



# S60

**TWIN ENGINE**

MANUEL DE CONDUITE ET  
D'ENTRETIEN





# VÄLKOMMEN!

Nous vous souhaitons de nombreuses années de plaisir au volant de votre Volvo. La voiture a été conçue dans un souci de sécurité et de confort pour vous et vos passagers. L'objectif de Volvo est de produire l'une des voitures les plus sûres au monde. Votre Volvo a également été conçue pour satisfaire aux exigences actuelles en matière de sécurité et de respect de l'environnement.

Pour une utilisation plus confortable de votre Volvo, nous vous recommandons de lire les instructions et les informations liées au divertissement de ce Manuel de conduite et d'entretien. Le Manuel

de conduite et d'entretien est disponible sous la forme d'une application mobile (Volvo Manual) et sur le site d'assistance Volvo Cars ([support.volvocars.com](http://support.volvocars.com)).

Nous invitons toujours l'ensemble des passagers de nos voitures et d'autres véhicules à utiliser leur ceinture de sécurité. Vous ne devez pas conduire si vous êtes sous l'emprise de l'alcool ou de médicaments ni si vous présentez une capacité réduite à la conduite, qu'elle qu'en soit la raison.

# SOMMAIRE

## INFORMATIONS PROPRIÉTAIRE

Informations propriétaire	18
Manuel de conduite et d'entretien sur l'écran central	19
Naviguer dans le Manuel de conduite et d'entretien sur l'écran central	21
Le manuel de conduite et d'entretien dans des unités mobiles	23
Page d'assistance Volvo Cars	23
Lecture du manuel de conduite et d'entretien	24
Le manuel de conduite et d'entretien et l'environnement	26

## VOTRE VOLVO

Volvo ID	28
Créer et enregistrer un Volvo ID	28
Drive-E - un plaisir de conduire plus respectueux de l'environnement	30
IntelliSafe – assistance au conducteur et sécurité	33
Sensus – connexion et infodivertissement	34
Mises à jour logiciel	37
Enregistrement de données	37
Termes et conditions pour les services	38
Déclaration de confidentialité des données des clients	38
Informations importantes concernant les accessoires et les équipements auxiliaires	39
Installation d'accessoires	39
Branchement d'équipements à la prise diagnostic de la voiture	40
Afficher le numéro d'identification de la voiture	41
Manque d'attention du conducteur	41

## SÉCURITÉ

Sécurité	44
Sécurité lors de la grossesse	45
Whiplash Protection System	45
Pedestrian Protection System	47
Ceintures de sécurité	48
Boucler et enlever la ceinture de sécurité	48
Prétensionneur de ceinture de sécurité	50
Réinitialiser les prétensionneurs de ceinture de sécurité électriques*	51
Rappels pour les portes et les ceintures de sécurité	52
Coussins gonflables	53
Coussins gonflables du côté conducteur	54
Coussin gonflable passager	55
Activer et désactiver le coussin gonflable passager*	57
Coussins gonflables latéraux	59
Rideaux gonflables	60
Mode sécurité	61
Démarrer et déplacer la voiture après l'activation du mode sécurité	61
Sécurité enfant	62
Protection enfant	63

Points de fixation supérieurs pour sièges enfant	64
Points de fixation inférieurs pour sièges enfant	64
Points de fixation i-Size/ISOFIX pour protection pour enfant	65
Placement d'une protection pour enfant	66
Montage d'une protection pour enfant	67
Tableau d'ensemble concernant le placement des sièges pour enfant	69
Tableau pour le placement des sièges enfants où la ceinture de sécurité est utilisée	71
Tableau pour le placement des sièges enfants i-Size	73
Tableau pour le placement des sièges enfants ISOFIX	74
Informations détaillées concernant le fabricant de la protection pour enfant	77

## ÉCRANS ET COMMANDE VOCALE

Instruments et commandes des voitures à conduite à gauche	80
Instruments et commandes sur les voitures à conduite à droite	81
Écran conducteur	84
Paramètres pour l'écran conducteur	86
Jauge de carburant	87
Compteur hybride	87
Jauge de batterie hybride	89
Ordinateur de bord	89
Afficher les données de trajet sur l'écran conducteur	91
Initialiser le compteur journalier	92
Afficher les statistiques de trajet sur l'écran central	93
Paramètres pour les statistiques de trajet	94
Date et heure	94
Indicateur de température extérieure	95
Témoins de contrôle sur l'écran conducteur	96
Témoins d'avertissement sur l'écran conducteur	98
Contrat de licence pour l'écran du conducteur	100
Menu d'applications sur l'écran conducteur	106

Gérer le menu d'applications sur l'écran conducteur	107
Message sur l'écran conducteur	108
Gérer les messages sur l'écran conducteur	109
Gérer un message mémorisé depuis l'écran conducteur	110
Vue d'ensemble de l'écran central	112
Utiliser l'écran central	114
Activer et désactiver l'écran central	117
Naviguer parmi les vues de l'écran central	117
Gérer les vues secondaires à l'écran central	121
Vue Fonctions sur l'écran central	124
Déplacer les applications et les boutons sur l'écran central	126
Symboles sur le champ de statut de l'écran central	126
Clavier de l'écran central	128
Modifier la langue du clavier de l'écran central	132
Écrire des caractères, des lettres et des mots à la main sur l'écran central	133
Modifier l'apparence de l'écran central	135
Désactiver et modifier le volume du système sur l'écran central	135

Modifier les unités du système	135
Modifier la langue du système	136
Modification des réglages dans la vue principale de l'écran central	136
Ouvrir le réglage contextuel à l'écran central	137
Réinitialiser les données utilisateur lors du changement de propriétaire	137
Réinitialiser les réglages à l'écran central	138
Tableau des réglages à l'écran central	138
Profils de conducteur	140
Sélectionner un profil de conducteur	141
Modifier le nom d'un profil de conducteur	142
Protection du profil de conducteur	142
Connecter la télécommande au profil de conducteur	143
Initialiser les réglages des profils de conducteur	144
Message sur l'écran central	144
Gérer les messages sur l'écran central	145
Gérer un message mémorisé depuis l'écran central	146
Affichage tête haute*	146
Activer et désactiver l'affichage tête haute*	148

Réglages de l'affichage tête haute*	148
Commande vocale	150
Utiliser la commande vocale	151
Commande vocale du téléphone	153
Commande vocale de radio et lecteur multimédia	153
Paramètres de la commande vocale	154

## ÉCLAIRAGE

Commutateur d'éclairage	158
Ajuster les fonctions d'éclairage sur l'écran central	159
Adaptation du faisceau d'éclairage des phares	160
Feux de position	160
Éclairage de ville	161
Feux de croisement	161
Utiliser les feux de route	162
Feux de route automatique	163
Utiliser les clignotants	164
Feux actifs en virage*	165
Phares antibrouillard/phares actifs en virage*	166
Feu antibrouillard arrière	167
Feux Stop	167
Feux stop d'urgence	168
Feux de détresse	168
Utiliser l'éclairage d'accompagnement	169
Durée éclairage de sécurité	169
Éclairage intérieur	169
Régler l'éclairage intérieur	171

## VITRES, PARTIES VITRÉES ET RÉTROVISEURS

Vitres, parties vitrées et rétroviseurs	174
Protection antipincement des vitres et des rideaux pare-soleil	174
Séquence d'initialisation de la protection antipincement	175
Lève-vitres	175
Actionner les lève-vitres	176
Utiliser les rideaux pare-soleil*	177
Rétroviseurs	178
Régler la position antiéblouissement des rétroviseurs	178
Orientation des rétroviseurs extérieurs	179
Toit panoramique*	181
Actionner le toit panoramique*	182
Fermeture automatique du rideau pare-soleil du toit panoramique*	185
Balai d'essuie-glace et liquide lave-glace	186
Utiliser les essuie-glaces	186
Utiliser le capteur de pluie	187
Utiliser la fonction mémoire du capteur de pluie	188
Utiliser le lave-glace et le lave-phares	189

## SIÈGES ET VOLANT

Siège avant à commande manuelle	192
Sièges avant à commande électrique*	193
Régler le siège avant à commande électrique*	193
Mémoriser la position du siège, des rétroviseurs et de l'affichage tête haute*	194
Utiliser la position de mémoire du siège, des rétroviseurs et de l'affichage tête haute*	195
Réglages du massage des sièges avant*	196
Ajuster les paramètres de massage* de siège avant	197
Ajuster* la position du coussin d'assise du siège avant dans la longueur	198
Ajuster les supports latéraux* des sièges avant	199
Ajuster le support lombaire* des sièges avant	200
Ajuster le siège passager depuis le siège conducteur*	202
Rabattre le dossier de la banquette arrière*	203
Régler l'appuie-tête de la banquette arrière	204
Commandes au volant et avertisseur sonore	206
Blocage volant	206

Régler le volant

207

## CLIMATISATION

Commandes climatiques	210	Activer et désactiver le chauffage électrique du volant*	225	Climatisation stationnement	234
Zones de climatisation	210	Activer automatiquement le chauffage du volant*	226	Préconditionnement	235
Capteurs de climatisation	210	Activer la climatisation automatique	226	Activation et désactivation du préconditionnement	235
Température ressentie	211	Activer et désactiver la recirculation de l'air	227	Minuterie de préconditionnement	237
Commande vocale de climatisation	211	Activer et désactiver la minuterie de recirculation de l'air	228	Ajouter et modifier une minuterie de préconditionnement	237
Qualité de l'air	212	Activer et désactiver le dégivrage maximal	228	Activer et désactiver la minuterie de préconditionnement	239
Clean Zone*	213	Activer et désactiver le chauffage électrique du pare-brise*	229	Supprimer une minuterie de préconditionnement	239
Clean Zone Interior Package*	214	Activer et désactiver l'activation automatique du chauffage électrique de pare-brise*	230	Confort climatique en stationnement	240
Interior Air Quality System*	214	Activer et désactiver la lunette arrière et les rétroviseurs extérieurs chauffants	230	Démarrer et arrêter le confort climatique lors de la mise en stationnement	241
Activer et désactiver le capteur de qualité de l'air*	215	Activer et désactiver automatiquement le chauffage électrique de lunette arrière et des rétroviseurs extérieurs	231	Symboles et messages relatifs à la climatisation en stationnement	242
Filtre d'habitacle	215	Régler le niveau de ventilateur pour les sièges avant	231	Chauffage	244
Répartition de l'air	215	Régler la température pour les sièges avant	232	Chauffage de stationnement	245
Modifier la répartition de l'air	216	Synchroniser la température	233	Chauffage auxiliaire	246
Ouvrir, fermer et orienter les buses de ventilation	217	Activer et désactiver la climatisation de l'air	234	Activer automatiquement le chauffage auxiliaire	247
Tableau des options de répartition de l'air	218				
Commandes climatiques	221				
Activer et désactiver le chauffage électrique des sièges avant*	223				
Activer automatiquement le chauffage des sièges avant*	223				
Activer et désactiver le chauffage électrique de banquette arrière*	224				
Activer et désactiver la ventilation des sièges avant*	225				



## CLÉ, SERRURES ET ALARME

Témoin de verrouillage	250
Réglage d'indication de verrouillage télécommande	251
Verrouiller et déverrouiller à l'aide de la télécommande	252
Réglages du déverrouillage à dis- tance et de l'intérieur	254
Portée de la télécommande	255
Remplacer la pile de la télécommande	256
Commander de nouvelles télé- commandes	260
Red Key - télécommande limitée*	260
Paramètres pour Red Key*	261
Lame de clé amovible	262
Verrouiller et déverrouiller avec la lame de clé amovible	263
Immobiliseur électronique	265
Homologation de type pour le sys- tème de la télécommande	266
Fonctions sans clé et surfaces tactiles*	275
Verrouiller et déverrouiller sans clé*	276
Paramètres pour le déverrouillage sans clé*	277
Déverrouillage du coffre à бага- ges sans clé*	277

Emplacement des antennes pour le système de démarrage et de verrouillage	278
Verrouiller et déverrouiller depuis l'intérieur de la voiture	279
Déverrouillage du coffre à бага- ges de l'intérieur de la voiture	280
Activer et désactiver la sécurité pour enfants	281
Verrouillage automatique durant la conduite	282
Ouvrir et fermer le coffre à бага- ges par un mouvement du pied*	282
Verrouillage privé	283
Activer et désactiver le verrouil- lage privé	283
Alarme*	285
Activer et désactiver l'alarme*	286
Niveau d'alarme réduit*	287
Serrures à pêne dormant*	288
Désactiver temporairement les serrures à pêne dormant*	288

## ASSISTANCE À LA CONDUITE

Systèmes d'assistance au conducteur	292
Résistance au volant en fonction de la vitesse	292
Système de contrôle électronique de la stabilité	293
Contrôle électronique de la stabi- lité en mode sport	294
Activer ou désactiver le mode Sport du système de contrôle électronique de la stabilité	295
Symboles et messages du con- trôle électronique de la stabilité	296
Connected Safety	297
Activer ou désactiver Connected Safety	298
Limites de Connected Safety	299
Contrôle de la distance*	300
Activer ou désactiver le contrôle de la distance	301
Limites du contrôle de la distance	301
Limiteur de vitesse	302
Sélectionner et activer le limiteur de vitesse	303
Désactiver le limiteur de vitesse	304
Désactivation temporaire du limi- teur de vitesse	305
Limitations du limiteur de vitesse	305
Limiteur automatique de vitesse	306

Activer ou désactiver le limiteur automatique de vitesse	307	Commandes et affichage pour le Pilot Assist*	326	Utiliser l'assistance au dépassement	344
Modifier les tolérances du limiteur automatique de vitesse	308	Sélectionner et activer le Pilot Assist*	327	Unité radar	345
Limitations du limiteur automatique de vitesse	309	Désactiver le Pilot Assist*	329	Homologation de type pour l'unité radar	346
Régulateur de vitesse	309	Mode de veille de Pilot Assist*	329	Caméra	354
Sélectionner et activer le régulateur de vitesse	311	Désactivation temporaire de l'assistance de direction avec Pilot Assist*	330	Limites de l'unité caméra/radar	355
Désactiver le régulateur de vitesse	312	Limites du Pilot Assist*	331	Entretien recommandé de l'unité caméra/radar	359
Mode veille du régulateur de vitesse	312	Symboles et messages pour le Pilot Assist*	333	City Safety™	360
Régulateur adaptatif de vitesse et de distance ACC*	313	Avertissement émis par l'assistance au conducteur en cas de risque de collision	334	Fonctions secondaires pour City Safety	361
Commandes et affichage pour le régulateur adaptatif de vitesse*	315	Changement de cible avec l'assistance au conducteur	335	Régler la distance d'avertissement pour City Safety	363
Sélectionnez et activez le régulateur adaptatif de vitesse*	316	Régler la vitesse mémorisée pour l'assistance au conducteur	336	Détection d'obstacle avec City Safety	364
Désactiver le régulateur adaptatif de vitesse*	317	Réglez la distance temporelle avec le véhicule qui précède	337	City Safety avec la circulation en sens transversal	367
Mode veille du régulateur adaptatif de vitesse*	318	Freinage automatique avec assistance au conducteur	339	Limitations de City Safety avec la circulation en sens transversal	367
Limites du régulateur adaptatif de vitesse*	319	Mode de conduite pour assistance au conducteur	340	City Safety – correction de trajectoire en cas de manœuvre d'évitement	368
Alterner entre le régulateur de vitesse et le régulateur adaptatif de vitesse* sur l'écran central	320	Aide à la prise de virage*	341	Limitations de l'assistance de direction de City Safety en cas de manœuvre d'évitement	369
Symboles et messages pour le régulateur adaptatif de vitesse*	322	Activer ou désactiver l'aide à la prise de virage*	342	Freinage automatique en cas d'impossibilité de manœuvre d'évitement avec City Safety	369
Pilot Assist*	324	Limitations de l'aide à la prise de virage*	342	City Safety freine face aux véhicules en sens inverse	370
		Assistance au dépassement	343	Limites de City Safety	370

Messages pour City Safety	374	Limites de la fonction d'informations sur la signalisation routière*	392	Correction de trajectoire en cas de risque de collision par l'arrière*	406
Rear Collision Warning*	375	Driver Alert Control	393	Limites de la correction de trajectoire en cas de risque de collision	407
Limites du Rear Collision Warning*	376	Activer ou désactiver Driver Alert Control	395	Symboles et messages de la correction de trajectoire en cas de risque de collision	408
BLIS*	376	Sélectionner le guidage vers une aire de repos en cas d'alerte de la fonction Driver Alert Control	395	Aide au stationnement*	409
Activer ou désactiver BLIS	378	Limites de Driver Alert Control	395	Aide au stationnement vers l'avant, vers l'arrière et le long des côtés*	410
Limites de BLIS	378	Assistance de sortie de voie	396	Activer ou désactiver l'aide au stationnement*	411
Messages pour BLIS	379	Activer ou désactiver l'assistance de sortie de voie	398	Limites de l'aide au stationnement	412
Cross Traffic Alert*	380	Sélectionner les options d'assistance pour l'assistance de sortie de voie	398	Symboles et messages relatifs à l'aide au stationnement	414
Activer ou désactiver le Cross Traffic Alert*	381	Limites de l'assistant de sortie de voie	398	Caméra d'aide au stationnement*	415
Limites du Cross Traffic Alert*	382	Symboles et messages pour l'assistance de sortie de voie	400	Emplacement des caméras d'aide au stationnement et zone couverte*	416
Messages pour Cross Traffic Alert*	384	Affichage pour l'assistance de sortie de voie	402	Lignes d'assistance pour caméra d'aide au stationnement*	418
Informations sur la signalisation routière*	385	Correction de trajectoire en cas de risque de collision	403	Zone de détection de l'aide au stationnement	420
Activer ou désactiver les informations sur la signalisation routière*	386	Activer ou désactiver la correction de trajectoire en cas de risque de collision	404	Activation de la caméra d'aide au stationnement	421
Affichage pour les informations sur la signalisation routière*	387	Correction de trajectoire en cas de risque de sortie de route	404	Symboles et messages pour la caméra d'aide au stationnement	423
Informations sur la signalisation routière et Sensus Navigation*	389	Correction de trajectoire en cas de risque de collision avec un véhicule en sens inverse	405	Aide active au stationnement*	424
Avertissement pour la limitation de vitesse et les radars provenant des informations sur la signalisation routière*	390				
Activer ou désactiver les avertissements émis par les informations sur la signalisation routière*	391				

Variantes de stationnement avec aide active au stationnement*	425
Utiliser l'aide active au stationnement*	426
Quitter le stationnement en créneau à l'aide de l'aide active au stationnement*	429
Limites de l'aide active au stationnement*	429
Messages de l'aide active au stationnement*	432

## INFORMATIONS SUR LE MODE HYBRIDE

Généralités concernant Twin Engine	434
Charge de la batterie hybride	435
Courant de charge	437
Câble de charge	437
Disjoncteur du câble de charge	439
Surveillance de la température du câble de charge	440
Ouvrir et fermer la trappe de la prise de charge	441
Lancement de la charge de la batterie hybride	441
État de charge sur la prise de chargement de la voiture	444
État de charge sur le boîtier de commande du câble de charge	445
État de charge à l'écran conducteur de la voiture	448
Fin de charge de la batterie hybride	450
Symboles et messages concernant Twin Engine à l'écran conducteur	452
Période prolongée de non utilisation d'un véhicule avec batterie hybride	454

## DÉMARRAGE ET CONDUITE

Démarrage du moteur	456
Arrêter la voiture	458
Positions de contact	458
Choisir la position d'allumage	460
Blocage éthylométrique*	460
Dérivation du dispositif de blocage éthylométrique*	461
Avant de démarrer avec un éthylotest antidémarrage*	462
Fonctions de freinage	462
Freins de route	462
Aide au freinage	464
Freinage sur chaussée mouillée	464
Freiner sur chaussée salée	465
Entretien du système de freinage	465
Frein de stationnement	465
Activer et désactiver le frein de stationnement	466
Réglage de l'activation automatique du frein de stationnement	467
Stationnement en côte	468
En cas de panne du frein de stationnement	468
Freinage automatique à l'arrêt	469
Activer et désactiver le frein automatique à l'arrêt	469

Aide au démarrage en côte	470	Fonctions Hold et Charge	492	HomeLink®*	515
Freinage automatique après une collision	470	Préparatifs avant un long trajet	493	Programmer HomeLink®*	516
Boîte de vitesses	471	Conduite en hiver	493	Utilisation de HomeLink®*	518
Boîte de vitesses automatique	471	Conduite dans l'eau	494	Homologation de type pour HomeLink®*	519
Positions de sélecteur de boîte de vitesses automatique	472	Ouvrir et fermer la trappe de réservoir	495	Boussole*	519
Passer les rapports avec les palettes au volant*	475	Remplir de carburant	496	Activer et désactiver la boussole*	520
Blocage de sélecteur de vitesses	476	Manipulation du carburant	498	Calibrer la boussole*	520
Fonction Kickdown	477	Essence	498		
Indicateur de rapport	477	Filtre à particules essence	499		
Transmission intégrale	478	Surchauffe du moteur et du système d'entraînement	500		
Système d'entraînement	478	Surcharge de la batterie de démarrage	501		
Démarrage et arrêt du moteur à combustion dans Twin Engine	479	Aide au démarrage avec une batterie auxiliaire	502		
Modes de conduite	480	Crochet d'attelage*	504		
Changer de mode de conduite	484	Caractéristiques du crochet d'attelage*	505		
Distribution de l'énergie en mode hybride à l'aide de données cartographiques*	485	Crochet d'attelage escamotable*	505		
Contrôle d'assiette* et amortissement	487	Conduite avec remorque	508		
Ajuster le réglage de l'amortissement Polestar Engineered*	488	Stabilisateur de remorque*	510		
Conduite économique	489	Contrôle des ampoules de remorque	511		
Facteurs affectant l'autonomie en fonctionnement électrique	491	Porte-bicyclettes monté sur le crochet d'attelage*	512		
		Remorquage	513		
		Monter et démonter l'œillet de remorquage	514		
		Remorquage	515		

## AUDIO, MULTIMÉDIA ET INTERNET

Système audio, système multimédia et internet	524	Lecteur CD*	541	Connecter automatiquement un téléphone à la voiture au moyen de Bluetooth	555
Réglages audio	524	Vidéo	541	Connecter manuellement un téléphone à la voiture au moyen de Bluetooth	556
Expérience audio*	525	Lire un fichier vidéo	541	Déconnecter un téléphone connecté par Bluetooth	556
Applis	526	Lecture de DivX®	542	Alterner entre plusieurs téléphones connectés par Bluetooth	557
Télécharger des applications	527	Paramètres pour la vidéo	542	Retrait d'appareils connectés par Bluetooth	557
Mettre à jour les applications	528	Lecteur multimédia par Bluetooth®	542	Gérer les appels téléphoniques	557
Supprimer des applications	529	Connecter une unité par Bluetooth®	543	Gérer les messages	558
Radio	529	Unité multimédia sur le port USB	543	Paramètres pour les messages texte	559
Démarrer la radio	530	Connecter une unité au port USB	543	Utilisation du répertoire téléphonique	560
Modifier la bande de fréquence et la station de radio	530	Caractéristiques techniques des unités USB	544	Paramètres pour le téléphone	561
Chercher une station de radio	531	Formats compatibles	544	Paramètres pour les unités Bluetooth	561
Mémoriser les stations de radio dans l'application Favoris radio	532	Apple® CarPlay®*	545	Voiture connectée à internet*	562
Paramètres pour la radio	533	Utiliser Apple® CarPlay®*	546	Connecter la voiture à l'internet à l'aide d'un téléphone connecté par Bluetooth	563
Radio RDS	534	Paramètres pour Apple® CarPlay®*	548	Connecter la voiture à l'internet à l'aide d'un téléphone (Wi-Fi)	564
Radio numérique*	535	Conseils d'utilisation de l'Apple® CarPlay®*	548	Se connecter à l'internet grâce au modem de la voiture (carte SIM)	565
Liaison entre FM et radio numérique*	536	Android Auto*	549	Paramètres du modem de voiture*	566
Lecteur multimédia	536	Utilisation de Android Auto*	550		
Lecture d'une source multimédia	537	Paramètres pour Android Auto*	551		
Commander et changer de source	538	Conseils d'utilisation d'Android Auto*	552		
Recherche multimédia	539	Téléphone	552		
Gracenote®	540	Connecter pour la première fois un téléphone à la voiture au moyen de Bluetooth	553		

Partager la connexion internet de la voiture au moyen d'un point d'accès Wi-Fi	567
Connexion à Internet absente ou de mauvaise qualité	568
Supprimer un réseau Wi-Fi	569
Technique et sécurité pour le Wi-Fi	569
Conditions d'utilisation et exploitation des données personnelles	569
Activer et désactiver le partage de réseau	570
Partage de données pour les services	571
Volume de stockage sur le disque dur	572
Contrat de licence pour le système audio et multimédia	573

## **VOLVO ON CALL**

Planifier et programmer la charge de la voiture avec l'application Volvo On Call*	584
---	-----

## **ECALL**

eCall	586
Alarme automatique de collision avec eCall	586
Aide d'urgence avec eCall	587
Assistance routière	587

## ROUES ET PNEUS

Pneus	590
Dimensions de pneu	592
Dimensions de jante	593
Sens de rotation des pneus	593
Témoin d'usure sur les pneus	594
Contrôler la pression de pneu	594
Ajuster la pression des pneus	595
Pression de pneu recommandée	596
Système de surveillance de la pression des pneus*	597
Mémoriser la nouvelle pression de gonflable dans le système de surveillance*	598
Afficher la pression des pneus sur l'écran central*	599
Mesure en cas d'avertissement indiquant une pression de pneu basse	601
Remplacement d'une roue	602
Kit d'outillage	602
Cric*	603
Boulons de roue	603
Démonter une roue	604
Monter une roue	606
Roue de secours*	608
Manipulation de la roue de secours	609
Pneus d'hiver	610

Chaînes à neige	610
Kit de réparation de crevaison	611
Utiliser le kit de réparation de crevaison	612
Gonfler un pneumatique avec le compresseur du kit de réparation de crevaison	617

## CHARGEMENT, RANGEMENTS ET HABITACLE

Intérieur de l'habitacle	620
Console du tunnel	621
prise électrique	622
Utiliser les prises électriques	624
Utiliser la boîte à gants	626
Pare-soleil	627
Compartiment à bagages	627
Recommandations pour le chargement	628
Charge sur le toit et chargement sur barres de toit	629
Crochets pour sacs à provisions	629
Œillets de retenue de charge	630
Trappe pour les objets longs dans la banquette arrière*	630
Trousse de premier secours*	631
Triangle de présignalisation	631



## MAINTENANCE ET ENTRETIEN

Programme d'entretien Volvo	634	Recyclage de la batterie	656	Nettoyer les éléments extérieurs en plastique, en caoutchouc et décoratifs	688
Transfert de données entre la voiture et l'atelier par Wi-Fi	634	Fusibles et boîtiers électriques	657	Nettoyer les jantes	689
Download Center	635	Remplacer un fusible	658	Protection anticorrosion	689
Gérer les mises à jour du système au moyen du Download Center	635	Fusibles dans le compartiment moteur	659	Peinture de la voiture	690
Etat de la voiture	637	Fusibles sous la boîte à gants	667	Petites retouches de peinture	690
Prendre un rendez-vous pour un entretien ou une réparation	637	Fusibles dans le compartiment à bagages	673	Codes couleur	691
Envoyer des informations concernant la voiture à l'atelier	639	Nettoyage de l'intérieur	678	Remplacer le balai d'essuie-glace de pare-brise	692
Lever la voiture	640	Nettoyer l'écran central	679	Placer les balais d'essuie-glace en position d'entretien	693
Entretien de la climatisation	642	Nettoyage de l'affichage tête haute*	680	Remplissage du liquide lave-glace	694
Affichage tête haute en cas de remplacement du pare-brise*	642	Nettoyer les garnitures textiles et du plafond	680		
Ouvrir et fermer le capot moteur	643	Nettoyer les ceintures de sécurité	680		
Vue d'ensemble du compartiment moteur	644	Nettoyer les tapis de sol et les tapis amovibles	681		
Huile moteur	645	Nettoyer les garnitures en cuir*	681		
Contrôler le niveau et ajouter de l'huile moteur	647	Nettoyer un volant en cuir	682		
Faire l'appoint de liquide de refroidissement	648	Nettoyer les éléments intérieurs en plastique, métal ou bois	682		
Remplacement d'ampoule	650	Nettoyage de l'extérieur	683		
Batterie	651	Polissage et cirage	683		
Batterie hybride	655	Nettoyage à la main	684		
Symboles sur les batteries	656	Station de lavage automatique	686		
		Lavage haute pression	687		
		Nettoyage des balais d'essuie-glace	687		

## CARACTÉRISTIQUES

Désignations de type	698
Cotes	701
Poids	703
Poids remorqués et charge sur la boule d'attelage	704
Caractéristiques du moteur	706
Caractéristiques de l'huile moteur	707
Conditions de conduite difficiles pour l'huile moteur	709
Caractéristiques du liquide de refroidissement	710
Caractéristiques de l'huile de transmission	710
Caractéristiques du liquide de frein	710
Réservoir de carburant (volume)	711
Caractéristiques de la climatisation	711
Consommation de carburant et émissions de CO <sub>2</sub>	713
Dimensions de roue et de pneu homologuées	717
Indices de charge et catégories de vitesse minimaux autorisés pour les pneus	718
Pressions des pneus agréées	719

## INDEX ALPHABÉTIQUE

Index alphabétique	721
--------------------	-----

INFORMATIONS PROPRIÉTAIRE

## Informations propriétaire

Les informations propriétaires sont disponibles en différents formats : numérique et papier. Le manuel de conduite et d'entretien est disponible sur l'écran central de la voiture, sous la forme d'une application mobile et sur le site d'assistance de Volvo Cars. La boîte à gants renferme un Quick Guide et un supplément au manuel de conduite et d'entretien avec, entre autres, des informations concernant les fusibles et des caractéristiques techniques. Il est possible de commander un manuel de conduite et d'entretien au format papier.

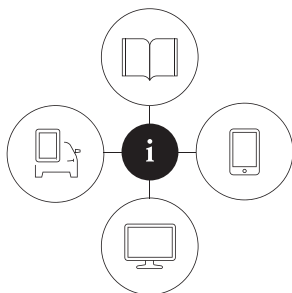

## Écran central de la voiture<sup>1</sup>



Sur l'écran central, glissez la Vue principale vers le bas et appuyez sur **Manuel utilisateur**. Ici, vous avez la possibilité de visualiser des photos de l'extérieur et de l'intérieur de la voiture. Vous

pouvez effectuer des recherches. Les informations sont classées par catégories.

## Application mobile

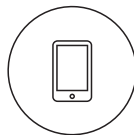

Dans l'App Store ou Google Play, cherchez « Manuel Volvo », téléchargez l'application sur votre smartphone ou votre tablette tactile et choisissez la voiture. Dans l'application, vous avez la possibilité

de visualiser des vidéos d'instructions et des photos de l'extérieur et de l'intérieur de la voiture. Vous pouvez effectuer des recherches et chaque section est conçue pour faciliter la navigation.

## Site d'assistance de Volvo Cars



Ouvrez [support.volvocars.com](http://support.volvocars.com) et choisissez votre pays. Vous y trouverez des manuels de conduite et d'entretien en ligne et au format PDF. Sur le site d'assistance de Volvo

Cars, il y a aussi des vidéos d'instructions, des informations complémentaires et une rubrique d'aide concernant votre Volvo et son utilisation. La page est disponible pour la plupart des marchés.

## Informations au format papier

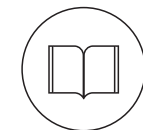

La boîte à gants renferme un supplément au manuel de conduite et d'entretien<sup>1</sup> qui contient des informations concernant les fusibles et des caractéristiques techniques ainsi qu'un récapitulatif d'informations pratiques et importantes.

Un Quick Guide au format papier est aussi disponible pour vous aider à vous familiariser à la voiture et à en découvrir les fonctions les plus utilisées.

<sup>1</sup> Pour les marchés qui ne disposent pas du manuel de conduite et d'entretien sur l'écran central, un manuel imprimé complet est fourni avec la voiture.

En fonction du niveau d'équipement choisi, du marché, etc., d'autres informations propriétaires peuvent être fournies (au format papier) avec la voiture.

Il est possible de commander un manuel de conduite et d'entretien sous forme papier et les suppléments qui s'y rapportent. Veuillez prendre contact avec un réparateur Volvo pour passer commande.

### **!** IMPORTANT

Le conducteur est toujours responsable de la sécurité lorsqu'il conduit son véhicule et du respect de la loi en vigueur et du code de la route. Il est également important d'entretenir et de manipuler la voiture conformément aux recommandations de Volvo fournies dans les informations destinées au propriétaire.

Si les informations présentées sur l'écran central diffèrent de celles présentées au format papier, ce sont toujours celles imprimées qui prévalent.

### **i** NOTE

Si vous modifiez la langue de l'écran central, les informations propriétaires fournies risquent de ne pas correspondre aux lois et réglementations locales ou nationales en vigueur. Ne choisissez pas une langue que vous comprenez mal, vous pourriez avoir des difficultés à vous retrouver dans la structure de l'écran.

### Informations associées

- Manuel de conduite et d'entretien sur l'écran central (p. 19)
- Le manuel de conduite et d'entretien dans des unités mobiles (p. 23)
- Page d'assistance Volvo Cars (p. 23)
- Lecture du manuel de conduite et d'entretien (p. 24)

## **Manuel de conduite et d'entretien sur l'écran central**

Sur l'écran central de la voiture, le manuel de conduite et d'entretien est disponible<sup>2</sup> en version numérique.

Le manuel électronique de conduite et d'entretien est consulté depuis la vue principale ; c'est également le cas, dans certains cas, du manuel contextuel de conduite et d'entretien.

### **i** NOTE

Le manuel de conduite et d'entretien numérique n'est pas disponible pendant la conduite.

<sup>2</sup> Concerne la plupart des marchés.

## « Manuel de conduite et d'entretien

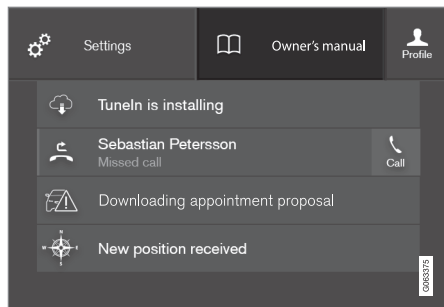

Vue principale avec bouton pour le Manuel de conduite et d'entretien.

Pour ouvrir le manuel de conduite et d'entretien, glissez la Vue principale vers le bas sur l'écran central et appuyez sur **Manuel utilisateur**.

Les informations du manuel de conduite et d'entretien sont consultées directement depuis la page d'accueil du manuel ou par sa vue principale.

## Manuel contextuel de conduite et d'entretien

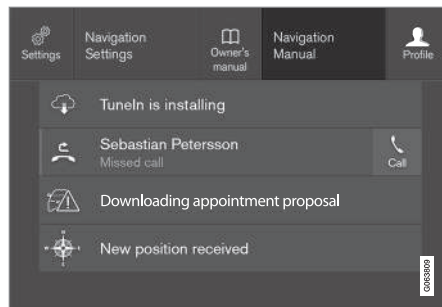

Vue principale avec bouton pour le Manuel de conduite et d'entretien contextuel.

Le Manuel de conduite et d'entretien contextuel est un raccourci vers un article dans le Manuel de conduite et d'entretien qui décrit la fonction active présentée sur l'écran. Lorsqu'un mode d'emploi contextuel est disponible, il apparaît à droite de **Manuel utilisateur** dans la Vue principale.

Appuyez sur le Manuel de conduite et d'entretien contextuel pour ouvrir un article du manuel relatif au contenu affiché à l'écran. Par exemple, appuyez sur **Manuel Navigation** pour ouvrir un article relatif à la navigation.

Cela ne concerne que certaines applications dans la voiture. Pour les applications tierces téléchargées, il n'est par exemple pas possible

d'accès aux articles spécifiques aux applications.

### Informations associées

- Naviguer dans le Manuel de conduite et d'entretien sur l'écran central (p. 21)
- Naviguer parmi les vues de l'écran central (p. 117)
- Télécharger des applications (p. 527)

## Naviguer dans le Manuel de conduite et d'entretien sur l'écran central

Le manuel de conduite et d'entretien électroniques est accessible depuis la vue principale de l'écran central de la voiture. Vous pouvez effectuer des recherches et chaque section est conçue pour faciliter la navigation.

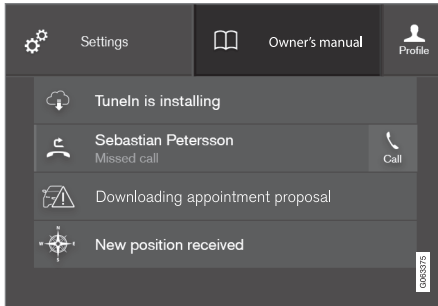

Le manuel de conduite et d'entretien est accessible depuis la Vue principale.

- Pour ouvrir le manuel de conduite et d'entretien, glissez la Vue principale vers le bas sur l'écran central et appuyez sur **Manuel utilisateur**.

Plusieurs méthodes sont disponibles pour trouver les informations dans le manuel de conduite et d'entretien. Les alternatives peuvent être consultées depuis la page d'accueil du manuel de conduite et d'entretien et depuis le menu principal.

## Ouvrir le menu dans le menu principal

- Appuyez sur ☰ dans la barre supérieure du manuel de conduite et d'entretien.
  - > Un menu proposant différentes options pour trouver des informations s'ouvre :

### Page d'accueil



Appuyez sur le symbole pour retourner à la page d'accueil du manuel de conduite et d'entretien.

### Catégories

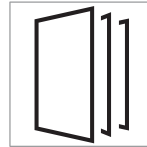

Les articles dans le manuel de conduite et d'entretien sont structurés selon des catégories principales et des sous-catégories. Un même article peut être présent dans plusieurs catégories pour permettre de le trouver plus facilement.

1. Appuyez sur **Catégories**.
  - > Les catégories principales sont présentées dans une liste.
2. Appuyez sur une catégorie principale (🏠).
  - > Une liste de sous-catégories (📁) et d'articles (📄) apparaît.
3. Appuyez sur un article pour l'ouvrir.

Pour revenir en arrière, appuyez sur la flèche de retour en arrière.

## Quick Guide

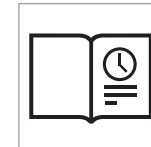

Appuyez sur le symbole pour accéder à une page contenant des liens vers une sélection d'articles qui peuvent être utiles pour se familiariser avec les fonctions usuelles de la voiture. Vous pouvez également accéder aux articles par catégories, mais ils sont rassemblés ici pour un accès plus rapide. Appuyez sur un article pour le lire en entier.

#### « Points importants pour l'extérieur et l'intérieur



Vues d'ensemble extérieure et intérieure de la voiture. Différentes parties sont pourvues de liens qui vous conduisent à des articles sur les parties respectives de la voiture.



1. Appuyez sur **Extérieur** ou **Intérieur**.
  - > Les illustrations extérieures ou intérieures sont présentées avec l'emplacement des points importants. Chaque point important renvoie à des articles concernant la partie concernée de la voiture. Effectuez un balayage horizontal sur l'écran pour naviguer parmi les illustrations.
2. Appuyez sur un point important.
  - > Le titre de l'article concernant la zone apparaît.
3. Appuyez sur le titre pour ouvrir l'article.  
Pour revenir en arrière, appuyez sur la flèche de retour en arrière.

#### Favoris



Appuyez sur le symbole pour accéder aux articles qui sont sauvegardés en tant que favoris. Appuyez sur un article pour le lire en entier.

#### Sauvegarder ou supprimer des articles dans la liste des favoris

Lorsqu'un article est ouvert, appuyez sur ☆ en haut à droite de l'écran pour sauvegarder l'article dans la liste des favoris. Lorsqu'un article est sauvegardé dans la liste des favoris, l'étoile est remplie: ★.

Pour supprimer un article parmi les favoris, appuyez à nouveau sur l'étoile de l'article concerné.

#### Vidéo

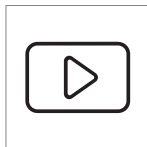

Appuyez sur le symbole pour accéder à de courtes vidéos explicatives pour différentes fonctions de la voiture.

#### Informations

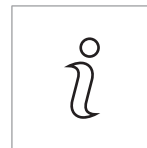

Appuyez sur le symbole pour obtenir des informations concernant la version du manuel disponible dans la voiture ainsi que d'autres infos importantes.

#### Utiliser la fonction de recherche dans le menu principal

1. Appuyez sur Q dans le menu supérieur du manuel de conduite et d'entretien. Un clavier apparaît dans la partie inférieure de l'écran.
2. Saisissez un terme à chercher, comme « ceinture de sécurité » par exemple.
  - > Des articles et des catégories vous sont proposés au fur et à mesure que vous saisissez les lettres.
3. Appuyez sur l'article ou la catégorie pour y accéder.

#### Informations associées

- Manuel de conduite et d'entretien sur l'écran central (p. 19)
- Clavier de l'écran central (p. 128)
- Lecture du manuel de conduite et d'entretien (p. 24)



## Le manuel de conduite et d'entretien dans des unités mobiles

Le Manuel de conduite et d'entretien existe sous la forme d'une application mobile<sup>3</sup> qui peut être téléchargée sur l'AppStore et Google Play. L'application est adaptée aux téléphones mobiles et aux tablettes tactiles.



Le Manuel de conduite et d'entretien peut être téléchargé sous la forme d'une application mobile sur l'AppStore et Google Play. Le code QR ci-contre vous mènera directement à l'application. Vous pouvez aussi chercher "Manuel Volvo" dans l'AppStore ou dans Google Play.

<sup>3</sup> Pour certaines unités mobiles.

L'application contient des vidéos et des photos de l'intérieur et de l'extérieur de la voiture qui comportent des points importants matérialisés avec un lien qui vous renverra aux articles concernant chacun d'eux. Vous pouvez effectuer des recherches et chaque section est conçue pour faciliter la navigation.

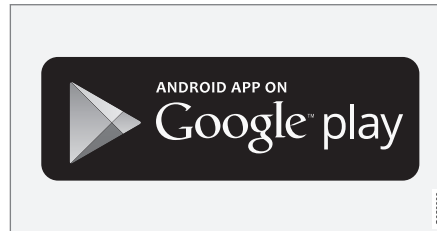
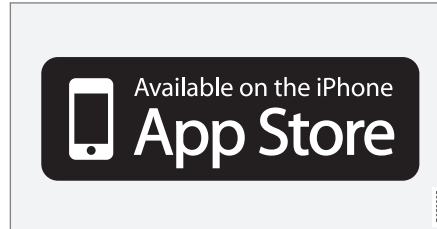

L'application mobile est disponible sur l'AppStore et sur Google Play.

### Informations associées

- Lecture du manuel de conduite et d'entretien (p. 24)

## Page d'assistance Volvo Cars

Vous trouverez des informations plus détaillées sur votre voiture en page Accueil et page Assistance du site Volvo Cars.

### Assistance sur Internet

Saisissez l'adresse support.volvocars.com pour visiter le site. La page d'assistance est disponible pour la plupart des marchés.

Vous y trouverez une assistance pour tout ce qui concerne, par exemple, les services et fonctions connectés à Internet, Volvo On Call\*, le système de navigation\* et les applications. Les vidéos et les instructions pas-à-pas expliquent les différentes procédures comme la connexion de la voiture à internet par le biais d'un téléphone mobile par exemple.

### Informations téléchargeables

#### Cartes

Pour les voitures équipées de Sensus Navigation il existe la possibilité de télécharger des cartes depuis la page d'assistance.

#### Manuels de conduite et d'entretien au format PDF

Les manuels de conduite et d'entretien peuvent être téléchargés au format PDF. Sélectionnez le modèle de voiture et l'année modèle pour télécharger le manuel souhaité.



## « Contact

Vous trouverez sur le site d'assistance les coordonnées du service clients et du réparateur Volvo le plus proche.

## Connexion à la page d'accueil de Volvo Cars

Créez un Volvo ID personnel et connectez-vous sur [www.volvocars.com](http://www.volvocars.com). Une fois connecté, vous pouvez obtenir, par exemple, une vue d'ensemble des révisions, des contrats et des garanties. Vous trouverez également des informations concernant les accessoires adaptés à votre modèle et les logiciels pour votre voiture.

## Informations associées

- Volvo ID (p. 28)

## Lecture du manuel de conduite et d'entretien

Afin de vous familiariser avec votre nouvelle voiture, veuillez lire le manuel de conduite et d'entretien avant d'en prendre le volant pour la première fois.

La lecture du manuel de conduite et d'entretien est un moyen de vous familiariser avec les nouvelles fonctions, d'apprendre à maîtriser la voiture dans des circonstances diverses, et d'utiliser toutes les caractéristiques de la voiture. Nous vous demandons de lire attentivement les instructions contenues dans ce manuel de conduite et d'entretien.

Le rôle du Manuel de conduite et d'entretien est d'expliquer l'ensemble des fonctions, des options et des accessoires disponibles dans une Volvo. Il ne garantit pas que toutes ces fonctions et options sont incluses dans chaque voiture. Certains termes peuvent être différents de ceux employés pour la vente, la promotion et la documentation publicitaire.

Nous travaillons en permanence au développement et à l'amélioration de notre produit. L'apport de modifications peut impliquer des divergences entre les informations, les descriptions et les illustrations du manuel de conduite et d'entretien et l'équipement de la voiture. Nous nous réservons le droit d'effectuer des modifications sans préavis.

Ne sortez pas le manuel de la voiture. En cas de problème, vous n'auriez alors plus accès aux informations qui vous permettraient de demander une assistance professionnelle.

© Volvo Car Corporation

## Options/accessoires

En plus des équipements livrés en série, ce manuel décrit également les équipements optionnels (montés en usine) et certains accessoires (équipement supplémentaire).

Au moment de la publication, tous les types d'options/accessoires connus sont marqués d'un astérisque : \*.

Tous les équipements décrits dans le manuel de conduite et d'entretien ne sont pas présents dans toutes les voitures. Elles ont différents équipements en fonction des exigences des différents marchés et des réglementations locales et nationales.

En cas de doute sur les équipements de série ou en option/accessoires, Volvo recommande de demander conseil à un réparateur Volvo agréé.

## Textes particuliers



### ATTENTION

Les textes ATTENTION indiquent un risque de blessures corporelles.

**! IMPORTANT**

Les textes IMPORTANT indiquent un risque de dommage matériel.

**i NOTE**

Les textes NOTE donnent des conseils qui facilitent l'utilisation de fonctions et de petits détails.

**Autocollants**

Différents types d'autocollants sont posés dans la voiture. Ils fournissent des informations importantes de façon claire. Ces autocollants dans la voiture ont les niveaux d'avertissement/information suivants.

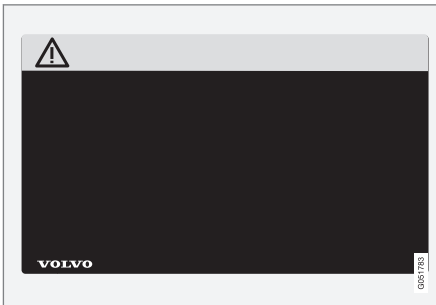
**Risque de blessure**

Des symboles ISO noirs sur fond d'avertissement jaune, texte/image blanc sur fond de

message noir. Sert à indiquer un danger imminent. Il y a risque de blessures graves ou danger de mort si l'avertissement est ignoré.

**Risque de dommages matériels**

Des symboles ISO blancs et texte/image blanc sur fond d'avertissement et fond de message noir ou bleu. Sert à indiquer un danger imminent. Il y a risque de dommages matériels si l'avertissement est ignoré.

**Informations**

Symboles ISO blancs et texte/image blanc sur fond de message noir.

**i NOTE**

Les autocollants présentés dans le manuel d'utilisateur peuvent ne pas être une réplique exacte de ceux présents dans la voiture. L'objectif est de montrer leur aspect approximatif et où les trouver dans la voiture. Les informations qui concernent votre voiture en particulier se trouvent sur chaque autocollant dans votre voiture.

**Illustrations et vidéos**

Les illustrations et les vidéos utilisées dans le Manuel de conduite et d'entretien sont parfois schématiques et destinées à obtenir une vue d'ensemble ou un exemple d'une certaine



- « fonction. Elles peuvent être différentes de l'apparence réelle de la voiture en fonction du niveau d'équipement et du marché.

#### Informations associées

- Manuel de conduite et d'entretien sur l'écran central (p. 19)
- Le manuel de conduite et d'entretien dans des unités mobiles (p. 23)
- Page d'assistance Volvo Cars (p. 23)

### Le manuel de conduite et d'entretien et l'environnement

Le manuel est imprimé sur papier issu de forêts contrôlées.

Le symbole Forest Stewardship Council (FSC)<sup>®</sup> indique que la pâte à papier utilisée pour la production de la publication de ce manuel de l'utilisateur provient de forêts certifiées FSC<sup>®</sup> ou d'autres sources contrôlées.

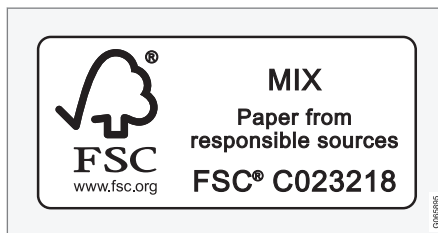

#### Informations associées

- Drive-E - un plaisir de conduire plus respectueux de l'environnement (p. 30)

VOTRE VOLVO

## Volvo ID

Le Volvo ID est un identifiant personnel qui permet d'accéder à un grand nombre de services avec un seul et même nom d'utilisateur/mot de passe.

### NOTE

Les services disponibles peuvent varier au fil du temps, en fonction du marché et du niveau de l'équipement.

Exemples de services :

- Application Volvo On Call\* – contrôlez la voiture avec votre téléphone. Par exemple, vous pouvez contrôler le niveau de carburant, afficher la station service la plus proche et verrouiller la voiture à distance.
- Send to Car – envoyez des adresses directement à la voiture à partir de services cartographiques sur Internet.
- Prendre un rendez-vous pour un entretien ou une réparation – enregistrez votre atelier/réparateur sur volvocars.com et prenez rendez-vous directement depuis la voiture.

### NOTE

Si vous modifiez le nom d'utilisateur/mot de passe pour un service (Volvo On Call par exemple), le changement se fera automatiquement pour les autres services.

Le Volvo ID est créé depuis la voiture, volvocars.com ou dans l'application Volvo On Call<sup>1</sup>.

Lorsque le Volvo ID est enregistré dans la voiture, vous pouvez accéder à davantage de services. Il est possible d'utiliser plusieurs Volvo ID pour la même voiture et il est aussi possible d'associer plusieurs voitures au même Volvo ID.

### Informations associées

- Créer et enregistrer un Volvo ID (p. 28)
- Prendre un rendez-vous pour un entretien ou une réparation (p. 637)

## Créer et enregistrer un Volvo ID

Diverses méthodes sont disponibles pour créer un Volvo ID. Si vous créez un Volvo ID sur volvocars.com ou avec l'application Volvo On Call<sup>2</sup>, le Volvo ID doit être associé à la voiture pour pouvoir utiliser les services de Volvo ID.

### Créer une Volvo ID avec l'application Volvo ID

1. Téléchargez l'application Volvo ID depuis **Centre de téléchargement** dans la vue Applications de l'écran central.
2. Lancez l'application et enregistrez une adresse de courriel.
3. Suivez les informations automatiquement envoyées à l'adresse de courriel indiquée.
  - > Un Volvo ID a été créé et automatiquement associé à la voiture. Il est maintenant possible d'utiliser les services Volvo ID.

<sup>1</sup> Pour vous qui avez choisi Volvo On Call\*.

<sup>2</sup> Ne concerne que certains marchés.

### Créer une Volvo ID sur le site de Volvo Cars

1. Rendez-vous sur [www.volvocars.com](http://www.volvocars.com) et connectez-vous<sup>3</sup> à l'aide de l'icône en haut à droite. Choisissez Créer un Volvo ID.
2. Indiquez une adresse de courriel.
3. Suivez les informations automatiquement envoyées à l'adresse de courriel indiquée.
  - > Un Volvo ID est maintenant créé. Découvrez ci-dessous comment associer le Volvo ID à la voiture.

### Créer une Volvo ID avec l'application Volvo On Call<sup>4</sup>

1. Téléchargez la version la plus récente de l'application Volvo On Call dans l'AppStore, Windows Phone ou Google Play de votre téléphone.
2. Choisissez de créer un Volvo ID.
3. Le site internet de création du Volvo ID s'ouvre. Indiquez les informations requises.
4. Cochez la case pour accepter les conditions.
5. Appuyez sur le bouton pour créer votre Volvo ID.

6. Un courriel est envoyé à l'adresse que vous avez indiquée. Confirmez que l'adresse est correcte.
  - > Votre Volvo ID est prêt à l'emploi.

### Associer votre Volvo ID à la voiture

Si vous avez créé votre Volvo ID sur Internet ou avec l'application Volvo On Call, vous devez l'associer à la voiture :

1. Si cela n'a pas déjà été fait, téléchargez l'application Volvo ID depuis **Centre de téléchargement** sur la vue Applications de l'écran central.



#### NOTE

Pour télécharger des applications, la voiture doit être connectée à Internet.

2. Lancez l'application et saisissez votre Volvo ID/adresse de courriel.
3. Suivez les instructions qui vous sont envoyées automatiquement à l'adresse de courriel correspondant à votre Volvo ID.
  - > Votre Volvo ID est maintenant associé à la voiture. Il est maintenant possible d'utiliser les services Volvo ID.

### Informations associées

- Volvo ID (p. 28)
- Télécharger des applications (p. 527)
- Gérer les mises à jour du système au moyen du Download Center (p. 635)
- Voiture connectée à internet\* (p. 562)

<sup>3</sup> Disponible sur certains marchés.

<sup>4</sup> Voitures avec Volvo On Call\*.

## **Drive-E - un plaisir de conduire plus respectueux de l'environnement**

Volvo Car Corporation travaille continuellement au développement de produits plus



Le respect de l'environnement est l'une des valeurs essentielles de Volvo Cars et un fil directeur pour toutes les activités de la compagnie. Ce travail en faveur de l'environnement prend en compte le cycle de vie complet de la voiture, y compris son impact sur l'environnement, depuis la conception jusqu'au recyclage. Le principe de base de Volvo Cars est que chaque nouveau produit doit avoir un impact sur l'environnement inférieur à celui du produit qu'il remplace.

sûrs et efficaces ainsi que de solutions permettant de réduire l'impact néfaste sur l'environnement.

Le développement de motorisations Drive-E, plus efficaces et moins polluantes, est le fruit du travail environnemental engagé par Volvo. L'environnement personnel est aussi une préoccupation chez Volvo - l'air à l'intérieur d'une Volvo est par exemple plus pur que l'air extérieur grâce à son système de climatisation.

Votre Volvo répond aux normes internationales les plus strictes en matière d'environnement. Toutes les unités de production de Volvo devront être certifiées ISO 14001 visant les questions d'écologie dans l'activité afin de

réduire constamment les effets sur l'environnement. La certification ISO implique également le respect des lois et directives en vigueur en matière d'écologie. Volvo exige également que ses partenaires respectent les mêmes normes.

### **Consommation de carburant**

Étant donné que l'impact global d'une voiture sur l'environnement est plus important lors de son utilisation, Volvo Cars a choisi de concentrer ses efforts sur la consommation de carbu-



rant, les émissions de dioxyde de carbone et d'autres impuretés dans l'air. Les voitures Volvo ont une consommation de carburant compétitive dans leur classe respective. Une consommation de carburant basse entraîne généralement de faibles émissions de gaz à effet de serre (dioxyde de carbone).

### **Contribuer à un meilleur environnement**

Une voiture qui consomme peu de carburant et au rendement énergétique positif peut contribuer à réduire son impact sur l'environnement mais aussi à réduire les coûts pour le propriétaire de la voiture. En tant que conducteur, vous pouvez facilement économiser le carburant et, par conséquent, réduire vos dépenses et contribuer à la protection d'environnement. Voici quelques conseils :

- Prévoir une vitesse moyenne efficace. Les vitesses supérieures à env. 80 km/h (env. 50 mph) et inférieures à 50 km/h (env. 30 mph) entraînent une consommation d'énergie accrue.
- Pour l'entretien de votre voiture, respectez les intervalles recommandés du Carnet de garantie et d'entretien.
- Évitez de laisser le moteur tourner au ralenti. Arrêtez le moteur en cas d'attente prolongée. Respectez la législation locale en vigueur.

- Planifiez votre route. Les arrêts inutiles et une vitesse irrégulière contribuent à augmenter la consommation de carburant.
- Utilisez le préconditionnement - vous pourrez ainsi améliorer l'autonomie de la batterie hybride et réduirez en même temps la demande d'énergie durant le trajet.

Veillez à mettre au rebut d'une façon adéquate les déchets dangereux pour l'environnement, les batteries et l'huile par exemple. Demandez à un atelier en cas d'incertitude concernant la mise au rebut de ce type de déchet. Un atelier Volvo agréé est recommandé.

### **Système antipollution efficace**

Votre Volvo a été conçue selon le concept de "Propreté intérieure et extérieure" qui signifie un air pur dans l'habitacle et une épuration des gaz très efficace. Dans de nombreux cas, les émissions de gaz d'échappement sont largement en-dessous des normes.

### **Un air pur dans l'habitacle**

Un filtre air contribue à empêcher la pénétration par la prise d'air des poussières et du pollen dans l'habitacle.

Le système de qualité de l'air Interior Air Quality System (IAQS)\* veille à ce que l'air entrant soit plus pur que l'air extérieur.

Le système purifie l'air de l'habitacle et élimine les impuretés comme les particules, les hydro-

carbures, les oxydes d'azote et l'ozone des couches basses. Si l'air extérieur est vicié, l'arrivée d'air est fermée et l'air est recyclé. Une telle situation peut survenir dans une circulation dense, des embouteillages ou des tunnels par exemple.

L'IAQS est un élément du Clean Zone Interior Package (CZIP)\* qui comprend également une fonction qui active le ventilateur lorsque la voiture est déverrouillée avec la télécommande.

### **Intérieur**

Les matériaux utilisés pour l'intérieur d'une Volvo sont minutieusement sélectionnés et ont été testés pour être agréables et plaisants. Certains détails sont exécutés à la main : les coutures du volant par exemple. L'intérieur est contrôlé pour éviter l'apparition d'odeurs fortes et de substances qui peuvent entraîner des désagréments en raison de fortes chaleurs ou d'exposition à la lumière par exemple.

### **Les ateliers Volvo agréés et l'environnement**

En entretenant votre voiture régulièrement, vous pouvez lui assurer une longue durée de vie et une faible consommation de carburant. De cette façon, vous contribuez aussi à la protection de l'environnement. Lorsque vous confiez la réparation ou l'entretien de votre voiture à un atelier Volvo agréé, elle est intégrée au système Volvo. Volvo pose des conditions particulières pour la conception de nos ateliers



- ◀ pour éviter l'épandage et l'émission de produits polluants dans la nature. Notre personnel d'atelier a les connaissances et les outils garantissant une bonne protection de l'environnement.

### **Recyclage**

Volvo travaille sur la base du cycle de vie complet de la voiture et veille donc au recyclage de celle-ci selon des méthodes écologiques. La voiture est pratiquement entièrement recyclable. Nous demandons donc au dernier propriétaire de la voiture de prendre contact avec un réparateur agréé pour obtenir les coordonnées d'un centre de recyclage agréé/certifié.

### **Informations associées**

- Consommation de carburant et émissions de CO<sub>2</sub> (p. 713)
- Conduite économique (p. 489)
- Activation et désactivation du préconditionnement (p. 235)
- Le manuel de conduite et d'entretien et l'environnement (p. 26)
- Qualité de l'air (p. 212)

## IntelliSafe – assistance au conducteur et sécurité

IntelliSafe est le concept de sécurité de Volvo Cars. IntelliSafe se compose de plusieurs systèmes<sup>5</sup> dont le rôle est d'améliorer la sécurité lors des trajets, d'éviter les dégâts et de protéger les passagers et les autres usagers de la route.

### ATTENTION

Les fonctions sont des systèmes d'assistance complémentaires. Elles ne peuvent pas prendre en compte toutes les situations dans toutes les conditions.

Le conducteur est toujours responsable de la sécurité lorsqu'il conduit son véhicule et du respect de la loi et du code de la route.

### Soutien

IntelliSafe propose les fonctions suivantes pour aider le conducteur à conduire sa voiture en toute sécurité.

- Feux de route automatique
- Détection de tunnel
- Pilot Assist
- \*Cross Traffic Alert
- \*Blind Spot Information
- Aide au stationnement\*

- Aide active au stationnement\*
- Caméra d'aide au stationnement\*
- Informations sur la signalisation routière\*
- Système de contrôle électronique de la stabilité
- Roll Stability Control
- Limiteur de vitesse\*
- Régulateur de vitesse
- Régulateur adaptatif de vitesse et de distance\*
- Rear Collision Warning
- Driver Alert Control
- Transmission intégrale<sup>6</sup>

### Prévenir

IntelliSafe propose les fonctions suivantes pour aider le conducteur à éviter un accident.

- City Safety
- Contrôle de la distance\*
- Assistance de sortie de voie
- **Assistance évitem. collision**

### Protéger

Dans le but de protéger le conducteur et les passagers dans certaines situations impli-

quant un accident, IntelliSafe propose les fonctions suivantes qui interagissent.

- Whiplash Protection System
- Pedestrian Protection System
- Ceintures de sécurité avec prétensionneur
- Coussins gonflables

### NOTE

Lisez chaque section consacrée aux différents systèmes afin de bien comprendre les fonctions et de prendre connaissance des avertissements importants.

### Informations associées

- Feux de route automatique (p. 163)
- Sécurité (p. 44)
- Systèmes d'assistance au conducteur (p. 292)

<sup>5</sup> En fonction du marché, de l'année modèle et du modèle de voiture, certains systèmes sont installés de série alors que d'autres sont proposés en option.

<sup>6</sup> All Wheel Drive

## **Sensus – connexion et infodivertissement**

Sensus permet d'utiliser différents types d'applications et de faire de la voiture un point d'accès Wi-Fi.

### **Qu'est-ce que Sensus**



Sensus fournit une interface intelligente et la connexion au monde numérique. Une structure de navigation intuitive permettant d'obtenir une aide pertinente, des informations et du divertissement lorsque nécessaire, sans distraire le conducteur.

Sensus englobe toutes les solutions afférentes au divertissement, à la connectivité, à la navigation\* et à l'interface utilisateur entre le conducteur et la voiture. Sensus se charge de rendre la communication possible entre vous, votre voiture et le monde qui vous entoure.

## **De l'information lorsque nécessaire, là où c'est nécessaire**

Les différents écrans de la voiture vous informent au bon moment. L'information s'affiche en différents endroits en fonction des priorités du conducteur.

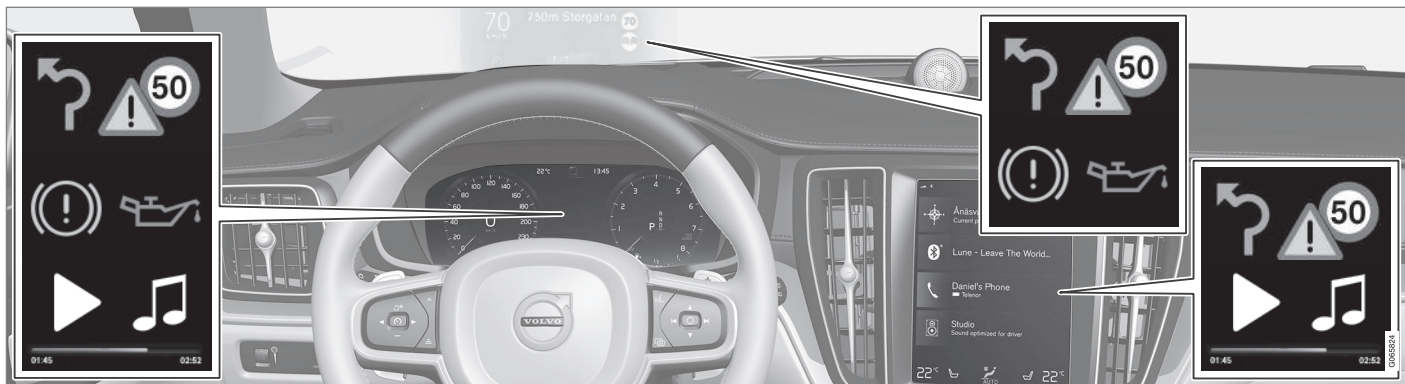

Différents types d'informations s'affichent sur différents écrans en fonction de la priorité de chaque information.

### Affichage tête haute\*

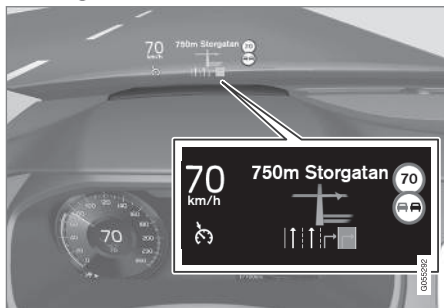

L'affichage tête haute présente les informations sélectionnées que le conducteur doit traiter dès que possible. Il peut s'agir

par exemple d'avertissements liés à la circulation routière, d'informations sur la vitesse et la navigation\*. L'information sur la signalisation routière ainsi que les appels téléphoniques entrants apparaissent également sur l'affichage tête haute, géré par le clavier droit du volant ainsi que l'écran central.

### Écran conducteur



L'écran conducteur présente des informations telles que la vitesse, les appels entrants ou



- « l'information sur le titre en cours d'écoute. Il est géré à partir des deux claviers du volant.

### Écran central



De nombreuses fonctions principales de la voiture sont commandées à partir de l'écran central, un écran tactile qui réagit lorsque vous le touchez. C'est pourquoi la voiture comporte un nombre réduit de boutons physiques et de commandes. L'écran peut être utilisé avec ou sans gants.

On y contrôle par exemple la climatisation, le système d'infodivertissement ainsi que les positions de siège\*. L'information affichée sur l'écran central peut être traitée par le conducteur ou toute autre personne dans la voiture, selon les circonstances.

### Système de commande vocale



Le système de commande vocale peut être utilisé sans que le conducteur n'ait à quitter les mains du volant. Le système peut comprendre la prononciation naturelle. Utilisez la commande vocale pour

la lecture d'un titre, effectuer un appel téléphonique, augmenter le chauffage ou lire un message texte.

### Informations associées

- Affichage tête haute\* (p. 146)
- Écran conducteur (p. 84)
- Vue d'ensemble de l'écran central (p. 112)
- Commande vocale (p. 150)
- Voiture connectée à internet\* (p. 562)
- Partager la connexion internet de la voiture au moyen d'un point d'accès Wi-Fi (p. 567)

## Mises à jour logiciel

Afin que vous tiriez de votre Volvo la plus grande satisfaction possible, Volvo travaille constamment à l'amélioration des systèmes de ses véhicules et des services qui vous sont proposés.

La révision chez un concessionnaire Volvo agréé vous offre l'occasion de mettre à jour le logiciel de votre Volvo à la version la plus récente. La mise à jour à la version la plus récente du logiciel vous permet de profiter d'améliorations, incluant également celles apportées lors de mises à jour précédentes.

Pour plus d'informations concernant les mises à jour disponibles et pour des réponses aux questions usuelles, rendez-vous sur [support.volvocars.com](http://support.volvocars.com).

### NOTE

La fonctionnalité après la mise à jour peut varier en fonction du marché, du modèle, de l'année-modèle et des options.

## Informations associées

- Sensus – connexion et infodivertissement (p. 34)
- Gérer les mises à jour du système au moyen du Download Center (p. 635)

## Enregistrement de données

Dans le cadre des efforts sur la sécurité et la qualité déployés par Volvo, certaines informations concernant le fonctionnement et les fonctionnalités du véhicule et les incidents éventuels sont enregistrés dans la voiture.

Ce véhicule est équipé d'un « Event Data Recorder » (EDR) Sa tâche principale est d'enregistrer les données en lien avec les accidents ou situations de collision, comme le déclenchement de coussins gonflables ou lorsque le véhicule percute un obstacle. Les données enregistrées permettent de mieux comprendre le fonctionnement du système du véhicule dans ces types de situations. L'EDR est conçu pour enregistrer les données liées à la dynamique du véhicule et au système de sécurité en un court laps de temps d'environ 30 secondes ou moins.

L'EDR de ce véhicule a pour tâche, dans les situations d'accident ou de collision, d'enregistrer les données relatives à :

- La façon dont les différents systèmes de la voiture fonctionnent ;
- Le degré de tension des ceintures de sécurité conducteur et passagers ;
- L'utilisation par le conducteur de la pédale de frein ou d'accélérateur ;
- Ainsi que la vitesse du véhicule à ce moment précis.

Ceci peut contribuer à la compréhension des circonstances d'un accident de la route et des dommages. Les données ne sont enregistrées par l'EDR qu'en cas de situation de collision non triviale - aucune donnée n'est enregistrée par l'EDR en condition normale de conduite. Le système n'enregistre pas non plus quel est le conducteur ni quelle est la position géographique lors de l'accident. D'autres parties, telles que les forces de police, peuvent cependant utiliser les données enregistrées en combinaison avec le type d'informations personnellement identifiables systématiquement recueilli dans un accident de la circulation. Pour interpréter les données enregistrées, un équipement spécial est nécessaire ainsi que l'accès au véhicule ou à l'EDR.

En plus de l'EDR, la voiture est équipée d'un certain nombre d'ordinateurs dont la fonction est de contrôler et de surveiller le fonctionnement du véhicule en permanence. Ils peuvent enregistrer des données dans des conditions de conduite normales, mais surtout lorsqu'ils enregistrent un dysfonctionnement lié à l'utilisation et à la fonctionnalité du véhicule, ou lors de l'activation des systèmes actifs d'aide à la conduite du véhicule (par ex. City Safety et fonction de freinage automatique).

Une partie des données enregistrées est nécessaire aux techniciens afin d'assurer l'entretien et la maintenance, dans le but de diagnostiquer et de résoudre les éventuelles pan-



nes du véhicule. L'information enregistrée est également nécessaire pour que Volvo soit en mesure de se conformer aux exigences légales au regard de la loi et de l'autorité. L'information enregistrée dans le véhicule est mémorisée sur ses ordinateurs jusqu'à ce que le véhicule soit entretenu ou réparé.

En plus de ce qui précède, l'information enregistrée peut être utilisée sous forme agrégée à des fins de recherche et de développement des produits, en vue d'améliorer en permanence la sécurité et la qualité des voitures Volvo.

Volvo ne communiquera pas les informations mentionnées à une tierce partie dans le consentement du propriétaire de la voiture. En raison des réglementations et législations nationales, Volvo peut cependant être contraint à divulguer des informations de cette nature à la police ou d'autres autorités pouvant faire valoir un droit légal d'accès à celles-ci. Afin de pouvoir relever et interpréter les informations enregistrées, un équipement spécial dont Volvo et tous les ateliers en contrat avec Volvo sont équipés, est nécessaire. Volvo est tenu de veiller à ce que les informations qui sont obtenues lors de l'entretien et de la maintenance soient stockées et manipulées en toute sécurité et selon les législations en vigueur. Pour de plus amples informations, contactez un réparateur Volvo agréé.

### **Termes et conditions pour les services**

Volvo propose des services qui contribuent à améliorer la sécurité et le confort de la voiture.

La nature de ces services est variée : services d'urgence, navigation ou divertissement.

Il est important que vous lisiez les informations concernant les conditions de ces services sur [www.volvocars.com](http://www.volvocars.com) avant de les utiliser.

### **Informations associées**

- Déclaration de confidentialité des données des clients (p. 38)

### **Déclaration de confidentialité des données des clients**

Volvo respecte et défend l'intégrité de toutes les personnes qui consultent nos sites web. Cette déclaration concerne le traitement des données et des informations personnelles des clients. Elle a pour objectif de donner aux clients actuels, passés et potentiels une compréhension générale :

- Les circonstances dans lesquelles nous recueillons et traitons vos données personnelles.
- Le type de données personnelles que nous recueillons.
- La raison pour laquelle nous recueillons vos données personnelles.
- Comment nous traitons vos données personnelles.

Pour plus de précisions concernant cette politique, consultez les informations d'aide sur le site [www.volvocars.com](http://www.volvocars.com).

### **Informations associées**

- Conditions d'utilisation et exploitation des données personnelles (p. 569)
- Termes et conditions pour les services (p. 38)
- Enregistrement de données (p. 37)



## Informations importantes concernant les accessoires et les équipements auxiliaires

Le branchement et l'installation inappropriés d'accessoires et d'équipements auxiliaires peuvent influencer négativement sur l'électronique de la voiture.

Nous recommandons vivement aux propriétaires de Volvo de n'installer que des accessoires d'origine agréés par Volvo et de confier leur montage exclusivement à des techniciens de maintenance Volvo formé et qualifié. Certains accessoires ne fonctionnent que lorsque le logiciel associé est installé dans le système informatique de la voiture.

Tous les équipements décrits dans le manuel de conduite et d'entretien ne sont pas présents dans toutes les voitures. Elles ont différents équipements en fonction des exigences des différents marchés et des réglementations locales et nationales.

Les options ou les accessoires présentés dans ce manuel sont indiqués par une astérisque. En cas de doute sur les équipements de série ou en option/accessoires, Volvo recommande de demander conseil à un réparateur Volvo agréé.

### ATTENTION

Le conducteur est toujours responsable de la sécurité lorsqu'il utilise sa voiture et du respect de la loi et du code de la route.

Il est aussi important d'assurer la maintenance et l'entretien de la voiture conformément aux recommandations de Volvo, aux informations fournies au propriétaire et au carnet d'entretien et de garantie.

Si les informations dans la voiture sont différentes de celles fournies dans le Manuel de conduite et d'entretien au format papier, la priorité doit être donnée aux renseignements contenus dans le manuel imprimé.

### Informations associées

- Installation d'accessoires (p. 39)
- Branchement d'équipements à la prise diagnostic de la voiture (p. 40)
- Lecture du manuel de conduite et d'entretien (p. 24)

## Installation d'accessoires

Nous recommandons vivement aux propriétaires de Volvo de n'installer que des accessoires d'origine agréés par Volvo et de confier leur montage exclusivement à des techniciens de maintenance Volvo formé et qualifié. Certains accessoires ne fonctionnent que lorsque le logiciel associé est installé dans le système informatique de la voiture.

- Nous testons les accessoires d'origine Volvo pour nous assurer de leur bon fonctionnement avec les systèmes de la voiture en matière de performances, de sécurité et de contrôle des émissions de gaz d'échappement. Par ailleurs, les techniciens d'entretien Volvo formés et qualifiés savent où, dans votre Volvo, ces accessoires doivent être installés pour fonctionner en toute sécurité. Il vous est conseillé de toujours consulter un technicien d'entretien Volvo formé et qualifié avant d'installer un accessoire sur votre voiture ou à l'intérieur de celle-ci.
- La compatibilité des accessoires qui n'ont pas été agréés par Volvo n'a pas forcément été spécifiquement testée.
- Certains des systèmes de performances ou de sécurité de la voiture peuvent être affectés par l'installation d'accessoires qui n'ont pas été testés par Volvo ou par une installation effectuée par une personne de



- « ne disposant pas de l'expérience nécessaire.
- Les dommages provoqués par des accessoires installés d'une façon non homologuée ou incorrecte ne seront pas nécessairement couverts par la garantie d'une voiture neuve. Le carnet d'entretien et de garantie contient des informations supplémentaires concernant la garantie. Volvo réfute toute responsabilité en cas de décès, de blessure ou de dépense survenant en conséquence de l'installation d'accessoires autres que des accessoires d'origine.

#### Informations associées

- Informations importantes concernant les accessoires et les équipements auxiliaires (p. 39)

### Branchement d'équipements à la prise diagnostic de la voiture

Un branchement et une installation inappropriés d'un logiciel ou d'un outil de diagnostic peuvent avoir des effets négatifs sur le système électronique de la voiture.

Nous recommandons vivement aux propriétaires de Volvo de n'installer que des accessoires d'origine agréés par Volvo et de confier leur montage exclusivement à des techniciens de maintenance Volvo formé et qualifié. Certains accessoires ne fonctionnent que lorsque le logiciel associé est installé dans le système informatique de la voiture.

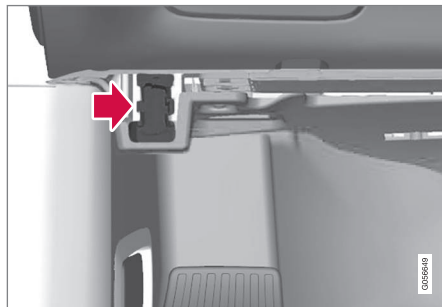

Prise de diagnostic (prise On-board Diagnostic, OBDII) sous le tableau de bord, du côté conducteur.

<b>i NOTE</b>
Volvo Cars ne peut être tenu responsable des conséquences de la connexion d'un équipement non homologué à la prise On-board Diagnostic (OBDII). Cette prise ne doit être utilisée que par des techniciens de maintenance Volvo formés et qualifiés.

#### Informations associées

- Informations importantes concernant les accessoires et les équipements auxiliaires (p. 39)

## Afficher le numéro d'identification de la voiture

Le numéro d'identification de la voiture (VIN<sup>7</sup>) est nécessaire dans la communication avec les concessionnaires Volvo, par exemple au sujet d'un abonnement Volvo On Call.

1. Appuyez sur **Paramètres** de la Vue principale sur l'écran central.
2. Continuez jusqu'à **Système** → **Information Système** → **Numéro d'identification du véhicule**.
  - > Le numéro d'identification de la voiture est affiché.

Une autre méthode permettant de trouver le VIN consiste à regarder sur la planche de bord par le pare-brise ou sur la première page du Carnet d'entretien et de garantie ou sur la carte grise du véhicule.



L'emplacement du VIN est identique quel que soit modèle.

## Manque d'attention du conducteur

Le conducteur se doit de faire tout son possible pour assurer sa propre sécurité, celle des passagers de la voiture et celle des autres usagers de la route. Cette responsabilité consiste à éviter toute distraction sous forme d'activités étrangères à la conduite. Votre nouvelle Volvo est équipée, ou peut être équipée, de systèmes de divertissement et de communication riches en contenu. Il peut s'agir de téléphones mobiles avec kit mains libres, de systèmes de navigation ou de systèmes audio aux nombreuses fonctions. Vous pouvez également, pour votre confort, disposer d'autres appareils électroniques portables. Ceux-ci pourront enrichir votre expérience de conduite s'ils sont utilisés de façon correcte et sûre. Ils vous distrairont s'ils sont mal utilisés.

Nous désirons donner, pour tous ces systèmes, les avertissements suivants, qui démontrent le souci de Volvo pour votre sécurité. N'utilisez jamais de tels appareils ou une fonction de la voiture d'une façon qui vous distrairait de la tâche consistant à conduire la voiture en toute sécurité. La distraction peut entraîner des accidents graves. Hormis cet avertissement général, nous offrons les conseils suivants concernant certaines nouvelles fonctions pouvant équiper votre voiture :

<sup>7</sup> Vehicle Identification Number



 **ATTENTION**

- N'utilisez jamais un téléphone mobile à la main lorsque vous conduisez. Dans certaines régions, l'utilisation d'un téléphone mobile par le conducteur lorsque le véhicule roule est interdite.
- Si la voiture est équipée d'un système de navigation, n'effectuez les réglages ou les modifications d'itinéraire que lorsque la voiture est en stationnement.
- Ne programmez jamais le système audio lorsque la voiture roule. Effectuez les préreglages de la radio lorsque la voiture est en stationnement et utilisez les préreglages programmés pour une utilisation plus rapide et simplifiée de la radio.
- N'utilisez jamais d'ordinateur portable ou de poche lorsque la voiture roule.

**Informations associées**

- Système audio, système multimédia et internet (p. 524)

SÉCURITÉ

## Sécurité

La voiture est équipée d'un certain nombre de systèmes de sécurité qui interagissent pour protéger le conducteur et les passagers du véhicule en cas d'accident.

La voiture est équipée d'un certain nombre de capteurs qui, lors d'un accident, réagissent et déclenchent différents systèmes de sécurité, tels que différents types d'airbags et de pré-tensionneurs de ceinture de sécurité. En fonction de la situation spécifique de l'accident, telle que collisions dans des angles différents, retournement ou sortie de route, le système réagit différemment pour obtenir une protection correcte.

S'y ajoute également un système de sécurité mécanique, le Whiplash Protection System. La voiture est aussi conçue pour qu'une grande partie des forces produites lors d'une collision soit répartie dans les longerons, les montants, le plancher, le toit et les autres éléments de la carrosserie.

Après un accident, le mode sécurité de la voiture peut être activé si l'une des importantes fonctions de la voiture a été endommagée.

## Témoin d'avertissement sur l'écran conducteur



Le témoin d'avertissement sur l'écran conducteur s'allume lorsque le système électrique de la voiture est en position de contact II. Il

s'éteint après environ 6 secondes si aucune anomalie n'est détectée dans le système de sécurité de la voiture.

### ATTENTION

Si le témoin d'avertissement reste allumé ou s'éclaire pendant la conduite et le message **Airbag SRS Entretien urgent Se rendre au garage** s'affiche sur l'écran du conducteur, c'est un signe qu'une partie d'un système de sécurité n'est pas pleinement opérationnelle. Volvo recommande de contacter un atelier Volvo agréé au plus vite.

### ATTENTION

Ne modifiez ou ne réparez jamais vous-même les différents systèmes de sécurité de la voiture. Une intervention incorrecte dans l'un des systèmes peut entraîner un fonctionnement incorrect et causer de graves blessures. Volvo recommande de contacter un atelier Volvo agréé.



Si le symbole d'avertissement spécifique est défectueux, le symbole d'avertissement général s'allume alors et l'écran du conducteur affiche le même message.

## Informations associées

- Sécurité lors de la grossesse (p. 45)
- Ceintures de sécurité (p. 48)
- Coussins gonflables (p. 53)
- Whiplash Protection System (p. 45)
- Pedestrian Protection System (p. 47)
- Mode sécurité (p. 61)
- Sécurité enfant (p. 62)

## Sécurité lors de la grossesse

Il est important d'utiliser correctement la ceinture de sécurité pendant la grossesse et que les conductrices enceintes adaptent leur position.

### Ceinture de sécurité

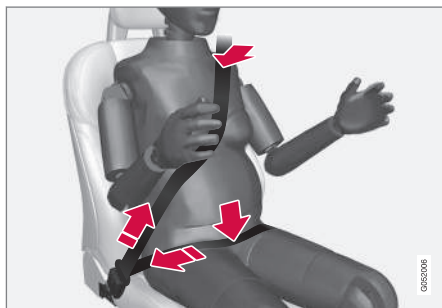

La ceinture de sécurité doit se coller contre l'épaule et la partie diagonale doit se placer entre les seins et sur le côté du ventre.

La sangle basse de la ceinture de sécurité doit reposer bien à plat sur le côté des cuisses et le plus sous le ventre possible. Elle ne doit pas glisser et remonter sur le ventre. Elle ne doit pas être lâche mais suivre les lignes du corps. Vérifiez aussi qu'elle n'est pas torsadée.

### Position d'assise

À mesure du déroulement de la grossesse, les conductrices enceintes doivent régler le siège

et le volant de manière à avoir un parfait contrôle de la voiture (le volant et les pédales doivent être facilement accessibles). Il convient de régler pour obtenir la distance maximale entre le ventre et volant.

### Informations associées

- Sécurité (p. 44)
- Ceintures de sécurité (p. 48)
- Siège avant à commande manuelle (p. 192)
- Sièges avant à commande électrique\* (p. 193)

## Whiplash Protection System

Le Whiplash Protection System (WHIPS) est un système de protection réduisant le risque de coup de fouet cervical. Le système est constitué de dossiers/coussins d'assise absorbeurs d'énergie et d'appuie-tête spécifiques intégrés dans les deux sièges avant. Le système WHIPS est activé en cas de collision par l'arrière en prenant en compte l'angle de la collision, la vitesse et les caractéristiques de l'autre véhicule.

Lorsque le système WHIPS est activé, l'assise et les dossiers des sièges avant se déplacent vers le bas de façon à modifier la position du conducteur et des passagers avant. Ce mouvement participe à l'absorption d'une partie des forces pouvant provoquer un coup de fouet cervical.

### ATTENTION

Le système WHIPS est un complément à la ceinture de sécurité. Utilisez toujours la ceinture de sécurité.



### ⚠ ATTENTION

Ne modifiez ou ne réparez jamais vous-même le siège ou le système WHIPS. Volvo recommande de contacter un atelier Volvo agréé.

Si les sièges avant ont été soumis à une force importante, lors d'une collision par exemple, il convient de les remplacer. Les sièges peuvent avoir perdu certaines de leurs caractéristiques de protection, même s'ils ne paraissent pas avoir été endommagés.

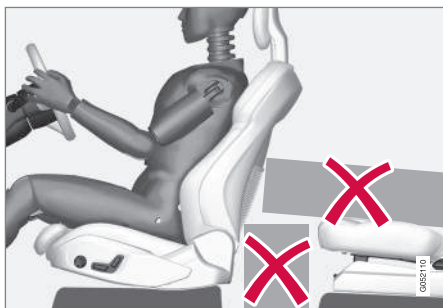

Ne placez jamais d'objets sur le plancher derrière ou sous les sièges avant ou la banquette arrière qui pourraient gêner le fonctionnement du système WHIPS.

### ⚠ ATTENTION

Évitez d'entreposer des boîtes ou des objets entre le coussin d'assise de la banquette arrière et le dossier d'un siège avant.

Si le dossier de la banquette arrière est abaissé, les charges doivent être arrimées afin d'éviter qu'elles ne glissent en avant contre le dossier du siège avant en cas de collision.

### ⚠ ATTENTION

Si un dossier de la banquette arrière est rabattu ou si une protection enfant dos à la route est installée sur la banquette arrière, le siège avant correspondant devra être avancé afin qu'il ne soit pas en contact avec le dossier rabattu ou la protection.

### Position d'assise

Afin que WHIPS offre une protection satisfaisante, le conducteur et le passager doivent adopter une position d'assise correcte et veiller à ne pas gêner le fonctionnement du système.

Réglez correctement le siège avant avant de prendre la route.

Le conducteur et le passager avant doivent être assis au centre de leur siège tout en maintenant une faible distance entre leur tête et l'appuie-tête.

### WHIPS et sièges enfant

Le système WHIPS n'a pas d'effet négatif sur la protection offerte par les sièges pour enfant et les coussins rehausseurs.

### Informations associées

- Sécurité (p. 44)
- Siège avant à commande manuelle (p. 192)
- Sièges avant à commande électrique\* (p. 193)
- Rear Collision Warning\* (p. 375)



## Pedestrian Protection System

Le Pedestrian Protection System (PPS) est un système qui, pour certaines collisions frontales, permet de réduire le choc entre un piéton et la voiture.

Dans certaines collisions frontales avec un piéton, les capteurs à l'avant de la voiture réagissent et le système est activé.

Voici ce qui se produit lors de l'activation de PPS :

- La partie arrière du capot moteur se soulève.
- Une alarme est automatiquement envoyée par Volvo On Call\*.

Les capteurs sont actifs à une vitesse d'environ 25 à 50 km/h (15 à 30 mph).

Les capteurs sont conçus pour détecter une collision avec un objet dont les caractéristiques rappellent les jambes d'un être humain.

### NOTE

Des signaux similaires à une collision avec un piéton émis des éléments alentours (circulation) peuvent être envoyés aux capteurs. En cas de collision avec un tel élément, le système pourra s'activer.

### ATTENTION

Ne montez aucun accessoire ni aucun autre objet à l'avant. Une intervention incorrecte à l'avant peut entraîner un mauvais fonctionnement du système et causer de graves blessures ou des dommages sur la voiture.

Volvo recommande d'utiliser des bras d'essuie-glace d'origine et de n'utiliser que des pièces d'origine pour les équiper.

### ATTENTION

Ne modifiez ou ne réparez jamais vous-même le système. Volvo recommande de contacter un atelier Volvo agréé. Une intervention incorrecte dans le système peut entraîner un fonctionnement incorrect et causer de graves blessures.

### ATTENTION

Volvo vous recommande de prendre contact avec un atelier Volvo agréé en cas de dommage à l'avant de la voiture pour vérifier que le système est intact.

## Symboles sur l'écran du conducteur

Symbole	Signification
	PPS a été activé ou une erreur s'est produite dans le système. Veuillez suivre les recommandations.

## Informations associées

- Sécurité (p. 44)

### Ceintures de sécurité

Tout freinage peut avoir des conséquences graves si la ceinture de sécurité n'est pas attachée.

Pour obtenir une bonne protection, la ceinture de sécurité doit être correctement appliquée sur le corps. N'inclinez pas le dossier trop en arrière. La ceinture de sécurité est prévue pour protéger un passager assis en position normale.

#### ATTENTION

Pensez à ne pas utiliser de pince sur la ceinture de sécurité, à ne pas la fixer à un crochet ou tout autre élément de l'aménagement intérieur qui pourrait empêcher le positionnement correct de la ceinture de sécurité.

#### ATTENTION

Les ceintures de sécurité et les coussins gonflables sont conçus pour fonctionner ensemble. Si une ceinture de sécurité n'est pas attachée ou si elle est utilisée incorrectement, l'efficacité du coussin gonflable pourra être altérée en cas de collision.

#### ATTENTION

Ne modifiez ou ne réparez jamais vous-même les ceintures de sécurité. Volvo recommande de contacter un atelier Volvo agréé.

Si une ceinture de sécurité a été soumise à une force importante, lors d'une collision par exemple, la ceinture de sécurité entière doit être remplacée. La ceinture de sécurité peut avoir perdu certaines de ses caractéristiques de protection, même si elle ne paraît pas avoir été endommagée. Faites également remplacer la ceinture de sécurité si elle est usée ou abîmée. La ceinture de sécurité de remplacement doit être homologuée et conçue pour être fixée à la même place que la ceinture de sécurité d'origine.

#### Informations associées

- Sécurité (p. 44)
- Prétensionneur de ceinture de sécurité (p. 50)
- Boucler et enlever la ceinture de sécurité (p. 48)
- Rappels pour les portes et les ceintures de sécurité (p. 52)

### Boucler et enlever la ceinture de sécurité

Assurez-vous que tous les passagers portent leur ceinture de sécurité avant de démarrer.

#### Boucler la ceinture de sécurité

1. Tirez lentement la ceinture de sécurité tout en vérifiant qu'elle n'est ni vrillée ni endommagée.

#### NOTE

La ceinture de sécurité est équipée d'un enrouleur qui se verrouille dans les situations suivantes :

- si vous tirez trop vite sur la ceinture.
- en cas de freinage ou d'accélération.
- si la voiture est fortement inclinée.
- lorsque vous roulez en virage.

2. Verrouillez la ceinture de sécurité en insérant sa boucle dans le verrou prévu.
  - > Un déclic vous indique que la ceinture de sécurité est bien verrouillée.

### ATTENTION

Attachez toujours la ceinture de sécurité du bon côté. Les ceintures de sécurité et les boucles risqueraient alors de ne pas remplir leur rôle correctement en cas de collision. Il y a risque de blessures graves.

3. Les ceintures de sécurité des sièges avant peuvent être réglées en hauteur.



Pressez la boucle de ceinture et ajustez la hauteur de la ceinture.

Placez la ceinture de sécurité aussi haut que possible sans qu'elle ne frotte sur la gorge.

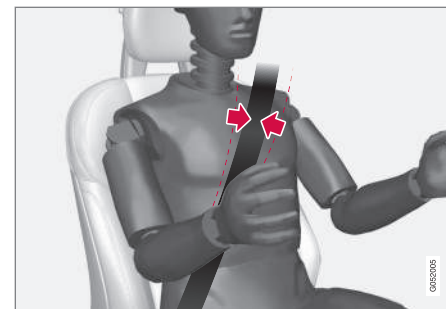

La ceinture de sécurité doit reposer sur l'épaule (pas sur le bras).

4. Déroulez la sangle abdominale en tirant sur la sangle diagonale vers le haut sur l'épaule.

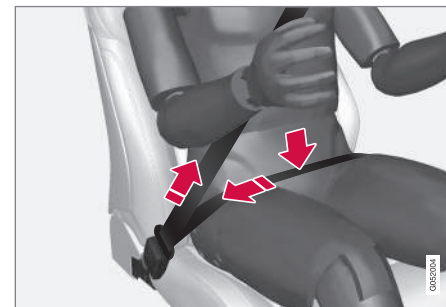

La sangle abdominale doit être placée sur la partie inférieure de l'abdomen (pas sur le ventre).



### ATTENTION

Chaque ceinture de sécurité est prévue pour une seule personne.

### ATTENTION

Pensez à ne pas utiliser de pince sur la ceinture de sécurité, à ne pas la fixer à un crochet ou tout autre élément de l'aménagement intérieur qui pourrait empêcher le positionnement correct de la ceinture de sécurité.

### ATTENTION

N'endommagez jamais les ceintures de sécurité et n'introduisez jamais de corps étrangers dans la boucle. Les ceintures de sécurité et les boucles risqueraient alors de ne pas remplir leur rôle correctement en cas de collision. Il y a risque de blessures graves.

### Enlever la ceinture de sécurité

1. Appuyez sur le bouton rouge de l'attache et laissez la ceinture de sécurité s'enrouler.
2. Si la ceinture de sécurité ne s'est pas entièrement rétractée, enroulez-la manuellement pour qu'elle ne pende pas.

### Informations associées

- Ceintures de sécurité (p. 48)
- Prétensionneur de ceinture de sécurité (p. 50)
- Rappels pour les portes et les ceintures de sécurité (p. 52)

### Prétensionneur de ceinture de sécurité

La voiture est équipée de prétensionneurs de ceinture de sécurité standard et électriques\* qui peuvent tendre les ceintures de sécurité en cas de situation critique et de collision.

### Prétensionneurs de ceinture de sécurité standard

Toutes les ceintures de sécurité sont munies de prétensionneurs standard.

Le prétensionneur de ceinture de sécurité tend la ceinture en cas de forte collision pour mieux retenir les passagers.

### Prétensionneurs de ceinture de sécurité électriques\*

Les ceintures de sécurité du conducteur et du passager avant sont munies de prétensionneurs électriques.

Le prétensionneur de ceinture de sécurité coopère et peut être activé avec les systèmes d'assistance au City Safety et Rear Collision Warning. Dans les situations critiques comme le freinage de panique, les sorties de route (dans un fossé, décoller du sol ou heurter un obstacle), les dérapages ou les risques de collision, la ceinture de sécurité peut être tendue par le moteur électrique du prétensionneur de ceinture de sécurité.

Les prétensionneurs de ceinture de sécurité électriques aident à mieux positionner les passagers afin de réduire le risque de heurter les éléments intérieurs de la voiture et d'améliorer l'effet des systèmes de sécurité comme les coussins gonflables de la voiture.

Lorsque la situation critique est passée, la ceinture et le prétensionneur de ceinture de sécurité électrique sont automatiquement réinitialisés ; ils peuvent également l'être manuellement.

### **!** IMPORTANT

Si le coussin gonflable passager est désactivé, le tendeur électrique de ceinture de sécurité du côté passager est aussi désactivé.

### **!** ATTENTION

Ne modifiez ou ne réparez jamais vous-même les ceintures de sécurité. Volvo recommande de contacter un atelier Volvo agréé.

Si une ceinture de sécurité a été soumise à une force importante, lors d'une collision par exemple, la ceinture de sécurité entière doit être remplacée. La ceinture de sécurité peut avoir perdu certaines de ses caractéristiques de protection, même si elle ne paraît pas avoir été endommagée. Faites également remplacer la ceinture de sécurité si elle est usée ou abîmée. La ceinture de sécurité de remplacement doit être homologuée et conçue pour être fixée à la même place que la ceinture de sécurité d'origine.

### Informations associées

- Ceintures de sécurité (p. 48)
- Boucler et enlever la ceinture de sécurité (p. 48)
- Réinitialiser les prétensionneurs de ceinture de sécurité électriques\* (p. 51)
- Activer et désactiver le coussin gonflable passager\* (p. 57)
- City Safety™ (p. 360)
- Rear Collision Warning\* (p. 375)

### Réinitialiser les prétensionneurs de ceinture de sécurité électriques\*

Le prétensionneur de ceinture de sécurité électrique est conçu pour être automatiquement réinitialisé. Toutefois, si la ceinture devait néanmoins rester tendue, il peut être réinitialisé manuellement.

1. Arrêtez la voiture en un lieu sûr.
2. Détachez la ceinture de sécurité puis rebouclez-la.
  - > La ceinture de sécurité et le prétensionneur sont réinitialisés.

### **!** ATTENTION

Ne modifiez ou ne réparez jamais vous-même les ceintures de sécurité. Volvo recommande de contacter un atelier Volvo agréé.

Si une ceinture de sécurité a été soumise à une force importante, lors d'une collision par exemple, la ceinture de sécurité entière doit être remplacée. La ceinture de sécurité peut avoir perdu certaines de ses caractéristiques de protection, même si elle ne paraît pas avoir été endommagée. Faites également remplacer la ceinture de sécurité si elle est usée ou abîmée. La ceinture de sécurité de remplacement doit être homologuée et conçue pour être fixée à la même place que la ceinture de sécurité d'origine.



## « Informations associées

- Prétensionneur de ceinture de sécurité (p. 50)
- Ceintures de sécurité (p. 48)

## Rappels pour les portes et les ceintures de sécurité

Le système rappelle aux personnes qui n'ont pas bouclé leur ceinture de sécurité de le faire et avertit le conducteur si une porte, le capot moteur ou le hayon est ouvert.

### Représentation graphique de l'écran conducteur



Graphique sur l'écran conducteur présentant différents types d'alertes. La couleur d'alerte pour les portes et le coffre à bagages dépendent de la vitesse de la voiture.

La représentation graphique de l'écran conducteur indique les sièges où sont assis des passagers avec ou sans ceinture de sécurité.

Le même graphique présente également le capot moteur, le coffre à bagages, la trappe de réservoir ou toute autre porte ouverte.

Ce graphique est acquitté par une pression sur la touche **O** du jeu de boutons au volant droit.

## Témoin de ceinture de sécurité non bouclée



Rappel lumineux sur la console de plafonnier

Un rappel lumineux apparaît sur la console de plafonnier et un témoin d'avertissement s'allume sur l'écran conducteur.

Le rappel sonore dépend de la vitesse ainsi que de la durée de conduite et de la distance.

Le statut des ceintures conducteur et passagers est présenté sur le graphique de l'écran conducteur lorsqu'une ceinture est enclenchée ou pas.

Les sièges enfant ne sont pas pris en compte par le système de témoin de ceinture de sécurité non bouclée.

### Siège avant

Un rappel lumineux et sonore incite les personnes (conducteur et passagers) qui n'ont pas bouclé leur ceinture de sécurité à le faire.

### Siège arrière

Le système de témoin de ceinture de sécurité non bouclée de la banquette arrière assure deux fonctions partielles :

- Indiquer les ceintures de sécurité utilisées sur la banquette arrière. La représentation graphique de l'écran conducteur apparaît lors de l'utilisation des ceintures de sécurité.
- Rappeler, grâce à un rappel sonore et lumineux, que l'une des ceintures de sécurité des sièges arrière n'a pas été bouclée lors du déplacement de la voiture. Ce rappel cesse lorsque la ceinture de sécurité a été à nouveau bouclée.

### Rappel de porte, capot moteur, coffre à bagages ou trappe de réservoir ouvert

Si le capot moteur, le coffre à bagages, la trappe de réservoir ou une porte n'est pas correctement fermé, la représentation graphique sur l'écran conducteur indique l'élément ouvert. Arrêtez-vous en un lieu sûr et fermez correctement l'élément fautif.



Si la voiture roule à une vitesse inférieure à environ 10 km/h (6 mph), le témoin d'information de l'écran conducteur s'allume.



Si la voiture roule à une vitesse supérieure à environ 10 km/h (6 mph), le témoin d'avertissement de l'écran conducteur s'allume.

### Informations associées

- Ceintures de sécurité (p. 48)
- Boucler et enlever la ceinture de sécurité (p. 48)

### Coussins gonflables

La voiture est équipée de coussins gonflables et de rideaux gonflables pour le conducteur et les passagers.



### NOTE

Les capteurs réagissent différemment en fonction des circonstances de la collision et de l'utilisation de ceintures de sécurité. Concerne toutes les positions dotées d'une ceinture de sécurité.

Certaines collisions déclenchent donc l'activation d'un seul coussin gonflable (ou aucun). Les capteurs détectent les forces de collision auxquelles le véhicule est soumis et la mesure est adaptée pour déclencher un ou plusieurs coussins gonflables ou aucun d'entre eux.



### ATTENTION

Le module de commande du système de coussins gonflables est situé dans la console centrale. Si la console centrale a été inondée, débranchez les câbles de la batterie de démarrage. N'essayez pas de faire démarrer la voiture car les coussins gonflables pourraient se déployer. Faire remorquer la voiture. Volvo recommande de faire transporter la voiture jusqu'à un atelier Volvo agréé.

### « Coussins gonflables déclenchés

Si l'un des coussins gonflables s'est déployé, voici ce que nous vous recommandons :

- Faites remorquer la voiture. Volvo recommande de la faire remorquer à un atelier Volvo agréé. Ne roulez pas avec des coussins gonflables déployés.
- Volvo recommande de confier le remplacement des composants des systèmes de sécurité de la voiture à un atelier Volvo agréé.
- Consultez toujours un médecin.

#### **ATTENTION**

Ne roulez jamais avec des coussins gonflables déployés. Ils gênent la conduite du véhicule. D'autres systèmes pourraient être endommagés. La fumée et la poussière qui se sont formées durant le déclenchement des coussins gonflables peuvent donner lieu à des irritations/lésions cutanées et oculaires. En cas de contact avec la peau ou les yeux, rincez abondamment à l'eau froide. La grande vitesse à laquelle les coussins gonflables se déploient peut induire des brûlures dues aux frottements du matériau du coussin gonflable avec la peau.

### Informations associées

- Sécurité (p. 44)
- Coussins gonflables du côté conducteur (p. 54)
- Coussin gonflable passager (p. 55)
- Coussins gonflables latéraux (p. 59)
- Rideaux gonflables (p. 60)

### Coussins gonflables du côté conducteur

En complément de la ceinture de sécurité, la voiture est équipée d'un coussin gonflable dans le volant et d'un coussin gonflable de genoux<sup>1</sup> du côté conducteur.

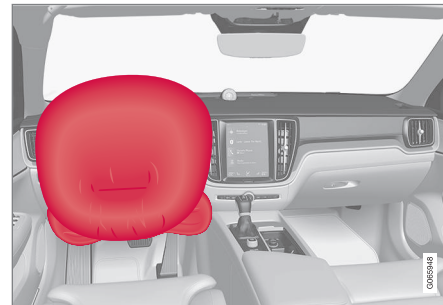

Coussin gonflable dans le volant et coussin gonflable de genoux<sup>1</sup> du siège avant, côté conducteur.

En cas de collision frontale, les coussins gonflables protègent la tête, la nuque, le visage, la poitrine, les genoux et les jambes du conducteur.

Lors d'une forte collision, les capteurs réagissent et le(s) coussin(s) gonflable(s) se gonflent. Le coussin gonflable amortit les chocs pour les occupants du véhicule au moment de la collision. Le coussin gonflable se dégonfle

<sup>1</sup> La voiture n'est équipée d'un coussin gonflable que sur certains marchés.



aussitôt après l'impact. Dans le même temps, il se dégage un peu de fumée dans l'habitacle, ce qui est tout à fait normal. Le processus complet de gonflage et de dégonflage dure quelques dixièmes de secondes.

### **ATTENTION**

Les ceintures de sécurité et les coussins gonflables sont conçus pour fonctionner ensemble. Si une ceinture de sécurité n'est pas attachée ou si elle est utilisée incorrectement, l'efficacité du coussin gonflable pourra être altérée en cas de collision.

Pour réduire le risque de blessures au moment du déploiement du coussin gonflable, les passagers doivent être assis aussi droit que possible avec les pieds au plancher et le dos contre le dossier.

### **ATTENTION**

Volvo recommande de contacter un atelier Volvo agréé pour la réparation. Une intervention incorrecte dans le système de coussins gonflables peut entraîner un fonctionnement incorrect et causer de graves blessures.

### **Emplacement du coussin gonflable dans le volant**

Le coussin gonflable (airbag) est plié au centre du volant. Le volant porte l'inscription **AIRBAG**.

### **Emplacement du coussin gonflable de genoux<sup>1</sup>**

Le coussin gonflable est plié dans la partie inférieure du tableau de bord du côté conducteur. Le panneau porte l'inscription **AIRBAG**.

### **ATTENTION**

Ne placez et ne fixez jamais aucun objet devant ou sur le panneau où se trouve le coussin gonflable pour genoux.

### **Informations associées**

- Coussins gonflables (p. 53)
- Coussin gonflable passager (p. 55)

### **Coussin gonflable passager**

En complément de la ceinture de sécurité, la voiture est équipée d'un coussin gonflable pour le passager du siège avant.



Coussin gonflable côté passager, siège avant.

En cas de collision frontale, le coussin gonflable protège la tête, la nuque, le visage, la poitrine, les genoux et les jambes du passager.

Lors d'une forte collision, les capteurs réagissent et le coussin gonflable se gonfle. Le coussin gonflable amortit les chocs pour les occupants du véhicule au moment de la collision. Le coussin gonflable se dégonfle aussitôt après l'impact. Dans le même temps, il se dégage un peu de fumée dans l'habitacle, ce qui est tout à fait normal. Le processus com-

<sup>1</sup> La voiture n'est équipée d'un coussin gonflable que sur certains marchés.

- ◀◀ plet de gonflage et de dégonflage dure quelques dixièmes de secondes.

### ⚠ ATTENTION

Les ceintures de sécurité et les coussins gonflables sont conçus pour fonctionner ensemble. Si une ceinture de sécurité n'est pas attachée ou si elle est utilisée incorrectement, l'efficacité du coussin gonflable pourra être altérée en cas de collision.

Pour réduire le risque de blessures au moment du déploiement du coussin gonflable, les passagers doivent être assis aussi droit que possible avec les pieds au plancher et le dos contre le dossier.

### ⚠ ATTENTION

Volvo recommande de contacter un atelier Volvo agréé pour la réparation. Une intervention incorrecte dans le système de coussins gonflables peut entraîner un fonctionnement incorrect et causer de graves blessures.

### Emplacement du coussin gonflable passager

Le coussin gonflable est plié dans un compartiment situé au-dessus de la boîte à gants. Le panneau porte l'inscription **AIRBAG**.

### ⚠ ATTENTION

Ne placez aucun objet devant ou sur le tableau de bord à l'endroit du coussin passager.

### Autocollant pour le coussin gonflable passager



Autocollant sur le pare-soleil du côté passager.

L'autocollant d'avertissement pour le coussin gonflable est placé comme ci-dessus.

### ⚠ ATTENTION

Si la voiture n'est pas équipée d'un commutateur pour activer/désactiver le coussin gonflable passager, celui-ci est toujours activé.

### ⚠ ATTENTION

Ne laissez jamais personne debout ou assis devant le siège passager.

Ne placez jamais un enfant dans un siège dos à la route sur le siège passager avant si le coussin gonflable est activé.

Les passagers assis face à la route (enfants et adultes) ne doivent jamais être assis sur le siège passager si le coussin gonflable passager est désactivé.

Si les conseils ci-dessus ne sont pas suivis, les personnes concernées risquent de graves blessures et leur vie peut être mise en danger.

### Informations associées

- Coussins gonflables (p. 53)
- Coussins gonflables du côté conducteur (p. 54)
- Activer et désactiver le coussin gonflable passager\* (p. 57)

## Activer et désactiver le coussin gonflable passager\*

Il est possible de désactiver le coussin gonflable passager si la voiture est équipée d'un commutateur, Passenger Airbag Cut Off Switch (PACOS).

Le commutateur du coussin gonflable passager est placé sur le côté du tableau de bord, côté passager. Il est accessible lorsque la porte est ouverte.

Vérifiez que l'interrupteur se trouve dans la position souhaitée.

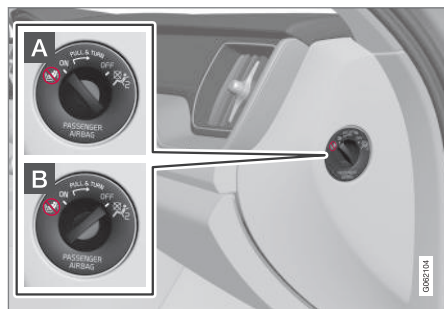

**A ON** - le coussin gonflable est activé et tous les passagers assis face à la route (enfants et adultes) peuvent prendre place en toute sécurité sur le siège passager.

**B OFF** - Le coussin gonflable est désactivé et un enfant assis dans un siège enfant

dos à la route peut être placé en sécurité sur la place passager.

### **ATTENTION**

Si la voiture n'est pas équipée d'un commutateur pour activer/désactiver le coussin gonflable passager, celui-ci est toujours activé.

## Activer le coussin gonflable passager



- 1 Tirez le commutateur et tournez de la position **OFF** à la position **ON**.
  - > L'écran du conducteur affiche **Airbag pass. activé** Veuillez accuser réception.

### **NOTE**

Si le coussin gonflable passager a été activé/désactivé avec la voiture en position de contact **I** (au maximum), le message apparaît sur l'écran conducteur et l'indication suivante s'affiche sur la console de plafonnier environ 6 secondes après avoir mis le contact en position **II**.

2. Validez le message en appuyant sur le bouton **O** des commandes au volant droites.

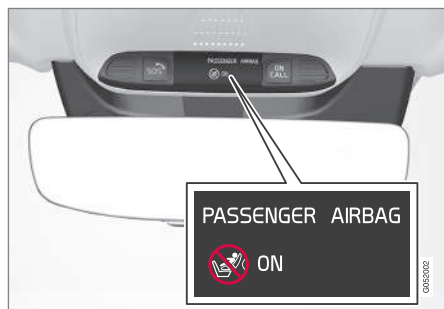

- > Un message texte et un symbole d'avertissement sur la console de plafonnier indique que le coussin gonflable passager est activé.

## ATTENTION

Ne placez jamais un enfant dans un siège dos à la route sur le siège passager avant lorsque le coussin gonflable est activé.

Le coussin gonflable passager doit toujours être activé lorsqu'une personne (adulte comme enfant) est assise face à la route sur le siège passager avant.

Si les conseils ci-dessus ne sont pas suivis, les personnes concernées risquent de graves blessures et leur vie peut être mise en danger.

## Désactiver le coussin gonflable passager



- 1 Tirez le commutateur et tournez de la position **ON** à la position **OFF**.
- > L'écran du conducteur affiche **Airbag pass. désactivé** Veuillez accuser réception.

## NOTE

Si le coussin gonflable passager a été activé/désactivé avec la voiture en position de contact I (au maximum), le message apparaît sur l'écran conducteur et l'indication suivante s'affiche sur la console de plafonnier environ 6 secondes après avoir mis le contact en position II.

2. Validez le message en appuyant sur le bouton **O** des commandes au volant droites.

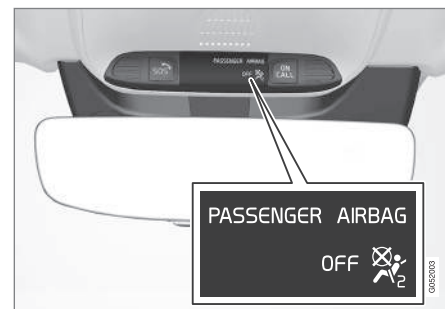

- > Un message texte et un témoin sur la console de plafonnier indique que le coussin gonflable passager est désactivé.

## ATTENTION

Les passagers assis face à la route (enfants et adultes) ne doivent jamais être assis sur le siège passager lorsque le coussin gonflable est désactivé.

Si le conseil ci-dessus n'est pas suivi, les personnes concernées risquent de graves blessures et leur vie peut être mise en danger.

**! IMPORTANT**

Si le coussin gonflable passager est désactivé, le tendeur électrique de ceinture de sécurité du côté passager est aussi désactivé.

**Informations associées**

- Prétensionneur de ceinture de sécurité (p. 50)
- Protection enfant (p. 63)

**Coussins gonflables latéraux**

Les coussins gonflables latéraux des places conducteur et passager agissent pour protéger la poitrine et les hanches en cas de collision.



Les coussins gonflables latéraux sont montés dans les cadres extérieurs des dossiers des sièges avant et aident à protéger le conducteur et le passager des sièges avant.

Lors d'une forte collision, les capteurs réagissent et le coussin gonflable latéral se gonfle. Celui-ci se déploie entre le passager et le panneau de portière, amortissant ainsi le choc au moment de l'impact. Le coussin gonflable se dégonfle aussitôt après l'impact. En règle générale, le coussin gonflable latéral se gonfle uniquement du côté de la collision.

**! ATTENTION**

Volvo recommande de contacter un atelier Volvo agréé pour la réparation. Une intervention incorrecte dans le système de coussins gonflables latéraux peut entraîner un fonctionnement incorrect et causer de graves blessures.

**! ATTENTION**

Ne placez aucun objet dans l'espace compris entre le côté du siège avant et le panneau de porte. En effet, cet espace peut être nécessaire au bon déploiement du coussin gonflable latéral.

Volvo recommande de n'utiliser que des housses homologuées par Volvo. Dans le cas contraire, le fonctionnement des coussins gonflables latéraux peut être perturbé.

**! ATTENTION**

Le coussin gonflable latéral est un complément à la ceinture de sécurité. Utilisez toujours la ceinture de sécurité.

**Coussins gonflables latéraux et protections pour enfant**

Le coussin gonflable latéral n'a pas d'effet négatif sur la protection offerte par les sièges pour enfant et les coussins rehausseurs.

**Informations associées**

- Coussins gonflables (p. 53)

### Rideaux gonflables

Le rideau gonflable, Inflatable Curtain (IC), a été conçu pour empêcher la tête du conducteur et des passagers de heurter l'intérieur de la voiture en cas de collision.

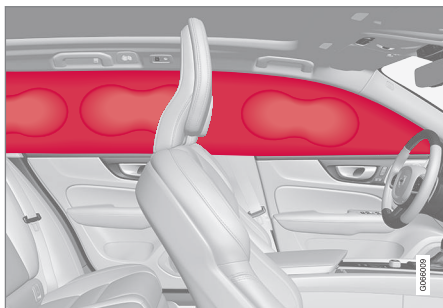

Le rideau gonflable est installé le long du plafonnier, des deux côtés et aide à protéger le conducteur et les passagers des places extérieures. Les panneaux sont marqués du symbole **IC AIRBAG**.

Lors d'une forte collision, les capteurs réagissent et le rideau gonflable se gonfle.

#### ATTENTION

Volvo recommande de contacter un atelier Volvo agréé pour la réparation. Une intervention incorrecte dans le système de rideaux gonflables peut entraîner un fonctionnement incorrect et causer de graves blessures.

#### ATTENTION

Ne suspendez ni ne fixez jamais d'objets lourds aux poignées du toit. Les crochets ne sont destinés qu'à des vêtements légers (et non à des objets durs comme des parapluies par exemple).

Ne vissez ni ne montez jamais quoi que ce soit dans la garniture du pavillon, dans les montants de portières ni dans les panneaux latéraux. La protection offerte pourrait alors être compromise. Volvo recommande de n'utiliser que des pièces Volvo d'origine homologuées à ces endroits précis.

#### ATTENTION

Laissez un espace de 10 cm (4 pouces) entre la vitre latérale et la charge si celle-ci arrive au-dessus du bord inférieur de la vitre des portes. Sinon, l'effet de protection du rideau gonflable caché dans le plafond de la voiture disparaît.

#### ATTENTION

Le rideau gonflable est un complément à la ceinture de sécurité. Utilisez toujours la ceinture de sécurité.

#### Informations associées

- Coussins gonflables (p. 53)

## Mode sécurité

Le mode sécurité est une protection qui prend effet lorsqu'un accident peut avoir endommagé une fonction importante de la voiture, par exemple des conduites de carburant, les capteurs de l'un des systèmes de sécurité ou le système de freinage.

Si la voiture a subi une collision, le texte **Safety mode Voir le manuel de conduite et d'entretien** peut être affiché à l'écran du conducteur, en même temps qu'un symbole d'avertissement, si l'écran et le système électrique de la voiture fonctionnent encore. Ce message signifie que les fonctions de la voiture ont été réduites.

### ATTENTION

Ne tentez en aucun cas de démarrer la voiture en cas d'odeur de carburant lorsque le message **Safety mode Voir le manuel de conduite et d'entretien** est affiché sur l'écran conducteur. Quittez immédiatement la voiture.

Si la voiture est en mode de sécurité, il est possible de tenter de réinitialiser le système pour la démarrer et la faire rouler sur une petite distance, si elle se trouve à un endroit dangereux par exemple.

### ATTENTION

Ne tentez jamais de réparer la voiture vous-même ou de réinitialiser les systèmes électroniques lorsqu'elle a été en mode sécurité. Ceci pourrait entraîner des blessures ou un dysfonctionnement de la voiture. Volvo recommande de toujours faire vérifier et réparer votre voiture par un atelier Volvo agréé lorsque le texte **Safety mode Voir le manuel de conduite et d'entretien** a été affiché.

### ATTENTION

Lorsque la voiture est mise en mode sécurité, elle ne doit pas être remorquée. Elle doit alors être transportée. Volvo recommande de la faire remorquer à un atelier Volvo agréé.

## Informations associées

- Sécurité (p. 44)
- Démarrer et déplacer la voiture après l'activation du mode sécurité (p. 61)
- Remorquage (p. 515)

## Démarrer et déplacer la voiture après l'activation du mode sécurité

Si la voiture est en mode de sécurité, il est possible de tenter de réinitialiser le système pour la démarrer et la faire rouler sur une petite distance, si elle se trouve à un endroit dangereux par exemple.

### Démarrer la voiture après l'activation du mode sécurité

1. Examinez l'état général de la voiture et vérifiez qu'il n'y a pas d'écoulement de carburant. Il ne doit y avoir aucune odeur de carburant.

Si les dommages sont légers et s'il n'y a pas de fuite de carburant, vous pouvez effectuer une tentative de démarrage.

### ATTENTION

Ne tentez en aucun cas de démarrer la voiture en cas d'odeur de carburant lorsque le message **Safety mode Voir le manuel de conduite et d'entretien** est affiché sur l'écran conducteur. Quittez immédiatement la voiture.

2. Arrêtez le moteur.

3. Essayez ensuite de démarrer le véhicule.
  - > Le système électronique de la voiture effectue une vérification du système, puis tente de réintégrer l'état normal. L'écran conducteur affiche le message **Démarrage véhicule Vérification du système Attendre** pendant ce temps. Cette action peut prendre jusqu'à une minute.
4. Puis essayez de redémarrer la voiture lorsque le message **Démarrage véhicule Vérification du système Attendre** n'est plus affiché sur l'écran conducteur.

### **IMPORTANT**

Si le message **Safety mode Voir le manuel de conduite et d'entretien** est toujours affiché à l'écran ne conduisez pas la voiture et ne la remorquez pas non plus. Faites appel à un dépanneur. Des dommages cachés peuvent rendre la voiture impossible à manœuvrer, même si la voiture semble apte à être conduite.

### Déplacer la voiture après l'activation du mode sécurité

1. Si l'écran du conducteur affiche le message **Normal mode The car is now in normal mode** après une tentative de démarrage, vous pouvez déplacer la voiture avec précaution, si elle se trouve à un endroit dangereux par exemple.
2. Ne déplacez pas la voiture plus que nécessaire.

### **ATTENTION**

Lorsque la voiture est mise en mode sécurité, elle ne doit pas être remorquée. Elle doit alors être transportée. Volvo recommande de la faire remorquer à un atelier Volvo agréé.

### Informations associées

- Mode sécurité (p. 61)
- Démarrage du moteur (p. 456)
- Remorquage (p. 515)

### Sécurité enfant

Les enfants doivent toujours être assis en toute sécurité lorsqu'ils voyagent en voiture. Volvo propose des équipements de sécurité pour enfants (protections enfant et dispositifs de fixation) spécialement développés pour cette voiture. Avec l'équipement de sécurité pour enfants de Volvo, vous disposez d'excellentes conditions pour que votre enfant voyage en toute sécurité dans la voiture. De plus, l'équipement de sécurité pour enfants est parfaitement adapté et facile à utiliser.

Le poids et la taille de l'enfant sont déterminants dans le choix de l'équipement à utiliser.

Volvo recommande que les enfants soient installés dans une protection dos à la route le plus longtemps possible, jusqu'à au moins 3-4 ans puis, dans une protection face à la route jusqu'à ce que l'enfant atteigne 140 cm (4 pieds 7 pouces).

### **NOTE**

La réglementation au sujet du type de protection enfant à utiliser en fonction de l'âge et de la taille de l'enfant varie d'un pays à l'autre. Vérifiez les réglementations qui s'appliquent dans votre cas.



**i NOTE**

Lors de l'utilisation d'équipements destinés à la sécurité des enfants, il est important de lire les instructions de montage fournies.

Si vous avez des questions concernant l'installation d'équipements pour la sécurité des enfants, contactez le fabricant pour obtenir des instructions précises.

Les enfants, quels que soient leur âge et leur taille, doivent toujours être attachés correctement dans la voiture. Ne laissez jamais un enfant voyager sur les genoux d'un passager.

**Informations associées**

- Sécurité (p. 44)
- Protection enfant (p. 63)
- Activer et désactiver la sécurité pour enfants (p. 281)

**Protection enfant**

**Une protection pour enfant adéquate doit toujours être employée lorsqu'un enfant voyage dans la voiture.**

Les enfants doivent être assis confortablement et en sécurité. Veillez à ce que la protection enfant soit placée, montée et utilisée correctement.

Consultez les instructions de montage de la protection enfant pour une installation correcte.

**i NOTE**

Lors de l'utilisation d'équipements destinés à la sécurité des enfants, il est important de lire les instructions de montage fournies.

Si vous avez des questions concernant l'installation d'équipements pour la sécurité des enfants, contactez le fabricant pour obtenir des instructions précises.

**i NOTE**

Ne laissez jamais une protection enfant non attachée dans la voiture. Fixez-la toujours conformément aux instructions, même lorsqu'elle n'est pas utilisée.

**i NOTE**

L'installation et l'utilisation à long terme d'une protection pour enfant peuvent user l'aménagement intérieur de la voiture. Volvo recommande d'utiliser la protection anti-salissure optionnelle pour protéger l'aménagement intérieur de la voiture.

**Informations associées**

- Sécurité enfant (p. 62)
- Points de fixation supérieurs pour sièges enfant (p. 64)
- Points de fixation inférieurs pour sièges enfant (p. 64)
- Points de fixation i-Size/ISOFIX pour protection pour enfant (p. 65)
- Placement d'une protection pour enfant (p. 66)
- Activer et désactiver le coussin gonflable passager\* (p. 57)

## Points de fixation supérieurs pour sièges enfant

La voiture est équipée, sur la banquette arrière, de points de fixation supérieurs pour protection enfant.

Les points de fixation supérieurs sont principalement conçus pour être utilisés avec des sièges enfants face à la route.

Suivez toujours les instructions de montage du fabricant pour fixer un siège enfant aux points de fixation supérieurs.

### Emplacement des points de fixation



L'emplacement des points de fixation est indiqué par des symboles sur la plage arrière à l'arrière du dossier.

Les points de fixation sont placés sur la plage arrière derrière les places extérieures de la banquette arrière.

## ATTENTION

Les sangles supérieures du siège enfant doivent être tirées sous l'appui-tête avant d'être fixées sur le point de fixation. Si cela n'est pas possible, veuillez suivre les recommandations du fabricant de la protection enfant.

## NOTE

Rabattez les appuie-têtes des places extérieures afin de faciliter l'installation de ce type de siège enfant dans les voitures équipées d'appuie-têtes rabattables aux places extérieures.

### Informations associées

- Protection enfant (p. 63)
- Points de fixation inférieurs pour sièges enfant (p. 64)
- Points de fixation i-Size/ISOFIX pour protection pour enfant (p. 65)
- Tableau d'ensemble concernant le placement des sièges pour enfant (p. 69)
- Tableau pour le placement des sièges enfants où la ceinture de sécurité est utilisée (p. 71)

## Points de fixation inférieurs pour sièges enfant

La voiture est équipée de points de fixation inférieurs pour siège enfant sur le siège avant\* et la banquette arrière.

Les points de fixation inférieurs sont conçus pour être utilisés avec des sièges enfants dos à la route.

Suivez toujours les instructions de montage du fabricant pour fixer un siège enfant aux points de fixation inférieurs.

### Emplacement des points de fixation



Emplacement des points de fixation sur le siège avant.

Les points de fixation du siège avant sont placés sur les côtés de l'espace pour les jambes du siège passager.

Les points de fixation du siège avant sont uniquement montés si la voiture est équipée d'un commutateur pour activer/désactiver le coussin gonflable passager\*.

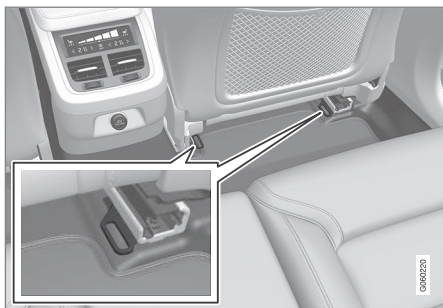

Emplacement des points de fixation sur la banquette arrière.

Les points de fixation de la banquette arrière sont placés sur l'extrémité arrière des rails de sièges avant.

### Informations associées

- Protection enfant (p. 63)
- Points de fixation supérieurs pour sièges enfant (p. 64)
- Points de fixation i-Size/ISOFIX pour protection pour enfant (p. 65)
- Tableau d'ensemble concernant le placement des sièges pour enfant (p. 69)

- Tableau pour le placement des sièges enfants où la ceinture de sécurité est utilisée (p. 71)

### Points de fixation i-Size/ISOFIX pour protection pour enfant

La voiture est équipée du i-Size/ISOFIX - points de fixation pour siège enfant sur la banquette arrière.

i-Size/ISOFIX<sup>2</sup> est un système de fixation de norme internationale pour les sièges enfant.

Suivez toujours les instructions de montage du fabricant pour fixer un siège enfant aux points de fixation i-Size/ISOFIX.

### Emplacement des points de fixation



L'emplacement des points de fixation ISOFIX est indiqué par des symboles<sup>2</sup> sur la garniture du dossier.

Les points de fixations du système i-Size/ISOFIX sont dissimulés derrière des caches,

<sup>2</sup> Le nom et le symbole varient selon le marché.

- « dans la partie inférieure du dossier des places extérieures de la banquette arrière.

Pour accéder aux points de fixation, soulevez les caches.

### Informations associées

- Protection enfant (p. 63)
- Points de fixation supérieurs pour sièges enfant (p. 64)
- Points de fixation inférieurs pour sièges enfant (p. 64)
- Tableau d'ensemble concernant le placement des sièges pour enfant (p. 69)
- Tableau pour le placement des sièges enfants i-Size (p. 73)
- Tableau pour le placement des sièges enfants ISOFIX (p. 74)

### Placement d'une protection pour enfant

Il est important de placer la protection enfant à la place adéquate dans la voiture. Le choix de l'emplacement est déterminé par le type de protection et l'état du coussin gonflable passager (activé).



Une protection enfant dos à la route ne peut pas être utilisée lorsque le coussin gonflable est activé.

Placez toujours les protections enfant dos à la route sur la banquette arrière si le coussin gonflable passager est activé. Si le coussin gonflable se déploie avec un enfant assis sur le siège passager, l'enfant risque d'être gravement blessé.

Si le coussin gonflable passager est désactivé, vous pouvez placer une protection enfant dos à la route sur la place passager avant.

### NOTE

Les réglementations concernant la place des enfants dans la voiture varient d'un pays à l'autre. Vérifiez les réglementations qui s'appliquent dans votre cas.

### ATTENTION

Ne laissez jamais personne debout ou assis devant le siège passager.

Ne placez jamais un enfant dans un siège dos à la route sur le siège passager avant si le coussin gonflable est activé.

Les passagers assis face à la route (enfants et adultes) ne doivent jamais être assis sur le siège passager si le coussin gonflable passager est désactivé.

Si les conseils ci-dessus ne sont pas suivis, les personnes concernées risquent de graves blessures et leur vie peut être mise en danger.

## Autocollant pour le coussin gonflable passager



Autocollant sur le pare-soleil du côté passager.

L'autocollant d'avertissement pour le coussin gonflable est placé comme ci-dessus.

### Informations associées

- Protection enfant (p. 63)
- Montage d'une protection pour enfant (p. 67)
- Tableau d'ensemble concernant le placement des sièges pour enfant (p. 69)
- Tableau pour le placement des sièges enfants où la ceinture de sécurité est utilisée (p. 71)
- Tableau pour le placement des sièges enfants i-Size (p. 73)
- Tableau pour le placement des sièges enfants ISOFIX (p. 74)

## Montage d'une protection pour enfant

Le montage et l'utilisation d'une protection enfant impliquent diverses conditions importantes qui dépendent du placement de la protection.

### ⚠ ATTENTION

Les coussins rehausseurs/sièges pour enfant avec étriers métalliques ou d'un autre type de construction pouvant se trouver contre le bouton d'ouverture du verrou de ceinture de sécurité sont formellement déconseillés. Ceux-ci peuvent en effet déclencher l'ouverture intempestive des verrous.

Ne placez pas les sangles de fixation du siège enfant dans le rail de réglage longitudinal du siège ni dans les ressorts, les glissières ou des longerons situés sous le siège. Les bords saillants peuvent détériorer les sangles de fixation.

La partie supérieure du siège pour enfant ne doit pas appuyer contre le pare-brise.

### i NOTE

Lors de l'utilisation d'équipements destinés à la sécurité des enfants, il est important de lire les instructions de montage fournies.

Si vous avez des questions concernant l'installation d'équipements pour la sécurité des enfants, contactez le fabricant pour obtenir des instructions précises.

### i NOTE

Ne laissez jamais une protection enfant non attachée dans la voiture. Fixez-la toujours conformément aux instructions, même lorsqu'elle n'est pas utilisée.

### i NOTE

L'installation et l'utilisation à long terme d'une protection pour enfant peuvent user l'aménagement intérieur de la voiture. Volvo recommande d'utiliser la protection anti-salissure optionnelle pour protéger l'aménagement intérieur de la voiture.

### « Installation sur le siège avant

- Pour l'installation d'une protection enfant dos à la route, contrôlez que le coussin gonflable passager est désactivé.
- Pour l'installation d'une protection enfant face à la route, contrôlez que le coussin gonflable passager est activé.
- N'utilisez que des sièges enfant recommandés par Volvo, semi universels ou avec homologation universelle et si la voiture est présente dans la liste de compatibilité du fabricant.
- Un siège enfant ISOFIX ne peut être installé que si la voiture est équipée de l'accessoire console ISOFIX<sup>3</sup>.
- Si le siège enfant est pourvu de sangles de fixation inférieures, Volvo recommande de les fixer aux points de fixation inférieurs pour siège enfant<sup>3</sup>.
- Si le siège enfant est équipé de pied-supports, il convient de toujours le/les installer directement sur le plancher. Ne placez jamais un pied support sur un repose-pieds ni aucun autre objet.

### Installation sur la banquette arrière

- N'utilisez que des sièges enfant recommandés par Volvo, semi universels ou

avec homologation universelle<sup>4</sup>, et où la voiture est présente dans la liste de compatibilité du fabricant.

- Les sièges enfants avec pied support ne doivent pas être installés sur la place centrale.
- Les places extérieures sont munies de fixations ISOFIX et agréées pour i-Size<sup>5</sup>.
- Les places extérieures sont équipées de points de fixation supérieurs. Volvo recommande de passer les sangles supérieures de fixation dans l'ouverture de l'appuie-tête avant de les fixer au point de fixation. Si cela n'est pas possible, suivez les recommandations du fabricant de la protection enfant.
- Si le siège enfant est muni de sangles inférieures de fixation, ne réglez jamais la position du siège après l'installation des sangles dans les points de fixation inférieurs. Pensez toujours à démonter les sangles inférieures de fixation lorsque le siège enfant n'est pas installé.
- Si le siège enfant est équipé de pied-supports, il convient de toujours le/les installer directement sur le plancher. Ne placez jamais un pied support sur un repose-pieds ni aucun autre objet.



Lors du montage du siège bébé sur la banquette arrière, Volvo recommande de laisser une distance d'au moins 50 mm (2 pouces) entre la partie avant du siège bébé et la face arrière du siège avant.

### Informations associées

- Placement d'une protection pour enfant (p. 66)
- Tableau d'ensemble concernant le placement des sièges pour enfant (p. 69)
- Tableau pour le placement des sièges enfants où la ceinture de sécurité est utilisée (p. 71)
- Tableau pour le placement des sièges enfants i-Size (p. 73)
- Tableau pour le placement des sièges enfants ISOFIX (p. 74)

<sup>3</sup> L'offre d'accessoires varie en fonction du marché.

<sup>4</sup> Ne concerne pas la place centrale.

<sup>5</sup> Varie en fonction du marché.

## Tableau d'ensemble concernant le placement des sièges pour enfant

Ce tableau donne une vue d'ensemble des combinaisons de types de protection pour enfants et de sièges de voiture.

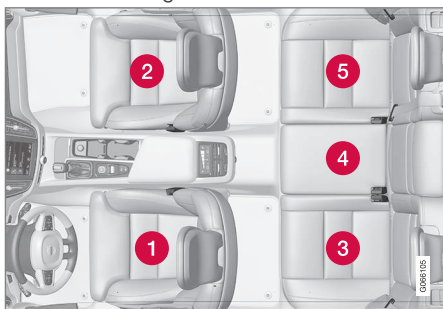

Position des sièges dans une voiture à conduite à gauche.

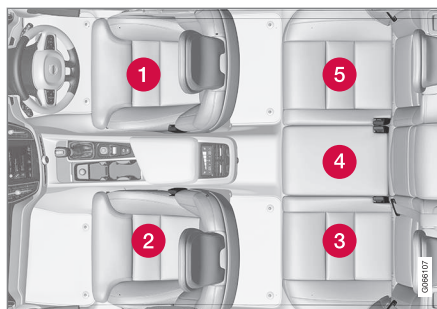

Position des sièges dans une voiture à conduite à droite.

	<b>Siège enfant i-Size</b>	<b>Protection pour enfant à homologation universelle fixée avec la ceinture de sécurité de la voiture</b>	<b>Autres catégories de protection pour enfant<sup>A</sup></b>
Position du siège <sup>B</sup>	3, 5	2 <sup>C</sup> , 3, 5	2 <sup>C</sup> , 3, 4, 5

A Pour plus d'informations, contactez le fabricant de la protection pour enfant.

B Selon la numérotation ci-dessus.

C Coussin gonflable activé pour protection enfant tournée vers l'avant. Coussin gonflable désactivé pour protection enfant tournée vers l'arrière.

### ◀◀ Informations associées

- Placement d'une protection pour enfant (p. 66)
- Montage d'une protection pour enfant (p. 67)
- Tableau pour le placement des sièges enfants où la ceinture de sécurité est utilisée (p. 71)
- Tableau pour le placement des sièges enfants i-Size (p. 73)
- Tableau pour le placement des sièges enfants ISOFIX (p. 74)



## Tableau pour le placement des sièges enfants où la ceinture de sécurité est utilisée

Ce tableau indique les sièges enfant recommandés ainsi que leur emplacement, en fonction de la taille de l'enfant.

 NOTE
Lisez toujours la section du manuel de conduite et d'entretien concernant l'installation d'une protection enfant avant de la monter dans la voiture.

Poids	Siège avant (avec coussin gonflable désactivé, protection enfant dos à la route uniquement) <sup>A</sup>	Siège avant (avec coussin gonflable activé, protection enfant face à la route uniquement) <sup>A</sup>	Place extérieure de la banquette arrière	Place centrale de la banquette arrière
Groupe 0 maxi 10 kg	U <sup>B, C</sup>	X	U <sup>C</sup>	L <sup>C</sup>
Groupe 0+ maxi 13 kg	U <sup>B, C</sup>	X	U <sup>C</sup>	L <sup>C</sup>
Groupe 1 9–18 kg	L <sup>D</sup>	UF <sup>B, E</sup>	U <sup>E, L<sup>D</sup></sup>	L <sup>E</sup>
Groupe 2 15 - 25 kg	L <sup>D</sup>	UF <sup>B, F</sup>	U <sup>F, L<sup>D</sup></sup>	L <sup>F</sup>



Poids	Siège avant (avec coussin gonflable désactivé, protection enfant dos à la route uniquement) <sup>A</sup>	Siège avant (avec coussin gonflable activé, protection enfant face à la route uniquement) <sup>A</sup>	Place extérieure de la banquette arrière	Place centrale de la banquette arrière
Groupe 3 22 - 36 kg	X	UF <sup>B, F</sup>	U <sup>F</sup>	L <sup>F</sup>

U : convient aux sièges enfant avec homologation universelle.

UF : convient aux sièges enfant face à la route avec homologation universelle.

L : convient aux sièges enfant particuliers. Ces sièges enfant peuvent être destinés à un modèle particulier de voiture, limités ou semi universels.

X : cette place n'est pas adaptée aux enfants de cette catégorie de poids.

A La rallonge du coussin d'assise doit toujours être rentrée à l'installation d'un siège pour enfant.

B Réglez le dossier du siège dans une position plus verticale.

C Volvo recommande : Siège bébé Volvo (agrément de conformité E1 04301146).

D Volvo recommande : Siège dos à la route Volvo (homologation de type E5 04212).

E Volvo recommande de placer les protections enfant dos à la route pour cette catégorie de poids.

F Volvo recommande : Coussin rehausseur avec ou sans dossier (homologation de type E5 04216) ; Coussin rehausseur Volvo (homologation de type E1 04301312).

### ATTENTION

Ne placez jamais un enfant dans un siège dos à la route sur le siège passager avant si le coussin gonflable passager est activé.

- Tableau pour le placement des sièges enfants i-Size (p. 73)
- Tableau pour le placement des sièges enfants ISOFIX (p. 74)
- Ceintures de sécurité (p. 48)

### Informations associées

- Placement d'une protection pour enfant (p. 66)
- Montage d'une protection pour enfant (p. 67)
- Tableau d'ensemble concernant le placement des sièges pour enfant (p. 69)

## Tableau pour le placement des sièges enfants i-Size

Ce tableau indique les sièges enfant i-Size recommandés ainsi que leur emplacement, en fonction de la taille de l'enfant.

Le siège enfant doit être conforme à la norme UN Reg R129.

<b>i</b> <b>NOTE</b>
Lisez toujours la section du manuel de conduite et d'entretien concernant l'installation d'une protection enfant avant de la monter dans la voiture.

Type de siège enfant	Siège avant (avec coussin gonflable désactivé, protection enfant dos à la route uniquement)	Siège avant (avec coussin gonflable activé, protection enfant face à la route uniquement)	Place extérieure de la banquette arrière	Place centrale de la banquette arrière
Siège enfant i-Size	X	X	i-U <sup>A, B</sup>	X

i-U : convient aux sièges enfant "universels" i-Size, face à la route et dos à la route.

X : ne convient pas aux sièges enfant avec homologation universelle.

A Volvo recommande que les enfants soient installés dans une protection dos à la route le plus longtemps possible, jusqu'à au moins 3-4 ans.

B Volvo recommande : BeSafe iZi Kid X2 i-Size (agrément de conformité E4-129R-000002).

### Informations associées

- Placement d'une protection pour enfant (p. 66)
- Montage d'une protection pour enfant (p. 67)
- Tableau d'ensemble concernant le placement des sièges pour enfant (p. 69)
- Tableau pour le placement des sièges enfants où la ceinture de sécurité est utilisée (p. 71)
- Tableau pour le placement des sièges enfants ISOFIX (p. 74)
- Points de fixation i-Size/ISOFIX pour protection pour enfant (p. 65)

## Tableau pour le placement des sièges enfants ISOFIX

Ce tableau indique les sièges enfant ISOFIX recommandés ainsi que leur emplacement, en fonction de la taille de l'enfant.

Le siège enfant doit être conforme à la norme UN Reg R44 et le modèle de voiture doit être présent dans la liste de véhicule du fabricant.

 <b>NOTE</b>
Lisez toujours la section du manuel de conduite et d'entretien concernant l'installation d'une protection enfant avant de la monter dans la voiture.

Poids	Catégorie de taille <sup>A</sup>	Type de siège enfant	Siège avant (avec coussin gonflable désactivé, protection enfant dos à la route uniquement) <sup>B, C</sup>	Siège avant (avec coussin gonflable activé, protection enfant face à la route uniquement) <sup>B, C</sup>	Place extérieure de la banquette arrière	Place centrale de la banquette arrière
Groupe 0 maxi 10 kg	E	Siège bébé dos à la route	IL <sup>B, D</sup> , X <sup>E</sup>	X	IL <sup>D</sup>	X
Groupe 0+ maxi 13 kg	E	Siège bébé dos à la route	IL <sup>B, D, F</sup> , X <sup>E</sup>	X	IL <sup>D</sup>	X
	C	Siège enfant dos à la route				
D	Siège enfant dos à la route					

Poids	Catégorie de taille <sup>A</sup>	Type de siège enfant	Siège avant (avec coussin gonflable désactivé, protection enfant dos à la route uniquement) <sup>B, C</sup>	Siège avant (avec coussin gonflable activé, protection enfant face à la route uniquement) <sup>B, C</sup>	Place extérieure de la banquette arrière	Place centrale de la banquette arrière
Groupe 1 9–18 kg	A	Siège enfant face à la route	X	IL <sup>B, F, G</sup> , X <sup>E</sup>	IL <sup>G</sup> , IUF <sup>G</sup>	X
	B	Siège enfant face à la route				
	B1	Siège enfant face à la route	IL <sup>B, F</sup> , X <sup>E</sup>	X	IL	X
	C	Siège enfant dos à la route				
	D	Siège enfant dos à la route				

IL : convient aux sièges enfant ISOFIX particuliers. Ces sièges enfant peuvent être destinés à un modèle particulier de voiture, limités ou semi universels.

IUF : Convient aux sièges enfant ISOFIX qui sont universellement agréés pour une utilisation dans ce groupe de poids.

X : ne convient pas aux sièges enfant ISOFIX.

A Un système de classification de tailles pour les sièges enfants équipés du système de fixation ISOFIX a été établi pour aider l'utilisateur à choisir le type de siège adéquat. La catégorie de taille est indiquée sur l'étiquette du siège enfant.

B Fonctionne dans le cas de l'installation de sièges pour enfant ISOFIX dont l'homologation est quasi universelle (IL) si la voiture est équipée de supports ISOFIX optionnelles (la gamme d'accessoires varie selon le marché). Il n'y a pas, à cet endroit, de points de fixation pour la protection pour enfant.

C La rallonge du coussin d'assise doit toujours être rentrée à l'installation d'un siège pour enfant.

D Volvo recommande : Siège bébé Volvo, fixé avec le système de fixation ISOFIX (agrément de conformité E1 04301146).

E S'applique si la voiture n'est pas équipée du support ISOFIX.

F Ajustez le dossier de siège afin que l'appuie-tête ne soit pas en contact avec la protection enfant.

G Volvo recommande de placer les protections enfant dos à la route pour cette catégorie de poids.



### **ATTENTION**

Ne placez jamais un enfant dans un siège dos à la route sur le siège passager avant si le coussin gonflable passager est activé.

### **NOTE**

Si un siège enfant i-Size/ISOFIX n'entre dans aucune catégorie de taille, le modèle de la voiture doit se trouver dans la liste indiquée pour le siège enfant.

### **NOTE**

Volvo recommande de prendre contact avec un réparateur Volvo agréé pour obtenir des informations sur les sièges enfant i-Size/ISOFIX recommandés par Volvo.

- Points de fixation i-Size/ISOFIX pour protection pour enfant (p. 65)

### **Informations associées**

- Placement d'une protection pour enfant (p. 66)
- Montage d'une protection pour enfant (p. 67)
- Tableau d'ensemble concernant le placement des sièges pour enfant (p. 69)
- Tableau pour le placement des sièges enfants où la ceinture de sécurité est utilisée (p. 71)
- Tableau pour le placement des sièges enfants i-Size (p. 73)

## Informations détaillées concernant le fabricant de la protection pour enfant

Ce tableau contient des informations détaillées aux fabricants de sièges enfant indiquant les emplacements dans la voiture adaptés à chaque type de siège enfant.

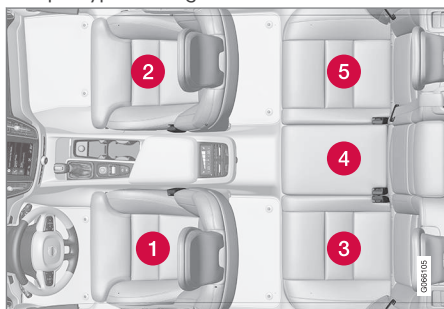

Position des sièges dans une voiture à conduite à gauche.

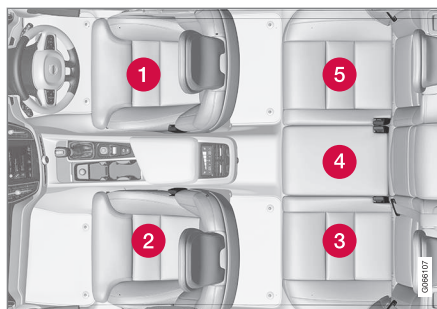

Position des sièges dans une voiture à conduite à droite.

Position du siège <sup>A</sup>	1	2 (avec coussin gonflable désactivé, protection enfant dos à la route uniquement) <sup>B, C</sup>	2 (avec coussin gonflable activé, protection enfant face à la route uniquement) <sup>B, C</sup>	3	4 <sup>D</sup>	5
Position de siège convenant à une protection pour enfant universelle fixée avec la ceinture de sécurité de la voiture (oui/non).	Non	Oui <sup>E</sup>	Oui <sup>E</sup>	Oui	Non	Oui
Position de siège pour i-Size (oui/non)	Non	Non	Non	Oui	Non	Oui



<b>Position du siège<sup>A</sup></b>	<b>1</b>	<b>2 (avec coussin gonflable désactivé, protection enfant dos à la route uniquement)<sup>B, C</sup></b>	<b>2 (avec coussin gonflable activé, protection enfant face à la route uniquement)<sup>B, C</sup></b>	<b>3</b>	<b>4<sup>D</sup></b>	<b>5</b>
Position de siège, fixation latérale (L1/L2/Non)	Non	Non	Non	Non	Non	Non
Fixation tournée vers l'arrière adéquate la plus grande (R1/R2/R3/Non)	Non	R3 <sup>F</sup>	Non	R3	Non	R3
Fixation tournée vers l'avant adéquate la plus grande (F1/F2/F2x/F3/Non)	Non	Non	F3	F3	Non	F3
Fixation de siège rehausseur adéquate la plus grande (B2/B3/Non)	Non	Non	B3	B3	Non	B3

A Conformément à l'illustration.

B La rallonge du coussin d'assise doit toujours être rentrée à l'installation d'un siège pour enfant.

C Un siège enfant avec pied support peut être installé à cette place.

D Un siège enfant avec pied support ne peut pas être installé à cette place.

E Réglez le dossier du siège dans une position plus verticale.

F Fonctionne pour l'installation de sièges enfant ISOFIX avec homologation semi universelle (IL) si la voiture est équipée de l'accessoire console ISOFIX (l'offre d'accessoires varie en fonction du marché). Cette place ne comporte aucun point de fixation supérieur pour siège enfant.



ÉCRANS ET COMMANDE VOCALE

## Instruments et commandes des voitures à conduite à gauche

Les vues d'ensemble présentent les emplacements des écrans et commandes à proximité du conducteur.

### Volant et tableau de bord

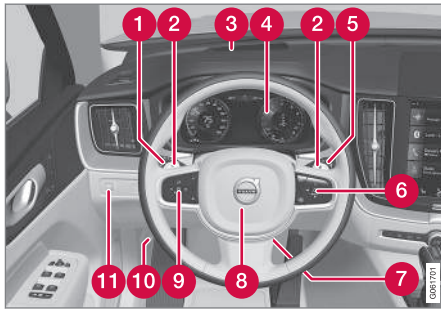

- 1 Feux de position, éclairage de ville, feux de croisement, feux de route, clignotants, feu antibrouillard arrière, réinitialisation du compteur journalier
- 2 Palettes au volant pour les passages manuels de rapport sur une boîte de vitesses automatique\*
- 3 Affichage tête haute\*
- 4 Écran conducteur
- 5 Essuie-glace et lave-glace, capteur de pluie\*

- 6 Commandes au volant droites
- 7 Réglage de volant
- 8 Avertisseur sonore
- 9 Commandes au volant gauches
- 10 Ouverture du capot moteur
- 11 Éclairage des écrans, déverrouillage/ouverture du coffre à bagages, réglage de la portée des phares halogène

### Console au plafond



- 1 Liseuses avant et éclairage d'habitacle
- 2 Toit panoramique\*
- 3 Écran du plafonnier, bouton **ON CALL**\*
- 4 Antiéblouissement manuel du rétroviseur intérieur

### Console centrale et de tunnel

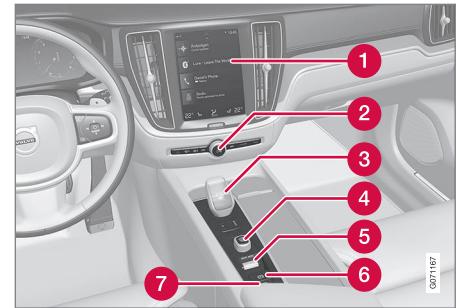

- 1 Écran central
- 2 Feux de détresse, dégivrage, média
- 3 Sélecteur de vitesses
- 4 Commande de démarrage
- 5 Commande de mode de conduite
- 6 Frein de stationnement
- 7 Freinage automatique à l'arrêt

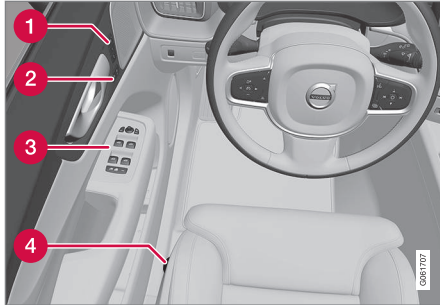
**Porte conducteur**

- 1 Mémoire pour les paramètres des sièges avant à commande électrique\*, des rétroviseurs extérieurs et de l'affichage tête haute\*
- 2 Verrouillage centralisé
- 3 Lève-vitres, rétroviseurs extérieurs, sécurité pour enfants électrique\*
- 4 Réglage du siège avant

**Informations associées**

- Siège avant à commande manuelle (p. 192)
- Régler le siège avant à commande électrique\* (p. 193)
- Régler le volant (p. 207)
- Commutateur d'éclairage (p. 158)
- Démarrage du moteur (p. 456)

- Écran conducteur (p. 84)
- Vue d'ensemble de l'écran central (p. 112)
- Boîte de vitesses (p. 471)

**Instruments et commandes sur les voitures à conduite à droite**

Les vues d'ensemble présentent les emplacements des écrans et commandes à proximité du conducteur.



## ◀ Volant et tableau de bord

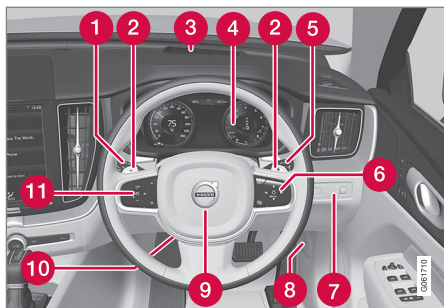

- 1 Feux de position, éclairage de ville, feux de croisement, feux de route, clignotants, feu antibrouillard arrière, réinitialisation du compteur journalier
- 2 Palettes au volant pour les passages manuels de rapport sur une boîte de vitesses automatique\*
- 3 Affichage tête haute\*
- 4 Écran conducteur
- 5 Essuie-glace et lave-glace, capteur de pluie\*
- 6 Commandes au volant droites
- 7 Éclairage des écrans, déverrouillage/ouverture du coffre à bagages, réglage de la portée des phares halogène
- 8 Ouverture du capot moteur

- 9 Avertisseur sonore
- 10 Réglage de volant
- 11 Commandes au volant gauches

## Console au plafond



- 1 Liseuses avant et éclairage d'habitacle
- 2 Toit panoramique\*
- 3 Écran du plafonnier, bouton **ON CALL**\*
- 4 Antiéblouissement manuel du rétroviseur intérieur

## Console centrale et de tunnel

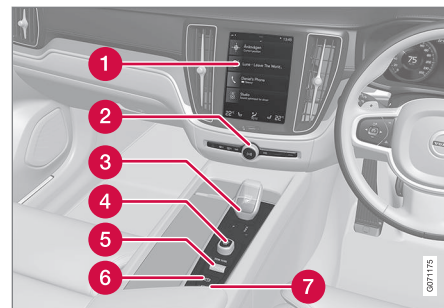

- 1 Écran central
- 2 Feux de détresse, dégivrage, média
- 3 Sélecteur de vitesses
- 4 Commande de démarrage
- 5 Commande de mode de conduite
- 6 Frein de stationnement
- 7 Freinage automatique à l'arrêt

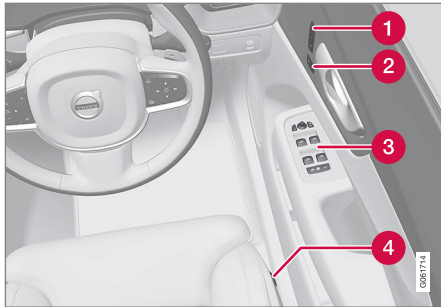
**Porte conducteur**

- 1 Mémoire pour les paramètres des sièges avant à commande électrique\*, des rétroviseurs extérieurs et de l'affichage tête haute\*
- 2 Verrouillage centralisé
- 3 Lève-vitres, rétroviseurs extérieurs, sécurité pour enfants électrique\*
- 4 Réglage du siège avant

**Informations associées**

- Siège avant à commande manuelle (p. 192)
- Régler le siège avant à commande électrique\* (p. 193)
- Régler le volant (p. 207)
- Commutateur d'éclairage (p. 158)
- Démarrage du moteur (p. 456)

- Écran conducteur (p. 84)
- Vue d'ensemble de l'écran central (p. 112)
- Boîte de vitesses (p. 471)

## Écran conducteur

L'écran conducteur affiche des informations concernant la voiture et la conduite.

L'écran conducteur comporte des compteurs, des témoins ainsi que des symboles de contrôle et d'avertissement. Les éléments affichés sur l'écran conducteur dépendent de l'équipement de la voiture, des réglages effectués et des fonctions actives.

L'écran conducteur est activé dès l'ouverture d'une porte, c'est-à-dire en position d'allumage **O**. Si l'écran conducteur n'est pas utilisé, il s'éteint au bout d'un laps de temps. Pour le réactiver, effectuez l'une des actions suivantes :

- Enfoncez la pédale des freins.
- Mettez la position de contact **I**.

- Ouvrez l'une des portes.

### ATTENTION

Si l'écran conducteur venait à s'éteindre, ne pas s'allumer au démarrage/à son activation ou être illisible, n'utilisez pas la voiture. Prenez immédiatement contact avec un atelier. Volvo recommande un atelier Volvo agréé.

### ATTENTION

En cas d'erreur sur l'écran conducteur, les informations concernant les freins, les coussins gonflables et les autres systèmes de sécurité ne pourront pas être affichées. Le conducteur ne pourra alors pas vérifier l'état des systèmes de la voiture ni consulter les avertissements et informations.



L'illustration est schématique, les détails peuvent varier selon le modèle de la voiture.

Emplacement sur l'écran conducteur :

À gauche	Au milieu	À droite
Compteur de vitesse	Témoins de contrôle et d'avertissement	Compte-tours/compteur hybride <sup>A</sup>
Compteur journalier	Indicateur de température extérieure	Indicateur de rapport
Compteur kilométrique <sup>B</sup>	Montre	Mode de conduite
Informations relatives au régulateur et au limiteur de vitesse	Messages, avec représentation graphique dans certains cas	Jauge de carburant
Informations relatives à la signalisation routière*	Informations relatives aux portes et aux ceintures de sécurité	Jauge de batterie hybride

À gauche	Au milieu	À droite
–	Statut de charge	Kilométrage d'autonomie carburant
–	Lecteur multimédia	Kilométrage d'autonomie batterie
–	Carte de navigation*	Consommation de carburant instantanée
–	Téléphone	Menu d'applications (activé avec les commandes au volant)
–	Commande vocale	–

A Selon le mode de conduite sélectionné.

B Distance cumulée.

### Symbole dynamique



Le symbole dynamique dans sa forme de base.

Un symbole dynamique au centre de l'écran conducteur change d'apparence selon les différents types de message. La couleur orange ou rouge autour du symbole indique le degré de gravité du message de contrôle ou d'avertissement.



Exemple de symbole de contrôle.

Grâce à une animation, la forme de base peut être convertie en un graphique qui indique où le problème se trouve ou pour expliquer certaines informations.

### Informations associées

- Paramètres pour l'écran conducteur (p. 86)
- Témoins d'avertissement sur l'écran conducteur (p. 98)
- Témoins de contrôle sur l'écran conducteur (p. 96)
- Ordinateur de bord (p. 89)
- Message sur l'écran conducteur (p. 108)
- Gérer le menu d'applications sur l'écran conducteur (p. 107)
- Modes de conduite (p. 480)

### Paramètres pour l'écran conducteur

Les paramètres d'affichage de l'écran conducteur peuvent être réglés via le menu d'applications de l'écran conducteur et via le menu de réglages de l'écran central.

### Réglages via le menu d'applications de l'écran conducteur



L'illustration est schématisée, les détails peuvent varier selon le modèle de la voiture.

Le menu Applications s'ouvre et il est géré à l'aide des commandes droites au volant.

Dans le menu d'applications, il est possible de sélectionner les informations qui seront affichées sur l'écran conducteur, provenant

- de l'ordinateur de bord
- du lecteur multimédia
- du téléphone

- du système de navigation\*.

### Réglages via l'écran central

#### Sélectionner le type d'Informations

1. Appuyez sur **Paramètres** de la Vue principale de l'écran central.
2. Appuyez sur **My Car** → **Combiné d'instruments** → **Informations combiné d'instruments**.
3. Sélectionnez ce que vous souhaitez afficher en fond d'écran :

- **N'afficher aucune information**
- **Afficher l'information du média en lecture**
- **Afficher la navigation même sans itinéraire défini**

#### Sélectionner un thème

1. Appuyez sur **Paramètres** de la Vue principale de l'écran central.
2. Appuyez sur **My Car** → **Combiné d'instruments** → **Afficher thèmes**
3. Sélectionnez le thème (apparence) de l'écran conducteur :

- **Glass**
- **Minimalistic**
- **Performance**
- **Chrome Rings**

### Sélectionner la langue

1. Appuyez sur **Paramètres** de la Vue principale de l'écran central.
2. Appuyez sur **Système** → **Langues et unités du système** → **Langue du système** pour choisir une langue.
  - > La modification affecte la langue de tous les écrans.

Les réglages sont personnels et sont automatiquement sauvegardés dans le profil de conducteur actif.

### Informations associées

- Écran conducteur (p. 84)
- Gérer le menu d'applications sur l'écran conducteur (p. 107)
- Modification des réglages dans la vue principale de l'écran central (p. 136)



## Jauge de carburant

La jauge de carburant sur l'écran conducteur indique le niveau de carburant dans le réservoir.

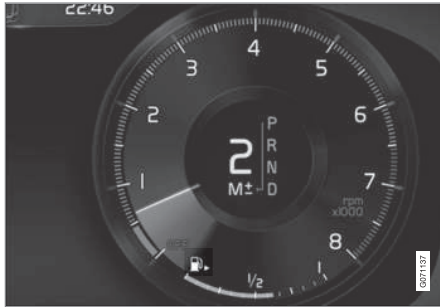

L'illustration est schématisée, les détails peuvent varier selon le modèle de la voiture.

La zone beige de la jauge de carburant représente la quantité de carburant dans le réservoir.

Lorsque le niveau de carburant est bas et qu'il est bientôt temps de faire le plein, le symbole en forme de pompe à carburant s'allume en orange. L'ordinateur de bord indique également le kilométrage restant jusqu'à la panne sèche.

### Informations associées

- Écran conducteur (p. 84)
- Jauge de batterie hybride (p. 89)

- Remplir de carburant (p. 496)
- Réservoir de carburant (volume) (p. 711)

## Compteur hybride

En mode de conduite Hybrid et Pure, l'écran conducteur affiche une jauge hybride qui peut aider le conducteur à conduire la voiture plus efficacement du point de vue énergétique.

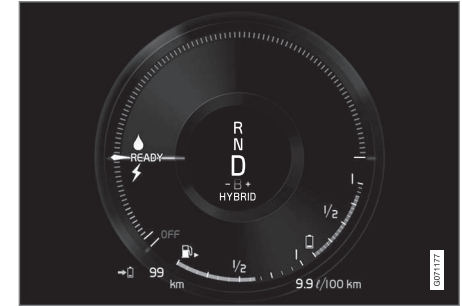

Le compteur hybride indique de diverses manières le rapport entre la puissance utilisée et la puissance disponible dans le moteur électrique.

#### « Symboles dans le compteur hybride



Indique le niveau actuel de puissance du moteur électrique disponible. Un symbole rempli signifie que le moteur électrique est utilisé.



Un symbole non rempli signifie que le moteur électrique n'est pas utilisé.



Marque le niveau de puissance lorsque le moteur à combustion démarre. Un symbole rempli signifie que le moteur à combustion est utilisé.

lisé.



Marque le niveau de puissance au démarrage du moteur à combustion. Un symbole non rempli signifie que le moteur à combustion n'est pas

utilisé.



Témoin qui indique que la batterie hybride est en charge, par exemple avec une légère pression sur la pédale de frein.

#### Puissance prérequis

L'indicateur du compteur hybride présente la puissance du moteur requise par le conducteur avec son action sur la pédale d'accélérateur. Plus l'indicateur est placé haut sur l'échelle, plus la quantité de puissance disponible sur le rapport engagé est grande. Le repère entre l'éclair et la goutte indique le

point auquel le moteur à combustion est démarré.

#### Exemple :

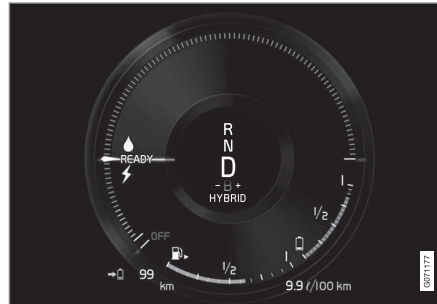

La voiture est démarrée mais reste immobile, aucune puissance demandée.



Le moteur électrique ne peut délivrer la puissance moteur demandée et le moteur à combustion démarre.



La voiture génère de l'énergie à la batterie et la batterie se recharge, lors d'une légère pression sur la pédale de frein ou d'un freinage moteur en descente par exemple.

#### Informations associées

- Modes de conduite (p. 480)
- Écran conducteur (p. 84)
- Freins de route (p. 462)
- Démarrage et arrêt du moteur à combustion dans Twin Engine (p. 479)

## Jauge de batterie hybride



La jauge de batterie hybride indique l'énergie restante dans la batterie hybride.



L'énergie de la batterie hybride est utilisée pour le moteur électrique, mais également pour refroidir ou réchauffer la voiture. L'ordinateur de bord calcule un kilométrage approximatif pour la quantité d'énergie disponible dans la batterie hybride.

## Symboles de la jauge de batterie hybride



Le symbole  dans la jauge de batterie hybride indique que la fonction **Hold** est activée et le symbole  que la fonction **Charge** est activée.

### Informations associées

- Écran conducteur (p. 84)
- Charge de la batterie hybride (p. 435)
- Fonctions Hold et Charge (p. 492)

## Ordinateur de bord

L'ordinateur de bord de la voiture enregistre les valeurs telles que la distance, la consommation de carburant et la vitesse moyenne durant la conduite.

Afin d'inciter à une conduite économique, les informations concernant les consommations moyenne et instantanée de carburant sont enregistrées. Les informations de l'ordinateur de bord peuvent être affichées sur l'écran conducteur.

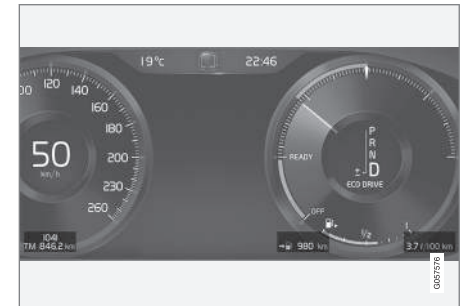

Exemple d'informations de l'ordinateur de bord sur l'écran conducteur. L'illustration est schématique, les détails peuvent varier selon le modèle de la voiture.

« Les compteurs suivants sont proposés dans l'ordinateur de bord :

- Compteur journalier
- Compteur kilométrique
- Consommation de carburant instantanée
- Kilométrage d'autonomie carburant
- Kilométrage d'autonomie batterie
- Touriste - compteur de vitesse alternatif

Les unités employées pour le kilométrage, la vitesse, etc., peuvent être changées dans les réglages du système dans l'écran central.

### Compteur journalier

Il existe deux compteurs journaliers, TM et TA.

TM peut être réinitialisé manuellement et TA est automatiquement réinitialisé si la voiture n'est pas utilisée pendant au moins quatre heures.

Pendant un trajet, les informations suivantes sont enregistrées :

- Distance
- Durée de trajet
- Vitesse moyenne
- Consommation moyenne de carburant

Les valeurs sont valables à partir de la dernière initialisation du compteur journalier.

### Compteur kilométrique

Le compteur kilométrique enregistre la distance totale parcourue par la voiture. Cette valeur ne peut pas être initialisée.

### Consommation de carburant instantanée

Ce compteur indique la consommation de carburant actuelle de la voiture. La valeur est mise à jour toutes les secondes environ.

### Kilométrage d'autonomie carburant



L'ordinateur de bord calcule la distance restante en fonction du carburant restant dans le réservoir.

Le calcul est basé sur la consommation moyenne sur les 30 derniers kilomètres (20 miles) et sur la quantité de carburant restant dans le réservoir.

Lorsque la jauge affiche « ---- », il reste trop peu de carburant pour calculer la distance restante. Ajoutez du carburant au plus vite.

#### **NOTE**

Une différence peut être notée en cas de changement dans la façon de conduire.

Un style de conduite économique offre souvent une meilleure autonomie.

### Kilométrage d'autonomie batterie



Ce symbole est accompagné de l'autonomie approximative disponible avec la quantité d'énergie restant dans la batterie hybride.

Le calcul est basé sur la consommation moyenne avec une charge normale, une conduite ordinaire et en tenant compte de l'utilisation ou non de la climatisation (AC). Lorsque vous passez du mode de conduite **Hybrid** au mode **Pure**, l'autonomie calculée peut augmenter puisque le mode **Pure** implique une réduction de l'utilisation de la climatisation (ECO).

Lorsque l'indicateur affiche "----", l'autonomie en mode électrique n'est pas garantie.

#### **NOTE**

Une différence peut être notée en cas de changement dans la façon de conduire.

Un style de conduite économique offre souvent une meilleure autonomie.

### Valeur au démarrage avec batterie hybride entièrement chargée

Étant donné qu'il est difficile de prévoir le style de conduite et les autres facteurs qui affectent l'autonomie en mode électrique, Volvo a choisi d'utiliser une valeur au démarrage lorsque la voiture est entièrement chargée. Cette valeur au démarrage indique un chiffre maximal de prévision de l'autonomie en mode électrique. La différence de valeur au démarrage entre **Hybrid** et **Pure** est due à l'utilisation d'une plus grande quantité d'énergie fournie par la batterie hybride en mode **Pure** et que la voiture passe en climatisation ECO.

### Autonomie en mode électrique

Pour obtenir l'autonomie la plus longue possible en mode électrique, le conducteur doit également penser à économiser l'électricité. Plus il y a de systèmes consommateurs d'électricité (stéréo, chauffage électrique des vitres/rétroviseur/sièges, air très froid de la climatisation, etc.) allumés, plus l'autonomie sera réduite.

#### **i** NOTE

En plus d'une forte consommation d'énergie dans l'habitacle, les accélérations puissantes, les freinages brutaux, les vitesses élevées, les lourdes charges, les températures extérieures basses ainsi que les côtes peuvent possiblement réduire l'autonomie.

### Touriste - compteur de vitesse alternatif

Le compteur de vitesse numérique alternatif facilite la conduite dans les pays où les panneaux de signalisation indiquant la limitation de vitesse ont une unité différente de celle des instruments de la voiture.

La vitesse numérique est indiquée dans l'unité inverse à celle du compteur de vitesse analogique. Si le compteur de vitesse analogique est gradué en **mph**, l'indicateur affichera la vitesse correspondante au format numérique et en **km/h** et inversement.

### Informations associées

- Afficher les données de trajet sur l'écran conducteur (p. 91)
- Initialiser le compteur journalier (p. 92)
- Afficher les statistiques de trajet sur l'écran central (p. 93)
- Écran conducteur (p. 84)
- Modifier les unités du système (p. 135)

### Afficher les données de trajet sur l'écran conducteur

Les valeurs de l'ordinateur de bord calculées et enregistrées peuvent être affichées sur l'écran conducteur.

Les valeurs sont enregistrées dans une application de l'ordinateur de bord. Dans le menu d'application, vous pouvez sélectionner les informations qui seront affichées sur l'écran conducteur.

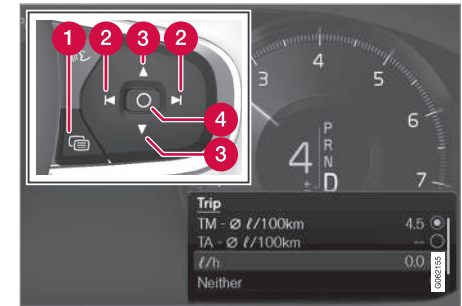

Utilisez les commandes au volant droites pour ouvrir le menu d'application<sup>1</sup> et y naviguer.

- 1 Menu d'applications
- 2 Gauche/droite
- 3 Haut/bas
- 4 Valider

1. Ouvrez le menu d'applications sur l'écran conducteur en appuyant sur (1).  
(Il n'est pas possible d'ouvrir le menu d'applications s'il reste un message non validé sur l'écran conducteur. Le message doit d'abord être confirmé par une pression sur le bouton **O** (4) avant de pouvoir ouvrir le menu d'applications.)
2. Naviguez jusqu'à l'application de l'ordinateur de bord vers la gauche ou la droite avec (2).
  - > Les quatre lignes supérieures du menu indiquent les valeurs mesurées correspondant au compteur journalier TM. Les quatre lignes de menu suivantes indiquent les valeurs mesurées correspondant au compteur journalier TA. Naviguez dans la liste avec (3).

3. Continuez plus bas jusqu'aux boutons d'option pour sélectionner les informations qui seront affichées sur l'écran conducteur :
  - Compteur kilométrique
  - Kilométrage d'autonomie carburant
  - Kilométrage d'autonomie batterie
  - Touriste (compteur de vitesse alternatif)
  - Distance pour le compteur journalier TM, TA ou aucun affichage de la distance
  - Consommation instantanée de carburant, consommation moyenne de TM ou TA, ou aucun affichage de la consommation de carburant

Le bouton **O** (4) permet de sélectionner/désélectionner une option. La modification est directement prise en compte.

### Informations associées

- Ordinateur de bord (p. 89)
- Initialiser le compteur journalier (p. 92)

## Initialiser le compteur journalier

Remettez le compteur journalier à zéro à l'aide du levier au volant gauche.



- Une longue pression sur le bouton **RESET** du levier gauche au volant permet d'initialiser toutes les informations du compteur journalier TM (distance, consommation moyenne vitesse moyenne et temps de conduite).

Une courte pression sur le bouton **RESET** permet d'initialiser la distance uniquement.

Le compteur journalier TA n'a qu'une remise à zéro automatique intervenant lorsque la voiture n'est pas utilisée pendant quatre heures ou plus.

<sup>1</sup> L'illustration est schématisée, les détails peuvent varier selon le modèle de la voiture.

## Informations associées

- Ordinateur de bord (p. 89)

## Afficher les statistiques de trajet sur l'écran central

Les statistiques de trajet fournies par l'ordinateur de bord sont présentées graphiquement sur l'écran central pour offrir une vue d'ensemble et favoriser ainsi une conduite plus économique en carburant.



Ouvrez l'application **Préférences conducteur** dans la vue Applications pour afficher les statistiques de trajet.

Chaque bâtonnet du diagramme symbolise une portion de 1, 10 ou 100 km, alternativement miles. Les bâtonnets se remplissent à partir de la droite au fur et à mesure de la conduite. Le bâtonnet à l'extrême droite représente la valeur concernant la portion actuelle.

La consommation moyenne de carburant et la durée totale de trajet sont calculées depuis la dernière initialisation de statistiques de trajet.

La consommation de carburant et la consommation électrique sont affichées dans des graphes séparés. La consommation électrique affichée est la consommation nette, c'est-à-dire l'énergie utilisée moins l'énergie récupérée lors des freinages.

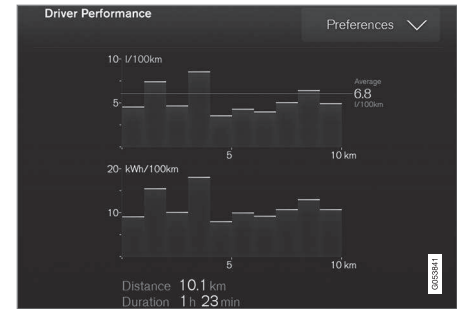

Statistiques de trajet de l'ordinateur de bord<sup>2</sup>.

### **i** NOTE

Lors de la conduite en mode électrique, une consommation de carburant peut être indiquée dans les statistiques de trajet si le chauffage supplémentaire<sup>3</sup> est en marche.

## Informations associées

- Paramètres pour les statistiques de trajet (p. 94)
- Ordinateur de bord (p. 89)

<sup>2</sup> L'illustration est schématique, les détails peuvent varier selon le modèle de la voiture.

<sup>3</sup> Concerne le chauffage sur carburant.

## Paramètres pour les statistiques de trajet

Réinitialisez ou modifiez les paramètres de statistiques de trajet.

1. Ouvrez l'application **Préférences conducteur** dans la vue Applications pour afficher les statistiques de trajet.

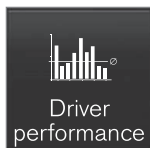

2. Appuyez sur **Préférences** pour
  - modifier l'échelle. Sélectionnez la résolution (1, 10 ou 100 km/miles) pour le bâtonnet.
  - initialiser les données après chaque trajet. Exécuté lorsque la voiture est restée à l'arrêt pendant au moins 4 heures.
  - réinitialiser les données du trajet actuel.

Les statistiques de trajet, la consommation moyenne calculée et la durée totale de trajet sont toujours réinitialisées en même temps.

Les unités employées pour le kilométrage, la vitesse, etc., peuvent être changées dans les réglages du système dans l'écran central.

## Informations associées

- Afficher les statistiques de trajet sur l'écran central (p. 93)
- Ordinateur de bord (p. 89)
- Initialiser le compteur journalier (p. 92)

## Date et heure

La montre est affichée sur l'écran conducteur et sur l'écran central.

## Positionnement de la montre



Dans certaines situations, les messages et les informations peuvent masquer la montre de l'écran conducteur.

Sur l'écran central, la montre se trouve tout en haut à droite dans le champ de statut.

## Réglage de la date et de l'heure

- Sélectionnez **Paramètres** → **Système** → **Date et heure** sur la Vue principale de l'écran central pour modifier le réglage du format de l'heure et de la date.

Réglez la date et l'heure en appuyant sur les flèches haut et bas de l'écran tactile.



### Heure automatique pour les voitures équipées d'un GPS

Lorsque la voiture est équipée d'un système de navigation, il est possible de sélectionner **Heure automatique**. Le fuseau horaire est alors automatiquement réglé en fonction de la position de la voiture. Pour certains types de système de navigation, le lieu actuel (pays) doit aussi être sélectionné pour obtenir le bon fuseau horaire. Si **Heure automatique** n'est pas sélectionné, l'heure et la date sont réglés avec les flèches haut et bas de l'écran tactile.

### Heure d'été

Dans certains pays, il est possible de choisir l'option **Heure d'été automatique** du réglage automatique de l'heure d'été. Pour les autres pays, l'option **Heure d'été** peut être sélectionnée manuellement.

### Informations associées

- Écran conducteur (p. 84)
- Modification des réglages dans la vue principale de l'écran central (p. 136)

### Indicateur de température extérieure

La température extérieure est affichée à l'écran conducteur.

Un capteur détecte la température à l'extérieur de la voiture.

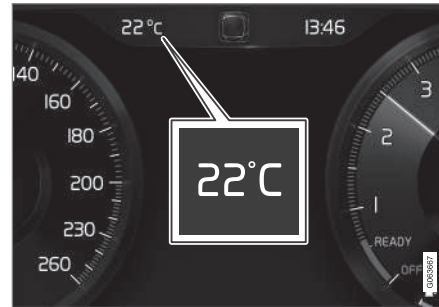

Lorsque la voiture a été à l'arrêt, la jauge de température peut indiquer une valeur trop élevée.



Lorsque la température extérieure est comprise entre  $-5\text{ °C}$  et  $+2\text{ °C}$  ( $23\text{ °F}$  et  $36\text{ °F}$ ), un symbole en forme de flocon de neige apparaît pour avertir de la présence de verglas.

Le symbole apparaît aussi brièvement sur l'affichage tête haute\* si la voiture en est équipée.



Modifiez l'unité du thermomètre, par exemple, dans les réglages du système sur la Vue principale de l'écran central.



### Informations associées





- Écran conducteur (p. 84)
- Modifier les unités du système (p. 135)

## Témoins de contrôle sur l'écran conducteur

Les témoins de contrôle indiquent au conducteur qu'une fonction est activée, qu'un système fonctionne ou bien qu'une panne ou un problème survienne.



Symbole	Signification
	<b>Information, lire l'écran</b> Le témoin d'information s'allume en combinaison avec l'apparition d'un message sur l'écran conducteur lorsqu'une anomalie est apparue dans l'un des systèmes de la voiture. Le témoin d'information peut aussi s'allumer en combinaison avec d'autres témoins.
	<b>Panne dans le système de freinage</b> Le symbole s'allume en cas de dysfonctionnement du frein de stationnement.
	<b>Panne du système ABS</b> Si le témoin s'allume, le système est hors service. Le système ordinaire de la voiture fonctionne toujours, mais sans la fonction ABS.

Symbole	Signification
	<b>Freinage automatique activé</b> Le témoin s'allume lorsque la fonction est activée et que les freins de route ou le frein de stationnement sont serrés. Le frein maintient la voiture immobile lorsqu'elle est arrêtée.
	<b>Système de surveillance de la pression des pneus</b> Le symbole s'allume lorsque la pression de gonflage est trop basse. En cas d'anomalie dans le système de surveillance de la pression de gonflage, le symbole clignotera pendant environ 1 minute puis restera allumé. Cela peut être dû à l'impossibilité du système à détecter ou à avertir d'une pression de gonflage inférieure à celle attendue.

Symbole	Signification
	<b>Système de dépollution des gaz d'échappement</b> Si le témoin s'allume après le démarrage du moteur, une panne peut s'être produite dans le système de dépollution des gaz d'échappement. Rendez-vous dans un atelier pour effectuer un contrôle. Volvo recommande de contacter un atelier Volvo agréé.
	<b>Clignotants gauche et droit</b> Le symbole clignote lorsque les clignotants sont employés.
	
	<b>Feux de position</b> Le symbole s'allume lorsque les feux de position sont activés.

Symbole	Signification
	<p><b>Problème avec le système de phares</b></p> <p>Le symbole s'allume si un problème apparaît dans la fonction ABL (Active Bending Lights) ou si une autre anomalie se produit dans le système de phares.</p>
	<p><b>Feux de route automatiques activés</b></p> <p>Le symbole s'allume en bleu lorsque les feux de route automatiques sont activés.</p>
	<p><b>Feux de route automatiques désactivés</b></p> <p>Le symbole s'allume en blanc lorsque les feux de route automatiques sont désactivés.</p>
	<p><b>Feux de route allumés</b></p> <p>Le témoin est allumé lorsque les feux de route sont allumés ou en cas d'appel de phares.</p>

Symbole	Signification
	<p><b>Feux de route automatiques activés</b></p> <p>Le symbole s'allume en bleu lorsque les feux de route automatiques sont activés. Les feux de position sont allumés.</p>
	<p><b>Feux de route automatiques désactivés</b></p> <p>Le symbole s'allume en blanc lorsque les feux de route automatiques sont désactivés. Les feux de position sont allumés.</p>
	<p><b>Feux de route allumés</b></p> <p>Le symbole s'allume lorsque les feux de route et les feux de position sont allumés.</p>
	<p><b>Phares antibrouillard activés</b></p> <p>Ce témoin s'allume lorsque les feux antibrouillard avant sont allumés.</p>
	<p><b>Feux antibrouillard arrière allumés</b></p> <p>Ce témoin s'allume lorsque le feu antibrouillard arrière est allumé.</p>

Symbole	Signification
	<p><b>Capteur de pluie activé</b></p> <p>Ce témoin s'allume lorsque le capteur de pluie est activé.</p>
	<p><b>Préconditionnement activé</b></p> <p>Le témoin s'allume lorsque le préconditionnement est activé (chauffage d'habitacle/climatisation).</p>
	<p><b>Système de contrôle de la stabilité</b></p> <p>Ce témoin clignote pour indiquer que le système de contrôle de la stabilité est en action. Si le témoin est allumé en continu, il y a un problème dans le système.</p>



Symbole	Signification
	<p><b>Système de contrôle de la stabilité, mode sport</b></p> <p>Le témoin est allumé lorsque le mode sport est activé. Le mode Sport permet d'adopter un style de conduite plus actif. Le système détecte alors si l'utilisation de la pédale d'accélérateur, les mouvements du volant et la prise de virages sont plus actifs qu'en conduite normale et permet alors le dérapage contrôlé du train arrière jusqu'à un certain niveau avant d'intervenir pour stabiliser la voiture.</p>
	<p><b>Assistance de sortie de voie</b></p> <p>Symbole blanc : Assistance de sortie de voie activé et signalisation au sol détectée.</p> <p>Symbole gris : Assistance de sortie de voie activé et signalisation au sol non détectée.</p> <p>Symbole orange : Le système d'assistance de sortie de voie avertir/intervient.</p>

Symbole	Signification
	<p><b>Assistance de sortie de voie et capteur de pluie</b></p> <p>Symbole blanc : Assistance de sortie de voie activé et signalisation au sol détectée. Le capteur de pluie est activé.</p> <p>Symbole gris : Assistance de sortie de voie activé et signalisation au sol non détectée. Le capteur de pluie est activé.</p>
	<p><b>Performance réduite</b></p> <p>En cas de panne momentanée de la chaîne cinématique, la voiture peut passer en mode dit « Limp Home » entraînant une réduction de la puissance du moteur afin d'éviter d'endommager la chaîne cinématique.</p>



### Informations associées



- Écran conducteur (p. 84)
- Témoins d'avertissement sur l'écran conducteur (p. 98)



## Témoins d'avertissement sur l'écran conducteur

Les témoins de contrôle indiquent au conducteur qu'une fonction importante est activée, ou bien qu'une panne ou un problème est survenu.

Symbole	Signification
	<p><b>Avertissement</b></p> <p>Le témoin d'avertissement rouge s'allume lorsqu'un problème affectant la sécurité ou la manœuvrabilité de la voiture est apparu. Un message explicatif apparaît en même temps sur l'écran conducteur. Le témoin d'avertissement peut aussi s'allumer en combinaison avec d'autres témoins.</p>
	<p><b>Témoin de ceinture de sécurité non bouclée</b></p> <p>Le témoin s'allume ou clignote tant que le conducteur et le passager avant n'ont pas bouclé leur ceinture de sécurité ou si un passager arrière a enlevé sa ceinture.</p>

Symbole	Signification
	<p><b>Coussins gonflables</b></p> <p>Si le témoin reste allumé ou s'allume en cours de conduite, cela signifie qu'une anomalie a été détectée dans l'un des systèmes de sécurité de la voiture. Consultez le message sur l'écran conducteur. Volvo recommande de contacter un atelier Volvo agréé.</p>
	<p><b>Panne dans le système de freinage</b></p> <p>Si le témoin s'allume, cela peut signifier que le niveau de liquide de frein est trop bas. Consultez votre atelier agréé le plus proche pour vérifier et corriger le niveau de liquide de frein.</p>
	<p><b>Frein de stationnement serré</b></p> <p>Ce témoin reste allumé lorsque le frein de stationnement est serré.</p> <p>Le clignotement du témoin indique une anomalie. Consultez le message sur l'écran conducteur.</p>

Symbole	Signification
	<p><b>Pression d'huile faible</b></p> <p>Si le témoin s'allume en cours de conduite, la pression d'huile du moteur est trop basse. Coupez le moteur immédiatement et vérifiez le niveau d'huile moteur. Faites l'appoint si nécessaire. Si le témoin est allumé alors que le niveau d'huile est normal, contactez un atelier. Volvo recommande de contacter un atelier Volvo agréé.</p>
	<p><b>L'alternateur ne charge pas</b></p> <p>Le témoin s'allume en cours de conduite si une anomalie est apparue dans le système électrique. Consultez un atelier. Volvo recommande de contacter un atelier Volvo agréé.</p>
	<p><b>Risque de collision</b></p> <p>City Safety donne l'alerte en cas de risque de collision avec un autre véhicule, un piéton, un cycliste ou un animal de grande taille.</p>

Symbole	Signification
	<p><b>Erreur système</b></p> <p>Le symbole s'allume pendant la conduite en cas de problème dans le système d'entraînement. Un message explicatif apparaît en même temps sur l'écran conducteur.</p>
	<p><b>Température du moteur élevée</b></p> <p>Le symbole s'allume pendant la conduite lorsque la température du moteur est élevée. Un message explicatif apparaît en même temps sur l'écran conducteur.</p>

#### Informations associées

- Témoins de contrôle sur l'écran conducteur (p. 96)
- Écran conducteur (p. 84)

## Contrat de licence pour l'écran du conducteur

Une licence est un contrat permettant d'exercer une certaine activité ou de bénéficier de certains droits conformément aux conditions énoncées dans le contrat. Le texte qui suit constitue l'accord passé par Volvo avec les fabricants ou développeurs. Il est rédigé en anglais.

### Boost Software License 1.0

Permission is hereby granted, free of charge, to any person or organization obtaining a copy of the software and accompanying documentation covered by this license (the "Software") to use, reproduce, display, distribute, execute, and transmit the Software, and to prepare derivative works of the Software, and to permit third-parties to whom the Software is furnished to do so, all subject to the following: The copyright notices in the Software and this entire statement, including the above license grant, this restriction and the following disclaimer, must be included in all copies of the Software, in whole or in part, and all derivative works of the Software, unless such copies or derivative works are solely in the form of machine-executable object code generated by a source language processor.

THE SOFTWARE IS PROVIDED "AS IS", WITHOUT WARRANTY OF ANY KIND, EXPRESS OR IMPLIED, INCLUDING BUT

NOT LIMITED TO THE WARRANTIES OF MERCHANTABILITY, FITNESS FOR A PARTICULAR PURPOSE, TITLE AND NON-INFRINGEMENT. IN NO EVENT SHALL THE COPYRIGHT HOLDERS OR ANYONE DISTRIBUTING THE SOFTWARE BE LIABLE FOR ANY DAMAGES OR OTHER LIABILITY, WHETHER IN CONTRACT, TORT OR OTHERWISE, ARISING FROM, OUT OF OR IN CONNECTION WITH THE SOFTWARE OR THE USE OR OTHER DEALINGS IN THE SOFTWARE.

### BSD 4-clause "Original" or "Old" License

Copyright (c) 1982, 1986, 1990, 1991, 1993 The Regents of the University of California. All rights reserved.

Redistribution and use in source and binary forms, with or without modification, are permitted provided that the following conditions are met:

1. Redistributions of source code must retain the above copyright notice, this list of conditions and the following disclaimer.
2. Redistributions in binary form must reproduce the above copyright notice, this list of conditions and the following disclaimer in the documentation and/or other materials provided with the distribution.
3. All advertising materials mentioning features or use of this software must

display the following acknowledgement: This product includes software developed by the University of California, Berkeley and its contributors.

4. Neither the name of the University nor the names of its contributors may be used to endorse or promote products derived from this software without specific prior written permission.

THIS SOFTWARE IS PROVIDED BY THE REGENTS AND CONTRIBUTORS "AS IS" AND ANY EXPRESS OR IMPLIED WARRANTIES, INCLUDING, BUT NOT LIMITED TO, THE IMPLIED WARRANTIES OF MERCHANTABILITY AND FITNESS FOR A PARTICULAR PURPOSE ARE DISCLAIMED. IN NO EVENT SHALL THE REGENTS OR CONTRIBUTORS BE LIABLE FOR ANY DIRECT, INDIRECT, INCIDENTAL, SPECIAL, EXEMPLARY, OR CONSEQUENTIAL DAMAGES (INCLUDING, BUT NOT LIMITED TO, PROCUREMENT OF SUBSTITUTE GOODS OR SERVICES; LOSS OF USE, DATA, OR PROFITS; OR BUSINESS INTERRUPTION) HOWEVER CAUSED AND ON ANY THEORY OF LIABILITY, WHETHER IN CONTRACT, STRICT LIABILITY, OR TORT (INCLUDING NEGLIGENCE OR OTHERWISE) ARISING IN ANY WAY OUT OF THE USE OF THIS SOFTWARE, EVEN IF ADVISED OF THE POSSIBILITY OF SUCH DAMAGE.

**BSD 3-clause "New" or "Revised" License**

Copyright (c) 2011-2014, Yann Collet.

Redistribution and use in source and binary forms, with or without modification, are permitted provided that the following conditions are met:

1. Redistributions of source code must retain the above copyright notice, this list of conditions and the following disclaimer.
2. Redistributions in binary form must reproduce the above copyright notice, this list of conditions and the following disclaimer in the documentation and/or other materials provided with the distribution.
3. Neither the name of the organisation nor the names of its contributors may be used to endorse or promote products derive from this software without specific prior written permission.

THIS SOFTWARE IS PROVIDED BY THE COPYRIGHT HOLDERS AND CONTRIBUTORS "AS IS" AND ANY EXPRESS OR IMPLIED WARRANTIES, INCLUDING, BUT NOT LIMITED TO, THE IMPLIED WARRANTIES OF MERCHANTABILITY AND FITNESS FOR A PARTICULAR PURPOSE ARE DISCLAIMED. IN NO EVENT SHALL THE COPYRIGHT HOLDER OR CONTRIBUTORS BE LIABLE FOR ANY DIRECT, INDIRECT, INCIDENTAL,

SPECIAL, EXEMPLARY, OR CONSEQUENTIAL DAMAGES (INCLUDING, BUT NOT LIMITED TO, PROCUREMENT OF SUBSTITUTE GOODS OR SERVICES; LOSS OF USE, DATA, OR PROFITS; OR BUSINESS INTERRUPTION) HOWEVER CAUSED AND ON ANY THEORY OF LIABILITY, WHETHER IN CONTRACT, STRICT LIABILITY, OR TORT (INCLUDING NEGLIGENCE OR OTHERWISE) ARISING IN ANY WAY OUT OF THE USE OF THIS SOFTWARE, EVEN IF ADVISED OF THE POSSIBILITY OF SUCH DAMAGE.

**BSD 2-clause "Simplified" license**

Copyright (c) <YEAR>, <OWNER> All rights reserved.

Redistribution and use in source and binary forms, with or without modification, are permitted provided that the following conditions are met:

1. Redistributions of source code must retain the above copyright notice, this list of conditions and the following disclaimer.
2. Redistributions in binary form must reproduce the above copyright notice, this list of conditions and the following disclaimer in the documentation and/or other materials provided with the distribution.

THIS SOFTWARE IS PROVIDED BY THE COPYRIGHT HOLDERS AND

CONTRIBUTORS "AS IS" AND ANY EXPRESS OR IMPLIED WARRANTIES, INCLUDING, BUT NOT LIMITED TO, THE IMPLIED WARRANTIES OF MERCHANTABILITY AND FITNESS FOR A PARTICULAR PURPOSE ARE DISCLAIMED. IN NO EVENT SHALL THE COPYRIGHT OWNER OR CONTRIBUTORS BE LIABLE FOR ANY DIRECT, INDIRECT, INCIDENTAL, SPECIAL, EXEMPLARY, OR CONSEQUENTIAL DAMAGES (INCLUDING, BUT NOT LIMITED TO, PROCUREMENT OF SUBSTITUTE GOODS OR SERVICES; LOSS OF USE, DATA, OR PROFITS; OR BUSINESS INTERRUPTION) HOWEVER CAUSED AND ON ANY THEORY OF LIABILITY, WHETHER IN CONTRACT, STRICT LIABILITY, OR TORT (INCLUDING NEGLIGENCE OR OTHERWISE) ARISING IN ANY WAY OUT OF THE USE OF THIS SOFTWARE, EVEN IF ADVISED OF THE POSSIBILITY OF SUCH DAMAGE.

The views and conclusions contained in the software and documentation are those of the authors and should not be interpreted as representing official policies, either expressed or implied, of the FreeBSD Project.

## ◀ FreeType Project License

1. Copyright 1996-1999 by David Turner, Robert Wilhelm, and Werner Lemberg  
Introduction The FreeType Project is distributed in several archive packages; some of them may contain, in addition to the FreeType font engine, various tools and contributions which rely on, or relate to, the FreeType Project. This license applies to all files found in such packages, and which do not fall under their own explicit license. The license affects thus the FreeType font engine, the test programs, documentation and makefiles, at the very least. This license was inspired by the BSD, Artistic, and IJG (Independent JPEG Group) licenses, which all encourage inclusion and use of free software in commercial and freeware products alike. As a consequence, its main points are that:
  - We don't promise that this software works. However, we are interested in any kind of bug reports. ('as is' distribution)
  - You can use this software for whatever you want, in parts or full form, without having to pay us. ('royalty-free' usage)
  - You may not pretend that you wrote this software. If you use it, or only parts of it, in a program, you must acknowledge somewhere in your documentation that you've used the FreeType code. ('credits')
  - We specifically permit and encourage the inclusion of this

software, with or without modifications, in commercial products, provided that all warranty or liability claims are assumed by the product vendor. Legal Terms 0. Definitions Throughout this license, the terms 'package', 'FreeType Project', and 'FreeType archive' refer to the set of files originally distributed by the authors (David Turner, Robert Wilhelm, and Werner Lemberg) as the 'FreeType project', be they named as alpha, beta or final release. 'You' refers to the licensee, or person using the project, where 'using' is a generic term including compiling the project's source code as well as linking it to form a 'program' or 'executable'. This program is referred to as 'a program using the FreeType engine'. This license applies to all files distributed in the original FreeType archive, including all source code, binaries and documentation, unless otherwise stated in the file in its original, unmodified form as distributed in the original archive. If you are unsure whether or not a particular file is covered by this license, you must contact us to verify this. The FreeType project is copyright (C) 1996-1999 by David Turner, Robert Wilhelm, and Werner Lemberg. All rights reserved except as specified below. 1. No Warranty THE FREETYPE ARCHIVE IS PROVIDED 'AS IS' WITHOUT WARRANTY OF ANY KIND, EITHER

EXPRESSED OR IMPLIED, INCLUDING, BUT NOT LIMITED TO, WARRANTIES OF MERCHANTABILITY AND FITNESS FOR A PARTICULAR PURPOSE. IN NO EVENT WILL ANY OF THE AUTHORS OR COPYRIGHT HOLDERS BE LIABLE FOR ANY DAMAGES CAUSED BY THE USE OR THE INABILITY TO USE, OF THE FREETYPE PROJECT. As you have not signed this license, you are not required to accept it. However, as the FreeType project is copyrighted material, only this license, or another one contracted with the authors, grants you the right to use, distribute, and modify it. Therefore, by using, distributing, or modifying the FreeType project, you indicate that you understand and accept all the terms of this license.

2. Redistribution Redistribution and use in source and binary forms, with or without modification, are permitted provided that the following conditions are met:
  - Redistribution of source code must retain this license file ('licence.txt') unaltered; any additions, deletions or changes to the original files must be clearly indicated in accompanying documentation. The copyright notices of the unaltered, original files must be preserved in all copies of source files.
  - Redistribution in binary form must provide a disclaimer that states that the software is based in part of the



work of the FreeType Team, in the distribution documentation. We also encourage you to put an URL to the FreeType web page in your documentation, though this isn't mandatory. These conditions apply to any software derived from or based on the FreeType code, not just the unmodified files. If you use our work, you must acknowledge us. However, no fee need be paid to us.

3. Advertising The names of FreeType's authors and contributors may not be used to endorse or promote products derived from this software without specific prior written permission. We suggest, but do not require, that you use one or more of the following phrases to refer to this software in your documentation or advertising materials: 'FreeType Project', 'FreeType Engine', 'FreeType library', or 'FreeType Distribution'.
4. Contacts There are two mailing lists related to FreeType: `o freetype@freetype.org` Discusses general use and applications of FreeType, as well as future and wanted additions to the library and distribution. If you are looking for support, start in this list if you haven't found anything to help you in the documentation. `o devel@freetype.org` Discusses bugs, as well as engine internals, design issues, specific licenses,

porting, etc. `o http://www.freetype.org` Holds the current FreeType web page, which will allow you to download our latest development version and read online documentation. You can also contact us individually at: David Turner `<david.turner@freetype.org>` Robert Wilhelm `<robert.wilhelm@freetype.org>` Werner Lemberg `<werner.lemberg@freetype.org>`

### Libpng License

This copy of the libpng notices is provided for your convenience. In case of any discrepancy between this copy and the notices in the file `png.h` that is included in the libpng distribution, the latter shall prevail.

COPYRIGHT NOTICE, DISCLAIMER, and LICENSE:

If you modify libpng you may insert additional notices immediately following this sentence.

libpng versions 1.0.7, July 1, 2000, through 1.0.13, April 15, 2002, are Copyright (c) 2000-2002 Glenn Randers-Pehrson and are distributed according to the same disclaimer and license as libpng-1.0.6 with the following individuals added to the list of Contributing Authors

Simon-Pierre Cadieux

Eric S. Raymond

Gilles Vollant

and with the following additions to the disclaimer:

There is no warranty against interference with your enjoyment of the library or against infringement. There is no warranty that our efforts or the library will fulfill any of your particular purposes or needs. This library is provided with all faults, and the entire risk of satisfactory quality, performance, accuracy, and effort is with the user.

libpng versions 0.97, January 1998, through 1.0.6, March 20, 2000, are Copyright (c) 1998, 1999 Glenn Randers-Pehrson, and are distributed according to the same disclaimer and license as libpng-0.96, with the following individuals added to the list of Contributing Authors:

Tom Lane

Glenn Randers-Pehrson

Willem van Schaik

libpng versions 0.89, June 1996, through 0.96, May 1997, are Copyright (c) 1996, 1997 Andreas Dilger Distributed according to the same disclaimer and license as libpng-0.88, with the following individuals added to the list of Contributing Authors:

John Bowler

Kevin Bracey

Sam Bushell



◀ Magnus Holmgren

Greg Roelofs

Tom Tanner

libpng versions 0.5, May 1995, through 0.88, January 1996, are Copyright (c) 1995, 1996 Guy Eric Schalnat, Group 42, Inc.

For the purposes of this copyright and license, "Contributing Authors" is defined as the following set of individuals:

Andreas Dilger

Dave Martindale

Guy Eric Schalnat

Paul Schmidt

Tim Wegner

The PNG Reference Library is supplied "AS IS". The Contributing Authors and Group 42, Inc. disclaim all warranties, expressed or implied, including, without limitation, the warranties of merchantability and of fitness for any purpose. The Contributing Authors and Group 42, Inc. assume no liability for direct, indirect, incidental, special, exemplary, or consequential damages, which may result from the use of the PNG Reference Library, even if advised of the possibility of such damage.

Permission is hereby granted to use, copy, modify, and distribute this source code, or

portions hereof, for any purpose, without fee, subject to the following restrictions:

1. The origin of this source code must not be misrepresented.
2. Altered versions must be plainly marked as such and must not be misrepresented as being the original source.
3. This Copyright notice may not be removed or altered from any source or altered source distribution.

The Contributing Authors and Group 42, Inc. specifically permit, without fee, and encourage the use of this source code as a component to supporting the PNG file format in commercial products. If you use this source code in a product, acknowledgment is not required but would be appreciated.

A "png\_get\_copyright" function is available, for convenient use in "about" boxes and the like:

```
printf("%s",png_get_copyright(NULL));
```

Also, the PNG logo (in PNG format, of course) is supplied in the files "pngbar.png" and "pngbar.jpg (88x31) and "pngnow.png" (98x31).

Libpng is OSI Certified Open Source Software. OSI Certified Open Source is a certification mark of the Open Source Initiative.

Glenn Randers-Pehrson randeg@alum.rpi.edu  
April 15, 2002

**MIT License**

Copyright (c) <year> <copyright holders>

Permission is hereby granted, free of charge, to any person obtaining a copy of this software and associated documentation files (the "Software"), to deal in the Software without restriction, including without limitation the rights to use, copy, modify, merge, publish, distribute, sublicense, and/or sell copies of the Software, and to permit persons to whom the Software is furnished to do so, subject to the following conditions:

The above copyright notice and this permission notice shall be included in all copies or substantial portions of the Software.

THE SOFTWARE IS PROVIDED "AS IS", WITHOUT WARRANTY OF ANY KIND, EXPRESS OR IMPLIED, INCLUDING BUT NOT LIMITED TO THE WARRANTIES OF MERCHANTABILITY, FITNESS FOR A PARTICULAR PURPOSE AND NONINFRINGEMENT. IN NO EVENT SHALL THE AUTHORS OR COPYRIGHT HOLDERS BE LIABLE FOR ANY CLAIM, DAMAGES OR OTHER LIABILITY, WHETHER IN AN ACTION OF CONTRACT, TORT OR OTHERWISE, ARISING FROM, OUT OF OR IN CONNECTION WITH THE SOFTWARE OR THE USE OR OTHER DEALINGS IN THE SOFTWARE.

**zlib License**

The zlib/libpng License Copyright (c) <year> <copyright holders>

This software is provided 'as-is', without any express or implied warranty. In no event will the authors be held liable for any damages arising from the use of this software.

Permission is granted to anyone to use this software for any purpose, including commercial applications, and to alter it and redistribute it freely, subject to the following restrictions:

1. The origin of this software must not be misrepresented; you must not claim that you wrote the original software. If you use this software in a product, an acknowledgment in the product documentation would be appreciated but is not required.
2. Altered source versions must be plainly marked as such, and must not be misrepresented as being the original software.
3. This notice may not be removed or altered from any source distribution.

**SGI Free Software B License Version 2.0.**

SGI FREE SOFTWARE LICENSE B (Version 2.0, Sept. 18, 2008)

Copyright (C) [dates of first publication]  
Silicon Graphics, Inc. All Rights Reserved.

Permission is hereby granted, free of charge, to any person obtaining a copy of this software and associated documentation files (the "Software"), to deal in the Software without restriction, including without limitation the rights to use, copy, modify, merge, publish, distribute, sublicense, and/or sell copies of the Software, and to permit persons to whom the Software is furnished to do so, subject to the following conditions: The above copyright notice including the dates of first publication and either this permission notice or a reference to <http://oss.sgi.com/projects/FreeB/> shall be included in all copies or substantial portions of the Software.

THE SOFTWARE IS PROVIDED "AS IS", WITHOUT WARRANTY OF ANY KIND, EXPRESS OR IMPLIED, INCLUDING BUT NOT LIMITED TO THE WARRANTIES OF MERCHANTABILITY, FITNESS FOR A PARTICULAR PURPOSE AND NONINFRINGEMENT. IN NO EVENT SHALL SILICON GRAPHICS, INC. BE LIABLE FOR ANY CLAIM, DAMAGES OR OTHER LIABILITY, WHETHER IN AN ACTION OF CONTRACT, TORT OR OTHERWISE, ARISING FROM, OUT OF OR IN CONNECTION WITH THE SOFTWARE OR THE USE OR OTHER DEALINGS IN THE SOFTWARE.

Except as contained in this notice, the name of Silicon Graphics, Inc. shall not be used in



- ◀ advertising or otherwise to promote the sale, use or other dealings in this Software without prior written authorization from Silicon Graphics, Inc.

**Informations associées**

- Écran conducteur (p. 84)

**Menu d'applications sur l'écran conducteur**

Le menu d'applications de l'écran conducteur permet d'accéder rapidement aux fonctions les plus utilisées pour certaines applications.



L'illustration est schématique.

Le menu Applications de l'écran conducteur peut être utilisé à la place de l'écran central, à l'aide du clavier droit du volant. Le menu d'applications simplifie le passage d'une application à l'autre ou d'une fonction à l'autre sans avoir à lâcher le volant.

**Fonctions du menu d'applications**

Les diverses applications offrent différents types de fonctions. Dans le menu d'applications, vous pouvez commander les applications suivantes et leurs fonctions :

Application	Fonctions
Ordinateur de bord	Sélection du compteur journalier, sélection de ce qui doit être affiché sur l'écran conducteur, etc.
Lecteur multimédia	Sélection de la source active pour le lecteur multimédia.
Téléphone	Appel d'un contact dans la liste d'appels.
Navigation	Guide à la destination etc.

**Informations associées**

- Écran conducteur (p. 84)
- Vue d'ensemble de l'écran central (p. 112)
- Gérer le menu d'applications sur l'écran conducteur (p. 107)

## Gérer le menu d'applications sur l'écran conducteur

Le menu d'applications de l'écran conducteur est contrôlé avec les commandes au volant droites.

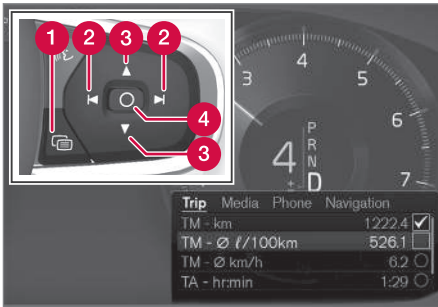

Menu d'applications et commandes au volant droites. L'illustration est schématique.

- 1 Ouvrir/fermer
- 2 Gauche/droite
- 3 Haut/bas
- 4 Valider

## Ouvrir/fermer le menu d'applications

- Appuyez sur ouvrir/fermer (1).
  - > Le menu d'applications s'ouvre/se ferme.

### **i** NOTE

Il n'est pas possible d'ouvrir le menu d'applications s'il reste un message non validé sur l'écran conducteur. Le message doit d'abord être confirmé avant de pouvoir ouvrir le menu d'applications.

Le menu d'applications se ferme automatiquement après un moment sans activité ou pour certaines options.

## Naviguer et sélectionner dans le menu d'applications

1. Naviguez parmi les applications en appuyant sur les touches gauche ou droite (2).
  - > Les fonctions de l'application précédente/suivante apparaissent dans le menu d'applications.
2. Naviguez parmi les fonctions de l'application sélectionnée en appuyant sur haut ou bas (3).

3. Confirmez ou sélectionnez une option pour la fonction en appuyant sur Valider (4).
  - > La fonction est activée et, pour certaines options, le menu d'applications est ensuite fermé.

Si le menu d'applications est de nouveau ouvert, les fonctions de la dernière application choisie apparaissent directement.

### Informations associées

- Menu d'applications sur l'écran conducteur (p. 106)
- Message sur l'écran conducteur (p. 108)

## Message sur l'écran conducteur

L'écran conducteur peut, selon les situations, afficher des messages pour un informer ou assister le conducteur.



Exemple de message sur l'écran conducteur. L'illustration est schématique, les détails peuvent varier selon le modèle de la voiture.

Exemple de message sur l'écran conducteur.

L'écran conducteur affiche les messages à priorité élevée pour le conducteur.

Les messages peuvent être affichés en différents endroits sur l'écran conducteur en fonction des autres informations présentées au même moment. Après un instant ou lorsque le message a été validé (résolu le cas échéant), le message disparaît de l'écran conducteur. Si un message doit être mémorisé, il est placé dans l'application **État voiture** qui peut être ouverte depuis la vue Applications de l'écran central.

L'apparence du message peut varier et être affiché avec une illustration, des symboles ou des boutons permettant de le valider ou d'accepter une invitation.

## Bulletins d'entretien

Voici quelques-uns des bulletins d'entretien important et leur signification.

Message	Signification
<b>Arrêtez-vous prudemment<sup>A</sup></b>	Arrêtez-vous et éteignez votre moteur. Risque sérieux de blessure. Contactez un atelier <sup>B</sup> .
<b>Couper le moteur<sup>A</sup></b>	Arrêtez-vous et éteignez votre moteur. Risque sérieux de blessure. Contactez un atelier <sup>B</sup> .
<b>Entretien urgent Se rendre au garage<sup>A</sup></b>	Contactez un atelier <sup>B</sup> pour un contrôle immédiat de la voiture.
<b>Entretien nécessaire<sup>A</sup></b>	Contactez un atelier <sup>B</sup> pour un contrôle de la voiture au plus tôt.

Message	Signification
<b>Entretien régulier</b> <b>Prendre rendez-vous pour entretien</b>	Il est temps de faire l'entretien de la voiture. Contactez un atelier <sup>B</sup> . S'affiche avant l'entretien suivant.
<b>Entretien régulier</b> <b>Temps pour l'entretien</b>	Il est temps de faire l'entretien de la voiture. Contactez un atelier <sup>B</sup> . S'affiche au moment où l'entretien suivant doit être effectué.
<b>Entretien régulier</b> <b>Délai entretien dépassé</b>	Il est temps de faire l'entretien de la voiture. Contactez un atelier <sup>B</sup> . S'affiche lorsque l'échéance du prochain entretien est dépassée.
<b>Temporairement désactivé<sup>A</sup></b>	Une fonction a été temporairement désactivée et sera réactivée automatiquement pendant la conduite ou au prochain démarrage.

<sup>A</sup> Partie de message, apparaît avec des informations indiquant où le problème se situe.

<sup>B</sup> Un atelier Volvo agréé est recommandé.

### Informations associées

- Gérer les messages sur l'écran conducteur (p. 109)
- Gérer un message mémorisé depuis l'écran conducteur (p. 110)
- Message sur l'écran central (p. 144)

### Gérer les messages sur l'écran conducteur

Les messages à l'écran conducteur sont gérés avec les commandes au volant droites.



Exemples de messages sur l'écran conducteur et commandes au volant droites. L'illustration est schématisée, les détails peuvent varier selon le modèle de la voiture.

- 1 Gauche/droite
- 2 Valider

Certains messages sur l'écran conducteur comportent un ou plusieurs boutons, par exemple pour valider le message ou accepter une invitation.

### Gérer un nouveau message

Pour les messages avec boutons :

1. Naviguez parmi les boutons en appuyant sur les touches gauche ou droite (1).

2. Validez la sélection en appuyant sur Valider (2).
  - > Le message disparaît de l'écran conducteur.

Pour les messages sans boutons :

- Fermez le message en appuyant sur Valider (2) ou patientez jusqu'à ce qu'il se ferme automatiquement après un instant.
  - > Le message disparaît de l'écran conducteur.

Si un message doit être mémorisé, il est placé dans l'application **État voiture** qui peut être ouverte depuis la vue Applications de l'écran central. En même temps, le message **Mess. stocké dans l'app. état du véhicule** apparaît sur l'écran central.

### Informations associées

- Message sur l'écran conducteur (p. 108)
- Gérer un message mémorisé depuis l'écran conducteur (p. 110)
- Message sur l'écran central (p. 144)

## Gérer un message mémorisé depuis l'écran conducteur

Les messages mémorisés de l'écran conducteur et de l'écran central sont gérés, dans les deux cas, sur l'écran central.

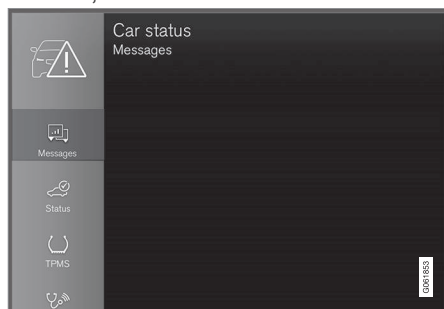

Les messages sauvegardés sont accessibles dans l'application **État voiture**.



Les messages qui ont été affichés sur l'écran conducteur et qui doivent être mémorisés sont placés dans l'application **État voiture** sur l'écran central. En même temps, le message **Mess.**

**stocké dans l'app. état du véhicule** apparaît sur l'écran central.

## Lire un message mémorisé

Lire directement un message mémorisé :

- Appuyez sur le bouton à droite du message **Mess. stocké dans l'app. état du véhicule** sur l'écran central.
  - > Le message mémorisé est affiché dans l'application **État voiture**.

Lire un message mémorisé plus tard :

1. Ouvrez l'application **État voiture** depuis la vue Applications sur l'écran central.
  - > L'application s'ouvre dans la vue secondaire inférieure de la Page d'accueil.
2. Sélectionnez l'onglet **Messages** dans l'application.
  - > Une liste contenant les messages mémorisés apparaît.
3. Appuyez sur un message pour l'ouvrir/fermer.
  - > Des informations plus détaillées concernant le message apparaissent dans la liste et l'illustration à gauche dans l'application présente les informations du message sous forme graphique.

## Gérer un message mémorisé

Certains messages ont, lorsqu'ils sont développés, deux boutons permettant de prendre

un rendez-vous pour l'entretien ou de lire le Manuel de conduite et d'entretien.

Prendre un rendez-vous pour l'entretien avec un message mémorisé :

- Lorsque le message est développé, appuyez sur **Demander rendez-vous/ Appeler pour rendez-vous**<sup>4</sup> pour obtenir de l'aide afin de prendre un rendez-vous pour l'entretien.

- > Avec **Demander rendez-vous** : L'onglet **Rendez-vous** s'ouvre dans l'application et crée une demande pour prendre un rendez-vous pour l'entretien ou une réparation.

Avec **Appeler pour rendez-vous** :

L'application Téléphone est lancée et appelle un centre de service pour prendre un rendez-vous pour l'entretien ou une réparation.

Lire le Manuel de conduite et d'entretien sur invitation d'un message mémorisé :

- Lorsque le message est développé, appuyez sur **Manuel utilisateur** pour lire la section du Manuel de conduite et d'entretien concernée par le message.
  - > Le Manuel de conduite et d'entretien s'ouvre sur l'écran central et présente les informations relatives au message.

<sup>4</sup> Variable selon le marché. La Volvo ID et l'atelier choisi doivent également être enregistrés.



Les messages mémorisés dans l'application sont automatiquement supprimés à chaque démarrage du moteur.

**Informations associées**

- Message sur l'écran conducteur (p. 108)
- Gérer les messages sur l'écran conducteur (p. 109)
- Message sur l'écran central (p. 144)

## Vue d'ensemble de l'écran central

De nombreuses fonctions de la voiture sont commandées à partir de l'écran central. Voici

une présentation de l'écran central et des possibilités qu'il offre.

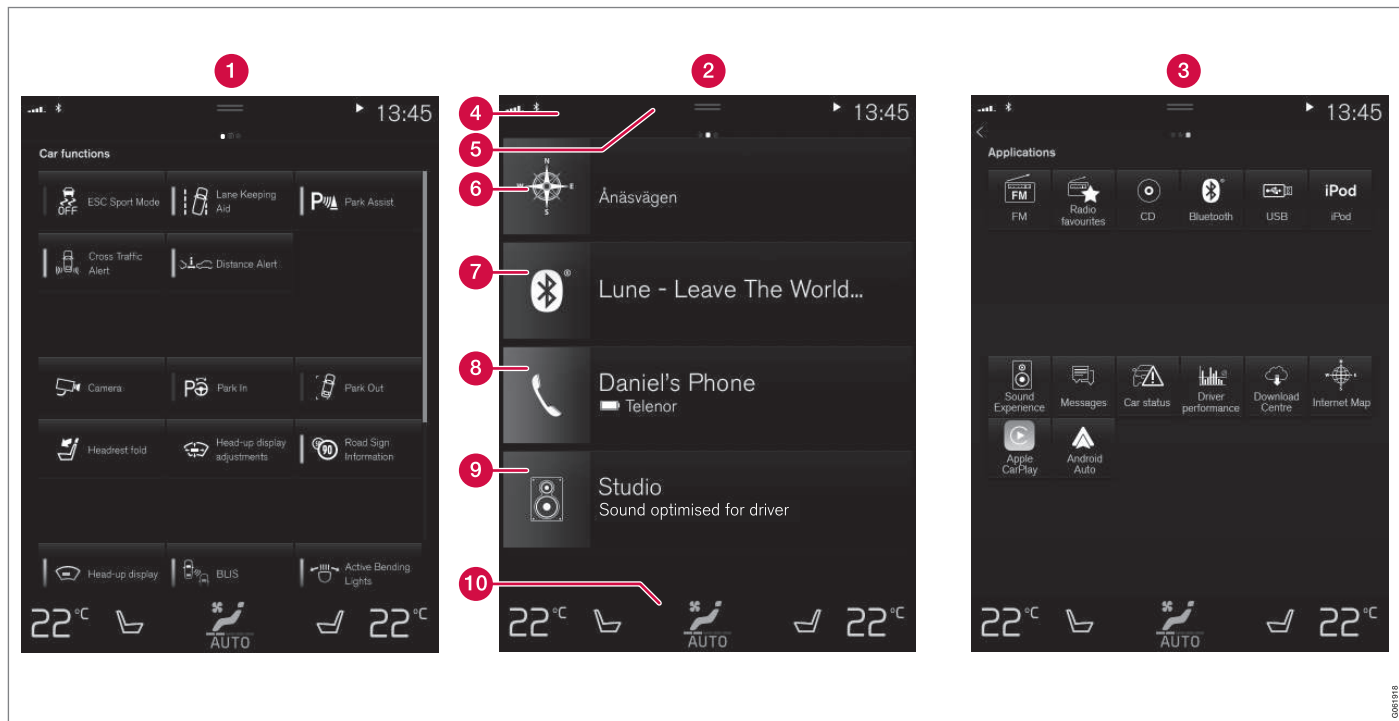

Trois des vues élémentaires de l'écran central. Balayer à droite ou à gauche permet d'accéder respectivement à la vue Fonctions et à la vue Applications<sup>5</sup>.

- 1 Vue Fonctions - fonctions de la voiture qui peuvent être activées ou désactivées par une pression. Certaines fonctions sont dites "de déclenchement" et ouvrent des fenêtres offrant diverses possibilités de réglage. La fonction **Caméra** en est un exemple. Le réglage de l'affichage tête haute\* s'effectue également depuis la vue Fonctions mais avec les commandes au volant droites.
- 2 Page d'accueil - la vue qui s'affiche lorsque l'écran s'allume.
- 3 Vue Applications - applications téléchargées (applications tierces) et applications des fonctions intégrées, comme **Radio FM**. Appuyez sur une icône d'application pour l'ouvrir.
- 4 Champ de statut - les activités dans la voiture sont indiquées en haut de l'écran. À gauche dans le champ de statut se trouvent les informations du réseau et de connexion et à droite, les informations concernant le système multimédia, l'heure et les renseignements concernant les activités en cours en arrière-plan.
- 5 Vue principale - glissez l'onglet vers le bas pour ouvrir la Vue principale. De là, vous pouvez accéder à **Paramètres**, **Manuel utilisateur**, **Profil** et aux messages sauvegardés de la voiture. Dans certains cas, il

est aussi possible d'accéder au réglage contextuel (par ex. **Paramètres Navigation**) et au Manuel de conduite et d'entretien contextuel (par ex. **Manuel Navigation**) dans la Vue principale.

- 6 Navigation - mène à la navigation cartographique avec, par exemple Sensus Navigation\*. Appuyez sur la vue secondaire pour la développer.
- 7 Multimédia - contient les applications utilisées récemment pour le système multimédia. Appuyez sur la vue secondaire pour la développer.
- 8 Téléphone - permet d'accéder à la fonction du téléphone. Appuyez sur la vue secondaire pour la développer.
- 9 Vue secondaire supplémentaire - contient les applications ou fonctions de la voiture utilisées récemment et qui n'appartiennent à aucune des autres vues secondaires. Appuyez sur la vue secondaire pour la développer.
- 10 Barre de climatisation - informations et interaction directe permettant, par exemple, de régler la température et le chauffage des sièges\*. Appuyez sur le symbole au centre de la barre de climatisation pour ouvrir la vue Climatisation offrant un plus grand nombre de réglages.

### Informations associées

- Utiliser l'écran central (p. 114)
- Naviguer parmi les vues de l'écran central (p. 117)
- Vue Fonctions sur l'écran central (p. 124)
- Applis (p. 526)
- Symboles sur le champ de statut de l'écran central (p. 126)
- Modification des réglages dans la vue principale de l'écran central (p. 136)
- Ouvrir le réglage contextuel à l'écran central (p. 137)
- Manuel de conduite et d'entretien sur l'écran central (p. 19)
- Lecteur multimédia (p. 536)
- Téléphone (p. 552)
- Commandes climatiques (p. 221)
- Désactiver et modifier le volume du système sur l'écran central (p. 135)
- Modifier l'apparence de l'écran central (p. 135)
- Modifier la langue du système (p. 136)
- Modifier les unités du système (p. 135)
- Nettoyer l'écran central (p. 679)
- Message sur l'écran central (p. 144)

\* Pour les voitures avec conduite à droite, les vues sont inversées.

## Utiliser l'écran central

Un grand nombre des fonctions de la voiture sont commandées et paramétrées depuis l'écran central. L'écran central est un écran tactile qui réagit lorsque vous le touchez.

## Utiliser la fonctionnalité tactile de l'écran central

En fonction du mouvement (appuyer, glisser ou balayer) que vous exercez sur l'écran, il réagit différemment. Il est possible, par exemple,

de naviguer parmi les vues, de sélectionner des objets, de faire défiler une liste et de déplacer des applications en touchant l'écran de diverses manières.



Un « rideau » infrarouge devant la surface de l'écran permet à ce dernier de détecter un doigt placé juste devant l'écran. Cette technologie permet d'utiliser l'écran même avec des gants.





Deux personnes peuvent interagir avec l'écran simultanément, par exemple pour régler la climatisation des côtés conducteur et passager.

**!** **IMPORTANT**

N'utilisez aucun objet tranchant sur l'écran afin de ne pas le rayer.

Le tableau ci-dessous présente les différentes méthodes pour utiliser l'écran :

Méthode	Exécution	Résultat
	Appuyer une fois.	Pour sélectionner un élément, confirmer un choix ou activer une fonction.
	Appuyer deux fois rapidement.	Pour effectuer un zoom avant sur un élément numérique comme la carte.
	Appuyer et maintenir la pression.	Pour saisir un élément. Peut servir à déplacer une application ou un point sur la carte. En déplaçant le doigt tout en maintenant la pression sur l'écran, il est possible de déplacer l'élément.
	Appuyer une fois avec deux doigts.	Pour effectuer un zoom arrière depuis un élément numérique comme la carte.

Méthode	Exécution	Résultat
	Glisser	Permet de naviguer parmi les vues, de faire défiler une liste, un texte ou une vue. Il est possible de déplacer une application ou un point sur la carte en maintenant le doigt sur l'écran puis en le déplaçant. Glissez horizontalement ou verticalement sur l'écran.
	Balayer/glisser rapidement	Permet de naviguer parmi les vues, de faire défiler une liste, un texte ou une vue. Glissez horizontalement ou verticalement sur l'écran. Veuillez noter qu'une pression sur la partie supérieure de l'écran peut entraîner l'ouverture de la Vue principale.
	Étirer	Pour effectuer un zoom avant.
	Pincer	Pour effectuer un zoom arrière.

### « Pour revenir à l'écran d'accueil depuis une autre vue

1. Appuyez brièvement sur le bouton de page d'accueil situé sous l'écran central.
  - > La dernière position de l'écran d'accueil apparaît.
2. Appuyez brièvement une deuxième fois.
  - > Toutes les vues secondaires de la Page d'accueil sont en mode standard.

#### **i** NOTE

Avec le mode standard de la Page d'accueil, appuyez brièvement sur le bouton page d'accueil. Une animation explique comment accéder aux différentes vues pouvant être affichées sur l'écran.

### Faire défiler une liste, un article ou une vue

Lorsqu'un curseur de défilement apparaît sur l'écran, vous pouvez faire défiler la vue vers le haut et vers le bas. Balayez vers le bas/le haut sur la vue.

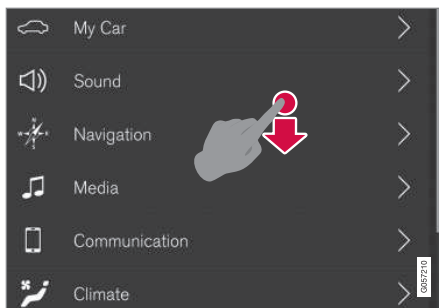

Un repère de défilement apparaît sur l'écran central lorsqu'il est possible de faire défiler la vue.

### Utiliser les commandes de l'écran central



Commande de température.

Un grand nombre des fonctions de la voiture utilisent la commande. Par exemple, vous pouvez régler la température en :

- glissant la commande jusqu'à la température souhaitée,
- en appuyant sur + ou – pour augmenter ou réduire la température progressivement, ou
- en appuyant sur la température désirée sur la commande.

### Informations associées

- Activer et désactiver l'écran central (p. 117)
- Déplacer les applications et les boutons sur l'écran central (p. 126)
- Clavier de l'écran central (p. 128)

## Activer et désactiver l'écran central

L'écran central peut être atténué et réactivé à l'aide du bouton de page d'accueil sous l'écran.



Bouton page d'accueil de l'écran central.

L'utilisation du bouton de page d'accueil entraîne l'atténuation de l'écran et la neutralisation de sa fonction tactile. La barre de climatisation reste affichée. Toutes les fonctions associées à l'écran, comme la climatisation, l'audio, le guidage\* et les applications, restent activées. Le nettoyage de l'écran est plus particulièrement approprié lorsqu'il est atténué. La fonction d'atténuation peut aussi servir afin de ne pas gêner pendant la conduite.

1. Exercez une longue pression sur le bouton page d'accueil situé sous l'écran.
  - > L'écran s'éteint mais la barre de climatisation reste affichée. Toutes les fonctions associées à l'écran restent activées.
2. Appuyez brièvement sur le bouton page d'accueil pour réactiver l'écran.
  - > La même vue que celle affichée avant la fermeture s'affiche à nouveau.

### **i** NOTE

L'écran ne peut pas être éteint lorsqu'il affiche une invitation à effectuer une opération.

### **i** NOTE

L'écran central s'éteint automatiquement lorsque le moteur est arrêté que la porte conducteur est ouverte.

### Informations associées

- Nettoyer l'écran central (p. 679)
- Modifier l'apparence de l'écran central (p. 135)
- Vue d'ensemble de l'écran central (p. 112)

## Naviguer parmi les vues de l'écran central

L'écran central peut afficher cinq éléments différents : Page d'accueil, Vue principale, vue Climatisation, vue Applications (vue app) et vue Fonctions. L'écran s'allume automatiquement lorsque la porte conducteur est ouverte.

### Page d'accueil

La Page d'accueil est la vue qui apparaît lorsque l'écran s'allume. Il se compose de quatre vues secondaires : **Navigation**, **Média**, **Téléphone** et une vue secondaire supplémentaire.

Une application ou une fonction de la voiture sélectionnée dans la vue Applications ou Fonctions est lancée dans la vue secondaire de la Page d'accueil. Par exemple, la **Radio FM** est présentée sur la vue secondaire **Média**.

La vue secondaire supplémentaire affiche les applications ou fonctions de la voiture récemment utilisées et qui n'ont pas leur place dans les trois autres domaines.

Les vues secondaires affichent un condensé d'informations pour chaque application.





**NOTE**

Au démarrage de la voiture, les informations des vues secondaires de la Vue principale concernant la situation actuelle des applications de chaque vue secondaire.

**NOTE**

Avec le mode standard de la Page d'accueil, appuyez brièvement sur le bouton page d'accueil. Une animation explique comment accéder aux différentes vues pouvant être affichées sur l'écran.

**Champ de statut**

Les activités dans la voiture sont indiquées en haut de l'écran. À gauche, dans le champ de statut, se trouvent les informations du réseau et de connexion et à droite, les informations concernant le système multimédia, l'heure et les renseignements concernant les activités en cours en arrière-plan.

**Vue principale**

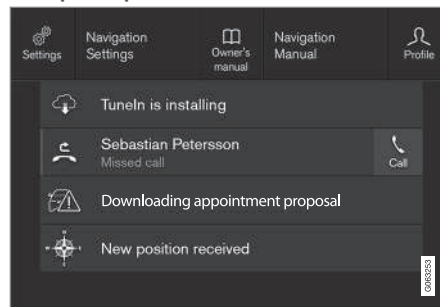

Vue principale ouverte.

Au centre du champ de statut, en haut de l'écran, se trouve un onglet. Appuyez sur l'onglet ou glissez/balayez du haut vers le bas sur l'écran pour ouvrir la Vue principale.

La Vue principale permet toujours d'accéder à :

- Paramètres
- Manuel utilisateur
- Profil
- Messages sauvegardés de la voiture.

La Vue principal permet, dans certains cas, d'accéder à :

- Paramètre contextuel (par ex. **Paramètres Navigation**). Modifiez directement les réglages dans la vue principale lorsqu'une

application (la navigation par exemple) est en marche.

- Manuel de conduite et d'entretien contextuel (par ex. **Manuel Navigation**). Accédez, directement depuis la Vue principale, à l'article du Manuel de conduite et d'entretien numérique relatif au contenu affiché à l'écran.

Pour quitter la Vue principale, appuyez hors de la Vue principale, sur le bouton page d'accueil ou glissez vers le haut en partant du bas de la Vue principale. La vue qui se trouve derrière apparaît alors et peut être utilisée.

**NOTE**

La Vue principale n'est pas disponible au démarrage/arrêt ni lorsqu'un message est affiché sur l'écran. Elle n'est pas disponible non plus lorsque la vue Climatisation est affichée.

**Vue Climatisation**

La barre de climatisation reste affichée en permanence en bas de l'écran. Cette barre vous permet d'effectuer les réglages de climatisation les plus courants comme le réglage de la température et l'activation des sièges chauffants\*.





Appuyez sur le symbole au milieu de la ligne Climatisation pour ouvrir une vue Climatisation et accéder aux paramètres.



Appuyez sur le symbole pour fermer la vue Climatisation et revenir à la vue précédente.

## Vue Application

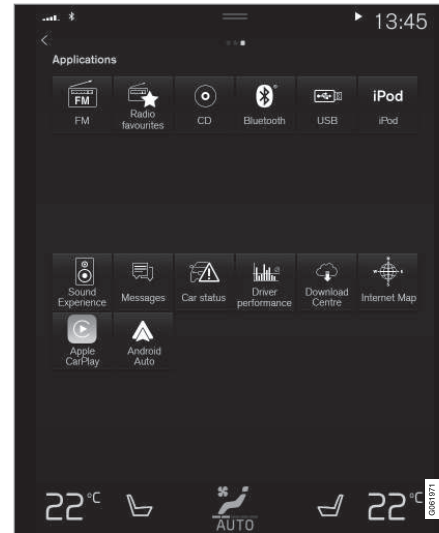

Vue Applications avec les applications de la voiture.

Balayez de la droite vers la gauche<sup>6</sup> sur l'écran pour passer de la Page d'accueil à la vue Applications. C'est ici que vous trouverez les applications téléchargées (applications tierces) et applications des fonctions intégrées, comme **Radio FM**. Certaines applications présentent des informations simples directement

dans la vue Applications, comme le nombre de messages texte non lus pour **Messages** par exemple.

Appuyez sur une application pour l'ouvrir. L'application s'ouvre dans la vue secondaire à laquelle elle appartient, **Média** par exemple.

En fonction du nombre d'applications, il est possible de faire défiler la vue Applications vers le bas. Pour cela, balayez/tirez du bas vers le haut.

Pour revenir à la Page d'accueil, balayez de gauche à droite<sup>6</sup> sur l'écran ou appuyez sur le bouton page d'accueil.

<sup>6</sup> Concerne les voitures avec conduite à gauche. Pour les voitures avec conduite à droite, balayez dans la direction inverse.

## « Vue Fonctions



Vue Fonctions avec boutons pour les différentes fonctions de la voiture.

Balayez de la gauche vers la droite<sup>6</sup> sur l'écran pour passer de la Page d'accueil à la vue Fonctions. Dans cette vue, vous pouvez activer ou désactiver les diverses fonctions de la voiture comme par exemple **BLIS\***, **Lane Keeping Aid\*** et **Aide au stationnement\***.

En fonction de la quantité de fonctions, vous pourrez aussi faire défiler la vue vers le bas. Pour cela, balayez/tirez du bas vers le haut.

À la différence de la vue Applications où vous appuyez sur une application pour l'ouvrir, les fonctions sont activées ou désactivées en appuyant sur le bouton correspondant. Certaines fonction, les fonctions dites "de déclenchement", s'ouvrent dans une fenêtre à part.

Pour revenir à la Page d'accueil, balayez de droite à gauche<sup>6</sup> sur l'écran ou appuyez sur le bouton de page d'accueil.

### Informations associées

- Gérer les vues secondaires à l'écran central (p. 121)
- Symboles sur le champ de statut de l'écran central (p. 126)
- Modification des réglages dans la vue principale de l'écran central (p. 136)
- Ouvrir le réglage contextuel à l'écran central (p. 137)
- Manuel de conduite et d'entretien sur l'écran central (p. 19)
- Profils de conducteur (p. 140)
- Commandes climatiques (p. 221)
- Applis (p. 526)
- Vue Fonctions sur l'écran central (p. 124)

- Vue d'ensemble de l'écran central (p. 112)

<sup>6</sup> Concerne les voitures avec conduite à gauche. Pour les voitures avec conduite à droite, balayez dans la direction inverse.

## Gérer les vues secondaires à l'écran central

La vue principale se compose de quatre vues secondaires : **Navigation**, **Média**, **Téléphone**

et une vue secondaire supplémentaire. Ces vues peuvent être développées.

« Développer une vue secondaire à partir du mode standard

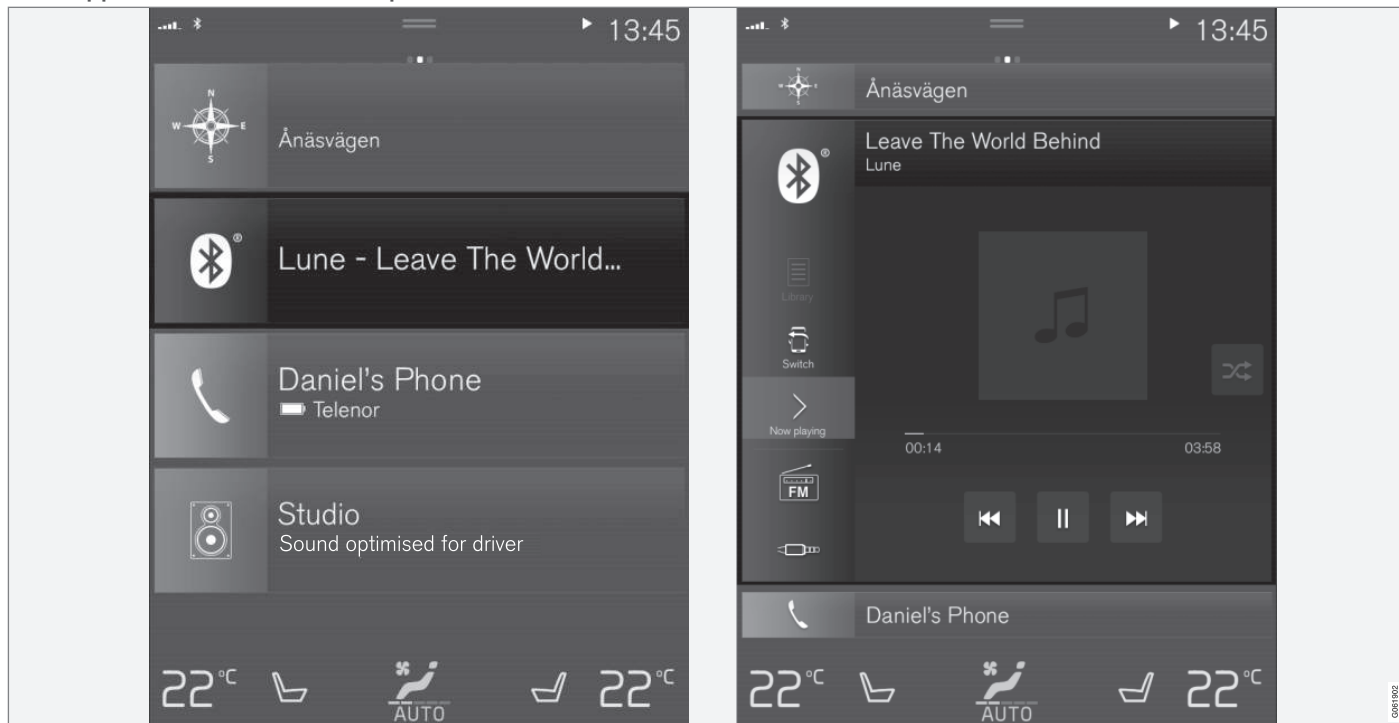

Mode standard et mode développé d'une vue secondaire sur l'écran central.

Développer une vue secondaire :

- Pour les vues secondaires **Navigation**, **Média** et **Téléphone** : Appuyez n'importe où sur la vue secondaire. Lorsque vous développez une vue secondaire, la vue secondaire supplémentaire de la Page d'accueil est masquée provisoirement. Les deux autres vues secondaires sont réduites et ne présentent que certaines informations. En cas de pression sur la vue secondaire supplémentaire, les trois autres vues secondaires sont minimisées et n'affichent que certaines informations. La vue développée permet d'accéder aux fonctions de base de chaque application.

Fermer une vue secondaire élargie :

- La vue secondaire peut être fermée de trois manières différentes :
  - Appuyez sur la partie supérieure de la vue secondaire développée.
  - Appuyez sur une autre vue secondaire (qui s'ouvrira alors en mode développé).
  - Appuyez brièvement sur le bouton physique page d'accueil situé sous l'écran central.

### Ouvrir ou fermer une vue secondaire en plein écran

La vue secondaire<sup>7</sup> et la vue secondaire supplémentaire de **Navigation** peuvent être ouvertes en plein écran pour afficher plus d'informations et plus de choix de réglages.

Lorsqu'une vue secondaire est ouverte en mode plein écran, aucune information des autres vues secondaires n'est visible.



Lorsque la vue est développée, vous pouvez ouvrir l'application en plein écran en appuyant sur le symbole.



Appuyez sur le symbole pour revenir à la vue développée ou sur le bouton page d'accueil situé sous l'écran.



Bouton page d'accueil de l'écran central.

Il est toujours possible de revenir à la Page d'accueil grâce à une pression sur le bouton page d'accueil. Pour revenir à la vue standard de la Page d'accueil depuis l'affichage en plein écran, appuyez deux fois sur le bouton page d'accueil.

### Informations associées

- Utiliser l'écran central (p. 114)
- Activer et désactiver l'écran central (p. 117)
- Naviguer parmi les vues de l'écran central (p. 117)

<sup>7</sup> Ne concerne pas toutes les applications ou fonctions de la voiture ouvertes avec la vue secondaire supplémentaire.

## Vue Fonctions sur l'écran central

La vue Fonctions, une des vues élémentaires de l'écran central, contient tous les boutons permettant d'activer les fonctions de la voiture. Vous pouvez naviguer jusqu'à la vue

Fonctions à partir de la Page d'accueil en balayant de la gauche vers la droite sur l'écran<sup>8</sup>.

## Différents types de boutons

Il existe trois types de boutons différents pour les fonctions de la voiture, présentés ci-dessous :

Type de bouton	Propriété	Fonctions concernées
Boutons de fonction	Avec positions Marche/Arrêt. Lorsqu'une fonction est activée, un témoin LED est allumé à gauche de l'icône du bouton. Appuyez sur le bouton pour activer/désactiver une fonction.	La plupart des boutons de la vue Fonctions correspondent à des fonctions.
Boutons de déclenchement	Sans positions Marche/Arrêt. Une pression sur un bouton de déclenchement ouvre une fenêtre pour la fonction. Il peut, par exemple, s'agir d'une fenêtre pour modifier la position du siège.	<ul style="list-style-type: none"> <li>• <b>Caméra</b></li> <li>• <b>Rabattre l'appuie-tête</b></li> <li>• <b>Rég. affichage tête haute</b></li> </ul>
Boutons de stationnement	Avec positions Marche, Arrêt et Recherche. Ressemblent aux boutons de fonction mais avec une position supplémentaire pour la recherche de places de stationnement.	<ul style="list-style-type: none"> <li>• <b>Entrée stationnement</b></li> <li>• <b>Sortie stationnement</b></li> </ul>

<sup>8</sup> Concerne les voitures avec conduite à gauche. Pour les voitures avec conduite à droite, balayez dans la direction inverse.

## Les différentes positions des boutons



Lorsque le témoin LED sur le bouton d'une fonction ou de stationnement est allumé en vert, la fonction est activée. À l'activation de certaines fonctions, un texte supplémentaire peut apparaître pour expliquer le principe de la fonction. Ce texte est affiché pendant quelques secondes puis le bouton apparaît avec le témoin LED allumé.

Pour **Lane Keeping Aid**, le texte **Fonctionne uniq. à certaines vitesses** apparaît par exemple lors d'une pression sur le bouton.

Une seule pression brève sur le bouton active ou désactive la fonction.

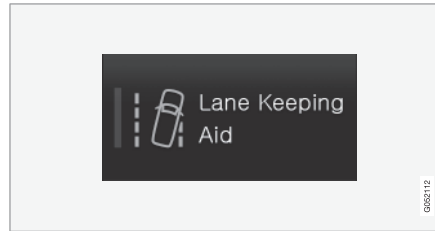

Si le témoin LED est éteint, la fonction est désactivée.

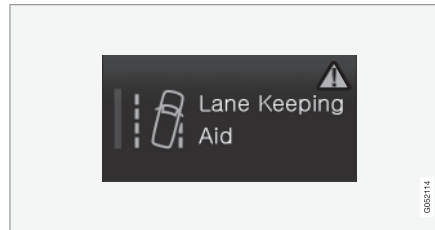

L'apparition d'un triangle d'avertissement apparaît dans la partie supérieure du bouton indique une anomalie.

### Informations associées

- Utiliser l'écran central (p. 114)
- Naviguer parmi les vues de l'écran central (p. 117)

## Déplacer les applications et les boutons sur l'écran central

Il est possible de déplacer et de réorganiser les applications et les boutons des fonctions de la voiture dans leurs vues respectives (applications et fonctions) à votre guise.

- Balayez de la droite vers la gauche<sup>9</sup> pour accéder à la vue Applications ou balayez de la gauche vers la droite<sup>9</sup> pour accéder à la vue Fonctions.
- Appuyez sur une application ou un bouton et maintenez la pression.
  - L'application ou le bouton change de taille et devient légèrement transparent. Vous pouvez alors la/le déplacer.
- Glissez l'application ou le bouton jusqu'à un emplacement libre de la vue.

Le nombre maximal de lignes pour placer des applications ou des boutons s'élève à 48. Pour déplacer une application ou un bouton hors de la vue affichée, glissez-la/le en bas de la vue. De nouvelles lignes sont alors ajoutées et vous pouvez y placer l'application ou le bouton.

Vous pouvez donc placer une application ou un bouton plus bas que ce que la vue affiche en mode normal.

Balayez l'écran pour faire défiler la vue vers le haut ou vers le bas.

### NOTE

Masquez les applications que vous n'utilisez jamais ou que rarement en les plaçant en bas de la liste, hors de la vue affichée. De cette façon, vous trouverez plus facilement les applications que vous utilisez souvent.

### NOTE

Les applications et les boutons de fonction de la voiture ne peuvent pas être placés à des emplacements déjà occupés.









### Informations associées

- Vue Fonctions sur l'écran central (p. 124)
- Applis (p. 526)
- Utiliser l'écran central (p. 114)

## Symboles sur le champ de statut de l'écran central











Vue d'ensemble des symboles qui peuvent s'afficher sur le champ de statut de l'écran central.

Le champ de statut présente les activités en cours et, dans certains cas, leur statut. En raison de l'espace limité sur ce champ, tous les symboles n'apparaissent pas en même temps.

Symbole	Signification
	Connecté à Internet.
	Itinérance activée.
	Puissance du signal du réseau de téléphonie mobile.
	Unité Bluetooth connectée.
	Bluetooth activé sans unité connectée.
	Les informations sont envoyées vers et depuis le GPS.
	Connecté à un réseau Wi-Fi.
	Partage de réseau activé (point d'accès Wi-Fi). La voiture partage sa connexion disponible.

<sup>9</sup> Concerne les voitures avec conduite à gauche. Pour les voitures avec conduite à droite, balayez dans la direction inverse.



Symbole	Signification
	Modem de voiture activé.
	Partage USB actif.
	Procédure en cours.
	Minuterie de préconditionnement active.
	Lecture d'une source audio en cours.
	Source audio interrompue.
	Appel téléphonique en cours.
	Source audio en mode silencieux.
	Le bulletin d'informations provient de la station radio.
	Les informations routières sont reçues.
	Montre.

### Informations associées

- Naviguer parmi les vues de l'écran central (p. 117)
- Message sur l'écran central (p. 144)

- Voiture connectée à internet\* (p. 562)
- Connecter une unité au port USB (p. 543)
- Téléphone (p. 552)
- Date et heure (p. 94)

## **Clavier de l'écran central**

Avec le clavier de l'écran central, vous pouvez écrire à l'aide de touches sur l'écran mais aussi à la main, en "dessinant" les lettres et caractères sur l'écran.

Le clavier permet d'écrire des caractères, des lettres et des chiffres, par exemple pour rédiger des messages depuis la voiture, saisir un mot de passe ou chercher des articles dans le Manuel de conduite et d'entretien numérique.

Le clavier n'apparaît que lorsqu'il est possible d'écrire sur l'écran.

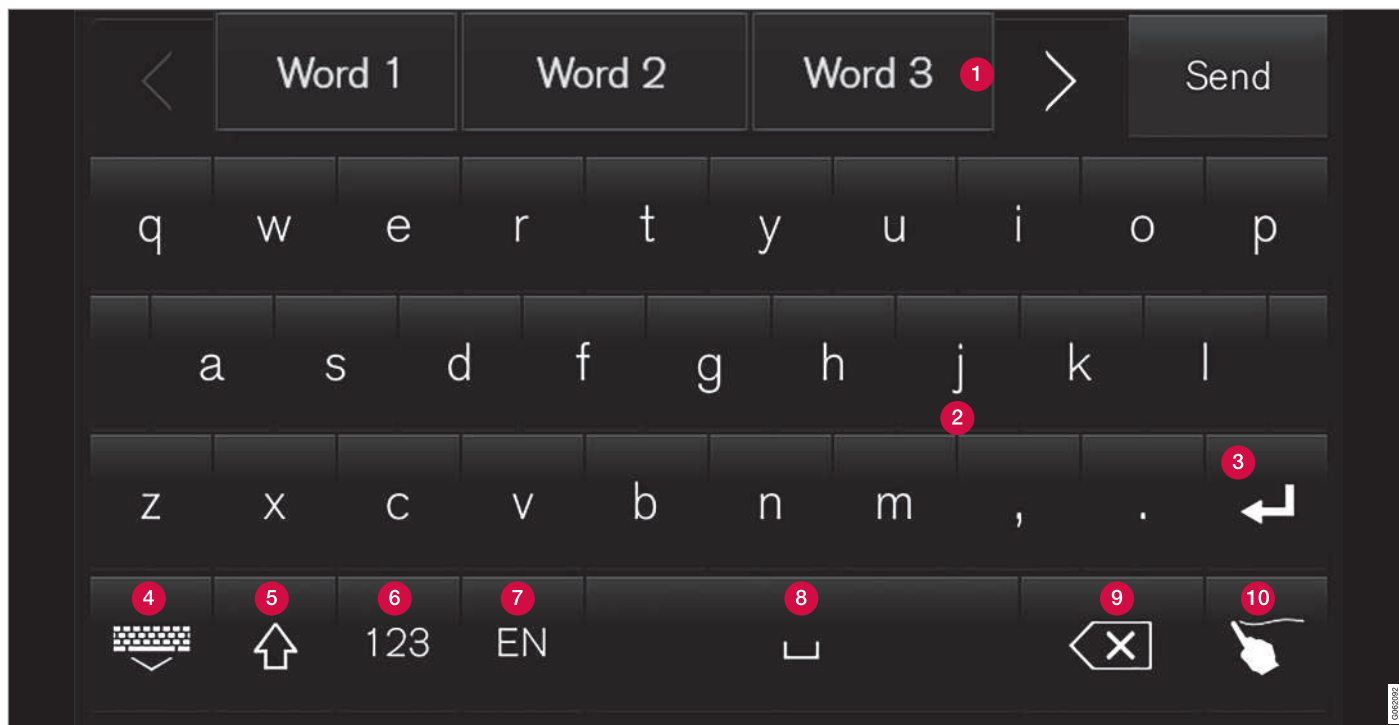

L'illustration présente une vue d'ensemble des boutons que le clavier peut afficher. Son aspect varie en fonction des paramètres de langue et des circonstances d'utilisation du clavier.

- « **1** Barre de propositions de mots ou de caractères<sup>10</sup>. Les mots suggérés changent en fonction des lettres saisies. Naviguez parmi les propositions en appuyant sur les flèches à droite et à gauche. Appuyez sur une proposition pour la sélectionner. Notez que la fonction ne comporte pas tous les choix de langue. Dans ce cas, la barre n'apparaîtra pas sur le clavier.
- 2** En fonction de la langue que vous avez choisie pour le clavier (point 7), les caractères disponibles sont adaptés. Appuyez sur un caractère pour l'écrire.
- 3** En fonction des conditions d'utilisation du clavier, le bouton sert de diverses manières : soit pour écrire @ (pour une adresse de courriel) soit pour **créer une nouvelle ligne** (pour la saisie de texte).
- 4** Masque le clavier. Si cette action n'est pas possible, le bouton n'est pas affiché.
- 5** Permet d'écrire en majuscules. Appuyez une fois pour écrire une majuscule puis continuer en minuscules. Une seconde pression permet d'écrire toutes les lettres en majuscules. La pression suivante permet de repasser aux minuscules. Dans ce mode, la première lettre saisie après un point, points d'exclamation et d'interrogation compris, sera en majuscule. Cela concerne aussi la première lettre du

champ de texte. Dans les champs de texte destinés aux noms et adresses, chaque mot commence par une majuscule. Pour les champs de texte destinés aux mots de passe, adresses de site internet ou adresses de courriel, toutes les lettres sont inscrites en minuscules, sauf si vous avez activement demandé une majuscule avec le bouton.

- 6** Saisie de chiffres. Le clavier (2) apparaît alors avec des chiffres. Appuyez sur ABC qui, en mode chiffres apparaît à la place de 123, pour revenir au clavier de lettres, ou sur #\~ pour afficher le clavier de caractères spéciaux.
- 7** Permet de changer de langue pour la saisie de texte, EN par exemple. Les caractères disponibles et les mots suggérés (1) varient en fonction de la langue sélectionnée. Pour pouvoir changer de langue du clavier, vous devez d'abord ajouter les langues sous Réglages.
- 8** Espace.
- 9** Annuler une saisie de texte. Une pression brève supprime un caractère à la fois.

Maintenez le bouton enfoncé pour supprimer les caractères plus rapidement.

- 10** Permet de modifier le mode de clavier pour saisir les lettres et les caractères à la main.

Appuyez sur le bouton de validation au-dessus du clavier (n'apparaît pas sur l'illustration) pour confirmer la saisie du texte effectuée. Le bouton peut avoir un aspect différent en fonction des circonstances.

### Variantes d'une lettre ou d'un caractère

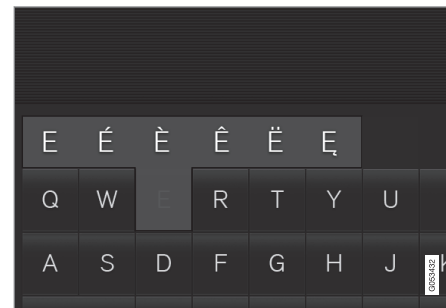

Les variantes d'une lettre ou d'un caractère, par ex. é ou è, sont obtenues en tenant enfoncée la touche de la lettre ou du caractère. Une case présentant les variantes possibles des lettres ou des caractères est affichée. Appuyez

<sup>10</sup> Concerne les langues asiatiques.

sur la variante souhaitée. Si aucune variante n'est sélectionnée, le caractère ou la lettre d'origine est saisi.

**Informations associées**

- Modifier la langue du clavier de l'écran central (p. 132)
- Écrire des caractères, des lettres et des mots à la main sur l'écran central (p. 133)
- Utiliser l'écran central (p. 114)
- Gérer les messages (p. 558)

## Modifier la langue du clavier de l'écran central

Pour pouvoir alterner entre différentes langues avec le clavier, vous devez d'abord ajouter les langues sous **Paramètres**.

### Ajouter ou supprimer des langues dans les paramètres

Le clavier est automatiquement paramétré sur la même langue que la langue du système. La langue du clavier peut être manuellement adaptée sans que la langue du système ne subisse de modification.

1. Appuyez sur **Paramètres** de la Vue principale.
2. Appuyez sur **Système → Langues et unités du système → Configurations du clavier**.
3. Sélectionnez une ou plusieurs langues dans la liste.
  - > Pour la saisie de texte, vous pouvez maintenant alterner entre les langues sélectionnées, directement depuis le clavier.

Si aucune langue n'a été activement choisie dans **Paramètres**, le clavier conserve la langue qui est celle du système de la voiture.

## Alterner entre différentes langues pour le clavier



Si vous avez sélectionné plusieurs langues dans **Paramètres**, le bouton du clavier permet de passer de l'une à l'autre.

Pour modifier la langue du clavier à l'aide de la liste :

1. Exercez une longue pression sur le bouton.
  - > Une liste apparaît.
2. Sélectionnez la langue souhaitée. Si vous avez sélectionné plus de quatre langues sous **Paramètres**, vous pouvez faire défiler la liste sur le clavier.
  - > Le clavier change en fonction de la langue sélectionnée et les mots suggérés sont différents.

Pour modifier la langue du clavier sans afficher la liste :

- Effectuez une pression courte sur le bouton.
  - > Le clavier passe à la langue suivante dans la liste sans affichage de la liste elle-même.

## Informations associées

- Modifier la langue du système (p. 136)
- Clavier de l'écran central (p. 128)

## Écrire des caractères, des lettres et des mots à la main sur l'écran central

Le clavier de l'écran central permet d'écrire des lettres, des caractères et des mots sur l'écran en les « dessinant » à la main.



Appuyez sur le bouton du clavier permettant d'alterner entre la saisie à l'aide des touches et l'écriture de lettres et de caractères à la main.

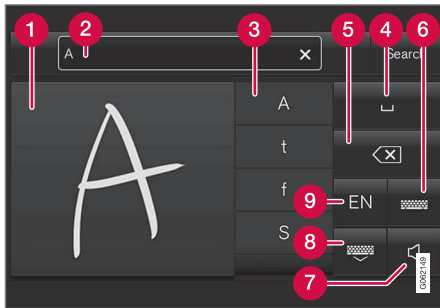

- 1 Champ pour écrire les caractères/lettres/mots/parties de mot.
- 2 Champ de texte où s'affichent les caractères ou des propositions de mot<sup>11</sup> au fur et à mesure que vous écrivez sur l'écran (1).

- 3 Suggestion de caractères/lettres/mots/parties de mot. Il est possible de faire défiler la liste.
- 4 Espace. Il est possible de créer une espace en dessinant un tiret (-) dans la zone réservée aux lettres écrites à la main (1). Référez-vous à la rubrique « Faire une espace dans un champ de texte libre avec l'écriture à la main », ci-dessous.
- 5 Annuler une saisie de texte. Appuyez brièvement pour supprimer un caractère/une lettre à la fois. Attendez un court instant avant d'appuyer à nouveau pour supprimer la lettre/le caractère suivant, etc.
- 6 Revenir au clavier avec la saisie de caractères ordinaire.
- 7 Désactiver/activer le son pour la saisie.
- 8 Masquer le clavier. Si cette action n'est pas possible, le bouton n'est pas affiché.
- 9 Changer de langue de saisie de texte.

## Écrire la lettre/le caractère/mot à la main

1. Écrivez un caractère, une lettre, un mot ou une partie de mot dans la zone réservée à l'écriture des lettres à la main (1). Écrivez le mot ou des parties de mot les unes au-dessus des autres ou sur une même ligne.
  - > Des suggestions de caractères, de lettres ou de mots apparaissent (3). Les plus probables sont placées en haut de la liste.

### ! IMPORTANT

N'utilisez aucun objet tranchant sur l'écran afin de ne pas le rayer.

2. Attendez un instant pour saisir le caractère/la lettre/le mot.
  - > Le caractère/la lettre/le mot en haut de la liste est saisi(e). Il est aussi possible de choisir un autre caractère que celui qui apparaît en haut de la liste. Pour cela, il suffit d'appuyer sur le caractère/la lettre/le mot souhaité(e) dans la liste.

<sup>11</sup> Concerne certaines langues de système.

#### « Supprimer/modifier un caractère/une lettre écrit(e) à la main.

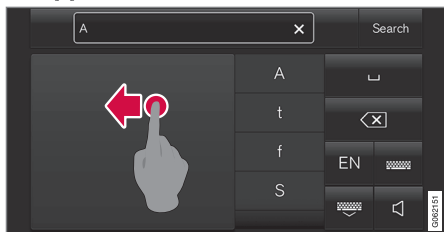

Pour supprimer les caractères présents dans le champ (2), balayez sur le champ destiné à écrire à la main (1).

– Plusieurs méthodes permettent de supprimer/modifier des caractères/lettres :

- Appuyez dans la liste (3) sur la lettre ou le mot concerné.
- Appuyez sur le bouton pour annuler la saisie (5) pour supprimer la lettre et recommencer.
- Effectuez un balayage horizontal de la droite vers la gauche<sup>12</sup> sur la zone prévue pour écrire les lettres (1). Effacez plusieurs caractères en balayant plusieurs fois sur la zone.
- Une pression sur croix du champ de texte (2) permet de supprimer l'ensemble du texte saisi.

#### Changer de ligne dans un champ de texte libre saisi à la main

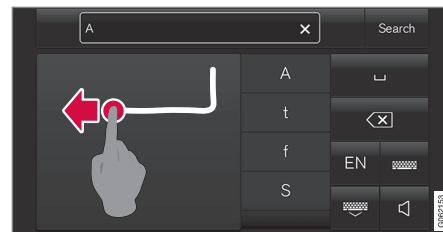

Vous pouvez changer de ligne en dessinant le symbole ci-dessus dans le champ prévu pour la saisie à la main<sup>13</sup>.

#### Faire une espace dans un champ de texte libre avec l'écriture à la main

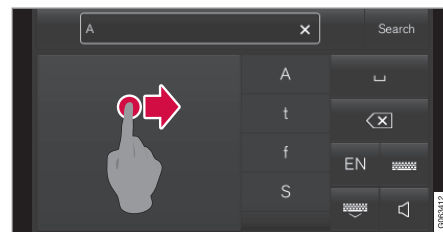

Pour insérer une espace, dessinez un tiret de la gauche vers la droite<sup>14</sup>.

#### Informations associées

- Clavier de l'écran central (p. 128)

<sup>12</sup> Pour les claviers arabes, balayez dans le sens inverse. Un balayage de la droite vers la gauche permet de créer une espace.

<sup>13</sup> Pour le clavier arabe - dessinez le même symbole mais inverse.

<sup>14</sup> Pour le clavier arabe, dessinez le tiret de la droite vers la gauche.



## Modifier l'apparence de l'écran central

L'aspect de l'écran central peut être modifié en choisissant le thème.

1. Appuyez sur **Paramètres** de la Vue principale.
2. Appuyez sur **My Car → Combiné d'instruments → Afficher thèmes**.
3. Choisissez ensuite le thème, par exemple **Minimalistic** ou **Chrome Rings**.

En plus de cet aspect, il est possible de choisir entre **Normal** et **Clair**. Sur **Normal**, le fond de l'écran est foncé avec les textes clairs. Cette alternative est présélectionnée pour tous les thèmes. Si vous le souhaitez, une variante plus claire peut être choisie, avec un texte foncé sur fond clair. Cette option peut être utile en plein jour, par exemple.

Les alternatives sont toujours disponibles pour l'utilisateur et ne sont influencées par l'éclairage alentour.

### Informations associées

- Modification des réglages dans la vue principale de l'écran central (p. 136)
- Activer et désactiver l'écran central (p. 117)
- Nettoyer l'écran central (p. 679)

## Désactiver et modifier le volume du système sur l'écran central

Il est possible de modifier ou de désactiver le volume du système à l'écran central.

1. Appuyez sur **Paramètres** de la Vue principale sur l'écran central.
2. Appuyez sur **Son → Volumes système**.
3. Tirez la commande sous **Sons au toucher** pour modifier le volume/couper le son des pressions sur l'écran. Glissez la commande sur le niveau sonore souhaité.

### Informations associées

- Vue d'ensemble de l'écran central (p. 112)
- Modification des réglages dans la vue principale de l'écran central (p. 136)
- Réglages audio (p. 524)

## Modifier les unités du système

La sélection des unités s'effectue dans le menu **Paramètres** de l'écran central.

1. Appuyez sur **Paramètres** de la Vue principale sur l'écran central.
2. Continuez jusqu'à **Système → Langues et unités du système → Unités de mesure**.
3. Choisissez les unités :
  - **Métrique** - kilomètres, litres et degrés Celsius.
  - **Impérial** - miles, gallons et degrés Celsius.
  - **EU** - miles, gallons et degrés Fahrenheit.

> Les unités de l'écran conducteur, de l'écran central et de l'affichage tête haute sont modifiées.

### Informations associées

- Vue d'ensemble de l'écran central (p. 112)
- Modification des réglages dans la vue principale de l'écran central (p. 136)
- Modifier la langue du système (p. 136)

## Modifier la langue du système

La sélection de la langue s'effectue dans le menu **Paramètres** de l'écran central.

### **i** NOTE

Si vous modifiez la langue de l'écran central, les informations propriétaires fournies risquent de ne pas correspondre aux lois et réglementations locales ou nationales en vigueur. Ne choisissez pas une langue que vous comprenez mal, vous pourriez avoir des difficultés à vous retrouver dans la structure de l'écran.

1. Appuyez sur **Paramètres** de la Vue principale sur l'écran central.
2. Continuez jusqu'à **Système** → **Langues et unités du système**.
3. Sélectionnez **Langue du système**. Les langues compatibles avec la commande vocale sont indiquées par le symbole correspondant.
  - > La langue de l'écran conducteur, de l'écran central et de l'affichage tête haute est modifiée.

### Informations associées

- Vue d'ensemble de l'écran central (p. 112)
- Modification des réglages dans la vue principale de l'écran central (p. 136)
- Modifier les unités du système (p. 135)

## Modification des réglages dans la vue principale de l'écran central

Il est possible de modifier les réglages et les informations de nombreuses fonctions de la voiture au moyen de l'écran central.

1. Appuyez sur l'onglet tout en haut ou glissez/balayez du haut vers le bas sur l'écran pour ouvrir la Vue principale.
2. Appuyez sur **Paramètres** pour ouvrir le menu Paramètres.

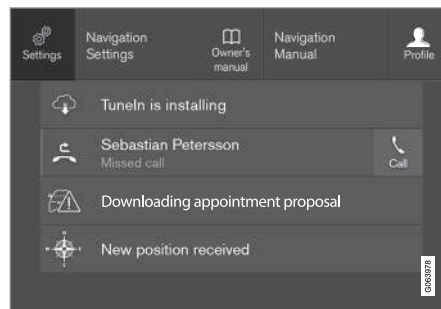

Vue principale avec bouton pour **Paramètres**.

3. Appuyez sur l'une des catégories et les sous-catégories pour naviguer jusqu'au paramètre souhaité.

4. Modifiez un ou plusieurs paramètres. Différents types de réglages sont modifiés de différentes façons.
  - > Les modifications sont immédiatement enregistrées.

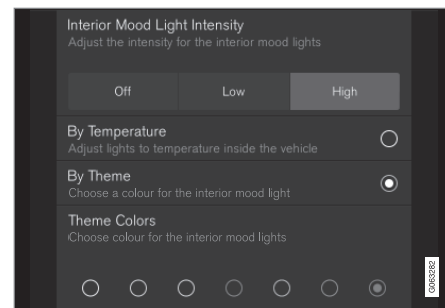

Une sous-catégorie du menu Paramètres avec différents types de paramètres, ici un bouton à choix multiples et des boutons de radio.

### Informations associées

- Vue d'ensemble de l'écran central (p. 112)
- Réinitialiser les réglages à l'écran central (p. 138)
- Tableau des réglages à l'écran central (p. 138)

## Ouvrir le réglage contextuel à l'écran central

Les réglages contextuels vous permettent, pour la plupart des applications de base de la voiture, de modifier les réglages directement dans la vue principale de l'écran central.

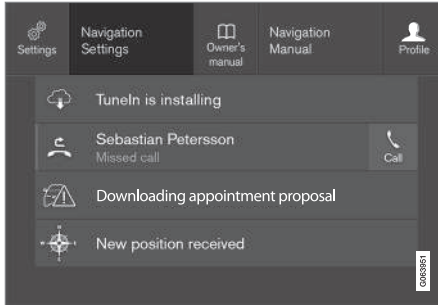

Vue principale avec bouton de réglage contextuel.

Le réglage contextuel est un raccourci permettant d'accéder à un réglage spécifique concernant la fonction active affichée à l'écran. Les applications qui sont présentes dans la voiture à sa livraison, par ex. **Radio FM** et **USB**, font partie de Sensus et sont associées aux fonctions intégrées de la voiture. Les réglages de ces applications peuvent être modifiés directement dans la vue principale par le réglage contextuel.

Lorsque le réglage contextuel est disponible :

1. Faites glisser la vue principale lorsqu'une application est développée, par ex. **Navigation**.
2. Appuyez sur **Paramètres Navigation**.  
> La page des réglages de navigation s'ouvre.
3. Modifiez les paramètres à votre guise et validez vos choix.

Appuyez sur **Fermer** ou sur la touche Accueil sous l'écran central pour fermer la vue de réglages.

La plupart des applications de base de la voiture ont cette possibilité de réglage contextuel, mais pas toutes.

### Applications de sources tierces

Les applications tierces ne se trouvent pas dans le système de la voiture à l'origine ; elles peuvent être téléchargées, **Volvo ID** par exemple. Dans ce cas, les réglages sont toujours effectués dans l'application, pas sur la Vue principale.

### Informations associées

- Modification des réglages dans la vue principale de l'écran central (p. 136)
- Vue d'ensemble de l'écran central (p. 112)
- Réinitialiser les réglages à l'écran central (p. 138)
- Télécharger des applications (p. 527)

## Réinitialiser les données utilisateur lors du changement de propriétaire

En cas de changement de propriétaire, il convient de réinitialiser les données utilisateur et les paramètres système aux réglages usine. Il est possible de réinitialiser les paramètres de la voiture selon différents niveaux. Lors du changement de propriétaire, réinitialisez les données utilisateur et les paramètres système aux réglages usine d'origine. Lors d'un changement de propriétaire, il est également important de modifier le bénéficiaire du service Volvo On Call\*.

### Informations associées

- Réinitialiser les réglages à l'écran central (p. 138)
- Initialiser les réglages des profils de conducteur (p. 144)

## Réinitialiser les réglages à l'écran central

Il est possible de réinitialiser les valeurs de tous les réglages effectués dans le menu de réglages de l'écran central.

### Deux types de réinitialisation

Il existe deux types de réinitialisation des réglages dans le menu Paramètres :

- **Réinitialisation des paramètres usine** - pour supprimer toutes les données et tous les fichiers puis réinitialiser tous les paramètres aux valeurs standard.
- **Rétablir paramètres personnels** - pour supprimer les données personnelles et réinitialiser les réglages personnels aux valeurs standard.

### Réinitialiser les paramètres

Suivez ces instructions pour réinitialiser les réglages.

<b>i</b> <b>NOTE</b>
<b>Réinitialisation des paramètres usine</b> n'est disponible que si la voiture est immobile.

1. Appuyez sur **Paramètres** de la Vue principale sur l'écran central.

2. Continuez jusqu'à **Système** → **Réinitialisation des paramètres usine**.
3. Sélectionnez le type de réinitialisation souhaité.  
> Une fenêtre pop-up s'ouvre.
4. Appuyez sur **OK** pour confirmer la réinitialisation.

Pour l'option **Rétablir paramètres personnels**, la réinitialisation est confirmée en appuyant sur **Rétablir pour le profil actif** ou **Rétablir pour tous les profils**.

- > Les paramètres sélectionnés sont réinitialisés.

### Informations associées

- Vue d'ensemble de l'écran central (p. 112)
- Modification des réglages dans la vue principale de l'écran central (p. 136)
- Tableau des réglages à l'écran central (p. 138)

## Tableau des réglages à l'écran central

Le menu Paramètres de l'écran central possède diverses catégories principales et des sous-catégories qui regroupent les réglages et les informations concernant un grand nombre des fonctions de la voiture.

Il existe sept catégories principales : **My Car**, **Son**, **Navigation**, **Média**, **Communication**, **Climatisation** et **Système**.

Chaque catégorie contient plusieurs sous-catégories et possibilités de réglage. Le tableau ci-dessous présente le premier niveau de sous-catégories. Les différents réglages pour une fonction ou un élément sont décrits plus en détails dans chaque section du Manuel de conduite et d'entretien.

Certains réglages sont personnels et peuvent être enregistrés dans **Profils conducteur** alors que d'autres sont généraux et ne peuvent pas être associés à un profil de conducteur.

### My Car

#### Sous catégories

Affichages

IntelliSafe

Préférences de conduite/Mode de conduite Individual\*

Feux et éclairage

<b>Sous catégories</b>
Rétroviseurs et commodité
Verrouillage
Frein de stationnement et suspension
Essuie-glace
<b>Audio</b>
<b>Sous catégories</b>
Tonalité
Balance
Volumes système
<b>Navigation</b>
<b>Sous catégories</b>
Carte
Itinéraire et guidage
Circulation
<b>Média</b>
<b>Sous catégories</b>
Radio AM/FM
DAB*
Gracenote®

<b>Sous catégories</b>
TV*
Vidéo
<b>Communication</b>
<b>Sous catégories</b>
Téléphone
Messages texte
Android Auto*
Apple CarPlay*
Appareils Bluetooth
WiFi
Hotspot WiFi
Connexion du véhicule*
Volvo On Call*
Réseaux de service Volvo

**Commandes climatiques**

La catégorie principale **Climatisation** n'a pas de sous-catégorie.

**Système**

<b>Sous catégories</b>
Profil du conducteur
Date et heure
Langues et unités du système
Confidentialité et données
Configurations du clavier
Commande vocale*
Réinitialisation des paramètres usine
Information Système

**Informations associées**

- Vue d'ensemble de l'écran central (p. 112)
- Modification des réglages dans la vue principale de l'écran central (p. 136)
- Réinitialiser les réglages à l'écran central (p. 138)

### Profils de conducteur

Un grand nombre des réglages effectués dans la voiture peuvent être adaptés en fonction des souhaits personnels du conducteur et sauvegardés dans un ou plusieurs profils. Les paramétrages personnels sont automatiquement sauvegardés dans le profil de conducteur activé. Chaque clé peut être associée à un profil de conducteur. Lorsque la clé associée est utilisée, la voiture s'adapte alors aux paramétrages spécifiques du profil de conducteur.

### Quels sont les réglages sauvegardés dans les profils de conducteur ?

Nombres des réglages effectués sur la voiture seront automatiquement sauvegardés dans le profil de conducteur actif si ce profil n'est pas protégé. Les réglages effectués sur la voiture sont personnels ou généraux. Les réglages personnels sont enregistrés dans les profils de conducteur.

Les réglages qui peuvent être mémorisés dans un profil de conducteur concernent par exemple les écrans, les rétroviseurs, les sièges avant, le système de navigation\*, le système audio et multimédia, les langues et la commande vocale.

Certains réglages, dits généraux, peuvent être modifiés mais ils ne sont pas enregistrés dans un profil de conducteur spécifique. La modifi-

cation des réglages généraux affecte tous les profils.

### Réglages généraux

Les paramètres et les réglages généraux ne changent pas lorsque vous passez d'un profil de conducteur à un autre. Ils restent identiques quel que soit le profil de conducteur activé.

Les réglages de configuration du clavier sont un exemple de réglages généraux. Si un profil de conducteur X est utilisé pour ajouter plusieurs langues au clavier, ces choix resteront et les langues ajoutées pourront être sélectionnées, même si un profil de conducteur Y est utilisé. Les réglages de configuration du clavier ne sont pas enregistrés dans un profil de conducteur spécifique, ils sont généraux.

### Réglages personnalisés

Si un profil de conducteur X est utilisé pour régler la luminosité de l'écran central par exemple, le réglage n'affectera pas le profil de conducteur Y. Il a été enregistré sous le profil de conducteur X. Le réglage de la luminosité est un réglage personnel.

### Informations associées

- Sélectionner un profil de conducteur (p. 141)
- Modifier le nom d'un profil de conducteur (p. 142)

- Connecter la télécommande au profil de conducteur (p. 143)
- Protection du profil de conducteur (p. 142)
- Initialiser les réglages des profils de conducteur (p. 144)
- Tableau des réglages à l'écran central (p. 138)

## Sélectionner un profil de conducteur

Lorsque l'écran central s'allume, le profil de conducteur sélectionné est indiqué en haut de l'écran. Le profil de conducteur utilisé en dernier restera sélectionné au déverrouillage suivant. Il est possible de passer à un autre profil de conducteur après le déverrouillage de la voiture. Si la télécommande a été associée à un profil de conducteur, c'est celui-ci qui sera sélectionné au démarrage.

Il existe deux méthodes pour changer de profil de conducteur.

Options 1:

1. Appuyez sur le nom du profil de conducteur affiché sur le bord supérieur de l'écran central lorsqu'il s'allume.
  - > Une liste des profils conducteur disponibles apparaît.
2. Sélectionnez le profil de conducteur souhaité.
3. Appuyez sur **Confirmez**.
  - > Le profil de conducteur est sélectionné et le système charge les paramètres correspondants.

Options 2:

1. Tirez la Vue principale de l'écran central vers le bas.

2. Appuyez sur **Profil**.
  - > La même liste que dans l'option 1 apparaît.
3. Sélectionnez le profil de conducteur souhaité.
4. Appuyez sur **Confirmez**.
  - > Le profil de conducteur est sélectionné et le système charge les paramètres correspondants.

Options 3 :

1. Tirez la Vue principale de l'écran central vers le bas.
2. Appuyez sur **Paramètres** de la Vue principale sur l'écran central.
3. Appuyez sur **Système → Profils conducteur**.
  - > Une liste des profils conducteur disponibles apparaît.
4. Sélectionnez le profil de conducteur souhaité.
  - > Le profil de conducteur est sélectionné et le système charge les paramètres correspondants.

### Informations associées

- Profils de conducteur (p. 140)
- Naviguer parmi les vues de l'écran central (p. 117)

- Modifier le nom d'un profil de conducteur (p. 142)
- Connecter la télécommande au profil de conducteur (p. 143)

## Modifier le nom d'un profil de conducteur

Vous pouvez modifier le nom des différents profils de conducteur utilisés dans la voiture.

1. Appuyez sur **Paramètres** de la Vue principale sur l'écran central.
2. Appuyez sur **Système → Profils conducteur**.
3. Sélectionnez **Éditer profil**.
  - > Un menu s'affiche permettant de modifier le profil.
4. Appuyez sur la case **Nom du profil**.
  - > Un clavier apparaît et vous pouvez ainsi modifier le nom. Appuyez sur  pour fermer le clavier.
5. Sauvegardez la modification du nom en appuyant sur **Retour** ou **Fermer**.
  - > Le nom a maintenant été modifié.

### NOTE

Un nom de profil ne peut pas commencer par une espace (il ne serait alors pas mémorisé).

### Informations associées

- Sélectionner un profil de conducteur (p. 141)
- Clavier de l'écran central (p. 128)

## Protection du profil de conducteur

Dans certains cas, il est préférable que les différents réglages effectués sur la voiture ne soient pas sauvegardés dans le profil de conducteur actif. Il est donc possible de protéger le profil de conducteur.

### NOTE

La protection d'un profil de conducteur n'est possible que lorsque la voiture est à l'arrêt.

Pour protéger un profil de conducteur :

1. Appuyez sur **Paramètres** de la Vue principale sur l'écran central.
2. Appuyez sur **Système → Profils conducteur**.
3. Sélectionnez **Éditer profil**.
  - > Un menu s'affiche permettant de modifier le profil.
4. Choisissez **Protéger le profil** pour protéger le profil.

5. Sauvegardez la sélection de la protection du profil en appuyant sur **Retour/Fermer**.
  - > Lorsque le profil est protégé, les réglages effectués sur la voiture ne seront pas automatiquement sauvegardés dans le profil. Les réglages doivent alors être sauvegardés manuellement sous **Paramètres → Système → Profils conducteur → Éditer profil**, en appuyant sur **Enregistrer paramètres actuels dans profil**. Lorsque le profil n'est pas protégé, les réglages sont en revanche automatiquement sauvegardés dans le profil.

### Informations associées

- Profils de conducteur (p. 140)



## Connecter la télécommande au profil de conducteur

Il est possible de coupler sa clé à un profil de conducteur. Ainsi, le profil du conducteur est automatiquement sélectionné avec tous ses paramètres chaque fois que la voiture est utilisée avec cette télécommande spécifique. A la première utilisation de la télécommande, celle-ci n'est reliée à aucun profil de conducteur spécifique. Au démarrage de la voiture, le profil **Invité** est automatiquement activé.

Il est possible de choisir manuellement le profil de conducteur sans le coupler à la clé/télécommande. Au déverrouillage de la voiture, le dernier profil de conducteur actif est automatiquement sélectionné. Si la clé a été une fois couplée à un profil de conducteur, il n'est pas nécessaire de choisir le profil de conducteur lorsque cette clé spécifique est utilisée.

## Associer la télécommande à un profil de conducteur

### **i** NOTE

L'association d'une télécommande à un profil de conducteur n'est possible que si la voiture est à l'arrêt.

Sélectionnez d'abord le profil à associer à la télécommande, si ce profil n'est pas déjà actif.

Le profil actif peut ensuite être associé à la télécommande.

1. Appuyez sur **Paramètres** de la Vue principale sur l'écran central.
2. Appuyez sur **Système → Profils conducteur**.
3. Sélectionnez le profil souhaité. L'écran revient à la Page d'accueil. Le profil **Invité** ne peut être couplé à une télécommande.
4. Faites à nouveau glisser la Vue principale vers le bas et appuyez sur **Paramètres → Système → Profils conducteur → Éditer profil**.

5. Sélectionnez **Connecter clé** pour associer le profil à la télécommande. Il est possible de coupler un profil de conducteur à une autre clé/télécommande que celle utilisée habituellement. Si la voiture comporte plusieurs clés/télécommandes, le texte **Détection de plus d'une clé, insérer clé à utiliser dans lecteur** s'affiche.



Emplacement du lecteur de secours dans la console tunnel.

- > Lorsque le texte **Profil connecté à la clé** s'affiche, la télécommande et le profil de conducteur sont couplés.
6. Appuyez sur **OK**.
    - > La clé/télécommande actuelle est désormais couplée au profil de conducteur et le restera tant que la case **Connecter clé** n'aura pas été décochée.

### « Informations associées

- Profils de conducteur (p. 140)
- Modifier le nom d'un profil de conducteur (p. 142)
- télécommande (p. 252)

### Initialiser les réglages des profils de conducteur

Les réglages enregistrés pour un ou plusieurs profils de conducteur peuvent être réinitialisés si la voiture est à l'arrêt.

#### **NOTE**

Réinitialisation des paramètres usine n'est disponible que si la voiture est immobile.

1. Appuyez sur **Paramètres** de la Vue principale.
2. Appuyez sur **Système** → **Réinitialisation des paramètres usine** → **Rétablir paramètres personnels**.
3. Sélectionnez l'une des options **Rétablir pour le profil actif**, **Rétablir pour tous les profils** ou **Annuler**.

### Informations associées

- Profils de conducteur (p. 140)
- Réinitialiser les réglages à l'écran central (p. 138)

### Message sur l'écran central

L'écran central peut, selon les situations, afficher des messages pour un informer ou assister le conducteur.

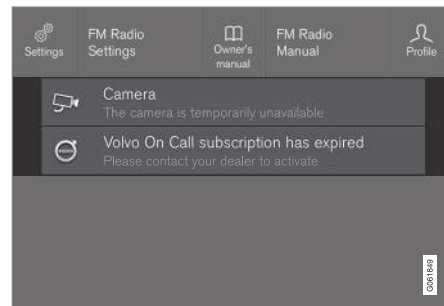

Exemple de message sur la Vue principale de l'écran central.

L'écran central affiche les messages à priorité faible pour le conducteur.

La plupart des messages sont affichés sur le champ de statut de l'écran central. Après un instant ou lorsque le message a été résolu le cas échéant, le message disparaît du champ de statut. Si un message doit être mémorisé, il est placé dans la Vue principale de l'écran central.

L'apparence du message peut varier et être affiché avec une illustration, des symboles ou des boutons permettant par exemple d'acti-

ver/désactiver une fonction relative au message.

### Messages contextuels

Dans certains cas, un message peut apparaître sous la forme d'une fenêtre contextuelle. Ce type de message est prioritaire par rapport aux autres messages affichés dans le champ de statut et doivent être validés (résolus) avant de disparaître.

### Informations associées

- Gérer les messages sur l'écran central (p. 145)
- Gérer un message mémorisé depuis l'écran central (p. 146)
- Message sur l'écran conducteur (p. 108)

## Gérer les messages sur l'écran central

Les messages à l'écran central sont gérés à l'aide des vues de l'écran central.

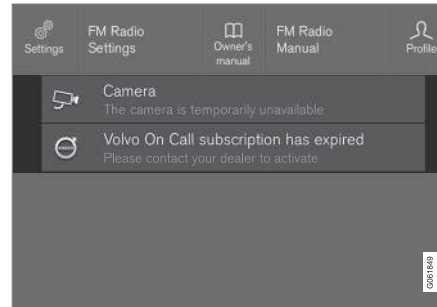

Exemple de message sur la Vue principale de l'écran central.

Certains messages de l'écran central ont un bouton (ou plusieurs pour les messages contextuels) pour, par exemple, activer/désactiver une fonction associée au message.

### Gérer un nouveau message

Pour les messages avec boutons :

- Appuyez sur le bouton pour effectuer la mesure ou laissez le message se fermer automatiquement après un instant.
  - > Le message disparaît du champ de statut.

Pour les messages sans boutons :

- Fermez le message en appuyant dessus ou patientez jusqu'à ce qu'il se ferme automatiquement après un instant.
  - > Le message disparaît du champ de statut.

Si un message doit être mémorisé, il est placé dans la Vue principale de l'écran central.

### Informations associées

- Message sur l'écran central (p. 144)
- Gérer un message mémorisé depuis l'écran central (p. 146)
- Message sur l'écran conducteur (p. 108)

## Gérer un message mémorisé depuis l'écran central

Les messages mémorisés de l'écran conducteur et de l'écran central sont gérés, dans les deux cas, sur l'écran central.

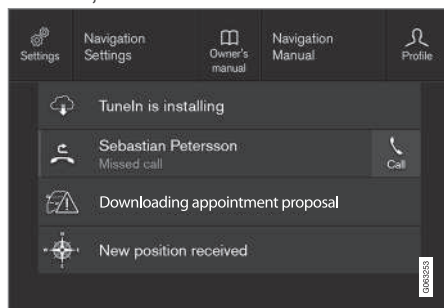

Exemples de messages mémorisés et options disponibles dans la Vue principale.

Les messages qui ont été affichés sur l'écran central et qui doivent être mémorisés sont placés dans la Vue principale de l'écran central.

### Lire un message mémorisé

- Ouvrez la Vue principale de l'écran central.
  - Une liste contenant les messages mémorisés apparaît. Les messages qui ont une flèche sur le côté droit peuvent être développés.

- Appuyez sur un message pour l'ouvrir/fermer.
  - Des informations plus détaillées concernant le message apparaissent dans la liste et l'illustration à gauche dans l'application présente les informations du message sous forme graphique.

### Gérer un message mémorisé

Certains messages incluent un bouton pour activer/désactiver une fonction relative au message par exemple.

- Appuyez sur le bouton pour effectuer l'action.

Les messages mémorisés de la Vue principale sont automatiquement supprimés à l'arrêt du moteur.

### Informations associées

- Message sur l'écran central (p. 144)
- Gérer les messages sur l'écran central (p. 145)
- Message sur l'écran conducteur (p. 108)

## Affichage tête haute\*

L'affichage tête haute complète l'écran conducteur et projette les informations de celui-ci sur le pare-brise. L'image projetée n'est visible que de la position du conducteur.



L'affichage Head-up présente les avertissements et les informations concernant la vitesse, les fonctions du régulateur de vitesse, la navigation (etc.) dans le champ de vision du conducteur. Les informations relatives à la signalisation routière et aux appels téléphoniques entrants peuvent également être présentées sur l'affichage tête haute.

**i NOTE**

La lisibilité de l'affichage "head-up" est dégradée si

- le conducteur porte des lunettes de soleil à verres polarisants
- le conducteur adopte une position de conduite pour laquelle il ne se trouve pas au centre du siège
- un objet a été placé sur le verre de l'unité d'affichage
- les conditions de luminosité ne sont pas favorables.

**! IMPORTANT**

L'unité d'affichage qui projette les informations se trouve dans le tableau de bord. Pour éviter d'endommager le verre de l'unité d'affichage, ne placez aucun objet sur celui-ci et veillez à ce qu'aucun objet ne tombe dessus.

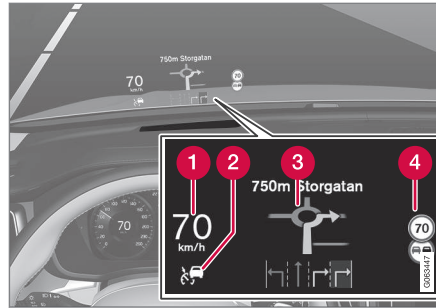

Voici quelques exemples de ce qui peut apparaître sur l'affichage.

- 1 Vitesse
- 2 Régulateur de vitesse
- 3 Navigation
- 4 Panneaux de signalisation routière

Divers symboles peuvent apparaître temporairement sur l'affichage tête haute, par exemple :



Si le symbole d'avertissement s'allume, lisez le message d'avertissement qui apparaît sur l'écran conducteur.



Si le symbole d'informations s'allume, lisez le message sur l'écran conducteur.



Le symbole en forme de flocon de neige s'allume en cas de risque de verglas.

**i NOTE**

Certains problèmes de vue peuvent provoquer des maux de tête et une sensation de fatigue ne cas d'utilisation de l'affichage "head-up".

### « City Safety sur l'affichage tête haute

En cas d'avertissement de collision, les informations de l'affichage tête haute sont remplacées par un témoin d'avertissement pour City Safety. Cette représentation graphique est affichée même si l'affichage tête haute est désactivé.

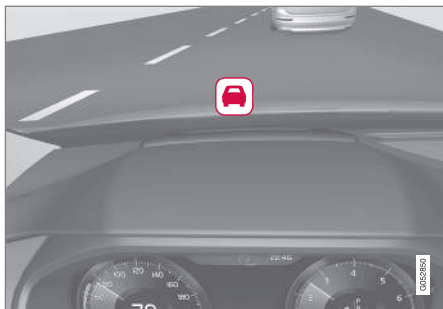

Le témoin d'avertissement de City Safety clignote pour attirer l'attention du conducteur en cas de risque de collision.

### Informations associées

- Activer et désactiver l'affichage tête haute\* (p. 148)
- Nettoyage de l'affichage tête haute\* (p. 680)
- Affichage tête haute en cas de remplacement du pare-brise\* (p. 642)

### Activer et désactiver l'affichage tête haute\*

L'affichage tête haute peut être activé et désactivé lorsque la voiture a été démarrée.



Appuyez sur le bouton **Affichage tête haute** de la vue Fonctions de l'écran central. Un témoin sur le bouton s'allume quand la fonction est activée.

### Informations associées

- Réglages de l'affichage tête haute\* (p. 148)
- Affichage tête haute\* (p. 146)

### Réglages de l'affichage tête haute\*

Effectuez les réglages de l'affichage tête haute sur le pare-brise.

Les réglages peuvent être effectués lorsque la voiture a été démarrée et lorsqu'une image est affichée sur le pare-brise.

### Sélectionner les options d'affichage

Sélectionnez les fonctions qui doivent être affichées sur l'affichage tête haute.

1. Appuyez sur **Paramètres** de la Vue principale de l'écran central.
2. Appuyez sur **My Car** → **Affichages** → **Options affichage tête haute**.
3. Choisissez une ou plusieurs fonctions :
  - **Afficher navigation**
  - **Afficher Road Sign Information**
  - **Afficher assistance au conducteur**
  - **Afficher téléphone**

Les réglages sont mémorisés comme paramètre personnel dans le profil du conducteur.

## Ajuster la luminosité et la hauteur



1. Appuyez sur le bouton **Rég. affichage tête haute** de la vue Fonctions de l'écran central.
2. Réglez la luminosité et la hauteur des images projetées dans le champ de vision du conducteur à l'aide de la molette des commandes au volant droites.

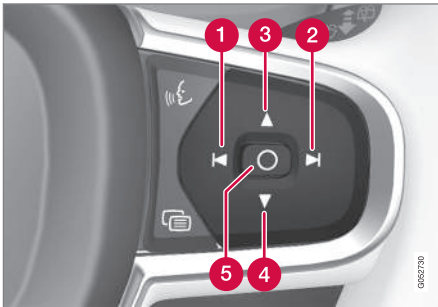

- 1 Réduire la luminosité
- 2 Augmenter la luminosité
- 3 Monter

4 Descendre

5 Valider

La luminosité de la représentation graphique s'adapte automatiquement aux conditions de luminosité de l'arrière-plan. La luminosité varie également en fonction du réglage de la luminosité des autres écrans de la voiture.

La hauteur réglée peut être sauvegardée dans la fonction de mémoire du siège avant à commande électrique\* à l'aide du clavier de la porte conducteur.

## Calibrer la position horizontale

Le calibrage de la position horizontale de l'écran tête haute peut s'avérer nécessaire lors du remplacement du pare-brise ou de l'écran. Le calibrage signifie que l'image projetée est tournée dans le sens horaire ou antihoraire.

1. Appuyez sur **Paramètres** de la Vue principale de l'écran central.
2. Sélectionnez **My Car** → **Combiné d'instruments** → **Options affichage tête haute** → **Étalonnage affichage tête haute**.
3. Calibrer la position horizontale de l'image avec le clavier droit du volant.

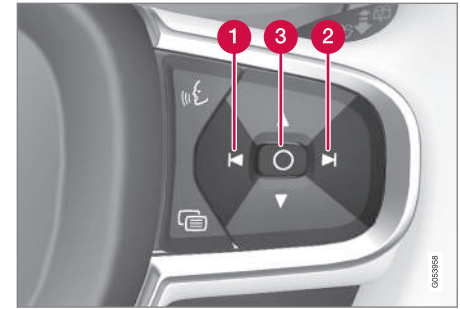

- 1 Tourner dans le sens antihoraire
- 2 Tourner dans le sens horaire
- 3 Valider

## Informations associées

- Affichage tête haute\* (p. 146)
- Activer et désactiver l'affichage tête haute\* (p. 148)
- Profils de conducteur (p. 140)
- Mémoriser la position du siège, des rétroviseurs et de l'affichage tête haute\* (p. 194)

### Commande vocale

La commande vocale<sup>15</sup> permet de contrôler les fonctions de la voiture, comme la climatisation, l'autoradio ou un téléphone connecté par Bluetooth, à l'aide de commandes vocales. Dans les voitures équipées de Sensus Navigation\*, il est aussi possible de commander le système de navigation à la voix.

#### Qu'est-ce que la commande vocale ?

La commande vocale est une assistance qui peut faciliter l'utilisation de diverses commandes de votre voiture. Son principe est similaire à celui d'une application ordinaire dans laquelle vous indiquez des actions dans un ordre précis afin d'exécuter une tâche à l'aide de la voix au lieu d'utiliser un clavier. Il est donc recommandé de bien assimiler la procédure et l'ordre requis pour prononcer les commandes afin d'obtenir le résultat souhaité.

Le système de commande vocale vous permet de contrôler à la voix certaines fonctions du système Infotainment et de la climatisation. Le système peut répondre oralement et en affichant des informations sur l'écran conducteur.

**ATTENTION**

Le conducteur est toujours responsable de la sécurité dans la conduite du véhicule et du respect des règles de circulation en vigueur.

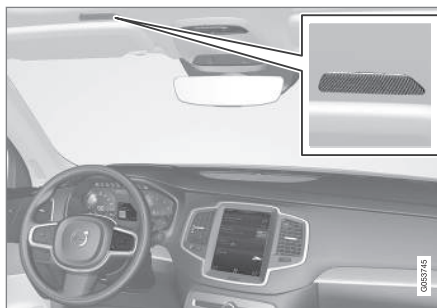

Microphone du système de commande vocale

#### Mise à jour du système

Le système de commande vocale est sans cesse amélioré. Il est recommandé de toujours installer la version la plus récente de la fonction.

Téléchargez les mises à jour sur [support.volvocars.com](http://support.volvocars.com).

#### Informations associées

- Utiliser la commande vocale (p. 151)
- Commande vocale du téléphone (p. 153)
- Commande vocale de radio et lecteur multimédia (p. 153)
- Commande vocale de climatisation (p. 211)
- Paramètres de la commande vocale (p. 154)

<sup>15</sup> Concerne certains marchés.



## Utiliser la commande vocale

### Lancer la commande vocale<sup>16</sup>



Pour transmettre des commandes vocales, vous devez initier un « dialogue » avec le système. Appuyez sur la commande au volant correspondant à la commande

vocale  pour activer le système et commencez un dialogue par des commandes vocales. Après avoir appuyé sur le bouton, une tonalité est émise et le symbole de commande vocale apparaît sur l'écran conducteur.

Cela indique que le système est en écoute et que vous pouvez commencer à énoncer les commandes. Dès que vous commencez à parler, le système s'entraîne à reconnaître et à comprendre votre voix. Cette opération est automatique et prend quelques secondes, ce qui signifie que vous n'avez pas besoin d'effectuer un « entraînement à la voix manuel ».

N'oubliez pas les points suivants :

- Parlez après la tonalité avec une voix normale et à un rythme normal.
- Ne parlez pas lorsque le système répond (il ne comprend pas les commandes à ce moment).



- Évitez tout bruit de fond dans l'habitacle en fermant les portes, vitres et toit panoramique\*.

Généralement, le système fonctionne de la manière suivante : il écoute une commande générale puis une autre commande plus détaillée qui précise que vous attendez du système.

Pour régler le volume sonore du système, tournez la molette du son lorsque la voix parle. Il est possible d'utiliser d'autres boutons durant la commande vocale. Les autres sons sont cependant coupés durant le dialogue avec le système, ce qui signifie qu'il n'est pas possible d'exécuter d'autres fonctions reliées au son à l'aide des boutons.

### Interrompre la commande vocale

La commande vocale peut être interrompue de diverses manières :

- Appuyez brièvement sur  et dites « **Annuler** ».
- Exercez une pression longue sur le bouton au volant de commande vocale  jusqu'à ce que deux bips retentissent. Cette action interrompt la commande vocale même lorsque le système « parle ».

La commande vocale est aussi interrompue si vous ne répondez pas lors d'un dialogue en

cours. Le système commencera par demander une réponse à trois reprises et, si vous ne répondez toujours pas, la commande vocale sera automatiquement interrompue.

Afin d'accélérer la communication et d'ignorer les invitations du système, appuyez sur le bouton au volant de la commande vocale . Cette action coupe la voix du système et vous permet de dire la commande suivante.

### Exemple de commande vocale

1. Appuyez sur .
2. Dites « **Appeler [Prénom] [Nom] [numéro]** », par exemple « **Appeler Robyn Smith Mobile** ».
  - > Le système appelle le contact sélectionné dans votre répertoire. Si le contact dispose de plusieurs numéros de téléphone (domicile, mobile, travail), la bonne catégorie doit être mentionnée.

<sup>16</sup> Concerne certains marchés.

### « Commandes/phrases

Les commandes suivantes sont le plus souvent utilisables dans toutes les situations :

- "**Répéter**" - permet de répéter la dernière instruction vocale du dialogue en cours.
- "**Annuler**" - interrompt le dialogue.<sup>17</sup>
- "**Aide**" - pour lancer un dialogue d'assistance. Le système répond avec des commandes qui peuvent être utilisées dans la situation précise, une invitation ou un exemple.

Les commandes pour des fonctions spécifiques, comme le téléphone et la radio, sont précisées dans une section ad hoc.

### Chiffres

La commande chiffrée sera différemment effectuée selon la fonction à gérer :

- **Le numéro de téléphone et le code postal** doivent être dictés individuellement, chiffre par chiffre : « zéro trois un deux deux quatre quatre trois » (03122443), par exemple.
- Les chiffres du **numéro de rue** doivent être dictés individuellement ou groupés, par exemple « deux deux » ou « vingt-deux » (22). Pour l'anglais et le néerlandais, plusieurs groupes peuvent être dictés sous forme de séquence, par exemple

« vingt-deux vingt-deux » (22 22). Pour l'anglais, les mots « double » ou « triple » peuvent également être utilisés, par exemple « double zéro » (00). Les numéros peuvent être dictés dans l'intervalle 0-2300.

- Les **fréquences** peuvent être dictées ainsi : « quatre-vingt-dix-huit virgule huit » (98,8), « cent quatre virgule deux » (104,2).

### Rapidité et mode Répétition pour la commande vocale

Si le système « parle » trop rapidement, il est possible de modifier le débit.

Le mode Répétition peut être activé pour que le système puisse répéter ce que vous avez dit.

Pour modifier le débit et activer/désactiver le mode Répétition :

1. Appuyez sur **Paramètres** de la Vue principale.
2. Appuyez sur **Système → Commande vocale** et choisissez les paramètres .
  - **Répéter commande vocale**
  - **Débit de parole**

### Informations associées

- Commande vocale (p. 150)
- Commande vocale du téléphone (p. 153)
- Commande vocale de radio et lecteur multimédia (p. 153)
- Commande vocale de climatisation (p. 211)
- Paramètres de la commande vocale (p. 154)

<sup>17</sup> Veuillez noter que cette action n'interrompt le dialogue que si le système ne « parle » pas. Pour cela, exercez une longue pression sur  jusqu'à l'émission de deux « pip ».

## Commande vocale du téléphone<sup>18</sup>

Appelez l'un de vos contacts, faites lire les messages ou dictez de courts messages par commande vocale grâce à un téléphone connecté par Bluetooth.

Pour choisir un contact du répertoire téléphonique, la commande vocale doit contenir les informations du contact indiquées dans le répertoire. Si un contact, par exemple **Robyn Smith**, à plusieurs numéros de téléphone, il est aussi possible d'indiquer la catégorie du numéro comme **Domicile** ou **Mobile** : **"Appeler Robyn Smith Mobile"**.

Appuyez sur  et dites l'une des commandes suivantes :

- **"Appeler [contact]"** - appelle le contact sélectionné dans le répertoire.
- **"Appeler [numéro de téléphone]"** - appelle le numéro de téléphone.
- **"Appels récents"** - affiche la liste des appels.
- **"Lire les messages"** - lecture du message. En présence de plusieurs messages, sélectionnez le message à lire
- **« Message à [contact] »** - l'utilisateur est invité à énoncer un court message. Le message est ensuite lu et l'utilisateur peut choisir de l'envoyer<sup>19</sup> ou de le modifier. La

voiture doit être connectée à internet pour cette fonction.

## Informations associées

- Commande vocale (p. 150)
- Utiliser la commande vocale (p. 151)
- Commande vocale de radio et lecteur multimédia (p. 153)
- Commande vocale de climatisation (p. 211)
- Paramètres de la commande vocale (p. 154)
- Voiture connectée à internet\* (p. 562)

## Commande vocale de radio et lecteur multimédia<sup>20</sup>

Vous trouverez ci-dessous les commandes vocales de la radio et du lecteur multimédia. Appuyez sur  et dites l'une des commandes suivantes :

- **"Médias"** - permet de lancer un dialogue pour la source et la radio et d'afficher des exemples de commandes.
- **"Lire [artiste]"** - lance la lecture d'un artiste sélectionné.
- **"Lire [l'album]"** - lance la lecture d'un titre sélectionné.
- **"Lire [l'album] de [album]"** - lance la lecture d'un titre sélectionné dans un album sélectionné.
- **« Lire [Nom de la chaîne TV] »** - permet de diffuser la chaîne TV choisie\*<sup>21</sup>.
- **« Lire [radiostation] »** - lance l'écoute d'une station de radio sélectionnée.
- **"Régler sur [fréquence]"** - lance la fréquence radio sélectionnée sur la bande radio activée. Si aucune source de radio n'est active, la bande FM est automatiquement sélectionnée par défaut.
- **"Régler sur [fréquence] [frekvensband]"** - lance la fréquence

<sup>18</sup> Concerne certains marchés.

<sup>19</sup> Seuls certains téléphones peuvent envoyer des messages par le biais de la voiture. Pour obtenir des informations concernant les téléphones compatibles, consultez support.volvocars.com.



- ◀ radio choisie sur la bande radio sélectionnée.
- **"Radio"** - permet d'écouter la radio FM.
- **"Radio FM"** - permet d'écouter la radio FM.
- **« DAB »** - permet d'écouter la radio DAB\*.
- **« TV »** - permet de lancer la diffusion de la TV\*<sup>21</sup>.
- **"CD"** - permet de lancer la lecture de CD\*.
- **"USB"** - permet de lancer la lecture à partir d'une clé USB.
- **"iPod"** - permet de lancer la lecture à partir d'un iPod.
- **"Bluetooth"** - permet de lancer la lecture à partir d'une source multimédia connectée par Bluetooth.
- **"Musique similaire"** - permet de lancer la lecture à partir des unités USB connectées de musiques semblables à celle écoutée.

### Informations associées

- Commande vocale (p. 150)
- Utiliser la commande vocale (p. 151)
- Commande vocale du téléphone (p. 153)

- Commande vocale de climatisation (p. 211)
- Paramètres de la commande vocale (p. 154)

## Paramètres de la commande vocale<sup>22</sup>

Vous choisissez ici les réglages du système de commande vocale.

Paramètres → Système → Commande vocale

Il est possible d'effectuer les réglages dans les secteurs suivants :

- **Répéter commande vocale**
- **Sexe**
- **Débit de parole**

### Réglages audio

Choisissez les réglages audio sous :

Paramètres → Son → Volumes système  
→ Commande vocale

### Configuration de la langue

La commande vocale n'est pas disponible dans toutes les langues. Les langues disponibles pour la commande vocale sont indiquées par une icône dans la liste - .

Le changement de langue concerne également les menus, les messages et les textes d'aide.

<sup>20</sup> Concerne certains marchés.

<sup>21</sup> Concerne certains marchés.

<sup>22</sup> Concerne certains marchés.

Paramètres → Système → Langues et unités du système → Langue du système

**Informations associées**

- Commande vocale (p. 150)
- Utiliser la commande vocale (p. 151)
- Commande vocale du téléphone (p. 153)
- Commande vocale de climatisation (p. 211)
- Commande vocale de radio et lecteur multimédia (p. 153)
- Réglages audio (p. 524)
- Modifier la langue du système (p. 136)



ÉCLAIRAGE

## Commutateur d'éclairage

Les différentes commandes d'éclairage contrôlent les éclairages intérieur et extérieur. Le levier au volant gauche permet d'activer et de régler l'éclairage extérieur. La molette du tableau de bord permet de régler l'éclairage intérieur.

### Éclairage extérieur

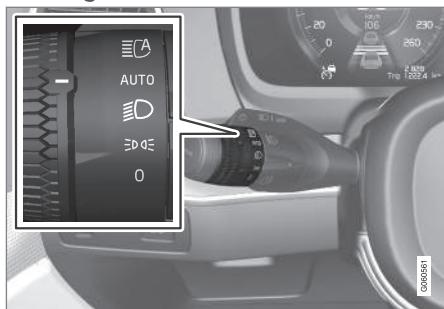

Molette du levier gauche au volant

Lorsque le système électrique de la voiture est en position de contact **II**, les différentes positions de la molette correspondent aux fonctions suivantes :

Position	Signification
0	Éclairage de ville. Vous avez la possibilité d'actionner les appels de phares.
	Éclairage de ville et feux de position. Feux de position lorsque la voiture est en stationnement. <sup>A</sup> Vous avez la possibilité d'actionner les appels de phares.
	Feux de croisement et feux de position Les feux de route peuvent être allumés. Vous avez la possibilité d'actionner les appels de phares.

Position	Signification
<b>AUTO</b>	Éclairage de ville et feux de position de jour. Feux de croisement et feux de position en cas de faible luminosité ou dans l'obscurité ou lorsque les phares antibrouillard avant* et/ou arrière sont allumés. La fonction Feux de route automatiques peut être activée. Vous pouvez activer les feux de route lorsque les feux de croisement sont allumés. Vous avez la possibilité d'actionner les appels de phares.
	Feux de route automatiques activés/désactivés.

<sup>A</sup> Si la voiture est démarrée mais immobile, la molette peut être mise en position à partir d'une autre position pour n'allumer que les feux de position au lieu d'un autre type d'éclairage.

Volvo recommande d'utiliser la position **AUTO** en conduite.



**ATTENTION**

Le système d'éclairage de la voiture ne peut pas déterminer si la luminosité est suffisante ou trop faible dans toutes les situations, en cas de brouillard ou de pluie par exemple.

Le conducteur a toujours la responsabilité du déplacement de son véhicule : éclairage correct et suffisant et selon le code de la route en vigueur.

**Molette sur le tableau de bord**

Molette (à gauche) de réglage de la luminosité intérieure.

**Informations associées**

- Ajuster les fonctions d'éclairage sur l'écran central (p. 159)
- Éclairage intérieur (p. 169)
- Feux de position (p. 160)

- Utiliser les clignotants (p. 164)
- Utiliser les feux de route (p. 162)
- Feux de croisement (p. 161)
- Phares antibrouillard/phares actifs en virage\* (p. 166)
- Feu antibrouillard arrière (p. 167)
- Feux actifs en virage\* (p. 165)
- Feux Stop (p. 167)
- Feux stop d'urgence (p. 168)
- Feux de détresse (p. 168)

**Ajuster les fonctions d'éclairage sur l'écran central**

L'écran central permet d'ajuster et d'activer plusieurs fonctions lumineuses. Concerne les feux de route automatiques, l'éclairage d'accompagnement et l'éclairage de sécurité par exemple.

1. Appuyez sur **Paramètres** de la Vue principale de l'écran central.
2. Appuyez sur **My Car** → **Feux et éclairage**.
3. Sélectionnez **Éclairage extérieur** ou **Éclairage intérieur** puis la fonction que vous souhaitez régler.

**Informations associées**

- Commutateur d'éclairage (p. 158)
- Feux de route automatique (p. 163)
- Utiliser l'éclairage d'accompagnement (p. 169)
- Durée éclairage de sécurité (p. 169)
- Utiliser les clignotants (p. 164)
- Modification des réglages dans la vue principale de l'écran central (p. 136)
- Vue Fonctions sur l'écran central (p. 124)

## Adaptation du faisceau d'éclairage des phares

Le faisceau d'éclairage peut être modifié pour passer de la conduite à droite à la conduite à gauche et inversement. La fonction adapte la lumière des phares de manière à réduire le risque d'éblouissement des véhicules en sens inverse.

1. Appuyez sur **Paramètres** de la Vue principale de l'écran central.
2. Appuyez sur **My Car** → **Feux et éclairage** → **Éclairage extérieur**.
3. Sélectionnez **Trafic temporaire à droite/ Trafic temporaire à gauche**.

### **i** NOTE

L'éclairage actif en virage n'est pas disponible lorsque le faisceau d'éclairage a été temporairement modifié pour la conduite de l'autre côté de la route.

### Informations associées

- Modification des réglages dans la vue principale de l'écran central (p. 136)
- Vue Fonctions sur l'écran central (p. 124)
- Feux actifs en virage\* (p. 165)

## Feux de position

Les feux de position servent à informer les autres usagers de la route de la présence de la voiture lorsqu'elle est immobile ou en stationnement. Les feux de position sont allumés avec la molette du levier au volant.

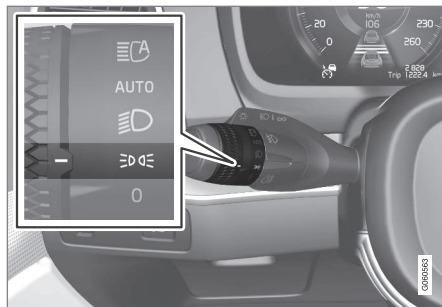

Molette du levier au volant en position de feux de position.

Placez la molette en position **II**. Les feux de position s'allument (l'éclairage de la plaque minéralogique s'allume simultanément).

Si le contact est en position **II**, l'éclairage de ville s'allume à la place des feux de position avant. Lorsque la commande est dans cette position, les feux de position sont allumés quelle que soit la position du contact du système électrique de la voiture.

Si la voiture est démarrée mais immobile, la molette peut être mise en position de feux de

position **II** à partir d'une autre position pour n'allumer que les feux de position au lieu d'un autre type d'éclairage.

Lorsque vous roulez pendant plus de 30 secondes à une vitesse inférieure à 10 km/h (env. 6 mph) ou si la vitesse est supérieure à 10 km/h (env. 6 mph), l'éclairage de ville s'allume. Le conducteur doit passer à un autre mode que **II**.

Lorsqu'il fait sombre et que le coffre à bagages est ouvert, les feux de position arrière s'allument (s'ils ne le sont pas déjà) pour avertir les usagers arrivant par l'arrière. Cette fonction est active quelle que soit la position de la molette ou du contact.

### Informations associées

- Commutateur d'éclairage (p. 158)
- Positions de contact (p. 458)

## Éclairage de ville

La voiture est équipée de capteurs qui détectent les conditions de lumière environnantes. Avec la molette du levier au volant en position

0,  ou **AUTO** et lorsque le système électrique de la voiture est en position de contact II, l'éclairage de ville est allumé. En mode **AUTO**, les phares s'allument automatiquement en feux de croisement lorsque l'intensité lumineuse est faible ou dans l'obscurité.

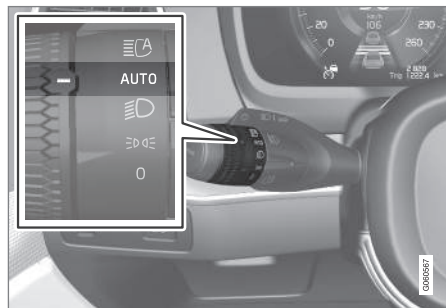

Molette du levier de volant en position **AUTO**.

Avec la molette de levier de volant en position **AUTO**, l'éclairage de ville (DRL<sup>1</sup>) est allumé lorsque vous conduisez la voiture de jour. L'éclairage de la voiture passe automatiquement de l'éclairage de ville aux feux de croise-

ment lorsque la luminosité diurne est faible ou dans l'obscurité. Le passage aux feux de croisement s'effectue aussi si les phares antibrouillard avant\* et/ou le feu antibrouillard arrière sont allumés.

### ATTENTION

Ce système constitue une aide à l'économie d'énergie. Il ne peut pas déterminer dans toutes les situations si la luminosité est trop faible ou non, pas exemple en cas de brouillard ou de pluie.

Le conducteur a toujours la responsabilité du déplacement de son véhicule : éclairage correct et suffisant et selon le code de la route en vigueur.

### Informations associées

- Commutateur d'éclairage (p. 158)
- Positions de contact (p. 458)
- Feux de croisement (p. 161)

## Feux de croisement

Lors de la conduite avec la molette du levier au volant en position **AUTO**, les feux de croisement s'allument automatiquement lorsque la luminosité est faible ou dans l'obscurité, lorsque le système électrique de la voiture est en position de contact II.

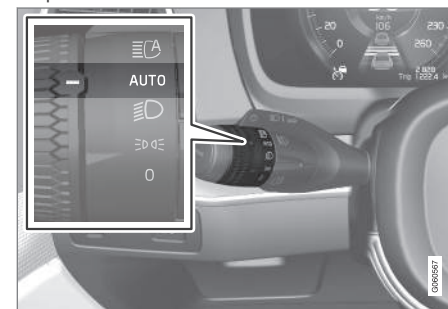

Molette du levier de volant en position **AUTO**.

Lorsque le levier au volant est tourné en position **AUTO**, les feux de croisement s'allumeront automatiquement si le feu antibrouillard arrière est allumé.

Lorsque la molette du levier au volant est en position , les feux de croisement sont toujours allumés si le contact est en position II.

<sup>1</sup> Daytime Running Lights

### « Détection de tunnel

La voiture perçoit lorsqu'elle entre dans un tunnel et passe alors de l'éclairage de ville aux feux de croisement.

Notez que la molette du levier au volant gauche doit rester en position **AUTO** pour que la détection de tunnel puisse fonctionner.

### Informations associées

- Commutateur d'éclairage (p. 158)
- Positions de contact (p. 458)
- Éclairage de ville (p. 161)

### Utiliser les feux de route

Les feux de route sont commandés grâce au levier au volant gauche. Les feux de route constituent le système d'éclairage le plus puissant de la voiture et doivent être utilisés lorsque vous conduisez dans l'obscurité, tant qu'ils n'éblouissent pas les autres usagers de la route, afin d'obtenir une meilleure visibilité.

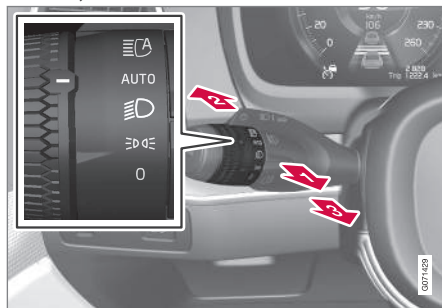

Levier au volant avec molette.

### Appel de phares

- 1 Déplacez légèrement le levier au volant vers l'arrière en position appel de phares. Les feux de route s'allument jusqu'à ce que vous relâchiez le levier.

### Feux de route

- 2 Les feux de route peuvent être allumés lorsque la molette du levier au volant est

en position **AUTO**<sup>2</sup> ou . Allumez les feux de route en poussant le levier au volant vers l'avant.

- 3 Éteignez en poussant le levier au volant vers l'arrière.

Lorsque les feux de route sont allumés, le témoin s'allume l'écran conducteur.

### Informations associées

- Commutateur d'éclairage (p. 158)
- Feux de route automatique (p. 163)

<sup>2</sup> Lorsque les feux de croisement sont allumés.

## Feux de route automatique

Les feux de route automatiques permettent, grâce à un capteur de caméra situé sur le bord supérieur du pare-brise, de détecter les phares des véhicules que vous croisez et les feux arrière des véhicules qui vous précèdent pour passer en feux de croisement.

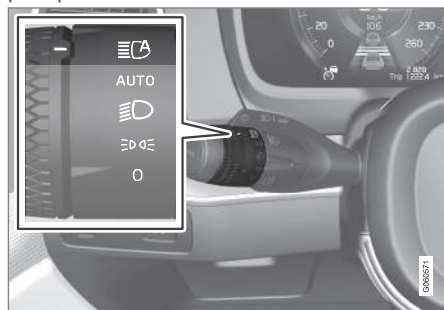



Le symbole  correspond aux feux de route automatiques.

La fonction peut s'activer en cas de conduite dans l'obscurité à une vitesse supérieure à environ 20 km/h (env. 12 mph). La fonction peut également prendre en compte l'éclairage public. Lorsque le capteur de caméra ne détecte plus aucun véhicule en sens inverse ou devant votre propre voiture, les feux de route s'allument à nouveau après une seconde.

<sup>3</sup> Diode lumineuse (Light Emitting Diode)

<sup>4</sup> En fonction du niveau d'équipement de la voiture.

## Activer les feux de route automatiques

Les feux de route automatiques sont activés/désactivés en tournant le levier au volant gauche en position . La molette revient ensuite en position **AUTO**. Lorsque les feux de route automatiques sont allumés, le symbole  est allumé en blanc sur l'écran conducteur. Lorsque les feux de route sont allumés, le témoin bleu est allumé.

Lorsque la fonction de feux de route automatiques alors que ceux-ci sont allumés, les feux de croisement sont automatiquement allumés.

## Fonction adaptative

Pour les voitures équipées de phares LED<sup>3\*</sup>, les feux de route automatiques ont une fonctionnalité adaptative<sup>4</sup>. Le faisceau lumineux est alors maintenu, à la différence de la fonction antiéblouissement ordinaire, en feux de route sur les côtés du véhicule que vous croisez ou qui vous précède. Seule la zone du faisceau lumineux directement orientée vers le véhicule est réduite pour éviter l'éblouissement.

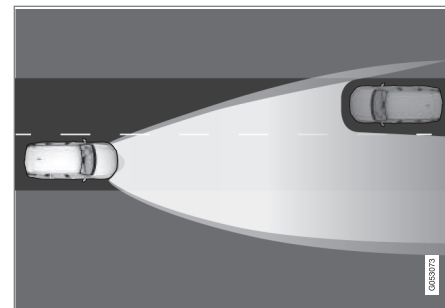

Fonction adaptative : Feux de croisement en direction du véhicule que vous croisez mais les feux de route restent allumés de chaque côté du véhicule.

Si les feux de route sont partiellement réduits, c'est-à-dire si le faisceau est légèrement plus puissant que les feux de croisement, le symbole  s'allume en bleu sur l'écran conducteur.

## Limitations des feux de route automatiques

Le capteur de caméra sur lequel la fonction se base présente certaines limites.





Si ce symbole s'affiche sur l'écran du conducteur avec le message **Feux de route actifs Temporairement indisponible**, le passage des feux de route aux feux de croisement doit se faire manuellement. Le symbole  s'éteint lorsque le message apparaît.



De même si ce symbole s'affiche avec le message **Capteur pare-brise Capteur bloqué. Voir le manuel.**

Les feux de route automatiques peuvent être momentanément indisponibles, par ex. dans des conditions de brouillard épais ou de forte pluie. Lorsque les feux de route automatiques sont de nouveau disponibles, ou si les capteurs de pare-brise ne sont plus bloqués, le message s'éteint et le symbole  s'allume.

### ATTENTION

L'activation automatique des feux de route est une fonction qui, dans des conditions favorables, aide à utiliser le meilleur éclairage possible.

Il en est de la responsabilité du conducteur de commuter manuellement entre les feux de route et les feux de croisement lorsque les situations de la circulation ou les conditions météorologiques l'exigent.

### Informations associées

- Commutateur d'éclairage (p. 158)
- Utiliser les feux de route (p. 162)
- Limites de l'unité caméra/radar (p. 355)

### Utiliser les clignotants

Les clignotants de la voiture se manœuvrent avec le levier du volant. Les clignotants fonctionnent à trois reprises ou bien en continu, en fonction du fait que le levier est actionné vers le haut ou vers le bas.



Clignotants.

### Clignotement court

-  Poussez le levier du volant vers le haut ou vers le bas en première position puis relâchez-le. Les clignotants clignotent trois fois. Les témoins clignotent une fois si la fonction est désactivée sur l'écran central.

**i NOTE**

- Cette séquence de clignotement automatique peut être interrompue en déplaçant le levier au volant immédiatement dans le sens opposé.
- Si le symbole de clignotant de l'écran conducteur clignote plus rapidement que la normale, consultez le message sur l'écran conducteur.

**Clignotement continu**

**➔** Poussez le levier du volant vers le haut ou vers le bas en position extérieure.

Le levier reste dans sa position et peut être repositionné manuellement ou revenir automatiquement avec le mouvement du volant.

**Informations associées**

- Feux de détresse (p. 168)
- Ajuster les fonctions d'éclairage sur l'écran central (p. 159)

**Feux actifs en virage\***

Les feux actifs en virage sont conçus pour apporter un éclairage supplémentaire dans les virages et les intersections. Les voitures avec phares LED<sup>5\*</sup> peuvent être équipées de feux actifs en virage selon le niveau d'équipement.

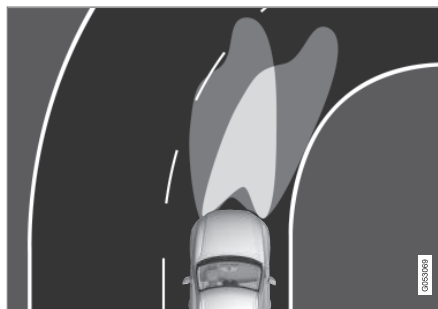

Faisceau d'éclairage avec la fonction désactivée (gauche) ou activée (droit).

Les feux actifs en virage suivent les mouvements du volant de manière à apporter un éclairage supplémentaire dans les virages et les intersections, et offrent ainsi une meilleure visibilité au conducteur.

Cette fonction est automatiquement activée au démarrage de la voiture. En cas de problème de fonctionnement, le témoin 

s'allume sur l'écran conducteur qui affiche alors un texte explicatif.

La fonction n'est active que si la luminosité est faible ou dans l'obscurité et uniquement lorsque la voiture est en mouvement avec les feux de croisement allumés.

**Désactiver/activer la fonction**

La fonction, activée en usine à la livraison de la voiture, peut être désactivée/activée dans la vue Fonctions sur l'écran central :

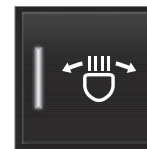

Appuyez sur le bouton **Phares direction. actifs.**

**Informations associées**

- Ajuster les fonctions d'éclairage sur l'écran central (p. 159)
- Phares antibrouillard/phares actifs en virage\* (p. 166)

<sup>5</sup> Diode lumineuse (Light Emitting Diode)



## Phares antibrouillard/phares actifs en virage\*

Les feux antibrouillard sont allumés manuellement lors de la conduite dans le brouillard et automatiquement lorsque vous reculez pour compléter le feu de recul.

Si la voiture est équipée de feux actifs en virage\*, les feux de brouillard s'allument automatiquement lorsque la luminosité est faible ou dans l'obscurité pour éclairer la zone en diagonale devant la voiture.



Bouton de phares antibrouillard.

Les phares antibrouillard peuvent être allumés lorsque le système électrique de la voiture est en position de contact II et que la molette du levier au volant est en position **AUTO**,  ou .

Appuyez sur le bouton pour activer et désactiver. Le symbole  s'allume sur l'écran conducteur lorsque les phares antibrouillard sont allumés.

Les phares antibrouillard s'éteignent automatiquement à l'arrêt de la voiture ou lorsque la molette du levier au volant est tournée en position **0**.

### NOTE

La législation concernant l'utilisation des phares antibrouillard varie entre les pays.

### Phares actifs en virage\*

Les phares antibrouillard peuvent inclure la fonction de phares actifs en virage qui permet d'éclairer temporairement la zone située devant la voiture dans la direction prise en tournant le volant ou du côté vers lequel les clignotants sont activés.

La fonction est activée lorsque la luminosité est faible ou dans l'obscurité lorsque la molette du levier au volant est en position

**AUTO** ou  et si la vitesse de la voiture est inférieure à 30 km/h (env. 20 mph).

En outre, les feux actifs en virage s'allument en complément du feu de recul lorsque vous effectuez une marche arrière.

La fonction, activée en usine à la livraison de la voiture, peut être activée et désactivée sur l'écran central.

### Informations associées

- Commutateur d'éclairage (p. 158)
- Positions de contact (p. 458)
- Feu antibrouillard arrière (p. 167)
- Feux actifs en virage\* (p. 165)
- Ajuster les fonctions d'éclairage sur l'écran central (p. 159)



## Feu antibrouillard arrière

Le feu antibrouillard arrière est beaucoup plus puissant que les feux arrière et ne doivent être utilisés que lorsque la visibilité est mauvaise en raison du brouillard, de la neige, de fumées ou de poussières afin de permettre aux autres usagers de voir à temps le véhicule qui les précède.



Bouton pour le feu antibrouillard arrière.

Le feu antibrouillard arrière consiste en une lampe à l'arrière de la voiture, du côté conducteur.

Le feu antibrouillard arrière ne peut être allumé qu'en position de contact **II** et avec la molette du levier au volant en position **AUTO** ou **☰**.

Appuyez sur le bouton pour allumer/éteindre.

Le témoin **☰** s'allume sur l'écran conducteur lorsque le feu antibrouillard arrière est allumé.

Le feu antibrouillard arrière s'éteint automatiquement à l'arrêt de la voiture ou lorsque la molette du levier au volant est tournée en position **0** ou **☰☰☰**.

### **i** NOTE

La législation concernant l'utilisation des feux antibrouillard arrière varie selon les pays.

### Informations associées

- Commutateur d'éclairage (p. 158)
- Phares antibrouillard/phares actifs en virage\* (p. 166)
- Positions de contact (p. 458)

## Feux Stop

Le feu stop s'allume automatiquement en cas de freinage.

Les feux stop s'allument lorsque vous appuyez sur la pédale de frein et lorsque la voiture freine automatiquement par le biais de l'un des systèmes d'assistance à la conduite.

### Informations associées

- Feux stop d'urgence (p. 168)
- Fonctions de freinage (p. 462)
- Systèmes d'assistance au conducteur (p. 292)

### Feux stop d'urgence

Les feux stop d'urgence sont allumés pour informer les usagers qui suivent votre véhicule d'un freinage brusque.

Cette fonction signifie que les feux stop clignent au lieu de rester allumés, comme pour un freinage normal.

Les feux stop d'urgence sont activés en cas de freinage brusque ou si le système ABS est activé à vitesse élevée.

Après un freinage jusqu'à une faible vitesse et lorsque le conducteur relâche la pédale de frein, le feu stop reprend son fonctionnement normal.

Au même moment, les feux de détresse sont activés. Ils clignent jusqu'à ce que le conducteur accélère de nouveau ou éteigne les clignotants de la voiture.

### Informations associées

- Feux Stop (p. 167)
- Freins de route (p. 462)
- Feux de détresse (p. 168)

### Feux de détresse

Les feux de détresse avertissent les autres usagers de la route en activant simultanément l'ensemble des clignotants de la voiture. La fonction peut servir pour avertir en cas de danger.

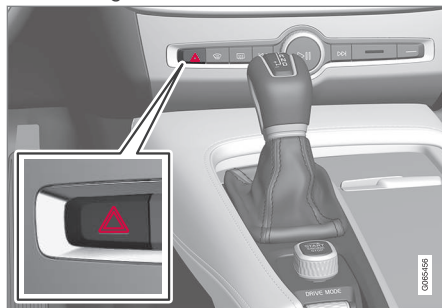

Bouton des feux de détresse.

Appuyez sur le bouton pour activer les feux de détresse.

Les feux de détresse s'activent automatiquement dès que la voiture a freiné si puissamment que les feux stop d'urgence se sont activés et que la vitesse s'est réduite. Les feux de détresse se mettent à clignoter lorsque les feux stop d'urgence ont cessé de clignoter et s'éteignent automatiquement dès que la voiture accélère de nouveau ou si vous les éteignez avec le bouton.

### **i** NOTE

La réglementation concernant l'utilisation des feux de détresse peut varier d'un pays à l'autre.

### Informations associées

- Feux stop d'urgence (p. 168)
- Utiliser les clignotants (p. 164)

## Utiliser l'éclairage d'accompagnement

Une partie de l'éclairage extérieur peut rester allumé pour servir d'éclairage d'accompagnement après le verrouillage de la voiture.

Pour activer la fonction :

1. Arrêtez le moteur.
2. Poussez le levier gauche du volant vers l'avant puis relâchez.
3. Sortez et verrouillez la voiture.
  - > Un symbole apparaît sur l'écran conducteur pour indiquer que la fonction est activée et que l'éclairage extérieur est allumé : Feux de position, phares, éclairage de la plaque minéralogique et éclairage des poignées extérieures\*.

La durée d'activation de l'éclairage d'accompagnement peut être déterminée sur l'écran central .

### Informations associées

- Ajuster les fonctions d'éclairage sur l'écran central (p. 159)
- Durée éclairage de sécurité (p. 169)

## Durée éclairage de sécurité

L'éclairage de sécurité s'allume lorsque la voiture est déverrouillée, et sert à allumer l'éclairage de la voiture à distance.

La fonction est activée lorsque la télécommandée est utilisée pour le déverrouillage. À la lumière du jour, les feux de position, le plafonnier, l'éclairage au plancher et l'éclairage du compartiment à bagages s'allument. En cas de faible luminosité ou dans l'obscurité, l'éclairage de plaque minéralogique ainsi que l'éclairage des poignées extérieures\*, faisceau orienté vers le sol, s'allument.

L'éclairage reste allumé pendant environ 2 minutes si aucune porte n'est ouverte. Si une porte est ouverte pendant que l'éclairage est allumé, la durée d'activation de l'éclairage intérieur et des poignées extérieures\* sera prolongée.

La fonction peut être activée et désactivée sur l'écran central.

### Informations associées

- Ajuster les fonctions d'éclairage sur l'écran central (p. 159)
- Utiliser l'éclairage d'accompagnement (p. 169)
- télécommande (p. 252)

## Éclairage intérieur

L'habitacle est équipé de plusieurs types d'éclairage, comme l'éclairage d'habitacle, l'éclairage d'ambiance réglable et des liseuses.

Tout éclairage de l'habitacle peut être allumé est éteint manuellement pendant au moins 5 minutes après :

- l'arrêt du moteur et si son système électrique est en position de contact **O**
- le déverrouillage de la voiture sans que le moteur n'ait été démarré.

### Éclairage au plafond avant



Commandes au plafond pour les liseuses avant et l'éclairage d'habitacle.

- ① Liseuse côté gauche
- ② Éclairage d'habitacle

- ◀◀ **3** Système automatique d'éclairage d'habitacle
- 4** Liseuse côté droit

### Liseuses

Les liseuses du côté droit et gauche s'allument et s'éteignent au moyen d'une courte pression sur le bouton correspondant du plafonnier. L'intensité de l'éclairage est ajustée en tenant le bouton enfoncé.

### Éclairage d'habitacle

L'éclairage au plancher et l'éclairage au plafond s'allument et s'éteignent avec une courte pression sur le bouton de la console au plafond.

### Système automatique d'éclairage d'habitacle

La fonction automatique est activée par une courte pression sur le bouton **AUTO** de la console au plafond. Avec la fonction automatique activée, le témoin lumineux du bouton est allumé et l'éclairage d'habitacle s'allume et s'éteint selon les conditions suivantes :

L'éclairage d'habitacle s'allume lorsque :

- la voiture est déverrouillée
- la voiture est arrêtée
- une porte latérale est ouverte.

L'éclairage d'habitacle s'éteint lorsque :

- la voiture est verrouillée
- la voiture est démarrée
- une porte latérale est fermée.
- une porte latérale est restée ouverte pendant environ 2 minutes.

### Éclairage au plafond arrière

La partie arrière de la voiture comporte des lampes de lecture, également utilisées pour éclairer l'habitacle.



Liseuses de la banquette arrière.



Les voitures équipées d'un toit panoramique\* ont deux lampes, une de chaque côté du toit.

Les liseuses s'allument et s'éteignent au moyen d'une courte pression sur le bouton de chacune des lampes. L'intensité de l'éclairage est ajustée en tenant le bouton enfoncé.

### Éclairage de boîte à gants

L'éclairage de boîte à gants s'allume ou s'éteint lorsqu'elle est ouverte ou fermée.

### Éclairage du miroir du pare-soleil\*

L'éclairage du miroir du pare-soleil s'allume et s'éteint à l'ouverture et à la fermeture du couvercle.

### Éclairage au sol\*

L'éclairage au sol s'allume ou s'éteint à l'ouverture et à la fermeture de chaque porte.

### Éclairage de seuil

L'éclairage du seuil s'allume ou s'éteint à l'ouverture et à la fermeture d'une porte.

### Éclairage du compartiment à bagages

L'éclairage du compartiment à bagages s'allume ou s'éteint avec l'ouverture et la fermeture du coffre à bagages.

### Éclairage d'ambiance

L'éclairage d'ambiance s'allume lors de l'ouverture des portes et s'éteint au verrouillage de la voiture. L'intensité de l'éclairage d'ambiance peut être ajustée sur l'écran central et même affinée avec la molette du tableau de bord.

### Éclairage d'ambiance\*

La voiture est équipée de diodes lumineuses qui permettent de modifier la couleur de l'éclairage. Cet éclairage est allumé lorsque le moteur est en marche. L'éclairage d'ambiance peut être ajusté sur l'écran central et même affinée avec la molette du tableau de bord.

### Éclairage des compartiments de rangement dans les portes

L'éclairage du compartiment de rangement des portes s'allume à l'ouverture des portes et s'éteint au verrouillage de la voiture. L'intensité lumineuse peut être ajustée à l'aide de la molette située sur le tableau de bord.

### Éclairage du porte-gobelet avant de la console de tunnel

L'éclairage du porte-gobelet avant s'allume au déverrouillage de la voiture et s'éteint à son verrouillage. L'intensité lumineuse peut être ajustée à l'aide de la molette située sur le tableau de bord.

### Informations associées

- Régler l'éclairage intérieur (p. 171)
- Commutateur d'éclairage (p. 158)
- Positions de contact (p. 458)
- Intérieur de l'habitacle (p. 620)

### Régler l'éclairage intérieur

L'éclairage de la voiture s'allume différemment en fonction de la position du contact. L'éclairage intérieur peut être ajusté grâce à une molette sur le tableau de bord et certaines fonctions d'éclairage peuvent aussi être ajustées sur l'écran central.



La molette du tableau de bord, à gauche du volant, permet de régler l'intensité lumineuse de l'écran, l'éclairage des commandes et l'éclairage d'ambiance\*

### Régler l'éclairage décoratif ambiant

1. Appuyez sur **Paramètres** de la Vue principale sur l'écran central.
2. Appuyez sur **My Car** → **Feux et éclairage** → **Éclairage intérieur**.
3. Choisissez parmi les réglages suivants :
  - Sous **Intensité éclairage d'ambiance**, choisissez entre **Désactiver**, **Bas** et **Haut**.
  - Sous **Niveau éclairage d'ambiance**, choisissez entre **Réduit** et **Plein**.

### Régler l'éclairage d'ambiance\*

La voiture est équipée de plusieurs diodes lumineuses qui permettent de modifier la couleur de l'éclairage. Cet éclairage est allumé lorsque le moteur est en marche.



### ◀◀ **Modifier l'intensité de l'éclairage**

1. Appuyez sur **Paramètres** de la Vue principale sur l'écran central.
2. Appuyez sur **My Car → Feux et éclairage → Éclairage intérieur → Éclairage d'ambiance intérieur**.
3. Sous **Intensité éclairage intérieur tamisé** choisissez entre **Désactiver Bas** et **Haut**.

### **Modifier la couleur de l'éclairage**

1. Appuyez sur **Paramètres** de la Vue principale sur l'écran central.
2. Appuyez sur **My Car → Feux et éclairage → Éclairage intérieur → Éclairage d'ambiance intérieur**.
3. Choisissez entre **Par température** et **Par couleur** pour modifier la couleur de l'éclairage.

Si vous choisissez **Par température**, l'éclairage changera en fonction de la température réglée pour l'habitacle.

Si vous avez choisi **Par couleur**, la sous-catégorie **Couleurs de thème** peut être utilisée pour un réglage supplémentaire.

### **Informations associées**

- Éclairage intérieur (p. 169)
- Ajuster les fonctions d'éclairage sur l'écran central (p. 159)
- Positions de contact (p. 458)

VITRES, PARTIES VITRÉES ET  
RÉTROVISEURS

### Vitres, parties vitrées et rétroviseurs

La voiture comporte plusieurs vitres, parties vitrées et rétroviseurs. Certaines des vitres de la voiture sont renforcées par un feuilletage.

Le pare-brise est en verre feuilleté et le verre feuilleté est disponible en option pour d'autres surfaces vitrées. Le verre feuilleté est renforcé, ce qui offre une meilleure protection antivol et une meilleure isolation sonore dans l'habitacle.

Le toit panoramique\* est également en verre feuilleté.



Ce symbole sur les vitres indique qu'il s'agit de verre laminé<sup>1</sup>

### Informations associées

- Protection antipincement des vitres et des rideaux pare-soleil (p. 174)
- Toit panoramique\* (p. 181)
- Lève-vitres (p. 175)
- Rétroviseurs (p. 178)
- Utiliser les rideaux pare-soleil\* (p. 177)
- Affichage tête haute\* (p. 146)
- Utiliser les essuie-glaces (p. 186)

- Utiliser le lave-glace et le lave-phares (p. 189)
- Activer et désactiver le chauffage électrique du pare-brise\* (p. 229)
- Activer et désactiver la lunette arrière et les rétroviseurs extérieurs chauffants (p. 230)

### Protection antipincement des vitres et des rideaux pare-soleil

Tous les lève-vitres et tous les rideaux pare-soleil\* électriques disposent d'une protection antipincement qui se déclenche si ils sont bloqués par un objet à l'ouverture ou à la fermeture.

Dans ce cas, le mouvement s'arrête et revient en arrière automatiquement d'environ 50 mm (env. 2 pouces) par rapport à la position du blocage (ou en position de ventilation complète).

Il est possible de surpasser la protection antipincement lorsque la fermeture a été interrompue, par exemple pour cause de givre, en appuyant continuellement sur la commande dans la même direction.

En cas de problème avec la protection antipincement, vous pouvez tenter une séquence de réinitialisation.

### ATTENTION

Si la batterie de démarrage a été déconnectée, la fonction d'ouverture automatique doit être initialisée pour fonctionner correctement. Il convient d'effectuer une initialisation pour que la protection antipincement puisse fonctionner.

<sup>1</sup> Ne concerne ni le pare-brise ni le toit panoramique\* qui sont toujours laminés et ne portent donc pas ce symbole.



### Informations associées

- Séquence d'initialisation de la protection antipincement (p. 175)
- Actionner les lève-vitres (p. 176)
- Utiliser les rideaux pare-soleil\* (p. 177)
- Actionner le toit panoramique\* (p. 182)

### Séquence d'initialisation de la protection antipincement

En cas de problème sur les fonctions électriques des lève-vitres, une séquence de réinitialisation peut être lancée.

#### ATTENTION

Si la batterie de démarrage a été déconnectée, la fonction d'ouverture automatique doit être initialisée pour fonctionner correctement. Il convient d'effectuer une initialisation pour que la protection antipincement puisse fonctionner.

Si le problème persiste ou s'il concerne le toit panoramique, contactez un atelier<sup>2</sup>.

### Réinitialiser un lève-vitre

1. Commencez avec la vitre fermée.
2. Actionnez la commande en position manuelle 3 fois vers le haut (position fermée).
  - > Le système est automatiquement initialisé.

### Informations associées

- Protection antipincement des vitres et des rideaux pare-soleil (p. 174)
- Actionner les lève-vitres (p. 176)
- Utiliser les rideaux pare-soleil\* (p. 177)

### Lève-vitres

Chaque porte dispose d'un panneau de commande pour les lève-vitres électriques. La porte conducteur comporte des commandes pour l'ensemble des vitres et pour l'activation de la sécurité pour enfants.

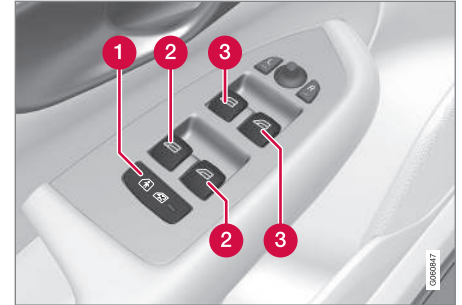

Panneau de commande de la porte conducteur.

- 1 Sécurité pour enfants électrique\* qui permet de désactiver les commandes des portes arrière et ainsi d'empêcher l'ouverture des portes et des vitres de l'intérieur.
- 2 Commandes des vitres arrière.
- 3 Commandes des vitres avant.

<sup>2</sup> Un atelier Volvo agréé est recommandé.



## **ATTENTION**

Il y a risque de pincement pour les personnes (adultes ou enfants) et les objets avec les parties mobiles.

- Regardez toujours le mouvement des vitres lorsque vous les actionnez.
- Ne laissez pas les enfants jouer avec les commandes.
- Ne laissez jamais d'enfants seuls dans la voiture.
- N'oubliez pas de couper le courant des lève-vitres en mettant le système électrique de la voiture en position de contact **O** puis en retirant la télécommande de la voiture.
- Ne passez jamais d'objets ni de parties du corps par les vitres, même si le système électrique de la voiture est complètement éteint.

### Informations associées

- Actionner les lève-vitres (p. 176)
- Protection antipincement des vitres et des rideaux pare-soleil (p. 174)
- Séquence d'initialisation de la protection antipincement (p. 175)

## Actionner les lève-vitres

Le panneau de commande dans la porte conducteur permet de commander tous les lève-vitres, alors que sur les autres portes, le panneau de commande ne permet d'actionner que le lève-vitre correspondant.

Les lève-vitres sont munis d'une protection antipincement. En cas de problème avec la protection antipincement, vous pouvez tenter une séquence de réinitialisation.

## **ATTENTION**

Il y a risque de pincement pour les personnes (adultes ou enfants) et les objets avec les parties mobiles.

- Regardez toujours le mouvement des vitres lorsque vous les actionnez.
- Ne laissez pas les enfants jouer avec les commandes.
- Ne laissez jamais d'enfants seuls dans la voiture.
- N'oubliez pas de couper le courant des lève-vitres en mettant le système électrique de la voiture en position de contact **O** puis en retirant la télécommande de la voiture.
- Ne passez jamais d'objets ni de parties du corps par les vitres, même si le système électrique de la voiture est complètement éteint.



Actionnement des lève-vitres.

- 1** Actionnement manuel. Tirez/poussez l'une des commandes vers le haut ou vers le bas. La vitre monte/descend tant que la commande est maintenue en position.
- 2** Actionnement automatique. Tirez ou poussez l'une des commandes en butée puis relâchez-la. La vitre monte/descend automatiquement en butée.

Pour pouvoir actionner les lève-vitres, le contact doit être au moins en position **I** ou **II**. Après l'arrêt du moteur, il est possible d'actionner les lève-vitres pendant quelques minutes après la coupure du contact mais jamais après l'ouverture d'une porte. Une seule commande peut être actionnée à la fois.

L'actionnement est aussi possible avec la télécommande ou la fonction d'ouverture sans clé\* avec la poignée de porte.

**ATTENTION**

Veillez à ne pincer aucun enfant ni aucun passager lorsque vous fermez toutes les vitres avec la télécommande ou la fonction d'ouverture sans clé\* avec poignée de portière.

**NOTE**

Pour réduire le bruit du vent lorsque les vitres arrière sont ouvertes, il suffit d'ouvrir légèrement les vitres avant.

**NOTE**

Les vitres ne peuvent pas être ouvertes lorsque la vitesse est supérieure à environ 180 km/h (env. 112 mph), mais elles peuvent être fermées.

Le conducteur est toujours responsable du respect du code de la route.

**NOTE**

Le vitres peuvent éventuellement ne pas être actionnées lorsque les températures sont basses.

**Informations associées**

- Lève-vitres (p. 175)
- Protection antipincement des vitres et des rideaux pare-soleil (p. 174)
- Séquence d'initialisation de la protection antipincement (p. 175)
- Verrouiller et déverrouiller sans clé\* (p. 276)
- Verrouiller et déverrouiller à l'aide de la télécommande (p. 254)

**Utiliser les rideaux pare-soleil\***

La plage arrière comporte un rideau pare-soleil.



- Tirez le rideau pare-soleil et accrochez-le aux attaches à l'aide des deux crochets du rideau.
  - > Le ressort du rideau maintient les crochets en place.

Lorsque le rideau pare-soleil n'est pas utilisé, décrochez-le et laissez-le s'enrouler lentement.

**Informations associées**

- Protection antipincement des vitres et des rideaux pare-soleil (p. 174)
- Séquence d'initialisation de la protection antipincement (p. 175)
- Lève-vitres (p. 175)

## Rétroviseurs

Les rétroviseurs peuvent servir à améliorer la vision du conducteur vers l'arrière.

### Rétroviseur intérieur

Le rétroviseur intérieur est ajusté à la main. Le rétroviseur intérieur est équipé de HomeLink\*, de l'antiéblouissement automatique\* et de la boussole\*.

### Rétroviseurs extérieurs

#### **⚠ ATTENTION**

Les deux rétroviseurs sont incurvés pour une meilleure vue d'ensemble. Les objets peuvent sembler se trouver plus loin qu'ils ne sont en réalité.

Le mode des rétroviseurs extérieurs est réglé au moyen du levier sur le panneau de commande de la porte conducteur. Il existe aussi différents réglages automatiques qui peuvent être associés aux boutons de la fonction mémoire du siège à commande électrique\*.

### Informations associées

- HomeLink®\* (p. 515)
- Boussole\* (p. 519)
- Régler la position antiéblouissement des rétroviseurs (p. 178)
- Orientation des rétroviseurs extérieurs (p. 179)

- Mémoriser la position du siège, des rétroviseurs et de l'affichage tête haute\* (p. 194)
- Activer et désactiver la lunette arrière et les rétroviseurs extérieurs chauffants (p. 230)

## Régler la position antiéblouissement des rétroviseurs

Une forte lumière provenant de l'arrière peut se réfléchir dans les rétroviseurs et éblouir le conducteur. Mettez le rétroviseur en position antiéblouissement lorsque vous êtes gêné par cette lumière.

### Fonction antiéblouissement manuelle

Le rétroviseur intérieur peut activer la fonction antiéblouissement avec un réglage du bord du rétroviseur.



- 1 Commande manuelle de la fonction antiéblouissement.
1. Tirez sur le commutateur pour atténuer l'éblouissement.
2. Poussez le commutateur en position normale vers le pare-brise.

Il n'existe aucune commande manuelle sur le rétroviseur à fonction antiéblouissement automatique.

### Fonction antiéblouissement automatique\*

La fonction antiéblouissement des rétroviseurs s'active automatiquement avec l'apparition d'une forte lumière provenant de l'arrière. La fonction antiéblouissement automatique est toujours active pendant la conduite, sauf lorsque la marche arrière est engagée.

#### **i** NOTE

Lorsque vous modifiez la sensibilité, vous ne remarquerez aucun changement immédiat dans la fonction d'antiéblouissement. L'adaptation se fait progressivement.

La sensibilité de la fonction antiéblouissement s'applique au rétroviseur intérieur et aux rétroviseurs extérieurs.

Pour modifier la sensibilité de la fonction antiéblouissement :

1. Appuyez sur **Paramètres** de la Vue principale sur l'écran central.
2. Appuyez sur **My Car → Rétroviseurs et commodité**.

3. Sous **Assombrissement auto rétroviseur**, sélectionnez **Normal**, **Sombre** ou **Clair**.

Le rétroviseur intérieur comporte deux capteurs, l'un orienté vers l'avant et l'autre orienté vers l'arrière, qui se coordonnent pour détecter et éliminer les faisceaux lumineux éblouissants. Le capteur orienté vers l'avant détecte la lumière environnante alors que le capteur orienté vers l'arrière détecte la lumière des phares du véhicule qui suit.

Pour que les rétroviseurs extérieurs puissent être équipés de l'antiéblouissement automatique, le rétroviseur intérieur doit l'être aussi.

#### **i** NOTE

Si la lumière ne peut pas atteindre les capteurs en raison d'un obstacle comme par exemple par une autorisation de stationnement, un transpondeur, un pare-soleil ou un objet sur les sièges ou sur la plage arrière, la fonction antiéblouissement du rétroviseur sera limitée.

### Informations associées

- Rétroviseurs (p. 178)
- Orientation des rétroviseurs extérieurs (p. 179)

## Orientation des rétroviseurs extérieurs

Pour obtenir un bon champ de vision dans les rétroviseurs, ils doivent être réglés selon le conducteur. Il existe différents réglages automatiques qui peuvent également être associés aux boutons de la fonction mémoire du siège à commande électrique\*.

### Utiliser la commande des rétroviseurs extérieurs



Commande des rétroviseurs extérieurs.

Le mode des rétroviseurs extérieurs est réglé au moyen du levier sur le panneau de commande de la porte conducteur. Le contact doit être en position **I** ou supérieure.

1. Appuyez sur le bouton **L** pour régler le rétroviseur gauche et sur le bouton **R** pour le rétroviseur droit. La diode du bouton correspondant s'allume.



- ◀ 2. Réglez la position au moyen de la petite manette centrale.
- 3. Appuyez de nouveau sur le bouton **L** ou sur le bouton **R**. La diode doit s'éteindre.

### Rentrer les rétroviseurs par commande électrique\*

Les rétroviseurs peuvent être repliés lorsque la voiture est stationnée ou lorsque vous abordez un passage étroit.

1. Appuyez simultanément sur les boutons **L** et **R**.
2. Relâchez-les après environ 1 seconde. Les rétroviseurs se replient entièrement de manière automatique.

Déployez les rétroviseurs en appuyant en même temps sur les boutons **L** et **R**. Les rétroviseurs se déploient entièrement de manière automatique.

### Nouveau réglage en position neutre

Les rétroviseurs qui ont été déplacés de l'extérieur par un tiers doivent être replacés avec la commande électrique en position neutre pour que la fonction de rabattement électrique\* puisse fonctionner correctement.

1. Rétractez les rétroviseurs en appuyant en même temps sur les boutons **L** et **R**.

2. Déployez-les en appuyant en même temps sur les boutons **L** et **R**.
  3. Répétez la procédure ci-dessus au besoin.
- Les rétroviseurs sont à nouveau en position neutre.

### Inclinaison pour la mise en stationnement<sup>3</sup>

Il est possible d'incliner un rétroviseur vers le bas pour permettre au conducteur de voir le bord de la route lors de manœuvres de stationnement par exemple.

- Engagez la marche arrière et appuyez sur le bouton **L** ou **R**.

Veuillez noter qu'il peut être nécessaire d'appuyer 2 fois sur le bouton selon qu'il a déjà été sélectionné ou non. Le bouton clignote lorsque le rétroviseur est incliné vers le bas. Lorsque vous quittez la marche arrière, le rétroviseur commence à bouger après environ 3 secondes et atteint sa position d'origine après environ 8 secondes.

### Inclinaison automatique pour la mise en stationnement<sup>3</sup>

Avec ce réglage, le rétroviseur est automatiquement incliné lorsque vous engagez la marche arrière. La position rabattue est prédéfinie et ne peut être modifiée.

1. Appuyez sur **Paramètres** de la Vue principale de l'écran central.
2. Appuyez sur **My Car → Rétroviseurs et commodité**.
3. Sous **Inclinaison rétroviseur extérieur en marche arrière**, sélectionnez **Désactiver, Conducteur, Passager** ou **Tous** pour activer/désactiver ainsi que pour choisir quel rétroviseur doit s'incliner.

Il est possible de ramener directement le rétroviseur à sa position d'origine en appuyant 2 fois sur les boutons **L** et **R**.

### Rabattement automatique au verrouillage\*

Les rétroviseurs peuvent se rabattre/se déployer automatiquement lors du verrouillage/déverrouillage de la voiture. Si les rétroviseurs ont été rabattus manuellement, ils doivent toutefois être déployés manuellement également.

1. Appuyez sur **Paramètres** de la Vue principale de l'écran central.
2. Appuyez sur **My Car → Rétroviseurs et commodité**.
3. Sélectionnez **Repli des rétroviseurs au verrouillage** pour activer/désactiver.

<sup>3</sup> Uniquement avec siège à commande électrique avec boutons de mémoire\*.

**Informations associées**

- Rétroviseurs (p. 178)
- Régler la position antiéblouissement des rétroviseurs (p. 178)
- Mémoriser la position du siège, des rétroviseurs et de l'affichage tête haute\* (p. 194)
- Activer et désactiver la lunette arrière et les rétroviseurs extérieurs chauffants (p. 230)

**Toit panoramique\***

Le toit panoramique est divisé en deux sections vitrées. Vous pouvez ouvrir la section avant soit verticalement, en position de ventilation (bord arrière du panneau uniquement), soit horizontalement en position ouverte (section complète). La section arrière est un panneau de toit en verre fixe.

Le toit panoramique est muni d'un déflecteur et d'un rideau pare-soleil en tissu perforé situé sous la partie de verre pour une protection supplémentaire contre la lumière du soleil par exemple.



Le toit panoramique et son rideau pare-soleil sont manœuvrés par une commande placée dans le toit.

Pour pouvoir utiliser le toit panoramique et le rideau pare-soleil, le système électrique du

véhicule doit être en position de contact I ou II.

**ATTENTION**

Il y a risque de pincement pour les personnes (adultes ou enfants) et les objets avec les parties mobiles.

- Regardez toujours le mouvement des vitres lorsque vous les actionnez.
- Ne laissez pas les enfants jouer avec les commandes.
- Ne laissez jamais d'enfants seuls dans la voiture.
- N'oubliez pas de couper le courant des lève-vitres en mettant le système électrique de la voiture en position de contact **0** puis en retirant la télécommande de la voiture.
- Ne passez jamais d'objets ni de parties du corps par les vitres, même si le système électrique de la voiture est complètement éteint.

**IMPORTANT**

- N'ouvrez pas le toit panoramique si des barres de toit sont installées.
- Ne placez jamais d'objets lourds sur le toit panoramique.





**! IMPORTANT**

- Retirez la neige et la glace avant d'ouvrir le toit panoramique. Veillez à ne pas rayer les surfaces ou endommager les baguettes.
- Ne manœuvrez pas le toit panoramique s'il est gelé.

### Défecteur

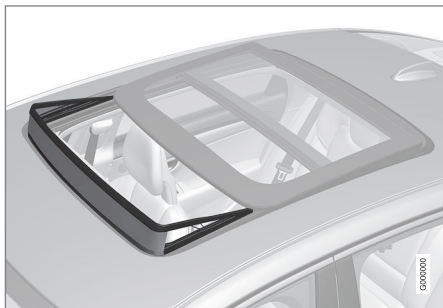

Le toit panoramique est doté d'un déflecteur qui se déploie lorsque le toit panoramique est ouvert.

### Informations associées

- Actionner le toit panoramique\* (p. 182)
- Fermeture automatique du rideau pare-soleil du toit panoramique\* (p. 185)

- Protection antipincement des vitres et des rideaux pare-soleil (p. 174)
- Verrouiller et déverrouiller sans clé\* (p. 276)
- Verrouiller et déverrouiller à l'aide de la télécommande (p. 254)

### Actionner le toit panoramique\*

Le toit panoramique et son rideau pare-soleil sont manœuvrés par une commande du panneau de toit. Tous deux sont munis d'une protection antipincement.

**⚠ ATTENTION**

Il y a risque de pincement pour les personnes (adultes ou enfants) et les objets avec les parties mobiles.

- Regardez toujours le mouvement des vitres lorsque vous les actionnez.
- Ne laissez pas les enfants jouer avec les commandes.
- Ne laissez jamais d'enfants seuls dans la voiture.
- N'oubliez pas de couper le courant des lève-vitres en mettant le système électrique de la voiture en position de contact **O** puis en retirant la télécommande de la voiture.
- Ne passez jamais d'objets ni de parties du corps par les vitres, même si le système électrique de la voiture est complètement éteint.



**!** **IMPORTANT**

- N'ouvrez pas le toit panoramique si des barres de toit sont installées.
- Ne placez jamais d'objets lourds sur le toit panoramique.

**!** **IMPORTANT**

- Retirez la neige et la glace avant d'ouvrir le toit panoramique. Veillez à ne pas rayer les surfaces ou endommager les baguettes.
- Ne manœuvrez pas le toit panoramique s'il est gelé.

Pour pouvoir utiliser le toit panoramique et le rideau pare-soleil, le système électrique du véhicule doit être en position de contact **I** ou **II**.

L'actionnement est aussi possible avec la télécommande ou la fonction d'ouverture sans clé\* avec la poignée de porte.

**!** **ATTENTION**

Veillez à ne pincer aucun enfant ni aucun passager lorsque vous fermez toutes les vitres avec la télécommande ou la fonction d'ouverture sans clé\* avec poignée de porte.

**!** **IMPORTANT**

Vérifiez toujours que le toit panoramique est correctement fermé.

Le déplacement du toit cesse si vous relâchez la commande, en actionnement manuel, ou si la partie vitrée atteint la position de confort<sup>4</sup> ou d'ouverture/fermeture maximale. Le mouvement du toit panoramique et du rideau pare-soleil cesse aussi si la commande du toit est de nouveau actionnée dans le sens inverse du mouvement en cours.

Le toit panoramique et le rideau pare-soleil sont aussi munis d'une protection antipincement. En cas de problème avec la protection antipincement, vous pouvez tenter une séquence de réinitialisation.

**i** **NOTE**

En cas d'ouverture manuelle, le rideau pare-soleil doit être entièrement ouvert avant de pouvoir ouvrir le toit panoramique. Lors de la procédure de fermeture, le toit panoramique doit être entièrement fermé avant de pouvoir fermer complètement le rideau pare-soleil.

**i** **NOTE**

Le vitres peuvent éventuellement ne pas être actionnées lorsque les températures sont basses.

<sup>4</sup> La position de confort est une position qui permet de maintenir le bruit du vent et la résonance pendant la conduite à un niveau agréable.

#### « Ouvrir et fermer en position de ventilation

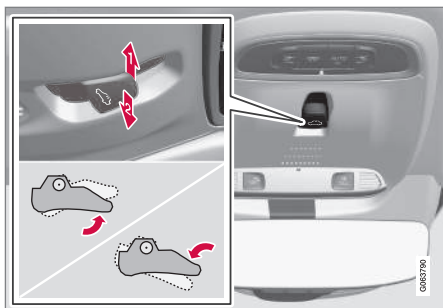

Position de ventilation, déplacement vertical du bord arrière.

- ➊ Pour ouvrir, tirez une fois la commande vers le haut.
- ➋ Pour fermer, poussez une fois la commande vers le bas.

En position de ventilation, le bord arrière de la partie vitrée avant se soulève. Si le rideau pare-soleil est entièrement fermé lorsque la position de ventilation est sélectionnée, il s'ouvre automatiquement sur environ 50 mm (env. 2 pouces).

Le rideau pare-soleil suit automatiquement le toit panoramique lorsqu'il se ferme à partir de la position de ventilation.

#### Ouvrir et fermer complètement le toit panoramique avec la commande au toit

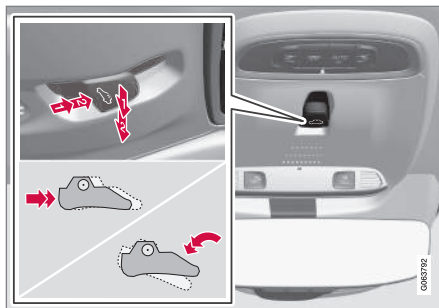

- ➊ Actionnement, position manuelle
- ➋ Actionnement, position automatique

#### Actionnement manuel

1. Pour ouvrir le rideau pare-soleil, poussez la commande vers l'arrière jusqu'à la position d'ouverture manuelle.
2. Pour ouvrir le toit panoramique en position de confort, poussez la commande en arrière une deuxième fois jusqu'en position d'ouverture manuelle.
3. Pour ouvrir complètement le toit panoramique, poussez la commande en arrière une troisième fois jusqu'en position d'ouverture manuelle.

Fermez en répétant la procédure précédente dans l'ordre inverse et en poussant la commande vers l'avant/le bas en position de fermeture manuelle.

#### Actionnement automatique

1. Pour ouvrir le rideau pare-soleil au maximum, appuyez sur la commande en arrière jusqu'à la position d'ouverture automatique puis relâchez-la.
2. Pour ouvrir le toit panoramique en position de confort, poussez la commande en arrière une deuxième fois jusqu'en position d'ouverture automatique et relâchez-la.
3. Pour ouvrir complètement le toit panoramique, poussez la commande en arrière une troisième fois jusqu'en position d'ouverture automatique et relâchez-la.

Fermez en répétant la procédure précédente dans l'ordre inverse et en poussant la commande vers l'avant/le bas en position de fermeture automatique.

### Actionnement automatique - ouverture ou fermeture rapide

Le toit panoramique et le rideau pare-soleil peuvent être ouverts ou fermés simultanément :

- Ouvrir - poussez la commande deux fois vers l'arrière en position d'actionnement automatique et relâchez-la.
- Fermer - poussez la commande deux fois vers l'avant/le bas en position d'actionnement automatique et relâchez-la.

### Informations associées

- Toit panoramique\* (p. 181)
- Fermeture automatique du rideau pare-soleil du toit panoramique\* (p. 185)
- Protection antipincement des vitres et des rideaux pare-soleil (p. 174)
- Verrouiller et déverrouiller sans clé\* (p. 276)
- Verrouiller et déverrouiller à l'aide de la télécommande (p. 254)

### Fermeture automatique du rideau pare-soleil du toit panoramique\*

Cette fonction permet la fermeture automatique du rideau pare-soleil 15 minutes après le verrouillage de la voiture si celle-ci est stationnée et qu'il fait chaud. Le rôle de cette fonction est de réduire la température dans l'habitacle et d'éviter la décoloration des garnitures.

La fonction, désactivée en usine à la livraison de la voiture, peut être activée ou désactivée sur l'écran central.

1. Appuyez sur **Paramètres** de la Vue principale sur l'écran central.
2. Appuyez sur **My Car** → **Verrouillage**.  
Sélectionnez **Fermeture automatique du pare-soleil de toit** pour activer/désactiver.

#### NOTE

Le rideau pare-soleil se ferme aussi lors de la fermeture des vitres avec la télécommande ou la fonction d'ouverture sans clé\* avec la poignée de porte.

### Informations associées

- Toit panoramique\* (p. 181)
- Actionner le toit panoramique\* (p. 182)

- Protection antipincement des vitres et des rideaux pare-soleil (p. 174)
- Verrouiller et déverrouiller sans clé\* (p. 276)
- Verrouiller et déverrouiller à l'aide de la télécommande (p. 254)

## Balai d'essuie-glace et liquide lave-glace

Les essuie-glaces et le liquide lave-glace visent à améliorer la visibilité ainsi que le faisceau des phares.

La projection du liquide lave-glace directement depuis les balais d'essuie-glace et les balais d'essuie-glace chauffants\* améliorent la visibilité.

Lorsqu'il reste environ 1 litre (1 qt) de liquide lave-glace, l'écran conducteur indique que le réservoir de liquide lave-glace doit être rempli.

### Informations associées

- Utiliser le capteur de pluie (p. 187)
- Utiliser le lave-glace et le lave-phares (p. 189)
- Utiliser la fonction mémoire du capteur de pluie (p. 188)
- Remplissage du liquide lave-glace (p. 694)
- Placer les balais d'essuie-glace en position d'entretien (p. 693)
- Remplacer le balai d'essuie-glace de pare-brise (p. 692)
- Utiliser les essuie-glaces (p. 186)

## Utiliser les essuie-glaces

Le rôle des essuie-glace avant est de nettoyer le pare-brise. Les différents réglages des essuie-glaces avant sont effectués avec le levier droit au volant.

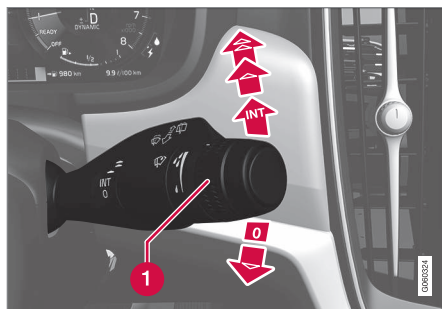

Levier de volant côté droit.

- ❶ La molette est utilisée pour régler la sensibilité du capteur de pluie et la fréquence des essuie-glaces.

### Balayage unique

Déplacez le levier vers le bas et relâchez-le pour obtenir un balayage.

### Essuie-glace désactivés

Placez le levier en position 0 pour désactiver les essuie-glaces.

### Balayage intermittent

Pousser le levier vers le haut pour faire passer les essuie-glaces en balayage intermittent. Utilisez la molette pour ajuster le nombre de balayage par unité de temps, lorsque le balayage intermittent est sélectionné.

### Balayage continu

- Déplacez le levier vers le haut pour activer le balayage à vitesse normale.
- Déplacez le levier un peu plus vers le haut pour activer le balayage à vitesse élevée.

### ! IMPORTANT

Avant d'activer les essuie-glaces, assurez-vous que les balais ne sont pas gelés et veillez à enlever la neige et la glace sur le pare-brise.

### ! IMPORTANT

Lors du nettoyage du pare-brise avec les essuie-glaces, utilisez du liquide lave-glace en abondance. Le pare-brise doit être mouillé lorsque les essuie-glaces fonctionnent.

### Informations associées

- Utiliser le capteur de pluie (p. 187)
- Utiliser le lave-glace et le lave-phares (p. 189)
- Balai d'essuie-glace et liquide lave-glace (p. 186)
- Utiliser la fonction mémoire du capteur de pluie (p. 188)
- Remplissage du liquide lave-glace (p. 694)
- Placer les balais d'essuie-glace en position d'entretien (p. 693)
- Remplacer le balai d'essuie-glace de pare-brise (p. 692)

### Utiliser le capteur de pluie

Le capteur de pluie détecte la quantité d'eau sur le pare-brise pour activer automatiquement les essuie-glaces. La sensibilité du capteur de pluie s'ajuste à l'aide de la molette sur le levier droit au volant.

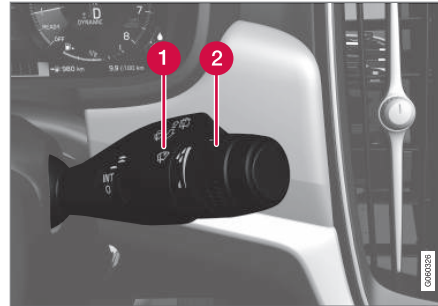

Levier de volant côté droit.

- 1 Bouton de capteur de pluie
- 2 Molette de sensibilité/fréquence

Lorsque le capteur de pluie est activé, le symbole correspondant  apparaît sur l'écran conducteur.

### Activer le capteur de pluie

Lorsque le capteur de pluie doit être activé, le moteur doit tourner ou le contact doit être en position **I** ou **II** et le levier d'essuie-glace doit être en position **O** ou en position de balayage unique.

Activez le capteur de pluie en appuyant sur le bouton du capteur de pluie .

Poussez le levier vers le bas pour un balayage supplémentaire.

Tournez la molette vers le haut pour une plus grande sensibilité et vers le bas pour une moindre sensibilité. Un balayage supplémentaire est donné lorsque la molette est tournée vers le haut.

### Désactiver le capteur de pluie

Désactivez le capteur de pluie en appuyant sur le bouton correspondant  ou en déplaçant le levier vers le haut sur une autre position d'essuie-glace.

Le capteur de pluie est automatiquement désactivé en position de contact **O** ou lorsque le moteur est arrêté.

Le capteur de pluie est automatiquement désactivé lorsque les essuie-glaces sont mis en position d'entretien. Le capteur de pluie est de nouveau activé lorsque la position d'entretien est désactivée.



### ! IMPORTANT

Dans une station de lavage automatique, les essuie-glaces peuvent être activés et endommagés. Désactivez le capteur de pluie lorsque le moteur tourne ou lorsque le système électrique de la voiture est en position de contact **I** ou **II**. Le témoin sur l'écran conducteur s'éteint.

#### Informations associées

- Utiliser le lave-glace et le lave-phares (p. 189)
- Balai d'essuie-glace et liquide lave-glace (p. 186)
- Utiliser la fonction mémoire du capteur de pluie (p. 188)
- Remplissage du liquide lave-glace (p. 694)
- Placer les balais d'essuie-glace en position d'entretien (p. 693)
- Remplacer le balai d'essuie-glace de pare-brise (p. 692)
- Utiliser les essuie-glaces (p. 186)

### Utiliser la fonction mémoire du capteur de pluie

Le capteur de pluie détecte la quantité d'eau sur le pare-brise pour activer automatiquement les essuie-glaces.

#### Activer/désactiver la fonction de mémoire

La fonction de mémoire du capteur de pluie peut être activée de afin qu'il ne soit pas nécessaire d'appuyer sur le bouton du capteur de pluie à chaque démarrage de la voiture :

1. Appuyez sur **Paramètres** de la Vue principale sur l'écran central.
2. Appuyez sur **My Car** → **Essuie-glace**.
3. Sélectionnez **Détecteur de pluie** pour activer/désactiver la fonction mémoire.

#### Informations associées

- Utiliser le capteur de pluie (p. 187)
- Utiliser le lave-glace et le lave-phares (p. 189)
- Balai d'essuie-glace et liquide lave-glace (p. 186)
- Remplissage du liquide lave-glace (p. 694)
- Placer les balais d'essuie-glace en position d'entretien (p. 693)
- Remplacer le balai d'essuie-glace de pare-brise (p. 692)

- Utiliser les essuie-glaces (p. 186)

## Utiliser le lave-glace et le lave-phares

Le rôle des lave-glaces et des lave-phares est de nettoyer le pare-brise et les phares. Utilisez le levier droit au volant pour activer le lave-glace de pare-brise et les lave-phares.

### Activer le lave-glace et le lave-phares



Fonction lave-glace, levier droit au volant

- Tirez le levier droit vers le volant pour actionner les lave-glaces et les lave-phares.
  - > Les essuie-glaces effectuent quelques balayages supplémentaires lorsque le levier est relâché.

### ! IMPORTANT

Évitez d'utiliser le lave-glace lorsque le système est gelé ou si le réservoir est vide pour ne pas risquer d'endommager la pompe.

### Lavage des phares\*

Pour économiser le liquide, les phares sont nettoyés automatiquement selon un intervalle défini, lorsque les phares sont allumés.

### Lavage réduit

Lorsqu'il reste environ 1 litre (1 qt) de liquide lave-glace dans le réservoir et que le message **Liquide lave-glace Niveau bas. Remplir** apparaît avec le symbole  sur l'écran conducteur, l'alimentation en liquide des lave-phares est coupée. L'objectif est de donner la priorité au nettoyage du pare-brise et à la visibilité. Les phares ne sont nettoyés que lorsque les feux de croisement ou de route sont allumés.

### Informations associées

- Utiliser le capteur de pluie (p. 187)
- Balai d'essuie-glace et liquide lave-glace (p. 186)
- Utiliser la fonction mémoire du capteur de pluie (p. 188)
- Remplissage du liquide lave-glace (p. 694)

- Placer les balais d'essuie-glace en position d'entretien (p. 693)
- Remplacer le balai d'essuie-glace de pare-brise (p. 692)
- Utiliser les essuie-glaces (p. 186)





SIÈGES ET VOLANT

## Siège avant à commande manuelle

Afin d'améliorer votre confort d'assise, les sièges avant de la voiture offrent diverses possibilités de réglage.

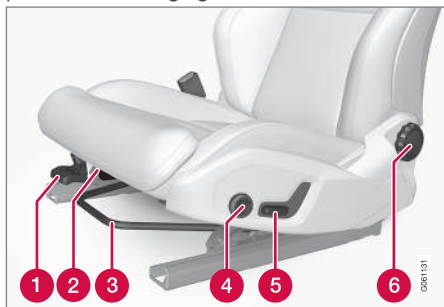

- 1 Montez/descendez le bord avant\* du coussin d'assise en pompant vers le haut/bas.<sup>1</sup>
- 2 Pour modifier la longueur du coussin d'assise\*, tirez le levier vers le haut et avancez/reculez le coussin avec la main.
- 3 Pour avancer ou reculer le siège, soulevez la poignée puis réglez la distance du siège par rapport au volant et aux pédales. Après avoir modifié les réglages, contrôlez que le siège est bien verrouillé.
- 4 Modifiez le support lombaire\* en appuyant sur le bouton en avant/arrière/haut/bas<sup>2</sup>.

<sup>1</sup> Ne concerne que le siège conducteur.

<sup>2</sup> Valable pour le soutien lombaire quadridirectionnel\*. Le soutien lombaire bidirectionnel\* est réglé vers l'avant et vers l'arrière.

- 5 Montez/descendez le siège en poussant la commande vers le haut/bas.
- 6 Modifiez l'inclinaison du dossier en tournant la molette.

### ATTENTION

Réglez la position du siège conducteur avant de démarrer, jamais pendant la conduite. Assurez-vous que le siège est bien verrouillé pour éviter que des personnes ne soient blessées en cas de freinage brutal ou d'accident.

### Informations associées

- Sièges avant à commande électrique\* (p. 193)
- Régler le siège avant à commande électrique\* (p. 193)
- Mémoriser la position du siège, des rétroviseurs et de l'affichage tête haute\* (p. 194)
- Utiliser la position de mémoire du siège, des rétroviseurs et de l'affichage tête haute\* (p. 195)
- Ajuster les paramètres de massage\* de siège avant (p. 197)
- Ajuster\* la position du coussin d'assise du siège avant dans la longueur (p. 198)

- Réglages du massage des sièges avant\* (p. 196)
- Ajuster les supports latéraux\* des sièges avant (p. 199)
- Ajuster le support lombaire\* des sièges avant (p. 200)
- Ajuster le siège passager depuis le siège conducteur\* (p. 202)

## Sièges avant à commande électrique\*

Afin d'améliorer votre confort d'assise, les sièges avant de la voiture offrent diverses possibilités de réglage. Le siège à commande électrique peut être déplacé vers l'avant/l'arrière et vers le haut/bas. Le bord avant du coussin de siège peut être relevé ou abaissé et ajusté en longueur\*. L'inclinaison du dossier peut être modifiée. Le support lombaire\* peut être ajusté vers le haut/vers le bas/vers l'avant/vers l'arrière<sup>3</sup>.

Le réglage du siège est possible lorsque le moteur est en marche et pendant un certain temps après le verrouillage de la porte, moteur arrêté. Vous pouvez aussi effectuer les réglages pendant un certain temps après l'arrêt du moteur.

### ! IMPORTANT

Les sièges à commande électrique sont équipés d'une protection contre les surcharges qui est déclenchée si l'un des sièges est bloqués par un objet. Dans ce cas, retirez l'objet puis manœuvrez à nouveau le siège.

## Informations associées

- Siège avant à commande manuelle (p. 192)
- Régler le siège avant à commande électrique\* (p. 193)
- Mémoriser la position du siège, des rétroviseurs et de l'affichage tête haute\* (p. 194)
- Utiliser la position de mémoire du siège, des rétroviseurs et de l'affichage tête haute\* (p. 195)
- Ajuster les paramètres de massage\* de siège avant (p. 197)
- Ajuster\* la position du coussin d'assise du siège avant dans la longueur (p. 198)
- Réglages du massage des sièges avant\* (p. 196)
- Ajuster les supports latéraux\* des sièges avant (p. 199)
- Ajuster le support lombaire\* des sièges avant (p. 200)
- Ajuster le siège passager depuis le siège conducteur\* (p. 202)

## Régler le siège avant à commande électrique\*

Réglez la position d'assise voulue à l'aide des commandes du siège avant. Pour régler les différentes fonctions de confort, poussez la commande multifonctions<sup>4</sup> vers le haut/vers le bas.

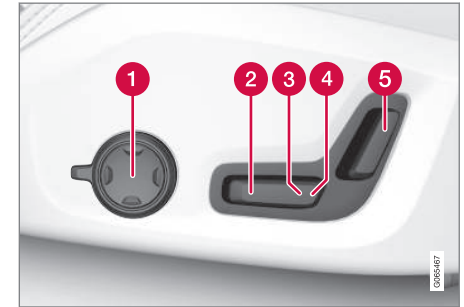

L'illustration montre les commandes sur une voiture à soutien lombaire quadridirectionnel\*. Les voitures à soutien lombaire bidirectionnel\* ne disposent pas de la commande multifonction tournante.

- 1 Sur les voitures à soutien lombaire quadridirectionnel\*, tournez la commande multifonction<sup>4</sup> vers le haut ou vers le bas pour ajuster les différentes fonctions de confort. Sur les voitures à soutien lombaire bidirectionnel\*, utilisez le bouton

<sup>3</sup> Valable pour le soutien lombaire quadridirectionnel\*. Le soutien lombaire bidirectionnel\* est réglé vers l'avant et vers l'arrière.

<sup>4</sup> N'existe pas sur les voitures à soutien lombaire bidirectionnel\*.

- ◀ rond pour ajuster le soutien lombaire vers l'avant/vers l'arrière.
- ② Montez/descendez le bord avant du coussin d'assise en actionnant la commande vers le haut/bas.
- ③ Montez/descendez le siège en poussant la commande vers le haut/bas.
- ④ Déplacez le siège en avant/arrière en poussant la commande vers l'avant/arrière.
- ⑤ Modifiez l'inclinaison du dossier en poussant la commande vers l'avant/arrière.

Un seul mouvement (avant/arrière/haut/bas) est possible à la fois.

Le dossier des sièges avant ne peut pas être complètement rabattu en avant.

### Informations associées

- Siège avant à commande manuelle (p. 192)
- Sièges avant à commande électrique\* (p. 193)
- Mémoriser la position du siège, des rétroviseurs et de l'affichage tête haute\* (p. 194)
- Utiliser la position de mémoire du siège, des rétroviseurs et de l'affichage tête haute\* (p. 195)
- Ajuster les paramètres de massage\* de siège avant (p. 197)

- Ajuster\* la position du coussin d'assise du siège avant dans la longueur (p. 198)
- Réglages du massage des sièges avant\* (p. 196)
- Ajuster les supports latéraux\* des sièges avant (p. 199)
- Ajuster le support lombaire\* des sièges avant (p. 200)
- Ajuster le siège passager depuis le siège conducteur\* (p. 202)

### Mémoriser la position du siège, des rétroviseurs et de l'affichage tête haute\*

Il est possible de mémoriser la position du siège à commande électrique\*, des rétroviseurs extérieurs et de l'affichage tête haute\* avec les boutons de mémoire.

Mémorisez deux positions différentes pour le siège à commande électrique\*, les rétroviseurs extérieurs et l'affichage tête haute\* à l'aide des boutons de mémoire. Les boutons se trouvent sur l'intérieur de l'une des portes avant ou sur les deux\*.

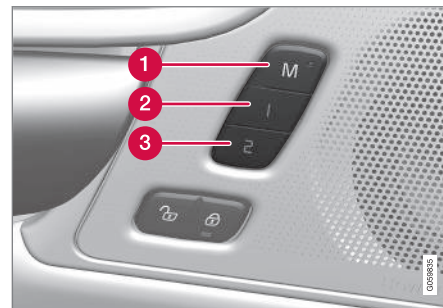

- ① Bouton **M** de mémorisation des réglages.
- ② Bouton de mémoire.
- ③ Bouton de mémoire.

### Mémoriser une position

1. Réglez le siège, les rétroviseurs extérieurs et l'affichage Head-up dans les positions souhaitées.
2. Appuyez et maintenez le bouton **M** enfoncé. Le témoin lumineux du bouton s'allume.
3. Appuyez sur l'un des boutons **1** ou **2** dans les trois secondes et maintenez-le enfoncé.
  - > Une fois la configuration mémorisée avec le bouton de mémoire souhaité, un signal sonore retentit et le témoin lumineux sur le bouton **M** s'éteint.

Si vous n'appuyez pas sur l'un des boutons de mémoire dans les trois secondes, le témoin du bouton **M** s'éteint et la configuration n'est pas mémorisée.

Le siège, les rétroviseurs ou l'affichage tête haute doivent être réglés à nouveau avant de pouvoir créer une nouvelle mémoire.

### Informations associées

- Utiliser la position de mémoire du siège, des rétroviseurs et de l'affichage tête haute\* (p. 195)
- Ajuster les paramètres de massage\* de siège avant (p. 197)
- Ajuster\* la position du coussin d'assise du siège avant dans la longueur (p. 198)
- Réglages du massage des sièges avant\* (p. 196)
- Ajuster les supports latéraux\* des sièges avant (p. 199)
- Ajuster le support lombaire\* des sièges avant (p. 200)
- Ajuster le siège passager depuis le siège conducteur\* (p. 202)
- Orientation des rétroviseurs extérieurs (p. 179)
- Réglages de l'affichage tête haute\* (p. 148)
- Siège avant à commande manuelle (p. 192)
- Sièges avant à commande électrique\* (p. 193)
- Régler le siège avant à commande électrique\* (p. 193)

### Utiliser la position de mémoire du siège, des rétroviseurs et de l'affichage tête haute\*

Si les positions du siège à commande électrique\*, les rétroviseurs extérieurs et l'affiche tête haute\* ont été mémorisées, elles peuvent être activées à l'aide des boutons de mémoire.

### Utiliser un réglage mémorisé

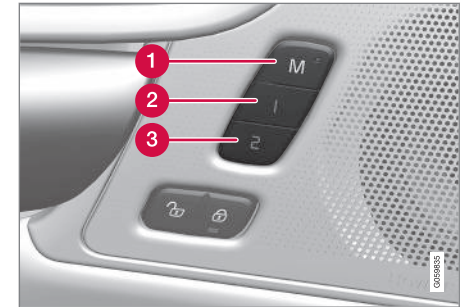

La configuration mémorisée peut être utilisée lorsque la porte avant est ouverte ou fermée :

### Porte avant ouverte

- Exercez une courte pression sur l'un des boutons de mémoire **1** (2) ou **2** (3). Le siège à commande électrique, les rétroviseurs extérieurs et l'affichage tête haute prennent leur position correspondant à la configuration mémorisée avec le bouton de mémoire correspondant.



### « Porte avant fermée

- Maintenez l'un des boutons de mémoire 1 (2) ou 2 (3) enfoncé jusqu'à ce que le siège, les rétroviseurs extérieurs et l'affichage tête haute prennent leur position correspondant à la configuration mémorisée avec le bouton de mémoire correspondant.

Si le bouton de mémoire est relâché, le mouvement du siège, des rétroviseurs extérieurs et de l'affichage Head-up est interrompu.

### ATTENTION

- Étant donné que le réglage des sièges avant est possible même si le contact est coupé, il convient de ne jamais laisser les enfants sans surveillance dans le véhicule.
- Le déplacement du siège peut être interrompu à tout moment par une pression sur l'un des boutons de réglage du siège.
- Ne réglez jamais le siège pendant la conduite.
- Vérifiez que personne ne se trouve derrière les sièges avant de les régler.

### Informations associées

- Siège avant à commande manuelle (p. 192)
- Sièges avant à commande électrique\* (p. 193)
- Régler le siège avant à commande électrique\* (p. 193)
- Mémoriser la position du siège, des rétroviseurs et de l'affichage tête haute\* (p. 194)
- Ajuster les paramètres de massage\* de siège avant (p. 197)
- Ajuster\* la position du coussin d'assise de siège avant dans la longueur (p. 198)
- Réglages du massage des sièges avant\* (p. 196)
- Ajuster les supports latéraux\* des sièges avant (p. 199)
- Ajuster le support lombaire\* des sièges avant (p. 200)
- Ajuster le siège passager depuis le siège conducteur\* (p. 202)
- Orientation des rétroviseurs extérieurs (p. 179)
- Réglages de l'affichage tête haute\* (p. 148)

### Réglages du massage des sièges avant\*

Pour modifier les réglages, vous pouvez utiliser la commande multifonctions sur le côté du siège ou sur l'écran central. L'écran central affiche les différents réglages.



Commande multifonctions placée sur le côté de l'assise du siège.

### Paramètres pour la fonction massage

Les réglages suivants sont disponibles pour la fonction massage :

- **Activer/Désact.** : sélectionnez **Activer/Désact.** pour activer/désactiver la fonction de massage.
- **Program 1-5** : 5 programmes de massage pré-réglés sont proposés. Choisissez entre **Rouleau**, **Pétris.**, **Avancé**, **Lombaire** et **Épaule**.

- **Intensité** : choisissez entre **Bas**, **Normal** et **Haut**.
- **Vitesse** : choisissez entre **Lent**, **Normal** et **Rapide**.

### Redémarrage de la fonction massage

La fonction de massage est automatiquement désactivée après 20 minutes. La réactivation de la fonction est effectuée manuellement.

- Appuyez sur **Redém.**, sur l'écran central, pour redémarrer le programme de massage sélectionné.
  - > Le programme de massage recommence. Si aucune action n'est prise, le message est placé sur la Vue principale.

### Informations associées

- Sièges avant à commande manuelle (p. 192)
- Sièges avant à commande électrique\* (p. 193)
- Régler le siège avant à commande électrique\* (p. 193)
- Mémoriser la position du siège, des rétroviseurs et de l'affichage tête haute\* (p. 194)
- Utiliser la position de mémoire du siège, des rétroviseurs et de l'affichage tête haute\* (p. 195)
- Ajuster les paramètres de massage\* de siège avant (p. 197)

- Ajuster\* la position du coussin d'assise du siège avant dans la longueur (p. 198)
- Ajuster les supports latéraux\* des sièges avant (p. 199)
- Ajuster le support lombaire\* des sièges avant (p. 200)
- Ajuster le siège passager depuis le siège conducteur\* (p. 202)

### Ajuster les paramètres de massage\* de siège avant

Pour modifier les réglages, vous pouvez utiliser la commande multifonctions du siège ou l'écran central. L'écran central affiche les différents réglages.

### Ajuster les paramètres de massage de siège avant

Le siège avant dispose d'un système de massage dans son dossier. Le système se compose de coussins d'air qui offrent différents types de massage selon les réglages effectués.

La fonction de massage ne peut être activée que lorsque le moteur de la voiture est en marche.



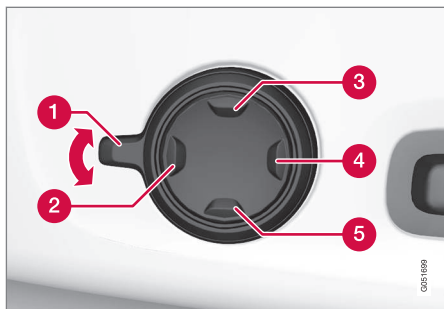

1. Activez la commande multifonctions en tournant la commande **1** vers le haut/vers le bas. La vue de réglage de siège s'affiche sur l'écran central.
2. Sélectionnez **Massage** dans la vue de paramètres des sièges.
3. Pour choisir parmi les différentes fonctions de massage, vous pouvez utiliser directement l'écran central ou déplacer le curseur vers le haut/bas avec les boutons haut **3** / bas **5** de la commande multifonctions. Pour modifier le réglage de la fonction sélectionnée directement à l'écran central, utilisez les flèches ou les boutons avant **2** / arrière **4** de la commande multifonctions.

### Informations associées

- Siège avant à commande manuelle (p. 192)
- Sièges avant à commande électrique\* (p. 193)
- Régler le siège avant à commande électrique\* (p. 193)
- Mémoriser la position du siège, des rétroviseurs et de l'affichage tête haute\* (p. 194)
- Utiliser la position de mémoire du siège, des rétroviseurs et de l'affichage tête haute\* (p. 195)
- Ajuster\* la position du coussin d'assise du siège avant dans la longueur (p. 198)
- Réglages du massage des sièges avant\* (p. 196)
- Ajuster les supports latéraux\* des sièges avant (p. 199)
- Ajuster le support lombaire\* des sièges avant (p. 200)
- Ajuster le siège passager depuis le siège conducteur\* (p. 202)

### Ajuster\* la position du coussin d'assise du siège avant dans la longueur

La position longitudinale du coussin d'assise est réglée à l'aide de la commande multifonction\* sur le côté du coussin d'assise ou manuellement à l'aide d'une commande à l'avant du coussin d'assise selon le niveau d'équipement choisi.

### Réglage longitudinal du coussin d'assise à l'aide de la commande multifonction

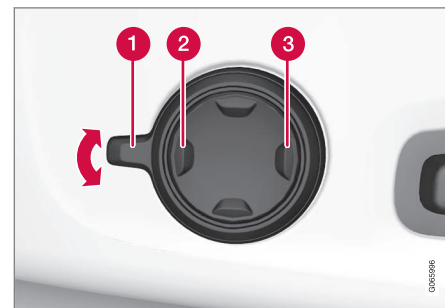

Commande multifonction placée sur le côté du coussin d'assise

1. Activez la commande multifonctions en tournant la commande **1** vers le haut/vers le bas. La vue de réglage de siège s'affiche sur l'écran central.



2. Sélectionnez **Ext. de l'assise** dans la vue de paramètres des sièges.
  - Appuyez sur la partie avant du bouton quadridirectionnel **2** pour allonger le coussin d'assise.
  - Appuyez sur la partie arrière du bouton quadridirectionnel **3** pour raccourcir le coussin d'assise.

### Réglage longitudinal manuel du coussin d'assise

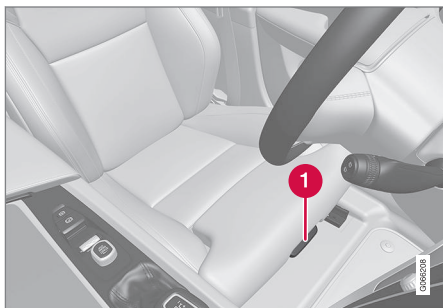

Commande de réglage de coussin.

1. Saisissez la poignée **1** sur la face avant du siège et tirez-la vers le haut.
2. Réglez la longueur du coussin d'assise.
3. Relâchez la poignée et vérifiez que le coussin est en position verrouillée.

### Informations associées

- Siège avant à commande manuelle (p. 192)
- Sièges avant à commande électrique\* (p. 193)
- Régler le siège avant à commande électrique\* (p. 193)
- Mémoriser la position du siège, des rétroviseurs et de l'affichage tête haute\* (p. 194)
- Utiliser la position de mémoire du siège, des rétroviseurs et de l'affichage tête haute\* (p. 195)
- Ajuster les paramètres de massage\* de siège avant (p. 197)
- Réglages du massage des sièges avant\* (p. 196)
- Ajuster les supports latéraux\* des sièges avant (p. 199)
- Ajuster le support lombaire\* des sièges avant (p. 200)
- Ajuster le siège passager depuis le siège conducteur\* (p. 202)

### Ajuster les supports latéraux\* des sièges avant

Améliorez le confort du siège avant en ajustant les côtés du dossier.

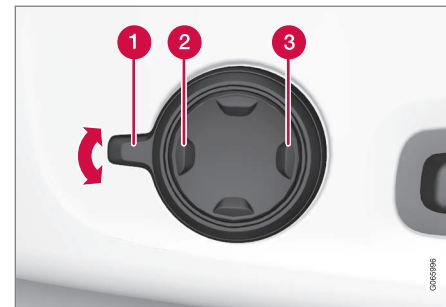

Commande multifonctions placée sur le côté de l'assise du siège.

Les côtés du dossier peuvent être ajustés pour un soutien latéral. Pour modifier les réglages, vous pouvez utiliser la commande multifonctions du siège ou l'écran central. L'écran central affiche les différents réglages.

Pour ajuster le soutien latéral :

1. Activez la commande multifonctions en la tournant vers le haut/vers le bas **1**. La vue de réglage de siège s'affiche sur l'écran central.



- « 2. Sélectionnez **Maintien latéral** dans la vue de paramètres des sièges.
- Appuyez sur la partie avant du bouton quadridirectionnel pour augmenter le support latéral **2**.
  - Appuyez sur la partie arrière du bouton quadridirectionnel pour réduire le support latéral **3**.

### Informations associées

- Siège avant à commande manuelle (p. 192)
- Sièges avant à commande électrique\* (p. 193)
- Régler le siège avant à commande électrique\* (p. 193)
- Mémoriser la position du siège, des rétroviseurs et de l'affichage tête haute\* (p. 194)
- Utiliser la position de mémoire du siège, des rétroviseurs et de l'affichage tête haute\* (p. 195)
- Ajuster les paramètres de massage\* de siège avant (p. 197)
- Ajuster\* la position du coussin d'assise du siège avant dans la longueur (p. 198)
- Réglages du massage des sièges avant\* (p. 196)

- Ajuster le support lombaire\* des sièges avant (p. 200)
- Ajuster le siège passager depuis le siège conducteur\* (p. 202)

### Ajuster le support lombaire\* des sièges avant

Le soutien lombaire est ajusté à l'aide de la commande sur le côté du coussin d'assise du siège.



La commande multifonctions, sur les voitures à soutien lombaire quadridirectionnel\*.

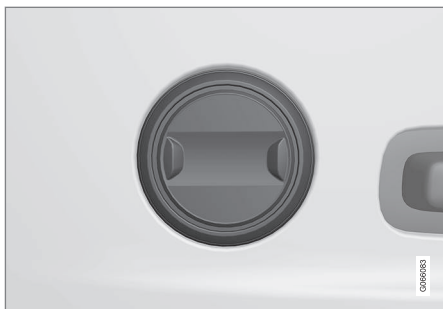

Commande des voitures à soutien lombaire bidirectionnel\*

Le soutien lombaire est réglé, sur les voitures à soutien lombaire quadridirectionnel\*, à l'aide de la commande multifonction ou, sur les voitures à soutien lombaire bidirectionnel\*, à l'aide du bouton rond. La commande est placée sur le côté de l'assise du siège. Selon le niveau d'équipement choisi, le soutien lombaire peut être ajusté vers l'avant/vers l'arrière et vers le haut/vers le bas (soutien lombaire quadridirectionnel) ou vers l'avant/vers l'arrière (soutien lombaire bidirectionnel).

### Réglage du soutien lombaire sur les voitures à soutien lombaire quadridirectionnel

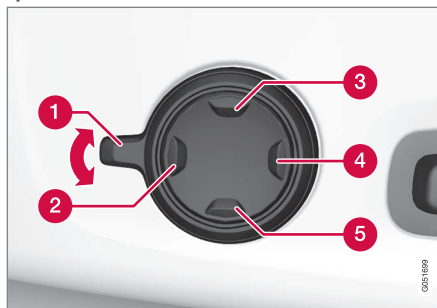

1. Activez la commande multifonctions en tournant la commande **1** vers le haut/vers le bas. La vue de réglage de siège s'affiche sur l'écran central.
2. Sélectionnez **Lombaire** dans la vue de paramètres des sièges.
  - Poussez sur le bouton rond vers le haut **3**/vers le bas **5** pour monter/descendre le soutien lombaire.
  - Appuyez sur la partie avant **2** du bouton pour augmenter le soutien lombaire.
  - Appuyez sur la partie arrière **4** du bouton pour réduire le soutien lombaire.

### Réglage du soutien lombaire sur les voitures à soutien lombaire bidirectionnel

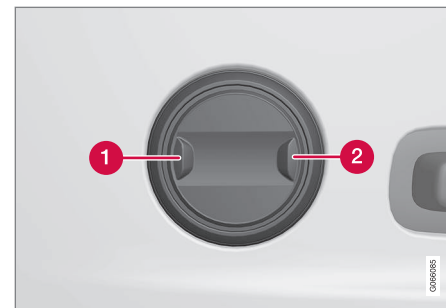

1. Appuyez sur la partie avant **1** du bouton rond pour augmenter le soutien lombaire.
2. Appuyez sur la partie arrière **2** du bouton rond pour réduire le soutien lombaire.

#### Informations associées

- Siège avant à commande manuelle (p. 192)
- Sièges avant à commande électrique\* (p. 193)
- Régler le siège avant à commande électrique\* (p. 193)
- Mémoriser la position du siège, des rétroviseurs et de l'affichage tête haute\* (p. 194)



- Utiliser la position de mémoire du siège, des rétroviseurs et de l'affichage tête haute\* (p. 195)
- Ajuster les paramètres de massage\* de siège avant (p. 197)
- Ajuster\* la position du coussin d'assise du siège avant dans la longueur (p. 198)
- Réglages du massage des sièges avant\* (p. 196)
- Ajuster les supports latéraux\* des sièges avant (p. 199)
- Ajuster le siège passager depuis le siège conducteur\* (p. 202)

### Ajuster le siège passager depuis le siège conducteur\*

Le siège passager avant peut être ajusté à partir du siège conducteur.

#### Activer la fonction

Cette fonction est activée par la vue Fonctions de l'écran central :



Appuyez sur le bouton **Régler le siège passager** pour activer.

#### Ajuster siège passager

Le conducteur doit régler le siège passager dans les 10 secondes suivant l'activation de la fonction. Si aucune action n'est prise dans ce laps de temps, la fonction est désactivée.

Le conducteur utilise la commande située sur le siège conducteur pour régler le siège passager :



- 1 Déplacez le siège passager en avant/arrière en poussant la commande vers l'avant/arrière.
- 2 Modifiez l'inclinaison du dossier du siège passager en poussant la commande vers l'avant/arrière.

#### Informations associées

- Siège avant à commande manuelle (p. 192)
- Sièges avant à commande électrique\* (p. 193)
- Régler le siège avant à commande électrique\* (p. 193)
- Mémoriser la position du siège, des rétroviseurs et de l'affichage tête haute\* (p. 194)

- Utiliser la position de mémoire du siège, des rétroviseurs et de l'affichage tête haute\* (p. 195)
- Ajuster les paramètres de massage\* de siège avant (p. 197)
- Ajuster\* la position du coussin d'assise du siège avant dans la longueur (p. 198)
- Réglages du massage des sièges avant\* (p. 196)
- Ajuster les supports latéraux\* des sièges avant (p. 199)
- Ajuster le support lombaire\* des sièges avant (p. 200)

## Rabattre le dossier de la banquette arrière\*

Le dossier de la banquette arrière est divisé en deux parties. Chacune peut être rabattue en avant individuellement.

### ATTENTION

- Réglez le siège et verrouillez-le avant de prendre la route. Soyez prudent lorsque vous réglez le siège. L'absence d'attention ou de contrôle du mouvement pendant le réglage peut provoquer des blessures par pincement.
- Lorsque vous transportez des objets longs, pensez à bien les arrimer pour éviter toute blessure /dommage en cas de freinage brusque.
- Coupez toujours le moteur et serrez le frein de stationnement pour charger/décharger la voiture.
- Pour les voitures avec passage automatique des rapports, sélectionnez la position **P** pour éviter qu'il ne soit déplacé par erreur.

### IMPORTANT

Il ne doit y avoir aucun objet sur la banquette arrière lorsque le dossier doit être rabattu. Les ceintures de sécurité ne doivent pas être bouclées. La garniture de la banquette arrière risquerait d'être endommagée.

### IMPORTANT

L'accoudoir\* de la place centrale doit être relevé avant de rabattre la banquette. La trappe pour objets longs\* de la banquette arrière doit être fermée avant le basculement.

### NOTE

La banquette arrière doit être en position verticale pour l'activation du verrouillage privé. Le verrouillage ne sera pas activé si la banquette arrière est abaissée.

### NOTE

Les sièges avant peuvent être avancés et/ou le dossier peut être réglé en hauteur afin que les dossiers arrière puissent être complètement rabattus vers l'avant.



### « Rabattre le dossier

Pour permettre le rabattement de la banquette arrière, la voiture doit être à l'arrêt et au moins une porte arrière doit être ouverte.

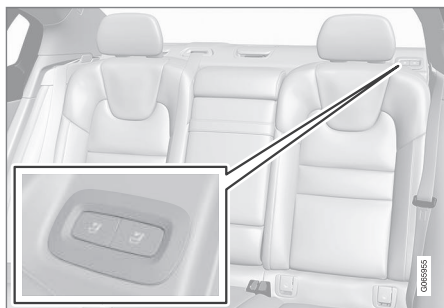

Bouton de basculement des sièges, placé sur la partie supérieure de la banquette à gauche.

1. Assurez-vous que rien ni personne ne se trouve sur la banquette arrière.
2. Rabattez l'appui-tête de la place centrale manuellement.
3. Maintenez l'un des boutons placés dans la plage arrière du côté gauche de la voiture enfoncé.
4. Le siège est déverrouillé mais reste dans sa position. Les appui-tête sont automatiquement abaissés.
5. Rabattez le dossier à la main, en position horizontale.

### Relever le dossier

La remise en place du dossier en position relevée s'effectue manuellement :

1. Relevez/reculez le dossier.
2. Poussez le dossier jusqu'à enclenchement du verrouillage.
3. Relevez les appuis-tête manuellement.
4. Ajustez la hauteur de l'appui-tête central au besoin.

### **ATTENTION**

Vérifiez que les dossiers et les appui-tête de la banquette arrière sont correctement verrouillés.

Les appui-tête des sièges extérieurs doivent toujours être relevés lorsqu'un passager est assis sur l'une des places de la banquette arrière.

### Informations associées

- Réglez l'appui-tête de la banquette arrière (p. 204)
- Verrouillage privé (p. 283)
- Activer et désactiver le verrouillage privé (p. 283)

### Réglez l'appui-tête de la banquette arrière

Régler l'appui-tête de la place centrale en fonction de la taille du passager. Rabattre l'appui-tête des places extérieures\* pour améliorer la visibilité arrière.

### Réglage de l'appui-tête de la place centrale

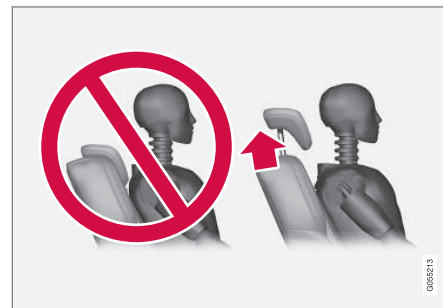

L'appui-tête de la place centrale doit être ajusté selon la taille du passager de manière à couvrir l'ensemble de la partie arrière de la tête. Réglez l'appui-tête manuellement selon vos besoins.

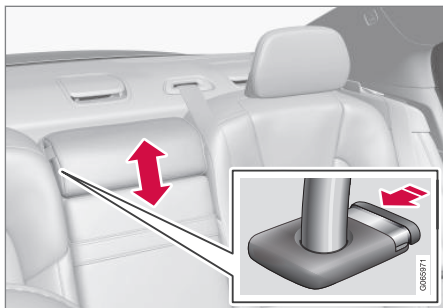

Appuyez sur le bouton (voir illustration) tout en poussant avec précaution l'appui-tête vers le bas pour le faire descendre.

### **ATTENTION**

L'appui-tête de la place centrale doit être abaissé lorsque personne n'est assis à cette place. Lorsque quelqu'un est assis sur la place centrale, l'appui-tête doit être correctement réglé selon la taille du passager afin qu'il couvre en intégralité l'arrière de sa tête.

### **Rabattement de l'appui-tête extérieur de la banquette arrière à l'aide de l'écran central\***

Les appuis-tête extérieurs peuvent être rabattus à l'aide de la vue Fonctions de l'écran central. L'appui-tête peut être rabattu en position de contact **O**.

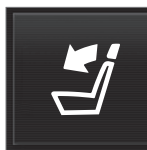

Appuyez sur le bouton **Rabattre l'appui-tête** pour activer/désactiver le rabattement.

Relevez l'appui-tête manuellement jusqu'à ce que vous entendiez un clic.

### **ATTENTION**

Ne rabattez pas les appui-tête des places extérieures si des passagers y sont assis.

### **ATTENTION**

Les appui-tête doivent être verrouillés après avoir été relevés.

### **Informations associées**

- Rabattre le dossier de la banquette arrière\* (p. 203)

### Commandes au volant et avertisseur sonore

Le volant est muni de l'avertisseur sonore et des commandes pour les systèmes d'assistance au conducteur et la commande vocale, par exemple.

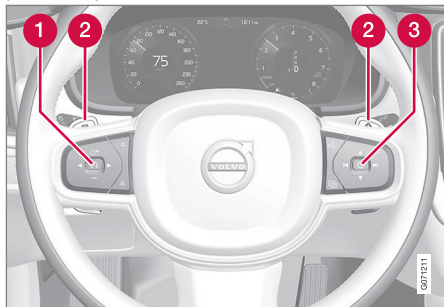

Commandes et palettes\* au volant.

- 1 Commandes pour les systèmes d'assistance au conducteur<sup>5</sup>
- 2 Palette\* pour le passage manuel de rapports avec une boîte de vitesses automatique.
- 3 Commande vocale et gestion des menus, messages et téléphone.

### Avertisseur sonore



L'avertisseur sonore se trouve au centre du volant.

### Informations associées

- Blocage volant (p. 206)
- Régler le volant (p. 207)

### Blocage volant

Le blocage du volant rend la conduite de la voiture plus difficile, en cas de vol par exemple. Un bruit mécanique peut se faire entendre pendant l'activation ou la désactivation du blocage du volant.

### Activer le blocage du volant

Le blocage du volant est activé lorsque vous verrouillez la voiture de l'extérieur avec le moteur à l'arrêt. Si la voiture est laissée déverrouillée, le blocage du volant est automatiquement activé après un certain temps.

### Désactiver le blocage du volant

Le blocage du volant est désactivé lorsque vous déverrouillez la voiture de l'extérieur. Si la voiture n'est pas verrouillée, il suffit que la télécommande se trouve dans l'habitacle et que la voiture soit démarrée pour que le blocage du volant soit désactivé.

### Informations associées

- Commandes au volant et avertisseur sonore (p. 206)
- Régler le volant (p. 207)

<sup>5</sup> Limiteur de vitesse, Régulateur de vitesse, Régulateur adaptatif de vitesse\*, Contrôle de la distance\* et Pilot Assist.



## Régler le volant

Vous pouvez ajuster le volant dans diverses positions.

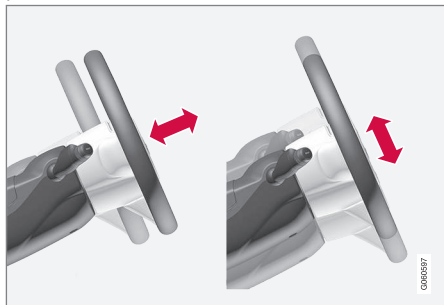

Le volant peut être réglé en profondeur et en hauteur.

Le réglage du volant s'effectue de diverses manières selon que la voiture est équipée ou non d'un coussin gonflable pour les genoux<sup>6</sup>.

### ATTENTION

Réglez le volant et verrouillez-le avant de prendre la route. Ne réglez jamais le volant pendant la conduite.

Si la direction assistée est assujettie à la vitesse, il est possible de régler le niveau de résistance au volant. La résistance de direction varie en fonction de la vitesse de la voiture pour améliorer les sensations du conducteur.

## Réglage du volant d'une voiture avec coussin gonflable pour les genoux



Levier de réglage du volant.

1. Poussez le levier vers l'avant pour libérer le volant.
2. Réglez le volant dans la position qui vous convient.
3. Tirez le levier pour verrouiller le volant. Si le levier est difficile à actionner, appuyez sur le volant tout en appuyant à nouveau sur le levier.

## Réglage du volant d'une voiture sans coussin gonflable pour les genoux



Levier de réglage du volant.

1. Tirez le levier vers l'arrière pour libérer le volant.
2. Réglez le volant dans la position qui vous convient.
3. Repoussez le levier vers l'avant pour verrouiller le volant. Si le levier est difficile à actionner, appuyez sur le volant tout en appuyant à nouveau sur le levier.

<sup>6</sup> La voiture n'est équipée d'un coussin gonflable que sur certains marchés.

### « Informations associées

- Blocage volant (p. 206)
- Commandes au volant et avertisseur sonore (p. 206)
- Régler le siège avant à commande électrique\* (p. 193)

CLIMATISATION

## Commandes climatiques

La voiture est équipée d'une climatisation électronique. La climatisation refroidit, chauffe et humidifie l'air de l'habitacle. Toutes les fonctions de la climatisation sont ajustées depuis l'écran central et les boutons physiques de la console centrale.

Certaines fonctions pour la banquette arrière peuvent aussi être contrôlées depuis les commandes climatiques\* situées à l'arrière de la console de tunnel.

### Informations associées

- Zones de climatisation (p. 210)
- Capteurs de climatisation (p. 210)
- Température ressentie (p. 211)
- Commande vocale de climatisation (p. 211)
- Climatisation stationnement (p. 234)
- Chauffage (p. 244)
- Qualité de l'air (p. 212)
- Répartition de l'air (p. 215)
- Commandes climatiques (p. 221)

## Zones de climatisation

Le nombre de zones climatiques de la voiture détermine les possibilités de réglage de la température pour les différents espaces de l'habitacle.

### Climatisation 2 zones

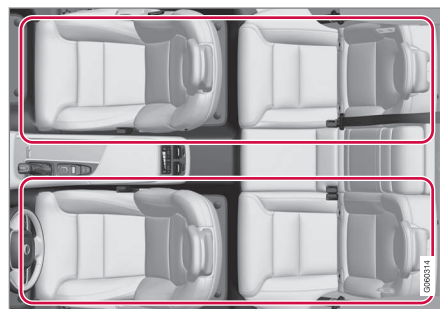

Climatisation à 2 zones.

Avec une climatisation 2 zones, vous pouvez choisir deux températures différentes pour le côté gauche et le côté droit de l'habitacle.

### Informations associées

- Commandes climatiques (p. 210)

## Capteurs de climatisation

La climatisation dispose de plusieurs capteurs qui aident à réguler le climat dans la voiture.

### Emplacement des capteurs

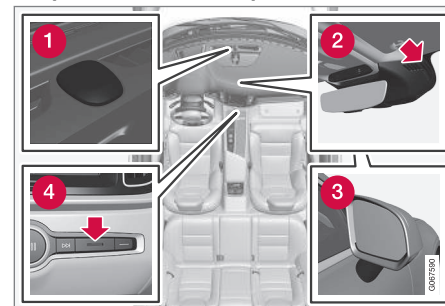

- 1 Capteur d'ensoleillement - sur la partie supérieure du tableau de bord.
- 2 Capteur d'humidité - dans l'enveloppe du rétroviseur intérieur.
- 3 Capteur de température extérieure dans le rétroviseur extérieur droit.
- 4 Capteur de température dans l'habitacle - près des boutons physiques de la console centrale.

**i NOTE**

Veillez à ne pas recouvrir les capteurs avec des vêtements ou tout autre objet.

Grâce au système Interior Air Quality System\*, il existe également un capteur de qualité d'air dans la prise d'air du climatiseur.

**Informations associées**

- Commandes climatiques (p. 210)
- Interior Air Quality System\* (p. 214)

**Température ressentie**

La climatisation régule le climat dans l'habitacle en fonction de la température ressentie, pas de la valeur réelle.

La température sélectionnée dans l'habitacle correspond à une température ressentie. Certains paramètres comme la température extérieure, le débit d'air, l'hygrométrie, le niveau d'ensoleillement dans l'habitacle et à l'extérieur de la voiture sont pris en compte.

Le système comporte un capteur d'ensoleillement qui détecte la provenance des rayons du soleil qui pénètrent dans l'habitacle. Cela entraîne une différence de température entre les bouches d'air gauche et droite alors que le réglage est identique des deux côtés.

**Informations associées**

- Commandes climatiques (p. 210)

**Commande vocale de climatisation<sup>1</sup>**

Commande vocale de la climatisation pour modifier la température, activer les sièges chauffants\* ou changer le niveau de ventilateur par exemple.

Appuyez sur  et dites l'une des commandes suivantes :

- "**Climatisation**" - permet de lancer un dialogue pour la climatisation et d'afficher des exemples de commandes.
- "**Régler température à X degrés**" - règle la température souhaitée.
- "**Augmenter température**"/"**Diminuer température**" - augmente/abaisse la température paramétrée d'un cran.
- "**Synchroniser température**" - permet de synchroniser la température de toutes les zones climatiques avec la température réglée pour la zone du conducteur.
- "**Air sur les pieds**"/"**Air sur le corps**" - ouvre le flux d'air souhaité.
- "**Désactiver l'air sur les pieds**"/"**Désactiver air sur le corps**" - ferme le flux d'air souhaité.
- "**Régler ventilateur maxi**"/"**Désactiver ventilateur**" - modifie le niveau de ventilation pour **Max/Off**.

<sup>1</sup> Concerne certains marchés.

- ◀ • **"Augmenter le ventilateur"/"Diminuer le ventilateur"** - augmente/abaisse le niveau de ventilation paramétré d'un cran.
- **"Activer climatisation automatique"** - active la climatisation automatique.
- **"Activer la climatisation"/"Désactiver climatisation"** - active/désactive l'air conditionné.
- **"Activer recirculation"/"Désactiver recirculation"** - active/désactive la recirculation d'air.
- **"Activer dégivreur"/"Désactiver dégivreur"** - Active/désactive le dégivrage des vitres et des rétroviseurs.
- **"Activer dégivreur maxi"/"Désactiver dégivreur maxi"** - active/désactive le dégivrage max.
- **"Activer dégivreur électrique"/"Désactiver dégivreur électrique"** - active/désactive le dégivrage du pare-brise\*.
- **"Activer dégivreur arrière"/"Désactiver dégivreur arrière"** - Active/désactive la lunette arrière et les rétroviseurs extérieurs chauffants.
- **"Activer chauffage du volant"/"Désactiver chauffage du volant"** - active/désactive le chauffage du volant\*.
- **"Augmenter chauffage du volant"/"Diminuer chauffage du volant"** - augmente/réduit le niveau programmé pour le chauffage du volant\* d'un cran.
- **"Activer chauffage de siège"/"Désactiver chauffage de siège"** - active/désactive le siège chauffant\*.
- **"Augmenter chauffage de siège"/"Diminuer chauffage de siège"** - augmente/réduit le niveau programmé pour le chauffage du siège\* d'un cran.
- **"Activer ventilation siège"/"Désactiver ventilation siège"** - active/désactive le ventilateur de siège\*.
- **"Augmenter ventilation de siège"/"Diminuer ventilation de siège"** - augmente/réduit le niveau programmé du ventilateur de siège\* d'un cran.

#### Informations associées

- Commandes climatiques (p. 210)
- Commande vocale (p. 150)
- Utiliser la commande vocale (p. 151)
- Paramètres de la commande vocale (p. 154)

## Qualité de l'air

Le choix des matériaux de l'habitacle et du système de purification de l'air veillent à maintenir une qualité de l'air élevée.

### Matériel dans l'habitacle

L'intérieur de l'habitacle est conçu pour être agréable et plaisant même pour les personnes allergiques et asthmatiques.

Les matériaux testés ont été conçus pour réduire la quantité de poussières dans l'habitacle permettant de maintenir l'habitacle propre plus facilement.

Les tapis de l'habitacle et du compartiment à bagages sont amovibles et faciles à sortir et à nettoyer.

Utilisez un liquide de nettoyage et des produits de protection des voitures conseillés par Volvo pour nettoyer l'intérieur.

### Système de purification de l'air

Outre le filtre d'habitacle, la voiture est équipée d'autres systèmes d'épuration de l'air qui aident à maintenir une qualité de l'air élevée dans l'habitacle.

#### Informations associées

- Commandes climatiques (p. 210)
- Clean Zone\* (p. 213)
- Clean Zone Interior Package\* (p. 214)

- Interior Air Quality System\* (p. 214)
- Filtre d'habitacle (p. 215)

### Clean Zone\*

La fonction Clean Zone contrôle et indique si toutes les conditions pour obtenir une bonne qualité de l'air dans l'habitacle sont réunies ou non.

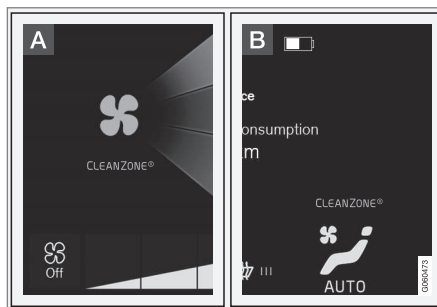

- A** Le témoin indicateur est visible dans la vue Climatisation de l'écran central.
- B** Le témoin indicateur est visible sur la barre de climatisation lorsque la vue Climatisation n'est pas ouverte.

Si les conditions ne sont pas remplies, le texte **Clean Zone** est blanc. Lorsque toutes les conditions sont remplies, le texte devient bleu.

Conditions à remplir ::

- Toutes les portes et le coffre à bagages sont fermés.
- Que toutes les vitres latérales et le toit panoramique\* sont fermés.

- Que le système de qualité de l'air Interior Air Quality System\* est activé.
- Que le ventilateur d'habitacle est activé.
- Que le recyclage de l'air est désactivé.

#### **i** NOTE

Clean Zone n'indique pas que la qualité de l'air est bonne mais uniquement que les conditions permettant d'obtenir une bonne qualité de l'air sont remplies.

#### Informations associées

- Qualité de l'air (p. 212)
- Clean Zone Interior Package\* (p. 214)
- Interior Air Quality System\* (p. 214)
- Filtre d'habitacle (p. 215)

### Clean Zone Interior Package\*

Le Clean Zone Interior Package (CZIP) est un ensemble de modifications qui permet une épuration approfondie de l'habitacle, notamment en ce qui concerne les substances provoquant allergies et asthme.

Elle comprend les éléments suivants :

- Une fonction de ventilation qui permet au ventilateur de démarrer lorsque la voiture est déverrouillée avec la télécommande. Le ventilateur emplit alors l'habitacle d'air frais. La fonction s'active en cas de besoin et se désactive automatiquement après un instant ou à l'ouverture de l'une des portes de l'habitacle. L'intervalle de temps entre les activations du ventilateur se réduit progressivement puisque le besoin diminue jusqu'à ce que la voiture atteigne 4 ans.
- Le système de qualité de l'air entièrement automatique Interior Air Quality System (IAQS).

#### Informations associées

- Qualité de l'air (p. 212)
- Clean Zone\* (p. 213)
- Interior Air Quality System\* (p. 214)
- Filtre d'habitacle (p. 215)

### Interior Air Quality System\*

Le système Interior Air Quality System IAQS est entièrement automatique et permet de séparer les gaz et les particules pour réduire les mauvaises odeurs et les polluants dans l'habitacle.

La fonction IAQS fait partie du système Clean Zone Interior Package (CZIP) et purifie l'air de l'habitacle et élimine les impuretés comme les particules, les hydrocarbures, les oxydes d'azote et l'ozone des couches basses.

Si le capteur de qualité d'air du système perçoit que l'air extérieur est pollué, les entrées d'air se ferment et la recirculation de l'air intérieur s'active.

#### NOTE

Pour obtenir un air plus pur dans l'habitacle, le capteur de qualité de l'air doit toujours être activé.

Par temps froid, la recirculation est limitée pour éviter la formation de buée.

En cas de formation de buée, utilisez les fonctions de désembuages pour le pare-brise, les vitres latérales et la lunette arrière.

#### Informations associées

- Activer et désactiver le capteur de qualité de l'air\* (p. 215)
- Qualité de l'air (p. 212)
- Clean Zone\* (p. 213)
- Clean Zone Interior Package\* (p. 214)
- Filtre d'habitacle (p. 215)



## Activer et désactiver le capteur de qualité de l'air\*

Le capteur de qualité de l'air est un composant du système entièrement automatique de qualité de l'air Interior Air Quality System (IAQS).

Il est possible de choisir si le capteur de qualité de l'air doit être activé ou désactivé.

1. Appuyez sur **Paramètres** de la Vue principale sur l'écran central.
2. Appuyez sur **Climatisation**.
3. Sélectionnez **Capteur de qualité de l'air** pour activer/désactiver le capteur de qualité de l'air.

### Informations associées

- Interior Air Quality System\* (p. 214)

## Filtre d'habitacle

L'air qui pénètre dans l'habitacle est assaini par un filtre.

### Remplacement du filtre d'habitacle

Pour maintenir les bonnes performances de la climatisation, le filtre doit être remplacé régulièrement. Conformez-vous au programme d'entretien Volvo en ce qui concerne les intervalles de remplacement. Si vous conduisez fréquemment dans des zones polluées, il peut être nécessaire de remplacer le filtre plus souvent.

#### NOTE

Il existe plusieurs types de filtre d'habitacle. Assurez-vous que le bon modèle de filtre soit installé.

### Informations associées

- Qualité de l'air (p. 212)
- Clean Zone\* (p. 213)
- Clean Zone Interior Package\* (p. 214)
- Interior Air Quality System\* (p. 214)

## Répartition de l'air

L'unité de climatisation répartit l'air entrant dans l'habitacle par un certain nombre de buses.

### Répartition de l'air automatique et manuelle

Lorsque la commande automatique de climatisation est sélectionnée, la répartition de l'air est automatique. Au besoin, la répartition de l'air peut être commandée manuellement.

### Buses de ventilation réglables

Certaines buses de ventilation de la voiture sont réglables, ce qui signifie qu'elles peuvent être ouvertes/fermées et orientées pour la diffusion de l'air.



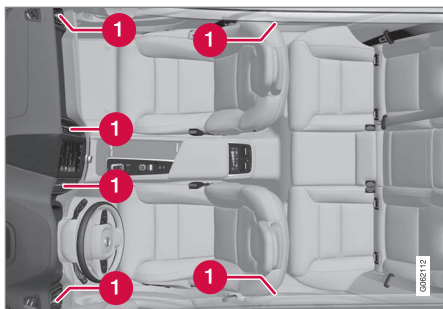

Emplacement des buses de ventilation réglables dans un habitacle.

- 1 Quatre buses sur le tableau de bord et une sur chaque montant de porte entre les portes avant et arrière.

### Informations associées

- Commandes climatiques (p. 210)
- Modifier la répartition de l'air (p. 216)
- Ouvrir, fermer et orienter les buses de ventilation (p. 217)
- Tableau des options de répartition de l'air (p. 218)

## Modifier la répartition de l'air

Vous pouvez modifier la répartition de l'air manuellement au besoin.



1. Ouvrez la vue Climatisation à l'écran central en appuyant sur le symbole au centre de la rangée de climatisation.

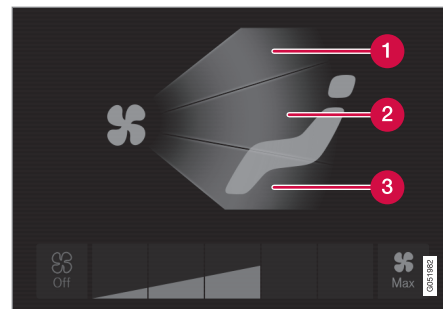

Boutons de répartition de l'air dans la vue Climatisation.

- 1 Répartition de l'air - buse de dégivrage du pare-brise
  - 2 Répartition de l'air - buses de ventilation, tableau de bord et console centrale
  - 3 Répartition de l'air - buses de ventilation au plancher
2. Appuyez sur un ou plusieurs boutons de répartition de l'air pour ouvrir/fermer l'arrivée d'air correspondante.
    - > La répartition de l'air est modifiée et les boutons s'allument/s'éteignent.

### Informations associées

- Répartition de l'air (p. 215)
- Ouvrir, fermer et orienter les buses de ventilation (p. 217)
- Tableau des options de répartition de l'air (p. 218)

### Ouvrir, fermer et orienter les buses de ventilation

Certaines buses de ventilation de l'habitacle peuvent être ouvertes, fermées et orientées de façon individuelle.

La buée peut être éliminée en orientant les buses extérieures vers les vitres latérales.

Par temps chaud, les buses extérieures de la voiture sont orientées vers l'intérieur pour obtenir un climat agréable dans l'habitacle.

#### Ouvrir et fermer les buses de ventilation

Buses de ventilation sur le tableau de bord :

- Tournez la molette située au centre de la buse de ventilation pour activer/désactiver le flux d'air de la buse.

Le débit d'air est maximal lorsque le repère du bouton de réglage est vertical.

Buses de ventilation sur les montants de porte :

- Poussez le levier situé au centre de la buse de ventilation vers le haut/le bas pour activer/désactiver le flux d'air de la buse.

En position basse la ventilation est coupée ; dans les autres positions, la ventilation est constante.

### Orienter les buses de ventilation



- Poussez le levier situé au centre de la buse de ventilation vers la gauche/droite/haut/bas pour orienter le flux d'air de la buse.



### Informations associées

- Répartition de l'air (p. 215)
- Modifier la répartition de l'air (p. 216)
- Tableau des options de répartition de l'air (p. 218)



## Tableau des options de répartition de l'air

Vous pouvez modifier la répartition de l'air manuellement au besoin. Les options suivantes peuvent être ajustées.

	Répartition de l'air	Rôle
	Si tous les boutons de répartition de l'air sont désélectionnés en mode manuel, la climatisation repassera en mode de régulation automatique.	
	Débit d'air principal des buses de dégivrage. Une certaine quantité d'air passe par les autres buses de ventilation.	Empêche la formation de buée et de givre lorsque le temps est froid et humide (pour cela, le niveau de ventilateur ne doit pas être trop bas).
	Débit d'air principal provenant des buses de ventilation sur le tableau de bord. Une certaine quantité d'air passe par les autres buses de ventilation.	Pour un rafraîchissement efficace par temps chaud.

	Répartition de l'air	Rôle
	Débit d'air principal provenant des buses de ventilation au plancher. Une certaine quantité d'air passe par les autres buses de ventilation.	Pour chauffer ou rafraîchir au niveau du plancher.
	Débit d'air principal provenant des buses de de dégivrage et des buses de ventilation sur le tableau de bord. Une certaine quantité d'air passe par les autres buses de ventilation.	Pour un plus grand confort par temps chaud et sec.
	Débit d'air principal provenant des buses de dégivrage et des buses de ventilation au plancher. Une certaine quantité d'air passe par les autres buses de ventilation.	Pour un plus grand confort et un désembuage efficace par temps froid et humide.



	Répartition de l'air	Rôle
	Débit d'air principal provenant des buses de ventilation sur le tableau de bord et des buses de ventilation au plancher. Une certaine quantité d'air passe par les autres buses de ventilation.	Pour un plus grand confort par temps ensoleillé avec des températures extérieures fraîches.
	Débit d'air principal provenant des buses de dégivrage, des buses de ventilation sur le tableau de bord et des buses de ventilation au plancher.	Pour un confort uniforme dans l'habitacle.

#### Informations associées

- Répartition de l'air (p. 215)
- Ouvrir, fermer et orienter les buses de ventilation (p. 217)
- Modifier la répartition de l'air (p. 216)

## Commandes climatiques

Les fonctions de la climatisation sont ajustées avec les boutons physiques de la console centrale, sur l'écran central et les commandes climatiques arrière sur la console de tunnel\*.

### Boutons physiques de la console centrale

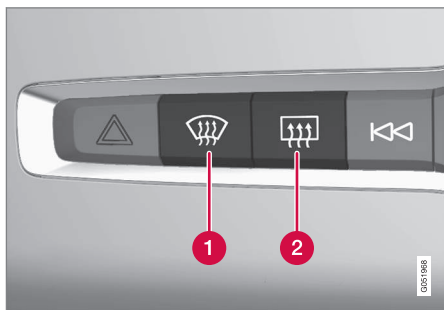

- 1 Bouton de pare-brise chauffant\* et de dégivrage maximal.
- 2 Bouton de lunette arrière et rétroviseurs extérieurs chauffants.

### Barre de climatisation sur l'écran central

Avec la barre de climatisation, vous pouvez commander les fonctions les plus courantes de la climatisation.

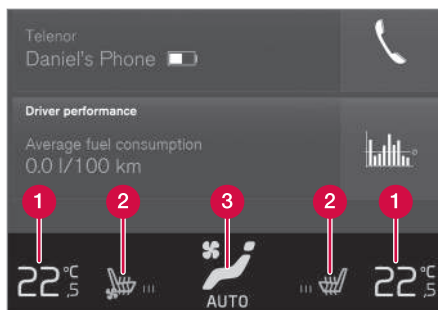

- 1 Commande de température pour les côtés conducteur et passager.
- 2 Commande de siège chauffant\* et ventilé\* pour le conducteur et le passager, et pour le volant chauffant\*.
- 3 Bouton pour accéder à la vue Climatisation. La représentation graphique sur le bouton indique les réglages climatiques activés.

### Vue Climatisation sur l'écran central



Pour ouvrir la vue Climatisation sur l'écran central, appuyez sur le symbole au centre de la barre de climatisation.

En fonction du niveau d'équipement, la vue Climatisation peut être répartie sur plusieurs onglets. Vous pouvez passer d'un onglet à l'autre en balayant vers la gauche/droite ou en appuyant sur chaque section.



## « Climatisation principale

Sur l'onglet **Climatisation principale**, vous pouvez commander les fonctions de la barre de climatisation mais aussi les fonctions climatiques principales.

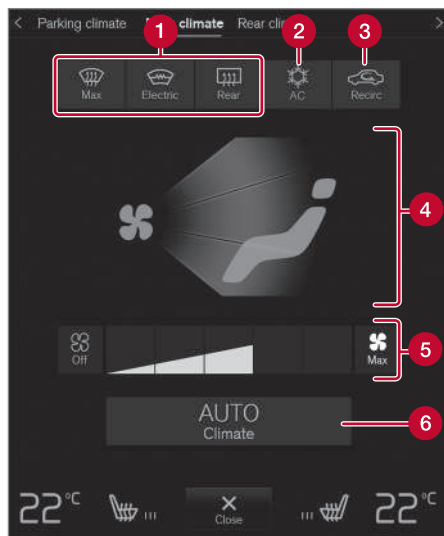

- 1 **Max, Électrique, Arrière** - Commande de dégivrage des vitres et des rétroviseurs.
- 2 **Climat** - Commande de climatisation.
- 3 **Recyc.** - Commande de recirculation de l'air.

- 4 Commande de répartition de l'air.
- 5 Commande de ventilateur.
- 6 **Clim.** - Régulation automatique de la climatisation.

## Climatisation stationnement

Dans l'onglet **Climatisation à l'arrêt**, il est possible de commander la climatisation en stationnement.

## Commandes climatiques arrière sur la console de tunnel\*

Si la voiture est équipée de sièges arrière chauffants\*, cette fonction est gérée grâce à des boutons sur l'arrière de la console de tunnel.

## Informations associées

- Commandes climatiques (p. 210)
- Activer et désactiver le chauffage électrique des sièges avant\* (p. 223)
- Activer et désactiver le chauffage électrique de banquette arrière\* (p. 224)
- Activer et désactiver la ventilation des sièges avant\* (p. 225)
- Activer et désactiver le chauffage électrique du volant\* (p. 225)
- Activer la climatisation automatique (p. 226)
- Activer et désactiver la recirculation de l'air (p. 227)

- Activer et désactiver le dégivrage maximal (p. 228)
- Activer et désactiver le chauffage électrique du pare-brise\* (p. 229)
- Activer et désactiver la lunette arrière et les rétroviseurs extérieurs chauffants (p. 230)
- Régler le niveau de ventilateur pour les sièges avant (p. 231)
- Synchroniser la température (p. 233)
- Activer et désactiver la climatisation de l'air (p. 234)



## Activer et désactiver le chauffage électrique des sièges avant\*

Pour améliorer le confort du conducteur et des passagers lorsqu'il fait froid, les sièges sont munis d'un dispositif de chauffage.



1. Appuyez sur les boutons du volant et des sièges à gauche ou à droite sur la barre de climatisation de l'écran central pour ouvrir les commandes dédiées aux sièges et au volant.

Si la voiture n'est pas équipée de sièges ventilés ou d'un volant chauffant (côté conducteur), le bouton pour les sièges chauffants est directement disponible dans la barre de climatisation.



2. Appuyez plusieurs fois sur le bouton de sièges chauffants pour sélectionner l'un des quatre niveaux : **Désactiver**, **Haut**, **Modéré** et **Bas**.
  - > Le niveau est modifié et le bouton indique le niveau réglé.

### ATTENTION

Les sièges chauffants ne doivent pas être utilisés par des personnes qui ne peuvent pas sentir les augmentations de température en raison d'une perte de sensations ou qui, pour toute autre raison, n'ont pas la capacité de manipuler la commande du siège chauffant. Il y a risque de brûlure si cet avertissement est ignoré.

### Informations associées

- Commandes climatiques (p. 221)
- Activer automatiquement le chauffage des sièges avant\* (p. 223)

## Activer automatiquement le chauffage des sièges avant\*

Pour améliorer le confort du conducteur et des passagers lorsqu'il fait froid, les sièges sont munis d'un dispositif de chauffage. Vous pouvez choisir si le chauffage électrique des sièges sera automatiquement activé (ou non) au démarrage du moteur. Si vous choisissez l'activation automatique du chauffage électrique, la fonction sera utilisée si la température ambiante est basse.

1. Appuyez sur **Paramètres** de la Vue principale sur l'écran central.
2. Appuyez sur **Climatisation**.
3. Choisissez **Niveau de chauffage auto. du siège conducteur** et **Niveau de chauffage auto. du siège passager** pour activer ou désactiver le démarrage automatique du chauffage des sièges conducteur et passager.
  - > Un « A » apparaît près de chaque bouton des sièges chauffants de la barre de climatisation lorsque l'activation automatique est active.
4. Choisissez **Bas**, **Modéré** ou **Haut** pour choisir le niveau après l'activation de la fonction.



#### « Informations associées

- Commandes climatiques (p. 221)
- Activer et désactiver le chauffage électrique des sièges avant\* (p. 223)

### Activer et désactiver le chauffage électrique de banquette arrière\*

Pour améliorer le confort du conducteur et des passagers lorsqu'il fait froid, les sièges sont munis d'un dispositif de chauffage.

### Activer et désactiver la banquette arrière chauffante depuis les places arrière

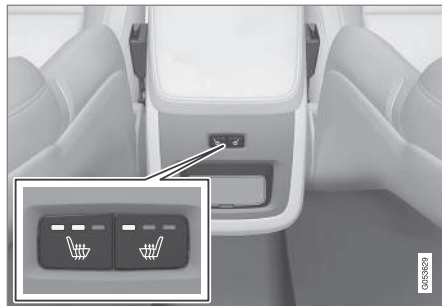

Boutons des sièges arrière chauffants sur la console de tunnel.

- Appuyez plusieurs fois sur les boutons physiques gauche et droit de sièges arrière chauffants situés sur la console de tunnel pour sélectionner l'un des quatre niveaux : **Désactiver**, **Haut**, **Modéré** et **Bas**.
  - > Le niveau est modifié et les diodes du bouton indiquent le niveau réglé.

**ATTENTION**

Les sièges chauffants ne doivent pas être utilisés par des personnes qui ne peuvent pas sentir les augmentations de température en raison d'une perte de sensations ou qui, pour toute autre raison, n'ont pas la capacité de manipuler la commande du siège chauffant. Il y a risque de brûlure si cet avertissement est ignoré.

#### Informations associées

- Commandes climatiques (p. 221)

## Activer et désactiver la ventilation des sièges avant\*

Les sièges peuvent être ventilés pour plus de confort lorsqu'il fait chaud par exemple. Le système de ventilation est composé de ventilateurs dans les sièges et les dossiers qui aspirent l'air à travers la garniture des sièges. L'effet de refroidissement augmente en proportion de la fraîcheur de l'air de l'habitacle. Le système peut être activé lorsque le moteur tourne.



1. Appuyez sur les boutons du volant et des sièges à gauche ou à droite sur la barre de climatisation de l'écran central pour ouvrir les commandes dédiées aux sièges et au volant.

Si la voiture n'est pas équipée de sièges chauffants ou d'un volant chauffant (côté conducteur), le bouton pour les sièges ventilés est directement disponible dans la barre de climatisation.



2. Appuyez plusieurs fois sur le bouton de sièges ventilés pour sélectionner l'un des quatre niveaux : **Désactiver**, **Haut**, **Modéré** et **Bas**.
  - > Le niveau est modifié et le bouton indique le niveau réglé.

### Informations associées

- Commandes climatiques (p. 221)

## Activer et désactiver le chauffage électrique du volant\*

Pour améliorer le confort du conducteur lorsqu'il fait froid, le volant est muni d'un dispositif de chauffage.



1. Appuyez sur les boutons du volant et des sièges du côté conducteur sur la barre de climatisation de l'écran central pour ouvrir les commandes dédiées aux sièges et au volant.

Si la voiture n'est pas équipée de sièges chauffants ou ventilés, le bouton pour le volant chauffant est directement disponible dans la barre de climatisation.



2. Appuyez plusieurs fois sur le bouton de volant chauffant pour sélectionner l'un des quatre niveaux : **Désactiver**, **Haut**, **Modéré** et **Bas**.
  - > Le niveau est modifié et le bouton indique le niveau réglé.

#### « Informations associées

- Commandes climatiques (p. 221)
- Activer automatiquement le chauffage du volant\* (p. 226)

### Activer automatiquement le chauffage du volant\*

Pour améliorer le confort du conducteur lorsqu'il fait froid, le volant est muni d'un dispositif de chauffage.

Vous pouvez choisir si le chauffage électrique du volant sera automatiquement activé (ou non) au démarrage du moteur. Si vous choisissez l'activation automatique du chauffage électrique, la fonction sera utilisée si la température ambiante est basse.

1. Appuyez sur **Paramètres** de la Vue principale sur l'écran central.
2. Appuyez sur **Climatisation**.
3. Sélectionnez **Niveau de chauffage automatique du volant** pour régler l'activation automatique du volant chauffant.
  - > Un « A » apparaît près du bouton de volant chauffant de la barre de climatisation lorsque l'activation automatique est active.
4. Choisissez **Bas**, **Modéré** ou **Haut** pour choisir le niveau après l'activation de la fonction.

#### Informations associées

- Activer et désactiver le chauffage électrique du volant\* (p. 225)

### Activer la climatisation automatique

Lorsque la climatisation automatique est sélectionnée, plusieurs fonctions climatiques sont réglées automatiquement.



1. Ouvrez la vue Climatisation à l'écran central en appuyant sur le symbole au centre de la rangée de climatisation.
  2. Effectuez une pression courte ou longue sur **Clim. AUTO**/>
    - Courte pression : la recirculation de l'air, la climatisation et la distribution de l'air sont commandées automatiquement.
    - Pression longue : la recirculation de l'air, la climatisation et la distribution de l'air sont commandées automatiquement, la température et le régime de ventilateur passent aux niveaux normaux : 22 °C (72 °F) et niveau **3**.
- > La régulation automatique de la climatisation est activée et le bouton s'allume.

**i NOTE**

Il est possible de modifier la température et la vitesse de ventilateur sans désactiver la climatisation automatique. La climatisation automatique est désactivée lorsque la distribution de l'air est modifiée manuellement ou si le dégivrage maximal est activé.

**Informations associées**

- Commandes climatiques (p. 221)

**Activer et désactiver la recirculation de l'air**

La recirculation de l'air permet d'éviter la pénétration de l'air vicié, des gaz d'échappement (etc.) dans l'habitacle en recyclant l'air présent dans l'habitacle.



1. Ouvrez la vue Climatisation à l'écran central en appuyant sur le symbole au centre de la rangée de climatisation.



2. Appuyez sur **Recyc..**
  - > La recirculation de l'air est activée/désactivée et le bouton s'allume/s'éteint.

**i IMPORTANT**

Lorsque vous actionnez la recirculation d'air trop longtemps, de la buée peut se former à l'intérieur des vitres.

**i NOTE**

Il n'est pas possible d'activer la recirculation d'air lorsque le dégivrage maximal est activé.

**Informations associées**

- Commandes climatiques (p. 221)
- Activer et désactiver la minuterie de recirculation de l'air (p. 228)

## Activer et désactiver la minuterie de recirculation de l'air

La recirculation de l'air permet d'éviter la pénétration de l'air vicié, des gaz d'échappement (etc.) dans l'habitacle en recyclant l'air présent dans l'habitacle.

Vous pouvez choisir d'activer ou de désactiver une minuterie pour la recirculation de l'air.

Lorsque la minuterie est activée, la recirculation de l'air est automatiquement interrompue après 20 minutes.

1. Appuyez sur **Paramètres** de la Vue principale sur l'écran central.
2. Appuyez sur **Climatisation**.
3. Sélectionnez **Minuterie recirculation** pour activer/désactiver la minuterie de la recirculation de l'air.

### Informations associées

- Activer et désactiver la recirculation de l'air (p. 227)

## Activer et désactiver le dégivrage maximal

Le dégivrage maximal est utilisé pour éliminer rapidement la buée et le givre sur les vitres.

Le dégivrage maximal entraîne la désactivation de l'autorégulation de la climatisation et de la recirculation de l'air, l'activation de l'air conditionné et la modification du niveau du ventilateur (pour **5**) et de la température (pour **HI**).

### NOTE

Le niveau sonore augmente lorsque le réglage du ventilateur passe à **5**.

Lorsque le dégivrage maximal est désactivé, la climatisation reprend les paramètres précédents.

## Activer et désactiver le dégivrage maximal depuis la console centrale

La console centrale comporte un bouton raccourci pour le dégivrage maximal.

Avec le pare-brise chauffant\*, le dégivrage maximal ne peut qu'être activé individuellement depuis la vue Climatisation de l'écran central.



Bouton physique sur la console centrale.

Voitures sans dégivrage/désembuage de pare-brise :

- Appuyez sur le bouton.
  - > Le dégivrage maximal est activé/désactivé et le bouton s'allume/s'éteint.

Voitures avec dégivrage/désembuage de pare-brise :

- Appuyez plusieurs fois sur le bouton pour sélectionner l'un des trois niveaux :
  - Pare-brise chauffant activé
  - Pare-brise chauffant et dégivrage maximal activés
  - Désactivé.
- > Le pare-brise chauffant et le dégivrage maximal sont activés/désactivés et le bouton s'allume/s'éteint.

**i NOTE**

L'activation du dégivrage est retardée pour éviter une brève augmentation du niveau de ventilation si le pare-brise chauffant est désactivé par deux pressions rapides sur le bouton.

### Activer et désactiver le dégivrage maximal depuis l'écran central



1. Ouvrez la vue Climatisation à l'écran central en appuyant sur le symbole au centre de la rangée de climatisation.



2. Appuyez sur **Max**.
  - > Le dégivrage maximal est activé/désactivé et le bouton s'allume/s'éteint.

### Informations associées

- Commandes climatiques (p. 221)

### Activer et désactiver le chauffage électrique du pare-brise\*

Le chauffage électrique du pare-brise est employé pour éliminer rapidement la buée et le givre de la vitre.

### Activer et désactiver le chauffage électrique du pare-brise depuis la console centrale

La console centrale comporte un bouton de raccourci pour le chauffage électrique du pare-brise.



Bouton physique sur la console centrale.

- Appuyez plusieurs fois sur le bouton pour sélectionner l'un des trois niveaux :
  - Pare-brise chauffant activé
  - Pare-brise chauffant et dégivrage maximal activés
  - Désactivé.
- > Le pare-brise chauffant et le dégivrage maximal sont activés/désactivés et le bouton s'allume/s'éteint.

### Activer et désactiver le chauffage électrique du pare-brise depuis l'écran central



1. Ouvrez la vue Climatisation à l'écran central en appuyant sur le symbole au centre de la rangée de climatisation.



2. Appuyez sur **Électrique**.
  - > Le pare-brise chauffant est activé/désactivé et le bouton s'allume/s'éteint.



### **i** NOTE

Une zone triangulaire à l'extrémité de chaque côté du pare-brise n'est pas chauffée. Le dégivrage de cette zone peut être plus long.

### **i** NOTE

Un pare-brise chauffant peut affecter les performances de transpondeurs ou d'autres équipements de communication.

### Informations associées

- Commandes climatiques (p. 221)
- Activer et désactiver l'activation automatique du chauffage électrique de pare-brise\* (p. 230)

### Activer et désactiver l'activation automatique du chauffage électrique de pare-brise\*

Le chauffage électrique du pare-brise est employé pour éliminer rapidement la buée et le givre de la vitre.

Vous pouvez choisir si le chauffage électrique du pare-brise sera automatiquement activé (ou non) au démarrage du moteur. Si vous choisissez l'activation automatique du chauffage électrique, la fonction sera utilisée s'il y a risque de formation de givre ou de buée sur la vitre. Le chauffage est automatiquement désactivé lorsque la vitre est suffisamment chaude et que le givre ou la buée a disparu.

1. Appuyez sur **Paramètres** de la Vue principale sur l'écran central.
2. Appuyez sur **Climatisation**.
3. Sélectionnez **Dégivrage avant automatique** pour régler l'activation automatique du pare-brise chauffant.

### Informations associées

- Activer et désactiver le chauffage électrique du pare-brise\* (p. 229)

### Activer et désactiver la lunette arrière et les rétroviseurs extérieurs chauffants

Le chauffage électrique de la lunette arrière et des rétroviseurs extérieurs est employé pour éliminer rapidement la buée et le givre des vitres et des rétroviseurs.

### Activer et désactiver la lunette arrière et les rétroviseurs extérieurs chauffants depuis la console centrale

La console centrale comporte un bouton raccourci pour le chauffage de la lunette arrière et des rétroviseurs extérieurs.



Bouton physique sur la console centrale.

- Appuyez sur le bouton.
  - > La lunette arrière et les rétroviseurs extérieurs chauffants sont activés/désactivés et le bouton s'allume/s'éteint.



## Activer et désactiver la lunette arrière et les rétroviseurs extérieurs chauffants depuis l'écran central



1. Ouvrez la vue Climatisation à l'écran central en appuyant sur le symbole au centre de la rangée de climatisation.



2. Appuyez sur **Arrière**.
  - > La lunette arrière et les rétroviseurs extérieurs chauffants sont activés/désactivés et le bouton s'allume/s'éteint.

### Informations associées

- Commandes climatiques (p. 221)
- Activer et désactiver automatiquement le chauffage électrique de lunette arrière et des rétroviseurs extérieurs (p. 231)

## Activer et désactiver automatiquement le chauffage électrique de lunette arrière et des rétroviseurs extérieurs

Le chauffage électrique de la lunette arrière et des rétroviseurs extérieurs est employé pour éliminer rapidement la buée et le givre des vitres et des rétroviseurs.

Vous pouvez choisir si le chauffage électrique de la lunette arrière et des rétroviseurs extérieurs doit être automatiquement activé ou désactivé au démarrage du moteur. Si vous choisissez l'activation automatique du chauffage électrique, la fonction sera utilisée s'il y a risque de formation de givre ou de buée sur la vitre. Le chauffage est automatiquement désactivé lorsque la vitre est suffisamment chaude et que le givre ou la buée a disparu.

1. Appuyez sur **Paramètres** de la Vue principale sur l'écran central.
2. Appuyez sur **Climatisation**.
3. Sélectionnez **Dégivrage arrière automatique** pour régler l'activation automatique du dégivrage de la lunette arrière dégivrante et des rétroviseurs extérieurs.

### Informations associées

- Activer et désactiver la lunette arrière et les rétroviseurs extérieurs chauffants (p. 230)

## Régler le niveau de ventilateur pour les sièges avant<sup>2</sup>

Le ventilateur peut être réglé selon plusieurs niveaux automatiques pour le siège avant.



1. Ouvrez la vue Climatisation à l'écran central en appuyant sur le symbole au centre de la rangée de climatisation.

<sup>2</sup> Et la banquette arrière, pour une climatisation 2 zones.

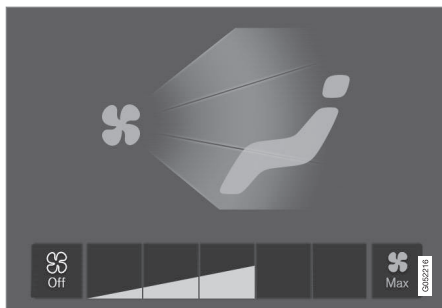

Boutons de commande de ventilateur de la vue Climatisation.

2. Appuyez sur le niveau de ventilateur souhaité, **Off**, **1-5** ou **Max**.
  - > Le niveau de ventilateur est modifié et les boutons du niveau sélectionné s'allument.

### ! IMPORTANT

Si le ventilateur est totalement désactivé, la climatisation ne sera pas activée, ce qui peut entraîner la formation de buée sur l'intérieur des vitres.

### i NOTE

Les réglages de la climatisation changent automatiquement en fonction des besoins en débit d'air sur le niveau de ventilation ; c'est-à-dire que la vitesse du ventilateur peut être modifiée même si le niveau de ventilation est le même.

### Informations associées

- Commandes climatiques (p. 221)

## Régler la température pour les sièges avant<sup>3</sup>

Il est possible de régler la température à la valeur souhaitée pour les zones climatiques de siège avant.



Boutons de température sur la barre de climatisation.

1. Sur la barre de climatisation de l'écran central, appuyez sur le bouton de température du côté gauche ou du côté droit pour ouvrir la commande.

<sup>3</sup> Et la banquette arrière, pour une climatisation 2 zones.



Commande de température.

## 2. Pour régler la température :

- glissez la commande jusqu'à la température souhaitée ou
  - appuyez sur +/- pour augmenter/réduire progressivement la température.
- > La température est modifiée et le bouton indique la température sélectionnée.

### **i** NOTE

Le chauffage ou le refroidissement ne peuvent pas être accélérés en sélectionnant une température plus ou moins élevée que la température réelle désirée.

### Informations associées

- Commandes climatiques (p. 221)

## Synchroniser la température

La températures des différentes zones climatiques de la voiture peuvent être synchronisées avec la température réglée pour le côté conducteur.

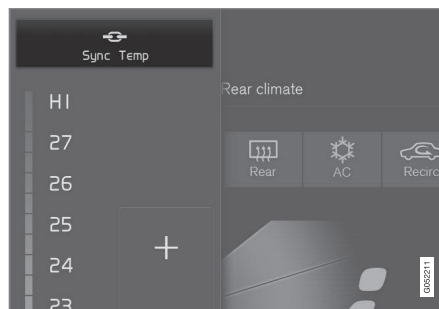

Bouton de synchronisation sur la commande de température du côté conducteur.

1. Sur la barre de climatisation de l'écran central, appuyez sur le bouton de température du côté conducteur pour ouvrir la commande.
2. Appuyez sur **Synchroniser la température** .
  - > La température dans toutes les zones de la voiture est synchronisée avec celle du côté conducteur et le symbole de synchronisation apparaît près du bouton de température.

La synchronisation est désactivée avec une pression supplémentaire sur **Synchroniser la température** ou en modifiant le réglage de température d'une autre zone climatique que celle du conducteur.

### Informations associées

- Commandes climatiques (p. 221)

## Activer et désactiver la climatisation de l'air

La climatisation refroidit et assèche l'air entrant au besoin.

Lorsque l'air conditionné est activé, la climatisation gère automatiquement son activation et sa désactivation selon les besoins.



1. Ouvrez la vue Climatisation à l'écran central en appuyant sur le symbole au centre de la rangée de climatisation.



2. Appuyez sur **Climat**.
  - > La climatisation est activée/désactivée et le bouton s'allume/s'éteint.

### **i** NOTE

Fermez toutes les vitres latérales ainsi que le toit panoramique\* afin de garantir le meilleur fonctionnement possible de la climatisation.

### **i** NOTE

Il n'est pas possible d'activer la climatisation lorsque la commande de ventilateur est en position **Off**.

### Informations associées

- Commandes climatiques (p. 221)

## Climatisation stationnement

La climatisation en stationnement est la dénomination générale de différentes fonctions qui améliorent l'environnement dans l'habitacle lorsque la voiture est en stationnement, par exemple le préconditionnement.



Les fonctions faisant partie de la climatisation en stationnement sont commandées depuis l'onglet

**Climatisation à l'arrêt** dans la vue Climatisation à l'écran central. Pour ouvrir la vue Climatisation sur l'écran central, appuyez sur le symbole au centre de la barre de climatisation.

### Informations associées

- Commandes climatiques (p. 210)
- Préconditionnement (p. 235)
- Confort climatique en stationnement (p. 240)
- Symboles et messages relatifs à la climatisation en stationnement (p. 242)

## Préconditionnement

Le préconditionnement est une fonction qui, si cela est possible, tente d'atteindre la température de confort dans l'habitacle avant de prendre la route.

Le préconditionnement peut être directement activé ou programmé avec une minuterie.

La fonction utilise plusieurs systèmes dans diverses situations :

- Le chauffage de stationnement chauffe l'habitacle à température de confort en période de climat froid.
- Par temps chaud, la climatisation rafraîchit l'habitacle à température de confort.
- L'activation du volant\* et des sièges chauffants\* pour le conducteur et le passager est un choix.
- Le dégivrage du pare-brise, de la lunette arrière et des rétroviseurs extérieurs est automatiquement activé au besoin.

Lors du préconditionnement par temps chaud, de l'eau de condensation provenant de la climatisation peut s'écouler sous la voiture. C'est normal.

### NOTE

Le préconditionnement n'est disponible que lorsque la voiture est connectée à une prise électrique<sup>4</sup>. Une borne de charge qui n'est pas toujours active, par exemple en raison d'une minuterie, peut entraîner une perte de la fonction de préconditionnement.

Si la voiture n'est pas connectée à une prise électrique, il est encore possible par climat chaud d'obtenir un bref refroidissement de l'habitacle en actionnant directement le préconditionnement.

### NOTE

Lors du préconditionnement de l'habitacle, la voiture s'efforce d'atteindre une température de confort et non la température réglée avec la climatisation.

### Informations associées

- Climatisation stationnement (p. 234)
- Activation et désactivation du préconditionnement (p. 235)
- Minuterie de préconditionnement (p. 237)

## Activation et désactivation du préconditionnement

Le préconditionnement rafraîchit l'habitacle, si cela est possible, avant de prendre la route. La fonction peut être activée directement depuis l'écran central ou un téléphone mobile.

### Activation et désactivation depuis la voiture



1. Ouvrez la vue Climatisation à l'écran central en appuyant sur le symbole au centre de la rangée de climatisation.
2. Sélectionnez l'onglet **Climatisation à l'arrêt**.
3. Vous pouvez choisir si les sièges et le volant chauffants doivent être activés lors du préconditionnement en cochant/décochant les cases de chaque fonction.
4. Appuyez sur **Préconditionner**.
  - > Le préconditionnement est activé/désactivé et le bouton s'allume/s'éteint.

<sup>4</sup> Concerne le chauffage électrique.

**i NOTE**

Le préconditionnement n'est disponible que lorsque la voiture est connectée à une prise électrique<sup>5</sup>. Une borne de charge qui n'est pas toujours active, par exemple en raison d'une minuterie, peut entraîner une perte de la fonction de préconditionnement.

Si la voiture n'est pas connectée à une prise électrique, il est encore possible par climat chaud d'obtenir un bref refroidissement de l'habitacle en actionnant directement le préconditionnement.

**i NOTE**

Les portes et les vitres de la voiture doivent être fermées pendant l'utilisation du chauffage d'habitacle.

**⚠ ATTENTION**

Ne pas utiliser le préconditionnement<sup>6</sup> :

- À l'intérieur d'un local sans ventilation. Des gaz d'échappement sont émis si le chauffage est activé.
- Dans un lieu situé à proximité de matériaux inflammables. Carburant, gaz, herbes hautes, sciures sont des exemples de matériaux inflammables.
- Si les gaz d'échappement produits par le dispositif de chauffage risquent d'être bloqués. Une épaisse couche de neige dans le passage de roue avant droit par exemple peut empêcher la ventilation du dispositif de chauffage.

N'oubliez pas que le préconditionnement peut être activé par une minuterie réglée longtemps à l'avance.

**Activation à partir de l'application\***

L'activation du préconditionnement ainsi que l'information sur les réglages peuvent être gérés à partir d'une unité sur laquelle l'application Volvo On Call\* a été installée. Le préconditionnement permet de chauffer ou de rafraîchir l'habitacle (avec la climatisation de la voiture) pour atteindre la température de confort.

L'habitacle peut aussi être préconditionné avec la fonction de démarrage à distance de la voiture (Engine Remote Start - ERS)<sup>7</sup> par le biais de l'application Volvo On Call\*.

**Informations associées**

- Climatisation stationnement (p. 234)
- Préconditionnement (p. 235)
- Minuterie de préconditionnement (p. 237)

<sup>5</sup> Concerne le chauffage électrique.

<sup>6</sup> Concerne le chauffage sur carburant.

<sup>7</sup> Certains marchés.

## Minuterie de préconditionnement

Il est possible de régler la minuterie pour que le préconditionnement soit terminé à une heure prédéterminée.

La minuterie peut gérer jusqu'à 8 réglages pour :

- Une heure à une certaine date.
- Une heure pour un ou plusieurs jours de la semaine, avec ou sans répétition.

### **i** NOTE

Le préconditionnement n'est disponible que lorsque la voiture est connectée à une prise électrique<sup>8</sup>. Une borne de charge qui n'est pas toujours active, par exemple en raison d'une minuterie, peut entraîner une perte de la fonction de préconditionnement.

Si la voiture n'est pas connectée à une prise électrique, il est encore possible par climat chaud d'obtenir un bref refroidissement de l'habitacle en actionnant directement le préconditionnement.

## Informations associées

- Préconditionnement (p. 235)
- Ajouter et modifier une minuterie de préconditionnement (p. 237)

- Activer et désactiver la minuterie de préconditionnement (p. 239)
- Supprimer une minuterie de préconditionnement (p. 239)

## Ajouter et modifier une minuterie de préconditionnement

La minuterie du préconditionnement peut gérer jusqu'à 8 réglages.

### Régler l'heure

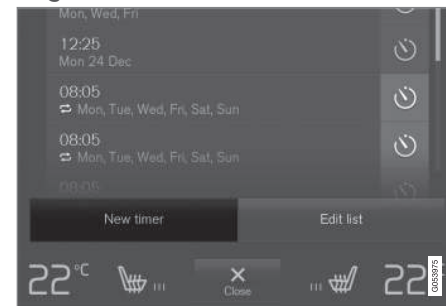

Bouton pour régler l'heure dans l'onglet **Climatisation à l'arrêt** de la vue Climatisation.

1. Ouvrez la vue Climatisation de l'écran central.
2. Sélectionnez l'onglet **Climatisation à l'arrêt**.

<sup>8</sup> Concerne le chauffage électrique.

- « 3. Appuyez sur **Ajouter minuterie**.  
 > Une fenêtre pop-up s'ouvre.

**i NOTE**

Il n'est pas possible d'ajouter une programmation pour la minuterie s'il en existe déjà 8 mémorisées. Vous devez en supprimer une avant de pouvoir en ajouter une nouvelle.

4. Appuyez sur **Date** pour régler l'heure pour une seule date.

Appuyez sur **Jours** pour régler l'heure pour un ou plusieurs jours de la semaine.

Avec **Jours** : Pour activer/désactiver la répétition, cochez/décochez la case correspondante pour **Répéter chq sem.**

5. Avec **Date** : Sélectionnez la date du préconditionnement en naviguant avec les flèches dans la liste de dates.

Avec **Jours** : Sélectionnez les jours de la semaine pour le préconditionnement en appuyant sur les boutons correspondants.

6. Réglez l'heure à laquelle le préconditionnement doit être terminé en naviguant avec les flèches sur la pendule.

7. Appuyez sr **Confirmez** pour ajouter la programmation de l'heure.  
 > La programmation de l'heure est ajoutée à la liste puis activée.

**⚠ ATTENTION**

Ne pas utiliser le préconditionnement<sup>9</sup> :

- À l'intérieur d'un local sans ventilation. Des gaz d'échappement sont émis si le chauffage est activé.
- Dans un lieu situé à proximité de matériaux inflammables. Carburant, gaz, herbes hautes, sciures sont des exemples de matériaux inflammables.
- Si les gaz d'échappement produits par le dispositif de chauffage risquent d'être bloqués. Une épaisse couche de neige dans le passage de roue avant droit par exemple peut empêcher la ventilation du dispositif de chauffage.

N'oubliez pas que le préconditionnement peut être activé par une minuterie réglée longtemps à l'avance.

**Modifier l'heure**

1. Ouvrez la vue Climatisation de l'écran central.

2. Sélectionnez l'onglet **Climatisation à l'arrêt**.  
 3. Appuyez sur l'heure à modifier.  
 > Une fenêtre pop-up s'ouvre.  
 4. Modifiez la programmation de minuterie de la même façon que sous la rubrique "Régler l'heure" ci-dessus.

**Informations associées**

- Préconditionnement (p. 235)
- Minuterie de préconditionnement (p. 237)
- Activer et désactiver la minuterie de préconditionnement (p. 239)
- Supprimer une minuterie de préconditionnement (p. 239)

<sup>9</sup> Concerne le chauffage sur carburant.



## Activer et désactiver la minuterie de préconditionnement

Il est possible d'activer et de désactiver une programmation de la minuterie pour le préconditionnement en fonction des besoins.

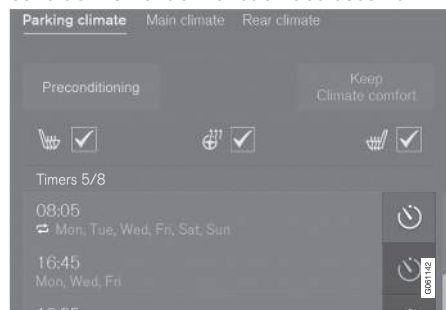

Boutons de minuterie dans l'onglet **Climatisation à l'arrêt** de la vue Climatisation.

1. Ouvrez la vue Climatisation de l'écran central.
2. Sélectionnez l'onglet **Climatisation à l'arrêt**.
3. Pour activer/désactiver une programmation de la minuterie, appuyez sur le bouton de minuterie à droite du réglage.
  - > La programmation de la minuterie est activée/désactivée et le bouton s'allume/s'éteint.

## ⚠ ATTENTION

Ne pas utiliser le préconditionnement<sup>10</sup> :

- À l'intérieur d'un local sans ventilation. Des gaz d'échappement sont émis si le chauffage est activé.
- Dans un lieu situé à proximité de matériaux inflammables. Carburant, gaz, herbes hautes, sciures sont des exemples de matériaux inflammables.
- Si les gaz d'échappement produits par le dispositif de chauffage risquent d'être bloqués. Une épaisse couche de neige dans le passage de roue avant droit par exemple peut empêcher la ventilation du dispositif de chauffage.

N'oubliez pas que le préconditionnement peut être activé par une minuterie réglée longtemps à l'avance.

### Informations associées

- Préconditionnement (p. 235)
- Minuterie de préconditionnement (p. 237)
- Ajouter et modifier une minuterie de préconditionnement (p. 237)
- Supprimer une minuterie de préconditionnement (p. 239)

## Supprimer une minuterie de préconditionnement

Il est possible de supprimer une minuterie pour le préconditionnement qui ne sert plus.

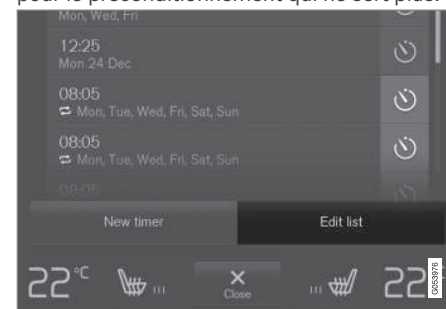

Bouton pour modifier la liste/enlever la programmation de minuterie dans l'onglet **Climatisation à l'arrêt** de la vue Climatisation.

1. Ouvrez la vue Climatisation de l'écran central.
2. Sélectionnez l'onglet **Climatisation à l'arrêt**.
3. Appuyez sur **Éditer la liste**.
4. Appuyez sur l'icône Effacer à droite de la liste.
  - > L'icône change pour le texte **Effacer**.

<sup>10</sup> Concerne le chauffage sur carburant.

- ◀ 5. Appuyez sur **Effacer** pour confirmer.
- > La programmation de la minuterie est effacée de la liste.

### Informations associées

- Préconditionnement (p. 235)
- Minuterie de préconditionnement (p. 237)
- Ajouter et modifier une minuterie de préconditionnement (p. 237)
- Activer et désactiver la minuterie de préconditionnement (p. 239)

### Confort climatique en stationnement

Le climat dans l'habitacle peut être maintenu durant le stationnement, par exemple si le moteur doit être arrêté et que le conducteur ou des passagers veulent rester dans la voiture avec le même confort climatique.

Le maintien du confort climatique ne peut être qu'activé directement.

La fonction utilise plusieurs systèmes dans diverses situations :

- La chaleur restante du moteur est utilisée pour chauffer l'air frais de l'habitacle à température confort.
- La ventilation rafraîchit l'habitacle lorsqu'il fait chaud en soufflant de l'air provenant de l'extérieur.

#### NOTE

Le maintien du confort climatique est désactivé lorsque la voiture est verrouillée de l'extérieur afin de ne pas utiliser inutilement la chaleur résiduelle. Cette fonction est destinée à maintenir le confort climatique lorsque le conducteur ou des passagers restent dans la voiture.

### Informations associées

- Climatisation stationnement (p. 234)
- Démarrer et arrêter le confort climatique lors de la mise en stationnement (p. 241)

## Démarrer et arrêter le confort climatique lors de la mise en stationnement

Le maintien du confort climatique permet de conserver le climat dans l'habitacle après la conduite. La fonction peut être directement activée depuis l'écran central.



1. Ouvrez la vue Climatisation à l'écran central en appuyant sur le symbole au centre de la rangée de climatisation.
2. Sélectionnez l'onglet **Climatisation à l'arrêt**.
3. Appuyez sur **Maintenir le confort climat**.
  - > Le maintien du confort climatique est activé/désactivé et le bouton s'allume/s'éteint.

### **i** NOTE

Il n'est pas possible de démarrer avec le même confort climatique si la chaleur résiduelle du moteur ne suffit pas à le recréer ou si la température extérieure est supérieure à environ 20 °C (68 °F).

### **i** NOTE

Le maintien du confort climatique est désactivé lorsque la voiture est verrouillée de l'extérieur afin de ne pas utiliser inutilement la chaleur résiduelle. Cette fonction est destinée à maintenir le confort climatique lorsque le conducteur ou des passagers restent dans la voiture.

### Informations associées

- Confort climatique en stationnement (p. 240)

## Symboles et messages relatifs à la climatisation en stationnement

Divers symboles et messages concernant la climatisation en stationnement peuvent s'afficher sur l'écran conducteur.



Les messages concernant la climatisation en stationnement peuvent également être affichés sur un appareil disposant de l'application Volvo On Call\*.



Ce symbole apparaît à l'écran conducteur<sup>11</sup> lorsque le réchauffeur de stationnement est actif.

Symbole	Message	Signification
	Climatisation à l'arrêt Entretien nécessaire	La fonction de climatisation en stationnement est hors service. Contactez un atelier <sup>A</sup> pour un contrôle de la fonction au plus tôt.
	Climatisation à l'arrêt Temporairement indisponible	La fonction de climatisation en stationnement est momentanément hors service. Si le problème persiste avec le temps, contactez un atelier <sup>A</sup> pour contrôler la fonction.
	Climatisation à l'arrêt Indisponible, niveau carburant trop bas <sup>B</sup>	La climatisation en stationnement ne peut pas être activée lorsque le niveau de carburant est trop bas pour activer le chauffage de stationnement. Remplissez le réservoir de carburant de la voiture.
	Climatisation à l'arrêt Non disponible. Niveau de charge trop bas	La climatisation en stationnement ne peut pas être activée lorsque le niveau de charge de la batterie hybride est trop bas pour activer le chauffage de stationnement. Démarrez la voiture.

<sup>11</sup> Concerne le chauffage à essence.

Symbole	Message	Signification
	<b>Climatisation à l'arrêt</b> <b>Non disponible. Pas conn. à l'alimentation électrique<sup>C</sup></b>	La climatisation en stationnement ne peut pas être activée si le câble de charge n'est pas branché. Branchez le câble de charge.
	<b>Climatisation à l'arrêt</b> <b>Limité. Niveau de charge trop bas</b>	La durée de fonctionnement de la climatisation en stationnement est limitée lorsque la charge de la batterie hybride est insuffisante. Démarrez la voiture.

A Un atelier Volvo agréé est recommandé.

B Concerne le chauffage à essence.

C Concerne le chauffage électrique.

### Informations associées

- Climatisation stationnement (p. 234)

## Chauffage

Le réchauffeur a deux fonctions secondaires qui, selon la situation, aide à chauffer l'habitacle ou le moteur.

Le chauffage dispose de deux fonctions partielles :

- Le chauffage de stationnement qui, au besoin, chauffe l'habitacle lorsque le pré-conditionnement du climat de stationnement est activé.
- Le chauffage auxiliaire qui, au besoin, chauffe l'habitacle et le moteur durant la conduite.

Le chauffage est à essence ou électrique en fonction du marché<sup>12</sup>.

Le chauffage est monté dans le passage de roue avant droit.

### **i** NOTE

De la fumée peut s'échapper du passage de roue avant droit et un bruit sourd peut retentir lorsque le dispositif de chauffage est activé<sup>13</sup>. Un cliquetis provenant de la pompe à carburant peut aussi se faire entendre dans la partie arrière de la voiture. Ce phénomène est tout à fait normal.

## Batterie et charge

Le chauffage est alimenté par la batterie hybride de la voiture. Si le niveau de charge de la batterie hybride est trop faible, le chauffage s'éteint automatiquement et l'écran du conducteur affiche un message.

### **i** NOTE

Assurez-vous que le niveau de charge de la batterie est suffisamment élevé si le dispositif de chauffage doit être utilisé.

## Carburant et ravitaillement<sup>14</sup>

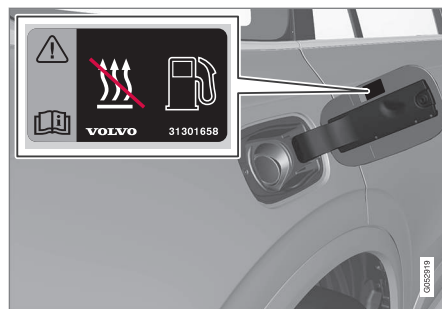

Étiquette d'avertissement sur la trappe de carburant.

Le chauffage utilise le carburant du réservoir ordinaire de la voiture.

Si vous gardez votre voiture en côte, l'avant de la voiture doit être orienté vers le bas de la côte pour assurer l'alimentation en carburant du chauffage.

Si le niveau du réservoir est trop faible, le chauffage s'éteint automatiquement et l'écran du conducteur affiche un message.

### **i** NOTE

Vérifiez que la quantité de carburant dans le réservoir est suffisante pour l'utilisation du réchauffeur.

### **A** ATTENTION

Du carburant renversé pourrait s'enflammer. Désactivez le chauffage alimenté au carburant avant de procéder au ravitaillement.



Contrôlez sur l'écran conducteur que le dispositif de chauffage est éteint. Ce symbole est allumé lorsqu'il fonctionne comme réchauffeur de stationnement.

<sup>12</sup> Un concessionnaire agréé Volvo dispose de toutes les informations concernant les chauffages des différents marchés.

<sup>13</sup> Concerne le chauffage sur carburant.

<sup>14</sup> Concerne le chauffage à essence.

### Informations associées

- Commandes climatiques (p. 210)
- Chauffage de stationnement (p. 245)
- Chauffage auxiliaire (p. 246)

### Chauffage de stationnement

Au besoin, le réchauffeur de stationnement chauffe l'habitacle avant de prendre la route si le préconditionnement de la voiture est activé.

Le chauffage de stationnement est l'une des deux fonctions partielles du dispositif de chauffage de la voiture. Le chauffage est monté dans le passage de roue avant droit.



Lorsque ce symbole s'allume sur l'écran conducteur, le réchauffeur de stationnement peut être actif<sup>15</sup>.

#### **i** NOTE

De la fumée peut s'échapper du passage de roue avant droit et un bruit sourd peut retentir lorsque le dispositif de chauffage est activé<sup>16</sup>. Un cliquetis provenant de la pompe à carburant peut aussi se faire entendre dans la partie arrière de la voiture. Ce phénomène est tout à fait normal.

Le réchauffeur de stationnement est automatiquement activé si le préconditionnement de la climatisation de stationnement est activé et que l'habitacle a besoin d'être réchauffé.

La durée de fonctionnement du réchauffeur dépend de plusieurs facteurs tels que la charge de la batterie, la température de l'habitacle et la température ambiante mais elle n'excède jamais 40 minutes.

#### **i** NOTE

Vérifiez que la quantité de carburant dans le réservoir est suffisante pour l'utilisation du réchauffeur de stationnement<sup>17</sup>.

Assurez-vous que le niveau de charge de la batterie hybride est suffisamment élevé si le réchauffeur de stationnement doit être utilisé.

<sup>15</sup> Concerne le chauffage à essence.

<sup>16</sup> Concerne le chauffage sur carburant.

<sup>17</sup> Concerne le chauffage sur carburant.



### **ATTENTION**

Ne pas utiliser le préconditionnement<sup>18</sup> :

- À l'intérieur d'un local sans ventilation. Des gaz d'échappement sont émis si le chauffage est activé.
- Dans un lieu situé à proximité de matériaux inflammables. Carburant, gaz, herbes hautes, sciures sont des exemples de matériaux inflammables.
- Si les gaz d'échappement produits par le dispositif de chauffage risquent d'être bloqués. Une épaisse couche de neige dans le passage de roue avant droit par exemple peut empêcher la ventilation du dispositif de chauffage.

N'oubliez pas que le préconditionnement peut être activé par une minuterie réglée longtemps à l'avance.

### **ATTENTION**

En cas d'odeur de carburant, d'apparition d'une fumée noire ou abondante ou si vous entendez des bruits anormaux provenant du chauffage de stationnement<sup>19</sup>, arrêtez le dispositif et retirez immédiatement le fusible correspondant. Volvo recommande de contacter un atelier Volvo agréé pour la réparation.

### Informations associées

- Chauffage (p. 244)
- Chauffage auxiliaire (p. 246)

### Chauffage auxiliaire

Le chauffage auxiliaire aide à réchauffer l'habitacle et le moteur pendant la conduite. Le chauffage auxiliaire est l'une des deux fonctions partielles du dispositif de chauffage de la voiture. Le chauffage est monté dans le passage de roue avant droit.

#### **NOTE**

De la fumée peut s'échapper du passage de roue avant droit et un bruit sourd peut retentir lorsque le dispositif de chauffage est activé<sup>20</sup>. Un cliquetis provenant de la pompe à carburant peut aussi se faire entendre dans la partie arrière de la voiture. Ce phénomène est tout à fait normal.

Le chauffage auxiliaire démarre et est commandé automatiquement dès que la chauffage est nécessaire lorsque la voiture est en marche.

Il s'éteint automatiquement dès que le contact est coupé.

<sup>18</sup> Concerne le chauffage sur carburant.

<sup>19</sup> Concerne le chauffage sur carburant.

<sup>20</sup> Concerne le chauffage sur carburant.



**i NOTE**

Vérifiez que la quantité de carburant dans le réservoir est suffisante pour l'utilisation du réchauffeur auxiliaire<sup>21</sup>.

**Informations associées**

- Chauffage (p. 244)
- Chauffage de stationnement (p. 245)
- Activer automatiquement le chauffage auxiliaire (p. 247)

**Activer automatiquement le chauffage auxiliaire**

Le chauffage auxiliaire aide à réchauffer l'habitacle et le moteur pendant la conduite. Il est possible de choisir si l'activation automatique du chauffage auxiliaire doit être activée ou désactivée.

1. Appuyez sur **Paramètres** de la Vue principale sur l'écran central.
2. Appuyez sur **Climatisation**.
3. Sélectionnez **Chauffage additionnel** pour régler l'activation automatique du chauffage auxiliaire.

**i NOTE**

Volvo recommande de désactiver l'activation automatique de chauffage auxiliaire pour les trajets courts<sup>22</sup>.

**i NOTE**

Une désactivation du démarrage automatique du chauffage auxiliaire peut réduire le confort dans l'habitacle parce que l'installation climatique n'a plus de source de chaleur en mode électrique.

**Informations associées**

- Chauffage auxiliaire (p. 246)

<sup>21</sup> Concerne le chauffage sur carburant.

<sup>22</sup> Concerne le chauffage sur carburant.



CLÉ, SERRURES ET ALARME

## Témoin de verrouillage

La voiture indique le verrouillage ou le déverrouillage avec les feux de détresse.

## Indication extérieure

Verrouillage

- Les clignotants de la voiture indiquent le verrouillage par un clignotement ainsi que le rabattement des rétroviseurs extérieurs<sup>1</sup>.

Déverrouillage

- Les clignotants de la voiture indiquent le déverrouillage par deux clignotements ainsi que le déploiement des rétroviseurs extérieurs<sup>1</sup>.

Toutes les portes, le coffre à bagages et le capot moteur doivent être fermés pour indiquer que la voiture est verrouillée. Si le verrouillage s'effectue avec uniquement la porte conducteur fermée<sup>2</sup>, l'indication de verrouillage avec les feux de détresse n'aura lieu que lorsque toutes les portes, le coffre à bagages et le capot moteur seront fermés.

## Témoin de verrouillage et d'alarme sur le tableau de bord

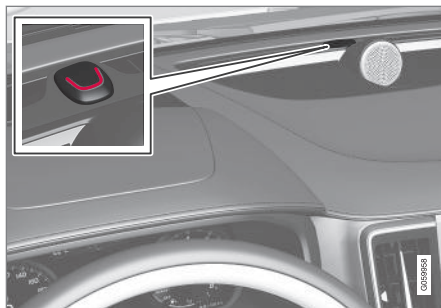

Le témoin de verrouillage et d'alarme indique le statut du système de verrouillage :

- Un clignotement long indique le verrouillage.
- Des clignotements courts indiquent que la voiture est verrouillée.
- Des clignotements rapides après la désactivation de l'alarme\* indique qu'elle a été déclenchée.

## Indication des boutons de verrouillage

### Porte avant



Boutons de verrouillage avec témoin sur la porte avant.

Si les témoins des portes avant et du bouton de verrouillage sont allumés, toutes les portes sont verrouillées. Si l'une des portes s'ouvre, le témoin s'éteint sur les deux portes.

<sup>1</sup> Voiture avec rétroviseurs électriques uniquement.

<sup>2</sup> Ne concerne pas les voitures équipées du verrouillage/déverrouillage sans clé\*.

**Porte arrière\***

Boutons de verrouillage avec témoin sur la porte arrière.

Si le témoin du bouton de verrouillage des portes est allumé, c'est que la porte en question est verrouillée. Si l'une des portes est déverrouillée, son témoin s'éteint tandis que les autres restent allumés.

**Autres indications**

Les fonctions d'éclairage d'accompagnement et d'éclairage de sécurité peuvent aussi être activées lors du verrouillage et du déverrouillage, respectivement.

**Informations associées**

- Réglage d'indication de verrouillage (p. 251)
- Durée éclairage de sécurité (p. 169)
- Utiliser l'éclairage d'accompagnement (p. 169)

**Réglage d'indication de verrouillage**

Dans le menu Paramètres de l'écran central, il est possible de sélectionner diverses options pour la confirmation du verrouillage et du déverrouillage.

Pour modifier le réglage de la confirmation du verrouillage :

1. Appuyez sur **Paramètres** de la Vue principale de l'écran central.
2. Appuyez sur **My Car → Verrouillage**.
3. Appuyez sur **Retour information visible verrouillage** pour choisir lorsque la voiture doit émettre une confirmation visible :
  - **Verrouiller**
  - **Déverrouiller**
  - **Deux**

Ou désactivez la fonction en sélectionnant **Arrêt**.

Pour modifier le réglage des rétroviseurs rabattables\* au verrouillage :

1. Appuyez sur **Paramètres** de la Vue principale de l'écran central.
2. Appuyez sur **My Car → Rétroviseurs et commodité**.
3. Sélectionnez **Repli des rétroviseurs au verrouillage** pour activer ou désactiver la fonction.

**Informations associées**

- Témoin de verrouillage (p. 250)

## télécommande

La télécommande permet de verrouiller et de déverrouiller les portes et le coffre à bagages. La télécommande doit se trouver dans la voiture pour permettre son démarrage.



Télécommande<sup>3</sup> ou clé sans bouton (Key Tag)\*.

La télécommande n'est pas utilisée physiquement pour démarrer puisque la voiture est équipée de la fonction de démarrage sans clé (Passive Start). Il suffit alors que la clé soit présente dans la partie avant de l'habitacle.

Sur les voitures équipées du verrouillage/déverrouillage sans clé Passive Entry\*, la clé peut se trouver n'importe où dans la voiture pour qu'elle puisse démarrer. Une clé plus légère et sans bouton (Key Tag) est alors fournie.

Les télécommandes peuvent être associées à différents profils de conducteur afin de sauve-

garder les paramètres personnels dans la voiture.

## Boutons de la télécommande



La télécommande comporte quatre boutons : un sur le côté gauche et trois sur le côté droit.

 **Verrouillage** - Une simple pression sur le bouton permet de verrouiller les portes, le coffre à bagages et la trappe de réservoir de carburant tout en activant l'alarme\*.

Une pression plus longue permet de fermer toutes les vitres ainsi que le toit panoramique\* simultanément.

 **Déverrouillage** - Une simple pression sur le bouton permet de déverrouiller les portes et le coffre à bagages tout en désactivant l'alarme.

Une pression longue ouvre toutes les vitres simultanément. Cette fonction d'aé-

ration peut servir par exemple à ventiler rapidement la voiture par temps chaud.

 **Coffre à bagages** - Déverrouille et désactive l'alarme du coffre à bagages uniquement. Le coffre à bagages est ouvert mécaniquement par un ressort, avec une longue pression.

 **Fonction panique** - Sert à attirer l'attention de l'entourage dans les cas d'urgence. Si vous appuyez sur la touche pendant au moins 3 secondes ou deux fois dans un intervalle de 3 secondes, les clignotants et l'avertisseur sonore seront activés. Cette fonction peut être désactivée à l'aide du même bouton au bout de 5 secondes au moins d'activation. Sinon, elle se désactive automatiquement après 3 minutes.

### ATTENTION

Si quelqu'un reste dans la voiture lorsque vous la quittez, veillez à couper l'alimentation des lève-vitres et du toit panoramique\* en retirant la télécommande du contacteur.

<sup>3</sup> L'illustration est schématique, les détails peuvent varier selon le modèle de la voiture.

**i NOTE**

N'oubliez pas qu'il y a un risque de verrouiller la télécommande dans la voiture.

- Une télécommande ou une clé sans bouton restée dans la voiture sera désactivée au moment du verrouillage et de la mise sous alarme de la voiture à l'aide d'une autre télécommande. La fonction « Serrures à pêne dormant » est aussi désactivée. La clé oubliée est activée lorsque la voiture est déverrouillée.
- Une Red Key laissée dans la voiture est désactivée même lorsque la voiture est verrouillée avec Volvo On Call et elle est réactivée lorsque la voiture est déverrouillée avec Volvo On Call ou à l'aide d'une autre clé fonctionnelle.

**Clé sans bouton (Key Tag)\***

La clé sans bouton, fournie pour la fonction de verrouillage/déverrouillage sans clé, fonctionne de la même façon qu'une télécommande pour le démarrage et le verrouillage/déverrouillage sans clé. La clé est étanche jusqu'à une profondeur d'environ 10 mètres (30 pieds) pendant 60 minutes au maximum. Elle n'a pas de lame de clé amovible et sa pile ne peut pas être remplacée.

**Red Key - télécommande limitée\***

Une Red Key est une clé qui permet de poser les limites de certaines des caractéristiques de la voiture, comme par ex. la vitesse maximale ainsi que le volume sonore maximal des haut-parleurs. Une clé pour le propriétaire qui souhaite que sa voiture soit utilisée avec responsabilité, quel que soit celui ou celle qui la conduit.

**Perturbations**

Les fonctions de la télécommande pour le démarrage sans clé et le verrouillage et le déverrouillage sans clé\* peuvent être perturbées par des écrans et champs électromagnétiques.

**i NOTE**

Évitez de placer la télécommande à proximité d'objets métalliques ou d'appareils électroniques comme des téléphones mobiles, des tablettes tactiles, des ordinateurs portables ou des chargeurs. Maintenez-les à au moins 10-15 cm (4-6 pouces) de préférence.

Si les interférences persistent, utilisez la lame amovible de la télécommande pour déverrouiller puis placez la clé dans le lecteur de sauvegarde du porte-gobelets pour désactiver

l'alarme de la voiture et pour pouvoir démarrer la voiture.

**i NOTE**

Lorsque vous placez la télécommande dans le porte-gobelet, vérifiez qu'aucune clé de voiture, ni aucun autre objet métallique ou appareil électronique (téléphone mobile, tablette tactile, ordinateur portable ou chargeur) ne se trouve dans le porte-gobelet. Plusieurs clés de voiture rangées dans le porte-gobelet peuvent provoquer des interférences.

**Informations associées**

- Démarrage du moteur (p. 456)
- Verrouiller et déverrouiller à l'aide de la télécommande (p. 254)
- Portée de la télécommande (p. 255)
- Remplacer la pile de la télécommande (p. 256)
- Lame de clé amovible (p. 262)
- Immobiliseur électronique (p. 265)
- Connecter la télécommande au profil de conducteur (p. 143)

## Verrouiller et déverrouiller à l'aide de la télécommande

Les boutons de la télécommande vous permettent de verrouiller et de déverrouiller l'ensemble des portes et le coffre à bagages simultanément.

### Verrouillage avec la télécommande



L'illustration est schématique, les détails peuvent varier selon le modèle de la voiture.

- Appuyez sur le bouton  de la télécommande pour verrouiller la voiture.

Pour permettre l'activation de la séquence de verrouillage, la porte conducteur doit être fermée<sup>4</sup>. Si l'une des autres portes ou le coffre à bagage est ouvert, ceux-ci ne seront verrouillés et mis sous alarme\* qu'au moment de leur

fermeture. Le capteur de mouvement de l'alarme\* est activé lorsque toutes les portes et le coffre à bagages sont fermés et verrouillés.

### NOTE

N'oubliez pas qu'il y a un risque de verrouiller la télécommande dans la voiture.

- Une télécommande ou une clé sans bouton restée dans la voiture sera désactivée au moment du verrouillage et de la mise sous alarme de la voiture à l'aide d'une autre télécommande. La fonction « Serrures à pêne dormant » est aussi désactivée. La clé oubliée est activée lorsque la voiture est déverrouillée.
- Une Red Key laissée dans la voiture est désactivée même lorsque la voiture est verrouillée avec Volvo On Call et elle est réactivée lorsque la voiture est déverrouillée avec Volvo On Call ou à l'aide d'une autre clé fonctionnelle.

## Verrouillage avec le coffre à bagages ouvert

### NOTE

Si la voiture a été verrouillée et que le coffre à bagages est toujours ouvert, veillez à ne pas laisser la télécommande dans le compartiment à bagages lorsque vous fermez le coffre et que toute la voiture est fermée<sup>5</sup>.

### Déverrouillage avec la télécommande

- Appuyez sur le bouton  de la télécommande pour déverrouiller la voiture.

### Reverrouillage automatique

Si, dans les 2 minutes qui suivent le déverrouillage, ni les portes ni le coffre à bagages ne sont ouverts, ceux-ci seront verrouillés automatiquement. Cette fonction permet d'éviter que la voiture ne reste ouverte par mégarde.

### Lorsque la télécommande ne fonctionne pas

### NOTE

Essayez toujours de vous rapprocher de la voiture et faites une nouvelle tentative de déverrouillage.

<sup>4</sup> Si la voiture est équipée du verrouillage/déverrouillage sans clé\*, toutes les portes latérales doivent être fermées.

<sup>5</sup> Si la voiture est équipée du verrouillage/déverrouillage sans clé et que la clé est détectée dans la voiture, le coffre à bagages ne sera pas verrouillé à sa fermeture.\*



Si le verrouillage ou le déverrouillage avec la télécommande venait à cesser de fonctionner à cause de l'usure de la pile, verrouillez ou déverrouillez la porte conducteur à l'aide de la lame de clé amovible.

### Informations associées

- Réglages du déverrouillage à distance et de l'intérieur (p. 255)
- télécommande (p. 252)
- Remplacer la pile de la télécommande (p. 256)
- Verrouiller et déverrouiller avec la lame de clé amovible (p. 263)

## Réglages du déverrouillage à distance et de l'intérieur

Il est possible de choisir différentes séquences pour le déverrouillage à distance.

Pour modifier le réglage :

1. Appuyez sur **Paramètres** de la Vue principale de l'écran central.
2. Appuyez sur **My Car** → **Verrouillage** → **Déverrouillage à distance et habitacle**.
3. Sélectionnez une alternative :
  - **Toutes les portes** - déverrouillage simultané de toutes les portes.
  - **Une porte** - déverrouillage de la porte conducteur. Pour déverrouiller toutes les portes, deux pressions sur le bouton de déverrouillage de la télécommande sont nécessaires.

Les réglages effectués ici concernent aussi le verrouillage centralisé avec la poignée d'ouverture depuis l'intérieur.



### Informations associées

- Verrouiller et déverrouiller à l'aide de la télécommande (p. 254)
- Verrouiller et déverrouiller depuis l'intérieur de la voiture (p. 279)

## Portée de la télécommande

Pour permettre le bon fonctionnement de la télécommande, celle-ci doit se trouver à une certaine distance de la voiture.

### Utilisation manuelle

Les fonctions de la télécommande pour le verrouillage et le déverrouillage en appuyant sur  ou  ont une portée d'environ 20 mètres (65 pieds) autour de la voiture.

Si la voiture ne confirme pas une pression sur le bouton, approchez-vous et faites une nouvelle tentative.

### Utilisation sans clé\*

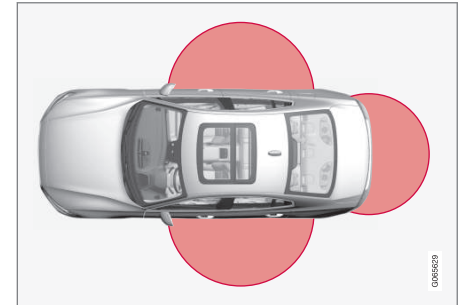

Les parties grisées sur l'illustration indiquent les zones couvertes par les antennes du système.

Pour une utilisation sans clé, la télécommande ou la clé sans bouton (Key Tag) doit se trouver



- ◀ dans une zone en demi-cercle d'un rayon de 1,5 mètre (5 pieds) le long des deux côtés et d'environ 1 mètre (3 pieds) du coffre à bagages.

### NOTE

Les fonctions de la télécommande peuvent être perturbées par les ondes radio, les immeubles, les conditions topographiques etc. La voiture peut toujours être verrouillée/déverrouillée à l'aide de la lame de clé.

### Si la télécommande est retirée de la voiture



Si la télécommande est retirée de la voiture lorsque le moteur est en marche, le message d'avertissement **Clé non trouvée Retirée du véhicule**

s'affiche sur l'écran conducteur et un signal de rappel retentit lorsque la dernière porte est fermée.

Le message s'éteint dès que la clé revient dans la voiture suivi d'une pression sur le bouton droit **O** du clavier au volant ou lorsque la dernière porte est fermée.

### Informations associées

- télécommande (p. 252)
- Emplacement des antennes pour le système de démarrage et de verrouillage (p. 278)

- Fonctions sans clé et surfaces tactiles\* (p. 275)

### Remplacer la pile de la télécommande

La pile de la télécommande doit être remplacée lorsqu'elle est déchargée.

### NOTE

Toutes les batteries ont une durée de vie limitée et doivent finalement être remplacées (sauf Key Tag). La durée de vie de la batterie varie en fonction de la fréquence d'utilisation du véhicule/de la clé.



La pile de la télécommande doit être remplacée lorsque

- le symbole d'information s'allume et le message **Pile de la clé faible** apparaît sur l'écran conducteur
- les serrures ne réagissent pas à plusieurs reprises au signal envoyé par la télécommande dans un rayon de 20 mètres (65 pieds).

### NOTE

Essayez toujours de vous rapprocher de la voiture et faites une nouvelle tentative de déverrouillage.

La pile de la télécommande sans bouton<sup>6</sup> (Key Tag) ne peut pas être remplacée. Vous pouvez commander une nouvelle télécommande auprès de votre réparateur Volvo agréé.

### ! IMPORTANT

Il convient de remettre une Key Tag usée à une atelier Volvo agréé. Il faut effacer la clé de la voiture, car elle peut encore être utilisée pour démarrer la voiture via un démarrage de secours.

### Ouvrir la clé et remplacer la pile

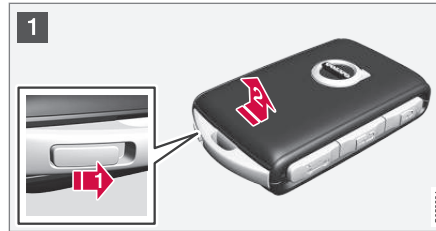

1 **1** Tenez la télécommande avec la face avant visible et le logo Volvo dans le bon sens. Poussez le bouton à droite sur le bord inférieur de l'anneau porte-clés. Poussez la coque de la face avant de quelques millimètres vers le haut.

**2** La coque se détache et vous pouvez la séparer de la télécommande.



2 **1** Tournez la télécommande, déplacez le bouton vers le côté et poussez la coque arrière de quelques millimètres vers le haut.

**2** La coque se détache et vous pouvez la séparer de la télécommande.

<sup>6</sup> Fournie avec les voitures équipées du verrouillage/déverrouillage sans clé\*.

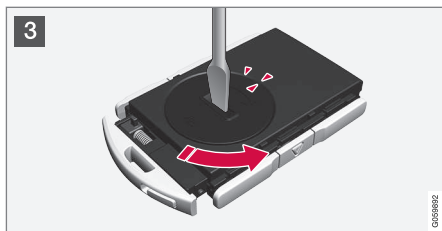

- 3 Utilisez par exemple un tournevis pour faire tourner le cache de la pile dans le sens antihoraire afin de placer le repère face au texte **OPEN**.

Soulevez le couvercle de pile prudemment en appuyant par ex. avec l'ongle dans le renforcement.

Puis forcez le couvercle vers le haut.

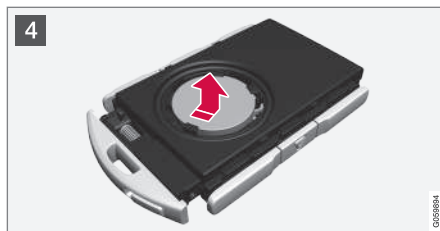

- 4 Le côté (+) de la pile est placé vers le haut. Dégagez ensuite prudemment la pile comme sur l'illustration.

**!** **IMPORTANT**

Évitez de toucher les piles neuves et leurs contacts avec les doigts pour ne pas réduire leur capacité.

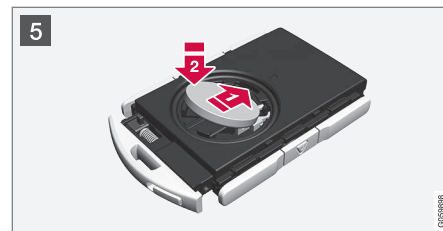

- 5 Installez une pile neuve avec la face + vers le haut. Évitez de toucher les contacts de la télécommande avec les doigts.

**1** ➔ Insérez la pile en l'inclinant dans le support. Poussez ensuite la pile vers l'avant de manière à ce qu'elle se bloque dans les deux ergots en plastique.

**2** ➔ Enfoncez ensuite la pile de manière à ce qu'elle se bloque dans les ergots supérieurs noirs.

**i** **NOTE**

Utilisez des piles de type CR2032, 3 V.

**i NOTE**

Pour la télécommande, Volvo recommande d'utiliser des piles conformes à la norme UN Manual of Test and Criteria, Part III, sub-section 38.3. Les piles installées en usine ou remplacées par un atelier Volvo agréé respectent ces critères.

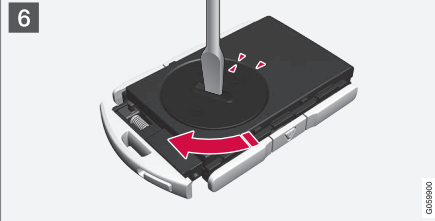

- 6 Remettez le couvercle de pile en place et tournez-le dans le sens horaire jusqu'à faire correspondre le repère au texte **CLOSE**.



- 7 **1** Replacez la face arrière de la coque et l'enfoncer jusqu'à entendre un clic.  
**2** Poussez ensuite la coque en place.  
 > Un clic supplémentaire confirme que la coque est bien positionnée et verrouillée.



- 8 **1** Retournez la télécommande et replacez la coque avant en l'enfonçant jusqu'à entendre un clic.  
**2** Poussez ensuite la coque en place.  
 > Un clic supplémentaire confirme que la coque est bien positionnée et verrouillée.

**i IMPORTANT**

Veillez à traiter les batteries usagées de manière écologique.

**Informations associées**

- Verrouiller et déverrouiller avec la lame de clé amovible (p. 263)
- Démarrage du moteur (p. 456)
- télécommande (p. 252)

## Commander de nouvelles télécommandes

La voiture est livrée avec deux télécommandes. Une clé sans bouton est incluse si la voiture est équipée de la fonction de verrouillage et de déverrouillage sans clé\*. Il est possible de commander d'autres télécommandes.

Il est possible de programmer et d'utiliser jusqu'à douze télécommandes pour une même voiture. Un nouveau profil de conducteur est ajouté pour chaque nouvelle télécommande commandée. Cela concerne également la clé sans bouton.

## Perte d'une télécommande

En cas de perte d'une télécommande, il est possible d'en commander une nouvelle auprès d'un atelier. Un atelier Volvo agréé est recommandé. Les télécommandes restantes doivent être rapportées à l'atelier. Par mesure de protection contre le vol, le code de la télécommande égarée doit être effacé du système.

Il est possible de contrôler, via les profils de conducteur, le nombre de clés actuellement enregistrées pour la voiture dans la Vue principale de l'écran central. Sélectionnez

**Paramètres** → **Système** → **Profils conducteur**.

## Informations associées

- télécommande (p. 252)

## Red Key - télécommande limitée\*

Une Red Key permet au propriétaire de la voiture de paramétrer des limitations à certaines propriétés de la voiture. Ces limitations sont destinées à garantir une utilisation correcte de la voiture, en cas de prêt par exemple.



Avec une télécommande limitée Red Key, il est possible de déterminer la vitesse maximale de la voiture, de régler des rappels de vitesse et de choisir le volume maximal des haut-parleurs. En outre, certains des systèmes d'assistance à la conduite de la voiture seront toujours activés. Les fonctions de la télécommande restent identiques à celles d'une télécommande ordinaire.

Les limitations sont conçues comme des mesures afin de réduire le risque d'accident et ainsi être plus tranquille lorsque vous prêtez

votre voiture à un jeune conducteur, un employé de parking ou d'atelier.

## Profil de conducteur pour Red Key

Une Red Key est associée à un certain profil de conducteur Red Key et lorsqu'elle est active, les paramètres de la clé peuvent être modifiés. Il n'est pas non plus possible de changer de profil de conducteur. Pour cela, une télécommande ordinaire est nécessaire.

Le profil de conducteur Red Key est activé lors du déverrouillage de la voiture avec une Red Key sans aucune télécommande ordinaire à proximité.

### **i** NOTE

Lors d'un changement de conducteur, la voiture doit être verrouillée puis déverrouillée pour activer un nouveau profil de conducteur.

## Commander une Red Key

Il est possible de commander une ou plusieurs télécommandes limitées Red Key auprès d'un réparateur Volvo. Au total, il est possible de programmer et d'utiliser jusqu'à onze télécommandes avec limitations pour une même voiture mais au moins une doit être une télécommande ordinaire.

## Informations associées

- Paramètres pour Red Key\* (p. 261)
- télécommande (p. 252)

## Paramètres pour Red Key\*

Le détenteur d'une télécommande ordinaire peut modifier les réglages d'une Red Key. Certaines fonctions d'aide à la conduite sont toutefois constamment actives.

Pour modifier le réglage :

1. Déverrouillez la voiture avec une télécommande ordinaire.
2. Appuyez sur **Paramètres** de la Vue principale de l'écran central.
3. Appuyez sur **Système** → **Profils conducteur** → **Clé Rouge**.
  - > Les réglages suivants peuvent être faits :
    - Intervalle réglé pour Adaptive Cruise Control\*
    - Mettre le niveau du son en muet
    - Limite de vitesse maximale
    - Alerte limite de vitesse

### Détails et réglages à la première utilisation

#### Intervalle réglé pour Adaptive Cruise Control

Régler intervalle temps (1 est le plus court et 5 le plus long).

À la première utilisation, le réglage est de **5.0**.

## Mettre le niveau du son en muet

**Volume infér max pour sources média.**

À la première utilisation, la fonction est activée.

## Limite de vitesse maximale

**Régler une vitesse maximale pour cette clé.**

À la première utilisation, la fonction est activée et la vitesse est réglée à 120 km/h (75 mph).

- Plage de réglage : 50-250 km/h (30-160 mph)
- Intervalles : 1 km/h (1 mph)



Symbole pour la limitation de vitesse.

## Alerte limite de vitesse

**Avertit qd véhicule dépasse valeurs param..**

À la première utilisation, la fonction est activée et les valeurs sont réglées à 50, 70 et 90 km/h (30, 45 et 55 mph).

- Plage de réglage : 0-250 km/h (0-160 mph)
- Intervalles : 1 km/h (1 mph)
- Nombre maximal de rappels simultanés : 6



### « Systèmes d'assistance à la conduite

Les systèmes d'assistance à la conduite suivants seront toujours activés pour l'utilisateur de la Red Key :

- Blind Spot Information (BLIS)\*
- Assistance de sortie de voie (LKA)\*
- Contrôle de la distance\*
- City Safety
- Driver Alert Control - DAC\*
- Informations sur la signalisation routière\*

### Informations associées

- Red Key - télécommande limitée\* (p. 260)

### Lame de clé amovible

Une télécommande contient une lame de clé amovible en métal avec laquelle il est possible d'activer certaines fonctions et d'exécuter certaines actions.

Le code unique de la lame de la clé se trouve dans les ateliers Volvo agréés, recommandés pour commander de nouvelles lames de clé.

### Domaines d'utilisation de la lame de clé

La lame de clé amovible de la télécommande permet

- d'ouvrir manuellement la porte avant gauche<sup>7</sup> si le verrouillage centralisé ne peut pas être activé avec la télécommande
- d'effectuer un verrouillage d'urgence de toutes les portes
- d'activer et de désactiver le verrouillage de sécurité enfant mécanique des portes arrière.

La télécommande sans bouton<sup>8</sup> n'a pas de lame de clé amovible. Au besoin, utilisez la lame de clé amovible de la télécommande ordinaire.

### Sortir la lame de clé



- 1 Tenez la télécommande avec la face avant visible et le logo Volvo dans le bon sens. Poussez le bouton à droite sur le bord inférieur de l'anneau porte-clés. Poussez la coque de la face avant de quelques millimètres vers le haut.

- 2 La coque se détache et vous pouvez la séparer de la télécommande.

<sup>7</sup> Valable pour les voitures avec conduite à gauche ou à droite.

<sup>8</sup> Fournie avec les voitures équipées du verrouillage/déverrouillage sans clé\*.





- 2 **1** Déterminez la lame de clé en l'inclinant vers le haut.



- 3 Après utilisation, remplacez la lame de clé à sa place dans la télécommande.

**1** Remettez la coque en pressant vers le bas jusqu'à entendre un clic.

**2** Poussez ensuite la coque en place.

> Un clic supplémentaire confirme que la coque est bien positionnée et verrouillée.

### Informations associées

- Verrouiller et déverrouiller avec la lame de clé amovible (p. 263)
- télécommande (p. 252)

### Verrouiller et déverrouiller avec la lame de clé amovible

La lame de clé amovible peut servir à déverrouiller la voiture de l'extérieur, par exemple lorsque la pile de la télécommande est déchargée.

#### Déverrouiller

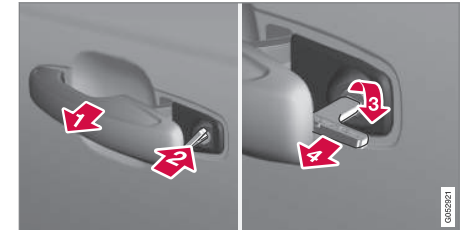

- 1** Tirez la poignée de porte avant gauche<sup>9</sup> à fond pour faire apparaître la serrure.
- 2** Insérez la clé dans le cylindre de la serrure.
- 3** Tournez dans le sens horaire à 45 degrés de manière à ce que la lame de clé soit dirigée vers l'arrière.
- 4** Tournez la lame de clé dans l'autre sens de 45 degrés dans sa position d'origine. Retirez la lame de clé de la serrure et relâchez la poignée pour que sa partie arrière soit de nouveau contre la voiture.

<sup>9</sup> Valable pour les voitures avec conduite à droite ou à gauche.

### 5. Tirez la poignée.

- > La porte s'ouvre.

Le verrouillage s'effectue de manière identique mais en tournant à 45 degrés dans le sens antihoraire, à l'inverse de l'étape (3).

### Désactivation de l'alarme et démarrage de la voiture\*

#### **i** NOTE

Lors du déverrouillage de la porte avec la lame de clé et de son ouverture, l'alarme se déclenche.



Emplacement du lecteur de secours dans le porte-gobelets.

Pour désactiver l'alarme :

1. Placez la télécommande sur le symbole de clé dans le lecteur de secours au fond du porte-gobelets de la console de tunnel.

2. Tournez ensuite la commande de démarrage dans le sens horaire puis relâchez-la.
  - > Le signal d'alarme cesse et l'alarme est désactivée.

### Verrouiller

Il est aussi possible de verrouiller la voiture avec la lame de clé amovible de la télécommande, par exemple en cas de coupure de l'alimentation électrique ou si la pile de la télécommande est déchargée.

La porte avant gauche peut être verrouillée avec la serrure et la lame de clé amovible de la télécommande.

Les autres portes n'ont pas de serrure mais un loquet sur le côté qu'il faut enfoncer avec la lame de clé. Elles sont alors verrouillées mécaniquement pour empêcher leur ouverture de l'extérieur.

Il est toujours possible d'ouvrir les portes de l'intérieur.

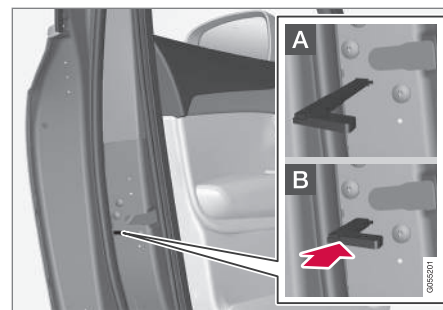

Verrouillage manuel d'une porte. À ne pas confondre avec le Verrouillage de sécurité enfant.

- Sortez la lame de clé amovible de la télécommande. Introduisez la lame de clé dans le dispositif de verrouillage et enfoncez la clé jusqu'au fond, environ 12 mm (0,5 pouce).

- A** La porte peut être ouverte de l'intérieur et de l'extérieur.
- B** La porte ne peut maintenant plus être ouverte de l'extérieur. Pour revenir en position A, il faut d'abord ouvrir la poignée intérieure de la porte.

Les portes peuvent aussi être déverrouillées avec le bouton de déverrouillage de la télécommande ou avec le bouton de verrouillage centralisé de la porte conducteur.

**i NOTE**

- La commande de verrouillage de porte ne permet de verrouiller que la porte concernée, pas toutes les portes en même temps.
- Une porte arrière verrouillée manuellement avec sécurité enfant activée manuellement ou électriquement ne pourra être ouverte ni de l'intérieur, ni de l'extérieur. Une porte arrière verrouillée de cette façon ne pourra être déverrouillée qu'à l'aide de la télécommande ou du bouton de verrouillage centralisé.

**Informations associées**

- Démarrage du moteur (p. 456)
- Lame de clé amovible (p. 262)
- Activer et désactiver l'alarme\* (p. 286)
- Remplacer la pile de la télécommande (p. 256)
- télécommande (p. 252)

**Immobiliseur électronique**

L'immobiliseur électronique est une protection antivol qui empêche une personne non autorisée de démarrer la voiture.

Seule la télécommande correcte permet de démarrer la voiture.

Les messages suivants sur l'écran conducteur concernent l'immobiliseur électronique :

Symbole	Message	Signification
	<b>Clé non trouvée</b> <b>Voir le manuel de conduite et entretien</b>	Erreur lors de la lecture de la télécommande au démarrage. Placez la télécommande sur le symbole en forme de clé dans le portogobelets et essayez à nouveau.

**Immobiliseur commandé à distance avec système de pistage<sup>10</sup>**

La voiture est équipée d'un système qui permet de pister et de localiser la voiture et d'activer l'immobiliseur à distance pour empêcher

le démarrage du moteur. Contactez votre revendeur Volvo pour de plus amples informations et obtenir de l'aide pour activer le système.

Les messages suivants sur l'écran conducteur concernent l'immobiliseur commandé à distance avec système de pistage :

Symbole	Message	Signification
	<b>Immobilisé à distance</b> <b>La voiture ne peut pas démarrer</b>	L'immobiliseur commandé à distance avec système de pistage est activé. La voiture ne peut pas être démarrée. Contactez le Service Clients Volvo On Call.

**Informations associées**

- télécommande (p. 252)
- Commander de nouvelles télécommandes (p. 260)

<sup>10</sup> Certains marchés uniquement et avec Volvo On Call.

## Homologation de type pour le système de la télécommande

L'homologation de type du système de télécommande de la voiture est présentée dans les tableaux suivants.

Pour plus de précisions concernant l'homologation de type, consultez le site [www.volvocars.com](http://www.volvocars.com).

## Système de verrouillage, démarrage sans clé (Passive Start) et verrouillage/déverrouillage sans clé (Passive Entry\*)





Marquage CEM pour le système de télécommande. Consultez les tableaux suivants pour des numéros d'homologation de type compétitifs.

Pays/Région	Réception par type	
Europe	Delphi Deutschland GmbH, 42367 Wuppertal, certifie par la présente que l'appareil VO3-134TRX est conforme aux exigences fonctionnelles essentielles et aux autres dispositions pertinentes de la directive 2014/53/EU (RED).  Le texte complet de la déclaration de conformité CE est disponible sur <a href="http://support.volvocars.com">support.volvocars.com</a> .	
Jordanie	TRC/LPD/2014/250	
Serbie	P1614120100	
Argentine	CNC ID: C-14771	

Pays/Région	Réception par type	
Brésil	MT-3245/2015	 <p data-bbox="1209 283 1342 300">0589-15-6830</p>  <p data-bbox="1177 381 1374 398">(01) 0 7897843840961</p> <p data-bbox="1474 370 1485 404">0908122</p>
Indonésie	Nomor: 38301/SDPPI/2015	
Malaisie	RAAT/37A/1215/S(15-5198)	
Mexique	IFETEL: RLVDEVO15-0396	
Russie		 <p data-bbox="1474 748 1485 781">0087905</p>
Émirats Arabes Unis	ER37847/15 DA0062437/11	



Pays/Région	Réception par type	
Namibie	TA-2016-02	
Afrique du Sud	TA-2014-1868	

### télécommande



Pays/Région	Réception par type	
Europe	<p>Huf Hülsbeck &amp; Fürst GmbH &amp; Co. KG certifie par la présente que ce type d'équipement radio HUF8423 est conforme à la directive 2014/53/EU.</p> <p>Le texte complet de la déclaration de conformité CE est disponible sur <a href="http://support.volvocars.com">support.volvocars.com</a>.</p> <p>Bande de fréquence : 433,92 MHz</p> <p>Puissance de transmission rayonnée maximale : 10 mW</p> <p>Producteur : Huf Hülsbeck &amp; Fürst GmbH &amp; Co. KG, Steeger Str. 17, 42551 Velbert, Allemagne</p>	
Jordanie	TRC/LPD/2015/104	

Pays/Région	Réception par type	
Maroc	AGREE PAR L'ANRT MAROC Numéro d'agrément: MR 10668 ANRT 2015 Date d'agrément: 24/07/2015	
Mexique	IFETEL Marca: HUF Modelo (s): HUF8423 NOM-121-SCT1-2009 La operación de este equipo está sujeta a las siguientes dos condiciones: (1) es posible que este equipo o dispositivo no cause interferencia perjudicial y (2) este equipo o dispositivo debe aceptar cualquier interferencia, incluyendo la que pueda causar su operación no deseada.	
Namibie	TA-2015-102	 <b>CRAN</b> Communications Regulatory Authority of Namibia <small>006337</small>



Pays/Région	Réception par type	
Oman		
Serbie		





Pays/Région	Réception par type	
Afrique du Sud	TA-2015-432	
Émirats Arabes Unis		

### Key Tag

Pays/Région	Réception par type	
Europe	<p>Huf Hülsbeck &amp; Fürst GmbH &amp; Co. KG certifie par la présente que ce type d'équipement radio HUF8432 est conforme à la directive 2014/53/EU.</p> <p>Le texte complet de la déclaration de conformité CE est disponible sur <a href="http://support.volvocars.com">support.volvocars.com</a>.</p> <p>Bande de fréquence : 433,92 MHz</p> <p>Puissance de transmission rayonnée maximale : 10 mW</p> <p>Producteur : Huf Hülsbeck &amp; Fürst GmbH &amp; Co. KG, Steeger Str. 17, 42551 Velbert, Allemagne</p>	
Jordanie	TRC/LPD/2015/107	

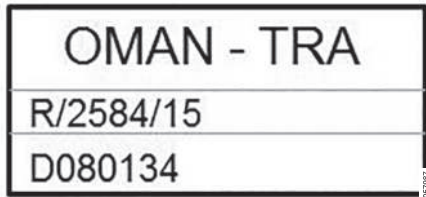

Pays/Région	Réception par type	
Maroc	AGREE PAR L'ANRT MAROC Numéro d'agrément: MR 10667 ANRT 2015 Date d'agrément: 24/07/2015	
Mexique	IFETEL Marca: HUF Modelo (s): HUF8432 NOM-121-SCT1-2009 La operación de este equipo está sujeta a las siguientes dos condiciones: (1) es posible que este equipo o dispositivo no cause interferencia perjudicial y (2) este equipo o dispositivo debe aceptar cualquier interferencia, incluyendo la que pueda causar su operación no deseada.	
Namibie	TA-2015-103	 <p>The logo for CRAN (Communications Regulatory Authority of Namibia) features a stylized globe with signal waves emanating from the top. The text 'CRAN' is prominently displayed in a large, bold, sans-serif font, with 'Communications Regulatory Authority of Namibia' written in a smaller font below it. A small vertical number '006337' is located in the bottom right corner of the logo area.</p>

Pays/Région	Réception par type	
Oman		 <p>OMAN - TRA R/2584/15 D080134</p> <small>02071907</small>
Serbie		 <p> И011 15</p> <small>02080119</small>



Pays/Région	Réception par type	
Afrique du Sud	TA-2015-414	
Émirats Arabes Unis		<div style="border: 1px solid black; padding: 10px; text-align: center;"> <p><b>TRA</b>  <b>REGISTERED No:</b>  <b>ER38971/15</b>  <b>DEALER No:</b>  <b>DA36976/14</b></p> </div> <div style="text-align: right; font-size: small; margin-top: 5px;">00180022</div>

**Informations associées**

- télécommande (p. 252)

## Fonctions sans clé et surfaces tactiles\*

Avec la fonction de verrouillage/déverrouillage sans clé, il suffit de porter la clé sur soi, dans une poche ou un sac. La voiture est alors verrouillée ou déverrouillée grâce à une surface tactile située sur la poignée de porte.

### Surfaces tactiles

#### Poignée de porte

Un renforcement sur la face extérieure des poignées de porte permet le verrouillage. Une zone tactile sur l'intérieur permet le déverrouillage.

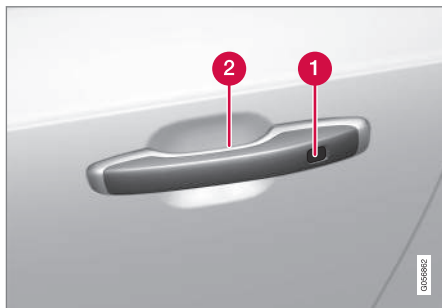

- ❶ Dépression tactile pour le verrouillage
- ❷ Zone tactile pour le déverrouillage

### NOTE

Il est essentiel de n'actionner qu'une seule zone tactile à la fois. Si vous saisissez la poignée en même temps que vous touchez la zone pour le verrouillage, la commande risque d'être doublée. Ce qui signifie que l'action demandée (verrouillage/déverrouillage) ne sera pas exécutée ou sera exécutée avec un retard.

### Poignée du coffre à bagages

La poignée du coffre à bagages est munie d'un bouton gainé de caoutchouc qui ne sert qu'au déverrouillage.

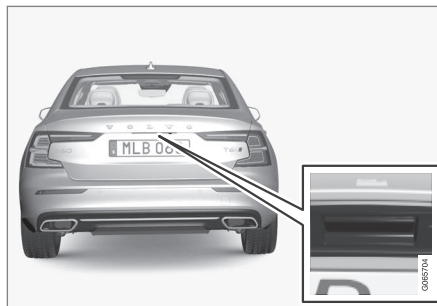

### NOTE

Gardez à l'esprit que le système peut être activé lorsque vous lavez la voiture et que la télécommande se trouve à portée.

### Informations associées

- Verrouiller et déverrouiller sans clé\* (p. 276)
- Déverrouillage du coffre à bagages sans clé\* (p. 277)

## Verrouiller et déverrouiller sans clé\*

Avec le verrouillage/déverrouillage sans clé, il suffit de toucher la surface tactile sur la poignée de porte pour verrouiller ou déverrouiller la voiture.

### **i** NOTE

L'une des télécommandes de la voiture doit se trouver dans la zone de portée pour permettre le verrouillage/déverrouillage.

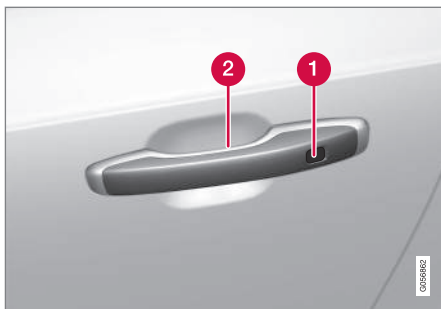

- 1** Dépression tactile pour le verrouillage
- 2** Zone tactile pour le déverrouillage

### **i** NOTE

Gardez à l'esprit que le système peut être activé lorsque vous lavez la voiture et que la télécommande se trouve à portée.

## Verrouillage sans clé

Toutes les portes latérales doivent être fermées pour pouvoir verrouiller la voiture. Le coffre à bagages peut toutefois être ouvert lors du verrouillage avec la poignée de l'une des portes.

- Touchez la zone marquée sur la face arrière de l'une des poignées de porte après avoir fermé la porte.
  - > Le témoin de verrouillage sur le tableau de bord se met à clignoter pour confirmer l'action.

Pour fermer toutes les vitres latérales et le toit panoramique\* simultanément, tenez le doigt sur la zone tactile de la face externe de la poignée jusqu'à ce que les vitres latérales et le toit panoramique soient fermés.

## Verrouillage avec le coffre à bagages ouvert

Si la voiture est verrouillée alors que le coffre à bagages est encore ouvert, veuillez ne pas laisser la clé dans le compartiment à bagages lorsque vous fermez le coffre à bagages.

### **i** NOTE

Si la clé est détectée dans la voiture, le coffre à bagages ne sera pas verrouillé à sa fermeture.

## Déverrouiller sans clé

- Saisissez une poignée de porte ou appuyez légèrement sur le bouton gainé de caoutchouc sous la poignée du coffre à bagages pour déverrouiller.
  - > Le témoin de verrouillage sur le tableau de bord cesse de clignoter pour confirmer que la voiture est déverrouillée.

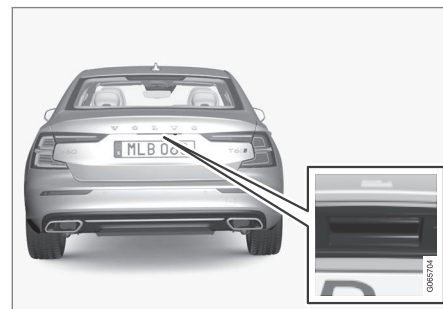

Le bouton gainé de caoutchouc sur le coffre à bagages ne peut servir qu'au déverrouillage.

## Reverrouillage automatique

Si, dans les 2 minutes qui suivent le déverrouillage, ni les portes ni le coffre à bagages ne sont ouverts, ceux-ci seront verrouillés automatiquement. Cette fonction permet d'éviter que la voiture ne reste ouverte par mégarde.

### Informations associées

- Paramètres pour le déverrouillage sans clé\* (p. 277)
- Déverrouillage du coffre à bagages sans clé\* (p. 277)
- Fonctions sans clé et surfaces tactiles\* (p. 275)

### Paramètres pour le déverrouillage sans clé\*

Il est possible de choisir différentes séquences pour le déverrouillage sans clé.

Pour modifier le réglage :

1. Appuyez sur **Paramètres** de la Vue principale de l'écran central.
2. Appuyez sur **My Car** → **Verrouillage** → **Déverrouillage sans clé**
3. Sélectionnez une alternative :
  - **Toutes les portes** - déverrouillage simultané de toutes les portes.
  - **Une porte** - déverrouillage de la porte choisie.

### Informations associées

- Verrouiller et déverrouiller sans clé\* (p. 276)
- Fonctions sans clé et surfaces tactiles\* (p. 275)

### Déverrouillage du coffre à bagages sans clé\*

Avec le verrouillage/déverrouillage sans clé, il suffit de toucher la surface tactile sur la poignée du coffre à bagages pour déverrouiller celui-ci.

#### **i** NOTE

L'une des télécommandes de la voiture doit se trouver dans la zone de portée derrière la voiture pour permettre le déverrouillage.

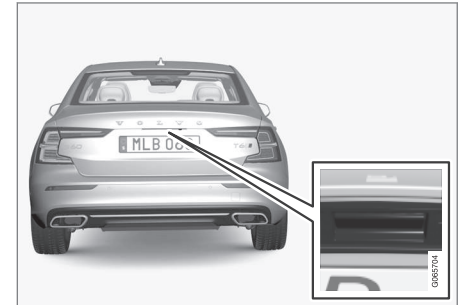

Le coffre à bagages est maintenu verrouillé par une serrure électrique.

« Pour ouvrir :

1. Appuyez légèrement sur le bouton gainé de caoutchouc situé sous la poignée extérieure du coffre à bagages.  
> Le verrou est libéré.
2. Levez la poignée extérieure et ouvrez entièrement le coffre à bagages.

### ! IMPORTANT

- Une force minime est nécessaire pour libérer le loquet du coffre à bagages. Appuyez doucement sur la plaque gainée de caoutchouc.
- N'exercez aucune force de levage sur la plaque gainée de caoutchouc pour ouvrir le coffre à bagages. Levez la poignée. Une force trop importante risque d'endommager le contact électrique de la plaque.

Il est aussi possible d'ouvrir le coffre à bagages sans l'usage des mains, en effectuant un mouvement du pied sous le pare-chocs arrière. Référez-vous à la section séparée.

### ⚠ ATTENTION

Ne roulez pas avec le coffre à bagages ouvert. Les gaz d'échappement toxiques pourraient être aspirés à l'intérieur de la voiture par le compartiment à bagages.

### Informations associées

- Ouvrir et fermer le coffre à bagages par un mouvement du pied\* (p. 282)
- Fonctions sans clé et surfaces tactiles\* (p. 275)
- Portée de la télécommande (p. 255)

### Emplacement des antennes pour le système de démarrage et de verrouillage

L'antenne du système de démarrage sans clé et les antennes du système de verrouillage sans clé\* sont intégrées à la voiture.

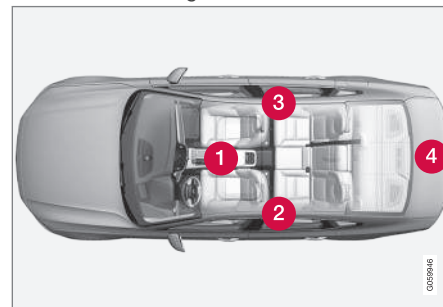

Emplacement des antennes:

- 1 Sous le porte-gobelets de la partie avant de la console du tunnel
- 2 Dans la partie avant de la porte arrière gauche<sup>11</sup>
- 3 Dans la partie avant de la porte arrière droite<sup>11</sup>
- 4 Dans le compartiment à bagages<sup>11</sup>



**ATTENTION**

Les personnes avec un pacemaker transplanté ne doivent pas s'approcher à moins de 22 cm (9 pouces) des antennes du système Keyless. Cela permet d'éviter les perturbations entre le pacemaker et le système Keyless.

**Informations associées**

- Fonctions sans clé et surfaces tactiles\* (p. 275)
- Portée de la télécommande (p. 255)

**Verrouiller et déverrouiller depuis l'intérieur de la voiture**

Les portes et le coffre à bagages peuvent être verrouillés et déverrouillés de l'intérieur avec la commande de verrouillage centralisé des portes avant.

**Verrouillage centralisé**

Bouton de verrouillage et déverrouillage de porte avant avec témoin.

**Déverrouiller avec le bouton de la porte avant**

- Appuyez sur le bouton  pour déverrouiller toutes les portes et le coffre à bagages.

**Méthode de déverrouillage alternative**

Poignée d'ouverture pour le déverrouillage alternatif d'une porte latérale<sup>12</sup>.

- Tirez sur la poignée de l'une des portes latérales et relâchez-la.
  - > En fonction des réglages de la télécommande, soit toutes les portes seront déverrouillées soit seule la porte sélectionnée sera déverrouillée et ouverte.

Pour modifier ce réglage, appuyez sur **Paramètres** → **My Car** → **Verrouillage** → **Déverrouillage à distance et habitacle** sur la Vue principale de l'écran central.

<sup>11</sup> Uniquement sur les voitures équipées du verrouillage et déverrouillage sans clé\*.

<sup>12</sup> L'illustration est schématique, les détails peuvent varier selon le modèle de la voiture.

### « Verrouiller avec le bouton de la porte avant

- Appuyez sur le bouton . Les deux portes avant doivent être fermées.
  - > Toutes les portes et le coffre à bagages sont verrouillés.

### Verrouiller avec le bouton de la porte arrière\*



Bouton de verrouillage de porte arrière avec témoin

Le bouton de verrouillage des portes arrière verrouille la porte concernée.

### Déverrouiller la porte arrière

- Tirez la poignée d'ouverture.
  - > La porte arrière est déverrouillée et ouverte<sup>13</sup>.

### Informations associées

- Réglages du déverrouillage à distance et de l'intérieur (p. 255)
- Déverrouillage du coffre à bagages de l'intérieur de la voiture (p. 280)
- Activer et désactiver la sécurité pour enfants (p. 281)

### Déverrouillage du coffre à bagages de l'intérieur de la voiture

Le coffre à bagages peut être déverrouillé depuis l'intérieur à l'aide du bouton du tableau de bord.



- Une courte pression sur le bouton du tableau de bord .
- > Le coffre à bagages se déverrouille et peut être ouvert de l'extérieur en appuyant sur le bouton gainé de caoutchouc.

### Informations associées

- Verrouiller et déverrouiller depuis l'intérieur de la voiture (p. 279)

<sup>13</sup> À condition que la sécurité pour enfants ne soit pas activée.

## Activer et désactiver la sécurité pour enfants

La sécurité pour enfants interdit la possibilité d'ouvrir les portes arrière de l'intérieur. La sécurité pour enfants est soit manuelle soit électrique\*.

### Activer et désactiver la sécurité pour enfants manuelle

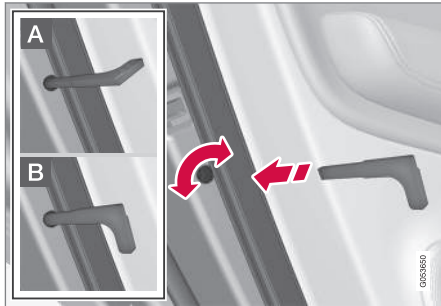

Verrouillage de sécurité enfant manuel À ne pas confondre avec le verrouillage de porte manuel.

- Utilisez la lame de clé amovible de la télécommande pour tourner le bouton.

- A** La porte ne peut maintenant plus être ouverte de l'intérieur.
- B** La porte peut être ouverte de l'intérieur et de l'extérieur.

### **i** NOTE

- Une commande rotative de la porte ne permet de bloquer que la porte concernée, pas les deux portes arrière en même temps.
- Il n'existe aucun verrouillage manuel pour les voiture équipée du verrouillage de sécurité enfant électrique.

### Activer et désactiver la sécurité pour enfants électrique\*

Le dispositif électrique de sécurité enfant peut être activé et désactivé dans n'importe quelle position de contact supérieure à **0**. L'activation et la désactivation restent possibles jusqu'à 2 minutes après l'arrêt de la voiture si aucune porte n'est ouverte.



Bouton d'activation et de désactivation électrique.

1. Démarrez la voiture ou sélectionnez une position de contact au-delà de **0**.
2. Appuyez sur le bouton du panneau de commande de la porte conducteur.
  - > L'écran conducteur affiche le message **Verrou enfant arrière Activé** et le témoin du bouton s'allume - le dispositif de sécurité est actif.

Lorsque le dispositif de sécurité enfant électrique est actif

- les fenêtres ne peuvent être ouvertes que depuis la porte conducteur
- il est impossible d'ouvrir les portes arrière de l'intérieur.

Pour supprimer la sécurité :

- Appuyez sur le bouton du panneau de commande de la porte conducteur.
  - > L'écran conducteur affiche le message **Verrou enfant arrière Désactivé** et le témoin du bouton s'éteint - le dispositif de sécurité est inactif.

À l'arrêt de la voiture, le réglage actuel est mémorisé. Si le dispositif de sécurité enfant est activé au moment d'arrêter la voiture, la fonction restera activée au démarrage de la voiture suivant.





Symbole	Message	Signification
	<b>Verrou enfant arrière Activé</b>	Le verrouillage de sécurité enfant est activé.
	<b>Verrou enfant arrière Dés-activé</b>	Le verrouillage de sécurité pour enfant est dés-activé.

#### Informations associées

- Verrouiller et déverrouiller depuis l'intérieur de la voiture (p. 279)
- Lame de clé amovible (p. 262)

### Verrouillage automatique durant la conduite

Les portières et le coffre à bagages sont verrouillés automatiquement lorsque la voiture commence à rouler.

Pour modifier ce réglage :

1. Appuyez sur **Paramètres** de la Vue principale de l'écran central.
2. Appuyez sur **My Car** → **Verrouillage**.
3. Choisissez **Verrouillage automatique portes en conduite** pour désactiver ou activer la fonction.

#### Informations associées

- Verrouiller et déverrouiller depuis l'intérieur de la voiture (p. 279)

### Ouvrir et fermer le coffre à bagages par un mouvement du pied\*

Une fonction qui permet d'ouvrir et de fermer le coffre à bagages avec un mouvement du pied sous le pare-chocs arrière, pratique lorsque vous avez les mains prises.



Mouvement du pied dans la zone d'activation du capteur.

- Effectuez **un** lent mouvement du pied vers l'avant, sous la partie gauche du pare-chocs arrière. Reculez ensuite d'un pas. Ne pas toucher le pare-chocs.
  - > Un signal acoustique bref retentit lorsque l'ouverture est activée. Le coffre à bagages s'ouvre.

Si plusieurs mouvements de pied sont effectués sans qu'aucune télécommande ne se

trouve derrière la voiture, il faudra attendre un certain temps avant de pouvoir ouvrir le hayon.

Ne gardez pas les pieds en mouvement sous la voiture, cela pourrait entraîner un dysfonctionnement de l'activation.

#### **i NOTE**

Garder à l'esprit que le système peut être activé dans une aire de lavage auto ou similaire si la télécommande est à la portée de la voiture.

#### **Informations associées**

- Fonctions sans clé et surfaces tactiles\* (p. 275)
- Portée de la télécommande (p. 255)

### **Verrouillage privé**

Le coffre à bagages et le dossier de la banquette arrière peuvent être fermés avec la fonction de verrouillage privé, lorsque par exemple la voiture est déposée en atelier pour une révision, à l'hôtel ou similaire. La fonction interdit l'ouverture du coffre à bagages, verrouille le dossier de la banquette arrière en position relevée.



Le bouton de verrouillage privé se trouve dans la vue Fonctions de l'écran central. Selon l'état actuel du verrouillage, **Verr. voiturier déverrouillé** ou **Verrouillage voit. verrouillé** apparaît.

#### **Informations associées**

- Activer et désactiver le verrouillage privé (p. 283)

### **Activer et désactiver le verrouillage privé**

Le verrouillage privé est activé à l'aide du bouton de fonction de l'écran central et d'un code PIN au choix.

#### **i NOTE**

Pour pouvoir activer la fonction de verrouillage privé, la voiture doit être au moins en position d'allumage **I**.

Le verrouillage privé a deux codes :

- Un code de sécurité créé lors de la première utilisation de la fonction.
- Un nouveau code PIN est choisi à chaque activation de la fonction.

#### **Indiquer un code de sécurité avant la première utilisation**

À la première utilisation de la fonction, vous devez choisir un code de sécurité. Il peut ensuite servir à désactiver le verrouillage privé si vous avez oublié ou perdu le code PIN. Le code de sécurité fonctionne comme un code PUK pour tous les codes PIN éventuellement programmés pour la fonction de verrouillage privé.

Conservez le code de sécurité en un lieu sûr.



« Pour créer un code de sécurité :

1. Appuyez sur le bouton de verrouillage privé sur la vue Fonctions.



- > Une fenêtre pop-up s'ouvre.
2. Indiquez le code de sécurité souhaité et appuyez sur **Confirmez**.
    - > Le code de sécurité est mémorisé. La fonction de verrouillage privé peut maintenant être activée.

### Activez le verrouillage privé

#### NOTE

La banquette arrière doit être en position verticale pour l'activation du verrouillage privé.

1. Appuyez sur le bouton de verrouillage privé sur la vue Fonctions.



- > Une fenêtre pop-up s'ouvre.
2. Saisissez le code nécessaire au déverrouillage du coffre à bagages et de la banquette arrière après verrouillage et appuyez sur **Confirmez**.
    - > Le coffre à bagages et la banquette arrière sont verrouillés. Un témoin vert près du bouton sur la vue Fonctions confirme le verrouillage.

### Désactivez le verrouillage privé

1. Appuyez sur le bouton de verrouillage privé sur la vue Fonctions.



- > Une fenêtre pop-up s'ouvre.

2. Indiquez le code utilisé lors du verrouillage et appuyez sur **Confirmez**.

- > Le coffre à bagages et la banquette arrière sont déverrouillés. Le témoin vert près du bouton de la vue Fonctions s'éteint pour confirmer le verrouillage.

### Code PIN oublié

Si vous avez oublié le code PIN ou si vous avez saisi trois codes PIN erronés, vous pouvez utiliser le code de sécurité pour désactiver le verrouillage privé.

Si la voiture est déverrouillée par le biais de Volvo On Call\* ou de l'application Volvo On Call, le verrouillage privé sera automatiquement déverrouillé.

### Code de sécurité oublié

Si vous avez aussi oublié le code de sécurité, veuillez contacter un réparateur Volvo agréé qui vous aidera à désactiver le verrouillage privé.

### Informations associées

- Verrouillage privé (p. 283)

## Alarme\*

L'alarme émet des signaux visuels et sonores si quelqu'un pénètre dans la voiture sans télécommande valable ou manipule la batterie de démarrage ou la sirène d'alarme.

Une alarme activée se déclenche lorsque :

- une porte, le capot moteur ou le coffre à bagages est ouvert<sup>14</sup>
- un mouvement est détecté dans l'habitacle (si la voiture est équipée d'un capteur de mouvements\*)
- la voiture est levée ou remorquée (si celle-ci est équipée d'un capteur d'inclinaison\*)
- les câbles de la batterie sont débranchés
- la sirène est déconnectée.

## Signaux d'alarme

En cas de déclenchement de l'alarme :

- Une sirène retentit pendant 30 secondes ou jusqu'à la désactivation de l'alarme.
- Les feux de détresse clignotent pendant 5 minutes ou jusqu'à la désactivation de l'alarme.

Si la cause de l'activation de l'alarme n'est pas éliminée, le cycle d'alarme se répétera au maximum 10 fois<sup>14</sup>.

## Témoin d'alarme

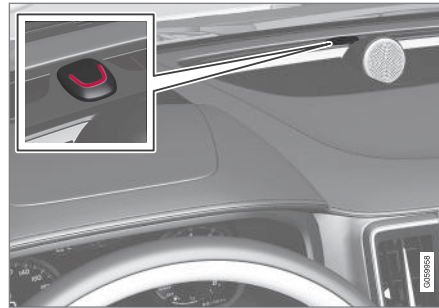

Une diode rouge sur le tableau de bord indique l'état du système d'alarme :

- La diode est éteinte – l'alarme est désactivée.
- La diode clignote une fois toutes les deux secondes – l'alarme est activée.
- La diode clignote rapidement après la désactivation de l'alarme pendant 30 secondes au maximum ou jusqu'à la mise du contact en position I. L'alarme a été déclenchée.

## Capteurs de mouvement et d'inclinaison\*

Les capteurs de mouvement et d'inclinaison réagissent aux mouvements à l'intérieur de la

voiture, si une vitre est brisée ou si quelqu'un tente de voler les roues ou de remorquer la voiture.

Le capteur de mouvement déclenche l'alarme en cas de mouvement dans l'habitacle. Les courants d'air sont aussi détectés. L'alarme peut donc se déclencher si la voiture est laissée avec une vitre ou le toit panoramique\* ouvert ou en cas d'utilisation d'un chauffage d'habitacle.

Pour éviter ce problème :

- Fermez les vitres et le toit panoramique lorsque vous quittez la voiture.
- En cas d'utilisation du chauffage d'habitacle ou en stationnement, évitez d'orienter le flux d'air des buses de ventilation vers le haut dans l'habitacle.

Alternativement, réduisez le niveau d'alarme pour désactiver temporairement les capteurs de mouvement et d'inclinaison.

Désactivez également le capteur de mouvement et d'inclinaison lorsque la voiture monte sur un ferry ou un train car les mouvements du ferry ou du train peuvent déclencher l'alarme.

<sup>14</sup> Concerne certains marchés.

#### « En cas de panne du système d'alarme



Un symbole et un message **Défail. système alarme Entretien nécessaire**, indiquant une éventuelle anomalie du système d'alarme, s'affichent sur l'écran conducteur. Contactez alors un atelier. Un atelier Volvo agréé est recommandé.

#### **i** NOTE

N'effectuez aucune réparation ou modification sur les composants du système d'alarme vous-même. Cela peut modifier les termes du contrat d'assurance.

#### Informations associées

- Activer et désactiver l'alarme\* (p. 286)
- Niveau d'alarme réduit\* (p. 287)
- Serrures à pêne dormant\* (p. 288)

#### Activer et désactiver l'alarme\*

L'alarme est activée en même temps que la voiture est verrouillée.

#### Activer l'alarme

Pour verrouiller la voiture et activer l'alarme

- appuyez sur le bouton de verrouillage de la télécommande 
- touchez la zone marquée sur l'extérieur de la poignée de porte ou la plaque gainée de caoutchouc du coffre à bagages<sup>15</sup>.

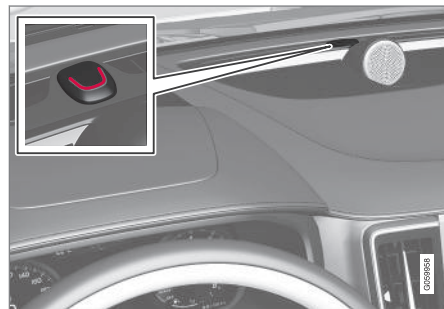

Une diode lumineuse rouge du tableau de bord clignote une fois toutes les deux secondes lorsque la voiture est verrouillée et lorsque l'alarme est activée.

#### Désactiver l'alarme

Pour déverrouiller la voiture et désactiver l'alarme

- appuyez sur le bouton de déverrouillage de la télécommande 
- saisissez l'une des poignées de porte ou appuyez légèrement sur la plaque gainée de caoutchouc du coffre à bagages<sup>15</sup>.

<sup>15</sup> Concerne les voitures équipées du verrouillage et déverrouillage sans clé\*



### Désactiver l'alarme sans télécommande

La voiture peut être déverrouillée et l'alarme désactivée même si la télécommande ne fonctionne pas, par ex. si la pile de la télécommande est déchargée.

- Ouvrez la porte conducteur avec la lame de clé amovible.
  - > L'alarme se déclenche.



Emplacement du lecteur de secours dans le porte-gobelets.

- Placez la télécommande sur le symbole en forme de clé dans le lecteur de secours du compartiment de rangement du porte-gobelets.
- Tournez la commande de démarrage dans le sens horaire et relâchez-la.
  - > L'alarme est désactivée.

### Désactivation du signal d'alarme

- Appuyez sur le bouton de déverrouillage de la télécommande ou mettez le contact en position **I** en tournant la commande de démarrage dans le sens horaire puis en la relâchant.

### Activation et réactivation automatique de l'alarme

La réactivation automatique vous évite de quitter la voiture sans activer l'alarme.

Si la voiture a été déverrouillée avec la télécommande (et si l'alarme a été désactivée) et si aucune des portes ni le coffre à bagages n'a été ouvert dans les deux minutes, l'alarme est automatiquement réactivée. En même temps, la voiture est reverrouillée.

Sur certains marchés, l'alarme est automatiquement activée après un certain temps lorsque la porte conducteur a été ouverte puis fermée sans verrouillage.

Pour modifier ce réglage :

- Appuyez sur **Paramètres** de la Vue principale de l'écran central.
- Appuyez sur **My Car** → **Verrouillage**.
- Sélectionnez **Désactivation armement passif** pour désactiver temporairement la fonction.

### Informations associées

- Alarme\* (p. 285)

### Niveau d'alarme réduit\*

Le niveau d'alarme réduit signifie que les capteurs de mouvement et d'inclinaison sont temporairement désactivés.

Désactivez les capteurs de mouvement et d'inclinaison pour éviter tout déclenchement involontaire de l'alarme, par exemple si vous laissez un chien dans la voiture verrouillée ou pour le transport sur un bateau ou un ferry.



Appuyez sur le bouton **Protection réduite** dans la vue Fonctions de l'écran central pour désactiver les capteurs de mouvement et d'inclinaison lors du verrouillage suivant de la voiture.

En même temps, la fonction de serrures à pêne dormant est désactivée, ce qui signifie que le déverrouillage de l'intérieur est possible.

Si la voiture est déverrouillée puis à nouveau verrouillée, le niveau d'alarme réduit doit à nouveau être activé.

### Informations associées

- Alarme\* (p. 285)
- Serrures à pêne dormant\* (p. 288)

## Serrures à pêne dormant\*

La fonction de serrures à pêne dormant implique la désactivation mécanique de toutes les poignées, interdisant ainsi l'ouverture des portes de l'intérieur lorsque la voiture a été verrouillée de l'extérieur.

Les serrures à pêne dormant sont activées à l'aide de la télécommande et lors du verrouillage sans clé\* et se verrouillent environ 10 secondes après le verrouillage des portes. Si une porte est ouverte durant le délai, la séquence est interrompue et l'alarme est désactivée.

La voiture peut uniquement être déverrouillée avec la télécommande, le déverrouillage sans clé\* ou l'application Volvo On Call\* lorsque les serrures à pêne dormant sont activées.

La porte avant gauche peut aussi être déverrouillée avec la lame de clé amovible. Si la voiture est déverrouillée avec la lame de clé amovible, l'alarme sera déclenchée.

### NOTE

- N'oubliez pas que l'alarme est activée au moment du verrouillage de la voiture.
- Si quelqu'un tente d'ouvrir les portes de l'intérieur, l'alarme est déclenchée.

### ATTENTION

Ne laissez personne dans la voiture sans avoir d'abord désactivé la fonction, pour ne pas risquer de l'enfermer.

### Informations associées

- Désactiver temporairement les serrures à pêne dormant\* (p. 288)
- Alarme\* (p. 285)

## Désactiver temporairement les serrures à pêne dormant\*

Si quelqu'un désire rester dans la voiture et si les portes doivent être verrouillées de l'extérieur, il est possible de désactiver la fonction des serrures à pêne dormant pour permettre le déverrouillage de l'intérieur.

### ATTENTION

Ne laissez personne dans la voiture sans avoir d'abord désactivé la fonction, pour ne pas risquer de l'enfermer.



Appuyez sur le bouton **Protection réduite** de la vue Fonctions sur l'écran central pour désactiver temporairement la fonction des serrures à pêne dormant.

Cette action entraîne aussi la désactivation des capteurs de mouvement et d'inclinaison\*.

L'écran central affiche alors **Protection réduite** et les serrures à pêne dormant sont temporairement désactivées lors du verrouillage suivant de la voiture.

En cas de verrouillage ordinaire, les prises électriques sont directement désactivées, mais avec la fonction des serrures à pêne dormant temporairement désactivées, elles ne seront actives que durant 10 minutes maximum après verrouillage.

Si la voiture est déverrouillée puis à nouveau verrouillée, la fonction doit à nouveau être désactivée.

Le système est réinitialisé au démarrage suivant du moteur.

**Informations associées**

- Serrures à pêne dormant\* (p. 288)
- Alarme\* (p. 285)



ASSISTANCE À LA CONDUITE

## Systèmes d'assistance au conducteur

La voiture est équipée de différents systèmes d'assistance au conducteur qui, de manière active ou passive, peuvent aider le conducteur dans diverses situations.

Le système peut, par exemple, aider le conducteur à :

- maintenir une vitesse choisie
- maintenir une certaine distance temporelle avec le véhicule qui précède
- empêcher une collision en avertissant le conducteur et en freinant la voiture
- mettre la voiture en stationnement.

En fonction des marchés, certains des systèmes sont montés de série alors que d'autres sont proposés en option.

### Informations associées

- IntelliSafe – assistance au conducteur et sécurité (p. 33)
- Résistance au volant en fonction de la vitesse (p. 292)
- Aide à la prise de virage\* (p. 341)
- Système de contrôle électronique de la stabilité (p. 293)
- Connected Safety (p. 297)
- Limiteur de vitesse (p. 302)
- Limiteur automatique de vitesse (p. 306)

- Contrôle de la distance\* (p. 300)
- Régulateur de vitesse (p. 309)
- Régulateur adaptatif de vitesse et de distance ACC\* (p. 313)
- Pilot Assist\* (p. 324)
- Unité radar (p. 345)
- Caméra (p. 354)
- City Safety™ (p. 360)
- Rear Collision Warning\* (p. 375)
- BLIS\* (p. 376)
- Cross Traffic Alert\* (p. 380)
- Informations sur la signalisation routière\* (p. 385)
- Driver Alert Control (p. 393)
- Assistance de sortie de voie (p. 396)
- Correction de trajectoire en cas de risque de collision (p. 403)
- Aide au stationnement\* (p. 409)
- Caméra d'aide au stationnement\* (p. 415)
- Aide active au stationnement\* (p. 424)

## Résistance au volant en fonction de la vitesse

La direction assistée assujettie à la vitesse implique l'augmentation de la résistance au volant avec la vitesse de la voiture pour permettre d'augmenter les sensations du conducteur.

Sur autoroute, la direction est plus ferme. Pour le stationnement et à basse vitesse, la direction est légère et requiert moins d'effort.

### NOTE



Dans certaines situations rares, la direction assistée peut chauffer et doit alors être temporairement refroidie. Pendant ce temps, l'assistance est réduite et la direction peut alors être légèrement plus lourde. Le message **Direction assistée Assistance temporairement réduite** apparaît alors, accompagné de ce symbole, sur l'écran conducteur.

Pendant que la direction assistée fonctionne avec une puissance réduite, les fonctions et systèmes d'aide au conducteur avec assistance de direction ne sont pas possibles.

**⚠ ATTENTION**

Si la température monte trop, l'assistance devra éventuellement être complètement désactivée. Dans une telle situation, l'écran du conducteur affiche le message **Défail. direction assist. Arrêtez-vous prudemment** associé au symbole.

**Modifier le niveau de la résistance au volant\***

Lors de l'utilisation du mode de conduite INDIVIDUAL, il est possible de régler la résistance au volant.

1. Appuyez sur **Paramètres** de la Vue principale de l'écran central.
2. Sélectionnez **My Car → Modes de conduite → Réglage de la direction.**

Le réglage de la résistance au volant n'est possible que si la voiture est immobile ou roule très lentement et tout droit.

**Informations associées**

- Systèmes d'assistance au conducteur (p. 292)
- Modes de conduite (p. 480)

**Système de contrôle électronique de la stabilité**

La fonction de contrôle électronique de la stabilité ESC<sup>1</sup> assiste le conducteur pour éviter les dérapages et pour améliorer la motricité de la voiture.



L'écran conducteur affiche ce symbole lorsque le système intervient.

L'intervention de freinage du système peut se manifester par une pulsation sonore et, à

l'accélération, la voiture peut accélérer plus lentement que prévu.

Le système se compose des fonctions secondaires suivantes :

- Contrôle de la stabilité<sup>2</sup>
- Fonction antipatinage et motricité
- Contrôle du frein moteur
- Stabilisateur de remorque

**⚠ ATTENTION**

- La fonction est une assistance complémentaire à la conduite dont l'objectif est de faciliter et de sécuriser la conduite. Elle ne peut toutefois pas gérer toutes les situations dans toutes les conditions de circulation, météorologiques et de la chaussée.
- Le conducteur est invité à lire tous les chapitres du Manuel de conduite et d'entretien consacrés à cette fonction afin de prendre connaissance de ses limites avant de pouvoir l'utiliser.
- Les fonctions d'assistance au conducteur ne peuvent se substituer à l'attention et au jugement du conducteur et ce dernier a toujours la responsabilité de conduire sa voiture en toute sécurité et de veiller à maintenir une vitesse adaptée et une distance adéquate avec les autres véhicules tout en respectant le code de la route et les lois en vigueur.

**Contrôle de la stabilité<sup>2</sup>**

La fonction contrôle individuellement la puissance de freinage et d'entraînement des roues pour stabiliser la voiture.

<sup>1</sup> Electronic Stability Control

<sup>2</sup> Aussi appelé fonction antidérapage.

## « Fonction antipatinage et motricité

La fonction est active à basse vitesse et freine les roues motrices qui patinent pour transférer une force de traction supplémentaire des roues motrices qui ne patinent pas.

La fonction peut également éviter le patinage des roues motrices sur la chaussée lors de l'accélération.

## Contrôle du frein moteur

Le contrôle du frein moteur (EDC<sup>3</sup>) peut empêcher le blocage des roues, par exemple lorsque vous rétrogradez ou utilisez le frein moteur avec un rapport bas sur chaussée glissante.

Le blocage des roues pendant la conduite peut par exemple réduire la capacité de braquage.

## Stabilisateur de remorque\*<sup>4</sup>

Le stabilisateur de remorque (TSA<sup>5</sup>) sert à stabiliser une voiture avec véhicule attelé dans les cas où l'équipage se met à osciller.

### **i** NOTE

Le stabilisateur de remorque est désactivé si **Mode sport ESC** est activé.

<sup>3</sup> Engine Drag Control

<sup>4</sup> Le stabilisateur de remorque est inclus lors de l'installation d'un crochet d'attelage Volvo d'origine.

<sup>5</sup> Trailer Stability Assist

<sup>6</sup> Electronic Stability Control

<sup>7</sup> Trailer Stability Assist

## Informations associées

- Systèmes d'assistance au conducteur (p. 292)
- Activer ou désactiver le mode Sport du système de contrôle électronique de la stabilité (p. 295)
- Symboles et messages du contrôle électronique de la stabilité (p. 296)
- Stabilisateur de remorque\* (p. 510)

## Contrôle électronique de la stabilité en mode sport

Le système de contrôle de la stabilité (ESC<sup>6</sup>) est toujours activé et ne peut pas être désactivé. Le conducteur peut toutefois sélectionner **Mode sport ESC** qui permet une conduite plus active.

Lorsque la fonction secondaire **Mode sport ESC** est sélectionnée, l'intervention du système est réduite, ce qui permet à la voiture de dérapier un peu plus, accordant au conducteur un plus grand contrôle sur la voiture que la normale.

Lorsque **Mode sport ESC** est sélectionné, la fonction peut être considérée comme désactivée même si, dans de nombreux cas, elle continue à aider le conducteur.

### **i** NOTE

Lorsque **Mode sport ESC** est sélectionnée, le stabilisateur de remorque (TSA<sup>7</sup>) est désactivé.

Le **Mode sport ESC** permet également d'obtenir une plus grande force de traction si la voiture est embourbée ou en cas de conduite



sur une surface qui n'est pas ferme comme du sable ou une neige profonde.

### Informations associées

- Système de contrôle électronique de la stabilité (p. 293)
- Activer ou désactiver le mode Sport du système de contrôle électronique de la stabilité (p. 295)
- Stabilisateur de remorque\* (p. 510)

## Activer ou désactiver le mode Sport du système de contrôle électronique de la stabilité

Le système de contrôle de la stabilité (ESC<sup>8</sup>) est toujours activé et ne peut pas être désactivé. Le conducteur peut toutefois sélectionner le mode Sport qui permet une conduite plus active.



Activez ou désactivez la fonction avec ce bouton sur la Vue principale de l'écran central.

- Témoin VERT - la fonction est activée.
- Témoin GRIS - la fonction est désactivée.



**Mode sport ESC** activé est également indiqué par ce symbole allumé sur l'écran conducteur. Il reste allumé jusqu'à ce que la fonction soit désactivée ou jusqu'à l'arrêt du moteur. Au démarrage suivant, le système a repris son mode normal.

Il n'est pas possible de sélectionner la fonction **Mode sport ESC** lorsque l'une des fonctions suivantes est activée :

- Limiteur de vitesse
- Régulateur de vitesse

- Régulateur adaptatif de vitesse et de distance\*
- Pilot Assist\*





### Informations associées

- Contrôle électronique de la stabilité en mode sport (p. 294)
- Système de contrôle électronique de la stabilité (p. 293)

## Symboles et messages du contrôle électronique de la stabilité

Divers symboles et messages concernant le contrôle de la stabilité électronique (ESC<sup>9</sup>)

peuvent s'afficher sur l'écran conducteur. En voici quelques exemples.

Symbole	Message	Signification
	Allumé pendant environ 2 secondes.	Indique un contrôle du système au démarrage du moteur.
	Clignotement.	Le système intervient.
	Allumé.	Le mode Sport est activé. <b>REMARQUE :</b> le système n'est pas désactivé dans ce mode, son action est partiellement réduite.
	ESC Temporairement désactivé	Le système est temporairement réduit en raison d'une température de freinage trop élevée - la fonction sera réactivée automatiquement dès que les freins auront refroidi.
	ESC Entretien nécessaire	Le système est hors service. Arrêtez la voiture en un lieu sûr, coupez le moteur puis redémarrez-le.

Vous pouvez supprimer les messages avec une courte pression sur le bouton , situé au centre des commandes au volant droites.

Si un message reste affiché : Contactez un réparateur. Un réparateur Volvo agréé est recommandé.

### Informations associées

- Système de contrôle électronique de la stabilité (p. 293)

<sup>9</sup> Electronic Stability Control

## Connected Safety<sup>10</sup>

Connected Safety transmet les informations entre votre voiture et les autres véhicules par le biais d'Internet<sup>11</sup>. La fonction est conçue pour indiquer au conducteur la présence potentielle d'une situation dangereuse plus loin sur l'itinéraire.

La fonction Connected Safety peut informer le conducteur de la présence d'un autre véhicule qui a allumé ses feux de détresse ou une chaussée glissante plus loin sur l'itinéraire. Les informations concernant une chaussée glissante sont aussi émises si votre propre voiture détecte la présence de verglas.

Connected Safety peut assister le conducteur avec :

- Alarme concernant des feux de détresse
- Alarme concernant une chaussée glissante

Si votre véhicule détecte une chaussée glissante, les conducteurs d'autres véhicules en seront informés par le biais d'Internet.

Les symboles d'avertissement pour Connected Safety apparaissent aussi sur l'affichage tête-haute des véhicules qui en sont équipés.

**i NOTE**

La communication Connected Safety entre véhicules ne fonctionne que pour les véhicules équipés de la fonction et si elle est activée.

### Alarme concernant des feux de détresse

Si les feux de détresse de votre voiture sont activés, l'information peut être transmise aux véhicules qui approchent de la position de votre voiture.



Lorsque votre voiture approche d'un véhicule dont les feux de détresse sont activés, ce symbole apparaît sur le tableau de bord.

Lorsque votre voiture est proche du véhicule dont les feux de détresse sont activés, le symbole devient deux fois plus gros.

### Alarme concernant une chaussée glissante

Si votre voiture détecte une dégradation de l'adhérence entre les pneus et la chaussée, l'information est transmise aux véhicules qui approchent de la position de votre voiture.



En cas d'alarme indiquant une chaussée glissante, ce symbole apparaît sur le tableau de bord lorsqu'un véhicule approche de la portion de route concernée, dans votre voiture et dans le véhicule

qui a reçu l'information via Connected Safety.

Lorsque le véhicule approchant arrive à proximité de la zone dangereuse, le symbole devient deux fois plus gros sur le tableau de bord de ce véhicule.

<sup>10</sup> Non disponible sur tous les marchés.

<sup>11</sup> L'utilisation d'Internet implique un transfert de données qui peut entraîner des frais.



## ⚠ ATTENTION

- La fonction est une assistance complémentaire à la conduite dont l'objectif est de faciliter et de sécuriser la conduite. Elle ne peut toutefois pas gérer toutes les situations dans toutes les conditions de circulation, météorologiques et de la chaussée.
- Le conducteur est invité à lire tous les chapitres du Manuel de conduite et d'entretien consacrés à cette fonction afin de prendre connaissance de ses limites avant de pouvoir l'utiliser.
- Les fonctions d'assistance au conducteur ne peuvent se substituer à l'attention et au jugement du conducteur et ce dernier a toujours la responsabilité de conduire sa voiture en toute sécurité et de veiller à maintenir une vitesse adaptée et une distance adéquate avec les autres véhicules tout en respectant le code de la route et les lois en vigueur.

### Informations associées

- Systèmes d'assistance au conducteur (p. 292)
- Activer ou désactiver Connected Safety (p. 298)
- Limites de Connected Safety (p. 299)

- Voiture connectée à internet\* (p. 562)

## Activer ou désactiver Connected Safety

Pour que Connected Safety puisse partager les informations concernant l'état de la chaussée avec d'autres véhicules, la fonction doit être activée. Si le partage de l'information n'est pas souhaité, la fonction peut être désactivée.



Activez ou désactivez la fonction avec ce bouton sur la Vue principale de l'écran central.

- Témoin VERT - la fonction est activée.
- Témoin GRIS - la fonction est désactivée.

Lorsque la fonction est activée, plusieurs fenêtres s'ouvrent avec des conditions que le conducteur doit accepter avant que la connexion à Internet<sup>12</sup> soit autorisée. Il s'agit par exemple de la nécessité pour le conducteur d'accepter que les données sont envoyées à partir de la voiture par le biais de son téléphone mobile.

En l'absence de connexion internet, la voiture pourra toujours informer le conducteur de la présence de verglas, détecté par votre propre voiture. Pour que Connected Safety puisse fonctionner de façon optimale, votre voiture doit être connectée à Internet.

### Informations associées

- Connected Safety (p. 297)
- Voiture connectée à internet\* (p. 562)
- Conditions d'utilisation et exploitation des données personnelles (p. 569)
- Limites de Connected Safety (p. 299)

### Limites de Connected Safety

Les informations concernant un véhicule dont les feux de détresse sont allumés ou qui a détecté une portion de route glissante ne sont pas toujours transmises entre tous les véhicules de la zone concernée.

La raison peut en être :

- Connexion incorrecte ou inexistante avec Internet.
- Sur chaussée glissante, les manœuvres du véhicule (braquage, accélération ou freinage) sont si douces que l'adhérence entre les pneus et la route ne peut être détectée.
- La fonction du véhicule qui a détecté la chaussée glissante ou les feux de détresse allumés n'est pas activée.
- Le véhicule qui a détecté la chaussée glissante ou les feux de détresse allumés n'est pas équipé de la fonction.
- Si le positionnement/la navigation satellite est insuffisante ou inexistante, l'avertissement risque de ne pas être émis.
- La détection de verglas ou l'activation des feux de détresse a eu lieu sur une petite route (absent de la base de données Volvo Cars).
- La fonction Connected Safety n'est pas disponible sur tous les marchés et ne cou-

vre pas toutes les zones. Un concessionnaire Volvo pourra vous informer des zones couvertes.

### ATTENTION

- Dans certaines situations, la fonction peut émettre des avertissements erronés concernant une chaussée glissante.
- La fonction ne peut pas toujours détecter d'autres véhicules avec les feux de détresse allumés ni détecter toutes les portions de route avec une chaussée glissante.

### Informations associées

- Connected Safety (p. 297)
- Voiture connectée à internet\* (p. 562)

<sup>12</sup> L'utilisation d'Internet implique un transfert de données qui peut entraîner des frais.

## Contrôle de la distance\*<sup>13</sup>

La fonction de contrôle de la distance peut aider le conducteur à prendre conscience que la distance temporelle avec le véhicule qui précède est trop courte. La voiture doit être équipée d'un affichage tête haute\* pour pouvoir afficher le contrôle de la distance.



Symbole du contrôle de la distance sur pare-brise avec affichage tête haute.

Dans les voitures équipées de l'affichage tête haute, un symbole apparaît sur le pare-brise tant que la distance temporelle avec le véhicule qui précède est inférieure à la valeur réglée. Cela suppose que la fonction **Afficher assistance au conducteur** soit activée à l'aide des paramètres du système de menu de la voiture.

Le contrôle de la distance est actif lorsque la vitesse est supérieure à 30 km/h (20 mph) et ne réagit qu'aux véhicules qui précèdent la voiture et qui roulent dans la même direction. Pour les véhicules lents, à l'arrêt ou circulant en sens inverse, aucune informations n'est fournie.

### NOTE

Les signaux visuels d'avertissement sur le pare-brise peuvent être difficiles à voir en cas de lumière forte du soleil, de reflets, de contrastes lumineux extrêmes, de porte de lunettes de soleil ou si le conducteur ne regarde pas bien droit.

### NOTE

Le contrôle de la distance est désactivé lorsque le régulateur adaptatif de vitesse\* ou le Pilot Assist\* est activé.

### ATTENTION

Le contrôle de la distance ne réagit que si la distance temporelle au véhicule qui précède est plus courte que la valeur réglée. La vitesse de votre voiture n'a aucune importance.

### ATTENTION

- La fonction est une assistance complémentaire à la conduite dont l'objectif est de faciliter et de sécuriser la conduite. Elle ne peut toutefois pas gérer toutes les situations dans toutes les conditions de circulation, météorologiques et de la chaussée.
- Le conducteur est invité à lire tous les chapitres du Manuel de conduite et d'entretien consacrés à cette fonction afin de prendre connaissance de ses limites avant de pouvoir l'utiliser.
- Les fonctions d'assistance au conducteur ne peuvent se substituer à l'attention et au jugement du conducteur et ce dernier a toujours la responsabilité de conduire sa voiture en toute sécurité et de veiller à maintenir une vitesse adaptée et une distance adéquate avec les autres véhicules tout en respectant le code de la route et les lois en vigueur.

### Informations associées

- Trousse de premier secours\* (p. 631)
- Activer ou désactiver le contrôle de la distance (p. 301)

<sup>13</sup> Distance Alert

- Limites du contrôle de la distance (p. 301)
- Réglez la distance temporelle avec le véhicule qui précède (p. 337)
- Avertissement émis par l'assistance au conducteur en cas de risque de collision (p. 334)
- Affichage tête haute\* (p. 146)

## Activer ou désactiver le contrôle de la distance<sup>14</sup>

La fonction de contrôle de la distance peut être désactivée. La fonction n'est disponible que pour les voitures qui peuvent afficher des informations sur le pare-brise, fonction aussi appelée Affichage tête haute\*.



Activez ou désactivez la fonction avec ce bouton sur la Vue principale de l'écran central.

- Témoin VERT - la fonction est activée.
- Témoin GRIS - la fonction est désactivée.

L'avertissement de distance est automatiquement activé après chaque démarrage du moteur.

### Informations associées

- Contrôle de la distance\* (p. 300)
- Limites du contrôle de la distance (p. 301)

## Limites du contrôle de la distance<sup>15</sup>

Le contrôle de la distance peut être limité dans certaines situations. La fonction n'est disponible que pour les voitures qui peuvent afficher des informations sur le pare-brise, fonction aussi appelée Affichage tête haute\*.

### ⚠ ATTENTION

- La taille du véhicule (moto par exemple) peut affecter la capacité à le détecter, ce qui peut signifier que le témoin d'avertissement s'allume pour une distance temporelle plus courte que celle réglée ou qu'aucun avertissement ne soit émis.
- Des vitesses très élevées peuvent entraîner l'allumage du témoin à des distances temporelles plus courtes que celle réglée en raison des limites de la portée du radar.

### ℹ NOTE

Cette fonction utilise les unités de caméra/radar de la voiture qui présentent certaines limites.

<sup>14</sup> Distance Alert

<sup>15</sup> Distance Alert

#### « Informations associées

- Contrôle de la distance\* (p. 300)
- Limites de l'unité caméra/radar (p. 355)
- Affichage tête haute\* (p. 146)

### Limiteur de vitesse

Un limiteur de vitesse (SL<sup>16</sup>) peut être considéré comme un régulateur de vitesse inversé. Le conducteur régule la vitesse avec la pédale d'accélérateur mais le limiteur de vitesse empêche celle-ci de dépasser la valeur maximale sélectionnée/réglée.

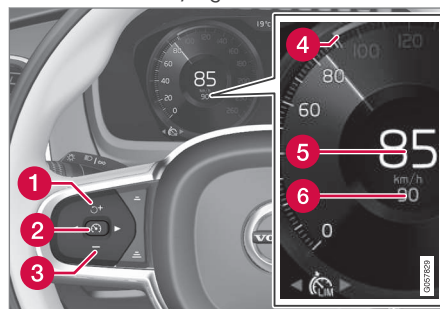

Boutons et symboles de la fonction.

- 1 : permet d'activer le limiteur de vitesse à partir du mode veille et de reprendre la vitesse maximale mémorisée
- 1 : permet d'augmenter la vitesse maximale
- 2 : à partir du mode veille – permet d'activer le limiteur de vitesse et de mémoriser la vitesse actuelle

- 2 : à partir du mode actif – permet de désactiver/passé le limiteur de vitesse en mode veille
- 3 : Permet de réduire la vitesse maximale
- 4 Curseur pour la vitesse maximale mémorisée
- 5 Vitesse actuelle de la voiture
- 6 Vitesse maximale mémorisée

<sup>16</sup> Speed Limiter



**ATTENTION**

- La fonction est une assistance complémentaire à la conduite dont l'objectif est de faciliter et de sécuriser la conduite. Elle ne peut toutefois pas gérer toutes les situations dans toutes les conditions de circulation, météorologiques et de la chaussée.
- Le conducteur est invité à lire tous les chapitres du Manuel de conduite et d'entretien consacrés à cette fonction afin de prendre connaissance de ses limites avant de pouvoir l'utiliser.
- Les fonctions d'assistance au conducteur ne peuvent se substituer à l'attention et au jugement du conducteur et ce dernier a toujours la responsabilité de conduire sa voiture en toute sécurité et de veiller à maintenir une vitesse adaptée et une distance adéquate avec les autres véhicules tout en respectant le code de la route et les lois en vigueur.

**Informations associées**

- Systèmes d'assistance au conducteur (p. 292)
- Limitations du limiteur de vitesse (p. 305)
- Sélectionner et activer le limiteur de vitesse (p. 303)

- Désactiver le limiteur de vitesse (p. 304)
- Désactivation temporaire du limiteur de vitesse (p. 305)
- Régler la vitesse mémorisée pour l'assistance au conducteur (p. 336)
- Limiteur automatique de vitesse (p. 306)

**Sélectionner et activer le limiteur de vitesse**

La fonction de limiteur de vitesse (SL<sup>17</sup>) doit d'abord être sélectionnée puis activée pour permettre le réglage de la vitesse.

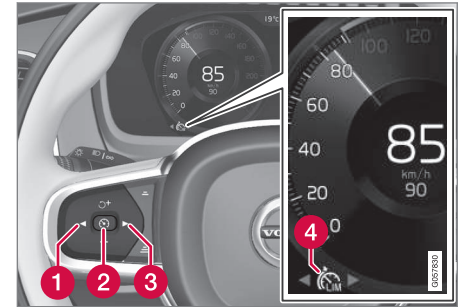

Le limiteur de vitesse n'est activé qu'au démarrage du moteur. Le réglage minimal de la vitesse maximale est 30 km/h (20 mph).

1. Appuyez sur ◀ (1) ou ▶ (3) pour arriver au symbole de limiteur de vitesse  (4).
  - > Symbole gris – le limiteur de vitesse est en mode veille.

- « 2. Lorsque le limiteur de vitesse est sélectionné, appuyez sur le bouton au volant (2) pour activer. (2) pour activer.
- > Symbole blanc – le limiteur de vitesse est activé et la vitesse actuelle est mémorisée comme valeur maximale.

### Informations associées

- Limiteur de vitesse (p. 302)
- Désactiver le limiteur de vitesse (p. 304)
- Désactivation temporaire du limiteur de vitesse (p. 305)

### Désactiver le limiteur de vitesse

Le limiteur de vitesse (SL<sup>18</sup>) peut être désactivé et arrêté.

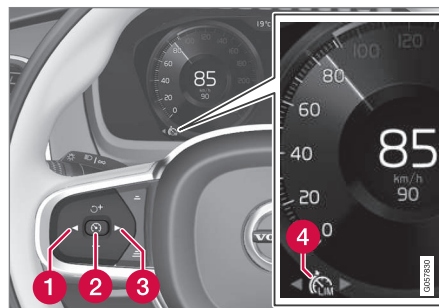

1. Appuyez sur la commande au volant (2).  
(2).  
> Le symbole et les repères deviennent gris – le limiteur de vitesse est mis en veille et le conducteur rouler au-delà de la vitesse maximale réglé.
2. Appuyez sur la commande au volant ◀ (1) ou ▶ (3) pour passer à une autre fonction.  
> Le symbole à l'écran conducteur et le repère du limiteur de vitesse (4) s'éteignent. La vitesse maximale mémorisée est aussi supprimée.

### Informations associées

- Limiteur de vitesse (p. 302)
- Sélectionner et activer le limiteur de vitesse (p. 303)
- Désactivation temporaire du limiteur de vitesse (p. 305)

<sup>17</sup> Speed Limiter

<sup>18</sup> Speed Limiter

## Désactivation temporaire du limiteur de vitesse

Le limiteur de vitesse (SL<sup>19</sup>) peut être temporairement désactivé et mis en mode veille.

### Désactivation temporaire avec la pédale d'accélérateur

La limitation de vitesse peut aussi être désactivée ou dépassée momentanément en utilisant la pédale d'accélérateur et sans que le limiteur de vitesse ne doive d'abord être mis en veille, afin de pouvoir accélérer rapidement lors de certaines situations par exemple.

Procédez comme suit :

1. Enfoncez la pédale d'accélérateur et relâchez-la une fois la vitesse souhaitée atteinte pour interrompre l'accélération.
  - > Le limiteur de vitesse reste alors activé et le symbole sur l'écran conducteur est donc BLANC.
2. Relâchez complètement la pédale d'accélérateur une fois l'accélération temporaire terminée.
  - > La voiture freine alors automatiquement au frein moteur jusqu'à la dernière vitesse maximale mémorisée.

### Informations associées

- Limiteur de vitesse (p. 302)
- Sélectionner et activer le limiteur de vitesse (p. 303)
- Désactiver le limiteur de vitesse (p. 304)

## Limitations du limiteur de vitesse

Le limiteur de vitesse (SL<sup>20</sup>) présente quelques limitations d'ordre général.

Dans une descente prononcée, la puissance de freinage du limiteur de vitesse (SL<sup>21</sup>) peut ne pas suffire et la vitesse maximale mémorisée risque donc d'être dépassée. Le conducteur est alors averti par le message **Limite vitesse dépassée** sur l'écran conducteur.

### NOTE

Un message indiquant le dépassement de la vitesse apparaît si la vitesse est dépassée d'au moins 3 km/h (env. 2 mph).

### Informations associées

- Limiteur de vitesse (p. 302)

<sup>19</sup> Speed Limiter

<sup>20</sup> Speed Limiter

<sup>21</sup> Speed Limiter

## Limiteur automatique de vitesse

La fonction de limiteur automatique de vitesse (ASL<sup>22</sup>) aide le conducteur à respecter la vitesse maximale indiquée par les panneaux de signalisation routière.

La fonction limiteur de vitesse (SL<sup>23</sup>) peut être commutée en mode automatique (ASL).

Le limiteur automatique de vitesse utilise les informations de la fonction d'informations sur la signalisation routière\* (RSI<sup>24</sup>) pour adapter automatiquement la vitesse maximale de la voiture.

### ATTENTION



Même si le conducteur voit clairement le panneau indiquant une limitation de vitesse, la fonction d'Informations sur la signalisation routière\* (RSI) de ASL peut indiquer une valeur erronée. Le conducteur doit alors intervenir et accélérer ou freiner afin d'adopter la vitesse adéquate.

### ATTENTION

- La fonction est une assistance complémentaire à la conduite dont l'objectif est de faciliter et de sécuriser la conduite. Elle ne peut toutefois pas gérer toutes les situations dans toutes les conditions de circulation, météorologiques et de la chaussée.
- Le conducteur est invité à lire tous les chapitres du Manuel de conduite et d'entretien consacrés à cette fonction afin de prendre connaissance de ses limites avant de pouvoir l'utiliser.
- Les fonctions d'assistance au conducteur ne peuvent se substituer à l'attention et au jugement du conducteur et ce dernier a toujours la responsabilité de conduire sa voiture en toute sécurité et de veiller à maintenir une vitesse adaptée et une distance adéquate avec les autres véhicules tout en respectant le code de la route et les lois en vigueur.

## SL ou ASL sont-ils actifs ?

Les symboles sur l'écran conducteur indiquent le type de limiteur de vitesse activé :

Symbole	SL	ASL
 A	✓	✓
 Symbole de panneau au-delà de "70" -ASL est activé.		✓

A Symbole BLANC : La fonction est active, symbole GRIS : Mode veille.

<sup>22</sup> Automatic Speed Limiter

<sup>23</sup> Speed Limiter

<sup>24</sup> Road Sign Information

**Symbole ASL**

La couleur du symbole du panneau (à côté de la vitesse mémorisée, "70", au centre du compteur de vitesse) peut varier selon trois nuances avec la signification suivante :

Couleur du symbole du panneau	Signification
Jaune/vert	ASL est activé
Gris	ASL est en mode veille
Orange	L'ASL est en mode veille temporaire, par exemple parce qu'il n'était pas possible de lire un panneau de signalisation routière.

**Informations associées**

- Systèmes d'assistance au conducteur (p. 292)
- Activer ou désactiver le limiteur automatique de vitesse (p. 307)
- Modifier les tolérances du limiteur automatique de vitesse (p. 308)
- Limitations du limiteur automatique de vitesse (p. 309)
- Limiteur de vitesse (p. 302)

- Informations sur la signalisation routière\* (p. 385)

**Activer ou désactiver le limiteur automatique de vitesse**

La fonction Limiteur automatique de vitesse (ASL<sup>25</sup>) peut être activée et désactivée en supplément du Limiteur de vitesse (SL<sup>26</sup>).

**Activer le limiteur automatique de vitesse**

Activez ou désactivez la fonction avec ce bouton sur la Vue principale de l'écran central.

1. > Témoin de bouton VERT – la fonction est activée et l'écran conducteur affiche un panneau au centre du compteur de vitesse.
2. Appuyez sur la commande au volant  .
  - > ASL est activé avec la vitesse actuelle de la voiture.

<sup>25</sup> Automatic Speed Limiter





## **i** NOTE

- Si la fonction de limiteur automatique de vitesse est activée, les informations sur la signalisation routière\* sont affichées sur l'écran du conducteur même si RSI<sup>27</sup> n'est pas activé.
- Pour supprimer les informations sur la signalisation routière de l'écran du conducteur, le limiteur automatique de vitesse et la fonction RSI doivent **tous les deux** être désactivés.
- Lorsque le limiteur automatique de vitesse est activé, mais RSI est désactivé, aucun avertissement n'est donné de RSI. Pour afficher des avertissements, la fonction RSI doit également être activée.

## Désactiver le limiteur automatique de vitesse

Pour désactiver le Limiteur automatique de vitesse :

- Appuyez sur le bouton de la vue Fonctions.
  - > Témoin de bouton GRIS – l'ASL est désactivé et le SL le remplace.

## **ATTENTION**

En passant de l'ASL à SL, la voiture ne suit plus la vitesse maximale indiquée par le panneau mais la dernière valeur mémorisée.

## Informations associées

- Limiteur de vitesse (p. 302)
- Limiteur automatique de vitesse (p. 306)
- Limitations du limiteur automatique de vitesse (p. 309)
- Informations sur la signalisation routière\* (p. 385)

## Modifier les tolérances du limiteur automatique de vitesse

La fonction du Limiteur automatique de vitesse (ASL<sup>28</sup>) peut être paramétrée pour différents niveaux de tolérance. Le mode de réglage de la tolérance est identique à celui de la vitesse du limiteur de vitesse.

Par exemple, si la voiture respecte la vitesse maximale indiquée 70 km/h (43 mph), le conducteur peut choisir de laisser la voiture rouler à 75 km/h (47 mph).

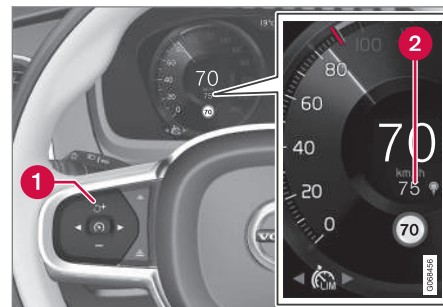

Boutons et symboles de la fonction.

<sup>26</sup> Speed Limiter

<sup>27</sup> Road Sign Information – RSI

<sup>28</sup> Automatic Speed Limiter

- Appuyez sur la commande au volant **+** (1) jusqu'à ce que la valeur au centre du compteur de vitesse (2) passe de 70 km/h (43 mph) à 75 km/h (47 mph).
- > La voiture utilise alors la tolérance choisie de 5 km/h (4 mph) tant que les panneaux détectés indiquent 70 km/h (43 mph).

La tolérance est respectée jusqu'à ce qu'un panneau indiquant une vitesse différente soit détecté. Dans ce cas, la voiture adoptera la vitesse du nouveau panneau de limitation et la tolérance sera alors annulée.

#### **i** NOTE

La tolérance la plus élevée sélectionnable est +/- 10 km/h (5 mph).

#### Informations associées

- Limiteur automatique de vitesse (p. 306)
- Limitations du limiteur automatique de vitesse (p. 309)
- Informations sur la signalisation routière\* (p. 385)

## Limitations du limiteur automatique de vitesse

La limitation automatique de la vitesse (ASL<sup>29</sup>) est assurée grâce aux informations fournies par la fonction d'informations sur la signalisation routière\* (RSI<sup>30</sup>) et non par les panneaux de limitation de vitesse le long de la route.

Si les informations sur la signalisation routière ne peuvent pas être interprétées ni indiquer les informations de vitesse aux systèmes d'aide à la conduite, le limiteur de vitesse automatique est mis en mode veille et la fonction passe au limiteur de vitesse traditionnel. Dans ce cas, le conducteur doit intervenir pour freiner et réduire la vitesse à la limite indiquée.

Le limiteur de vitesse automatique sera de nouveau activé lorsque les informations sur la signalisation routière peuvent de nouveau être interprétées et indiquer la vitesse.

#### Informations associées

- Limiteur de vitesse (p. 302)
- Limiteur automatique de vitesse (p. 306)
- Informations sur la signalisation routière\* (p. 385)

## Régulateur de vitesse

Le régulateur de vitesse (CC<sup>31</sup>) aide le conducteur à maintenir une vitesse régulière ce qui peut permettre une conduite plus détendue sur les autoroutes et les longues routes nationales droites avec une circulation fluide.

#### Vue d'ensemble

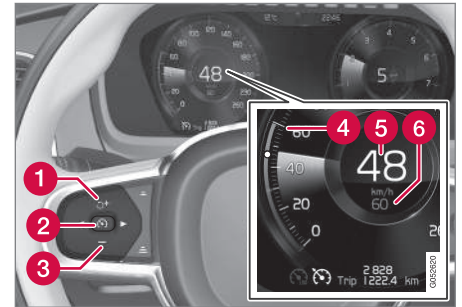



Boutons et symboles de la fonction.

- 1  : permet d'activer le régulateur de vitesse à partir du mode veille et de reprendre la vitesse mémorisée
- 1 **+** : permet d'augmenter la vitesse

<sup>29</sup> Automatic Speed Limiter

<sup>30</sup> Road Sign Information – RSI

<sup>31</sup> Cruise Control

- « 2  : à partir du mode veille – permet d'activer le régulateur de vitesse et de mémoriser la vitesse actuelle
- 2  : à partir du mode actif – permet de désactiver/passer le régulateur de vitesse en mode veille
- 3 — : permet de réduire la vitesse
- 4 Curseur pour la vitesse mémorisée
- 5 Vitesse actuelle de la voiture
- 6 Vitesse mémorisée

 **NOTE**

Dans les voitures équipées du régulateur adaptatif de vitesse\* (ACC<sup>32</sup>), il est possible d'alterner entre le régulateur de vitesse et le régulateur adaptatif de vitesse.

 **ATTENTION**

- La fonction est une assistance complémentaire à la conduite dont l'objectif est de faciliter et de sécuriser la conduite. Elle ne peut toutefois pas gérer toutes les situations dans toutes les conditions de circulation, météorologiques et de la chaussée.
- Le conducteur est invité à lire tous les chapitres du Manuel de conduite et d'entretien consacrés à cette fonction afin de prendre connaissance de ses limites avant de pouvoir l'utiliser.
- Les fonctions d'assistance au conducteur ne peuvent se substituer à l'attention et au jugement du conducteur et ce dernier a toujours la responsabilité de conduire sa voiture en toute sécurité et de veiller à maintenir une vitesse adaptée et une distance adéquate avec les autres véhicules tout en respectant le code de la route et les lois en vigueur.

**Frein moteur à la place du frein de route**

Le régulateur de vitesse ajuste la vitesse avec une intervention réduite du frein de route. En descente, il est parfois préférable de rouler un

peu plus vite et de ne laisser que le frein moteur réduire l'accélération. Le conducteur peut alors désactiver temporairement l'intervention du frein de route du régulateur de vitesse.

Pour cela :

- Enfoncez la pédale d'accélérateur à la moitié de sa course puis relâchez-la.
  - > Le régulateur de vitesse interrompt automatiquement l'intervention du frein de route et n'utilise ensuite que le frein moteur.

**Informations associées**

- Systèmes d'assistance au conducteur (p. 292)
- Sélectionner et activer le régulateur de vitesse (p. 311)
- Désactiver le régulateur de vitesse (p. 312)
- Mode veille du régulateur de vitesse (p. 312)
- Régler la vitesse mémorisée pour l'assistance au conducteur (p. 336)
- Alternier entre le régulateur de vitesse et le régulateur adaptatif de vitesse\* sur l'écran central (p. 320)

32 Adaptive Cruise Control



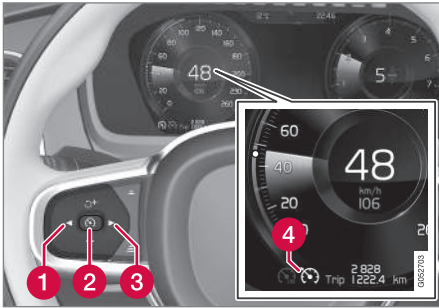

## Sélectionner et activer le régulateur de vitesse

La fonction de régulateur de vitesse (CC<sup>33</sup>) doit d'abord être sélectionnée puis activée pour permettre le réglage de la vitesse.



Pour que le régulateur de vitesse quitte son mode veille, la voiture doit rouler à au moins 30 km/h (20 mph).

- Appuyez sur ◀ (1) ou ▶ (3) pour arriver au symbole de régulateur de vitesse  (4).
  - > Symbole gris – le régulateur de vitesse est en mode veille.

- Lorsque le régulateur de vitesse est sélectionné, appuyez sur le bouton au volant  (2) pour activer.
  - > Symbole blanc – le régulateur de vitesse est activé et la vitesse actuelle est mémorisée comme valeur maximale. Le réglage minimal de la vitesse est 30 km/h (20 mph).

- Mode veille du régulateur de vitesse (p. 312)

## Réactiver le régulateur de vitesse à la dernière vitesse mémorisée

- Lorsque le régulateur de vitesse est sélectionné, appuyez sur le bouton au volant  pour activer.
  - > Les repères du régulateur de vitesse sur l'écran conducteur passent de GRIS à BLANC et la vitesse reprend la dernière valeur de vitesse mémorisée.

### ATTENTION

Une augmentation notable de la vitesse peut se produire lors de la reprise de la vitesse à l'aide de la commande au volant



### Informations associées

- Régulateur de vitesse (p. 309)
- Désactiver le régulateur de vitesse (p. 312)

## Désactiver le régulateur de vitesse

Le régulateur de vitesse (CC<sup>34</sup>) peut être désactivé et arrêté.



1. Appuyez sur la commande au volant  (2).
  - > Le symbole et les repères deviennent gris – le régulateur de vitesse est mis en veille.
2. Appuyez sur la commande au volant ◀ (1) ou ▶ (3) pour passer à une autre fonction.
  - > Le symbole à l'écran conducteur et le repère du régulateur de vitesse (4) s'éteignent. La vitesse maximale mémorisée est aussi supprimée.

## Informations associées

- Régulateur de vitesse (p. 309)
- Alternier entre le régulateur de vitesse et le régulateur adaptatif de vitesse\* sur l'écran central (p. 320)
- Sélectionner et activer le régulateur de vitesse (p. 311)
- Mode veille du régulateur de vitesse (p. 312)

## Mode veille du régulateur de vitesse

Le régulateur de vitesse (CC<sup>35</sup>) peut être désactivé et mis en mode veille. La raison est une intervention du conducteur ou automatique. Le mode de veille signifie que la fonction est sélectionnée dans l'écran conducteur mais n'est pas activé. Dans ce cas, le régulateur de vitesse ne régule pas la vitesse.

## Mise en veille en raison d'une intervention du conducteur

Le régulateur de vitesse est désactivé et mis en veille si l'un des événements suivants se produit.

- Le frein de route est utilisé.
- Le sélecteur de vitesses est mis en position **N**.
- La pédale d'embrayage est maintenue enfoncée pendant plus d'une minute.
- Le conducteur maintient une vitesse supérieure à celle programmée pendant plus de 1 minute.

Le conducteur doit alors lui-même réguler la vitesse.

Une augmentation temporaire de la vitesse avec la pédale d'accélérateur, par exemple lors d'un dépassement, n'influence pas le réglage.

<sup>34</sup> Cruise Control

<sup>35</sup> Cruise Control

La voiture reviendra à la vitesse précédemment définie lorsque la pédale d'accélérateur est relâchée.

### Mode veille automatique

Le passage automatique en mode veille peut être dû :

- à la perte d'adhérence des roues
- au régime moteur, trop élevé/bas
- la température des freins est trop élevée
- à la vitesse qui baisse sous environ 30 km/h (20 mph).

Le conducteur doit alors lui-même réguler la vitesse.

### Informations associées

- Régulateur de vitesse (p. 309)
- Sélectionner et activer le régulateur de vitesse (p. 311)
- Désactiver le régulateur de vitesse (p. 312)

## Régulateur adaptatif de vitesse et de distance ACC\* <sup>36</sup>

Le régulateur adaptatif de vitesse et de distance (ACC<sup>37</sup>) aide le conducteur à maintenir une vitesse constante et un intervalle temporel présélectionné au véhicule qui précède.

Le régulateur adaptatif de vitesse peut contribuer à une conduite plus décontractée sur de longs trajets sur autoroute et les longues portions de routes avec une circulation fluide.

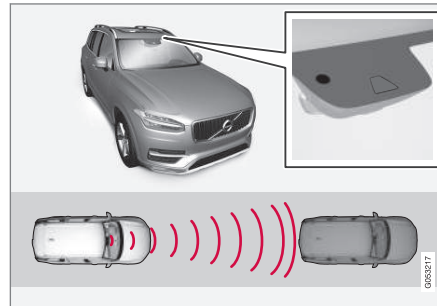

L'unité de caméra/radar mesure la distance au véhicule qui précède.

Le conducteur choisit la vitesse souhaitée et la distance temporelle au véhicule qui précède.

Si l'unité caméra/radar détecte un véhicule lent devant la voiture, sa vitesse est automatiquement adaptée selon la distance temporelle

réglée. Une fois la voie libre, la vitesse de la voiture revient la vitesse sélectionnée.

Si la fonction d'assistance en virage\* est activée, elle peut également influencer sur la vitesse de la voiture.

<sup>36</sup> En fonction du marché, cette fonction peut être proposée de série ou en option.

<sup>37</sup> Adaptive Cruise Control



**ATTENTION**

- La fonction est une assistance complémentaire à la conduite dont l'objectif est de faciliter et de sécuriser la conduite. Elle ne peut toutefois pas gérer toutes les situations dans toutes les conditions de circulation, météorologiques et de la chaussée.
- Le conducteur est invité à lire tous les chapitres du Manuel de conduite et d'entretien consacrés à cette fonction afin de prendre connaissance de ses limites avant de pouvoir l'utiliser.
- Les fonctions d'assistance au conducteur ne peuvent se substituer à l'attention et au jugement du conducteur et ce dernier a toujours la responsabilité de conduire sa voiture en toute sécurité et de veiller à maintenir une vitesse adaptée et une distance adéquate avec les autres véhicules tout en respectant le code de la route et les lois en vigueur.

Le régulateur adaptatif de vitesse régule la vitesse par des accélérations et de freinages. Il est normal que les freins émettent de légers bruits lorsqu'ils sont utilisés pour ajuster la vitesse.

Le régulateur adaptatif de vitesse et de distance s'efforce de réguler la vitesse en sou-

plesse. Dans les situations nécessitant des freinages brusques, le conducteur doit freiner lui-même. Cela concerne les différences de vitesse importantes ou si le véhicule qui précède freine fortement. En raison des limites du radar, un freinage peut se produire de manière inattendue ou ne pas avoir lieu.

Le régulateur de vitesse s'efforce de suivre le véhicule qui précède sur la même voie à une distance déterminée par le conducteur. Si le radar ne perçoit aucun véhicule devant la voiture, celle-ci adoptera alors la vitesse programmée pour le régulateur de vitesse. Il en va de même si la vitesse du véhicule qui précède augmente et dépasse celle réglée dans le régulateur de vitesse.

**IMPORTANT**

L'entretien des composants des fonctions d'assistance au conducteur doit être confié à un atelier. Un atelier Volvo agréé est recommandé.

**Informations associées**

- Systèmes d'assistance au conducteur (p. 292)
- Commandes et affichage pour le régulateur adaptatif de vitesse\* (p. 315)
- Sélectionnez et activez le régulateur adaptatif de vitesse\* (p. 316)

- Limites du régulateur adaptatif de vitesse\* (p. 319)
- Symboles et messages pour le régulateur adaptatif de vitesse\* (p. 322)
- Avertissement émis par l'assistance au conducteur en cas de risque de collision (p. 334)
- Réglez la distance temporelle avec le véhicule qui précède (p. 337)
- Régler la vitesse mémorisée pour l'assistance au conducteur (p. 336)
- Freinage automatique avec assistance au conducteur (p. 339)
- Changement de cible avec l'assistance au conducteur (p. 335)
- Assistance au dépassement (p. 343)

## Commandes et affichage pour le régulateur adaptatif de vitesse\*<sup>38</sup>

L'écran affiche un récapitulatif de la méthode de réglage du régulateur adaptatif de vitesse (ACC<sup>39</sup>) à l'aide des commandes au volant gauches.

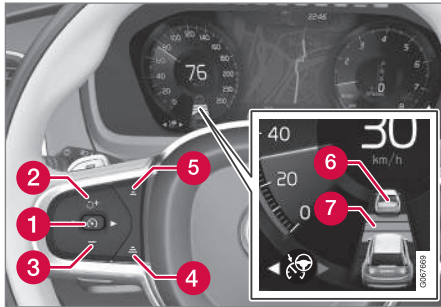

- 1 : à partir du mode veille – permet d'activer et de mémoriser la vitesse actuelle
- 1 : à partir du mode actif – permet de désactiver/passé en mode veille
- 2 : permet d'activer la fonction à partir du mode veille et de reprendre la vitesse mémorisée
- 2 : permet d'augmenter la vitesse

- 3 : permet de réduire la vitesse
- 4 Augmente la distance temporelle au véhicule qui précède
- 5 Réduit la distance temporelle au véhicule qui précède
- 6 Indication du véhicule cible : la fonction a détecté un véhicule cible et le suit avec la distance temporelle présélectionnée
- 7 Symbole pour la distance temporelle au véhicule qui précède

## Écran conducteur

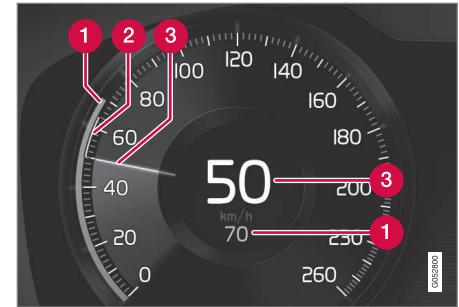

Indication des vitesses.

- 1 Vitesse mémorisée
- 2 Vitesse du véhicule qui précède.
- 3 Vitesse actuelle de votre voiture.

## Informations associées

- Régulateur adaptatif de vitesse et de distance ACC\* (p. 313)
- Limites du régulateur adaptatif de vitesse\* (p. 319)

<sup>38</sup> En fonction du marché, cette fonction peut être proposée de série ou en option.

<sup>39</sup> Adaptive Cruise Control

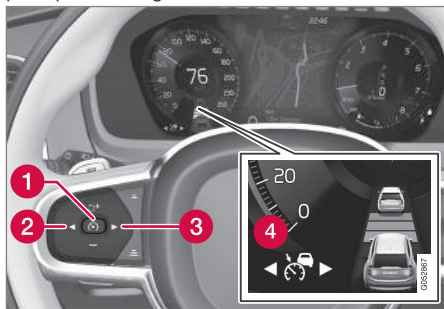

## Sélectionnez et activez le régulateur adaptatif de vitesse\*40

Le régulateur adaptatif de vitesse (ACC<sup>41</sup>) doit tout d'abord être sélectionné puis activé pour pouvoir réguler la vitesse et la distance.



Conditions pour mettre en service la fonction :

- Le conducteur doit avoir bouclé sa ceinture de sécurité et la porte conducteur doit être fermée.
- Un véhicule doit précéder votre voiture (véhicule cible), à une distance raisonnable, ou la vitesse doit être supérieure à 15 km/h (9 mph).

- Pour les voitures avec boîte de vitesses manuelle : La vitesse doit être au minimum de 30 km/h (20 mph).
1. Appuyez sur le bouton au volant ◀ (2) ou ▶ (3) pour arriver au symbole de régulateur adaptatif de vitesse  (4).
    - > Symbole gris – le régulateur adaptatif de vitesse est en mode veille.
  2. Lorsque le limiteur de vitesse est sélectionné, appuyez sur le bouton au volant  (1) pour activer.
    - > Symbole blanc – le limiteur de vitesse est activé et la vitesse actuelle est mémorisée comme valeur maximale.

### Réactiver le régulateur adaptatif de vitesse à la dernière vitesse mémorisée

- Lorsque le régulateur adaptatif de vitesse est sélectionné, appuyez sur le bouton au volant  pour activer.
  - > Les repères du régulateur de vitesse sur l'écran conducteur passent de GRIS à BLANC et la vitesse reprend la dernière valeur de vitesse mémorisée.

### ATTENTION

Une augmentation notable de la vitesse peut se produire lors de la reprise de la vitesse à l'aide de la commande au volant .

### Autres indications sur l'écran conducteur

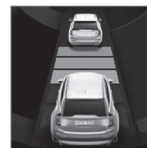

Ce n'est que lorsque le symbole de distance affiche deux véhicules que la distance temporelle avec le véhicule qui précède est ajustée par l'ACC.



Un intervalle de vitesse est également indiqué.

La vitesse la plus élevée est la vitesse mémorisée et la vitesse la plus basse celle du véhicule (cible) précédant votre véhicule.

### Informations associées

- Régulateur adaptatif de vitesse et de distance ACC\* (p. 313)
- Désactiver le régulateur adaptatif de vitesse\* (p. 317)

<sup>40</sup> En fonction du marché, cette fonction peut être proposée de série ou en option.

<sup>41</sup> Adaptive Cruise Control

- Alternier entre le régulateur de vitesse et le régulateur adaptatif de vitesse\* sur l'écran central (p. 320)
- Limites du régulateur adaptatif de vitesse\* (p. 319)

## Désactiver le régulateur adaptatif de vitesse\*<sup>42</sup>

Le régulateur adaptatif de vitesse (ACC<sup>43</sup>) peut être désactivé et arrêté.

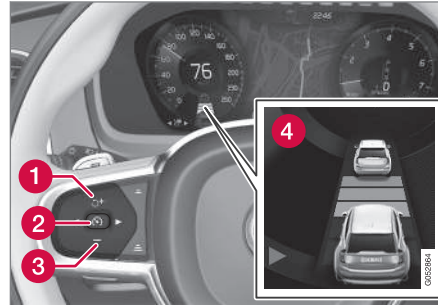

1. Appuyez sur la commande au volant  (2).
  - > Le symbole et les repères deviennent gris – le régulateur adaptatif de vitesse est mis en veille. L'indication, la distance temporelle et, éventuellement, le symbole indiquant la voiture cible s'éteignent également.

2. Appuyez sur la commande au volant ◀ (1) ou ▶ (3) pour passer à une autre fonction.
  - > Le symbole à l'écran conducteur et le repère du régulateur adaptatif de vitesse (4) s'éteignent. La vitesse maximale mémorisée est aussi supprimée.

### ATTENTION

- Lorsque le régulateur adaptatif de vitesse est en mode veille, le conducteur doit intervenir et ajuster lui-même la vitesse et la distance au véhicule qui précède.
- Lorsque le régulateur adaptatif de vitesse est en mode veille et que la voiture approche trop près du véhicule qui précède, le conducteur peut être averti de la courte distance au lieu de la fonction de contrôle de la distance\*.

### Informations associées

- Régulateur adaptatif de vitesse et de distance ACC\* (p. 313)
- Sélectionnez et activez le régulateur adaptatif de vitesse\* (p. 316)

<sup>42</sup> En fonction du marché, cette fonction peut être proposée de série ou en option.

<sup>43</sup> Adaptive Cruise Control

- Alternier entre le régulateur de vitesse et le régulateur adaptatif de vitesse\* sur l'écran central (p. 320)
- Limites du régulateur adaptatif de vitesse\* (p. 319)

### Mode veille du régulateur adaptatif de vitesse\*<sup>44</sup>

Le régulateur adaptatif de vitesse (ACC<sup>45</sup>) peut être désactivé et mis en mode de veille. La raison est une intervention du conducteur ou automatique.

Le mode de veille signifie que la fonction est sélectionnée dans l'écran conducteur mais n'est pas activé. Dans ce cas, le régulateur adaptatif de vitesse ne régule pas la vitesse, ni la distance au véhicule qui précède.

#### Mise en veille en raison d'une intervention du conducteur

Le régulateur adaptatif de vitesse est désactivé et mis en veille si l'un des événements suivants se produit.

- Le frein de route est utilisé.
- Le sélecteur de vitesses est mis en position **N**.
- Le conducteur maintient une vitesse supérieure à celle programmée pendant plus de 1 minute.
- La pédale d'embrayage est maintenue enfoncée pendant environ 1 minute (concerne les voitures avec boîte de vitesses manuelle).

Une augmentation temporaire de la vitesse avec la pédale d'accélérateur, par exemple lors d'un dépassement, n'influence pas le réglage. La voiture reviendra à la vitesse précédemment définie lorsque la pédale d'accélérateur est relâchée.

#### ATTENTION

- Lorsque le régulateur adaptatif de vitesse est en mode veille, le conducteur doit intervenir et ajuster lui-même la vitesse et la distance au véhicule qui précède.
- Lorsque le régulateur adaptatif de vitesse est en mode veille et que la voiture approche trop près du véhicule qui précède, le conducteur peut être averti de la courte distance au lieu de la fonction de contrôle de la distance\*.

#### Mode veille automatique

Le régulateur adaptatif de vitesse dépend d'autres systèmes comme le contrôle de la stabilité/antipatinage (ESC<sup>46</sup>). Si l'un de ces autres systèmes cesse de fonctionner, le régulateur adaptatif de vitesse est automatiquement désactivé.

<sup>44</sup> En fonction du marché, cette fonction peut être proposée de série ou en option.

<sup>45</sup> Adaptive Cruise Control

<sup>46</sup> Electronic Stability Control



**ATTENTION**

Avec le mode veille automatique, le conducteur est averti par un signal sonore et un message sur l'écran conducteur.

- Le conducteur doit alors réguler lui-même la vitesse de la voiture, freiner au besoin et maintenir une distance de sécurité avec les autres véhicules.

Le passage automatique en mode veille peut être dû :

- à une vitesse est inférieure à 5 km/h (3 mph) et si ACC n'est pas certain de la nature de l'objet détecté : véhicule à l'arrêt ou autre (un gendarme couché par exemple).
- à une vitesse est inférieure à 5 km/h (3 mph) et si le véhicule qui précède change de direction et que ACC n'a plus de cible à suivre.
- la vitesse chute sous 30 km/h (20 mph) (concerne uniquement les voitures avec boîte de vitesses manuelle).
- le conducteur ouvre sa porte.
- le conducteur détache sa ceinture de sécurité.
- au régime moteur, trop élevé/bas.
- à la perte d'adhérence d'un ou plusieurs roues.

- à la température élevée des freins.
- le frein de stationnement est activé.
- l'unité caméra/radar est couverte de neige ou en cas de forte averse de pluie (les ondes du radar/la lentille de la caméra sont bloqués).

**Informations associées**

- Régulateur adaptatif de vitesse et de distance ACC\* (p. 313)
- Sélectionnez et activez le régulateur adaptatif de vitesse\* (p. 316)
- Désactiver le régulateur adaptatif de vitesse\* (p. 317)
- Limites du régulateur adaptatif de vitesse\* (p. 319)

**Limites du régulateur adaptatif de vitesse\*47**

La fonctionnalité du régulateur adaptatif de vitesse (ACC<sup>48</sup>) peut être limitée dans certaines situations.

**Routes en pente et/ou fortes charges**

N'oubliez pas que le régulateur adaptatif de vitesse est d'abord prévu pour une utilisation en conduite sur des chaussées planes. La fonction peut rencontrer des difficultés pour maintenir la bonne distance au véhicule qui précède en descente. Soyez donc d'autant plus prudent et prêt à freiner.

N'utilisez pas le régulateur adaptatif de vitesse si la voiture à une charge élevée ou si un véhicule est attelé à la voiture.

**Divers**

Le mode de conduite **Off Road** ne peut pas être sélectionné lorsque le régulateur adaptatif de vitesse est activé.





## ⚠ ATTENTION

- Ce n'est pas un système qui permet d'éviter les collisions. Le conducteur est toujours responsable et doit intervenir si le système ne détecte pas un véhicule qui précède.
- La fonction n'agit (ne freine) pas pour les êtres humains ni pour les animaux ni pour les petits véhicules, comme les bicyclettes et les motos. Ni pour les remorques basses, ni pour les véhicules ou objets circulant en sens inverse, lents ou à l'arrêt.
- N'utilisez pas la fonction dans des conditions de circulation difficiles comme en milieu urbain, dans les carrefours, sur chaussée glissante ou recouverte d'eau ou de neige, en cas d'averse forte (pluie ou neige), de mauvaise visibilité, dans les virages ou les voies d'accélération et de décélération.

## i NOTE

Cette fonction utilise les unités de caméra/radar de la voiture qui présentent certaines limites.

<sup>47</sup> En fonction du marché, cette fonction peut être proposée de série ou en option.

<sup>48</sup> Adaptive Cruise Control

<sup>49</sup> En fonction du marché, cette fonction peut être proposée de série ou en option.

<sup>50</sup> Cruise Control

<sup>51</sup> Adaptive Cruise Control

## Informations associées

- Régulateur adaptatif de vitesse et de distance ACC\* (p. 313)
- Limites de l'unité caméra/radar (p. 355)

## Alterner entre le régulateur de vitesse et le régulateur adaptatif de vitesse\*<sup>49</sup> sur l'écran central



Lorsque le régulateur de vitesse ordinaire (CC<sup>50</sup>) est sélectionné sur l'écran conducteur, il est possible de passer au régulateur adaptatif de vitesse (ACC<sup>51</sup>) sur la vue Fonctions de l'écran conducteur.



Activez ou désactivez la fonction avec ce bouton sur la Vue principale de l'écran central.

- Témoin de bouton VERT – le régulateur adaptatif de vitesse est désactivé et le régulateur de vitesse ordinaire est en mode veille.
- Témoin de bouton GRIS – le régulateur de vitesse ordinaire est désactivé et le régulateur adaptatif de vitesse est en mode veille.

Un symbole sur l'écran conducteur indique le type de régulateur de vitesse activé :

Régulateur de vitesse (CC)	Régulateur adaptatif de vitesse (ACC)
	

<sup>A</sup> Symbole BLANC : La fonction est active, symbole GRIS : Mode veille

### Informations associées

- Régulateur adaptatif de vitesse et de distance ACC\* (p. 313)
- Régulateur de vitesse (p. 309)

## Symboles et messages pour le régulateur adaptatif de vitesse\*<sup>52</sup>

Plusieurs messages et symboles concernant le régulateur adaptatif de vitesse (ACC<sup>53</sup>) peuvent être affichés sur l'écran conducteur et/ou l'affichage tête haute\*.

Dans l'exemple qui suit, la fonction d'informations sur la signalisation routière \* (RSI<sup>54</sup>) indique que la vitesse maximale autorisée est 130 km/h (80 mph).

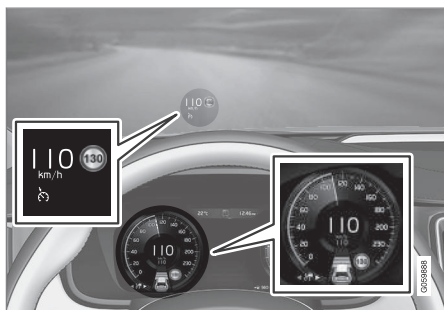

L'illustration précédente indique que le régulateur adaptatif de vitesse est réglé pour maintenir une vitesse de 110 km/h (68 mph) et qu'il n'y a aucun véhicule à suivre.

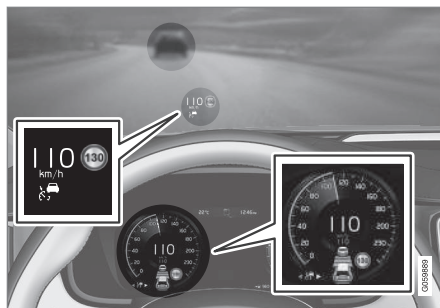





L'illustration précédente indique que le régulateur adaptatif de vitesse est réglé pour maintenir une vitesse de 110 km/h (68 mph) et qu'il suit un véhicule qui roule à la même vitesse.

<sup>52</sup> En fonction du marché, cette fonction peut être proposée de série ou en option.

<sup>53</sup> Adaptive Cruise Control

<sup>54</sup> Road Sign Information

Symbole	Message	Signification
	Le témoin est BLANC.	La voiture roule à la vitesse mémorisée.
	<b>Adaptive Cruise Contr. Indisponible</b> Le témoin est GRIS.	Le régulateur adaptatif de vitesse passe en mode veille.
	<b>Adaptive Cruise Contr. Entretien nécessaire</b> Le témoin est GRIS.	Le système ne fonctionne pas comme il se doit. Il faut contacter un atelier - un atelier Volvo agréé est recommandé.
	<b>Capteur pare-brise Capteur bloqué. Voir le manuel.</b>	Nettoyez le pare-brise devant les capteurs de caméra et de radar.

Vous pouvez supprimer les messages avec une courte pression sur le bouton , situé au centre des commandes au volant droites.

Si un message reste affiché : Contactez un réparateur. Un réparateur Volvo agréé est recommandé.

### Informations associées

- Régulateur adaptatif de vitesse et de distance ACC\* (p. 313)

## Pilot Assist<sup>\*55</sup>

La fonction Pilot Assist peut aider le conducteur à maintenir la voiture entre les marquages au sol ainsi qu'à conserver une vitesse régulière tout en maintenant la distance prédéterminée avec le véhicule qui précède.

### Fonctionnement de Pilot Assist

La fonction Pilot Assist est principalement destinée à être utilisée sur autoroute ou sur de gros axes routiers similaires afin de rendre la conduite plus confortable et moins stressante.

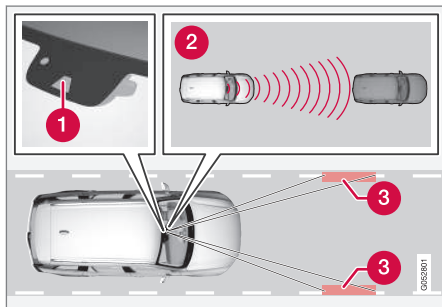

L'unité de caméra/radar mesure la distance au véhicule qui précède et détecte la signalisation au sol.

- 1 Caméra et radar
- 2 Détecteur de distance
- 3 Détecteur de signalisation latérale

Le conducteur choisit la vitesse souhaitée et la distance temporelle au véhicule qui précède. Pilot Assist détecte la distance au véhicule qui précède et le marquage au sol de la voie de circulation avec l'unité de caméra/radar. La distance temporelle prédéfinie est maintenue grâce à une adaptation automatique de la vitesse, la correction de trajectoire aide en même temps à positionner la voiture dans la voie.

Si la fonction d'assistance en virage\* est activée, elle peut également influencer sur la vitesse de la voiture.

La correction de trajectoire du Pilot Assist se base à la fois sur le trajet suivi par le véhicule précédant et les marquages au sol de la voie. Le conducteur peut à tout moment ignorer les recommandations de trajectoire du Pilot Assist et conduire dans une autre direction, pour par ex. changer de file ou éviter un obstacle sur la route.

Si le Pilot Assist ne parvient pas à détecter correctement la voie de circulation, par exemple si l'unité caméra/radar ne voit pas la signalisation au sol, Pilot Assist désactive temporairement la correction de trajectoire mais la réactive aussitôt dès qu'elle peut de nouveau voir la signalisation. Les fonctions de régulation de la vitesse et de la distance restent tou-

tefois actives. En cas de désactivation temporaire, le volant vibre légèrement pour en avertir le conducteur.

### ⚠ ATTENTION

La correction de trajectoire Pilot Assist est automatiquement désactivée et reprend sans avertissement préalable.

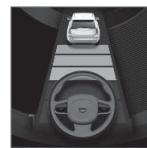

L'état actuel de la correction de trajectoire est indiqué par la couleur du symbole en forme de volant :

- Un volant VERT indique que la correction de trajectoire est active
- Un volant GRIS (comme sur l'illustration) indique que la correction de trajectoire est désactivée.

<sup>55</sup> En fonction du marché, cette fonction peut être proposée de série ou en option.

**ATTENTION**

- La fonction est une assistance complémentaire à la conduite dont l'objectif est de faciliter et de sécuriser la conduite. Elle ne peut toutefois pas gérer toutes les situations dans toutes les conditions de circulation, météorologiques et de la chaussée.
- Le conducteur est invité à lire tous les chapitres du Manuel de conduite et d'entretien consacrés à cette fonction afin de prendre connaissance de ses limites avant de pouvoir l'utiliser.
- Les fonctions d'assistance au conducteur ne peuvent se substituer à l'attention et au jugement du conducteur et ce dernier a toujours la responsabilité de conduire sa voiture en toute sécurité et de veiller à maintenir une vitesse adaptée et une distance adéquate avec les autres véhicules tout en respectant le code de la route et les lois en vigueur.

Le Pilot Assist régule la vitesse par des accélérations et de freinages. Il est normal que les freins émettent de légers bruits lorsqu'ils sont utilisés pour ajuster la vitesse.

Pilot Assist s'efforce de régler la vitesse en douceur. Dans les situations nécessitant des freinages brusques, le conducteur doit freiner

lui-même. Cela concerne les différences de vitesse importantes ou si la voiture qui précède freine fortement. En raison des limites de la caméra et du radar, un freinage peut se produire de manière inattendue ou ne pas avoir lieu.

La fonction Pilot Assist s'efforce de suivre le véhicule qui précède sur la même voie à une distance déterminée par le conducteur. Si le radar ne perçoit aucun véhicule devant la voiture, celle-ci adoptera alors la vitesse programmée pour le régulateur de vitesse. Il en va de même si la vitesse du véhicule qui précède augmente et dépasse celle réglée dans le régulateur de vitesse.

**IMPORTANT**

L'entretien des composants des fonctions d'assistance au conducteur doit être confié à un atelier. Un atelier Volvo agréé est recommandé.

**Dans les virages et à une bifurcation**

Pilot Assist interagit avec le conducteur qui ne doit donc pas attendre une assistance de direction de la part de Pilot Assist mais doit plutôt toujours être prêt à intensifier son intervention, en particulier dans les virages.

- Lorsque la voiture s'approche d'une sortie d'autoroute ou d'une bifurcation, le conducteur doit diriger la voiture vers la

voie désirée pour indiquer la direction désirée à Pilot Assist.

**Pilot Assist tend à placer la voiture au milieu de la voie**

Lorsque Pilot Assist assiste à la direction, elle cherche à placer la voiture entre les marquages au sol de voie et il est donc recommandé de laisser la voiture trouver un bon positionnement pour une conduite en douceur. Le conducteur vérifie que la voiture est correctement placée sur la voie et a donc toujours la possibilité de corriger la position à l'aide du volant.

- Si le Pilot Assist ne place pas la voiture à un emplacement adéquat sur la voie, il est recommandé de désactiver le Pilot Assist et de passer au régulateur de vitesse adaptatif\*.

**Mains sur le volant**

Le conducteur doit impérativement avoir les deux mains sur le volant pour que Pilot Assist fonctionne.



Si Pilot Assist détecte que le conducteur n'a pas les mains sur le volant, il est invité par un symbole et un message texte à reprendre activement le contrôle de la voiture.

Si le système ne détecte toujours pas les mains du conducteur sur le volant après quel-



- « quelques secondes, l'invitation est répétée, accompagnée d'un signal sonore d'avertissement.

Si, après quelques secondes supplémentaires, Pilot Assist n'a toujours pas détecté les mains du conducteur sur le volant, le signal d'avertissement s'intensifie et la fonction d'assistance est désactivée. La fonction Pilot Assist doit alors être redémarrée avec la commande au volant .

### Informations associées

- Systèmes d'assistance au conducteur (p. 292)
- Sélectionner et activer le Pilot Assist\* (p. 327)
- Limites du Pilot Assist\* (p. 331)
- Commandes et affichage pour le Pilot Assist\* (p. 326)
- Symboles et messages pour le Pilot Assist\* (p. 333)
- Régler la vitesse mémorisée pour l'assistance au conducteur (p. 336)
- Réglez la distance temporelle avec le véhicule qui précède (p. 337)
- Changement de cible avec l'assistance au conducteur (p. 335)
- Avertissement émis par l'assistance au conducteur en cas de risque de collision (p. 334)

- Freinage automatique avec assistance au conducteur (p. 339)
- Assistance au dépassement (p. 343)



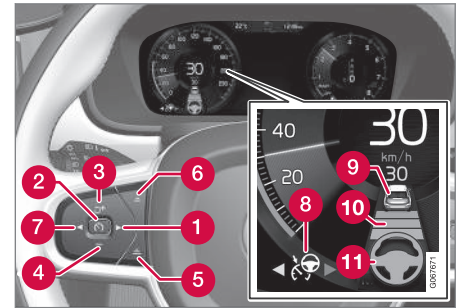

## Commandes et affichage pour le Pilot Assist\*<sup>56</sup>

L'écran affiche un récapitulatif de la méthode de réglage du Pilot Assist à l'aide des commandes au volant gauches.

### Commande



Boutons et symboles de la fonction.

- 1  : permet de passer du régulateur adaptatif de vitesse\* au Pilot Assist
- 2  : **à partir du mode veille** – permet d'activer Pilot Assist et de mémoriser la vitesse actuelle
- 2  : **à partir du mode actif** – permet de désactiver/passer Pilot Assist en mode veille
- 3  : permet d'activer Pilot Assist à partir du mode veille et reprend la vitesse et la distance temporelle mémorisées.



- ③ + : permet d'augmenter la vitesse
- ④ - : permet de réduire la vitesse
- ⑤ Augmente la distance temporelle au véhicule qui précède
- ⑥ Réduit la distance temporelle au véhicule qui précède
- ⑦ ◀ : permet de passer du Pilot Assist au régulateur adaptatif de vitesse
- ⑧ Symbole de fonction
- ⑨ Symboles pour la voiture cible
- ⑩ Symbole pour la distance temporelle au véhicule qui précède
- ⑪ Symbole pour la correction de trajectoire activée/désactivée

### Écran conducteur

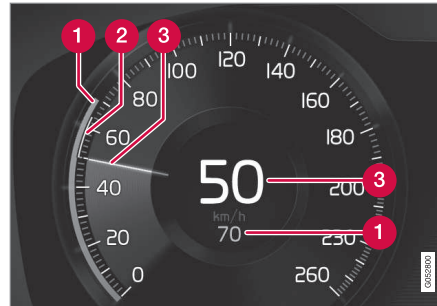

Indication des vitesses.

- ① Vitesse mémorisée
- ② Vitesse du véhicule qui précède
- ③ Vitesse actuelle de votre voiture

### Informations associées

- Pilot Assist\* (p. 324)

### Sélectionner et activer le Pilot Assist<sup>57</sup>

Le Pilot Assist doit tout d'abord être sélectionné puis activé pour pouvoir réguler la vitesse, la distance et permettre la correction de trajectoire.

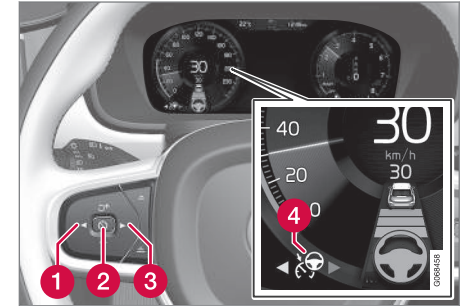



Conditions pour mettre en service le Pilot Assist :

- Le conducteur doit avoir bouclé sa ceinture de sécurité et la porte conducteur doit être fermée.
- Un véhicule doit précéder votre voiture (véhicule cible), à une distance raisonnable.

<sup>56</sup> En fonction du marché, cette fonction peut être proposée de série ou en option.

<sup>57</sup> En fonction du marché, cette fonction peut être proposée de série ou en option.

- ble, ou la vitesse doit être supérieure à 15 km/h (9 mph).
- Pour les voitures avec boîte de vitesses manuelle : La vitesse doit être au minimum de 30 km/h (20 mph).
1. Appuyez sur ◀ (1) ou ▶ (3) pour arriver au symbole Pilot Assist  (4).
    - > Symbole gris – le Pilot Assist est en mode veille.
  2. Lorsque le Pilot Assist est sélectionné, appuyez sur le bouton au volant  (2) pour activer.
    - > Symbole blanc – le Pilot Assist est activé et la vitesse actuelle est mémorisée comme valeur maximale.

### Réactiver le Pilot Assist à la dernière vitesse mémorisée

- Lorsque le Pilot Assist est sélectionné, appuyez sur le bouton au volant  pour activer.
  - > Les repères du régulateur de vitesse sur l'écran conducteur passent de GRIS à BLANC et la vitesse reprend la dernière valeur de vitesse mémorisée.

**ATTENTION**

Une augmentation notable de la vitesse peut se produire lors de la reprise de la vitesse à l'aide de la commande au volant .

**NOTE**

Veuillez noter que la fonction d'assistance Pilot Assist ne fonctionne que si le conducteur a les mains sur le volant.

### Autres indications sur l'écran conducteur

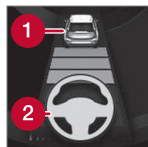

Ce n'est que lorsque le symbole de distance représente un véhicule (1) au-dessus du symbole en forme de volant que la distance temporelle au véhicule qui précède est réglée par Pilot Assist.

Ce n'est que lorsque le symbole de volant (2) passe de GRIS à VERT que la correction de trajectoire Pilot Assist est active.



Un intervalle de vitesse est également indiqué.

La vitesse la plus élevée est la vitesse mémorisée et la vitesse la plus basse celle du véhicule (cible) précédant

votre véhicule.

### Informations associées

- Pilot Assist\* (p. 324)
- Désactiver le Pilot Assist\* (p. 329)
- Limites du Pilot Assist\* (p. 331)

## Désactiver le Pilot Assist\*<sup>58</sup>

Le Pilot Assist peut être désactivé et arrêté.

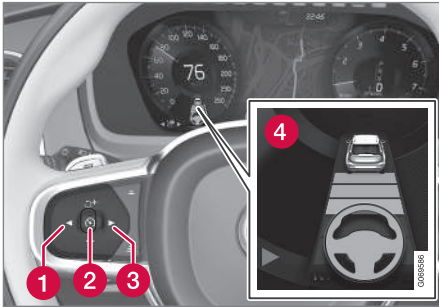

1. Appuyez sur la commande au volant (2).
  - > Le symbole et les repères deviennent gris – Le Pilot Assist est mis en veille. L'indication, la distance temporelle et, éventuellement, le symbole indiquant la voiture cible s'éteignent également.
2. Appuyez sur la commande au volant ◀ (1) ou ▶ (3) pour passer à une autre fonction.
  - > Le symbole à l'écran conducteur et le repère de Pilot Assist (4) s'éteignent. La vitesse maximale mémorisée est aussi supprimée.

## ⚠ ATTENTION

- Avec le Pilot Assist en mode veille, le conducteur doit intervenir, prendre le contrôle de la direction et ajuster la vitesse et la distance au véhicule qui précède.
- Lorsque le Pilot Assist est en mode veille et que la voiture approche trop près du véhicule qui précède, le conducteur est averti de la courte distance au lieu de la fonction contrôle de la distance\*.

### Informations associées

- Régulateur adaptatif de vitesse et de distance ACC\* (p. 313)
- Sélectionnez et activez le régulateur adaptatif de vitesse\* (p. 316)
- Alternier entre le régulateur de vitesse et le régulateur adaptatif de vitesse\* sur l'écran central (p. 320)
- Limites du régulateur adaptatif de vitesse\* (p. 319)
- Désactivation temporaire de l'assistance de direction avec Pilot Assist\* (p. 330)

## Mode de veille de Pilot Assist\*<sup>59</sup>

Pilot Assist peut être désactivé et mis en mode veille. La raison est une intervention du conducteur ou automatique.

Le mode de veille signifie que la fonction est sélectionnée à l'écran conducteur mais qu'elle n'est pas activée. Dans ce cas, Pilot Assist ne régule pas la vitesse ni la distance au véhicule qui précède et ne fournit pas d'assistance de direction.

### Mise en veille en raison d'une intervention du conducteur

Le Pilot Assist est désactivé et mis en veille si l'un des événements suivants se produit.

- Le frein de route est utilisé.
- Le sélecteur de vitesses est mis en position **N**.
- Les clignotants sont utilisés pendant au moins 1 minute.
- Le conducteur maintient une vitesse supérieure à celle programmée pendant plus de 1 minute.
- La pédale d'embrayage est maintenue enfoncée pendant environ 1 minute (concerne les voitures avec boîte de vitesses manuelle).

<sup>58</sup> En fonction du marché, cette fonction peut être proposée de série ou en option.

<sup>59</sup> En fonction du marché, cette fonction peut être proposée de série ou en option.

### « Mode veille automatique

La fonction Pilot Assist est dépendante d'autres systèmes comme le contrôle de la stabilité/antipatinage ESC<sup>60</sup>. Si l'un de ces autres systèmes cesse de fonctionner, la fonction Pilot Assist est automatiquement désactivée.

#### ATTENTION

Avec le mode veille automatique, le conducteur est averti par un signal sonore et un message sur l'écran conducteur.

- Le conducteur doit alors réguler lui-même la vitesse de la voiture, freiner au besoin et maintenir une distance de sécurité avec les autres véhicules.

Le passage automatique en mode de veille peut s'expliquer comme suit :

- le conducteur ouvre sa porte.
- à la température élevée des freins.
- les mains ne sont pas posées sur le volant.
- le frein de stationnement est activé.
- au régime moteur, trop élevé/bas.
- le conducteur détache sa ceinture de sécurité.
- à la perte d'adhérence d'un ou plusieurs roues.

- l'unité caméra/radar est couverte de neige ou en cas de forte averse de pluie (les ondes du radar/la lentille de la caméra sont bloqués).
- à une vitesse est inférieure à 5 km/h (3 mph) et si le Pilot Assist n'est pas certain de la nature de l'objet détecté : véhicule à l'arrêt ou autre (un gendarme couché par exemple).
- à une vitesse est inférieure à 5 km/h (3 mph) et si le véhicule qui précède change de direction et que le Pilot Assist n'a plus de cible à suivre.
- la vitesse chute sous 30 km/h (20 mph) (concerne uniquement les voitures avec boîte de vitesses manuelle).

#### Informations associées

- Pilot Assist\* (p. 324)
- Sélectionner et activer le Pilot Assist\* (p. 327)
- Désactiver le Pilot Assist\* (p. 329)
- Limites du Pilot Assist\* (p. 331)

### Désactivation temporaire de l'assistance de direction avec Pilot Assist\*<sup>61</sup>

L'assistance de direction Pilot Assist peut être temporairement désactivée puis réactivée sans avertissement.

Si les clignotants sont utilisés, la correction de trajectoire de Pilot Assist est momentanément désactivée. Lorsque ce n'est plus le cas, l'assistance de direction est réactivée automatiquement si le marquage au sol peut être détecté.

Si Pilot Assist ne peut détecter clairement la voie de circulation, par exemple si la caméra ou le radar ne détecte pas le marquage latéral, Pilot Assist désactive temporairement l'assistance de direction. Les fonctions de régulation de vitesse et de distance restent actives. L'assistance de direction est réactivée lorsque la voie de circulation peut à nouveau être détectée. Dans ces situations, le conducteur peut être averti de la désactivation temporaire de l'assistance de direction par une légère vibration du volant.

#### Informations associées

- Pilot Assist\* (p. 324)
- Sélectionner et activer le Pilot Assist\* (p. 327)

<sup>60</sup> Electronic Stability Control

<sup>61</sup> En fonction du marché, cette fonction peut être proposée de série ou en option.

- Désactiver le Pilot Assist\* (p. 329)
- Limites du Pilot Assist\* (p. 331)

### Limites du Pilot Assist\*<sup>62</sup>

La fonctionnalité du Pilot Assist peut être limitée dans certaines situations.

La fonction Pilot Assist est une aide au conducteur appréciable dans de nombreuses situations. Cependant et dans toutes les situations, le conducteur est toujours responsable du maintien d'une distance de sécurité avec son environnement ainsi que de se positionner en toute sécurité sur la voie.

#### ATTENTION

Dans certaines situations, la correction de trajectoire Pilot Assist peut éprouver des difficultés à aider le conducteur correctement ou à se désactiver automatiquement. Dans ce cas, il est recommandé de ne pas utiliser Pilot Assist. Voici quelques exemples de ce type de situation :

- le marquage au sol est utilisé, absent ou si les lignes se croisent.
- les séparations des voies sont confuses, par exemple si les voies se divisent/se rencontrent ou sur les voies de décélération avec plusieurs marquages au sol différents.
- en présence de bords ou d'autres lignes que la délimitation des voies de circulation sur/près de la chaussée bordure de trottoir, raccords ou réparations du revêtement de la chaussée, accotements ou ombres franches.
- la voie de circulation est étroite ou sinueuse.
- la voie de circulation comporte des creux et des bosses
- par mauvais temps, incluant pluie, neige, brouillard, neige fondue ou visibilité réduite avec mauvaises condi-

<sup>62</sup> En fonction du marché, cette fonction peut être proposée de série ou en option.





tions lumineuses, contre-jour, chaussée mouillée, etc.

Le conducteur doit également garder à l'esprit que Pilot Assist a les limites suivantes :

- Les bordures de trottoir hautes, barrières, obstacles installés temporairement (cônes, barrières, etc.) ne sont pas détectés. La détection de ces objets peut être mal interprétée par le système qui les considérera comme un marquage au sol, entraînant un risque de contact physique entre la voiture et ces éléments. Le conducteur doit veiller lui-même à maintenir une distance adéquate entre la voiture et les obstacles concernés.
- L'unité caméra/radar ne peut pas détecter tous les objets ou obstacles de l'environnement routier comme les trous dans la chaussée, les obstacles immobiles ou les objets qui bloquent partiellement ou entièrement la route.
- Pilot Assist ne « voit » pas les piétons, les animaux, etc.
- La force d'intervention recommandée de la fonction, dans la direction, est limitée ; ce qui signifie qu'elle ne peut pas toujours aider le conducteur à contrôler la voiture afin de la maintenir dans la voie de circulation.

- Sur les véhicules équipés de Sensus Navigation\*, la fonction peut utiliser les informations des cartes, ce qui peut entraîner des variations des performances.
- Le Pilot Assist est désactivé si l'assistance de direction pour la résistance au volant en fonction de la vitesse, en cas de refroidissement dû à une surchauffe par exemple.

### ATTENTION

Pilot Assist ne doit être utilisé que lorsque le marquage au sol délimitant les voies de circulation est clairement représenté de chaque côté. Toute utilisation dans d'autres conditions implique un risque accru de contact physique avec les obstacles proches qui ne peuvent pas être détectés par la fonction.



### ATTENTION

- Ce n'est pas un système qui permet d'éviter les collisions. Le conducteur est toujours responsable et doit intervenir si le système ne détecte pas un véhicule qui précède.
- La fonction n'agit (ne freine) pas pour les êtres humains ni pour les animaux ni pour les petits véhicules, comme les bicyclettes et les motos. Ni pour les remorques basses, ni pour les véhicules ou objets circulant en sens inverse, lents ou à l'arrêt.
- N'utilisez pas la fonction dans des conditions de circulation difficiles comme en milieu urbain, dans les carrefours, sur chaussée glissante ou recouverte d'eau ou de neige, en cas d'averse forte (pluie ou neige), de mauvaise visibilité, dans les virages ou les voies d'accélération et de décélération.

Le conducteur a toujours la possibilité de corriger ou d'ajuster l'actuelle intervention du Pilot Assist et de tourner lui-même le volant dans la position souhaitée.

### Routes en pente et/ou fortes charges

N'oubliez pas que le Pilot Assist est d'abord prévu pour une utilisation en conduite sur des chaussées planes. La fonction peut rencontrer

des difficultés pour maintenir la bonne distance au véhicule qui précède en descente. Soyez donc d'autant plus prudent et prêt à freiner.

N'utilisez pas le Pilot Assist si la voiture à une charge élevée ou si un véhicule est attelé à la voiture.

### **i** NOTE

Le Pilot Assist ne peut pas être activé si une remorque, un porte-vélos ou un équipement similaire est raccordé au système électrique de la voiture.

### Divers

Le mode de conduite **Off Road** ne peut pas être sélectionné si le Pilot Assist est activé.

### **i** NOTE

Cette fonction utilise les unités de caméra/radar de la voiture qui présentent certaines limites.

### Informations associées

- Pilot Assist\* (p. 324)
- Limites de l'unité caméra/radar (p. 355)
- Résistance au volant en fonction de la vitesse (p. 292)
- Modes de conduite (p. 480)

## Symboles et messages pour le Pilot Assist\*<sup>63</sup>

Plusieurs messages et symboles concernant la fonction Pilot Assist peuvent être affichés sur l'écran conducteur et/ou l'affichage tête haute\*.

Dans l'exemple qui suit, la fonction d'informations sur la signalisation routière (RSI<sup>64</sup>) indique que la vitesse maximale autorisée est 130 km/h (80 mph).

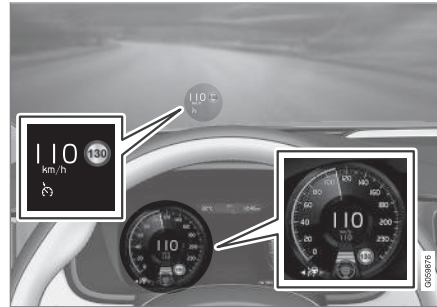

L'illustration précédente indique que Pilot Assist est réglé pour maintenir une vitesse de 110 km/h (68 mph) et qu'il n'y a aucun véhicule à suivre.

La fonction Pilot Assist ne fournit aucune correction de trajectoire puisqu'elle ne peut pas détecter le marquage au sol de la voie de circulation.

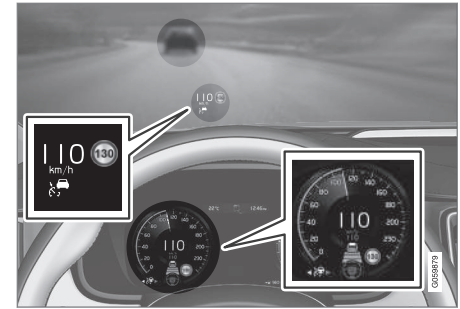

L'illustration précédente indique que Pilot Assist est réglé pour maintenir une vitesse de 110 km/h (68 mph) et qu'il suit un véhicule qui roule à la même vitesse.

La fonction Pilot Assist ne fournit aucune correction de trajectoire puisqu'elle ne peut pas détecter le marquage au sol de la voie de circulation.



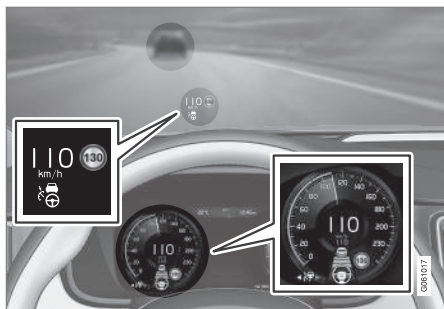

L'illustration précédente indique que Pilot Assist est réglé pour maintenir une vitesse de 110 km/h (68 mph) et qu'il suit un véhicule qui roule à la même vitesse.

Ici, la fonction Pilot Assist fournit une correction de trajectoire puisque le marquage au sol de la voie de circulation est détecté.

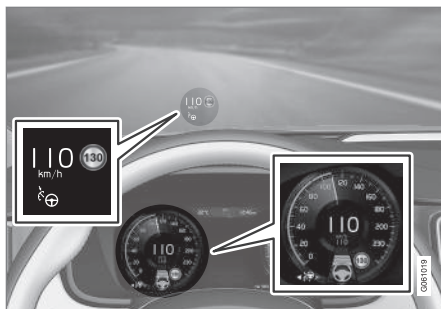

L'illustration précédente indique que Pilot Assist est réglé pour maintenir une vitesse de 110 km/h (68 mph) et qu'il n'y a aucun véhicule à suivre.

La fonction Pilot Assist assure une correction de trajectoire car elle peut détecter le marquage au sol de la voie de circulation.

### Informations associées

- Pilot Assist\* (p. 324)
- Limites du Pilot Assist\* (p. 331)

<sup>63</sup> En fonction du marché, cette fonction peut être proposée de série ou en option.

<sup>64</sup> Road Sign Information

## Avertissement émis par l'assistance au conducteur en cas de risque de collision

Les systèmes d'aide à la conduite, régulateur adaptatif de vitesse\* et le Pilot Assist\* peuvent avertir le conducteur que la distance au véhicule qui précède est soudainement devenue trop courte.

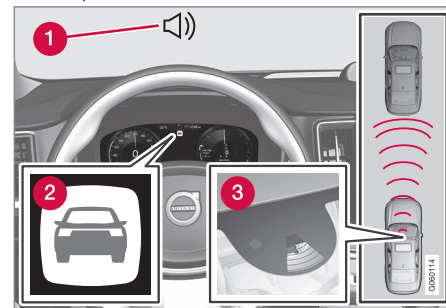

Signal acoustique et symbole pour l'avertissement de collision.

- 1 Avertissement acoustique en cas de risque de collision
- 2 Témoin d'avertissement en cas de risque de collision
- 3 Mesure de la distance avec caméra et unité radar



Le régulateur adaptatif de vitesse et Pilot Assist utilisent environ 40 % de la capacité des freins de route. Si la voiture doit freiner avec une force plus importante que ce dont l'assistance au conducteur est capable et que le conducteur ne freine pas, le témoin d'avertissement et le répéteur acoustique sont utilisés pour indiquer au conducteur qu'une intervention immédiate est nécessaire.

### **ATTENTION**

Les systèmes d'assistance au conducteur n'avertissent le conducteur que pour les véhicules détectés par le radar. C'est pourquoi l'avertissement peut ne pas avoir lieu ou être retardé. N'attendez jamais l'avertissement. Freinez lorsque c'est nécessaire.

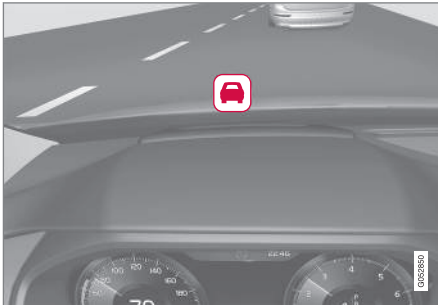

Symbole pour l'avertissement de collision sur le pare-brise.

Dans une voiture équipée d'un affichage tête haute\*, l'avertissement est affiché sur le pare-brise à l'aide d'un symbole clignotant.

### **NOTE**

Les signaux visuels d'avertissement sur le pare-brise peuvent être difficiles à voir en cas de lumière forte du soleil, de reflets, de contrastes lumineux extrêmes, de porte de lunettes de soleil ou si le conducteur ne regarde pas bien droit.

### Informations associées

- Systèmes d'assistance au conducteur (p. 292)
- Régulateur adaptatif de vitesse et de distance ACC\* (p. 313)
- Pilot Assist\* (p. 324)
- Contrôle de la distance\* (p. 300)
- Affichage tête haute\* (p. 146)

## Changement de cible avec l'assistance au conducteur

Les assistances au conducteur, régulateur adaptatif de vitesse\* et Pilot Assist\* ont, en combinaison avec la boîte de vitesses automatique, une fonctionnalité de changement de cible à certaines vitesses.

### Changement de cible

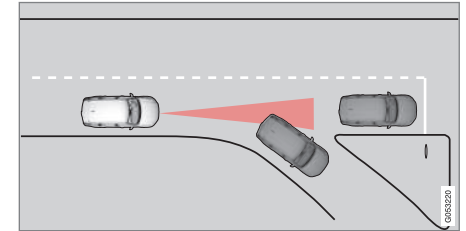

Si le véhicule cible qui précède change brusquement de direction, la circulation peut être arrêtée un peu plus loin.

Lorsque les assistances au conducteur suivent un autre véhicule à une vitesse **inférieure** à 30 km/h (20 mph) et change de véhicule cible pour un véhicule à l'arrêt, les assistances au conducteur freineront suivant le véhicule à l'arrêt.





## ⚠ ATTENTION

Lorsque l'assistance au conducteur suit un autre véhicule à une vitesse **supérieure** à env. 30 km/h (20 mph) et change de cible pour un véhicule à l'arrêt, l'assistance au conducteur **ignorer**a ce dernier et choisira d'accélérer jusqu'à la vitesse mémorisée.

- Le conducteur doit alors intervenir et freiner lui-même.

### Mode veille automatique en cas de changement de cible

Les assistances au conducteur sont désactivées et mises en mode veille :

- à une vitesse est inférieure à 5 km/h (3 mph) et si les assistances au conducteur ne sont pas certains de la nature de l'objet ciblé : véhicule à l'arrêt ou autre (un gendarme couché par exemple).
- à une vitesse est inférieure à 5 km/h (3 mph) et si le véhicule qui précède change de direction et que les assistances au conducteur n'ont plus de cible à suivre.

### Informations associées

- Systèmes d'assistance au conducteur (p. 292)
- Régulateur adaptatif de vitesse et de distance ACC\* (p. 313)
- Pilot Assist\* (p. 324)

## Régler la vitesse mémorisée pour l'assistance au conducteur

Il est possible de régler la vitesse mémorisée pour les fonctions limiteur de vitesse, régulateur de vitesse ordinaire, régulateur adaptatif de vitesse\* et Pilot Assist\*.

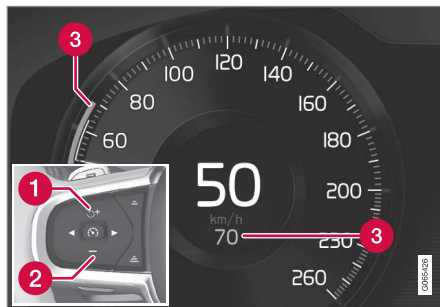

- 1 **+** : permet d'augmenter la vitesse.
- 2 **-** : permet de réduire la vitesse.
- 3 Vitesse mémorisée.

- Modifiez la vitesse mémorisée avec de courtes pressions sur les commandes au volant **+** (1) ou **-** (2) ou en les maintenant enfoncées.

- **Courtes pressions** : Chaque pression modifie la vitesse par pas de +/- 5 km/h (+/- 5 mph).
- **Appuyez et maintenez** : Relâchez le bouton lorsque l'indicateur de vitesse (3) indique la vitesse désirée.
- La dernière pression sur le bouton est mémorisée.

Si vous augmentez la vitesse avec la pédale d'accélérateur avant d'appuyer sur la commande au volant **+** (1), c'est la vitesse actuelle de la voiture qui sera mémorisée au moment où vous appuyez sur le bouton, à condition de maintenir le pied sur la pédale à ce moment-là.

Une augmentation temporaire de la vitesse avec la pédale d'accélérateur, par exemple lors d'un dépassement, n'influence pas le réglage. La voiture reviendra à la vitesse précédemment définie lorsque la pédale d'accélérateur est relâchée.

### Boîte de vitesses automatique

Les fonctions d'assistance au conducteur peuvent suivre un autre véhicule sur une plage de vitesse comprise entre l'arrêt et 200 km/h (125 mph).

La fonction Pilot Assist offre une correction de trajectoire sur une plage de vitesse allant de la quasi-immobilité à 140 km/h (87 mph).

Notez que la vitesse minimale réglable est de 30 km/h (20 mph). Même si la fonction peut suivre un autre véhicule jusqu'à l'arrêt, il est impossible de choisir/mémoriser une vitesse inférieure à 30 km/h (20 mph).

### Boîte de vitesses manuelle

Les fonctions d'assistance au conducteur peuvent suivre un autre véhicule sur une plage de vitesse comprise entre 30 km/h (20 mph) et 200 km/h (125 mph).

La fonction Pilot Assist offre une correction de trajectoire sur une plage de vitesse comprise entre 30 km/h (20 mph) et 140 km/h (>87 mph).

La vitesse minimale qui peut être programmée est de 30 km/h (20 mph). La valeur maximale est 200 km/h (125 mph).

### Informations associées

- Systèmes d'assistance au conducteur (p. 292)
- Limiteur de vitesse (p. 302)

- Régulateur de vitesse (p. 309)
- Régulateur adaptatif de vitesse et de distance ACC\* (p. 313)
- Pilot Assist\* (p. 324)

### Réglez la distance temporelle avec le véhicule qui précède

Il est possible de régler la distance temporelle à conserver avec le véhicule qui précède pour les fonctions de régulateur adaptatif de vitesse\*, Pilot Assist\* et avertissement de distance\*.

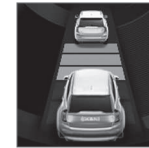

Il est possible de choisir parmi différentes distances temporelles au véhicule qui précède. Elles sont représentées sur l'écran conducteur par des traits horizontaux (entre 1 et 5) - plus ils sont nombreux, plus la distance temporelle est longue. Un trait correspond à environ 1 seconde jusqu'au véhicule qui précède et 5 traits à environ 3 secondes.

#### **i** NOTE

Lorsque le symbole sur l'écran conducteur représente une voiture et un volant, Pilot Assist suit le véhicule qui précède en respectant une distance temporelle prédéterminée.

Lorsqu'un seul volant est représenté, aucun autre véhicule ne se trouve à proximité.





### **i** NOTE

Lorsque le symbole sur l'écran conducteur affiche deux voitures, l'ACC suit le véhicule qui précède avec la distance temporelle présélectionnée.

Lorsqu'une seule voiture est représentée, aucun autre véhicule ne se trouve à proximité.

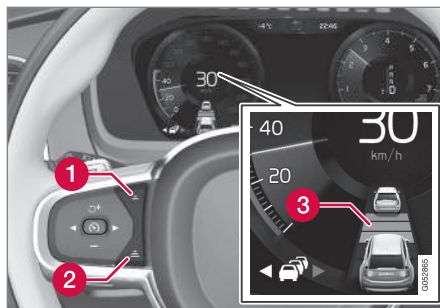

Commande de la distance temporelle.

- 1** Réduire la distance temporelle
- 2** Augmenter la distance temporelle
- 3** Indicateur de distance

- Appuyez sur la commande au volant (1) ou (2) pour réduire ou augmenter la distance temporelle.
  - > L'indicateur de distance (3) affiche la distance temporelle actuelle.

Pour pouvoir suivre la voiture qui vous précède en douceur et confortablement, le régulateur adaptatif de vitesse et de distance ACC permet une légère variation du délai dans certains cas. À basse vitesse, lorsque la distance est courte, le régulateur adaptatif de vitesse et de distance ACC augmente légèrement le délai.

### **i** NOTE

- Pour une distance temporelle donnée, plus la vitesse est élevée et plus la distance en mètres est longue.
- Utilisez uniquement la distance temporelle autorisée par la législation routière locale.
- Si l'assistance au conducteur ne semble pas réagir en augmentant la vitesse au moment de son activation, la cause peut être que la distance temporelle au véhicule qui précède est plus courte que la valeur présélectionnée.

### **⚠** ATTENTION

- Utilisez exclusivement une distance temporelle adaptée aux conditions de circulation actuelles.
- Le conducteur doit être conscient qu'une courte distance temporelle offre peu de temps pour réagir et agir dans le cas d'une situation imprévue.

### Informations associées

- Systèmes d'assistance au conducteur (p. 292)
- Régulateur adaptatif de vitesse et de distance ACC\* (p. 313)
- Pilot Assist\* (p. 324)

- Contrôle de la distance\* (p. 300)
- Affichage tête haute\* (p. 146)

## Freinage automatique avec assistance au conducteur

Les aides à la conduite telles que le régulateur adaptatif de vitesse\* et le Pilot Assist\* disposent d'une fonction de freinage particulière destinée à la circulation lente ou à l'arrêt.

### Fonction de freinage particulière destinée à la circulation lente ou à l'arrêt

En cas d'arrêts courts dans une circulation très lente ou à un feu de circulation, la conduite est automatiquement reprise après un court arrêt de moins de 3 secondes. S'il se passe plus de temps avant que le véhicule qui précède ne se mette en mouvement, la fonction d'assistance au conducteur est mise en mode veille avec freinage automatique.

- La fonction se réactive d'une façon suivante :
  - Appuyez sur la commande au volant .
  - Enfoncez la pédale d'accélérateur.
- > La famille se remet à suivre le véhicule qui précède s'il part en marche avant dans les 6 secondes.

### ATTENTION

Une augmentation notable de la vitesse peut se produire lors de la reprise de la vitesse à l'aide de la commande au volant



### ATTENTION

L'assistance au conducteur n'avertissent le conducteur que pour les obstacles détectés par le radar. C'est pourquoi l'avertissement peut ne pas avoir lieu ou être retardé.

- N'attendez jamais l'avertissement ni l'intervention. Freinez lorsque c'est nécessaire.

### NOTE

L'assistance au conducteur peut maintenir la voiture immobile pendant 5 minutes au maximum. Le frein de stationnement est ensuite serré et la fonction est alors désactivée.

Avant de pouvoir réactiver l'assistance au conducteur, le frein de stationnement doit être desserré.

### « Interruption du freinage automatique

Dans certaines situations, le freinage est automatiquement interrompu à l'arrêt et la fonction est mise en mode veille. Cela signifie que les freins seront desserrés et que la voiture risquera de se mettre en mouvement. Le conducteur doit donc intervenir et freiner lui-même pour maintenir la voiture immobile.

Cela peut se produire dans les situations suivantes :

- le conducteur met le pied sur la pédale de frein
- le frein de stationnement est serré
- le sélecteur de vitesses est mis en position **P**, **N** ou **R**
- le conducteur place la fonction en mode veille.

### Actionnement automatique du frein de stationnement

Dans certaines situations, le frein de stationnement est serré pour maintenir la voiture immobile.

Cela se produit si la fonction maintient la voiture à l'arrêt par le biais des freins de service et que :

- le conducteur ouvre la porte ou détache sa ceinture de sécurité
- la fonction a maintenu la voiture immobile pendant plus de 5 minutes

- il y a surchauffe des freins
- le conducteur coupe le moteur manuellement.

### Informations associées

- Systèmes d'assistance au conducteur (p. 292)
- Régulateur adaptatif de vitesse et de distance ACC\* (p. 313)
- Pilot Assist\* (p. 324)
- Fonctions de freinage (p. 462)

### Mode de conduite pour assistance au conducteur

Le conducteur peut choisir différents modes de conduite pour déterminer comment l'assistance au conducteur maintiendra la distance temporelle avec le véhicule qui précède.

La sélection est effectuée à l'aide de la commande de mode de conduite **DRIVE MODE**.

Choisissez parmi les options suivantes :

- **Pure** – L'assistance au conducteur donne la priorité à une consommation de carburant raisonnable et adopte une distance temporelle plus longue avec le véhicule qui précède.
- **Hybrid** – L'assistance au conducteur veille à suivre la distance temporelle réglée avec le véhicule qui précède, avec la plus grande souplesse possible.
- **Power** – L'assistance au conducteur maintient la distance temporelle réglée avec le véhicule qui précède de manière plus directe, ce qui peut entraîner parfois des accélérations et des freinages plus brusques.

### Informations associées

- Systèmes d'assistance au conducteur (p. 292)
- Modes de conduite (p. 480)
- Réglez la distance temporelle avec le véhicule qui précède (p. 337)

### Aide à la prise de virage\*<sup>65</sup>

L'**Contr. vitesse en virage** peut aider le conducteur à réduire sa vitesse avant d'aborder des virages serrés si la vitesse mémorisée du régulateur adaptatif de vitesse\* ou du Pilot Assist\* est estimée trop élevée.

Les informations des données cartographiques du système de navigation par satellite Sensus Navigation\* de la voiture permettent d'effectuer le calcul. Après le virage, la voiture reprend la vitesse précédemment réglée.



Lorsque la fonction réduit la vitesse de la voiture, ce symbole apparaît sur l'écran conducteur.

Le conducteur peut interrompre la fonction à tout moment en freinant ou en utilisant la pédale d'accélérateur.

### ATTENTION

- La fonction est une assistance complémentaire à la conduite dont l'objectif est de faciliter et de sécuriser la conduite. Elle ne peut toutefois pas gérer toutes les situations dans toutes les conditions de circulation, météorologiques et de la chaussée.
- Le conducteur est invité à lire tous les chapitres du Manuel de conduite et d'entretien consacrés à cette fonction afin de prendre connaissance de ses limites avant de pouvoir l'utiliser.
- Les fonctions d'assistance au conducteur ne peuvent se substituer à l'attention et au jugement du conducteur et ce dernier a toujours la responsabilité de conduire sa voiture en toute sécurité et de veiller à maintenir une vitesse adaptée et une distance adéquate avec les autres véhicules tout en respectant le code de la route et les lois en vigueur.

<sup>65</sup> Cette fonction n'existe que sur certains marchés.

### « Modes de conduite

L'assistance à la prise de virage dépend du mode de conduite choisi. S'il n'est pas possible de choisir le mode de conduite, la fonction sélectionne l'option **Confort**. Avec l'option **Dynamique**, la voiture aborde les virages avec un caractère sportif et en sort avec une accélération légèrement plus vive.

### Informations associées

- Systèmes d'assistance au conducteur (p. 292)
- Régulateur adaptatif de vitesse et de distance ACC\* (p. 313)
- Pilot Assist\* (p. 324)
- Modes de conduite (p. 480)

### Activer ou désactiver l'aide à la prise de virage\*

La fonction d'aide à la prise de virage peut être activée en complément du régulateur adaptatif de vitesse\* ou du Pilot Assist\*. Le conducteur peut aussi choisir de désactiver la fonction.



Activez ou désactivez la fonction avec ce bouton sur la Vue principale de l'écran central.

- Témoin VERT - la fonction est activée.
- Témoin GRIS - la fonction est désactivée.

Au démarrage suivant du moteur, la fonction reprendra le dernier réglage utilisé les réglages correspondant au profil de conducteur associé à la clé utilisée<sup>66</sup>.

### Informations associées

- Aide à la prise de virage\* (p. 341)
- Limitations de l'aide à la prise de virage\* (p. 342)

### Limitations de l'aide à la prise de virage\*

L'aide à la prise de virage peut être limitée dans certaines situations. Cette fonction n'existe que sur certains marchés.

Le conducteur doit être conscient des limites dans les exemples qui suivent :

- Les performances de l'aide à la prise de virage peuvent être limitées sur les petites routes et dans les zones fortement urbanisées.
- Sur les sorties d'autoroute ou dans les intersections, l'aide à la prise de virage est temporairement désactivée.
- Si les données cartographiques du système de navigation par satellite<sup>67</sup> ne sont pas mises à jour, l'aide à la prise de virage peut présenter une fonctionnalité limitée.
- Si le système de navigation par satellite<sup>67</sup> n'a aucun contact avec le système satellitaire, l'aide à la prise de virage peut présenter une fonctionnalité limitée.
- Les données cartographiques peuvent être incorrectes sur les routes nouvelles ou modifiées.
- Lors du calcul d'une vitesse adaptée à la prise de virage, le risque d'une éventuelle réduction de l'adhérence n'est pas pris en

<sup>66</sup> Ces options varient selon les marchés.

<sup>67</sup> Uniquement avec le système de navigation par satellite de Volvo Sensus Navigation\* installé.



compte en raison de conditions météorologiques et de la chaussée défavorables.

### NOTE

Cette fonction utilise les unités de caméra/radar de la voiture qui présentent certaines limites.

### Informations associées

- Aide à la prise de virage\* (p. 341)
- Limites de l'unité caméra/radar (p. 355)

## Assistance au dépassement

L'assistance au dépassement aide le conducteur lors du dépassement d'autres véhicules. La fonction peut être utilisée avec le régulateur adaptatif de vitesse\* ou le Pilot Assist\*.

### Fonctionnement de l'assistance au dépassement

Lorsque le régulateur adaptatif de vitesse ou le Pilot Assist suit un autre véhicule et que le conducteur montre qu'il souhaite effectuer un dépassement par l'utilisation du clignotant<sup>68</sup>, les systèmes l'aident par une accélération de la voiture en direction du véhicule qui précède **avant** qu'elle ne se trouve dans la voie de dépassement.

La fonction retarde ensuite la décélération pour éviter un freinage prématuré lorsque la voiture approche d'un véhicule plus lent.

La fonction est active jusqu'à la fin du dépassement.

### ATTENTION

Pensez que cette fonction peut être activée dans d'autres situations que le dépassement (par exemple lorsque vous utilisez les clignotants pour changer de file ou avant de sortir d'une autoroute). La voiture accélèrera alors un court instant.

### ATTENTION

- La fonction est une assistance complémentaire à la conduite dont l'objectif est de faciliter et de sécuriser la conduite. Elle ne peut toutefois pas gérer toutes les situations dans toutes les conditions de circulation, météorologiques et de la chaussée.
- Le conducteur est invité à lire tous les chapitres du Manuel de conduite et d'entretien consacrés à cette fonction afin de prendre connaissance de ses limites avant de pouvoir l'utiliser.
- Les fonctions d'assistance au conducteur ne peuvent se substituer à l'attention et au jugement du conducteur et ce dernier a toujours la responsabilité de conduire sa voiture en toute sécurité et de veiller à maintenir une vitesse adaptée et une distance adéquate avec les autres véhicules tout en respectant le code de la route et les lois en vigueur.

### Informations associées

- Systèmes d'assistance au conducteur (p. 292)
- Utiliser l'assistance au dépassement (p. 344)

<sup>68</sup> Uniquement avec le clignotant gauche dans les voitures avec conduite à gauche et clignotant droit dans les voitures avec conduite à droite.

- Régulateur adaptatif de vitesse et de distance ACC\* (p. 313)
- Pilot Assist\* (p. 324)

### Utiliser l'assistance au dépassement

L'assistance au dépassement peut être utilisée avec le régulateur adaptatif de vitesse\* ou le Pilot Assist\*. Certaines conditions doivent être remplies pour permettre l'utilisation de l'assistance au dépassement.

Conditions pour pouvoir activer l'assistance au dépassement :

- il doit y avoir un véhicule qui précède votre voiture (véhicule cible)
- la **vitesse actuelle** de votre voiture doit être supérieure à 70 km/h (43 mph)
- la **vitesse mémorisée** doit être assez élevée pour garantir un dépassement sûr.

Pour mettre l'assistance au dépassement en service

- Activez les clignotants.

Utilisez les clignotants gauches pour une voiture à conduite à gauche ou les clignotants droits pour une voiture à conduite à droite.

> L'assistance au dépassement est activée.

### ATTENTION

Le conducteur doit être préparé à une accélération inattendue en cas de changements soudains des conditions lors de l'utilisation de l'Assistant au dépassement.

Il convient donc d'éviter certaines situations, par exemple, si :

- la voiture approche d'une sortie d'auto-route pour tourner dans la même direction que lors d'un dépassement normal.
- le véhicule qui précède ralentit avant que votre voiture n'ait eu le temps d'atteindre la voie de dépassement
- la circulation dans la voie de dépassement ralentit
- une voiture destinée à la conduite à droite est utilisée dans un pays avec conduite à gauche (ou l'inverse)

Les situations de ce type sont évitées par le passage temporaire du régulateur adaptatif de vitesse ou du Pilot Assist en mode veille.

### Informations associées

- Assistance au dépassement (p. 343)
- Régulateur adaptatif de vitesse et de distance ACC\* (p. 313)
- Pilot Assist\* (p. 324)

- Mode veille du régulateur adaptatif de vitesse\* (p. 318)
- Mode de veille de Pilot Assist\* (p. 329)

### Unité radar

L'unité radar est utilisée par plusieurs systèmes d'aide à la conduite, avec pour objectif de détecter d'autres véhicules.



Emplacement de l'unité radar.

Le radar est utilisé pour les fonctions suivantes :

- Contrôle de la distance\*
- Régulateur adaptatif de vitesse et de distance\*
- Pilot Assist\*
- Assistance de sortie de voie
- City Safety

Une modification du radar peut rendre son utilisation illégale.



### Informations associées

- Systèmes d'assistance au conducteur (p. 292)
- Limites de l'unité caméra/radar (p. 355)
- Entretien recommandé de l'unité caméra/radar (p. 359)
- Homologation de type pour l'unité radar (p. 346)

## Homologation de type pour l'unité radar



vitesse adaptatif\* (ACC<sup>69</sup>), Pilot Assist\* et BLIS\*<sup>70</sup>.

Vous trouverez ci-dessous la réception par type des unités radar pour régulateur de

Marché	ACC & PA	BLIS	Symbole	Réception par type
Botswana		✓		
Brésil	✓			<p>Este equipamento opera em caráter secundário, isto é, não tem direito à proteção contra interferência prejudicial, mesmo de estações do mesmo tipo, e não pode causar interferência a sistemas operando em caráter primário.</p> <p>Modelo: L2C0054TR 4122-14-8645 EAN: (01)07897843840855</p>
		✓		<p>Este equipamento não tem direito à proteção contra interferência prejudicial e não pode causar interferência em sistemas devidamente autorizados.</p> <p>03563-17-05364</p>

<sup>69</sup> Adaptive Cruise Control

<sup>70</sup> Blind Spot Information



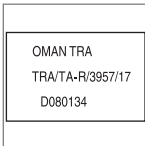

Marché	ACC & PA	BLIS	Symbole	Réception par type
Europe	✓			<p>Hereby, Delphi Electronics and Safety declares that L2C0054TR / L2C0055TR are in compliance with the essential requirements and other relevant provisions of Directive 2014/53/EU (RED). The original declaration of conformity can be accessed at the following link <a href="http://www.delphi.com/automotive-homologation">www.delphi.com/automotive-homologation</a>.</p> <p>Frequency Band: 76GHz – 77GHz</p> <p>Maximum Output Power: 55dBm EIRP</p> <p>The Declaration of Conformity may be consulted at Delphi Electronics &amp; Safety / 2151 E. Lincoln Road / Kokomo, Indiana 46902 USA</p>
		✓		<p>Hereby, Hella KgaA Hueck &amp; Co., declares that RS4 is in compliance with the essential requirements and other relevant provisions of Directive 2014/53/EU.</p> <p>The Declaration of conformity may be consulted at Hella KGaA Hueck &amp; Co., Rixbecker Straße 75/ 59552 Lippstadt, Germany and on the website <a href="http://www.hella.com/vcc">www.hella.com/vcc</a>.</p> <p>Frequency Band: 24050-24250 MHz</p> <p>Maximum Output Power: 20 dBm EIRP</p>
Émirats Arabes Unis (UAE)	✓			<p>Registered No: ER37536/15</p> <p>Dealer No: DA37380/15</p>
		✓		<p>Registered No: ER53878/17</p> <p>Dealer No: DA44932/15</p>
Ghana		✓		NCA Approved: 1R3-1M-7E1-0B7

«

Marché	ACC & PA	BLIS	Symbole	Réception par type
Indonésie	✓			37295/POSTEL/2014 4927
		✓		Certificate number: 50459/SDPPI/2017 Country of origin Germany Certificate number: 53578/SDPPI/2017 Country of origin China PLG ID: 6051
Jamaïque		✓		This product contains a Type Approved Module by Jamaica: SMA – “RS4”.
Jordanie	✓			Type Approval No.: TRC/LPD/2014/255 Equipment Type: Low Power Device (LPD)
		✓		Type Approval No.: TRC/LPD/2015/3 Equipment Type: Low Power Device (LPD)
Malaisie		✓		CID F 15000578
Maroc	✓			AGREE PAR L'ANRT MAROC NUMÉRO D'AGRÉMENT: MR 9929 ANRT 2014 DATE D'AGRÉMENT: 26/12/2014

Marché	ACC & PA	BLIS	Symbole	Réception par type
Mexique	✓			IFETEL: RLVDEL215-0299
		✓		Radar de corto alcance RS4 Hella KGaA Hueck & Co IFETEL: RLVHERS17-0286 La operación de este equipo esta sujeta a las siguientes dos condiciones: (1) es posible que este equipo o dispositivo no cause interferencia perjudicial y (2) este equipo o dispositivo debe aceptar cualquier interferencia, incluyendo la que pueda causar su operación no deseada.
Moldavie	✓	✓		
Nigeria		✓		Connection and use of this communications equipment is permitted by the Nigerian Communications Commission.
Oman		✓		





Marché	ACC & PA	BLIS	Symbole	Réception par type
Russie		✓		
Serbie	✓			U011 14
		✓		U011 17
Singapour	✓			DA 105753
		✓		DA 103238
Afrique du Sud	✓			TA-2014/1824
		✓		TA-2016/3407





Marché	ACC & PA	BLIS	Symbole	Réception par type
Corée du Sud	✓			Certification No. MSIP-CMI- DPH-L2C0054TR
		✓		MSIP-CMM-HLA-RS4 이 기기는 업무용(A급) 전자파 적합기기로서 판매자 또는 사용자는 이 점을 주의하시기 바라며, 가정외의 지역에서 사용하는 것을 목적으로 합니다
Taiwan	✓			CCAB15LP0560T3
		✓		CCAB17LP0470T5 警語 經型式認證合格之低功率射頻電機,非經許可,公司、商號或使用者均不得擅自變更頻率、加大功率或變更原設計之特性及功能。低功率射頻電機之使用不得影響飛航安全及干擾合法通信;經發現有干擾現象時,應立即停用,並改善至無干擾時方得繼續使用。前項合法通信,指依電信法規定作業之無線電通信。低功率射頻電機須忍受合法通信或工業、科學及醫療用電波輻射性電機設備之干擾

«

Marché	ACC & PA	BLIS	Symbole	Réception par type
Ukraine	✓			<p>Delphi цім стверджує, що обладнання RACAM/SRR2 відповідає вимогам Про затвердження Технічного регламенту радіообладнання і телекомунікаційного кінцевого (термінального) обладнання (Постанова КМУ № 679 від 24 червня 2009 р.) Декларація відповідності знаходиться на сайті Delphi за адресою: Delphi.</p> <p>Частотний діапазон: 24,05 – 24,25 ГГц</p> <p>Потужність передачі: 20 дБм (макс.) EIRP</p>
		✓		<p>Цим HELLA GmbH &amp; Co. KGaA заявляє, що радіотехнічне обладнання типу RS4 відповідає Технічному регламенту радіотехнічного обладнання та Директиві 2014/53/ЄС. Повний текст декларації про відповідність доступний за адресою: <a href="http://www.hella.com/vcc">www.hella.com/vcc</a></p> <p>Частотний діапазон: 24,05 – 24,25 ГГц</p> <p>Потужність передачі: 20 дБм (макс.) EIRP</p>
Viêt Nam		✓		
Zambie		✓		

**Réception par type de l'équipement radio**

Marché	Symbole	Réception par type
Europe		Volvo Cars déclare par la présente que tous les équipements radioélectriques sont conformes aux exigences essentielles et aux autres dispositions pertinentes de la directive 2014/53/UE.
Japon		R 204-750001 This device is granted pursuant to the Japanese Radio Law and the Japanese Telecommunications Business Law. This device should not be modified (otherwise the granted designation number will become invalid).

Pour des informations détaillées concernant la réception par type, consultez [support.volvocars.com](http://support.volvocars.com).

**Informations associées**

- Unité radar (p. 345)
- Régulateur adaptatif de vitesse et de distance ACC\* (p. 313)
- Pilot Assist\* (p. 324)
- BLIS\* (p. 376)

### Caméra

La caméra est utilisée par plusieurs systèmes d'aide à la conduite. Elle a pour tâche de détecter par exemple les marquages latéraux au sol ou les panneaux de signalisation.



Emplacement de l'unité caméra.

La caméra est utilisée pour les fonctions suivantes :

- Régulateur adaptatif de vitesse et de distance\*
- Pilot Assist\*
- Assistance de sortie de voie\*
- Correction de trajectoire en cas de risque de collision
- City Safety
- Driver Alert Control\*
- Informations sur la signalisation routière\*

- Feux de route automatiques \*
- Aide au stationnement\*

### Informations associées

- Systèmes d'assistance au conducteur (p. 292)
- Limites de l'unité caméra/radar (p. 355)
- Entretien recommandé de l'unité caméra/radar (p. 359)

## Limites de l'unité caméra/radar

L'unité caméra/radar a quelques limites - ce qui limite également les fonctions qui l'utilisent. Le conducteur doit être conscient des limites dans les exemples qui suivent :

### Caméra et radar

#### Unité bloquée



La zone indiquée doit être nettoyée régulièrement et ne doit pas être couverte (ni autocollant, ni filtre solaire, ni aucun autre objet, etc.).

La caméra est placée à l'intérieur de la partie supérieure du pare-brise avec l'unité radar de la voiture.

Ne placez, collez et n'installez rien sur le pare-brise (ni à l'intérieur ni à l'extérieur), dans la zone située devant ou autour de l'unité caméra/radar. Cela risquerait de perturber les fonctions utilisant la caméra et le radar. Cela peut entraîner la réduction ou la désactivation de certaines fonctions, ou une réponse incorrecte de celles-ci.



L'apparition de ce symbole accompagné du message « **Capteur pare-brise Capteur bloqué. Voir le manuel.** » sur l'écran conducteur

indique que l'unité caméra/radar ne peut pas détecter d'autres véhicules, cyclistes, piétons ou gros animaux devant la voiture, et que les fonctions basées sur l'unité caméra/radar peuvent être perturbées.

Le tableau suivant des exemples de causes possibles de l'affichage du message et la mesure à prendre :

Cause	Mesure
La zone devant la caméra et le radar sur le pare-brise est sale ou recouverte de glace ou de neige.	Nettoyez la zone devant la caméra et le radar sur le pare-brise pour éliminer saleté, glace et neige.
Un brouillard épais, la neige et la pluie battante peuvent bloquer les signaux radar ou la visibilité pour la caméra.	Aucune mesure. Parfois, l'unité peut ne pas fonctionner en cas de fortes intempéries.



Cause	Mesure
L'eau ou la neige sur la chaussée tourbillonne et bloque les signaux du radar ou la visibilité pour la caméra.	Aucune mesure. Parfois, l'unité peut ne pas fonctionner si la chaussée est très mouillée ou s'il y a beaucoup de neige.
De la saleté s'est déposée entre la caméra/l'unité radar et la face intérieure du pare-brise.	Confiez le nettoyage du pare-brise à l'intérieur du boîtier de l'unité à un atelier. Un atelier Volvo agréé est recommandé.
Fort contre-jour	Aucune mesure. L'unité caméra est automatiquement réinitialisée lorsque les conditions de luminosités sont plus favorables.

### Températures élevées

A des températures d'habitacle très élevées, la caméra et l'unité radar peuvent être momentanément désactivées durant environ 15 minutes après le démarrage du moteur afin de protéger l'électronique. Une fois la température suffisamment descendue, la caméra ainsi que l'unité radar se réactivent automatiquement.

### Pare-brise endommagé

#### NOTE

Ignorer les mesures préconisées peut entraîner la dégradation des performances des systèmes d'aide à la conduite qui utilisent l'unité caméra/radar. Cela peut entraîner la réduction ou la désactivation de certaines fonctions, ou une réponse incorrecte de celles-ci.

Pour éviter que les systèmes d'assistance au conducteur qui utilisent le radar ne fonctionnent de façon incorrecte, les conditions suivantes doivent être respectées :

- Si une fissure, une rayure ou un éclat se produit sur la zone du pare-brise située devant l'une des « fenêtres » de l'unité caméra/radar sur une surface d'environ 0,5 x 3,0 mm (0,02 x 0,12 in.) ou supérieure, contactez un atelier<sup>71</sup> pour faire remplacer le pare-brise.
- Volvo recommande de **ne pas** réparer les fissures, les rayures ni les éclats dans la zone située devant l'unité caméra/radar. Il convient de remplacer le pare-brise.
- Avant de remplacer le pare-brise, prenez contact avec un atelier<sup>71</sup> afin de vous assurer que le pare-brise commandé/installé est le bon.

- Il convient de poser des essuie-glaces homologués par Volvo ou de même type en cas de remplacement.
- Lors du remplacement du pare-brise, il est nécessaire de ré-étalonner l'unité caméra/radar (opération à confier à un atelier<sup>71</sup>) afin de garantir le bon fonctionnement des systèmes utilisant le radar et la caméra.

### Radar

#### Vitesse du véhicule

La capacité du radar à détecter un véhicule qui précède est fortement réduite si la vitesse du véhicule qui précède diffère trop de celle de votre voiture.

<sup>71</sup> Un atelier Volvo agréé est recommandé.

### Champ de vision limité

Le champ de vision du radar est limité. Dans certaines situations, le véhicule peut être détecté trop tard voire pas du tout.

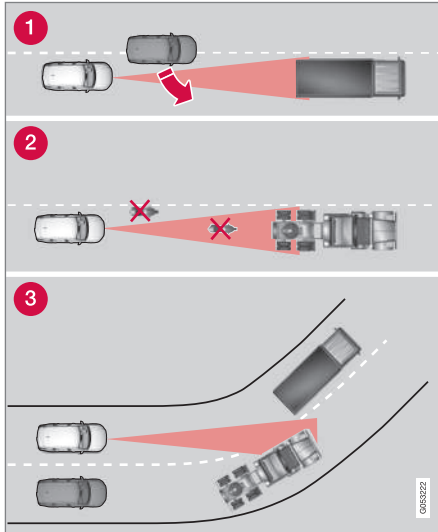

Champ de vision du radar.

- 1 Parfois, le radar détectera tardivement un véhicule proche, un véhicule qui se place entre vous et le véhicule qui se trouvait devant vous, par exemple.
- 2 Les petits véhicules, comme les motos, ou les véhicules qui ne circulent pas au centre

du couloir de circulation risquent de ne pas être détectés.

- 3 Dans les virages, le radar peut détecter un autre véhicule ou perdre le véhicule détecté.

### Remorque basse

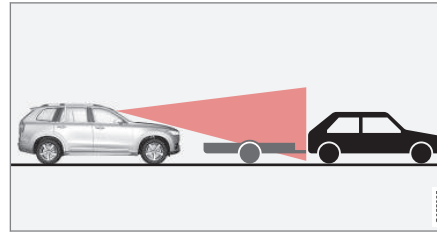

Remorque basse dans l'ombre du radar.

Les remorques basses peuvent aussi être difficiles à détecter ou pas détectées du tout - le conducteur doit par conséquent être particulièrement vigilant en cas de conduite derrière ce type de véhicule, lorsque le régulateur de vitesse adaptatif\* ou le Pilot Assist\* est activé.

### Caméra

#### Visibilité réduite

Les caméras sont limitées tout comme l'œil humain, c'est-à-dire qu'elles « voient » moins bien dans l'obscurité, en cas de forte chute de neige ou de pluie ou de brouillard épais par exemple. Dans de telles conditions, les fonctions associées à la caméra peuvent être con-

sidérablement réduites voire provisoirement désactivées.

Un fort contre-jour, des reflets sur la chaussée, une chaussée sale ou un marquage au sol imprécis peuvent aussi réduire considérablement les fonctions qui utilisent la caméra : pour détecter les voies, les piétons, les cyclistes, les gros animaux et les autres véhicules par exemple.



## « Caméra d'aide au stationnement\*

### Secteurs aveugles

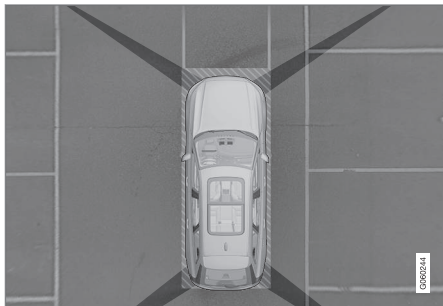

Il existe des angles morts entre les différents champs de vision des caméras.

Avec la vue à 360\*\* de la caméra d'aide au stationnement, certains objets/obstacles peuvent être masqués au niveau des raccords entre chaque caméra.

### ⚠ ATTENTION

N'oubliez pas que, même s'il semble qu'une partie relativement petite de l'image est masquée, la zone non couverte peut s'avérer relativement grande et certains obstacles risquent de ne pas être détectés avant que la voiture en soit très proche.

### Caméra défectueuse



Si un secteur de la caméra est noir et contient ce symbole, cela signifie que la caméra est hors d'usage.

L'illustration suivante montre un exemple.



La caméra gauche de la voiture est hors d'usage.

Un secteur de caméra noir apparaît aussi dans les circonstances suivantes, mais **sans** le symbole indiquant un problème :

- porte ouverte
- coffre à bagages ouvert
- rétroviseur extérieur rabattu.

### Conditions lumineuses

L'image de la caméra est automatiquement réglée en fonction des conditions lumineuses. Cela peut entraîner des variations de l'intensité

lumineuse et de la qualité de l'image. Des conditions lumineuses dégradées peuvent entraîner une qualité d'image réduite.

### Caméra de stationnement arrière

### ⚠ ATTENTION



Soyez particulièrement prudent lorsque vous reculez et que ce symbole est allumé, lorsqu'un véhicule est attelé ou qu'un porte-vélo ou tout autre objet est installé et connecté (électricité) à la voiture.

Ce symbole indique que les capteurs arrière de l'aide au stationnement sont **désactivés** et ne détectent donc aucun obstacle.

### i NOTE

Un porte-bicyclette ou d'autres accessoires montés à l'arrière de la voiture peuvent gêner le champ de vision de la caméra.

### Informations associées

- Caméra (p. 354)
- Unité radar (p. 345)
- Entretien recommandé de l'unité caméra/radar (p. 359)
- Caméra d'aide au stationnement\* (p. 415)



## Entretien recommandé de l'unité caméra/radar

Pour que l'unité de caméra/radar fonctionne correctement, ils doivent être nettoyés régulièrement pour éliminer la saleté, la glace et la neige. Utilisez de l'eau et du shampoing pour voiture.

### **i** NOTE

La saleté, la glace et la neige sur les capteurs peuvent engendrer de faux signaux d'avertissement et réduire ou simplement annuler la fonction.

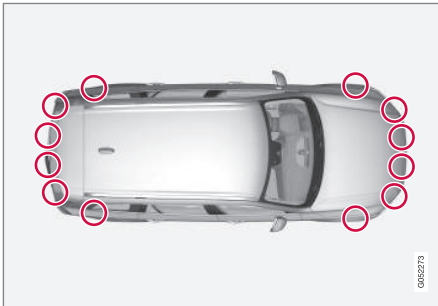

Emplacement des capteurs de stationnement.

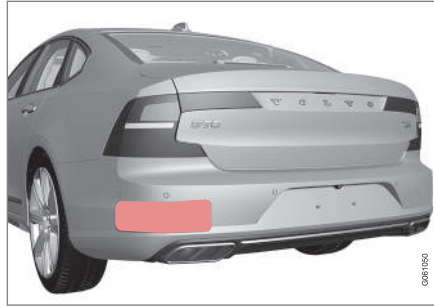

Emplacement des radars arrière Maintenez la surface indiquée propre, des deux côté de la voiture.

- Pour le meilleur fonctionnement possible, il est important de maintenir les surfaces devant les capteurs propres.
- Ne placez pas d'objet, de bande adhésive ou d'autocollant sur la surface des capteurs.
- Nettoyez régulièrement la lentille de caméra à l'eau tiède et un shampoing pour voiture. Procédez doucement afin de ne pas rayer la lentille.

### **!** IMPORTANT

L'entretien des composants des fonctions d'assistance au conducteur doit être confié à un atelier. Un atelier Volvo agréé est recommandé.

## Informations associées

- Caméra (p. 354)
- Unité radar (p. 345)
- Limites de l'unité caméra/radar (p. 355)
- Caméra d'aide au stationnement\* (p. 415)

## City Safety™

City Safety<sup>72</sup> peut avertir le conducteur par des signaux lumineux ou acoustiques et des pulsations de freinage afin de l'aider à détecter des piétons, des cyclistes, des gros animaux ou des véhicules qui surgissent soudainement.

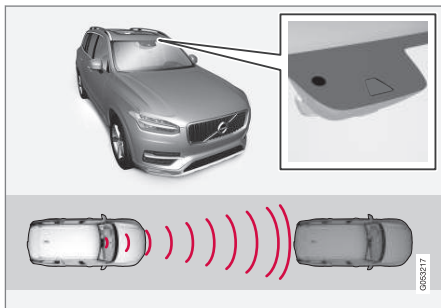

Emplacement de l'unité de radar et de la caméra.

City Safety peut aider à éviter une collision ou à réduire la vitesse d'impact.

City Safety est un assistant qui avertit le conducteur en cas de risque de collision avec un piéton, un gros animal, un cycliste ou un véhicule.

La fonction City Safety est une fonction qui peut aider le conducteur à éviter une collision dans les embouteillages par exemple, lorsque

les changements dans la circulation en aval combinés à l'inattention peuvent entraîner un incident.

Cette fonction aide le conducteur en freinant la voiture automatiquement lorsqu'elle détecte le risque imminent d'une collision et que le conducteur ne réagit pas lui-même à temps en freinant et/ou en agissant sur la direction.

City Safety active un freinage court et puissant et arrête la voiture normalement juste derrière le véhicule qui précède.

City Safety est activé dans les cas où le conducteur devrait déjà avoir commencé à freiner. Ainsi, cette fonction ne peut pas assister le conducteur dans toutes les situations.

City Safety est conçu pour être activé aussi tard que possible pour éviter toute intervention inutile. Le freinage automatique intervient après ou pendant l'avertissement de collision.

Le conducteur et les passagers ne remarquent le système City Safety qu'en cas de situation très proche d'une collision.

## ATTENTION

- La fonction est une assistance complémentaire à la conduite dont l'objectif est de faciliter et de sécuriser la conduite. Elle ne peut toutefois pas gérer toutes les situations dans toutes les conditions de circulation, météorologiques et de la chaussée.
- Le conducteur est invité à lire tous les chapitres du Manuel de conduite et d'entretien consacrés à cette fonction afin de prendre connaissance de ses limites avant de pouvoir l'utiliser.
- Les fonctions d'assistance au conducteur ne peuvent se substituer à l'attention et au jugement du conducteur et ce dernier a toujours la responsabilité de conduire sa voiture en toute sécurité et de veiller à maintenir une vitesse adaptée et une distance adéquate avec les autres véhicules tout en respectant le code de la route et les lois en vigueur.

## Informations associées

- Systèmes d'assistance au conducteur (p. 292)
- Fonctions secondaires pour City Safety (p. 361)

<sup>72</sup> Cette fonction n'est pas disponible sur tous les marchés.

- Régler la distance d'avertissement pour City Safety (p. 363)
- Détection d'obstacle avec City Safety (p. 364)
- City Safety freine face aux véhicules en sens inverse (p. 370)
- Freinage automatique en cas d'impossibilité de manœuvre d'évitement avec City Safety (p. 369)
- City Safety avec la circulation en sens transversal (p. 367)
- City Safety – correction de trajectoire en cas de manœuvre d'évitement (p. 368)
- Limites de City Safety (p. 370)
- Messages pour City Safety (p. 374)

## Fonctions secondaires pour City Safety

City Safety<sup>73</sup> peut aider le conducteur à éviter une collision avec le véhicule qui précède, un cycliste, un piéton ou un gros animal en réduisant la vitesse de la voiture par le biais de la fonction de freinage automatique.

Si la différence de vitesse est supérieure à celle indiquées, la fonction de freinage automatique de City Safety ne pourra pas éviter la collision mais elle en réduira les conséquences.

### Véhicule

Pour un véhicule qui précède, City Safety peut réduire la vitesse jusqu'à 60 km/h (37 mph).

### Cyclistes

Pour un cycliste, City Safety peut réduire la vitesse jusqu'à 50 km/h (30 mph).

### Pléton

Pour un piéton, City Safety peut réduire la vitesse jusqu'à 45 km/h (28 mph).

### Gros animaux

En cas de risque de collision avec un gros animal, City Safety peut réduire la vitesse de la voiture jusqu'à 15 km/h (9 mph).

La fonction de freinage pour les gros animaux est principalement destinée à réduire la violence du choc à vitesse élevée et son efficacité est maximale lorsque la vitesse est supérieure

à 70 km/h (43 mph) (moins efficace aux vitesses inférieures).

## Fonctions secondaires pour City Safety

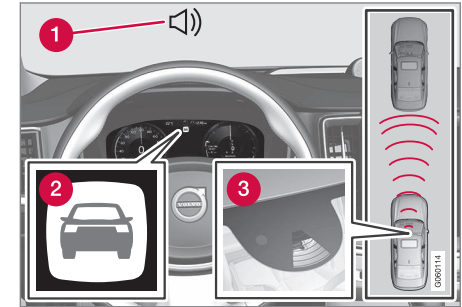

Vue d'ensemble des fonctions.

- 1 Avertissement acoustique en cas de risque de collision
- 2 Témoignage d'avertissement en cas de risque de collision
- 3 Mesure de la distance avec caméra et unité radar

City Safety déclenche trois systèmes dans l'ordre suivant :

1. Système d'anticipation de collision
2. Assistance au freinage
3. Frein automatique

<sup>73</sup> Cette fonction n'est pas disponible sur tous les marchés.

- « Le texte qui suit décrit ce qui se produit lors des trois étapes :

### 1 - Système d'anticipation de collision

Le conducteur est d'abord averti de l'imminence d'une collision.

Dans une voiture équipée d'un affichage tête haute\*, l'avertissement est affiché sur le pare-brise à l'aide d'un symbole clignotant.

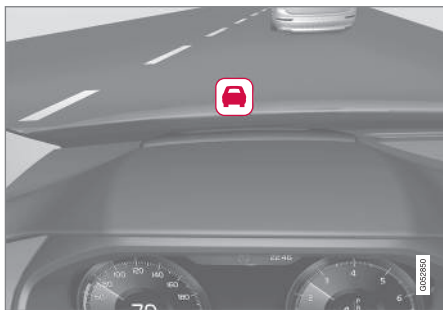

Symbole pour l'avertissement de collision sur le pare-brise.

#### **i** NOTE

Les signaux visuels d'avertissement sur le pare-brise peuvent être difficiles à voir en cas de lumière forte du soleil, de reflets, de contrastes lumineux extrêmes, de porte de lunettes de soleil ou si le conducteur ne regarde pas bien droit.

City Safety peut détecter les piétons, les cyclistes ou les véhicules immobiles ou qui se déplacent dans la même direction que votre voiture et qui la précèdent. City Safety peut aussi détecter les piétons, les cyclistes ou les gros animaux qui traversent la route devant votre voiture.

En cas de risque de collision avec un piéton, un gros animal, un cycliste ou un véhicule le conducteur est averti par un avertissement lumineux et sonore ainsi que des impulsions de freinage. À basse vitesse, en cas de freinage brusque du conducteur ou de puissante accélération, il n'y a pas d'impulsion dans le frein. L'intensité de la pulsation de freinage varie selon la vitesse de la voiture.

### 2 - Assistance au freinage

Si le risque de collision augmente encore après l'avertissement de collision, l'assistance de freinage est déclenchée.

L'assistance de freinage amplifie le freinage du conducteur si le système estime que le freinage n'est pas suffisant pour éviter la collision.

### 3 - Frein automatique

Au dernier moment, la fonction de freinage automatique est activée.

À ce moment, si le conducteur n'a pas commencé une manœuvre d'évitement et si le risque de collision est imminent, la fonction de freinage automatique intervient, que le conducteur freine ou non. Le freinage a lieu

avec pleine puissance pour réduire la vitesse de collision ou avec une puissance limitée si elle suffit à éviter la collision.

En même temps que la fonction de frein automatique intervient, les prétensionneurs de ceinture peuvent être activés.

Dans certaines situations, le frein automatique peut commencer à intervenir avec un léger freinage pour ensuite freiner avec la puissance maximale.

Lorsque City Safety a évité une collision avec un obstacle immobile, la voiture reste immobile en attente d'une intervention active du conducteur. Si la voiture a été freinée à cause d'un véhicule plus lent, la vitesse est réduite pour atteindre celle du véhicule qui précède.

#### **i** NOTE

Sur les voitures équipées d'une boîte de vitesses automatique, le moteur s'arrête lorsque la fonction de freinage automatique a immobilisé la voiture, si le conducteur n'a pas eu le temps d'enfoncer la pédale d'embrayage avant.

Un freinage en cours peut toujours être interrompu en appuyant fortement sur la pédale d'accélérateur.

**i NOTE**

Les feux stop s'allument lorsque City Safety freine.

Lorsque City Safety est activé et freine, l'écran conducteur affiche un message indiquant que la fonction est/a été active.

**⚠ ATTENTION**

City Safety ne doit pas être utilisé pour modifier le comportement du conducteur. Le conducteur ne peut pas se fier uniquement à City Safety et laisser la fonction freiner la voiture.

**Informations associées**

- City Safety™ (p. 360)
- City Safety avec la circulation en sens transversal (p. 367)
- City Safety freine face aux véhicules en sens inverse (p. 370)
- Limites de City Safety (p. 370)
- Affichage tête haute\* (p. 146)
- Prétensionneur de ceinture de sécurité (p. 50)

**Régler la distance d'avertissement pour City Safety**

City Safety<sup>74</sup> est toujours activé mais le conducteur a la possibilité de choisir la distance d'avertissement de la fonction.

**i NOTE**

La fonction City Safety ne peut pas être désactivée. Elle est automatiquement activée au démarrage du moteur/fonctionnement électrique et le reste jusqu'à l'arrêt du moteur/la désactivation du fonctionnement électrique.

La distance d'avertissement détermine la sensibilité du système et la distance à laquelle l'avertissement lumineux et sonore accompagné d'impulsions dans le frein sera émis.

Pour choisir la distance d'avertissement :

1. Sélectionnez **Paramètres → My Car → IntelliSafe** sur la Vue principale de l'écran central.
2. Sous **Avertissement City Safety**, sélectionnez alors **Tard**, **Normal** ou **Tôt** pour régler la distance d'avertissement souhaitée.

Si le réglage **Tôt** entraîne de trop nombreux avertissements qui, dans certaines situations, peuvent être énervants, vous pouvez sélec-

tionner la distance d'avertissement **Normal** ou **Tard**.

Lorsque la fréquence des avertissements est trop élevée et que cela devient gênant pour le conducteur, il est possible de réduire la distance d'avertissement. Cela permet de réduire leur nombre mais entraîne aussi un certain retard dans l'apparition des avertissements de City Safety.

La distance d'avertissement **Tard** ne doit être utilisée que dans des situations exceptionnelles, par exemple en cas de conduite dynamique.

<sup>74</sup> Cette fonction n'est pas disponible sur tous les marchés.



## ⚠ ATTENTION

- Aucun système automatique ne peut garantir à 100 % un fonctionnement correct dans toutes les situations. Ne testez donc jamais le système City Safety sur des personnes, des animaux ou des véhicules. Risque de blessures graves et danger de mort.
- City Safety avertit le conducteur en cas de risque de collision, mais il ne peut pas réduire le temps de réaction du conducteur.
- Même si la distance d'avertissement est réglée sur **Tôt**, les avertissements peuvent parfois être perçus comme tardifs. Par exemple en cas de différence de vitesse importante ou si le véhicule qui vous précède freine brusquement.
- Lorsque la distance d'avertissement est réglée sur **Tôt**, les avertissements seront émis plus tôt. La conséquence est que les avertissements peuvent alors être plus fréquents qu'avec la distance d'avertissement **Normal** mais c'est recommandé puisque City Safety est alors plus efficace.

## ℹ NOTE

L'avertissement avec les clignotants pour Rear Collision Warning\* est désactivé si la distance choisie pour l'avertissement de collision de la fonction City Safety est réglée au niveau minimum "**Tard**" />

Les fonctions incluant la tension des ceintures de sécurité et le freinage demeurent toutefois actives.

### Informations associées

- City Safety™ (p. 360)
- Limites de City Safety (p. 370)
- Rear Collision Warning\* (p. 375)

## Détection d'obstacle avec City Safety

City Safety<sup>75</sup> peut aider le conducteur à détecter des véhicules, des cyclistes, de gros animaux et des piétons.

### Véhicule

City Safety détecte la plupart des véhicules immobiles ou en déplacement dans le même sens que votre voiture. La fonction peut aussi, dans certains cas, détecter les véhicules qui circulent en sens inverse ou en sens transversal.

Pour que City Safety puisse détecter un véhicule dans l'obscurité, ses combinés de lanterne avant et arrière doivent être allumés.

<sup>75</sup> Cette fonction n'est pas disponible sur tous les marchés.

## Cycliste

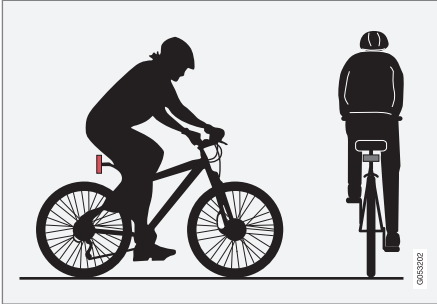

Exemple de ce que City Safety considère comme un cycliste : une silhouette claire d'un corps et d'un vélo.

Pour un fonctionnement correct du système, il faut que la fonction qui identifie les cyclistes reçoive une information homogène d'une silhouette ayant la forme d'un corps et d'un vélo. Cela implique la possibilité de différencier le vélo, la tête, les bras, les épaules, le tronc, la partie inférieure du corps, le tout avec un comportement humain.

Si la majeure partie du corps du cycliste ou du vélo ne peut pas être décelée par la caméra de la fonction, le système ne détectera pas les cyclistes.

Pour que la fonction puisse détecter les cyclistes, il doit s'agir d'une personne adulte sur un vélo prévu pour les adultes.

## ⚠ ATTENTION

City Safety est un système d'assistance à la conduite complémentaire et ne peut pas détecter tous les cyclistes dans toutes les situations, par exemple :

- les cyclistes partiellement cachés.
- les cyclistes si le contraste avec l'arrière-plan est confus - l'avertissement et le freinage peuvent être retardés ou ne pas avoir lieu.
- cyclistes portant des vêtements qui masquent la forme du corps.
- les cyclistes portant des objets volumineux.

Le conducteur a toujours la responsabilité du déplacement de son véhicule : comportement correct, distance de sécurité adaptée à la vitesse.

## Piéton

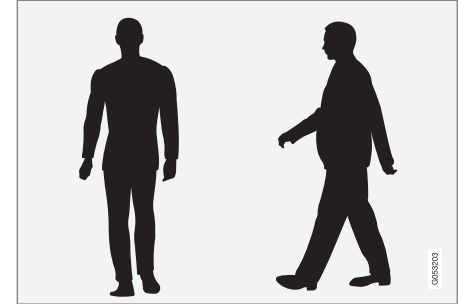

Exemples de ce que le système considère comme piéton avec une structure corporelle bien dessinée.

Pour un fonctionnement correct du système, il faut que la fonction qui identifie les piétons reçoive une information homogène d'une silhouette ayant la forme d'un corps. Cela implique la possibilité de différencier le vélo, la tête, les bras, les épaules, le tronc, la partie inférieure du corps, le tout avec un comportement humain.

Pour qu'un piéton puisse être détecté, il faut qu'il y ait contraste en arrière-plan, et cela peut dépendre des vêtements, du fond, des conditions météorologiques etc. En cas de faible contraste, le piéton peut être détecté tardivement ou pas du tout, entraînant un avertissement et un freinage tardif ou inexistant.

- « City Safety peut détecter les piétons même dans l'obscurité s'ils sont éclairés par les phares de la voiture.

### ATTENTION

City Safety est un système d'assistance à la conduite complémentaire et ne peut pas détecter tous les piétons dans toutes les situations, par exemple :

- les piétons partiellement cachés, les personnes dont les vêtements dissimulent la silhouette ni les personnes de petite taille (moins de 80 cm/32 in.),
- les piétons si le contraste avec l'arrière-plan est confus - l'avertissement et le freinage peuvent être retardés ou ne pas avoir lieu.
- les piétons qui portent de gros objets.

Le conducteur a toujours la responsabilité du déplacement de son véhicule : comportement correct, distance de sécurité adaptée à la vitesse.

### Gros animaux

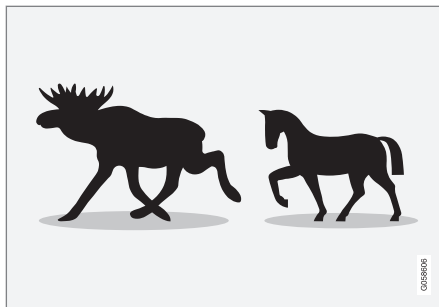

Exemples de ce que City Safety considère comme un gros animal, immobile ou lent et avec une silhouette distincte.

Pour un bon fonctionnement du système, il faut que la fonction qui identifie un gros animal (cheval, élan, etc.) reçoive une information homogène d'une silhouette. Cela implique la possibilité de discerner l'animal de côté en combinaison avec un type de comportement animal.

Si certaines parties du corps de l'animal ne peuvent pas être décelées par la caméra de la fonction, le système ne détectera pas l'animal.

City Safety peut détecter les gros animaux même dans l'obscurité s'ils sont éclairés par les phares de la voiture.

### ATTENTION

City Safety est un système d'assistance à la conduite complémentaire et ne peut pas détecter tous les gros animaux dans toutes les situations, par exemple :

- les gros animaux partiellement cachés.
- les gros animaux vus de face ou de dos.
- les gros animaux qui courent ou se déplacent rapidement.
- les gros animaux si le contraste avec l'arrière-plan est confus - l'avertissement et le freinage peuvent être retardés ou ne pas avoir lieu.
- les petits animaux comme les chiens et les chats.

Le conducteur a toujours la responsabilité du déplacement de son véhicule : comportement correct, distance de sécurité adaptée à la vitesse.

### Informations associées

- City Safety™ (p. 360)
- Limites de City Safety (p. 370)



## City Safety avec la circulation en sens transversal

City Safety<sup>76</sup> peut aider le conducteur à tourner lorsqu'il doit croiser la circulation en sens inverse à une intersection.

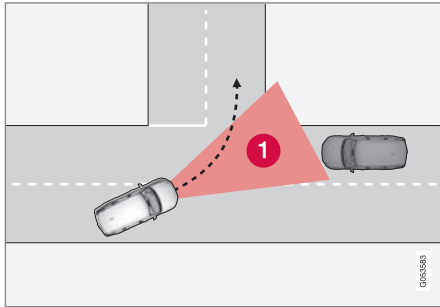

**1** secteur sur lequel City Safety peut détecter les véhicules venant en sens inverse.

Pour que City Safety puisse détecter un véhicule roulant en sens inverse et se trouvant sur une trajectoire de collision, celui-ci doit passer dans le secteur que City Safety pourra analyser.

De plus, les conditions suivantes doivent être remplies :

- la vitesse de votre voiture doit être supérieure à 4 km/h (3 mph)
- votre voiture doit tourner à gauche pour les marchés avec circulation à droite (à gauche pour la circulation à gauche)
- les phares du véhicule arrivant en sens inverse doivent être allumés

### Informations associées

- City Safety™ (p. 360)
- Limites de City Safety (p. 370)

## Limitations de City Safety avec la circulation en sens transversal

Dans certains cas, City Safety rencontre des difficultés pour aider le conducteur en cas de risque de collision avec un véhicule circulant en sens transversal.

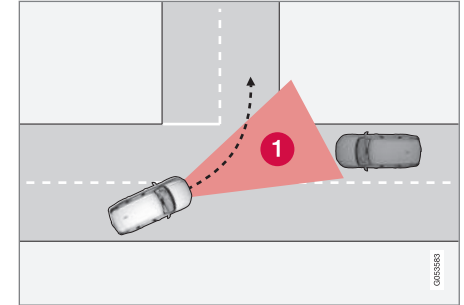

Par exemple :

- lorsque la chaussée est glissante et que le contrôle de la stabilité ESC est activé
- en cas de détection tardive du véhicule arrivant en sens inverse
- si un véhicule qui arrive en sens inverse est caché par un autre objet

<sup>76</sup> Cette fonction n'est pas disponible sur tous les marchés.

- si le véhicule qui arrive en sens inverse a les phares éteints
- si le véhicule en sens inverse effectue une manœuvre imprévue comme changer de file au dernier moment

**i NOTE**

Cette fonction utilise les unités de caméra/radar de la voiture qui présentent certaines limites.

**Informations associées**

- City Safety avec la circulation en sens transversal (p. 367)
- Limites de City Safety (p. 370)
- Limites de l'unité caméra/radar (p. 355)

**City Safety – correction de trajectoire en cas de manœuvre d'évitement**

La correction de trajectoire City Safety peut aider le conducteur à éviter un véhicule/obstacle lorsque le freinage seul ne suffit pas empêcher une collision. La correction de trajectoire City Safety ne peut pas être désactivée.

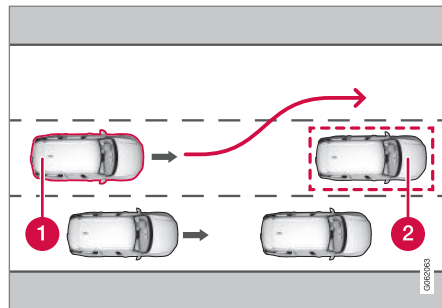

- 1 Votre voiture effectue une manœuvre d'évitement
- 2 Véhicule lent/à l'arrêt ou obstacle.

City Safety intervient en amplifiant l'action du conducteur sur la direction. Cela ne se produit qu'après que le conducteur a lui-même commencé une manœuvre d'évitement et uniquement si son action n'est pas suffisante pour éviter une collision.

En parallèle à l'amplification de l'intervention sur la direction, le système de freinage agit aussi pour améliorer l'efficacité de la direction. La fonction aide aussi à rétablir la trajectoire de la voiture après l'évitement de l'obstacle.

L'aide à la conduite de City Safety peut détecter :

- Véhicules
- Cyclistes
- Piétons
- Gros animaux.

**Informations associées**

- City Safety™ (p. 360)
- Limites de City Safety (p. 370)

## Limitations de l'assistance de direction de City Safety en cas de manœuvre d'évitement

La fonction City Safety peut être limitée dans certaines situations et ne pas intervenir, comme dans les exemples suivants :

- hors de l'intervalle de vitesse 50-100 km/h (30-62 mph)
- si le conducteur ne tente pas lui-même une manœuvre d'évitement
- en cas d'efficacité réduite de l'assistance de direction donnant la résistance au volant en fonction de la vitesse, en cas de refroidissement dû à une surchauffe par exemple.

### **i** NOTE

Cette fonction utilise les unités de caméra/radar de la voiture qui présentent certaines limites.

### Informations associées

- City Safety – correction de trajectoire en cas de manœuvre d'évitement (p. 368)
- Limites de City Safety (p. 370)
- Résistance au volant en fonction de la vitesse (p. 292)
- Limites de l'unité caméra/radar (p. 355)

## Freinage automatique en cas d'impossibilité de manœuvre d'évitement avec City Safety

City Safety<sup>77</sup> peut assister le conducteur en freinant automatiquement plus tôt lorsqu'il n'est pas possible d'éviter une collision par une simple manœuvre d'évitement.

City Safety assiste le conducteur en contrôlant continuellement s'il existe des "échappatoires" sur les côtés en cas de détection tardive d'un véhicule lent ou à l'arrêt.

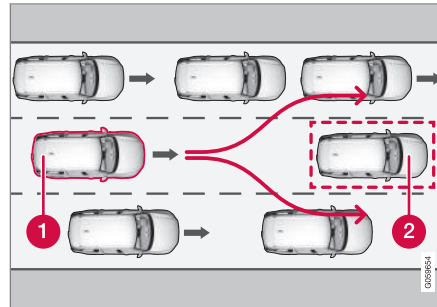

Le véhicule (1) ne "voit" aucune possibilité d'éviter le véhicule qui précède (2) et freine automatiquement par anticipation.

- 1** Votre voiture
- 2** Véhicule lent/à l'arrêt

City Safety n'intervient pas avec la fonction de freinage automatique tant que le conducteur a la possibilité d'éviter une collision avec une manœuvre d'évitement.

Mais si City Safety détermine qu'aucun manœuvre d'évitement n'est possible en raison de la présence de véhicules dans la voie adjacente, la fonction aidera le conducteur en commençant automatiquement à freiner, par anticipation.

### Informations associées

- City Safety™ (p. 360)
- Limites de City Safety (p. 370)

<sup>77</sup> Cette fonction n'est pas disponible sur tous les marchés.

## City Safety freine face aux véhicules en sens inverse

City Safety peut aider le conducteur à effectuer un freinage d'urgence si un véhicule arrivant en sens inverse venait à se déporter dans la voie de votre propre voiture.

Si un véhicule en sens inverse entre dans la voie de votre voiture et si une collision est inévitable, la fonction City Safety peut réduire la vitesse de la voiture en vue de réduire la violence de la collision.

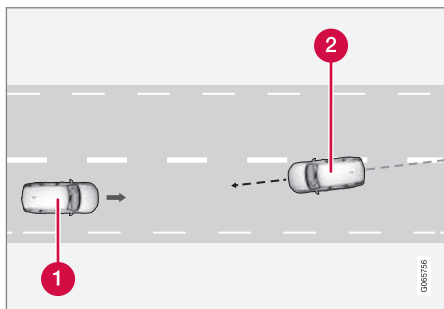

1 Votre voiture

2 Véhicule arrivant en sens inverse

Les critères suivants doivent être remplis pour le fonctionnement de cette fonction :

- la vitesse de votre voiture doit être supérieure à 4 km/h (3 mph)
- la route doit être droite
- les marquages latéraux de la voie de votre voiture doivent être visibles
- votre voiture doit être bien droite sur sa voie
- le véhicule en sens inverse doit avoir dépassé les marquages au sol de la voie de votre voiture
- les phares du véhicule arrivant en sens inverse doivent être allumés
- la fonction ne fonctionne que dans le cas de collision « avant contre avant »
- la fonction ne peut détecter que les véhicules à quatre roues.

### ATTENTION

Les avertissements et l'intervention du frein en cas de risque de collision avec un véhicule arrivant en sens inverse arrivent toujours très tard.

### Informations associées

- City Safety™ (p. 360)
- Limites de City Safety (p. 370)

## Limites de City Safety

La fonctionnalité de City Safety<sup>78</sup> peut être limitée dans certaines situations.

### Environnement

#### Objet bas

Des objets suspendus (drapeau) sur les objets saillants chargés ou les accessoires tels que feux supplémentaires et pare-buffles qui dépassent au-dessus du niveau du capot limitent la fonction.

#### Chaussée glissante

En cas de chaussée glissante, la distance de freinage s'allonge, ce qui a pour effet de réduire la faculté de City Safety à éviter une collision. Dans de telles situations, les freins anti-blocage et le contrôle de stabilité ESC<sup>79</sup> sont conçus pour agir au mieux et offrir la meilleure puissance de freinage tout en conservant la stabilité.

#### Contre-jour

Le signal d'avertissement visuel sur le pare-brise peut être difficile à voir en cas de forte lumière du soleil, de reflets, de port de lunettes de soleil ou si le conducteur ne regarde pas droit devant soi.

<sup>78</sup> Cette fonction n'est pas disponible sur tous les marchés.

## Chaleur

Lorsque la température de l'habitacle est élevée, en raison du soleil par exemple, le signal visuel d'avertissement sur le pare-brise peut être temporairement désactivé.

## Champ de vision de l'unité de radar et de la caméra.

Le champ de vision de la caméra est limité. Ainsi, dans certaines circonstances, les piétons, les gros animaux, les cyclistes et les véhicules risquent de ne pas être détectés ou de l'être plus tard que prévu.

Les véhicules sales peuvent être détectés plus tardivement que les autres, et les motos dans l'obscurité peuvent être détectées tardivement ou pas du tout.

Si un message sur l'écran conducteur indique que le capteur de caméra et le radar sont bloqués, City Safety risque alors de connaître des difficultés pour détecter les piétons, les gros animaux, les cyclistes et les véhicules ou les lignes au sol devant la voiture. City Safety a donc une fonctionnalité réduite.

Un message d'erreur n'apparaît pas dans toutes les situations pour lesquelles les capteurs du pare-brise sont bloqués. Le conducteur doit donc veiller à maintenir la zone du pare-brise devant la caméra et le radar propres.

## ! IMPORTANT

L'entretien des composants des fonctions d'assistance au conducteur doit être confié à un atelier. Un atelier Volvo agréé est recommandé.

## Intervention du conducteur

### Recul

Lorsque la voiture recule, City Safety est temporairement désactivé.

### Vitesse basse

City Safety n'est pas activé lorsque la vitesse est très basse (inférieure à 4 km/h (3 mph)). Ainsi le système n'intervient pas dans les situations où le véhicule qui précède se rapproche très lentement, lors d'une manœuvre de stationnement par exemple.

### Conducteur actif

Les commandes activées par le conducteur sont toujours prioritaires, ainsi City Safety n'intervient pas ou retarde les avertissements/interventions dans les situations où le conducteur actionne clairement la direction et l'accélérateur, même si une collision est inévitable.

Un comportement actif et sensé permet donc de retarder l'avertissement et l'intervention du système pour éviter les avertissements inutiles.

## Divers

### ⚠ ATTENTION

L'assistance au conducteur n'avertissent le conducteur que pour les obstacles détectés par le radar. C'est pourquoi l'avertissement peut ne pas avoir lieu ou être retardé.

- N'attendez jamais l'avertissement ni l'intervention. Freinez lorsque c'est nécessaire.



### ATTENTION

- Les avertissements et le freinage peuvent être retardés, ne pas apparaître ou se déclencher inutilement si les conditions sont telles que l'unité caméra/radar ne peut pas détecter les véhicules, les piétons, les gros animaux ou les cyclistes correctement.
- Pour pouvoir détecter un véhicule la nuit, les phares et les deux arrières de celui-ci doivent être allumés et éclairer clairement.
- L'unité caméra/radar a une portée limitée en ce qui concerne les piétons et les cyclistes et le système risque d'émettre des avertissements et de procéder à des freinages si la vitesse relative est inférieure à 50 km/h (30 mph). Pour les véhicules à l'arrêt ou lents, les avertissements et les freinages ne sont efficaces que jusqu'à 70 km/h (43 mph). La réduction de la vitesse pour les gros animaux est inférieure à 15 km/h (9 mph) et peut être atteinte lorsque la vitesse des véhicules est supérieure à 70 km/h (43 mph). Lorsque la vitesse est moins élevée, l'avertissement et le freinage pour les gros animaux sont moins efficaces.
- Les avertissements pour les véhicules immobiles ou lents et les gros animaux

peuvent être désactivés en raison de l'obscurité ou d'une mauvaise visibilité.

- L'avertissement et l'intervention du freinage pour les piétons et les cyclistes sont désactivés aux vitesses supérieures à 80 km/h (50 mph).
- Ne placez, collez et n'installez rien sur le pare-brise (ni à l'intérieur ni à l'extérieur), dans la zone située devant ou autour de l'unité caméra/radar. Cela risquerait de perturber les fonctions utilisant la caméra.
- Les objets, la neige, la glace ou la saleté sur le capteur de la caméra peuvent entraîner la réduction ou la désactivation de certaines fonctions, ou une réponse incorrecte de celles-ci.

### ATTENTION

- La fonction de freinage automatique de City Safety peut empêcher une collision ou réduire la vitesse au moment de la collision, mais afin d'assurer un effet total du freinage, le conducteur doit toujours appuyer sur la pédale de frein, même lorsque le frein automatique intervient.
- L'avertissement et la correction de trajectoire ne sont activés qu'en cas de risque élevé de collision. N'attendez jamais un avertissement de collision ni l'intervention de City Safety.
- L'avertissement et l'intervention du freinage pour les piétons et les cyclistes sont désactivés aux vitesses supérieures à 80 km/h (50 mph).
- City Safety n'active pas le freinage automatique en cas de forte accélération.

### NOTE

Cette fonction utilise les unités de caméra/radar de la voiture qui présentent certaines limites.

**Limitations relatives au marché**

City Safety n'est pas disponibles dans tous les pays. Si City Safety ne s'affiche pas dans le menu de l'écran central de **Paramètres**, la voiture n'est pas équipée de cette fonction.

Chemin de recherche sur la Vue principale de l'écran central :

- **Paramètres → My Car → IntelliSafe**

**Informations associées**

- City Safety™ (p. 360)
- Limites de l'unité caméra/radar (p. 355)

## Messages pour City Safety

Divers messages concernant City Safety peuvent s'afficher sur l'écran conducteur. En voici quelques exemples.

Message	Signification
City Safety Intervention automat.	Lorsque City Safety freine ou a effectué un freinage automatique, un ou plusieurs symboles s'allument sur l'écran conducteur combinés à un message texte.
City Safety Fonctionnalité réduite. Entretien nécessaire	Le système ne fonctionne pas comme il se doit. Il est préférable de contacter un atelier <sup>A</sup> .

<sup>A</sup> Un atelier Volvo agréé est recommandé.

Vous pouvez supprimer les messages avec une courte pression sur le bouton  , situé au centre des commandes au volant droites.

Si un message persiste, contactez un atelier<sup>A</sup>.

### Informations associées

- City Safety™ (p. 360)



## Rear Collision Warning\*<sup>80</sup>

La fonction Rear Collision Warning<sup>81</sup> (RCW) peut aider le conducteur à éviter une collision par l'arrière.

Le conducteur du véhicule qui suit peut être averti d'une collision à proximité par le clignotement intensif des clignotants.

Si la fonction, à une vitesse inférieure à env. 30 km/h (20 mph), calcule qu'il existe un risque de collision par l'arrière, les prétensionneurs de ceinture de sécurité tendent les ceintures de sécurité des sièges avant. En cas de collision, le Whiplash Protection System est également activé.

Juste avant une collision par l'arrière, la fonction peut aussi activer le frein de route afin de réduire l'accélération de votre voiture vers l'avant, provoquée par la collision. Les freins de route ne sont activés que si votre voiture est à l'arrêt. Le frein de route est immédiatement desserré si la pédale d'accélérateur est enfoncée.

La fonction est automatiquement activée à chaque démarrage du moteur.

## ATTENTION

- La fonction est une assistance complémentaire à la conduite dont l'objectif est de faciliter et de sécuriser la conduite. Elle ne peut toutefois pas gérer toutes les situations dans toutes les conditions de circulation, météorologiques et de la chaussée.
- Le conducteur est invité à lire tous les chapitres du Manuel de conduite et d'entretien consacrés à cette fonction afin de prendre connaissance de ses limites avant de pouvoir l'utiliser.
- Les fonctions d'assistance au conducteur ne peuvent se substituer à l'attention et au jugement du conducteur et ce dernier a toujours la responsabilité de conduire sa voiture en toute sécurité et de veiller à maintenir une vitesse adaptée et une distance adéquate avec les autres véhicules tout en respectant le code de la route et les lois en vigueur.

## Informations associées

- Systèmes d'assistance au conducteur (p. 292)
- Limites du Rear Collision Warning\* (p. 376)
- Whiplash Protection System (p. 45)

<sup>80</sup> Avertissement de collision par l'arrière.

<sup>81</sup> La fonction n'est pas disponible sur tous les marchés.

## Limites du Rear Collision Warning<sup>\*82</sup>

Dans certains cas, le RCW (Rear Collision Warning) peut rencontrer des difficultés à aider le conducteur en cas de risque de collision.

Par exemple si :

- le véhicule en voie de dépassement à l'arrière est détecté tardivement
- le véhicule en voie de dépassement à l'arrière change de file tardivement
- une remorque, un porte-bicyclette ou un accessoire similaire est connecté au système électrique de la voiture, ce qui entraîne automatiquement la désactivation de la fonction.

### **i** NOTE

Sur certains marchés, RCW n'émet **aucun** avertissement avec les clignotants, en raison de la législation locale. Dans ce cas, cet aspect de la fonction est donc désactivé.

### **i** NOTE

L'avertissement avec les clignotants pour Rear Collision Warning\* est désactivé si la distance choisie pour l'avertissement de collision de la fonction City Safety est réglée au niveau minimum "Tard"/>

Les fonctions incluant la tension des ceintures de sécurité et le freinage demeurent toutefois actives.

### **i** NOTE

Cette fonction utilise les unités de caméra/radar de la voiture qui présentent certaines limites.

### Informations associées

- Rear Collision Warning\* (p. 375)
- Régler la distance d'avertissement pour City Safety (p. 363)
- Limites de l'unité caméra/radar (p. 355)

## BLIS\*

La fonction BLIS<sup>83</sup> est destinée à aider le conducteur à détecter les véhicules arrivant par l'arrière sur le côté de la voiture. Elle aide ainsi le conducteur lorsque la circulation est dense sur les routes à plusieurs voies dans le même sens.



Emplacement du témoin BLIS.

BLIS est une aide à la conduite prévue pour donner un avertissement en cas de :

- véhicule dans l'angle mort
- véhicule approchant rapidement par l'arrière sur la voie de gauche ou de droite.

<sup>82</sup> Avertissement de collision par l'arrière.

<sup>83</sup> Blind Spot Information

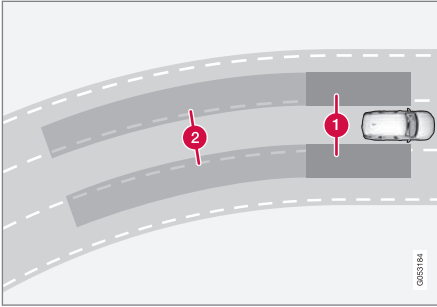

Principe de BLIS

- ❶ Zone d'angle mort
- ❷ Zone de véhicule approchant rapidement.

Le système est conçu pour réagir si :

- la voiture est dépassée par d'autres véhicules
- la voiture est rapidement rattrapée par un autre véhicule.

Lorsque BLIS détecte un véhicule dans la zone 1 ou un véhicule approchant rapidement dans la zone 2, le témoin près des rétroviseurs extérieurs s'allume de façon continue. Si le conducteur active dans cette situation le clignotant du côté concerné par l'avertissement, le témoin se met à briller avec plus d'intensité et à clignoter.

La fonction BLIS est active lorsque votre véhicule roule à plus de 10 km/h (6 mph).

Si le véhicule qui vous dépasse roule à au moins 15 km/h (9 mph) au-delà de la vitesse de votre véhicule, BLIS ne réagira pas.

### NOTE

Le témoin s'allume du côté de la voiture où le système a détecté le véhicule. Si la voiture est dépassée des deux côtés en même temps, les deux témoins s'allument.

### ATTENTION

- La fonction est une assistance complémentaire à la conduite dont l'objectif est de faciliter et de sécuriser la conduite. Elle ne peut toutefois pas gérer toutes les situations dans toutes les conditions de circulation, météorologiques et de la chaussée.
- Le conducteur est invité à lire tous les chapitres du Manuel de conduite et d'entretien consacrés à cette fonction afin de prendre connaissance de ses limites avant de pouvoir l'utiliser.
- Les fonctions d'assistance au conducteur ne peuvent se substituer à l'attention et au jugement du conducteur et ce dernier a toujours la responsabilité de conduire sa voiture en toute sécurité et de veiller à maintenir une vitesse adaptée et une distance adéquate avec les autres véhicules tout en respectant le code de la route et les lois en vigueur.

### Informations associées

- Systèmes d'assistance au conducteur (p. 292)
- Activer ou désactiver BLIS (p. 378)
- Limites de BLIS (p. 378)
- Messages pour BLIS (p. 379)

## Activer ou désactiver BLIS

La fonction BLIS<sup>84</sup> peut être activée ou désactivée.



Activez ou désactivez la fonction avec ce bouton sur la Vue principale de l'écran central.

- Témoin VERT - la fonction est activée.
- Témoin GRIS - la fonction est désactivée.

Si BLIS est activé lors du démarrage du moteur, la fonction est confirmée par un clignotement des témoins des rétroviseurs extérieurs.

Si BLIS est désactivé lors de l'arrêt du moteur, il reste éteint après le prochain démarrage du moteur et aucun témoin ne s'allume.

### Informations associées

- BLIS\* (p. 376)
- Limites de BLIS (p. 378)

## Limites de BLIS

La fonctionnalité de BLIS<sup>85</sup> peut être limitée dans certaines situations.

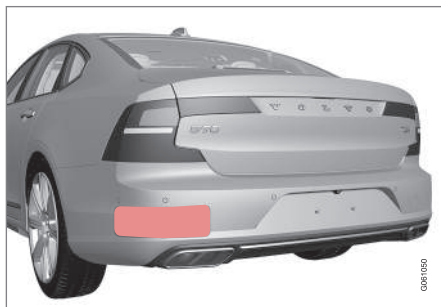

Maintenez la surface indiquée propre, des deux côtés de la voiture<sup>86</sup>.

Exemples de limites :

- La saleté, la glace et la neige sur les capteurs réduisent l'efficacité de la fonction et empêchent les avertissements.
- La fonction BLIS est automatiquement désactivée si une remorque, un porte-bicyclette ou un équipement similaire est raccordé au système électrique de la voiture.
- Pour obtenir de bonnes performances de BLIS, ne montez pas de porte-vélos, de porte-bagages ni aucun autre équipement

similaire sur le crochet d'attelage de la voiture.

### **ATTENTION**

- BLIS ne fonctionne pas dans les virages serrés.
- BLIS ne fonctionne pas en marche arrière.

### **NOTE**

Cette fonction utilise les unités de caméra/radar de la voiture qui présentent certaines limites.

### Informations associées

- BLIS\* (p. 376)
- Limites de l'unité caméra/radar (p. 355)

<sup>84</sup> Blind Spot Information

<sup>85</sup> Blind Spot Information

<sup>86</sup> NOTE : l'illustration est simplifiée, les détails peuvent varier selon le modèle de la voiture.

## Messages pour BLIS

Divers messages concernant BLIS<sup>87</sup> peuvent s'afficher à l'écran conducteur. En voici quelques exemples.

Message	Signification
Détecteur angle mort Entretien nécessaire	Le système ne fonctionne pas comme il se doit. Il est préférable de contacter un atelier <sup>A</sup> .
Sys. angle mort désac. Remorque attachée	BLIS et CTA <sup>B</sup> ont été désactivés lorsqu'une remorque a été connectée au système électrique de la voiture.

<sup>A</sup> Un atelier Volvo agréé est recommandé.

<sup>B</sup> Cross Traffic Alert\*

Vous pouvez supprimer les messages avec une courte pression sur le bouton , situé au centre des commandes au volant droites.

Si un message persiste, contactez un atelier<sup>A</sup>.

### Informations associées

- BLIS\* (p. 376)
- Cross Traffic Alert\* (p. 380)

<sup>87</sup> Blind Spot Information

## Cross Traffic Alert\*<sup>88</sup>

Cross Traffic Alert (CTA) est une assistance complémentaire à BLIS<sup>89</sup> destinée à aider le conducteur à détecter la présence d'un véhicule derrière la voiture lorsqu'elle recule.

La fonction secondaire de **freinage automatique** peut aider le conducteur à arrêter la voiture en cas de risque de collision avec un autre véhicule.

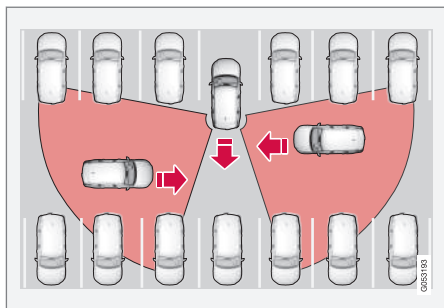

Exemple de zone où CTA peut aider le conducteur à détecter un obstacle en marche arrière.

CTA complète BLIS en détectant les véhicules arrivant par le côté durant une marche arrière, par exemple lorsque l'on sort d'une place de parking.

CTA est conçu pour détecter en premier lieu les véhicules. Lorsque les conditions s'y prêtent,

de plus petits objets comme les bicyclettes et les piétons peuvent être détectés.

CTA est actif uniquement si la voiture recule ou si la marche arrière a été sélectionnée.

Si CTA détecte qu'un objet s'approche par le côté, il l'indique par :

- un signal sonore - le signal se fait entendre dans le haut-parleur gauche ou droit en fonction du côté par lequel s'approche l'objet.
- une icône allumée dans le graphique **Assist. de stationnement semi-automatique** à l'écran.
- une icône sur la vue principale de la caméra d'aide au stationnement.



icône allumée pour CTA sur le graphique **Assist. de stationnement semi-automatique** à l'écran.

Si le conducteur ne remarque pas l'avertissement de CTA et que la collision ne peut pas être évitée, la fonction de **freinage automatique** intervient pour arrêter la voiture et un message explicatif apparaît sur l'écran conducteur pour indiquer la raison du freinage.

<sup>88</sup> Avertissement de l'approche d'un véhicule lorsque vous reculez.

<sup>89</sup> Blind Spot Information

**ATTENTION**

- La fonction est une assistance complémentaire à la conduite dont l'objectif est de faciliter et de sécuriser la conduite. Elle ne peut toutefois pas gérer toutes les situations dans toutes les conditions de circulation, météorologiques et de la chaussée.
- Le conducteur est invité à lire tous les chapitres du Manuel de conduite et d'entretien consacrés à cette fonction afin de prendre connaissance de ses limites avant de pouvoir l'utiliser.
- Les fonctions d'assistance au conducteur ne peuvent se substituer à l'attention et au jugement du conducteur et ce dernier a toujours la responsabilité de conduire sa voiture en toute sécurité et de veiller à maintenir une vitesse adaptée et une distance adéquate avec les autres véhicules tout en respectant le code de la route et les lois en vigueur.

**Informations associées**

- Systèmes d'assistance au conducteur (p. 292)
- Activer ou désactiver le Cross Traffic Alert\* (p. 381)
- Limites du Cross Traffic Alert\* (p. 382)

- Messages pour Cross Traffic Alert\* (p. 384)
- BLIS\* (p. 376)
- Aide au stationnement\* (p. 409)

**Activer ou désactiver le Cross Traffic Alert\*<sup>90</sup>**

Le conducteur peut également désactiver l'avertissement dans la fonction Cross Traffic Alert (CTA) ; la fonction secondaire de **freinage automatique**, en revanche, est constamment activée et ne peut être désactivée.



Activez ou désactivez la fonction avec ce bouton sur la Vue principale de l'écran central.

- Témoin VERT - la fonction est activée.
- Indication GRISE - le signal avertissement et l'indication à l'écran pour la fonction sont désactivés.

La fonction est automatiquement activée après chaque démarrage du moteur.

**Informations associées**

- Cross Traffic Alert\* (p. 380)
- Limites du Cross Traffic Alert\* (p. 382)

## Limites du Cross Traffic Alert\*<sup>91</sup>

La fonction Cross Traffic Alert (CTA) avec **freinage automatique** peut présenter une fonctionnalité limitée dans certaines situations. L'intervention de freinage est active lorsque la vitesse est inférieure à 15 km/h.

### ⚠ ATTENTION

La fonction secondaire **freinage automatique** ne peut détecter et freiner que pour d'autres véhicules en mouvement, **jamais** pour les obstacles immobiles, les cyclistes ou les piétons.

CTA présente certaines limites. Par exemple, les capteurs CTA ne peuvent pas « voir » au travers d'autres véhicules stationnés ou objets gênants.

Voici quelques exemples de limitation du « champ de vision » de CTA, empêchant la détection d'autres véhicules avant qu'ils ne soient très proches :

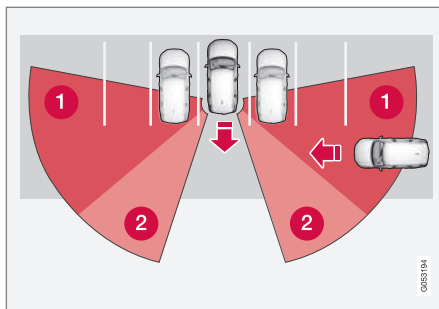

La voiture est bien engagée dans un espace de stationnement.

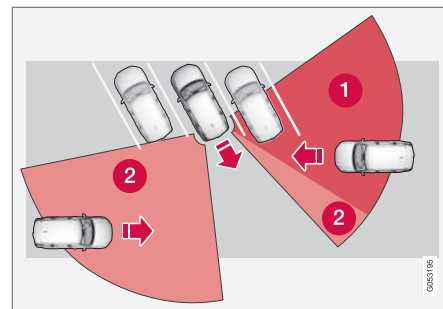

Dans un espace de stationnement en angle, CTA risque de ne rien détecter du tout sur un côté.

- ❶ Angle mort CTA.
- ❷ Secteur où CTA peut détecter/"voir".

Lorsque vous-même reculez, l'angle par rapport au véhicule/à l'obstacle gênant change et l'angle mort est rapidement réduit.

<sup>90</sup> Avertissement de l'approche d'un véhicule lorsque vous reculez.

<sup>91</sup> Avertissement de l'approche d'un véhicule lorsque vous reculez.



### Exemples d'autres limites

- La fonction secondaire de **freinage automatique** ne détecte que les véhicules en mouvement et ne peut donc **pas** « voir » ni freiner pour les obstacles, cyclistes ou piétons immobiles.
- La saleté, la glace et la neige sur les capteurs réduisent l'efficacité de la fonction et empêchent les avertissements.
- CTA est automatiquement désactivé si une remorque, un porte-vélos ou un équipement similaire est raccordé au système électrique de la voiture.
- Pour obtenir de bonnes performances de CTA, ne montez pas de porte-vélos, de porte-bagages ni aucun autre équipement similaire sur le crochet d'attelage de la voiture.

#### NOTE

Cette fonction utilise les unités de caméra/radar de la voiture qui présentent certaines limites.

### Informations associées

- Cross Traffic Alert\* (p. 380)
- Limites de l'unité caméra/radar (p. 355)

## Messages pour Cross Traffic Alert<sup>\*92</sup>

Divers messages concernant Cross Traffic Alert (CTA) peuvent s'afficher sur l'écran conducteur. En voici quelques exemples.

Message	Signification
Détecteur angle mort Entretien nécessaire	Le système ne fonctionne pas comme il se doit. Il est préférable de contacter un atelier <sup>A</sup> .
Sys. angle mort désac. Remorque attachée	BLIS <sup>B</sup> et CTA ont été désactivés lorsqu'une remorque a été connectée au système électrique de la voiture.

<sup>A</sup> Un atelier Volvo agréé est recommandé.

<sup>B</sup> Blind Spot Information System

Vous pouvez supprimer les messages avec une courte pression sur le bouton , situé au centre des commandes au volant droites.

Si un message persiste, contactez un atelier<sup>A</sup>.

### Informations associées

- Cross Traffic Alert\* (p. 380)
- BLIS\* (p. 376)
- Limites du Cross Traffic Alert\* (p. 382)

<sup>92</sup> Avertissement de l'approche d'un véhicule lorsque vous reculez.

## Informations sur la signalisation routière\*

La fonction Information sur la signalisation routière (RSI<sup>93</sup>) peut aider le conducteur à respecter les panneaux de limitation de vitesse ainsi que certains panneaux d'interdiction.

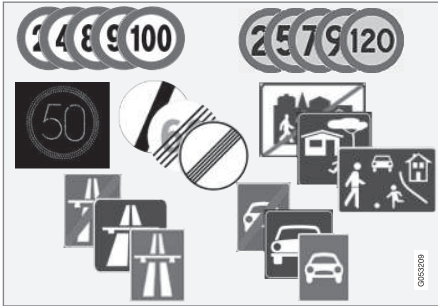

Exemple de panneaux<sup>94</sup> "lisibles".

La fonction RSI peut indiquer par exemple la vitesse autorisée, l'entrée ou la sortie d'une autoroute, une interdiction de dépassement ou une voie à sens unique.

Si la voiture passe un panneau de limitation de vitesse, l'information sera reprise à l'écran conducteur et sur l'affichage tête haute\*.

### **i** NOTE

Sur certains marchés, la fonction d'informations sur la signalisation routière\* n'est disponible qu'en combinaison avec Sensus Navigation\*.

### **⚠** ATTENTION

- La fonction est une assistance complémentaire à la conduite dont l'objectif est de faciliter et de sécuriser la conduite. Elle ne peut toutefois pas gérer toutes les situations dans toutes les conditions de circulation, météorologiques et de la chaussée.
- Le conducteur est invité à lire tous les chapitres du Manuel de conduite et d'entretien consacrés à cette fonction afin de prendre connaissance de ses limites avant de pouvoir l'utiliser.
- Les fonctions d'assistance au conducteur ne peuvent se substituer à l'attention et au jugement du conducteur et ce dernier a toujours la responsabilité de conduire sa voiture en toute sécurité et de veiller à maintenir une vitesse adaptée et une distance adéquate avec les autres véhicules tout en respectant le code de la route et les lois en vigueur.

<sup>93</sup> Road Sign Information

<sup>94</sup> Les panneaux routiers varient selon les marchés. Les illustrations de ce manuel ne sont que des exemples.

#### « Informations associées

- Systèmes d'assistance au conducteur (p. 292)
- Activer ou désactiver les informations sur la signalisation routière\* (p. 386)
- Affichage pour les informations sur la signalisation routière\* (p. 387)
- Informations sur la signalisation routière et Sensus Navigation\* (p. 389)
- Avertissement pour la limitation de vitesse et les radars provenant des informations sur la signalisation routière\* (p. 390)
- Limites de la fonction d'informations sur la signalisation routière\* (p. 392)

### Activer ou désactiver les informations sur la signalisation routière\*

La fonction d'information sur la signalisation routière (RSI<sup>95</sup>) peut être activée et désactivée par le conducteur.



Activez ou désactivez la fonction avec ce bouton sur la Vue principale de l'écran central.

- Témoin VERT - la fonction est activée.
- Témoin GRIS - la fonction est désactivée.

La fonction d'information sur la signalisation routière est automatiquement activée après chaque démarrage du moteur.

#### **i** NOTE

- Si la fonction de limiteur automatique de vitesse est activée, les informations sur la signalisation routière sont affichées sur l'écran du conducteur même si la fonction d'informations sur la signalisation routière n'est pas activée.
- Pour supprimer les informations sur la signalisation routière de l'écran conducteur, le limiteur automatique de vitesse et les informations sur la signalisation routière doivent être désactivés.
- Lorsque la fonction de limiteur automatique de vitesse est activée, mais que la fonction d'informations sur la signalisation routière est désactivée, aucun avertissement n'est donné de par la fonction d'informations sur la signalisation routière. Pour afficher des avertissements, la fonction d'informations sur la signalisation routière doit également être activée.

<sup>95</sup> RSI: Road Sign Information.

### Informations associées

- Informations sur la signalisation routière\* (p. 385)
- Limiteur automatique de vitesse (p. 306)
- Limites de la fonction d'informations sur la signalisation routière\* (p. 392)

### Affichage pour les informations sur la signalisation routière\*

La fonction Information sur la signalisation routière (RSI)<sup>96</sup> affiche les panneaux de signalisation de différentes manières en fonction de la signalisation et de la situation.

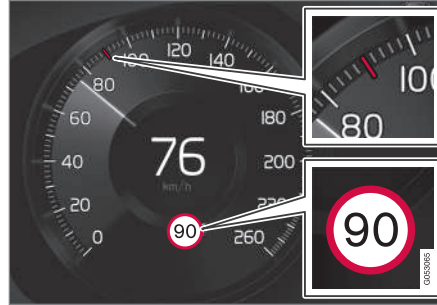

Exemple<sup>97</sup> d'informations enregistrées relatives à la vitesse.

Lorsque la fonction enregistre un panneau routier indiquant une limitation de vitesse, le panneau apparaît sur l'écran conducteur sous la forme d'un symbole combiné à un repère coloré sur les graduations du compteur de vitesse.

Si la voiture est équipée de Sensus Navigation\*, des informations concernant la vitesse sont tirées des données de carte, ce

qui permet à l'écran conducteur d'afficher ou de modifier des informations concernant les limitations de vitesse sans avoir passé un panneau de vitesse.

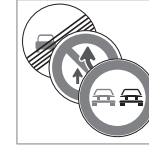

Le symbole de la limitation de vitesse peut éventuellement être accompagné d'un panneau complémentaire<sup>97</sup> indiquant une interdiction (dépassement par exemple).

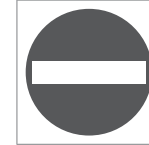

Si vous entrez dans une rue à sens unique, vous serez averti par le clignotement du panneau<sup>97</sup> sur l'écran conducteur.

Si la voiture est équipée de Sensus Navigation\*, les informations de la carte sont utilisées pour déterminer si la voiture roule dans la mauvaise direction.

Le conducteur peut aussi recevoir un avertissement sonore lorsqu'il s'engage dans une voie interdite à la circulation, si la fonction **Avertissement sonore de panneau routier** est activée.

<sup>96</sup> Road Sign Information

<sup>97</sup> Les panneaux routiers varient selon les marchés. Les illustrations de ce manuel ne sont que des exemples.

## « Fin de limitation de vitesse ou d'autoroute

Si la fonction détecte un « panneau de vitesse indirect » signifiant la fin de la limitation actuelle de vitesse, par exemple lorsqu'une autoroute prend fin, un symbole avec le panneau correspondant est affiché à l'écran du conducteur.

Si la voiture est équipée de Sensus Navigation\*, les panneaux de vitesse directs sont normalement affichés ; les panneaux de vitesse indirects ne sont affichés que si la carte ne dispose pas d'informations concernant les limitations de vitesse pour la section de route en question.

Exemples de panneau de vitesse indirect<sup>97</sup> :

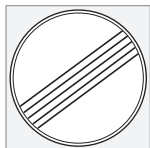

Fin de toutes les limitations.



Fin d'autoroute.

Le symbole de l'écran conducteur s'éteint au bout de 10 à 30 secondes et reste ainsi jusqu'au panneau de vitesse suivant.

## Limite de vitesse modifiée

Au passage d'un panneau de vitesse direct, lorsqu'une limite de vitesse est modifiée, un symbole indiquant le panneau correspondant est affiché à l'écran conducteur.



Exemples de panneau de vitesse direct<sup>97</sup>.

Le symbole de l'écran conducteur s'éteint au bout de 5 minutes et reste éteint jusqu'au panneau de vitesse suivant.

Si la voiture est équipée de Sensus Navigation\*, un panneau de vitesse est affiché à l'écran conducteur lorsque la carte dispose d'informations concernant les limitations de vitesse pour la section de route en question, même si aucun panneau direct n'a été passé. Si la carte est dénuée d'informations, le panneau s'éteint au bout d'environ 3 minutes après le dernier panneau de vitesse passé.

## Panneaux auxiliaires

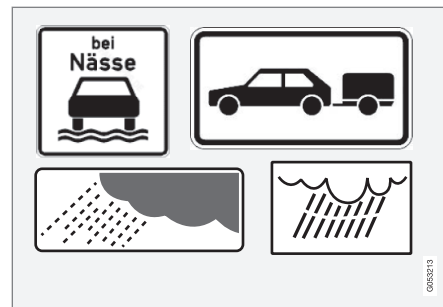

Exemples de panneaux auxiliaires<sup>97</sup>.

Il peut arriver que plusieurs limitations de vitesse soient appliquées à une seule et même route. Dans ce cas, un panneau auxiliaire indique les conditions qui concernent chaque limitation. Il peut s'agir de portions de route particulièrement accidentogènes par temps de pluie et/ou brouillard.

Les panneaux auxiliaires concernant la pluie n'apparaissent que lorsque les essuie-glaces sont utilisés.

Si une remorque est connectée au système électrique de la voiture et si vous passez un panneau routier portant une mention pour les attelages, la vitesse correspondante s'affichera sur l'écran conducteur.

<sup>97</sup> Les panneaux routiers varient selon les marchés. Les illustrations de ce manuel ne sont que des exemples.

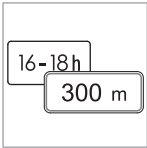

Par exemple, certaines vitesses ne sont valables que sur une certaine distance ou pendant une certaine période de la journée. Le conducteur est informé des conditions grâce à un panneau complémentaire

situé sous le panneau de limitation de vitesse. Le symbole complémentaire sur l'écran conducteur indique soit "DIST" soit "TIME".



Un panneau complémentaire symbolisé par un cadre vide sous le panneau de limitation de vitesse<sup>97</sup> sur l'écran conducteur signifie que la fonction a détecté un panneau comportant des informations complémentaires à la limitation

actuelle de vitesse.

### Panneau indiquant une école ou la présence d'enfants



Si le panneau<sup>97</sup> indiquant une école ou la présence d'enfants existe dans les données cartographiques du système de navigation<sup>98</sup>, l'écran conducteur affiche un panneau du même type.

### Informations associées

- Informations sur la signalisation routière\* (p. 385)
- Limites de la fonction d'informations sur la signalisation routière\* (p. 392)

### Informations sur la signalisation routière et Sensus Navigation\*

Si la voiture est équipée de Sensus Navigation\*, les informations relatives à la vitesse de l'unité de navigation dans les cas suivants :

- Panneau indiquant indirectement une limitation de vitesse comme les panneaux d'accès à une autoroute, de route nationale ou d'entrée d'agglomération.
- Si un panneau de limitation de vitesse précédemment détecté n'est plus valable et qu'aucun autre nouveau panneau n'a été détecté.

#### **i** NOTE

Sur certains marchés, la fonction d'informations sur la signalisation routière\* n'est disponible qu'en combinaison avec Sensus Navigation\*.

#### **i** NOTE

Si une application tierce téléchargée est utilisée pour la navigation, les informations liées à la vitesse ne seront pas indiquées.

<sup>97</sup> Les panneaux routiers varient selon les marchés. Les illustrations de ce manuel ne sont que des exemples.

<sup>98</sup> Sur les voitures avec Sensus Navigation\* uniquement.

## « Informations associées

- Informations sur la signalisation routière\* (p. 385)

### Avertissement pour la limitation de vitesse et les radars provenant des informations sur la signalisation routière\*

Il existe des fonctions secondaires des informations sur la signalisation routière (RSI<sup>99</sup>) pour avertir le conducteur qu'il dépasse la limitation de vitesse ou la présence de radars.



Exemple d'informations concernant un radar et la limitation de vitesse sur l'écran conducteur.

#### Alerte limite de vitesse



Cet avertissement se manifeste par le clignotement du symbole sur l'écran conducteur<sup>100</sup> indiquant la limitation de vitesse en vigueur lorsque celle-ci est dépassée.

L'avertissement de vitesse est toujours émis si la limitation de vitesse est dépassée simultanément à une indication de la présence d'un radar.

**Alerte limite de vitesse** avertit le conducteur en cas de dépassement d'une limitation de vitesse ou d'une « limite de vitesse » présélectionnée ; l'avertissement est répété une fois au bout de 30 secondes dans la même zone de limitation de vitesse si le conducteur ne réduit pas sa vitesse.

Un avertissement supplémentaire est émis lorsque le conducteur réduit la vitesse d'au moins 5 km/h (3 mph) puis dépasse à nouveau la limitation de vitesse ou si la voiture arrive dans une autre zone à limitation de vitesse.

#### **i** NOTE

Pour obtenir un avertissement sonore en cas de dépassement de la vitesse, la fonction **Alerte limite de vitesse** doit être activée et la fonction secondaire **Avertissement sonore de panneau routier** doit être sur **Marche**. Un avertissement sonore est alors émis lorsque la vitesse de la voiture dépasse la vitesse affichée par les informations de signalisation routière sur l'écran conducteur.

<sup>99</sup> Road Sign Information

<sup>100</sup>Les panneaux de signalisation routière sont différents selon les marchés. Voici un exemple.



## Avertissement de radar



Les voitures équipées de la fonction d'informations sur la signalisation routière et de Sensus Navigation peuvent transmettre des informations sur les radars à venir via l'écran conducteur<sup>101</sup>

Si la voiture dépasse une limite de vitesse détectée lorsque la fonction **Alerte limite de vitesse** est activée, un avertissement est émis pour indiquer l'approche d'un radar à condition que la carte de navigation de la région en question donne des informations sur les radars.

### **i** NOTE

Il est possible qu'un signal sonore de radar soit émis indépendamment de la vitesse de la voiture ou du dépassement d'une limite de vitesse et même si la fonction **Avertissement sonore de panneau routier** est désactivée :

## Informations associées

- Informations sur la signalisation routière\* (p. 385)
- Activer ou désactiver les avertissements émis par les informations sur la signalisation routière\* (p. 391)
- Limites de la fonction d'informations sur la signalisation routière\* (p. 392)

## Activer ou désactiver les avertissements émis par les informations sur la signalisation routière\*

La fonction secondaire **Alerte limite de vitesse** d'information sur la signalisation routière (RSI<sup>102</sup>) peut être activée et désactivée par le conducteur.

### Activer l'avertissement de vitesse

1. Sélectionnez **Paramètres** → **My Car** → **IntelliSafe** → **Road Sign Information** sur la Vue principale de l'écran central.
2. Marquez **Alerte limite de vitesse**.
  - > La fonction est activée et un sélecteur de limite de vitesse est affiché.

### Réglage de la limite d'avertissement de vitesse

Le conducteur peut recevoir un avertissement à une vitesse supérieure à la limite applicable selon le code de la route.

Choisissez la limite d'avertissement de vitesse comme suit :

1. Sélectionnez **Paramètres** → **My Car** → **IntelliSafe** → **Road Sign Information** sur la Vue principale de l'écran central.

<sup>101</sup> Les informations concernant les radars sur la carte du système de navigation ne sont pas disponibles pour tous les marchés/régions.

<sup>102</sup> Road Sign Information



- « 2. Marquez **Alerte limite de vitesse**.
- > La fonction est activée et un sélecteur de limite de vitesse est affiché.
3. Réglez la limite d'avertissement de vitesse à l'aide des flèches vers le haut et vers le bas à l'écran.



Notez que la fonction ne prend pas en compte la limite sélectionnée lorsque l'écran du conducteur affiche le symbole du radar.

### Activer l'avertissement sonore qui accompagne l'avertissement de vitesse

Modifiez le réglage de l'avertissement sonore comme suit :

1. Sélectionnez **Paramètres → My Car → IntelliSafe → Road Sign Information** sur la Vue principale de l'écran central.
2. Sélectionnez/désélectionnez **Avertissement sonore de panneau routier** pour activer/désactiver l'avertissement sonore.

Lorsque la fonction **Avertissement sonore de panneau routier** est activée, le conducteur est aussi averti lorsqu'il pénètre dans une rue à sens unique ou un passage interdit.

### Activer Avertissement radar

Si la voiture est équipée de Sensus Navigation\* et si la carte contient des informations concernant les radars, le conducteur peut sélectionner d'être averti de la présence d'un radar par un signal sonore.

Modifiez le réglage de l'avertissement sonore comme suit :

1. Sélectionnez **Paramètres → My Car → IntelliSafe → Road Sign Information** sur la Vue principale de l'écran central.
2. Sélectionnez/désélectionnez **Avertissement sonore de radar** pour activer/désactiver l'avertissement sonore de radar.

### Informations associées

- Informations sur la signalisation routière\* (p. 385)
- Avertissement pour la limitation de vitesse et les radars provenant des informations sur la signalisation routière\* (p. 390)
- Limites de la fonction d'informations sur la signalisation routière\* (p. 392)

### Limites de la fonction d'informations sur la signalisation routière\*

La fonction Information sur la signalisation routière (RSI<sup>103</sup>) peut souffrir d'une fonctionnalité limitée dans certaines situations.

Exemples de ce qui peut contribuer à réduire le fonctionnement de la fonction :

- Panneaux décolorés
- Panneaux placés dans un virage
- Panneaux tordus ou endommagés
- Panneaux placés très haut par rapport au niveau de la chaussée
- Panneaux entièrement/partiellement masqués ou mal placés
- Panneaux partiellement ou entièrement couverts de givre, de neige et/ou de saleté
- les cartes routières numériques<sup>104</sup> sont désuètes, erronées ou ne contiennent pas les informations concernant la vitesse<sup>105</sup>.

#### **i** NOTE

Sur certains marchés, la fonction d'informations sur la signalisation routière\* n'est disponible qu'en combinaison avec Sensus Navigation\*.

**i NOTE**

Certains types de porte-vélo, connectés à la prise de véhicule attelé, peuvent être considérés comme un véhicule attelé par la fonction RSI. Dans de telles situations, l'écran conducteur peut indiquer des informations erronées concernant la vitesse.

**i NOTE**

Cette fonction utilise les unités de caméra/radar de la voiture qui présentent certaines limites.

**Informations associées**

- Informations sur la signalisation routière\* (p. 385)
- Limites de l'unité caméra/radar (p. 355)

**Driver Alert Control**

La fonction Driver Alert Control (DAC) est conçue pour aider le conducteur à prendre conscience qu'il commence à perdre sa concentration sur la conduite et à zigzaguer, lorsqu'il est distrait ou qu'il s'endort par exemple. Le rôle de DAC est de détecter une dégradation lente de la concentration et son utilisation principale est prévue pour les autoroutes. Cette fonction n'est pas prévue pour la circulation en milieu urbain.

La fonction est activée lorsque la vitesse est supérieure à 65 km/h (40 mph) et elle reste active tant que la vitesse reste supérieure à 60 km/h (37 mph).

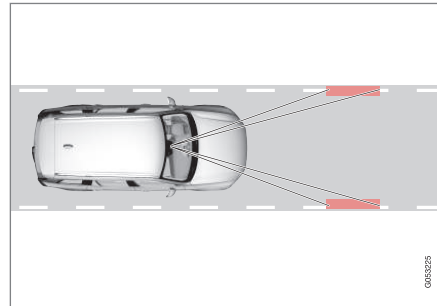

DAC détecte la position de la voiture sur la voie.

Une caméra détecte le marquage au sol sur la chaussée et compare son tracé aux mouvements du volant.

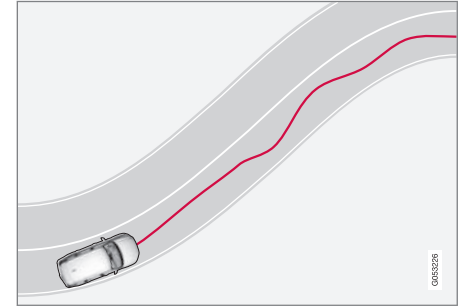

Comportement imprévisible de la voiture sur la voie.



Si les zigzags sont de plus en plus prononcés, le conducteur est averti avec ce symbole à l'écran conducteur accompagné du message texte **Il est temps de faire une pause** et d'un signal sonore.

Si la voiture est équipée de Sensus Navigation\* et si la fonction **Repos** est activée, un lieu adapté à une pause est suggéré.

103Road Sign Information

104Dans les voitures équipées du Sensus Navigation\*.

105Les données cartographiques avec informations concernant la vitesse ne sont pas disponibles pour toutes les régions.

- ◀ L'avertissement est répété après un instant si le comportement de conduite ne s'est pas amélioré.

### ATTENTION

N'utilisez pas Driver Alert Control afin de prolonger la durée de conduite. Le conducteur doit prévoir des pauses régulières afin d'être correctement reposé.

### ATTENTION

Un avertissement du Driver Alert Control doit être pris très au sérieux puisqu'un conducteur somnolent n'est souvent pas conscient de son état.

En cas d'alerte ou de sensation de fatigue :

- Arrêtez la voiture dès que possible en un lieu sûr et reposez-vous.

Des études ont montré qu'il est aussi dangereux de conduire fatigué que sous l'emprise de l'alcool ou de stupéfiants.

### ATTENTION

- La fonction est une assistance complémentaire à la conduite dont l'objectif est de faciliter et de sécuriser la conduite. Elle ne peut toutefois pas gérer toutes les situations dans toutes les conditions de circulation, météorologiques et de la chaussée.
- Le conducteur est invité à lire tous les chapitres du Manuel de conduite et d'entretien consacrés à cette fonction afin de prendre connaissance de ses limites avant de pouvoir l'utiliser.
- Les fonctions d'assistance au conducteur ne peuvent se substituer à l'attention et au jugement du conducteur et ce dernier a toujours la responsabilité de conduire sa voiture en toute sécurité et de veiller à maintenir une vitesse adaptée et une distance adéquate avec les autres véhicules tout en respectant le code de la route et les lois en vigueur.

### Informations associées

- Systèmes d'assistance au conducteur (p. 292)
- Activer ou désactiver Driver Alert Control (p. 395)

- Sélectionner le guidage vers une aire de repos en cas d'alerte de la fonction Driver Alert Control (p. 395)
- Limites de Driver Alert Control (p. 395)

## Activer ou désactiver Driver Alert Control

La fonction Driver Alert Control (DAC) peut être activée ou désactivée.

1. Appuyez sur **Paramètres** de la Vue principale de l'écran central.
2. Sélectionnez **My Car → IntelliSafe → Driver Alert Control**.
3. Sélectionnez ou désélectionnez **Alerte vigilance** pour activer ou désactiver la fonction.

### Informations associées

- Driver Alert Control (p. 393)
- Limites de Driver Alert Control (p. 395)

## Sélectionner le guidage vers une aire de repos en cas d'alerte de la fonction Driver Alert Control

Sur les voitures équipées de Sensus Navigation\*, le conducteur peut activer un système de guidage qui propose automatiquement une aire de repos adéquate lorsque la fonction Driver Alert Control (DAC) émet un avertissement.

Il est possible de choisir si la fonction **Repos** doit être activée ou désactivée.

1. Appuyez sur **Paramètres** de la Vue principale de l'écran central.
2. Sélectionnez **My Car → IntelliSafe → Driver Alert Control**.
3. Sélectionnez ou désélectionnez **Repos** pour activer ou désactiver la fonction.

### Informations associées

- Driver Alert Control (p. 393)
- Limites de Driver Alert Control (p. 395)

## Limites de Driver Alert Control

La fonctionnalité du Driver Alert Control (DAC) peut être limitée dans certaines situations.

Dans certains cas, le système peut émettre un avertissement sans que la concentration ne soit en cause. Par exemple :

- en cas fort vent latéral
- en cas d'ornières sur la chaussée.

### ATTENTION

Dans certaines situations, le comportement du conducteur peut ne pas changer malgré son état de fatigue (si la fonction Pilot Assist\* est utilisée par exemple) et le DAC n'émettra donc aucun avertissement.

Il est donc très important de toujours s'arrêter pour faire une pause dès le moindre signe de fatigue, que la fonction ait émis un avertissement ou non.

### NOTE

Cette fonction utilise les unités de caméra/radar de la voiture qui présentent certaines limites.

### Informations associées

- Driver Alert Control (p. 393)
- Limites de l'unité caméra/radar (p. 355)

## Assistance de sortie de voie

Le rôle de l'assistance de sortie de voie (LKA<sup>106</sup>) est d'aider le conducteur sur auto-route (ou sur des routes de même type) à réduire le risque que la voiture quitte sa voie de circulation.

L'assistance de sortie de voie ramène la voiture dans la voie de circulation et/ou avertit le conducteur avec un signal sonore ou des vibrations au volant.

L'assistance de sortie de voie est active lorsque la vitesse est comprise entre 65 et 200 km/h (40-125 mph) sur des chaussées avec un marquage au sol visible.

Sur les petites routes, la fonction peut être indisponible et mise en mode veille. La fonction est à nouveau disponible lorsque la route redevient plus large.

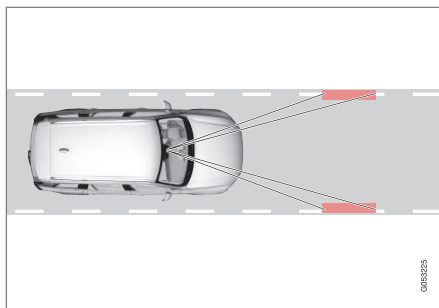

Une caméra lit le marquage au sol indiquant les limites de la chaussée/de la voie de circulation.

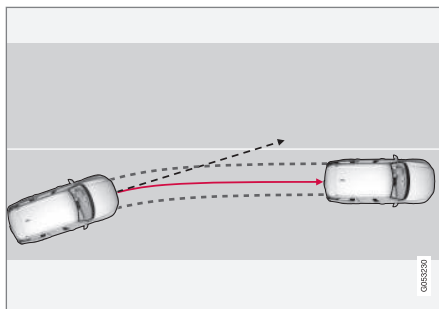

L'assistance de voie ramène la voiture dans sa voie de circulation.

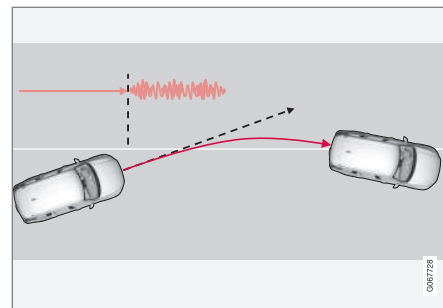

L'assistance de sortie de voie avertit le conducteur par des vibrations dans le volant.

Le comportement de l'assistance de sortie de voie varie selon les réglages :

- **Assistance** activée : Si la voiture est sur le point de franchir le marquage latéral au sol, la fonction remet activement la voiture dans sa voie à l'aide d'un léger couple dans le volant.
- **Avertissement** activée : Si la voiture est sur le point de franchir une ligne latérale, le conducteur est averti par des vibrations dans le volant.

Vous disposez également de la possibilité d'activer simultanément la correction de trajectoire et l'avertissement.

<sup>106</sup>Lane Keeping Aid

**i NOTE**

Lorsque les clignotants sont activés, l'assistance de sortie de voie n'intervient pas (aucun contrôle de la direction ni avertissement).

**⚠ ATTENTION**

- La fonction est une assistance complémentaire à la conduite dont l'objectif est de faciliter et de sécuriser la conduite. Elle ne peut toutefois pas gérer toutes les situations dans toutes les conditions de circulation, météorologiques et de la chaussée.
- Le conducteur est invité à lire tous les chapitres du Manuel de conduite et d'entretien consacrés à cette fonction afin de prendre connaissance de ses limites avant de pouvoir l'utiliser.
- Les fonctions d'assistance au conducteur ne peuvent se substituer à l'attention et au jugement du conducteur et ce dernier a toujours la responsabilité de conduire sa voiture en toute sécurité et de veiller à maintenir une vitesse adaptée et une distance adéquate avec les autres véhicules tout en respectant le code de la route et les lois en vigueur.

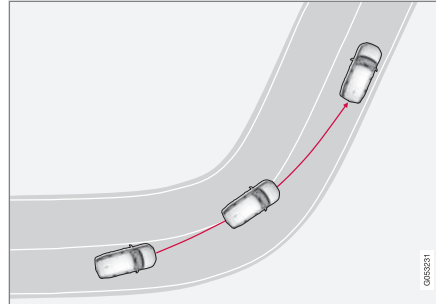
**L'assistance de sortie de voie n'intervient pas**

L'assistance de sortie de voie n'intervient pas dans les virages serrés.

Dans certains cas, l'assistance de sortie de voie permet le franchissement du marquage au sol sans intervenir (correction de trajectoire ou avertissement), par exemple lorsque les clignotants sont utilisés ou dans un virage.

**Mains sur le volant**

Pour que la correction de trajectoire avec assistance de sortie de voie fonctionne, le conducteur doit tenir les mains sur le volant (condition contrôlée en permanence par le système).



Si le conducteur ne tient pas les mains sur le volant, un signal d'avertissement retentit et un message invite le conducteur à prendre activement les commandes de la voiture :

- **Lane Keeping Aid Utilisez la direction**  
Si le conducteur ne tient pas compte de l'injonction à prendre en main la direction, la fonction passera en mode veille et ce message apparaîtra :
- **Lane Keeping Aid En attente jusqu'à utilisation de la direction**

La fonction sera ensuite indisponible jusqu'à ce que le conducteur reprenne les commandes.

**Informations associées**

- Systèmes d'assistance au conducteur (p. 292)
- Activer ou désactiver l'assistance de sortie de voie (p. 398)
- Limites de l'assistant de sortie de voie (p. 398)
- Symboles et messages pour l'assistance de sortie de voie (p. 400)

## Activer ou désactiver l'assistance de sortie de voie

La fonction d'assistance de sortie de voie (LKA<sup>107</sup>) peut être activée et désactivée par le conducteur.



Activez ou désactivez la fonction avec ce bouton sur la Vue principale de l'écran central.

- Témoin VERT - la fonction est activée.
- Témoin GRIS - la fonction est désactivée.

### Informations associées

- Assistance de sortie de voie (p. 396)
- Sélectionner les options d'assistance pour l'assistance de sortie de voie (p. 398)
- Limites de l'assistant de sortie de voie (p. 398)

## Sélectionner les options d'assistance pour l'assistance de sortie de voie

Le conducteur peut décider du comportement de l'assistance de sortie de voie (LKA<sup>108</sup>) si la voiture quitte sa voie de circulation.

1. Sélectionnez **Paramètres** → **My Car** → **IntelliSafe** sur la Vue principale de l'écran central.
2. Avec **Mode Lane Keeping Aid**, faites le choix du mode de réaction de la fonction :
  - **Assistance** - une assistance de trajectoire est fournie sans aucun avertissement au conducteur.
  - **Deux** – le conducteur est averti à la fois par des vibrations dans le volant et par la correction de trajectoire.
  - **Avertissement** – le conducteur n'est averti que par des vibrations dans le volant.

### Informations associées

- Assistance de sortie de voie (p. 396)

## Limites de l'assistant de sortie de voie

Dans certaines conditions difficiles, l'assistance de sortie de voie (LKA<sup>109</sup>) peut rencontrer des difficultés pour aider le conducteur correctement. Il est alors conseillé de désactiver la fonction.

Exemples de telles situations :

- chantier routier
- conditions hivernale de la chaussée
- revêtement de la chaussée en mauvais état
- conduite très sportive
- conditions météorologiques mauvaises avec visibilité réduite
- routes dont la signalisation au sol est peu visible ou absente
- accotements ou autres lignes que les bandes latérales de la voie
- efficacité réduite de l'assistance de direction pour la résistance au volant en fonction de la vitesse, en cas de refroidissement dû à une surchauffe par exemple.

La fonction ne détecte pas les barrières, les clôtures ni les obstacles similaires situés sur le côté de la chaussée.

<sup>107</sup>Lane Keeping Aid

<sup>108</sup>Lane Keeping Aid

<sup>109</sup>Lane Keeping Aid



**i NOTE**

Cette fonction utilise les unités de caméra/radar de la voiture qui présentent certaines limites.





**Informations associées**

- Assistance de sortie de voie (p. 396)
- Résistance au volant en fonction de la vitesse (p. 292)
- Limites de l'unité caméra/radar (p. 355)

## Symboles et messages pour l'assistance de sortie de voie

Divers symboles et messages concernant l'assistance de sortie de voie (LKA<sup>110</sup>) peu-

vent s'afficher sur l'écran conducteur. En voici quelques exemples.

Symbole	Message	Signification
	<b>Sys. aide à la conduite</b> Fonctionnalité réduite Entretien nécessaire	Le système ne fonctionne pas comme il se doit. Il est préférable de contacter un atelier <sup>A</sup> .
	<b>Capteur pare-brise</b> Capteur bloqué. Voir le manuel.	La capacité de la caméra à lire la voie devant la voiture est réduite.
	<b>Lane Keeping Aid</b> Utilisez la direction	La correction de trajectoire de LKA ne fonctionne pas si le conducteur n'a pas les mains sur le volant. Suivez l'invitation et contrôlez votre véhicule.
	<b>Lane Keeping Aid</b> En attente jusqu'à utilisation de la direction	LKA passe en mode veille jusqu'à ce que le conducteur reprenne les commandes de la voiture.

<sup>A</sup> Un atelier Volvo agréé est recommandé.

<sup>110</sup> Lane Keeping Aid

Vous pouvez supprimer les messages avec une courte pression sur le bouton , situé au centre des commandes au volant droites.

Si un message persiste, contactez un atelier<sup>A</sup>.

### Informations associées

- Assistance de sortie de voie (p. 396)
- Affichage pour l'assistance de sortie de voie (p. 402)
- Limites de l'assistant de sortie de voie (p. 398)

## Affichage pour l'assistance de sortie de voie

L'assistance de sortie de voie (LKA<sup>111</sup>) est indiquée par un symbole sur l'écran conducteur dans différentes situations.



Voici quelques exemples de symboles et les situations dans lesquelles ils apparaissent :

### Disponible



Disponible - les lignes latérales du symbole sont BLANCHES.

L'assistance de sortie de voie détecte le marquage au sol latéral (une ou deux lignes) de la voie de circulation.

### Non disponible



Non disponible - les lignes latérales du symbole sont GRISES.

L'assistance de sortie de voie ne peut pas détecter les lignes latérales de la route, la vitesse est trop faible ou la route est trop étroite.

### Témoin de correction de trajectoire/avertissement

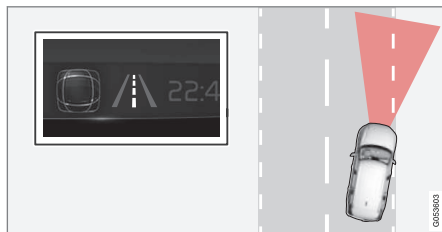

Correction de trajectoire/Avvertissement - les lignes latérales du symbole sont COLORÉES.

L'assistance de sortie de voie indique que le système émet un avertissement et/ou tente de replacer la voiture dans sa voie de circulation.

### Informations associées

- Assistance de sortie de voie (p. 396)
- Limites de l'assistant de sortie de voie (p. 398)

<sup>111</sup> Lane Keeping Aid

## Correction de trajectoire en cas de risque de collision

La fonction **Assistance évitement collision** peut aider le conducteur à réduire le risque que la voiture quitte sa voie de circulation et/ou entre en collision avec un autre véhicule/obstacle en corrigeant activement sa trajectoire afin de la ramener dans sa voie et/ou d'effectuer une manœuvre d'évitement.

La fonction est constituée de ces fonctions :

- Correction de trajectoire en cas de risque de sortie de route
- Correction de trajectoire en cas de risque de collision avec un véhicule en sens inverse
- Correction de trajectoire en cas de risque de collision par l'arrière\*

Après une intervention automatique, l'écran conducteur indique qu'elle a eu lieu avec un message texte :

**Assistance évitement collision  
Intervention automat.**

### ATTENTION

- La fonction est une assistance complémentaire à la conduite dont l'objectif est de faciliter et de sécuriser la conduite. Elle ne peut toutefois pas gérer toutes les situations dans toutes les conditions de circulation, météorologiques et de la chaussée.
- Le conducteur est invité à lire tous les chapitres du Manuel de conduite et d'entretien consacrés à cette fonction afin de prendre connaissance de ses limites avant de pouvoir l'utiliser.
- Les fonctions d'assistance au conducteur ne peuvent se substituer à l'attention et au jugement du conducteur et ce dernier a toujours la responsabilité de conduire sa voiture en toute sécurité et de veiller à maintenir une vitesse adaptée et une distance adéquate avec les autres véhicules tout en respectant le code de la route et les lois en vigueur.

### NOTE

C'est toujours le conducteur qui contrôle la direction de la voiture. Le système ne prend jamais les commandes.

## Informations associées

- Systèmes d'assistance au conducteur (p. 292)
- Activer ou désactiver la correction de trajectoire en cas de risque de collision (p. 404)
- Correction de trajectoire en cas de risque de sortie de route (p. 404)
- Correction de trajectoire en cas de risque de collision avec un véhicule en sens inverse (p. 405)
- Correction de trajectoire en cas de risque de collision par l'arrière\* (p. 406)
- Limites de la correction de trajectoire en cas de risque de collision (p. 407)
- Symboles et messages de la correction de trajectoire en cas de risque de collision (p. 408)

## Activer ou désactiver la correction de trajectoire en cas de risque de collision

La fonction de correction de trajectoire peut être activée et désactivée par le conducteur.



Activez ou désactivez la fonction avec ce bouton sur la Vue principale de l'écran central.

- Témoin VERT - la fonction est activée.
- Témoin GRIS - la fonction est désactivée.

La fonction est automatiquement activée à chaque démarrage du moteur<sup>112</sup>.

### **i** NOTE

Lorsque la fonction **Assistance évitement collision** est désactivée, toutes les sous-fonctions sont désactivées :

- Correction de trajectoire en cas de risque de sortie de route
- Correction de trajectoire en cas de risque de collision avec un véhicule en sens inverse
- Correction de trajectoire en cas de risque de collision par l'arrière\*

Outre la possibilité de désactiver la fonction, le conducteur est invité à la maintenir activée puisque, dans la plupart des cas, elle peut améliorer la sécurité.

### Informations associées

- Correction de trajectoire en cas de risque de collision (p. 403)
- Limites de la correction de trajectoire en cas de risque de collision (p. 407)

## Correction de trajectoire en cas de risque de sortie de route

La correction de trajectoire offre plusieurs fonction secondaires. La correction de trajectoire en cas de risque de sortie de route peut aider le conducteur et réduire le risque que la voiture ne quitte involontairement la route en ramenant activement la voiture sur la route.

La fonction a deux niveaux d'activation pour son intervention :

- Correction de trajectoire uniquement
- Correction de trajectoire avec intervention du freinage

### Correction de trajectoire uniquement

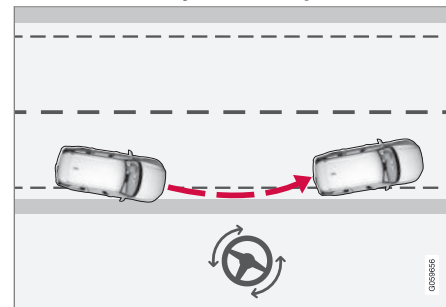

Intervention avec la correction de trajectoire.

<sup>112</sup> Sur certains marchés, le même réglage est employé à la réactivation qu'à l'arrêt du moteur.

### Correction de trajectoire avec intervention du freinage

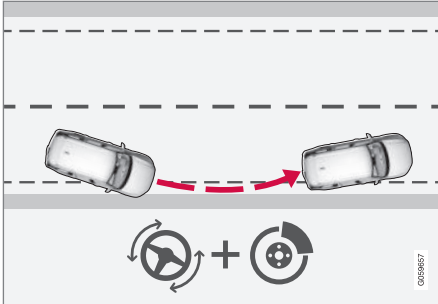

Intervention avec la correction de trajectoire et le freinage.

L'intervention du freinage aide dans les situations où la correction de trajectoire seule ne suffit pas. La puissance du freinage est automatiquement adaptée en fonction de la situation de sortie de route.

La fonction est active lorsque la vitesse est comprise entre 65 et 140 km/h (40-87 mph) sur des chaussées avec une signalisation latérale au sol visible.

Une caméra lit la signalisation au sol et le bord de la route. Si la voiture s'apprête à sortir de la route, elle est ramenée sur la route ; si l'intervention du système n'est pas suffisante pour éviter une sortie de route, le freinage est également activé.

La fonction n'intervient en revanche **pas** avec la correction de trajectoire ni avec le freinage si les clignotants sont utilisés. Et si la fonction détecte que le conducteur adopte une conduite active, l'activation de la fonction n'aura pas lieu.

### Informations associées

- Correction de trajectoire en cas de risque de collision (p. 403)
- Limites de la correction de trajectoire en cas de risque de collision (p. 407)

### Correction de trajectoire en cas de risque de collision avec un véhicule en sens inverse

La correction de trajectoire offre plusieurs fonction secondaires. La correction de trajectoire en cas de risque de collision avec un véhicule en sens inverse peut aider un conducteur distrait qui ne remarque pas que sa voiture se déporte dans la voie de circulation en sens inverse.

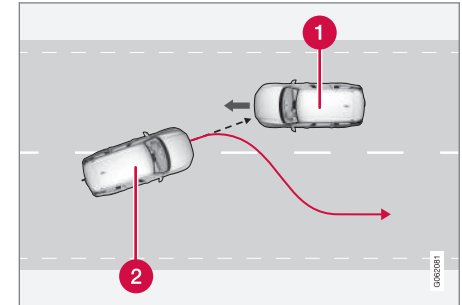

La fonction peut aider le conducteur en en ramenant la voiture dans sa propre voie de circulation.

- 1 Véhicule arrivant en sens inverse
- 2 Votre voiture

Lorsque la correction de trajectoire intervient, le système d'anticipation de collision est aussi activé pour assister le conducteur. Les pulsations de frein qui accompagnent le système

- « d'anticipation de collision ne seront toutefois pas activées.

La fonction est active lorsque la vitesse est comprise entre 60 et 140 km/h (37-87 mph) sur des chaussées avec une signalisation latérale au sol visible.

Si la voiture est sur le point de quitter sa voie de circulation et qu'un véhicule arrive en sens inverse, la fonction peut aider le conducteur à corriger la trajectoire de la voiture pour la rediriger dans sa file.

La fonction n'intervient en revanche **pas** avec la correction de trajectoire si les clignotants sont activés. Et si la fonction détecte que le conducteur adopte une conduite active, l'activation de la fonction n'aura pas lieu.

### Informations associées

- Correction de trajectoire en cas de risque de collision (p. 403)
- Avertissement émis par l'assistance au conducteur en cas de risque de collision (p. 334)
- Limites de la correction de trajectoire en cas de risque de collision (p. 407)

### Correction de trajectoire en cas de risque de collision par l'arrière\*

La correction de trajectoire offre plusieurs fonction secondaires. La correction de trajectoire en cas de risque de collision par l'arrière peut aider un conducteur distrait qui ne se rend pas compte que la voiture est sur le point de quitter sa propre voie de circulation alors qu'un autre véhicule arrive par l'arrière ou se trouve dans l'angle mort.

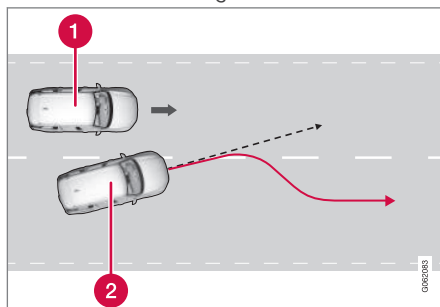

La fonction peut aider le conducteur en dirigeant la voiture dans sa propre voie de circulation.

- 1 Autre véhicule dans l'angle mort
- 2 Votre voiture

Si la voiture est sur le point de quitter sa voie de circulation et qu'un autre véhicule se trouve dans l'angle mort ou approche rapidement

dans une voie adjacente, la fonction peut aider le conducteur à corriger la trajectoire de la voiture pour la rediriger dans sa file.

La fonction peut également intervenir si le conducteur change volontairement de voie, après avoir activé les indicateurs de direction, sans s'apercevoir qu'un autre véhicule s'approche.

La fonction est active lorsque la vitesse est comprise entre 60 et 140 km/h (37-87 mph) sur des chaussées avec une signalisation latérale au sol visible.

Les témoins des rétroviseurs extérieurs clignotent en même temps que l'intervention de la correction de trajectoire, que la fonction BLIS<sup>113</sup> soit activée ou non.

### Informations associées

- Correction de trajectoire en cas de risque de collision (p. 403)
- BLIS\* (p. 376)
- Limites de la correction de trajectoire en cas de risque de collision (p. 407)

<sup>113</sup> Blind Spot Information



## Limites de la correction de trajectoire en cas de risque de collision

La fonction peut être limitée dans certaines situations et ne pas intervenir, comme dans les cas suivants :

- pour les petits véhicules comme les motos
- si la plus grande partie de la voiture est déjà dans la voie adjacente
- sur routes/voies de circulation dont la signalisation au sol est peu visible ou absente
- hors de l'intervalle de vitesse 60-140 km/h (37-87 mph)
- efficacité réduite de l'assistance de direction pour la résistance au volant en fonction de la vitesse, en cas de refroidissement dû à une surchauffe par exemple.

Autres situations pouvant poser problème :

- chantier routier
- conditions hivernale de la chaussée
- petites routes
- revêtement de la chaussée en mauvais état
- conduite très sportive
- conditions météorologiques mauvaises avec visibilité réduite.

Dans ces conditions difficiles, la fonction peut rencontrer des difficultés pour aider le conduc-

teur correctement. Il est alors conseillé de la désactiver.

### NOTE

Cette fonction utilise les unités de caméra/radar de la voiture qui présentent certaines limites.



### Informations associées

- Correction de trajectoire en cas de risque de collision (p. 403)
- Correction de trajectoire en cas de risque de sortie de route (p. 404)
- Correction de trajectoire en cas de risque de collision avec un véhicule en sens inverse (p. 405)
- Correction de trajectoire en cas de risque de collision par l'arrière\* (p. 406)

## Symboles et messages de la correction de trajectoire en cas de risque de collision

Divers symboles et messages concernant la correction de trajectoire peuvent s'afficher

sur l'écran conducteur. En voici quelques exemples.

Symbole	Message	Signification
	<b>Assistance évitement collision</b> <b>Intervention automat.</b>	Parallèlement à l'activation de la fonction, un message apparaît pour informer le conducteur que le système a été activé.
	<b>Capteur pare-brise</b> <b>Capteur bloqué. Voir le manuel.</b>	La capacité de la caméra à lire la voie devant la voiture est réduite.

Vous pouvez supprimer les messages avec une courte pression sur le bouton , situé au centre des commandes au volant droites.

Si un message reste affiché : Contactez un réparateur. Un réparateur Volvo agréé est recommandé.

### Informations associées

- Correction de trajectoire en cas de risque de collision (p. 403)
- Limites de la correction de trajectoire en cas de risque de collision (p. 407)

## Aide au stationnement\*

La fonction d'aide au stationnement peut aider le conducteur lors de manœuvres dans des espaces restreints en lui indiquant la distance séparant la voiture des obstacles alentours grâce à des signaux acoustiques et à une représentation graphique sur l'écran central.

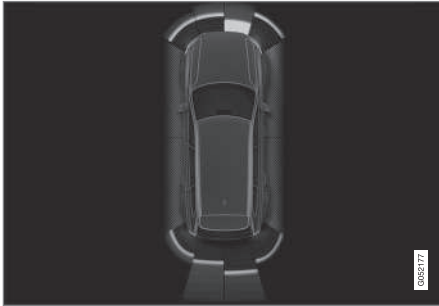

Écran représentant les zones d'obstacle et les secteurs de détection.

L'écran central affiche une vue d'ensemble de la voiture par rapport aux obstacles détectés.

Le secteur repéré indique où se trouve l'obstacle. Plus le secteur sélectionné vers l'avant/vers l'arrière est proche du symbole voiture, plus la distance entre la voiture et l'obstacle détecté est courte.

Les secteurs latéraux changent de couleur lorsque la distance diminue entre la voiture et un objet.

Plus la distance à l'obstacle est courte, plus les signaux sonores sont rapprochés. Tout autre son provenant du système audio est automatiquement atténué.

Le signal acoustique indiquant un obstacle à l'avant et sur les côtés de la voiture est actif lorsque celle-ci est en mouvement mais il est désactivé lorsque la voiture est à l'arrêt au moins pendant environ 2 secondes. Le signal acoustique indiquant un obstacle à l'arrière est actif même lorsque la voiture est immobile.

Lorsque la distance à un obstacle est inférieure à env. 30 cm (1 ft), à l'avant ou à l'arrière de la voiture, la tonalité est constante et le champ du capteur actif le plus proche du symbole de voiture est plein.

Lorsque la distance à un obstacle est inférieure à env. 25 cm (0,8 ft) sur les côtés, la tonalité retentit avec une pulsation intense et le champ de secteur actif change de couleur, passant de l'ORANGE au ROUGE.

Le niveau sonore de l'aide au stationnement peut être réglé tandis que le signal sonore retentit, à l'aide du bouton de réglage [>II] de la console centrale. Les réglages peuvent également être effectués dans l'option de menu **Paramètres** de la Vue principale.

### NOTE

Hormis dans le secteur le plus proche du symbole de la voiture, des avertissements lumineux ne sont donnés que pour les objets qui se trouvent directement sur la trajectoire de la voiture.

### ATTENTION

- La fonction est une assistance complémentaire à la conduite dont l'objectif est de faciliter et de sécuriser la conduite. Elle ne peut toutefois pas gérer toutes les situations dans toutes les conditions de circulation, météorologiques et de la chaussée.
- Le conducteur est invité à lire tous les chapitres du Manuel de conduite et d'entretien consacrés à cette fonction afin de prendre connaissance de ses limites avant de pouvoir l'utiliser.
- Les fonctions d'assistance au conducteur ne peuvent se substituer à l'attention et au jugement du conducteur et ce dernier a toujours la responsabilité de conduire sa voiture en toute sécurité et de veiller à maintenir une vitesse adaptée et une distance adéquate avec les autres véhicules tout en respectant le code de la route et les lois en vigueur.



#### « Informations associées

- Systèmes d'assistance au conducteur (p. 292)
- Aide au stationnement vers l'avant, vers l'arrière et le long des côtés\* (p. 410)
- Activer ou désactiver l'aide au stationnement\* (p. 411)
- Symboles et messages relatifs à l'aide au stationnement (p. 414)
- Limites de l'aide au stationnement (p. 412)

### Aide au stationnement vers l'avant, vers l'arrière et le long des côtés\*

L'aide au stationnement réagit différemment selon la partie de la voiture qui approche d'un obstacle.

#### Avant

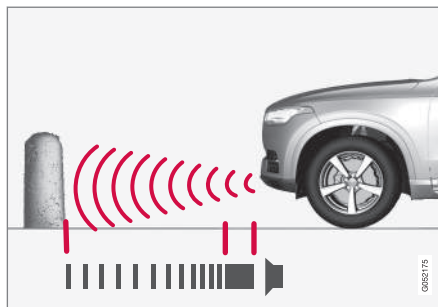

La tonalité du signal d'avertissement est constante à moins d'environ 30 cm (1 ft) d'un obstacle.

Les capteurs avant de l'aide au stationnement sont automatiquement activés au démarrage du moteur. Ils sont activés lorsque la vitesse est inférieure à 10 km/h (6 mph).

La zone de détection va jusqu'à environ 80 cm (2,5 ft) devant la voiture.

#### **i** NOTE

L'aide au stationnement est désactivée lors du serrage du frein de stationnement ou si la position **P** de la boîte de vitesses automatique est engagée, le cas échéant.

#### **i** IMPORTANT

Pour la pose de feux supplémentaires : Pensez qu'ils ne doivent pas gêner les capteurs - les feux supplémentaires pourraient alors être considérés comme des obstacles.

#### Vers l'arrière

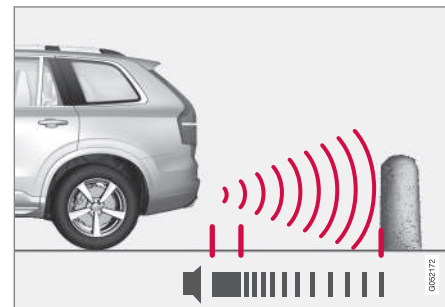

La tonalité du signal d'avertissement est constante à moins d'environ 30 cm (1 ft) d'un obstacle.

Les capteurs arrière sont activés si la voiture recule sans aucun rapport engagé ou lorsque

le sélecteur de vitesses est en position de marche arrière.

La zone de détection va jusqu'à environ 1,5 m (5 ft) derrière la voiture.

En cas de marche arrière avec une remorque branchée au système électrique de la voiture, l'aide au stationnement est automatiquement désactivée à l'arrière.

### **i** NOTE

Si vous reculez avec une remorque ou une porte-vélos sur le crochet d'attelage, sans le câblage de remorque d'origine Volvo, vous devrez probablement désactiver manuellement l'aide au stationnement pour éviter que les capteurs ne réagissent.

### Côtés

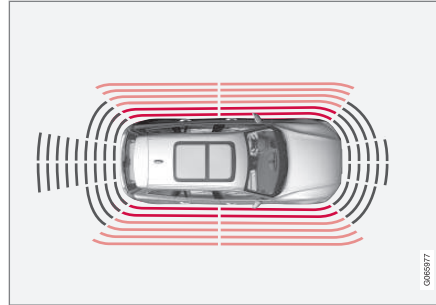

Pulsation intense du signal d'avertissement à moins d'environ 25 cm (0,8 ft) d'un obstacle.

Les capteurs latéraux de l'aide au stationnement sont automatiquement activés au démarrage du moteur. Ils sont activés lorsque la vitesse est inférieure à 10 km/h (6 mph).

La zone de mesure va jusqu'à env. 25 cm (0,8 ft) des côtés.

Les zones de détection des capteurs latéraux augmentent significativement avec l'angle de braquage des roues avant et, en tournant le volant, il est possible de détecter des obstacles jusqu'à environ 90 cm (3 ft) en diagonale derrière ou devant la voiture.

### Informations associées

- Aide au stationnement\* (p. 409)
- Zone de détection de l'aide au stationnement (p. 420)

### Activer ou désactiver l'aide au stationnement\*

La fonction d'aide au stationnement peut être activée ou désactivée.

Les capteurs avant et latéraux de l'aide au stationnement sont automatiquement activés au démarrage du moteur et les capteurs arrière le sont lorsque la voiture recule ou au moment d'engager la marche arrière.



Activez ou désactivez la fonction avec ce bouton sur la Vue principale de l'écran central.

- Témoin VERT - la fonction est activée.
- Témoin GRIS - la fonction est désactivée.

Sur les voitures équipées d'une caméra d'aide au stationnement\*, la fonction peut être activée ou désactivée depuis la vue de caméra.

### Informations associées

- Aide au stationnement\* (p. 409)
- Limites de l'aide au stationnement (p. 412)

## Limites de l'aide au stationnement

La fonction Aide au stationnement ne peut pas tout détecter dans toutes les situations et peut donc présenter une fonctionnalité limitée dans certains cas.

Le conducteur doit être conscient des limites de l'aide au stationnement présentées dans les exemples qui suivent :

### ATTENTION

- Les capteurs de stationnement ont des angles morts dans lesquels les obstacles ne peuvent être décelés.
- Faites particulièrement attention aux personnes et aux animaux proches de la voiture.
- N'oubliez pas que l'avant de la voiture peut se déporter vers la circulation en sens inverse durant la manœuvre de stationnement.

### ATTENTION



Soyez particulièrement prudent lorsque vous reculez et que ce symbole est allumé, lorsqu'un véhicule est attelé ou qu'un porte-vélo ou tout autre objet est installé et connecté (électricité) à la voiture.

Ce symbole indique que les capteurs arrière de l'aide au stationnement sont **désactivés** et ne détectent donc aucun obstacle.

### IMPORTANT

Certains éléments comme des chaînes, des poteaux fins et brillants ou des obstacles bas peuvent être dans "l'ombre du signal" et ne pas être détectés par les capteurs. La tonalité par impulsion peut alors cesser pour devenir continue.

Les capteurs ne peuvent pas détecter les objets hauts comme les plateaux de chargement saillants.

- Dans ces situations, soyez donc particulièrement vigilant et manœuvrez/déplacez la voiture très lentement ou interrompez la manœuvre de stationnement. Le risque d'endommager le véhicule ou d'autres objets est élevé puisque les informations provenant des capteurs ne sont pas toujours fiables dans de telles situations.

**!** **IMPORTANT**

Dans certaines conditions, le système d'assistance au stationnement peut envoyer des signaux d'avertissement erronés causés par des sources sonores externes qui émettent des fréquences ultrasons avec lesquelles le système fonctionne.

Un avertisseur sonore, des pneus humides sur l'asphalte, des freins pneumatiques, le bruit du tuyau d'échappement de motos en sont quelques exemples.

**i** **NOTE**

Si un crochet d'attelage a été configuré dans le système électrique de la voiture, la fonction prendra en compte la présence du crochet d'attelage lorsqu'elle mesurera la distance aux objets derrière la voiture.

**Informations associées**

- Aide au stationnement\* (p. 409)

## Symboles et messages relatifs à l'aide au stationnement

Les symboles et messages pour l'aide au stationnement peuvent s'afficher sur l'écran

conducteur et/ou l'écran central. En voici quelques exemples.

Symbole	Message	Signification
		Les capteurs de l'assistance de stationnement arrière sont <b>désactivés</b> . Aucun avertissement sonore indiquant un obstacle n'est donc émis.
	<b>Syst. aide stationnem. Capteurs bloqués, nettoyage nécessaire</b>	Un ou plusieurs capteurs de la fonction sont bloqués – contrôlez et prenez les mesures nécessaires le plus rapidement possible.
	<b>Syst. aide stationnem. Indisponible, entretien nécessaire</b>	Le système ne fonctionne pas comme il se doit. Il est préférable de contacter un atelier <sup>A</sup> .

<sup>A</sup> Un atelier Volvo agréé est recommandé.

Vous pouvez supprimer les messages avec une courte pression sur le bouton , situé au centre des commandes au volant droites.

Si un message persiste, contactez un atelier<sup>A</sup>.

### Informations associées

- Aide au stationnement\* (p. 409)
- Limites de l'aide au stationnement (p. 412)



## Caméra d'aide au stationnement\*

La caméra d'aide au stationnement peut aider le conducteur lors de manœuvres dans des espaces restreints en lui indiquant les obstacles grâce à la caméra qui diffuse l'image sur l'écran central.

La caméra d'aide au stationnement est une fonction d'assistance automatiquement activée lorsque la marche arrière est engagée ou manuellement par le biais de l'écran central.



Exemple de vue de la caméra.

- 1 **Zoom**<sup>114</sup> - zoom avant/arrière
- 2 **Vue 360°\*** - active/désactive toutes les caméras
- 3 **PAS\*** - active/désactive l'aide au stationnement
- 4 **Lignes** - active/désactive les lignes indicatrices

5 **Attelage\*** - active/désactive les lignes indicatrices pour crochet d'attelage<sup>115</sup>

6 **CTA\*** - active/désactive Cross Traffic Alert

Les objets/obstacles peuvent se trouver plus près de la voiture en réalité que ce qui paraît à l'écran.

### ATTENTION

- Les capteurs de stationnement ont des angles morts dans lesquels les obstacles ne peuvent être décelés.
- Faites particulièrement attention aux personnes et aux animaux proches de la voiture.
- N'oubliez pas que l'avant de la voiture peut se déporter vers la circulation en sens inverse durant la manœuvre de stationnement.

<sup>114</sup> Les lignes indicatrices disparaissent en cas d'utilisation du zoom.

<sup>115</sup> N'est pas disponible pour tous les modèles et marchés.



### ATTENTION

- La fonction est une assistance complémentaire à la conduite dont l'objectif est de faciliter et de sécuriser la conduite. Elle ne peut toutefois pas gérer toutes les situations dans toutes les conditions de circulation, météorologiques et de la chaussée.
- Le conducteur est invité à lire tous les chapitres du Manuel de conduite et d'entretien consacrés à cette fonction afin de prendre connaissance de ses limites avant de pouvoir l'utiliser.
- Les fonctions d'assistance au conducteur ne peuvent se substituer à l'attention et au jugement du conducteur et ce dernier a toujours la responsabilité de conduire sa voiture en toute sécurité et de veiller à maintenir une vitesse adaptée et une distance adéquate avec les autres véhicules tout en respectant le code de la route et les lois en vigueur.

### Informations associées

- Systèmes d'assistance au conducteur (p. 292)
- Emplacement des caméras d'aide au stationnement et zone couverte\* (p. 416)

- Lignes d'assistance pour caméra d'aide au stationnement\* (p. 418)
- Zone de détection de l'aide au stationnement (p. 420)
- Activation de la caméra d'aide au stationnement (p. 421)
- Symboles et messages pour la caméra d'aide au stationnement (p. 423)
- Limites de l'unité caméra/radar (p. 355)
- Aide au stationnement\* (p. 409)
- Cross Traffic Alert\* (p. 380)

### Emplacement des caméras d'aide au stationnement et zone couverte\*

La fonction peut afficher une vue à 360° ainsi qu'une vue séparée pour les quatre caméras : arrière, avant, gauche ou droite.

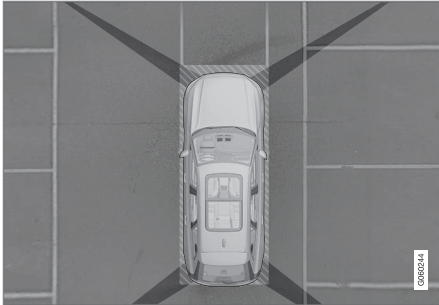
**Vue à 360°\***

« Champ de vision » des caméras d'aide au stationnement avec sa zone approximative de couverture.

La fonction **Vue 360°** active toutes les caméras d'aide au stationnement et les quatre côtés de la voiture sont représentés simultanément sur l'écran central pour permettre au conducteur de savoir ce qui se trouve autour de la voiture lors de manœuvres à basse vitesse.

À partir de la vue à 360°, il est possible d'activer séparément la vue de chaque caméra :

- Appuyez sur l'écran, dans le « champ de vision » souhaité de la caméra, par exemple la zone devant/au-dessus de la caméra avant.



Les caméras actives sont indiquées par un symbole en forme de caméra sur la voiture représentée sur l'écran central.

Si la voiture est également équipée de **Assist. de stationnement semi-automatique\***, la distance est représentée par rapport à l'obstacle détecté de même avec des champs de différentes couleurs.

Les caméras peuvent être activées automatiquement ou manuellement.

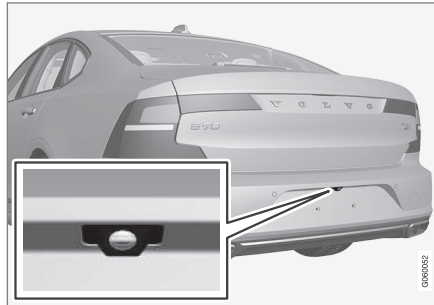
**Vers l'arrière**

La caméra arrière est placée au-dessus de la plaque d'immatriculation.

La caméra arrière montre une large zone derrière la voiture. Pour certains modèles, une partie du pare-chocs peut aussi apparaître ainsi que le crochet d'attelage, le cas échéant.

Certains objets sur l'écran central semblent pencher, ceci est normal.

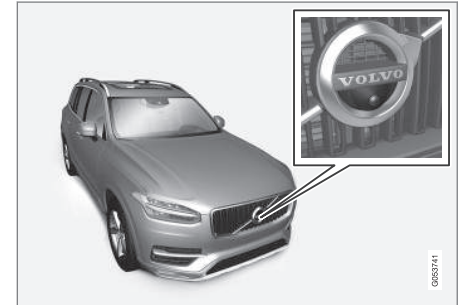
**Avant**

La caméra de stationnement avant est placée sur la calandre.

Elle peut s'avérer utile lorsque la visibilité sur les côtés est limitée en sortant d'un garage ou d'un passage bordé de haies par exemple. La fonction est active lorsque la vitesse est inférieure à 25 km/h (16 mph). Au-delà, la caméra avant s'éteint.

Si la voiture n'atteint pas 50 km/h (30 mph) et si la vitesse baisse sous 22 km/h (14 mph) dans un délai d'une (1) minute après l'extinction de la caméra avant, la caméra sera réactivée.

« Côtés



Les caméras latérales se trouvent dans les rétroviseurs extérieurs.

Les caméras latérales peuvent montrer ce qui se trouve de chaque côté de la voiture.

Informations associées

- Caméra d'aide au stationnement\* (p. 415)
- Activation de la caméra d'aide au stationnement (p. 421)
- Limites de l'unité caméra/radar (p. 355)

Lignes d'assistance pour caméra d'aide au stationnement\*

Les caméras d'aide au stationnement indiquent, avec des lignes à l'écran, où se trouve la voiture dans son environnement.



Exemples de ligne indicatrice

Les lignes indiquent les dimensions extérieures de la voiture lors de son déplacement en fonction de l'angle de braquage. Cette fonction peut faciliter le stationnement en créneau,

le recul dans des espaces étroits et l'attelage d'un véhicule.

Les lignes à l'écran sont projetées comme si elles se trouvaient au sol derrière la voiture et dépendent directement de l'angle de braquage, ce qui permet d'indiquer au conducteur comment la voiture se déplacera même en tournant.

Les lignes indicatrices incluent les éléments saillants de la voiture comme le crochet d'attelage, les rétroviseurs extérieurs et les angles.

**NOTE**

- Pour reculer avec une remorque dont le système électrique n'est pas connecté à la voiture, les lignes indicatrices sur l'écran indiquent la trajectoire de la **voiture**, pas celle de la remorque.
- L'écran ne comporte aucune ligne indicatrice si une remorque est connectée au système électrique de la voiture.
- Les lignes indicatrices ne s'affichent pas lors de l'utilisation d'un zoom avant.

**! IMPORTANT**

- Gardez à l'esprit que lorsque la vue arrière de la caméra a été sélectionnée, l'écran n'affiche que la zone derrière la voiture - faites attention aux côtés et à l'avant de la voiture lors d'un braquage en marche arrière.
- La même règle s'applique lorsque vous utilisez la caméra avant : soyez attentif à l'arrière de la voiture.
- Veuillez noter que les lignes indicatrices montent le chemin **le plus court**. Soyez alors particulièrement attentif afin d'éviter que les flancs de la voiture ne heurtent un objet lorsque vous tournez le volant en marche avant ou que l'avant de la voiture ne touche un objet lorsque vous tournez le volant en reculant.

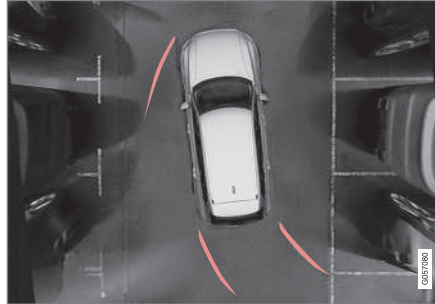
**Lignes indicatrices à 360°\***

Vue à 360° avec lignes indicatrices.

Dans la vue à 360°, des lignes indicatrices s'affichent - en fonction du sens de conduite - à l'arrière, devant et sur les côtés de la voiture :

- Marche avant : Lignes avant
- Marche arrière : Marquage au sol latéral et arrière.

Lorsque la caméra avant ou la caméra arrière a été sélectionnée, les lignes indicatrices sont affichées quel que soit le sens de déplacement de la voiture.

Lorsqu'une caméra latérale a été sélectionnée, les lignes indicatrices ne sont affichées qu'en marche arrière.

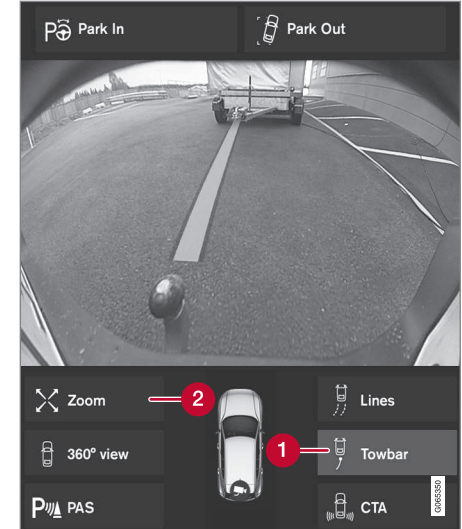
**Lignes indicatrices pour crochet d'attelage\***

Crochet d'attelage avec ligne indicatrice.

- 1 Attelage** – permet d'activer les lignes indicatrices pour crochet d'attelage.
- 2 Zoom** - zoom avant/arrière.

La caméra peut être utilisée en cas d'attelage d'une remorque en montrant une ligne simulant le trajet du crochet d'attelage vers la remorque.



1. Appuyez sur **Attelage** (1).
  - > La ligne indicatrice de trajectoire prévue du crochet d'attelage est affichée ; dans le même temps les lignes indicatrices de la voiture disparaissent.

Les lignes indicatrices pour la voiture et le crochet d'attelage ne peuvent être affichées simultanément.
2. Appuyez sur **Zoom** (2) si une manœuvre précise est nécessaire.
  - > La vue de la caméra opère un zoom avant.

#### Informations associées

- Caméra d'aide au stationnement\* (p. 415)
- Emplacement des caméras d'aide au stationnement et zone couverte\* (p. 416)
- Limites de l'unité caméra/radar (p. 355)
- Crochet d'attelage\* (p. 504)

### Zone de détection de l'aide au stationnement

Si la voiture est équipée de l'aide au stationnement\*, la distance est indiquée sur une vue à 360° par des champs colorés pour chaque capteur qui détecte un obstacle.

#### Zone des capteurs arrière et avant

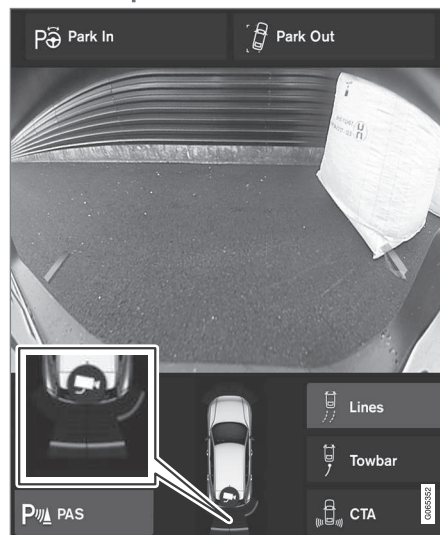

L'écran peut afficher des champs colorés de capteurs sur le symbole de voiture.

La couleur du champ des capteurs arrière et avant change au fur et à mesure que la distance à l'obstacle baisse : de JAUNE à ORANGE puis ROUGE.

Couleur de champ arrière	Distance en mètres (pieds)
Jaune	0,6-1,5 (2,0-4,9)
Orange	0,3-0,6 (1,0-2,0)
Rouge	0-0,3 (0-1,0)

Couleur de champ avant	Distance en mètres (pieds)
Jaune	0,6-0,8 (2,0-2,6)
Orange	0,3-0,6 (1,0-2,0)
Rouge	0-0,3 (0-1,0)

Lorsque les champs sont ROUGES, le signal sonore par impulsion devient constant.

### Champs latéraux des capteurs

Les signaux d'avertissement dépendent de la trajectoire prévue de la voiture. En braquant à fond, l'avertissement peut donc être émis pour des obstacles placés en diagonale, et pas tout droit, devant ou à derrière la voiture.

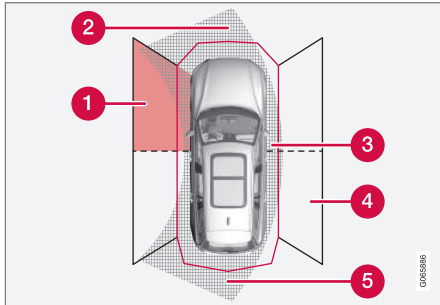

Secteurs des capteurs de stationnement où des obstacles peuvent être détectés.

- 1 Champ du capteur avant, côté gauche
- 2 Secteur d'obstacles sur la trajectoire prévue en avant de la voiture (selon l'angle de braquage)
- 3 Secteur avec champ de couleur ROUGE et tonalité à pulsation intense
- 4 Champ du capteur arrière, côté droit
- 5 Secteur d'obstacles sur la trajectoire prévue en arrière de la voiture (selon l'angle de braquage)

La couleur des champs latéraux changent au fur et à mesure que la distance à l'obstacle baisse : de JAUNE à ROUGE.

Couleurs de champ, sur les côtés	Distance en mètres (pieds)
Jaune	0,25–0,9 (0,8–3,0)
Rouge	0–0,25 (0–0,8)

Lorsque les champs de capteur sont ROUGES, le signal sonore passe d'une pulsation ordinaire à une pulsation intense.

### Informations associées

- Aide au stationnement\* (p. 409)
- Caméra d'aide au stationnement\* (p. 415)
- Emplacement des caméras d'aide au stationnement et zone couverte\* (p. 416)
- Limites de l'unité caméra/radar (p. 355)

### Activation de la caméra d'aide au stationnement

La caméra d'aide au stationnement est automatiquement activée lorsque la marche arrière est engagée ou manuellement, avec l'un des boutons de fonction de l'écran central.

### Vue de la caméra lors de la marche arrière

Lorsque la marche arrière est engagée, l'écran affiche la vue à 360° si elle, ou l'une des vues latérales, est la vue la plus récemment utilisée. Sinon, il affichera la vue arrière.

### Vue caméra avec activation manuelle



Activez la caméra d'aide au stationnement avec ce bouton de la vue Fonctions sur l'écran central.

L'écran affiche ensuite en priorité la dernière vue utilisée. Mais après chaque démarrage du moteur, la dernière vue latérale utilisée est remplacée par la vue à 360° et, si le zoom de la vue arrière a été utilisé, la vue arrière sera réinitialisée.

- Témoin VERT - la fonction est activée.
- Témoin GRIS - la fonction est désactivée.



## ◀ **Désactivation automatique de la caméra**

La vue avant est désactivée à 25 km/h (16 mph) afin de ne pas distraire le conducteur. Elle est automatiquement réactivée si la vitesse descend à moins de 22 km/h (14 mph) dans la minute qui suit à condition que la vitesse n'ait pas dépassé 50 km/h (31 mph).

Les autres vues de la caméra sont désactivées à 15 km/h (9 mph) et ne sont pas réactivées.

### **Informations associées**



- Caméra d'aide au stationnement\* (p. 415)
- Limites de l'aide au stationnement (p. 412)
- Limites de l'unité caméra/radar (p. 355)



## Symboles et messages pour la caméra d'aide au stationnement

Les symboles et messages pour la caméra d'aide au stationnement peuvent s'afficher

sur l'écran conducteur et/ou l'écran central.  
En voici quelques exemples.

Symbole	Message	Signification
		Les capteurs de l'assistance de stationnement arrière sont <b>désactivés</b> . Aucun avertissement sonore n'est donc émis et les repères indiquant un obstacle n'apparaissent pas.
		La caméra est hors service.
	<b>Syst. aide stationnem. Capteurs bloqués, nettoyage nécessaire</b>	Un ou plusieurs capteurs de la fonction sont bloqués – contrôlez et prenez les mesures nécessaires le plus rapidement possible.
	<b>Syst. aide stationnem. Indisponible, entretien nécessaire</b>	Le système ne fonctionne pas comme il se doit. Il est préférable de contacter un atelier <sup>A</sup> .

<sup>A</sup> Un atelier Volvo agréé est recommandé.

Vous pouvez supprimer les messages avec une courte pression sur le bouton , situé au centre des commandes au volant droites.

Si un message persiste, contactez un atelier<sup>A</sup>.

### Informations associées

- Caméra d'aide au stationnement\* (p. 415)
- Limites de l'unité caméra/radar (p. 355)

## Aide active au stationnement\*

L'aide au stationnement active (PAP<sup>116</sup>) peut aider le conducteur à guider la voiture lors des manœuvres de stationnement. La fonction peut aussi aider à quitter une place de stationnement en créneau.

La fonction vérifie d'abord si l'espace est suffisamment grand puis aide le conducteur à diriger la voiture dans l'emplacement de stationnement.

L'écran central affiche avec des symboles, graphiques et textes quels moments doivent être mis en œuvre et quand.

### ATTENTION

- La fonction est une assistance complémentaire à la conduite dont l'objectif est de faciliter et de sécuriser la conduite. Elle ne peut toutefois pas gérer toutes les situations dans toutes les conditions de circulation, météorologiques et de la chaussée.
- Le conducteur est invité à lire tous les chapitres du Manuel de conduite et d'entretien consacrés à cette fonction afin de prendre connaissance de ses limites avant de pouvoir l'utiliser.
- Les fonctions d'assistance au conducteur ne peuvent se substituer à l'attention et au jugement du conducteur et ce dernier a toujours la responsabilité de conduire sa voiture en toute sécurité et de veiller à maintenir une vitesse adaptée et une distance adéquate avec les autres véhicules tout en respectant le code de la route et les lois en vigueur.

- Utiliser l'aide active au stationnement\* (p. 426)
- Quitter le stationnement en créneau à l'aide de l'aide active au stationnement\* (p. 429)
- Limites de l'aide active au stationnement\* (p. 429)
- Messages de l'aide active au stationnement\* (p. 432)

### Informations associées

- Systèmes d'assistance au conducteur (p. 292)
- Variantes de stationnement avec aide active au stationnement\* (p. 425)

---

<sup>116</sup> Park Assist Pilot

## Variantes de stationnement avec aide active au stationnement\*

L'aide active au stationnement (PAP<sup>117</sup>) peut servir aussi bien pour le stationnement en créneau que pour le stationnement en bataille.

### Stationnement en créneau

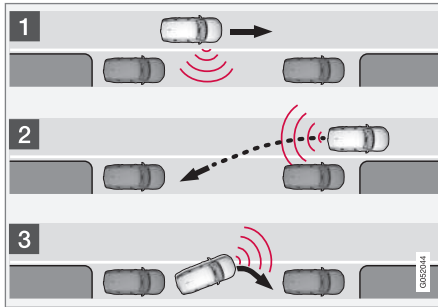

Principe pour le stationnement en créneau.

La fonction permet de garer la voiture selon les étapes suivantes :

1. Une place de stationnement est recherchée et ses mesures sont contrôlées.
2. La voiture est guidée dans l'espace tout en reculant.
3. La voiture est positionnée dans l'espace en roulant en avant/arrière.

La fonction **Sortie stationnement** peut aussi vous assister pour quitter une place de stationnement lorsque la voiture est garée en créneau.

### Stationnement en bataille

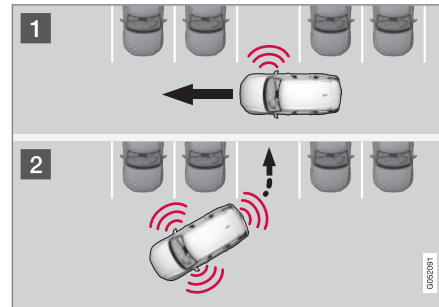

Principe pour le stationnement en bataille.

La fonction permet de garer la voiture selon les étapes suivantes :

1. Une place de stationnement est recherchée et ses mesures sont contrôlées.
2. La voiture est dirigée dans l'espace en reculant puis positionnée en avançant et en reculant.

### **i** NOTE

Quitter un emplacement de stationnement avec la fonction **Sortie stationnement** ne doit être utilisé que pour une voiture garée en parallèle - elle ne fonctionne pas pour une voiture garée en perpendiculaire.

### Informations associées

- Aide active au stationnement\* (p. 424)
- Quitter le stationnement en créneau à l'aide de l'aide active au stationnement\* (p. 429)

## Utiliser l'aide active au stationnement\*

L'aide active au stationnement (PAP<sup>118</sup>) assiste le conducteur lors de manœuvres pour se garer, en trois étapes. La fonction peut également assister le conducteur lorsqu'il s'agit de sortir d'un emplacement de stationnement.

La fonction mesure l'espace et guide la voiture. Le rôle du conducteur est alors :

- d'être attentif aux alentours de la voiture
- de suivre les instructions fournies sur l'écran central
- de sélectionner les rapports (marche avant/arrière), un signal sonore indique au conducteur de changer de rapport
- de contrôler la vitesse tout en veillant à la sécurité
- de freiner et de s'arrêter.

Des symboles, illustrations et/ou textes apparaissent sur l'écran central lors des différentes étapes.

La fonction peut être activée si les conditions suivantes sont remplies après le démarrage du moteur :

- Aucune remorque n'est reliée à la voiture
- La vitesse est inférieure à 30 km/h (20 mph).

**i NOTE**

La distance entre la voiture et l'emplacement de stationnement doit être compris entre 0,5 et 1,5 mètre (1,6-5,0 ft) lorsque la fonction cherche une place.

### Se garer avec l'aide active au stationnement

La fonction permet de garer la voiture selon les étapes suivantes :

1. Une place de stationnement est recherchée et ses mesures sont contrôlées.
2. La voiture est guidée dans l'espace tout en reculant.
3. La voiture est positionnée dans l'emplacement. Le système peut alors demander au conducteur de changer de vitesse et de freiner.

### Chercher et mesurer une place de stationnement



La fonction peut être activée dans la vue Fonctions de l'écran central.

Elle est aussi accessible à partir des vues de la caméra.

- Témoin VERT - la fonction est activée.
- Témoin GRIS - la fonction est désactivée.

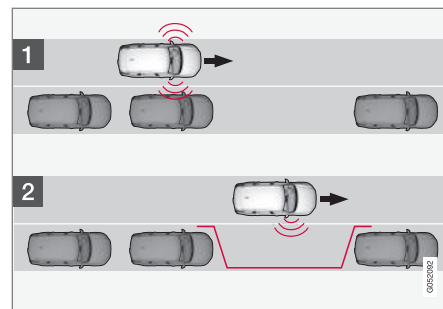

Principe de recherche pour un stationnement en créneau.

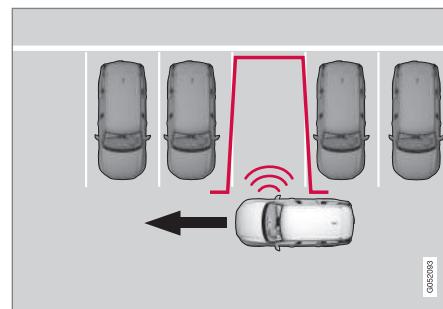

Principe de recherche pour un stationnement en bataille.

Roulez à 30 km/h (20 mph) au maximum pour un stationnement.

<sup>118</sup> Park Assist Pilot

- Appuyez sur le bouton **Entrée stationnement** de la vue Fonctions ou de la vue Caméra.
  - > La fonction recherche un espace de stationnement et contrôle s'il est assez grand.
- Tenez-vous prêt à stopper la voiture lorsque le graphique et un message à l'écran central vous indique qu'un emplacement de stationnement adéquat a été trouvé.
  - > Une fenêtre pop-up s'ouvre.
- Sélectionnez **Station. parallèle** ou **Stationn. perpendicul.** et passez en marche arrière.

### **i** NOTE

La fonction cherche un espace de stationnement, affiche les instructions et guide la voiture du côté passager. Si vous souhaitez vous garer du côté conducteur de la rue :

- Activez le clignotant du côté conducteur pour laisser le système chercher un espace de stationnement de ce côté-là.

### Reculez dans la place de stationnement

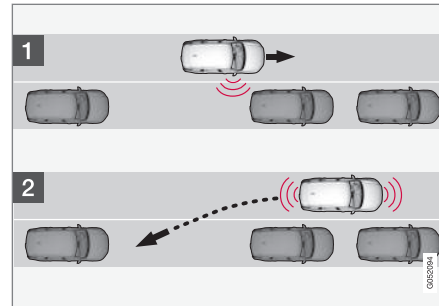

Principe pour le stationnement en créneau en reculant.

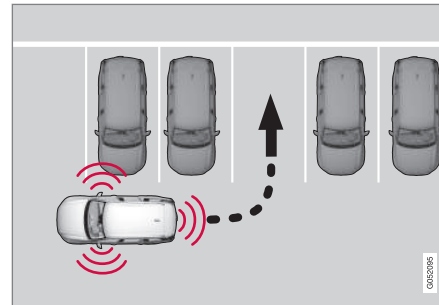

Principe pour le stationnement en bataille en reculant.

- Vérifiez qu'il n'y a aucun obstacle derrière et engagez la marche arrière.

- Reculez lentement et prudemment sans toucher le volant. Ne dépassez pas environ 7 km/h (4 mph).
- Tenez-vous prêt à stopper la voiture lorsque le graphique et un message à l'écran central vous le demandent.

### **i** NOTE

- Ne laissez pas vos mains sur le volant lorsque la fonction est activée.
- Assurez-vous que rien ne perturbe le mouvement du volant.
- Pour obtenir le meilleur résultat, attendez que le volant se soit immobilisé avant de commencer à rouler vers l'avant/l'arrière.

## « Placer la voiture dans l'espace de stationnement

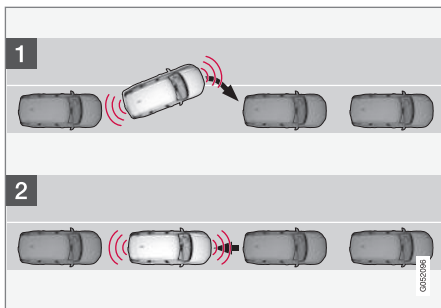

Principe de positionnement pour le stationnement en créneau.

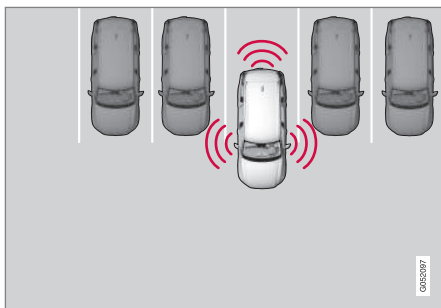

Principe de positionnement pour le stationnement en bataille.

1. Placez le sélecteur de vitesses sur la position indiquée par le système, attendez que le volant tourne et avancez lentement.
2. Tenez-vous prêt à stopper la voiture lorsque le graphique et un message à l'écran central vous le demandent.
3. Passez la marche arrière et reculez doucement.
4. Tenez-vous prêt à freiner lorsque le graphique et un message à l'écran central vous le demandent.

La fonction est automatiquement désactivée lorsque les éléments graphiques et le message indiquent que les manœuvres sont terminées. Le conducteur peut toutefois devoir apporter des corrections par la suite. Il ou elle peut seul juger si la voiture est correctement garée.

### ! IMPORTANT

La distance d'avertissement est plus courte lorsque les capteurs sont utilisés par l'aide active au stationnement (PAP<sup>119</sup>) que par l'aide au stationnement "ordinaire".

## Freinage automatique pendant une séquence de stationnement

Si, pendant une manœuvre de stationnement, les capteurs de stationnement détectent un véhicule ou un piéton sur la trajectoire prévue ou derrière la voiture, la voiture freine automatiquement jusqu'à l'arrêt.

L'écran conducteur affiche alors un message contextuel grâce auquel le conducteur peut choisir d'arrêter la manœuvre en appuyant sur **Annuler** ou de la poursuivre avec **Reprendre**.

Procédez comme suit après avoir choisi **Reprendre** :

- Vérifiez que la zone autour de la voiture est dégagée et suivez les instructions qui apparaissent sur l'écran central, comme :  
**Pour continuer – Accél. doucem. pour vs éloigner de l'objet.**

## Informations associées

- Aide active au stationnement\* (p. 424)
- Limites de l'aide active au stationnement\* (p. 429)

<sup>119</sup> Park Assist Pilot

## Quitter le stationnement en créneau à l'aide de l'aide active au stationnement\*

La fonction **Sortie stationnement** peut aider le conducteur à quitter un emplacement de stationnement où il s'est garé en créneau.

### **i** NOTE

Quitter un emplacement de stationnement avec la fonction **Sortie stationnement** ne doit être utilisé que pour une voiture garée en parallèle - elle ne fonctionne pas pour une voiture garée en perpendiculaire.



La fonction **Sortie stationnement** est activée dans la vue Caméra ou dans la vue Fonctions de l'écran central.

- Témoin VERT - la fonction est activée.
  - Témoin GRIS - la fonction est désactivée.
1. Appuyez sur le bouton **Sortie stationnement** de la vue Fonctions ou de la vue Caméra.
  2. Avec les clignotants, choisissez dans quelle direction la voiture doit quitter la place de stationnement.

3. Tenez-vous prêt à stopper la voiture lorsque le graphique et un message à l'écran central vous le demandent. Suivez les instructions de la même façon que dans la procédure de mise en stationnement.

Notez que le volant peut "revenir" lorsque la fonction est terminée - le conducteur peut alors avoir besoin de tourner le volant au maximum pour quitter la place en créneau.

Si la fonction estime que le conducteur peut quitter la place sans manœuvre supplémentaire, la fonction s'interrompt alors, même si la voiture est toujours en créneau.

### Informations associées

- Aide active au stationnement\* (p. 424)
- Limites de l'aide active au stationnement\* (p. 429)

## Limites de l'aide active au stationnement\*

La fonction Aide au stationnement active (PAP<sup>120</sup>) ne peut pas tout détecter dans toutes les situations et peut donc présenter une fonctionnalité limitée.

### **⚠** ATTENTION

- Les capteurs de stationnement ont des angles morts dans lesquels les obstacles ne peuvent être décelés.
- Faites particulièrement attention aux personnes et aux animaux proches de la voiture.
- N'oubliez pas que l'avant de la voiture peut se déporter vers la circulation en sens inverse durant la manœuvre de stationnement.

### **!** IMPORTANT

Les objets placés plus haut que la zone de détection des capteurs ne sont pas inclus dans le calcul de la manœuvre de stationnement. La fonction braque alors trop tôt pour entrer dans l'espace de stationnement. Il convient donc d'éviter ce type de place de stationnement.

- « Le conducteur doit être conscient des limites de l'aide au stationnement active présentées dans les exemples qui suivent :

### Le stationnement est interrompu

Une séquence de stationnement est interrompue :

- si vous touchez le volant
- si vous roulez trop vite (plus de 7 km/h (4 mph))
- si le conducteur presse sur **Annuler** sur l'écran central
- lors de l'engagement des freins antibloccage ou du contrôle de stabilité électronique - par exemple lorsqu'une roue perd l'adhérence sur une route glissante
- efficacité réduite de l'assistance de direction pour la résistance au volant en fonction de la vitesse, en cas de refroidissement dû à une surchauffe par exemple.
- si, pendant une manœuvre de stationnement, les capteurs de stationnement détectent un véhicule ou un piéton sur la trajectoire prévue ou derrière la voiture, la voiture freine automatiquement jusqu'à l'arrêt.

Un message sur l'écran central informe le cas échéant, sur les raisons de l'interruption de la séquence de stationnement.

**!** **IMPORTANT**

Dans certaines conditions, la fonction ne trouvera aucune place de stationnement. Ce problème est dû aux capteurs perturbés par des sources sonores externes qui émettent des fréquences ultrasons identiques à celles avec lesquelles le système fonctionne.

Un avertisseur sonore, des pneus humides sur l'asphalte, des freins pneumatiques, le bruit du tuyau d'échappement de motos en sont quelques exemples.

**i** **NOTE**

La saleté, la glace et la neige sur les capteurs réduisent l'efficacité de la fonction et empêchent la mesure.

### Responsabilité du conducteur

Le conducteur ne doit pas oublier que la fonction est une aide et non un système entièrement automatique et infaillible. C'est pourquoi le conducteur doit être prêt à interrompre la procédure de stationnement.

Concernant le stationnement, n'oubliez pas que :

- Le conducteur porte toujours la responsabilité de juger si l'espace proposé par la

fonction est adéquat pour le stationnement.

- N'utilisez pas la fonction avec des chaînes à neige ou une roue de secours.
- N'utilisez pas la fonction si des objets dépassent de la voiture.
- De fortes chutes de pluie ou de neige peuvent entraîner une mesure incorrecte du créneau de stationnement.
- Lors de la recherche et de l'évaluation de la place de stationnement, la fonction peut ne pas détecter des objets longs éventuellement présents dans l'espace choisi.
- Les places de stationnement des petites rues ne sont pas toujours proposées puisque l'espace nécessaire à la manœuvre n'est pas toujours suffisant.
- Utilisez des pneumatiques agréés<sup>121</sup> à la pression correcte. Ceci affecte la capacité de la fonction pour le stationnement.
- La fonction se base sur l'emplacement actuel du véhicule garé. S'il est incorrect, les pneus et les jantes de la voiture risquent d'être endommagés sur le bord du trottoir.
- Certains espaces de stationnement en bataille peuvent ne pas être détectés ou

<sup>121</sup> Par « pneumatiques agréés », on entend des pneumatiques de même type et de même marque que ceux équipant d'origine la voiture à sa livraison d'usine.



être suggérés inutilement si une voiture garée dépasse plus que les autres.

- La fonction est conçue pour le stationnement dans une rue droite et non en virage. Assurez-vous donc que la voiture est parallèle aux places de stationnement concernées lorsque la fonction mesure l'emplacement.

### **Informations associées**

- Aide active au stationnement\* (p. 424)
- Résistance au volant en fonction de la vitesse (p. 292)
- Limites de l'unité caméra/radar (p. 355)

## Messages de l'aide active au stationnement\*

conducteur et/ou l'écran central. En voici quelques exemples.

Les messages pour l'aide active au stationnement PAP<sup>122</sup> peuvent s'afficher sur l'écran

Message	Signification
Syst. aide stationnem. Capteurs bloqués, nettoyage nécessaire	Un ou plusieurs capteurs de la fonction sont bloqués – contrôlez et prenez les mesures nécessaires le plus rapidement possible.
Syst. aide stationnem. Indisponible, entretien nécessaire	Le système ne fonctionne pas comme il se doit. Il est préférable de contacter un atelier <sup>A</sup> .

<sup>A</sup> Un atelier Volvo agréé est recommandé.

Vous pouvez supprimer les messages avec une courte pression sur le bouton , situé au centre des commandes au volant droites.

Si un message persiste, contactez un atelier<sup>A</sup>.

### Informations associées

- Aide active au stationnement\* (p. 424)
- Limites de l'aide active au stationnement\* (p. 429)

<sup>122</sup>Park Assist Pilot

INFORMATIONS SUR LE MODE HYBRIDE

## Généralités concernant Twin Engine

La Twin Engine se conduit comme une voiture ordinaire, néanmoins certaines fonctions se différencient d'un véhicule uniquement essence ou diesel. Le moteur électrique propulse la voiture principalement à basse vitesse et le moteur à essence intervient pour les vitesses élevées et en cas de conduite plus dynamique.

L'écran conducteur affiche des informations spécifiques à la Twin Engine - une information sur la charge, le mode de conduite sélectionné, le kilométrage d'autonomie de batterie ainsi que le niveau de charge de la batterie hybride.

Il est possible de sélectionner différents modes pendant la conduite : par exemple pour un mode exclusivement électrique ou, lorsque plus de puissance est requise, l'utilisation combinée des moteurs essence et électrique. La voiture calcule une combinaison liant manœuvrabilité, plaisir de conduite, protection de l'environnement et consommation de carburant en fonction des choix de conduite effectués.

Pour un fonctionnement optimal de la voiture, la batterie hybride, le système d'entraînement électrique ainsi que le moteur essence et son système d'entraînement doivent avoir une température correcte. La capacité de la batterie peut être considérablement réduite si celle-

ci est trop froide ou trop chaude. Le préconditionnement permet de préparer l'habitacle et le système d'entraînement de la voiture avant de prendre la route. Cela permet également de réduire l'usure et les besoins énergétiques pendant la conduite. L'autonomie de la batterie hybride augmente.

La batterie hybride qui alimente le moteur électrique est chargée à l'aide d'un câble de charge mais peut également être chargée par les freinages légers et par le frein moteur en position de changement de rapport **B**. La batterie hybride peut également être chargée grâce au moteur de la voiture.

### Informations importantes

#### Voiture déchargée

N'oubliez pas que certaines fonctions telles que les freins, la servodirection (etc.) ne fonctionnent pas lorsque la voiture est déchargée.

#### ATTENTION

Si la voiture est hors tension et ses moteurs électrique et à carburant arrêtés, il n'est pas possible de freiner le véhicule.

#### Remorquage non permis

Le remorquage de la Twin Engine n'est pas permis car cela endommagerait le moteur électrique.

### Bruit de moteur extérieur

#### ATTENTION

N'oubliez pas que la voiture est silencieuse (le moteur n'émet aucun bruit) lorsqu'elle est propulsée uniquement à l'aide du moteur électrique et que les enfants, les piétons, cyclistes et les animaux peuvent avoir des difficultés à la détecter. Ceci est particulièrement notable à basse vitesse, par exemple sur un parking.

### Tension élevée

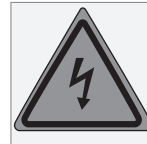

#### ATTENTION

Plusieurs composants de la voiture fonctionnent avec une tension élevée qui peut s'avérer dangereuse en cas d'intervention incorrecte. Ces composants et tous les câbles orange ne peuvent être manipulés que par un personnel qualifié.

Ne touchez pas les éléments qui ne sont pas clairement décrits dans le Manuel de conduite et d'entretien.

### Informations associées

- Charge de la batterie hybride (p. 435)
- Compteur hybride (p. 87)
- Modes de conduite (p. 480)
- Activation et désactivation du préconditionnement (p. 235)
- Batterie hybride (p. 655)
- Facteurs affectant l'autonomie en fonctionnement électrique (p. 491)
- Boîte de vitesses automatique (p. 471)
- Remorquage (p. 513)

### Charge de la batterie hybride

En plus du réservoir de carburant conventionnel, la voiture est équipée d'une batterie rechargeable hybride, de type lithium-ion. La batterie hybride est chargée à l'aide d'un câble de charge rangé dans un compartiment de rangement dans le compartiment à bagages.

#### **i** NOTE

Volvo recommande un câble de charge conforme à IEC 62196 et IEC 61851 qui prend en charge la surveillance de la température.

Le temps nécessaire à la charge de la batterie hybride dépend du type de courant de charge utilisé.

#### **i** NOTE

La capacité de la batterie hybride diminue légèrement avec l'âge et l'usage, ce qui peut entraîner une augmentation de l'utilisation du moteur à essence et donc de la consommation de carburant.

#### **⚠** ATTENTION

Le remplacement de la batterie hybride ne doit être effectué que par un atelier. Un atelier Volvo agréé est recommandé.



Poignée de câble de chargement et prise de chargement.

L'état de charge est indiqué de trois façons :

- Témoins sur le boîtier de commande du câble de charge.
- Témoin sur la prise de chargement de la voiture.
- Illustration et texte à l'écran conducteur.

La batterie de démarrage est chargée durant le chargement de la batterie hybride et il est interrompu lorsque la batterie hybride est entièrement chargée.

- ◀ Si la température de la batterie hybride est inférieure à -10 °C (14 °F) ou supérieure à 40 °C (104 °F), certaines fonctions de la voiture peuvent être modifiées ou désactivées en raison de la réduction de la capacité des batteries lithium-ion hors de cette plage de températures.

Le mode électrique n'est pas possible lorsque la température de la batterie est trop basse ou trop élevée. Si le mode de conduite PURE est sélectionné, le moteur à combustion démarre.

### Charge avec boîtier de commande fixe selon le mode 3<sup>1</sup>

Sur certains marchés, le boîtier de commande est fixé dans une station de charge reliée au réseau électrique. Le câble de charge n'a aucun boîtier de commande. À la place, il est équipé d'un connecteur spécial qui permet de le connecter à la station de charge. Suivez les instructions sur la station de charge.

### Charge avec un moteur à essence



La voiture génère un courant et charge la batterie, lors par ex. d'une faible pression sur la pédale de frein ou lors d'un frein moteur en descente.

La voiture peut également générer un courant qui charge la batterie hybride.

- Un freinage en douceur avec la pédale de frein permet de recharger la batterie hybride. L'énergie cinétique de la voiture est convertie en énergie électrique utilisée pour charger la batterie hybride.
- En mode de changement de rapport **B**, le frein moteur électrique intervient lorsque la pédale d'accélérateur est relâchée. Celui-ci recharge la batterie hybride.
- La batterie hybride peut également être chargée grâce au moteur à combustion de la voiture.

### Informations associées

- Câble de charge (p. 437)
- Courant de charge (p. 437)
- Ouvrir et fermer la trappe de la prise de charge (p. 441)
- Lancement de la charge de la batterie hybride (p. 441)
- Fin de charge de la batterie hybride (p. 450)
- État de charge sur le boîtier de commande du câble de charge (p. 445)
- État de charge sur la prise de chargement de la voiture (p. 444)
- État de charge à l'écran conducteur de la voiture (p. 448)
- Symboles et messages concernant Twin Engine à l'écran conducteur (p. 452)
- Boîte de vitesses automatique (p. 471)
- Changer de mode de conduite (p. 484)
- Période prolongée de non utilisation d'un véhicule avec batterie hybride (p. 454)

<sup>1</sup> Norme européenne - EN 61851-1.

## Courant de charge

Le courant de charge sert à la charge de la batterie hybride et au préconditionnement de la voiture. La charge se fait par le biais d'un câble de charge branché à la prise de charge de la voiture et à une prise 230 V<sup>2</sup> (courant alternatif).

Lorsque le câble de charge est activé, l'écran conducteur affiche un message et le témoin sur la prise de charge de la voiture s'allume. Le courant de charge est principalement utilisé pour la charge de la batterie mais également pour le préconditionnement de la voiture. La batterie de démarrage est chargée en même temps que la batterie hybride.

### ! IMPORTANT

Ne débranchez jamais le câble de charge de la prise 230 V (courant alternatif) pendant la charge. Vous risqueriez d'endommager la prise 230 V. Commencez toujours par arrêter la charge, puis débranchez le câble de charge, d'abord de la prise de charge de la voiture, puis de la prise 230 V.

### i NOTE

- Par temps très froid ou très chaud, une partie du courant de charge est utilisée pour chauffer/refroidir la batterie hybride et l'habitacle. Le temps de charge est alors plus long.
- Avec le préconditionnement, le temps de charge est plus long. La durée dépend principalement de la température extérieure.

### Fusible

Normalement, un circuit de fusible comporte plusieurs consommateurs 230 V et il peut donc y avoir d'autres consommateurs (éclairage, aspirateur, perceuse, etc.) pour le même fusible.

### Informations associées

- Câble de charge (p. 437)
- État de charge à l'écran conducteur de la voiture (p. 448)
- État de charge sur la prise de chargement de la voiture (p. 444)
- Activation et désactivation du préconditionnement (p. 235)
- Fin de charge de la batterie hybride (p. 450)

## Câble de charge

Le câble de charge avec son unité de commande est utilisé pour recharger la batterie hybride de la voiture.

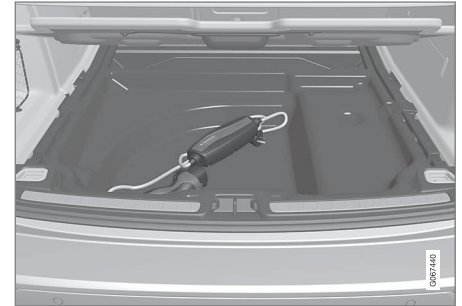

Le câble de charge se trouve dans l'espace de rangement situé sous le plancher du compartiment à bagages.

### ! ATTENTION

N'utilisez que le câble de charge fourni avec la voiture ou un câble de remplacement recommandé par Volvo.

### Caractéristiques, câble de charge

Température ambiante	-32 °C à 50 °C (-25 °F à 122 °F)
----------------------	-------------------------------------

<sup>2</sup> La tension à la prise peut varier en fonction du marché.



**⚠ ATTENTION**

- Le câble de charge intègre un disjoncteur. La charge ne peut être effectuée qu'avec une prise avec terre et agréée.
- Les enfants présents à proximité d'un câble de charge branché doivent être surveillés.
- Le câble de charge contient une tension élevée. Un contact avec une haute tension entraîne un risque de blessures graves et un danger de mort.
- N'utilisez pas le câble de charge s'il est endommagé. Un câble de charge endommagé ou qui ne fonctionne pas doit être confié à un atelier pour réparation. Un atelier Volvo agréé est recommandé.
- Placez toujours le câble de charge de manière à ce qu'il ne soit pas possible de rouler, marcher ou trébucher dessus ni de l'endommager ou de blesser quelqu'un par tout autre moyen.
- Débranchez le chargeur de la prise murale avant tout nettoyage.
- Ne branchez jamais un câble de charge à une rallonge ni à une multiprises.

Consultez également les instructions du fabricant concernant l'utilisation du câble de charge et de ses composants.

**! IMPORTANT**

N'utilisez pas de prises multiples, de rallonges ni de parafoudres avec le câbles de charge pour éviter tout risque d'incendie, de choc électrique, etc.

Vous pouvez utiliser un adaptateur entre la prise 230 V (courant alternatif) et le câble de charge si l'adaptateur est agréé conformément aux normes IEC 61851 et IEC 62196.

**! IMPORTANT**

Ne débranchez jamais le câble de charge de la prise 230 V (courant alternatif) pendant la charge. Vous risqueriez d'endommager la prise 230 V. Commencez toujours par arrêter la charge, puis débranchez le câble de charge, d'abord de la prise de charge de la voiture, puis de la prise 230 V.

**! IMPORTANT**

Nettoyez le câble de charge avec un chiffon propre humecté d'eau ou d'un agent nettoyant doux. N'utilisez ni produit chimique ni solvant.

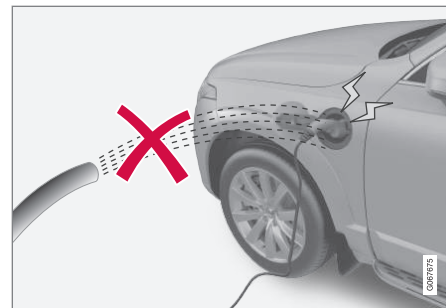

**⚠ ATTENTION**

Le câble de charge et ses composants ne doivent pas être rincés ni trempés dans l'eau.

**! IMPORTANT**

Évitez l'exposition du boîtier de commande et des fiches à la lumière directe du soleil. La protection antisurchauffe de la fiche risque alors de réduire ou d'interrompre la charge de la batterie hybride.

**Informations associées**

- Disjoncteur du câble de charge (p. 439)
- Surveillance de la température du câble de charge (p. 440)
- Charge de la batterie hybride (p. 435)



## Disjoncteur du câble de charge

Le boîtier de commande du câble de charge est doté d'un disjoncteur qui protège la voiture et l'utilisateur des chocs électriques éventuellement causés par un problème du système.

### ⚠ ATTENTION

La charge de la batterie hybride ne peut être effectuée qu'avec une prise 230 V (courant alternatif) avec terre et agréée. En cas de doute sur la capacité de la prise ou du circuit de fusible, contactez un électricien qualifié qui contrôlera la capacité. Effectuer la charge sur avec une charge supérieure à celle du circuit de sûreté peut provoquer un incendie ou endommager le circuit de fusible.

### ⚠ ATTENTION

- La protection contre les surtensions du câble de charge permet de protéger le système de charge de la voiture mais ne garantit pas qu'une surtension ne se produira pas.
- N'utilisez jamais une prise électrique visiblement usée ou endommagée. Risque d'incendie ou de blessures graves.
- Ne branchez jamais le câble de charge à une rallonge.
- L'entretien et le remplacement de la batterie hybride doit être confié à un technicien de maintenance Volvo formé et qualifié.

### ⚠ IMPORTANT

Le disjoncteur ne protège pas la prise 230 V (courant alternatif)/l'installation électrique.

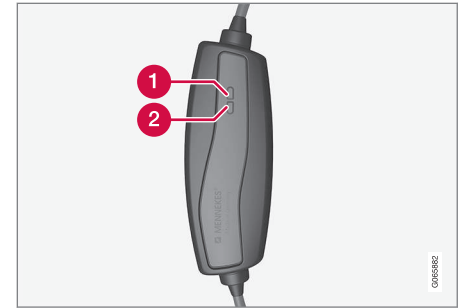

Témoins LED<sup>3</sup> du boîtier de commande.

- 1 Témoin LED 1
- 2 Témoin LED 2

Si le disjoncteur intégré au boîtier de commande est déclenché, le témoin LED 2 clignote en rouge alors que le témoin LED 1 est éteint. Contrôlez la prise 230 V (courant alternatif).

<sup>3</sup> Diode lumineuse (Light Emitting Diode)

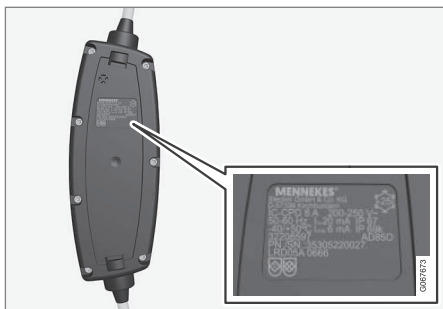

### ! IMPORTANT

- Contrôlez la capacité de la prise.
- Les autres équipements électroniques connectés au même circuit de fusible doivent être débranchés si la charge totale est dépassée.
- Ne branchez pas le câble de charge si la prise est endommagée.

#### Informations associées

- Câble de charge (p. 437)
- État de charge sur le boîtier de commande du câble de charge (p. 445)

## Surveillance de la température du câble de charge

Afin d'assurer la sécurité lors de la charge de la batterie hybride de la voiture, le boîtier de commande du câble de charge et la fiche sont dotés de dispositifs de surveillance de la température.

La surveillance de la température s'effectue dans le boîtier de commande ainsi que dans la fiche.

### i NOTE

Volvo recommande un câble de charge conforme à IEC 62196 et IEC 61851 qui prend en charge la surveillance de la température.

## Surveillance dans le boîtier de commande

La charge s'arrête si la température dans le boîtier de commande devient trop élevée pour protéger le système électronique. Cela peut se produire, par exemple, à des températures extérieures élevées et/ou en cas de fort ensoleillement direct du boîtier de commande.

## Surveillance dans la fiche

Si la température de la source de courant, à laquelle le câble de charge est connecté, devient trop élevée, le courant de charge est réduit. Si la température dépasse une limite critique, la charge est complètement arrêtée.

### ! IMPORTANT

Si le dispositif de surveillance automatique de la température a réduit le courant de charge à plusieurs reprises et que la charge a été interrompue, la cause de la surchauffe doit être analysée et corrigée.

#### Informations associées

- Câble de charge (p. 437)

## Ouvrir et fermer la trappe de la prise de charge

La trappe de la prise de charge de la batterie hybride est ouverte manuellement.

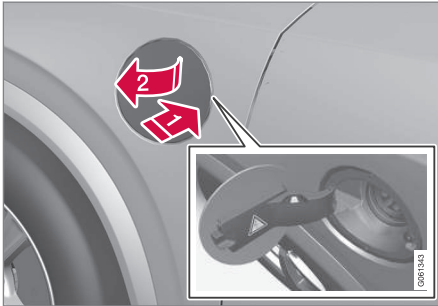

1 Appuyez sur la partie arrière de la trappe puis relâchez.

2 Ouvrez la trappe.

Procédez dans l'ordre inverse pour fermer la trappe de la prise.

### Informations associées

- Lancement de la charge de la batterie hybride (p. 441)
- Fin de charge de la batterie hybride (p. 450)
- Charge de la batterie hybride (p. 435)

<sup>4</sup> La tension à la prise peut varier en fonction du marché.

<sup>5</sup> Ou des prises équivalentes d'une tension différente selon le marché.

## Lancement de la charge de la batterie hybride

La batterie hybride de la voiture se charge au moyen d'un câble entre la voiture et la prise 230 V<sup>4</sup> (courant alternatif).

Utilisez uniquement le câble de charge fourni avec la voiture ou un câble de remplacement recommandé par Volvo.

### ! IMPORTANT

Ne branchez jamais le câble de charge s'il y a un risque d'orage et de foudre.

### i NOTE

Volvo recommande un câble de charge conforme à IEC 62196 et IEC 61851 qui prend en charge la surveillance de la température.

### ⚠ ATTENTION

- La charge de la batterie hybride ne peut s'effectuer qu'avec un courant de charge maximal ou inférieur autorisé conformément aux recommandations locales et nationales pour une charge hybride depuis une prise femelle/mâle 230 V (courant alternatif).
- La charge de la batterie hybride ne peut être effectuée que depuis des prises 230 V dotées de protection de masse<sup>5</sup> ou d'un poste de charge avec un câble autonome de fourniture Volvo (mode 3).
- Le disjoncteur du boîtier de commande protège la voiture mais il existe toutefois un risque de surcharge sur le réseau 230 V.
- Évitez les prises qui sont visiblement usées ou endommagées pour réduire les risques d'incendie et/ou de blessures.
- N'utilisez jamais de rallonge.
- N'utilisez jamais d'adaptateur.



**ATTENTION**

- Le câble de charge intègre un disjoncteur. La charge ne peut être effectuée qu'avec une prise avec terre et agréée.
- Les enfants présents à proximité d'un câble de charge branché doivent être surveillés.
- Le câble de charge contient une tension élevée. Un contact avec une haute tension entraîne un risque de blessures graves et un danger de mort.
- N'utilisez pas le câble de charge s'il est endommagé. Un câble de charge endommagé ou qui ne fonctionne pas doit être confié à un atelier pour réparation. Un atelier Volvo agréé est recommandé.
- Placez toujours le câble de charge de manière à ce qu'il ne soit pas possible de rouler, marcher ou trébucher dessus ni de l'endommager ou de blesser quelqu'un par tout autre moyen.
- Débranchez le chargeur de la prise murale avant tout nettoyage.
- Ne branchez jamais un câble de charge à une rallonge ni à une multiprises.

Consultez également les instructions du fabricant concernant l'utilisation du câble de charge et de ses composants.

**IMPORTANT**

Vérifiez que le courant fourni par la prise 230 V (courant alternatif) est suffisant pour la charge du véhicule électrique. En cas de doute, faites contrôler la prise par un professionnel.

Sortez le câble de charge de son espace de rangement situé à droite dans le compartiment à bagages. Veuillez noter que la voiture doit être arrêtée pour lancer la charge.

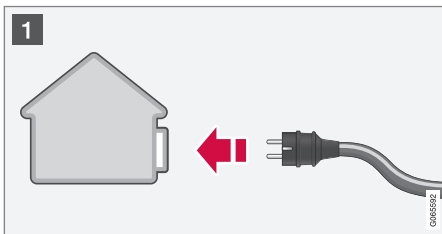

**1** Branchez le câble de charge à une prise 230 V. N'utilisez jamais de rallonge.

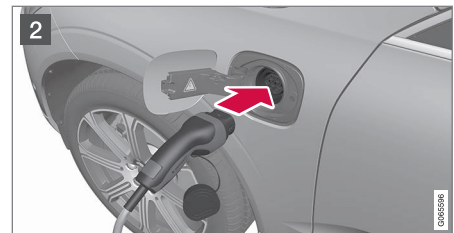

**2** Ouvrez la trappe de charge. Retirez le cache de protection de la poignée de charge et appuyez ensuite sur la poignée pour la fixer complètement dans la prise de la voiture.

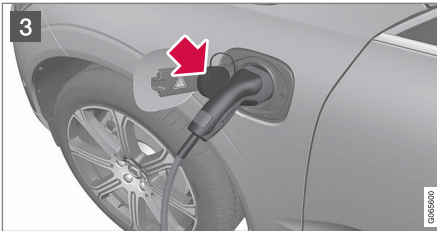

- 3 Fixez le cache de protection de la poignée de charge comme sur l'image.

**! IMPORTANT**

Pour éviter d'endommager la peinture (en cas de vents forts par exemple), placez le cache de protection de la poignée de manière à ce qu'elle ne puisse entrer en contact avec la voiture.

3. La poignée du câble de charge est verrouillée et la charge commence après environ 5 secondes. Lorsque la charge est lancée, le témoin LED de la prise de charge clignote en vert. L'écran conducteur affiche une estimation du temps restant ou si la charge ne fonctionne pas comme elle le devrait.

La charge de la batterie peut être interrompue un moment si la voiture est déverrouillée :

- si la porte est ouverte, la charge reprend après quelques minutes.
- si la porte n'est pas ouverte, la voiture est automatiquement reverrouillée. La charge reprend au bout d'1 minute.

**! IMPORTANT**

Ne débranchez jamais le câble de charge de la prise 230 V (courant alternatif) pendant la charge. Vous risqueriez d'endommager la prise 230 V. Commencez toujours par arrêter la charge, puis débranchez le câble de charge, d'abord de la prise de charge de la voiture, puis de la prise 230 V.

Pendant la charge, de l'eau de condensation provenant de la climatisation peut s'écouler sous la voiture. C'est un phénomène normal dû au refroidissement de la batterie hybride.

**Informations associées**

- Charge de la batterie hybride (p. 435)
- Ouvrir et fermer la trappe de la prise de charge (p. 441)
- État de charge sur la prise de chargement de la voiture (p. 444)
- État de charge à l'écran conducteur de la voiture (p. 448)
- État de charge sur le boîtier de commande du câble de charge (p. 445)
- Fin de charge de la batterie hybride (p. 450)

## État de charge sur la prise de chargement de la voiture

La prise de charge affiche l'état de la charge à l'aide d'une lampe à LED.

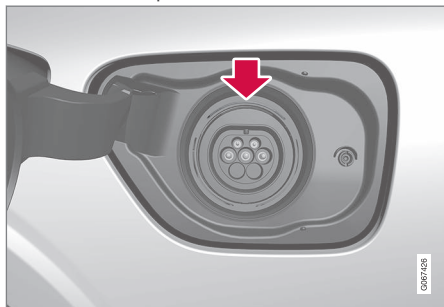

Emplacement du témoin LED dans la prise de charge de la voiture.

Le témoin LED indique l'état actuel pendant la charge. Si le témoin LED ne s'allume pas, vérifiez que le câble est bien branché dans la prise murale et de la voiture. Un témoin blanc, rouge ou jaune s'allume lorsque l'éclairage de l'habitacle est allumé et le reste un moment après l'extinction de l'éclairage d'habitacle.

Lumière du témoin LED	Signification
Blanc	Feux LED.
Jaune	Attente <sup>A</sup> - en attente du lancement de la charge.
Vert clignotant	Charge en cours <sup>B</sup> .
Vert	Charge terminée <sup>C</sup> .
Rouge	Un problème est apparu.

<sup>A</sup> Par exemple, si une porte a été ouverte ou si la poignée du câble de charge n'est pas correctement verrouillée.

<sup>B</sup> Plus la fréquence de clignotement est lente, plus la batterie est chargée.

<sup>C</sup> S'éteint après un instant.

### Informations associées

- Charge de la batterie hybride (p. 435)
- État de charge à l'écran conducteur de la voiture (p. 448)
- État de charge sur le boîtier de commande du câble de charge (p. 445)
- Fin de charge de la batterie hybride (p. 450)

## État de charge sur le boîtier de commande du câble de charge

Différents indicateurs sur le boîtier de commande du câble de charge indiquent l'état du chargement en cours ou lorsque celui-ci est terminé.

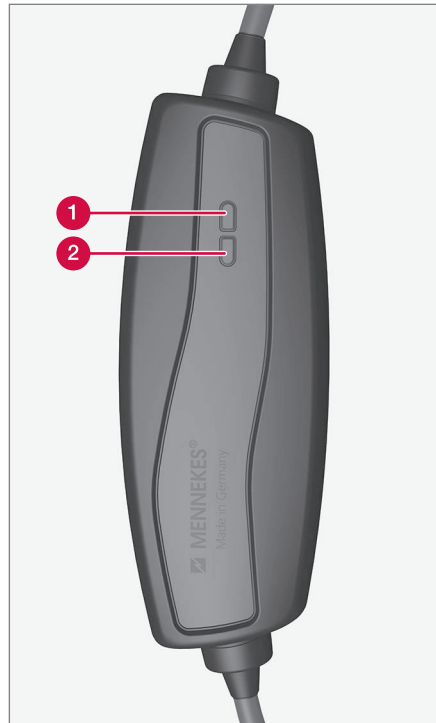

- 1 Témoin LED 1
- 2 Témoin LED 2

Témoins LED<sup>6</sup> du boîtier de commande.

<sup>6</sup> Diode lumineuse (Light Emitting Diode)



LED 1	LED 2	Statut	Signification	Action recommandée
Clignote en bleu, jaune et rouge	Clignote en bleu, jaune et rouge	Initialisation	Auto-test	Patientez jusqu'à la fin du test.
Allumé en bleu	Éteint	Veille	Le câble de charge n'est pas branché à la voiture.	Branchez le câble de charge à la prise de la voiture.
Clignote en bleu	Éteint	Veille	La charge est possible mais n'est pas activée par l'électronique de la voiture.	Attendez que la charge commence.
Clignote en bleu	Clignote en bleu	Charge en cours.	<ul style="list-style-type: none"> <li>• L'électronique de la voiture a lancé la charge.</li> <li>• Charge en cours.</li> </ul>	Attendre que la batterie soit complètement chargée.
Éteint	Clignote en jaune	Charge en cours.	La surveillance de la température a détecté une hausse de celle-ci. Charge en cours avec courant réduit.	Relancez la charge. Si le problème persiste, contactez un professionnel.
Éteint	Allumé en jaune	Charge impossible.	La surveillance de température a été déclenchée pour la prise 230 V.	Relancez la charge. Si le problème persiste, contactez un professionnel.
Éteint	Clignote en rouge	Charge impossible.	Le disjoncteur du câble de charge a été déclenché.	<ol style="list-style-type: none"> <li>1. Débranchez le câble de charge de la prise 230 V.</li> <li>2. Le disjoncteur est initialisé après 10 secondes et l'unité redémarre.</li> <li>3. Branchez le câble de charge à une prise 230 V.</li> <li>4. Si le problème persiste, contactez un professionnel.</li> </ol>
Clignote en rouge	Allumé en rouge	Charge impossible.	Le câble de charge est branché à une prise 230 V sans terre.	Branchez le câble de charge à une prise 230 V avec terre. Si le problème persiste, contactez un professionnel.



LED 1	LED 2	Statut	Signification	Action recommandée
Clignote en rouge	Clignote en rouge	Charge impossible.	Anomalie interne. Le câble de charge est endommagé et doit être réparé.	Contactez un spécialiste.



### Informations associées

- Charge de la batterie hybride (p. 435)
- État de charge sur la prise de chargement de la voiture (p. 444)
- État de charge à l'écran conducteur de la voiture (p. 448)
- Fin de charge de la batterie hybride (p. 450)

## État de charge à l'écran conducteur de la voiture

L'état d'avancement de la charge s'affiche sur l'écran conducteur en image et en texte. Les

informations restent affichées tant que l'écran conducteur est allumé.

Image	Message	Signification
	<p><b>Charge complète à : [Heure]</b> s'affiche avec une animation à lumière pulsante bleue à travers le câble de charge.</p>	<p>La charge est en cours et l'heure approximative de fin de charge s'affiche.</p>
	<p>Le texte <b>Charge complète</b> s'affiche. Une image de la voiture est présentée par un témoin LED au câble de charge qui s'éclaire en vert.</p>	<p>La batterie est entièrement chargée.</p>
	<p>Le texte <b>Erreur de charge</b> s'affiche. Le témoin LED à la prise de charge s'éclaire en rouge.</p>	<p>Un défaut est survenu, vérifier la connexion du câble de charge à la prise de charge de la voiture et sur la prise 230 V<sup>A</sup> (courant alternatif).</p>

<sup>A</sup> La tension à la prise peut varier en fonction du marché.

**i NOTE**

Si l'écran conducteur n'est pas utilisé pendant un certain temps, il s'éteint. Activer l'écran à nouveau soit

- en pressant la pédale de frein,
- en ouvrant l'une des portes soit
- en sélectionnant la position d'allumage **I** en tournant la poignée **START** dans le sens horaire puis en la relâchant.

**Informations associées**

- Charge de la batterie hybride (p. 435)
- Symboles et messages concernant Twin Engine à l'écran conducteur (p. 452)
- État de charge sur la prise de chargement de la voiture (p. 444)
- État de charge sur le boîtier de commande du câble de charge (p. 445)
- Fin de charge de la batterie hybride (p. 450)

## Fin de charge de la batterie hybride

Terminez la charge en déverrouillant la voiture, en débranchant le câble de la voiture puis de la prise 230 V<sup>7</sup> (courant alternatif).

### ! IMPORTANT

Avant de débrancher le câble de charge de la prise de charge de la voiture, celle-ci doit être déverrouillée avec le bouton de déverrouillage de la télécommande. Cette action doit être exécutée même si les portes de la voiture sont déjà déverrouillées. Si vous ne déverrouille pas la voiture avec le bouton de déverrouillage, le câble de charge ou le système risque d'être endommagés.

### i NOTE

Verrouillez toujours la voiture pour arrêter la charge avant de débrancher la connexion à la prise 230 V (courant alternatif). À noter qu'il faut débrancher le câble de charge de la prise de charge de la voiture avant de la débrancher de la prise 230 V pour éviter d'endommager le système et pour empêcher une interruption involontaire de la charge.

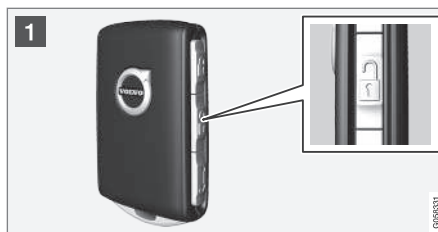

- 1 Déverrouillez la voiture avec la télécommande ; la charge s'interrompt et la poignée du câble de charge est déverrouillée.

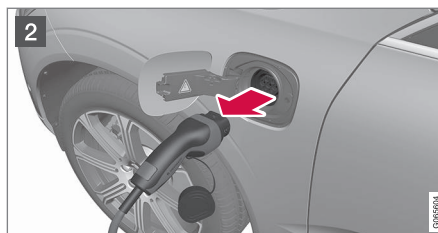

- 2 Débranchez le câble de la prise de charge de la voiture et fermez la trappe.

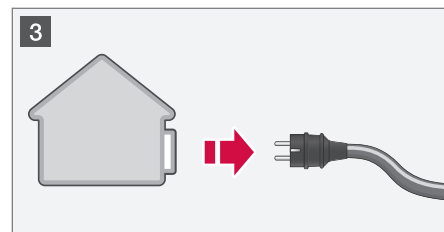

- 3 Débranchez le câble de la prise 230 V.  
Remplacez le câble de charge dans le compartiment de rangement de la voiture situé à droite dans le compartiment à bagages.

### Le câble de charge est automatiquement verrouillé

Si le câble de charge n'est pas débranché de la prise de charge, il est automatiquement verrouillé un instant après son déverrouillage afin d'optimiser la charge et l'autonomie et permettre le préconditionnement avant un trajet. Le câble de charge peut être à nouveau débranché si la voiture est déverrouillée avec la télécommande. Pour les voitures équipées de Passive Entry\*, il est possible de verrouiller/déverrouiller avec la poignée.

<sup>7</sup> La tension à la prise peut varier en fonction du marché.







**Informations associées**



- Ouvrir et fermer la trappe de la prise de charge (p. 441)
- Câble de charge (p. 437)
- Charge de la batterie hybride (p. 435)
- Lancement de la charge de la batterie hybride (p. 441)

## Symboles et messages concernant Twin Engine à l'écran conducteur

Divers symboles et messages concernant Twin Engine peuvent s'afficher sur l'écran

conducteur. Ils peuvent également s'afficher avec les témoins d'avertissement et de contrôle généraux et s'éteignent lorsque le problème est résolu.

Symbole	Message	Signification
	<b>Batterie 12 V</b> Défaut charge, entretien urgent. Se rendre garage	Panne de la batterie hybride. Contactez un atelier <sup>A</sup> pour un contrôle de la batterie au plus tôt.
	<b>Batterie 12 V</b> Défaut de chargement. S'arrêter prudemment	Panne de la batterie hybride. Arrêter immédiatement la voiture et contacter un atelier <sup>A</sup> pour contrôle de la batterie.
	<b>Batterie 12 V</b> Défaillance de fusible. Entretien nécessaire	Panne de la batterie hybride. Contactez un atelier <sup>A</sup> pour un contrôle de la fonction au plus tôt.
	<b>Batterie HV</b> Surchauffe. S'arrêter prudemment	La température de la batterie hybride semble s'élever de manière anormale. Arrêtez la voiture et coupez le moteur. Attendez au moins 5 minutes avant de poursuivre la conduite. Appelez l'atelier <sup>A</sup> ou contrôlez que tout est normal avant de reprendre la route.
	<b>Performance réduite</b> Vitesse max. du véhicule limitée	La batterie hybride n'est pas suffisamment chargée pour une vitesse supérieure. Rechargez la batterie le plus rapidement possible.
	<b>Système propulsion</b> Comportement irrégul. à vit. basse, utilisat. véh. OK	Le système hybride ne fonctionne pas comme il se doit. Contactez un atelier <sup>A</sup> pour un contrôle de la fonction au plus tôt.

Symbole	Message	Signification
	<b>Défail. syst. hybride</b> <b>Entretien nécessaire</b>	Le système hybride est hors service. Contactez un atelier <sup>A</sup> pour un contrôle de la fonction au plus tôt.
	<b>Câble de charge</b> <b>Retirer avant démarrage</b>	S'affiche lorsque le conducteur essaie de démarrer la voiture et que le câble de charge est connecté sur la voiture. Débranchez le câble de charge et fermez la trappe de charge.

<sup>A</sup> Un atelier Volvo agréé est recommandé.

### Informations associées

- Lancement de la charge de la batterie hybride (p. 441)
- Fin de charge de la batterie hybride (p. 450)
- Charge de la batterie hybride (p. 435)
- Témoins d'avertissement sur l'écran conducteur (p. 98)
- Témoins de contrôle sur l'écran conducteur (p. 96)
- Compteur hybride (p. 87)
- Jauge de batterie hybride (p. 89)

## Période prolongée de non utilisation d'un véhicule avec batterie hybride

Afin de minimiser la dégradation de la batterie hybride en l'absence d'utilisation du véhicule pendant une période prolongée (supérieure à 1 mois) il est recommandé d'adopter un niveau de charge de 25 % conformément à l'écran conducteur.

Procédez comme suit :



1. Si le niveau de charge est élevé, utilisez la voiture jusqu'à garder les 25 % restants. Si le niveau de charge est faible, chargez la batterie jusqu'à atteindre env. 25 %.

2. Si la période de non-utilisation est supérieure à 6 mois ou si le niveau de charge de la batterie hybride est clairement inférieur à 25% - rechargez la batterie jusqu'à environ 25 % pour compenser la perte de charge naturelle après une longue période de non-utilisation. Contrôlez régulièrement le niveau de charge sur l'écran conducteur.

### **i** NOTE

Choisissez un endroit aussi frais que possible pour le véhicule afin de minimiser le vieillissement de la batterie si la voiture ne doit pas être utilisée pendant une période prolongée. En été, le véhicule doit être garé de préférence à l'intérieur ou à l'ombre (selon l'endroit le plus frais).

### Informations associées

- Lancement de la charge de la batterie hybride (p. 441)
- Jauge de batterie hybride (p. 89)
- Charge de la batterie hybride (p. 435)



DÉMARRAGE ET CONDUITE

### Démarrage du moteur

La voiture est démarrée à l'aide de la commande de démarrage sur la console de tunnel lorsque la télécommande se trouve dans l'habitacle.



Commande de démarrage sur la console de tunnel.

### ATTENTION

Avant le démarrage :

- Bouclez votre ceinture de sécurité.
- Réglez le siège, le volant et les rétroviseurs.
- Vérifiez qu'il est possible d'enfoncer entièrement la pédale de frein.

La télécommande n'est pas utilisée physiquement pour démarrer la voiture puisqu'elle est

équipée de la fonction de démarrage sans clé (démarrage passif).

Pour démarrer la voiture :

### IMPORTANT

Il est impossible de démarrer la voiture si le câble de charge est encore branché. Veillez à ce que le câble de charge soit débranché de la prise de charge avant de démarrer la voiture.

1. La télécommande doit se trouver dans la voiture. Pour les voitures équipées du démarrage passif, la télécommande doit se trouver dans la partie avant de l'habitacle. Avec l'option de verrouillage/déverrouillage sans clé\* de la voiture, il suffit que la télécommande se trouve dans la voiture, peu importe l'endroit.
2. Maintenez la pédale de frein complètement enfoncée<sup>1</sup>. Pour les voitures avec passage automatique des rapports, veillez à ce que la position **P** ou **N** soit engagé. Pour les voitures avec boîte de vitesses manuelle, veillez à placer le levier au point mort ou à enfoncer la pédale d'embrayage.

3. Tournez la commande de démarrage dans le sens horaire et relâchez-la. La commande revient automatiquement à sa position d'origine.

Pour le démarrage du moteur, le démarreur est actionné jusqu'au démarrage du moteur ou que la protection antisurchauffe ne l'arrête.

Lors du démarrage dans des conditions normales, la priorité est donnée au moteur électrique de la voiture. Le moteur à essence reste à l'arrêt. Cela signifie qu'après avoir tourné la commande de démarrage dans le sens horaire, le moteur électrique est en marche et la voiture est prête à l'emploi. Lorsque la voiture a démarré, les témoins de contrôle de l'écran conducteur s'éteignent et le thème sélectionné s'allume.

Il existe toutefois des situations pour lesquelles le moteur à essence démarre à la place du moteur électrique ; par exemple lorsque la température est trop basse ou si la batterie hybride doit être chargée.

### Messages d'erreur

Si le message **Clé non trouvée** apparaît sur l'écran conducteur au démarrage, placez la télécommande près du lecteur de secours. Faites ensuite une nouvelle tentative de démarrage.

<sup>1</sup> Si la voiture roule, il suffit de tourner la commande de démarrage dans le sens horaire pour démarrer le moteur.

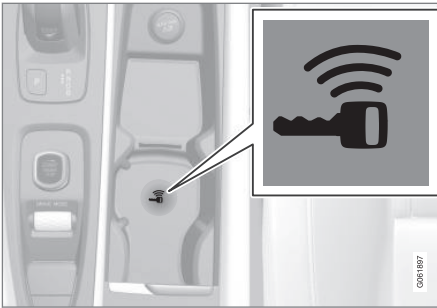

Emplacement du lecteur de secours dans la console tunnel.

### **i** NOTE

Lorsque vous placez la télécommande sur le lecteur de secours, veillez à ce qu'aucune autre clé de voiture ni aucun objet métallique/appareil électronique (téléphone mobile, tablette tactile, ordinateur portable ou chargeur) ne se trouve à proximité du lecteur de secours. La présence de plusieurs clés de voitures près du lecteur de secours peut entraîner des perturbations.

Si le message **Démarrage véhicule** **Vérification du système Attendre** apparaît sur l'écran conducteur au démarrage, attendre

que le message disparaisse, puis faire une nouvelle tentative.

### **!** IMPORTANT

Si le moteur ne démarre pas à la 3e tentative, attendez 3 minutes avant de réessayer. La capacité de démarrage augmente si la batterie de démarrage est laissée un instant au repos.

### **i** NOTE

Le démarrage de la voiture est impossible si la batterie hybride est déchargée.

### **⚠** ATTENTION

Ne **jamais** retirer la télécommande de la voiture pendant que vous conduisez.

### **⚠** ATTENTION

Retirez toujours la télécommande de la voiture lorsque vous quittez celle-ci et veillez à ce que le système électrique soit en position de contact **O**. Surtout en présence d'enfants dans la voiture.

### **i** NOTE

En cas de démarrage à froid, le régime de ralenti peut être beaucoup plus élevé que la normale pour certains types de moteur. Ce phénomène permet au système de dépollution des gaz d'échappement de rapidement atteindre sa température normale de fonctionnement, ce qui permet de réduire les émissions de gaz d'échappement et de protéger l'environnement.

### Informations associées

- Arrêter la voiture (p. 458)
- Positions de contact (p. 458)
- Régler le volant (p. 207)
- Aide au démarrage avec une batterie auxiliaire (p. 502)
- Choisir la position d'allumage (p. 460)

### Arrêter la voiture

Pour arrêter la voiture, utilisez la commande de démarrage située sur la console de tunnel.



Commande de démarrage sur la console de tunnel.

Pour arrêter la voiture :

- Tournez la commande de démarrage dans le sens horaire et relâchez-la. La voiture s'arrête. La commande revient automatiquement à sa position d'origine.

Si le sélecteur de vitesse d'une voiture avec boîte de vitesses automatique n'est pas en position **P** ou si la voiture roule :

- Tournez la commande dans le sens horaire et maintenez-la en position jusqu'à l'arrêt de la voiture.

### Informations associées

- Démarrage du moteur (p. 456)
- Positions de contact (p. 458)

- Régler le volant (p. 207)
- Aide au démarrage avec une batterie auxiliaire (p. 502)
- Choisir la position d'allumage (p. 460)

### Positions de contact

Pour permettre l'accès à diverses fonctions, vous pouvez choisir différents niveaux pour le système électrique de la voiture.

Pour permettre l'utilisation d'un nombre limité de fonctions lorsque le moteur est arrêté, il existe trois niveaux différents pour le système électrique de la voiture : **0**, **I** et **II**. Ces niveaux, nommés « positions de contact », sont décrits en détails dans le manuel de conduite et d'entretien.

Le tableau suivant indique les fonctions disponibles dans chaque position/niveau :

Niveau	Fonctions
0	<ul style="list-style-type: none"> <li>Le compteur kilométrique, la montre et l'indicateur de température s'allument<sup>A</sup>.</li> <li>Les sièges à commande électrique* peuvent être réglés.</li> <li>Les lève-vitres peuvent être utilisés.</li> <li>L'écran central s'allume et peut être utilisé<sup>A</sup>.</li> <li>Le système d'infodivertissement peut être utilisé<sup>A</sup>.</li> </ul> <p>Dans ce mode, les fonctions sont temporisées et sont automatiquement désactivées au bout d'un moment.</p>

Niveau	Fonctions
I	<ul style="list-style-type: none"> <li>Le toit panoramique, les lève-vitres, la prise 12 V dans l'habitacle, la fonction Bluetooth, le système de navigation, le téléphone, le ventilateur d'habitacle et les essuie-glaces peuvent être utilisés.</li> <li>Les sièges à commande électrique peuvent être réglés.</li> <li>La prise 12 V* du compartiment à bagages peut être utilisée.</li> </ul> <p><b>Avec cette position de contact, les consommateurs électriques utilisent la batterie.</b></p>

Niveau	Fonctions
II	<ul style="list-style-type: none"> <li>Les phares s'allument.</li> <li>Les témoins d'avertissement/de contrôle s'allument pendant 5 secondes.</li> <li>Plusieurs autres systèmes sont activés. Le chauffage des coussins d'assise et la lunette arrière ne peuvent être activés qu'après le démarrage de la voiture.</li> </ul> <p><b>Cette position de contact consomme beaucoup de courant de la batterie et doit donc être évitée.</b></p>

<sup>A</sup> Activés à l'ouverture de la porte.

### Informations associées

- Démarrage du moteur (p. 456)
- Régler le volant (p. 207)
- Aide au démarrage avec une batterie auxiliaire (p. 502)
- Choisir la position d'allumage (p. 460)

## Choisir la position d'allumage

Pour permettre l'accès à diverses fonctions, vous pouvez choisir différents niveaux pour le système électrique de la voiture.

### Pour choisir une position de contact



Commande de démarrage sur la console de tunnel.

- **Position de contact 0** - Déverrouillez la voiture et conservez la télécommande dans la voiture.

#### **i** NOTE

Pour accéder à la position de contact **I** ou **II** sans démarrer le moteur, n'enfoncez pas la pédale de frein ni la pédale d'embrayage pour les voitures avec boîte de vitesses manuelle lorsque vous faites la sélection.

- **Position de contact I** – Tournez la commande de démarrage dans le sens horaire

et relâchez-la. La commande revient automatiquement à sa position d'origine.

- **Position de contact II** - Tournez la commande de démarrage dans le sens horaire et maintenez-la en position pendant environ 5 secondes. Relâchez alors la commande qui revient automatiquement dans sa position d'origine.
- **Retour à la position de contact 0** – Pour revenir à la position de contact **0** depuis les positions **I** et **II**, tournez la commande de démarrage dans le sens horaire et relâchez-la. La commande revient automatiquement à sa position d'origine.

### Informations associées

- Démarrage du moteur (p. 456)
- Arrêter la voiture (p. 458)
- Positions de contact (p. 458)
- Régler le volant (p. 207)
- Aide au démarrage avec une batterie auxiliaire (p. 502)

## Blocage éthylométrique\*

Le rôle du blocage éthylométrique est d'empêcher toute personne ivre de conduire la voiture. Avant de pouvoir démarrer le moteur, le conducteur doit effectuer un test d'alcoolémie qui vérifie que ce dernier n'est pas sous l'emprise de l'alcool. Le dispositif de blocage éthylométrique est calibré pour chaque marché selon la limite légale autorisant la conduite.

La voiture dispose d'une interface de connexion électrique pour différents modèles/marques de dispositifs de blocage éthylométrique recommandés par Volvo. Cette interface facilite le raccordement d'un dispositif de blocage éthylométrique et permet d'obtenir une fonction intégrée avec les messages associés présentés sur l'écran principal de la voiture. Pour plus de précisions concernant l'éthylotest antidémarrage, veuillez consulter le mode d'emploi du fabricant correspondant.

#### **ATTENTION**

L'éthylotest antidémarrage est un assistant et ne dispense pas le conducteur de ses responsabilités. Le conducteur a toujours la responsabilité d'être sobre et de conduire la voiture en toute sécurité.

### Informations associées

- Dérivation du dispositif de blocage éthylométrique\* (p. 461)
- Avant de démarrer avec un éthylotest antidémarrage\* (p. 462)
- Démarrage du moteur (p. 456)
- Positions de contact (p. 458)

### Dérivation du dispositif de blocage éthylométrique\*

Dans les cas d'urgence ou si l'éthylotest antidémarrage est hors service, il est possible de contourner l'éthylotest pour utiliser la voiture. Pour la désactivation de chaque dispositif de blocage éthylométrique, consultez le mode d'emploi correspondant.

#### Activer la fonction de dérivation (Bypass)

#### NOTE

Toute activation de la fonction de dérivation est enregistrée dans une mémoire dans l'unité de commande de l'éthylotest antidémarrage. Une dérivation ne peut pas être annulée.

Le message **Souffler dans alcoclock**

**Contournement?** apparaît à l'écran :

- Si « Cancel/Yes » (annuler/oui) apparaît, choisissez la dérivation en appuyant sur le bouton flèche droite des commandes au volant droites puis sur le bouton **O**.
- Si « Yes » (oui) apparaît, choisissez la dérivation en appuyant sur le bouton **O**.

La dérivation du dispositif de blocage éthylométrique est maintenant activée et le démarrage de la voiture est possible.

Lors de l'installation de l'éthylotest antidémarrage, vous devrez choisir le nombre de dériva-

tions permises avant qu'une intervention soit nécessaire.

### Informations associées

- Blocage éthylométrique\* (p. 460)
- Avant de démarrer avec un éthylotest antidémarrage\* (p. 462)
- Démarrage du moteur (p. 456)
- Positions de contact (p. 458)

### Avant de démarrer avec un éthylotest antidémarrage\*

Le dispositif de blocage éthylométrique sera automatiquement activé et prêt à l'emploi au déverrouillage de la voiture.

#### Ne pas oublier

Pour un fonctionnement correct et une mesure aussi précise que possible :

- Évitez de manger ou de boire lors des 5 minutes qui précèdent le test.
- Évitez d'utiliser le lave-glace, l'alcool contenu dans le liquide peut fausser la mesure.

#### NOTE

Après la conduite, le moteur peut être redémarré dans les 30 minutes sans que vous n'ayez besoin de faire un test d'alcoolémie.

#### Informations associées

- Dérivation du dispositif de blocage éthylométrique\* (p. 461)
- Blocage éthylométrique\* (p. 460)
- Démarrage du moteur (p. 456)
- Positions de contact (p. 458)

### Fonctions de freinage

Les freins sont utilisés pour réduire la vitesse de la voiture ou empêcher qu'elle ne se mette en mouvement.

Outre le frein de route et le frein de stationnement, la voiture est équipée de plusieurs fonctions automatiques d'aide au freinage. Ces fonctions peuvent faciliter la conduite en permettant par exemple au conducteur de relâcher la pédale de frein lorsqu'il est à un feu de circulation ou pour démarrer en côte.

Selon l'équipement de la voiture, elle peut être pourvue des fonctions d'aide au freinage suivantes :

- Frein automatique à l'arrêt (Auto Hold)
- Aide au démarrage en côte (Hill Start Assist)
- Freinage automatique après une collision
- City Safety

#### Informations associées

- Freins de route (p. 462)
- Frein de stationnement (p. 465)
- Freinage automatique à l'arrêt (p. 469)
- Freinage automatique après une collision (p. 470)
- Aide au démarrage en côte (p. 470)
- City Safety™ (p. 360)

### Freins de route

Le frein de route est un composant du système de freinage.

La voiture est équipée de deux circuits de freinage. Si un circuit de freinage est endommagé, la pédale de frein s'enfoncé plus. Une pression plus forte sur la pédale est nécessaire pour obtenir une puissance de freinage normale.

#### ATTENTION

L'assistance de freinage ne fonctionne que lorsque le moteur électrique ou à combustion est en marche.

Une pression plus importante sur la pédale est nécessaire lorsque le frein de route est actionné alors que la voiture est arrêtée.

Sur route très accidentée ou en cas de conduite avec une charge importante, il est possible d'épargner les freins en utilisant le frein moteur en mode de changement de rapport **B**.

#### Freins antiblocage

La voiture est équipée de freins antiblocage (ABS<sup>2</sup>) qui empêchent le blocage des roues lors du freinage et permettent ainsi de conserver le contrôle de la direction. En cas d'inter-

<sup>2</sup> Anti-lock Braking System



vention de cette fonction, il est normal de sentir des vibrations dans la pédale de frein.

Après le démarrage du moteur, un bref test du système ABS est effectué lorsque le conducteur relâche la pédale de frein. Un autre test automatique du système peut être exécuté à basse vitesse. Le test peut se manifester sous la forme de pulsations dans la pédale de frein.

### Un léger freinage charge la batterie hybride



Lors d'un freinage léger, le frein moteur du moteur électrique est utilisé. L'énergie cinétique de la voiture est convertie en énergie électrique qui sera utilisée pour charger la batterie hybride. La charge de la batterie avec le frein moteur électrique est indiquée à l'écran conducteur.



L'écran conducteur indique la charge en frein moteur électrique.

Cette fonction est active sur la plage de vitesse 150-5 km/h (93-3 mph). En cas de freinage brusque et lorsque la vitesse est hors de l'intervalle, le freinage est assisté par le système de freinage hydraulique. Ceci est indiqué à l'écran du conducteur lorsque l'aiguille descend dans la zone rouge.

### Symboles sur l'écran du conducteur

Symbole	Signification
	Contrôlez le niveau de liquide de frein. Si le niveau est bas, faites l'appoint de liquide de frein et recherchez la cause de la diminution du liquide de frein.
	Panne du détecteur de pédale.

Symbole	Signification
	Allumé pendant 2 secondes au démarrage du moteur : Contrôle du fonctionnement automatique.  Allumé pendant plus de 2 secondes : Anomalie dans le système ABS. Le système de freinage ordinaire de la voiture fonctionne mais sans la fonction ABS.
	Si le message <b>Pédale de frein Caractéristiqu. modifiées</b> <b>Entretien nécessaire</b> apparaît, le système « Brake-by-wire » est hors service. Une plus grande pression sur la pédale est nécessaire pour obtenir une puissance de freinage.



### ATTENTION

Si les deux témoins d'avertissement du système de freinage et du système ABS sont allumés en même temps, un problème est probablement apparu dans le système de freinage.

- Si le niveau du réservoir de liquide de frein est normal dans ces circonstances, conduisez prudemment votre voiture jusqu'à l'atelier le plus proche afin de faire vérifier le système de freinage. Un atelier Volvo agréé est recommandé.
- Si le niveau de liquide de frein dans le réservoir est en-dessous du repère **MIN**, la voiture ne doit pas être conduite avant d'avoir fait l'appoint en liquide de frein. La cause d'une perte de liquide de frein doit être examinée.

### Informations associées

- Aide au freinage (p. 464)
- Freinage automatique à l'arrêt (p. 469)
- Aide au démarrage en côte (p. 470)
- Freinage sur chaussée mouillée (p. 464)
- Freiner sur chaussée salée (p. 465)
- Entretien du système de freinage (p. 465)
- Feux Stop (p. 167)

### Aide au freinage

Le système d'aide au freinage (BAS<sup>3</sup>) aide à amplifier la puissance de freinage et permet ainsi de réduire la distance de freinage.

Le système détecte la façon dont le conducteur freine et augmente la force de freinage lorsque cela est nécessaire. La puissance de freinage peut être amplifiée jusqu'au point d'intervention du système ABS. La fonction est interrompue lorsque la pression sur la pédale de frein est réduite.

### Informations associées

- Freins de route (p. 462)

### Freinage sur chaussée mouillée

Si vous conduisez un long moment sous la pluie sans freiner, la puissance de freinage peut être légèrement retardée lors du premier freinage.

Cela peut aussi se produire après le lavage de la voiture. Il est alors nécessaire d'appuyer plus fort sur la pédale de frein. Il est donc conseillé de maintenir une plus grande distance avec le véhicule qui vous précède.

Actionnez fermement les freins de la voiture après la conduite sur une chaussée mouillée ou le lavage de la voiture. Cela permet de chauffer les disques de frein, d'accélérer leur séchage et de les protéger de la corrosion. Prenez en compte les conditions de circulation lors du freinage.

### Informations associées

- Freins de route (p. 462)
- Freiner sur chaussée salée (p. 465)

<sup>3</sup> Brake Assist System

## Freiner sur chaussée salée

Lorsque vous conduisez sur des routes salées, une couche de sel peut se déposer sur les disques et les garnitures de frein.

Cela risque d'allonger la distance de freinage. Maintenez par conséquent une distance de sécurité plus importante avec le véhicule qui vous précède. Veillez également à :

- Freiner de temps en temps pour éliminer l'accumulation de sel. Veillez à ne pas mettre en danger les autres usagers de la route lors du freinage.
- Appuyez doucement sur la pédale de frein à la fin d'un trajet et avant d'en commencer un nouveau.

### Informations associées

- Freins de route (p. 462)
- Freinage sur chaussée mouillée (p. 464)

## Entretien du système de freinage

Contrôlez régulièrement l'usure des composants du système de freinage.

Afin de conserver le haut niveau de sécurité (en circulation et de fonctionnement) de la voiture ainsi que sa fiabilité, veuillez respecter les intervalles d'entretien préconisés par Volvo et indiqués dans le Carnet d'entretien et de garantie. Après le remplacement des disques et des garnitures de frein, quelques centaines de kilomètres (miles) de « rodage » sont nécessaires pour obtenir un freinage adéquat. Vous pouvez compenser la réduction de l'effet de freinage en appuyant plus fort sur la pédale de frein. Volvo recommande de n'utiliser que des garnitures de frein agréées pour votre Volvo.

### ! IMPORTANT

L'usure des composants du système de freinage doit être vérifiée régulièrement.

Consultez un garage automobile pour connaître la procédure adéquate ou laissez un professionnel effectuer l'inspection - un atelier Volvo agréé est recommandé.

### Informations associées

- Freins de route (p. 462)

## Frein de stationnement

Le frein de stationnement empêche la voiture de se mettre en mouvement par un blocage mécanique de deux roues.



La commande de frein de stationnement se trouve sur la console de tunnel, entre les sièges.

Lors du fonctionnement du frein de stationnement à commande électrique, un léger bruit de moteur électrique se fait entendre. Ce bruit retentit aussi lors des contrôles automatiques du fonctionnement du frein de stationnement.

Si la voiture est immobile lors du serrage du frein de stationnement, celui-ci n'agit que sur les roues arrière. Si vous serrez le frein de stationnement lorsque la voiture est en mouvement, ce sont les freins de route ordinaires qui agissent, c'est-à-dire que les quatre roues sont freinées. Lorsque la voiture est presque immobile, l'action du freinage passe sur les roues arrière.



#### « Informations associées

- Activer et désactiver le frein de stationnement (p. 466)
- Stationnement en côte (p. 468)
- En cas de panne du frein de stationnement (p. 468)
- Freinage automatique à l'arrêt (p. 469)

### Activer et désactiver le frein de stationnement

Utilisez le frein de stationnement pour empêcher que la voiture ne se mette en mouvement.

#### Serrer le frein de stationnement



1. Glissez la commande vers le haut.
  - > Le symbole sur l'écran conducteur s'allume lorsque le frein de stationnement est activé.
2. Vérifier que la voiture est immobilisée.

#### Symbole sur l'écran conducteur

Symbole	Signification
	Le symbole est allumé lorsque le frein de stationnement est activé.  Le clignotement du symbole indique l'apparition d'un problème. Consultez le message sur l'écran conducteur.

#### Activation automatique

Le frein de stationnement est activé automatiquement

- lorsque la voiture est arrêtée et que la fonction d'activation automatique du frein de stationnement est activée sur l'écran central.
- lorsque le sélecteur de vitesses est placé en position **P** dans une pente.
- si la fonction Auto Hold (frein automatique à l'arrêt) est activée et
  - la voiture est immobile pendant un long moment (5 à 10 minutes)
  - la voiture est arrêtée
  - le conducteur quitte la voiture.

### Frein d'urgence

En cas d'urgence, il est possible d'activer le frein de stationnement lorsque la voiture est en mouvement en tirant la commande vers le haut et en la maintenant ainsi. Le freinage est interrompu en relâchant la commande ou en appuyant sur la pédale d'accélérateur.

#### **i** NOTE

En cas de freinage d'urgence à vitesse élevée, un signal retentit pendant l'intervention.

### Désactiver le frein de stationnement



#### Désactivation manuelle

1. Enfoncez la pédale de frein fermement.

2. Appuyez sur la commande.
  - > Le frein de stationnement est desserré et le symbole sur l'écran conducteur s'éteint.

#### Désactivation automatique

1. Démarrez la voiture.
2. Enfoncez la pédale de frein fermement. Sélectionnez le rapport **D** ou **R** et accélérez.
  - > Le frein de stationnement est desserré et le symbole sur l'écran conducteur s'éteint.

#### **i** NOTE

Les conditions pour la désactivation automatique sont soit que le conducteur a bouclé sa ceinture de sécurité soit que la porte conducteur est fermée.

#### Informations associées

- Réglage de l'activation automatique du frein de stationnement (p. 467)
- En cas de panne du frein de stationnement (p. 468)
- Frein de stationnement (p. 465)
- Stationnement en côte (p. 468)

### Réglage de l'activation automatique du frein de stationnement

Sélectionnez si le frein de stationnement doit être automatiquement activé lorsque le contact est coupé.

Pour modifier le réglage :

1. Appuyez sur **Paramètres** de la Vue principale de l'écran central.
2. Appuyez sur **My Car** → **Frein de stationnement et suspension** et sélectionnez ou désélectionnez la fonction **Activation auto du frein de stationnement**.

#### Informations associées

- Activer et désactiver le frein de stationnement (p. 466)
- Frein de stationnement (p. 465)

## Stationnement en côte

Serrez toujours le frein de stationnement en stationnement en côte.

### ATTENTION

Utilisez toujours le frein de stationnement lorsque vous vous gardez dans une pente. L'engagement d'un rapport ou la position **P** de la boîte de vitesses automatique ne suffit pas à maintenir la voiture immobile dans toutes les situations.

Si la voiture est garée dans une côte :

- Tournez les roues **vers la route**.

Si la voiture est garée dans une descente :

- Tournez les roues **vers le bord de la route**.

### Lourde charge en montée

Une lourde charge, comme une remorque par exemple, peut faire reculer la voiture lorsque le frein de stationnement est automatiquement desserré dans une forte montée. Pour éviter ce problème, tirez la commande vers le haut tout en accélérant. Lâchez la commande lorsque le moteur a atteint la force de traction nécessaire.

### Informations associées

- Activer et désactiver le frein de stationnement (p. 466)

## En cas de panne du frein de stationnement

Contactez un atelier Volvo agréé si, après plusieurs tentatives, vous ne parvenez pas à activer ou désactiver le frein de stationnement. Un signal d'avertissement retentit lorsque vous démarrez avec le frein de stationnement serré.

Si la voiture doit être garée avant d'avoir résolu un éventuel problème, les roues doivent être positionnées comme pour un stationnement en côte et le sélecteur de vitesses doit être en position **P**.



### Tension de batterie faible

Si la tension de batterie est trop faible, le frein de stationnement ne peut être ni serré ni desserré. Branchez une batterie auxiliaire si la tension de batterie est trop faible.

### Remplacement des garnitures de frein

Les garnitures des freins arrière doivent être remplacées dans un atelier en raison de l'actionnement électronique du frein de stationnement. Un atelier Volvo agréé est recommandé.

## Symboles sur l'écran du conducteur

Symbole	Signification
	Le clignotement du symbole indique l'apparition d'un problème. Voir le message sur l'écran conducteur.
	Panne dans le système de freinage. Voir le message sur l'écran conducteur.
	Message sur l'écran conducteur

### Informations associées

- Activer et désactiver le frein de stationnement (p. 466)
- Stationnement en côte (p. 468)
- Batterie (p. 651)
- Programme d'entretien Volvo (p. 634)

## Freinage automatique à l'arrêt

Le frein automatique à l'arrêt (Auto Hold) signifie que le conducteur peut relâcher la pédale de frein mais conserver l'effet de freinage lorsque la voiture est arrêtée à un feu de circulation ou à une intersection.

Les freins sont automatiquement serrés lorsque la voiture est arrêtée. La fonction peut utiliser soit le frein de route soit le frein de stationnement pour maintenir la voiture immobile et fonctionne quelle que soit l'inclinaison. Au démarrage, les freins sont automatiquement desserrés si le conducteur a bouclé sa ceinture de sécurité ou si la porte conducteur est fermée.



### **i** NOTE

En cas de freinage jusqu'à l'arrêt dans une pente, appuyez sur la pédale de frein un peu plus fortement avant de la relâcher afin de s'assurer que la voiture s'est bien immobilisée.

Le frein de stationnement est activé si

- la voiture est arrêtée
- la porte conducteur est ouverte
- la ceinture de sécurité du conducteur est détachée
- la voiture est restée immobile pendant un long moment (5 à 10 minutes).

## Symboles sur l'écran du conducteur

Symbole	Signification
	Le symbole est allumé lorsque la fonction utilise le frein de route pour maintenir la voiture immobile.
	Le symbole est allumé lorsque la fonction utilise le frein de stationnement pour maintenir la voiture immobile.

## Informations associées

- Activer et désactiver le frein automatique à l'arrêt (p. 469)
- Freins de route (p. 462)
- Frein de stationnement (p. 465)
- Aide au démarrage en côte (p. 470)

## Activer et désactiver le frein automatique à l'arrêt

La fonction de frein automatique à l'arrêt est activée à l'aide d'un bouton sur la console de tunnel.



- Appuyez sur le bouton de la console de tunnel pour activer ou désactiver la fonction.
  - > Un témoin sur le bouton s'allume quand la fonction est activée. Une fonction activée reste activée au démarrage suivant de la voiture.

### « Désactivation



Si la fonction est active et maintient la voiture immobile à l'aide du frein de route, le symbole A est allumé à l'écran conducteur, il faudra appuyer sur la pédale de frein tout en appuyant sur le bouton pour la désactiver.

- La fonction reste désactivée jusqu'à ce qu'elle soit réactivée.
- Lorsque la fonction est désactivée, l'aide au démarrage en côte (HSA) restera active pour empêcher la voiture de reculer lors du démarrage en côte.

### Informations associées

- Freinage automatique à l'arrêt (p. 469)

### Aide au démarrage en côte

L'aide au démarrage en côte (HSA<sup>4</sup>) empêche la voiture de reculer lorsque vous démarrez en côte. Lorsque vous reculez sur une côte, la fonction empêche la voiture de rouler en marche avant.

Cette fonction permet de conserver la pression dans le système de freinage pendant quelques secondes lorsque vous retirez le pied de la pédale de frein pour reprendre la pédale d'accélérateur.

Le freinage temporaire disparaît après quelques secondes ou lorsque le conducteur démarre.

L'aide au démarrage en côte est aussi disponible lorsque la fonction de freinage automatique à l'arrêt (Auto Hold) est désactivée.

### Informations associées

- Freinage automatique à l'arrêt (p. 469)
- Freins de route (p. 462)

### Freinage automatique après une collision

En cas de collision entraînant l'activation des prétensionneurs de ceinture de sécurité pyrotechniques ou des coussins gonflables, ou si une collision avec un grand animal est détectée, le freinage de la voiture est alors automatique. Cette fonction permet d'éviter ou d'adoucir les effets d'une éventuelle collision. À la suite d'une grave collision, le risque de ne plus pouvoir contrôler ou diriger la voiture est élevé. Pour éviter ou réduire les conséquences d'une éventuelle collision avec un véhicule ou un objet sur la route, le système d'aide au freinage est automatiquement activé pour freiner la voiture en toute sécurité.

Les feux stop et les feux de détresse sont allumés pendant le freinage. Une fois la voiture arrêtée, les feux de détresse continuent à clignoter et le frein de stationnement est serré.

Si le freinage n'est pas souhaité, par exemple s'il y a risque d'accident avec des véhicules arrivant derrière la voiture, l'action du système peut être annulée en appuyant sur la pédale d'accélérateur.

Pour cette fonction, le système de freinage ne doit pas avoir été endommagé lors de la collision.

<sup>4</sup> Hill Start Assist



### Informations associées

- Rear Collision Warning\* (p. 375)
- BLIS\* (p. 376)
- Fonctions de freinage (p. 462)

### Boîte de vitesses

La boîte de vitesses est un composant de la chaîne cinématique (transmission) entre le moteur et les roues motrices. Le rôle de la boîte de vitesses est de modifier la démultiplication en fonction de la vitesse et des besoins de puissance.

La voiture est équipée d'une boîte de vitesses automatique à huit rapports, et d'un moteur électrique pour traction arrière. Le nombre de rapports permet d'utiliser efficacement le couple et la plage de puissance du moteur. Deux des rapports sont surmultipliés et permettent d'économiser le carburant en conduisant à un régime constant. Cette boîte permet aussi le passage manuel des rapports. L'écran conducteur affiche le rapport utilisé actuellement.

### Informations associées

- Boîte de vitesses automatique (p. 471)
- Indicateur de rapport (p. 477)

### Boîte de vitesses automatique

Avec une boîte de vitesses automatique, le système sélectionne le rapport permettant d'obtenir une conduite aussi éco-énergétique que possible. La boîte de vitesses offre également une position de changement manuel des rapports.



Vue d'ensemble du levier de rapport avec grille de passage des rapports à l'écran conducteur

L'écran conducteur indique la position de rapport sélectionnée :

**R, N, D** ou **B**. La position **P** est électrique.

En mode de passage manuel des rapports, il affiche le rapport engagé.





**! IMPORTANT**

La température de service de la boîte de vitesses est contrôlée afin de n'éviter d'endommager l'un des composants du système d'entraînement. S'il y a risque de surchauffe, un témoin d'avertissement s'allume sur l'écran conducteur et un message s'affiche. Suivez les recommandations indiquées.

### Symboles sur l'écran du conducteur

Si un dysfonctionnement de la boîte de vitesses se produit, l'écran conducteur affiche un symbole et un message.

Symbole	Signification
	Messages d'information et de panne pour la boîte de vitesses. Veuillez suivre les recommandations.
	Boîte de vitesse chaude ou en surchauffe. Veuillez suivre les recommandations.
	<b>Performance réduite/Performance accélération réduite</b> En cas de panne momentanée de la chaîne cinématique, la voiture peut passer en mode dit « Limp Home » entraînant une réduction de la puissance du moteur afin d'éviter d'endommager la chaîne cinématique.

### Informations associées

- Positions de sélecteur de boîte de vitesses automatique (p. 472)
- Passer les rapports avec les palettes au volant\* (p. 475)
- Blocage de sélecteur de vitesses (p. 476)
- Fonction Kickdown (p. 477)
- Indicateur de rapport (p. 477)

### Positions de sélecteur de boîte de vitesses automatique

Avec une boîte de vitesses automatique, le rapport adéquat est sélectionné automatiquement selon le besoin de vitesse et de puissance.

### Passage de rapports

Le sélecteur de vitesses est de type « Shift-by-wire », ce qui signifie que le passage des rapports est géré électroniquement et non mécaniquement. Cette fonction permet des passages plus simples et des position de rapport plus précises.

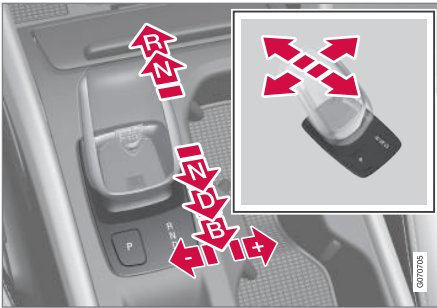

Vue d'ensemble du levier de rapport et des positions de rapport.

Pour changer la position de rapport, poussez le sélecteur de vitesses (qui revient automatiquement en position) vers l'avant ou vers l'arrière, ou sur les côtés, pour passer les rapports manuellement.

## Grille de vitesses

### Position de stationnement - P



Vue d'ensemble du levier de rapport et position P

La position de stationnement est activée par le bouton **P** placé près du sélecteur de vitesses.

En position **P**, la boîte de vitesse est bloquée mécaniquement.

Sélectionnez la position **P** lorsque la voiture est en stationnement ou pour démarrer le moteur. La voiture doit être immobile pour sélectionner la position de stationnement.

Afin de pouvoir quitter la position de stationnement, la pédale de frein doit être enfoncée et le contact doit être en position **II**.

Pour le stationnement, commencez par serrer le frein de stationnement puis engagez la position de stationnement.

### **ATTENTION**

Utilisez toujours le frein de stationnement lorsque vous vous gardez dans une pente. L'engagement d'un rapport ou la position **P** de la boîte de vitesses automatique ne suffit pas à maintenir la voiture immobile dans toutes les situations.

### **NOTE**

Pour que la voiture puisse être verrouillée et mise sous alarme, le sélecteur de vitesses doit être en position **P**.

### Fonctions d'aide

Le système passera automatiquement en mode **P**

- si le contact est coupé en position **D** ou **R**.
- si le conducteur détache sa ceinture et ouvre la porte conducteur lorsque la voiture est en marche avec un rapport engagé autre que **P**.

Pour garer la voiture sans boucler la ceinture et avec la porte ouverte, quittez la position **P** et engagez à nouveau la position **R** ou **D**.

Si la voiture est arrêtée au point mort, le passage automatique en position **P** n'aura pas lieu. Cela permet ainsi de laver la voiture dans les stations de lave qui nécessitent le déplacement de la voiture.



### « Marche arrière - R

Sélectionnez la position **R** pour reculer. La voiture doit être immobile pour sélectionner la position de recul.

### Neutre - N

Le moteur peut être démarré, mais aucune vitesse n'est engagée. Serrez le frein de stationnement lorsque la voiture est à l'arrêt et le sélecteur de vitesses en position **N**.

Afin de pouvoir passer le sélecteur de la position **N** vers une autre position, le contact doit être en position **II** et la pédale de frein doit être enfoncée.

### Position de conduite - D

La position **D** correspond à la position de conduite normale. Le passage des rapports s'effectue automatiquement en fonction de l'accélération et de la vitesse.

La voiture doit être immobile lors du passage de la position **R** à la position **D**.

### Mode freinage - B



Vue d'ensemble du mode de freinage à l'écran conducteur.

À partir de la position **B**, il est possible de changer manuellement de rapport. Il est possible de sélectionner la position **B** à tout moment pendant la conduite. Le frein moteur électrique de la voiture est utilisé lorsque la pédale d'accélérateur est relâchée et que la batterie hybride est en charge. Ce qui offre une possibilité supplémentaire pour la batterie hybride de se recharger, puisque le conducteur n'a même pas besoin d'utiliser la pédale de frein pour cela.

Pour sélectionner la position de freinage, poussez le sélecteur de vitesses en arrière depuis la position **D**. L'écran conducteur affiche le rapport engagé.

- Poussez le sélecteur sur la droite vers « + » (plus) pour passer au rapport immédiatement supérieur puis relâchez.
- Poussez le sélecteur sur la gauche vers « - » (moins) pour passer au rapport immédiatement inférieur puis relâchez.
- Poussez le sélecteur vers l'arrière pour revenir en position **D**.

Pour éviter les à-coups et les arrêts de moteur, la boîte de vitesses rétrograde automatiquement dès que la voiture ralentit plus que ce qui est approprié pour la vitesse engagée.

### Informations associées

- Boîte de vitesses automatique (p. 471)
- Blocage de sélecteur de vitesses (p. 476)
- Passer les rapports avec les palettes au volant\* (p. 475)
- Fonction Kickdown (p. 477)

## Passer les rapports avec les palettes au volant\*

Les palettes au volant sont un complément du sélecteur de vitesses, permettant de changer de rapport manuellement sans quitter les mains du volant.



- ❶ "-": permet de passer le rapport inférieur.
- ❷ "+": permet de passer le rapport supérieur.

### Activer les palettes au volant

Pour pouvoir utiliser les palettes, il convient de les activer:

- Tirez l'une des palettes vers le volant.
  - > Un chiffre sur l'écran conducteur indique le rapport engagé.



Écran conducteur lors d'un changement de rapport avec les palettes du volant.



Écran conducteur lors du changement de vitesse avec palettes au volant en mode manuel de changement.

### Changer

Pour passer un rapport :

- Tirez l'une des palettes vers le volant et relâchez-la.

Chaque actionnement d'une palette entraîne le passage d'un rapport, à condition que le régime du moteur ne soit pas hors des tolérances. Après chaque passage de rapport, le chiffre sur l'écran conducteur change pour afficher le rapport engagé.

### Désactiver la fonction

#### Arrêt manuel en positions D et B.

- Pour désactiver les palettes, tirez la palette droite (+) vers le volant et maintenez-la ainsi jusqu'à ce que le chiffre du rapport engagé s'éteigne sur l'écran conducteur.
  - > La boîte de vitesses repasse en position **D** ou **B** en fonction de celle sélectionnée avant l'activation des palettes.

#### Désactivation automatique

Sur le rapport **D**, les palettes au volant se désactivent après un court instant si elles ne sont pas utilisées. Ceci est indiqué par l'extinction du chiffre du rapport actuel.

Sur le rapport **B**, aucune désactivation automatique n'a lieu.

### « Informations associées

- Boîte de vitesses automatique (p. 471)
- Positions de sélecteur de boîte de vitesses automatique (p. 472)
- Indicateur de rapport (p. 477)

### **Blocage de sélecteur de vitesses**

Le blocage de sélecteur de vitesses empêche tout changement involontaire entre les positions de la boîte de vitesses automatique.

### **Blocage automatique du sélecteur de vitesses**

Le blocage de sélecteur de vitesses dispose de systèmes de sécurité particuliers.

#### **À partir du mode stationnement - P**

Afin de pouvoir passer le sélecteur de la position **P** vers une autre position, le contact doit être en position **II** et la pédale de frein doit être enfoncée.

#### **À partir de la position neutre - N**

Si le sélecteur est en position **N** et si la voiture est restée immobile pendant au moins 3 secondes (que le moteur soit en marche ou non), le sélecteur est alors bloqué.

Afin de pouvoir passer le sélecteur de la position **N** vers une autre position, le contact doit être en position **II** et la pédale de frein doit être enfoncée.

### **Messages sur l'écran conducteur**

Si le sélecteur de vitesse est verrouillé, un message s'affiche sur l'écran conducteur, comme **Levier de vitesses Enfoncer pédale de frein pr activer levier vitesses** par ex.

Le sélecteur de vitesse ne se verrouille pas mécaniquement.

### Informations associées

- Boîte de vitesses automatique (p. 471)
- Positions de sélecteur de boîte de vitesses automatique (p. 472)

## Fonction Kickdown

La fonction « Kickdown » peut être utilisée lorsqu'une accélération maximale est nécessaire, lors d'un dépassement par exemple. Lorsque vous appuyez à fond sur la pédale d'accélérateur, une fois la position dite "de pleine accélération" passée, le rapport inférieur est automatiquement engagé ; ce qui s'appelle une rétrogradation "kickdown".

Si vous relâchez l'accélérateur hors de la position "kickdown", le rapport supérieur est automatiquement engagé.

## Fonction de sécurité

Le programme de gestion de la boîte de vitesses automatique est muni d'une protection contre les rétrogradations qui entraîneraient un sursrégime du moteur.

La boîte de vitesses ne permet pas les rétrogradations/kickdown sur des régimes trop élevés qui pourraient endommager le moteur. Si le conducteur insiste néanmoins pour une telle rétrogradation, il ne se passe rien. Le rapport – reste tel qu'il est.

La fonction « Kickdown » permet un rétrogradage d'un ou plusieurs rapports en fonction du régime du moteur. La voiture passe au rapport supérieur lorsque le régime moteur maximal est atteint afin d'éviter tout dégât sur le moteur.

## Informations associées

- Boîte de vitesses automatique (p. 471)

## Indicateur de rapport

L'indicateur de rapport sur l'écran conducteur informe du rapport manuel actuellement engagé et lorsqu'il est avantageux de passer le rapport suivant pour obtenir la meilleure consommation de carburant possible.

Pour obtenir une conduite écologique en mode de passage manuel des rapports, il est important de choisir le bon rapport et de l'engager au bon moment.



Indicateur de rapport sur l'écran conducteur<sup>5</sup>.

L'indicateur de rapport sur l'écran est en position **B**. L'indicateur de rapport sur l'écran conducteur informe du rapport actuellement engagé et recommande le passage au rapport supérieur avec un symbole plus clignotant.

<sup>5</sup> L'illustration est schématisée, les détails peuvent varier selon le modèle de la voiture.

### « Informations associées

- Boîte de vitesses automatique (p. 471)

### Transmission intégrale

La transmission intégrale (AWD<sup>6</sup>) signifie que la voiture est entraînée simultanément par les quatre roues, pour une meilleure adhérence sur la chaussée.

Le moteur électrique qui entraîne les roues arrière permet la fonctionnalité de transmission intégrale. Les propriétés de la transmission intégrale varient en fonction du mode de conduite sélectionné.

### Informations associées

- Modes de conduite (p. 480)
- Boîte de vitesses (p. 471)

### Système d'entraînement

La Volvo Twin Engine combine un moteur à combustion pour l'entraînement des roues avant et un moteur électrique pour l'entraînement des roues arrière.

### Deux systèmes d'entraînement

En fonction du mode de conduite présélectionné et de l'énergie électrique disponible, les deux systèmes de propulsion peuvent être utilisés soit individuellement, soit en parallèle.

Le moteur électrique est alimenté par une batterie hybride placée dans la console de tunnel. La batterie hybride peut être chargée avec une prise murale ou une station de charge spéciale. Le moteur à combustion peut aussi charger la batterie hybride grâce à un alternateur haute tension spécial.

Les deux moteurs, à combustion et électrique, peuvent transmettre la force motrice directement aux roues. Un système de gestion sophistiqué coordonne les propriétés des deux systèmes pour obtenir la meilleure économie de conduite possible.

---

<sup>6</sup>All Wheel Drive



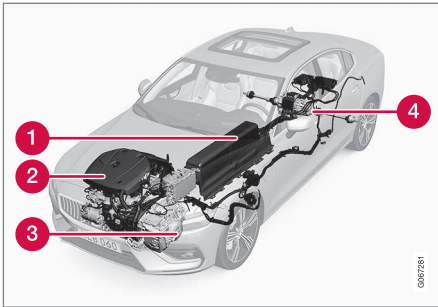

- 1 Batterie hybride - Le rôle de la batterie hybride est de stocker l'énergie. Elle récupère l'énergie lors de la charge sur le réseau électrique, lors des freinages régénératifs ou de l'alternateur haute tension. Elle fournit l'énergie pour l'entraînement électrique et permet même d'alimenter momentanément la climatisation pour le préconditionnement de l'habitacle.
- 2 Moteur à combustion - Le moteur à combustion démarre lorsque le niveau d'énergie de la batterie hybride ne suffit pas à répondre à la puissance moteur demandée par le conducteur.
- 3 Alternateur haute tension<sup>7</sup> - Charge la batterie hybride. Démarreur pour le moteur à combustion. Peut assister le moteur à

combustion par un apport supplémentaire sous la forme d'énergie électrique.

- 4 Moteur électrique - Entraînement électrique de la voiture. Apporte, au besoin, un couple et une puissance supplémentaires lors de l'accélération. Permet une transmission intégrale à entraînement électrique. Convertit l'énergie produite par le freinage en énergie électrique.

### Informations associées

- Généralités concernant Twin Engine (p. 434)
- Démarrage et arrêt du moteur à combustion dans Twin Engine (p. 479)
- Modes de conduite (p. 480)
- Boîte de vitesses (p. 471)
- Facteurs affectant l'autonomie en fonctionnement électrique (p. 491)

## Démarrage et arrêt du moteur à combustion dans Twin Engine

Un système de commande de pointe détermine la mesure dans laquelle la voiture est entraînée par le moteur à combustion, le moteur électrique ou les deux simultanément. En mode d'entraînement électrique, la voiture peut parfois avoir besoin de démarrer automatiquement le moteur à combustion en raison de circonstances extérieures (comme une température extérieure basse), ce qui est tout à fait normal. De plus, le moteur démarre toujours lorsque la batterie hybride atteint son niveau de charge le plus bas.

### Réglages de climatisation à basse température

Lorsque les températures extérieures sont basses, le moteur à combustion peut parfois démarrer automatiquement afin d'obtenir la température et la qualité de l'air souhaitées dans l'habitacle. La durée de fonctionnement du moteur à combustion peut être affectée par

- une réduction de la température
- une réduction de la puissance du ventilateur
- l'activation du mode de conduite **Pure**.

<sup>7</sup> CISG (Crank Integrated Starter Generator) - alternateur haute tension et démarreur combinés.

### « Fonctionnement électrique avec des températures basses ou élevées

En mode électrique, l'autonomie et la puissance de la voiture sont affectées par la température extérieure (basse/élevée). Cela a également un effet sur la fréquence du démarrage automatique du moteur à combustion.

### Épuration des gaz d'échappement

Pour vous assurer que l'épuration des gaz d'échappement est aussi éco-énergétique que possible, le moteur à combustion, une fois démarré, doit le rester pendant quelques minutes. La durée nécessaire de fonctionnement du moteur à combustion varie en fonction de la température du pot catalytique.

### Informations associées

- Système d'entraînement (p. 478)
- Conduite économique (p. 489)
- Modes de conduite (p. 480)

### Modes de conduite

Le choix du mode de conduite modifie les propriétés de conduite afin d'améliorer l'expérience et faciliter la conduite dans des conditions particulières.

Grâce aux modes de conduite, il est possible d'accéder rapidement aux nombreuses fonctions et paramétrages de la voiture selon les différents besoins. Chaque mode de conduite est adapté pour fournir les meilleures propriétés de conduite possibles :

- Direction
- Moteur/boîte de vitesses/transmission intégrale
- Freins
- Amortisseurs
- Écran conducteur
- Paramètres de climatisation

Sélectionnez le mode de conduite adapté aux conditions de conduite actuelles. N'oubliez pas que tous les modes de conduite ne sont pas disponibles dans toutes les situations.

### Modes de conduite sélectionnables

#### ATTENTION

N'oubliez pas que la voiture est silencieuse (le moteur n'émet aucun bruit) lorsqu'elle est propulsée uniquement à l'aide du moteur électrique et que les enfants, les piétons, cyclistes et les animaux peuvent avoir des difficultés à la détecter. Ceci est particulièrement notable à basse vitesse, par exemple sur un parking.

#### ATTENTION

Ne laissez pas la voiture dans un espace sans ventilation avec un mode de conduite activé et le moteur à combustion à l'arrêt. Lorsque le niveau d'énergie de la batterie hybride est bas, le moteur à combustion démarrera automatiquement et les gaz d'échappement pourraient avoir un effet négatif sérieux sur les êtres humains et les animaux.

## Hybrid

- Il s'agit du mode normale de la voiture lorsque le moteur électrique et le moteur à combustion fonctionnent ensemble.

Au démarrage de la voiture, le mode **Hybrid** est activé. Le système de gestion utilise à la fois le moteur électrique et le moteur à combustion (individuellement ou en parallèle) et adapte l'utilisation optimale en termes de performances, de consommation de carburant et de confort. La possibilité de ne rouler qu'avec le moteur électrique dépend du niveau d'énergie de la batterie hybride et du besoin de chauffer ou rafraîchir l'habitacle.

Si la puissance disponible est élevée, il est possible de ne conduire qu'à l'énergie électrique. Lorsque la pédale d'accélération est enfoncée, seul le moteur électrique est activé jusqu'à atteindre un certain niveau. Le moteur à combustion démarre lorsque ce niveau est dépassé et si le niveau d'énergie de la batterie ne suffit pas à répondre à la puissance moteur demandée par le conducteur via la pédale d'accélération.

Si le niveau d'énergie est faible (batterie hybride presque déchargée), celui-ci doit être maintenu, ce qui implique le démarrage plus fréquent du moteur à combustion. Chargez la batterie hybride avec une prise 230 V CA en utilisant le câble de charge ou activez **Charge** sur la vue Fonctions pour pouvoir à nouveau conduire uniquement en mode électrique.

Le mode de conduite est adapté pour une faible consommation énergétique avec une combinaison du moteur électrique et du moteur à combustion, sans compromis au niveau de la climatisation ou des sensations de conduite. Lorsqu'une plus forte accélération est désirée, le surplus de puissance maximal provenant de la transmission électrique est utilisé.

La voiture détecte également si les conditions de conduite nécessitent la transmission intégrale et active automatiquement cette dernière si nécessaire. La transmission intégrale et le surplus de puissance électrique sont toujours disponibles, quel que soit l'état de charge de la batterie.

### Informations sur l'écran conducteur

Lors de la conduite en mode hybride, l'écran conducteur affiche un compteur hybride. L'indicateur du compteur hybride montre la quantité d'énergie requise par le conducteur avec la pédale d'accélérateur. Le marquage entre l'éclair et la goutte indique la quantité d'énergie disponible.



Écran conducteur en cas de marche avant avec moteur électrique et à combustion.



L'écran conducteur indique également lorsque l'énergie est restituée à la batterie (régénérée) lors d'un léger freinage.

### « **Pure**

- Conduisez avec le moteur électrique, avec une consommation d'énergie la plus basse possible ainsi que des émissions de dioxyde de carbone les plus réduites possible.

Ce mode de conduite donne la priorité à la conduite avec la batterie hybride. Cela signifie par exemple une réduction de la puissance de certains réglages de climatisation pour permettre la meilleure autonomie avec l'entraînement électrique.

Le mode de conduite **Pure** est disponible lorsque la batterie hybride possède un niveau d'énergie suffisant. Même en mode **Pure**, le moteur à combustion démarre si le niveau d'énergie dans la batterie est trop bas. Le moteur à combustion démarre également

- si la vitesse est supérieure à 125 km/h (78 mph)
- si le conducteur requiert une force motrice supérieure à celle que peut délivrer l'entraînement électrique
- aux limites des systèmes/composants, température extérieure par exemple.

Ce mode de conduite est adapté pour obtenir l'autonomie maximale en propulsion électrique et il est donc avant tout conçu pour la conduite en ville. En mode **Pure**, vous obtenez la consommation la plus basse possible, même lorsque la batterie hybride est déchargée. La température dans l'habitacle est fixée

au niveau Eco et, lorsque la chaussée est glissante, un certain patinage des roues est autorisé avant l'activation automatique de la transmission intégrale.

### **Climat Éco**

En mode de conduite **Pure**, la climatisation éco est automatiquement activée dans l'habitacle pour réduire la consommation d'énergie.

#### **i NOTE**

Lorsque le mode de conduite **Pure** est activé, certains paramètres de la climatisation sont modifiés et la fonction de plusieurs consommateurs électriques est réduite. Certains réglages peuvent être réinitialisés manuellement, mais la fonctionnalité intégrale n'est rétablie qu'en quittant le mode de conduite **Pure** ou en adaptant le mode de conduite **Individual** avec la fonctionnalité totale de climatisation.

En cas de formation de buée, appuyez sur le bouton de dégivrage maxi., avec fonctionnalité normale.

### **Constant AWD**

- La transmission intégrale avancée améliore l'adhérence et la motricité.

Ce mode de conduite maintient la voiture en transmission intégrale. Une répartition adaptée du couple entre l'essieu avant et l'essieu

arrière permet d'obtenir un bon niveau de motricité, de stabilité et d'adhérence, par exemple sur chaussée glissante, avec une remorque lourde ou en cas de remorquage. Le mode de conduite **Constant AWD** est toujours disponible, quel que soit l'état de charge de la batterie hybride.

Le moteur à combustion et le moteur électrique sont activés pour permettre l'entraînement des quatre roues. Cela implique une augmentation de la consommation de carburant.

Les autres modes de conduite permettent à la voiture d'adapter la transmission intégrale à la surface. Ils peuvent ainsi démarrer le moteur électrique ou le moteur à combustion selon les besoins.

## Power

- Le comportement de la voiture est plus sportif et sa réponse est plus rapide lors des accélérations.

Ce mode de conduite adapte la puissance combinée des moteurs à combustion et électrique, la voiture subissant à la fois une traction avant et arrière. Les changements de rapports sont plus rapides et plus distincts et la boîte de vitesses donne la priorité au rapport offrant la force de traction la plus élevée. La direction est plus réactive et la suspension plus dure.

Le moteur à combustion et le moteur électrique sont activés pour permettre l'entraînement des quatre roues. Cela implique une augmentation de la consommation de carburant.

Ce mode de conduite est adapté pour fournir les performances les plus élevées possibles et la meilleure réponse en accélération. Il modifie la réaction à la pédale d'accélérateur, les changements de rapport et la pression de suralimentation du moteur à combustion. Les réglages de châssis, la direction et la réponse des freins sont également aussi bons que possible. Le mode de conduite **Power** est toujours disponible, quel que soit l'état de charge de la batterie hybride.

Le mode **Power** existe aussi en version **Polestar Engineered\***.

## Individual

- Adapter un mode de conduite à votre goût.

Choisissez un mode de conduite comme base puis ajustez les paramètres selon les propriétés que vous souhaitez. Ces paramètres sont mémorisés dans un profil de conducteur propre.

Le mode de conduite personnalisé n'est disponible que s'il a d'abord été activé avec sur l'écran central.

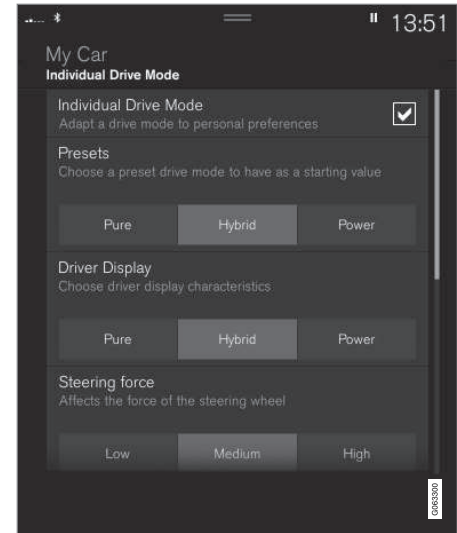

Vue Paramétrage<sup>8</sup> pour mode de conduite individuel.

- Appuyez sur **Paramètres** de la Vue principale.
- Appuyez sur **My Car** → **Mode de conduite Individual** et choisissez **Mode de conduite Individuel**.

<sup>8</sup> L'illustration est schématique, les détails peuvent varier selon le modèle de la voiture.

- « 3. Avec **Présélections**, sélectionnez un mode de conduite : **Pure**, **Hybrid**, **Power** ou **Polestar Engineered\***.

Les réglages possibles concernent les paramètres de :

- **Combiné d'instruments**
- **Réglage de la direction**
- **Réglage du moteur**
- **Réglage du freinage**
- **Commande de suspension**
- **Climatisation ECO**

### Utilisation du moteur électrique ou à combustion

Un système de commande de pointe détermine la mesure dans laquelle la voiture est entraînée par le moteur à combustion, le moteur électrique ou les deux simultanément.

La fonction principale est d'exploiter les différents moteurs et l'énergie disponible dans la batterie hybride aussi efficacement que possible, eu égard aux caractéristiques des différents modes de conduite ainsi qu'à la demande du conducteur sur la pédale d'accélérateur.

Il existe également des cas où des restrictions temporaires du système, ou des fonctions régies par des exigences légales pour maintenir les émissions totales de la voiture à un faible niveau, peuvent imposer l'utilisation du

moteur à combustion dans une plus grande mesure.

### Informations associées

- Changer de mode de conduite (p. 484)
- Conduite économique (p. 489)
- Distribution de l'énergie en mode hybride à l'aide de données cartographiques\* (p. 485)
- Compteur hybride (p. 87)
- Généralités concernant Twin Engine (p. 434)

## Changer de mode de conduite

Sélectionnez le mode de conduite adapté aux conditions de conduite actuelles.

Le mode de conduite peut être modifié à l'aide de la commande sur la console de tunnel.

N'oubliez pas que tous les modes de conduite ne sont pas disponibles dans toutes les situations.

Pour changer de mode de conduite :



1. Appuyez sur la commande de mode de conduite **DRIVE MODE**.
  - > Un menu contextuel apparaît sur l'écran central.
2. Faites rouler la molette vers le haut ou le bas jusqu'à sélectionner le mode de conduite souhaité.

3. Appuyez sur la commande de mode de conduite ou directement sur l'écran tactile pour confirmer votre choix.
  - > Le mode de conduite sélectionné est indiqué sur l'écran conducteur.

### Informations associées

- Modes de conduite (p. 480)

## Distribution de l'énergie en mode hybride à l'aide de données cartographiques\*

Le mode de conduite **Hybrid** est le mode normal de la voiture lorsque les moteurs électrique et à combustion sont utilisés séparément ou en combinaison, selon le principe hybride. Si une destination a été déterminée dans le système de navigation\*, la fonction Predictive Efficiency<sup>9</sup> peut répartir de façon intelligente la consommation d'énergie électrique sur tout le long de l'itinéraire à l'aide des données cartographiques.

La consommation de carburant peut alors baisser par rapport au mode hybride normal lorsque la voiture emploie d'abord l'entraînement électrique puis, lorsque la batterie hybride est déchargée, passe à l'entraînement avec le moteur à combustion.

### Fonction

Si la distance jusqu'à la destination choisie est supérieure à l'autonomie estimée en mode électrique, la fonction répartit l'énergie électrique de manière à obtenir une consommation aussi éco-énergétique que possible sur l'ensemble du trajet. Cela permet d'éviter les situations où le mode hybride normal utiliserait une grande partie de l'énergie électrique pour l'entraînement électrique à grande vitesse par exemple sur autoroute, pour ensuite passer à

la conduite en milieu urbain avec le moteur à combustion, à une vitesse moins élevée.

L'économie de carburant est optimale lorsque

- le trajet commence par une portion sur autoroute
- le trajet est compris entre 50 et 100 km (30 et 60 mile)
- la batterie hybride est entièrement chargée au départ.

### Conditions pour la fonction

Pour que la fonction puisse fonctionner, certaines conditions doivent être remplies :

- Une destination est déterminée dans le système de navigation et la distance jusqu'à celle-ci est supérieure à l'autonomie uniquement en mode électrique.
- Le mode de conduite **Hybrid** a été sélectionné.
- Les fonctions **Hold** et **Charge** sont désactivées.
- La batterie hybride est chargée.

### Conseils d'utilisation

Si la voiture est employée pour se rendre au travail et s'il n'est pas possible de charger la voiture sur le lieu de travail, spécifiez le lieu de travail comme destination intermédiaire et le domicile comme destination finale. La charge

<sup>9</sup> Certains marchés uniquement.



## DÉMARRAGE ET CONDUITE

- ◀ de la batterie hybride sera alors répartie sur le trajet aller et sur le trajet retour.

Ajoutez d'autres itinéraires réguliers similaires, c'est-à-dire des trajets entre deux charges, comme **Favoris** dans le système de navigation pour faciliter l'accès.

### Informations associées

- Modes de conduite (p. 480)
- Conduite économique (p. 489)



## Contrôle d'assiette\* et amortissement

Le contrôle de niveau et l'amortissement sont automatiquement réglés dans la voiture.

### Amortissement (Four-C)

Sur les voitures équipées de Four-C, les amortisseurs sont adaptés au mode de conduite et à la vitesse de la voiture. L'amortissement est normalement réglé pour offrir le plus grand

confort possible. Il est continuellement réglé en fonction de la chaussée, de l'accélération de la voiture, du freinage et de virages.

### Amortisseurs à réglage manuel\*

Les variantes Polestar Engineered\* permettent un réglage manuel des amortisseurs. Il existe trois position recommandées : performances, engineered et confort.

### Position performances

La position performances procure un amortissement plus ferme à la voiture.

### Engineered, factory setting

La position « engineered » est adaptée à la conduite quotidienne.

### Position confort

La position confort procure un amortissement plus souple à la voiture.

## Symboles et messages à l'écran conducteur

Symbole	Message	Signification
	Suspension Performances temporairement réduites	Les performances de la suspension de roue active sont temporairement réduites du fait d'une surcharge d'utilisation du système. Contactez un atelier si ce message est affiché fréquemment (plusieurs fois en l'espace d'une semaine, par exemple) <sup>A</sup> .

<sup>A</sup> Un atelier Volvo agréé est recommandé.

### Informations associées

- Modes de conduite (p. 480)
- Ajuster le réglage de l'amortissement Polestar Engineered\* (p. 488)

## Ajuster le réglage de l'amortissement Polestar Engineered\*

Pour une conduite dans d'autres conditions ou sur une chaussée spéciale, les réglages des amortisseurs peuvent être réglés.

### Placement des molettes de réglage

Il existe quatre molettes de réglage, deux pour les amortisseurs avant et deux pour les amortisseurs arrière. Les molettes de réglage sont placées au-dessus de chaque roue. Pour les roues avant, les molettes de réglage sont placées sous le capot moteur. Pour les roues arrière, les molettes de réglage sont placées au-dessus de chaque roue, dans le passage de roue.

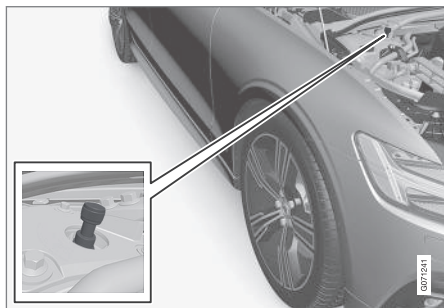

Placement de la molette de réglage de roue avant.

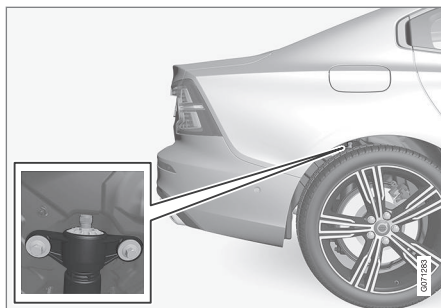

Placement de la molette de réglage de roue arrière.

### **i** NOTE

Au total, chaque molette a 22 positions de réglage. Plus la molette est proche de la position 0, plus l'amortissement est ferme.

### Ajuster le réglage de l'amortissement avant

Veiller à ce que la molette de réglage soit en position 0 avant de commencer le réglage. Il sera ainsi plus simple de savoir dans quelle position elle est réglée.



Tournez la molette de réglage dans le sens horaire ou antihoraire pour modifier la position de réglage.

- 1 Tourner la commande dans le sens horaire à fond afin d'atteindre la position de réglage 0.
- 2 Tournez la commande dans le sens antihoraire afin de sélectionner la position de réglage souhaitée.
  - > Procédez ensuite de la même façon pour le deuxième pneu.

### Ajuster le réglage de l'amortissement arrière

Les molettes de réglage arrière se trouvent au-dessus du pneu, dans le passage de roue. Pour accéder aux molettes de réglage arrière, la voiture doit être soulevée à l'aide d'un cric. Référez-vous à la section concernée.

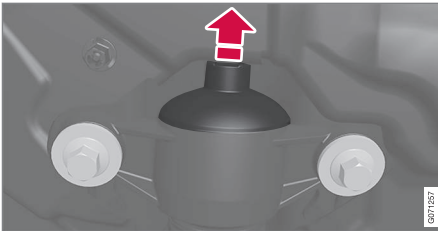

Le cache en caoutchouc est placé sur la molette de réglage.

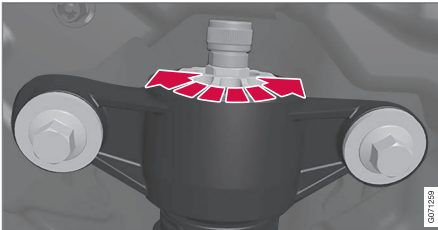

Tournez la molette de réglage dans le sens horaire ou antihoraire pour modifier la position de réglage.

- 1 Retirez le cache de protection en caoutchouc qui recouvre la molette de réglage.
- 2 Tourner la commande dans le sens horaire à fond afin d'atteindre la position de réglage 0.

- 3 Tournez la molette de réglage dans le sens antihoraire afin de sélectionner la position de réglage souhaitée.
  - > Une fois a position souhaitée atteinte, remettez le cache de protection en caoutchouc. Procédez ensuite de la même façon pour le deuxième pneu.

**i NOTE**

Afin d'obtenir les meilleures performances possibles, Volvo recommande de régler les molettes dans la même position pour chaque essieu.

### Positions recommandées

Position	Avant	Arrière
Position performances	position de réglage 2	position de réglage 4
Engineered, factory setting	position de réglage 6	position de réglage 9
Position confort	position de réglage 12	position de réglage 15

### Informations associées

- Lever la voiture (p. 640)
- Contrôle d'assiette\* et amortissement (p. 487)

## Conduite économique

Adoptez une conduite économique, et donc écologique, en conduisant en souplesse et en anticipant.

Adaptez votre conduite et votre vitesse aux conditions environnantes.

Pour obtenir l'autonomie maximale et la consommation énergétique la plus basse avec Twin Engine, respectez les conditions suivantes :

### Charger

- Charger la voiture à intervalles réguliers depuis le secteur. Prenez l'habitude de toujours commencer un trajet avec une batterie hybride complètement chargée.
- Renseignez-vous pour savoir où se trouvent les stations de charge.
- Si possible, choisir un emplacement de stationnement avec station de recharge.

**i NOTE**

Chargez la voiture sur le réseau électrique le plus souvent possible !

### « Préconditionnement

- Pré-conditionner, si possible, la voiture avant de conduire en branchant le câble de charge sur le secteur.
- Éviter de garer votre voiture d'une manière qui pourrait exposer l'habitacle à un refroidissement ou à une surchauffe. Garer la voiture dans un garage climatisé, par exemple.
- En cas de trajet court après le préconditionnement de l'habitacle, désactivez, si cela est possible, le ventilateur d'habitacle ou la climatisation par temps chaud.
- Si un pré-conditionnement n'est pas possible par temps froid dehors, utiliser en premier le chauffage électrique du siège et du volant. Ne pas chauffer tout l'habitacle, ce qui prélèverait de l'énergie de la batterie hybride.

### Conduire

- Pour obtenir la consommation d'énergie la plus basse possible, activer le mode **Pure**
- Conduisez à vitesse régulière et avec une bonne anticipation de manière à éviter les freinages. Ce mode de conduite permet d'obtenir la consommation d'énergie la plus basse.
- Équilibrez la puissance requise à l'aide de la pédale d'accélérateur. Aidez-vous du témoin de puissance disponible du moteur électrique sur l'écran conducteur afin

d'éviter d'activer le moteur à combustion inutilement. Le moteur électrique est plus efficace que le moteur à combustion, en particulier à basse vitesse.

- Lors d'un freinage nécessaire - freinez doucement avec la pédale de frein, cela recharge la batterie hybride. La pédale de frein intègre une fonction de freinage régénératif qui peut être assistée par le frein moteur électrique en position **B**.
- Une vitesse élevée augmente la consommation d'énergie - la résistance de l'air s'accroît avec la vitesse.
- Activez la fonction **Hold** sur la vue Fonctions à des vitesses supérieures, pour des distances de conduite supérieures à ce que l'autonomie électrique ne permet.
- Si cela est possible, évitez d'utiliser la fonction **Charge** pour charger la batterie hybride. La charge avec le moteur à combustion augmente la consommation de carburant et entraîne une hausse des émissions de dioxyde de carbone.
- Par temps froid, réduisez si possible l'usage des chauffages électriques de vitres, rétroviseurs, sièges et volant.
- Roulez avec une pression de gonflage correcte et contrôlez-la souvent. Choisissez la pression ECO pour obtenir le meilleur résultat possible.

- Le choix des pneus peut affecter la consommation énergétique. Faites-vous conseiller par un concessionnaire.
- Videz la voiture des objets inutiles. Plus la voiture est lourde, plus la consommation est élevée.
- Les charges sur le toit et les coffres à skis entraînent une résistance à l'air plus élevée et une augmentation de la consommation. Enlevez les barres de toit si elles ne sont pas utilisées.
- Évitez de conduire avec les fenêtres ouvertes.
- N'utilisez pas la pédale d'accélérateur pour maintenir la voiture immobile dans une pente. Utilisez plutôt le frein.

### Informations associées

- Drive-E - un plaisir de conduire plus respectueux de l'environnement (p. 30)
- Distribution de l'énergie en mode hybride à l'aide de données cartographiques\* (p. 485)
- Facteurs affectant l'autonomie en fonctionnement électrique (p. 491)
- Compteur hybride (p. 87)
- Contrôler la pression de pneu (p. 594)

## Facteurs affectant l'autonomie en fonctionnement électrique

L'autonomie de la voiture en fonctionnement électrique dépend de plusieurs facteurs. Les conditions d'une longue autonomie varient selon les circonstances et les situations dans lesquelles la voiture roule.

La valeur certifiée d'autonomie en mode électrique ne doit pas être considérée comme une valeur réelle. La valeur de certification est une valeur de comparaison obtenue dans le cadre de cycles de conduite européens spéciaux. L'autonomie réelle est affectée par différents facteurs.

## Facteurs impactant l'autonomie

Le conducteur ne peut maîtriser tous les facteurs, mais certainement certains d'entre-eux.

L'autonomie maximale est obtenue sous les conditions les plus favorables.

## Facteurs sur lesquels le conducteur n'a aucun impact

Plusieurs facteurs externes influent sur l'autonomie à différents degrés :

- la situation du trafic routier
- les courtes distances parcourues
- la topographie
- la température extérieure et le vent de face
- la chaussée et son revêtement.

Le tableau présente le rapport approximatif entre la température extérieure et l'autonomie, d'une part sur une voiture avec climatisation désactivée et d'autre part sur une voiture avec climatisation ordinaire.

Dans une certaine mesure, une température extérieure élevée est favorable à l'autonomie.

Température extérieure	Climatisation désactivée	Climat ordinaire dans l'habitacle
30 °C (86 °F)	95 %	80 %
20 °C (68 °F)	100 %	90 %
10 °C (50 °F)	90 %	80 %
0 °C (32 °F)	80 %	60 %
-10 °C (14 °F)	70 %	40 %

## Facteurs sur lesquels le conducteur a un impact

Le conducteur doit être conscient du fait que les facteurs suivants ont un impact sur l'autonomie, lui permettant de gérer efficacement l'énergie du véhicule :

- charge régulière
- Préconditionnement
- mode de conduite **Pure**
- Paramètres de climatisation

- vitesse et accélération
- la fonction **Hold**
- pneus et pression de pneus.

Le tableau présente le rapport approximatif entre vitesse constante et autonomie, démontrant qu'une vitesse constante plus basse a un effet favorable sur l'autonomie.

Vitesse constante	
100 km/h (62 mph)	50 %
80 km/h (50 mph)	70 %
60 km/h (37 mph)	90 %
50 km/h (31 mph)	100 %

## NOTE

- Les valeurs indiquées dans les tableaux correspondent à une voiture neuve.
- Ces valeurs ne sont pas absolues, elles dépendent du comportement au volant, de l'environnement, et d'autres circonstances.

## Informations associées

- Conduite économique (p. 489)
- Fonctions Hold et Charge (p. 492)
- Modes de conduite (p. 480)

## Fonctions Hold et Charge

Dans certaines situations, il peut être intéressant d'être en mesure de gérer le niveau de charge de la batterie hybride pendant la conduite. Ceci est possible à l'aide des fonctions **Hold** et **Charge**.

**Hold** et **Charge** sont disponibles dans tous les modes de conduite. Ces fonctions sont interrompues si le mode de conduite **Pure** est activé.

### Boutons de fonction pour Hold et Charge

Les fonctions sont activées dans la vue Fonctions de l'écran central.

#### Hold



**Niveau batterie permet une util. ultérieure.**

Cette fonction maintient la charge de la batterie hybride pour le fonctionnement à l'électricité et économise

l'électricité disponible pour une utilisation ultérieure, par exemple pour la conduite en ville ou dans un quartier résidentiel.

La voiture fonctionne comme en mode hybride normal avec batterie déchargée. C'est-à-dire que la voiture utilise l'énergie produite lors des freinages et démarre le moteur à combustion plus souvent pour maintenir la charge de la batterie.

#### Charge



**Le moteur charge la batterie hybride.**

La fonction permet de charger la batterie hybride avec l'aide du moteur à combustion en prévision d'une utilisation prolongée en mode électrique ultérieure.

### Symboles sur l'écran du conducteur



Le symbole  est affiché dans la jauge de batterie hybride lorsque la fonction Hold est activée.

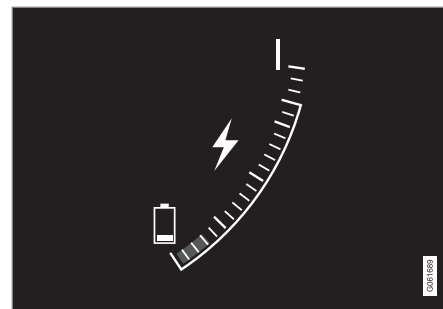

Le symbole  est affiché dans la jauge de batterie hybride lorsque la fonction Charge est activée.

### Informations associées

- Conduite économique (p. 489)
- Compteur hybride (p. 87)

## Préparatifs avant un long trajet

Avant de partir en vacances ou un long voyage en voiture, il est important de contrôler minutieusement les fonctions et l'équipement de la voiture.

Vérifiez que

- le moteur fonctionne correctement et que la consommation de carburant est normale
- il n'y a aucune fuite (carburant, huile ou tout autre liquide)
- la puissance de freinage est correcte
- toutes les ampoules s'allument (ajustez la portée des phares si la voiture est fortement chargée)
- la profondeur de la sculpture des pneus et la pression de gonflage sont correctes. Montez des pneus d'hiver lorsque vous roulez dans des régions impliquant un risque de neige et de verglas
- le niveau de charge de la batterie de démarrage est suffisant
- les balais d'essuie-glace sont en bon état
- le triangle de présignalisation et des vestes réfléchissantes sont présents dans la voiture (requis par la loi dans certains pays).

## Informations associées

- Contrôler la pression de pneu (p. 594)
- Consommation de carburant et émissions de CO<sub>2</sub> (p. 713)
- Remplissage du liquide lave-glace (p. 694)
- Conduite en hiver (p. 493)
- Conduite économique (p. 489)
- Paramètres du modem de voiture\* (p. 566)
- Recommandations pour le chargement (p. 628)
- Conduite avec remorque (p. 508)
- Pilot Assist\* (p. 324)
- Limiteur de vitesse (p. 302)
- Kit de réparation de crevaison (p. 611)

## Conduite en hiver

En conduite d'hiver, il est important d'effectuer certains contrôles afin de s'assurer que la voiture soit en bonne condition de conduite.

Avant l'hiver, contrôlez tout particulièrement :

- Que le liquide de refroidissement du moteur contient 50 % d'antigel. Ce mélange protège le moteur de dommages provoqués par le gel jusqu'à environ -35 °C (-31 °F). Pour éviter les risques liés à la santé, il convient de ne pas mélanger différents types de glycol.
- Le réservoir de carburant doit être bien rempli pour éviter la condensation.
- La viscosité de l'huile moteur est importante. Les huiles avec une faible viscosité (huiles fluides) facilitent le démarrage par temps froid et réduisent la consommation de carburant lorsque le moteur est froid.

### IMPORTANT

N'utilisez pas d'huile à viscosité élevée en cas de conduite dans des conditions difficiles ou par temps chaud.

- Vérifiez l'état de la batterie de démarrage et son niveau de charge. La batterie de démarrage est beaucoup plus sollicitée



- ◀ par temps froid alors que sa capacité est diminuée par le gel.
- Utilisez du liquide lave-glace avec antigel pour éviter la formation de glace dans le réservoir de liquide lave-glace.

### Routes glissantes

Pour atteindre la meilleure adhérence possible, Volvo recommande d'utiliser des pneus d'hiver sur l'ensemble des roues en cas de risque de neige ou de glace.

#### **i** NOTE

Dans certains pays, la législation oblige l'utilisation de pneus d'hiver. L'utilisation de pneus à clous n'est pas autorisée dans tous les pays.

Entraînez-vous à la conduite sur route glissante dans des conditions sécurisées, afin de savoir comment réagit votre voiture.

### Informations associées

- Pneus d'hiver (p. 610)
- Chaînes à neige (p. 610)
- Freiner sur chaussée salée (p. 465)
- Freinage sur chaussée mouillée (p. 464)
- Remplissage du liquide lave-glace (p. 694)
- Batterie (p. 651)

- Remplacer le balai d'essuie-glace de pare-brise (p. 692)
- Faire l'appoint de liquide de refroidissement (p. 648)
- Conditions de conduite difficiles pour l'huile moteur (p. 709)

### Conduite dans l'eau

**Conduite sur une chaussée recouverte d'une grande quantité d'eau avec une grande profondeur. La conduite dans l'eau requiert beaucoup de précautions.**

Veillez respecter les conditions suivantes pour éviter d'endommager la voiture si vous roulez dans l'eau.

- Le niveau d'eau ne doit pas être supérieur au plancher de la voiture. Si possible, vérifier la profondeur du point le plus profond avant de traverser la zone inondée. Conduire avec une prudence particulière lors du passage d'un gué.
- Ne pas rouler plus vite qu'à la vitesse au pas.
- Ne pas arrêter la voiture dans l'eau. Avancer ou reculer prudemment la voiture pour sortir de l'eau.
- Garder à l'esprit que les vagues créées par le trafic venant en sens inverse peuvent dépasser le niveau du plancher de la voiture.
- Éviter de conduire dans l'eau salée (risque de corrosion).



**! IMPORTANT**

Des éléments de la voiture (moteur, boîte de vitesse, ligne motrice ou composants électriques) peuvent être endommagés lors d'une conduite dans l'eau, si le niveau de l'eau dépasse le plancher de la voiture. Les dommages à un composant causés par une inondation, un verrouillage hydrostatique ou une pénurie d'huile ne sont pas couverts par la garantie.

En cas de calage du moteur avec la voiture dans l'eau, ne pas essayer de redémarrer. Remorquer plutôt la voiture pour la sortir de l'eau et la transporter sur une plateforme de remorquage à l'atelier - un atelier Volvo agréé est recommandé.

Lorsque l'obstacle a été passé, appuyez sur la pédale de frein et assurez-vous que le freinage maximum peut être atteint. Les garnitures de frein peuvent être couvertes d'eau ou de boue par exemple, ce qui a pour effet de retarder l'entrée en action des freins.

Nettoyez les contacts de l'accouplement de remorque après une conduite dans l'eau ou la boue.

**Informations associées**

- Remorquage (p. 515)

**Ouvrir et fermer la trappe de réservoir**

La trappe de réservoir est déverrouillée à l'aide d'un bouton du tableau de bord.



La flèche qui accompagne le symbole de réservoir sur l'écran conducteur indique le côté où se trouve la trappe du réservoir de carburant.



1. Appuyer sur le bouton du tableau de bord.
  - > Une compensation de la pression dans le réservoir de carburant entraîne un certain retard dans l'ouverture de la trappe. Le message **Prép. rempl. carburant Une fois prêt, le volet de carbur. sera déverrouillé** est affiché à l'écran conducteur et, lorsque le système est prêt, le message **Réservoir carburant Prêt pour ravitaillement** est affiché à l'écran conducteur. Si le moteur à combustion est en marche lorsque le bouton est actionné, en général, il s'arrête et la voiture passe au fonctionnement électrique.



**i NOTE**

Le remplissage doit être effectué dans un délai d'environ 15 minutes suivant l'ouverture de la trappe. Passé ce délai, la valve ouverte lorsque vous avez appuyé sur le bouton d'ouverture de trappe de réservoir se ferme et il n'est alors plus possible d'ajouter du carburant (le pistolet s'arrête automatiquement).

Si la valve est fermée avant la fin du remplissage de carburant, appuyez à nouveau sur le bouton et attendez jusqu'à ce que l'écran du conducteur affiche le message **Réservoir carburant Prêt pour ravitaillement.**

2. À la fin d'un ravitaillement en carburant - fermer la trappe par une légère pression.

**Informations associées**

- Remplir de carburant (p. 496)

**Remplir de carburant**

Le réservoir de carburant est équipé d'un système de remplissage sans serrure.

**Ravitaillement de la voiture en station-service**

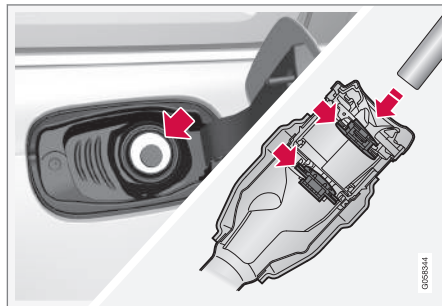

Il est essentiel d'insérer le bec du pistolet de pompe au-delà des deux clapets ouvrants du tuyau de remplissage avant de commencer le remplissage.

Instructions pour le remplissage :

1. Arrêtez la voiture et ouvrez la trappe de réservoir de carburant.

**i NOTE**

Le remplissage doit être effectué dans un délai d'environ 15 minutes suivant l'ouverture de la trappe. Passé ce délai, la valve ouverte lorsque vous avez appuyé sur le bouton d'ouverture de trappe de réservoir se ferme et il n'est alors plus possible d'ajouter du carburant (le pistolet s'arrête automatiquement).

Si la valve est fermée avant la fin du remplissage de carburant, appuyez à nouveau sur le bouton et attendez jusqu'à ce que l'écran du conducteur affiche le message **Réservoir carburant Prêt pour ravitaillement.**

2.

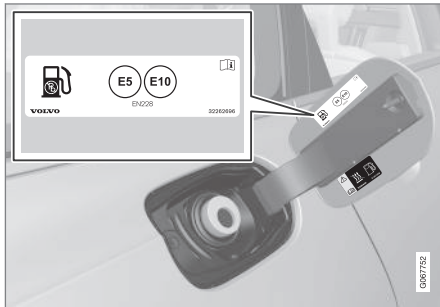

Choisissez un carburant homologué pour une utilisation pour la voiture selon l'identifiant<sup>10</sup> à l'intérieur de la trappe de réservoir. Consultez les informations concernant les carburants homologués et l'identifiant dans la section « Essence ».

3. Insérez le pistolet de la pompe dans l'ouverture de remplissage. Le tuyau de remplissage se compose de deux clapets et le pistolet doit traverser les deux clapets avant de commencer le remplissage.

4. Ne remplissez pas le réservoir à ras bord. Cessez le remplissage lorsque le pistolet s'arrête (dès la première fois).  
> Le réservoir est rempli.

### **i** NOTE

Une trop grande quantité de carburant peut entraîner un débordement par temps chaud.

### Faire le plein de carburant avec un bidon de réserve

Pour le remplissage avec un bidon de réserve, utilisez l'entonnoir qui se trouve dans le bloc de mousse sous le plancher du compartiment à bagages.

1. Ouvrez la trappe de réservoir.
2. Insérez l'entonnoir de la pompe dans l'ouverture de remplissage. Le tuyau de remplissage se compose de deux clapets et l'embouchure de l'entonnoir doit traverser les deux clapets avant de commencer le remplissage.

### Concerne les voitures équipées d'un chauffage auxiliaire alimenté au carburant\*

N'utilisez jamais le chauffage alimenté au carburant lorsque la voiture se trouve dans une station service.

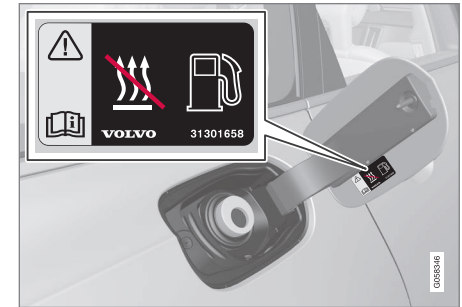

Autocollant à l'intérieur de la trappe de réservoir.

### Informations associées

- Ouvrir et fermer la trappe de réservoir (p. 495)
- Essence (p. 498)

<sup>10</sup> L'identifiant conforme à la norme CEN EN16942 se trouve à l'intérieur de la trappe de réservoir et, jusqu'au 12 octobre 2018 au plus tard, sur les pompes à carburant correspondantes et leur pistolet dans les stations-service en Europe.

## Manipulation du carburant

Ne pas utiliser de carburant de qualité inférieure à celle recommandée par Volvo, car cela pourrait avoir une influence négative sur la puissance du moteur et la consommation en carburant.

### ATTENTION

Évitez d'inhaler les vapeurs de carburant et les projections de carburant dans les yeux.

Si du carburant a été projeté dans les yeux, retirez éventuellement les lentilles de contact et rincez les yeux abondamment à l'eau pendant au moins 15 minutes puis consultez un médecin.

N'ingérez jamais de carburant. Les carburants tels que l'essence, le bioéthanol et les mélanges et le gazole de ceux-ci sont très toxiques et peuvent entraîner des blessures permanentes voire la mort en cas d'ingestion. Consultez immédiatement un médecin en cas d'ingestion de carburant.

### ATTENTION

Du carburant renversé au sol pourrait s'enflammer.

Coupez le chauffage au carburant avant de commencer le ravitaillement.

Ne portez jamais un téléphone mobile allumé pendant que vous faites le plein. La sonnerie peut entraîner la formation d'étincelles et enflammer les vapeurs de carburant pouvant déclencher un incendie et des blessures.

### IMPORTANT

Le mélange de différents types de carburant ou l'utilisation de carburants non recommandés annule les garanties offertes par Volvo ainsi que les éventuels contrats d'entretien complémentaires. Valable pour tous les moteurs.

## Informations associées

- Essence (p. 498)

## Essence

Il est essentiel de remplir le réservoir du carburant correct. Il existe différents indices d'octane d'essence pour divers styles de conduite.

Utilisez uniquement de l'essence provenant de producteurs bien connus. Ne faites jamais le plein avec du carburant de qualité douteuse. L'essence doit être conforme à la norme EN 228.

## Identifiant pour l'essence

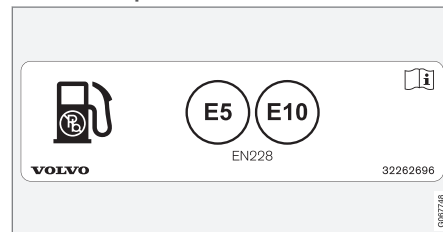

Autocollant à l'intérieur de la trappe de réservoir.

L'identifiant conforme à la norme CEN EN16942 se trouve à l'intérieur de la trappe de réservoir et, jusqu'au 12 octobre 2018 au plus tard, sur les pompes à carburant correspondantes et leur pistolet dans les stations-service en Europe.

Il s'agit des identifiants actuellement utilisés pour les carburants standard en Europe. L'essence avec l'identifiant suivant peut être utilisée dans les voitures avec moteur à essence :

**E5**

L'E5 est un type d'essence avec un taux d'oxygène maximale de 2,7 % et un taux d'éthanol maximale de 5 %.

**E10**

L'E10 est un type d'essence avec un taux d'oxygène maximale de 3,7 % et un taux d'éthanol maximale de 10 %.

**! IMPORTANT**

- Tout carburant contenant jusqu'à 10 pour cent du volume en éthanol peut être utilisé.
- L'essence EN 228 E10 (avec 10 pour cent maxi du volume en éthanol) peut être utilisée.
- Un indice d'éthanol supérieur à E10 (10 pour cent maxi. du volume) n'est pas autorisé. L'E85, par exemple, ne doit pas être utilisé.

**Indice d'octane**

- RON 95 peut être utilisé en conduite normale.
- L'indice RON 98 est recommandé pour une puissance satisfaisante et une faible consommation de carburant.
- N'utilisez pas des carburants dont l'indice d'octane est inférieur à RON 95.

En cas de conduite par une température supérieure à + 38 °C (100 °F), l'indice d'octane maximal possible est recommandé pour obtenir des performances adéquates et une consommation de carburant adaptée.

**! IMPORTANT**

- Utilisez uniquement de l'essence sans plomb afin de ne pas endommager le catalyseur.
- N'utilisez pas de carburants contenant des additifs métalliques.
- N'utilisez jamais un additif s'il n'a pas été recommandé par Volvo.

**Informations associées**

- Manipulation du carburant (p. 498)
- Remplir de carburant (p. 496)
- Filtre à particules essence (p. 499)
- Consommation de carburant et émissions de CO<sub>2</sub> (p. 713)

**Filtre à particules essence<sup>11</sup>**

Les voitures essence sont équipées d'un filtre à particules pour une épuration plus efficace des gaz d'échappement.

Les particules des gaz d'échappement sont collectées dans le filtre à particules essence pendant la conduite normale. Dans des conditions normales de fonctionnement, une régénération passive entraînant l'oxydation puis la combustion des particules a lieu. Le filtre est ainsi vidé.

Si vous roulez à basse vitesse ou en cas de démarrages à froid répétés avec des températures extérieures basses, une régénération active peut s'avérer nécessaire. La régénération du filtre à particules s'effectue automatiquement et prend normalement 10 à 20 minutes. La consommation de carburant peut augmenter temporairement durant la régénération.

Utilisez un chauffage de stationnement par temps froid afin de permettre au moteur d'atteindre sa température normale de service plus rapidement.

**Conduite sur de courtes distances, à basse vitesse avec une voiture essence**

La capacité du système d'épuration des gaz d'échappement dépend du style de conduite adopté. Il est important de rouler sur des distances variées et à diverses vitesses afin d'ob-



- « tenir des performances aussi éco-énergétiques que possible.

La conduite fréquente sur de courtes distances et à basse vitesse (ou par temps froid) empêchant le moteur d'atteindre sa température normale de fonctionnement peut causer des problèmes et des perturbations du fonctionnement accompagnées de messages d'avertissement. Si la voiture est principalement utilisée en milieu urbain, il est important de rouler régulièrement à des vitesses supérieures afin de permettre la régénération du système d'épuration des gaz d'échappement.

- La voiture doit alors rouler sur route à une vitesse supérieure à 70 km/h (44 mph) pendant au moins 20 minutes entre chaque ravitaillement en carburant.

### Informations associées

- Essence (p. 498)

## Surchauffe du moteur et du système d'entraînement

Dans certaines conditions, comme sur de fortes pentes ou dans un climat chaud, par exemple, le moteur et le système de refroidissement risquent de surchauffer, surtout avec de lourdes charges.

- En cas de surchauffe, la puissance du moteur peut être réduite momentanément.
- Retirez les projecteurs supplémentaires se trouvant devant la calandre dans les régions au climat chaud.
- Si la température du système de refroidissement s'élève trop, un témoin d'avertissement s'allume et l'écran conducteur affiche le message **Température moteur Température élevée. Arrêtez-vous prudemment**. Arrêtez-vous et laissez tourner le moteur au ralenti pendant quelques minutes pour qu'il refroidisse.
- Si le message **Température moteur Température élevée. Couper le moteur ou Liq. refroidissement Niveau bas. Couper le moteur** s'affiche, arrêtez la voiture et coupez le moteur.
- En cas de surchauffe de la boîte de vitesses, un programme de changement de rapports alternatif sera sélectionné. De plus, une fonction de protection intégrée

est activée. Un symbole d'avertissement s'allume et le message **Boîte vitesses chaude Réduire vitesse pour abaisser la température ou Boîte vit. très chaude S'arrêter prudemment Attendre refroidissement** s'affiche sur l'écran conducteur. Suivez alors les recommandations fournies, réduisez votre vitesse ou arrêtez la voiture prudemment et laissez le moteur tourner au ralenti pendant quelques minutes pour laisser la boîte de vitesses refroidir.



- En cas de surchauffe, il se peut que la climatisation se désactive automatiquement de façon temporaire.
- Ne coupez pas le moteur immédiatement à l'arrêt de la voiture ou après un trajet à un rythme soutenu.

### NOTE

Il est normal que le ventilateur de refroidissement du moteur continue à tourner après l'arrêt du moteur.

<sup>11</sup> Concerne certaines variantes.

## Symboles sur l'écran du conducteur

Symbole	Signification
	Température du moteur élevée Veuillez suivre les recommandations.
	Faible niveau du liquide de refroidissement. Veuillez suivre les recommandations.
	Boîte de vitesse chaude/surchauffée/froide. Veuillez suivre les recommandations.

## Informations associées

- Faire l'appoint de liquide de refroidissement (p. 648)
- Conduite avec remorque (p. 508)
- Préparatifs avant un long trajet (p. 493)
- Indicateur de rapport (p. 477)

## Surcharge de la batterie de démarrage

Les fonctions électriques de la voiture déchargent plus ou moins la batterie. Évitez de laisser le contact en position II lorsque le moteur est arrêté. Utilisez plutôt la position de contact I. La consommation électrique sera alors réduite.

Soyez attentif aux différents accessoires constituant une charge pour le système électrique. N'employez pas les fonctions qui nécessitent beaucoup de courant lorsque le moteur est à l'arrêt. Exemples de telles fonctions :

- ventilateur d'habitacle
- phares
- essuie-glace
- système audio (volume élevé).

Un message apparaît à l'écran conducteur lorsque la tension de batterie est basse. La fonction d'économie d'énergie coupe alors ou réduit certaines fonctions, par exemple le ventilateur et/ou le système audio.

- Chargez la batterie de démarrage en démarrant le moteur et en le laissant tourner pendant au moins 15 minutes. La batterie de démarrage se charge mieux en conduite qu'au ralenti à l'arrêt.

## Informations associées

- Batterie (p. 651)
- Positions de contact (p. 458)

## Aide au démarrage avec une batterie auxiliaire

Si la batterie est déchargée, il est possible de démarrer la voiture avec une autre batterie.

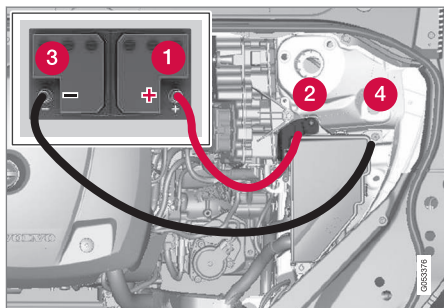

Point de charge pour l'aide au démarrage pour la voiture.

### ! IMPORTANT

Le point de charge de la voiture est uniquement destiné à l'assistance de démarrage de celle-ci. Le point de charge n'est pas prévu pour l'aide au démarrage d'un autre véhicule. L'utilisation du point de charge pour le démarrage d'un autre véhicule risque de provoquer le déclenchement d'un fusible et l'arrêt du fonctionnement du point de charge.

Lorsqu'un fusible est grillé, le message **Batterie 12 V Défaillance de fusible. Entretien nécessaire** s'affiche sur l'écran du conducteur. Volvo recommande de contacter un atelier Volvo agréé.

Pour l'aide au démarrage, procédez de la manière suivante pour éviter les courts-circuits ou tout autre dommage :

1. Mettez le système électrique en position de contact **0**.
2. Vérifiez que la batterie auxiliaire a une tension de 12 V.
3. Si la batterie auxiliaire se trouve dans une autre voiture, coupez le moteur de cette dernière. Assurez-vous que les voitures ne se touchent pas.
4. Placez l'une des pinces du câble rouge sur la borne positive de la batterie auxiliaire (1).
5. Ouvrez le cache de la borne positive d'aide au démarrage (2).
6. Placez l'autre pince du câble rouge sur la borne positive d'aide au démarrage (2) de la voiture.
7. Placez l'une des pinces du câble noir sur la borne négative de la batterie auxiliaire (3).
8. Placez l'autre pince du câble noir sur la borne négative d'aide au démarrage (4) de la voiture.
9. Vérifiez que les pinces des câbles sont bien fixées pour éviter les étincelles lors des tentatives de démarrage.
10. Démarrez le moteur de la "voiture de secours" et laissez-le tourner pendant quelques minutes à un régime légèrement supérieur au régime de ralenti (env. 1500 tr/min).

### ! IMPORTANT

Branchez le câble de démarrage prudemment pour éviter les courts-circuits avec d'autres composants du compartiment moteur.



11. Démarrez le moteur de votre voiture. Si la tentative de démarrage échoue, rallongez le temps de charge de 10 minutes et effectuez une nouvelle tentative.

**i NOTE**

Au démarrage du moteur dans des conditions normales, la priorité est donnée au moteur d'entraînement électrique. Le moteur à essence reste à l'arrêt. Cela signifie qu'après avoir tourné la commande de démarrage dans le sens horaire, le moteur électrique est en marche et la voiture est prête à l'emploi. Lorsque le moteur a démarré, les témoins de contrôle sur l'écran conducteur s'éteignent et le thème sélectionné s'allume.

**! IMPORTANT**

Ne touchez pas les contacts entre le câble et la voiture pendant une tentative de démarrage. Il risque de se former des étincelles.

12. Retirez les câbles de démarrage dans l'ordre inverse : retirez tout d'abord le câble noir puis le câble rouge.

Assurez-vous que les pinces du câble de démarrage noir n'entrent pas en contact avec la borne positive d'aide au démarrage de la voiture/de la batterie auxiliaire ou avec la pince raccordée au câble de démarrage rouge .

**⚠ ATTENTION**

- La batterie peut produire un mélange d'oxygène et d'hydrogène très explosif. Une étincelle, qui peut être produite par une mauvaise connexion de câble de démarrage, peut suffire à faire exploser la batterie.
- Ne branchez pas les câbles de démarrage à l'un des composants du système d'alimentation en carburant ni à une pièce mobile. Soyez prudent avec les parties chaudes du moteur.
- La batterie contient également de l'acide sulfurique très corrosif.
- En cas de contact de l'acide avec les yeux, la peau ou les vêtements, rincez abondamment à l'eau. En cas de contact avec les yeux, consultez immédiatement un médecin.
- Ne fumez jamais à proximité de la batterie.

**i NOTE**

Le démarrage de la voiture est impossible si la batterie hybride est déchargée.

**Informations associées**

- Démarrage du moteur (p. 456)
- Positions de contact (p. 458)



- Régler le volant (p. 207)
- Choisir la position d'allumage (p. 460)

### Crochet d'attelage\*

La voiture peut être équipée d'un crochet d'attelage qui permet de tirer une remorque avec la voiture.

Il peut exister diverses variantes de crochet d'attelage pour la voiture. Veuillez contacter votre réparateur Volvo pour plus de précisions.

#### **IMPORTANT**

À l'arrêt du moteur, la tension constante de batterie en direction du contact de remorque peut être automatiquement coupée pour éviter de décharger la batterie de démarrage.

#### **IMPORTANT**

La boule d'attelage doit être régulièrement nettoyée et graissée fin d'en empêcher l'usure.

#### **NOTE**

Lorsqu'une boule avec amortisseur de vibrations est utilisée, il est inutile de graisser la boule.

Cela est aussi valable pour l'installation d'un porte-vélo sur la boule d'attelage.

#### **NOTE**

Si la voiture est équipée d'un crochet d'attelage, elle ne possède pas de fixation à l'arrière pour l'œillet de remorquage.

### Informations associées

- Crochet d'attelage escamotable\* (p. 505)
- Conduite avec remorque (p. 508)
- Porte-bicyclettes monté sur le crochet d'attelage\* (p. 512)
- Caractéristiques du crochet d'attelage\* (p. 505)

## Caractéristiques du crochet d'attelage\*

Cotes et points de fixation pour le crochet d'attelage.

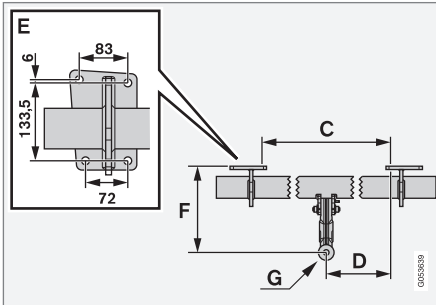
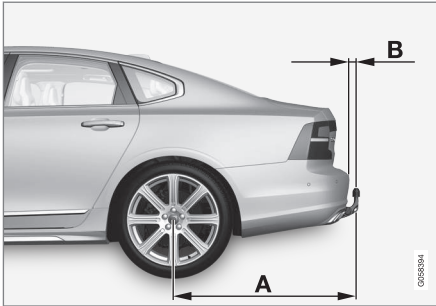

### Cotes, points de fixation en mm (pouces)

A	1121,9 (44,2)
B	81,5 (3,2)
C	875 (34,4)
D	437,5 (17,2)
E	Référez-vous à l'illustration ci-dessus
F	273,7 (10,8)
G	Centre de la boule

### Informations associées

- Crochet d'attelage\* (p. 504)
- Poids remorqués et charge sur la boule d'attelage (p. 704)

## Crochet d'attelage escamotable\*

Le crochet d'attelage escamotable est simple à sortir/rentrer selon les besoins. En position rangée, le crochet est totalement caché.

### ⚠ ATTENTION

Suivez minutieusement les instructions pour sortir et rentrer le crochet d'attelage.

### ⚠ ATTENTION

N'appuyez pas sur le bouton de sortie/rentrée du crochet d'attelage lorsqu'un véhicule y est attelé.

## Déployer le crochet d'attelage

### ⚠ ATTENTION

Éviter de demeurer près du pare-chocs au milieu derrière la voiture lors du rabattement du crochet d'attelage.

1.

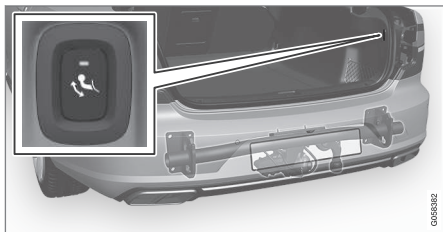

Ouvrez le coffre à bagages. Un bouton situé sur le côté droit à l'arrière dans le compartiment à bagages permet de sortir et de rentrer le crochet d'attelage. Un témoin sur le bouton doit s'allumer en orange pour permettre la sortie du crochet.

2. Appuyez puis relâchez le bouton. Une pression trop longue peut empêcher la fonction de démarrer.



> Le crochet d'attelage sort mais n'est pas verrouillé. Le témoin clignote en orange. Le crochet d'attelage est prêt à être mis en position verrouillée.

3.



Poussez le crochet d'attelage en butée pour le fixer et le verrouiller. Le témoin reste allumé en orange.

> Le crochet d'attelage est maintenant prêt à l'emploi.

### **i** NOTE

Le crochet d'attelage doit être entièrement déployé avec qu'il puisse être mis en position verrouillée. Cette procédure peut prendre quelques secondes. Si le crochet d'attelage n'est pas mis en position verrouillée, attendez quelques secondes et essayez à nouveau.

**ATTENTION**

Assurez-vous que le câble de sécurité de la remorque est attaché à la fixation correspondante.

**NOTE**

Le mode économie d'énergie est activé après un instant et le témoin s'éteint. Le système est réactivé en fermant le coffre à bagages puis en l'ouvrant à nouveau. Ceci est valable aussi bien pour rentrer que pour sortir le crochet d'attelage.

En cas de détection électrique d'un véhicule attelé, le témoin indicateur s'éteindra.

**Ranger le crochet d'attelage****IMPORTANT**

Vérifiez qu'il n'y a pas de contact ni d'adaptateur dans la prise électrique lorsque vous rentrez le crochet d'attelage.

- Ouvrez le coffre à bagages. Appuyez sur le bouton du côté droit du compartiment à bagages et relâchez-le. Une pression trop longue peut empêcher la fonction de démarrer.
  - > Le crochet d'attelage sort automatiquement mais n'est pas verrouillé. Le témoin du bouton clignote en orange.

2.

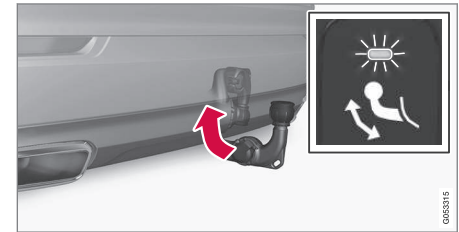

Verrouillez le crochet en le repoussant en position rentrée, où il se verrouillera.

- > Le témoin reste allumé et le crochet d'attelage est correctement rentré.

**Informations associées**

- Conduite avec remorque (p. 508)
- Crochet d'attelage\* (p. 504)

### Conduite avec remorque

En conduite avec une remorque, il faut être vigilant sur un certain nombre de points tels que le crochet d'attelage, la remorque ainsi que le placement des charges dans la remorque.

La capacité de chargement dépend du poids en ordre de marche. Le poids des passagers et des accessoires montés (crochet d'attelage par exemple) réduisent la capacité de chargement du poids équivalent.

La voiture est livrée avec l'équipement nécessaire à la conduite avec une remorque.

- Le crochet d'attelage du véhicule doit être homologué.
- Répartissez la charge dans la remorque de sorte que la charge sur le crochet d'attelage ne dépasse pas la charge maximale sur la boule d'attelage indiquée. La boule d'attelage est incluse dans la charge utile du véhicule.
- Augmentez la pression des pneus jusqu'à la pression de pleine charge.
- Lorsque vous conduisez avec une remorque, la charge imposée au moteur est supérieure à la normale.
- Ne conduisez jamais une voiture neuve avec une remorque lourde. Attendez d'avoir parcouru au moins 1 000 (620 miles).

- Sur les pentes descendantes, longues et abruptes, les freins sont nettement plus sollicités qu'habituellement. Rétrogradez manuellement et maintenez une vitesse moins élevée en conséquence.
- Suivez la législation en vigueur pour les poids et vitesses autorisés.
- Maintenez une vitesse faible si vous tirez une remorque sur une route de montagne pendant plusieurs kilomètres.
- Les poids de remorque maximaux indiqués ne sont valables que pour une altitude inférieure à 1 000 mètres (3 280 ft). À une altitude plus élevée, la puissance du moteur, et donc sa capacité à monter, est réduite en raison de la raréfaction de l'oxygène et le poids maximal de la remorque doit donc être réduit. Les poids de la voiture et de la remorque doivent être réduits de 10 % pour chaque tranche de 1 000 m (3 280 ft) supplémentaire (ou partie de celle-ci).
- Évitez d'emprunter des pentes dont le degré d'inclinaison est supérieur à 12 %.

#### NOTE

Des conditions météorologiques extrêmes et la conduite avec une remorque ou en altitude combinés à une qualité de carburant inférieure à celle recommandée sont des facteurs qui augmentent considérablement la consommation de carburant de la voiture.

#### Contact de remorque

Si le connecteur électrique du crochet d'attelage de la voiture est à 13 broches et celui de la remorque est à 7 broches un adaptateur sera nécessaire. Utilisez un adaptateur homologué par Volvo. Assurez-vous que le câble ne traîne pas sur le sol.

#### IMPORTANT

À l'arrêt du moteur, la tension constante de batterie en direction du contact de remorque peut être automatiquement coupée pour éviter de décharger la batterie de démarrage.

## Poids de remorque

### ATTENTION

Suivez les recommandations concernant le poids de la remorque. La remorque et la voiture pourraient sinon être difficiles à contrôler lors des manœuvres d'évitement et lors du freinage.

### NOTE

Les poids mentionnés sont les poids les plus élevés autorisés par Volvo. Les réglementations nationales peuvent limiter le poids des remorques et les vitesses autorisées. Les crochets d'attelage peuvent être homologués pour une charge supérieure à celle autorisée pour la voiture.

## Réglage de niveau\*

Le système de la voiture pour le contrôle de niveau veille à maintenir une hauteur constante, quelle que soit la charge (jusqu'à la charge maximale autorisée). Lorsque la voiture est immobile, le train arrière s'abaisse légèrement.

## Conduite sur topographie accidentée et par climat chaud

Dans certaines conditions, la conduite avec remorque peut poser un risque de surchauffe. En cas de surchauffe du moteur et des systè-

mes de propulsion, un symbole d'avertissement et un message sont affichés sur l'écran conducteur.

La boîte de vitesses automatique choisit le rapport optimal en fonction de la charge et du régime moteur.

### Pentes raides

Ne bloquez pas la boîte de vitesses automatique sur un rapport supérieur à ce que le moteur peut "supporter". Il n'est pas toujours avantageux de conserver un rapport élevé et un régime bas.

### Stationnement en côte

1. Enfoncez la pédale de frein.
2. Serrez le frein de stationnement.
3. Sélectionnez la position **P**.
4. Relâchez la pédale de frein.

Utilisez des cales pour bloquer les roues si vous garez la voiture avec remorque dans une pente.

### Démarrage en côte

1. Enfoncez la pédale de frein.
2. Sélectionnez le rapport **D**.
3. Desserrer le frein de stationnement.
4. Relâchez la pédale de frein et avancez.

## Informations associées

- Stabilisateur de remorque\* (p. 510)
- Contrôle des ampoules de remorque (p. 511)
- Poids remorqués et charge sur la boule d'attelage (p. 704)
- Surchauffe du moteur et du système d'entraînement (p. 500)
- Conditions de conduite difficiles pour l'huile moteur (p. 709)
- Crochet d'attelage escamotable\* (p. 505)

### Stabilisateur de remorque\*

Le stabilisateur de remorque (TSA<sup>12</sup>) sert à stabiliser une voiture avec remorque dans les cas où l'équipage se met à osciller. La fonction est intégrée au système de contrôle de la stabilité ESC<sup>13</sup>.

#### Raisons de l'oscillation

L'oscillation d'un équipage peut survenir pour toutes les combinaisons voiture/remorque. Dans la plupart des cas, le tangage apparaît à des vitesses élevées. Mais si le véhicule attelé est en surcharge ou si le chargement a été mal réparti (trop en arrière par exemple), il y a risque d'oscillation même à basse vitesse.

Un facteur déclencheur est alors nécessaire pour provoquer l'oscillation, par exemple :

- La voiture et la remorque sont soudain exposées à un fort vent latéral.
- La voiture et la remorque roulent sur une chaussée irrégulière ou dans un trou.
- Coups de volants démesurés.

Lorsque l'équipage se met à osciller, il peut être difficile voire impossible de réduire le phénomène et l'équipage devient alors difficile à contrôler, entraînant le risque de passer dans la voie en sens de circulation opposé ou de sortir de la route.

### Fonction du stabilisateur de remorque

Le stabilisateur de remorque surveille en permanence les mouvements (surtout latéraux) de la voiture. Si une oscillation est détectée, une régulation de freinage individuelle a lieu sur les roues avant afin d'obtenir un effet de stabilisation sur l'équipage. Le plus souvent, cette intervention est suffisante pour permettre au conducteur de reprendre le contrôle de la voiture.

Si l'oscillation ne diminue pas malgré la première intervention du stabilisateur de remorque, toutes les roues de l'équipage sont alors freinées et la puissance d'entraînement du moteur est réduite. Lorsque l'oscillation s'est arrêtée et que l'équipage est redevenu stable, le système interrompt la régulation et le conducteur reprend le contrôle complet de la voiture.

#### NOTE

La fonction de contrôle de la stabilité est désactivée si le conducteur sélectionne le mode sport en désactivant **ESC** dans le système de menu sur l'écran central.

Le stabilisateur de remorque peut ne pas intervenir si le conducteur tente de compenser l'oscillation avec de grands coups de volant parce

que le système ne peut alors pas déterminer si c'est la remorque ou le conducteur qui provoque l'oscillation.



Pendant l'intervention du stabilisateur de véhicule attelé, le symbole ESC clignote sur l'écran conducteur.

#### Informations associées

- Conduite avec remorque (p. 508)
- Système de contrôle électronique de la stabilité (p. 293)

<sup>12</sup> Trailer Stability Assist

<sup>13</sup> Electronic Stability Control





## Contrôle des ampoules de remorque

Avec une remorque : vérifiez que tous les feux de la remorque fonctionnent avant de vous mettre en route.

### Clignotants et feux stop sur la remorque

Si au moins une des ampoules de clignotant ou de feu stop de la remorque est grillée, un symbole et un message apparaissent sur l'écran conducteur. Les autres feux de la remorque doivent être contrôlés manuellement par le conducteur avant le départ.

Symbole	Message
	<ul style="list-style-type: none"> <li>Clignotants remorque Dysfonctionnement clignotant droit</li> <li>Clignotants remorque Dysfonctionnement clignotant gauche</li> </ul>
	<ul style="list-style-type: none"> <li>Feu stop remorque Dysfonctionnement</li> </ul>

Si une lampe du clignotant de la remorque est grillée, le symbole sur l'écran conducteur clignote plus rapidement que la normale.

## Feu antibrouillard arrière de la remorque

Lors du raccordement d'une remorque, il est possible que le feu antibrouillard de la voiture ne s'allume pas. La fonctionnalité du feu antibrouillard est alors transférée à la remorque. Vérifiez donc, lorsque vous allumez le feu antibrouillard, que la remorque est équipée d'un feu antibrouillard arrière afin de pouvoir conduire en toute sécurité.

### Contrôle des ampoules de remorque\*

#### Contrôle automatique

Après le raccordement électrique d'une remorque, il est possible de vérifier que les ampoules sont en bon état par une activation automatique de l'éclairage. Cette fonction aide le conducteur à contrôler le bon fonctionnement des ampoules de la remorque avant de prendre la route.

La voiture doit être à l'arrêt pour pouvoir effectuer le contrôle.

- Lorsqu'une remorque est attelée au crochet d'attelage, le message **Vérif. automatique du feu de remorquage** s'affiche sur l'écran conducteur.
- Validez le message en appuyant sur le bouton **O** des commandes au volant droites.
  - > Le test de l'éclairage commence.

- Sortez de la voiture pour contrôler que les ampoules fonctionnent.
  - > Toutes les ampoules de la remorque se mettent à clignoter puis elles s'allument une par une.
- Vérifiez visuellement que toutes les ampoules de la remorque fonctionnent.
- Après un instant toutes les ampoules de la remorque clignotent à nouveau.
  - > Le contrôle est terminé.

#### Désactiver le contrôle automatique

La fonction de contrôle automatique peut être désactivée sur l'écran central.

- Appuyez sur **Paramètres** de la Vue principale.
- Appuyez sur **My Car → Feux et éclairage**.
- Décochez **Vérif. automatique du feu de remorquage**.

### « **Contrôle manuel**

Si le contrôle automatique est désactivé, il est possible de lancer le contrôle manuel.

1. Appuyez sur **Paramètres** de la Vue principale.
2. Appuyez sur **My Car → Feux et éclairage**.
3. Sélectionnez **Vérification manuelle du feu de remorquage**.
  - > Le test de l'éclairage commence. Sortez de la voiture pour contrôler que les ampoules fonctionnent.

### **Informations associées**

- Conduite avec remorque (p. 508)

### **Porte-bicyclettes monté sur le crochet d'attelage\***

Pour le transport de vélos, nous recommandons les porte-bicyclettes développés par Volvo.

Vous éviterez ainsi d'endommager la voiture et assurerez la plus grande sécurité. Vous pouvez vous procurer des porte-bicyclettes Volvo auprès de votre réparateur Volvo agréé.

Suivez scrupuleusement les informations fournies avec le porte-bicyclette.

- Le poids total du porte-bicyclette et de la charge ne doit pas dépasser 75 kg (165 livres).
- La capacité maximale du porte-bicyclette est de trois vélos.

### **ATTENTION**

Une utilisation incorrecte du porte-bicyclettes peut endommager le crochet d'attelage et la voiture.

Le porte-bicyclettes peut se détacher du crochet d'attelage si

- il est mal monté sur la boule d'attelage
- il est surchargé (consultez les instructions du porte-bicyclettes pour connaître le poids maximum)
- il est utilisé pour transporter d'autres objets que des vélos.

Les propriétés de la voiture sont affectées lorsqu'un porte-bicyclette est monté sur le crochet d'attelage, notamment en raison de :

- une augmentation du poids
- une réduction de la capacité d'accélération
- une réduction de la garde au sol
- une modification des capacités de freinage.

### **Recommandations pour le chargement de vélos sur le porte-bicyclette**

Plus la distance entre le centre de gravité de la charge et la boule d'attelage est grande, plus la charge sur le crochet d'attelage est élevée.

Respectez les recommandations suivantes pour le chargement :

- Placez le vélo le plus lourd au plus près de la voiture.
- Placez les charges symétriquement et aussi près du centre de la voiture que possible, en plaçant les vélos en quinconce si vous devez en charger plusieurs.
- Retirez les éléments qui ne sont pas fixés au vélo pour son transport, comme une corbeille, une batterie ou un siège enfant. Pour réduire la charge sur le crochet d'attelage et sur le porte-bicyclette d'une part, et pour réduire la résistance au vent qui

affecterait la consommation de carburant d'autre part.

- N'utilisez pas de housses de protection sur les vélos. Elles peuvent rendre les manœuvres plus difficiles, gêner la visibilité et augmenter la consommation de carburant. Cela entraîne aussi une augmentation de la charge sur le crochet d'attelage.

#### Informations associées

- Crochet d'attelage\* (p. 504)

### Remorquage

Le remorquage consiste à tirer une voiture avec un autre véhicule à l'aide d'un filin.

Le remorquage d'un Twin Engine est interdit puisque cela pourrait endommager le moteur électrique. À la place, la voiture doit être placée entièrement sur un plateau. Aucun des roues ne doit être en contact avec la chaussée.

#### Lors du remorquage d'une autre voiture

Le remorquage d'une voiture consomme beaucoup d'énergie - utiliser le mode

**Constant AWD.** Ce qui permet à la batterie hybride de se recharger et améliore les conditions de conduite et de tenue de route de la voiture.

Renseignez-vous sur la vitesse maximale autorisée par la loi pour le remorquage avant d'entreprendre une telle action.

#### Aide au démarrage

Le démarrage du moteur par remorquage est interdit puisque cela pourrait endommager le moteur électrique. Si la batterie est déchargée et si vous n'arrivez pas à démarrer, utilisez une batterie auxiliaire.

#### IMPORTANT

Le moteur d'entraînement électrique et le pot catalytique risquent d'être endommagés si vous tentez de remorquer la voiture pour la démarrer.

#### Informations associées

- Monter et démonter l'œillet de remorquage (p. 514)
- Feux de détresse (p. 168)
- Remorquage (p. 515)
- Aide au démarrage avec une batterie auxiliaire (p. 502)
- Choisir la position d'allumage (p. 460)
- Boîte de vitesses (p. 471)

## Monter et démonter l'œillet de remorquage

Utilisez l'œillet de remorquage s'il faut remorquer un autre véhicule. L'œillet de remorquage est fixé dans un orifice fileté situé derrière un cache sur le côté droit du pare-chocs arrière.

### **i** NOTE

Si la voiture est équipée d'un crochet d'attelage, elle ne possède pas de fixation à l'arrière pour l'œillet de remorquage.

## Monter l'œillet de remorquage

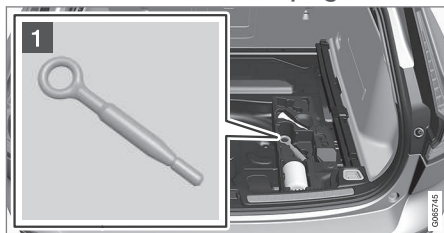

- 1 Sortir l'œillet de remorquage situé dans le bloc en mousse sous le plancher du compartiment à bagages.

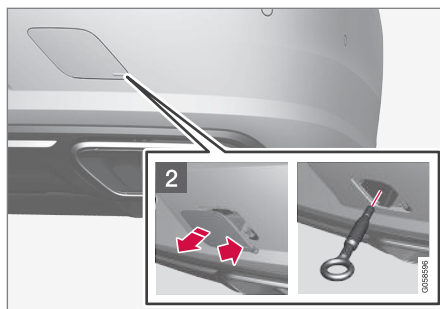

- 2 Retirez le cache et appuyez sur le repère avec un doigt tout en dépliant le coin/côté opposé.  
> Le cache se balance sur son axe médian et peut alors être détaché.

3. Vissez l'œillet de remorquage à fond.



Vissez fermement l'œillet. Utilisez par exemple la clé à boulon de roue\* pour vous aider.

### **i** IMPORTANT

Il est important de visser fermement l'œillet de remorquage, jusqu'en butée.

## Démonter l'œillet de remorquage

- Après utilisation, dévissez l'œillet de remorquage et remettez-le à sa place dans le bloc de mousse.

Terminez en remplaçant le cache sur le pare-chocs.

## Informations associées

- Remorquage (p. 513)
- Remorquage (p. 515)
- Kit d'outillage (p. 602)

## Remorquage

En cas de dépannage, la voiture est transportée à l'aide d'un autre véhicule.

Appelez les services de secours pour obtenir de l'aide dans ce type de situation.

L'œillet de remorquage peut être utilisé pour monter la voiture sur la plate-forme d'une dépanneuse si :

### ! IMPORTANT

Veillez noter que les voitures équipées de Twin Engine doivent toujours être dépannées avec les quatre roues décollées du sol, sur une plate-forme de dépannage.

La position de la voiture et la garde au sol déterminent s'il est possible de monter la voiture sur un plateau. Si l'inclinaison de la rampe de la dépanneuse est trop pentue ou si la garde au sol sous la voiture est insuffisante, la voiture peut être endommagée si l'on essaie de la tirer. La voiture doit alors être soulevée à l'aide du dispositif de levage de la dépanneuse.

### ⚠ ATTENTION

Rien ni personne ne doit se trouver derrière la dépanneuse pendant la montée de la voiture sur la plate-forme.

## Informations associées

- Monter et démonter l'œillet de remorquage (p. 514)

## HomeLink®<sup>14</sup>

HomeLink®<sup>15</sup> est une télécommande programmable, intégrée au système électrique de la voiture, qui permet de commander jusqu'à trois dispositifs (ouvre-porte de garage, alarme, éclairage intérieur/extérieur) en remplacement des télécommandes d'origine.

### Généralités

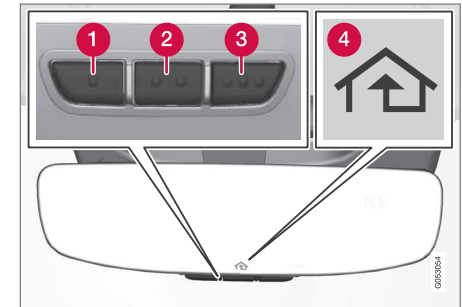

L'illustration est schématique, la variante peut être différente.

- 1 Bouton 1
- 2 Bouton 2
- 3 Bouton 3
- 4 Témoin lumineux

<sup>14</sup> Concerne certains marchés.

- « HomeLink® est livré intégré au rétroviseur intérieur. Le panneau HomeLink® se compose de trois boutons programmables et d'un témoin sur le miroir.

Pour plus d'informations concernant HomeLink®, visitez : [www.HomeLink.com](http://www.HomeLink.com) ou appelez le 00 8000 466 354 65 (ou le numéro surtaxé +49 6838 907 277)<sup>16</sup>.

Gardez les télécommandes d'origine pour toute programmation ultérieure (par exemple en changeant de voiture ou pour une utilisation dans un autre véhicule). Il est également recommandé d'effacer la programmation des boutons lors de la vente de la voiture.

### Informations associées

- Utilisation de HomeLink®\* (p. 518)
- Programmer HomeLink®\* (p. 516)
- Homologation de type pour HomeLink®\* (p. 519)

## Programmer HomeLink®\*<sup>17</sup>

Suivez ces instructions pour programmer HomeLink®, réinitialisez toute la programmation ou reprogrammez un seul bouton.

### NOTE

Dans certains véhicules, le contact doit être mis en position de marche ou "accès-soires" avant de pouvoir programmer ou utiliser HomeLink®. Pour une programmation plus rapide et une meilleure qualité d'émission des signaux radio, insérez des piles dans la télécommande que vous souhaitez remplacer par HomeLink®. Les boutons de HomeLink® doivent être initialisés avant la programmation.

### ATTENTION

Pendant la programmation de HomeLink®, la porte de garage ou le portail concerné peut être activé. Assurez-vous donc que personne ne se trouve à proximité de la porte ou du portail pendant la programmation. La voiture doit être hors du garage pour la programmation de l'ouvre-porte de garage.

1. Pointez la télécommande vers le bouton HomeLink® à programmer et maintenez-la à env. 2-8 cm (env. 1-3 pouces) du bouton. Ne couvrez pas le témoin indicateur sur le HomeLink®.

**Remarque :** Certaines télécommandes peuvent présenter une meilleure faculté de programmation du HomeLink® à une distance d'environ 15-20 cm (env. 6-12 pouces). Gardez cela à l'esprit si un problème de programmation survient.

2. Appuyez sur le bouton de la télécommande et sur le bouton de HomeLink® à programmer et maintenez-les enfoncés.

<sup>15</sup> HomeLink et le symbole de maison HomeLink sont des marques déposées de Gentex Corporation.

<sup>16</sup> Veuillez noter que le numéro gratuit peut ne pas être disponible en fonction de votre opérateur.

<sup>17</sup> Concerne certains marchés.

3. Ne relâchez pas les boutons avant que le témoin passe d'un clignotement lent (environ 1 fois par seconde) à un clignotement rapide (environ 10 fois par seconde) ou à rester allumé.

> **Si le témoin reste allumé :** Indication de l'exécution terminée de la programmation. Appuyez 2 fois sur le bouton programmé pour activer.

**Si le témoin clignote rapidement :**

L'unité à programmer pour HomeLink® a probablement une fonction de sécurité qui requiert une étape supplémentaire. Essayez d'appuyer 2 fois sur le bouton programmé pour vérifier que la programmation fonctionne. Sinon, continuez avec l'étape suivante.

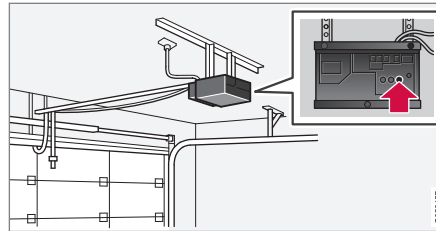

4. Cherchez le bouton d'apprentissage<sup>18</sup> sur le récepteur de la porte de garage par exemple. Il est généralement placé près de la fixation de l'antenne sur le récepteur.
5. Appuyez une fois sur le bouton d'apprentissage du récepteur puis relâchez-le. La programmation doit être effectuée dans les 30 secondes suivant la pression sur le bouton.
6. Appuyez puis relâchez le bouton de HomeLink® à programmer. Répétez la séquence "appuyer/maintenir/relâcher" une deuxième fois et, en fonction du modèle du récepteur, une troisième fois.
  - > La programmation est maintenant terminée et la porte de garage, la grille ou autre peut maintenant être manœuvré par une pression sur le bouton programmé.

En cas de problème avec la programmation, contactez HomeLink® sur [www.HomeLink.com](http://www.HomeLink.com) ou appelez le 00 8000 466 354 65 (ou le numéro surtaxé +49 6838 907 277)<sup>19</sup>.

### Reprogrammer un seul bouton

Pour reprogrammer un seul bouton de HomeLink®, procédez comme suit :

1. Appuyez sur le bouton souhaité et maintenez-le enfoncé pendant environ 20 secondes.
2. Lorsque le témoin lumineux de HomeLink® commence à clignoter lentement, il est possible de programmer normalement.

**Remarque :** Si le bouton à reprogrammer n'est pas programmé avec une nouvelle unité, il conservera la programmation précédente.

### Réinitialiser les boutons de HomeLink®

Seule la réinitialisation de l'ensemble des boutons de HomeLink® est possible, et la réinitialisation individuelle d'un seul bouton n'est pas possible. Seule la reprogrammation individuelle d'un bouton est possible.

<sup>18</sup> La dénomination et la couleur du bouton varient selon les fabricants.

<sup>19</sup> Veuillez noter que le numéro gratuit peut ne pas être disponible en fonction de votre opérateur.

- ◀ - Appuyez et maintenez les boutons extérieurs (1 et 3) de HomeLink® pendant environ 10 secondes.
  - > Lorsque le témoin lumineux commence à clignoter, les boutons sont réinitialisés et prêts à être reprogrammés.

### Informations associées

- Utilisation de HomeLink®\* (p. 518)
- HomeLink®\* (p. 515)
- Homologation de type pour HomeLink®\* (p. 519)

### Utilisation de HomeLink®\*<sup>20</sup>

Une fois le HomeLink® programmé, il est possible de l'utiliser en remplacement des télécommandes d'origine.

Appuyez sur le bouton programmé. La porte de garage, la grille, le système d'alarme ou autre est activé (cela peut prendre quelques secondes). Si le bouton est enfoncé pendant plus de 20 secondes, la reprogrammation sera lancée. Le témoin lumineux s'allume ou clignote lorsque le bouton est enfoncé. Les télécommandes d'origine peuvent bien sûr toujours être utilisées en parallèle avec HomeLink®, si vous le souhaitez.

#### NOTE

Après la coupure du contact, HomeLink® fonctionne pendant au moins 7 minutes.

#### NOTE

HomeLink® n'est pas opérationnel si la voiture est verrouillée de l'extérieur et sous alarme\*.

### ATTENTION

- Si HomeLink® est utilisé pour actionner une porte de garage ou une grille, assurez-vous que personne ne se trouve à proximité de la porte ou de la grille pendant leur déplacement.
- N'utilisez pas la télécommande HomeLink® pour une porte de garage qui n'a pas de sécurité arrêt/retour.

### Informations associées

- HomeLink®\* (p. 515)
- Programmer HomeLink®\* (p. 516)
- Homologation de type pour HomeLink®\* (p. 519)

<sup>20</sup> Concerne certains marchés.



## Homologation de type pour HomeLink®\*<sup>21</sup>

### Homologation de type pour l'Union européenne

Gentex Corporation certifie par la présente que l'appareil HomeLink® Model UAHL5 est conforme à la directive 2014/53/UE concernant les équipements radioélectriques.

Bandes de fréquence dans lesquelles l'équipement radio fonctionne :

- 433,05MHz-434,79MHz <10 mW E.R.P.
- 868,00MHz-868,60MHz <25 mW E.R.P.
- 868,70MHz-868,20MHz <25 mW E.R.P.
- 869,40MHz-869,65MHz <25 mW E.R.P.
- 869,70MHz-870,00MHz <25 mW E.R.P.

Adresse du détenteur du certificat : Gentex Corporation, 600 North Centennial Street, Zeeland MI 49464, États-Unis

Pour plus de précisions, consultez les informations d'assistance au sujet de l'homologation de type sur le site [www.volvocars.com](http://www.volvocars.com).

### Informations associées

- HomeLink®\* (p. 515)

## Boussole\*

Un écran est intégré dans l'angle supérieur droit du rétroviseur intérieur qui indique la direction de conduite<sup>22</sup> (avant de la voiture).

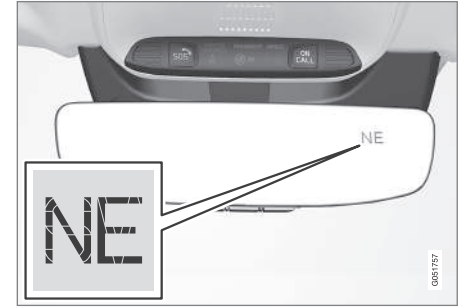

Rétroviseur avec boussole.

Huit directions différentes sont indiquées par la boussole avec des abréviations en anglais : **N** (nord), **NE** (nord-est), **E** (est), **SE** (sud-est), **S** (sud), **SW** (sud-ouest), **W** (ouest), **NW** (nord-ouest).

### Informations associées

- Activer et désactiver la boussole\* (p. 520)
- Calibrer la boussole\* (p. 520)

<sup>21</sup> Concerne certains marchés.

<sup>22</sup> Le rétroviseur avec boussole n'est proposé en option que sur certains marchés et certains modèles.

### Activer et désactiver la boussole\*

Un écran est intégré dans l'angle supérieur droit du rétroviseur intérieur qui indique la direction de conduite<sup>23</sup> (avant de la voiture).

La boussole est automatiquement activée au démarrage de la voiture.

Pour désactiver/activer la boussole manuellement :

- Appuyez sur le bouton situé sur la face inférieure du rétroviseur avec un trombone par exemple.
  - > Si la boussole est désactivée lorsque la voiture est mise à l'arrêt, elle ne sera pas activée au démarrage suivant de la voiture. La boussole doit alors être activée manuellement.

### Informations associées

- Boussole\* (p. 519)
- Calibrer la boussole\* (p. 520)

### Calibrer la boussole\*

La terre est divisée en 15 zones magnétiques. La boussole<sup>24</sup> doit être recalibrée si la voiture change de zone magnétique.

1. Arrêtez la voiture sur un large espace dégagé, sans constructions en acier ni câbles haute tension.
2. Démarrez la voiture et désactivez tous les équipements électriques (climatisation, essuie-glaces, etc.) puis vérifiez que toutes les portes sont fermées.

#### NOTE

Le calibrage risque d'échouer ou de ne pas être exécuté si l'équipement électrique n'est pas désactivé.

3. Maintenez le bouton situé sous le rétroviseur enfoncé pendant environ 3 secondes (utilisez un trombone par exemple). Le numéro de la zone magnétique actuelle s'affiche.

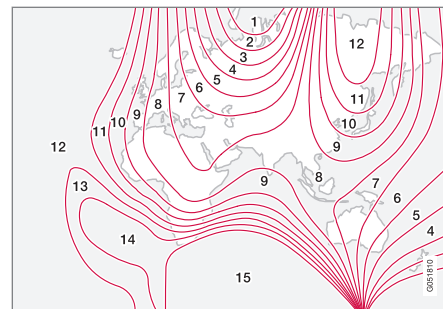

Zones magnétiques.

4. Appuyez plusieurs fois sur le bouton jusqu'à obtenir la zone magnétique souhaitée (1-15), consultez la carte des zones magnétiques de la boussole.
5. Attendez que l'écran affiche à nouveau le symbole **C** ou maintenez le bouton situé sous le rétroviseur enfoncé pendant environ 6 secondes jusqu'à l'apparition du symbole **C**.
6. Conduisez à vitesse maximale de 10 km/h (6 mph) en décrivant un cercle jusqu'à ce qu'une direction s'affiche dans la boussole, indiquant que l'étalonnage est terminé. Faites encore 2 tours pour obtenir un étalonnage plus précis.

<sup>23</sup> Le rétroviseur avec boussole n'est proposé en option que sur certains marchés et certains modèles.

<sup>24</sup> Le rétroviseur avec boussole n'est proposé en option que sur certains marchés et certains modèles.

7. **Pour les voitures avec dégivrage/désembuage de pare-brise\*** : Si le symbole **C** apparaît à l'écran à l'activation du pare-brise chauffant, procédez à un étalonnage conformément au point 6 ci-dessus avec le pare-brise chauffant activé.
8. Répétez la procédure ci-dessus au besoin.

#### **Informations associées**

- Boussole\* (p. 519)
- Activer et désactiver la boussole\* (p. 520)



AUDIO, MULTIMÉDIA ET INTERNET

## Système audio, système multimédia et internet

Le système audio et multimédia est composé de la radio et du lecteur multimédia. Il est aussi possible de connecter un téléphone par Bluetooth pour utiliser les fonctions mains libres pour diffuser de la musique sans fil dans la voiture. Lorsque la voiture est connectée à Internet, il est aussi possible d'utiliser des applications pour la lecture d'éléments multimédia.



Vue d'ensemble, système audio et multimédia

Vous pouvez contrôler les fonctions avec la voix, avec les commandes au volant ou sur l'écran central. Le nombre de haut-parleurs et d'amplificateurs dépend du système audio dont la voiture est équipée.

### Mise à jour du système

Le système audio et multimédia est en perpétuelle évolution. Nous recommandons l'actua-

lisation du système lorsque des mises à jour sont disponibles.

### Informations associées

- Lecteur multimédia (p. 536)
- Radio (p. 529)
- Téléphone (p. 552)
- Voiture connectée à internet\* (p. 562)
- Applis (p. 526)
- Commande vocale (p. 150)
- Positions de contact (p. 458)
- Manque d'attention du conducteur (p. 41)
- Gérer les mises à jour du système au moyen du Download Center (p. 635)
- Contrat de licence pour le système audio et multimédia (p. 573)
- Gérer les mises à jour du système au moyen du Download Center (p. 635)

## Réglages audio

La qualité de reproduction du son est pré-réglée mais peut aussi être ajustée.

Normalement, vous pouvez régler le volume avec la commande située sous l'écran central ou avec les commandes au volant droites. Ces conditions concernent par exemple la lecture de musique, l'écoute de la radio, un appel en cours et les bulletin d'informations routières actifs.

### Reproduction du son

Le système audio est pré-étalonné à l'aide d'un traitement de signal numérique. Cet étalonnage tient compte des haut-parleurs, de l'amplificateur, de l'acoustique de l'habitacle, des positions des auditeurs (etc.) pour chaque combinaison modèle de voiture/système audio. Il existe aussi un étalonnage dynamique qui tient compte de la position de la commande de volume et de la vitesse de la voiture.

### Réglages personnalisés

Différents réglages sont disponibles dans la vue principale sous **Paramètres** → **Son** selon le système audio de la voiture.

### Premium Sound\* (Bowers & Wilkins)

- **Tonalité** – réglages des basses, des aigus et de l'égaliseur par exemple.
- **Balance** - balance entre les haut-parleurs droits/gauches et entre les haut-parleurs avant/arrière.
- **Volumes système** – permet d'ajuster le volume des différents systèmes de la voiture comme **Commande vocale**, **Aide stationnement** et **Sonnerie téléphone**.

### High Performance Pro\* (Harman Kardon)

- **Égaliseur** – réglage de l'égaliseur.
- **Balance** - balance entre les haut-parleurs droits/gauches et entre les haut-parleurs avant/arrière.
- **Volumes système** – permet d'ajuster le volume des différents systèmes de la voiture comme **Commande vocale**, **Aide stationnement** et **Sonnerie téléphone**.

### High Performance

- **Tonalité** – réglages des basses, des aigus et de l'égaliseur par exemple.
- **Balance** - balance entre les haut-parleurs droits/gauches et entre les haut-parleurs avant/arrière.
- **Volumes système** – permet d'ajuster le volume des différents systèmes de la voi-

ture comme **Commande vocale**, **Aide stationnement** et **Sonnerie téléphone**.

### Informations associées

- Expérience audio\* (p. 525)
- Lecteur multimédia (p. 536)
- Paramètres de la commande vocale (p. 154)
- Paramètres pour le téléphone (p. 561)
- Système audio, système multimédia et internet (p. 524)
- Voiture connectée à internet\* (p. 562)

### Expérience audio\*

Expérience audio est une application qui donne accès à des réglages audio supplémentaires.

**Expérience sonore** est ouverte dans la vue Applications de l'écran central. Selon le système audio dont la voiture est équipée, les réglages suivants sont possibles :

### Premium Sound\* (Bowers & Wilkins)

- **Studio** – il est possible de régler le son pour une configuration adaptée pour **Conducteur**, **Tous** et **Arrière**.
- **Scène** - mode surround avec réglage d'intensité et d'environnement sonore.
- **Salle concert** - recrée l'acoustique de la salle de concert de Göteborg.



Recréer l'acoustique de la salle de concert de Göteborg.



## « High Performance Pro\* (Harman Kardon)

- **Optimisation siège** – il est possible de régler le son pour une configuration adaptée pour **Conducteur, Tous** et **Arrière**.
- **Surround** - mode surround avec réglage de niveau.
- **Tonalité** – réglages des basses, des aigus et de l'égaliseur par exemple.

### Informations associées

- Réglages audio (p. 524)
- Naviguer parmi les vues de l'écran central (p. 117)

## Applis

La vue Applications contient des applications (applis) qui permettent d'accéder à certains des services de la voiture.

Balayez de la droite vers la gauche<sup>1</sup> sur l'écran central pour accéder à la vue Applications depuis la Page d'accueil. C'est ici que vous trouverez les applications téléchargées (applications tierces) et applications des fonctions intégrées, comme **Radio FM**.



Vue Applications (illustration générique, les applications de base varient selon les marchés et les modèles).

Certaines applications fondamentales sont toujours disponibles. Lorsque la voiture est connectée à internet, il est possible de télécharger d'autres applications, des webradios ou des services musicaux par exemple.

Certaines applications ne peuvent être utilisées que si la voiture est connectée à Internet.

<sup>1</sup> Concerne les voitures avec conduite à gauche. Pour les voitures avec conduite à droite, balayez dans la direction inverse.



Lancez une application en appuyant sur celle-ci dans la vue Applications de l'écran central.

Toutes les applications utilisées doivent être à jour avec la version la plus récente.

### Informations associées

- Télécharger des applications (p. 527)
- Mettre à jour les applications (p. 528)
- Supprimer des applications (p. 529)
- Apple® CarPlay®\* (p. 545)
- Android Auto\* (p. 549)
- Voiture connectée à internet\* (p. 562)
- Volume de stockage sur le disque dur (p. 572)
- Conditions d'utilisation et exploitation des données personnelles (p. 569)

## Télécharger des applications

Il est possible de télécharger de nouvelles applications lorsque la voiture est connectée à internet.

### NOTE

Le téléchargement de données peut avoir un impact sur d'autres services employant le transfert de données comme la radio internet par exemple. Si l'effet sur les autres services est gênant, il est possible d'interrompre le téléchargement. Il est aussi possible de désactiver ou d'interrompre d'autres services.

### NOTE

En cas de téléchargement avec le téléphone, soyez particulièrement attentif au coût du téléchargement des données.

1. Ouvrez l'application **Centre de téléchargem** dans la vue Applications.



2. Sélectionnez **Nouvelles apps** pour ouvrir une liste des applications disponibles mais pas installées dans la voiture.
3. Appuyez sur la ligne d'une application pour développer la liste et obtenir plus d'informations concernant l'application.
4. Sélectionnez **Installer** pour lancer le téléchargement et l'installation de l'application souhaitée.
  - > Pendant le téléchargement et l'installation, la progression des opérations est indiquée.

Si un téléchargement n'est pas disponible pour le moment, un message s'affiche. L'application restera dans la liste et vous pourrez essayer de l'installer à nouveau.

### Interrompre le téléchargement

- Appuyez sur **Annuler** pour interrompre un téléchargement en cours.

Veuillez noter que seul le téléchargement peut être interrompu. Une fois l'installation commencée, elle ne peut plus être interrompue.

### Informations associées

- Applis (p. 526)
- Mettre à jour les applications (p. 528)
- Supprimer des applications (p. 529)
- Voiture connectée à internet\* (p. 562)



- Gérer les mises à jour du système au moyen du Download Center (p. 635)
- Volume de stockage sur le disque dur (p. 572)

### Mettre à jour les applications

Il est possible de mettre à jour les applications lorsque la voiture est connectée à internet.

#### NOTE

Le téléchargement de données peut avoir un impact sur d'autres services employant le transfert de données comme la radio internet par exemple. Si l'effet sur les autres services est gênant, il est possible d'interrompre le téléchargement. Il est aussi possible de désactiver ou d'interrompre d'autres services.

#### NOTE

En cas de téléchargement avec le téléphone, soyez particulièrement attentif au coût du téléchargement des données.

Si une application est utilisée pendant sa mise à jour, elle redémarrera après l'installation.

### Mettre à jour toutes les applications

1. Ouvrez l'application **Centre de téléchargement** dans la vue Applications.



2. Sélectionnez **Tout installer**.
  - > La mise à jour commence.

### Mettre à jour certaines applications

1. Ouvrez l'application **Centre de téléchargement** dans la vue Applications.
2. Sélectionnez **Mises à jour application** pour ouvrir une liste des mises à jour disponibles.
3. Cherchez l'application souhaitée et sélectionnez **Installer**.
  - > La mise à jour commence.

### Informations associées

- Applis (p. 526)
- Télécharger des applications (p. 527)
- Supprimer des applications (p. 529)
- Gérer les mises à jour du système au moyen du Download Center (p. 635)
- Voiture connectée à internet\* (p. 562)

## Supprimer des applications

Lorsque la voiture est connectée à internet, il est possible de désinstaller des applications. Une application en cours d'utilisation doit être fermée pour permettre la désinstallation.

1. Ouvrez l'application **Centre de téléchargement** dans la vue Applications.



2. Sélectionnez **Mises à jour application** pour ouvrir une liste des applications installées.
3. Cherchez l'application souhaitée et sélectionnez **Désins** pour lancer la désinstallation de cette application.
  - > Une fois l'application désinstallée, elle disparaît de la liste.

### Informations associées

- Applis (p. 526)
- Télécharger des applications (p. 527)
- Mettre à jour les applications (p. 528)
- Gérer les mises à jour du système au moyen du Download Center (p. 635)
- Voiture connectée à internet\* (p. 562)

## Radio

Vous pouvez écouter les stations de radio des bandes FM et radio numérique (DAB)\*.

Lorsque la voiture est connectée à Internet, il est aussi possible d'écouter la radio sur internet.

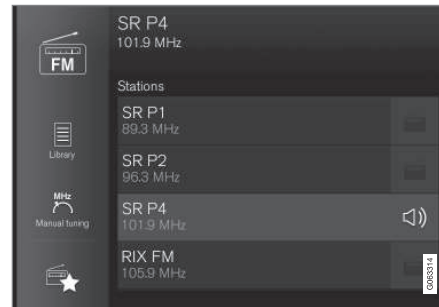

La radio peut être contrôlée avec la commande vocale, les commandes au volant ou sur l'écran central.

### Informations associées

- Démarrer la radio (p. 530)
- Modifier la bande de fréquence et la station de radio (p. 530)
- Mémoriser les stations de radio dans l'application Favoris radio (p. 532)

- Paramètres pour la radio (p. 533)
- Radio numérique\* (p. 535)
- Radio RDS (p. 534)
- Voiture connectée à internet\* (p. 562)
- Commande vocale de radio et lecteur multimédia (p. 153)
- Lecteur multimédia (p. 536)

## Démarrer la radio

La radio est démarrée depuis la vue Applications de l'écran central.

1. Ouvrez la bande de fréquences souhaitée (FM par exemple) dans la vue Applications.



2. Choisissez la station de radio.

### Informations associées

- Radio (p. 529)
- Chercher une station de radio (p. 531)

- Modifier la bande de fréquence et la station de radio (p. 530)
- Mémoriser les stations de radio dans l'application Favoris radio (p. 532)
- Paramètres pour la radio (p. 533)
- Commande vocale de radio et lecteur multimédia (p. 153)

## Modifier la bande de fréquence et la station de radio

Vous trouverez ici des instructions pour changer de bande de fréquences, de liste dans la bande de fréquences et de station de radio dans la liste choisie.

### Changer de bande de fréquences

Affichez la vue Applications à l'écran central et choisissez la bande de fréquence désirée (FM par ex.) ou ouvrez le menu d'applications de l'écran conducteur à l'aide des commandes au volant droites puis effectuez-y la sélection.

### Modifier la liste de la bande de fréquences

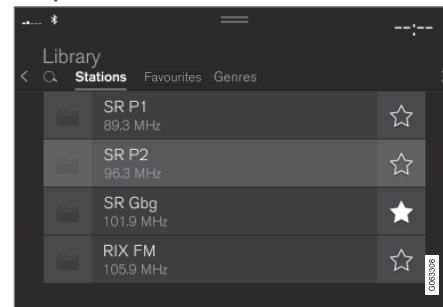

1. Appuyez sur **Bibliothèque**.
2. Sélectionnez la lecture depuis **Stations**, **Favoris**, **Genres** ou **Ensembles**<sup>2</sup>.

- Appuyez sur la station souhaitée dans la liste.

**Favoris** – n'émet que les stations favorites sélectionnées.

**Genres** - ne permet d'écouter que les stations de radio qui diffusent les types de programmes sélectionnés, musique pop ou classique par exemple.

### Changer de station de radio dans la liste sélectionnée

- Appuyez sur **⏮** ou **⏭** sur l'écran central ou sur les commandes au volant droites.
  - Le déplacement s'effectue dans la liste de lecture sélectionnée, une station à la fois.

Il est aussi possible de changer de station de radio dans la liste sélectionnée sur l'écran central.

### Informations associées

- Radio (p. 529)
- Chercher une station de radio (p. 531)
- Commande vocale de radio et lecteur multimédia (p. 153)
- Mémoriser les stations de radio dans l'application Favoris radio (p. 532)
- Paramètres pour la radio (p. 533)

- Menu d'applications sur l'écran conducteur (p. 106)

## Chercher une station de radio

La radio établit automatiquement une liste des stations de la région avec les signaux les plus puissants.

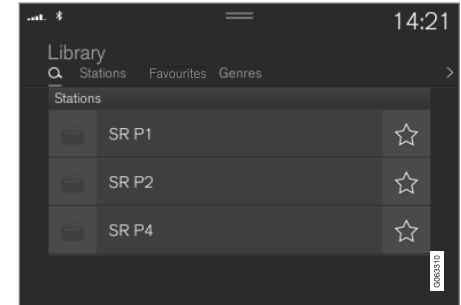

Les possibilités de recherche dépendent de la bande de fréquences sélectionnée :

- FM - stations, genres et fréquences.
  - DAB\* - ensembles et stations.
- Appuyez sur **Bibliothèque**.
  - Appuyez sur **Q**.
    - La vue Recherche avec le clavier s'ouvre.
  - Saisissez un mot à chercher.
    - La recherche s'effectue à chaque caractère saisi et les résultats sont présentés par catégorie.

<sup>2</sup> Ne concerne que la radio numérique (DAB\*).

## « Recherche manuelle de fréquence



La recherche manuelle permet de trouver d'autres stations radio que celles figurant dans la liste automatique des stations dont la réception est la meilleure dans la zone.

Lorsque vous passez à la recherche manuelle de stations, la radio ne changera plus automatiquement de fréquence si la réception se dégrade.

- Appuyez sur **Réglage manuel**, glissez la commande ou appuyez sur **◀◀** ou **▶▶**. Une pression longue permet de sauter à la station disponible suivante sur la bande de fréquences. Il est aussi possible d'utiliser les commandes au volant droites.

### Informations associées

- Radio (p. 529)
- Démarrer la radio (p. 530)

- Modifier la bande de fréquence et la station de radio (p. 530)
- Commande vocale de radio et lecteur multimédia (p. 153)
- Paramètres pour la radio (p. 533)

## Mémoriser les stations de radio dans l'application Favoris radio

Il est possible d'ajouter une station de radio dans l'application **Favoris radio** et dans la liste de favoris de la bande de fréquence (FM par exemple). Vous trouverez ci-dessous des instructions pour l'ajout et le retrait de stations de radio.

### Favoris radio



L'application **Favoris radio** présentent les stations de radio mémorisées sur toutes les bandes.

1. Ouvrez l'application **Favoris radio** dans la vue Applications.
2. Appuyez sur la station de radio de la liste pour l'écouter.

### Ajouter et retirer des favoris radio

1. Appuyez sur **☆** pour ajouter une station de radio dans la liste de favoris de la bande de fréquences et dans l'application **Favoris radio**.
2. Appuyez sur **Bibliothèque**, choisissez **Editer** et appuyez sur **🗑** pour supprimer une station de radio de la liste de favoris.

Lorsque vous enregistrez une station de radio dans une liste, la radio cherchera automatiquement la meilleure fréquence. Mais si une station de radio a été mémorisée manuellement, la radio ne cherchera pas automatiquement la meilleure fréquence.

Lors de la suppression d'une station de radio de l'application Favoris radio, la station concernée sera aussi supprimée de la liste de favoris de la bande correspondante.

### Informations associées

- Radio (p. 529)
- Démarrer la radio (p. 530)
- Chercher une station de radio (p. 531)
- Modifier la bande de fréquence et la station de radio (p. 530)
- Commande vocale de radio et lecteur multimédia (p. 153)
- Paramètres pour la radio (p. 533)
- Menu d'applications sur l'écran conducteur (p. 106)

## Paramètres pour la radio

Plusieurs fonctions de radio peuvent être activées et désactivées.

### Interrompre un bulletin d'informations routières

La diffusion en cours de messages d'informations routières par exemple peut être interrompue momentanément en appuyant sur  des commandes au volant droites ou sur **Annuler** de l'écran central.

### Activer et désactiver des fonctions de radio

Glissez la Vue principale vers le bas et sélectionnez **Paramètres** → **Média** puis la bande de fréquences pour afficher les fonctions disponibles.

### Radio FM

- **Afficher informations diffusion** : permet d'afficher les informations concernant le contenu du programme, les artistes, etc.
- **Geler nom du programme** : permet d'arrêter le défilement continu du nom du service de programme et de figer l'affichage après 20 secondes.
- **Sélectionner les annonces**<sup>3</sup>
  - **Interruptions locales** : permet d'interrompre la lecture de la source en cours

pour diffuser les informations routières de la région. La lecture de la source précédente reprend lorsque le message est terminé. La fonction **Interruptions locales** est une limitation géographique de la fonction **Annonces de circulation routière**. La fonction **Annonces de circulation routière** doit aussi être activée.

- **Infos** : permet d'interrompre la lecture de la source en cours et de diffuser les actualités. La lecture de la source précédente reprend lorsque la diffusion des actualités est terminée.

- **Alarme** : permet d'interrompre la lecture de la source en cours pour diffuser des avertissements concernant des accidents graves ou des catastrophes. La lecture de la source précédente reprend lorsque le message est terminé.

- **Annonces de circulation routière** : permet d'interrompre la lecture de la source en cours pour diffuser les informations routières. La lecture de la source précédente reprend lorsque le message est terminé.

<sup>3</sup> Toutes les stations ne permettent pas tous les types de messages.

## « DAB\* (radio numérique)

- **Trier les services** : sélection du mode de classement des stations. Soit dans l'ordre alphabétique soit selon le numéro de service.
- **Transfert DAB-DAB** : permet d'activer la fonction de liaison au sein de DAB. En cas de perte de la réception d'une station de radio, une recherche est automatiquement lancée pour en trouver une autre dans un autre groupe de stations (ensemble).
- **Transfert DAB-FM** : permet d'activer la fonction de liaison entre DAB et FM. En cas de perte de la réception d'une station de radio, la recherche d'une fréquence alternative sur la bande FM est automatiquement lancée.
- **Afficher informations diffusion** : permet de choisir l'affichage des libellés radio ou certaines informations du libellé comme le nom de l'artiste par exemple.
- **Afficher diaporama** : permet de choisir si les images relatives aux programmes doivent être affichées à l'écran ou non.
- **Sélectionner les annonces** : permet de choisir les types de messages reçus pendant le fonctionnement de la DAB. La lecture de la source en cours est interrompue pour permettre la diffusion des messages de types choisis. La lecture de la source

précédente reprend lorsque le message est terminé.

- **Alarme** : permet d'interrompre la lecture de la source en cours pour diffuser des avertissements concernant des accidents graves ou des catastrophes. La lecture de la source précédente reprend lorsque le message est terminé.

- **Flash circulation** : permet de recevoir des informations concernant les perturbations de la circulation.

- **Flash d'informations** : permet de recevoir les actualités.

- **Flash info transport** : permet de recevoir les informations concernant les transports en commun (horaires de ferrys, de trains, etc.).

- **Avertissement / Services** : permet de recevoir les informations concernant les incidents dont la gravité est inférieure à la fonction Alarme, comme une coupure de courant par exemple.

### Informations associées

- Radio (p. 529)
- Radio numérique\* (p. 535)
- Symboles sur le champ de statut de l'écran central (p. 126)

## Radio RDS

La fonction RDS (Radio Data System) permet à la radio de rechercher automatiquement l'émetteur le plus puissant. RDS permet de rechercher des informations routières par exemple ainsi que certains types de programmes.

RDS associe différents émetteurs FM pour créer un réseau. Un émetteur FM d'un tel réseau envoie des informations offrant les fonctions suivantes à une radio RDS :

- Passage automatique à un émetteur plus fort si la réception est mauvaise.
- Recherche de types de programmes comme informations routières.
- Réception d'informations textuelles concernant les programmes en cours.



### NOTE

Certaines stations de radio n'utilisent pas le RDS ou que certaines parties de cette fonctionnalité.

En cas d'émission du bulletin d'informations ou du bulletin sur la circulation routière, la radio peut changer de station et interrompre la source en cours d'utilisation. Si le lecteur CD\* est actif par exemple, il est mis en pause. Lorsque le type de programmes est terminé, la radio revient à la source sonore et au volume précédents. Pour arrêter plus tôt, appuyez sur



○ des commandes au volant droites ou appuyez sur **Annuler** de l'écran central.

### Informations associées

- Radio (p. 529)
- Paramètres pour la radio (p. 533)

## Radio numérique\*

La radio numérique (DAB<sup>4</sup>) est un système de diffusion numérique de radio. La radio est compatible avec les standards DAB, DAB+ et DMB<sup>5</sup>.



La radio peut être contrôlée avec la commande vocale, les commandes au volant ou sur l'écran central.



L'application de la radio numérique est lancée depuis la vue Applications sur l'écran central.

La radio numérique est diffusée comme toute autre bande de fréquence, la FM par exemple. Outre la possibilité de sélectionner la diffusion à partir de **Stations**, **Favoris** et **Genres**, il est aussi possible de la choisir depuis les stations auxiliaires et **Ensembles**. L'ensemble est une collection de stations de radio (groupe) émises sur la même fréquence.

Si la station de radio émet son logo, celui-ci s'affichera à côté du nom de la station (le temps de téléchargement du logo peut varier).

## Station auxiliaire DAB

Les composants secondaires sont souvent nommés stations auxiliaires. Ils sont temporaires et peuvent contenir des traductions du programme principal dans d'autres langues par exemple. Les stations auxiliaires sont indiquées par un symbole flèche dans la liste des stations.

### Informations associées

- Liaison entre FM et radio numérique\* (p. 536)
- Modifier la bande de fréquence et la station de radio (p. 530)
- Chercher une station de radio (p. 531)
- Mémoriser les stations de radio dans l'application Favoris radio (p. 532)
- Commande vocale de radio et lecteur multimédia (p. 153)
- Paramètres pour la radio (p. 533)

<sup>4</sup> Digital Audio Broadcasting

<sup>5</sup> Digital Multimedia Broadcasting

## Liaison entre FM et radio numérique\*

La fonction signifie que la radio numérique (DAB) peut passer d'une station à mauvaise réception ou sans réception vers la même station d'un autre groupe de stations avec une meilleure réception, sur DAB et/ou entre DAB et FM.

### Liaisons DAB à DAB et DAB à FM

1. Appuyez sur **Paramètres** de la Vue principale.
2. Appuyez sur **Média** → **DAB**.
3. Cochez/décochez **Transfert DAB-DAB** et/ou **Transfert DAB-FM** pour activer/désactiver chaque fonction.

### Informations associées

- Radio numérique\* (p. 535)
- Radio (p. 529)
- Paramètres pour la radio (p. 533)

## Lecteur multimédia

Le lecteur média peut reproduire le son du lecteur de CD\* et de sources sonores externes connectées par le port USB ou Bluetooth. Il peut aussi lire les vidéos par le port USB.

Lorsque la voiture est connectée à Internet, il est aussi possible d'écouter des radios internet, des livres audio et des services de musique par le biais d'applications.

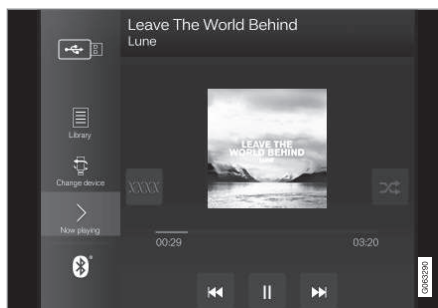

Le lecteur multimédia est commandé à partir de l'écran central mais plusieurs fonctions peuvent être contrôlées avec les commandes au volant droites ou à la voix.

La radio, aussi contrôlée dans le lecteur multimédia est décrite dans une section séparée.

## Informations associées

- Lecture d'une source multimédia (p. 537)
- Commander et changer de source (p. 538)
- Recherche multimédia (p. 539)
- Applis (p. 526)
- Radio (p. 529)
- Lecteur CD\* (p. 541)
- Vidéo (p. 541)
- Lecteur multimédia par Bluetooth® (p. 542)
- Unité multimédia sur le port USB (p. 543)
- Voiture connectée à internet\* (p. 562)

## Lecture d'une source multimédia

Le lecteur média est géré à partir de l'écran central. Plusieurs fonctions peuvent être contrôlées avec les commandes au volant droites ou à la voix.

Le lecteur multimédia permet aussi d'écouter la radio (description dans une section séparée).

## Activer une source multimédia

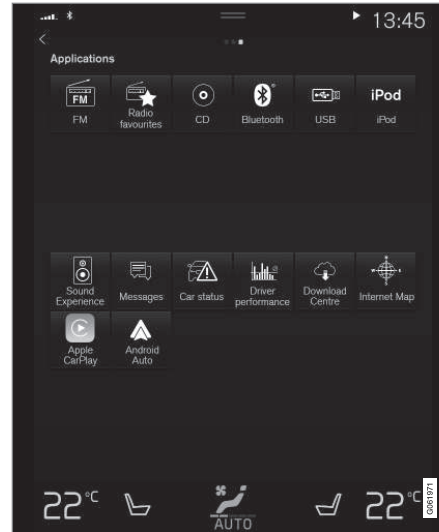

Vue Applications (illustration générique, les applications de base varient selon les marchés et les modèles).

### CD\*

1. Insérez un CD.
2. Ouvrez l'application **CD** dans la vue Applications.
3. Sélectionnez le contenu de la lecture.  
> La lecture commence.

## Mémoire USB

1. Insérez une clé USB.
2. Ouvrez l'application **USB** dans la vue Applications.
3. Sélectionnez le contenu de la lecture.  
> La lecture commence.

## Lecteur MP3 et iPod®

### **i** NOTE

Pour lancer la lecture depuis un iPod, utilisez l'application iPod (pas USB).

Lorsque vous utilisez un iPod comme source sonore, la structure du menu du système audio et multimédia de la voiture prendra la forme de celle du lecteur iPod.

1. Connectez une source multimédia.
2. Lancez la lecture de la source multimédia connectée.
3. Ouvrez l'application (**iPod**, **USB**) dans la vue Applications.  
> La lecture commence.



## « Unité connectée par Bluetooth

1. Activez la fonction Bluetooth de la source multimédia.
2. Connectez une source multimédia.
3. Lancez la lecture de la source multimédia connectée.
4. Ouvrez l'application **Bluetooth** dans la vue Applications.
  - > La lecture commence.

## Média avec connexion Internet

Lire des éléments multimédia à partir d'applications connectées à Internet :

1. Connectez la voiture à Internet.
2. Ouvrez l'application concernée dans la vue Applications.
  - > La lecture commence.

Lisez la section séparée pour découvrir comment télécharger les applications.

## Vidéo

1. Connectez une source multimédia.
2. Ouvrez l'application **USB** dans la vue Applications.
3. Appuyez sur le titre de l'élément à lire.
  - > La lecture commence.

## Apple CarPlay

CarPlay est décrit dans une section séparée.

## Android Auto

Android Auto est décrit dans une section séparée.

## Informations associées

- Gérer le menu d'applications sur l'écran conducteur (p. 107)
- Radio (p. 529)
- Commander et changer de source (p. 538)
- Connecter une unité au port USB (p. 543)
- Connecter une unité par Bluetooth® (p. 543)
- Télécharger des applications (p. 527)
- Voiture connectée à internet\* (p. 562)
- Vidéo (p. 541)
- Apple® CarPlay®\* (p. 545)
- Android Auto\* (p. 549)
- Commande vocale de radio et lecteur multimédia (p. 153)
- Formats compatibles (p. 544)

## Commander et changer de source

Il est possible de commander la lecture d'éléments multimédia avec la commande vocale, les commandes au volant ou l'écran central.



Le lecteur multimédia peut être contrôlé avec la commande vocale, les commandes au volant ou sur l'écran central.

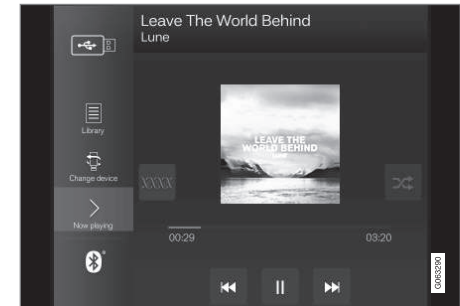

Volume - tournez la molette sous l'écran central ou appuyez sur la commande au volant droite ▲ ▼ pour augmenter ou réduire le volume sonore.

Lecture/pause – appuyez sur l'image relative à la chanson écoutée, le bouton physique situé sous l'écran central ou ○ des commandes au volant droites.

Changer de plage/chanson - appuyez sur la plage souhaitée sur l'écran central, appuyez sur ⏮ ou ⏭ sous l'écran central ou sur le clavier droit du volant.

Avance/recul rapide - appuyez sur l'axe temporel de l'écran central et glissez sur le côté ou appuyez et maintenez la pression sur ⏮ ou ⏭ sous l'écran central ou sur les commandes au volant droites.

Changer de source multimédia - choisissez à partir des sources précédentes de l'application, appuyez sur l'application souhaitée dans la vue Applications ou choisissez dans le menu Applications .



**Bibliothèque** - appuyez sur le bouton pour lancer une lecture depuis la bibliothèque.



**Aléa** - appuyez sur le bouton pour "mélanger" l'ordre de lecture.



**Similaire** - appuyez sur le bouton pour, à l'aide de Gracenote, chercher de la musique similaire sur l'unité USB et ainsi créer une liste de lecture. La liste de lecture ne peut pas contenir plus de

50 chansons.



**Changer d'appareil** - appuyez sur le bouton pour alterner entre les unités USB lorsque plusieurs sont connectées.

### Informations associées

- Lecteur multimédia (p. 536)
- Recherche multimédia (p. 539)
- Réglages audio (p. 524)
- Applis (p. 526)
- Gracenote® (p. 540)
- Commande vocale de radio et lecteur multimédia (p. 153)

## Recherche multimédia

Vous avez la possibilité de chercher un artiste, un compositeur, un titre de chanson, un album, une vidéo, un livre audio, une liste de lecture ou, si la voiture est connectée à internet, des diffusions en podcast (source numérique sur Internet).

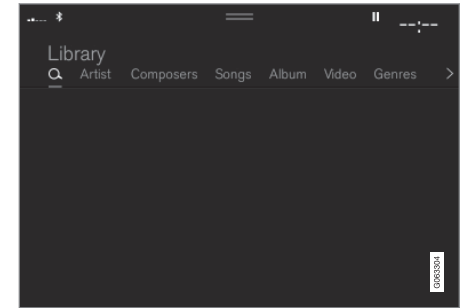

1. Appuyez sur .
  - > La vue Recherche avec le clavier s'ouvre.
2. Saisissez un mot à chercher.
3. Appuyez sur **Rechercher**.
  - > La recherche des unités connectées est lancée et les résultats sont présentés dans une liste par catégorie.

Balayez latéralement sur l'écran pour afficher chaque catégorie séparément.

## « Informations associées

- Lecteur multimédia (p. 536)
- Voiture connectée à internet\* (p. 562)
- Lecture d'une source multimédia (p. 537)
- Écrire des caractères, des lettres et des mots à la main sur l'écran central (p. 133)

## Gracenote®

Pendant la lecture, Gracenote identifie et affiche le nom de l'artiste, l'album, le titre du morceau et des images relatives.

Gracenote MusicID® est une norme de reconnaissance musicale. Grâce à l'identification et à l'analyse des métadonnées des fichiers audio, des informations concernant la musique peuvent être affichées. Les métadonnées de diverses sources peuvent parfois diverger ou être insuffisantes.

Gracenote supporte le traitement phonétique du nom de l'artiste, des titres d'album et des genres, ce qui permet ainsi d'utiliser la commande vocale pour écouter de la musique.

1. Appuyez sur **Paramètres** de la Vue principale.
2. Appuyez sur **Média → Gracenote®**.
3. Sélectionnez les paramètres de données Gracenote :
  - **Recherche en ligne Gracenote®** - permet de chercher la source en lecture dans la base de données en ligne de Gracenote.
  - **Résultats multiples de Gracenote®** - permet de choisir comment les données de Gracenote sont présentées pour chaque résultat de recherche.

1 - utilisation des données d'origine du fichier.

2 - utilisation des données de Gracenote.

3 - Vous pouvez choisir entre les données Gracenote et les données d'origine.

- **Aucun** - aucun résultat n'est affiché.

## Mettre à jour Gracenote

Le contenu de la base de données Gracenote est continuellement actualisé. Téléchargez la mise à jour la plus récente pour bénéficier des améliorations.

Pour plus de précisions et le téléchargement, consultez le site [support.volvocars.com](http://support.volvocars.com).

## Informations associées

- Lecture d'une source multimédia (p. 537)
- Contrat de licence pour le système audio et multimédia (p. 573)
- Commande vocale de radio et lecteur multimédia (p. 153)

## Lecteur CD\*

Le lecteur multimédia peut lire des CD contenant des fichiers audio compatibles.

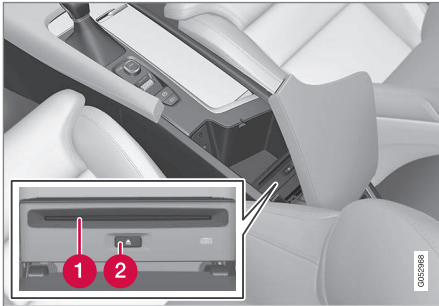

- ❶ Fente d'insertion et d'éjection de disque.
- ❷ Bouton d'éjection du disque.

### Informations associées

- Lecture d'une source multimédia (p. 537)
- Commande vocale de radio et lecteur multimédia (p. 153)
- Formats compatibles (p. 544)

## Vidéo

Les vidéos présentes sur une unité connectée par USB peuvent être lues avec le lecteur multimédia.

La diffusion des images cesse lorsque la voiture commence à rouler. Seul le son est reproduit. L'image réapparaît dès que la voiture est à l'arrêt.

Les formats compatibles pour le système multimédia font l'objet d'une section spécifique.

### Informations associées

- Lire un fichier vidéo (p. 541)
- Lecture de DivX® (p. 542)
- Paramètres pour la vidéo (p. 542)
- Formats compatibles (p. 544)

## Lire un fichier vidéo

Les fichiers vidéo sont lus grâce à l'application **USB** dans la vue Applications.

1. Branchez une source (unité USB).
2. Ouvrez l'application **USB** dans la vue Applications.
3. Appuyez sur le titre que vous désirez lire.
  - > La lecture commence.

Si l'unité USB contient aussi des fichiers de musique et audio, il peut être problématique de trouver les fichiers vidéo. Il est alors possible de les trouver en allant sous **Bibliothèque** et en choisissant l'onglet de la vidéo.

### Informations associées

- Vidéo (p. 541)
- Lecture de DivX® (p. 542)
- Paramètres pour la vidéo (p. 542)
- Formats compatibles (p. 544)

## Lecture de DivX®

Cette unité certifiée DivX Certified® doit être enregistrée pour permettre la lecture de films DivX en vidéo à la demande (VOD).

1. Appuyez sur **Paramètres** de la Vue principale.
2. Appuyez sur **Vidéo → DivX® VOD** et récupérez le code d'enregistrement.
3. Ouvrez la page vod.divx.com pour obtenir plus d'informations et terminer l'enregistrement.

### Informations associées

- Vidéo (p. 541)
- Lire un fichier vidéo (p. 541)
- Paramètres pour la vidéo (p. 542)
- Formats compatibles (p. 544)

## Paramètres pour la vidéo

Il est possible de modifier certains paramètres de langue pour la lecture de vidéos.

Avec le lecteur vidéo en plein écran ou si vous ouvrez la Vue principale et appuyez sur

**Paramètres → Média → Vidéo**, vous pouvez ajuster les paramètres suivants : **Langue audio** et **Langue de sous-titre**.

### Informations associées

- Vidéo (p. 541)

## Lecteur multimédia par Bluetooth®

Le lecteur multimédia de la voiture est équipé de Bluetooth et peut donc lire des fichiers audio sans connexion filaire à partir d'unités externes Bluetooth comme des téléphones mobiles et des tablettes.

Pour que le lecteur multimédia puisse lire les fichiers audio par une connexion sans fil à partir d'une unité externe, cette dernière doit être d'abord être connectée par Bluetooth.

### Informations associées

- Connecter une unité par Bluetooth® (p. 543)
- Connecter pour la première fois un téléphone à la voiture au moyen de Bluetooth (p. 553)
- Lecture d'une source multimédia (p. 537)
- Formats compatibles (p. 544)



## Connecter une unité par Bluetooth®

Connectez une unité Bluetooth® à la voiture pour lire sans fil des fichiers et fournir à la voiture une connexion Internet lorsque celle-ci est possible.

De nombreux téléphones sur le marché sont équipés de la technologie sans fil Bluetooth® mais tous ne sont pas compatibles avec la voiture.

Pour obtenir des informations concernant la compatibilité, consultez [support.volvocars.com](http://support.volvocars.com).

La procédure de connexion d'une unité multimédia à la voiture par Bluetooth® est identique à celle d'un téléphone.

### Informations associées

- Lecteur multimédia par Bluetooth® (p. 542)
- Connecter pour la première fois un téléphone à la voiture au moyen de Bluetooth (p. 553)
- Lecture d'une source multimédia (p. 537)

## Unité multimédia sur le port USB

Une source sonore externe, par ex. un iPod® ou un lecteur MP3, peut être connectée au système audio par le biais du port USB de la voiture.

La connexion USB permet de charger les unités alimentées par des batteries rechargeables, si le contact est en position **I**, **II** ou si le moteur est en marche.

Il est plus rapide de lire le contenu d'une source externe si elle ne contient que des éléments avec des formats compatibles. Les fichiers vidéo peuvent aussi être lus via le port USB.

Certains lecteurs MP3 ont leur propre système de fichiers qui n'est pas compatible avec la voiture.

### Informations associées

- Connecter une unité au port USB (p. 543)
- Lecture d'une source multimédia (p. 537)
- Vidéo (p. 541)
- Positions de contact (p. 458)
- Caractéristiques techniques des unités USB (p. 544)
- Apple® CarPlay®\* (p. 545)
- Android Auto\* (p. 549)

## Connecter une unité au port USB

Une source sonore externe, par ex. un iPod® ou un lecteur MP3, peut être connectée au système audio par le biais de l'un des ports USB de la voiture.

En cas d'utilisation de Apple CarPlay\* et de Android Auto\*, le téléphone doit être connecté au port USB portant un cadre blanc (dans le cas où il existe deux ports USB).



Prises USB (type A) de la console de tunnel. Vérifiez que le câble est en avant afin de ne pas le coincer en fermant la trappe.

### Informations associées

- Lecture d'une source multimédia (p. 537)
- Unité multimédia sur le port USB (p. 543)
- Lecteur multimédia (p. 536)
- Caractéristiques techniques des unités USB (p. 544)



- Caractéristiques techniques des unités USB (p. 544)
- Apple® CarPlay®\* (p. 545)
- Android Auto\* (p. 549)

### Caractéristiques techniques des unités USB

Pour pouvoir lire le contenu des unités USB, les caractéristiques suivantes doivent être respectées.

L'arborescence des dossiers n'apparaîtra pas sur l'écran central pendant la lecture.

	Nombre maximal
Fichiers	15 000
Dossiers	1 000
Niveaux de dossiers	8
Listes de lecture	100
Postes dans une liste de lecture	1 000
Sous-dossiers	Sans limite

### Caractéristiques techniques du port USB A

- Port type A
- Version 2.0
- Alimentation en tension 5 V
- Intensité maxi. 2,1 A

### Informations associées

- Unité multimédia sur le port USB (p. 543)

### Formats compatibles

Pour pouvoir lire les fichiers, les formats suivants doivent être employés.

#### Fichiers audio

Format	Type de fichier	Codec
MP3	.mp3	MPEG1 Layer III, MPEG2 Layer III, MP3 Pro (mp3 compatible), MP3 HD (mp3 compatible)
AAC	.m4a, .m4b, .aac	AAC LC (MPEG-4 part III Audio), HE-AAC (aacPlus v1/v2)
WMA	.wma	WMA8/9, WMA9/10 Pro
WAV	.wav	LPCM
FLAC	.flac	FLAC

#### Fichiers vidéo

Format	Type de fichier
MP4	.mp4, m4v
MPEG-PS	.mpg, .mp2, .mpeg, .m1v

Format	Type de fichier
AVI	.avi
AVI (DivX)	.avi, .divx
ASF	.asf, .wmv

### Sous-titres

Format	Type de fichier
SubViewer	.sub
SubRip	.srt
SSA	.ssa

### DivX®

Les unités certifiées DivX ont été testées pour une lecture de grande qualité des vidéos au format DivX (.divx, .avi). Le logo DivX signifie que la lecture de films DivX est possible.

Profil	DivX Home Theater
Codec vidéo	DivX, MPEG-4
Résolution	720x576
Débit audio (bit rate)	4.8Mbps
Débit vidéo	30 fps

Type de fichier	.divx, .avi
Taille maximale de fichier	4 Go
Codec audio	MP3, AC3
Sous-titres	XSUB
Fonctions spéciales	Plusieurs sous-titres, plusieurs pistes audio, reprendre la lecture
Référence	Correspond aux normes de profil DivX Home Theater. Visitez le site <a href="http://www.divx.com">www.divx.com</a> pour obtenir de plus amples informations et télécharger des programmes pour convertir les fichiers au format vidéo DivX Home Theater.

### Informations associées

- Lecteur multimédia (p. 536)
- Vidéo (p. 541)
- Lecture de DivX® (p. 542)

### Apple® CarPlay®\*

CarPlay permet d'écouter de la musique, de passer des appels téléphoniques, d'obtenir des instructions de navigation, d'envoyer/recevoir des messages et d'utiliser Siri tout en restant concentré sur la conduite.



CarPlay est compatible avec certaines unités iOS. Si la voiture n'est pas compatible avec CarPlay, il est possible d'installer la fonction en après-vente. Contactez un réparateur Volvo pour l'installation d'CarPlay.



l'installation d'CarPlay.

Vous trouverez les informations concernant les applications et les unités iOS sur le site internet d'Apple : [www.apple.com/ios/carplay/](http://www.apple.com/ios/carplay/). L'utilisation d'applications qui ne sont pas compatibles avec CarPlay peut parfois entraîner la coupure de la connexion entre l'unité et la voiture. Veuillez noter que Volvo ne peut être tenu responsable du contenu d'CarPlay.

Pour l'utilisation de la navigation par carte avec CarPlay, le guidage n'apparaît que sur l'écran central, pas sur l'écran conducteur ni sur l'affichage tête haute.

Si la navigation est lancée via CarPlay, les instructions de guidage actuelles fournies par le système de la voiture cesseront éventuellement.



- « Les applications CarPlay peuvent être commandées avec l'écran central, l'unité iOS ou les commandes au volant droites (certaines fonctions). Les applications peuvent aussi être commandées à la voix grâce à Siri. Une longue pression sur la commande au volant  lance la commande vocale avec Siri alors qu'une courte pression lance la commande vocale de la voiture. Si Siri s'arrête prématurément, maintenez la commande au volant  enfoncée<sup>6</sup>.

**En utilisant Apple CarPlay, vous acceptez ce qui suit : Apple CarPlay est un service fourni par Apple Inc. selon ses termes et conditions. Volvo Cars n'est donc en rien responsable d'Apple CarPlay ou de ses fonctions/applications. Lors de l'utilisation d'Apple CarPlay, certaines informations de votre voiture (notamment sa position) sont transférées à votre iPhone. Concernant Volvo Cars, vous êtes entièrement responsable de l'usage que vous et toute autre personne faites d'Apple CarPlay.**

### Informations associées

- Utiliser Apple® CarPlay®\* (p. 546)
- Paramètres pour Apple® CarPlay®\* (p. 548)
- Commande vocale (p. 150)

- Réinitialiser les réglages à l'écran central (p. 138)

### Utiliser Apple® CarPlay®\*

Pour utiliser CarPlay, la commande vocale Siri doit être activée sur votre unité iOS. Cette dernière doit aussi disposer d'une connexion à Internet par Wi-Fi ou un réseau mobile pour que toutes les fonctions puissent être utilisées.

### Connecter une unité iOS et lancer CarPlay

#### NOTE

CarPlay ne peut être utilisé que si Bluetooth est désactivé. Un téléphone ou un lecteur multimédia connecté à la voiture par Bluetooth ne sera donc pas disponible lorsque CarPlay est activé. Pour obtenir une connexion internet pour les applications de la voiture, une autre source doit être utilisée. Utilisez le Wi-Fi ou le modem intégré à la voiture\*.

Pour lancer CarPlay depuis une unité iOS qui n'a pas déjà été connectée :

1. Connectez une unité iOS compatible avec CarPlay au port USB. S'il existe deux ports USB, utilisez celui avec le cadre blanc.

<sup>6</sup> Apple et CarPlay sont des marques déposées qui appartiennent à Apple Inc.

2. Lisez les conditions puis appuyez sur **Accepter** pour établir la connexion.
  - > La vue secondaire avec CarPlay s'ouvre et les applications compatibles sont affichées.
3. Appuyez sur l'application souhaitée.
  - > L'application s'ouvre.

### Démarrer CarPlay

Pour lancer CarPlay depuis une unité iOS qui a déjà été connectée :

1. Connectez une unité iOS au port USB. S'il existe deux ports USB, utilisez celui avec le cadre blanc.
  - > **Si l'option de démarrage automatique est sélectionnée** - le nom de l'unité apparaîtra. La vue secondaire avec CarPlay s'ouvre automatiquement au cas où la vue principale s'ouvre lors de la connexion de l'unité iOS.
2. Si la vue secondaire avec CarPlay ne s'ouvre pas automatiquement, appuyez sur le nom de l'unité. La vue secondaire avec CarPlay s'ouvre et les applications compatibles sont affichées.

3. Si une autre application est active sur la même vue secondaire, appuyez sur **Apple CarPlay** de la vue Applications.
  - > La vue secondaire avec CarPlay s'ouvre et les applications compatibles sont affichées.
4. Appuyez sur l'application souhaitée.
  - > L'application s'ouvre.

CarPlay reste actif en arrière-plan si une autre application est lancée, ou est déjà active à la connexion, sur la même vue secondaire. Pour afficher de nouveau CarPlay dans la vue secondaire, appuyez sur l'icône CarPlay de la vue Applications.

### Alterner la connexion entre CarPlay et iPod

#### CarPlay à iPod

1. Appuyez sur **Paramètres** de la Vue principale.
2. Continuez jusqu'à **Communication** → **Apple CarPlay**.
3. Décochez la case de l'unité iOS qui ne doit plus lancer CarPlay automatiquement lors de la connexion du câble USB.
4. Déconnectez puis connecte l'unité iOS au port USB.

5. Ouvrez l'application **iPod** dans la vue Applications.

#### iPod à CarPlay

1. Appuyez sur **Apple CarPlay** de la vue Applications.
2. Lisez les informations fournies dans la fenêtre contextuelle et appuyez sur **OK**.
3. Déconnectez puis connecte l'unité iOS au port USB.
  - > La vue secondaire avec Apple CarPlay s'ouvre et les applications compatibles sont affichées<sup>7</sup>.

#### Informations associées

- Connecter une unité au port USB (p. 543)
- Apple® CarPlay®\* (p. 545)
- Paramètres pour Apple® CarPlay®\* (p. 548)
- Connecter la voiture à l'internet à l'aide d'un téléphone (Wi-Fi) (p. 564)
- Se connecter à l'internet grâce au modem de la voiture (carte SIM) (p. 565)
- Commande vocale (p. 150)

<sup>7</sup> Apple, CarPlay, iPhone et iPod sont des marques déposées qui appartiennent à Apple Inc.

## Paramètres pour Apple® CarPlay®\*

Paramètres pour une unité iOS connectée avec CarPlay<sup>8</sup>.

### Activation automatique

1. Appuyez sur **Paramètres** de la Vue principale.
2. Continuez jusqu'à **Communication** → **Apple CarPlay** et sélectionnez le paramètre :
  - Cochez la case. CarPlay démarrera automatiquement lors de la connexion du câble USB.
  - Décochez la case. CarPlay ne démarrera pas automatiquement lors de la connexion du câble USB.

Si plusieurs personnes utilisent la voiture, un groupe de covoiturage par exemple, il est à noter que la voiture ne peut mémoriser que 20 unités iOS dans la liste. Lorsque la liste est pleine et qu'une nouvelle unité est connectée, la plus ancienne sera supprimée.

Pour supprimer la liste, les réglages doivent être initialisés sur l'écran central (réinitialisation usine).

### Volumes du système

1. Appuyez sur **Paramètres** de la Vue principale.

2. Appuyez sur **Son** → **Volumes système** et réglez les paramètres suivants :

- **Commande vocale**
- **Guidage vocal Navi**
- **Sonnerie téléphone**

### Informations associées

- Apple® CarPlay®\* (p. 545)
- Utiliser Apple® CarPlay®\* (p. 546)
- Réinitialiser les réglages à l'écran central (p. 138)

## Conseils d'utilisation de l'Apple® CarPlay®\*

Vous trouverez ici des conseils utiles d'utilisation de CarPlay®.

- Mettez le système d'exploitation iOS de votre unité iOS à jour et assurez-vous que les applications sont à jour.
- En cas de problème avec CarPlay, débranchez l'unité iOS de la prise USB et rebranchez-la. Par ailleurs, vous pouvez essayer de fermer l'application qui ne fonctionne pas sur l'unité puis de la redémarrer, ou de fermer toutes les applications et de redémarrer l'unité.
- Si les applications ne sont pas visibles lorsque CarPlay démarre (écran noir), essayez de réduire ou de développer la vue secondaire de CarPlay.
- L'utilisation d'applications qui ne sont pas compatibles avec CarPlay peut parfois entraîner la coupure de la connexion entre l'unité iOS et la voiture. Des informations concernant les applications et les modèles d'unité compatibles sont disponibles sur la page web d'Apple. Vous pouvez également rechercher CarPlay dans l'App Store pour trouver des informations concernant les applications compatibles avec CarPlay sur votre marché.

<sup>8</sup> Apple et CarPlay sont des marques déposées qui appartiennent à Apple Inc.

- À l'aide de Siri, vous pouvez écrire/dicter et lire des messages. La lecture et la dictée de messages sont effectuées dans la langue sélectionnée dans les réglages de Siri. Lorsque des messages sont rédigés/dictés, l'écran central n'affiche aucun texte. Le texte est affiché sur l'appareil iOS. Lorsque Siri est utilisé, veuillez noter que c'est le microphone du téléphone qui est utilisé et que la qualité est donc dépendante du positionnement du téléphone.
- Si l'unité est connectée à la voiture par Bluetooth, la connexion sera interrompue en cas d'utilisation de CarPlay. Rétablissez la connexion internet dans la voiture avec le partage de réseau par point d'accès Wi-Fi depuis l'unité.
- Certaines fonctions de CarPlay (comme la commande vocale et les messages, par exemple) interrompent l'utilisation des fonctions propres à la voiture et CarPlay s'affiche à la place automatiquement. Si ce comportement n'est pas souhaitable, désélectionnez l'affichage de la fonction correspondante dans CarPlay, sous les réglages de notification du téléphone.
- CarPlay ne fonctionne qu'avec l'iPhone<sup>9</sup>.

### NOTE

La disponibilité et la fonctionnalité peut varier selon le marché.

### Informations associées

- Apple® CarPlay®\* (p. 545)
- Connecter la voiture à l'internet à l'aide d'un téléphone (Wi-Fi) (p. 564)

### Android Auto\*

Android Auto permet d'écouter de la musique, de passer des appels téléphoniques, d'obtenir des indications de navigation et d'utiliser des applications adaptées à la voiture à partir d'une unité Android. Android Auto fonctionne avec certaines unités Android.

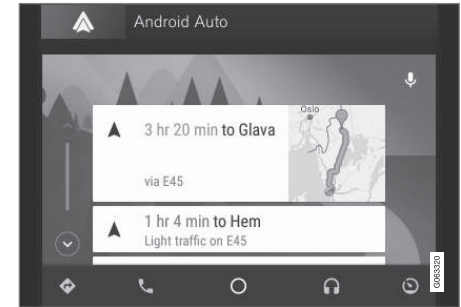

Vous trouverez les informations concernant les applications et les unités Android compatibles sur le site internet : [www.android.com/auto/](http://www.android.com/auto/). Pour les applications tierces, consultez Google Play. Veuillez noter que Volvo ne peut être tenu responsable du contenu d'Android Auto.

Android Auto est lancé à partir de la vue Applications. Lorsqu'Android Auto a été activée une

<sup>9</sup> Apple, CarPlay et iPhone sont des marques déposées propriétés d'Apple Inc.



- « fois, l'application sera automatiquement lancée lors de la connexion suivante de l'unité. Le démarrage automatique peut être désactivé sous Paramètres.

**i NOTE**

Lorsqu'une unité est connectée à Android Auto, il est possible d'utiliser la diffusion en streaming par Bluetooth vers un autre lecteur média. Bluetooth est activé lors de l'utilisation de Android Auto.

Pour l'utilisation de la navigation par carte avec Android Auto, le guidage n'apparaît que sur l'écran central, pas sur l'écran conducteur ni sur l'affichage tête haute.

Il est possible de contrôler Android Auto depuis l'écran central, avec le clavier au volant droit ou par commande vocale. Une longue pression sur la commande au volant  active l'Assistant Google et une courte pression le désactive.

**En utilisant Android Auto, vous acceptez ce qui suit : Android Auto est un service de Google Inc. à ses termes et conditions. Volvo Cars n'est pas responsable de ses fonctionnalités ou applications. Quand vous utilisez Android Auto, votre voiture transfère certains infos (y compris sa localisation) à votre tél Android. Vous êtes entièrement responsable de la manière**

**dont vous utilisez - ainsi que celle dont d'autres personnes utilisent - Android Auto.**

**Informations associées**

- Utilisation de Android Auto\* (p. 550)
- Paramètres pour Android Auto\* (p. 551)

**Utilisation de Android Auto\***

Pour utiliser l'application **Android Auto**, celle-ci doit être installée sur l'unité Android qui doit être connectée au port USB de la voiture.

**i NOTE**

Pour pouvoir utiliser Android Auto, la voiture doit être équipée de deux ports USB (hub USB)\*. Si la voiture n'est équipée que d'un port USB, il ne sera pas possible d'utiliser Android Auto.

**Première connexion d'un Android**

1. Branchez l'unité Android au port USB portant un cadre blanc.
2. Lisez les informations fournies dans la fenêtre contextuelle et appuyez sur **OK**.
3. Appuyez sur **Android Auto** de la vue Applications.
4. Lisez les conditions puis appuyez sur **Accepter** pour établir la connexion.
  - > La vue secondaire avec Android Auto s'ouvre et les applications compatibles sont affichées.
5. Appuyez sur l'application souhaitée.
  - > L'application s'ouvre.



### Android ayant déjà été connecté

1. Branchez l'unité au port USB portant un cadre blanc.
  - > **Si l'option de démarrage automatique est sélectionnée** - le nom de l'unité apparaît.
2. Appuyez sur le nom de l'unité - la vue secondaire avec Android Auto s'ouvre et les applications compatibles apparaissent.
3. **Si l'activation automatique n'est pas sélectionnée**, l'application **Android Auto** s'ouvre depuis la vue Applications.
  - > La vue secondaire avec Android Auto s'ouvre et les applications compatibles sont affichées.
4. Appuyez sur l'application souhaitée.
  - > L'application s'ouvre.

Android Auto reste activé en fond lorsqu'une autre application est lancée dans la même vue secondaire. Pour afficher de nouveau Android Auto dans la vue secondaire, appuyez sur l'icône Android Auto de la vue Applications.

### Informations associées

- Android Auto\* (p. 549)
- Paramètres pour Android Auto\* (p. 551)
- Connecter une unité au port USB (p. 543)
- Commande vocale (p. 150)

### Paramètres pour Android Auto\*

Paramètres de l'unité Android qui a été connectée pour la première fois avec Android Auto.

#### Activation automatique

1. Appuyez sur **Paramètres** de la Vue principale.
2. Appuyez sur **Communication → Android Auto** et choisissez le paramètre :
  - Cochez la case. Android Auto démarrera automatiquement lors de la connexion du câble USB.
  - Décochez la case. Android Auto ne démarrera pas automatiquement lors de la connexion du câble USB.

Au maximum, il est possible de mémoriser 20 unités Android dans la liste. Lorsque la liste est pleine et qu'une nouvelle unité est connectée, la plus ancienne sera supprimée.

Une réinitialisation aux réglages d'usine doit être effectuée pour effacer cette liste.

#### Volumes du système

1. Appuyez sur **Paramètres** de la Vue principale.

2. Appuyez sur **Son → Volumes système** et réglez les paramètres suivants :

- **Commande vocale**
- **Guidage vocal Navi**
- **Sonnerie téléphone**

#### Informations associées

- Android Auto\* (p. 549)
- Utilisation de Android Auto\* (p. 550)
- Réinitialiser les réglages à l'écran central (p. 138)

## Conseils d'utilisation d'Android Auto\*

Vous trouverez ici des conseils utiles d'utilisation d'Android Auto.

- Assurez-vous que toutes vos applications sont à jour.
- Au démarrage de la voiture, attendez que l'écran central ait démarré, branchez l'unité puis ouvrez Android Auto depuis la vue Applications.
- En cas de problème avec Android Auto, débranchez votre unité Android de la prise USB puis rebranchez-le par une prise USB. Par ailleurs, vous pouvez essayer de fermer l'application sur l'unité puis de la redémarrer.
- Lorsqu'une unité est connectée à Android Auto, il reste possible de transférer des fichiers multimédias à un autre lecteur par l'intermédiaire de Bluetooth. La fonction Bluetooth est activée lorsque Android Auto est utilisé.
- Si l'icône d'Android Auto est grisée, aucune unité n'est connectée. L'icône « s'illumine » lorsque vous connectez votre unité. Si l'icône est totalement absente, la voiture n'est pas compatible pour la connexion d'une unité dans ce but.
- Si l'unité est connectée à la voiture par Bluetooth, la connexion sera interrompue en cas d'utilisation de Android Auto. Réta-

blissez la connexion internet dans la voiture avec le partage de réseau par point d'accès Wi-Fi depuis l'unité.

- Si plusieurs personnes utilisent la voiture, un groupe de covoiturage par exemple, il est à noter que la voiture ne peut mémoriser que 20 unités Android en même temps. Lorsque la liste est pleine et qu'une nouvelle unité est connectée, la plus ancienne sera supprimée. Une réinitialisation aux réglages d'usine doit être effectuée pour effacer cette liste.

### Informations associées

- Android Auto\* (p. 549)
- Connecter la voiture à l'internet à l'aide d'un téléphone (Wi-Fi) (p. 564)

## Téléphone

Un téléphone avec Bluetooth peut être connecté sans fil au système mains-libres intégré de la voiture.

Le système audio et multimédia sert de dispositif mains-libres et offre la possibilité de commander certaines fonctions du téléphone à distance. Il est possible de commander le téléphone avec ses propres boutons même s'il n'est pas connecté.

Lorsqu'un téléphone a été associé et connecté à la voiture, il est possible de passer des appels, d'envoyer/recevoir des messages, de lire des fichiers multimédia sans fil et d'utiliser un téléphone pour la connexion internet.

Le téléphone est commandé depuis l'écran central et à l'aide de la commande vocale et du menu d'applications, que vous pouvez ouvrir avec les commandes au volant droites.

## Vue d'ensemble

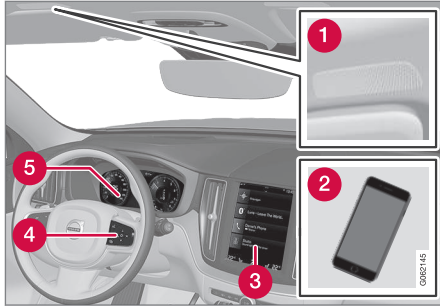

- 1 Microphone.
- 2 Téléphone.
- 3 Utilisation du téléphone sur l'écran central.
- 4 Clavier pour l'utilisation des fonctions du téléphone sur l'écran conducteur et la commande vocale.
- 5 Écran conducteur.

## Informations associées

- Gérer les appels téléphoniques (p. 557)
- Utilisation du répertoire téléphonique (p. 560)
- Gérer les messages (p. 558)
- Connecter pour la première fois un téléphone à la voiture au moyen de Bluetooth (p. 553)

- Connecter automatiquement un téléphone à la voiture au moyen de Bluetooth (p. 555)
- Connecter manuellement un téléphone à la voiture au moyen de Bluetooth (p. 556)
- Déconnecter un téléphone connecté par Bluetooth (p. 556)
- Alternier entre plusieurs téléphones connectés par Bluetooth (p. 557)
- Retrait d'appareils connectés par Bluetooth (p. 557)
- Paramètres pour le téléphone (p. 561)
- Commande vocale (p. 150)
- Gérer le menu d'applications sur l'écran conducteur (p. 107)
- Réglages audio (p. 524)
- Connecter la voiture à l'internet à l'aide d'un téléphone connecté par Bluetooth (p. 563)

## Connecter pour la première fois un téléphone à la voiture au moyen de Bluetooth

Connectez un téléphone avec Bluetooth activé à la voiture, afin de pouvoir ensuite téléphoner à partir de la voiture, envoyer/recevoir des messages, lire sans fil des fichiers et connecter la voiture à Internet.

Il est possible de connecter deux unités Bluetooth en même temps. L'une d'elles servira à la lecture d'éléments multimédia sans fil. Le dernier téléphone connecté l'est automatiquement pour passer des appels, envoyer/recevoir des messages, lire des fichiers et pour se connecter à internet. L'utilisation qui est faite du téléphone peut être modifiée sous **Appareils Bluetooth** au moyen du menu de réglage dans la vue principale de l'écran central. Le téléphone mobile doit être équipé de la technologie Bluetooth et compatible avec le partage de réseau.

Après le premier enregistrement/connexion de l'unité par Bluetooth, celle-ci n'a plus besoin d'être visible/délectable et seule la fonction Bluetooth doit être activée. Un maximum de 20 unités Bluetooth connectées peuvent être mémorisées dans la voiture.

Il existe deux méthodes pour cette association. Soit en cherchant le téléphone à partir de la voiture, soit en cherchant la voiture à partir du téléphone.



### « Solution 1 : chercher le téléphone à partir de la voiture

1. Rendez le téléphone détectable/visible via Bluetooth.
2. Ouvrez la vue secondaire du téléphone à l'écran central.
  - Si aucun téléphone n'est connecté à la voiture, appuyez sur **Ajouter téléphone**.
  - Si un téléphone est connecté à la voiture, appuyez sur **Changer** . Dans la fenêtre contextuelle, appuyez sur **Ajouter téléphone**.
- > Une liste des unités Bluetooth disponibles apparaît. La liste est actualisée en même temps que de nouvelles unités sont détectées.
3. Appuyez sur le nom du téléphone que vous souhaitez associer.
4. Vérifiez que le code indiqué dans la voiture correspond à celui du téléphone. Si c'est le cas, validez sur les deux unités.
5. Sur le téléphone, choisissez si vous voulez accepter ou refuser les options relatives aux contacts et messages du téléphone.

**i NOTE**

- Pour certains téléphones, la fonction de message doit être activée.
- Tous les téléphones ne sont pas intégralement compatibles et n'afficheront donc pas tous les contacts et messages dans la voiture.

### Solution 2 - chercher la voiture à partir du téléphone

1. Ouvrez la vue secondaire du téléphone à l'écran central.
  - Si aucun téléphone n'est connecté à la voiture, appuyez sur **Ajouter téléphone** → **Activer détection véhicule**.
  - Si un téléphone est connecté à la voiture, appuyez sur **Changer** . Dans la fenêtre contextuelle, appuyez sur **Ajouter téléphone** → **Activer détection véhicule**.
2. Activez la fonction Bluetooth du téléphone.
3. Cherchez le téléphone parmi les unités Bluetooth.
  - > Une liste des unités Bluetooth disponibles apparaît.

4. Sélectionnez le nom de la voiture sur le téléphone.
5. Une fenêtre contextuelle concernant la connexion s'affiche dans la voiture. Confirmez la connexion.
6. Vérifiez que le code indiqué dans la voiture correspond à celui indiqué dans l'unité externe. Si c'est le cas, validez sur les deux unités.
7. Sur le téléphone, choisissez si vous voulez accepter ou refuser les options relatives aux contacts et messages du téléphone.

**i NOTE**

- Pour certains téléphones, la fonction de message doit être activée.
- Tous les téléphones ne sont pas intégralement compatibles et n'afficheront donc pas tous les contacts et messages dans la voiture.

**i NOTE**

En cas de mise à jour du système d'exploitation du téléphone, l'association risque d'être annulée. Il vous suffit alors de supprimer le téléphone dans la voiture puis de créer une nouvelle association.

## Téléphones compatibles

De nombreux téléphones sur le marché sont équipés de la technologie sans fil Bluetooth mais tous ne sont pas compatibles avec la voiture.

Pour la compatibilité, consultez le site support.volvocars.com.

## Informations associées

- Téléphone (p. 552)
- Connecter automatiquement un téléphone à la voiture au moyen de Bluetooth (p. 555)
- Connecter manuellement un téléphone à la voiture au moyen de Bluetooth (p. 556)
- Déconnecter un téléphone connecté par Bluetooth (p. 556)
- Alternner entre plusieurs téléphones connectés par Bluetooth (p. 557)
- Retrait d'appareils connectés par Bluetooth (p. 557)
- Paramètres pour les unités Bluetooth (p. 561)
- Voiture connectée à internet\* (p. 562)
- Connecter la voiture à l'internet à l'aide d'un téléphone connecté par Bluetooth (p. 563)

## Connecter automatiquement un téléphone à la voiture au moyen de Bluetooth

Il est possible de connecter automatiquement un téléphone à la voiture au moyen de Bluetooth. Le téléphone doit avoir été connecté à la voiture une fois auparavant.

Seuls les deux derniers téléphones connectés peuvent être connectés automatiquement.

1. Activez Bluetooth sur le téléphone avant de mettre le contact en position I.
2. Mettez la position de contact I (ou plus).
  - > Le téléphone se connecte.

## Informations associées

- Téléphone (p. 552)
- Connecter pour la première fois un téléphone à la voiture au moyen de Bluetooth (p. 553)
- Connecter manuellement un téléphone à la voiture au moyen de Bluetooth (p. 556)
- Déconnecter un téléphone connecté par Bluetooth (p. 556)
- Alternner entre plusieurs téléphones connectés par Bluetooth (p. 557)
- Retrait d'appareils connectés par Bluetooth (p. 557)
- Paramètres pour les unités Bluetooth (p. 561)

- Voiture connectée à internet\* (p. 562)
- Connecter la voiture à l'internet à l'aide d'un téléphone connecté par Bluetooth (p. 563)
- Positions de contact (p. 458)

## Connecter manuellement un téléphone à la voiture au moyen de Bluetooth

Il est possible de connecter manuellement un téléphone à la voiture par Bluetooth. Le téléphone doit avoir été connecté à la voiture une fois auparavant.

1. Activez la fonction Bluetooth du téléphone.
2. Ouvrez la vue secondaire Téléphone.
  - > Les téléphones connectés sont présentés dans une liste.
3. Appuyez sur le nom du téléphone que vous souhaitez associer.
  - > Le téléphone se connecte.

### Informations associées

- Téléphone (p. 552)
- Connecter pour la première fois un téléphone à la voiture au moyen de Bluetooth (p. 553)
- Connecter automatiquement un téléphone à la voiture au moyen de Bluetooth (p. 555)
- Déconnecter un téléphone connecté par Bluetooth (p. 556)
- Alternner entre plusieurs téléphones connectés par Bluetooth (p. 557)
- Retrait d'appareils connectés par Bluetooth (p. 557)

- Paramètres pour les unités Bluetooth (p. 561)
- Voiture connectée à internet\* (p. 562)
- Connecter la voiture à l'internet à l'aide d'un téléphone connecté par Bluetooth (p. 563)

## Déconnecter un téléphone connecté par Bluetooth

Il est possible de déconnecter un téléphone connecté à la voiture par Bluetooth.

- Lorsque le téléphone est hors de portée de la voiture, il est automatiquement déconnecté. Si la déconnexion a lieu pendant une conversation téléphonique, vous pouvez la poursuivre avec le téléphone.
- Il est aussi possible de déconnecter le téléphone en désactivant manuellement Bluetooth.

### Informations associées

- Téléphone (p. 552)
- Paramètres pour le téléphone (p. 561)
- Alternner entre plusieurs téléphones connectés par Bluetooth (p. 557)
- Retrait d'appareils connectés par Bluetooth (p. 557)
- Paramètres pour les unités Bluetooth (p. 561)

## Alterner entre plusieurs téléphones connectés par Bluetooth

Il est possible d'alterner plusieurs téléphones connectés par Bluetooth.

1. Ouvrez la vue secondaire Téléphone.
2. Appuyez sur **Changer**  ou tirez vers le bas pour ouvrir la Vue principale puis appuyez sur **Paramètres**  **Communication**  **Appareils Bluetooth**  **Ajouter un appareil**.  
> Une liste des unités Bluetooth disponibles apparaît.
3. Appuyez sur le téléphone à connecter.

### Informations associées

- Téléphone (p. 552)
- Connecter pour la première fois un téléphone à la voiture au moyen de Bluetooth (p. 553)
- Paramètres pour les unités Bluetooth (p. 561)
- Déconnecter un téléphone connecté par Bluetooth (p. 556)
- Retrait d'appareils connectés par Bluetooth (p. 557)

## Retrait d'appareils connectés par Bluetooth

Il est possible de retirer, par exemple, des téléphones de la liste des téléphones connectés par Bluetooth.

1. Appuyez sur **Paramètres** de la Vue principale.
2. Appuyez sur **Communication**  **Appareils Bluetooth**.  
> Une liste des unités Bluetooth enregistrées apparaît.
3. Appuyez sur l'appareil à supprimer.
4. Appuyez sur **Retirer l'appareil** et confirmez le choix.  
> L'appareil n'est plus associé à la voiture.

### Informations associées

- Téléphone (p. 552)
- Connecter pour la première fois un téléphone à la voiture au moyen de Bluetooth (p. 553)
- Déconnecter un téléphone connecté par Bluetooth (p. 556)
- Alterner entre plusieurs téléphones connectés par Bluetooth (p. 557)
- Paramètres pour les unités Bluetooth (p. 561)

## Gérer les appels téléphoniques

Traitement des appels dans la voiture pour un téléphone relié par Bluetooth

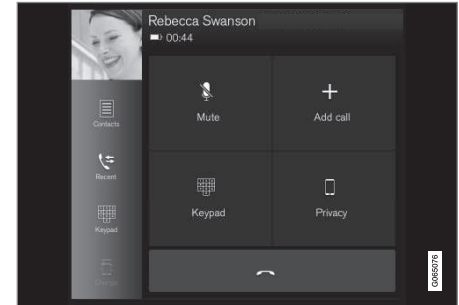





Illustration générique.

### Appeler

1. Ouvrez la vue secondaire Téléphone.
2. Vous pouvez passer un appel depuis l'historique, avec le clavier pour composer un numéro ou par le biais de la liste de contacts. Avec la liste de contacts, vous pouvez chercher ou parcourir. Appuyez sur  dans la liste de contacts pour placer un contact dans vos **Favoris**.
3. Appuyez sur  pour appeler.
4. Appuyez sur  pour terminer un appel.

Vous pouvez aussi appeler à partir de l'historique des appels dans le menu d'application

- « accessible avec les commandes au volant droites .

### Appeler plusieurs personnes

Pendant un appel :

1. Appuyez sur **Ajouter un appel**.
2. Vous pouvez passer un appel depuis l'historique, les favoris ou par le biais de la liste de contacts.
3. Appuyez sur une ligne de l'historique d'appels ou sur  du contact dans la liste.
4. Appeler sur **Permuter l'appel** pour alterner entre vos interlocuteurs.
5. Appuyez sur  pour terminer un appel en cours.

### Appeler en conférence

Pendant un appel avec plusieurs personnes :

1. Appuyez sur **Rassembler les appels** pour réunir tous les appels en cours.
2. Appuyez sur  pour terminer un appel.

### Appel entrant

Les appels entrants s'affichent sur l'écran conducteur et sur l'écran central. Gérez l'appel avec les commandes au volant droites ou l'écran central.

1. Appuyez sur **Répondre/Rejeter**.
2. Appuyez sur  pour terminer un appel.

### Appel entrant pendant une conversation

1. Appuyez sur **Répondre/Rejeter**.
2. Appuyez sur  pour terminer un appel.

### Appel privé

- Durant l'appel en cours, appuyez sur **Appel privé** et choisissez :
  - **Passer sur téléphone portable** - la fonction mains libres est désactivée et l'appel se poursuit sur le téléphone mobile.
  - **Conducteur uniquement** - le microphone du plafonnier côté passager se désactive et l'appel se poursuit avec le mode mains libres de la voiture.

### Informations associées

- Téléphone (p. 552)
- Connecter pour la première fois un téléphone à la voiture au moyen de Bluetooth (p. 553)
- Commande vocale du téléphone (p. 153)
- Gérer le menu d'applications sur l'écran conducteur (p. 107)
- Écrire des caractères, des lettres et des mots à la main sur l'écran central (p. 133)
- Utilisation du répertoire téléphonique (p. 560)
- Gérer les messages (p. 558)
- Réglages audio (p. 524)

### Gérer les messages<sup>10</sup>

Traitement des messages dans la voiture pour un téléphone relié par Bluetooth  
Sur certains téléphones, la fonction message doit être activée. Tous les téléphones ne sont pas compatibles et ne pourront pas afficher les contacts et les messages dans la voiture.

Pour la compatibilité, consultez le site [support.volvocars.com](http://support.volvocars.com).

### Gérer les messages texte sur l'écran central

Les messages texte ne sont affichés sur l'écran central que si l'option est choisie.

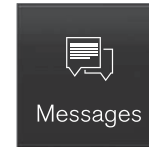

Appuyez sur **Messages** de la vue Applications pour gérer les messages texte sur l'écran central.

### Lire des messages texte sur l'écran central



Appuyez sur l'icône pour demander la lecture du message.



### Envoyer des messages texte sur l'écran central<sup>11</sup>

1. Il est possible de répondre à un message ou d'en créer un nouveau.
  - Répondre à un message - appuyez sur le contact à qui vous souhaitez répondre puis appuyez sur **Répondre**.
  - Créer un nouveau message - appuyez sur **Cr. nouveau**. Sélectionnez le contact ou saisissez le numéro.
2. Écrivez le message.
3. Appuyez sur **Envoyer**.

### Gérer les messages texte sur l'écran conducteur

Les messages texte ne sont affichés sur l'écran conducteur que si l'option est choisie.

### Lire un nouveau message texte sur l'écran conducteur

- Utilisez **Affichage** avec les commandes au volant pour lire le message.

### Dicter une réponse par le biais de l'écran conducteur

Après la lecture d'un message texte, il est possible de répondre brièvement en dictant un

message, si la voiture est connectée à Internet.

- Appuyez sur **Répondre** à l'aide des commandes au volant. Une boîte de dialogue s'ouvre pour permettre de dicter le message.

### Notification de message

Les réglages des messages texte permettent d'activer et de désactiver les notifications.

### Informations associées

- Téléphone (p. 552)
- Paramètres pour les messages texte (p. 559)
- Paramètres pour le téléphone (p. 561)
- Voiture connectée à internet\* (p. 562)
- Commande vocale du téléphone (p. 153)
- Écrire des caractères, des lettres et des mots à la main sur l'écran central (p. 133)
- Connecter pour la première fois un téléphone à la voiture au moyen de Bluetooth (p. 553)
- Conditions d'utilisation et exploitation des données personnelles (p. 569)

### Paramètres pour les messages texte

Paramètres pour les messages texte d'un téléphone connecté.

1. Appuyez sur **Paramètres** de la Vue principale.
2. Appuyez sur **Communication** → **Messages texte** et choisissez les paramètres :
  - **Notification dans l'écran central** - permet d'afficher les notifications de messages dans le champ de statut de l'écran central.
  - **Notification sur l'écran conducteur** - affichent les notifications à l'écran conducteur ; les messages reçus peuvent être gérés à l'aide des commandes au volant droites.
  - **Effet sonore de message** - permet de choisir le signal des messages texte reçus.

### Informations associées

- Téléphone (p. 552)
- Connecter pour la première fois un téléphone à la voiture au moyen de Bluetooth (p. 553)

<sup>10</sup> Valable sur certains marchés uniquement. Contactez un concessionnaire Volvo pour plus d'informations.



<sup>11</sup> Seuls certains téléphones peuvent envoyer des messages par le biais de la voiture.

- Gérer les messages (p. 558)
- Paramètres pour le téléphone (p. 561)

## Utilisation du répertoire téléphonique

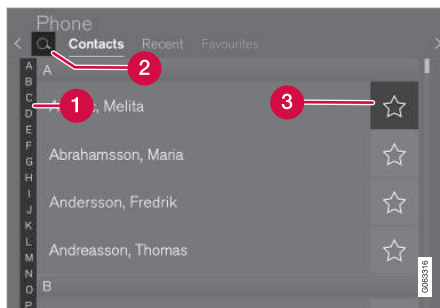
Lorsqu'un téléphone est connecté avec Bluetooth à la voiture, les contacts peuvent être gérés directement à l'écran central. Il est possible d'afficher jusqu'à 3000 contacts du téléphone choisi dans l'écran central.



- 1 Naviguez parmi les lettres et # pour trouver le contact correspondant. Selon les contacts présents dans le répertoire téléphonique, seules les lettres correspondantes apparaissent.
- 2 **Rechercher les contacts** - Appuyez sur  pour chercher un numéro de téléphone ou un nom dans la liste de contacts.
- 3 **Favoris** - Appuyez sur  pour ajouter/supprimer un contact dans la liste de favoris.

## Tri

La liste de contacts est classée par ordre alphabétique, avec les caractères spéciaux et les chiffres sous #. Les contacts peuvent être classés par prénom ou par nom, selon les réglages effectués pour le téléphone.

## Informations associées

- Téléphone (p. 552)
- Paramètres pour le téléphone (p. 561)
- Commande vocale du téléphone (p. 153)
- Écrire des caractères, des lettres et des mots à la main sur l'écran central (p. 133)
- Connecter pour la première fois un téléphone à la voiture au moyen de Bluetooth (p. 553)

## Paramètres pour le téléphone

Les réglages suivants peuvent être effectués lorsque le téléphone est branché à la voiture.

1. Appuyez sur **Paramètres** de la Vue principale.
2. Appuyez sur **Communication** → **Téléphone** et choisissez les paramètres :
  - **Sonneries** – choix de la sonnerie. Il est possible d'utiliser une sonnerie du téléphone ou de la voiture. Certains téléphones ne sont pas entièrement compatibles et leurs sonneries ne peuvent donc pas être utilisées dans la voiture.<sup>12</sup>
  - **Ordre de tri** - permet de choisir l'ordre de classement de la liste de contacts.

## Notifications d'appel dans l'affichage tête haute\*

1. Appuyez sur **Paramètres** de la Vue principale de l'écran central.
2. Appuyez sur **My Car** → **Affichages** → **Options affichage tête haute**.
3. Sélectionnez **Afficher téléphone**.

## Informations associées

- Téléphone (p. 552)
- Paramètres pour les messages texte (p. 559)
- Paramètres pour les unités Bluetooth (p. 561)
- Connecter pour la première fois un téléphone à la voiture au moyen de Bluetooth (p. 553)
- Affichage tête haute\* (p. 146)
- Réglages audio (p. 524)

## Paramètres pour les unités Bluetooth

Paramètres pour les unités connectées par Bluetooth.

1. Appuyez sur **Paramètres** de la Vue principale.
2. Appuyez sur **Communication** → **Appareils Bluetooth** et choisissez les paramètres :
  - **Ajouter un appareil** - permet de lancer l'association d'une nouvelle unité.
  - **Appareils jumelés** – fait la liste des appareils enregistrés/appariés.
  - **Retirer l'appareil** - permet de supprimer une unité associée.
  - **Services autorisés pour cet appareil** – sélection de l'unité utilisée pour appeler, envoyer/recevoir des messages, la balado-diffusion et la connexion internet.
  - **Connexion Internet** – connexion de la voiture à Internet par la connexion Bluetooth de l'unité.

## Informations associées

- Téléphone (p. 552)
- Paramètres pour le téléphone (p. 561)

<sup>12</sup> Pour la compatibilité, consultez le site support.volvocars.com.

- Voiture connectée à internet\* (p. 562)
- Connecter pour la première fois un téléphone à la voiture au moyen de Bluetooth (p. 553)

### Voiture connectée à internet\*

Lorsque la voiture est connectée à internet, il est par exemple possible d'écouter la radio ou de la musique au moyen d'applications par internet, de télécharger des logiciels et de contacter le concessionnaire depuis la voiture.

La voiture est connectée par Bluetooth, Wi-Fi ou avec le modem intégré de la voiture\* (carte SIM).

Lorsque la voiture est connectée à l'internet, il est possible de partager la connexion de la voiture (hotspot Wi-Fi) de telle sorte que d'autres appareils, par exemple une tablette, puissent être connectés à l'internet<sup>13</sup>.

Le statut de connexion est indiqué par un symbole dans le champ de statut de l'écran central.

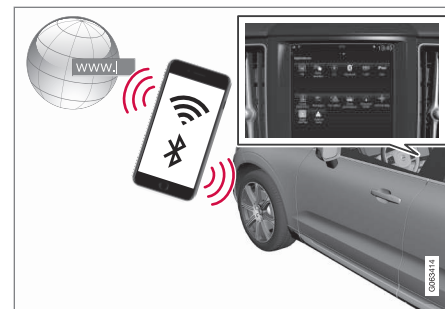

#### **i** NOTE

L'utilisation d'Internet implique le transfert de données et, par conséquent, des frais qui seront facturés.

L'activation de l'itinérance (roaming) peut entraîner des frais supplémentaires.

Contactez votre opérateur de téléphonie mobile pour connaître les tarifs de transfert de données.

<sup>13</sup> Ne concerne pas la connexion avec Wi-Fi.

**i NOTE**

Lorsque vous utilisez Apple CarPlay, la voiture ne peut être connectée à Internet qu'avec le Wi-Fi ou le modem de la voiture\*.

**i NOTE**

Lorsque vous utilisez Android Auto, la voiture peut être connectée à Internet avec le Wi-Fi, Bluetooth ou le modem de la voiture\*.

Avant de connecter la voiture à Internet, consultez les informations d'assistance concernant les conditions des services et la politique de confidentialité pour les clients sur [www.volvocars.com](http://www.volvocars.com).

**Informations associées**

- Symboles sur le champ de statut de l'écran central (p. 126)
- Connecter la voiture à l'internet à l'aide d'un téléphone connecté par Bluetooth (p. 563)
- Connecter la voiture à l'internet à l'aide d'un téléphone (Wi-Fi) (p. 564)
- Se connecter à l'internet grâce au modem de la voiture (carte SIM) (p. 565)
- Applis (p. 526)

- Connexion à Internet absente ou de mauvaise qualité (p. 568)
- Partager la connexion internet de la voiture au moyen d'un point d'accès Wi-Fi (p. 567)
- Supprimer un réseau Wi-Fi (p. 569)
- Technique et sécurité pour le Wi-Fi (p. 569)
- Volvo ID (p. 28)
- Conditions d'utilisation et exploitation des données personnelles (p. 569)

**Connecter la voiture à l'internet à l'aide d'un téléphone connecté par Bluetooth**

Établissez une connexion internet par Bluetooth par partage de la connexion d'un téléphone et accédez à différents services en ligne dans la voiture.

1. Pour pouvoir connecter la voiture à Internet par l'intermédiaire d'un téléphone connecté par Bluetooth, le téléphone doit avoir été connecté à la voiture par Bluetooth une fois auparavant.
2. Vérifiez que le téléphone est compatible avec le partage de connexion et que la fonction est activée. Sur iPhone, la fonction s'appelle « partage de réseau ». Sur les téléphones Android, cette fonction porte différents noms, le plus souvent « hotspot ». Pour les téléphones iPhone, la page de menu « Partage de réseau » doit aussi être ouverte jusqu'à l'établissement de la connexion internet.
3. Si le téléphone a déjà, par le passé, été connecté par Bluetooth, appuyez sur **Paramètres** dans la vue principale de l'écran central.
4. Appuyez sur **Communication** → **Appareils Bluetooth**.



- ◀ 5. Cochez la case de **Connexion en Bluetooth** sous la section **Connexion Internet**.
- 6. Si une autre connexion est utilisée, confirmez le changement de connexion.
  - > Votre voiture est maintenant connectée à Internet via le téléphone connecté par Bluetooth.

**i NOTE**

Le téléphone et l'opérateur de réseau doivent permettre le partage de connexion (partage de connexion internet) et l'abonnement doit couvrir les données.

**i NOTE**

Lorsque vous utilisez Apple CarPlay, la voiture ne peut être connectée à Internet qu'avec le Wi-Fi ou le modem de la voiture\*.

**Informations associées**

- Voiture connectée à internet\* (p. 562)
- Se connecter à l'internet grâce au modem de la voiture (carte SIM) (p. 565)
- Connecter pour la première fois un téléphone à la voiture au moyen de Bluetooth (p. 553)

- Connecter la voiture à l'internet à l'aide d'un téléphone (Wi-Fi) (p. 564)
- Apple® CarPlay®\* (p. 545)
- Connexion à Internet absente ou de mauvaise qualité (p. 568)
- Paramètres pour les unités Bluetooth (p. 561)

**Connecter la voiture à l'internet à l'aide d'un téléphone (Wi-Fi)**

Établissez une connexion internet par Wi-Fi par partage de la connexion d'un téléphone et accédez aux différents services connectés dans la voiture.

1. Vérifiez que le téléphone est compatible avec le partage de connexion et que la fonction est activée. Sur iPhone, la fonction s'appelle « partage de réseau ». Sur les téléphones Android, cette fonction porte différents noms, le plus souvent « hotspot ». Pour les téléphones iPhone, la page de menu « Partage de réseau » doit aussi être ouverte jusqu'à l'établissement de la connexion internet.
2. Appuyez sur **Paramètres** de la Vue principale.
3. Continuez jusqu'à **Communication** → **WiFi**.
4. Pour activer/désactiver la fonction, cochez/décochez la case de Wi-Fi.
5. Si une autre connexion est utilisée, confirmez le changement de connexion.
6. Appuyez sur le nom du réseau auquel vous souhaitez vous connecter.
7. Indiquez le mot de passe du réseau.
  - > La voiture se connecte alors au réseau.

Veillez noter que certains téléphones coupent le partage de réseau après la coupure du contact de la voiture, par exemple lorsque vous quittez la voiture et jusqu'à l'utilisation suivante. Il faut donc réactiver le partage de réseau dans le téléphone au moment de l'utilisation suivante.

Lorsqu'un téléphone a été relié à la voiture, il est sauvegardé pour une utilisation ultérieure. Pour afficher une liste des réseaux enregistrés ou effacer manuellement les réseaux enregistrés, naviguez jusqu'à **Paramètres** → **Communication** → **WiFi** → **Réseaux sauvegardés**.

#### **i** NOTE

Le téléphone et l'opérateur de réseau doivent permettre le partage de connexion (partage de connexion internet) et l'abonnement doit couvrir les données.



Les exigences de nature technique et en matière de sécurité concernant la connexion Wi-Fi sont traitées dans une section séparée.

#### Informations associées

- Voiture connectée à internet\* (p. 562)
- Supprimer un réseau Wi-Fi (p. 569)
- Connexion à Internet absente ou de mauvaise qualité (p. 568)
- Technique et sécurité pour le Wi-Fi (p. 569)

#### Se connecter à l'internet grâce au modem de la voiture (carte SIM)

Il est possible d'établir une connexion internet à l'aide du modem de la voiture ou d'une carte SIM personnelle (P-SIM)\*.

Les voitures équipées de Volvo On Call utiliseront le modem de la voiture pour obtenir la connexion à Internet et bénéficier de ces services.

1.

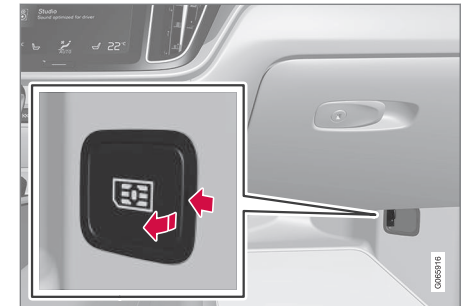

Installez une carte SIM personnelle dans le support situé près du plancher du côté passager.

Veillez noter que le lecteur de la voiture requiert une carte au format **min-SIM**.

2. Appuyez sur **Paramètres** de la Vue principale.



- « 3. Appuyez sur **Communication** → **Connexion du véhicule**.
4. Pour activer/désactiver la fonction, cochez/décochez la case de **Connexion du véhicule**.
5. Si une autre connexion est utilisée, confirmez le changement de connexion.
6. Saisissez le code PIN de la carte SIM.  
 > La voiture se connecte alors au réseau.

**i NOTE**

Veillez noter que la carte SIM utilisée pour la connexion à l'internet au moyen de P-SIM ne peut avoir le même numéro de téléphone que la carte SIM utilisée par le téléphone. Dans ce cas, le téléphone ne fonctionnera pas correctement. Il convient donc d'utiliser pour la connexion à l'internet une carte SIM disposant d'un numéro de téléphone séparé ou d'une carte de données qui n'est pas utilisée pour les conversations téléphoniques et qui ne peut donc pas perturber le fonctionnement du téléphone.

**Informations associées**

- Voiture connectée à internet\* (p. 562)
- Connexion à Internet absente ou de mauvaise qualité (p. 568)

- Paramètres du modem de voiture\* (p. 566)

**Paramètres du modem de voiture\***

La voiture est équipée d'un modem qui peut être utilisé pour connecter la voiture à Internet. Il est également possible de partager la connexion internet par Wi-Fi.

1. Appuyez sur **Paramètres** de la Vue principale.
2. Appuyez sur **Communication** → **Connexion du véhicule** et choisissez les paramètres :

- **Connexion du véhicule** - pour choisir le modem de la voiture comme mode de connexion.
- **Utilisation des données** - appuyez sur **Réinit** pour initialiser le compteur de données reçues/envoyées.
- **Réseau**  
**Sélectionner l'opérateur** - pour choisir la sélection automatique ou manuelle de l'opérateur réseau.  
**Itinérance de données** Si la case est cochée, le modem de voiture tentera de se connecter à Internet lorsque la voiture se trouve à l'étranger, hors du réseau domestique. Veuillez noter que cette fonction peut entraîner des frais élevés. Contrôlez vos conditions d'itinérance concernant le trafic de données à l'étranger auprès de votre opérateur.
- **PIN de carte SIM**



**Changer PIN** - 4 chiffres au maximum peuvent être saisis.

**Désactiver PIN** - pour choisir si le code PIN est requis pour accéder à la carte SIM.

- **Envoyer code de requête** - utilisé par exemple pour charger ou contrôler le solde de la carte prépayée. Cette fonction dépend de l'opérateur.

### **NOTE**

Veillez noter que la carte SIM utilisée pour la connexion à l'internet au moyen de P-SIM ne peut avoir le même numéro de téléphone que la carte SIM utilisée par le téléphone. Dans ce cas, le téléphone ne fonctionnera pas correctement. Il convient donc d'utiliser pour la connexion à l'internet une carte SIM disposant d'un numéro de téléphone séparé ou d'une carte de données qui n'est pas utilisée pour les conversations téléphoniques et qui ne peut donc pas perturber le fonctionnement du téléphone.

### **Informations associées**

- Se connecter à l'internet grâce au modem de la voiture (carte SIM) (p. 565)
- Connexion à Internet absente ou de mauvaise qualité (p. 568)

## **Partager la connexion internet de la voiture au moyen d'un point d'accès Wi-Fi**

Lorsque la voiture est connectée à Internet, il est possible de partager le réseau pour permettre à d'autres unités de bénéficier de la connexion à Internet<sup>14</sup>.

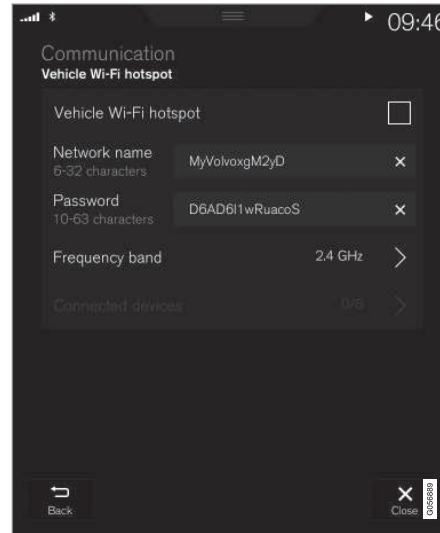

L'opérateur réseau (la carte SIM) doit permettre le partage de réseau (partage de connexion internet).

1. Appuyez sur **Paramètres** de la Vue principale.
2. Appuyez sur **Communication** → **Hotspot WiFi**.
3. Appuyez sur **Nom du réseau** et nommez le partage de réseau.
4. Appuyez sur **Mot de passe** et choisissez un mot de passe que vous devrez ensuite saisir dans les unités connectées.
5. Appuyez sur **Bande de fréquences** est sélectionnez la fréquence sur laquelle le partage de réseau transmettra les données. Veuillez noter que le choix de la bande de fréquence n'est pas disponible sur tous les marchés.
6. Pour activer/désactiver la fonction, cochez/décochez la case de **Hotspot WiFi**.
7. Si le Wi-Fi a été utilisé comme source, confirmez le choix de changer de connexion.
  - > Des unités extérieures peuvent maintenant se connecter au partage de réseau (point d'accès Wi-Fi) de la voiture.



### **i** NOTE

L'activation d'un point d'accès Wi-Fi peut entraîner des frais supplémentaires qui seront facturés par votre opérateur.

Contactez votre opérateur de téléphonie mobile pour connaître les tarifs de transfert de données.

Le statut de connexion est indiqué par un symbole dans le champ de statut de l'écran central.

Appuyez sur **Appareils branchés** pour voir la liste des unités connectées actuellement.

### Informations associées

- Symboles sur le champ de statut de l'écran central (p. 126)
- Voiture connectée à internet\* (p. 562)
- Connexion à Internet absente ou de mauvaise qualité (p. 568)

## Connexion à Internet absente ou de mauvaise qualité

### Facteurs impactant la connexion internet.

La quantité de données transférée dépend des services et des applications utilisées dans la voiture. Le streaming audio, par exemple, implique le transfert d'une grande quantité de données nécessitant une bonne connexion et un signal fort.

### Téléphone vers la voiture

Le débit de la connexion internet peut varier en fonction de l'emplacement du téléphone dans la voiture. Placez le téléphone plus près de l'écran central pour améliorer la puissance du signal. Assurez-vous qu'aucun élément perturbant ne se trouve entre les deux.

### Téléphone à l'opérateur réseau

La vitesse sur le réseau de téléphonie mobile dépend de la couverture à l'endroit où vous vous trouvez. La couverture peut être dégradée par exemple dans des tunnels, à proximité d'une montagne, dans des vallées profondes ou dans un bâtiment. La vitesse dépend également de votre abonnement.

### **i** NOTE

En cas de problèmes avec le transfert de données, contactez votre opérateur de téléphonie mobile.

## Redémarrer le téléphone

Si vous rencontrez des problèmes de connexion internet, un redémarrage du téléphone peut résoudre le problème.

### Informations associées

- Voiture connectée à internet\* (p. 562)
- Technique et sécurité pour le Wi-Fi (p. 569)

<sup>14</sup> Non valable lorsque la voiture est connectée à Internet par Wi-Fi.

## Supprimer un réseau Wi-Fi

Suppression d'un réseau qui ne sera plus utilisé.

1. Appuyez sur **Paramètres** de la Vue principale.
2. Continuez jusqu'à **Communication** → **WiFi** → **Réseaux sauvegardés**.
3. Appuyez sur **Oubli** pour le réseau à supprimer.
4. Confirmez votre choix.
  - > La voiture ne se connectera alors plus à ce réseau.

## Supprimer tous les réseaux mémorisés

Vous pouvez supprimer tous les réseaux simultanément par une réinitialisation à la configuration usine. Veuillez noter que toutes les données utilisateur ainsi que les paramètres système seront alors initialisés aux paramètres par défaut.

### Informations associées

- Voiture connectée à internet\* (p. 562)
- Connexion à Internet absente ou de mauvaise qualité (p. 568)
- Réinitialiser les réglages à l'écran central (p. 138)
- Connecter la voiture à l'internet à l'aide d'un téléphone (Wi-Fi) (p. 564)

## Technique et sécurité pour le Wi-Fi

Types de réseaux auxquels il est possible de se connecter.

Il n'est possible de se connecter qu'aux réseaux de types suivants :

- Fréquence - 2,4 ou 5 GHz<sup>15</sup>.
- Standards - 802.11 a/b/g/n.
- Classe de sécurité - WPA2-AES-CCMP.

Le système Wi-Fi de la voiture est conçu pour gérer les unités Wi-Fi dans la voiture.

Si plusieurs unités utilisent cette fréquence, les performances risquent d'être dégradées.

### Informations associées

- Voiture connectée à internet\* (p. 562)

## Conditions d'utilisation et exploitation des données personnelles

À la première utilisation de services ou d'applications, une fenêtre contextuelle nommée **Termes et conditions ou Partage de données** peut apparaître.

Son rôle est de vous informer des conditions d'utilisation et de la politique d'exploitation des données personnelles adoptées par Volvo. En consentant l'exploitation des données personnelles, l'utilisateur accepte que certaines informations soient envoyées par la voiture. Cette action est nécessaire pour le fonctionnement correct de certains services et applications.

La fonction de partage des données pour les services connectés et les applications est désactivée par défaut<sup>16</sup>. Pour permettre l'utilisation de certains services et applications connectés de la voiture, le partage de données doit être activé. Il est possible de paramétrer le partage de données dans le menu de réglage de l'écran central ou lors du lancement des services ou des applications sur l'écran central.

## Confidentialité et partage de données

La mise à jour logicielle lancée en novembre 2017 a introduit les paramètres de confidentialité et de partage de données pour les services connectés et les applications téléchar-



« gées. Les réglages sont disponibles sous **Confidentialité et données** dans le menu de réglage de l'écran central de la voiture.

Vous pouvez choisir les services connectés qui seront autorisés à partager les données. Le partage de données pour les applications téléchargées peut également y être désactivé.

Veuillez noter que les services et applications ne peuvent pas être utilisés normalement si le partage de données est désactivé.

Après réinitialisation usine ou après une visite en atelier ou une mise à jour logicielle par exemple, les paramètres de partage de données peuvent avoir été réinitialisés aux valeurs standard. Réactivez alors le partage de données pour les services connectés et les applications téléchargées.

#### **i** NOTE

Les paramètres de confidentialité et de partage de données sont uniques à chaque profil de conducteur.

#### **Informations associées**

- Activer et désactiver le partage de réseau (p. 570)

### **Activer et désactiver le partage de réseau**

Dans le menu Paramètres de l'écran central, il est possible de régler le partage de réseau pour les services et applications concernés.

1. Appuyez sur **Paramètres** de la Vue principale sur l'écran central.
2. Appuyez sur **Système → Confidentialité et données**.
3. Activez ou désactivez le partage des données pour des services spécifiques et pour toutes les applications.

S'il n'est pas activé, le partage de réseau d'un service connecté ou d'applications téléchargées peut l'être lorsqu'ils sont ouverts sur l'écran central. Si le service est lancé pour la première fois ou après une réinitialisation usine ou une mise à jour logicielle, par exemple, les conditions de Volvo pour les services connectés doivent être acceptées. Veuillez noter que le partage de données sera alors activé pour d'autres services ou applications pour lesquels le partage a été accepté.

#### **i** NOTE

Après une visite dans un atelier Volvo, vous devrez peut-être réactiver le partage de données pour que les applications et les services connectés puissent à nouveau fonctionner.

#### **Informations associées**

- Conditions d'utilisation et exploitation des données personnelles (p. 569)

<sup>15</sup> La sélection de la fréquence n'est pas disponible pour tous les marchés.

<sup>16</sup> Ne concerne pas Volvo On Call\*.

## Partage de données pour les services

Si vous n'avez pas activé le partage de données pour un service connecté ou pour les applications téléchargées, vous pouvez le faire en même temps que vous les lancez sur l'écran central. Si le service est lancé pour la première fois ou après une réinitialisation usine ou une mise à jour logicielle, par exemple, les conditions de Volvo pour les services connectés doivent également être acceptées.

## Activation du partage de données lors du lancement d'un service

1. Sélectionnez la fonction ou le service à activer.
  - > S'il s'agit de la première utilisation du service ou après une réinitialisation usine ou une mise à jour logicielle, par exemple, les conditions de Volvo pour les services connectés doivent également être acceptées pour pouvoir continuer.

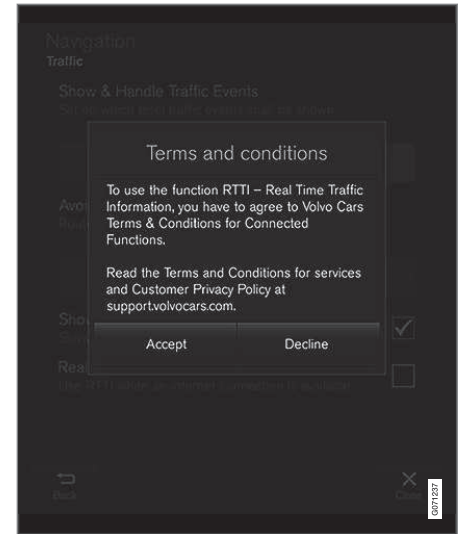

2. Acceptez le partage de données pour le service ou annulez.

Si vous choisissez d'accepter, le partage de données est activé et vous pourrez commencer à utiliser le service.

## Activation du partage de données lors du lancement d'une application

Pour accepter le partage de données pour une application qui le requiert, lancez l'application

et appuyez sur **autoriser** dans la fenêtre contextuelle.

Vous pouvez désactiver le partage de données pour les services et les applications dans le

menu de réglage sous **Système** →

**Confidentialité et données** → **Partage de données**.

### **Volume de stockage sur le disque dur**

Il est possible d'afficher l'espace disponible sur le disque dur de la voiture.

Les informations de stockage du disque dur de la voiture (comme la capacité totale, l'espace disponible et l'espace utilisé pour les applications installées) peuvent être consultées. Ces informations sont disponibles sous

**Paramètres** → **Système** → **Information**

**Système** → **Mémorisation**.

### **Informations associées**

- Applis (p. 526)

## Contrat de licence pour le système audio et multimédia

Une licence est un contrat permettant d'exercer une certaine activité ou de bénéficier de certains droits conformément aux conditions énoncées dans le contrat. Les textes qui suivent constituent les accords passés par Volvo avec les fabricants/développeurs. La plupart de ces textes sont rédigés en anglais.

### Bowers & Wilkins



Bowers & Wilkins et B&W sont des marques de B&W Group Ltd. Nautilus est une marque de B&W Group Ltd. Kevlar est une marque déposée de DuPont.

### Dirac Unison®



Dirac Unison optimise les haut-parleurs en fréquence, temps et espace pour la meilleure intégration des basses possible et une plus grande clarté. La technologie permet également une reproduction fidèle des caractéristiques acoustiques de salles de concert spécifiques. Grâce aux algorithmes avancés, Dirac Unison contrôle numériquement tous les haut-parleurs sur la base de mesures acoustiques de haute précision. Tel un chef d'orchestre, Dirac Unison garantit des haut-parleurs à l'unisson.

### DivX®



DivX®, DivX Certified® et les logos associés sont des marques déposées de DivX, LLC et sont utilisés sous licence.

Cette unité DivX Certified® peut lire des fichiers vidéo DivX® Home Theater jusqu'à 576p (incluant les fichiers .avi, .divx). Téléchargez gratuitement le logiciel sur [www.divx.com](http://www.divx.com) pour créer, lire et diffuser des vidéos numériques.

**SUR LA VIDEO A LA DEMANDE DIVX :** Cette unité certifiée DivX Certified® doit être enregistrée pour permettre la lecture de films DivX en vidéo à la demande (VOD). Recherchez le code d'enregistrement en localisant la section DivX VOD dans le menu de paramétrage de l'unité. Ouvrez la page [vod.divx.com](http://vod.divx.com) pour obtenir plus d'informations et terminer l'enregistrement.

#### « Numéro de brevet

Protégé par un ou plusieurs des brevets suivants aux États-Unis : 7,295,673; 7,460,668; 7,515,710; 8,656,183; 8,731,369; RE45,052

#### Gracenote®



Certains éléments bénéficient de droits d'auteur © par Gracenote ou ses fournisseurs.

Gracenote, le logo Gracenote, "Powered by Gracenote" et Gracenote MusicID sont des marques protégées ou appartenant à Gracenote, Inc. aux États-Unis et/ou autres pays.

#### Contrat Gracenote® avec l'utilisateur final

Ce programme ou cette unité contient un logiciel de Gracenote, Inc. à Emeryville, Californie, USA (« Gracenote »). Le logiciel de Gracenote (« logiciel Gracenote ») active ce programme d'identification des disques et/ou des fichiers et assure la récupération des informations relatives à la musique : nom, artiste, plage et titre (« données Gracenote ») à partir de ser-

veurs en ligne ou de bases de données intégrées (formant ensemble les « serveurs Gracenote ») et l'exécution d'autres opérations. Vous n'êtes autorisé à utiliser les données Gracenote qu'en conformité des fonctions prévues en tant qu'utilisateur final pour ce programme ou cette unité.

Vous vous engagez à n'utiliser les données Gracenote, le logiciel Gracenote et les serveurs Gracenote que pour votre usage personnel et non à des fins commerciales. Vous vous engagez à ne pas céder, copier, transférer ni transmettre ce logiciel Gracenote ou les données Gracenote à un tiers. **VOUS VOUS ENGAGEZ À NE PAS UTILISER LES DONNÉES GRACENOTE, LE LOGICIEL GRACENOTE NI LES SERVEURS GRACENOTE À D'AUTRES FINS QUE CELLES EXPRESSÉMENT MENTIONNÉES DANS CET ACCORD.**

Vous reconnaissez que votre droit, non-exclusif, à l'usage des données Gracenote, du logiciel Gracenote et des serveurs Gracenote sera annulé en cas de non-respect de ces règles. À la fin de la validité de votre licence, vous vous engagez à cesser toute utilisation des données Gracenote, du logiciel Gracenote et des serveurs Gracenote. Gracenote possède les droits exclusifs sur les données Gracenote, le logiciel Gracenote et les serveurs Gracenote, droits de propriété inclus. En aucun cas, Gracenote ne sera tenu à un dédommagement économique pour les informations que vous

mettez à disposition. Vous acceptez que Gracenote, Inc. puisse appliquer sur vous les droits de la société décrits dans cet accord, directement en son nom propre.

Le service de Gracenote utilise un dispositif d'identification unique pour la documentation des requêtes, à des fins statistiques. L'objectif d'un identifiant numérique attribué de façon aléatoire est de permettre au service de Gracenote de comptabiliser les requêtes sans dévoiler votre identité. Vous trouverez plus de précisions concernant la politique de confidentialité de Gracenote pour le service de Gracenote sur le site internet.

La licence du logiciel Gracenote et de tous les éléments inclus dans les données Gracenote est pourvue en l'état. Gracenote n'apporte aucune garantie ni aucun engagement (expressément ou sous-entendu) concernant l'exactitude des données Gracenote stockées sur les serveurs Gracenote. Gracenote se réserve le droit de supprimer les données des serveurs Gracenote ou de modifier les catégories de données pour une raison quelconque si Gracenote l'estime nécessaire. Aucune garantie n'est fournie quant à la fiabilité du logiciel Gracenote et des serveurs Gracenote ni que ceux-ci fonctionneront sans interruption. Gracenote n'est pas tenu de fournir les catégories ou types de données récents, améliorés ou supplémentaires que Gracenote traitera à



l'avenir et la société se réserve le droit d'interrompre ses services à tout moment.

GRACENOTE NE S'ENGAGE À AUCUNE GARANTIE, EXPRESSE OU SOUS-ENTENDUE, QUANT AUX GARANTIES SOUS-ENTENDUES EN TERMES DE VENTES, ADAPTATION À UNE FIN PARTICULIÈRE, PROPRIÉTÉ ET NON-VIOLATION DES DROITS D'AUTEUR (LISTE NON EXHAUSTIVE). GRACENOTE NE PEUT GARANTIR L'EXACTITUDE DES RÉSULTATS OBTENUS LORS DE L'UTILISATION DU LOGICIEL GRACENOTE OU DES SERVEURS GRACENOTE. GRACENOTE NE POURRA, EN AUCUN CAS, ÊTRE TENU RESPONSABLE DES DOMMAGES OU PERTES ÉCONOMIQUES OU DE REVENUS SUITE À CETTE UTILISATION.

© Gracenote, Inc. 2009

### Sensus software

This software uses parts of sources from clib2 and Prex Embedded Real-time OS - Source (Copyright (c) 1982, 1986, 1991, 1993, 1994), and Quercus Robusta (Copyright (c) 1990, 1993), The Regents of the University of California. All or some portions are derived from material licensed to the University of California by American Telephone and Telegraph Co. or Unix System Laboratories, Inc. and are reproduced herein with the permission of UNIX System Laboratories, Inc. Redistribution and use in source and binary

forms, with or without modification, are permitted provided that the following conditions are met: Redistributions of source code must retain the above copyright notice, this list of conditions and the following disclaimer. Redistributions in binary form must reproduce the above copyright notice, this list of conditions and the following disclaimer in the documentation and/or other materials provided with the distribution. Neither the name of the <ORGANIZATION> nor the names of its contributors may be used to endorse or promote products derived from this software without specific prior written permission. THIS SOFTWARE IS PROVIDED BY THE COPYRIGHT HOLDERS AND CONTRIBUTORS "AS IS" AND ANY EXPRESS OR IMPLIED WARRANTIES, INCLUDING, BUT NOT LIMITED TO, THE IMPLIED WARRANTIES OF MERCHANTABILITY AND FITNESS FOR A PARTICULAR PURPOSE ARE DISCLAIMED. IN NO EVENT SHALL THE COPYRIGHT OWNER OR CONTRIBUTORS BE LIABLE FOR ANY DIRECT, INDIRECT, INCIDENTAL, SPECIAL, EXEMPLARY, OR CONSEQUENTIAL DAMAGES (INCLUDING, BUT NOT LIMITED TO, PROCUREMENT OF SUBSTITUTE GOODS OR SERVICES; LOSS OF USE, DATA, OR PROFITS; OR BUSINESS INTERRUPTION) HOWEVER CAUSED AND ON ANY THEORY OF LIABILITY, WHETHER IN CONTRACT, STRICT LIABILITY, OR TORT

(INCLUDING NEGLIGENCE OR OTHERWISE) ARISING IN ANY WAY OUT OF THE USE OF THIS SOFTWARE, EVEN IF ADVISED OF THE POSSIBILITY OF SUCH DAMAGE.

This software is based in part on the work of the Independent JPEG Group.

This software uses parts of sources from "libtess". The Original Code is: OpenGL Sample Implementation, Version 1.2.1, released January 26, 2000, developed by Silicon Graphics, Inc. The Original Code is Copyright (c) 1991-2000 Silicon Graphics, Inc. Copyright in any portions created by third parties is as indicated elsewhere herein. All Rights Reserved. Copyright (C) [1991-2000] Silicon Graphics, Inc. All Rights Reserved. Permission is hereby granted, free of charge, to any person obtaining a copy of this software and associated documentation files (the "Software"), to deal in the Software without restriction, including without limitation the rights to use, copy, modify, merge, publish, distribute, sublicense, and/or sell copies of the Software, and to permit persons to whom the Software is furnished to do so, subject to the following conditions: The above copyright notice including the dates of first publication and either this permission notice or a reference to <http://oss.sgi.com/projects/FreeB/> shall be included in all copies or substantial portions of the Software. THE



◀◀ SOFTWARE IS PROVIDED "AS IS", WITHOUT WARRANTY OF ANY KIND, EXPRESS OR IMPLIED, INCLUDING BUT NOT LIMITED TO THE WARRANTIES OF MERCHANTABILITY, FITNESS FOR A PARTICULAR PURPOSE AND NONINFRINGEMENT. IN NO EVENT SHALL SILICON GRAPHICS, INC. BE LIABLE FOR ANY CLAIM, DAMAGES OR OTHER LIABILITY, WHETHER IN AN ACTION OF CONTRACT, TORT OR OTHERWISE, ARISING FROM, OUT OF OR IN CONNECTION WITH THE SOFTWARE OR THE USE OR OTHER DEALINGS IN THE SOFTWARE. Except as contained in this notice, the name of Silicon Graphics, Inc. shall not be used in advertising or otherwise to promote the sale, use or other dealings in this Software without prior written authorization from Silicon Graphics, Inc.

This software is based in parts on the work of the FreeType Team.

This software uses parts of SSLeay Library: Copyright (C) 1995-1998 Eric Young (eay@cryptsoft.com). All rights reserved

### Linux software

This product contains software licensed under GNU General Public License (GPL) or GNU Lesser General Public License (LGPL), etc.

You have the right of acquisition, modification, and distribution of the source code of the GPL/LGPL software.

You may download Source Code from the following website at no charge: [http://www.embedded-carmultimedia.jp/linux/oss/download/TVM\\_8351\\_013](http://www.embedded-carmultimedia.jp/linux/oss/download/TVM_8351_013)

The website provides the Source Code "As Is" and without warranty of any kind.

By downloading Source Code, you expressly assume all risk and liability associated with downloading and using the Source Code and complying with the user agreements that accompany each Source Code.

Please note that we cannot respond to any inquiries regarding the source code.

### camellia:1.2.0

Copyright (c) 2006, 2007

NTT (Nippon Telegraph and Telephone Corporation). All rights reserved.

Redistribution and use in source and binary forms, with or without modification, are permitted provided that the following conditions are met:

1. Redistributions of source code must retain the above copyright notice, this list of

conditions and the following disclaimer as the first lines of this file unmodified.

2. Redistributions in binary form must reproduce the above copyright notice, this list of conditions and the following disclaimer in the documentation and/or other materials provided with the distribution.

THIS SOFTWARE IS PROVIDED BY NTT "AS IS" AND ANY EXPRESS OR IMPLIED WARRANTIES, INCLUDING, BUT NOT LIMITED TO, THE IMPLIED WARRANTIES OF MERCHANTABILITY AND FITNESS FOR A PARTICULAR PURPOSE ARE DISCLAIMED. IN NO EVENT SHALL NTT BE LIABLE FOR ANY DIRECT, INDIRECT, INCIDENTAL, SPECIAL, EXEMPLARY, OR CONSEQUENTIAL DAMAGES (INCLUDING, BUT NOT LIMITED TO, PROCUREMENT OF SUBSTITUTE GOODS OR SERVICES; LOSS OF USE, DATA, OR PROFITS; OR BUSINESS INTERRUPTION) HOWEVER CAUSED AND ON ANY THEORY OF LIABILITY, WHETHER IN CONTRACT, STRICT LIABILITY, OR TORT (INCLUDING NEGLIGENCE OR OTHERWISE) ARISING IN ANY WAY OUT OF THE USE OF THIS SOFTWARE, EVEN IF ADVISED OF THE POSSIBILITY OF SUCH DAMAGE.

### Unicode: 5.1.0

COPYRIGHT AND PERMISSION NOTICE

Copyright c 1991-2013 Unicode, Inc. All rights reserved. Distributed under the Terms of Use in <http://www.unicode.org/copyright.html>.



Permission is hereby granted, free of charge, to any person obtaining a copy of the Unicode data files and any associated documentation (the "Data Files") or Unicode software and any associated documentation (the "Software") to deal in the Data Files or Software without restriction, including without limitation the rights to use, copy, modify, merge, publish, distribute, and/or sell copies of the Data Files or Software, and to permit persons to whom the Data Files or Software are furnished to do so, provided that (a) the above copyright notice(s) and this permission notice appear with all copies of the Data Files or Software, (b) both the above copyright notice(s) and this permission notice appear in associated documentation, and (c) there is clear notice in each modified Data File or in the Software as well as in the documentation associated with the Data File(s) or Software that the data or software has been modified.

THE DATA FILES AND SOFTWARE ARE PROVIDED "AS IS", WITHOUT WARRANTY

OF ANY KIND, EXPRESS OR IMPLIED, INCLUDING BUT NOT LIMITED TO THE WARRANTIES OF MERCHANTABILITY, FITNESS FOR A PARTICULAR PURPOSE AND NON-INFRINGEMENT OF THIRD PARTY RIGHTS. IN NO EVENT SHALL THE COPYRIGHT HOLDER OR HOLDERS INCLUDED IN THIS NOTICE BE LIABLE FOR ANY CLAIM, OR ANY SPECIAL INDIRECT OR CONSEQUENTIAL DAMAGES, OR ANY DAMAGES WHATSOEVER RESULTING FROM LOSS OF USE, DATA OR PROFITS, WHETHER IN AN ACTION OF CONTRACT, NEGLIGENCE OR OTHER TORTIOUS ACTION, ARISING OUT OF OR IN CONNECTION WITH THE USE OR PERFORMANCE OF THE DATA FILES OR SOFTWARE.

Except as contained in this notice, the name of a copyright holder shall not be used in advertising or otherwise to promote the sale, use or other dealings in these Data Files or Software without prior written authorization of the copyright holder.

## Déclaration de conformité

 <b>MITSUBISHI ELECTRIC</b> <small>Changeco 101 4th Street</small>	<b>MITSUBISHI ELECTRIC CORPORATION</b> SANDA WORKS <small>3-3-33, Miwa, Sanda-City, Hyogo 669-1513, Japan                  Phone: 81-78-100362</small>
<b>DECLARATION OF CONFORMITY</b> <b>For</b>	
	
Product: Audio Navigation Unit Model: NR-0V	
Supplied by Mitsubishi Electric Corporation Sanda Works 2-3-33, Miwa, Sanda-city, Hyogo, 669-1513, Japan	Technical File held by Mitsubishi Electric Corporation Sanda Works 2-3-33, Miwa, Sanda-city, Hyogo, 669-1513, Japan
<b>R&amp;TE Directive (Safety)</b>	Standard used for comply EN 60950-1: 2006 + Amend.11: 2009 + Amend.1: 2010 + Amend.12: 2013 + Amend.2: 2013 EN 62479: 2011
<b>RE Directive (EMC)</b>	EN 301 489-1 V2.1.1: 2017-02 EN 301 489-17 V3.3.1: 2017-02
<b>RE Directive (Spectrum)</b>	EN 300 328 V2.1: 2016-11 EN 303 345 V1.1.7: 2017-03(Final Draft)
<b>Means of Conformity</b> We declare under our sole responsibility that the Product (s) is conformity with the essential requirements and other relevant requirements of the Radio Equipment (RE) Directive (2014/53/EU).	
<b>Date of issue:</b>	May 30, 2017
<b>Signature of Responsible Person:</b>	 Hirotaka Minato Senior Manager Design B Car Multimedia Manufacturing-A Dept. MITSUBISHI ELECTRIC CORPORATION SANDA WORKS Minato.Hirotaka@sp.MitsubishiElectric.co.jp





Pays/ Région	
Brésil:	<div data-bbox="233 208 379 353" data-label="Image"> </div> <p data-bbox="233 374 1473 421">Este equipamento opera em caráter secundário isto e, não tem direito a proteção contra interferência prejudicial, mesmo tipo, e não pode causar interferência a sistemas operando em caráter primário.</p> <p data-bbox="233 437 624 456">Para consultas, visite: <a href="http://www.anatel.gov.br">www.anatel.gov.br</a></p>
EU:	<div data-bbox="233 479 309 555" data-label="Image"> </div> <p data-bbox="233 575 1281 594">Producteur : Mitsubishi Electric Corporation Sanda Works 2-3-33, Miwa, Sanda-city. Hyogo, 669-1513, Japan</p> <p data-bbox="233 611 1441 658">Mitsubishi Electric Corporation certifie par la présente que ce type d'équipement radio [Audio Navigation Unit] est conforme à la directive 2014/53/UE.</p> <p data-bbox="233 675 1129 694">Pour plus de précisions, consultez les informations d'assistance sur le site <a href="http://www.volvocars.com">www.volvocars.com</a>.</p>
Émirats Arabes Unis:	<div data-bbox="233 717 379 863" data-label="Image"> </div>

<b>Pays/ Région</b>	
Kazakhstan :	 <p>Désignation du modèle : NR-0V Producteur : Mitsubishi Electric Corporation Export : Japon</p>



Pays/ Région	
Chine :	<p>1.</p> <ul style="list-style-type: none"> <li>■ 使用频率：2.4 - 2.4835 GHz</li> <li>■ 等效全向辐射功率(EIRP)： 天线增益&lt;10dBi 时：≤100 mW 或≤20 dBm ①</li> <li>■ 最大功率谱密度： 天线增益&lt;10dBi 时：≤20 dBm / MHz (EIRP) ①</li> <li>■ 载频容限：20 ppm</li> <li>■ 带外发射功率(在 2.4-2.4835GHz 频段以外) ≤-80 dBm / Hz (EIRP)</li> <li>■ 杂散发射(辐射)功率(对应载波±2.5 倍信道带宽以外)：           <ul style="list-style-type: none"> <li>● ≤-36 dBm / 100 kHz (30 - 1000 MHz)</li> <li>● ≤-33 dBm / 100 kHz (2.4 - 2.4835 GHz)</li> <li>● ≤-40 dBm / 1 MHz (3.4 - 3.53 GHz)</li> <li>● ≤-40 dBm / 1 MHz (5.725 - 5.85 GHz)</li> <li>● ≤-30 dBm / 1 MHz (其它 1 - 12.75 GHz)</li> </ul> </li> </ul> <p>2. 不得擅自更改发射频率、加大发射功率(包括额外加装射频功率放大器)，不得擅自外接天线或改用其它发射天线；</p> <p>3. 使用时不得对各种合法的无线电通信业务产生有害干扰；一旦发现有害干扰现象时，应立即停止使用，并采取措施消除干扰后方可继续使用；</p> <p>4. 使用微功率无线电设备，必须忍受各种无线电业务的干扰或工业、科学及医疗应用设备的辐射干扰；</p> <p>5. 不得在飞机和机场附近使用。</p>

Pays/ Région	
Corée:	<p>B 급 기기 (가정용 방송통신기자재)</p> <p>이 기기는 가정용(B 급) 전자파적합기기로서 주로 가정에서 사용하는 것을 목적으로 하며, 모든 지역에서 사용할 수 있습니다.</p> <p>해당 무선설비는 전파혼신 가능성이 있으므로 인명안전과 관련된 서비스는 할 수 없습니다.</p>
Malaisie	<div data-bbox="231 400 379 546" style="border: 1px solid black; padding: 5px; text-align: center;">   <b>MCMC</b>  HIDF1500171 </div> <p>This device has been certified under the Communications &amp; Multimedia Act of 1998, Communications and Multimedia (Technical Standards) Regulations 2000. To retrieve your device's serial number, please visit (<a href="http://support.volvocars.com">support.volvocars.com</a>) and search for "SIRIM Label Verification".</p> <p>Device category: Navigation equipment for vehicle (Bluetooth)</p> <p>Model: NR-0V</p> <p>Type Approval No.: RBAY/18A/1015S(15-4067)</p>



Pays/ Région	
Mexique:	
Taiwan :	<p>低功率電波輻射性電機管理辦法</p> <p>第十二條</p> <p>經型式認證合格之低功率射頻電機，非經許可，公司、商號或使用者均不得擅自變更頻率、加大功率或變更原設計之特性及功能。</p> <p>第十四條</p> <p>低功率射頻電機之使用不得影響飛航安全及干擾合法通信；經發現有干擾現象時，應立即停用，改善至無干擾時方得繼續使用。前項合法通信，指依電信法規定作業之無線電通信。低功率射頻電機須忍受合法通信或工業、科學及醫療用電波輻射性電機設備之干擾。</p>

### Informations associées

- Système audio, système multimédia et internet (p. 524)
- Voiture connectée à internet\* (p. 562)
- Lecteur multimédia (p. 536)
- Gracenote® (p. 540)
- Sensus – connexion et infodivertissement (p. 34)



VOLVO ON CALL

## Planifier et programmer la charge de la voiture avec l'application Volvo On Call\*

L'application Volvo On Call vous permet de planifier et de programmer la charge de votre voiture.

Vous pouvez programmer la charge dans les stations de charge mémorisées dans votre application. Cette fonction peut s'avérer pratique si vous planifiez les arrêts pour la charge le long d'un itinéraire ou pour prévoir les intervalles de charge à votre domicile ou dans votre voisinage.

1. Dans l'onglet **Accueil**, sélectionnez **Autonomie en carburant** ou **Charge de batterie**.
  - > Dans la vue qui apparaît, vous pouvez voir les stations de charge mémorisées sous **Lieux mémorisés**. Si vous n'avez pas encore mémorisé de station de charge ou si vous voulez ajouter de nouveaux lieux, comme des stations de charge le long d'un itinéraire ou dans votre voisinage, choisissez l'option **Ajouter un lieu** (vous pouvez mémoriser jusqu'à huit stations de charge).
2. Sélectionnez le lieu pour lequel vous souhaitez programmer la charge.
  - > Une vue pour le lieu mémorisé s'ouvre.
3. Choisissez une heure de début de la charge.
4. Choisissez une heure de fin de la charge.
5. Retournez à la vue pour le carburant.
  - > Une icône de charge apparaît près du lieu mémorisé pour lequel vous avez programmé une charge. Lorsque l'icône disparaît, la programmation est mémorisée.

ECALL

## eCall<sup>1</sup>

La voiture peut détecter un accident et contacter d'elle-même le centre de réception des appels d'urgence le plus proche.

Sur les voitures sans Volvo On Call\*, une norme européenne, Pan-European eCall, prévoit une alarme automatique de collision et une aide d'urgence.

### Informations associées

- Alarme automatique de collision avec eCall (p. 586)
- Aide d'urgence avec eCall (p. 587)
- Assistance routière (p. 587)

## Alarme automatique de collision avec eCall<sup>2</sup>

En cas de collision, la voiture peut informer automatiquement le centre de réception des appels d'urgence le plus proche, qui peut envoyer des secours.

Lorsque le système de sécurité du véhicule est déclenché, par exemple, en cas d'accident où le niveau d'activation du prétensionneur de ceinture de sécurité ou de l'airbag est atteint, un signal est envoyé automatiquement au centre de réception des appels d'urgence le plus proche.

1. Un message incluant la position de la voiture<sup>2</sup> est automatiquement envoyé de la voiture au centre de réception des appels d'urgence.
2. La centrale d'alerte établit un contact vocal avec le conducteur de la voiture et tente de s'informer sur l'ampleur de la collision et du besoin d'assistance.
3. Le centre d'alerte envoie les services d'aide nécessaires (police, ambulance, dépannage, etc.).

Si un contact verbal ne peut être établi, le centre de réception des appels d'urgence connaît la position de la voiture et peut prendre les mesures adéquates.

### Informations associées

- eCall (p. 586)
- Aide d'urgence avec eCall (p. 587)
- Assistance routière (p. 587)

<sup>1</sup> Concerne certains marchés.

<sup>2</sup> Concerne certains marchés.

## Aide d'urgence avec eCall<sup>3</sup>

Appuyez sur le bouton **SOS** pour contacter le centre de réception des appels d'urgence le plus proche en cas d'urgence.

Pour un appel à l'aide en cas de maladie, de menace extérieure sur la voiture ou les passagers, il est possible d'avertir manuellement le centre d'alerte en appuyant sur le bouton **SOS** pendant au moins 2 secondes. Le centre de réception des appels d'urgence est alerté, est informé, entre autres, de la position de la voiture<sup>3</sup> et tente d'établir un contact verbal avec le conducteur pour convenir de ses besoins d'assistance.

### NOTE

Le bouton **SOS** n'est prévu que pour les situations d'urgence et ne doit être employé qu'en cas d'accident, de maladie ou de menace extérieure à la voiture et à ses passagers. Le bouton **ON CALL** doit être employé en cas de problème de la voiture.

### Informations associées

- eCall (p. 586)
- Alarme automatique de collision avec eCall (p. 586)
- Assistance routière (p. 587)

<sup>3</sup> Concerne certains marchés.

<sup>4</sup> Concerne certains marchés.

## Assistance routière<sup>4</sup>

Demandez de l'aide à l'aide du bouton **ON CALL** au plafond de la voiture.

Appuyez sur le bouton **ON CALL** au plafond de la voiture pendant 2 secondes, par exemple en cas de crevaison, de panne sèche ou de batterie déchargée. Un contact verbal est établi avec une entreprise d'assistance qui peut envoyer des secours à la voiture.

### Informations associées

- eCall (p. 586)
- Alarme automatique de collision avec eCall (p. 586)
- Aide d'urgence avec eCall (p. 587)



ROUES ET PNEUS

## Pneus

Le pneu a pour fonction de supporter la charge, d'adhérer au revêtement de route, d'amortir les vibrations et de protéger la roue de l'usure.

Les pneus ont une grande influence sur la tenue de route de votre voiture. Le type, les dimensions et la pression des pneus influent grandement sur les performances de la voiture.

La voiture est équipée de pneumatiques conformes aux informations de l'autocollant placé sur le montant de porte du côté conducteur (entre la porte avant et la porte arrière).

### ATTENTION

Un pneu endommagé peut entraîner la perte de contrôle de la voiture.

## Pneus recommandés

À la livraison, la voiture est équipée de pneus d'origine Volvo portant le marquage VOL<sup>1</sup> sur leur flanc. Ces pneus sont parfaitement adaptés à la voiture. En cas de remplacement de pneus, il est donc important de vérifier que les nouveaux pneus portent aussi ce marquage afin de conserver les propriétés de conduite de la voiture, le confort et la consommation de carburant.

<sup>1</sup> Il peut exister des disparités pour certains dimensions de pneu.

## Pneus neufs

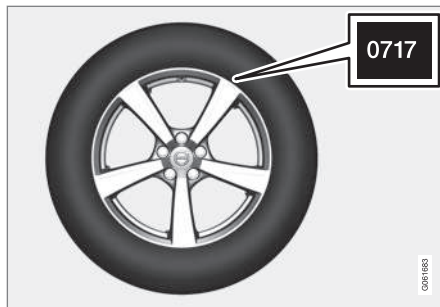

Les pneus ont une durée de vie limitée. Au bout de quelques années, ils commencent à durcir et leur capacité d'adhérence diminue. Dans la mesure du possible faites monter des pneus de remplacement neufs ayant été stockés le moins longtemps possible. Ceci est particulièrement important pour les pneus d'hiver. Les derniers chiffres indiquent la semaine et l'année de fabrication. Il s'agit du marquage DOT (Department of Transportation) du pneu, composé de quatre chiffres (par exemple 0717). Cela signifie que le pneu a été fabriqué en 2017, semaine 7.

## Durée d'utilisation du pneu

Tous les pneus de plus de 6 ans doivent être contrôlés par un spécialiste, même s'ils semblent intacts. Les pneus vieillissent et se

dégradent même s'ils ne sont utilisés que rarement ou jamais. Leur fonction peut s'en trouver affectée. Cela concerne tous les pneus conservés pour un usage ultérieur. Des fissures et des changements de couleur sont des signes extérieurs indiquant que le pneu ne peut pas être utilisé.

## Économiser les pneus

- Veillez à maintenir la bonne pression de gonflage.
- Évitez les démarrages rapides, les freinages brusques et les crissemments de pneus.
- L'usure des pneus augmente avec la vitesse.
- Un bon réglage de la géométrie des roues avant est très important.
- Des roues déséquilibrées dégrade le confort et amplifie l'usure des pneus.
- Les pneus doivent conserver leur sens de rotation durant toute leur durée de vie.
- Lorsque vous changez de pneus, montez ceux dont la sculpture est la plus profonde aux roues arrière afin de réduire le risque de survirage en cas de freinage brusque.
- Si vous heurtez une bordure de trottoir ou passez dans des trous profonds, les pneus et/ou les jantes risquent d'être endommagés de façon permanente.



## Permutation des pneus

La voiture n'a aucun sens de rotation obligatoire. Le type de conduite, la pression des pneus, les conditions météorologiques et l'état de la chaussée sont des facteurs qui contribuent à la rapidité du vieillissement et de l'usure des pneus. Une pression correcte du pneu permet une usure régulière.

Pour éviter les irrégularités dans la profondeur de la sculpture et l'apparition de rainures d'usure sur les pneus, il convient de permuter les roues avant et arrière. La première permutation est conseillée à environ 5 000 km (env. 3 100 miles) puis les suivantes à intervalles de 10 000 km (env. 6 200 miles).

Volvo recommande de prendre contact avec un atelier Volvo agréé en cas d'incertitude sur la profondeur de la sculpture. S'il existe déjà une grande différence dans l'usure (> 1 mm de différence dans la profondeur de sculpture) entre les pneus, les pneus les moins usés doivent être montés à l'arrière. Un dérapage des roues avant est souvent plus facilement contrôlable qu'un dérapage des roues arrière. Un dérapage des roues avant n'empêche pas la voiture de continuer tout droit alors qu'un dérapage des roues arrière envoie la voiture vers le côté entraînant une perte totale du contrôle de la voiture. Il est donc important que les roues arrière ne perdent jamais leur adhérence avant les roues avant.

## Stockage des roues et des pneus

Pour le stockage de roues complètes (pneu monté sur jante), suspendez-les ou placez-les à plat sur le flanc.

Les pneus seuls (non montés sur jante) doivent être placés à plat sur le flanc ou debout mais jamais suspendus.

### **IMPORTANT**

Les pneus doivent être stockés dans un lieu frais, sec et sombre et jamais à proximité de solvants, d'essences, d'huiles, etc.

### **ATTENTION**

- Les tailles des jantes et des pneus de votre Volvo sont sélectionnées pour remplir des conditions strictes de stabilité et de propriétés de conduite. Les combinaisons non homologuées de tailles de jantes et de pneus peuvent affecter de façon négative la stabilité et les propriétés de conduite de la voiture.
- Les dommages éventuels provoqués par l'installation de jantes/pneus dont les tailles ne sont pas homologuées ne sont pas couverts par la garantie véhicule neuf. Volvo n'assume aucune responsabilité quant aux conséquences (décès, blessures ou frais) de telles installations.

## Informations associées

- Contrôler la pression de pneu (p. 594)
- Sens de rotation des pneus (p. 593)
- Témoin d'usure sur les pneus (p. 594)
- Système de surveillance de la pression des pneus\* (p. 597)
- Kit de réparation de crevaison (p. 611)
- Dimensions de pneu (p. 592)
- Dimensions de roue et de pneu homologuées (p. 717)
- Recommandations pour le chargement (p. 628)

## Dimensions de pneu

Désignations de la dimension, de l'indice de charge et de la catégorie de vitesse des pneus.

La voiture est homologuée en son entier avec certaines combinaisons de jantes et de pneus.

### Dimensions

Tous les pneus ont une désignation de dimension, par exemple : 235/45 R18 98 W.

235	Largeur du pneu (mm)
45	Rapport entre la hauteur du flanc du pneu et sa largeur (%)
R	Pneu radial
18	Diamètre de la jante en pouces
98	Code pour la charge maximale autorisée sur les pneus, indice de charge (LI)
W	Code de vitesse maximale autorisée, catégorie de vitesse (SS). (dans le cas présent, 270 km/h(168 mph).)

### Indice de charge

Chaque pneu a une certaine capacité à supporter une charge appelée indice de charge (LI). Le poids de la voiture détermine la capacité de charge requise pour les pneus.

<sup>2</sup> Pneus avec ou sans clous.

### Catégorie de vitesse

Chaque pneu est conçu pour supporter une vitesse maximale. La catégorie de vitesse des pneus, SS (Speed Symbol), doit correspondre au moins à la vitesse maximale de la voiture.

Le tableau ci-dessous présente la vitesse maximale autorisée pour chaque catégorie de vitesse (SS). Les seules exceptions à ces règles sont les pneus d'hiver<sup>2</sup> pour lesquels des catégories de vitesses plus basses peuvent être utilisées. Si un tel pneu est sélectionné, la voiture ne doit pas rouler à une vitesse supérieure à celle indiquée par la catégorie du pneu. Par exemple, la classe Q permet de rouler au maximum à 160 km/h (100 mph). L'état de la chaussée et les règles de circulation en vigueur déterminent la vitesse maximale de la voiture, pas la catégorie de vitesse du pneu.

 <b>NOTE</b>	
Les valeurs indiquées dans le tableau correspondent à la vitesse maximale autorisée.	
Q	160 km/h (100 mph) (utilisé uniquement pour pneus d'hiver)
T	190 km/h (118 mph)

H	210 km/h (130 mph)
V	240 km/h (149 mph)
W	270 km/h (168 mph)
Y	300 km/h (186 mph)

### ATTENTION

L'indice de charge (LI) et la classe de vitesse (SS) minimaux des pneus sont indiqués, en fonction des moteurs, dans les caractéristiques disponibles dans le manuel de conduite et d'entretien. L'utilisation d'un pneu avec un indice de charge ou une classe de vitesse trop bas peut entraîner une surchauffe et risque d'endommager le pneu.

### Informations associées

- Pneus (p. 590)
- Dimensions de jante (p. 593)
- Dimensions de roue et de pneu homologuées (p. 717)
- Indices de charge et catégories de vitesse minimaux autorisés pour les pneus (p. 718)

## Dimensions de jante

Les dimensions de roues et de jantes sont désignées comme dans l'exemple sur le tableau ci-dessous.

La voiture est homologuée en son entier avec certaines combinaisons de jantes et de pneus.

Toutes les jantes ont une désignation des dimensions, par exemple : 8Jx18x42.

8	Largeur de jante en pouces
J	Profil de joue de jante
18	Diamètre de la jante en pouces
42	Décalage en mm (distance depuis le centre de la roue à la surface de contact de la roue sur le moyeu)

## Informations associées

- Pneus (p. 590)
- Dimensions de pneu (p. 592)
- Dimensions de roue et de pneu homologuées (p. 717)

## Sens de rotation des pneus

Les pneus unidirectionnels comportent une flèche indiquant le sens de rotation correct.

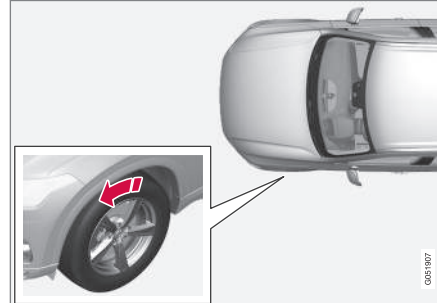

La flèche indique le sens de rotation du pneumatique.

- Les pneus doivent conserver le même sens de rotation durant toute leur durée de vie.
- Les pneus ne doivent être permutés que de l'avant vers l'arrière, jamais du côté gauche au côté droit et vice-versa.
- Des pneus montés à l'envers réduisent le freinage et la capacité d'adhérence sur l'eau et la neige fondue.
- Les pneus présentant la bande de roulement la moins usée doivent toujours être montés à l'arrière (pour réduire le risque de dérapage du train arrière).

## **i** NOTE

Veillez à conserver le même type, la même dimension et si possible la même marque pour les deux paires de roues.

## Informations associées

- Pneus (p. 590)

## Témoin d'usure sur les pneus

Un témoin d'usure informe sur la profondeur de la sculpture du pneu.

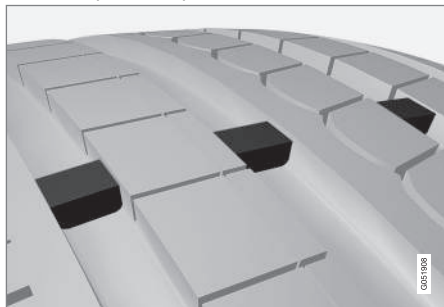

Les témoins d'usure ont la forme de petits pavés étroits intégrés dans la sculpture longitudinale du pneu. Sur les côtés du pneu se trouvent les initiales TWI (Tread Wear Indicator). Lorsque l'usure des pneus est telle que la profondeur de la sculpture de la bande de roulement n'est plus que de 1,6 mm (1/16 de pouce), les témoins sont au niveau de la sculpture. Faites monter des pneus neufs immédiatement. N'oubliez pas qu'un pneu usé présente un taux d'adhérence très faible sur route mouillée ou enneigée.

### Informations associées

- Pneus (p. 590)

## Contrôler la pression de pneu

Une pression de gonflage correcte permet d'améliorer la stabilité de la voiture, de réduire la consommation de carburant et de prolonger la durée de vie des pneus.

La pression de gonflage baisse avec le temps ; c'est naturel. La pression de gonflage varie aussi en fonction de la température ambiante. La conduite avec des pneus sous-gonflés entraîne la surchauffe des pneus qui peuvent alors être endommagés. La pression de pneu agit sur le confort, le bruit dû à la chaussée et les propriétés de conduite.

Contrôlez la pression de gonflage tous les mois. Utilisez la pression de gonflage recommandée pour pneus froids afin de conserver de bonnes performances des pneus. Une pression de gonflage trop basse ou trop élevée peut entraîner une usure irrégulière des pneus.

## ATTENTION

- Une pression de gonflage trop basse est la cause principale de dégâts sur les pneus, pouvant entraîner la formation de fissures, le détachement de la bande d'usure ou l'explosion du pneu, provoquant une perte de contrôle de la voiture et un risque plus élevé de blessures.
- Une pression de gonflage insuffisante réduit la capacité de charge de la voiture.

## Pneus froids

La pression de gonflage doit être contrôlée sur pneus froids. Les pneus sont considérés comme froids lorsqu'ils ont la même température que l'air ambiant. Cette température est normalement atteinte lorsque la voiture a été en stationnement pendant au moins 3 heures.

Les pneus sont considérés comme chauds après environ 1,6 km (1 mile). Si vous devez parcourir une distance plus longue pour gonfler vos pneus, commencez pas contrôler et noter les pressions. Vous pourrez ensuite ajuster la pression une fois arrivé à la pompe.

La pression de gonflage varie en fonction de la température extérieure. Une baisse de température de 10 degrés entraîne une chute de la pression de gonflage de 1 psi (7 kPa). Contrô-

lez souvent la pression de gonflage et veillez à l'ajuster à la valeur indiquée sur l'autocollant d'informations sur les pneus de la voiture ou sur l'étiquette de certification.

Si vous contrôlez la pression de gonflage lorsque les pneus sont chauds, ne les dégonflez jamais. Les pneus sont chauds en raison de la conduite et il est normal que la pression augmente au-delà de la valeur recommandée pour des pneus froids. Un pneu chaud avec une pression égale ou inférieure à la valeur recommandée pour des pneus froids peut avoir une pression trop basse.

#### Informations associées

- Ajuster la pression des pneus (p. 595)
- Pression de pneu recommandée (p. 596)
- Système de surveillance de la pression des pneus\* (p. 597)
- Pneus (p. 590)

## Ajuster la pression des pneus

La pression de gonflage baisse avec le temps ; c'est naturel. C'est pour cette raison que la pression de gonflage doit parfois être ajustée à la valeur recommandée.

Utilisez la pression de gonflage recommandée pour pneus froids afin de conserver de bonnes performances ainsi qu'une usure uniforme des pneus.

### **i** NOTE

Pour éviter d'avoir une pression de gonflage incorrecte, le contrôle doit être effectué sur des pneus froids. Un pneu froid est un pneu dont la température est identique à celle de l'air ambiant (environ 3 heures après la conduite). Après quelques kilomètres, les pneus chauffent et leur pression augmente.

1. Retirez le capuchon de la valve et pressez fortement le manomètre sur la valve.
2. Gonflez les pneus à la pression correcte. Référez-vous à l'autocollant situé sur le montant de porte côté conducteur qui indique les pressions des pneus montés en usine.

3. Remplacez le capuchon de valve.

### **i** NOTE

- Après le gonflage d'un pneu, remettez toujours le capuchon de valve pour éviter que cette dernière ne soit endommagée par des graviers, de la saleté, etc.
- Utilisez uniquement des capuchons en plastique. Les capuchons métalliques peuvent rouiller et être difficiles à retirer.

4. Effectuez un contrôle visuel des pneus afin de vérifier qu'il n'y a aucun clou ni autre objet dans le pneu et qui risquerait de provoquer une crevaisson.
5. Vérifiez aussi qu'il n'y a aucun défaut (trou, entaille, bosse, etc.) sur les flancs des pneus.
6. Répétez l'opération pour tous les pneus, roue de secours comprise\*.





**i NOTE**

Si vous gonflez trop le pneu, vous pouvez appuyer sur la tige métallique située au centre de la valve pour le dégonfler. Vérifiez à nouveau la pression avec le manomètre.

Certains pneus de roue de secours requièrent une pression de gonflage plus élevée que les autres pneus. Contrôlez avec le tableau ou l'autocollant de pressions de gonflage.

**Informations associées**

- Pression de pneu recommandée (p. 596)
- Contrôler la pression de pneu (p. 594)
- Gonfler un pneumatique avec le compresseur du kit de réparation de crevaison (p. 617)
- Pressions des pneus agréées (p. 719)

**Pression de pneu recommandée**

L'autocollant de pressions de pneu sur l'intérieur du montant de porte du côté conducteur (entre les portes avant et arrière) quelle pression les pneus doivent avoir à différentes conditions de charge et de vitesse.



L'autocollant comporte la désignation des pneus montés en usine sur la voiture ainsi que les limites de charges et les pressions de gonflage.

**Une meilleure économie de carburant avec la pression ECO**

Lorsque la charge est faible (3 personnes maxi.) et que la vitesse est inférieure à 160 km/h (100 mph), vous pouvez appliquer la pression ECO pour obtenir un bon rendement énergétique. Si vous souhaitez améliorer le confort et le bruit, nous vous recommandons d'appliquer les pressions de confort, plus basses.

**Informations associées**

- Contrôler la pression de pneu (p. 594)
- Pressions des pneus agréées (p. 719)

## Système de surveillance de la pression des pneus\*

Le système de surveillance de la pression des pneus<sup>3</sup> émet un avertissement par l'intermédiaire d'un témoin de contrôle sur l'écran conducteur pour indiquer que la pression d'un ou plusieurs pneus est trop basse.



Le symbole s'allume pour indiquer une pression faible.

Si un problème se produit dans le système, le symbole de surveillance de la pression clignote pendant environ une minute puis reste allumé.

### Description du système

Le système de surveillance de la pression des pneus mesure, grâce au système ABS, les différences de vitesse de rotation entre les différentes roues afin de déterminer si la pression de gonflage est correcte. Si la pression de gonflage est trop basse, le diamètre du pneu change et, par conséquent, sa vitesse de rotation aussi. La comparaison des pneus permet au système de déterminer si un ou plusieurs pneus ont une pression trop basse.

### Informations générales sur le système de surveillance des pneus

Dans les informations qui suivent, le système de surveillance des pneus sera généralement désigné par l'abréviation TPMS.

Chaque pneu, le pneu de secours compris\*, doit être contrôlé chaque mois. Lors du contrôle, le pneu doit être froid et comporter une pression d'air telle que celle recommandée par le fabricant sur l'autocollant ou le tableau de pression des pneus. Si la voiture est équipée de pneus d'une autre taille que celle recommandée par le fabricant, informez-vous du niveau de pression correct pour celui-ci.

Comme mesure de sécurité supplémentaire, la voiture est équipée d'un système de surveillance de pression des pneus (TPMS) qui affiche lorsqu'un ou plusieurs pneus ont une pression trop faible. Lorsque le symbole de pression trop faible s'allume, arrêtez-vous et contrôlez le pneu le plus rapidement possible. Regonflez le pneu à la bonne pression.

La conduite avec des pneus dont la pression est trop basse peut entraîner la surchauffe du pneu, puis la crevaison. Une faible pression des pneus réduit également la durée de vie du pneu, modifie la consommation de carburant et peut avoir des conséquences sur la direction de la voiture et sa capacité à s'immobiliser. Notez que le TPMS ne remplace pas l'entretien ordinaire des pneus. Il est de la responsabilité du conducteur de veiller à une pression correcte des pneus, même si la pression limite n'a pas encore été atteinte et que le symbole est éteint.

La voiture est également équipée d'un indicateur de panne du système TPMS qui alerte lorsque le système ne fonctionne pas correctement. L'indicateur de panne du système TPMS est combiné au témoin de contrôle de faible pression des pneus. Lorsque le système détecte une panne, le symbole clignote sur l'écran du conducteur environ une minute puis reste allumé. Ce qui se reproduit à chaque démarrage de la voiture, jusqu'à ce que la panne soit réparée. Lorsque le symbole est allumé, la capacité du système à détecter et avertir de la faible pression des pneus peut être modifiée.

Une panne du système TPMS peut se produire pour plusieurs raisons, par exemple après le changement du pneu de secours, ou d'un autre pneu ou d'une roue qui empêche le TPMS de fonctionner correctement.

Vérifiez toujours le témoin de contrôle du TPMS après avoir changé un ou plusieurs pneus, de manière à vous assurer que le nouveau pneu ou la nouvelle roue fonctionne correctement avec le TPMS.

### Messages sur le tableau de bord

Lorsque la pression d'un pneu est trop basse, le témoin de contrôle correspondant s'allume sur l'écran conducteur et un message appa-

<sup>3</sup> Indirect Tyre Pressure Monitoring System (ITPMS)

« raît. Contrôlez la pression de gonflage dans l'application **État voiture** sur l'écran central.

- **Pression pneus faible Vérifier l'app État voiture sur l'écran central**
- **Syst. pression pneus Temporairement indisponible**
- **Syst. pression pneus Entretien nécessaire**

### Ne pas oublier

- Mémorisez toujours la nouvelle pression de gonflage dans le système après le remplacement d'une roue ou l'ajustement de la pression.
- Si vous montez de pneus avec des dimensions différentes de celles des pneus montés en usine, le système doit être initialisé en mémorisant la nouvelle pression de gonflage de ces nouveaux pneus afin d'éviter l'apparition d'avertissements incorrects.
- Si une roue de secours\* est employée, il est possible que la surveillance du gonflage des pneumatiques ne fonctionne pas correctement du fait des différences entre les roues.
- Le système ne peut se substituer à une inspection ni à un entretien réguliers des pneus.
- Le système de surveillance de la pression des pneus ne peut pas être désactivé.

### ATTENTION

- Une pression de gonflage incorrecte peut entraîner une avarie du pneu et provoquer une perte de contrôle du véhicule.
- Le système ne peut pas indiquer un dommage soudain sur le pneu par anticipation.

### Informations associées

- Pression de pneu recommandée (p. 596)
- Afficher la pression des pneus sur l'écran central\* (p. 599)
- Mesure en cas d'avertissement indiquant une pression de pneu basse (p. 601)
- Mémoriser la nouvelle pression de gonflage dans le système de surveillance\* (p. 598)

### Mémoriser la nouvelle pression de gonflage dans le système de surveillance\*

Pour permettre au système de surveillance de la pression des pneus<sup>4</sup> de fonctionner correctement, il convient de mémoriser une valeur de référence pour la pression de gonflage. Cette opération doit être exécutée à chaque fois que vous changez de pneus ou modifiez leur pression de gonflage afin que le système puisse vous avertir correctement en cas de pression basse.

Par exemple, lorsque vous roulez avec une charge lourde ou à vitesse élevée (supérieure à 160 km/h ou 100 mph), il convient d'ajuster la pression de gonflage selon les valeurs recommandées par Volvo. Le système doit ensuite être réinitialisé en mémorisant la nouvelle pression de gonflage.

Adoptez la procédure suivante pour mémoriser la nouvelle pression de gonflage comme référence dans le système :

1. Arrêtez le moteur.
2. Gonflez les pneus à la pression correcte. Référez-vous à l'autocollant situé sur le montant de porte côté conducteur qui indique les pressions des pneus montés en usine.
3. Démarrez la voiture.



4. Ouvrez l'application **État voiture** dans la vue Applications.
5. Appuyez sur **TPMS**.

**i NOTE**

La voiture doit être à l'arrêt pour pouvoir utiliser le bouton **Enregistrer la pression**.

6. Appuyez sur **Enregistrer la pression**.
7. Appuyez sur **OK** pour confirmer que la pression de gonflage des quatre pneus a été contrôlée et ajustée.
8. Conduisez jusqu'à ce que la nouvelle pression de gonflage soit enregistrée. La nouvelle pression de gonflage est mémorisée lorsque la voiture roule à plus de 35 km/h (22 mph).
  - > Une fois que le système a collecté une quantité suffisante de données pour détecter une pression de gonflage basse, l'animation indiquant la progression disparaît de l'écran central. Le système n'émet aucune autre confirmation indiquant qu'une nouvelle pression de gonflage a été mémorisée.

En cas d'échec de la mémorisation, le message **Échec d'enregistrement de la pression. Veuillez réessayer.** apparaît.

Si le contact de la voiture est coupé avant que la nouvelle pression de gonflage ait été mémorisée, la procédure devra être de nouveau exécutée. Laissez la mémorisation se terminer lors d'un seul et même cycle de conduite afin de vous assurer que la nouvelle pression de gonflage a été correctement enregistrée.

**⚠ ATTENTION**

Les gaz d'échappement de la voiture contiennent du monoxyde de carbone, invisible et inodore mais hautement toxique. Pour cette raison, la procédure de mémorisation de la nouvelle pression de gonflage doit toujours être exécutée en extérieur ou dans un atelier équipé d'un système d'aspiration de gaz d'échappement.

**Informations associées**

- Pression de pneu recommandée (p. 596)
- Ajuster la pression des pneus (p. 595)
- Afficher la pression des pneus sur l'écran central\* (p. 599)
- Mesure en cas d'avertissement indiquant une pression de pneu basse (p. 601)
- Système de surveillance de la pression des pneus\* (p. 597)

**Afficher la pression des pneus sur l'écran central\***

Avec le système de surveillance du gonflage des pneus<sup>5</sup>, il est possible d'afficher l'état des pneus sur l'écran central.

**Contrôler l'état**

Plusieurs minutes de conduite à plus de 35 km/h (22 mph) sont nécessaires pour que le système soit actif.

1. Ouvrez l'application **État voiture** dans la vue Applications.
2. Appuyez sur **TPMS** pour afficher l'état des pneus.

<sup>4</sup> Indirect Tyre Pressure Monitoring System (ITPMS)



« Indication du statut

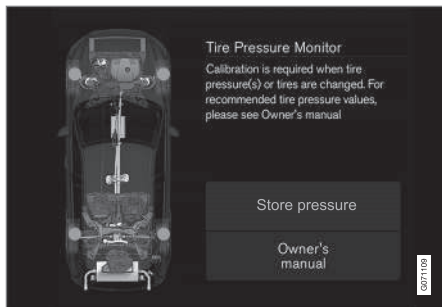

L'illustration est schématique. L'aspect réel peut varier selon le modèle de voiture ou si le logiciel est mis à jour.

Voici quelques exemples de messages qui peuvent apparaître au sujet de la pression de gonflage des pneus et leur signification.

<p>Écran conducteur : <b>Pression pneus faible Vérifier l'app État voiture sur l'écran central</b></p>	<p>Le symbole de contrôle s'allume pour indiquer que la pression de gonflage est basse dans au moins un des pneus. Référez-vous à l'application <b>État voiture</b> sur l'écran central pour plus de précision.</p>
<p>Écran conducteur : <b>Syst. pression pneus Temporairement indisponible</b></p>	<p>Le témoin de contrôle clignote puis reste allumé après environ 1 minute. Le système n'est pas disponible pour le moment. Il sera bientôt activé.</p>
<p>Écran conducteur : <b>Syst. pression pneus Entretien nécessaire</b></p>	<p>Le témoin de contrôle clignote puis reste allumé après environ 1 minute. Le système ne fonctionne pas correctement, contactez un atelier<sup>A</sup>.</p>

<sup>A</sup> Un atelier Volvo agréé est recommandé.

**Informations associées**

- Mémoriser la nouvelle pression de gonflage dans le système de surveillance\* (p. 598)
- Mesure en cas d'avertissement indiquant une pression de pneu basse (p. 601)

- Système de surveillance de la pression des pneus\* (p. 597)
- Etat de la voiture (p. 637)

<sup>5</sup> Indirect Tyre Pressure Monitoring System (ITPMS)

## Mesure en cas d'avertissement indiquant une pression de pneu basse

L'émission d'un avertissement par le système de surveillance de la pression des pneus<sup>6</sup> indiquant une basse pression requiert une action.



Contrôlez et corrigez la pression de gonflage lorsque le témoin de contrôle du système s'allume et que le message **Pression pneus faible**

apparaît.

1. Arrêtez le moteur.
2. Contrôlez la pression de gonflage des quatre pneus avec un indicateur de pression de pneu.
3. Gonflez les pneus à la pression correcte. Référez-vous à l'autocollant situé sur le montant de porte côté conducteur qui indique les pressions des pneus montés en usine.
4. Mémorisez toujours la nouvelle pression de gonflage dans le système avec l'écran central après son réglage.

Veuillez noter que le témoin de contrôle ne s'éteint pas avant d'avoir corrigé la pression basse et le début de la mémorisation de la nouvelle valeur.

### NOTE

Pour éviter d'avoir une pression de gonflage incorrecte, le contrôle doit être effectué sur des pneus froids. Un pneu froid est un pneu dont la température est identique à celle de l'air ambiant (environ 3 heures après la conduite). Après quelques kilomètres, les pneus chauffent et leur pression augmente.

### NOTE

- Après le gonflage d'un pneu, remettez toujours le capuchon de valve pour éviter que cette dernière ne soit endommagée par des graviers, de la saleté, etc.
- Utilisez uniquement des capuchons en plastique. Les capuchons métalliques peuvent rouiller et être difficiles à retirer.

### ATTENTION

- Une pression de gonflage incorrecte peut entraîner une avarie du pneu et provoquer une perte de contrôle du véhicule.
- Le système ne peut pas indiquer un dommage soudain sur le pneu par anticipation.

### Informations associées

- Pression de pneu recommandée (p. 596)
- Ajuster la pression des pneus (p. 595)
- Mémoriser la nouvelle pression de gonflage dans le système de surveillance\* (p. 598)
- Afficher la pression des pneus sur l'écran central\* (p. 599)
- Système de surveillance de la pression des pneus\* (p. 597)
- Gonfler un pneumatique avec le compresseur du kit de réparation de crevaison (p. 617)

<sup>6</sup> Indirect Tyre Pressure Monitoring System (ITPMS)

## Remplacement d'une roue

Il est possible de remplacer les roues de la voiture, par exemple avec des roues d'hiver ou une roue de secours. Suivez les instructions fournies pour démonter et remonter une roue.

## En cas de changement de dimension de pneus

Vérifiez que la dimension des pneus est homologuée pour la voiture.

## Informations associées

- Démonter une roue (p. 604)
- Monter une roue (p. 606)
- Dimensions de roue et de pneu homologuées (p. 717)
- Kit d'outillage (p. 602)
- Pneus d'hiver (p. 610)
- Roue de secours\* (p. 608)
- Boulons de roue (p. 603)

## Kit d'outillage

Le compartiment à bagages de la voiture comporte des outils qui s'avéreront utiles par exemple pour le remorquage ou le remplacement d'une roue.



- 1 Cric\*
- 2 Outils pour la dépose des capuchons des boulons de roue
- 3 Entonnoir pour le remplissage de fluides
- 4 Clé à boulon de roue\* et œillet de remorquage

Le bloc de mousse sous le plancher du compartiment à bagages renferme l'œillet de remorquage, le kit de réparation de crevaison, l'outil de dépose des capuchons en plastique des boulons de roue et la douille pour le boulon antivol.

Si la voiture est équipée d'une roue de secours\*, un cric et une clé à boulon de roue sont également fournis.

## Informations associées

- Remplacement d'une roue (p. 602)
- Cric\* (p. 603)
- Kit de réparation de crevaison (p. 611)
- Monter et démonter l'œillet de remorquage (p. 514)

## Cric\*

Le cric peut être utilisé pour lever la voiture, par exemple pour monter la roue de secours.

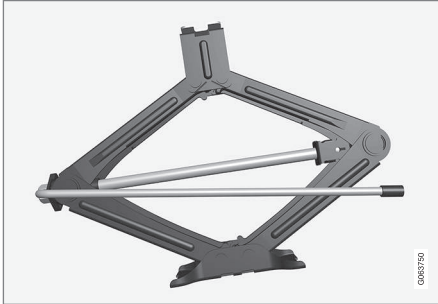

### ! IMPORTANT

- Lorsqu'il n'est pas utilisé, le cric\* doit toujours être rangé dans son emplacement, sous le plancher du compartiment à bagages.
- Le cric fourni avec la voiture n'est destiné à être utilisé que de manière sporadique et chaque fois pour une courte durée, comme par exemple pour changer de roue à la suite d'une crevaison. Seul le cric spécifique au modèle concerné doit être utilisé pour soulever la voiture. S'il est nécessaire de procéder à des levages plus fréquents ou de plus longue durée que pour changer de roue, il est alors recommandé d'utiliser un cric d'atelier. Auquel cas il convient de suivre les instructions concernant cet équipement.

Le cric doit être replié correctement pour qu'il ait assez de place.

Concerne les voitures avec **Commande de mise à niveau\***: Si la voiture est équipée de l'option de suspension pneumatique, la fonction doit être désactivée avant de soulever la voiture à l'aide du cric.

### Informations associées

- Kit d'outillage (p. 602)
- Lever la voiture (p. 640)

## Boulons de roue

Les boulons de roue servent à fixer la roue au moyeu.

Seules les jantes testées et agréées par Volvo (et de la gamme originale Volvo) peuvent être montées sur votre voiture.

Vérifiez le couple de serrage des boulons de roue à l'aide d'une clé dynamométrique.

N'utilisez **aucun** lubrifiant sur les filets des boulons de roue.

### ! ATTENTION

Les boulons de roue devront peut-être être resserrés quelques jours après le remplacement. Les différences de température et les vibrations peuvent empêcher leur serrage correct.

### ! IMPORTANT

Serrez les boulons de roue à 140 Nm. (103 pieds livres). Un assemblage vissé risque d'être endommagé si le serrage est incorrect (trop fort ou pas assez).

### Boulon de roue de blocage\*

Dans le bloc de mousse situé sous le plancher du coffre à bagages, il existe un emplacement pour la douille des boulons de roue de blocage.



#### « Informations associées

- Démonter une roue (p. 604)
- Monter une roue (p. 606)

### Démonter une roue

Le remplacement de roue doit toujours être exécuté correctement. Les instructions qui suivent expliquent comment démonter une roue et les informations importantes à ce sujet.

#### ! IMPORTANT

- Lorsqu'il n'est pas utilisé, le cric\* doit toujours être rangé dans son emplacement, sous le plancher du compartiment à bagages.
- Le cric fourni avec la voiture n'est destiné à être utilisé que de manière sporadique et chaque fois pour une courte durée, comme par exemple pour changer de roue à la suite d'une crevaison. Seul le cric spécifique au modèle concerné doit être utilisé pour soulever la voiture. S'il est nécessaire de procéder à des levages plus fréquents ou de plus longue durée que pour changer de roue, il est alors recommandé d'utiliser un cric d'atelier. Auquel cas il convient de suivre les instructions concernant cet équipement.

#### ⚠ ATTENTION

- Serrez le frein de stationnement et placez le sélecteur de vitesses en position de stationnement (P).
- Bloquez les roues au sol avec des cales en bois massif ou de grosses pierres.
- Vérifiez que le cric n'est pas endommagé, que les filets sont correctement graissés et qu'il n'y a pas de poussière.
- Vérifiez que le cric se trouve sur une surface ferme, plane, non glissante et non inclinée.
- Le cric doit être correctement fixé dans la fixation prévue.
- Ne placez jamais aucun élément entre le sol et le cric ni entre la fixation du cric et le cric lui-même.
- Ne laissez jamais de passagers dans la voiture lorsque celle-ci est placée sur un cric.
- Si vous devez remplacer une roue dans un lieu exposé à la circulation, les passagers doivent se tenir dans un lieu sécurisé.
- Pour changer une roue, utilisez le cric conçu pour la voiture. Utilisez une

chandelle pour sécuriser la voiture (quel que soit l'opération).

- Ne rampez jamais et ne passez jamais aucune partie du corps sous la voiture lorsqu'elle est soulevée avec le cric.

1. Placez le triangle de présignalisation et allumez les feux de détresse si vous devez remplacer une roue dans un lieu exposé à la circulation.
2. Serrez le frein de stationnement et engagez la position **P** ou le premier rapport si la voiture est équipée d'une boîte de vitesses manuelle.

Concerner les voitures avec **Commande de mise à niveau\***: Si la voiture est équipée d'une suspension pneumatique, il convient de la désactiver avant de lever la voiture avec le cric\*.

3. Sortez le cric\*, la clé à boulon de roue\* et l'outil de démontage de capuchons de boulon de roue, placés dans le bloc de mousse.

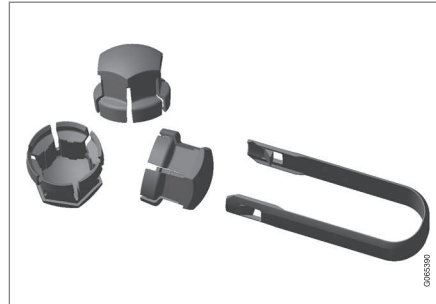

Outil de dépose des capuchons des boulons de roue.

4. Bloquez les roues (devant et derrière) qui restent au contact du sol. Utilisez par exemple de grosses cales en bois ou des pierres.

5. Vissez l'œillet de remorquage avec la clé à écrou de roue jusqu'en butée conformément aux instructions.

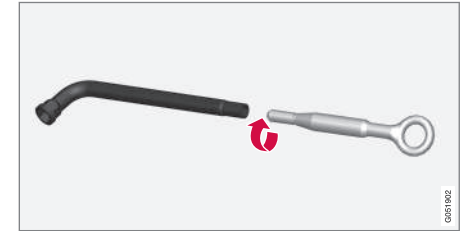

### ! IMPORTANT

L'œillet de remorquage doit être vissé dans la clé de boulon de roue\* aussi loin que possible.

6. Démontez les capuchons en plastique des boulons de roue avec l'outil prévu.
7. Avec la voiture au sol, utilisez la clé à boulon de roue/œillet de remorquage pour desserrer les boulons de roue de un demi à un tour en pressant vers le bas (sens antihoraire).



- « 8. Pour le levage de la voiture, il est important de placer correctement le cric ou les bras de levage selon les points indiqués sur le soubassement de la voiture. Les marquages du triangle du cache en plastique sont orientés vers l'emplacement des fixations du cric/points de levage. Il existe deux fixations pour cric de chaque côté de la voiture. Il y a une encoche près de chaque fixation pour le cric.

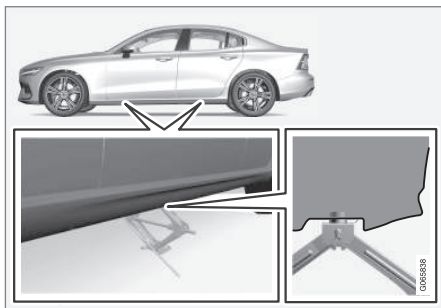

9. Placez le cric sur une surface plane, ferme et non glissante, et sous le point de fixation à utiliser.

10. Montez le cric avec la manivelle jusqu'à ce qu'il entre en contact avec la fixation sur la voiture. Vérifiez que la tête du cric (ou des bras de levage en atelier) se trouve bien dans la fixation, de manière à ce que la protubérance au centre de la tête passe dans le trou de celle-ci et que le pied est placé à la verticale de la fixation.
11. Orientez le cric de manière à ce que la manivelle soit le plus loin possible du côté de la voiture afin de placer les bras du cric perpendiculairement au sens de la voiture.
12. Soulevez la voiture de sorte que la roue qui doit être détachée se soulève du sol. Retirez les boulons de roue puis retirez la roue.

#### Informations associées

- Remplacement d'une roue (p. 602)
- Lever la voiture (p. 640)
- Cric\* (p. 603)
- Monter et démonter l'œillet de remorquage (p. 514)
- Monter une roue (p. 606)

## Monter une roue

Le remplacement de roue doit toujours être exécuté correctement. Les instructions qui suivent expliquent comment monter une roue et les informations importantes à ce sujet.

**!** **IMPORTANT**

- Lorsqu'il n'est pas utilisé, le cric\* doit toujours être rangé dans son emplacement, sous le plancher du compartiment à bagages.
- Le cric fourni avec la voiture n'est destiné à être utilisé que de manière sporadique et chaque fois pour une courte durée, comme par exemple pour changer de roue à la suite d'une crevaison. Seul le cric spécifique au modèle concerné doit être utilisé pour soulever la voiture. S'il est nécessaire de procéder à des levages plus fréquents ou de plus longue durée que pour changer de roue, il est alors recommandé d'utiliser un cric d'atelier. Auquel cas il convient de suivre les instructions concernant cet équipement.



**ATTENTION**

- Serrez le frein de stationnement et placez le sélecteur de vitesses en position de stationnement (P).
- Bloquez les roues au sol avec des cales en bois massif ou de grosses pierres.
- Vérifiez que le cric n'est pas endommagé, que les filets sont correctement graissés et qu'il n'y a pas de poussière.
- Vérifiez que le cric se trouve sur une surface ferme, plane, non glissante et non inclinée.
- Le cric doit être correctement fixé dans la fixation prévue.
- Ne placez jamais aucun élément entre le sol et le cric ni entre la fixation du cric et le cric lui-même.
- Ne laissez jamais de passagers dans la voiture lorsque celle-ci est placée sur un cric.
- Si vous devez remplacer une roue dans un lieu exposé à la circulation, les passagers doivent se tenir dans un lieu sécurisé.
- Pour changer une roue, utilisez le cric conçu pour la voiture. Utilisez une chandelle pour sécuriser la voiture (quel que soit l'opération).

- Ne rampez jamais et ne passez jamais aucune partie du corps sous la voiture lorsqu'elle est soulevée avec le cric.

La voiture doit être soulevée de façon à ce que la roue à démonter puisse tourner librement.

1. Nettoyez les surfaces entre la roue et le moyeu.
2. Placez la roue. Vissez fermement les boulons de roue.  
N'utilisez **aucun** lubrifiant sur les filets des boulons de roue.
3. Abaissez la voiture de sorte que la roue ne puisse tourner.

4. Serrez fermement les boulons de roue en croix et de manière alternée. Il est important que les boulons de roue soient correctement serrés. Serrez à 140 Nm (103 pieds livres). Vérifiez le couple de serrage des écrous à l'aide d'une clé dynamométrique.



5. Remettez les capuchons sur les boulons de roue.
6. Contrôlez la pression de gonflage et mémorisez la nouvelle pression dans le système de surveillance de la pression des pneus\*.



### ATTENTION

Les boulons de roue devront peut-être être resserrés quelques jours après le remplacement. Les différences de température et les vibrations peuvent empêcher leur serrage correct.

### NOTE

- Après le gonflage d'un pneu, remettez toujours le capuchon de valve pour éviter que cette dernière ne soit endommagée par des graviers, de la saleté, etc.
- Utilisez uniquement des capuchons en plastique. Les capuchons métalliques peuvent rouiller et être difficiles à retirer.

### Informations associées

- Remplacement d'une roue (p. 602)
- Lever la voiture (p. 640)
- Cric\* (p. 603)
- Kit d'outillage (p. 602)
- Démonter une roue (p. 604)
- Mémoriser la nouvelle pression de gonflable dans le système de surveillance\* (p. 598)
- Contrôler la pression de pneu (p. 594)

### Roue de secours\*

La roue de secours de type Temporary Spare peut être utilisée pour remplacer temporairement une roue ordinaire crevée.

La roue de secours n'est destinée qu'à un usage temporaire. Remplacez-la le plus rapidement possible par une roue ordinaire.

L'usage de la roue de secours peut modifier les propriétés de conduite de la voiture ainsi que sa garde au sol. Ne lavez pas la voiture dans une station de lavage automatique si une Temporary Spare est montée.

La pression de gonflage recommandée doit toujours être respectée, quelle que soit la position de la roue de secours sur la voiture.

Si la roue de secours venait à être endommagée, il est possible d'en acheter une nouvelle auprès de votre concessionnaire Volvo.

### ATTENTION

- Ne roulez jamais à plus de 80 km/h (50 mph) lorsqu'une roue de secours est montée sur la voiture.
- Il ne faut jamais conduire la voiture avec plus d'une roue de secours de type Temporary Spare en même temps.
- La conduite avec une roue de secours peut entraîner une modification des propriétés de conduite de la voiture. La roue de secours doit être remplacée au plus vite par une roue ordinaire.
- La roue de secours est plus petite que la roue ordinaire et affecte donc la garde au sol de la voiture. Soyez attentif aux bordures de trottoir hautes et ne lavez pas la voiture en station automatique.
- Respectez les pressions de gonflage de la roue de secours recommandées par le fabricant.
- Sur les voitures à quatre roues motrices, l'entraînement de l'essieu arrière est désactivé.

- Si la roue de secours est montée sur l'essieu avant, il n'est alors pas possible d'utiliser des chaînes à neige.
- La roue de secours ne doit pas être réparée.

### ! IMPORTANT

Ne conduisez pas la voiture si elle est équipée de pneus de tailles différentes ou avec une autre roue de secours que celle fournie avec la voiture. L'utilisation de roues de tailles différentes risque d'endommager sérieusement la boîte de vitesses de la voiture.

### Informations associées

- Remplacement d'une roue (p. 602)
- Pression de pneu recommandée (p. 596)

## Manipulation de la roue de secours

Suivez ces instructions pour la manipulation de la roue de secours.

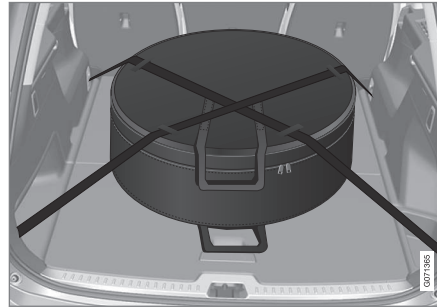

Il s'agit d'une illustration générique et l'apparence peut varier.

La roue de secours est rangée dans un sac et doit être fixée par deux sangles sur le plancher du compartiment/coffre à bagages durant le trajet. Les sangles doivent être tendues en croix sur la roue et fixées dans les quatre œillets de retenue de la voiture.

Les outils nécessaires pour le remplacement d'une roue se trouvent sous le plancher du compartiment à bagages.

### Polestar Engineered

Si votre voiture est Polestar Engineered, la roue de secours de type Temporary Spare ne peut pas être montée sur l'essieu avant en raison de la grande taille des freins.

Les pneus ne doivent être permutés que de l'avant vers l'arrière, jamais du côté gauche au côté droit et vice-versa. Si l'un des pneus avant doit être remplacé par la roue de secours :

1. Montez la roue de secours à la place de la roue arrière du même côté que le pneu crevé.
2. Montez la roue arrière à l'avant, en remplacement de la roue dont le pneu est crevé.

### Informations associées

- Roue de secours\* (p. 608)
- Kit d'outillage (p. 602)
- Démontez une roue (p. 604)

## Pneus d'hiver

Les pneus d'hiver sont adaptées à la conduite sur des chaussées dans des conditions hivernales.

Volvo recommande les pneus d'hiver de certaines dimensions. Les dimensions des pneumatiques dépendent du moteur. Utilisez toujours des pneus d'hiver corrects sur les quatre roues.

### NOTE

Veuillez prendre contact avec un réparateur Volvo pour vous faire conseiller sur les types de jante et de pneus adaptés à votre véhicule.

## Conseils pour le passage aux pneus d'hiver

Lorsque vous passez des pneus d'été aux pneus d'hiver, repérez toujours le côté où la roue était montée (**G** pour gauche, **D** pour droit).

## Pneus cloutés

Les pneus cloutés doivent être rodés sur une distance de 500 à 1 000 km (300-600 miles) de façon à ce que les clous se positionnent correctement dans la gomme. Cela permet d'allonger la durée de vie des pneus et des clous en particulier.

### NOTE

Les réglementations concernant l'utilisation des pneumatiques cloutés varient d'un pays à l'autre.

## Profondeur de la sculpture

Les pneus sont davantage sollicités en hiver qu'en été (routes recouvertes de glace ou de neige et basses températures). Volvo recommande donc une profondeur de sculpture minimum de 4 mm (0,15 pouce) sur les pneus d'hiver.

## Informations associées

- Remplacement d'une roue (p. 602)
- Conduite en hiver (p. 493)
- Témoin d'usure sur les pneus (p. 594)
- Dimensions de roue et de pneu homologuées (p. 717)

## Chaînes à neige

L'utilisation de chaînes à neige et/ou de pneus hiver peut aider à améliorer la traction de dans des conditions hivernales.

Volvo ne recommande pas l'utilisation de chaînes à neige pour des roues de dimensions autres que 7,5x18 ET 45 235/45. Pour Polestar Engineered, Volvo ne recommande pas l'utilisation de chaînes à neige mais, en complément des pneus d'hiver, une « chaussette à neige » AutoSock de dimensions 8x19 ET 42 235/40 peut être utilisée.

### ATTENTION

Utilisez des chaînes à neige Volvo ou des chaînes équivalentes adaptées au modèle de votre voiture, aux dimensions des pneumatiques et des jantes. Seules des chaînes à neige **simple** peuvent être utilisées.

En cas de doute concernant les chaînes à neige, nous vous recommandons de prendre contact avec un atelier Volvo agréé. Des chaînes à neige incorrectes peuvent provoquer des dommages importants à la voiture et provoquer un accident.

**! IMPORTANT**

La voiture peut être équipée de chaînes à neige, avec les restrictions suivantes :

- Respectez toujours minutieusement les instructions de montage du fabricant. Lors du montage, les chaînes doivent être aussi tendues que possible. Retendez-les régulièrement.
- Les chaînes à neige ne doivent être utilisées que sur les roues avant (même pour les voitures à quatre roues motrices).
- Si vous montez des pneus et des roues « spéciales », en accessoires ou en après-ventes, dont la dimension est différente des produits d'origine, il ne sera, dans certains cas, PAS possible d'installer des chaînes à neige. Il convient de respecter une distance suffisante entre les chaînes et les freins, les suspensions et les composants de la carrosserie.
- Vérifiez la réglementation locale concernant l'utilisation de chaînes à neige avant de les monter.
- Ne dépassez jamais la vitesse maximale indiquée par le fabricant des chaînes à neige. Vous ne devez en aucune circonstance dépasser 50 km/h (30 mph).

- Évitez les bosses, les trous et les virages serrés lorsque vous roulez avec des chaînes à neige.
- Ne conduisez pas inutilement sur sol nu : cela use fortement les chaînes à neige et les pneus.
- La conduite avec des chaînes à neige peut affecter négativement les propriétés de conduite de la voiture. Évitez de prendre des virages serrés ou trop rapidement. Évitez également de freiner en bloquant les roues.
- Certaines catégories de chaînes tendues affectent les composants des freins et ne peuvent par conséquent PAS être utilisées.

Votre réparateur Volvo saura vous renseigner au sujet des chaînes à neige.

**Informations associées**

- Conduite en hiver (p. 493)

**Kit de réparation de crevaison**

Le kit de réparation provisoire de crevaison<sup>7</sup> est utilisé pour colmater une crevaison, contrôler et ajuster la pression de gonflage du pneumatique.

Les voitures équipées d'une roue de secours\* n'ont pas de kit de réparation de crevaison.

Le kit de réparation provisoire de crevaison se compose d'un compresseur et d'un flacon contenant du liquide d'étanchéité. L'agent d'étanchéité sert pour une réparation provisoire.

**i NOTE**

Le liquide d'étanchéité est efficace sur les pneus dont la crevaison a eu lieu sur la bande de roulement mais sa capacité est plus limitée si la crevaison se trouve sur le flanc du pneu. N'utilisez pas le kit de réparation de crevaison sur des pneus présentant des dégâts/fissures plus importantes ou d'autres dommages similaires.

**i NOTE**

Le compresseur est destiné à la réparation provisoire de pneu et homologué par Volvo.



## « Emplacement

Le kit de réparation de crevaison se trouve dans le bloc de mousse sous le plancher du compartiment à bagages.

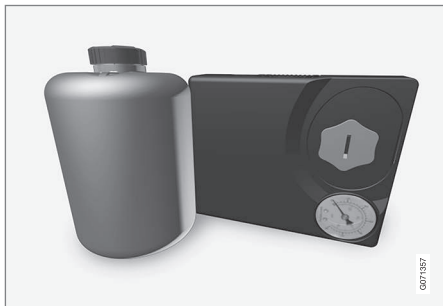

## Date de péremption du liquide d'étanchéité

Le flacon de liquide d'étanchéité doit être remplacé si la date de péremption est dépassée (sur l'autocollant du flacon). Traitez l'ancien flacon comme un déchet dangereux pour l'environnement.

## Informations associées

- Utiliser le kit de réparation de crevaison (p. 612)
- Gonfler un pneumatique avec le compresseur du kit de réparation de crevaison (p. 617)
- Pneus (p. 590)

## Utiliser le kit de réparation de crevaison

Il est possible de colmater une crevaison avec le kit de réparation de crevaison (TMK<sup>8</sup>).

### Vue d'ensemble

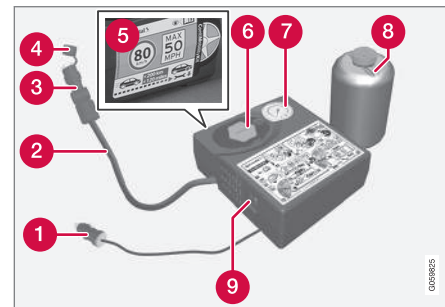

- 1 Câble électrique
- 2 Flexible pneumatique
- 3 Réducteur de pression
- 4 Couverture de protection
- 5 Autocollant, vitesse maximale autorisée
- 6 Support de flacon (couvercle orange)
- 7 Manomètre

<sup>7</sup> Temporary Mobility Kit (TMK)

<sup>8</sup> Temporary Mobility Kit

8 Flacon de liquide d'étanchéité

9 Interrupteur

### Raccorder

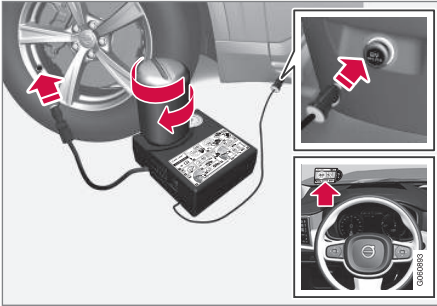

### **i** NOTE

Ne brisez pas le sceau du flacon avant utilisation. Le sceau se brise automatiquement lors du vissage du flacon.

### **!** ATTENTION

Pensez aux points suivants lorsque vous utilisez le système de réparation de crevaisson :

- Le flacon de liquide d'étanchéité contient de l'éthanol 1,2 et du latex-caoutchouc naturel. L'ingestion de ces substances est dangereuse.
- Le contenu de ce flacon peut provoquer des réactions allergiques cutanées ou être potentiellement dangereux pour les voies respiratoires, la peau, le système nerveux central et les yeux.

Mesures de précautions :

- À conserver hors de portée des enfants.
- Toxique en cas d'ingestion.
- Évitez les contacts prolongés ou répétés avec la peau. Retirez les vêtements qui ont été souillés par du produit d'étanchéité.
- Lavez-vous minutieusement après manipulation.

Premiers secours :

- Peau : Nettoyez les zones concernées de la peau à l'eau et au savon. Contac-

tez un médecin si les symptômes persistent.

- Yeux : Rincez abondamment avec de l'eau pendant au moins 15 minutes et soulevez régulièrement les paupières supérieures et inférieures. Contactez un médecin si les symptômes persistent.
- Inhalation : Déplacez le blessé à l'air libre. Si l'irritation persiste, contactez un médecin.
- Ingestion : Ne provoquez pas de vomissements, sauf si le personnel médical vous en donne l'instruction. Contactez un médecin.
- Déchet : Confiez ce matériau et son conteneur à un établissement de collecte des déchets dangereux.

### **!** ATTENTION

- Ne retirez pas le flacon lorsque vous utilisez le kit de réparation de crevaisson.
- Ne retirez pas le flexible pneumatique lorsque vous utilisez le kit de réparation de crevaisson.

1. Placez le triangle de présignalisation et allumez les feux de détresse si vous devez colmater un pneu dans un lieu exposé à la circulation.  
Si la crevaison a été causée par un clou (ou tout autre objet similaire), laissez-le dans le pneu. Il aidera à colmater le trou.
2. Retirez l'autocollant indiquant la vitesse maximale autorisée placé sur le côté du compresseur. Collez-le bien en vue sur le pare-brise pour rappeler au conducteur que la vitesse est limitée. Ne conduisez pas à plus de 80 km/h (50 mph) après avoir utilisé le kit de réparation provisoire de crevaison.
3. Vérifiez que l'interrupteur est en position **O** (arrêt) et sortez le câble et le flexible pneumatique.
4. Dévissez le couvercle orange sur le compresseur puis le bouchon du flacon de produit d'étanchéité.

5. Vissez le flacon au fond du support.

Le flacon et son support sont munis d'une sécurité pour éviter les fuites de liquide d'étanchéité. Une fois le flacon vissé, il ne peut plus être dévissé du support. Le retrait du flacon doit être confié à un atelier<sup>9</sup>.

### **ATTENTION**

Ne dévissez pas le flacon, il est muni d'une sécurité pour éviter les fuites.

6. Dévissez le capuchon de valve de pneu et vissez à fond le raccord du flexible sur le filetage de la valve.  
Vérifiez que le réducteur de pression sur le flexible est entièrement vissé.

7. Branchez le câble électrique à la prise 12 V la plus proche et démarrez la voiture.

### **NOTE**

Vérifiez qu'aucune autre prise 12 V n'est utilisée lorsque vous utilisez le compresseur.

### **ATTENTION**

Ne laissez aucun enfant seul dans la voiture si le moteur tourne.

### **ATTENTION**

L'inhalation de gaz d'échappement peut entraîner un danger de mort. Ne laissez jamais le moteur tourner dans des endroits fermés ou ne disposant pas d'une ventilation suffisante.

<sup>9</sup> Un atelier Volvo agréé est recommandé.



8. Démarrez le compresseur en plaçant l'interrupteur en position **I** (marche).

### ATTENTION

Ne restez jamais à côté d'un pneu pendant que le compresseur le gonfle. Si des craquelures ou des irrégularités apparaissent, arrêtez immédiatement le compresseur. Ne continuez pas votre route. Faites appel à un service d'assistance routière pour remorquer la voiture jusqu'à un atelier de pneumatiques. Volvo recommande un atelier de pneumatiques agréé.

### NOTE

Lorsque le compresseur est activé, la pression peut atteindre jusqu'à 6 bars (88 psi) mais elle baisse après environ 30 secondes.

9. Remplissez le pneu pendant 7 minutes.

### IMPORTANT

Le compresseur ne doit pas être utilisé pendant plus de 10 minutes. Risque de surchauffe.

10. Arrêtez le compresseur pour contrôler la pression sur le manomètre. La pression minimale est 1,8 bar (22 psi) et la pression maximale est 3,5 bars (51 psi). Si la pression du pneu est trop élevée, dégonflez avec le réducteur de pression.

### ATTENTION

Si la pression est inférieure à 1,8 bar (22 psi), le trou dans le pneu est trop gros. Ne continuez pas votre route. Faites appel à un service d'assistance routière pour remorquer la voiture jusqu'à un atelier de pneumatiques. Volvo recommande un atelier de pneumatiques agréé.

11. Arrêtez le compresseur et débranchez le câble électrique.

12. Dévissez le flexible pneumatique de la valve du pneu et remettez le capuchon sur la valve.

### NOTE

- Après le gonflage d'un pneu, remettez toujours le capuchon de valve pour éviter que cette dernière ne soit endommagée par des graviers, de la saleté, etc.
- Utilisez uniquement des capuchons en plastique. Les capuchons métalliques peuvent rouiller et être difficiles à retirer.

13. Remettez le couvercle de protection sur le flexible pneumatique pour éviter que le liquide d'étanchéité restant ne fuie. Placez l'équipement dans le compartiment à bagages.

- ◀ 14. Roulez dès que possible sur au moins 3 km (2 miles) à une vitesse maximale de 80 km/h (50 mph) afin que le liquide d'étanchéité fasse son effet dans le pneu puis faites un nouveau contrôle.

### ATTENTION

Du liquide d'étanchéité s'échappera par le trou de la crevaison lors des premiers tours de rotation de la roue. Veillez à ce que personne ne se trouve à proximité de la voiture pour éviter de les projections de liquide d'étanchéité lorsque vous démarrez. La distance à respecter doit être d'au moins 2 mètres (7 pieds).

### 15. Contrôle

Raccordez le flexible pneumatique sur la valve de pneu. Vissez le raccord de valve à fond sur le filetage de la valve du pneu. Le compresseur doit être éteint.

16. Relevez la pression du pneu sur le manomètre.

- Si elle est inférieure à 1,3 bar (19 psi), l'étanchéité du pneu n'est pas suffisante. Ne continuez pas votre route. Faites appel à une assistance routière pour le remorquage de la voiture.
- Si la pression du pneu est supérieure à 1,3 bar (19 psi), le pneu doit être gonflé pour atteindre la pression indiquée sur l'autocollant de pression de gonflage situé sur le montant de porte du côté conducteur (1 bar = 100 kPa = 14,5 psi). Si la pression du pneu est trop élevée, dégonflez avec le réducteur de pression.

### ATTENTION

Contrôlez la pression de pneu régulièrement.

Volvo recommande de vous rendre à l'atelier Volvo agréé le plus proche pour remplacer/réparer le pneu endommagé. Informez l'atelier que le pneu contient du liquide d'étanchéité.

Le flacon de produit d'étanchéité et le flexible doivent être remplacés après utilisation. Volvo recommande de confier ces remplacements à un atelier Volvo agréé.

### ATTENTION

La distance maximale autorisée avec un pneu rempli de liquide d'étanchéité est de 200 km (120 miles).

### NOTE

Le compresseur est un dispositif électrique. Respectez la réglementation locale en matière de gestion des déchets.

### Informations associées

- Pression de pneu recommandée (p. 596)
- Kit de réparation de crevaison (p. 611)
- Gonfler un pneumatique avec le compresseur du kit de réparation de crevaison (p. 617)

## Gonfler un pneumatique avec le compresseur du kit de réparation de crevaison

Le pneu d'origine de la voiture peut être gonflé à l'aide du compresseur du kit de réparation provisoire de crevaison.

1. Le compresseur doit être éteint. Veillez à ce que l'interrupteur soit en position **O** (arrêt) et sortez le câble électrique et le flexible pneumatique.
2. Dévissez le capuchon de valve de pneu et vissez à fond le raccord du flexible sur le filetage de la valve.  
Vérifiez que le réducteur de pression sur le flexible est entièrement vissé.
3. Branchez le câble électrique à la prise 12 V la plus proche et démarrez le moteur.

### ATTENTION

L'inhalation de gaz d'échappement peut entraîner un danger de mort. Ne laissez jamais le moteur tourner dans des endroits fermés ou ne disposant pas d'une ventilation suffisante.

### ATTENTION

Ne laissez aucun enfant seul dans la voiture si le moteur tourne.

4. Démarrez le compresseur en plaçant l'interrupteur en position **I** (marche).

### IMPORTANT

Risque de surchauffe. Le compresseur ne doit pas fonctionner plus de 10 minutes.

5. Gonflez le pneu à la pression indiquée sur l'autocollant de pressions de gonflage situé sur le montant de porte du côté conducteur. Si la pression du pneu est trop élevée, dégonflez avec le réducteur de pression.
6. Arrêtez le compresseur. Débranchez le flexible pneumatique et le câble électrique.
7. Remettez le capuchon de valve en place.

### NOTE

- Après le gonflage d'un pneu, remettez toujours le capuchon de valve pour éviter que cette dernière ne soit endommagée par des graviers, de la saleté, etc.
- Utilisez uniquement des capuchons en plastique. Les capuchons métalliques peuvent rouiller et être difficiles à retirer.

### NOTE

Le compresseur est un dispositif électrique. Respectez la réglementation locale en matière de gestion des déchets.

### Informations associées

- Pression de pneu recommandée (p. 596)
- Utiliser le kit de réparation de crevaison (p. 612)
- Kit de réparation de crevaison (p. 611)



CHARGEMENT, RANGEMENTS ET  
HABITACLE

## Intérieur de l'habitacle

Vue d'ensemble de l'intérieur de l'habitacle et compartiments de rangement.

### Siège avant

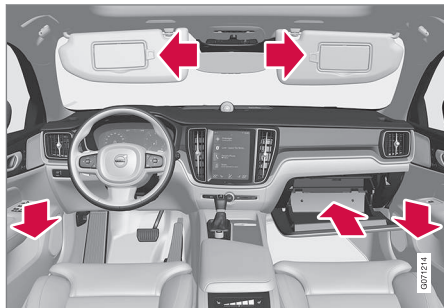

Compartiment de rangement dans le panneau de porte, boîte à gants et pare-soleil.

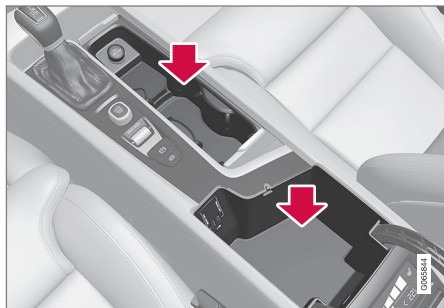

Compartiments de rangement avec porte-gobelets, prise électrique et port USB dans la console tunnel.

### Siège arrière

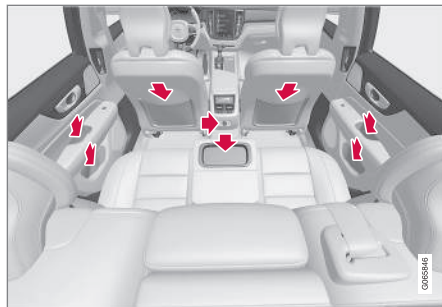

Compartiment de rangement dans le panneau de porte, porte-gobelets\* dans le dossier de la place centrale, compartiment de rangement\* sur le dossier du siège avant, prise électrique dans la console tunnel.

### ATTENTION

Rangez les objets libres comme les téléphones mobiles, les appareils photo, les télécommandes d'équipements auxiliaires dans la boîte à gants ou d'autres compartiments. En cas de freinage violent ou d'accident, ils risqueraient de blesser les passagers.

### IMPORTANT

Pensez qu'un objet métallique peut facilement rayer les surfaces brillantes, par exemple. Ne placez donc ni clés, ni téléphones ni aucun autre objet sur des surfaces fragiles.

### Informations associées

- prise électrique (p. 622)
- Utiliser la boîte à gants (p. 626)
- Pare-soleil (p. 627)
- Console du tunnel (p. 621)
- Connecter une unité au port USB (p. 543)

## Console du tunnel

La console de tunnel se trouve entre les sièges avant.

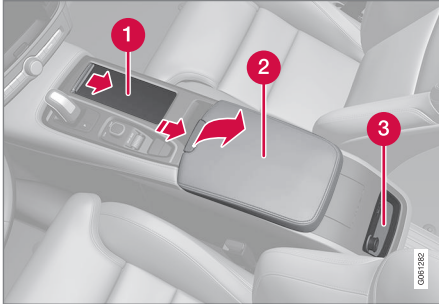

- ❶ Compartiment de rangement avec porte-gobelets.
- ❷ Compartiment de rangement avec prise 12 V et port USB sous l'accoudoir.
- ❸ Commande de climatisation pour les sièges arrière\* ou le compartiment de rangement.

### **A** ATTENTION

Rangez les objets libres comme les téléphones mobiles, les appareils photo, les télécommandes d'équipements auxiliaires dans la boîte à gants ou d'autres compartiments. En cas de freinage violent ou d'accident, ils risqueraient de blesser les passagers.

### **!** IMPORTANT

Pensez qu'un objet métallique peut facilement rayer les surfaces brillantes, par exemple. Ne placez donc ni clés, ni téléphones ni aucun autre objet sur des surfaces fragiles.

### **i** NOTE

L'un des capteurs de l'alarme\* se trouve sous le porte-gobelet de la console de tunnel. Évitez de placer des pièces de monnaie, des clés ni d'autres objets métalliques dans le porte-gobelet qui risqueraient de déclencher l'alarme.

### Informations associées

- Intérieur de l'habitacle (p. 620)
- prise électrique (p. 622)
- Commandes climatiques (p. 221)

## prise électrique

La console de tunnel comporte deux prises électriques 12 V et une prise électrique 230 V\*. Le coffre/compartiment à bagages est doté d'une prise électrique 12 V\*.

En cas de problème avec une prise électrique, contactez un atelier. Un atelier Volvo agréé est recommandé.

### Prise électrique 12 V



Prise électrique 12 V sur la console de tunnel, sièges avant.

Les prises 12 V peuvent être utilisées pour alimenter divers accessoires adaptés, comme par exemple des lecteurs multimédia, des glacières et des téléphones mobiles.



Prise électrique 12 V sur la console de tunnel, banquette arrière.



Prise électrique 12 V dans le compartiment/coffre à bagages\*.

## Prise haute tension\*



Prise électrique dans la console tunnel, banquette arrière.

La prise haute tension\* peut être utilisée pour alimenter divers accessoires adaptés, par ex. un chargeur ou un ordinateur portable.

### Indicateur de statut, prise haute tension

Un témoin LED<sup>1</sup> sur la prise indique son statut :

<sup>1</sup> Diode lumineuse (Light Emitting Diode)



Indication du statut	Cause	Mesure
Lumière fixe verte	La prise délivre le courant à un contact branché.	Aucune.
Lumière clignotante orange	Le convertisseur de tension de la prise est trop chaud (par ex. si l'accessoire nécessite une forte puissance, ou s'il fait très chaud dans l'habitacle).	Débranchez le contact, laissez le convertisseur de tension refroidir et rebranchez le contact.
	L'accessoire connecté demande trop de puissance (de manière momentanée ou constante) ou ne fonctionne pas.	Aucune. L'accessoire ne peut pas utiliser la prise.
Témoin éteint	La prise ne perçoit aucun contact branché.	Vérifiez que le contact est bien inséré dans la prise.
	La prise n'est pas activée.	Placez le contact d'allumage du système électrique de la voiture sur <b>I</b> .
	La prise a été activée puis s'est désactivée.	Démarrez le moteur et/ou chargez la batterie de démarrage.

### Informations associées

- Intérieur de l'habitacle (p. 620)
- Utiliser les prises électriques (p. 624)

## Utiliser les prises électriques

Les prises 12 V peuvent être utilisées pour alimenter divers accessoires adaptés, comme par exemple des lecteurs multimédia, des glacières et des téléphones mobiles.

Les prises haute tension\* peuvent être utilisées pour alimenter divers accessoires adaptés, par ex. un chargeur ou un ordinateur portable.

Pour que les prises fournissent du courant, la voiture doit être au moins en position de contact I. Les prises sont ensuite actives tant que le niveau de la batterie de démarrage n'est pas trop bas.

Les prises se désactivent dès que le moteur est coupé et la voiture verrouillée. Les prises sont encore actives durant 7 minutes maximum si le moteur est coupé mais que la voiture reste non verrouillée ou verrouillée avec les serrures à pêne dormant temporairement désactivées.

### NOTE

N'oubliez pas que l'utilisation des prises électriques alors que le moteur est à l'arrêt risque d'entraîner une réduction notable du niveau de batterie qui pourrait provoquer une limitation de l'utilisation d'autres fonctions.

Les accessoires connectés à une prise électrique peuvent être activés même lorsque le système électrique de la voiture est éteint ou lors du préconditionnement. Pour cette raison, il convient de débrancher les contacts lorsque les accessoires ne sont pas utilisés afin d'éviter que la batterie de démarrage ne se décharge.

### ATTENTION

- N'utilisez pas d'accessoires avec des contacts volumineux ou lourds qui risqueraient d'endommager la prise ou de se détacher pendant la conduite.
- N'utilisez pas d'accessoires qui pourraient provoquer des perturbations sur le récepteur radio ou le système électrique de la voiture par exemple.
- Placez l'accessoire de façon qu'il ne risque pas de blesser le conducteur ni les passagers en cas de freinage brusque ou de collision.
- Surveillez les accessoires branchés. Ils peuvent produire de la chaleur et brûler les passagers ou l'aménagement intérieur de la voiture.

## Utiliser les prises 12 V

1. Enlevez les caches (console tunnel) ou abaissez le couvercle (coffre/compartiment à bagages) devant la prise et connectez l'accessoire.
2. Débranchez l'accessoire et reposez les caches (console tunnel) ou relevez le couvercle (coffre/compartiment à bagages) dès que la prise n'est plus utilisée ou est laissée sans surveillance.

**! IMPORTANT**

La puissance maximale est de 120 W (10 A) par prise.

**Utiliser les prises à haute tension**

1. Abaissez la trappe devant la prise et connectez l'accessoire.
  - > Le témoin LED<sup>2</sup> sur la prise indique son statut.
2. Vérifiez que le témoin s'allume en vert de manière continue - à ce moment-là seulement le courant est délivré.
3. Débranchez la fiche de l'accessoire - ne tirez pas sur le fil.
 

Remontez la trappe lorsque la prise n'est pas utilisée ou laissée sans surveillance.

**! IMPORTANT**

La puissance maximale est de 150 W.

**⚠ ATTENTION**

Ne modifiez ou ne réparez jamais vous-même la prise haute tension. Volvo recommande de contacter un atelier Volvo agréé.

**⚠ ATTENTION**

- N'utilisez que des accessoires en bon état et qui fonctionnent correctement. Les accessoires doivent porter le label CE, le label UL ou tout autre label de sécurité similaire.
- Les accessoires doivent être prévus pour une utilisation avec une tension de 230 V (50 Hz) et pourvus de contacts adaptés à la prise.
- Ne laissez jamais une prise, un contact ou un accessoire entrer au contact de l'eau ou de tout autre liquide. Ne touchez et n'utilisez jamais une prise qui semble endommagée ou qui a été au contact de l'eau ou de tout autre liquide.
- Ne branchez pas de multiprises, d'adaptateurs ni de rallonges à la prise. Cela risquerait de neutraliser ses fonctions de sécurité.
- La prise est pourvue d'un clapet de protection pour éviter tout contact accidentel. Veillez à ce que personne n'introduise les doigts dans la prise ou ne l'endommage de manière à dégrader le clapet. Ne laissez pas les enfants

sans surveillance dans la voiture si la prise est alimentée.

Le non-respect des consignes ci-dessus peut entraîner des chocs électriques graves ou mortels.

**Informations associées**

- prise électrique (p. 622)
- Intérieur de l'habitacle (p. 620)

<sup>2</sup> Diode lumineuse (Light Emitting Diode)

## Utiliser la boîte à gants

La boîte à gants est placée côté passager. La boîte à gants peut accueillir le Manuel de conduite et d'entretien imprimé et des cartes routières par exemple. Elle comporte aussi un compartiment pour stylo et un porte-carte.



## Verrouiller et déverrouiller la boîte à gants\*

La boîte à gants peut être verrouillée, par exemple lorsque vous confiez votre voiture pour son entretien, dans un hôtel, etc. La boîte à gants ne peut être verrouillée/déverrouillée qu'avec la clé fournie.

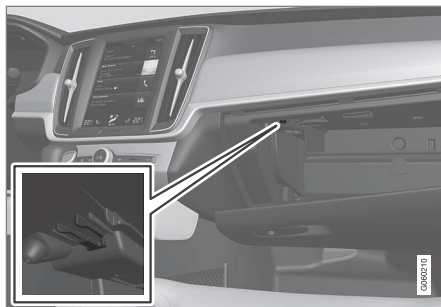

Logement prévu pour la clé. L'illustration est schématique, l'apparence peut être différente.

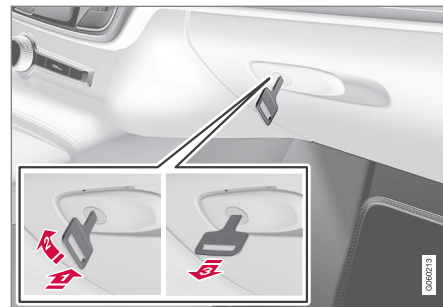

L'illustration est schématique, l'apparence peut être différente.

Pour verrouiller la boîte à gants :

- 1 Insérez la clé dans la serrure de la boîte à gants.
  - 2 Tournez la clé de 90 degrés dans le sens horaire.
  - 3 Retirez la clé.
- Procédez dans l'ordre inverse pour le déverrouillage.

## Utiliser la boîte à gants comme compartiment réfrigéré\*

Vous pouvez utiliser la boîte à gants pour rafraîchir une boisson ou de la nourriture par exemple. La fonction réfrigération fonctionne lorsque la climatisation est activée (c'est à dire lorsque la position de contact II est sélectionnée ou lorsque le moteur est en marche).

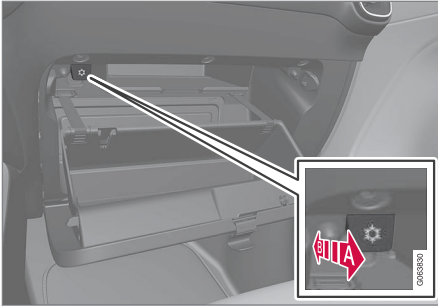

L'illustration est schématique, l'apparence peut être différente.

**A** Activer la réfrigération.

**B** Désactiver la réfrigération.

- Pour activer ou désactiver la réfrigération, poussez la commande en butée vers l'habitacle/la boîte à gants.

#### Informations associées

- Intérieur de l'habitacle (p. 620)
- Verrouillage privé (p. 283)

### Pare-soleil

Des pare-soleils, placés sur le plafonnier, sont à disposition du conducteur et du passager avant. Il est possible de les abaisser et de les orienter sur le côté au besoin.

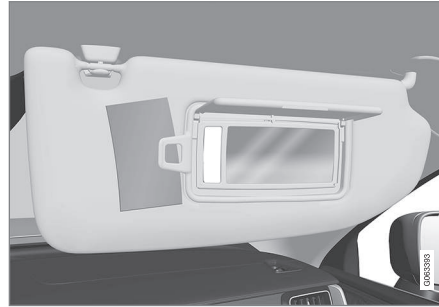

L'illustration est schématique, l'apparence peut être différente.

L'éclairage\* du miroir s'allume automatiquement lorsque vous en soulevez le couvercle.

Le cadre du miroir comporte une pince où vous pouvez ranger des cartes ou des tickets par exemple.

#### Informations associées

- Intérieur de l'habitacle (p. 620)

### Compartiment à bagages

Dans le compartiment à bagages de la voiture, il est possible d'arrimer la charge de manière à la maintenir en place pendant la conduite.

Grâce au dossier rabattable\* de la banquette arrière, vous pouvez agrandir considérablement le compartiment à bagages. Des œillets de retenue de charge et un dispositif de retenue pour sacs à provisions permet de maintenir les charges en place.

Si la voiture est équipée d'une roue de secours, celle-ci est fixée sur le plancher du compartiment à bagages. Sous le plancher du compartiment à bagages se trouvent l'œillet de remorquage et le kit de réparation de crevaison.

#### Informations associées

- Recommandations pour le chargement (p. 628)
- Crochets pour sacs à provisions (p. 629)
- Œillets de retenue de charge (p. 630)

## Recommandations pour le chargement

Plusieurs informations sont importantes pour le chargement de la voiture.

La capacité de chargement dépend du poids en ordre de marche. Le poids des passagers et des accessoires montés réduisent la capacité de chargement du poids équivalent.

### ATTENTION

Le comportement de la voiture varie selon le poids et la répartition de son chargement.

## Charger dans le compartiment à bagages

À ne pas oublier pour le chargement :

- Bloquez le chargement contre le dossier de la banquette arrière.
- Les objets lourds doivent être placés aussi bas que possible. Évitez de placer des charges lourdes sur le dossier replié.
- Protégez les bords coupants avec un matériau mou.
- Fixez tous les bagages avec des sangles dans les anneaux d'arrimage de charge.

### ATTENTION

N'oubliez pas que le poids à l'impact d'un objet non attaché de 20 kg (44 livres) est de 1 000 kg (2 200 livres) lors d'une collision frontale à 50 km/h (30 mph).

### ATTENTION

Laissez un espace de 10 cm (4 pouces) entre la vitre latérale et la charge si celle-ci arrive au-dessus du bord inférieur de la vitre des portes. Sinon, l'effet de protection du rideau gonflable caché dans le plafond de la voiture disparaît.

### ATTENTION

Fixez toujours une charge. Dans le cas contraire, elle risque de pénétrer dans l'habitacle en cas de freinage brutal et de blesser les passagers.

Protégez les bords coupants et les coins saillants avec un matériau doux.

Coupez le moteur et serrez le frein de stationnement lors du chargement/déchargement d'objets longs. Autrement, la charge risque de buter contre le levier ou le sélecteur de vitesses et d'engager un rapport, ce qui pourrait entraîner le déplacement de la voiture.

## Augmenter le volume du compartiment à bagages

Afin d'agrandir le compartiment à bagages et de faciliter le chargement, le dossier de la banquette arrière peut être rabattu\*. Veillez à ce qu'aucun objet ne vienne empêcher le fonctionnement du système WHIPS des sièges avant si l'un des sièges arrière est abaissé.

Il existe une trappe dans la banquette arrière\* pour le chargement d'objets longs et fins.

## Informations associées

- Œillets de retenue de charge (p. 630)
- Rabattre le dossier de la banquette arrière\* (p. 203)
- Trappe pour les objets longs dans la banquette arrière\* (p. 630)
- Charge sur le toit et chargement sur barres de toit (p. 629)
- Contrôle d'assiette\* et amortissement (p. 487)
- Poids (p. 703)

## Charge sur le toit et chargement sur barres de toit

Pour tout chargement sur le toit de la voiture, nous vous recommandons d'utiliser un dispositif développé par Volvo.

Vous évitez ainsi d'endommager la voiture et assurez la plus grande sécurité. Vous pouvez vous procurer des barres de toit Volvo auprès de votre réparateur Volvo agréé.

Conformez-vous aux instructions de montage fournies avec les barres de toit.

- Répartissez uniformément la charge sur les barres. La charge la plus lourde doit se trouver dessous.
- Contrôlez régulièrement que les barres de toit et la charge sont correctement fixées. Arrimez bien la charge à l'aide de sangles.
- Si la charge est plus longue que la voiture à l'avant, un canot ou un kayak par exemple, placez l'anneau de remorquage dans son emplacement à l'avant et utilisez-le pour fixer la sangle.
- La prise au vent et la consommation augmentent avec la taille de la charge.
- Roulez en douceur. Évitez les accélérations brutales, les freinages trop brusques ou les virages pris trop rapidement.

### ATTENTION

Le centre de gravité et le comportement de la voiture ne sont plus les mêmes lorsque vous transportez une charge sur le toit.

Respectez les caractéristiques de la voiture concernant les poids et charges maximales autorisées.

### Informations associées

- Recommandations pour le chargement (p. 628)
- Poids (p. 703)

## Crochets pour sacs à provisions

Les crochets pour sacs à provisions maintient les sacs en place et empêche ceux-ci de se retourner et leur contenu de se répandre dans le compartiment à bagages.

### Sur les côtés

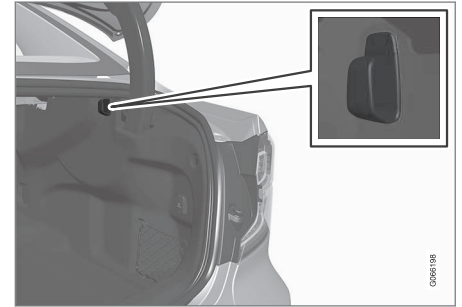

Les panneaux latéraux comportent également un crochet pour sacs à provisions (un de chaque côté du compartiment à bagages).

### IMPORTANT

Les crochets pour sacs à provisions supportent une charge maximale de 5 kg (11 lbs).

#### « Sous la plage arrière\*

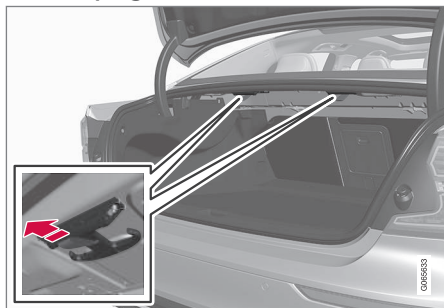

Déployez le crochet depuis la face inférieure de la plage arrière. Suspendez les sacs équipés d'une poignée à hauteur adéquate sur les crochets.

#### Informations associées

- Recommandations pour le chargement (p. 628)
- Utiliser la boîte à gants (p. 626)

#### Œillets de retenue de charge

Les œillets d'arrimage de charge servent à fixer des sangles pour maintenir les charges dans le coffre à bagages.

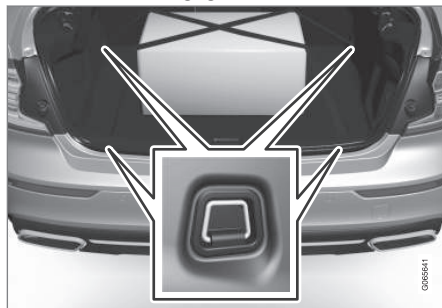

#### **ATTENTION**

Les objets durs, tranchants et/ou lourds simplement posés ou qui dépassent peuvent entraîner des blessures en cas de freinage violent.

Attachez toujours les objets lourds ou de grande taille avec l'une des ceintures de sécurité ou une sangle de retenue.

#### Informations associées

- Recommandations pour le chargement (p. 628)
- Poids (p. 703)

#### Trappe pour les objets longs dans la banquette arrière\*

La trappe dans le dossier de la banquette arrière permet de transporter des objets longs et étroits comme des skis par exemple.

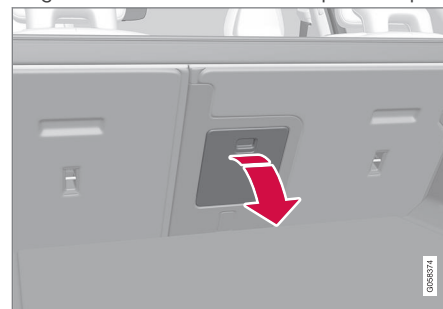

L'illustration est schématique, les détails peuvent varier selon le modèle de la voiture.

1. Dans le compartiment à bagages, saisissez la poignée de la trappe et ouvrez-la.
2. Abaissez l'accoudoir de la banquette arrière en avant.

La trappe pour les objets longs doit être fermée pour utiliser le verrouillage privé.

#### Informations associées

- Recommandations pour le chargement (p. 628)
- Verrouillage privé (p. 283)
- Œillets de retenue de charge (p. 630)



## Trousse de premier secours\*

La trousse de premier secours renferme le matériel nécessaire aux premiers soins.

Rangez la trousse de premiers secours dans un endroit adéquat du compartiment à bagages, par exemple dans l'espace du côté droit. La trousse de premier secours est munie de bandes Velcro qui permettent de la fixer directement sur le panneau.

### Informations associées

- Compartiment à bagages (p. 627)

## Triangle de présignalisation

Utilisez le triangle de présignalisation pour indiquer aux autres usagers de la route si vous devez vous arrêter dans un lieu exposé à la circulation.

Activez également les feux de détresse.

### Compartiment de rangement

Le triangle de présignalisation est fixé l'intérieur du coffre à bagages par deux attaches.

### Dépliez le triangle de présignalisation

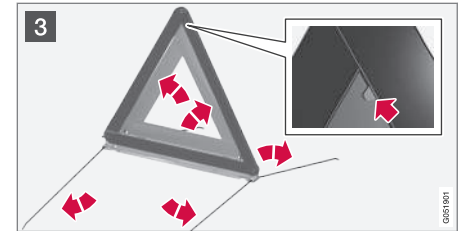
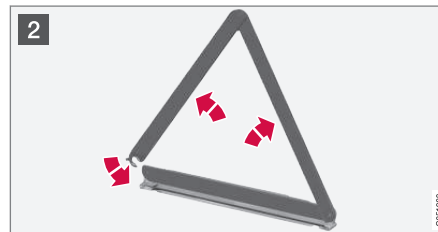
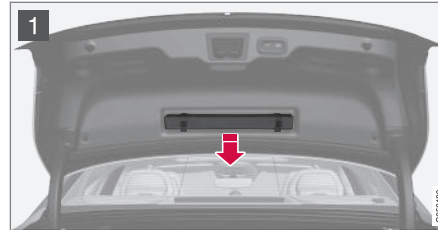

- 1 Détachez l'étui du triangle de présignalisation en ouvrant les deux loquets.
- 2 Sortez le triangle de présignalisation de sa housse, déployez-le et positionnez-le.
- 3 Déployez les pieds du triangle de présignalisation.

Respectez la réglementation concernant l'utilisation du triangle de présignalisation. Placez le triangle de présignalisation en tenant compte de la circulation pour choisir l'emplacement.

Après utilisation, remettez le triangle de présignalisation, avec son étui, dans le compartiment à bagages.

### Informations associées

- Compartiment à bagages (p. 627)
- Feux de détresse (p. 168)



MAINTENANCE ET ENTRETIEN

## Programme d'entretien Volvo

Afin de conserver le haut niveau de sécurité routière, de fonctionnement et la fiabilité de la voiture, il convient de respecter le programme d'entretien indiqué dans le carnet d'entretien et de garantie.

Volvo recommande de confier l'entretien et les réparations à un atelier Volvo agréé. Les ateliers Volvo agréés disposent en effet du personnel, des outils spéciaux et de la documentation technique leur permettant d'obtenir un service de la plus haute qualité.

### IMPORTANT

Pour que la garantie de Volvo reste valable, il est important que vous suiviez les instructions du carnet d'entretien et de garantie.

## Entretien et réparation

Entretenez la voiture régulièrement. Respectez les intervalles d'entretien recommandés par Volvo.

Si un contrôle ou une réparation est nécessaire, seul un atelier agréé est autorisé à effectuer l'opération.

### ATTENTION

N'effectuez aucune réparation vous-même sur ce véhicule. Les câbles et/ou composants électriques démontés ne peuvent être réparés que par un atelier autorisé. Un atelier Volvo est recommandé.

## Câble de charge avec unité de commande

### IMPORTANT

Ne modifiez en aucune façon le boîtier de commande.

## Informations associées

- Etat de la voiture (p. 637)
- Prendre un rendez-vous pour un entretien ou une réparation (p. 637)
- Branchement d'équipements à la prise diagnostic de la voiture (p. 40)
- Entretien de la climatisation (p. 642)
- Entretien du système de freinage (p. 465)
- Vue d'ensemble du compartiment moteur (p. 644)

## Transfert de données entre la voiture et l'atelier par Wi-Fi

Les ateliers Volvo ont un réseau Wi-Fi spécifique permettant un transfert de données entre votre voiture et l'atelier. Grâce au transfert de données des informations de diagnostic et de logiciel sur le réseau de l'atelier, votre visite est simplifiée et plus efficace.

En atelier, le technicien de maintenance pourra peut-être connecter votre voiture par Wi-Fi au réseau de l'atelier pour effectuer une recherche de pannes et télécharger un logiciel. Pour ce type de communication, la voiture ne se connecte qu'au réseau d'un atelier. Il n'est pas possible de connecter la voiture à un autre réseau Wi-Fi (comme votre réseau domestique par exemple), comme à un réseau d'atelier.

## Connexion avec une télécommande

La connexion est généralement assurée par le technicien de maintenance, à l'aide des boutons de la télécommande. Il est donc essentiel de prendre une clé comportant des boutons lorsque vous visitez l'atelier. Trois pression sur le bouton de verrouillage de la télécommande permettent de connecter la voiture au réseau de l'atelier par Wi-Fi.

Lorsque la voiture est connectée à un réseau Wi-Fi, le symbole  est affiché à l'écran central.

**ATTENTION**

Ne conduisez pas la voiture lorsqu'elle est connectée au système et au réseau de l'atelier.

**Informations associées**

- Gérer les mises à jour du système au moyen du Download Center (p. 635)
- Prendre un rendez-vous pour un entretien ou une réparation (p. 637)

**Download Center**

Les mises à jour d'un grand nombre de systèmes de la voiture peuvent être effectuées sur l'écran central, une fois la voiture connectée à Internet<sup>1</sup>.

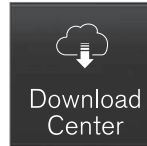

L'application **Centre de téléchargem** est activée à partir de la vue Applications sur l'écran central et permet de :

- rechercher et mettre à jour le logiciel du système
- mettre à jour les données cartographiques pour Sensus Navigation\*
- télécharger, mettre à jour et désinstaller les applications.

**Informations associées**

- Gérer les mises à jour du système au moyen du Download Center (p. 635)
- Télécharger des applications (p. 527)
- Mettre à jour les applications (p. 528)
- Supprimer des applications (p. 529)
- Voiture connectée à internet\* (p. 562)
- Naviguer parmi les vues de l'écran central (p. 117)

**Gérer les mises à jour du système au moyen du Download Center**

Les fonctions d'une voiture connectée à Internet et de l'Infotainment peuvent être mises à jour via le Download Center. Les mises à jour peuvent être effectuées une par une ou toutes simultanément.

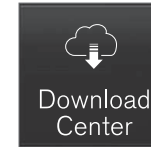
**Rechercher une mise à jour**

Si une mise à jour est disponible, le message **Mises à jour logicielles disponibles** apparaît dans le champ de statut de l'écran central.

<sup>1</sup> L'utilisation d'Internet implique un transfert de données qui peut entraîner des frais.



« Pour que la mise à jour du système soit possible, la voiture doit être connectée à Internet<sup>2</sup>.

- Ouvrez **Centre de téléchargement** sur la vue Applications de l'écran central.
  - > Si aucune recherche n'a été effectuée depuis le dernier démarrage du système Infotainment, une recherche est lancée. Aucune recherche ne peut avoir lieu si une installation de logiciel est en cours.

Un chiffre sur **Mises à jour système** indique le nombre de mises à jour disponibles. Une pression permet d'afficher une liste des mises à jour qui peuvent être installées dans la voiture.

### **i** NOTE

Le téléchargement de données peut avoir un impact sur d'autres services employant le transfert de données comme la radio internet par exemple. Si l'effet sur les autres services est gênant, il est possible d'interrompre le téléchargement. Il est aussi possible de désactiver ou d'interrompre d'autres services.

### **i** NOTE

Il est possible d'interrompre une mise à jour en coupant le contact lorsque vous quittez la voiture.

Vous n'avez pas besoin d'attendre la fin d'une mise à jour avant de quitter la voiture puisqu'elle reprendra lorsque vous redémarrerez la voiture.

### **Mettre à jour tous les logiciels du système**

- Sélectionnez **Tout installer** en bas de la liste.

Si vous ne souhaitez aucune liste, choisissez l'option **Tout installer** près de **Mises à jour système**.

### **Mettre à jour un logiciel système séparément**

- Sélectionnez **Installer** pour le logiciel souhaité.

### **Interrompre le téléchargement d'un logiciel**

- Cochez l'indicateur d'activité qui a remplacé **Installer** au lancement du téléchargement.

Veillez noter que seul le téléchargement peut être interrompu. Une fois l'installation commencée, elle ne peut plus être interrompue.

### **Désactiver la recherche de mise à jour de logiciel en arrière-plan**

La recherche automatique de mises à jour de logiciel est activée à la livraison usine de la voiture mais il est possible de la désactiver.

1. Appuyez sur **Paramètres** de la Vue principale de l'écran central.
2. Appuyez sur **Système** → **Centre de téléchargement**.
3. Désélectionnez **Vérif. d'arrière-plan pr mises à jour logicielles**.

### **Informations associées**

- Download Center (p. 635)
- Voiture connectée à internet\* (p. 562)
- Naviguer parmi les vues de l'écran central (p. 117)

<sup>2</sup> L'utilisation d'Internet implique un transfert de données qui peut entraîner des frais.

## État de la voiture

L'état général de la voiture peut s'afficher sur l'écran central ainsi que la possibilité de réserver un service<sup>3</sup>.



L'application **État voiture** est lancée à partir de la vue Applications sur l'écran central et comporte quatre onglets :

- **Messages** - message d'état
- **Statut** – Contrôle du niveau d'huile moteur et de solution AdBlue<sup>4</sup>
- **TPMS** - contrôle de la pression de gonflage
- **Rendez-vous** - informations de réservations et informations de la voiture<sup>3</sup>.

### Informations associées

- Gérer un message mémorisé depuis l'écran conducteur (p. 110)
- Contrôler le niveau et ajouter de l'huile moteur (p. 647)
- Système de surveillance de la pression des pneus\* (p. 597)
- Prendre un rendez-vous pour un entretien ou une réparation (p. 637)

- Envoyer des informations concernant la voiture à l'atelier (p. 639)
- Naviguer parmi les vues de l'écran central (p. 117)

## Prendre un rendez-vous pour un entretien ou une réparation<sup>5</sup>

Ce service permet d'envoyer une demande de rendez-vous pour un entretien ou une visite en atelier, directement de la voiture.

Lorsqu'un entretien est nécessaire ou, dans certains cas, pour une réparation, un message apparaît sur l'écran conducteur et un menu contextuel s'ouvre en haut sur l'écran central. Le rendez-vous pour entretien est déterminé par l'intervalle de temps, les heures de fonctionnement du moteur ou la distance parcourue depuis la dernière révision.

### Avant de pouvoir utiliser le service

- Créez une Volvo ID et enregistrez-la pour la voiture.
- Choisissez le concessionnaire Volvo avec lequel vous souhaitez entrer en contact en vous rendant sur la page [www.volvocars.com](http://www.volvocars.com) puis en vous connectant.
- Pour envoyer et recevoir des informations concernant les rendez-vous, la voiture doit être connectée à internet<sup>6</sup>.

<sup>3</sup> Concerne certains marchés.

<sup>4</sup> AdBlue Concerne les voitures avec moteur diesel .

<sup>5</sup> Concerne certains marchés.

## « Prendre un rendez-vous pour un entretien

Remplissez une demande de rendez-vous lorsque vous le souhaitez ou lorsqu'un message vous invitant à un entretien ou une réparation s'affiche.

1. Ouvrez l'application **État voiture** depuis la vue Applications sur l'écran central.
2. Appuyez sur **Rendez-vous**.
3. Appuyez sur **Demande réservation**.
4. Veillez à remplir correctement le **Volvo ID**.
5. Veillez à remplir le **Concessionnaire** souhaité.
6. Remplissez le champ **Info pour l'atelier** si vous avez une demande particulière concernant la visite à l'atelier ou pour toute autre information importante à l'attention de l'atelier.

## 7. Appuyez sur **Envoyer demande de rendez-vous**.

- > Vous recevrez une proposition de rendez-vous par courriel dans les jours qui suivront<sup>7</sup>.

Vous obtiendrez le même contact par courriel ou en vous connectant sur le site [www.volvocars.com](http://www.volvocars.com).

Une fois que vous avez envoyé une demande de réservation de rendez-vous, le message sur l'écran conducteur indiquant le besoin d'une révision s'éteint sur certains marchés.

## 8. Appuyez sur **Annuler la demande** si vous souhaitez annuler votre demande.

La demande de rendez-vous envoyée depuis la voiture contient les informations de la voiture, ce qui facilite la planification de l'atelier.

Le concessionnaire répond par une proposition de réservation numérique. Vous disposez également dans la voiture des informations concernant votre concessionnaire afin de pouvoir contacter votre atelier.

## Accepter la proposition de rendez-vous

Lorsque la voiture a reçu une proposition de rendez-vous, celle-ci s'affiche en haut de l'écran central.

1. Appuyez sur le message.
2. Si la proposition vous convient, appuyez sur **Accepter**. Sinon, appuyez sur **Envoyer nouvelle suggestion** ou **Refuser**.

Pour certains marchés, le système peut vous rappeler un rendez-vous pris lorsqu'il approche et le système de navigation<sup>8</sup> peut aussi vous guider jusqu'à l'atelier le moment venu.

## Informations associées

- État de la voiture (p. 637)
- Envoyer des informations concernant la voiture à l'atelier (p. 639)
- Naviguer parmi les vues de l'écran central (p. 117)
- Volvo ID (p. 28)
- Voiture connectée à internet\* (p. 562)

<sup>6</sup> L'utilisation d'Internet implique un transfert de données qui peut entraîner des frais.

<sup>7</sup> Le laps de temps peut être différent d'un marché à l'autre.

<sup>8</sup> Concerne Sensus Navigation\*.



## Envoyer des informations concernant la voiture à l'atelier<sup>9</sup>

Il est possible à tout moment d'envoyer des informations concernant la voiture depuis celle-ci, par exemple si vous avez pris rendez-vous en atelier et désirez fournir des informations permettant de mieux planifier cette visite. Envoyer des informations concernant la voiture n'est pas la même chose que prendre rendez-vous pour la révision.

1. Ouvrez l'application **État voiture** depuis la vue Applications sur l'écran central.
2. Appuyez sur **Rendez-vous**.
3. Appuyez sur **Envoyer données**.
  - > Un message confirmant l'envoi des informations sur la voiture s'affiche en haut de l'écran central. Vous pouvez annuler la transmission des données en appuyant sur la croix de l'indicateur d'activités.

Les informations sont envoyées par l'intermédiaire de la connexion interne de la voiture<sup>10</sup>.

Les informations concernant la voiture peuvent être consultées par n'importe quel concessionnaire qui dispose du numéro d'identification (VIN<sup>11</sup>) de la voiture.

## Teneur des informations concernant la voiture

Les données envoyées sont les données les plus récentes sauvegardées (la dernière fois que la voiture était en marche) et elles couvrent les domaines suivants :

- besoin d'entretien
- temps écoulé depuis le dernier entretien
- état de fonctionnement
- niveaux des liquides
- kilométrage
- numéro d'identification de la voiture (VIN<sup>11</sup>)
- version du logiciel de la voiture
- informations de diagnostic de la voiture.

### Informations associées

- Prendre un rendez-vous pour un entretien ou une réparation (p. 637)
- Etat de la voiture (p. 637)
- Naviguer parmi les vues de l'écran central (p. 117)
- Voiture connectée à internet\* (p. 562)

<sup>9</sup> Concerne certains marchés.

<sup>10</sup> L'utilisation d'Internet implique un transfert de données qui peut entraîner des frais.

<sup>11</sup> Vehicle Identification Number.

## Lever la voiture

Pour le levage de la voiture, il est important de placer correctement le cric selon les points indiqués sur le soubassement de la voiture.

Concerne les voitures avec **Commande de mise à niveau\***: Si la voiture est équipée d'une suspension pneumatique elle doit être désactivée avant le levage du véhicule.

### ATTENTION

Si vous soulevez la voiture à l'aide d'un cric d'atelier, celui-ci doit être placé sous l'un des quatre points de levage. Veillez à placer correctement le cric d'atelier, de manière à éviter que la voiture ne glisse. Veillez à équiper le plateau du cric d'une protection en caoutchouc pour favoriser la stabilité de la voiture et ne pas l'endommager. Utilisez toujours des chandelles ou des dispositifs similaires.

### NOTE

Volvo recommande de n'utiliser que le cric fourni avec la voiture. Si un autre cric que celui recommandé par Volvo est utilisé, veuillez suivre les instructions de cet équipement.

Le cric normal de la voiture n'est destiné à être utilisé que de manière sporadique et chaque fois pour une courte durée, comme par exemple pour changer de roue à la suite d'une crevaison. S'il est nécessaire de procéder à des levages plus fréquents ou de plus longue durée que pour changer de roue, il est alors recommandé d'utiliser un cric d'atelier. Auquel cas il convient de suivre les instructions concernant cet équipement.

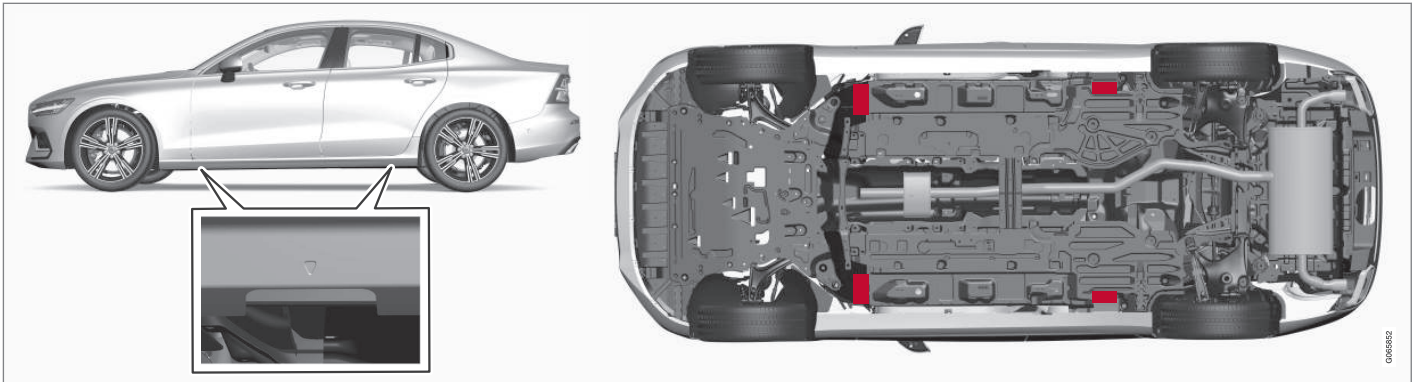

Les triangles du cache en plastique sont orientés vers l'emplacement des fixations du cric/points de levage (en rouge).

### Informations associées

- Démontez une roue (p. 604)
- Cric\* (p. 603)

## Entretien de la climatisation

L'entretien et la réparation du système d'air conditionné doivent être confiés à un atelier agréé.

### Recherche de pannes et réparation

Le dispositif d'air conditionné contient un agent révélateur fluorescent. Un éclairage à ultraviolet doit être utilisé pour la recherche de fuites.

Volvo recommande de contacter un atelier Volvo agréé.

### Voitures avec réfrigérant R134a.

#### ATTENTION

Le système de climatisation contient un réfrigérant de type R134a sous pression. L'entretien et la réparation du système doivent être confiés à un atelier agréé.

### Voitures avec réfrigérant R1234yf

#### ATTENTION

Le système de climatisation contient un réfrigérant de type R1234yf sous pression. Conformément à la norme SAE J2845 (Technician Training for Safe Service and Containment of Refrigerants Used in Mobile A/C System), l'entretien et la réparation du système contenant un réfrigérant ne peut être confié qu'à un personnel spécialement formé et certifié pour garantir la sécurité du système.

### Informations associées

- Programme d'entretien Volvo (p. 634)

## Affichage tête haute en cas de remplacement du pare-brise\*

Une voiture avec affichage tête haute est équipée d'un type particulier de pare-brise correspondant aux normes d'affichage des images projetées.

Volvo vous recommande de vous adresser à un atelier Volvo agréé pour le remplacement du pare-brise. Une version de pare-brise particulière doit être installée pour permettre un affichage correct des informations sur l'affichage Head-up.

### Informations associées

- Affichage tête haute\* (p. 146)
- Nettoyage de l'affichage tête haute\* (p. 680)

## Ouvrir et fermer le capot moteur

Le capot moteur s'ouvre à l'aide d'une poignée dans l'habitacle et d'une poignée sous le capot.

### Ouvrez le capot

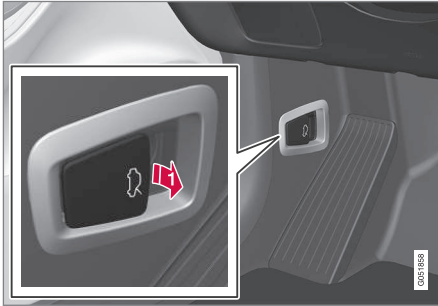

**f** Tirez sur la poignée près des pédales pour libérer le capot.

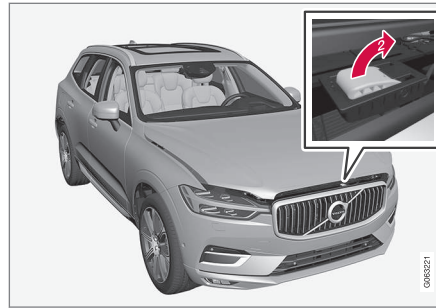

**2** Passez la main de la gauche vers la droite dans l'ouverture située sous le capot. Poussez la poignée vers le haut et sur le côté afin de libérer le capot du crochet de verrouillage puis soulevez le capot.

### Avertissements - capot non fermé



Une fois le capot libéré, un symbole d'avertissement et un graphique s'allument sur l'écran conducteur combinés à un rappel sonore. Si la voiture se met à rouler, un signal d'avertissement se fait entendre de manière répétée.

### **i** NOTE

Si le témoin d'avertissement s'allume ou si le signal d'avertissement retentit alors que le capot est correctement fermé, rendez-vous dans un atelier. Un atelier Volvo agréé est recommandé.

## Fermez le capot

1. Appuyez sur le capot jusqu'à ce qu'il tombe de son propre poids.
2. Une fois le capot enclenché dans la serrure - appuyez sur le capot pour le fermer totalement.

### **!** ATTENTION

Risque de pincement. Veillez à ce que rien n'empêche la fermeture du capot afin d'éviter les blessures.

### **!** ATTENTION

Vérifiez que les loquets de capot s'enclenchent correctement lorsque vous le fermez. Le verrouillage du capot doit être confirmé par un bruit de chaque côté.



Capot partiellement fermé.





Capot totalement fermé.

### ATTENTION



Ne conduisez jamais avec le capot ouvert !

Si ce symbole apparaît, ou si quelque-chose indique que le capot n'est pas entièrement fermé pendant la conduite, arrêtez-vous immédiatement et fermez-le correctement.

### Informations associées

- Vue d'ensemble du compartiment moteur (p. 644)
- Rappels pour les portes et les ceintures de sécurité (p. 52)

## Vue d'ensemble du compartiment moteur

La vue d'ensemble présente quelques-uns des composants relatifs à l'entretien. Quelques-uns des composants du système d'entraînement électrique de la voiture se trouvent sous le capot. Soyez prudent dans cet espace et ne touchez que ce qui est concerné par l'entretien courant.

### ATTENTION

Les câbles orange ne doivent être manipulés que par du personnel habilité à le faire.

### ATTENTION

Plusieurs composants de la voiture fonctionnent avec une tension élevée qui peut s'avérer dangereuse en cas d'intervention incorrecte.

- Ne touchez pas les éléments qui ne sont pas clairement décrits dans le Manuel de conduite et d'entretien.
- Soyez prudent lors du contrôle/ajout de liquides dans le compartiment moteur.

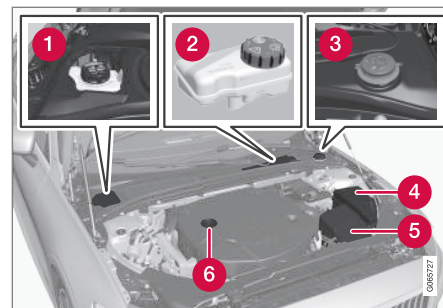

L'aspect du compartiment moteur peut être différent suivant le modèle et la version du moteur.

- 1 Vase d'expansion du système de refroidissement
- 2 Réservoir de liquide de frein (placé du côté conducteur)
- 3 Tuyau de remplissage en liquide lave-glace<sup>12</sup>
- 4 Centrale électrique
- 5 Filtre à air
- 6 Tuyau de remplissage en huile moteur

<sup>12</sup> Ajoutez régulièrement du liquide lave-glace (lorsque vous faites le plein par exemple).

### **ATTENTION**

N'oubliez pas que le ventilateur de radiateur (placé à l'avant du compartiment moteur, derrière le radiateur) peut démarrer ou continuer à tourner automatiquement pendant 6 minutes après l'arrêt du moteur.

Confiez toujours le nettoyage du moteur à un atelier. Un atelier Volvo agréé est recommandé. Si le moteur est nettoyé lorsqu'il est encore chaud, il peut générer un risque d'incendie.

### **ATTENTION**

Le système d'allumage fonctionne avec une tension très élevée et dangereuse. Le circuit électrique de la voiture doit toujours être en position de contact **O** lorsque des travaux sont effectués dans le compartiment moteur.

Ne touchez ni aux bougies ni aux bobines d'allumage lorsque le système électrique de la voiture est en position **II** ou lorsque le moteur est chaud.

#### Informations associées

- Ouvrir et fermer le capot moteur (p. 643)
- Remplissage du liquide lave-glace (p. 694)
- Faire l'appoint de liquide de refroidissement (p. 648)

- Fusibles dans le compartiment moteur (p. 659)
- Contrôler le niveau et ajouter de l'huile moteur (p. 647)
- Positions de contact (p. 458)

### Huile moteur

Pour pouvoir suivre les intervalles d'entretien et de garantie recommandés, il convient d'utiliser une huile moteur agréée.

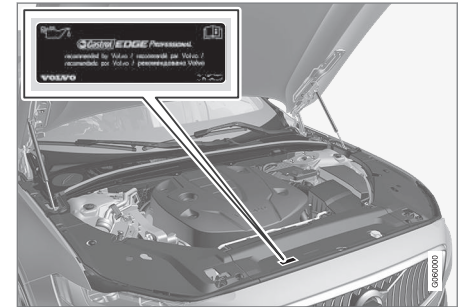

Volvo recommande :



- ◀◀ Si vous ne contrôlez pas le niveau d'huile moteur régulièrement et qu'il devient trop bas, le moteur risque d'être sérieusement endommagé.

**!** **IMPORTANT**



Pour satisfaire aux exigences des intervalles d'entretien du moteur, tous les moteurs sont remplis en usine d'une huile synthétique adaptée. La sélection de l'huile a été faite avec un grand soin et en tenant compte de la durée de vie, des propriétés de démarrage, de la consommation de carburant et des effets sur l'environnement.

Pour pouvoir suivre les intervalles d'entretien recommandés, il convient d'utiliser une huile moteur approuvée. Utilisez toujours la qualité d'huile recommandée aussi bien pour faire l'appoint que la vidange, sinon vous risquez d'affecter la durée de vie, les propriétés de démarrage, la consommation de carburant et les effets sur l'environnement.

Si l'huile moteur utilisée n'est pas de la qualité et de la viscosité recommandées, certains composants relatifs au moteur risquent d'être endommagés. Volvo Personvagnar décline toute responsabilité de garantie pour ce type de dommages.

Volvo recommande de confier la vidange d'huile à un atelier Volvo agréé.

Volvo utilise différents systèmes pour avertir d'un niveau d'huile trop bas/élevé ou d'une pression d'huile trop basse. Certaines motori-

sations ont un capteur de pression d'huile, auquel cas, le témoin d'avertissement de pression d'huile faible sur l'écran conducteur est utilisé . D'autres versions ont un capteur de niveau d'huile, auquel cas, le conducteur est averti par le témoin d'avertissement  de l'écran conducteur et de messages. Certaines versions sont équipées des deux systèmes. Contactez un réparateur Volvo pour de plus amples informations.

Respectez les intervalles pour la vidange d'huile moteur ou le remplacement du filtre à huile indiqués dans votre carnet d'entretien et de garantie. Vous pouvez utiliser une huile dont la qualité est supérieure à celle indiquée. En cas de conduite dans des conditions difficiles, Volvo recommande une huile de qualité supérieure à celle mentionnée.

### Informations associées

- Contrôler le niveau et ajouter de l'huile moteur (p. 647)
- Caractéristiques de l'huile moteur (p. 707)
- Conditions de conduite difficiles pour l'huile moteur (p. 709)



## Contrôler le niveau et ajouter de l'huile moteur

Le niveau d'huile est détecté avec le capteur de niveau d'huile électronique.

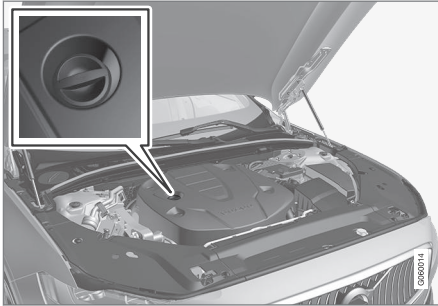

Tuyau de remplissage<sup>1314</sup>

Dans certains cas, il peut s'avérer nécessaire de faire l'appoint d'huile entre les intervalles de maintenance.

Aucune mesure concernant le niveau d'huile moteur n'est nécessaire tant qu'aucun message n'apparaît sur l'écran conducteur.

**ATTENTION**



Si ce symbole apparaît avec le message **Niveau d'huile moteur Entretien nécessaire**, rendez-vous dans un atelier. Un atelier Volvo agréé est recommandé. Le niveau d'huile peut être trop élevé.

**IMPORTANT**



Si ce symbole apparaît en combinaison avec un message indiquant un niveau d'huile bas, par exemple **Niv. huile moteur bas** **Ajouter 1 litre**, n'ajoutez que le volume indiqué, 1 litre (1 quart) par exemple.

**ATTENTION**

Prenez soin de ne pas verser de l'huile sur un tuyau d'échappement chaud, celle-ci pourrait s'enflammer.

### Afficher le niveau d'huile sur l'écran central

Vous pouvez afficher le niveau d'huile à l'aide de la jauge d'huile électronique sur l'écran central lorsque la voiture est démarrée. Le niveau d'huile doit être contrôlé régulièrement.

1. Ouvrez l'application **État voiture** depuis la vue Applications sur l'écran central.
2. Appuyez sur **Statut** pour afficher le niveau d'huile.

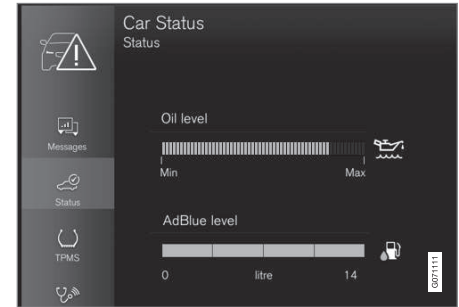

Graphique pour niveau d'huile sur l'écran central.

**NOTE**

Le système ne détecte pas directement les changements dus à un remplissage ou à une vidange. Pour un relevé correct du niveau d'huile, la voiture doit avoir roulé environ 30 km (env. 20 miles) puis être restée à l'arrêt pendant 5 minutes (moteur coupé) sur un sol plat.

<sup>13</sup> Les moteurs équipés d'un capteur électronique de niveau d'huile n'ont pas de jauge.

<sup>14</sup> L'aspect du compartiment moteur peut être différent suivant le modèle et la version du moteur.



**i NOTE**

Si les conditions de mesure du niveau d'huile (attente après l'arrêt du moteur, inclinaison de la voiture, température extérieure, etc.) ne sont pas respectées, le message **Aucune valeur disponible** apparaîtra sur l'écran central. Ce n'indique **pas** la présence d'un problème dans les systèmes de la voiture.

**Informations associées**

- Huile moteur (p. 645)
- Conditions de conduite difficiles pour l'huile moteur (p. 709)
- Caractéristiques de l'huile moteur (p. 707)
- Positions de contact (p. 458)
- Etat de la voiture (p. 637)

**Faire l'appoint de liquide de refroidissement**

Le liquide de refroidissement refroidit le moteur à combustion interne lorsque les températures de travail conviennent. La chaleur qui va du moteur vers le liquide de refroidissement peut être utilisée pour chauffer l'habitacle.

Suivez les instructions indiquées sur l'emballage. Ne faites jamais l'appoint uniquement avec de l'eau pure. Le risque de gel augmente, que la proportion de liquide de refroidissement soit trop faible ou trop élevée.

Si du liquide de refroidissement est présent sous la voiture, s'évapore ou si plus de 2 litres (env. 2 quarts) de liquide de refroidissement ont été ajoutés, faites appel à un dépanneur pour ne pas risquer d'endommager le moteur lorsque vous tentez de le démarrer (à cause du système de refroidissement défectueux).

**⚠ ATTENTION**

Le liquide de refroidissement peut être très chaud, n'ouvrez jamais le bouchon lorsque le liquide de refroidissement est chaud. S'il est nécessaire d'ajouter du liquide, dévissez lentement le bouchon du vase d'expansion afin d'évacuer toute surpression.

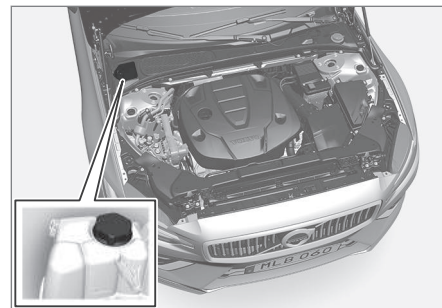

Vase d'expansion du système de refroidissement.





- 1 Ouvrez le couvercle du recouvrement en plastique.
- 2 Dévissez le bouchon du vase d'expansion et faites l'appoint en liquide de refroidissement si nécessaire. Le niveau de liquide de refroidissement ne doit pas dépasser la marque **MAX** jaune dans le vase d'expansion.

Remontez les pièces dans l'ordre inverse.

**!** **IMPORTANT**

- Toxique en cas d'ingestion. Peut provoquer des lésions des organes (reins).
- Utilisez un liquide de refroidissement prêt à l'emploi conforme aux recommandations de Volvo. Si vous utilisez du liquide concentré, veillez à ce que le mélange comporte 50 % de liquide de refroidissement et 50 % d'eau d'une qualité suffisante.
- Ne mélangez pas différents liquides de refroidissement.
- Lors du remplacement d'un gros composant du système de refroidissement, utilisez exclusivement du liquide de refroidissement neuf afin d'apporter une protection anticorrosion suffisante au système.
- Le moteur ne peut tourner que lorsque le système de refroidissement est correctement rempli. Sinon, la température peut atteindre une valeur si élevée que des dommages (fissures) peuvent apparaître sur la culasse.
- De fortes concentrations de chlore, de chlorures et autres sels peuvent entraîner la formation de corrosion dans le système de refroidissement.

### Informations associées

- Vue d'ensemble du compartiment moteur (p. 644)
- Caractéristiques du liquide de refroidissement (p. 710)

## Remplacement d'ampoule

Cette voiture est équipée d'éclairages à LED<sup>16</sup> dont les ampoules ne peuvent pas être remplacées. Contactez un atelier<sup>15</sup> en cas de problème avec l'éclairage.

Dans la plupart des cas, si des ampoules de type DEL<sup>16</sup> s'avèrent défectueuses, le bloc de lampe entier est remplacé.

### **i** NOTE

Pour plus de précisions concernant les ampoules qui ne sont pas présentées dans le Manuel de conduite et d'entretien, veuillez contacter un réparateur Volvo ou un technicien de maintenance Volvo qualifié.

### **i** NOTE

L'éclairage extérieur comme les phares et les feux arrière peuvent occasionnellement présenter une condensation à l'intérieur de l'optique. Ceci est normal, tous les éclairages externes sont conçus pour y résister. Normalement, la condensation s'élimine rapidement dès lors que les phares sont allumés.

<sup>16</sup> Diode lumineuse (Light Emitting Diode)

<sup>15</sup> Un atelier Volvo agréé est recommandé.

## Batterie

Le circuit électrique est unipolaire et le châssis et le bloc-moteur font office de conducteurs.

La batterie de démarrage est utilisée pour lancer le système électrique et les autres équipements électriques de la voiture. La batterie hybride est utilisée lors du démarrage du moteur à combustion.

La batterie de démarrage doit être remplacée par un atelier<sup>17</sup>.

La batterie de démarrage est une batterie AGM (Absorbed Glass Mat) de 12 V, dimensionnée pour la charge régénérative et pour garantir le fonctionnement des différents systèmes de la voiture.

La durée de vie et le fonctionnement de la batterie dépendent des conditions de conduite (nombreux démarrages, sollicitations importantes de la batterie), du style de conduite et des conditions climatiques, etc.

- Ne débranchez jamais la batterie lorsque le moteur est en marche.
- Vérifiez que les câbles de la batterie sont correctement connectés et bien serrés.

### ⚠ ATTENTION

- La batterie peut produire un mélange d'oxygène et d'hydrogène très explosif. Une étincelle, qui peut être produite par une mauvaise connexion de câble de démarrage, peut suffire à faire exploser la batterie.
- Ne branchez pas les câbles de démarrage à l'un des composants du système d'alimentation en carburant ni à une pièce mobile. Soyez prudent avec les parties chaudes du moteur.
- La batterie contient également de l'acide sulfurique très corrosif.
- En cas de contact de l'acide avec les yeux, la peau ou les vêtements, rincez abondamment à l'eau. En cas de contact avec les yeux, consultez immédiatement un médecin.
- Ne fumez jamais à proximité de la batterie.

### Points de charge

Lors du raccordement d'une batterie de démarrage externe ou d'un chargeur de batterie, utilisez les points de charge de la voiture situés dans le compartiment moteur.

Les bornes de la batterie de démarrage de la voiture dans le coffre/compartiment à bagages ne doivent **pas** être utilisées.

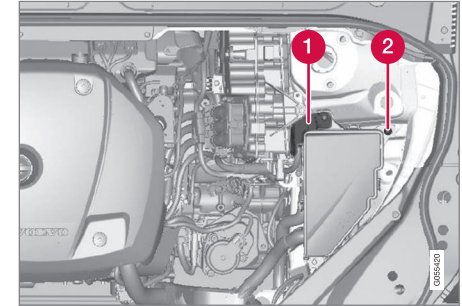

- 1 Borne de charge positive
- 2 Borne de charge négative

### ⚠ IMPORTANT

Il n'est pas possible de charger la batterie d'une autre voiture par l'apport d'un courant par les points de charge. L'utilisation des points de charge pour la charge de la batterie d'un autre véhicule risque de provoquer le déclenchement d'un fusible et l'arrêt du fonctionnement des points de charge.

<sup>17</sup> Un atelier Volvo agréé est recommandé.



**!** IMPORTANT

Pour la charge de la batterie de démarrage, utilisez uniquement un chargeur moderne avec tension de charge contrôlée. Toute fonction de charge rapide doit être évitée pour ne pas endommager la batterie.

**i** NOTE

Si la batterie de démarrage et la batterie hybride sont déchargées, il convient de les charger **toutes les deux**. Dans un tel cas, il n'est pas possible de commencer par charger uniquement la batterie hybride.

Pour permettre la charge de la batterie hybride, la batterie de démarrage doit avoir un certain niveau de charge.

**!** IMPORTANT

Si les conditions suivantes ne sont pas respectées, la fonction d'économie d'énergie du système Infotainment peut être temporairement interrompue et/ou un message indiquant que le taux de charge de la batterie est incorrect après le branchement d'une batterie auxiliaire ou d'un chargeur apparaît sur l'écran conducteur :

- La borne négative de la batterie de la voiture ne doit **jamais** être utilisée pour brancher une batterie auxiliaire ni un chargeur. Seul **le point de charge négatif de la voiture** peut être utilisé comme point de mise à la terre.

**i** NOTE

La durée de vie de la batterie peut être sérieusement réduite si elle subit des décharges répétées.

La durée de vie de la batterie dépend de plusieurs facteurs tels que les conditions de conduite ou climatiques par exemple. La capacité de la batterie baisse progressivement avec le temps et celle-ci doit donc être chargée si la voiture n'est pas utilisée pendant une longue période ou si elle ne roule que sur de courtes distances. Un froid extrême limite encore plus la capacité de démarrage.

Pour maintenir la batterie en condition, il est recommandé de conduire au moins 15 minutes par semaine ou de brancher la batterie à un chargeur avec maintien de charge automatique.

La durée de vie maximale est assurée si la batterie est maintenue en pleine charge.

## Emplacement

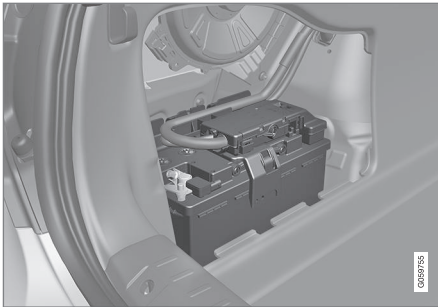

La batterie de démarrage se trouve dans le compartiment à bagages.

### **ATTENTION**

Si la batterie de démarrage a été déconnectée, la fonction d'ouverture automatique doit être initialisée pour fonctionner correctement. Il convient d'effectuer une initialisation pour que la protection antipincement puisse fonctionner.

### **IMPORTANT**

Sur certains modèles, la batterie est fixée par une sangle. Veillez à ce que la sangle soit toujours correctement serrée.

## Caractéristiques de la batterie de démarrage

Type de batterie	H8 AGM
Tension (V)	12
Capacité de démarrage à froid <sup>A</sup> – CCA <sup>B</sup> (A)	850
Dimensions, L x l x h	353 × 175 × 190 mm (13,9 × 6,9 × 7,5 pouces)
Capacité (Ah)	95

<sup>A</sup> Selon la norme EN.

<sup>B</sup> Cold Cranking Amperes.

Volvo recommande de confier le remplacement des batteries à un atelier Volvo agréé.



**!** **IMPORTANT**

Si la batterie doit être remplacée, veillez à le faire avec une batterie de même taille, capacité en démarrage à froid et de même type que la batterie d'origine (voir autocollant sur la batterie).

**Informations associées**

- Symboles sur les batteries (p. 656)
- Batterie hybride (p. 655)
- Aide au démarrage avec une batterie auxiliaire (p. 502)
- Séquence d'initialisation de la protection antipincement (p. 175)
- Recyclage de la batterie (p. 656)



## Batterie hybride

Pour le fonctionnement avec le moteur électrique, la voiture est équipée d'une batterie hybride rechargeable de type lithium-ion et sans entretien.

### **i** NOTE

Le démarrage de la voiture est impossible si la batterie hybride est déchargée.

### **i** NOTE

Si la batterie de démarrage et la batterie hybride sont déchargées, il convient de les charger **toutes les deux**. Dans un tel cas, il n'est pas possible de commencer par charger uniquement la batterie hybride.

Pour permettre la charge de la batterie hybride, la batterie de démarrage doit avoir un certain niveau de charge.

### **⚠** ATTENTION

Le remplacement de la batterie hybride doit être confié à un atelier. Nous recommandons un atelier Volvo agréé.

## Liquide de refroidissement

Le système de refroidissement de la batterie hybride dispose d'un vase d'expansion séparé.

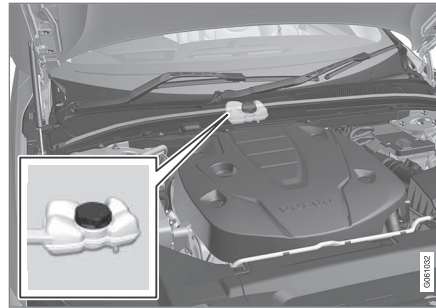

### **!** IMPORTANT

L'ajout de liquide de refroidissement dans la batterie hybride doit être confié à un atelier. Nous recommandons un atelier Volvo agréé.

## Caractéristiques de la batterie hybride

Type: Lithium-ion

Quantité totale d'énergie : 11,6 kWh.

### **i** NOTE

La capacité de la batterie hybride diminue avec l'âge et l'utilisation, ce qui peut entraîner une utilisation accrue du moteur à combustion et, par conséquent, une moins bonne économie de carburant et une autonomie réduite en mode électrique.

## Informations associées

- Symboles sur les batteries (p. 656)
- Batterie (p. 651)
- Charge de la batterie hybride (p. 435)
- Recyclage de la batterie (p. 656)

## Symboles sur les batteries

On trouve sur les batteries des symboles qui informent et avertissent.

	Portez des lunettes de protection.
	Pour de plus amples informations, consultez le manuel de conduite et d'entretien de la voiture.
	Entreposez la batterie à un endroit hors de portée des enfants.
	La batterie contient un acide corrosif.

	Évitez les étincelles ou les flammes.
	Risque d'explosion.
	Mise au rebut dans une station de recyclage.

### Informations associées

- Batterie (p. 651)
- Batterie hybride (p. 655)
- Recyclage de la batterie (p. 656)

## Recyclage de la batterie

Une batterie de démarrage usagée doit être recyclée dans le respect de l'environnement. Elle contient du plomb.

Demandez à un atelier en cas d'incertitude concernant la mise au rebut de ce type de déchet. Un atelier Volvo agréé est recommandé.

### Informations associées

- Batterie (p. 651)
- Batterie hybride (p. 655)
- Symboles sur les batteries (p. 656)

## Fusibles et boîtiers électriques

Pour éviter d'endommager le système électrique de la voiture, en cas de court-circuit ou de surcharge, l'ensemble des fonctions et des composants électriques est protégé par un certain nombre de fusibles.

### ⚠ ATTENTION

N'utilisez jamais d'objet étranger ni un fusible avec un ampérage supérieur à la valeur indiquée en remplacement. Cela pourrait entraîner des dommages considérables sur le système électrique et causer un incendie.

### ⚠ ATTENTION

Les câbles orange ne doivent être manipulés que par du personnel habilité à le faire.

### ⚠ ATTENTION

Plusieurs composants de la voiture fonctionnent avec une tension élevée qui peut s'avérer dangereuse en cas d'intervention incorrecte.

Ne touchez pas les éléments qui ne sont pas clairement décrits dans le Manuel de conduite et d'entretien de la voiture.

Le non-fonctionnement d'un composant du système électrique peut être dû à un fusible grillé suite à une surtension temporaire. Si un même fusible grille à plusieurs reprises, le sys-

tème concerné est probablement défectueux. Volvo recommande de prendre contact avec un atelier Volvo agréé pour effectuer un contrôle.

## Emplacement des centrales électriques

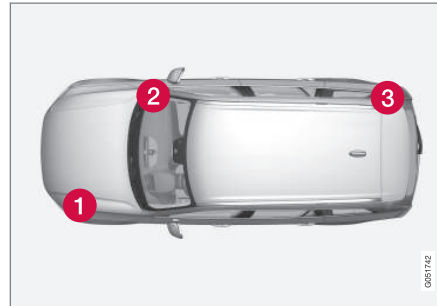

L'illustration est schématique, l'apparence peut varier selon le modèle de la voiture.

Emplacement des centrales électriques sur une voiture avec conduite à gauche. Pour les voitures avec conduite à droite, la centrale se trouve du côté de la boîte à gants.

- 1 Compartiment moteur
- 2 Sous la boîte à gants
- 3 Coffre/compartiment à bagages

## Informations associées

- Remplacer un fusible (p. 658)
- Fusibles dans le compartiment à bagages (p. 673)
- Fusibles dans le compartiment moteur (p. 659)
- Fusibles sous la boîte à gants (p. 667)

## Remplacer un fusible

Pour éviter d'endommager le système électrique de la voiture, en cas de court-circuit ou de surcharge, l'ensemble des fonctions et des composants électriques est protégé par un certain nombre de fusibles.

1. Reportez-vous au schéma des fusibles pour situer le fusible.
2. Retirez le fusible et examinez-le sur le côté pour déterminer si le filament courbé a fondu.
3. Le cas échéant, remplacez-le par un fusible de même couleur et de même ampérage.

### ATTENTION

N'utilisez jamais d'objet étranger ni un fusible avec un ampérage supérieur à la valeur indiquée en remplacement. Cela pourrait entraîner des dommages considérables sur le système électrique et causer un incendie.

### ATTENTION

Contactez un atelier Volvo agréé pour les fusibles qui ne sont pas mentionnés dans le Manuel de conduite et d'entretien. Un remplacement incorrect de fusible peut entraîner de sérieux dommages sur les systèmes électriques.

## Informations associées

- Fusibles et boîtiers électriques (p. 657)
- Fusibles dans le compartiment à bagages (p. 673)
- Fusibles dans le compartiment moteur (p. 659)
- Fusibles sous la boîte à gants (p. 667)

## **Fusibles dans le compartiment moteur**

Les fusibles du compartiment moteur protègent entre-autres les fonctions du moteur et de freinage.

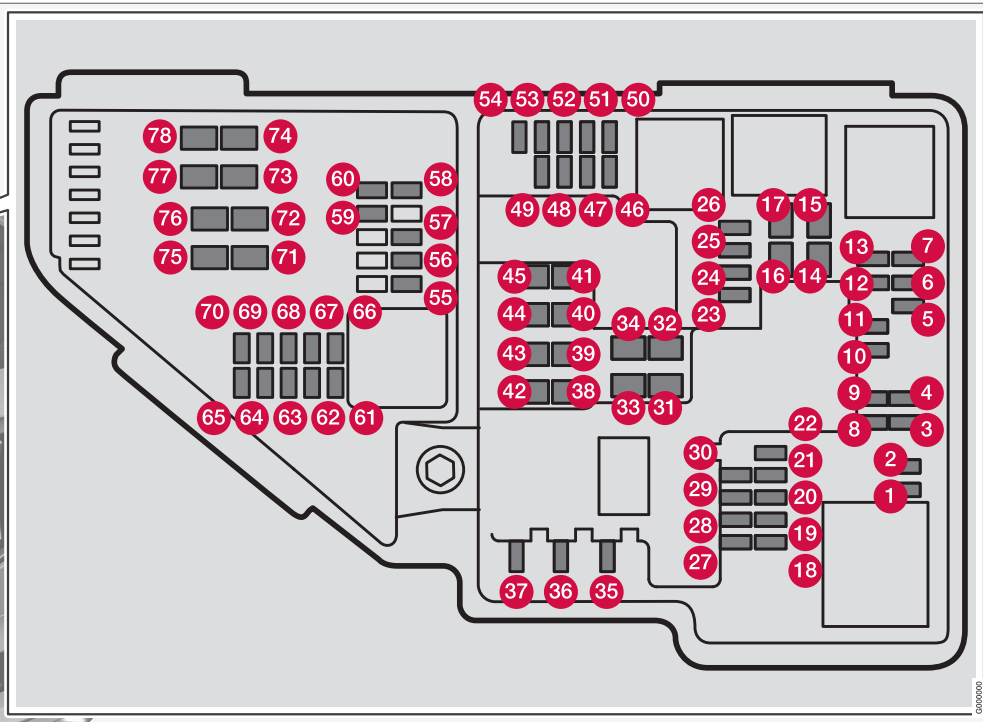
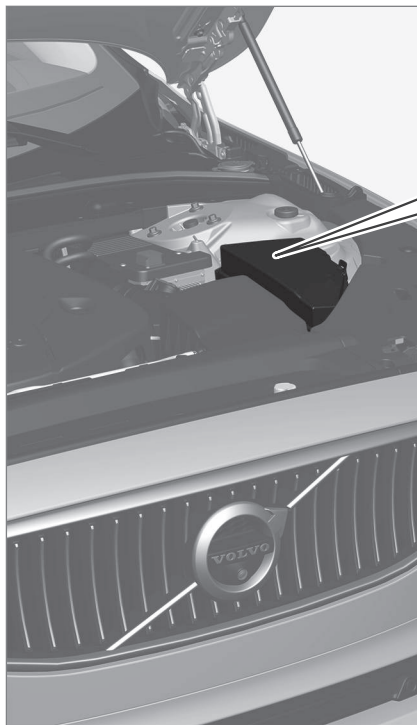

Une pince se trouve à l'intérieur du couvercle. La pince facilite le retrait et la remise en place des fusibles.

La centrale électrique renferme aussi des emplacements pour les fusibles de rechange.

### Emplacements

Il y a un autocollant à l'intérieur du couvercle qui indique l'emplacement des fusibles.

	Fonction	Ampère	Type
1	–	–	Micro
2	–	–	Micro
3	–	–	Micro
4	Module de commande des actionneurs d'enclenchement/de changement de rapport de la boîte de vitesses automatique	5	Micro
5	Module de commande du dispositif de chauffage alimenté en haute tension du liquide de refroidissement du moteur à combustion	5	Micro
6	Module de commande de climatisation ; ; vanne d'arrêt d'échangeur de chaleur ; vanne d'arrêt du liquide de refroidissement transitant par le système de climatisation	5	Micro
7	Module de commande de la batterie hybride ; convertisseur haute tension de l'ensemble d'alternateur haute tension/démarrreur avec convertisseur de tension 500 V-12 V	5	Micro
8	–	–	Micro
9	Convertisseur destiné à commander l'alimentation du moteur électrique de l'essieu arrière	10	Micro
10	Module de commande de la batterie hybride ; convertisseur haute tension de l'ensemble d'alternateur haute tension/démarrreur avec convertisseur de tension 500 V-12 V	10	Micro
11	Dispositif de charge	5	Micro
12	Valve de fermeture pour liquide de refroidissement de la batterie hybride ; Pompe de liquide de refroidissement 1 pour batterie hybride	15	Micro
13	Pompe à liquide de refroidissement du système d'entraînement électrique	15	Micro
14	Ventilateur de refroidissement pour composants modèle hybride	25	MCase <sup>A</sup>



	Fonction	Ampère	Type
15	–	–	MCase
16	–	–	MCase
17	–	–	MCase
18	Unité de calcul	5	Micro
19	–	–	Micro
20	–	–	Micro
21	–	–	Micro
22	–	–	Micro
23	–	–	Micro
24	Prise électrique 12 V dans la console tunnel, avant	15	Micro
25	Prise électrique 12 V sur la console de tunnel, au niveau de l'espace pour les jambes de la deuxième rangée de sièges	15	Micro
26	Prise électrique 12 V dans le compartiment/coffre à bagages* Ports USB dans les appuie-tête gauche et droit	15	Micro
27	–	–	Micro
28	Phare gauche, LED <sup>B</sup>	15	Micro
29	Phare droit, LED	15	Micro
30	–	–	Micro



	<b>Fonction</b>	<b>Ampère</b>	<b>Type</b>
31	Dégivrage/désembuage de pare-brise* côté gauche	Shunt	MCase
32	Dégivrage/désembuage de pare-brise* côté gauche	40	MCase
33	Lave-phares*	25	MCase
34	Lave-glacé	25	MCase
35	–	–	Micro
36	Avertisseur sonore	20	Micro
37	Sirène d'alarme*	5	Micro
38	Module de commande du système de freinage (valves, frein de stationnement)	40	MCase
39	Essuie-glacé	30	MCase
40	–	–	MCase
41	Dégivrage/désembuage de pare-brise* côté droit	40	MCase
42	Chauffage de stationnement*	20	MCase
43	Module de commande du système de freinage (pompe ABS)	40	MCase
44	–	–	MCase
45	Dégivrage/désembuage de pare-brise* côté droit	Shunt	MCase
46	Alimentée lorsque le contact est mis : Module de commande moteur ; Composants de la transmission ; Direction assistée électrique ; Module de commande électronique central	5	Micro





	<b>Fonction</b>	<b>Ampère</b>	<b>Type</b>
47	Appareil audio externe (certains marchés)	5	Micro
48	Phare droit, LED	15	Micro
49	Blocage éthylométrique*	5	Micro
50	–	–	Micro
51	–	–	Micro
52	Coussins gonflables ; capteur de poids du passager	5	Micro
53	Phare gauche, LED	15	Micro
54	Capteur de pédale d'accélérateur	5	Micro
55	Module de commande de transmission ; Module de commande de sélecteur de vitesses	15	Micro
56	Module de commande moteur	5	Micro
57	–	–	Micro
58	–	–	Micro
59	–	–	Micro
60	–	–	Micro
61	Module de commande du moteur ; actionneur ; unité d'accélérateur ; vanne de turbocompresseur	20	Micro
62	Solénoïdes ; Soupape ; Raccordement de surpression	10	Micro
63	Régulateurs de dépression ; vanne de dérivation électrique : Vanne de ventilation	7,5	Micro

	Fonction	Ampère	Type
64	Module de commande volet de spoiler ; module de commande volet de refroidisseur	5	Micro
65	–	–	Micro
66	Sondes lambda avant et arrière	15	Micro
67	Solénoïde de pompe à huile moteur ; coupleur magnétique A/C ; sondes lambda avant, centrale et arrière	15	Micro
68	–	–	Micro
69	Module de commande moteur	20	Micro
70	Bobines d'allumage ; bougies	15	Micro
71	–	–	MCase
72	–	–	MCase
73	Module de commande pour pompe à huile de transmission	30	MCase
74	–	–	MCase
75	Dispositif de réglage pour la transmission	25	MCase
76	–	–	MCase
77	–	–	MCase
78	–	–	MCase

<sup>A</sup> Ce type de fusible doit être remplacé par un atelier. Un atelier Volvo agréé est recommandé.

<sup>B</sup> Diode luminescente (Light Emitting Diode)

◀◀ **Informations associées**

- Fusibles et boîtiers électriques (p. 657)
- Remplacer un fusible (p. 658)

## Fusibles sous la boîte à gants

Les fusibles sous la boîte à gants protègent par exemple les prises électrique, les écrans et les modules de porte.

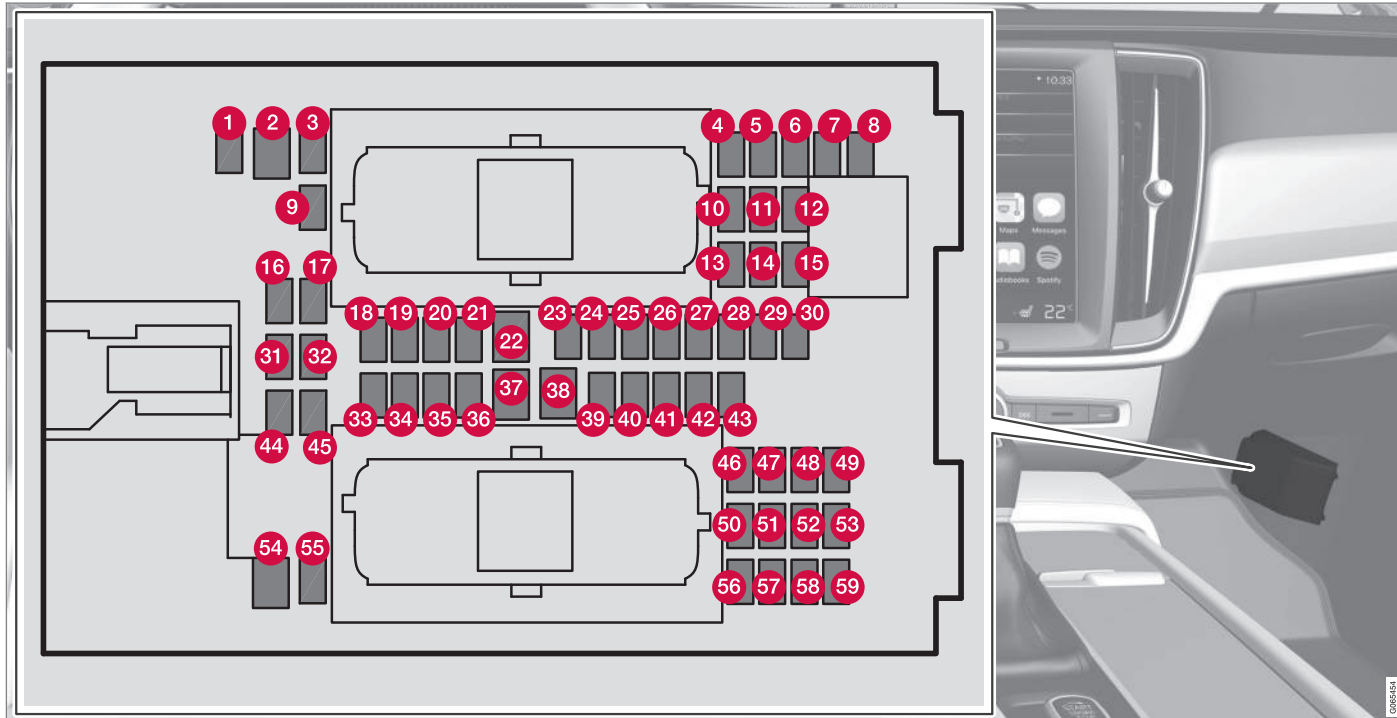

- ◀ Une pince se trouve à l'intérieur du couvercle. La pince facilite le retrait et la remise en place des fusibles.

Dans la **centrale électrique du compartiment moteur** se trouvent des emplacements pour les fusibles de rechange.

### Emplacements

Il y a un autocollant à l'intérieur du couvercle qui indique l'emplacement des fusibles.

	Fonction	Ampère	Type
1	Module de tension intermédiaire	10	Micro
2	–	–	MCase <sup>A</sup>
3	–	–	Micro
4	Capteur de mouvements*	5	Micro
5	Lecteur multimédia	5	Micro
6	Écran conducteur	5	Micro
7	Clavier sur la console centrale	5	Micro
8	Capteur d'ensoleillement	5	Micro
9	–	–	Micro
10	–	–	Micro
11	Module de volant	5	Micro
12	Module de la commande de démarrage et commande de frein de stationnement	5	Micro
13	Module de volant pour le volant chauffant*	15	Micro
14	–	–	Micro

	<b>Fonction</b>	<b>Ampère</b>	<b>Type</b>
15	–	–	Micro
16	–	–	Micro
17	–	–	Micro
18	Module de commande de climatisation	10	Micro
19	Blocage volant	7,5	Micro
20	Prise diagnostic OBDII	10	Micro
21	Écran central	5	Micro
22	Module de ventilateur de climatisation avant	40	MCase <sup>A</sup>
23	HUB USB	5	Micro
24	Éclairage des commandes ; Éclairage intérieur ; Fonction antiéblouissement du rétroviseur intérieur* ; Capteur de pluie et de luminosité* ; Clavier sur la console de tunnel, au niveau de l'espace pour les jambes de la banquette arrière* ; Sièges avant à commande électrique* ; Panneaux de commande des portes arrière ; Module de ventilateur pour climatisation gauche/droite	7,5	Micro
25	Module de commande des fonctions d'aide au conducteur	5	Micro
26	Toit panoramique avec rideau pare-soleil*	20	Micro
27	Affichage tête haute*	5	Micro
28	Éclairage d'habitacle	5	Micro
29	–	–	Micro



«

	Fonction	Ampère	Type
30	Écran de la console de plafonnier (témoin de ceinture de sécurité non bouclée/témoin de coussin gonflable passager avant)	5	Micro
31	–	–	Micro
32			Micro
33	–	–	Micro
34	Fusibles dans le compartiment à bagages/coffre à bagages	10	Micro
35	Module de commande pour voiture connectée à Internet ; Module de commande pour Volvo On Call	5	Micro
36	–	20 –	Micro
37	Module de commande audio (amplificateur)	40	MCase <sup>A</sup>
38	–	–	MCase <sup>A</sup>
39	Module d'antenne multibande	5	Micro
40	Modules de confort de siège (massage) avant*	5	Micro
41	Blocage éthylométrique*	5	Micro
42	–	–	Micro
43	Module de commande de pompe à carburant	15	Micro
44	Bobines de relais dans la centrale électrique du compartiment moteur ; bobine de relais de pompe à huile de boîte de vitesses ; convertisseur de tension intermédiaire ; alternateur de démarreur intégré	5	Micro



	<b>Fonction</b>	<b>Ampère</b>	<b>Type</b>
45	Ouverture du coffre à bagages/hayon par un mouvement du pied*	5	Micro
46	Siège avant chauffant, côté conducteur	15	Micro
47	Siège avant chauffant, côté passager	15	Micro
48	Pompe à liquide de refroidissement	7,5	Micro
49	–	–	Micro
50	Siège conducteur à commande électrique*	20	Micro
51	Module de commande de suspension de roue (châssis actif)*	20	Micro
52	–	–	Micro
53	Module de commande de Sensus	10	Micro
54	–	–	MCase <sup>A</sup>
55	–	–	Micro
56	Siège passager avant à commande électrique*	20	Micro
57	–	–	Micro
58	TV* (certains marchés)	5	Micro
59	Fusible primaire pour les fusibles 52, 53, 57 et 58	15	Micro

<sup>A</sup> Ce type de fusible doit être remplacé par un atelier. Un atelier Volvo agréé est recommandé.



◀◀ **Informations associées**

- Fusibles et boîtiers électriques (p. 657)
- Remplacer un fusible (p. 658)

## **Fusibles dans le compartiment à bagages**

Les fusibles dans le compartiment à bagages protègent entre-autres les sièges à com-

mande électrique\*, les airbags et les prétensionneurs de ceinture de sécurité.



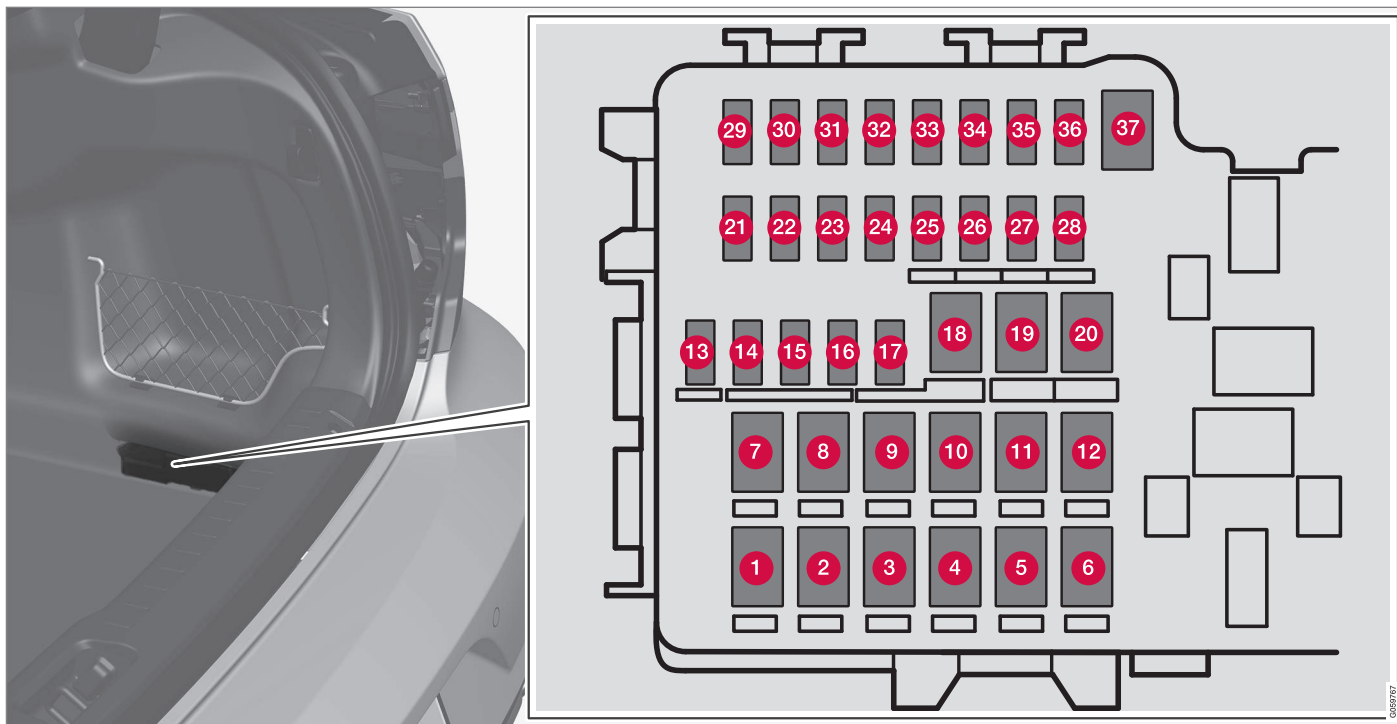

La centrale se trouve sur le côté droit.

Une pince se trouve à l'intérieur du couvercle.  
La pince facilite le retrait et la remise en place des fusibles.

Dans la **centrale électrique du compartiment moteur** se trouvent des emplacements pour les fusibles de recharge.

## Emplacements

Il y a un autocollant à l'intérieur du couvercle qui indique l'emplacement des fusibles.

	Fonction	Ampère	Type
1	Dégivrage de la lunette arrière	30	MCase <sup>A</sup>
2	–	–	MCase <sup>A</sup>
3	Compresseur pour suspension pneumatique*	40	MCase <sup>A</sup>
4	Moteur de verrouillage pour le dossier, côté arrière droit	15	MCase <sup>A</sup>
5	–	–	MCase <sup>A</sup>
6	Moteur de verrouillage pour le dossier, côté arrière gauche	15	MCase <sup>A</sup>
7	Module de porte côté arrière droit <sup>B</sup>	20	MCase <sup>A</sup>
8	Unité de commande pour la réduction des oxydes d'azote (diesel)	30	MCase <sup>A</sup>
9	–	–	MCase <sup>A</sup>
10	Siège passager avant à commande électrique* Module de porte côté avant droit	20	MCase <sup>A</sup>
11	Module de commande de crochet d'attelage*	40	MCase <sup>A</sup>
12	Module de prétensionneur de ceinture de sécurité, côté droit	40	MCase <sup>A</sup>
13	Bobines de relais internes	5	Micro
14	Unité de commande pour la réduction des oxydes d'azote (diesel)	15	Micro





	<b>Fonction</b>	<b>Ampère</b>	<b>Type</b>
15	Module de porte côté arrière gauche	20	Micro
16	Éthylotest antidémarrage*, hub USB/port accessoires	5	Micro
17	Module d'accessoire amélioré	5	Micro
18	Module de commande de crochet d'attelage*	25	MCase <sup>A</sup>
	Module d'accessoire	40	MCase <sup>A</sup>
19	Siège conducteur à commande électrique*	20	MCase <sup>A</sup>
	Module de porte côté avant gauche		
20	Module de prétensionneur de ceinture de sécurité, côté gauche	40	MCase <sup>A</sup>
21	Caméra de stationnement*	5	Micro
22	–	–	Micro
23	–	–	Micro
24	–	–	Micro
25			Micro
26	–	–	Micro
27	–	–	Micro
28	Siège chauffant côté arrière gauche*	15	Micro
29	–	–	Micro

	Fonction	Ampère	Type
30	Blind Spot Information (BLIS)* ; Module de commande d'alarme de recul extérieure	5	Micro
31	–	–	Micro
32	Modules de prétensionneur de ceinture de sécurité	5	Micro
33	Régulateur des gaz (essence, certaines motorisations)	5	Micro
34	–	–	Micro
35	Module de commande All Wheel Drive (AWD)*	15	Micro
36	Siège chauffant côté arrière droite*	15	Micro
37	–	–	MCase <sup>A</sup>

<sup>A</sup> Ce type de fusible doit être remplacé par un atelier. Un atelier Volvo agréé est recommandé.

<sup>B</sup> Ne concerne que les voitures à moteur hybride ou à batterie auxiliaire de 48 V.

### Informations associées

- Fusibles et boîtiers électriques (p. 657)
- Remplacer un fusible (p. 658)

## Nettoyage de l'intérieur

Utilisez exclusivement des agents nettoyants et des produits d'entretien recommandés par Volvo. Procédez à un nettoyage régulier et traitez les taches sans attendre. Le passage de l'aspirateur est important avant le nettoyage avec un produit.

**!** **IMPORTANT**

- Certains vêtements teints (jeans foncés ou vêtements en daim) peuvent déteindre sur la garniture. Si cela se produit, il est important de nettoyer et traiter au plus vite la partie concernée de la garniture.
- N'utilisez jamais de solvants agressifs (liquide lave-glace, détachant, essence minérale ou alcool concentré) pour nettoyer l'intérieur. Vous risqueriez d'endommager la garniture ainsi que les autres matériaux.
- Ne vaporisez jamais de produit nettoyant directement sur les composants comportant des commandes et de boutons électriques. Il est préférable de les essuyer avec un chiffon légèrement humecté de produit nettoyant.
- Des objets tranchants ou des bandes Velcro peuvent endommager la garniture textile.
- Utilisez uniquement les agents nettoyants sur le type de matériau pour lequel ils ont été conçus.

- Nettoyer les ceintures de sécurité (p. 680)
- Nettoyer les tapis de sol et les tapis amovibles (p. 681)
- Nettoyer les garnitures en cuir\* (p. 681)
- Nettoyer un volant en cuir (p. 682)
- Nettoyer les éléments intérieurs en plastique, métal ou bois (p. 682)

### Informations associées

- Nettoyer l'écran central (p. 679)
- Nettoyer les garnitures textiles et du plafond (p. 680)



## Nettoyer l'écran central

La saleté, les taches et la graisse présente sur les doigts peuvent affecter les performances et la lisibilité de l'écran central. Nettoyez souvent l'écran avec une microfibre.



1. Fermez l'écran central par une longue pression sur le bouton page d'accueil.
2. Nettoyez l'écran avec le chiffon en microfibre fourni ou utilisez un autre chiffon en microfibre de qualité équivalente. Essuyez l'écran avant un chiffon microfibre propre et sec en appliquant de petits mouvements circulaires. Au besoin, humidifiez légèrement le chiffon microfibre avec de l'eau propre.
3. Activez l'écran par une courte pression sur le bouton page d'accueil.

### ! IMPORTANT

Pour nettoyer l'écran central, le chiffon en microfibre doit être propre (ni sable ni saleté).

### ! IMPORTANT

Pour le nettoyage de l'écran central, n'appliquez qu'une légère pression. Une forte pression risque d'endommager l'écran.

### ! IMPORTANT

Ne vaporisez aucun liquide ou substance chimique abrasive directement sur l'écran central. N'utilisez pas de produit pour les vitres, d'agent nettoyant, de solvant, d'alcool, d'ammoniac ni de produit contenant un abrasif.

N'utilisez jamais des toiles abrasives, des serviettes en papier ni de papier de soie qui risqueraient de rayer l'écran central.

### Informations associées

- Nettoyage de l'intérieur (p. 678)
- Nettoyer les garnitures textiles et du plafond (p. 680)
- Nettoyer les ceintures de sécurité (p. 680)

- Nettoyer les tapis de sol et les tapis amovibles (p. 681)
- Nettoyer les garnitures en cuir\* (p. 681)
- Nettoyer un volant en cuir (p. 682)
- Nettoyer les éléments intérieurs en plastique, métal ou bois (p. 682)

## Nettoyage de l'affichage tête haute\*

Essayez avec précaution le verre de protection de l'écran avec un chiffon en microfibras propre et sec. Au besoin, humidifiez légèrement le chiffon en microfibras.

N'utilisez jamais de détachant trop agressif. Dans les cas extrêmes, vous pouvez utiliser un agent nettoyant spécial disponible dans les concessions Volvo.

### Informations associées

- Activer et désactiver l'affichage tête haute\* (p. 148)
- Affichage tête haute\* (p. 146)

## Nettoyer les garnitures textiles et du plafond

Utilisez exclusivement des agents nettoyants et des produits d'entretien recommandés par Volvo. Procédez à un nettoyage régulier et traitez les taches sans attendre. Le passage de l'aspirateur est important avant le nettoyage avec un produit.

Lorsque vous devez nettoyer une garniture textile ou du plafonnier, ne grattez et ne frottez jamais sur la tâche. Vous risqueriez d'endommager la garniture. N'utilisez jamais de détachant qui risquerait de décolorer la garniture.

### Informations associées

- Nettoyage de l'intérieur (p. 678)
- Nettoyer l'écran central (p. 679)
- Nettoyer les ceintures de sécurité (p. 680)
- Nettoyer les tapis de sol et les tapis amovibles (p. 681)
- Nettoyer les garnitures en cuir\* (p. 681)
- Nettoyer un volant en cuir (p. 682)
- Nettoyer les éléments intérieurs en plastique, métal ou bois (p. 682)

## Nettoyer les ceintures de sécurité

Utilisez exclusivement des agents nettoyants et des produits d'entretien recommandés par Volvo. Procédez à un nettoyage régulier et traitez les taches sans attendre. Le passage de l'aspirateur est important avant le nettoyage avec un produit.

Utilisez de l'eau et un détergent synthétique, un produit de nettoyage spécial textile est disponible chez les réparateurs Volvo agréés. Veillez à ce que la ceinture de sécurité soit sèche avant de l'enrouler.

### Informations associées

- Nettoyage de l'intérieur (p. 678)
- Nettoyer l'écran central (p. 679)
- Nettoyer les garnitures textiles et du plafond (p. 680)
- Nettoyer les tapis de sol et les tapis amovibles (p. 681)
- Nettoyer les garnitures en cuir\* (p. 681)
- Nettoyer un volant en cuir (p. 682)
- Nettoyer les éléments intérieurs en plastique, métal ou bois (p. 682)

## Nettoyer les tapis de sol et les tapis amovibles

Utilisez exclusivement des agents nettoyants et des produits d'entretien recommandés par Volvo. Procédez à un nettoyage régulier et traitez les taches sans attendre. Le passage de l'aspirateur est important avant le nettoyage avec un produit.

Retirez les tapis pour nettoyer séparément la moquette et les tapis. Chaque tapis de sol est fixé par des broches.

1. Sortez le tapis en le saisissant au niveau de chaque broche et en tirant vers le haut.
2. Éliminez la poussière et la saleté avec un aspirateur.

### NOTE

Afin de ne pas les endommager, ne battez pas et ne secouez pas les tapis de sol pour éliminer la saleté qui s'y est déposée.

3. Pour les taches sur le tapis de sol, nous recommandons un agent nettoyant spécial textile, après le passage de l'aspirateur. Les tapis de sol doivent être nettoyés avec un agent recommandé par votre réparateur Volvo agréé.
4. Après le nettoyage, installez le tapis de sol en appuyant dessus au niveau des broches pour les encliqueter.

### ATTENTION

Utiliser uniquement un tapis d'insertion à chaque siège et vérifier avant de conduire que le tapis au siège conducteur est correctement installé et fixé aux pointes afin d'éviter qu'il ne se coince autour et sous les pédales.

### Informations associées

- Nettoyage de l'intérieur (p. 678)
- Nettoyer l'écran central (p. 679)
- Nettoyer les garnitures textiles et du plafond (p. 680)
- Nettoyer les ceintures de sécurité (p. 680)
- Nettoyer les garnitures en cuir\* (p. 681)
- Nettoyer un volant en cuir (p. 682)
- Nettoyer les éléments intérieurs en plastique, métal ou bois (p. 682)

## Nettoyer les garnitures en cuir\*

Utilisez exclusivement des agents nettoyants et des produits d'entretien recommandés par Volvo. Procédez à un nettoyage régulier et traitez les taches sans attendre. Le passage de l'aspirateur est important avant le nettoyage avec un produit.

Le cuir des garnitures\* Volvo est traité pour conserver son aspect d'origine.

La garniture en cuir\* est un produit naturel qui change et prend une jolie patine avec le temps. Afin de conserver les propriétés et la couleur du cuir, un nettoyage et un entretien réguliers sont nécessaires. Volvo propose des produits complets, Volvo Leather Care Kit/Wipes, pour le nettoyage et le traitement des garnitures en cuir. Lorsqu'ils sont utilisés selon les instructions, ces produits préservent la couche protectrice du cuir.

Pour obtenir le meilleur résultat possible, Volvo recommande le nettoyage et l'application d'une crème protectrice deux à quatre fois par an (ou plus souvent au besoin). Les Volvo Leather Care Kit/Wipes sont disponibles chez votre réparateur Volvo.

### Nettoyer les garnitures en cuir

1. Appliquez un produit de nettoyage des cuirs sur une éponge humide et compri-  
mez l'éponge jusqu'à ce que de la mousse apparaisse.



- ◀ 2. Appliquez l'éponge en un mouvement circulaire sur la tache.
3. Mouillez abondamment la tache avec l'éponge, laissez l'éponge absorber la tache sans frotter.
4. Séchez la tache avec une serviette douce et laissez le cuir sécher complètement.

### Protection des garnitures en cuir

1. Appliquez un peu de produit de protection des cuirs sur un chiffon puis frottez le cuir en un mouvement circulaire.
2. Laissez sécher pendant environ 20 minutes.
  - > La protection des garnitures en cuir leur permet de mieux résister aux rayons ultraviolets du soleil.

### Informations associées

- Nettoyage de l'intérieur (p. 678)
- Nettoyer l'écran central (p. 679)
- Nettoyer les garnitures textiles et du plafond (p. 680)
- Nettoyer les ceintures de sécurité (p. 680)
- Nettoyer les tapis de sol et les tapis amovibles (p. 681)
- Nettoyer un volant en cuir (p. 682)
- Nettoyer les éléments intérieurs en plastique, métal ou bois (p. 682)

### Nettoyer un volant en cuir

Utilisez exclusivement des agents nettoyants et des produits d'entretien recommandés par Volvo. Procédez à un nettoyage régulier et traitez les taches sans attendre. Le passage de l'aspirateur est important avant le nettoyage avec un produit.

Le cuir a besoin de respirer. Ne recouvrez jamais le volant en cuir avec une protection en plastique. Les Volvo Leather Care Kit/Wipes sont recommandées pour le nettoyage du volant en cuir. Éliminez la saleté, la poussière (etc.) avec une éponge ou un chiffon humide.

#### ! IMPORTANT

Les objets saillants (comme une bague) peuvent endommager le cuir du volant.

### Informations associées

- Nettoyage de l'intérieur (p. 678)
- Nettoyer l'écran central (p. 679)
- Nettoyer les garnitures textiles et du plafond (p. 680)
- Nettoyer les ceintures de sécurité (p. 680)
- Nettoyer les tapis de sol et les tapis amovibles (p. 681)
- Nettoyer les garnitures en cuir\* (p. 681)
- Nettoyer les éléments intérieurs en plastique, métal ou bois (p. 682)

### Nettoyer les éléments intérieurs en plastique, métal ou bois

Utilisez exclusivement des agents nettoyants et des produits d'entretien recommandés par Volvo. Procédez à un nettoyage régulier et traitez les taches sans attendre.

Pour détacher pièces et surfaces intérieures, nous vous recommandons d'utiliser un chiffon en microfibras ou en fibranne légèrement humide que vous trouverez chez votre réparateur Volvo.

Ne frottez ou ne raclez jamais une tache. N'utilisez jamais de détachant trop agressif.

#### ! IMPORTANT

N'utilisez pas de solvant contenant de l'alcool pour nettoyer le verre de l'écran conducteur.

#### ! IMPORTANT

Pensez que les surfaces brillantes se rayent facilement. Essuyez ces surfaces avec un chiffon en microfibras propre et sec en procédant avec de petits mouvements circulaires. Au besoin, humectez légèrement le chiffon avec de l'eau propre.

### Informations associées

- Nettoyage de l'intérieur (p. 678)
- Nettoyer l'écran central (p. 679)

- Nettoyer les garnitures textiles et du plafond (p. 680)
- Nettoyer les ceintures de sécurité (p. 680)
- Nettoyer les tapis de sol et les tapis amovibles (p. 681)
- Nettoyer les garnitures en cuir\* (p. 681)
- Nettoyer un volant en cuir (p. 682)

## Nettoyage de l'extérieur

La voiture doit être nettoyée dès qu'elle est sale. Cela empêche que la saleté n'accroche trop et permet ainsi de faciliter le nettoyage de la voiture. Cela réduit aussi le risque de rayer la peinture et permet à la voiture de conserver une belle apparence. Procédez au nettoyage sur un plateau de lavage avec séparateur d'huile et utilisez un shampoing pour voiture.

### Informations associées

- Nettoyage de l'extérieur (p. 683)
- Polissage et cirage (p. 683)
- Nettoyage à la main (p. 684)
- Station de lavage automatique (p. 686)
- Lavage haute pression (p. 687)
- Nettoyage des balais d'essuie-glace (p. 687)
- Nettoyer les éléments extérieurs en plastique, en caoutchouc et décoratifs (p. 688)
- Nettoyer les jantes (p. 689)
- Protection anticorrosion (p. 689)

## Polissage et cirage

Polissez et cirez la voiture lorsque la peinture commence à ternir ou lorsque vous souhaitez protéger la carrosserie. Le polissage n'est normalement pas nécessaire dans l'année qui suit la date de livraison. Cependant, la voiture peut être cirée durant cette période. Ne polissez et ne cirez pas la voiture directement au soleil. La surface polie doit avoir une température maximale d'environ 45 °C (113 °F).

- Lavez et séchez la voiture très soigneusement avant de la polir ou de la cirer. Éliminez les dépôts d'asphalte et de goudron avec un produit correspondant ou avec de l'essence minérale. Pour enlever les taches les plus tenaces, utilisez une pâte abrasive très fine (de ponçage) spécialement conçue pour la peinture des voitures.
- Commencez par passer du produit de polissage, puis cirez avec de la cire liquide ou solide. Suivez scrupuleusement les instructions figurant sur l'emballage. De nombreux produits servent à la fois au polissage et au cirage.





**! IMPORTANT**

Évitez de cirer et de polir les parties en plastique et en caoutchouc.

Si vous utilisez un produit de dégraissage sur les parties en plastique et en caoutchouc, ne frottez qu'avec une faible pression sur les éléments. Utilisez une éponge douce.

Le polissage de baguettes lustrées peut éliminer ou endommager le revêtement lustré.

N'utilisez pas de produits de polissage contenant des agents abrasifs.

**! IMPORTANT**

Seuls les traitements de peinture recommandés par Volvo doivent être utilisés. Les autres traitements de la peinture comme la conservation, l'étanchéisation, la protection, ou autres peuvent endommager la peinture. Les dommages sur la peinture dus à de tels traitements ne sont pas couverts par la garantie de Volvo.

**Informations associées**

- Nettoyage de l'extérieur (p. 683)
- Nettoyage à la main (p. 684)
- Station de lavage automatique (p. 686)

- Lavage haute pression (p. 687)
- Nettoyage des balais d'essuie-glace (p. 687)
- Nettoyer les éléments extérieurs en plastique, en caoutchouc et décoratifs (p. 688)
- Nettoyer les jantes (p. 689)
- Protection anticorrosion (p. 689)

**Nettoyage à la main**

La voiture doit être nettoyée dès qu'elle est sale. Cela empêche que la saleté n'accroche trop et permet ainsi de faciliter le nettoyage de la voiture. Cela réduit aussi le risque de rayer la peinture et permet à la voiture de conserver une belle apparence. Procédez au nettoyage sur un plateau de lavage avec séparateur d'huile et utilisez un shampoing pour voiture.

**Remarque importante pour le lavage de la voiture à la main**

- Évitez de laver la voiture directement au soleil. Ceci peut entraîner le séchage du produit nettoyant ou de la cire, ce qui a un effet de ponçage.
- Nettoyez au plus vite les fientes d'oiseaux tombées sur la peinture. Elles contiennent des substances qui attaquent et décolorent très rapidement la peinture. Utilisez par exemple un papier doux ou une éponge très mouillée. Nous recommandons de faire corriger toute décoloration par un atelier Volvo agréé.
- Aspergez les soubassements, y compris les passages de roue et les pare-chocs.
- Rincez l'ensemble de la voiture pour supprimer la saleté superficielle et éviter les rayures lors du lavage. Ne dirigez pas le jet directement sur les serrures.

- Au besoin, utilisez un dégraissant à froid sur les surfaces très sales. Veuillez noter que, dans ce cas, les surfaces ne doivent pas avoir été chauffées par le soleil.
- Lavez à l'eau tiède avec une éponge et du shampoing pour voiture.
- Nettoyez les balais d'essuie-glace avec une solution savonneuse tiède ou un shampoing pour voiture.
- Séchez la voiture avec une peau de chamois propre ou une raclette. Si vous évitez de laisser les gouttes d'eau sécher au soleil, vous réduirez le risque de taches que vous devrez peut-être éliminer par polissage.
- Du goudron d'asphalte peut rester sur la voiture après son lavage. Appliquez un produit pour goudron pour éliminer les dernières taches.

### **A ATTENTION**

Faites toujours nettoyer le moteur par un garage. Si le moteur est nettoyé lorsqu'il est encore chaud, il peut générer un risque d'incendie.

### **! IMPORTANT**

Des phares sales offrent une efficacité dégradée. Nettoyez-les régulièrement, par exemple lorsque vous faites le plein.

N'utilisez pas d'agents nettoyants corrosifs. De l'eau et une éponge douce suffisent.

### **i NOTE**

L'éclairage extérieur comme les phares et les feux arrière peuvent occasionnellement présenter une condensation à l'intérieur de l'optique. Ceci est normal, tous les éclairages externes sont conçus pour y résister. Normalement, la condensation s'élimine rapidement dès lors que les phares sont allumés.

### **! IMPORTANT**

- Vérifiez que le toit panoramique\* et le rideau pare-soleil sont fermés avant de laver la voiture.
- N'utilisez jamais d'agent de polissage avec propriétés abrasives sur le toit panoramique.
- N'utilisez jamais de cire sur les baguettes en caoutchouc qui encadrent le toit panoramique.

### **! IMPORTANT**

Pensez à éliminer la saleté des trous de purge des portes et des seuils après le lavage de la voiture.

### **Informations associées**

- Nettoyage de l'extérieur (p. 683)
- Polissage et cirage (p. 683)
- Station de lavage automatique (p. 686)
- Lavage haute pression (p. 687)
- Nettoyage des balais d'essuie-glace (p. 687)
- Nettoyer les éléments extérieurs en plastique, en caoutchouc et décoratifs (p. 688)
- Nettoyer les jantes (p. 689)
- Protection anticorrosion (p. 689)
- Réglage de l'activation automatique du frein de stationnement (p. 467)

## Station de lavage automatique

La voiture doit être nettoyée dès qu'elle est sale. Plus vous laissez la saleté sur la peinture, plus elle sera difficile à éliminer et plus le risque de rayures augmente.

Le lavage automatique est un moyen simple et rapide de laver votre voiture, mais les brosses d'un lavage automatique ne passent pas parfaitement sur toute la carrosserie. Volvo recommande le lavage de la voiture à la main ou dans une station automatique, complété par un lavage à la main.

### **i** NOTE

Volvo recommande de ne pas laver la voiture dans une station automatique pendant les premiers mois (afin de permettre à la peinture de sécher totalement).

### **i** IMPORTANT

Avant de laver la voiture dans une station automatique, désactivez les fonctions Frein automatique en position immobile et Serrage automatique du frein de stationnement. Si ces fonctions ne sont pas désactivées, le système de freinage restera bloqué lorsque la voiture est à l'arrêt et la voiture ne sera pas en mesure de rouler.

### **i** IMPORTANT

Les règles suivantes s'appliquent pour les stations de lavage dans lesquelles la voiture tirée avec les roues en rotation :

1. Avant de laver la voiture, veillez à ce que le capteur de pluie soit bien désactivé pour éviter l'activation des essuie-glaces, qui risqueraient alors d'être endommagés.
2. Vérifiez que les rétroviseurs extérieurs sont rabattus, que d'éventuels feux supplémentaires sont bien fixés et que les antennes sont rétractées ou démontées afin d'éviter que la station de lavage automatique ne les endommage.
3. Roulez dans la station de lavage automatique.
4. Désactivez la fonction « Freinage automatique à l'arrêt » avec le bouton **(A)** situé sur la console de tunnel.
5. Désactivez la fonction « Serrage automatique du frein de stationnement » via la Vue principale de l'écran central.
6. Arrêtez le moteur en tournant la commande de démarrage de la console de tunnel dans le sens horaire. Maintenez

la commande en position au moins 2 secondes.

La voiture est prête pour le lavage automatique.

### **i** IMPORTANT

Le système passe automatiquement en mode **P** si les étapes ci-dessus ne sont pas respectées. En mode **P**, les roues sont bloquées et elles ne doivent pas l'être lorsqu'un lavage automatique est effectué.

### **i** NOTE

Veillez noter que si la voiture dispose de la fonction de verrouillage et déverrouillage sans clé\*, elle peut être verrouillée/déverrouillée durant le lavage de la voiture si la télécommande est à portée.

## Informations associées

- Nettoyage de l'extérieur (p. 683)
- Polissage et cirage (p. 683)
- Nettoyage à la main (p. 684)
- Lavage haute pression (p. 687)
- Nettoyage des balais d'essuie-glace (p. 687)
- Nettoyer les éléments extérieurs en plastique, en caoutchouc et décoratifs (p. 688)



- Nettoyer les jantes (p. 689)
- Protection anticorrosion (p. 689)
- Freinage automatique à l'arrêt (p. 469)
- Réglage de l'activation automatique du frein de stationnement (p. 467)
- Fonctions sans clé et surfaces tactiles\* (p. 275)

### Lavage haute pression

La voiture doit être nettoyée dès qu'elle est sale. Plus vous laissez la saleté sur la peinture, plus elle sera difficile à éliminer et plus le risque de rayures augmente. Lavez la voiture sur une plate-forme de lavage avec séparateur d'huiles. Utilisez du shampooing pour voiture.

Si vous lavez avec un jet haute pression, effectuez des mouvements de balayage et veillez à ne pas approcher la buse à moins de 30 cm (13 in.) de la voiture. Ne dirigez pas le jet directement sur les serrures.

### Informations associées

- Nettoyage de l'extérieur (p. 683)
- Polissage et cirage (p. 683)
- Nettoyage à la main (p. 684)
- Station de lavage automatique (p. 686)
- Nettoyage des balais d'essuie-glace (p. 687)
- Nettoyer les éléments extérieurs en plastique, en caoutchouc et décoratifs (p. 688)
- Nettoyer les jantes (p. 689)
- Protection anticorrosion (p. 689)

### Nettoyage des balais d'essuie-glace

La voiture doit être nettoyée dès qu'elle est sale. Plus vous laissez la saleté sur la peinture, plus elle sera difficile à éliminer et plus le risque de rayures augmente. Lavez la voiture sur une plate-forme de lavage avec séparateur d'huiles. Utilisez du shampooing pour voiture.

Des restes d'asphalte, de poussière ou de sel sur les balais d'essuie-glace ainsi que les insectes ou la glace sur le pare-brise réduisent la durée de vie des balais.

Pour le nettoyage, placez les essuie-glaces en position d'entretien.

#### NOTE

Nettoyez régulièrement les balais d'essuie-glace et le pare-brise avec une solution tiède savonneuse ou de shampooing pour voiture. N'utilisez aucun solvant agressif.

### Informations associées

- Nettoyage de l'extérieur (p. 683)
- Polissage et cirage (p. 683)
- Nettoyage à la main (p. 684)
- Station de lavage automatique (p. 686)
- Lavage haute pression (p. 687)



- Nettoyer les éléments extérieurs en plastique, en caoutchouc et décoratifs (p. 688)
- Nettoyer les jantes (p. 689)
- Protection anticorrosion (p. 689)

### **Nettoyer les éléments extérieurs en plastique, en caoutchouc et décoratifs**

La voiture doit être nettoyée dès qu'elle est sale. Plus vous laissez la saleté sur la peinture, plus elle sera difficile à éliminer et plus le risque de rayures augmente. Procédez au nettoyage sur un plateau de lavage avec séparateur d'huile et utilisez un shampoing pour voiture.

Pour nettoyer et entretenir les parties en caoutchouc ou en plastique coloré et les détails décoratifs comme les baguettes lustrées, nous vous recommandons un produit nettoyant spécial disponible chez les réparateurs Volvo. En cas d'utilisation de tels produits nettoyants, suivez attentivement les instructions.

Évitez de laver la voiture avec un produit nettoyant dont la valeur pH est inférieure à 3,5 ou supérieure à 11,5. Cela pourrait provoquer des décolorations sur les détails en aluminium anodisé\* (illustration). Les agents de polissage agressifs ne sont pas recommandés (illustration).

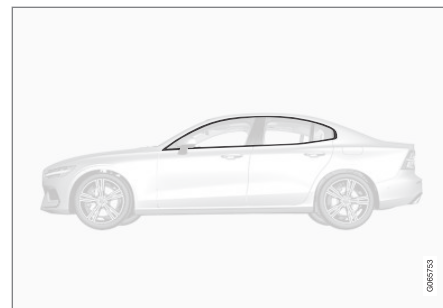

Éléments qui doivent être nettoyés avec un agent dont le pH est compris entre 3,5 et 11,5.

#### **! IMPORTANT**

Évitez de cirer et de polir les parties en plastique et en caoutchouc.

Si vous utilisez un produit de dégraissage sur les parties en plastique et en caoutchouc, ne frottez qu'avec une faible pression sur les éléments. Utilisez une éponge douce.

Le polissage de baguettes lustrées peut éliminer ou endommager le revêtement lustré.

N'utilisez pas de produits de polissage contenant des agents abrasifs.

**! IMPORTANT**

Évitez de laver la voiture avec un agent nettoyant dont la valeur de pH est inférieure à 3,5 ou supérieure à 11,5. Ces produits risqueraient de provoquer une décoloration des éléments en aluminium anodisé comme les galeries de toit et le pourtour des vitres latérales.

N'utilisez jamais d'agent lustrant pour métal sur des détails en aluminium anodisés, il risquerait de provoquer une décoloration et de dégrader la surface traitée.

**Informations associées**

- Nettoyage de l'extérieur (p. 683)
- Polissage et cirage (p. 683)
- Nettoyage à la main (p. 684)
- Station de lavage automatique (p. 686)
- Lavage haute pression (p. 687)
- Nettoyage des balais d'essuie-glace (p. 687)
- Nettoyer les jantes (p. 689)
- Protection anticorrosion (p. 689)

**Nettoyer les jantes**

La voiture doit être nettoyée dès qu'elle est sale. Plus vous laissez la saleté sur la peinture, plus elle sera difficile à éliminer et plus le risque de rayures augmente. Procédez au nettoyage sur un plateau de lavage avec séparateur d'huile et utilisez un shampooing pour voiture.

Utilisez exclusivement un agent nettoyant pour jantes recommandé par Volvo.

Les agents nettoyants pour jantes agressifs peuvent endommager la surface et provoquer l'apparition de taches sur les jantes en aluminium chromé.

**Informations associées**

- Nettoyage de l'extérieur (p. 683)
- Polissage et cirage (p. 683)
- Nettoyage à la main (p. 684)
- Station de lavage automatique (p. 686)
- Lavage haute pression (p. 687)
- Nettoyer les éléments extérieurs en plastique, en caoutchouc et décoratifs (p. 688)
- Nettoyer les jantes (p. 689)
- Protection anticorrosion (p. 689)

**Protection anticorrosion**

La voiture bénéficie d'une protection contre la corrosion.

Pour la carrosserie, la protection anticorrosion est constituée de revêtements de protection métalliques sur la tôle, d'une procédure de peinture de grande qualité, de raccords de tôle réduits et protégés de la corrosion, de composants en plastique de séparation, de protection antifrottement et d'une protection anticorrosion liquide complémentaires pour les endroits particulièrement exposés. Pour le châssis, les composants exposés de la suspension sont produits en aluminium résistant à la corrosion.

**Contrôle et entretien**

La protection anticorrosion de la voiture ne nécessite normalement aucun entretien mais veiller à la propreté du véhicule contribue à réduire le risque d'apparition de la corrosion. N'utilisez pas de liquides alcalins agressifs ni de produits nettoyants acides sur les parties décoratives polies. Tout impact de gravillons doit être réparé aussitôt détecté.

**Informations associées**

- Nettoyage de l'extérieur (p. 683)
- Polissage et cirage (p. 683)
- Nettoyage à la main (p. 684)
- Station de lavage automatique (p. 686)
- Lavage haute pression (p. 687)



- Nettoyage des balais d'essuie-glace (p. 687)
- Nettoyer les éléments extérieurs en plastique, en caoutchouc et décoratifs (p. 688)
- Nettoyer les jantes (p. 689)

### Peinture de la voiture

La peinture est composée de plusieurs couches et constitue une part importante de la protection anticorrosion de la voiture. Il convient donc de la contrôler régulièrement.

Les détériorations de peinture les plus courantes sont par exemple les éclats dus aux projections de gravillons, les rayures et les marques sur les bordures d'ailes, portières et pare-chocs. Pour éviter toute attaque de la rouille, les dommages à la peinture doivent être réparés immédiatement.

### Informations associées

- Petites retouches de peinture (p. 690)
- Codes couleur (p. 691)

### Petites retouches de peinture

La peinture joue un rôle important dans la protection anticorrosion de la voiture et doit, de ce fait, être vérifiée régulièrement. Les détériorations de peinture les plus courantes sont par exemple les éclats dus aux projections de gravillons, les rayures et les marques sur les bordures d'ailes, portières et pare-chocs.

Pour éviter toute attaque de la rouille, les dommages à la peinture doivent être réparés immédiatement.

#### NOTE

Pour la retouche de peinture, la surface doit être propre et sèche. La température de la surface doit être d'au moins 15 °C (59 °F).

### Matériel nécessaire

- Apprêt - pour les pare-chocs à revêtement plastique, des apprêts adhésifs peuvent par exemple être disponibles en aérosol.
- vernis de base ou transparent, en vaporisateur ou en stylo<sup>18</sup>.
- Ruban adhésif de masquage.
- chiffon abrasif fin.

<sup>18</sup> Suivez les instructions fournies avec le stylo de retouches.

## Faire des retouches de peinture sur une surface endommagée

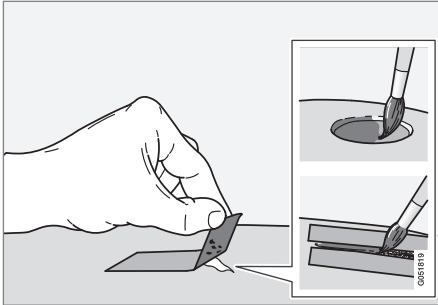

Si le dommage n'a pas atteint la partie métallique, une retouche à la peinture peut être appliquée directement après nettoyage de la surface.

1. Collez un morceau de ruban adhésif de masquage sur la surface endommagée. Retirez-le pour enlever les éventuelles écailles.

Si le dommage a atteint la surface métallique (la tôle), il convient d'utiliser un apprêt. En cas de dommage sur une surface en plastique, il convient d'utiliser un apprêt adhésif pour obtenir un meilleur résultat. Vaporisez dans le couvercle du vaporisateur et utilisez un pinceau pour appliquer.

2. Avant la peinture, un léger ponçage local peut être nécessaire (pour par exemple aplanir les coins inégaux), avec un matériau de polissage très fin. Nettoyez soigneusement la surface et laissez sécher.
3. Agitez l'apprêt énergiquement et appliquez-le à l'aide d'un pinceau fin, d'une allumette ou d'un outil similaire. Terminez avec un vernis de base ou transparent lorsque l'apprêt a séché.

Pour les rayures, employez la procédure décrite ci-dessus, mais appliquez du ruban de masquage autour de la surface endommagée pour protéger la peinture intacte.

Les stylos et vaporisateurs de retouche de peinture sont disponibles auprès des revendeurs Volvo.

### NOTE

Si l'éclat dû à la projection n'atteint pas la surface métallique (la tôle) et qu'il reste une couche de peinture intacte, appliquez du vernis de base ou transparent directement après avoir nettoyé la surface.

### Informations associées

- Peinture de la voiture (p. 690)
- Codes couleur (p. 691)

## Codes couleur

### Code couleur

L'autocollant des codes de couleur se trouve sur le montant de porte droit de la voiture, entre les portes avant et arrière. Il est visible à l'ouverture de la porte arrière droite.

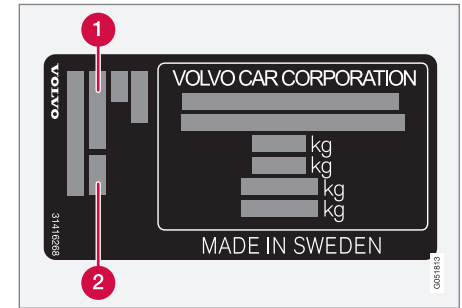

- 1 Code couleur extérieure
- 2 Éventuellement, code couleur extérieure secondaire

### Informations associées

- Peinture de la voiture (p. 690)
- Petites retouches de peinture (p. 690)

## Remplacer le balai d'essuie-glace de pare-brise

Les balais d'essuie-glace enlèvent l'eau du pare-brise. Combinés au liquide lave-glace, ils servent à nettoyer la vitre et à garantir une bonne visibilité pendant la conduite. Les balais d'essuie-glace peuvent être remplacés.

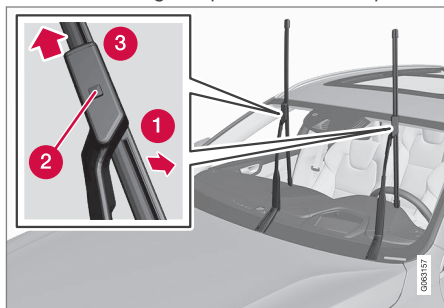

Relevez les bras d'essuie-glace lorsqu'ils sont en position d'entretien. La position d'entretien est activée/désactivée au moyen de la vue Fonctions de l'écran central lorsque la voiture est à l'arrêt et lorsque les essuie-glaces ne sont pas en marche.

- 1 Mettez les balais d'essuie-glace en position de démontage en les inclinant vers l'extérieur jusqu'à ce que vous entendiez un clic.

- 2 Pressez le bouton de verrouillage situé sur la fixation de l'essuie-glace et maintenez-le enfoncé.
- 3 Tirez simultanément le balai parallèlement au bras d'essuie-glace.
4. Insérez le nouveau balai d'essuie-glace jusqu'au verrouillage du bouton de blocage.
5. Rabattez le balai vers le bras jusqu'à ce que vous entendiez un clic. Le balai n'est alors plus en position de démontage et de nouveau mobile.
6. Vérifiez que le balai d'essuie-glace est correctement fixé.
7. Rabattez les bras d'essuie-glace sur le pare-brise.

## Les balais ont des longueurs différentes

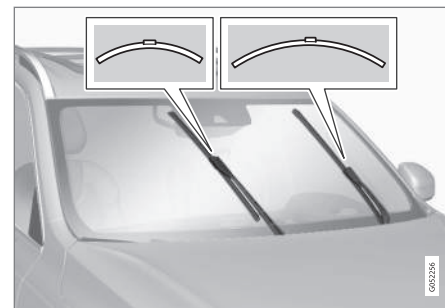

### **i** NOTE

Lorsque vous remplacez un balai d'essuie-glace, n'oubliez pas que les balais ont différentes longueurs. Le balai du côté conducteur est plus long que celui du côté passager.

## Informations associées

- Utiliser le capteur de pluie (p. 187)
- Utiliser le lave-glace et le lave-phares (p. 189)
- Utiliser la fonction mémoire du capteur de pluie (p. 188)
- Remplissage du liquide lave-glace (p. 694)

- Placer les balais d'essuie-glace en position d'entretien (p. 693)
- Utiliser les essuie-glaces (p. 186)
- Balai d'essuie-glace et liquide lave-glace (p. 186)

### Placer les balais d'essuie-glace en position d'entretien

Les balais d'essuie-glace de pare-brise doivent, dans certains cas, être mis en position d'entretien (verticale), par exemple lorsqu'ils doivent être remplacés.



Balais d'essuie-glace en position d'entretien.

Pour pouvoir remplacer, nettoyer ou lever les balais d'essuie-glace (par exemple pour gratter la glace sur le pare-brise), ils doivent être en position d'entretien.

#### **IMPORTANT**

Avant de placer les balais d'essuie-glace en position d'entretien, assurez-vous qu'ils ne sont pas gelés.

### Activer/désactiver la position d'entretien

L'activation/désactivation de la position d'entretien est possible lorsque la voiture est immobile et que les essuie-glaces ne sont pas activés. La position d'entretien est activée/désactivée sur la vue Fonctions de l'écran central :



Appuyez sur le bouton **Posit. entretien essuie-glace**. Le témoin du bouton s'allume lorsque la position d'entretien est activée. À l'activation, les essuie-glaces se mettent en position d'entretien. Pour

désactiver la position d'entretien, appuyez à nouveau sur **Posit. entretien essuie-glace**. Le témoin du bouton s'éteint lorsque la position d'entretien est désactivée.

« La position d'entretien est aussi désactivée si :

- Le balayage du pare-brise est activé.
- Le lavage du pare-brise est activé.
- Le capteur de pluie est activé.
- La voiture se met en mouvement.

### ! IMPORTANT

Si les bras d'essuie-glace en position d'entretien sont relevés, il convient de les rabaisser sur le pare-brise avant d'activer le balayage ou le capteur de pluie ou d'actionner le lave-glace, avant de prendre la route. Cela permet d'éviter de rayer la peinture du capot moteur.

### Informations associées

- Utiliser le capteur de pluie (p. 187)
- Utiliser le lave-glace et le lave-phares (p. 189)
- Utiliser la fonction mémoire du capteur de pluie (p. 188)
- Remplissage du liquide lave-glace (p. 694)
- Remplacer le balai d'essuie-glace de pare-brise (p. 692)
- Utiliser les essuie-glaces (p. 186)
- Balai d'essuie-glace et liquide lave-glace (p. 186)

### Remplissage du liquide lave-glace

Le liquide lave-glace est utilisé pour le nettoyage des phares et du pare-brise. Lorsque la température est inférieure au point de congélation, il faut utiliser un liquide de lavage avec antigel.

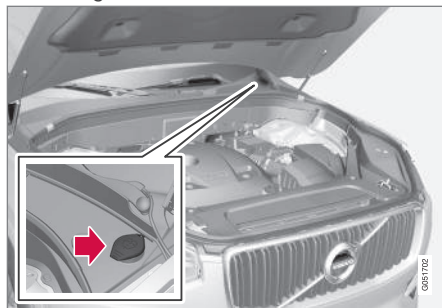

L'appoint en liquide lave-glace se fait dans le réservoir à bouchon bleu. Le réservoir est utilisé à la fois pour le lave-glace et les lave-phares\*

### i NOTE

Lorsqu'il reste environ 1 litre (1 qt) de liquide lave-glace dans le réservoir, le message **Liquide lave-glace Niveau bas.**

**Remplir** apparaît avec le symbole  sur l'écran conducteur.

**Qualité indiquée:** Liquide lave-glace recommandé par Volvo - avec antigel par temps froid et températures négatives.

### ! IMPORTANT

Utilisez du liquide lave-glace Volvo d'origine ou un liquide correspondant dont le pH est compris entre 6 et 8 en mélange prêt à l'usage (par exemple 1:1 avec de l'eau pure).

### ! IMPORTANT

Utilisez du liquide lave-glace avec antigel lorsque les températures atteignent des valeurs inférieures au point de gel pour éviter que la pompe, le réservoir et les flexibles ne gèlent.

### Volume :

- Voitures **avec** lave-phares : 5,5 litres (5,8 qts).
- Voitures **sans** lave-phares : 3,5 litres (3,7 qts).

### Informations associées

- Utiliser le capteur de pluie (p. 187)
- Utiliser le lave-glace et le lave-phares (p. 189)
- Utiliser la fonction mémoire du capteur de pluie (p. 188)



- Placer les balais d'essuie-glace en position d'entretien (p. 693)
- Remplacer le balai d'essuie-glace de pare-brise (p. 692)
- Utiliser les essuie-glaces (p. 186)
- Balai d'essuie-glace et liquide lave-glace (p. 186)



CARACTÉRISTIQUES

## Désignations de type

Les autocollants présents dans la voiture contiennent des informations telles que le

### Emplacement des autocollants

numéro de châssis, la désignation de type, le code couleur, etc.

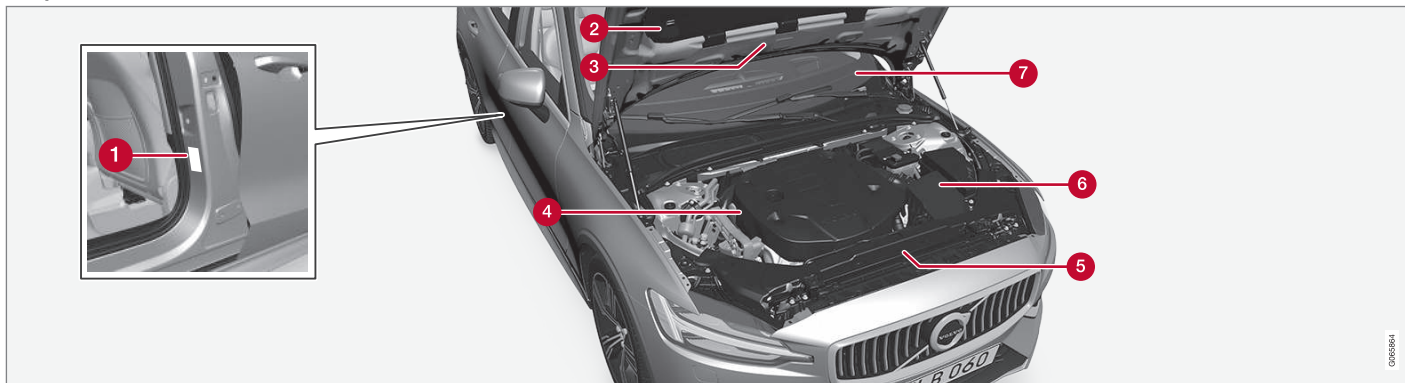

L'illustration est schématique - les détails peuvent varier selon le marché et le modèle.

Pour tout contact avec un réparateur Volvo concernant la voiture et pour les commandes de pièces et d'accessoires, votre requête sera plus facilement satisfaite si vous connaissez la désignation de type de la voiture, les numéros de châssis et de moteur.

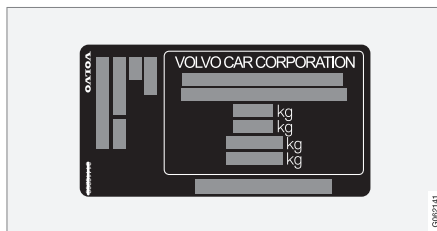

**1** Autocollant pour la désignation de type, numéro de châssis, poids maximum autorisés,

codes de peinture extérieure et numéro d'homologation de type. L'autocollant se trouve sur le montant de porte et visible à l'ouverture de la porte arrière droite.

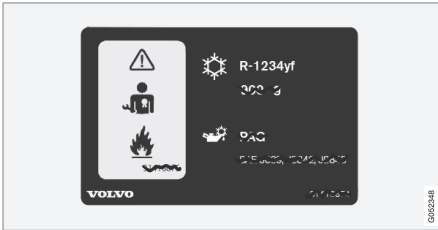

2 Autocollant du système de climatisation pour les voitures avec réfrigérant R1234yf.

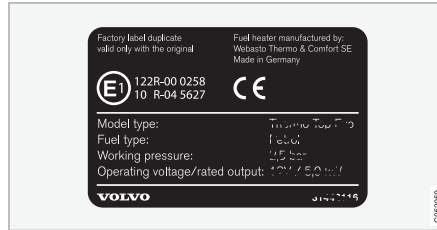

3 Autocollant de chauffage de stationnement.

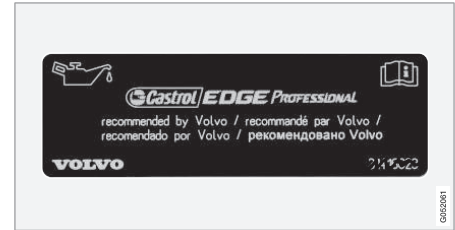

5 Autocollant pour huile moteur.

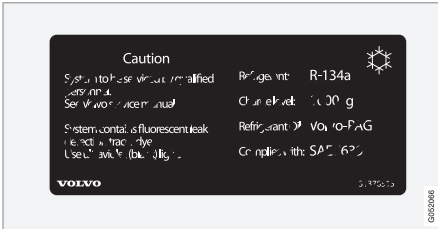

2 Autocollant du système de climatisation pour les voitures avec réfrigérant R134a.

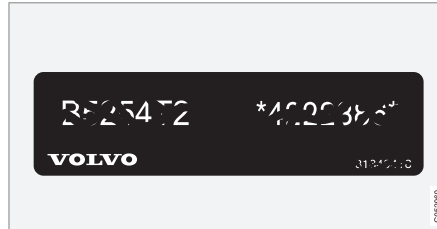

4 Autocollant pour le code moteur et le numéro de production du moteur.

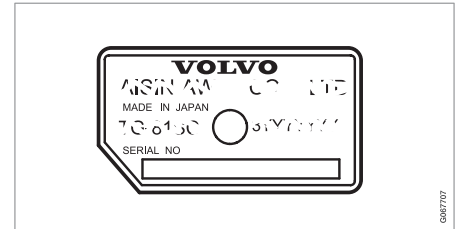

6 Autocollant pour la désignation de type et le numéro de production de la boîte de vitesses.

## CARACTÉRISTIQUES

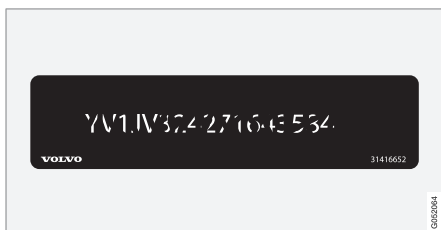

7 Autocollant pour le numéro d'identification de la voiture VIN (Vehicle Identification Number).

La carte grise de la voiture comporte d'autres informations concernant la voiture.

### NOTE

Les autocollants présentés dans le manuel d'utilisateur peuvent ne pas être une réplique exacte de ceux présents dans la voiture. L'objectif est de montrer leur aspect approximatif et où les trouver dans la voiture. Les informations qui concernent votre voiture en particulier se trouvent sur chaque autocollant dans la voiture.

### Informations associées

- Caractéristiques de la climatisation (p. 711)

## Cotes

Les dimensions de la voiture (longueur, hauteur, etc.) sont indiquées dans le tableau.

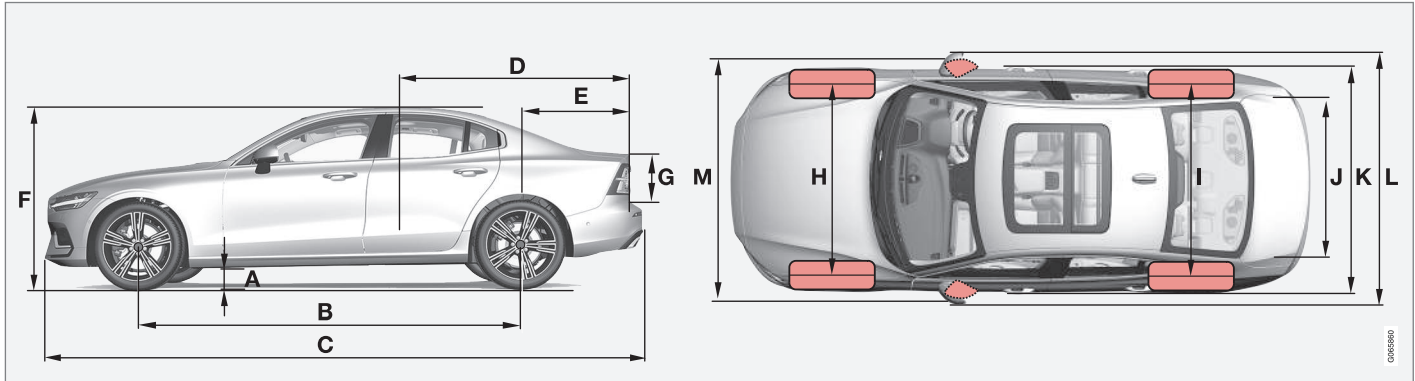

	Cotes	mm	pouce
A	Garde au sol <sup>A</sup>	136	5,4
B	Empattement	2872	113,1
C	Longueur	4761	187,4
D	Longueur de charge, plancher, banquette rabattue	1797	70,7
E	Longueur de charge, plancher	1005	39,6

	Cotes	mm	pouce
F	Hauteur <sup>B</sup>	1437	56,6
G	Hauteur de chargement	485	19,1
H	Voie avant	1603 <sup>C</sup>	63,1 <sup>C</sup>
		1600 <sup>D</sup>	63,0 <sup>D</sup>
		1593 <sup>E</sup>	62,7 <sup>E</sup>

	Cotes	mm	pouce
I	Voie arrière	1603 <sup>C</sup>	63,1 <sup>C</sup>
		1600 <sup>D</sup>	63,0 <sup>D</sup>
		1593 <sup>E</sup>	62,7 <sup>E</sup>
J	Largeur de charge, plancher	867	34,1
K	Largeur	1850	72,8

## CARACTÉRISTIQUES



	<b>Cotes</b>	<b>mm</b>	<b>pouce</b>
L	Largeur, rétroviseurs compris	2040	80,3
M	Largeur, rétroviseurs rabattus compris	1916	75,4

A Poids en ordre de marche + 2 personnes. (Peut varier légèrement en fonction de la dimension des pneus, de la version de châssis, etc.).

B Poids en ordre de marche, antenne de toit incluse.

C Concerne les voitures avec roues de 17 pouces.

D Concerne les voitures avec roues de 18/19 pouces.

E Concerne les voitures avec roues de 20 pouces.

### Informations associées

- Poids (p. 703)



## Poids

Le poids total maxi et autres informations sont indiqués sur un autocollant dans la voiture.

Le poids en ordre de marche comprend le poids du conducteur, du carburant lorsque le réservoir est rempli à 90 % et de toutes les huiles et autres liquides.

Le poids des passagers et des options installées ainsi que la charge sur la boule d'attelage (si une remorque est attelée) affecte la capacité de chargement et n'est pas compris dans le poids en ordre de marche.

Charge maximale autorisée = poids total - poids en ordre de marche.

### NOTE

Le poids en ordre de marche indiqué concerne une voiture dans sa version de base, c'est-à-dire une voiture sans option ni équipement supplémentaire. Cela signifie que chaque option ajoutée réduit la capacité de chargement de la voiture du poids correspondant.

Exemple d'options réduisant la capacité de chargement : divers niveaux d'équipement (Kinetic/Momentum/Summum, par ex.), options crochet d'attelage, barres de toit, coffre de toit, système audio, feux supplémentaires, GPS, chauffage au carburant, grille de protection, tapis, cache-bagages, sièges électriques, etc.

Le meilleur moyen de connaître le poids en ordre de marche exact de votre voiture est de la peser.

### ATTENTION

Le comportement de la voiture varie selon sa charge et la répartition de la charge.

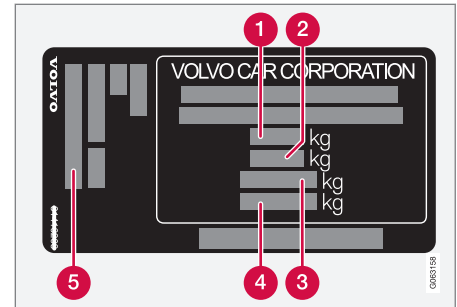

L'autocollant se trouve sur le montant de porte et visible à l'ouverture de la porte arrière droite.

- 1** Poids total autorisé en charge (PTAC)
- 2** Poids Total Roulant Autorisé (PTRA) (Voiture+remorque)
- 3** Charge maxi sur essieu avant
- 4** Charge maxi sur essieu arrière
- 5** Niveau d'équipement

Charge maxi : Reportez-vous au certificat d'immatriculation.

Charge maxi permise sur le toit : 75 kg.

### Informations associées

- Désignations de type (p. 698)
- Poids remorqués et charge sur la boule d'attelage (p. 704)

## Poids remorqués et charge sur la boule d'attelage

Les poids remorqués et la charge sur la boule d'attelage sont indiqués dans les tableaux.

## Poids maxi. avec remorque freinée

**i NOTE**

L'utilisation d'amortisseurs de vibrations sur le crochet d'attelage est recommandée pour les remorques dont le poids excède 1 800 kg.

Moteur	Code moteur <sup>A</sup>	Boîte de vitesses	Poids maxi. avec remorque freinée (kg)	Charge maxi sur la boule d'attelage (kg)
T6 Twin Engine	B4204T46	Boîte de vitesses automatique	2000	100
T6 Twin Engine	B4204T45	Boîte de vitesses automatique	2000	100
T8 Twin Engine	B4204T35	Boîte de vitesses automatique	2000	100
T8 Twin Engine	B4204T34	Boîte de vitesses automatique	2000	100
T8 Twin Engine	B4204T28	Boîte de vitesses automatique	2000	100
T8 Twin Engine Polestar	B4204T39	Boîte de vitesses automatique	2000	100
T8 Twin Engine Polestar	B4204T48	Boîte de vitesses automatique	2000	100
T8 Twin Engine Polestar	B4204T49	Boîte de vitesses automatique	2000	100

<sup>A</sup> Le code du moteur, les numéros de fabrication et références des pièces sont inscrits sur le moteur.

**i IMPORTANT**

Lors de la conduite avec une remorque, un dépassement du poids total de véhicule (charge sur la boule d'attelage incluse) de 100 kg (220 lbs) au maximum est autorisé

à condition de ne pas dépasser la vitesse de 100 km/h (62 mph). La législation nationale, concernant la vitesse par exemple, correspondant à l'équipage doit être respectée.

**Poids maxi. avec remorque non freinée**

<b>Poids maxi. avec remorque non freinée (kg)</b>	<b>Charge maxi sur la boule d'attelage (kg)</b>
750	50

**Informations associées**

- Désignations de type (p. 698)
- Poids (p. 703)
- Conduite avec remorque (p. 508)
- Stabilisateur de remorque\* (p. 510)

## CARACTÉRISTIQUES

### Caractéristiques du moteur

Les caractéristiques de chaque moteur (puissance, etc.) sont indiquées dans le tableau ci-dessous.

La variante Twin Engine est entraînée alternativement par un moteur à essence et un moteur électrique (ERAD – Electric Rear Axle Drive).

<b>i NOTE</b>
Tous les moteurs ne sont pas disponibles sur tous les marchés.

Moteur	Code moteur <sup>A</sup>	Puissance (kW/tr/min)	Puissance (ch à tours/min)	Couple (Nm/tr/min)	Nombre de cylindres
T6 Twin Engine	B4204T46	186/5500	253/5500	350/1700–5000	4
T6 Twin Engine	B4204T45	186/5500	253/5500	350/1700–5000	4
T8 Twin Engine	B4204T35	235/5700	320/5700	400/2200–5400	4
T8 Twin Engine	B4204T34	223/6000	303/6000	400/2200–4800	4
T8 Twin Engine	B4204T28	233/6000	318/6000	400/2200–5400	4
T8 Twin Engine Polestar	B4204T39	245/6000	333/6000	430/4500	4
T8 Twin Engine Polestar	B4204T48	233/5800–6100	318/5800–6100	430/4500	4
T8 Twin Engine Polestar	B4204T49	246/6000	335/6000	430/4500	4

<sup>A</sup> Le code du moteur, les numéros de fabrication et références des pièces sont inscrits sur le moteur.

### Moteur d'entraînement électrique

**Puissance de sortie maximale :** 65 kW (87 ch).

**Couple :** 240 Nm.

### Informations associées

- Désignations de type (p. 698)
- Caractéristiques de l'huile moteur (p. 707)
- Caractéristiques du liquide de refroidissement (p. 710)

### Caractéristiques de l'huile moteur

Le volume et la qualité de l'huile moteur pour chaque motorisation sont indiqués dans le tableau.

Volvo recommande :



Moteur	Code moteur <sup>A</sup>	Qualité d'huile	Volume, filtre à huile inclus (litres, env.)
T6 Twin Engine	B4204T46	Castrol Edge Professional V 0W-20 ou VCC RBS0-2AE 0W-20	5,6
T6 Twin Engine	B4204T45		5,6
T8 Twin Engine	B4204T35		5,6
T8 Twin Engine	B4204T34		5,6
T8 Twin Engine	B4204T28		5,6
T8 Twin Engine Polestar	B4204T39	Castrol Edge Professional V 0W-20 ou VCC RBS0-2AE 0W-20	5,6
T8 Twin Engine Polestar	B4204T48		5,6
T8 Twin Engine Polestar	B4204T49		5,6

<sup>A</sup> Le code du moteur, les numéros de fabrication et références des pièces sont inscrits sur le moteur.

### ◀ Informations associées

- Désignations de type (p. 698)
- Conditions de conduite difficiles pour l'huile moteur (p. 709)
- Contrôler le niveau et ajouter de l'huile moteur (p. 647)
- Huile moteur (p. 645)

## Conditions de conduite difficiles pour l'huile moteur

Des conditions de conduite difficiles peuvent entraîner une température et une consommation d'huile anormalement élevées. Vous trouverez ci-dessous quelques exemples de conditions défavorables.

Contrôlez le niveau d'huile plus souvent en cas de conduite prolongée :

- si vous tirez une caravane ou une remorque
- dans les régions montagneuses
- à vitesse élevée
- à des températures inférieures à -30 °C (-22 °F) ou supérieures à +40 °C (+104 °F).

Ceci est valable même sur de courtes distances avec des températures basses.

Dans des conditions de conduite difficiles, choisissez une huile moteur entièrement synthétique. Elle offrira une protection supplémentaire au moteur.

Volvo recommande :



### ! IMPORTANT

Pour satisfaire aux exigences des intervalles d'entretien du moteur, tous les moteurs sont remplis en usine d'une huile synthétique adaptée. La sélection de l'huile a été faite avec un grand soin et en tenant compte de la durée de vie, des propriétés de démarrage, de la consommation de carburant et des effets sur l'environnement.

Pour pouvoir suivre les intervalles d'entretien recommandés, il convient d'utiliser une huile moteur approuvée. Utilisez toujours la qualité d'huile recommandée aussi bien pour faire l'appoint que la vidange, sinon vous risquez d'affecter la durée de vie, les propriétés de démarrage, la consommation de carburant et les effets sur l'environnement.

Si l'huile moteur utilisée n'est pas de la qualité et de la viscosité recommandées, certains composants relatifs au moteur risquent d'être endommagés. Volvo Personvagnar décline toute responsabilité de garantie pour ce type de dommages.

Volvo recommande de confier la vidange d'huile à un atelier Volvo agréé.

### Informations associées

- Caractéristiques de l'huile moteur (p. 707)
- Huile moteur (p. 645)

## Caractéristiques du liquide de refroidissement

**Qualité indiquée:** Liquide de refroidissement prémélangé agréé par Volvo. Si vous utilisez du liquide de refroidissement concentré, mélangez-le à 50 % d'eau (de bonne qualité, non salée, etc.). En cas de doute, veuillez contacter un réparateur Volvo.

Pour éviter des perturbations du fonctionnement du système de refroidissement, du moteur, etc., seul du liquide de refroidissement agréé par Volvo doit être employé.

### ATTENTION

L'ingestion de liquide de refroidissement est dangereuse et peut provoquer de graves lésions sur certains organes (reins). Ce produit contient de l'éthylène glycol, un inhibiteur, de l'eau etc.

### Informations associées

- Faire l'appoint de liquide de refroidissement (p. 648)

## Caractéristiques de l'huile de transmission

Dans des conditions de conduite normales, le remplacement de l'huile de transmission n'est pas nécessaire durant toute sa durée de vie. Il peut cependant être nécessaire dans des conditions de conduite difficiles.

### Boîte de vitesses automatique

**Huile de boîte de vitesses recommandée:**

AW-1

### Informations associées

- Désignations de type (p. 698)

## Caractéristiques du liquide de frein

Le liquide de frein est un liquide contenu dans le système hydraulique de freinage utilisé pour transmettre la force exercée sur une pédale de frein, par exemple via un maître-cylindre de frein vers un ou plusieurs cylindres auxiliaires qui à leur tour agissent sur un frein mécanique.

**Qualité indiquée:** Liquide d'origine Volvo ou équivalent conforme aux critères combinés de Dot 4, 5.1 et ISO 4925 catégorie 6.

### NOTE

Il est recommandé de confier la vidange et l'appoint en liquide de frein à un atelier Volvo agréé.

### Informations associées

- Vue d'ensemble du compartiment moteur (p. 644)



## Réservoir de carburant (volume)

Le tableau ci-dessous présente le volume de remplissage du réservoir de carburant.

	Tous les modèles
Litres (env)	60
Gallons US (env)	15,9

## Informations associées

- Remplir de carburant (p. 496)

## Caractéristiques de la climatisation

La climatisation de la voiture utilise un type de réfrigérant sans fréon qui dépend du marché : R1234yf ou R134a. Pour connaître le type de réfrigérant utilisé dans le système de climatisation de la voiture consultez l'autocollant placé à l'intérieur du capot moteur.

Les qualités et volumes de liquides et lubrifiants indiqués pour le système de climatisation sont présentés dans les tableaux ci-dessous.

## Autocollant de climatisation

### Autocollant pour le R134a

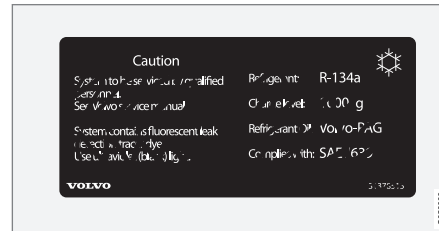





### Autocollant pour le R1234yf



## CARACTÉRISTIQUES

### « Signification de symbole R1234yf

Symbole	Signification
	Précautions
	Système de climatisation mobile (MAC)
	Type de lubrifiant
	L'entretien du système de climatisation mobile (MAC) doit être confié à un technicien formé et qualifié.
	Réfrigérant inflammable

### Réfrigérant

#### Voitures avec réfrigérant R134a.

Poids	Qualité indiquée
725 g (1,60 lbs)	R134a

### ATTENTION

Le système de climatisation contient un réfrigérant de type R134a sous pression. L'entretien et la réparation du système doivent être confiés à un atelier agréé.

#### Voitures avec réfrigérant R1234yf

Poids	Qualité indiquée
675 g (1,49 lbs)	R1234yf

### ATTENTION

Le système de climatisation contient un réfrigérant de type R1234yf sous pression. Conformément à la norme SAE J2845 (Technician Training for Safe Service and Containment of Refrigerants Used in Mobile A/C System), l'entretien et la réparation du système contenant un réfrigérant ne peut être confié qu'à un personnel spécialement formé et certifié pour garantir la sécurité du système.

#### Huile de compresseur

Volume	Qualité indiquée
100 ml (3,38 fl. oz.)	PAG SP-A2

## Évaporateur

### IMPORTANT

L'évaporateur de la climatisation ne doit jamais être réparé ni remplacé par un autre évaporateur déjà utilisé. Le nouvel évaporateur doit être certifié et labellisé SAE J2842.

### Informations associées

- Entretien de la climatisation (p. 642)





## Consommation de carburant et émissions de CO<sub>2</sub>



Les informations présentées dans les tableaux ci-dessous correspondent à la WLTP (procédure d'essai mondiale harmonisée pour les voitures particulières et véhicules utilitaires légers), une méthode de test internationale pour les essais en laboratoire de véhicules de type voiture de tourisme.

La consommation de carburant d'un véhicule est exprimée en litres pour 100 km et les émissions de dioxyde de carbone (CO<sub>2</sub>) en grammes de CO<sub>2</sub> par kilomètre.

### Explication

	Valeur combinée pondérée. La valeur est pondérée par le mode électrique et le mode carburant sur l'ensemble du cycle de conduite.
<b>CO<sub>2</sub></b>	grammes de CO <sub>2</sub> /km

	litres/100 km
	Valeur certifiée pour l'autonomie potentielle de la voiture (« jusqu'à ») en km, en mode électrique. La valeur indiquée ne doit pas être considérée comme une autonomie prévue. Cette valeur est difficile à atteindre avec une conduite normale.
	Conduite en milieu urbain et suburbain
	Valeur moyenne sur l'ensemble des quatre phases du cycle de conduite (conduite urbaine, suburbaine, sur route et sur autoroute)
<b>aut</b>	Boîte de vitesses automatique

	Valeur basse
	Valeur haute

**i NOTE**













Si les données de consommation et d'émissions ne sont pas indiquées dans le tableau, elles sont présentées dans un supplément joint.

**i NOTE**

La capacité de la batterie hybride diminue avec l'âge et l'utilisation, ce qui peut entraîner une utilisation accrue du moteur à combustion et, par conséquent, une moins bonne économie de carburant et une autonomie réduite en mode électrique.

## CARACTÉRISTIQUES



						
			CO <sub>2</sub>			
T6 Twin Engine (B4204T46)	aut		–	–	_A	_A
			–	–	_A	_A
T8 Twin Engine (B4204T34)	aut		–	–	_A	_A
			–	–	_A	_A
T8 Twin Engine Polestar (B4204T48)	aut		–	–	_A	_A
			–	–	_A	_A

A Mode de conduite PURE

Les valeurs du tableau ci-dessus concernant la consommation de carburant, les émissions de CO<sub>2</sub> et l'autonomie en mode électrique sont basées sur des cycles de conduite spécifiques (voir ci-dessous). Le poids de la voiture peut augmenter en fonction de ses équipements. Cela, tout comme le chargement de la voiture, affecte la consommation de carburant et les émissions de CO<sub>2</sub> et réduit l'autonomie en mode électrique. Selon la procédure d'essai harmonisée au niveau mondial pour les véhicules légers, chaque véhicule affiche des

valeurs de consommation de carburant, d'émissions de CO<sub>2</sub> et d'autonomie en mode électrique qui lui sont spécifiques, selon son équipement. Ces valeurs se trouvent entre la valeur basse et la valeur haute du tableau ci-dessus. Sur de nombreux marchés, les valeurs de consommation de carburant, d'émissions de CO<sub>2</sub> et d'autonomie en mode électrique spécifiques à votre véhicule sont indiquées sur sa carte grise.

Les valeurs certifiées pour la voiture ne doivent pas être considérées comme des valeurs

prévues. Les valeurs certifiées sont des valeurs de comparaison obtenues dans des cycles de conduite spécifiques (voir ci-dessous).

Diverses raisons peuvent expliquer une consommation de carburant plus élevée et une autonomie plus courte en mode électrique par rapport aux valeurs du tableau. Par exemple :

- Si la voiture n'est pas régulièrement chargée par le réseau électrique.
- Si la voiture est équipée d'accessoires supplémentaires affectant son poids.
- Le style de conduite adopté par le conducteur.
- Le choix du conducteur de monter des roues différentes de celles conçues pour la version de base du moteur peut entraîner une augmentation de la résistance de roulement.
- Une vitesse élevée implique une augmentation de la prise au vent.
- La qualité du carburant, les conditions de la chaussée et de circulation, les conditions météorologiques et l'état de la voiture.

La combinaison des exemples mentionnés ici peut impliquer une forte augmentation de la consommation.

De fortes variations dans la consommation de carburant peuvent être notées en cas de comparaison avec les profils de cycle de conduite (voir ci-dessous) utilisés pour la certification de la voiture et sur lesquels les données de consommation du tableau sont basées. Pour plus d'informations, veuillez vous référer à la réglementation indiquée.

	<p><b>NOTE</b></p> <p>Des conditions météorologiques extrêmes et la conduite avec une remorque ou en altitude combinés à une qualité de carburant inférieure à celle recommandée sont des facteurs qui augmentent considérablement la consommation de carburant de la voiture.</p>
---	--

### Procédure d'essai harmonisée au niveau mondial pour les véhicules légers

Une nouvelle norme de calcul des valeurs de consommation de carburant des voitures est en vigueur depuis le 1er septembre 2018 : la procédure d'essai harmonisée au niveau mondial pour les véhicules légers représente des conditions moyennes de conduite ordinaire. Comparé à l'ancienne norme NEDC (nouveau cycle européen de conduite), la procédure d'essai harmonisée au niveau mondial pour les véhicules légers prend davantage en considération les variations des conditions de circulation et des vitesses ainsi que l'équipement et les catégories de poids. Les équipements optionnels qui ont une incidence sur la consommation de carburant (la climatisation, le chauffage des sièges, etc.) sont désactivés durant l'essai. Cette nouvelle norme doit produire des valeurs plus réalistes de consommation de carburant, d'émissions de dioxyde de

carbone et d'autonomie en mode électrique. Ces valeurs visent à comparer différentes voitures et non à représenter votre consommation de carburant et votre autonomie en mode électrique normales.

### Profils de cycle de conduite

Un cycle de conduite simule des conditions moyennes réelles de conduite de la voiture. La norme s'appuie sur quatre profils différents de cycle de conduite. Les quatre profils de cycle de conduite sont les suivants :

- **Conduite en ville** – vitesse lente ;
- **Conduite en milieu suburbain** – vitesse moyenne ;
- **Conduite sur route** – vitesse rapide ;
- **Conduite sur autoroute** – vitesse très rapide.

Chaque cycle de conduite est caractérisé par différentes conditions, par exemple la vitesse, la durée et le kilométrage.

La valeur officielle de conduite mixte, indiquée dans le tableau, est conforme à la législation, en combinaison avec les résultats des quatre cycles de conduite.

Les gaz d'échappement sont collectés pour obtenir la valeur d'émissions de dioxyde de carbone (émissions de CO<sub>2</sub>) pour les quatre cycles. Ils sont ensuite analysés pour obtenir la valeur d'émission de CO<sub>2</sub>.



## CARACTÉRISTIQUES

### ◀ Informations associées

- Désignations de type (p. 698)
- Poids (p. 703)
- Conduite économique (p. 489)
- Facteurs affectant l'autonomie en fonctionnement électrique (p. 491)

## Dimensions de roue et de pneu homologuées

Dans certains pays, toutes les dimensions homologuées n'apparaissent pas sur la carte

grise. Le tableau ci-dessous présente toutes les combinaisons de jantes et de pneus homologuées.

✓ = Accepté

Moteur	man/ aut	235/45 R18 8x18x42 7,5x18x45 <sup>A</sup>	235/40 R19 8x19x42	245/35R20 <sup>B</sup> 8 x 20 x 45,5
T6 Twin Engine T8 Twin Engine	aut	✓	✓	–
T8 Twin Engine Polestar	aut	–	✓	✓

<sup>A</sup> Les chaînes à neige ne peuvent être installées que sur des jantes de 7,5x18x45.

<sup>B</sup> La dimension 245/35 R20 est la seule compatible avec le châssis sport. Contactez votre réparateur Volvo afin de connaître l'équipement de votre voiture.

## Informations associées

- Indices de charge et catégories de vitesse minimaux autorisés pour les pneus (p. 718)
- Désignations de type (p. 698)
- Dimensions de pneu (p. 592)
- Dimensions de jante (p. 593)
- Chaînes à neige (p. 610)

## Indices de charge et catégories de vitesse minimaux autorisés pour les pneus

Le tableau ci-dessous présente les indices de charge (LI) et les catégories de vitesse (SS) minimaux autorisés.

Moteur	man/ aut	Indices de charge (LI) minimaux autorisés <sup>A</sup>	Catégories de vitesse (SS) minimales autorisées <sup>B</sup>
T6 Twin Engine	aut	95 (96 <sup>C</sup> )	V
T8 Twin Engine	aut	95 (96 <sup>C</sup> )	W
T8 Twin Engine Polestar	aut	95	W

<sup>A</sup> L'indice de charge du pneu doit être au moins égal ou supérieur à celui indiqué dans le tableau.

<sup>B</sup> La classe de vitesse du pneu doit être au moins égale ou supérieure à celle indiquée dans le tableau.

<sup>C</sup> Charge supplémentaire (Extra Load).

### Informations associées

- Dimensions de roue et de pneu homologuées (p. 717)
- Pressions des pneus agréées (p. 719)
- Désignations de type (p. 698)
- Dimensions de pneu (p. 592)
- Dimensions de jante (p. 593)



## Pressions des pneus agréées

Les pressions de pneu admises pour chaque motorisation sont indiquées dans le tableau.

<b>i NOTE</b>
Tous les moteurs, pneus ou combinaisons de ceux-ci ne sont pas disponibles sur tous les marchés.

Moteur	Dimension de pneus	Vitesse	Charge, 1-3 personnes		Charge maxi		Pression ECO <sup>A</sup>
			Avant (kPa) <sup>B</sup>	Arrière (kPa)	Avant (kPa)	Arrière (kPa)	Avant/arrière (kPa)
T6 Twin Engine	235/45 R18	0-160 km/h (0-100 mph)	250	250	270	270	270
T8 Twin Engine	235/40 R19	160+ km/h (100+ mph)	310	310	340	340	–
T8 Twin Engine Polestar	235/40 R19	0-160 km/h (0-100 mph)	250	250	270	270	270
		160+ km/h (100+ mph)	310	310	340	340	–
	245/35 R20	0-160 km/h (0-100 mph)	260	260	280	280	280
		160+ km/h (100+ mph)	310	310	340	340	–
Pneu Temporary Spare		80 km/h maxi. (50 mph maxi.)	420	420	420	420	–

A Conduite économique en carburant.

B Dans certains pays, l'unité bar est utilisée avec l'unité SI Pascal : 1 bar = 100 kPa.

### Informations associées

- Désignations de type (p. 698)
- Contrôler la pression de pneu (p. 594)
- Dimensions de roue et de pneu homologués (p. 717)
- Pression de pneu recommandée (p. 596)



# INDEX ALPHABÉTIQUE

## 1, 2, 3 ...

4WD 478

## A

ABS

frein antiblocage des roues 462

AC (Air conditionné) 234

Accessoires et équipement optionnel 39

installation 39

Accord de licence 100, 573

Adaptation des propriétés de conduite 480

Adaptation du faisceau lumineux/des phares 160

Affichage tête haute 146

activer/désactiver 148

Contrôle de la distance 300

mémoriser la position 148, 194, 195

Nettoyage 680

Paramètres 148

remplacement du pare-brise 642

Aide active au stationnement 424

Limitations 429

quitter une place de stationnement 429

stationnement en bataille 425

stationnement en créneau 425

Témoins et messages 432

utiliser 426

Aide à la prise de virage 341

activer/désactiver 342

Limitations 342

Aide au démarrage 502

Aide au démarrage en côte

Hill Start Assist (HSA) 470

Aide au stationnement 409

activer/désactiver 411

Limitations 412

Témoins et messages 414

vers l'avant, vers l'arrière et le long

des côtés 410

Airbag, voir Coussin gonflable 53

Air conditionné 234

Alarme 285

capteurs de mouvement et d'inclinaison 285

désactivation 286

niveau d'alarme réduit 287

Alarme sur les feux de détresse – Connected Safety 297

Alerte chaussée glissante – Connected Safety 297

All Wheel Drive (quatre roues motrices) 478

# INDEX ALPHABÉTIQUE

Amortisseur de vibrations 504

Ampoules

remorque 511

remplacer 650

Android Auto 549, 550, 552

Antenne

emplacement 278

Antidémarrage

Immobiliseur électronique 265

Apple CarPlay 545, 546, 548

Applis 526

Appuie-tête 204

Arrêt du moteur 458

Arrêter le moteur 458

Assistance de freinage

après une collision 470

Assistance en cas de risque de collision

403

activer/désactiver 404

en cas de risque de collision avec un

véhicule en sens inverse 405

en cas de risque de collision par l'arrière 406

en cas de risque de sortie de route 404

Limitations 407

Témoins et messages 408

## INDEX ALPHABÉTIQUE

Assistant au dépassement	
démarrer avec le régulateur de	
vitesse adaptatif	344
démarrer avec Pilot Assist	344
Pilot Assist	343
régulateur adaptatif de vitesse	343
Assistant de sortie de voie	396
activer/désactiver	398
affichage	402
Limitations	398
sélectionner l'option d'assistance	398
Témoins et messages	400
Autocollants	
emplacement	698
Auto hold	469
Autonomie	
en électrique	713
Avertissement sonore	
Frein de stationnement	468
Avertisseur sonore	206
AWD, quatre roues motrices	478

## B

Balai d'essuie-glace et liquide lave-	
glace	186
Balais d'essuie-glace	186
Position d'entretien	693
remplacement	692
Balais d'essuie-glace, chauffants	186
Balais d'essuie-glace chauffants	186
Balayage intermittent	186
Bande de roulement	594
Banquette arrière	
appui-tête	204
chauffage électrique	224
Climatisation	221
rabattre le dossier	203
Barres de toit	629
Batterie de démarrage	502, 651
surcharge	501
Batterie hybride	655
charge	435
BLIS	376
activer/désactiver	378
Limitations	378
Témoins et messages	379
Blocage de sélecteur de vitesses	476
Blocage volant	206

Bluetooth	
brancher	543
connecter la voiture à Internet	563
Paramètres	561
Téléphone	552
Boîte à gants	626
Boîte de vitesses	471
boîte de vitesses automatique	471, 472
Boîte de vitesses automatique	471, 472
huile	710
kickdown	477
remorque	508
Boulons de roue	603
Boulons de roue antivol	603
Boussole	519, 520
étalonnage	520
Buée	
Condensation dans les phares	683, 686

## C

Câble de charge	437
Caméra d'aide au stationnement	415
Activer	421
champ de détection	420
lignes d'aide	418
Limitations	355

Témoins et messages vues	423 416	Centre de téléchargement utiliser	635 635	Chauffage d'habitacle (Chauffage de stationnement)	245
Caméra de recul	415	Chaînes à neige	610	Chauffage de stationnement	245
Capot, ouverture	643	Changement de cible		Chauffage électrique	
Capteur d'inclinaison	285	avec Pilot Assist	335	Sièges	223, 224
Capteur de caméra voir Unité de caméra	354	avec régulateur de vitesse adaptatif	335	Vitres	229, 230
Capteur de mouvement	285	Changement de propriétaire	137	volant	225, 226
Capteur de pluie	187, 188	Changement de roue	602	Chaussée glissante	493, 494
capteurs		Charge		Cirage	683
Climatisation	210	Batterie hybride	435	City Safety	360
Qualité de l'air	215	démarrer la charge	441	circulation en sens transversal	367
Unité caméra	354	fonction de voiture	492	détection d'obstacle	364
Unité radar	345	ouvrir et fermer la trappe de charge	441	fonctions secondaires	361
Caractéristiques du moteur	706	Statut	444, 445, 448	freine pour la circulation en sens inverse	370
Carburant	498	terminer la charge	450	Limitations	370
consommation de carburant	713	Charge maximale sur le toit	703	limites en cas de circulation en sens transversal	367
identifiant	498	Chargement		limites en cas de manœuvre d'évitement	369
Carte SIM	566	charge longue	628	manœuvre d'évitement empêchée	369
Ceinture, voir Ceinture de sécurité	48	généralités	628	régler la distance d'avertissement	363
Ceinture de sécurité	48	œillets de retenue de charge	630	Témoins et messages	374
boucler/détacher	48	Charge sur le toit, maximale	703	Classe de vitesse, pneu	592
grossesse	45	Chauffage	244	Clavier	128, 133
témoin de ceinture de sécurité non bouclée	52	Chauffage de stationnement	245	changer de langue	132
tendeur de ceinture de sécurité	50	dispositif de chauffage auxiliaire	246	Clé	252
		Chauffage auxiliaire (Dispositif de chauffage auxiliaire)	246		

## INDEX ALPHABÉTIQUE

Clean Zone	213	Coffre à bagages		Compartiments de rangement	620
Clean Zone Interior Package	214	déverrouiller de l'intérieur	280	boîte à gants	626
Clignotant	164	ouvrir/fermer avec un mouvement du		console de tunnel	621
Clignotants	164	pied	282	Pare-soleil	627
Climatisation	210, 221	verrouillage/déverrouillage	277	Compteur de batterie hybride	89
capteurs	210	Collision	44, 48, 53, 61	Compteur hybride	87
commande vocale	211	Combiné d'instruments	84	Compteur journalier	89
Réfrigérant	711	Paramètres	86	Compteur journalier, initialisation	92
réglage automatique	226	Commande d'éclairage	158, 171	Condensation dans les phares	684, 686, 687, 688
réglage de la température	232, 233	Commande de climatisation	221	Conditions	
réglage du ventilateur	231	Banquette arrière	221	services	38
réparation	642	écran central	221	utilisateur	569
Stationnement	234	Commande du frein moteur	293	Conduite	
température ressentie	211	Commandes au volant	206	avec une remorque	508
zones	210	Commande vocale	150	système de refroidissement	500
Climatisation, liquide		Climatisation	211	Conduite avec une remorque	
volume et qualité	711	Paramètres	154	charge sur la boule d'attelage	704
Climatisation autorégulée	226	radio et média	153	poids remorqué	704
Climatisation stationnement	234	Téléphone	153	Conduite dans l'eau	494
Témoins et messages	242	Compartiment à bagages	627	Conduite économique	489
Code couleur, peinture	691	Éclairage	171	Conduite en hiver	493
Code de sécurité	283	points de fixation	630	Chaînes à neige	610
code PIN	566	prise électrique	622, 624	Pneus d'hiver	610
Verrouillage privé	283	Compartiment moteur		Connected Safety	297
Codes couleur	691	Huile moteur	645	activer/désactiver	298
		Liquide de refroidissement	648	Limitations	299
		vue d'ensemble	644		

Connecter la voiture à Internet		Crochet d'attelage	504	Dimensions	701
connexion absente ou de mauvaise		Caractéristiques	505	Crochet d'attelage	505
qualité	568	escamotable	505	Dimensions de pneu	
par le modem de voiture	565	Crochets d'arrimage	629	en cas de remplacement d'une roue	602
par téléphone (Bluetooth)	563	Cross Traffic Alert	380	Dimensions extérieures	701
par une unité mobile (WiFi)	564	activer/désactiver	381	Disjoncteur	439
Connecter un téléphone	553	Limitations	382	Dispositif de blocage éthylométrique	460, 461, 462
Console tunnel	621	Messages	384	Dispositif de chauffage auxiliaire	246
Contrôle de la distance	300	CZIP (Clean Zone Interior Package)	214	Dispositif de maintien pour sacs à provisions	629
activer/désactiver	301			Disque dur	
Limitations	301	<b>D</b>		espace	572
Régler la distance temporelle	337	Dégivrage	228	Distance	89
Contrôle du niveau		Démarrer le moteur	456	Entraînement électrique	491
amortissement	487	après une collision	61	Distribution de l'énergie	
Contrôle du niveau d'huile moteur	647	Démarrez la voiture	456	à l'aide des données cartographiques	485
Corner Traction Control	293	Dépannage	515	DivX®	542
Correction de trajectoire en cas de risque de collision	403	dérivation éthylotest antidémarrage	461	Données	
Courant de charge	437	Désignations de type	698	enregistrement	37
Coussin gonflable (airbag)	53	Détection d'obstacle		transfert entre la voiture et l'atelier	634
Activation/désactivation	57	City Safety	364	Dossier	
côté conducteur	54	Détection de tunnel	161	siège arrière, rabattement	203
côté passager	55, 57	Déverrouillage		siège avant, réglage	192, 193, 196,
Coussin gonflable latéral	59	avec lame de clé	263	197, 198, 199,	200
Cric	603	Paramètres	255		
		Dimension de pneu	592		

## INDEX ALPHABÉTIQUE

Drive-E	
Philosophie en matière d'environnement	30
Driver Alert Control	393
activer/désactiver	395
guidage vers aire de repos	395
Limitations	395
Durée lumière approche	169

## E

eCall	586
Éclairage	
Clignotants	164
Commande	158, 169
commande, instrument, affichage	171
dans l'habitacle	169
durée éclairage sécurité	169
durée lumière approche	169
éclairage de ville	161
feu antibrouillard arrière	167
Feu de position	160
Feu de route automatique	163
feu stop d'urgence	168
Feux de croisement	161
Feux de détresse	168
Feux de route	162, 163
Feux stop	167

Paramètres	159
phares actifs en virage	165, 166
phares antibrouillard	166
Éclairage, remplacement d'ampoule	650
Eclairage affichage	171
Éclairage d'accompagnement, Home-safe Lighting, Follow me home lighting, follow-me-home lighting	169
Éclairage d'ambiance	171
adapter	171
Éclairage d'habitacle	169
adapter	171
automatique	170
Éclairage des organes de commande	171
Éclairage de ville	161
Eclairage instruments	171
Éclats de peinture et rayures	690, 691
Écran	
informations conducteur	84
Écran central	
Clavier	128
commande de climatisation	221
couper et changer le volume	135
Messages	144, 145, 146
modifier l'apparence	135
Nettoyage	679
Paramètres	136, 137

témoins du champ de statut	126
utilisation	114, 117, 121, 126
vue d'ensemble	112
vue fonctions	124
vues	117
Écran conducteur	84
menu d'application	106, 107
Messages	108
Paramètres	86
témoins et messages pour mode hybride	452
Écran d'information	84, 86
Émissions de CO2	713
Emissions de dioxyde de carbone	713
Énergie produite par le freinage	463, 478
Entraînement électrique	
Autonomie	491
Entretien	
protection anticorrosion	689
Entretien de la voiture	683, 684, 686, 687, 688, 689
Garniture cuir	681
Environnement	30
Équipement de secours	
triangle de pré-signalisation	631
Trousse de premiers secours	631
essence	498



Essuie-glace	186	Filtre d'habitacle	215	entretien	465
Capteur de pluie	187, 188	Fonction aération générale	252	Feux stop	167
État de la voiture	637	Fonction antidérapage	293	feux stop d'urgence	168
État de voiture		Fonction anti-sortie de route	404	freinage antiblocage, ABS	462
Pression pneus	599	Fonction mémoire du capteur de pluie	188	Frein de stationnement	465
étiquettes		Fonctionnement hybride	480, 485	sur chaussée mouillée	464
emplacement	698	Fonctions de freinage	462	sur chaussées salées	465
Expérience audio	525	Fonctions de la voiture		système de freinage	462
		sur l'écran principal	124	Freins de route	462
<b>F</b>		Force du volant, fonction de la vitesse	292	FSC, label écologique	26
		Four-C	487	Fusibles	657
Faisceau d'éclairage, réglage	160	Freinage automatique	469	dans le compartiment à bagages	673
Faisceau des phares		activer/désactiver	469	dans le compartiment moteur	659
adaptation	160	après une collision	470	remplacement	658
Favoris radio	532	Assistance à la conduite	292	sous la boîte à gants	667
Feu de position	160	Frein à main	465		
Feu stop d'urgence	168	Frein de stationnement	465	<b>G</b>	
Feux de brouillard		activation automatique	467	Garniture de voiture	678, 680, 681, 682
arrière	167	activer/désactiver	466	Gestion économique de la conduite	489
Avant	166	tension de batterie faible	468	Gonfler un pneu	617
Feux de croisement	161	Frein de stationnement à commande		Gracernote®	540
Feux de détresse	168	électrique	465	Groupe motopropulseur	
Feux de route	162, 163	Frein moteur	462, 472	Boîte de vitesses	471
Feux de route automatique	163	Freins	462	GSI - Aide à la sélection de rapports	477
Filtre à particules essence	499	aide au freinage, BAS	464		
		automatique à l'arrêt	469		

## INDEX ALPHABÉTIQUE

### H

Hill Start Assist	470
Hold	
fonction de voiture	492
HomeLink®	515
Homologation de type	519
programmer	516
utiliser	518
Homologation de type	
équipement radio	353
HomeLink®	519
système de radar	346
système de télécommande	266
Huile, voir également Huile moteur	707, 709
Huile de boîte de vitesses	
qualité	710
Huile moteur	645, 709
conditions de conduite difficiles	709
filtre	645
qualité et volume	707
Remplissage	647

### I

IAQS (Système de Qualité de l'Air dans l'Habitacle)	214
IC (Inflatable Curtain)	60
ID, Volvo	28
Immobiliseur	265
Immobiliseur commandé à distance	265
Immobiliseur électronique	265
Impact, voir Collision	44
Indicateur de rapport	477
Indicateur de température extérieure	95
Indicateurs	
Batterie hybride	89
jauge de carburant	87
indice d'octane	498
Indice de charge	592
Inflatable Curtain	60
Informations destinées au propriétaire	18
Informations personnelles (Politique de protection de la vie privée des clients)	38
Informations routières	533
Informations sur la signalisation routière	385
activer/désactiver	386
affichage	387

Avertissement de vitesse	390
informations sur les radars fixes	390
Limitations	392
Paramètres	391
Sensus Navigation	389
Informations sur les radars fixes	390
Infotainment (Système audio et multi-média)	524
Initialisation du compteur journalier	92
Instruments et commandes	80, 81
IntelliSafe	
Assistance à la conduite	33
Intérieur de l'habitacle	620
boîte à gants	626
console de tunnel	621
Pare-soleil	627
prise électrique	622
Internet, référez-vous à Voiture connectée	562
iPod®, connexion	543
ITPMS - Système de surveillance indirecte de pression des pneus	597

**J**

---

Jantes	
dimensions	593
Nettoyage	689
Jauge de carburant	87
Jauge électronique	647

**K**

---

Key tag	252
Kit de réparation de crevaisson	
Gonfler un pneu	617
utiliser	612
Kit de réparation provisoire de crevaisson	611
exécution, contrôle	612
Gonfler un pneu	617
Klaxonner	206

**L**

---

Label VOL	590
Lane Keeping Aid	
voir Assistance de sortie de voie	396
Langue	136

Large Animal Detection (LAD)	364
Lavage à la main	684
Lavage automatique de la voiture	686
Lavage de la voiture	683, 684, 686, 687, 688, 689
Lavage de pare-brise	189
Lavage en station automatique	686
Lavage haute pression	687
Lave-glace	
liquide lave-glace, remplissage	694
Pare-brise	189
Phares	189
Lecteur CD	541
Lecteur multimédia	536, 537, 538
commande vocale	153
formats de fichier compatibles	544
Lever la voiture	640
Lève-vitres	175, 176
Protection antipincement	174
Lève-vitres électriques	175
Limiteur automatique de vitesse	306
activer/désactiver	307
Limitations	309
tolérances	308
Limiteur de vitesse	302
Activer	303
automatique	306

désactivation temporaire	305
désactiver	304
Limitations	305
modifier la vitesse	336
Limp home	471
Liquide d'étanchéité	611
Liquide de frein	
qualité	710
Liquide de refroidissement	710
Remplissage	648
Liquide lave-glace	186, 694
Liquides, volumes	694, 711
Liquides et huiles	710, 711
Lunette arrière	
chauffage électrique	230
rideau pare-soleil	177

**M**

---

Maintien du confort climatique	240
marche/arrêt	241
Manuel de conduite et d'entretien	24
label écologique	26
sur l'écran principal	19, 21
sur un téléphone mobile	23



**P**

PACOS (Passenger Airbag Cut Off Switch)	57	Performances de conduite	93	permutation	590
Palette au volant	206	Paramètres	94	Pneus d'hiver	610
Palettes au volant	475	Phares actifs en virage	165, 166	pose	606
Paramètres		Pile		rangement	590
Catégories	138	aide au démarrage	502	Sens de rotation	593
contextuel	137	Démarrage	651	tableau de pressions de gonflage	719
Initialiser	138	entretien	651	témoin d'usure	594
Paramètres audio	524, 559	HYBRID	655	Poids	
lire un support multimédia	537, 538	recyclage	656	poids en ordre de marche	703
Message	559	Symboles sur la batterie	656	Poids en ordre de marche	703
Téléphone	561	Pile de la clé faible	256	Poids remorqué et charge sur la boule d'attelage	704
Pare-brise		Pilot Assist	324	Poids total	703
chauffage électrique	229	Activer	327	Polestar Engineered	487, 488
image projetée	146, 148	assistance de direction désactivée	330	Polir	683
Pare-soleil	627	Avertissement	334	Politique de confidentialité (Politique de protection de la vie privée des clients)	38
éclaire de miroir	170	changement de cible	335	Politique de protection de la vie privée des clients	38
Park Assist Pilot	424	dépassement	343	Porte-bicyclettes	
Partage de données	569, 570	désactiver	329	monté sur le crochet d'attelage	512
Passenger Airbag Cut Off Switch	57	Frein automatique	339	Position d'entretien	693
Pedestrian Protection System	47	gérer la vitesse	336	Position de contact	458, 460
Peinture		Limitations	331	Positions de rapports	
code couleur	691	mode veille	329	Boîte de vitesses automatique	472
Dommages sur la peinture et réparation	690, 691	régler l'intervalle de temps	337	Pot catalytique	
		Témoins et messages	333	Remorquage	513
		Pneu	590		
		Appuyez sur	719		
		Caractéristiques	717, 718, 719		
		dépose	604		
		dimensions	717		

## INDEX ALPHABÉTIQUE

PPS (Pedestrian Protection System)	47	Protection contre le coup du lapin	45	chercher une station de radio	531
Préconditionnement	235	Protection enfant	62, 63, 66, 67	commande vocale	153
marche/arrêt	235	emplacement/installation	66, 67	DAB	535
minuterie	237	points de fixation inférieurs	64	démarrer	530
Premier secours	631	Points de fixation i-Size/ISOFIX	65	Paramètres	533
Prendre un rendez-vous pour un entre- tien ou une réparation	637	Points de fixation supérieurs	64	Radio numérique (DAB)	535
Pression ECO	596, 719	tableau d'emplacement	71	Ravitaillement	
Pression pneus		tableau de vue d'ensemble	69	Remplissage	496
autocollant avec pressions recom- mandées	596	tableau pour i-Size	73	trappe de réservoir de carburant	495
Contrôler	594	tableau pour ISOFIX	74	Ravitaillement en carburant	496
Régler	595	Puissance	706	Rear Collision Warning	375
Prétensionneur de ceinture de sécurité		moteur électrique	706	Limitations	376
Initialiser	51	<b>Q</b>		Recherche de pannes	
Prise diagnostic	40	<hr/>		City Safety	370
Prise électrique	622	Qualité de l'air	212, 214	régulateur adaptatif de vitesse	319
utiliser	624	allergie et asthme	214	Unité caméra	355
Profil de conducteur	140	filtre d'habitacle	215	Unité radar	355
modifier	142, 144	Quatre roues motrices, AWD	478	Recirculation d'air	227
sélectionner	141	<b>R</b>		Recommandations pour la conduite	493
Profondeur de sculpture	594	<hr/>		Recommandations pour le chargement	628
Pneus d'hiver	610	Radar		Red Key	
Programme de service	634	voir Unité radar	345	Paramètres	261
Protection anticorrosion	689	Radio	529	télécommande limitée	260
Protection antipincement	174	changer de bande de fréquences et de station de radio	530	Réfrigérant	642
Rétablissement	175			climatisation	711
				Régénération	499
				Réglage du volant	207



## INDEX ALPHABÉTIQUE

Sécurité enfant	62	Support lombaire	200	mesure	601
Sellerie cuir, instructions de lavage	681	système de massage	196, 197, 198	Statut	599
Sens de rotation	593	Siège avant à commande manuelle	192	Surveillance de la température	440
Sensus		Sièges		Symboles	
connexion et divertissement	34	chauffage électrique	223, 224	dynamique	84
Sensus Navigation		mémoriser la position	194, 195	Témoins d'avertissement	98
Informations sur la signalisation rou-		protection contre le coup du lapin	45	Témoins de contrôle	96
tière	389	siège avant à commande électrique	193	Système audio et multimédia	524
Serrures à pêne dormant	288	siège avant à commande manuelle	192	Système d'anticipation de collision	
désactivation	288	Ventilation	225	circulation en sens transversal	
Side Impact Protection System	59, 60	SIPS (Side Impact Protection Sys-		arrière	380
Siège, voir Assise	192	tem)	59, 60	par l'arrière	375
Siège à commande électrique	193	Spin control	293	voir City Safety	360
Siège avant		Stabilisateur		Système d'entraînement	478
chauffage électrique	223	remorque	510	Système de contrôle de la stabilité et de	
Climatisation	221	Stabilisateur de remorque	294, 510	la traction	293
Température	232	Stationnement		mode sport	294, 295
Ventilateur	231	en montée	468	Témoins et messages	296
Ventilation	225	Stationnement en créneau	424	Système de freinage	
Siège avant à commande électrique	193	Statistiques de trajet	93	liquide	710
commande de la fonction		Paramètres	94	Système de Qualité de l'Air dans l'Habi-	
mémoire	196, 197, 198, 199, 200	Substance provoquant allergies et crise		tacle	214
mémoriser la position	194, 195	d'asthme	214	Système de refroidissement	
régler le siège	193	Surchauffe	500, 508	surchauffe	500
régler le siège passager depuis le		Surveillance de la pression des pneus	597	Système de télécommande, homologa-	
siège conducteur	202	mémoriser la nouvelle pression de		tion de type	266
Soutien latéral	199	gonflage	598	Système électrique	651



Systèmes d'assistance au conducteur	292
Mode de conduite	340

**T**

Tableau de pressions de gonflage	719
Taches	678, 680, 681, 682
Télécommande	252
associer un profil de conducteur	143
Autonomie	255
lame de clé amovible	262
perte	260
remplacement de pile	256
Télécommande HomeLink®	
programmable	515
Téléphone	552
branchez	553
commande vocale	153
connecter automatiquement	555
connecter manuellement	556
Conversation	557, 560
déconnecter	556
Message	558
passer à un autre	557
supprimer	557
Téléphone mobile, référez-vous à Télé- phone	553
Témoin d'usure	594

Témoin de ceinture de sécurité non bou- clée	52
Témoin de verrouillage	250
réglage	251
Témoins d'avertissement	98
Avertissement	98
cousins gonflables - SRS	98
erreur système	98
frein de stationnement serré	98
l'alternateur ne charge pas	98
la batterie de démarrage ne charge pas	98
panne dans le système de freinage	98
Pilot Assist	334
Pression d'huile faible	98
régulateur adaptatif de vitesse	334
sécurité	44
système de contrôle de la stabilité et de la traction	293
témoin de ceinture de sécurité non bouclée	98
Témoins de contrôle	96
Témoins et messages	
champ d'état de l'écran central	126
climatisation stationnement	242
concernant le mode hybride	452
Température	
Réglage	232, 233
ressentie	211

Température du moteur élevée	500
Température moteur élevée	500
Temporary Spare	608
Tendeur de ceinture de sécurité	50
Teneur en éthanol	498
Tension de batterie faible	
Batterie de démarrage	501
Toit ouvrant	
Protection anticoincement	174
Toit panoramique	181
ouverture et fermeture	182
Position de ventilation	184
Protection anticoincement	174
rideau pare-soleil	185
Toit panoramique électrique	181
Traction control	293
Trailer Stability Assist	294
Transmission	471
Transport par ferry	487
Trappe à skis	630
Trappe pour objets longs	630
Triangle de présignalisation	631
TSA - stabilisateur de véhicule attelé	510
Twin Engine	
généralités	434

## INDEX ALPHABÉTIQUE

### U

Unité caméra	354
entretien et nettoyage	359
Limitations	355
Unité de commande	
statut de charge	445
Unité radar	345
entretien et nettoyage	359
Homologation de type	346
Limitations	355
Unités	135
USB	
contact pour la connexion d'un sup- port multimédia	543

### V

Vacances en voiture	493
Vapeurs de carburant	498
Ventilateur	
buses de ventilation	217
Réglage	231
Répartition de l'air	216
Ventilation	215, 216, 217
Sièges	225
Verre, laminé/renforcé	174

Verre laminé	174
Verrouillage	
verrouillage/déverrouillage	254
Verrouillage/déverrouillage	
Coffre à bagages	277
Verrouillage automatique	282
verrouillage centralisé	279
Verrouillage de sécurité enfant	281
Verrouillage privé	283
activer/désactiver	283
Vidéo	541, 543
Paramètres	542
Vitres et parties vitrées	174
Voiture connectée	562
connexion absente ou de mauvaise qualité	568
Voiture connectée à Internet	
envoyer informations sur la voiture	639
mises à jour système	635
prendre un rendez-vous pour un entretien ou une réparation	637
Volant	206, 207
chauffage électrique	225, 226
Clavier	206
palette	206
Réglage du volant	207

Volvo ID	28
créer et enregistrer	28
Vue d'ensemble des instruments	
voiture à conduite à droite	81
voiture à conduite à gauche	80
Vue principale	136

### W

Whiplash Protection System	45
WHIPS (Whiplash Protection System)	45
WiFi	
connecter la voiture à Internet	564
partager une connexion internet, point d'accès	567
supprimer un réseau	569
technique et sécurité	569



**V O L V O**