



XC90

دليل المالك

VÄLKOMMEN!

إننا نشجع الجميع على ربط حزام الأمان دائماً، في هذه السيارة أو في أية سيارة أخرى. يُرجى منك عدم قيادة السيارة إذا كنت تحت تأثير الكحول أو الأدوية - أو إذا كنت في أي وضع آخر لا يسمح لك بقيادتها.

نأمل أن تستمتعوا بسنوات عديدة من متعة القيادة في سيارتكم فولفو. تم تصميم هذه السيارة للحصول على أقصى مدى من السلامة والراحة لكم وللركاب. تسعى فولفو لتوفير لك واحدة من أكثر السيارات أماناً في العالم. وقد تم تصميم السيارة فولفو أيضاً لملائمة جميع متطلباتكم الحالية الخاصة بالسلامة والبيئة.

لزيادة استمتاعك بالسيارة فولفو ننصحك بقراءة التعليمات ومعلومات الصيانة الواردة في دليل المالك هذا. يتوفر كذلك دليل المالك على هيئة تطبيق للمحمول (Volvo Manual) وفي موقع دعم سيارات فولفو (support.volvocars.com).

السلامة		سيارة VOLVO خاصتك		معلومات حول المالك	
٣٨	الأمان	٢٤	Volvo ID	١٦	معلومات المالك
٣٨	الأمان للنساء الحوامل	٢٤	إنشاء وتسجيل Vovlo ID	١٧	دليل المالك في شاشة العرض المركزية
٣٩	Whiplash Protection System	٢٦	Drive-E - متعة قيادة أنقى	١٧	تصفح دليل المالك من خلال شاشة العرض المركزية
٤٠	أحزمة الأمان	٢٨	IntelliSafe - دعم السائق	١٩	دليل المالك في الأجهزة المحمولة
٤١	ربط وفك أحزمة الأمان	٢٩	Sensus - الاتصال عبر الإنترنت والترفيه	٢٠	موقع دعم Volvo Cars
٤٢	آلية شد حزام الأمان	٣٢	تحديثات البرامج	٢٠	قراءة دليل المالك
٤٣	إعادة ضبط شذات حزام الأمان الكهربائي	٣٢	تسجيل البيانات	٢٢	دليل المالك والبيئة
٤٣	التذكير بالباب وبحزام الأمان	٣٣	الشروط والخدمات من أجل الخدمات		
٤٤	الوسائد الهوائية	٣٣	سياسة خصوصية العميل		
٤٥	الوسائد الهوائية للسائق	٣٣	معلومات مهمة حول الملحقات والمعدات المساعدة		
٤٥	الوسائد الهوائية للراكب	٣٤	تركيب الملحقات		
٤٧	تنشيط وإلغاء تنشيط الوسادة الهوائية للراكب*	٣٤	توصيل التجهيزات إلى مقبس التشخيص بالسيارة		
٤٩	الوسائد الهوائية الجانبية	٣٥	عرض رقم تعريف السيارة		
٤٩	الستائر القابلة للنفخ	٣٥	تشتيت انتباه السائق		
٥٠	وضع السلامة				
٥١	بدء تشغيل وتحريك السيارة بعد وضع الأمان				
٥١	أمان الطفل				
٥٢	مقاعد الأطفال				
٥٣	نقاط التركيب العلوية لمقاعد الأطفال				
٥٣	نقاط التركيب السفلية لمقاعد الأطفال				
٥٤	i-Size/ISOFIX - نقاط التثبيت لمقاعد الأطفال				
٥٥	تحديد وضعية مقعد الأطفال				
٥٦	تركيب نظام أمان الأطفال				
٥٨	جدول موضع مقاعد الأطفال التي تستخدم أحزمة الأمان بالسيارة				

شاشات العرض والتحكّم الصوتي

١٠٠	التنقل بين عروض الشاشة المركزية
١٠٣	إدارة العروض الفرعية في شاشة العرض المركزية
١٠٦	عرض الوظيفة في شاشة العرض المركزية
١٠٨	نقل التطبيقات والأزرار في شاشة العرض المركزية
١٠٨	الرموز في شريط حالة الشاشة المركزية
١١٠	لوحة المفاتيح في شاشة العرض المركزية
١١٣	تغيير لغة لوحة المفاتيح في شاشة العرض المركزية
١١٣	أدخل الأحرف والرموز والكلمات يدويًا في شاشة العرض المركزية
١١٥	تغيير المظهر في شاشة العرض المركزية
١١٥	إيقاف تشغيل وتغيير مستوى صوت النظام الصوتي في شاشة العرض المركزية
١١٥	تغيير وحدات النظام
١١٦	تغيير لغة النظام
١١٦	فتح الإعدادات في شاشة العرض المركزية
١١٦	فتح الإعداد السباقي في شاشة العرض المركزية
١١٧	تغيير الإعدادات في شاشة العرض المركزية
١١٨	إعادة ضبط بيانات المستخدم لنقل الملكية
١١٨	إعادة تعيين الإعدادات في شاشة العرض المركزية
١١٩	أنواع الإعدادات في شاشة العرض المركزية
١١٩	جدول يبيّن إعدادات شاشة العرض المركزية
١٢٠	ملفات تعريف السائق
١٢١	تحديد ملف تعريف السائق
١٢٢	إعادة تسمية ملف تعريف السائق
١٢٢	إعادة تعيين الإعدادات في ملفات تعريف السائق

٦٨	الأدوات وأزرار التحكّم في السيارة ذات القيادة من الجهة اليسرى
٦٩	الأدوات وأزرار التحكّم في السيارة ذات القيادة من الجهة اليمنى
٧١	شاشة السائق
٧٥	إعدادات شاشة السائق
٧٥	مقياس الوقود
٧٦	حاسوب الرحلات
٧٧	عرض بيانات الرحلة في شاشة السائق
٧٨	إعادة ضبط عداد مسافات الرحلة
٧٩	عرض إحصاءات الرحلة في الشاشة المركزية
٧٩	إعدادات إحصاءات الرحلة
٨٠	الوقت والتاريخ
٨٠	مبين درجة الحرارة الخارجية
٨١	رموز المؤشر في شاشة السائق
٨٣	رموز التحذير في شاشة السائق
٨٤	اتفاقية الترخيص لشاشة السائق
٩٠	قائمة التطبيقات في شاشة السائق
٩٠	التعامل مع قائمة التطبيقات في شاشة السائق
٩١	الرسائل في شاشة السائق
٩٢	إدارة الرسائل في شاشة السائق
٩٣	التعامل مع رسالة محفوظة من شاشة السائق
٩٥	لمحة عامة عن الشاشة المركزية
٩٧	إدارة شاشة العرض المركزي
١٠٠	تنشيط وإيقاف تشغيل شاشة العرض المركزية

٦٠	جدول موضع مقاعد الأطفال i-Size
٦١	جدول موضع مقاعد الأطفال ISOFIX
٦٤	مقعد الطفل المدمج*
٦٤	طَيّ الوسادة إلى الأعلى في مقعد الأطفال المدمج*
٦٥	طَيّ الوسادة إلى الأسفل في مقعد الأطفال المدمج*

الإضاءة

١٢٢	ربط مفتاح التحكم عن بعد مع ملف تعريف السائق
١٢٣	رسالة في شاشة العرض المركزية
١٢٤	إدارة الرسائل في شاشة العرض المركزية
١٢٤	التعامل مع رسالة محفوظة من شاشة العرض المركزية
١٢٥	شاشة عرض المعلومات على الزجاج الأمامي*
١٢٦	تنشيط وإلغاء تنشيط عرض المعلومات على الزجاج الأمامي*
١٢٧	إعدادات عرض المعلومات على الزجاج الأمامي*
١٢٨	التعرف الصوتي
١٢٩	استخدام ميزة التعرف على الصوت
١٣٠	التحكّم بالهاتف من خلال ميزة التعرف على الصوت
١٣١	التحكّم الصوتي بالراديو والوسائط
١٣١	إعدادات نظام التعرف على الصوت

النوافذ والزجاج والمرايا

١٣٤	النوافذ والزجاج والمرايا
١٣٥	أداة الحماية من القرص في النوافذ وحاجبات الشمس المركزية
١٣٦	تسلسل إعادة التعيين للحماية من الانحناء
١٣٧	النوافذ الكهربائية
١٣٧	تشغيل النوافذ الآلية
١٣٨	استخدام واقي الشمس*
١٣٩	مرايا الرؤية الخلفية
١٣٩	ضبط خفت الإضاءة في مرآة الرؤية الخلفية
١٤١	تعديل زاوية مرايا الأبواب
١٤١	سقف البانوراما*
١٤١	تشغيل سقف البانوراما*
١٤٢	الإغلاق التلقائي لحاجب الشمس الخاص بالسقف البانورامي*
١٤٣	استخدام مساحات الزجاج الأمامي
١٤٣	فوهات مساحة الزجاج الأمامي المسخّن*
١٤٤	استخدام مستشعر المطر
١٤٤	استخدام وظيفة الذاكرة لمستشعر المطر
١٤٥	استخدام غسالات الزجاج الأمامي والمصابيح الأمامية
١٤٥	استخدام مساحة الزجاج الخلفي والغاسلة
١٤٧	استخدام وظيفة مسح الزجاج الخلفي تلقائياً عند الرجوع للخلف

٢٠١	تنشيط وإلغاء تنشيط وظيفة إعادة تدوير الهواء
٢٠٢	تنشيط وإلغاء تنشيط إعداد الوقت لإعادة تدوير الهواء
٢٠٢	تنشيط وإلغاء تنشيط الحد الأقصى لمزيل الصقيع
٢٠٣	تنشيط وإلغاء تنشيط الزجاج الأمامي المسخن*
٢٠٤	تنشيط وإلغاء تنشيط البدء التلقائي للزجاج الأمامي المسخن*
٢٠٥	تنشيط وإلغاء تنشيط الزجاج الخلفي المسخن ومرآيا الأبواب المسخنة.
٢٠٥	تنشيط وإلغاء تنشيط بدء التشغيل التلقائي للنوافذ الخلفية والمرآيا الخارجية المسخنة
٢٠٦	تنظيم مستوى المروحة للمقعد الأمامي
٢٠٦	تنظيم مستوى المروحة للمقعد الخلفي*
٢٠٧	تنظيم درجة الحرارة للمقعد الأمامي
٢٠٨	تنظيم درجة الحرارة للمقعد الخلفي*
٢٠٩	مزامنة درجة الحرارة
٢٠٩	تنشيط وإلغاء تنشيط نظام تكييف الهواء
٢١٠	تنشيط وإلغاء تنشيط المناخ للصف الثالث من المقاعد*
٢١١	تنشيط وإلغاء تنشيط البدء التلقائي لنظام التحكم في تكييف هواء الصف الثالث للمقاعد*
٢١١	مناخ الركن*
٢١١	التهيئة المسبقة*
٢١٢	بدء/إيقاف التهيئة المسبقة*
٢١٣	إعداد مدة التهيئة المسبقة*
٢١٣	إضافة وتعديل إعداد الوقت للتهيئة المسبقة*
٢١٤	تنشيط وإلغاء تنشيط إعداد المدة للتهيئة المسبقة*
٢١٥	حذف إعداد وقت التهيئة المسبقة*

١٨٤	التحكم في المناخ
١٨٤	مناطق المناخ
١٨٥	عنصر التحكم في المناخ - المستشعرات
١٨٥	درجة الحرارة المدركة
١٨٦	التحكم بالمناخ بواسطة ميزة التعرف على الصوت
١٨٧	جودة الهواء
١٨٧	*Clean Zone
١٨٨	*Clean Zone Interior Package
١٨٨	*Interior Air Quality System
١٨٨	تنشيط وإلغاء تنشيط مستشعر جودة الهواء*
١٨٩	مرشح غرفة الراكب
١٨٩	توزيع الهواء
١٩٠	تغيير توزيع الهواء
١٩٠	فتح وإغلاق فتحات التهوية وتوجيهها
١٩٢	جدول خيارات توزيع الهواء
١٩٥	عناصر التحكم في المناخ
١٩٧	تنشيط وإلغاء تنشيط المقعد الأمامي المسخن*
١٩٨	تنشيط وإلغاء تنشيط البدء التلقائي للمقاعد الأمامية المسخنة*
١٩٨	تنشيط وإلغاء تنشيط المقعد الخلفي المسخن*
١٩٩	تنشيط وإلغاء تنشيط تهوية المقعد الأمامي*
١٩٩	تنشيط وإلغاء تنشيط عجلة القيادة المسخنة*
٢٠٠	تنشيط وإلغاء تنشيط البدء التلقائي لعجلة القيادة المسخنة*
٢٠٠	تنشيط التحكم التلقائي بالمناخ

١٦٦	المقعد الأمامي اليدوي
١٦٦	المقعد الأمامي الكهربائي*
١٦٧	ضبط المقعد الأمامي الكهربائي*
١٦٨	تخزين وظيفة الذاكرة في المقعد الأمامي الكهربائي*
١٦٨	استخدام الذاكرة المخزنة في المقعد الأمامي الكهربائي
١٦٩	إعدادات التدليك في المقعد الأمامي*
١٧٠	ضبط إعدادات التدليك* في المقعد الأمامي
١٧٠	ضبط طول وسادة المقعد في المقعد الأمامي
١٧١	ضبط الدعامة الجانبية* في المقعد الأمامي
١٧٢	ضبط دعم أسفل الظهر* في المقعد الأمامي
١٧٢	ضبط مقعد الراكب من مقعد السائق*
١٧٣	خفض مساند الظهر في صف المقاعد الثاني
١٧٥	ضبط مساند الرأس في صف المقاعد الثاني
١٧٧	ضبط المقعد طولياً في صف المقاعد الثاني*
١٧٧	ضبط زاوية مساند الظهر في صف المقاعد الثاني
١٧٨	الدخول إلى والخروج من مقاعد الصف الثالث*
١٧٩	خفض مساند الظهر في صف المقاعد الثالث*
١٨٠	أجهزة التحكم بعجلة القيادة والبوق
١٨٠	قفل عجلة القيادة
١٨١	ضبط عجلة القيادة

٢٥١	فتح وإغلاق الباب الخلفي الكهربائي*
٢٥٣	برمجة الحد الأقصى لفتح الباب الخلفي الكهربائي*
٢٥٤	فتح وإغلاق الباب الخلفي باستخدام حركة القدم*
٢٥٦	قفل الخصوصية
٢٥٦	تنشيط وإلغاء تنشيط القفل الخاص
٢٥٧	إذار*
٢٥٩	تنشيط وإلغاء تنشيط الإنذارات*
٢٦٠	مستوى الإنذار المخفض*
٢٦٠	وضع القفل الشامل*
٢٦١	تعطيل الإقفال الشامل مؤقتاً*
٢٦١	اكتشاف مكون غير معروف في السيارة*

المفتاح، الأقفال والإنذار

٢٢٢	تأكيد القفل
٢٢٣	ضبط مؤشر القفل
٢٢٣	مفتاح التحكم عن بعد
٢٢٥	القفل وفتح القفل بواسطة مفتاح التحكم عن بُعد
٢٢٦	إعدادات فتح القفل الخاضع للتحكم عن بُعد ومن داخل السيارة
٢٢٦	فتح قفل الباب الخلفي بواسطة مفتاح التحكم عن بُعد
٢٢٧	نطاق مفتاح التحكم عن بعد
٢٢٨	استبدال البطارية في مفتاح التحكم عن بعد
٢٣٠	طلب المزيد من مفاتيح التحكم عن بعد
٢٣١	Red Key - مفتاح التحكم عن بُعد المقيّد*
٢٣١	إعدادات المفتاح الأحمر*
٢٣٢	سنون المفاتيح القابلة للفصل
٢٣٣	القفل وفتح القفل باستخدام سن المفتاح القابل للفصل
٢٣٤	مانع الحركة
٢٣٦	موافقة النوع لنظام مفتاح التحكم عن بعد
٢٤٥	الأسطح العاملة دون مفتاح والحساسية للمس*
٢٤٥	القفل وفتح القفل بدون مفتاح*
٢٤٧	إعدادات الدخول بدون مفتاح*
٢٤٧	فتح قفل باب صندوق الأمتعة بدون مفتاح*
٢٤٨	مواقع الهوائيات لنظام بدء التشغيل والقفل
٢٤٨	قفل وفتح قفل السيارة من الداخل
٢٤٩	فتح قفل باب صندوق الأمتعة من داخل السيارة
٢٥٠	تنشيط وإلغاء تنشيط أقفال الأمان للأطفال
٢٥١	القفل التلقائي أثناء القيادة

٢١٥	المناخ المريح أثناء الركن*
٢١٥	بدء وإيقاف تشغيل ميزة المناخ المريح أثناء الركن*
٢١٧	الرموز والرسائل للتحكم في مناخ الوقوف*
٢١٨	المدفأة*
٢١٩	مدفأة الركن*
٢٢٠	السخان الإضافي*
٢٢٠	تنشيط وإلغاء تنشيط البدء التلقائي للتدفئة الإضافية

دعم السائق

٢٦٤	نظام دعم السائق	٢٧٨	إدارة السرعة في مثبت السرعة	٢٦٤	قوة التوجيه حسب السرعة
٢٦٤	قوة التوجيه حسب السرعة	٢٧٩	إلغاء تنشيط نظام التحكم في ثبات السرعة وضبطه في وضع الاستعداد	٢٦٥	نظام الاستقرار Roll Stability Control
٢٦٥	عموميات حول تحذير السرعة	٢٧٩	إعادة تنشيط مثبت السرعة من وضع الاستعداد	٢٦٥	عموميات حول تحذير السرعة
٢٦٦	نظام التحكم في الاستقرار الإلكتروني	٢٨٠	إلغاء تنشيط مثبت السرعة	٢٦٦	نظام التحكم في الاستقرار الإلكتروني
٢٦٧	وضع القيادة الرياضية لوحدة التحكم الإلكتروني بالثبات	٢٨١	تحذير المسافة*	٢٦٧	وضع القيادة الرياضية لوحدة التحكم الإلكتروني بالثبات
٢٦٧	تنشيط/إلغاء تنشيط وضع القيادة الرياضية في وحدة التحكم الإلكتروني بالثبات	٢٨٢	شاشة عرض المعلومات على الزجاج الأمامي لوظيفة تحذير المسافة	٢٦٧	تنشيط/إلغاء تنشيط وضع القيادة الرياضية في وحدة التحكم الإلكتروني بالثبات
٢٦٧	القيود المفروضة على وضع القيادة الرياضية في وحدة التحكم الإلكتروني بالثبات	٢٨٢	تنشيط/إلغاء تنشيط تحذير المسافة	٢٦٧	القيود المفروضة على وضع القيادة الرياضية في وحدة التحكم الإلكتروني بالثبات
٢٦٨	الرموز والرسائل لنظام التحكم الإلكتروني بالثبات	٢٨٣	ضبط الفاصل الزمني لتحديد المسافة	٢٦٨	الرموز والرسائل لنظام التحكم الإلكتروني بالثبات
٢٦٩	محدد السرعة	٢٨٤	محدوديات تحذير المسافة	٢٦٩	محدد السرعة
٢٧٠	تنشيط وبدء تشغيل محدد السرعة	٢٨٤	مثبت السرعة التكييفي*	٢٦٩	تنشيط وبدء تشغيل محدد السرعة
٢٧٠	إدارة السرعة في محدد السرعة	٢٨٧	التحكم بثبات السرعة التكييفي والتحذير من خطر التصادم	٢٧٠	إدارة السرعة في محدد السرعة
٢٧١	إلغاء تنشيط محدد السرعة وضبطه في وضع الاستعداد	٢٨٨	شاشة عرض المعلومات على الزجاج الأمامي لنظام التحكم في ثبات السرعة التكييفي في حال وجود خطر تصادم	٢٧٠	إدارة السرعة في محدد السرعة
٢٧١	إعادة تنشيط محدد السرعة من وضع الاستعداد	٢٨٨	تنشيط وبدء تشغيل مثبت السرعة التكييفي	٢٧١	إلغاء تنشيط محدد السرعة وضبطه في وضع الاستعداد
٢٧٢	إلغاء تنشيط محدد السرعة	٢٨٨	تنشيط وبدء تشغيل مثبت السرعة التكييفي	٢٧١	إعادة تنشيط محدد السرعة من وضع الاستعداد
٢٧٢	محدوديات عمل محدد السرعة	٢٨٩	إدارة السرعة في مثبت السرعة التكييفي	٢٧٢	إلغاء تنشيط محدد السرعة
٢٧٢	محدد السرعة التلقائي	٢٩٠	ضبط الفاصل الزمني لمثبت السرعة التكييفي	٢٧٢	إلغاء تنشيط محدد السرعة
٢٧٤	تنشيط/إلغاء تنشيط محدد السرعة التلقائي	٢٩١	إلغاء تنشيط/إعادة تنشيط مثبت السرعة التكييفي	٢٧٢	محدوديات عمل محدد السرعة
٢٧٥	تغيير التفاوت لمحدد السرعة الأوتوماتيكي	٢٩٣	المساعدة في التجاوز مع التحكم في ثبات السرعة التكييفي	٢٧٣	محدد السرعة التلقائي
٢٧٦	محدوديات عمل محدد السرعة الأوتوماتيكي	٢٩٣	بدء المساعدة في التجاوز مع التحكم في ثبات السرعة التكييفي	٢٧٤	تنشيط/إلغاء تنشيط محدد السرعة التلقائي
٢٧٦	مثبت السرعة	٢٩٤	محدوديات عمل مساعد التجاوز باستخدام التحكم بثبات السرعة التكييفي	٢٧٥	تغيير التفاوت لمحدد السرعة الأوتوماتيكي
٢٧٧	تنشيط وبدء تشغيل مثبت السرعة			٢٧٦	محدوديات عمل محدد السرعة الأوتوماتيكي
				٢٧٦	مثبت السرعة
				٢٧٧	تنشيط وبدء تشغيل مثبت السرعة

٣٦٠	تنشيط/إلغاء تنشيط مساعد التوجيه في حال حدوث خطر تصادم	٣٤٥	رسائل Cross Traffic Alert	٣١٨	الموافقة على نوع الرادار
٣٦١	مساعدة التوجيه عند حدوث خطر مغادرة الحارة المرورية	٣٤٦	معلومات لافتة الطريق*	٣٢٢	وحدة الكاميرا
٣٦١	مستوى المساعدة في التوجيه في حال حدوث خطر الانحراف عن الطريق	٣٤٧	تنشيط/إلغاء تنشيط معلومات لافتة الطريق	٣٢٣	محدوديات عمل الكاميرا
٣٦٢	تنشيط/إلغاء تنشيط مساعدة التوجيه في حالة حدوث خطر الانحراف عن الطريق	٣٤٧	معلومات لافتات الطرق وعرض اللافتة	٣٢٦	الصيانة الموصى بها للكاميرا
٣٦٢	محدوديات مساعدة التوجيه في حالة خطر حدوث انحراف	٣٤٩	معلومات لافتات الطرق و Sensus Navigation	٣٢٦	City Safety™
٣٦٣	مساعدة التوجيه عند حدوث خطر تصادم أمامي	٣٤٩	معلومات لافتات الطرق مع التحذير من السرعة والإعدادات	٣٢٧	المعلمت والوظائف الفرعية لـ City Safety
٣٦٤	تنشيط/إلغاء تنشيط مساعدة التوجيه حال حدوث خطر تصادم مع	٣٥٠	تنشيط/إلغاء تنشيط تحذير السرعة في شاشة معلومات لافتات الطرق	٣٢٩	ضبط مسافة التحذير في City Safety
٣٦٤	محدوديات مساعدة التوجيه حال خطر حدوث تصادم بالمقدمة	٣٥١	معلومات علامات الطريق مع معلومات كاميرا مراقبة السرعة	٣٣٠	اكتشاف العقبات مع City Safety
٣٦٥	مساعدة التوجيه في حالة خطر حدوث تصادم خلفي*	٣٥١	محدوديات معلومات لافتة الطريق	٣٣٢	City Safety في المرور المتعارض
٣٦٥	تنشيط/إلغاء تنشيط مساعد التوجيه في حالة خطر حدوث تصادم خلفي*	٣٥١	محدوديات معلومات لافتة الطريق	٣٣٢	محدوديات عمل City Safety في حالة حركة مرور متعارضة
٣٦٦	محدوديات مساعدة التوجيه في حالة خطر حدوث تصادم خلفي	٣٥٢	Driver Alert Control	٣٣٣	City Safety عند تجنب المناورات المراوغة
٣٦٧	الرموز والرسائل للمساعدة في التوجيه في حال حدوث خطر تصادم	٣٥٣	التشغيل/إيقاف التشغيل Driver Alert Control	٣٣٤	محدوديات City Safety
٣٦٨	مساعد الوقوف*	٣٥٤	حدد التوجيه إلى موقف الاستراحة في حال صدور تحذير عبر Driver Alert Control	٣٣٦	رسائل City Safety
٣٦٩	نظام مساعد الركن في الأمام والخلف وعلى الجانبين	٣٥٤	محدوديات Driver Alert Control	٣٣٧	Rear Collision Warning
٣٧٠	تنشيط/إلغاء تنشيط مساعد الركن	٣٥٤	مساعد الحفاظ على الحارة المرورية	٣٣٧	محدوديات Rear Collision Warning
٣٧٠	محدوديات مساعد الركن	٣٥٤	مساعد التوجيه مع مساعد الحفاظ على الحارة المرورية	٣٣٨	*BLIS
٣٧١	الصيانة الموصى بها لنظام مساعد الركن	٣٥٦	تنشيط/إلغاء تنشيط مساعد الحارة المرورية	٣٣٩	التشغيل/إيقاف التشغيل BLIS
٣٧٢	الرموز والرسائل لمساعد الوقوف	٣٥٦	حدد خيارات المساعدة لمساعد الحارة المرورية	٣٣٩	محدوديات BLIS
		٣٥٧	محدوديات مساعد الحارة المرورية	٣٤٠	الصيانة الموصى بها لـ BLIS
		٣٥٨	الرموز والرسائل في مساعد الحارة	٣٤١	رسائل BLIS
		٣٥٩	رموز مساعد الحارة في شاشة السائق	٣٤٢	*Cross Traffic Alert
		٣٦٠	مساعدة التوجيه عند خطر التصادم	٣٤٣	التشغيل/إيقاف التشغيل Cross Traffic Alert
				٣٤٣	محدوديات Cross Traffic Alert
				٣٤٤	الصيانة الموصى بها لـ Cross Traffic Alert

٤٠٤	تغيير الترس بواسطة المحرك في عجلة القيادة*	٣٩٠
٤٠٥	مانع ذراع اختيار التروس	٣٩١
٤٠٦	أوقف تشغيل مانع ذراع اختيار السرعة الأوتوماتيكي	٣٩٢
٤٠٧	وظيفة التسارع المفاجئ	٣٩٣
٤٠٧	مؤشر تغيير التروس*	٣٩٣
٤٠٨	الدفع بكافة العجلات*	٣٩٤
٤٠٨	أوضاع القيادة*	٣٩٤
٤١٠	تغيير وضع القيادة*	٣٩٥
٤١١	القيادة ECO	٣٩٥
٤١٣	تنشيط وإلغاء تنشيط وضع القيادة ECO بواسطة زر الوظيفة	٣٩٦
٤١٣	وظيفة البدء التوقف	٣٩٦
٤١٣	القيادة باستخدام وظيفة بدء/إيقاف التشغيل	٣٩٧
٤١٥	إلغاء تنشيط الوظيفة بدء/إيقاف بصورة مؤقتة	٣٩٧
٤١٥	شروط عمل وظيفة البدء/التوقف	٣٩٧
٤١٧	التحكم في المستوى* وامتصاص الصدمات	٣٩٩
٤٢٠	إعدادات التحكم في المستوى*	٣٩٩
٤٢٠	التحكم في خفض السرعة*	٣٩٩
٤٢١	تنشيط وإلغاء تنشيط القيادة المنخفضة السرعة* باستخدام أحد أزرار الوظائف	٤٠٠
٤٢١	التحكم في النزول من المرتفعات*	٤٠١
٤٢٢	تنشيط وإلغاء تنشيط التحكم في النزول من المنحدرات* بواسطة زر الوظيفة	٤٠٢
٤٢٣	القيادة الاقتصادية	٤٠٢
٤٢٣	تجهيزات القيام برحلة طويلة	٤٠٣

التشغيل والقيادة

٣٧٣	بدء تشغيل السيارة	٣٧٣
٣٧٤	إيقاف تشغيل السيارة.	٣٧٤
٣٧٥	أوضاع الإشعال	٣٧٥
٣٧٧	اختيار وضع الإشعال	٣٧٧
٣٧٨	قفل الكحول*	٣٧٨
٣٧٨	تجاوز قفل الكحول*	٣٧٨
٣٧٩	قيل تشغيل المحرك مع وجود قفل الكحول	٣٧٩
٣٨٠	وظائف الفرملة	٣٨٠
٣٨١	فرامل القدم	٣٨٠
٣٨١	مكبر قوة الفرملة	٣٨١
٣٨١	الفرملة على الطرق المبتلة	٣٨١
٣٨٢	الفرملة على الطرق المعينة بالحصى	٣٨٢
٣٨٥	صيانة نظام الفرامل	٣٨٥
٣٨٦	فرامل الوقوف	٣٨٦
٣٨٧	تنشيط وإلغاء تنشيط فرامل الانتظار	٣٨٧
٣٨٨	إعداد التنشيط التلقائي لفرامل الانتظار	٣٨٨
٣٨٨	الوقوف فوق مرتفع	٣٨٨
٣٨٨	عند وجود عطل بفرامل الركن	٣٨٨
٤٠٠	الفرملة التلقائية أثناء الوقوف	٤٠٠
٤٠١	تنشيط وإلغاء تنشيط الفرامل التلقائية عند التوقف التام	٤٠١
٤٠١	المساعدة عند بدء التشغيل على مرتفع	٤٠١
٤٠٢	الفرملة التلقائية بعد حادث تصادم	٤٠٢
٤٠٢	صندوق التروس	٤٠٢
٤٠٣	أوضاع التروس في صندوق التروس الأوتوماتيكي	٤٠٣

٣٧٣	كاميرا مساعد الركن*	٣٧٣
٣٧٤	عرض صور كاميرات الركن	٣٧٤
٣٧٥	خطوط مساعد الركن في شاشة كاميرا الركن	٣٧٥
٣٧٧	حقول المستشعرات في نظام مساعد الركن لكاميرا الركن	٣٧٧
٣٧٨	بدء تشغيل كاميرا مساعد الركن	٣٧٨
٣٧٨	محدوديات كاميرا مساعد الركن	٣٧٨
٣٧٩	الصيانة الموصى بها لكاميرا الركن	٣٧٩
٣٨٠	الرموز والرسائل في كاميرا مساعد الركن	٣٨٠
٣٨١	مساعد الركن*	٣٨١
٣٨١	متغيرات الركن مع نظام مساعد الركن	٣٨١
٣٨٢	الركن باستخدام مساعد الوقوف النشط	٣٨٢
٣٨٥	الخروج من مرآب السيارات باستخدام نظام مساعد الركن	٣٨٥
٣٨٦	محدوديات مساعد الركن*	٣٨٦
٣٨٧	الصيانة الموصى بها لنظام مساعد الركن	٣٨٧
٣٨٨	رسائل مساعد الوقوف Park Assist Pilot*	٣٨٨

الصوت، الوسائط، والإنترنت

٤٥٤	الصوت، الوسائط والإنترنت	٤٤٤
٤٥٤	Audio settings	٤٤٥
٤٥٥	التطبيقات	٤٤٧
٤٥٦	تنزيل التطبيقات	٤٤٧
٤٥٧	تحديث التطبيقات	٤٤٨
٤٥٨	حذف التطبيقات	٤٤٩
٤٥٨	الراديو	٤٥٠
٤٥٩	بدء تشغيل الراديو	٤٥٠
٤٥٩	تغيير نطاق المحطة الإذاعية ومحطة الراديو	٤٥٠
٤٦٠	البحث عن محطات الراديو	٤٥١
٤٦١	ضبط مفضلات الراديو	
٤٦١	إعدادات الراديو	
٤٦٢	راديو RDS	
٤٦٣	الراديو الرقمي*	
٤٦٣	الربط بين FM والراديو الرقمي*	
٤٦٤	مشغل الوسائط	
٤٦٤	تشغيل الوسائط	
٤٦٦	التحكم في الوسائط وتغيير مصدرها	
٤٦٧	البحث في الوسائط	
٤٦٧	Gracenote®	
٤٦٨	مشغل الأقراص المدمجة*	
٤٦٨	فيديو	
٤٦٨	تشغيل مقطع فيديو	
٤٦٩	تشغيل DivX®	

٤٢٤	القطر	٤٢٤
٤٢٥	تركيب ونزع حلقة القطر	٤٢٥
٤٢٥	الاسترداد	٤٢٥
٤٢٦	*HomeLink®	٤٢٦
٤٢٧	برمجة *HomeLink®	٤٢٧
٤٢٧	استخدام HomeLink	٤٢٧
٤٢٨	اعتماد نوع *HomeLink®	٤٢٨
٤٢٩	البوصلة	٤٢٩
٤٢٩	تنشيط والغاء تنشيط البوصلة	٤٢٩
٤٣٠	معايرة البوصلة	٤٣٠
٤٣١	التحكّم في الانبعثات من خلال AdBlue®	٤٣١
٤٣١	مناولة محلول AdBlue®	٤٣١
٤٣٢	التحقّق من محلول AdBlue® وتعبئته	٤٣٢
٤٣٤	الرموز والرسائل في AdBlue®	٤٣٤
٤٣٦	السخونة المفرطة في المحرك ونظام القيادة	٤٣٦
٤٣٦	الشحن الزائد لبطارية البادئ	٤٣٦
٤٣٧	استخدام بدء التشغيل بمساعدة بطارية أخرى	٤٣٧
٤٣٨	قضيب القطر*	٤٣٨
٤٣٨	مواصفات قضيب القطر*	٤٣٨
٤٣٩	حلقات القطر القابلة للتمديد/الانسحاب*	٤٣٩
٤٤١	القيادة مع سحب مقطورة	٤٤١
٤٤٢	مساعد استقرار المقطورة*	٤٤٢
٤٤٣	فحص مصابيح المقطورة	٤٤٣
٤٤٤	حاملة دراجة مثبتة على قضيب القطر*	٤٤٤

العجلات والإطارات

٥٠٦	إطارات
٥٠٧	مواصفات الحجم للإطار
٥٠٨	مواصفات الحجم لحواف العجلة
٥٠٩	اتجاه دوران العجلات
٥٠٩	مؤشرات تأكل المداس على الإطارات
٥١٠	فحص ضغط الإطارات
٥١٠	ضبط ضغط الإطار
٥١١	ضغط الإطارات الموصى به
٥١٢	نظام مراقبة ضغط الإطارات*
٥١٣	قم بمعايرة النظام لمراقبة ضغط الإطار*
٥١٤	راجع حالة ضغط الإطارات في شاشة العرض المركزية*
٥١٥	الإجراء في حالة التحذير من ضغط إطار منخفض
٥١٦	عند تغيير الإطارات
٥١٧	طقم الأدوات
٥١٧	المرفاع*
٥١٨	مسامير العجلات
٥١٨	إزالة عجلة
٥٢٠	تركيب العجلات
٥٢١	العجلة الاحتياطية*
٥٢٢	إزالة الإطار الاحتياطي
٥٢٣	إطارات الشتاء
٥٢٣	سلاسل الشتاء
٥٢٤	طقم إصلاح الثقوب للطوارئ
٥٢٥	استخدام طقم إصلاح الثقوب

٤٨٢	إدارة الرسائل النصية
٤٨٣	إعدادات الرسائل النصية
٤٨٣	إدارة دفتر الهاتف
٤٨٤	إعدادات الهاتف
٤٨٤	إعدادات أجهزة Bluetooth
٤٨٥	السيارة المتصلة بالإنترنت*
٤٨٦	اتصال السيارة بالإنترنت عبر جهاز محمول (Bluetooth)
٤٨٦	اتصال السيارة بالإنترنت عبر جهاز محمول (Wi-Fi)
٤٨٧	اتصال السيارة بالإنترنت عبر مودم السيارة (بطاقة SIM)
٤٨٨	إعدادات مودم السيارة
٤٨٨	مشاركة الوصول إلى الإنترنت من السيارة عبر النقطة الساخنة لشبكة Wi-Fi
٤٨٩	لا يوجد اتصال بالإنترنت أو الاتصال ضعيف
٤٩٠	إزالة شبكة Wi-Fi
٤٩٠	التقنية والتأمين في Wi-Fi
٤٩٠	البنود والشروط ومشاركة البيانات الخاصة بالمستخدم
٤٩١	تنشيط وإيقاف مشاركة البيانات
٤٩١	تنسيقات الوسائط المتوافقة
٤٩٢	المواصفات التقنية لأجهزة USB
٤٩٣	مساحة التخزين على القرص الصلب
٤٩٤	اتفاقية ترخيص الصوت والوسائط

٤٦٩	إعدادات الفيديو
٤٦٩	الوسائط عبر Bluetooth®
٤٧٠	توصيل جهاز عبر Bluetooth®
٤٧٠	الوسائط عن طريق منفذ USB
٤٧٠	توصيل جهاز عن طريق منفذ USB
٤٧١	*TV
٤٧١	استخدام التلفاز*
٤٧٢	إعدادات التلفاز*
٤٧٢	*Apple® CarPlay
٤٧٣	استخدام *Apple® CarPlay
٤٧٤	إعدادات *Apple® CarPlay
٤٧٤	نصائح لاستخدام *Apple® CarPlay
٤٧٥	*Android Auto
٤٧٥	استخدام *Android Auto
٤٧٦	إعدادات *Android Auto
٤٧٦	نصائح لاستخدام *Android Auto
٤٧٧	هاتف
٤٧٨	توصيل الهاتف بالسيارة عبر البلوتوث للمرة الأولى
٤٧٩	توصيل الهاتف بالسيارة عبر البلوتوث تلقائياً
٤٧٩	توصيل الهاتف بالسيارة عبر البلوتوث يدوياً
٤٨٠	فصل هاتف متصل بالبلوتوث
٤٨٠	التبديل بين الهواتف المتصلة بالبلوتوث
٤٨٠	نزع هاتف متصل عن طريق البلوتوث
٤٨١	إدارة المكالمات الهاتفية

050	برنامج خدمة فولفو
050	تبادل البيانات بين السيارة والورشة عبر شبكة Wi-Fi
050	مركز التنزيلات
051	إدارة تحديثات النظام عبر مركز التنزيل
052	حالة السيارة
052	حجز الخدمة والإصلاح
053	إرسال معلومات السيارة إلى الورشة
054	ارفع السيارة
056	فتح وعلق غطاء المحرك
057	خدمة نظام التحكم في المناخ
057	شاشة عرض المعلومات على الزجاج الأمامي عند استبدال الزجاج الأمامي*
058	نظرة عامة على حجيرة المحرك
058	زيت المحرك
059	التحقق من زيت المحرك وتعبئته
061	زيادة مستوى سائل التبريد
062	استبدال المصابيح
063	إزالة الغطاء البلاستيكي لاستبدال اللمبات
064	افصل الغطاء البيضاوي للمصباح الأمامي
065	وضعيّات المصابيح الخارجية
065	استبدال مصباح الضوء الخافت
066	استبدال مصباح الضوء العالي
067	تغيير لمبة مصباح التحذير الأمامي/لمبة الموضع
067	استبدال لمبة مؤشر الاتجاه الأمامية
068	مواصفات اللمبة

التحميل، التخزين، ومقصورة الركاب

032	الأجزاء الداخلية من مقصورة الركاب
033	كونسول نفقي
034	مقبس كهربائي
036	استخدام المقابس الكهربائية
037	استخدام صندوق القفازات
038	حواجب الشمس
038	حجيرة الأمتعة
038	توصيات التحميل
040	حمولة السقف والتحميل على حاملات الأمتعة
040	خطافات الحقائب
041	حلاقات تثبيت الحمولة
041	تركيب ونزع غطاء حجرة الأمتعة*
042	تشغيل غطاء حجرة الأمتعة*
044	تركيب ونزع شبكات الأمان*
045	تثبيت ونزع الشبكة الواقية*
047	طقم الإسعافات الأولية
047	مثلث التحذير

028

انفخ العجلة باستخدام المنفاخ الموجود في طقم إصلاح الثقوب.

المواصفات					
٦٠٢	تصميمات النوع	٥٩٢	تنظيف المكونات البلاستيكية والمطاطية الخارجية والكسوة	٥٦٩	البطارية
٦٠٤	الأبعاد	٥٩٣	تنظيف حواف العجلات	٥٧٢	بطارية المؤازرة
٦٠٦	الأوزان	٥٩٣	مقاومة الصدأ	٥٧٣	الرموز على البطاريات
٦٠٧	قدرة القطر وحمولة حلقة القطر	٥٩٤	أعمال طلاء السيارة	٥٧٤	المصهرات والوحدات المركزية الكهربائية
٦٠٩	مواصفات المحرك	٥٩٤	تحسين تلف الطلاء الطفيف	٥٧٤	استبدال مصهر
٦١٠	زيت المحرك - المواصفات	٥٩٥	رموز اللون	٥٧٥	المصهرات الكهربائية في حجيرة المحرك
٦١٢	ظروف القيادة المعاكسة لزيت المحرك	٥٩٥	استبدال شفرة الماسحة، الزجاج الخلفي	٥٧٨	المصاهر أسفل صندوق القفازات
٦١٣	سائل التبريد - المواصفات	٥٩٦	استبدال شفرات مساحات الزجاج الأمامي	٥٨١	المصهرات في حجيرة الحمولة
٦١٣	سائل صندوق التروس - المواصفات	٥٩٧	شفرات الماسحة في وضع الخدمة	٥٨٤	التنظيف من الداخل
٦١٣	سائل الفرامل - المواصفات	٥٩٨	تعبئة سائل الغسل	٥٨٤	تنظيف الشاشة المركزية
٦١٤	خزان الوقود - السعة			٥٨٥	تنظيف شاشة عرض المعلومات على الزجاج الأمامي*
٦١٤	سعة خزان محلول AdBlue®			٥٨٥	تنظيف الفرش القماشى وبطانة السقف
٦١٤	مكيف الهواء - المواصفات			٥٨٦	تنظيف أحزمة الأمان
٦١٦	استهلاك الوقود وانبعثات ثاني أكسيد الكربون			٥٨٦	تنظيف سجادات الأرضية والبطانات
٦١٧	ضغط الإطار المعتمد			٥٨٧	تنظيف الفرش الجلدي
٦١٨	الأداء			٥٨٧	تنظيف عجلة القيادة الجلدية
				٥٨٨	تنظيف المكونات البلاستيكية الداخلية والأجزاء المعدنية والخشبية
				٥٨٨	التنظيف من الخارج
				٥٨٩	التلميع والتشميع
				٥٨٩	الغسيل اليدوي
				٥٩٠	الغسيل الأوتوماتيكي للسيارة
				٥٩١	الغسيل عالي الضغط
				٥٩٢	تنظيف شفرات المساحات

فهرس أبجدي

فهرس أبجدي

٦١٩

معلومات حول المالك

معلومات المالك

تتوفر معلومات المالك على هيئة أشكال متعددة لمختلف المنتجات، على شكل رقمي ومطبوع. يتوفر دليل المالك في الشاشة المركزية للسيارة وعلى هيئة تطبيق للمحمول وكذلك في موقع دعم Volvo Cars. هذا عبارة عن Quick Guide وملحق تكميلي لدليل المالك المتوفر في صندوق القفازات بالإضافة إلى معلومات عن المواصفات والمصاهر، وغيرها من الأشياء. يمكن طلب دليل المالك المطبوع.

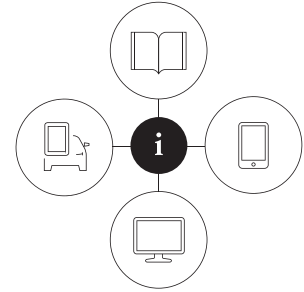

000003

الشاشة المركزية بالسيارة^١

في الشاشة المركزية، اسحب العرض العلوي ثم انقر على دليل المالك. تتوفر هنا خيارات لتصفح صور خارجية وداخلية للسيارة. المعلومات الموجودة يمكن البحث فيها وهي مقسمة إلى فئات.



تطبيق المحمول

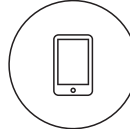

في App Store أو Google Play، ابحث عن "Volvo Manual" ثم قم بتنزيل التطبيق إلى هاتفك الذكي أو الكمبيوتر اللوحي وحدد السيارة. تتوفر في التطبيق فيديو هات تعليمية وخيارات لتصفح صور خارجية وداخلية للسيارة. من السهل التنقل بين الأقسام المختلفة في دليل المالك كما يمكن البحث من خلال المحتوى.

موقع دعم Volvo Cars



انتقل إلى الموقع support.volvocars.com ثم حدد البلد. هنا يمكنك العثور على أدلة سواء عبر الإنترنت أو بتنسيق PDF. في موقع دعم Volvo Cars توجد كذلك فيديو هات تعليمية ومزيد من المعلومات والمساعدة بخصوص سيارتك فولفو وملكتك لها. تتوفر الصفحة في معظم الأسواق.

معلومات مطبوعة

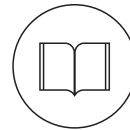

يوجد ملحق تكميلي لدليل المالك^١ في صندوق القفازات يحتوي على معلومات عن المصاهر والمواصفات بالإضافة إلى ملخص للمعلومات المهمة والعملية. يوجد كذلك Quick Guide متوفر بتنسيق مطبوع ليساعدك في بدء الخطوات الأولى في استخدام أكثر الوظائف شيوعاً في السيارة.

على حسب مستوى التجهيز المحدد والسوق وخلافه قد تتوفر مزيد من المعلومات على هيئة تنسيق مطبوع بالسيارة.

يمكن طلب دليل مالك مطبوع بالإضافة إلى الملحقات التكميلية المرتبطة به. اتصل بوكيل فولفو لإجراء الطلبية.

مهم

يحمل السائق دائماً المسؤولية عن ضمان قيادة المركبة بسلامة على الطريق واتباع القوانين واللوائح واجبة التطبيق. من المهم أيضاً صيانة السيارة والتعامل معها طبقاً لتوصيات فولفو الواردة ضمن دليل معلومات المالك.

إذا كان هناك اختلاف بين المعلومات الظاهرة على الشاشة المركزية والمعلومات المطبوعة، تكون الأولوية دائماً للمعلومات المطبوعة.

ملاحظة

إن تغيير اللغة في شاشة العرض المركزية قد يعني عدم توافق بعض معلومات المالك مع القوانين واللوائح الوطنية أو المحلية. لا تنتقل إلى لغة يصعب فهمها إذ إن ذلك قد يجعل من الصعب عليك العودة إلى الهيكلية السابقة على الشاشة.

معلومات ذات صلة

- دليل المالك في شاشة العرض المركزية (ص. ١٧)
- دليل المالك في الأجهزة المحمولة (ص. ١٩)
- موقع دعم Volvo Cars (ص. ٢٠)
- قراءة دليل المالك (ص. ٢٠)

^١ يتوفر دليل المالك المطبوع الكامل في السيارة بالأسواق التي لا يتوفر بها دليل المالك في الشاشة المركزية.

تصفح دليل المالك من خلال شاشة العرض المركزية

يمكن الوصول إلى دليل المالك الرقمي من العرض العلوي في شاشة العرض المركزية بالسيارة. يمكن البحث في المحتوى ومن السهل التنقل بين الأقسام المختلفة.

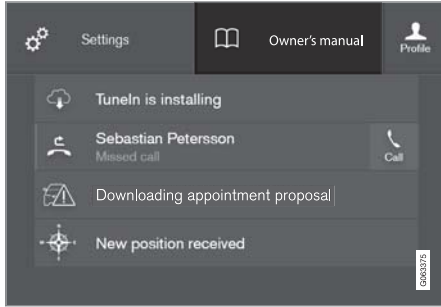

يمكن الوصول إلى دليل المالك من العرض العلوي.

– بغيّة فتح دليل المالك - اسحب للأسفل من العرض العلوي في الشاشة المركزية، ثم المس دليل المالك.

هناك العديد من الخيارات المختلفة التي تتيح العثور على المعلومات في دليل المالك. يمكن الوصول إلى الخيارات من الصفحة الرئيسية في دليل المالك ومن القائمة العلوية.

فتح القائمة من خلال القائمة العلوية

– اضغط على ☰ في القائمة العلوية لدليل المالك.
< يتم عندها فتح قائمة تحتوي على خيارات مختلفة للعثور على المعلومات:

دليل المالك السياقي

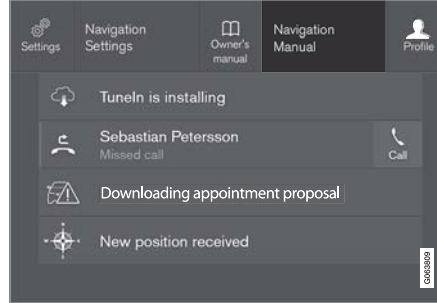

يمكن الوصول إلى دليل المالك السياقي من العرض العلوي.

عندما يتوفر دليل المالك السياقي، فإنه يظهر على يمين دليل المالك بالعرض العلوي.

يُتيح الضغط على دليل المالك السياقي الوصول إلى مقالة معيّنة في الدليل والتي تكون مرتبطة بالمحتوى المعروض على الشاشة. مثلاً، اضغط على دليل التنقل - يتم فتح مقالة مرتبطة بالملاحة.

ينطبق فقط على بعض التطبيقات في السيارة. أما بخصوص تطبيقات الجهات الخارجية التي تم تنزيلها، فمن غير الممكن، على سبيل المثال، الوصول إلى المقالات الخاصة بها.

معلومات ذات صلة

- تصفح دليل المالك من خلال شاشة العرض المركزية (ص. ١٧)
- التنقل بين عروض الشاشة المركزية (ص. ١٠٠)
- تنزيل التطبيقات (ص. ٥٦)

دليل المالك في شاشة العرض المركزية

تتوفر نسخة رقمية^٢ من دليل المالك بالشاشة المركزية.

يمكن الوصول إلى دليل المالك الرقمي من خلال العرض العلوي، ويمكن أيضاً في بعض الحالات الوصول إلى دليل المالك السياقي من خلال نفس العرض العلوي.

ملاحظة

لا يتوفر دليل المالك الرقمي أثناء القيادة.

دليل المالك

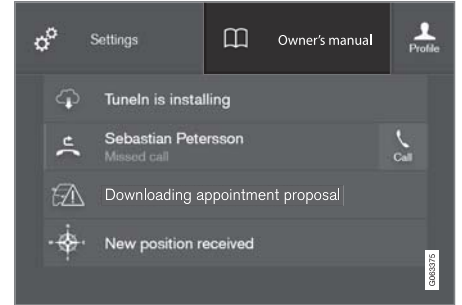

يمكن الوصول إلى دليل المالك من العرض العلوي.

بغيّة فتح دليل المالك - اسحب للأسفل من العرض العلوي في الشاشة المركزية، ثم المس دليل المالك.

يمكن الوصول إلى المعلومات في دليل المالك مباشرة عن طريق الصفحة الرئيسية للدليل أو من القائمة العليا في تلك الصفحة.

^٢ ينطبق على معظم الأسواق.

الصفحة الرئيسية ▶▶



انقر على الرمز للرجوع إلى صفحة البداية في دليل المالك.

فئات

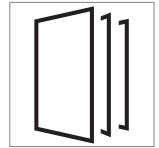

الموضوعات الواردة في دليل المالك مقسمة إلى فئات رئيسية وفئات فرعية. وقد تجد المقالة نفسها في العديد من الفئات الفرعية المتعلقة بها وذلك من أجل سهولة البحث.

١. اضغط **Categories** (فئات).

< تظهر الفئات الأساسية في القائمة.

٢. انقر على فئة أساسية (📁).

< تظهر قائمة من الفئات الفرعية (📁) والمواضيع

(📄).

٣. انقر على أي مقالة لفتحها.

للرجوع، اضغط سهم الرجوع للخلف.

الدليل السريع

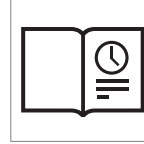

اضغط على الرمز للوصول إلى صفحة تحتوي على روابط لمجموعة مقالات مهمة للقراءة للتعرف على أهم الوظائف الأكثر شيوعاً في السيارة. يمكن الوصول إلى المقالات كذلك عن طريق الفئات، ولكنها مجموعة هنا للوصول السريع.

انقر على أي مقالة لقراءتها بالكامل.

النقاط المهمة الداخلية والخارجية

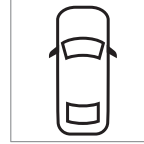

صور عامة خارجية وداخلية عن السيارة. أجزاء مختلفة مصممة بنقاط مهمة توصلك إلى مقالات عن هذه الأجزاء من السيارة.



١. اضغط على **Exterior** (خارجي) أو **Interior** (داخلي).

< تظهر صور الأجزاء الخارجية والداخلية مع توضيح لمواقع النقاط الساخنة. توصلك النقاط المهمة إلى المقالات الخاصة بهذه الجزئية من السيارة. امسح بصورة أفقية على الشاشة للاستعراض خلال الصور.

٢. انقر على نقطة مهمة.

< يظهر عنوان المقالة الخاصة بالمنطقة.

٣. انقر على العنوان لفتح المقالة.

للرجوع، اضغط سهم الرجوع للخلف.

المفضلات



اضغط على الرمز للوصول إلى المقالات المحفوظة كمفضلات. انقر على أي مقالة لقراءتها بالكامل.

حفظ أو حذف مقالات من المفضلات

يمكن حفظ مقالة كمفضلة بضغط ☆ في أعلى اليمين عند فتح المقالة. وتظهر النجمة ملونة بالكامل للدلالة على حفظ المقالة كمفضلة في: ★.

لإزالة مقالة من المفضلة، اضغط على النجمة مرة أخرى المصاحبة لهذه المقالة.

فيديو



اضغط على الرمز لعرض مقاطع فيديو إرشادية موجزة لمختلف الوظائف في السيارة.

المعلومات

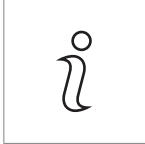

انقر على الرمز للحصول على معلومات عن إصدار دليل المالك المتوفر في السيارة بالإضافة إلى معلومات أخرى مهمة.

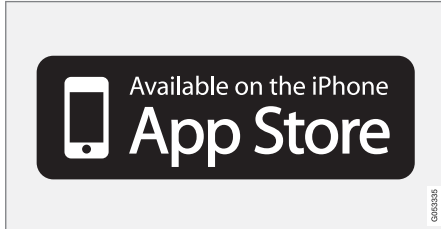

يتوفر تطبيق الماحول في كل من متجر Google Play و App Store.

معلومات ذات صلة

- قراءة دليل المالك (ص. ٢٠)

دليل المالك في الأجهزة المحمولة

يتوفر دليل المالك على هيئة تطبيق للمحمول^٣ في كل من متجر Google Play و App Store. التطبيق مهيب للهواتف الذكية والحواسيب اللوحية.



يمكن تنزيل دليل المالك على هيئة تطبيق للمحمول من App Store أو Google Play. ينقلك رمز QR المتوفر هنا إلى التطبيق مباشرةً، أو يمكنك البحث عن "دليل فولفو" في متجر App Store أو Google Play.



يحتوي التطبيق على فيديو مع بعض الصور الداخلية والخارجية التي يتم فيها تمييز مختلف أجزاء السيارة بواسطة نقاط مهمة، تفودك إلى مقالات عن هذه النقاط. من السهل التنقل بين الأقسام المختلفة في دليل المالك كما يمكن البحث من خلال المحتوى.

استخدام وظيفة البحث في القائمة العلوية

١. انقر على **Q** من القائمة العليا لدليل المالك. تظهر لوحة المفاتيح في الجزء السفلي من الشاشة.
٢. اكتب كلمة بحث، مثل "حزام الأمان".
- < تظهر اقتراحات ببعض المقالات والمواضيع كلما تم إدخال أي حرف.
٣. المس المقالة أو الفئة للوصول إليها.

معلومات ذات صلة

- دليل المالك في شاشة العرض المركزية (ص. ١٧)
- لوحة المفاتيح في شاشة العرض المركزية (ص. ١١٠)
- قراءة دليل المالك (ص. ٢٠)

موقع دعم Volvo Cars

تتوفر مزيد من المعلومات عن سيارتك على موقع ويب Volvo Cars وموقع الدعم.

الدعم عبر الإنترنت

انتقل إلى support.volvocars.com لزيارة الصفحة. يتوفر موقع الدعم في معظم الأسواق.

وتحتوي على دعم لوظائف مثل الخدمات عبر الإنترنت والوظائف Volvo On Call* ونظام الملاحة* والتطبيقات. توضح مقاطع الفيديو والإرشادات المفصلة (خطوة بخطوة) الإجراءات المختلفة، مثل كيفية توصيل السيارة بالإنترنت عبر هاتف محمول.

المعلومات القابلة للتنزيل

الخرائط

بخصوص السيارات المزودة بخيار Sensus Navigation، توجد إمكانية تنزيل الخرائط من صفحات الدعم.

أدلة المالك بتنسيق PDF

تتوفر أدلة المالك للتنزيل بتنسيق PDF. حدد طراز السيارة وسنة الطراز لتنزيل الدليل عند الحاجة.

جهة الاتصال

يحتوي موقع الدعم على تفاصيل جهة الاتصال لدعم العملاء وأقرب وكيل فولفو.

سجل الدخول إلى موقع ويب سيارات فولفو

قم بإنشاء حساب Volvo ID شخصي ثم سجل الدخول إلى www.volvocars.com. عند تسجيل الدخول، يمكنك الحصول على نظرة عامة عن الخدمات والاتفاقيات والكفالات وغيرها من الأمور. هنا توجد كذلك معلومات عن الملحقات والبرامج المتاحة لطراز سيارتك.

معلومات ذات صلة

- Volvo ID (ص. ٢٤)

قراءة دليل المالك

من الطرق الجيدة للتعرف على سيارتك الجديدة هي قراءة دليل المالك، قبل قيادة السيارة لأول مرة.

تتيح قراءة دليل المالك لك فرصة التعرف على الوظائف الجديدة ومعرفة أفضل السبل للتعامل مع السيارة في المواقف المختلفة، وللاستفادة المثلى من جميع ميزات السيارة. يرجى بذل المزيد من الانتباه لتعليمات السلامة الموجودة في دليل المالك.

تهدف معلومات المالك هذه إلى تفسير كل الميزات والوظائف والخيارات الممكنة التي تتضمنها سيارة فولفو. ولا تهدف إلى أن تكون إشارة أو ضمانة لوجود كل هذه الميزات والوظائف والخيارات في كل سيارة. قد لا تتطابق بعض المصطلحات المستخدمة بشكل تام مع المصطلحات المستخدمة في الوثائق التجارية والتسويقية والإعلانية.

إننا نعمل باستمرار على تحسين منتجاتنا. وقد تؤدي التعديلات التي يتم إجراؤها إلى حدوث تغيير في المعلومات أو الأوصاف أو الرسوم التوضيحية المتوفرة في دليل المالك عن الصورة الفعلية الموجودة في السيارة. نحفظ بحق القيام بتعديلات دون إخطار مسبق.

لا تُخرج هذا الدليل من السيارة - ففي حالة حدوث مشكلة لن تجد المعلومات اللازمة بخصوص مكان المساعدة وكيفية الحصول عليها.

© Volvo Car Corporation

الخيارات/الملحقات

بالإضافة إلى التجهيزات القياسية، فإن هذا الدليل يصف خيارات (المعدات المركبة من المصنع) وبعض الملحقات الأخرى (تجهيزات إضافية مركبة).

كل أنواع الخيارات/الملحقات مميزة بعلامة النجمة: *

خطر الإضرار بالملتمكات



رموز ISO بيضاء ونص أبيض/صورة بيضاء على مجال التحذير الأسود أو الأزرق ومجال الرسالة. يستخدم للإشارة إلى وجود خطر قد يؤدي إلى حدوث تلف بالملتمكات في حالة تجاهل التحذير.

المعلومات



رموز ISO البيضاء ونص/صورة على مجال الرسالة السوداء.

نصوص الرسائل

توجد شاشات في السيارة تعرض قوائم ونصوص رسائل. شكل هذه النصوص في دليل المالك يختلف عن الشكل الفعلي في السيارة. أمثلة لنصوص القوائم ونصوص الرسائل: الهاتف ورسالة جديدة.

ملصقات

تحتوي السيارة على أنواع مختلفة من الملصقات المصممة لنقل المعلومات الهامة بطريقة بسيطة وواضحة. تحتوي الملصقات في السيارة على درجات أهمية متفاوتة بالنسبة للتحذيرات/معلومات.

تحذير بوقوع إصابة شخصية



رموز ISO سوداء على مجال الرمز الأصفر، النص/الصورة الأبيض على مجال الرسالة السوداء. يستخدم للإشارة إلى وجود خطر قد يؤدي إلى حدوث إصابة شخصية بالغة أو الوفاة في حالة تجاهل التحذير.

التجهيزات الموصوفة في دليل المالك لا تتوفر في جميع طرز السيارات - فهذه الطرز تحتوي على تجهيزات مختلفة بناءً على عمليات التكيف بما يفي باحتياجات مختلف الأسواق والقوانين والقواعد القومية أو المحلية السارية.

وفي حالة عدم التأكد من المكونات القياسية أو الاختيارية/الملحقات، اتصل بأحد وكلاء فولفو.

نصوص خاصة

تحذير ⚠️

تظهر النصوص التحذيرية في حالة حدوث احتمال للإصابة.

مهم !

تظهر النصوص "المهمة" في حالة وجود احتمال لحدوث تلف.

ملاحظة i

لاحظ النصوص التي تقدم نصائح أو تلميحات تعمل على تسهيل استخدام الميزات والوظائف على سبيل المثال.

الحاشية

يحتوي دليل المالك على معلومات في بعض المواضع على شكل ملاحظات أسفل الصفحة أو في نهاية الجدول. وهذه المعلومات هي إضافة للنص الذي يشير إليها بالرقم. وإذا كانت الحاشية تشير إلى النص في الجدول وتستخدم الأحرف بدلاً من الأرقام المشار إليها.

ملاحظة

لم يتم تصميم الملصقات في دليل المالك لتكون مطابقة تماماً لتلك الموجودة في سيارتك. لقد تم وضعها لإظهار شكل وموضع الملصقات بشكل تقريبي في السيارة. المعلومات التي تنطبق على سيارتك بشكل خاص هي مطبوعة على الملصقات الموجودة في سيارتك.

قوائم الطرق

الإجراءات التي يجب اتخاذها بترتيب معين يتم ترقيمها في دليل المالك:

1 عندما تكون هناك مجموعة من الصور التوضيحية

للتعليمات المتتالية، ترقم كل خطوة بنفس الترتيب بحيث توافق الصورة التوضيحية.

A هناك قوائم بها أحرف مجاورة لسلسلة من الرسوم التوضيحية التي لا يمثل فيها ترتيب التعليمات أهمية.

I تستخدم الأسهم التي تعرض مرقمة وغير مرقمة لتوضيح التحرك.

A تستخدم الأسهم مع الأحرف لتوضيح التحرك عندما لا يكون لتبديل الترتيب أية أهمية.

عندما لا تكون هناك مجموعة من الصور التوضيحية للتعليمات المتتالية، فإن الخطوات المختلفة ترقم بالأرقام العادية.

قوائم المواضيع

1 تستخدم الدوائر الحمراء المحتوية على الأرقام في الصور العامة حيث تجري الإشارة إلى المكونات المختلفة. ثم يأتي الرقم في قائمة الموضوع المعنية المرتبطة بالشكل الذي

يصف ذلك العنصر.

قوائم النقاط

تستخدم قائمة النقاط عندما توجد قائمة نقاط في دليل المالك.

مثال:

- سائل التبريد
- زيت المحرك

معلومات ذات صلة

تشير المعلومات المرتبطة إلى مقالات أخرى تحتوي على معلومات وثيقة الصلة بالموضوع مدار الحديث.

الصور

الرسوم التوضيحية المتوفرة في دليل المالك تكون رمزية في بعض الأحيان والغرض منها توفير صورة إجمالية على سبيل المثال لوظيفة معينة. وقد تختلف الرسوم التوضيحية عن المظهر الحقيقي للسيارة وذلك على حسب مستوى التجهيز والسوق.

تابع

▶▶ يوجد هذا الرمز في أقصى جزء سفلي جهة اليمين عندما تكون هناك بقية للمقالة على الصفحة التالية.

بقية الصفحة السابقة

◀◀ يوجد هذا الرمز في أقصى جزء سفلي جهة اليسار عندما تكون هذه بقية بقالة من الصفحة السابقة.

معلومات ذات صلة

- دليل المالك في شاشة العرض المركزية (ص. ١٧)
- دليل المالك في الأجهزة المحمولة (ص. ١٩)
- موقع دعم Volvo Cars (ص. ٢٠)

دليل المالك والبيئة

دليل المالك مطبوع على ورق مستخرج من غابات خاضعة للرقابة.

يوضح رمز مجلس الإشراف على الغابات® (FSC) أن العجينة الورقية المصنوع منها هذا الدليل تأتي من غابات معتمدة من FSC® أو مصادر أخرى خاضعة للرقابة.



معلومات ذات صلة

- Drive-E - متعة قيادة أنقى (ص. ٢٦)

سيارة VOLVO خاصتك

Volvo ID

يوفر Volvo ID وصولاً إلى نطاق واسع من خدمات فولفو الشخصية^١ عبر الإنترنت.

يمكن إنشاء Volvo ID من السيارة، أو من موقع volvocars.com أو من تطبيق Volvo On Call^٢. بعض الوظائف والخدمات تتطلب تسجيل السيارة إلى Volvo ID شخصي. تسجيل Volvo ID بالسيارة يتيح مجموعة كبيرة من خدمات فولفو مباشرةً من السيارة.

أمثلة عن الخدمات:

- Volvo On Call * - Volvo ID يُستخدم عند تسجيل الدخول إلى تطبيق Volvo On Call.
- إرسال إلى السيارة - لإرسال عنوان من خدمة خريطة الإنترنت مباشرةً إلى السيارة.
- حجز الخدمة والإصلاح - تسجيل ورشك/وكيلك المفضل في volvocars.com لتتمكن من حجز الخدمة مباشرةً من السيارة.

مزايا استخدام Volvo ID

- اسم مستخدم وكلمة مرور واحدة للوصول إلى الخدمات عبر الإنترنت، مثال اسم مستخدم واحد وكلمة مرور واحدة يسهل عليك تذكرهما.
- عند تغيير اسم المستخدم/كلمة المرور في أي خدمة (مثل Volvo On Call)، فإنها تتغير تلقائياً في الخدمات الأخرى.

معلومات ذات صلة

- إنشاء وتسجيل Volvo ID (ص. ٢٤)
- حجز الخدمة والإصلاح (ص. ٥٥٢)

إنشاء وتسجيل Vovlo ID

يمكن إنشاء Volvo ID بأكثر من طريقة. وإذا تم إنشاء Volvo ID في volvocars.com أو بواسطة تطبيق Volvo On Call، فيلزم تسجيل Volvo ID بالسيارة لتمكين استخدام خدمات Volvo ID المتعددة.

إنشاء Volvo ID من خلال التطبيق

١. قم بتنزيل تطبيق Volvo ID من مركز التنزيلات في عرض التطبيق بالشاشة المركزية.
 ٢. قم بتشغيل التطبيق وتسجيل عنوان بريدك الإلكتروني الشخصي.
 ٣. اتبع التعليمات التي يتم إرسالها تلقائياً إلى عنوان البريد الإلكتروني الذي أدخلته.
- < تم إنشاء Volvo ID وتسجيلها تلقائياً بالسيارة. يمكنك الآن التمتع بخدمات Volvo ID.

إنشاء Volvo ID على موقع Volvo Cars الإلكتروني

١. انتقل إلى الموقع www.volvocars.com ثم سجل الدخول إلى^٢ باستخدام الرمز أعلى اليمين. حدد إنشاء Volvo ID.
 ٢. أدخل عنوان بريدك الإلكتروني الشخصي.
 ٣. اتبع التعليمات التي يتم إرسالها تلقائياً إلى عنوان البريد الإلكتروني الذي أدخلته.
- < تم إنشاء Volvo ID الآن. اقرأ ما يلي لمعرفة كيفية تسجيل ID بالسيارة.

١ قد تختلف الخدمات المتاحة على مدار الوقت وقد تختلف بحسب مستوى التجهيز والسوق.
٢ في حالة توفر Volvo On Call.*
٣ يتوفر في بعض الأسواق.

معلومات ذات صلة

- Volvo ID (ص. ٢٤)
- تنزيل التطبيقات (ص. ٤٥٦)
- إدارة تحديثات النظام عبر مركز التنزيل (ص. ٥٥١)
- السيارة المتصلة بالإنترنت* (ص. ٤٨٥)

إنشاء Volvo ID من خلال تطبيق Volvo On Call ٤

١. قم بتنزيل أحدث إصدار من تطبيق Volvo On Call من خلال الهاتف الذكي عن طريق App Store أو Google Play أو Windows Phone.
٢. اختر إنشاء Volvo ID من صفحة البداية في التطبيق ثم أدخل عنوان بريدك الإلكتروني الشخصي.
٣. اتبع التعليمات التي يتم إرسالها تلقائيًا إلى عنوان البريد الإلكتروني الذي أدخلته.
- < تم إنشاء Volvo ID الآن. اقرأ ما يلي لمعرفة كيفية تسجيل ID بالسيارة.

تسجيل Volvo ID بالسيارة

- إذا قمت بإنشاء Volvo ID عن طريق الويب أو تطبيق Volvo On Call، فقم بتسجيلها بالسيارة كما يلي:
١. إذا لم يتم التنزيل حتى الآن، قم بتنزيل تطبيق Volvo ID من مركز التنزيلات في عرض التطبيقات.

ملاحظة

لتنزيل التطبيقات، يلزم اتصال السيارة بالإنترنت.

٢. قم بتشغيل التطبيق ثم أدخل Volvo ID/عنوان بريدك الإلكتروني.
٣. اتبع التعليمات التي يتم تلقائيًا إرسالها إلى عنوان البريد الإلكتروني المرتبط بحساب Volvo ID.
- < تم الآن تسجيل Volvo ID بالسيارة. يمكن الآن استخدام خدمات Volvo ID.

٤ السيارات المزودة بـ Volvo On Call.*

Drive-E - متعة قيادة أنقى

وتعمل شركة Volvo Car Corporation باستمرار على تطوير منتجات أكثر أمنًا وفعالية وكذلك حلول تقلل التأثير السلبي في البيئة.



الأخرى. تتمتع سيارات فولفو بقدرة تنافسية عالية فيما يتعلق باستهلاك الوقود مقارنة مع نظائرها من السيارات الأخرى. وكلما انخفض استهلاك الوقود، قل انبعاث غازات العادم الذي يساهم في ظاهرة الاحتباس الحراري، وغاز ثاني أكسيد الكربون.

تلتزم السيارة فولفو بالمعايير الدولية البيئية الصارمة. يلزم أن تحصل جميع وحدات التصنيع في فولفو على اعتماد ISO 14001، مما يدعم توفير اتجاه نظامي للمحافظة على البيئة أثناء التصنيع مما يؤدي إلى تطوير مستمر للمنتجات مع تقليل التأثير البيئي لها. يعني كذلك اعتماد ISO ضرورة الالتزام بالقوانين والتشريعات البيئية. كما تشترط فولفو أن يلتزم شركاؤها بهذه المتطلبات.

استهلاك الوقود

بما أن جزءًا كبيرًا من التأثير البيئي للسيارة ينبع من استخدامها، فإن اهتمام شركة سيارات فولفو البيئي ينصب على تقليل استهلاك الوقود وانبعاثات ثاني أكسيد الكربون والملوثات الهوائية

تمثل العناية بالبيئة أحد القيم المحورية لمجموعة سيارات فولفو والتي تؤثر على كل العمليات. ويستند العمل البيئي على كل مراحل عمر السيارة كما يأخذ في الحسبان التأثير البيئي للسيارة بدءًا من التصميم وحتى التكهين وإعادة التدوير. المبدأ الأساسي في مجموعة سيارات فولفو هو أن كل منتج جديد يتم تطويره يلزم أن يقلل تأثيره السلبي في البيئة بصورة تفوق سابقه.

أسفرت أعمال فولفو الإدارية الخاصة بالبيئة عن تطوير مجموعة خطوط نقل حركة أكثر فاعلية وأقل تلويثًا للبيئة Drive-E. وكذلك فالبيئة الشخصية تحتل مكانة بالنسبة لسياسة فولفو - فالهواء داخل السيارة أنقى من الهواء بالخارج وذلك بفضل نظام التحكم بالمناخ.

الوقود. وبهذه الطريقة، فإنك تساهم كذلك في الحفاظ على بيئة أكثر نظافة. عندما يُعهد بأعمال إصلاح وصيانة سيارتك إلى ورش فولفو، فإن الأمر يصبح جزءاً من النظام الخاص بنا. توجد لدى فولفو مطالب واضحة فيما يتعلق بطريقة عمل الورش المصممة لتجنب حدوث عمليات تسريب، أو إفراغ في البيئة المحيطة. ويتمتع العاملون في ورش فولفو بالمعرفة والأدوات اللازمة لضمان توفير الرعاية البيئية الجيدة.

إعادة التدوير

بما أن سيارات فولفو تعمل من منظور دورة الحياة، فمن المهم كذلك إعادة تدوير السيارة بصورة مفيدة للبيئة. ويمكن إعادة تدوير جميع أجزاء السيارة تقريباً. ولذلك ينبغي على المالك الأخير للسيارة الاتصال بأحد الوكلاء لتوجيهه إلى إحدى منشآت إعادة التدوير المعتمدة.

معلومات ذات صلة

- استهلاك الوقود وانبعاثات ثاني أكسيد الكربون (ص. ٦١٦)
- القيادة الاقتصادية (ص. ٤٢٣)
- بدء/إيقاف التهوية المسبقة* (ص. ٢١٢)
- دليل المالك والبيئة (ص. ٢٢)
- جودة الهواء (ص. ١٨٧)

إضافة إلى الفعالية العالية في تنظيف غاز العادم. وفي العديد من الحالات، تكون نسبة انبعاثات العادم أقل من المعايير المعمول بها.

تنقية الهواء في مقصورة الركاب

يساعد مرشح الهواء في منع دخول الغبار وحجوب الفلاح إلى حجرة الركاب من خلال فتحات التهوية.

يضمن النظام المتقدم لجودة الهواء IAQS (نظام جودة الهواء في الداخل)* بأن يكون الهواء داخل مقصورة الركاب أنقى من الهواء الخارجي المتأثر بحركة المرور.

ويعمل النظام على تنظيف الهواء في مقصورة الركاب من الملوثات مثل الجسيمات والهيدروكربون وأكسيد النيتريت والأوزون الأرضي. يُغلق مدخل الهواء ويتم إعادة تدوير الهواء في مقصورة الركاب إذا اكتشف المستشعر هواء خارجي ملوث. وتظهر تلك الحالة في المرور الكثيف والطوابير والأنفاق مثلاً.

نظام IAQS هو جزء من (CZIP)* (المجموعة الداخلية للتنقية)* والتي تحتوي كذلك على وظيفة تسمح ببدء تشغيل المروحة في حالة إلغاء قفل السيارة باستخدام مفتاح التحكم عن بُعد.

الأجزاء الداخلية

تم انتقاء المواد المستخدمة في صناعة الأجزاء الداخلية للسيارة بعناية شديدة وكذلك تم اختبارها بغرض تحقيق الراحة والمناسبة. بعض المواد صناعة بدوية متقنة مثل درزات عجلة القيادة. يتم مراقبة البيئة الداخلية جيداً من أجل عدم انبعاث روائح قوية تسبب الضيق أو مواد في حالة ارتفاع درجة الحرارة على سبيل المثال أو وجود ضوء ساطع.

ورشات فولفو والبيئة

يمكنك من خلال صيانة السيارة بشكل منتظم إيجاد الظروف الملائمة لإطالة العمر الافتراضي للسيارة والحد من استهلاك

المساهمة في بيئة أفضل

لا تقتصر أهمية السيارات الموفرة للطاقة والموفرة للوقود على مجرد تقليل التأثير السلبي في البيئة، ولكنها كذلك تحقق توفيراً في التكلفة التي يتحملها مالك السيارة. بما أنك أنت من سيقود السيارة، فمن السهل تقليل الاستهلاك وبالتالي توفير النفقات والمساهمة في خلق بيئة أفضل - فيما يلي بعض النصائح:

- خطط لمتوسط سرعة فاعل. السرعات التي تتجاوز ٨٠ كم/سا (٥٠ ميل في الساعة تقريباً) وتقل عن ٥٠ كم/سا (٣٠ ميل في الساعة تقريباً) تستهلك المزيد من الطاقة.
- اتبع الجدول الزمني الموجود في كتيب الخدمة والضمان لإجراء الخدمة والصيانة على السيارة.
- تجنب ترك المحرك يعمل في وضع التباطؤ - أوقف تشغيل المحرك عند توقف المركبة لفترات زمنية طويلة. التزم بالقوانين المحلية.
- خطط للرحلة - الكثير من التوقيفات غير الضرورية والقيادة بسرعات غير منتظمة تساهم في زيادة استهلاك الوقود.
- استخدم التهوية المسبقة* قبل بدء القيادة في الطقس البارد - فهي تحسن إمكانيات الانطلاق وتقلل من التآكل في الجو البارد. يصل المحرك إلى درجة حرارة التشغيل العادية بصورة أسرع مما يعمل على تقليل استهلاك الوقود وتقليل الانبعاثات كذلك.

تذكر كذلك أن تتخلص من النفايات الخطرة على البيئة كالبطاريات والزيوت بطريقة لا تضر بالبيئة. استشر مسؤولي ورشة الصيانة في حالة عدم التأكد من كيفية التخلص من هذا النوع من الفضلات - يوصى بمراجعة إحدى ورش Volvo المعتمدة.

فعالية عالية في تنظيف غاز العادم

تم تصنيع سيارة فولفو هذه وفقاً للمبدأ "النظافة من الداخل إلى الخارج" - وهو مبدأ يشمل نظافة البيئة في مقصورة الركاب،

IntelliSafe - دعم السائق

يُجسد IntelliSafe مفهوم شركة Volvo Cars لسلامة السيارة. ويتكوّن IntelliSafe من عدد من النظم القياسية والاختيارية التي تهدف إلى جعل قيادة السيارة أكثر أماناً ومنع وقوع الإصابات وحماية الركاب والمستخدمين الآخرين للطريق.

الدعم

يتضمّن IntelliSafe عدداً من الوظائف لدعم السائق مثل وظيفة التحكم في ثبات السرعة التكيّفي* التي تساعد السائق على الحفاظ على سرعة ثابتة بالإضافة إلى الالتزام بفواصل زمني محدد مسبقاً عن السيارة التي تسير في الأمام.

يساعد Pilot Assist^o السائق في قيادة السيارة بحيث لا تتخطى الحارة المرورية وذلك باستخدام مساعدة التوجيه بالإضافة إلى الحفاظ على سرعة ثابتة وإلى الالتزام بفواصل زمني محدد مسبقاً عن السيارة التي تسير في الأمام.

يساعد نظام مساعد الركن* السائق في الركن أو مغادرة مساحة الركن.

أمثلة أخرى للأنظمة التي يمكن أن تساعد السائق هو الضوء العالي النشط و (CTA) Cross Traffic Alert* و (BLIS) Blind Spot Information*.

المنع

تهدف وظيفة City Safety إلى المساعدة على تجنّب الحوادث المرورية. يمكن لهذه الوظيفة أن تساعد على تفادي الاصطدام بالمشاة وراكبي الدراجات والحيوانات الكبيرة والمركبات الأخرى، أو التخفيف من وطأة الاصطدام. يتم إصدار تحذيرات مرئية وصوتية ولمسية من خلال الفرملة في حال ظهر خطر للاصطدام وذلك لمساعدة السائق على التفاعل مع الوضع في الوقت المناسب. وإذا لم يتخذ السائق الإجراء المناسب تبعاً

للتحذير وكان خطر حدوث التصادم وشيكاً فسيقوم نظام للتحذير وكان خطر حدوث التصادم وشيكاً فسيقوم نظام City Safety بفرملة السيارة تلقائياً.

مساعد الحارة (LKA) هو مثال آخر على وظيفة يمكن أن تساعد في تجنّب وقوع الحوادث من خلال مساعدة السائق - على الطرق السريعة كما على الطرق العريضة الأخرى - بغية الحدّ من خطر مغادرة السيارة لحارتها عن طريق الخطأ.

يمكن للوظيفة مساعدة التوجيه أثناء زيادة خطر التصادم أن تساعد السائق في تقليل خطر مغادرة السيارة للحارة المرورية بدون قصد و/أو التصادم مع سيارة أو عربة أخرى، وذلك عن طريق التوجيه النشط للسيارة وإعادتها مرة أخرى إلى حارتها المرورية و/أو من انحرافها.

الحماية

يهدف حماية السائق والركاب، تم تزويد السيارة بشدائد لأحزمة الأمان يمكنها شدّ أحزمة الأمان في المواقف الخطيرة وعند حدوث تصادمات. كما يتوفر في السيارة أيضاً وسائد هوائية وستائر قابلة للانفتاح بالإضافة إلى نظام Whiplash Protection System (WHIPS) الذي يحمي من الإصابة بحركة النتر.

معلومات ذات صلة

- نظام دعم السائق (ص. ٢٦٤)
- الضوء العالي النشط (ص. ١٣٩)
- الأمان (ص. ٣٨)
- أحزمة الأمان (ص. ٤٠)
- الوسائد الهوائية (ص. ٤٤)
- Whiplash Protection System (ص. ٣٩)

^o يمكن لهذه الوظيفة أن تكون إما قياسية أو اختيارية، تبعاً للسوق.

Sensus - الاتصال عبر الإنترنت والترفيه

تتيح خدمة Sensus تصفح الإنترنت واستخدام أنواع مختلفة من التطبيقات واستخدام السيارة كنقطة ساخنة لشبكة Wi-Fi.

بفضل Sensus

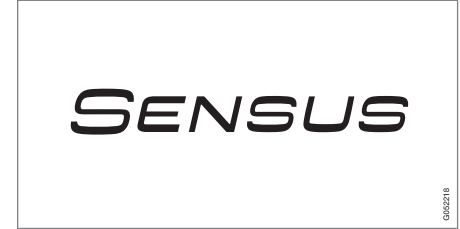

يقدم Sensus واجهة ذكية واتصالاً بالإنترنت للتواصل مع العالم الرقمي. التصميم البديهي الذكي للملاحة يسهل عليك الحصول على المعلومات المناسبة والترفيه عند الضرورة ودون تشتيت انتباهك أثناء القيادة.

يغطي Sensus كل الحلول في السيارة وتشمل الترفيه والاتصال بالإنترنت والملاحة* وواجهة المستخدم بين السائق والسيارة. Sensus يسهل عملية التواصل بينك وبين السيارة من جهة وبين العالم الخارجي من جهة أخرى.

المعلومات وقتما تحتاجها وأينما تحتاجها

توفر شاشات العرض المختلفة في السيارة المعلومات في الوقت المناسب. تظهر المعلومات في أماكن مختلفة بناء على درجة أولويتها بالنسبة للسائق.



تظهر أنواع مختلفة من المعلومات في شاشات عرض مختلفة وذلك على حسب أولويتها.

شاشة السائق



شاشة السائق بقياس ١٢ بوصة*.

والملاحه*. تظهر معلومات لافتات الطريق والمكالمات الهاتفية الواردة في الشاشة العليا. يتم تشغيل الشاشة عن طريق لوحة المفاتيح اليمنى في عجلة القيادة وعن طريق الشاشة المركزية.

شاشة عرض المعلومات على الزجاج الأمامي*

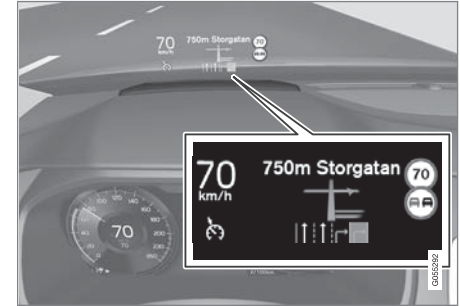

تعرض الشاشة العليا معلومات محددة تتطلب استجابة من السائق بأسرع ما يمكن. مثل هذه المعلومات، قد تتضمن على سبيل المثال تحذيرات مرورية ومعلومات عن السرعة

الأزرار الحقيقية وأزرار التحكم في السيارة. ويمكن تشغيل الشاشة حتى أثناء ارتداء القفازات.

يتم من هنا التحكم في نظام التحكم بالمناخ ونظام المعلومات الترفيهية وموضع المقعد*، على سبيل المثال. يمكن التفاعل مع المعلومات التي تظهر على الشاشة المركزية بواسطة السائق أو أي شخص آخر في السيارة إذا أتاحت الفرصة.

نظام التحكم الصوتي

يمكن استخدام نظام التحكم الصوتي دون أن يرفع السائق يديه عن عجلة القيادة. يستطيع النظام استيعاب الحديث العادي. استخدم التعرف على الصوت لتشغيل ملف صوتي، أو للاتصال بشخص ما، أو زيادة درجة الحرارة أو قراءة رسالة



نصية على سبيل المثال.

معلومات ذات صلة

- شاشة عرض المعلومات على الزجاج الأمامي* (ص. ١٢٥)
- شاشة السائق (ص. ٧١)
- لمحة عامة عن الشاشة المركزية (ص. ٩٥)
- التعرف الصوتي (ص. ١٢٨)
- السيارة المتصلة بالإنترنت* (ص. ٤٨٥)
- مشاركة الوصول إلى الإنترنت من السيارة عبر النقطة الساخنة لشبكة Wi-Fi (ص. ٤٨٨)



شاشة السائق بقياس ٨ بوصة.

تعرض شاشة السائق معلومات عن السرعة والمكالمات الواردة أو مسارات الأغاني التي يتم تشغيلها مثلاً. يتم تشغيل الشاشة عن طريق لوحتي المفاتيح في عجلة القيادة.

الشاشة المركزية



يتم التحكم في الكثير من الوظائف الأساسية للسيارة من الشاشة المركزية، شاشة لمس تتفاعل مع اللمسات. وبالتالي يقل عدد

تحديثات البرامج

بصفتك عميل شركة Volvo، وكى تحصل على أفضل تجربة بيسارتك، تعمل الشركة باستمرار على تطوير النظم في السيارات والخدمات التي يتم تقديمها لك.

يمكنك تحديث برامج سيارة Volvo الخاصة بك وتثبيت أحدث الإصدارات أثناء قيامك بصيانة السيارة لدى وكيل Volvo المعتمد. نتيج لك أحدث تحديثات البرامج إمكانية الوصول إلى الوظائف والتحسينات الجديدة، وذلك بالإضافة إلى التحسينات السابقة التي تضمنتها التحديثات الأقدم للبرامج.

للمزيد من المعلومات حول التحديثات التي تم إصدارها وللاطلاع على الإجابات على الأسئلة الشائعة، يُرجى زيارة موقع support.volvocars.com.

ملاحظة

قد يختلف الأداء الوظيفي بعد التحديث بحسب السوق والطرز وسنة الطراز والخيارات.

معلومات ذات صلة

- Sensus - الاتصال عبر الإنترنت والترفيه (ص. ٢٩)
- إدارة تحديثات النظام عبر مركز التنزيل (ص. ٥٥١)

تسجيل البيانات

كجزء من إجراءات السلامة وضمان الجودة في فولفو، يتم تسجيل معلومات معينة في السيارة حول تشغيل المركبة، والوظيفة والوقائع.

هذه السيارة مزودة بوظيفة "Event Data Recorder"

(EDR). الغرض الأساسي من هذه الوظيفة هو تسجيل والاحتفاظ بالبيانات المتعلقة بالحوادث المرورية أو المواقف التي تتعرض فيها السيارة لمواقف مشابهة بحالات التصادم، كالمرات التي تنتفخ فيها الوسائد الهوائية أو التي ترتطم فيها السيارة بعقبة على الطريق. ويتم تسجيل البيانات بغرض تحليل كيفية عمل أنظمة السيارة في هذه النوعية من المواقف. تم تصميم EDR لتسجيل البيانات المتعلقة بديناميكيات السيارة وأنظمة الأمان لفترة قصيرة غالبًا ما لا تتعدى ٣٠ ثانية.

نظام EDR في هذه السيارة مصمم لتسجيل البيانات المتعلقة بما يلي في حالة وقوع حوادث مرورية أو مواقف شبيهة بحالات التصادم:

- كيفية عمل الأنظمة المختلفة في السيارة
- هل تم تركيب/شد أحزمة الأمان للسائق والراكب
- استخدام السائق لدواسة السرعة أو دواسة الفرامل
- سرعة سير السيارة

تستطيع هذه المعلومات أن تساعدنا بصورة أفضل في فهم الملابس التي تقع فيها الحوادث المرورية والإصابات والتلفيات. لا يقوم نظام EDR بتسجيل البيانات في حالة وقوع الحوادث البسيطة جدًا. كما لا يسجل EDR أي بيانات أثناء ظروف القيادة العادية. وبالمثل فالنظام لا يسجل أي بيانات عن هوية قائد السيارة أو الموقع الجغرافي الذي وقع فيه الحادث أو الذي كان سيقع فيه الحادث. ومع ذلك فإن جهات أخرى مثل الشرطة قد تستعين بالبيانات التي تم تسجيلها بالإضافة إلى نوعية

المعلومات الروتينية التي يتحدد على أساسها شخصية قائد السيارة وذلك بعد وقوع حادث مروري. يلزم توفر تجهيزات خاصة وإمكانية الوصول إلى السيارة وإلى نظام EDR كي تتمكن الجهة من الاستفادة بالبيانات التي تم تسجيلها.

بالإضافة إلى نظام EDR، السيارة مجهزة بعدد من أجهزة الكمبيوتر المصممة لإجراء فحوصات دورية ومراقبة عمل السيارة. ويمكن لهذه الأجهزة تسجيل بيانات أثناء ظروف القيادة العادية، ولكن على وجه الخصوص تسجيل الأخطاء التي تؤثر في عمل السيارة ووظيفتها، أو بعد تنشيط وظيفة مساعدة السائق (مثل City Safety ووظيفة الفرملة الأوتوماتيكية).

بعض البيانات التي تم تسجيلها يكون ضروريًا لتمكين فنيي الخدمة والصيانة من تشخيص وعلاج أي أخطاء تقع في السيارة. كما أن المعلومات التي تم تسجيلها تكون ضرورية لتمكين فولفو من تلبية المتطلبات القانونية التي فرضها القانون والسلطات الحكومية. يتم حفظ المعلومات المسجلة في السيارة داخل جهاز الكمبيوتر لحين إجراء الخدمة أو الإصلاح للسيارة.

إضافة لما سبق، يمكن استخدام المعلومات المسجلة بصورة تجميعية في الأبحاث وعمليات تطوير المنتجات بغرض إجراء تحسينات مستمرة على أنظمة الأمان والجودة في سيارات فولفو. لن تساهم فولفو في الإفصاح عن المعلومات المذكورة أعلاه إلى طرف ثالث بدون موافقة سائق السيارة. والتزامًا من فولفو بالتشريعات والقوانين الوطنية، قد تضطر الشركة للإفصاح عن معلومات بهذا الشأن إلى الشرطة أو أي جهة قانونية أخرى شريطة حصولها على الإذن القانوني. لقراءة البيانات التي تم تسجيلها يلزم توفر تجهيزات تقنية خاصة متوفرة لدى فولفو ولدى الورشات التي لديها اتفاقيات مع فولفو. تتحمل فولفو مسؤولية تخزين المعلومات التي تنتقل إليها أثناء الخدمة والصيانة ومعالجتها بأسلوب آمن وأن تكون هذه المعالجة متوافقة مع المتطلبات القانونية السارية. للمزيد من المعلومات - اتصل بوكيل فولفو.

معلومات مهمة حول الملحقات والمعدات المساعدة

يمكن أن يؤثر التركيب غير السليم للملحقات والتجهيزات الإضافية وتوصيلها بصورة غير صحيحة في نظام السيارة الكهربائي. نوصي بشدة أن لا يقوم أي شخص من غير مالكي سيارات فولفو في تركيب الملحقات الأصلية المعتمدة من فولفو، وأن لا يتم تركيب تلك الملحقات إلا من قبل فنيي خدمة فولفو مدرّبين ومؤهلين. سوف يتعدّن تشغيل بعض الملحقات في حال لم يتم تثبيت البرامج المرتبطة بها في نظام الحاسوب في السيارة.

التجهيزات الموصوفة في دليل المالك لا تتوفر في جميع طرز السيارات - فهذه الطرز تحتوي على تجهيزات مختلفة بناءً على عمليات التكيف بما يفي باحتياجات مختلف الأسواق والقوانين والقواعد القومية أو المحلية السارية.

الخيارات أو الملحقات المذكورة في هذا الدليل محددة بعلامة النجمة. وفي حالة عدم التأكد من المكونات القياسية أو الاختيارية/الملحقات، اتصل بأحد وكلاء فولفو.

تحذير

يتحمّل السائق دائماً المسؤولية المطلقة عن قيادة المركبة بسلامة وعن اتباع القوانين ولوائح حركة المرور على الطرق الواجبة التطبيق.

ومن المهم أيضاً تنفيذ أعمال صيانة السيارة وخدمتها وفقاً لتوصيات Volvo، ودليل التشغيل وكتيّب الخدمة والكتابة.

أما إذا اختلفت المعلومات المتاحة على متن السيارة عن النسخة المطبوعة من دليل التشغيل، فتكون الأفضل دائماً للمعلومات المطبوعة.

سياسة خصوصية العميل

تحتزم شركة Volvo السلامة الشخصية لكل شخص يزور موقعنا الإلكتروني وتعمل على حمايتها. تتعلق هذه السياسة بطريقة التعامل مع بيانات العملاء ومع المعلومات الشخصية. والغرض من ذلك هو تزويد العملاء الحاليين والسابقين والمحتملين بفهم عام لما يلي:

- الظروف التي نجمع فيها ونعالج بياناتك الشخصية.
 - نوعية البيانات الشخصية التي نجمعها.
 - السبب وراء جمع بياناتك الشخصية.
 - كيفية التعامل مع بياناتك الشخصية.
- يمكن قراءة هذه السياسة في مجملها في support.volvocars.com.

معلومات ذات صلة

- البنود والشروط ومشاركة البيانات الخاصة بالمستخدم (ص. ٤٩٠)
- الشروط والخدمات من أجل الخدمات (ص. ٣٣)
- تسجيل البيانات (ص. ٣٢)

الشروط والخدمات من أجل الخدمات

توفر لك Volvo مجموعة من الخدمات التي تهدف إلى قيادة سيارتك بأبكر قدر ممكن من الأمان والراحة. تشمل هذه الخدمات كل ما تحتاج إليه ابتداءً من المساعدة في حالات الطوارئ ووصولاً إلى خدمات الملاحة والصيانة المختلفة.

قبل استخدام هذه الخدمات، من المهم أن تقرأ الشروط والأحكام المتعلقة بالخدمات والمتوفرة على الموقع support.volvocars.com.

معلومات ذات صلة

- سياسة خصوصية العميل (ص. ٣٣)

▶▶ معلومات ذات صلة

- تركيب الملحقات (ص. ٣٤)
- توصيل التجهيزات إلى مقبس التشخيص بالسيارة (ص. ٣٤)
- قراءة دليل المالك (ص. ٢٠)

تركيب الملحقات

نوصي بشدة أن لا يقوم أي شخص من غير مالكي سيارات فولفو في تركيب الملحقات الأصلية المعتمدة من فولفو، وأن لا يتم تركيب تلك الملحقات إلا من قبل فنيي خدمة فولفو مدربين ومؤهلين. سوف يتعذر تشغيل بعض الملحقات في حال لم يتم تثبيت البرامج المرتبطة بها في نظام الحاسوب في السيارة.

- يتم اختبار ملحقات فولفو الأصلية لضمان عملها مع أنظمة السيارة لتحقيق أفضل أداء وأمان وللتحكم في الانبعاثات. وإضافةً إلى ذلك، فإن فني الخدمة المدرب والمعتمد من فولفو يعرف الأماكن المناسبة لتركيب الملحقات في السيارة بأمان. احرص دومًا على طلب النصح من فني الخدمة المدرب والمعتمد من فولفو قبل تركيب أي ملحقات في سيارتك.

- الملحقات غير المعتمدة من فولفو قد لا تكون خضعت لاختبارات تثبت صلاحيتها للاستخدام في سيارتك على وجه الخصوص.

- قد تتأثر بعض أنظمة الأداء أو الأمان في السيارة سلبيًا في حالة تركيب ملحقات غير معتمدة من فولفو، أو في حالة السماح لأحد الأشخاص من عديمي الخبرة بهذا الطراز لتركيب الملحقات.

- ولا تدخل التلقيات الناتجة عن تركيب ملحقات غير معتمدة أو بصورة غير صحيحة تحت تغطية الضمان الجديد للسيارة. يمكن العثور على مزيد من المعلومات بخصوص الضمان في كتيب الخدمة والضمان. لا تخضع فولفو لأي مسالة قانونية ناتجة عن الوفاة أو الإصابات الشخصية أو التكلفة الناتجة عن تركيب ملحقات غير أصلية.

معلومات ذات صلة

- معلومات مهمة حول الملحقات والمعدات المساعدة (ص. ٣٣)

توصيل التجهيزات إلى مقبس التشخيص بالسيارة

قد تؤدي عملية التوصيل أو التركيب غير الصحيحة للبرامج أو أدوات التشخيص إلى حدوث تأثير سلبي على النظام الإلكتروني بالسيارة.

نوصي بشدة أن لا يقوم أي شخص من غير مالكي سيارات فولفو في تركيب الملحقات الأصلية المعتمدة من فولفو، وأن لا يتم تركيب تلك الملحقات إلا من قبل فنيي خدمة فولفو مدربين ومؤهلين. سوف يتعذر تشغيل بعض الملحقات في حال لم يتم تثبيت البرامج المرتبطة بها في نظام الحاسوب في السيارة.

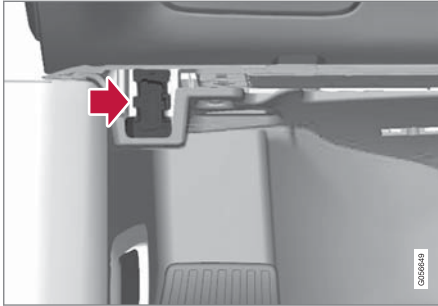

توجد وصلة رابط البيانات (On-board Diagnostic, OBDII) أسفل لوحة العدادات من جهة السائق.

ملاحظة ⓘ

لا تتحمل شركة Volvo Cars أية مسؤولية تتعلق بالعواقب الناتجة عن توصيل معدات غير مصرح بها إلى مقبس On-board Diagnostic (OBDII). يمكن فقط لفنيي الخدمة المدربين ومؤهلين من Volvo استخدام هذا المقبس.

تشتيت انتباه السائق

يتحمل السائق مسؤولية اتخاذ كل ما يمكن لضمان أمانه وأمان الركاب ومستخدمي الطريق الآخرين. وأحد جوانب مسؤوليته يرتب عليه تجنب تشتيت انتباهه عبر القيام، مثلاً، بنشاط لا علاقة له بتشغيل السيارة والقيادة.

إن سيارتك فولفو الجديدة مجهزة، أو يمكن تجهيزها، بنظم ذات محتويات ترفيهية وينظم للتواصل. مثل أجهزة الهاتف المحمولة مع نظام حر اليدين وأنظمة الملاحة والأنظمة الصوتية المزودة بالكثير من الوظائف. قد يتوفر لديك أجهزة إلكترونية محمولة أخرى بغرض الترفيه. وبالاستخدام الصحيح بطريقة آمنة يمكنك أن تستمتع بتجربة القيادة. أما عند الاستخدام بصورة غير صحيحة فقد يؤدي ذلك إلى تشتت انتباهك.

نرغب في تزويدك بالتحذيرات التالية بخصوص مثل هذه الأنظمة، وذلك يعكس قلقنا واهتمامنا بتوفير أقصى درجات الأمان لك. تجنب استخدام أي جهاز أو وظيفة في السيارة بأسلوب يشتت انتباهك عن مهمة قيادة السيارة بأمان. فتشتيت الانتباه قد يؤدي إلى وقوع حوادث خطيرة. وبالإضافة إلى هذه التحذيرات العامة، إننا نقدم لك أيضاً النصيحة التالية بشأن الوظائف الجديدة التي قد تتوفر في سيارتك:

عرض رقم تعريف السيارة

عند الاتصال بتاجر تجزئة Volvo لمسألة تتعلق باشتراك Volvo On Call، على سبيل المثال، سوف تحتاج إلى معرفة رقم تعريف السيارة (VIN).

١. اضغط الإعدادات في العرض العلوي بالشاشة المركزية.

٢. تابع إلى

النظام ← معلومات النظام ← رقم تعريف المركبة.

< يتم عرض رقم تعريف السيارة.

معلومات ذات صلة

- معلومات مهمة حول الملحقات والمعدات المساعدة (ص. ٣٣)

تحذير 

- لا تستخدم أبداً الهاتف المحمول أثناء القيادة. وفي بعض المناطق، يكون محظور على السائق استخدام الهاتف المحمول أثناء تحرك السيارة.
- إذا كانت السيارة مجهزة بنظام للتجوال، ينبغي عدم ضبط وتغيير مسارها إلا عندما تكون مركونة.
- لا تقم أبداً ببرمجة نظام الصوت أثناء تحرك السيارة. لا تقم ببرمجة الإعدادات المسبقة لجهاز الراديو إلا عندما تكون السيارة مركونة. بعدها، استخدم الإعدادات المسبقة المبرمجة للوصول إلى الاستخدام الأسرع والأبسط لجهاز الراديو.
- لا تستخدم أبداً الحواسيب المحمولة أو القابلة للنقل أثناء تحرك السيارة.

معلومات ذات صلة

- الصوت، الوسائط والإنترنت (ص. ٤٥٤)

السلامة

الأمان

السيارة مزودة بأنظمة أمان متعددة تعمل معاً لحماية السائق والركاب في حالة وقوع حادث.

السيارة مجهزة بعدد من المستشعرات التي تتفاعل في حالة وقوع حادث ومن ثم تعمل على تنشيط أنظمة أمان متعددة، مثل الأنواع المختلفة من الوسائد الهوائية وشدادات حزام الأمان. تختلف طريقة تفاعل الأنظمة باختلاف طبيعة الحادث وزاوية التصادم أو انقلاب السيارة أو الخروج عن الطريق، وذلك لتوفير أفضل حماية ممكنة.

توجد كذلك أنظمة أمان ميكانيكية مثل نظام

Whiplash Protection System. كذلك تم تصميم السيارة بحيث يتوزع قدر كبير من قوة التصادم على العوارض والأعمدة والأرضية والسقف وأجزاء الهيكل الأخرى.

قد يتم تنشيط وضع الأمان بالسيارة بعد وقوع تصادم وذلك إذا تعرضت إحدى الوظائف المهمة في السيارة للتلف.

رمز التحذير في شاشة السائق

بضوء رمز التحذير في شاشة السائق عند ضبط النظام الكهربائي للسيارة على وضع الإشعال II. وينطفئ ضوء الرمز بعد حوالي 6 ثوان، شريطة عدم وجود عطل في نظام الأمان بالسيارة.



تحذير

إذا استمر رمز التحذير في الإضاءة أو إذا أصاب أثناء القيادة وظهرت الرسالة وسادة هوائية SRS خدمة عاجلة. توجه إلى الورشة في شاشة السائق فهذا يعني أن جزءاً من أحد أنظمة الأمان لا يعمل بالشكل الكامل. ننصح فولفو بالاتصال بورشة فولفو معتمدة بأسرع ما يمكن.

تحذير

لا تقم أبداً بتغيير أو إصلاح مختلف نظم السلامة في السيارة بنفسك. قد تتسبب الأعمال المعيبة في أي من النظم في حدوث عطل وإصابة شخصية خطيرة. ننصح فولفو بالاتصال بورشة فولفو معتمدة.



في حالة تلف رمز تحذير محدد، فبضوء رمز التحذير العام بدلاً منه وستعرض شاشة السائق الرسالة نفسها.

معلومات ذات صلة

- الأمان للنساء الحوامل (ص. ٣٨)
- أحزمة الأمان (ص. ٤٠)
- الوسائد الهوائية (ص. ٤٤)
- Whiplash Protection System (ص. ٣٩)
- وضع السلامة (ص. ٥٠)
- أمان الطفل (ص. ٥١)

الأمان للنساء الحوامل

من المهم ارتداء حزام الأمان بصورة صحيحة للنساء الحوامل، كما أنه من المهم على النساء الحوامل ضبط وضع المقعد بصورة صحيحة أثناء القيادة.

حزام الأمان

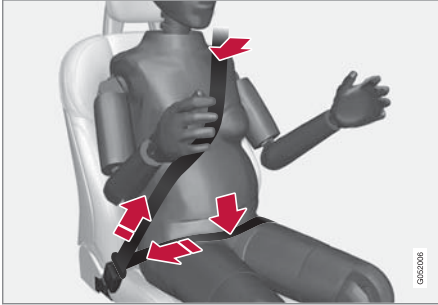

يجب ارتداء القسم القطري من الحزام على الكتف ليمر بين الثديين وجانب البطن.

يجب وضع الجزء الحاضن بشكل مستوي على الأفخاذ وأن يكون منخفض بقدر الإمكان أسفل البطن. - يجب عدم السماح بوضعه بأعلى مطلقاً. تخلص من الارتخاء في حزام المقعد وتأكد من وضعه بحيث يكون قريباً من جسدك قدر الإمكان. علاوة على ذلك، تحقق من عدم وجود أي التواءات في حزام الأمان.

وضع الجلوس

مع تقدم فترة الحمل، ينبغي على قائدات السيارة الحوامل ضبط المقعد وعجلة القيادة بحيث يمكنهن بسهولة الحفاظ على السيطرة على السيارة أثناء القيادة (مما يعني ضرورة أن تتوافر لديهن القدرة على تشغيل دواسات القدم وعجلة القيادة بسهولة). على أن

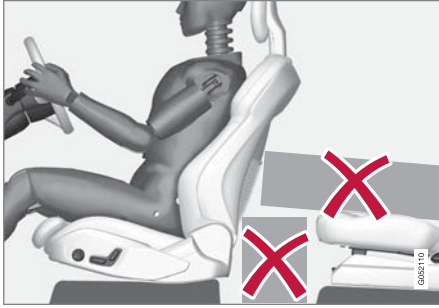

لا تترك أي أشياء على الأرضية خلف أو أسفل المقاعد الأمامية أو في المقعد الخلفي فقد تعيق عمل نظام WHIPS.

تحذير

تجنب الضغط على العناصر الصلبة بين وسادة المقعد الخلفي ومسند ظهر المقعد الأمامي.

إذا تم تخفيض مسند الظهر في المقعد الخلفي، ينبغي عندها تأمين أية حمولة في الخلف بغية تفادي انزلاقها نحو مسند ظهر المقعد الأمامي في حال حدوث تصادم.

تحذير

إذا تم تخفيض أحد مساند الظهر في المقعد الخلفي أو إذا تم استخدام مقعد للأطفال مواجه للخلف في المقعد الخلفي، يجب أن يتم عندئذ تحريك المقعد الأمامي المقابل نحو الأمام بحيث يتم تجنب تلاصق مع مسند الظهر المحفّض أو مقعد الأطفال.

Whiplash Protection System

مخاطر Whiplash Protection System (WHIPS) لتقليل مخاطر إصابات الرقبة. يتكون النظام من مساند ظهر تمتص الطاقة ووسادة مقعد بالإضافة إلى مساند رأس مصممة بطريقة خاصة في المقاعد الأمامية.

يتم تنشيط WHIPS عند وقوع تصادم من الخلف ووفقاً لزاوية التصادم والسرعة وطبيعة سيارة التصادم.

عند تنشيط نظام WHIPS، فإن مسند الظهر للمقعد الأمامي يميل للخلف وتتحرك وسادة المقعد لأسفل لتغيير وضعية الجلوس للسائق والراكب في الأمام. تساعد حركته في امتصاص بعض القوى التي قد تنشأ وتسبب إصابات بالرقبة.

يكون ذلك لضبط وضع المقعد مع توفر أكبر مساحة ممكنة بين البطن وعجلة القيادة.

معلومات ذات صلة

- الأمان (ص. ٣٨)
- أحزمة الأمان (ص. ٤٠)
- المقعد الأمامي اليدوي (ص. ١٦٦)
- المقعد الأمامي الكهربائي* (ص. ١٦٦)

تحذير

WHIPS عبارة عن مكمل لأحزمة الأمان. استخدم حزام المقعد دائماً.

تحذير

لا تقم أبداً بتغيير أو إصلاح المقعد أو WHIPS بنفسك. تتضح فوائده بالاتصال بورشة فوفو معتمدة.

إذا تعرضت المقاعد الأمامية إلى إجهاد كبير، في حالة التصادم مثلاً، عندها يجب استبدالها. قد يفقد المقعد بعضاً من خواص الحماية حتى لو بدأ سليماً.

وضع الجلوس

للحصول على المستوى الأمثل للحماية من WHIPS يلزم أن يجلس كل من السائق والراكب في موضع الجلوس، كما يلزم التحقق من عدم إعاقة وظيفة النظام. اضبط وضع الجلوس الصحيح في المقعد الأمامي قبل بدء القيادة. يجب أن يجلس كل من السائق والراكب الأمامي في منتصف المقعد بأقل مسافة ممكنة بين الرأس ومسند الرأس.

WHIPS ومقاعد الأطفال

لا تتأثر الحماية التي توفرها السيارة للطفل الجالس في مقعد الأطفال أو في وسادة رفع الطفل بسبب WHIPS.

معلومات ذات صلة

- الأمان (ص. ٣٨)
- المقعد الأمامي اليدوي (ص. ١٦٦)
- المقعد الأمامي الكهربائي* (ص. ١٦٦)
- Rear Collision Warning (ص. ٣٣٧)

أحزمة الأمان

يمكن أن تسبب الفرملة الشديدة عواقب خطيرة عند عدم استخدام أحزمة الأمان. ومن الأهمية بمكان أن يلتصق حزام الأمان بالجسد حتى يوفر الحد الأقصى من الحماية. لا تقم بإمالة مسند الظهر للخلف بدرجة كبيرة. فقد تم تصميم حزام الأمان للحماية في وضع الجلوس العادي.

تحذير

تذكر عدم شبك أو تعليق حزام المقعد على الخطافات أو نقاط التثبيت الأخرى، لأن هذا يعوق إحكام الحزام بشكل جيد.

تحذير

يتم تشبيك أحزمة المقاعد والوسائد الهوائية. في حالة عدم استخدام حزام المقعد أو استخدامه بطريقة غير صحيحة، فقد يقلل هذا من الحماية التي توفرها الوسادة الهوائية في حالة حدوث تصادم.

تحذير

لا تقم أبداً بتغيير أو إصلاح أحزمة المقاعد بنفسك. تنصح فولفو بالاتصال بورشة فولفو معتمدة. إذا تعرض حزام المقعد إلى إجهاد كبير، في حالة التصادم مثلاً، عندها يجب استبدال حزام المقعد بالكامل. قد يفقد الحزام بعضاً من خواص الحماية حتى لو بدا الحزام سليماً. يجب استبدال الحزام أيضاً إذا ظهرت عليه مظاهر البلى أو التلف. يجب أن يكون الحزام الجديد معتمداً من حيث النوع ومصمماً للتركيب في نفس موضع الحزام المُستبدل.

معلومات ذات صلة

- الأمان (ص. ٣٨)
- آلية شد حزام الأمان (ص. ٤٢)
- ربط وفك أحزمة الأمان (ص. ٤١)
- التنكير بالباب وبحزام الأمان (ص. ٤٣)

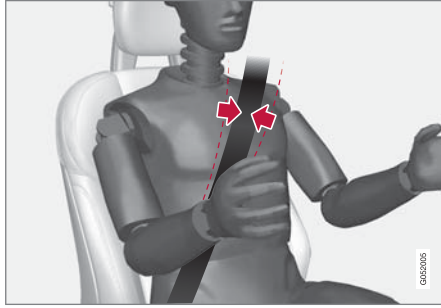

يجب أن يمر حزام الأمان على الكتف (وليس بالأسفل على الذراع).

4. تقوم بشد حزام الورك على الفخذ عن طريق جذب الحزام المائل فوق الكتف لأعلى باتجاه الكتف.

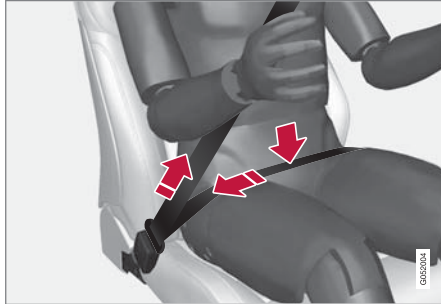

يجب أن يكون حزام الورك أسفل البطن (وليس على البطن).

3. يمكن ضبط ارتفاع حزام الأمان في المقاعد الأمامية وفي المقاعد الطرفية في الصف الثاني.

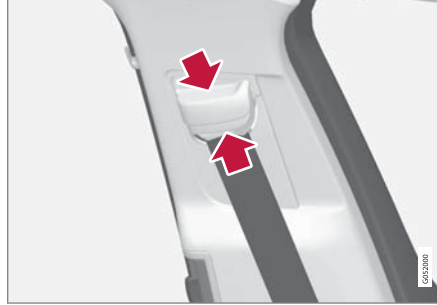

اضغط على نقطة تثبيت المقعد وحرك حزام الأمان لأعلى أو لأسفل.

ضع الحزام في أعلى موضع ممكن دون أن يحتك بعنقك.

ربط وفك أحزمة الأمان

تأكد من ارتداء جميع الركاب لأحزمة الأمان الخاصة بهم قبل الشروع في القيادة.

ربط أحزمة الأمان

1. اسحب حزام الأمان بهدوء وتأكد من كونه مفروداً وغير تالف.

تحقق من ضبط موقع حزام الأمان في موجه الحزام الموجود في المقعد الأوسط للصف الثاني.

ملاحظة

يتم حجز حزام الأمان ولا يمكن سحبه بعد ذلك:

- إذا تم جذبه بسرعة عالية
- أثناء استخدام المكابح أو زيادة السرعة
- إذا مالت السيارة بدرجة كبيرة.

2. اقل حزام الأمان عن طريق إدخال لسان القفل في الإبزيم.

< ويشير صوت "الطقطقة" المرتفع إلى أن الحزام قد تم قفله.

تحذير

قم دائماً بإدخال شريحة اللسان من حزام الأمان في الإبزيم الموجود بالجانب الصحيح. فعندئذ لن تعمل أحزمة الأمان والإبزيم للغرض المخصصة من أجله في حالة وقوع تصادم. وثمة خطورة من حدوث إصابة خطيرة.

تحذير

كل حزام مقعد يتم تصميمه لشخص واحد فقط.

تحذير

تذكر عدم شيك أو تعليق حزام المقعد على الخطافات أو نقاط التثبيت الأخرى، لأن هذا يعوق إحكام الحزام بشكل جيد.

تحذير

تجنب نهائياً إلحاق تلف بأحزمة الأمان ولا تقم بإدخال أي أجسام غريبة في الإبزيم. فعندئذ لن تعمل أحزمة الأمان والأبازيم للغرض المخصصة من أجله في حالة وقوع تصادم. وثمة خطورة من حدوث إصابة خطيرة.

فك أحزمة الأمان

1. اضغط على الزر الأحمر الموجود على إبزيم حزام المقعد ثم اترك الحزام ينضم.
 2. إذا لم ينضم حزام المقعد بالكامل، فأدخله بيدك بحيث لا يكون مرتخياً.
- تحقق من ضبط موقع حزام الأمان في موجه الحزام الموجود في المقعد الأوسط للصف الثاني.

معلومات ذات صلة

- أحزمة الأمان (ص. ٤٠)
- آلية شد حزام الأمان (ص. ٤٢)
- التنذير بالباب وبحزام الأمان (ص. ٤٣)

آلية شد حزام الأمان

السيارة مزودة باليات شد لأحزمة الأمان قياسية وكهربائية وبإمكانها شد الأحزمة في الحالات الطارئة وعند حدوث تصادم.

آلية شد حزام الأمان القياسية

يوجد بكل أحزمة الأمان آليات شد أحزمة الأمان القياسية.

تعمل آلية شد حزام الأمان على شد حزام الأمان أثناء التصادم بقوة مناسبة لزيادة الحماية للراكب.

آلية شد حزام الأمان الكهربائية

حزام أمان السائق والراكب الأمامي مزودان بشداد حزام أمان كهربائي.

وتعمل شدادات حزام الأمان معاً ويمكن تنشيطها معاً مع أنظمة دعم السائق المختلفة City Safety

وRear Collision Warning. في المواقف الطارئة، مثل الفرملة الشديدة أو القيادة في الطرق الوعرة (عند تدحرج السيارة في قناة على سبيل المثال أو ارتفاعها عن الأرض أو اصطدامها بعقبة) أو الانزلاق أو خطر التصادم، يمكن شد حزام الأمان بواسطة المحرك الكهربائي لشداد حزام الأمان.

تساعد آلية شد حزام الأمان الكهربائية في ضبط الراكب على موضع أفضل مما يقلل خطر اصطدامه بمقدمة السيارة وتعمل كذلك على تحسين أثر أنظمة الأمان مثل الوسائد الهوائية.

وعند انتهاء الحالة الحرجة، تتم تلقائياً إعادة إرخاء كل من حزام الأمان وشداد الحزام الكهربائي، علماً أنه يمكن أيضاً إرخائهما يدوياً.

مهم

عند تعطيل حزام أمان الراكب، سيتم كذلك تعطيل آلية شد حزام الأمان الكهربائية جهة الراكب.

تحذير

لا تقم أبداً بتغيير أو إصلاح أحزمة المقاعد بنفسك. تتصح فولفو بالاتصال بورشة فولفو معتمدة.

إذا تعرض حزام المقعد إلى إجهاد كبير، في حالة التصادم مثلاً، عندها يجب استبدال حزام المقعد بالكامل. قد يفقد الحزام بعضاً من خواص الحماية حتى لو بدا الحزام سليماً. يجب استبدال الحزام أيضاً إذا ظهرت عليه مظاهر البلى أو التلف. يجب أن يكون الحزام الجديد معتمداً من حيث النوع ومصمماً للتركيب في نفس موضع الحزام المستبدل.

معلومات ذات صلة

- أحزمة الأمان (ص. ٤٠)
- ربط وفك أحزمة الأمان (ص. ٤١)
- إعادة ضبط شدّاد حزام الأمان الكهربائي (ص. ٤٣)
- تنشيط وإلغاء تنشيط الوسادة الهوائية للراكب* (ص. ٤٧)
- City Safety™ (ص. ٣٢٦)
- Rear Collision Warning (ص. ٣٣٧)

منبه حزام الأمان



تذكير بصري في كونسول السقف.

يظهر تذكير بصري في كونسول السقف وعن طريق رمز

تحذيري في شاشة السائق.

يتوقف التذكير الصوتي على السرعة ووقت القيادة والمسافة.

تظهر حالة حزام السائق والركاب في رسومات شاشة السائق

لإظهار الأحزمة المربوطة وغير المربوطة.

لا يشمل نظام منبه حزام الأمان مقاعد الأطفال.

المقعد الأمامي

تعمل إشارة بصرية وأخرى صوتية على تذكير السائق والركاب

الأمامي باستخدام حزام الأمان إذا لم يتم أي منهما بارئدائه.

التذكير بالباب وبحزام الأمان

يقوم النظام بالتذكير بشأن الركاب الذين لم يربطوا حزام الأمان وذلك كي يرتدوه، كما يحذر كذلك من فتح أحد الأبواب أو غطاء المحرك أو باب صندوق الأمتعة أو غطاء فتحة الوقود.

رسومات شاشة السائق

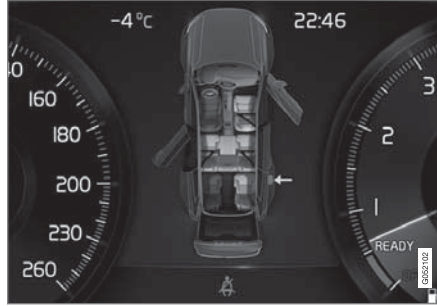

رسومات شاشة السائق مع مختلف أنواع التحذيرات. لون التحذير في الباب وباب صندوق الأمتعة يختلف باختلاف سرعة السيارة.

تعرض رسومات شاشة السائق المقاعد التي يوجد بها ركاب لا يربطون حزام الأمان وكذلك المقاعد ذات أحزمة الأمان المربوطة.

ويظهر الرسم نفسه في حالة فتح غطاء المحرك أو باب صندوق الأمتعة أو غطاء خزان الوقود أو أي باب.

يمكن تأكيد الرسم من خلال الضغط على زر **O** بلوحة المفاتيح اليمنى بعجلة القيادة.

إعادة ضبط شذاد حزام الأمان الكهربائي

تم تصميم آلية شد حزام الأمان الكهربائية لإعادة ضبطها بشكل تلقائي، ولكن يمكن أيضاً إعادة ضبط آلية شد حزام الأمان يدوياً إذا بقي الحزام ممدداً.

١. توقف في مكان آمن.

٢. فك حزام الأمان ثم أعد تركيبه.

< يتم إعادة ضبط حزام الأمان وشداد حزام الأمان الكهربائي.

تحذير



لا تقم أبداً بتغيير أو إصلاح أحزمة المقاعد بنفسك. تنصح فولفو بالاتصال بورشة فولفو معتمدة.

إذا تعرض حزام المقعد إلى إجهاد كبير، في حالة التصادم مثلاً، عندها يجب استبدال حزام المقعد بالكامل. قد يفقد الحزام بعضاً من خواص الحماية حتى لو بدا الحزام سليماً. يجب استبدال الحزام أيضاً إذا ظهرت عليه مظاهر البلى أو التلف. يجب أن يكون الحزام الجديد معتمداً من حيث النوع ومصمماً للتركيب في نفس موضع الحزام المستبدل.

معلومات ذات صلة

- آلية شد حزام الأمان (ص. ٤٢)
- أحزمة الأمان (ص. ٤٠)

تحذير ⚠️

تجنب القيادة أثناء نشر الوسائد الهوائية. فقد تجعل القيادة أمرًا صعبًا. كما قد تتلف أنظمة السلامة الأخرى. قد يتسبب الدخان والأثرية الناتجة عند نشر الوسائد الهوائية في تهيج/إصابة الجلد والعينين بعد التعرض لها بشدة. وفي حالة تهيج هذه المناطق، اغسلها بالماء البارد. قد يتسبب تسلسل النشر السريع وقماش الوسادة الهوائية في حدوث احتكاك وحرقة بالجلد.

معلومات ذات صلة

- الأمان (ص. ٣٨)
- الوسائد الهوائية للسائق (ص. ٤٥)
- الوسادة الهوائية للراكب (ص. ٤٥)
- الوسائد الهوائية الجانبية (ص. ٤٩)
- الستائر القابلة للنفخ (ص. ٤٩)

الوسائد الهوائية

السيارة مجهزة بوسائد هوائية وستائر قابلة للانفتاح لكل من السائق والركاب.

ملاحظة ⓘ

تستجيب المستشعرات بشكل مختلف بحسب طبيعة التصادم وفيما إذا كانت أحزمة المقاعد مثبتة أم لا. وينطبق هذا على جميع مواضع الأحزمة.

ومن ثم فمن الممكن نفخ واحدة فقط من الوسادات الهوائية (أو عدم نفخ أي منها) عند حدوث تصادم. تستشعر المستشعرات قوة التصادم على السيارة ويتم تكيف الفعل وفقًا لها بحيث يتم نشر وسادة هوائية واحدة أو أكثر أو عدم نشر أي وسادة على الإطلاق.

تحذير ⚠️

توجد وحدة التحكم في نظام الوسائد الهوائية في الكونسول المركزي. في حال تعرض الكونسول المركزي للبلل بالماء أو أي سائل آخر، فقم بفصل الكابلات من بطارية الإقلاع. ولا تحاول بدء تشغيل السيارة طالما تعرضت الوسائد الهوائية للانفتاح. استرداد السيارة. تتصح فولفو بنقل السيارة إلى ورشة فولفو معتمدة.

انتفاخ الوسائد الهوائية

في حال انتفاخ أحد الوسائد الهوائية، يوصى بفعل التالي:

- استرداد السيارة. تتصح فولفو بنقل السيارة إلى إحدى ورش فولفو المعتمدة. لا تقم بقيادة السيارة مطلقاً في حالة انتفاخ الوسائد الهوائية.
- تتصح فولفو بالتوجه إلى إحدى ورش فولفو المعتمدة لتتولى استبدال المكونات في نظم أمان السيارة.
- اتصل دائماً بالطبيب.

المقعد الخلفي ▶▶

منه حزام الأمان في المقعد الخلفي لهوظيفتان الفرعيتان التاليتان:

- يوفر معلومات حول أحزمة الأمان المستخدمة في المقعد الخلفي. تظهر رسومات في شاشة عرض السائق في حالة استخدام أحزمة الأمان.
- يتم التذكير بعدم ربط حزام أمان في المقعد الخلفي أثناء الرحلة عن طريق تذكير بصري وصوتي. سيتوقف التذكير بمجرد ربط حزام الأمان مجدداً.

تذكير الأبواب وغطاء المحرك وباب صندوق الأمتعة غطاء فتحة الوقود

في حالة عدم إحكام إغلاق غطاء المحرك أو باب صندوق الأمتعة أو باب فتحة الوقود أو أحد أبواب السيارة، فسيظهر ذلك من خلال رسومات شاشة السائق. أوقف السيارة في مكان آمن بأسرع ما يمكن وأغلق ما هو مفتوح لإنهاء التحذير.

في حال قيادة السيارة بسرعة أقل من ١٠ كم/سا (٦ ميل في الساعة) تقريباً فيسبب رمز المعلومات في شاشة السائق.



في حال قيادة السيارة بسرعة أعلى من ١٠ كم/سا (٦ ميل في الساعة) تقريباً فيسبب رمز التحذير في شاشة السائق.



معلومات ذات صلة

- أحزمة الأمان (ص. ٤٠)
- ربط وفك أحزمة الأمان (ص. ٤١)

الوسادة الهوائية للراكب

وكملحق تكميلي لأحزمة الأمان، السيارة مجهزة بوسادة هوائية في جهة الراكب الأمامي.



الوسادة الهوائية في جانب الراكب الأمامي في المقعد الأمامي.

في حال حدوث تصادم أمامي، تساهم الوسادة الهوائية في حماية الراكب من التعرّض لأية إصابات في الرأس والعنق والوجه والصدر بالإضافة إلى حمايتها لأقدامه وركبه من أية إصابة.

في حال وقوع تصادم شديد تعمل المستشعرات وتنتفخ الوسادة الهوائية. تنتفخ الوسادة الهوائية عند وقوع الاصطدام الأولي للراكب. عند الضغط على الوسادة الهوائية أثناء التصادم يتم تفرغها. وعندئذ يخرج الدخان إلى السيارة. وذلك أمر طبيعي. وتحديث العملية كلها شاملة انتفاخ الوسادة وتفرغها خلال عشر الثانية.

تحذير

يتم تشبيك أحزمة المقاعد والوسائد الهوائية. في حالة عدم استخدام الحزام أو استخدامه بطريقة غير صحيحة، فقد يقلل هذا من الحماية التي توفرها الوسادة الهوائية في حالة حدوث تصادم.

لتقليل خطر الإصابة في حالة نشر الوسادة الهوائية، يجب على الراكب الجلوس منتصبين قدر الإمكان مع وضع أقدامهم على الأرضية وظهورهم على مسند الظهر.

تحذير

تتصح فو لفو بالاتصال بورشة فو لفو معتمدة لإجراء عملية الإصلاح. قد تتسبب الأعمال المعيبة في نظام الوسائد الهوائية في حدوث عطل وتؤدي إلى إصابة شخصية خطيرة.

موضع الوسادة الهوائية في عجلة القيادة

ويتم تركيب هذه الوسادة الهوائية في منتصف عجلة القيادة. وتوجد علامة AIRBAG على عجلة القيادة.

موضع الوسادة الهوائية عند الركبة

توجد الوسادة الهوائية مطوية في الجزء السفلي من لوحة العدادات جهة السائق. وتوجد علامة AIRBAG على لوحة الغطاء الخاصة بها.

تحذير

لا تضع أو تعلق أي أجسام أعلى أو أمام اللوحة التي يتم فيها تخزين الوسادة الهوائية للراكب.

معلومات ذات صلة

- الوسائد الهوائية (ص. ٤٤)
- الوسادة الهوائية للراكب (ص. ٤٥)

الوسائد الهوائية للسائق

كملاحق تكميلي لأحزمة الأمان، السيارة مجهزة بوسادة هوائية في عجلة القيادة وعند الركبة في جانب السائق.



الوسادة الهوائية في عجلة القيادة والوسادة الهوائية عند الركبة في جانب السائق في المقعد الأمامي.

في حال حدوث تصادم أمامي، تساهم الوسائد الهوائية في حماية السائق من التعرّض لأية إصابات في الرأس والعنق والوجه والصدر بالإضافة إلى حمايتها لأقدامه وركبه من أية إصابة.

في حال وقوع تصادم شديد تعمل المستشعرات وتنتفخ الوسادة الهوائية. تنتفخ الوسادة الهوائية عند وقوع الاصطدام الأولي للراكب. عند الضغط على الوسادة الهوائية أثناء التصادم يتم تفرغها. وعندئذ يخرج الدخان إلى السيارة. وذلك أمر طبيعي. وتحديث العملية كلها شاملة انتفاخ الوسادة وتفرغها خلال عشر الثانية.

تحذير ⚠️

إذا لم يتم تجهيز السيارة بمفتاح لتشغيل/إيقاف تشغيل الوسادة الهوائية للراكب، فستظل الوسادة الهوائية نشطة دومًا.

تحذير ⚠️

لا تسمح مطلقًا لأي شخص بالوقوف أو الجلوس أمام مقعد الراكب الأمامي.

تجنب وضع مقعد أطفال مواجه للخلف على مقعد الراكب الأمامي في حالة تنشيط الوسادة الهوائية.

يلزم عدم جلوس الركاب المواجهين للأمام (أطفال وكبار) على مقعد الراكب الأمامي في حالة إلغاء تنشيط الوسادة الهوائية الخاص بالراكب.

في حال عدم الالتزام بالتحذيرات المذكورة أعلاه قد تتعرض حياة الشخص للخطر أو لإصابات بالغة.

معلومات ذات صلة

- الوسائد الهوائية (ص. ٤٤)
- الوسائد الهوائية للسانق (ص. ٤٥)
- تنشيط وإلغاء تنشيط الوسادة الهوائية للراكب* (ص. ٤٧)

ملصق الوسادة الهوائية للراكب



يوجد ملصق جهة الراكب على حاجب الشمس.



يوجد ملصق جهة الراكب على دعامة الباب. يمكن رؤية الملصق أثناء فتح باب الراكب.

يوجد ملصق التحذير للوسادة الهوائية للراكب كما هو موضح أعلاه.

تحذير ⚠️

يتم تثبيت أحزمة المقاعد والوسائد الهوائية في حالة عدم استخدام الحزام أو استخدامه بطريقة غير صحيحة، فقد يقل هذا من الحماية التي توفرها الوسادة الهوائية في حالة حدوث تصادم.

لتقليل خطر الإصابة في حالة نشر الوسادة الهوائية، يجب على الركاب الجلوس منتصبين قدر الإمكان مع وضع أقدامهم على الأرضية وظهورهم على مسند الظهر.

تحذير ⚠️

تنصح فولفو بالاتصال بورشة فولفو معتمدة لإجراء عملية الإصلاح. قد تتسبب الأعمال المعيبة في نظام الوسائد الهوائية في حدوث عطل وتؤدي إلى إصابة شخصية خطيرة.

موضع الوسادة الهوائية للراكب

وتُطوى الوسادة الهوائية في حجيبة توجد أعلى صندوق القفازات. وتوجد علامة AIRBAG على لوحة الغطاء الخاصة بها.

تحذير ⚠️

لا تضع أشياء أمام لوحة العدادات أو فوقها حيث توجد الوسادة الهوائية للراكب الأمامي.

٢. قم بتأكيد الرسالة بالضغط على الزر **O** في لوحة مفاتيح عجلة القيادة بالجهة اليمنى.



< تظهر رسالة نصية ورمز تحذير في كونسول السقف للإفادة بأنه تم تنشيط الوسادة الهوائية في مقعد الراكب الأمامي.

⚠ تحذير

تجنب وضع مقعد أطفال مواجه للخلف على مقعد الراكب الأمامي في حالة تنشيط الوسادة الهوائية.

يلزم دوماً تنشيط الوسادة الهوائية للراكب في حالة جلوس أحد الركاب المواجهين للأمام (أطفال أو كبار) على مقعد الراكب الأمامي.

في حال عدم الالتزام بالتحذيرات المذكورة أعلاه قد تتعرض حياة الشخص للخطر أو لإصابات بالغة.

تنشيط الوسادة الهوائية للراكب



١ اسحب المفتاح للخارج وأدر من الوضع **OFF** (B) إلى **ON** (A).

< تعرض شاشة السائق الرسالة عمل وسادة الراكب برجاء الموافقة.

ⓘ ملاحظة

إذا تم تشغيل/إيقاف تشغيل الوسادة الهوائية للراكب أثناء وجود السيارة في وضع الإشعال **I** أو أقل، فستظهر رسالة في شاشة السائق والمؤشر التالي في كونسول السقف حوالي ٦ ثوان بعد ضبط النظام الكهربائي بالسيارة على وضع الإشعال **II**.

تنشيط وإلغاء تنشيط الوسادة الهوائية للراكب*

يمكن إلغاء تنشيط الوسادة الهوائية للراكب إذا كانت السيارة مزودة بمفتاح Passenger Airbag Cut Off Switch (PACOS).

مفتاح

يوجد مفتاح الوسادة الهوائية للراكب على لوحة العدادات في جانب الراكب، ويمكن الوصول إليه عندما يكون باب الراكب مفتوحاً.

تحقق من وجود المفتاح في الوضع المطلوب.

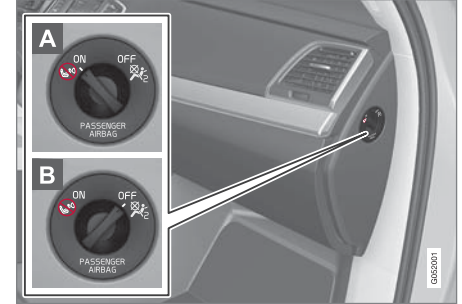

A ON - الوسادة الهوائية نشطة وجميع الركاب المواجهين للأمام (أطفال وبالغون) يمكنهم الجلوس بأمان في مقعد الراكب.

B OFF - الوسادة الهوائية في وضع إيقاف التشغيل ويمكن للأطفال المواجهين للخلف الجلوس بأمان في مقعد الراكب.

⚠ تحذير

إذا لم يتم تجهيز السيارة بمفتاح لتشغيل/إيقاف تشغيل الوسادة الهوائية للراكب، فستظل الوسادة الهوائية نشطة دوماً.

إلغاء تنشيط الوسادة الهوائية للراكب ▶▶



1 اسحب المفتاح للخارج وأدر من الوضع ON (A) إلى OFF (B).

< تعرض شاشة السائق لإيقاف وسادة الهواء بمرجع الموافقة.

ملاحظة ⓘ

إذا تم تشغيل/إيقاف تشغيل الوسادة الهوائية للراكب أثناء وجود السيارة في وضع الإشعال I أو أقل، فستظهر رسالة في شاشة السائق والمؤشر التالي في كونسول السقف حوالي ٦ ثوان بعد ضبط النظام الكهربائي بالسيارة على وضع الإشعال II.

٢. قم بتأكيد الرسالة بالضغط على الزر O في لوحة مفاتيح عجلة القيادة بالجهة اليمنى.



< يوضح إشعار نصي ورمز في كونسول السقف أنه تم إيقاف تنشيط الوسادة الهوائية في مقعد الراكب الأمامي.

تحذير ⚠

يلزم عدم جلوس الركاب المتجهين للأمام (أطفال وكبار) على مقعد الراكب في حالة إلغاء تنشيط الوسادة الهوائية الخاص بالمقعد.

في حال عدم الالتزام بالتحذيرات المذكورة أعلاه قد تتعرض حياة الشخص للخطر أو لإصابات بالغة.

مهم ⓘ

عند تعطيل حزام أمان الراكب، سيتم كذلك تعطيل آلية شد حزام الأمان الكهربائية جهة الراكب.

معلومات ذات صلة

- آلية شد حزام الأمان (ص. ٤٢)
- مقاعد الأطفال (ص. ٥٢)

الستائر القابلة للنفخ

تساعد الستائر القابلة للانفخ (IC) Inflatable Curtain على الحيلولة دون ارتطام رأس السائق والركاب بداخل السيارة في حالة وقوع تصادم.

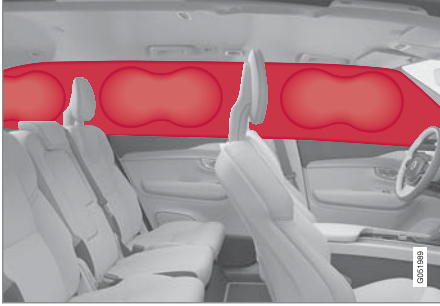

الستارة الهوائية القابلة للانفخ مثبتة على كلا جانبي بطانة السقف وتساعد في حماية السائق والركاب الجالسين على طرفي السيارة. اللوحات موسومة بالعلامة **IC AIRBAG**.

وفي حالة وقوع تصادم شديد، تعمل المستشعرات ويتم نفخ ستائر الحماية.

تحذير

تنصح فولفو بالاتصال بورشة فولفو معتمدة لإجراء عملية الإصلاح. قد تتسبب الأعمال المعيبة في نظام الستائر القابلة للنفخ في حدوث عطل وإصابة شخصية خطيرة.

تحذير

لا تضع أي أشياء في المنطقة بين الجانب الخارجي للمقعد ولوحة الباب، إذ الوسادة الهوائية الجانبية تحتاج إلى هذه المنطقة.

توصي فولفو باستخدام أغطية مقاعد السيارة المعتمدة من فولفو فقط. فقد تتسبب أغطية المقاعد الأخرى في إعاقة تشغيل الوسائد الهوائية الجانبية.

تحذير

تعتبر الوسائد الهوائية الجانبية مكملاً لأحزمة المقاعد. استخدم حزام المقعد دائماً.

الوسائد الهوائية الجانبية ومقاعد الأطفال

تنخفض الحماية التي توفرها السيارة للطفل الجالس في مقعد الأطفال أو في وسادة رفع الطفل بسبب الوسادة الهوائية الجانبية.

معلومات ذات صلة

- الوسائد الهوائية (ص. ٤٤)

الوسائد الهوائية الجانبية

تعمل الوسائد الهوائية الجانبية في مقعد السائق والراكب الأمامي على حماية الصدر والفخذ في حالة وقوع تصادم.



تم تركيب الوسائد الهوائية الجانبية في إطارات مساند الظهر الخارجية للمقاعد الأمامية بغرض حماية السائق والركاب الجالسين في المقاعد الأمامية.

في حال وقوع تصادم شديد تعمل المستشعرات وتنفخ الوسادة الهوائية الجانبية. يتم نفخ الوسادة الهوائية بين الراكب ولوح الباب وتخفف من الصدمة على الراكب في لحظة التصادم. عند الضغط على الوسادة الهوائية أثناء التصادم يتم تفريغها. وعادة ما يتم نفخ الوسادة الهوائية الجانبية في الجانب الذي يقع فيه التصادم فقط.

تحذير

تنصح فولفو بالاتصال بورشة فولفو معتمدة لإجراء عملية الإصلاح. قد تتسبب الأعمال المعيبة في نظام الوسائد الهوائية الجانبية في حدوث عطل وتؤدي إلى إصابة شخصية خطيرة.

معلومات ذات صلة

- الأمان (ص. ٣٨)
- بدء تشغيل وتحريك السيارة بعد وضع الأمان (ص. ٥١)
- الاسترداد (ص. ٤٤٧)

وضع السلامة

يعتبر وضع السلامة ميزة أمان تظهر عندما احتمال تأثير التصادم على وظيفة مهمة في السيارة مثل أنابيب الوقود أو مستشعرات نظم السلامة أو نظام الفرامل.

إذا تعرضت السيارة لاصطدام، تظهر الرسالة **Safety mode** انظر دليل المالك بشاشة السائق مع رمز تحذير طالما أن الشاشة غير متضررة والنظام الكهربائي بالسيارة ما زال يعمل. وهذه الرسالة تعني أن قدرة السيارة على العمل قد انخفضت.

تحذير

يُحظر نهائياً بأي حال من الأحوال محاولة إعادة تشغيل السيارة، إذا كانت تفوح منها رائحة الوقود عند عرض الرسالة **Safety mode** انظر دليل المالك على شاشة السائق اترك السيارة فوراً.

إذا كانت السيارة في وضع الأمان، فمن الممكن محاولة إعادة ضبط النظام من أجل بدء تشغيل السيارة وتحريكها لمسافة قصيرة، في حالة وجود وقف مروري خطر مثلاً.

تحذير

لا تحاول مطلقاً إصلاح سيارتك أو إعادة ضبط الإلكترونيات بنفسك إذا كانت السيارة في وضع السلامة. فقد يؤدي ذلك إلى حدوث إصابة فردية أو لن تعمل السيارة بالشكل الطبيعي. تتصح فولفو بالتوجه إلى إحدى ورش فولفو المعتمدة لفحص السيارة وإعادتها إلى الحالة الطبيعية بعد أن يتم عرض **Safety mode** انظر دليل المالك.

تحذير

يجب ألا يتم قطر السيارة وهي في وضع السلامة. بل يجب نقلها من موضعها. تتصح فولفو بنقل السيارة إلى إحدى ورش فولفو المعتمدة.

تحذير

لا تقم نهائياً بتعليق أو إلحاق عناصر ثقيلة بالمقابض الموجودة في السقف. تم تصميم الخطافات للمعاطف والسترات خفيفة الوزن فقط (وليس للأشياء الصلبة مثل المظلات).

لا تقم بتثبيت أو تثبيت أي شيء على بطانة سقف السيارة أو دعائم الأبواب أو اللوحات الجانبية. فذلك قد يؤدي إلى الإخلال بالحماية المطلوبة. تتصح فولفو بأن تستخدم دائماً قطع فولفو الأصلية فقط التي تم اعتمادها لتستخدم في هذه الأجزاء.

تحذير

اترك مسافة ١٠ سم (٤ بوصات) بين الحمولة والنوافذ الجانبية في حال تحميل السيارة إلى حد أعلى من الحواف العلوية لنوافذ الأبواب. وإلا، فقد تتأثر الحماية المطلوبة للستارة القابلة للنفخ، والمخفية في بطانة السقف.

تحذير

تعتبر الستارة القابلة للنفخ مكملاً لأحزمة المقاعد. استخدم حزام المقعد دائماً.

معلومات ذات صلة

- الوسائد الهوائية (ص. ٤٤)

أمان الطفل

يجب دائماً تأمين جلوس الأطفال أثناء اصطحابهم في السيارة. تتوفر لدى فولفو تجهيزات لسلامة الأطفال (مقاعد الأطفال والأجهزة الملحقة) مصممة لهذه السيارة تحديداً. باستخدام تجهيزات أمان الأطفال من فولفو يمكنك توفير الظروف المثلى لسفر الأطفال بأمان في سيارتك. إضافة إلى ذلك، فتجهيزات أمان الأطفال يتم تركيبها بصورة جيدة وملائمة ويسهل استخدامها.

ويتم اختيار التجهيزات التي ينبغي استخدامها بالاستناد إلى وزن الطفل وحجمه.

توصي فولفو بأن يجلس الأطفال في مقاعد الأطفال المواجهة للخلف حتى يبلغوا أكبر سن مناسبة، على الأقل حتى عمر 3 إلى 4 سنوات، ثم يجلسوا في مقاعد الأطفال المواجهة للأمام حتى يبلغوا طول 140 سم (4 أقدام و7 بوصات).

ملاحظة

تختلف التشريعات القانونية بشأن نوعية مقاعد الأطفال التي يلزم استخدامها للأطفال من مختلف الأعمار والأحجام باختلاف البلد. تحقق مما ينطبق عليك.

ملاحظة

عند استخدام معدات سلامة الأطفال، من المهم قراءة إرشادات التركيب المرفقة معها. في حال وجود أسئلة حول تركيب معدات سلامة الأطفال، يُرجى الاتصال بالشركة المصنعة للحصول على إرشادات أكثر وضوحاً.

تحريك السيارة بعد وضع الأمان

1. إذا ظهر بوحدة عرض السائق الرسالة **Normal mode** بعد محاولة تشغيل السيارة، فمن الممكن تحريك السيارة بحرص إذا كانت متواجدة في موضع خطير.
2. لا تحرك السيارة أكثر مما ينبغي.

تحذير

يجب ألا يتم قطر السيارة وهي في وضع السلامة. بل يجب نقلها من موضعها. تنصح فولفو بنقل السيارة إلى إحدى ورش فولفو المعتمدة.

معلومات ذات صلة

- وضع السلامة (ص. 50)
- بدء تشغيل السيارة (ص. 390)
- الاسترداد (ص. 447)

بدء تشغيل وتحريك السيارة بعد وضع الأمان

إذا كانت السيارة في وضع الأمان، فمن الممكن محاولة إعادة ضبط النظام من أجل بدء تشغيل السيارة وتحريكها لمسافة قصيرة، في حالة وجود وقف مروري خطر مثلاً.

بدء السيارة بعد وضع الأمان

1. تحقق من حالة الضرر العامة بالسيارة وعمّا إذا كان هناك أي تسرب للوقود. ويجب ألا تكون هناك رائحة ووقود.

إذا كان الضرر بسيطاً فقط وأسفر الفحص عن عدم وجود تسريبات للوقود، فيمكن محاولة بدء تشغيل السيارة.

تحذير

يُحظر نهائيًا بأي حال من الأحوال محاولة إعادة تشغيل السيارة، إذا كانت تفتح منها رائحة الوقود عند عرض الرسالة **Safety mode** انظر دليل المالك على شاشة السائق. اترك السيارة فوراً.

2. أوقف تشغيل السيارة.

3. وبعد ذلك حاول تشغيل السيارة.

< تقوم إلكترونيات السيارة بإجراء فحوصات للنظام ثم تحاول مواصلة الحالة العادية.

مهم

في حال استمرار عرض الرسالة **Safety mode** انظر دليل المالك على شاشة العرض، يجب عدم قيادة السيارة أو قطرها، ويلزم استخدام سيارة النقل والإصلاح. لأن الأعطال الخفية قد تجعل التحكم بالسيارة أثناء القيادة أمراً محالاً، حتى وإن بدا أنه بالإمكان قيادة السيارة.

►► بغض النظر عن أعمار الأطفال وأحجامهم يجب دائماً أن يجلسوا بالشكل الصحيح مثبتين بأحزمة الأمان. لا تسمح أبداً بجلوس الطفل في حجر أحد الركاب.

معلومات ذات صلة

- الأمان (ص. ٣٨)
- مقاعد الأطفال (ص. ٥٢)
- تنشيط وإلغاء تنشيط أفعال الأمان للأطفال (ص. ٢٥٠)

مقاعد الأطفال

- تحديد وضعية مقعد الأطفال (ص. ٥٥)
 - تنشيط وإلغاء تنشيط الوسادة الهوائية للراكب* (ص. ٤٧)
- ينبغي دائماً استخدام مقاعد الأطفال المناسبة عند اصطحاب أطفال في السيارة.
- يجب أن يجلس الطفل براحة وسلامة. تأكد من تركيب مقعد الأطفال واستخدامه وتثبيت موضعه بشكل صحيح.
- راجع تعليمات التركيب الخاصة بمقعد الأطفال للقيام بالتركيب الصحيح.

ملاحظة

عند استخدام مقاعد سلامة الأطفال، من المهم قراءة إرشادات التركيب المرفقة معها.

في حال وجود أسئلة حول تركيب مقعد سلامة الأطفال، يرجى الاتصال بالشركة المصنعة للحصول على إرشادات أكثر وضوحاً.

ملاحظة

لا ينبغي أبداً ترك مقعد الأطفال في السيارة دون إحكام شده. تحقق دائماً من قفله وفقاً للتعليمات الخاصة بمقاعد الأطفال، حتى عندما لا يكون قيد الاستخدام.

معلومات ذات صلة

- أمان الطفل (ص. ٥١)
- مقعد الطفل المدمج* (ص. ٦٤)
- نقاط التركيب العلوية لمقاعد الأطفال (ص. ٥٣)
- نقاط التركيب السفلية لمقاعد الأطفال (ص. ٥٣)
- i-Size/ISOFIX نقاط التثبيت لمقاعد الأطفال (ص. ٥٤)

نقاط التركيب السفلية لمقاعد الأطفال

السيارة مزودة بنقاط تثبيت سفلية لمقاعد الأطفال في المقعد الأمامي* والصف الثاني من المقاعد. وتم تصميم نقاط التثبيت السفلية للاستخدام مع نوعية معينة من مقاعد الأطفال المتجهة للخلف.

اتبع دائماً تعليمات التركيب من الشركة المُصنعة عندما تقوم بتوصيل مقعد الطفل بنقاط التثبيت السفلي.

موقع نقاط التركيب



مواضع نقاط التثبيت في المقعد الأمامي.

توجد نقاط التثبيت في المقعد الأمامي على جانبي مساحة القدم في مقعد الراكب.

لا يتم استخدام نقاط التثبيت في المقعد الأمامي إلا إذا كانت السيارة مزودة بمفتاح تنشيط/إلغاء تنشيط الوسادة الهوائية للراكب*.

ملاحظة

قم بطي مساند الرأس من أجل تسهيل تركيب هذا النوع من مقاعد الأطفال في السيارات المزودة بمسند رأس قابلة للطي على المقاعد الخارجية.

ملاحظة

في السيارات المزودة بغطاء للحمولات فوق مقصورة الأمتعة، ينبغي إزالة هذا الغطاء قبل التمكن من تركيب مقاعد الأطفال بنقاط التثبيت.

معلومات ذات صلة

- مقاعد الأطفال (ص. ٥٢)
- نقاط التركيب السفلية لمقاعد الأطفال (ص. ٥٣)
- i-Size/ISOFIX نقاط التثبيت لمقاعد الأطفال (ص. ٥٤)
- جدول مواضع مقاعد الأطفال التي تستخدم أحزمة الأمان بالسيارة (ص. ٥٨)

نقاط التركيب العلوية لمقاعد الأطفال

السيارة مزودة بنقاط تركيب عليا لمقاعد الأطفال على المقاعد الطرفية بالصف الثاني.

تم تصميم نقاط التركيب العلوية بشكل رئيسي للاستخدام مع مقاعد الأطفال المتجه للأمام.

اتبع دائماً تعليمات التركيب من الشركة المُصنعة عندما تقوم بتوصيل مقعد الطفل بنقاط التركيب العليا.

موقع نقاط التركيب

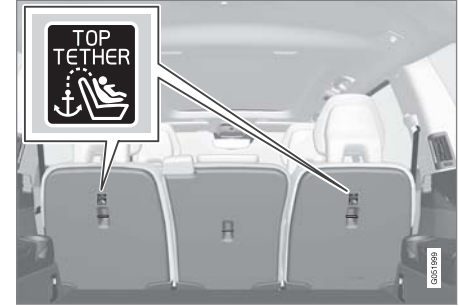

يشار إلى مواقع نقاط التثبيت عن طريق رموز خلف مسند الظهر.

توجد مواقع نقاط التركيب في ظهر مقاعد الصف الثاني الطرفية.

تحذير

يجب دائماً تمرير أشرطة تثبيت مقعد الطفل العليا عبر الفتحة الموجودة في ساق مسند الرأس قبل شدّها عند نقطة التوصيل. وإذا تعذر اتباع هذا الإجراء، فاتبع التوصيات المقدمة من الجهة المُصنعة لمقعد الأطفال.

معلومات ذات صلة

- مقاعد الأطفال (ص. ٥٢)
- نقاط التركيب العلوية لمقاعد الأطفال (ص. ٥٣)
- نقاط التركيب السفلية لمقاعد الأطفال (ص. ٥٣)
- جدول موضع مقاعد الأطفال i-Size (ص. ٦٠)
- جدول موضع مقاعد الأطفال ISOFIX (ص. ٦١)

i-Size/ISOFIX نقاط التثبيت لمقاعد الأطفال

السيارة مزودة بنقاط تثبيت i-Size/ISOFIX^١ لمقاعد الأطفال في الصف الثاني من المقاعد.

i-Size/ISOFIX هو نظام تثبيت في مقاعد الأطفال بالسيارة وهو قائم على معايير دولية.

اتبع دائما تعليمات التركيب من الشركة المُصنعة عندما تقوم بتوصيل مقعد الطفل بنقاط التثبيت i-Size/ISOFIX.

موقع نقاط التركيب



يُشار إلى مواقع نقاط التثبيت عن طريق الرموز^١ على فرش مسند الظهر.

توجد نقاط تثبيت i-Size/ISOFIX مخفية وراء الجزء الأسفل لمسند ظهر المقعد الثاني في المقاعد الطرفية.

اضغط على وسادة المقعد لأسفل للوصول إلى نقاط التركيب.

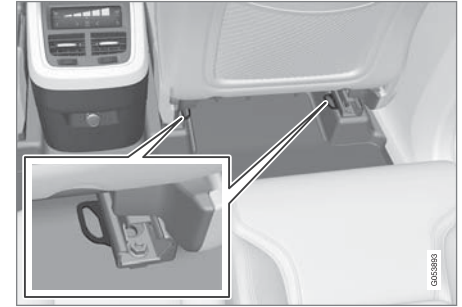

مواقع نقاط التثبيت في الصف الثاني من المقاعد.

توجد نقاط التثبيت في الصف الثاني من المقاعد بالجزء الخلفي من قضيبان أرضية المقعد الأمامي.

معلومات ذات صلة

- مقاعد الأطفال (ص. ٥٢)
- نقاط التركيب العلوية لمقاعد الأطفال (ص. ٥٣)
- نقاط تثبيت i-Size/ISOFIX لمقاعد الأطفال (ص. ٥٤)
- جدول موضع مقاعد الأطفال التي تستخدم أحزمة الأمان بالسيارة (ص. ٥٨)

^١ تختلف الأسماء والرموز باختلاف السوق.



يوجد ملصق جهة الراكب على دعامة الباب. يمكن رؤية الملصق أثناء فتح باب الراكب.

يوجد ملصق التحذير للوسادة الهوائية للراكب كما هو موضح أعلاه.

معلومات ذات صلة

- مقاعد الأطفال (ص. 0٢)
- تركيب نظام أمان الأطفال (ص. 0٦)
- جدول موضع مقاعد الأطفال التي تستخدم أحزمة الأمان بالسيارة (ص. 0٨)
- جدول موضع مقاعد الأطفال i-Size (ص. ٦٠)
- جدول موضع مقاعد الأطفال ISOFIX (ص. ٦١)

تحذير

لا تسمح مطلقاً لأي شخص بالوقوف أو الجلوس أمام مقعد الراكب الأمامي.

تجنب وضع مقعد أطفال مواجه للخلف على مقعد الراكب الأمامي في حالة تنشيط الوسادة الهوائية.

يلزم عدم جلوس الركاب المواجهين للأمام (أطفال وكبار) على مقعد الراكب الأمامي في حالة إلغاء تنشيط الوسادة الهوائية الخاص بالراكب.

في حال عدم الالتزام بالتحذيرات المذكورة أعلاه قد تتعرض حياة الشخص للخطر أو لإصابات بالغة.

ملصق الوسادة الهوائية للراكب



يوجد ملصق جهة الراكب على حاجب الشمس.

تحديد وضعية مقعد الأطفال

من المهم وضع مقعد الأطفال في المكان المناسب في السيارة وهذا يعتمد، من بين أمور أخرى، على نوع مقعد الأطفال وعلى احتمال أن تكون الوسادة الهوائية للراكب منشطة.



مقاعد الأطفال المواجهة للخلف لا تتوافق مع الوسائد الهوائية.

احرص دوماً على تثبيت مقاعد الأطفال المواجهة للخلف في مقاعد الصف الثاني أو الثالث* في حالة تنشيط الوسادة الهوائية للراكب. في حالة جلوس طفل في مقعد الراكب الأمامي فقد يتعرض للإصابة الشديدة عند انفخاخ الوسادة الهوائية.

في حالة إيقاف تشغيل الوسادة الهوائية للراكب فإنه يُسمح بتثبيت مقاعد الأطفال المواجهة للخلف في مقعد الراكب الأمامي.

ملاحظة

تختلف اللوائح المتعلقة بوضع الأطفال في السيارات من دولة إلى أخرى. تحقق مما ينطبق عليك.

تركيب نظام أمان الأطفال

من المهم التنبه لعدد من الأمور عند تركيب مقعد للأطفال واستخدامه، وهو أمر يعتمد على موقع تثبيت مقعد الأطفال.

تحذير ⚠️

لا يجب استخدام وسادات رفع الطفل/مقاعد الأطفال المزودة بدعامات فولاذية أو أي تصميم آخر يمكن أن يستقر على زر فتح إبريم حزام الأمان، لأنها قد تتسبب في فتح إبريم حزام الأمان بشكل مفاجئ.

تجنب إحكام ربط أشرطة تثبيت مقعد الطفل بقضيب الضبط الأفقي الخاص بالمقعد أو الزنبركات أو القضبان والدعامات الموجودة أسفل المقعد. قد تتسبب الحواف الحادة في إتلاف أشرطة التثبيت.

لا تسمح للجزء العلوي من مقعد الطفل بالاستقرار فوق الزجاج الأمامي.

ملاحظة ⓘ

عند استخدام معدات سلامة الأطفال، من المهم قراءة إرشادات التركيب المرفقة معها.

في حال وجود أسئلة حول تركيب معدات سلامة الأطفال، يُرجى الاتصال بالشركة المصنعة للحصول على إرشادات أكثر وضوحاً.

ملاحظة ⓘ

لا ينبغي أبداً ترك مقعد الأطفال في السيارة دون إحكام شدّه. تحقق دائماً من قفله وفقاً للتعليمات الخاصة بمقاعد الأطفال، حتى عندما لا يكون قيد الاستخدام.

التركيب في المقعد الأمامي

- عند تركيب مقعد أطفال مواجه للخلف، تحقق من إيقاف تشغيل الوسادة الهوائية للراكب على هذا المقعد.
- عند تركيب مقعد أطفال مواجه للأمام، تحقق من تشغيل الوسادة الهوائية للراكب على هذا المقعد.
- لا تستخدم إلا مقاعد الأطفال التي ينصح بها من فولفو والمعتمدة عالمياً أو شبه عالمياً، وتحقق كذلك من إدراج طراز السيارة في قائمة السيارات التي تصدرها الجهة المصنعة لمقاعد الأطفال.
- ISOFIX لا يمكن تركيب مقاعد الأطفال إلا في السيارات المزودة بملحق ISOFIX¹.
- إذا كان مقعد الطفل مزوداً بأشرطة تثبيت سفلية فإن فولفو تنصح باستخدام نقاط التثبيت السفلية مع هذه الأشرطة².
- يمكن استخدام موجه ISOFIX لتسهيل تركيب مقعد الطفل.

التركيب في صف المقعد الثاني

تحذير ⚠️

يجب عدم تركيب مقاعد الأطفال ذات أقدام المساعدة في المقعد الأوسط، لتفادي التعرض للخطر.

- لا تستخدم إلا مقاعد الأطفال التي ينصح بها من فولفو والمعتمدة عالمياً أو شبه عالمياً، وتحقق كذلك من إدراج

طراز السيارة في قائمة السيارات التي تصدرها الجهة المصنعة لمقاعد الأطفال.

- المقاعد الطرفية مزودة بنظام التثبيت ISOFIX ومعتمدة لاستخدام i-Size³.
- المقاعد الطرفية مزودة بنقاط تثبيت عليا. تتصح فولفو بسحب أشرطة التثبيت العليا لمقعد الأطفال خلال الفتح في نقطة التثبيت العليا قبل شدها تجاه نقطة التركيب. وإذا لم يمكن حدوث هذا، فاتباع التوصيات التي تصدرها جهة تصنيع مقعد الأطفال.
- في السيارات المزودة بصف ثالث للمقاعد*، يلزم ضبط الصف الثاني من المقاعد على آخر موضع للخلف له. في حال استخدام مقعد أطفال في الصف الثالث، فيعتبر هذا الأمر استثناءً. وفي جميع الأحوال، تحقق دوماً من تثبيت تركيب مقعد الطفل بما يتوافق مع تعليمات الجهة المصنعة.
- إذا كان مقعد الطفل مزوداً بأشرطة سفلية، فتجنب ضبط موضع المقعد في الأمام بعد تثبيت الأشرطة في نقاط التثبيت السفلية. تذكر دوماً إزالة الأشرطة السفلية عند عدم تركيب مقعد الأطفال.
- يلزم عدم استخدام موجه ISOFIX في حالة تركيب مقعد أطفال.

التركيب في صف المقعد الثالث*

- لا تستخدم إلا مقاعد الأطفال التي ينصح بها من فولفو والمعتمدة عالمياً أو شبه عالمياً، وتحقق كذلك من إدراج

¹ يختلف نطاق الملحق باختلاف السوق.

² لا ينطبق على المقعد الأوسط.

³ يختلف باختلاف السوق.

طراز السيارة في قائمة السيارات التي تصدرها الجهة المصنعة لمقاعد الأطفال.

- يلزم عدم تركيب مقاعد الأطفال المزودة بأرجل للدعم في مقاعد الصف الثالث.
- عند الضرورة، اضبط صف المقاعد الثاني للأمام كي تتمكن من توفير مساحة كافية. في حالة تركيب مقعد أطفال في الصف الثاني كذلك، تحقق من ثبات تركيب المقعد وفقاً لإرشادات الجهة المصنعة.

معلومات ذات صلة

- تحديد وضعية مقعد الأطفال (ص. 00)
- جدول موضع مقاعد الأطفال التي تستخدم أحزمة الأمان بالسيارة (ص. 08)
- جدول موضع مقاعد الأطفال i-Size (ص. 60)
- جدول موضع مقاعد الأطفال ISOFIX (ص. 61)

جدول موضع مقاعد الأطفال التي تستخدم أحزمة الأمان بالسيارة

يقدم الجدول توصيات بشأن مقاعد الأطفال والمواقع المناسبة لها وكذلك أحجام الأطفال.

ملاحظة 
احرص دائماً على قراءة القسم المخصص لتثبيت مقعد الأطفال في دليل المالك وذلك قبل القيام بذلك.

الوزن	المقعد الأمامي (مع إيقاف تشغيل الوسادة الهوائية، مقاعد الأطفال المواجهة للخلف فقط)	المقعد الأمامي (مع تشغيل الوسادة الهوائية، مقاعد الأطفال المواجهة للأمام فقط)	مقاعد الجلوس في الصف الثاني، المقعد الظرفي	مقاعد الجلوس في الصف الثاني، المقعد الأوسط	صف المقعد الثالث*
المجموعة 0 حد أقصى ١٠ كغم	A, BU	X	BU	BL	U
المجموعة 0+ حد أقصى ١٣ كغم	A, BU	X	BU	BL	U
المجموعة 1 ٩-١٨ كغم	CL	A, DUF	CL, U	L	U
المجموعة 2 ١٥-٢٥ كغم	CL	A, EUF	CL, EU	EL, F, *B	EU

الوزن	المقعد الأمامي (مع إيقاف تشغيل الوسادة الهوائية، مقاعد الأطفال المواجهة للخلف فقط)	المقعد الأمامي (مع تشغيل الوسادة الهوائية، مقاعد الأطفال المواجهة للأمام فقط)	مقاعد الجلوس في الصف الثاني، المقعد الطرفي	مقاعد الجلوس في الصف الثاني، المقعد الأوسط	صف المقعد الثالث*
المجموعة 3 ٢٢-٣٦ كغم	X	A, GUF	GU	GL, F,*B	GU

U: مناسب لمقاعد الأطفال المعتمدة عالميًا.

UF: مناسب لمقاعد الأطفال المتجهة للأمام والمعتمدة عالميًا.

L: مناسب لمساند أطفال معينة. هذه المساند قد تكون من نفس نوع السيارة، من الفئة المقيدة أو شبه العالمية.

B: مسند مدمج معتمد لهذه المجموعة.

X: المقعد غير مناسب للأطفال في هذه المجموعة من الوزن.

A اضبط مسند الظهر على وضع أكثر استقامة.

B تتصح فولفو بما يلي: مقعد الطفل الرضيع من فولفو (اعتماد النوع E1 04301146).

C تتصح فولفو بما يلي: مقعد فولفو المعكوس في وضع المواجهة للخلف (اعتماد النوع E5 04192)؛ مقعد فولفو المواجه للخلف (اعتماد النوع E5 04212).

D تتصح فولفو باستخدام مقعد الطفل المواجه للخلف للأطفال في هذه المجموعة من الوزن.

E تتصح فولفو بما يلي: مقعد فولفو المعكوس في الوضع المواجه للأمام (اعتماد النوع E5 04192)؛ وسادة رفع الطفل مع الظهر أو بدون الظهر (اعتماد النوع E5 04216)؛ وسادة رفع الطفل من فولفو مع مسند الظهر (اعتماد النوع E1 04301169) مقعد رفع الطفل من فولفو (اعتماد النوع E1 04301312).

F توصي فولفو: بمقعد الطفل المدمج (اعتماد النوع E5 04218).

G تتصح فولفو بما يلي: وسادة رفع الطفل مع الظهر أو بدون الظهر (اعتماد النوع E5 04216)؛ وسادة رفع الطفل من فولفو مع مسند الظهر (اعتماد النوع E1 04301169)؛ مقعد رفع الطفل من فولفو (اعتماد النوع E1 04301312).

- أحزمة الأمان (ص. ٤٠).

تحذير

تجنب وضع مقعد أطفال موجه للخلف على مقعد الراكب الأمامي في حالة تنشيط الوسادة الهوائية لمقعد الراكب.

معلومات ذات صلة

- تحديد وضعية مقعد الأطفال (ص. ٥٥)
- تركيب نظام أمان الأطفال (ص. ٥٦)
- جدول مواضع مقاعد الأطفال i-Size (ص. ٦٠)
- جدول مواضع مقاعد الأطفال ISOFIX (ص. ٦١)

جدول موضع مقاعد الأطفال i-Size

يقدم الجدول توصيات بشأن مقاعد الأطفال i-Size والمواقع المناسبة لها وكذلك أحجام الأطفال.

يلزم اعتماد مقعد الأطفال بما يتماشى مع UN Reg R129.

ملاحظة

احرص دائماً على قراءة القسم المخصص لتثبيت مقعد الأطفال في دليل المالك وذلك قبل القيام بذلك.

نوع مقعد الأطفال	المقعد الأمامي (مع إيقاف تشغيل الوسادة الهوائية، مقاعد الأطفال المواجهة للخلف فقط)	المقعد الأمامي (مع تشغيل الوسادة الهوائية، مقاعد الأطفال المواجهة للأمام فقط)	مقاعد الجلوس في الصف الثاني، المقعد الطرفي	مقاعد الجلوس في الصف الثاني، المقعد الأوسط	صف المقعد الثالث*
مقاعد الأطفال i-Size	X	X	Ai-U	X	X

i-U: تصلح مع i-Size مقعد الطفل "العالمي" المواجه للأمام والمواجه للخلف.

X: غير مناسب لمقاعد الأطفال المعتمدة عالمياً.

A: توصي شركة فولفو باستخدام مقعد الطفل الموجه للخلف مع هذه المجموعة.

معلومات ذات صلة

- تحديد وضعية مقعد الأطفال (ص. 05)
- تركيب نظام أمان الأطفال (ص. 06)
- جدول موضع مقاعد الأطفال التي تستخدم أحزمة الأمان بالسيارة (ص. 08)
- جدول موضع مقاعد الأطفال ISOFIX (ص. 61)
- i-Size/ISOFIX نقاط التثبيت لمقاعد الأطفال (ص. 04)

ملاحظة  احرص دائماً على قراءة القسم المخصص لتثبيت مقعد الأطفال في دليل المالك وذلك قبل القيام بذلك.

جدول موضع مقاعد الأطفال ISOFIX

يقدم الجدول توصيات بشأن مقاعد الأطفال ISOFIX والمواقع المناسبة لها وكذلك أحجام الأطفال.

يلزم اعتماد مقعد الطفل بما يتوافق مع UN Reg R44 كما يلزم أن يكون طراز السيارة متوفرًا في قائمة السيارات المعتمدة بواسطة الجهة المصنعة.

الوزن	فئة الحجم ^A	نوع مقعد الأطفال	المقعد الأمامي (مع إيقاف تشغيل الوسادة الهوائية، مقاعد الأطفال المواجهة للخلف فقط) ^B	المقعد الأمامي (مع تشغيل الوسادة الهوائية، مقاعد الأطفال المواجهة للأمام فقط) ^B	مقاعد الجلوس في الصف الثاني، المقعد الطرفي	مقاعد الجلوس في الصف الثاني، المقعد الأوسط	صف المقعد الثالث*
المجموعة 0 حد أقصى ١٠ كغم	E	مقعد الرضيع المتجه للخلف	X	^D X, ^{B, C} IL	^C IL	X	X
المجموعة 0+ حد أقصى ١٣ كغم	E	مقعد الرضيع المتجه للخلف	X	^D X, ^{B, C} IL	^C IL	X	X
	C	مقعد الطفل المتجه للخلف					
	D	مقعد الطفل المتجه للخلف					

الوزن	فئة الحجم ^A	نوع مقعد الأطفال		المقعد الأمامي (مع إيقاف تشغيل الوسادة الهوائية، مقاعد الأطفال المواجهة للخلف فقط) ^B	المقعد الأمامي (مع تشغيل الوسادة الهوائية، مقاعد الأطفال المواجهة للأمام فقط) ^B	مقاعد الجلوس في الصف الثاني، المقعد الطرفي	مقاعد الجلوس في الصف الثاني، المقعد الأوسط	صف المقعد الثالث*
		مقعد الطفل المتجه للأمام	مقعد الطفل المتجه للخلف					
المجموعة I ٩-١٨ كغم	A	مقعد الطفل المتجه للأمام	X	D ^X , B ^e , E ^{IL}	E ^{IUF} , E ^{IL}	X	X	X
	B	مقعد الطفل المتجه للأمام						
	B1	مقعد الطفل المتجه للأمام						
	C	مقعد الطفل المتجه للخلف	D ^X , B ^{IL}	X	F ^{IL}	X	X	
D	مقعد الطفل المتجه للخلف							

IL: مناسب لمقاعد أطفال ISOFIX محددة. قد تكون هذه المقاعد مخصصة لطرز سيارة معين، إما محدد أو شبه عالمي.

IUF: مناسب لأنظمة جلوس الأطفال الأمامية ISOFIX من الفئة العالمية المعتمدة للاستخدام في المجموعة.

X: غير مناسب لمقاعد الأطفال ISOFIX.

- A في مقاعد الأطفال التي تحتوي على نظام التثبيت ISOFIX يوجد تصنيف للحجم لمساعدة المستخدمين في اختيار النوع المناسب من مقاعد الأطفال. يمكن قراءة معلومات عن فئة المقعد في ملصق المعلومات بمقعد الأطفال.
- B تصلح في تركيب مقاعد الأطفال ISOFIX المعتمدة شبه عالمياً (IL) إذا كانت السيارة مزودة بملحق الكونوسول ISOFIX (يختلف نطاق الملحق باختلاف السوق).
- C توصي فولفو: بمقعد الطفل الرضيع من فولفو المثبت باستخدام نظام التثبيت ISOFIX (موافقة النوع E1 04301146).
- D يسري إذا كانت السيارة غير مزودة بحلقة ISOFIX.
- E تصح فولفو باستخدام مقعد الطفل المواجه للخلف للأطفال في هذه المجموعة من الوزن.
- F توصي فولفو: BeSafe iZi Kid X3 ISOFIX (موافقة النوع E5 04200).

ملاحظة 

توصي فولفو بأن تتصل بوكيل فولفو معتمد لمعرفة معلومات بشأن مقاعد أطفال i-Size/ISOFIX التي توصي بها فولفو.

ملاحظة 

في حالة عدم وجود تصنيف حجم لمقعد أطفال i-Size/ISOFIX، فيجب تضمين طراز السيارة في قائمة المركبات الخاصة بمقاعد الأطفال.

تحذير 

تجنب وضع مقعد أطفال مواجه للخلف على مقعد الراكب الأمامي في حالة تنشيط الوسادة الهوائية لمقعد الراكب.

معلومات ذات صلة

- تحديد وضعية مقعد الأطفال (ص. ٥٥)
- تركيب نظام أمان الأطفال (ص. ٥٦)
- جدول موضع مقاعد الأطفال التي تستخدم أحزمة الأمان بالسيارة (ص. ٥٨)
- جدول موضع مقاعد الأطفال i-Size (ص. ٦٠)
- i-Size/ISOFIX نقاط التثبيت لمقاعد الأطفال (ص. ٥٤)

مقعد الطفل المدمج*

مقعد الطفل المدمج في المقعد الأوسط في صف المقاعد الثاني يتيح للأطفال إمكانية الجلوس براحة وأمان. مقعد الطفل مصمم بشكل خاص لتوفير الأمان للأطفال بالتصافير مع حزام الأمان بالسيارة.

إن مقعد الأطفال معتمد للأطفال الذين يتراوح وزنهم بين ١٥ و ٣٦ كغ (٣٣ و ٨٠ رطل) والذين يزيد طولهم عن ٩٧ سم (٣٨ بوصة).



وضع صحيح، يجب أن يكون حزام الأمان موضوعاً على الكتف.

قبل القيادة، تحقق من التالي:

- وسادة المقعد في وضع القفل
- يتم ضبط مسند الرأس في ارتفاع رأس الطفل، إن أمكن بحيث يغطي الجزء الخلفي من الرأس بالكامل
- حزام الأمان ملاصق لجسد الطفل وإنه غير مرتخ أو ملتوى
- ينبغي عدم وضع حزام الأمان على رقبة الطفل أو أسفل الكتف

- يوضع الجزء الوريكي من حزام الأمان في وضع سفلي فوق الورك لتقديم الحماية المثلى.

تحذير ⚠

توصي شركة Volvo بأن يتم إصلاح أو استبدال مقعد الأطفال المدمج فقط في ورشة معتمدة من Volvo. لا تقم بإية تعديلات أو إضافات على مقعد الأطفال. في حال تعرّض مقعد الأطفال المدمج لعبء ثقيل، متصل بحادث تصادم على سبيل المثال، ينبغي عندئذ استبدال وسادة المقعد وحزام الأمان ومسند الظهر، أو ربما المقعد بأكمله. حتى لو لم تظهر أية علامات تلف على مقعد الأطفال، فقد لا يقدم المستوى نفسه من الحماية. وينطبق هذا الأمر أيضاً في حال كانت وسادة المقعد في وضعيتها المنخفضة عند حدوث تصادم أو ما شابه ذلك. يجب أيضاً أن يتم استبدال وسادة المقعد في حال كانت تالفة بشكل كبير.

تحذير ⚠

إذا لم يتم اتباع التعليمات الخاصة بمقعد الأطفال المدمج، فقد يتعرّض الطفل لإصابات خطيرة في حال وقوع حادث.

معلومات ذات صلة

- مقاعد الأطفال (ص. ٥٢)
- طَيّ الوسادة إلى الأعلى في مقعد الأطفال المدمج* (ص. ٦٤)
- طَيّ الوسادة إلى الأسفل في مقعد الأطفال المدمج* (ص. ٦٥)

طَيّ الوسادة إلى الأعلى في مقعد الأطفال المدمج*

ينبغي طي وسادة المقعد دائماً للأعلى عند استخدام مقعد الطفل المدمج.

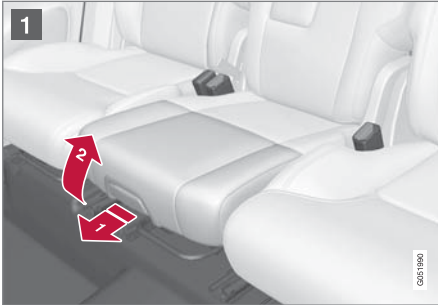

1 اجذب المقبض للأمام والأعلى لتحرير وسادة المقعد.

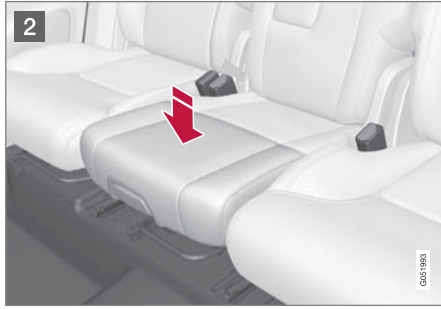

2 اضغط لأسفل بيدك على منتصف وسادة المقعد لقفلها في مكانها.

طَيّ الوسادة إلى الأسفل في مقعد الأطفال المدمج*
ينبغي طي وسادة المقعد دائماً للأسفل في المقعد الخلفي في حالة عدم استخدام مقعد الطفل المدمج.

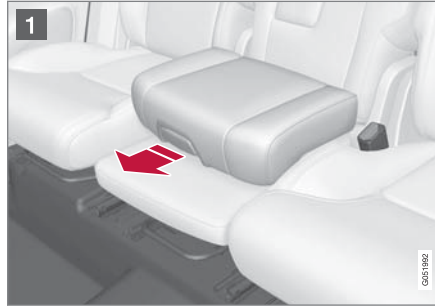

1 اجذب المقبض للأمام لتحرير وسادة المقعد.

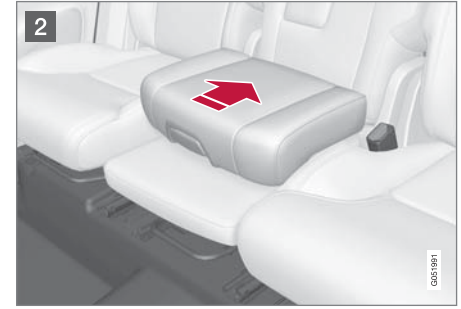

2 اضغط على وسادة المقعد للخلف لقفلها.

مهم

قبل القيام بتخفيض مقعد الأطفال، تأكد من عدم وجود أية أغراض فضفاضة (مثل الألعاب) منسّية تحت وسادة المقعد.

ملاحظة

قبل خفض مسند الظهر الخلفي، يلزم أولاً خفض وسادة مقعد الأطفال.

تحذير

إذا لم يتم اتباع التعليمات الخاصة بمقعد الأطفال المدمج، فقد يتعرّض الطفل لإصابات خطيرة في حال وقوع حادث.

معلومات ذات صلة

- مقعد الطفل المدمج* (ص. ٦٤)
- طَيّ الوسادة إلى الأسفل في مقعد الأطفال المدمج* (ص. ٦٥)

معلومات ذات صلة

- مقعد الطفل المدمج* (ص. ٦٤)
- طَيّ الوسادة إلى الأعلى في مقعد الأطفال المدمج* (ص. ٦٤)

شاشات العرض والتحكّم الصوتي

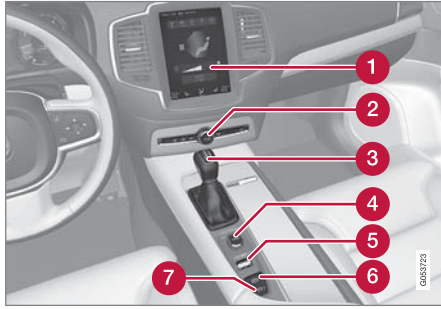

7 ضبط عجلة القيادة

8 البوق

9 لوحة مفاتيح عجلة القيادة جهة اليسار

10 فتح غطاء المحرك

11 إضاءة الشاشة، وفتح قفل/فتح*إغلاق الباب الخلفي*
وتعديل مستوى مصابيح الهالوجين الأمامية

كونسول السقف



1

2

3

4

1 الشاشة المركزية

2 ومآصات التحذير من الخطر، إزالة الجليد، الوسائط، فتح
علبة القفازات

3 ذراع اختيار التروس

4 مقبض التشغيل

5 التحكم في وضع القيادة*

6 فرامل الوقوف

7 الفرملة تلقائية أثناء الوقوف

باب السائق

1 مصابيح القراءة الأمامية والإضاءة الداخلية

2 سقف البانوراما*

3 شاشة كونسول السقف

4 تعقيم يدي لمرآة الرؤية الخلفية

الكونسول المركزي والنفقي

الأدوات وأزرار التحكم في السيارة ذات القيادة من
الجهة اليسرى

تعرض للمحات العامة مكان الشاشات وأزرار التحكم بالقرب من
السائق.

عجلة القيادة ولوحة العدادات

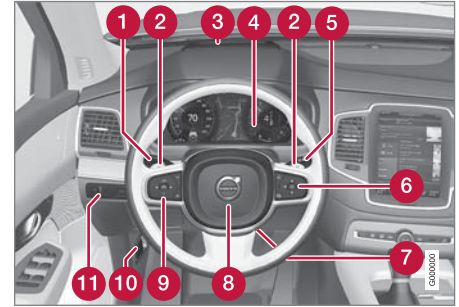

1 مصابيح الموضع ومصابيح التشغيل في النهار والضوء

المنخفض والضوء الأساسي ومؤشرات الاتجاه ومصابيح
الضباب الأمامية/مصابيح الانعطاف* ومصابيح الضباب
الخلفية وإعادة ضبط عداد مسافة الرحلة.

2 محركات عجلة القيادة للتعديل اليدوي للتروس في السيارات
المزودة بصندوق تروس آلي*

3 شاشة عرض المعلومات على الزجاج الأمامي*

4 شاشة السائق

5 الماسحات والغسل ومستشعر المطر*

6 لوحة مفاتيح عجلة القيادة جهة اليمين

شاشات العرض والتحكّم الصوتي

- 7 إضاءة الشاشة، وفتح/قفل/فتح*/إغلاق الباب الخلفي*
وتعديل مستوى مصابيح الهالوجين الأمامية
- 8 فتح غطاء المحرك
- 9 البوق
- 10 ضبط عجلة القيادة
- 11 لوحة مفاتيح عجلة القيادة جهة اليسار

كونسول السقف



- 1 مصابيح القراءة الأمامية والإضاءة الداخلية
- 2 سقف البانوراما*
- 3 شاشة كونسول السقف
- 4 تعقيم يدوي لمرآة الرؤية الخلفية

الكونسول المركزي والنفقي

الأدوات وأزرار التحكّم في السيارة ذات القيادة من الجهة اليمنى

تعرض للمحات العامة مكان الشاشات وأزرار التحكم بالقرب من السائق.

عجلة القيادة ولوحة العدادات

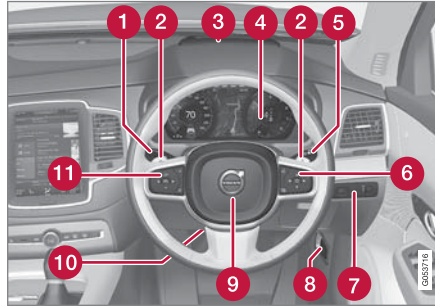

- 1 مصابيح الموضع ومصابيح التشغيل في النهار والضوء المنخفض والضوء الأساسي ومؤشرات الاتجاه ومصابيح الضباب الأمامية/مصابيح الانعطاف* ومصابيح الضباب الخلفية وإعادة ضبط عداد مسافة الرحلة.
- 2 محركات عجلة القيادة للتغيير اليدوي للتروس في السيارات المزودة بصندوق تروس آلي*
- 3 شاشة عرض المعلومات على الزجاج الأمامي*
- 4 شاشة السائق
- 5 المساحات والغسل ومستشعر المطر*
- 6 لوحة مفاتيح عجلة القيادة جهة اليمين

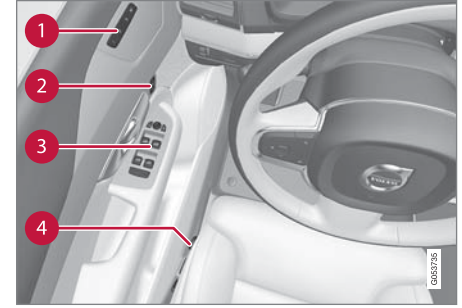

- 1 إعدادات ذاكرة المقعد الأمامي الكهربائي* ومرآيا الباب وشاشة عرض المعلومات على الزجاج الأمامي*
- 2 القفل المركزي
- 3 النوافذ الكهربائية، مرآيا الأبواب، قفل الأمان الكهربائي للأطفال*
- 4 ضبط المقعد الأمامي

معلومات ذات صلة

- المقعد الأمامي اليدوي (ص. 166)
- ضبط المقعد الأمامي الكهربائي* (ص. 167)
- ضبط عجلة القيادة (ص. 181)
- مفاتيح الإضاءة (ص. 134)
- بدء تشغيل السيارة (ص. 390)
- شاشة السائق (ص. 71)
- لمحة عامة عن الشاشة المركزية (ص. 90)
- صندوق التروس (ص. 402)

- صندوق التروس (ص. ٤٠٢)

باب السائق

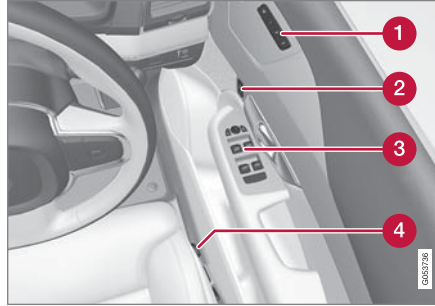

- 1 إعدادات ذاكرة المقعد الأمامي الكهربائي* ومرآيا الباب وشاشة عرض المعلومات على الزجاج الأمامي*
- 2 القفل المركزي
- 3 النوافذ الكهربائية، مرآيا الأبواب، قفل الأمان الكهربائي للأطفال*
- 4 ضبط المقعد الأمامي

معلومات ذات صلة

- المقعد الأمامي اليدوي (ص. ١٦٦)
- ضبط المقعد الأمامي الكهربائي* (ص. ١٦٧)
- ضبط عجلة القيادة (ص. ١٨١)
- مفاتيح الإضاءة (ص. ١٣٤)
- بدء تشغيل السيارة (ص. ٣٩٠)
- شاشة السائق (ص. ٧١)
- لمحة عامة عن الشاشة المركزية (ص. ٩٥)

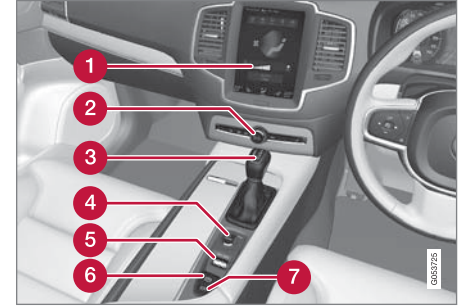

- 1 الشاشة المركزية
- 2 ومضات التحذير من الخطر، إزالة الجليد، الوسائط، فتح علبة القفازات
- 3 ذراع اختيار التروس
- 4 مقبض التشغيل
- 5 التحكّم في وضع القيادة*
- 6 فرامل الوقوف
- 7 الفرملة التلقائية أثناء الوقوف

شاشة السائق، ١٢ بوصة*



تحذير ⚠️

في حالة وجود عطل في شاشة السائق قد لا تظهر المعلومات الخاصة بالفرامل أو الوسائد الهوائية أو أنظمة الأمان الأخرى. وفي هذه الحالة سيتعذر على السائق مراجعة حالة أنظمة السيارة أو استلام التحذيرات والمعلومات الحالية.

تحذير ⚠️

في حالة انطفاء شاشة السائق أو عدم إضاءتها أثناء التنشيط/التشغيل أو عند تعذر قراءة بياناتها بصورة كاملة أو جزئية، فيلزم عدم استخدام السيارة. يتعين عليك التوجه للورشة على الفور. وتتصح فولفو بالاستعانة بورشة فولفو معتمدة.

شاشة السائق

تعرض شاشة السائق معلومات عن السيارة والقيادة. تحتوي شاشة السائق على عدادات ومؤشرات ورموز تحذير ومؤشرات. يختلف محتوى شاشة السائق باختلاف التجهيزات المتوفرة في السيارة، والإعدادات والوظائف النشطة في هذا الوقت.

يتم تنشيط شاشة السائق بمجرد فتح الباب، على سبيل المثال وضع الإشعال 0. وتنطفئ شاشة السائق بعد مدة من عدم الاستخدام. لإعادة تنشيط الشاشة، استخدم إحدى الطرق التالية:

- اضغط دواسة الفرامل.
- تنشيط وضعيّة الإشعال I.
- افتح أحد الأبواب.

تتوفر شاشة السائق بإصدارين؛ قياس ١٢ بوصة* وقياس ٨ بوصة.

موضع في شاشة السائق:

على اليسار	في المنتصف	على اليمين
عداد السرعة	رموز التحذير والمؤشرات	عداد سرعة دوران المحرك/مقياس AECO
عداد مسافة الرحلة	مبين درجة الحرارة الخارجية	مؤشر تغيير التروس
عداد قياس السرعة B	الساعة	وضع القيادة
مثبت السرعة ومعلومات محدد السرعة	الرسائل، في بعض الحالات تحتوي على رسومات	مقياس الوقود
معلومات علامات الطريق*	معلومات الباب وحزام الأمان	حالة وظيفة Start/Stop
—	مشغل الوسائط	المسافة المتبقية حتى يفرغ الخزان

على اليسار	في المنتصف	على اليمين
—	خريطة الملاحة*	استهلاك الوقود الحالي
—	هاتف	قائمة التطبيق (يتم التنشيط عن طريق لوحة مفاتيح عجلة القيادة)
—	التعرف على الصوت	—
—	البوصلة A	—

A على حسب وضع القيادة المحدد.
B المسافة المقطوعة المتراكمة.

شاشة السائق، ٨ بوصة



موضع في شاشة السائق:

على اليسار	في المنتصف	على اليمين
مقياس الوقود	عداد السرعة	مشغل الوسائط
وضع القيادة	معلومات علامات الطريق*	هاتف

شاشات العرض والتحكّم الصوتي

على اليسار	في المنتصف	على اليمين
مؤشر تغيير التروس	مثبت السرعة ومعلومات محدد السرعة	معلومات الملاحظة*
عداد سرعة دوران المحرك/مقياس AECO	معلومات الباب وحزام الأمان	الساعة
المسافة المتبقية حتى يفرغ الخزان	حالة وظيفة Start/Stop	قائمة التطبيق (يتم التنشيط عن طريق لوحة مفاتيح عجلة القيادة)
مبين درجة الحرارة الخارجية	–	استهلاك الوقود الحالي
رموز التحذير والمؤشرات	–	عداد قياس السرعة ^B
–	–	عداد مسافة الرحلة
–	–	رموز التحذير والمؤشرات
–	–	التعرف على الصوت
–	–	مقياس درجة حرارة المحرك
–	–	الرسائل، في بعض الحالات تحتوي على رسومات
–	–	البوصلة ^A

A على حسب وضع القيادة المحدد.
B المسافة المقطوعة المترجمة.

الحمراء اللون الموجودة حول الرمز إلى درجة خطورة رسالة التحكّم أو التحذير. كما يمكن، بواسطة الرسم المتحرك، تحويل الشكل الأساسي إلى صورة أكبر من أجل التوضيح البياني لمصدر المشكلة أو لتوضيح معلومات معيّنة.

الرمز الديناميكي

الرمز الديناميكي بصورته الأساسية.



يحتوي مركز شاشة السائق على رمز ديناميكي يتغير مظهره بتغيير أنواع الرسائل المختلفة. تشير العلامة الكهربائية أو



أمثلة على رمز المؤشر.

معلومات ذات صلة

- إعدادات شاشة السائق (ص. ٧٥)
- رموز التحذير في شاشة السائق (ص. ٨٣)
- رموز المؤشر في شاشة السائق (ص. ٨١)
- حاسوب الرحلات (ص. ٧٦)
- الرسائل في شاشة السائق (ص. ٩١)
- التعامل مع قائمة التطبيقات في شاشة السائق (ص. ٩٠)

مقياس الوقود

يعرض مقياس الوقود في شاشة السائق مستوى الوقود المتبقي في الخزان.



مقياس الوقود في شاشة السائق قياس ١٢ بوصة:

المنطقة باللون البيج في مقياس الوقود تشير إلى كمية الوقود المتبقي في الخزان.

في حالة انخفاض مستوى الوقود مما يترتب عليه ضرورة التزود بالوقود قريباً، يضيئ رمز المضخة ويتحول إلى اللون الكهرماني. ويشير حاسوب الرحلة أيضاً إلى المسافة التي يمكن قطعها حتى فراغ الخزان.

٢. اضغط على

My Car ← شاشة السائق ← عرض السمات

٣. حدد السمة (المظهر) لشاشة السائق:

- Glass
- Minimalistic
- Performance
- Chrome Rings

تحديد اللغة

١. اضغط على الإعدادات في العرض العلوي بالشاشة المركزية.

٢. اضغط على

النظام ← لغات النظام والوحدات ← لغة النظام لتحديد اللغة.

< سيظهر أثر التغيير في لغة كل الشاشات.

هذه الإعدادات ذات صفة شخصية ويتم حفظها تلقائياً في ملف تعريف السائق النشط.

معلومات ذات صلة

- شاشة السائق (ص. ٧١)
- التعامل مع قائمة التطبيقات في شاشة السائق (ص. ٩٠)
- تغيير الإعدادات في شاشة العرض المركزية (ص. ١١٧)

إعدادات شاشة السائق

يمكن ضبط الإعدادات الخاصة بخيارات شاشة السائق في قائمة تطبيقات شاشة السائق وقائمة إعدادات شاشة العرض المركزية.

إعدادات قائمة التطبيقات في شاشة السائق

في قائمة التطبيقات، يمكنك اختيار المعلومات التي ترغب في ظهورها على شاشة السائق من:

- حاسوب الرحلات
- مشغل الوسائط
- هاتف
- نظام الملاحة*.

الإعدادات في شاشة العرض المركزية

تحديد نوعية المعلومات

١. اضغط على الإعدادات في العرض العلوي بالشاشة المركزية.

٢. اضغط

My Car ← شاشة السائق ← معلومات شاشة

السائق.

٣. حدد المطلوب أن يظهر في الخلفية:

- بدون معلومات في الخلفية
- عرض معلومات للميديا المشغلة
- عرض التنقل حتى عند عدم ضبط مسار^١.

تحديد السمة

١. اضغط على الإعدادات في العرض العلوي بالشاشة المركزية.

١ تظهر الخريطة مع شاشة السائق قياس ١٢ بوصة فقط*. تعرض شاشة السائق قياس ٨ بوصات التوجيهات فقط.

المقاييس التالية موجودة في حاسوب الرحلات:

- عداد مسافة الرحلة
- عداد قياس السرعة
- استهلاك الوقود الحالي
- المسافة المتبقية حتى يفرغ الخزان
- سائح - عداد سرعة بديل

بالإمكان تغيير وحدات قياس المسافة والسرعة وغيرها من خلال إعدادات النظام في شاشة العرض المركزية.

عداد مسافة الرحلة

يوجد اثنان من عدادات الرحلة، هما TM و T2.

يمكن إعادة ضبط TM يدوياً ويتم إعادة ضبط TA تلقائياً في حالة عدم استخدام السيارة لمدة ٤ ساعات على الأقل.

يتم تسجيل المعلومات التالية أثناء القيادة:

- المسافة المقطوعة بالأميال
- وقت القيادة
- السرعة المتوسطة
- متوسط استهلاك الوقود.

هذه القيم تكون منذ آخر مرة تم فيها إعادة ضبط عداد الرحلة.

عداد قياس السرعة

عداد المسافة الكلية (أودوميتر) لتسجيل المسافة الإجمالية المقطوعة بالأميال. لا يمكن إعادة ضبط هذه القيمة إلى الصفر.

استهلاك الوقود الحالي

يعرض هذا المقاييس استهلاك الوقود الحالي للسيارة. ويتم تحديث هذه القيمة كل ثانية تقريباً.

حاسوب الرحلات

يقوم حاسوب الرحلات في السيارة بتسجيل وحساب قيم مثل المسافة، واستهلاك الوقود ومتوسط السرعة أثناء القيادة. لتوفير الوقود أثناء القيادة، يتم تسجيل معلومات عن متوسط استهلاك الوقود والاستهلاك الحالي للوقود. يمكن عرض معلومات حاسوب الرحلات على شاشة السائق.

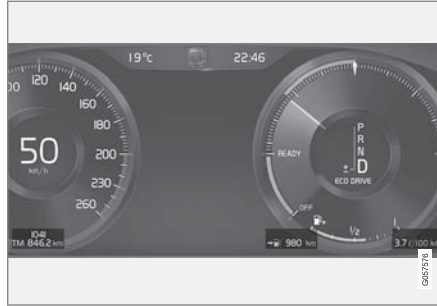

شاشة السائق بقياس ١٢ بوصة*.

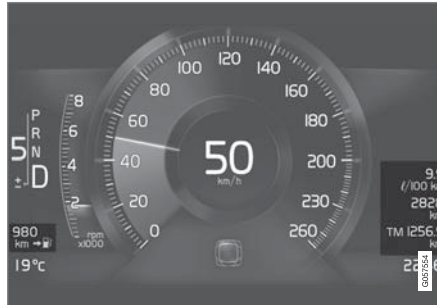

شاشة السائق بقياس ٨ بوصة.



مقياس الوقود في شاشة السائق قياس ٨ بوصات:

تشير الأشرطة في مقياس الوقود إلى كمية الوقود المتبقي في الخزان.

في حالة انخفاض مستوى الوقود مما يترتب عليه ضرورة التزود بالوقود قريباً، يضيئ رمز المضخة ويتحول إلى اللون الكهرماني. ويشير حاسوب الرحلة أيضاً إلى المسافة التي يمكن قطعها حتى فراغ الخزان. ولا يبقى سوى شريط ذو لون كهرماني عندما يصبح مستوى الوقود منخفض للغاية. زود السيارة بالوقود بأسرع ما يمكن.

معلومات ذات صلة

- شاشة السائق (ص. ٧١)
- تعبئة الوقود (ص. ٤٢٦)
- خزان الوقود - السعة (ص. ٦١٤)

عرض بيانات الرحلة في شاشة السائق

يمكن أن تظهر القيم المسجلة والمحسوبة لحاسوب الرحلات في شاشة السائق.

يتم حفظ القيم في تطبيق حاسوب الرحلات. من خلال قائمة التطبيق، يمكنك اختيار المعلومات التي ترغب في ظهورها على شاشة السائق.

- شاشة السائق (ص. ٧١)

المسافة المتبقية حتى يفرغ الخزان

يقوم حاسوب الرحلات بحساب المسافة المتبقية بالأميال والتي يمكن قطعها باستخدام الوقود المتوفر في الخزان.

تعتمد عملية الحساب على متوسط استهلاك الوقود خلال آخر ٣٠ كم (٢٠ ميل) تم قطعها وكمية الوقود التي يمكن بها قيادة السيارة.

عندما يبين المقياس "----"، فهذا يعني عدم وجود وقود كافٍ للتمكن من احتساب المسافة المتبقية. أعد التزود بالوقود بأسرع وقت ممكن.

ملاحظة

قد يحدث خطأ طفيف في حالة تغيير أسلوب القيادة.

يؤدي أسلوب القيادة الاقتصادي بشكل عام إلى القيادة لمسافات أطول.

سائق - عداد سرعة بديل

يعمل عداد السرعة الرقمي البديل على تسهيل القيادة في البلاد التي توجد بها لاقطات حدود السرعة بوحدة مختلفة عن المعروفة في لوحة عدادات السيارة.

تظهر السرعة الرقمية بالوحدة المناظرة لتلك المعروفة في عداد السرعة التناظري. إذا كان عداد قياس السرعة التناظري يظهر بوحدة **mph**، فسيعرض المقياس السرعة رقميًا بوحدة **km/h** والعكس.

معلومات ذات صلة

- عرض بيانات الرحلة في شاشة السائق (ص. ٧٧)
- إعادة ضبط عداد مسافات الرحلة (ص. ٧٨)
- عرض إحصاءات الرحلة في الشاشة المركزية (ص. ٧٩)

إعادة ضبط عداد مسافات الرحلة

إعادة تعيين عداد الرحلة بواسطة ذراع المقود الأيسر.



- إعادة تعيين كل المعلومات في عداد مسافة الرحلة TM (على سبيل المثال، المسافة المقطوعة ومتوسط الاستهلاك ومتوسط السرعة وزمن القيادة) بضغط طويلة على زر **RESET** في مفتاح ذراع المقود الأيسر.
- ضغط قصيرة على زر **RESET** لإعادة ضبط المسافة المقطوعة فقط.

لا يمكن إعادة تعيين عداد الرحلة TA تلقائياً إلا في حال عدم استخدام السيارة لمدة أربع ساعات أو أكثر.

معلومات ذات صلة

- حاسوب الرحلات (ص. ٧٦)

٢. انتقل إلى تطبيق حاسوب الرحلات جهة اليمين أو اليسار بواسطة (2).

< تعرض الصفوف الأربعة العليا قيم عداد الرحلة TM. وتعرض الصفوف الأربعة التي تليها قيم عداد الرحلة TA. يمكنك التمرير لأعلى أو لأسفل في القائمة باستخدام (3).

٣. قم بالتمرير للأسفل حتى أزرار الخيارات لتحديد المعلومات التي ترغب في ظهورها على شاشة السائق:

- المسافة المتبقية حتى يفرغ الخزان
- عداد قياس السرعة
- المسافة المقطوعة بالأميال في عداد مسافة الرحلة TM أو TA أو لا يتم عرض المسافة المقطوعة بالأميال
- الاستهلاك اللحظي للوقود ومتوسط الاستهلاك في TM أو TA، بالتناوب، لا يظهر استهلاك الوقود
- سائح (عداد سرعة بديل).
- حدد الخيار أو قم بإلغاء تحديده بواسطة الزر O (4). يظهر أثر التغيير على الفور.

معلومات ذات صلة

- حاسوب الرحلات (ص. ٧٦)
- إعادة ضبط عداد مسافات الرحلة (ص. ٧٨)

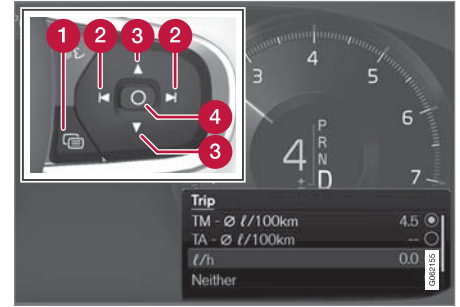

افتح قائمة التطبيق^١ وتنتقل فيها عن طريق لوحة المفاتيح بعجلة القيادة جهة اليمين.

- ١ قائمة التطبيق
- ٢ يسار/يمين
- ٣ لأعلى/أسفل
- ٤ تأكيد

١. افتح قائمة التطبيق في شاشة السائق بالضغط على (1).

(لا يمكنك فتح قائمة التطبيقات عند وجود رسالة غير مقروءة في شاشة السائق. يجب قراءة الرسالة أولاً قبل أن يمكن فتح قائمة التطبيقات).

٢ الصورة تمثل رسماً توضيحياً - وقد تختلف الحقيقة عن الصورة باختلاف طراز السيارة.

إعدادات إحصاءات الرحلة

فم بإعادة تعيين أو تعديل الإعدادات الخاصة بإحصاءات الرحلة.

١. افتح تطبيق أداء السائق في عرض التطبيق لتتمكن من عرض إحصاءات الرحلة.



٢. اضغط التفضيلات من أجل

- تغيير مقياس الرسوم. حدد الدقة ١ أو ١٠ أو ١٠٠ كم/ميل للشريط.
 - أعد تعيين البيانات بعد كل رحلة. يتم إجراء هذه الخطوة عند توقف السيارة لأكثر من ٤ ساعات.
 - إعادة ضبط البيانات للرحلة الحالية.
- يتم إعادة ضبط إحصاءات الرحلة ومتوسط الاستهلاك المحسوب وإجمالي زمن القيادة بخطوة واحدة.
- بالإمكان تغيير وحدات قياس المسافة والسرعة وغيرها من خلال إعدادات النظام في شاشة العرض المركزية.

معلومات ذات صلة

- عرض إحصاءات الرحلة في الشاشة المركزية (ص. ٧٩)
- حاسوب الرحلات (ص. ٧٦)
- إعادة ضبط عداد مسافات الرحلة (ص. ٧٨)

معلومات ذات صلة

- إعدادات إحصاءات الرحلة (ص. ٧٩)
- حاسوب الرحلات (ص. ٧٦)

عرض إحصاءات الرحلة في الشاشة المركزية

يتم عرض إحصاءات الرحلة من حاسوب الرحلات على هيئة رسومات في الشاشة المركزية وتوفر لمحة عامة لتسهيل توفير أسلوب قيادة أكثر توفيراً للوقود.

افتح تطبيق أداء السائق في عرض التطبيق لتتمكن من عرض إحصاءات الرحلة.



كل شريط في الرسم البياني يرمز إلى مسافة مقدارها ١ أو ١٠ أو ١٠٠ كلم، أو بالأمتيال بدلاً من الكيلومترات. تظهر الأشرطة من اليمين حسب تقدم القيادة. يعرض الشريط في أقصى اليمين قيمة المسافة الحالية.

يتم حساب متوسط استهلاك الوقود وإجمالي زمن القيادة من آخر مرة تم فيها إعادة ضبط إحصاءات الرحلة.

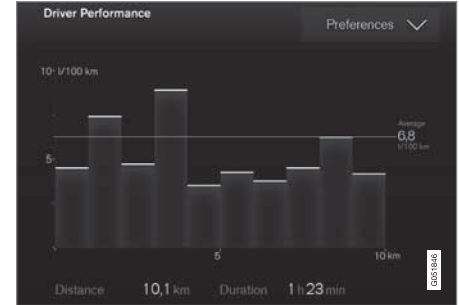

إحصاءات الرحلة من حاسوب الرحلات^٣.

٣ الصورة تمثل رسماً توضيحياً - وقد تختلف الحقيقة عن الصورة باختلاف طراز السيارة.

الوقت والتاريخ

تظهر الساعة في شاشة السائق والشاشة المركزية.

موقع الساعة



موضع الساعة في شاشة السائق ١٢ بوصة و٨ بوصة.

في الشاشة المركزية توجد الساعة أعلى يمين حقل الحالة.

في بعض المواقف قد تغطي الرسائل والمعلومات على الساعة في شاشة السائق.

إعدادات الوقت والتاريخ

- حدد الإعدادات ← النظام ← التاريخ والوقت في العرض العلوي بالشاشة المركزية لتغيير إعدادات الوقت وتنسيق التاريخ.
- اضبط الوقت والتاريخ بضغط الأسهم لأعلى أو لأسفل على شاشة اللمس.

وقت تلقائي للسيارات المزودة بنظام GPS

عندما تكون السيارة مزودة بنظام ملاحه، يمكن عندها تحديد الوقت تلقائي. يتم ضبط المنطقة الزمنية وتتنق تلقائيًا بناء على موقع السيارة. في أنواع معينة من أنظمة الملاحه، يلزم ضبط

مبين درجة الحرارة الخارجية

تظهر درجة الحرارة الخارجية على شاشة السائق. يكتشف المستشعر درجة الحرارة خارج السيارة.

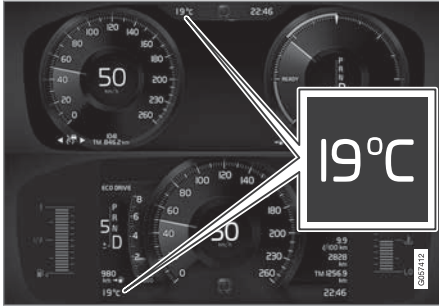

موضع مقياس درجة الحرارة الخارجية في شاشة السائق ١٢ بوصة و٨ بوصة.

عندما تكون السيارة واقفة فقد يظهر مقياس الحرارة درجات أعلى من المعتاد.

عندما تكون درجة الحرارة الخارجية بين ٢+ و-٥ درجة مئوية (٢٣ إلى ٣٦ فهرنهايت)، فسيظهر رمز الجليد في شاشة السائق كنوع من التحذير بسبب ظروف الطريق الزلقة.

ويظهر رمز الجليد بصورة موجزة في الشاشة العليا، إذا كانت السيارة مجهزة بهذه الشاشة.

يمكنك تغيير وحدة مقياس درجة الحرارة عن طريق إعدادات النظام في العرض العلوي لشاشة العرض المركزية.

معلومات ذات صلة

- شاشة السائق (ص. ٧١)
- تغيير وحدات النظام (ص. ١١٥)

الموقع الحالي (البلد) للحصول على المنطقة الزمنية الصحيحة. في حالة عدم تحديد الوقت تلقائي، يتم ضبط الوقت والتاريخ بواسطة السهم لأعلى ولأسفل على شاشة اللمس.

التوقيت الصيفي

في بعض البلدان، يمكن تحديد الأعداد التلقائي للتوقيت الصيفي باستخدام أوتوماتيك. وفي بلاد أخرى، يمكن ضبط التوقيت الصيفي باستخدام تشغيل أو إيقاف.

معلومات ذات صلة

- شاشة السائق (ص. ٧١)
- تغيير الإعدادات في شاشة العرض المركزية (ص. ١١٧)

المواصفات	الرمز
<p>عطل في نظام المصابيح الأمامية</p> <p>يضيء الرمز عند حدوث عطل في وظيفة ABL (إضاءة المنحنيات النشطة) أو في حالة حدوث عطل آخر في نظام المصابيح الأمامية.</p>	
<p>الضوء العالي النشط يعمل</p> <p>يضيء الرمز بالأزرق عند تشغيل الضوء العالي الأوتوماتيكي.</p>	
<p>الضوء العالي النشط لا يعمل</p> <p>يضيء الرمز بالأبيض عند إيقاف تشغيل الضوء العالي الأوتوماتيكي.</p>	
<p>الضوء العالي قيد التشغيل</p> <p>يضيء الرمز عند تشغيل الضوء العالي وتشغيل غماز الضوء العالي.</p>	
<p>الضوء العالي النشط يعمل</p> <p>يضيء الرمز بالأزرق عند تشغيل الضوء العالي الأوتوماتيكي. تضيء مصابيح الوضع.</p>	
<p>الضوء العالي النشط لا يعمل</p> <p>يضيء الرمز بالأبيض عند إيقاف تشغيل الضوء العالي الأوتوماتيكي. تضيء مصابيح الوضع.</p>	
<p>الضوء العالي قيد التشغيل</p> <p>يضيء الرمز عند تشغيل الضوء العالي ومصابيح الوضع.</p>	

المواصفات	الرمز
<p>نظام ضغط الإطارات</p> <p>يضيء الرمز في حالة انخفاض ضغط الإطار. في حالة حدوث عطل في نظام مراقبة ضغط الإطارات، سيومض الرمز أولاً لمدة دقيقة واحدة تقريباً ثم سيضيء بصورة مستمرة. قد يكون السبب عدم قدرة النظام على اكتشاف أو التحذير من انخفاض ضغط الإطار كما ينبغي.</p>	
<p>نظام الانبعاث</p> <p>في حال إضاءة الرمز بعد بدء تشغيل المحرك، قد يكون السبب هو وجود خلل في نظام الانبعاثات بالسيارة. قد السيارة لإحدى الورش لفحصها. تنصح فولفو بالاتصال بأحدى ورش فولفو المعتمدة.</p>	
<p>مؤشرات الاتجاه اليمنى واليسرى</p> <p>تومض الرموز عند استخدام مؤشرات الاتجاه.</p>	
<p>مصابيح الوضع</p> <p>يضيء الرمز عند تشغيل مصابيح الوضع.</p>	

رموز المؤشر في شاشة السائق

تعمل رموز المؤشر على تنبيه السائق أن الوظيفة نشطة وأن النظام يعمل أو حدوث خطأ أو عطل.

المواصفات	الرمز
<p>المعلومات، أقرأ نص العرض</p> <p>إذا لم تعمل أحد أنظمة السيارة بالشكل الملائم، فسيضيء رمز المعلومات هذا ويتم عرض إشعار نصي في شاشة السائق. كذلك يمكن أن يضيء رمز المعلومات مع رموز أخرى.</p>	
<p>خلل بنظام الفرامل</p> <p>يضيء الرمز في حالة وجود عطل في فرامل الوقوف.</p>	
<p>خلل في نظام ABS</p> <p>إذا أضاء هذا الرمز، فهذا يعني إن النظام لا يعمل. يستمر نظام فرامل السيارة العادية في العمل، ولكن بدون وظيفة ABS.</p>	
<p>الفرامل التلقائية تعمل</p> <p>يضيء الرمز عند تنشيط الوظيفة وأثناء عمل فرامل القدم أو فرامل الركن. تعمل الفرامل على إبقاء السيارة في وضع الثبات عندما تتوقف.</p>	

المواصفات	الرمز
<p>مساعد الحفاظ على الحارة المرورية ومستشعر المطر</p> <p>رمز أبيض: مساعد الحفاظ على الحارة المرورية يعمل ويتم اكتشاف خطوط الطريق. يعمل مستشعر المطر.</p> <p>رمز رمادي: مساعد الحفاظ على الحارة المرورية يعمل ولكن لا يتم اكتشاف خطوط الطريق. يعمل مستشعر المطر.</p>	
<p>نظام AdBlue^A</p> <p>بضوء الرمز عندما يكون مستوى AdBlue منخفضاً أو في حالة وجود عطل في نظام AdBlue.</p>	

A ينطبق فقط على السيارات المزودة بمحرك ديزل.

معلومات ذات صلة

- شاشة السائق (ص. ٧١)
- رموز التحذير في شاشة السائق (ص. ٨٣)

المواصفات	الرمز
<p>نظام الاستقرار، الوضع الرياضي سبورت</p> <p>بضوء الرمز عندما يكون الوضع الرياضي نشطاً. يسمح الوضع الرياضي بالمزيد من معايشة القيادة الفعالة. ثم يقوم النظام باستشعار ما إذا كانت دواصة البنزين وحركات عجلة القيادة والانعطاف أكثر فعالية من القيادة العادية، ثم يسمح بالانزلاق المسيطر عليه للقسم الخلفي من السيارة إلى مستوى معين قبل أن يتدخل ويعمل على استقرار السيارة.</p>	
<p>مساعد الحفاظ على الحارة المرورية</p> <p>رمز أبيض: مساعد الحفاظ على الحارة المرورية يعمل ويتم اكتشاف خطوط الطريق.</p> <p>رمز رمادي: مساعد الحفاظ على الحارة المرورية يعمل ولكن لا يتم اكتشاف خطوط الطريق.</p>	
<p>رمز كهربائي: تحذيرات/تدخلات مساعد الحفاظ على الحارة المرورية.</p>	

المواصفات	الرمز
<p>مصابيح الضباب الأمامي تعمل</p> <p>بضوء هذا الرمز عند تشغيل مصباح الضباب الأمامي.</p>	
<p>تشغيل مصباح الضباب الخلفي</p> <p>بضوء هذا الرمز عند تشغيل مصباح الضباب الخلفي.</p>	
<p>مستشعر المطر يعمل</p> <p>بضوء هذا الرمز عندما يعمل مستشعر المطر.</p>	
<p>التهينة المسبقة تعمل</p> <p>بضوء الرمز عند إجراء التهينة المسبقة للسيارة بواسطة سخان حجيرة الركاب وكتلة المحرك/تكييف الهواء.</p>	
<p>نظام الاستقرار</p> <p>يشير وميض الرمز إلى أن نظام الاستقرار يعمل. إذا أضاء الرمز بوهج متواصل فهذا يدل على وجود خلل في النظام.</p>	

الرمز	المواصفات
	خطر الاصطدام City Safety تحذرك من خطر الاصطدام بالسيارات الأخرى، أو المشاة، أو قائدي الدراجات أو الحيوانات الكبيرة.

معلومات ذات صلة

- رموز المؤشر في شاشة السائق (ص. ٨١)
- شاشة السائق (ص. ٧١)

الرمز	المواصفات
	خلل بنظام الفرامل تتم إضاءة هذا الرمز، فقد يكون هذا مؤشراً على انخفاض مستوى سائل الفرامل بشدة. تفضل بزيارة أقرب ورشة معتمدة لإجراء فحص على مستوى سائل الفرامل وإصلاح أي خلل.
	فرامل الركن معشقة يضيء هذا الرمز بوهج متواصل عند استعمال فرامل الركن. إن وميض الرمز يعني هناك خلل ما. اقرأ الرسالة التي تظهر في شاشة السائق.
	ضغط الزيت المنخفض إذا أضاء هذا الرمز أثناء القيادة، فهذا يعني إن ضغط الزيت بالمحرك منخفضاً جداً. أوقف المحرك فوراً وافحص مستوى زيت المحرك. املا زيت المحرك إذا لزم الأمر. إذا أضاء الرمز وكان مستوى الزيت طبيعي، فاتصل بإحدى الورش. تتصح فولفو بالاتصال بإحدى ورش فولفو المعتمدة.
	المولد لا يشحن إذا أضاء الرمز أثناء القيادة، فهذا يعني وجود خلل بالنظام الكهربائي. توجه لزيارة ورشة الخدمة. تتصح فولفو بالاتصال بإحدى ورش فولفو المعتمدة.

رموز التحذير في شاشة السائق

تعمل رموز التحذير على تنبيه السائق في حال تنشيط وظيفة مهمة أو عند حدوث عطل فلاح أو حالة خطيرة.

الرمز	المواصفات
	تحذير يضيء رمز التحذير الأحمر عند الإشارة إلى وجود خلل يمكن أن يؤثر على السلامة و/أو القدرة على قيادة السيارة. ويتم عرض نص توضيحي في شاشة السائق في الوقت نفسه. كذلك يمكن أن يضيء رمز التحذير مع رموز أخرى.
	منيه حزام الأمان يوميض أو يضيء هذا الرمز في حال لم يضع أحد ركاب المقاعد الأمامية حزام الأمان أو في حال قام أحد ركاب المقاعد الخلفية بنزع حزام الأمان.
	الوسائد الهوائية إذا ظل الرمز مضيئاً أو إذا أضاء أثناء القيادة فهذا دليل على اكتشاف خطأ في أحد أنظمة الأمان بالسيارة. اقرأ الرسالة التي تظهر في شاشة السائق. تتصح فولفو بالاتصال بإحدى ورش فولفو المعتمدة.

promote products derived from this software without specific prior written permission.

THIS SOFTWARE IS PROVIDED BY THE REGENTS AND CONTRIBUTORS "AS IS" AND ANY EXPRESS OR IMPLIED WARRANTIES, INCLUDING, BUT NOT LIMITED TO, THE IMPLIED WARRANTIES OF MERCHANTABILITY AND FITNESS FOR A PARTICULAR PURPOSE ARE DISCLAIMED. IN NO EVENT SHALL THE REGENTS OR CONTRIBUTORS BE LIABLE FOR ANY DIRECT, INDIRECT, INCIDENTAL, SPECIAL, EXEMPLARY, OR CONSEQUENTIAL DAMAGES (INCLUDING, BUT NOT LIMITED TO, PROCUREMENT OF SUBSTITUTE GOODS OR SERVICES; LOSS OF USE, DATA, OR PROFITS; OR BUSINESS INTERRUPTION) HOWEVER CAUSED AND ON ANY THEORY OF LIABILITY, WHETHER IN CONTRACT, STRICT LIABILITY, OR TORT (INCLUDING NEGLIGENCE OR OTHERWISE) ARISING IN ANY WAY OUT OF THE USE OF THIS SOFTWARE, EVEN IF ADVISED OF THE POSSIBILITY OF SUCH DAMAGE.

DISTRIBUTING THE SOFTWARE BE LIABLE FOR ANY DAMAGES OR OTHER LIABILITY, WHETHER IN CONTRACT, TORT OR OTHERWISE, ARISING FROM, OUT OF OR IN CONNECTION WITH THE SOFTWARE OR THE USE OR OTHER DEALINGS IN THE SOFTWARE.

BSD 4-clause "Original" or "Old" License
Copyright (c) 1982, 1986, 1990, 1991, 1993 The Regents of the University of California. All rights reserved.

Redistribution and use in source and binary forms, with or without modification, are permitted provided that the following conditions are met:

1. Redistributions of source code must retain the above copyright notice, this list of conditions and the following disclaimer.
2. Redistributions in binary form must reproduce the above copyright notice, this list of conditions and the following disclaimer in the documentation and/or other materials provided with the distribution.
3. All advertising materials mentioning features or use of this software must display the following acknowledgement: This product includes software developed by the University of California, Berkeley and its contributors.
4. Neither the name of the University nor the names of its contributors may be used to endorse or

اتفاقية الترخيص لشاشة السائق

الترخيص عبارة عن اتفاقية بشأن الحق في تشغيل نشاط معين أو الحق في استخدام تفويض شخص آخر وفقاً للشروط والبنود الواردة في الاتفاقية. النص التالي هو اتفاقية فولفو مع المصنع أو المطور وهو بالعربية.

Boost Software License 1.0

Permission is hereby granted, free of charge, to any person or organization obtaining a copy of the software and accompanying documentation covered by this license (the "Software") to use, reproduce, display, distribute, execute, and transmit the Software, and to prepare derivative works of the Software, and to permit third-parties to whom the Software is furnished to do so, all subject to the following: The copyright notices in the Software and this entire statement, including the above license grant, this restriction and the following disclaimer, must be included in all copies of the Software, in whole or in part, and all derivative works of the Software, unless such copies or derivative works are solely in the form of machine-executable object code generated by a source language processor.

THE SOFTWARE IS PROVIDED "AS IS", WITHOUT WARRANTY OF ANY KIND, EXPRESS OR IMPLIED, INCLUDING BUT NOT LIMITED TO THE WARRANTIES OF MERCHANTABILITY, FITNESS FOR A PARTICULAR PURPOSE, TITLE AND NON-INFRINGEMENT. IN NO EVENT SHALL THE COPYRIGHT HOLDERS OR ANYONE

EXPRESS OR IMPLIED WARRANTIES, INCLUDING, BUT NOT LIMITED TO, THE IMPLIED WARRANTIES OF MERCHANTABILITY AND FITNESS FOR A PARTICULAR PURPOSE ARE DISCLAIMED. IN NO EVENT SHALL THE COPYRIGHT OWNER OR CONTRIBUTORS BE LIABLE FOR ANY DIRECT, INDIRECT, INCIDENTAL, SPECIAL, EXEMPLARY, OR CONSEQUENTIAL DAMAGES (INCLUDING, BUT NOT LIMITED TO, PROCUREMENT OF SUBSTITUTE GOODS OR SERVICES; LOSS OF USE, DATA, OR PROFITS; OR BUSINESS INTERRUPTION) HOWEVER CAUSED AND ON ANY THEORY OF LIABILITY, WHETHER IN CONTRACT, STRICT LIABILITY, OR TORT (INCLUDING NEGLIGENCE OR OTHERWISE) ARISING IN ANY WAY OUT OF THE USE OF THIS SOFTWARE, EVEN IF ADVISED OF THE POSSIBILITY OF SUCH DAMAGE.

The views and conclusions contained in the software and documentation are those of the authors and should not be interpreted as representing official policies, either expressed or implied, of the FreeBSD Project.

CONSEQUENTIAL DAMAGES (INCLUDING, BUT NOT LIMITED TO, PROCUREMENT OF SUBSTITUTE GOODS OR SERVICES; LOSS OF USE, DATA, OR PROFITS; OR BUSINESS INTERRUPTION) HOWEVER CAUSED AND ON ANY THEORY OF LIABILITY, WHETHER IN CONTRACT, STRICT LIABILITY, OR TORT (INCLUDING NEGLIGENCE OR OTHERWISE) ARISING IN ANY WAY OUT OF THE USE OF THIS SOFTWARE, EVEN IF ADVISED OF THE POSSIBILITY OF SUCH DAMAGE.

BSD 2-clause "Simplified" license Copyright (c) <YEAR>, <OWNER> All rights reserved.

Redistribution and use in source and binary forms, with or without modification, are permitted provided that the following conditions are met:

1. Redistributions of source code must retain the above copyright notice, this list of conditions and the following disclaimer.
2. Redistributions in binary form must reproduce the above copyright notice, this list of conditions and the following disclaimer in the documentation and/or other materials provided with the distribution.

THIS SOFTWARE IS PROVIDED BY THE COPYRIGHT HOLDERS AND CONTRIBUTORS "AS IS" AND ANY

BSD 3-clause "New" or "Revised" License Copyright (c) 2011-2014, Yann Collet.

Redistribution and use in source and binary forms, with or without modification, are permitted provided that the following conditions are met:

1. Redistributions of source code must retain the above copyright notice, this list of conditions and the following disclaimer.
2. Redistributions in binary form must reproduce the above copyright notice, this list of conditions and the following disclaimer in the documentation and/or other materials provided with the distribution.
3. Neither the name of the organisation nor the names of its contributors may be used to endorse or promote products derive from this software without specific prior written permission.

THIS SOFTWARE IS PROVIDED BY THE COPYRIGHT HOLDERS AND CONTRIBUTORS "AS IS" AND ANY EXPRESS OR IMPLIED WARRANTIES, INCLUDING, BUT NOT LIMITED TO, THE IMPLIED WARRANTIES OF MERCHANTABILITY AND FITNESS FOR A PARTICULAR PURPOSE ARE DISCLAIMED. IN NO EVENT SHALL THE COPYRIGHT HOLDER OR CONTRIBUTORS BE LIABLE FOR ANY DIRECT, INDIRECT, INCIDENTAL, SPECIAL, EXEMPLARY, OR

OF THE FREETYPE PROJECT. As you have not signed this license, you are not required to accept it. However, as the FreeType project is copyrighted material, only this license, or another one contracted with the authors, grants you the right to use, distribute, and modify it. Therefore, by using, distributing, or modifying the FreeType project, you indicate that you understand and accept all the terms of this license.

2. Redistribution Redistribution and use in source and binary forms, with or without modification, are permitted provided that the following conditions are met:

- o Redistribution of source code must retain this license file ('licence.txt') unaltered; any additions, deletions or changes to the original files must be clearly indicated in accompanying documentation. The copyright notices of the unaltered, original files must be preserved in all copies of source files.
- o Redistribution in binary form must provide a disclaimer that states that the software is based in part of the work of the FreeType Team, in the distribution documentation. We also encourage you to put an URL to the FreeType web page in your documentation, though this isn't mandatory. These conditions apply to any software derived from or based on the FreeType code, not just the unmodified files. If you use our work, you must acknowledge us. However, no fee need be paid to us.

terms 'package', 'FreeType Project', and 'FreeType archive' refer to the set of files originally distributed by the authors (David Turner, Robert Wilhelm, and Werner Lemberg) as the 'FreeType project', be they named as alpha, beta or final release. 'You' refers to the licensee, or person using the project, where 'using' is a generic term including compiling the project's source code as well as linking it to form a 'program' or 'executable'. This program is referred to as 'a program using the FreeType engine'. This license applies to all files distributed in the original FreeType archive, including all source code, binaries and documentation, unless otherwise stated in the file in its original, unmodified form as distributed in the original archive. If you are unsure whether or not a particular file is covered by this license, you must contact us to verify this. The FreeType project is copyright (C) 1996-1999 by David Turner, Robert Wilhelm, and Werner Lemberg. All rights reserved except as specified below.

1. No Warranty THE FREETYPE ARCHIVE IS PROVIDED 'AS IS' WITHOUT WARRANTY OF ANY KIND, EITHER EXPRESSED OR IMPLIED, INCLUDING, BUT NOT LIMITED TO, WARRANTIES OF MERCHANTABILITY AND FITNESS FOR A PARTICULAR PURPOSE. IN NO EVENT WILL ANY OF THE AUTHORS OR COPYRIGHT HOLDERS BE LIABLE FOR ANY DAMAGES CAUSED BY THE USE OR THE INABILITY TO USE,

FreeType Project License

1. 1 Copyright 1996-1999 by David Turner, Robert Wilhelm, and Werner Lemberg
Introduction The FreeType Project is distributed in several archive packages; some of them may contain, in addition to the FreeType font engine, various tools and contributions which rely on, or relate to, the FreeType Project. This license applies to all files found in such packages, and which do not fall under their own explicit license. The license affects thus the FreeType font engine, the test programs, documentation and makefiles, at the very least. This license was inspired by the BSD, Artistic, and IJG (Independent JPEG Group) licenses, which all encourage inclusion and use of free software in commercial and freeware products alike. As a consequence, its main points are that:

- o We don't promise that this software works. However, we are interested in any kind of bug reports. ('as is' distribution)
- o You can use this software for whatever you want, in parts or full form, without having to pay us. ('royalty-free' usage)
- o You may not pretend that you wrote this software. If you use it, or only parts of it, in a program, you must acknowledge somewhere in your documentation that you've used the FreeType code. ('credits')

We specifically permit and encourage the inclusion of this software, with or without modifications, in commercial products, provided that all warranty or liability claims are assumed by the product vendor. Legal Terms 0. Definitions Throughout this license, the



1999 Glenn Randers-Pehrson, and are distributed according to the same disclaimer and license as libpng-0.96, with the following individuals added to the list of Contributing Authors:

Tom Lane

Glenn Randers-Pehrson

Willem van Schaik

libpng versions 0.89, June 1996, through 0.96, May 1997, are Copyright (c) 1996, 1997 Andreas Dilger Distributed according to the same disclaimer and license as libpng-0.88, with the following individuals added to the list of Contributing Authors:

John Bowler

Kevin Bracey

Sam Bushell

Magnus Holmgren

Greg Roelofs

Tom Tanner

libpng versions 0.5, May 1995, through 0.88, January 1996, are Copyright (c) 1995, 1996 Guy Eric Schalnat, Group 42, Inc.

For the purposes of this copyright and license, "Contributing Authors" is defined as the following set of individuals:

Andreas Dilger

png.h that is included in the libpng distribution, the latter shall prevail.

COPYRIGHT NOTICE, DISCLAIMER, and LICENSE:

If you modify libpng you may insert additional notices immediately following this sentence.

libpng versions 1.0.7, July 1, 2000, through 1.0.13, April 15, 2002, are Copyright (c) 2000-2002 Glenn Randers-Pehrson and are distributed according to the same disclaimer and license as libpng-1.0.6 with the following individuals added to the list of Contributing Authors

Simon-Pierre Cadieux

Eric S. Raymond

Gilles Vollant

and with the following additions to the disclaimer:

There is no warranty against interference with your enjoyment of the library or against infringement. There is no warranty that our efforts or the library will fulfill any of your particular purposes or needs. This library is provided with all faults, and the entire risk of satisfactory quality, performance, accuracy, and effort is with the user.

libpng versions 0.97, January 1998, through 1.0.6, March 20, 2000, are Copyright (c) 1998,

3. Advertising The names of FreeType's authors and contributors may not be used to endorse or promote products derived from this software without specific prior written permission. We suggest, but do not require, that you use one or more of the following phrases to refer to this software in your documentation or advertising materials: 'FreeType Project', 'FreeType Engine', 'FreeType library', or 'FreeType Distribution'.

Contacts There are two mailing lists related to FreeType: o freetype@freetype.org Discusses general use and applications of FreeType, as well as future and wanted additions to the library and distribution. If you are looking for support, start in this list if you haven't found anything to help you in the documentation. o devel@freetype.org Discusses bugs, as well as engine internals, design issues, specific licenses, porting, etc. o <http://www.freetype.org> Holds the current FreeType web page, which will allow you to download our latest development version and read online documentation. You can also contact us individually at: David Turner <david.turner@freetype.org> Robert Wilhelm <robert.wilhelm@freetype.org> Werner Lemberg <werner.lemberg@freetype.org>

Libpng License

This copy of the libpng notices is provided for your convenience. In case of any discrepancy between this copy and the notices in the file

furnished to do so, subject to the following conditions:

The above copyright notice and this permission notice shall be included in all copies or substantial portions of the Software.

THE SOFTWARE IS PROVIDED "AS IS", WITHOUT WARRANTY OF ANY KIND, EXPRESS OR IMPLIED, INCLUDING BUT NOT LIMITED TO THE WARRANTIES OF MERCHANTABILITY, FITNESS FOR A PARTICULAR PURPOSE AND NONINFRINGEMENT. IN NO EVENT SHALL THE AUTHORS OR COPYRIGHT HOLDERS BE LIABLE FOR ANY CLAIM, DAMAGES OR OTHER LIABILITY, WHETHER IN AN ACTION OF CONTRACT, TORT OR OTHERWISE, ARISING FROM, OUT OF OR IN CONNECTION WITH THE SOFTWARE OR THE USE OR OTHER DEALINGS IN THE SOFTWARE.

The Contributing Authors and Group 42, Inc. specifically permit, without fee, and encourage the use of this source code as a component to supporting the PNG file format in commercial products. If you use this source code in a product, acknowledgment is not required but would be appreciated.

A "png_get_copyright" function is available, for convenient use in "about" boxes and the like:

```
printf("%s",png_get_copyright(NULL));
```

Also, the PNG logo (in PNG format, of course) is supplied in the files "pngbar.png" and "pngbar.jpg (88x31) and "pngnow.png" (98x31).

Libpng is OSI Certified Open Source Software. OSI Certified Open Source is a certification mark of the Open Source Initiative.

Glenn Randers-Pehrson randeg@alum.rpi.edu
April 15, 2002

MIT License Copyright (c) <year>
<copyright holders>

Permission is hereby granted, free of charge, to any person obtaining a copy of this software and associated documentation files (the "Software"), to deal in the Software without restriction, including without limitation the rights to use, copy, modify, merge, publish, distribute, sublicense, and/or sell copies of the Software, and to permit persons to whom the Software is

Dave Martindale

Guy Eric Schalnat

Paul Schmidt

Tim Wegner

The PNG Reference Library is supplied "AS IS". The Contributing Authors and Group 42, Inc. disclaim all warranties, expressed or implied, including, without limitation, the warranties of merchantability and of fitness for any purpose. The Contributing Authors and Group 42, Inc. assume no liability for direct, indirect, incidental, special, exemplary, or consequential damages, which may result from the use of the PNG Reference Library, even if advised of the possibility of such damage.

Permission is hereby granted to use, copy, modify, and distribute this source code, or portions hereof, for any purpose, without fee, subject to the following restrictions:

1. The origin of this source code must not be misrepresented.
2. Altered versions must be plainly marked as such and must not be misrepresented as being the original source.
3. This Copyright notice may not be removed or altered from any source or altered source distribution.



or other dealings in this Software without prior written authorization from Silicon Graphics, Inc.

- معلومات ذات صلة
شاشة السائق (ص. ٧١)

documentation files (the "Software"), to deal in the Software without restriction, including without limitation the rights to use, copy, modify, merge, publish, distribute, sublicense, and/or sell copies of the Software, and to permit persons to whom the Software is furnished to do so, subject to the following conditions: The above copyright notice including the dates of first publication and either this permission notice or a reference to <http://oss.sgi.com/projects/FreeB/> shall be included in all copies or substantial portions of the Software.

THE SOFTWARE IS PROVIDED "AS IS", WITHOUT WARRANTY OF ANY KIND, EXPRESS OR IMPLIED, INCLUDING BUT NOT LIMITED TO THE WARRANTIES OF MERCHANTABILITY, FITNESS FOR A PARTICULAR PURPOSE AND NONINFRINGEMENT. IN NO EVENT SHALL SILICON GRAPHICS, INC. BE LIABLE FOR ANY CLAIM, DAMAGES OR OTHER LIABILITY, WHETHER IN AN ACTION OF CONTRACT, TORT OR OTHERWISE, ARISING FROM, OUT OF OR IN CONNECTION WITH THE SOFTWARE OR THE USE OR OTHER DEALINGS IN THE SOFTWARE.

Except as contained in this notice, the name of Silicon Graphics, Inc. shall not be used in advertising or otherwise to promote the sale, use

zlib License

The zlib/libpng License Copyright (c) <year> <copyright holders>

This software is provided 'as-is', without any express or implied warranty. In no event will the authors be held liable for any damages arising from the use of this software.

Permission is granted to anyone to use this software for any purpose, including commercial applications, and to alter it and redistribute it freely, subject to the following restrictions:

1. The origin of this software must not be misrepresented; you must not claim that you wrote the original software. If you use this software in a product, an acknowledgment in the product documentation would be appreciated but is not required.
2. Altered source versions must be plainly marked as such, and must not be misrepresented as being the original software.
3. This notice may not be removed or altered from any source distribution.

SGI Free Software B License Version 2.0.

SGI FREE SOFTWARE LICENSE B (Version 2.0, Sept. 18, 2008)

Copyright (C) [dates of first publication] Silicon Graphics, Inc. All Rights Reserved. Permission is hereby granted, free of charge, to any person obtaining a copy of this software and associated

التعامل مع قائمة التطبيقات في شاشة السائق

يتم تشغيل قائمة التطبيق (app menu) في شاشة السائق عن طريق لوحة المفاتيح اليمنى بعجلة القيادة.

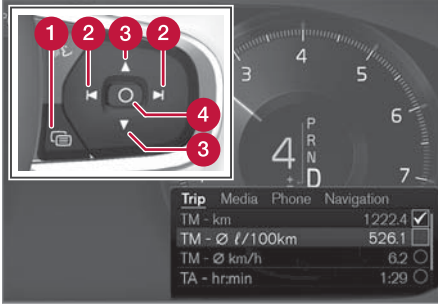

قائمة التطبيق ولوحة المفاتيح اليمنى في عجلة القيادة.

- 1 فتح/إغلاق
- 2 يسار/يمين
- 3 أعلى/أسفل
- 4 تأكيد

فتح/إغلاق قائمة التطبيق

- اضغط على فتح/إغلاق (1).

(لا يمكنك فتح قائمة التطبيقات عند وجود رسالة غير مقروءة في شاشة السائق. يجب قراءة الرسالة أولاً قبل أن يمكن فتح قائمة التطبيقات).
< يتم فتح/إغلاق قائمة التطبيق.

التطبيق	الوظائف
حاسوب الرحلات	تحديد عداد مسافات الرحلة وتحديد ما يتم عرضه في شاشة السائق وغيرها.
مشغل الوسائط	تحديد المصدر النشط لمشغل الوسائط.
هاتف	الاتصال بأحد جهات الاتصال من قائمة المكالمات.
الملاحة	الدليل إلى الوجهة، وما إلى ذلك.

معلومات ذات صلة

- شاشة السائق (ص. ٧١)
- لمحة عامة عن الشاشة المركزية (ص. ٩٥)
- التعامل مع قائمة التطبيقات في شاشة السائق (ص. ٩٠)

قائمة التطبيقات في شاشة السائق

قائمة التطبيق (قائمة app) في شاشة السائق توفر وصولاً سريعاً للوظائف الأكثر استخداماً في بعض التطبيقات.



يمكن استخدام قائمة التطبيق في شاشة السائق بدلاً من الشاشة المركزية. الشكل هو مجرد شكل تخطيطي - قد يختلف المخطط.

يتم عرض قائمة التطبيقات في شاشة السائق ويتم التحكم فيها باستخدام لوحة المفاتيح اليمنى في عجلة القيادة. تسهل قائمة التطبيقات إمكانية التبديل بين التطبيقات المختلفة أو الوظائف المختلفة ضمن التطبيقات دون حاجة السائق لرفع يديه عن عجلة القيادة.

وظائف قائمة التطبيق

توفر تطبيقات مختلفة إمكانية الوصول إلى أنواع مختلفة من الوظائف. يمكن التحكم في التطبيقات التالية ووظائفها المرتبطة بها من خلال قائمة التطبيق:

شاشات العرض والتحكّم الصوتي

تعرض شاشة السائق رسائل ذات أهمية كبرى للسائق.

يمكن أن تظهر الرسائل في أجزاء مختلفة من شاشة السائق على حسب نوعية المعلومات الأخرى التي يتم عرضها حاليًا. بعد برهة، أو عند تأكيد الرسالة أو اتخاذ الإجراء المطلوب عند الضرورة، تختفي الرسالة من شاشة السائق. إذا كان يلزم حفظ الرسالة فسيتم وضعها في تطبيق حالة السيارة ويتم فتحه من عرض التطبيق في الشاشة المركزية.

قد يختلف إنشاء الرسائل ويمكن عرضها مع الرسومات أو الرموز أو الأزرار للموافقة على الرسائل أو لقبول الطلب على سبيل المثال.

الرسائل في شاشة السائق

يمكن أن تعرض شاشة السائق رسائل لإخبار السائق أو لمساعدته في حال وقوع أحداث مختلفة.



رسالة في شاشة السائق؛



رسالة في شاشة السائق.٥

يتم إلحاق قائمة التطبيق تلقائيًا بعد مرور مدة من عدم النشاط أو بعد تحديد خيارات معينة.

التنقل وإجراء التحديد في قائمة التطبيق

١. يمكنك التنقل بين مختلف التطبيقات المتاحة بالنقر يمينًا أو يسارًا (2).

< تظهر وظائف التطبيق السابق/التالي في قائمة التطبيق.

٢. تصفح وظائف التطبيق المحدد بالنقر على السهم لأعلى أو لأسفل (3).

٣. قم بتأكيد أي خيار أو تحديده للوظيفة بالضغط على تأكيد (4).

< يتم تنشيط الوظيفة وفي بعض الخيارات يتم إغلاق قائمة التطبيق بعدها.

إذا تم فتح قائمة التطبيق مرة أخرى، فسيتم فتحها على يمين وظائف التطبيقات التي تم تحديدها مؤخرًا.

معلومات ذات صلة

- قائمة التطبيقات في شاشة السائق (ص. ٩٠).
- الرسائل في شاشة السائق (ص. ٩١).

٥ في شاشة السائق بقياس ٨ بوصة.
٥ في شاشة السائق بقياس ١٢ بوصة.

إدارة الرسائل في شاشة السائق

يتم التعامل مع الرسائل في شاشة السائق عن طريق لوحة المفاتيح اليمنى في عجلة القيادة.



رسالة في شاشة السائق و لوحة المفاتيح اليمنى في عجلة القيادة.

المواصفات	رسالة / إشعار
الصيانة الدورية تجاوز موعد الصيانة	حان وقت الصيانة الدورية - اتصل بإحدى الورشات B. تظهر عند تجاوز تاريخ الخدمة.
متوقّف مؤقتاً A	تم إيقاف تشغيل وظيفة بشكل مؤقت وتم إعادة ضبطها تلقائياً أثناء القيادة أو بعد البدء في التشغيل مرة أخرى.

A يتم عرض جزء من الرسالة سوياً مع المعلومات حيث تظهر المشكلة.
B يوصى بالرجوع إلى ورشة فولفو معتمدة.

معلومات ذات صلة

- إدارة الرسائل في شاشة السائق (ص. ٩٢)
- التعامل مع رسالة محفوظة من شاشة السائق (ص. ٩٣)
- رسالة في شاشة العرض المركزية (ص. ١٢٣)

رسائل الخدمة

يظهر فيما يلي مجموعة من رسائل الخدمة المهمة ومعانيها.

المواصفات	رسالة / إشعار
أوقف بشكل آمن A	أوقف السيارة وقم بإيقاف تشغيل المحرك. مخاطر شديدة بالتلف - استشر إحدى الورشات B.
أوقف المحرك A	أوقف السيارة وقم بإيقاف تشغيل المحرك. مخاطر شديدة بالتلف - استشر إحدى الورشات B.
خدمة عاجلة. توجه إلى الورشة A	اتصل بإحدى الورشات B لفحص السيارة فوراً.
يلزم إجراء الخدمة A	اتصل بإحدى الورشات B لفحص السيارة بأسرع وقت ممكن.
الصيانة الدورية حجز موعد للصيانة	حان وقت الصيانة الدورية - اتصل بإحدى الورشات B. تظهر قبل تاريخ الخدمة التالي.
الصيانة الدورية وقت الصيانة	حان وقت الصيانة الدورية - اتصل بإحدى الورشات B. تظهر عند تاريخ الخدمة التالي.

٦ في شاشة السائق بقياس ٨ بوصة.

التعامل مع رسالة محفوظة من شاشة السائق

يتم إدارة الرسائل في الشاشة المركزية، سواء أكانت محفوظة من شاشة السائق أو من الشاشة المركزية.

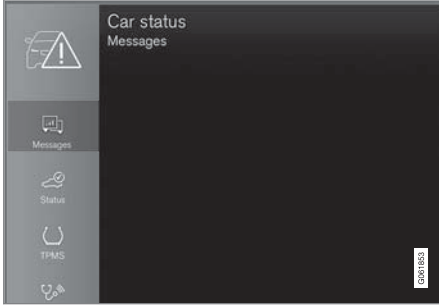

يمكن مشاهدة الرسائل المحفوظة في تطبيق حالة السيارة.

الرسائل التي تظهر في شاشة السائق ويلزم حفظها تكون موجودة في تطبيق حالة السيارة بالشاشة المركزية. تظهر الرسالة الرسالة محفوظة بحالة السيارة في الشاشة المركزية بالارتباط مع هذا.



الرسائل التي لا تحتوي على أزرار:

- أغلق الرسالة بالضغط على تأكيد (2) أو اترك الرسالة ليتم إغلاقها تلقائيًا بعد مدة.

< تختفي الرسالة من شاشة السائق.

إذا كان يلزم حفظ الرسالة فسيتم وضعها في تطبيق حالة السيارة ويتم فتحه من عرض التطبيق في الشاشة المركزية. تظهر الرسالة الرسالة محفوظة بحالة السيارة في الشاشة المركزية بالارتباط مع هذا.

معلومات ذات صلة

- الرسائل في شاشة السائق (ص. ٩١)
- التعامل مع رسالة محفوظة من شاشة السائق (ص. ٩٣)
- رسالة في شاشة العرض المركزية (ص. ١٢٣)



رسالة في شاشة السائق^٧ ولوحة المفاتيح اليمنى في عجلة القيادة.

1 يسار/يمين

2 تأكيد

بعض الرسائل في شاشة السائق تحتوي على واحد أو أكثر من الأزرار لتأكيد الرسالة أو لقبول طلب على سبيل المثال.

إدارة رسالة جديدة

الرسائل التي تحتوي على أزرار:

١. يمكنك التنقل بين مختلف الأزرار المتاحة بالنقر يمينًا أو يسارًا (I).

٢. قم بتأكيد الاختيار بالضغط على تأكيد (2).

< تختفي الرسالة من شاشة السائق.

٧ في شاشة السائق بقياس ١٢ بوصة.

قراءة رسالة محفوظة

لقراءة رسالة محفوظة على الفور:

- اضغط الزر على يمين رسالة الرسالة محفوظة بحالة السيارة في الشاشة المركزية.
- < تظهر الرسالة المحفوظة في تطبيق حالة السيارة.

لقراءة رسالة محفوظة لاحقاً:

١. افتح تطبيق حالة السيارة من عرض التطبيق في الشاشة المركزية.
- < يتم فتح التطبيق في العرض الفرعي السفلي من عرض الصفحة الرئيسية.
٢. حدد علامة التبويب الرسائل في التطبيق.
- < تظهر قائمة بالرسائل المحفوظة.
٣. المس الرسالة لتوسعة/تصغير عرضها.
- < يظهر مزيد من المعلومات عن الرسالة في القائمة، والصورة على اليسار في التطبيق تعرض معلومات عن الرسالة في هيئة رسومات.

إدارة الرسالة المحفوظة

في العرض الموسع، يتوفر اثنان من الأزرار في بعض الرسائل لحجز خدمة أو لقراءة دليل المالك.

لحجز خدمة في رسالة محفوظة:

- في العرض الموسع للرسالة، اضغط على طلب موعد اتصال لحجز موعداً للمساعدة في حجز خدمة.
- < مع طلب موعد: تفتح علامة التبويب المواعيد في التطبيق وتنشئ طلباً لحجز خدمة وعملية إصلاح.

مع اتصال لحجز موعد: يتم تشغيل تطبيق الهاتف والاتصال بمركز الخدمة لحجز الخدمة وعملية الإصلاح.

لقراءة دليل المالك لرسالة محفوظة:

- في العرض الموسع لرسالة، اضغط دليل المالك للقراءة عن الرسالة في دليل المالك.
- < يتم فتح دليل المالك في الشاشة المركزية ويعرض معلومات مرتبطة بالرسالة.

يتم تلقائياً حذف الرسائل المحفوظة في التطبيق في كل مرة يتم فيها تشغيل المحرك.

معلومات ذات صلة

- الرسائل في شاشة السائق (ص. ٩١)
- إدارة الرسائل في شاشة السائق (ص. ٩٢)
- رسالة في شاشة العرض المركزية (ص. ١٢٣)

لمحة عامة عن الشاشة المركزية

يتم التحكم في الكثير من وظائف السيارة من خلال الشاشة المركزية. فيما يلي الشاشة المركزية وخياراتها.

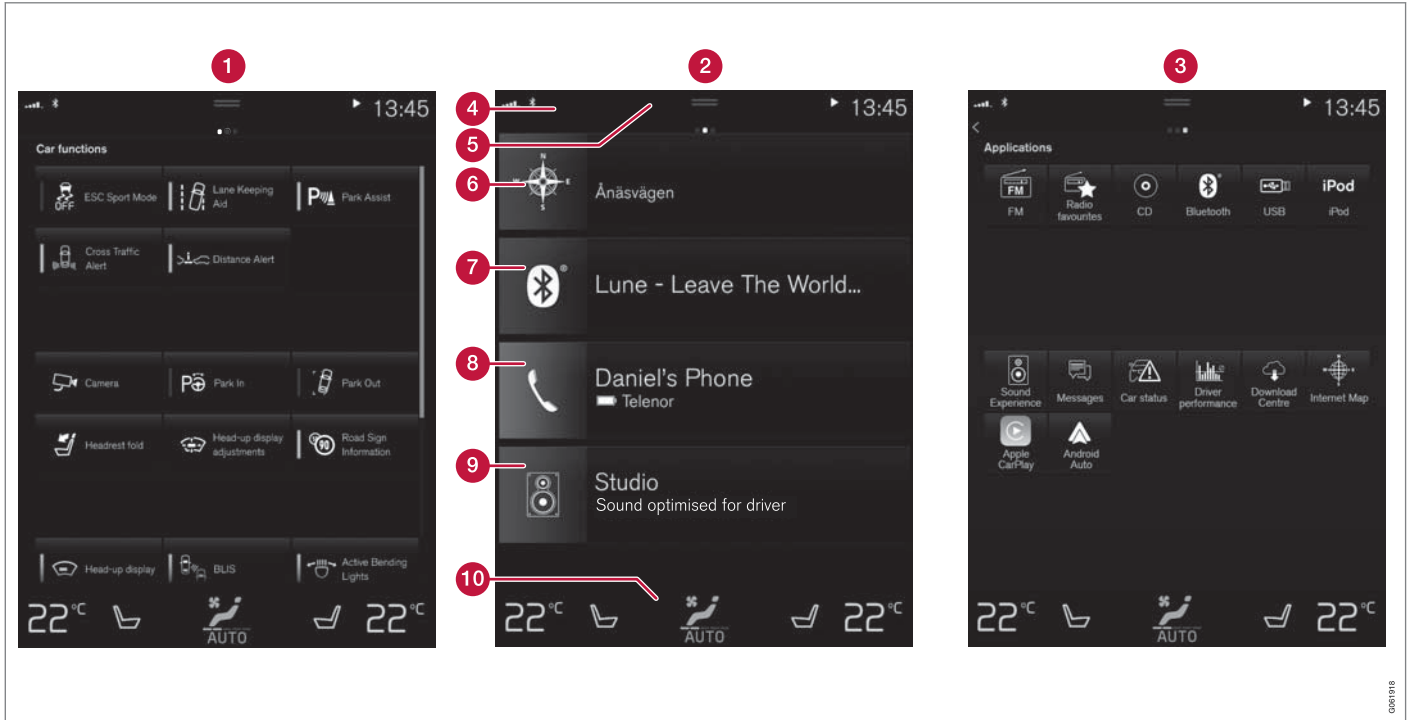

ثلاثة عروض أساسية للشاشة المركزية. امسح لليمين أو اليسار للوصول إلى عرض الوظيفة أو التطبيق على التوالي.^١

- تغيير المظهر في شاشة العرض المركزية (ص. ١١٥)
- تغيير لغة النظام (ص. ١١٦)
- تغيير وحدات النظام (ص. ١١٥)
- تنظيف الشاشة المركزية (ص. ٥٨٤)
- رسالة في شاشة العرض المركزية (ص. ١٢٣)

- 8 الهاتف - يمكن الوصول إلى وظائف الهاتف من هنا. انقر على العرض الفرعي لتوسيعه.
- 9 عرض فرعي إضافي - التطبيقات المستخدمة حديثاً أو وظائف السيارة التي لا تنتمي لأي من الأوضاع الفرعية الأخرى. انقر على العرض الفرعي لتوسيعه.
- 10 صف المناخ - المعلومات والتفاعل المباشر لضبط درجة الحرارة وتدفئة المقاعد على سبيل المثال*. انقر على الرمز في مركز صف المناخ لفتح عرض المناخ مع مزيد من خيارات الإعدادات.

معلومات ذات صلة

- إدارة شاشة العرض المركزي (ص. ٩٧)
- التنقل بين عروض الشاشة المركزية (ص. ١٠٠)
- عرض الوظيفة في شاشة العرض المركزية (ص. ١٠٦)
- التطبيقات (ص. ٤٥٥)
- الرموز في شريط حالة الشاشة المركزية (ص. ١٠٨)
- فتح الإعدادات في شاشة العرض المركزية (ص. ١١٦)
- فتح الإعدادات السياقي في شاشة العرض المركزية (ص. ١١٦)
- دليل المالك في شاشة العرض المركزية (ص. ١٧)
- مشغل الوسائط (ص. ٤٦٤)
- هاتف (ص. ٤٧٧)
- عناصر التحكم في المناخ (ص. ١٩٥)
- إيقاف تشغيل وتغيير مستوى صوت النظام الصوتي في شاشة العرض المركزية (ص. ١١٥)

- 1 عرض الوظيفة - وظائف السيارة التي يمكن تنشيطها أو إلغاء تنشيطها بالضغط عليها. بعض الوظائف تقوم بفتح وظائف أخرى، مما يعني أنها تفتح نافذة تحتوي على خيارات إعداد. الأمثلة لهذه تشمل الكاميرا. إعدادات شاشة عرض المعلومات العليا* تتم كذلك من عرض الوظيفة، ولكن يتم إجراء الضبط باستخدام لوحة المفاتيح اليمنى بعجلة القيادة.
- 2 عرض الصفحة الرئيسية - أول عرض يظهر عند بدء الشاشة.
- 3 عرض التطبيق (عرض app) - التطبيقات التي تم تنزيلها (تطبيقات الجهات الأخرى) وتطبيقات الوظائف المضمنة مثل راديو FM. انقر على رمز أي تطبيق لفتح التطبيق.
- 4 شريط الحالة - تظهر أنشطة السيارة في أعلى الشاشة. تظهر معلومات الشبكة والاتصال على الجهة اليسرى من شريط الحالة، بينما تظهر المعلومات المرتبطة بالوسائط ومعلومات الساعة ومؤشر النشاط الحالي للخلفية على الجهة اليمنى.
- 5 العرض العلوي - اسحب لأسفل في الشريط لتتمكن من الوصول إلى العرض العلوي. يمكن الوصول إلى الإعدادات ودليل المالك وملف تعريفي والرسائل المحفوظة بالسيارة من هنا. في بعض الحالات، يمكن أيضاً الوصول إلى الإعدادات السياقية (مثل إعدادات نظام الملاحة) ودليل المالك السياقي (مثل دليل التنقل) في العرض العلوي.
- 6 Navigation (التنقل) - يوصل إلى التنقل في الخريطة، مع Sensus Navigation* على سبيل المثال. انقر على العرض الفرعي لتكبيره.
- 7 الوسائط - التطبيقات المستخدمة حديثاً والمرتبطة بالوسائط. انقر على العرض الفرعي لتوسيعه.

* تكون العروض معكوسة في السيارات ذات عجلة القيادة جهة اليمين.



مهم

تجنب استخدام مواد حادة على الشاشة لأن ذلك قد يخدشها.

يوضح الجدول التالي الإجراءات المختلفة المتبعة لتشغيل الشاشة:

تمكن الستارة الضوئية من الأشعة تحت الحمراء التي توجد أعلى سطح الشاشة بشكل مباشر الشاشة من اكتشاف الإصبع وهو أمام الشاشة بشكل مباشر. تتيح هذه التقنية إمكانية استخدام الشاشة مع ارتداء القفازات.

يمكن أن يتفاعل شخصان مع الشاشة في وقت واحد، كأن يتم ضبط مناخ السائق والراكب في وقت واحد.

إدارة شاشة العرض المركزي

يتم التحكم في الكثير من وظائف السيارة وتنظيمها من خلال الشاشة المركزية. الشاشة المركزية تعمل باللمس.

استخدام وظيفة شاشة اللمس في الشاشة المركزية

تتفاعل الشاشة بشكل مختلف على حسب الضغط أو السحب أو اللمس السريع. يمكن القيام بعدة إجراءات مثل التنقل بين عرضين مختلفين أو وضع علامات على الأشياء أو التمرير في القائمة أو نقل التطبيقات، وذلك من خلال لمس الشاشة بطرق مختلفة.

الإجراء	التنفيذ	النتيجة
	الضغط لمرة.	تحديد كائن أو تأكيد تحديد أو تنشيط وظيفة.
	الضغط مرتين بسرعة.	تكبير كائن رقمي، مثل الخريطة*.
	الضغط مع الاستمرار.	الإمساك بكائن. يمكن استخدامه لنقل التطبيقات أو نقاط الخريطة على الشاشة وفي الوقت نفسه اسحب الكائن إلى الجهة المطلوبة.
	انقر مرة بأصبعين.	تصغير كائن رقمي، مثل الخريطة*.
	السحب	التغيير بين العروض المختلفة والتمرير في القائمة أو النص أو العرض. استمر في الضغط مع السحب لتتمكن من نقل التطبيقات أو نقاط الخريطة على الخريطة*. اسحب بصورة أفقية أو رأسية عبر الشاشة.

الإجراء	التفويض	النتيجة
	المسح/السحب بسرعة	التغيير بين العروض المختلفة والتمرير في القائمة أو النص أو العرض. اسحب بصورة أفقية أو رأسية عبر الشاشة. تجدر الملاحظة أن لمس الجزء العلوي من الشاشة قد يؤدي إلى فتح العرض العلوي.
	السحب بعيدًا	التكبير.
	السحب للداخل	التصغير.

التمرير خلال قائمة أو مقالة أو عرض
إذا ظهر مؤشر على الشاشة فهذا دليل على إمكانية التمرير للأسفل أو للأعلى في العرض. امسح للأسفل/للأعلى في أي مكان في العرض.

ملاحظة 
في الوضع القياسي لعرض الشاشة الرئيسية - اضغط بصورة وجيزة على زر الشاشة الرئيسية. يتم عرض رسوم متحركة تصف كيفية الوصول إلى العروض المختلفة على الشاشة.

- الرجوع إلى عرض الصفحة الرئيسية من عرض آخر**
1. اضغط لفترة وجيزة على زر الصفحة الرئيسية أسفل شاشة العرض المركزية.
< يتم عرض آخر موضع لعرض الصفحة الرئيسية.
 2. اضغط لفترة وجيزة مرة أخرى.
< يتم ضبط جميع العروض الفرعية لعرض الشاشة الرئيسية على الإعدادات الافتراضية.

- اسحب زر التحكم لدرجة الحرارة المطلوبة
- المس + أو - لرفع أو خفض درجة الحرارة تدريجياً، أو
- انقر على درجة الحرارة المطلوبة مباشرةً من زر التحكم.

معلومات ذات صلة

- تنشيط وإيقاف تشغيل شاشة العرض المركزية (ص. ١٠٠)
- نقل التطبيقات والأزرار في شاشة العرض المركزية (ص. ١٠٨)
- لوحة المفاتيح في شاشة العرض المركزية (ص. ١١٠)

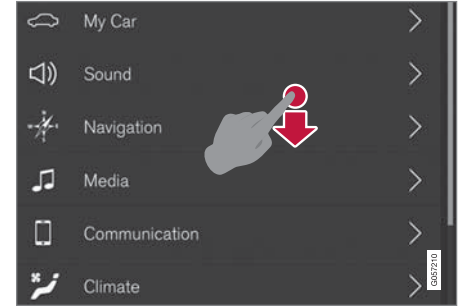

يظهر مؤشر التمرير في الشاشة المركزية لتوضيح إمكانية التمرير في العرض.

استخدام أزرار التحكم في الشاشة المركزية



التحكم في درجة الحرارة.

يتم استخدام أزرار التحكم في العديد من وظائف السيارة. في تنظيم درجة الحرارة على سبيل المثال، من خلال ما يلي:

تنشيط وإيقاف تشغيل شاشة العرض المركزية

يمكن خفت إضاءة شاشة العرض المركزية وإعادة تنشيطها باستخدام زرّ الصفحة الرئيسية في أسفل الشاشة.



زر الصفحة الرئيسية في الشاشة المركزية.

يظهر تأثير استخدام شاشة العرض المركزية في خفوت إضاءة الشاشة وعدم تفاعل شاشة اللمس بعد ذلك. سيستمر صف المناخ في الظهور. ولا تزال كل الوظائف المتصلة بالشاشة قيد التشغيل مثل المناخ والصوت والتوجيه* والتطبيقات. وعندما يتم خفت إضاءة شاشة العرض المركزية، يكون عندها الظرف مناسباً لتنظيف الشاشة. كما يمكن استخدام وظيفة خفت الإضاءة لخفض سطوع الشاشة تدريجياً كي لا تشكل إزعاجاً أثناء القيادة.

١. اضغط ضغطة طويلة على زر الصفحة الرئيسية أسفل الشاشة.

< تتحول الشاشة للون الداكن باستثناء صف المناخ، والذي يظل معروضاً. لا تزال كل الوظائف المتصلة بالشاشة قيد التشغيل.

٢. إعادة تنشيط الشاشة - بالنقر لفترة وجيزة على زر الصفحة الرئيسية.

< وسيظهر مرة أخرى على الشاشة ما كان معروضاً عليها قبل إطفائها.

ملاحظة ⓘ
لا يمكن تعطيل الشاشة في حالة عرض رسالة تطالب باتخاذ إجراء.

ملاحظة ⓘ
يتم تعطيل الشاشة المركزية تلقائياً بعد إيقاف تشغيل المحرك وفتح باب السائق.

معلومات ذات صلة

- تنظيف الشاشة المركزية (ص. ٥٨٤)
- تغيير المظهر في شاشة العرض المركزية (ص. ١١٥)
- لمحة عامة عن الشاشة المركزية (ص. ٩٥)

التقليل بين عروض الشاشة المركزية

توجد خمسة عروض أساسية مختلفة في الشاشة المركزية: عرض الصفحة الرئيسية والعرض العلوي وعرض المناخ وعرض التطبيق (app) وعرض الوظيفة. يبدأ تشغيل الشاشة تلقائياً عند فتح باب السائق.

عرض الصفحة الرئيسية

عرض الصفحة الرئيسية هو العرض الذي يظهر عند بدء تشغيل الشاشة. ويتكون من أربعة عروض فرعية: الملاحه والوسائط والهاتف بالإضافة إلى عرض فرعي إضافي.

يتم تشغيل التطبيق أو وظيفة السيارة المحددة من عرض التطبيق أو الوظيفة في القائمة الفرعية المناسبة من عرض الشاشة الرئيسية. على سبيل المثال، يتم تشغيل راديو FM من العرض الفرعي الوسائط.

يحتوي العرض الفرعي الإضافي على آخر التطبيقات المستخدمة أو وظائف السيارة غير المرتبطة بأي من المناطق الثلاثة الأخرى.

تعرض القوائم الفرعية معلومات مختصرة عن كل تطبيق.

ملاحظة ⓘ
عند بدء تشغيل السيارة، تظهر على مختلف شاشات العرض الفرعية في عرض الصفحة الرئيسية معلومات حول الوضع الحالي لمختلف التطبيقات.

شاشات العرض والتحكّم الصوتي

اضغط الرمز في منتصف صف المناخ لفتح عرض المناخ والوصول إلى مزيد من إعدادات المناخ.



اضغط الرمز لإغلاق عرض المناخ والعودة إلى العرض السابق.



عرض التطبيق



عرض التطبيق وتطبيقات السيارة.

في العرض العلوي، يتوفر الوصول دومًا إلى:

- الإعدادات
- دليل المالك
- ملف تعريف
- الرسائل المحفوظة بالسيارة.

في العرض العلوي، يتم منح حق الوصول إلى ما يلي في بعض الحالات:

- الضبط السياقي (مثل إعدادات نظام الملاحة). يمكنك تغيير الإعدادات مباشرة في العرض العلوي عند تشغيل أحد التطبيقات (مثل الملاحة).
- دليل المالك السياقي (على سبيل المثال، دليل التثقل). يمكنك الوصول مباشرة في العرض العلوي إلى المقالات الواردة في دليل المالك الرقمي المرتبطة بالمحتوى المعروف على الشاشة.

مغادرة العرض العلوي - اضغط خارج العرض العلوي أو في زر الصفحة الرئيسية أو اضغط أسفل العرض العلوي واسحب للأعلى. العرض المحدد يكون مرئيًا ومتاحًا للاستخدام مرة أخرى.

ملاحظة

لا يتوفر العرض العلوي أثناء بدء التشغيل/الإيقاف أو أثناء عرض رسالة على الشاشة. كذلك لا يتوفر عند إظهار عرض المناخ.

عرض المناخ

يظهر صف المناخ دومًا أسفل الشاشة. يمكن إجراء أكثر إعدادات المناخ شيوعاً مباشرة من هنا، مثل ضبط درجة الحرارة وتدفئة المقاعد*.

ملاحظة

في الوضع القياسي لعرض الشاشة الرئيسية - اضغط بصورة وجيزة على زر الشاشة الرئيسية. يتم عرض رسوم متحركة تصف كيفية الوصول إلى العروض المختلفة على الشاشة.

شريط الحالة

تظهر أنشطة السيارة في أعلى الشاشة. تظهر معلومات الشبكة والاتصال على الجهة اليسرى من حقل الحالة، بينما تظهر المعلومات المرتبطة بالوسائط ومعلومات الساعة ومؤشر نشاط الخلفية جهة اليمين.

العرض العلوي

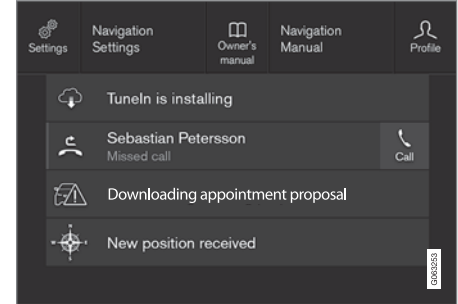

الشريط العلوي مسحويًا للأسفل.

يوجد شريط في مركز شريط الحالة أعلى الشاشة. افتح العرض العلوي بالضغط على علامة التبويب أو عن طريق سحب/المسح من الأعلى للأسفل عبر الشاشة.

عرض الوظيفة



عرض الوظائف مع أزرار لمختلف وظائف السيارة.

امسح من اليسار إلى اليمين^{١٠} عبر الشاشة للوصول إلى عرض الوظيفة من عرض الصفحة الرئيسية. من هنا يمكنك تنشيط أو إلغاء تنشيط مختلف وظائف السيارة مثل *BLIS* و *Lane Keeping Aid* ومساعد الركن*.

على حسب مقدار الوظائف، يمكن كذلك هنا التمرير للأسفل في العرض. قم بتنفيذ ذلك من خلال المسح/السحب من الأسفل إلى الأعلى.

▶▶ امسح من اليمين إلى اليسار^{١٠} عبر الشاشة للوصول إلى عرض التطبيق (app view) من عرض الصفحة الرئيسية. توجد هنا التطبيقات التي تم تنزيلها (تطبيقات الجهات الأخرى) وتطبيقات الوظائف المضمنة مثل راديو FM. في بعض التطبيقات تظهر معلومات مختصرة مباشرة في عرض التطبيق مثل رقم الرسائل النصية غير المقروءة في الرسائل.

انقر على أي تطبيق لفتحه. وتفتح بعد ذلك في العرض الفرعي المناسب، مثل الوسائط.

يمكنك التمرير لأسفل في منطقة عرض التطبيق وفقاً لعدد التطبيقات. قم بتنفيذ ذلك من خلال المسح/السحب من الأسفل إلى الأعلى.

يمكن الرجوع مرة أخرى إلى عرض الصفحة الرئيسية عن طريق المسح من اليسار إلى اليمين^{١٠} عبر الشاشة أو بالضغط على زر الصفحة الرئيسية.

خلافاً لما يتم في عرض التطبيق، حيث يمكن فتح أي تطبيق بالضغط عليه، يتم تنشيط أو إلغاء تنشيط وظيفة معينة بالضغط على زرّ الوظيفة المناسب. بعض الوظائف (الوظائف التي تشغل وظائف أخرى) تفتح في نافذة جديدة عند الضغط عليها.

يمكن الرجوع مرة أخرى إلى عرض الصفحة الرئيسية عن طريق المسح من اليمين إلى اليسار^{١٠} عبر الشاشة أو بالضغط على زرّ الصفحة الرئيسية.

معلومات ذات صلة

- إدارة العروض الفرعية في شاشة العرض المركزية (ص. ١٠٣)
- الرموز في شريط حالة الشاشة المركزية (ص. ١٠٨)
- فتح الإعدادات في شاشة العرض المركزية (ص. ١١٦)
- فتح الإعداد السياقي في شاشة العرض المركزية (ص. ١١٦)
- دليل المالك في شاشة العرض المركزية (ص. ١٧)
- ملفات تعريف السائق (ص. ١٢٠)
- عناصر التحكم في المناخ (ص. ١٩٥)
- التطبيقات (ص. ٤٥٥)
- عرض الوظيفة في شاشة العرض المركزية (ص. ١٠٦)
- لمحة عامة عن الشاشة المركزية (ص. ٩٥)

^{١٠} ينطبق على السيارات ذات عجلة القيادة جهة اليسار. وفي السيارات ذات عجلة القيادة جهة اليمين - امسح في الاتجاه العكسي.

إدارة العروض الفرعية في شاشة العرض المركزية

يتكوّن العرض الأساسي من أربعة عروض فرعية: الملاحظة والوسائط والهاتف بالإضافة إلى عرض فرعي إضافي. كما يمكن توسعة هذه العروض.

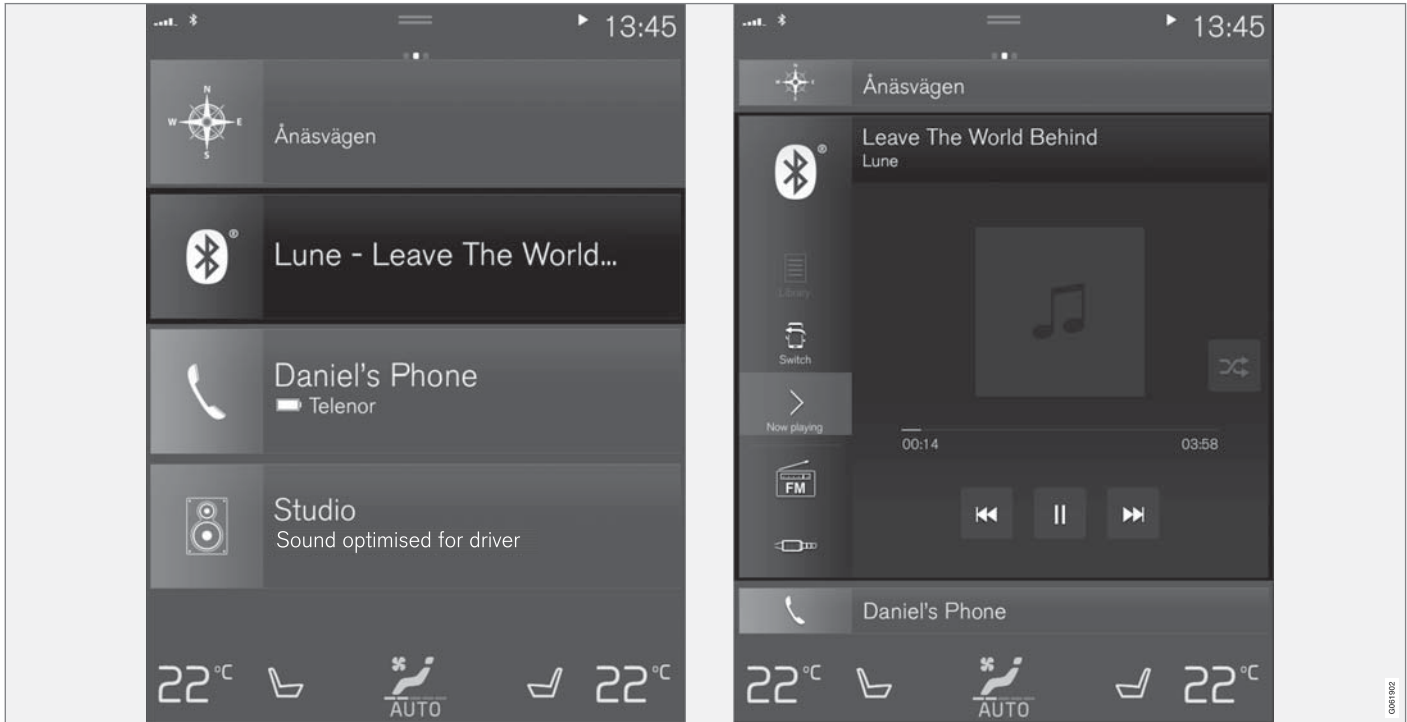

الوضع القياسي والوضع الموسع من العرض الفرعي في الشاشة المركزية.

شاشات العرض والتحكّم الصوتي

معلومات ذات صلة

- إدارة شاشة العرض المركزي (ص. ٩٧)
- تنشيط وإيقاف تشغيل شاشة العرض المركزية (ص. ١٠٠)
- التنقل بين عروض الشاشة المركزية (ص. ١٠٠)

في الوضع الموسع، افتح التطبيق في ملء الشاشة - ثم اضغط على الرمز.



اضغط على الرمز للرجوع إلى العرض الموسع أو اضغط زر الصفحة الرئيسية أسفل الشاشة.



زر الصفحة الرئيسية في الشاشة المركزية.

يوجد دوماً خيار الرجوع إلى عرض الصفحة الرئيسية بالضغط على زر الصفحة الرئيسية. الرجوع إلى عرض الصفحة الرئيسية القياسي من وضع ملء الشاشة- اضغط مرتين على زر الصفحة الرئيسية.

توسيع عرض فرعي:

- للأقسام المتجانبة الملاحظة، الوسائط والهاتف: اضغط في أي مكان في العرض الفرعي. عند توسعة أحد الأقسام المتجانبة، يتم مؤقتاً استبعاد القسم المتجانب الإضافي في عرض الصفحة الرئيسية. يتم تصغير العرضين الآخرين ولا تظهر إلا معلومات معينة. وعند لمس القسم المتجانب الإضافي، يتم تصغير الأقسام المتجانبة الثلاثة الأخرى ولا تظهر سوى بعض المعلومات.

يوفر العرض الموسع إمكانية الوصول إلى الوظائف الأساسية في التطبيق.

إغلاق عرض فرعي موسع:

- يمكن إغلاق العرض الفرعي بطرق ثلاثة مختلفة.

- انقر على الجزء العلوي من العرض الفرعي الموسع.
- انقر على عرض فرعي آخر (وسيتّم فتح هذا العرض في الوضع الموسع).
- اضغط لفترة وجيزة على زر الصفحة الرئيسية أسفل الشاشة المركزية.

فتح أو إغلاق عرض فرعي في وضع ملء الشاشة

يمكن فتح العرض الفرعي الإضافي^{١١} والعرض الفرعي الملاحظة في وضع ملء الشاشة مع عرض المزيد من المعلومات ومن خيارات الإعدادات.

عند فتح عرض فرعي جديد في وضع ملء الشاشة لن تظهر أي معلومات من العروض الفرعية الأخرى.

^{١١} لا ينطبق على جميع التطبيقات أو وظائف السيارات التي تم تشغيلها في العرض الفرعي الإضافي

عرض الوظيفة في شاشة العرض المركزية

توجد جميع أزرار ووظائف السيارة في عرض الوظيفة، وهو أحد العروض الأساسية في الشاشة المركزية. يمكن الوصول إلى

عرض الوظيفة من عرض الصفحة الرئيسية عن طريق المسح من اليسار إلى اليمين عبر الشاشة^{١٢}.

مختلف أنواع الأزرار

توجد ثلاثة أنواع مختلفة من الأزرار لوظائف السيارة، راجع فيما يلي:

نوع الزر	الخصائص	التأثير في وظيفة السيارة
أزرار الوظائف	يتوفر وضع تشغيل/إيقاف التشغيل. عندما تعمل أي وظيفة، يضيء مؤشر LED على يسار رمز الزر الخاص بهذه الوظيفة. اضغط الزر لتنشيط/إلغاء تنشيط الوظيفة.	معظم الأزرار الموجودة في عرض الوظيفة هي أزرار وظيفية.
أزرار التشغيل	لا يتوفر وضع تشغيل/إيقاف التشغيل. تُفتح نافذة للوظيفة عند الضغط على زر تشغيل. على سبيل المثال، قد تكون نافذة لتغيير موضع المقعد.	<ul style="list-style-type: none"> الكاميرا طي مسند الرأس تعديلات شاشة العرض الأمامية
أزرار الوقوف	تتوفر أوضاع تشغيل وإيقاف التشغيل وفحص. تشبه أزرار الوظائف ولكن مع موضع إضافي لفحص مكان الوقوف.	<ul style="list-style-type: none"> الركن في خروج من الركن

^{١٢} ينطبق على السيارات ذات عجلة القيادة جهة اليسار. وفي السيارات ذات عجلة القيادة جهة اليمين - امسح في الاتجاه العكسي.

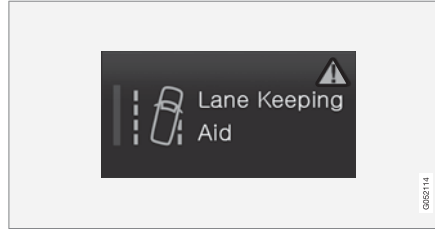

إذا ظهر مثلث تحذير في القسم الأيمن من الزر فهذا دليل على عدم عمل شيء ما كما ينبغي.

معلومات ذات صلة

- إدارة شاشة العرض المركزي (ص. ٩٧)
- التنقل بين عروض الشاشة المركزية (ص. ١٠٠)

الأوضاع المختلفة للأزرار

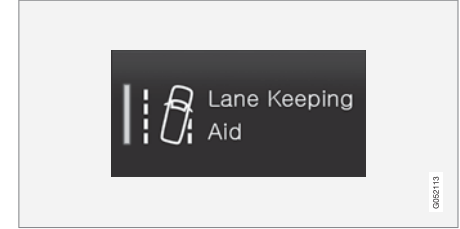

عندما يضيء مؤشر LED باللون الأخضر في وظيفة أو زر من أزرار الوقوف فهذا دليل على أن الوظيفة نشطة. عند تنشيط وظيفة، يتم فتح نص إضافي مع توضيح لوظائف معينة. ويظل النص معروضًا لبضع ثوان ثم بعد ذلك يظهر الزر مع مؤشر LED المضيء.

في Lane Keeping Aid، يظهر النص يعمل في سرعات معينة فقط، على سبيل المثال، عند الضغط على الزر.

اضغط على الزر مرة واحدة ولفترة وجيزة لتنشيط أو إلغاء تنشيط الوظيفة.

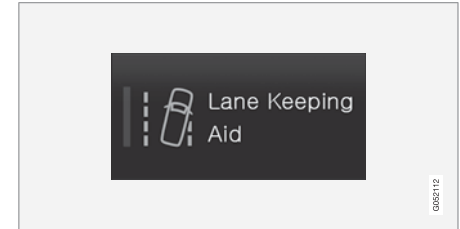

يتم إلغاء تنشيط الوظيفة عند انطفاء مؤشر LED.

نقل التطبيقات والأزرار في شاشة العرض المركزية

يمكن نقل وترتيب التطبيقات وأزرار وظائف السيارة في عرض التطبيقات والوظائف على التوالي.

١. مرّر إصبعك سريعاً من اليمين إلى اليسار^{١٣} للوصول إلى عرض التطبيقات، أو مرّر إصبعك سريعاً من اليسار إلى اليمين^{١٣} للوصول إلى عرض الوظائف.

٢. المس أحد التطبيقات أو الأزرار واستمر في الضغط. < يتغير حجم التطبيق أو الزرّ ويظهر بشكل شفاف. يمكن وقتها تحريكه.

٣. اسحب التطبيق أو الزرّ إلى مكان فارغ على الشاشة. العدد الأقصى من الصفوف المتوفرة للاستخدام عند تحريك التطبيقات أو الأزرار هو ٤٨. لتحريك تطبيق أو زرّ خارج العرض الظاهر حالياً، اسحبه لأسفل الشاشة. ستتم إضافة صفوف جديدة حيث يمكنك وضع التطبيق أو الزرّ.

يمكن بالتالي وضع التطبيق أو الزرّ في الأسفل بحيث لا يمكن رؤيته في الوضع العادي لهذا العرض.

مرّر إصبعك سريعاً على الشاشة للتمرير للأعلى أو للأسفل في العرض.

ملاحظة

قم بإخفاء التطبيقات التي تستعملها نادراً أو لا تستعملها عن طريق نقلها إلى الأسفل، بعيداً عن الشاشة المرئية. بهذه الطريقة سيكون من السهل العثور على التطبيقات التي تستخدمها كثيراً.

ملاحظة

يتّخذ نقل أزرار التطبيقات ووظائف السيارة إلى أماكن مشغولة بالفعل.

معلومات ذات صلة

- عرض الوظيفة في شاشة العرض المركزية (ص. ١٠٦)
- التطبيقات (ص. ٤٥٥)
- إدارة شاشة العرض المركزي (ص. ٩٧)

الرموز في شريط حالة الشاشة المركزية

نظرة عامة على الرموز التي قد تظهر بشريط حالة الشاشة المركزية.

يعرض شريط الحالة الأنشطة قيد التقدم وفي بعض الأحيان يعرض حالة النشاط. لا تظهر جميع الرموز طوال الوقت نظراً للمساحة المحدودة لشريط الحالة.

الرمز	المواصفات
	متصل بالإنترنت.
	فشل الاتصال بالإنترنت.
	تنشيط التجوال.
	قوة الإشارة في شبكة الهاتف المحمول.
	هاتف Bluetooth متصل.
	تم تنشيط Bluetooth ولكن لا يوجد جهاز متصل.
	تم إرسال المعلومات إلى GPS واستقبالها كذلك.
	متصل بشبكة Wi-Fi.
	تم تنشيط الربط (نقطة Wi-Fi ساخنة). تشارك السيارة الاتصال المتاح.

^{١٣} ينطبق على السيارات ذات عجلة القيادة جهة اليسار. وفي السيارات ذات عجلة القيادة جهة اليمين - امسح في الاتجاه العكسي.

الرمز	المواصفات
	تم تنشيط مودم السيارة.
	مشاركة USB نشطة.
	العملية قيد التقدم.
	مؤقت التهيئة المسبقة نشط.
	تشغيل مصدر صوتي.
	توقف المصدر الصوتي.
	مكالمة هاتفية قيد التقدم.
	كتم صوت المصدر الصوتي.
NEWS	يتم تلقي الأخبار من قناة الراديو.
TP	استلام معلومات مرورية.
15:45	الساعة.

معلومات ذات صلة

- التنقل بين عروض الشاشة المركزية (ص. ١٠٠)
- رسالة في شاشة العرض المركزية (ص. ١٢٣)

لوحة المفاتيح في شاشة العرض المركزية

عن طريق لوحة المفاتيح في الشاشة المركزية يمكن إدخال نصوص باستخدام المفاتيح. ويمكن كذلك "كتابة" أحرف وأرقام على الشاشة يدويًا.

يمكن استخدام لوحة المفاتيح لإدخال أحرف وأرقام كأن تكتب رسالة نصية من السيارة وتدخل كلمات المرور أو تبحث عن مقالات في دليل المالك الرقمي.

لا تظهر لوحة المفاتيح إلا في حالة إمكانية إدخال أي نصوص على الشاشة.

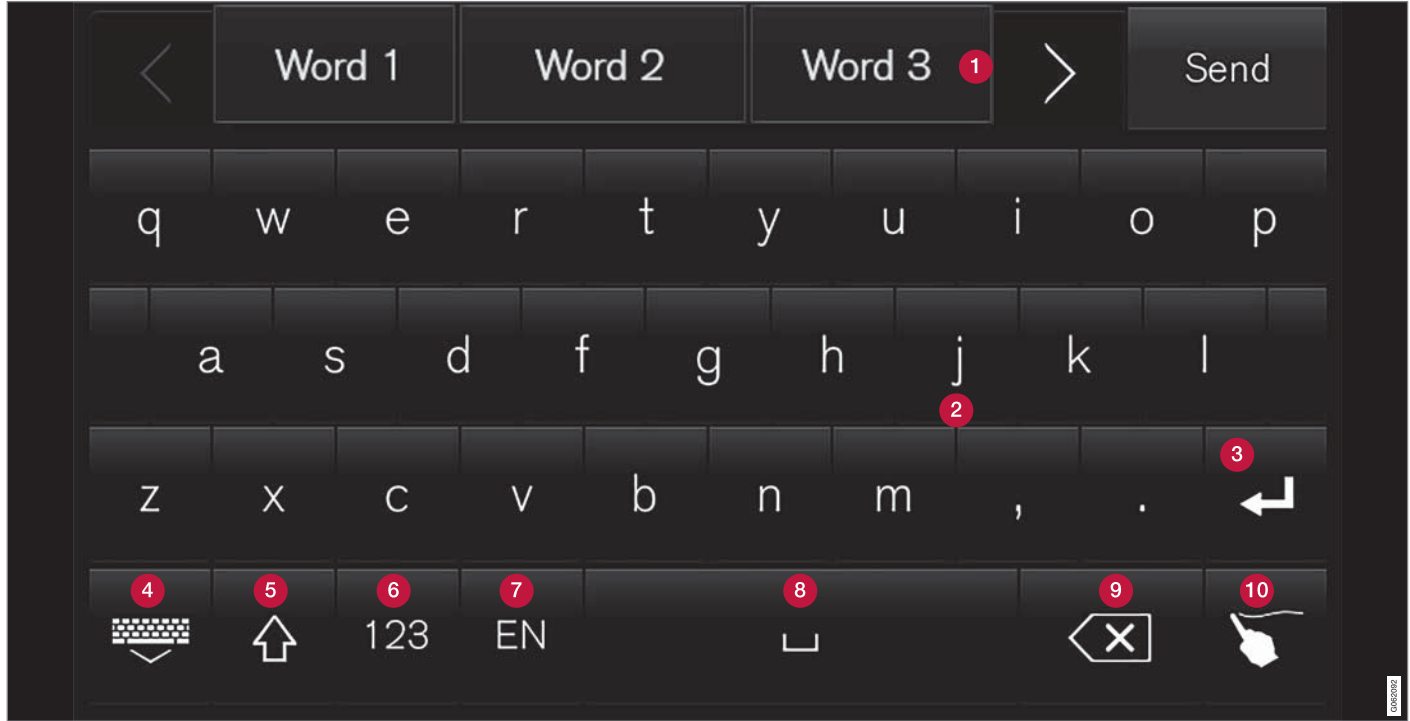

تعرض الصورة لمحة عامة عن بعض الأزرار التي قد تظهر في لوحة المفاتيح. يختلف المظهر باختلاف إعداد اللغة والمحتوى الذي يتم استخدام لوحة المفاتيح فيه.

الاقترحات بالضغط على السهم جهة اليمين واليسار. انقر على أي مقترح لتحديده. لاحظ أنه لا يتم دعم هذه الوظيفة

1 صف كلمات مقترحة أو أحرف^{١٤}. يتم ضبط الكلمات المقترحة بمجرد إدخال أحرف جديدة. استعرض خلال

لجميع تحدييدات اللغة. إذا لم تتوفر، فلن يظهر الصف على لوحة المفاتيح.

2 تختلف الأحرف المتوفرة في لوحة المفاتيح باختلاف اللغة المحددة (راجع النقطة 7). انقر على أي حرف لكتابة.

3 يعمل الزر بمختلف الطرق على حسب سياق استخدام لوحة المفاتيح - إما لإدخال @ (عند كتابة عنوان البريد الإلكتروني) أو من أجل إنشاء صف جديد (لكتابة النص العادي).

4 لإخفاء لوحة المفاتيح. إذا تعذر هذا الأمر، فلن يظهر الزر.

5 يستخدم للكتابة بالأحرف الكبيرة. اضغط مرة أخرى لكتابة حرف كبير واحد ثم مواصلة الكتابة بالأحرف الصغيرة. ضغطة أخرى تحول كل الأحرف إلى أحرف كبيرة. الضغطة التالية تستعيد لوحة المفاتيح إلى وضع الأحرف الصغيرة. في هذا الوضع، يكون أول حرف بعد النقطة أو علامة التعجب أو علامة الاستفهام حرفًا كبيرًا. أول حرف في حقل النص يكون كبيرًا. في الحقول النصية المخصصة للأسماء أو العناوين، تبدأ كل كلمة بحرف كبير تلقائيًا. في الحقول النصية الخاصة بكلمات المرور أو عناوين الويب أو عناوين البريد الإلكتروني، تكون كل الأحرف صغيرة تلقائيًا ما لم يتم ضبط غير ذلك باستخدام الزر.

6 إدخال الأرقام. تظهر لوحة المفاتيح (2) وتحتوي على أرقام. اضغط ABC، وستظهر في وضع الأرقام بدلاً من 123، للرجوع إلى لوحة المفاتيح الحرفية أو ~\#. افتح لوحة المفاتيح ذات الرموز الخاصة.

7 تغيير لغة إدخال النص، على سبيل المثال EN. الأحرف واقتراحات الكلمات المتاحة (1) تختلف باختلاف اللغة المحددة. لتسهيل التبديل بين اللغات في لوحة المفاتيح، يلزم أولاً إضافة اللغات في الإعدادات.

8 مسافة.

9 حذف النص الذي تم إدخاله. يؤدي الضغط الوجيه إلى حذف حرف واحد في كل مرة. استمر في الضغط على الزر لحذف الأحرف بسرعة أكبر.

10 تغيير وضع لوحة المفاتيح لكتابة الأحرف والرموز يدويًا. يتيح الضغط على زرّ التأكيد في أعلى لوحة المفاتيح (غير ظاهر في الرسم التوضيحي) تأكيد النص الذي تم إدخاله. يختلف شكل الزر باختلاف السياق.

تنوعات الحرف أو الرمز



ويمكن إدخال المتغيّرات المختلفة لحرف أو لرمز ما، على سبيل المثال é أو ê، عن طريق الضغط باستمرار على الحرف أو الرمز المعني. يتم عندها عرض مربع يبيّن مختلف المتغيّرات الممكنة من الأحرف. اضغط على الشكل المطلوب. وإذا لم يتم تحديد أي متغيّر، يتم إدخال الحرف بشكله الأصلي.

معلومات ذات صلة

- تغيير لغة لوحة المفاتيح في شاشة العرض المركزية (ص. ١١٢)
- أدخل الأحرف والرموز والكلمات يدويًا في شاشة العرض المركزية (ص. ١١٣)
- إدارة شاشة العرض المركزي (ص. ٩٧)
- إدارة الرسائل النصية (ص. ٤٨٢)

أدخل الأحرف والرموز والكلمات يدويًا في شاشة العرض المركزية

تتيح لك لوحة مفاتيح الشاشة المركزية إمكانية إدخال الأحرف والأرقام والكلمات على الشاشة بواسطة "الرسم" باليد. اضغط الزر على لوحة المفاتيح للتغيير من الكتابة بالمفاتيح إلى إدخال الأحرف والأرقام يدويًا.

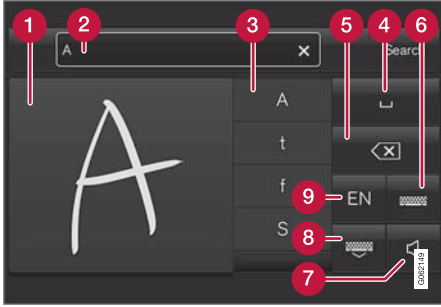

- 1 منطقة كتابة الأحرف/الرموز/الكلمات/جزء من الكلمة.
- 2 حقل النص حيث تظهر اقتراحات الكلمات أو الأحرف^{١٥} بمجرد كتابتها على الشاشة (1).
- 3 اقتراحات الأحرف/الرموز/الكلمات/جزء من الكلمة. يمكن التمرير خلال القائمة.

٢. حدد اللغة المطلوبة. في حالة تحديد أكثر من أربعة لغات في الإعدادات، فيمكن التمرير في القائمة من لوحة المفاتيح.

< يتم تهيئة لوحة المفاتيح على اللغة المحددة وبالتالي تتوفر اقتراحات الكلمات.

لتغيير لغة لوحة المفاتيح دون عرض القائمة:

– اضغط واحدة قصيرة على الزر.

< يتم تهيئة لوحة المفاتيح باللغة التالية في القائمة دون عرض القائمة.

معلومات ذات صلة

- تغيير لغة النظام (ص. ١١٦)
- لوحة المفاتيح في شاشة العرض المركزية (ص. ١١٠)

تغيير لغة لوحة المفاتيح في شاشة العرض المركزية

لتسهيل التبديل بين اللغات المختلفة في لوحة المفاتيح، يلزم أولاً إضافة اللغات في الإعدادات.

إضافة أو حذف لغات في الإعدادات

يتم ضبط لوحة المفاتيح تلقائيًا على نفس لغات النظام. يمكن تكييف لغة لوحة المفاتيح يدويًا دون التأثير على لغة النظام.

١. اضغط الإعدادات في العرض العلوي.

٢. اضغط

النظام ← لغات النظام والوحدات ← أشكال لوحة المفاتيح.

٣. حدد لغة أو أكثر من القائمة.

< يمكنك الآن التبديل بين اللغات المحددة مباشرةً من لوحة المفاتيح لكتابة النص.

إذا لم يتم اختيار أية لغة نشطة ضمن الإعدادات، تحتفظ عندئذٍ لوحة المفاتيح بنفس اللغة التي يعتمدها نظام السيارة.

التبديل بين مختلف اللغات في لوحة المفاتيح

في حال تحديد عدد من اللغات في الإعدادات، يتم استخدام الزر^{١٥} في لوحة المفاتيح للتبديل بين مختلف هذه اللغات.



لتغيير لغة لوحة المفاتيح بالقائمة:

١. اضغط مطولاً على الزر.

< يتم فتح قائمة.

^{١٥} ينطبق على بعض لغات النظام.

تغيير صف في حقل النص بالكتابة اليدوية

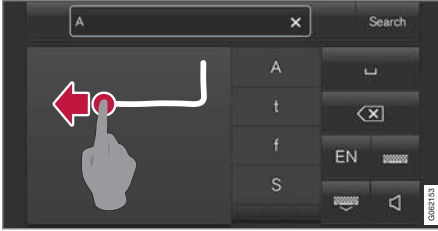

تغيير صف يدويًا عن طريق رسم الشكل أعلاه في حقل الكتابة اليدوية^{١٧}.

إدخال مسافة في حقل النص بواسطة التعرف على خط اليد



أدخل مسافة عن طريق رسم شرطة من اليسار إلى اليمين^{١٨}.

معلومات ذات صلة

- لوحة المفاتيح في شاشة العرض المركزية (ص. ١١٠)

٢. أدخل الحرف/الرمز/الكلمة عن طريق الانتظار لبرهة.
< يتم إدخال الحرف/الرمز/الكلمة في أعلى القائمة. يمكن كذلك تحديد حرف/رمز/كلمة مختلفة بالضغط عليها في القائمة.

حذف/تغيير الأحرف/الرموز المكتوبة يدويًا



احذف كل الحروف في حقل النص (2) عن طريق المسح عبر حقل الكتابة اليدوية (1).

- توجد عدة خيارات لحذف/تغيير الأحرف/الرموز.
 - اضغط الحرف أو الكلمة المطلوبة في القائمة (3).
 - اضغط زر حذف النص (5) لحذف الحرف والبدء من جديد.
 - امسح أفقيًا من اليمين إلى اليسار ١٦ فوق منطقة حروف الكتابة اليدوية (1). قم بحذف حروف متعددة عن طريق المسح فوق المنطقة لعدة مرات.
 - اضغط على X في حقل النص (2) يحذف كل النص الذي تم إدخاله.

4. مسافة: يمكن إنشاء مساحة كذلك عن طريق إدخال العلامة (-) في منطقة الكتابة اليدوية (1). راجع عنوان "إدخال مسافة في حقل النص مع التعرف على الكتابة اليدوية" أدناه.

5. حذف النص الذي تم إدخاله. اضغط لفترة وجيزة لحذف حرف واحد/رمز واحد في كل مرة. انتظر لحظة قبل الضغط مرة أخرى لحذف الحرف/الرمز التالي، وهكذا.
6. ارجع إلى لوحة المفاتيح ذات إدخال الأحرف الأكبر.
7. يمكن تشغيل/إيقاف تشغيل الصوت عند الإدخال.
8. إخفاء لوحة المفاتيح. إذا تعذر هذا الأمر، فلن يظهر الزر.
9. تغيير لغة إدخال النص.

كتابة الأحرف/الرموز/الكلمات يدويًا

١. اكتب الحرف أو الرمز أو الكلمة أو جزء الكلمة في منطقة الكتابة اليدوية (1). اكتب الكلمة أو جزء الكلمة أعلى بعضها البعض أو في سطر واحد.
- < يظهر عدد من الأحرف أو الرموز أو الكلمات المقترحة (3). الاحتمال الأقرب يظهر في أعلى القائمة.

مهم !

تجنب استخدام مواد حادة على الشاشة لأن ذلك قد يخدشها.

١٦ للوحة المفاتيح العربية - امسح في الاتجاه المعاكس. المسح من اليمين إلى اليسار يؤدي إلى إنشاء مسافة.
١٧ بالنسبة للوحات المفاتيح العربية - ارمس نفس الحرف، ولكن بشكل معكوس.
١٨ في لوحة المفاتيح العربية - ارمس الشرطة من اليمين إلى اليسار.

تغيير وحدات النظام

يتم تعريف إعدادات الوحدات في القائمة الإعدادات في شاشة العرض المركزية.

١. اضغط الإعدادات في العرض العلوي بالشاشة المركزية.
 ٢. تابع إلى النظام ← لغات النظام والوحدات ← وحدات القياس.
 ٣. حدد أحد معايير الوحدات التالية:
 - متري - كيلومتر ولتر ودرجة سلزيوس.
 - إمبراطوري - ميل وجالون ودرجة سلزيوس.
 - أمريكي - ميل وجالون ودرجة فهرنهايت.
- < يتم تغيير الوحدات في شاشة السائق والشاشة المركزية والشاشة العليا.

معلومات ذات صلة

- لمحة عامة عن الشاشة المركزية (ص. ٩٥)
- فتح الإعدادات في شاشة العرض المركزية (ص. ١١٦)
- تغيير الإعدادات في شاشة العرض المركزية (ص. ١١٧)
- تغيير لغة النظام (ص. ١١٦)

إيقاف تشغيل وتغيير مستوى صوت النظام الصوتي في شاشة العرض المركزية

يمكن تغيير مستوى صوت النظام الصوتي أو إيقاف تشغيله بالكامل وذلك من شاشة العرض المركزية.

١. اضغط الإعدادات في العرض العلوي بالشاشة المركزية.
٢. اضغط الصوت ← أصوات النظام.
٣. من أصوات اللمس، اسحب عنصر التحكم لتغيير مستوى الصوت/إيقاف تشغيل أصوات الشاشة. اسحب زر التحكم إلى مستوى الصوت المرغوب.

معلومات ذات صلة

- لمحة عامة عن الشاشة المركزية (ص. ٩٥)
- تغيير الإعدادات في شاشة العرض المركزية (ص. ١١٧)
- Audio settings (ص. ٤٥٤)

تغيير المظهر في شاشة العرض المركزية

يمكن تغيير مظهر شاشة العرض المركزية عن طريق اختيار سمة محددة.

١. اضغط الإعدادات في العرض العلوي.

٢. اضغط

My Car ← شاشة السائق ← عرض السمات.

٣. ثم حدّد السمة، على سبيل المثال Minimalistic أو Chrome Rings.

وكتكملة لهذه المظاهر، من الممكن أن تختار بين عادي و ساطع. في عادي، تكون خلفية الشاشة مظلمة والنص هو المضيء. وهذا الخيار هو افتراضي لكافة الموضوعات. ويمكن اختيار النوع المضيء أيضاً، وفيه تكون الخلفية مضيئة والنص هو المظلم. قد يكون هذا الخيار مفيداً في ضوء النهار القوي على سبيل المثال. هذا الخيار متاح دائماً للمستخدم ولا يتأثر بالإضاءة المحيطة.

معلومات ذات صلة

- فتح الإعدادات في شاشة العرض المركزية (ص. ١١٦)
- تنشيط وإيقاف تشغيل شاشة العرض المركزية (ص. ١٠٠)
- تنظيف الشاشة المركزية (ص. ٥٨٤)

تغيير لغة النظام

يتم تعريف إعدادات اللغة في القائمة الإعدادات في شاشة العرض المركزية.

ملاحظة

إن تغيير اللغة في شاشة العرض المركزية قد يعني عدم توافق بعض معلومات المالك مع القوانين واللوائح الوطنية أو المحلية. لا تنتقل إلى لغة يصعب فهمها إذ إن ذلك قد يجعل من الصعب عليك العودة إلى الهيكلية السابقة على الشاشة.

١. اضغط الإعدادات في العرض العلوي بالشاشة المركزية.
٢. تابع إلى النظام ← لغات النظام والوحدات.
٣. حدد لغة النظام. اللغات التي تدعم ميزة التحكم في الصوت تحتوي على رمز التحكم في الصوت.
- < يتم تغيير لغة شاشة السائق والشاشة المركزية والشاشة العليا.

معلومات ذات صلة

- لمحة عامة عن الشاشة المركزية (ص. ٩٥)
- فتح الإعدادات في شاشة العرض المركزية (ص. ١١٦)
- تغيير الإعدادات في شاشة العرض المركزية (ص. ١١٧)
- تغيير وحدات النظام (ص. ١١٥)

فتح الإعدادات في شاشة العرض المركزية

يمكن إدارة الإعدادات والمعلومات للكثير من وظائف السيارة من خلال شاشة العرض المركزية.

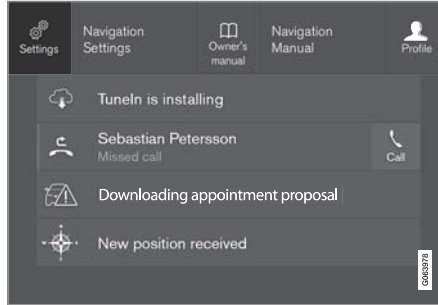

العرض العلوي مع زر الإعدادات.

١. افتح العرض العلوي بالضغط على علامة التبويب أو عن طريق سحب/المسح من الأعلى للأسفل عبر الشاشة.
٢. اضغط على الإعدادات لفتح قائمة الإعدادات.
٣. اضغط أحد الفئات المعروضة وانتقل في الفئات الفرعية والإعدادات المناسبة بالضغط مرة أخرى.
٤. اضغط رجوع للرجوع إلى قائمة الإعدادات.
- اضغط على (إغلاق) لإغلاق قائمة الإعدادات.

معلومات ذات صلة

- لمحة عامة عن الشاشة المركزية (ص. ٩٥)
- تغيير الإعدادات في شاشة العرض المركزية (ص. ١١٧)
- أنواع الإعدادات في شاشة العرض المركزية (ص. ١١٩)
- جدول يبيّن إعدادات شاشة العرض المركزية (ص. ١١٩)

فتح الإعدادات السياقي في شاشة العرض المركزية

من الممكن استخدام الإعدادات السياقي لمعظم التطبيقات الأساسية للسيارة بحيث يمكنك تغيير الإعدادات مباشرة من العرض العلوي لشاشة العرض المركزية.

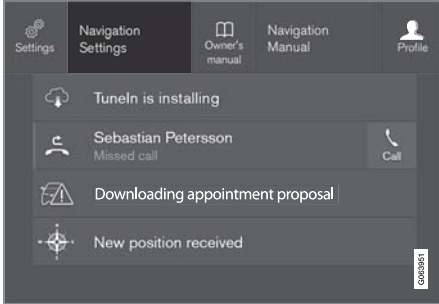

العرض العلوي مع زرّ الإعدادات السياقي.

التطبيقات المثبتة في السيارة عند شرائها، مثل راديو FM و USB هي جزء من نظام Sensus وجزء من الوظائف المضمنة بالسيارة. يمكن تغيير إعدادات هذه التطبيقات مباشرة في العرض العلوي بالشاشة المركزية.

- أنواع الإعدادات في شاشة العرض المركزية (ص. ١١٩)
- جدول يبيّن إعدادات شاشة العرض المركزية (ص. ١١٩)

تغيير الإعدادات في شاشة العرض المركزية

- يمكنك تغيير الإعدادات ومعلومات العديد من وظائف السيارة من خلال شاشة العرض المركزية.
١. افتح العرض العلوي بالضغط على علامة التبويب أو عن طريق سحب/المسح من الأعلى للأسفل عبر الشاشة.
 ٢. اضغط على الإعدادات لفتح قائمة الإعدادات.
 ٣. اضغط على واحدة من الفئات والفئات الفرعية للتنقل إلى الإعداد المطلوب.
 ٤. تغيير واحد أو أكثر من الإعدادات. يتم اعتماد طرق مختلفة لتغيير الأنواع المختلفة من الإعدادات.
- < يتم حفظ التغييرات على الفور.

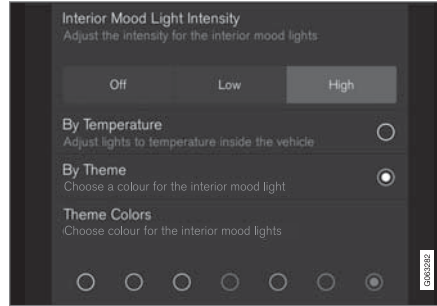

قائمة فرعية في قائمة الإعدادات مع مختلف أنواع الإعدادات (هنا زر متعدد الخيارات وأزرار الخيار).

معلومات ذات صلة

- لمحة عامة عن الشاشة المركزية (ص. ٩٥)
- إعادة تعيين الإعدادات في شاشة العرض المركزية (ص. ١١٨)

عند توفر الإعداد السياقي:

١. اسحب العرض العلوي للأسفل عندما يكون التطبيق في وضع التوسعة، مثلاً الملاحة.
 ٢. اضغط إعدادات نظام الملاحة.
 ٣. يمكنك تغيير الإعدادات بالشكل الذي تريده ثم تأكيد التحديد.
- اضغط على إغلاق أو على زر الصفحة الرئيسية المادي في أسفل شاشة العرض المركزية بغية إغلاق عرض الإعداد.
- أغلب التطبيقات الأساسية في السيارة تحتوي على خيار الإعداد المتوقف على السياق هذا، ولكن ليس كلها.

تطبيقات الجهات الخارجية

تطبيقات الجهات الخارجية غير موجودة في نظام السيارة وقت استلامها، ولكنها من النوع الذي يمكن تنزيله مثل رقم التعريف الشخصي الخاص بفولفو. وهنا يتم إجراء الإعدادات دوماً من داخل التطبيق وليس من العرض العلوي.

معلومات ذات صلة

- فتح الإعدادات في شاشة العرض المركزية (ص. ١١٦)
- لمحة عامة عن الشاشة المركزية (ص. ٩٥)
- إعادة تعيين الإعدادات في شاشة العرض المركزية (ص. ١١٨)
- تنزيل التطبيقات (ص. ٤٥٦)

إعادة ضبط بيانات المستخدم لنقل الملكية

في حالة تغيير ملكية السيارة، يلزم استعادة الإعدادات الافتراضية للمصنع بخصوص بيانات المستخدم وإعدادات النظام.

يمكن إعادة ضبط إعدادات السيارة على مستويات مختلفة. استعادة كل بيانات المستخدم وإعدادات النظام إلى الإعدادات الافتراضية للمصنع بعد تغيير الملكية. في حالة تغيير ملكية السيارة، يلزم تغيير ملكية خدمة Volvo On Call*.

معلومات ذات صلة

- إعادة تعيين الإعدادات في شاشة العرض المركزية (ص. ١١٨)

إعادة تعيين الإعدادات في شاشة العرض المركزية

من الممكن إعادة تعيين القيم الافتراضية لكل الإعدادات المحددة في قائمة الإعدادات في شاشة العرض المركزية.

نوعان من وظائف إعادة التعيين

يوجد نوعان مختلفان من عمليات إعادة الضبط للإعدادات في قائمة الإعدادات:

- إعادة الضبط لأوضاع المصنع - لمسح كل البيانات والملفات وإعادة تعيين كل الإعدادات إلى قيمها الافتراضية.
- إعادة ضبط إعدادات شخصية - لمسح البيانات الشخصية وإعادة تعيين الإعدادات الشخصية إلى قيمها الافتراضية.

إعادة ضبط الإعدادات

اتبع هذه الإرشادات لإعادة تعيين إعداداتك.

 ملاحظة
إعادة الضبط لأوضاع المصنع ممكن فقط في حالة توقف السيارة.

١. اضغط الإعدادات في العرض العلوي بالشاشة المركزية.
٢. تابع إلى النظام ← إعادة الضبط لأوضاع المصنع.
٣. حدد نوع عملية إعادة الضبط المطلوبة.
< تظهر نافذة منبثقة.
٤. اضغط على موافق لتأكيد إعادة الضبط.
في إعادة ضبط إعدادات شخصية، يلزم إعادة الضبط بالضغط على إعادة ضبط ملف التعريف النشط أو إعادة ضبط لجميع ملفات التعريف.
< يتم إعادة ضبط الإعدادات المختارة.

معلومات ذات صلة

- لمحة عامة عن الشاشة المركزية (ص. ٩٥)
- فتح الإعدادات في شاشة العرض المركزية (ص. ١١٦)
- تغيير الإعدادات في شاشة العرض المركزية (ص. ١١٧)
- جدول يبيّن إعدادات شاشة العرض المركزية (ص. ١١٩)

الصوت
الفئات الفرعية
نغمة
توازن
أصوات النظام
الملاحة
الفئات الفرعية
الخريطة
المسار والتوجيه
المرور
الوسائط
الفئات الفرعية
AM/FM راديو
*DAB
Gracenote®
تلفزيون*
فيديو

جدول يبيّن إعدادات شاشة العرض المركزية

تحتوي قائمة الإعدادات في الشاشة المركزية على عدد من الفئات الأساسية والفئات الفرعية والتي يتم فيها تجميع عدد من الإعدادات والمعلومات للكثير من وظائف السيارة.

هناك سبع فئات أساسية هي التالية: My Car، الصوت، الملاحة، الوسائط، اتصال، المكيف والنظام.

وكل فئة تحتوي على عدد من الفئات الفرعية وخيارات الإعدادات. تعرض الجداول التالية أول مستوى من الفئات الفرعية. خيارات الإعداد لوظيفة أو منطقة تكون مشروحة بمزيد من التفصيل في الأقسام الملاحة لدليل المالك.

بعض الإعدادات شخصية، مما يعني أنه يمكن حفظها في ملفات تعريف السائق. والبعض الآخر عام مما يعني أنه غير مرتبط بملف تعريف محدد.

My Car

الفئات الفرعية
شاشات العرض
IntelliSafe
تفضيلات القيادة/وضع قيادة فردي*
الأضواء والإتارة
المرايا والراحة المحسّنة
القفل
فرامل الركن والتعليق
مساحة الزجاج الأمامي

أنواع الإعدادات في شاشة العرض المركزية

يتم اعتماد طرق مختلفة لتغيير الأنواع المختلفة من الإعدادات. راجع الجدول أدناه للحصول على وصف للأنواع المختلفة من الإعدادات.

أنواع الإعدادات

نوع الإعداد	الوصف
وظيفة التشغيل	ليبدء تطبيق أو عرض منفصل لمزيد من الإعدادات المتقدمة عن طريق ضغطة على النص، مثل توصيل وحدة مع Bluetooth®.
زر الخيار	اختر أحد الإعدادات من مختلف الخيارات بالضغط على زر الخيار المطلوب، مثل تحديد لغة النظام.
الزر متعدد الخيارات	حدد مستوى أي إعداد بالضغط على الجزء المطلوب من الزر مثل تحديد مستوى حساسية City Safety.
مربع الاختيار	يمكن تنشيط/إلغاء تنشيط الوظيفة بالضغط على الزر لتحديده/الإلغاء تحديده، مثال لتحديد البدء التلقائي لتدفئة المقعد.
المنزلق	لتحديد مستوى أي إعداد ضمن فاصل زمني معين من خلال الضغط على المنزلق وسحب، لتحديد مستوى الصوت مثلاً.
عرض المعلومات	لا إعداد فعلي. لعرض معلومات عن أي شيء، مثل رقم هوية السيارة.

معلومات ذات صلة

- لمحة عامة عن الشاشة المركزية (ص. ٩٥)

الاتصال
الفئات الفرعية
الهاتف
رسائل نصية
*Android Auto
*Apple CarPlay
أجهزة Bluetooth
Wi-Fi
نقطة وصول Wi-Fi في السيارة.
إنترنت عن طريق مودم سيارة*
*Volvo On Call
شبكات خدمة فولفو
المناخ
لا تحتوي الفئة الأساسية المكيف على فئات فرعية.
النظام
الفئات الفرعية
ملف تعريف السائق
التاريخ والوقت
لغات النظام والوحدات
الخصوصية والبيانات

الفئات الفرعية
أشكال لوحة المفاتيح
تحكم بالصوت*
إعادة الضبط لأوضاع المصنع
معلومات النظام

معلومات ذات صلة

- لمحة عامة عن الشاشة المركزية (ص. ٩٥)
- تغيير الإعدادات في شاشة العرض المركزية (ص. ١١٧)
- إعادة تعيين الإعدادات في شاشة العرض المركزية (ص. ١١٨)

ملفات تعريف السائق

يمكن تهيئة الكثير من الإعدادات التي تمت في السيارة وفقاً لتفضيلات السائق الشخصية، كذلك يمكن حفظها في ملف أو أكثر من ملفات تعريف السائق.

يتم تلقائياً حفظ الإعدادات الشخصية في ملف تعريف السائق النشط. يمكن ربط كل مفتاح بأحد ملفات التعريف للسائق. وعند استخدام المفتاح المرتبط بملف تعريف يتم تهيئة السيارة على الإعدادات الخاصة بملف تعريف السائق المرتبط بهذا المفتاح.

ما الإعدادات المحفوظة في ملفات تعريف السائق؟

تكون الإعدادات المحددة في السيارة إما شخصية أو شاملة. لا يتم حفظ سوى الإعدادات الشخصية فقط في ملفات تعريف السائق.

الإعدادات التي يمكن حفظها في ملف تعريف السائق تشمل على سبيل المثال لا الحصر، الشاشات والمرابا والمقاعد الأمامية والملاحة* والصوت ونظام الوسائط واللغة والتحكّم الصوتي.

بعض الإعدادات، المشار إليها باسم الإعدادات العامة، يمكن تغييرها ولكن لا يتم حفظها إلى ملف تعريف سائق محدد. تؤثر تغييرات الإعدادات العامة في جميع ملفات التعريف.

الإعدادات العامة

لا تتغير الإعدادات العامة والمعلومات عند التبديل بين ملفات تعريف السائقين. وهي تظل كما هي بغض النظر عن ملف تعريف السائق النشط.

من أمثلة الإعدادات العامة، تجد إعدادات مخطط لوحة المفاتيح. في حالة استخدام ملف تعريف السائق (س) لإضافة مزيد من اللغات إلى لوحة المفاتيح، فستوفر هذه اللغات الجديدة للاستخدام بواسطة ملف تعريف السائق (ص) على سبيل المثال. لا يتم حفظ إعدادات مخطط لوحة المفاتيح إلى ملف تعريف سائق محدد - فالإعدادات عامة.

الإعدادات الشخصية

إذا تم استخدام ملف تعريف السائق لضبط سطوع الشاشة على سبيل المثال، فلن تظهر هذه التغييرات في أي ملف تعريف آخر. فقد تم حفظ هذه التغييرات في ملف تعريف السائق الذي قام بها - إعداد السطوع هو إعداد شخصي.

معلومات ذات صلة

- تحديد ملف تعريف السائق (ص. ١٢١)
- إعادة تسمية ملف تعريف السائق (ص. ١٢٢)
- إعادة تعيين الإعدادات في ملفات تعريف السائق (ص. ١٢٢)
- ربط مفتاح التحكم عن بعد مع ملف تعريف السائق (ص. ١٢٢)
- جدول يبين إعدادات شاشة العرض المركزية (ص. ١١٩)

تحديد ملف تعريف السائق

عند تشغيل الشاشة المركزية، يظهر ملف تعريف السائق المحدد أعلى الشاشة. آخر ملف تعريف سائق تم استخدامه هو الذي سيكون نشطاً في المرة التالية التي يتم فيها فتح قفل السيارة. يمكن كذلك التغيير لملف تعريف سائق آخر بعد فتح قفل السيارة. مع ذلك، ففي حالة ربط مفتاح التحكم عن بعد مع ملف تعريف للسائق، فهذا ما سيتم تحديده عند بدء تشغيل السيارة. يوجد خياران للتغيير إلى ملف تعريف سائق آخر.

الخيار ١:

١. انقر على اسم ملف تعريف السائق الذي يظهر أعلى الشاشة المركزية عند تشغيل الشاشة.
< وستظهر قائمة بملفات تعريف السائق التي يمكن تحديدها.
٢. حدد الملف المطلوب.
٣. اضغط تأكيد.
< يتم تحديد ملف تعريف السائق ويقوم النظام بتحميل إعدادات هذا الملف التعريفي الجديد للسائق.

الخيار ٢:

١. اسحب العرض العلوي في الشاشة المركزية.
٢. اضغط ملف تعريفي.
< تظهر القائمة نفسها كما في الخيار ١.
٣. حدد الملف المطلوب.
٤. اضغط تأكيد.
< يتم تحديد ملف تعريف السائق ويقوم النظام بتحميل إعدادات هذا الملف التعريفي الجديد للسائق.

معلومات ذات صلة

- ملفات تعريف السائق (ص. ١٢٠)
- التنقل بين عروض الشاشة المركزية (ص. ١٠٠)
- إعادة تسمية ملف تعريف السائق (ص. ١٢٢)
- ربط مفتاح التحكم عن بعد مع ملف تعريف السائق (ص. ١٢٢)

إعادة تسمية ملف تعريف السائق

يمكن تغيير اسم مختلف ملفات تعريف السائق المستخدمة في السيارة.

١. اضغط الإعدادات في العرض العلوي بالشاشة المركزية.
٢. اضغط النظام ← ملفات تعريف السائق.
٣. حدد تعديل ملف التعريف.
 - < يتم فتح قائمة يمكنك من خلالها تحرير ملف التعريف.
٤. انقر على المربع اسم ملف التعريف.
 - < تظهر لوحة مفاتيح يمكنك من خلالها تغيير الاسم. انقر على  لإغلاق لوحة المفاتيح.
٥. احفظ التغيير في الاسم بالضغط على رجوع أو إغلاق.
 - < تم تغيير الاسم الآن.

ملاحظة

غير مسموح بأن يبدأ اسم ملف التعريف بمسافة، ولن يتم حفظ اسم ملف التعريف في هذه الحالة.

معلومات ذات صلة

- تحديد ملف تعريف السائق (ص. ١٢١)
- لوحة المفاتيح في شاشة العرض المركزية (ص. ١١٠)

إعادة تعيين الإعدادات في ملفات تعريف السائق

يمكن إعادة ضبط الإعدادات التي تم حفظها لواحد أو أكثر من ملفات تعريف السائق وذلك طالما كانت السيارة متوقفة.

ملاحظة

إعادة الضبط لأوضاع المصنع ممكن فقط في حالة توقف السيارة.

١. اضغط الإعدادات في العرض العلوي.
٢. اضغط النظام ← إعادة الضبط لأوضاع المصنع ← إعادة ضبط الإعدادات شخصية.
٣. حدد أحد الخيارات إعادة ضبط لملف التعريف النشط أو إعادة ضبط لجميع ملفات التعريف أو إلغاء.

معلومات ذات صلة

- ملفات تعريف السائق (ص. ١٢٠)
- إعادة تعيين الإعدادات في شاشة العرض المركزية (ص. ١١٨)

ربط مفتاح التحكم عن بعد مع ملف تعريف السائق

يمكن ربط المفتاح مع ملف تعريف السائق. وسيتم تحديد ملف تعريف السائق بكامل إعداداته أوتوماتيكيًا في كل مرة يتم فيها استخدام السيارة بواسطة مفتاح التحكم عن بعد المحدد.

أول مرة يتم فيها استخدام مفتاح التحكم عن بعد، لا يتم ربطه بأي ملف تعريف. وعند تشغيل السيارة، سيتم تنشيط ملف التعريف الضيف أوتوماتيكيًا.

يمكن تحديد ملف تعريف للسائق يدويًا دون ربطه بالمفتاح. عند فتح قفل السيارة، يتم تنشيط آخر ملف تعريف نشط للسائق. عند ربط المفتاح بملف تعريف للسائق، لن يتعين على السائق بعد ذلك تحديد ملف التعريف عند استخدام المفتاح المحدد.

ربط مفتاح التحكم عن بعد مع ملف تعريف السائق

حدد أو لملف التعريف المطلوب ربطه بالمفتاح وذلك إذا لم يكن هذا الملف نشطًا. يمكن عند ذلك ربط ملف التعريف النشط بالمفتاح.

١. اضغط الإعدادات في العرض العلوي بالشاشة المركزية.
٢. اضغط النظام ← ملفات تعريف السائق.
٣. حدد ملف التعريف المطلوب. تعود الشاشة إلى عرض الصفحة الرئيسية. لا يمكن ربط ملف التعريف الضيف بأي مفتاح.
٤. اسحب للأسفل من العرض العلوي ثم اضغط على الإعدادات ← النظام ← ملفات تعريف السائق ← تعديل ملف التعريف.

معلومات ذات صلة

- إدارة الرسائل في شاشة العرض المركزية (ص. ١٢٤)
- التعامل مع رسالة محفوظة من شاشة العرض المركزية (ص. ١٢٤)
- الرسائل في شاشة السائق (ص. ٩١)

رسالة في شاشة العرض المركزية

يمكن أن تبيّن شاشة العرض المركزية رسائل لإخبار السائق أو لمساعده في حال وقوع أحداث مختلفة.

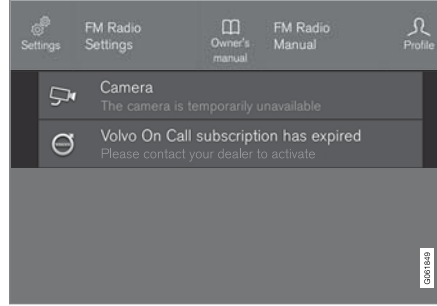

رسالة في العرض العلوي بشاشة العرض المركزية.

تعرض الشاشة المركزية رسائل ذات أهمية منخفضة للسائق.

معظم الرسائل تظهر أعلى شريط حالة الشاشة المركزية. بعد برهة، أو عند اتخاذ الإجراء المطلوب عند الضرورة، تختفي الرسالة من شريط الحالة. إذا كان يلزم حفظ الرسالة، فسيتم وضعها في العرض العلوي بالشاشة المركزية.

قد يختلف شكل الرسالة كما قد يتم عرضها مع رسومات أو رموز أو زر لتنشيط/الغاء تنشيط وظيفة مرتبطة بالرسالة.

الرسائل المنيقّة

في بعض الحالات تظهر رسالة في نافذة منبثقة. وهذه النوعية من الرسائل ذات أولوية مرتفعة عن الرسائل التي تظهر في شريط الحالة، وتستلزم الموافقة أو اتخاذ إجراء قبل أن تختفي. الرسائل التي يلزم حفظها، يتم وضعها في العرض العلوي بالشاشة المركزية.

0. حدد قم بتوصيل المفتاح لربط ملف التعريف بالمفتاح. لا يمكن ربط ملف تعريف واحد للسائق بأكثر من مفتاح بخلاف المفتاح الذي يتم استخدامه في السيارة حالياً. في حالة وجود أكثر من مفتاح في السيارة، ستظهر الرسالة تم العثور على أكثر من مفتاح، ضع المفتاح الذي تريد توصيله في قارئ الاحتياطي.



موقع القارئ الاحتياطي في كونسول النفق.

< عند ظهور الرسالة تم توصيل ملف التعريف بالمفتاح، يتم ربط كل من المفتاح وملف تعريف السائق.

6. اضغط موافق.

< أصبح هذا المفتاح الآن مرتبطاً بملف تعريف السائق وسيظل مرتبطاً طالما لم يتم إزالة العلامة من مربع قم بتوصيل المفتاح.

معلومات ذات صلة

- ملفات تعريف السائق (ص. ١٢٠)
- إعادة تسمية ملف تعريف السائق (ص. ١٢٢)
- مفتاح التحكم عن بعد (ص. ٢٢٣)

التعامل مع رسالة محفوظة من شاشة العرض المركزية

يتم إدارة الرسائل في الشاشة المركزية، سواء أكانت محفوظة من شاشة السائق أو من الشاشة المركزية.

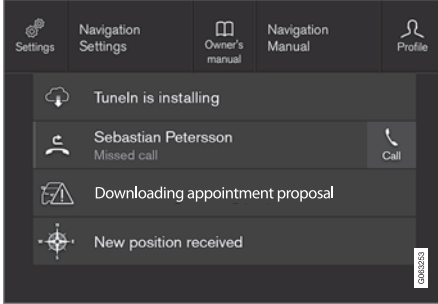

الرسائل المحفوظة والخيارات الممكنة في العرض العلوي.

الرسائل التي تظهر في الشاشة المركزية ويجب حفظها ستكون في العرض العلوي بالشاشة المركزية.

قراءة رسالة محفوظة

١. افتح العرض العلوي في الشاشة المركزية.
 - < تظهر قائمة بالرسائل المحفوظة. يمكن توسعة الرسائل التي تحتوي على سهم جهة اليمين.
٢. المس الرسالة لتوسعة/تصغير عرضها.
 - < يظهر مزيد من المعلومات عن الرسالة في القائمة، والصورة على اليسار في التطبيق تعرض معلومات عن الرسالة في هيئة رسومات.

إذا كان يلزم حفظ الرسالة، فسيتم وضعها في العرض العلوي بالشاشة المركزية.

معلومات ذات صلة

- رسالة في شاشة العرض المركزية (ص. ١٢٣)
- التعامل مع رسالة محفوظة من شاشة العرض المركزية (ص. ١٢٤)
- الرسائل في شاشة السائق (ص. ٩١)

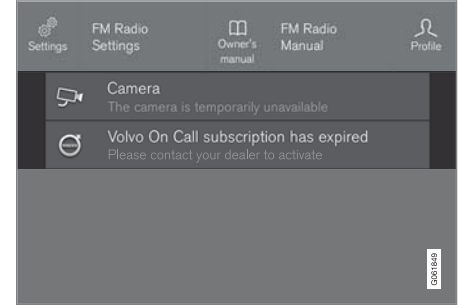

رسالة في العرض العلوي بشاشة العرض المركزية.

بعض الرسائل في الشاشة المركزية تحتوي على زر (أو عدة أزرار في رسائل منبثقة) على سبيل المثال لتنشيط/إلغاء تنشيط وظيفة مرتبطة بالرسالة.

إدارة رسالة جديدة

الرسائل التي تحتوي على أزرار:

- اضغط الزر للقيام بالإجراء أو اسمح للرسالة بالإغلاق التلقائي بعد مدة.
 - < تختفي الرسالة من شريط الحالة.
- الرسائل التي لا تحتوي على أزرار:
 - أغلق الرسالة بالقرع عليها أو اترك الرسالة ليتم إغلاقها تلقائيًا بعد مدة.
 - < تختفي الرسالة من شريط الحالة.

ملاحظة

تضعف قدرة السائق على مشاهدة المعلومات المعروضة في الشاشة العليا في الحالات التالية:

- استخدام نظارات شمسية مستقطبة
- الجلوس في وضع قيادة لا يكون فيه السائق متركزاً في المقعد
- وجود أشياء على زجاج غطاء وحدة الشاشة
- ظروف الإضاءة غير المناسبة.

مهم

توجد وحدة الشاشة التي يتم عرض المعلومات فيها في لوحة العدادات. لتجنب تلف زجاج غطاء وحدة الشاشة - لا تقم بوضع أي أشياء على زجاج الغطاء وتحقق من عدم وقوع أي أشياء عليه.

شاشة عرض المعلومات على الزجاج الأمامي*

وظيفة عرض المعلومات على الزجاج الأمامي هي تكميل ومساعدة شاشة السائق بالسيارة وعرض المعلومات من شاشة السائق على الزجاج الأمامي. ولا يمكن رؤية المعلومات المعروضة على الزجاج الأمامي إلا من موقع السائق.



المكالمات الهاتفية الواردة.

تعرض الشاشة العليا تحذيرات ومعلومات مرتبطة بالسرعة ووظائف التحكم في ثبات السرعة والملاحة وغيرها، وذلك في مجال رؤية السائق. يمكن أيضاً أن تظهر في شاشة عرض المعلومات على الزجاج الأمامي معلومات لاقتات الطرق والمكالمات الهاتفية الواردة.

إدارة الرسالة المحفوظة

بعض الرسائل تحتوي على زر، لتنشيط/لإلغاء تنشيط الوظيفة المرتبطة بالرسالة على سبيل المثال.

– اضغط الزر لتنفيذ الإجراء.

يتم تلقائياً حذف الرسائل المحفوظة في العرض العلوي عند إيقاف تشغيل السيارة.

معلومات ذات صلة

- رسالة في شاشة العرض المركزية (ص. ١٢٣)
- إدارة الرسائل في شاشة العرض المركزية (ص. ١٢٤)
- الرسائل في شاشة السائق (ص. ٩١)

تنشيط وإلغاء تنشيط عرض المعلومات على الزجاج الأمامي*

بالإمكان تنشيط شاشة عرض المعلومات على الزجاج الأمامي وإلغاء تنشيطها بعد بدء تشغيل السيارة.

اضغط الزر شاشمة على الزجاج في عرض الوظيفة بالشاشة المركزية. يضيء مؤشر اللون في الزر عند تنشيط الوظيفة.



معلومات ذات صلة

- إعدادات عرض المعلومات على الزجاج الأمامي* (ص. ١٢٧)
- شاشة عرض المعلومات على الزجاج الأمامي* (ص. ١٢٥)

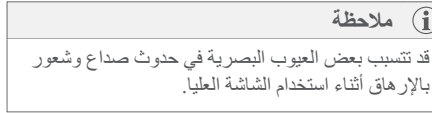

City Safety في عرض المعلومات على الزجاج الأمامي

عند تنشيط City Safety، يتم وضع رسومات City Safety بدلاً من معلومات الشاشة العليا. وتضيء هذه الرسومات حتى في حالة إيقاف تشغيل الشاشة العليا.



تومض رسومات City Safety لجذب انتباه السائق.

معلومات ذات صلة

- تنشيط وإلغاء تنشيط عرض المعلومات على الزجاج الأمامي* (ص. ١٢٦)
- تنظيف شاشة عرض المعلومات على الزجاج الأمامي* (ص. ٥٨٥)
- شاشة عرض المعلومات على الزجاج الأمامي عند استبدال الزجاج الأمامي* (ص. ٥٥٧)

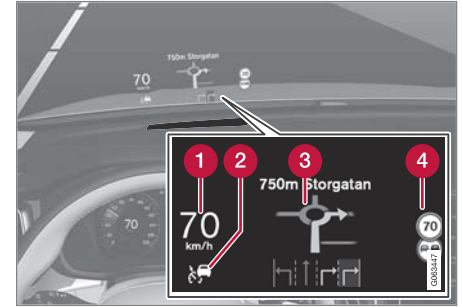

أمثلة لما يمكن عرضه على الشاشة.

- 1 السرعة
- 2 مثبت السرعة
- 3 الملاحة
- 4 لافتات الطريق

يمكن مؤقتاً عرض عدد من الرموز على الزجاج الأمامي، مثل:

في حالة إضاءة رمز التحذير - اقرأ رسالة التحذير في شاشة السائق.



في حالة إضاءة رمز المعلومات - اقرأ الرسالة في شاشة السائق.



4 خفض الموضع

5 تأكيد

يتم ضبط سطوع الرسومات تلقائيًا مع ظروف الإضاءة في الخلفية. كذلك يتأثر السطوع بإعدادات السطوع في الشاشات الأخرى بالسيارة.

يمكن حفظ موضع الارتفاع في وظيفة الذاكرة ضمن المقعد* الآلي الأمامي.

ضبط السطوع والموضع الرأسي

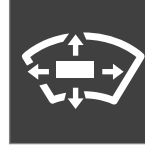

1. اضغط الزر تعديلات شاشة العرض الأمامية في عرض الوظيفة بالشاشة المركزية.

2. اضبط السطوع والموضع الرأسي للمعلومات المعروضة في مجال رؤية السائق باستخدام لوحة المفاتيح في عجلة القيادة بالجهة اليمنى.

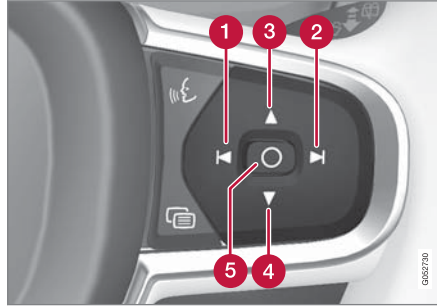

1 تقليل السطوع

2 زيادة السطوع

3 رفع الموضع

إعدادات عرض المعلومات على الزجاج الأمامي*

اضبط إعدادات طريقة عرض المعلومات على الزجاج الأمامي وذلك في الزجاج الأمامي مباشرة.

يمكن تعريف الإعدادات في شاشة العرض المركزية عند بدء تشغيل السيارة وبالتالي تظهر على الزجاج الأمامي الصورة المعروضة.

يتم حفظ الإعداد كإعداد شخصي في ملف تعريف السائق.

تحديد خيارات الشاشة

حدّد الوظائف التي ينبغي عرضها في شاشة عرض المعلومات على الزجاج الأمامي.

1. اضغط على الإعدادات في العرض العلوي بالشاشة المركزية.

2. اضغط

My Car ← شاشات العرض ← خيارات العرض

على الزجاج الأمامي.

3. حدّد وظيفة واحدة أو أكثر مما يلي:

- عرض التنقل
- عرض Road Sign Information
- عرض دعم السائق
- عرض الهاتف.

التعرّف الصوتي^{١*}

يمكن للسائق استخدام ميزة التعرّف على الصوت للتحكّم في وظائف معينة في مشغّل الوسائط وهاتف Bluetooth المتصل ونظام المناخ ونظام الملاحة من Volvo.*

توفر الأوامر الصوتية المزيد من الراحة وتساعد السائق على عدم التشتت بحيث يتمكّن من التركيز على القيادة والطريق والحالة المرورية.

تحذير ⚠

دائمًا ما يتحمل السائق المسؤولية كاملة عن قيادة المركبة بطريقة آمنة وعن التوافق مع كل قواعد الطريق المطبقة.

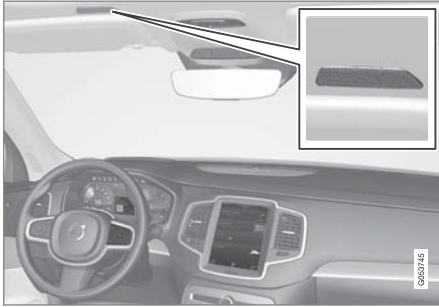

مكبر صوت نظام التحكم في الصوت

يتم الأمر الصوتي على هيئة حوار من المستخدم الذي ينطق الأوامر ويستقبل الاستجابات الشفهية من النظام. يستخدم نظام التعرّف على الصوت نفس الميكروفون الذي تستخدمه الأجهزة المتصلة عبر Bluetooth، ويتم الإشارة إلى استجابات نظام التعرّف على الصوت من خلال مكبرات الصوت في السيارة. في

* خيار/ملحق.

معلومات ذات صلة

- شاشة عرض المعلومات على الزجاج الأمامي* (ص. ١٢٥)
- تنشيط وإلغاء تنشيط عرض المعلومات على الزجاج الأمامي* (ص. ١٢٦)

معايرة الوضع الأفقي

قد يلزم معايرة الوضع الأفقي لشاشة عرض المعلومات على الزجاج الأمامي وذلك في حالة استبدال الزجاج الأمامي أو وحدة العرض. وتعني المعايرة تدوير الصورة المعروضة باتجاه عقارب الساعة أو بعكس اتجاه عقارب الساعة.

١. اضغط على الإعدادات في العرض العلوي بالشاشة المركزية.
٢. حدد

My Car ← شاشة السائق ← خيارات العرض على الزجاج الأمامي ← معايرة عرض معلومات على زجاج أمامي.

٣. يمكن معايرة الوضع الأفقي للصورة بواسطة لوحة مفاتيح عجلة القيادة جهة اليمين.

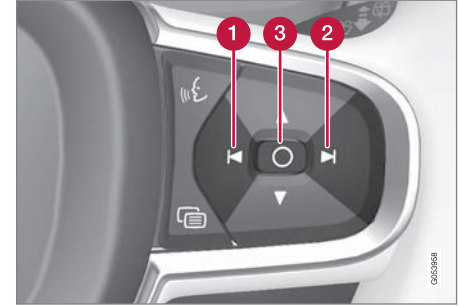

1. التدوير بعكس اتجاه عقارب الساعة
2. التدوير باتجاه عقارب الساعة
3. تأكيد

كان لجهة الاتصال عدة أرقام هواتف (مثل المنزل والجوال والعمل)، يجب عندها تحديد الفئة المناسبة.

لذلك، اضغط على **ع** ثم قل "Call محمد سمير Mobile (المحمول)".

الأوامر/العبارات

الأوامر التالية متوفرة للاستخدام دومًا:

- "Repeat" - تكرر آخر توجيه صوتي في الحوار الحالي.
 - "Cancel" - عدم مواصلة الحوار
 - "Help" - بدء حوار المساعدة. يرد النظام بذكر الأوامر المتاحة في الموقف الحالي، طلب أو مثال.
- لقد تم شرح أوامر وظائف خاصة مثل الهاتف والراديو في عدة أقسام محدّدة.

استخدام ميزة التعرف على الصوت ٢٠

اضغط على زر التعرف على الصوت في عجلة القيادة **ع** لتنشيط النظام وبدء حوار باستخدام الأوامر الصوتية.



تذكر ما يلي:

- تحدث بعد النغمة بصوت عادي وبسرعة عادية.
- لا تتكلم عندما يجيب النظام (لا يستطيع النظام أن يفهم الأوامر في هذه الأثناء).
- تجنب ضوضاء الخلفية في مقصورة الركاب عن طريق إغلاق الأبواب والنوافذ وسقف البانوراما*.
- يمكن إلغاء تنشيط ميزة التعرف على الصوت كالتالي:
- عن طريق قول "Cancel".
- بضغطة طويلة على زر التعرف على الصوت من عجلة القيادة **ع**.

لتسريع عملية التواصل وتجاوز مطالبات النظام، اضغط زر عجلة القيادة للتعرف على الصوت **ع** أثناء تحدث النظام ثم قل الأمر التالي.

أمثلة التحكم بالتعرف على الصوت

اضغط على **ع** ، ثم قل "[Forename]Call" (الاسم الأول) [Surname] (اللقب) [number category] (فئة الرقم) -
يُتيح ذلك طلب جهة الاتصال المحددة من دليل الهاتف. في حال

بعض الحالات تظهر رسالة نصية في شاشة السائق. يتم التحكم في الوظائف من لوحة المفاتيح بعجلة القيادة اليمنى. وتتم الإعدادات من الشاشة المركزية.

تحديث النظام

يتم باستمرار تحديث نظام التعرف على الصوت. تنزيل التحديثات لتحقيق الأداء الأمثل وذلك من support.volvocars.com.

معلومات ذات صلة

- استخدام ميزة التعرف على الصوت (ص. ١٢٩)
- التحكم بالهاتف من خلال ميزة التعرف على الصوت (ص. ١٣٠)
- التحكم الصوتي بالراديو والوسائط (ص. ١٣١)
- التحكم بالمناخ بواسطة ميزة التعرف على الصوت (ص. ١٨٦)
- إعدادات نظام التعرف على الصوت (ص. ١٣١)

١٩ ينطبق على أسواق محددة.

٢٠ ينطبق على أسواق محددة.

▶▶ الأرقام

يتمّ ذكر الأوامر الرقمية بصورة مختلفة على حسب الوظيفة المطلوب التحكّم بها:

- يلزم ذكر أرقام الهواتف والرموز البريدية بصورة فردية، رقم في كل مرة، مثل صفر ثلاثة واحد اثنان اثنان أربعة أربعة ثلاثة (٠٣١٢٢٤٤٣).
- يمكن ذكر أرقام المنازل بصورة فردية أو على هيئة مجموعة أرقام مثل اثنان اثنان أو اثنان وعشرون (٢٢). للإنجليزية والهولندية، يمكن ذكر مجموعات متعددة على التوالي، مثل اثنان وعشرون اثنان وعشرون (٢٢ ٢٢). في الإنجليزية، يمكن استخدام اللفظ مزدوج أو ثلاثي مثل صفر مزدوج (٠٠). يمكن ذكر الأرقام من ٠ إلى ٢٣٠٠.
- يمكن ذكر أرقام الترددات بشكل ثمانية وتسعون فاصل ثمانية (٩٨,٨) أو مائة وأربعة فاصل اثنين أو مائة أربعة فاصل اثنان (١٠٤,٢).

معلومات ذات صلة

- التعرف الصوتي (ص. ١٢٨)
- التحكّم بالهاتف من خلال ميزة التعرف على الصوت (ص. ١٣٠)
- التحكّم الصوتي بالراديو والوسائط (ص. ١٣١)
- التحكّم بالمناخ بواسطة ميزة التعرف على الصوت (ص. ١٨٦)
- إعدادات نظام التعرف على الصوت (ص. ١٣١)

التحكّم بالهاتف من خلال ميزة التعرف على الصوت^{٢١}

اتصل بإحدى جهات الاتصال، ودع الرسائل تُقرأ صوتيًا أو قم بإملاء الرسائل بشكل مختصر من خلال أوامر التعرف الصوتي للهاتف الموصل بخاصية Bluetooth. لتحديد جهة اتصال من دفتر الهاتف يلزم أن يتضمن الأمر الصوتي معلومات جهة الاتصال التي تم إدخالها في دفتر الهاتف. إذا كانت جهة الاتصال محمد سمير على سبيل المثال تحتوي على أكثر من رقم هاتف، فيلزم تحديد تصنيف الهاتف مثل المنزل أو Mobile (المحمول): "Call محمد سمير Mobile (المحمول)".

اضغط **ع** ثم قل أحد الأوامر التالية:

- "Call [contact] [جهة الاتصال]" - يقوم بطلب جهة الاتصال المحددة من دفتر الهاتف.
- "Call [رقم الهاتف]" - يقوم بطلب رقم الهاتف.
- "Recent calls" - يعرض قائمة المكالمات.
- "Read message" - لقراءة الرسالة بصوت عالٍ. في حالة وجود رسائل متعددة - حدد الرسالة المطلوب قراءتها صوتيًا.
- يُطلب من مستخدم "Message to" [جهة الاتصال] نطق رسالة مختصرة. عندئذ يتم تكرار الرسالة صوتيًا وبإمكان المستخدم إرسال^{٢٢} أو مراجعة الرسالة. لتشغيل هذه الوظيفة، يجب أن تكون السيارة موصلة بالإنترنت.

معلومات ذات صلة

- التعرف الصوتي (ص. ١٢٨)
- استخدام ميزة التعرف على الصوت (ص. ١٢٩)
- التحكّم الصوتي بالراديو والوسائط (ص. ١٣١)
- التحكّم بالمناخ بواسطة ميزة التعرف على الصوت (ص. ١٨٦)
- إعدادات نظام التعرف على الصوت (ص. ١٣١)
- السيارة المتصلة بالإنترنت* (ص. ٤٨٥)

^{٢١} ينطبق على أسواق محددة.

^{٢٢} يمكن في هواتف معينة فقط بث الرسائل من السيارة. ولمعرفة الهواتف المتوافقة مع هذه الميزة، راجع support.volvocars.com.

إعدادات نظام التعرف على الصوت^{٢٥}

يتم هنا تحديد الإعدادات الخاصة بنظام التحكّم الصوتي.

الإعدادات ← النظام ← تحكّم بالصوت

يمكن إجراء الإعدادات في المناطق التالية:

- تكرار الأمر الصوتي
- الجنس
- معدل الكلام

Audio settings

حدّد إعدادات الصوت في:

الإعدادات ← الصوت ← أصوات النظام ← تحكّم بالصوت

إعدادات اللغة

التعرف على الصوت غير ممكن لبعض اللغات. اللغات المتوفرة من أجل التعرف على الصوت يشار إليها بأيقونة في قائمة اللغة - .

يؤثر تغيير اللغة كذلك في القوائم والرسائل ونصوص المساعدة.

الإعدادات ← النظام ← لغات النظام والوحدات ← لغة النظام

معلومات ذات صلة

- التعرف الصوتي (ص. ١٢٨)
- استخدام ميزة التعرف على الصوت (ص. ١٢٩)

• "Radio AM" - بدء تشغيل راديو AM.

• "DAB" - بدء تشغيل راديو DAB*.

• "TV" - بدء التشغيل من التلفاز*٢٤.

• "CD" - بدء التشغيل من القرص المضغوط*.

• "USB" - بدء التشغيل من USB.

• "iPod" - بدء التشغيل من iPod.

• "Bluetooth" - بدء التشغيل من مصدر وسائط متصل عن طريق بلوتوث.

• "Similar music" - تشغيل موسيقى مشابهة للموسيقى التي تعمل حاليًا على أجهزة USB.

معلومات ذات صلة

- التعرف الصوتي (ص. ١٢٨)
- استخدام ميزة التعرف على الصوت (ص. ١٢٩)
- التحكّم بالهاتف من خلال ميزة التعرف على الصوت (ص. ١٣٠)
- التحكّم بالمنامح بواسطة ميزة التعرف على الصوت (ص. ١٨٦)
- إعدادات نظام التعرف على الصوت (ص. ١٣١)

التحكّم الصوتي بالراديو والوسائط^{٢٣}

في ما يلي أجهزة ومكونات التحكّم بالراديو وبمشغّل الوسائط. اضغط  ثم قل أحد الأوامر التالية:

- "Media" - لبدء حوار للوسائط والراديو وعرض أمثلة من الأوامر.
- "Play [artist] (الفنان)" - تشغيل الموسيقى حسب الفنان المحدد.
- "Play [song title] (عنوان الأغنية)" - تشغيل الأغنية المحددة.
- "Play [song title] (عنوان الأغنية) from (من) [album] (الألبوم)" - تشغيل الأغنية المحددة من الألبوم المحدد.
- "Play [TV channel name] (اسم قناة TV)" - تشغيل قناة التلفاز المحددة*٢٤.
- "Play [radio station] (محطة الراديو)" - تشغيل قناة الراديو المحددة.
- "Tune to [Frequency] (التردد)" - تشغيل تردد الراديو المحدد في نطاق التردد الحالي. إذا لم يكن أي مصدر راديو نشطًا، فسيتم بدء تشغيل طول FM الموجي بصورة افتراضية.
- "Tune to [Frequency] (التردد) [wavelength] (طول الموجة)" - بدء تردد الراديو المحدد في نطاق التردد المحدد.
- "Radio" - بدء تشغيل راديو FM.
- "Radio FM" - بدء تشغيل راديو FM.

٢٣ ينطبق على أسواق محددة.

٢٤ ينطبق على أسواق محددة.

٢٥ ينطبق على أسواق محددة.

شاشات العرض والتحكّم الصوتي

- ▶▶ التحكّم بالهاتف من خلال ميزة التعرف على الصوت (ص. ١٣٠)
- التحكّم بالمناخ بواسطة ميزة التعرف على الصوت (ص. ١٨٦)
- التحكّم الصوتي بالراديو والوسائط (ص. ١٣١)
- Audio settings (ص. ٤٥٤)
- تغيير لغة النظام (ص. ١١٦)

الإضاعة

مفاتيح الإضاءة

يتم استخدام عناصر التحكم المختلفة في الإضاءة للتحكم في كل من الإضاءة الخارجية والداخلية. يعمل مفتاح ذراع المقود الأيسر على تنشيط الإضاءة الخارجية وضبطها. يتم ضبط سطوع الإضاءة الداخلية باستخدام بكرة التحكم بالإصبع في لوحة العدادات.

يتم تعديل مستوى ارتفاع المصباح الأمامي^١ باستخدام بكرة التحكم بالإصبع الموجودة على لوحة العدادات.

الإضاءة الخارجية

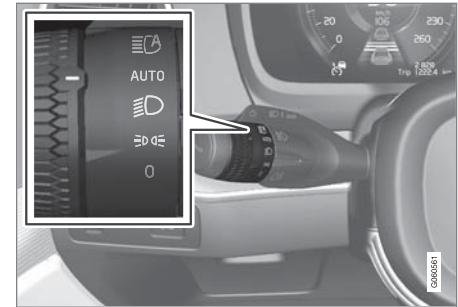

حلقة تدوير في مفتاح ذراع المقود الأيسر.

عندما يكون النظام الكهربائي بالسيارة على وضع الإشعال II أو عندما يكون المحرك دائرًا، ستوفر الوظائف التالية في أوضاع الحلقة الدوارة المختلفة.

المواصفات	الوضع
المصابيح النهارية ومصابيح الوضع في ساعات النهار.	AUTO
الضوء الخافت ومصابيح الوضع في ضوء النهار الضعيف أو في الظلام أو عند تنشيط مصابيح الضباب الأمامية* و/أو الخلفية.	
يمكن تنشيط وظيفة الضوء العالي النشط.	
يمكن تنشيط الضوء العالي عند إشعال الضوء الخافت.	
يمكن استخدام غماز الضوء العالي.	
الضوء العالي النشط/تفعيل/إيقاف التشغيل.	ICA

A إذا كانت السيارة متوقفة ولم تكن قيد التشغيل، يمكن عندها نقل الحلقة الدوارة إلى وضعية **DE** من أية وضعية أخرى وذلك لإضاءة مصابيح الوضع فقط بدلاً من المصابيح الأخرى.

تنصح فولفو باستخدام وضع **AUTO** عند قيادة السيارة.

تحذير

يتعذر على نظام الإضاءة في السيارة تحديد ما إذا كان ضوء النهار ضعيفًا جدًا أو قويًا بما فيه الكفاية، كما هو الحال وقت نزول المطر وفي وجود الضباب وفي جميع الأحوال.

السائق هو المسؤول دائمًا عن ضمان قيادة السيارة مع تشغيل المصابيح في الحالة الصحيحة ووفقًا لقوانين المرور السارية.

ضبط وظائف الإضاءة من خلال شاشة العرض المركزية

يمكن ضبط العديد من وظائف الإضاءة وتنشيطها عبر شاشة العرض المركزية، مثل الضوء العالي النشط، وإضاءة الوصول إلى المنزل، وضوء الاقتراب.

١. اضغط الإعدادات في العرض العلوي.
٢. اضغط My Car ← الأضواء والإنارة.
٣. حدد مصابيح خارجية أو مصابيح داخلية.

معلومات ذات صلة

- مفاتيح الإضاءة (ص. ١٣٤)
- الضوء العالي النشط (ص. ١٣٩)
- استخدام إضاءة الوصول إلى المنزل (ص. ١٤٥)
- إضاءة الاقتراب (ص. ١٤٥)
- استخدام مؤشرات الاتجاه (ص. ١٤١)
- فتح الإعدادات في شاشة العرض المركزية (ص. ١١٦)
- عرض الوظيفة في شاشة العرض المركزية (ص. ١٠٦)

- الضوء الخافت (ص. ١٣٨)
- مصابيح الضباب الأمامية/أضواء الانعطاف* (ص. ١٤٢)
- مصباح الضباب الخلفي (ص. ١٤٣)
- أضواء المنحنيات النشطة* (ص. ١٤١)
- مصابيح الفرامل (ص. ١٤٣)
- مصابيح فرامل الطوارئ (ص. ١٤٤)
- مؤشرات تحذير الخطر (ص. ١٤٤)

بكرة التحكم بالإصبع في لوحة العدادات

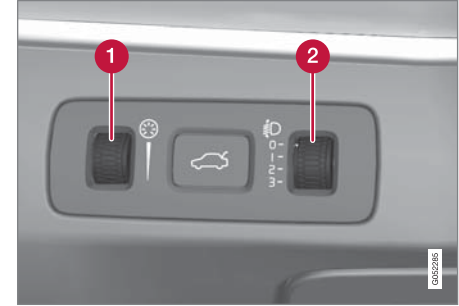

تتمتع السيارات المجهزة بمصابيح* أمامية LED^١ بإمكانية تعديل استواء المصابيح الأمامية أوتوماتيكيًا ولذلك لا يوجد بها بكرة تحكم لتعديل استواء المصابيح الأمامية.

- ١ بكرة تحكم بالإصبع لضبط الإضاءة الداخلية
- ٢ بكرة التحكم بالإصبع لتعديل مستوى ارتفاع ضوء المصباح الأمامي^١

معلومات ذات صلة

- ضبط وظائف الإضاءة من خلال شاشة العرض المركزية (ص. ١٣٥)
- الإضاءة الداخلية (ص. ١٤٥)
- مصابيح الوضع (ص. ١٣٧)
- استخدام مؤشرات الاتجاه (ص. ١٤١)
- استخدام الضوء العالي (ص. ١٣٩)

^١ مصابيح LED (Light Emitting Diode) ينطبق على السيارات المزودة بمصابيح أمامية هالوجين.

حالة التحميل	وضع بكرة التحكم بالإصبع
السائق وأقصى حمولة في صندوق الأمتعة.	2
السائق والراكب في مقعد الراكب الأمامي. ثلاثة ركاب في صف المقاعد الثاني. اثنان من الركاب في مقاعد الصف الثالث*.	1
السائق والراكب في مقعد الراكب الأمامي. اثنان من الركاب في مقاعد الصف الثالث*.	0
السائق والراكب في مقعد الراكب الأمامي. ثلاثة ركاب في صف المقاعد الثاني. اثنان من الركاب في مقاعد الصف الثالث*.	1

معلومات ذات صلة

- مفاتيح الإضاءة (ص. ١٣٤)

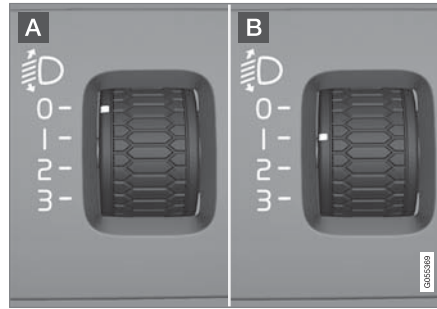

أمثلة لوضع بكرة التحكم بالإصبع.

A عجلة التحكم في الوضع 0

B عجلة التحكم في الوضع 1

حالة التحميل	وضع بكرة التحكم بالإصبع
السائق فقط.	0
السائق والراكب في مقعد الراكب الأمامي.	0
السائق والراكب في مقعد الراكب الأمامي. ثلاثة ركاب في صف المقاعد الثاني.	1
السائق والراكب في مقعد الراكب الأمامي. ثلاثة ركاب في صف المقاعد الثاني. ٢٢٠ كجم حمولة في منطقة الحمولة.	1

ضبط مستوى المصباح الأمامي

يتم ضبط مستوى المصابيح الأمامية^٢ باستخدام إحدى بكرات التحكم بالإصبع في لوحة العدادات.

يغير الحمل الموجود في السيارة المحاذاة الرأسية لضوء المصباح الأمامي، مما قد يزعج السائقين القادمين. تجنب ذلك بضبط مستوى المصباح الأمامي. اخفض شعاع إذا كان حمل السيارة ثقيلًا.

١. أبقِ المحرك يعمل أو أبقِ النظام الكهربائي للسيارة في وضع الإشعال I.

٢. حرك بكرة التحكم بالإصبع لأعلى/لأسفل لرفع/خفض مستوى المصباح الأمامي.

فيما يلي يظهر الموضع الذي ينبغي ضبط عجلة التحكم فيه لعدد من حالات التحميل.

^٢ ينطبق على السيارات المزودة بمصابيح أمامية هالوجين.

مصابيح التشغيل في النهار

السيارة مزودة بمكتشفات تعمل على اكتشاف حالة الإضاءة المحيطة. تضئ مصابيح التشغيل في النهار عندما تكون الحلقة الدوارة على ذراع المقود في الوضع 0 أو DRL أو AUTO ، بالإضافة إلى وجود النظام الكهربائي للسيارة على وضع الإشعال II أو عندما يكون المحرك دائرًا. في الوضع AUTO ، يتم تغيير المصابيح الأمامية أوتوماتيكيًا لوضع الضوء الخافت في ضوء النهار الخافت أو في الظلام.

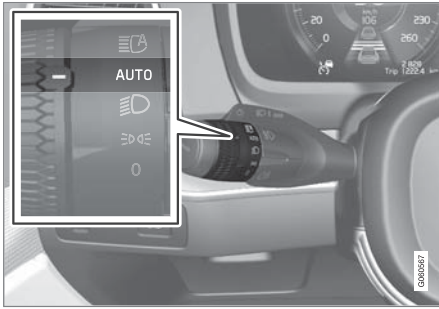

الحلقة الدوارة في ذراع التوجيه على الوضع AUTO.

إذا كانت الحلقة الدوارة في ذراع المقود على الوضع AUTO فستضئ مصابيح التشغيل في النهار (DRL*) عندما يتم قيادة السيارة في ضوء النهار. تقوم السيارة أوتوماتيكيًا بتغيير الإضاءة من مصابيح التشغيل في النهار إلى الضوء الخافت وذلك في ضوء النهار الخافت أو في الظلام. وتحدث عملية التغيير إلى الضوء الخافت كذلك في حالة تشغيل مصباح الضباب الأمامي* و/أو الخلفي.

عند القيادة لمدة تزيد عن ٣٠ ثانية وبسرعة قصوى قدرها ١٠ كم/سا (حوالي ٦ ميل في الساعة) أو إذا تجاوزت السرعة ١٠ كم/سا (حوالي ٦ ميل في الساعة)، يتم تشغيل أضواء القيادة النهارية. ينبغي على السائق التغيير إلى موضع آخر بخلاف DRL .

إذا تم فتح باب صندوق الأمتعة في الظلام، فسيضئ مصباح الوضع الخلفي (إذا لم يكن مضاءً بالفعل) لتحذير مستخدمي الطريق القادمين من الخلف. يحدث هذا بغض النظر عن وضع الحلقة الدوارة أو وضع الإشعال للنظام الكهربائي للسيارة.

معلومات ذات صلة

- مفاتيح الإضاءة (ص. ١٣٤)
- أوضاع الإشعال (ص. ٣٩٢)
- تغيير لمبة مصباح التحذير الأمامي/لمبة الموضع (ص. ٥٧٧)

مصابيح الوضع

يمكن استخدام مفاتيح الوضع حتى يستطيع مستخدمو الطريق الآخرون رؤية السيارة إذا توقفت أو تم ركنها. يتم تشغيل مصباح الوضع بواسطة الحلقة الدوارة على مفتاح ذراع المقود.

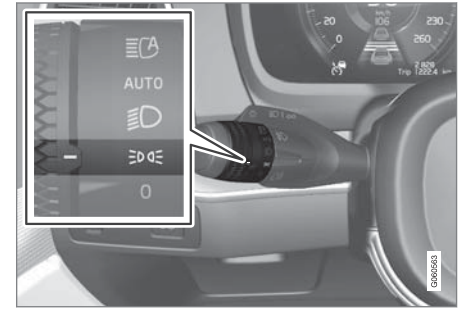

الحلقة الدوارة بذراع التوجيه في موضع مصباح الوضع.

أدر الحلقة الدوارة إلى وضع DRL - يتم تشغيل مصابيح الوضع (يتم تشغيل إضاءة لوحة الأرقام في الوقت نفسه).

إذا كان النظام الكهربائي للسيارة في وضع الإشعال II أو إذا كانت السيارة قيد التشغيل مع إضاءة المصابيح النهارية بدلاً من مصابيح الوضع الأمامية. عندما تكون الحلقة الدوارة في هذا الوضع، يتم تشغيل مصابيح الوضع بغض النظر عن وضع الإشعال للنظام الكهربائي بالسيارة.

إذا كانت السيارة متوقفة ولم تكن قيد التشغيل، يمكن عندها نقل الحلقة الدوارة إلى وضعية مصابيح الوضع DRL من أية وضعية أخرى وذلك لإضاءة مصابيح الوضع فقط بدلاً من المصابيح الأخرى.

تحذير



يساعد هذا النظام على توفير الطاقة - ولا يمكنه التحديد في جميع المواقف عندما يكون ضوء النهار ضعيفاً أو قوياً جداً، مثل في الضباب والمطر.

السائق هو المسؤول دائماً عن ضمان قيادة السيارة واستخدام نموذج الإضاءة الصحيح حسب وضع المرور ووفقاً لقوانين المرور السارية.

معلومات ذات صلة

- مفاتيح الإضاءة (ص. ١٣٤)
- أوضاع الإشعال (ص. ٣٩٢)
- الضوء الخافت (ص. ١٣٨)
- تغيير لمبة مصباح التحذير الأمامي/لمبة الموضع (ص. ٥٦٧)

الضوء الخافت

عند القيادة أثناء وجود الحلقة الدوارة لذراع المقود في الوضع AUTO ، يتم أوتوماتيكياً تنشيط الضوء الخافت في ضوء النهار الضعيف أو في الظلام وذلك عندما يكون النظام الكهربائي للسيارة في وضع الإشعال II أو أثناء تشغيل السيارة.

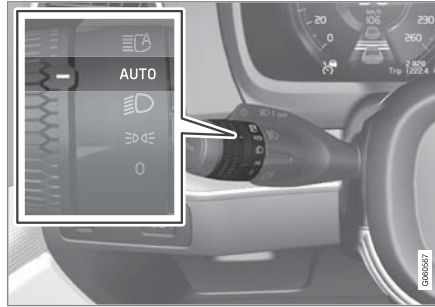

الحلقة الدوارة في ذراع التوجيه على الوضع AUTO.

باستخدام الحلقة الدوارة في ذراع المقود على الوضع AUTO سيتم تنشيط الضوء الخافت أوتوماتيكياً عند:

- تنشيط مصابيح الضباب* الأمامية
 - تنشيط مصباح الضباب الخلفي
 - تنشيط مصابيح الضباب الأمامية والخلفية
- تضيء مصابيح الضوء الخافت دوماً عندما تكون الحلقة الدوارة على ذراع المقود في الوضع  ، بالإضافة إلى وجود النظام الكهربائي للسيارة على وضع الإشعال II أو عندما يكون المحرك دائراً.

اكتشاف الأنفاق

تكتشف السيارة اقترابها من دخول النفق وتقوم بالتبديل من مصابيح التشغيل في النهار إلى الضوء الخافت.

تجدر الإشارة إلى أن الحلقة الدوارة في ذراع المقود الأيسر يلزم أن تكون في الوضع AUTO كي تعمل ميزة اكتشاف الأنفاق.

معلومات ذات صلة

- مفاتيح الإضاءة (ص. ١٣٤)
- أوضاع الإشعال (ص. ٣٩٢)
- مصابيح التشغيل في النهار (ص. ١٣٧)
- استبدال مصباح الضوء الخافت (ص. ٥٦٥)

الضوء العالي النشط

الضوء العالي النشط عبارة عن وظيفة تستخدم حساس كاميرا مثبتت على الحافة العلوية من الزجاج الأمامي للسيارة للكشف عن أضواء المصابيح الأمامية للسيارات القادمة أو المصابيح الخلفية للسيارات التي تسير في المقدمة، ثم تتحول هذه الوظيفة من الضوء العالي إلى الضوء الخافت.

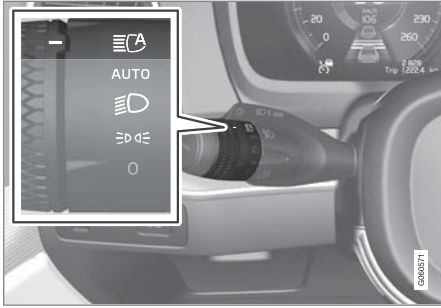

يتم تنشيط الضوء العالي النشط بواسطة الحلقة الدوارة في ذراع المقود في وضع AUTO .

يمكن أن تضع هذه الوظيفة أضواء الشارع في حساباتها. يتم إعادة تشغيل الضوء العالي في حالة توقف مستشعر الكاميرا عن مشاهدة أي سيارات قادمة أو سيارات في المقدمة.

يمكن أن تبدأ الوظيفة بالعمل أثناء القيادة في الظلام عندما تكون سرعة السيارة ٢٠ كم/سا تقريبًا (١٢ ميل في الساعة) أو أعلى من ذلك.

في حالة إلغاء تنشيط الضوء العالي النشط أثناء تشغيل الضوء العالي، تتحول الإضاءة إلى الضوء الخافت تلقائيًا.

عندما يتم تنشيط الضوء العالي، يضيء الرمز  في شاشة السائق.

معلومات ذات صلة

- مفاتيح الإضاءة (ص. ١٣٤)
- الضوء العالي النشط (ص. ١٣٩)
- استبدال مصباح الضوء العالي (ص. ٥٦٦)

استخدام الضوء العالي

يتم تشغيل الضوء العالي من خلال مفتاح ذراع المقود الأيسر. الضوء العالي هو الضوء الأقوى في السيارة وينبغي استخدامه عند القيادة في الظلام لرؤية أفضل، طالما أنه لا يزعج مستخدمي الطريق الآخرين.

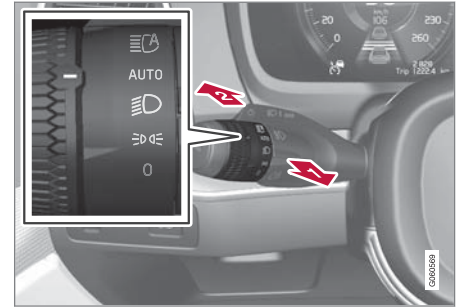



ذراع مقود عجلة القيادة مع الحلقة الدائرية.

عُماز الضوء العالي

1️⃣ حرك ذراع المقود للخلف برفق حتى موضع عُماز الضوء العالي. يضيء الضوء العالي حتى يتم تحرير ذراع المقود.

الضوء العالي

2️⃣ يمكن تشغيل الضوء العالي عندما تكون الحلقة الدائرية في ذراع المقود بعجلة القيادة في الوضع AUTO ° أو  .
قم بتنشيط الضوء العالي عن طريق تحريك ذراع المقود للأمام. قم بإيقاف التشغيل عن طريق تحريك ذراع المقود للخلف.

قد لا يتاح الضوء العالي النشط مؤقتًا، مثل في حالات مع الضباب الكثيف أو الأمطار الغزيرة. عندما يصبح الضوء العالي النشط متاحًا مرة أخرى، أو لم تعد مستشعرات الزجاج الأمامي محجوبة، تخفي الرسالة ويضيء الرمز .

تحذير

الضوء العالي النشط هو مجرد وسيلة مساعدة لاستخدام نمط الضوء المثالي عندما تكون الظروف مواتية.

تقع المسؤولية دائمًا على عاتق السائق ليتولى التحويل يدويًا من الضوء العالي إلى الضوء الخافت عندما تقتضي ظروف الطريق أو أحوال الطقس القيام بذلك.

معلومات ذات صلة

- مفاتيح الإضاءة (ص. ١٣٤)
- استخدام الضوء العالي (ص. ١٣٩)
- محدوديات عمل الكاميرا (ص. ٢٣٢)

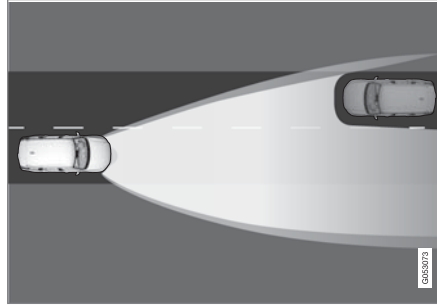

وظيفة التكيف: الضوء الخافت مباشرة نحو المركبات المقترية، لكن الضوء العالي المستمر على جانبي المركبة.

يعود الضوء إلى الضوء العالي الكامل بعد حوالي ثانية من عدم اكتشاف حساس الكاميرا لأي مصابيح أمامية من السيارات المقابلة أو مصابيح خلفية من السيارات في المقدمة.

محدوديات الضوء العالي النشط

توجد محدوديات على مستشعر الكاميرا الذي تعتمد عليه الوظيفة.

إذا ظهر هذا الرمز في شاشة السائق مع الرسالة الضوء العالي الفعال غير متوفر مؤقتًا، فيلزم التبديل بين الضوء العالي والظلمة يدويًا. يمكن أن تظل الحلقة الدوارة في ذراع التوجيه



بعجلة القيادة في الوضع AUTO. ينطفئ الرمز  عندما تظهر هذه الرسائل.

ينطبق الأمر نفسه إذا ظهر هذا الرمز مع الرسالة مستشعر زجاج أمامي
إعاقَة المستشعر، انظر دليل المالك.



عند تنشيط الضوء العالي النشط، يضيء الرمز  مع وهج أبيض في شاشة السائق.

عند تنشيط الضوء العالي، يضيء الرمز باللون الأزرق. ينطبق كذلك على مصابيح LED الأمامية إذا كان الضوء العالي معتمًا بصورة جزئية، عند سطوع الضوء الخفيف بصورة أكبر قليلاً من الضوء الخافت.

سيارة بمصابيح أمامية هالوجين

تعود الإضاءة إلى الضوء العالي بعد حوالي ثانية واحدة إذا لم يكتشف مستشعر الكاميرا أية أضواء للمصابيح الرئيسية الصادرة عن حركة السير القادمة أو أضواء المصابيح الخلفية للمركبات التي تسير في المقدمة.

سيارة مزودة بمصابيح LED^٦ أمامية*

إذا توفرت في الضوء العالي النشط ميزة التشغيل/إيقاف التشغيل^٧ فتستعد الإضاءة إلى الضوء العالي بعد حوالي ثانية من اختفاء المصابيح الرئيسية للسيارة المقابلة عن مستشعر الكاميرا أو الأضواء الخلفية للسيارة التي تسير أمامك.

وختلافًا لما يحدث أثناء الخفت التقليدي^٦، تستمر إضاءة الضوء مع الضوء العالي على جانبي حركة المرور المقترية أو المركبات الأمامية - يتم فقط خفت جزء الضوء الموجه مباشرة إلى المركبة، وذلك إذا توفرت ميزة التكيف في الضوء العالي النشط.

^٦ مصابيح LED (Light Emitting Diode)
^٧ على حسب مستوى تجهيز السيارة.

أضواء المنحنيات النشطة*

تم تصميم أضواء المنحنيات النشطة بحيث توفر أقصى إضاءة في المنحنيات والتقاطعات. السيارات المزودة بمصابيح أمامية LED* قد تتوفر بها أضواء منحنيات نشطة، وذلك حسب مستوى تجهيز السيارة.

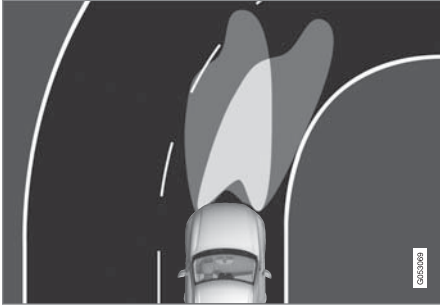

نمط المصابيح الأمامية مع إيقاف الوظيفة (يسار) وتفعيلها (يمين) على التوالي.

أضواء المنحنيات النشطة تتبع حركة عجلة القيادة لتوفير أقصى إضاءة في الزوايا وملئى الطرق ويمكنها أن توفر للسائق رؤية محسنة.

يتم تنشيط الوظيفة أوتوماتيكياً عند بدء تشغيل السيارة. في حالة وجود خلل في الوظيفة يضيء الرمز  في شاشة السائق في الوقت نفسه الذي تعرض فيه الشاشة نصاً توضيحياً.

لا تنشط الوظيفة إلا في ضوء النهار الخافت أو في الظلام بشرط تحرك السيارة وتشغيل الضوء الخافت.

ملاحظة

- يمكن أن يتوقف هذا التسلسل الأتوماتيكي للوميض من خلال تحريك ذراع المقود على الفور إلى الاتجاه العكسي.
- إذا كان رمز مؤشرات الاتجاه في شاشة السائق يومض بسرعة أكثر من المعتاد - راجع الرسالة في شاشة السائق.

عمل الغمازات باستمرار

 حرك ذراع المقود لأعلى أو لأسفل إلى الوضع الخارجي.

تبقى الذراع في هذا الوضع وتعود لوضعها السابق يدوياً أو أوتوماتيكياً من خلال حركة عجلة القيادة.

معلومات ذات صلة

- مؤشرات تحذير الخطر (ص. ١٤٤)
- ضبط وظائف الإضاءة من خلال شاشة العرض المركزية (ص. ١٣٥)
- استبدال لمبة مؤشر الاتجاه الأمامية (ص. ٥٦٧)

استخدام مؤشرات الاتجاه

يتم تشغيل مؤشرات الاتجاه في السيارة بواسطة ذراع المقود الأيسر. تومض مصابيح مؤشرات الاتجاه ثلاث مرات أو بشكل متواصل، وذلك على حسب درجة الضغط على ذراع المقود للأعلى أو للأسفل.

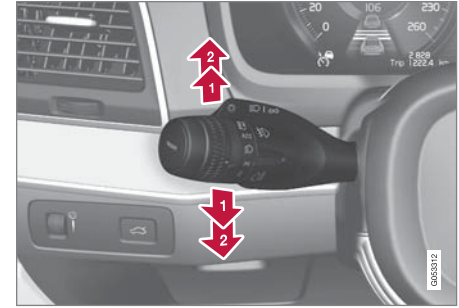

مؤشرات الاتجاه.

عمل الغمازات لفترة قصيرة

 حرك ذراع المقود لأعلى أو لأسفل إلى الوضع الأول وحرره. تومض مصابيح مؤشرات الاتجاه ثلاث مرات. يمكن تنشيط/إلغاء تنشيط الوظيفة من الشاشة المركزية.

▶▶ تعطيل/تنشيط الوظيفة

عند استلام السيارة من المصنع، تكون الوظيفة نشطة. ويمكن إلغاء تنشيطها/تنشيطها من خلال عرض الوظائف في شاشة العرض المركزية.

اضغط الزر أضواء التفاف فعالة.



معلومات ذات صلة



- ضبط وظائف الإضاءة من خلال شاشة العرض المركزية (ص. ١٣٥)
- مصابيح الضباب الأمامية/أضواء الانعطاف* (ص. ١٤٢)

مصابيح الضباب الأمامية/أضواء الانعطاف*

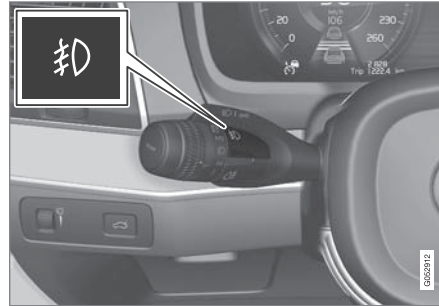
تصدر مصابيح الضباب الأمامية ضوءاً قوياً بدلاً من الضوء الخافت، ومن ثم تكون أكثر فاعلية في الضباب.



زر مصابيح الضباب الأمامية.

لا يمكن تشغيل مصابيح الضباب الأمامية إلا عند تنشيط وضع الإشعال II أو أثناء تشغيل السيارة مع وجود الحلقة الدوارة بذراع المقود في الوضع AUTO أو الوضع  أو .

اضغط على الزر للتنشيط وإيقاف التنشيط. يضيء رمز  في شاشة السائق عند تشغيل مصابيح الضباب الأمامية.

يتم أوتوماتيكياً إيقاف تشغيل مصابيح الضباب الخلفية عند إدارة مقبض البدء باتجاه عقارب الساعة لإيقاف تشغيل السيارة أو الحلقة الدوارة بذراع المقود على وضع .

أضواء الانعطاف*

يمكن لمصابيح الضباب الأمامية أن تتضمن وظيفة أضواء الانعطاف التي تقوم بإضاءة المنطقة أمام السيارة مؤقتاً وبشكل مائل نحو الجهة التي يتم تدوير عجلة القيادة إليها في منحني حاد، أو في الاتجاه الذي تشير إليه مؤشرات الاتجاه المستخدمة.

يتم تنشيط الوظيفة في ضوء النهار الخافت أو في الظلام عندما تكون الحلقة الدوارة بذراع المقود في الوضع AUTO أو  وتكون سرعة السيارة أقل من ٣٠ كم/سا (حوالي ٢٠ ميل في الساعة) تقريباً.

وأيضاً، يتم تشغيل ضوءي الانعطاف كإضافة إلى مصباح الرجوع أثناء الرجوع.

عند استلام السيارة من المصنع تكون الوظيفة نشطة ويمكن تنشيطها وتعطيلها بواسطة شاشة العرض المركزية.

معلومات ذات صلة

- مفاتيح الإضاءة (ص. ١٣٤)
- أوضاع الإشعال (ص. ٣٩٢)
- مصباح الضباب الخلفي (ص. ١٤٣)
- أضواء المنحنيات النشطة* (ص. ١٤١)
- ضبط وظائف الإضاءة من خلال شاشة العرض المركزية (ص. ١٣٥)

ملاحظة 

تختلف لوائح استخدام مصابيح الضباب من دولة إلى أخرى.

مصابيح الفرامل

يضيء مصباح الفرامل أوتوماتيكياً أثناء الفرملة.

يتم تشغيل ضوء الفرامل عند الضغط على دواسة الفرامل. كما يتم تشغيله عندما تتم فرملة السيارة تلقائياً بواسطة إحدى نُظم دعم السائق.

معلومات ذات صلة

- مصابيح فرامل الطوارئ (ص. ١٤٤)
- وظائف الفرملة (ص. ٣٩٥)

- يتم تدوير مقبض البدء باتجاه عقارب الساعة لإيقاف تشغيل السيارة أو يتم ضبط الحلقة الدوارة بذراع المقود على الوضع 0
- وجود الحلقة الدوارة في ذراع المقود في الوضع $\equiv \text{D}$ وإيقاف تشغيل مصابيح الضباب الأمامية.

ملاحظة
تختلف لوائح استخدام مصابيح الضباب الخلفية من دولة إلى أخرى.

معلومات ذات صلة

- مفاتيح الإضاءة (ص. ١٣٤)
- مصابيح الضباب الأمامية/أضواء الانعطاف* (ص. ١٤٢)
- أوضاع الإشعال (ص. ٣٩٢)

مصباح الضباب الخلفي

يعتبر مصباح الضباب الخلفي أقوى من الأضواء الخلفية العادية، ويجب عدم استخدامه إلا في ظروف الإضاءة المنخفضة بسبب الجليد أو الثلوج أو الضباب أو الأتربة، وذلك كي يتم تحذير مستخدمي الطريق بصورة مبكرة أن هناك سيارة تسير أمامهم.

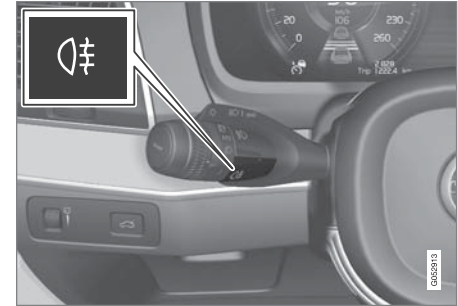

زر مصباح الضباب الخلفي.

إن مصباح الضباب الخلفي هو مصباح مجهز في الواجهة الخلفية للسيارة من جهة السائق.

يمكن فقط تشغيل مصباح الضباب الخلفي في حالة:

- تنشيط وضع الإشعال II أو تشغيل السيارة ووضع الحلقة الدوارة في ذراع المقود على الوضع AUTO أو D .
 - وجود الحلقة الدوارة في ذراع المقود في الوضع $\equiv \text{D}$ وتشغيل مصابيح الضباب الأمامية.
- اضغط زر تشغيل/إطفاء يضيء رمز D في شاشة السائق عند تشغيل مصباح الضباب الخلفي.
- يتوقف تشغيل مصباح الضباب الخلفي أوتوماتيكياً في حالة:

مصابيح فرامل الطوارئ

يتم تنشيط مصابيح فرامل الطوارئ لتنبيه السيارات التي تسير خلفك بشأن الفرملة المفاجئة.

تعني هذه الوظيفة أن مصباح الفرامل يومض بدلاً من الإضاءة ببطء مستمر كما هي العادة في حالات الفرملة العادية.

تضيء مصابيح فرامل الطوارئ عند استخدام الفرملة القوية أو عند تنشيط نظام ABS في السرعات المرتفعة.

يعود ضوء الفرامل إلى توجهه الطبيعي، بعد أن يفرمل السائق ليقلل السرعة ثم يحرر الفرامل.

يتم تنشيط مؤشرات تحذير الخطر في الوقت نفسه. وتومض هذه المصابيح حتى يزيد السائق من سرعة السيارة مرة أخرى أو يوقف تشغيل مصابيح التحذير من الخطر الواضحة.

معلومات ذات صلة

- مصابيح الفرامل (ص. ١٤٣)
- فرامل القدم (ص. ٣٩٥)
- مؤشرات تحذير الخطر (ص. ١٤٤)

مؤشرات تحذير الخطر

تحذر مؤشرات تحذير الخطر مستخدم الطريق الآخرين عن طريق تشغيل كل مؤشرات الاتجاه الخاصة بالسيارة في وقت واحد. يمكن استخدام الوظيفة للتحذير في حالة وجود مخاطر مروية.

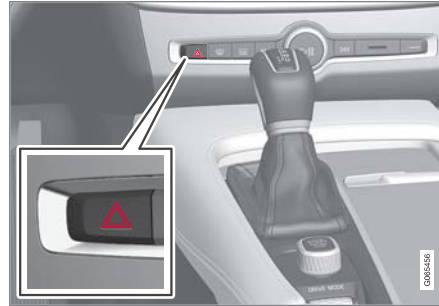

زر مؤشرات التحذير من الخطر.

اضغط على الزر لتنشيط مؤشرات التحذير من الخطر.

يتم أوتوماتيكيًا تنشيط مؤشرات تحذير الخطر عندما تفرمل السيارة بقوة جدًا بحيث يتم تنشيط فرامل الطوارئ وتنخفض السرعة. تبدأ مؤشرات تحذير الخطر في الوميض بعد توقف مصابيح فرامل الطوارئ عن الوميض، ثم بعد ذلك يتم إلغاء تنشيطها أوتوماتيكيًا عند تحرك السيارة مرة أخرى أو يتم إلغاء تنشيطها بالضغط على الزر.

ملاحظة

قد تختلف اللوائح حول استخدام ومآضات التحذير من الأخطار بين بلد وآخر.

معلومات ذات صلة

- مصابيح فرامل الطوارئ (ص. ١٤٤)
- استخدام مؤشرات الاتجاه (ص. ١٤١)

الإضاءة الداخلية

لقد تم تجهيز الداخل بأنواع متعددة من أدوات الإضاءة وذلك لتحسين تجربة المستخدمين. ويشمل ذلك مصابيح القراءة وإضاءة صندوق القفازات وإضاءة الأرضية. يمكن إضاءة وإطفاء جميع المصابيح في مقصورة الركاب يدويًا خلال ٥ دقائق على الأقل منذ:

- تم إيقاف تشغيل المحرك والنظام الكهربائي في وضع الإشعال 0
- تم فتح قفل السيارة إلا أنه لم يتم بدء تشغيلها.

إضاءة السطح الأمامية



مفاتيح التحكم في كونسول السقف لمصابيح القراءة الأمامية وإضاءة مقصورة الركاب.

- 1 مصباح القراءة، الجانب الأيسر
- 2 الإنارة الداخلية
- 3 الوظائف الأوتوماتيكية لإضاءة مقصورة الركاب
- 4 مصباح القراءة، الجانب الأيمن

إضاءة الاقتراب

يتم تشغيل إضاءة الاقتراب عند إلغاء أفعال السيارة وعند الاستخدام لتشغيل إضاءة السيارة عن بُعد.

يتم تنشيط الوظيفة عند استخدام مفتاح التحكم عن بعد لفتح القفل. عند هذه النقطة، تضيء مصابيح الوضع وإضاءة المقبض الخارجي* وإضاءة لوحة التسجيل ومصابيح السقف الداخلية ومصابيح الأرضية وإضاءة حجرة الأمتعة. في حالة فتح أحد الأبواب أثناء مدة التنشيط، سيتم تمديد وقت الإضاءة في المقابض الخارجية* والإضاءة الداخلية.

يمكن تنشيط وإلغاء تنشيط الوظيفة عبر شاشة العرض المركزية.

معلومات ذات صلة

- ضبط وظائف الإضاءة من خلال شاشة العرض المركزية (ص. ١٣٥)
- استخدام إضاءة الوصول إلى المنزل (ص. ١٤٥)
- مفتاح التحكم عن بعد (ص. ٢٢٣)

استخدام إضاءة الوصول إلى المنزل

يمكن المحافظة على إضاءة بعض المصابيح الخارجية لتعمل كإضاءة للوصول إلى المنزل بعد قفل السيارة.

لتنشيط الوظيفة:

١. أوقف تشغيل السيارة.
٢. حرك ذراع المقود الأيسر إلى الأمام باتجاه لوحة العدادات ثم اتركه.
٣. اخرج من السيارة واقفل الباب.

عند تنشيط الوظيفة، يضيء الرمز في شاشة السائق كما تضيء مصابيح الوضع وإضاءة المقبض الخارجي* وإضاءة لوحة التسجيل.

يمكن ضبط طول الفترة الزمنية التي تظل خلالها إضاءة الوصول إلى المنزل قيد التشغيل من الشاشة المركزية.

معلومات ذات صلة

- ضبط وظائف الإضاءة من خلال شاشة العرض المركزية (ص. ١٣٥)
- إضاءة الاقتراب (ص. ١٤٥)

▶▶ إضاءة القراءة

يمكن تشغيل أو إيقاف تشغيل مصابيح القراءة جهة اليمين واليسار بالضغط لفترة وجيزة على الأزرار في كونسول السقف. يتم ضبط درجة السطوع من خلال الاستمرار في الضغط على الزر المضغوط.

الإضاءة الداخلية

يمكن تشغيل أو إيقاف تشغيل إضاءة الأرضية والسقف بضغطه قصيرة على الزر في كونسول السقف.

الوظائف الأوتوماتيكية لإضاءة مقصورة الركاب

ويتم تنشيط وظيفة التلقائي بضغطه قصيرة على الزر **AUTO** في كونسول السقف. عند تنشيط النظام الأوتوماتيكي، سيضيء المؤشر الضوئي الموجود على الزر، ثم سيتم تشغيل وإطفاء إضاءة مقصورة الركاب وفقاً لما يلي.

الإضاءة الداخلية:

- تضيء عند فتح قفل السيارة و إيقاف تشغيلها
- تنطفئ عند تشغيل السيارة و قفلها
- تضيء وتنطفئ على التوالي عندما يتم فتح أو غلق الباب الجانبي.
- وتبقى مضيئة لمدة دقيقتين في حالة فتح أحد الأبواب.

إضاءة السطح الخلفية

توجد مصابيح قراءة في المنطقة الخلفية للسيارة، ويتم استخدامها كذلك كإضاءة لمقصورة الركاب.



مصابيح القراءة أعلى المقعد الخلفي^٩.



في السيارات المزودة بسقف بانوراما* توجد وحدات مصابيح واحدة في كل جهة من جهتي السقف^{١٠}.

يتم تشغيل مصابيح القراءة أو إيقاف تشغيلها بالضغط لفترة وجيزة على الزر في المصباح. يتم ضبط درجة السطوع من خلال الاستمرار في الضغط على الزر المضغوط.

إضاءة صندوق القفازات

يتم تشغيل أو إيقاف تشغيل إضاءة صندوق القفازات على التوالي عندما يكون الغطاء مفتوحاً أو مغلقاً.

إضاءة المرآة الموجودة في وافي الشمس*

يتم تشغيل وإطفاء الإضاءة للمرآة في وافي الشمس على التوالي عند فتح أو غلق الغطاء.

إضاءة الأرضية*

يتم تشغيل إضاءة الأرضية وإيقاف تشغيلها عند فتح الباب المناسب أو إغلاقه.

إضاءة عتبة الباب

يتم تشغيل إضاءة عتبة الباب وإيقاف تشغيلها عند فتح الباب المناسب أو إغلاقه.

الإضاءة في صندوق الأمتعة

يتم تشغيل وإطفاء الإضاءة في حجرة الحمولة على التوالي عند فتح أو غلق باب صندوق الأمتعة.

إضاءة الزينة

يتم تشغيل الإضاءة المحيطة عندما تفتح الأبواب، ويتم إغلاقها عند قفل السيارة. يمكن تهيئة شدة إضاءة الزينة من شاشة العرض المركزية، كما يمكن ضبطها بدقة باستخدام بكرة التحكم بالإصبع في لوحة العدادات.

مصابيح الحالة المزاجية*

السيارة مجهزة بعدد من مصابيح LED لتغيير لون الإضاءة. تضيء هذه المصابيح عندما تعمل السيارة. يمكن تهيئة شدة الإضاءة المحيطة من شاشة العرض المركزية، كما يمكن ضبطها بدقة باستخدام بكرة التحكم بالإصبع في لوحة العدادات.

^٩ كما تتوفر مصابيح القراءة فوق صف المقاعد الثالث.

^{١٠} لا ينطبق هذا على صف المقاعد الثالث.

ضبط الإضاءة الداخلية

٢. اضغط
My Car ← الأضواء والإنارة ← مصابيح
داخلية ← ضوء جو داخلي.
٣. في كثافة ضوء الوضع الخارجي، حدد من إيقاف ومنخفض
ومرتفع.
تغيير لون الإضاءة
١. اضغط الإعدادات في العرض العلوي بالشاشة المركزية.
٢. اضغط
My Car ← الأضواء والإنارة ← مصابيح
داخلية ← ضوء جو داخلي.

٣. اختر بين من خلال درجة الحرارة و من خلال اللون لتغيير
لون الإضاءة.
- باستخدام خيار من خلال درجة الحرارة، تتغير الإضاءة
وفقاً لدرجة حرارة مقصورة الركاب المضبوطة.
- من خلال الخاصية من خلال اللون، يمكن استخدام الفئة
الفرعية ألوان النسق لإجراء المزيد من الضبط.

معلومات ذات صلة

- الإضاءة الداخلية (ص. ١٤٥)
- ضبط وظائف الإضاءة من خلال شاشة العرض المركزية
(ص. ١٣٥)
- أوضاع الإشعال (ص. ٣٩٢)

إضاءة صندوق التخزين في الأبواب

يتم تشغيل الإضاءة في صندوق التخزين في الأبواب عند فتح
الأبواب، ويتم إطفائها عند قفل الأبواب. ويمكن ضبط السطوع
بدقة باستخدام بكرة التحكم بالإصبع في لوحة العدادات.

إضاءة حوامل الأكواب الأمامية بكونسول النفق

تعمل الإضاءة في حوامل الأكواب الأمامية عند فتح قفل السيارة
وتنطفئ عند قفل السيارة. ويمكن ضبط السطوع بدقة باستخدام
بكرة التحكم بالإصبع في لوحة العدادات.

معلومات ذات صلة

- ضبط الإضاءة الداخلية (ص. ١٤٧)
- مفاتيح الإضاءة (ص. ١٣٤)
- أوضاع الإشعال (ص. ٣٩٢)
- الأجزاء الداخلية من مقصورة الركاب (ص. ٥٣٢)

يتم تفعيل الإضاءة الداخلية في السيارة بطرق مختلفة ووفق وضع
الإشعال المستخدم. يمكن ضبط الإضاءة الداخلية باستخدام بكرة
التحكم بالإصبع الموجودة في لوحة العدادات، كما يمكن ضبط
وظائف إضاءة محددة عبر شاشة العرض المركزية.

يتم استخدام بكرة التحكم بالإصبع في
لوحة أجهزة القياس، بالقرب من عجلة
القيادة، لضبط سطوع إضاءة شاشة
العرض وإضاءة أدوات التحكم والإضاءة
المحيطة*



ضبط إضاءة الزينة المحيطة

١. اضغط الإعدادات في العرض العلوي بالشاشة المركزية.
٢. اضغط
My Car ← الأضواء والإنارة ← مصابيح داخلية.
٣. اختر من بين الإعدادات التالية:

- في شدة ضوء الأجواء المحيطة، حدد من إيقاف
ومنخفض ومرتفع.
- في مستوى ضوء الأجواء المحيطة، حدد من مخفض
وممتلئ.

ضبط الإضاءة المحيطة*

السيارة مجهزة بعدد من مصابيح LED لتغيير لون الإضاءة.
تضيء هذه المصابيح عندما تعمل السيارة.

تغيير سطوع الإضاءة

١. اضغط الإعدادات في العرض العلوي بالشاشة المركزية.

النوافذ الزجاج والمرايا

النوافذ والزجاج والمرابا

تحتوي السيارة على أزرار تحكم من أجل النوافذ والزجاج والمرابا. تتميز بعض النوافذ في السيارة بأنها من الزجاج الرقائقي.

الزجاج الرقائقي

يوجد زجاج رقائقي* بالزجاج الأمامي والسقف المتحرك. يتم تقوية الزجاج ليوفر حماية أفضل ضد الكسر وتحسين خاصية عزل الصوت في مقصورة الركاب. يتوفر الزجاج المصفح خيار لأسطح زجاجية أخرى معينة.



يظهر الرمز على النوافذ في حالة كون الزجاج رقائقيًا./>

معلومات ذات صلة

- أداة الحماية من القرص في النوافذ وحاجبات الشمس (ص. ١٥٠)
- سقف البانوراما* (ص. ١٥٦)
- النوافذ الكهربائية (ص. ١٥١)
- مرابا الروية الخلفية (ص. ١٥٣)
- استخدام واقي الشمس* (ص. ١٥٣)
- شاشة عرض المعلومات على الزجاج الأمامي* (ص. ١٢٥)
- استخدام ماسحات الزجاج الأمامي (ص. ١٥٩)
- استخدام غاسلات الزجاج الأمامي والمصابيح الأمامية (ص. ١٦٢)
- تنشيط وإلغاء تنشيط الزجاج الأمامي المسخن* (ص. ٢٠٣)

- تنشيط وإلغاء تنشيط الزجاج الخلفي المسخن ومرابا الأبواب المسخنة. (ص. ٢٠٥)

أداة الحماية من القرص في النوافذ وحاجبات الشمس

تتضمن جميع النوافذ وحاجبات الشمس* القابلة للتحكم كهربائياً أداة للحماية من القرص يتم تفعيلها في حال أعتاق أي شيء حركتها عند الفتح أو الإغلاق.

في حال حدوث إعاقة للحركة، تتوقف الحركة ثم تبدأ الحركة في المعاكسة تلقائياً لمسافة ٥٠ ملم تقريباً (حوالي ٢ بوصة) من موضع الإعاقة (أو حتى وضع التهوية الكامل).

في حال تشغيل وظيفة الحماية من القرص، يكون عندئذ لا يزال من الممكن التشغيل لمرّة أخرى في الاتجاه نفسه دون تفعيل وظيفة الحماية من القرص، وذلك إذا تمت عملية التشغيل في غضون ١٠ ثوان بعد تفعيل الوظيفة. بمعنى آخر، من الممكن فرض تفعيل الحماية من القرص عند إلغاء عملية الإغلاق، على سبيل المثال، عندما تتشكل طبقة من الجليد، وذلك من خلال الاستمرار في الضغط على أداة التحكم حتى الإغلاق الكامل.

تحذير

في حال تم فصل بطارية باديء التشغيل، ينبغي عندها إعادة تعيين وظيفة الفتح والإغلاق التلقائي كي تعمل بشكل صحيح. يجب إجراء إعادة ضبط كي تعمل ميزة الحماية من الانتشار.

معلومات ذات صلة

- تسلسل إعادة التعيين للحماية من الانتشار (ص. ١٥١)
- تشغيل النوافذ الآلية (ص. ١٥٢)
- استخدام واقي الشمس* (ص. ١٥٣)
- سقف البانوراما* (ص. ١٥٦)

١ لا ينطبق على الزجاج الأمامي أو سقف البانوراما* والذي هو رقائقي دوماً ولا يتوفر به هذا الرمز.

تحذير ⚠️

قد يتم احتجاز الأطفال والركاب الآخرين أو الأجسام الأخرى بسبب الأجزاء المتحركة.

- قُم دائماً بتشغيل النوافذ بحذر.
- لا تدع الأطفال يتلَهون بأجهزة التحكم.
- تجنب ترك الأطفال وحدهم في السيارة.
- تذكر دائماً إطفاء مصدر طاقة النوافذ الكهربائية باختيار وضع الإشعال (I) في النظام الكهربائي للسيارة وبعد ذلك خذ معك مفتاح التحكم عن بُعد عند مغادرة السيارة.
- تجنب وضع أي شيء أو أي جزء من الجسد في مسار النوافذ، حتى لو كان النظام الكهربائي للسيارة مفصلاً تماماً.

معلومات ذات صلة

- تشغيل النوافذ الألية (ص. ١٥٢)
- أداة الحماية من القُرس في النوافذ وحاجبات الشمس (ص. ١٥٠)
- تسلسل إعادة التعيين للحماية من الانحشار (ص. ١٥١)

النوافذ الكهربائية

يتم تشغيل النوافذ الكهربائية باستخدام لوحات التحكم في الباب الخاص بكل نافذة. يحتوي باب السائق على أزرار تحكم لتشغيل كل النوافذ ولتنشيط أقفال سلامة الأطفال أيضاً.

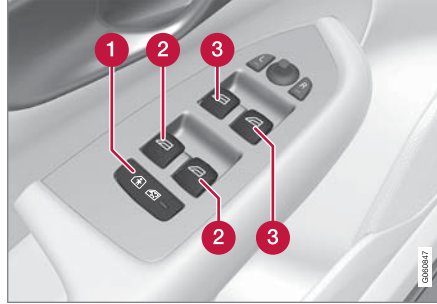

لوحة تحكم باب السائق.

- 1 أقفال أمان الأطفال الكهربائية* هي التي توقف تشغيل أزرار التحكم الموجودة في الأبواب الخلفية لمنع فتح الأبواب أو النوافذ من الداخل.
- 2 أزرار التحكم في النوافذ الخلفية.
- 3 أزرار التحكم في النوافذ الأمامية.

النوافذ الكهربائية مجهزة بخاصية الحماية من الانحشار. إذا حدث أي خطأ في خاصية الحماية من الانحشار، فيمكن اختبار تسلسل إعادة التعيين.

تسلسل إعادة التعيين للحماية من الانحشار

إذا ظهر أي عطل في الوظائف الكهربائية للنوافذ الكهربائية، يمكن القيام باختبار تسلسل إعادة التعيين.

تحذير ⚠️

في حال تم فصل بطارية باديء التشغيل، ينبغي عندها إعادة تعيين وظيفة الفتح والإغلاق التلقائي كي تعمل بشكل صحيح. يجب إجراء إعادة ضبط كي تعمل ميزة الحماية من الانحشار.

إذا استمرت المشكلة، أو إذا كان الأمر يتعلق بالسقف البانورامي أو يفتحة السقف، اتصل عندها بإحدى الورش.^٢

إعادة ضبط النافذة الكهربائية

1. ابدأ بالتحقق من أن النافذة مغلقة.
2. ثم قُم بتشغيلها يدوياً ٣ مرات صعوداً حتى وضعيّة الإغلاق. < بذلك، يكون قد تم إطلاق النظام تلقائياً.

معلومات ذات صلة

- أداة الحماية من القُرس في النوافذ وحاجبات الشمس (ص. ١٥٠)
- تشغيل النوافذ الألية (ص. ١٥٢)
- استخدام واقي الشمس* (ص. ١٥٣)

^٢ يوصى بالرجوع إلى ورشة فولفو معتمدة.

تشغيل النوافذ الآلية

باستخدام لوح التحكم بباب السائق، يمكن تشغيل جميع النوافذ الكهربائية - وباستخدام لوحات التحكم في الأبواب الأخرى يمكن تشغيل النوافذ الكهربائية بصورة فردية لكل باب. النوافذ الكهربائية مجهزة بأصصية الحماية من الانحشار. إذا حدث أي خطأ في أصصية الحماية من الانحشار، فيمكن اختبار تسلسل إعادة التعيين.

تحذير

قد يتم احتجاز الأطفال والركاب الآخرين أو الأجسام الأخرى بسبب الأجزاء المتحركة.

- قُم دائماً بتشغيل النوافذ بحذر.
- لا تدع الأطفال يتلوهن بأجهزة التحكم.
- تجنب ترك الأطفال وحدهم في السيارة.
- تذكر دائماً إطفاء مصدر طاقة النوافذ الكهربائية باختيار وضع الإشعال 0 في النظام الكهربائي للسيارة وبعد ذلك خذ مفك التحكم عن بُعد عند مغادرة السيارة.
- تجنب وضع أي شيء أو أي جزء من الجسد في مسار النوافذ، حتى لو كان النظام الكهربائي للسيارة مفصلاً تماماً.



تشغيل النوافذ الكهربائية.

1 تشغيل بدون الوظيفة الأوتوماتيكية. قم بتحريك أحد مفاتيح التحكم برفق إلى أعلى أو إلى أسفل. تتحرك النوافذ الكهربائية إلى أعلى أو إلى أسفل طالما أن مفك التحكم مثبت في موضعه.

2 التشغيل مع الوظيفة الأوتوماتيكية. حرك أحد مفاتيح التحكم لأعلى أو أسفل حتى النهاية ثم حرره. تتحرك النوافذ الكهربائية تلقائياً حتى تصل إلى موضعها النهائي.

للتحكم من استخدام النوافذ الكهربائية، يجب أن يكون وضع الإشعال I أو II. يمكن تشغيل النوافذ الكهربائية لوضع دقائق بعد إيقاف تشغيل السيارة وبعد إيقاف تشغيل الإشعال- لكن ليس بعد فتح باب. يمكن تشغيل لوحة تحكم واحدة فقط في وقت معين.

يمكن تشغيله أيضاً باستخدام مفك التحكم عن بعد أو أصصية الفتح بدون مفك* بمقبض الباب أو زر القفل المركزي.

تحذير

تأكد من عدم تعرض الأطفال أو الركاب الآخرين لخطر سحق الأصابع عند إغلاق جميع النوافذ باستخدام:

- وظيفة الإغلاق بدون مفك*
- زر القفل المركزي
- مفك التحكم عن بُعد.

ملاحظة

كما يعد فتح النوافذ الأمامية قليلاً من الطرق الفعالة لتقليل الضوضاء الصادرة عن الرياح المنتظمة عند فتح النوافذ الخلفية.

ملاحظة

يتعذر فتح النوافذ في سرعات أكبر من ١٨٠ كم/سا (تقريباً ١١٢ ميل في الساعة) ولكن يمكن إغلاقها. تقع دائماً على السائق مسؤولية الالتزام بالقوانين المرورية السارية المفعول.

معلومات ذات صلة

- النوافذ الكهربائية (ص. ١٥١)
- أداة الحماية من القرص في النوافذ وحاجبات الشمس (ص. ١٥٠)
- تسلسل إعادة التعيين للحماية من الانحشار (ص. ١٥١)
- القفل وفتح القفل بدون مفك* (ص. ٢٤٥)
- القفل وفتح القفل بواسطة مفك التحكم عن بُعد (ص. ٢٢٥)
- قفل وفتح قفل السيارة من الداخل (ص. ٢٤٨)

ضبط خفت الإضاءة في مرآة الرؤية الخلفية

يمكن أن ينعكس الضوء الساطع المنبعث من الخلف في مرابا الرؤية الخلفية ويؤدي إلى مضايقة السائق. لذلك، يمكنك ضبط خفت الإضاءة كلما كان الضوء الخلفي مزعجاً لك.

الخفت يدوياً

يمكن تعميم مرآة الرؤية الخلفية الداخلية بواسطة زر تحكم في الحافة السفلية للمرآة.

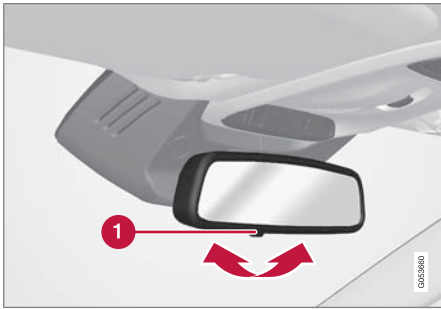

1 مفتاح التحكم اليدوي بخفت الإضاءة.

1. استخدم خاصية خفت الإضاءة من خلال تحريك مفتاح التحكم باتجاه مقصورة الركاب.
 2. قم بالعودة إلى الوضع العادي من خلال تحريك مفتاح التحكم باتجاه الزجاج الأمامي.
- لا يتوفر زر لخفت الإضاءة يدوياً على المرابا المزودة بخفت إضاءة أوتوماتيكي.

مرابا الرؤية الخلفية

يتم استخدام مرابا الرؤية الخلفية ومرابا الأبواب للتوفير للسائق رؤية خلفية أفضل.

مرآة الرؤية الخلفية الداخلية

يمكن تعديل مرآة الرؤية الخلفية الداخلية بسهولة عن طريق ضبط زاويتها يدوياً. يمكن تجهيز مرآة الرؤية الخلفية الداخلية بـ HomeLink*، وبوظيفة خفت الإضاءة التلقائي* وبالبوصله*.

مرابا الأبواب

تحذير

لقد تمت توسعة زاوية المرآة من جهة الراكب بغية توفير أفضل رؤية. قد تبدو الأشياء أبعد مما هي عليه في الواقع.

يتم ضبط مواضع مرابا الأبواب باستخدام عصا التحكم في لوحة التحكم بباب السائق. هناك أيضاً عدد من الإعدادات التلقائية التي يمكن ربطها بأزرار ووظيفة الذاكرة للمقعد الكهربائي*.

معلومات ذات صلة

- HomeLink* (ص. ٤٤٧)
- البوصله (ص. ٤٥٠)
- ضبط خفت الإضاءة في مرآة الرؤية الخلفية (ص. ١٥٣)
- تعديل زاوية مرابا الأبواب (ص. ١٥٤)
- تخزين ووظيفة الذاكرة في المقعد الأمامي الكهربائي* (ص. ١٦٨)
- تنشيط وإلغاء تنشيط الزجاج الخلفي المسخن ومرابا الأبواب المسخنة. (ص. ٢٠٥)

استخدام واقى الشمس*

يمكن تركيب حاجب الشمس وإدماجه في الباب الخلفي.

في الباب الخلفي - يعمل يدوياً

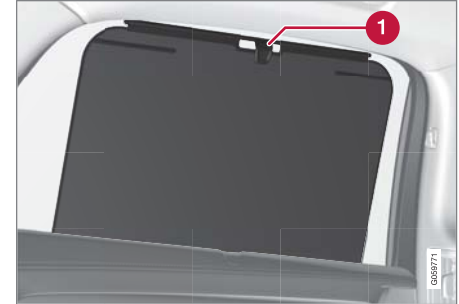

الشكل هو مجرد شكل تخليطي - قد يختلف الإصدار.

1 خطاف بماسكة مرافقة

– قم بسحب حاجب الشمس وتثبيتته في الخطاف بإطار الباب العلوي.

يمكن كذلك فتح وغلغ النافذة عندما يكون حاجب الشمس مسحوباً لأعلى.

معلومات ذات صلة

- أداة الحماية من القرص في النوافذ وحاجبات الشمس (ص. ١٥٠)
- تسلسل إعادة التعيين للحماية من الانتشار (ص. ١٥١)
- النوافذ الكهربائية (ص. ١٥١)

تعديل زاوية مرابا الأبواب

بغية ضمان رؤية أفضل للجزء الخلفي من السيارة، ينبغي ضبط مرابا الأبواب وفق تفضيلات السائق. هناك أيضاً عدد من الإعدادات التلقائية التي يمكن ربطها بأزرار وظيفة الذاكرة للمقعد الكهربائي*.

استخدام أزرار التحكم في مرابا الأبواب

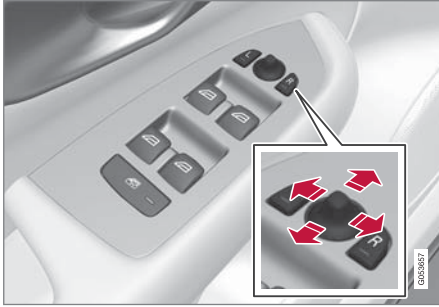

أزرار التحكم في مرابا الأبواب.

يتم ضبط مواضع مرابا الأبواب باستخدام عصا التحكم في لوحة التحكم بباب السائق.

١. اضغط على زر **L** الخاص بمرآة الباب الموجودة على الجانب الأيسر أو على الزر **R** الخاص بمرآة الباب الموجودة على الجانب الأيمن. يضيء المصباح الموجود في الزر.
٢. اضبط الوضع بواسطة مفتاح التحكم في الضبط في الوسط.
٣. اضغط على الزر **L** أو **R** مرة أخرى. ينبغي ألا تستمر إضاءة المصباح.

ملاحظة

إذا كانت المستشعرات مغطاة مثلاً برُخص الركن أو الأجهزة المستجيبة أو حاجبات الشمس أو الأشياء التي في المقاعد أو في حجيبة الأمتعة بحيث تمنع وصول الضوء إلى المستشعرات، تقل عندئذ وظيفة تعتييم مرآة الرؤية الخلفية الداخلية ومرابا الأبواب.

معلومات ذات صلة

- مرابا الرؤية الخلفية (ص. ١٥٣)
- تعديل زاوية مرابا الأبواب (ص. ١٥٤)

خفت الإضاءة الأوتوماتيكي*

تقوم مرابا الرؤية الخلفية ومرابا الأبواب بتخفيف الإبهار الناتج من الضوء الساطع المنبعث من السيارات الخلفية تلقائياً. تكون ميزة التعتييم التلقائي نشطة دوماً أثناء القيادة، باستثناء تحديد وضع الرجوع للخلف في صندوق التروس.

ملاحظة

في حالة تغير الحساسية لن يحدث تغيير فوري ملحوظ في التعتييم، ولكن سيكتمل التغيير بعد فترة.

يؤثر ضبط خفت الإضاءة على كل من مرآة الرؤية الخلفية الداخلية ومرابا الأبواب.

١. اضغط الإعدادات في العرض العلوي بالشاشة المركزية.
٢. اضغط **My Car** ← المرابا والراحة المحسنة.
٣. في تعتييم أوتوماتيكي لمرابا الرؤية الخلفية، حدد عادي أو داكن أو فاتح.

تحتوي مرآة الرؤية الخلفية الداخلية على مستشعرين - واحد مواجه للأمام والآخر مواجه للخلف - وهما يعملان معاً للتعرف على الضوء المبهر والتخلص منه. يكتشف المستشعر المتجه للأمام الضوء الخارجي، بينما يكتشف المستشعر المتجه للخلف الضوء القادم من الأضواء الرئيسية للمركبة التي في الخلف.

بغية تزويد مرابا الأبواب بوظيفة خفت الإضاءة التلقائي، ينبغي أن تكون مرآة الرؤية الخلفية الداخلية مزودة أيضاً بتلك الوظيفة.

- تخزين وظيفة الذاكرة في المقعد الأمامي الكهربائي* (ص. ١٦٨)
- تنشيط وإلغاء تنشيط الزجاج الخلفي المسخن ومرايا الأبواب المسخنة. (ص. ٢٠٥)

ترس الرجوع للخلف، تبدأ مرآة الباب بالعودة تلقائياً إلى موضعها الأصلي بعد ٣ ثوانٍ تقريباً وتصل إليه بعد حوالي ٨ ثوانٍ.

تعديل الزاوية تلقائياً أثناء الركن^٣

يتيح هذا الإعداد إمالة مرآة الباب تلقائياً للأسفل عندما يتم تشغيل ترس الرجوع للخلف. تكون وضعيّة الطي محدّدة مسبقاً ولا يمكن تعديلها. يمكنك تفعيل عودة مرآة الباب إلى موضعها الأصلي عبر الضغط مرتين على الزرّ L أو R.

١. اضغط على الإعدادات في العرض العلوي بالشاشة المركزية.
٢. اضغط My Car ← المرايا والراحة المخصّنة.
٣. في إمالة المرايا الخارجية عند الرجوع للخلف، حدد إيقاف أو السائق أو الراكب أو كلاهما للتنشيط/إلغاء التنشيط ثم حدد مرايا الرؤية الخلفية المطلوب إِمالتها.

الانكماش الأوتوماتيكي عند القفل*

عندما يتم قفل/فتح قفل السيارة بواسطة مفتاح التحكم عن بعد يتم تمديد/انكماش مرايا الأبواب تلقائياً.

١. اضغط على الإعدادات في العرض العلوي بالشاشة المركزية.
٢. اضغط My Car ← المرايا والراحة المخصّنة.
٣. حدد طي المرايا عند القفل للتنشيط/إلغاء التنشيط.

معلومات ذات صلة

- مرايا الرؤية الخلفية (ص. ١٥٣)
- ضبط خفت الإضاءة في مرآة الرؤية الخلفية (ص. ١٥٣)

إعادة الضبط على الوضع المحايد

يجب إعادة الضبط الكهربائي للمرايا التي تم تحريكها من موضعها بسبب مؤثر خارجي على الوضع المحايد لكي تعمل وظيفة التّثني الكهربائي بطريقة صحيحة.

١. يمكن طيّ مرايا الأبواب بالضغط للأسفل وفي نفس الوقت على الزرّين L و R.
 ٢. كما يمكن إعادة فتحها مجدّداً بالضغط وفي نفس الوقت على الزرّين L و R.
 ٣. كرر الإجراء السابق حسب الضرورة.
- تم الآن إعادة ضبط المرايا في الوضع المحايد.

طيّ مرايا الرؤية الخلفية كهربائياً*

يمكن ضم المرايا في حالة الوقوف/القيادة في المناطق الضيقة.

١. اضغط الزرّين L و R بالوقت نفسه (يجب أن يكون وضع الإشعال على الأقل I).
 ٢. وحررهما بعد ثانية واحدة تقريباً. تتوقف المرأتان أوتوماتيكياً في أقصى حالة طي نحو الداخل.
- يمكن فرد المرايا بالضغط لأسفل على الزرّين L و R في نفس الوقت. تتوقف المرايا تلقائياً في الوضع الممدد تماماً.

تعديل الزاوية أثناء الركن^٣

يمكن إمالة مرآة الباب لأسفل لكي يرى السائق جانب الطريق عند التوقف مثلاً.

– قم بتشغيل ترس الرجوع للخلف واضغط على زرّ L أو R.

تجدر الملاحظة أنه قد تكون هناك حاجة للضغط على الزرّ مرتين، وذلك في حال كان قد تم تحديده مسبقاً. يوضع الزرّ عندما تكون مرآة الباب مائلة إلى الأسفل. عندما يتم فصل تشغيل

^٣ فقط مع مقعد كهربائي مزود بأزرار الذاكرة*.

عاكس الرياح

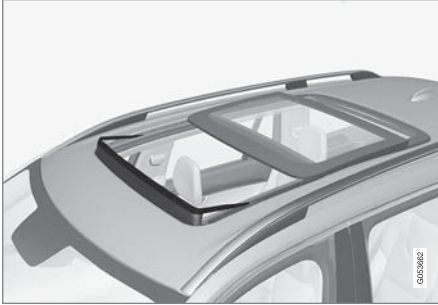

يحتوي سقف البانوراما على عاكس رياح يتم طيه لأعلى عندما يكون سقف البانوراما في وضع الفتح.

معلومات ذات صلة

- تشغيل سقف البانوراما* (ص. ١٥٧)
- الإغلاق التلقائي لحاجب الشمس الخاص بالسقف البانورامي* (ص. ١٥٨)
- أداة الحماية من القرص في النوافذ وحاجبات الشمس (ص. ١٥٠)
- القفل وفتح القفل بدون مفتاح* (ص. ٢٤٥)
- القفل وفتح القفل بواسطة مفتاح التحكم عن بُعد (ص. ٢٢٥)
- قفل وفتح قفل السيارة من الداخل (ص. ٢٤٨)

تحذير



قد يتم احتجاز الأطفال والركاب الآخرين أو الأجسام الأخرى بسبب الأجزاء المتحركة.

- فم دائماً بتشغيل النوافذ بحذر.
- لا تدع الأطفال يتلهون بأجهزة التحكم.
- تجنب ترك الأطفال وحدهم في السيارة.
- تذكر دائماً إطفاء مصدر طاقة النوافذ الكهربائية باختيار وضع الإشعاع 0 في النظام الكهربائي للسيارة وبعد ذلك خذ معك مفتاح التحكم عن بُعد عند مغادرة السيارة.
- تجنب وضع أي شيء أو أي جزء من الجسد في مسار النوافذ، حتى لو كان النظام الكهربائي بالسيارة مفصلاً تماماً.

مهم



- تجنب فتح سقف البانوراما في حالة تركيب حاملات الأمتعة.
- لا تضع أي أجسام ثقيلة على سقف البانوراما.

مهم



- أزل الجليد أو الثلج قبل فتح سقف البانوراما.
- لا تحاول تشغيل سقف البانوراما إذا تجمد في وضع الإغلاق.

سقف البانوراما*

سقف البانوراما مقسم إلى منطقة من قسمين. يمكن فتح القسم الأمامي رأسياً من الحافة الخلفية (وضع التهوية) أو أفقياً (وضع الفتح) القسم الخلفي عبارة عن زجاجة سقف ثابتة.

السقف البانورامي مجهز بمحرف هواء وحاجب شمس من نسيج مقوّب يوجدان أسفل السقف الزجاجي لتوفير مزيد من الحماية من العوامل الخارجية مثل أشعة الشمس القوية.



يتم تشغيل سقف البانوراما وواقى الشمس بواسطة زر التحكم الموجود في السقف.

يمكن تشغيله أيضاً باستخدام مفتاح التحكم عن بعد أو خاصية الفتح بدون مفتاح* بمقبض الباب أو زر القفل المركزي.

يجب وضع النظام الكهربائي للسيارة في وضع الإشعاع I أو II حتى يتسنى لك تشغيل السقف البانورامي وحاجب الشمس.

النوافذ والزجاج والمرابا

السقف البانورامي وواقى الشمس مزودان بخاصية الحماية من الانحشار.

ملاحظة

للتشغيل اليدوي، يلزم فتح حاجب الشمس بالكامل قبل التمكن من فتح سقف البانوراما. عند عكس هذه العملية، يلزم إغلاق سقف البانوراما بالكامل قبل إغلاق حاجب الشمس بالكامل.

فتح وضع التهوية وإغلاقه

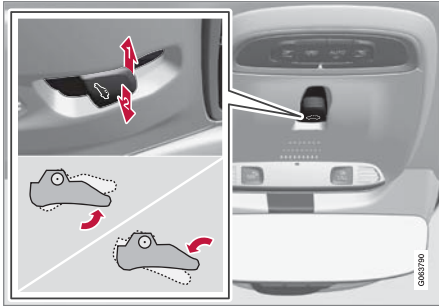

وضع التهوية، عمودي عند الحافة الخلفية.

1 فتح عن طريق الضغط مرة واحدة على زر التحكم لأعلى.

2 أغلق عن طريق الضغط مرة واحدة على زر التحكم لأسفل.

عند تحديد وضع التهوية، يُرفع الغطاء الزجاجي الأمامي عند حافته الخلفية. إذا تم إغلاق واقى الشمس بشكل كامل عند تحديد وضع التهوية، فينفتح الواقي تلقائيًا حوالي ٥٠ ملم (حوالي بوصتين).

مهم

- أزل الجليد أو الثلج قبل فتح سقف البانوراما.
- لا تحاول تشغيل سقف البانوراما إذا تجمد في وضع الإغلاق.

يجب وضع النظام الكهربائي للسيارة في وضع الإشعال I أو II حتى يتسنى لك تشغيل السقف البانورامي وحاجب الشمس.

يمكن تشغيله أيضًا باستخدام مفتاح التحكم عن بعد أو خاصية الفتح بدون مفتاح* بمقبض الباب أو زر القفل المركزي.

تحذير

تأكد من عدم تعرض الأطفال أو الركاب الآخرين لخطر سحق الأصابع عند إغلاق جميع النوافذ باستخدام:

- وظيفة الإغلاق بدون مفتاح*
- زرّ القفل المركزي
- مفتاح التحكم عن بعد.

مهم

تحقق من إغلاق سقف البانوراما بصورة جيدة حال قفله.

تتوقف حركة السقف عند تحرير زر التحكم أثناء التشغيل اليدوي أو عند وصول الزجاج إلى وضع الراحة، أو عند الوصول إلى أقصى وضع للفتح أو الإغلاق. تتوقف حركة كل من السقف البانورامي وواقى الشمس أيضًا إذا تم توجيه زررار التحكم الموجودة في السقف إلى الاتجاه المعاكس لاتجاه الحركة الحالي.

تشغيل سقف البانوراما*

يتم تشغيل السقف البانورامي وواقى الشمس بواسطة زر تحكم يوجد في لوحة السقف، وكل منهما مزود بخاصية الحماية من الانحشار.

تحذير

قد يتم احتجاز الأطفال والركاب الآخرين أو الأجسام الأخرى بسبب الأجزاء المتحركة.

- فم دائما بتشغيل النوافذ بحذر.
- لا تدع الأطفال يتلّهون بأجهزة التحكم.
- تجنب ترك الأطفال وحدهم في السيارة.
- تذكر دائما إطفاء مصدر طاقة النوافذ الكهربائية باختيار وضع الإشعال 0 في النظام الكهربائي للسيارة وبعد ذلك خذ معك مفتاح التحكم عن بعد عند مغادرة السيارة.
- تجنب وضع أي شيء أو أي جزء من الجسد في مسار النوافذ، حتى لو كان النظام الكهربائي بالسيارة مفصولًا تمامًا.

مهم

- تجنب فتح سقف البانوراما في حالة تركيب حاملات الأمتعة.
- لا تضع أي أجسام ثقيلة على سقف البانوراما.

* وضع الراحة عبارة عن وضع تكون فيه الضوضاء الناتجة عن الهواء وغيرها من الضوضاء في أقل مستوى ممكن لها أثناء القيادة.

▶▶ يتبع حاجب الشمس أوتوماتيكيًا حركة سقف البانوراما حال إغلاق الأخير من وضع التهوية.

افتح السقف البانورامي وأغلقه بالكامل باستخدام زر التحكم الموجود بالسقف

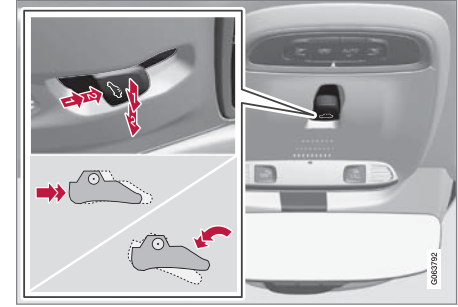

1 التشغيل، الوضع اليدوي

2 التشغيل، الوضع التلقائي

التشغيل اليدوي

1. لفتح حاجب السقف - اضغط على زر التحكم للخلف وصولاً إلى موضع الفتح اليدوي.
 2. فتح السقف البانورامي إلى وضع الراحة - اضغط زر التحكم مرة ثانية للخلف حتى موضع الفتح اليدوي.
 3. فتح السقف البانورامي إلى الوضع الأقصى - اضغط زر التحكم مرة ثالثة للخلف حتى موضع الفتح اليدوي.
- قم بالإغلاق عن طريق تكرار الإجراء السابق بترتيب عكسي - اضغط على زر التحكم للأمام/للخلف للوصول إلى وضع الغلق اليدوي بدلاً من ذلك.

التشغيل الأوتوماتيكي

1. فتح حاجب الشمس حتى أقصى موضع - اضغط زر التحكم للخلف حتى وضع الفتح التلقائي ثم حرره.
 2. فتح السقف البانورامي إلى وضع الراحة - اضغط زر التحكم مرة ثانية للخلف حتى موضع الفتح التلقائي وحرره.
 3. فتح السقف البانورامي إلى الوضع الأقصى - اضغط زر التحكم مرة ثالثة للخلف حتى موضع الفتح التلقائي وحرره.
- أغلق عن طريق تكرار الإجراء السابق بترتيب عكسي - اضغط على زر التحكم للأمام/للخلف للوصول إلى وضع الإغلاق التلقائي بدلاً من ذلك.
- التشغيل الأوتوماتيكي - الفتح أو الإغلاق السريع يمكن فتح أو إغلاق السقف البانورامي وحاجب الشمس في وقت واحد:

- للفتح - اضغط على مفتاح التحكم للخلف للوصول إلى وضع التشغيل الأوتوماتيكي مرتين ثم اتركه.
- للإغلاق - اضغط على مفتاح التحكم للأمام/لأسفل للوصول إلى وضع التشغيل الأوتوماتيكي مرتين ثم اتركه.

معلومات ذات صلة

- سقف البانوراما* (ص. ١٥٦)
- الإغلاق التلقائي لحاجب الشمس الخاص بالسقف البانورامي* (ص. ١٥٨)
- أداة الحماية من القُرص في النوافذ وحاجبات الشمس (ص. ١٥٠)
- القفل وفتح القفل بدون مفتاح* (ص. ٢٤٥)
- القفل وفتح القفل بواسطة مفتاح التحكم عن بُعد (ص. ٢٢٥)
- قفل وفتح قفل السيارة من الداخل (ص. ٢٤٨)

الإغلاق التلقائي لحاجب الشمس الخاص بالسقف البانورامي*

وبمساعدة هذه الوظيفة، يغلق حاجب الشمس تلقائيًا بعد ١٥ دقيقة من إيقاف السيارة إذا كانت مركونة في طقس حار. وذلك لخفض درجة حرارة مقصورة الركاب ولحماية كسوة السيارة من البهتان بسبب الشمس.

عند استلام السيارة من المصنع تكون الوظيفة غير نشطة ويمكن تنشيطها/تعطيلها بواسطة شاشة العرض المركزية.

1. اضغط الإعدادات في العرض العلوي بالشاشة المركزية.
2. اضغط My Car ← القفل.

حدد قلق ستارة فتحة السقف تلقائيًا للتنشيط/الغاء التنشيط.

ملاحظة

كما يتم إغلاق حاجب الشمس عند إغلاق جميع النوافذ باستخدام:

- وظيفة الإغلاق بدون مفتاح*
- زر القفل المركزي
- مفتاح التحكم عن بُعد.

معلومات ذات صلة

- سقف البانوراما* (ص. ١٥٦)
- تشغيل سقف البانوراما* (ص. ١٥٧)
- أداة الحماية من القُرص في النوافذ وحاجبات الشمس (ص. ١٥٠)
- القفل وفتح القفل بدون مفتاح* (ص. ٢٤٥)

النوافذ والزجاج والمرابيا

المسح المستمر

ارفع ذراع المقود لكي تسمح الماسحات بالسرعة العادية.

ارفع ذراع المقود لمسافة أبعد لكي تسمح الماسحات بسرعة كبيرة.

مهم

قبل تنشيط الماسحات - تأكد من عدم تجمّد شفرات الماسحات ومن الإزالة اليدوية لأي جليد أو ثلج موجود على الزجاج الأمامي والخلفي.

مهم

استخدم الكثير من سائل الغسل عندما تقوم الماسحات بتنظيف الزجاج الأمامي. يجب أن يكون الزجاج الأمامي مبتلاً عندما تكون مساحات الزجاج الأمامي قيد التشغيل.

معلومات ذات صلة

- استخدام مستشعر المطر (ص. ١٦٠)
- استخدام غاسلات الزجاج الأمامي والمصابيح الأمامية (ص. ١٦٢)
- استخدام وظيفة مسح الزجاج الخلفي تلقائياً عند الرجوع للخلف (ص. ١٦٣)
- فوهات ماسحة الزجاج الأمامي المسخّن* (ص. ١٦٠)
- استخدام وظيفة الذاكرة لمستشعر المطر (ص. ١٦١)
- استخدام ماسحة الزجاج الخلفي والغاسلة (ص. ١٦٢)
- تعبئة سائل الغسل (ص. ٥٩٨)
- شفرات الماسحة في وضع الخدمة (ص. ٥٩٧)

استخدام مساحات الزجاج الأمامي

تعمل مساحات الزجاج الأمامي على تنظيف الزجاج الأمامي. يتم اتخاذ كثير من الإعدادات الخاصة بماسحة الزجاج الأمامي عن طريق ذراع المقود الأيمن في عجلة القيادة.

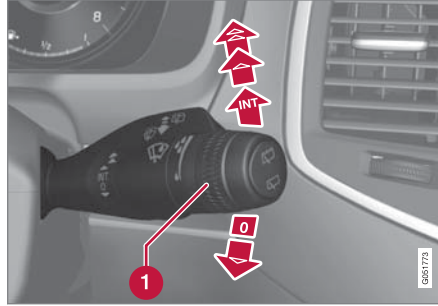

ذراع عجلة القيادة اليمنى.

1 بكرة التحكم بالإصبع، تُستخدم لضبط حساسية مستشعر المطر وترددات مسح الماسحة.

المسح مرة واحدة

اخفض ذراع المقود وحرره ليعمل مسحاً واحداً.

إيقاف تشغيل ماسحات الزجاج الأمامية

حرك ذراع المقود إلى الوضع 0 لإيقاف تشغيل ماسحات الزجاج الأمامي.

المسح المتقطع

عين عدد مرات المسح لكل وحدة زمنية باستخدام الحلقة عندما يتم تحديد المسح المتقطع.

- القفل وفتح القفل بواسطة مفتاح التحكم عن بُعد (ص. ٢٢٥)
- قفل وفتح قفل السيارة من الداخل (ص. ٢٤٨)

- استبدال شفرات ماسحات الزجاج الأمامي (ص. 09٦)
- استبدال شفرة الماسحة، الزجاج الخلفي (ص. 0٩٥)

فوهات ماسحة الزجاج الأمامي المسخن*

يتم تسخين فوهات الغسالة تلقائياً في الجو البارد لحماية سائل الغسل من التجمد.

استخدام مستشعر المطر

يبدأ مستشعر المطر بعمل ماسحات الزجاج الأمامي أوتوماتيكياً استناداً إلى كمية الماء التي يتم استشعارها على الزجاج الأمامي. يمكن ضبط حساسية مستشعر المطر بواسطة بكرة التحكم في ذراع المقود الأيمن.

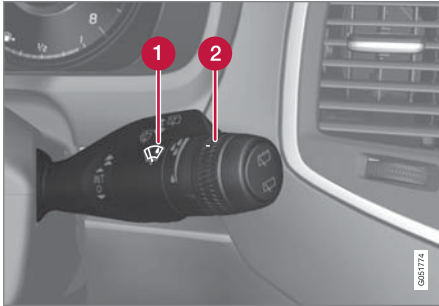

ذراع عجلة القيادة اليمنى.

- 1 زر مستشعر المطر
- 2 حساسية تردد قرص التنوير

عند تنشيط مستشعر المطر، يتم عرض رمز مستشعر المطر في شاشة السائق.

تنشيط مستشعر المطر

عند تنشيط مستشعر المطر، يجب تشغيل السيارة أو أن يكون النظام الكهربائي في وضع مفتاح الإشعال I أو II ويجب أن تكون ذراع المقود لماسحة الزجاج الأمامي في الوضع 0 أو في الوضع الخاص بالمسح مرة واحدة.

استخدام وظيفة الذاكرة لمستشعر المطر

يبدأ مستشعر المطر بعمل مساحات الزجاج الأمامي أوتوماتيكياً استناداً إلى كمية الماء التي يتم استشعارها على الزجاج الأمامي.

تنشيط/تعطيل وظيفة الذاكرة

يمكن تنشيط وظيفة الذاكرة لمستشعر المطر بحيث لا يلزم الضغط على زر مستشعر المطر في كل مرة يبدأ فيها تشغيل السيارة:

1. اضغط الإعدادات في العرض العلوي بالشاشة المركزية.
2. اضغط **My Car** ← مساحة الزجاج الأمامي.
3. حدد ذاكرة مجس الأمطار لتنشيط/إلغاء تنشيط وظيفة الذاكرة.

معلومات ذات صلة

- استخدام مستشعر المطر (ص. ١٦٠)
- استخدام غاسلات الزجاج الأمامي والمصابيح الأمامية (ص. ١٦٢)
- استخدام وظيفة مسح الزجاج الخلفي تلقائياً عند الرجوع للخلف (ص. ١٦٣)
- فوهات مساحة الزجاج الأمامي المسخن* (ص. ١٦٠)
- استخدام مساحة الزجاج الخلفي والغاسلة (ص. ١٦٢)
- تعبئة سائل الغسل (ص. ٥٩٨)
- شفرات المساحة في وضع الخدمة (ص. ٥٩٧)
- استبدال شفرات مساحات الزجاج الأمامي (ص. ٥٩٦)
- استبدال شفرة المساحة، الزجاج الخلفي (ص. ٥٩٥)
- استخدام مساحات الزجاج الأمامي (ص. ١٥٩)

معلومات ذات صلة

- استخدام غاسلات الزجاج الأمامي والمصابيح الأمامية (ص. ١٦٢)
- استخدام وظيفة مسح الزجاج الخلفي تلقائياً عند الرجوع للخلف (ص. ١٦٣)
- فوهات مساحة الزجاج الأمامي المسخن* (ص. ١٦٠)
- استخدام وظيفة الذاكرة لمستشعر المطر (ص. ١٦١)
- استخدام مساحة الزجاج الخلفي والغاسلة (ص. ١٦٢)
- تعبئة سائل الغسل (ص. ٥٩٨)
- شفرات المساحة في وضع الخدمة (ص. ٥٩٧)
- استبدال شفرات مساحات الزجاج الأمامي (ص. ٥٩٦)
- استبدال شفرة المساحة، الزجاج الخلفي (ص. ٥٩٥)
- استخدام مساحات الزجاج الأمامي (ص. ١٥٩)

قم بتنشيط مستشعر المطر بالضغط على زر مستشعر المطر 

اضغط ذراع المقود لأسفل لجعل المساحات تقوم بمسحة إضافية. أدر الحلقة لأعلى للحصول على حساسية أعلى وأدناها لأسفل للحصول على حساسية أقل. يتم عمل مسحة إضافية عندما يتم إدارة الحلقة لأعلى.

إلغاء تنشيط مستشعر المطر

يمكن إلغاء تنشيط مستشعر المطر بالضغط على زر مستشعر المطر  أو بتحريك ذراع التوجيه لأعلى على برنامج آخر للمساحات.

يتم إلغاء تنشيط مستشعر المطر تلقائياً في وضع الإشعال 0 أو عند إيقاف تشغيل المحرك.

يتم إلغاء تنشيط مستشعر المطر تلقائياً عند وضع شفرات المساحة في وضع الخدمة. يُعاد تنشيط مستشعر المطر عند تعطيل وضع الخدمة.

مهم

يمكن أن يبدأ تشغيل مساحات الزجاج الأمامي وتتلف عند إجراء الغسل الأوتوماتيكي للسيارة. أوقف تنشيط مستشعر المطر أثناء تشغيل السيارة أو عندما يكون النظام الكهربائي للسيارة في وضع الإشعال I أو II. ينطفئ الرمز المعروف في شاشة السائق.

استخدام غاسلات الزجاج الأمامي والمصابيح الأمامية

غاسلات الزجاج الأمامي والمصابيح الأمامية تنظيف الزجاج الأمامي والمصابيح الأمامية. تبدأ غاسلات الزجاج الأمامي والمصابيح الأمامية في العمل باستخدام مفتاح ذراع المقود الأيمن.

بدء غاسلات الزجاج الأمامي والمصابيح الأمامية



وظيفة الغسل، ذراع المقود الأيمن.

- حرك ذراع المقود الأيمن في اتجاه عجلة القيادة لتشغيل غاسلات الزجاج الأمامي والمصابيح الأمامية.
- < ستقوم مساحات الزجاج الأمامي بإجراء العديد من عمليات المسح بمجرد تحرير ذراع المقود.

مهم

تجنب تنشيط نظام الغسيل عندما يصل الطقس إلى حالة التجمد أو في حالة نفاذ خزان الغاسلة، حتى لا تتلف المضخة.

غسيل المصابيح الأمامية*

لتوفير السائل، يتم غسل المصابيح الأمامية أوتوماتيكياً في مدة زمنية محددة عند تشغيلها.

الغسل المحدود

إذا تبقى لتر واحد تقريباً (كوارت واحد) من سائل الغسل فقط في الخزان، ثم ظهر كل من رسالة سائل غسل الزجاج

مستوى قليل. أعد الملء مع رمز  على شاشة السائق، فعندئذ يكون إمداد سائل الغسل للمصابيح الأمامية مغلقاً. وذلك لأن الأولوية تكون لتنظيف الزجاج الأمامي والرؤية من خلاله. ويتم غسل المصابيح الأمامية فقط عند تشغيل الضوء العالي أو الخافت.

معلومات ذات صلة

- استخدام مستشعر المطر (ص. ١٦٠)
- استخدام وظيفة مسح الزجاج الخلفي تلقائياً عند الرجوع للخلف (ص. ١٦٣)
- فوهات مسحة الزجاج الأمامي المسخن* (ص. ١٦٠)
- استخدام وظيفة الذاكرة لمستشعر المطر (ص. ١٦١)
- استخدام مسحة الزجاج الخلفي والغاسلة (ص. ١٦٢)
- تعبئة سائل الغسل (ص. ٥٩٨)
- شفرات المسحة في وضع الخدمة (ص. ٥٩٧)
- استبدال شفرات مسحات الزجاج الأمامي (ص. ٥٩٦)
- استبدال شفرة المسحة، الزجاج الخلفي (ص. ٥٩٥)
- استخدام مسحات الزجاج الأمامي (ص. ١٥٩)

استخدام مسحة الزجاج الخلفي والغاسلة

مسحة الزجاج الخلفي والغاسلة تنظيف الزجاج الخلفي. يبدأ الغسيل/المسح ويمكن تغيير الإعدادات بواسطة ذراع المقود الأيمن في عجلة القيادة.

تفعيل مسحة الزجاج الخلفي والغاسلة

ملاحظة

مسحة الزجاج الخلفي مجهزة بنظام الحماية من ارتفاع درجة الحرارة، أي أنه سيتم إيقاف تشغيل موتور المسحة عند ارتفاع درجة حرارته. تعمل مسحة الزجاج الخلفي مرة أخرى بعد فترة التبريد.

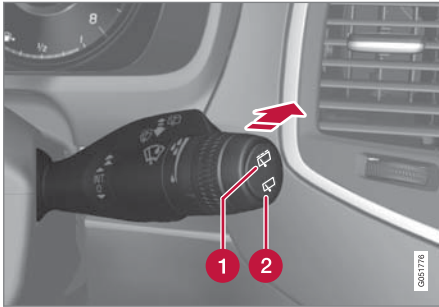

1 حدد  للمسح المتقطع بمسحة الزجاج الخلفي.

2 حدد  للمسح السريع المتواصل بمسحة الزجاج الخلفي.

- حرك ذراع المقود الأيمن في عجلة القيادة للأمام لبدء غسيل ومسح الزجاج الخلفي.

استخدام وظيفة مسح الزجاج الخلفي تلقائياً عند الرجوع للخلف

يؤدي تشغيل ترس الرجوع إلى الخلف أثناء تشغيل مساحات الزجاج الأمامي إلى بدء مسح النافذة الخلفية. تتوقف الوظيفة عند فك تشغيل ترس الرجوع للخلف.

1. اضغط الإعدادات في العرض العلوي بالشاشة المركزية.
 2. اضغط My Car ← مساحة الزجاج الأمامي.
 3. حدد المسح الخلفي التلقائي لتنشيط/إلغاء تنشيط المسح عند الرجوع للخلف.
- إذا كانت مسحة النافذة الخلفية تعمل على سرعة متواصلة من قبل، فلن يطرأ أي تغيير.

معلومات ذات صلة

- استخدام مستشعر المطر (ص. ١٦٠)
- استخدام غاسلات الزجاج الأمامي والمصابيح الأمامية (ص. ١٦٢)
- فوهات مسحة الزجاج الأمامي المسخن* (ص. ١٦٠)
- استخدام وظيفة الذاكرة لمستشعر المطر (ص. ١٦١)
- استخدام مسحة الزجاج الخلفي والغاسلة (ص. ١٦٢)
- تعبئة سائل الغسل (ص. ٥٩٨)
- شفرات المسحة في وضع الخدمة (ص. ٥٩٧)
- استبدال شفرات مسحات الزجاج الأمامي (ص. ٥٩٦)
- استبدال شفرة المسحة، الزجاج الخلفي (ص. ٥٩٥)
- استخدام مسحات الزجاج الأمامي (ص. ١٥٩)

معلومات ذات صلة

- استخدام مستشعر المطر (ص. ١٦٠)
- استخدام غاسلات الزجاج الأمامي والمصابيح الأمامية (ص. ١٦٢)
- استخدام وظيفة مسح الزجاج الخلفي تلقائياً عند الرجوع للخلف (ص. ١٦٢)
- فوهات مسحة الزجاج الأمامي المسخن* (ص. ١٦٠)
- استخدام وظيفة الذاكرة لمستشعر المطر (ص. ١٦١)
- تعبئة سائل الغسل (ص. ٥٩٨)
- شفرات المسحة في وضع الخدمة (ص. ٥٩٧)
- استبدال شفرات مسحات الزجاج الأمامي (ص. ٥٩٦)
- استبدال شفرة المسحة، الزجاج الخلفي (ص. ٥٩٥)
- استخدام مسحات الزجاج الأمامي (ص. ١٥٩)

المقاعد وعجلة القيادة

المقعد الأمامي اليدوي

تتوفر في مقاعد السيارة الأمامية خيارات ضبط مختلفة وذلك لتحقيق الراحة المثلى عند الجلوس.



- 1 ارفع/اخفض الحافة الأمامية لوسادة المقعد الأمامي * عن طريق الدفع لأعلى/لأسفل^١.
- 2 يمكنك تغيير طول * وسادة المقعد عن طريق سحب الرافعة لأعلى وتحريك الوسادة للأمام/للخلف يدوياً.
- 3 اضبط المقعد نحو الأمام/نحو الخلف عن طريق رفع المقبض وضبط المسافة الصحيحة حتى عجلة القيادة والدواسات. تأكد أن المقعد قد تم قفله في موضعه بعد الضبط.
- 4 يمكنك تغيير دعامة أسفل الظهر * بالضغط على الزر للأعلى/لأسفل/للأمام/للخلف.

5 ارفع/اخفض المقعد عن طريق ضبط زر التحكم لأعلى/لأسفل.

6 يمكنك تغيير زاوية مسند الظهر عن طريق تدوير مقبض التحكم.

تحذير ⚠

اضبط وضع مقعد السائق قبل التحرك، وليس أثناء القيادة. تأكد أن المقعد قد تم تثبيته جيداً لتجنب الإصابة الشخصية في حالة القرعة الشديدة أو الحوادث.

معلومات ذات صلة

- المقعد الأمامي الكهربائي* (ص. ١٦٦)
- ضبط المقعد الأمامي الكهربائي* (ص. ١٦٧)
- تخزين وظيفة الذاكرة في المقعد الأمامي الكهربائي* (ص. ١٦٨)
- استخدام الذاكرة المخزنة في المقعد الأمامي الكهربائي (ص. ١٦٨)
- ضبط إعدادات التذكير* في المقعد الأمامي (ص. ١٧٠)
- ضبط طول وسادة المقعد في المقعد الأمامي (ص. ١٧٠)
- إعدادات التذكير في القعد الأمامي* (ص. ١٦٩)
- ضبط الدعامة الجانبية* في المقعد الأمامي (ص. ١٧١)
- ضبط دعم أسفل الظهر* في المقعد الأمامي (ص. ١٧٢)
- ضبط مقعد الراكب من مقعد السائق* (ص. ١٧٢)

المقعد الأمامي الكهربائي*

تتوفر في مقاعد السيارة الأمامية خيارات ضبط مختلفة وذلك لتحقيق الراحة المثلى عند الجلوس. يمكن تحريك المقعد الكهربائي للأمام/للخلف وللأعلى/لأسفل. ويمكن كذلك رفع/اخفض الحافة الأمامية من وسادة المقعد، بالإضافة إلى ضبط ارتفاعها*. كما يمكن تغيير زاوية إمالة مسند الظهر. يمكن ضبط دعامة أسفل الظهر لأعلى/لأسفل/نحو الأمام/نحو الخلف.

يوجد بالمقاعد الكهربائية واق لزيادة الحمل ينشط في حالة تعثر المقعد بأي شيء. إذا حدث هذا الأمر، أزل العائق ثم شغل المقعد مرة أخرى.

يمكن ضبط المقعد لفترة محددة بعد إلغاء قفل الباب بدون دوران المحرك. يمكن دوماً إجراء ضبط المقعد أثناء تشغيل المحرك. يمكن إجراء الضبط لمدة من الوقت بعد إيقاف تشغيل المحرك.

معلومات ذات صلة

- المقعد الأمامي اليدوي (ص. ١٦٦)
- ضبط المقعد الأمامي الكهربائي* (ص. ١٦٧)
- تخزين وظيفة الذاكرة في المقعد الأمامي الكهربائي* (ص. ١٦٨)
- استخدام الذاكرة المخزنة في المقعد الأمامي الكهربائي (ص. ١٦٨)
- ضبط إعدادات التذكير* في المقعد الأمامي (ص. ١٧٠)
- ضبط طول وسادة المقعد في المقعد الأمامي (ص. ١٧٠)
- إعدادات التذكير في القعد الأمامي* (ص. ١٦٩)
- ضبط الدعامة الجانبية* في المقعد الأمامي (ص. ١٧١)

^١ ينطبق فقط على مقعد السائق.

معلومات ذات صلة

- المقعد الأمامي اليدوي (ص. ١٦٦)
- المقعد الأمامي الكهربائي* (ص. ١٦٦)
- تخزين وظيفة الذاكرة في المقعد الأمامي الكهربائي* (ص. ١٦٨)
- استخدام الذاكرة المخزنة في المقعد الأمامي الكهربائي (ص. ١٦٨)
- ضبط إعدادات التدليك* في المقعد الأمامي (ص. ١٧٠)
- ضبط طول وسادة المقعد في المقعد الأمامي (ص. ١٧٠)
- إعدادات التدليك في القعد الأمامي* (ص. ١٦٩)
- ضبط الدعامة الجانبية* في المقعد الأمامي (ص. ١٧١)
- ضبط دعم أسفل الظهر* في المقعد الأمامي (ص. ١٧٢)
- ضبط مقعد الراكب من مقعد السائق* (ص. ١٧٢)

ضبط المقعد الأمامي الكهربائي*

فم بضبط وضعية الجلوس المطلوبة باستخدام زرّ التحكم في وسادة المقعد الأمامي. لتنشيط زرّ التحكم المتعدّد الوظائف وضبط مختلف وظائف الراحة، فم بتدوير الزرّ للأعلى/للأسفل.

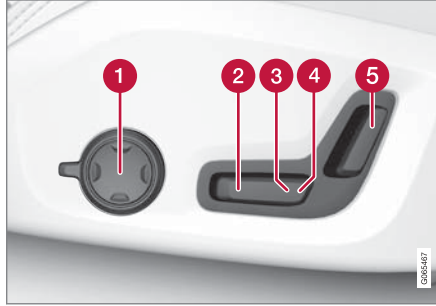

- 1 لتنشيط زرّ التحكم المتعدّد الوظائف وضبط مختلف وظائف الراحة، فم بتدوير الزرّ للأعلى/للأسفل.
 - 2 ارفع/اخفض الحافة الأمامية لوسادة المقعد عن طريق ضبط زر التحكم لأعلى/للأسفل.
 - 3 ارفع/اخفض المقعد عن طريق ضبط زر التحكم لأعلى/للأسفل.
 - 4 حرك المقعد نحو الأمام/نحو الخلف عن طريق ضبط أزرار التحكم نحو الأمام/نحو الخلف.
 - 5 يمكنك تغيير زاوية مسند الظهر عن طريق ضبط زر التحكم نحو الأمام/نحو الخلف.
- يمكن إجراء حركة واحدة فقط (للأمام/للخلف/للأعلى/للأسفل) في المرة الواحدة.
- لا يمكن خفض مساند ظهر المقاعد الأمامية بالكامل إلى الأمام.

- ضبط دعم أسفل الظهر* في المقعد الأمامي (ص. ١٧٢)
- ضبط مقعد الراكب من مقعد السائق* (ص. ١٧٢)

تخزين وظيفة الذاكرة في المقعد الأمامي الكهربائي*

تعمل وظيفة الذاكرة على حفظ إعدادات المقعد، ومرابيا الأبواب والرؤية الخلفية الخارجية وشاشة عرض المعلومات على الزجاج الأمامي*.

يمكن حفظ ثلاثة إعدادات مختلفة في وظيفة الذاكرة. توجد لوحة التحكم في وظيفة الذاكرة في باب أمامي واحد أو في البابين*.

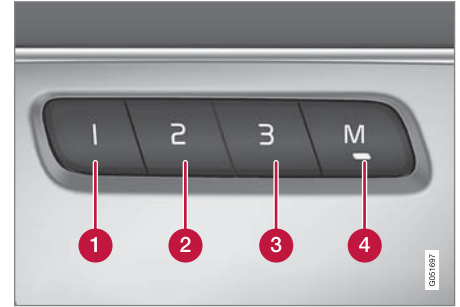

1 مفتاح الذاكرة

2 مفتاح الذاكرة

3 مفتاح الذاكرة

4 الزر M خاص بإعدادات التخزين.

إعداد التخزين

١. اضبط المقعد ومرابيا الأبواب والشاشة العليا على الوضع المناسب.

٢. اضغط مع الاستمرار على زر M. يضيء المؤشر الضوئي الموجود في الزر.

٣. في خلال ثلاث ثوان، اضغط باستمرار على الزر 1 أو 2 أو 3.

< عند حفظ الموضع في زر الذاكرة المحدد ستسمع إشارة صوتية وينطفئ مؤشر الضوء في الزر M.

في حالة عدم الضغط على أي زر من أزرار الذاكرة في خلال ثلاث ثوان فسيفتح الزر M ولن تتم عملية الحفظ.

يلزم ضبط المقعد مرة أخرى قبل التمكن من ضبط ذاكرة جديدة.

معلومات ذات صلة

• المقعد الأمامي اليدوي (ص. ١٦٦)

• المقعد الأمامي الكهربائي* (ص. ١٦٦)

• ضبط المقعد الأمامي الكهربائي* (ص. ١٦٧)

• استخدام الذاكرة المخزنة في المقعد الأمامي الكهربائي (ص. ١٦٨)

• ضبط إعدادات التذكير* في المقعد الأمامي (ص. ١٧٠)

• ضبط طول وسادة المقعد في المقعد الأمامي (ص. ١٧٠)

• إعدادات التذكير في القعد الأمامي* (ص. ١٦٩)

• ضبط الدعامة الجانبية* في المقعد الأمامي (ص. ١٧١)

• ضبط دعم أسفل الظهر* في المقعد الأمامي (ص. ١٧٢)

• ضبط مقعد الراكب من مقعد السائق* (ص. ١٧٢)

استخدام الذاكرة المخزنة في المقعد الأمامي الكهربائي

تعمل وظيفة الذاكرة على حفظ إعدادات المقعد، ومرابيا الأبواب والرؤية الخلفية الخارجية وشاشة عرض المعلومات على الزجاج الأمامي*.

استخدام الإعداد المخزن

يمكن استخدام الإعداد المحفوظ عندما يكون الباب الأمامي مفتوحًا أو مغلقًا:

باب أمامي مفتوح

– اضغط أحد أزرار الذاكرة 1 - 3 بلمسة قصيرة. يتحرك كل من المقعد ومرابيا الأبواب والشاشة العليا ثم تتوقف على المواضع المحفوظة في زر الذاكرة المحدد.

باب أمامي مغلق

– استمر في الضغط على أحد أزرار الذاكرة 1 - 3 لحين توقف المقعد ومرابيا الأبواب والشاشة العليا على المواضع المحفوظة في زر الذاكرة المحدد.

في حالة ترك زر الذاكرة فستتوقف حركة المقعد ومرابيا الأبواب والشاشة العليا.

تحذير ⚠

- لأنه يمكن ضبط مقعد السائق أثناء إيقاف تشغيل الإشعال، يجب عدم ترك الأطفال بدون مراقبة في السيارة.
- يمكن "وقف" حركة المقعد في أي وقت بالضغط على أي زر في لوحة التحكم بالمقعد الآلية.
- لا تضبط المقعد أثناء القيادة.
- احرص على عدم وجود أي شيء أسفل المقاعد عند ضبطها.

- انقر على إعادة تشغيل والتي تظهر في الشاشة المركزية لإعادة تشغيل برنامج التندليك المحدد.
- < يتم إعادة تشغيل برنامج التندليك. في حالة عدم اتخاذ أي إجراء، تظل الرسالة معروضة في العرض العلوي.

معلومات ذات صلة

- المقعد الأمامي اليدوي (ص. ١٦٦)
- المقعد الأمامي الكهربائي* (ص. ١٦٦)
- ضبط المقعد الأمامي الكهربائي* (ص. ١٦٧)
- تخزين وظيفة الذاكرة في المقعد الأمامي الكهربائي* (ص. ١٦٨)
- استخدام الذاكرة المخزنة في المقعد الأمامي الكهربائي (ص. ١٦٨)
- ضبط إعدادات التندليك* في المقعد الأمامي (ص. ١٧٠)
- ضبط طول وسادة المقعد في المقعد الأمامي (ص. ١٧٠)
- ضبط الدعامة الجانبية* في المقعد الأمامي (ص. ١٧١)
- ضبط دعم أسفل الظهر* في المقعد الأمامي (ص. ١٧٢)
- ضبط مقعد الراكب من مقعد السائق* (ص. ١٧٢)

إعدادات التندليك في المقعد الأمامي*

يمكن استخدام زر التحكم متعدد الوظائف* على المقعد وشاشة العرض المركزية لتغيير الإعدادات. يظهر نطاق الإعدادات في الشاشة المركزية.



زر التحكم متعدد الوظائف الموجود على جانب قسم إعدادات المقعد.

إعدادات التندليك

خيارات الإعداد التالية متاحة للتندليك:

- تشغيل/إيقاف: حدد تشغيل/إيقاف لتشغيل/إيقاف تشغيل وظيفة التندليك.
- Programs 1-5 (البرامج ١-٥): توجد ٥ برامج تندليك مسبقة الضبط. اختر من بين الزلياد ومداس ومتطور وفقرات قطنية وكتف.
- الكثافة: اختر من بين منخفض وعادي ومرتفع.
- السرعة: اختر من بين بطيء وعادي وسريع.

إعادة تشغيل التندليك

يتم إيقاف تشغيل وظيفة التندليك تلقائيًا بعد ٢٠ دقيقة. يتم إعادة تشغيل الوظيفة يدويًا.

معلومات ذات صلة

- المقعد الأمامي اليدوي (ص. ١٦٦)
- المقعد الأمامي الكهربائي* (ص. ١٦٦)
- ضبط المقعد الأمامي الكهربائي* (ص. ١٦٧)
- تخزين وظيفة الذاكرة في المقعد الأمامي الكهربائي* (ص. ١٦٨)
- ضبط إعدادات التندليك* في المقعد الأمامي (ص. ١٧٠)
- ضبط طول وسادة المقعد في المقعد الأمامي (ص. ١٧٠)
- إعدادات التندليك في المقعد الأمامي* (ص. ١٦٩)
- ضبط الدعامة الجانبية* في المقعد الأمامي (ص. ١٧١)
- ضبط دعم أسفل الظهر* في المقعد الأمامي (ص. ١٧٢)
- ضبط مقعد الراكب من مقعد السائق* (ص. ١٧٢)

ضبط طول وسادة المقعد في المقعد الأمامي

يمكن استخدام زر التحكم متعدد الوظائف* على المقعد وشاشة العرض المركزية لتغيير الإعدادات. يظهر نطاق الإعدادات في الشاشة المركزية.



زر التحكم متعدد الوظائف الموجود على جانب قسم إعدادات المقعد.

لتنشيط زر التحكم متعدد الوظائف، أدر زر التحكم لأعلى/لأسفل.

ضبط وسادة المقعد

يمكن ضبط طول وسادة المقعد باستخدام زر التحكم متعدد الوظائف في المقعد.

١. قم بتنشيط زر التحكم متعدد الوظائف عن طريق تدوير زر التحكم لأعلى/لأسفل. سيظهر عرض إعدادات المقعد في الشاشة المركزية.

٢. حدد امتداد وسادة في عرض إعدادات المقعد.

● اضغط على الجزء الأمامي من الزرّ الرباعي الاتجاهات (الدائري) لتوسعة وسادة المقعد.

● اضغط على الجزء الخلفي من الزرّ الرباعي الاتجاهات لسحب دعامة أسفل الظهر.

- استخدام الذاكرة المخزنة في المقعد الأمامي الكهربائي (ص. ١٦٨)
- ضبط طول وسادة المقعد في المقعد الأمامي (ص. ١٧٠)
- إعدادات التديل في القعد الأمامي* (ص. ١٦٩)
- ضبط الدعامة الجانبية* في المقعد الأمامي (ص. ١٧١)
- ضبط دعم أسفل الظهر* في المقعد الأمامي (ص. ١٧٢)
- ضبط مقعد الراكب من مقعد السائق* (ص. ١٧٢)

ضبط إعدادات التديل* في المقعد الأمامي

يمكن استخدام زر التحكم متعدد الوظائف في المقعد والشاشة المركزية لتغيير الإعدادات. يظهر نطاق الإعدادات في الشاشة المركزية*.

ضبط إعدادات التديل* في المقعد الأمامي

توجد خاصية التديل في مسند ظهر كل مقعد من المقاعد الأمامية. يتم إجراء التديل عن طريق الوسادات الهوائية التي تقوم بهذه العملية بمختلف الإعدادات.

يمكن تنشيط وظيفة التديل فقط عندما يكون محرك السيارة قيد التشغيل.

١. قم بتنشيط زر التحكم متعدد الوظائف عن طريق تدوير زر التحكم لأعلى/لأسفل. سيظهر عرض إعدادات المقعد في الشاشة المركزية.

٢. حدد الرسائل في عرض إعدادات المقعد.

٣. للاختيار من بين وظائف التديل المختلفة، حدد مباشرة من شاشة اللمس أو عن طريق تحريك المؤشر لأعلى/لأسفل باستخدام الزر العلوي/السفلي لعنصر التشغيل متعدد الوظائف. يمكن تغيير الإعداد في الوظيفة المحددة عن طريق التحديد مباشرة في شاشة اللمس أو عن طريق ضغط الأسهم أو باستخدام الزر الأمامي/الخلفي لعنصر التشغيل متعدد الوظائف.

معلومات ذات صلة

- المقعد الأمامي اليدوي (ص. ١٦٦)
- المقعد الأمامي الكهربائي* (ص. ١٦٦)
- ضبط المقعد الأمامي الكهربائي* (ص. ١٦٧)
- تخزين وظيفة الذاكرة في المقعد الأمامي الكهربائي* (ص. ١٦٨)

معلومات ذات صلة

- المقعد الأمامي اليدوي (ص. ١٦٦)
- المقعد الأمامي الكهربائي* (ص. ١٦٦)
- ضبط المقعد الأمامي الكهربائي* (ص. ١٦٧)
- تخزين وظيفة الذاكرة في المقعد الأمامي الكهربائي* (ص. ١٦٨)
- استخدام الذاكرة المخزنة في المقعد الأمامي الكهربائي (ص. ١٦٨)
- ضبط إعدادات التدليك* في المقعد الأمامي (ص. ١٧٠)
- ضبط طول وسادة المقعد في المقعد الأمامي (ص. ١٧٠)
- إعدادات التدليك في القعد الأمامي* (ص. ١٦٩)
- ضبط دعم أسفل الظهر* في المقعد الأمامي (ص. ١٧٢)
- ضبط مقعد الراكب من مقعد السائق* (ص. ١٧٢)

ضبط الدعامة الجانبية* في المقعد الأمامي

يمكن استخدام زر التحكم متعدد الوظائف* على المقعد وشاشة العرض المركزية لتغيير الإعدادات. يظهر نطاق الإعدادات في الشاشة المركزية.



زر التحكم متعدد الوظائف الموجود على جانب قسم إعدادات المقعد.

يمكن ضبط جوانب مسند الظهر لتوفير دعم جانبي.

لضبط الدعم الجانبي:

١. قُم بتنشيط زر التحكم المتعدد الوظائف عن طريق تدوير الزرّ للأعلى/لأسفل **1**. سيظهر عرض إعدادات المقعد في شاشة العرض المركزية.
٢. حدد دعامة جانبية في عرض إعدادات المقعد.
 - اضغط على الجزء الأمامي من الزرّ الرباعي الاتجاهات لزيادة الدعم الجانبي **2**
 - اضغط على الجزء الخلفي من الزرّ الرباعي الاتجاهات لخفض الدعم الجانبي.

معلومات ذات صلة

- المقعد الأمامي اليدوي (ص. ١٦٦)
- المقعد الأمامي الكهربائي* (ص. ١٦٦)
- ضبط المقعد الأمامي الكهربائي* (ص. ١٦٧)
- تخزين وظيفة الذاكرة في المقعد الأمامي الكهربائي* (ص. ١٦٨)
- استخدام الذاكرة المخزنة في المقعد الأمامي الكهربائي (ص. ١٦٨)
- ضبط إعدادات التدليك* في المقعد الأمامي (ص. ١٧٠)
- إعدادات التدليك في القعد الأمامي* (ص. ١٦٩)
- ضبط الدعامة الجانبية* في المقعد الأمامي (ص. ١٧١)
- ضبط دعم أسفل الظهر* في المقعد الأمامي (ص. ١٧٢)
- ضبط مقعد الراكب من مقعد السائق* (ص. ١٧٢)

ضبط دعم أسفل الظهر* في المقعد الأمامي

فم بتنشيط زرّ التحكم المتعدّد الوظائف* عن طريق تدوير زرّ للأعلى/للأسفل، سيظهر عرض إعدادات المقعد في شاشة العرض المركزية.



زرّ التحكم متعدد الوظائف الموجود على جانب قسم إعدادات المقعد.

توفر دعامة أسفل الظهر الرباعية الاتجاهات عدة خيارات ممكنة لضبطها. استخدمها من خلال الضغط على الزرّ الرباعي الاتجاهات المزوّد على جانب المقعد. يمكن ضبط دعامة أسفل الظهر إلى الأمام/الوراء وإلى الأعلى/الأسفل.

ضبط دعم أسفل الظهر* في المقعد الأمامي

لضبط دعامة أسفل الظهر:

١. قم بتنشيط زرّ التحكم متعدد الوظائف عن طريق تدوير زرّ التحكم لأعلى/للأسفل، سيظهر عرض إعدادات المقعد في الشاشة المركزية.

٢. حدد فقرات قطنية في عرض إعدادات المقعد.

● اضغط على الزرّ الرباعي الاتجاهات (الدائري) للأعلى/للأسفل لتحريك دعامة أسفل الظهر للأعلى/للأسفل.

● اضغط على الجزء الأمامي من الزرّ الرباعي الاتجاهات لزيادة دعم أسفل الظهر.

● اضغط على الجزء الخلفي من الزرّ الرباعي الاتجاهات لخفض دعم أسفل الظهر.

معلومات ذات صلة

- المقعد الأمامي اليدوي (ص. ١٦٦)
- المقعد الأمامي الكهربائي* (ص. ١٦٦)
- ضبط المقعد الأمامي الكهربائي* (ص. ١٦٧)
- تخزين وظيفة الذاكرة في المقعد الأمامي الكهربائي* (ص. ١٦٨)
- استخدام الذاكرة المخزّنة في المقعد الأمامي الكهربائي (ص. ١٦٨)
- ضبط إعدادات التدليك* في المقعد الأمامي (ص. ١٧٠)
- ضبط طول وسادة المقعد في المقعد الأمامي (ص. ١٧٠)
- إعدادات التدليك في القعد الأمامي* (ص. ١٦٩)
- ضبط الدعامة الجانبية* في المقعد الأمامي (ص. ١٧١)
- ضبط مقعد الراكب من مقعد السائق* (ص. ١٧٢)

ضبط مقعد الراكب من مقعد السائق*

يمكن تعديل مقعد الراكب الأمامي من مقعد السائق.

تنشيط الوظيفة

يتمّ تنشيط الوظيفة من خلال عرض الوظائف في شاشة العرض المركزية:

اضغط الزرّ ضبط مقعد الراكب للتنشيط.



ضبط مقعد الراكب

من تنشيط الوظيفة بتعيين على السائق ضبط مقعد الراكب في غضون ١٠ ثوان. وإذا لم يتخذ السائق أي إجراء في خلال هذا الوقت سيتم تعطيل الوظيفة.

يضبط السائق مقعد الراكب باستخدام أزرار التحكم في مقعد السائق:

خفض مساند الظهر في صف المقاعد الثاني

يحتوي صف المقاعد الثاني على ثلاثة مقاعد مستقلة. ويمكن خفض مساند الظهر للأمام بصورة فردية.

تحذير

- اضبط المقعد وثبته قبل القيادة. انتبه أثناء ضبط المقعد. عمليات الضبط التي تتم بإهمال وبدون إشراف قد تؤدي إلى إصابات.
- عند القيام بتحميل أغراض طويلة الحجم، ينبغي دائماً ربطها بشكل آمن بغية تجنب أية إصابة أو ضرر أثناء الفرملة المفاجئة.
- ينبغي دائماً إيقاف تشغيل المحرك وإشراك فرامل الانتظار عند تحميل وتفريغ السيارة.
- في حالة السيارات المجهزة بصندوق تروس أوتوماتيكي، اضبط آلية انتقاء السرعات على P لتفادي نقلها عن طريق الخطأ.

مهم

يجب ألا تكون هناك أية أشياء في المقعد الخلفي عند طي مسند الظهر لأسفل. يجب ألا تكون أحزمة الأمان متصلة ببعضها. وإلا فقد تتلف كسوة المقاعد الخلفية.

- ضبط دعم أسفل الظهر* في المقعد الأمامي (ص. ١٧٢)

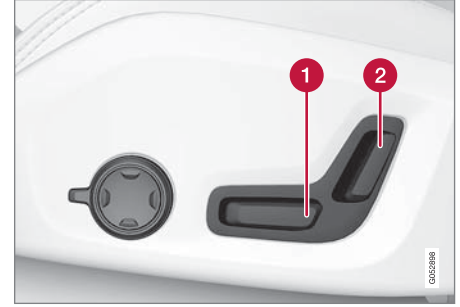

- 1 حرك مقعد الراكب نحو الأمام/نحو الخلف عن طريق ضبط أزرار التحكم نحو الأمام/نحو الخلف.
- 2 يمكنك تغيير زاوية مسند ظهر مقعد الراكب عن طريق ضبط زر التحكم نحو الأمام/نحو الخلف.

معلومات ذات صلة

- المقعد الأمامي اليدوي (ص. ١٦٦)
- المقعد الأمامي الكهربائي* (ص. ١٦٦)
- ضبط المقعد الأمامي الكهربائي* (ص. ١٦٧)
- تخزين وظيفة الذاكرة في المقعد الأمامي الكهربائي* (ص. ١٦٨)
- استخدام الذاكرة المخزنة في المقعد الأمامي الكهربائي (ص. ١٦٨)
- ضبط إعدادات التدليك* في المقعد الأمامي (ص. ١٧٠)
- ضبط طول وسادة المقعد في المقعد الأمامي (ص. ١٧٠)
- إعدادات التدليك في القعد الأمامي* (ص. ١٦٩)
- ضبط الدعامة الجانبية* في المقعد الأمامي (ص. ١٧١)

المقاعد الطرفية

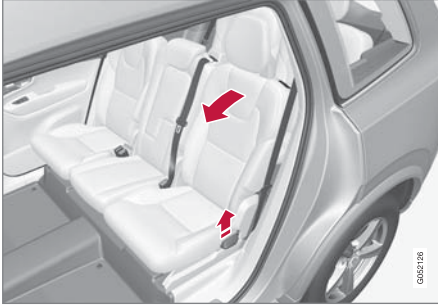

لخفض مسند الظهر:

ملاحظة

عند خفض مقاعد الصف الثاني، ابدأ دائماً من الوضعية الطبيعية لكل مقعد. لا تستخدم ذراع الخفض في مقاعد الصف الثالث عندما تكون في وضعية الدخول/الخروج.

١. اسحب المقبض على جانب المقعد لأعلى واحتفظ بالمقبض في الوضع المرفوع أثناء خفض مسند الظهر.
٢. احرص على عدم تلامس مسند الظهر ومسند الرأس مع المقعد الأمامي عند الخفض. اخفض مسند الرأس للأمام حتى يتم قفله في موضعه.
- < يتم طي وسادة المقعد للأسفل/لأمام عند خفض مسند الظهر وذلك لخلق مساحة مسطحة. يتم تلقائيًا خفض مسند الرأس عند خفض المقعد الخلفي.

المقعد الأوسط



لخفض مسند الظهر:

١. اخفض مسند الرأس يدويًا.
٢. اسحب اليد الموجودة في الجانب الأيمن للمقعد الأوسط.
٣. اخفض مسند الرأس للأمام حتى يتم قفله في موضعه. يتم طي وسادة المقعد للأسفل/لأمام عند خفض مسند الظهر وذلك لخلق مساحة مسطحة.

لرفع مسند الظهر في الوضع المستقيم:

١. اسحب اليد.
٢. ارفع مسند الظهر وحرر الحزام. حرك مسند الظهر حتى تتعشق الماسكة.
٣. عند الضرورة، ارفع مسند الرأس.

مهم

يجب أن تكون وسادة مقعد الأطفال المدمج* في الوضعية المنخفضة قبل القيام بخفض مسند ظهر المقعد الوسطي. يلزم رفع مسند الذراع* للمقعد الأوسط قبل خفض المقعد. إذا كانت السيارة مزودة بميزة القفل الخاص*، فيلزم قفل باب صندوق الأمتعة قبل خفض المقعد.

ملاحظة

قد يلزم دفع المقاعد الأمامية للأمام و/أو ضبط مساند الظهر لأعلى حتى يمكن طي مساند الظهر الخلفية للأمام بشكل كامل.

قد يلزم تحريك المقاعد الخلفية للوراء كذلك.

ينبغي أن تكون المقاعد في الوضعية المرفوعة عندما يتم خفض مستوى صف المقاعد الثاني. كما لا ينبغي خفضها في حال إمالتها إلى الأمام لتسهيل الدخول/الخروج إلى/من صف المقاعد الثالث.

ضبط مساند الرأس في صف المقاعد الثاني

اضبط مسند الرأس في المقعد الأوسط بما يتناسب مع ارتفاع الراكب. اطو مساند الرأس في المقاعد الطرفية* لتحسين الرؤية الخلفية.

ضبط مسند الرأس، المقعد الأوسط

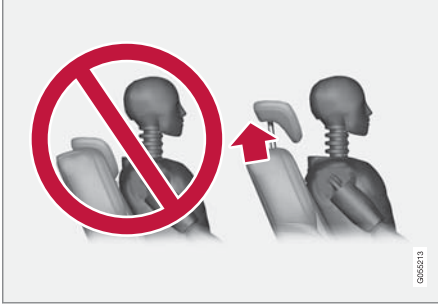

يلزم ضبط مسند رأس المقعد الأوسط على حسب ارتفاع الراكب بحيث يتمكن الراكب من وضع مؤخرة رأسه بالكامل على المسند. حركه بيديك لأعلى كما تحب.

- الدخول إلى والخروج من مقاعد الصف الثالث* (ص. ١٧٨)
- خفض مساند الظهر في صف المقاعد الثالث* (ص. ١٧٩)

تحذير ⚠

احرص على قفل مساند الظهر بإحكام بعد خفضها.

لرفع مسند الظهر في الوضع المستقيم:

١. اسحب المقبض على جانب المقعد لأعلى واحتفظ بالمقبض في الوضع المرفوع أثناء رفع مسند الظهر.
٢. احرص على عدم تلامس مسند الظهر ومسند الرأس مع المقعد الأمامي عند الرفع. ارفع مسند الظهر وحرر المقبض.
٣. اضغط على مسند الظهر إلى أن يتم تعشيق القفل.
٤. يتم رفع مسند الرأس يدويًا.

تحذير ⚠

تحقق من قفل مسند الظهر ومسند الرأس في المقعد الخلفي بطريقة صحيحة بعد طيهما.

يلزم دومًا رفع مساند الرأس في المقاعد الطرفية في حالة وجود ركاب على أي من المقاعد الخلفية.

تحذير ⚠

يلزم رفع مساند الرأس في المقاعد الطرفية بالصف الثاني عند وجود ركاب في* مقاعد الصف الثالث.

معلومات ذات صلة

- ضبط مساند الرأس في صف المقاعد الثاني (ص. ١٧٥)
- ضبط المقعد طويلًا في صف المقاعد الثاني* (ص. ١٧٧)
- ضبط زاوية مساند الظهر في صف المقاعد الثاني (ص. ١٧٧)

تحذير ⚠️

يجب أن يكون مسند الرأس في وضع القفل بعد طيه لأعلى.

تحذير ⚠️

يلزم رفع مساند الرأس في المقاعد الطرفية بالصف الثاني عند وجود ركاب في *مقاعد الصف الثالث.

معلومات ذات صلة

- خفض مساند الظهر في صف المقاعد الثاني (ص. ١٧٣)
- ضبط المقعد طولياً في صف المقاعد الثاني* (ص. ١٧٧)
- ضبط زاوية مساند الظهر في صف المقاعد الثاني (ص. ١٧٧)
- الدخول إلى والخروج من مقاعد الصف الثالث* (ص. ١٧٨)
- خفض مساند الظهر في صف المقاعد الثالث* (ص. ١٧٩)

الخفض الكهربائي لمساند الرأس الطرفية بالمقعد الخلفي*



يمكن خفض مساند الرأس الخارجية من خلال عرض الوظائف في شاشة العرض المركزية. يمكنك خفض مساند الرأس عند تنشيط وضعيّة الإشعال 0.

اضغط الزر طي مسند الرأس لتنشيط/إلغاء تنشيط الوظيفة.



حرك مسند الرأس للخلف يدوياً حتى تسمع صوت "طقطقة".

تحذير ⚠️

لا تخفض مساند الرأس الطرفية إذا كانت مستخدمة بواسطة الركاب في المقاعد الخلفية.

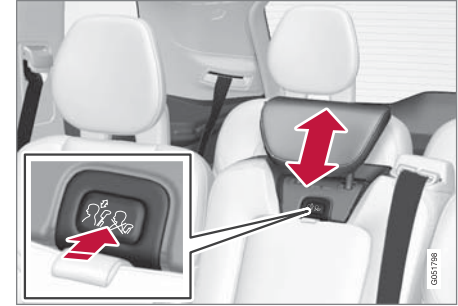

لخفض مسند الرأس، يجب الضغط على الزر (الموجود في المنتصف بين مسند الظهر ومسند الرأس، انظر الشكل التوضيحي) أثناء الضغط على مسند الرأس لأسفل بحدز.

تحذير ⚠️

يلزم وجود مسند رأس المقعد الأوسط في أدنى مستوى إذا كان المقعد شاغراً. وعند شغل المقعد الأوسط بواسطة أحد الركاب فيلزم ضبط مسند الرأس بصورة تتناسب مع ارتفاع الركاب بحيث يغطي مسند الرأس الجزء الخلفي بالكامل من الرأس بقدر الإمكان.

ضبط زاوية مساند الظهر في صف المقاعد الثاني

يمكن ضبط زاوية مسند الظهر بصورة فردية لكل مقعد في الصف الثاني.

المقعد الأوسط



١. اسحب اليد الموجودة في الجانب الأيمن للمقعد الأوسط.
 ٢. اضبط زاوية مسند الظهر نحو الأمام/نحو الخلف عن طريق تقليل/زيادة مقاومة الحمل تجاه مسند الظهر.
 ٣. حرر الحزام لقفل موضع مسند الظهر وحرك مسند الظهر حتى تنتعش الماسكة.
- تأكد أن المقعد قد تم قفله في موضعه بعد الضبط.

تحذير



- اضبط المقعد وثبته قبل القيادة. انتبه أثناء ضبط المقعد. عمليات الضبط التي تتم بإهمال وبدون إشراف قد تؤدي إلى إصابات.
- عند القيام بتحميل أغراض طويلة الحجم، ينبغي دائماً ربطها بشكل آمن بغية تجنب أية إصابة أو ضرر أثناء الفرملة المفاجئة.
- ينبغي دائماً إيقاف تشغيل المحرك وإشراك فرامل الانتظار عند تحميل وتفريغ السيارة.
- في حالة السيارات المجهزة بصندوق تروس أوتوماتيكي، اضبط آلية انتقاء السرعات على P لتفادي نقل الترس عن طريق الخطأ.

معلومات ذات صلة

- خفض مساند الظهر في صف المقاعد الثاني (ص. ١٧٣)
- ضبط مساند الرأس في صف المقاعد الثاني (ص. ١٧٥)
- ضبط زاوية مساند الظهر في صف المقاعد الثاني (ص. ١٧٧)
- الدخول إلى والخروج من مقاعد الصف الثالث* (ص. ١٧٨)
- خفض مساند الظهر في صف المقاعد الثالث* (ص. ١٧٩)

ضبط المقعد طولياً في صف المقاعد الثاني*

في السيارة المزودة بسبعة مقاعد*، يمكن ضبط مقاعد الصف الثاني للأمام أو الخلف بصورة فردية لتوفير مساحة الأقدام المناسبة للركاب في الصف الثاني والثالث. لا يمكن ضبط المقعد الخلفي طولياً في السيارة ذات المقاعد الخمسة.



1. ارفع المقبض الموجود أسفل المقعد.
 2. حرك المقعد للأمام أو الخلف حتى الموضع المطلوب.
٣. حرر المقبض وحرك المقعد حتى تنتعش الماسكة.
- تأكد أن المقعد قد تم قفله في موضعه بعد الضبط.

المقاعد الطرفية ▶▶



١. اسحب المقبض من جانب المقعد لأعلى.

٢. اضبط زاوية مسند الظهر نحو الأمام/نحو الخلف عن طريق تقليل/زيادة مقاومة الحمل تجاه مسند الظهر.

٣. حرر المقبض لقلع موضع مسند الظهر وحرك مسند الظهر حتى تتعشق الماسكة.

تأكد أن المقعد قد تم قفله في موضعه بعد الضبط.

تحذير ⚠

- اضبط المقعد وثبته قبل القيادة. انتبه أثناء ضبط المقعد. عمليات الضبط التي تتم بإهمال وبدون إشراف قد تؤدي إلى إصابات.
- عند القيام بتحريك أعمدة طويلة الحجم، ينبغي دائماً ربطها بشكل آمن بغية تجنب أية إصابة أو ضرر أثناء الفرملة المفاجئة.
- ينبغي دائماً إيقاف تشغيل المحرك وإشراك فرامل الانتظار عند تحميل وتفريغ السيارة.
- في حالة السيارات المجهزة بصندوق تروس أوتوماتيكي، اضبط آلية انتقاء السرعات على P لتفادي نقل الترس عن طريق الخطأ.

معلومات ذات صلة

- خفض مساند الظهر في صف المقاعد الثاني (ص. ١٧٣)
- ضبط مساند الرأس في صف المقاعد الثاني (ص. ١٧٥)
- ضبط المقعد طولياً في صف المقاعد الثاني* (ص. ١٧٧)
- الدخول إلى والخروج من مقاعد الصف الثالث* (ص. ١٧٨)
- خفض مساند الظهر في صف المقاعد الثالث* (ص. ١٧٩)

الدخول إلى والخروج من مقاعد الصف الثالث*

لكي تتمكن بسهولة ويسر من الدخول أو الخروج من مقاعد الصف الثالث*، يمكن ضبط مقاعد الصف الثاني.



لخفض مسند الظهر:

١. اسحب للأعلى/للأمام على المقبض الموجود أعلى المقاعد الطرفية في الصف الثاني من المقاعد.

٢. اطلو مسند الظهر للأمام وحرك المقعد بالكامل إلى الأمام.

لرفع المقعد في الوضع المستقيم:

– حرك المقعد للخلف لحين وصوله لنقطة التوقف. يلزم أن يقع مسند الظهر بسهولة داخل الوضع الصحيح.

تحذير ⚠️

تحقق من قفل مسند الظهر ومسند الرأس في المقعد الخلفي بطريقة صحيحة بعد طيها.

يلزم دومًا رفع مساند الرأس في المقاعد الطرفية في حالة وجود ركاب على أي من المقاعد الخلفية.

معلومات ذات صلة

- خفض مساند الظهر في صف المقاعد الثاني (ص. ١٧٣)
- ضبط مساند الرأس في صف المقاعد الثاني (ص. ١٧٥)
- ضبط المقعد طولياً في صف المقاعد الثاني* (ص. ١٧٧)
- ضبط زاوية مساند الظهر في صف المقاعد الثاني (ص. ١٧٧)
- الدخول إلى والخروج من مقاعد الصف الثالث* (ص. ١٧٨)

خفض مساند الظهر في صف المقاعد الثالث*

يحتوي صف المقاعد الثالث على مقعدين مستقلين. ويمكن خفض للأمام بصورة فردية.

مهم !

للتمكن من خفض مساند ظهر صف المقاعد الثالث، قد يلزم تغيير موضع المقاعد وزاويتها في الصف الثاني.

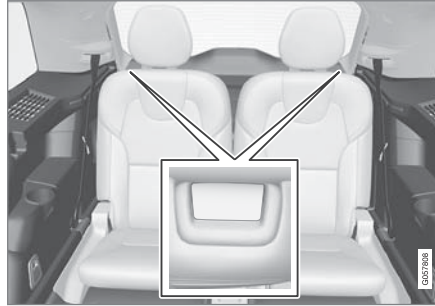

١. اسحب للأعلى/للأمام من المقبض الموجود أعلى مسند الظهر.

٢. احرص على عدم تلامس مسند الظهر ومسند الرأس مع المقعد في الأمام عند الخفض. اطو مسند الظهر للأمام.

< يتم طي وسادة المقعد للأسفل/للأمام عند خفض مسند الظهر وذلك لخلق مساحة مسطحة. يتم تلقائياً خفض مسند الرأس عند خفض المقعد الخلفي.

لرفع المقعد، ارفع مسند الظهر يدوياً حتى موضع القفل. يتم رفع مسند الرأس يدوياً.

ملاحظة ⓘ

إذا تعذر قفل مسند الظهر في المقعد الوسطي بعد إعادته إلى وضعيته عند إنهاء عملية الدخول/الخروج، فقد يحتاج إلى نقله مرة جديدة إلى الأمام ثم إلى الخلف مع استخدام بعض القوة الإضافية.

تحذير ⚠️

تحقق من قفل مسند الظهر ومسند الرأس في المقعد الخلفي بطريقة صحيحة بعد طيها.

يلزم دومًا رفع مساند الرأس في المقاعد الطرفية في حالة وجود ركاب على أي من المقاعد الخلفية.

معلومات ذات صلة

- خفض مساند الظهر في صف المقاعد الثاني (ص. ١٧٣)
- ضبط مساند الرأس في صف المقاعد الثاني (ص. ١٧٥)
- ضبط المقعد طولياً في صف المقاعد الثاني* (ص. ١٧٧)
- ضبط زاوية مساند الظهر في صف المقاعد الثاني (ص. ١٧٧)
- خفض مساند الظهر في صف المقاعد الثالث* (ص. ١٧٩)

أجهزة التحكم بعجلة القيادة والبوق

يوجد في عجلة القيادة والبوق وأزرار تحكم لأنظمة دعم السائق وميزة التعرف على الصوت على سبيل المثال.



لوحة المفاتيح والموجهات* في عجلة القيادة.

- 1 أزرار التحكم لأنظمة دعم السائق*.
- 2 محرك التوجيه* لتغيير الترس اليدوي في صندوق التروس الأوتوماتيكي.
- 3 أزرار التحكم في ميزة التعرف على الصوت وإعدادات شاشة عرض المعلومات على الزجاج الأمامي والقائمة والرسائل والتعامل مع الهاتف.

البوق



يوجد البوق في منتصف عجلة القيادة.

معلومات ذات صلة

- قفل عجلة القيادة (ص. ١٨٠)
- ضبط عجلة القيادة (ص. ١٨١)

قفل عجلة القيادة

يعمل قفل عجلة القيادة على منع توجيه السيارة بسهولة في حالة تعرضها للسرقة على سبيل المثال. قد يصدر ضجيج ميكانيكي عندما ينفث قفل عجلة القيادة أو ينقل.

تنشيط قفل عجلة القيادة

يتم تنشيط قفل عجلة القيادة في حالة قفل السيارة من الخارج وعندما يكون المحرك لا يعمل. في حالة ترك السيارة في وضع إلغاء القفل فسيتم تلقائيًا قفل عجلة القيادة بعد مرور مدة من الوقت.

إلغاء تنشيط قفل القيادة

يتم إلغاء تنشيط قفل عجلة القيادة عند إلغاء قفل السيارة من الخارج. إذا لم يتم قفل السيارة، فيكفي أن يكون مفتاح التحكم عن بعد داخل مقصورة الركاب وأن يتم تشغيل السيارة عن طريق تدوير مقبض التشغيل باتجاه عقارب الساعة لكي يمكن إلغاء قفل التوجيه.

معلومات ذات صلة

- أجهزة التحكم بعجلة القيادة والبوق (ص. ١٨٠)
- ضبط عجلة القيادة (ص. ١٨١)

٢ محدد السرعة* ومثبت السرعة ومثبت السرعة التكييفي* وتحذير المسافة* وPilot Assist*.



ذراع ضبط عجلة القيادة.

١. ادفع الذراع للأمام لتحرير عجلة القيادة.
٢. اضبط عجلة القيادة على الوضع الذي يناسبك.
٣. اجذب الذراع للخلف لتثبيت عجلة القيادة في مكانها. إذا كان ذلك صعباً، فاضغط قليلاً على عجلة القيادة في الوقت الذي تعيد فيه الذراع إلى مكانه.

معلومات ذات صلة

- قفل عجلة القيادة (ص. ١٨٠)
- أجهزة التحكم بعجلة القيادة والوقوف (ص. ١٨٠)

ضبط عجلة القيادة

يمكن ضبط عجلة القيادة على أوضاع مختلفة.

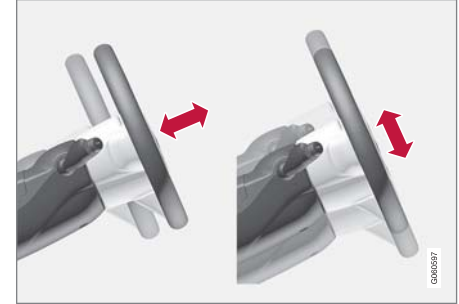

يمكن ضبط ارتفاع وطول عجلة القيادة.

تحذير

اضبط عجلة القيادة وثبتها قبل القيادة. لا ينبغي أبداً ضبط عجلة القيادة أثناء القيادة.

يمكنك عن طريق نظام التوجيه المعزز الذي يتصلق بمعدل السرعة ، ضبط مستوى قوة التوجيه. يتم تنظيم قوة التوجيه وفقاً لسرعة السيارة وذلك لمنح السائق استجابة أفضل لظروف الطريق.

التحكم في المناخ

المناخ

السيارة مزودة بنظام التحكم الإلكتروني في المناخ. ويعمل نظام التحكم الإلكتروني في المناخ على التبريد أو التدفئة بالإضافة إلى إزالة الرطوبة من الهواء في مقصورة الركاب. يتم التحكم في جميع وظائف نظام التحكم في المناخ من الشاشة المركزية والأزرار الموجودة في الكونسول المركزي.

يمكن التحكم في بعض وظائف المقعد الخلفي من أزرار التحكم في المناخ* الموجودة خلف كونسول النفق.

معلومات ذات صلة

- مناطق المناخ (ص. ١٨٤)
- عنصر التحكم في المناخ - المستشعرات (ص. ١٨٥)
- درجة الحرارة المدرّكة (ص. ١٨٥)
- التحكم بالمناخ بواسطة ميزة التعرّف على الصوت (ص. ١٨٦)
- مناخ الراكب* (ص. ٢١١)
- المدفأة* (ص. ٢١٨)
- جودة الهواء (ص. ١٨٧)
- توزيع الهواء (ص. ١٨٩)
- عناصر التحكم في المناخ (ص. ١٩٥)

مناطق المناخ

يحكم عدد مناطق المناخ التي تنقسم إليها السيارة خيارات ضبط درجات حرارة مختلفة لأجزاء مختلفة من مقصورة الركاب.

المناخ ذو المنطقتين

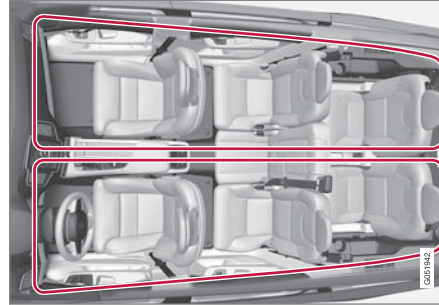

مناطق المناخ في المناخ ذي المنطقتين.

يعمل المناخ ذو المنطقتين على إمكانية ضبط إعدادين مختلفين لدرجة الحرارة في مقصورة الركاب للجزء الأيمن والأيسر كل على حدة.

المناخ بأربعة مناطق*

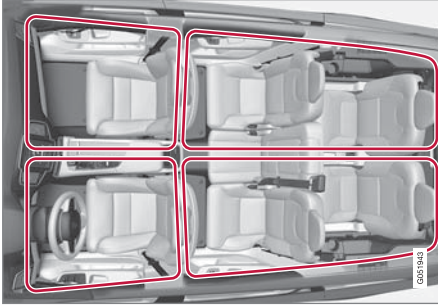

مناطق المناخ في المناخ بأربعة مناطق.

يعمل المناخ بأربعة مناطق على إمكانية ضبط أربع درجات حرارة مختلفة في مقصورة الركاب للجزء الأيمن والأيسر الأمامي والخلفي.

معلومات ذات صلة

- المناخ (ص. ١٨٤)

التحكم في المناخ

درجة الحرارة المدركة

يعمل نظام التحكم في المناخ على تنظيم المناخ في مقصورة الركاب بناءً على درجة الحرارة المدركة وليس درجة الحرارة الفعلية.

تتوافق درجة الحرارة التي اختبرتها في مقصورة الركاب مع الخبرة العملية فيما يتعلق بدرجة الحرارة المحيطة وسرعة الهواء والرطوبة والتعرض للشمس من الداخل والخارج.

يتضمن النظام مستشعر الشمس والذي يكتشف الجانب الذي تسطع فيه الشمس في مقصورة الركاب. مما يعني أن درجة الحرارة قد تختلف بين فتحات التهوية اليمنى والفتحات اليسرى على الرغم من ضبط مفاتيح التحكم على درجة الحرارة نفسها على كلا الجانبين.

معلومات ذات صلة

- المناخ (ص. ١٨٤)

معلومات ذات صلة

- المناخ (ص. ١٨٤)
- Interior Air Quality System* (ص. ١٨٨)

عنصر التحكم في المناخ - المستشعرات

يحتوي نظام التحكم في المناخ على عدة مستشعرات للمساعدة في التحكم في المناخ في السيارة.

مكان المستشعرات

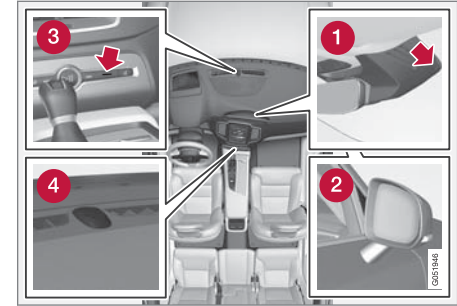

- 1 مستشعر الرطوبة - في العلبة بجوار مرايا الرؤية الخلفية.
- 2 مستشعر درجة الحرارة الخارجية - في مرآة الباب الأيمن.
- 3 مستشعر درجة الحرارة لمقصورة الركاب - عن طريق الزر في الكونسول المركزي.
- 4 مستشعر الشمس - في الجهة العليا من لوحة العدادات.

ملاحظة

تجنب تغطية المستشعرات أو إعاقتها بالملايس أو العناصر الأخرى.

في Interior Air Quality System* يوجد كذلك مستشعر لجودة الهواء موجود في مدخل هواء نظام التحكم في المناخ.

التحكم بالمناخ بواسطة ميزة التعرف على الصوت^١

أوامر التعرف على الصوت لنظام التحكم في المناخ مثل تغيير درجة الحرارة وتنشيط تدفئة المقعد* أو تغيير مستوى المروحة. اضغط **ع** ثم قل أحد الأوامر التالية:

- "Climate" - لبدء حوار مع نظام التحكم في المناخ وعرض أمثلة من الأوامر.
- "Set temperature to X degrees" - ضبط درجة الحرارة المطلوبة.
- "Raise temperature"/"Lower temperature" - رفع/خفض إعداد درجة الحرارة بمعدل خطوة واحدة.
- "Sync temperature" - مزامنة درجة الحرارة لكل مناطق المناخ في السيارة مع درجة الحرارة المضبوطة في جهة السائق.
- "Air on feet"/"Air on body" - فتح منفذ الهواء المطلوب.
- "Air on feet off"/"Air on body off" - إغلاق منفذ الهواء المطلوب.
- "Set fan to max"/"Turn off fan" - تغيير منفذ الهواء إلى Max/Off.
- "Lower fan speed"/"Raise fan speed" - خفض مستوى المروحة بمعدل خطوة واحدة.
- "Turn on auto" - تنشيط تنظيم المناخ الأوتوماتيكي.
- "Air condition on"/"Air condition off" - تنشيط/إيقاف تشغيل مكيف الهواء.
- "Recirculation on"/"Recirculation off" - تنشيط/إلغاء تنشيط تدوير الهواء.

- "Turn on defroster"/"Turn off defroster" - تنشيط/إلغاء تنشيط وظيفة مزبل الصقيع من النوافذ ومرايا الأبواب.
- "Turn on max defroster"/"Turn max defroster off" - تنشيط/إلغاء تنشيط مزبل الصقيع بأقصى درجة.
- "Turn on electric defroster"/"Turn off electric defroster" - تنشيط/إلغاء تنشيط تدفئة الزجاج الأمامي*.
- "Turn on rear defroster"/"Turn off rear defroster" - تنشيط/إلغاء تنشيط تدفئة الزجاج الخلفي ومرايا الأبواب.
- "Turn steering wheel heat on"/"Turn steering wheel heat off" - تنشيط/إلغاء تنشيط تدفئة عجلة القيادة*.
- "Raise steering wheel heat"/"Lower steering wheel heat" - رفع/خفض إعداد تدفئة عجلة القيادة* بمعدل خطوة واحدة.
- "Turn on seat heat"/"Turn off seat heat" - تنشيط/إلغاء تنشيط تدفئة المقعد*.
- "Lower seat heat"/"Raise seat heat" - خفض إعداد تدفئة المقعد* بمعدل خطوة واحدة.
- "Turn on seat ventilation"/"Turn off seat ventilation" - تنشيط/إلغاء تنشيط تهوية المقعد*.
- "Raise seat ventilation"/"Lower seat ventilation" - رفع/خفض إعداد تهوية المقعد* بمعدل خطوة واحدة.

معلومات ذات صلة

- المناخ (ص. ١٨٤)
- التعرف الصوتي (ص. ١٢٨)
- استخدام ميزة التعرف على الصوت (ص. ١٢٩)
- إعدادات نظام التعرف على الصوت (ص. ١٣١)

^١ ينطبق على أسواق محددة.

ملاحظة 

لا يشير Clean Zone إلى أن جودة الهواء جيدة. ولكنه يشير فقط إلى تحقق الشروط المناسبة لتوفير هواء بجودة جيدة.

معلومات ذات صلة

- جودة الهواء (ص. ١٨٧)
- *Clean Zone Interior Package (ص. ١٨٨)
- *Interior Air Quality System (ص. ١٨٨)
- مرشح غرفة الراكب (ص. ١٨٩)

*Clean Zone

تعمل وظيفة Clean Zone على التحقق من استيفاء جميع شروط توفير هواء جيد في مقصورة الركاب وتوضح ذلك.

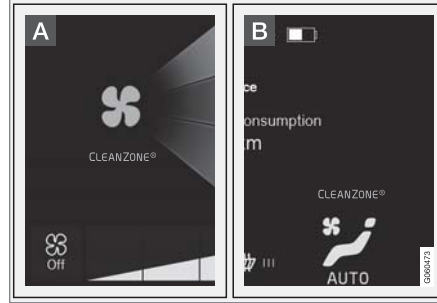

A يظهر المؤشر في عرض المناخ بالشاشة المركزية.

B يكون المؤشر ظاهرًا في صف المناخ عندما لا يكون عرض المناخ مفتوحًا.

وإذا لم يتم استيفاء الشروط فسيظهر نص Clean Zone (منطقة نظيفة) باللون الأبيض. عند استيفاء جميع الشروط يتم الإشارة إلى هذا ويتحول النص إلى اللون الأزرق.

الشروط التي تم التحقق منها:

- إغلاق كل الأبواب وباب صندوق الأمتعة.
- إغلاق جميع النوافذ الجانبية وسقف البانوراما*.
- تنشيط نظام جودة الهواء *Interior Air Quality System.
- تنشيط مروحة التهوية.
- إيقاف تشغيل نظام إعادة تدوير الهواء.

جودة الهواء

تضمن المواد الموجودة في مقصورة الركاب ونظام تنقية الهواء ارتفاع جودة الهواء في مقصورة الركاب.

المواد في مقصورة الركاب

صُممت الأجزاء الداخلية من مقصورة الركاب لكي تتسم بالبهجة والراحة، حتى للأشخاص الذين يعانون من حساسية للمس والربو.

لقد تم تطوير المواد للحد من كمية الغبار الموجود في مقصورة الركاب وهي تساهم في جعل عملية المحافظة على مقصورة الركاب نظيفة أكثر سهولة.

يمكنك إزالة السجاد الموجود في كل من مقصورة الركاب وحجيرة الأمتعة وتنظيفه بسهولة.

استخدم مواد تنظيف ومنتجات العناية بالسيارة التي تنصح بها فولفو من أجل تنظيف الأجزاء الداخلية.

نظام تنقية الهواء

بالإضافة إلى فلتر مقصورة الركاب، يساعد

*Clean Zone Interior Package

و*Interior Air Quality System كذلك في الحفاظ على

ارتفاع جودة الهواء في مقصورة الركاب.

معلومات ذات صلة

- المناخ (ص. ١٨٤)
- *Clean Zone (ص. ١٨٧)
- *Clean Zone Interior Package (ص. ١٨٨)
- *Interior Air Quality System (ص. ١٨٨)
- مرشح غرفة الراكب (ص. ١٨٩)

*Clean Zone Interior Package

تتكون Clean Zone Interior Package (CZIP) من سلسلة من التعديلات التي تحافظ على مقصورة الركاب خاليةً من المكونات التي تؤدي مرضى الحساسية والربو.

وقد تم تضمين الآتي:

- تعمل وظيفة المروحة المحسنة على بدء تشغيل المروحة عند إلغاء قفل السيارة باستخدام مفتاح التحكم عن بعد. تقوم المروحة بتزويد مقصورة الركاب بالهواء النقي. تعمل الوظيفة حسب الحاجة ويتم إلغاء تنشيطها أوتوماتيكياً بعد فترة زمنية أو عند فتح أبواب مقصورة الركاب. يتم تقليل الفترة الزمنية التي تعمل خلالها المروحة تدريجياً بسبب قلة الحاجة إليها حتى تصل فترة استخدام السيارة إلى ٤ سنوات.
- نظام جودة الهواء الذي يعمل تلقائياً بالكامل Interior Air Quality System (IAQS).

معلومات ذات صلة

- جودة الهواء (ص. ١٨٧)
- Clean Zone * (ص. ١٨٧)
- Interior Air Quality System * (ص. ١٨٨)
- مرشح غرفة الراكب (ص. ١٨٩)

*Interior Air Quality System

Interior Air Quality System (IAQS) هو نظام جودة هواء يعمل تلقائياً بالكامل ووظيفته فصل الغازات والجسيمات للحد من الروائح والملوثات في مقصورة الركاب.

IAQS هو جزء من Clean Zone Interior Package

(CZIP) ويعمل على تنظيف الهواء في مقصورة الركاب من الملوثات مثل الجسيمات والهيدروكربون وأكسيد النيتريت والأوزون الأرضي.

إذا اكتشف مستشعر جودة الهواء تلوث الهواء الخارجي فسيتم إغلاق مدخل الهواء وتنشيط وظيفة إعادة تدوير الهواء.

ملاحظة

يجب دائماً تمكين مستشعر جودة الهواء لضمان تدفق أفضل هواء إلى مقصورة الركاب.

في المناخ البارد، يتم تقييد إعادة التدوير لمنع تكون الضباب.

في حالة تكون الضباب، يلزم استخدام وظيفة إزالة الصقيع للزجاج الأمامي والنوافذ الجانبية والنافذة الخلفية.

معلومات ذات صلة

- تنشيط وإلغاء تنشيط مستشعر جودة الهواء * (ص. ١٨٨)
- جودة الهواء (ص. ١٨٧)
- Clean Zone * (ص. ١٨٧)
- Clean Zone Interior Package * (ص. ١٨٨)
- مرشح غرفة الراكب (ص. ١٨٩)

تنشيط وإلغاء تنشيط مستشعر جودة الهواء*

يشكل مستشعر جودة الهواء جزءاً من نظام جودة الهواء التلقائي بالكامل Interior Air Quality System (IAQS). يمكن ضبط إعداد مستشعر جودة الهواء على وضع التنشيط/الإلغاء التنشيط.

١. اضغط الإعدادات في العرض العلوي بالشاشة المركزية.
٢. اضغط المكيف.
٣. حدد مجس جودة الهواء لتنشيط/الإلغاء تنشيط مستشعر جودة الهواء.

معلومات ذات صلة

- Interior Air Quality System * (ص. ١٨٨)

معلومات ذات صلة

- المناخ (ص. ١٨٤)
- تغيير توزيع الهواء (ص. ١٩٠)
- فتح وإغلاق فتحات التهوية وتوجيهها (ص. ١٩٠)
- جدول خيارات توزيع الهواء (ص. ١٩٢)

توزيع الهواء

يقوم نظام التحكم في المناخ بتوزيع الهواء الداخل إلى عدد من فتحات التهوية المختلفة في مقصورة الركاب.

توزيع الهواء التلقائي واليدوي

عندما يعمل نظام التحكم في المناخ التلقائي تحدث عملية توزيع الهواء تلقائيًا. يمكن التحكم يدويًا في توزيع الهواء إذا لزم الأمر.

فتحات التهوية القابلة للضبط

تكون بعض فتحات الهواء الموجودة في السيارة قابلة للتعديل، مما يعني أنه يمكنك فتح/غلق الفتحة لتوجيه تدفق الهواء.

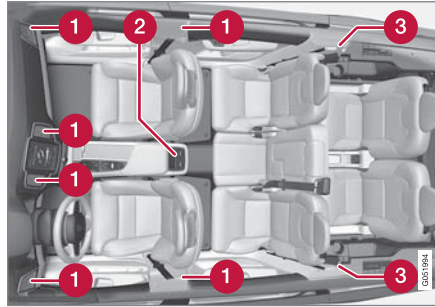

موضع فتحات التهوية القابلة للضبط في مقصورة الركاب.

- 1 في المناطق ذي المنطقتين - توجد أربع فتحات تهوية في لوحة العدادات وواحدة في كل دعامة باب بين الباب الأمامي والخلفي.
- 2 إضافة في المناخ ذي المناطق الأربعة* - اثنان في مؤخرة كونسول النفق.
- 3 إضافة في المناخ ذي المناطق الأربعة* والمقاعد السبعة - واحدة في كل دعامة باب خلف الأبواب الخلفية.

مرشح غرفة الراكب

يتم تنظيف كل الهواء الداخل إلى مقصورة الركاب بواسطة المرشح.

استبدال فلتير مقصورة الركاب

للحفاظ على أداء مرتفع لنظام المناخ، يلزم تغيير المرشح في أوقات منتظمة. اتبع برنامج خدمات فولفو الخاص بفتحات الاستبدال الموصى بها. إذا كان من المعتاد استخدام السيارة في بيئة شديدة التلوث، فربما يكون من الضروري استبدال المرشح مرات أكثر.

ملاحظة

هناك أنواع مختلفة من مرشحات مقصورة الركاب. تأكد من تركيب المرشح الصحيح.

معلومات ذات صلة

- جودة الهواء (ص. ١٨٧)
- Clean Zone* (ص. ١٨٧)
- Clean Zone Interior Package* (ص. ١٨٨)
- Interior Air Quality System* (ص. ١٨٨)

فتح وإغلاق فتحات التهوية

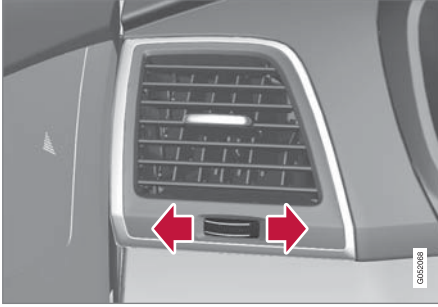

بكرة التحكم في فتحات التهوية^٢.

- أدر بكرة التحكم لفتح/إغلاق فتحة التهوية من الفوهة.
- كلما زاد طول الخطوط البيضاء الظاهرة على بكرة التحكم ارتفعت نسبة تدفق الهواء.

فتح وإغلاق فتحات التهوية وتوجيهها

يمكن فتح بعض فتحات التهوية في مقصورة الركاب أو إغلاقها أو توجيهها بصورة فردية.
إذا كانت الفتحات الخارجية الخاصة بالسيارة موجهة نحو النافذة الجانبية، فيمكن التخلص من الضباب.
أما إذا كانت فتحات السيارة الخارجية موجهة للداخل، ففي الطقس الحار يمكن الحصول على بيئة مريحة في مقصورة الركاب.

تغيير توزيع الهواء

يمكن تغيير توزيع الهواء يدويًا عند الحاجة.

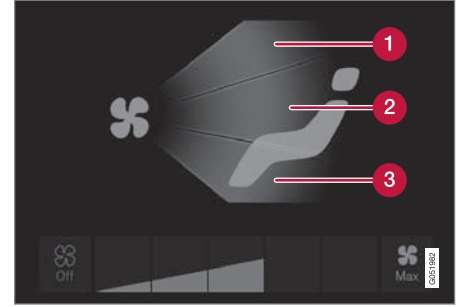

أزرار توزيع الهواء في عرض المناخ.

- 1 توزيع الهواء - فتحات تهوية مزيل الصقيع في الزجاج الأمامي
 - 2 توزيع الهواء - فتحات التهوية بلوحة العدادات والكونسول المركزي
 - 3 توزيع الهواء - فتحات التهوية في الأرضية
١. افتح عرض المناخ في الشاشة المركزية.
٢. اضغط مرة أو أكثر على أزرار توزيع الهواء لفتح/إغلاق فتحة الهواء المطلوبة.
- < يتغير توزيع الهواء وتضيء/تتطفئ الأزرار.

معلومات ذات صلة

- توزيع الهواء (ص. ١٨٩)
- فتح وإغلاق فتحات التهوية وتوجيهها (ص. ١٩٠)
- جدول خيارات توزيع الهواء (ص. ١٩٢)

توجيه فتحات التهوية

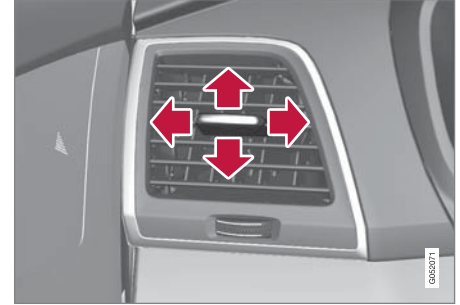

رافعة فتحات التهوية^٢.

– حرك الذراع جانبيًا/أسيًا لتوجيه فتحة الهواء من الفوهة.

معلومات ذات صلة

- توزيع الهواء (ص. ١٨٩)
- تغيير توزيع الهواء (ص. ١٩٠)
- جدول خيارات توزيع الهواء (ص. ١٩٢)

^٢ الرسم المعروض هو رسم تخطيطي - ويختلف تصميم الفوهة حسب الموقع.

جدول خيارات توزيع الهواء

يمكن تغيير توزيع الهواء يدويًا عند الحاجة. تتوفر الخيارات التالية للإعداد.

الغرض	توزيع الهواء	
	في حالة إلغاء تحديد جميع أزرار توزيع الهواء في الوضع اليدوي، سيعود نظام التحكم في المناخ إلى التنظيم التلقائي للتحكم في المناخ.	
منع تكون الضباب والجليد في الطقس البارد والرطب (لتحقيق هذا الأمر، يلزم ألا يكون مستوى سرعة المروحة منخفضًا).	تدفق الهواء الرئيسي من فتحة مزبل الصقيع. تدفق هواء نسبي من فتحات التهوية الأخرى.	
توفير تبريد فعال في الطقس الحار.	تدفق الهواء الرئيسي من فتحات التهوية في لوحة العدادات. تدفق هواء نسبي من فتحات التهوية الأخرى.	
توفير حرارة أو برودة في الأرضية.	تدفق الهواء الرئيسي من فتحات التهوية في الأرضية. تدفق هواء نسبي من فتحات التهوية الأخرى.	

التحكم في المناخ

الغرض	توزيع الهواء	
توفير راحة في المناخ الحار والجاف.	الهواء الرئيسي من فتحات مزيل الصقيع وفتحات التهوية في لوحة العدادات. تدفق هواء نسبي من فتحات التهوية الأخرى.	
توفير الراحة وإزالة الضباب في الطقس البارد أو الرطب.	تدفع الهواء الرئيسي من فتحات مزيل الصقيع وفتحات التهوية في الأرضية. تدفق هواء نسبي من فتحات التهوية الأخرى.	
توفير الراحة في الطقس المشمس مع درجات الحرارة الخارجية الباردة.	تدفع الهواء الرئيسي من فتحات التهوية في لوحة العدادات وفتحات التهوية في الأرضية. تدفق هواء نسبي من فتحات التهوية الأخرى.	
يوفر راحة متوازنة في مقصورة الركاب.	تدفع الهواء الرئيسي من فتحات مزيل الصقيع ومن فتحات التهوية في لوحة العدادات وفتحات التهوية في الأرضية.	

►► معلومات ذات صلة

- توزيع الهواء (ص. ١٨٩)
- فتح وإغلاق فتحات التهوية وتوجيهها (ص. ١٩٠)
- تغيير توزيع الهواء (ص. ١٩٠)

التحكم في المناخ

المناخ الأساسي

بالإضافة إلى وظائف صف المناخ، يمكن كذلك التحكم في وظائف أساسية أخرى للمناخ من علامة التبويب المكيف الرئيسي.

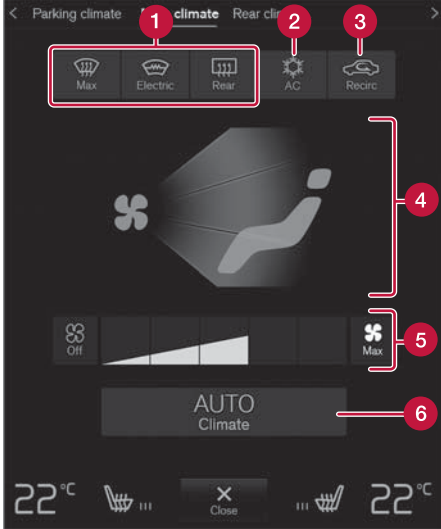

- 1 Max كهربائي والخلف - عناصر التحكم لإزالة الصقيع من النوافذ ومرابيا الأبواب.
- 2 AC - عناصر التحكم في تكييف الهواء.
- 3 تدوير - عناصر التحكم في تدوير الهواء.
- 4 عناصر التحكم في توزيع الهواء.

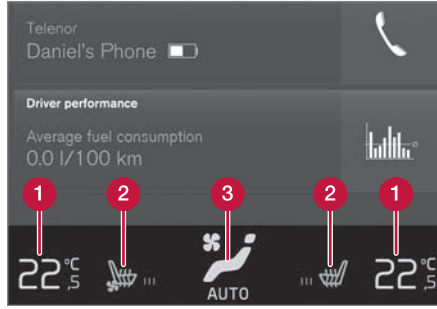

- 1 عناصر التحكم في المناخ في جانب السائق والراكب.
- 2 عناصر التحكم لتدفئة* وتهوية* مقعد السائق والراكب بالإضافة إلى تدفئة عجلة القيادة*.
- 3 زر الوصول إلى عرض المناخ. تعرض الرسوم على الزر إعدادات المناخ النشطة.

عرض المناخ في شاشة العرض المركزية

نقرة واحدة على الزر الأوسط في صف المناخ للوصول إلى عرض المناخ. ينقسم عرض المناخ إلى علامات:

- المكيف الرئيسي
 - المكيف الخلفي*
 - مكيف ركن السيارة*
- يمكن التبديل بين العلامتين عن طريق المسح للييسار/لليمين أو بالضغط على العنوان المناسب.

عناصر التحكم في المناخ

يتم التحكم في وظائف نظام التحكم في المناخ من خلال الأزرار الحقيقية الموجودة في الكونسول المركزي وشاشة العرض المركزية وأزرار التحكم في المناخ الموجودة في خلفية كونسول النفق*.

الأزرار الحقيقية في الكونسول المركزي

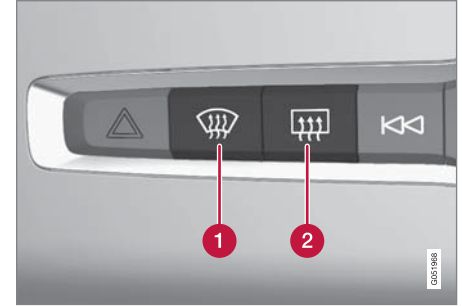

- 1 أزرار تدفئة الزجاج الأمامي* ومزيل الصقيع بأقصى سرعة.
- 2 أزرار تدفئة الزجاج الخلفي ومرابيا الأبواب.

صف المناخ في شاشة العرض المركزية

يمكن تنظيم أكثر الوظائف المناخية شيوعاً من خلال صف المناخ.

مناخ الركن*

يمكن تنظيم التحكم في مناخ الركن للسيارة من علامة التبويب مكيف ركن السيارة.

عناصر التحكم في المناخ في خلفية كونسول النفق*

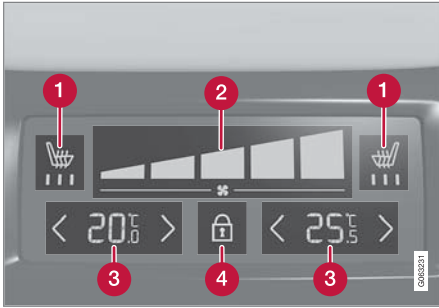

1 عناصر التحكم في تدفئة المقاعد الخلفية*.

2 عناصر التحكم في المروحة للمقعد الخلفي.

3 عناصر التحكم في درجة الحرارة للمقعد الخلفي.

4 زر القفل/فتح القفل من لوح المناخ.

إذا لم تكن السيارة مزودة بلوح مناخ في خلفية كونسول النفق وكانت مزودة بميزة تدفئة المقاعد الخلفية*، فستجد أزرارًا في خلفية كونسول النفق للتحكم في هذه الميزة.

يحتوي لوح المناخ على قفل شاشة لمنع التغيير غير المقصود لسرعة المروحة ودرجة الحرارة. عندما تكون الشاشة مقفولة، لا يظهر سوى أزرار التحكم في المقعد* وزر فتح القفل.

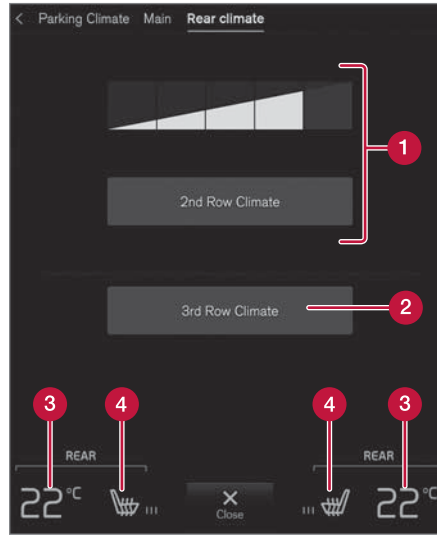

1 مكيف الصف الثاني - أزرار التحكم في وظيفة المناخ للمقعد الخلفي وصف المقاعد الثاني. عناصر التحكم في المروحة للمقعد الخلفي، صف المقعد الثاني.

2 مكيف الصف الثالث - عناصر التحكم في وظيفة المناخ للمقعد الخلفي وصف المقاعد الثالث*.

3 عناصر التحكم في درجة الحرارة للمقعد الخلفي.

4 عناصر التحكم في تدفئة المقاعد الخلفية*.

5 التحكم في المروحة للمقعد الأمامي (في المناخ بمنطقتين يتم مشاركة التحكم مع المقعد الخلفي).

6 AUTO - التنظيم التلقائي للمناخ.

التحكم الخلفي في المناخ*

جميع وظائف المناخ للمقعد الخلفي يمكن تنظيمها في علامة التبويب المكيف الخلفي.

تحذير

يجب عدم استخدام المقاعد الدافئة بواسطة الأشخاص الذين يجدون صعوبة في إدراك زيادة درجة الحرارة نتيجة لنقص الإحساس أو الذين يجدون مشكلات في تشغيل أزرار التحكم في المقاعد الدافئة. وإلا فقد يعانون من إصابات الحروق.

معلومات ذات صلة

- عناصر التحكم في المناخ (ص. ١٩٥)
- تنشيط وإلغاء تنشيط البدء التلقائي للمقاعد الأمامية المسخنة* (ص. ١٩٨)

تنشيط وإلغاء تنشيط المقعد الأمامي المسخن*

يمكن تدفئة المقاعد لزيادة الراحة لدى السائق والركاب في الطقس البارد.



أزرار عجلة القيادة والمقعد في صف المناخ.

١. اضغط عجلة القيادة جهة اليمين أو اليسار وزر التحكم في المقعد في صف المناخ بالشاشة المركزية لفتح أزرار التحكم لكل من المقعد وعجلة القيادة.
إذا لم تكن السيارة مزودة بميزة تهوية المقاعد أو تدفئة عجلة القيادة، فسيوفر زر تدفئة المقاعد مباشرةً في صف المناخ.
٢. اضغط بصورة متكررة على زر تدفئة المقاعد للتغيير بين المستويات الأربعة: إيقاف ومرتفع ومتوسط ومنخفض.
< يتغير المستوى ويعرض الزر المستوى المضبوط.

بعد فتح القفل، يمكن تغيير سرعة المروحة ودرجة الحرارة عبر لوح المناخ وتظهر جميع إعدادات المناخ المحددة. يتم قفل الشاشة أوتوماتيكياً بعد مرور مدة محددة من عدم النشاط.

معلومات ذات صلة

- المناخ (ص. ١٨٤)
- تنشيط وإلغاء تنشيط المقعد الأمامي المسخن* (ص. ١٩٧)
- تنشيط وإلغاء تنشيط المقعد الخلفي المسخن* (ص. ١٩٨)
- تنشيط وإلغاء تنشيط تهوية المقعد الأمامي* (ص. ١٩٩)
- تنشيط وإلغاء تنشيط عجلة القيادة المسخنة* (ص. ١٩٩)
- تنشيط التحكم التلقائي بالمناخ (ص. ٢٠٠)
- تنشيط وإلغاء تنشيط وظيفة إعادة تدوير الهواء (ص. ٢٠١)
- تنشيط وإلغاء تنشيط الحد الأقصى لمزيل الصقيع (ص. ٢٠٢)
- تنشيط وإلغاء تنشيط الزجاج الأمامي المسخن* (ص. ٢٠٣)
- تنشيط وإلغاء تنشيط الزجاج الخلفي المسخن ومرابا الأبواب المسخنة. (ص. ٢٠٥)
- تنظيم مستوى المروحة للمقعد الأمامي (ص. ٢٠٦)
- تنظيم مستوى المروحة للمقعد الخلفي* (ص. ٢٠٦)
- مزامنة درجة الحرارة (ص. ٢٠٩)
- تنشيط وإلغاء تنشيط نظام تكييف الهواء (ص. ٢٠٩)
- تنشيط وإلغاء تنشيط المناخ للصف الثالث من المقاعد* (ص. ٢١٠)

تنشيط وإلغاء تنشيط تدفئة المقعد الخلفي من المقعد الخلفي

في المناخ ذي المنطقتين:

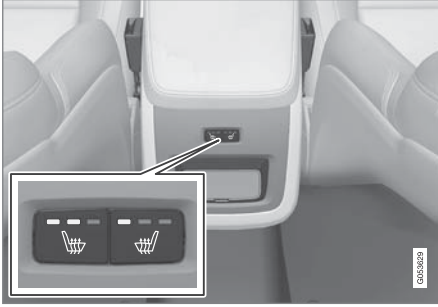

أزرار تدفئة المقاعد في خلفية كونسول النفق.

- اضغط بصورة متكررة على الأزرار المادية جهة اليمين أو اليسار لتدفئة المقاعد في خلفية كونسول النفق للتبديل بين المستويات الأربعة: إيقاف ومرتفع ومتوسط ومنخفض.
- < يتغير المستوى وتعرض مصابيح LED في الزر المستوى المضبوط.

تنشيط وإلغاء تنشيط المقعد الخلفي المسخن*

يمكن تدفئة المقاعد لزيادة الراحة لدى السائق والركاب في الطقس البارد.

تنشيط وإلغاء تنشيط تدفئة المقعد الخلفي من المقعد الأمامي*



أزرار تدفئة المقاعد في المجموعة المكيف الخلفي من عرض المناخ.

١. افتح عرض المناخ في الشاشة المركزية وحدد علامة التثبيت المكيف الخلفي.
٢. اضغط بصورة متكررة على زر تدفئة المقاعد للتغيير بين المستويات الأربعة: إيقاف ومرتفع ومتوسط ومنخفض.
- < يتغير المستوى ويعرض الزر المستوى المضبوط.

تنشيط وإلغاء تنشيط البدء التلقائي للمقاعد الأمامية المسخنة*

يمكن تدفئة المقاعد لزيادة الراحة لدى السائق والركاب في الطقس البارد.

يمكن ضبط تنشيط/إلغاء تنشيط البدء التلقائي لتدفئة المقاعد عند بداية تشغيل المحرك. مع تنشيط بدء التشغيل التلقائي، ستبدأ التدفئة في حالة انخفاض درجة الحرارة المحيطة.

١. اضغط الإعدادات في العرض العلوي بالشاشة المركزية.
٢. اضغط المكيف.
٣. حدد مستوى تدفئة تلقائي لمقعد السائق ومستوى تدفئة تلقائي لمقعد الراكب عند البدء. لتنشيط/إلغاء تنشيط بدء التشغيل التلقائي لمقاعد السائق والراكب المسخنة.
٤. حدد منخفض أو متوسط أو مرتفع لتحديد المستوى بعد تنشيط الوظيفة.

معلومات ذات صلة

- عناصر التحكم في المناخ (ص. ١٩٥)
- تنشيط وإلغاء تنشيط المقعد الأمامي المسخن* (ص. ١٩٧)

التحكم في المناخ

تنشيط وإلغاء تنشيط عجلة القيادة المسخنة*

يمكن تدفئة عجلة القيادة لزيادة الراحة لدى السائق في الطقس البارد.



أزرار عجلة القيادة والمقعد في صف المناخ.

١. اضغط عجلة القيادة جهة اليمين أو اليسار وزر التحكم في المقعد في صف المناخ بالشاشة المركزية لفتح أزرار التحكم لكل من المقعد وعجلة القيادة.

إذا لم تكن السيارة مزودة بميزة تهوية المقاعد أو تدفئة المقاعد، فسيوفر زر تدفئة عجلة القيادة مباشرة في صف المناخ.

٢. اضغط بصورة متكررة على زر تدفئة عجلة القيادة للتغيير بين المستويات الأربعة: إيقاف ومرتفع ومتوسط ومنخفض.

< يتغير المستوى ويعرض الزر المستوى المضبوط.

تنشيط وإلغاء تنشيط تهوية المقعد الأمامي*

يمكن تهوية المقاعد لتوفير مزيد من الراحة في الطقس الحار على سبيل المثال.

يتكون نظام التهوية من مراوح في المقاعد ومساند الظهر تسحب الهواء عبر كسوة المقعد. ويزيد أثر التبريد من برودة مقصورة الركاب. يمكن تنشيط النظام أثناء عمل المحرك.



أزرار عجلة القيادة والمقعد في صف المناخ.

١. اضغط عجلة القيادة جهة اليمين أو اليسار وزر التحكم في المقعد في صف المناخ بالشاشة المركزية لفتح أزرار التحكم لكل من المقعد وعجلة القيادة.

إذا لم تكن السيارة مزودة بميزة تدفئة المقاعد أو تدفئة عجلة القيادة، فسيوفر زر تهوية المقاعد مباشرة في صف المناخ.

٢. اضغط بصورة متكررة على زر تهوية المقاعد للتغيير بين المستويات الأربعة: إيقاف ومرتفع ومتوسط ومنخفض.

< يتغير المستوى ويعرض الزر المستوى المضبوط.

معلومات ذات صلة

● عناصر التحكم في المناخ (ص. ١٩٥)

في المناخ ذي المناطق الأربعة*:



مؤشر تدفئة المقاعد وأزرار التحكم على لوحة المناخ في خلفية كونسول النفق.

– اضغط بصورة متكررة على الأزرار جهة اليمين أو اليسار لتدنية المقاعد في لوح المناخ بكونسول النفق للتبديل بين المستويات الأربعة: إيقاف ومرتفع ومتوسط ومنخفض.

< يتغير المستوى وتعرض الشاشة في لوحة المناخ المستوى المضبوط.

تحذير

يجب عدم استخدام المقاعد الدافئة بواسطة الأشخاص الذين يجدون صعوبة في إدراك زيادة درجة الحرارة نتيجة لنقص الإحساس أو الذين يجدون مشكلات في تشغيل أزرار التحكم في المقاعد الدافئة. وإلا فقد يعانون من إصابات الحروق.

معلومات ذات صلة

● عناصر التحكم في المناخ (ص. ١٩٥)

معلومات ذات صلة

- عناصر التحكم في المناخ (ص. ١٩٥)
- تنشيط وإلغاء تنشيط البدء التلقائي لعجلة القيادة المسخنة* (ص. ٢٠٠)

تنشيط وإلغاء تنشيط البدء التلقائي لعجلة القيادة المسخنة*

يمكن تدفئة عجلة القيادة لزيادة الراحة لدى السائق في الطقس البارد.

يمكن ضبط إمكانية تنشيط/إلغاء تنشيط البدء التلقائي لعجلة القيادة المسخنة عند بدء تشغيل المحرك، مع تنشيط بدء التشغيل التلقائي، ستبدأ التدفئة في حالة انخفاض درجة الحرارة المحيطة.

١. اضغط الإعدادات في العرض العلوي بالشاشة المركزية.
٢. اضغط المكيف.
٣. حدّد مستوى تدفئة تلقائي لعجلة القيادة لتنشيط/إلغاء تنشيط البدء التلقائي لتدفئة عجلة القيادة.
٤. حدّد منخفض أو متوسط أو مرتفع لتحديد المستوى بعد تنشيط الوظيفة.

معلومات ذات صلة

- تنشيط وإلغاء تنشيط عجلة القيادة المسخنة* (ص. ١٩٩)

تنشيط التحكم التلقائي بالمناخ

عند تنشيط التحكم الأوتوماتيكي في المناخ، يتم أوتوماتيكياً التحكم في العديد من وظائف المناخ.



زر التنظيم التلقائي في عرض المناخ.

١. افتح عرض المناخ في الشاشة المركزية.
 ٢. اضغط ضغطة قصيرة أو طويلة على AUTO.
- ضغطة قصيرة - يتم أوتوماتيكياً التحكم في إعادة تدوير الهواء وتكييف الهواء وتوزيع الهواء.
 - ضغطة طويلة - يتم التحكم أوتوماتيكياً في إعادة تدوير الهواء وتكييف الهواء وتوزيع الهواء، كما يتم تغيير درجة الحرارة ومستوى المروحة إلى إعداداتها القياسية: ٢٢ درجة مئوية (٧٢ درجة فهرنهايت) والمستوى 3 (المستوى 2 في المقعد الخلفي).
< يتم تنشيط التنظيم التلقائي للمناخ وبضوء الزر.

٣ في السيارات المزودة بميزة المناخ بأربعة مناطق*.

التحكم في المناخ

ملاحظة

لا يمكن تنشيط وظيفة إعادة تدوير الهواء في حالة تنشيط مزبل الصقيع بأقصى سرعة.

معلومات ذات صلة

- عناصر التحكم في المناخ (ص. ١٩٥)
- تنشيط وإلغاء تنشيط إعداد الوقت لإعادة تدوير الهواء (ص. ٢٠٢)

تنشيط وإلغاء تنشيط وظيفة إعادة تدوير الهواء

تعمل وظيفة إعادة تدوير الهواء على إغلاق منافذ الهواء الفاسد وغازات العادم وخلافه من خارج السيارة عن طريق إعادة استخدام نظام التحكم في المناخ للهواء الموجود في مقصورة الركاب.



زر إعادة تدوير الهواء في عرض المناخ.

١. افتح عرض المناخ في الشاشة المركزية.
٢. اضغط تدوير.

< يتم تنشيط/إلغاء تنشيط ميزة إعادة تدوير الهواء ووضيء/ينطفئ الزر.

مهم

عند تدوير الهواء داخل السيارة لمدة طويلة، فهناك خطر لتراكم الضباب على النوافذ من الداخل.

ملاحظة

بالإمكان تعديل درجة الحرارة وسرعة المروحة دون تعطيل نظام التحكم التلقائي في المناخ. ويتم إلغاء تنشيط نظام التحكم التلقائي في المناخ عندما يتم تغيير توزيع الهواء يدوياً أو عندما يتم تشغيل كامل طاقة مزبل الصقيع.

معلومات ذات صلة

- عناصر التحكم في المناخ (ص. ١٩٥)

تنشيط وإلغاء تنشيط إعداد الوقت لإعادة تدوير الهواء

تعمل وظيفة إعادة تدوير الهواء على إغلاق منافذ الهواء الفاسد وغازات العادم وخلافه من خارج السيارة عن طريق إعادة استخدام نظام التحكم في المناخ للهواء الموجود في مقصورة الركاب.

يمكن ضبط تنشيط/إلغاء تنشيط مؤقت إعادة تدوير الهواء عند تنشيط المؤقت، يتوقف تشغيل إعادة تدوير الهواء أوتوماتيكياً بعد مرور ٢٠ دقيقة.

١. اضغط الإعدادات في العرض العلوي بالشاشة المركزية.
٢. اضغط المكيف.
٣. حدد مؤقت إعادة التدوير لتنشيط/إلغاء تنشيط مؤقت إعادة تدوير الهواء.

معلومات ذات صلة

- تنشيط وإلغاء تنشيط وظيفة إعادة تدوير الهواء (ص. ٢٠١)

تنشيط وإلغاء تنشيط الحد الأقصى لمزيل الصقيع

يتم استخدام الحد الأقصى لمزيل الصقيع لإزالة السديم والجليد بسرعة عن النوافذ.

تنشيط وإلغاء تنشيط الحد الأقصى لمزيل الصقيع من الكونسول المركزي

يتضمن الكونسول المركزي زرّاً مادياً للوصول السريع إلى الحد الأقصى لمزيل الصقيع.

مع تدفئة الزجاج الأمامي* يمكن فقط تنشيط مزيل الصقيع بأقصى سرعة بصورة فردية من عرض المناخ في الشاشة المركزية.



الزرّ المادي في الكونسول المركزي.

السيارات غير المزودة بميزة تدفئة الزجاج الأمامي:

– اضغط الزر.

< يتم تنشيط/إلغاء تنشيط ميزة مزيل الصقيع بأقصى سرعة ويضيء/ينطفئ الزر.

السيارات المزودة بميزة تدفئة الزجاج الأمامي:

– اضغط على الزرّ بصورة متكررة للتبديل بين المستويات الثلاثة:

- تدفئة الزجاج الأمامي النشطة
- تدفئة الزجاج الأمامي ومزيل الصقيع بأقصى سرعة
- غير منشط.

< يتم تنشيط/إلغاء تنشيط تدفئة الزجاج الأمامي ومزيل الصقيع بأقصى سرعة ومن ثم يضيء/ينطفئ الزر.

ملاحظة

يحدث بعض التأخير في تشغيل مزيل الصقيع بالحد الأقصى وذلك لتجنب الانخفاض الكبير في مستوى سرعة المروحة في حالة إلغاء تنشيط تدفئة الزجاج الأمامي بضغطتين سريعتين على الزر.

التحكم في المناخ

تنشيط وإلغاء تنشيط الزجاج الأمامي المسخن*

يتم استخدام الزجاج الأمامي المسخن لإزالة السديم والجليد بسرعة عن الزجاج.

تنشيط وإلغاء تنشيط الزجاج الأمامي المسخن من

الكونسول المركزي

يتضمن الكونسول المركزي زرّاً مادياً يتيح الوصول السريع إلى الزجاج الأمامي المسخن.



الزرّ المادي في الكونسول المركزي.

– اضغط على الزرّ بصورة متكررة للتبديل بين المستويات الثلاثة:

- تدفئة الزجاج الأمامي النشطة
- تدفئة الزجاج الأمامي ومزيل الصقيع بأقصى سرعة
- غير منشط.

< يتم تنشيط/إلغاء تنشيط تدفئة الزجاج الأمامي ومزيل الصقيع بأقصى سرعة ومن ثم يضيء/ينطفئ الزرّ.

معلومات ذات صلة

- عناصر التحكم في المناخ (ص. ١٩٥)

تنشيط وإلغاء تنشيط الحد الأقصى لمزيل الصقيع من شاشة العرض المركزية



زر مزيل الصقيع بأقصى سرعة في عرض المناخ.

١. افتح عرض المناخ في الشاشة المركزية.

٢. اضغط Max.

< يتم تنشيط/إلغاء تنشيط ميزة مزيل الصقيع بأقصى سرعة ويضيء/ينطفئ الزرّ.

مزيل الصقيع بأقصى سرعة يعمل على إلغاء تنشيط التنظيم التلقائي لإعادة تدوير الهواء والمناخ، وكذلك يعمل على تنشيط تكييف الهواء ويغير سرعة المروحة إلى 5 ودرجة الحرارة إلى HI.

عند إلغاء تنشيط مزيل الصقيع بأقصى سرعة، يعود نظام التحكم في المناخ إلى الإعدادات السابقة.

ملاحظة ⓘ

يؤدي تغيير مستوى المروحة إلى 5 إلى زيادة مستوى الضوضاء.

▶▶ تنشيط وإلغاء تنشيط الزجاج الأمامي المسخن من شاشة العرض المركزية

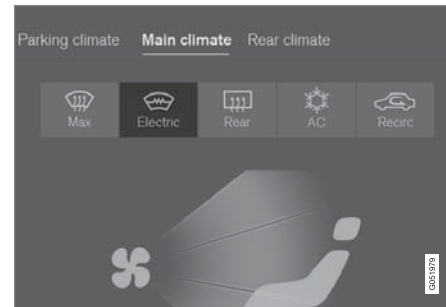

زر تدفئة الزجاج الأمامي في عرض المناخ.

١. افتح عرض المناخ في الشاشة المركزية.

٢. اضغط كهربائي.

< يتم تنشيط/إلغاء تنشيط ميزة تدفئة الزجاج الأمامي ويضيء/ينطفئ الزر.

ملاحظة لا يتم تدفئة المنطقة المثلثة بواسطة الكهرباء في نهاية كل جانب للزجاج الأمامي، ولذلك قد تستغرق عملية إذابة الجليد وقتاً أطول.

ملاحظة قد تؤثر عملية التدفئة الكهربائية للزجاج الأمامي على أداء الأجهزة المستجيبة وأجهزة الاتصال الأخرى.

ملاحظة عند تنشيط تدفئة الزجاج الأمامي أثناء توقف المحرك تلقائيًا بسبب وظيفة Start/Stop فسيتم بدء تشغيل المحرك.

معلومات ذات صلة

- عناصر التحكم في المناخ (ص. ١٩٥)
- تنشيط وإلغاء تنشيط البدء التلقائي للزجاج الأمامي المسخن* (ص. ٢٠٤)

تنشيط وإلغاء تنشيط البدء التلقائي للزجاج الأمامي المسخن*

يتم استخدام الزجاج الأمامي المسخن لإزالة السديم والجليد بسرعة عن الزجاج.

يمكن ضبط إمكانية تنشيط/إلغاء تنشيط البدء التلقائي للزجاج الأمامي المسخن عند بدء تشغيل المحرك. عند تنشيط ميزة البدء التلقائي، ستبدأ عملية التدفئة في حالة وجود خطر تكون جليد أو ضباب على الزجاج الأمامي/النافذة. تتوقف التدفئة تلقائيًا عندما يكون الزجاج الأمامي/النافذة دافئة بما فيه الكفاية وبعد ذوبان الجليد أو الضباب.

١. اضغط الإعدادات في العرض العلوي بالشاشة المركزية.
٢. اضغط المكيف.
٣. حدد مزيل صقيع أمامي أوتوماتيكي لتنشيط/إلغاء تنشيط البدء التلقائي لتدفئة الزجاج الأمامي.

معلومات ذات صلة

- تنشيط وإلغاء تنشيط الزجاج الأمامي المسخن* (ص. ٢٠٣)

التحكم في المناخ

تنشيط وإلغاء تنشيط بدء التشغيل التلقائي للنوافذ الخلفية والمرآيا الخارجية المسخنة

تتيح النوافذ الخلفية والمرآيا الخارجية المسخنة إزالة السديم والجليد عنها وبشكل سريع.

يمكن ضبط تنشيط/إلغاء تنشيط البدء التلقائي للنوافذ الخلفية والمرآيا الخارجية المسخنة عند بدء تشغيل المحرك. عند تنشيط ميزة البدء التلقائي، ستبدأ عملية التدفئة في حالة وجود خطر تكون جليد أو ضباب على الزجاج الأمامي/النافذة. تتوقف التدفئة تلقائيًا عندما يكون الزجاج الأمامي/النوافذ دافئة بما فيه الكفاية وبعد ذوبان الجليد أو الضباب.

١. اضغط الإعدادات في العرض العلوي بالشاشة المركزية.
٢. اضغط المكيف.
٣. حدد مزيل صقيع خلفي أوتوماتيكي لتنشيط/إلغاء تنشيط البدء التلقائي لتدفئة النوافذ ومرآيا الأبواب.

معلومات ذات صلة

- تنشيط وإلغاء تنشيط الزجاج الخلفي المسخن ومرآيا الأبواب المسخنة. (ص. ٢٠٥)

تنشيط وإلغاء تنشيط الزجاج الخلفي المسخن ومرآيا الأبواب المسخنة من شاشة العرض المركزية

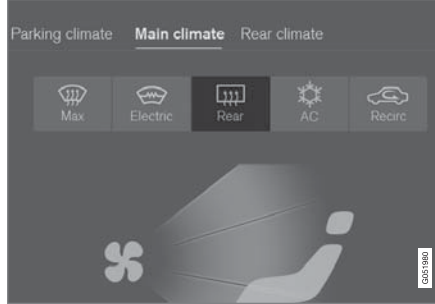

زر تدفئة الزجاج الخلفي ومرآيا الأبواب في عرض المناخ.

١. افتح عرض المناخ في الشاشة المركزية.
٢. اضغط الخلف.

< يتم تنشيط/إلغاء تنشيط تدفئة الزجاج الخلفي ومرآيا الأبواب ويضيء/ينطفئ الزر.

معلومات ذات صلة

- عناصر التحكم في المناخ (ص. ١٩٥)
- تنشيط وإلغاء تنشيط بدء التشغيل التلقائي للنوافذ الخلفية والمرآيا الخارجية المسخنة (ص. ٢٠٥)

تنشيط وإلغاء تنشيط الزجاج الخلفي المسخن ومرآيا الأبواب المسخنة.

تتيح النوافذ الخلفية والمرآيا الخارجية المسخنة إزالة السديم والجليد عنها وبشكل سريع.

تنشيط وإلغاء تنشيط الزجاج الخلفي المسخن ومرآيا الأبواب المسخنة من الكونسول المركزي

ينتضمن الكونسول المركزي زرّ مادي يتيح الوصول السريع إلى الزجاج الخلفي المسخن ومرآيا الأبواب المسخنة.



الزرّ المادي في الكونسول المركزي.

– اضغط الزر.

< يتم تنشيط/إلغاء تنشيط تدفئة الزجاج الخلفي ومرآيا الأبواب ويضيء/ينطفئ الزر.

تنظيم مستوى المروحة للمقعد الأمامي^٤

يمكن ضبط المروحة للمقعد الأمامي على سرعات مختلفة يتم التحكم بها تلقائياً.



أضرار التحكم في المروحة في عرض المناخ.

١. افتح عرض المناخ في الشاشة المركزية.
٢. انقر على مستوى المروحة المطلوب Off أو 1 أو 5 أو Max.
- < يتغير مستوى المروحة وتضيء الأضرار الخاصة بالمستوى المحدد.

مهم !

إذا كانت المروحة متوقفة عن العمل تماماً، فلن يعمل تكييف الهواء، الأمر الذي قد يتسبب في خطر تكون الضباب على النوافذ من الداخل.

ملاحظة !

يعمل نظام التحكم في المناخ تلقائياً على تهيئة تدفق الهواء في مستوى سرعة المروحة المحدد، بناءً على المتطلبات، مما يعني أنه قد تتغير سرعة المروحة على الرغم من عدم تغيير مستوى السرعة.

معلومات ذات صلة

- عناصر التحكم في المناخ (ص. ١٩٥)

تنظيم مستوى المروحة للمقعد الخلفي*

يمكن ضبط المروحة للمقعد الخلفي على سرعات مختلفة يتم التحكم بها تلقائياً.

ضبط مستوى المروحة للمقعد الخلفي من المقعد الأمامي

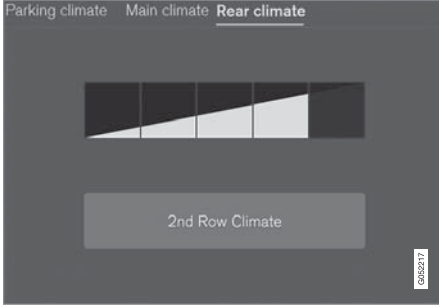

أضرار التحكم في المروحة في علامة التثبيت المكيف الخلفي في عرض المناخ.

١. افتح عرض المناخ في الشاشة المركزية وحدد علامة التثبيت المكيف الخلفي.
 ٢. انقر على مستوى المروحة المطلوب 1 أو 5.
- يمكن إيقاف تشغيل مستوى المروحة لمقعد الصف الثاني والثالث* بالنقر على مكيف الصف الثاني.
- يتبع مستوى المروحة في مقاعد الصف الثالث المستوى الخاص بمقاعد الصف الثاني ولكن يمكن تنشيطه بشكل مستقل* بالنقر على مكيف الصف الثالث.
- < يتغير مستوى المروحة وتضيء الأضرار الخاصة بالمستوى المحدد.

^٤ في نظام المناخ بمنطقين، كذلك يمكن التحكم في المقعد الخلفي.

التحكم في المناخ

تنظيم درجة الحرارة للمقعد الأمامي^٥

يمكن إعداد درجة الحرارة إلى الدرجة المرغوبة لمناطق مناخ المقاعد الأمامية.



أزرار درجة الحرارة في صف المناخ.

١. اضغط زر درجة الحرارة على الجانب الأيمن أو الأيسر في صف المناخ بالشاشة المركزية لفتح أزرار التحكم.

ملاحظة

يعمل نظام التحكم في المناخ تلقائيًا على تهيئة تدفق الهواء في مستوى سرعة المروحة المحدد، بناءً على المتطلبات، مما يعني أنه قد تتغير سرعة المروحة على الرغم من عدم تغيير مستوى السرعة.

معلومات ذات صلة

- عناصر التحكم في المناخ (ص. ١٩٥)

ضبط مستوى المروحة للمقعد الخلفي من المقعد الخلفي

١. اضغط زر إلغاء القفل في لوحة المناخ بكونسول النفق للوصول إلى عناصر التحكم.



عناصر تحكم المروحة على لوحة المناخ في خلفية كونسول النفق.

٢. انقر على مستوى المروحة المطلوب 1 أو 5.
- < يتغير مستوى المروحة وتضيء الأزرار الخاصة بالمستوى المحدد.

ملاحظة

يتعذر ضبط مستوى سرعة المروحة للمقعد الخلفي إذا كان مستوى سرعة المروحة للمقعد الأمامي في الوضع Off. يمكن فقط إيقاف تشغيل سرعة مروحة المقعد الخلفي من عرض المناخ في الشاشة المركزية.

^٥ في نظام المناخ بمنطقتين، كذلك يمكن التحكم في المقعد الخلفي.

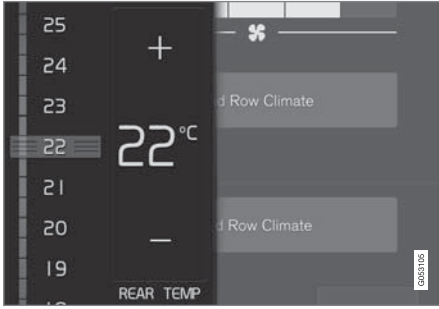

التحكم في درجة الحرارة.

٣. تنظيم درجة الحرارة عن طريق أي مما يلي:

- اسحب زر التحكم لدرجة الحرارة المطلوبة
- اضغط +/- لرفع/خفض درجة الحرارة تدريجيًا.
- < تتغير درجة الحرارة ويعرض الزر درجة الحرارة الحالية.

تنظيم درجة الحرارة للمقعد الخلفي من المقعد الخلفي

١. اضغط زر إلغاء القفل في لوحة المناخ بكونسول النفق للوصول إلى عناصر التحكم.

تنظيم درجة الحرارة للمقعد الخلفي*
يمكن ضبط درجة الحرارة إلى الدرجة المرغوبة لمناطق مناخ المقاعد الخلفية.

تنظيم درجة الحرارة للمقعد الخلفي من المقعد الأمامي



زر درجة الحرارة في علامة التنويب المكيف الخلفي في عرض المناخ.

١. افتح عرض المناخ في الشاشة المركزية وحدد علامة التنويب المكيف الخلفي.
٢. اضغط زر درجة الحرارة على الجانب الأيمن أو الأيسر لفتح عنصر التشغيل.



التحكم في درجة الحرارة.

٢. تنظيم درجة الحرارة عن طريق أي مما يلي:

- اسحب زر التحكم لدرجة الحرارة المطلوبة أو
- اضغط +/- لرفع/خفض درجة الحرارة تدريجيًا.
- < تتغير درجة الحرارة ويعرض الزر درجة الحرارة الحالية.

ملاحظة

لا يمكن زيادة سرعة التدفئة أو التبريد من خلال تحديد درجة حرارة أعلى أو أقل من درجة الحرارة الفعلية المطلوبة.

معلومات ذات صلة

- عناصر التحكم في المناخ (ص. ١٩٥)

التحكم في المناخ

تنشيط وإلغاء تنشيط نظام تكييف الهواء

يعمل تكييف الهواء على تبريد الهواء الوارد وإزالة الرطوبة منه كما هو مطلوب.



زر تكييف الهواء في عرض المناخ.

١. افتح عرض المناخ في الشاشة المركزية.

٢. اضغط AC.

< يتم تنشيط/إلغاء تنشيط تكييف الهواء ويضيء/ينطفئ الزر.

عند تنشيط مكيف الهواء، يتحكم نظام التحكم في المناخ أوتوماتيكيًا في عملية التشغيل والإيقاف وذلك كما هو مطلوب.

ملاحظة

أغلق كل النوافذ الجانبية وسقف البانوراما* لكي يعمل تكييف الهواء بصورة أفضل.

مزامنة درجة الحرارة

يمكن مزامنة درجة حرارة مناطق المناخ المختلفة في السيارة مع درجة الحرارة المضبوطة في جانب السائق.



يوجد زر المزامنة في عناصر تشغيل درجة الحرارة جهة السائق.

١. اضغط زر درجة الحرارة جهة السائق في صف المناخ بالشاشة المركزية لفتح أزرار التحكم.

٢. اضغط مزامنة درجة الحرارة.

< يتم مزامنة درجة الحرارة في جميع المناطق في السيارة لتتساوى مع درجة الحرارة المضبوطة في جهة السائق، ويظهر رمز المزامنة بالقرب من زر درجة الحرارة.

يتم إيقاف المزامنة عن طريق الضغط الإضافي على مزامنة درجة الحرارة أو عن طريق تغيير إعدادات درجة حرارة منطقة مناخ غير تلك الخاصة بالسائق.

معلومات ذات صلة

• عناصر التحكم في المناخ (ص. ١٩٥)



عناصر التحكم في درجة الحرارة على لوحة المناخ في خلفية كونسول النفق.

٢. اضغط الأزرار بالجبهة اليمنى أو الجهة اليسرى </> في لوحة مناخ كونسول النفق لرفع/لخفض درجة الحرارة تدريجيًا.

< تتغير درجة الحرارة وتعرض الشاشة في لوحة المناخ درجة الحرارة المضبوطة.

ملاحظة

لا يمكن زيادة سرعة التفتنة أو التبريد من خلال تحديد درجة حرارة أعلى أو أقل من درجة الحرارة الفعلية المطلوبة.

معلومات ذات صلة

• عناصر التحكم في المناخ (ص. ١٩٥)

معلومات ذات صلة

- عناصر التحكم في المناخ (ص. ١٩٥)
- تنشيط وإلغاء تنشيط البدء التلقائي لنظام التحكم في تكييف هواء الصف الثالث للمقاعد* (ص. ٢١١)

تنشيط وإلغاء تنشيط المناخ للصف الثالث من المقاعد*

يعمل تكييف الهواء على تبريد الهواء الوارد وإزالة الرطوبة منه كما هو مطلوب.

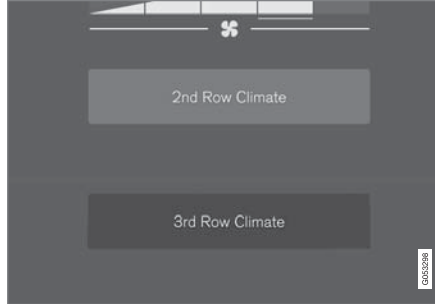

زر تكييف الهواء في علامة التثبيت المكيف الخلفي في عرض المناخ.

١. افتح عرض المناخ في الشاشة المركزية وحدد علامة التثبيت المكيف الخلفي.
 ٢. اضغط مكيف الصف الثالث.
- < يتم تنشيط/إلغاء تنشيط تكييف الهواء ويضيء/ينطفئ الزر.

ملاحظة

يتم تنشيط نظام تكييف الهواء لصف المقاعد الثالث تلقائياً فور وضع أي شخص حزام الأمان في ذلك الصف.
من غير المسموح تنشيط تكييف الهواء في صف المقاعد الثالث في حال إيقاف تشغيل تكييف الهواء الأساسي أو إيقاف تشغيل التحكم في المناخ* لصف المقاعد الثاني.

ملاحظة

لا يمكن تنشيط مكيف الهواء أثناء وجود زر التحكم في المروحة على الوضع Off.

معلومات ذات صلة

- عناصر التحكم في المناخ (ص. ١٩٥)

التحكم في المناخ

التهيئة المسبقة*

تعمل التهيئة المسبقة للسيارة قبل قيادتها على تقليل عمليات التآكل وتقليل الطاقة المستهلكة خلال الرحلة. يمكن أن تستخدم التهيئة المسبقة البداية المباشرة أو يمكن ضبطها من خلال المؤقت.

تستخدم الوظيفة عدة أنظمة في مختلف الحالات:

- مدفأة الوقوف* في المناخ البارد تعمل على تدفئة كل من مقصورة الركاب والمحرك.
- وعندما يكون الجو دافئاً، تعمل التهوية على تبريد مقصورة الركاب عن طريق دفع الهواء من خارج السيارة.

ملاحظة

أثناء إجراء التكييف المسبق لمقصورة الركاب، ستعمل السيارة لتحقيق درجة حرارة ملائمة وستجاهل درجة الحرارة التي تم تعيينها في نظام التحكم بالمناخ.

معلومات ذات صلة

- مناخ الركبن* (ص. ٢١١)
- بدء إيقاف التهيئة المسبقة* (ص. ٢١٢)
- إعداد مدة التهيئة المسبقة* (ص. ٢١٣)

مناخ الركبن*

يمكن إجراء تهيئة مسبقة لمناخ مقصورة الركاب أو الحفاظ عليه أثناء توقف السيارة.

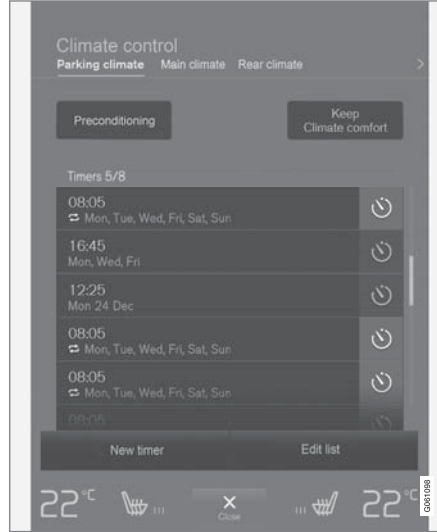

يتم التحكم في التهيئة المسبقة والاحتفاظ براحة المناخ من علامة التوبيب مكيف ركن السيارة في عرض المناخ بالشاشة المركزية.

معلومات ذات صلة

- المناخ (ص. ١٨٤)
- التهيئة المسبقة* (ص. ٢١١)
- المناخ المريح أثناء الركبن* (ص. ٢١٥)
- الرموز والرسائل للتحكم في مناخ الوقوف* (ص. ٢١٧)

تنشيط وإلغاء تنشيط البدء التلقائي لنظام التحكم في تكييف هواء الصف الثالث للمقاعد*

يعمل تكييف الهواء على تبريد الهواء الوارد وإزالة الرطوبة منه كما هو مطلوب.

يمكن (في المناخ بأربعة مناطق*) ضبط تنشيط/إلغاء تنشيط التحكم في مناخ الصف الثالث للمقاعد عند بدء تشغيل المحرك.

١. اضغط الإعدادات في العرض العلوي بالشاشة المركزية.
٢. اضغط المكيف.
٣. حدد مناخ صف ثالث أوتوماتيكي لتنشيط/إلغاء تنشيط التحكم في مناخ مقاعد الصف الثالث عند بداية تشغيل المحرك.

معلومات ذات صلة

- تنشيط وإلغاء تنشيط المناخ للصف الثالث من المقاعد* (ص. ٢١٠)

بدء/إيقاف التهينة المسبقة*

تعمل التهينة المسبقة على تدفئة مقصورة الركاب والمحرك أو تهوية مقصورة الركاب قبل الانطلاق بالسيارة. يمكن للتوظيف استخدام البداية المباشرة من الشاشة المركزية أو الهاتف المحمول.

بدء/إيقاف من الشاشة المركزية

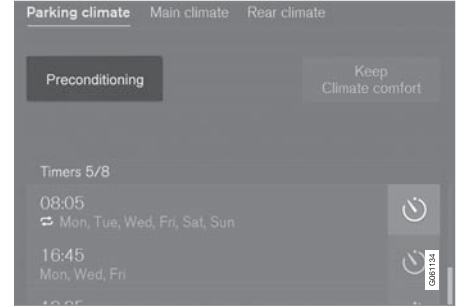

زر التهينة المسبقة في علامة التبويب مكيف ركن السيارة في عرض المناخ.

١. افتح عرض المناخ في الشاشة المركزية.

٢. حدد علامة التبويب مكيف ركن السيارة.

٣. اضغط تهينة أولية.

< يتم تشغيل/إيقاف تشغيل التهينة المسبقة ويضيء/ينطفئ الزر.

ملاحظة

يجب غلق أبواب ونوافذ السيارة أثناء التهينة المسبقة في مقصورة الركاب.

تحذير

لا تستخدم التهينة المسبقة إذا كانت السيارة مزودة بمدفأة*:

- في الأماكن المغلقة سيئة التهوية. قد تنبعث غازات العادم في حالة بدء تشغيل المدفأة.
- في الأماكن التي يوجد بها مواد قابلة للاشتعال. الوقود والغاز والحشائش الطويلة ونشارة الخشب وخلافه، كلها مواد قابلة للاشتعال.
- في حالة وجود احتمال خطر انسداد خط العادم للمدفأة. على سبيل المثال عند وجود جليد عميق أمام مبيت العجلة الأمامية اليمنى مما يؤدي إلى إعاقة تهوية المدفأة.

تذكر أنه يمكن بدء التهينة المسبقة عن طريق مؤقت يمكن ضبطه قبل وقت كبير من العمل.

البدء من التطبيق*

يمكن إدارة عملية بدء التهينة المسبقة والمعلومات عن الإعدادات المحددة من الجهاز الذي يحتوي على تطبيق Volvo On Call*. تعمل التهينة المسبقة على تدفئة مقصورة الركاب إلى درجة حرارة مريحة أو تهوية المقصورة من خلال دفع الهواء من الخارج.

يمكن كذلك إجراء تهينة مسبقة لمقصورة الركاب باستخدام وظيفة بدء تشغيل السيارة عن بُعد - Engine Remote Start (ERS) عبر تطبيق Volvo On Call*.

معلومات ذات صلة

- مناخ الركن* (ص. ٢١١)
- التهينة المسبقة* (ص. ٢١١)
- إعداد مدة التهينة المسبقة* (ص. ٢١٣)

التحكم في المناخ

4. انقر على التاريخ لضبط الوقت لتاريخ واحد.
انقر على الأيام لضبط الوقت ليوم أو أكثر في الأسبوع.
مع الأيام: تنشيط/إلغاء تنشيط التكرار عن طريق وضع علامة/إلغاء العلامة في المربع في التكرار أسبوعياً.
5. مع التاريخ: حدد تاريخ التهيئة المسبقة من خلال التمرير في قائمة التاريخ باستخدام الأسهم.
مع الأيام: حدد أيام الأسبوع للتهيئة المسبقة بالنقر على أزرار أيام الأسبوع.
6. اضبط وقت انتهاء التهيئة المسبقة بالتمرير باستخدام الأسهم.
7. انقر على تأكيد لإضافة إعداد الوقت.
< يتم إضافة إعداد الوقت إلى القائمة ويتم تنشيطه.

تحذير

- لا تستخدم التهيئة المسبقة إذا كانت السيارة مزودة بمدفأة*:
- في الأماكن المغلقة سيئة التهوية. قد تنبعث غازات العادم في حالة بدء تشغيل المدفأة.
 - في الأماكن التي يوجد بها مواد قابلة للاشتعال. الوقود والغاز والحشائش الطويلة ونشارة الخشب وخلافه، كلها مواد قابلة للاشتعال.
 - في حالة وجود احتمال خطر انسداد خط العادم للمدفأة: على سبيل المثال عند وجود جليد عميق أمام مبنى العجلة الأمامية اليمنى مما يؤدي إلى إعاقة تهوية المدفأة.
- تذكر أنه يمكن بدء التهيئة المسبقة عن طريق مؤقت يمكن ضبطه قبل وقت كبير من العمل.

إضافة وتعديل إعداد الوقت للتهيئة المسبقة*

يستطيع المؤقت في التهيئة المسبقة التعامل مع ٨ إعدادات للوقت بحد أقصى.

إضافة إعداد للوقت

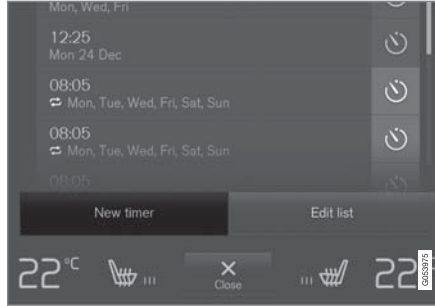

زر إضافة إعداد الوقت في علامة التبويب مكيف ركن السيارة في عرض المناخ.

1. افتح عرض المناخ في الشاشة المركزية.
 2. حدد علامة التبويب مكيف ركن السيارة.
 3. اضغط إضافة مؤقت.
- < تظهر نافذة منبثقة.

ملاحظة

يتعذر إضافة إعداد وقت في حالة وجود ٨ إعدادات في المؤقت. احذف أحدها لتتمكن من إضافة واحد جديد.

إعداد مدة التهيئة المسبقة*

يمكن ضبط المؤقت بحيث تنتهي التهيئة المسبقة في وقت محدد مسبقاً.

يستطيع المؤقت التعامل مع ٨ إعدادات مختلفة بحد أقصى في:

- وقت في تاريخ واحد
- وقت في يوم أو أكثر من أيام الأسبوع، مع التكرار أو بدون تكرار.

معلومات ذات صلة

- التهيئة المسبقة* (ص. ٢١١)
- إضافة وتعديل إعداد الوقت للتهيئة المسبقة* (ص. ٢١٣)
- تنشيط وإلغاء تنشيط إعداد المدة للتهيئة المسبقة* (ص. ٢١٤)
- حذف إعداد وقت التهيئة المسبقة* (ص. ٢١٥)

تحذير ⚠️

لا تستخدم التهينة المسبقة إذا كانت السيارة مزودة بمدفأة*:

- في الأماكن المغلقة سيئة التهوية. قد تنبعث غازات العادم في حالة بدء تشغيل المدفأة.
 - في الأماكن التي يوجد بها مواد قابلة للاشتعال. الوقود والغاز والحشائش الطويلة ونشارة الخشب وخلافه، كلها مواد قابلة للاشتعال.
 - في حالة وجود احتمال خطر انسداد خط العادم للمدفأة: على سبيل المثال عند وجود جليد عميق أمام مبيت العجلة الأمامية اليمنى مما يؤدي إلى إعاقة تهوية المدفأة.
- تذكر أنه يمكن بدء التهينة المسبقة عن طريق مؤقت يمكن ضبطه قبل وقت كبير من العمل.

معلومات ذات صلة

- التهينة المسبقة* (ص. ٢١١)
- إعداد مدة التهينة المسبقة* (ص. ٢١٣)
- إضافة وتعديل إعداد الوقت للتهينة المسبقة* (ص. ٢١٣)
- حذف إعداد وقت التهينة المسبقة* (ص. ٢١٥)

تنشيط وإلغاء تنشيط إعداد المدة للتهينة المسبقة*

يمكن تنشيط إعداد الوقت في المؤقت أو تعطيله حسب الحاجة.



أزرار المؤقت في علامة التيوب مكييف ركن السيارة في عرض المناخ.

١. افتح عرض المناخ في الشاشة المركزية.
 ٢. حدد علامة التيوب مكييف ركن السيارة.
 ٣. تنشيط/تعطيل إعداد الوقت بالنقر على المؤقت يمين الإعداد.
- < يتم تنشيط/إلغاء تنشيط إعداد الوقت ويضيء/ينطفئ الزر.

تعدّل إعداد الوقت ▶▶

١. افتح عرض المناخ في الشاشة المركزية.
 ٢. حدد علامة التيوب مكييف ركن السيارة.
 ٣. اضغط إعداد الوقت المطلوب تغييره.
- < تظهر نافذة منبثقة.
٤. قم بتعديل إعداد الوقت بالطريقة نفسها المستخدمة في "إضافة إعداد للوقت".

معلومات ذات صلة

- التهينة المسبقة* (ص. ٢١١)
- إعداد مدة التهينة المسبقة* (ص. ٢١٣)
- تنشيط وإلغاء تنشيط إعداد المدة للتهينة المسبقة* (ص. ٢١٤)
- حذف إعداد وقت التهينة المسبقة* (ص. ٢١٥)

التحكم في المناخ

بدء وإيقاف تشغيل ميزة المناخ المريح أثناء الركن*

تعمل وظيفة الاحتفاظ براحة المناخ على الحفاظ على المناخ في مقصورة الركاب بعد القيادة. يمكن للوظيفة استخدام البداية المباشرة من الشاشة المركزية.



زر الاحتفاظ براحة المناخ في علامة التويب مكيف ركن السيارة في عرض المناخ.

١. افتح عرض المناخ في الشاشة المركزية.
 ٢. حدد علامة التويب مكيف ركن السيارة.
 ٣. اضغط تثبيث المكيف المريح.
- < يتم تشغيل/إيقاف تشغيل وظيفة الاحتفاظ براحة المناخ ويضيء/ينطفئ الزر.

المناخ المريح أثناء الركن*

يمكن الحفاظ على المناخ في مقصورة السيارة أثناء وقوفها، إذا كانت هناك حاجة لإيقاف تشغيل المحرك على سبيل المثال وكان السائق أو الركاب يرغبون في البقاء في السيارة والاحتفاظ بمستوى الراحة للمناخ. لا يمكن بدء ميزة الاحتفاظ براحة المناخ إلا عن طريق التشغيل المباشر.

تستخدم الوظيفة عدة أنظمة في مختلف الحالات:

- الحرارة المتبقية من المحرك في المناخ البارد تعمل على تدفئة مقصورة الركاب وصولاً لدرجة الحرارة المناسبة.
- وعندما يكون الجو دافئاً، تعمل التهوية على تبريد مقصورة الركاب عن طريق دفع الهواء من خارج السيارة.

ملاحظة

يتم إيقاف تشغيل صيانة راحة المناخ عند قفل السيارة من الخارج وذلك لتجنب استخدام الحرارة المتبقية بدون داع. الغرض من استخدام الوظيفة هو الحفاظ على راحة المناخ عندما يظل السائق أو الركاب داخل السيارة.

معلومات ذات صلة

- مناخ الركن* (ص. ٢١١)
- بدء وإيقاف تشغيل ميزة المناخ المريح أثناء الركن* (ص. ٢١٥)

حذف إعداد وقت التهينة المسبقة*

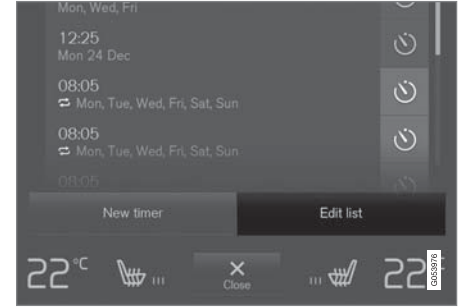

زر تعديل القائمة/حذف إعداد الوقت في علامة التويب مكيف ركن السيارة في عرض المناخ.

١. افتح عرض المناخ في الشاشة المركزية.
 ٢. حدد علامة التويب مكيف ركن السيارة.
 ٣. اضغط لإلحاح التعديل.
 ٤. اضغط رمز الحذف على يمين القائمة.
- < يتغير الرمز إلى النص حذف.
٥. اضغط على حذف للتأكيد.
- < يتم إزالة إعداد الوقت من القائمة.

معلومات ذات صلة

- التهينة المسبقة* (ص. ٢١١)
- إعداد مدة التهينة المسبقة* (ص. ٢١٣)
- إضافة وتعديل إعداد الوقت للتهينة المسبقة* (ص. ٢١٣)
- تنشيط وإلغاء تنشيط إعداد المدة للتهينة المسبقة* (ص. ٢١٤)

ملاحظة

من غير الممكن تشغيل وظيفة الحيس الحراري الموقر للراحة في حال لم تكن هناك نسبة حرارة متبقية كافية في المحرك للحفاظ على حرارة مقصورة الركاب أو في حال كانت درجة الحرارة الخارجية أعلى من ٢٠ درجة مئوية تقريباً (٦٨ درجة فهرنهايت).

ملاحظة

يتم إيقاف تشغيل صيانة راحة المناخ عند قفل السيارة من الخارج وذلك لتجنب استخدام الحرارة المتبقية بدون داع. الغرض من استخدام الوظيفة هو الحفاظ على راحة المناخ عندما يظل السائق أو الركاب داخل السيارة.

معلومات ذات صلة

- المناخ المريح أثناء الركن* (ص. ٢١٥)

يضيء هذا الرمز في شاشة السائق عند تنشيط مدفأة الوقوف.



الرموز والرسائل للتحكم في مناخ الوقوف*
يمكن أن يظهر عدد من الرموز والرسائل بخصوص التحكم في مناخ الوقوف على شاشة السائق.

الرمز	رسالة / إشعار	المواصفات
	مكيف ركن السيارة يلزم إجراء الخدمة	التحكم في مناخ الركن لا يعمل. اتصل بإحدى الورشات ^A لفحص الوظيفة بأسرع وقت ممكن.
	مكيف ركن السيارة غير متوفر مؤقتًا	التحكم في مناخ الركن لا يعمل مؤقتًا. إذا استمرت المشكلة لبعض الوقت، فاتصل بورشة العمل ^A لفحص الوظيفة.
	مكيف ركن السيارة غير متاح، مستوى الوقود منخفض جدًا	يتعذر تنشيط التحكم في مناخ الوقوف إذا كان مستوى الوقود منخفضًا جدًا ولا يمكنه بدء مدفأة الوقوف*. ملء خزان الوقود العادي في السيارة.
	مكيف ركن السيارة غير متاح، مستوى الشحن منخفض جدًا	يتعذر تنشيط التحكم في مناخ الوقوف إذا كان مستوى شحن بطارية البادي منخفضًا جدًا ولا يمكنه بدء مدفأة الوقوف*. شحن البطارية.

^A يوصى بالرجوع إلى ورشة فولفو معتمدة.

معلومات ذات صلة

- مناخ الركن* (ص. ٢١١)

تحذير

قد يشتعل الوقود الذي ينسكب. أوقف المدفأة الإضافية المشغلة بالوقود قبل بدء التزود بالوقود.

تحقق من شاشة السائق أن المدفأة لا تعمل. يضيء هذا الرمز عندما تعمل مدفأة الوقوف.



معلومات ذات صلة

- المناخ (ص. ١٨٤)
- مدفأة الركبن* (ص. ٢١٩)
- السخان الإضافي* (ص. ٢٢٠)

الوقود وإعادة التزود بالوقود

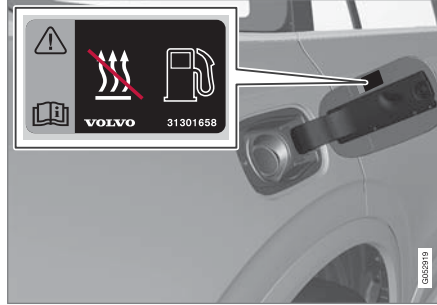

ملصقة التحذير على غطاء خزان الوقود.

يستخدم سخان الوقود من خزان الوقود العادي بالسيارة.

إذا كانت السيارة في وضع الانتظار على منحدر، فإنه يجب توجيه مقدمة السيارة نحو سفح المنحدر لضمان تزويد الوقود للمدفأة.

وإذا انخفض مستوى الوقود في خزان الوقود بصورة كبيرة فيسيتم تلقائيًا إيقاف تشغيل السخان وتظهر رسالة على شاشة السائق.

ملاحظة

تحقق من وجود قدر كاف من الوقود في خزان الوقود العادي بالسيارة، وذلك في حالة استخدام المدفأة.

المدفأة*

تساعد المدفأة المحرك ومقصورة الركاب في الوصول إلى درجة الحرارة الصحيحة قبل القيادة وأثناء القيادة كذلك. تحتوي المدفأة على وظيفتين فرعيتين:

- مدفأة الوقوف - تعمل على تدفئة المحرك ومقصورة الركاب، عند الضرورة أثناء تنشيط التهيئة المسبقة للتحكم في مناخ الوقوف*.
 - المدفأة الإضافية - تعمل على تدفئة مقصورة الركاب والمحرك، عند الضرورة أثناء القيادة.
- تعمل المدفأة بالوقود وتوجد في مبيت العجلة اليمنى الأمامية.

ملاحظة

عندما تكون المدفأة تعمل، قد ينبعث دخان من مبيت العجلة الأمامية اليمنى، وقد تسمع صوتًا منخفضًا. قد تسمع كذلك صوت طقطقة من مضخة الوقود صادرة من القسم الأيمن من السيارة. وذلك أمر طبيعي تمامًا.

البطارية والشحن

يحصل السخان على الطاقة من بطارية بادئ الحركة في السيارة. إذا انخفض مستوى الشحن في بطارية البادئ بصورة كبيرة فيسيتم تلقائيًا إيقاف تشغيل المدفأة وتظهر رسالة على شاشة السائق.

ملاحظة

احرص على وجود شحن كاف في البطارية في حالة استخدام المدفأة.

تحذير ⚠️

- لا تستخدم التهينة المسبقة إذا كانت السيارة مزودة بمدفأة*:
- في الأماكن المغلقة سيئة التهوية. قد تنبعث غازات العادم في حالة بدء تشغيل المدفأة.
- في الأماكن التي يوجد بها مواد قابلة للاشتعال. الوقود والغاز والحشائش الطويلة ونشارة الخشب وخلافه، كلها مواد قابلة للاشتعال.
- في حالة وجود احتمال خطر انسداد خط العادم للمدفأة: على سبيل المثال عند وجود جليد عميق أمام مبيت العجلة الأمامية اليمنى مما يؤدي إلى إعاقة تهوية المدفأة.
- تذكر أنه يمكن بدء التهينة المسبقة عن طريق مؤقت يمكن ضبطه قبل وقت كبير من العمل.

تحذير ⚠️

عند وجود رائحة وقود، أو كميات غير عادية من الدخان أو دخان أسود أو أصوات غير عادية صادرة من مدفأة الوقوف، أوقف المدفأة واسحب المصهر الخاص بها إن استطعت. تنصح فولفو بالاتصال بورشة فولفو معتمدة لإجراء عملية الإصلاح.

معلومات ذات صلة

- المدفأة* (ص. ٢١٨)
- السخان الإضافي* (ص. ٢٢٠)

ملاحظة ⓘ

تحقق من وجود قدر كاف من الوقود في خزان الوقود العادي بالسيارة، وذلك في حالة استخدام مدفأة الوقوف. احرص على وجود شحن كاف في بطارية البادئ في حالة استخدام مدفأة الوقوف.

مهم !

قد يؤدي الاستخدام المتكرر لمدفأة الوقود إلى جانب الرحلات القصيرة إلى تفريغ البطارية وإعاقة بدء التشغيل. ينبغي قيادة السيارة نفس مدة استخدام المدفأة لضمان إعادة شحن بطارية السيارة على نحو كافٍ لتعويض الطاقة التي استهلكتها مدفأة الوقوف عند استخدامها على أساس دوري. يتم استخدام مدفأة الوقوف لمدة ٤٠ دقيقة بحد أقصى في كل مرة.

مدفأة الركبن*

تعمل مدفأة الوقوف على تدفئة مقصورة الركاب عند الضرورة قبل الانطلاق بالسيارة وذلك في حالة تنشيط التهينة المسبقة.

مدفأة الوقوف هي واحدة من وظيفتين فرعيتين لمدفأة السيارة. ويوجد السخان في مبيت العجلة اليمنى الأمامية.

يضيء هذا الرمز في شاشة السائق عند تنشيط مدفأة الوقوف.



ملاحظة ⓘ

عندما تكون المدفأة تعمل، قد ينبعث دخان من مبيت العجلة الأمامية اليمنى، وقد تسمع صوتاً منخفضاً. قد تسمع كذلك صوت طقطقة من مضخة الوقود صادرة من القسم الأيمن من السيارة. وذلك أمر طبيعي تماماً.

يبدأ عمل مدفأة الوقوف أوتوماتيكياً عند تنشيط التهينة المسبقة لمناخ الوقوف* والحاجة لتدفئة مقصورة الركاب.

ويتم إيقاف التشغيل تلقائياً عند الوصول إلى نهاية الوقت المحدد في المؤقت أو إلى نهاية مدة التشغيل القصوى للسخان أو عند إعادة تشغيل السيارة.

أقصى وقت لتشغيل المدفأة ٤٠ دقيقة.

السخان الإضافي*

تساعد المدفأة الإضافية في تدفئة مقصورة الركاب وإحماء المحرك أثناء القيادة.

المدفأة الإضافية هي واحدة من وظيفتين فرعيتين لمدفأة السيارة. ويوجد السخان في مبيت العجلة اليمنى الأمامية.

ملاحظة

عندما تكون المدفأة تعمل، قد ينبعث دخان من مبيت العجلة الأمامية اليمنى، وقد تسمع صوتًا منخفضًا. قد تسمع كذلك صوت طقطقة من مضخة الوقود صادرة من القسم الأيمن من السيارة. وذلك أمر طبيعي تمامًا.

يبدأ تشغيل المدفأة الإضافية ويتم التحكم فيها تلقائيًا عند الحاجة لزيادة درجة الحرارة أثناء القيادة.

يتم إيقاف تشغيلها تلقائيًا عند إيقاف تشغيل السيارة.

ملاحظة

تحقق من وجود قدر كافٍ من الوقود في خزان الوقود العادي بالسيارة، وذلك في حالة استخدام المدفأة الإضافية.

معلومات ذات صلة

- المدفأة* (ص. ٢١٨)
- مدفأة الركن* (ص. ٢١٩)
- تنشيط وإلغاء تنشيط البدء التلقائي للتدفئة الإضافية (ص. ٢٢٠)

تنشيط وإلغاء تنشيط البدء التلقائي للتدفئة الإضافية

تساعد المدفأة الإضافية في تدفئة مقصورة الركاب وإحماء المحرك أثناء القيادة.

يمكن ضبط تنشيط/إلغاء تنشيط البداية التلقائية للسخان الإضافي.

١. اضغط الإعدادات في العرض العلوي بالشاشة المركزية.

٢. اضغط المكيف.

٣. حدد سخان إضافي لتنشيط/إلغاء تنشيط البدء التلقائي

للتدفئة الإضافية.

ملاحظة

تتصح فرفو بإيقاف تشغيل وظيفة البدء التلقائي للمدفأة الإضافية في مسافات القيادة القصيرة.

معلومات ذات صلة

- السخان الإضافي* (ص. ٢٢٠)

المفتاح، الأقفال والإنذار

الإشارة في أزرار القفل الباب الأمامي



أزرار القفل مع مصباح المؤشر في الباب الأمامي.

يعني مصباح المؤشر المضيء في زر القفل لأي من البابين الأماميين أن كل الأبواب مقفولة. في حالة فتح أي باب، سينطفئ المصباح في كلا البابين.

مؤشر القفل والإنذار

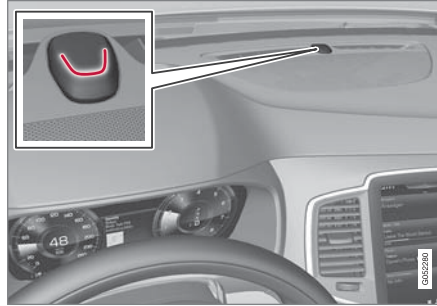

يعرض مؤشر القفل والإنذار على لوحة العدادات حالة نظام الإنذار.

الوميض الطويل يؤكد عملية قفل السيارة. سيتم الإشارة إلى قفل السيارة عن طريق ومضات قصيرة نابضة.

المؤشرات الأخرى

توفر وظائف إضاءة الوصول إلى المنزل وإضاءة الاقتراب أيضاً مؤشرات تدل على القفل وفتح القفل.

تأكيد القفل

عند قفل السيارة أو فتح قفلها، تؤكد مؤشرات الاتجاهات على أنه تم إجراء القفل أو فتح القفل على نحو صحيح.

المؤشر الخارجي الإقفال

- تشير مؤشرات تحذير الخطر في السيارة إلى عملية القفل عن طريق الوميض مع ضم مرايا الأبواب^١.

فتح

- تشير مؤشرات تحذير الخطر في السيارة إلى عملية فتح القفل عن طريق ومضتين مع فتح مرايا الأبواب^١.

يلزم إغلاق كل الأبواب وباب صندوق الأمتعة وغطاء المحرك للإشارة إلى قفل السيارة. إذا تمت عملية القفل أثناء غلق باب السائق فقط^٢، فسيتم قفل السيارة ولكن لن تتم إضاءة مؤشر القفل ووميضات التحذير من المخاطر إلا بعد غلق كل الأبواب والباب الخلفي وغطاء المحرك.

^١ فقط للسيارات المزودة بمرايا أبواب كهربائية قابلة للسحب.

^٢ لا ينطبق على السيارات المزودة بخيار القفل/فتح القفل بدون مفتاح (Passive Entry)*.

مفتاح التحكم عن بعد

يمكن قفل وفتح قفل الأبواب وباب صندوق الأمتعة وغطاء فتحة تعبئة الوقود من مفتاح التحكم عن بعد. يلزم أن يكون مفتاح التحكم عن بعد داخل السيارة كي تتمكن من تشغيلها.



مفتاح التحكم عن بُعد على اليسار، والمفتاح بدون أزرار (Key Tag) على اليمين.

لا يتم استخدام مفتاح التحكم عن بعد بصورة مادية أثناء بدء التشغيل لأن السيارة مزودة بميزة بدء التشغيل بدون استخدام المفتاح (Passive Start) كميزة قياسية. يجب أن يتواجد المفتاح في الجزء الأمامي من مقصورة الركاب كأن يكون في جيب السائق أو في حامل الأكواب في الكونسول النقي، وذلك بغية إتاحة تشغيل المحرك.

ضبط مؤشر القفل

من الممكن تحديد كيفية تأكيد السيارة عملية القفل وفتح القفل في قائمة الإعدادات ضمن شاشة العرض المركزية.

١. اضغط على الإعدادات في العرض العلوي بالشاشة المركزية.

٢. اضغط My Car ← القفل.

٣. المس ملاحظات قفل مرئية لتحديد توقيت عرض السيارة للاستجابة المرئية: عند قفل أو فتح القفل أو كلاهما أو لإيقاف تشغيل الوظيفة.

إشارة مع مرايا الأبواب القابلة للسحب*

١. اضغط على الإعدادات في العرض العلوي بالشاشة المركزية.

٢. اضغط My Car ← المرايا والراحة المحسنة.

٣. حدّد المرايا عند القفل لتنشيط الوظيفة أو إلغاء تنشيطها.

معلومات ذات صلة

- تأكيد القفل (ص. ٢٢٢)

في الباب الخلفي*



زر القفل مع مصباح المؤشر في الباب الخلفي.

يعني مصباح المؤشر المضيء في زر القفل لأي من البابيين الأماميين أن الباب مقفول. إذا كان أي باب غير مقفول، فسينطفئ المصباح الخاص به بينما سيتواصل وميض الأبواب الأخرى.

معلومات ذات صلة

- ضبط مؤشر القفل (ص. ٢٢٣)
- إضاءة الاقتراب (ص. ١٤٥)
- استخدام إضاءة الوصول إلى المنزل (ص. ١٤٥)

يتوفر أيضاً القفل وفتح القفل بدون مفتاح للأبواب والباب الخلفي (Passive Entry*) كخيار. نطاق المفتاح يمتد في شبه دائرة نصف قطرها حوالي ١,٥ متر (٥ قدم) من باب السائق وحوالي ١ متر (٣ قدم) من باب صندوق الأمتعة على التوالي. بواسطة خيار التشغيل بدون مفتاح والقفل وفتح القفل بدون مفتاح، يمكن أن يتواجد مفتاح جهاز التحكم عن بعد في أي مكان ضمن مقصورة الركاب أو منطقة الحمولة مع استمرار وظيفة تشغيل المحرك.

يمكن ربط كل مفتاح من مفاتيح التحكم عن بعد المتوفرة مع السيارة مع ملف تعريف سائق بإعدادات فريدة للسيارة. عند استخدام مفتاح مرتبط بملف تعريف محدد، يتم تكييف إعدادات السيارة حسب ملف التعريف.

المفتاح بدون أزرار (Key Tag)

في السيارات المزودة بميزة القفل وفتح القفل بدون مفتاح*، يتوفر مفتاح أصغر قليلاً وأخف وزناً وبدون أزرار (Key Tag). ويعمل بالأسلوب نفسه الذي يعمل به مفتاح التحكم عن بعد العادي فيما يتعلق بالتشغيل والقفل وفتح القفل^٢ بدون مفتاح. لا يحتوي على سن مفتاح قابل للفصل ولا يمكن استبدال البطارية.

أزرار جهاز التحكم عن بعد



يتضمن مفتاح التحكم عن بعد أربعة أزرار - واحد على الجهة اليسرى وثلاثة على الجهة اليمنى.

الإقفال - ضغط الزر يؤدي إلى قفل الأبواب وباب صندوق الأمتعة وغطاء فتحة تعبئة الوقود وكذلك تفعيل الإنذار*.

اضغط مع الاستمرار لإغلاق جميع النوافذ وسقف البانوراما* في وقت واحد.

فتح القفل - يؤدي الضغط على هذا الزر إلى فتح قفل الأبواب وباب صندوق الأمتعة وكذلك تعطيل الإنذار.

يؤدي الضغط المطول إلى فتح جميع النوافذ في وقت واحد^٤.

باب صندوق الأمتعة - يتم فتح القفل وتعطيل الإنذار لباب صندوق الأمتعة فقط. في السيارات المزودة بباب صندوق أمتعة كهربائي* يتم فتح باب صندوق الأمتعة تلقائياً بعد

الاستمرار في الضغط على الزر. يتم إغلاق باب صندوق الأمتعة كذلك بضغطة طويلة - يصدر صوت تحذيري.

وظيفة القلق - تستخدم لجذب الانتباه في حالات الطوارئ. اضغط مع الاستمرار على الزر الأحمر لمدة ٣ ثوان على الأقل أو اضغط عليه مرتين خلال ٣ ثوان لتنشيط مؤشرات الاتجاه والبوق. يمكن إيقاف تشغيل الوظيفة بواسطة نفس الزر بعد تنشيطه لمدة لا تقل عن ٥ ثوان. وإلا فسيتم إيقاف تشغيل الوظيفة تلقائياً بعد ٣ دقائق.

تحذير

عند ترك أي شخص وحيداً في السيارة، احرص دائماً على فصل الطاقة عن النوافذ الآلية وعن فتحة السقف البانورامية* من خلال أخذ مفتاح التحكم عن بعد معك عند مغادرة السيارة.

ملاحظة

انتبه إلى خطر قفل مفتاح التحكم عن بعد Key Tag في السيارة.

يتم تعطيل مفتاح التحكم عن بعد/Key Tag المتروك في السيارة في حالة قفل السيارة وتفعيل الإنذار باستخدام مفتاح آخر صالح. يتم كذلك إلغاء تنشيط وظيفة "الإقفال الشامل". ويتم إعادة تنشيط المفتاح المعطل بعد إلغاء قفل السيارة.

التداخل

يمكن للمجالات الإلكترونية ومغناطيسية والأشعة أن تتوشش على وظائف مفتاح التحكم عن بعد لبدء التشغيل بدون مفتاح والقفل وفتح القفل بدون مفتاح*.

^٢ المفتاح مقاوم للماء حتى عمق ١٠ متر تقريباً (٣٠ قدم) وحتى ٦٠ دقيقة، مما يجعله مناسباً للاستخدام في الأنشطة المجاورة للماء. ^٤ يمكن استخدام وظيفة التهوية الكاملة، على سبيل المثال، لتهوية السيارة بسرعة في حال كان الطقس حاراً.

ملاحظة

انتبه إلى خطر قفل مفتاح التحكم عن بُعد Key Tag في السيارة.

يتم تعطيل مفتاح التحكم عن بُعد Key Tag المتروك في السيارة في حالة قفل السيارة وتفعيل الإنذار باستخدام مفتاح آخر صالح. يتم كذلك إلغاء تنشيط وظيفة "الإقفال الشامل".

ويتم إعادة تنشيط المفتاح المعطل بعد إلغاء قفل السيارة.

القفل عندما يكون الباب الخلفي مفتوحاً

ملاحظة

إذا تم قفل السيارة في حين كان الباب الخلفي مفتوحاً، ينبغي الحرص على عدم ترك مفتاح التحكم عن بُعد في حجرة الأمتعة عند القيام بإغلاق الباب الخلفي، الأمر الذي سيؤدي إلى قفل السيارة بالكامل^٦.

فتح القفل بواسطة مفتاح التحكم عن بعد

– اضغط على الزر^١ في مفتاح التحكم عن بُعد لفتح القفل.

نظام إعادة القفل الأوتوماتيكي

إذا لم يتم فتح أحد الأبواب أو باب صندوق الأمتعة خلال دقيقتين من فتح الأقفال، سوف يتم قفلها جميعاً مرة أخرى تلقائياً. وتمنع هذه الوظيفة ترك السيارة مفتوحة الأقفال بدون قصد.

القفل وفتح القفل بواسطة مفتاح التحكم عن بُعد

يمكن استخدام الأزرار في مفتاح التحكم عن بُعد لقفل وفتح قفل كل الأبواب والباب الخلفي وغطاء فتحة تعبئة الوقود في وقت واحد.

القفل بواسطة مفتاح التحكم عن بعد



مفتاح التحكم عن بُعد.

– اضغط على الزر^٢ في مفتاح التحكم عن بُعد للقفل.

ينبغي إغلاق باب السائق لتتمكن من تنشيط تسلسل القفل^٥. في حالة فتح أي باب آخر أو باب صندوق الأمتعة، فلن يتم قفلها ولا تفعيل إنذارها* حتى يتم إغلاق هذه الأبواب المفتوحة. يتم تنشيط كاشفات الحركة للإنذار* في حالة إغلاق وقفل كل الأبواب وباب صندوق الأمتعة.

ملاحظة

تجنب وضع مفتاح التحكم عن بُعد بالقرب من أية أجسام معدنية أو أجهزة إلكترونية، مثل الهواتف المحمولة أو الحواسيب اللوحية أو المحمولة أو الشواحن - ويفضل أن تكون المسافة بين المفتاح وهذه الأجهزة أكبر من ١٠-١٥ سم (٤-٦ بوصة).

في حال استمر التشويش - استخدم سن مفتاح التحكم عن بُعد القابل للفصل لفتح القفل ثم ضع المفتاح في القارئ الاحتياطي بحامل الأكواد لتعطيل السيارة.

ملاحظة

عند وضع مفتاح التحكم عن بُعد في حامل الأقداح، تأكد من عدم وجود أي مفاتيح أخرى للسيارة أو أجسام معدنية أو أجهزة إلكترونية (مثل الهواتف المحمولة والحواسيب اللوحية أو الشواحن وغيرها) في حامل الأقداح في الوقت نفسه. قد تتداخل العديد من مفاتيح السيارة الموجودة في حامل الكوب مع بعضها البعض حال تواجدها.

معلومات ذات صلة

- القفل وفتح القفل بواسطة مفتاح التحكم عن بُعد (ص. ٢٢٥)
- نطاق مفتاح التحكم عن بعد (ص. ٢٢٧)
- استبدال البطارية في مفتاح التحكم عن بعد (ص. ٢٢٨)
- سنون المفاتيح القابلة للفصل (ص. ٢٣٢)
- Red Key - مفتاح التحكم عن بُعد المقيّد* (ص. ٢٣١)
- مانع الحركة (ص. ٢٣٤)

^٥ إذا كانت السيارة مجهزة بنظام قفل/فتح قفل دون مفتاح، يجب عندها أن يتم إغلاق جميع الأبواب الجانبية.

^٦ إذا تم تجهيز السيارة بوظيفة القفل/فتح القفل بدون مفتاح وتم اكتشاف المفتاح داخل السيارة، لن يكون عندها بالإمكان قفل الباب الخلفي عند إغلاقه*.

▶▶ عندما يتعدّر تشغيل مفتاح التحكم عن بُعد

ملاحظة ⓘ

حاول دوماً الاقتراب أكثر من السيارة وإجراء محاولة أخرى لإلغاء القفل.

في حال تعدّر القفل أو إلغاء القفل بواسطة مفتاح التحكم عن بُعد، قد يكون السبب نفاذ شحن البطارية - في هذه الحالة، فمُ بقفل أو إلغاء قفل باب السائق بواسطة سن المفتاح القابل للفصل.

معلومات ذات صلة

- إعدادات فتح القفل الخاضع للتحكم عن بُعد ومن داخل السيارة (ص. ٢٢٦)
- فتح قفل الباب الخلفي بواسطة مفتاح التحكم عن بُعد (ص. ٢٢٦)
- مفتاح التحكم عن بعد (ص. ٢٢٣)
- استبدال البطارية في مفتاح التحكم عن بعد (ص. ٢٢٨)
- القفل وفتح القفل باستخدام سن المفتاح القابل للفصل (ص. ٢٣٣)

إعدادات فتح القفل الخاضع للتحكم عن بُعد ومن داخل السيارة

يمكن تحديد تسلسلات مختلفة لفتح القفل الخاضع للتحكم عن بُعد.

١. اضغط على الإعدادات في العرض العلوي بالشاشة المركزية.

٢. اضغط

My Car ← القفل ← فتح الأقفال عن بُعد ومن الداخل.

٣. حدد خياراً:

• جميع الأبواب

- فتح قفل كل الأبواب في وقت واحد.

• باب فردي

- فتح قفل باب السائق. فتح قفل كل الأبواب يتطلب ضغطتين على زر فتح القفل في مفتاح التحكم عن بُعد.

تؤثر الإعدادات التي يتم ضبطها هنا في وظيفة فتح القفل المركزي عن طريق فتح المقابض من الداخل.

معلومات ذات صلة

- القفل وفتح القفل بواسطة مفتاح التحكم عن بُعد (ص. ٢٢٥)
- قفل وفتح قفل السيارة من الداخل (ص. ٢٤٨)

فتح قفل الباب الخلفي بواسطة مفتاح التحكم عن بُعد

من الممكن فتح قفل الباب الخلفي فقط من خلال الضغط على أحد أزرار مفتاح التحكم عن بُعد.



استخدم الزرّ  في مفتاح التحكم عن بُعد لفتح قفل الباب الخلفي وتعطيل الإنذار.

المفتاح، الأقفال والإنذار

قطر تقريبي قدره ٥,١ متر (٥ قدم) من الجانبين الطويلين ومقدار ١ متر (٣ قدم) من باب صندوق الأمتعة.

ملاحظة

قد يتم مقاطعة وظائف مفتاح التحكم عن بعد بسبب الموجات اللاسلكية المحيطة أو الأبنية أو الظروف الطوبوغرافية أو غيرها. يمكن دائماً قفل/إلغاء قفل السيارة باستخدام سن المفتاح.

في حالة إزالة مفتاح التحكم عن بعد من السيارة

وإذا تم إزالة مفتاح التحكم عن بعد من السيارة أثناء تدوير المحرك، فستظهر رسالة التحذير لا يوجد مفتاح بمرئية مزالة من السيارة في شاشة السائق وستسمع تنكيراً صوتياً عند إغلاق آخر باب.



تختفي الرسالة عند إعادة المفتاح إلى السيارة، ثم الضغط على زر **O** بلوحة المفاتيح اليمنى، أو عند إغلاق آخر باب.

معلومات ذات صلة

- مفتاح التحكم عن بعد (ص. ٢٢٣)
- مواقع الهوائيات لنظم بدء التشغيل والقفل (ص. ٢٤٨)
- الأسطح العاملة دون مفتاح والحساسة للتمس* (ص. ٢٤٥)

نطاق مفتاح التحكم عن بعد

لكي يعمل مفتاح التحكم عن بعد بصورة صحيحة، يلزم أن يكون في نطاق معين من السيارة.

للاستخدام اليدوي

وظائف مفتاح التحكم عن بعد مثل القفل/فتح القفل التي يتم تنشيطها بالضغط على **(7)** أو **(8)** لها نطاق يقدر بمسافة ٢٠ مترًا (٦٥ قدمًا) من السيارة تقريبًا.

إذا لم تتحقق السيارة من الضغط على الزر - فاقترب وأعد المحاولة.

للاستخدام بدون مفتاح

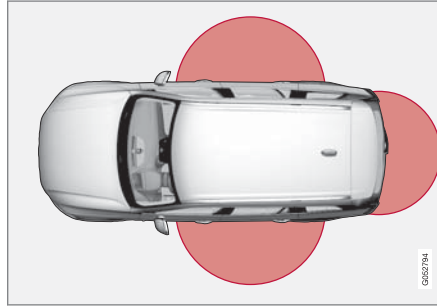

توضح المنطقة المحددة في الرسم التوضيحي المناطق التي يغطيها الهوائي في النظام.

للاستخدام بدون مفتاح، يلزم أن يكون مفتاح التحكم عن بعد أو المفتاح بدون زر (Key Tag) في منطقة شبه دائرية بنصف

١. اضغط على زر **هـ** بمفتاح التحكم عن بعد.

< ينطفئ مؤشر القفل والإنذار بلوحة العدادات ليبيّن أن الإنذار غير مفعل للسيارة بأكملها.

يتم فصل ذراع جهاز الإنذار ومستشعرات الحركة والمستشعرات الخاصة بفتح باب صندوق الأمتعة.

يتم فتح قفل باب صندوق الأمتعة ويظل مغلقاً بينما تظل الأبواب مقفولة مع تفعيل وظائف الإنذار الخاصة بها.

لفتح باب صندوق الأمتعة، أمسك لوح الضغط المكسو بالمطاط أسفل مقبض باب صندوق الأمتعة ثم افتح باب صندوق الأمتعة.

إذا لم يتم فتح باب صندوق الأمتعة خلال دقيقتين، وسوف يتم إعادة قفله وتنشيط الإنذار مرة أخرى.

٢. باستخدام خيار باب صندوق الأمتعة العامل بالكهرباء* -

ضغطة طويلة (حوالي ١,٥ ثانية) على زر مفتاح جهاز التحكم عن بعد **هـ**

< يتم فتح قفل باب صندوق الأمتعة ثم يتم فتحه بينما تظل الأبواب مقفولة مع تفعيل وظائف الإنذار الخاصة بها.

معلومات ذات صلة

- القفل وفتح القفل بواسطة مفتاح التحكم عن بعد (ص. ٢٢٥)
- فتح وإغلاق الباب الخلفي الكهربائي* (ص. ٢٥١)

٧ لا يتوفر إلا مع السيارات المزودة بخيار القفل/فتح القفل بدون مفتاح (Passive Entry)*.



2 **1** حرك المفتاح إلى الجانب وحرك الزر كذلك إلى الجانب ثم حرك ظهر الغطاء بضعة ملليمترات لأعلى.
2 سيحرر الغطاء ومن ثم يمكنك نزعه من المفتاح.

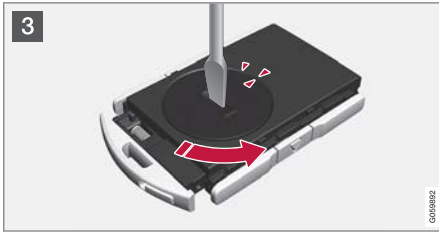

3 استخدك المفك أو ما شابه لتدوير غطاء البطارية عكس اتجاه عقارب الساعة حتى تلتقي العلامة مع نص **OPEN**.
ارفع غطاء البطارية بحرص بالضغط بظفرك في الفتحة.
ثم ارفع غطاء البطارية لأعلى.

مهم !

يلزم تسليم Key Tag بالشحنة الفارغة إلى ورشة فولفو معتمدة. ويلزم حذف المفتاح من السيارة لأنه بالإمكان استخدامه لتشغيل السيارة عن طريق الاحتياطي

فتح المفتاح وتغيير البطارية



1 **1** أمسك مفتاح التحكم عن بعد مع وضع الجانب الأمامي الظاهر وشعار فولفو مواجهًا لليمين - ثم حرك الزر في الحافة السفلى من حلقة المفتاح جهة اليمين. حرك الغطاء الأمامي إلى الأعلى لمسافة ملليمترات قليلة.
2 سيحرر الغطاء ومن ثم يمكنك نزعه من المفتاح.

استبدال البطارية في مفتاح التحكم عن بعد

يلزم تغيير بطارية مفتاح التحكم عن بعد عند نفاذ الطاقة بها.

ملاحظة i

كل البطاريات لها عمر خدمة افتراضي محدود ويلزم استبدالها (لا ينطبق هذا الأمر على Key Tag). يختلف عمر خدمة البطارية باختلاف نسبة استخدام السيارة/المفتاح.

يلزم تغيير بطاريات مفتاح التحكم عن بعد في الحالات التالية:

• يضيء رمز معلومات وتظهر الرسالة
بطارية مفتاح ضعيفة انظر دليل المالك على شاشة
السيارة

و/أو

• لا تستجيب الأقفال على نحو متكرر للإشارات الصادرة من مفتاح التحكم عن بعد على مسافة ٢٠ مترًا (٦٥ قدمًا) من السيارة.

ملاحظة i

حاول دومًا الاقتراب أكثر من السيارة وإجراء محاولة أخرى لإلغاء القفل.

لا يمكن استبدال البطارية في المفتاح بدون أزرار (Key Tag) - يمكن طلب مفتاح جديد من ورشة فولفو معتمدة.

٨ يتوفر هذا المفتاح مع السيارة المزودة بخيار القفل/الدخول بدون مفتاح (Passive Entry)*.

ملاحظة ⓘ

تتصح فولفو بأن تستوفي البطاريات المستخدمة في مفتاح التحكم عن بعد مقياس

UN Manual of Test and Criteria, Part III, subsection 38.3

البطاريات المركبة في المصنع أو التي تُستبدل لدى ورشة فولفو معتمدة تستوفي المواصفات الواردة أعلاه.

6



6

أعد تركيب غطاء البطارية وأدره باتجاه عقارب الساعة لحين محاذاة العلامة مع نص **CLOSE**.

5



5

قم بتركيب بطارية جديدة مع جعل القطب الموجب (+) لأعلى. تجنب لمس موصلات بطارية مفتاح التحكم عن بعد بأصابعك.

➡ ضع البطارية في الحامل مع مراعاة وضع الحرف لأسفل. ثم حرك البطارية للأمام بحيث يتم تثبيتها أسفل الماسكتين البلاستيكيين.

➡ اضغط البطارية لأسفل بحيث يتم تثبيتها أسفل السقطة البلاستيكية العليا سمرًا اللون.

ملاحظة ⓘ

استخدم البطاريات التي لها التسمية CR2032 بقوة 3 فولت.

4



4

جهة البطارية (+) لأعلى. ثم ارفع البطارية بحرص كما هو موضح.

مهم !

تجنب لمس البطاريات الجديدة وأسطح التماس الخاصة بها بأصابعك لأن هذا قد يحدث خللاً في وظيفتها.

طلب المزيد من مفاتيح التحكم عن بعد

السيارة مزودة بمفاتيح تحكم عن بعد. وقد تم توفير مفتاح بدون أزرار في السيارة المجهزة بوظيفة القفل وفتح القفل دون مفتاح*. يمكن طلب مزيد من المفاتيح بعد ذلك. يمكن برمجة اثني عشر مفتاحاً بحد أقصى للاستخدام في السيارة الواحدة. في حالة طلب المزيد من المفاتيح، فسيتم إضافة ملفات تعريف إضافية للسائق - بواقع ملف لكل مفتاح تحكم عن بعد. كما ينطبق هذا الأمر على علامة المفتاح.

فقدان مفتاح التحكم عن بعد

في حال فقدانك لمفتاح التحكم عن بعد، يمكن طلب مفتاح جديد من إحدى ورش الخدمة - ويُصح بالتوجه إلى ورشة فولفو المعتمدة. يجب أخذ مفاتيح التحكم عن بعد المتبقية إلى الورشة. يجب حذف رمز المفتاح المفقود من النظام كتدبير وقائي لمنع السرقة.

يمكن التحقق من العدد الحالي لمفاتيح السيارة المسجلة من خلال ملفات تعريف السائق في العرض العلوي لشاشة العرض المركزية، حدد الإعدادات ← النظام ← ملفات تعريف السائق.

معلومات ذات صلة

- مفتاح التحكم عن بعد (ص. ٢٢٣)



8 1 اقلب مفتاح التحكم عن بعد ثم أعد تركيب غطاء الجزء الأمامي بالضغط عليه للأسفل لحين سماع صوت يدل على استقراره وتثبيته بأمان.

2 ثم حرك الغطاء للخلف. < سيصدر صوت نقرة يدل على استقرار الغطاء في مكانه وتثبيته بأمان.

مهم !
تأكد من التخلص من البطاريات المستهلكة بطريقة صديقة للبيئة.

معلومات ذات صلة

- مفتاح التحكم عن بعد (ص. ٢٢٣)



7 1 أعد تركيب غطاء الجانب الخلفي ثم اضغطه لحين سماع صوت يدل على استقراره في مكانه.

2 ثم حرك الغطاء للخلف. < سيصدر صوت نقرة يدل على استقرار الغطاء في مكانه وتثبيته بأمان.

إعدادات المفتاح الأحمر*

يمكن لحامل مفتاح التحكم عن بُعد العادي تحديد إعدادات Red Key. ستبقى بعض الوظائف الداعمة للسائق نشطة بصورة دائمة.

١. اضغط على الإعدادات في العرض العلوي بالشاشة المركزية.

٢. اضغط

النظام ← ملفات تعريف السائق ← مفتاح مقيد.
< يمكن تحديد الإعدادات التالية:

- ضبط فترة زمنية في Adaptive Cruise Control
- مستوى الصوت الأقصى المخفض
- حد السرعة الأقصى
- تنبيه حد السرعة

مثبت السرعة التكيفي*:

- الإعداد خلال أول استخدام: أطول فواصل الحد الأقصى المخفض لمستوى الصوت (تشغيل/إيقاف تشغيل):
 - الإعداد خلال أول استخدام: تشغيل
 - محدد السرعة (تشغيل/إيقاف التشغيل):
 - الفاصل الزمني للإعداد: ٥٠-٢٥٠ كم/سا (٣٠-١٦٠ ميل في الساعة)
 - الإعداد خلال أول استخدام هو ١٢٠ كم/سا (٧٥ ميل في الساعة)
 - الزيادات: ١ كم/سا (١ ميل في الساعة)
- تعرض شاشة السائق الرمز ورسالة مفتاح مقيد لا يمكن تجاوز حد السرعة.



الإعدادات المحددة له - ينبغي استخدام مفتاح التحكم عن بُعد الاعتيادي للقيام بذلك.

معلومات ذات صلة

- إعدادات المفتاح الأحمر* (ص. ٢٣١)
- مفتاح التحكم عن بعد (ص. ٢٢٣)

Red Key - مفتاح التحكم عن بُعد المقيد*

يتيح Red Key لمالك السيارة وضع محدوديات لخصائص بعينها ضمن خصائص السيارة. تهدف المحدوديات إلى المساعدة على قيادة السيارة بطريقة آمنة، عند إعادتها على سبيل المثال.



يمكن استخدام Red Key لضبط السرعة القصوى للسيارة وضبط تذكيرات السرعة وتحديد أقصى مستوى صوت لمكبرات الصوت. إضافةً إلى ذلك، ستظل بعض أنظمة دعم السائق نشطةً دومًا. الوظائف الأخرى للمفتاح تماثل وظائف مفتاح التحكم عن بعد العادي.

يمكن طلب مفتاح أو أكثر من Red Keys من وكيل فولفو. يمكن برمجة إجمالي أحد عشر مفتاحًا بحد أقصى مع وضع قيود واستخدامها في سيارة واحدة - ولكن يلزم أن يكون مفتاح واحد على الأقل هو مفتاح التحكم عن بعد العادي.

الغرض من هذه القيود هي عوامل أمان لتقليل خطر وقوع حادث وبالتالي يشعر مالك السيارة بالطمأنينة عند اضطراره للسماح لسائق شاب مثلاً أو عامل المراب بأن يقود السيارة أو حتى عند تركها في ورشة عمل. لا يمكن لحامل Red Key تغيير

فصل سن المفتاح



1 أمسك مفتاح التحكم عن بعد مع وضع الجانب الأمامي الظاهر وشعار فولفو مواجهًا لليمين - ثم حرك الزر في الحافة السفلى من حلقة المفتاح جهة اليمين. وجه الغطاء الأمامي إلى الأعلى لمسافة ملليمترات قليلة.

2 سيتحرر الغطاء ومن ثم يمكنك نزعه من المفتاح.



2 أفضل سن المفتاح عن طريق تحريكه لأعلى.

سنون المفاتيح القابلة للفصل

يحتوي مفتاح التحكم عن بعد على سن مفتاح معدني قابل للفصل يمكن معه تنشيط بعض الوظائف وتنفيذ بعض العمليات.

يتم التزويد بالشفرة الفريدة لسنون المفتاح من قبل ورش فولفو المعتمدة، التي يُنصح بالتوجه إليها عند طلب سنون مفتاح جديدة.

مناطق تطبيق سن المفتاح

استخدام سن المفتاح الموجود في مفتاح التحكم عن بعد:

- يمكن فتح الباب الأمامي الأيسر^٩ يدويًا إذا تعذر تنشيط القفل المركزي بواسطة مفتاح التحكم عن بعد.
- يتم قفل جميع الأبواب في حالات الطوارئ.
- يمكن تنشيط وإلغاء تنشيط أقفال الأمان الميكانيكية للأطفال في الأبواب الخلفية.

المفتاح بدون زر^{١٠} (Key Tag) لا يحتوي على سن قابل للفصل. عند الضرورة، استخدم سن المفتاح القابل للفصل لمفتاح التحكم عن بعد العادي.

▶▶ التذكير بالسرعة (تشغيل/إيقاف التشغيل):

- الفاصل الزمني للإعداد: ٢٥٠٠ - ٢٥٠٠ كم/سا (١٦٠٠٠ ميل في الساعة)
- الإعداد خلال أول استخدام هو: ٥٠ و ٧٠ و ٩٠ كم/سا (٣٠ و ٤٥ و ٥٥ ميل في الساعة)
- الزيادات: ١ كم/سا (١ ميل في الساعة)
- أقصى عدد من رسائل التذكير المتتابعة: ٦

وظائف دعم السائق

ستظل وظائف دعم السائق التالية نشطة دومًا مع وجود المستخدم الذي يحمل Red Key:

- *Blind Spot Information (BLIS)
- مساعد الحارة (LKA)
- تحذير المسافة*
- City Safety
- *Driver Alert Control (DAC)
- معلومات لافتة الطريق*

معلومات ذات صلة

- Red Key - مفتاح التحكم عن بُعد المقيّد* (ص. ٢٣١)

^٩ ينطبق هذا على السيارات ذات عجلة القيادة اليمنى وعجلة القيادة اليسرى.

^{١٠} يتوفر مع السيارات المزودة بخيار القفل/فتح القفل بدون مفتاح (Passive Entry)*.

المفتاح، الأقفال والإنذار

يتم إجراء القفل بالطريقة نفسها ولكن من التدوير عكس اتجاه عقارب الساعة بزاوية ٥٥ درجة بدلاً من التدوير باتجاه عقارب الساعة في الخطوة (3).

يقف تشغيل الإنذار*

ملاحظة

عند فتح قفل الباب باستخدام سن المفتاح ثم فتح الباب، ينطلق الإنذار.



وجود القارئ الاحتياطي في حامل الأكواب.

قم بإلغاء تنشيط الإنذار كما يلي:

1. ضع مفتاح التحكم عن بُعد على رمز المفتاح في القارئ الاحتياطي أسفل حامل الكوب في كونسول النفق.
 2. ثم أدر مقبض التشغيل وبعد ذلك حرره.
- < يعود زر التحكم تلقائياً إلى وضع البدء - تتوقف إشارة الإنذار ويتم إيقاف تشغيل الإنذار.

القفل وفتح القفل باستخدام سن المفتاح القابل للفصل

من بين أشياء أخرى، يمكن استخدام سن المفتاح القابل للفصل لفتح قفل السيارة من الخارج - في حالة نفاذ شحن بطارية مفتاح التحكم عن بعد على سبيل المثال.

فتح القفل

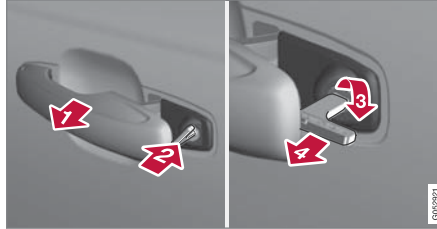

1. اسحب مقبض الباب الأمامي جهة اليسار ١١ حتى نهايته بحيث تظهر أسطوانة القفل به.

2. أدخل المفتاح في أسطوانة القفل.

3. أدر باتجاه عقارب الساعة بزاوية ٥٥ درجة بحيث يشير سن المفتاح للخلف بشكل مستقيم.

4. أدر المفتاح للخلف ٥٥ درجة حتى وضع البداية. أخرج المفتاح من أسطوانة القفل وحرر المقبض بحيث يستقر القسم الخلفي من المقبض باتجاه السيارة مرة أخرى.

5. اسحب المقبض للخارج.

< يفتح الباب.



3 أعد سن المفتاح إلى وضعه الأصلي في مفتاح التحكم عن بُعد بعد الاستخدام.

1. أعد تركيب الغطاء بالضغط عليه لأسفل حتى تسمع صوتاً يدل على استقراره في مكانه.

2. ثم حرك الغطاء للخلف.

< سيصدر صوت نقرة يدل على استقرار الغطاء في مكانه وتثبيته بأمان.

معلومات ذات صلة

- القفل وفتح القفل باستخدام سن المفتاح القابل للفصل (ص. ٢٢٣)
- مفتاح التحكم عن بعد (ص. ٢٢٣)

١١ هذا الأمر بغض النظر عن كون السيارة ذات عجلة قيادة يسرى أو يمنى.

القفل

يمكن كذلك قفل السيارة باستخدام سن مفتاح التحكم عن بعد القابل للفصل، في حالة فقدان بطاقة بطارية المفتاح على سبيل المثال.

ويمكن قفل الباب الأمامي الأيسر باستخدام أسطوانة القفل الخاصة به وسن المفتاح القابل للفصل.

لا تحتوي الأبواب الأخرى على أسطوانات قفل، بل تحتوي على مفتاح قفل في نهاية كل باب يجب الضغط عليه باستخدام سن المفتاح - ويتم بعد ذلك قفلها/فتح قفلها ميكانيكيًا للحول دون فتحها من الخارج.

ولا يزال من الممكن فتح الأبواب من الداخل أيضاً.

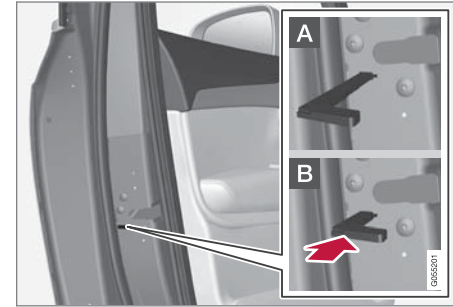

قفل الباب يدويًا. يجب عدم الخلط بينها وبين أقفال سلامة الأطفال.

- انزع سن المفتاح القابل للفصل من مفتاح التحكم عن بعد. أدخل سن المفتاح في فتحة إعادة ضبط القفل ثم اضغط المفتاح حتى النهاية، تقريبًا بمسافة ١٢ ملم.

A ويمكن فتح الباب من الخارج والداخل على حد سواء.

B يتم منع فتح الباب من الخارج. للعودة إلى الوضع A، يجب فتح مقبض الباب الداخلي.

يمكن أيضاً فتح قفل الباب بواسطة زر فتح القفل الموجود على جهاز التحكم عن بُعد أو بواسطة زر القفل المركزي الموجود على باب السائق.

ملاحظة

- تؤدي إعادة ضبط قفل أي باب إلى قفل هذا الباب فقط - وليس جميع الأبواب في نفس الوقت.
- لا يمكن فتح الباب الخلفي الذي تم قفله يدويًا أثناء تنشيط قفل سلامة الأطفال يدويًا أو كهربائيًا، سواء من الداخل أو من الخارج. ولا يمكن فتح قفل الباب الخلفي الذي تم قفله بهذه الطريقة إلا باستخدام مفتاح التحكم عن بعد أو زر القفل المركزي.

معلومات ذات صلة

- سنون المفاتيح القابلة للفصل (ص. ٢٣٢)
- تنشيط وإلغاء تنشيط الإنذارات* (ص. ٢٥٩)
- استبدال البطارية في مفتاح التحكم عن بعد (ص. ٢٢٨)
- مفتاح التحكم عن بعد (ص. ٢٢٣)

مانع الحركة

نظام مانع الحركة الإلكتروني هو نظام حماية ضد السرقة يعمل على منع أي شخص غريب من تشغيل السيارة. لا يمكن تشغيل السيارة إلا بواسطة مفتاح التحكم عن بعد المناسب.

رسالة الخطأ التالية في شاشة السائق مرتبطة بمانع الحركة الإلكتروني:

الرمز	رسالة / إشعار	الموصفات
	لا يوجد مفتاح بمركبة انظر دليل المالك	خطأ في قراءة مفتاح التحكم عن بعد أثناء بدء التشغيل - ضع المفتاح بالقرب من رمز المفتاح في حامل الكوب ثم حاول مرة أخرى.

مانع الحركة يتم التحكم فيه عن بعد مع نظام تتبع ١٢
 السيارة مجهزة بنظام يوفر إمكانية تتبع السيارة وتحديد موقعها وتنشيط مانع الحركة عن بعد مما يساعد على عدم تشغيل المحرك. اتصل بأقرب وكيل فولفو قريب منك للحصول على مزيد من المعلومات والمساعدة في تشغيل النظام.
 رسالة الخطأ التالية في شاشة السائق مرتبطة بمانع الحركة الذي يتم التحكم فيه عن بعد مع نظام التتبع:

الرمز	رسالة / إشعار	المواصفات
	متوقف عن بعد تعذر تشغيل المركبة	مانع الحركة الذي يتم التحكم فيه عن بعد مع نظام التتبع نشط. يتعذر تشغيل السيارة. اتصل بمركز خدمة Volvo On Call.

معلومات ذات صلة

- مفتاح التحكم عن بعد (ص. ٢٢٣)
- طلب المزيد من مفاتيح التحكم عن بعد (ص. ٢٣٠)

١٢ فقط في بعض الأسواق ومع استخدام Volvo On Call.*

بدء التشغيل بدون مفتاح لنظام القفل (التشغيل السلبي)
والقفل/فتح القفل بدون مفتاح (الدخول السلبي)*





CEM علامة لنظام مفتاح التحكم عن بُعد. للحصول على أرقام اعتماد النوع الإضافية، راجع الجداول التالية.



موافقة النوع لنظام مفتاح التحكم عن بعد

يمكن مراجعة اعتماد نوع نظام مفتاح التحكم عن بُعد في الجداول التالية.

للمزيد من المعلومات حول اعتماد النوع، راجع support.volvocars.com.

البلد/المنطقة	اعتماد النوع	
أوروبا		تعلن شركة Delphi Deutschland GmbH، 42367 Wuppertal أن VO3-134TRX يتوافق مع المتطلبات الأساسية للملكية ومع الأحكام الأخرى ذات الصلة الواردة في التوجيه 2014/53/EU (RED). ويمكن الاطلاع على النص الكامل لإعلان المطابقة من الاتحاد الأوروبي على الموقع support.volvocars.com .
الأردن	TRC/LPD/2014/250	
صربيا	P1614120100	
الأرجنتين	CNC ID: C-14771	



	اعتماد النوع	البلد/المنطقة
	MT-3245/2015	البرازيل
	Nomor: 38301/SDPPI/2015	أندونيسيا
	RAAT/37A/0315/S(15-0663)	ماليزيا
	IFETEL: RLVDEVO15-0396	المكسيك
		روسيا
	ER37847/15 DA0062437/11	الإمارات العربية المتحدة



البلد/المنطقة	اعتماد النوع	
ناميبيا	TA-2016-02	
جنوب أفريقيا	TA-2014-1868	

مفتاح التحكم عن بعد

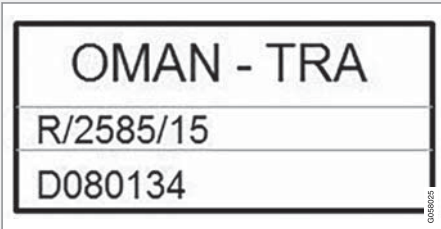
البلد/المنطقة	اعتماد النوع	
أوروبا		<p>تعطى شركة Huf Hülsbeck & Fürst GmbH & Co. KG أن هذا النوع من المعذات اللاسلكية، أي HUF8423، يتوافق مع متطلبات التوجيه 2014/53/EU.</p> <p>ويمكن الاطلاع على النص الكامل لإعلان المطابقة من الاتحاد الأوروبي على الموقع support.volvocars.com.</p> <p>الطول الموجي: ٤٣٣,٩٢ ميغاهرتز</p> <p>قدرة الإرسال القصوى المشعة: ١٠ ميغواط</p> <p>الجهة المصنعة: «Huf Hülsbeck & Fürst GmbH & Co. KG» Steeger Str. 17, 42551 Velbert ألمانيا</p>
الأردن	TRC/LPD/2015/104	

	اعتماد النوع	البلد/المنطقة
	<p>AGREE PAR L'ANRT MAROC</p> <p>Numéro d'agrément: MR 10668 ANRT 2015</p> <p>Date d'agrément: 24/07/2015</p>	المغرب
	<p>IFETEL</p> <p>Marca: HUF</p> <p>Modelo (s): HUF8423</p> <p>NOM-121-SCT1-2009</p> <p>La operación de este equipo está sujeta a las siguientes dos condiciones: (1) es posible que este equipo o dispositivo no cause interferencia perjudicial y (2) este equipo o dispositivo debe aceptar cualquier interferencia, incluyendo la que pueda causar su operación no deseada.</p>	المكسيك
	TA-2015-102	ناميبيا



	اعتماد النوع	البلد/المنطقة
 <p>OMAN - TRA R/2585/15 D080134</p>		عمان
 <p>I011 15</p>		صربيا

البلد/المنطقة	اعتماد النوع
جنوب أفريقيا	TA-2015-432
الإمارات العربية المتحدة	 

علامة المفتاح

البلد/المنطقة	اعتماد النوع
أوروبا	<p>تعلم شركة Huf Hülsbeck & Fürst GmbH & Co. KG أن هذا النوع من المعذات اللاسلكية، أي HUF8432، يتوافق مع متطلبات التوجيه 2014/53/EU.</p> <p>ويمكن الاطلاع على النص الكامل لإعلان المطابقة من الاتحاد الأوروبي على الموقع support.volvocars.com.</p> <p>الطول الموجي: ٤٣٣,٩٢ ميغاهرتز</p> <p>قدرة الإرسال القصوى المشعة: ١٠ ميغاواط</p> <p>الجهة المصنعة: «Huf Hülsbeck & Fürst GmbH & Co. KG» Steeger Str. 17, 42551 Velbert ألمانيا</p>
الأردن	TRC/LPD/2015/107

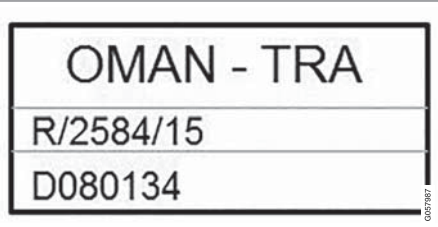
	اعتماد النوع	البلد/المنطقة
	<p>AGREE PAR L'ANRT MAROC</p> <p>Numéro d'agrément: MR 10667 ANRT 2015</p> <p>Date d'agrément: 24/07/2015</p>	المغرب
	<p>IFETEL</p> <p>Marca: HUF</p> <p>Modelo (s): HUF8432</p> <p>NOM-121-SCT1-2009</p> <p>La operación de este equipo está sujeta a las siguientes dos condiciones: (1) es posible que este equipo o dispositivo no cause interferencia perjudicial y (2) este equipo o dispositivo debe aceptar cualquier interferencia, incluyendo la que pueda causar su operación no deseada.</p>	المكسيك
 <p>Communications Regulatory Authority of Namibia</p> <p>0043387</p>	TA-2015-103	ناميبيا

	اعتماد النوع	البلد/المنطقة
 <p>OMAN - TRA R/2584/15 D080134</p> <p>0307187</p>		عمان
 <p>I011 15</p> <p>0306018</p>		صربيا

	اعتماد النوع	البلد/المنطقة
	TA-2015-414	جنوب أفريقيا
<div style="border: 1px solid black; padding: 5px; text-align: center;"> <p>TRA REGISTERED No: ER38971/15 DEALER No: DA36976/14</p> </div> <p style="text-align: right; font-size: small;">0008002</p>		الإمارات العربية المتحدة

معلومات ذات صلة

- مفتاح التحكم عن بعد (ص. ٢٢٣)

القفل وفتح القفل بدون مفتاح*

يتم قفل وفتح قفل السيارة من الخارج باستخدام مقابض الباب أو الباب الخلفي إذا كانت السيارة مزودة بميزة القفل/فتح القفل بدون مفتاح (Passive Entry)*.

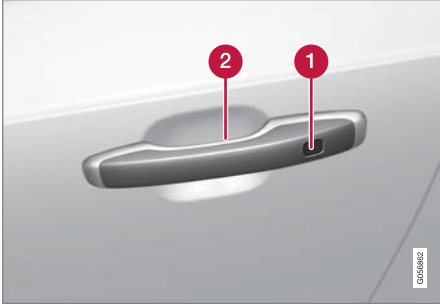

- 1 الجزء الحساس للمس من أجل القفل
- 2 السطح الحساس للمس من أجل فتح القفل

ملاحظة

من المهم تنشيط سطح واحد فقط حساس للمس في المرة الواحدة. يؤدي إمساك المقبض مع لمس سطح القفل إلى إعطاء أوامر مزدوجة. مما يعني أنه لن يتم تنفيذ النشاط المطلوب (القفل/فتح القفل)، أو سيتم تنفيذه ولكن سيتأخر بالتنفيذ.

باب صندوق الأمتعة

يحتوي مقبض باب صندوق الأمتعة على لوح ضغط مكسو بالمطاط ولا يستخدم إلا في إلغاء القفل.

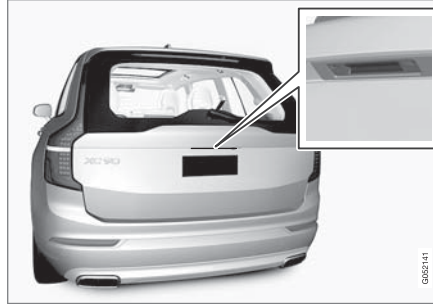

ملاحظة

ينبغي التنبيه إلى أنه قد يتم تفعيل النظام أثناء غسل السيارة إذا كان مفتاح التحكم عن بُعد ضمن نطاق تشغيله.

معلومات ذات صلة

- القفل وفتح القفل بدون مفتاح* (ص. ٢٤٥)
- فتح قفل باب صندوق الأمتعة بدون مفتاح* (ص. ٢٤٧)

الأسطح العاملة دون مفتاح والحساسية للمس*

إذا كانت السيارة مزودة بخيار القفل وفتح القفل بدون مفتاح، يكفي عندئذ أن يتواجد مفتاح التحكم عن بُعد بالجوار، كأن يكون في جيب السائق أو حقيبتك، مما يسهل عملية فتح السيارة إذا كانت يدك مشغولتين.

الأسطح الحساسة للمس

مقبض الباب

مقابض الباب الخارجية تحتوي على مكان للقفل، بينما من الداخل يوجد سطح حساس للمس يُستخدم لإلغاء القفل.

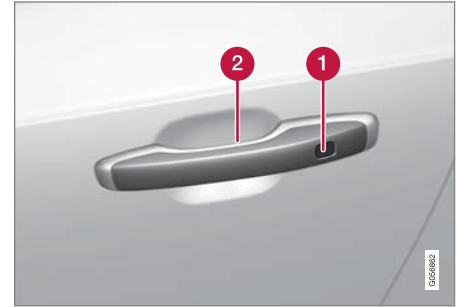

- 1 الجزء الحساس للمس من أجل القفل
- 2 السطح الحساس للمس من أجل فتح القفل

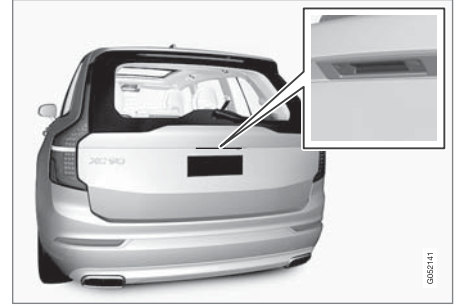

لوح ضغط مكسو بالمطاط على باب صندوق الأمتعة يُستخدم لإلغاء القفل فقط.

ملاحظة

يجب أن يكون أحد مفاتيح التحكم عن بُعد بالسيارة ضمن نطاق التشغيل لوظيفة القفل وفتح القفل.

ملاحظة

ينبغي التنبيه إلى أنه قد يتم تفعيل النظام أثناء غسل السيارة إذا كان مفتاح التحكم عن بُعد ضمن نطاق تشغيله.

القفل بدون مفتاح

يلزم أن تكون كل الأبواب الجانبية مغلقة لتتمكن من قفل السيارة. ويمكن فتح باب صندوق الأمتعة أثناء عملية القفل من مقبض الباب الجانبي.

- المس السطح المحدد بعلامة تجاه الخلف على مقبض الباب الخارجي بعد إغلاق الباب، أو اضغط زر القفل^{١٣} على الحافة السفلى من باب صندوق الأمتعة قبل إغلاقه.
- < يبدأ مؤشر القفل على الزجاج الأمامي بالوميض للإشارة إلى قفل السيارة.

لإغلاق كل النوافذ الجانبية والسقف البانورامي* في وقت واحد - ضع إصبعك في مواجهة الجزء الحساس للمس على مقبض الباب من الخارج وامسكه إلى حين إغلاق كل النوافذ الجانبية والسقف البانورامي.

القفل عندما يكون الباب الخلفي مفتوحاً

ملاحظة

إذا تم قفل السيارة في حين كان الباب الخلفي مفتوحاً، ينبغي الحرص على عدم ترك مفتاح التحكم عن بُعد في حجرة الأمتعة عند القيام بإغلاق الباب الخلفي، الأمر الذي سيؤدي إلى قفل السيارة بالكامل^{١٤}.

فتح القفل بدون مفتاح

- أمسك مقبض الباب أو اضغط على لوح الضغط المكسو بالمطاط أسفل مقبض باب صندوق الأمتعة لفتح قفل السيارة.

< ينطفئ مؤشر القفل في الزجاج الأمامي لتأكيد إلغاء قفل السيارة - افتح الأبواب أو باب صندوق الأمتعة بالطريقة المعتادة.

نظام إعادة القفل الأوتوماتيكي

إذا لم يتم فتح أحد الأبواب أو باب صندوق الأمتعة خلال دقيقتين من فتح الأقفال، فسوف يتم قفلها جميعاً مرة أخرى تلقائياً. وتمنع هذه الوظيفة ترك السيارة مفتوحة الأقفال بدون قصد.

معلومات ذات صلة

- إعدادات الدخول بدون مفتاح* (ص. ٢٤٧)
- فتح قفل باب صندوق الأمتعة بدون مفتاح* (ص. ٢٤٧)
- الأسطح العاملة دون مفتاح والحساسة للمس* (ص. ٢٤٥)

^{١٣} ينطبق هذا مع باب صندوق الأمتعة العامل بالكهرباء*.
^{١٤} إذا تم اكتشاف المفتاح داخل السيارة، لن يكون عندها بالإمكان قفل الباب الخلفي عند إغلاقه.

٢. ارفع المقبض الخارجي لفتح باب صندوق الأمتعة بالكامل.

مهم

- يتطلب الأمر تطبيق أقل قدر من القوة لتحرير قفل المقصورة الخلفية - فما عليك سوى الضغط برفق على اللوحة المكسوة بالمطاط.
- لا تستخدم قوة الرفع مع اللوحة المطاطية عند فتح المقصورة الخلفية - بل ارفع المقبض. فقد يتسبب استخدام القوة المفرطة في إتلاف نقاط التلامس الكهربائية باللوحة المطاطية.

من الممكن أيضًا إلغاء قفل باب صندوق الأمتعة بدون استخدام الأيدي عن طريق حركة قدم تحت واقى الصدمات الخلفي، راجع القسم المنفصل.

تحذير

تجنب القيادة بينما يكون باب صندوق الأمتعة مفتوحًا! قد يتم سحب أبخرة العادم السامة داخل السيارة عبر منطقة التحميل.

معلومات ذات صلة

- القفل وفتح القفل بدون مفتاح* (ص. ٢٤٥)
- الأسطح العاملة دون مفتاح والحساسية لللمس* (ص. ٢٤٥)
- نطاق مفتاح التحكم عن بعد (ص. ٢٢٧)
- فتح وإغلاق الباب الخلفي باستخدام حركة القدم* (ص. ٢٥٤)

فتح قفل باب صندوق الأمتعة بدون مفتاح*

بغية فتح قفل الباب الخلفي دون مفتاح، كل ما عليك القيام به هو وضع مفتاح التحكم عن بُعد في الجيب أو الحقيبة، على سبيل المثال.
يبقى باب صندوق الأمتعة مغلقاً بواسطة قفل كهربائي.

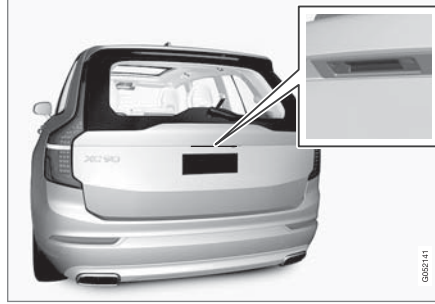

لفتح باب صندوق الأمتعة:

١. اضغط برفق على لوحة الضغط المعالجة بالمطاط الموجودة أسفل مقبض باب صندوق الأمتعة.
- < يتم تحرير القفل.

ملاحظة

يجب أن يكون أحد مفاتيح التحكم عن بُعد بالسيارة ضمن النطاق الخلفي للسيارة لتشغيل وظيفة فتح القفل.

إعدادات الدخول بدون مفتاح*

يمكن تحديد تسلسلات مختلفة للدخول بدون مفتاح.

١. اضغط على الإعدادات في العرض العلوي بالشاشة المركزية.
٢. اضغط على
My Car ← **القفل** ← **إلغاء التأمين دون مفتاح**
٣. حدد خيارًا:
 - جميع الأبواب
- فتح قفل كل الأبواب في وقت واحد.
- باب فردي
- فتح قفل باب محدد.

معلومات ذات صلة

- القفل وفتح القفل بدون مفتاح* (ص. ٢٤٥)
- الأسطح العاملة دون مفتاح والحساسية لللمس* (ص. ٢٤٥)

قفل وفتح قفل السيارة من الداخل

يمكن قفل الأبواب وباب صندوق الأمتعة وفتح قفلها من الداخل باستخدام أزرار التحكم في القفل المركزي بالأبواب الأمامية. أزرار التحكم في القفل* بالأبواب الخلفية، كل زر يقفل الباب الموجود به فقط.

القفل المركزي



زر القفل وفتح القفل مع مصباح المؤشر في الباب الأمامي.

فتح القفل باستخدام أحد الأزرار في الباب الأمامي

– اضغط الزر  لإلغاء قفل كل الأبواب الجانبية وباب صندوق الأمتعة.

يؤدي الضغط المطول على الزر  إلى فتح جميع النوافذ الجانبية في وقت واحد^{١٧}.

تحذير

ينبغي على الأشخاص الذين أجريت لهم عمليات لزرج منظم لضربات القلب أن يحافظوا على مسافة لا تقل عن ٢٢ سم (٩ بوصات) بين هوائيات نظام الدخول بدون مفتاح ومنظم ضربات القلب الخاص بهم. وهذا لمنع حدوث تداخل بين منظم ضربات القلب ونظام الدخول بدون مفتاح.

معلومات ذات صلة

- الأسطح العاملة دون مفتاح والحساسة للمس* (ص. ٢٤٥)
- نطاق مفتاح التحكم عن بعد (ص. ٢٢٧)

مواقع الهوائيات لنظام بدء التشغيل والقفل

السيارة مزودة بنظام البدء والقفل بدون مفتاح^{١٥} وبالتالي فهي تحتوي على عدد من الهوائيات المضمنة في مواضع مختلفة من السيارة.

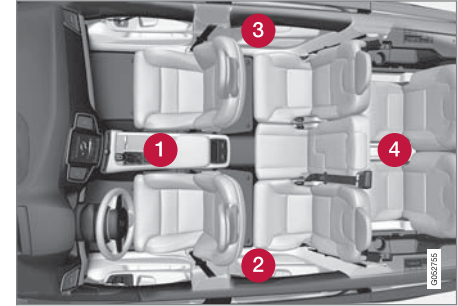

مواضع الهوائيات.

- 1 أسفل حامل الكوب في القسم الأمامي من كونسول النفق
- 2 في القسم العلوي الأمامي من الباب الخلفي جهة اليسار^{١٦}
- 3 في القسم العلوي الأمامي من الباب الخلفي جهة اليمين^{١٦}
- 4 في مركز مسند ظهر المقعد الخلفي^{١٦}

^{١٥} لا يطبق نظام القفل بدون مفتاح إلا على السيارات المزودة بميزة القفل وفتح القفل بدون مفتاح (Passive Entry).

^{١٦} فقط في السيارات المزودة بميزة القفل وفتح القفل بدون مفتاح (Passive Entry).

^{١٧} يمكن استخدام وظيفة التهوية الكاملة، على سبيل المثال، لتهوية السيارة بسرعة في حال كان الطقس حاراً.

فتح قفل باب صندوق الأمتعة من داخل السيارة

يمكن فتح قفل الباب الخلفي من الداخل عن طريق الضغط على أحد أزرار لوحة العدادات.

١



٢. اضغط لفترة وجيزة على زر  بلوحة العدادات.
< يمكن فتح قفل باب صندوق الأمتعة وفتحه من الخارج عن طريق الإمساك بلوحة الضغط المكسوة بالمطاط.
باستخدام خيار باب صندوق الأمتعة العامل بالكهرباء*.

٣. اضغط لفترة طويلة على زر  بلوحة العدادات.
< يتم فتح باب صندوق الأمتعة.

معلومات ذات صلة

- قفل وفتح قفل السيارة من الداخل (ص. ٢٤٨)
- فتح وإغلاق الباب الخلفي الكهربائي* (ص. ٢٥١)

القفل باستخدام أحد الأزرار في الباب الخلفي*



زر القفل مع مصباح المؤشر في الباب الخلفي.

تعمل أزرار قفل الأبواب الخلفية على قفل الباب الخلفي المخصص لها فقط.

فتح قفل الباب الخلفي

- اسحب مقبض الفتح.
- < فيتم إلغاء قفل الباب الخلفي وفتحه.

معلومات ذات صلة

- إعدادات فتح القفل الخاضع للتحكم عن بُعد ومن داخل السيارة (ص. ٢٢٦)
- فتح قفل باب صندوق الأمتعة من داخل السيارة (ص. ٢٤٩)
- تنشيط وإلغاء تنشيط أقفال الأمان للأطفال (ص. ٢٥٠)



وسيلة فتح القفل البديلة



مقبض فتح القفل البديل في الباب الجانبي.

- اسحب مقبض الفتح لأحد الأبواب الجانبية ثم حرره.
- < وفقاً لإعدادات مفتاح التحكم عن بُعد، سيتم فتح قفل كل الأبواب أو سيتم فتح قفل الباب المحدد فقط وفتحه.
- لكي تغير هذا الإعداد، انقر فوق
- الإعدادات ← My Car ← القفل ← فتح الأقفال عن بُعد ومن الداخل في العرض العلوي في شاشة العرض المركزية.

القفل باستخدام أحد الأزرار في الباب الأمامي

- اضغط الزر  - يلزم إغلاق البابين الأماميين.
- < كل الأبواب وباب صندوق الأمتعة مغلق.
- ضغطة طويلة على الزر  لإغلاق كل النوافذ الجانبية وسقف البانوراما* في وقت واحد.

تنشيط وإلغاء تنشيط أقفال الأمان للأطفال

تعمل أقفال سلامة الأطفال على حماية الأطفال من فتح أي من الأبواب الخلفية من الداخل. يوجد قفل كهربائي* وآخر يدوي.

التنشيط وإلغاء التنشيط كهربائياً*

يمكن تنشيط وإلغاء تنشيط أقفال الأمان للأطفال الكهربائية من كل مواضع الإشعال الأعلى من 0. يمكن القيام بالتنشيط وإيقاف التشغيل خلال دقيقتين كحد أقصى من إيقاف تشغيل المحرك، شرط عدم فتح أي باب.



زر التنشيط وإلغاء التنشيط الكهربائي.

١. ابدأ تشغيل المحرك أو اختر موضعاً في الإشعال أعلى من 0.

٢. اضغط على الزر الموجود في لوحة التحكم بباب السائق.

< تعرض شاشة السائق الرسالة قفل الأطفال الخلفي نشط ويضيء مصباح الزر - أصبحت الأقفال نشطة.

عندما تكون أقفال سلامة الأطفال الكهربائية نشطة، ثم الخلفية:

- يمكن فتح النوافذ بواسطة لوحة التحكم بباب السائق فقط.
- لا يمكن فتح الأبواب من الداخل.

لإلغاء تنشيط الأقفال:

- اضغط على الزر الموجود في لوحة التحكم بباب السائق.
- < تعرض شاشة السائق الرسالة قفل الأطفال الخلفي غير نشط وينطفئ مصباح الزر - أصبحت الأقفال غير نشطة.

يجري تخزين الإعداد الحالي عند انطفاء المحرك - وفي حال كون أقفال سلامة الأطفال نشطة عند انطفاء المحرك، فستبقى الوظيفة نشطة عند بدء تشغيل المحرك في المرة القادمة.

الرمز	رسالة / إشعار	المواصفات
	قفل الأطفال الخلفي نشط	تنشيط أقفال سلامة الأطفال.
	قفل الأطفال الخلفي غير نشط	تعطيل أقفال سلامة الأطفال.

التنشيط وإلغاء التنشيط يدوياً

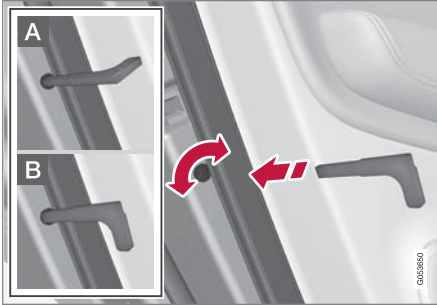

مع أقفال سلامة الأطفال. يجب عدم الخلط بينها وبين أقفال الباب اليدوية.

- استخدم سن المفتاح القابل للفصل في مفتاح التحكم عن بعد لتدوير القرص.

A يتم منع فتح الباب من الداخل.

B ويمكن فتح الباب من الخارج والداخل على حد سواء.

ملاحظة ⓘ

- يقوم قفل كل باب بقفل الباب الخاص به فقط - وليس كلا البابين الخلفيين معاً.
- السيارات المزودة بقفل كهربائي لسلامة الأطفال لا يوجد بها قفل أطفال يدوي.

معلومات ذات صلة

- قفل وفتح قفل السيارة من الداخل (ص. ٢٤٨)
- سنون المفاتيح القابلة للفصل (ص. ٢٣٢)

- اضغط على زر لوحة العدادات كـ. اضغط باستمرار على الزر حتى يبدأ فتح باب صندوق الأمتعة.

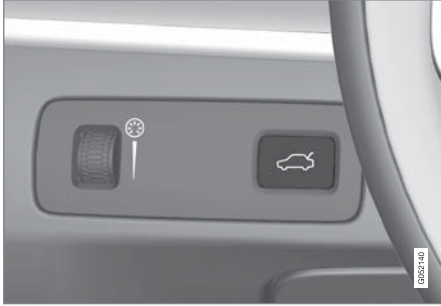

- اضغط برفق على مقبض باب صندوق الأمتعة.

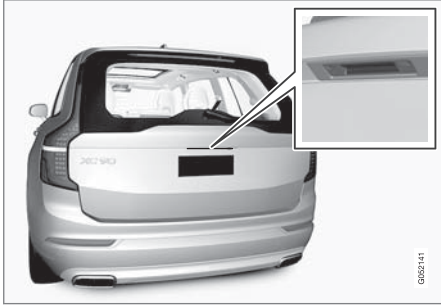

فتح وإغلاق الباب الخلفي الكهربائي*

يمكن فتح وإغلاق الباب الخلفي للسيارة كهربائياً.

فتح الباب الخلفي الكهربائي

اختر أحد الخيارات التالية لفتح باب صندوق الأمتعة:

- اضغط على زر جهاز التحكم عن بعد كـ. اضغط باستمرار على الزر حتى يبدأ فتح باب صندوق الأمتعة.



القفل التلقائي أثناء القيادة

يمكن قفل الأبواب وباب صندوق الأمتعة أوتوماتيكياً عند بدء تحرك السيارة. لتغيير الإعداد:

1. اضغط على الإعدادات في العرض العلوي بالشاشة المركزية.

2. اضغط على My Car ← القفل.

3. اختر قفل أوتوماتيكي للأبواب أثناء القيادة لإيقاف تنشيط أو لتنشيط هذه الوظيفة.

معلومات ذات صلة

- قفل وفتح قفل السيارة من الداخل (ص. ٢٤٨)

▶▶ - حركة القدم * أسفل واقي الصدمات الخلفي.



إغلاق الباب الخلفي الكهربائي

اختر أحد الأساليب التالية لإغلاق ١٨ باب صندوق الأمتعة:

- اضغط الزر * على الجانب السفلي من باب صندوق الأمتعة للإغلاق.



< يتم إغلاق باب صندوق الأمتعة تلقائيًا - يظل باب صندوق الأمتعة مفتوح القفل.

ملاحظة

الزر نشط على مدار ٢٤ ساعة بعد ترك الباب مفتوحًا. بعد ذلك، يلزم إغلاقه يدويًا.

- اضغط لفترة طويلة على زر * بمفتاح التحكم عن بعد.
- < يغلق باب صندوق الأمتعة تلقائيًا ويصدر صوت - يظل باب صندوق الأمتعة مفتوح القفل.
- اضغط لفترة طويلة على زر * بلوحة العدادات.
- < يغلق باب صندوق الأمتعة تلقائيًا ويصدر صوت - يظل باب صندوق الأمتعة مفتوح القفل.

١٨ تحتوي السيارة المزودة بميزة القفل/فتح القفل بدون مفتاح (الدخول السليبي*) على زر للإغلاق وآخر للإغلاق والقفل.

- حركة القدم * أسفل واقي الصدمات الخلفي.
< يغلق باب صندوق الأمتعة تلقائيًا ويصدر صوت - يظل باب صندوق الأمتعة مفتوح القفل.

إغلاق وقفل ١٨ باب صندوق الأمتعة العامل بالكهرباء

- اضغط زر * من الحافة السفلية لباب صندوق الأمتعة لإغلاقه وفي الوقت نفسه قفل باب صندوق الأمتعة والأبواب (كل الأبواب يلزم أن تكون مغلقة ليتم قفلها).
- < يتم إغلاق باب صندوق الأمتعة تلقائيًا - يتم قفل كل من باب صندوق الأمتعة والأبواب كما يتم تفعيل * الإنذار.

ملاحظة

- يجب تواجد أحد مفاتيح التحكم عن بُعد للسيارة ضمن النطاق المناسب كي تتم عملية الفتح والإغلاق.
- عند محاولة القفل أو الإغلاق بدون مفتاح*، سيتم سماع ثلاث إشارات صوتية في حال عدم وجود المفتاح قريبًا بصورة كافية من الباب الخلفي.

مهم

أثناء التشغيل اليدوي لباب صندوق الأمتعة، افتحه أو أغلقه ببطء. لا تستخدم القوة للفتح/الإغلاق إذا استشعرت مقاومة. فقد يتلف باب صندوق الأمتعة ويتوقف عن العمل بصورة صحيحة.

برمجة الحد الأقصى لفتح الباب الخلفي الكهربائي*

يمكنك تكييف وضعية فتح الباب الخلفي وفق الارتفاع الأخفض للسقف.

لضبط الحد الأقصى للفتح:

١. افتح باب صندوق الأمتعة - أوقفه عند وضع الفتح.

ملاحظة

من غير الممكن برمجة وضعية فتح تكون أخفض من الفتح النصفي لباب صندوق الأمتعة.

٢. اضغط زر **ك** أسفل باب صندوق الأمتعة لمدة ٣ ثوان على الأقل.

< ستصدر إشارتان صوتيتان قصيرتان للإشارة على حفظ الموضع المضبوط.

لإعادة ضبط الموضع الأقصى للفتح:

– حرك باب صندوق الأمتعة يدويًا حتى أقصى ارتفاع ممكن - اضغط زر **ك** على باب صندوق الأمتعة لمدة ٣ ثوان على الأقل.

< ستصدر إشارتان صوتيتان للإشارة على مسح الموضع المضبوط وسيتم افتراض أقصى موضع للفتح في باب صندوق الأمتعة بعد ذلك.

ملاحظة

● إذا كان النظام في وضع التشغيل باستمرار لمدة طويلة، فسيتم إيقافه لتفادي فرط التحميل. ويمكن استخدامه مجدداً بعد حوالي دقيقتين.

النايضات المشدودة مسبقاً

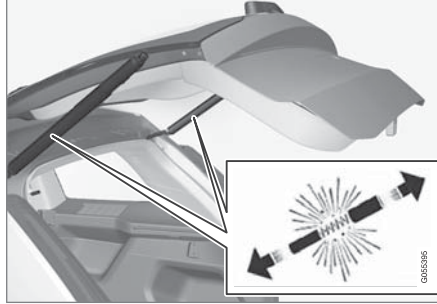

النايضات المشدودة مسبقاً لباب صندوق الأمتعة الألي.

تحذير

لا تفتح النايضات المشدودة مسبقاً الخاصة بباب صندوق الأمتعة الألي. فهي مشدودة بضغط مرتفع جداً وقد تسبب في حدوث إصابات حال فتحها.

معلومات ذات صلة

- برمجة الحد الأقصى لفتح الباب الخلفي الكهربائي* (ص. ٢٥٣)
- فتح وإغلاق الباب الخلفي باستخدام حركة القدم* (ص. ٢٥٤)
- نطاق مفاتيح التحكم عن بعد (ص. ٢٢٧)

إلغاء الفتح أو الإغلاق

إلغاء الفتح أو الإغلاق بإحدى الطرق التالية:

- اضغط على زر لوحة العدادات.
- اضغط على زر مفاتيح التحكم عن بعد.
- اضغط على زر الإغلاق الموجود على الجهة السفلية لباب صندوق الأمتعة.
- اضغط على لوحة الضغط المكسوة بالمطاط الموجودة أسفل المقبض الخارجي.
- استخدام حركة القدم*.

مقاطعة حركة باب صندوق الأمتعة وتوقفه. يمكن بعد ذلك تحريك باب صندوق الأمتعة يدويًا.

الحماية من الانحسار

في حال إعاقة بعض الأشياء ذات المقاومة الكافية لعملية فتح أو إغلاق الباب الخلفي، سيتم عندها تنشيط خاصية الحماية من القرص.

- أثناء الفتح - يتم مقاطعة الحركة فتتوقف حركة باب صندوق الأمتعة وتصدر إشارة صوتية طويلة.
- أثناء الإغلاق - تتم مقاطعة الحركة ويتوقف باب صندوق الأمتعة، وتصدر إشارة صوتية طويلة ويعود باب صندوق الأمتعة للحركة حتى أقصى موضع محفوظة في الذاكرة.

تحذير

انتبه لخطر الاحتجاز عند الفتح/الإغلاق. قبل البدء بالفتح/الإغلاق، تأكد من عدم وجود أشخاص قرب باب صندوق الأمتعة لأنه قد ينتج عن الاحتجاز عواقب خطيرة. دائماً شغل باب صندوق الأمتعة بحذر.

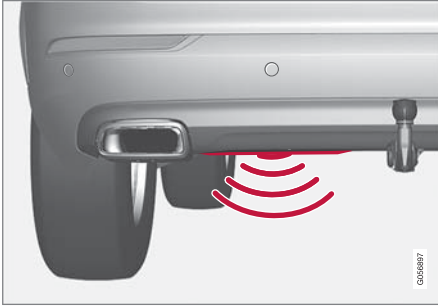

يوجد المستشعر في جهة اليسار من واقى الصدمات الخلفي في المنتصف^{١٩}.

يجب أن يكون أحد مفاتيح التحكم عن بعد في السيارة داخل نطاق السيارة (متر واحد تقريباً (٣ أقدام)) حتى يكون الفتح والإغلاق ممكناً. ينطبق الأمر ذاته على السيارة التي تم إلغاء قفلها وذلك لتجنب عملية الفتح غير المقصودة، كأن تكون السيارة في مغسلة للسيارات مثلاً.

فتح وإغلاق الباب الخلفي باستخدام حركة القدم*

لتسهيل تشغيل الباب الخلفي، عندما تكون يداك مشغولتين على سبيل المثال، يمكن فتح هذا الباب وإغلاقه عن طريق حركة قدمك أسفل واقى الصدمات الخلفي.

إذا كانت السيارة مزودة بخيار الفتح/فتح القفل بدون مفتاح*، فعندئذٍ يمكنك فتح باب صندوق الأمتعة بحركة من القدم.

كما تتوفر وظيفة فتح وعلق الباب الخلفي عندما تكون السيارة مزودة بباب خلفي كهربائي*.

ملاحظة ⓘ

تتوفر وظيفة باب صندوق الأمتعة الذي يعمل بحركة القدم في إصدارين:

- الفتح والإغلاق بواسطة حركة القدم
- فتح القفل فقط بواسطة حركة القدم (ارفع باب صندوق الأمتعة يدوياً لفتحه)

تجدر الإشارة إلى أن وظيفة الفتح والإغلاق بواسطة حركة القدم تتطلب تجهيز باب خلفي كهربائي*.

معلومات ذات صلة ▶▶

- فتح وإغلاق الباب الخلفي الكهربائي* (ص. ٢٥١)

^{١٩} إذا كانت السيارة مزودة بلوح للتلزلاق*، فسيكون المستشعر موجوداً في الجانب الأيسر من واقى الصدمات.



لتنشيط الفتح أو الإغلاق بحركة من القدم في السيارة المزودة بلوح انزلاق، ينبغي القيام بحركة الركل من جانب السيارة. يجب أن يكون أحد مفاتيح التحكم عن بعد في السيارة داخل نطاق السيارة (متر واحد تقريباً (٣ أقدام)) حتى يكون الفتح والإغلاق ممكنًا.



حركة القدم ضمن النطاق الصالح لجهاز الاستكشاف في منطقة التشغيل.

إلغاء الفتح أو الإغلاق باستخدام حركة القدم
 - حرك قدمك مرة واحدة ببطء أثناء عملية الفتح أو الإغلاق لوقف حركة الباب الخلفي.
 لا يلزم تواجد مفتاح التحكم عن بُعد بالقرب من السيارة لإلغاء عملية الفتح أو الإغلاق.

ملاحظة

هناك احتمال العمل بفاعليات منخفضة أو عدم العمل مطلقاً في حالة وجود كميات كبيرة من الثلج أو الأوحال أو ما شابهها على واقي الصدمات. لهذا السبب، احرص دومًا على نظافة هذا المكان.

ملاحظة

انتبه إلى إمكانية تنشيط النظام عند وجود السيارة في مغسلة للسيارات أو ما شابه ذلك إذا كان مفتاح التحكم عن بُعد واقعا ضمن نطاق الاستقبال.

السيارات المزودة بلوح انزلاق* كملحق

إذا كانت السيارة مزودة بلوح انزلاق، فسيكون المستشعر موجوداً في الجانب الأيسر من واقي الصدمات.

الفتح والإغلاق باستخدام حركة القدم



حركة القدم ضمن النطاق الصالح لجهاز الاستكشاف في منطقة التشغيل.

- قم بإجراء حركة واحدة بطيئة بقدمك أسفل الجزء الأيسر من واقي الصدمات الخلفي. ثم أعد قدمك إلى موضعها بعيداً عن السيارة. يلزم عدم لمس واقي الصدمات.
- < تصدر إشارة صوتية قصيرة عند تنشيط الفتح أو الإغلاق - يتم فتح/إغلاق الباب الخلفي.
- إذا كان باب صندوق الأمتعة في وضع الفتح فسيتم دوّمًا إغلاقه^{٢٠} عند التنشيط من خلال حركة القدم.
- في حال تحرك القدم بأكثر من حركة بدون تواجد مفتاح التحكم عن بعد الخاص المعتمد خلف السيارة، فلن يكون الفتح ممكنًا إلا بعد مرور مدة معينة من الوقت.
- لا تترك قدمك أسفل السيارة بعد تحريكها. فقد يؤدي هذا الأمر إلى إخفاق عملية التنشيط.

^{٢٠} ينطبق هذا على السيارات المزودة بباب صندوق الأمتعة العامل بالكهرباء.*

معلومات ذات صلة

- الأسطح العاملة دون مفتاح والحساسية للمس* (ص. ٢٤٥)
- فتح وإغلاق الباب الخلفي الكهربائي* (ص. ٢٥١)
- نطاق مفتاح التحكم عن بعد (ص. ٢٢٧)

قفل الخصوصية

يمكن قفل صندوق القفازات وباب صندوق الأمتعة بما يسمى القفل الخاص الذي يمنع فتحهما، مثلاً عند اصطحاب السيارة للخدمة أو تركها في فندق أو ما شابه.



يوجد زرّ لوظيفة القفل الخاص في عرض الوظيفة ضمن شاشة العرض المركزية. على حسب الوضع الحالي للقفل، قد يظهر القفل الخاص غير مؤمن أو القفل الخاص مؤمن.

معلومات ذات صلة

- تنشيط وإلغاء تنشيط القفل الخاص (ص. ٢٥٦)

تنشيط وإلغاء تنشيط القفل الخاص

يتم تنشيط القفل الخاص بواسطة زرّ الوظيفة في شاشة العرض المركزية ومن خلال رمز PIN اختياري.

ملاحظة

يلزم أن تكون السيارة في وضع الإشعال I كحد أدنى ليتم تنشيط وظيفة القفل الخاص.

أدخل رمز الأمان قبل الاستخدام للمرة الأولى

يلزم تحديد رمز الأمان أثناء أول مرة يتم فيها استخدام الوظيفة. يمكن بعد ذلك استخدامه لإيقاف تشغيل القفل الخاص في حالة فقد أو نسيان رمز PIN المحدد. يُستخدم رمز الأمان في وظيفة رمز PUK لكل رموز PIN اللاحقة والتي يتم ضبطها لوظيفة القفل الخاص.

احفظ رمز الأمان في مكان آمن.

لإنشاء رمز الأمان:

١. اضغط زر الإقفال الخاص في عرض الوظيفة.



< تظهر نافذة منبثقة.

٢. أدخل رمز الأمان الذي ترغب فيه.

< تم حفظ رمز الأمان. وظيفة الإقفال الشخصي جاهزة الآن للتنشيط.

في حالة إعادة ضبط النظام إلى الصفر فيلزم تكرار الإجراء السابق.

إنذار*

يُصدر الإنذار تحذيرات مسموعة ومرئية في حال دخل أي شخص إلى السيارة دون استخدام مفتاح صالح للتحكم عن بُعد أو حاول التلاعب ببطارية باديء التشغيل أو بصفارة الإنذار المضاد للسرقَة.

يتم تشغيل الإنذار النشط في حالة:

- الباب، غطاء المحرك أو باب صندوق الأمتعة مفتوح^{٢١}
- اكتشاف حركة في مقصورة الركاب (إذا كانت مزودة بمستشعر حركة*)
- رفع السيارة أو قطرها (إذا كانت مزودة بمستشعر إمالة*)
- تم فصل كابل البطارية
- فصل صفارة الإنذار.

إشارات الإنذار

يحدث ما يلي في حالة إطلاق الإنذار:

- يصدر صوت صفارة الإنذار لمدة ٣٠ ثانية أو حتى يتم إيقاف تشغيل الإنذار.
- تومض مؤشرات الاتجاهات لمدة ٥ دقائق أو حتى يتم إيقاف تشغيل الإنذار.

ملاحظة ⓘ

في حالة فقد/نسيان رمز PIN أو في حالة إدخال الرمز بصورة غير صحيحة لأكثر من ثلاثة مرات فيمكن استخدام رمز الأمان لتعطيل القفل الخاص.

ملاحظة ⓘ

إذا تم تنشيط القفل الخاص وتم إلغاء قفل السيارة عن طريق خدمة Volvo On Call* أو تطبيق Volvo On Call*، سيتم تلقائيًا إيقاف تشغيل القفل الخاص.

معلومات ذات صلة

- قفل الخصوصية (ص. ٢٥٦)

تنشيط القفل الخاص

١. اضغط زر الإقفال الخاص في عرض الوظيفة.



< تظهر نافذة منبثقة.

٢. أدخل الرمز المستخدم لفتح قفل صندوق القفازات وباب صندوق الأمتعة بعد القفل ثم انقر على تأكيد.

< يتم قفل صندوق القفازات وباب صندوق الأمتعة. يحدث تأكيد عملية الإقفال عن طريق مؤشر أخضر يظهر في الزر بعرض الوظيفة.

إلغاء تنشيط القفل الخاص

١. اضغط زر الإقفال الخاص في عرض الوظيفة.



< تظهر نافذة منبثقة.

٢. أدخل الرمز المستخدم للقفل ثم انقر على تأكيد.

< يتم فتح قفل صندوق القفازات وباب صندوق الأمتعة. يحدث تأكيد فتح القفل عن طريق انطفاء مؤشر أخضر في الزر بعرض الوظيفة.

▶▶ إذا لم يتم معالجة سبب تنشيط الإنذار، فسيتم تكرار دورة الإنذار بعد أقصى ١٠ مرات^{٢٢}.

مؤشر الإنذار

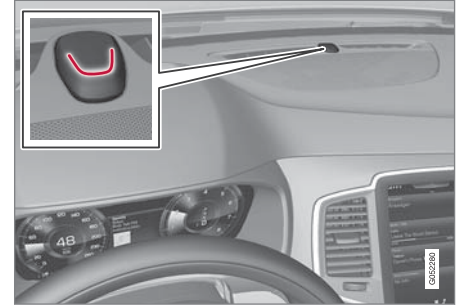

يشير المؤشر الأحمر الموجود على لوحة العدادات إلى حالة نظام الإنذار:

- مصباح LED غير مضيء - لا يعمل الإنذار
- يومض مصباح LED مرة واحدة في كل ثانية - الإنذار نشط.
- بعد تعطيل الإنذار تومض مصابيح LED بسرعة بحد أقصى ٣٠ ثانية أو حتى يتم اختيار موضع الإشعال I عن طريق تدوير مقبض التشغيل باتجاه عقارب الساعة ثم تحريره - يتم تفعيل الإنذار.

مستشعرات الحركة والإمالة*

تتفاعل مستشعرات الحركة والإمالة فور حدوث أية حركة داخل السيارة، إذا تم كسر إحدى النوافذ أو إذا حاول أي شخص سرقة العجلات أو سحب السيارة.

تقوم مستشعرات الحركة بإطلاق إنذار في حالة حدوث حركة داخل مقصورة الركاب - ويتم استشعار تيارات الهواء أيضاً. ولهذا السبب يمكن أن ينطلق الإنذار عند ترك السيارة دون غلق إحدى النوافذ أو سقف البانوراما^{٢٣}، أو عند استخدام مدفأة مقصورة الركاب.

لتجنب هذا:

- أغلق النوافذ والسقف البانورامي قبل مغادرة السيارة.
- في حال كان ينبغي استخدام مدفأة مقصورة الركاب أو سخان التوقف - فم بتوجيه التدفق من فتحات الهواء بعيداً عن القسم الأعلى من مقصورة الركاب.

كما بالإمكان أيضاً استخدام مستوى إنذار منخفض لإلغاء تنشيط مستشعرات الحركة والإمالة بصورة مؤقتة.

فم أيضاً بإيقاف تشغيل مستشعرات الحركة والإمالة عندما يتم نقل السيارة على عبارة أو في قطار وذلك بسبب تأثير تحرك السيارة في هذه الظروف على نظام الإنذار ممّا يؤدي إلى تفعيله.

في حال ظهور خلل في أحد نظم الإنذار

في حال وجود خلل في نظام الإنذار، فستعرض شاشة السائق الرمز والرسالة تعطل نظام الإنذار يلزم إجراء الخدمة. في هذه الحالة، اتصل بإحدى الورش - ويُنصح بإحدى ورش فولفو المعتمدة.



ملاحظة

لا تحاول إصلاح المكونات الموجودة في نظام الإنذار أو تبديلها بنفسك. فقد تؤثر أي من هذه المحاولات على بنود التأمين.

معلومات ذات صلة

- تنشيط وإلغاء تنشيط الإنذارات* (ص. ٢٥٩)
- مستوى الإنذار المخفض* (ص. ٢٦٠)
- وضع القفل الشامل* (ص. ٢٦٠)

^{٢٢} ينطبق على بعض الأسواق.

إيقاف تشغيل الإنذار الذي تم إطلاقه

- اضغط زر فتح القفل في مفتاح التحكم عن بعد أو اضبط السيارة في وضع الإشعال I عن طريق تدوير مقبض التشغيل باتجاه عقارب الساعة ثم تحريره.

ملاحظة

- تذكر أنه قد تم تنشيط الإنذار عند تأمين قفل السيارة.
- في حالة فتح أي باب من الأبواب من الداخل، يتم إطلاق الإنذار.

التفعيل والتعطيل تلقائيًا للإنذار

إعادة تفعيل الإنذار تلقائيًا تحمي السيارة التي تم مغادرتها مع فصل نظام الإنذار بشكل غير متعمد.

في حال فتح إلغاء قفل السيارة بواسطة مفتاح التحكم عن بعد (مع توقف الإنذار عن العمل) مع عدم فتح أي من الأبواب أو باب صندوق الأمتعة خلال دقيقتين، فسيتم إعادة تشغيل الإنذار تلقائيًا. يتم إعادة قفل السيارة في نفس الوقت.

في بعض الأسواق، يتم تفعيل الإنذار تلقائيًا بعد مرور فترة زمنية محددة من فتح باب السائق وإغلاقه دون قفله.

لتغيير الإعداد:

1. اضغط على الإعدادات في العرض العلوي بالشاشة المركزية.
2. اضغط **My Car** ← **القفل**.
3. حدّد إيقاف فعالية الحماية الكاملة لإلغاء تنشيط الوظيفة مؤقتًا.

أوقف تشغيل عمل الإنذار

قم بإلغاء قفل السيارة وإلغاء تفعيل الإنذار كما يلي:

- اضغط على زر إلغاء القفل بمفتاح التحكم عن بعد 
- أمسك بأحد مقابض الأبواب أو اضغط على لوحة الضغط المعالجة بالمطاط الخاصة بباب صندوق الأمتعة^{٢٣}.

إلغاء تنشيط الإنذار دون تشغيل أحد مفاتيح التحكم عن بعد يمكن فتح قفل السيارة وتعطيل إنذارها حتى لو لم يعمل مفتاح التحكم عن بعد، في حالة نفاذ الطاقة من بطارية مفتاح التحكم عن بعد على سبيل المثال.

1. افتح باب السائق بواسطة سن المفتاح القابل للفصل.
- < انطلاق الإنذار.



وجود القارئ الاحتياطي في حامل الأكواب.

2. ضع مفتاح التحكم عن بعد على رمز المفتاح في القارئ الاحتياطي في حامل الأكواب في كونسول النفق.
3. أدر مقبض التشغيل باتجاه عقارب الساعة ثم حرره.
- < تم إيقاف عمل الإنذار.

تنشيط وإلغاء تنشيط الإنذارات*

يتم تفعيل الإنذار عندما يتم قفل السيارة.

تشغيل وظيفة الإنذار

اقفل السيارة وفعل الإنذار كما يلي:

- اضغط على زر القفل بمفتاح التحكم عن بعد 
- المس السطح المميز على مقابض الباب من الخارج أو لوحة الضغط المعالجة بالمطاط في باب صندوق الأمتعة^{٢٣}.

إذا كانت السيارة مزودة بكل من ميزة القفل/فتح القفل* بدون مفتاح وباب صندوق أمتعة كهربائي*، فيمكن استخدام زر  في الحافة السفلى من باب صندوق الأمتعة لقفل السيارة وتفعيل الإنذار.

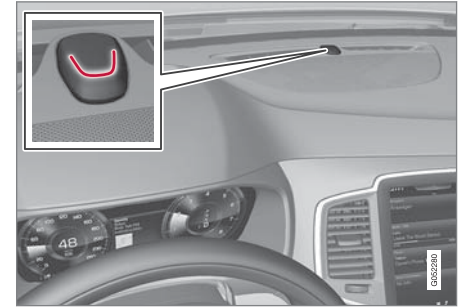

يوميض مصباح LED أحمر في لوحة العدادات مرة كل ثانيتين عندما تكون السيارة مغلقة ويكون الإنذار قيد التفعيل.

٢٣ ينطبق فقط على السيارة المزودة بميزة القفل وفتح القفل بدون مفتاح* (Passive Entry).

▶▶ معلومات ذات صلة
● إنذار* (ص. ٢٥٧)

مستوى الإنذار المخفض*

انخفاض مستوى الإنذار يعني أنه تم إيقاف مستشعرات الحركة والإمالة مؤقتاً.

أوقف تشغيل مكتشفات الحركة والميلان لتجنب الانطلاق غير المقصود للإنذار - مثال في حالة ترك حيوان أليف في سيارة مقفولة أو أثناء نقل السيارة على سيارة نقل أو معدية سيارات.

اضغط على الزرّ حماية منخفضة في عرض الوظيفة في شاشة العرض المركزية لإيقاف مستشعرات الحركة والإمالة عندما ترغب في قفل السيارة فيما بعد.



في الوقت نفسه، تتوقف وظيفة الإقفال الشامل، أي يمكن فتح القفل من الداخل.

في حالة فتح قفل السيارة ثم قفلها مرة أخرى، يلزم إعادة تشغيل مستوى الإنذار المخفض.

معلومات ذات صلة

- إنذار* (ص. ٢٥٧)
- وضع القفل الشامل* (ص. ٢٦٠)

وضع القفل الشامل*

تعني وظيفة الإقفال الشامل عملية فصل جميع مقابض الفتح ميكانيكياً، مما يحول دون فتح الباب من الداخل أثناء قفل السيارة من الخارج.

يتم تنشيط وضع الإقفال الشامل بواسطة مفتاح التحكم عن بعد وفي القفل بدون مفتاح (Passive Entry)*. يتم تنشيط الإقفال الشامل مع تأخير قدره حوالي ١٠ ثوان بعد قفل الأبواب.

يؤدي فتح أي من الأبواب خلال وقت التأخير إلى قطع التسلسل وإيقاف تشغيل الإنذار.

ملاحظة

- تذكر أنه قد تم تنشيط الإنذار عند تأمين قفل السيارة.
- في حالة فتح أي باب من الأبواب من الداخل، يتم إطلاق الإنذار.

لا يمكن فتح قفل السيارة إلا بواسطة مفتاح التحكم عن بعد أو فتح القفل بدون مفتاح أو تطبيق Volvo On Call* عند تنشيط الإقفال الشامل.

يمكن كذلك فتح قفل الباب الأمامي الأيسر باستخدام سن المفتاح القابل للفصل. إذا تم فتح قفل السيارة بواسطة سن المفتاح القابل للفصل، فسينطلق الإنذار.

تحذير

لا تسمح لأحد بالبقاء في السيارة قبل أن توقف تشغيل وضع الإقفال الشامل أو لأكي تتجنب خطر بقاء أحد داخل السيارة المقفولة.

اكتشاف مكون غير معروف في السيارة*

بإمكان وظيفة "اكتشاف المكونات الدخيلة" اكتشاف توصيل مكون غير معروف بالسيارة.

كل مصباح أمامي بنظام LED* مصمم للسيارة. في حالة توصيل مصباح أمامي غير معروف تعرض شاشة السائق الرسالة جزء غير معروف.
يلزم إجراء الخدمة، جزء غير معروف بالمركبة. تنصح فولفو بالاتصال بورشة فولفو معتمدة.

معلومات ذات صلة

- برنامج خدمة فولفو (ص. 00.)

تعطيل الإقفال الشامل مؤقتاً*

إذا كان أحد الأشخاص سيبقى في السيارة مع ضرورة قفل الأبواب من الخارج، يجب عندها إيقاف تشغيل وظيفة الإقفال الشامل للمصباح بإلغاء القفل من الداخل.

اضغط الزر حماية منخفضة من عرض الوظيفة بالشاشة المركزية لإيقاف تشغيل وظيفة الإقفال الشامل مؤقتاً.



يعني هذا أيضاً أن حركة الإنذار ومكتشفات الميلاق* مطفاة. بعد ذلك، يظهر حماية منخفضة للسيارة في الشاشة المركزية ثم يتم إلغاء تنشيط الإقفال الشامل مؤقتاً مع القفل التالي للسيارة.

في طريقة القفل التقليدية، يتم إيقاف تشغيل المقابس الكهربائية على الفور ولكن عند إيقاف تشغيل الإقفال الشامل مؤقتاً، سنظل المقابس نشطة لمدة ١٠ دقائق بعد أقصى بعد القفل.

في حالة فتح قفل السيارة ثم قفلها مرة أخرى، يلزم إيقاف تشغيل الإقفال الشامل مرة أخرى.

يتم إعادة ضبط النظام في المرة التالية التي يبدأ فيها تشغيل المحرك.

معلومات ذات صلة

- وضع القفل الشامل* (ص. ٢٦٠)
- إنذار* (ص. ٢٥٧)

معلومات ذات صلة

- تعطيل الإقفال الشامل مؤقتاً* (ص. ٢٦١)
- إنذار* (ص. ٢٥٧)

دعم السائق

نظام دعم السائق

السيارة مزودة بأنظمة دعم سائق أخرى تستطيع مساعدة السائق في مختلف المواقف، إما بصورة إيجابية أو بصورة سلبية.

ويمكن للأنظمة على سبيل المثال مساعدة السائق في الحفاظ على سرعة مضبوطة مسبقاً أو فاصل زمني محدد بينه وبين السيارة التي أمامه أو منع وقوع تصادم من خلال تحذير السائق، كما تتدخل وتستخدم الفرملة أو تساعد السائق في التوقف.

بعض الأنظمة يتم تثبيتها في السيارة بشكل قياسي بينما البعض الآخر يتوفر على هيئة خيارات. وكذلك يختلف هذا الأمر باختلاف السوق.

معلومات ذات صلة

- قوة التوجيه حسب السرعة (ص. ٢٦٤)
- نظام التحكم في الاستقرار الإلكتروني (ص. ٢٦٦)
- نظام الاستقرار Roll Stability Control (ص. ٢٦٥)
- Rear Collision Warning (ص. ٣٣٧)
- محدد السرعة (ص. ٢٦٩)
- مثبت السرعة (ص. ٢٧٦)
- تحذير المسافة* (ص. ٢٨١)
- مثبت السرعة التكيفي* (ص. ٢٨٤)
- Pilot Assist (ص. ٢٩٩)
- وحدة الرادار (ص. ٣١٢)
- وحدة الكاميرا (ص. ٣٢٢)
- City Safety™ (ص. ٣٢٦)
- *BLIS (ص. ٣٣٨)
- *Cross Traffic Alert (ص. ٣٤٢)

● معلومات لافتة الطريق* (ص. ٣٤٦)

● Driver Alert Control (ص. ٣٥٢)

● مساعد الحفاظ على الحارة المرورية (ص. ٣٥٤)

● مساعدة التوجيه عند خطر التصادم (ص. ٣٦٠)

● مساعد الوقوف* (ص. ٣٦٨)

● كاميرا مساعد الركن* (ص. ٣٧٣)

● مساعد الركن* (ص. ٣٨١)

قوة التوجيه حسب السرعة

تزداد قوة مقاومة عجلة القيادة بزيادة سرعة السيارة بما يمنح السائق شعوراً أفضل عند القيادة.

في الطرق السريعة تزداد مقاومة عجلة القيادة. يكون التوجيه ميسوراً ولا يحتاج لمجهود كبير عند الوقوف وعند القيادة بسرعات منخفضة.

ملاحظة

في بعض المواقف قد يصبح التوجيه المعزز ساخناً جداً ويحتاج لتبريد مؤقت - خلال هذا الوقت سيعمل التوجيه المعزز بقوة منخفضة وستشعر بصعوبة في التعامل مع عجلة القيادة عما كنت معتاداً عليه من قبل.

وبالتوازي مع انخفاض مساعدة التوجيه مؤقتاً، تعرض شاشة السائق رسالة بالإضافة إلى رمز STEERING WHEEL (عجلة القيادة).

تحذير

عندما يعمل نظام توجيه الطاقة بطاقة منخفضة، تصبح وظائف دعم السائق مع المساعدة في التوجيه غير متوفرة.

في مثل هذه الحالة، تُظهر شاشة السائق الرسالة عطل بالية التوجيه أو

Power Steering Assist Temporarily Reduced، بالإضافة إلى رمز STEERING WHEEL (عجلة القيادة).

عموميات حول تحذير السرعة

يتم تحذير السائق بواسطة إشارة صوتية مع هذا الرمز المضيئ في شاشة السائق وذلك عند تجاوز السرعة ١٢٠ كم/سا (٧٥ ميل في الساعة).

ويظل الرمز مضيئاً حتى تنخفض السرعة عن ١٢٠ كم/سا (٧٥



ميل في الساعة).

نظام الاستقرار Roll Stability Control

نظام الاستقرار RSC يقلل من خطر الانقلاب، على سبيل المثال أثناء المناورات المفاجئة أو في حال انزلاق السيارة.

يقوم نظام RSC بتسجيل أي تغييرات في الميل الجانبي للسيارة حال حدوثها وتسجيل مقدار التغيير. تستخدم هذه المعلومات لحساب خطر تعرض السيارة للانقلاب. إذا تعرضت السيارة للخطر، سيتم تشغيل نظام التحكم في الثبات الإلكتروني ويتم تقليل عزم المحرك كما سيتم فرملة عجلة واحدة أو أكثر حتى تستعيد السيارة ثباتها.

تحذير

في ظل ظروف القيادة العادية، يعمل نظام RSC على تحسين أمان الطريق في السيارة، ولكن يجب عدم اتخاذ هذا الأمر ذريعة لزيادة السرعة. اتبع دوماً التوصيات العادية للقيادة الآمنة.

تغيير مستوى قوة التوجيه*

لتحديد مستوى قوة التوجيه، انتقل إلى قسم "أوضاع القيادة" وراجع الوصف عند البديل INDIVIDUAL تحت العنوان "أوضاع القيادة التي يمكن تحديدها".

في طرز السيارات غير المزودة بوحدة تحكم في وضع القيادة مع خيار INDIVIDUAL، يتم تحديد قوة التوجيه عبر العرض العلوي بالشاشة المركزية ومسار البحث التالي:

الإعدادات ← My Car ← أوضاع القيادة ← قوة التوجيه

يتعدى الوصول إلى تحديد قوة التوجيه أثناء الانعطاف إذا تجاوزت السرعة ١٠ كم/سا (٦ ميل في الساعة).

معلومات ذات صلة

- أوضاع القيادة* (ص. ٤٠٨)
- Pilot Assist (ص. ٢٩٩)
- مساعد الحفاظ على الحارة المروية (ص. ٣٥٤)
- مساعدة التوجيه عند خطر التصادم (ص. ٣٦٠)
- مساعد الركن* (ص. ٣٨١)

نظام التحكم في الاستقرار الإلكتروني

تعمل وحدة التحكم الإلكتروني بالثبات (ESC) على مساعدة السائق في تجنب الانزلاق وتحسين إمكانيات الجرّ بالسيارة.



تبيّن شاشة السائق هذا الرمز عندما يكون قد تم تفعيل نظام ESC.

يمكن سماع صوت الفرملة عبر نظام ESC وكأنه صوت النبط، كما يمكن أن تتسارع السيارة بوتيرة أدنى من المتوقع عند تعشيق الخانق.

يتكوّن نظام ESC من الوظائف الفرعية التالية:

- وظيفة الثبات^٢
- نظام التحكم في الانزلاق وفي الجرّ
- التحكم في سحب المحرك
- مساعد استقرار المقطورة

تحذير

- وظيفة الاستقرار ESC هي وظيفة تكميلية لمساعدة السائق والغرض منها تسهيل القيادة وجعلها أكثر أمانًا - ولا يمكنها معالجة كل المواقف المرورية ولا جميع حالات الطقس أو ظروف الطريق.
- لا يعتبر ESC بديلاً عن السائق وحكمته. فالسائق يتحمل المسؤولية دوماً لضمان قيادة السيارة بأسلوب آمن، وبسرعة مناسبة مع توفير مسافة مناسبة بينه وبين السيارات التي أمامه، ووفقاً للقواعد المرورية الحالية والقوانين.

وظيفة الثبات^٢

تتحقق هذه الوظيفة من القيادة وقوة فرملة العجلات بشكل منفصل بغرض ثبات السيارة.

نظام التحكم في الانزلاق وفي الجرّ

تكون الوظيفة نشطة عند السير على سرعة منخفضة وهي تفرمل عجلات الدفع المتزحلق بحيث يتم نقل قدرة الجرّ الإضافية من عجلات الدفع الغير متزحلقة.

وتمنع الوظيفة أيضاً عجلات الدفع من التزحلق على سطح الطريق أثناء التسارع.

التحكم في سحب المحرك

تساعد ميزة التحكم في سحب المحرك (EDC^٤) على منع قفل العجلات غير المتعمد، بعد الانتقال إلى ترس أدنى أو فرملة

المحرك على سبيل المثال عند القيادة بسرعات منخفضة على أسطح طرق زلقة.

قفل العجلات غير المتعمد أثناء القيادة قد يكون من الأسباب التي تضعف قدرة السائق على توجيه السيارة.

مساعد استقرار المقطورة*٥

يعمل نظام مساعدة استقرار المقطورة (TSA^٥) على المحافظة على ثبات السيارة التي تسحب مقطورة في المواقف التي يتعرض فيها للانحراف. راجع كذلك قسم "مساعد استقرار المقطورة" لمزيد من المعلومات.

ملاحظة

يتم إلغاء تنشيط وظيفة TSA عندما يتم تنشيط خروج ESC من الوضع الرياضي.

معلومات ذات صلة

- وضع القيادة الرياضية لوحدة التحكم الإلكتروني بالثبات (ص. ٢٦٧)
- تنشيط/إلغاء تنشيط وضع القيادة الرياضية في وحدة التحكم الإلكتروني بالثبات (ص. ٢٦٧)
- القيود المفروضة على وضع القيادة الرياضية في وحدة التحكم الإلكتروني بالثبات (ص. ٢٦٧)
- الرموز والرسائل لنظام التحكم الإلكتروني بالثبات (ص. ٢٦٨)

^٢ Electronic Stability Control

^٣ تُسمى أيضاً "التحكم النشط بالانزلاق".

^٤ Engine Drag Control

^٥ مساعد استقرار المقطورة متوفر عند تركيب قضيب القطر الأصلي من فولفو.

^٦ Trailer Stability Assist

القيود المفروضة على وضع القيادة الرياضية في وحدة التحكم الإلكتروني بالثبات

هناك بعض القيود المرتبطة بالوظيفة الفرعية خروج ESC من الوضع الرياضي التي تم تنشيطها في نظام ESC^١. لا يمكن تحديد الوظيفة خروج ESC من الوضع الرياضي عندما يكون قد تم تنشيط إحدى الوظائف التالية:

- محدد السرعة
- مثبت السرعة
- مثبت السرعة التكميلي
- Pilot Assist

معلومات ذات صلة

- نظام التحكم في الاستقرار الإلكتروني (ص. ٢٦٦)

تنشيط/إلغاء تنشيط وضع القيادة الرياضية في وحدة التحكم الإلكتروني بالثبات

نظام ESC^٢ نشط دائماً - ولا يمكن إلغاء تنشيطه. ورغم ذلك، يستطيع السائق تحديد وضع القيادة الرياضية الذي يسمح بتجربة قيادة أكثر نشاطاً.

يتم تنشيط/إلغاء تنشيط الوضع الرياضي في عرض الوظيفة بالشاشة المركزية.



- اضغط على الزر خروج ESC من الوضع الرياضي من عرض الوظيفة.

< عند تنشيط/إلغاء تنشيط وضع القيادة الرياضية - يظهر مؤشر أخضر/رمادي في الزر.

تتم الإشارة إلى تنشيط خروج ESC من الوضع الرياضي في شاشة السائق بواسطة هذا الرمز المضيء بتوهج ثابت حتى يتم إلغاء تنشيط الوظيفة أو حتى يتم إيقاف تشغيل المحرك. وفي المرة التالية التي يتم فيها تشغيل المحرك، يعود نظام ESC للعمل في وضعه الطبيعي.



معلومات ذات صلة

- نظام التحكم في الاستقرار الإلكتروني (ص. ٢٦٦)

وضع القيادة الرياضية لوحدة التحكم الإلكتروني بالثبات

نظام ESC^٣ نشط دائماً - ولا يمكن إلغاء تنشيطه. ورغم ذلك، يستطيع السائق تحديد خروج ESC من الوضع الرياضي الذي يسمح بتجربة قيادة أكثر نشاطاً.

مع تحديد الوظيفة الفرعية خروج ESC من الوضع الرياضي، تقل الحاجة لتشغيل ESC مما يتيح ترحل السيارة بصورة أكبر وبالتالي يصبح للسائق قدرة تحكم أكثر فعالية من المعتاد.

عند تحديد خروج ESC من الوضع الرياضي، يمكن اعتبار ESC معطلة، على الرغم من الاستمرار في مساندتها للسائق في الكثير من الحالات.

ملاحظة

عند تحديد وظيفة خروج ESC من الوضع الرياضي، يتم إلغاء تنشيط مساعد استقرار المقطورة (TSA^٤).

يوفر خروج ESC من الوضع الرياضي أيضاً القدر الأقصى من الجر إذا علقت السيارة أو عند قيادتها على أرض رخوة، مثل الرمال أو الثلوج العميقة.

معلومات ذات صلة

- نظام التحكم في الاستقرار الإلكتروني (ص. ٢٦٦)
- قضيب القطر* (ص. ٤٢٨)

^٢ Electronic Stability Control
^٤ Trailer Stability Assist
^٣ Electronic Stability Control
^١ Electronic Stability Control

الرموز والرسائل لنظام التحكم الإلكتروني بالثبات

يبين الجدول التالي بعض الأمثلة.

يمكن أن يظهر عدد من الرموز والرسائل بخصوص التحكم الإلكتروني في الثبات (Electronic Stability Control - ESC) على شاشة السائق.

الرمز	رسالة / إشعار	المواصفات
	ضوء مستمر لمدة ثانيتين.	فحص النظام عند بدء تشغيل المحرك.
	ضوء وامض.	يجري تفعيل نظام ESC.
	وهج ثابت.	تم تحديد الوضع الرياضي. ملاحظة: لا يتم إلغاء تنشيط نظام ESC في هذا الوضع - ولكن يتم تقليل قدراته جزئيًا.
	نظام ESC متوقف مؤقتًا	النظام ESC منخفض القدرات مؤقتًا نظرًا لارتفاع حرارة الفرامل إلى حد كبير - يعاد تشغيل الوظيفة أوتوماتيكيًا بعد أن تبرد الفرامل. راجع الرسالة التي تظهر في شاشة السائق.
	نظام ESC يلزم إجراء الخدمة	تم إيقاف تشغيل نظام ESC. <ul style="list-style-type: none"> أوقف السيارة في مكان آمن وقم بإطفاء المحرك ثم ابدأ تشغيله مرة أخرى. توجه لزيارة ورشة خدمة إذا استمرت الرسالة - ويُنصح بالتوجه إلى إحدى ورش فولفو المعتمدة.

معلومات ذات صلة

- نظام التحكم في الاستقرار الإلكتروني (ص. ٢٦٦)

يمكن إزالة الرسالة النصية بالضغط لفترة وجيزة على الزر  من منتصف لوحة المفاتيح اليمنى بعجلة القيادة.

إذا استمرت الرسالة: اتصل بالورشة - يُنصح بالاتصال بورشة فولفو معتمدة.

- إعادة تنشيط محدد السرعة من وضع الاستعداد (ص. ٢٧١)
- إلغاء تنشيط محدد السرعة (ص. ٢٧٢)
- محدد السرعة التلقائي (ص. ٢٧٣)
- محدوديات عمل محدد السرعة الأوتوماتيكي (ص. ٢٧٦)
- تنشيط/إلغاء تنشيط محدد السرعة التلقائي (ص. ٢٧٤)
- تغيير التفاوت لمحدد السرعة الأوتوماتيكي (ص. ٢٧٥)

4 محدد للسرعة القصوى المحفوظة

5 سرعة السيارة الحالية

6 السرعة القصوى المحفوظة

تحذير

- وظيفة محدد السرعة هي وظيفة تكميلية لمساعدة السائق والفرض منها تسهيل القيادة وجعلها أكثر أماناً - ولا يمكنها معالجة كل المواقف المرورية ولا جميع حالات الطقس أو ظروف الطريق.
- يتعين على السائق دوماً الانتباه للحالة المرورية والتصرف حينما يشعر أن محدد السرعة لا يحافظ على السرعة المناسبة.
- لا يعتبر محدد السرعة بديلاً عن السائق وحكمته. فالسائق يتحمل المسؤولية دوماً لضمان قيادة السيارة بأسلوب آمن، وبسرعة مناسبة مع توفير مسافة مناسبة بينه وبين السيارات التي أمامه، ووفقاً للقواعد المرورية الحالية والقوانين.

معلومات ذات صلة

- محدوديات عمل محدد السرعة (ص. ٢٧٢)
- تنشيط وبدء تشغيل محدد السرعة (ص. ٢٧٠)
- إدارة السرعة في محدد السرعة (ص. ٢٧٠)
- إلغاء تنشيط محدد السرعة وضبطه في وضع الاستعداد (ص. ٢٧١)

محدد السرعة

يمكن اعتبار محدد السرعة (SL) بمثابة وظيفة عكسية لمثبت السرعة - يعمل السائق على تنظيم السرعة باستخدام دواسة السرعة ولكن يتم منعه من تجاوز السرعة المحددة/المضبوطة مسبقاً بواسطة محدد السرعة.

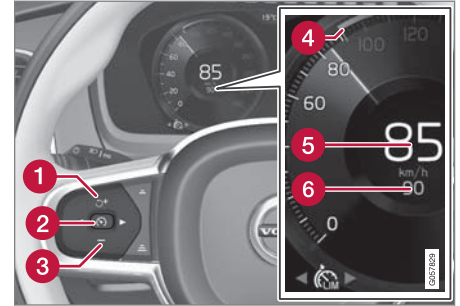

أزرار ورموز الوظائف^{١٢}.

- 1 : تنشيط محدد السرعة من وضع الاستعداد ومواصلة السرعة القصوى المحفوظة
- 1 : زيادة السرعة القصوى المحفوظة
- 2 : من وضع الاستعداد - تنشيط محدد السرعة وحفظ السرعة الحالية
- 2 : من الوضع النشط - إلغاء تنشيط/تغيير محدد السرعة إلى وضع الاستعداد
- 3 : تقليل السرعة القصوى المحفوظة

Speed Limiter ^{١١}

^{١٢} ملاحظة: الصورة تخطيطية - قد تختلف التفاصيل حسب طراز السيارة.

تنشيط وبدء تشغيل محدد السرعة

يلزم أولاً تحديد وظيفة محدد السرعة (SL) وتنشيطها لتتمكن من تنظيم السرعة.

اضبط محدد السرعة في وضع الاستعداد

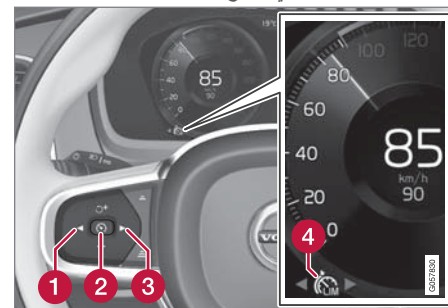

ملاحظة: الصورة تخطيطية - قد تختلف التفاصيل حسب طراز السيارة.

اضغط ◀ (1) أو ▶ (3) لتصفح الرمز/الوظيفة لمحدد

السرعة (4).

يظهر الرمز (4) ويتم ضبط محدد السرعة في وضع الاستعداد.

ابدأ تشغيل محدد السرعة.

يتعدى تنشيط محدد السرعة إلا بعد بدء تشغيل المحرك. أقل سرعة قصوى يمكن حفظها هي ٣٠ كم/سا (٢٠ ميل في الساعة).

عند ضبط محدد السرعة على وضع الاستعداد يظهر الرمز



اضغط زر عجلة القيادة (2).

< يبدأ عمل محدد السرعة ويتم حفظ السرعة الحالية كسرعة قصوى.

معلومات ذات صلة

- محدد السرعة (ص. ٢٦٩)

إدارة السرعة في محدد السرعة

يمكن ضبط محدد السرعة (SL) على سرعات مختلفة.

ضبط/تغيير السرعة المحفوظة

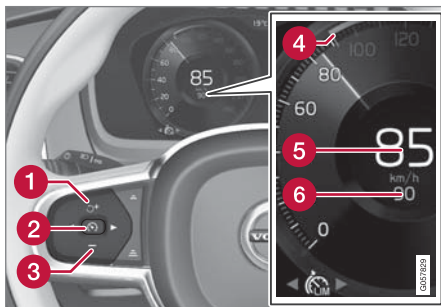

ملاحظة: الصورة تخطيطية - قد تختلف التفاصيل حسب طراز السيارة.

يمكن تغيير السرعة المحفوظة بضغط قصيرة أو طويلة على زر عجلة القيادة + (1) أو - (3):

- ضغط قصيرة: كل ضغط تغير السرعة بمقدار +/- ٥ كم/سا (-/+ ٥ ميل في الساعة).

- ضغط مع الاستمرار: حرر الزر في حالة وصول مؤشر السرعة المضبوطة (4) إلى السرعة المطلوبة.

- مع آخر ضغط على الزر يتم حفظ السرعة في الذاكرة.

معلومات ذات صلة

- محدد السرعة (ص. ٢٦٩)

إعادة تنشيط محدد السرعة من وضع الاستعداد

يمكن إعادة تنشيط محدد السرعة (°SL) بعد أن يتم إبطال مفعوله مؤقتاً ونقله إلى وضع الاستعداد.

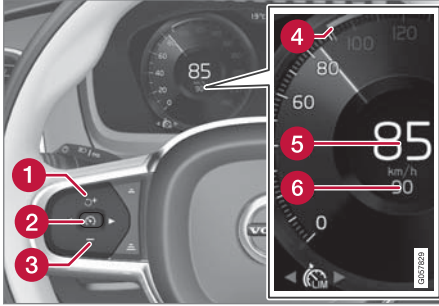

ملاحظة: الصورة تخطيطية - قد تختلف التفاصيل حسب طراز السيارة.

لإعادة تنشيط محدد السرعة من وضع الاستعداد:

- اضغط على زر عجلة القيادة (1).
- < يتغير لون علامات محدد السرعة في شاشة السائق من الرمادي إلى الأبيض - يتم تحديد سرعة السيارة مرة أخرى إلى آخر سرعة قصوى محفوظة.

أو

- اضغط على زر عجلة القيادة (2).
- < يتغير لون علامات ورموز محدد السرعة في شاشة السائق من الرمادي إلى الأبيض - تتبع السيارة السرعة القصوى المحفوظة.

في هذه الحالة، تابع كما يلي:

1. اضغط بالكامل على دواسة التسارع ثم حررها بحيث تتم مقاطعة عملية التسارع عند الوصول إلى السرعة المطلوبة. < في هذا الوضع، يبقى محدد السرعة نشطاً ويصبح رمز شاشة السائق أبيض اللون.
2. حرر دواسة السرعة بالكامل عند الرغبة في إنهاء التسارع المؤقت. < يتم فرملة السيارة أوتوماتيكياً حتى تقل سرعتها عن آخر سرعة قصوى محفوظة.

معلومات ذات صلة

- محدد السرعة (ص. ٢٦٩)

إلغاء تنشيط محدد السرعة وضبطه في وضع الاستعداد

يمكن إلغاء تنشيط محدد السرعة (°SL) مؤقتاً وضبطه في وضع الاستعداد.

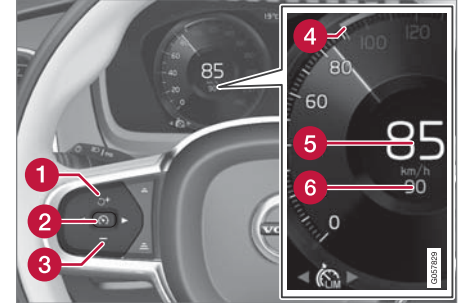

ملاحظة: الصورة تخطيطية - قد تختلف التفاصيل حسب طراز السيارة.

لإلغاء تنشيط محدد السرعة وضبطه على وضع الاستعداد:

- اضغط على زر عجلة القيادة (2).
- < يتغير لون علامات محدد السرعة في شاشة السائق والرموز من الأبيض إلى الرمادي - ويتم تعطيل محدد السرعة مؤقتاً ومن ثم يستطيع السائق تجاوز السرعة القصوى المضبوطة.

إلغاء التنشيط المؤقت باستخدام دواسة التسارع

يمكن أيضاً إلغاء تنشيط وتجاوز محدد السرعة مؤقتاً باستخدام دواسة التسارع دون الحاجة للبدء في ضبط محدد السرعة على وضع الاستعداد - مثلاً، عند الرغبة في زيادة سرعة السيارة على الفور للتخلص من موقف معين.

محدوديات عمل محدد السرعة

على المنحدرات شديدة الانحدار، قد لا يكون تأثير الكبح بواسطة محدد السرعة كافياً وقد يتم تجاوز السرعة القصوى المحفوظة. في هذه الحالة يتم تنبيه السائق بواسطة عرض الرسالة تجاوز حد السرعة في شاشة السائق.

ملاحظة ⓘ

يتم تنشيط رسالة نصية تفيد بتجاوز السرعة القصوى في حالة تجاوز السرعة القصوى بمقدار ٣ كم/سا على الأقل (٢ ميل في الساعة تقريباً).

معلومات ذات صلة

- محدد السرعة (ص. ٢٦٩)

إلغاء تنشيط محدد السرعة

يمكن إلغاء تنشيط محدد السرعة (١SL).

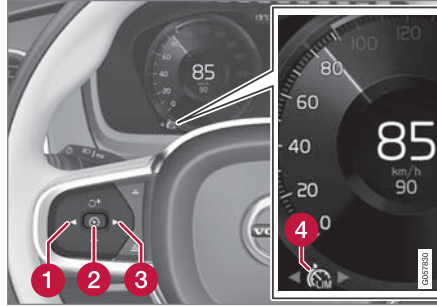

ملاحظة: الصورة تخطيطية - قد تختلف التفاصيل حسب طراز السيارة.

١. اضغط على زر عجلة القيادة (٤) (2).
< يدخل محدد السرعة في وضع الاستعداد.
٢. اضغط زر عجلة القيادة (1) أو (3) للتبديل إلى وظيفة أخرى.
< يتم إيقاف تشغيل رمز شاشة السائق والمؤشر الخاص بمحدد السرعة (4) - مما يؤدي إلى حذف السرعة القصوى المضبوطة/المحفوظة.
٣. اضغط على زر عجلة القيادة (٤) (2) مرة أخرى.
< يتم تنشيط وظيفة أخرى.

معلومات ذات صلة

- محدد السرعة (ص. ٢٦٩)

هل SL أو ASL نشط؟

تظهر رموز في شاشة السائق لتوضيح أي وظيفة محدد السرعة هو النشط:

ASL	SL	الرمز
✓	✓	 A
✓		 B رمز العلامة B بعد "70" = يتم تنشيط ASL.

A الرمز الأبيض: الوظيفة نشطة، رمز رمادي: وضع الاستعداد.
B راجع العنوان التالي "رمز ASL" بخصوص معنى ألوان الرموز.

تحذير

- وظيفة ASL هي وظيفة تكميلية لمساعدة السائق والغرض منها تسهيل القيادة وجعلها أكثر أماناً - ولا يمكنها معالجة كل المواقف المرورية ولا جميع حالات الطقس أو ظروف الطريق.
- حتى في حالة قدرة السائق بوضوح على رؤية لافتة الطريق المتعلقة بالسرعة، فقد تعرض وظيفة معلومات علامات الطريق (RSI) قراءة غير صحيحة لمعلومات السرعة ASL - وفي هذه الحالة يلزم السائق التدخل بنفسه وزيادة السرعة أو تقليلها للالتزام بالسرعة المحددة.
- لا يعتبر ASL بديلاً عن السائق وحكمته. فالسائق يتحمل المسؤولية دوماً لضمان قيادة السيارة بأسلوب آمن، وبسرعة مناسبة مع توفير مسافة مناسبة بينه وبين السيارات التي أمامه، ووفقاً للقواعد المرورية الحالية والقوانين.
- راجع كذلك عنوان "محدوديات معلومات لافتة الطريق".

محدد السرعة التلقائي

تعمل وظيفة محدد السرعة الأوتوماتيكي (ASL) على مساعدة السائق في تهيئة السرعة القصوى للسيارة مع السرعة المعروضة على لافتات تحديد السرعة على الطريق.

يمكن تحويل وظيفة محدد السرعة (ASL) إلى وظيفة محدد السرعة التلقائي (ASL).

وتستخدم وظيفة محدد السرعة الأوتوماتيكي معلومات السرعة من وظيفة معلومات لافتات الطريق²⁰ لتهيئة السرعة القصوى للسيارة.

¹⁸ Automatic Speed Limiter

¹⁹ محدد السرعة

²⁰ RSI – Road Sign Information

48
70♀

رمز العلامة (المعروض بجانب السرعة المحفوظة، "70" في مركز عداد السرعة) يمكن أن يظهر بثلاثة ألوان مع الدلالات التالية:

لون رمز اللافتة	المعنى
أصفر مائل للاخضرار	ASL نشطة
رمادي	ASL في وضع الاستعداد
كهرماني/برتقالي	ASL في وضع الاستعداد مؤقتًا - مثلاً بسبب عدم القدرة على قراءة لافتة مرورية.

معلومات ذات صلة

- محدد السرعة (ص. ٢٦٩)

تنشيط/إلغاء تنشيط محدد السرعة التلقائي

يمكن تنشيط وظيفة محدد السرعة التلقائي (ASL) وإلغاء تنشيطها كوظيفة تكميلية لمحدد السرعة (SL).

تنشيط ASL

يوجد زر علامة السرعة مساعدة في عرض الوظيفة بالشاشة المركزية.



لتنشيط محدد السرعة الأوتوماتيكي:

١. اضغط الزر علامة السرعة مساعدة.

< ASL في وضع الاستعداد ويظهر مؤشر أخضر على الزر كما تعرض شاشة السائق رمز لافتة في مركز عداد السرعة.

٢. اضغط على زر عجلة القيادة (Ⓢ).

< ASL نشط مع السرعة الحالية للسيارة.

ملاحظة ⓘ

- إذا تم تنشيط وظيفة محدد السرعة التلقائية، يتم عرض وظيفة معلومات علامات الطريق (RSI) في شاشة السائق، وإن لم تكن وظيفة RSI منشطة.
- لإخفاء معلومات علامات الطريق (RSI) من شاشة السائق، ينبغي إلغاء تنشيط وظيفة محدد السرعة التلقائية وأيضًا و RSI.
- عند تنشيط وظيفة محدد السرعة التلقائية ولكن RSI غير منشطة، لن يتم تقديم تحذيرات من RSI. في هذه الحالة، لا يمكن أيضًا ضبط إعدادات RSI - لتكون قادرًا على ضبط الإعدادات وكذلك تلقي التحذيرات، يجب تنشيط RSI.

إلغاء تنشيط ASL

لإلغاء تنشيط محدد السرعة الأوتوماتيكي:

- اضغط على الزر مساعد علامة السرعة من عرض الوظيفة.
- < يتم تعطيل ASL ويصبح مؤشر الزر باللون الرمادي - يتم تنشيط SL بدلاً من ذلك.

تحذير ⚠

بعد التحول من ASL إلى SL لن تتبع السيارة حد السرعة في اللافتة ولكن ستتبع فقط السرعة القصوى المحفوظة في الذاكرة.

دعم السائق

- اضغط زر عجلة القيادة **+** (1) حتى يتحول الرقم ٧٠ كم/سا (٤٣ ميل في الساعة) في مركز عداد السرعة (4) إلى ٧٥ كم/سا (٤٧ ميل في الساعة).

< بعد ذلك تستخدم السيارة النطاق المسموح به المحدد وهو ٥ كم/سا (٤ ميل في الساعة) طالما أن اللافتات التي تمر بها السيارة تعرض ٧٠ كم/سا (٤٣ ميل في الساعة).

ويتم العمل بهذه القيمة لحين المرور بلافتة طريق تحمل أرقامًا أقل أو أعلى من المذكورة في اللافتة الماضية - ثم تتبع السيارة حد السرعة الجديد ويتم حذف القيمة السابقة من الذاكرة.

عند تنشيط وظيفة معلومات لافتة الطريق*، سيظهر حد السرعة في لافتة الطريق مع مؤشر أحمر على عداد السرعة.

يتم ضبط مقدار التسامح بالطريقة نفسها المتبعة في إعداد السرعة في وظيفة محدد السرعة.

ملاحظة

أقصى حد قابل للتحديد هو +/- ١٠ كم/سا (٥ ميل في الساعة).

معلومات ذات صلة

● محدد السرعة (ص. ٢٦٩)

تغيير التفاوت لمحدد السرعة الأوتوماتيكي

يمكن ضبط وظيفة محدد السرعة الأوتوماتيكي (ASL) على مستويات متعددة من الاحتمالات.

يمكن زيادة/تقليل حد السرعة الموضح في العلامة. على سبيل المثال، إذا كانت السيارة تتبع حد علامة سرعة قدره ٧٠ كم/سا (٤٣ ميل في الساعة) فيمكن للسائق السماح للسيارة بالتحرك بسرعة ٧٥ كم/سا (٤٧ ميل في الساعة) بصورة متواصلة.

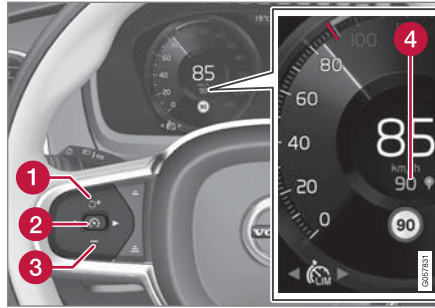

أزرار ورموز الوظائف^{٢٤}.

معلومات ذات صلة

● محدد السرعة (ص. ٢٦٩)

محدوديات عمل محدد السرعة الأوتوماتيكي

يتم إجراء محدد السرعة الأوتوماتيكي باستخدام معلومات السرعة من وظيفة RSI^{٢٥} - وليس من علامات الطريق الخاصة بمحدود السرعة التي تمر بها السيارة.

إذا تعذر على RSI^{٢٥} تفسير وتوفير معلومات السرعة إلى ASL فيستتم ضبط ASL في وضع الاستعداد ويتحول إلى SL. في مثل هذه الحالات يتعين على السائق التدخل والفرملة للالتزام بالسرعة المفروضة.

سيتم إعادة تنشيط ASL عندما تتمكن وظيفة RSI^{٢٥} مرة أخرى من تفسير وتوفير معلومات السرعة إلى ASL.

راجع كذلك قسم "محدوديات معلومات لاقطات الطرق".

معلومات ذات صلة

- محدد السرعة (ص. ٢٦٩)

مثبت السرعة

تساعد وظيفة مثبت السرعة (CC^{٢٦}) السائق على الحفاظ على سرعة ثابتة، مما يؤدي إلى القيادة بشكل أكثر استرخاءً على الطرق السريعة والطويلة، في تدفقات حركة المرور العادية.

لمحة عامة

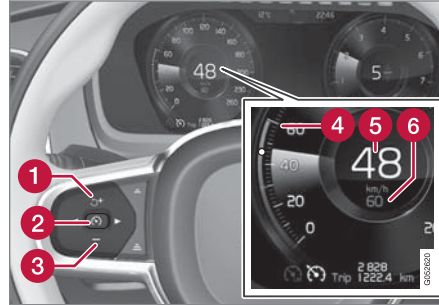

أزرار ورموز الوظائف^{٢٧}.

- 1 : تنشيط مثبت السرعة من وضع الاستعداد ومواصلة السرعة المحفوظة
- 1 + : زيادة السرعة المحفوظة
- 2 : من وضع الاستعداد - تنشيط مثبت السرعة وحفظ السرعة الحالية
- 2 : من الوضع النشط - إلغاء تنشيط/تغيير مثبت السرعة إلى وضع الاستعداد

3 - : تقليل السرعة المحفوظة

4 محدد للسرعة المحفوظة

5 سرعة السيارة الحالية

6 السرعة المحفوظة

ملاحظة

في السيارات المزودة بـ مثبت السرعة التكييفي*، يمكن التبديل بين مثبت السرعة و مثبت السرعة التكييفي - راجع عنوان "التبديل بين CC و ACC".

^{٢٥} معلومات لاقطات الطرق - RSI

^{٢٦} Cruise Control

^{٢٧} ملاحظة: الصورة تخطيطية - قد تختلف التفاصيل حسب طراز السيارة.

لبداء مثبت السرعة:

- عند عرض الرمز/الوظيفة ، اضغط زر عجلة التوجيه (2).
- < يبدأ عمل مثبت السرعة ويتم حفظ السرعة الحالية.

ملاحظة

لا يمكن تنشيط نظام "مثبت السرعة" عند السرعات الأقل من ٣٠ كم/سا (٢٠ ميل في الساعة).

معلومات ذات صلة

- مثبت السرعة (ص. ٢٧٦)

تنشيط وبدء تشغيل مثبت السرعة

يلزم أولاً تحديد وظيفة مثبت السرعة (ACC) وتنشيطها لتتمكن من تنظيم السرعة.

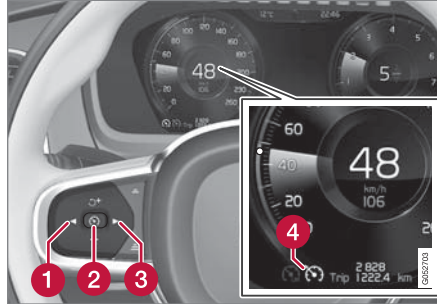

ملاحظة: الصورة تخطيطية - قد تختلف التفاصيل حسب طراز السيارة.

ضبط مثبت السرعة في وضع الاستعداد

لضبط مثبت السرعة في وضع الاستعداد:

- اضغط ◀ (1) أو ▶ (3) لاستعراض الرمز/الوظيفة  (4).

< يظهر الرمز ويمكن بعد ذلك تنشيط مثبت السرعة.

تنشيط/بدء تشغيل مثبت السرعة

لبداء مثبت السرعة وتشغيله من وضع الاستعداد، يلزم ألا تقل سرعة السيارة الحالية عن ٣٠ كم/سا (٢٠ ميل في الساعة). أقل سرعة يمكن حفظها هي ٣٠ كم/سا (٢٠ ميل في الساعة).

تحذير

- وظيفة مثبت السرعة هي وظيفة تكميلية لمساعدة السائق والغرض منها تسهيل القيادة وجعلها أكثر أماناً - ولا يمكنها معالجة كل المواقف المرورية ولا جميع حالات الطقس أو ظروف الطريق.
- يُنصح السائق بقراءة كل الأقسام الواردة في دليل المالك المرتبطة بهذه الوظيفة لمعرفة معلومات عن عوامل مثل المحدوديات وما ينبغي للسائق أن يحيط به علماً قبل استخدام النظام (راجع قائمة الروابط في نهاية هذه المقالة).
- لا يعتبر مثبت السرعة بديلاً عن السائق وحكمته. فالسائق يتحمل المسؤولية دوماً لضمان قيادة السيارة بأسلوب آمن، وبسرعة مناسبة مع توفير مسافة مناسبة بينه وبين السيارات التي أمامه، ووفقاً للقواعد المرورية الحالية والقوانين.

معلومات ذات صلة

- تنشيط وبدء تشغيل مثبت السرعة (ص. ٢٧٧)
- إدارة السرعة في مثبت السرعة (ص. ٢٧٨)
- إلغاء تنشيط نظام التحكم في ثبات السرعة وضبطه في وضع الاستعداد (ص. ٢٧٩)
- إعادة تنشيط مثبت السرعة من وضع الاستعداد (ص. ٢٧٩)
- إلغاء تنشيط مثبت السرعة (ص. ٢٨٠)

إدارة السرعة في مثبت السرعة

يمكن ضبط مثبت السرعة (CC) على سرعات مختلفة.

ضبط/تغيير السرعة المحفوظة

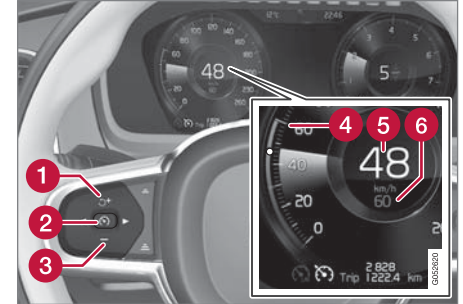

ملاحظة: الصورة تخطيطية - قد تختلف التفاصيل حسب طراز السيارة.

- يمكن تغيير السرعة المحفوظة بضغط قصيرة أو طويلة على زر عجلة القيادة + (1) أو - (3):

- ضغط قصيرة: كل ضغط تغير السرعة بمقدار ± 5 كم/سا (± 5 ميل في الساعة).
 - ضغط مع الاستمرار: حرر الزر في حالة وصول مؤشر السرعة (4) إلى السرعة المطلوبة
 - مع آخر ضغط على الزر يتم حفظ السرعة في الذاكرة.
- إذا قام السائق بزيادة سرعة السيارة باستخدام دواسة السرعة قبل الضغط على زر عجلة القيادة + (1)، فستكون السرعة المحفوظة هي سرعة السيارة عند الضغط على الزر، شريطة

وجود قدم السائق على دواسة السرعة في اللحظة نفسها التي يتم فيها الضغط على الزر.

زيادة مؤقتة في السرعة باستخدام دواسة الوقود، على سبيل المثال أثناء تجاوز سيارة أخرى، لا تؤثر في الإعداد - تعود السيارة إلى آخر سرعة مخزنة عند تحرير دواسة الوقود.

استخدام فرملة المحرك بدلاً من فرامل القدم

بواسطة مثبت السرعة، يتم تنظيم السرعة دون الحاجة لاستخدام فرامل القدم. عند النزول من منحدر قد ترغب في بعض الأحيان في تقليل السرعة بعض الشيء وتحديد التسارع من خلال فرامل المحرك. في هذه الحالة يستطيع السائق تعطيل استخدام فرامل القدم بواسطة مثبت السرعة مؤقتاً.

لإجراء هذا الأمر، اتبع ما يلي:

- اضغط دواسة الوقود حوالي نصف المسافة إلى الأرض ثم حررها.

< سيقوم مثبت السرعة بتعطيل فرامل القدم التلقائية واستخدام فرامل المحرك فقط.

مثبت السرعة يعتمد على وضع القيادة

قد تختلف طريقة حفظ مثبت السرعة على السرعة باختلاف وضع القيادة المحدد^٣.

مثبت السرعة Eco Cruise

في وضع القيادة ECO تصبح عملية التسارع والإبطاء أكثر سلاسة مقارنة بأوضاع القيادة الأخرى. وذلك لتحسين عملية توفير في استهلاك الوقود ولتقليل الأثر البيئي السيئ. قد يؤدي هذا الأمر إلى ارتفاع أو انخفاض مؤقت لدرجة الحرارة عن السرعة المضبوطة.

راجع المعلومات الإضافية في "وضع القيادة ECO" تحت "مثبت السرعة Eco Cruise".

مثبت السرعة Dynamic Cruise

في وضع القيادة Dynamic، ستشعر بعملية التسارع والإبطاء بصورة أكثر قوة وتبدوان بشكل أكثر مباشرة مقارنة بالأوضاع الأخرى.

معلومات ذات صلة

- مثبت السرعة (ص. ٢٧٦)

إعادة تنشيط مثبت السرعة من وضع الاستعداد

يمكن إيقاف تشغيل مثبت السرعة (CC) مؤقتًا بحيث يتم ضبطه في وضع الاستعداد ويمكن إعادة تنشيطه بعد ذلك.

إعادة تنشيط مثبت السرعة من وضع الاستعداد

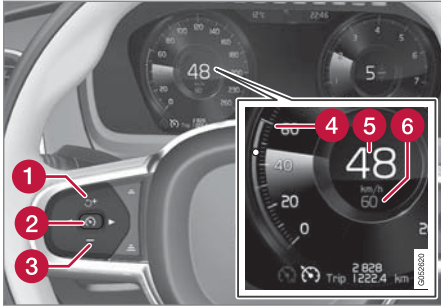

ملاحظة: الصورة تخطيطية - قد تختلف التفاصيل حسب طراز السيارة.

لبدء مثبت السرعة من وضع الاستعداد:

- اضغط على زر عجلة القيادة (1).
 - < يتغير لون العلامات والرموز في شاشة السائق لمثبت السرعة من الرمادي إلى الأبيض - تتبع السيارة آخر سرعة محفوظة مرة أخرى.
- أو

وضع الاستعداد مع تدخل السائق
يتم إيقاف تشغيل مثبت السرعة مؤقتًا وضبطه في وضع الاستعداد عند:

- استخدام فرامل القدم
- تحريك ذراع اختيار التروس إلى الوضع N (المحايد)
- الضغط باستمرار على دواسة القابض لما يزيد عن ١ دقيقة
- يحافظ السائق على سرعة تزيد عن السرعة المضبوطة لمدة أطول من دقيقة واحدة.

وهنا يتعين على السائق تنظيم سرعة السيارة.

زيادة مؤقتة في السرعة باستخدام دواسة الوقود، على سبيل المثال أثناء تجاوز سيارة أخرى، لا تؤثر في الإعداد - تعود السيارة إلى آخر سرعة مخزنة عند تحرير دواسة الوقود.

وضع الاستعداد الأوتوماتيكي

يتم فصل مثبت السرعة مؤقتًا وضبطه على وضع الاستعداد في حالة:

- فقدان العجلات للسحب
- سرعة المحرك منخفضة/عالية للغاية
- درجة حرارة الفرامل مرتفعة جدًا
- انخفضت سرعة السيارة لأقل من ٣٠ كم/سا (٢٠ ميل في الساعة).

وهنا يتعين على السائق تنظيم سرعة السيارة.

معلومات ذات صلة

- مثبت السرعة (ص. ٢٧٦)

إلغاء تنشيط نظام التحكم في ثبات السرعة وضبطه في وضع الاستعداد

يمكن إيقاف تشغيل مثبت السرعة (CC) مؤقتًا بحيث يتم ضبطه في وضع الاستعداد ويمكن إعادة تنشيطه بعد ذلك.

إلغاء تنشيط مثبت السرعة ووضعه في وضع الاستعداد

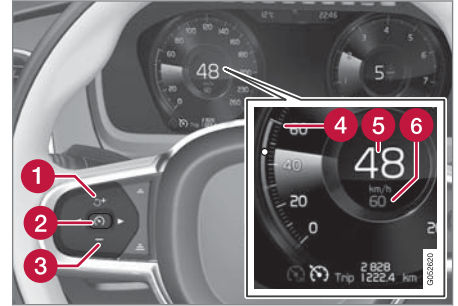

ملاحظة: الصورة تخطيطية - قد تختلف التفاصيل حسب طراز السيارة.

لضبط مثبت السرعة في وضع الاستعداد:

- اضغط على زر عجلة القيادة (2).
- < تغير علامات ورموز مثبت السرعة في شاشة السائق من الأبيض إلى الرمادي - مثبت السرعة الآن دخل وضع إلغاء التنشيط المؤقت وبالتالي يلزم السائق التحكم في السرعة يدويًا.

▶▶ لبدء مثبت السرعة من وضع الاستعداد:

- اضغط على زر عجلة القيادة (2).

< يتغير لون علامات ورموز مثبت السرعة في شاشة السائق من الرمادي إلى الأبيض - تتبع السيارة السرعة المحفوظة.

تحذير ⚠

الزيادة الكبيرة في السرعة قد تتبّع عند مواصلة السرعة بواسطة زر عجلة القيادة (3).

معلومات ذات صلة

• مثبت السرعة (ص. ٢٧٦)

إلغاء تنشيط مثبت السرعة

يمكن إلغاء تنشيط مثبت السرعة [Cruise Control - CC].

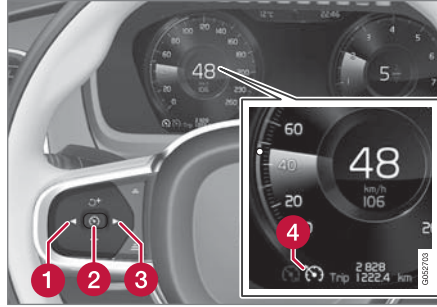

أزرار ورموز الوظائف^٣.

لإلغاء تنشيط مثبت السرعة:

١. اضغط على زر عجلة القيادة (2).
< يدخل مثبت السرعة في وضع الاستعداد.
٢. اضغط زر عجلة القيادة (1) أو (3) للتبديل إلى وظيفة أخرى.
< ينطفئ رمز شاشة السائق والمؤشر الخاص بـ مثبت السرعة (4) مما يؤدي إلى حذف السرعة المضبوطة/المحفوظة.
٣. اضغط على زر عجلة القيادة (2) مرة أخرى.
< يتم تنشيط وظيفة أخرى.

ملاحظة ⓘ

في السيارات المزودة بـ مثبت السرعة التكيّفي*، يمكن التبديل بين مثبت السرعة و مثبت السرعة التكيّفي - راجع عنوان "التبديل بين CC و ACC".

معلومات ذات صلة

• مثبت السرعة (ص. ٢٧٦)

^٣ ملاحظة: الصورة تخطيطية - قد تختلف التفاصيل حسب طراز السيارة.

معلومات ذات صلة

- شاشة عرض المعلومات على الزجاج الأمامي لوظيفة تحذير المسافة (ص. ٢٨٢)
- تنشيط/إلغاء تنشيط تحذير المسافة (ص. ٢٨٢)
- ضبط الفاصل الزمني لتحديد المسافة (ص. ٢٨٣)
- حدوديات تحذير المسافة (ص. ٢٨٤)

يمكن مشاهدة ضوء التحذير على الزجاج الأمامي ويضيء بوهج ثابت إذا كان الفاصل الزمني بين سيارتك والسيارة التي أمامك أقصر من القيمة المضبوطة مسبقاً.

ملاحظة
ضوء الشمس القوي والعاكسات والتباين القوي للضوء واستخدام النظارات الشمسية أو إذا كان السائق لا ينظر بشكل مباشر، كل ذلك قد يجعل من الصعب التعرف على إشارة التحذير البصرية على الزجاج الأمامي.

ملاحظة
● تكون وظيفة تحذير المسافة متوفرة فقط في السيارات التي يمكنها عرض المعلومات على شاشة عرض المعلومات على الزجاج الأمامي.
● يتم إيقاف تشغيل تحذير المسافة أثناء تفعيل نظام تثبيت السرعة التكييفي.

تحذير
يعمل تحذير المسافة فقط عندما يكون إطار الوقت بينك وبين السيارة التي أمامك أقصر من المسافة المعيّنة مسبقاً - ولا تتأثر سرعة السيارة.

ملاحظة
يمكن أن تكون هذه الوظيفة متوفرة إما قياسياً أو اختياريًا بحسب السوق.

تحذير المسافة*

يمكن أن تساعد وظيفة تحذير المسافة^{٢٤} السائق على ملاحظة أن الفاصل الزمني حتى السيارة التي أمامه قد يكون قصيرًا جدًا.

ولكن، من الواجب أن تكون السيارة مجهزة بشاشة عرض للمعلومات على الزجاج الأمامي كي تكون هناك قدرة على عرض تحذير المسافة. عندها، يتم عرضه مع رمز على الزجاج الأمامي طالما أن الفاصل الزمني قبل الوصول إلى السيارة التي تسير في الأمام أقصر من القيمة المحددة مسبقاً.

ينشط تحذير المسافة على سرعات أعلى من ٣٠ كم/سا (٢٠ ميل في الساعة) ولا يتفاعل إلا مع السيارات التي تسبق سيارتك وتسير في الاتجاه نفسه. ولن يتم توفير أي معلومات مسافة عن المركبات التي تسير في الجهة المقابلة أو البعيدة أو المتوقفة.

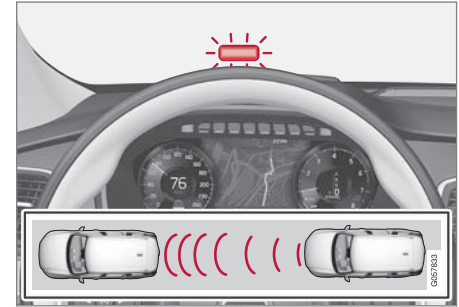

ضوء التحذير لتحذير المسافة على الزجاج الأمامي^{٢٤}.

^{٢٤} Distance Alert

^{٢٥} ملاحظة: الصورة تخطيطية - قد تختلف التفاصيل حسب طراز السيارة.

شاشة عرض المعلومات على الزجاج الأمامي لوظيفة تحذير المسافة^{٣٦}

في السيارات المزودة بشاشة عرض المعلومات على الزجاج الأمامي*، يظهر رمز على الزجاج الأمامي طالما كان الفاصل الزمني بينك وبين السيارة التي أمامك أقصر من القيمة المضبوطة مسبقاً.



رمز تحذير المسافة على الزجاج الأمامي^{٣٧}.

ومع ذلك، يتم افتراض تنشيط وظيفة عرض دعم السائق عبر الإعدادات في نظام القائمة بالسيارة - راجع القسم "شاشة عرض المعلومات على الزجاج الأمامي" لمعرفة كيفية عمل ذلك.

ملاحظة ⓘ

ضوء الشمس القوي والعاكسات والتباين القوي للضوء واستخدام النظارات الشمسية أو إذا كان السائق لا ينظر بشكل مباشر، كل ذلك قد يجعل من الصعب التعرف على إشارة التحذير البصرية على الزجاج الأمامي.

معلومات ذات صلة

- تحذير المسافة* (ص. ٢٨١)
- شاشة عرض المعلومات على الزجاج الأمامي* (ص. ١٢٥)

تنشيط/إلغاء تنشيط تحذير المسافة^{٣٨}

يمكن ضبط وظيفة تحذير المسافة^{٣٩} بفواصل زمنية مختلفة أو إيقاف تشغيلها.

تشغيل/إيقاف تشغيل

اضغط الزر Distance Alert في عرض الوظيفة بالشاشة المركزية.



- مؤشر الزرّ الأخضر - يتم تنشيط تحذير المسافة.
- مؤشر الزرّ الرمادي - يتم إلغاء تنشيط تحذير المسافة.
- يتم تنشيط تحذير المسافة تلقائياً في كل مرة يتم فيها تشغيل المحرك.

معلومات ذات صلة

- تحذير المسافة* (ص. ٢٨١)

^{٣٦} تتوفر وظيفة تحذير المسافة فقط في السيارات التي يمكن فيها عرض المعلومات على الزجاج الأمامي بواسطة ما يُسمى شاشة عرض المعلومات على الزجاج الأمامي.
^{٣٧} ملاحظة: الصورة تخطيطية - قد تختلف التفاصيل حسب طراز السيارة.
^{٣٨} تتوفر وظيفة تحذير المسافة فقط في السيارات التي يمكن فيها عرض المعلومات على الزجاج الأمامي بواسطة ما يُسمى شاشة عرض المعلومات على الزجاج الأمامي.

ملاحظة

- كلما زادت السرعة، طالت المسافة المحسوبة بالمتر لأي فاصل زمني محدد.
- استخدم الفواصل الزمنية التي تسمح بها قوانين المرور المحلية فقط.
- كما يُستخدم الإطار الزمني المحدد من قبل وظيفة مثبت السرعة التكيفي و Pilot Assist.

تحذير

- لا تستخدم سوى الإطار الزمني المناسب للحالة المرورية الحالية.
- يجب على السائق أن يدرك أن الإطار الزمني القصير يحد من الوقت المتوفر للتفاعل واتخاذ إجراء في حالة ظهور مؤقف مروري طارئ وغير متوقع.

معلومات ذات صلة

- تحذير المسافة* (ص. ٢٨١)

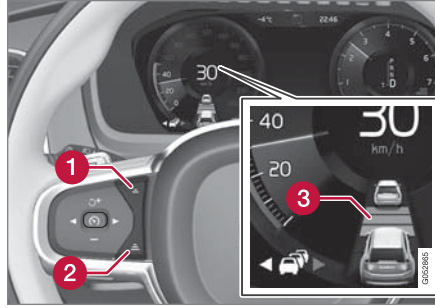

زر التحكم في الفاصل الزمني.

1 تقليل الفاصل الزمني

2 زيادة الفاصل الزمني

3 تحذير المسافة

– اضغط زر عجلة القيادة (1) أو (2) لزيادة الفاصل الزمني أو تقليله.

< يعرض مؤشر المسافة (3) الفاصل الزمني الحالي.

ضبط الفاصل الزمني لتحديد المسافة^{٤٠}

يمكن ضبط وظيفة تحذير المسافة^{٤١} عند فواصل زمنية مختلفة. يمكن اختيار فترات زمنية مختلفة للسيارة التي تسير في المقدمة، كما يتم عرضها في شاشة السائق كخطوط أفقية ١-٥. وكلما زاد عدد الخطوط، طال الفاصل الزمني. ويشير سطر واحد إلى ثانية واحدة تقريبًا تفصلك عن السيارة التي أمامك، بينما تشير ٥ أسطر إلى ٣ ثوانٍ تقريبًا.



ويتم عرض الرمز نفسه كذلك عند تنشيط وظيفة مثبت السرعة المتوائم.

^{٣٩} Distance Alert

^{٤٠} تتوفر وظيفة تحذير المسافة فقط في السيارات التي يمكن فيها عرض المعلومات على الزجاج الأمامي بواسطة ما يُسمى شاشة عرض المعلومات على الزجاج الأمامي.

^{٤١} Distance Alert

محدوديات تحذير المسافة^{٤٢}

قد تحتوي وظيفة تحذير المسافة^{٤٢} على محدوديات في بعض المواقع.

تحذير

- وظيفة تحذير المسافة هي وظيفة تكملية لمساعدة السائق والغرض منها تسهيل القيادة وجعلها أكثر أماناً - ولا يمكنها معالجة كل المواقع المرورية ولا جميع حالات الطقس أو ظروف الطريق.
- قد يؤثر حجم السيارة في القدرة على اكتشاف الدراجات البخارية على سبيل المثال، مما قد يعني إضاءة مصباح التحذير في إطار زمني أقصر عن المضبوط أو عدم صدور التحذير مؤقتاً.
- يمكن أن تتسبب السرعات العالية جداً في إضاءة المصباح لإطار زمني أقل من المسافة المعينة بسبب المحدوديات المعينة في وحدة المستشعر.
- لا يعتبر تحذير المسافة بديلاً عن السائق وحكمته. فالسائق يتحمل المسؤولية دوماً لضمان قيادة السيارة بأسلوب آمن، وبسرعة مناسبة مع توفير مسافة مناسبة بينه وبين السيارات التي أمامه، ووفقاً للقواعد المرورية الحالية والقوانين.

ملاحظة

تستخدم الوظيفة وحدة الرادار في السيارة التي تخضع لبعض القيود العامة؛ راجع قسم "القيود الخاصة بوحدة الرادار".

معلومات ذات صلة

- تحذير المسافة* (ص. ٢٨١)

مثبت السرعة التكيفي*

يعمل مثبت السرعة التكيفي (ACC^{٤٤}) على مساعدة السائق في الحفاظ على مسافة آمنة وثابتة بينك وبين السيارة التي أمامك مع مراعاة الفاصل الزمني المحدد مسبقاً.

توفر وظيفة مثبت السرعة التكيفي تجربة قيادة أكثر استرخاءً في الرحلات الطويلة على الطرق السريعة والطرق الرئيسية الطويلة المستقيمة في تدفقات المرور السلسة.

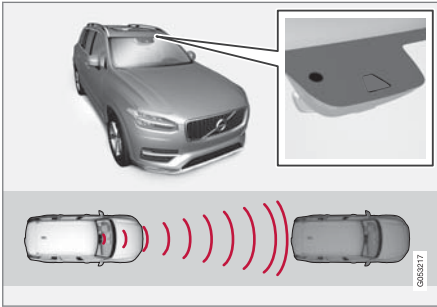

تقيس وحدة الرادار والكاميرا المسافة بينك وبين السيارة التي أمامك^{٤٥}.

يحدد السائق السرعة المطلوبة والفاصل الزمني بينه وبين السيارة التي أمامه. في حالة اكتشاف الكاميرا ووحدة الرادار لسيارة بطيئة أمام سيارتك، فسيتم تهيئة السرعة أوتوماتيكياً من خلال الفاصل الزمني المحدد مسبقاً للسيارة. وعندما يخلو الطريق مرة أخرى، تعود السيارة إلى السرعة المحددة.

^{٤٢} تتوفر وظيفة تحذير المسافة فقط في السيارات التي يمكن فيها عرض المعلومات على الزجاج الأمامي.
^{٤٣} Distance Alert
^{٤٤} Adaptive Cruise Control
^{٤٥} ملاحظة: الصورة تخطيطية - قد تختلف التفاصيل حسب طراز السيارة.

تحذير ⚠️

- لا يعد مثبت السرعة القابل للضبط نظاماً لتفادي التصادم. يتحمل السائق المسؤولية دوماً ويجب عليه التدخل في حالة عدم قدرة النظام على اكتشاف السيارة التي أمامه.
- لا يقوم مثبت السرعة التكييفي بالكبح مع الأشخاص والحيوانات والمركبات الصغيرة مثل الدراجات والدراجات النارية. ولا مع المقطورات المنخفضة والأشياء والسيارات المعاكسة أو البطيئة أو المتوقفة.
- لا تستخدم مثبت السرعة التكييفي في الظروف القاهرة، على سبيل المثال داخل المدن أو في مفترق الطرق أو على الأسطح الزلقة أو على الطرق التي يوجد عليها ماء أو وحل كثير أو في الأماكن التي بها تساقط شديد للمطر والتلوج أو في الأماكن التي تضعف فيها الرؤية أو على الطرق التي تتعرض للرياح أو على الطرق الزلقة.

مهم !

يجب عدم القيام بصيانة مكونات مضبط الاطراد المهايئ إلا لدى ورشة - نصح بورشة فولفو معتمدة.

الفرامل بصورة مفاجئة. نظراً إلى محدودية وحدة الرادار قد تتم الفرملة على نحو مفاجئ أو قد لا تحدث على الإطلاق.

ويهدف مثبت السرعة القابل للتكييف إلى اتباع السيارة التي أمامك في نفس الممر على فترات زمنية فاصلة يحددها السائق. إذا لم تكتشف وحدة الرادار أي مركبات أمام سيارتك، فستحافظ السيارة على السرعة المضبوطة والمحفوظة بواسطة السائق. ويحدث ذلك أيضاً في حالة تجاوز سرعة السيارة التي تسير بالمقدمة للسرعة المضبوطة.

ما يلي ينطبق على السيارات المزودة بصندوق تروس آلي:

- يستطيع مثبت السرعة التكييفي تتبع سيارة أخرى بسرعة من الثبات حتى ٢٠٠ كم/سا (١٢٥ ميل في الساعة).
- ما يلي ينطبق على السيارات المزودة بصندوق تروس يدوي:
 - بإمكان مثبت السرعة التكييفي تتبع سيارة أخرى من ٣٠ كم/سا (٢٠ ميل في الساعة) وحتى ٢٠٠ كم/سا (١٢٥ ميل في الساعة).

تحذير ⚠️

- وظيفة مثبت السرعة التكييفي هي وظيفة تكميلية لمساعدة السائق والغرض منها تسهيل القيادة وجعلها أكثر أماناً - ولا يمكنها معالجة كل المواقف المرورية ولا جميع حالات الطقس أو ظروف الطريق.
- يُنصح السائق بقراءة كل الأقسام الواردة في دليل المالك المرتبطة بهذه الوظيفة لمعرفة معلومات عن عوامل مثل المحدوديات وما ينبغي للسائق أن يحيط به علماً قبل استخدام النظام (راجع قائمة الروابط في نهاية هذه المقالة).
- لا يعتبر مثبت السرعة التكييفي بديلاً عن السائق وحكمته. فالسائق يتحمل المسؤولية دوماً لضمان قيادة السيارة بأسلوب آمن، وبسرعة مناسبة مع توفير مسافة مناسبة بينه وبين السيارات التي أمامه، ووفقاً للقواعد المرورية الحالية والقوانين.

ملاحظة ⓘ

يمكن أن تكون هذه الوظيفة متوفرة إما قياسياً أو اختياريًا بحسب السوق.

يعمل مثبت السرعة التكييفي على تنظيم السرعة بواسطة استخدام التسارع والفرملة. ومن الطبيعي صدور صوت منخفض من الفرامل عند استخدامها لضبط السرعة.

يهدف مثبت السرعة التكييفي إلى التحكم في السرعة بطريقة سلسة. في المواقف التي تتطلب استخدام الفرامل المفاجئ، يجب على السائق الفرملة بنفسه. يسري ذلك في حالة الاختلافات الكبيرة في السرعة أو إذا استخدمت السيارة الموجودة في المقدمة

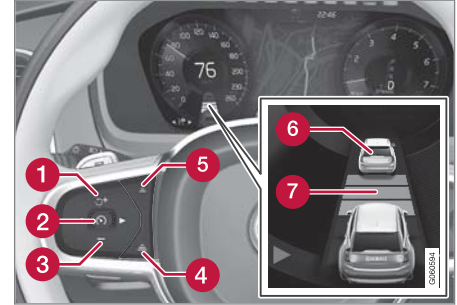

أزرار ورموز الوظائف^{٤٥}.

- 1 (ⓘ) : تنشيط مثبت السرعة التكييفي من وضع الاستعداد ومواصلة السرعة المحفوظة
- 1 (+) : زيادة السرعة المحفوظة
- 2 (Ⓢ) : من وضع الاستعداد - تنشيط مثبت السرعة التكييفي وحفظ السرعة الحالية
- 2 (Ⓢ) : من الوضع النشط - إلغاء تنشيط/تغيير مثبت السرعة التكييفي إلى وضع الاستعداد
- 3 (-) : تقليل السرعة المحفوظة
- 4 (+) : زيادة الفاصل الزمني بينك وبين السيارات التي أمامك
- 5 (-) : تقليل الفاصل الزمني بينك وبين السيارات التي أمامك

6 مؤشر السيارة المستهدفة: اكتشف ACC سيارة مستهدفة ويتبناها باستخدام الفاصل الزمني المضبوط مسبقاً

7 رمز الفاصل الزمني بينك وبين السيارات التي أمامك

ملاحظة ⓘ

في السيارات المزودة بـ مثبت السرعة التكييفي*، يمكن التبديل بين مثبت السرعة و مثبت السرعة التكييفي - راجع عنوان "التبديل بين CC و ACC".

شاشة السائق

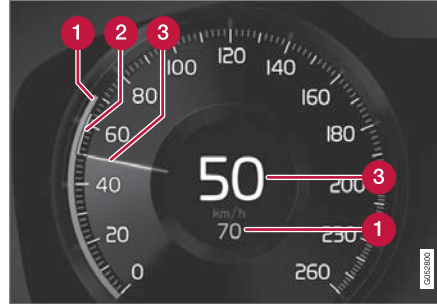

إشارة السرعة^{٤٥}.

- 1 السرعة المحفوظة
- 2 سرعة السيارة التي أمامك.
- 3 السرعة الحالية لسيارتك.

لمشاهدة مجموعة رموز مختلفة باختلاف الموقف المروري - راجع عنوان "الرموز والرسائل في مثبت السرعة التكييفي".

معلومات ذات صلة

- التحكم بنبثات السرعة التكييفي والتحذير من خطر التصادم (ص. ٢٨٧)
- شاشة عرض المعلومات على الزجاج الأمامي لنظام التحكم في ثبات السرعة التكييفي في حال وجود خطر تصادم (ص. ٢٨٨)
- تنشيط وبدء تشغيل مثبت السرعة التكييفي (ص. ٢٨٨)
- إدارة السرعة في مثبت السرعة التكييفي (ص. ٢٨٩)
- ضبط الفاصل الزمني لمثبت السرعة التكييفي (ص. ٢٩٠)
- إلغاء تنشيط/إعادة تنشيط مثبت السرعة التكييفي (ص. ٢٩١)
- المساعدة في التجاوز مع التحكم في ثبات السرعة التكييفي (ص. ٢٩٣)
- بدء المساعدة في التجاوز مع التحكم في ثبات السرعة التكييفي (ص. ٢٩٣)
- محدديات عمل مساعد التجاوز باستخدام نظام التحكم بنبثات السرعة التكييفي (ص. ٢٩٤)
- تغيير الهدف بواسطة نظام التحكم بنبثات السرعة التكييفي (ص. ٢٩٤)
- الفرملة التلقائية مع التحكم في ثبات السرعة التكييفي (ص. ٢٩٥)
- محدديات عمل نظام التحكم في ثبات السرعة التكييفي (ص. ٢٩٥)

تحذير ⚠️

يقوم نظام مثبت السرعة التكييفي بالتحذير فقط من المركبات التي تكتشفها وحدة الرادار الخاصة به - وبالتالي قد لا يصدر تحذير في حالات معينة أو قد يحدث بعض التأخير.

- لا تنتظر حتى يصدر الإنذار. بل استخدم الفرامل إذا اقتضى الأمر.

معلومات ذات صلة

- مثبت السرعة التكييفي* (ص. ٢٨٤)

التحكّم بثبات السرعة التكييفي والتحذير من خطر التصادم

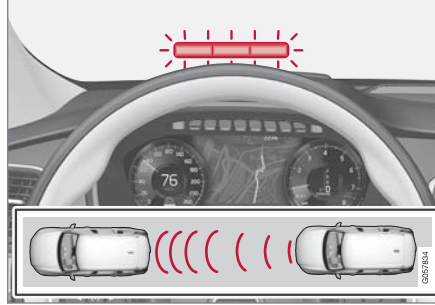

ضوء التحذير لتحذير التصادم على الزجاج الأمامي^{٤٦}.

يستخدم مثبت السرعة التكييفي ٤٠% تقريبًا من قدرة فرامل القدم. إذا كانت السيارة بحاجة إلى استعمال الفرامل بما يتجاوز سعة مثبت السرعة التكييفي ولم يقم السائق بالفرملة، فعندئذ يتم استخدام مصباح التحذير وصوت التحذير لتنبيه السائق بضرورة التدخل الفوري من جانبه.

ملاحظة ⓘ

ضوء الشمس القوي والعاكسات والتباين القوي للضوء واستخدام النظارات الشمسية أو إذا كان السائق لا ينظر بشكل مباشر، كل ذلك قد يجعل من الصعب التعرف على إشارة التحذير البصرية على الزجاج الأمامي.

- التبديل بين مثبت السرعة ومثبت السرعة التكييفي (ص. ٢٩٦)
- الرموز والرسائل لمثبت السرعة التكييفي (ص. ٢٩٧)

٤٦ ملاحظة: الصورة تخطيطية - قد تختلف التفاصيل حسب طراز السيارة.

تشغيل/تنشيط مثبت السرعة التكييفي

يلزم توفر الشروط التالية كي يتم تشغيل ACC:

- يلزم ربط حزام أمان مقعد السائق كما يلزم أن يكون باب السائق مغلقاً.
- يلزم وجود سيارة ("السيارة المستهدفة") أمام سيارتك بمسافة معقولة، أو ألا تقل السرعة الحالية عن ١٥ كم/سا (٩ ميل في الساعة).
- في السيارات المزودة بصندوق تروس يدوي. يجب أن تكون السرعة على الأقل ٣٠ كم/سا (٢٠ ميل في الساعة).

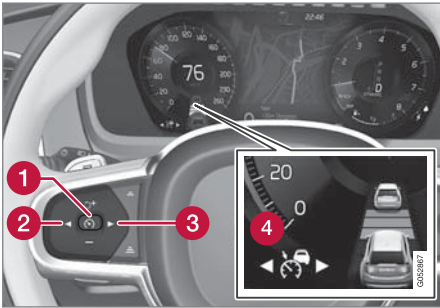

ملاحظة: الصورة تخطيطية - قد تختلف التفاصيل حسب طراز السيارة.

- عند عرض الرمز/الوظيفة (4)، اضغط زر عجلة التوجيه (1).
- < يتم تشغيل مثبت السرعة التكييفي وحفظ السرعة الحالية في الذاكرة وعرضها على هيئة أرقام في منتصف عداد السرعة.

تنشيط وبدء تشغيل مثبت السرعة التكييفي

يلزم أولاً تنشيط مثبت السرعة التكييفي (ACC) ثم بدء تشغيله عند الرغبة في التحكم في السرعة والمسافة.

ضبط مثبت السرعة التكييفي في وضع الاستعداد

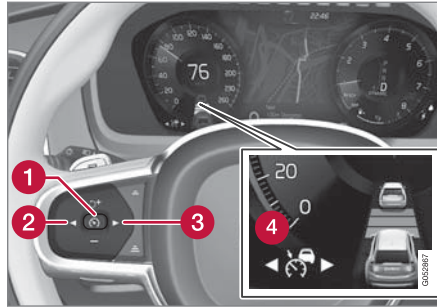

ملاحظة: الصورة تخطيطية - قد تختلف التفاصيل حسب طراز السيارة.

بعد تشغيل المحرك على الفور، يتم تنشيط مثبت السرعة المتوأم ودخوله في وضع الاستعداد. لضبطه في وضع الاستعداد من الوضع النشط، تابع كما يلي:

- اضغط زر عجلة القيادة (2) أو (3) لاستعراض الرمز/الوظيفة (4).
- < يتم عرض الرمز ويتم وضع مثبت السرعة التكييفي في وضع الاستعداد.

شاشة عرض المعلومات على الزجاج الأمامي لنظام التحكم في ثبات السرعة التكييفي في حال وجود خطر تصادم

في السيارات المزودة بشاشة عرض معلومات على الزجاج الأمامي*، سيتم عرض التحذير على الزجاج الأمامي مع رمز ومأض.



رمز تحذير التصادم على الزجاج الأمامي*.

ملاحظة

ضوء الشمس القوي والعاكسات والتباين القوي للضوء واستخدام النظارات الشمسية أو إذا كان السائق لا ينظر بشكل مباشر، كل ذلك قد يجعل من الصعب التعرف على إشارة التحذير البصرية على الزجاج الأمامي.

معلومات ذات صلة

- مثبت السرعة التكييفي* (ص. ٢٨٤)

٤٧ ملاحظة: الصورة تخطيطية - قد تختلف التفاصيل حسب طراز السيارة.

٤٨ Adaptive Cruise Control

دعم السائق

- يمكن تغيير السرعة المحفوظة بضغطة قصيرة أو طويلة على زر عجلة القيادة **+** (1) أو **-** (2):
 - ضغطة قصيرة: كل ضغطة تغير السرعة بمقدار ± 5 ميل/كم/سا (-/+ 5 ميل في الساعة).
 - ضغطة مع الاستمرار: حرر الزر في حالة وصول مؤشر السرعة (3) إلى السرعة المطلوبة.
 - مع آخر ضغطة على الزر يتم حفظ السرعة في الذاكرة.
- إذا قام السائق بزيادة سرعة السيارة باستخدام دواسة السرعة قبل الضغط على زر عجلة القيادة **+** ، فستكون السرعة المحفوظة هي سرعة السيارة عند الضغط على الزر، شريطة وجود قدم السائق على دواسة السرعة في اللحظة نفسها التي يتم فيها الضغط على الزر.
- زيادة مؤقتة في السرعة باستخدام دواسة الوقود، على سبيل المثال أثناء تجاوز سيارة أخرى، لا تؤثر في الإعداد - تعود السيارة إلى آخر سرعة مخزنة عند تحرير دواسة الوقود.
- صندوق التروس الأوتوماتيكي**
- يستطيع مثبت السرعة التكييفي تتبع سيارة أخرى بسرعة من الثبات حتى 200 كم/سا (125 ميل في الساعة).
- لاحظ أن أقل سرعة قابلة للبرمجة لمثبت السرعة التكييفي تبلغ 30 كم/سا (20 ميل في الساعة) - حتى وإن كان قادرًا على تعقب سيارة أخرى حتى التوقف التام، فإنه من غير الممكن تحديد/حفظ سرعة أقل من 30 كم/سا (20 ميل في الساعة).
- أقصى سرعة قابلة للتحديد هي 200 كم/سا (125 ميل في الساعة).

إدارة السرعة في مثبت السرعة التكييفي

يمكن ضبط مثبت السرعة التكييفي (ACC) على سرعات مختلفة.

ضبط/تغيير السرعة المحفوظة

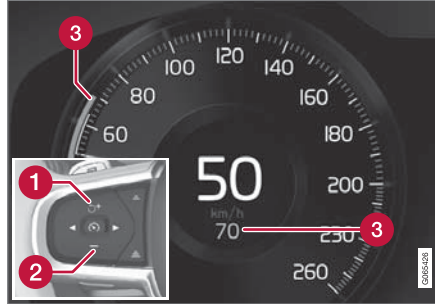

ملاحظة: هذا الرسم هو للتوضيح - قد تختلف التفاصيل بحسب طراز السيارة والسوق.

- 1 **+** : زيادة السرعة المحفوظة.
- 2 **-** : تقليل السرعة المحفوظة.
- 3 : السرعة المحفوظة.

لا يتم ضبط الفاصل الزمني للسيارة التي في الأمام بواسطة ACC إلا عندما يعرض رمز المسافة سيارتين.



وفي الوقت نفسه يتم تمييز نطاق السرعة بعلامة.



السرعة الأعلى هي المحفوظة/المضبوطة والسرعة الأدنى هي سرعة السيارة التي أمامك (السيارة الهدف).

معلومات ذات صلة

- مثبت السرعة التكييفي* (ص. 284)

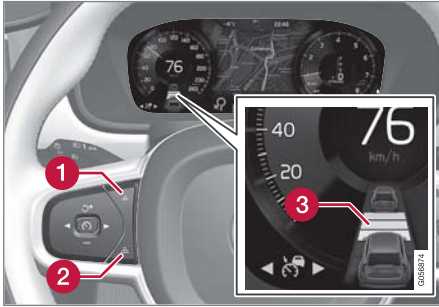

زر التحكم في الفاصل الزمني^٥.

- 1 تقليل الفاصل الزمني
- 2 زيادة الفاصل الزمني
- 3 تحذير المسافة

– اضغط زر عجلة القيادة (1) أو (2) لزيادة الفاصل الزمني أو تقليله.

< يعرض مؤشر المسافة (3) الفاصل الزمني الحالي.

يسمح مثبت السرعة التكييفي بتنوع ملحوظ للفاصل الزمني في مواقف معينة وذلك للسماح بإتباع السيارة للسيارات التي تسير في المقدمة بصورة أكثر سلاسة وراحة. وعند السير ببطء، يزيد مثبت السرعة الفاصل الزمني قليلاً عند السير بسرعات بطيئة عندما تكون المسافات قصيرة.

ضبط الفاصل الزمني لمتبث السرعة التكييفي

يمكن ضبط مثبت السرعة التكييفي (ACC) على فواصل زمنية مختلفة.

يمكن اختيار فترات زمنية مختلفة للسيارة التي تسير في المقدمة، كما يتم عرضها في شاشة السائق كخطوط أفقية ١-٥ - وكلما زاد عدد الخطوط، طال الفاصل الزمني. ويشير سطر واحد إلى ثنائية واحدة تقريباً تفصلك عن السيارة التي أمامك، بينما تشير ٥ أسطر إلى ٣ ثوانٍ تقريباً.



يتم عرض الرمز نفسه كذلك عند تشغيل وظيفة تحذير المسافة.

ملاحظة

عندما يعرض رمز شاشة السائق سيارتين، فهذا يعني أن نظام ACC يتتبع السيارة التي أمامك مع مراعاة الفاصل الزمني المحدد مسبقاً.

عندما تظهر سيارة واحدة، فهذا يعني عدم وجود سيارة أمامك على مسافة معقولة.

صندوق التروس اليدوي

بإمكان مثبت السرعة التكييفي تتبع سيارة أخرى من ٣٠ كم/سا (٢٠ ميل في الساعة) وحتى ٢٠٠ كم/سا (١٢٥ ميل في الساعة).

أقل سرعة قابلة للبرمجة لمتبث السرعة التكييفي هي ٣٠ كم/سا (٢٠ ميل في الساعة) - السرعة القصوى هي ٢٠٠ كم/سا (١٢٥ ميل في الساعة).

معلومات ذات صلة

- مثبت السرعة التكييفي* (ص. ٢٨٤)

إلغاء تنشيط/إعادة تنشيط مثبت السرعة التكيّفي

يمكن إيقاف تشغيل مثبت السرعة التكيّفي (ACC) مؤقتًا بحيث يتم ضبطه في وضع الاستعداد ويمكن إعادة تنشيطه بعد ذلك.

إلغاء تنشيط مثبت السرعة التكيّفي ووضعه في وضع الاستعداد

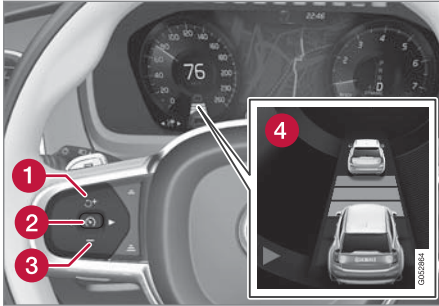

ملاحظة: الصورة تخطيطية - قد تختلف التفاصيل حسب طراز السيارة.

حدد أحد الخيارات التالية:

- **ACC - Eco**: التركيز على الاقتصاد الأمثل للوقود، مما يعني توفير فاصل زمني أطول بين سيارتك والسيارة التي أمامك.
- **ACC - Comfort**: للتركيز على تتبع الفاصل الزمني المضبوط بين سيارتك والسيارة التي أمامك بأسهل ما يمكن.
- **ACC - Dynamic**: التركيز على تتبع الفاصل الزمني المضبوط بين سيارتك والسيارة التي أمامك بصورة أقرب، مما يعني احتمال حدوث فرملة أو تسارع مفاجئ في الكثير من الحالات.

راجع مزيد من المعلومات في قسم "أوضاع القيادة".

يمكن أيضاً العثور على معلومات تكميلية في الأقسام "إدارة السرعة في نظام التحكم في ثبات السرعة" و"وضع القيادة ECO".

معلومات ذات صلة

- مثبت السرعة التكيّفي * (ص. 284)

ملاحظة

- كلما زادت السرعة، طالت المسافة المحسوبة بالمتر لأي فاصل زمني محدد.
- استخدم الفواصل الزمنية التي تسمح بها قوانين المرور المحلية فقط.
- إذا لم يستجب مثبت السرعة التكيّفي مع زيادة السرعة عند التنشيط فقد يكون ذلك بسبب انخفاض الإطار الزمني بين سيارتك والسيارة التي أمامك عن الإطار الزمني المضبوط.

تحذير

- لا تستخدم سوى الإطار الزمني المناسب للحالة المرورية الحالية.
- يجب على السائق أن يدرك أن الإطار الزمني القصير يحد من الوقت المتوفر للتفاعل واتخاذ إجراء في حالة ظهور مؤقت مروري طارئ وغير متوقع.

حدد كيفية حفاظ ACC على المسافة* بينك وبين السيارة التي أمامك

بإمكان السائق تحديد أنماط قيادة مختلفة تحدد كيفية حفاظ مثبت السرعة التكيّفي على الفاصل الزمني المضبوط مسبقًا بين سيارتك والسيارة التي أمامك. يتم إجراء الاختيار عبر عناصر التحكم في وضع القيادة **DRIVE MODE**.

▶▶ لإيقاف تشغيل مثبت السرعة التكييفي بشكل مؤقت وضبطه على وضع الاستعداد:

- اضغط على زر عجلة القيادة (2).

< يتغير لون الرمز (3) في شاشة السائق من الأبيض إلى الرمادي وتتغير السرعة المحفوظة في مركز عداد السرعة من البيج إلى الرمادي.

تحذير ⚠

- عند وجود مثبت السرعة التكييفي في وضع الاستعداد، يلزم السائق التدخل وتنظيم السرعة والمسافة بينه وبين السيارة التي أمامه.
- عندما يكون مثبت السرعة التكييفي في وضع الاستعداد وأثناء اقتراب السيارة بصورة كبيرة من السيارة التي أمامها، يتم تحذير السائق لينتبه للمسافة القصيرة عن طريق وظيفة تحذير المسافة.

وضع الاستعداد مع تدخل السائق

يتم إيقاف تشغيل مثبت السرعة المتزامن مؤقتاً وضبطه في وضع الاستعداد عند:

- استخدام فرامل القدم.
- تحريك ذراع اختيار التروس إلى الوضع N (المحايد).
- يحافظ السائق على سرعة تزيد عن السرعة المضبوطة لمدة أطول من دقيقة واحدة.
- يتم الضغط على دواسمة القابض لمدة حوالي 1 دقيقة - ينطبق على السيارات المزودة بصندوق تروس يدوي.

زيادة مؤقتة في السرعة باستخدام دواسمة الوقود، على سبيل المثال أثناء تجاوز سيارة أخرى، لا تؤثر في الإعداد - تعود السيارة إلى آخر سرعة مخزنة عند تحرير دواسمة الوقود.

وضع الاستعداد الأوتوماتيكي

يعتمد مثبت السرعة التكييفي على أنظمة أخرى، مثل نظام الاستقرار الإلكتروني ESC. إذا توقف أي من هذه الأنظمة عن العمل فسيتم تلقائياً إلغاء تنشيط مثبت السرعة التكييفي.

تحذير ⚠

- مع وضع الاستعداد الأوتوماتيكي، يتم تحذير السائق عبر إشارة صوتية ورسالة تظهر على شاشة عرض السائق.
- يتعين على السائق تنظيم سرعة السيارة والضغط على الفرامل عند الحاجة وكذلك الحفاظ على مسافة آمنة بينه وبين السيارات الأخرى.

قد يحدث وضع الاستعداد الأوتوماتيكي بسبب ما يلي:

- السرعة أقل من 5 كم/سا (3 ميل في الساعة) مع عدم تحقق ACC مما إذا كان الجسم الهدف هو سيارة ثابتة أو جسم آخر، كمطبخ صناعي على سبيل المثال.
- السرعة أقل من 5 كم/سا (3 ميل في الساعة) وتتعطف السيارة الأمامية وبهذا لا يجد ACC سيارة لاتباعها.
- تنخفض السرعة لأدنى من 30 كم/سا (20 ميل في الساعة) - ينطبق فقط على السيارات المزودة بصندوق تروس يدوي.
- السائق يفتح الباب.
- نزع السائق لحزام الأمان.
- سرعة المحرك منخفضة/عالية للغاية.

- فقدان السحب لعجلة أو أكثر.
- درجة حرارة الفرامل مرتفعة.
- تعشيق فرامل الوقوف.
- الكاميرا ووحدة الرادار مغطاة بالجليد أو مطر كثيف (عدسة الكاميرا/موجات الراديو محجوبة).

إعادة تنشيط مثبت السرعة التكييفي من وضع الاستعداد

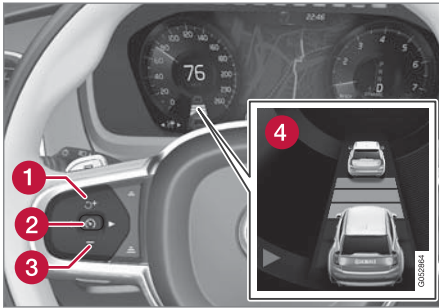

ملاحظة: الصورة تخطيطية - قد تختلف التفاصيل حسب طراز السيارة.

لإعادة تنشيط ACC من وضع الاستعداد:

- اضغط على زر عجلة القيادة (1).

< يتم ضبط السرعة على أحدث سرعة محفوظة.

تحذير ⚠

الزيادة الكبيرة في السرعة قد تتبع عند مواصلة السرعة بواسطة زر عجلة القيادة (2).

بدء المساعدة في التجاوز مع التحكّم في ثبات السرعة التكيّفي

مواصلة مساعدة التجاوز

يلزم تحقق هذه الشروط كي يمكن تنشيط مساعد التخطّي:

- يلزم وجود سيارة في المقدمة ("السيارة المستهدفة")
- السرعة الحالية لسيارتك لا تقل عن ٧٠ كم/سا (٤٣ ميل في الساعة)
- ينبغي أن تكون سرعة ACC المحفوظة كبيرة بدرجة كافية ليتمّ التجاوز بصورة آمنة.

تشغيل مساعد التخطّي

لبدء مساعد التجاوز:

– قم بتنشيط مؤشر الاتجاه.

استخدم مؤشر الاتجاه الأيسر في السيارة مع توجيهه عجلة القيادة جهة اليسار أو مؤشر الاتجاه الأيمن مع توجيهه عجلة القيادة الى اليمين.
< يبدأ تشغيل مساعد التجاوز.

معلومات ذات صلة

- مثبت السرعة التكيّفي* (ص. ٢٨٤)

المساعدة في التجاوز مع التحكّم في ثبات السرعة التكيّفي

يمكن لوحدة التحكّم في ثبات السرعة التكيّفي (ACC) مساعدة السائق عند تجاوز السيارات الأخرى.

كيفية عمل مساعدة التجاوز

عندما تتبع وحدة ACC سيارة أخرى ويرغب السائق في تجاوز هذه السيارة من خلال تنشيط مؤشر الاتجاه^{٥٥}، تساعد وحدة التحكّم في ثبات السرعة التكيّفي السائق عبر زيادة السرعة تجاه السيارة التي أمامه وذلك قبل أن تصل السيارة إلى حارة التجاوز.

وتقوم الوظيفة بتأخير تقليل السرعة وذلك لتجنب الفرملة قبل الأوان عندما تقترب سيارتك من سيارة ذات سرعة بطيئة.

تظل الوظيفة نشطة حتى تتخطى سيارتك السيارة التي أمامك بصورة كاملة.

تحذير

كن حذرًا لأن هذه الوظيفة يمكن تنشيطها في الكثير من المواقف بخلاف تجاوز السيارات، على سبيل المثال عند استخدام مؤشر اتجاه لتوضيح تغيير حارة المرور أو الخروج إلى طريق آخر - فستزيد سرعة السيارة عند ذلك بقدر وجيز.

معلومات ذات صلة

- مثبت السرعة التكيّفي* (ص. ٢٨٤)

معلومات ذات صلة

- مثبت السرعة التكيّفي* (ص. ٢٨٤)

^{٥٤} Adaptive Cruise Control

^{٥٥} تشغيل وميض أيسر فقط في السيارات ذات عجلة القيادة اليسرى، أو وميض أيمن في السيارات ذات عجلة القيادة اليمنى.

تحذير ⚠️

عندما يقوم مثبت السرعة التكيفي بتتبع سيارة أخرى بسرعات تتجاوز ٣٠ كم/سا تقريباً (٢٠ ميل في الساعة) وتتغير حالة الهدف من سيارة متحركة إلى سيارة ثابتة، فسيقوم مثبت السرعة التكيفي بتجاهل السيارة الثابتة وتحديد السرعة المخزنة به بدلاً من ذلك.

- ويُنصح هنا على السائق أن يتدخل بنفسه للفرملة.

وضع الاستعداد الأوتوماتيكي مع تغيير الهدف

يتم فصل مثبت السرعة المتوائم وضبطه على وضع الاستعداد:

- عندما تقل السرعة عن ٥ كم/سا (٣ ميل في الساعة) ولا يتحقق نظام مثبت السرعة التكيفي مما إذا كان العنصر الهدف هو سيارة ثابتة أو بعض العناصر الأخرى، مثل مطب صناعي.
- عندما تكون السرعة أقل من ٥ كم/سا (٣ ميل في الساعة) وتتوقف السيارة التي في الأمام، وبهذا لا يجد نظام مثبت السرعة التكيفي سيارةً لمتابعتها.

معلومات ذات صلة

- مثبت السرعة التكيفي* (ص. ٢٨٤)

تغيير الهدف بواسطة نظام التحكم بثبات السرعة التكيفي

يتضمن نظام التحكم بثبات السرعة التكيفي (ACC[®]) وظيفة تغيير الهدف عند القيادة على سرعات محددة وذلك بشكل متزامن مع صندوق التروس الأوتوماتيكي.

تغيير الهدف

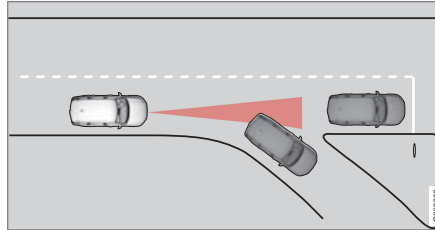

إذا تعطلت المركبة الهدف التي تسير في المقدمة على نحو مفاجئ، فقد يشير ذلك إلى توقف حركة المرور في المقدمة.

عندما يتبع مثبت السرعة التكيفي سيارة أخرى على سرعات أقل من ٣٠ كم/سا (٢٠ ميل في الساعة) ويقوم بتغيير الهدف من سيارة متحركة لأخرى ثابتة، سيقوم بإبطاء السرعة للسيارة الثابتة.

محدوديات عمل مساعد التجاوز باستخدام نظام التحكم بثبات السرعة التكيفي

قد تكون هناك قيود مفروضة على تشغيل وظيفة مساعد التجاوز في بعض المواقف.

تحذير ⚠️

عند استخدام نظام Overtaking Assistance System (المساعدة في التجاوز)، يجب أن يكون السائق على دراية باحتمال وجود تسارع غير مرغوب فيه في حالة تغيير الظروف فجأة.

بعض المواقف ينبغي تجنبها، مثل:

- اقتراب السيارة من مخرج بنفس اتجاه عملية التجاوز.
- إبطاء السيارة التي أمام سيارتك سرعتها قبل تجاوز السائق في حارة المجاورة.
- إبطاء الحركة المرورية في حارة التجاوز
- قيادة سيارة ذات عجلة قيادة يميني في بلد فيه السيارات بعجلة قيادة يسرى (أو العكس).

يمكن تجنب مثل هذه المواقف عن طريق نقل ACC[®] مؤقتاً إلى وضع الاستعداد.

معلومات ذات صلة

- مثبت السرعة التكيفي* (ص. ٢٨٤)

محدوديات عمل نظام التحكّم في ثبات السرعة التكيّفي

قد تحتوي وظيفة مثبت السرعة التكيّفي (ACC) على محدوديات في بعض المواقف.

الطرق المنحدرة و/أو الحمولات الثقيلة

لا تنس أن مثبت السرعة القابل للتكيف تم تصميمه في المقام الأول ليتم استخدامه عند القيادة على أسطح الطرق المستوية. وقد تجد الوظيفة صعوبة في الحفاظ على المسافة الصحيحة من السيارة الأمامية عند القيادة على المنحدرات الحادة - وفي هذه الحالات، الزم الحذر الشديد واستعد للفرملة.

- لا تستخدم مثبت السرعة التكيّفي مع حمولة ثقيلة أو أثناء توصيل مقطورة بالسيارة.

متنوع

- يتعدّر تحديد وضع القيادة Off Road في حالة تنشيط مثبت السرعة التكيّفي.

ملاحظة

تستخدم الوظيفة وحدة الكاميرا بالسيارة، والتي يوجد بها بعض المحدوديات، راجع قسم "محدوديات وحدة الكاميرا".

ملاحظة

تستخدم الوظيفة وحدة الرادار في السيارة التي تخضع لبعض القيود العامة؛ راجع قسم "القيود الخاصة بوحدة الرادار".

معلومات ذات صلة

- مثبت السرعة التكيّفي* (ص. ٢٨٤)

توقف الفرملة الأوتوماتيكية

في بعض الحالات تتوقف الفرملة التلقائية عن الوصول إلى وضع الثبات ويدخل مثبت السرعة التكيّفي في وضع الاستعداد. وهذا يعني أنه تم تحرير الفرامل وقد تشرع السيارة في الالتفاف، وحينها يتوجب على السائق أن يتدخل في الأمر ويكبح السيارة بنفسه من أجل الحفاظ على موضعها.

وقد يحدث هذا الأمر في المواقف التالية:

- ضغط السائق بقدمه على دواسة الفرامل
- استعمال فرامل الركن
- تحريك ذراع اختيار التروس إلى الوضع P أو N أو R
- ضبط السائق مثبت السرعة المتوائم في وضع الاستعداد.

التنشيط التلقائي لفرامل الركن

في بعض الحالات، يتم استخدام فرامل الركن للحفاظ على ثبات حركة السيارة.

يحدث هذا الأمر إذا كان مثبت السرعة التكيّفي يحتفظ بالسيارة في وضع الثبات مع استخدام فرامل القدم ثم:

- قيام السائق بفتح الباب أو إزالة حزام المقعد الخاص به
- حافظ ACC على ثبات السيارة لأكثر من ٥ دقائق تقريباً
- زيادة سخونة الفرامل بشكل مفرط
- يقوم السائق بإيقاف تشغيل المحرك يدوياً.

معلومات ذات صلة

- مثبت السرعة التكيّفي* (ص. ٢٨٤)

الفرملة التلقائية مع التحكّم في ثبات السرعة التكيّفي

يكون نظام التحكّم في ثبات السرعة التكيّفي (ACC) مزوداً بوظيفة خاصة للفرملة في حال وجود حركة مرور بطيئة وأثناء التوقف.

وظيفة الفرملة في حالة حركة مرور بطيئة وأثناء التوقف

مع التوقفات القصيرة المرتبطة بالسير البطيء في حركة المرور البطيئة أو في إشارات المرور، تتم مواصلة القيادة أوتوماتيكياً إذا لم تزد مدة التوقف عن حوالي ٣ ثوانٍ - وإذا استغرق الأمر وقتاً أطول قبل أن تبدأ السيارة التي تسير في المقدمة في التحرك مرة أخرى، فسيتم ضبط مثبت السرعة التكيّفي على وضع الاستعداد مع الفرملة الأوتوماتيكية.

- يتم إعادة تنشيط مثبت السرعة المتوائم بواحد من الطرق التالية:

- اضغط على زر عجلة القيادة.
- اضغط على دواسة السرعة.
- < يواصل مثبت السرعة المتوائم متابعة السيارة التي أمامك إذا بدأت السيارة في التحرك للأمام في غضون ٦ ثوانٍ.

ملاحظة

يستطيع ACC إبقاء السيارة في حالة الثبات لمدة 5 دقائق كحد أقصى - وبعدها يتم تشغيل فرامل الوقوف وفصل مثبت السرعة التكيّفي.

يلزم تحرير فرامل الوقوف قبل إمكانية إعادة تنشيط مثبت السرعة التكيّفي.

التبديل بين مثبت السرعة ومثبت السرعة التكييفي

في السيارات المزودة بـ مثبت السرعة التكييفي (ACC) يستطيع السائق التبديل بين مثبت السرعة (ACC) و (CC).

يظهر رمز في شاشة السائق لتوضيح أي النظامين نشط:

ACC	CC
	
مثبت السرعة التكييفي	مثبت السرعة

A الرمز الأبيض: الوظيفة نشطة، رمز رمادي: وضع الاستعداد

التغيير من ACC إلى CC

افعل ما يلي:

1. اضغط مثبت السرعة التكييفي على وضع الاستعداد باستخدام زر عجلة القيادة (⌘).
 2. اضغط على الزر مثبت السرعة في عرض الوظيفة بالشاشة المركزية - يتحول لون مؤشر الزر من الرمادي إلى الأخضر.
 3. يتحول الرمز في شاشة السائق من ACC إلى CC. يتم الآن إيقاف تشغيل مثبت السرعة التكييفي وضبط مثبت السرعة في وضع الاستعداد.
 4. اضغط على زر عجلة القيادة (⌘).
- < يبدأ مثبت السرعة ويحفظ السرعة الحالية.

تحذير

التبديل من ACC إلى CC يعني أن السيارة:

- لم تعد تحافظ على الفاصل الزمني المضبوط مسبقاً بينها وبين السيارة التي أمامها.
- لا تتبع سوى السرعة المحفوظة، ويتعين على السائق الضغط على الفرامل عند الضرورة.

إذا كان CC نشطاً قبل إيقاف تشغيل المحرك، فسيتم تنشيط ACC أوتوماتيكياً في المرة التالية التي يعمل فيها المحرك.

التغيير من CC إلى ACC

افعل ما يلي:

1. اضغط مثبت السرعة على وضع الاستعداد باستخدام زر عجلة القيادة (⌘).
 2. اضغط على الزر مثبت السرعة في عرض الوظيفة - يتحول لون مؤشر الزر من الأخضر إلى الرمادي.
 3. يتحول الرمز في شاشة السائق من CC إلى ACC. تم الآن تنشيط مثبت السرعة التكييفي ووضعه في وضع الاستعداد.
 4. اضغط على زر عجلة القيادة (⌘).
- < يبدأ تشغيل مثبت السرعة ويقوم بحفظ السرعة الحالية مع الفاصل الزمني المضبوط مسبقاً بين سيارتك والسيارة التي أمامك.

- معلومات ذات صلة
- مثبت السرعة التكييفي* (ص. ٢٨٤)

دعم السائق

وفي الوقت نفسه يتبع السيارة التي أمام سيارتك والتي تسيير بالسرعة نفسها.

المثال التوضيحي السابق^{٦٤} يعرض أن مثبت السرعة التكييفي مضبوط للحفاظ على سرعة ١١٠ كم/سا (٦٨ ميل في الساعة) وأنه لا توجد سيارة في الامام لاتتباعها.

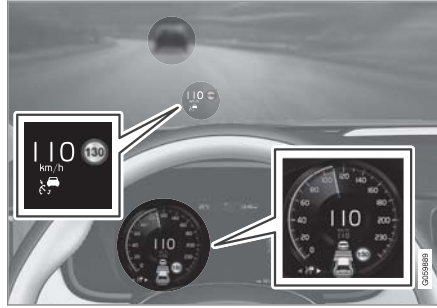

المثال التوضيحي السابق^{٦٤} يعرض أن مثبت السرعة التكييفي مضبوط للحفاظ على سرعة ١١٠ كم/سا (٦٨ ميل في الساعة)

الرموز والرسائل لمثبت السرعة التكييفي

يمكن ظهور عدد من الرموز والرسائل بخصوص مثبت السرعة التكييفي (ACC^{٦٥}) في شاشة السائق و/أو شاشة عرض المعلومات على الزجاج الامامي*.

فيما يلي بعض الأمثلة^{٦٦}.

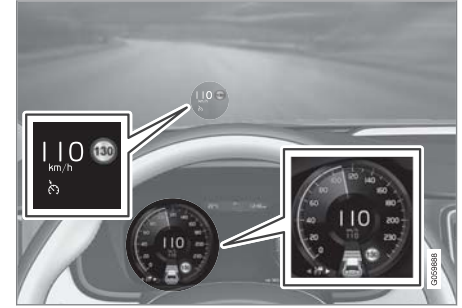

^{٦٤} Adaptive Cruise Control
في المثال التوضيحي التالي، تعمل وظيفة (Road Sign Information) RSI على توضيح أن السرعة القصوى المسموح بها هي ١٣٠ كم/سا (٨٠ ميل في الساعة).

^{٦٥} ملاحظة: الصورة تخطيطية - قد تختلف التفاصيل حسب طراز السيارة.

الرمز	رسالة / إشعار	المواصفات
	الرمز أبيض.	السيارة تحافظ على السرعة المخزنة/المحددة.
	مثبت سرعة متوأم غير متاح الرمز رمادي اللون.	يتم ضبط نظام التحكم في ثبات السرعة التكيفي في وضع الاستعداد.
	مثبت سرعة متوأم يلزم إجراء الخدمة الرمز رمادي اللون.	النظام لا يعمل كما ينبغي. يلزم الاتصال بالورشة - ويُنصح بالاتصال بورشة فولفو معتمدة.
	مستشعر زجاج أمامي إعاقة المستشعر، انظر دليل المالك	نظف الزجاج الأمامي في المنطقة أمام مستشعرات الكاميرا ووحدة الرادار.

يمكن إزالة الرسالة النصية بالضغط لفترة وجيزة على الزر  من منتصف لوحة المفاتيح اليمنى بعجلة القيادة.

إذا استمرت الرسالة: اتصل بالورشة - يُنصح بالاتصال بورشة فولفو معتمدة.

معلومات ذات صلة

- مثبت السرعة التكيفي* (ص. ٢٨٤)

دعم السائق

- يتم الإشارة إلى حالة مساعدة التوجيه الحالية عن طريق لون رمز لعجلة القيادة:
- أخضر لعجلة القيادة للإشارة إلى تنشيط مساعدة التوجيه
 - رمادي لعجلة القيادة (كما هو موضح للإشارة إلى إيقاف تشغيل مساعدة



التوجيه.

يحدد السائق السرعة المطلوبة والفصل الزمني بينه وبين السيارة التي أمامه. ثم يقوم Pilot Assist بفحص المسافة حتى السيارة التي أمام سيارتك وكذلك فحص العلامات الجانبية للحارة المرورية على سطح الطريق باستخدام الكاميرا ووحدة الرادار. ويتم الحفاظ على الفاصل الزمني المحدد مسبقاً بواسطة ضبط السرعة الأوتوماتيكي بينما يعمل مساعد التوجيه على المساعدة في توجيه السيارة بين خطي الحارة المرورية.

مساعد التوجيه Pilot Assist يأخذ في اعتباره سرعة السيارة التي أمامك وعلامات الحارة المرورية. ويستطيع السائق في أي وقت تجاهل توصيات Pilot Assist بخصوص التوجيه ويمكنه توجيه السيارة في أي اتجاه آخر، مثل تغيير الحارة لتفادي عقبة على الطريق.

إذا تعذر على Pilot Assist تفسير معالم حارة السير بوضوح، مثلاً في حالة عدم قدرة الكاميرا ووحدة الرادار على مشاهدة معالم الحارة الجانبية، فسيقوم Pilot Assist مؤقتاً بتعطيل مساعدة التوجيه ولكن سيتم مواصلة العمل فور التمكن من اكتشاف معالم حارة السير مرة أخرى - وعلى الرغم من ذلك تظل وظائف التحكم في السرعة والمسافة نشطة.

تحذير

يتم أوتوماتيكياً تعطيل مساعدة التوجيه Pilot Assist ثم يتم مواصلتها دون إنذار سابق.

Pilot Assist

يساعد Pilot Assist السائق في قيادة السيارة بحيث لا تتخطى الحارة المرورية وذلك باستخدام مساعدة التوجيه بالإضافة إلى الحفاظ على سرعة ثابتة مع وجود فاصل زمني محدد مسبقاً بين سيارتك والسيارة التي أمامك.

فيما يلي كيفية عمل Pilot Assist

لقد تم تصميم وظيفة Pilot Assist وبصورة أساسية لاستخدامها على الطرق السريعة والطرق الرئيسية المماثلة حيث يمكن أن تساهم في الحصول على راحة أكبر أثناء القيادة وعلى تجربة قيادة أكثر استرخاءً.

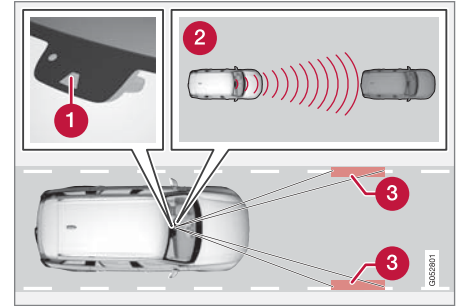

تقيس وحدة الرادار والكاميرا المسافة بين سيارتك والسيارة التي أمامك وتكتشفان الحارات الجانبية¹.

1 وحدة الكاميرا والرادار

2 قراء المسافات

3 القارئ والعلامات الجانبية

تحذير

- وظيفة Pilot Assist هي وظيفة تكملية لمساعدة السائق والغرض منها تسهيل القيادة وجعلها أكثر أماناً - ولا يمكنها معالجة كل المواقف المرورية ولا جميع حالات الطقس أو ظروف الطريق.
- يُنصح السائق بقراءة كل الأقسام الواردة في دليل المالك المرتبطة بهذه الوظيفة لمعرفة معلومات عن عوامل مثل المحدوديات وما ينبغي للسائق أن يحيط به علماً قبل استخدام النظام (راجع قائمة الروابط في نهاية هذه المقالة).
- يلزم عدم استخدام Pilot Assist إلا في حالة وجود خطوط حارات مرورية واضحة على كلا الجانبين. وأي استخدام آخر بخلاف هذا يزيد من خطر اصطدام السيارة بالأجسام المحيطة التي يُعذر اكتشافها بواسطة هذه الوظيفة.
- لا يُعتبر Pilot Assist بديلاً عن السائق وحكمته. فالسائق يتحمل المسؤولية دوماً لضمان قيادة السيارة بأسلوب آمن، وبسرعة مناسبة مع توفير مسافة مناسبة بينه وبين السيارات التي أمامه، ووفقاً للقواعد المرورية الحالية والقوانين.

ملاحظة

يمكن أن تكون هذه الوظيفة متوفرة إما قياسياً أو اختياريًا بحسب السوق.

يعمل Pilot Assist على تنظيم السرعة باستخدام التسارع والفرملة. ومن الطبيعي صدور صوت منخفض من الفرامل عند استخدامها لضبط السرعة.

يحاول Pilot Assist تنظيم السرعة بنعومة. في المواقف التي تتطلب استخدام الفرامل المفاجئ، يجب على السائق الفرملة بنفسه. يسري ذلك في حالة الاختلافات الكبيرة في السرعة أو إذا استخدمت السيارة الموجودة في المقدمة الفرامل بصورة مفاجئة. نظراً إلى محدودية الكاميرا ووحدة الرادار قد تتم الفرملة على نحو مفاجئ أو قد لا تحدث على الإطلاق.

ويهدف Pilot Assist إلى اتباع السيارة التي أمامك في الممر نفسه على فترات زمنية فاصلة يحددها السائق. إذا لم تكتشف وحدة الرادار أي مركبات أمام سيارتك، فستحافظ السيارة على السرعة المضبوطة والمحافظة بواسطة السائق. ويحدث ذلك أيضاً في حالة تجاوز سرعة السيارة التي تسير بالمقدمة للسرعة المضبوطة.

ما يلي ينطبق على السيارات المزودة بصندوق تروس آلي:

- بإمكان Pilot Assist تتبع سيارة أخرى من الثبات وحتى حوالي ٢٠٠ كم/سا (١٢٥ ميل في الساعة).
- يستطيع Pilot Assist توفير مساعدة التوجيه من الثبات تقريباً وحتى سرعة ١٤٠ كم/سا (٨٧ ميل في الساعة).
- ما يلي ينطبق على السيارات المزودة بصندوق تروس يدوي:
- بإمكان Pilot Assist تتبع سيارة أخرى من ٣٠ كم/سا (٢٠ ميل في الساعة) وحتى ٢٠٠ كم/سا (١٢٥ ميل في الساعة).
- يستطيع Pilot Assist توفير مساعدة التوجيه من ٣٠ كم/سا (٢٠ ميل في الساعة) وحتى ١٤٠ كم/سا (٨٧ ميل في الساعة).

تحذير

- Pilot Assist ليس نظاماً لتجنب الاصطدام. فيجب أن يتدخل السائق إذا لم يكتشف النظام السيارات التي بالأمام.
- لا يقوم Pilot Assist بالفرملة بسبب الأشخاص أو الحيوانات أو الأجسام أو المركبات الصغيرة (مثل الدراجات الهوائية أو النارية) وكذلك المقطورات المنخفضة أو المركبات القادمة سواء أكانت بطيئة أم متوقفة.
- لا تستخدم Pilot Assist في الظروف القاهرة على سبيل المثال داخل المدن أو في مفترق الطرق أو على الأسطح الزلقة أو على الطرق التي يوجد عليها ماء أو وحل كثير أو في الأماكن التي بها تساقط شديد للمطر والتلوج أو في الأماكن التي تضعف فيها الرؤية أو على الطرق التي يكثر بها المنعطفات أو على الطرق الزلقة أو أثناء توصيل مقطورة.

مهم

يجب عدم القيام بصيانة المكونات الداخلية لـ Pilot Assist إلا في الورشة - ننصح بورشة معتمدة من Volvo.

المنحنيات الدائرية وعند انقسام الطريق

يتدخل Pilot Assist مع السائق وبالتالي يتعين عليه عدم انتظار مساعدة التوجيه من Pilot Assist ولكن يكون مستعداً دوماً لزيادة التوجيه، خاصة في المنحنيات.

عند اقتراب السيارة من أحد المخارج أو انقسام الحارة، يتعين على السائق توجيه السيارة ناحية الحارة المطلوبة بحيث يتمكن Pilot Assist من تحديد الاتجاه المطلوب.

شاشة السائق

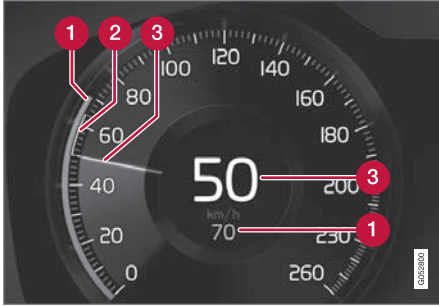

إشارة السرعات^{٦٥}.

- 1 السرعة المحفوظة
 - 2 سرعة السيارة التي أمامك
 - 3 السرعة الحالية لسيارتك
- لمشاهدة مجموعة رموز مختلفة باختلاف الموقف المروري - راجع عنوان "الرموز والرسائل في Pilot Assist".

معلومات ذات صلة

- Pilot Assist والتحذير من خطر التصادم (ص. ٣٠٢)
- شاشة عرض المعلومات على الزجاج الأمامي لمساعد السائق في حال وجود خطر تصادم (ص. ٣٠٣)
- تنشيط وبدء تشغيل مساعد السائق (ص. ٣٠٣)
- إدارة السرعة في مساعد السائق (ص. ٣٠٤)
- ضبط الفاصل الزمني في Pilot Assist (ص. ٣٠٥)

- 1 : تنشيط Pilot Assist من وضع الاستعداد ومواصلة السرعة المحفوظة والفاصل الزمني
- 1 : زيادة السرعة المحفوظة
- 2 : من وضع الاستعداد - تنشيط Pilot Assist وحفظ السرعة الحالية
- 2 : من الوضع النشط - إلغاء تنشيط/تغيير Pilot Assist إلى وضع الاستعداد
- 3 : للتبديل من Pilot Assist إلى مثبت السرعة التكميلي
- 4 : تقليل السرعة المحفوظة
- 5 : زيادة الفاصل الزمني بينك وبين السيارات التي أمامك
- 6 : للتبديل من مثبت السرعة التكميلي إلى Pilot Assist
- 7 : تقليل الفاصل الزمني بينك وبين السيارات التي أمامك
- 8 : رمز الوظيفة
- 9 : رموز السيارة المستهدفة والفاصل الزمني للسيارات التي أمامك
- 10 : رمز تشغيل/إيقاف تشغيل مساعدة التوجيه

يحاول Pilot Assist الحفاظ على السيارة في منتصف الحارة المرورية

في حالة مساعدة Pilot Assist في التوجيه، يسعى النظام لتوجيه السيارة بين خطّي الحارة المرورية ومن ثمّ فيُنصح بتوجيه السيارة في المكان الأمثل لتحقيق أفضل انطباع أثناء قيادة السيارة. يتحقق السائق من تواجد السيارة بأمان في الحارة المرورية، كما أنه قادر دوماً على ضبط الموضع من خلال التحكم في عجلة القيادة.

إذا لم يوجه Pilot Assist السيارة بالطريقة المناسبة في الحارة المرورية، فيُنصح بإيقاف تشغيل Pilot Assist أو التحويل إلى مثبت السرعة التكميلي.

لمحة عامة

أزرار التحكم

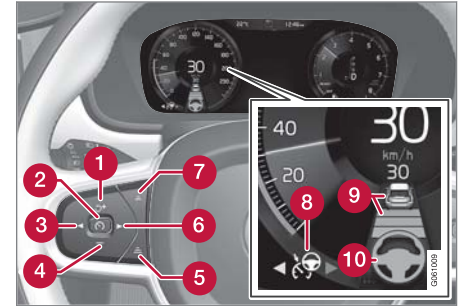

أزرار ورموز الوظائف^{٦٥}.

تحذير ⚠️

لا يصدر Pilot Assist تحذيرًا إلا بشأن السيارات التي تكتشفها الكاميرا ووحدة الرادار - وبالتالي فقد يتأخر صدور التحذير أو لا يصدر من الأساس.

- لا تنتظر حتى يصدر الإنذار. بل استخدم الفرامل إذا اقتضى الأمر!

معلومات ذات صلة

- Pilot Assist (ص. ٢٩٩)

Pilot Assist والتحذير من خطر التصادم

تحذير خطر التصادم

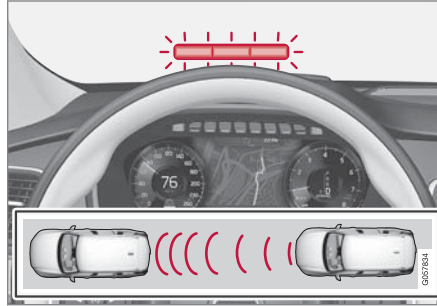

ضوء التحذير لتحذير التصادم على الزجاج الأمامي^{٦٦}.

يستخدم Pilot Assist نسبة ٤٠% تقريبًا من قدرة فرامل القدم. إذا كانت السيارة بحاجة إلى استعمال الفرامل بما يتجاوز سعة Pilot Assist ولم يقم السائق بالفرملة، فعندئذ يتم استخدام مصباح التحذير وصوت التحذير لتنبيه السائق بضرورة التدخل الفوري من جانبه.

ملاحظة ⓘ

ضوء الشمس القوي والعاكسات والتباين القوي للضوء واستخدام النظارات الشمسية أو إذا كان السائق لا ينظر بشكل مباشر، كل ذلك قد يجعل من الصعب التعرف على إشارة التحذير البصرية على الزجاج الأمامي.

- إلغاء تنشيط/تنشيط Pilot Assist (ص. ٣٠٦)
- المساعدة في التجاوز مع Pilot Assist (ص. ٣٠٨)
- بدء المساعدة في التجاوز مع Pilot Assist (ص. ٣٠٨)
- محدوديات عمل مساعد التجاوز باستخدام Pilot Assist (ص. ٣٠٨)
- تغيير الهدف باستخدام مساعد السائق (ص. ٣٠٩)
- الفرملة التلقائية مع مساعد السائق (ص. ٣٠٩)
- محدوديات Pilot Assist (ص. ٣١٠)
- الرموز والرسائل في Pilot Assist* (ص. ٣١١)

^{٦٦} الصورة تمثل رسفاً توضيحياً - وقد تختلف الحقيقة عن الصورة باختلاف طراز السيارة.

عند وجود مثبت السرعة التكييفي في وضع الاستعداد:

١. اضغط على زر عجلة القيادة ▶ (6).

< يتغير رمز  إلى Pilot Assist في وضع الاستعداد (8).

٢. اضغط على زر عجلة القيادة  (2).

< يتم تشغيل Pilot Assist ثم حفظ قيمة السرعة الحالية، والتي تظهر على صورة أرقام في مركز عداد السرعة.

...أو...

عند تشغيل مثبت السرعة التكييفي:

- اضغط على زر عجلة القيادة ▶ (6).

< يبدأ تشغيل Pilot Assist.

لا ينشط Pilot Assist لمساعدة التوجيه إلا عند تحول رمز عجلة القيادة (2) من اللون الرمادي إلى الأخضر.

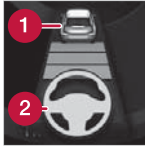

Pilot Assist لا يعمل إلا على تنظيم الفاصل الزمني بين سيارتك والسيارة التي أمامك وذلك عندما تظهر السيارة

(1) في رمز المسافة أعلى رمز عجلة القيادة.

وفي الوقت نفسه يتم تمييز نطاق السرعة بعلامة.



السرعة الأعلى هي المحفوظة/المضبوطة والسرعة الأدنى هي سرعة السيارة التي أمامك (السيارة الهدف).

تنشيط وبدء تشغيل مساعد السائق

يلزم أولاً تنشيط وظيفة Pilot Assist ثم تشغيلها لتتمكن من التحكم في السرعة والمسافة ولتوفير المساعدة للتوجيه.

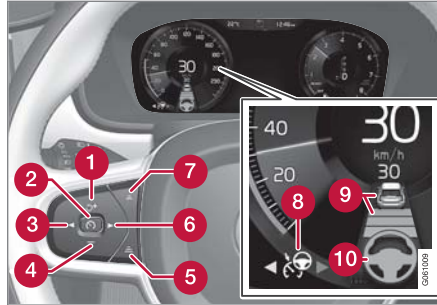

ملاحظة: الصورة تخطيطية - قد تختلف التفاصيل حسب طراز السيارة.

يلزم توفر الشروط التالية كي يتم تشغيل Pilot Assist:

- يلزم ربط حزام أمان مقعد السائق كما يلزم أن يكون باب السائق مغلقاً.
- يلزم وجود سيارة ("السيارة المستهدفة") أمام سيارتك بمسافة معقولة، أو ألا تقل السرعة الحالية عن ١٥ كم/سا (٩ ميل في الساعة).
- في السيارات المزودة بصندوق تروس يدوي، يجب أن تكون السرعة على الأقل ٣٠ كم/سا (٢٠ ميل في الساعة).

شاشة عرض المعلومات على الزجاج الأمامي لمساعد السائق في حال وجود خطر تصادم

في السيارات المزودة بشاشة عرض معلومات على الزجاج الأمامي*، سيتم عرض التحذير على الزجاج الأمامي مع رمز ومأض.



رمز تحذير التصادم على الزجاج الأمامي*٦٧.

ملاحظة

ضوء الشمس القوي والعاكسات والتباين القوي للضوء واستخدام النظارات الشمسية أو إذا كان السائق لا ينظر بشكل مباشر، كل ذلك قد يجعل من الصعب التعرف على إشارة التحذير البصرية على الزجاج الأمامي.

معلومات ذات صلة

- Pilot Assist (ص. ٢٩٩)

٦٧ ملاحظة: الصورة تخطيطية - قد تختلف التفاصيل حسب طراز السيارة.

إذا قام السائق بزيادة سرعة السيارة باستخدام دواسة السرعة قيل الضغط على زر عجلة القيادة + ، فستكون السرعة المحفوظة هي سرعة السيارة عند الضغط على الزر، شريطة وجود قدم السائق على دواسة السرعة في اللحظة نفسها التي يتم فيها الضغط على الزر.

زيادة مؤقتة في السرعة باستخدام دواسة الوقود، على سبيل المثال أثناء تجاوز سيارة أخرى، لا تؤثر في الإعداد - تعود السيارة إلى آخر سرعة مخزنة عند تحرير دواسة الوقود.

صندوق القروس الأوتوماتيكي
بإمكان Pilot Assist تتبع سيارة أخرى من الثبات وحتى حوالي ٢٠٠ كم/سا (١٢٥ ميل في الساعة).

لاحظ أن أقل سرعة قابلة للبرمجة في Pilot Assist تبلغ ٣٠ كم/سا (٢٠ ميل في الساعة) - حتى وإن كان قادراً على تعقب سيارة أخرى حتى التوقف التام، فإنه من غير الممكن تحديد/حفظ سرعة أقل من ٣٠ كم/سا (٢٠ ميل في الساعة).

أقصى سرعة قابلة للتحديد هي ٢٠٠ كم/سا (١٢٥ ميل في الساعة).

صندوق القروس اليدوي

بإمكان Pilot Assist تتبع سيارة أخرى من ٣٠ كم/سا (٢٠ ميل في الساعة) وحتى ٢٠٠ كم/سا (١٢٥ ميل في الساعة).

أقل سرعة قابلة للبرمجة في Pilot Assist هي ٣٠ كم/سا (٢٠ ميل في الساعة) - السرعة القصوى هي ٢٠٠ كم/سا (١٢٥ ميل في الساعة).

معلومات ذات صلة

• Pilot Assist (ص. ٢٩٩)

إدارة السرعة في مساعد السائق

يمكن ضبط Pilot Assist على سرعات مختلفة.

ضبط/تغيير السرعة المحفوظة

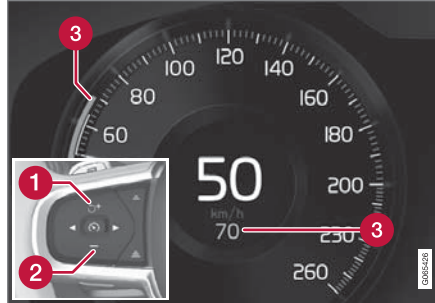

ملاحظة: هذا الرسم هو للتوضيح - قد تختلف التفاصيل بحسب طراز السيارة والسوق.

1 + : زيادة السرعة المحفوظة

2 - : تقليل السرعة المحفوظة

3 السرعة المحفوظة

- يمكن تغيير السرعة المحفوظة بضغط قصيرة أو طويلة على زر عجلة القيادة + (1) أو - (2):

- ضغطة قصيرة: كل ضغطة تغير السرعة بمقدار ٥ +/- كم/سا (٥ +/- ميل في الساعة).
- ضغطة مع الاستمرار: حرر الزر في حالة وصول مؤشر السرعة (3) إلى السرعة المطلوبة.
- مع آخر ضغطة على الزر يتم حفظ السرعة في الذاكرة.

تشغيل عجلة القيادة باللمس اليدوي

شرط عمل وظيفة Pilot Assist هو أن لا يرفع السائق يديه من عجلة القيادة. إذا اكتشف Pilot Assist أن السائق لا يضع يديه على عجلة القيادة فسيتم مطالبة السائق بتوجيه السيارة بصورة تفاعلية وذلك عن طريق رسالة نصية وإشارة صوتية.

وإذا استمر Pilot Assist في اكتشاف عدم وضع السائق يديه على عجلة القيادة فستتحول هذه الوظيفة إلى وضع الاستعداد. يلزم إعادة تشغيل Pilot Assist من الزر (9) في عجلة القيادة.

ملاحظة

تجدر الإشارة إلى أن وظيفة Pilot Assist لا تعمل إلا إذا كان السائق ممسكاً بكلتا يديه على عجلة القيادة.

معلومات ذات صلة

• Pilot Assist (ص. ٢٩٩)

ملاحظة

- كلما زادت السرعة، طالت المسافة المحسوبة بالمتر لأي فاصل زمني محدد.
- استخدم الفواصل الزمنية التي تسمح بها قوانين المرور المحلية فقط.
- إذا لم يستجب Pilot Assist مع زيادة السرعة عند التنشيط فقد يكون ذلك بسبب انخفاض الإطار الزمني بين سيارتك والسيارة التي أمامك عن الإطار الزمني المضبوط.

تحذير

- لا تستخدم سوى الإطار الزمني المناسب للحالة المرورية الحالية.
- يجب على السائق أن يدرك أن الإطار الزمني القصير يحد من الوقت المتوفر للتفاعل واتخاذ إجراء في حالة ظهور موقف مروري طارئ وغير متوقع.

حدد كيفية حفظ Pilot Assist على المسافة* بينك وبين السيارة التي أمامك

بإمكان السائق تحديد أنماط قيادة مختلفة تحدد كيفية حفظ Pilot Assist على الفاصل الزمني المضبوط مسبقًا بين سيارتك والسيارة التي أمامك. يتم إجراء الاختيار عبر عناصر التحكم في وضع القيادة **DRIVE MODE**.

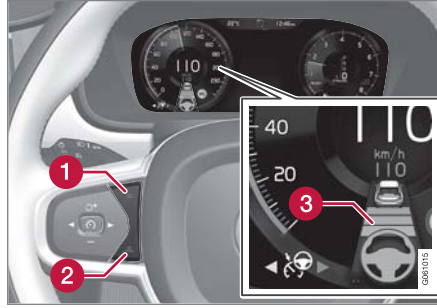

زر التحكم في الفاصل الزمني^{٦٨}.

- 1 تقليل الفاصل الزمني
- 2 زيادة الفاصل الزمني
- 3 تحذير المسافة

– اضغط زر عجلة القيادة (1) أو (2) لزيادة الفاصل الزمني أو تقليله.

< يعرض مؤشر المسافة (3) الفاصل الزمني الحالي.

لتنتمكن من اتباع السيارة التي أمامك بأسلوب سهل ومرح، يتيح Pilot Assist إمكانية تنوع الفاصل الزمني بشكل ملحوظ في ظل ظروف معينة. على سبيل المثال، في سرعات منخفضة وعندما تصبح المسافات قصيرة يزيد Pilot Assist من الفاصل الزمني بشكل طفيف.

ضبط الفاصل الزمني في Pilot Assist

يمكن ضبط Pilot Assist بفواصل زمنية مختلفة.

يمكن اختيار فترات زمنية مختلفة للسيارة التي تسير في المقدمة، كما يتم عرضها في شاشة السائق كخطوط أفقية ٥.١ - وكلما زاد عدد الخطوط، طال الفاصل الزمني. ويشير سطر واحد إلى ثمانية واحدة تقريبًا تفصلك عن السيارة التي أمامك، بينما تشير ٥ أسطر إلى ٣ ثوانٍ تقريبًا.



ملاحظة

عندما يظهر رمز في شاشة السائق على شكل سيارة وأخر على شكل عجلة قيادة فهذا دليل على أن نظام Pilot Assist يتبع سيارة أمامك في فترة زمنية مضبوطة مسبقًا. وعندما يظهر رمز عجلة قيادة فقط، فهذا يعني عدم وجود سيارة أمامك على مسافة معقولة.

▶▶ حدد أحد الخيارات التالية:

- Pilot Assist- Eco التركيز على الاقتصاد الأمثل للوقود، مما يعني توفير فاصل زمني أطول بين سيارتك والسيارة التي أمامك.
 - Pilot Assist - Comfort للتركيز على تتبع الفاصل الزمني المضبوط بين سيارتك والسيارة التي أمامك بأسهل ما يمكن.
 - Pilot Assist - Dynamic للتركيز على تتبع الفاصل الزمني المضبوط بين سيارتك والسيارة التي أمامك بصورة أقرب، مما يعني احتمال حدوث فرملة أو تسارع مفاجئ في الكثير من الحالات.
- راجع مزيد من المعلومات في قسم "أوضاع القيادة".
- يمكن أيضاً العثور على معلومات تكميلية في الأقسام "إدارة السرعة في نظام التحكم في ثبات السرعة" و"وضع القيادة "ECO".

معلومات ذات صلة

- Pilot Assist (ص. ٢٩٩)

إلغاء تنشيط/تنشيط Pilot Assist

يمكن إيقاف تشغيل Pilot Assist مؤقتًا بحيث يتم ضبطه في وضع الاستعداد ويمكن إعادة تنشيطه بعد ذلك.

إلغاء تنشيط Pilot Assist ووضعه في وضع الاستعداد

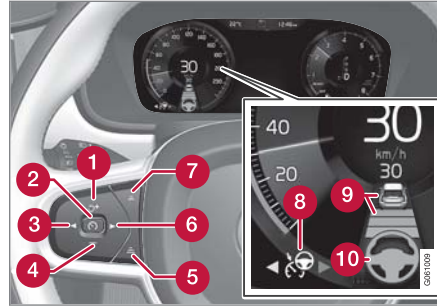

ملاحظة: الصورة تخطيطية - قد تختلف التفاصيل حسب طراز السيارة.

لإيقاف تشغيل Pilot Assist بشكل مؤقت وضبطه على وضع الاستعداد:

- اضغط على زر عجلة القيادة (2).

< يدخل Pilot Assist في وضع الاستعداد - ويتغير لون الرمز (8) في شاشة السائق من الأبيض إلى الرمادي وتتغير السرعة المحفوظة في مركز عداد السرعة من البيج إلى الرمادي.

...أو...

- اضغط على زر عجلة القيادة (3).

< يتوقف Pilot Assist عن العمل ويتغير إلى مثبت السرعة المتوائم في الوضع النشط.

تحذير

- بوجود Pilot Assist في وضع الاستعداد، يلزم السائق التدخل والتوجيه وتنظيم السرعة والمسافة بين سيارته والسيارة التي أمامها.
- عندما يكون Pilot Assist في وضع الاستعداد وأثناء اقتراب السيارة بصورة كبيرة من السيارة التي أمامها، يتم تحذير السائق لينبته للمسافة القصيرة عن طريق وظيفة تحذير المسافة.

وضع الاستعداد مع تدخل السائق

يتم إيقاف تشغيل Pilot Assist مؤقتًا وضبطه في وضع الاستعداد عند:

- استخدام فرامل القدم.
- تحريك ذراع اختيار التروس إلى الوضع N (المحايد).
- يتم استخدام مؤشرات الاتجاه لمدة أطول من دقيقة واحدة.
- يحافظ السائق على سرعة تزيد عن السرعة المضبوطة لمدة أطول من دقيقة واحدة.
- يتم الضغط على دواسة القابض لمدة حوالي ١ دقيقة - ينطبق على السيارات المزودة بصندوق تروس يدوي.
- زيادة مؤقتة في السرعة باستخدام دواسة الوقود، على سبيل المثال أثناء تجاوز سيارة أخرى، لا تؤثر في الإعداد - تعود السيارة إلى آخر سرعة مخزنة عند تحرير دواسة الوقود.
- عند استخدام مؤشرات الاتجاه، يتم مؤقتًا تعطيل مساعدة التوجيه في Pilot Assist. وعندما لا تتحقق هذه الظروف، فسيتم أوتوماتيكيًا إعادة تنشيط مساعد التوجيه وذلك إذا كان من الممكن اكتشاف علامات الحارة المرورية الجانبية.

تحذير ⚠️

الزيادة الكبيرة في السرعة قد تتبع عند مواصلة السرعة بواسطة زر عجلة القيادة .

معلومات ذات صلة

- Pilot Assist (ص. ٢٩٩)

- السرعة أقل من ٥ كم/سا (٣ ميل في الساعة) مع عدم تحقق Pilot Assist مما إذا كان الجسم الهدف هو سيارة ثابتة أو جسم آخر، كمطبخ صناعي على سبيل المثال.
- السرعة أقل من ٥ كم/سا (٣ ميل في الساعة) وتتوقف السيارة الأمامية وبهذا لا يجد Pilot Assist سيارة لاتباعها.
- تنخفض السرعة لأدنى من ٣٠ كم/سا (٢٠ ميل في الساعة) - ينطبق فقط على السيارات المزودة بصندوق تروس يدوي.

إعادة تنشيط Pilot Assist من وضع الاستعداد

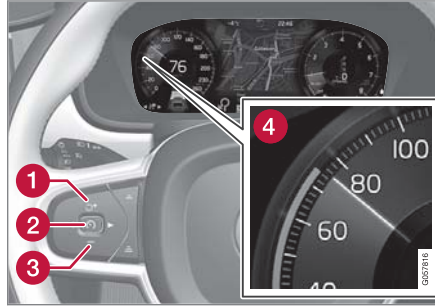

ملاحظة: الصورة تخطيطية - قد تختلف التفاصيل حسب طراز السيارة.

لإعادة تنشيط Pilot Assist.

- اضغط على زر عجلة القيادة  (1).
- < يتم ضبط السرعة على أحدث سرعة محفوظة.

وضع الاستعداد الأوتوماتيكي

يعتمد Pilot Assist في العمل على أنظمة أخرى، مثل نظام التحكم في الثبات/مانع الانزلاق ESC. وفي حالة توقف أي من هذه الأنظمة الأخرى عن العمل، فسيتوقف Pilot Assist أوتوماتيكياً.

تحذير ⚠️

مع وضع الاستعداد الأوتوماتيكي، يتم تحذير السائق عبر إشارة صوتية ورسالة تظهر على شاشة عرض السائق.

- يتعين على السائق تنظيم سرعة السيارة والضغط على الفرامل عند الحاجة وكذلك الحفاظ على مسافة آمنة بينه وبين السيارات الأخرى.

قد يحدث وضع الاستعداد الأوتوماتيكي بسبب ما يلي، على سبيل المثال:

- السائق يفتح الباب.
- درجة حرارة الفرامل مرتفعة.
- عدم وضع السائق يديه على عجلة القيادة.
- تعشيق فرامل الوقوف.
- سرعة المحرك منخفضة/عالية للغاية.
- نزاع السائق لحزام الأمان.
- فقدان السحب لعجلة أو أكثر.
- الكاميرا ووحدة الرادار مغطاة بالجليد أو مطر كثيف (عدسة الكاميرا/موجات الراديو محجوبة).

المساعدة في التجاوز مع Pilot Assist

يمكن لوظيفة Pilot Assist أن تساعد السائق عند تجاوزه لمركبات أخرى.

كيفية عمل مساعدة التجاوز

عندما تتبع Pilot Assist سيارة أخرى، ويرغب السائق في تجاوز هذه السيارة من خلال تنشيط مؤشر الاتجاه ٧٠، تساعد وظيفة Pilot Assist السائق عبر زيادة السرعة تجاه السيارة التي أمامه وذلك قبل أن تصل السيارة إلى حارة التجاوز.

وتقوم الوظيفة بتأخير تقليل السرعة وذلك لتجنب الفرملة قبل الألوان عندما تقترب سيارتك من سيارة ذات سرعة بطيئة.

تظل الوظيفة نشطة حتى تتخطى سيارتك السيارة التي أمامك بصورة كاملة.

تحذير ⚠

كن حذرًا لأن هذه الوظيفة يمكن تنشيطها في الكثير من المواقف بخلاف تجاوز السيارات، على سبيل المثال عند استخدام مؤشر اتجاه لتوضيح تغيير حارة المرور أو الخروج إلى طريق آخر - فستزيد سرعة السيارة عند ذلك بقدر وجيز.

معلومات ذات صلة

- Pilot Assist (ص. ٢٩٩)

بدء المساعدة في التجاوز مع Pilot Assist

مواصلة مساعدة التجاوز

يلزم تحقق هذه الشروط كي يمكن تنشيط مساعد التخطي:

- يلزم وجود سيارة في المقدمة ("السيارة المستهدفة")
- السرعة الحالية لسيارتك لا تقل عن ٧٠ كم/سا (٤٣ ميل في الساعة)
- يلزم أن تكون سرعة Pilot Assist المحفوظة عالية بدرجة كافية ليتم التجاوز بصورة آمنة.

تشغيل مساعد التخطي

لبدء مساعد التجاوز:

- قم بتنشيط مؤشر الاتجاه.

استخدم مؤشر الاتجاه الأيسر في السيارة مع توجيه عجلة القيادة جهة اليسار أو مؤشر الاتجاه الأيمن مع توجيه عجلة القيادة إلى اليمين.

< يبدأ تشغيل مساعد التجاوز.

معلومات ذات صلة

- Pilot Assist (ص. ٢٩٩)

محدوديات عمل مساعد التجاوز باستخدام

Pilot Assist

قد تكون هناك قيود مفروضة على تشغيل وظيفة مساعد التجاوز في بعض المواقف.

تحذير ⚠

عند استخدام نظام Overtaking Assistance System (المساعدة في التجاوز)، يجب أن يكون السائق على دراية باحتمال وجود تسارع غير مرغوب فيه في حالة تغير الظروف فجأة.

بعض المواقف ينبغي تجنبها، مثل:

- اقتراب السيارة من مخرج بنفس اتجاه عملية التجاوز.
- إبطاء السيارة التي أمام سيارتك سرعتها قبل تجاوز السائق في حارة المجاوزة.
- إبطاء الحركة المرورية في حارة التجاوز
- قيادة سيارة ذات عجلة قيادة يميني في بلد فيه السيارات بعجلة قيادة يسرى (أو العكس).

يمكن تجنب مثل هذه المواقف عن طريق وضع Pilot Assist مؤقتًا في وضع الاستعداد.

معلومات ذات صلة

- Pilot Assist (ص. ٢٩٩)

٧٠ تشغيل وميض أيسر فقط في السيارات ذات عجلة القيادة اليسرى، أو وميض أيمن في السيارات ذات عجلة القيادة اليميني.

الفرملة التلقائية مع مساعد السائق

يكون Pilot Assist مزوداً بوظيفة خاصة للفرملة في حال وجود حركة مرور بطيئة وأثناء التوقف.

وظيفة الفرملة في حالة حركة مرور بطيئة وأثناء التوقف

مع التوقفات القصيرة المرتبطة بالسير البطيء في حركة المرور البطيئة أو في إشارات المرور، تتم مواصلة القيادة أوتوماتيكيًا إذا لم تزد مدة التوقف عن حوالي 3 ثوانٍ - وإذا استغرق الأمر وقتًا أطول قبل أن تبدأ السيارة التي تسير في المقدمة في التحرك مرة أخرى، فسيتم ضبط Pilot Assist على وضع الاستعداد مع الفرملة الأوتوماتيكية.

– يتم إعادة تنشيط Pilot Assist بالطريقة التالية:

- اضغط على زر عجلة القيادة .
- اضغط على دواسة السرعة.

< يواصل Pilot Assist متابعة السيارة التي أمامك إذا بدأت السيارة في التحرك للأمام في غضون 6 ثوانٍ.

ملاحظة

تستطيع وظيفة Pilot Assist إبقاء السيارة في حالة الثبات لمدة 5 دقائق كحد أقصى - وبعدها يتم تشغيل فرامل الوقوف وفصل الوظيفة.

قبل إعادة تنشيط وظيفة Pilot Assist، يلزم تحرير فرامل الوقوف.

وضع الاستعداد الأوتوماتيكي مع تغيير الهدف

Pilot Assist مفصول ومضبوط على وضع الاستعداد:

- عندما تقل السرعة عن 5 كم/سا (3 ميل في الساعة) ولا يتحقق Pilot Assist مما إذا كان العنصر الهدف هو سيارة ثابتة أو بعض العناصر الأخرى، مثل مطب صناعي.
- عندما تكون السرعة أقل من 5 كم/سا (3 ميل في الساعة) وتتوقف السيارة التي في الأمام، وبهذا لا يجد Pilot Assist سيارةً لمتابعتها.

معلومات ذات صلة

- Pilot Assist (ص. 299)

تغيير الهدف باستخدام مساعد السائق

يحتوي Pilot Assist على وظيفة تغيير الهدف عند سرعات محددة وذلك بشكل متزامن مع صندوق التروس الأوتوماتيكي.

تغيير الهدف

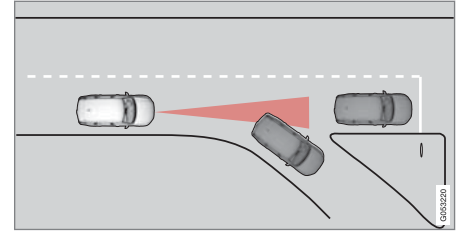

إذا انعطفت المركبة الهدف التي تسير في المقدمة على نحو مفاجئ، فقد يشير ذلك إلى توقف حركة المرور في المقدمة.

عندما يتبع Pilot Assist سيارة أخرى على سرعات أقل من 30 كم/سا (20 ميل في الساعة) ويقوم بتغيير الهدف من سيارة متحركة لأخرى ثابتة، سيقوم Pilot Assist بإبطاء السرعة للسيارة الثابتة.

تحذير

عندما يقوم Pilot Assist بتتبع سيارة أخرى بسرعات تتجاوز 30 كم/سا تقريبًا (20 ميل في الساعة) وتتغير حالة الهدف من سيارة متحركة إلى سيارة ثابتة، فسيقوم Pilot Assist بتجاهل السيارة الثابتة وتحديد السرعة المخزنة به بدلاً من ذلك.

- ويتعين هنا على السائق أن يتدخل بنفسه للفرملة.

توقف الفرملة الأوتوماتيكية

في بعض الحالات تتوقف الفرملة التلقائية عن الوصول إلى وضع الثبات ويدخل Pilot Assist في وضع الاستعداد. وهذا يعني أنه تم تحرير الفرامل وقد تشرع السيارة في التحرك، وحينها يتوجب على السائق أن يتدخل في الأمر ويكبح السيارة بنفسه من أجل الحفاظ على موضعها.

وقد يحدث هذا الأمر في المواقف التالية:

- ضغط السائق بقدمه على دواسة الفرامل
- استعمال فرامل الركن
- تحريك ذراع اختيار التروس إلى الوضع P أو N أو R
- ضبط السائق Pilot Assist في وضع الاستعداد.

التنشيط التلقائي لفرامل الركن

في بعض الحالات، يتم استخدام فرامل الركن للحفاظ على ثبات السيارة.

يحدث هذا الأمر إذا كان Pilot Assist يحتفظ بالسيارة في وضع الثبات مع استخدام فرامل القدم ثم:

- قيام السائق بفتح الباب أو إزالة حزام المقعد الخاص به
- حافظ Pilot Assist على ثبات السيارة لأكثر من ٥ دقائق تقريباً
- زيادة سخونة الفرامل بشكل مفرط
- يقوم السائق بإيقاف تشغيل المحرك يدوياً.

معلومات ذات صلة

- Pilot Assist (ص. ٢٩٩)

محدوديات Pilot Assist

قد تحتوي وظيفة Pilot Assist على محدوديات في بعض المواقف.

وظيفة Pilot Assist هي وظيفة مساعدة للسائق في كثير من المواقف. ولكن المسؤولية تقع دومًا على السائق في الحفاظ على مسافة آمنة بين السيارة والأجسام المحيطة بها، وكذلك في الحفاظ على وجود السيارة في موقع صحيح بين خطوط الحارات المرورية.

تحذير ⚠

في مواقف معينة، قد تجد مساعدة التوجيه في Pilot Assist صعوبة في مساعدة السائق بصورة صحيحة أو قد يتم تعطيلها أوتوماتيكياً، وفي هذه الحالة لا يُنصح باستخدام Pilot Assist. أمثلة لمثل هذه المواقف:

- عند تآكل علامات تحديد الحارات، أو عدم توفرها أو وجودها بشكل متقاطع مع بعضها البعض.
- عند عدم وضوح تقسيمات الحارات، على سبيل المثال، عند انقسام الحارات أو اندماجها أو عند المخارج أو في حالة وجود مجموعة متنوعة من العلامات.
- عند وجود الحواف أو خطوط أخرى بخلاف علامات الحارات على الطريق أو بالقرب منه، عند المنحنيات على سبيل المثال أو الوصلات أو أعمال الإصلاح الموجودة على الطريق أو حواف الحدود أو حواف الطريق أو عند وجود ظلال قوية.
- عند ضيق الحارات أو انحرافها.
- إذا كانت الحارة تحتوي على أشكال مضلعة أو بها حفر.
- عندما تسوء الأحوال الجوية أو عند المطر أو الجليد أو الضباب أو الوحل أو في حالة ضعف الرؤية مع انخفاض الإضاءة أو وجود إضاءة في الخلفية أو في حالة أسطح الطرق الزلقة.
- يجب على السائق الانتباه إلى وجود المحدوديات التالية في Pilot Assist:
- يتعذر اكتشاف الأرصفة المرتفعة أو الحواجز على جانب الطريق أو العقبان المؤقتة (الأقماع المرورية أو حواجز الأمان أو غيرها). أو يمكن اكتشافها بصورة غير واقعية على أنها خطوط للحارة المرورية، مع خطر اصطدام السيارة بهذه العقبان. ينبغي أن يتيقن

الرموز والرسائل في Pilot Assist*

يمكن ظهور عدد من الرموز والرسائل بخصوص Pilot Assist في شاشة السائق و/أو شاشة عرض المعلومات على الزجاج الأمامي*.

فيما يلي بعض الأمثلة^{١٦}.

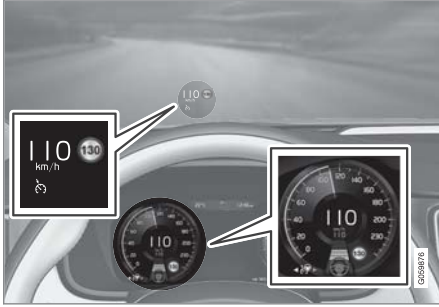

المثال التوضيحي السابق^{١٦} يعرض أن Pilot Assist مضبوط للحفاظ على سرعة ١١٠ كم/سا (٦٨ ميل في الساعة) وأنه لا توجد سيارة في الأمام لاتباعها.

لا يوفر Pilot Assist أي مساعدة في التوجيه بسبب تعذر اكتشاف خطوط الحارات الجانبية.

ملاحظة ⓘ

يتعذر تنشيط Pilot Assist في حالة توصيل مقطورة أو حاملة دراجة أو ما شابه إلى النظام الكهربائي بالسيارة.

متنوع

● لا يمكن تحديد وضع القيادة **Off Road** أثناء تنشيط Pilot Assist.

ملاحظة ⓘ

تستخدم الوظيفة وحدة الكاميرا بالسيارة، والتي يوجد بها بعض المحدوديات، راجع قسم "محدوديات وحدة الكاميرا".

ملاحظة ⓘ

تستخدم الوظيفة وحدة الرادار في السيارة التي تخضع لبعض القيود العامة؛ راجع قسم "القيود الخاصة بوحدة الرادار".

معلومات ذات صلة

● Pilot Assist (ص. ٢٩٩)

● قوة التوجيه حسب السرعة (ص. ٢٦٤)

السائق من وجود مسافة مناسبة بين السيارة وبين هذه العقبات.

● لا تملك الكاميرا ولا مستشعر الرادار القدرة على اكتشاف كل الأجسام القادمة والعقبات في البيئة المرورية، مثل التجاويف والعقبات الثابتة أو الأجسام التي تحجب الطريق بصورة كلية أو جزئية.

● لا يتمكن Pilot Assist من "مشاهدة" المشاة أو الحيوانات أو غيرها.

● التوجيه الموصى به محدود القوة، مما يعني أنه قد يتعذر في كل الأحوال مساعدة السائق على التوجيه والحفاظ على السيارة ضمن الحارة.

● يتم إيقاف تشغيل Pilot Assist إذا كان نظام توجيه الطاقة يعمل بطاقة منخفضة - على سبيل المثال، أثناء التبريد بسبب ارتفاع درجة الحرارة بشكل زائد (انظر قسم "قوة التوجيه المعتمدة على السرعة")^{١٦}.

يستطيع السائق دوماً تصحيح أو ضبط تدخلات عجلة القيادة الصادرة عن Pilot Assist ويمكنه التحكم في عجلة القيادة كما يحلو له.

الطرق المنحدرة و/أو الحمولات الثقيلة

لا تنس أن Pilot Assist تم تصميمه في المقام الأول ليتم استخدامه عند القيادة على أسطح الطرق المستوية. وقد تجد الوظيفة صعوبة في الحفاظ على المسافة الصحيحة من السيارة الأمامية عند القيادة على المنحدرات الحادة - وفي هذه الحالات، الزم الحذر الشديد واستعد للفرملة.

● لا تستخدم Pilot Assist مع حمولة ثقيلة أو أثناء توصيل مقطورة بالسيارة.

^{١٦} في المثال التوضيحي التالي، تعمل وظيفة RSI (Road Sign Information) على توضيح أن السرعة القصوى المسموح بها هي ١٣٠ كم/سا (٨٠ ميل في الساعة).
^{١٧} ملاحظة: الصورة تخطيطية - قد تختلف التفاصيل حسب طراز السيارة.

وحدة الرادار

يتم استخدام وحدة الرادار من قبل أنظمة متعددة لدعم السائق،
وظيفة الوحدة استشعار السيارات الأخرى.



ملاحظة: الصورة تخطيطية - قد تختلف التفاصيل حسب طراز السيارة.

يتم استخدام وحدة الرادار بواسطة الوظائف التالية:

- تحذير المسافة*
- مثبت السرعة التكييفي*
- مساعد الحفاظ على الحارة المرورية
- *Pilot Assist
- City Safety

قد يؤدي التعديل على وحدة الرادار إلى جعل استخدامه غير قانوني.

المثال التوضيحي السابق^{٢٢} يعرض أن Pilot Assist مضبوط للحفاظ على سرعة ١١٠ كم/سا (٦٨ ميل في الساعة) وفي الوقت نفسه يتبع السيارة التي أمام سيارتك والتي تسير بالسرعة نفسها.

هنا، يوفر نظام Pilot Assist المساعدة في التوجيه بسبب إمكانية اكتشاف خطوط الحارات الجانبية.

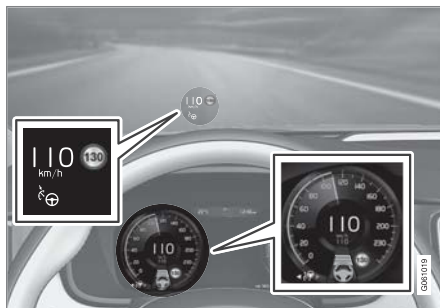

المثال التوضيحي السابق^{٢٢} يعرض أن Pilot Assist مضبوط للحفاظ على سرعة ١١٠ كم/سا (٦٨ ميل في الساعة) وأنه لا توجد سيارة في الأمام لاتباعها.

هنا كذلك، يوفر نظام Pilot Assist المساعدة في التوجيه بسبب إمكانية اكتشاف خطوط الحارات الجانبية.

معلومات ذات صلة

- Pilot Assist (ص. ٢٩٩)

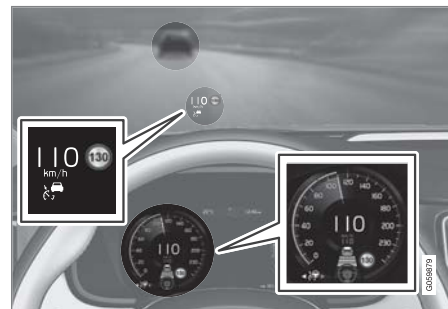

المثال التوضيحي السابق^{٢٢} يعرض أن Pilot Assist مضبوط للحفاظ على سرعة ١١٠ كم/سا (٦٨ ميل في الساعة) وفي الوقت نفسه يتبع السيارة التي أمام سيارتك والتي تسير بالسرعة نفسها.

لا يوفر Pilot Assist أي مساعدة في التوجيه بسبب تعذر اكتشاف خطوط الحارات الجانبية.

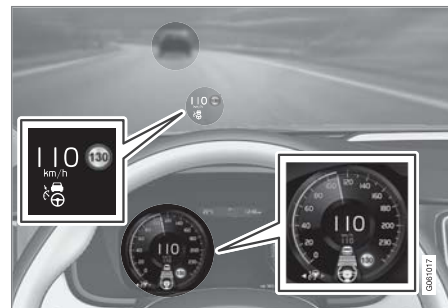

٢٢ ملاحظة: الصورة تخطيطية - قد تختلف التفاصيل حسب طراز السيارة.

معلومات ذات صلة

- محدوديات عمل الرادار (ص. ٣١٤)
- الصيانة الموصى بها للرادار (ص. ٣١٧)
- الموافقة على نوع الرادار (ص. ٣١٨)

محدوديات عمل الرادار

توجد بعض المحدوديات في وحدة الرادار - مما يؤدي إلى الحد من قدرات الوظائف التي تستخدم هذه الوحدة.

الوحدة المحجوبة



يلزم الحفاظ على المنطقة المحددة خالية من أي ملصقات أو أجسام أو ستائر أو خلفه ٢٣.

توجد وحدة الرادار داخل القسم العلوي من الزجاج الأمامي مع وحدة كاميرا السيارة.

مهم !

لا تضع أو تلصق أو تثبت أي شيء على الزجاج الأمامي من الداخل أو الخارج أمام وحدة الرادار أو الكاميرا أو بالقرب منهما - فقد يؤدي إلى التشويش على الوظائف المعتمدة على الكاميرا والرادار.
وهذا قد يعني انخفاض قدرة الوظائف أو تعطيلها بالكامل أو إعطاءها استجابة غير صحيحة.

في حال عرضت شاشة السائق هذا الرمز مصحوباً بالرسالة "مستشعر زجاج أمامي إعاقة المستشعر، انظر دليل المالك"، فيعني ذلك أنه يتعدّر على الكاميرا والرادار كشف المركبات



الأخرى وراكبي الدراجات والمشاة والحيوانات الكبيرة في الجهة الأمامية من السيارة. كما يعني ذلك احتمال الانقطاع اللحظي لعمل وظائف السيارة المستندة إلى الكاميرا والرادار أو انخفاض كفاءتها أو تعطّلها بالكامل أو إصدارها لاستجابات وظيفية غير صحيحة.

يوضح الجدول التالي أمثلة عن الأسباب المحتملة لظهور أية رسالة مع الإجراء الملائم:

السبب	الإجراء
سطح الزجاج الأمامي الموجود أمام الكاميرا ووحدة الرادار متسخ أو مغطى بالثلج أو الجليد.	قم بتنظيف سطح الزجاج الأمامي الموجود أمام الكاميرا ووحدة الرادار من الأوساخ والثلج والجليد.
الضباب الكثيف والمطر الغزير أو الجليد قد يكونوا السبب في إعاقة إشارات الرادار أو عرض الكاميرا.	لا يتم اتخاذ أي إجراء. لا تعمل الوحدة أحياناً أثناء هطول الأمطار الغزيرة أو تساقط الجليد.

السبب	الإجراء
يُحدث الماء أو الجليد الموجود على سطح الطريق دوامة لأعلى ويعيق إشارات الرادار أو عرض الكاميرا.	لا يتم اتخاذ أي إجراء. لا تعمل الوحدة أحياناً على الأسطح التي يكسوها الجليد أو المبتلة بشدة.
ظهرت الأوساخ بين الجزء الداخلي من الزجاج الأمامي والكاميرا ووحدة الرادار.	توجه إلى إحدى الورش لتنظيف الزجاج الأمامي داخل غطاء الوحدة - يُنصح بالتوجه إلى إحدى ورش فولو المعتمدة.

- 1 في بعض الأحيان، تتأخر وحدة الرادار في اكتشاف السيارات الموجودة على مسافات قريبة، مثلاً عند دخول سيارة بين سيارتك والسيارة التي تسير أمامك.
 - 2 من الممكن أن يستمر عدم الاستشعار بالمركبات الصغيرة، مثل الدراجات البخارية أو السيارات التي لا تسير في وسط المسار.
 - 3 قد تستشعر وحدة الرادار خلال الانعطافات السيارة غير المقصودة أو تفقد السيارة التي تم استشعارها من العرض.
- المقطورات المنخفضة

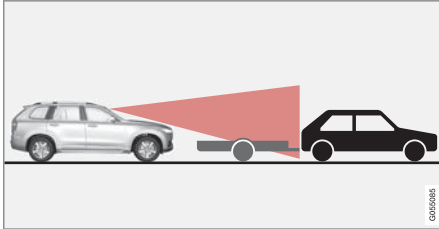

ظل المقطورة المنخفضة في الرادار.

قد يصعب على الرادار اكتشاف المقطورات المنخفضة، أو لا يتمكن من اكتشافها أصلاً - ويتعين على السائق الحذر على وجه الخصوص أثناء القيادة خلف مقطورات منخفضة عند تنشيط مثبت السرعة التكميلي Pilot Assist.

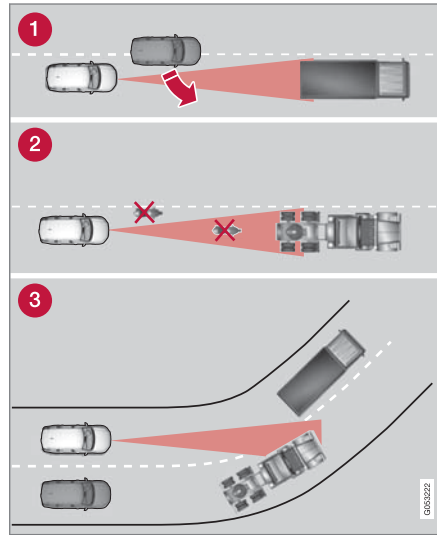

مجال رؤية وحدة الرادار.

ملاحظة

حافظ على نظافة الزجاج الأمامي خاصةً أمام الكاميرا ووحدة الرادار.

سرعة السيارة

تقل قدرة وحدة الرادار على اكتشاف السيارات في المقدمة إلى حد كبير في الحالات التالية:

- الاختلاف الكبير في سرعة السيارة التي أمامك عن سرعة سيارتك

مجال الرؤية المحدود

رؤية وحدة الرادار محدودة. في بعض الحالات، لا يتم اكتشاف مركبة أخرى أو حدث الاكتشاف بعد الوقت المتوقع.

▶▶ ارتفاع درجة الحرارة

عند ارتفاع درجة الحرارة بشكل كبير يمكن أن يتوقف عمل الكاميرا ووحدة الرادار مؤقتًا لمدة حوالي ١٥ دقيقة بعد تشغيل المحرك بغرض حماية الأجزاء الإلكترونية في الوحدة. يتم أوتوماتيكيًا إعادة تشغيل الكاميرا ووحدة الرادار عند انخفاض درجة الحرارة بدرجة كافية.

تلف الزجاج الأمامي

! مهم

عند استبدال الزجاج الأمامي، يلزم إعادة معايرة الكاميرا ووحدة الرادار في ورشة لضمان عمل النظامين. ويُصح باللجوء إلى ورشة فولفو معتمدة.

معلومات ذات صلة

- وحدة الرادار (ص. ٣١٢)

! مهم

عند وجود شروخ أو خدوش أو آثار ارتطام حجارة في الزجاج الأمامي أمام "نوافذ" الكاميرا أو وحدة الرادار وهي تغطي سطحًا مقداره ٠,٥ x ٣,٠ ملم تقريبًا (٠,٠٢ x ٠,١٢ بوصة) أو أكبر، فعندئذ يجب الاتصال بورشة لاستبدال الزجاج الأمامي - يُنصح بالذهاب إلى ورشة فولفو معتمدة.

إذا لم يتم تصحيح هذا الأمر فقد يؤدي إلى انخفاض أداء أنظمة دعم السائق التي تستخدم الكاميرا ووحدة الرادار.

وهذا قد يعني انخفاض قدرة الوظائف أو تعطيلها بالكامل أو إعطاءها استجابة غير صحيحة.

لتجنب خطر التشغيل الفاشل أو الناقص أو المنخفض لأنظمة دعم السائق التي تعتمد على وحدة الرادار، ينبغي أيضًا تطبيق مايلي:

- توصي فولفو بعدم إصلاح الشقوق أو الخدوش أو آثار ارتطام الحجارة في المنطقة الكائنة أمام الكاميرا ووحدة الرادار - وبدلاً من ذلك، ينبغي تبديل الزجاج الأمامي بالكامل.
- قبل استبدال الزجاج الأمامي، اتصل بورشة فولفو معتمدة للتحقق من طلب الزجاج الأمامي الصحيح وتركيبه.
- يجب تركيب نفس نوع الزجاج الأمامي أو زجاج أمامي تعتمد فولفو أثناء الاستبدال.

الصيانة الموصى بها للرادار

حتى تعمل الكاميرا ووحدة الرادار بشكل صحيح، يجب الحفاظ على الزجاج الأمامي في منطقة الوحدة خاليًا من الأوساخ والجليد والثلج، ويجب تنظيفه بانتظام باستخدام الماء وشامبو السيارات.

ملاحظة



ستؤدي الأتربة والثلج والجليد الذي يغطي الكاميرا ووحدة الرادار إلى تقليل فعاليتها وقد تحول دون إجراء القياس. وهذا قد يعني انخفاض قدرة الوظائف أو تعطيلها بالكامل أو إعطاءها استجابة غير صحيحة.

معلومات ذات صلة



- وحدة الرادار (ص. ٢١٢)





الموافقة على نوع الرادار

يمكن هنا قراءة اعتماد النوع لوحدة الرادار الخاصة بالسيارة في وظائف ACC^{٧٤}، PA^{٧٥}، و BLIS^{٧٦}.

اعتماد النوع	الرمز	C ^{٧٦} BLIS	& A ^{٧٤} ACC B ^{٧٥} PA	السوق
<p>Este equipamento opera em caráter secundário, isto é, não tem direito à proteção contra interferência prejudicial, mesmo de estações do mesmo tipo, e não pode causar interferência a sistemas operando em caráter primário.</p> <p>Modelo: L2C0054TR 4122-14-8645 EAN: (01)07897843840855</p>			✓	البرازيل
<p>Modelo: L2C0055TR 1500-15-8065 EAN: 07897843840978</p>		✓		
<p>Hereby, Delphi Electronics and Safety declares that L2C0054TR / L2C0055TR are in compliance with the essential requirements and other relevant provisions of Directive 2014/53/EU (RED). The original declaration of conformity can be accessed at the following link www.delphi.com/automotive-homologation.</p> <p>Frequency Band: 76GHz – 77GHz Maximum Output Power: 55dBm EIRP The Declaration of Conformity may be consulted at Delphi Electronics & Safety / 2151 E. Lincoln Road / Kokomo, Indiana 46902 USA</p>		✓	✓	أوروبا

ACC = Adaptive Cruise Control ^{٧٤}
PA = Pilot Assist ^{٧٥}
BLIS = Blind Spot Information ^{٧٦}

اعتماد النوع	الرمز	CBLIS	& ACC BPA	السوق
REGISTERED No: ER37536/15 DEALER No: DA37380/15			✓	الإمارات العربية المتحدة (UAE)
REGISTERED No: ER37357/15 DEALER No: DA37380/15		✓		
37295/POSTEL/2014 4927			✓	أندونيسيا
38806/SDPPI/2015 4927		✓		
Type Approval No.: TRC/LPD/2014/255 Equipment Type: Low Power Device (LPD)			✓	الأردن
Type Approval No.: TRC/LPD/2015/3 Equipment Type: Low Power Device (LPD)		✓		
Certification No. MSIP-CMI- DPH-L2C0054TR			✓	كوريا
Certification No. MSIP-CMI- DPH-L2C0055TR		✓		
AGREE PAR L'ANRT MAROC NUMÉRO D'AGRÉMENT: MR 9929 ANRT 2014 DATE D'AGRÉMENT: 26/12/2014		✓	✓	المغرب

اعتماد النوع	الرمز	CBLIS	& ACC BPA	السوق
IFETEL: RLVDEL215-0299			✓	المكسيك
IFETEL: RLVDEL215-0314		✓		
		✓	✓	جمهورية مولدوفا
И011 14			✓	صربيا
И011 15		✓		
		✓	✓	سنغافورة
TA-2014/1824 APPROVED			✓	جنوب أفريقيا
TA-2014/2390 APPROVED		✓		

وحدة الكاميرا

يتم استخدام وحدة الكاميرا بواسطة أنظمة متعددة لدعم السائق، ومن وظائفها تحديد خطوط الحارة المرورية أو لافتات المرور.



ملاحظة: الصورة تخطيطية - قد تختلف التفاصيل حسب طراز السيارة.

يتم استخدام وحدة الكاميرا بواسطة الوظائف التالية:

- مثبت السرعة التكيفي*
- *Pilot Assist
- مساعد الحفاظ على الحارة المرورية*
- مساعدة التوجيه عند خطر التصادم
- City Safety
- *Driver Alert Control
- معلومات لافتة الطريق*
- الضوء العالي النشط*

معلومات ذات صلة

- محدوديات عمل الكاميرا (ص. ٣٢٣)
- الصيانة الموصى بها للكاميرا (ص. ٣٢٦)

في حال عرضت شاشة السائق هذا الرمز مصحوباً
بالرسالة "مستشعر زجاج أمامي
إعاقَة المستشعر، انظر دليل المالك"، فيعني ذلك
أنه يتعدّر على الكاميرا والرادار كشف المركبات
الأخرى وراكبي الدراجات والمشاة والحيوانات الكبيرة في الجهة
الأمامية من السيارة. كما يعني ذلك احتمال الانقطاع اللحظي
لعمل وظائف السيارة المستندة إلى الكاميرا والرادار أو انخفاض
كفاءتها أو تعطّلها بالكامل أو إصدارها لاستجابات وظيفية غير
صحيحة.

يوضح الجدول التالي أمثلة عن الأسباب المحتملة لظهور أية
رسالة مع الإجراء الملائم:



الوحدة المحجوبة



يلزم الحفاظ على المنطقة المحددة خالية من أي ملصقات أو أجسام أو ستائر
أو خلافة^{٧٧}.

توجد وحدة الكاميرا داخل القسم العلوي من الزجاج الأمامي مع
وحدة رادار السيارة.

مهم !

لا تضع أو تلتصق أو تثبت أي شيء على الزجاج الأمامي
من الداخل أو الخارج أمام وحدة الرادار أو الكاميرا أو
بالقرب منهما - فقد يؤدي إلى التشويش على الوظائف
المعتمدة على الكاميرا والرادار.

وهذا قد يعني انخفاض قدرة الوظائف أو تعطيلها بالكامل أو
إعطاها استجابة غير صحيحة.

محدوديات عمل الكاميرا

توجد بعض المحدوديات في وحدة الكاميرا - مما يؤدي إلى الحد
من قدرات الوظائف التي تستخدم هذه الوحدة.

الرؤية غير الواضحة

توجد محدوديات بالكاميرا مشابهة لمحدوديات العين البشرية،
بمعنى أن تساقط الجليد يؤثر سلبيًا على عمل المستشعر وكذلك
الأمطار أو الضباب الكثيف أو العواصف الترابية الكثيفة أو تناثر
الثلج. وفي مثل هذه الظروف، يمكن أن تنخفض وظائف الأنظمة
المعتمدة على الكاميرا إلى حد بعيد أو تتوقف عن العمل بصورة
مؤقتة.

قد يؤدي كذلك الضوء القوي من السيارات القادمة والانعكاسات
في الطرق أو الثلج أو الجليد على سطح الطريق أو أسطح الطرق
المتسخة أو علامات الطرق غير الواضحة إلى التقليل بشكل كبير
من وظيفة الكاميرا، وذلك عند استخدامها لمسح الطريق لاكتشاف
المشاة وراكبي الدراجات والحيوانات كبيرة الحجم والمركبات
الأخرى.

٧٧ ملاحظة: الصورة تخطيطية - قد تختلف التفاصيل حسب طراز السيارة.

السبب	الإجراء
سطح الزجاج الأمامي الموجود أمام الكاميرا ووحدة الرادار متسخ أو مغطى بالثلج أو الجليد.	قم بتنظيف سطح الزجاج الأمامي الموجود أمام الكاميرا ووحدة الرادار من الأوساخ والثلج والجليد.
الضباب الكثيف والمطر الغزير أو الجليد قد يكونوا السبب في إعاقة إشارات الرادار أو عرض الكاميرا.	لا يتم اتخاذ أي إجراء. لا تعمل الوحدة أحيانًا أثناء هطول الأمطار الغزيرة أو تساقط الجليد.
يُحدث الماء أو الجليد الموجود على سطح الطريق دوامة لأعلى ويعيق إشارات الرادار أو عرض الكاميرا.	لا يتم اتخاذ أي إجراء. لا تعمل الوحدة أحيانًا على الأسطح التي يكسوها الجليد أو المبتلة بشدة.
ظهرت الأوساخ بين الجزء الداخلي من الزجاج الأمامي والكاميرا ووحدة الرادار.	توجه إلى إحدى الورش لتنظيف الزجاج الأمامي داخل غطاء الوحدة - يُنصح بالتوجه إلى إحدى ورش فولفو المعتمدة.
أصواء السيارات القوية المواجهة لسيارتك	لا يتم اتخاذ أي إجراء. يتم أوتوماتيكيًا إعادة ضبط وحدة الكاميرا لتلائم ظروف الإضاءة الأفضل.

تلف الزجاج الأمامي



عند وجود شروخ أو خدوش أو آثار ارتطام حجارة في الزجاج الأمامي أمام "نوافذ" الكاميرا أو وحدة الرادار وهي تغطي سطحًا مقداره ٠,٥ x ٣,٥ ملم تقريبًا (٠,٢ x ٠,١٢ بوصة) أو أكبر، فعندئذٍ يجب الاتصال بورشة لاستبدال الزجاج الأمامي - يُنصح بالذهاب إلى ورشة فولفو معتمدة.

إذا لم يتم تصحيح هذا الأمر فقد يؤدي إلى انخفاض أداء أنظمة دعم السائق التي تستخدم الكاميرا ووحدة الرادار.

وهذا قد يعني انخفاض قدرة الوظائف أو تعطيلها بالكامل أو إعطاؤها استجابة غير صحيحة.

لتجنب خطر التشغيل الفاشل أو الناقص أو المنخفض لأنظمة دعم السائق التي تعتمد على وحدة الرادار، ينبغي أيضًا تطبيق مايلي:

- توصي فولفو بعدم إصلاح الشقوق أو الخدوش أو آثار ارتطام الحجارة في المنطقة الكائنة أمام الكاميرا ووحدة الرادار - وبدلاً من ذلك، ينبغي تبديل الزجاج الأمامي بالكامل.
- قبل استبدال الزجاج الأمامي، اتصل بورشة فولفو معتمدة للتحقق من طلب الزجاج الأمامي الصحيح وتركيبه.
- يجب تركيب نفس نوع الزجاج الأمامي أو زجاج أمامي تعتمد فولفو أثناء الاستبدال.

ملاحظة

حافظ على نظافة الزجاج الأمامي خاصةً أمام الكاميرا ووحدة الرادار.

ارتفاع درجة الحرارة

عند ارتفاع درجة الحرارة بشكل كبير يمكن أن يتوقف عمل الكاميرا ووحدة الرادار مؤقتًا لمدة حوالي ١٥ دقيقة بعد تشغيل المحرك بغرض حماية الأجزاء الإلكترونية في الوحدة. يتم أوتوماتيكيًا إعادة تشغيل الكاميرا ووحدة الرادار عند انخفاض درجة الحرارة بدرجة كافية.



عند استبدال الزجاج الأمامي، يلزم إعادة معايرة الكاميرا ووحدة الرادار في ورشة لضمان عمل النظامين. ويُصحح باللجوء إلى ورشة فولفو معتمدة.

معلومات ذات صلة

- وحدة الكاميرا (ص. ٣٢٢)

الصيانة الموصى بها للكاميرا

حتى تعمل الكاميرا ووحدة الرادار بشكل صحيح، يجب الحفاظ على الزجاج الأمامي في منطقة الوحدة خاليًا من الأوساخ والجليد والثلج، ويجب تنظيفه بانتظام باستخدام الماء وشامبو السيارات.

ملاحظة

ستؤدي الأتربة والثلج والجليد الذي يغطي الكاميرا ووحدة الرادار إلى تقليل فعاليتها وقد تحول دون إجراء القياس. وهذا قد يعني انخفاض قدرة الوظائف أو تعطيلها بالكامل أو إعطاءها استجابة غير صحيحة.

معلومات ذات صلة

- وحدة الكاميرا (ص. ٢٢٢)

City Safety™

يمكن أن يقوم City Safety بتنبيه السائق باستخدام إشارات تحذيرية مرئية ولمسية وصوتية لمساعدته على اكتشاف المارة وراكبي الدراجات والحيوانات الكبيرة والسيارات التي قد تظهر فجأة - تحاول السيارة عندئذٍ الفرملة تلقائياً إلا إذا تصرف السائق بنفسه خلال وقت معقول.

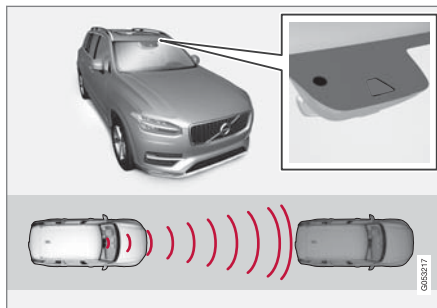

موقع وحدة الرادار^{٧٨}.

يمكن أن تحول وظيفة City Safety دون وقوع تصادم أو تقلل من قوته.

City Safety هي وسيلة مساعدة للسائق في حالات خطر التصادم مع المشاة أو الحيوانات كبيرة الحجم أو راكبي الدراجات أو سيارة أخرى.

يمكن أن تساعد وظيفة City Safety السائق على تجنب الاصطدام عند القيادة في مكان مكتظ بالسيارات، عند حدوث تغيير في حركة المرور أمام السيارة مع غياب الانتباه والذي يمكن أن يؤدي بدوره إلى وقوع حادث.

تساعد الوظيفة السائق من خلال الفرملة التلقائية للسيارة في حالة وقوع خطر تصادم وشيك ما لم يتصرف السائق في الوقت المحدد من خلال الفرملة و/أو توجيه السيارة بعيداً عن التصادم.

تعمل وظيفة City Safety على تنشيط فرملة قصيرة وحادثة وتوقف السيارة في الأحوال العادية، خلف المركبة الأمامية تمامًا.

يتم تنشيط City Safety في الحالات حيث يجب على السائق بدء عملية الفرملة في وقت سابق وهذا هو السبب وراء عدم القدرة على مساعدة السائق في كل حالة.

تم تصميم City Safety ليتم تشغيلها في آخر وقت ممكن تجنباً للمداخلات غير الضرورية.

غالبًا ما لا ينبت السائق ولا الركاب لعمل وظيفة City Safety - إلا في حالات اقتراب السيارة بصورة كبيرة من السيارة التي أمامها مما ينذر بوقوع تصادم.

^{٧٨} ملاحظة: الصورة تخطيطية - قد تختلف التفاصيل حسب طراز السيارة.

المعلومات والوظائف الفرعية لـ City Safety

بإمكان City Safety تجنب التصادم مع سيارة أو راكب دراجة أو أحد المشاة أو حيوان أكبر حجمًا في المقدمة وذلك عن طريق تقليل سرعة السيارة بواسطة وظيفة الفرملة التلقائية.

إذا كان فارق السرعة أكبر من سرعات التتبع المحددة، فسيبتعد عن على وظيفة الفرملة التلقائية في City Safety تجنب التصادم ولكنها ستقلل من عواقبه بقدر الإمكان.

السيارات

بالنسبة للسيارة التي أمامك، تستطيع وظيفة City Safety تقليل السرعة حتى ٦٠ كم/سا (٣٧ ميل في الساعة).

راكبي الدراجات

بالنسبة للدراجة، تستطيع وظيفة City Safety تقليل السرعة حتى ٥٠ كم/سا (٣٠ ميل في الساعة).

المشاة

بالنسبة للمشاة، تستطيع وظيفة City Safety تقليل السرعة حتى ٤٥ كم/سا (٢٨ ميل في الساعة).

الحيوانات كبيرة الحجم

في حالة خطر حدوث تصادم مع حيوانات كبيرة الحجم، فبإمكان City Safety تخفيف سرعة السيارة حتى تصل إلى ١٥ كم/سا (٩ ميل في الساعة).

وظيفة الفرملة للحيوانات الكبيرة مصممة أساسًا لتقليل قوة الاصطدام أثناء السرعات المرتفعة وتكون أكثر فاعلية عند السرعات أقل من ٧٠ كم/سا (٤٣ ميل في الساعة) ولكنها تكون أقل فاعلية عند السرعات المنخفضة.

معلومات ذات صلة

- المعلومات والوظائف الفرعية لـ City Safety (ص. ٣٢٧)
- ضبط مسافة التحذير في City Safety (ص. ٣٢٩)
- اكتشاف العقبات مع City Safety (ص. ٣٣٠)
- City Safety في المرور المتعارض (ص. ٣٣٢)
- محدوديات عمل City Safety في حالة حركة مرور متعارضة (ص. ٣٣٢)
- City Safety عند تجنب المناورات المراوغة (ص. ٣٣٣)
- محدوديات City Safety (ص. ٣٣٤)
- رسائل City Safety (ص. ٣٣٦)

تحذير

- وظيفة City Safety عبارة عن وظيفة مساعدة تكملية للسائق مصممة لتحسين أمان القيادة - ولا يمكنها التعامل مع جميع المواقف المرورية، وحالات الطقس وظروف الطريق.
- وظيفة الفرملة التلقائية في City Safety بإمكانها تجنب وقوع التصادم أو تقليل سرعة التصادم ولكن لضمان أداء الفرملة الكاملة يجب على السائق دومًا الضغط على دواسة الفرامل - حتى في حالة تشغيل الفرملة التلقائية بالسيارة.
- يتم تنشيط التحذير ومساعدة التوجيه فقط في حالة وجود احتمال كبير للتصادم - وبالتالي يجب عدم الانتظار لحين صدور تحذير التصادم أو حتى لحين تدخل City Safety.
- يتم إيقاف عمل وظيفة "التحذير وتدخل الفرملة لتفادي المشاة وراكبي الدراجات الهوائية" عندما تتجاوز سرعة السيارة ٨٠ كم/ساعة (٥٠ ميل/ساعة).
- في حالة الفرملة الشديدة لا تعمل City Safety على تنشيط أي وظيفة للفرامل التلقائية.
- لا يعتبر City Safety بديلاً عن السائق وحكمته. فالسائق يتحمل المسؤولية دومًا لضمان قيادة السيارة بأسلوب آمن، وبسرعة مناسبة مع توفير مسافة مناسبة بينه وبين السيارات التي أمامه، ووفقًا للقواعد المرورية الحالية والقوانين.
- يُصح السائق بقراءة كل الأقسام الواردة في دليل المالك المرتبطة بوظيفة City Safety لمعرفة معلومات عن عوامل مثل المحدوديات وما ينبغي للسائق أن يعلمه قبل استخدام النظام (راجع قائمة الروابط لكل الأقسام الفرعية).

الوظائف الفرعية لـ City Safety

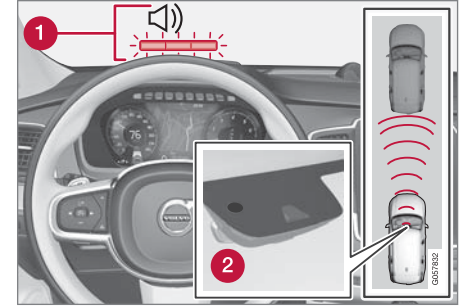

نظرة عامة على الوظائف^{٢٩}.

- 1 إشارة التحذير السمعية المرئية في حالة وجود خطر التعرض للاصطدام
- 2 قياس المسافة بواسطة الكاميرا ووحدة الرادار

تقوم وظيفة City Safety بتنفيذ ثلاثة خطوات بالترتيب التالي:

- ١ التحذير من الاصطدام
- ٢ دعم الفرامل
- ٣ الفرامل الأوتوماتيكية

النص التالي يوضح ما يحدث أثناء الإجراءات الثلاثة:

1 - التحذير من الاصطدام

يتم تحذير السائق أولاً من احتمال وقوع تصادم وشيك.

تستطيع وظيفة City Safety اكتشاف المشاة أو راكبي الدراجات أو السيارات المتوقفة أو التي تتحرك في اتجاه السيارة نفسه والتي تكون أمامها. كما بإمكان City Safety اكتشاف

المشاة أو راكبي الدراجات أو الحيوانات كبيرة الحجم التي تعبر الطريق أمام السيارة.

في حال وجود خطر اصطدام مع أحد المشاة أو حيوان كبير أو دراج أو مركبة (بما في ذلك المركبات المدرجة في قسم "City Safety في حركة المرور المتقاطعة")، يتم تنبيه السائق بواسطة تحذيرات مرئية وصوتية ولمسية من خلال الفرملة. لن يكون التحذير اللمسي من خلال الفرملة متاحاً عند القيادة على سرعة منخفضة أو عند قيام السائق بالفرملة أو بالتسارع بشكل مفاجئ. يختلف معدل نبض الفرامل حسب سرعة السيارة.

2- دعم الفرامل

إذا ازداد خطر التصادم بعد التحذير من التصادم، فعندئذ يتم تنشيط دعم الفرامل.

يعمل دعم الفرامل على تعزيز فرملة السائق إذا وجد النظام أن الفرملة غير كافية لتجنب الاصطدام.

3 - الفرامل الأوتوماتيكية

يتم تنشيط وظيفة الفرامل الأوتوماتيكية في النهاية.

إذا لم يكن السائق قد بدأ في هذا الموقف في اتخاذ إجراء لتفادي ذلك وكان خطر وقوع التصادم وشيكاً، يتم تشغيل وظيفة الفرملة الأوتوماتيكية - يحدث ذلك بغض النظر عن استخدام أو عدم استخدام السائق للفرامل. بعد ذلك تحدث الفرملة باستخدام قوة فرملة كاملة لتقليل سرعة التصادم أو قوة فرملة محدودة إذا كانت كافية لتجنب التصادم.

ومع الفرملة الأوتوماتيكية قد يتم تنشيط آلية شد حزام الأمان. لمزيد من المعلومات راجع قسم "آلية شد حزام الأمان".

في بعض الحالات، قد يبدأ إجراء الفرملة التلقائية مع فرملة خفيفة ثم يتبعها فرملة كاملة.

عندما تعمل وظيفة City Safety على منع حدوث تصادم مع جسم متوقف تظل السيارة متوقفة انتظاراً لحدوث خطوة إيجابية من السائق. إذا تم استخدام فرامل السيارة لوجود سيارة بطيئة تسير أمامها، فيستمر خفض السرعة لنفس السرعة التي تسير بها السيارة الأمامية.

ملاحظة

في السيارات المزودة بصندوق تروس يدوي، يتوقف المحرك مع إيقاف السيارة عن طريق وظيفة الفرملة الأوتوماتيكية، ما لم يتم الضغط على دواسة القابض قبل ذلك.

يستطيع السائق في أي وقت مقاطعة الفرملة بالضغط على دواسة السرعة.

ملاحظة

عند إيقاف وظيفة City SafetyTM، يتم تشغيل ضوء الفرامل.

أثناء تنشيط وظيفة City Safety و الفرامل، تظهر شاشة السائق رسالة نصية تشير إلى الوظيفة قيد التشغيل/أو التي كانت مشغلة.

تحذير

يجب أن لا يستخدم السائق وظيفة City Safety لتغيير أسلوبه في القيادة - يجب أن لا يعتمد السائق على City Safety دون سواها وينبغي عدم إتاحة الفرملة بواسطتها.

^{٢٩} ملاحظة: الصورة تخطيطية - قد تختلف التفاصيل حسب طراز السيارة.

تحذير ⚠️

- لا يوجد نظام أوتوماتيكي بإمكانه ضمان العمل بشكل صحيح في جميع الحالات بنسبة ١٠٠%. ولذلك، تجنب دائمًا اختبار City Safety من خلال القيادة باتجاه الأشخاص أو المركبات أو الحيوانات - قد يتسبب هذا في تلف بالغ وإصابة ويعرض حياة الأشخاص للخطر.
- يحذر نظام City Safety السائق في حالة وجود خطر وقوع تصادم ولكن لا تتمكن هذه الوظيفة من تقليل زمن رد فعل السائق.
- حتى وإن تم ضبط مسافة التحذير على ميكرو، قد يتم إدراك التحذيرات في وقت متأخر في بعض الحالات، على سبيل المثال عند وجود تفاوتات كبيرة في السرعة أو إذا قامت السيارات التي تسير في المقدمة بالفرملة بشدة.
- عند ضبط مسافة التحذير على ميكرو، ستقرب التحذيرات أكثر. قد يعني هذا أن التحذيرات تصدر بكثرة بصورة تتجاوز مسافة التحذير عادي، ولكن يُنصح بهذا الأمر لأنه بإمكانه جعل City Safety أكثر فاعلية.

ملاحظة ⓘ

يتم إلغاء تنشيط تحذير مؤشرات الاتجاه في Rear Collision Warning في حالة ضبط مسافة التحذير لتحذير الاصطدام بوظيفة City Safety على أقل مستوى "متأخر".
ولكن ستظل وظائف الشد المسبق لحزام الأمان ووظائف الفرملة تعمل.

ضبط مسافة التحذير في City Safety

City Safety دائماً نشطة ولكن يمكن للسائق تحديد مسافة التحذير لهذه الوظيفة.

ملاحظة ⓘ

لا يمكن تعطيل وظيفة City Safety. ويتم تنشيطها تلقائيًا عند تشغيل المحرك/الكهرباء وتظل نشطة حتى إيقاف تشغيل المحرك/الكهرباء.

تحدد مسافة التحذير مستوى تفاعل النظام وتعمل على تنظيم المسافة التي ينبغي عنها إطلاق التحذيرات المرئية والصوتية والملمسية من خلال الفرملة.

لتحديد مسافة التحذير:

١. حدد الإعدادات ← My Car ← IntelliSafe من العرض العلوي بالشاشة المركزية.
٢. في تحذير City Safety، حدد متأخر أو عادي أو ميكرو لضبط مسافة التحذير المطلوبة.

في حالة تسبب الإعداد ميكرو في إصدار العديد من التحذيرات، والتي يمكن اعتبارها مزعجة في بعض المواقف، عندئذٍ استخدام مسافة التحذير عادي أو متأخر.

عند تكرار التحذيرات بصورة أكثر من اللازم، يمكن تقليل مسافة التحذير، مما سيقلل من إجمالي عدد التحذيرات وبالتالي يؤدي إلى صدور تحذير من City Safety بعد ذلك.

يلزم استخدام مسافة التحذير متأخر في الحالات الاستثنائية فقط، كما في القيادة الديناميكية.

إذا كانت هناك أجزاء كبيرة من جسد راكب الدراجة أو الدراجة نفسها غير مرئية للكاميرا، فيتعذر عدننذ على النظام اكتشاف المشاة.

لنتمكن الوظيفة من اكتشاف راكب الدراجة، يلزم أن يكون الشخص بالغًا ويركب دراجة مصممة للكبارة.

تحذير ⚠

City Safety هي وسيلة مساعدة للسائق ولا يمكنها اكتشاف كل الدراجات الهوائية في كل الظروف، كما أنها لا تستطيع اكتشاف:

- راكبي الدراجات الهوائية المحجوبين نسبيًا.
 - راكبي الدراجات إذا كان تباين الخلفية سيئًا - قد تتأخر التحذيرات وتدخلات الفرملة في هذه الحالة أو قد لا تصدر على الإطلاق.
 - راكبو الدراجات الذين يرتدون ملابس تخفي تفاصيل جسدهم
 - الدراجات المحملة بكمولات كبيرة الحجم.
- السائق مسؤول دائماً عن قيادة السيارة بشكل صحيح وبمسافة آمنة تتناسب مع سرعة السيارة.

اكتشاف العقبات مع City Safety

العقبات التي تستطيع وظيفة City Safety اكتشافها مثل السيارات والدراجات والحيوانات كبيرة الحجم والمشاة.

السيارات

تكتشف وظيفة City Safety معظم السيارات المتوقفة أو المتحركة في اتجاه سيارتك، بالإضافة إلى السيارات الموصوفة في قسم "City Safety" المرور المتعارض".

لكي تتمكن City Safety من اكتشاف السيارات في الظلام، يلزم أن تعمل كل من المصابيح الأمامية والخلفية بصورة جيدة.

راكبو الدراجات

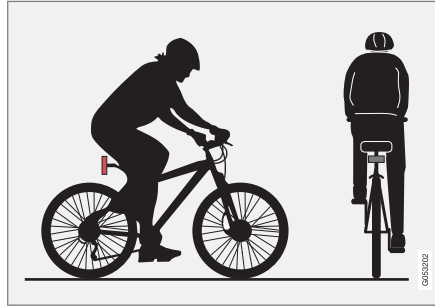

أفضل أمثلة لما يستطيع نظام City Safety تفسيره على أنه راكب دراجة - مع تفاصيل جسد واضحة وهيكل دراجة واضح.

والأداء المثالي للنظام يتطلب أن تستقبل وظيفة النظام التي تكتشف راكب الدراجة معلومات واضحة بقدر الإمكان عن محيطات الجسم والدراجة - فذلك يضمن فرصة التعرف على الدراجة والرأس والذراعين والكتفين والساقين والجزء العلوي والسفلي من الجسم بنمط حركة بشري طبيعي.

دعم السائق

واضحة بقدر الإمكان عن محيطات الجسم - فذلك يضمن فرصة التعرف على الحيوان بصورة مباشرة من الجانب بالإضافة إلى الحركة الطبيعية للحيوان.

وقد يتعذر على النظام اكتشاف الحيوان في حالة حجب أجزاء من الجسم وعدم قدرة الكاميرا على اكتشافها.

كما يمكن لوظيفة City Safety اكتشاف الحيوانات كبيرة الحجم في الظلام في حالة وقوعها تحت المجال الضوئي للمصابيح الأمامية للسيارة.

تحذير

City Safety هي وسيلة مساعدة تكميلية للسائق ولا يمكنها اكتشاف كل الحيوانات الكبيرة في كل الظروف، كما أنها لا تستطيع اكتشاف:

- الحيوانات كبيرة الحجم المحجوبة جزئياً.
 - الحيوانات كبيرة الحجم سواء كانت متجهة نحو السيارة بمقدمتها أو أثناء تراجعها.
 - الحيوانات كبيرة الحجم التي تجري أو تتحرك بسرعة.
 - الحيوانات كبيرة الحجم إذا كان تباين الخلفية سيئاً - قد تتأخر التحذيرات وتدخلات الفرملة في هذه الحالة أو قد لا تصدر على الإطلاق.
 - الحيوانات صغيرة الحجم كالكلاب أو القطط على سبيل المثال.
- السائق مسؤول دائماً عن قيادة السيارة بشكل صحيح وبمسافة آمنة تتناسب مع سرعة السيارة.

معلومات ذات صلة

- City Safety™ (ص. ٣٢٦)

تحذير

City Safety هي وسيلة مساعدة للسائق ولا يمكنها اكتشاف كل المشاة في كل الظروف، كما أنها لا تستطيع اكتشاف:

- المشاة المحجوبين جزئياً، أو الذين يرتدون ملابس تخفي تفاصيل جسدكم أو المشاة الذين لا يتجاوز طولهم ٨٠ سم (32 in.).
 - المشاة إذا كان تباين الخلفية لهم سيئاً - قد تتأخر التحذير وتدخلات الفرملة في هذه الحالة أو قد لا تصدر على الإطلاق.
 - المشاة الذين يحملون مواد أكبر من أجسامهم.
- السائق مسؤول دائماً عن قيادة السيارة بشكل صحيح وبمسافة آمنة تتناسب مع سرعة السيارة.

الحيوانات كبيرة الحجم

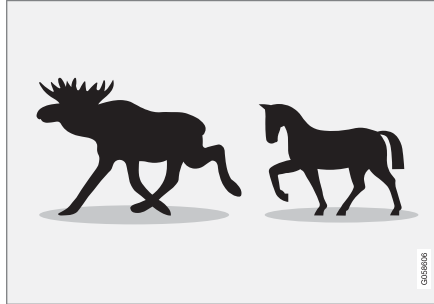

أفضل أمثلة على ما تعتبره وظيفة City Safety حيوانات كبيرة الحجم - في وضع الثبات أو عند المشي ببطء مع وضوح معالم الجسم بشكل كامل.

والأداء المثالي للنظام يتطلب أن تستقبل وظيفة النظام التي تكتشف الحيوانات كبيرة الحجم (مثل الإلكة والحصان) معلومات

المشاة

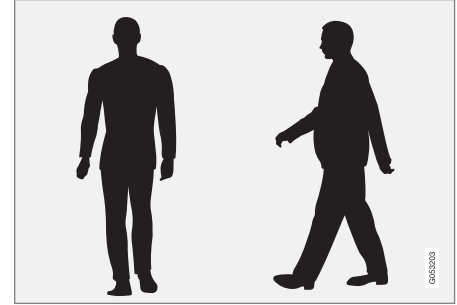

أمثلة مثالية لما يعتبره النظام مشاة لهم محيط جسم واضح.

والأداء المثالي للنظام يتطلب أن تستقبل وظيفة النظام التي تكتشف المشاة معلومات واضحة بقدر الإمكان عن محيطات الجسم - فذلك يضمن فرصة التعرف على الرأس والذراعين والكفين والساقين والجزء العلوي والسفلي من الجسم بنمط حركة بشري طبيعي.

لكي يمكن اكتشاف المشاة، يلزم وجود تباين مع الخلفية وسيتأثر هذا الأمر بعوامل كثيرة منها الملابس والخلفية والطقس. مع وجود تباين رديء قد يتم تأخر اكتشاف المشاة أو عدم اكتشافهم على الإطلاق، مما يعني تأخر صدور التحذيرات أو عدم صدورهما على الإطلاق.

كما يمكن لوظيفة City Safety اكتشاف المشاة في الظلام في حالة وقوعهم تحت المجال الضوئي للمصابيح الأمامية للسيارة.

محدوديات عمل City Safety في حالة حركة مرور متعارضة

في بعض الحالات قد تواجه وظيفة City Safety صعوبات في مساعدة السائق في التعامل مع خطر التصادم بسبب المرور المتعارض القادم.

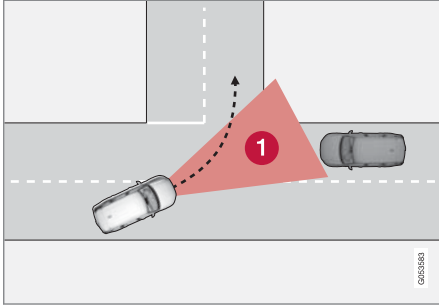

الأمثلة:

- يتدخل نظام التحكم في الثبات ESC في حالة اكتشاف ظروف قيادة زلقة
- عند اكتشاف السيارة القادمة متأخرًا
- إذا كانت السيارة القادمة محجوبة بأي جسم
- عند إطفاء المصابيح الرئيسية للسيارة المقابلة
- إذا كانت السيارة القادمة يتم قيادتها بأسلوب غير متوقع، مثل التغيرات المفاجئة للحارة في مراحل متأخرة.

تحذير

- وظيفة "City Safety في المرور المتعارض" عبارة عن وظيفة مساعدة تكميلية للسائق مصممة لتحسين أمان القيادة - ولا يمكنها التعامل مع جميع المواقف المرورية، وحالات الطقس وظروف الطريق.
- غالبًا ما تصدر التحذيرات وتدخلات الفرملة بسبب خطر وقوع تصادم مع سيارة قادمة، غالبًا ما تأتي متأخرة.
- لا تنتظر صدور تحذير التصادم أو تدخل City Safety حتى تتدخل.
- لا يعتبر City Safety بديلاً عن السائق وحكمته. فالسائق يتحمل المسؤولية دومًا لضمان قيادة السيارة بأسلوب آمن، وبسرعة مناسبة مع توفير مسافة مناسبة بينه وبين السيارات التي أمامه، ووفقًا للقواعد المرورية الحالية والقوانين.

معلومات ذات صلة

- City Safety™ (ص. ٣٢٦)

City Safety في المرور المتعارض

تستطيع وظيفة City Safety مساعدة السائق عند الانعطاف وعبور مسار سيارات أخرى قادمة في تقاطع.

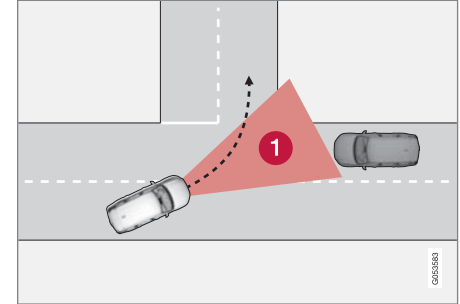

1 قطاع يمكن فيه لوظيفة City Safety اكتشاف السيارات المتعارضة القادمة.

لكي تكتشف وظيفة City Safety السيارات القادمة في مسار تصادمي، يلزم أولاً أن تتدخل السيارة القادمة في القطاع الذي يتيح لـ City Safety تحليل الموقف.

يلزم توفر المعايير التالية:

- يلزم ألا تقل سرعة سيارتك عن ٤ كم/سا (٣ ميل في الساعة)
- يلزم انعطاف سيارتك جهة اليسار في الأسواق التي يكون فيها المرور جهة اليمين (أو إلى اليمين في الأسواق التي يكون فيها المرور جهة اليسار)
- يلزم إضاءة المصابيح الأمامية للسيارة القادمة

دعم السائق

المجاورة، فيمكن أن تساعد الوظيفة السائق من خلال التشغيل الأوتوماتيكي للفرامل في مرحلة مبكرة.

تحذير

- إن قدرة City Safety على توقع موقف معين هي قدرة تكميلية لمساعدة السائق والغرض منها تحسين أمان القيادة - ولا يمكنها معالجة جميع المواقف في جميع الحالات المرورية أو الطقس أو ظروف الطريق.
- لا يعتبر City Safety بديلاً عن السائق وحكمته. فالسائق يتحمل المسؤولية دوماً لضمان قيادة السيارة بأسلوب آمن، وبسرعة مناسبة مع توفير مسافة مناسبة بينه وبين السيارات التي أمامه، ووفقاً للقواعد المرورية الحالية والقوانين.

محدوديات عمل City Safety عند تجنب القيام بالمانورات المراوغة

ملاحظة

تستخدم الوظيفة وحدة الكاميرا بالسيارة، والتي يوجد بها بعض المحدوديات، راجع قسم "محدوديات وحدة الكاميرا".

ملاحظة

تستخدم الوظيفة وحدة الرادار في السيارة التي تخضع لبعض القيود العامة؛ راجع قسم "القيود الخاصة بوحدة الرادار".

معلومات ذات صلة

- City Safety™ (ص. ٣٢٦)

City Safety عند تجنب المناورات المراوغة

يمكن لوظيفة City Safety مساعدة السائق في الفرملة بصورة مبكرة في حالة عدم إمكانية تجنب حدوث تصادم من خلال التوجيه بعيداً فقط.

تساعد وظيفة City Safety السائق من خلال المحاولة المستمرة لتوقع وجود "مسارات هروب" جانبية في حالة اكتشاف وجود سيارة بطيئة أو متوقفة أمامك في مرحلة متأخرة.

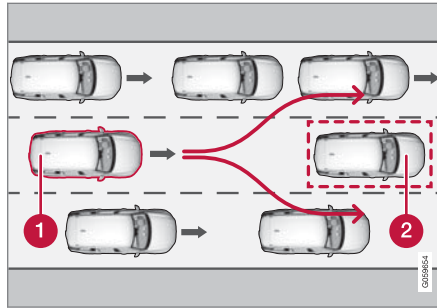

سيارتك (1) "تتري" عدم وجود خيارات لتجنب السيارة التي أمامك (2) وبالتالي تقوم بالفرملة التلقائية مبكراً.

1 سيارتك

2 سيارة بطيئة/متوقفة

لا تتدخل City Safety في وظيفة الفرامل التلقائية طالما أن السائق لديه الفرصة لتجنب حدوث تصادم من خلال مناورات التوجيه.

ومع ذلك، فإذا توقعت وظيفة City Safety عدم إمكانية إجراء مناورة مراوغة بسبب وجود حركة مرورية في الحارة

ملاحظة

تستخدم الوظيفة وحدة الكاميرا بالسيارة، والتي يوجد بها بعض المحدوديات، راجع قسم "محدوديات وحدة الكاميرا".

ملاحظة

تستخدم الوظيفة وحدة الرادار في السيارة التي تخضع لبعض القيود العامة؛ راجع قسم "القيود الخاصة بوحدة الرادار".

معلومات ذات صلة

- City Safety™ (ص. ٣٢٦)

محدوديات City Safety

قد تحتوي وظيفة City Safety على محدوديات في بعض المواقع.

الأجسام المحيطة

الأجسام القصيرة

وتقيد الأجسام منخفضة التعليق مثل الرايات/الأعلام المثقلة للأحمال النانثة أو التجهيزات الإضافية مثل المصابيح الإضافية وقضبان الوقاية من الاصطدامات الأمامية التي تتجاوز غطاء المحرك الوظيفة.

الأسطح المنزلفة

على أسطح الطرق الزلقة تزيد مسافة الفرملة، مما قد يقلل من قدرة وظيفة City Safety لتجنب وقوع تصادم. في مثل هذه المواقع ستوفر الفرامل المانعة للانغلاق ونظام التحكم في الثبات ESC^١ أفضل قوة فرملة ممكنة مع الحفاظ على الثبات.

الأضواء المقلبة

توجد صعوبة في ملاحظة إشارة التحذير المرئية على الزجاج الأمامي في حالة ضوء الشمس القوي أو الانعكاسات أو عند ارتداء النظارات الشمسية أو في حالة لم ينظر السائق أمامه مباشرة.

الحرارة

في حالة ارتفاع درجة الحرارة بشكل كبير في مقصورة الركاب، بسبب ضوء الشمس القوي، قد يتم تعطيل رمز التحذير البصري في الزجاج الأمامي مؤقتًا.

عرض مجال الكاميرا ووحدة الرادار.

يكون مجال رؤية الكاميرا محدودًا، لهذا السبب لا يمكن اكتشاف المشاة والحيوانات كبيرة الحجم والمركبات وراكبي الدراجات في بعض المواقع أو يتم اكتشافها في وقت لاحق مما كان متوقعًا.

قد يتم اكتشاف السيارات المتربة بصورة متأخرة عن المركبات الأخرى وكذلك في الظلام، وكذلك الدراجات البخارية قد يتم اكتشافها متأخرًا أو لا يتم اكتشافها.

إذا ظهرت رسالة نصية في شاشة السائق تقيد بحجب الكاميرا ووحدة الرادار، فهذا دليل على عدم قدرة City Safety على اكتشاف المشاة والحيوانات كبيرة الحجم وراكبي الدراجات والسيارات وخطوط الطريق أمام السيارة. مما يعني انخفاض قدرات City Safety.

ومع ذلك فلن تظهر رسالة خطأ لكل المواقع التي تتعرض فيها مستشعرات الزجاج الأمامي للإعاقة. ويلزم على السائق الانتباه للحفاظ على نظافة الزجاج الأمامي والمنطقة التي تواجه الكاميرا ووحدة الرادار.

مهم

يجب عدم القيام بعمليات صيانة واستبدال مكونات City Safety إلا بواسطة ورشة - ويوصى بورشة فولفو معتمدة.

تدخل السائق

الرجوع للخلف

عندما ترجع بالسيارة إلى الخلف، يتم تعطيل وظيفة City SafetyTM مؤقتًا.

السرعة المنخفضة

لا يتم تنشيط وظيفة City Safety عند السير على سرعات منخفضة جدًا - أقل من ٤ كم/سا (٣ ميل في الساعة)، وهذا ما يجعل النظام لا يتدخل في الحالات التي تقترب فيها السيارة من سيارة أمامية ببطي، عند الركن مثلاً.

السيارات النشطة

ودائمًا ما يتم إعطاء الأولوية لأوامر السائق، وهذا ما يجعل City Safety لا تتدخل أو يجعلها توجّل التحذير/التدخل في الحالات التي يقوم فيها السائق بالقيادة أو الفرملة أو زيادة السرعة بطريقة حاسمة، حتى وإن كان لا مفر من الاصطدام.

السلوك النشط والواعي للقيادة بإمكانه تأخير صدور التحذير من الاصطدام وتأخير التدخل وذلك لتقليل عدد التحذيرات غير الضرورية.

تحذير

- قد يتأخر عمل التحذيرات وتدخلات الفرملة أو قد لا تعمل على الإطلاق إذا كانت حالة المرور أو المؤثرات الخارجية لا تسمح بقيام الكاميرا أو وحدة الرادار باكتشاف المشاة أو المركبات أو الحيوانات كبيرة الحجم أو راكبي الدراجات بشكل صحيح.
- كي يتم اكتشاف السيارات ليلاً، يلزم أن تكون المصابيح الأمامية ومجموعة المصابيح الخلفية مضبوطة بشكل ساطع.
- توجد محدوديات في الكاميرا ووحدة الرادار بخصوص المشاة وراكبي الدراجات. ويستطيع النظام توفير تحذيرات فعالة وتدخلات للفرملة طالما كانت السرعة النسبية أقل من ٥٠ كم/سا (٣٠ ميل في الساعة). بالنسبة للسيارات المتوقفة أو التي تتحرك ببطء تكون التحذيرات وتدخلات الفرملة فعالة في سرعات تصل إلى ٧٠ كم/سا (٤٣ ميل في الساعة). تخفيض السرعة مع الحيوانات كبيرة الحجم أقل من ١٥ كم/سا (٩ ميل في الساعة) ويمكن تحقيقه في سرعات السيارة أكبر من ٧٠ كم/سا (٤٣ ميل في الساعة). تكون التحذيرات وتدخلات الفرملة مع الحيوانات الكبيرة الحجم أقل فاعلية في السرعات المنخفضة.
- ويمكن فصل التحذيرات في حالة السيارات المتوقفة أو ببطء الحركة وفي حالة الحيوانات كبيرة الحجم كذلك بسبب الظلام أو ضعف الرؤية.
- يتم إيقاف عمل التحذيرات وتدخلات الفرملة بالنسبة للمشاة وراكبي الدراجات الهوائية عند سرعات السيارة التي تتجاوز ٨٠ كم/سا (٥٠ ميل في الساعة).

- لا تضع أو تلتصق أو تثبت أي شيء على الزجاج الأمامي من الداخل أو الخارج أمام وحدة الرادار أو الكاميرا أو بالقرب منها - فقد يؤدي إلى التشويش على الوظائف المعتمدة على الكاميرا.
- قد تؤدي أي مواد أو أجسام أو جليد أو أوحال في منطقة مستشعر الكاميرا إلى تقليل وظائف الكاميرا أو تعطيلها بالكامل أو إصدار استجابات وظيفية غير صحيحة.

ملاحظة

تستخدم الوظيفة وحدة الكاميرا بالسيارة، والتي يوجد بها بعض المحدويات، راجع قسم "محدويات وحدة الكاميرا".

ملاحظة

تستخدم الوظيفة وحدة الرادار في السيارة التي تخضع لبعض القيود العامة؛ راجع قسم "القيود الخاصة بوحدة الرادار".

محدويات السوق

لا تتوفر وظيفة City Safety في كل البلدان. إذا لم تظهر City Safety في قائمة الإعدادات بالمشاشة المركزية، فهذا دليل على أن السيارة غير مزودة بهذه الوظيفة.

مسار البحث من العرض العلوي بالمشاشة المركزية:

- الإعدادات ← My Car ← IntelliSafe

معلومات ذات صلة

- City Safety™ (ص. ٣٢٦)

رسائل City Safety

يمكن أن يظهر عدد من الرسائل بخصوص City Safety على شاشة السائق.

يبين الجدول التالي بعض الأمثلة.

المواصفات	رسالة / إشعار
عند استخدام وظيفة City Safety للفرملة أو إجراء فرملة أوتوماتيكية، قد تضيء العديد من رموز شاشة السائق بالارتباط مع رسالة نصية تظهر على الشاشة.	City Safety تدخل أوتوماتيكي
النظام لا يعمل كما ينبغي. يلزم الاتصال بالورشة - يُنصح بالاتصال بورشة فولفو معتمدة.	City Safety تدهور الأداء الوظيفي. يلزم إجراء الخدمة

يمكن إزالة الرسالة النصية بالضغط لفترة وجيزة على الزر  من منتصف لوحة المفاتيح اليمنى بعجلة القيادة.

إذا استمرت الرسالة: اتصل بالورشة - يُنصح بالاتصال بورشة فولفو معتمدة.

معلومات ذات صلة

- City Safety™ (ص. ٣٢٦)

معلومات ذات صلة

- Rear Collision Warning (ص. ٣٢٧)

محدوديات Rear Collision Warning

في حالات معينة قد تواجه RCW صعوبة في مساعدة السائق عند احتمال حدوث خطر تصادم. وقد يحدث ذلك مثلاً:

- عند اكتشاف السيارة التي تقترب من الخلف في وقت متأخر جداً
- عند مغادرة السيارة التي تقترب من الخلف للحارة في اللحظة الأخيرة
- عند تجاوز سرعة السيارة التي تقترب من الخلف نسبة ٨٠ كم/ساعة (٥٠ ميل/ساعة).
- في حال توصيل مقطورة أو حامل دراجة أو ما شابه بالنظام الكهربي للسيارة - يتم عندها إلغاء تنشيط وظيفة RCW تلقائياً.

ملاحظة

في بعض الأسواق، لا يصدر تحذير من RCW بواسطة مؤشرات الاتجاه بسبب قواعد المرور المحلية - في مثل هذه الحالات، يتم تعطيل هذا الجزء من الوظيفة.

ملاحظة

يتم إلغاء تنشيط تحذير مؤشرات الاتجاه في Rear Collision Warning في حالة ضبط مسافة التحذير لتحذير الاصطدام بوظيفة City Safety على أقل مستوى "متأخر".
ولكن ستظل وظائف الشد المسبق لحزام الأمان ووظائف الفرملة تعمل.

Rear Collision Warning

يمكن لوظيفة Rear Collision Warning (RCW) أن تساعد السائق في تجنب الاصطدام بواسطة أي سيارة قادمة من الخلف.

يتم تنشيط RCW أوتوماتيكياً في كل مرة يتم فيها تشغيل المحرك.

تستطيع وظيفة RCW أن تحذر السائق من السيارات التي تقترب من سيارته من الخلف وتكون على وشك الاصطدام بها، من خلال إصدار وميض سريع في مؤشرات الاتجاه.

في حال كشفت وظيفة RCW، عند سرعة أقل من ٣٠ كم/ساعة (٢٠ ميل/ساعة)، احتمال تعرض السيارة لخطر الاصطدام من الخلف، قد تقوم الشدادات بتفعيل حزام الأمان في المقاعد الأمامية وبتنشيط نظام الأمان Whiplash Protection System.

كذلك تعمل وظيفة RCW على تنشيط فرامل القدم على الفور قبل حدوث التصادم من الخلف وذلك لتقليل اندفاع السيارة نحو الأمام من جراء التصادم. مع ذلك، فلا يتم تنشيط فرامل القدم إلا إذا كانت السيارة متوقفة. يتم تحرير فرامل القدم فوراً عند الضغط على دواسة السرعة.

معلومات ذات صلة

- محدوديات Rear Collision Warning (ص. ٣٢٧)
- Whiplash Protection System (ص. ٣٩)

*BLIS

تهدف وظيفة BLIS^{٨١} إلى مساعدة السائق على اكتشاف السيارات الواقعة بصورة قطرية خلف السيارة من جانبيها وذلك لتوفير المساعدة في حالة القيادة على طريق مزدحم مرورياً في الطرق ذات أكثر من حارة في الاتجاه الواحد.

BLIS عبارة عن نظام مساعد للسائق مخصص لعرض التحذيرات بخصوص:

- المركبات في النقطة العمياء للسيارة
- المركبات التي تقترب بسرعة في الحارتين اليمنى واليسرى الأقرب للسيارة.

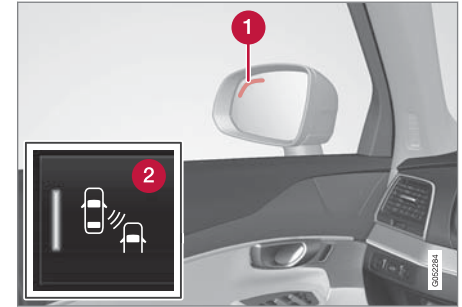

موضع مصباح BLIS^{٨٢}.

1 مؤشر الاتجاه

2 يتم تنشيط/الغاء تنشيط الوظيفة باستخدام الزر BLIS في عرض الوظيفة من الشاشة المركزية.

ملاحظة

يضئ المصباح على جانب السيارة في الجزء الذي اكتشف فيه النظام المركبة. في حالة اللحاق بالسيارة على كلا الجانبين في نفس الوقت، يضئ كلا المصباحين.

تحذير

- وظيفة BLIS هي وظيفة تكميلية لمساعدة السائق والغرض منها تسهيل القيادة وجعلها أكثر أماناً - ولا يمكنها معالجة كل المواقف المرورية ولا جميع حالات الطقس أو ظروف الطريق.
- تقع المسؤولية دوماً على السائق عند تغيير الحارات بأمان وعند استخدام التقدير المناسب دوماً.
- لا يعتبر BLIS بديلاً عن السائق وحكمته. قالسائق يتحمل المسؤولية دوماً لضمان قيادة السيارة بأسلوب آمن، وبسرعة مناسبة مع توفير مسافة مناسبة بينه وبين السيارات التي أمامه، ووفقاً للقواعد المرورية الحالية والقوانين.

معلومات ذات صلة

- التشغيل/إيقاف التشغيل BLIS (ص. ٣٣٩)
- محدوديات BLIS (ص. ٣٣٩)
- الصيانة الموصى بها لـ BLIS (ص. ٣٤٠)
- رسائل BLIS (ص. ٣٤١)

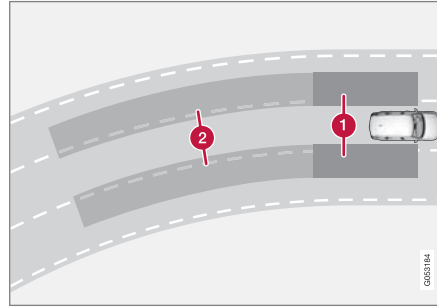

مبدأ BLIS

1 منطقة ضمن النقاط غير المرئي

2 منطقة للسيارات التي تقترب من سيارتك بسرعة.

تنشط وظيفة BLIS في السرعات أكبر من ١٠ كم/سا (٦ ميل في الساعة).

تم تصميم النظام للاستجابة في الحالات التالية:

- تقوم السيارات الأخرى بتخطي سيارتك
- سيارة أخرى تقترب بسرعة من سيارتك.

عندما تكتشف وظيفة BLIS سيارة في المنطقة 1 أو سيارة تقترب بسرعة في المنطقة 2، يضئ مصباح المؤشر في مرآة الباب من جهة اقتراب السيارة ويظل مضيئاً بشكل ثابت. إذا قام السائق بتنشيط مؤشر الاتجاه الموجود على الجانب نفسه الذي صدر منه التحذير، سيتغير مصباح المؤشر من الوهج الثابت إلى وميض يتميز بشدة إضاءة أعلى.

^{٨١} Blind Spot Information Systems

^{٨٢} ملاحظة: الصورة تخطيطية - قد تختلف التفاصيل حسب طراز السيارة.

محدوديات BLIS

قد تحتوي وظيفة BLIS^{٨٥} على محدوديات في بعض المواقع.

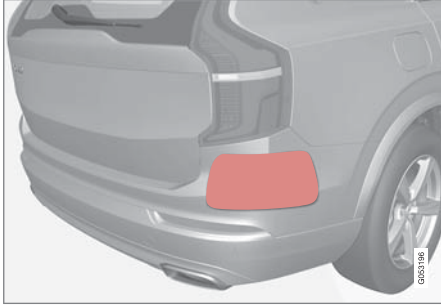

حافظ على نطاقه السطح - في الاتجاه الأيمن والأيسر وفي جانبي السيارة^{٨٦}.
أمثلة عن المحدوديات:

- الأوحال والثلج الذي يغطي المستشعرات قد يتسببان في تقليل قدرات الوظائف وإلغاء تنشيط التنبيهات.
- يتم أوتوماتيكياً تعطيل وظيفة BLIS في حالة توصيل مقطورة أو حاملة دراجة أو ما شابه بالنظام الكهربائي للسيارة.
- لتحقيق أداء أمثل لوظيفة BLIS، يلزم عدم تثبيت حامل دراجة أو حامل أمتعة أو أي أجهزة مشابهة في قضييب القطر بالسيارة.

معلومات ذات صلة

- BLIS* (ص. ٣٣٨)

التشغيل/إيقاف التشغيل

يمكن تنشيط/إلغاء تنشيط وظيفة BLIS^{٨٥}.

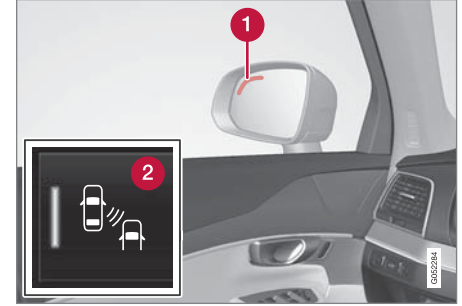

موضع مصباح BLIS^{٨٥}.

1 مؤشر الاتجاه

2 يتم تنشيط/إلغاء تنشيط الوظيفة باستخدام الزر BLIS في عرض الوظيفة من الشاشة المركزية.

– اضغط على الزر BLIS من عرض الوظيفة.

< يظهر مؤشر أخضر/رمادي في الزر للدلالة على تنشيط/إلغاء تنشيط وظيفة BLIS.

إذا تم تنشيط BLIS عند تشغيل المحرك، فسيتم تأكيد الوظيفة بواسطة وميض مصابيح مؤشر مرآة الأبواب مرة واحدة.

عند إلغاء تنشيط BLIS بعد إيقاف تشغيل المحرك، فستظل في حالة إلغاء التنشيط عند تشغيل المحرك في المرة التالية ولن تضفي أي مصابيح.

^{٨٣} Blind Spot Information

^{٨٤} ملاحظة: الصورة تخطيطية - قد تختلف التفاصيل حسب طراز السيارة.

^{٨٥} Blind Spot Information

^{٨٦} ملاحظة: الصورة تخطيطية - قد تختلف التفاصيل حسب طراز السيارة.

تحذير



- لا يعمل نظام BLIS في المنحنيات شديدة الانعطاف.
- لا يعمل نظام BLIS أثناء رجوع السيارة للخلف.

معلومات ذات صلة

- *BLIS (ص. ٣٣٨)

الصيانة الموصى بها لـ BLIS

- للتأكد من التشغيل الأمثل، يجب الحفاظ على نظافة المساحات الموجودة في مقدمة المستشعرات.
- لا تقم بتثبيت أي أشياء أو أشرطة أو ملصقات في مساحة المستشعرات.

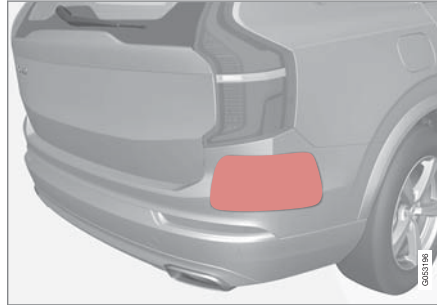

حافظ على نظافة السطح - في الاتجاه الأيمن والأيسر وفي جانبي السيارة^{٨٧}.

توجد مستشعرات للوظيفة BLIS داخل كل زاوية من واقى الصدمات/الجناح الخلفي. ويتم أيضاً استخدام المستشعرات من قبل الوظائف Cross Traffic Alert (CTA) و Rear Collision Warning.

مهم

يلزم عدم إجراء أي إصلاح لمكونات وظيفة BLIS و CTA وكذلك عدم إجراء أي عمليات إعادة طلاء لواقى الصدمات إلا بواسطة ورشة معتمدة، وينصح بالرجوع لورشة فولفو المعتمدة.

معلومات ذات صلة

- *BLIS (ص. ٣٣٨)
- *Cross Traffic Alert (ص. ٣٤٢)
- التشغيل/إيقاف التشغيل Cross Traffic Alert (ص. ٣٤٢)
- محدوديات Cross Traffic Alert (ص. ٣٤٣)
- الصيانة الموصى بها لـ Cross Traffic Alert (ص. ٣٤٤)
- رسائل Cross Traffic Alert (ص. ٣٤٥)
- Rear Collision Warning (ص. ٣٣٧)

٨٧ ملاحظة: الصورة تخطيطية - قد تختلف التفاصيل حسب طراز السيارة.

رسائل BLIS

يمكن أن يظهر عدد من الرسائل بخصوص BLIS^{٨٨} على شاشة السائق.

يبين الجدول التالي بعض الأمثلة.

المواصفات	رسالة / إشعار
النظام لا يعمل كما ينبغي. يلزم الاتصال بالورشة - يُنصح بالاتصال بورشة فولفو معتمدة.	مستشعر نقطة ميتة يلزم إجراء الخدمة
تم إيقاف تشغيل BLIS و CTA بمجرد توصيل المقطورة بالنظام الكهربائي للسيارة.	توقف نطاق محجوب المقطورة موصلة

يمكن إزالة الرسالة النصية بالضغط لفترة وجيزة على الزر من منتصف لوحة المفاتيح اليمنى بعجلة القيادة.

إذا استمرت الرسالة: اتصل بالورشة - يُنصح بالاتصال بورشة فولفو معتمدة.

معلومات ذات صلة

- BLIS* (ص. ٣٣٨)

*Cross Traffic Alert

CTA^{٨٩} عبارة عن وظائف دعم تكميلي للسائق في BLIS^{٩٠} مصممة لمساعدة السائق على اكتشاف المرور المتعارض خلف السيارة أثناء الرجوع للخلف.

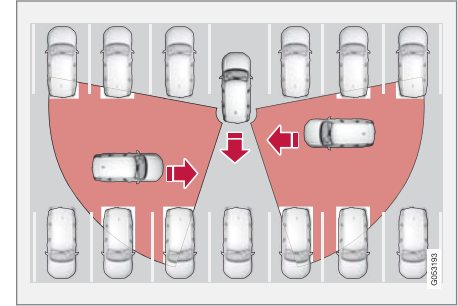

مبدأ CTA.

تعمل وظيفة CTA كمكمل لوظيفة BLIS من خلال قدرتها على رؤية المرور العابر من الجانب أثناء الرجوع للخلف، كما عند الرجوع للخلف للخروج من مساحة الركن.

كان تصميم وظيفة CTA في الأساس بهدف اكتشاف السيارات في الظروف المواتية، يمكنها كذلك اكتشاف الأشياء الأقل حجمًا مثل راكبي الدراجات والمشاة.

لا يتم تنشيط CTA إلا عند تدحرج السيارة للخلف أو عند تحديد ترس الرجوع للخلف.

إذا كانت وظيفة CTA تستشعر أن أي جسم يقترب من السيارة من جانبها، فسيتم الإشارة إلى هذا الأمر عن طريق:

- إشارة صوتية - يتم سماع الصوت من السماعة اليمنى أو اليسرى على حسب اتجاه اقتراب هذا الجسم.
- رمز مضئي في رسم PAS^{٩١} على الشاشة.
- رمز في العرض العلوي لكاميرا مساعد الركن.



رمز مضئي يخص CTA في رسم PAS^{٩١} على الشاشة^{٩١}.

تحذير ⚠

- وظيفة Cross Traffic Alert هي وظيفة تكميلية لمساعدة السائق والغرض منها تسهيل القيادة وجعلها أكثر أمانًا - ولا يمكنها معالجة كل المواقف المرورية ولا جميع حالات الطقس أو ظروف الطريق.
- تقع المسؤولية دومًا على السائق عند الرجوع للسيارة بالخلف بأمان وعند استخدام التقدير المناسب دومًا.
- لا يعتبر Cross Traffic Alert بديلًا عن السائق وحكمته. فالسائق يتحمل المسؤولية دومًا لضمان قيادة السيارة بأسلوب آمن، وبسرعة مناسبة مع توفير مسافة مناسبة بينه وبين السيارات التي أمامه، ووفقًا للقواعد المرورية الحالية والقوانين.

معلومات ذات صلة

- التشغيل/إيقاف التنشغيل Cross Traffic Alert (ص. ٣٤٣)
- محدوديات Cross Traffic Alert (ص. ٣٤٣)
- الصيانة الموصى بها لـ Cross Traffic Alert (ص. ٣٤٤)
- رسائل Cross Traffic Alert (ص. ٣٤٥)

^{٨٩} Cross Traffic Alert
^{٩٠} Blind Spot Information
^{٩١} Park Assist System: نظام مساعدة الركن مع مستشعرات الرجوع إلى الخلف
^{٩٢} ملاحظة: الصورة تخطيطية - قد تختلف التفاصيل حسب طراز السيارة.

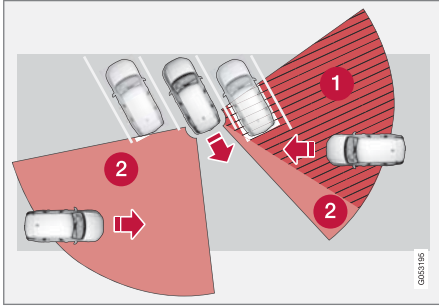

في مكان الوقوف الذي هو على شكل زاوية، يمكن أن تصبح وظيفة CTA "عمياء" بشكل كامل على أحد الجانبين.

1 قسم CTA المحجوب.

2 النطاق حيث يمكن لوظيفة CTA أن تكتشفه/"تراه".

لكن، عندما يقوم السائق بارجاع السيارة للخلف ببطء، تتغير الزاوية بالنسبة للمركبة/الجسم الذي يشكل عائقاً، وتتناقص عندئذٍ منطقة انعدام الرؤية بشكل سريع.

محدوديات Cross Traffic Alert

قد تحتوي وظيفة CTA* على محدوديات في بعض المواقف.

لا تعمل وظيفة CTA بشكل مثالي في كل الأحوال، لأن فيها قصور في أحوال معينة. فمثلاً مستشعرات CTA لا "تري" من خلال المركبات الواقفة أو الأجسام العائقة.

فيما يلي بعض الأمثلة عن المواقف التي يمكن أن يكون فيها محدودية في "مجال الرؤية" في وظيفة CTA من البداية ولذلك لا يمكن اكتشاف السيارات المقتربة حتى تصبح قريبة جداً:

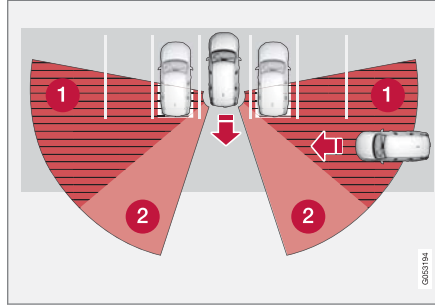

تم إيقاف السيارة في عمق المكان المخصص للوقوف.

التشغيل/إيقاف التشغيل Cross Traffic Alert

يمكن للسائق أن يختار إيقاف تشغيل وظيفة CTA* كما يلي:

اضغط الزر Cross Traffic Alert

في عرض الوظيفة بالشاشة المركزية.



• مؤشر الزر الرمادي - تم إلغاء تنشيط CTA.

• مؤشر الزر الأخضر - تم تنشيط CTA.

يتم تنشيط CTA أوتوماتيكياً في كل مرة يتم فيها تشغيل المحرك.

معلومات ذات صلة

• Cross Traffic Alert* (ص. ٣٤٢)

أمثلة عن محدوديات أخرى

- الأوحال والثلج الذي يغطي المستشعرات قد يتسببان في تقليل قدرات الوظائف وإلغاء تنشيط التنبيهات. راجع المعلومات التكميلية في قسم "صيانة Cross Traffic Alert الموصى بها".
- يتم أوتوماتيكياً تعطيل وظيفة CTA في حالة توصيل مقطورة أو حاملة دراجة أو ما يشبهها بالنظام الكهربائي للسيارة.
- لتحقيق أداء أمثل لوظيفة CTA، يلزم عدم تثبيت حامل دراجة أو حامل أمتعة أو أي أجهزة مشابهة في قضيب القطر بالسيارة.

معلومات ذات صلة

- *Cross Traffic Alert (ص. ٣٤٢)

الصيانة الموصى بها لـ Cross Traffic Alert

- للتأكد من التشغيل الأمثل، يجب الحفاظ على نظافة المساحات الموجودة في مقدمة المستشعرات.
- لا تقم بتثبيت أي أشياء أو أشرطة أو ملصقات في مساحة المستشعرات.

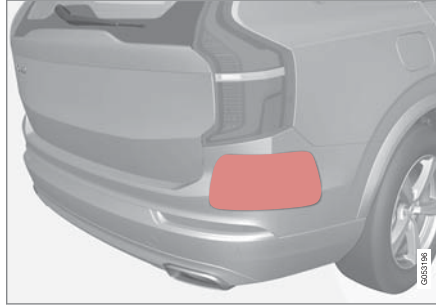

حافظ على نظافة السطح - في الاتجاه الأيمن والأيسر وفي جانبي السيارة^{٩٥}.

لقد تم تجهيز مستشعرات وظيفة CTA داخل كل زاوية من واقي الصدمات/الجناح الخلفي. ويتم أيضاً استخدام المستشعرات من قبل الوظائف BLIS^{٩٦} وRear Collision Warning.

مهم !

يلزم عدم إجراء أي إصلاح لمكونات وظيفة BLIS و CTA وكذلك عدم إجراء أي عمليات إعادة طلاء لواقي الصدمات إلا بواسطة ورشة معتمدة، وينصح بالرجوع لورشة فولفو المعتمدة.

^{٩٥} ملاحظة: الصورة تخطيطية - قد تختلف التفاصيل حسب طراز السيارة.

^{٩٦} Blind Spot Information

معلومات ذات صلة

- *Cross Traffic Alert (ص. ٣٤٢)
- *BLIS (ص. ٣٣٨)
- Rear Collision Warning (ص. ٣٣٧)

رسائل Cross Traffic Alert

يمكن أن يظهر على شاشة السائق عدد من الرسائل بخصوص

CTA*^{١٧}.

يبين الجدول التالي بعض الأمثلة.

المواصفات	رسالة / إشعار
النظام لا يعمل كما ينبغي. يلزم الاتصال بالورشة - ويُصحح بالاتصال بورشة فولفو معتمدة.	مستشعر نقطة ميتة يلزم إجراء الخدمة
تم إيقاف تشغيل BLIS و CTA بمجرد توصيل المقطورة بالنظام الكهربائي للسيارة.	توقف نطاق محجوب المقطورة موصلة

يمكن إزالة الرسالة النصية بالضغط لفترة وجيزة على الزر

○ من منتصف لوحة المفاتيح اليمنى بعجلة القيادة.

إذا استمرت الرسالة: اتصل بالورشة - يُصحح بالاتصال بورشة

فولفو معتمدة.

معلومات ذات صلة

- Cross Traffic Alert* (ص. ٣٤٢)

معلومات لافتة الطريق*

تساعد وظيفة معلومات علامات الطريق (RSI^{٩٨}) السائق على ملاحظة علامات الطريق الخاصة بالسرعة وبعض المحظورات التي يمر عليها في طريقه.

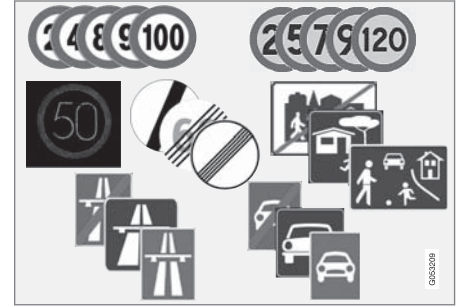

أمثلة للعلامات المقروءة^{٩٩}.

توفر وظيفة RSI معلومات متعلقة بالسرعة الحالية وبداية/نهاية الطرق السريعة ومعنى يُحظر التجاوز، واتجاه القيادة الممنوع وغيرها من الأمور.

في حال تم تجاوز لافتة الطريق السريع/طريق سريع مزدوج ولافتة لتحديد السرعة، يختار RSI عرض رمز لافتة الطريق السريع/الطريق السريع المزدوج. أما حد السرعة الجديد فيظهر مباشرةً مع خط في مقياس السرعة ضمن شاشة السائق.

ملاحظة (i)

في بعض الأسواق، تتوفر وظيفة معلومات علامات الطريق (RSI) فقط مع Sensus Navigation.

تحذير ⚠

- وظيفة معلومات علامات الطريق هي وظيفة تكميلية لمساعدة السائق والغرض منها تسهيل القيادة وجعلها أكثر أماناً - ولا يمكنها معالجة كل المواقف المرورية ولا جميع حالات الطقس أو ظروف الطريق.
- لا تعتبر معلومات علامات الطريق بديلاً عن السائق وحكمته. فالسائق يتحمل المسؤولية دوماً لضمان قيادة السيارة بأسلوب آمن، وبسرعة مناسبة مع توفير مسافة مناسبة بينه وبين السيارات التي أمامه، ووفقاً للقواعد المرورية الحالية والقوانين.

معلومات ذات صلة

- تنشيط/إلغاء تنشيط معلومات لافتة الطريق (ص. ٣٤٧)
- معلومات لافتات الطرق وعرض اللافتة (ص. ٣٤٧)
- معلومات لافتات الطرق و Sensus Navigation (ص. ٣٤٩)
- معلومات لافتات الطرق مع التحذير من السرعة والإعدادات (ص. ٣٤٩)
- تنشيط/إلغاء تنشيط تحذير السرعة في شاشة معلومات لافتات الطرق (ص. ٣٥٠)

- معلومات علامات الطريق مع معلومات كاميرا مراقبة السرعة (ص. ٣٥١)
- محدوديات معلومات لافتة الطريق (ص. ٣٥١)

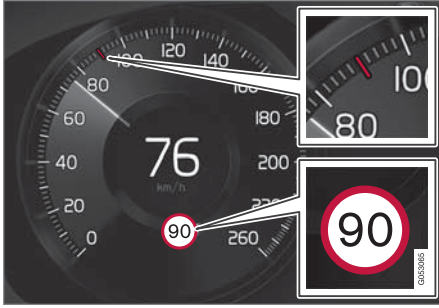

مثال عن معلومات السرعة المحفوظة^{١٠١}.

عندما تكتشف وظيفة RSI لاقطة على الطريق تحتوي على قيود مفروضة على السرعة، تعرض شاشة السائق اللاقطة على شكل رمز بالإضافة إلى مؤشر باللون الأحمر في عداد السرعة.

وبالإضافة إلى رمز حدود السرعة، قد تظهر لاقطة إضافية^{١٠١} مثل "عدم التجاوز".



إذا دخل السائق في طريق عليه لاقطة "ممنوع الدخول" فسيومض رمز هذه اللاقطة^{١٠١} في شاشة السائق كنوع من التحذير.

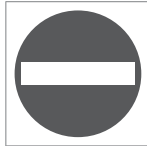

معلومات لإفئات الطرق وعرض اللاقطة

وظيفة معلومات علامات الطريق (RSI) تقوم بتسجيل وعرض لاقطات الطريق بمختلف الطرق على حسب اللاقطة والموقف.

تنشيط/إلغاء تنشيط معلومات لاقطة الطريق

يمكن اختيار وظيفة معلومات علامات الطريق - وبإمكان السائق الاختيار بين **On** (تشغيل) أو **Off** (إيقاف التشغيل).

اضغط الزر

في **Road Sign Information**
عرض الوظيفة بالشاشة المركزية.



- مؤشر الزر الأخضر - تم تنشيط RSI.
- مؤشر الزر الرمادي - تم إلغاء تنشيط RSI.

ملاحظة

- إذا تم تنشيط وظيفة محدد السرعة التلقائية، يتم عرض وظيفة معلومات علامات الطريق (RSI) في شاشة السائق، وإن لم تكن وظيفة RSI منشطة.
- لإخفاء معلومات علامات الطريق (RSI) من شاشة السائق، ينبغي إلغاء تنشيط وظيفة محدد السرعة التلقائية وأيضًا و RSI.
- عند تنشيط وظيفة محدد السرعة التلقائية ولكن RSI غير منشطة، لن يتم تقديم تحذيرات من RSI. في هذه الحالة، لا يمكن أيضًا ضبط إعدادات RSI - لتكون قادرًا على ضبط الإعدادات وكذلك تلقي التحذيرات، يجب تنشيط RSI.

معلومات ذات صلة

- معلومات لاقطة الطريق * (ص. ٣٤٦)

▶▶ إذا كانت السيارة مزودة بنظام Sensus Navigation فسيتم استخدام المعلومات من الخريطة كذلك للتحقق من عدم تحرك السيارة في الاتجاه غير الصحيح.

يستطيع السائق الحصول على تحذير صوتي في حالة القيادة باتجاه شارع ممنوع الدخول فيه وذلك في حالة تنشيط الوظيفة تحذير صوتي حول وجود لافتة طريق - راجع العنوان "تنشيط/إلغاء تنشيط التحذير الصوتي" في قسم "تنشيط/إلغاء تنشيط معلومات لافتة الطريق".

حد السرعة أو نهاية الطريق السريع

عند اكتشاف وظيفة RSI "علامة حد سرعة غير مباشرة" توضح نهاية حد السرعة الحالي - مثل عند الوصول إلى نهاية الطريق السريع - سيظهر رمز مع علامة الطريق المناسبة في شاشة السائق.

مثل علامة حد السرعة غير المباشرة^{١٠١}:

نهاية المحدوديات.

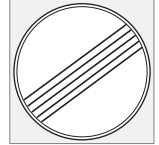

نهاية الطريق السريع.



ينطفئ رمز شاشة السائق بعد مرور ١٠-٣٠ ثانية ويظل كذلك حتى المرور بعلامة السرعة المناسبة التالية.

تغير حد السرعة

عند المرور بعلامة حد سرعة مباشرة أثناء تغير حد السرعة، يظهر رمز مع علامة الطريق المناسبة على شاشة السائق.

مثل علامة حد السرعة المباشرة^{١٠١}.



ينطفئ رمز شاشة السائق بعد مرور حوالي ٥ دقائق ويظل كذلك حتى المرور بعلامة السرعة المناسبة التالية.

علامات إضافية

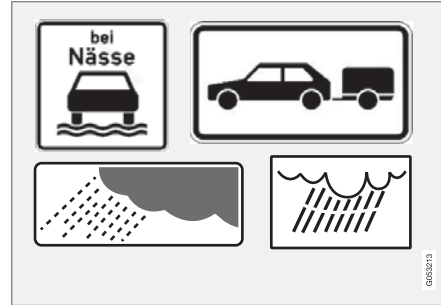

أمثلة على العلامات الإضافية^{١٠١}.

أحياناً، يتم وضع علامات تشير إلى حدود السرعة المختلفة على الطريق نفسه - وهكذا، تشير العلامة الإضافية إلى الظروف التي تسري فيها السرعات المختلفة. قد يكون جزء الطريق مثلاً عرضة للحوادث أثناء المطر و/أو الضباب بصفة خاصة.

لا يتم عرض علامة إضافية تتعلق بالمطر إلا إذا كانت مساحات الزجاج الأمامي قيد الاستخدام.

إذا تم توصيل مقطورة بالنظام الكهربائي للسيارة وقمت بالمرور بلافتة سرعة تتضمن معلومات إضافية خاصة بالمقطورة، ستظهر السرعة الموضحة في شاشة السائق.

لا تنطبق بعض السرعات إلا بعد مسافة محددة أو في وقت معين من اليوم، مثلاً. يتم جذب انتباه السائق للحالة بواسطة رمز لإشارة إضافية أسفل الرمز الذي يبين السرعة. سيظهر الرمز الإضافي في شاشة السائق على شكل "DIST" أو

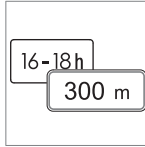

"TIME"

يعني رمز الإشارة الإضافية وهو على شكل إطار فارغ تحت رمز السرعة في شاشة السائق^{١٠١} أن RSI قد اكتشفت إشارة إضافية بمعلومات إضافية تخص حد السرعة الحالية.

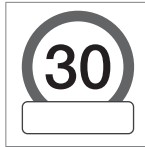

^{١٠١} تختلف علامات الطريق باختلاف السوق - والرسوم التوضيحية في هذه التعليمات تعتبر بمثابة أمثلة فقط.

معلومات لافتات الطرق مع التحذير من السرعة والإعدادات

يمكن اختيار الوظيفة الفرعية تنبيه حد السرعة في RSI* ١٠ - وبإمكان السائق الاختيار بين On (تشغيل) أو Off (إيقاف التشغيل).

تعمل وظيفة تنبيه حد السرعة على تنبيه السائق عند تجاوز حد السرعة المعمول به أو "حد السرعة" المضبوط - بعد تكرار التحذير لمرة واحدة إضافية إذا لم يخفض السائق من السرعة.

ويصدر تحذير السرعة عن طريق رمز يومض في شاشة السائق؛^{١٠٤} ويعرض السرعة القصوى المسموح بها ويظل يومض مؤقتاً عندما يتم تجاوز هذه السرعة.



ينطلق دوماً تحذير السرعة في حالة تجاوز السرعة المحددة بالارتباط مع معلومات كاميرا السرعة.



معلومات لافتات الطرق و Sensus Navigation

إذا كانت السيارة مزودة بنظام Sensus Navigation، فسيتم قراءة معلومات السرعة من وحدة الملاحة في الحالات التالية:

- عند اكتشاف علامات تشير إلى حدود السرعة بشكل غير مباشر، مثل علامات الطريق السريع أو ممر السيارات المزدوج أو علامات حدود المدينة.
- في حالة فقدان صلاحية لافتة سرعة تم اكتشافها من قبل، مع عدم اكتشاف أي لافتة جديدة.

ملاحظة

في بعض الأسواق، تتوفر وظيفة معلومات علامات الطريق (RSI) فقط مع Sensus Navigation.

ملاحظة

لن يتوفر دعم المعلومات المرتبطة بالسرعة في حالة استخدام أحد تطبيقات الجهات الخارجية التي تم تنزيلها للتنقل.

معلومات ذات صلة

- معلومات لافتة الطريق* (ص. ٣٤٦)

علامة "مدرسة" و "أطفال في الملعب"

إذا كانت علامة التحذير ١٠١ "مدرسة" أو "أطفال في الملعب" موجودة في بيانات خريطة جهاز التنقل بالقمطر الصناعي^{١٠٢}، فستعرض شاشة السائق العلامة الخاصة بهذا النوع.



معلومات ذات صلة

- معلومات لافتة الطريق* (ص. ٣٤٦)

١٠١ تختلف علامات الطريق باختلاف السوق - والرسوم التوضيحية في هذه التعليمات تعتبر بمثابة أمثلة فقط.

١٠٢ فقط في السيارات المزودة بنظام Sensus Navigation.

١٠٣ Road Sign Information

١٠٤ تختلف علامات الطريق باختلاف السوق - والرسوم التوضيحية في هذه التعليمات تعرض مثالاً واحداً فقط.

▶▶ الإعدادات

اضبط حد تحذير السرعة

بإمكان السائق اختيار تلقي تحذير عند بلوغ سرعة أعلى من السرعة المحددة.

اختر حد تحذير السرعة كما يلي:

١. حدد

الإعدادات ← My Car ← IntelliSafe ←

Road Sign Information

من العرض العلوي بالشاشة المركزية.

٢. حدد تتييه حد السرعة.

< يتم تنشيط الوظيفة ويظهر ناخب حد السرعة.

٣. اضبط حد تحذير السرعة بالضغط على الأسهم لأعلى/أسفل على الشاشة.



تجدر الإشارة إلى أنه لا يتم اعتبار أي عمليات ضبط متعلقة بالحدود في حالة عرض شاشة السائق لرمز كاميرا مراقبة السرعة.

التحذير الصوتي تشغيل/إيقاف التشغيل

يمكن كذلك استقبال تحذير صوتي متعلق بتحذير السرعة.

يمكن تغيير إعداد التحذير الصوتي كما يلي:

١. حدد

الإعدادات ← My Car ← IntelliSafe ←

Road Sign Information

من العرض العلوي بالشاشة المركزية.

٢. حدد/أزل التحديد من تحذير صوتي حول وجود لافتة طريق لتنشيط/إيقاف تشغيل التحذير الصوتي.

عند تنشيط الوظيفة تحذير صوتي حول وجود لافتة طريق، يتم كذلك تحذير السائق في حالة القيادة باتجاه شارع أو مدخل باتجاه واحد أو ممنوع الدخول فيه.

معلومات ذات صلة

- معلومات لافتة الطريق* (ص. ٣٤٦)

تنشيط/إلغاء تنشيط تحذير السرعة في شاشة معلومات لافتات الطرق

يتم تنشيط الوظيفة الفرعية تتييه حد السرعة كما يلي:

١. حدد

الإعدادات ← My Car ← IntelliSafe ←

Road Sign Information

من العرض العلوي بالشاشة المركزية.

٢. حدد تتييه حد السرعة.

< يتم تنشيط الوظيفة ويظهر ناخب حد السرعة.

(راجع وصف وظيفة "تحديد الحد الأقصى للسرعة"

في قسم "معلومات لافتة الطريق مع تحذيرات

وإعدادات السرعة")

معلومات ذات صلة

- معلومات لافتة الطريق* (ص. ٣٤٦)
- معلومات لافتات الطرق مع التحذير من السرعة والإعدادات (ص. ٣٤٩)

محدوديات معلومات لافتة الطريق

قد تحتوي وظيفة معلومات علامات الطريق (RSI) على محدوديات في بعض المواقع.

فيما يلي أمثلة للأمور التي قد تقلل من أداء RSI:

- الإشارات المتلاشية
- الإشارات الموضوعة على المنعطفات
- الإشارات المستديرة أو النالفة
- اللافتات الموجهة بمستوى مرتفع على الطريق
- اللافتات المحجوبة بشكل كامل/جزئي أو الموضوعة في مكان سيء

تحذير السرعة والإعدادات" و"محدوديات معلومات علامات الطريق".

ملاحظة

- للحصول على تحذير صوتي في حال تجاوزت السرعة المطلوبة، ينبغي تنشيط وظيفة تنبيه حد السرعة ويجب ضبط الوظيفة الفرعية تحذير صوتي حول وجود لافتة طريق على تشغيل.
- عندها، يتم إصدار تحذير صوتي كلما تجاوزت السيارة السرعة المُشار إليها في وظيفة RSI في شاشة السائق.
- لا تتوفر معلومات حول كاميرات مراقبة السرعة في خرائط التنقل في كل الأسواق/المناطق.

معلومات ذات صلة

- معلومات لافتة الطريق* (ص. ٣٤٦)
- معلومات لافتات الطرق مع التحذير من السرعة والإعدادات (ص. ٣٤٩)
- محدوديات معلومات لافتة الطريق (ص. ٣٥١)

معلومات علامات الطريق مع معلومات كاميرا مراقبة السرعة

السيارة المزودة بنظام RSI و Sensus Navigation* يمكنها توفير معلومات عن كاميرا مراقبة السرعة التي تقترب منها السيارة وذلك في شاشة السائق.



معلومات كاميرا مراقبة السرعة في شاشة السائق ١٠٦.

إذا تم الكشف عن تجاوز سرعة السيارة حد السرعة المفروض، وكانت وظيفة التحذير من تجاوز السرعة منشطة، يظهر تحذير السرعة عند اقتراب السيارة من كاميرا مراقبة السرعة، شرط احتواء خرائط التنقل للمنطقة التي تتواجد فيها السيارة على معلومات عن كاميرات مراقبة السرعة.

لمزيد من المعلومات عن تحذيرات السرعة المرتبطة بكاميرات مراقبة السرعة - راجع قسم "معلومات علامات الطريق مع"



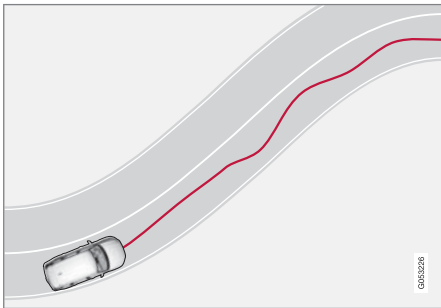

عندما يحدث خلل في سلوك وأسلوب القيادة، يتم تنبيه السائق بواسطة هذا الرمز في شاشة السائق، مع الرسالة النصية اقترُب وقت الاستراحة؟.



وإذا لم يتحسن سلوك القيادة وظل الخلل موجوداً، فسيتم تنبيه السائق بواسطة

الرمز نفسه في شاشة السائق مع إشارة صوتية والرسالة النصية حان وقت الاستراحة.

إذا تم تنشيط الوظيفة توجيه إيقاف الراحة في

Sensus Navigation*، فستتوفر كذلك اقتراحات لمواقع مناسبة يتوقف فيها السائق للحصول على راحة، وستظهر مع التحذير حان وقت الاستراحة.

ويتم تكرار التحذيرات بعد مدة في حالة لم تتحسن القدرة على القيادة.

Driver Alert Control

إن الهدف من وظيفة Driver Alert Control (DAC) هو المساعدة في جعل السائق واع بأنه يبدأ في القيادة باتساق أقل، على سبيل المثال في حال أصبح السائق مشتت الانتباه أو بدأ في النعاس.

إن الهدف المرجو من DAC هو اكتشاف التدهور الضعيف في القدرة على القيادة وهذه الوظيفة مخصصة بصورة أساسية للطرق الرئيسية. ولم تخصص هذه الوظيفة لحركة المرور في المدن.

يتم تنشيط الوظيفة عندما تتجاوز السرعة ٦٥ كم/سا (٤٠ ميل في الساعة) وتظل نشطة طالما تجاوزت السرعة ٦٠ كم/سا (٣٧ ميل في الساعة).

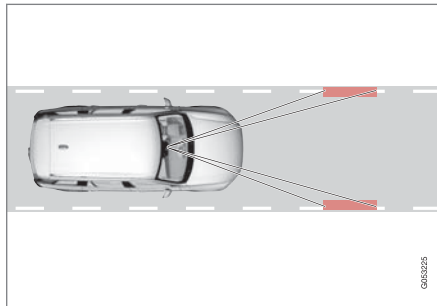

تكتشف الكاميرا العلامات الحدودية المرسومة على طريق المركبات وتقارن محاذاة الطريق بحركات عجلة القيادة لدى السائق.

ملاحظة

قد تميز وظيفة RSI عملية ربط بعض أنواع حوامل الدراجات الهوائية، عند اتصالها بالمقبس الكهربائي للمقطورة، بأنها مقطورة متصلة. في هذه الحالات، قد تعرض شاشة السائق معلومات سرعة غير صحيحة.

ملاحظة

تستخدم الوظيفة وحدة الكاميرا بالسيارة، والتي يوجد بها بعض المحدوديات، راجع قسم "محدوديات وحدة الكاميرا".

معلومات ذات صلة

- معلومات لافتة الطريق* (ص. ٣٤٦)

١-٨ في السيارات المزودة بنظام Sensus Navigation.
١-٩ بيانات الخريطة مع معلومات السرعة لا تتوفر لكل المناطق.

التشغيل/إيقاف التشغيل Driver Alert Control

يمكن تنشيط/إيقاف تنشيط وظيفة Driver Alert Control (DAC).

تشغيل/إيقاف تشغيل

لتغيير الإعدادات في DAC:

١. اضغط على الإعدادات في العرض العلوي بالشاشة المركزية.
٢. حدد

Driver Alert ← IntelliSafe ← My Car Control

٣. حدد/أزل التحديد من تحذير استعادة الانتباه لتنشيط/إيقاف تنشيط DAC.

معلومات ذات صلة

- Driver Alert Control (ص. ٣٥٢)

معلومات ذات صلة

- التشغيل/إيقاف التشغيل Driver Alert Control (ص. ٣٥٣)
- حدّد التوجيه إلى موقف الاستراحة في حال صدور تحذير عبر Driver Alert Control (ص. ٣٥٤)
- محذورات Driver Alert Control (ص. ٣٥٤)

تحذير ⚠

- وظيفة Driver Alert Control هي وظيفة تكميلية لمساعدة السائق والغرض منها تسهيل القيادة وجعلها أكثر أمانًا - ولا يمكنها معالجة كل المواقف المرورية ولا جميع حالات الطقس أو ظروف الطريق.
- يجب عدم استخدام Driver Alert Control لتمديد مدة القيادة. بل يجب على السائق التخطيط للتوقف للراحة على فترات زمنية منتظمة والتحقق من حصوله على قسط كافٍ من الراحة.
- لا يعتبر Driver Alert Control بديلاً عن السائق وحكمته. فالسائق يتحمل المسؤولية دوماً لضمان قيادة السيارة بأسلوب آمن، وبسرعة مناسبة مع توفير مسافة مناسبة بينه وبين السيارات التي أمامه، ووفقاً للقواعد المرورية الحالية والقوانين.

تحذير ⚠

- يجب أن يتم التعامل مع أي إنذار يصدر من Driver Alert Control بمنتهى الجدية، لأن السائق الذي يميل للنعاس غالباً لا ينتبه للحالة التي هو عليها.
- إذا انطلق الإنذار أو شعرت بالإرهاق:
- أوقف السيارة بأمان في أسرع وقت وخذ قسطاً من الراحة.
- أثبتت الدراسات أن القيادة في حالات التعب بنفس خطورة القيادة تحت تأثير الكحوليات أو المحفزات الأخرى.

مساعد الحفاظ على الحارة المرورية

وظيفة مساعد حارة السير (LKA^{١١}) هي مساعدة السائق في تقليل خطر مغادرة السيارة بدون قصد للحارة المرورية في مواقف معينة على الطرق السريعة وغيرها من الطرق الرئيسية.

وظيفة مساعد حارة السير تعيد توجيه السيارة مرة أخرى إلى مكانها داخل الحارة و/أو تحذر السائق بواسطة نبضات في عجلة القيادة.

مساعد حارة السير منشط في حدود سرعة ٦٥-٢٠٠ كم/سا (٤٠-١٢٥ ميل في الساعة) على الطرق ذات الخطوط الجانبية الواضحة.

في الطرق الضيقة قد لا تتوفر الوظيفة، وفي هذه الحالة تدخل في وضع الاستعداد. تصبح الوظيفة متاحة مرة أخرى عندما يصبح الطريق متسعاً بما فيه الكفاية.

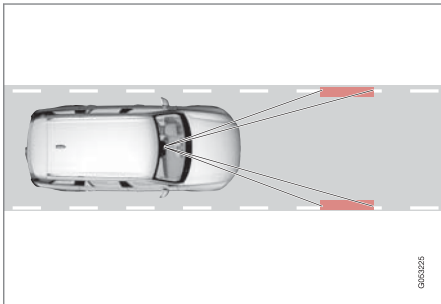

تكتشف الكاميرا الخطوط الجانبية على الطريق/حارة السير.

محدوديات Driver Alert Control

قد تحتوي وظيفة Driver Alert Control (DAC) على محدوديات في بعض المواقف.

في بعض الحالات قد يصدر النظام تحذيراً على الرغم من عدم ضعف القدرة على القيادة، على سبيل المثال:

- في حالات الانعطاف الجانبي القوي
- على أسطح الطرق غير المستوية.

تحذير

في بعض الأحيان، لا يتأثر سلوك القيادة بالرغم من إجهاد السائق - على سبيل المثال عند استخدام وظيفة Pilot Assist - مما يؤدي لعدم صدور تحذير للسائق من DAC.

وبالتالي من المهم التوقف دوماً والحصول على راحة عند الشعور بأدنى قدر من الإرهاق، سواء أصدرت الوظيفة DAC تحذيراً أم لم تصدر.

ملاحظة

تستخدم الوظيفة وحدة الكاميرا بالسيارة، والتي يوجد بها بعض المحدوديات، راجع قسم "محدوديات وحدة الكاميرا".

معلومات ذات صلة

- Driver Alert Control (ص. ٣٥٢)

حدّد التوجيه إلى موقف الاستراحة في حال صدور

تحذير عبر Driver Alert Control

بالإمكان ضبط احتمال تنشيط/إلغاء تنشيط وظيفة توجيه إيقاف الراحة.

مع القيام بتنشيط المرشد، يتم عرض اقتراح تلقائي لمنطقة الراحة المناسبة في حين يُصدر DAC تحذيراً.

لتحديد توجيه إيقاف الراحة:

١. اضغط على الإعدادات في العرض العلوي بالشاشة المركزية.
٢. حدد

Driver Alert ← IntelliSafe ← My Car
Control

٣. حدد/أزل التحديد من توجيه إيقاف الراحة لتنشيط/إلغاء تنشيط الوظيفة.

معلومات ذات صلة

- Driver Alert Control (ص. ٣٥٢)

لا يتدخل مساعد الحفاظ على الحارة المرورية

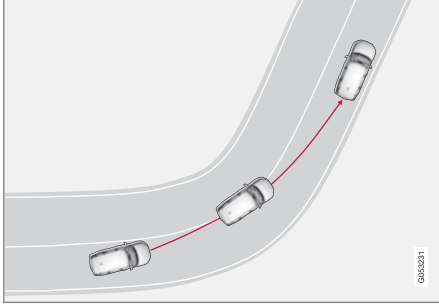

لا يعمل مساعد حارة السير في المنحنيات الداخلية الحادة.

في بعض الحالات، يتيح مساعد الحفاظ على الحارة المرورية للسيارة إمكانية عبور الخطوط الجانبية دون التدخل عن طريق مساعدة التوجيه أو حتى التحذير - مثال عند استخدام مؤشرات الاتجاه أو عبور منحنيات.

معلومات ذات صلة

- مساعد التوجيه مع مساعد الحفاظ على الحارة المرورية (ص. ٣٥٦)
- محدوديات مساعد الحارة المرورية (ص. ٣٥٧)
- تنشيط/إلغاء تنشيط مساعد الحارة المرورية (ص. ٣٥٦)
- حدد خيارات المساعدة لمساعد الحارة المرورية (ص. ٣٥٦)
- الرموز والرسائل في مساعد الحارة (ص. ٣٥٨)
- رموز مساعد الحارة في شاشة السائق (ص. ٣٥٩)

على حسب الإعدادات، يقوم نظام مساعد الحفاظ على حارة السير بالتصرف وفقاً لما يلي:

- تنشيط توجيه^{١١٢}: عندما تقترب السيارة من مغادرة خط الحارة المرورية، تعمل وظيفة LKA على توجيه السيارة مرة أخرى داخل الحارة المرورية من خلال توجيه عزم خفيف في عجلة القيادة.
- تنشيط تحذير^{١١٣}: إذا كانت السيارة على وشك عبور خط الحارة المرورية فسيتم تحذير السائق بواسطة نبضات في عجلة القيادة.

ملاحظة

عندما يضيء مؤشر الاتجاه، لن يتم أي تصحيح للاتجاه أو تصدر تنبيهات من مساعد الحارة.

تحذير

- وظيفة "الحفاظ على الحارة المرورية" عبارة عن وظيفة مساعدة تكميلية للسائق مصممة لتحسين أمان القيادة - ولا يمكنها التعامل مع جميع المواقف المرورية، وحالات الطقس وظروف الطريق.
- لا تعتبر الوظيفة بديلاً عن السائق وحكمته. فالسائق يتحمل المسؤولية دوماً لضمان قيادة السيارة بأسلوب آمن، وبسرعة مناسبة مع توفير مسافة مناسبة بينه وبين السيارات التي أمامه، ووفقاً للقواعد المرورية الحالية والقوانين.

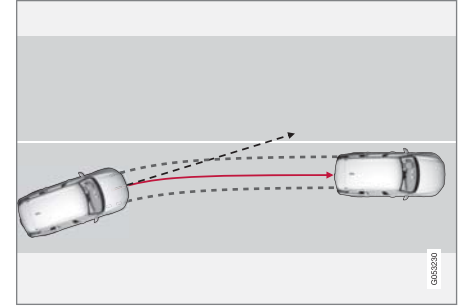

يعيد مساعد الحارة توجيه السيارة مرة أخرى إلى الحارة المرورية.

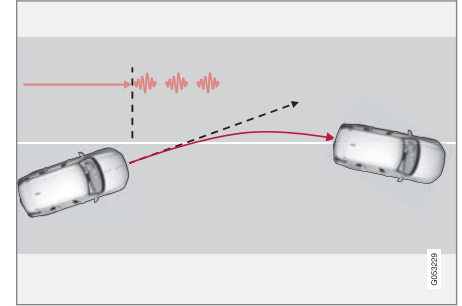

يحذر مساعد الحفاظ على الحارة المرورية بواسطة نبضات اهتزازية في عجلة القيادة^{١١٣}.

^{١١١} يختلف النبض الصادر من عجلة القيادة - كلما ابتعدت السيارة عن الحارة المرورية، ازداد طول النبضات.
^{١١٢} راجع العنوان "بديل المساعدة في LKA" بضم "تنشيط/إلغاء تنشيط مساعد حارة السير".

مساعد التوجيه مع مساعد الحفاظ على الحارة المرورية

شروط عمل وظيفة مساعد التوجيه LKA^{١١٣} هو أن لا يرفع السائق يديه عن عجلة القيادة. يراقب النظام هذا الأمر باستمرار.

إذا كان السائق لا يمسك عجلة القيادة بيديه، ستعرض شاشة السائق هذا الرمز والرسالة المصاحبة له كي يقوم السائق بتوجيه السيارة بنفسه:



• Lane Keeping Aid قم بالتوجيه

وإذا لم يبدأ السائق في توجيه السيارة، فسيظهر الرمز مرة أخرى مع صوت تحذير وهذه الرسالة:

• Lane Keeping Aid استعد لحين تطبيق التوجيه

وإذا لم يتبع السائق التوجيهات التي تطالبه ببدء التوجيه، فستدخل وظيفة LKA^{١١٣} في وضع الاستعداد - ولن تكون الوظيفة متاحة إلا بعد أن يبدأ السائق في توجيه السيارة مرة أخرى.

معلومات ذات صلة

- مساعد الحفاظ على الحارة المرورية (ص. ٣٥٤)

تنشيط/إلغاء تنشيط مساعد الحارة المرورية

يمكن اختيار وظيفة مساعد الحارة LKA^{١١٤} - وبإمكان السائق الاختيار بين (تشغيل) On أو (إيقاف تشغيل) Off.

تشغيل/إيقاف تشغيل

اضغط الزر Lane Keeping Aid في عرض الوظيفة بالشاشة المركزية.



- مؤشر الزر الأخضر - تم تنشيط LKA.

- مؤشر الزر الرمادي - تم إلغاء تنشيط LKA.

معلومات ذات صلة

- مساعد الحفاظ على الحارة المرورية (ص. ٣٥٤)

حدّد خيارات المساعدة لمساعد الحارة المرورية

بإمكان السائق تحديد كيفية تفاعل LKA^{١١٥} عند مغادرة السيارة للحارة.

١. حدد الإعدادات ← My Car ← IntelliSafe من العرض العلوي بالشاشة المركزية.

٢. في وضع Lane Keeping Aid، حدد كيفية تفاعل LKA:

- توجيه - مساعدة التوجيه للسائق دون إصدار تحذير.
- كلاهما - يصدر تحذير ويتدخل مساعد التوجيه.
- تحذير - تحذير للسائق فقط

معلومات ذات صلة

- مساعد الحفاظ على الحارة المرورية (ص. ٣٥٤)

Lane Keeping Aid^{١١٣}
Lane Keeping Aid^{١١٤}
Lane Keeping Aid^{١١٥}

محدوديات مساعد الحارة المرورية

في بعض الظروف السيئة قد يتعذر على مساعد الحارة مساعدة السائق بشكل صحيح. وفي مثل هذه الحالات يُنصح بإيقاف تشغيل الوظيفة.

أمثلة لمثل هذه الحالات:

- أعمال الطريق
- الطقس الشتوي السيء
- سطح الطريق السيء
- أسلوب القيادة "الرياضي" بصورة مبالغ فيها
- طقس رديء مع عدم وضوح الرؤية
- الطرق ذات علامات الحارات الجانبية غير الواضحة أو غير الموجودة.
- حواف أو خطوط حادة غير خطوط الحارة المرورية الجانبية
- عندما يتم تشغيل التوجيه المعزّز بنسبة منخفضة من القدرة - على سبيل المثال، أثناء التبريد جراء فرط السخونة (راجع قسم "قوة التوجيه المعتمدة على السرعة").

ملاحظة

تستخدم الوظيفة وحدة الكاميرا بالسيارة، والتي يوجد بها بعض المحدوديات، راجع قسم "محدوديات وحدة الكاميرا".

معلومات ذات صلة

- مساعد الحفاظ على الحارة المرورية (ص. ٣٥٤)
- قوة التوجيه حسب السرعة (ص. ٢٦٤)

الرموز والرسائل في مساعد الحارة

يمكن أن يظهر عدد من الرموز والرسائل بخصوص مساعد الحارة LKA^{١١١} على شاشة السائق. يبين الجدول التالي بعض الأمثلة.

المواصفات	رسالة / إشعار	الرمز
النظام لا يعمل كما ينبغي. يلزم الاتصال بالورشة - ويُصحح بالاتصال بورشة فولفو معتمدة.	دعم السائق تدهور الأداء الوظيفي. يلزم إجراء الخدمة	
انخفاض قدرة الكاميرا على فحص الطريق أمام السيارة.	مستشعر زجاج أمامي إعاقة المستشعر، انظر دليل المالك	
لا تعمل وظيفة مساعدة التوجيه LKA إذا لم يمسك السائق بعجلة القيادة. اتبع التعليمات وقم بتوجيه السيارة.	Lane Keeping Aid قم بالتوجيه	
يدخل LKA في وضع الاستعداد حتى يبدأ السائق في توجيه السيارة مرة أخرى.	Lane Keeping Aid استعد لحين تطبيق التوجيه	

معلومات ذات صلة

- مساعد الحفاظ على الحارة المرورية (ص. ٣٥٤)

إذا استمرت الرسالة: اتصل بالورشة - يُصحح بالاتصال بورشة فولفو معتمدة.

يمكن إزالة الرسالة النصية بالضغط لفترة وجيزة على الزر  من منتصف لوحة المفاتيح اليمنى بعجلة القيادة.

معلومات ذات صلة

- مساعد الحفاظ على الحارة المرورية (ص. ٣٥٤)

غير متاح



غير متاح - خطوط الحارة في الرمز رمادية اللون.

يُتخذ على مساعد الحفاظ على الحارة المرورية اكتشاف خطوط الحارة المرورية، إما أن السرعة كبيرة جدًا أو أن الطريق ضيق للغاية.

مؤشر مساعد التوجيه/تحذير



مساعد التوجيه/تحذير - خطوط الحارة في الرمز تظهر بالألوان.

يشير مساعد الحفاظ على الحارة المرورية إلى أن النظام يعطي تحذيرًا و/أو يحاول توجيه السيارة وإعادتها إلى حارتها المرورية مرة أخرى.

رموز مساعد الحارة في شاشة السائق

يتم تصوير مساعد الحارة LKA من خلال رموز في شاشة السائق تختلف باختلاف الموقف.

فيما يلي بعض الأمثلة للرموز والمواقف التي يمكن أن تظهر فيها:



متاح

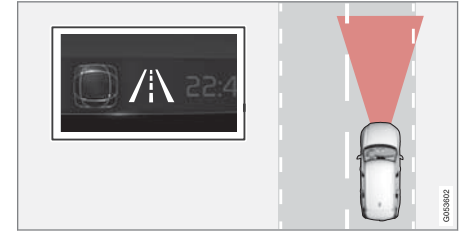

متاح - خطوط الحارة في الرمز بيضاء اللون.

مساعد الحارة يفحص خطأ واحدًا من الحارة المرورية أو الخطيين.

مساعدة التوجيه عند خطر التصادم

مهمة وظيفة مساعدة على تجنب التصادم هي مساعدة السائق في تقليل خطر مغادرة السيارة للحارة المرورية بدون قصد و/أو التصادم مع سيارة أو عربة أخرى، وذلك عن طريق التوجيه النشط للسيارة وإعادتها مرة أخرى إلى حارتها المرورية و/أو انحرافها.

تتكون وظيفة مساعدة على تجنب التصادم من ثلاث وظائف فرعية:

- مساعدة التوجيه عند حدوث خطر مغادرة الحارة المرورية
- مساعدة التوجيه عند حدوث خطر تصادم أمامي
- مساعدة التوجيه في حالة خطر حدوث تصادم خلفي* بعد التخلل الأوتوماتيكي، يتم الإشارة لحدوث هذا الأمر عبر رسالة نصية:
- مساعدة على تجنب التصادم تدخلأوتوماتيكي

ملاحظة

تقع المسؤولية على السائق دوماً في تحديد مقدار توجيه السيارة - ولا يمكن ترك الأمر للسيارة في التحكم.

معلومات ذات صلة

- تنشيط/إلغاء تنشيط مساعد التوجيه في حال حدوث خطر تصادم (ص. ٣٦٠)
- الرموز والرسائل للمساعدة في التوجيه في حال حدوث خطر تصادم (ص. ٣٦٧)
- مساعدة التوجيه عند حدوث خطر مغادرة الحارة المرورية (ص. ٣٦١)
- مستوى المساعدة في التوجيه في حال حدوث خطر الانحراف عن الطريق (ص. ٣٦١)

تنشيط/إلغاء تنشيط مساعد التوجيه في حال حدوث خطر تصادم

يمكن تحديد الوظيفة - وبإمكان السائق الاختيار بين On (تشغيل) أو Off (إيقاف التشغيل).
تابع كما يلي لإيقاف تشغيل الخدمة:

١. حدد الإعدادات ← My Car ← IntelliSafe من العرض العلوي بالشاشة المركزية.
٢. قم بإلغاء تحديد مساعدة على تجنب التصادم.
< يتم تعطيل الوظيفة عندها.

ملاحظة

عند إلغاء تنشيط وظيفة مساعدة على تجنب التصادم، يتم إيقاف تشغيل جميع الوظائف الفرعية:

- مساعدة التوجيه عند خطر مغادرة الحارة المرورية
- مساعدة التوجيه عند خطر التصادم المقرب
- مساعدة التوجيه عند خطر التصادم من الخلف*

حتى لو من الممكن إلغاء تنشيط الوظيفة، فيُنصح السائق بتنشيطها دوماً لأنها تعمل على تحسين أمان القيادة في معظم الأحيان.

معلومات ذات صلة

- مساعدة التوجيه عند خطر التصادم (ص. ٣٦٠)

مستوى المساعدة في التوجيه في حال حدوث خطر الانحراف عن الطريق

تتضمن هذه الوظيفة مستويين للتنشيط في حال وجب التدخل:

- مساعدة التوجيه فقط
- مساعدة التوجيه مع التدخل بالفرملة

مساعدة التوجيه فقط

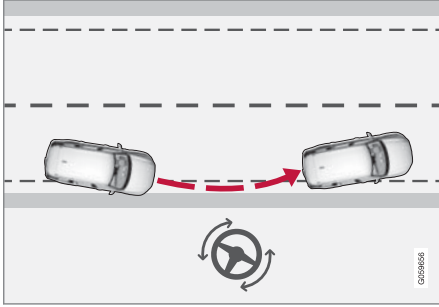

التدخل مع مساعدة التوجيه.

تحذير



- وظيفة "المساعدة في التوجيه عند خطر مغادرة الحارة المرورية" عبارة عن وظيفة مساعدة تكميلية للسائق مصممة لتحسين أمان القيادة - ولا يمكنها التعامل مع جميع المواقف المرورية، وحالات الطقس وظروف الطريق.
- ويتعذر على هذه الوظيفة اكتشاف الحواجز أو القضبان أو العقبات المشابهة على جانبي الطريق.
- لا تعتبر "مساعدة التوجيه عند خطر مغادرة الحارة المرورية" بديلاً عن السائق وحكمته. فالسائق يتحمل المسؤولية دوماً لضمان قيادة السيارة بأسلوب آمن، وبسرعة مناسبة مع توفير مسافة مناسبة بينه وبين السيارات التي أمامه، ووفقاً للقواعد المرورية الحالية والقوانين.

معلومات ذات صلة

- مساعدة التوجيه عند خطر التصادم (ص. ٣٦٠)

مساعدة التوجيه عند حدوث خطر مغادرة الحارة المرورية

مهمة الوظيفة الفرعية مساعدة السائق في تقليل خطر انحراف السيارة عن الطريق عن طريق توجيه السيارة بصورة نشطة للعودة إلى الطريق.

تنشط الوظيفة في حدود سرعة ٦٥-١٤٠ كم/سا (٤٠-٨٧ ميل في الساعة) على الطرق ذات الخطوط/العلامات الجانبية الواضحة.

تكتشف الكاميرا حواف الطريق والخطوط الجانبية المطلوبة على الطريق. إذا كانت السيارة على وشك مغادرة حافة الطريق، فسيتم إعادة توجيهها للطريق مرة أخرى وإذا لم يكن التدخل للتوجيه كافياً لتجنب الخروج فسيتم تنشيط الفرامل كذلك.

ومع ذلك، لا تتدخل الوظيفة مع وظائف مساعدة التوجيه أو التدخل في الفرملة في حالة استخدام مؤشرات الاتجاه. وإذا اكتشفت الوظيفة أن السائق يقود السيارة بنشاط، فسيتم تأخير تنشيط الوظيفة.

بعد التدخل الأوتوماتيكي، يتم الإشارة لحدوث هذا الأمر عبر رسالة نصية:

- مساعدة على تجنب التصادم تدخل أوتوماتيكي

►► مساعدة التوجيه مع التدخل بالفرملة

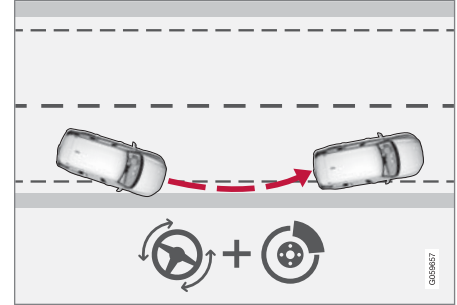

التدخل مع مساعدة التوجيه والفرملة.

تساعد عملية التدخل بالفرملة في المواقف التي لا يكفي فيها مجرد مساعدة التوجيه فقط. يتم أوتوماتيكياً تهيئة قوة الفرملة على حسب مستوى الانحراف في كل مرة.

معلومات ذات صلة

- مساعدة التوجيه عند خطر التصادم (ص. ٣٦٠)

تنشيط/إلغاء تنشيط مساعدة التوجيه في حالة حدوث خطر الانحراف عن الطريق

يمكن تحديد الوظيفة - وبإمكان السائق الاختيار بين **On** (تشغيل) أو **Off** (إيقاف التشغيل).
تابع كما يلي لإيقاف تشغيل الخدمة:

١. حدد الإعدادات **My Car** ← **IntelliSafe** من العرض العلوي بالشاشة المركزية.
٢. قم بإلغاء تحديد مساعدة على تجنب التصادم.
< يتم تعطيل الوظيفة عندها.

ملاحظة

عند إلغاء تنشيط وظيفة مساعدة على تجنب التصادم، يتم إيقاف تشغيل جميع الوظائف الفرعية:

- مساعدة التوجيه عند مغادرة الحارة المرورية
 - مساعدة التوجيه عند خطر التصادم المقرب
 - مساعدة التوجيه عند خطر التصادم من الخلف*
- حتى لو من الممكن إلغاء تنشيط الوظيفة، فيُصح السائق بتنشيطها دوماً لأنها تعمل على تحسين أمان القيادة في معظم الأحيان.

معلومات ذات صلة

- مساعدة التوجيه عند خطر التصادم (ص. ٣٦٠)

محدوديات مساعدة التوجيه في حالة خطر حدوث انحراف

في بعض الظروف السببية قد يتعذر على الوظيفة مساعدة السائق بشكل صحيح. وفي مثل هذه الحالات يُصح بإيقاف تشغيل الوظيفة.
أمثلة لمثل هذه الحالات:

- أعمال الطريق
- الطقس الشتوي السيء
- الطرق الضيقة
- سطح الطريق السيء
- أسلوب القيادة "الرياضي" بصورة مبالغ فيها
- طقس رديء مع عدم وضوح الرؤية
- الطرق ذات علامات الحارات الجانبية غير الواضحة أو غير الموجودة.
- حواف أو خطوط حادة غير خطوط الحارة المرورية الجانبية
- عندما يتم تشغيل التوجيه المعزّز بنسبة منخفضة من القدرة - على سبيل المثال، أثناء التبريد جراء فرط سخونة (راجع قسم "قوة التوجيه المعتمدة على السرعة").

ملاحظة

تستخدم الوظيفة وحدة الكاميرا بالسيارة، والتي يوجد بها بعض المحدوديات، راجع قسم "محدوديات وحدة الكاميرا".

ملاحظة

تستخدم الوظيفة وحدة الرادار في السيارة التي تخضع لبعض القيود العامة؛ راجع قسم "القيود الخاصة بوحدة الرادار".

دعم السائق

بعد التدخل الأوتوماتيكي، يتم الإشارة لحدوث هذا الأمر عبر رسالة نصية:

- مساعدة على تجنب التصادم تدخل أوتوماتيكي

تحذير

- الوظيفة الفرعية "المساعدة في التوجيه عند خطر تصادم قريب" عبارة عن وظيفة مساعدة تكميلية للسائق مصممة لتحسين أمان القيادة - ولا يمكنها التعامل مع جميع المواقف المرورية، وحالات الطقس وظروف الطريق.
- يتم تنشيط مساعدة التوجيه فقط في حالة وجود خطر وشيك للتصادم - يجب عدم الانتظار حتى تتدخل هذه الوظيفة.
- لا تعتبر الوظيفة بديلاً عن السائق وحكمته. فالسائق يتحمل المسؤولية دوماً لضمان قيادة السيارة بأسلوب آمن، وبسرعة مناسبة مع توفير مسافة مناسبة بينه وبين السيارات التي أمامه، ووفقاً للقواعد المرورية الحالية والقوانين.

معلومات ذات صلة

- مساعدة التوجيه عند خطر التصادم (ص. ٣٦٠)

مساعدة التوجيه عند حدوث خطر تصادم أمامي

بإمكان الوظيفة الفرعية مساعدة السائق المشتت الانتباه والذي لم ينتبه لانحراف السيارة إلى الحارة الأخرى.

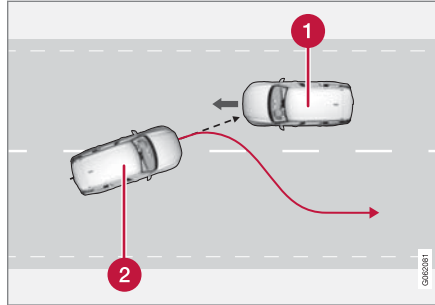

بإمكان الوظيفة المساعدة عن طريق توجيه السيارة مرة أخرى إلى حارتها.

1 السيارات الواردة

2 سيارتك

تنشط الوظيفة في حدود سرعة ٦٠-١٤٠ كم/سا (٣٧-٨٧ ميل في الساعة) على الطرق ذات الخطوط/العلامات الجانبية الواضحة.

إذا كانت السيارة على وشك مغادرة الحارة المرورية مع اقتراب سيارة مقابلة لك في الوقت نفسه، فيمكن الوظيفة المساعدة في توجيه السيارة وإعادتها إلى حارتها مرة أخرى.

ومع ذلك، لا تأثير للوظيفة على عملية المساعدة في التوجيه طالما تم استخدام مؤشر الاتجاه. وإذا اكتشفت الوظيفة أن السائق يقود السيارة بنشاط، فسيتم تأخير تنشيط الوظيفة.

معلومات ذات صلة

- مساعدة التوجيه عند خطر التصادم (ص. ٣٦٠)
- قوة التوجيه حسب السرعة (ص. ٢٦٤)

تنشيط/إلغاء تنشيط مساعدة التوجيه حال حدوث خطر تصادم مع

يمكن تحديد الوظيفة - وبإمكان السائق الاختيار بين **On** (تشغيل) أو **Off** (إيقاف التشغيل).
تابع كما يلي لإيقاف تشغيل الخدمة:

1. حدد الإعدادات **My Car** ← **IntelliSafe** من العرض العلوي بالشاشة المركزية.
2. قم بإلغاء تحديد مساعدة على تجنب التصادم.
< يتم تعطيل الوظيفة عندها.

ملاحظة

عند إلغاء تنشيط وظيفة مساعدة على تجنب التصادم، يتم إيقاف تشغيل جميع الوظائف الفرعية:

- مساعدة التوجيه عند مغادرة الحارة المرورية
 - مساعدة التوجيه عند خطر التصادم المقرب
 - مساعدة التوجيه عند خطر التصادم من الخلف*
- حتى لو من الممكن إلغاء تنشيط الوظيفة، فيُصحح السائق بتنشيطها دوماً لأنها تعمل على تحسين أمان القيادة في معظم الأحيان.

معلومات ذات صلة

- مساعدة التوجيه عند خطر التصادم (ص. ٣٦٠)

محدوديات مساعدة التوجيه حال خطر حدوث تصادم بالمقدمة

في بعض الحالات، قد تعمل الوظيفة بكفاءة محدودة ويتعذر تدخلها في الحالات التالية على سبيل المثال:

- مع المركبات الصغيرة، مثل الدراجات البخارية
- على الطرق التي لا تظهر بها الحارات المرورية بوضوح
- إذا تم توجيه معظم هيكل السيارة إلى حارة مرورية مجاورة
- خارج نطاق السرعة ٦٠-١٤٠ كم/ساعة (٣٧-٨٧ ميل/ساعة)
- عندما يتم تشغيل التوجيه المعزّز بنسبة منخفضة من القدرة - على سبيل المثال، أثناء التبريد جراء فرط سخونة (راجع قسم "قوة التوجيه المعتمدة على السرعة").

المواقف الطارئة الأخرى تشمل:

- أعمال الطريق
- الطقس الشتوي السيء
- الطرق الضيقة
- سطح الطريق السيء
- أسلوب القيادة "الرياضي" بصورة مبالغ فيها
- طقس رديء مع عدم إمكانية الرؤية

في هذه الظروف الصعبة، قد يتعذر على الوظيفة مساعدة السائق بشكل صحيح. وفي مثل هذه الحالات، يُنصح بإيقاف تشغيل الوظيفة.

ملاحظة

تستخدم الوظيفة وحدة الكاميرا بالسيارة، والتي يوجد بها بعض المحدوديات، راجع قسم "محدوديات وحدة الكاميرا".

ملاحظة

تستخدم الوظيفة وحدة الرادار في السيارة التي تخضع لبعض القيود العامة؛ راجع قسم "القيود الخاصة بوحدة الرادار".

معلومات ذات صلة

- مساعدة التوجيه عند خطر التصادم (ص. ٣٦٠)
- قوة التوجيه حسب السرعة (ص. ٢٦٤)

تنشيط/إلغاء تنشيط مساعد التوجيه في حالة خطر حدوث تصادم خلفي*

يمكن تحديد الوظيفة - وبإمكان السائق الاختيار بين On (تشغيل) أو Off (إيقاف التشغيل).
تابع كما يلي لإيقاف التشغيل:

١. حدد الإعدادات ← My Car ← IntelliSafe من العرض العلوي بالشاشة المركزية.
٢. قم بإلغاء تحديد مساعدة على تجنب التصادم.
< يتم تعطيل الوظيفة عندها.

ملاحظة

عند إلغاء تنشيط وظيفة مساعدة على تجنب التصادم، يتم إيقاف تشغيل جميع الوظائف الفرعية:

- مساعدة التوجيه عند خطر مغادرة الحارة المرورية
 - مساعدة التوجيه عند خطر التصادم المقرب
 - مساعدة التوجيه عند خطر التصادم من الخلف*
- حتى لو من الممكن إلغاء تنشيط الوظيفة، فيُنصح السائق بتنشيطها دوماً لأنها تعمل على تحسين أمان القيادة في معظم الأحيان.

معلومات ذات صلة

- مساعدة التوجيه عند خطر التصادم (ص. ٣٦٠)

تنشط الوظيفة في حدود سرعة ١٤٠-١٦٠ كم/سا (٣٧-٨٧ ميل في الساعة) على الطرق ذات الخطوط/العلامات الجانبية الواضحة.

بعد التدخل الأوتوماتيكي، يتم الإشارة لحدوث هذا الأمر عبر رسالة نصية:

- مساعدة على تجنب التصادم تدخل أوتوماتيكي

تحذير

- الوظيفة الفرعية "المساعدة في التوجيه عند خطر التصادم من الخلف" عبارة عن وظيفة مساعدة تكملية للسائق مصممة لتحسين أمان القيادة - ولا يمكنها التعامل مع جميع المواقف المرورية، وحالات الطقس وظروف الطريق.
- يتم تنشيط مساعدة التوجيه فقط في حالة وجود خطر وشيك للتصادم - يجب عدم الانتظار حتى تتدخل هذه الوظيفة.
- لا تعتبر الوظيفة بديلاً عن السائق وحكمته. فالسائق يتحمل المسؤولية دوماً لضمان قيادة السيارة بأسلوب آمن، وبسرعة مناسبة مع توفير مسافة مناسبة بينه وبين السيارات التي أمامه، ووفقاً للقواعد المرورية الحالية والقوانين.

معلومات ذات صلة

- مساعدة التوجيه عند خطر التصادم (ص. ٣٦٠)

مساعدة التوجيه في حالة خطر حدوث تصادم خلفي*

بإمكان الوظيفة الفرعية العمل على مساعدة السائق المشوش الذي لا ينتبه إلى أن السيارة على وشك مغادرة الحارة المرورية مع وجود سيارة مقابلة واردة تقترب في نفس الاتجاه إما من الخلف أو في النقطة غير المرئية.

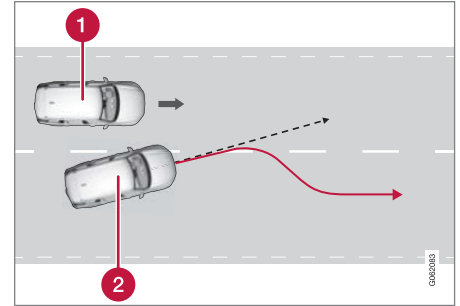

بإمكان الوظيفة المساعدة عن طريق توجيه السيارة مرة أخرى إلى حارتها.

١ سيارة أخرى في النقطة غير المرئية

٢ سيارتك

إذا كانت السيارة على وشك مغادرة الحارة المرورية مع اقتراب سيارة أخرى في النقطة غير المرئية أو مع اقتراب سيارة أخرى بسرعة في الحارة المجاورة في الوقت نفسه، فيإمكان الوظيفة مساعدة السائق في إعادة السيارة إلى حارتها مرة أخرى.

بإمكان الوظيفة المساعدة في حالة تغيير السائق المتعمد للحارة باستخدام مؤشرات الاتجاه دون ملاحظة وجود سيارة أخرى تقترب من سيارته.

محدوديات مساعدة التوجيه في حالة خطر حدوث تصادم خلفي

في بعض الحالات، قد تعمل الوظيفة بكفاءة محدودة ويتعذر تدخلها في الحالات التالية على سبيل المثال:

- مع المركبات الصغيرة، مثل الدراجات البخارية
- إذا تم توجيه معظم هيكل السيارة إلى حارة مرورية مجاورة
- في الطرق/الحارات ذات علامات الحارات الجانبية غير الواضحة أو غير الموجودة
- خارج نطاق السرعة ٦٠-١٤٠ كم/ساعة (٣٧-٨٧ ميل/ساعة)
- عندما يتم تشغيل التوجيه المعزّز بنسبة منخفضة من القدرة - على سبيل المثال، أثناء التبريد جراء فرط السخونة (راجع قسم "قوة التوجيه المعتمدة على السرعة").

المواقف الطارئة الأخرى تشمل:

- أعمال الطريق
 - الطقس الشتوي السيء
 - الطرق الضيقة
 - سطح الطريق السيء
 - أسلوب القيادة "الرياضي" بصورة مبالغ فيها
 - طقس رديء مع عدم إمكانية الرؤية
- في هذه الظروف الصعبة، قد يتعذر على الوظيفة مساعدة السائق بشكل صحيح. وفي مثل هذه الحالات، يُصح بإيقاف تشغيل الوظيفة.

ملاحظة

تستخدم الوظيفة وحدة الكاميرا بالسيارة، والتي يوجد بها بعض المحدوديات، راجع قسم "محدوديات وحدة الكاميرا".

ملاحظة

تستخدم الوظيفة وحدة الرادار في السيارة التي تخضع لبعض القيود العامة؛ راجع قسم "القيود الخاصة بوحدة الرادار".

بالإضافة إلى الكاميرا ووحدة الرادار، تستخدم الوظيفة كذلك الرادار الموجه للخلف بالسيارة والذي يكون مقيّدًا بعدة محدوديات عامة يجب أن يكون السائق على معرفة بها - للمزيد من المعلومات، راجع قسم "محدوديات عمل BLIS".



معلومات ذات صلة

- مساعدة التوجيه عند خطر التصادم (ص. ٣٦٠)
- قوة التوجيه حسب السرعة (ص. ٢٦٤)

الرموز والرسائل للمساعدة في التوجيه في حال حدوث خطر تصادم

يمكن أن يظهر عدد من الرموز والرسائل بخصوص الوظيفة على شاشة السائق.

يبين الجدول التالي بعض الأمثلة.

المواصفات	رسالة / إشعار	الرمز
عند تنشيط الوظيفة، تظهر رسالة للسائق تخبره بأن النظام قد تم تنشيطه.	مساعدة على تجنب التصادم تدخلات توماتيكي	
انخفاض قدرة الكاميرا على فحص الطريق أمام السيارة.	مستشعر زجاج أمامي إعاقة المستشعر، انظر دليل المالك	

يمكن إزالة الرسالة النصية بالضغط لفترة وجيزة على الزر  من منتصف لوحة المفاتيح اليمنى بعجلة القيادة.

إذا استمرت الرسالة: اتصل بالورشة - يُنصح بالاتصال بورشة فولفو معتمدة.

معلومات ذات صلة

- مساعدة التوجيه عند خطر التصادم (ص. ٣٦٠)

مساعد الوقوف*

يمكن أن تساعد وظيفة نظام مساعد الركن السائق عند المناورة في المساحات الضيقة وذلك من خلال توضيح المسافة بين السيارة وبين العقبات عن طريق إشارات صوتية مصحوبة برسم يظهر على شاشة العرض المركزية.



عرض شاشة يوضح مناطق العقبات وأقسام المستشعر.

تعرض الشاشة المركزية لمحة عامة عن العلاقة بين السيارة والعائق المكتشف.

يشير القطاع المحدد إلى موقع العقبية. كلما اقترب مربع جزء محدد من رمز السيارة، قلت المسافة بين السيارة والعائق المكتشف.

كلما قلت المسافة حتى العائق، زاد صوت الإشارة. ويتم كتم أي صوت آخر صادر عن النظام الصوتي أوتوماتيكياً.

تنشط الإشارة الصوتية للعقبات التي أمام السيارة وعلى الجانبين عند تحرك السيارة ولكنها تتوقف بعد توقف السيارة لمدة ثانيتين. وكذلك تظل الإشارات الصوتية للتحذير من العقبات خلف السيارة، تظل نشطة أثناء توقف السيارة.

على مسافة ٣٠ سم (١ قدم) من العائق خلف السيارة أو أمامها، تظل نغمة التحذير متواصلة ويظهر المجال النشط للمستشعر الأقرب لرمز السيارة بشكل كامل.

يمكن ضبط مستوى صوت إشارة مساعد الركن أثناء تشغيل الإشارة عن طريق مقيض [III<] على الكونسول المركزي. كذلك يمكنك إجراء الضبط من خيار القائمة الإعدادات بالعرض العلوي.

ملاحظة

- كذلك تصدر تحذيرات صوتية فقط في حالة وجود أجسام ضمن مسار السيارة.

تحذير

- وظيفة "مساعد الركن" هي وظيفة تكميلية لمساعدة السائق والغرض منها تسهيل القيادة وجعلها أكثر أماناً - ولا يمكنها معالجة كل المواقف المرورية ولا جميع حالات الطقس أو ظروف الطريق.
- تحتوي مستشعرات الركن على نقاط قصور لا يمكن عندها اكتشاف العوائق.
- كن حذراً من الأشخاص أو الحيوانات القريبة من السيارة على وجه الخصوص.
- لا يعتبر نظام مساعدة الركن بديلاً عن السائق وحكمته. فالسائق يتحمل المسؤولية دوماً لضمان قيادة السيارة بأسلوب آمن، وبسرعة مناسبة مع توفير مسافة مناسبة بينه وبين السيارات التي أمامه، ووفقاً للقواعد المرورية الحالية والقوانين.

معلومات ذات صلة

- نظام مساعد الركن في الأمام والخلف وعلى الجانبين (ص. ٣٦٩)
- تنشيط/إلغاء تنشيط مساعد الركن (ص. ٣٧٠)
- محدوديات مساعد الركن (ص. ٣٧٠)
- الصيانة الموصى بها لنظام مساعد الركن (ص. ٣٧١)
- الرموز والرسائل لمساعد الوقوف (ص. ٣٧٢)

للأمام

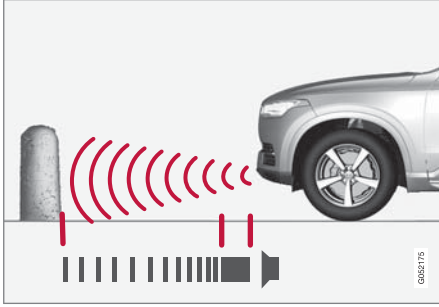

ملاحظة: الصورة تخطيطية - قد تختلف التفاصيل حسب طراز السيارة.

يتم تلقائياً تنشيط مستشعرات مساعد الركن الأمامي عند تشغيل المحرك. يتم تنشيط المستشعرات الأمامية على سرعات أقل من ١٠ كم/سا (٦ ميل في الساعة).

يبدأ نطاق القياس من حوالي ٨٠ سم (٢,٥ قدم) أمام السيارة.

ملاحظة

يتم إيقاف تشغيل مساعد الوقوف عند تعشيق فرامل الوقوف أو عند تحديد الوضع P في السيارة المزودة بصندوق تروس أوتوماتيكي.

مهم

عند تركيب مصابيح إضافية: تذكر أن هذه المصابيح لا يجب أن تعوق المستشعرات - فقد يمكن اعتبار المصابيح الإضافية بمثابة عقبة في هذا الوقت.

على الجانبين

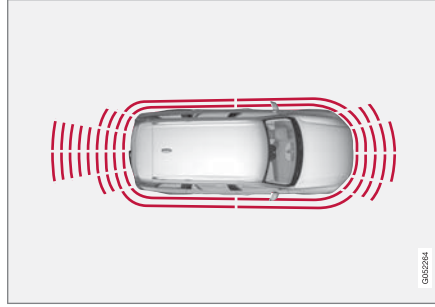

يتم تلقائياً تنشيط مستشعرات الجانبية لمساعد الوقوف عند بدء تشغيل المحرك. يتم التنشيط على سرعات أقل من ١٠ كم/سا (٦ ميل في الساعة).

يبدأ نطاق القياس من حوالي ٣٠ سم (١ قدم) من الجانبين. وتصدر الإشارة الصوتية الدالة على العقبات المكتشفة من الجانبين من مكبرات الصوت الجانبية.

نظام مساعد الركن في الأمام والخلف وعلى الجانبين

يتوفر لنظام مساعد الركن إعدادات مختلفة وفقاً للجهة من السيارة التي تقترب من العقبة.

رجوع للخلف

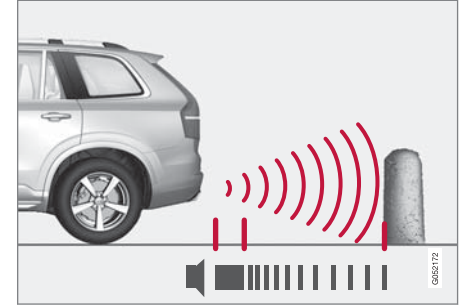

ملاحظة: الصورة تخطيطية - قد تختلف التفاصيل حسب طراز السيارة.

يتم تنشيط مستشعرات الرجوع للخلف في حالة رجوع السيارة للخلف مع عدم تعشيق أي ترس أو عند نقل ذراع اختيار التروس إلى وضع الرجوع للخلف.

يبدأ نطاق القياس من حوالي ١,٥ متر (٥ قدم) خلف السيارة.

عند الرجوع للخلف مع وجود مقطورة مربوطة، يتم تلقائياً إلغاء تنشيط مساعد الركن الخلفي.

ملاحظة

عند الرجوع للخلف مع مقطورة أو حاملة دراجة على قضيب القطر - بدون شبكة أسلاك المقطورة الأصلية من فولفو - ينبغي إطفاء مساعد الوقوف يدوياً لكي لا تستجيب المستشعرات لها.

تنشيط/إلغاء تنشيط مساعد الركن

يمكن تنشيط/إلغاء تنشيط وظيفة مساعد الركن.

تشغيل/إيقاف تشغيل

يتم تلقائيًا تنشيط مستشعرات الركن الأمامية والجانبية عند تشغيل المحرك. ويتم تنشيط المستشعرات الخلفية في حالة تدرج السيارة إلى الخلف أو استخدام ترس الرجوع إلى الخلف.

يتم تنشيط/إلغاء تنشيط الوظيفة في عرض الوظيفة بالشاشة المركزية.



- اضغط على الزر مساعد الركن من عرض الوظيفة.
- < يظهر مؤشر أخضر/رمادي في الزر للدلالة على تنشيط/إلغاء تنشيط مساعد الركن.

في حالة السيارات المجهزة بكاميرا لمساعد الركن، يكون بالإمكان أيضًا تنشيط/إلغاء تنشيط نظام مساعد الركن من عرض الكاميرا ذي الصلة.

معلومات ذات صلة

- مساعد الوقوف* (ص. ٣٦٨)

محدوديات مساعد الركن

يتعذر على نظام مساعد الركن اكتشاف كل شين في كل الحالات وبالتالي قد تكون وظائفه مقيدة في بعض المرات.

يجب على السائق الانتباه للأمتلة التالية من محدوديات نظام مساعد الركن:

تحذير

انتبه جيدًا أثناء الرجوع للخلف عند ظهور هذا الرمز، في حالة توصيل مقطورة أو حامل دراجة أو ما شابه وتوصيلها كهربائيًا بالسيارة.

يشير الرمز إلى إيقاف تشغيل مستشعرات مساعد الركن للخلف ويحذر من أي عقبات.



مهم

قد توجد أشياء مثل السلاسل أو الأقطاب اللامعة الرفيعة أو الحواجز المنخفضة في نطاق "ظل الإشارة" ولا تكتشفها المستشعرات مؤقتًا - وعندئذ قد تتوقف النغمة النابضة فجأة بدلًا من أن تنتقل للنغمة المستمرة المتوقعة.

لا تستطيع المستشعرات اكتشاف الأشياء العالية، مثل أرصفة التحميل البارزة.

- في هذه الأحوال، قم بإبلاء مزيد من الانتباه وإجراء مناورة/إعادة ضبط وضع السيارة وخاصة ببطئ أو أوقف مناورة الركن الحالية، فثمة خطر كبير من حدوث تلف بالمركبات أو الأشياء الأخرى طالما المعلومات الواردة من المستشعرات ليست على قدر كبير من الاعتمادية عليها في مثل هذه المواقف.

الصيانة الموصى بها لنظام مساعد الركن

لكي يعمل نظام مساعد الركن بصورة مثالية، يلزم تنظيف مستشعراته دورياً بالماء والشامبو المخصص لتنظيف السيارات.

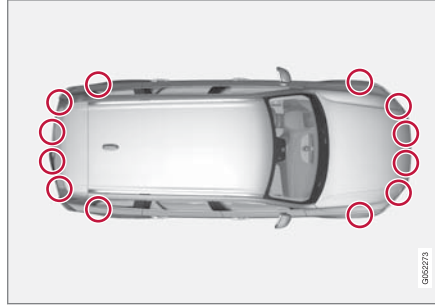

موضع مستشعرات الركن ١١٨.

ملاحظة

قد تتسبب الأحوال أو الجليد أو الشوائب التي تغطي الحساسات في إطلاق إشارات تحذير كاذبة أو تقليل كفاءة عملها أو عدم عملها على الإطلاق.

معلومات ذات صلة

- مساعد الوقوف* (ص. ٣٦٨)

مهم

في بعض الظروف قد يصدر من نظام مساعدة الركن تحذير غير صحيح بسبب مصادر صوت خارجية ينبعث منها ترددات فوق الصوتية مشابهة للتي يعمل عليها النظام. وتتضمن أمثلة هذه المصادر الأبواق والإطارات المبتلة على الأسفلت والفرامل الهوائية وضوضاء العادم الصادرة عن الدراجات النارية وما إلى ذلك.

ملاحظة

بما أن قضيبة القطر مهين للعمل مع النظام الكهربائي للسيارة، فإن نوء قضيبة القطر يتم وضعه في الحسبان عند قياس الوظيفة للمسافة حتى أي جسم خلف السيارة.

معلومات ذات صلة

- مساعد الوقوف* (ص. ٣٦٨)

١١٨ ملاحظة: الصورة تخطيطية - قد تختلف التفاصيل حسب طراز السيارة.

الرموز والرسائل لمساعد الوقوف

يمكن عرض الرموز والرسائل لنظام مساعد الركن في شاشة السائق و/أو الشاشة المركزية. يبين الجدول التالي بعض الأمثلة.

المواصفات	رسالة / إشعار	الرمز
مستشعرات مساعد الركن الخلفية يتم إلغاء تنشيطها، بحيث لا تصدر أي تحذيرات صوتية للعوائق/الأجسام.		
واحد أو أكثر من مستشعرات الوظيفة محجوب - تحقق وعالج الأمر بأسرع ما يمكن.	نظام مساعد الركن إعاقة المستشعرات، يلزم التنظيف	
النظام لا يعمل كما ينبغي. يلزم الاتصال بالورشة - ويُصحح بالاتصال بورشة فولفو معتمدة.	نظام مساعد الركن غير متاح، يلزم إجراء الخدمة	

يمكن إزالة الرسالة النصية بالضغط لفترة وجيزة على الزر  من منتصف لوحة المفاتيح اليمنى بعجلة القيادة.

إذا استمرت الرسالة: اتصل بالورشة - يُصحح بالاتصال بورشة فولفو معتمدة.

معلومات ذات صلة

- مساعد الوقوف* (ص. ٣٦٨)

- حقول المستشعرات في نظام مساعد الركن لكاميرا الركن (ص. ٣٧٧)
- بدء تشغيل كاميرا مساعد الركن (ص. ٣٧٨)
- محدوديات كاميرا مساعد الركن (ص. ٣٧٨)
- الصيانة الموصى بها لكاميرا الركن (ص. ٣٧٩)
- الصيانة الموصى بها لكاميرا الركن (ص. ٣٧٩)
- الرموز والرسائل في كاميرا مساعد الركن (ص. ٣٨٠)

- 5 قضيبي سحب* - لتنشيط/إلغاء تنشيط خط المساعدة لقضيبي القطر^{١١١}
- 6 CTA* - لتنشيط/إلغاء تنشيط وظيفة Cross Traffic Alert

تحذير

- وظيفة كاميرا الركن هي وظيفة تكميلية لمساعدة السائق والغرض منها تسهيل القيادة وجعلها أكثر أمانًا - ولا يمكنها معالجة كل المواقف المرورية ولا جميع حالات الطقس أو ظروف الطريق.
- تحتوي كاميرات الركن على نقاط قصور لا يمكن عندها اكتشاف العوائق.
- كن حذرًا من الأشخاص أو الحيوانات القريبة من السيارة على وجه الخصوص.
- قد تكون العناصر/العقبات التي تظهر على الشاشة أقرب إلى السيارة مما تبدو عليه على الشاشة.
- لا تعتبر كاميرات الركن بديلاً عن السائق وحكمته. فالسائق يتحمل المسؤولية دومًا لضمان قيادة السيارة بأسلوب آمن، وبسرعة مناسبة مع توفير مسافة مناسبة بينه وبين السيارات التي أمامه، ووفقًا للقواعد المرورية الحالية والقوانين.

معلومات ذات صلة

- عرض صور كاميرات الركن (ص. ٣٧٤)
- خطوط مساعد الركن في شاشة كاميرا الركن (ص. ٣٧٥)

كاميرا مساعد الركن*

يمكن لكاميرا مساعد الركن أن تساعد السائق عند المناورة في المساحات الضيقة عن طريق توضيح أي عائق من خلال صورة الكاميرا والرسومات الموجودة في الشاشة المركزية. كاميرا مساعد الركن هي كاميرا مساعدة يتم تنشيطها أوتوماتيكيًا عند تعشيق ترس الرجوع إلى الخلف أو يدويًا من الشاشة المركزية.



مثال لعرض الكاميرا^{١١١}.

- 1 تكبير/تصغير ١٢٠ - تكبير/تصغير
- 2 عرض ٣٦٠ درجة* - لتنشيط/إلغاء تنشيط جميع الكاميرات
- 3 PAS* - لتنشيط/إلغاء تنشيط نظام مساعدة الركن
- 4 الخطوط - لتنشيط/إلغاء تنشيط خطوط مساعدة الركن

^{١١١} الصورة تمثل رسمًا توضيحيًا - وقد تختلف الحقيقة عن الصورة باختلاف طراز السيارة.
^{١٢٠} يتم إيقاف تشغيل خطوط مساعد الوقوف عند التكبير.
^{١٢١} لا يتوفر في كل الأسواق.

عرض صور كاميرات الركن

تستطيع الوظيفة إظهار عرض مجمع بزواوية ٣٦٠ درجة وعروض فردية للكاميرات الأربعة: الخلفية والأمامية واليمنى واليسرى.

عرض ٣٦٠ درجة*

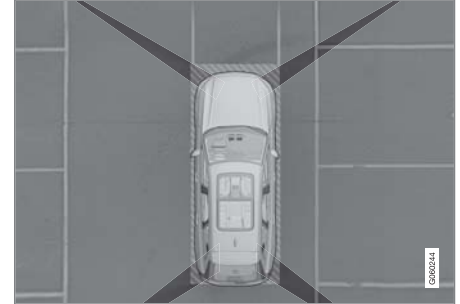

"مجال رؤية" كاميرا الركن في منطقة تغطية تقريبية.

تهدف وظيفة عرض ٣٦٠ درجة إلى تنشيط كل كاميرات الركن بحيث يتم عرض الجوانب الأربعة للسيارة في نفس الوقت على شاشة العرض المركزية، مما يساعد السائق على ملاحظة ما يجري حول السيارة أثناء إجرائه المناورة على سرعة منخفضة. من زاوية ٣٦٠ درجة، يمكن تنشيط كل كاميرا بصورة مستقلة:

- اضغط على الشاشة في الموقع المطلوب ضمن "مجال الرؤية" للكاميرا، مثلاً على المساحة أمام/أعلى الكاميرا الأمامية.

١٢٢ ملاحظة: الصورة تخطيطية - قد تختلف التفاصيل حسب طراز السيارة.
١٢٣ ملاحظة: الصورة تخطيطية - قد تختلف التفاصيل حسب طراز السيارة.

للأمام

يشير رمز الكاميرا ضمن رمز السيارة في شاشة العرض المركزية إلى الكاميرا التي تكون نشطة.

إذا كانت السيارة كذلك مزودة بنظام مساعد الركن* فسيتم عرض المسافة إلى العقبة بواسطة حقول ملونة



بألوان مختلفة.

يمكن تنشيط الكاميرات أوتوماتيكياً أو يدوياً، راجع القسم "تشغيل كاميرا مساعد الركن".

رجوع للخلف

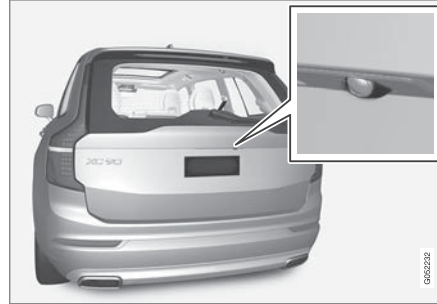

الكاميرا المتجهة للخلف١٢٢ مثبتة أعلى لوحة التسجيل.

وتعرض الكاميرا المتجهة للخلف صورة المنطقة العريضة خلف السيارة. في طرز معينة، يمكن مشاهدة جزء من واقي الصدمات بالإضافة إلى قضيب القطر في بعض الحالات.

الأجسام الموجودة في الشاشة المركزية قد تبدو مائلة بعض الشيء، وهذا أمر طبيعي.



توجد الكاميرا الأمامية١٢٣ على الشبكة.

يمكن أن تساعد الكاميرا الأمامية عند مغادرة الطريق في ظروف رؤية محدودة على الجانبين، مثل عند عبور حاجز شجري. وتنشط على سرعات تصل إلى ٢٥ كم/سا (١٦ ميل في الساعة) - بعد ذلك يتم إيقاف تشغيل الكاميرا الأمامية.

وإذا لم تصل السيارة إلى سرعة ٥٠ كم/سا (٣٠ ميل في الساعة) وانخفضت السرعة عن ٢٢ كم/سا (١٤ ميل في الساعة) في غضون دقيقة واحدة بعد إيقاف تشغيل الكاميرا المتجهة للأمام، فسيتم تنشيطها مرة أخرى.

دعم السائق

المتوازي والرجوع للخلف في المساحات الضيقة وفي حالة الرغبة في سحب مقطورة.

تُعرض الخطوط الموجودة على الشاشة كما لو كانت في مستوى الأرض خلف السيارة وتُربط مباشرة بحركة عجلة القيادة، والتي تبين للسائق المسار الذي ستسلكه السيارة عند انعطافها.

خطوط مساعد الركن الحالية تحتوي على أهم الأجزاء البارزة للسيارة مثل قضيب القطر ومرآيا الأبواب والزوايا.

ملاحظة

- عند الرجوع للخلف مع تركيب مقطورة غير موصلة كهربائيًا بالسيارة، فخطوط مساعد الركن الموجودة على الشاشة توضح المسار الذي ستسلكه السيارة - وليس المقطورة.
- لا تعرض الشاشة أي خطوط لمساعد الركن عند توصيل مقطورة كهربائيًا بالنظام الكهربائي للسيارة.
- خطوط مساعدة الركن التي لا تظهر عند التكبير.

خطوط مساعد الركن في شاشة كاميرا الركن

تعمل وظيفة كاميرا مساعد الركن على تحديد موضع السيارة مقارنةً بالأشياء المحيطة بها من خلال عرض خطوط في مشهد الكاميرا.



مثال: لخطوط مساعد الركن.

تعرض خطوط مساعد الركن المسار المحدد للأبعاد الخارجية للسيارة في زاوية التوجيه الحالية - وهذا يسهل عملية الركن

الجانبان



الكاميرات الجانبية^{١٢٣} موجهة تجاه مرآة كل باب.

يمكن أن تعرض الكاميرات الجانبية الأشياء التي قد تتواجد على طول جانبي السيارة.

معلومات ذات صلة

- كاميرا مساعد الركن* (ص. ٣٧٣)

^{١٢٣} ملاحظة: الصورة تخطيطية - قد تختلف التفاصيل حسب طراز السيارة.

^{١٢٤} الصورة تمثل رسماً توضيحياً - وقد تختلف الحقيقة عن الصورة باختلاف طراز السيارة.

خط مساعدة قضيبي القطر *



قضيبي القطر بخط مساعدة الركن^{١٢٤}.

1 قضيبي سحب - لتنشيط خط المساعدة لقضيبي القطر.

2 تكبير/تصغير - تكبير/تصغير.

تستطيع الكاميرا تسهيل عملية ربط مقطورة عن طريق عرض خطوط المساعدة التي تمثل المسار المقترح بين قضيبي القطر والمقطورة.

في العرض بزواوية ٣٦٠ درجة يتم عرض خطوط مساعد الوقوف خلف السيارة وأمامها وعلى جوانبها (على حسب اتجاه حركة السيارة):

- عند القيادة إلى الأمام: الخطوط الأمامية
 - عند الرجوع إلى الخلف: خطوط جانبية وخطوط خلفية
- عند تحديد الكاميرا الأمامية أو الخلفية، تظهر خطوط مساعد الركن بغض النظر عن اتجاه تحرك السيارة.
- عند تحديد كاميرا جانبية، لا تظهر خطوط مساعد الركن إلا عند الرجوع للخلف.

مهم

- تذكر أنه عند تحديد عرض كاميرا الرؤية الخلفية، لن تعرض الشاشة إلا المنطقة الواقعة خلف السيارة. وبالتالي راقب جوانب السيارة ومقدمتها عند الرجوع إلى الخلف.
- ينطبق الأمر نفسه كذلك بالعكس - انتبه لما يحدث للأجزاء الخلفية في السيارة عند تحديد عرض الكاميرا الأمامي.
- تجدر الإشارة إلى أن خطوط مساعدة الركن تعرض أقصر مسار. وبالتالي انتبه بشكل كبير إلى حواف السيارة بحيث لا تصطدم بأي شيء عند تدوير عجلة القيادة أثناء القيادة أو كي لا تصطدم المقدمة بأي شيء عند تدوير عجلة القيادة أثناء الرجوع للخلف.

خطوط مساعد الكاميرا في عرض ٣٦٠ درجة*

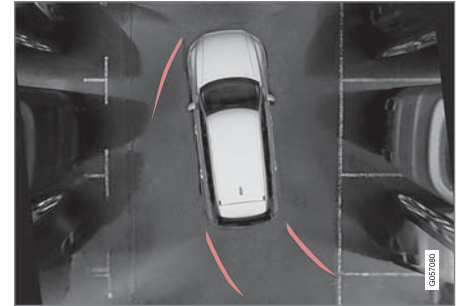

عرض ٣٦٠ درجة مع خطوط مساعد الركن^{١٢٤}.

^{١٢٤} الصورة تمثل رسفاً توضيحياً - وقد تختلف الحقيقة عن الصورة باختلاف طراز السيارة.

دعم السائق

تتغير ألوان حقول مستشعرات الأمام والرجوع إلى الخلف كلما تناقصت المسافة حتى العبء - من الأصفر ومروراً بالبرتقالي وحتى الأحمر.

ألوان حقول الأمام والرجوع إلى الخلف	المسافة بالأمتار (الأقدام)
أصفر	١,٥-٠,٦ (٤,٩-٢,٠)
برتقالي	٠,٦-٠,٤ (٢,٠-١,٣)
أحمر	٠,٤-٠ (١,٣-٠)

حقل المستشعر في الجانبين
تظهر الحقول الجانبية باللون البرتقالي فقط.

ألوان الحقول الجانبية	المسافة بالأمتار (الأقدام)
برتقالي	٠,٣-٠ (١,٠-٠)

معلومات ذات صلة

- كاميرا مساعد الركن* (ص. ٣٧٣)

حقول المستشعرات في نظام مساعد الركن لكاميرا الركن

إذا كانت السيارة تحتوي على مساعد الوقوف فسيتم عرض المسافة بعرض ٣٦٠ درجة بواسطة حقول ملونة لكل مستشعر يكتشف أي جسم.

حقول المستشعر للخلف والأمام



يمكن أن تعرض الشاشة الحقول الملونة للمستشعر على رمز السيارة^{١*}.

١. اضغط قضيبي سحب (1).

< خطوط مساعد الركن للمسار المحدد لقضيبي القطر تظهر - تختفي في الوقت نفسه خطوط مساعد الركن للسيارة.

يتعدى عرض كل من خطوط مساعدة الركن للسيارة وقضيبي القطر في وقت واحد.

٢. اضغط تكبير/تصغير (2) عند الرغبة في إجراء مناورة أكثر دقة.

< يتم تكبير عرض الكاميرا.

معلومات ذات صلة

- كاميرا مساعد الركن* (ص. ٣٧٣)

١٢٥ الصورة تمثل رسفاً توضيحياً - وقد تختلف الحقيقة عن الصورة باختلاف طراز السيارة.

القطاعات المحجوبة

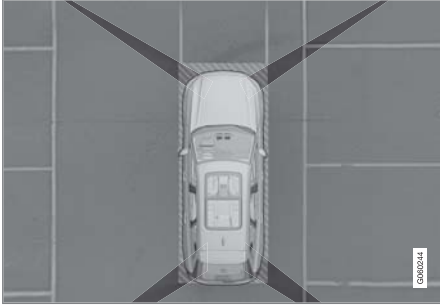

توجد قطاعات "عمياء" بين مجالات رؤية الكاميرات.

في عرض ٣٦٠ درجة يمكن أن تختفي العقبات/الأجسام في الأماكن الواقعة بين نطاقات رؤية الكاميرات.

تحذير

ينبغي التنبيه إلى إمكانية إخفاء جزء كبير نسبياً من العرض وذلك على الرغم من أنه يبدو كما لو كان تم حجب جزء صغير نسبياً فقط من الصورة. بالتالي، يمكن أن لا يتم الكشف عن عقبة ما إلى أن تصبح السيارة قريبة جداً منها.

الكاميرا المعيبة

إذا كانت شاشة الكاميرا سوداء وتحتوي على هذا الرمز فهذا دليل على أنها لا تعمل.

فيما يلي مثال في التوضيح التالي.



محدوديات كاميرا مساعد الركن

يتعذر على كاميرا مساعد الركن اكتشاف كل شيء في كل المواقع وبالتالي قد تتواجد بها محدوديات معينة.

يجب على السائق الانتباه للأمتلة التالية من محدوديات كاميرا مساعد الركن:

تحذير

انتبه جيداً أثناء الرجوع للخلف عند ظهور هذا الرمز، في حالة توصيل مقطورة أو حامل دراجة أو ما شابه وتوصيلها كهربائياً بالسيارة.

يشير الرمز إلى إيقاف تشغيل مستشعرات مساعد الركن للخلف ويحذر من أي عقبات.

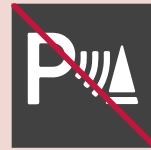

ملاحظة

حامل الدراجات أو غيرها من الملحقات المركبة على مؤخرة السيارة قد تعوق مجال رؤية الكاميرا.

بدء تشغيل كاميرا مساعد الركن

يبدأ عمل كاميرا مساعد الركن أوتوماتيكياً عند تشغيل ترس الرجوع للخلف أو يدوياً بواسطة أحد أزرار الوظيفة في الشاشة المركزية.

عرض الكاميرا أثناء الرجوع للخلف

عند تشغيل ترس الرجوع للخلف، تعرض الشاشة صورة بزواوية ٣٦٠ درجة إذا كانت هي أو أي عرض جانبي هي المستخدمة في عرض الكاميرا، وإلا فسيظهر العرض الخلفي للكاميرا.

يبدأ عمل عرض الكاميرا للكاميرا اليدوية

ابدأ تشغيل كاميرا الركن بواسطة هذا الزر في عرض الوظيفة بالشاشة المركزية.



تعرض الشاشة عندئذٍ آخر عرض كاميرا مستخدم مبدئياً. ومع ذلك، بعد كل مرة يتم فيها تشغيل المحرك، يتم استخدام عرض

٣٦٠ درجة بدلاً من العرض الجانبي المستخدم من قبل ويحل العرض الخلفي محل العرض الخلفي المكبر المستخدم من قبل.

إلغاء التنشيط الأوتوماتيكي للكاميرا

ينطفئ العرض الخلفي في سرعة ٢٥ كم/سا (١٦ ميل في الساعة) لتجنب تشتيت السائق - ويتم أوتوماتيكياً إعادة تنشيط العرض إذا انخفضت السرعة عن ٢٢ كم/سا (١٤ ميل في الساعة) في غضون دقيقة واحدة بشرط عدم تجاوز السرعة لمقدار ٥٠ كم/سا (٣١ ميل في الساعة).

تنطفئ عروض الكاميرات الأخرى عند سرعة ١٥ كم/سا (٩ ميل في الساعة) ولا يتم إعادة تنشيطها.

معلومات ذات صلة

- كاميرا مساعد الركن* (ص. ٣٧٣)

الصيانة الموصى بها لكاميرا الركن

تحتاج كاميرات الركن المثبتة بجانب حامل لوحة التسجيل الخلفية وفي شبكة الأمان وفي كل من مرآيا الأبواب إلى قدر معين من الصيانة.
قم بتنظيف عدسات الكاميرا بالماء الفاتر ومسحوق غسيل السيارات بصفة منتظمة - احترس حتى لا تخدش العدسات.

ملاحظة

حافظ على عدسة الكاميرا نظيفة من القاذورات والثلج والجليد لضمان الحصول على أفضل وظيفة. وهو أمر له أهمية خاصة في ظروف الإضاءة الضعيفة.

معلومات ذات صلة

- كاميرا مساعد الركن* (ص. ٣٧٣)



الكاميرا جهة اليسار بالسيارة معطلة.

قطاع الكاميرا باللون الأسود

يظهر قطاع الكاميرا باللون الأسود كذلك في الحالات التالية، ولكن بدون رمز الكاميرا المعيبة.

- باب مفتوح
- باب صندوق أمتعة مفتوح
- مرآة الباب المتراحة.

ظروف الإضاءة

يتم ضبط صورة الكاميرا أوتوماتيكيًا تبعًا لظروف الإضاءة السائدة. ونتيجة لذلك، قد تختلف الصورة قليلاً في السطوع والجودة. ظروف الإضاءة الضعيفة قد تؤدي إلى خفض جودة الصورة قليلاً.

معلومات ذات صلة

- كاميرا مساعد الركن* (ص. ٣٧٣)

الرموز والرسائل في كاميرا مساعد الركن

يمكن عرض الرموز والرسائل لكاميرا مساعد الركن في شاشة السائق و/أو الشاشة المركزية. يبين الجدول التالي أمثلة.

المواصفات	رسالة / إشعار	الرمز
مستشعرات مساعد الركن الخلفية يتم إلغاء تنشيطها، بحيث لا تصدر أي تحذيرات صوتية وعلامات مجال للعوائق/الأجسام.		
إلغاء تنشيط الكاميرا.		
واحد أو أكثر من مستشعرات الوظيفة محبوب - تحقق وعالج الأمر بأسرع ما يمكن.	نظام مساعد الركن إعاقة المستشعرات، يلزم التنظيف	
النظام لا يعمل كما ينبغي. يلزم الاتصال بالورشة - ويُنصح بالاتصال بورشة فولفو معتمدة.	نظام مساعد الركن غير متاح، يلزم إجراء الخدمة	

معلومات ذات صلة

- كاميرا مساعد الركن* (ص. ٣٧٣)

يمكن إزالة الرسالة النصية بالضغط لفترة وجيزة على الزر  من منتصف لوحة المفاتيح اليمنى بعجلة القيادة.

إذا استمرت الرسالة: اتصل بالورشة - يُنصح بالاتصال بورشة فولفو معتمدة.

متغيرات الركن مع نظام مساعد الركن

يمكن استخدام نظام مساعد الركن PAP^{١٢٦} في مواقف الركن المختلفة التالية.

الركن المتوازي

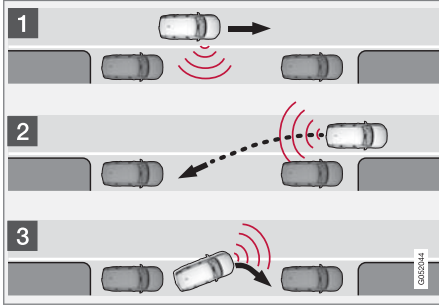

مبدأ الركن المتوازي.

تعمل وظيفة PAP على إيقاف السيارة باتتباع الخطوات التالية:

١. مساحة الركن محددة ومقيسة.
٢. يتم توجيه السيارة داخل المساحة أثناء الرجوع للخلف.
٣. يتم توجيه السيارة في المكان عن طريق القيادة نحو الأمام/ نحو الخلف.

باستخدام وظيفة خروج من الركن، يمكن مساعدة السيارة المركونة بصورة متوازية عن طريق PAP كي تغادر مساحة الركن - راجع عنوان "مغادرة مساحة الركن" في القسم "الركن بواسطة مساعد الوقوف".

ملاحظة

تقيس وظيفة PAP المساحة ثم تتحكم في توجيه السيارة - تتمثل وظيفة السائق في:

- مراقبة السيارة عن كثب
- اتباع التعليمات التي تظهر في الشاشة المركزية
- حدد ترس السرعة (رجوع/للأمام) - يشير صوت "الفرقة" إلى التوقيت المناسب لتغيير ترس السرعة.
- التحكم في السرعة والحفاظ على سرعة آمنة
- الفرملة والتوقف.

معلومات ذات صلة

- متغيرات الركن مع نظام مساعد الركن (ص. ٣٨١)
- الركن باستخدام مساعد الوقوف النشط (ص. ٣٨٢)
- الخروج من مرآب السيارات باستخدام نظام مساعد الركن (ص. ٣٨٥)
- محدوديات مساعد الركن* (ص. ٣٨٦)
- الصيانة الموصى بها لنظام مساعد الركن (ص. ٣٨٧)
- رسائل مساعد الوقوف *Park Assist Pilot (ص. ٣٨٨)

مساعد الركن*

نظام مساعد الركن النشط (PAP^{١٢٦}) يساعد السائق في الركن أو مغادرة مساحة الركن.

يتمتع PAP أولاً مما إذا كانت المساحة كبيرة بما يكفي أم لا، وإذا كانت كافية فإنه يقود السيارة إلى المساحة.

تشير الشاشة المركزية باستخدام الرموز والرسومات والنصوص إلى مختلف العمليات المطلوب تنفيذها وتوقيت إجرائها كذلك.

تحذير

- وظيفة PAP هي وظيفة تكميلية لمساعدة السائق والغرض منها تسهيل القيادة وجعلها أكثر أماناً - ولا يمكنها معالجة كل المواقف المرورية ولا جميع حالات الطقس أو ظروف الطريق.
- كن حذراً من الأشخاص أو الحيوانات القريبة من السيارة على وجه الخصوص.
- لا يعتبر PAP بديلاً عن السائق وحكمته. فالسائق يتحمل المسؤولية دوماً لضمان قيادة السيارة بأسلوب آمن، وبسرعة مناسبة مع توفير مسافة مناسبة بينه وبين السيارات التي أمامه، ووفقاً للقواعد المرورية الحالية والقوانين.

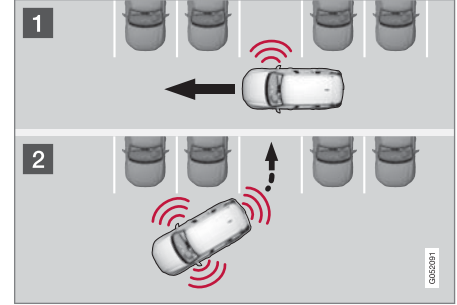

مبدأ وظيفة الركن العمودي.

تعمل وظيفة PAP على إيقاف السيارة باتباع الخطوات التالية:

١. مساحة الركن محددة ومقيسة.
٢. يتم توجيه السيارة إلى المكان أثناء الرجوع للخلف كما يمكن المناورة في المساحة عن طريق القيادة نحو الأمام/نحو الخلف.

ملاحظة

يتعذر استخدام وظيفة PAP خروج من الركن لمساعدة السيارة المركونة بصورية عمودية في مغادرة مساحة الركن - ولا يمكن استخدام هذه الوظيفة إلا أثناء الركن بصورة متوازنة.

الركن باستخدام مساعد الوقوف النشط

مساعد الركن النشط (PAPTM) يساعد السائق في الوقوف على ثلاث مراحل. يمكن أن تساعد الوظيفة السائق في مغادرة مساحة الركن.

ملاحظة

تقيس وظيفة PAP المساحة ثم تتحكم في توجيه السيارة - تتمثل وظيفة السائق في:

- مراقبة السيارة عن كثب
- اتباع التعليمات التي تظهر في الشاشة المركزية
- حدد ترس السرعة (رجوع/لأمام) - يشير صوت "الفرقة" إلى التوقيت المناسب لتغيير ترس السرعة.
- التحكم في السرعة والحفاظ على سرعة آمنة
- الفرملة والتوقف.

الرموز والرسومات و/أو النص الذي يظهر على شاشة الشاشة المركزية عند إجراء أي خطوة من الخطوات المختلفة.

يمكن تنشيط PAP في حالة الإيفاء بالمعايير التالية بمجرد بدء تشغيل المحرك:

- عدم وجود مقطورة مربوطة في السيارة
- يجب أن تكون السرعة أقل من ٣٠ كم/سا (٢٠ ميل في الساعة).

ملاحظة

يجب أن تكون المسافة بين السيارة وبين مساحة الركن من ٠,٥ إلى ١,٥ متر (١,٦-٥,٠ قدم) أثناء بحث PAP عن مساحة ركن.

الركن

تعمل وظيفة PAP على ركن السيارة باتباع الخطوات التالية:

١. مساحة الركن محددة ومقيسة.
٢. يتم توجيه السيارة داخل المساحة أثناء الرجوع للخلف.
٣. يتم توجيه السيارة داخل المكان - قد يطلب النظام من السائق تغيير التروس.

معلومات ذات صلة

- مساعد الركن* (ص. ٣٨١)

ملاحظة

تبحث وظيفة PAP عن مساحة ركن وتعرض التعليمات وتقوم بتوجيه السيارة للركن جهة الراكب. ولكن إذا لزم الأمر، يمكن ركن السيارة أيضاً على الشارع الموجود على جانب السائق:

- قم بتنشيط مؤشرات الاتجاه من ناحية السائق - بعدئذٍ، سوف يبحث النظام عن مساحة للركن في هذا الاتجاه.

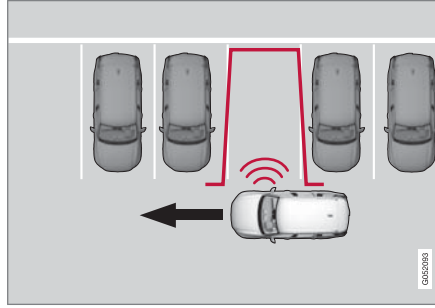

مبدأ وظيفة الركن العمودي.

افعل ما يلي:

1. لا تزيد السرعة عن ٣٠ كم/سا (٢٠ ميل في الساعة) للركن المتوازي أو ٢٠ كم/سا (١٢ ميل في الساعة) للركن المتعامد.
2. المس زرَ الركن في عرض الوظائف أو في عرض الكاميرا.
 - < تبحث PAP عن مساحة ركن وتتحقق مما إذا كانت كبيرة بشكل كافٍ.
3. استعد لإيقاف السيارة عندما تشير الرسومات والرسالة التي تظهر على الشاشة المركزية بالعثور على مساحة ركن مناسبة.
 - < تظهر نافذة منبثقة.
4. حدد الركن المتوازي أو الركن بشكل عمودي وحدد ترس الرجوع للخلف.

البحث عن مساحات ركن وقياسها

يمكن تنشيط الوظيفة في عرض الوظيفة بالشاشة المركزية.

يمكن كذلك الوصول إليها من عرض الكاميرا.

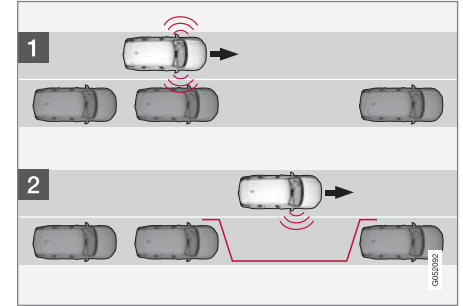

مبدأ وظيفة الركن المتوازي.

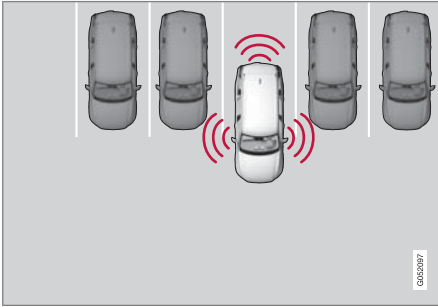

عمودي.

افعل ما يلي:

١. حرك ذراع اختيار التروس إلى الوضع **D** (قيادة) ثم انتظر حتى يتم تحريك عجلة القيادة وقد ببطئاً للأمام.
 ٢. استعد لإيقاف السيارة عندما يتم توجيهك لذلك بواسطة الرسومات والرسالة على الشاشة المركزية.
 ٣. اختر ترس الرجوع للخلف وقد ببطئاً للخلف.
 ٤. استعد لإيقاف السيارة عندما يتم توجيهك لذلك بواسطة الرسومات والرسالة على الشاشة المركزية.
- يتم إلغاء تنشيط الوظيفة تلقائياً، وتوضح والنصوص اكتمال عملية الركن. قد يكون ضرورياً بالنسبة للسائق أن يقوم بتصحيح الموضع. فالسائق وحده هو من يمكنه تقرير ما إذا كان ركن السيارة قد تم بالطريقة الصائبة.

٢. قم بالرجوع للخلف ببطئاً وحذر دون لمس عجلة القيادة - وبسرعة لا تزيد عن ٧ كم/سا تقريباً (٤ ميل في الساعة).
٣. استعد لإيقاف السيارة عندما يتم توجيهك لذلك بواسطة الرسومات والرسالة على الشاشة المركزية.

ملاحظة ⓘ

- احفظ يديك بعيدتان عن عجلة القيادة أثناء تنشيط وظيفة PAP.
- تأكد من عدم إعاقة عجلة القيادة بأي طريقة وإمكانية تدويرها بحرية.
- للحصول على أفضل النتائج، انتظر حتى تدور عجلة القيادة قبل البدء في القيادة للخلف/للأمام.

توجيه السيارة في مساحة الركن

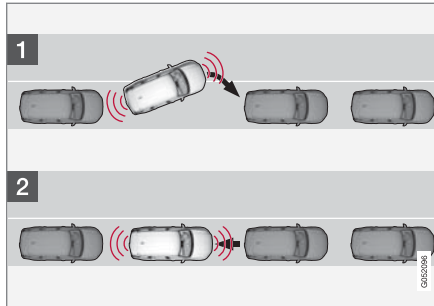

متوازي.

الرجوع للخلف داخل مساحة الركن

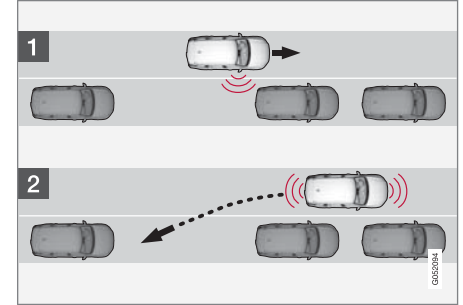

متوازي.

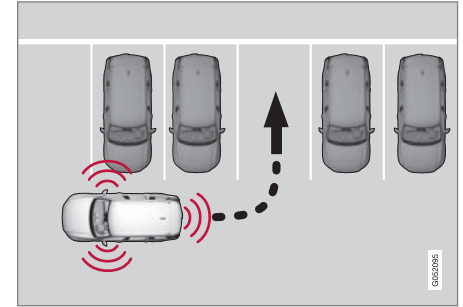

عمودي.

- قم بإجراء ما يلي لإدخال السيارة للخلف في مساحة الركن:
١. تحقق من خلو المساحة الموجودة خلف السيارة، ثم قم بتعشيق ترس الرجوع للخلف.

إذا تبيّن لو وظيفة PAP أنه بإمكان السائق مغادرة مساحة الركن دون أي مناورات إضافية فسيتم إيقاف الوظيفة، حتى لو كان السائق يعتقد أن السيارة لا تزال في مساحة الركن.

معلومات ذات صلة

- مساعد الركن* (ص. ٣٨١)

الخروج من مرآب السيارات باستخدام نظام مساعد الركن

يمكن لوظيفة خروج من الركن أن تساعد السائق في مغادرة مساحة الركن.

ملاحظة

عند مغادرة مساحة ركن، يلزم فقط استخدام وظيفة خروج من الركن إذا كانت السيارة مركونة بصورة متوازية، ولن تعمل الوظيفة حال ركن السيارة بصورة عمودية.

يتم تنشيط وظيفة خروج من الركن في عرض الوظائف أو في عرض الكاميرا في شاشة العرض المركزية.



افعل ما يلي:

١. المس زرّ خروج من الركن في عرض الوظائف أو في عرض الكاميرا.
 ٢. استخدم مؤشر الاتجاه لتحديد الاتجاه الذي ستطلق إليه السيارة عند المغادرة من مساحة الركن.
 ٣. استعد لإيقاف السيارة عندما يتم توجيهك لذلك بواسطة الرسومات والرسالة على الشاشة المركزية - اتبع التعليمات بصورة مماثلة لإجراء الركن.
- انتبه إلى أن عجلة القيادة قد تدور عند إتمام العملية - قد يحتاج السائق وقتها إلى تدوير عجلة القيادة مرة أخرى إلى أقصى زاوية توجيه كي يتمكن من مغادرة مساحة الركن.

مهم

تكون مسافة التحذير أقصر عندما يتم استخدام المستشعرات بواسطة PAP مقارنة بالوضع عندما يستخدم المستشعرات بواسطة "مساعد الوقوف".

معلومات ذات صلة

- مساعد الركن* (ص. ٣٨١)

محدوديات مساعد الركن*

يتعذر على وظيفة نظام مساعد الركن PAP^{١٢} اكتشاف كل شيء في كل المواقف وبالتالي قد تتواجد بها محدوديات معينة.

تحذير

- وظيفة PAP هي وظيفة تكميلية لمساعدة السائق والغرض منها تسهيل القيادة وجعلها أكثر أماناً - ولا يمكنها معالجة كل المواقف المرورية ولا جميع حالات الطقس أو ظروف الطريق.
- كن حذراً من الأشخاص أو الحيوانات القريبة من السيارة على وجه الخصوص.
- تجدر الإشارة إلى أن مقدمة السيارة قد تتحول باتجاه المرور الوارد أثناء مناورة الركن.
- الأجسام الواقعة أعلى من منطقة اكتشاف المستشعر غير واردة عند حساب مناورة الركن، مما قد يؤدي إلى تحرك PAP في مساحة الركن بصورة مبكرة - يجب تجنب مساحات الركن هذه لهذا السبب.
- لا يعتبر PAP بديلاً عن السائق وحكمته. فالسائق يتحمل المسؤولية دوماً لضمان قيادة السيارة بأسلوب آمن، وبسرعة مناسبة مع توفير مسافة مناسبة بينه وبين السيارات التي أمامه، ووفقاً للقواعد المرورية الحالية والقوانين.

يجب على السائق الانتباه للأمتلة التالية من محدوديات نظام مساعد الركن:

عدم مواصلة الركن

يتم قطع تسلسل الركن:

- إذا لمس السائق عجلة القيادة
 - إذا تم قيادة السيارة بسرعة كبيرة للغاية - أكثر من ٧ كم/سا (٤ ميل في الساعة)
 - إذا ضغط السائق على إلغاء في الشاشة المركزية
 - عند تشبيك الفرامل المانعة للانغلاق أو نظام التحكم الإلكتروني بالثبات - عند فقدان إحدى العجلات للتماسك على أرض منزلقة
 - عندما يتم تشغيل التوجيه المعزز بنسبة منخفضة من القدرة - على سبيل المثال، أثناء التبريد جراء فرط السخونة (راجع قسم "قوة التوجيه المعتمدة على السرعة").
- إن أمكن، ستظهر رسالة في الشاشة المركزية توضح سبب مقاطعة عملية الركن.

مهم

في ظل ظروف معينة، تعجز وظيفة PAP عن العثور على مساحات للركن - وقد يكون من أسباب ذلك وجود تداخل مع المستشعرات من مصادر الصوت الخارجية التي تصدر نفس ترددات الموجات فوق الصوتية كذلك التي يعمل بها النظام. وتتضمن أمثلة هذه المصادر الأبواق والإطارات المتبلة على الأسفلت والفرامل الهوائية وضوضاء العادم الصادرة عن الدراجات النارية وما إلى ذلك.

ملاحظة

ستؤدي الأتربة والتلج والجليد الذي يغطي المستشعرات على تقليل فعاليتها وقد تحول دون إجراء القياس.

مسؤولية السائق

- يجب أن يتذكر السائق أن PAP هو عبارة عن وسيلة مساعدة - وليس وظيفة أوتوماتيكية بالكامل ومعصومة من الخطأ. ولذلك يجب أن يهيء السائق نفسه للتدخل وإيقاف إجراء الوقوف.
- توجد كذلك تفاصيل يجب تذكرها أثناء الركن، ومنها على سبيل المثال:
- يكون السائق مسؤولاً دائماً عن تقرير ما إذا كانت المساحة المحددة من خلال PAP مناسبة للركن.
- لا تستخدم PAP في حال تركيب سلاسل الجليد أو عجلة احتياطية.
- لا تستخدم PAP في حال بروز الأشياء المحملة من السيارة.
- قد تتسبب الأمطار أو الثلوج الغزيرة إلى قيام النظام بقياس المساحة المخصصة للركن بشكل غير صحيح.
- أثناء البحث عن مساحة للركن والتحقق من أبعادها، قد يتعذر على PAP كشف الأجسام الموضوعه في عمق مساحة الركن.
- مساحات الركن في الشوارع الضيقة لا تكون متاحة دوماً بسبب عدم توفر المساحة الكافية لإجراء المناورة.
- استخدم الإطارات المعتمدة^{١٣} مع ضغط الإطارات الصحيح لأن هذا يؤثر في قدرة PAP على ركن السيارة.

^{١٢} Park Assist Pilot

^{١٣} يشير مصطلح "الإطارات المعتمدة" إلى الإطارات من نفس النوع والجهة المصنعة التي تم تركيبها جديدة عند استلام السيارة من المصنع.

الصيانة الموصى بها لنظام مساعد الركن

لكي تعمل وظيفة نظام مساعد الركن PAP^{١٣١} بصورة مثالية، يلزم تنظيف مستشعرات مساعد الركن دورياً بالماء والشامبو المخصص لتنظيف السيارات.

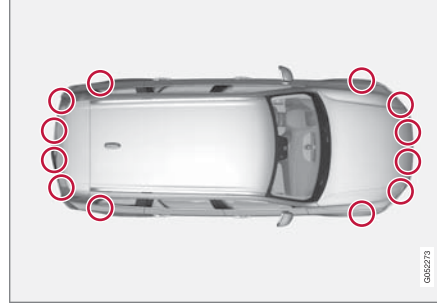

موضع مستشعرات الركن^{١٣١}.

ملاحظة

قد تتسبب الأحوال أو الجليد أو الشوائب التي تغطي الحساسات في إطلاق إشارات تحذير كاذبة أو تقليل كفاءة عملها أو عدم عملها على الإطلاق.

معلومات ذات صلة

- مساعد الركن* (ص. ٣٨١)

- يبدأ PAP من الموقع الحالي للسيارات المركونة - وإذا كانت مركونة بطريقة غير ملائمة، فقد تتلف الإطارات وحواف العجلات بالسيارة قبالة الرصيف.
- قد يتعذر على النظام اكتشاف مساحات الركن العمودية أو قد يخطئ في تحديدها في حالة بروز سيارة مركونة بصورة أكبر عن السيارات التي حولها.
- نظام PAP مصمم بحيث يساعد على الركن في الشوارع المستقيمة، وليس في المنحنيات أو المنعطفات الحادة. لهذا السبب، تأكد من أن السيارة موازية لمساحة الركن المحتملة عند قيام PAP بقياس أبعادها.

مهم

إن استخدام حواف إطارات و/أو أبعاد إطارات أخرى معتمدة قد يترتب عليه تغييراً في محيط الإطار وبالتالي يلزم وقتها تحديث المعلومات الواردة في نظام PAP. استشر إحدى الورش - يُنصح بالتوجه إلى ورشة فولفو معتمدة.

معلومات ذات صلة

- مساعد الركن* (ص. ٣٨١)
- قوة التوجيه حسب السرعة (ص. ٢٦٤)

^{١٣١} Park Assist Pilot
١٣٢ ملاحظة: الصورة تخطيطية - قد تختلف التفاصيل حسب طراز السيارة.

رسائل مساعد الوقوف *Park Assist Pilot

يمكن عرض رسائل نظام مساعد الركن النشط PAP^{١٣} في شاشة السائق و/أو الشاشة المركزية. يبين الجدول التالي أمثلة.

رسالة / إشعار	المواصفات
نظام مساعد الركن إعاقَة المستشعرات، يلزم التنظيف	واحد أو أكثر من مستشعرات الوظيفة محجوب - تحقق وعالج الأمر بأسرع ما يمكن.
نظام مساعد الركن غير متاح، يلزم إجراء الخدمة	النظام لا يعمل كما ينبغي. يلزم الاتصال بالورشة - يُنصح بالاتصال بورشة فولفو معتمدة.

يمكن إزالة الرسالة النصية بالضغط لفترة وجيزة على الزر من منتصف لوحة المفاتيح اليمنى بعجلة القيادة.

إذا استمرت الرسالة: اتصل بالورشة - يُنصح بالاتصال بورشة فولفو معتمدة.

معلومات ذات صلة

- مساعد الركن* (ص. ٣٨١)

التشغيل والقيادة

بدء تشغيل السيارة

يتم تشغيل السيارة باستخدام مقبض التشغيل في كونسول النفق عندما يتواجد مفتاح التحكم عن بعد في مقصورة الركاب.



مقبض التشغيل في كونسول النفق.

تحذير

قبل البدء:

- اربط حزام الأمان.
- فُتم بضبط المقعد وعجلة القيادة والمرآيا.
- تأكد من إمكانية ضغط دواسة الفرامل بالكامل.

ولا يتم استخدام مفتاح التحكم عن بعد بصورة مادية أثناء بدء تشغيل السيارة لأنها مزودة بميزة بدء التشغيل بدون استخدام المفتاح (التشغيل السلبي).

لبداء تشغيل السيارة:

1. يلزم أن يكون مفتاح التحكم عن بعد داخل السيارة. في السيارات المزودة بميزة "التشغيل السلبي"، يلزم تواجد المفتاح في الجزء الأمامي من مقصورة الركاب. مع خيار قفل/فتح قفل السيارة بدون مفتاح*، يمكن أن يتواجد المفتاح في أي مكان بالسيارة.
2. اضغط على دواسة الفرامل¹ حتى النهاية. في السيارات المزودة بميزة التغيير الألي للتروس، تحقق من تحديد وضع التروس **P** أو **N**. في السيارات المزودة بصندوق تروس يدوي، تحقق من وجود ذراع تغيير التروس على الوضع المحايد أو الضغط على دواسة القابض.
3. أدر مقبض البدء باتجاه عقارب الساعة ثم حرره. يعود زر التحكم تلقائيًا إلى وضع البداية.

ملاحظة

للسيارات التي تعمل بمحرك ديزل، قد يكون هناك بعض التأخير قبل التمكن من بدء التشغيل.

عند بدء تشغيل المحرك، يعمل موتور بادئ الحركة حتى يبدأ المحرك أو حتى تنطلق حماية سخونة الزائدة.



موقع القارئ الاحتياطي في كونسول النفق.

إذا ظهرت رسالة لا يوجد مفتاح بمركبة في شاشة السائق عند بدء التشغيل، فضع مفتاح التحكم عن بعد بجانب القارئ الاحتياطي. ثم حاول تشغيل السيارة مرة أخرى.

ملاحظة

عندما يتم وضع مفتاح التحكم عن بعد بالقرب من القارئ الاحتياطي، تأكد من عدم وجود مفاتيح السيارة أو أية أجسام معدنية أو أجهزة إلكترونية بالقرب من القارئ الاحتياطي (مثل الهواتف الجوالة أو الأجهزة اللوحية أو أجهزة الكمبيوتر المحمولة أو الشواحن). فقد يسبب وجود العديد من مفاتيح السيارة مع بعضها البعض بجانب القارئ الاحتياطي حصول تشويش في موجات تشغيلها.

مهم

إذا تعذر بدء تشغيل المحرك بعد 3 محاولات - انتظر لمدة 3 دقائق قبل القيام بأية محاولة أخرى. تزيد القدرة على البدء إذا تم السماح للبطارية بالاسترداد.

¹ إذا كانت السيارة تتحرك، فيمكن إدارة مقبض التشغيل باتجاه عقارب الساعة لبدء تشغيل المحرك.

- استخدام بدء التشغيل بمساعدة بطارية أخرى (ص. ٤٣٧)
- اختيار وضع الإشعال (ص. ٣٩٣) النفق.

إيقاف تشغيل السيارة.

يتم إيقاف تشغيل السيارة باستخدام مقبض الإشعال في كونسول النفق.



مقبض التشغيل في كونسول النفق.

لإيقاف تشغيل السيارة:

- أدر مقبض التشغيل باتجاه عقارب الساعة ثم حرره - يتوقف تشغيل السيارة. يعود زر التحكم تلقائيًا إلى وضع البداية.
- إذا كان ناخب التروس في السيارات المزودة بصندوق تروس أوتوماتيكي على الوضع P أو إذا تحركت السيارة:
- أدر القرص باتجاه عقارب الساعة ثم ثبته لحين إيقاف تشغيل السيارة.

معلومات ذات صلة

- بدء تشغيل السيارة (ص. ٣٩٠)
- أوضاع الإشعال (ص. ٣٩٢)
- ضبط عجلة القيادة (ص. ١٨١)

تحذير ⚠

لا تُخرج مفتاح التحكم عن بعد من السيارة عند القيادة أو أثناء عملية السحب.

تحذير ⚠

احرص دومًا على اصطحاب مفتاح جهاز التحكم عن بعد معك في كل مرة تغادر فيها السيارة، وتأكد كذلك من وضع النظام الكهربائي للسيارة على وضع الإشعال 0 - خاصةً عند وجود أطفال صغار في السيارة.

ملاحظة ⓘ

يمكن أن تكون سرعة التباطؤ أكبر بدرجة ملحوظة مقارنة بالسرعة الطبيعية لأنواع محركات معينة خلال بدء التشغيل على البارد. يتم هذا حتى يتمكن نظام الانبعاثات من الوصول إلى درجة حرارة التشغيل الطبيعية بأسرع وقت ممكن، مما يقلل انبعاثات العادم ويساهم في حماية البيئة.

معلومات ذات صلة

- إيقاف تشغيل السيارة (ص. ٣٩١)
- أوضاع الإشعال (ص. ٣٩٢)
- ضبط عجلة القيادة (ص. ١٨١)
- استخدام بدء التشغيل بمساعدة بطارية أخرى (ص. ٤٣٧)
- اختيار وضع الإشعال (ص. ٣٩٣)

أوضاع الإشعال

يمكن ضبط النظام الكهربائي للسيارة على مستويات/أوضاع مختلفة وبهذه الطريقة تتوفر الوظائف المختلفة.

لتسهيل استخدام عدد محدود من الوظائف أثناء إيقاف تشغيل المحرك، يمكن ضبط النظام الكهربائي للمحرك على ثلاثة مستويات مختلفة - 0 و I و II. هذه المستويات مشروحة تحت العنوان "موضع الإشعال" في دليل المالك.

يعرض الجدول التالي الوظائف المتاحة في كل وضع/مستوى للإشعال:

المستوى	الوظائف
0	<ul style="list-style-type: none"> يضيء عداد المسافة الكلية (الأودوميتر) والساعة ومقياس درجة الحرارة^A. يمكن ضبط المقاعد* الكهربائية. يمكن استخدام النوافذ الآلية. يبدأ تشغيل شاشة العرض المركزية ويمكن استخدامها^A. يمكن استخدام نظام المعلومات والترفيه^A. <p>الوظائف محددة بالوقت في وضع الإشعال هذا ويتم إيقاف تشغيلها تلقائيًا بعد مرور فترة زمنية معينة.</p>
I	<ul style="list-style-type: none"> يمكن استخدام سقف البانوراما والنوافذ الكهربائية ومأخذ كهربائي ١٢ فولت في مقصورة الركاب وBluetooth والملاحة والهاتف ومروحة التهوية ومساحات الزجاج الأمامي. يمكن ضبط المقاعد الكهربائية. مأخذ كهربائي ١٢ فولت في منطقة الحمولة يمكن استخدامه. <p>يقوم استهلاك التيار بشحن البطارية على وضع الإشعال هذا.</p>

المستوى	الوظائف
II	<ul style="list-style-type: none"> تضيء المصابيح الأمامية. وتضيء مصابيح التحذير/المؤشرات لمدة ٥ ثوان. يتم تنشيط العديد من الأنظمة الأخرى. مع ذلك، لا يمكن تنشيط التدفئة في وسائد المقعد والنافذة الخلفية إلا بعد بدء تشغيل السيارة. <p>يستهلك وضع الإشعال هذا مقدارًا كبيرًا من تيار البطارية ولذلك يجب تجنبه!</p>

^A وكذلك يتم تنشيطها عند فتح الباب.

معلومات ذات صلة

- بدء تشغيل السيارة (ص. ٣٩٠)
- ضبط عجلة القيادة (ص. ١٨١)
- استخدام بدء التشغيل بمساعدة بطارية أخرى (ص. ٤٣٧)
- اختيار وضع الإشعال (ص. ٣٩٣)

قفل الكحول*

الغاية من وظيفة قفل الكحول هي منع قيادة السيارة من قِبَل أفراد متأثرين بالمشروبات الكحولية. قبل إمكان بدء تشغيل المحرك، يجب على السائق إجراء اختبار تنفس يتحقق من عدم وجوده تحت تأثير الكحول. تجري معايرة قفل الكحول وفقاً لقيمة الحد المعمول بها في كل سوق لقيادة السيارة قانونياً.

السيارة مزودة بواجهة للتوصيل الكهربائي للطرز المختلفة وجهات التصنيع المختلفة لقفل الكحول الذي توصي به فولفو. وتعمل الواجهة على تسهيل توصيل قفل الكحول، كما توفر خيار العمل المدمج بما في ذلك الرسائل المرتبطة بقفل الكحول وعرضها في الشاشة الرئيسية بالسيارة. للمعلومات حول طراز محدد من قفل الكحول، راجع دليل المالك الذي توفره الشركة المصنعة له.

تحذير ⚠

قفل الكحول عبارة عن وسيلة مساعدة ولا يعفي السائق من مسؤوليته. إن المسؤولية تقع على السائق في أن يبقى غير خاضع لتأثير المشروبات الكحولية وأن يقود السيارة بأمان.

معلومات ذات صلة

- تجاوز قفل الكحول* (ص. ٣٩٤)
- قبل تشغيل المحرك مع وجود قفل الكحول (ص. ٣٩٤)
- بدء تشغيل السيارة (ص. ٣٩٠)
- أوضاع الإشعال (ص. ٣٩٢)

- **وضع التشغيل I** - أدر مقبض التشغيل باتجاه عقارب الساعة ثم حرره. يعود زر التحكم تلقائياً إلى وضع البداية.
- **وضع الإشعال II** - أدر قرص التشغيل باتجاه عقارب الساعة ثم أبقه كذلك لمدة 5 ثوانٍ تقريباً. ثم حرر المقبض وسيعود تلقائياً إلى وضع البداية.
- **رجوع إلى موضع الإشعال 0** - للرجوع إلى موضع الإشعال 0 من الموضع I و II - أدر مقبض التشغيل باتجاه عقارب الساعة ثم حرره. يعود زر التحكم تلقائياً إلى وضع البداية.
- **معلومات ذات صلة**
- بدء تشغيل السيارة (ص. ٣٩٠)
- إيقاف تشغيل السيارة (ص. ٣٩١)
- أوضاع الإشعال (ص. ٣٩٢)
- ضبط عجلة القيادة (ص. ١٨١)
- استخدام بدء التشغيل بمساعدة بطارية أخرى (ص. ٤٣٧)

اختيار وضع الإشعال

يمكن ضبط النظام الكهربائي للسيارة على مستويات/أوضاع مختلفة وبهذه الطريقة تتوفر الوظائف المختلفة.

تحديد وضع الإشعال



مقبض التشغيل في كونسول النفق.

- **وضع الإشعال 0** - لإلغاء قفل السيارة وحفظ مفتاح التحكم عن بعد داخل السيارة.

ملاحظة ⓘ

للوصول إلى المستوى I أو II بدون بدء تشغيل المحرك - لا تضغط على دواسة الفرامل أو دواسة القابض في السيارات المزودة بصندوق تروس يدوي، في حالة الرغبة في تحديد أوضاع الإشعال هذه.

تجاوز قفل الكحول*

في حال وجود وضع طارئ، أو إذا كان قفل الكحول معطلاً، فمن الممكن تجاوز قفل الكحول من أجل قيادة السيارة.

للتعطيل بخصوص كل نوع من قفل الكحول، راجع التعليمات الخاصة بكل نوع.

تنشيط وظيفة التجاوز (Bypass)

ملاحظة

جميع عمليات تنشيط التجاوز مسجلة ومحفوظة في الذاكرة ضمن وحدة التحكم في قفل الكحول. ولا يمكن التراجع عن عملية التجاوز.

تظهر الرسالة انفخ بتجهيزة alcolock هل يوجد بديل لذلك؟ على الشاشة:

- إذا ظهر "الغاء/نعم" - فحدد التجاوز من خلال الضغط على زر السهم الأيمن على لوحة المفاتيح اليمنى على عجلة القيادة، ثم على زر O.
- إذا ظهرت "نعم" - فحدد التجاوز عن طريق الضغط على زر O.

تم الآن تجاوز قفل الكحول ويمكن تشغيل السيارة.

يتم تحديد عدد مرات التجاوز الممكنة قبل الخدمة أثناء تركيب قفل الكحول.

معلومات ذات صلة

- قفل الكحول* (ص. ٣٩٣)
- قبل تشغيل المحرك مع وجود قفل الكحول (ص. ٣٩٤)
- بدء تشغيل السيارة (ص. ٣٩٠)

- أوضاع الإشعال (ص. ٣٩٢)

قبل تشغيل المحرك مع وجود قفل الكحول

يجري تفعيل قفل الكحول أوتوماتيكياً ويكون بعد ذلك جاهزاً للاستعمال عند فتح السيارة.

تذكر

من أجل الحصول على الوظيفة الصحيحة وعلى نتيجة قياس دقيقة ما أمكن:

- تجنب تناول الطعام أو الشراب لمدة ٥ دقائق تقريباً قبل اختبار التنفس.
- تجنب الإفراط بغسل الزجاج الأمامي - لأن الكحول الموجود في سائل الغسل قد تسبب نتيجة قياس غير صحيحة.

ملاحظة

بعد إتمام فترة من القيادة يمكن إعادة تشغيل المحرك خلال ٣٠ دقيقة بدون إجراء اختبار تنفس جديد.

معلومات ذات صلة

- تجاوز قفل الكحول* (ص. ٣٩٤)
- قفل الكحول* (ص. ٣٩٣)
- بدء تشغيل السيارة (ص. ٣٩٠)
- أوضاع الإشعال (ص. ٣٩٢)

الرموز في شاشة السائق

المواصفات	الرمز
تحقق من مستوى سائل الفرامل. إذا كان المستوى منخفضاً، أضف سائل الفرامل وابحث عن سبب نقص السائل.	
وهج مستمر لمدة ثانيتين عند تشغيل المحرك: الفحص التلقائي للوظائف.	
وهج مستمر لأكثر من ثانيتين: عطل في نظام ABS. نظام الفرامل العادي في السيارة لا يزال يعمل ولكن بدون وظيفة ABS.	

تحذير

إذا أضاء مصباح التحذير لكل من عطل الفرامل وعطل ABS في وقت واحد فهذا دليل على حدوث عطل في نظام الفرامل.

- إذا كان مستوى السائل في خزان سائل الفرامل طبيعياً عند هذه المرحلة، فعليك القيادة بحذر إلى أقرب ورشة وفحص نظام الفرامل - ويوصى بورشة فولفو معتمدة.
- إذا انخفض مستوى سائل الفرامل عن مستوى MIN في خزان سائل الفرامل، فتجنب القيادة مرة أخرى قبل إكمال سائل الفرامل. يجب التحقق فس سبب فقد سائل الفرامل.

معلومات ذات صلة

- مكبر قوة الفرملة (ص. ٣٩٦)
- الفرملة التلقائية أثناء الوقوف (ص. ٤٠٠)
- المساعدة عند بدء التشغيل على مرتفع (ص. ٤٠١)

فرامل القدم

فرامل القدم هي جزء من نظام الفرامل. السيارة مجهزة بدائرتين للفرامل. في حال تلف دائرة الفرامل، فستعشق دواسة الفرامل بشكل أعمق. وسيطلب الأمر لذلك ضغطاً أكبر على الدواسة لتحقيق تأثير الفرملة العادي. ضغط السائق لدواسة الفرامل يدفعه الفرملة المعززة.

تحذير

يعمل سير فرامل الفرامل عندما يكون المحرك دائراً فقط.

إذا تم استخدام فرامل القدم أثناء إيقاف تشغيل المحرك فستكون الدواسة قاسية ويجب تطبيق ضغط أكبر على الدواسة من أجل فرملة السيارة.

عند القيادة على التلال أو مع حمولة ثقيلة، ينبغي تخفيف الضغط عن الفرامل باستخدام الفرملة بواسطة المحرك في وضع تغيير التروس اليدوي. يعد الفرملة بواسطة المحرك أكثر فاعلية في الاستخدام إذا تم استخدام نفس الترس عند نزول المنحدرات أو صعودها. استخدم وضع القيادة *Off Road* لزيادة فرملة المحرك أثناء القيادة على مرتفع منحدر بسرعات منخفضة.

نظام منع قفل الفرامل

السيارة مزودة بفرامل مانعة للقفل، Anti-lock Braking System (ABS) وهي تحول دون قفل العجلات أثناء الفرملة مما يتيح قدرة أكبر على التحكم في توجيه السيارة. ربما تشعر بوجود اهتزاز في دواسة الفرامل عند تشغيل هذا النظام وهذا أمر طبيعي لا يدعو للقلق.

يتم إجراء اختبار قصير لنظام ABS تلقائياً بعد بدء تشغيل السيارة عند تحرير السائق لدواسة الفرامل. قد يتم إجراء اختبار آخر أوتوماتيكي على النظام في السرعات المنخفضة. وقد تستشعر هذا الاختبار على صورة نبضات في دواسة الفرامل.

وظائف الفرملة

يتم استخدام فرامل السيارة لتقليل السرعة أو لمنع التحرك غير المقصود للسيارة.

وبالإضافة إلى فرامل القدم وفرامل الركن، فالسيارة مزودة بوظائف متعددة تلقائية للمساعدة في الفرملة. ومن شأن هذه الوظائف مساعدة السائق بتقليل الحاجة إلى الاحتفاظ بقدمه على دواسة الفرامل أثناء وقوف السيارة في إشارة مرورية أو عند بدء تشغيل السيارة على مكان منحدر أو عند النزول من مكان مرتفع.

وظائف الفرملة التلقائية التالية تتوفر بالسيارة على حسب تجهيزها:

- الفرملة التلقائية أثناء الوقوف (Auto Hold)
- مساعد البدء على التل (Hill Start Assist)
- الفرملة التلقائية بعد تصادم
- City Safety
- التحكم في النزول من المرتفعات (Hill Descent Control)*

معلومات ذات صلة

- فرامل القدم (ص. ٣٩٥)
- فرامل الوقوف (ص. ٣٩٧)
- الفرملة التلقائية أثناء الوقوف (ص. ٤٠٠)
- الفرملة التلقائية بعد تصادم (ص. ٤٠٢)
- المساعدة عند بدء التشغيل على مرتفع (ص. ٤٠١)
- City Safety™ (ص. ٣٢٦)
- التحكم في النزول من المرتفعات* (ص. ٤٢١)

- الفرملة على الطرق المبتلة (ص. ٣٩٦)
- الفرملة على الطرق المعبّدة بالحصى (ص. ٣٩٧)
- صيانة نظام الفرامل (ص. ٣٩٧)
- مصابيح الفرامل (ص. ١٤٣)

مكبر قوة الفرملة

يساعد نظام مكبر قوة الفرملة، BAS (Brake Assist System) على زيادة قوة الفرملة أثناء عملية الفرملة، وبالتالي تقليل المسافة اللازمة للتوقف. يكتشف النظام أسلوب فرملة السائق لزيادة قوة الفرامل عند الضرورة. يمكن تكبير قوة الفرامل حتى المستوى الذي يعمل على تشغيل نظام ABS. وتتوقف الوظيفة بمجرد تخفيف الضغط على دواسة الفرامل.

ملاحظة

عند تنشيط وظيفة BAS تتخفض دواسة الفرامل قليلاً أكثر من المعتاد، اضغط (مع الاستمرار) على دواسة الفرامل طوال المدة اللازمة. وعند تحرير دواسة الفرامل، تتوقف الفرملة.

معلومات ذات صلة

- فرامل القدم (ص. ٣٩٥)

الفرملة على الطرق المبتلة

عند القيادة لمدة طويلة في المطر الكثيف بدون استخدام الفرملة، قد يتأخر تأثير الفرملة عند الاستخدام الأول للفرامل.

قد يحدث هذا الأمر كذلك بعد غسيل السيارة في المغسلة. في هذه الحالة يلزم الضغط على دواسة الفرامل بحزم أكثر من المعتاد. وكذلك يجب توفير مسافة كبيرة بينك وبين السيارات التي أمامك.

استخدم الفرامل بحزم بعد القيادة في الطرق المبتلة أو غسيل السيارة. تؤدي هذه العملية إلى تدفئة أقرص الفرامل مما يتيح إمكانية جفافها بسرعة ويعمل على حمايتها من التآكل. يلزم مراعاة الحالة المرورية أثناء الفرملة.

معلومات ذات صلة

- فرامل القدم (ص. ٣٩٥)
- الفرملة على الطرق المعبّدة بالحصى (ص. ٣٩٧)

فرامل الوقوف

تحول فرامل الركن دون تدحرج السيارة من وضع الوقوف وذلك عن طريق الفقل/الإعاقه الحركية لعجلتين.



يوجد عنصر التحكم في فرامل الركن في كونسول النفق بين المقعدين.

قد تصدر ضوضاء ضعيفة من المحرك الكهربائي عند تشغيل فرامل الركن الكهربائية. ومن الممكن أن تصدر الضوضاء أثناء الفحص الأوتوماتيكي لوظيفة فرامل الركن.

إذا تم تشغيل فرامل الركن والسيارة متوقفة، فإنها تعمل على العجلات الخلفية فقط. وإذا تم تشغيلها أثناء سير السيارة، يمكن استخدام فرامل القدم العادية، أي إن الفرامل تعمل على جميع العجلات الأربع. تنتقل وظيفة الفرملة إلى العجلات الخلفية عندما تصبح السيارة في حالة توقف تقريباً.

معلومات ذات صلة

- تنشيط وإلغاء تنشيط فرامل الانتظار (ص. ٣٩٨)
- الوقوف فوق مرتفع (ص. ٣٩٩)
- عند وجود عطل بفرامل الركن (ص. ٣٩٩)
- الفرملة التلقائية أثناء الوقوف (ص. ٤٠٠)

صيانة نظام الفرامل

تحقق بانتظام من مكونات نظام الفرامل للكشف عن أي تهاكك فيها. للحفاظ على أعلى مستويات السلامة والموثوقية التي توفرها سيارتك، ينبغي اتباع فترات خدمات فولفو الموصوفة في كتيب الخدمة والضمان. لا توفر بطانات الفرامل الجديدة والمستبدلة، وكذلك أقراص الفرامل، الفرملة المثلى إلى أن يتم "تطبيعها" بعد القيادة لوضع مئات من الكيلومترات (الأميال). يمكنك تعويض ضعف الفرملة بالضغط بقوة أكبر على دواسة الفرامل. ننصح فولفو بعدم استخدام أي بطانات فرامل بخلاف المعتمدة من فولفو.

مهم

يجب التحقق من تآكل مكونات نظام الكبح بانتظام.

اتصل بالورشة للحصول على معلومات عن الإجراء أو كلف إحدى الورش بإجراء الفحص، ويوصى بالتعامل مع ورشة فولفو معتمدة.

معلومات ذات صلة

- فرامل القدم (ص. ٣٩٥)

الفرملة على الطرق المعبّدة بالحصى

عند القيادة على الطرق المملحة، قد تتكون طبقة ملح على أقراص الفرامل والبطانة.

قد يؤدي هذا الأمر إلى إطالة المسافة اللازمة لتوقف السيارة. ويلزم الحفاظ على مسافة كبيرة للأمان بينك وبين السيارة التي أمامك. إضافة إلى ذلك، تحقق مما يلي:

- الفرملة بين الحين والآخر لإزالة أي طبقة ملح. ضمان عدم تعريض أي أحد على الطريق للخطر أثناء الفرملة.
- اضغط دواسة الفرامل بحرص بعد الانتهاء من القيادة وقبل الانطلاق في رحلتك التالية.

معلومات ذات صلة

- فرامل القدم (ص. ٣٩٥)
- الفرملة على الطرق المبتلة (ص. ٣٩٦)

تنشيط وإلغاء تنشيط فرامل الانتظار

استخدم فرامل الركن لمنع السيارة من التدرج أثناء التوقف.

تنشيط فرامل الوقوف



١. اسحب عنصر التحكم لأعلى.

< يضيء الرمز في شاشة السائق عند تنشيط فرامل الانتظار.

٢. تحقق من ثبات السيارة.

الرمز في شاشة السائق

الرمز الموصافات

يضيء الرمز عند تنشيط فرامل الانتظار.
وميض الرمز يدل على حدوث عطل. اقرأ الرسالة التي تظهر في شاشة السائق.



التنشيط التلقائي

يتم تنشيط فرامل الانتظار تلقائياً.

- عند تنشيط وظيفة Auto hold (الفرملة التلقائية أثناء الوقوف) وتوقف السيارة لفترة طويلة (٥ إلى ١٠ دقائق).
- عند تحديد موضع الترس P على منحدر نازل.
- عند إيقاف تشغيل السيارة وتفعيل إعداد "التنشيط التلقائي لفرامل الانتظار" في شاشة العرض المركزية.

فرامل الطوارئ

في حالة الطوارئ، يمكن تنشيط فرامل الانتظار عندما تكون السيارة في حالة الحركة وذلك من خلال السحب باستمرار لأداة التحكم. تتعطل وظيفة الفرملة عند تحرير أداة التحكم أو عند الضغط على دواسة التسارع.

ملاحظة

تصدر إشارة صوتية أثناء تنشيط فرامل الطوارئ في السرعات المرتفعة.

إلغاء تنشيط فرامل الانتظار



إلغاء التنشيط اليدوي

١. اضغط بقوة على دواسة الفرامل.
 ٢. اضغط زر التحكم لأسفل.
- < يتم تحرير فرامل الركن ويختفي الرمز من شاشة السائق.

إلغاء التنشيط التلقائي

١. قم بارتداء حزام الأمان.
 ٢. اضغط بقوة على دواسة الفرامل.
 ٣. تشغيل السيارة.
 ٤. حدد موضع الترس D أو R ثم اضغط دواسة الوقود.
- < يتم تحرير فرامل الركن ويختفي الرمز من شاشة السائق.

ملاحظة

عند بدء تشغيل السيارة للمرة الأولى، من الممكن تحرير فرامل الانتظار بشكل تلقائي ودون تثبيت حزام الأمان.

معلومات ذات صلة

- إعداد التنشيط التلقائي لفرامل الانتظار (ص. ٣٩٩)
- عند وجود عطل بفرامل الركن (ص. ٣٩٩)
- فرامل الوقوف (ص. ٣٩٧)
- الوقوف فوق مرتفع (ص. ٣٩٩)

عند وجود عطل بفرامل الركن

اتصل بورشة Volvo معتمدة إذا لم تتمكن من إلغاء تنشيط أو تنشيط فرامل الانتظار بعد عدة محاولات. يصدر صوت تحذيري في حالة القيادة مع استخدام فرامل الركن. إذا تعين ركن المركبة قبل إصلاح عطل ممكن، فيلزم في هذه الحالة تدوير العجلات كما لو كنت تركن على مرتفع، ويلزم كذلك وضع ذراع اختيار التروس في الوضع P.

جهد كهربائي منخفض بالبطارية

إذا كان جهد البطارية منخفضاً للغاية، فلن يمكن تحرير فرامل الركن أو تعشيقها. قم بتوصيل البطارية المانحة إذا كان جهد البطارية منخفضاً للغاية.

استبدال بطانات الفرامل

يجب استبدال بطانات الفرامل الخلفية لدى ورشة خدمة تبعاً لتصميم فرامل الركن الكهربائية - ويُصح بالتوجه إلى إحدى ورش فولفو المعتمدة.

الرموز في شاشة السائق

الرمز	المواصفات
	وميض الرمز يدل على حدوث عطل. راجع الرسالة التي تظهر في شاشة السائق.
	خلل بنظام الفرامل. راجع الرسالة التي تظهر في شاشة السائق.
	رسالة المعلومات في شاشة السائق.

الوقوف فوق مرتفع

استخدم دائماً فرامل الانتظار عند التوقف على منحدر.

تحذير

استخدم دوماً فرامل الركن عند الركن على أسطح مائلة. لا يكفي تعشيق التروس أو صندوق التروس الأوتوماتيكي على الوضع P (ركن) لثبيت السيارة وعدم تحركها من مكانها في جميع الظروف.

إذا كانت السيارة تواجه صعوداً:

- أدر العجلات بعيداً عن حافة الرصيف.

إذا كانت السيارة تواجه هبوطاً:

- أدر العجلات باتجاه حافة الرصيف.

الحمل الثقيل عند صعود المنحدرات

الحمولة الثقيلة مثل المقطورة قد تؤدي إلى دوران السيارة للخلف عند تحرير فرامل الركن أوتوماتيكياً أثناء قيادة السيارة على أحد المرتفعات المنحدرة. تجنب حدوث ذلك من خلال سحب زر التحكم للأعلى أثناء القيادة. حرر عنصر التحكم عند حصول المحرك على قدرة السحب.

معلومات ذات صلة

- تنشيط وإلغاء تنشيط فرامل الانتظار (ص. ٣٩٨)

إعداد التنشيط التلقائي لفرامل الانتظار

يتيح اختيار إمكانية تنشيط فرامل الانتظار تلقائياً عند إيقاف تشغيل السيارة.

يتوفر هذا الخيار ضمن قائمة الإعدادات في شاشة العرض المركزية.

١. اضغط الإعدادات في العرض العلوي.

٢. اضغط على My Car ← فرامل الركن والتعليق لتحديد أو إلغاء تحديد الوظيفة تنشيط أوتوماتيكي لفرامل التوقف.

معلومات ذات صلة

- تنشيط وإلغاء تنشيط فرامل الانتظار (ص. ٣٩٨)
- فرامل الوقوف (ص. ٣٩٧)



معلومات ذات صلة ▶▶

- تنشيط وإلغاء تنشيط فرامل الانتظار (ص. ٣٩٨)
- البطارية (ص. ٥٦٩)
- برنامج خدمة فولفو (ص. ٥٥٠)

الفرملة التلقائية أثناء الوقوف

الفرملة التلقائية أثناء الوقوف (Auto hold) تعني أنه بإمكان السائق تحرير دواسة الفرامل مع الحفاظ على تأثير الفرملة عند توقف السيارة في إشارة مرور أو تقاطع. عند توقف السيارة، يتم تلقائياً تنشيط الفرامل. تستطيع الوظيفة استخدام فرامل القدم أو فرامل الركن للاحتفاظ بالسيارة في وضع الثبات كما تعمل هذه الوظيفة على كل المنحدرات. عند الانطلاق بالسيارة، قد ينفصل تعشيق الفرامل تلقائياً في حال ربط السائق حزام الأمان.

الرموز في شاشة السائق

المواصفات	الرمز
يضيء الرمز عندما تستخدم الوظيفة فرامل القدم للحفاظ على السيارة في وضع التوقف.	
يضيء الرمز عندما تستخدم الوظيفة فرامل الركن للحفاظ على السيارة في وضع التوقف.	

معلومات ذات صلة

- تنشيط وإلغاء تنشيط الفرامل التلقائية عند التوقف التام (ص. ٤٠١)
- فرامل القدم (ص. ٣٩٥)
- فرامل الوقوف (ص. ٣٩٧)
- المساعدة عند بدء التشغيل على مرتفع (ص. ٤٠١)

ملاحظة ⓘ

عند الفرملة بهدف التوقف الكلي على أحد المنحدرات صعوداً أو نزولاً، ينبغي الضغط على دواسة الفرامل بشكل أشد بقليل من العادة قبل تحريرها وذلك لضمان ثبات السيارة في مكانها.

يتم تنشيط فرامل الانتظار إذا:

- تم إيقاف تشغيل السيارة
- تم فتح باب السائق
- نزع السائق حزام الأمان
- بقيت السيارة متوقفة لفترة طويلة (٥ إلى ١٠ دقائق).

المساعدة عند بدء التشغيل على مرتفع

مساعد البدء على التل، Hill Start Assist (HSA) يحول دون رجوع السيارة إلى الوراء عند بدء التشغيل على منحدر مائل. عند بدء التشغيل والتحرك للأسفل على منحدر، فهي تحول دون تدرج السيارة للأمام. وتعني هذه الوظيفة أن ضغط الدواسة في نظام الفرامل يبقى لعدة ثوانٍ ريثما يحرك السائق قدمه من دواسة الفرامل إلى دواسة السرعة.

يظهر تأثير الفرملة المؤقتة بعد مرور عدة ثوانٍ أو عندما ينطلق السائق بالمرحلة.

يتوفر مساعد البدء على التل تلقائيًا حتى عند إلغاء تنشيط وظيفة Auto hold (الفرملة التلقائية أثناء الوقوف).

معلومات ذات صلة

- الفرملة التلقائية أثناء الوقوف (ص. ٤٠٠)
- فرامل القدم (ص. ٣٩٥)

- تظل الوظيفة غير نشطة حتى يتم إعادة تنشيطها مرة أخرى.
- وعند تعطيل الوظيفة، تظل وظيفة مساعد البدء على التل (HSA) نشطة لمنع السيارة من التدرج للخلف عند التشغيل على منحدر مرتفع.

معلومات ذات صلة

- الفرملة التلقائية أثناء الوقوف (ص. ٤٠٠)

تنشيط وإلغاء تنشيط الفرامل التلقائية عند التوقف التام

يتم تنشيط وظيفة الفرملة التلقائية عند التوقف التام باستخدام الزرّ الموجود في الكونسول النفقي.



– اضغط على الزرّ الموجود في الكونسول النفقي لتنشيط أو إلغاء تنشيط الوظيفة.

< يضيء المؤشر في الزرّ عند تنشيط الوظيفة. تبقى الوظيفة منشطة حتى بعد أن يتم تشغيل السيارة في المرة القادمة.

ينطبق عند الإيقاف

إذا كانت الوظيفة نشطة وتثبتت السيارة بواسطة فرامل القدم (بضوء الرمز A) فيلزم الضغط على دواسة الفرامل في الوقت نفسه أثناء الضغط على الزرّ لإلغاء التنشيط.



المواصفات	الرمز
معلومات أو رسالة خطأ لصندوق التروس. اتبع التعليمات الموضحة.	
صندوق التروس ساخن أو حرارته مرتفعة بصورة مفرطة. اتباع التعليمات الموضحة.	
انخفاض الأداء/انخفاض القدرة على التسارع في حالة وجود عطل مؤقت بمجموعة نقل الحركة، يمكن أن تتحول السرعة لوضع التحريك ببطئ إلى المنزل مع انخفاض طاقة المحرك وذلك لتجنب تلف مجموعة نقل الحركة.	

معلومات ذات صلة

- أوضاع التروس في صندوق التروس الأوتوماتيكي (ص. ٤٠٣)
- مؤشر تغيير التروس* (ص. ٤٠٧)

صندوق التروس

صندوق التروس هو جزء من خط الإدارة (نقل الطاقة) بين المحرك والعجلات القائدة. وظيفة صندوق التروس هي تغيير معدل التروس على حسب متطلبات السرعة والقوة. السيارة مزودة بصندوق تروس أوتوماتيكي بسرعات ثمانية. يعني عدد مرات تغيير التروس إمكانية استخدام عزم المحرك ونطاق القوة بصورة أكثر فاعلية. اثنان من التروس يعتبران من التروس ذات السرعة الزائدة والتي توفر الوقود عند القيادة بسرعة محرك ثابتة. ويمكن كذلك تحديد التروس يدويًا. تعرض شاشة السائق موضع التروس المستخدم حاليًا.

مهم 

لتجنب حدوث تلف في أي مكون من مكونات نظام القيادة، يلزم فحص درجة حرارة عمل صندوق التروس. وفي حال وجود أي خطر بحدوث زيادة مفرطة في درجة الحرارة، سيضيء رمز تحذيري في شاشة السائق كما سيتم عرض رسالة نصية - اتباع التوصيات المذكورة في الرسالة النصية.

الرموز في شاشة السائق

في حالة حدوث عطل في صندوق التروس، تعرض شاشة السائق رمزًا مع رسالة.

الفرملة التلقائية بعد حادث تصادم

سيتم استخدام فرامل السيارة تلقائيًا في حادث تصادم يتم فيه الوصول إلى مستوى تفعيل آلية شد حزام الأمان الذي يستخدم لمرة واحدة أو الوسائد الهوائية، أو إذا تم الكشف عن تصادم مع حيوان كبير. وتمنع هذه وظيفة أو نقل من تأثيرات أي اصطدام لاحق.

بعد وقوع حادث خطير يوجد خطر عدم إمكانية التحكم في السيارة وتوجيهها. ولتجنب أو لتقليل تأثير أي تصادم آخر إما مع السيارة أو مع الأشياء الموجودة في مسارها، يتم تنشيط نظام الفرامل التلقائية ويعمل على فرملة السيارة بوسيلة آمنة.

يتم تنشيط مصابيح الفرامل ومصابيح التحذير من الخطر أثناء الفرملة. عندما تتوقف السيارة تواصل مصابيح التحذير من الخطر الوميض ويتم تعشيق فرامل الركن.

إذا لم يكن من المناسب استخدام الفرملة، بسبب احتمال الاصطدام من الخلف مع السيارة التي وراء سيارتك، فمن الممكن تجاوز هذا الإجراء عن طريق ضغط السائق على دواسة الوقود.

تفترض الوظيفة أن نظام الفرامل لم يتعرض لأي أعطال بعد الحادث.

يدخل مساعد الفرملة ضمن أنظمة السلامة
Blind Spot Information و Rear Collision Warning.

معلومات ذات صلة

- Rear Collision Warning (ص. ٣٢٧)
- *BLIS (ص. ٣٢٨)
- وظائف الفرملة (ص. ٣٩٥)

وضع صندوق التروس اليدوي - M

يمكن اختيار وضع ذراع نقل السرعة في أي وقت أثناء القيادة. يتم فرملة محرك السيارة عند تحرير دواسة الوقود.

حدد وضع تغيير التروس اليدوي عن طريق تحريك ناخب التروس إلى الجانب من الوضع **D** حتى الجهة ذات العلامة "±". تعرض شاشة السائق الترس المستخدم في كل مرة.

- اضغط ذراع اختيار التروس للأمام حتى "+" (موجب) لزيادة الترس بمعدل ترس واحد ثم حرر الذراع.
- اضغط ذراع اختيار التروس للخلف حتى "-" (سالب) لتقليل الترس بمعدل ترس واحد ثم حرر الذراع.

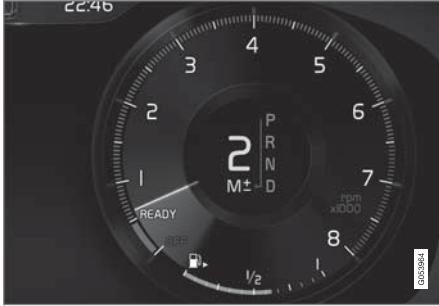

وضع صندوق التروس اليدوي في شاشة السائق ٢.

لتجنب الحركات المتقطعة وتوقف المحرك، يقوم صندوق التروس تلقائيًا بالنقل إلى ترس أدنى إذا سمح السائق بخفض السرعة إلى مستوى أقل من المستوى المناسب للترس المختار.

للرجوع إلى وضع تغيير التروس الأوتوماتيكي، اضغط ذراع اختيار التروس جانبًا حتى وضع **D**.

للركن - قم بتفعيل فرامل الركن أولاً ثم حدد مكان الركن.

تحذير ⚠

استخدم دومًا فرامل الركن عند الركن على أسطح مائلة. لا يكفي تشبيك التروس أو صندوق التروس الأوتوماتيكي على الوضع **P** (ركن) لتثبيت السيارة ودعم تحركها من مكانها في جميع الظروف.

ملاحظة ⓘ

يجب أن يكون ذراع اختيار التروس في الوضع **P** للسماح بوقف السيارة وتشغيل جهاز الإنذار.

وضع الرجوع للخلف - R

حدد الوضع **R** للرجوع للخلف. يجب أن تكون السيارة متوقفة عند تحديد وضع الرجوع للخلف.

الوضع المحايد - N

لا توجد تروس معشقة ويمكن بدء تشغيل المحرك. استخدم فرامل الركن إذا كانت السيارة متوقفة وذراع اختيار السرعة في الوضع **N**.

لكي تتمكن من نقل ذراع تحديد التروس من الوضع المحايد إلى وضع آخر، يجب الضغط على دواسة الفرامل وأن يكون موضع الإشعال **II**.

وضع القيادة - D

D هو وضع القيادة العادي. يجري تغيير التروس نحو الأعلى والأسفل بشكل أوتوماتيكي اعتماداً على مستوى التسارع والسرعة في السيارة. يلزم أن تكون السيارة متوقفة عند تغيير الترس من **R** إلى **D**.

أوضاع التروس في صندوق التروس الأوتوماتيكي

في صندوق التروس الآلي، يختار النظام الترس المناسب لتوفير قيادة مثلى. يحتوي كذلك صندوق التروس على وضع للتغيير اليدوي للتروس.



تعرض شاشة السائق وضع التروس المحدد:

P أو **R** أو **N** أو **D** أو **M** (يدوي).

في وضع تغيير التروس اليدوي، يتم عرض الترس المستخدم.

أوضاع التروس

وضع الوقوف - P

يتم إيقاف تشغيل صندوق التروس ميكانيكياً عند تشبيك وضع **P**.

حدد الوضع **P** أثناء توقف السيارة أو قبل بدء تشغيل المحرك. يجب أن تكون السيارة متوقفة عند تحديد وضع الركن.

لتتمكن من تحريك ذراع اختيار التروس من وضع الركن، يلزم الضغط على دواسة الفرامل وأن يكون موضع الإشعال هو **II**.

٢ الصورة تمثل رسماً توضيحياً - وقد تختلف الحقيقة عن الصورة باختلاف طراز السيارة.



شاشة السائق عند تغيير التروس باستخدام محركات عجلة القيادة في وضع صندوق التروس اليدوي.

تبديل

لتغيير التروس مرحلة واحدة:

- اسحب أحد المحاريك للخلف - نحو عجلة القيادة - ثم قم بالتحريك.

تغيير التروس بواسطة المحرك في عجلة القيادة*

يعتبر محرك عجلة القيادة مكملاً لذراع اختيار التروس ويتيح عملية تغيير التروس يدوياً دون الحاجة لرفع يديك عن عجلة القيادة.

تنشيط محرك عجلة القيادة

للتمكن من تغيير التروس بواسطة محاريك التوجيه في عجلة القيادة، يجب تنشيطها أولاً:

- اسحب أحد المحركات تجاه عجلة القيادة.

< يشير الرقم في شاشة السائق إلى التروس الحالي.



شاشة السائق عند تغيير التروس باستخدام محركات عجلة القيادة.

في وضع التروس M يتم تنشيط محاريك عجلة القيادة تلقائياً.

معلومات ذات صلة

- مانع ذراع اختيار التروس (ص. ٤٠٥)
- تغيير التروس بواسطة المحرك في عجلة القيادة* (ص. ٤٠٤)
- وظيفة التسارع المفاجئ (ص. ٤٠٧)
- مؤشر تغيير التروس* (ص. ٤٠٧)

مانع ذراع اختيار التروس

يعمل مانع ذراع اختيار التروس على الحيلولة دون إجراء تغيير غير مقصود بين أوضاع التروس المختلفة في صندوق التروس الأوتوماتيكي.

يتوفر نوعان مختلفات من مانع ذراع اختيار التروس - الحركي والاي.

مانع ذراع اختيار السرعة

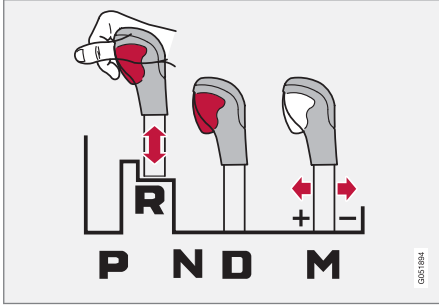

يمكن تحريك ذراع التروس نحو الأمام والخلف بحرية بين الوضع **N** والوضع **D**. أما الأوضاع الأخرى فتكون مقفولة بواسطة قفل يجري تحريره بواسطة زر مانع موجود على ذراع التروس.

عند الضغط على الزر المانع يمكن تحريك الذراع نحو الأمام أو نحو الخلف بين **P** و **R** و **N** و **D**.

مانع ذراع اختيار السرعة الأوتوماتيكي

يحتوي مانع ذراع اختيار التروس الأوتوماتيكي على أنظمة أمان خاصة.

هذه القاعدة هو أثناء فرملة المحرك - عندها يتم تنشيط المحاريك طالما كانت فرملة المحرك قيد الاستخدام.

في وضع التروس **M** لا يوجد تعطيل أوتوماتيكي.

معلومات ذات صلة

- أوضاع التروس في صندوق التروس الأوتوماتيكي (ص. ٤٠٣)
- مؤشر تغيير التروس* (ص. ٤٠٧)



1 "-": يحدد الترس الأقل التالي.

2 "+": يحدد الترس الأعلى التالي.

يحدث تغيير في كل عملية سحب للمحرك بشرط عدم تجاوز سرعة المحرك المدى المسموح به.

بعد كل تغيير في الترس، تقوم لوحة العدادات المندمجة بإظهار الترس الحالي.

إلغاء تنشيط الوظيفة

إلغاء التنشيط اليدوي في وضع التروس **D**.

- يمكنك إلغاء تنشيط محراكي عجلة القيادة عن طريق سحب المحرك الأيمن (+) باتجاه عجلة القيادة مع الإبقاء عليه في هذا الوضع حتى يخفتي رقم الترس الحالي في شاشة السائق.

إلغاء التنشيط التلقائي

في وضع الترس **D** يتم إلغاء تنشيط محراكي عجلة القيادة بعد وقت قصير من عدم استخدامهما. ويشار إلى هذا الأمر عن طريق انطفاء الرقم الذي يرمز إلى الترس الحالي. والاستثناء من

من وضع الركن P -

لتنتمكن من تحريك ذراع اختيار التروس من الوضع P، يلزم الضغط على دواسة الفرامل وأن يكون موضع الإشعال هو II.

من الوضع المحايد - N

عندما يكون ذراع اختيار السرعة في الوضع المحايد N وقد توقفت السيارة لمدة لا تقل عن 3 ثوان (بغض النظر عما إذا كان المحرك قيد التشغيل أم لا)، فسيتم قفل ذراع اختيار السرعة.

ولكي تتمكن من نقل ذراع تحديد التروس من الوضع N إلى وضع آخر، يجب الضغط على دواسة الفرامل وأن يكون موضع الإشعال II.

معلومات ذات صلة

- أوضاع التروس في صندوق التروس الأوتوماتيكي (ص. ٤٠٣)
- أوقف تشغيل مانع ذراع اختيار السرعة الأوتوماتيكي (ص. ٤٠٦)

أوقف تشغيل مانع ذراع اختيار السرعة الأوتوماتيكي

في حال نفدت الطاقة في السيارة، يمكن مع ذلك فصل مانع حركة ذراع اختيار التروس التلقائي.

أوقف تشغيل مانع ذراع اختيار السرعة الأوتوماتيكي

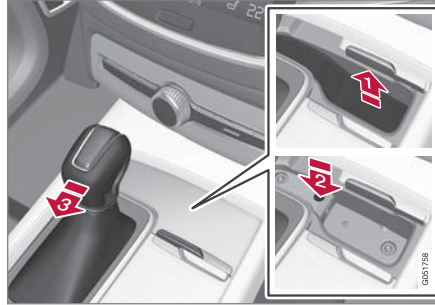

في حال تعذر قيادة السيارة، بسبب نفاد شحن البطارية، مثلاً، يجب تحريك ذراع اختيار التروس إلى الوضع N حتى يمكن تحريك السيارة.

- 1 ارفع البطانة المطاطية في الحجرة أمام ذراع اختيار التروس. حدد مكان الفتحة التي تحتوي على زر بزنبرك في أسفل الحجرة.
- 2 اضغط بواسطة مفك صغير في الفتحة مع الاستمرار.
- 3 حرك ذراع اختيار التروس من الوضع N وحرر الزر.
- 4 أعد وضع السجادة المطاطية في موضعها الأصلي.

معلومات ذات صلة

- مانع ذراع اختيار التروس (ص. ٤٠٥)
- أوضاع التروس في صندوق التروس الأوتوماتيكي (ص. ٤٠٣)



مؤشر تغيير التروس في شاشة السائق قياس ٨ بوصة.

معلومات ذات صلة

- أوضاع التروس في صندوق التروس الأوتوماتيكي (ص. ٤٠٣)

مؤشر تغيير التروس*

يعرض مؤشر تغيير التروس في شاشة السائق التروس الحالي أثناء تغيير التروس اليدوي والتوقيت المناسب للتغيير إلى التروس التالي لتوفير استهلاك الوقود.
للقيادة الاقتصادية في وضع تغيير التروس اليدوي، من المهم اختيار التروس الصحيح أثناء القيادة وتغيير التروس في الوقت المناسب.

يعرض مؤشر تغيير التروس التروس الحالي في شاشة السائق ويستخدم السهم الذي يشير لأعلى للإشارة إلى التوقيت المناسب للتغيير إلى التروس الأعلى.



مؤشر تغيير التروس في شاشة السائق قياس ١٢ بوصة*.

وظيفة التسارع المفاجئ

يتم استخدام التسارع المفاجئ عند الحاجة إلى أقصى تسارع، عند التجاوز مثلاً.
عند الضغط على دواسة الوقود حتى النهاية (أكثر من الوضع الذي يعتبر سرعة زائدة)، يتم على الفور تشبيك ترس أقل سرعة. ويطلق على هذا الأمر تغيير التروس إلى التسارع المفاجئ (Kick-down).

عند تحرير دواسة الوقود من حالة التسارع المفاجئ، يجري تغيير التروس إلى أعلى بشكل أوتوماتيكي.

وظيفة السلامة

لتفادي الدوران المفرط للمحرك، تم تزويد برنامج التحكم بصندوق التروس بألية حماية عند التغيير إلى تروس أدنى.

لا يسمح صندوق التروس بتغيير التروس إلى آخر أدنى منه/ التسارع المفاجئ إذا كان ذلك سيؤدي إلى تزايد السرعة بحيث تؤدي إلى إصابة المحرك بأضرار. لا يحدث شيء إذا كان السائق لا يزال يحاول القيام بهذا التغيير أثناء القيادة بسرعة عالية يبقى التروس الأصلي على ما هو عليه.

في التسارع المفاجئ، يمكن أن تتخفض ذراع النقل بمقدار ترس أو أكثر مرة واحدة، حسب سرعة المحرك. وتنتقل السيارة إلى التروس الأعلى عندما يكون المحرك قد وصل إلى سرعته القصوى من أجل تجنب الضرر بالمحرك.

معلومات ذات صلة

- أوضاع التروس في صندوق التروس الأوتوماتيكي (ص. ٤٠٣)

الدفع بكافة العجلات*

نظام الدفع بجميع العجلات، AWD (All Wheel Drive) ، يعني قيادة السيارة بدفع عجلاتها الأربع في وقت واحد.

لتحقيق أفضل سحب ممكن، تكون قوة الدفع موزعة تلقائيًا على العجلات المزودة بأفضل احتكاك التصاقي. يقوم النظام بصورة مستمرة بحساب الحاجة للعزم في العجلات الخلفية وبإمكانه فورًا إعادة التوزيع حتى نصف عزم المحرك إلى العجلات الخلفية.

نظام الدفع بجميع العجلات يساعد أيضًا على الاتزان في السرعات الأعلى. في ظل ظروف القيادة الطبيعية، يتم نقل غالبية الطاقة إلى العجلات الأمامية. أثناء التوقف، يتم تشغيل نظام الدفع بجميع العجلات دائمًا، وذلك استعدادًا لتوفير أقصى سحب أثناء التسارع.

تختلف خصائص نظام الدفع بجميع العجلات على حسب وضع القيادة المحدد*.

معلومات ذات صلة

- أوضاع القيادة* (ص. ٤٠٨)
- التحكم في خفض السرعة* (ص. ٤٢٠)
- صندوق التروس (ص. ٤٠٢)

أوضاع القيادة*

تحديد وضع القيادة يؤثر على خصائص قيادة السيارة مما يؤدي إلى تحسين تجربة القيادة وتسهيل القيادة في الظروف الخاصة. باستخدام أوضاع القيادة يمكن الوصول بسرعة إلى الوظائف والإعدادات المتعددة للسيارة التي تليها مختلف احتياجات القيادة. تم تهيئة الأنظمة التالية للحصول على أفضل خصائص قيادة ممكنة في كل وضع من أوضاع القيادة:

- التوجيه
- المحرك/صندوق التروس/القيادة بجميع العجلات*
- الفرامل
- تعليق الهواء* وامتصاص الصدمات
- شاشة السائق
- وظيفة البدء/التوقف
- إعدادات المناخ

حدد وضع القيادة الأكثر مناسبة لظروف القيادة الحالية. تذكر أنه ليس بالإمكان اختيار أي وضع من أوضاع القيادة في جميع الظروف.

أوضاع القيادة القابلة للتحديد**COMFORT**

- هذا هو الوضع الطبيعي للسيارة.

عند بدء تشغيل السيارة، تكون عادة في وضع Comfort وتكون وظيفة بدء/توقف نشطة. هذه الإعدادات تعني أن السيارة غير مجهدّة وأن التوجيه خفيف وامتصاص الصدمات ناعم وحركة الهيكل سلسة.

وضع القيادة هذا هو الوضع المعتمد بشأن انبعاثات ثاني أكسيد الكربون.

ECO

- يمكنك تهيئة السيارة لمزيد من توفير الطاقة ومراعاة البيئة في أسلوب القيادة باستخدام الوضع Eco.
- يعني وضع القيادة على سبيل المثال أن وظيفة بدء/توقف نشطة، وأن الخلوص الأرضي أكثر انخفاضًا لتقليل مقاومة الهواء كما أنه قد تم تخفيض خارج بعض إعدادات المناخ.
- تحتوي شاشة السائق على مقياس ECO يسهل تحقيق قيادة أكثر توفيرًا للوقود.

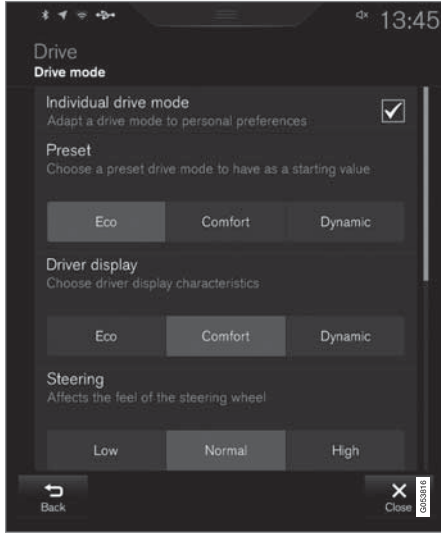

عرض إعدادات لوضع قيادة واحد.

١. اضغط الإعدادات في العرض العلوي.

٢. اضغط على **My Car** ← وضع قيادة فردي وحدد وضع قيادة فردي.

DYNAMIC

● الوضع Dynamic يعني أن خصائص السيارة تصبح أكثر رياضية وتتجاوب بشكل أكبر مع التسارع.

تتم تغيرات التروس بالسرعة والتميز بشكل أكبر، كما تكون الأولوية في تغيير التروس للتروس صاحب السحب الأقوى.

تكون استجابة التوجيه أسرع وامتصاص الصدمات أقوى وينخفض الخلوص الأرضي لتحقيق استقرار أكثر من الهيكل على الطريق وذلك لتجنب التدحرج في الزوايا.

وظيفة بدء/توقف غير منشطة.

INDIVIDUAL

● تهيئة وضع القيادة وفقاً للتفضيلات الشخصية.

حدد وضع القيادة الذي ترغب في البداية به، ثم اضبط الإعدادات وفقاً لسمات قيادتك. يتم حفظ هذه الإعدادات في ملف تعريف شخصي خاص بالسائق.

لا يتوفر وضع القيادة الفردي إلا بعد تنشيطه في الشاشة المركزية.

OFF ROAD

● الوصول إلى الحد الأقصى من قوة سحب السيارة أثناء القيادة في الطرق الوعرة والسيئة.

يوفر وضع القيادة خلوصاً أرضياً كبيراً ويكون التوجيه خفيفاً، ويتم تنشيط نظام الدفع بجميع العجلات ووظيفة التحكم في السرعة المنخفضة مع التحكم في النزول من التل (Hill Descent Control). وظيفة بدء/توقف غير منشطة.

لا يمكن تنشيط وضع القيادة هذا إلا في السرعات المنخفضة ويعرض عداد قياس السرعة منطقة محدد السرعة. عند تجاوز هذه السرعة، يتم تعليق وضع Off road وتنشيط وضع قيادة آخر.

في وضع Off road، تحتوي شاشة السائق على بوصلة بين عداد السرعة وعداد سرعة دوران المحرك.

ملاحظة

وضع القيادة غير مصمم للاستخدام في الطرق العامة.

ملاحظة

إذا تم إيقاف السيارة على الوضع OFF ROAD وكان الخلوص الأرض مرتفعاً فسيتم خفض السيارة في المرة التالية التي يتم تشغيلها فيها.

مهم

يلزم عدم استخدام وضع القيادة OFF ROAD أثناء سحب مقطورة بدون استخدام موصل المقطورة. وإلا، فيوجد خطر تلف الوسائد الهوائية.

٣ الشكل هو مجرد شكل تخطيطي - قد تختلف التفاصيل حسب طراز السيارة أو البرنامج المحدث.

٣. في الإعدادات المسبقة، حدد وضع القيادة الذي ترغب في البدء به: بينة أو مريح أو دينامي.

يمكن تطبيق تعديلات على الإعدادات من أجل:

- شاشة السائق
- قوة التوجيه
- خصائص مجموعة الدفع
- خصائص الفرامل
- التحكم في نظام التعليق
- مكيف ECO
- بدء/إيقاف.

معلومات ذات صلة

- تغيير وضع القيادة* (ص. ٤١٠)
- القيادة ECO (ص. ٤١١)
- القيادة الاقتصادية (ص. ٤٢٣)
- وظيفة البدء التوقف (ص. ٤١٣)
- التحكم في خفض السرعة* (ص. ٤٢٠)
- التحكم في النزول من المرتفعات* (ص. ٤٢١)
- الدفع بكفاءة العجلات* (ص. ٤٠٨)

تغيير وضع القيادة*

غيّر وضع القيادة باستخدام زر التحكم الموجود في الكونسول المركزي.
حدد وضع القيادة الأكثر مناسبة لظروف القيادة الحالية. تذكر أنه ليس بالإمكان اختيار أي وضع من أوضاع القيادة في جميع الظروف.

لتغيير وضع القيادة:



١. اضغط عنصر التحكم في وضع القيادة

DRIVE MODE

< يتم فتح قائمة منبثقة في الشاشة المركزية.

٢. حرك البكرة لأعلى أو لأسفل لحين تحديد وضع القيادة المطلوب.

٣. اضغط عنصر التحكم في وضع القيادة أو مباشرة على شاشة اللمس لتأكيد التحديد.

< يشار إلى وضع القيادة المحدد في شاشة السائق.

إذا ظهر أحد أوضاع القيادة باللون الرمادي في القائمة المنبثقة، فيعني ذلك أنه لا يمكن تحديده.

معلومات ذات صلة

- أوضاع القيادة* (ص. ٤٠٨)
- تنشيط وإلغاء تنشيط وضع القيادة ECO بواسطة زرّ الوظيفة (ص. ٤١٣)
- تنشيط وإلغاء تنشيط القيادة المنخفضة السرعة* باستخدام أحد أزرار الوظائف (ص. ٤٢١)
- تنشيط وإلغاء تنشيط التحكم في النزول من المنحدرات* بواسطة زرّ الوظيفة (ص. ٤٢٢)

القيادة ECO

يُعمل وضع القيادة Eco على تحسين ميزات قيادة السيارة للوصول إلى المزيد من التوفير في استهلاك الوقود وإلى قيادة مراعية للبيئة. استخدم وضع القيادة هذا لتوفير الوقود ولللاؤم مع البيئة.

يتم تهيئة الخصائص التالية في وضع القيادة Eco (اقتصادي):

- نقاط تغييرات صندوق التروس.
- إدارة المحرك والاستجابة من دواصة الوقود.
- وظيفة التحرك الحر Eco Coast نشطة وفرامل المحرك غير نشطة عند تحرير دواصة الوقود على سرعات تتراوح بين ٦٥ و ١٤٠ كم/سا (٤٠ و ٨٧ ميل في الساعة).
- بعض إعدادات نظام التحكم في المناخ تعمل بطاقة مخفضة أو تكون غير نشطة.
- وظيفة التحكم في المستوى* توفر خلوصًا أرضيًا منخفضًا لتقليل مقاومة الرياح.
- تعرض شاشة السائق معلومات في مقياس Eco لتسهيل القيادة الصديقة للبيئة والموفرة للوقود.

وظيفة التحرك الحر Eco Coast

تعني وظيفة التحرك الحر Eco Coast الفرعية من الناحية العملية إيقاف فرملة المحرك وهو ما يعني بدوره استخدام طاقة حركة السيارة للتحرك الحر لمسافات طويلة. عندما يترك السائق دواصة الوقود، يتم فصل صندوق التروس تلقائيًا عن المحرك، حيث نقل سرعته إلى سرعة الدوران المحايد باستهلاك مخفض.

أفضل استخدام للوظيفة عند إمكان تدرج السيارة بطول الطريق، في الطرق المنحدرة أو عند وجود احتمال تخفيض سرعة في منطقة بحد سرعة أخفض.

تنشيط وظيفة التحرك الحر

يتم تنشيط الوظيفة عند تحرير دواصة الوقود تمامًا، بالاشتراك مع الظروف التالية:

- تم تنشيط وضع القيادة Eco.
- ذراع اختيار التروس هو في الوضع D.
- السرعة في حدود ٦٥ - ١٤٠ كم/سا (٤٠ - ٨٧ ميل في الساعة) تقريبًا.
- ميل انحدار الهبوط للطريق لا يزيد على حوالي ٦%.
- تعرض شاشة السائق COASTING عند استخدام وظيفة التدرج الحر.
- الحدود
- لا تكون وظيفة التحرك الحر متاحة في حالة:

- المحرك و/أو صندوق التروس في غير درجة حرارة التشغيل العادية.
- تحريك ذراع اختيار السرعة من الوضع D والوضع اليدوي.
- وقوع السرعة خارج حدود ٦٥-١٤٠ كم/سا (٤٠-٨٧ ميل في الساعة) تقريبًا.
- ميل انحدار الهبوط للطريق يزيد على حوالي ٦%.
- تغيير الترس يدويًا من خلال محرك عجلة القيادة**.

إلغاء تنشيط وإيقاف تشغيل وظيفة التدرج الحر

في بعض المواقف قد تكون هناك حاجة لإلغاء تنشيط الوظيفة أو إيقاف تشغيلها حتى يتمكن السائق من استخدام فرملة المحرك. ومن أمثلة المواقف التي تتطلب مثل هذا الإجراء أن يكون السائق على منحدر حاد أو قبل إجراء مناورة تخطي وشبكة، كي يتمكن من القيام بها بصورة آمنة.

قم بإلغاء تنشيط وظيفة التحرك الحر كما يلي:

- حرّك دواصة الوقود أو الفرامل.
 - انقل ذراع اختيار التروس إلى الوضع اليدوي.
 - تغيير الترس بواسطة المحرك في عجلة القيادة*.
- أوقف تشغيل وظيفة التدرج الحر كما يلي:
- تغيير وضع القيادة* أو إيقاف تشغيل وضع القيادة Eco في عرض الوظيفة.
- حتى بدون توفر وظيفة التدرج الحر، يمكن التدرج لمسافات قصيرة، وهذا يقلل استهلاك الوقود كذلك. ومع ذلك، لتحقيق أفضل اقتصاد في استهلاك الوقود، يُفضل تنشيط وظيفة التدرج الحر كي تتمكن من التدرج لمسافات أطول.

مثبت السرعة Eco Cruise

عند استخدام نظام التحكم في ثبات السرعة في وضع القيادة Eco، تصبح نسبة تسارع السيارة وتباطؤها أقل مقارنةً بأوضاع القيادة الأخرى، مما يساعد على توفير أكبر للوقود. هذا يعني أنه قد ترتفع سرعة السيارة بصورة قليلة أو تقل قليلًا عن السرعة المضبوطة.

- في الطرق المعبدة، قد تختلف سرعة السيارة عن السرعة المضبوطة أثناء تنشيط مثبت السرعة وتحرك السيارة بصورة حرة.
- عند صعود السيارة أعلى مرتفع، ستخف سرعة السيارة لحين التغيير لترس أدنى، ثم يبدأ التسارع المنخفض لتحقيق السرعة المضبوطة.
- عند النزول من مرتفع تدرج فيه السيارة بصورة حرة، قد ترتفع سرعة السيارة أو تنخفض عن السرعة المضبوطة. تستخدم الوظيفة فرملة المحرك العادية للحفاظ على السرعة المضبوطة، وعند الضرورة يتم كذلك استخدام فرامل القدم.

معلومات ذات صلة

- تغيير وضع القيادة* (ص. ٤١٠)
- تنشيط وإلغاء تنشيط وضع القيادة ECO بواسطة زر الوظيفة (ص. ٤١٣)
- أوضاع القيادة* (ص. ٤٠٨)
- القيادة الاقتصادية (ص. ٤٢٣)
- وظيفة البدء/التوقف (ص. ٤١٣)

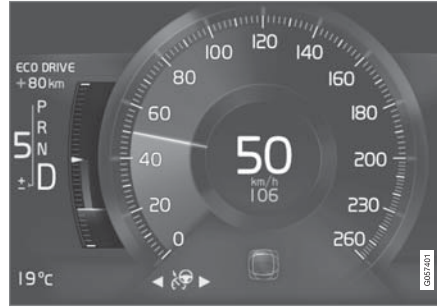

مقياس ECO في شاشة السائق قياس ٨ بوصة.

التحكم في المناخ ECO

في وضع القيادة ECO، يتم تنشيط التحكم في المناخ Eco تلقائياً في مقصورة الركاب وذلك بغرض التقليل من استهلاك الطاقة.

ملاحظة

عند تنشيط وظيفة ECO (اقتصادي)، تتغير عدة معلمات في إعدادات نظام التحكم في المناخ، ويتم تقليل عدة وظائف مستهلكة للطاقة الكهربائية. يمكن إعادة ضبط بعض الإعدادات يدوياً ولكن لا يمكن استعادة الوظائف الكاملة إلا بعد إيقاف تشغيل وظيفة ECO أو تهينة وضع القيادة **Individual*** للحصول على وظائف مناخ كاملة.

في حالة وجود صعوبات بسبب تكون الضباب، اضغط الزر لتشغيل مزبل الصقيع بأقصى درجة وسيعمل بكفاءة وظيفية عادية.

مقياس Eco في شاشة السائق

يوضح مقياس ECO مدى فاعلية أسلوب القيادة في توفير الوقود:

- في القيادة الموفرة للوقود، يعرض المقياس قيمة منخفضة مع وجود المؤشر في المنطقة الخضراء.
- وفي حالة القيادة غير الموفرة للوقود، خلال القيادة مع الفرامل القوية أو التسارع القوي، يعرض المقياس قيمة مرتفعة.

يحتوي مقياس ECO كذلك على مؤشر يعرض كيفية قيادة السيارة في ظل ظروف قيادة مماثلة. يتم الإشارة إلى هذا الأمر عن طريق مؤشر قصير في المقياس.



مقياس ECO في شاشة السائق قياس ١٢ بوصة*.

القيادة باستخدام وظيفة بدء/إيقاف التشغيل

تعمل وظيفة Start/Stop (بدء/إيقاف) على إيقاف تشغيل المحرك مؤقتًا عند التوقف، ثم إعادة تشغيله تلقائيًا عند مواصلة الرحلة. تكون وظيفة Start/Stop (بدء/إيقاف) متوفرة عند بدء تشغيل المحرك ويمكن تنشيطها إذا تحققت شروط معينة. تشير شاشة السائق إلى ما إذا كانت الوظيفة متاحة أو نشطة أو غير متوفرة.

تعمل جميع أنظمة السيارة العادية مثل الإضاءة والراديو وغيرها بصورة عادية حتى عند التوقف التلقائي للمحرك. ومع ذلك فقد يتم تخفيض خرج بعض التجهيزات مثل سرعة مروحة نظام التحكم في المناخ أو الصوت المرتفع جدًا من نظام الصوت.

التوقف التلقائي

يتطلب إيقاف المحرك أوتوماتيكيًا ما يلي:

- أوقف السيارة بفرامل القدم و اترك قدمك على دواسة الفرامل - يتوقف المحرك بشكل تلقائي.

في وضع القيادة Eco أو Comfort، يمكن للمحرك أن يتوقف تلقائيًا قبل توقف السيارة بشكل كامل.

عند تنشيط نظام التحكم في ثبات السرعة التكيّفي أو وظيفة Pilot Assist، سيتوقف المحرك تلقائيًا بعد حوالي ثلاث ثوانٍ.

التشغيل التلقائي

يتطلب تشغيل المحرك تلقائيًا ما يلي:

وظيفة البدء/التوقف

بفضل وظيفة Start/Stop (بدء/إيقاف) يتم إيقاف تشغيل المحرك مؤقتًا عند توقف السيارة، في الإشارة المرورية على سبيل المثال أو في الزحام الشديد ثم يبدأ تشغيل المحرك مرة أخرى تلقائيًا عند مواصلة الرحلة.

تقلل وظيفة البدء/التوقف استهلاك الوقود، وهو ما يسهم بدوره في تقليل انبعاثات العادم.

يتيح النظام إمكانية تبني أسلوب قيادة يبني عن طريق إتاحة الفرصة للمحرك بالتوقف التلقائي عند الإمكان.

معلومات ذات صلة

- القيادة باستخدام وظيفة بدء/إيقاف التشغيل (ص. ٤١٣)
- شروط عمل وظيفة البدء/التوقف (ص. ٤١٥)
- أوضاع القيادة* (ص. ٤٠٨)

تنشيط وإلغاء تنشيط وضع القيادة ECO بواسطة زر الوظيفة

لقد تم تزويد السيارات الغير مجهزة بأداة تحكم بوضع القيادة في الكونسول النقي بزّر وظيفة لوضع القيادة Eco موجود في عرض الوظيفة ضمن شاشة العرض المركزية.

يتم إلغاء تنشيط الوضع Eco (اقتصادي) عند إيقاف تشغيل المحرك وبالتالي يلزم تنشيطه بعد كل مرة يبدأ فيها المحرك. تعرض شاشة السائق ECO عند تنشيط الوظيفة.

تحديد وضع القيادة Eco في عرض الوظيفة ضمن شاشة العرض المركزية

– اضغط على زرّ وضع قيادة ECO لتنشيط أو إيقاف تنشيط الوظيفة.



< يضيء مؤشر اللون في الزر عند تنشيط الوظيفة.

معلومات ذات صلة

- القيادة ECO (ص. ٤١١)
- تغيير وضع القيادة* (ص. ٤١٠)
- أوضاع القيادة* (ص. ٤٠٨)

معلومات ذات صلة

- إلغاء تنشيط الوظيفة بدء/إيقاف بصورة مؤقتة (ص. ٤١٥)
- شروط عمل وظيفة البدء/التوقف (ص. ٤١٥)
- وظيفة البدء/التوقف (ص. ٤١٣)
- المساعدة عند بدء التشغيل على مرتفع (ص. ٤٠١)
- الفرملة التلقائية أثناء الوقوف (ص. ٤٠٠)



الوظيفة نشطة والمحرك متوقف تلقائيًا.

في شاشة السائق بقياس ٨ بوصة يظهر الرمز في الحافة السفلى من عداد السرعة.

الرمز	المواصفات
	رمز أبيض: الوظيفة متوفرة.
	رمز باللون البيج: الوظيفة نشطة والمحرك متوقف تلقائيًا.
	الوظيفة غير متوفرة لعدم تلبية الشروط.
	لا يتم عرض أي رمز أثناء تعطيل الوظيفة.

- تحرير دواسة الفرامل - سيبدأ تشغيل المحرك تلقائيًا ويمكنك الاستمرار في القيادة. تعمل وظيفة مساعد البدء على التل (HSA) في مرتفع منحدر، مما يحول دون تدرج السيارة للخلف.
- عند تنشيط وظيفة التوقف التلقائي، يتم تأخير بدء التشغيل التلقائي إلى حين الضغط على دواسة التسارع.
- عند تنشيط نظام التحكم في ثبات السرعة التكيّفي أو وظيفة Pilot Assist، سيبدأ تشغيل المحرك تلقائيًا عند الضغط على دواسة التسارع، أو عند الضغط على زرّ على الجهة اليسرى من لوحة مفاتيح عجلة القيادة.
- استمر في الضغط على دواسة الفرامل ثم اضغط دواسة الوقود - يبدأ تشغيل المحرك تلقائيًا.
- في منحدر مائل: حرر ضغط دواسة الفرامل قليلاً بحيث تبدأ السيارة بالاندفاع للأمام - سيبدأ تشغيل المحرك تلقائيًا عند بعد زيادة السرعة بمقدار طفيف.

الرموز في شاشة السائق

- في شاشة السائق بقياس ١٢ بوصة* يتم عرض النص **READY** في عداد قياس السرعة عندما تتوفر الوظيفة.
- يشير مؤشر في عداد سرعة دوران المحرك إلى **READY** عندما تكون الوظيفة نشطة والمحرك متوقف تلقائيًا.
- يصبح لون النص **READY** باهتًا عندما لا تكون الوظيفة متاحة.
- لا يتم عرض أي نص أثناء تعطيل الوظيفة.

إلغاء تنشيط الوظيفة بدء/إيقاف بصورة مؤقتة

في بعض الأحيان، قد تكون هناك حاجة لإلغاء تنشيط وظيفة بدء/إيقاف التشغيل مؤقتاً.



يمكنك إلغاء التنشيط باستخدام مفتاح الوظيفة بدء/إيقاف في عرض الوظيفة في الشاشة المركزية. يتم إيقاف تشغيل المؤشر في الزر عند تعطيل الوظيفة.

تم إلغاء تنشيط الوظيفة حتى

- يتم إعادة تنشيطها
- يتغير وضع القيادة إلى Eco أو Comfort
- في المرة التالية التي يتم فيها تشغيل السيارة.

معلومات ذات صلة

- القيادة باستخدام وظيفة بدء/إيقاف التشغيل (ص. ٤١٣)
- شروط عمل وظيفة البدء/التوقف (ص. ٤١٥)

شروط عمل وظيفة البدء/التوقف

لكي تعمل وظيفة Start/Stop (بدء/إيقاف) يلزم تحقق عدد من الشروط.

وإذا لم يتم استيفاء أي شرط، سيتم الإشارة إلى ذلك في شاشة السائق.

لا يتوقف المحرك بشكل أوتوماتيكي

لا يتوقف المحرك تلقائياً في الحالات التالية:

- السيارة لم تصل إلى ١٠ كم/سا (٦ ميل في الساعة) بعد البدء.
- بعد عدد من التوقيات التلقائية المتكررة، يجب أن تتجاوز السرعة مرة أخرى ١٠ كم/سا (٦ ميل في الساعة) تقريباً قبل التوقف التلقائي التالي.
- عدم ربط السائق لحزام الأمان.
- كانت قدرة البطارية أدنى من المستوى الأدنى المسموح به.
- عدم وجود المحرك في درجة حرارة التشغيل العادية.
- درجة الحرارة المحيطة أقل من -٥ درجات مئوية (٢٣ درجة فهرنهايت) أو أعلى من حوالي ٣٠ درجة مئوية (٨٦ درجة فهرنهايت).
- يتم تنشيط التسخين الكهربائي للزجاج الأمامي.
- اختلاف بيئة مقصورة الركاب عن القيم المضبوطة.
- السيارة في اتجاه معاكس.
- درجة حرارة سيارة بادئ البطارية أقل من أو أكبر من القيم المسموح بها.
- يقوم السائق بتحريك عجلة القيادة بشكل أكبر.
- إذا كان الطريق منحدر بشدة.

- غطاء المحرك مفتوح.

عند القيادة في ارتفاعات كبيرة مع عدم وصول المحرك لدرجة حرارة التشغيل.

- تنشيط نظام ABS.

في حالة الفرملة القوية (حتى دون تنشيط نظام ABS).

الكثير من عمليات البدء أثناء مدة قصيرة أدت إلى تنشيط الحماية الحرارية في المحرك البادئ.

- امتلاء مرشح جزيئات نظام العادم.

يتم توصيل مقطورة كهربائياً بالنظام الكهربائي للسيارة.

عدم وجود صندوق التروس في درجة حرارة التشغيل العادية.

- إن ناخب التروس في وضع M (±).

لا يبدأ تشغيل المحرك بشكل أوتوماتيكي

في الحالات التالية لا يبدأ تشغيل المحرك أوتوماتيكياً بعد أن يكون قد توقف أوتوماتيكياً:

- السائق لا يربط حزام الأمان وذراع اختيار التروس في الوضع P وباب السائق مفتوح - يجب بدء التشغيل بصورة طبيعية.

بدأ المحرك تلقائياً دون تحرير دواسة الفرامل

في الحالات التالية، يبدأ المحرك تلقائياً حتى إذا لم يرفع السائق قدمه عن فرامل القدم:

- الرطوبة المرتفعة في مقصورة الركاب تؤدي إلى تكوين ضباب على النوافذ.
- اختلاف بيئة مقصورة الركاب عن القيم المضبوطة.

- ▶▶ ● هناك استهلاك كبير مؤقت في التيار أو انخفاض قدرة البطارية إلى أدنى مستوى مسموح به.
- تكرار الضغط على دواسة الفرامل.
- غطاء المحرك مفتوح.
- تبدأ السيارة في التحرك أو زيادة السرعة بخفة إذا توقفت السيارة تلقائيًا دون الركن الكامل.
- تم فتح قفل حزام السائق مع وجود ذراع اختيار التروس في الوضع **D** أو **N**.
- تحرك ناخب التروس من الوضع **D** إلى الوضع **R** أو **M** (\pm).
- تم فتح باب السائق مع وجود ذراع اختيار التروس في الوضع **D** – ويقوم صوت "رنين" ورسالة نصية بإعلامك بأن الإشعال قيد التشغيل.

تحذير

لا تفتح غطاء المحرك في حالة توقف المحرك تلقائيًا. ولكن أوقف تشغيل المحرك بصورة طبيعية قبل رفع غطاء المحرك.

معلومات ذات صلة

- وظيفة البدء/التوقف (ص. ٤١٣)
- القيادة باستخدام وظيفة بدء/إيقاف التشغيل (ص. ٤١٣)
- إلغاء تنشيط الوظيفة بدء/إيقاف بصورة مؤقتة (ص. ٤١٥)

التشغيل والقيادة

وكيفية تحميل السيارة واستخدام وضع التحميل أو وضع القيادة المحدد بعد التشغيل.

كما يمكن ضبط المستوى في بعض الأوقات بعد ركن السيارة. وذلك للتعويض عن أي تغييرات قد تحدث في الارتفاع بسبب تغيرات درجة الحرارة في النافضات الهوائية عندما تبرد السيارة.

أثناء النقل

أثناء نقل السيارة على عِبارة أو قطار أو شاحنة، يلزم ربط السيارة حول الإطارات وليس حول أي جزء آخر من الهيكل. قد يتغير التعليق الهوائي أثناء عملية النقل مما قد يؤثر في الربط بصورة سلبية.

تشير شاشة السائق إلى توقيت تقدم التحكم في المستوى.



يتعذر تنظيم المستوى عند فتح الباب الخلفي أو أي باب جانبي.

أثناء الركن

أثناء الركن، تحقق من توفير المساحة المناسبة حول السيارة نظرًا لاختلاف الخلوص الأرضي على حسب درجة الحرارة الخارجية

التحكم في المستوى* وامتصاص الصدمات

يعمل التحكم في المستوى على تنظيم تعليق السيارة وخصائص امتصاص الصدمات تلقائيًا لضمان أفضل راحة ووظيفة أثناء القيادة. يمكن كذلك ضبط المستوى يدويًا من أجل تسهيل تحميل السيارة أو لتسهيل الدخول والخروج.

تعليق الهواء وامتصاص الصدمات

النظام مهيئ وفقًا لوضع القيادة المحدد ووفقًا لسرعة السيارة. باستخدام التعليق الهوائي، يتم ضبط الخلوص الأرضي للسيارة إلى مستوى أقل عند السرعات العالية مما يؤدي إلى تقليل مقاومة الرياح وزيادة الثبات. امتصاص الصدمات مضبوط بصورة طبيعية على أفضل راحة ممكنة ويتم تنظيمه باستمرار على حسب سطح الطريق وتسارع السيارة والفرملة والمنحدرات.

الرموز والرسائل في شاشة السائق

الرمز	رسالة / إشعار	المواصفات
	نظام التعليق ملغى تنشيطها من قبل المستخدم	قام المستخدم بإيقاف تشغيل وحدة التحكم بالمستوى يدويًا.
	نظام التعليق تم خفض الأداء بصورة مؤقتة	لقد تم خفض أداء وحدة التحكم بالمستوى بصورة مؤقتة بسبب الاستخدام المفرط للنظام. إذا ظهرت هذه الرسالة بشكل متكرر (عدة مرات في أسبوع واحد على سبيل المثال)، اتصل بإحدى الورش ^A .

المواصفات	رسالة / إشعار	الرمز
ظهر خلل ما. توجّه إلى إحدى الورش ^A في أقرب وقت ممكن.	نظام التعليق يلزم إجراء الخدمة	
ظهر خلل حرج ما. توقف بشكل آمن واعمل على سحب السيارة إلى إحدى الورش ^A .	خلل بنظام التعليق توقف بشكل آمن	
ظهر خلل ما. إذا ظهرت هذه الرسالة أثناء القيادة، اتصل بإحدى الورش ^A .	نظام التعليق أبطء السرعة السيارة مرتفعة جداً	
التحكم بالمستوى قيد التنفيذ للوصول إلى الارتفاع المستهدف.	نظام التعليق ضبط أوتوماتيكي لمستوى السيارة	

^A يوصى بالرجوع إلى ورشة فولفو معتمدة.

معلومات ذات صلة

- إعدادات التحكم في المستوى* (ص. ٤٢٠)
- أوضاع القيادة* (ص. ٤٠٨)

إعدادات التحكم في المستوى*

فم بتنظيم المستوى لتسهيل التحميل، أو عند الدخول والخروج.
فم بإيقاف أداة التحكم بالمستوى عندما تكون السيارة مرفوعة بغيبة
تجنب تلف جهاز التنظيم التلقائي.

ضبط وضع التحميل

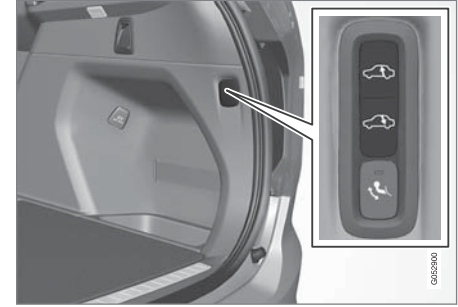

استخدم الأزرار في حجرة الحمولة لتنظيم ارتفاع القسم الخلفي
من السيارة ولتسهيل عمليتي التحميل والتفريغ أو عند توصيل أو
فصل مقطورة.

الإعدادات في الشاشة المركزية

مساعد الدخول

ويمكن خفض السيارة لتسهيل عمليتي الدخول والخروج.

تنشيط مساعد الدخول عن طريق الشاشة المركزية:

١. اضغط الإعدادات في العرض العلوي.

٢. اضغط **My Car** ← المرايا والراحة المحسنة.

٣. حدد التحكم في التعليق للدخول والخروج السهل.

< عند ركن السيارة مع إيقاف تشغيل المحرك، ينخفض
مستوى السيارة (يتوقف التحكم في المستوى في حالة
فتح أي باب وقد يحدث تأخير معين قبل مواصلة عمل
التحكم في المستوى بعد إغلاق الباب المفتوح). عند
تشغيل السيارة وبدء التحرك سيتم رفع السيارة إلى
إعداد الارتفاع المضبوط لوضع القيادة المحدد.

تعطيل التحكم بالمستوى

في بعض الحالات، يلزم إلغاء تنشيط الوظيفة كما هو الحال قبل
رفع السيارة بواسطة المرفاع*. إن الفرق في المستوى الذي ينشأ
عند رفعها باستخدام المرفاع يشير أيضاً إلى بدء ضبط نظام
التعليق الهوائي للارتفاع، الأمر الذي يخلق تأثيراً غير مرغوب
به.

إلغاء تنشيط الوظيفة عن طريق الشاشة المركزية:

١. اضغط الإعدادات في العرض العلوي.

٢. اضغط **My Car** ← فرامل الركن والتعليق.

٣. حدد تعطيل التحكم بالمستوى.

معلومات ذات صلة

- التحكم في المستوى* وامتصاص الصدمات (ص. ٤١٧)
- توصيات التحميل (ص. ٥٣٨)

التحكم في خفض السرعة*

وظيفة التحكم في السرعة المنخفضة Low Speed Control
(LSC) تُستخدم لتسهيل وتحسين سحب القيادة على الطرق الوعرة
وعلى أسطح زلقة، مثل سحب الكارافان على أرضية حشائش أو
عند سحب قارب على مدرج الإطلاق.

في السيارة المزودة بعنصر التحكم في وضع القيادة*، تكون
الوظيفة مدرجة في وضع القيادة Off Road.

الوظيفة مناسبة للقيادة على الطرق الوعرة والقيادة مع سحب
مقطورة بسرعة منخفضة تصل إلى حوالي ٤٠ كم/سا (٢٥ ميل
في الساعة).

مع التحكم في السرعة المنخفضة، يتم إعطاء الأولوية للترسوس
المنخفضة وللقيادة بجميع العجلات مما يساعد على تجنب
الدوران الموضعي للعجلة وللجولة ويوفر سحباً أفضل لجميع العجلات.
تقل استجابة دواسة السرعة بغرض تسهيل السحب والتحكم في
السرعة على السرعات المنخفضة.

يتم تنشيط الوظيفة مع Hill Descent Control (HDC)، مما
يعني أنه يمكن التحكم في خفض السرعة على التلال المنحدرة
بواسطة دواسة الوقود، وذلك يقلل من الحاجة إلى استخدام دواسة
الفرامل. يسهل النظام من الوصول إلى السرعة المنخفضة
والمعدلة أثناء القيادة على المنحدرات الحادة.

التحكم في النزول من المرتفعات*

التحكم في النزول من التل وHDC Hill Descent Control (HDC) هي وظيفة السرعة المنخفضة مع تحسين فرملة المحرك. تتيح الوظيفة إمكانية زيادة سرعة السيارة أو تقليلها على المنحدرات باستخدام دواسة السرعة فقط، ودون استخدام فرامل القدم.

في السيارة المزودة بعنصر التحكم في وضع القيادة*، تكون الوظيفة مدرجة في وضع القيادة Off Road.

وتُستخدم هذه الوظيفة أثناء القيادة في الطرق الوعرة بسرعات منخفضة وتكون مفيدة أثناء النزول من تل على أسطح وعرة. لا يحتاج السائق لاستخدام دواسة الفرامل ولكن يمكنه التفرغ للتركيز على توجيه السيارة.

تحذير ⚠

لا تعمل وظيفة HDC في جميع المواقف ولكنها مصممة فقط كوسيلة مساعدة تكميلية.

يتحمل السائق دائماً المسؤولية المطلقة عن ضمان قيادة المركبة بسلامة.

الوظيفة

تتيح إمكانية التحكم في النزول من التل تحرك السيارة بسرعة منخفضة للأمام وللخلف وذلك بمساعدة نظام الفرامل. يمكن زيادة السرعة باستخدام دواسة الوقود. عند تحرير دواسة الوقود تبطئ السيارة السرعة مرة أخرى بغض النظر عن مستوى الانحدار ودون الحاجة لاستخدام فرامل القدم. تضفي مصابيح الفرامل عند تشغيل الوظيفة.

يمكن للسائق استخدام الفرامل وخفض سرعة الزحف أو إيقاف السيارة في أي وقت باستخدام فرامل القدم.

يتم تنشيط الوظيفة مع Low Speed Control (LSC) التي تسهل القيادة وتعمل على تحسين السحب للقيادة على الطرق

تنشيط وإلغاء تنشيط القيادة المنخفضة السرعة* باستخدام أحد أزرار الوظائف

تكون السيارات الغير مزودة بوحدة تحكم في وضع القيادة ضمن الكونسول النفسي مجهزة بزّر لوظيفة القيادة المنخفضة السرعة ويعرض لوظيفة Hill Descent Control ضمن شاشة العرض المركزية.

تحديد القيادة المنخفضة السرعة في عرض الوظيفة ضمن شاشة العرض المركزية

– اضغط على زرّ Hill Descent Control لتنشيط أو إيقاف تنشيط الوظيفة.



< يضيء مؤشر اللون في الزر عند تنشيط الوظيفة.

يتم تعطيل هذه الوظيفة تلقائياً عند إيقاف تشغيل المحرك.

ملاحظة ⓘ

يتم إلغاء تنشيط الوظيفة أثناء القيادة بسرعات مرتفعة ويلزم إعادة تنشيطها في السرعات المنخفضة عند الحاجة.

معلومات ذات صلة

- التحكم في خفض السرعة* (ص. ٤٢٠)
- تغيير وضع القيادة* (ص. ٤١٠)

ملاحظة ⓘ

عند تنشيط LSC مع HDC، يتغير إحساسك بدواسة الفرامل واستجابة المحرك.

ملاحظة ⓘ

وضع القيادة غير مصمم للاستخدام في الطرق العامة.

ملاحظة ⓘ

يتم إلغاء تنشيط الوظيفة أثناء القيادة بسرعات مرتفعة ويلزم إعادة تنشيطها في السرعات المنخفضة عند الحاجة.

معلومات ذات صلة

- تنشيط وإلغاء تنشيط القيادة المنخفضة السرعة* باستخدام أحد أزرار الوظائف (ص. ٤٢١)
- تغيير وضع القيادة* (ص. ٤١٠)
- التحكم في النزول من المرتفعات* (ص. ٤٢١)
- الدفع بكافة العجلات* (ص. ٤٠٨)

تنشيط وإلغاء تنشيط التحكّم في النزول من المنحدرات* بواسطة زرّ الوظيفة

لقد تم تزويد السيارات الغير مجهزة بأداة تحكّم بوضع القيادة في الكونسول النقي بزراً وظيفية للتحكّم في النزول من المنحدرات مع Hill Descent Control في عرض الوظيفة ضمن شاشة العرض المركزية.

تحديد التحكّم في النزول من المنحدرات في عرض

الوظيفة ضمن شاشة العرض المركزية

تعمل وظيفة التحكّم في النزول من التلّ على سرعات منخفضة فقط.

– اضغط على زرّ Hill Descent Control لتنشيط أو إيقاف تنشيط الوظيفة.



< يضيء مؤشر اللون في الزر عند تنشيط الوظيفة.

يتم تعطيل هذه الوظيفة تلقائياً عند إيقاف تشغيل المحرك.

ملاحظة

يتم إلغاء تنشيط الوظيفة أثناء القيادة بسرعات مرتفعة ويلزم إعادة تنشيطها في السرعات المنخفضة عند الحاجة.

معلومات ذات صلة

- التحكم في النزول من المرتفعات* (ص. ٤٢١)
- تغيير وضع القيادة* (ص. ٤١٠)

- الدفع بكافة العجلات* (ص. ٤٠٨)

الوعدة والأسطح الزلقة. تم تصميم الأنظمة للاستخدام في السرعات المنخفضة التي تصل إلى حوالي ٤٠ كم/سا (٢٥ ميل في الساعة).

أشياء يجب الانتباه إليها أثناء القيادة في وضع HDC

- إذا تم تعطيل الوظيفة أثناء القيادة على منحدر شديد، سينخفض عندها تأثير الفرملة تدريجياً.
- يمكن استخدام HDC في وضع الترس D أو R أو مع تمشيق الترس الأول أو الثاني في التغيير اليدوي للتروس.
- لا يمكن التغيير إلى الترس الثالث أو أعلى من ذلك أثناء التغيير اليدوي للتروس.

ملاحظة

عند تنشيط LSC مع HDC، يتغير إحساسك بدواسة الفرامل واستجابة المحرك.

ملاحظة

وضع القيادة غير مصمم للاستخدام في الطرق العامة.

ملاحظة

يتم إلغاء تنشيط الوظيفة أثناء القيادة بسرعات مرتفعة ويلزم إعادة تنشيطها في السرعات المنخفضة عند الحاجة.

معلومات ذات صلة

- تنشيط وإلغاء تنشيط التحكّم في النزول من المنحدرات* بواسطة زرّ الوظيفة (ص. ٤٢٢)
- تغيير وضع القيادة* (ص. ٤١٠)
- التحكم في خفض السرعة* (ص. ٤٢٠)

تجهيزات القيام برحلة طويلة

قبل القيادة لرحلة أو أي مسافة طويلة أخرى، من المهم فحص وظائف السيارة والمعدات بعناية. تحقق مما يلي:

- المحرك يعمل بطريقة طبيعية واستهلاك الوقود طبيعي
- عدم وجود أي تسريبات (وقود أو زيت أو أي سائل آخر)
- قوة الفرامل أثناء الفرملة تكون مثالية
- جميع المصابيح تعمل - اضبط مستوى المصباح الأمامي إذا كانت السيارة شديدة الحمولة
- وجود عمق مداس كاف في الإطارات وضغط الهواء مناسب. قم بالتغيير إلى إطارات الشتاء عند القيادة في المناطق التي يحتمل حدوث جليد أو ثلوج فيها.
- من الجيد شحن بطارية البادئ
- شفرات الماسحة في حالة جيدة
- يوجد مثلك التحذير وسترة فسفورية في السيارة - وهي ضرورية بموجب القانون في بعض البلدان.

معلومات ذات صلة

- فحص ضغط الإطارات (ص. ٥١٠)
- استهلاك الوقود وانبعاثات ثاني أكسيد الكربون (ص. ٦١٦)
- تعبئة سائل الغسل (ص. ٥٩٨)
- القيادة خلال الشتاء (ص. ٤٢٤)
- القيادة الاقتصادية (ص. ٤٢٣)
- إعدادات مودم السيارة (ص. ٤٨٨)
- توصيات التحميل (ص. ٥٣٨)

- يعمل كل من حمل السقف وصندوق التخزين على زيادة مقاومة الهواء، مما يؤدي إلى زيادة استهلاك الوقود - أزل حاملات الأمتعة إن لم تكن مستخدمة.
- تجنب القيادة والنوافذ مفتوحة.

تحذير

تجنب مطلقاً إيقاف تشغيل المحرك والسيارة في حالة حركة، على سبيل المثال على المنحدرات، حيث يتسبب هذا الإجراء في إيقاف عمل أنظمة مهمة مثل التوجيه المعزز وسيرفو المكابح.

معلومات ذات صلة

- Drive-E - متعة قيادة أنقى (ص. ٢٦)
- القيادة ECO (ص. ٤١١)
- فحص ضغط الإطارات (ص. ٥١٠)

القيادة الاقتصادية

قم بالقيادة بشكل اقتصادي وواع بالنسبة للبيئة وذلك بالقيادة بسلاسة، والتفكير بالعواقب، وتعديل أسلوب القيادة والسرعة حسب الظروف السائدة.

- لاستهلاك أقل قدر من الوقود، قم بتنشيط وضع القيادة Eco.
- استخدم وظيفة التحرك الحر Eco Coast في وضع القيادة Eco - إيقاف فرملة المحرك وهو ما يعني استخدام طاقة حركة السيارة للتحرك الحر لمسافات طويلة.
- قم بالقيادة في أعلى ترس سرعة ممكن، وفقاً لكل من حالة المرور الحالية والطريق - سرعات المحرك المنخفضة ينتج عنها انخفاض استهلاك الوقود. استخدم مؤشر تغيير التروس.
- قم بالقيادة بسرعة ثابتة والحفاظ على مسافة جيدة مع السيارات الأخرى ومع الكائنات الأخرى وذلك للتقليل من الفرملة.
- تؤدي القيادة بسرعات كبيرة إلى زيادة استهلاك الوقود - كما أن مقاومة الهواء تزداد بازدياد السرعة.
- احرص على ضبط ضغط الهواء الصحيح في الإطارات أثناء القيادة وتحقق من ذلك بانتظام - حدد ECO ضغط الإطار للحصول على أفضل نتائج.
- قد يؤثر اختيار الإطارات في استهلاك الوقود - اطلب النصيحة بشأن نوعية الإطارات من الوكيل.
- أزل الأشياء غير الضرورية من السيارة - فكلما ازدادت الحمولة ازاد الاستهلاك.
- استخدم فرملة المحرك لإبطاء السرعة، عندما يمكن حدوث ذلك دون وجود خطورة على مستخدمي الطريق الآخرين.

٦ ينطبق على القيادة مع تغيير التروس اليدوي.

- القيادة مع سحب مقطورة (ص. ٤٤١)
- Pilot Assist (ص. ٢٩٩)
- محدد السرعة (ص. ٢٦٩)
- طقم إصلاح الثقب للطوارئ (ص. ٥٢٤)

القيادة خلال الشتاء

في القيادة خلال الشتاء يلزم إجراء فحوصات معينة بالسيارة لضمان القيادة الآمنة.

قبل حلول فصل الشتاء، افحص بشكل خاص ما يلي:

- يجب أن تكون نسبة ٥٠% من سائل تبريد المحرك من الجليكول. يعمل هذا الخليط على حماية المحرك من التجمد حتى درجة حرارة -٣٥ درجة مئوية تقريبًا (-٣١ فهرنهايت). لتجنب المخاطر الصحية، يلزم عدم خلط أنواع مختلفة من الجليكول.
- يجب الحفاظ على خزان الوقود ممتلئاً لمنع حدوث التكتيف.
- لزوجة زيت المحرك مهمة للسيارة. الزيوت التي بها درجات منخفضة من اللزوجة (الزيوت المخففة) تسهل تشغيل السيارة في أحوال الطقس الباردة وتعمل كذلك على تقليل استهلاك الوقود عندما تكون درجة حرارة المحرك باردة.

مهم !

يجب ألا يُستخدم الزيت منخفض اللزوجة مع ظروف القيادة الشاقة أو الطقس الحار.

- يجب فحص حالة بطارية الإقلاع ومستوى الشحن. يؤدي الطقس البارد إلى وضع أعمال كبيرة على بطارية البدء وتقل قدرتها بسبب الطقس البارد.
- استخدم سائل الغسل مع مانع تجمد لتجنب تكوين الجليد في خزان سائل الغسل.

الأسطح الزلقة

لتحقيق أفضل درجات ثبات السيارة على الأرض، توصي شركة فولفو باستخدام إطارات الشتاء على كافة العجلات، في حال وجود خطر الثلج أو الجليد.

ملاحظة i

يعد استخدام إطارات الشتاء مطلبًا قانونيًا في بعض الدول. الإطارات التي بها مسامير غير مسموح بها في كل الدول.

تدرب على القيادة على طرق زلقة في ظروف منضبطة لكي تتعرف على ردود فعل السيارة.

معلومات ذات صلة

- إطارات الشتاء (ص. ٥٢٣)
- سلاسل الشتاء (ص. ٥٢٣)
- الفرملة على الطرق المعبّدة بالحصى (ص. ٣٩٧)
- الفرملة على الطرق المبتلة (ص. ٣٩٦)
- تعبئة سائل الغسل (ص. ٥٩٨)
- البطارية (ص. ٥٦٩)
- استبدال شفرات مسحات الزجاج الأمامي (ص. ٥٩٦)
- استبدال شفرة الماسحة، الزجاج الخلفي (ص. ٥٩٥)
- زيادة مستوى سائل التبريد (ص. ٥٦١)
- ظروف القيادة المعاكسة لزيت المحرك (ص. ٦١٢)

فتح وإغلاق غطاء فتحة ملء الوقود

ينبغي أن تكون السيارة في وضع فتح القفل حتى يكون بالإمكان فتح غطاء فتحة تعبئة الوقود^٧.

في شاشة السائق، يشير السهم بجوار رمز الخزان إلى جانب السيارة الذي يوجد فيه غطاء الوقود.

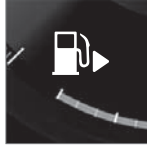

١. افتح غطاء خزان الوقود بضغطة خفيفة على خلفية الغطاء.
٢. بعد الانتهاء من التزويد بالوقود - أغلق الغطاء بضغطة خفيفة.

معلومات ذات صلة

- تعبئة الوقود (ص. ٤٢٦)
- التحقق من محلول AdBlue® وتعبئته (ص. ٤٣٢)

مهم !

- قد يحدث تلف للمحرك في حالة دخول الماء إلى مرشح الهواء.
- في حالة دخول المياه إلى صندوق التروس، فهي تقلل من قدرة التزليق للزيت، مما يقصر من عمر الخدمة للأنظمة المرتبطة.
- أي تلفيات يتعرض لها أي مكون من مكونات السيارة أو المحرك أو صندوق النقل أو الشاحن التوربيني أو قفل الديفرنس أو أجزائه الداخلية نتيجة الغمر أو القفل الهيدروستاتيكي أو نقص الزيت، لا يدخل تحت تغطية الضمان.
- في حالة تعطل المحرك في الماء، لا تحاول إعادة تشغيله - قم بفطر السيارة من الماء إلى ورشة - ويوصى بورشة فولفو معتمدة. هناك احتمال لتعطل المحرك.

معلومات ذات صلة

- الاسترداد (ص. ٤٤٧)
- التحكم في خفض السرعة* (ص. ٤٢٠)

القيادة في الماء

تعني القيادة في الماء أن السيارة تسير في كمية أعمق من الماء على طريق مغطى بالماء. يجب القيام بالقيادة في الماء بحذر شديد. يمكن قيادة السيارة في منطقة مغمورة بالماء حتى عمق يصل إلى ٤٥ سم (١٧,٧ بوصات) كحد أقصى وبسرعة لا تزيد عن سرعة المشي. ينبغي توخي الحذر الزائد عند العبور من خلال مياه جارية.

أثناء قيادة السيارة في الماء، حافظ على قيادة السيارة بسرعة منخفضة ولا توقف السيارة. بعد اجتياز المياه، اضغط دواسة الفرامل قليلاً وتأكد من تحقق الفرملة الكاملة. الماء والطين قد يجعلان بطانات الفرامل المبتلة تؤخر وظيفة الفرملة.

- عند الضرورة، نظف الموصلات في جسم السخان الكهربائي ووصلة المقطورة بعد القيادة في الماء والطين.
- لا تسمح بتوقف السيارة لمدة طويلة إذا كان الماء فوق العتبات. فقد يؤدي ذلك إلى حدوث أعطال كهربائية.

^٧ لا تتأثر حالة غطاء فتحة تعبئة الوقود سوى بالقليل وفتح القفل باستخدام مفتاح التحكم عن بُعد أو بدون مفتاح أو عبر Volvo On Call.

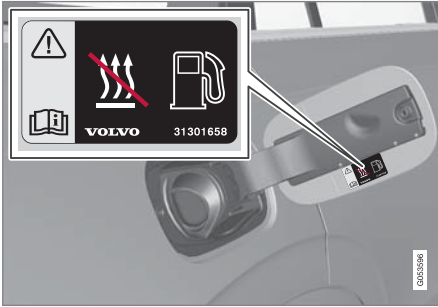

الصاقفة في داخل غطاء خزان الوقود.

معلومات ذات صلة

- فتح وإغلاق غطاء فتحة ملء الوقود (ص. ٤٢٥)
- البنزين (ص. ٤٢٧)
- الديزل (ص. ٤٢٩)
- الخزان الفارغ ومحرك الديزل (ص. ٤٢٩)

٤. لا تملأ الخزان عن آخره ولكن قم بالملاء إلى أن تتوقف فوهة المضخة للمرة الأولى.
< امتلا الخزان.

ملاحظة

قد يتدفق الوقود الزائد في الخزان في ظل الطقس الحار.

إضافة الوقود من صفيحة الوقود

عند الملاء بواسطة صفيحة الوقود، استخدم القمع الموجود في الكتلة الرغوية أسفل فتحة الأرضية في حجرة الحمولة.

١. افتح غطاء خزان الوقود.
 ٢. أدخل القمع في فتحة خزان الوقود. يتألف أنبوب التعبئة من غطائي فتح. يجب دفع أنبوب القمع حتى يتجاوز الغطائين قبل بدء التزود بالوقود.
- ينطبق على السيارات المزودة بسخان يعمل بالوقود***
لا تقم أبدا باستخدام السخان الذي يعمل بالوقود عندما تكون السيارة في منطقة محطة وقود.

تعبئة الوقود

خزان الوقود مزود بنظام خزان وقود بدون غطاء.

التزود بالوقود في إحدى المحطات

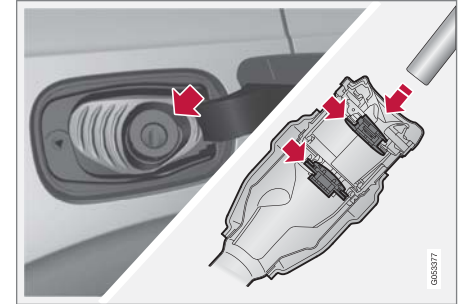

تتم تعبئة الوقود بالأسلوب التالي.

١. أوقف تشغيل السيارة ثم افتح غطاء فتحة تعبئة الوقود.
٢. استخدم الوقود المعتمد للاستخدام في السيارة. انظر المعلومات عن نوعية الوقود المعتمدة في الأقسام "البنزين" و"الديزل" على التوالي.
٣. أدخل فوهة المضخة في فتحة خزان الوقود. يتألف أنبوب التعبئة من غطائي فتح. يجب دفع فوهة الخرطوم حتى تتجاوز الغطائين قبل بدء التزود بالوقود.

البنزين

البنزين هو نوع وقود للمحرك للسيارات المصممة لاستخدام محرك البنزين.
لا تستخدم إلا البنزين الذي تنتجه شركات إنتاج مشهورة. لا تستخدم مطلقاً وقوداً ذا جودة مشكوك بها. يلزم أن يكون الوقود مطابقاً لمواصفات EN 228.

مهم

- الوقود الذي يحتوي على الإيثانول حتى ١٠ % من حجمه مسموح به.
- مسموح باستخدام الوقود EN 228 E10 (بحد أقصى ١٠ % من الحجم الإيثانول).
- غير مسموح باستخدام إيثانول أكبر من E10 (بحد أقصى ١٠ بالمائة من الحجم الإيثانول)، مثل E85 غير مسموح به.

تقييم الأوكتين

- يمكن استخدام 95 RON للقيادة العادية.
 - يوصى باستخدام 98 RON للحصول على الأداء الأمثل وأدنى استهلاك للوقود.
 - يحظر استخدام وقود بتقييم أوكتين أقل من 95 RON.
- عند القيادة في مناخ حيث تزيد الحرارة عن ٣٨+ درجة مئوية (١٠٠ درجة فهرنهايت)، ننصح باستخدام وقود ذي أعلى عيار أوكتيني للحصول على الأداء الأمثل وللتقليل من استهلاك الوقود.

معلومات ذات صلة

- البنزين (ص. ٤٢٧)
- الديزل (ص. ٤٢٩)
- مانولة محلول AdBlue® (ص. ٤٣١)

التعامل مع الوقود

لا تستخدم وقوداً بجودة أقل من تلك التي أوصت بها فولفو، لأن هذا سوف يؤثر سلباً على قوة المحرك واستهلاك الوقود.

تحذير

احرص دائماً على تجنب استنشاق بخار الوقود ووصول رذاذ الوقود إلى عينيك.

وفي حالة وصول الوقود للعينين، قم بإزالة أي عدسات لاصقة وإشطف عينيك بكمية وفيرة من الماء لمدة لا تقل عن ١٥ دقيقة واستشر الطبيب.

يُحذر نهائياً ابتلاع الوقود. تعد أنواع الوقود مثل البنزين والنيوبيثانول والخلانط المكونة من مواد عالية السُمّية وقد تتسبب في حدوث إصابة دائمة أو في الوفاة في حالة ابتلاعها. استشر الطبيب فوراً في حالة ابتلاع وقود.

تحذير

قد يشتعل الوقود الذي ينسكب على الأرض.

قم بإيقاف تشغيل المدفأة التي تعمل بالوقود قبل بدء التشغيل لإعادة التزود بالوقود.

تجنب حمل أي هاتف محمول نشط عند إعادة التزود بالوقود. فقد تتسبب إشارة الرنين في تراكم الشرر وإشعال الأبخرة البترولية، مما يؤدي إلى نشوب حريق وحدوث إصابة.

مهم

سيؤدي استخدام خلانط من أنواع وقود مختلفة أو استخدام أنواع وقود غير موصى بها إلى إبطال ضمان فولفو وأي اتفاقيات خدمة تكملية، وهذا ينطبق على جميع المحركات.

مهم

- استخدم بنزيناً غير معالج بالرصاص لتجنب إلحاق الضرر بالمحول الحفاز.
- يجب عدم استخدام أي وقود يحتوي على إضافات معدنية.
- لا تستخدم أي مواد مضافة لم توصي بها فولفو.

معلومات ذات صلة

- التعامل مع الوقود (ص. ٤٢٧)
- تعبئة الوقود (ص. ٤٣٦)
- مرشح الجسيمات في البنزين (ص. ٤٢٨)
- استهلاك الوقود وانبعاثات ثاني أكسيد الكربون (ص. ٦١٦)

مرشح الجسيمات في البنزين

لقد تم تجهيز السيارات العاملة على البنزين بمرشحات للجسيمات للوصول إلى تحكّم أكثر كفاءة بالانبعاثات.

يتم تجميع الجسيمات من غازات العادم في مرشح البنزين أثناء القيادة العادية للسيارة. يتم تفعيل التجديد الخامل في ظروف القيادة الاعتيادية وهو الأمر الذي يؤدي إلى أكسدة الجسيمات وحرقتها. يتم تفرغ المرشح بهذه الطريقة.

إذا كانت قيادة السيارة تتم على سرعة منخفضة أو مع تكرار بدء التشغيل على البارد بسبب الظروف المناخية الخارجية الباردة، قد يكون من الضروري عندها إجراء عملية تجديد نشطة. يتم تجديد فلتر الأجسام الدقيقة تلقائياً ويستغرق عادة ١٠ إلى ٢٠ دقيقة. قد تفوح رائحة احتراق أثناء عملية التجديد.

استخدم مذفاة الوقوف في الطقس البارد - عندها يصل المحرك إلى درجة حرارة التشغيل الطبيعية بشكل أسرع.

عند قيادة سيارة تعمل بالبنزين لمسافات قصيرة

وبسرعات منخفضة

تتأثر قدرة نظام التحكّم في انبعاثات البنزين بكيفية قيادة السيارة. من المهم القيادة لمسافات متنوعة بسرعات مختلفة وذلك لتحقيق أفضل أداء.

القيادة لمسافات قصيرة بسرعات منخفضة (أو في طقس بارد) غالباً، حيث لا يصل المحرك لدرجة حرارة التشغيل العادية، قد تؤدي إلى حدوث مشاكل تتسبب في الغالب في أعطال وإصدار رسالة تحذير. إذا كانت السيارة تسير داخل المدينة في أغلب الأحيان، من المهم عندها القيادة بسرعات أعلى بصورة دورية بغية تسهيل عملية التجديد التي يجريها نظام التحكّم في انبعاثات البنزين.

- ينبغي قيادة السيارة على الطرق الرئيسية بسرعات تتجاوز ٦٠ كم/ساعة (٣٨ ميل/ساعة) لمدة لا تقل عن ٢٠ دقيقة بعد كل مرة تتم فيها إعادة التزود بالوقود.

معلومات ذات صلة

- البنزين (ص. ٤٢٧)

الخزان الفارغ ومحرك الديزل

في حالة توقف المحرك نتيجة للنقص الشديد في الوقود، فإن نظام الوقود يكون بحاجة إلى لحظات قليلة للقيام بالفحص.

قبل تشغيل السيارة بعد الانتهاء من تعبئة خزان الوقود بالديزل - قم بعمل ما يلي:

١. يلزم أن يكون مفتاح التحكم عن بعد داخل السيارة.
٢. ضع السيارة في وضع التشغيل II - أدر مقبض التشغيل باتجاه عقارب الساعة دون الضغط على دواسة الفرامل أو دواسة القابض في السيارات المزودة بصندوق تروس يدوي، ثم ثبت مقبض التشغيل لمدة ٤ ثوان تقريبًا. ثم حرر المقبض وسيعود تلقائيًا إلى وضع البداية.
٣. انتظر لمدة دقيقة تقريبًا.
٤. تشغيل المحرك.

ملاحظة

قبل تعبئة الوقود في حالة نقص الوقود:

- أوقف السيارة على أرضية مسطحة/مستوية بأقصى قدر ممكن، ففي حالة تعرض السيارة للميل يكون ثمة خطر حدوث جيوب هوائية في إمداد الوقود.

أشياء لا تنساها عند التعبئة بواسطة عبوة وقود

عند تعبئة الديزل بواسطة عبوة الوقود، استخدم القمع الموجود أسفل فتحة الأرضية في منطقة الحمولة. احرص على إدخال فوهة القمع بإحكام في أنبوب التعبئة. يتألف أنبوب التعبئة من غطائي فتح. يجب دفع أنبوب القمع حتى يتجاوز الغطائين قبل بدء التزود بالوقود.

مهم

أنواع وقود الديزل التي ينبغي عدم استخدامها:

- إضافات خاصة
 - وقود الديزل البحري
 - زيت التدفئة
 - FAME^١ وزيت نباتي.
- أنواع الوقود هذه لا تفي بالمتطلبات وفقًا لتوصيات شركة فولفو مما يؤدي إلى زيادة التآكل وتلف المحرك وهو ما لا يشمل ضمان فولفو.

معلومات ذات صلة

- التعامل مع الوقود (ص. ٤٢٧)
- تعبئة الوقود (ص. ٤٢٦)
- الخزان الفارغ ومحرك الديزل (ص. ٤٢٩)
- فلتر جزيئات الديزل (ص. ٤٣٠)
- التحكم في الانبعاثات من خلال AdBlue® (ص. ٤٣١)
- استهلاك الوقود وانبعاثات ثاني أكسيد الكربون (ص. ٦١٦)

الديزل

الديزل هو نوع وقود للمحرك للسيارات المصممة لاستخدام محرك الديزل.

لا تستخدم إلا وقود الديزل الذي تنتجه شركات إنتاج مشهورة. لا تستخدم مطلقاً وقوداً ذا جودة مشكوك بها. يجب أن يفي وقود الديزل بالمعيار EN 590 أو SS 155435. تعتبر محركات الديزل حساسة للملوثات الموجودة في الوقود، مثل الكميات الكبيرة للغاية من جزيئات الكبريت والمعادن.

قد تتكون رواسب البارافين في درجات الحرارة المنخفضة (أقل من ٠ درجة مئوية (٣٢ درجة فهرنهايت)) في وقود الديزل مما قد يؤدي إلى حدوث مشاكل في التشغيل. يلزم تهيئة جودة الوقود لتناسب التغيرات الموسمية والمناخية ولكن مع ظروف الطقس المتغيرة فإن الوقود القديم أو الانتقال بين مناطق مناخية مختلفة قد يؤدي إلى تكون رواسب من البارافين.

يقل خطر تكون ظاهرة التكتيف في خزان الوقود إذا حافظت على الخزان ممتلئاً جيداً.

عند إعادة ملء الوقود، تأكد من نظافة المنطقة المحيطة بأنبوب غطاء خزان الوقود. تجنب سكب الوقود على الطلاء. جفف أي انسكاب بواسطة مادة منظفة ومياه.

مهم

متطلبات وقود الديزل:

- تلبية مقاييس EN 590 و/أو SS 155435
- ألا يتجاوز محتوى الكبريت ١٠ ملجم/كجم
- حد أقصى ٧ vol % FAME^١ (B7).

^١ الحمض الدهني لميثيل الإستر

^٢ مسموح باستخدام وقود ديزل بحد أقصى ٧ vol % FAME (B7).

معلومات ذات صلة ▶▶

- تعبئة الوقود (ص. ٤٢٦)
- الديزل (ص. ٤٢٩)
- طقم الأدوات (ص. ٥١٧)

فلتر جزيئات الديزل

لقد تم تجهيز السيارات العاملة على وقود الديزل بمرشحات للجسيمات للوصول إلى تحكّم أكثر كفاءة بالانبعاثات. يتمّ تجميع الجسيمات من غازات العادم في مرشح الديزل أثناء القيادة العادية للسيارة. عند استيفاء هذه الشروط، تبدأ إعادة الإنشاء لحرق الجسيمات وتفرغ المرشح. لبدء إعادة الإنشاء، يلزم وصول المحرك لدرجة حرارة التشغيل العادية. يتمّ تجديد فلتر الأجسام الدقيقة تلقائيًا ويستغرق عادةً ١٠ إلى ٢٠ دقيقة.

ملاحظة ⓘ

قد يحدث ما يلي أثناء عملية التجديد:

- يمكن ملاحظة انخفاض صغير في قدرة المحرك بشكل مؤقت
- قد يرتفع استهلاك الوقود بشكل مؤقت
- قد تنتشر رائحة احتراق.

استخدم مذفاة الوقوف* في الطقس البارد - عندها يصل المحرك إلى درجة حرارة التشغيل الطبيعية بشكل أسرع.

مهم !

إذا كان المرشح ممثلًا بالجسيمات بالكامل، فقد يكون من الصعب بدء تشغيل المحرك ولا يؤدي المرشح وظيفته. وهنا يكون هناك احتمال لاحتياج المرشح للاستبدال.

عند القيادة لمسافات قصيرة بسرعات منخفضة في سيارة

تعمل بالديزل

سعة نظام التحكم في انبعاثات الديزل تتأثر بكيفية قيادة السيارة. من المهم القيادة لمسافات متنوعة بسرعات مختلفة وذلك لتحقيق أفضل أداء.

القيادة لمسافات قصيرة بسرعات منخفضة (أو في طقس بارد) غالبًا، حيث لا يصل المحرك لدرجة حرارة التشغيل العادية، قد تؤدي إلى حدوث مشاكل تتسبب في الغالب في أعطال وإصدار رسالة تحذير. إذا كانت السيارة تسير غالبًا داخل المدينة، فمن المهم القيادة بصورة دورية بسرعات أعلى للسماح لنظام التحكم في انبعاثات الديزل بالعمل والتجديد.

- ينبغي قيادة السيارة على الطرق الرئيسية بسرعات تتجاوز ٦٠ كم/ساعة (٣٨ ميل/ساعة) لمدة لا تقل عن ٢٠ دقيقة بعد كل مرة تتم فيها إعادة التزود بالوقود.

معلومات ذات صلة

- الديزل (ص. ٤٢٩)
- التحكم في الانبعاثات من خلال AdBlue® (ص. ٤٣١)
- استهلاك الوقود وانبعاثات ثاني أكسيد الكربون (ص. ٦١٦)

مناولة محلول AdBlue®

يتكون محلول AdBlue بشكل أساسي من الماء (حوالي ٣٧,٥% ماء و ٣٢,٥% يوريا). إن هذا السائل غير ضار لكن يجب مناولته بحرص حيث إنه قد يسبب تهيج العينين والبشرة.

أشياء يجب تذكرها عند التعامل معه

تجنب استنشاق البخار وكذلك ملامسته للبشرة والعيون. يفضل استخدام القفازات التي تمنع تهيج البشرة الحساسة عند التعامل مع السائل.

تحذير

إجراءات الإسعافات الأولية:

- في حال الاستنشاق - اخرج إلى الهواء الطلق.
- في حال ملامسة الجلد - اغسله بالصابون والماء.
- في حال ملامسة العينين - اشطفها فوراً بالكثير من الماء.
- في حال الابتلاع - اشطف الفم جيداً وبالكامل. لا ترغم نفسك على التقيؤ.
- اطلب مساعدة طبية في حال استمر الشعور بالإزعاج أو في حال تناولت كمية كبيرة من هذه المادة.

الإجراء في حالة انسكاب

يجب غسل محلول AdBlue المنسكب على الأرض، أو على السيارة أو على الأسطح المطلية جيداً بالماء. تجنب تفرغته في نظام التصريف.

مهم

AdBlue مطلوب لوظيفة نظام SCR وللامتثال للمتطلبات القانونية المتعلقة بالانبعاثات. إنه من غير القانوني تعديل نظام إمداد AdBlue أو التلاعب به بأي شكل من الأشكال بحيث لا يُستهلك كاشف AdBlue عندما يكون مطلوباً للامتثال للمتطلبات القانونية المتعلقة بالانبعاثات العادم. يمكن أن يمثل أي عبث من هذا القبيل جريمة جنائية قد تؤدي إلى إجراءات ملاحقة قانونية.

لا يُسمح بتشغيل السيارة بخزان AdBlue وهو فارغ، لأنه لن يكون متوافقاً مع المتطلبات القانونية المتعلقة بالانبعاثات العادم. لذلك، تم تجهيز السيارة بنظام تحذيري للإعلام عندما تكون إعادة تعبئة AdBlue مطلوبة. عندما يصبح مستوى التعبئة في خزان AdBlue منخفضاً، يتم عرض التحذيرات للإعلام بأن هناك حاجة لإعادة تعبئة AdBlue.

معلومات ذات صلة

- مناولة محلول AdBlue® (ص. ٤٣١)
- التحقق من محلول AdBlue® وتعيينته (ص. ٤٣٢)
- الرموز والرسائل في AdBlue® (ص. ٤٣٤)

التحكم في الانبعاثات من خلال AdBlue® ١٠

AdBlue عبارة عن مادة مضافة تستخدم في نظام الاحتزال الانتقائي الحفاز ١١ لتقليل انبعاثات المواد الضارة من محرك الديزل. في نظام الاحتزال الانتقائي الحفاز، تتحول AdBlue ومواد العادم الغازي لأكسيد النيتروجين إلى نيتروجين وبخار ماء، مما يقلل الانبعاثات الضارة لأكسيد النيتروجين بشكل كبير.

AdBlue

AdBlue عبارة عن سائل عديم اللون يتكون من ٣٢,٥% من اليوريا^{١٢} في ماء مزال الأيونات، ويتم إنتاجه وفقاً للمعيار ISO ٢٢٢٤١. تم تطويره خصيصاً لتكنولوجيا التنظيف بالاحتزال الانتقائي الحفاز لمحركات الديزل.

يتوفر لمحلول AdBlue خزان مستقل به في السيارة ويتم إعادة ملئه عبر أنبوب تعبئة منفصل مزود خلف غطاء فتحة تعبئة الوقود. يعتمد الاستهلاك على أسلوب القيادة، ودرجة الحرارة الخارجية، ودرجة حرارة تشغيل النظام.

ظروف القيادة مع AdBlue

يجب دائماً وجود AdBlue بالجودة الصحيحة في الخزان قبل أن يمكن تشغيل السيارة. وذلك لأن نظام الاحتزال الانتقائي الحفاز حساس جداً للملوثات.

يراقب نظام التحكم في الانبعاثات بصورة مستمرة مستوى خزان AdBlue وجودته والكمية فيه. إذا كان ثمة شيء خاطئ، فستظهر رسالة في شاشة السائق.

١٠ علامة تجارية مسجلة لشركة VDA (Ver-band der Automobilindustrie e.V.)

١١ الاحتزال الانتقائي الحفاز

١٢ CO(NH₂)₂

التخزين

يجب تخزين محلول AdBlue في العبوات الأصلية محكمة الإغلاق في درجة حرارة أعلى من ١١- درجة مئوية (١٢) درجة فهرنهايت) وأدنى من ٣٠ درجة مئوية (٨٦) درجة فهرنهايت). يجب ألا يخزن السائل في ضوء الشمس المباشر.

يتجمد محلول AdBlue عند درجة حرارة - ١١ درجة مئوية (١٢ درجة فهرنهايت) لكن يمكن استخدامه مرة أخرى عند ذوبان المحلول.

معلومات ذات صلة

- التحقق من محلول AdBlue® وتعبئته (ص. ٤٣٢)
- التحكم في الانبعاثات من خلال AdBlue® (ص. ٤٣١)

التحقق من محلول AdBlue® وتعبئته

افحص مستوى AdBlue بشكل منتظم وأعد الملاء إذا ظهرت رسالة مستوى AdBlue منخفض في شاشة السائق. يتم ملء محلول AdBlue في ورشة Volvo عند إدخال السيارة للصيانة. ومع ذلك، ينبغي أيضاً ملء المحلول عدة مرات خلال الفترات الفاصلة بين زيارات الصيانة وتبعاً لنمط القيادة المعتمد. إذا تُرك خزان AdBlue ليفرغ تماماً، فلن يكون من الممكن تشغيل السيارة بعد ذلك.



اضغط الحالة لعرض مستوى AdBlue.



رسم يوضح مستوى AdBlue في شاشة العرض المركزية.

تمثل كل مؤشر حوالي ٢٥% من الخزان الممتلئ.

عندما يتبقى حجم أقل من ٢٥% من الخزان متاحاً، يتغير لون المؤشرة المتبقية إلى اللون الكهرماني، ويتحول إلى اللون الأحمر عندما يتبقى أقل من ١٠%.

ملاحظة

لا تُقم أبداً بتشغيل السيارة إذا نفذ محلول AdBlue في الخزان. يجب ملء الخزان قبل أن يفرغ بمدة كافية. إذا نفذ المحلول في الخزان، لن يكون من الممكن بدء تشغيل المحرك بعد إيقاف تشغيله - لن يكون ذلك ممكناً بالطريقة الاعتيادية أو بواسطة المساعدات المتاحة. فالطريقة الوحيدة الممكنة لإعادة تشغيل السيارة بعد نفاذ محلول AdBlue في الخزان تكمن في إعادة تعبئة كمية من المحلول ذات النوعية المحددة، على الأقل ٣ لتر.

فحص مستوى AdBlue

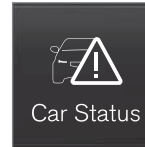

Car Status

افتح تطبيق حالة السيارة من عرض التطبيق.

٣. املا الخزان بزيت AdBlue ذي الجودة الصحيحة^{١٢}.

لا تتبالغ في ملء الخزان.

تحذير

عند القيام بالتعبئة من مضخة محلول AdBlue في محطة الوقود، يوصى فقط باستخدام المضخة الملائمة للسيارات السياحية. يمكن أيضا استخدام مضخة محلول AdBlue المخصصة للمركبات الثقيلة.

مهم

توَحَّ الحذر كي لا يلامس محلول AdBlue طلاء السيارة. أمَّا إذا حصل ذلك، اشطف المساحة المعنية بالكثير من الماء إذ يمكن للوسائل أن يتلف الطلاء.

معلومات ذات صلة

- مناوله محلول AdBlue® (ص. ٤٣١)
- الرموز والرسائل في AdBlue® (ص. ٤٣٤)
- سعة خزَّان محلول AdBlue® (ص. ٦١٤)

التعبئة

عندما يبدأ مستوى AdBlue في الانخفاض، يضيء أحد الرموز في شاشة السائق وتظهر رسالة AdBlue منخفض.



١. افتح غطاء خزان الوقود بضغطة خفيفة على خلفية الغطاء.

٢.



افتح الغطاء الأزرق لأنبوب التعبئة الأصغر المخصص من أجل AdBlue.

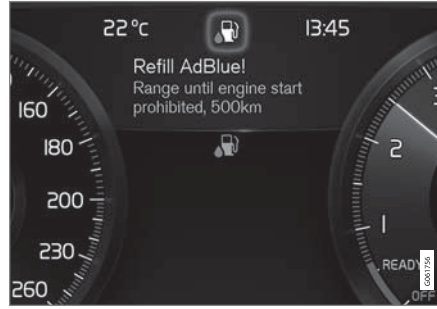

الرموز والرسائل في AdBlue®

يراقب نظام التحكم في الانبعاثات بصفة مستمرة مستوى AdBlue وجودته وكميته. إذا كان ثمة شيء خاطئ، فستظهر رسالة في شاشة السائق.

الرمز	رسالة / إشعار	المواصفات
	AdBlue منخفض	إن مستوى محلول AdBlue منخفض ويحتاج الخزان إلى إعادة الملاء.
	جربة AdBlue وجودة AdBlue	النظام لا يعمل كما ينبغي. اتصل بإحدى الورش A لفحص الوظيفة.

المواصفات	رسالة / إشعار	الرمز
إن مستوى محلول AdBlue منخفض للغاية ويحتاج الخزان إلى إعادة الملاء على الفور.	أعد تعبئة AdBlue	
لا يمكن بدء تشغيل السيارة قبل إعادة ملء محلول AdBlue. املا محلول AdBlue حتى الكمية المحددة في شاشة السائق، أو اتصل بإحدى الورش ^A . تجدد الملاحظة إلى أنه: • ينبغي أن تكون السيارة مستوية على الأرض لتمكين مقياس المستوى من التسجيل الصحيح لكمية AdBlue التي تم ملؤها. • ينبغي الانتظار حتى ٢٠ ثانية بعد عملية الملاء كي يعرض النظام مؤشر المستوى الصحيح.	يحظر بدء المحرك وعلى سبيل المثال أيضاً: فم بملء ما لا يقل عن ٤ لترات من محلول AdBlue	
النظام لا يعمل كما ينبغي. اتصل بإحدى الورش ^A لفحص الوظيفة.	يحظر بدء المحرك يلزم إجراء خدمة نظام AdBlue لإعادة البدء	

A يوصى بالرجوع إلى ورشة فولفو معتمدة.

معلومات ذات صلة

- التحقق من محلول AdBlue® وتعبئته (ص. ٤٣٢)
- مناولة محلول AdBlue® (ص. ٤٣١)
- حجز الخدمة والإصلاح (ص. ٥٥٢)

السخونة المفرطة في المحرك ونظام القيادة

في ظروف خاصة، على سبيل المثال عند القيادة العنيفة في المناطق الوعرية والمناخ الحار، هناك خطر فرط سخونة المحرك ونظام القيادة - وبالأخص مع وجود أحمال ثقيلة.

- في حالة السخونة الزائدة، قد يتم الحد من طاقة المحرك بصورة مؤقتة.
- فلك المصابيح الإضافية في مقدمة الشبكة عند القيادة في ظروف المناخ الحار.
- إذا ارتفعت درجة الحرارة في نظام تبريد المحرك للغاية، فستتم إضاءة رمز التحذير وتعرض شاشة السائق الرسالة درجة حرارة المحرك ارتفاع درجة الحرارة. توقف بشكل آمن. أوقف السيارة في طريق آمن وارك المحرك يعمل بدون تعشيق لعدة دقائق حتى يبرد.
- إذا ظهرت الرسالة درجة حرارة المحرك ارتفاع درجة الحرارة. أوقف المحرك أو سائل تبريد المحرك كمية قليلة. أوقف محرك، فأوقف السيارة وأوقف تشغيل المحرك.
- في حالة السخونة المفرطة لصندوق التروس، سيتم تحديد برنامج تغيير تروس بديل. إضافة إلى ذلك، يتم تنشيط وظيفة حماية مضمنة تعمل على إضاءة رمز تحذيري وتعرض الرسالة دفاع ناقل الحركة قلل السرعة لخفض درجة الحرارة أو سخونة ناقل الحركة توقف بأمان، انتظر كي يتم التبريد في شاشة السائق بالإضافة إلى وظائف أخرى. اتبع التعليمات وانخفض السرعة أو أوقف السيارة في جانب طريق آمن وارك المحرك يعمل بدون تعشيق لعدة دقائق حتى يبرد صندوق التروس.

- إذا ارتفعت درجة حرارة السيارة، يمكن أن يتم إيقاف تشغيل نظام تكييف الهواء لفترة مؤقتة.
- لا توقف تشغيل المحرك بمجرد أن تقف، إذا كانت السيارة تتم قيادتها بصعوبة.

ملاحظة

من الطبيعي أن تعمل مروحة تبريد المحرك لبعض الوقت بعد إيقاف تشغيل المحرك.

الرموز في شاشة السائق

الرمز	المواصفات
	درجة حرارة المحرك مرتفعة. اتبع التعليمات الموضحة.
	المستوى منخفض، سائل التبريد. اتبع التعليمات الموضحة.
	صندوق التروس ساخن/سخونة مفرطة/تبريد. اتبع التعليمات الموضحة.

معلومات ذات صلة

- زيادة مستوى سائل التبريد (ص. ٥٦١)
- القيادة مع سحب مقطورة (ص. ٤٤١)
- تجهيزات القيام برحلة طويلة (ص. ٤٢٣)
- مؤشر تغيير التروس* (ص. ٤٠٧)

الشحن الزائد لبطارية البادئ

تشكل الوظائف الكهربائية في السيارة حملاً على البطارية بدرجات مختلفة. تجنب استخدام وضع الإشعال II عند إيقاف تشغيل السيارة. استخدم وضع الإشعال I بدلاً من ذلك - والذي يستهلك طاقة أقل.

تأكد من الملحقات المختلفة التي تحمل النظام الكهربائي. لا تستخدم الوظائف التي تسحب كمية كبيرة من التيار الكهربائي عند إيقاف تشغيل السيارة. وفيما يلي أمثلة لبعض هذه الوظائف:

- المروحة
 - المصابيح الأمامية
 - مساحة الزجاج الأمامي
 - النظام الصوتي (مستوى الصوت العالي).
- إذا كان شحن بطارية البادئ منخفضاً، ستظهر رسالة على شاشة السائق. وهنا تقوم وظيفة توفير الطاقة بإيقاف تشغيل بعض الوظائف أو تقليل وظائف معينة مثل مروحة التهوية و/أو النظام الصوتي.
- وفي هذه الحالة، اشحن بطارية البادئ من خلال بدء تشغيل السيارة ثم تشغيلها لمدة ١٥ دقيقة على الأقل - يكون شحن بطارية البادئ أكثر فعالية أثناء القيادة بالمقارنة مع تشغيل المحرك على سرعة التباطؤ أثناء ثبات السيارة.

معلومات ذات صلة

- البطارية (ص. ٥٦٩)
- أوضاع الإشعال (ص. ٣٩٢)

التشغيل والقيادة

١٢. افصل كابلات التوصيل، بترتيب معكوس - الكابل الأسود ثم الأحمر.

تأكد من عدم ملامسة أي من مشابك كابل التوصيل الأسود مع الطرف الموجب للبطارية المساعدة أو أن يكون المشبك متصلاً بكابل التوصيل الأحمر.

تحذير ⚠

- قد تولد البطارية غاز الأوكسيهيدروجين، وهو ذو قابلية عالية للانفجار. يمكن أن تتشكل شرارة إذا تم وصل كابل التشغيل بطريقة غير صحيحة، وقد يكون ذلك كافياً لانفجار البطارية.
- تجنب توصيل الموصلات بأي مكون لنظام الوقود أو أي جزء متحرك. انتبه لأجزاء المحرك الساخنة.
- تحتوي البطارية على حمض الكبريتيك الذي يمكن أن يتسبب بحروق خطيرة.
- فإذا لامس الحمض العينين أو البشرة أو الملابس، فاغسلهم بكميات كبيرة من الماء. إذا تناثر الحمض في العينين، فاطلب العناية الطبية على الفور.
- تجنب التدخين بالقرب من البطارية.

معلومات ذات صلة

- بدء تشغيل السيارة (ص. ٣٩٠)
- أوضاع الإشعال (ص. ٣٩٢)
- ضبط عجلة القيادة (ص. ١٨١)
- اختيار وضع الإشعال (ص. ٣٩٣)

٤. صل أحد طرفي الكابل الأحمر بالطرف الموجب للبطارية المساعدة (1).

مهم !

قم بوصل كابل بدء التشغيل بحذر كي تمنع حدوث تماس الدوائر الكهربائية مع المكونات الأخرى في حجرة المحرك.

٥. افتح غطاء الطرف الموجب لبدء التشغيل بمساعدة بطارية أخرى (2).

٦. صل الطرف الأخر للكابل الأحمر بالطرف الموجب لبطارية سيارتك (2).

٧. صل أحد طرفي الكابل الأسمر بالطرف السالب للبطارية المساعدة (3).

٨. صل الطرف الأخر للكابل الأسود بالطرف السالب لبطارية سيارتك (4).

٩. تأكد أن مشابك سلك التوصيل مثبتة بإحكام بحيث لا يصدر شرر أثناء عملية البدء.

١٠. ابدأ تشغيل محرك "السيارة المعززة" واترك المحرك يعمل لبضع دقائق بسرعة أعلى قليلاً من سرعة التباطؤ، ١٥٠٠ دورة في الدقيقة تقريباً.

١١. ابدأ تشغيل المحرك في السيارة التي فرغت بطاريتها.

مهم !

لا تلمس الوصلات بين الكابل والسيارة أثناء محاولة بدء التشغيل. هناك خطر من حدوث شرر.

استخدام بدء التشغيل بمساعدة بطارية أخرى

يمكن أن يبدأ تشغيل السيارة، إذا كانت البطارية فارغة من الشحن تماماً، بواسطة أخذ تيار من بطارية أخرى.

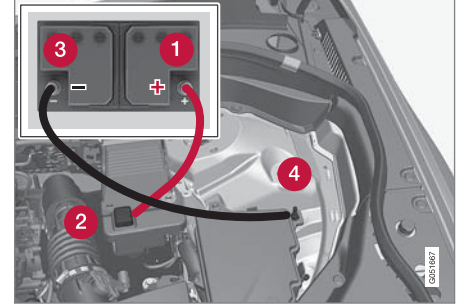

نقاط التوصيل للموصلات.

عند اللجوء إلى مساعدة على بدء التشغيل، ننصح باتباع الخطوات التالية لمنع حدوث تماس في الدوائر الكهربائية أو أي خلل آخر:

١. اضبط نظام السيارة الكهربائي في وضع الإشعال 0.
٢. تأكد من أن فولتية البطارية المساعدة هي ١٢ فولت.
٣. إذا كانت البطارية المساعدة موجودة في سيارة أخرى - أوقف تشغيل محرك السيارة المعززة وتأكد من أن السيارتين غير متلامستين.

* قضيب القطر *

يمكن تجهيز السيارة بقضيب قطر بسهولة لسحب مقطورة خلف السيارة على سبيل المثال.

قد تكون هناك تنوعات مختلفة من قضبان القطر للسيارة، اتصل بوكيل فولفو لمزيد من المعلومات.

مهم !

عند إيقاف تشغيل المحرك، يمكن أن تتوقف فولتية البطارية الثابتة إلى موصل المقطورة تلقائيًا بحيث لا تستهلك بطارية البادئ.

مهم !

تحتاج كرة القطر إلى إجراء تنظيف دوري وتزليق بالشحم لمنع التآكل.

ملاحظة i

عند استخدام قضيب ربط به مخدم اهتزاز، ينبغي عدم تشغيل كرة القطر. ينطبق الأمر كذلك على حالة تركيب حامل الدرجة المثبت حول كرة القطر.

ملاحظة i

إذا كانت السيارة مجهزة بقضيب للقطر، فلن تكون هناك نقطة تثبيت خلفية لحلقة القطر.

معلومات ذات صلة

- حلقات القطر القابلة للتمديد/الانسحاب* (ص. ٤٣٩)
- القيادة مع سحب مقطورة (ص. ٤٤١)
- حاملة دراجة مثبتة على قضيب القطر* (ص. ٤٤٤)
- مواصفات قضيب القطر* (ص. ٤٣٨)

* مواصفات قضيب القطر *

أبعاد ونقاط تثبيت قضيب القطر.

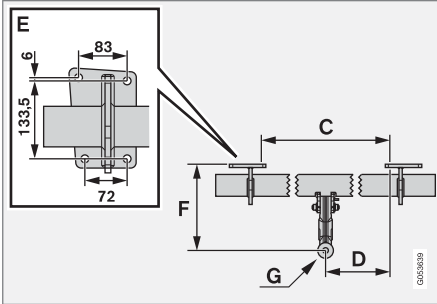
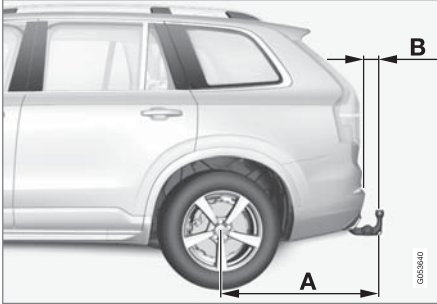

٢.



اضغط الزر ثم حرره - قد لا تبدأ عملية التمديد عند الضغط على الزر أطول من اللازم.
 < يتمدد قضيب القطر للخارج وللأسفل في موضع إلغاء القفل - يومض مصباح المؤشر باللون البرتقالي.

تحذير ⚠

لا تضغط على زرّ التمديد/التراجع في حال تم توصيل مقطورة بقضيب القطر.

ملاحظة ⓘ

يلزم أن ينتهي قضيب القطر من إجراء التمديد قبل إمكان نقله إلى الوضع المقفول. قد يستغرق هذا الإجراء بضع ثوان. إذا لم يكن قضيب القطر مثبتاً في الوضع المقفول فانتظر لبضع ثوان ثم أعد المحاولة.

حلقات القطر القابلة للتمديد/الانسحاب*

وصلة القطر القابلة للتمديد/الانسحاب هي دائماً سهلة الوصول وسهلة التمديد والانسحاب حسب الحاجة. في وضع الانسحاب، تختفي وصلة القطر بشكل كامل.

تحذير ⚠

اتبع التعليمات بشأن تمديد وسحب قضيب القطر بصورة صحيحة.

تمديد وصلة القطر

تحذير ⚠

تجنب الوقوف بالقرب من أقي الصدمات في المنتصف خلف السيارة أثناء عملية تمديد قضيب القطر.

الأبعاد، نقاط التركيب بالملليمترات (بالبوصات)		
A	1476 (58,1)	
B	86 (3,4)	
C	875 (34,4)	
D	437,5 (17,2)	
E	راجع الصورة السابقة	
F	273 (10,7)	
G	مركز الكرة	

معلومات ذات صلة

- قضيب القطر* (ص. 438)
- قدرة القطر وحمولة حلقة القطر (ص. 607)

١.



افتح باب صندوق الأمتعة. يوجد زر لتمديد/تراجع قضيب القطر في الجانب الأيمن من مؤخرة منطقة الحمولة. يجب أن يضيء مصباح المؤشر في الزر بلون برتقالي ثابت للإشارة على أن وظيفة التمديد نشطة.



حرك قضيب القطر إلى نهايته، حيث يتم تأمينه وقلبه في مكانه - يضيء مصباح المؤشر بلون برتقالي ثابت.
 < قضيب القطر جاهز الآن للاستخدام.

تحذير ⚠

التزم بتأمين كبل سلامة المقطورة في الحامل المطلوب.

ملاحظة ⓘ

ينشط وضع توفير الطاقة بعد مدة وينطفئ مصباح المؤشر. يتم إعادة تنشيط النظام من خلال إغلاق باب صندوق الأمتعة وفتحه. ينطبق هذا الأمر عند سحب أو تمدد قضيب القطر. وفي حالة اكتشاف السيارة لوجود مقطورة متصلة كهربائياً، فسيتوقف مصباح المؤشر عن الإضاءة بوهج ثابت.

انسحاب وصلة القطر

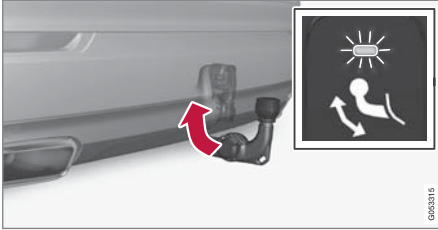

اقفل قضيب القطر عن طريق تحريكه للخلف إلى وضع الارتجاج حيث يتم قفله في مكانه.
 < سيضيء مصباح المؤشر الآن بضوء ثابت وذلك في حال تم سحب قضيب القطر بصورة صحيحة.



معلومات ذات صلة

- القيادة مع سحب مقطورة (ص. ٤٤١)
- قضيب القطر* (ص. ٤٣٨)

مهم !

احرص على عدم تركيب مهايئ في المقبس الكهربائي أثناء سحب قضيب القطر.



افتح باب صندوق الأمتعة. اضغط الزر ثم حرره في الجهة اليمنى من خلفية منطقة الحمولة - قد لا تبدأ عملية السحب عند الضغط على الزر أطول من اللازم.
 < ينخفض قضيب القطر تلقائياً إلى موضع إلغاء القفل - ويومض مصباح المؤشر في الزر باللون البرتقالي.

أوزان المقطورة

تحذير

اتبع التوصيات المعلنة لأوزان المقطورات. وإلا، فقد يكون من الصعب التحكم في السيارة والمقطورة في حالة حدوث حركة وفرملة مفاجئة.

ملاحظة

الحد الأقصى المعلن عنه لأوزان المقطورات هي الأوزان التي تسمح بها فولفو. قد تضع لوحات المركبات القومية قيوداً أخرى على أوزان المقطورات وسرعاتها. يمكن اعتماد قضبان القطر لأوزان القطر الأعلى مما تستطيع السيارة قطره بالفعل.

التحكم في المستوى*

يحاول نظام السيارة للتحكم في المستوى الحفاظ على ارتفاع ثابت بغض النظر عن الحمولة (حتى أقصى وزن مسموح به). تنخفض مؤخرة السيارة قليلاً عندما تكون متوقفة، وهذا أمر طبيعي.

عند القيادة في أراض مرتفعة ومناخ حار

في ظل ظروف معينة، قد يحدث خطر السخونة المفرطة أثناء سحب مقطورة. في حال أصبحت سخونة المحرك ونظام الدفع مفرطة، يظهر رمز تحذير على شاشة السائق مصحوباً بالرسالة ذات الصلة.

يحدد صندوق التروس الأوتوماتيكي تروس السرعة المثالي المرتبط بالحمولة وسرعة المحرك.

البحر (٣٢٨٠ قدم). في الارتفاعات الأعلى، تنخفض قدرة المحرك وقدرة السيارة بسبب انخفاض كثافة الهواء وبالتالي يلزم تقليل الحد الأقصى لوزن المقطورة. يجب تخفيض وزن السيارة والمقطورة بمقدار ١٠% لكل ١٠٠٠ م (٣٢٨٠ قدم) إضافية (أو جزء من ذلك).

- تجنب القيادة بمقطورة على منحدرات تزيد نسبتها عن ١٢%.

ملاحظة

الظروف الجوية القاسية والقيادة مع سحب مقطورة أو القيادة على مرتفعات عالية إلى جانب جودة الوقود المستخدم من العناصر التي تؤثر بشكل ملحوظ في استهلاك السيارة للوقود.

موصل المقطورة

إذا كان قضيب القطر في سيارتك مزوداً بموصل يحتوي على ١٣ دبوساً وكان مأخذ المقطورة يحتوي على ٧ دبابيس فإنك تحتاج إلى مهباي. استعمل محولاً معتمداً من فولفو. وتأكد من عدم تدلي السلك على الأرض.

مهم

عند إيقاف تشغيل المحرك، يمكن أن تتوقف فولتية البطارية الثابتة إلى موصل المقطورة تلقائياً بحيث لا تستهلك بطارية البادئ.

القيادة مع سحب مقطورة

عند القيادة مع وجود مقطورة، هناك عدة نقاط مهمة ينبغي أخذها في الاعتبار بخصوص قضيب القطر والمقطورة وكيفية توزيع الحمولة على المقطورة.

تتوقف قدرة التحميل على وزن السيارة وهي فارغة. يعمل إجمالي وزن الركاب وكل الملحقات، مثل قضيب الجر، على تقليل قدرة تحميل السيارة بنفس مقدار وزنها.

السيارة مزودة بالمعدات الضرورية لجر مقطورة.

- يجب أن يكون قضيب القطر في السيارة من النوع المعتمد.
- قم بتوزيع الحمولة على المقطورة حتى يتوافق الوزن على قضيب القطر مع الحد الأقصى المحدد لحمولة حلقة القطر. يتم حساب حمولة كرة القطر كجزء من الحمل الصافي للسيارة.
- قم بتزويد ضغط الإطارات إلى مستوى الضغط الملائم للحمولة الكاملة.
- يتم تحميل المحرك بصورة أكبر من المعتاد عند قيادة السيارة بمقطورة.
- لا تقم بقيادة السيارة بمقطورة كبيرة عندما تكون السيارة جديدة. انتظر حتى تبلغ مسافة القيادة ١٠٠٠ كم (٦٢٠ ميل).
- يتم تحميل الفرامل بدرجة أكبر من المعتاد عند القيادة على المنحدرات الطويلة والحادة. خفف السرعة لترس أقل عند التغيير يدوياً واضبط السرعة.
- اتبع اللوائح السارية للسرعات والأوزان المسموح بها.
- قم بالقيادة بسرعات بطيئة في حالة القيادة مع مقطورة على منحدر طويل ومنزلق.
- الحد الأقصى المشار إليه لوزن المقطورة ينطبق فقط على الارتفاعات التي تصل إلى ١٠٠٠ متر أعلى مستوى سطح

المرفعات المنحدرة

لا يتم بقل صندوق التروس الأوتوماتيكي في ترس سرعة أعلى من السرعة التي بإمكان المحرك "التجاوب معها"، فالقيادة بترس سرعة عالي مع سرعة محرك منخفضة لا تُعد فكرة سديدة على الدوام.

الوقوف فوق مرتفع

١. اضغط على دواسة الفرملة بالكامل.
 ٢. استخدم فرامل الركن.
 ٣. حدد وضع الترس P.
 ٤. حرر دواسة الفرامل.
- استخدم موانع الحركة لمنع العجلات من التحرك أثناء الوقوف بمقطورة في منحدر.

بدء التشغيل فوق مرتفع

١. اضغط على دواسة الفرملة بالكامل.
٢. حدد موضع الترس D.
٣. تحرير فرامل الركن.
٤. حرر دواسة الفرامل وابدأ السير بالسيارة.

معلومات ذات صلة

- مساعد استقرار المقطورة* (ص. ٤٤٢)
- فحص مصابيح المقطورة (ص. ٤٤٣)
- قدرة القطر وحمولة حلقة القطر (ص. ٦٠٧)
- السخونة المفرطة في المحرك ونظام القيادة (ص. ٤٣٦)
- ظروف القيادة المعاكسة لزيت المحرك (ص. ٦١٢)

مساعد استقرار المقطورة*

يعمل نظام مساعد استقرار المقطورة (TSA) على المحافظة على ثبات السيارات التي تسحب مقطورات في حال تعرضها للانحراف. الوظيفة مدرجة في نظام الاستقرار ESC^١.

أسباب الانحراف

قد تحدث ظاهرة الانحراف مع مجموعة السيارة/المقطورة. تحدث ظاهرة الانحراف عادة عند السرعات العالية. ومع ذلك، يوجد خطر حدوث هذه الظاهرة عند السرعات المنخفضة، إذا كانت المقطورة محملة عن آخرها أو في حال عدم توزيع الحمولة بطريقة ملائمة، كأن تكون الحمولة في أقصى الخلف، مثلاً. ولكي يحدث الانحراف، لا بد من وجود عامل مسبب، على سبيل المثال:

- السيارة التي بها مقطورة معرضة لرياح جانبية مبالغتها وقوية.
- السيارة التي بها مقطورة وتتم قيادتها على سطح طريق غير مستوى أو به مطبات.
- الحركات المفاجئة لعجلة القيادة.

في حال بدء الانحراف، فقد يصبح من الصعب أو حتى من المستحيل القيام بالفرملة. يؤدي ذلك إلى جعل عملية التحكم في مجموعة السيارة/المقطورة صعبة ويوجد خطر التعرض لتواجدك في خط السير غير الصحيح أو مغادرة الطريق الرئيسي، مثلاً.

وظيفة مساعد استقرار المقطورة

تقوم وظيفة مساعد استقرار المقطورة بالمراقبة المستمرة لتحركات السيارة، خصوصاً التحركات الجانبية. في حال اكتشاف الانحراف، تتم فرملة العجلات الأمامية بشكل فردي.

يعمل ذلك على ثبات مجموعة السيارة/المقطورة. ويساعد ذلك بشكل كافي السائق على استعادة التحكم في السيارة.

إذا لم يتم التخلص من الانحراف في المرة الأولى من تدخل نظام مساعد استقرار المقطورة، فسيتم فرملة مجموعة السيارة/المقطورة مع كل العجلات وتقليل طاقة المحرك. بمجرد فرملة الانحراف بشكل تدريجي وثبات مجموعة السيارة/المقطورة مرة أخرى، يقوم النظام بإيقاف التنظيم ويصبح لدى السائق تحكم كامل في السيارة مرة أخرى.

ملاحظة

يتم إلغاء تنشيط وظيفة الاستقرار في حالة تحديد السائق للوضع Sport (الرياضي) عن طريق إلغاء تنشيط نظام ESC من نظام القائمة في الشاشة المركزية.

قد يحقق تدخل نظام مساعد استقرار المقطورة إذا كان السائق يحرك عجلة القيادة تحركات حادة في محاولة منه لمعالجة مشكلة الانحراف، لأن النظام في هذه الحالة لا يمكنه تحديد إذا ما كانت المقطورة أو السائق السبب في حدوث مشكلة الانحراف.

يوضع الرمز ESC في شاشة السائق للدلالة على أن نظام مساعد استقرار المقطورة يعمل.



معلومات ذات صلة

- القيادة مع سحب مقطورة (ص. ٤٤١)
- نظام التحكم في الاستقرار الإلكتروني (ص. ٢٦٦)

فحص مصابيح المقطورة

عند توصيل مقطورة - تحقق من عمل مصابيح المقطورة قبل التحرك.

مؤشرات الاتجاه ومصابيح الفرامل في المقطورة

في حالة تطل واحد أو أكثر من مؤشرات الاتجاه أو مصابيح الفرامل في المقطورة، فستعرض شاشة السائق رمزاً مع رسالة. ينبغي على السائق فحص الأضواء الأخرى للمقطورة يدوياً وذلك قبل إطفائها.

الرمز	رسالة / إشعار
	<ul style="list-style-type: none"> ● إشارة اتجاه مقطورة خلل بإشارة تغيير الاتجاه اليمنى ● إشارة اتجاه مقطورة خلل بإشارة تغيير الاتجاه اليسرى
	<ul style="list-style-type: none"> ● ضوء فرامل مقطورة خلل

إذا تم كسر أي مصباح من مؤشرات الاتجاه على المقطورة، سيومض أيضاً رمز شاشة السائق لمؤشرات الاتجاه بسرعة أكبر من المعتاد.

مصباح الضباب الخلفي في المقطورة

عند توصيل المقطورة قد لا يضيئ مصباح الضباب الخلفي في السيارة، وإذا حدث ذلك تتحول وظيفة مصباح الضباب الخلفي إلى المقطورة. عند تنشيط مصباح الضباب الخلفي، تحقق من تزويد المقطورة بمصباح ضباب خلفي للسفر بأمان.

فحص مصابيح المقطورة*

الفحص الأوتوماتيكي

بعد توصيل المقطورة كهربائياً، يمكن فحص سلامة مصابيح المقطورة من خلال التنشيط التلقائي للمصابيح. وتساعد هذه الوظيفة السائق في التحقق من سلامة مصابيح المقطورة قبل القيادة.

يلزم إيقاف تشغيل المحرك كي تتمكن من إجراء الفحص.

١. عند توصيل مقطورة بفضيب القطر، تظهر الرسالة فحص تلقائي لمصابيح القاطرة في شاشة السائق.

٢. قم بتأكيد الرسالة بالضغط على الزر O في لوحة مفاتيح عجلة القيادة بالجهة اليمنى.

< تبدأ عملية فحص المصباح.

٣. اخرج من السيارة للتحقق من عمل المصابيح.

< تبدأ جميع مصابيح المقطورة في الوميض - ثم يضيء كل مصباح على حدة.

٤. تحقق بصرياً من سلامة جميع المصابيح في القطورة.

٥. بعد برهة ستومض جميع مصابيح المقطورة مرة أخرى. < اكتملت عملية الفحص.

تعطيل وظيفة الفحص الأوتوماتيكي

يمكن إيقاف تشغيل وظيفة الفحص الأوتوماتيكي من الشاشة المركزية.

١. اضغط الإعدادات في العرض العلوي.

٢. اضغط My Car ← الأضواء والإنارة.

٣. قم بإلغاء تحديد فحص تلقائي لمصابيح القاطرة.

الفحص اليدوي

في حالة إيقاف تشغيل وظيفة الفحص الأوتوماتيكي فمن الممكن تشغيل الفحص يدوياً.

١. اضغط الإعدادات في العرض العلوي.

٢. اضغط My Car ← الأضواء والإنارة.

٣. حدد فحص يدوي لمصابيح القاطرة.

< تبدأ عملية فحص المصباح. اخرج من السيارة للتحقق من عمل المصابيح.

معلومات ذات صلة

- القيادة مع سحب مقطورة (ص. ٤٤١)

حاملة دراجة مثبتة على قضيب القطر*

عند استخدام حاملات الدراجات، يُوصى باستخدام حاملات الدراجات من تصميم فولفو.

وذلك لتجنب أي تلف في السيارة ولتحقيق أكبر قدر ممكن من الأمان أثناء الرحلة. تتوفر حاملات الدراجات من فولفو للشراء من خلال وكلاء فولفو المعتمدين.

اتبع التعليمات المرفقة مع حاملة الدراجة بعناية.

- يجب أن تزن حاملة الدراجة مع الحمولة بحد أقصى ٧٥ كجم (١٦٥ رطلاً).
- يمكن تصميم حاملة الدراجة لتحمل ثلاث دراجات بحد أقصى.

تحذير ⚠

قد يؤدي الاستخدام الخاطئ لحامل الدراجات الهوائية إلى تلف قضيب القطر والسيارة.

فقد يمكن لحامل الدراجات الهوائية أن ينفصل عن قضيب القطر في حال:

- تم تركيبه بشكل غير صحيح على كرة القطر
- تم تحميله بشكل مفرط، راجع التعليمات الخاصة بحامل الدراجات الهوائية لمعرفة الوزن الأقصى للحمولة
- تم استخدامه لتحميل أغراض أخرى غير الدراجات الهوائية.

تتأثر خصائص قيادة السيارة عند تثبيت حاملة الدراجة على قضيب القطر. على سبيل المثال، بسبب:

- الوزن الزائد
- انخفاض قدرة التسارع

- انخفاض الخلوص الأرضي
- تغير قدرة الفرملة.

توصيات تحميل الدراجات على حاملات الدراجات

كلما زادت المسافة بين مركز جاذبية الحمولة وكرة القطر، زاد الحمل على قضيب القطر.

قم بالتحميل وفقاً للتوصيات التالية:

- ثبت الدراجة الأكثر ثقلاً وبعداً، في الموقع الأكثر قرباً من السيارة.
- حافظ على توزيع الحمولة وقربها قدر الإمكان من مركز السيارة، على سبيل المثال: من خلال تحميل الدراجات المواجهة لبعضها بالتبادل، وذلك في حالة تحميل العديد من الدراجات.
- قم بإزالة الأجسام غير المثبتة من الدراجة لنقلها، على سبيل المثال سلة الدراجة أو بطاريتها أو مقعد الطفل. وذلك لتقليل الحمل على قضيب القطر وحاملة الدراجة جزئياً، ولتقليل مقاومة الهواء جزئياً التي بدورها تؤثر في استهلاك الوقود.
- لا تستخدم أغطية واقية على الدراجات. فيمكن أن يؤثر ذلك في القدرة على المناورة ويعيق الرؤية ويزيد من استهلاك الوقود. يمكن أن يؤدي أيضاً إلى حمل زائد على قضيب القطر.

معلومات ذات صلة

- قضيب القطر* (ص. ٤٣٨)

القطر

أثناء عملية القطر، سيارة يتم قطرها بسيارة أخرى بواسطة حبل القطر.

يجب أن تعرف حدود السرعة القصوى المسموح بها قانونياً للقطر قبل بدء القطر.

التجهيزات والقطر

مهم !

لاحظ أنه من الضروري دائماً قطر السيارة بينما تدور العجلات للأمام.

- تجنّب قطر السيارة حين يكون صندوق التروس الأوتوماتيكي معشّقاً على سرعات أعلى من ٨٠ كم/ساعة (٥٠ ميل/ساعة) أو لمسافات تتجاوز ٨٠ كم (٥٠ ميل).

تحذير ⚠

- تأكد من أن قفل التوجيه مفتوح قبل القطر.
- يلزم أن يكون وضع الإشعال II نشطاً - وفي وضع الإشعال I يتم إلغاء تنشيط جميع الوسائد الهوائية.
- احرص على بقاء مفتاح التحكم عن بعد داخل السيارة أثناء سحبها.

تحذير ⚠

لا تعمل الفرامل المؤازرة والتوجيه الكهربائي عند إطفاء المحرك - يجب الضغط على دواسة الفرامل بقوة أكبر حوالي ٥ مرات ويكون التوجيه أثقل بكثير من الوضع الطبيعي.

تركيب ونزع حلقة القَطْر

استخدام حلقة القَطْر لإجراء عملية قَطْر. يتم تثبيت حلقة القَطْر بمسمار ملولب في مقبس ملولب خلف غطاء يوجد في الجانب الأيمن من واقي الصدمات، بالأمام أو الخلف.

ملاحظة

إذا كانت السيارة مجهّزة بقضيب للقطر، فلن تكون هناك نقطة تثبيت خلفية لحلقة القَطْر.

تركيب حلقة القَطْر

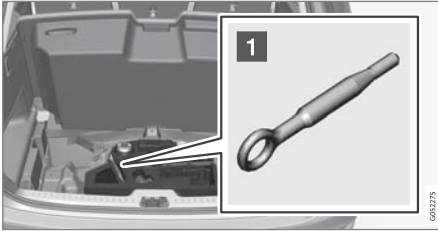

1 قم بإخراج حلقة القَطْر من كتلة الفوم تحت الأرضية في منطقة الحمولة.

معلومات ذات صلة

- تركيب ونزع حلقة القَطْر (ص. ٤٤٥)
- مؤشرات تحذير الخطر (ص. ١٤٤)
- الاسترداد (ص. ٤٤٧)
- استخدام بدء التشغيل بمساعدة بطارية أخرى (ص. ٤٣٧)
- اختيار وضع الإشعال (ص. ٣٩٣)

1. قم بتنشيط مؤشرات تحذير الخطر.
 2. احرص على تأمين شريط القَطْر في حلقة القَطْر.
 3. قم بإلغاء تنشيط قفل التوجيه من خلال فتح قفل السيارة.
 4. ضع السيارة في وضع التشغيل II - أدر مقبض التشغيل باتجاه عقارب الساعة دون الضغط على دواسة الفرامل أو دواسة القابض في السيارات المزودة بصندوق تروس يدوي، ثم ثبت مقبض التشغيل لمدة ٤ ثوان تقريبًا. ثم حرر المقبض وسيعود تلقائيًا إلى وضع البداية.
 5. حرك ذراع اختيار التروس إلى الوضع المحايد N وحرر فرامل الركن.
- عند انخفاض فولتية البطارية بشكل كبير، يتعذر فك تعشيق فرامل الركن. قم بتوصيل البطارية المانحة إذا كان جهد البطارية منخفضًا للغاية.
- < يمكن الآن أن تبدأ المركبة التي ستسحب في عملية السحب.
6. حافظ على سلك السحب مشدوداً عندما تقوم السيارة القاطرة بتقليل السرعة عن طريق الضغط بقدميك على دواسة الفرامل برفق - وبذلك تتفادى الاهتزاز غير الضروري.
 7. كن مستعداً لاستخدام الفرامل لإيقاف السيارة.

المساعدة على بدء التشغيل

لا تقطر السيارة لبدء تشغيل المحرك بسرعة. استخدم البطارية المانحة إذا كانت البطارية مفرغة الشحن والمحرك لا يبدأ التشغيل.

مهم

قد يتضرر المحول الحفّاز خلال محاولات السحب لبدء تشغيل المحرك.

عند الضرورة، ارفع السيارة باستخدام جهاز الرفع المخصص لإسعاف السيارات. لا تستخدم حلقة القطر.

تحذير

لا يُسمح ببقاء أشخاص أو أشياء خلف مركبة الاسترداد أثناء سحب السيارة لأعلى منصة السطح المستوية.

مهم

صُممت عروة القطر فقط للقطر على الطرق - وليس لسحب السيارات المغروزة أو إخراجها من الحفر. الرجاء الاتصال بالدعم الفني للحصول على المساعدة.

معلومات ذات صلة

- القطر (ص. ٤٤٤)
- الاسترداد (ص. ٤٤٧)
- طقم الأدوات (ص. ٥١٧)

٤. اربط حلقة القطر إلى الداخل حتى تتوقف. قم بربط الحلقة بإحكام. على سبيل المثال، مرر المفك خلال مفتاح براغي العجلة* واستخدمه كذراع.



مهم

من المهم شدّ ربط حلقة القطر بإحكام في مكانها - حتى تتوقف عن الحركة.

نزع حلقة القَطْر:

- بعد الاستخدام، قم بفك حلقة القطر وأعدّها إلى موضعها.

انه العمل بإعادة تركيب الغطاء على واقي الصدمات.

يمكن استخدام حلقة القطر لسحب السيارة ورفعها إلى مركبة نجدة السيارات بواسطة شاحنة مسطحة. يحدد وضع السيارة والخلوص الأرضي إمكانية هذه العملية من عدمها.

إذا كان انحدار سلم سيارة النجدة شديدًا جدًا أو إذا كان الخلوص الأرضي أسفل السيارة غير مناسب، فقد تتعرض السيارة للتلف عند محاولة رفعها باستخدام حلقة القطر.

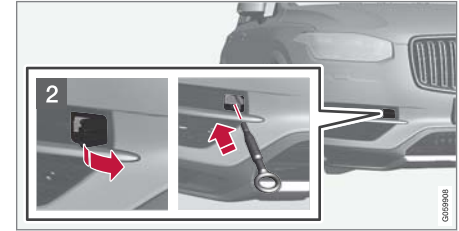

٢. أمم: إزالة الغلاف - اضغط على العلامة بأحد الأصابع.
< يدور الغطاء حول خط المركز ويمكن إزالته.

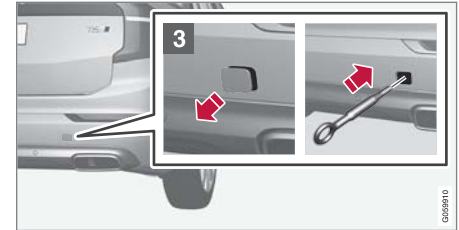

٣. في الخلف: أزل الغطاء - اضغط على العلامة بأصبعك ثم في الوقت نفسه اطو الجانب المعاكس باستخدام عملة معدنية أو ما شابه.
< يدور الغطاء حول خط المركز ويمكن إزالته.

١٦*HomeLink®

١٦HomeLink® عبارة عن نظام تحكم عن بعد قابل للبرمجة مدمج في النظام الكهربائي للسيارة، ويمكن أن يتحكم عن بعد في ثلاثة أجهزة مختلفة (على سبيل المثال، جهاز فتح باب الجراج، ونظام الإنذار، والإضاءة الخارجية والداخلية، وما إلى ذلك)، ومن ثم فإنه يحل محل أجهزة التحكم عن بعد الخاصة بها.

عام

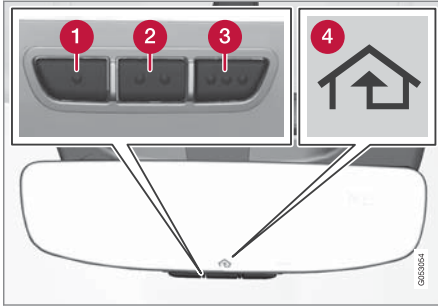

الشكل هو مجرد شكل تخطيطي - قد يختلف الإصدار.

1 الزر

2 الزر

3 الزر

4 مؤشر الاتجاه

مهم !

لاحظ أنه من الضروري دائماً نقل السيارة والعجلات تدور للأمام.

معلومات ذات صلة

- تركيب ونزع حلقة القَطَر (ص. ٤٤٥)

الاسترداد

لأعمال الإصلاح، يتم سحب السيارة بمساعدة سيارة أخرى. الرجاء الاتصال بالدعم الفني للحصول على المساعدة.

يمكن استخدام حلقة القَطَر لسحب السيارة ورفعها إلى مركبة نجدة السيارات ذات الشاحنة المسطحة.

ينطبق على السيارات المزودة بعنصر تحكم في المستوى*: إذا كانت السيارة مزودة بنظام تعليق هوائي فيلزام الغاء تنشيطه قبل رفع السيارة. إلغاء تنشيط الوظيفة عن طريق الشاشة المركزية.

١. اضغط الإعدادات في العرض العلوي.

٢. اضغط **My Car** ← فرامل الركن والتعليق.

٣. حدد تعطيل التحكم بالمستوى.

يحدد موقع السيارة وخلوصها الأرضي إمكانية سحبها إلى شاحنة مسطحة أم لا. إذا كان انحدار سلم سيارة النجدة شديداً جداً أو إذا كان الخلوص الأرضي أسفل السيارة غير كافٍ، فقد تتعرض السيارة للتلف عند محاولة رفعها. يلزم رفع السيارة باستخدام جهاز الرفع في سيارة النجدة.

تحذير !

لا يُسمح ببقاء أشخاص أو أشياء خلف مركبة الاسترداد أثناء سحب السيارة لأعلى منضمة السطح المستوية.

مهم !

صُممت عروة القَطَر فقط للقَطَر على الطرق - وليس لسحب السيارات المغروزة أو إخراجها من الحفر. الرجاء الاتصال بالدعم الفني للحصول على المساعدة.

▶▶ HomeLink® عبارة عن ملحق مضمن في مرآة الرؤية الخلفية الداخلية. وتتكوّن لوحة HomeLink® من ثلاثة أزرار قابلة للبرمجة ومصباح مؤشر واحد في الزجاج الأمامي.

لمزيد من المعلومات عن HomeLink®، قم بزيارة الموقع: www.HomeLink.com و/أو www.HomeLinkGentex.com أو اتصل بالرقم المجاني 00 8000 466 354 65 أو بالرقم المدفوع 07 277 907 6838 (+49).

احفظ أجهزة التحكم عن بعد الأصلية لبرمجتها مستقبلاً (على سبيل المثال عند التغيير لسيارة أخرى أو للاستخدام في مركبة أخرى). كما يُوصى بحذف البرمجة الخاصة بالأزرار عند بيع السيارة.

معلومات ذات صلة

- استخدام HomeLink (ص. ٤٤٩)
- برمجة HomeLink* (ص. ٤٤٨)
- اعتماد نوع HomeLink* (ص. ٤٥٠)

برمجة HomeLink®^{١٩}*

اتبع هذه التعليمات لبرمجة HomeLink®، أو إعادة ضبط كل عمليات البرمجة أو إعادة برمجة أزرار منفردة.

ملاحظة

في بعض المركبات، يجب أن يكون الإشعاع مشغلاً أو في "وضع الملحقات" قبل إكمال برمجة أو استخدام نظام HomeLink®. إن أمكن، ركب بطاريات جديدة في جهاز التحكم عن بعد الذي يجب استبداله بنظام HomeLink® من أجل تسريع البرمجة وتحسين نقل إشارة الراديو. ويجب إعادة ضبط أزرار نظام HomeLink® قبل البرمجة.

تحذير

أثناء برمجة HomeLink®، قد يتم تنشيط باب أو بوابة المراب قيد البرمجة. وبناءً عليه، احرص على عدم وجود أحد بجوار الباب أو البوابة أثناء إجراء البرمجة. ينبغي أن تقف السيارة خارج الجراج بينما تتم برمجة أداة فتح باب الجراج.

١. وجّه جهاز التحكم عن بعد نحو الزر HomeLink® ليتّم برمجته، وأمسك به على مسافة ٢-٨ سم من الزر (حوالي ٣-١ بوصة) تقريباً. احرص على عدم إعاقة مصباح المؤشر الموجود في HomeLink®.

ملاحظة: تحسنت قدرة بعض أجهزة التحكم عن بعد في برمجة HomeLink® على مسافة حوالي ١٥-٢٠ سم (حوالي ٦-١٢ بوصة). ضع هذا في اعتبارك عند مواجهة مشكلات أثناء البرمجة.

٢. اضغط على كل من الزر الموجود على جهاز التحكم عن بعد والزر المرغوب في برمجته على HomeLink® وأيقهما كذلك.

٣. لا تحرر الأزرار قبل تحول مصباح المؤشر من الوميض ببطء (حوالي مرة كل ثانية) إما إلى الوميض بسرعة (١٠ مرات في الثانية) أو إلى الإضاءة بوهج ثابت.

< إذا كان يضيء بوهج ثابت: إشارة إلى أن البرمجة قد اكتملت. اضغط على الزر المبرمج مرتين لتشغيله.

إذا كان يضيء بسرعة: يمكن أن يكون الجهاز المراد برمجته إلى HomeLink® مزوداً بوظيفة أمان تتطلب خطوات إضافية. اختبره بالضغط على الزر المبرمج مرتين لتري إن كانت البرمجة تعمل. بخلاف ذلك، استمر في الخطوات التالية.

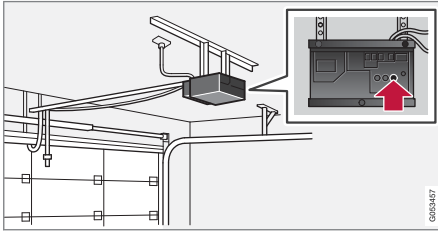

٤. ابحث عن زر البرمجة^{٢٠} على جهاز الاستقبال الخاص بالجراج أو الباب أو ما شابه. يوجد عادة بالقرب من المشبك الهوائي الموجود على جهاز الاستقبال.

١٧ يعد كل من HomeLink ورمز المنزل HomeLink علامات تجارية مسجلة لشركة Gentex Corporation.
١٨ تجدر الإشارة إلى أن الرقم المجاني قد لا يكون متاحاً بناءً على مسؤول التشغيل.
١٩ ينطبق على أسواق محددة.
٢٠ يختلف تحديد الأزرار وتلوينها بين المصنّعين.

استخدام HomeLink

عند القيام ببرمجة HomeLink® بالكامل، يمكن استخدامه بدلاً من أجهزة التحكم عن بعد الأصلية المنفصلة. اضغط الزر المبرمج. يتم تنشيط باب الجراج أو البوابة أو جهاز الإنذار (قد يستغرق الأمر بضع ثوان). في حالة الضغط على الزر لأكثر من ٢٠ ثانية، يتم بدء إعادة البرمجة. يضيء مصباح المؤشر أو يومض عند الضغط على الزر. وبطبيعة الحال، يمكن الاستمرار في استخدام أجهزة التحكم عن بعد الأصلية بالتوازي مع HomeLink® إذا اقتضى الأمر.

ملاحظة

إذ تم إيقاف تشغيل الإشعال، فسيعمل نظام HomeLink® لمدة ٣٠ دقيقة بعد فتح باب السائق.

تحذير

- في حالة استخدام HomeLink® للتحكم في باب جراج أو بوابة، تأكد من عدم وجود أي شخص بالقرب من الباب أو البوابة عندما تكون قيد الحركة.
- لا تستخدم نظام HomeLink® مع أي باب مرآب لا يتوفر به التوقف والارتداد الآمن.

معلومات ذات صلة

- استخدام HomeLink®* (ص. ٤٤٧)
- برمجة HomeLink®* (ص. ٤٤٨)
- اعتماد نوع HomeLink®* (ص. ٤٥٠)

- اضغط على الزرين الخارجيين (1 و 3) الموجودين على HomeLink® وأبقهما كذلك لمدة حوالي ١٠ ثوان.
- < عندما يتغير مصباح المؤشر من الوهج الثابت إلى البدء في الوميض، يعني ذلك أنه قد تمت إعادة ضبط الأزرار وأنها جاهزة للبرمجة.

معلومات ذات صلة

- استخدام HomeLink® (ص. ٤٤٩)
- HomeLink®* (ص. ٤٤٧)
- اعتماد نوع HomeLink®* (ص. ٤٥٠)

٥. اضغط زر البرمجة في جهاز الاستقبال مرة واحدة ثم حرره. يلزم إتمام البرمجة في غضون ٣٠ ثانية من الضغط على الزر.

٦. اضغط الزر المطلوب ببرمجته والموجود على HomeLink® وحرره. كرر تسلسل الضغط/الاستمرار/التحرير مرة ثانية على حسب طراز جهاز الاستقبال، ويمكنك تكرار هذا الأمر مرة ثالثة.

< من المفترض أن تكتمل عملية البرمجة الآن ويتم تنشيط باب الجراج أو البوابة أو غيرها عند الضغط على زر البرمجة.

في حالة وجود صعوبة في عملية البرمجة، تواصل مع HomeLink® على www.HomeLink.com وبالرقم المجاني ١٠٠ ٨٠٠٠ ٤٦٦ ٣٥٤ (أو الرقم العادي ٤٩٦ ٦٨٣٨ ٩٠٧ ٢٧٧٢).

إعادة برمجة الأزرار الفردية

- لإعادة برمجة زر HomeLink® فردي، اتبع ما يلي:
١. اضغط على الزر المرغوب وأبقه كذلك لمدة حوالي ٢٠ ثانية.
 ٢. بمجرد أن يبدأ المؤشر الموجود على HomeLink® في الوميض ببطء، يمكن أن تستمر البرمجة بشكل عادي.
- ملاحظة:** إذا لم يتم إعادة برمجة الزر مع الوحدة الجديدة، فسيواصل العمل بالإعدادات السابقة.

إعادة ضبط أزرار HomeLink®

يمكن إعادة ضبط كل أزرار HomeLink® في الوقت نفسه فقط، وليس كل زر منفردًا. يمكن برمجة الأزرار المنفردة فقط.

٢١ تجدر الإشارة إلى أن الرقم المجاني قد لا يكون متاحًا بناءً على مسؤول التشغيل.

اعتماد نوع® HomeLink ٢٢*

اعتماد النوع للاتحاد الأوروبي

تعلن شركة Gentex Corporation أن طراز® HomeLink UAHLS يتوافق مع متطلبات التوجيه EU/2014/53 الخاصة بالمعدات اللاسلكية.

الطول الموجي الذي تعمل ضمنه وظائف المعدات اللاسلكية:

- ٤٣٣.٠٥ ميغاهيرتز - ٤٣٤.٧٩ ميغاهيرتز > ١٠ ميغاواط
قدرة مشعّة فعالة
- ٨٦٨.٠٠ ميغاهيرتز - ٨٦٨.٦٠ ميغاهيرتز > ٢٥ ميغاواط
قدرة مشعّة فعالة
- ٨٦٨.٧٠ ميغاهيرتز - ٨٦٨.٢٠ ميغاهيرتز > ٢٥ ميغاواط
قدرة مشعّة فعالة
- ٨٦٩.٤٠ ميغاهيرتز - ٨٦٩.٦٥ ميغاهيرتز > ٢٥ ميغاواط
قدرة مشعّة فعالة
- ٨٦٩.٧٠ ميغاهيرتز - ٨٧٠.٠٠ ميغاهيرتز > ٢٥ ميغاواط
قدرة مشعّة فعالة

عنوان حامل الشهادة: Gentex Corporation، 600 North Centennial Street، Zeeland MI 49464
المتحدة الأمريكية

للمزيد من المعلومات، راجع الموقع
support.volvocars.com

معلومات ذات صلة

- HomeLink®* (ص. ٤٤٧)

البوصلة

يوجد بالركن الأيمن العلوي من مرآة الرؤية الخلفية شاشة عرض مدمجة توضح اتجاه البوصلة الذي تتجه فيه مقدمة السيارة.



مرآة الرؤية الخلفية مع البوصلة.

هناك ثمانية اتجاهات مختلفة تظهر وفق الاختصارات الإنجليزية: N (شمال) و NE (شمال شرق) و E (شرق) و SE (جنوب شرق) و S (جنوب) و SW (جنوب غرب) و W (غرب) و NW (شمال غرب).

معلومات ذات صلة

- تنشيط وإلغاء تنشيط البوصلة (ص. ٤٥٠)
- معايرة البوصلة (ص. ٤٥١)

تنشيط وإلغاء تنشيط البوصلة

يوجد بالركن الأيمن العلوي من مرآة الرؤية الخلفية شاشة عرض مدمجة توضح اتجاه البوصلة الذي تتجه فيه مقدمة السيارة.

تنشيط وإلغاء تنشيط البوصلة

يتم أوتوماتيكيًا تنشيط البوصلة عند بدء تشغيل السيارة.

لإيقاف تشغيل/تشغيل البوصلة يدويًا:

- اضغط الزر على الجانب السفلي من مرآة الرؤية الخلفية باستخدام مشبك ورق أو دبوس.

معلومات ذات صلة

- البوصلة (ص. ٤٥٠)
- معايرة البوصلة (ص. ٤٥١)

معلومات ذات صلة

- البوصلة (ص. ٤٥٠)
- تنشيط وإلغاء تنشيط البوصلة (ص. ٤٥٠)

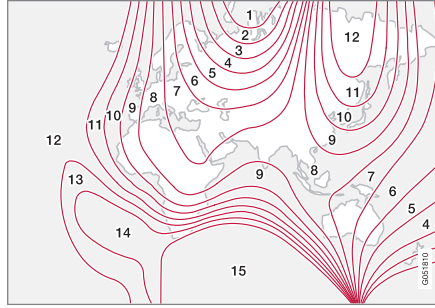

المناطق المغناطيسية.

٤. اضغط على الزر باستمرار حتى يتم عرض المنطقة المغناطيسية المطلوبة (١-١٥). انظر خريطة المناطق المغناطيسية للبوصلة.
٥. انتظر حتى تعود شاشة العرض لإظهار الحرف C، أو اضغط على الزر خلف مرآة الرؤية الخلفية لمدة ٦ ثوان تقريباً حتى يظهر الحرف C.
٦. قُد السيارة ببطء في دائرة عند سرعة لا تتجاوز ١٠ كم/سا (٦ ميل في الساعة) حتى يتم عرض اتجاه البوصلة على شاشة العرض، بما يدل على إتمام عملية المعايرة. ثم قد السيارة بشكل دائري دورتين إضافيتين لضبط المعايرة بشكل دقيق.
٧. بالنسبة للسيارات المزودة بميزة تدفئة الزجاج الأمامي*: الحرف C في شاشة العرض عند تنشيط تدفئة الزجاج الأمامي، قم بتنفيذ المعايرة حسب النقطة ٦ المذكورة أعلاه مع تنشيط ميزة تدفئة الزجاج الأمامي.
٨. كرر الإجراء السابق حسب الضرورة.

معايرة البوصلة

من المعلوم أن الأرض مقسمة إلى ١٥ منطقة مغناطيسية. يجب معايرة البوصلة في حال قيادة السيارة في مناطق مغناطيسية متعددة.

للقيام بالمعايرة، قم باتباع ما يلي:

١. قم بإيقاف السيارة في منطقة مفتوحة كبيرة خالية من البيئات الفولاذية وخطوط الطاقة عالية الجهد.
٢. ابدأ تشغيل السيارة وأطفئ كل المعدات الكهربائية (تكييف الهواء، الماسحات، الخ.) وتأكد من إغلاق جميع الأبواب.

ملاحظة

قد تفشل المعايرة أو قد لا تبدأ مطلقاً إذا كانت الأجهزة الكهربائية غير مطفأة.

٣. أبقِ الزر الموجود في الحافة السفلى لمرآة الرؤية الخلفية مضغوطاً لمدة حوالي ٣ ثوان (استخدم مشبك ورق على سبيل المثال). يظهر رقم المنطقة المغناطيسية الحالية.

الصوت، الوسائط، والإنترنت

الصوت، الوسائط والإنترنت

يتكون نظام الصوت والوسائط من مشغل وسائط وراديو. يمكنك كذلك توصيل هاتف عبر Bluetooth لاستخدام وظيفة حر اليدين أو تشغيل الصوت لاسلكيًا في السيارة. عند توصيل السيارة بالإنترنت يمكنك كذلك استخدام التطبيقات لتشغيل الوسائط.



لمحة عامة على الصوت والوسائط

تحكم في الوظائف بصوتك وعن طريق لوحة المفاتيح بعجلة القيادة أو من خلال الشاشة المركزية. يختلف عدد السماعات ومكبرات الصوت باختلاف نظام الصوت الموجود بالسيارة.

تحديث النظام

يتم تحسين نظام الصوت والوسائط بشكل مستمر. عندما تكون السيارة متصلة بالإنترنت، من الممكن أن تقوم بتنزيل تحديثات للنظام للحصول على الأداء الأمثل، راجع support.volvocars.com.

معلومات ذات صلة

- مشغل الوسائط (ص. ٤٦٤)
- الراديو (ص. ٤٥٨)

Audio settings

تم إجراء ضبط مسبق لنظام الصوت من أجل إنتاج أمثل للصوت، ولكن يمكنك تهيئته بما يتوافق مع رغباتك. يتم ضبط مستوى الصوت عادةً بواسطة عنصر التحكم في مستوى الصوت أسفل الشاشة المركزية أو بواسطة لوحة المفاتيح اليمنى في عجلة القيادة. ينطبق هذا، على سبيل المثال، أثناء تشغيل الموسيقى والراديو والمكالمات الهاتفية الجارية والرسائل المرورية النشطة.

أفضل خرج صوت

تم إجراء معايرة للنظام الصوتي بشكل مسبق للحصول على أفضل خرج صوت بواسطة معالجة الإشارات الرقمية. تأخذ عملية المعايرة في حسابها مكبرات الصوت ومضخمات الصوت والأجهزة السمعية بمقصورة الركاب وموضع المستمع وغيرها من العوامل لكل مجموعة من طراز السيارة والنظام الصوتي. توجد كذلك معايرة ديناميكية تأخذ في اعتبارها وضع التحكم في مستوى الصوت وسرعة السيارة.

إعدادات الصوت وفق الطلب

يمكن تحديد الإعدادات التالية في العرض العلوي ضمن

الإعدادات ← الصوت:

- نغمة - المفضلات الشخصية للجيبير والثلاثي ومُعادِل الصوت مثلاً.
- توازن - التوازن بين مكبرات الصوت اليمنى/اليسرى والتوازن بين مكبرات الصوت الأمامية/الخلفية.
- أصوات النظام - لضبط مستوى الصوت في مختلف نُظم السيارة، مثل تحكم بالصوت، مساعد الركن ونغمة رنين الهاتف.

• هاتف (ص. ٤٧٧)

• السيارة المتصلة بالإنترنت* (ص. ٤٨٥)

• التطبيقات (ص. ٤٥٥)

• التعرف الصوتي (ص. ١٢٨)

• أوضاع الإشعال (ص. ٣٩٢)

• تشتيت انتباه السائق (ص. ٣٥)

• إدارة تحديثات النظام عبر مركز التنزيل (ص. ٥٥١)

• اتفاقية ترخيص الصوت والوسائط (ص. ٤٩٤)

التطبيقات

يحتوي عرض التطبيقات على تطبيقات تمنح الوصول إلى خدمات محددة ضمن خدمات السيارة.

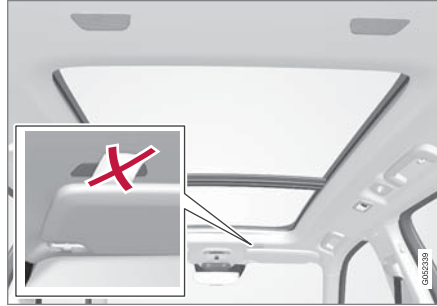

الميكروفونات في سقف السيارة.

ملاحظة

لا تغطي مكبرات الصوت في السيارة.

معلومات ذات صلة

- مشغل الوسائط (ص. ٤٦٤)
- إعدادات نظام التعرف على الصوت (ص. ١٣١)
- إعدادات الهاتف (ص. ٤٨٤)
- الصوت، الوسائط والإنترنت (ص. ٤٥٤)
- السيارة المتصلة بالإنترنت* (ص. ٤٨٥)

انطباع الصوت*



إعادة إنشاء الصوتيات من Gothenburg Concert Hall.

يتم فتح معايشة ستوديو من عرض التطبيقات في شاشة العرض المركزية وهو يتيح الوصول إلى المزيد من إعدادات الصوت. يمكن إجراء الإعدادات التالية:

- ستوديو - التحسين الأمثل للصوت لكل من السائق، جميع والخلف.
- منصة فردية - وضع الصوت المحيطي مع إعدادات للشدة والإحاطة.
- صالة حفل - لاستنساخ الصوتيات من حفل غوتنبيرغ الموسيقي.

وظيفة تقليل الضوضاء الفعالة*

بعض السيارات مجهزة بوظيفة تقليل الضوضاء الفعالة التي تكتم ضوضاء المحرك في مقصورة الركاب عن طريق نظام الصوت. تكتشف الميكروفونات الموجودة في سقف السيارة الضوضاء المفسدة ويرسل نظام الصوت مضادات للضوضاء لكتم هذه الضوضاء.

تنزيل التطبيقات

يمكن تنزيل تطبيقات جديدة عندما تكون السيارة متصلة بالإنترنت.

ملاحظة

قد يؤثر تنزيل البيانات في الخدمات الأخرى التي تقوم بنقل البيانات مثل راديو الإنترنت. في حالة تقاوم التأثير على الخدمات الأخرى بحيث يتسبب بإفساد النظام، فيمكن مقاطعة عملية التنزيل. أو، قد يكون من المناسب إيقاف تشغيل الخدمات الأخرى أو مقاطعتها.

ملاحظة

عند التنزيل باستخدام الهاتف، انتبه جيدًا لتكاليف مرور البيانات.

١. افتح تطبيق مركز التنزيلات في عرض التطبيقات.



٢. حدد تطبيقات جديدة لتتمكن من فتح قائمة بالتطبيقات المتاحة غير المثبتة على سيارتك.

٣. المس الصف الخاص بأي تطبيق لتوسيعه في القائمة وللحصول على المزيد من المعلومات عن ذلك التطبيق.

لا تكون بعض التطبيقات متاحة للاستخدام إلا في حال اتصال السيارة بالإنترنت.

ابدأ تشغيل التطبيق من خلال الضغط على التطبيق في عرض التطبيقات ضمن شاشة العرض المركزية.

معلومات ذات صلة

- تنزيل التطبيقات (ص. ٤٥٦)
- تحديث التطبيقات (ص. ٤٥٧)
- حذف التطبيقات (ص. ٤٥٨)
- Apple® CarPlay®* (ص. ٤٧٢)
- Android Auto* (ص. ٤٧٥)
- السيارة المتصلة بالإنترنت* (ص. ٤٨٥)
- مساحة التخزين على القرص الصلب (ص. ٤٩٣)
- البنود والشروط ومشاركة البيانات الخاصة بالمستخدم (ص. ٤٩٠)

▶▶ امسح من اليمين إلى اليسار عبر شاشة العرض المركزي للوصول إلى عرض التطبيقات من عرض الصفحة الرئيسية. توجد هنا التطبيقات التي تم تنزيلها (تطبيقات الجهات الأخرى) وتطبيقات الوظائف المضمنة مثل راديو FM.



عرض التطبيق (صورة عامة، تختلف التطبيقات الأساسية باختلاف السوق والطرز)

بعض التطبيقات الأساسية تظل متوفرة دومًا. يمكن تنزيل تطبيقات إضافية، مثل الراديو على شبكة الإنترنت وخدمات الموسيقى، عندما تكون السيارة متصلة بالإنترنت.

١ ينطبق على السيارات ذات عجلة القيادة جهة اليسار. وفي السيارات ذات عجلة القيادة جهة اليمين - امسح في الاتجاه العكسي.

٢. حدد تحديثات التطبيق لفتح قائمة بالتحديثات المتاحة.
٣. حدد التطبيق المطلوب ثم حدد تثبيت.
- < تبدأ عملية التحديث.

معلومات ذات صلة

- التطبيقات (ص. ٤٥٥)
- تنزيل التطبيقات (ص. ٤٥٦)
- حذف التطبيقات (ص. ٤٥٨)
- إدارة تحديثات النظام عبر مركز التنزيل (ص. ٥٥١)
- السيارة المتصلة بالإنترنت* (ص. ٤٨٥)

تحديث التطبيقات

عند توصيل السيارة بالإنترنت، يمكن عندها تحديث التطبيقات.

ملاحظة

قد يؤثر تنزيل البيانات في الخدمات الأخرى التي تقوم بنقل البيانات مثل راديو الإنترنت. في حالة تفاقم التأثير على الخدمات الأخرى بحيث يتسبب بإفساد النظام، فيمكن مقاطعة عملية التنزيل. أو، قد يكون من المناسب إيقاف تشغيل الخدمات الأخرى أو مقاطعتها.

ملاحظة

عند التنزيل باستخدام الهاتف، انتبه جيدًا لتكاليف مرور البيانات.

في حالة استخدام أحد التطبيقات أثناء عملية تحديث جارية، فسيتم إعادة تشغيله ليعمل بشكل صحيح.

تحديث الكل

١. افتح تطبيق مركز التنزيلات في عرض التطبيقات.



٢. حدد تثبيت الكل.

< تبدأ عملية التحديث.

تحديث بعض

١. افتح تطبيق مركز التنزيلات في عرض التطبيقات.

٤. حدد تثبيت لبدء التنزيل وتثبيت التطبيق المطلوب.

< يتم عرض حالة التنزيل والتثبيت أثناء العملية.

وتظهر رسالة في حالة تعذر بدء عملية التنزيل في الوقت الحالي. سيظل التطبيق في القائمة ويمكنك محاولة التنزيل مرة أخرى في أي وقت.

إلغاء التنزيل

– انقر على قطع لإلغاء التنزيل الحالي.

تجدر الإشارة إلى أنه يمكنك فقط إلغاء عملية التنزيل، أما بعد بدء مرحلة التثبيت فلا يمكن الإلغاء.

معلومات ذات صلة

- التطبيقات (ص. ٤٥٥)
- تحديث التطبيقات (ص. ٤٥٧)
- حذف التطبيقات (ص. ٤٥٨)
- السيارة المتصلة بالإنترنت* (ص. ٤٨٥)
- إدارة تحديثات النظام عبر مركز التنزيل (ص. ٥٥١)
- مساحة التخزين على القرص الصلب (ص. ٤٩٣)

حذف التطبيقات

- يمكن إلغاء تثبيت التطبيقات عند اتصال السيارة بالإنترنت.
- يلزم إغلاق التطبيق المستخدم كي تتمكن من إزالة تثبيته.
- ١. افتح تطبيق مركز التنزيلات في عرض التطبيقات.



- ٢. حدد تحديثات التطبيق لفتح قائمة بجميع التطبيقات المثبتة.
- ٣. حدد التطبيق المطلوب ثم حدد إزالة تثبيت لبدء عملية إزالة تثبيت التطبيق.
- < بعد الانتهاء من إزالة تثبيت التطبيق، يختفي من القائمة.

معلومات ذات صلة

- التطبيقات (ص. ٤٥٥)
- تنزيل التطبيقات (ص. ٤٥٦)
- تحديث التطبيقات (ص. ٤٥٧)
- إدارة تحديثات النظام عبر مركز التنزيل (ص. ٥٥١)
- السيارة المتصلة بالإنترنت* (ص. ٤٨٥)

الراديو

- السيارة المتصلة بالإنترنت* (ص. ٤٨٥)
- التحكّم الصوتي بالراديو والوسائط (ص. ١٣١)
- مشغل الوسائط (ص. ٤٦٤)

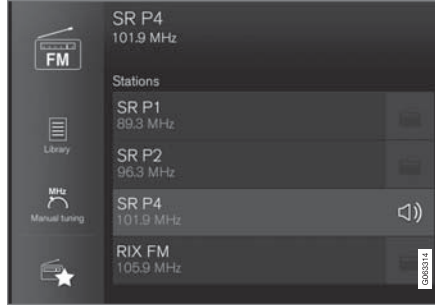

يمكن تشغيل الراديو باستخدام ميزة التعرف على الصوت أو لوحة مفاتيح عجلة القيادة أو الشاشة المركزية.



معلومات ذات صلة

- بدء تشغيل الراديو (ص. ٤٥٩)
- تغيير نطاق المحطة الإذاعية ومحطة الراديو (ص. ٤٥٩)
- ضبط مفضلات الراديو (ص. ٤٦١)
- إعدادات الراديو (ص. ٤٦١)
- الراديو الرقمي* (ص. ٤٦٣)
- راديو RDS (ص. ٤٦٢)

تغيير نطاق المحطة الإذاعية ومحطة الراديو

تتيح التعليمات الواردة هنا معرفة كيفية تغيير موجة الراديو وعرض قائمة موجات الراديو ومحطات الراديو في القائمة المحددة.

تغيير الطول الموجي للراديو

مَرر إصبعك سريعاً لإظهار عرض التطبيقات في شاشة العرض المركزية ولتحديد نطاق الراديو المفضل (مثلاً، FM)، أو افتح قائمة التطبيقات في شاشة السائق باستخدام لوحة المفاتيح على الجهة اليمنى من عجلة القيادة وحدد خيارك من هناك.

تغيير القوائم ضمن نطاق التردد

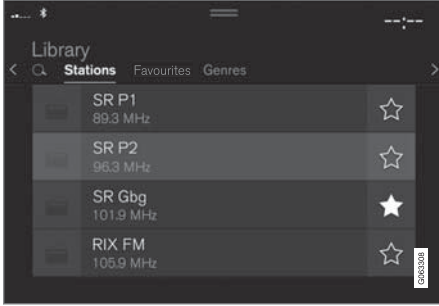

١. اضغط المكتبة.

- تغيير نطاق المحطة الإذاعية ومحطة الراديو (ص. ٤٥٩)
- ضبط مفضلات الراديو (ص. ٤٦١)
- إعدادات الراديو (ص. ٤٦١)
- التحكم الصوتي بالراديو والوسائط (ص. ١٣١)

بدء تشغيل الراديو

يتم بدء تشغيل الراديو من عرض التطبيقات في شاشة العرض المركزية.
١. افتح نطاق التردد المطلوب (مثلاً FM) من عرض التطبيقات.



٢. اختر إحدى محطات الراديو.

معلومات ذات صلة

- الراديو (ص. ٤٥٨)
- البحث عن محطات الراديو (ص. ٤٦٠)

٢. حدد التشغيل من محطات الإذاعة أو المفضلات أو الأنواع أو الباقات^٢.

٣. انقر على المحطة المطلوبة من القائمة.

المفضلات - يشغل فقط القنوات المفضلة المحددة.

الأنواع - تشغيل فقط القنوات التي تبث النوع/البرنامج المحدد مثل موسيقى اليوب أو الكلاسيك.

تغيير المحطات ضمن القائمة المحددة

- اضغط \lll أو \ggg من الشاشة المركزية أو لوحة المفاتيح اليمنى بعجلة القيادة.

< يتحرك لتحديد خطوة للأعلى أو للأسفل في قائمة التشغيل المحددة.

يمكنك أيضاً تغيير محطة الراديو في القائمة المحددة من خلال شاشة العرض المركزية.

معلومات ذات صلة

- الراديو (ص. ٤٥٨)
- البحث عن محطات الراديو (ص. ٤٦٠)
- التحكم الصوتي بالراديو والوسائط (ص. ١٣١)
- ضبط مفضلات الراديو (ص. ٤٦١)
- إعدادات الراديو (ص. ٤٦١)
- قائمة التطبيقات في شاشة السائق (ص. ٩٠)

البحث عن محطات الراديو

يقوم الراديو تلقائيًا بتجميع قائمة بمحطات الراديو في المنطقة ذات الإرسال الأقوى.

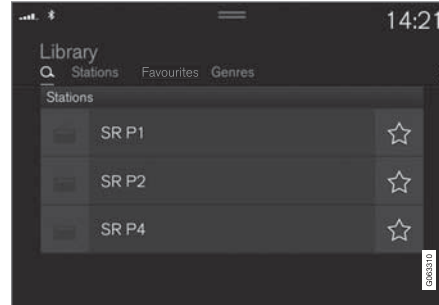

تختلف المعلمات التي يمكنك البحث من خلالها باختلاف نطاق التردد المحدد:

- AM - المحطة والتردد.
- FM - المحطة والنوع والتردد.
- *DAB - الباقات والمحطات.

١. اضغط المكتبة.

٢. اضغط \mathcal{Q} .

< عرض البحث مع فتح لوحة المفاتيح.

٣. أدخل عبارات البحث.

< يتم إجراء البحث مع كل إدخال بالأحرف ويتم عرض النتائج حسب الفئات.

البحث اليدوي عن المحطة



عند التغيير إلى التوليف اليدوي، لن يتم تغيير تردد الراديو تلقائيًا في حالة ضعف الاستقبال.

- اضغط ضبط يدوي، ثم اسحب عنصر التحكم أو اضغط \lll أو \ggg . يتيح الضغط المطول انتقال البحث إلى المحطة التالية المتاحة في نطاق التردد. يمكن كذلك استخدام لوحة المفاتيح اليمنى بعجلة القيادة.

معلومات ذات صلة

- الراديو (ص. ٤٥٨)
- بدء تشغيل الراديو (ص. ٤٥٩)
- تغيير نطاق المحطة الإذاعية ومحطة الراديو (ص. ٤٥٩)
- التحكم الصوتي بالراديو والوسائط (ص. ١٣١)
- إعدادات الراديو (ص. ٤٦١)

^٢ الراديو الرقمي فقط (DAB*).

إعدادات الراديو

هناك العديد من الوظائف المختلفة في الراديو التي ينبغي تنشيطها أو إلغاء تنشيطها.

إلغاء الرسائل المرورية

يمكن مقاطعة إرسال الرسائل المرورية وغيرها مؤقتًا عن طريق النقر على على لوحة مفاتيح عجلة القيادة جهة اليمين أو بالنقر على إلغاء في الشاشة المركزية.

تنشيط وإلغاء تنشيط وظائف الراديو

اسحب العرض العلوي للأسفل وحدد الإعدادات ← الوسائط وموجة الراديو المطلوبة لعرض الوظائف المتاحة.

- إعدادات الراديو (ص. ٤٦١)
- قائمة التطبيقات في شاشة السائق (ص. ٩٠)

ضبط مفضلات الراديو

بالإمكان إضافة قناة إذاعية إلى تطبيق مفضلات الراديو وقائمة المفضلات لموجة الراديو (مثلاً، FM). يمكن العثور أدناه على التعليمات حول كيفية إضافة وإزالة المفضلات.

مفضلات الراديو

تعرض مفضلات الراديو المفضلات المحفوظة من كل نطاقات التردد.



١. افتح تطبيق مفضلات الراديو من عرض التطبيق.
٢. انقر على المحطة المفضلة في القائمة لبدء التشغيل.

إضافة وإزالة مفضلات الراديو

– انقر على لإضافة أو إزالة قناة إلى أو من مفضلات نطاق التردد ومفضلات الراديو.

عند حفظ مفضلة من قائمة المحطات، يقوم الراديو تلقائيًا بالبحث عن أفضل تردد. ولكن إذا تم حفظ مفضلة من بحث يدوي عن المحطات، فلن يقوم الراديو أوتوماتيكيًا بالتغيير إلى تردد أقوى. عند إزالة مفضلة، سيتم إزالتها كذلك من مفضلات نطاق التردد.

معلومات ذات صلة

- الراديو (ص. ٤٥٨)
- بدء تشغيل الراديو (ص. ٤٥٩)
- البحث عن محطات الراديو (ص. ٤٦٠)
- تغيير نطاق المحطة الإذاعية ومحطة الراديو (ص. ٤٥٩)
- التحكم الصوتي بالراديو والوسائط (ص. ١٣١)

AM/FM راديو ▶▶

- عرض معلومات البث: لعرض معلومات عن محتوى البرنامج، الفنان، إلخ.
- اسم برنامج التجميد: يتيح وقف تمرير اسم خدمة البرنامج بشكل متواصل كي يجمد الحركة بعد مرور ٢٠ ثانية.
- تحديد الإشعارات:
 - التوقيفات المحلية: تتيح مقاطعة تشغيل الوسائط الحالي وبث معلومات عن المشاكل المرورية بالحوار. يتواصل تشغيل مصدر الوسائط السابق بعد الانتهاء من الرسالة.
 - الوظيفة التوقيفات المحلية هي إصدار محدود جغرافيًا من الوظيفة الإعلانات المرورية. يلزم تنشيط الوظيفة الإعلانات المرورية في الوقت نفسه.
 - الأخبار: تتيح مقاطعة تشغيل الوسائط الحالي وبث الأخبار. يتواصل تشغيل مصدر الوسائط السابق بعد انتهاء بث الأخبار.
 - إنذار: تتيح مقاطعة تشغيل الوسائط الحالي وإرسال تنبيهات بشأن الحوادث الهامة والكوارث. يتواصل تشغيل مصدر الوسائط السابق بعد الانتهاء من الرسالة.
 - الإعلانات المرورية: تتيح مقاطعة تشغيل الوسائط الحالي وبث معلومات عن المشاكل المرورية. يتواصل تشغيل مصدر الوسائط السابق بعد الانتهاء من الرسالة.

DAB* (الراديو الرقمي)

- ترتيب الخدمات: خيار حول كيفية ترتيب القنوات. إما حسب الترتيب الأبجدي أو حسب رقم الخدمة.
- رابط DAB إلى DAB: تتيح بدء وظيفة الربط في DAB. عند فقد استقبال قناة الراديو فسيتم البحث عن قناة أخرى تلقائيًا في مجموعة أخرى.

- رابط DAB إلى FM: تتيح بدء وظيفة الربط بين DAB و FM. عند فقد استقبال قناة الراديو، سيتم البحث تلقائيًا عن تردد FM بديل.
- عرض معلومات البث: تتيح عرض نص الراديو أو أنواع محددة من نصوص الراديو، مثل الفنان.
- إظهار الصور المرتبطة بالبرنامج: تتيح عرض صور البرامج على الشاشة أو إخفاء ذلك.
- تحديد الإعلانات: تتيح تحديد أنواع الرسائل التي سيتم استقبالها أثناء تشغيل DAB. ستقوم الرسائل المحددة بمقاطعة التشغيل الحالي للوسائط لتشغيل الرسالة. يتواصل تشغيل مصدر الوسائط السابق بعد الانتهاء من الرسالة.
- إنذار: تتيح مقاطعة تشغيل الوسائط الحالي وإرسال تنبيهات بشأن الحوادث الهامة والكوارث. يتواصل تشغيل مصدر الوسائط السابق بعد الانتهاء من الرسالة.

- وميض الطرق المرورية: تتيح استلام معلومات عن المشاكل المرورية.

- وميض الأخبار: تتيح استقبال الأخبار.

- وميض النقل: تتيح استقبال معلومات حول وسائل النقل العام، مثل الجداول الزمنية للعبارات والقطارات.

- تحذير/خدمات: تتيح استقبال معلومات عن الأحداث ذات الأهمية الأقل مما يُعرض في وظيفة الإنذار، مثل انقطاع التيار الكهربائي.

معلومات ذات صلة

- الراديو (ص. ٤٥٨)
- الراديو الرقمي* (ص. ٤٦٣)
- الرموز في شريط حالة الشاشة المركزية (ص. ١٠٨)

راديو RDS

يعني RDS (Radio Data System) أن الراديو يقوم تلقائيًا بالتغيير إلى استقبال أقوى محطة إرسال. يوفر RDS إمكانية استقبال المعلومات المرورية والبحث عن أنواع برامج معينة.

RDS نظام البيانات الإذاعية - يربط نظام البيانات الإذاعية بأجهزة بث FM بشبكة المحطات الإذاعية. ترسل محطة FM، الموجودة في شبكة كهذه، معلومات تعطي راديو RDS الوظائف التالية:

- الانتقال أوتوماتيكيًا إلى إرسال أقوى إذا كان الاستقبال في المنطقة سيئًا.
- البحث في فئات البرامج، مثل أنواع البرامج أو المعلومات المرورية.
- تلقي معلومات نصية حول برامج الراديو الذي يجري الاستماع إليه.

ملاحظة i

بعض محطات الراديو لا تستخدم نظام RDS أو تستخدم أجزاء معينة فقط من وظائفه.

عند بث أخبار أو رسائل مرورية، يستطيع الراديو تبديل المحطات ومقاطعة مصدر الصوت الذي يعمل حاليًا. فمثلًا، إذا كان مشغل الأقراص المدمجة* قيد الاستخدام، فإنه يتم إيقافه مؤقتًا. يعرض الراديو مصدر الصوت السابق ومستوى الصوت كذلك في حالة توقف بث نوع البرنامج المضبوط. للرجوع خطوة للخلف، اضغط  على لوحة المفاتيح جهة اليمين في عجلة القيادة أو انقر إلغاء في الشاشة المركزية.

معلومات ذات صلة

- الراديو (ص. ٤٥٨)
- إعدادات الراديو (ص. ٤٦١)

الربط بين FM والراديو الرقمي*

تعمل الوظيفة على تمكين الراديو الرقمي (DAB) من الانتقال من قناة ذات استقبال رديء أو ينعدم فيها الاستقبال إلى القناة نفسها في مجموعة قنوات أخرى (الباقية) ذات استقبال أفضل، وذلك ضمن نطاق DAB و/أو بين DAB وFM.

ربط DAB إلى DAB وDAB إلى FM

١. اضغط الإعدادات في العرض العلوي.
٢. اضغط الوسائط ← DAB.
٣. ضع علامة/قم بإزالة العلامة رابط DAB إلى DAB و/أو رابط DAB إلى FM لتنشيط/إلغاء تنشيط الوظائف المعنية.

معلومات ذات صلة

- الراديو الرقمي* (ص. ٤٦٣)
- الراديو (ص. ٤٥٨)
- إعدادات الراديو (ص. ٤٦١)

للبرنامج الرئيسي إلى لغات أخرى. يشار إلى القنوات الفرعية برمز سهم في قائمة القنوات.

معلومات ذات صلة

- الربط بين FM والراديو الرقمي* (ص. ٤٦٣)
- تغيير نطاق المحطة الإذاعية ومحطة الراديو (ص. ٤٥٩)
- البحث عن محطات الراديو (ص. ٤٦٠)
- ضبط مفضلات الراديو (ص. ٤٦١)
- التحكم الصوتي بالراديو والوسائط (ص. ١٣١)
- إعدادات الراديو (ص. ٤٦١)

الراديو الرقمي*

الراديو الرقمي (DAB²) عبارة عن نظام للبث الرقمي خاص بالراديو. يدعم الراديو DAB وDAB+ وDMB³.

يمكن تشغيل الراديو باستخدام ميزة التعرف على الصوت أو لوحة مفاتيح عجلة القيادة أو الشاشة المركزية.



يتم تشغيل تطبيق الراديو الرقمي من عرض التطبيق في الشاشة المركزية.



تتم إعادة تشغيل الراديو الرقمي بنفس أسلوب تشغيل نطاقات الراديو الأخرى، مثل FM. وإلى جانب خيار تحديد إعادة التشغيل من محطات الإذاعة، والمفضلات، والأنواع، يوجد أيضًا خيار تحديد إعادة التشغيل من القنوات الفرعية والباقيات. المجموعات عبارة عن مجموعة من قنوات الراديو (مجموعة قنوات) تبث على التردد نفسه.

في حالة نقل قناة الراديو للشعار الخاص بها، فسيتم تنزيله وعرضه بجوار اسم المحطة (يختلف الوقت المستغرق للتنزيل).

القناة الفرعية DAB

يُطلق على المكونات الثانوية عادة القنوات الفرعية. وهذه القنوات قنوات مؤقتة ويمكن أن تحتوي، على سبيل المثال، على ترجمات

تشغيل الوسائط

يتم التحكم في مشغل الوسائط من الشاشة المركزية. ويمكن تشغيل العديد من الوظائف باستخدام لوحة المفاتيح اليمنى بعجلة القيادة أو التعرف على الصوت.

يقوم مشغل الوسائط كذلك بتشغيل الراديو وهو موصوف في قسم مستقل.

بدء تشغيل مصدر الوسائط



عرض التطبيق (صورة عامة، تختلف التطبيقات الأساسية باختلاف السوق والطرز).

معلومات ذات صلة

- تشغيل الوسائط (ص. ٤٦٤)
- التحكم في الوسائط وتغيير مصدرها (ص. ٤٦٦)
- البحث في الوسائط (ص. ٤٦٧)
- التطبيقات (ص. ٤٥٥)
- الراديو (ص. ٤٥٨)
- مشغل الأقراص المدمجة* (ص. ٤٦٨)
- فيديو (ص. ٤٦٨)
- الوسائط عبر Bluetooth® (ص. ٤٦٩)
- الوسائط عن طريق منفذ USB (ص. ٤٧٠)
- السيارة المتصلة بالإنترنت* (ص. ٤٨٥)

مشغل الوسائط

يتيح مشغل الوسائط الاستماع إلى الملفات الصوتية من مشغل الأقراص المدمجة* ومن مصدر صوت خارجي متصل عبر منفذ USB أو Bluetooth. وكذلك يمكن أن يشغل تنسيق فيديو عبر منفذ USB. سواء أكانت السيارة متصلة بالإنترنت أم لا، يمكن سماع راديو الويب أو الكتب الصوتية أو خدمات الصوت الأخرى عبر التطبيقات.



يعمل مشغل الوسائط من الشاشة المركزية ولكن يمكن تشغيل العديد من الوظائف باستخدام لوحة المفاتيح اليمنى بعجلة القيادة أو التعرف على الصوت.



يعمل الراديو من مشغل الوسائط وهو موصوف في قسم منفصل.

- ٢. قم بتوصيل مصدر الوسائط.
- ٣. ابدأ التشغيل في مصدر الوسائط المتصل.
- ٤. افتح تطبيق **Bluetooth** من عرض التطبيق.
- < تبدأ عملية التشغيل.
- الوسائط مع الاتصال بالإنترنت
- إعادة تشغيل الوسائط من التطبيقات المتصلة بالإنترنت:
- ١. قم بتوصيل السيارة بالإنترنت.
- ٢. افتح التطبيق الحالي من عرض التطبيقات.
- < تبدأ عملية التشغيل.
- أقرأ القسم المنفصل حول كيفية تنزيل التطبيقات.

- ١. أدخل قرص CD.
- ٢. افتح تطبيق **CD** من عرض التطبيق.
- ٣. حدد ما ترغب في تشغيله.
- < تبدأ عملية التشغيل.
- ذاكرة **USB**
- ١. أدخل ذاكرة **USB**.
- ٢. افتح تطبيق **USB** من عرض التطبيق.
- ٣. حدد ما ترغب في تشغيله.
- < تبدأ عملية التشغيل.

- ١. قم بتوصيل مصدر الوسائط.
- ٢. افتح تطبيق **USB** من عرض التطبيق.
- ٣. انقر على عنوان العنصر المطلوب تشغيله.
- < تبدأ عملية التشغيل.

- ١. قم بتوصيل مصدر الوسائط.
- ٢. افتح تطبيق **USB** من عرض التطبيق.
- ٣. انقر على عنوان العنصر المطلوب تشغيله.
- < تبدأ عملية التشغيل.

- ١. قم بتوصيل مصدر الوسائط.
- ٢. افتح تطبيق **USB** من عرض التطبيق.
- ٣. انقر على عنوان العنصر المطلوب تشغيله.
- < تبدأ عملية التشغيل.

- ١. قم بتوصيل مصدر الوسائط.
- ٢. افتح تطبيق **USB** من عرض التطبيق.
- ٣. انقر على عنوان العنصر المطلوب تشغيله.
- < تبدأ عملية التشغيل.

- ١. قم بتوصيل مصدر الوسائط.
- ٢. افتح تطبيق **USB** من عرض التطبيق.
- ٣. انقر على عنوان العنصر المطلوب تشغيله.
- < تبدأ عملية التشغيل.

- ١. قم بتوصيل مصدر الوسائط.
- ٢. افتح تطبيق **USB** من عرض التطبيق.
- ٣. انقر على عنوان العنصر المطلوب تشغيله.
- < تبدأ عملية التشغيل.

- ١. قم بتوصيل مصدر الوسائط.
- ٢. افتح تطبيق **USB** من عرض التطبيق.
- ٣. انقر على عنوان العنصر المطلوب تشغيله.
- < تبدأ عملية التشغيل.

- ١. قم بتوصيل مصدر الوسائط.
- ٢. افتح تطبيق **USB** من عرض التطبيق.
- ٣. انقر على عنوان العنصر المطلوب تشغيله.
- < تبدأ عملية التشغيل.

- ١. قم بتوصيل مصدر الوسائط.
- ٢. افتح تطبيق **USB** من عرض التطبيق.
- ٣. انقر على عنوان العنصر المطلوب تشغيله.
- < تبدأ عملية التشغيل.

- ١. قم بتوصيل مصدر الوسائط.
- ٢. افتح تطبيق **USB** من عرض التطبيق.
- ٣. انقر على عنوان العنصر المطلوب تشغيله.
- < تبدأ عملية التشغيل.

قرص CD*

١. أدخل قرص CD.

٢. افتح تطبيق **CD** من عرض التطبيق.

٣. حدد ما ترغب في تشغيله.

< تبدأ عملية التشغيل.

ذاكرة USB

١. أدخل ذاكرة **USB**.

٢. افتح تطبيق **USB** من عرض التطبيق.

٣. حدد ما ترغب في تشغيله.

< تبدأ عملية التشغيل.

مشغل **iPod®** و **Mp3**

ملاحظة

لبداء التشغيل من iPod، استخدم تطبيق iPod (وليس USB).

عند استخدام iPod كمصدر صوت، فيكون لنظام الصوت والوسائط بالسيارة قائمة ذات بنية مشابهة لبنية القائمة الخاصة بـ iPod.

١. قم بتوصيل مصدر الوسائط.

٢. ابدأ التشغيل في مصدر الوسائط المتصل.

٣. افتح التطبيق (**USB، iPod**) من عرض التطبيقات.

< تبدأ عملية التشغيل.

الجهاز المتصل عن طريق بلوتوث

١. قم بتنشيط **Bluetooth** في مصدر الوسائط.

تغيير جهاز - انقر على الزر للتبديل بين أجهزة USB في حالة توصيل أكثر من جهاز.



معلومات ذات صلة

- مشغل الوسائط (ص. ٤٦٤)
- البحث في الوسائط (ص. ٤٦٧)
- Audio settings (ص. ٤٥٤)
- التطبيقات (ص. ٤٥٥)
- Gracenote® (ص. ٤٦٧)
- التحكم الصوتي بالراديو والوسائط (ص. ١٣١)

تغيير المسار/الأغنية - انقر على المسار المطلوب في الشاشة المركزية، اضغط على <<< أو >>> أسفل الشاشة المركزية أو لوحة المفاتيح اليمنى في عجلة القيادة.

التقديم السريع/النقل في الوقت - انقر على محور الوقت في الشاشة المركزية واسحب في أي جهة أو اضغط مع الاستمرار في الضغط على <<< أو >>> أسفل الشاشة المركزية أو لوحة المفاتيح اليمنى في عجلة القيادة.

تغيير الوسائط - حدد من المصادر السابقة في التطبيق، ومن عرض التطبيقات، اضغط على التطبيق المطلوب أو حدد باستخدام لوحة المفاتيح اليمنى بعجلة القيادة عبر قائمة التطبيقات.

المكتبة - انقر على الزر للتشغيل من المكتبة.



تبديل - انقر على الزر لخلط ترتيب التشغيل.



متشابه - انقر على الزر لاستخدام Gracenote للبحث عن موسيقى مشابهة على جهاز USB وإنشاء قائمة التشغيل منها. يمكن أن تحتوي قائمة التشغيل على ٥٠ أغنية بحد أقصى.

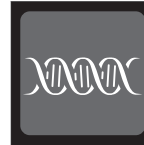

التحكم في الوسائط وتغيير مصدرها

يمكن التحكم في تشغيل الوسائط بواسطة التحكم الصوتي أو من لوحة المفاتيح في عجلة القيادة أو من شاشة العرض المركزية. يمكن تشغيل مشغل الوسائط باستخدام ميزة التعرف على الصوت أو لوحة مفاتيح عجلة القيادة أو الشاشة المركزية.



مستوى الصوت - أدر مقياس التحكم أسفل الشاشة المركزية أو اضغط ▲ ▼ من لوحة المفاتيح اليمنى في عجلة القيادة لزيادة مستوى الصوت أو خفضه.

تشغيل/إيقاف مؤقت - اضغط على الصورة الخاصة بالملف الصوتي الذي يعمل أو الزر أسفل الشاشة المركزية أو في لوحة المفاتيح اليمنى بعجلة القيادة.

Gracenote®

Gracenote يحدد هوية المؤدي وعنوان المقطع الصوتي والصور المرتبطة به والتي يتم عرضها أثناء التشغيل.

Gracenote MusicID® هو مقياس للتعرف على الموسيقى.

١. اضغط الإعدادات في العرض العلوي.

٢. اضغط الوسائط ← Gracenote®.

٣. حدد إعدادات بيانات Gracenote:

• بحث Gracenote® في وضع الاتصال - البحث في قاعدة بيانات Gracenote عبر الإنترنت لتشغيل الوسائط.

• نتائج Gracenote® المتعددة - تحديد كيفية ظهور بيانات Gracenote في نتائج البحث المتعددة.

١ - يتم استخدام البيانات الأصلية للملف.

٢ - يتم استخدام بيانات Gracenote.

٣ - يمكن تحديد Gracenote أو البيانات الأصلية.

• لا شيء - لا تظهر أي نتائج.

تحديث Gracenote

يتم تحديث محتوى قاعدة بيانات Gracenote باستمرار. قم بتنزيل آخر تحديث لضمان أفضل نتيجة. للمعلومات والتنزيل، راجع support.volvocars.com.

معلومات ذات صلة

• تشغيل الوسائط (ص. ٤٦٤)

• اتفاقية ترخيص الصوت والوسائط (ص. ٤٩٤)

• أدخل الأحرف والرموز والكلمات يدويًا في شاشة العرض المركزية (ص. ١١٣)

البحث في الوسائط

يمكن البحث عن الفنان أو المؤلف أو عنوان الأغنية أو الألبوم أو الفيديو أو الكتاب الصوتي أو قائمة التشغيل أو البودكاست في حال كانت السيارة متصلة بالإنترنت (الوسائط الرقمية عبر الإنترنت).

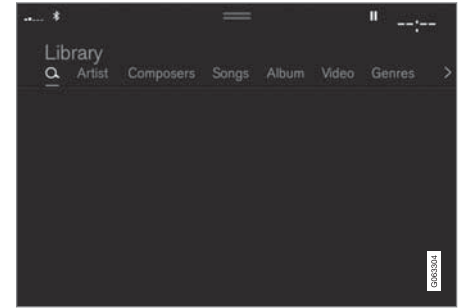

١. اضغط 🔍.

< عرض البحث مع فتح لوحة المفاتيح.

٢. أدخل عبارات البحث.

٣. اضغط بحث.

< يتم البحث في الأجهزة المتصلة وتظهر نتائج البحث حسب الفئة.

امسح للجانب عبر الشاشة لإظهار كل فئة بصورة منفصلة.

معلومات ذات صلة

• مشغل الوسائط (ص. ٤٦٤)

• السيارة المتصلة بالإنترنت* (ص. ٤٨٥)

• تشغيل الوسائط (ص. ٤٦٤)

مشغل الأقراص المدمجة*

بإمكان مشغل الوسائط تشغيل أقراص CD التي تحتوي على ملفات صوتية متوافقة.

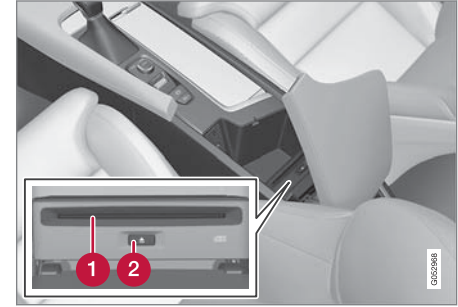

1 فتحة إدخال وإخراج الأقراص.

2 زر إخراج القرص.

معلومات ذات صلة

- تشغيل الوسائط (ص. ٤٦٤)
- التحكم الصوتي بالراديو والوسائط (ص. ١٣١)
- تنسيقات الوسائط المتوافقة (ص. ٤٩١)

فيديو

يمكن تشغيل الفيديو من أجهزة USB المتصلة باستخدام مشغل الوسائط.

لا تظهر صورة عند بدء السيارة في الحركة ولكن فقط يتم تشغيل الصوت. وتظهر الصورة مرة أخرى عند توقف السيارة عن الحركة.

يمكن العثور على المعلومات حول التنسيقات المتوافقة للوسائط في قسم منفصل.

معلومات ذات صلة

- تشغيل مقطع فيديو (ص. ٤٦٨)
- تشغيل DivX® (ص. ٤٦٩)
- إعدادات الفيديو (ص. ٤٦٩)
- تنسيقات الوسائط المتوافقة (ص. ٤٩١)

تشغيل مقطع فيديو

يتم تشغيل مقاطع الفيديو باستخدام التطبيق USB في عرض التطبيقات.

١. توصيل مصدر للوسائط (جهاز USB).
 ٢. افتح تطبيق USB من عرض التطبيق.
 ٣. اضغط على عنوان المقطع الذي تريد تشغيله.
- < تبدأ عملية التشغيل.

معلومات ذات صلة

- فيديو (ص. ٤٦٨)
- تشغيل DivX® (ص. ٤٦٩)
- إعدادات الفيديو (ص. ٤٦٩)
- تنسيقات الوسائط المتوافقة (ص. ٤٩١)

الوسائط عبر Bluetooth®

لقد تم تجهيز مشغل الوسائط في السيارة بتقنية Bluetooth ويمكنه تشغيل ملفات الصوت لاسلكياً من الأجهزة الخارجية التي تدعم تقنية Bluetooth، مثل الهواتف المحمولة والأجهزة اللوحية. لكي يتمكن مشغل الوسائط من تشغيل ملفات الصوت لاسلكياً من جهاز خارجي، يجب توصيل الجهاز أولاً بالسيارة عبر Bluetooth.

معلومات ذات صلة

- توصيل جهاز عبر Bluetooth® (ص. ٤٧٠)
- توصيل الهاتف بالسيارة عبر البلوتوث للمرة الأولى (ص. ٤٧٨)
- تشغيل الوسائط (ص. ٤٦٤)
- تنسيقات الوسائط المتوافقة (ص. ٤٩١)

إعدادات الفيديو

بالإمكان تغيير بعض إعدادات تشغيل الفيديو، على سبيل المثال، اللغة. عندما يكون مشغل الفيديو في وضع ملء الشاشة، أو عن طريق فتح العرض العلوي والضغط على الإعدادات ← فيديو يمكن ضبط ما يلي: لغة الصوت وإيقاف ولغة الترجمة.

معلومات ذات صلة

- فيديو (ص. ٤٦٨)

تشغيل DivX®

يلزم تسجيل جهاز DivX Certified® لتتمكن من تشغيل أفلام DivX الفيديو عند الطلب (VOD) التي اشتريتها.

١. اضغط الإعدادات في العرض العلوي.
٢. انقر على فيديو ← DivX® VOD واحصل على رمز التسجيل.
٣. انتقل إلى vod.divx.com لمزيد من المعلومات ولإتمام عملية التسجيل.

معلومات ذات صلة

- فيديو (ص. ٤٦٨)
- تشغيل مقطع فيديو (ص. ٤٦٨)
- إعدادات الفيديو (ص. ٤٦٩)
- تنسيقات الوسائط المتوافقة (ص. ٤٩١)

توصيل جهاز عن طريق منفذ USB

يمكن توصيل مصدر صوت خارجي، على سبيل المثال iPod® أو مشغل MP3 بنظام الصوت عبر أحد منافذ USB في السيارة.

يجب أن يكون الهاتف موصلاً بمنفذ USB ذي الإطار الأبيض (إذا كان هناك منفذين USB) عند استخدام Apple CarPlay* و Android Auto*.



تدخلات USB (النوع A) في كونسول النفق. دع الكابل ممدوداً للأمام بحيث لا ينحسر عند إغلاق الغطاء.

معلومات ذات صلة

- تشغيل الوسائط (ص. ٤٦٤)
- الوسائط عن طريق منفذ USB (ص. ٤٧٠)
- مشغل الوسائط (ص. ٤٦٤)
- المواصفات التقنية لأجهزة USB (ص. ٤٩٢)
- المواصفات التقنية لأجهزة USB (ص. ٤٩٢)
- Apple® CarPlay* (ص. ٤٧٢)
- Android Auto* (ص. ٤٧٥)

الوسائط عن طريق منفذ USB

يمكن توصيل مصدر صوت خارجي، على سبيل المثال iPod® أو مشغل MP3 بنظام الصوت عبر منفذ USB في السيارة.

يتم شحن الأجهزة التي تحتوي على بطاريات قابلة للشحن أثناء توصيلها عبر USB وعندما يكون الإشعال في الموضع I أو II أو عندما يكون المحرك يعمل.

يمكن تحميل محتوى المصدر الخارجي بسرعة أكبر إذا كان يتكون من تنسيقات متوافقة فقط. يمكن كذلك تشغيل ملفات الفيديو بواسطة منفذ USB.

لدى بعض مشغلي MP3 نظاماً خاصاً بهم للملفات لا تدعمه السيارة.

معلومات ذات صلة

- توصيل جهاز عن طريق منفذ USB (ص. ٤٧٠)
- تشغيل الوسائط (ص. ٤٦٤)
- فيديو (ص. ٤٦٨)
- أوضاع الإشعال (ص. ٣٩٢)
- المواصفات التقنية لأجهزة USB (ص. ٤٩٢)
- Apple® CarPlay* (ص. ٤٧٢)
- Android Auto* (ص. ٤٧٥)

توصيل جهاز عبر Bluetooth®

فم بتوصيل جهاز Bluetooth® بالسيارة بغية تشغيل الوسائط لاسلكياً وتوصيل السيارة بالإنترنت حيثما يكون ذلك ممكناً.

الكثير من الهواتف المتوفرة في الأسواق مزودة بتقنية Bluetooth® ولكن ليس كلها متوافق تماماً مع السيارة. لمعلومات عن التوافق، راجع support.volvocars.com.

إجراء توصيل جهاز الوسائط هو مماثل لإجراء توصيل هاتف بالسيارة عبر Bluetooth®.

معلومات ذات صلة

- الوسائط عبر Bluetooth® (ص. ٤٦٩)
- توصيل الهاتف بالسيارة عبر البلوتوث للمرة الأولى (ص. ٤٧٨)
- تشغيل الوسائط (ص. ٤٦٤)

ملاحظة

في حالة انتقال السيارة داخل البلد، من مدينة إلى مدينة فليس من المتيقن توفر المفضلات بسبب احتمال تغير التردد من مدينة لأخرى.

معلومات ذات صلة

- *TV (ص. ٤٧١)
- إعدادات التلفاز * (ص. ٤٧٢)
- التحكم الصوتي بالراديو والوسائط (ص. ١٣١)
- اتفاقية ترخيص الصوت والوسائط (ص. ٤٩٤)

استخدام التلفاز*٥

يتم تشغيل التلفاز من عرض التطبيقات. المس تطبيق تلفزيون وحدد إحدى القنوات.

يبحث TV تلقائيًا عن القنوات ذات أفضل استقبال.

تغيير قائمة القنوات المرئية

١. اضغط المكتبة

٢. حدد التشغيل من قنوات التلفزيون أو المفضلات.

٣. حدد القناة المطلوبة.

قم بتغيير القناة من القائمة المحددة

- اضغط على  أو  من الشاشة المركزية أو من لوحة مفاتيح عجلة القيادة.

< يتحرك التحديد خطوة للأعلى أو للأسفل في قائمة التشغيل المحددة

يمكنك كذلك تغيير المحطات من الشاشة المركزية.

المفضلات

يمكن حفظ قناة TV في المفضلة:

- انقر على  لإضافة/إزالة قناة إلى/من المفضلة.

دليل TV

يتوفر دليل للبرامج مع معلومات عن برامج TV تصل إلى ٤٨ ساعة.

- انقر على دليل لعرض معلومات عن برامج TV.

٥*TV

لا تظهر صور بمجرد وصول السيارة إلى سرعة معينة ولكن يظل الصوت مسموعًا طوال الوقت. تعود الصورة مرة أخرى عند توقف السيارة بالكامل أو اقتراب توقفها.

يتم التحكم في جهاز TV من الشاشة المركزية. يمكن كذلك التحكم في العديد من الوظائف من لوحة المفاتيح اليمنى بعجلة القيادة أو بواسطة ميزة التعرف على الصوت.

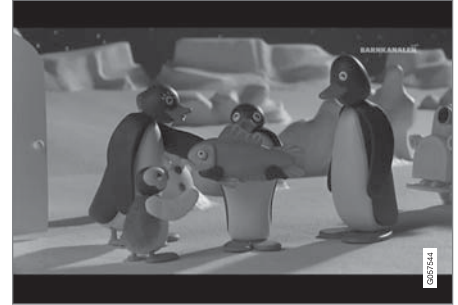

معلومات ذات صلة

- استخدام التلفاز * (ص. ٤٧١)
- إعدادات التلفاز * (ص. ٤٧٢)

إعدادات التلفاز^{٧*}

هناك خيار لإجراء عدد من الإعدادات متوفر في العرض العلوي وعند مشاهدة التلفاز في وضع ملء الشاشة. عندما يكون التلفاز في وضع ملء الشاشة، أو عند فتح العرض العلوي والضغط على الإعدادات ← الوسائط ← تلفزيون يمكن ضبط ما يلي:

- لغة الترجمة
- لغة الصوت

تنسيق الصورة

يؤدي النقر على فيديو إلى تمكينك من اختيار تنسيق صورة TV المطلوب عرضه.

١. أوتوماتيك - تظهر صورة TV بتنسيق الصورة التي يتم بثها.
٢. تعبئة تلقائية - تم مضاعفة صورة TV دون اقتصاص.

معلومات ذات صلة

- *TV (ص. ٤٧١)
- استخدام التلفاز* (ص. ٤٧١)
- تنسيقات الوسائط المتوافقة (ص. ٤٩١)
- إعادة تعيين الإعدادات في شاشة العرض المركزية (ص. ١١٨)

Apple CarPlay[®]*

CarPlay يتيح لك خيار سماع الملفات الصوتية وإجراء مكالمات هاتفية والحصول على الاتجاهات وإرسال/استقبال رسائل واستخدام Siri، كل ذلك دون تشتيت انتباهك أثناء القيادة.

يعمل CarPlay مع أجهزة Apple محددة. إذا كانت السيارة لا تدعم CarPlay بالفعل، فيوجد خيار لتنثيئه بأثر رجعي. اتصل بوكيل فولفو لتنثييب CarPlay.



تتوفر معلومات عن التطبيقات المدعومة والهواتف المتوافقة في موقع Apple التالي: www.apple.com/ios/carplay. استخدام التطبيقات غير المتوافقة مع CarPlay قد يؤدي في بعض الأحيان إلى انقطاع الاتصال بين iPhone والسيارة. تجدر الإشارة إلى عدم تحمل Volvo لأي مسؤولية عن المحتوى الموجود في CarPlay.

عند استخدام تنقل الخريطة عبر CarPlay لن يتوفر التوجيه في شاشة السائق أو الشاشة العليا ولكن سيتوفر فقط في شاشة العرض المركزية.

يمكن التحكم في تطبيقات CarPlay عبر شاشة العرض المركزية أو الهاتف أو بواسطة لوحة المفاتيح اليميني بعجلة القيادة (ينطبق على وظائف معينة فقط). كما يمكن التحكم صوتيًا في التطبيقات باستخدام Siri. ضغطة طويلة على زر عجلة القيادة **Ⓜ** لبدء التحكم الصوتي باستخدام Siri وضغطة قصيرة لتنشيط التحكم الصوتي الخاص بالسيارة. إذا توقف برنامج Siri مبكرًا جدًا، اضغط زر عجلة القيادة **Ⓜ** بصورة مستمرة.

إن استخدامك Apple CarPlay

يعتبر موافقةً منك على: اعتبار Apple CarPlay خدمة مقدمة من

Apple Inc. وبموجب البنود والشروط السارية فإن Volvo Cars تخلي مسؤوليتها عن Apple CarPlay

أو المزايا/التطبيقات. عند استخدام

Apple CarPlay، يتم نقل معلومات معينة من سيارتك (تشمل موقع السيارة) إلى هاتفك iPhone. وفيما يتعلق بشركة Volvo Cars

فأنت تتحمل المسؤولية كاملة عن أي استخدام يقع منك أو أي

شخص آخر لبرنامج Apple CarPlay.

معلومات ذات صلة

- استخدام Apple (ص. ٤٧٣) CarPlay[®]*
- إعدادات Apple (ص. ٤٧٤) CarPlay[®]*
- التعرف الصوتي (ص. ١٢٨)
- إعادة تعيين الإعدادات في شاشة العرض المركزية (ص. ١١٨)

^٧ ينطبق على أسواق محددة.

^٨ Apple و CarPlay علامتان تجاريتان مسجلتان مملوكتان لشركة Apple Inc.

٤. افصل جهاز Apple ثم قم بتوصيله إلى مدخل USB.
٥. افتح تطبيق iPod من عرض التطبيق.

CarPlay إلى iPod

١. انقر على Apple CarPlay في عرض التطبيقات.
٢. اقرأ المعلومات في النافذة المنبثقة ثم انقر فوق موافق.
٣. افصل جهاز Apple ثم قم بتوصيله إلى مدخل USB.
- < يتم فتح العرض الفرعي مع Apple CarPlay وتظهر التطبيقات المتوافقة*.

معلومات ذات صلة

- توصيل جهاز عن طريق منفذ USB (ص. ٤٧٠)
- Apple® CarPlay* (ص. ٤٧٢)
- إعدادات Apple (ص. ٤٧٤) Apple® CarPlay*
- اتصال السيارة بالإنترنت عبر جهاز محمول (Wi-Fi) (ص. ٤٨٦)
- اتصال السيارة بالإنترنت عبر مودم السيارة (بطاقة SIM) (ص. ٤٨٧)
- التعرف الصوتي (ص. ١٢٨)

البداية CarPlay

يتم تشغيل CarPlay وفقاً لما يلي، بعد توصيل جهاز iPhone.

١. قم بتوصيل iPhone إلى منفذ USB. في حالة وجود منفذ USB، يلزم استخدام المنفذ المحاط ببطار أبيض.
 - < إذا تم تحديد الإعداد لبدء التشغيل التلقائي - يتم عرض اسم الهاتف.
 ٢. المس اسم الهاتف - يتم فتح العرض الفرعي مع CarPlay كما تظهر التطبيقات المتوافقة.
 ٣. في حالة عدم فتح العرض الفرعي الذي يحتوي على CarPlay، اضغط على Apple CarPlay في عرض التطبيقات.
 - < يتم فتح العرض الفرعي مع CarPlay وتظهر التطبيقات المتوافقة.
 ٤. انقر على التطبيق المطلوب.
 - < يتم فتح التطبيق.
- يعمل CarPlay في الخلفية في حالة تشغيل تطبيق آخر من العرض الفرعي نفسه. لإظهار CarPlay في العرض الفرعي مرة أخرى - انقر على رمز CarPlay في عرض التطبيقات.

تبديل الاتصال بين CarPlay و iPod

CarPlay إلى iPod

١. اضغط الإعدادات في العرض العلوي.
٢. تابع إلى اتصال ← Apple CarPlay.
٣. قم بإزالة العلامة من مربع جهاز Apple الذي لا ترغب في أن يقوم بتشغيل CarPlay تلقائياً عند توصيل كابل USB.

استخدام Apple® CarPlay*

لاستخدام CarPlay، يلزم تنشيط التحكم الصوتي Siri في هاتفك. يلزم أن يتوفر بالهاتف اتصال بالإنترنت عبر Wi-Fi أو شبكة المحمول.

قم بتوصيل iPhone ثم ابدأ تشغيل CarPlay

ملاحظة ⓘ

لا يمكن استخدام CarPlay إلا في حالة إلغاء تنشيط Bluetooth. وبالتالي ففي حالة توصيل هاتف أو مشغل و سائط بالسيارة عبر Bluetooth فإنه لن يكون متاحاً أثناء تنشيط CarPlay. يلزم استخدام مصدر إنترنت بديل لاتصال تطبيقات السيارة بالإنترنت. استخدم Wi-Fi أو المودم المضمن بالسيارة*.

١. قم بتوصيل iPhone إلى منفذ USB. في حالة وجود منفذ USB، يلزم استخدام المنفذ المحاط ببطار أبيض.
٢. اقرأ المعلومات في النافذة المنبثقة ثم انقر فوق موافق.
٣. انقر على Apple CarPlay في عرض التطبيقات.
٤. اقرأ البنود والشروط ثم انقر على قبول للتوصيل.
- < يتم فتح العرض الفرعي مع CarPlay وتظهر التطبيقات المتوافقة.
٥. انقر على التطبيق المطلوب.
- < يتم فتح التطبيق.

إعدادات® Apple® CarPlay*

إعدادات جهاز Apple المتصل مع CarPlay^١.

تشغيل أوتوماتيكي

١. اضغط الإعدادات في العرض العلوي.

٢. انتقل إلى اتصال ← Apple CarPlay ثم حدد الإعداد:

• ضع علامة في المربع - CarPlay يبدأ أوتوماتيكيًا عند توصيل كابل USB.

• قم بإزالة العلامة في المربع - CarPlay لا يبدأ أوتوماتيكيًا عند توصيل كابل USB.

يمكن حفظ عدد ٢٠ جهاز من Apple بحد أقصى في القائمة. عندما تكون القائمة ممتلئة وترغب في توصيل جهاز جديد، يتم حذف أقدم جهاز.

لحذف القائمة، يجب إعادة تعيين الإعداد في شاشة العرض المركزي (إعادة تعيين ضبط المصنع).

مستويات صوت النظام

١. اضغط الإعدادات في العرض العلوي.

٢. انقر على الصوت ← أصوات النظام وقم بإجراء إعدادات ما يلي:

• تحكّم بالصوت

• توجيه صوتي للملاحة

• نغمة رنين الهاتف

معلومات ذات صلة

• Apple® CarPlay* (ص. ٤٧٢)

• استخدام Apple (٤٧٣ ص.) CarPlay®*

• إعادة تعيين الإعدادات في شاشة العرض المركزية (ص. ١١٨)

نصائح لاستخدام® Apple® CarPlay*

في ما يلي بعض النصائح المفيدة لاستخدام CarPlay®.

- قم بتحديث هاتفك iPhone من خلال تثبيت آخر إصدار لنظام التشغيل iOS وتأكد من تحديث كل التطبيقات أيضاً.
- في حال طرأت مشكلة تتعلق بـ CarPlay، افصل الهاتف من منفذ USB ثم أعد توصيله. وإلا، حاول إغلاق التطبيق على الهاتف المعني ثم أعد تشغيل التطبيق، أو حاول إغلاق كل التطبيقات وأعد تشغيل الهاتف.
- في حال لم تظهر التطبيقات عند بدء تشغيل CarPlay (شاشة سوداء)، حاول تصغير ثم توسيع القسم المتجانب الخاص بـ CarPlay.
- في بعض الأحيان، قد يؤدي استخدام التطبيقات الغير متوافقة مع CarPlay إلى انقطاع الاتصال بين الهاتف والسيارة. يمكن الاطلاع على المعلومات حول التطبيقات المعتمدة ونماذج الهواتف المتوافقة على موقع Apple. يمكنك أيضاً البحث عن CarPlay في متجر App Store لإيجاد معلومات حول التطبيقات المتوافقة مع CarPlay في السوق الخاصة بك.
- لا يمكن تشغيل CarPlay سوى مع iPhone^{١١}.

ملاحظة ⓘ

قد يختلف التوفر والوظيفة باختلاف السوق.

معلومات ذات صلة

• Apple® CarPlay* (ص. ٤٧٢)

^{١٠} Apple و CarPlay علامتان تجاريتان مسجلتان لمولكاتن لشركة Apple Inc.
^{١١} Apple و CarPlay و iPhone هي علامات تجارية مسجلة لمولكة لشركة Apple Inc.

*استخدام Android Auto

بغية استخدام التطبيق **Android Auto**، يجب توصيل الهاتف بمنفذ USB الخاص بالسيارة.

أول مرة يتم فيها توصيل **Android Auto**

١. قم بتوصيل هاتف **Android** إلى منفذ **USB**. في حال وجود منفذ **USB**، يلزم استخدام المنفذ المحاط بإطار أبيض.
٢. اقرأ المعلومات في النافذة المنبثقة ثم انقر فوق موافق.
٣. انقر على **Android Auto** في عرض التطبيقات.
٤. اقرأ البنود والشروط ثم انقر على قبول للتوصيل.
- < يتم فتح العرض الفرعي مع **Android Auto** وتظهر التطبيقات المتوافقة.
٥. انقر على التطبيق المطلوب.
- < يتم فتح التطبيق.

ملاحظة

عند توصيل هاتف مع **Android Auto**، يكون من الممكن البث عبر **Bluetooth** إلى مشغل وسائط آخر. يكون **Bluetooth** نشطاً أثناء استخدام **Android Auto**.

عند استخدام ملاححة الخريطة عبر **Android Auto** فلن يتوفر التوجيه في شاشة السائق أو الشاشة العليا ولكن سيتوفر فقط في الشاشة المركزية.

Android Auto يمكن التحكم فيها من خلال الشاشة المركزية باستخدام لوحة المفاتيح اليمنى بعجلة القيادة أو التعرف على الصوت. ضغطة طويلة على زر عجلة القيادة «ع» لبدء التحكم بالتحرف على الصوت وضغطة قصيرة لإلغاء التنشيط.

باستخدام **Android Auto** أنت تقر بما يلي:
Android Auto عبارة عن خدمة مقدمة من **Google Inc**. بموجب البنود والشروط التي تقدمها. وشركة **Volvo Cars** غير مسؤولة عن **Android Auto** أو أي ميزة أو تطبيق تابع له. عند استخدام **Android Auto**، تقوم سيارتك بنقل معلومات معينة (منها الموقع) إلى هاتفك **Android** المتصل. وأنت تتحمل كامل المسؤولية عن استخدامك أو استخدام أي شخص آخر لبرنامج **Android Auto**.

معلومات ذات صلة

- استخدام **Android Auto** * (ص. ٤٧٥)
- إعدادات **Android Auto** * (ص. ٤٧٦)

*Android Auto

Android Auto يمنحك خيار سماع الملفات الصوتية وإجراء مكالمات هاتفية والحصول على توجيهات واستخدام تطبيقات مهيئة للسيارة من جهاز **Android**. يعمل **Android Auto** مع أجهزة **Android** محددة.

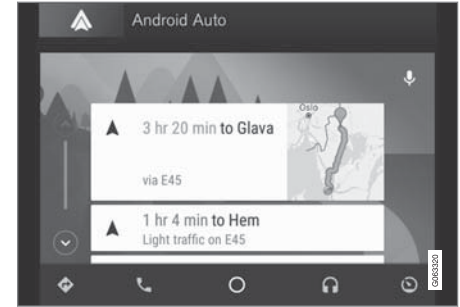

تتوفر معلومات عن التطبيقات المدعومة والهواتف المتوافقة في موقع: www.android.com/auto. بخصوص تطبيقات الجهات الخارجية، راجع **Google Play**. تجدر الإشارة إلى عدم تحمل **Volvo** لأي مسؤولية عن المحتوى الموجود في **Android Auto**.

يتم تشغيل **Android Auto** من عرض التطبيقات. بعد بدء تشغيل **Android Auto** أول مرة، يتم أوتوماتيكياً تشغيل التطبيق في المرة التالية التي يتم فيها توصيل الجهاز. ويمكن إلغاء عملية التشغيل الأوتوماتيكي من الإعدادات.

Android المتصل من قِبل

١. قم بتوصيل الهاتف إلى مدخل USB.
 - < إذا تم تحديد الإعداد لبدء التشغيل التلقائي - يتم عرض اسم الهاتف.
 ٢. المس اسم الهاتف - يتم فتح العرض الفرعي مع Android Auto كما تظهر التطبيقات المتوافقة.
 ٣. إذا لم يتم تحديد إعداد التشغيل الأوتوماتيكي - افتح تطبيق Android Auto من عرض التطبيقات.
 - < يتم فتح العرض الفرعي مع Android Auto وتظهر التطبيقات المتوافقة.
 ٤. انقر على التطبيق المطلوب.
 - < يتم فتح التطبيق.
- يعمل Android Auto في الخلفية في حالة تشغيل تطبيق آخر من العرض الفرعي نفسه. لإظهار Android Auto في العرض الفرعي مرة أخرى - انقر على رمز Android Auto في عرض التطبيقات.

معلومات ذات صلة

- Android Auto * (ص. ٤٧٥)
- إعدادات Android Auto * (ص. ٤٧٦)
- توصيل جهاز عن طريق منفذ USB (ص. ٤٧٠)
- التعرف الصوتي (ص. ١٢٨)

إعدادات Android Auto

إعدادات الهاتف المتصل لأول مرة مع Android Auto.

تشغيل أوتوماتيكي

١. اضغط الإعدادات في العرض العلوي.
٢. اضغط على اتصال ← Android Auto وحدد الإعداد:
- ضع علامة في المربع - Android Auto يبدأ أوتوماتيكيًا عند توصيل كابل USB.
- قم بإزالة العلامة في المربع - Android Auto لا يبدأ أوتوماتيكيًا عند توصيل كابل USB.

يمكن حفظ عدد ٢٠ جهاز من Android بحد أقصى في القائمة. عندما تكون القائمة ممتلئة وترغب في توصيل جهاز جديد، يتم حذف أقدم جهاز.

ينبغي تنفيذ عملية إعادة تعيين في المصنع من أجل مسح القائمة.

مستويات صوت النظام

١. اضغط الإعدادات في العرض العلوي.
٢. انقر على الصوت ← أصوات النظام وقم بإجراء إعدادات ما يلي:
- تحكم بالصوت
- توجيه صوتي للملاحة
- نغمة رنين الهاتف

معلومات ذات صلة

- Android Auto * (ص. ٤٧٥)
- استخدام Android Auto * (ص. ٤٧٥)
- إعادة تعيين الإعدادات في شاشة العرض المركزية (ص. ١١٨)

نصائح لاستخدام Android Auto*

في ما يلي بعض النصائح المفيدة لاستخدام Android Auto.

- تأكد من تحديث كل التطبيقات.
- عند بدء تشغيل السيارة، انتظر حتى يبدأ تشغيل شاشة العرض المركزية ثم قم بتوصيل الهاتف وافتح Android Auto من عرض التطبيقات.
- في حال طرأت مشاكل تتعلق بـ Android Auto، افصل الهاتف Android الخاص بك من منفذ USB ثم أعد التوصيل عبر USB. وإلا، حاول إغلاق التطبيق على الهاتف ثم أعد تشغيله مرة جديدة.
- عندما يكون أحد الهواتف متصل بـ Android Auto، يظل بالإمكان تشغيل الوسائط عبر Bluetooth من مشغل وسائط آخر. وتكون وظيفة Bluetooth قيد التشغيل أثناء استخدام Android Auto.

معلومات ذات صلة

- Android Auto * (ص. ٤٧٥)

الصوت، الوسائط، والإنترنت

- توصيل الهاتف بالسيارة عبر البلوتوث يدوياً (ص. ٤٧٩)
- فصل هاتف متصل بالبلوتوث (ص. ٤٨٠)
- التبديل بين الهواتف المتصلة بالبلوتوث (ص. ٤٨٠)
- نزع هاتف متصل عن طريق البلوتوث (ص. ٤٨٠)
- إعدادات الهاتف (ص. ٤٨٤)
- التعرف الصوتي (ص. ١٢٨)
- التعامل مع قائمة التطبيقات في شاشة السائق (ص. ٩٠)
- Audio settings (ص. ٤٥٤)
- اتصال السيارة بالإنترنت عبر جهاز محمول (بلوتوث) (ص. ٤٨٦)

لمحة عامة

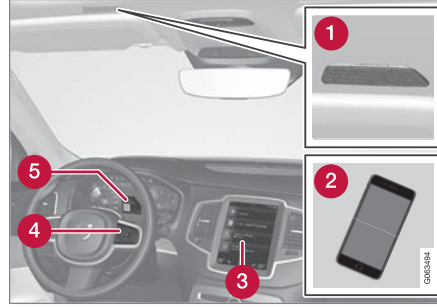

1 ميكروفون.

2 هاتف.

3 تشغيل الهاتف من الشاشة المركزية.

4 لوحة مفاتيح لتشغيل وظائف الهاتف المعروضة على شاشة السائق وميزة التعرف على الصوت.

5 شاشة السائق.

معلومات ذات صلة

- إدارة المكالمات الهاتفية (ص. ٤٨١)
- إدارة دفتر الهاتف (ص. ٤٨٣)
- إدارة الرسائل النصية (ص. ٤٨٢)
- توصيل الهاتف بالسيارة عبر البلوتوث للمرة الأولى (ص. ٤٧٨)
- توصيل الهاتف بالسيارة عبر البلوتوث تلقائياً (ص. ٤٧٩)

هاتف

يمكن توصيل الهاتف المجهد بتقنية Bluetooth لاسلكياً بالنظام حر اليبدين المدمج في السيارة.

يقوم نظام الصوت والوسائط بوظيفة حر اليبدين مع إمكانية التحكم عن بعد في مجموعة من وظائف الهاتف. كما سيظل بالإمكان تشغيل الهاتف بواسطة المفاتيح الخاصة به حتى إذا كان متصلاً.

عند توصيل هاتف بالإنترنت وتوصيله بالسيارة، يمكن استخدامه لإجراء المكالمات وإرسال/استقبال الرسائل وتشغيل الوسائط لاسلكياً واستخدامه كوسيلة اتصال بالإنترنت.

يتم تشغيل الهاتف من شاشة العرض المركزية ولكن تبقى بعض العمليات متوفرة كذلك عن طريق ميزة التعرف على الصوت وقائمة التطبيقات التي يمكن الوصول إليها بواسطة لوحة المفاتيح على الجهة اليمنى من عجلة القيادة.



توصيل الهاتف بالسيارة عبر البلوتوث للمرة الأولى

يمكنك توصيل هاتف يحتوي على Bluetooth بنشط بالسيارة والاستمتاع بالقدرة على إجراء مكالمات من السيارة وإرسال واستقبال الرسائل وتشغيل الوسائط لاسلكياً وتوصيل السيارة بالإنترنت.

يمكن توصيل جهازَي Bluetooth في وقت واحد، وفي هذه الحالة لن يتم تشغيل الوسائط لاسلكياً إلا من خلال جهاز واحد فقط. سيتم توصيل أحدث الهواتف المتصلة تلقائياً لإرسال واستقبال المكالمات/النصوص وتشغيل الوسائط وتوفير الاتصال بالإنترنت. بالإمكان تغيير استخدام الهاتف من الإعدادات الخاصة بـ أجهزة Bluetooth.

بعد توصيل/تسجيل الجهاز للمرة الأولى عبر Bluetooth، لا يحتاج إلى أن يكون الجهاز مرئياً/قابلاً للاكتشاف بعد ذلك، وإنما يحتاج إلى تفعيل Bluetooth فقط. لتوصيل السيارة بالإنترنت عن طريق الهاتف، يلزم تنشيط ميزة الربط أيضاً في الهاتف. يمكن حفظ ٢٠ جهاز Bluetooth متصل كحد أقصى في السيارة.

هناك خياران للتوصيل. إما البحث عن الهاتف من السيارة أو البحث عن السيارة من الهاتف.

الخيار ١ - البحث عن الهاتف من السيارة

١. اجعل السيارة قابلة للبحث/ظاهرة عبر تقنية Bluetooth.

٢. لتوصيل السيارة بالإنترنت عن طريق Bluetooth في الجهاز، وتنشيط الربط (نقطة محمولة/شخصية) عبر Bluetooth بالهاتف.

٣. افتح العرض الفرعي للهاتف.

● في حالة عدم وجود هاتف متصل بالسيارة، انقر على إضافة هاتف.

● في حالة وجود هاتف متصل بالسيارة، انقر على تغيير  في النافذة المنبثقة، انقر فوق إضافة هاتف.

< هنا يتم سرد أجهزة Bluetooth المتاحة. يتم تحديث القائمة بمجرد اكتشاف أجهزة جديدة.

٤. انقر على اسم الهاتف المطلوب توصيله.

٥. تأكد أن كود الرقم المحدد في السيارة متوافق مع الهاتف. في هذه الحالة، اختر للقبول في الموضعين.

٦. اختر في الهاتف لقبول أو رفض أي خيارات لجهاز الاتصال والرسائل بالهاتف المحمول.

٢. قم بتنشيط Bluetooth في الهاتف.

٣. لتوصيل السيارة بالإنترنت عن طريق Bluetooth في الجهاز، وتنشيط الربط (نقطة محمولة/شخصية) عبر Bluetooth بالهاتف.

٤. ابحث في الهاتف عن أجهزة Bluetooth.

< هنا يتم سرد أجهزة Bluetooth المتاحة.

٥. حدد اسم السيارة من الهاتف.

٦. يتم عرض نافذة منبثقة لهذا الاتصال في السيارة. قُم بتأكيد الاتصال.

٧. تأكد أن كود الرقم المحدد في السيارة متوافق مع الجهاز الخارجي. في هذه الحالة، اختر للقبول في الموضعين.

٨. اختر في الهاتف لقبول أو رفض أي خيارات لجهاز الاتصال والرسائل بالهاتف المحمول.

ملاحظة

- في بعض الهواتف يلزم تنشيط وظيفة الرسائل.
- ليست جميع الهواتف المحمولة متوافقة بالكامل وبالتالي قد لا تعرض جهات الاتصال والرسائل في السيارة.

ملاحظة

- في بعض الهواتف يلزم تنشيط وظيفة الرسائل.
- ليست جميع الهواتف المحمولة متوافقة بالكامل وبالتالي قد لا تعرض جهات الاتصال والرسائل في السيارة.

ملاحظة

في حالة تحديث نظام تشغيل الهاتف، فمن المحتمل عندئذ أن يتم مقاطعة الاتصال. في هذه الحالة، احذف الهاتف من السيارة ثم أعد توصيله.

الخيار ٢ - البحث عن السيارة من الهاتف

١. افتح العرض الفرعي للهاتف.

● في حالة عدم وجود هاتف متصل بالسيارة، انقر على إضافة هاتف ← اجعل السيارة قابلة للاكتشاف.

● في حالة وجود هاتف متصل بالسيارة، انقر على تغيير  في النافذة المنبثقة، انقر فوق

إضافة هاتف ← اجعل السيارة قابلة للاكتشاف.

توصيل الهاتف بالسيارة عبر البلوتوث يدوياً

بالإمكان توصيل هاتف بالسيارة يدوياً عبر البلوتوث. من أجل ذلك، ينبغي أن يكون قد سبق أن تم توصيل الهاتف بالسيارة. ١. قم بتنشيط Bluetooth في الهاتف.

لتوصيل السيارة بالإنترنت في الوقت نفسه، يلزم تنشيط الربط (نقطة التوصيل الشخصية/المحمولة) في الهاتف.

٢. افتح العرض الفرعي للهاتف.

< يتم سرد الهواتف المتصلة.

٣. انقر على اسم الهاتف المطلوب توصيله.

< سيتصل الهاتف.

معلومات ذات صلة

- هاتف (ص. ٤٧٧)
- توصيل الهاتف بالسيارة عبر البلوتوث للمرة الأولى (ص. ٤٧٨)
- توصيل الهاتف بالسيارة عبر البلوتوث تلقائياً (ص. ٤٧٩)
- فصل هاتف متصل بالبلوتوث (ص. ٤٨٠)
- التبديل بين الهواتف المتصلة بالبلوتوث (ص. ٤٨٠)
- نزع هاتف متصل عن طريق البلوتوث (ص. ٤٨٠)
- إعدادات أجهزة البلوتوث (ص. ٤٨٤)
- اتصال السيارة بالإنترنت عبر جهاز محمول (بلوتوث) (ص. ٤٨٦)

توصيل الهاتف بالسيارة عبر البلوتوث تلقائياً

بالإمكان توصيل الهاتف بالسيارة تلقائياً بواسطة البلوتوث. من أجل ذلك، ينبغي أن يكون قد سبق أن تم توصيل الهاتف بالسيارة. لا يتم التوصيل أوتوماتيكياً إلا بأخر هاتفين متصلين.

١. قم بتنشيط Bluetooth في الهاتف قبل ضبط السيارة على وضع الإشعال I.

لتوصيل السيارة بالإنترنت في الوقت نفسه، يلزم تنشيط الربط (نقطة التوصيل الشخصية/المحمولة) في الهاتف.

٢. ضع السيارة في وضع الإشعال I أو أعلى.

< سيتصل الهاتف.

معلومات ذات صلة

- هاتف (ص. ٤٧٧)
- توصيل الهاتف بالسيارة عبر البلوتوث للمرة الأولى (ص. ٤٧٨)
- توصيل الهاتف بالسيارة عبر البلوتوث يدوياً (ص. ٤٧٩)
- فصل هاتف متصل بالبلوتوث (ص. ٤٨٠)
- التبديل بين الهواتف المتصلة بالبلوتوث (ص. ٤٨٠)
- نزع هاتف متصل عن طريق البلوتوث (ص. ٤٨٠)
- إعدادات أجهزة البلوتوث (ص. ٤٨٤)
- اتصال السيارة بالإنترنت عبر جهاز محمول (بلوتوث) (ص. ٤٨٦)
- أوضاع الإشعال (ص. ٣٩٢)

الهواتف المتوافقة

الكثير من الهواتف المتوفرة في الأسواق مزودة بتقنية Bluetooth ولكن ليس كلها متوافق تماماً مع السيارة. لمعلومات عن التوافق، راجع support.volvocars.com.

معلومات ذات صلة

- هاتف (ص. ٤٧٧)
- توصيل الهاتف بالسيارة عبر البلوتوث تلقائياً (ص. ٤٧٩)
- توصيل الهاتف بالسيارة عبر البلوتوث يدوياً (ص. ٤٧٩)
- فصل هاتف متصل بالبلوتوث (ص. ٤٨٠)
- التبديل بين الهواتف المتصلة بالبلوتوث (ص. ٤٨٠)
- نزع هاتف متصل عن طريق البلوتوث (ص. ٤٨٠)
- إعدادات أجهزة البلوتوث (ص. ٤٨٤)
- اتصال السيارة بالإنترنت عبر جهاز محمول (بلوتوث) (ص. ٤٨٦)

فصل هاتف متصل بالبلوتوث

بالإمكان فصل هاتف متصل بالبلوتوث بالسيارة من خلال إلغاء تنشيط الـ Bluetooth في هاتفك.
عندما يكون الهاتف خارج نطاق استقبال السيارة فسيتم فصله تلقائيًا. إذا انقطع الاتصال أثناء مكالمة نشطة فيمكن مواصلة المكالمة من الهاتف.

معلومات ذات صلة

- هاتف (ص. ٤٧٧)
- إعدادات الهاتف (ص. ٤٨٤)
- التبديل بين الهواتف المتصلة بالبلوتوث (ص. ٤٨٠)
- نزع هاتف متصل عن طريق البلوتوث (ص. ٤٨٠)
- إعدادات أجهزة البلوتوث (ص. ٤٨٤)

التبديل بين الهواتف المتصلة بالبلوتوث

من الممكن التبديل بين عدد من الهواتف المتصلة عن طريق البلوتوث.

١. افتح العرض الفرعي للهاتف.
٢. المس تغيير  أو اسحب العرض العلوي للأسفل والمس الإعدادات ← اتصال ← أجهزة Bluetooth ← إزالة الجهاز.
٣. هنا يتم سرد أجهزة Bluetooth المتاحة.
٣. انقر على الهاتف لتوصيله.

معلومات ذات صلة

- هاتف (ص. ٤٧٧)
- توصيل الهاتف بالسيارة عبر البلوتوث للمرة الأولى (ص. ٤٧٨)
- إعدادات أجهزة البلوتوث (ص. ٤٨٤)
- فصل هاتف متصل بالبلوتوث (ص. ٤٨٠)
- نزع هاتف متصل عن طريق البلوتوث (ص. ٤٨٠)

نزع هاتف متصل عن طريق البلوتوث

بالإمكان إزالة الهواتف من قائمة أجهزة Bluetooth المسجلة.

١. اضغط الإعدادات في العرض العلوي.
٢. اضغط اتصال ← أجهزة Bluetooth.
٣. انقر على الهاتف لإزالته.
٤. انقر على إزالة جهاز ثم أكد اختيارك.
٤. لم يعد الهاتف مسجّل في السيارة.

معلومات ذات صلة

- هاتف (ص. ٤٧٧)
- توصيل الهاتف بالسيارة عبر البلوتوث للمرة الأولى (ص. ٤٧٨)
- فصل هاتف متصل بالبلوتوث (ص. ٤٨٠)
- التبديل بين الهواتف المتصلة بالبلوتوث (ص. ٤٨٠)
- إعدادات أجهزة البلوتوث (ص. ٤٨٤)

إدارة المكالمات الهاتفية

التعامل مع المكالمات في السيارة بالنسبة للهاتف المتصل بـ Bluetooth.

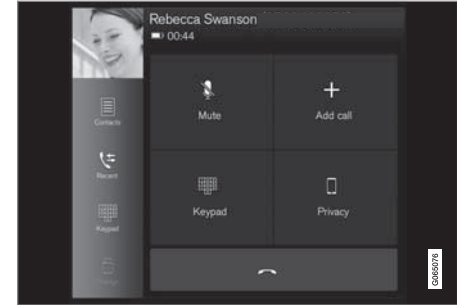

توضيح عام.

إجراء مكالمات هاتفية

1. افتح العرض الفرعي للهاتف.
2. حدد المكالمة من: سجل المكالمات أو أدخل الرقم باستخدام لوحة الأرقام أو من خلال قائمة جهات الاتصال. يمكن البحث أو استعراض قائمة جهات الاتصال. انقر على ☆ في قائمة جهات الاتصال لإضافة جهة اتصال في المفضلات.

3. اضغط

4. انقر على لإنهاء المكالمة.

يمكنك كذلك إجراء مكالمات من سجل المكالمات عن طريق قائمة التطبيقات، والتي يمكن الوصول إليها من لوحة المفاتيح اليمنى بعجلة القيادة.

إجراء مكالمة متعددة الأطراف أثناء المكالمة:

1. اضغط إضافة مكالمة.
2. اختر إجراء مكالمات من سجل المكالمات أو المفضلة أو قائمة جهات الاتصال.
3. انقر على أحد الإدخالات/الصفوف في سجل المكالمات، أو انقر على بجوار جهة الاتصال في قائمة جهات الاتصال.
4. انقر على تبديل مكالمة للتغيير بين الأطراف.
5. انقر على لإنهاء المكالمة النشطة.

مكالمات المؤتمرات

أثناء مكالمة نشطة متعددة الأطراف:

1. انقر على دمج المكالمات لدمج مكالمة نشطة متعددة الأطراف.
2. انقر على لإنهاء المكالمة.

المكالمات الهاتفية الواردة

يتم عرض المكالمات الهاتفية الواردة في شاشة السائق والشاشة المركزية. إدارة المكالمة من لوحة المفاتيح اليمنى بعجلة القيادة أو من الشاشة المركزية.

1. انقر على الرد/رفض.
2. انقر على لإنهاء المكالمة.

مكالمة هاتفية واردة أثناء وجود مكالمة نشطة

1. انقر على الرد/رفض.
2. انقر على لإنهاء المكالمة.

مكالمة خاصة

- خلال المكالمة الحالية، اضغط على الخصوصية وحدد الإعداد:

- التبديل إلى الهاتف الجوال - وظيفة حر اليدين غير متصلة وتستمر المكالمة على الهاتف المحمول الخاص بك.
- السائق فقط - يتم إيقاف تشغيل الميكروفون في السقف على جانب الراكب وتستمر المكالمة مع وظيفة حر اليدين في السيارة.

معلومات ذات صلة

- هاتف (ص. ٤٧٧)
- توصيل الهاتف بالسيارة عبر البلوتوث للمرة الأولى (ص. ٤٧٨)
- التحكم بالهاتف من خلال ميزة التعرف على الصوت (ص. ١٣٠)
- التعامل مع قائمة التطبيقات في شاشة السائق (ص. ٩٠)
- أدخل الأحرف والرموز والكلمات يدويًا في شاشة العرض المركزية (ص. ١١٣)
- إدارة دفتر الهاتف (ص. ٤٨٣)
- إدارة الرسائل النصية (ص. ٤٨٢)
- Audio settings (ص. ٤٥٤)

إدارة الرسائل النصية

التعامل مع الرسائل في السيارة بالنسبة للهاتف المتصل بـ Bluetooth.

في بعض الهواتف، يلزم تنشيط وظيفة إرسال الرسائل. ليست كل الهواتف متوافقة. ففي بعض الحالات، يتعذر عرض جهات الاتصال والرسائل في السيارة. لمعلومات عن التوافق، راجع support.volvocars.com.

إدارة الرسائل النصية في شاشة العرض المركزية

تظهر الرسائل النصية في شاشة العرض المركزية فقط إذا تم تحديد الإعدادات.

اضغط الرسائل من عرض التطبيقات للتعامل مع الرسائل النصية في الشاشة المركزية.



قراءة الرسائل النصية في شاشة العرض المركزية
اضغط على الأيقونة للاستماع إلى الرسالة.



إرسال الرسائل النصية في شاشة العرض المركزية^{١٢}
١. يمكنك الرد على الرسائل النصية أو إرسال رسائل جديدة.

- الرد على الرسالة - انقر على جهة الاتصال التي ترغب في الرد على الرسالة الواردة منها، ثم انقر على الرد.
- قُم بكتابة رسالة جديدة - المس إنشاء جديد. حدد جهة اتصال أو اكتب الرقم.

٢. اكتب الرسالة.

٣. اضغط إرسال.

إدارة الرسائل النصية في شاشة السائق

تظهر الرسائل النصية في شاشة السائق فقط إذا تم تحديد الإعدادات.

قراءة رسالة نصية جديدة في شاشة السائق
- لقراءة الرسائل النصية صوتيًا - حدد قراءة من لوحة مفاتيح عجلة القيادة.

إملاء رد في شاشة السائق

بعد قراءة الرسالة بصوت مرتفع، من الممكن الرد باختصار عبر الإملاء إذا كانت السيارة متصلة بالإنترنت.

- اضغط الرد من لوحة المفاتيح بعجلة القيادة. يبدأ مربع حوار إملائي.

إعلام الرسائل

بالإمكان تنشيط وإلغاء تنشيط الإشعارات في إعدادات الرسائل النصية.

معلومات ذات صلة

- هاتف (ص. ٤٧٧)
- إعدادات الرسائل النصية (ص. ٤٨٣)
- إعدادات الهاتف (ص. ٤٨٤)
- السيارة المتصلة بالإنترنت* (ص. ٤٨٥)
- التحكم بالهاتف من خلال ميزة التعرف على الصوت (ص. ١٣٠)
- أدخل الأحرف والرموز والكلمات يدويًا في شاشة العرض المركزية (ص. ١١٣)

- توصيل الهاتف بالسيارة عبر البلوتوث للمرة الأولى (ص. ٤٧٨)

^{١٢} يمكن في هواتف معينة فقط بث الرسائل من السيارة. ولمعرفة الهواتف المتوافقة مع هذه الميزة، راجع support.volvocars.com.

الفرز

يتم ترتيب قائمة جهات الاتصال أبجديًا ويتم ترتيب الأحرف الخاصة بالأرقام ضمن #. يمكن أيضاً القيام بالترتيب حسب الاسم الأول أو اسم العائلة، ويتم ضبط هذا الإعداد من شاشة إعدادات الهاتف.

معلومات ذات صلة

- هاتف (ص. ٤٧٧)
- إعدادات الهاتف (ص. ٤٨٤)
- التحكم بالهاتف من خلال ميزة التعرف على الصوت (ص. ١٣٠)
- أدخل الأحرف والرموز والكلمات يدويًا في شاشة العرض المركزية (ص. ١١٣)
- توصيل الهاتف بالسيارة عبر البلوتوث للمرة الأولى (ص. ٤٧٨)

إدارة دفتر الهاتف

التعامل مع جهات الاتصال في السيارة بالنسبة للهاتف المتصل بـ Bluetooth.

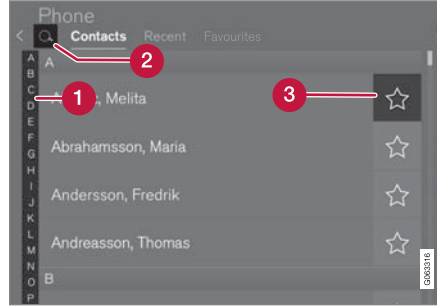

- 1 تصفح بين الأحرف و # للعثور على جهة اتصال مطابقة. على حسب جهات الاتصال الموجودة في دفتر الهاتف، لن تظهر سوى الأحرف المطابقة.
- 2 بحث جهات الاتصال - اضغط على Q للبحث عن رقم هاتف لأحد الأسماء في جهة الاتصال.
- 3 المفضلات - اضغط على ☆ لإضافة/إزالة جهة اتصال إلى/من قائمة المفضلة.

ملاحظة

لا يتم عرض سوى جهات الاتصال من الهاتف النشط المتصل عن طريق Bluetooth في الشاشة المركزية. يمكن عرض ٣٠٠٠ جهة اتصال بحد أقصى.

إعدادات الرسائل النصية

إعدادات الرسائل النصية على الهاتف المتصل بالسيارة. اضغط الإعدادات في العرض العلوي.

- 1 اضغط على اتصال ← رسائل نصية وحدد الإعدادات:
 - الإشعارات في الشاشة المركزية - لعرض إشعارات الرسائل في شريط حالة الشاشة المركزية.
 - الإشعارات في لوحة القيادة - لعرض الإشعارات في شاشة السائق، وإمكانية إدارة الرسائل الواردة أيضاً باستخدام لوحة المفاتيح اليمنى في عجلة القيادة.
 - نغمة الرسالة النصية - لتحديد نغمة تشير إلى ورود رسائل نصية.

معلومات ذات صلة

- هاتف (ص. ٤٧٧)
- توصيل الهاتف بالسيارة عبر البلوتوث للمرة الأولى (ص. ٤٧٨)
- إدارة الرسائل النصية (ص. ٤٨٢)
- إعدادات الهاتف (ص. ٤٨٤)

إعدادات الهاتف

بالإمكان إجراء الإعدادات التالية عندما يكون الهاتف متصلاً بالسيارة:

١. اضغط الإعدادات في العرض العلوي.

٢. اضغط على اتصال ← الهاتف وحدد الإعدادات:

- نغمات الرنين - تحديد إشارة الجرس. يمكنك استخدام إشارة جرس من الهاتف إلى السيارة. بعض الهواتف ليست متوافقة بالكامل وبالتالي يمكن أن يتعذر استخدام نغماتها في السيارة. لمعلومات عن التوافق، راجع support.volvocars.com.
- ترتيب الفرز - تحديد طريقة الترتيب في قائمة جهات الاتصال.

الإشعارات بالمكالمات ضمن شاشة عرض المعلومات على الزجاج الأمامي*

١. اضغط على الإعدادات في العرض العلوي بالشاشة المركزية.

٢. اضغط

My Car ← شاشات العرض ← خيارات العرض على الزجاج الأمامي.

٣. حدد عرض الهاتف.

معلومات ذات صلة

- هاتف (ص. ٤٧٧)
- إعدادات الرسائل النصية (ص. ٤٨٣)
- إعدادات أجهزة البلوتوث (ص. ٤٨٤)

● توصيل الهاتف بالسيارة عبر البلوتوث للمرة الأولى (ص. ٤٧٨)

● شاشة عرض المعلومات على الزجاج الأمامي* (ص. ١٢٥)

● Audio settings (ص. ٤٥٤)

إعدادات أجهزة البلوتوث

إعدادات أجهزة Bluetooth المتصلة.

١. اضغط الإعدادات في العرض العلوي.

٢. اضغط على اتصال ← أجهزة Bluetooth وحدد الإعدادات:

- إزالة الجهاز - بدء عملية إقران جهاز جديد.
- الأجهزة المقترنة مسبقاً - سرد الأجهزة المتصلة.
- إزالة جهاز - إزالة الجهاز المتصل.
- الخدمات المسموح بها لهذا الجهاز - ضبط خيارات استخدام الجهاز: الاتصال وإرسال/استقبال الرسائل وبيث الوسائط وكتصال للإنترنت.
- اتصال بالإنترنت - توصيل السيارة بالإنترنت عبر اتصال Bluetooth للجهاز.

معلومات ذات صلة

- هاتف (ص. ٤٧٧)
- إعدادات الهاتف (ص. ٤٨٤)
- السيارة المتصلة بالإنترنت* (ص. ٤٨٥)
- توصيل الهاتف بالسيارة عبر البلوتوث للمرة الأولى (ص. ٤٧٨)

- اتصال السيارة بالإنترنت عبر جهاز محمول (Wi-Fi) (ص. ٤٨٦)
- اتصال السيارة بالإنترنت عبر مودم السيارة (بطاقة SIM) (ص. ٤٨٧)
- التطبيقات (ص. ٤٥٥)
- لا يوجد اتصال بالإنترنت أو الاتصال ضعيف (ص. ٤٨٩)
- مشاركة الوصول إلى الإنترنت من السيارة عبر النقطة الساخنة لشبكة Wi-Fi (ص. ٤٨٨)
- إزالة شبكة Wi-Fi (ص. ٤٩٠)
- التقنية والتأمين في Wi-Fi (ص. ٤٩٠)
- Volvo ID (ص. ٢٤)
- البنود والشروط ومشاركة البيانات الخاصة بالمستخدم (ص. ٤٩٠)

ملاحظة ⓘ

يتم نقل البيانات أثناء استخدام الإنترنت (انتقال البيانات)، مما يكلفك رسوم خدمة الإنترنت. قد يؤدي تنشيط تجوال البيانات إلى مزيد من التكاليف. اتصل بمشغل الشبكة الخاص بك لمعرفة تكاليف نقل البيانات.

ملاحظة ⓘ

عند استخدام Apple CarPlay، يُسمح فقط بتوصيل السيارة بالإنترنت باستخدام Wi-Fi أو مودم السيارة*.

ملاحظة ⓘ

عند استخدام Android Auto، يُسمح بتوصيل السيارة بالإنترنت باستخدام Wi-Fi، أو Bluetooth، أو مودم السيارة*.

يُرجى الاطلاع على أحكام وشروط الخدمات وسياسة خصوصية العميل على الموقع support.volvocars.com قبل توصيل السيارة بالإنترنت.

معلومات ذات صلة

- الرموز في شريط حالة الشاشة المركزية (ص. ١٠٨)
- اتصال السيارة بالإنترنت عبر جهاز محمول (بلوتوث) (ص. ٤٨٦)

السيارة المتصلة بالإنترنت*

عندما تكون السيارة متصلة بالإنترنت، يمكن - على سبيل المثال - استخدام خدمات الراديو والموسيقى على شبكة الإنترنت عبر التطبيقات. فمُ بتنزيل البرنامج واتصل بتاجر التجزئة الخاص بك مباشرة من السيارة.

يتم توصيل السيارة عبر Bluetooth أو Wi-Fi أو باستخدام المودم المضمن في السيارة*.

عند توصيل السيارة بالإنترنت، يمكن مشاركة اتصال الإنترنت (نقطة Wi-Fi) للسماح للأجهزة الأخرى باستخدام اتصال الإنترنت^{١٣}.

يشار إلى حالة الاتصال بواسطة رمز في شريط الحالة ضمن شاشة العرض المركزية.



^{١٣} لا ينطبق هذا الأمر في حالة الاتصال بواسطة Wi-Fi.

اتصال السيارة بالإنترنت عبر جهاز محمول (بلوتوث)

يمكنك إنشاء اتصال بالإنترنت عبر Bluetooth من خلال مشاركة الإنترنت من هاتفك والوصول في السيارة إلى العديد من الخدمات عبر الإنترنت. يلزم أن يدعم كل من الهاتف ومشغل الشبكة خاصية توزيع اتصال الإنترنت (مشاركة اتصال الإنترنت) كما يلزم أن تتضمن خطة الاشتراك ميزة نقل البيانات.

١. بغية القدرة على تحقيق اتصال السيارة بالإنترنت عبر هاتف متصل عن طريق Bluetooth، ينبغي أن يكون قد تم بالفعل توصيل الهاتف بالسيارة عبر Bluetooth لمرة أولى. تحقق من تنشيط النقطة الساخنة الشخصية (المحمولة/الشخصية) في هاتفك.

٢. في حال كان قد تم توصيل الهاتف عن طريق البلوتوث سابقاً، اضغط على الإعدادات في العرض العلوي من شاشة العرض المركزية.

٣. في الشاشة المركزية: اضغط اتصال ← أجهزة Bluetooth.

٤. ضع علامة في المربع اتصال الإنترنت عن طريق البلوتوث أسفل العنوان اتصال بالإنترنت.

< أصبحت سيارتك الآن متصلة بالإنترنت عبر الهاتف المتصل بواسطة Bluetooth.

ملاحظة

عند استخدام Apple CarPlay، يُسمح فقط بتوصيل السيارة بالإنترنت باستخدام Wi-Fi أو مودم السيارة*.

معلومات ذات صلة

- السيارة المتصلة بالإنترنت* (ص. ٤٨٥)
- اتصال السيارة بالإنترنت عبر مودم السيارة (بطاقة SIM) (ص. ٤٨٧)
- توصيل الهاتف بالسيارة عبر البلوتوث للمرة الأولى (ص. ٤٧٨)
- اتصال السيارة بالإنترنت عبر جهاز محمول (Wi-Fi) (ص. ٤٨٦)
- Apple® CarPlay®* (ص. ٤٧٢)
- لا يوجد اتصال بالإنترنت أو الاتصال ضعيف (ص. ٤٨٩)
- إعدادات أجهزة البلوتوث (ص. ٤٨٤)

اتصال السيارة بالإنترنت عبر جهاز محمول (Wi-Fi)

يمكنك إنشاء اتصال بالإنترنت عبر شبكة Wi-Fi من خلال مشاركة الإنترنت من هاتفك والوصول في السيارة إلى العديد من الخدمات عبر الإنترنت. يلزم أن يدعم كل من الهاتف ومشغل الشبكة خاصية توزيع اتصال الإنترنت (مشاركة اتصال الإنترنت) كما يلزم أن تتضمن خطة الاشتراك ميزة نقل البيانات.



١. قم بتنشيط الربط (نقطة محمولة/شخصية) في الهاتف.

٢. اضغط الإعدادات في العرض العلوي.

٣. تابع إلى اتصال ← Wi-Fi.

٤. التنشيط/إلغاء التنشيط عن طريق وضع/إزالة علامة من مربع Wi-Fi.

٥. انقر على اسم الشبكة المطلوب التوصيل بها.

٦. أدخل كلمة مرور الشبكة.

٧. في حالة استخدام مصدر آخر للاتصال في الماضي - قم بتأكيد الخيار لتغيير الاتصال.

< تقوم السيارة بالاتصال بالشبكة.

تجدر الإشارة إلى أن هواتف معينة تقوم بإيقاف تشغيل ميزة الربط بعد انقطاع التوصيل مع السيارة، مثلاً عند مغادرة السيارة

٦. أدخل رمز PIN لبطاقة SIM
< تقوم السيارة بالاتصال بالشبكة.

معلومات ذات صلة

- السيارة المتصلة بالإنترنت* (ص. ٤٨٥)
- لا يوجد اتصال بالإنترنت أو الاتصال ضعيف (ص. ٤٨٩)
- إعدادات مودم السيارة (ص. ٤٨٨)

اتصال السيارة بالإنترنت عبر مودم السيارة (بطاقة SIM)

في حالة السيارات المزودة بخدمة Volvo On Call*، يمكن إنشاء اتصال بالإنترنت بواسطة مودم السيارة وبطاقة SIM شخصية (P-SIM).
عند الاتصال بالإنترنت عن طريق مودم السيارة، فإن خدمات Volvo On Call ستستخدم هذا الاتصال.

ولحين العودة مرة أخرى. وبالتالي يلزم إعادة تنشيط الربط في الهاتف في المرة التالية التي ترغب فيها في استخدام التوصيل.

عند توصيل هاتف إلى السيارة، يتم حفظه من أجل الاستخدام في المستقبل. عند الوصول إلى الحد الأقصى لعدد أرقام الهواتف المحفوظة (٥٠)، يتم حذف أول رقم هاتف من الهواتف المتصلة. لإظهار قائمة بالشبكات المحفوظة أو لحذف الشبكات المحفوظة يدويًا، انتقل إلى

الإعدادات ← اتصال ← Wi-Fi ← الشبكات المحفوظة.

المتطلبات التقنية ومتطلبات السلامة للاتصال بشبكة Wi-Fi موضحة في قسم منفصل.

معلومات ذات صلة

- السيارة المتصلة بالإنترنت* (ص. ٤٨٥)
- إزالة شبكة Wi-Fi (ص. ٤٩٠)
- لا يوجد اتصال بالإنترنت أو الاتصال ضعيف (ص. ٤٨٩)
- التقنية والتأمين في Wi-Fi (ص. ٤٩٠)

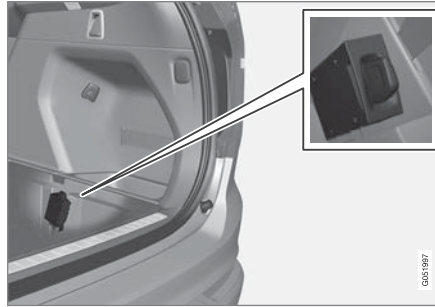

أدخل بطاقة SIM شخصية في حامل البطاقة.

٢. اضغط الإعدادات في العرض العلوي.

٣. اضغط اتصال ← إنترنت عن طريق مودم سيارة.

٤. قم بالتنشيط/التعطيل عن طريق وضع علامة/إزالة علامة من المربع في إنترنت عن طريق مودم سيارة.

٥. في حالة استخدام مصدر آخر للاتصال في الماضي - قم بتأكيد الخيار لتغيير الاتصال.

إعدادات مودم السيارة^{١٤}

السيارة مجهزة بمودم يمكن استخدامه للتوصيل بالإنترنت. من الممكن أيضاً توزيع اتصال الإنترنت عن طريق Wi-Fi.

١. اضغط الإعدادات في العرض العلوي.

٢. اضغط على اتصال ← إنترنت عن طريق مودم سيارة وحدد الإعدادات:

- إنترنت عن طريق مودم سيارة - تحديد استخدام مودم السيارة كمصدر للإنترنت من عدمه.
- استخدام البيانات - انقر على إعادة تعيين لإعادة تعيين عداد حجم البيانات المستلمة والمرسلة.

الشبكة

اختر الجهة المشغلة - التحديد التلقائي أو اليدوي لمشغل الشبكة.

تجوال البيانات في حالة وضع علامة داخل المربع، سيحاول مودم السيارة الاتصال بالإنترنت عندما تكون السيارة خارج البلاد وبعيداً عن الشبكة المحلية. قد ينتج عن هذا الأمر تكلفة باهظة. راجع اتفاقية التجوال الخاصة بك والمتعلقة بحركة البيانات في الخارج مع مزود خدمة الشبكة الخاص بك في بلدك.

رقم PIN لبطاقة SIM

تغيير رقم PIN - يمكن إدخال ٤ أرقام بحد أقصى.

إيقاف رقم PIN - تحديد ما إذا كان يلزم إدخال رمز PIN للوصول إلى بطاقة SIM.

- إرسال رمز الطلب - لشحن الرصيد أو التحقق منه في البطاقة المدفوعة مقدماً. تعتمد الوظيفة على مورد الخدمة.

مشاركة الوصول إلى الإنترنت من السيارة عبر النقطة الساخنة لشبكة Wi-Fi

عند توصيل السيارة بالإنترنت، يمكن مشاركة اتصال الإنترنت للسماح للأجهزة الأخرى باستخدام اتصال الإنترنت^{١٥}.

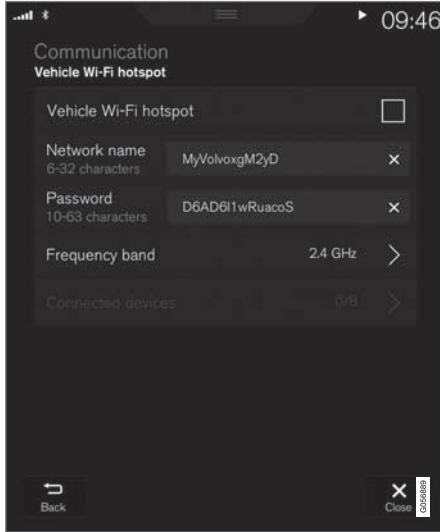

يجب أن يدعم مشغل الشبكة (بطاقة SIM) الربط (مشاركة اتصال الإنترنت).

١. اضغط الإعدادات في العرض العلوي.

^{١٤} فقط السيارات المزودة بنظام Volvo On Call.

^{١٥} لا تنطبق عندما تتصل السيارة بالإنترنت عبر Wi-Fi.

لا يوجد اتصال بالإنترنت أو الاتصال ضعيف

العوامل التي تؤثر في الاتصال بالإنترنت.

تختلف كمية البيانات التي يتم نقلها باختلاف الخدمات أو التطبيقات المستخدمة في السيارة. على سبيل المثال، قد يتطلب تشغيل أي ملفات صوتية عبر الإنترنت كمية كبيرة من البيانات التي تستلزم وجود اتصال جيد وإشارة قوية.

من الهاتف إلى السيارة

قد تختلف سرعة الاتصال بالإنترنت باختلاف موضع الهاتف في السيارة. حرك الهاتف بالقرب من الشاشة المركزية لزيادة قوة الإشارة. تأكد من عدم وجود تشويش بينهما.

من الهاتف إلى مشغل الشبكة

تختلف سرعة شبكة المحمول باختلاف التغطية في المكان الحالي. قد تحدث تغطية سيئة، مثلاً في الأنفاق ووراء الجبال وفي الوديان العميقة أو في الأماكن المغلقة. تختلف كذلك سرعة الاتصال على حسب نوع الخدمة التي اشتركت فيها.

ملاحظة

في حالة حدوث مشاكل في نقل البيانات، اتصل بمشغل الشبكة الخاص بك.

إعادة تشغيل الهاتف

في حالة وجود مشاكل في الاتصال بالإنترنت، قد يكون من الأفضل إعادة تشغيل الهاتف.

معلومات ذات صلة

- السيارة المتصلة بالإنترنت* (ص. ٤٨٥)
- التقنية والتأمين في Wi-Fi (ص. ٤٩٠)

معلومات ذات صلة

- الرموز في شريط حالة الشاشة المركزية (ص. ١٠٨)
- السيارة المتصلة بالإنترنت* (ص. ٤٨٥)
- لا يوجد اتصال بالإنترنت أو الاتصال ضعيف (ص. ٤٨٩)

٢. اضغط اتصال ← نقطة وصول Wi-Fi في السيارة..

٣. انقر على اسم الشبكة ثم قم بتسمية الربط.

٤. انقر على كلمة المرور ثم حدد كلمة المرور التي ترغب في وجوب إدخالها في الأجهزة المتصلة.

٥. انقر على نطاق التردد وحدد التردد الذي سيقوم الربط من خلاله بإرسال البيانات. تجدر الإشارة إلى أن تحديد نطاق التردد غير متاح في كل الأسواق.

٦. قم بالتنشيط/التعطيل عن طريق وضع علامة/إزالة علامة من المربع في نقطة وصول Wi-Fi في السيارة..

٧. إذا تم استخدام Wi-Fi سابقاً كمصدر اتصال، قم بتأكيد الخيار لتغيير الاتصال.

< الآن يمكن للأجهزة الخارجية الاتصال بربط السيارة (النقطة الفعالة Wi-Fi).

ملاحظة

قد يؤدي تنشيط Wi-Fi-النقطة الفعالة إلى مزيد من التكاليف من شبكة المحمول.

اتصل بمشغل الشبكة الخاص بك لمعرفة تكاليف نقل البيانات.

يشار إلى حالة الاتصال بواسطة الرمز في شريط الحالة ضمن الشاشة المركزية.

اضغط على الأجهزة المتصلة لرؤية قائمة الأجهزة المتصلة حالياً.

إزالة شبكة Wi-Fi

إزالة شبكة غير مستخدمة في المستقبل.

١. اضبط الإعدادات في العرض العلوي.
 ٢. تابع إلى اتصال **Wi-Fi** ← الشبكات المحفوظة.
 ٣. انقر على تسيان بجوار الشبكة لإزالتها.
 ٤. قم بتأكيد الاختيار.
- < ستصل السيارة بعد ذلك بالشبكة تلقائيًا.

إزالة جميع الشبكات

يمكن إزالة جميع الشبكات في وقت واحد بالضغط على زر الاستعادة إلى إعدادات المصنع. تجدر الإشارة إلى أنه سيتم إعادة ضبط جميع بيانات المستخدم وإعدادات النظام إلى إعدادات المصنع الأصلية.

معلومات ذات صلة

- السيارة المتصلة بالإنترنت* (ص. ٤٨٥)
- لا يوجد اتصال بالإنترنت أو الاتصال ضعيف (ص. ٤٨٩)
- إعادة تعيين الإعدادات في شاشة العرض المركزية (ص. ١١٨)
- اتصال السيارة بالإنترنت عبر جهاز محمول (Wi-Fi) (ص. ٤٨٦)

التقنية والتأمين في Wi-Fi

أنواع الشبكات المحتمل التوصيل إليها.

يمكن فقط التوصيل بالنوعيات التالية من الشبكات:

- التردد - ٢,٤ أو ٥ جيجاهرتز^{١٦}.
- المعايير - a/b/g/n 802.11.
- نوع التأمين - WPA2-AES-CCMP.

تم تصميم نظام Wi-Fi بالسيارة للتعامل مع أجهزة Wi-Fi داخل السيارة.

إذا كان أكثر من جهاز يعمل على التردد في وقت واحد فقد يؤدي ذلك إلى انخفاض مستوى الأداء.

معلومات ذات صلة

- السيارة المتصلة بالإنترنت* (ص. ٤٨٥)

البنود والشروط ومشاركة البيانات الخاصة بالمستخدم

قد تُعرض نافذة منبثقة بعنوان الأحكام والشروط ومشاركة البيانات، عند تشغيل خدمات وتطبيقات معينة لأول مرة. ويكون الغرض من ذلك الإعلام ببنود وشروط وسياسة مشاركة البيانات لمستخدم فولفو. وهكذا يوافق المستخدم على إرسال معلومات معينة من السيارة من خلال الموافقة على مشاركة البيانات. ويلزم ذلك حتى تعمل بعض الخدمات والتطبيقات بأفضل أداء.

يمكن ضبط مشاركة البيانات من قائمة الإعدادات في شاشة العرض المركزية.

معلومات ذات صلة

- تنشيط وإيقاف مشاركة البيانات (ص. ٤٩١)

^{١٦} لا يتوفر تحديد التردد في كل الأسواق.

امتداد الملفات	التنسيق
wmv. و asf.	ASF
mkv.	MKV

الترجمات

امتداد الملفات	التنسيق
sub.	SubViewer
srt.	SubRip
ssa.	SSA

تنسيقات الوسائط المتوافقة

ينبغي استخدام تنسيقات الملفات التالية لتشغيل الوسائط.

ملفات الصوت

الترميز	امتداد الملفات	التنسيق
MPEG1 Layer III و MPEG2 Layer III و MP3 Pro (متوافق) و MP3 HD (متوافق).	mp3.	MP3
part III MPEG-4) AAC LC و (Audio HE-AAC) AAC (v1/v2)	.m4a ، .m4b ، .aac	AAC
WMA9/10 Pro و WMA8/9	wma.	WMA
LPCM	wav.	WAV
FLAC	flac.	FLAC

ملفات الفيديو

امتداد الملفات	التنسيق
m4v و mp4.	MP4
m1v. و mpeg. و mp2. و mpg.	MPEG-PS
avi.	AVI
divx و avi.	(DivX)AVI

تنشيط وإيقاف مشاركة البيانات

يمكن إعداد مشاركة البيانات الخاصة بالخدمات والتطبيقات المطلوبة في قائمة إعدادات شاشة العرض المركزية.

١. اضغط الإعدادات في العرض العلوي بالشاشة المركزية.

٢. اضغط النظام ← الخصوصية والبيانات.

٣. حدد مشاركة البيانات لتشغيل مشاركة البيانات أو إيقاف تشغيلها.

٤. عند تشغيل مشاركة البيانات، يمكن تغيير إعدادات الخدمات أو التطبيقات المنفردة في القائمة أدناه.

عند إيقاف تشغيل مشاركة البيانات، تبقى إعدادات الخدمات أو التطبيقات المنفردة السابقة متاحة عند إعادة تشغيل مشاركة البيانات.

معلومات ذات صلة

- البنود والشروط ومشاركة البيانات الخاصة بالمستخدم (ص. ٤٩٠)

DivX®

تم اختبار أجهزة DivX المعتمدة لتشغيل فيديوهات DivX (.avi) و (.divx) ذات جودة عالية. عند استخدام شعار DivX، لك الحرية في تشغيل أفلام DivX.

ملف التعريف	DivX Home Theater
ترميز الفيديو	MPEG-4 و DivX
التباين	٧٢٠x٥٧٦
معدل البت	٤,٨ ميجابايت في الثانية
معدل الإطار	٣٠ إطار في الثانية
امتداد الملفات	avi و divx.
الحجم الأقصى للملف	٤ جيجابايت
ترميز الصوت	MP3 و AC3
الترجمات	XSUB
الوظائف الخاصة	ترجمات متعددة وصوت متعدد ومواصلة التشغيل
المراجع	استيفاء كل متطلبات ملف تعريف DivX Home Theater. تفضل بزيارة divx.com لمزيد من المعلومات ولأدوات برمجية لتحويل ملفاتك إلى ملفات فيديو DivX Home Theater.

معلومات ذات صلة

- مشغل الوسائط (ص. ٤٦٤)
- فيديو (ص. ٤٦٨)
- تشغيل DivX® (ص. ٤٦٩)

المواصفات التقنية لأجهزة USB

ينبغي الالتزام بالمواصفات التالية للقدرة على قراءة محتويات أجهزة USB. لن يظهر أي تسلسل للمجلدات في الشاشة المركزية خلال التشغيل.

الرقم الأقصى	
الملفات	١٥ ٠٠٠
المجلدات	١ ٠٠٠
مستوى المجلدات	٨
قوائم التشغيل	١٠٠
العناصر في قائمة التشغيل	١ ٠٠٠
المجلدات الفرعية	بلا حدود

المواصفات التقنية لجهاز توصيل USB A

- مقبس نوع A
- الإصدار ٢,٠
- إمداد الفولتية ٥ فولت
- أقصى إمداد للتيار ٢,١ أمبير

معلومات ذات صلة

- الوسائط عن طريق منفذ USB (ص. ٤٧٠)

مساحة التخزين على القرص الصلب

من الممكن عرض حجم المساحة المتاحة على القرص الصلب الخاص بالسيارة.

يمكن إظهار معلومات تخزين القرص الصلب الخاص بالسيارة بما في ذلك المساحة الإجمالية، والمساحة المتاحة، والمساحة المستخدمة للتطبيقات المثبتة. تتاح المعلومات عبر الإعدادات ← النظام ← معلومات النظام ← التخزين.

معلومات ذات صلة

- التطبيقات (ص. ٤٥٥)

انتقل إلى vod.divx.com لمزيد من المعلومات عن كيفية إتمام عملية التسجيل.

أرقام براءات الاختراع

محمية بموجب واحد أو أكثر من براءات الاختراع الأمريكية التالية.

7,295,673; 7,460,668; 7,515,710; 8,656,183;
8,731,369; RE45,052

Gracenote®



جزء من المحتوى يخضع لحقوق النشر © لصالح Gracenote أو أي من وكلائها.

Gracenote وشعار Gracenote والرمز "Powered by Gracenote" هي علامات تجارية مسجلة أو علامات تجارية لصالح Gracenote, Inc. في الولايات المتحدة الأمريكية و/أو في بلدان أخرى.

Dirac Unison يعمل على تحسين مكبرات الصوت من ناحية التردد والوقت والمساحة لتحقيق أفضل أداء جهير ووضوح. وهو يحقق كذلك إنتاجًا محاكيًا للطبيعة للصفات الصوتية لأماكن الأداء المحددة. باستخدام اللوغاريتمات المتقدمة، يتحكم Dirac Unison في Dirac Unison كل مكبرات الصوت بصورة رقمية على أساس مقاييس الدقة الصوتية المرتفعة. مثل قائد الأوركسترا، هو يضمن تحقيق أفضل أداء لمكبرات الصوت.

DivX®



DivX Certified®, DivX® والعلامة المصاحبة له هي علامات تجارية تخص DivX, LLC ولا يتم استخدامها إلا بترخيص.

هذا الجهاز DivX Certified® يمكنه تشغيل ملفات فيديو DivX® Home Theater تصل 576p (بما في ذلك .avi و .divx). قم بتنزيل برنامج مجاني على www.divx.com لإنشاء وتشغيل وبث الفيديو هات الرقمية.

حول الفيديو عند الطلب DIVX: يلزم تسجيل جهاز DivX Certified® لكي تتمكن من تشغيل أفلام DivX الفيديو عند الطلب (VOD) التي اشتريتها. احصل على رمز التسجيل عن طريق تحديد قسم DivX VOD في قائمة إعدادات الجهاز.

اتفاقية ترخيص الصوت والوسائط

الترخيص عبارة عن اتفاقية بشأن الحق في تشغيل نشاط معين أو الحق في استخدام تفويض شخص آخر وفقًا للشروط والبنود الواردة في الاتفاقية. النص التالي هو اتفاقية فولفو مع المصنع/المطور وغالب النص بالعربية.

Bowers & Wilkins



B&W و Bowers & Wilkins هما علامتان تجاريتان لـ B&W Group Ltd. Nautilus هي علامة تجارية لـ B&W Group Ltd. Kevlar هي علامة تجارية مسجلة لصالح DuPont.

Dirac Unison®



All or some portions are derived from material licensed to the University of California by American Telephone and Telegraph Co. or Unix System Laboratories, Inc. and are reproduced herein with the permission of UNIX System Laboratories, Inc.

Redistribution and use in source and binary forms, with or without modification, are permitted provided that the following conditions are met: Redistributions of source code must retain the above copyright notice, this list of conditions and the following disclaimer. Redistributions in binary form must reproduce the above copyright notice, this list of conditions and the following disclaimer in the documentation and/or other materials provided with the distribution. Neither the name of the <ORGANIZATION> nor the names of its contributors may be used to endorse or promote products derived from this software without specific prior written permission.

THIS SOFTWARE IS PROVIDED BY THE COPYRIGHT HOLDERS AND CONTRIBUTORS "AS IS" AND ANY EXPRESS OR IMPLIED WARRANTIES, INCLUDING, BUT NOT LIMITED TO, THE IMPLIED WARRANTIES OF MERCHANTABILITY AND FITNESS FOR A PARTICULAR PURPOSE ARE DISCLAIMED. IN NO EVENT SHALL THE COPYRIGHT OWNER OR CONTRIBUTORS BE LIABLE

تخصيصه عشوائيًا هو تمكين خدمة Gracenote من عدد الطلبات والاستفسارات التي تصلها دون الحاجة لكشف أي معلومات عنك. تتوفر معلومات إضافية على صفحة الويب في سياسة خصوصية Gracenote بخصوص خدمة Gracenote.

برنامج Gracenote وكل ما هو مدرج في بيانات Gracenote مرخص لك "كما هو". لا تمنح Gracenote أي تعهدات أو ضمانات، صريحة كانت أو ضمنية، بشأن دقة بيانات

Gracenote الموجودة في خوادمها، وتحتفظ Gracenote بالحق في حذف البيانات من خوادمها أو في تغيير فئات البيانات لأي سبب تعتبره مناسبًا. لا يوجد ضمان على خلو برمجيات Gracenote أو خوادمها من الأخطاء أو على عمل البرمجيات أو الخوادم بدون أي تعطيل. لا توجد أي التزامات على Gracenote بشأن تزويدك بأي أنواع بيانات جديدة أو معدلة أو إضافية أو فئات يمكن أن تصدرها في المستقبل، كما تحتفظ الشركة بحق التوقف عن متابعة خدماتها في أي وقت.

تخلي GRACENOTE مسؤوليتها تجاه أي ضمانات صريحة أو ضمنية بما في ذلك على سبيل المثال لا الحصر الضمانات الضمنية الخاصة بإمكانية البيع أو الملاءمة لغرض معين أو عدم انتهاك الحقوق الملكية والفكرية. لا تضمن GRACENOTE النتائج المترتبة على استخدامك لبرنامجها أو خوادمها. كما أنها لن تكون عرضة لأي مسالة عن تلفيات متوقعة أو خسارة في الأرباح أو العائد.

© Gracenote, Inc. 2009

Sensu software

This software uses parts of sources from clib2 and Prex Embedded Real-time OS - Source (Copyright (c) 1982, 1986, 1991, 1993, 1994), and Quercus Robusta (Copyright (c) 1990, 1993), The Regents of the University of California.

Gracenote® اتفاقية ترخيص المستخدم النهائي

يحتوي هذا البرنامج أو الجهاز على برمجيات من Gracenote, Inc. التابعة لشركة Emeryville، كاليفورنيا، الولايات المتحدة ("Gracenote"). تعمل البرمجيات من Gracenote

("برمجيات Gracenote") على تنشيط هذا البرنامج لإجراء مطابقة للقرص/أو الملف والحصول على معلومات مرتبطة بالموسيقى تشمل الاسم والفنان والمسار والعنوان ("بيانات Gracenote") من الخوادم عبر الإنترنت أو من قواعد البيانات المضمنة (تسمى معًا "خوادم Gracenote") ولإجراء عمليات أخرى. غير مسموح باستخدام بيانات Gracenote إلا بما يتوافق مع وظائف المستخدم النهائي لهذا البرنامج أو الجهاز.

أنت تقر بعدم استخدام بيانات Gracenote وبرنامج Gracenote وخوادم Gracenote بخلاف الاستخدام الشخصي غير التجاري. أنت تقر بعدم تخصيص أو نسخ أو تحويل أو إرسال برنامج Gracenote أو أي بيانات أخرى من Gracenote لأي جهة خارجية. وكذلك تقر بعدم استخدام أو إفشاء بيانات أو برنامج أو خوادم Gracenote بخلاف الصورة المسموح بها في هذه الاتفاقية.

أنت تقر بأحققتنا في إنهاء حقوقك وامتيازاتك غير الحصرية لاستخدام بيانات أو برنامج أو خوادم Gracenote في حالة انتهاكك لهذه الشروط. في حالة انتهاء رخصتك أنت تقر على التوقف عن استخدام بيانات وبرنامج وخوادم Gracenote.

تمتلك Gracenote امتيازات حصرية لجميع بيانات وبرمجيات وخوادم Gracenote بما في ذلك حقوق الملكية. لا تخضع Gracenote تحت أي ظرف من الظروف للالتزام بدفع أي تعويضات مقابل أي معلومات تحصل عليها منك. أنت توافق على تنفيذ حقوق Gracenote, Inc. بموجب هذه الاتفاقية عليك مباشرةً باسم الشركة.

تستخدم Gracenote معرف فريد لتتبع أي طلبات وذلك لأغراض إحصائية. والغرض من المعرف الرقمي الذي يتم

This software is based in parts on the work of the FreeType Team.

This software uses parts of SSLeay Library: Copyright (C) 1995-1998 Eric Young (eay@cryptsoft.com). All rights reserved

Linux software

This product contains software licensed under GNU General Public License (GPL) or GNU Lesser General Public License (LGPL), etc.

You have the right of acquisition, modification, and distribution of the source code of the GPL/LGPL software.

You may download Source Code from the following website at no charge: http://www.embedded-carmultimedia.jp/linux/oss/download/TVM_8351_013

The website provides the Source Code "As Is" and without warranty of any kind.

By downloading Source Code, you expressly assume all risk and liability associated with downloading and using the Source Code and complying with the user agreements that accompany each Source Code.

Please note that we cannot respond to any inquiries regarding the source code.

camellia:1.2.0

Copyright (c) 2006, 2007

including without limitation the rights to use, copy, modify, merge, publish, distribute, sublicense, and/or sell copies of the Software, and to permit persons to whom the Software is furnished to do so, subject to the following conditions:

The above copyright notice including the dates of first publication and either this permission notice or a reference to <http://oss.sgi.com/projects/FreeB/> shall be included in all copies or substantial portions of the Software.

THE SOFTWARE IS PROVIDED "AS IS", WITHOUT WARRANTY OF ANY KIND, EXPRESS OR IMPLIED, INCLUDING BUT NOT LIMITED TO THE WARRANTIES OF MERCHANTABILITY, FITNESS FOR A PARTICULAR PURPOSE AND NONINFRINGEMENT.

IN NO EVENT SHALL SILICON GRAPHICS, INC. BE LIABLE FOR ANY CLAIM, DAMAGES OR OTHER LIABILITY, WHETHER IN AN ACTION OF CONTRACT, TORT OR OTHERWISE, ARISING FROM, OUT OF OR IN CONNECTION WITH THE SOFTWARE OR THE USE OR OTHER DEALINGS IN THE SOFTWARE.

Except as contained in this notice, the name of Silicon Graphics, Inc. shall not be used in advertising or otherwise to promote the sale, use or other dealings in this Software without prior written authorization from Silicon Graphics, Inc.

FOR ANY DIRECT, INDIRECT, INCIDENTAL, SPECIAL, EXEMPLARY, OR CONSEQUENTIAL DAMAGES (INCLUDING, BUT NOT LIMITED TO, PROCUREMENT OF SUBSTITUTE GOODS OR SERVICES; LOSS OF USE, DATA, OR PROFITS; OR BUSINESS INTERRUPTION) HOWEVER CAUSED AND ON ANY THEORY OF LIABILITY, WHETHER IN CONTRACT, STRICT LIABILITY, OR TORT (INCLUDING NEGLIGENCE OR OTHERWISE) ARISING IN ANY WAY OUT OF THE USE OF THIS SOFTWARE, EVEN IF ADVISED OF THE POSSIBILITY OF SUCH DAMAGE.

This software is based in part on the work of the Independent JPEG Group.

This software uses parts of sources from "libtess". The Original Code is: OpenGL Sample Implementation, Version 1.2.1, released January 26, 2000, developed by Silicon Graphics, Inc. The Original Code is Copyright (c) 1991-2000 Silicon Graphics, Inc.

Copyright in any portions created by third parties is as indicated elsewhere herein. All Rights Reserved. Copyright (C) [1991-2000] Silicon Graphics, Inc. All Rights Reserved. Permission is hereby granted, free of charge, to any person obtaining a copy of this software and associated documentation files (the "Software"), to deal in the Software without restriction,



Data File(s) or Software that the data or software has been modified.

THE DATA FILES AND SOFTWARE ARE PROVIDED "AS IS", WITHOUT WARRANTY OF ANY KIND, EXPRESS OR IMPLIED, INCLUDING BUT NOT LIMITED TO THE WARRANTIES OF MERCHANTABILITY, FITNESS FOR A PARTICULAR PURPOSE AND NONINFRINGEMENT OF THIRD PARTY RIGHTS. IN NO EVENT SHALL THE COPYRIGHT HOLDER OR HOLDERS INCLUDED IN THIS NOTICE BE LIABLE FOR ANY CLAIM, OR ANY SPECIAL INDIRECT OR CONSEQUENTIAL DAMAGES, OR ANY DAMAGES WHATSOEVER RESULTING FROM LOSS OF USE, DATA OR PROFITS, WHETHER IN AN ACTION OF CONTRACT, NEGLIGENCE OR OTHER TORTIOUS ACTION, ARISING OUT OF OR IN CONNECTION WITH THE USE OR PERFORMANCE OF THE DATA FILES OR SOFTWARE.

Except as contained in this notice, the name of a copyright holder shall not be used in advertising or otherwise to promote the sale, use or other dealings in these Data Files or Software without prior written authorization of the copyright holder.

WHETHER IN CONTRACT, STRICT LIABILITY, OR TORT (INCLUDING NEGLIGENCE OR OTHERWISE) ARISING IN ANY WAY OUT OF THE USE OF THIS SOFTWARE, EVEN IF ADVISED OF THE POSSIBILITY OF SUCH DAMAGE.

Unicode: 5.1.0 COPYRIGHT AND PERMISSION NOTICE

Copyright c 1991-2013 Unicode, Inc. All rights reserved. Distributed under the Terms of Use in <http://www.unicode.org/copyright.html>.



Permission is hereby granted, free of charge, to any person obtaining a copy of the Unicode data files and any associated documentation (the "Data Files") or Unicode software and any associated documentation (the "Software") to deal in the Data Files or Software without restriction, including without limitation the rights to use, copy, modify, merge, publish, distribute, and/or sell copies of the Data Files or Software, and to permit persons to whom the Data Files or Software are furnished to do so, provided that (a) the above copyright notice(s) and this permission notice appear with all copies of the Data Files or Software, (b) both the above copyright notice(s) and this permission notice appear in associated documentation, and (c) there is clear notice in each modified Data File or in the Software as well as in the documentation associated with the

NTT (Nippon Telegraph and Telephone Corporation). All rights reserved.

Redistribution and use in source and binary forms, with or without modification, are permitted provided that the following conditions are met:

1. Redistributions of source code must retain the above copyright notice, this list of conditions and the following disclaimer as the first lines of this file unmodified.
2. Redistributions in binary form must reproduce the above copyright notice, this list of conditions and the following disclaimer in the documentation and/or other materials provided with the distribution.

THIS SOFTWARE IS PROVIDED BY NTT "AS IS" AND ANY EXPRESS OR IMPLIED WARRANTIES, INCLUDING, BUT NOT LIMITED TO, THE IMPLIED WARRANTIES OF MERCHANTABILITY AND FITNESS FOR A PARTICULAR PURPOSE ARE DISCLAIMED. IN NO EVENT SHALL NTT BE LIABLE FOR ANY DIRECT, INDIRECT, INCIDENTAL, SPECIAL, EXEMPLARY, OR CONSEQUENTIAL DAMAGES (INCLUDING, BUT NOT LIMITED TO, PROCUREMENT OF SUBSTITUTE GOODS OR SERVICES; LOSS OF USE, DATA, OR PROFITS; OR BUSINESS INTERRUPTION) HOWEVER CAUSED AND ON ANY THEORY OF LIABILITY,

 <p>MITSUBISHI ELECTRIC Changes for the Better</p>	<p>MITSUBISHI ELECTRIC CORPORATION SANDA WORKS 3-3-33, Miwa, Sanda-City, Hyogo 669-1513, Japan. Phone: +81-7828-3302</p>
<p>DECLARATION of CONFORMITY For</p>	
	<p>Product: Audio Navigation Unit Model: NR-0V</p>
<p>Supplied by Mitsubishi Electric Corporation Sanda Works 2-3-33, Miwa, Sanda-city, Hyogo, 669-1513, Japan</p>	<p>Technical File held by Mitsubishi Electric Corporation Sanda Works 2-3-33, Miwa, Sanda-city, Hyogo, 669-1513, Japan</p>
<p>R&TTE Directive (Safety)</p>	<p>Standard used for comply EN 60950-1:2006 + Amd.1:2009 + Amd.1:2010 + Amd.1:2011 + Amd.2:2013 EN 62479:2011</p>
<p>RE Directive (EMC)</p>	<p>EN 301 488-1 V2.1.1:2017-02 EN 301 488-17 V3.3.1:2017-02</p>
<p>RE Directive (Spectrum)</p>	<p>EN 300 328 V2.2.1:2016-11 EN 303 345 V1.1.7:2017-03(Final Draft)</p>
<p>Means of Conformity We declare under our sole responsibility that the Product (s) is conformity with the essential requirements and other relevant requirements of the Radio Equipment (RE) Directive (2014/53/EU).</p>	
<p>Date of issue: May 30, 2017</p>	<p>Signature of Responsible Person:  Hirotsuka Minato Senior Manager Design B Car Multimedia Manufacturing-A Dept. MITSUBISHI ELECTRIC CORPORATION SANDA WORKS Minato.Hirotsuka@ap.MitsubishiElectric.co.jp</p>

البلد/المنطقة

البرازيل:



Este equipamento opera em caráter secundário isto e, não tem direito a proteção contra interferência prejudicial, mesmo tipo, e não pode causar interferência a sistemas operando em caráter primário.

Para consultas, visite: www.anatel.gov.br

EU:



الجهة المصنعة:

Mitsubishi Electric Corporation Sanda Works 2-3-33, Miwa, Sanda-city. Hyogo, 669-1513, Japan

تعلن شركة Mitsubishi Electric Corporation أن هذا النوع من المعدات اللاسلكية، أي [الوحدة الصوتية للملاحة]، يتوافق مع متطلبات التوجيه EU/2014/53.

للمزيد من المعلومات، راجع support.volvocars.com.

الإمارات

العربية

المتحدة:

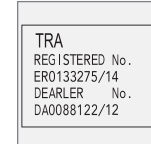

البلد/المنطقة



كازاخستان:



اسم الطراز: NR 0V

الجهة المصنعة: Mitsubishi Electric Corporation

بلد التصدير: اليابان

1.
 - 使用频率: 2.4 - 2.4835 GHz
 - 等效全向辐射功率 (EIRP): 天线增益 < 10dBi 时: ≤ 100 mW 或 ≤ 20 dBm ①
 - 最大功率谱密度: 天线增益 < 10dBi 时: ≤ 20 dBm / MHz (EIRP) ①
 - 载频容限: 20 ppm
 - 带外发射功率 (在 2.4-2.4835GHz 频段以外) ≤ -80 dBm / Hz (EIRP)
 - 杂散发射 (辐射) 功率 (对应载波 ± 2.5 倍信道带宽以外):
 - ≤ -36 dBm / 100 kHz (30 - 1000 MHz)
 - ≤ -33 dBm / 100 kHz (2.4 - 2.4835 GHz)
 - ≤ -40 dBm / 1 MHz (3.4 - 3.53 GHz)
 - ≤ -40 dBm / 1 MHz (5.725 - 5.85 GHz)
 - ≤ -30 dBm / 1 MHz (其它 1 - 12.75 GHz)
2. 不得擅自更改发射频率、加大发射功率 (包括额外加装射频功率放大器), 不得擅自外接天线或改用其它发射天线;
3. 使用时不得对各种合法的无线电通信业务产生有害干扰; 一旦发现有害干扰现象时, 应立即停止使用, 并采取措施消除干扰后方可继续使用;
4. 使用微功率无线电设备, 必须忍受各种无线电业务的干扰或工业、科学及医疗应用设备的辐射干扰;
5. 不得在飞机和机场附近使用。

البلد/المنطقة



B 급 기기 (가정용 방송통신기자재) 코리아:
 이 기기는 가정용(B 급) 전자파적합기기로서 주로
 가정에서 사용하는 것을 목적으로 하며, 모든
 지역에서 사용할 수 있습니다.
 해당 무선설비는 전파혼신 가능성이 있으므로 인명안전과 관련된 서비스는 할 수 없습니다.

ماليزيا



This device has been certified under the Communications & Multimedia Act of 1998, Communications and Multimedia (Technical Standards) Regulations 2000.

To retrieve your device's serial number, please visit (support.volvocars.com) and search for "SIRIM Label Verification".

Device category: Navigation equipment for vehicle (Bluetooth) Model: NR-0V

Type Approval No.:

RBAY/18A/1015S(15-4067)

البلد/المنطقة
<p style="text-align: right;">المكسيك:</p> <div style="text-align: center;"></div>
<p style="text-align: right;">تايوان:</p> <p>低功率電波輻射性電機管理辦法</p> <p>第十二條</p> <p>經型式認證合格之低功率射頻電機，非經許可，公司、商號或使用者均不得擅自變更頻率、加大功率或變更原設計之特性及功能。</p> <p>第十四條</p> <p>低功率射頻電機之使用不得影響飛航安全及干擾合法通信；經發現有干擾現象時，應立停用，改善至無干擾時方得繼續使用。前項合法通信，指依電信法規定作業之無線電通信。低功率射頻電機須忍受合法通信或工業、科學及醫療用電波輻射性電機設備之干擾。</p>

معلومات ذات صلة

- الصوت، الوسائط والإنترنت (ص. ٤٥٤)
- السيارة المتصلة بالإنترنت* (ص. ٤٨٥)
- مشغل الوسائط (ص. ٤٦٤)
- Gracenote® (ص. ٤٦٧)
- Sensus - الاتصال عبر الإنترنت والترفيه (ص. ٢٩)

العجلات والإطارات

إطارات

تعمل الإطارات على توفير تماسك على سطح الطريق وتقليل الاهتزاز وحماية العجلة من التآكل وهي التي تتحمل وزن السيارة وذلك من ضمن وظائف أخرى للإطارات. تؤثر الإطارات بشكل كبير على خصائص قيادة السيارة. نوع الإطار وأبعاده وضغط الهواء فيه وفئة السرعة كل ذلك مهم لطريقة أداء السيارة.

لقد تم تجهيز السيارة بعجلات متوافقة مع مصلق مواصفات العجلات الموجود على عمود الباب الجانبي للسائق (بين البابين الأمامي والخلفي).

تحذير

قد يؤدي الإطار التالف إلى فقد التحكم في السيارة.

الإطارات التي يُنصح بها

عند التسليم، تكون السيارة مزودة بعجلات فولفو الأصلية ذات العلامة VOL على الجوانب. هذه الإطارات مهينة بعناية لتناسب السيارة. وفي حالة تغيير هذه الإطارات، بلزم توفر هذه العلامات على الإطارات الجديدة وذلك كي لا يتم المساس بميزات قيادة السيارة وكذلك الراحة والتوفير في استهلاك الوقود.

الإطارات الجديدة

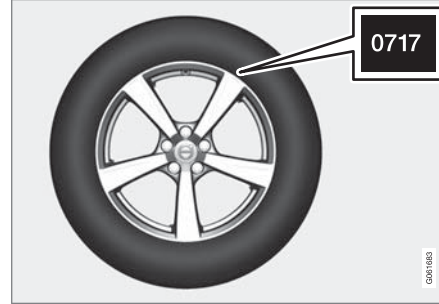

إن الإطارات قابلة للتلف. وتبدأ بعد بضعة أعوام بالتصلب وتساء قدرتها/خصائصها على الاحتكاك بالطريق شيئاً فشيئاً. لهذا السبب، احرص دائماً على الحصول على إطارات جديدة بقدر الإمكان عند قيامك باستبدالها. وهذا الأمر من الأهمية بمكان بالنسبة للإطارات المستخدمة في الشتاء. تشير الأرقام الأربعة الأخيرة في التسلسل إلى أسبوع وعام التصنيع. وهذه هي علامة DOT (Department of Transportation) الخاصة بالإطارات، وتتكون هذه العلامة من أربعة أرقام، على سبيل المثال 0717. هذا يعني أن الإطار المبين تم تصنيعه في الأسبوع السابع من عام ٢٠١٧.

عمر الإطار

ينبغي أن يقوم أخصائي بفحص جميع الإطارات التي يزيد عمرها عن ٦ سنوات، حتى وإن كانت تبدو غير متضررة. فالإطارات تتقدم في العمر وتتحلل، حتى إذا لم تكن قد استخدمت من قبل. فادأوها يتأثر. ينطبق ذلك على كل الإطارات المخزنة للاستخدام

المستقبلي. ومن العلامات الخارجية على عدم صلاحية الإطار للاستخدام الشروخ وتغيير اللون.

الاقتصاد في استهلاك العجلات

- حافظ على ضغط الهواء الصحيح في العجلات.
- تجنب الانطلاق السريع والفرملة المفاجئة وصرير العجلات.
- يزداد تهالك العجلات مع السرعة.
- من المهم جداً الحفاظ على موازنة العجلات الصحيحة.
- من شأن العجلات الغير متوازنة أن تزيد من استهلاك الإطارات وأن تخفف من نسبة الراحة أثناء التجوال.
- ينبغي أن تكون العجلات ذات اتجاه دوران واحد طوال فترة استخدامها.
- عند القيام بتغيير العجلات، ينبغي تركيب العجلات ذات المداس الأفضل في الجهة الخلفية وذلك للحد من مخاطر الإفراط في التوجيه أثناء الفرملة المفاجئة.
- من شأن القيادة على أحجار الأرصفة أو الثقوب العميقة أن يتلف العجلات وأو الإطارات بشكل دائم.

تبديل العجلات

إن عملية تبديل العجلات ليست إلزامية في هذه السيارة. من المعروف أن أسلوب القيادة وضغط الإطارات والمناخ وظروف الطريق تؤثر جميعها في سرعة تآكل الإطارات وعمرها الافتراضي. لا تقتصر فائدة نفخ الإطارات بقيمة الضغط الصحيحة على مجرد التآكل المتساوي للإطارات. لغرض تجنب الاختلافات في عمق سطح الإطارات ومنع اهتراء المداس، ينبغي تبديل العجلات الأمامية والخلفية مع بعضها البعض. المسافة المناسبة للقيام بالتبديل الأول هي ٥٠٠٠ كم

مواصفات الحجم للإطار

مسميات أبعاد الإطارات، مؤشر الحمولة وفئة السرعة.

تحتوي السيارة على اعتماد للمركبة بأكملها مع مجموعات معينة من جنوط العجلات والإطارات.

قائمة الأبعاد

تحتوي جميع الإطارات على مسميات، مثل
235/60 R18 103 H

235	عرض الإطار (ملم)
60	النسبة بين ارتفاع جانب الإطار و عرض الإطار (%)
R	طي شعاعي
18	قطر إطار العجلة بالبوصة
103	الرموز الخاصة بالحد الأقصى المسموح به لحمولة الإطار، مؤشر حمولة الإطار (LI)
H	فئة السرعة القصوى المسموح بها، فئة السرعة (SS) (في هذه الحالة ٢١٠ كم/سا (١٣٠ ميل في الساعة)).

مؤشر الحمولة

لكل إطار قدرة معينة على حمل الحمولة، وهي مؤشر الحمولة (LI). يحدد وزن السيارة قدرة الحمولة المطلوبة من الإطارات.

تحذير



- لقد تم تحديد أحجام حافات وإطارات العجلات الخاصة بسيارتك من Volvo بحيث تلبى المتطلبات الصارمة لخصائص الثبات والقيادة السلسة. وقد يؤدي استخدام مجموعة أحجام حافات وإطارات للعجلات غير مصرّح بها إلى تأثير سلبي على خصائص ثبات وقيادة السيارة.
- ولا تشمل تغطية كفاءة السيارة الجديدة أية أضرار ناتجة عن استخدام مجموعة أحجام حافات وإطارات للعجلات غير مصرّح بها. لا تتحمل شركة Volvo أية مسؤولية عن وفاة أو إصابة شخصية أو أية تكاليف ناجمة عن مثل تلك الاستخدامات.

معلومات ذات صلة

- فحص ضغط الإطارات (ص. ٥١٠)
- اتجاه دوران العجلات (ص. ٥٠٩)
- مؤشرات تآكل المداس على الإطارات (ص. ٥٠٩)
- نظام مراقبة ضغط الإطارات* (ص. ٥١٢)
- طعم إصلاح الثقوب للطوارئ (ص. ٥٢٤)
- مواصفات الحجم للإطار (ص. ٥٠٧)
- توصيات التحميل (ص. ٥٣٨)

تقريباً (حوالي ٣١٠٠ ميل)، ثم على مسافات فاصلة تبلغ ١٠٠٠٠ كم (حوالي ٦٢٠٠ ميل).

تنصح فولفو بالاتصال بورشة فولفو معتمدة للتحقق إذا لم تكن متأكدًا من عمق المداس. إذا حدثت بالفعل اختلافات ملحوظة في التآكل (اختلاف قدره أكبر من < ١ ملم في عمق المداس) بين الإطارات، يجب دائمًا تركيب الإطارات الأقل تآكلًا في الخلف. عادةً بعد انخفاض التوجيه هو الاختيار الأيسر للتصحيح بدلاً من فرط التوجيه، ويؤدي إلى متابعة السيارة لتقدمها للأمام في خط مستقيم بدلاً من انزلاق الطرف الخلفي لأحد الجوانب، الأمر الذي ينتج عنه احتمال فقدان التحكم في السيارة بالكامل. وهذا هو ما يجعل من الهام ألا تتعرض العجلات الخلفية إطلاقًا لفقدان الالتصاق قبل العجلات الأمامية.

تخزين العجلات والإطارات

عند القيام بتخزين العجلات كاملة (أي العجلات المجهزة بإطاراتها)، ينبغي أن تكون معلقة أو ملقاة على جانبها على الأرض.

ينبغي تخزين العجلات الغير مجهزة بإطاراتها على جانبها أو في وضع مستقيم، ولا ينبغي تعليقها.

مهم

ينبغي تخزين العجلات في مكان بارد وجاف ومظلم، مع الحرص على عدم تخزينها بالقرب من المذيبات والبنزين والزيوت وغيرها.

تقييم السرعة

كل إطار له حد أقصى من السرعة يتحمله. يجب أن تتوافق فئة سرعة الإطارات SS (Speed Symbol) مع السرعة القصوى للسيارة على الأقل. يوضح الجدول التالي أقصى سرعة مسموح بها لكل تقييم سرعة (SS). الاستثناء الوحيد لهذه اللوائح هو الإطار الشتوي² حيث يتم استخدام فئة سرعة أقل نسبياً. في حالة اختيار مثل هذا الإطار، لا يجوز قيادة السيارة بسرعة تزيد على فئة سرعة الإطار (مثلاً، الفئة Q يمكن القيادة معها بسرعة قصوى تبلغ 160 كم/ساعة (100 ميل في الساعة)). والجدير بالذكر أن لوائح المرور تحدد سرعة السيارة، وليس فئة سرعة الإطارات.

ملاحظة

الحد الأقصى للسرعة المسموح بها محدد في الجدول.

Q	160 كم/سا (100 ميل في الساعة)، (تستعمل فقط في الإطارات الشتوية)
T	190 كم/سا (118 ميل في الساعة)
H	210 كم/سا (130 ميل في الساعة)
V	240 كم/سا (149 ميل في الساعة)
W	270 كم/سا (168 ميل في الساعة)
Y	300 كم/سا (186 ميل في الساعة)

تحذير

تم عرض أقل مؤشر حمولة (LI) وتقييم سرعة (SS) مسموح بهما للإطارات لكل نوع محرك في وثيقة تسجيل السيارة. وفي حالة استخدام إطار بمؤشر حمولة أو تقييم سرعة بالغ الانخفاض، فقد يتعرض الإطار لسخونة مفرطة وكذلك قد يتعرض للتلف.

معلومات ذات صلة

- إطارات (ص. 06).
- مواصفات الحجم لحواف العجلة (ص. 08).

مواصفات الحجم لحواف العجلة

تم تخصيص أبعاد العجلة والإطار وفقاً للأمتلة في الجدول التالي. تحتوي السيارة على اعتماد للمركبة بأكملها مع مجموعات معينة من جنوط العجلات والإطارات.

يوجد على كل حواف العجلات تسمية للأبعاد، على سبيل المثال: 8Jx18x42.5.

8	عرض الحافة بالبوصة
J	القطاع الجانبي لشفة الحافة
18	قطر إطار العجلة بالبوصة
42.5	مسافة عدم تلاقي المحورين بالمليمتر (المسافة من مركز العجلة إلى سطح تلامس العجلة مقابل المحور)

معلومات ذات صلة

- إطارات (ص. 06).
- مواصفات الحجم للإطار (ص. 07).

٢ كل من تلك المزودة بأذرع معدنية وبنون.

مؤشرات تآكل المداس على الإطارات

يوضح مؤشر اهتراء الكاوتشوك حالة عمق المداس في الإطار.

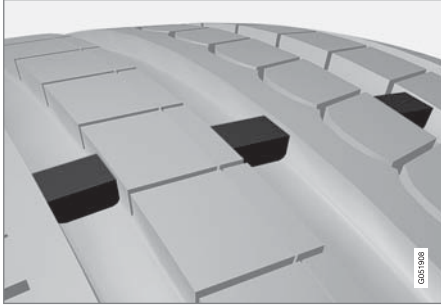

مؤشر اهتراء الكاوتشوك عبارة عن علامة ضيقة معترضة للفتحات الطولية للإطار. على جانب الإطار توجد الأحرف TWI (Tread Wear Indicator). وعندما ينخفض عمق المداس إلى ١,٦ مم (١/١٦ بوصة)، يكون عمقه مساوياً في الارتفاع لتلك المؤشرات. يجب تغيير الإطارات بأخرى جديدة بأسرع ما يمكن. تذكر أن الإطارات ذات عمق المداس المنخفض يكون التصاقها بالأرض سيئاً في المطر والتلج.

معلومات ذات صلة

- إطارات (ص. ٥٠٦)

معلومات ذات صلة

- إطارات (ص. ٥٠٦)

اتجاه دوران العجلات

بالنسبة للإطارات ذات الجزء الملامس للأرض والمصممة بطريقة بحيث تدور في اتجاه واحد فقط، فقد تم وضع علامة السهم عليها.

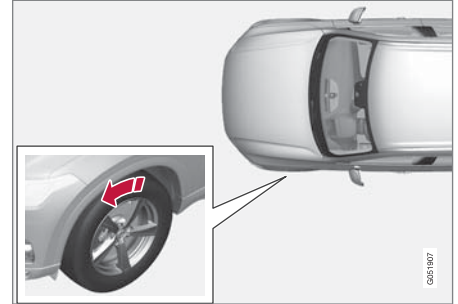

يشير السهم إلى اتجاه دوران الإطارات.

- يجب أن يكون للإطارات نفس اتجاه الدوران طوال مدة استعمالها.
- يجب التبديل بين الإطارات الأمامية والخلفية فقط، ولا تتم مطلقاً بالتبديل بين الإطارات اليسرى واليمى أو العكس.
- إذا تم تركيب الإطارات بطريقة خاطئة، فستتأثر خصائص الفرملة والقدرة على دفع الأمطار والتلوج بعيداً عن الطريق على نحو سلبي.
- يجب تركيب الإطارات ذات الأخاديد الأعمق في الخلف دوماً (لتخفيف مخاطر الانزلاق).

ملاحظة

تأكد أن كلا العجلتين من نفس النوع والأبعاد وكذلك نفس جهة التصنيع.

فحص ضغط الإطارات

من شأن ضغط الهواء الصحيح في العجلات أن يساعد على تحسين الثبات أثناء القيادة وتوفير استهلاك الوقود وإطالة العمر الافتراضي للعجلات.

ينخفض ضغط الإطار بمرور الوقت وهذا أمر طبيعي. كذلك يختلف ضغط الإطار باختلاف درجة الحرارة المحيطة. كما أن قيادة السيارة على إطارات ذات ضغط منخفض للغاية قد يؤدي إلى فرط حرارة الإطارات وتلفها. ويؤثر ضغط الإطارات على الراحة أثناء القيادة وضوضاء الطريق وخصائص القيادة.

تحقق من ضغط الإطارات مرة كل شهر. التزم بضغط الهواء الموصى به للعجلات الباردة بغية الوصول إلى تحقيق الأداء الأمثل للعجلات وإلى نسبة التهاك الأدنى. قد يتسبب ضغط الهواء المنخفض جداً أو المرتفع جداً في العجلات في تهاكها بنسب متفاوتة.

تحذير

- إن الضغط المنخفض جداً لهواء العجلات هو السبب الأكثر شيوعاً لتلفها وقد يؤدي إلى ظهور تصدّعات خطيرة في العجلة وإلى إرخاء المداس أو إلى انفجار العجلة، الأمر الذي قد يترافق مع فقدان غير متوقع للسيطرة على السيارة وزيادة في خطر الإصابة الجسدية.
- تقلّل العجلات ذات ضغط الهواء المنخفض جداً من قدرة حمل السيارة.

العجلات الباردة

ينبغي فحص ضغط الهواء في العجلات عندما تكون باردة. يتم اعتبار العجلات باردة عندما تكون حرارتها مساوية لدرجة حرارة المحيط.

في العادة، يمكن الوصول إلى درجة الحرارة هذه عند ركن السيارة لمدة ٣ ساعات على الأقل.

كما يتم اعتبار العجلات حارة بعد القيام بالقيادة لما يقرب من ١,٦ كم (ميل واحد). إذا كان ينبغي القيادة لمسافة أطول لزيادة ضغط الهواء في العجلات، يجب أولاً فحص الضغط الحالي وتدوين القيمة قبل التوجه إلى المحطة لإكمال نفخ الهواء حتى الوصول إلى الضغط المناسب.

يتغير ضغط الهواء في العجلات مع تغيير درجة الحرارة في الخارج. إذ من شأن انخفاض الحرارة بنسبة ١٠ درجات أن يسبب انخفاض ضغط الهواء في العجلات بنسبة رطل واحد (٧ كيلو باسكال). افحص ضغط الهواء في العجلات بانتظام وقم بضبط الضغط الصحيح المحدد على لوحة معلومات العجلات أو على ملصق المصادقة.

إذا قمت بفحص ضغط الهواء في حين كانت العجلات حارة، لا تقم عندها بتفيس العجلات على الإطلاق. إذ إنّ القيادة تتسبب في سخونة العجلات ومن الطبيعي أن يرتفع الضغط فوق النسبة الموصى به للعجلات الباردة. في حال كان ضغط الهواء في العجلات الحارة مساوياً للنسبة الموصى بها للعجلات الباردة أو أقل منها، يتم عندها اعتبار ضغط الهواء هذا أنه منخفض للغاية.

معلومات ذات صلة

- ضبط ضغط الإطار (ص. ٥١٠)
- ضغط الإطارات الموصى به (ص. ٥١١)
- نظام مراقبة ضغط الإطارات* (ص. ٥١٢)
- إطارات (ص. ٥٠٦)

ضبط ضغط الإطار

ينخفض ضغط الإطار بمرور الوقت وهذا أمر طبيعي. ومن ثمّ يجب ضبط ضغط الإطار في بعض الأوقات للحفاظ على ضغط الإطار الموصى به. التزم بضغط الهواء الموصى به للعجلات الباردة بغية الوصول إلى تحقيق الأداء الأمثل للعجلات وإلى نسبة التهاك الأدنى.

ملاحظة

لتجنب الحصول على قراءة غير صحيحة لضغط الإطارات، يُنصح بفحص ضغط الإطارات على البارد. والمقصود بمصطلح "على البارد" هو أن تكون درجة حرارة الإطارات مساوية لدرجة الحرارة المحيطة (تقريباً بعد مرور ٣ ساعات من وقوف السيارة بدون قيادة). بعد قطع عدة كيلومترات بالسيارة، ترتفع درجة حرارة الإطارات ويزيد الضغط.

١. انزع سداة الصمام من إحدى العجلات ثم اضغط على مقياس ضغط الهواء بشدّة إلى أن يتداخل مع الصمام.
٢. ابدأ النفخ وفق الضغط الموصى به.

ضغط الإطارات الموصى به

ملصقة ضغط الإطار الموجودة في عمود باب السائق (بين الباب الأمامي والباب الخلفي) تشير إلى الضغط الذي يجب أن يكون في الإطارات حسب اختلاف الحمولة والسرعة.



تبيّن اللوحة تسمية العجلات المجهّزة في المصنّع، بالإضافة إلى حدود الحمولة وقيم ضغط الهواء.

تحسين الاقتصاد في استهلاك الوقود عند استخدام ضغط ECO في الحمولة الخفيفة (بحد أقصى ٣ أفراد) وفي سرعة تصل إلى ١٦٠ كم/سا (١٠٠ ميل في الساعة)، يمكن اختيار ضغوط ECO للاقتصاد الأمثل للوقود. ومع ذلك، فينصح باختيار ضغوط الراحة الأقل في حالة الرغبة في توفير شروط الضوضاء والسفر المثلى.

معلومات ذات صلة

- فحص ضغط الإطارات (ص. ٥١٠)
- ضغط الإطار المعتمد (ص. ٦١٧)

معلومات ذات صلة

- ضغط الإطارات الموصى به (ص. ٥١١)
- فحص ضغط الإطارات (ص. ٥١٠)
- انفخ العجلة باستخدام المنفاخ الموجود في طقم إصلاح القلوب. (ص. ٥٢٨)
- ضغط الإطار المعتمد (ص. ٦١٧)

٣. أعد تركيب الغطاء المانع للأتربة.

ملاحظة

- بعد الانتهاء من نفخ الإطار، احرص دومًا على إعادة تركيب الغطاء الواقي من الأتربة لتجنب تلف الصمام بسبب الحصى والأتربة وما شابه.
- لا تستخدم سوى أغطية الأتربة المصنوعة من البلاستيك. فقد تتعرض الأغطية المعدنية للصدأ وبالتالي يصعب إزالتها من مكانها.

٤. افحص العجلات بصرياً للتحقق من عدم وجود أية مسامير فيها أو غيرها من الأشياء التي يمكن أن تتقربها وتتسبب في تسرب الهواء.
٥. افحص الجدران الجانبية للتحقق من عدم وجود أية تقوسات أو شقوق أو انفصالات أو غيرها من التشوهات.
٦. كرّر هذا الإجراء لكافة العجلات، بما في ذلك العجلة الاحتياطية*.

ملاحظة

في حال النفخ الزائد للهواء في العجلات، فم بتفيس الهواء من خلال الضغط على المسامير المعدني في وسط الصمام. بعدئذٍ تحقّق من الضغط مرة أخرى باستخدام مقياس ضغط الهواء في العجلات.

قد تتطلّب بعض العجلات الاحتياطية ضغط هواء أعلى من العجلات الأخرى. للحصول على نسب ضغط الهواء في العجلات، راجع الجدول أو لوحة نسب ضغط الهواء في العجلات.

نظام مراقبة ضغط الإطارات*

يصدر نظام مراقبة ضغط الهواء في العجلات

Indirect Tyre Pressure Monitoring System

(ITPMS) تحذيراً مع رمز مؤشر في شاشة السائق عند انخفاض الضغط بشكل كبير في واحدة أو أكثر من عجلات السيارة.

الرمز	التفسير
	يضيء الرمز للإشارة إلى انخفاض ضغط الهواء في العجلات.
	في حال كان هناك عطل في النظام، يومض ضغط التحذير الخاص بضغط الهواء لمدة دقيقة واحدة تقريباً ثم يبقى مضاءً.

وصف النظام

يقيس نظام مراقبة ضغط الإطارات الفروق في سرعة دوران الإطارات المختلفة عن طريق نظام منع قفل الفرامل ABS لكي يتأكد من توفر ضغط الهواء المناسب في كل الإطارات. إذا كان ضغط الإطار منخفضاً لدرجة كبيرة جداً، فسيغير قطر الإطار ونتيجة لذلك تتغير سرعة الدوران. عن طريق مقارنة الإطارات مع بعضها البعض يستطيع النظام أن يحدد ما إذا كان الضغط منخفضاً في واحد أو أكثر من الإطارات.

معلومات عامة عن نظام مراقبة الإطارات

في المعلومات التالية يتم الإشارة إلى نظام مراقبة الإطارات بصورة عامة بالاختصار TPMS.

يجب فحص كل عجلة، بما في ذلك العجلة الاحتياطية*، مرة واحدة في الشهر. عند الفحص، ينبغي أن تكون الإطارات باردة وأن يكون ضغط الهواء مطابقاً لما هو موصى به من قبل الشركة المصنعة للسيارات والمحدد في لصاقة ضغط الهواء في الإطارات أو في جدول ضغط الهواء في الإطارات. إذا كانت السيارة مجهزة بعجلات ذات مقاييس مختلفة عن تلك الموصى

بها من قبل الشركة المصنعة، ينبغي عندها معرفة مستوى ضغط الهواء الصحيح لهذه العجلات.

كميزة سلامة إضافية، تم تجهيز السيارة بنظام مراقبة ضغط الإطارات (TPMS)، وهو يعرض الانخفاض الشديد في ضغط الهواء للإطار واحد أو أكثر. عندما يضيء رمز مؤشر انخفاض ضغط الهواء، أوقف المركبة وافحص ضغط الهواء في العجلات في أقرب وقت ممكن، وقم بنفخها حتى الوصول إلى الضغط الصحيح.

قد تتسبب القيادة على إطارات ذات ضغط هواء منخفض جداً في ارتفاع درجة حرارة الإطارات وهذا قد يؤدي إلى حدوث ثقب. كما يمكن للإطارات ذات ضغط الهواء المنخفض أن تقوم بتقليل كفاءة استهلاك الوقود وعمر خدمة الإطارات، ويمكنها أن تؤثر في قابلية التعامل مع السيارة وإيقافها. لاحظ أن TPMS لا يحل محل الصيانة الدورية للإطارات. تقع على عاتق السائق مسؤولية المحافظة على الضغط الصحيح للهواء في العجلات، حتى لو لم يتم الوصول إلى الحد الأدنى لضغط الهواء في العجلات ليضيء الرمز المؤشر بذلك.

السيارة مجهزة أيضاً بمؤشر تعطل نظام TPMS، الذي يشير إلى كون النظام لا يعمل بشكل صحيح. ويتم الجمع بين مؤشر تعطل نظام TPMS مع رمز مؤشر ضغط الإطارات المنخفض. عندما يكتشف النظام عطلاً، فإن الرمز في شاشة السائق سيومض لمدة دقيقة واحدة تقريباً وبعد ذلك سيظل مضيئاً. ويتم تكرار هذا الإجراء عند بدء تشغيل السيارة حتى يتم تصحيح العطل. عندما يضيء الرمز، قد تتأثر قدرة النظام على كشف انخفاض ضغط الهواء في العجلات أو التحذير منه.

يمكن أن يظهر عطل في نظام TPMS لعدة أسباب: مثلاً بعد التغيير إلى عجلة احتياطية، أو عند تغيير الإطارات أو العجلات التي تمنع تشغيل نظام TPMS بشكل صحيح.

افحص دائماً رمز مؤشر TPMS بعد تغيير واحدة أو أكثر من العجلات للتأكد من أن الإطارات أو العجلات الجديدة تعمل بشكل صحيح مع TPMS.

الرسائل على لوحة العدادات

عندما يكون ضغط الإطار منخفضاً جداً، يضيء رمز مؤشر ضغط الإطار المنخفض في شاشة السائق وتظهر رسالة.

- ضغط الإطار منخفض
- افحص الإطارات، ثم عاير بعد التعينة
- نظام ضغط الإطارات غير متوفر مؤقتاً
- نظام ضغط الإطارات يلزم إجراء الخدمة

تذكر

- احرص دوماً على معايرة النظام بعد تغيير العجلات أو ضبط ضغط الإطارات. راجع ملصق ضغط الإطارات على عمود الباب جهة السائق لمعرفة ضغط الإطار الذي تتصح به فوفلو.
- إذا قمت بالتغيير إلى إطارات مختلفة الحجم عن تلك المركبة من المصنع، فيجب معايرة النظام على تلك الإطارات لتجنب التحذيرات الخاطئة.
- إذا تم تركيب العجلة الاحتياطية*، من المحتمل عندها أن لا يعمل نظام مراقبة ضغط الهواء بشكل صحيح وذلك بسبب الاختلاف في القياسات بين العجلات.
- لا يعني النظام عن الحاجة إلى أعمال فحص الإطارات والصيانة المنتظمة.
- ليس من الممكن إيقاف تشغيل نظام مراقبة ضغط الإطارات.

٥. اضغط TPMS.



ملاحظة

يلزم أن تكون السيارة متوقفة لبدء عملية المعايرة.

٦. اضغط معايرة.

٧. انقر على موافق للتأكيد على عملية التحقق من ضغط الإطارات في الإطارات الأربعة بالكامل وضبطه.

قم بمعايرة النظام لمراقبة ضغط الإطار*

لكي يعمل نظام مراقبة ضغط الهواء في العجلات Indirect Tyre Pressure Monitoring System (ITPMS) بصورة صحيحة، ينبغي تحديد قيمة مرجعية لضغط العجلات. ويلزم إجراء هذه الخطوة في كل مرة يتم فيها تغيير الإطارات أو يتم فيها تغيير ضغط الإطارات.

على سبيل المثال، عند القيادة بحمولة ثقيلة أو على سرعة تزيد عن ١٦٠ كم/سا (١٠٠ ميل في الساعة)، يلزم ضبط ضغط الإطارات وفقاً للقيم التي تنصح بها فولفو. بعد ذلك، يلزم إعادة معايرة النظام.

١. أوقف تشغيل السيارة.
٢. انفخ الإطارات حتى قيمة ضغط الهواء المطلوبة كما هو موضح في ملصق ضغط الإطار على عمود الباب جهة السائق.
٣. تشغيل السيارة.
٤. افتح تطبيق حالة السيارة من عرض التطبيق.



تحذير

- قد يؤدي ضغط الإطارات بقيمة غير صحيحة إلى تلف الإطار مما يؤدي إلى فشل السائق في التحكم في السيارة.
- لا يستطيع النظام التنبؤ مقدماً بحدوث تلف مفاجئ في الإطار.

معلومات ذات صلة

- ضغط الإطارات الموصى به (ص. ٥١١)
- راجع حالة ضغط الإطارات في شاشة العرض المركزية* (ص. ٥١٤)
- الإجراء في حالة التحذير من ضغط إطار منخفض (ص. ٥١٥)
- قم بمعايرة النظام لمراقبة ضغط الإطار* (ص. ٥١٣)

راجع حالة ضغط الإطارات في شاشة العرض المركزية*

يفضل نظام مراقبة ضغط العجلات،

Indirect Tyre Pressure Monitoring System (ITPMS)، يمكن رؤية حالة ضغط العجلات في شاشة العرض المركزية.

التحقق من الحالة

١. افتح تطبيق حالة السيارة من عرض التطبيق.



٢. انقر على TPMS لعرض حالة الإطارات.



تحذير

تحتوي غازات العادم على أول أكسيد الكربون الشديد السمية والذي هو غير مرئي وعديم الرائحة. لهذا السبب، ينبغي دائماً إجراء المعايرة في الهواء الطلق أو في ورشة مجهزة بنظام شطف لغازات العادم.

معلومات ذات صلة

- ضغط الإطارات الموصى به (ص. ٥١١)
- ضبط ضغط الإطار (ص. ٥١٠)
- راجع حالة ضغط الإطارات في شاشة العرض المركزية* (ص. ٥١٤)
- الإجراءات في حالة التحذير من ضغط إطار منخفض (ص. ٥١٥)
- نظام مراقبة ضغط الإطارات* (ص. ٥١٢)

٨. ▶▶ ثم بتشغيل السيارة حتى استكمال عملية المعايرة.

يتم تنفيذ المعايرة عند قيادة السيارة بسرعة تفوق ٣٥ كم/ساعة (٢٢ ميل/ساعة).

< في حالة جمع بيانات تكفي لتمكين النظام من اكتشاف انخفاض في ضغط الإطارات، فإن الإطارات في الشاشة المركزية تتحول من اللون الرمادي إلى اللون الأخضر. لا يصدر النظام أي تأكيد إضافي للدلالة على اكتمال عملية المعايرة.

في حال تم فصل إشعال السيارة قبل استكمال المعايرة، يتغير لون رموز العجلات في شاشة العرض المركزية من الرمادي إلى الأخضر عند بدء التشغيل التالي، حتى في حال لم يتم استكمال المعايرة. فم بإجراء المعايرة من جديد وانتظر إلى أن تُستكمل خلال نفس دورة التشغيل بغية التأكد من إتمامها بشكل صحيح.

في حال تعذر بدء عملية المعايرة، تظهر الرسالة التالية: لم تنجح المعايرة. يُرجى إعادة المحاولة..

ملاحظة

ينبغي دائماً عدم نسيان معايرة نظام مراقبة ضغط الهواء في العجلات بعد القيام بتغيير إحدى العجلات أو في حال تبدل ضغط الهواء في إحدى العجلات وذلك وفقاً للقيم المتوفرة على ملصق أو جدول ضغط الهواء في العجلات.

في حال لم يتم التقيّد بالقيم المرجعية الصحيحة، قد لا يصدر النظام تنبيهاً صحيحاً حول انخفاض ضغط الهواء في العجلات.

ينبغي أن تكون السيارة متوقفة وأن يكون محرّكها قيد التشغيل بغية إتاحة وصولك إلى زرّ المعايرة وبدء تشغيل عملية المعايرة.

الإجراء في حالة التحذير من ضغط إطار منخفض

عندما يصدر نظام مراقبة ضغط الهواء في العجلات Indirect Tyre Pressure Monitoring System (ITPMS) تحذيراً، فهذا دليل على انخفاض الضغط في واحدة أو أكثر من عجلات السيارة وعلى وجوب اتخاذ إجراء ما. إذا أضاء رمز مؤشر النظام وظهرت رسالة ضغط الإطار منخفض، فعليك باتخاذ اللازم لمعالجة ضغط الإطار.



١. أوقف تشغيل السيارة.
 ٢. تحقق من ضغط الإطارات الأربعة بواسطة مقياس الضغط.
 ٣. انفخ الإطارات حتى قيمة ضغط الهواء الصحيحة كما هو موضح في ملصق ضغط الإطار على عمود الباب جهة السائق.
 ٤. قُم بمعايرة النظام من خلال شاشة العرض المركزية بعد ضبط ضغط الهواء في العجلات.
- تجدر الإشارة إلى أن رمز المؤشر لا ينطفئ إلى أن يتم تصحيح ضغط الإطار المنخفض وإجراء عملية معايرة جديدة.

كل الإطارات باللون الرمادي:

- عملية المعايرة قيد التقدم.
 - الحالة غير معروفة.
- قد يلزم القيادة لعدة دقائق بسرعة تفوق ٣٥ كم/ساعة (٢٢ ميل/ساعة) كي يتم تنشيط النظام.
- ## كل الإطارات باللون الرمادي ورسالة:

- نظام ضغط الإطارات غير متوفر مؤقتاً. يوضع رمز المؤشر ويتغير إلى الوهج الثابت بعد حوالي دقيقة واحدة. النظام غير متاح حالياً، يتم تنشيطه بعد وقت قصير.
- نظام ضغط الإطارات يلزم إجراء الخدمة. يوضع رمز المؤشر ويتغير إلى الوهج الثابت بعد حوالي دقيقة واحدة. النظام لا يعمل بشكل صحيح، تواصل مع ورشة عمل؛

معلومات ذات صلة

- قم بمعايرة النظام لمراقبة ضغط الإطار* (ص. ٥١٣)
- الإجراء في حالة التحذير من ضغط إطار منخفض (ص. ٥١٥)
- نظام مراقبة ضغط الإطارات* (ص. ٥١٢)
- حالة السيارة (ص. ٥٥٢)

مؤشر الحالة

تعرض الرسومات حالة كل عجلة في شاشة العرض المركزية^٢.

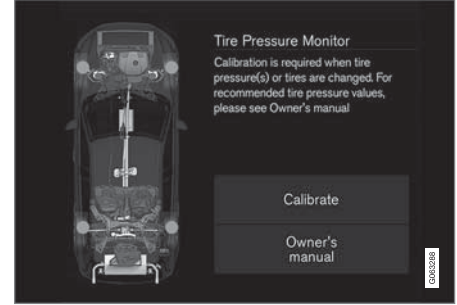

إطار باللون الأخضر:

- ضغط الإطار لم يتدنّى إلى الحد المضبوط للتحذير.

إطار باللون الأصفر:

- ضغط الإطار منخفض جداً. أوقف المركبة وافحص/صحّح ضغط الهواء في العجلات من خلال نفخ المزيد من الهواء وفي أقرب وقت ممكن. قم بإجراء معايرة للنظام بعد ضبط ضغط الهواء في الإطار.

كل الإطارات باللون الأصفر:

- ضغط الهواء منخفض جداً في إطارين أو أكثر. أوقف المركبة وافحص/صحّح ضغط الهواء في كل العجلات من خلال نفخ المزيد من الهواء وفي أقرب وقت ممكن. قم بإجراء معايرة النظام بعد ضبط ضغط الهواء في الإطارات.

^٢ الشكل هو مجرد شكل تخطيطي - قد يختلف التصميم حسب البرنامج المحدّث أو طراز السيارة.
^٤ يوصى بالرجوع إلى ورشة فولفو معتمدة.

عند تغيير الإطارات

يمكن تغيير الإطارات، واستخدام إطارات الشتاء أو إطار احتياطي. اتبع التعليمات الخاصة بإزالة إطار وتركيب آخر.

عند استخدام إطار بأبعاد مختلفة

تحقق من أن أبعاد الإطار معتمدة للاستخدام للسيارة.

اتصل بورشة فولفو معتمدة لتحديث البرنامج في كل مرة ترغب فيها بتغيير أبعاد الإطار. قد يلزم تنزيل برنامج عند التغيير لأبعاد أكبر أو أصغر وكذلك عند التبديل بين إطارات الصيف وإطارات الشتاء.

معلومات ذات صلة

- إزالة عجلة (ص. ٥١٨)
- تركيب العجلات (ص. ٥٢٠)
- طقم الأدوات (ص. ٥١٧)
- إطارات الشتاء (ص. ٥٢٣)
- العجلة الاحتياطية* (ص. ٥٢١)
- مسامير العجلات (ص. ٥١٨)

- قم ب معايرة النظام لمراقبة ضغط الإطار* (ص. ٥١٣)
- راجع حالة ضغط الإطارات في شاشة العرض المركزية* (ص. ٥١٤)
- نظام مراقبة ضغط الإطارات* (ص. ٥١٢)
- انقح العجلة باستخدام المنفاخ الموجود في طقم إصلاح الثقب. (ص. ٥٢٨)

ملاحظة

لتجنب الحصول على قراءة غير صحيحة لضغط الإطارات، يُنصح بفحص ضغط الإطارات على البارد. والمقصود بمصطلح "على البارد" هو أن تكون درجة حرارة الإطارات مساوية لدرجة الحرارة المحيطة (تقريبًا بعد مرور ٣ ساعات من وقوف السيارة بدون قيادة). بعد قطع عدة كيلومترات بالسيارة، ترتفع درجة حرارة الإطارات ويزيد الضغط.

ملاحظة

- بعد الانتهاء من نفخ الإطار، احرص دومًا على إعادة تركيب الغطاء الواقي من الأتربة لتجنب تلف الصمام بسبب الحصى والأتربة وما شابه.
- لا تستخدم سوى أغطية الأتربة المصنوعة من البلاستيك. فقد تتعرض الأغطية المعدنية للصدأ وبالتالي يصعب إزالتها من مكانها.

تحذير

- قد يؤدي ضغط الإطارات بقيمة غير صحيحة إلى تلف الإطار مما يؤدي إلى قتل السائق في التحكم في السيارة.
- لا يستطيع النظام التنبؤ مقدمًا بحدوث تلف مفاجئ في الإطار.

معلومات ذات صلة

- ضغط الإطارات الموصى به (ص. ٥١١)
- ضبط ضغط الإطار (ص. ٥١٠)

العجلات والإطارات

الطرازات الذاتية التسوية*

إذا كانت السيارة مجهزة بنظام التعليق الهوائي، يجب عندئذٍ إلغاء تنشيط هذه الوظيفة قبل أن يتم رفع السيارة بالمرفاح.

معلومات ذات صلة

- طقم الأدوات (ص. ٥١٧)

المرفاح*

يمكن استخدام المرفاح لرفع السيارة، على سبيل المثال، بغية تركيب العجلة الاحتياطية.



الشكل هو مجرد شكل تخطيطي - قد يختلف الإصدار.

مهم !

- عندما لا يكون قيد الاستخدام، ينبغي تخزين المرفاح* في مكانه تحت أرضية حجرة الأمتعة.
- لقد تم تصميم المرفاح المزود مع السيارة للاستخدام الطارئ فقط ولفترات قصيرة، أي عند استبدال عجلة متقوية مثلاً. يجب استخدام المرفاح المخصص لطراز السيارة من أجل رفع السيارة. عند الحاجة لرفع السيارة لمرات عديدة، أو لفترات زمنية أطول من اللازم فقط من أجل تغيير عجلة، ينصح عندها باستخدام مرفاح ورشة التصليح. في هذه الحالة، اتبع تعليمات الاستخدام التي تأتي مع الآلة.

ينبغي ضم المرفاح في الوضع الصحيح لتوفير مساحة.

طقم الأدوات

الأدوات التي تفيد عند إجراء عملية القطر وتغيير العجلات أو ما شابه، تكون في منطقة الحمولة بالسيارة.



كتلة الفوم أسفل أرضية منطقة الحمولة تحتوي على حلقة القطر للسيارة وطقم إصلاح الثقوب وأداة لإزالة الأغشية البلاستيكية من مسامير العجلات ومقبس لمسامير العجلات القابلة للقفل.

إذا كانت السيارة مزودة بعجلة احتياطية* فستكون مزودة أيضاً بمرفاح وبمفتاح للعجلة، بالإضافة إلى مجموعة تحتوي على قفازات للاستخدام مرة واحدة وحقيبة لحفظ العجلة التالفة.

معلومات ذات صلة

- عند تغيير الإطارات (ص. ٥١٦)
- المرفاح* (ص. ٥١٧)

مسامير العجلات

يتم استخدام مسامير العجلة في ربط العجلات بالمحور.

مهم

يجب شد صمولات العجلة بعزم ١٤٠ نيوتن/متر (١٠٣ قدم بوصة). قد يؤدي الإفراط في الربط بقوة، أو ضعف الربط إلى إتلاف الصواميل والمسامير.

لا تستخدم إلا الحواف التي اختبرتها شركة فولفو ووافقت عليها واعتبرتها ضمن قطع فولفو الأصلية.

تأكد من عزم مسامير العجلات باستخدام مفتاح العزم.

لا تستخدم أي مزلاقات على مسارات مسامير العجلات.

تحذير

قد تكون هناك حاجة لإعادة شد مسامير العجلات بعد بضعة أيام من تغييرها. إن ظهور اختلافات في الحرارة وبعض الاهتزازات في العجلات قد يعني أنه لم يتم شدّها بإحكام وبالتساوي.

مسامير قفل العجلة*

في كتلة الفوم أسفل أرضية منطقة الحمولة توجد مساحة لجلبه مسامير العجلات القابلة للقفل.

معلومات ذات صلة

- إزالة عجلة (ص. ٥١٨)
- تركيب العجلات (ص. ٥٢٠)

إزالة عجلة

إرشادات إزالة عجلة عند الرغبة في تغيير العجلات. ينبغي دائماً إجراء أعمال تغيير العجلات بشكل صحيح.

مهم

- عندما لا يكون قيد الاستخدام، ينبغي تخزين المرفاع* في مكانه تحت أرضية حجرة الأمتعة.
- لقد تم تصميم المرفاع المزود مع السيارة للاستخدام الطارئ فقط ولفترات قصيرة، أي عند استبدال عجلة متقوية مثلاً. يجب استخدام المرفاع المخصص لطراز السيارة من أجل رفع السيارة. عند الحاجة لرفع السيارة لمرات عديدة، أو لفترات زمنية أطول من اللازم فقط من أجل تغيير عجلة، ينصح عندها باستخدام مرفاع ورشة التصليح. في هذه الحالة، اتبع تعليمات الاستخدام التي تأتي مع الآلة.

تحذير

- قُم بإشراك فرامل الانتظار وانقل آلية انتقاء التروس إلى وضع الركن (P).
- قُم بدعم العجلات الملامسة للأرض باستخدام قطع من الخشب الصلب أو حجارة كبيرة.
- تحقق من عدم تلف المرفاع وتشحيم الخيوط اللولبية بالكامل وخلوها من الاتساخ.
- تأكد من وضع المرفاع على سطح ثابت ومستوي وغير زلق وغير مائل.
- ينبغي تثبيت المرفاع بشكل صحيح على الماسك الخاص به.
- لا تضع مطلقاً أي شيء بين الأرض والمرفاع، ولا بين المرفاع ونقاط الرفع بالسيارة.
- يجب على الركاب مغادرة السيارة عندما تكون مرفوعة على المرفاع.
- إذا لزم الأمر تغيير إحدى العجلات في بيئة مزدحمة مرورياً، فيتعين على الركاب الوقوف في مكان آمن.
- من أجل تغيير العجلات، استخدم مرفاع مصمّم لهذه السيارة. استخدم الدعائم لتأمين السيارة أثناء إجراء جميع أنواع الأعمال.
- تجنّب مطلقاً الزحف إلى أسفل السيارة أو وضع أي جزء من الجسم تحتها إذا كان يتم دعمها برافعة.

١. ضع مثلث التحذير وقم بتنشيط أضواء التحذير من المخاطر في حالة الرغبة في تغيير إطار في منطقة مزدحمة مرورياً.

العجلات والإطارات

٨. عند رفع السيارة، من المهم تثبيت المرفاع* أو أذرع الرفع في النقاط المحددة أسفل جسم السيارة. تشير العلامات المثلثية في الغطاء البلاستيكي إلى مواقع النقاط الرفع بالمرفاع/الرفع. توجد نقطتا رفع على كل جانب من السيارة. وتوجد فجوة للمرفاع عند كل نقطة.

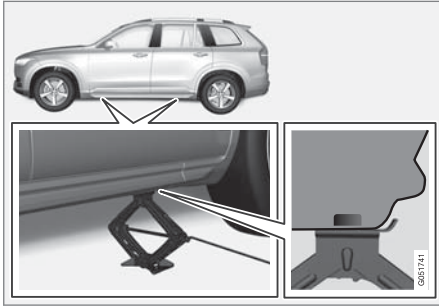

٩. ضع المرفاع على أرض مسطحة غير منزلة تحت نقطة الرفع التي ستستخدم.
١٠. أدر ذراع التدوير حتى تكون مصطفة بشكل صحيح وحتى تلامس نقطة الرفع الخاصة بالسيارة. تحقق من تركيب رأس المرفاع (أو أذرع الرفع في الورشة) بصورة صحيحة في نقطة الرفع بحيث يدخل النتوء في مركز الرأس داخل فتحة نقطة الرفع ويتم توجيه القاعدة رأسياً أسفل نقطة الرفع.
١١. أدر المرفاع بحيث تكون ذراع التدوير أبعد ما يكون عن السيارة، في هذه الحالة تكون ذراع المرفاع بصورة متعامدة مع اتجاه السيارة.

٥. قم بتثبيت حلقة القطر بمفتاح ربط العجلات* حتى وضع التوقف كما هو موضح بالشكل أدناه.

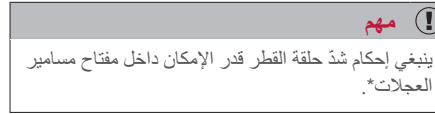
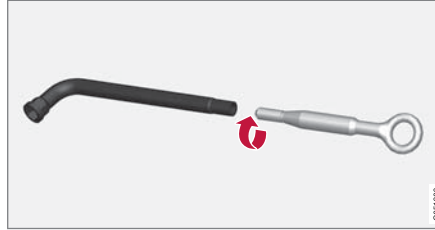

٦. أزل الأغطية البلاستيكية من مسامير العجلات باستخدام الأداة الخاصة بذلك.
٧. مع الإبقاء على السيارة عند مستوى الأرض، استخدم مفتاح براغي العجلات/حلقة القطر لإرخاء براغي العجلات بنسبة نصف دورة أو دورة واحدة، من خلال الضغط إلى أسفل (في عكس اتجاه عقارب الساعة).

٢. قم بتطبيق فرامل الوقوف وتعشيق ترس P.

ينطبق على السيارات المزودة بـ التحكم في مستوى الارتفاع: إذا كانت السيارة مزودة بنظام تعليق هوائي فيلزم إلغاء تنشيطه قبل رفع السيارة بالمرفاع*.

٣. احصل على المرفاع* ومفتاح العجلات* وأداة إزالة الأغطية البلاستيكية للعجلات الموجودة في كتلة الفوم.

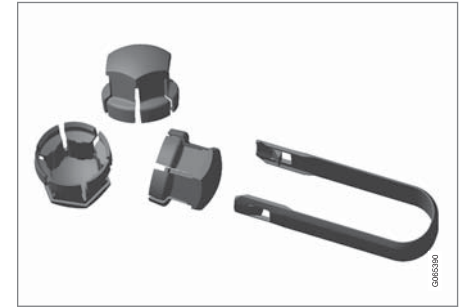

أداة نزع الأغطية البلاستيكية من مسامير العجلات.

٤. ساند أمام العجلات التي تبقى على الأرض وخلفها. استخدم، على سبيل المثال، قطعاً خشبية ثقيلة أو أحجاراً كبيرة.

►► ١٢. ارفع السيارة بما فيه الكفاية لإتاحة تحريك العجلة التي يجب نزعها دون عوائق. قم بحل صمولات العجلة، ثم ارفع العجلة.

معلومات ذات صلة

- إعدادات التحكم في المستوى* (ص. ٤٢٠)
- عند تغيير الإطارات (ص. ٥١٦)
- ارفع السيارة (ص. ٥٥٤)
- المرفاع* (ص. ٥١٧)
- طقم الأدوات (ص. ٥١٧)
- تركيب العجلات (ص. ٥٢٠)

تركيب العجلات

إرشادات تركيب إطار عند الرغبة في تغيير الإطارات.

ملاحظة

لقد تم تصميم المرفاع المزود مع السيارة للاستخدام الطارئ فقط ولفترات قصيرة، أي عند استبدال عجلة مثقوبة مثلاً. يجب استخدام المرفاع المخصص لطراز السيارة من أجل رفع السيارة. عند الحاجة لرفع السيارة لمرات عديدة، أو لفترات زمنية أطول من اللازم فقط من أجل تغيير عجلة، ينصح عندها باستخدام مرفاع ورشة التصليح. في هذه الحالة، اتبع تعليمات الاستخدام التي تأتي مع الآلة.

تحذير

- قُم بإشراك فرامل الانتظار وانقل آلية انتقاء التروس إلى وضع الركن (P).
- قُم بدعم العجلات الملامسة للأرض باستخدام قطع من الخشب الصلب أو حجارة كبيرة.
- تحقق من عدم تلف المرفاع وتشحيم الخيوط اللولبية بالكامل وخلوها من الاتساخ.
- تأكد من وضع المرفاع على سطح ثابت ومستوي وغير زلق وغير مائل.
- ينبغي تثبيت المرفاع بشكل صحيح على الماسك الخاص به.
- لا تضع مطلقاً أي شيء بين الأرض والمرفاع، ولا بين المرفاع ونقاط الرفع بالسيارة.
- يجب على الركاب مغادرة السيارة عندما تكون مرفوعة على المرفاع.
- إذا لزم الأمر تغيير إحدى العجلات في بيئة مزدحمة مرورياً، فيتعين على الركاب الوقوف في مكان آمن.
- من أجل تغيير العجلات، استخدم مرفاع مصمم لهذه السيارة. استخدم الدعائم لتأمين السيارة أثناء إجراء جميع أنواع الأعمال.
- تجنّب مطلقاً الزحف إلى أسفل السيارة أو وضع أي جزء من الجسم تحتها إذا كان يتم دعمها برافعة.

١. نظف أسطح التلامس بين العجلة والمحور.

٢. ركب العجلة. احكم ربط مسامير العجلة تماماً.

لا تستخدم أي مزلاقات على مسارات مسامير العجلات.

العجلة الاحتياطية*

يمكن استخدام العجلة الاحتياطية، من نوع Temporary spare، مؤقتًا لتحل محل العجلة العادية حال ثقبها. إن الإطار الاحتياطي مصمّم للاستخدام المؤقت فقط. احرص على استبداله بعجلة عادية بأسرع ما يمكن. يمكن تغيير خصائص قيادة السيارة عند استخدام العجلة الاحتياطية وانخفاض الخلوّص الأرضي. لا تقم بغسل السيارة في مغسلة السيارات الأوتوماتيكية إذا كنت تستخدم Temporary Spare.

يجب الإبقاء على ضغط الإطار الموصى به بغض النظر عن مكان العجلة الاحتياطية المؤقتة في السيارة. إذا كان الإطار الاحتياطي متضررًا، فيمكنك شراء واحد جديد من أحد وكلاء فولفو.

ملاحظة

- بعد الانتهاء من نفخ الإطار، احرص دومًا على إعادة تركيب الغطاء الواقي من الأتربة لتجنب تلف الصمام بسبب الحصى والأتربة وما شابه.
- لا تستخدم سوى أغطية الأتربة المصنوعة من البلاستيك. فقد تتعرض الأغطية المعدنية للصدأ وبالتالي يصعب إزالتها من مكانها.

معلومات ذات صلة

- إعدادات التحكم في المستوى* (ص. ٤٢٠)
- عند تغيير الإطارات (ص. ٥١٦)
- ارفع السيارة* (ص. ٥٥٤)
- المرفاع* (ص. ٥١٧)
- طقم الأدوات (ص. ٥١٧)
- إزالة عجلة (ص. ٥١٨)

٣. قم بخفض السيارة حتى لا تستطيع العجلات الدوران.

٤. قم بإحكام ربط مسامير العجلة بشكل تقاطعي. من المهم إحكام ربط مسامير العجلة بالطريقة الصحيحة. أحكم الربط وصولًا إلى عزم ١٤٠ نيوتن متر (١٠٣ قدم.باوند). تأكد من العزم باستخدام مفتاح العزم.



٥. أعد تركيب الأغطية البلاستيكية على مسامير العجلات.

تحذير

قد تكون هناك حاجة لإعادة شدّ مسامير العجلات بعد بضعة أيام من تغييرها. إنّ ظهور اختلافات في الحرارة وبعض الاهتزازات في العجلات قد يعني أنه لم يتم شدّها بإحكام وبالتساوي.

إزالة الإطار الاحتياطي

اتبع هذه التعليمات للتعامل مع العجلة الاحتياطية.

١. قم بطي أرضية حجيبة الحمولة من الخلف وإلى الأمام.
٢. فك برغي الاحتجاز.
٣. ارفع القالب الإسفنجي المحتوي على الأدوات الخاصة به.
٤. ارفع العجلة الاحتياطية.

حفظ الإطار المثقوب

١. أخرج حقيبة العجلة المغلفة في كتلة رغوية وضع العجلة في الحقيبة.
٢. أعد الأدوات إلى مكانها الصحيح في الكتلة الرغوية وارفعها إلى داخل السيارة من جديد.
٣. اربط كتلة الفوم باستخدام براغي التثبيت ثم افرد أرضية حجيبة الحمولة.
٤. ضع الإطار المثقوب في منطقة الحمولة.

معلومات ذات صلة

- العجلة الاحتياطية* (ص. ٥٢١)

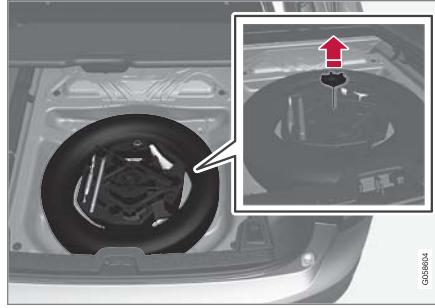

الرسم التوضيحي هو مجرد رسم تخطيطي - وقد يختلف شكل كتلة الفوم باختلاف طراز السيارة.

توجد العجلة الاحتياطية في حوض العجلة الاحتياطية مع اتجاه جانبها الخارجي لأسفل. نفس المسمار يمر لتثبيت العجلة الاحتياطية وقالب الفوم. تحتوي كتلة الفوم على كل الأدوات اللازمة لتغيير العجلة.

معلومات ذات صلة

- عند تغيير الإطارات (ص. ٥١٦)
- ضغط الإطارات الموصى به (ص. ٥١١)

تحذير



- لا تقُد أبدأً بسرعة تزيد عن ٨٠ كم/سا (٥٠ ميل/سا) مستخدماً عجلة احتياطية مرگبة على السيارة.
- لا يجوز أبدأً قيادة السيارة عند تركيب أكثر من عجلة احتياطية واحدة من النوع "احتياطية مؤقتة" في نفس الوقت.
- قد تتفاعل السيارة بأشكال مختلفة أثناء القيادة مع تجهيز العجلة الاحتياطية. ينبغي استبدال العجلة الاحتياطية بعجلة عادية في أقرب وقت ممكن.
- فالعجلة الاحتياطية تكون أصغر حجماً من العجلة العادية، الأمر الذي يؤثر على نسبة الخلوص الأرضي للسيارة. انتبه للأرصعة المرتفعة وتجنّب غسل السيارة ألياً.
- اتبع توصيات الشركة المصنعة بشأن ضغط الهواء في العجلة الاحتياطية.
- أما في سيارات الدفع الرباعي، فيمكن فصل وظيفة الدفع على المحور الخلفي.
- في حال تم تركيب العجلة الاحتياطية على المحور الأمامي، لن يعود عندها بالإمكان استخدام السلاسل المقاومة للتزحلق في الوقت نفسه.
- ينبغي عدم إصلاح العجلة الاحتياطية.

مهم



ينبغي عدم قيادة السيارة مع عجلات ذات أحجام مختلفة أو مع عجلة احتياطية غير مزودة أصلاً مع السيارة. فقد يتسبب استخدام عجلات مختلفة الأحجام في إلحاق الضرر الشديد في ناقل حركة السيارة.

سلاسل الشتاء

يمكن لاستخدام السلاسل المقاومة للترحلق و/أو عجلات الشتاء أن يساعد في تحسين أداء الجرّ في الظروف الشتوية.

تحذير

استخدم سلاسل السير في الثلج الأصلية من فولفو أو السلاسل المكافئة التي تناسب طراز السيارة وأبعاد الإطارات والجنوط. مسموح فقط باستخدام سلاسل جليد بجانب واحد.

في حالة عدم التأكد من نوعية سلسلة الجليد، تتصح فولفو بالاتصال بورشة فولفو معتمدة. قد يسبب استخدام سلاسل الجليد غير المناسبة في إحداث أضرار بالغة بالسيارة وقد تؤدي إلى وقوع حادث.

الشتاء. لذلك تتصح شركة فولفو بعدم القيادة بإطارات شتوية يقل عمق مداسها عن ٤ ملليمترات (٠,١٥ بوصة).

معلومات ذات صلة

- عند تغيير الإطارات (ص. ٥١٦)
- القيادة خلال الشتاء (ص. ٤٢٤)
- مؤشرات تآكل المداس على الإطارات (ص. ٥٠٩)

إطارات الشتاء

إطارات الشتاء تناسب ظروف الطرق في الشتاء.

توصي فولفو باستعمال عجلات شتوية ذات أبعاد معينة. تعتمد أبعاد الإطارات على نوع المحرك. عند القيادة بإطارات شتوية، يجب تركيب نوع الإطارات الصحيح في العجلات الأربع كلها.

ملاحظة

اتصل بوكيل فولفو للحصول على نصائح لمعرفة أفضل جنوط الإطارات وأنواع الإطارات الأكثر مناسبة.

نصائح لاستخدام إطارات الشتاء

عند تغيير عجلات الشتاء والصيف، يجب وضع علامات على العجلات للدلالة على جانب السيارة التي كانت مركبة بها، على سبيل المثال **L** للجانب الأيسر و **R** للجانب الأيمن.

الإطارات ذات المسامير

يجب تليين إطارات الشتاء ذات المسامير قليلاً لمسافة ١٠٠٠-٥٠٠ كم (٦٠٠-٣٠٠ ميل) وذلك حتى تستقر المسامير في موضعها الصحيح في الإطارات. وهو الأمر الذي يطيل عمر خدمة الإطارات وخاصة المسامير.

ملاحظة

تختلف الشروط القانونية لاستخدام الإطارات المزودة بدعامات تثبيت من دولة إلى أخرى.

سُمك الجزء الملامس للأرض من العجلة

تتطلب الطرق التي يكثر بها الثلج وتنخفض بها درجة الحرارة إطارات ذات مزايا تختلف عن الإطارات المستخدمة في فصل

مهم

يمكن استخدام السلاسل المقاومة للتزحلق في السيارة ولكن مع الالتزام بالقيود التالية:

- لا توصي شركة Volvo باستخدام سلاسل مقاومة للتزحلق على العجلات ذات الأبعاد التي تزيد عن ١٩ بوصة.
- ينبغي دائماً الحرص على اتباع تعليمات التركيب الخاصة بالشركة المصنعة. ينبغي إحكام شدّ السلاسل بأكبر قدر ممكن كما ينبغي إعادة شدّها بشكل منتظم.
- لا ينبغي تركيب السلاسل المقاومة للتزحلق إلا على العجلات الأمامية (ينطبق هذا الأمر أيضاً على السيارات الرباعية الدفع).
- في بعض الحالات، ينبغي عدم استخدام السلاسل المقاومة للتزحلق التي يختلف حجمها عن حجم العجلات والإطارات الأصلية، مثلاً في حال تم تركيب عجلات وإطارات ملحقة أو مستعملة أو "خاصة". ينبغي الحفاظ على مسافة كافية بين السلاسل والفرامل والتعليق ومكوّنات الهيكل.
- تحقّق من اللوائح المحلية الخاصة باستخدام السلاسل المقاومة للتزحلق وذلك قبل القيام بتجهيزها.
- لا تتجاوز أبداً السرعة القصوى المحددة من قبل الشركة المصنعة للسلاسل. ينبغي أن لا تتجاوز السرعة حدود ٥٠ كم/ساعة (٣٠ ميل/ساعة) في أي ظرف من الظروف.
- ينبغي تجنّب المطبّات أو الثقوب أو المنعطفات الحادة عند القيادة مع وجود السلاسل المقاومة للتزحلق.

- تجنّب القيادة على الطرقات الغير مغطّاة بالتلج لأن ذلك يؤدي إلى تآكل كل من السلاسل والعجلات.
- فقد يكون للقيادة مع وجود السلاسل المقاومة للتزحلق تأثيراً سلبياً على خصائص قيادة السيارة. ينبغي تجنّب الانعطافات السريعة أو الحادة، والفرملة بعد قفل العجلات.
- يمكن لبعض أنواع السلاسل التي تكون عالية الشدّ أن تؤثر على مكوّنات الفرملة؛ بالتالي، لا ينبغي استخدامها في هذه الحالة.

بالإمكان الاتصال بوكيل Volvo للحصول على مزيد من المعلومات حول السلاسل المقاومة للتزحلق.

معلومات ذات صلة

- القيادة خلال الشتاء (ص. ٤٢٤)

طّم إصلاح الثقوب للطوارئ

يتم استخدام طّم إصلاح الثقوب عند الطوارئ؛ لبرشمة الثقب وفحص ضغط الهواء في العجلة وضبطه.

لم يتم تجهيز طّم إصلاح الثقوب في السيارات المزوّدة بإطار احتياطي*.

يتكون طّم إصلاح الثقوب من منفاخ هواء وحماية بها سائل لسد الثقب. يتم استعمال البرشام كنوع من العلاج المؤقت.

ملاحظة

يُعتبر سائل العزل فعالاً في حالة الحاجة لختم ثقب في مداس العجلة ولكن قدرته محدودة في حالة الحاجة لختم ثقب في جدار العجلة. لا تستخدم طّم إصلاح الثقوب للطوارئ في حالة العجلات التي تعرّضت لشقوق أكبر أو تفسّخات أو أضرار مماثلة.

ملاحظة

إنّ الضاغط مخصّص للإصلاح المؤقت للثقوب في حالات الطوارئ وهو معتمد من شركة فويفو.

موضع

يوجد طّم إصلاح الثقوب في كتلة الفوم أسفل الأرضية في منطقة الحمولة.

التوصيل

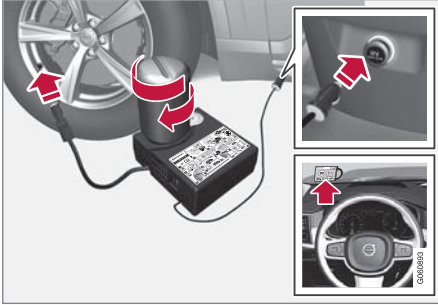

ملاحظة

لا تكسر سداة الزجاجة قبل الاستخداف. يتم كسر السداة تلقائياً عند فتح الزجاجة.

استخدام طقم إصلاح الثقوب

لحام الثقوب بواسطة طقم إصلاح الثقوب للطوارئ، (Temporary Mobility Kit (TMK

لمحة عامة

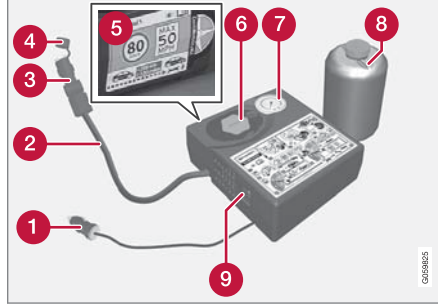

- 1 كابل كهربائي
- 2 خرطوم الهواء
- 3 صمام تخفيض الضغط
- 4 الغطاء الواقي
- 5 ملصق، أقصى حد مسموح به من السرعة
- 6 حامل الحاوية (غطاء برتقالي)
- 7 مقياس الضغط
- 8 زجاجة سائل سد الثقوب
- 9 المفتاح

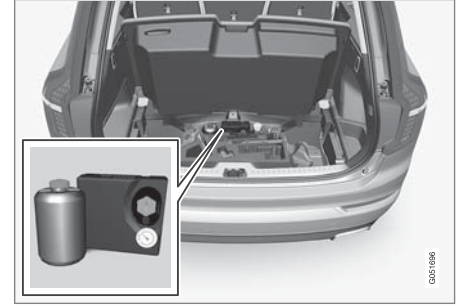

زجاجة سائل سد الثقوب

ينبغي استبدال زجاجة سائل العزل فور انتهاء صلاحيتها (راجع الملصق على الزجاجة). تعامل مع الزجاجات المستهلكة باعتبارها من المخلفات الضارة بالبيئة.

يلزم استبدال زجاجة سائل سد الثقوب بعد الاستخدام. تنصح فولفو بإجراء عملية الاستبدال عن طريق ورشة فولفو معتمدة.

معلومات ذات صلة

- استخدام طقم إصلاح الثقوب (ص. ٥٢٥)
- انفخ العجلة باستخدام المنفاخ الموجود في طقم إصلاح الثقوب. (ص. ٥٢٨)
- إطارات (ص. ٥٠٦)

٥. اربط الزجاجة حتى قاع حامل الزجاج.

الزجاجة والحامل الخاص بها مزودان بسقاطة عكسية للحماية ضد أي تسرب في البرشام. وعند ربط الزجاجة يتعذر فكها من الحامل مرة أخرى. يلزم إجراء عملية إزالة الزجاجة بواسطة ورشة وتصح فو لفو بالاستعانة بورشة فو لفو معتمدة.

تحذير ⚠️

لا تقم بفك الزجاجة، فهي مجهزة بوسيلة تثبيت عكسية لمنع التسرب.

٦. فك غطاء وقاية الأتربة بالإطار و اربط وصلة الصمام الموجودة في خرطوم الهواء مع أسنان صمام الهواء الموجود في العجلة حتى النهاية.

تأكد من إحكام شد صمام تخفيض الضغط على خرطوم الهواء.

٧. صل الكابل الكهربائي بأقرب مأخذ كهربائي ١٢ فولت وقم بتشغيل السيارة.

ملاحظة ⓘ

تحقق من عدم استخدام أي مأخذ كهربائي آخر من مأخذ ١٢ فولت أثناء تشغيل الضاغط.

تحذير ⚠️

لا تترك الأطفال في السيارة دون متابعة عندما يكون المحرك قيد التشغيل.

- الابتلاع: لا تقم بافتعال القيء ما لم يكن ذلك مطلوباً من اختصاصي في المجال الطبي. احصل على عناية طبية.
- كيفية التخلص: ينبغي التخلص من هذه المواد وحاوياتها في نقطة جمع للنفايات الخطرة أو الخاصة.

تحذير ⚠️

- لا تقم بنزع القارورة أثناء استخدام طقم إصلاح الثقوب عند الطوارئ.
- لا تقم بنزع خرطوم الهواء أثناء استخدام طقم إصلاح الثقوب عند الطوارئ.

١. ضع مثث التحذير وقم بتنشيط أضواء التحذير من المخاطر في حالة الرغبة في لحام إطار في منطقة مزدحمة مرورياً. إذا كان الثقب ناتجاً عن سمار أو ما شابه فاتركه في مكانه بالإطار. فهذا سيساعدك على لحام الثقب.
٢. أفضل لمصق السرعة القصوى المسموح بها والمثبت على أحد جانبي الضاغط. قم بتنشيطه في مكان ظاهر على الزجاج الأمامي كتنذير لعدم تجاوز حدود السرعة. يجب ألا تقود بسرعة تزيد عن ٨٠ كم/ساعة (٥٠ ميلاً في الساعة) بعد استخدام عدة إصلاح الإطارات للطوارئ.
٣. تحقق من وجود المفتاح في الوضع إيقاف التشغيل (Off)، ثم حدد مكان الكابل الكهربائي وخرطوم الهواء.
٤. فك الغطاء البرتقالي من الضاغط ثم فك الكابح من زجاجة سائل سد الثقوب.

تحذير ⚠️

يُرجى الأخذ في الاعتبار النقاط التالية عند استخدام نظام عزل العجلات:

- تحتوي زجاجة سائل العزل على (١) مطاط اللاتيكس الطبيعي و(٢) الإيثانديول. هذه المواد ضارة في حال ابتلاعها.
 - قد يتسبب محتوى هذه الزجاجة في حساسية الجلد أو قد يكون ضاراً للجهاز التنفسي والجلد والجهاز العصبي المركزي والعينين.
- الاحتياطات:
- يخزن بعيداً عن متناول الأطفال.
 - وهو ضار في حالة ابتلاعه.
 - تجنّب التلامس المطول أو المتكرر مع الجلد. في حال ملامسة سائل منع التسرب لملابسك، انزعها.
 - اغسل منطقة التلامس جيداً بعد المناولة.
- الإسعافات الأولية:
- الجلد: اغسل المناطق المتضررة من الجلد بالماء والصابون. اطلب عناية طبية في حال ظهور أعراض صحية.
 - العينان: اشطف العينين بالكثير من الماء لمدة ١٥ دقيقة على الأقل، مع رفع الجفون العلوية والسفلية بين الحين والآخر. اطلب عناية طبية في حال ظهور أعراض صحية.
 - الاستنشاق: انقل الشخص المصاب إلى الهواء الطلق. في حال استمر الالتهاب، اطلب رعاية طبية.

العجلات والإطارات

١٤. فَم على الفور بقيادة السيارة لمسافة لا تقل عن ٣ كم (ميلين) وبسرعة لا تتجاوز ٨٠ كم/ساعة (٥٠ ميل/ساعة) وذلك كي يمكن للسائق برشمة الثقب في العجلة فَم ثم بإجراء فحص للمتابعة.

ملاحظة

في بداية التحرك سيخرج سائل اللحام من الثقب في العجلة.

تحذير

تحقق من عدم وجود أحد بالقرب من السيارة كي لا يتأثر عليهم سائل البرشمة أثناء تحرك السيارة. يجب أن لا تقل المسافة عن مترين (٧ أقدام).

١٥. فحص المتابعة

صل خرطوم الهواء بصمام الإطار واربط وصلة الصمام حتى الأسفل من صمام الإطار. يجب إيقاف تشغيل الضاغط.

١٠. قم بإيقاف تشغيل الضاغط للتحقق من الضغط على مقياس الضغط. الحد الأدنى للضغط هو ١,٨ بار (٢٢ رطل للبوصة المربعة) والحد الأقصى هو ٣,٥ بار (٥١ رطل للبوصة المربعة). قم بتحرير الهواء باستخدام صمام تخفيض الضغط إذا كان الضغط عالياً للغاية.

تحذير

إذا تمت إزالة القارورة وفق الترتيب الخاطئ، يمكن عندها انسكاب سائل منع التسرب.

تحذير

إذا انخفض الضغط عن ١,٨ بار (٢٢ رطل للبوصة المربعة)، يكون الثقب الموجود بالعجلة كبيراً للغاية. ويجب عدم مواصلة القيادة. اتصل بالمساعدة على جانب الطريق لسحب السيارة إلى مركز للإطارات. وتنصح فولفو بالاستعانة بمركز إطارات معتمد.

١١. أوقف تشغيل ضاغط الهواء وافصل الكابل الكهربائي.

١٢. فك خرطوم الهواء من صمام الإطار وأعد تركيب غطاء الوقاية من التآكل على الإطار.

١٣. ركب الغطاء الواقفي في خرطوم الهواء لتجنب أي تسرب في سائل البرشام المتبقي. ضع الجهاز في منطقة المحمولة.

٨. ابدء تشغيل الضاغط بالضغط على المفتاح في الوضع تشغيل I (On).

تحذير

يحظر نهائياً الوقوف بجوار الإطار أثناء تشغيل الضاغط. في حالة ظهور شقوق أو أماكن متباينة، يجب عندئذ إيقاف تشغيل الضاغط فوراً. ويجب عدم مواصلة القيادة. اتصل بالمساعدة على جانب الطريق لسحب السيارة إلى مركز للإطارات. وتنصح فولفو بالاستعانة بمركز إطارات معتمد.

ملاحظة

عند بدء تشغيل الضاغط، قد يزيد الضغط بما يصل إلى ٦ بار (٨٨ رطل للبوصة المربعة) ولكن الضغط سينخفض بعد ٣٠ ثانية تقريباً.

٩. قم بنفخ الإطار لمدة ٧ دقائق.

مهم

يلزم عدم تشغيل الضاغط لأكثر من ١٠ دقائق - خطر الارتفاع المفرط في درجة الحرارة.

انفخ العجلة باستخدام المنفاخ الموجود في طقم إصلاح الثقوب.

يمكن نفخ إطار السيارة الأصلي باستخدام المنفاخ الموجود في طقم إصلاح الثقوب للطوارئ.

١. يجب إيقاف تشغيل الضاغطة. تحقق من وجود المفتاح في الوضع إيقاف التشغيل (Off) 0، ثم انزع الكابل الكهربائي وخرطوم الهواء.
٢. فك غطاء وقاية الأثرية بالإطار واربط وصلة الصمام الموجودة في خرطوم الهواء مع أسنان صمام الهواء الموجود في العجلة حتى النهاية.
- تأكد من إحكام شدّ صمام تخفيض الضغط على خرطوم الهواء.
٣. صل الكابل الكهربائي بأقرب مأخذ كهربائي ١٢ فولت وقم بتشغيل السيارة.

تحذير

قد يتسبب استنشاق أبخرة عادم السيارة في تعريض حياة الأشخاص للخطر. لا تترك المحرك أبداً قيد التشغيل في المناطق المغلقة أو التي تفتقر إلى التهوية الكافية.

تحذير

لا تترك الأطفال في السيارة دون متابعة عندما يكون المحرك قيد التشغيل.

٤. ابدء تشغيل الضاغطة بالضغط على المفتاح في الوضع تشغيل I (On).

ملاحظة

إنّ الضاغطة هو جهاز كهربائي. لذلك، ينبغي اتباع اللوائح المحلية المتعلقة بإدارة النفايات.

معلومات ذات صلة

- ضغط الإطارات الموصى به (ص. ٥١١)
- طقم إصلاح الثقوب للطوارئ (ص. ٥٢٤)
- انفخ العجلة باستخدام المنفاخ الموجود في طقم إصلاح الثقوب. (ص. ٥٢٨)

▶▶ ١٦. قم بقراءة ضغط الإطار على مقياس الضغط.

- إذا انخفض عن ١,٣ بار (١٩ رطل للبوصة المربعة)، فإن العجلة تكون غير معزولة بشكل كافٍ. ويلزم عدم مواصلة قيادة السيارة. اتصل بالمساعدة على جانب الطريق لإجراء الإصلاح.
- إذا ارتفع ضغط الهواء في العجلة عن ١,٣ بار (١٩ رطل للبوصة المربعة)، فلا بد من نفخ العجلة إلى الضغط المحدد وفقاً لمصق ضغط العجلات الموجود على ذراع باب السائق (١ بار = ١٠٠ كيلو باسكال = ١٤,٥ رطل للبوصة المربعة). قم بتحريك الهواء باستخدام صمام تخفيض الضغط إذا كان الضغط عالياً للغاية.

ملاحظة

يجب استبدال زجاجة سائل منع التسرب والخرطوم بعد الاستخدام. توصي فولفو بإجراء هذا الاستبدال لدى إحدى ورش فولفو المعتمدة.

تحذير

افحص ضغط الإطارات بصفة دورية.

تتصح فولفو بقيادة السيارة إلى أقرب ورشة فولفو معتمدة لاستبدال/إصلاح الإطار المعطوب. قم بإعلام الورشة أن الإطار يحتوي على سائل سد الثقوب.

تحذير

إنّ المسافة القصوى المسموح بها للسير بعجلات تحتوي على سائل عازل هي ٢٠٠ كم (١٢٠ ميل).

معلومات ذات صلة

- ضغط الإطارات الموصى به (ص. ٥١١)
- استخدام طقم إصلاح الثقوب (ص. ٥٢٥)
- طقم إصلاح الثقوب للطوارئ (ص. ٥٢٤)

مهم

خطر زيادة السخونة بشكل مفرط. يجب عدم تشغيل الضاغط لأكثر من 10 دقائق.

٥. انفخ الإطار وفقاً للضغط المحدد على ملصق ضغط الإطارات في دعامة باب السائق. قم بتحرير الهواء باستخدام صمام تخفيض الضغط إذا كان الضغط عالياً للغاية.

٦. قم بإيقاف تشغيل الضاغط. افصل خرطوم الهواء والكابل الكهربائي.

٧. أعد تركيب غطاء الأثرية في الإطار.

ملاحظة

- بعد الانتهاء من نفخ الإطار، احرص دوماً على إعادة تركيب الغطاء الواقى من الأثرية لتجنب تلف الصمام بسبب الحصى والأثرية وما شابه.
- لا تستخدم سوى أغطية الأثرية المصنوعة من البلاستيك. فقد تتعرض الأغطية المعدنية للصدأ وبالتالي يصعب إزالتها من مكاتها.

ملاحظة

إنّ الضاغط هو جهاز كهربائي. لذلك، ينبغي اتباع اللوائح المحلية المتعلقة بإدارة النفايات.

التحميل، التخزين، ومقصورة الركاب

الأجزاء الداخلية من مقصورة الركاب

نظرة عامة على الأجزاء الداخلية لمقصورة الركاب ومواقع التخزين.

المقعد الأمامي

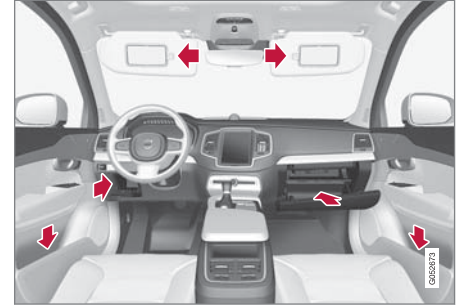

حقيبة التخزين في لوح الباب وعجلة القيادة وصندوق القفازات وحواجز الشمس.

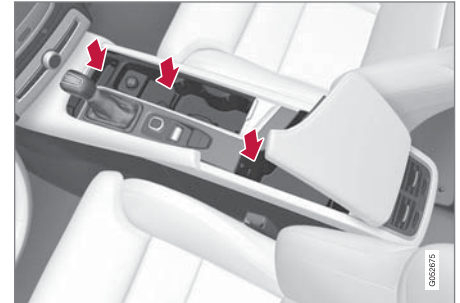

أماكن تخزين مع حامل أكواب ومقبس كهربائي بالإضافة إلى منفذ USB في كونسول النفق.

المقعد الخلفي

صف المقعد الثاني

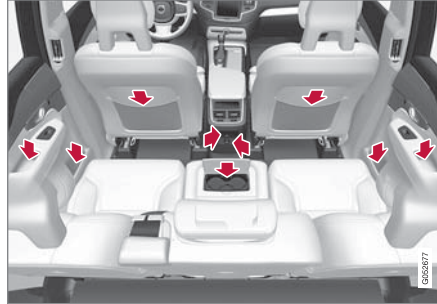

صندوق تخزين في لوح الباب وحامل الكوب* في مسند الظهر بالمقعد الأوسط وجيب تخزين* في مسند ظهر المقعد الأمامي ومقبس كهربائية في كونسول النفق.

صف المقعد الثالث*



حقيبة التخزين وحامل الكوب في اللوح الجانبي ومكان التخزين بين المقاعد.

تحذير

احتفظ بالأشياء غير المرغوبة مثل الهواتف المحمولة والكاميرات وأجهزة التحكم عن بعد في الملحقات وما إلى ذلك في حقيبة القفازات أو الحقيبة الأخرى. وإلا فقد يتسببوا في إصابة الأشخاص الموجودين داخل السيارة في حالة الفرملة المفاجئة أو عند وقوع تصادم.

مهم

يُرجى الأخذ في الاعتبار أن الأسطح الشديدة اللماعة، مثلًا، تكون عرضة للخدش بسهولة بواسطة الأجسام المعدنية. لا تضع المفاتيح والهواتف وما شابه على الأسطح الحساسة.

معلومات ذات صلة

- مقبس كهربائي (ص. 054)
- استخدام صندوق القفازات (ص. 037)
- حواجز الشمس (ص. 038)
- كونسول نفقي (ص. 033)
- توصيل جهاز عن طريق منفذ USB (ص. 470)

ملاحظة

أحد المكتشفات للإنذار* يوجد أسفل حامل الكوب في كونسول النفق. تجنب ترك العملات المعدنية والمفاتيح والأجسام المعدنية الأخرى في حامل الكوب لأن ذلك قد يؤدي إلى إطلاق الإنذار.

مهم

يُرجى الأخذ في الاعتبار أن الأسطح الشديدة اللامعية، مثلًا، تكون عرضة للخدش بسهولة بواسطة الأجسام المعدنية. لا تضع المفاتيح والهواتف وما شابه على الأسطح الحساسة.

معلومات ذات صلة

- الأجزاء الداخلية من مقصورة الركاب (ص. 032)
- مقبس كهربائي (ص. 034)
- عناصر التحكم في المناخ (ص. 190)

كونسول نفقي

يوجد كونسول الفجوة بين المقعدين الأماميين.

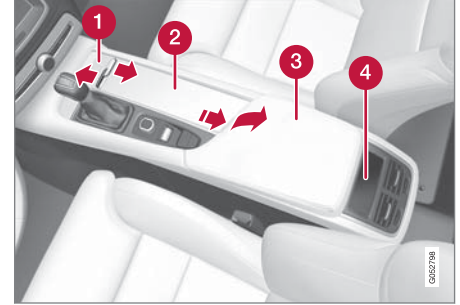

- 1 صندوق التخزين مع الفتحة*. يتم فتح/إغلاق الفتحة بالضغط على المقبض.
- 2 صندوق التخزين مع حامل للكوب لكل من السائق والراكب بالإضافة إلى مقبس بقوة ١٢ فولت.
- 3 صندوق التخزين ومنفذ USB أسفل مسند الذراع.
- 4 أزرار التحكم في المناخ لوظائف المناخ بالمقعد الخلفي* أو صندوق التخزين.

تحذير

احتفظ بالأشياء غير المربوطة مثل الهواتف المحمولة والكاميرات وأجهزة التحكم عن بعد في الملحقات وما إلى ذلك في حجرة القفازات أو الحجيرات الأخرى. وإلا فقد يتسببوا في إصابة الأشخاص الموجودين داخل السيارة في حالة الفرملة المفاجئة أو عند وقوع تصادم.

مقبس كهربائي

يوجد مقبسان كهربائيان بقدرة ١٢ فولت وواحد بقدرة ٢٣٠ فولت* في كونسول النفق ويوجد مقبس كهربائي بقدرة ١٢ فولت* في منطقة الحمولة.

في حال طرأت مشكلة في أحد المقابس الكهربائية، اتصل بإحدى الورش - يوصى بالاتصال بورشة معتمدة من Volvo.

مقبس كهربائي بقوة ١٢ فولت



مقبس كهربائي بقوة ١٢ فولت في كونسول النفق، المقعد الأمامي.

يمكن استخدام المقابس بقدرة ١٢ فولت لملاحظات متنوعة مصممة لتلك الفولتية، مثل مشغلات الموسيقى وصناديق التبريد والهواتف المحمولة.

مقبس جهد عالٍ*



مقبس كهربائي في كونسول النفق، مقعد الصف الثاني.

يمكن استخدام مقابس الجهد العالي* لملاحظات متنوعة مصممة لتلك الفولتية، مثل أجهزة الشحن أو أجهزة الكمبيوتر المحمولة.

الإشارة إلى الحالة، مقبس جهد عالٍ

يشير مصباح LED في المقبس إلى حالة المقبس:



مقبس كهربائي بقوة ١٢ فولت في كونسول النفق، مقعد الصف الثاني.

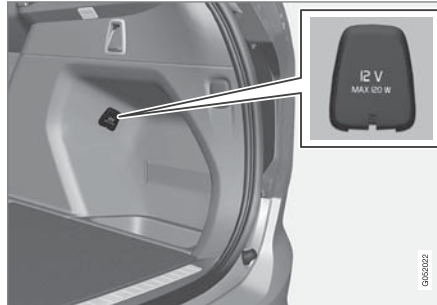

مأخذ كهربائي بقوة ١٢ فولت في منطقة الحمولة*.

التحميل، التخزين، ومقصورة الركاب

مؤشر الحالة	السبب	الإجراء
ضوء أخضر ثابت	المقبس يوفر التيار إلى الجهاز المتصل.	بدون.
وميض برتقالي	درجة حرارة محول فولتية المقبس مرتفعة جدًا (لأن الملحق يستهلك الكثير من التيار الكهربائي أو لأن مقصورة الركاب دافئة).	أزل القابس و اترك محول الفولتية كي يبرد قبل إعادة إدخال القابس مرة أخرى.
	الجهاز الملحق المتصل يستهلك الكثير من التيار الكهربائي (بصورة متقطعة أو دائمة) أو أنه معيب.	بدون. يتعذر توصيل الجهاز الملحق بالمقبس.
المصباح مطفأ	المقبس لا يستشعر إدخال القابس إليه.	تحقق من إدخال القابس جيدًا في المقبس.
	المقبس غير نشط.	قم بتشغيل النظام الكهربائي للسيارة على أقل وضع إشعال I.
	كان المقبس نشيطاً ولكنه غير منشط الآن.	ابدأ تشغيل المحرك و/أو اشحن البطارية.

معلومات ذات صلة

- الأجزاء الداخلية من مقصورة الركاب (ص. ٥٢٢)
- استخدام المقابس الكهربائية (ص. ٥٣٦)

استخدام المقاييس الكهربائية

يمكن استخدام مقاييس قوة ١٢ فولت لملاحظات متنوعة مصممة لتلك الفولتية، مثل مشغلات الموسيقى وصناديق التبريد والهواتف المحمولة.

يمكن استخدام مقاييس ذات فولتية عالية* لملاحظات متنوعة مصممة لتلك الفولتية، مثل أجهزة شحن الهاتف الجوال والمكبيوتر المحمول.

حتى يتمكن المقبس من التزويد بالتيار الكهربائي، ينبغي أن يكون النظام الكهربائي للسيارة في أقل وضع للإشغال II. وقتها تكون المقاييس نشطة طالما لم ينخفض مستوى شحن بطارية البادئ.

وإذا تمت إيقاف تشغيل المحرك وقفل السيارة، فستصبح المقاييس غير منشطة. إذا تم إيقاف تشغيل المحرك دون قفل السيارة، أو مع قفلها مع إلغاء التنشيط المؤقت لوضع الإقفال الشامل، عندئذٍ ستظل المقاييس نشطة لسبع دقائق إضافية.

ملاحظة

تذكر أن استخدام المقاييس الكهربائية أثناء إيقاف تشغيل المحرك قد يؤدي إلى تفريغ شحنة بطارية البادئ، مما سيؤثر سلبًا على السيارة.

قد يتم تنشيط الملحقات المتصلة بالمقاييس الكهربائية حتى في حالة فصل النظام الكهربائي بالسيارة أو أثناء استخدام التهينة المسبقة. لهذا السبب، أفضل الموصلات في حالة عدم استخدامها، لكي تتجنب تفريغ شحن بطارية البادئ.

تحذير

- تجنب استخدام الملحقات التي تحتوي على موصلات كبيرة الحجم أو ثقيلة - فمن شأنها إتلاف المقبس أو التعرض للانحلال عند القيادة.
- تجنب استخدام أي ملحقات من شأنها التشويش على جهاز استقبال الراديو في السيارة أو النظام الكهربائي على سبيل المثال.
- وجّه الملحقات بحيث لا تشكل خطر إصابة للسانق أو الركاب في حالة استخدام فرملة شديدة أو عند حدوث تصادم.
- راقب الملحقات المتصلة لأنها قد تسبب حرارة تؤدي إلى إصابة الركاب أو أجزاء السيارة الداخلية بحروق.

استخدام مقاييس قوة ١٢ فولت

١. أزل السدادة (كونسول النفق) أو افتح الغطاء (منطقة الحمولة) أمام المقبس ثم أدخل وصلة الجهاز الملحق.
٢. أفضل الجهاز الملحق وضع السدادة (كونسول النفق) أو أعد تركيب الغطاء (منطقة الحمولة) في حالة عدم استخدام المقبس أو مغادرة السيارة.

مهم

أقصى خرج من المقبس هو ١٢٠ وات (١٠ أمبير) في المقبس الواحد.

استخدام مقاييس ذات فولتية عالية

١. اسحب غطاء المقبس وأدخل قابس الملحق.
< يشير مصباح LED^٢ في المقبس إلى الحالة.
 ٢. تحقق من إضاءة المصباح بضوء أخضر ثابت - فهذا دليل على توفر التيار في المقبس.
 ٣. أفضل الملحق عن طريق سحب القابس - لا تسحب من الكابل.
- أعد الغطاء إلى مكانه في حالة عدم استخدام المقبس أو عند مغادرة السيارة.

مهم

أقصى خرج من المقبس ١٥٠ وات.

تحذير

لا تقم أبداً بتغيير أو إصلاح المقاييس العالية الفولتية بنفسك. ننصح فولفو بالاتصال بورشة فولفو معتمدة.

^٢ مصابيح LED (Light Emitting Diode)

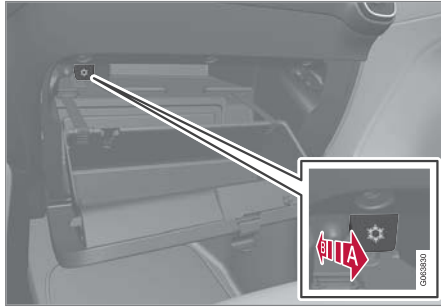

الشكل هو مجرد شكل تخطيطي - قد يختلف التصميم.

A تنشيط التبريد

B إيقاف تشغيل التبريد

– يمكنك تنشيط أو إلغاء تنشيط التبريد عن طريق تحريك عنصر التحكم إلى موقع النهاية باتجاه مقصورة الركاب/ صندوق القفازات.

معلومات ذات صلة

- الأجزاء الداخلية من مقصورة الركاب (ص. ٥٢٢)
- قفل الخصوصية (ص. ٢٥٦)

استخدام صندوق القفازات

يوجد صندوق القفازات في جانب الراكب. يمكن الاحتفاظ بدليل المالك المطبوع والخزانات في صندوق القفازات، على سبيل المثال، كما توجد مساحة لوضع قلم وحامل بطاقات.



صندوق القفازات وزر الفتح في الكونسول المركزي.

يتم فتح صندوق القفازات من خلال الضغط على زر الفتح في الكونسول المركزي.

قفل وفتح قفل صندوق القفازات

يمكن قفل صندوق القفازات بما يسمى القفل الخاص مثلًا عند اصطحاب السيارة للخدمة أو تركها في فندق أو ما شابه. يعمل القفل الخاص على قفل باب صندوق الأمتعة كذلك.

استخدام صندوق القفازات كمنطقة مبرّدة*

يمكن استخدام صندوق القفازات لتبريد المشروبات أو الأطعمة. يعمل التبريد عندما يكون نظام التحكم في المناخ نشطاً (على سبيل المثال عند ضبط السيارة على وضع الإشغال II أو عندما يكون المحرك دائراً).

تحذير ⚠️

- لا تستخدم سوى الملحقات غير التالفة والسليمة من الأعطال. يلزم أن يكون تقييم الملحقات ٢٣٠ فولت و ٥٠ هرتز مع موصلات مصممة للمقبس. يجب أن تحمل الملحقات علامة CE أو UL أو أي علامة مشابهة خاصة بالأمان.
- تجنب ملامسة المقابس أو الموصلات أو الملحقات للماء أو السوائل الأخرى. تجنب لمس المقابس أو استخدامها إذا تبين أنها تالفة أو عند ملامستها للماء أو السوائل الأخرى.
- تجنب توصيل المشتريات في المقابس أو المهابئات أو تركيب كابلات التمديد بالمقبس لأن هذا قد يتسبب في زيادة الحمل على المقبس مما يؤدي إلى المغامرة بميزات الأمان في المقبس.
- المقبس مجهز بغطاء واق، تحقق من عدم وجود أي أجسام تتسبب في تلف المقبس أو إعاقة الغطاء عن أداء مهمته. لا تترك الأطفال في السيارة بدون إشراف أثناء تنشيط المقبس.
- في حال عدم الالتزام بالتحذيرات المذكورة أعلاه قد تحدث صدمة كهربائية قاتلة أو ضرر بالغ.

معلومات ذات صلة

- مقبس كهربائي (ص. ٥٢٤)
- الأجزاء الداخلية من مقصورة الركاب (ص. ٥٢٢)

حواجب الشمس

توجد واقيات الشمس في السقف أمام السائق وأمام راكب المقعد الأمامي، ويمكن طيها لأسفل وتحريكها إلى الجانب عند الضرورة.

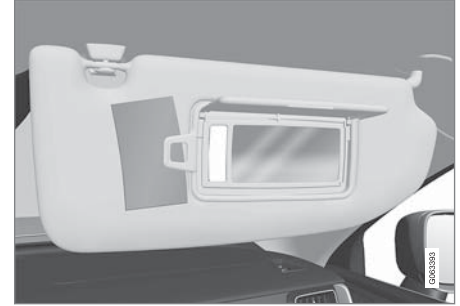

الشكل هو مجرد شكل تخطيطي - قد يختلف التصميم.

تعمل إضاءة المرأة* تلقائياً عند رفع الغطاء.

يتضمن إطار المرأة حاملاً للبطاقات أو الكروت على سبيل المثال.

معلومات ذات صلة

- الأجزاء الداخلية من مقصورة الركاب (ص. 052)

حجيرة الأمتعة

تحتوي السيارة على منطقة حمولة قابلة للتكيف وهذا يجعل من نقل وإحكام تأمين أشياء كبيرة على السيارة أمراً ممكناً. بطي مساند الظهر للأسفل في الصف الثاني والثالث* من المقاعد، تصبح منطقة الحمولة فسيحة جداً. لتسهيل التحميل والتفريغ، يمكن خفض الجزء الخلفي من السيارة بوظيفة التحكم بالمستوى*. استخدم حلقات إمساك الحمولة أو حاملات الحقائب لإحكام تأمين الحمولة، وغطاء الحمولة* القابل للتمديد لإخفاء الحمولة إذا شئت. حلقة القطر الخاصة بالسيارة وطقم إصلاح الإطار المنقوب أو العجلة الاحتياطية* أسفل أرضية منطقة الحمولة.

معلومات ذات صلة

- توصيات التحميل (ص. 038)
- خطافات الحقائب (ص. 040)
- حلقات تثبيت الحمولة (ص. 051)
- تركيب ونزع غطاء حجرة الأمتعة* (ص. 051)

توصيات التحميل

توجد عدد من الأشياء المطلوب تذكرها عند تحميل السيارة. تتوقف قدرة التحميل على وزن السيارة وهي فارغة. يعمل إجمالي وزن الركاب وكل الملحقات على تقليل قدرة تحميل السيارة بنفس مقدار وزنها.

⚠ تحذير

تتغير خصائص قيادة السيارة بناءً على وزن الحمولة وموضعها.

التحميل في حجرة الحمولة

- ضع الحمولة بثبات مستندة إلى مسند ظهر المقعد الخلفي.
- ضع الحمولة في الوسط.
- يجب وضع الأشياء الثقيلة منخفضة بقدر الإمكان. تجنب وضع الأحمال الثقيلة على مساند الظهر المنخفضة.
- قم بتغطية الحواف الحادة بغطاء طري كيلا تسبب أضراراً بقمماش المقاعد.
- قم بتثبيت جميع الحمولات بحلقات تثبيت الحمولة مع أشرطة أو أربطة التثبيت.

⚠ تحذير

عند حدوث تصادم من الأمام بسرعة 50 كم/ساعة (30 ميل/ساعة)، يمكن لأي جسم غير مثبت بوزن 20 كغ (44 رطل) أن يكون له التأثير المماثل لجسم يزن 1000 كغ (2200 رطل).

التحميل، التخزين، ومقصورة الركاب

معلومات ذات صلة

- حلقات تثبيت الحمولة (ص. 0٤١)
- خفض مساند الظهر في صف المقاعد الثاني (ص. ١٧٣)
- حمولة السقف والتحميل على حاملات الأمتعة (ص. 0٤٠)
- التحكم في المستوى* وامتصاص الصدمات (ص. ٤١٧)
- الأوزان (ص. ٦٠٦)



التحكم في رفع/خفض القسم الخلفي من السيارة

يتكون زر التحكم من زرين - واحد للخفض وواحد لرفع القسم الخلفي من السيارة. للرفع أو الخفض، يلزم الضغط على أحد الأزرار لحين وصول القسم الخلفي للمستوى المطلوب.

لا يمكن رفع الجزء الخلفي من السيارة أعلى من المستوى العادي.

أثناء القيادة، سيتحول ارتفاع القسم الخلفي إلى المستوى العادي.

ملاحظة

لا يمكن ضبط ارتفاع القسم الخلفي في حالة فتح باب واحد أو أكثر أو غطاء المحرك. لا ينطبق هذا الأمر على باب صندوق الأمتعة.

تحذير

تحقق من عدم وجود أي شخص أو حيوان أو كائن أسفل السيارة قبل خفضها. فقد يؤدي التهاون في هذا الأمر إلى تعريض حياة الأشخاص للخطر وإتلاف السيارة كذلك أو أي جسم أسفلها.

تحذير

اترك مسافة ١٠ سم (٤ بوصات) بين الحمولة والنوافذ الجانبية في حال تحميل السيارة إلى حد أعلى من الحواف العلوية لنوافذ الأبواب. وإلا، فقد تتأثر الحماية المطلوبة للسارية القابلة للنفخ، والمختفية في بطانة السقف.

تحذير

دائمًا قم بتأمين الأحمال. فإثناء الكبح القوي قد ترتفع الأحمال متسببة في إصابة ركاب السيارة.

قم بتغطية الحواف والجوانب الحادة بشيء لين.

أوقف تشغيل المحرك وعشق مكبح الوقوف عند تحميل/تفريغ الأشياء الطويلة. وإلا فقد تدفع ذراع السرعات أو ذراع اختيار السرعات دون قصد إلى وضع القيادة - وعندئذ قد تتحرك السيارة.

زيادة مساحة حجرة الحمولة

لتوسيع منطقة الحمولة وتسهيل عملية التحميل، يمكن خفض مسند ظهر المقعد الخلفي. لاحظ أنه يجب ألا تمنع الأشياء وظيفة نظام الوقاية من حركة النتر WHIPS في المقعد الأمامي إذا كان أحد مسندي الظهر في المقاعد الخلفية مطويًا.

التحكم في المستوى بالقسم الخلفي من السيارة*

يمكن خفض/رفع القسم الخلفي من السيارة لتوفير ارتفاع مناسب في منطقة الحمولة أو للمساعدة في حالة الرغبة في فك/تركيب مقطورة في قصب القطر*.

تتم عملية التحكم في المستوى عن طريق عنصر تحكم في الخلفية من الجهة اليمنى من منطقة الحمولة باللوح الجانبي.

حمولة السقف والتحميل على حاملات الأمتعة

لتحميل الأشياء على سطح السيارة، يُنصح باستخدام حاملات الأمتعة من إنشاء فولفو. وذلك لتجنب أي تلف في السيارة ولتحقيق أكبر قدر ممكن من الأمان أثناء الرحلة. تتوفر حاملات الأمتعة من فولفو للشراء من خلال وكيل فولفو المعتمد.

قم باتتباع تعليمات التثبيت المرفقة مع الحاملات بكل دقة.

- تأكد بشكل منتظم من تثبيت حاملات الأمتعة والحمولة بطريقة ملائمة. قم بتثبيت الحمولة بواسطة أشرطة التثبيت.
- قم بتوزيع الحمولة بشكل متساو على حاملات الأمتعة. ضع الأشياء الأثقل وزناً بالأسفل.
- حجم المنطقة يكون عرضة لتأثير للرياح، وبالتالي كلما زاد حجم الحمولة، كلما زاد مقدار استهلاك الوقود.
- قد السيارة برفق. وتجنب التسارع المفاجئ والفرملة الشديدة والانعطاف الحاد.

تحذير

يغير مركز الثقل وخصائص القيادة الخاصة بالسيارة وفقاً لأحمال السقف.

ينبغي الالتزام بمواصفات السيارة بما يخص الأوزان والحد الأقصى المسموح به للحمولة.

معلومات ذات صلة

- توصيات التحميل (ص. ٥٢٨)
- الأوزان (ص. ٦٠٦)

خطافات الحقائب

تعمل خطافات الحقائب على الاحتفاظ بالحقائب المنقولة في مكانها وتحول دون سقوطها وتناثر محتوياتها في منطقة الحمولة.

على الجوانب

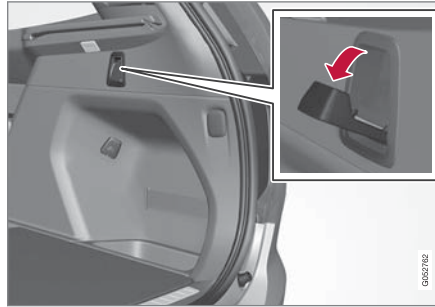

يوجد خطافان قابلان للتمدد في الألواح الجانبية - واحد في كل ناحية من منطقة الحمولة.

مهم

يجب ألا تزيد حمولة خطاطيف الأكياس عن ٥ كجم (١١ رطل).

أسفل فتحة الأرضية*٣



يوجد خطافات للحقائب وشريط مرن؛ في الغطاء وهو جزء من فتحة الأرضية في منطقة الحمولة. يمكن تركيب الشريط في أربعة مناطق مختلفة.

ارفع الغطاء لتتمكن من استخدام خطافات الحقائب. اربط الحقائب في وضع مناسب باستخدام الشريط المرن المرفق. إذا كانت الحقائب مزودة بمقابض وارتفاعها مناسب - فيمكنك تعليقها في الخطافات.

معلومات ذات صلة

- توصيات التحميل (ص. ٥٢٨)
- تثبيت ونزع الشبكة الواقية* (ص. ٥٥٥)
- تركيب ونزع غطاء حجرة الأمتعة* (ص. ٥٤١)
- تركيب ونزع شبكات الأمان* (ص. ٥٤٤)

٣ ينطبق على السيارات المزودة بخمسة مقاعد.

٤ يمكن إعادة طلب مزيد من الأشرطة المرنة من وكيل فولفو.

نزع غطاء حجرة الأمتعة

في وضع التراجع:

١. اضغط الزر في أحد الأطراف النهائية في غطاء الحمولة المتراجع وارفع هذا الطرف.

في السيارة ذات المقاعد السبعة - حرر أسنة قفل أحزمة الأمان بمقاعد الصف الثالث من الخطاقات أعلى الألواح الجانبية.

٢. قم بإمالة الغطاء لأعلى/للخارج بحرص.

< يتم فك الطرف الآخر تلقائيًا ويمكن رفع الغطاء خارج منطقة الحمولة.

معلومات ذات صلة

- تشغيل غطاء حجرة الأمتعة* (ص. 0٤٢)
- توصيات التحميل (ص. 0٣٨)

تركيب ونزع غطاء حجرة الأمتعة*

في الموضع الموسع، يحول غطاء الحمولة دون معرفة محتويات منطقة الحمولة.

تركيب غطاء حجرة الأمتعة

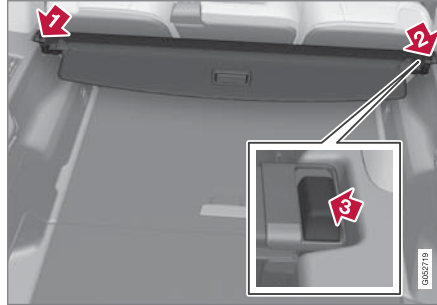

١ أدخل أحد أطراف غطاء الحمولة في المكان المخصص له في اللوح الجانبي في منطقة الحمولة.

٢ ثم أدخل الطرف الآخر في المكان الآخر في اللوح الجانبي على الجانب المقابل.

٣ اضغط للأسفل على الطرفين من كلا الجانبين - واحدًا بعد الآخر.

< عند سماع صوت يدل على استقرار الطرف في مكانه واختفاء العلامة الحمراء من كل طرف، فهذا دليل على تركيب غطاء الحمولة - تحقق من كونها آمنة.

حلقات تثبيت الحمولة

يتم استخدام حلقات تثبيت الحمولة القابلة للطي لربط الأشرطة بهدف تثبيت الأشياء في حجرة الحمولة.

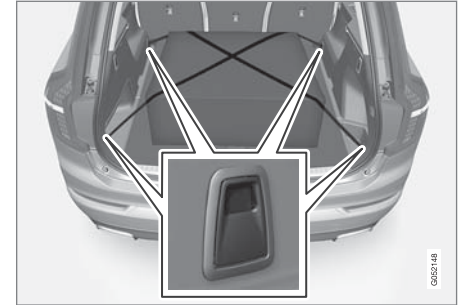

تحذير ⚠

قد تتسبب العناصر الصلبة وأو الحادة وأو الثقيلة التي تبرز في حدوث إصابة عند الفرملة بعنف.
قم دائمًا بإحكام تثبيت العناصر الكبيرة والثقيلة بحزام مقعد أو أشرطة تثبيت الحمولات.

معلومات ذات صلة

- توصيات التحميل (ص. 0٣٨)
- الأوزان (ص. ٦٠٦)

في السيارات ذات المقاعد الخمسة

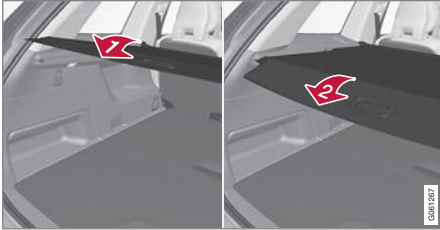

1 أمسك المقبض واسحب غطاء الحمولة بحيث ينزلق على اللوحين الجانبيين في منطقة الحمولة. اسحب حتى الوضع النهائي.

2 عند تمديد غطاء الحمولة بحيث يغطي منطقة الحمولة - حرك مسامير تثبيت الغطاء في الفتحات الخاصة بها على اللوح الجانبي ثم حررها، وفي الوقت نفسه حرك المقبض مع الضغط الخفيف للخلف.

< غطاء الحمولة مقفول في وضع الغطاء الكامل.

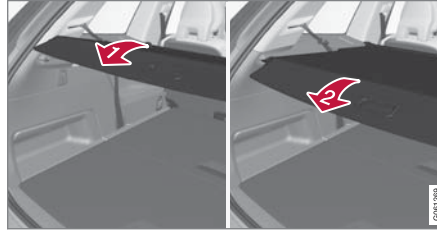

1 أمسك المقبض واسحب غطاء الحمولة بحيث ينزلق على اللوحين الجانبيين في منطقة الحمولة. اسحب حتى الوضع النهائي.

2 عند تمديد غطاء الحمولة بحيث يغطي منطقة الحمولة - حرك مسامير تثبيت الغطاء في الفتحات الخاصة بها على اللوح الجانبي ثم حررها، وفي الوقت نفسه حرك المقبض مع الضغط الخفيف للخلف.

< غطاء الحمولة مقفول في وضع الغطاء الكامل.

تشغيل غطاء حمولة الأمتعة*

يوجد موضعان ممتدان لغطاء الحمولة - موضع الغطاء الكامل وموضع التحميل، حيث يتم التمديد جزئيًا لتسهيل الوصول إلى مكان أكبر في منطقة الحمولة.

موضع الغطاء الكامل

في السيارات ذات المقاعد السبعة

١

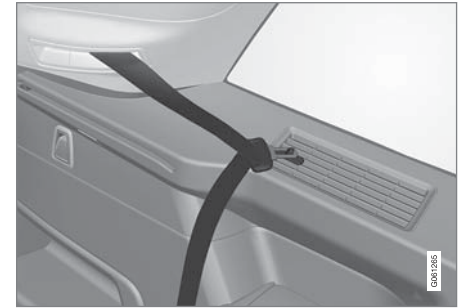

علق السنة القفل لأحزمة الأمان للصف الثالث من المقاعد من الخطاطيف المخصصة في اللوحات الجانبية.

التحميل، التخزين، ومقصورة الركاب

التراجع

١. من موضع الغطاء الكامل:

ارفع المقبض واسحبه للخلف لفك مسامير وصلة غطاء الحمولة ثم حرر.

من وضع التحميل:

أمسك المقبض واسحب غطاء الحمولة في الفتحات - اسحب حتى وضع الغطاء الكامل. ارفع المقبض واسحبه للخلف لفك مسامير الوصلة ثم حرر.

٢. اسحب الغطاء من مسامير التثبيت خارج الألواح الجانبية حتى يتوقف في الوضع المتراجع.

معلومات ذات صلة

- تركيب ونزع غطاء حجرة الأمتعة* (ص. ٥٤١)

عندما تكون يداك مشغولتين:

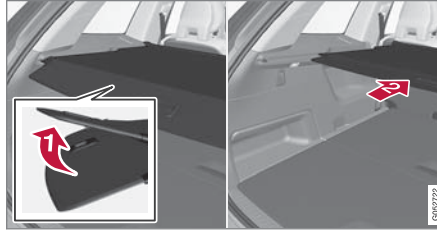

1 في موضع الغطاء الكامل الممتد - ادفع برفق جزء مقبض غطاء الحمولة إلى أعلى، على سبيل المثال بوصلة مرفقية.

< 2 يتراجع الغطاء حتى يتوقف في وضع التحميل.

للرجوع إلى وضع الغطاء الكامل من وضع التحميل:

١. أمسك المقبض واسحب غطاء الحمولة خارجاً حتى الوضع النهائي.

٢. حرر برفق وحرك المقبض بالضغط الخفيف إلى أسفل.

< الغطاء مقفول في وضع الغطاء الكامل.

مهم !

لا تضع أي حمولة أعلى غطاء الحمولة.

تحذير !

في السيارة سعة ٧ راكب - تجنب تركيب غطاء الحمولة في حالة وجود ركاب في المقاعد الخلفية. فقد يؤدي هذا الإجراء إلى حدوث إصابات خطيرة في حالة وقوع تصادم.

وضع التحميل



1 من وضع التراجع - أمسك المقبض واسحب الغطاء للخارج بحيث ينزلق على الألواح الجانبية في منطقة الحمولة - اسحب حتى موضع النهاية واجعل مسامير وصلة غطاء الحمولة تدخل في الفجوات في الألواح الجانبية. (إذا كان الغطاء في وضع الغطاء الكامل - راجع النقطة التالية).

2 من وضع الغطاء الكامل - أمسك المقبض ووجه مسامير تثبيت غطاء الحمولة إلى الفتحات في اللوحات الجانبية ثم حررها.

< اسحب الغطاء حتى يتوقف في وضع التحميل.

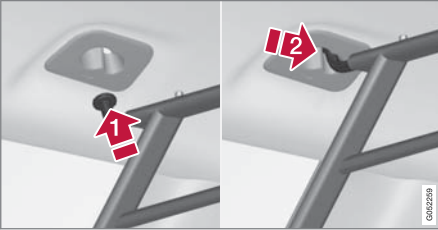

٢. وجه أحد خطاطيف شبكة الأمان إلى الفتحة الأكبر في مكان التثبيت بالسقف (1).
- أمسك الشبكة بالقرب من الخطاف ثم اسحبها/حركها تجاه الفتحة الأصغر (2).
- < أصبح الخطاف الآن في وضع ثابت وآمن في الموضع الطرفية في نقاط التثبيت في السقف.
٣. كرر الخطوات في النقطة ٢ أعلاه لتأمين الخطاف الآخر في نقطة التثبيت بالجانب الآخر.

تحذير

احرص على تأمين خطافات شبكة الأمان بإحكام في نقاط التثبيت بالسقف بحيث تكون ثابتة في مكانها.

تحذير

يلزم استخدام شبكة الأمان في الموضع الخلفي الموضح هنا فقط. أماكن التثبيت بالسقف خلف المقاعد الأمامية غير مخصصة لشبكة الأمان.

تحذير

لدواعي السلامة، يلزم خفض صف المقاعد الثالث عند تركيب شبكة الأمان في السيارة.

مهم

لا يمكن تركيب الشبكة الواقية في الوقت نفسه مع غطاء الحمولة.

التركيب

١. اخفض المقعد الخلفي ثم ارفع شبكة الأمان خلال أحد الأبواب الجانبية الخلفية أو عن طريق باب صندوق الأمتعة - الجزء المقوس/المحذب للشبكة يجب أن يواجه منطقة الحمولة بينما يتم ربط الخطافات في كل جانب. لا يتم استخدام المثبتات والفتحات البلاستيكية في هذه المرحلة.

تركيب ونزع شبكات الأمان*

تعمل شبكة الأمان الواقية على منع تطاير الحمولة أو الحيوانات الأليفة في منطقة الحمولة للأمام في مقصورة الركاب. تم اختبار شبكة الأمان لمقاومة التصادم وفقاً للمتطلبات القانونية بمعيار ECE R17 وهي تلبى متطلبات المتانة من فولفو.

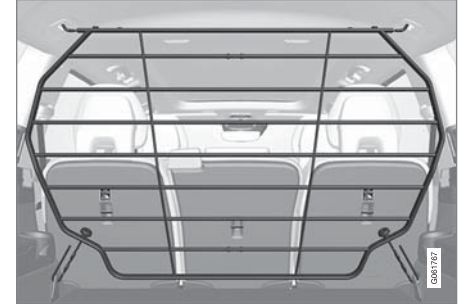

لأسباب تتعلق بالسلامة، يلزم دوماً ربط شبكة الأمان وتثبيتها بالخطاف بصورة صحيحة.

تحذير

تحت أي ظرف من الظروف يجب ألا يبقى أي شخص في منطقة الحمولة أثناء تحرك السيارة. وذلك لتجنب الإصابات بسبب الفرملة الشديدة أو وقوع حادث.

تتكون شبكة الأمان من الشبكة بالإضافة إلى مثبتين قابلين لللفك. يأتي كل مثبت مع غطاء كما يوجد فتحات بلاستيكية لشبكة الأمان.

٥ ينطبق على السيارات ذات ٧ مقاعد.

تثبيت الشبكة الواقية

تحذير

من الضروري التحقق أن نقاط التثبيت العلوية لشبكة السلامة تم تثبيتها بطريقة صحيحة مع إحكام تثبيت خطافات الشد بطريقة صحيحة.

يجب عدم استخدام شبكات السلامة التالفة.

ملاحظة

مع التثبيت الأمامي، يسهل تثبيت شبكة الأمان عبر واحد من الأبواب الخلفية.

١. قم بفرد شبكة الأمان وتأكد من أن قفل القضيبي العلوي المجرأ في الشبكة في الوضع الممتد.
٢. اربط أحد طرفي الشبكة في مكان التثبيت الخلفي بالسقف أو الأمامي بواسطة أفعال أشرطة التثبيت التي يتم إدارتها تجاهها.
٣. وبعد ذلك قم بربط خطاطيف التثبيت الأخرى في مكان التثبيت بالسقف الموجود في الجانب المقابل - تيسر خطاطيف الاحتجاز الزنبركية التداخلية المحاذة. توخّ الحذر من الضغط على خطاطيف التثبيت بالقضيبي للأمام بالموقع الطرفي الأمامي لكل مكان تثبيت بالسقف.

تثبيت ونزع الشبكة الواقية*

تعمل الشبكة الواقية على منع تطاير الحمولة للأمام في مقصورة الركاب في حال استخدام الفرامل بقوة. تُركب شبكة الأمان على نقاط التثبيت الأربع.

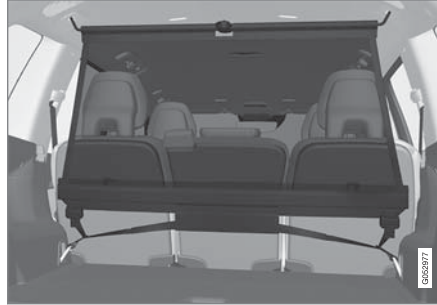

لدواعي السلامة، يلزم ربط شبكة الأمان دومًا وربطها كما هو موضح أدناه.

وتُصنع الشبكة من ألياف النايلون القوية ويمكن تثبيتها في موقعين مختلفين في السيارة:

- التركيب الخلفي - خلف الصف الثاني من المقاعد.
- التركيب الأمامي - خلف المقاعد الأمامية.

تحذير

يجب تثبيت الحمولات الموجودة في مقصورة الأمتعة جيدًا، مع استخدام شبكة سلامة مثبتة بشكل صحيح كذلك.

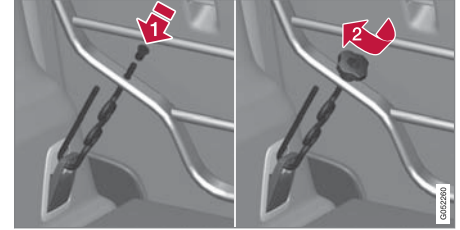

٤. ثبت خطاف المثبت خلال حلقة ربط الحمولة في أرضية الحمولة من الأسفل، ثم وجه الجزء المخطط تجاه فتحة الربط السفلي بشبكة الحمولة (1).
- حرك الفتحة البلاستيكية على الجزء المخطط من المثبت - يجب أن يواجه طرف الفتحة الجزء العلوي - ثم وجهه خلال الفتحة. ثم لف الغطاء حتى تكون الحافة السفلى على بعد ٥ ملم تقريبًا من الشبكة (2).
٥. كرر الخطوات في النقطة ٤ على الجهة الأخرى.
٦. ضع شبكة الأمان في المنتصف ثم أحكم المثبتين بالتبادل حتى يتم تأمين الشبكة بشكل صحيح.

إزالة

أزل شبكة الأمان عن طريق إجراء الخطوات السابقة بترتيب عكسي.

تجدر الإشارة إلى أنه يمكن إزالة المثبتات قبل إزالة الجيوب البلاستيكية من الفتحات في الشبكة.

معلومات ذات صلة

- توصيات التحميل (ص. 0٣٨)
- حلقات تثبيت الحمولة (ص. 0٤١)

4. التركيب بالجزء الخلفي: عند تركيب الشبكة في دعامات تثبيت السقف الخلفية، قم بربط أشرطة تثبيت شبكة الأمان في حلقات الأراضية الأمامية في منطقة الحمولة.

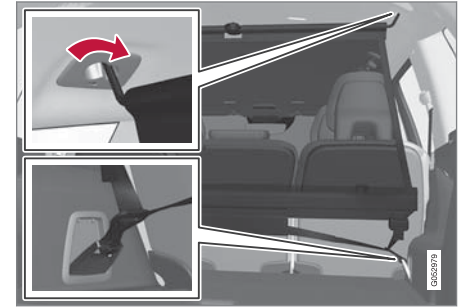

التركيب بالجزء الخلفي.

التركيب بالجزء الأمامي: عند تركيب الشبكة في دعامات تثبيت السقف الأمامية، اربط أشرطة تثبيت شبكة الأمان في الحلقات الخارجية الموجودة خلف القضبان المنزلقة بالمقاعد - وسيكون الأمر أكثر يسراً عند استقامة مساند الظهر وتحريك المقاعد للأمام قليلاً.

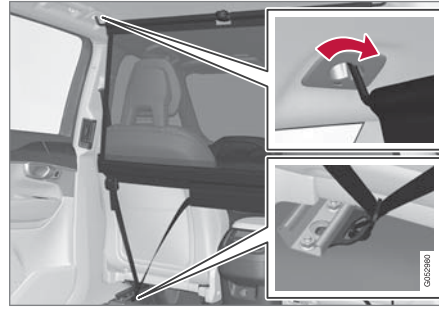

التركيب بالجزء الأمامي.

انتبه وتحقق من عدم قيامك بالضغط على المقعد ومسند الظهر بقوة مقابل الشبكة عند تحريكهما للخلف مرة أخرى - قم بعملية الضبط إلى المدى الذي يتلامس فيه المقعد أو مسند الظهر مع الشبكة فقط.

مهم !

في حال تم دفع مقعد أو مسند ظهر للخلف بقوة في اتجاه شبكة السلامة، فقد تنتفخ الشبكة و/أو تركيبات السقف الخاصة بها.

5. أحكم ربط شبكة الأمان بواسطة أشرطة التثبيت.

نزع الشبكة الواقية

يمكن فك شبكة الأمان بسهولة وطبها لأعلى.

1. قلل شد شبكة الأمان بالضغط على الزر في قفل شريط التثبيت وتمديد القليل من شريط التثبيت في كلا الجانبين.
2. اضغط على السقاطات وفك خطافي شريط التثبيت.

3. فك الروابط العليا وحرر الشبكة من نقطة التثبيت بالسقف.
4. اضغط الزر الأحمر على القضيبة لتتمكن من الطي ثم اطو الشبكة. خزن الشبكة في حاويتها.

معلومات ذات صلة

- توصيات التحميل (ص. 038)
- حلقات تثبيت الحمولة (ص. 041)

التحميل، التخزين، ومقصورة الركاب

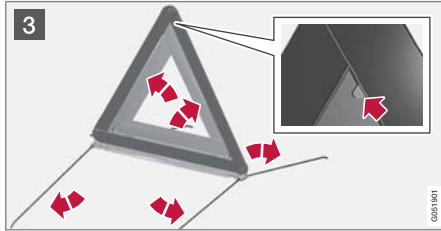

1 افتح الفتحة أولاً من خلال إدارة القرص بمقدار ربع لفة وبعد ذلك اسحب الفتحة من وصلتها في أعلى وأسفل الحواف.

2 اضغط الماسكة التي تثبت مثلث التحذير قليلاً إلى اليمين وقم بإزالة الحاوية.

3 قم بإزالة مثلث التحذير من هذه الحاوية، وقم بالفتح ووضع الأطراف مع بعضها.

3 قم بفرد أرجل دعم مثلث التحذير.

اتبع التعليمات الخاصة بكيفية استعمال مثلث التحذير. ضع مثلث التحذير في مكان مناسب أخذاً بعين الاعتبار حالة الحركة المرورية.

تأكد من تأمين مثلث التحذير والحاوية بشكل صحيح في منطقتي التخزين الخاصة بهما، ومن إغلاق الفتحة بشكل كامل بعد الاستخدام.

معلومات ذات صلة

- حجرة الأمتعة (ص. 038)
- مؤشرات تحذير الخطر (ص. 144)

مثلث التحذير

استخدم مثلث التحذير لتحذير السيارات الأخرى في حال توقف سيارتك في مكان مزدحم. قم أيضاً بتفعيل مؤشرات تحذير الخطر.

أماكن التخزين

يوجد مثلث التحذير في المنطقة داخل باب صندوق الأمتعة.

طريقة مثلث التحذير

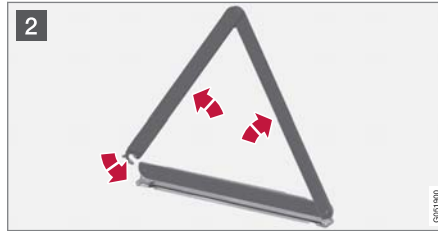
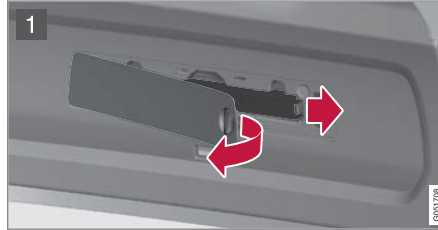

طعم الإسعافات الأولية

يحتوي طعم الإسعافات الأولية على معدات الإسعافات الأولية. احتفظ بطعم الإسعافات الأولية في المساحة بالجهة اليمنى لمنطقة الحمولة.

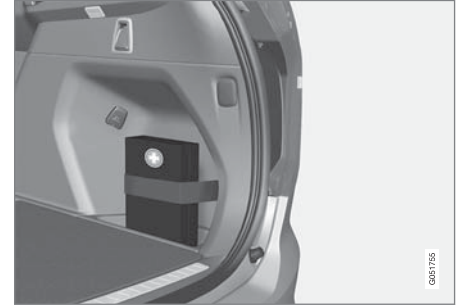

معلومات ذات صلة

- حجرة الأمتعة (ص. 038)

الصيانة والخدمة

برنامج خدمة فولفو

لحفاظ على أعلى مستويات السلامة والموثوقية التي توفرها سيارتك، ينبغي اتباع برنامج خدمات فولفو الموصوف في كتيب الخدمة والضمان.

تصح فولفو بالتوجه إلى ورشة فولفو معتمدة للقيام بأعمال الخدمة والصيانة. وكبل فولفو لأن لديه الفنيين المختصين والمعلومات الفنية والمعدات الخاصة المطلوبة مما يضمن لك الحصول على أعلى خدمات الصيانة جودة.

مهم !

كي ينطبق ضمان فولفو، راجع الإرشادات الواردة في "كتيب الخدمة والضمان" والتزم باتباعها.

معلومات ذات صلة

- حالة السيارة (ص. 00٢)
- حجز الخدمة والإصلاح (ص. 00٢)
- توصيل التجهيزات إلى مقبس التشخيص بالسيارة (ص. ٣٤)
- خدمة نظام التحكم في المناخ (ص. 00٧)
- صيانة نظام الفرامل (ص. ٣٩٧)
- نظرة عامة على حبيرة المحرك (ص. 00٨)

تبادل البيانات بين السيارة والورشة عبر شبكة

Wi-Fi

تتوفر في ورش فولفو شبكة Wi-Fi مخصصة للتبادل الآمن للبيانات بينها وبين سيارتك. ستكون زيارتك للورشة أكثر بساطة وكفاءة عندما يكون نقل المعلومات الشخصية والبرمجيات متاحاً عبر شبكة الورشة.

فور وصولك إلى الورشة، قد يرغب الفني الموكل بمساعدتك في توصيل سيارتك بشبكة Wi-Fi الخاصة بالورشة وذلك للقيام بتتبع الأعطال وتنزيل البرمجيات. لهذا النوع من الاتصالات، يكفي أن يتم إجراء اتصال السيارة بشبكة الورشة. لذلك، لن يكون بالإمكان تحقيق اتصال السيارة بشبكة Wi-Fi أخرى، كما هو الحال في المنزل، بل فقط بالشبكة المخصصة للورشة.

الاتصال اليدوي بشبكة الورشة

في العادة، يقوم فني الخدمة بإجراء الاتصال اليدوي. ويستخدم الفني أزرار مفتاح التحكم عن بُعد الخاص بسيارتك لتحقيق الاتصال بالسيارة. لهذا السبب، من المهم جلب المفتاح المزود بأزرار إلى الورشة. اضغط ثلاث مرات على زرّ القفل في مفتاح التحكم عن بُعد لتحقيق اتصال السيارة بشبكة Wi-Fi الخاصة بالورشة.

عندما تكون السيارة متصلة بشبكة Wi-Fi، يظهر الرمز في شاشة العرض المركزية.

تحذير !

لا ينبغي قيادة السيارة عندما تكون متصلة بشبكات ونظم الورشة.

معلومات ذات صلة

- إدارة تحديثات النظام عبر مركز التنزيل (ص. 00١)
- حجز الخدمة والإصلاح (ص. 00٢)

مركز التنزيلات

يمكن تحديث الكثير من أنظمة السيارة عن طريق شاشة العرض المركزية شريطة توصيل السيارة بالإنترنت.

يبدأ تشغيل تطبيق مركز التنزيلات من عرض التطبيقات في الشاشة المركزية ويقوم بتمكين ما يلي:



Download Center

- البحث عن وتحديث برامج النظام
- تحديث بيانات الخريطة في *Sensus Navigation
- تنزيل وتحديث وإلغاء تثبيت التطبيقات.

معلومات ذات صلة

- إدارة تحديثات النظام عبر مركز التنزيل (ص. 00١)
- تنزيل التطبيقات (ص. ٤٥٦)
- تحديث التطبيقات (ص. ٤٥٧)
- حذف التطبيقات (ص. ٤٥٨)
- السيارة المتصلة بالإنترنت* (ص. ٤٨٥)
- التنقل بين عروض الشاشة المركزية (ص. ١٠٠)

٢. اضغط النظام ← مركز التنزيلات.

٣. قم بالغاء تحديد الفحص في الخلفية لتحديثات البرامج.

معلومات ذات صلة

- مركز التنزيلات (ص. ٥٥٠)
- السيارة المتصلة بالإنترنت* (ص. ٤٨٥)
- التنقل بين عروض الشاشة المركزية (ص. ١٠٠)

ملاحظة

يمكن مقاطعة عملية التحديث في حالة إيقاف تشغيل المحرك ومغادرة السيارة.

ومع ذلك فلا يلزم الانتهاء من التحديث قبل مغادرة السيارة ويمكن مواصلة عملية التحديث في المرة التالية التي تستخدم فيها السيارة.

تحديث كل برامج النظام

– حدد تثبيت الكل من الزر في القائمة.

في حالة عدم الرغبة في اختبار القائمة، يمكن تحديد خيار تثبيت الكل على الزر تحديثات النظام بدلاً من ذلك.

تحديث برامج فردية في النظام

– حدد تثبيت للبرنامج المطلوب.

إلغاء تنزيل البرامج

– انقر على مؤشر النشاط X الذي حل محل الزر تثبيت في بداية عملية التنزيل.

تجدر الإشارة إلى أنه يمكنك فقط إلغاء عملية التنزيل، أما بعد بدء مرحلة التثبيت فلا يمكن الإلغاء.

إيقاف تنشيط البحث في الخلفية عن تحديثات البرامج

يتم تنشيط وظيفة البحث التلقائي عن تحديثات البرامج في الخلفية عند استلام السيارة من المصنع، لكن هذه الوظيفة يمكن إيقاف تشغيلها.

١. اضغط على الإعدادات في العرض العلوي بالشاشة المركزية.

إدارة تحديثات النظام عبر مركز التنزيل

تحديثات النظام متوفرة للمكونات ونظام المعلومات والترفيه عبر الإنترنت في السيارة. عند توفر تحديثات برامج النظام، يمكن إجراء عملية التحديث كلها في وقت واحد أو عملية واحدة كل مرة.

البحث عن تحديثات

حتى تتمكن من إجراء تحديثات للنظام، يجب أن تكون السيارة متصلة بالإنترنت^٢.



يتم التعامل مع تحديثات النظام عن طريق تطبيق مركز التنزيلات في عرض التطبيق بالشاشة المركزية. في حالة عدم إجراء بحث عن التحديثات المتوفرة منذ آخر مرة تم فيها تشغيل نظام المعلومات والترفيه، فسيتم إجراء عملية بحث. لن يتم إجراء البحث في حالة وجود عملية تثبيت لأحد البرامج. يظهر الرقم الموجود على زر تحديثات النظام عدد التحديثات المتاحة. نقرة فوق الزر تعرض قائمة التحديثات التي يمكن تثبيتها في السيارة. في حال توفر أحد التحديثات، تظهر الرسالة هناك تحديثات جديدة متاحة للبرنامج أيضاً في شريط حالة الشاشة المركزية.

ملاحظة

قد يؤثر تنزيل البيانات في الخدمات الأخرى التي تقوم بنقل البيانات مثل راديو الإنترنت. في حالة تفاقم التأثير على الخدمات الأخرى بحيث يتسبب بإفساد النظام، فيمكن مقاطعة عملية التنزيل. أو، قد يكون من المناسب إيقاف تشغيل الخدمات الأخرى أو مقاطعتها.

١ يتم نقل البيانات (حركة البيانات) عند استخدام الإنترنت، وسيترتب عليه تكلفة.
٢ يتم نقل البيانات (حركة البيانات) عند استخدام الإنترنت، وسيترتب عليه تكلفة.

حالة السيارة

يمكن عرض حالة السيارة العامة في الشاشة المركزية مع الفرصة لإجراء حجز للخدمة^٣.

يبدأ تشغيل تطبيق حالة السيارة من شاشة العرض المركزية للتطبيقات ويحتوي على أربع علامات تبويب:



- الرسائل - رسائل الحالة
- الحالة - فحص مستوى الزيت
- TPMS - فحص ضغط الهواء في العجلات
- المواعيد - معلومات الموعد ومعلومات السيارة^٤.

معلومات ذات صلة

- التعامل مع رسالة محفوظة من شاشة السائق (ص. ٩٣)
- التحقق من زيت المحرك وتبينته (ص. ٥٥٩)
- نظام مراقبة ضغط الإطارات* (ص. ٥١٢)
- حجز الخدمة والإصلاح (ص. ٥٥٢)
- إرسال معلومات السيارة إلى الورشة (ص. ٥٥٣)
- التنقل بين عروض الشاشة المركزية (ص. ١٠٠)

حجز الخدمة والإصلاح

توفر هذه الخدمة وسيلة سهلة لحجز الخدمة وزيارة الورشة مباشرة بسيارتك.

عندما يحين وقت الخدمة المحدد، وفي بعض الحالات عندما يلزم إصلاح السيارة، ستظهر رسالة في شاشة السائق وفي أعلى الشاشة المركزية. يتم تحديد وقت الخدمة من خلال مدة زمنية محددة أو ساعات عمل المحرك أو المسافة التي تم قطعها بالسيارة منذ آخر عملية خدمة.

قبل استخدام الخدمة

- فم بإنشاء Volvo ID وسجل الدخول إلى السيارة بواسطة ذلك الـ Volvo ID.
- حدّد تاجر التجزئة Volvo الذي ترغب في الاتصال به من خلال الانتقال إلى www.volvocars.com وتسجيل دخولك بعينذ.
- لإرسال واستلام معلومات الحجز، ينبغي أن تكون السيارة متصلة بالإنترنت^٥.

حجز الخدمة

عندما تقرر حجز موعد للخدمة من السيارة، يتم إرسال المعلومات عن طريق وسيلة الاتصال بالإنترنت الخاصة بك^٥.
أملاً طلب تحديد الموعد عند الرغبة أو عند ظهور رسالة تفيد بضرورة إجراء الخدمة أو عملية إصلاح في شاشة السائق وأعلى الشاشة المركزية.



Car Status

١. افتح تطبيق حالة السيارة من عرض التطبيق في الشاشة المركزية.
 ٢. اضغط الزر المواعيد.
 ٣. اضغط الزر طلب موعد.
 ٤. تحقق من كتابة رقم التعريف الشخصي الخاص بفولفو بصورة صحيحة.
 ٥. تحقق من كتابة الورشة المطلوب.
 ٦. املاً بيانات الحقل معلومات للورشة إذا كنت ترغب في إجراء عملية محدّدة أثناء زيارة الورشة أو أية معلومات أخرى مهمة للورشة.
 ٧. اضغط الزر إرسال طلب موعد.
- < ستحصل على اقتراح بتحديد موعد لسيارتك في غضون اليومين التاليين^٦. سوف تتلقى أيضاً نفس الرسالة عبر البريد الإلكتروني، وعندما تنتقل إلى www.volvocars.com ثم سجّل دخولك.
- في بعض الأسواق، بمجرد إرسالك لطلب تحديد الموعد، تنطفئ الرسالة التي تفيد بوجوب إجراء الخدمة على السيارة في شاشة السائق.

^٣ ينطبق على أسواق محددة.

^٤ ينطبق على أسواق محددة.

^٥ يتم نقل البيانات (حركة البيانات) عند استخدام الإنترنت، وسيترتب عليه تكلفة.

^٦ قد يختلف هذا الإطار الزمني باختلاف السوق.

محتوى معلومات السيارة

تتضمن البيانات المرسله آخر المعلومات المحفوظة (آخر مرة تم فيها تشغيل السيارة) وهي تشمل المجالات التالية:

- متطلبات الخدمة
- الوقت الذي مضى منذ آخر خدمة
- حالة الوظيفة
- مستويات السوائل
- قراءة العداد
- الرقم التعريفي للسيارة (VIN)
- إصدار برنامج السيارة
- البيانات الشخصية للسيارة.

معلومات ذات صلة

- حجز الخدمة والإصلاح (ص. 00٢)
- حالة السيارة (ص. 00٢)
- التنقل بين عروض الشاشة المركزية (ص. ١٠٠)
- السيارة المتصلة بالإنترنت* (ص. ٤٨٥)

إرسال معلومات السيارة إلى الورشة

بالإمكان إرسال معلومات السيارة في أي وقت، مثلاً، إذا قمت بحجز موعد في الورشة ورغبت في مساعدة فنيي الورشة عن طريق تزويدهم ببيانات أفضل تتيح التخطيط المسبق لزيارتك. وإن عملية إرسال معلومات السيارة هي غير تلك المخصصة للقيام بحجز موعد للخدمة.



١. افتح تطبيق حالة السيارة من عرض التطبيق في الشاشة المركزية.
 ٢. اضغط الزر المواعيد.
 ٣. اضغط الزر إرسال بياناتالسيارة.
- < ستظهر رسالة أعلى الشاشة المركزية لإعلامك بأنه يتم إرسال بيانات السيارة. يمكنك إلغاء عملية إرسال البيانات بالنقر على X في مؤشر النشاط.
- يتم إرسال المعلومات عن طريق وسيلة اتصال السيارة بالإنترنت^٧.
- يمكن لأي تاجر تجزئة الوصول إلى هذه المعلومات إذا كان لديه رقم تعريف السيارة (VIN).

٨. اضغط زر إلغاء الطلب لإلغاء الطلب.

يجب أن يتضمن طلب الحجز الذي ترسله من السيارة معلومات عن السيارة وهو أمر يسهل التخطيط للأعمال في الورشة.

يرد الوكيل باقتراح رقمي بشأن الحجز. تتوفر كذلك معلومات عن الوكيل في السيارة ويمكنك الاتصال بالورشة في أي وقت.

قبول اقتراح الموعد

وعند حصول السيارة على اقتراح تحديد الموعد ستظهر رسالة في أعلى الشاشة المركزية.

١. انقر على الرسالة.
 ٢. عند الموافقة على موعد الحجز المقترح، اضغط الزر قبول. وفي حالة عدم الموافقة، اضغط إرسال طلب جديد أو رفض.
- في بعض الأسواق يقوم النظام بتذكيرك بالموعد المحدد عند اقترابه كما أن نظام الملاحه^٧ يمكنه توجيهك للوصول إلى الورشة عند حلول الموعد.

معلومات ذات صلة

- حالة السيارة (ص. 00٢)
- إرسال معلومات السيارة إلى الورشة (ص. 00٣)
- التنقل بين عروض الشاشة المركزية (ص. ١٠٠)
- Volvo ID (ص. ٢٤)
- السيارة المتصلة بالإنترنت* (ص. ٤٨٥)

^٧ ينطبق على نظام Sensus Navigation.*

^٨ ينطبق على أسواق محددة.

^٩ يتم نقل البيانات (حركة البيانات) عند استخدام الإنترنت، وسيترتب عليه تكلفة.

^{١٠} الرقم التعريفي للسيارة.

ارفع السيارة

عند رفع السيارة، من المهم تثبيت المرفاع الخاص بالسيارة أو مرفاع الورشة أو الجراح في النقاط المحددة أسفل جسم السيارة.

في السيارات المزودة بنظام تحكم في المستوى*، يلزم إيقاف تشغيل تعليق الهواء حال وجوده قبل رفع السيارة. إلغاء تنشيط الوظيفة عن طريق الشاشة المركزية.

تحذير

في حال تم رفع السيارة باستخدام مرفاع الورشة، ينبغي عندئذ وضع هذا الأخير تحت إحدى نقاط الرفع الأربع. ينبغي الحرص على تثبيت مرفاع الورشة بشكل يمنع انزلاق السيارة. تأكد من تجهيز لوحة المرفاع بدعامة مطاطية كي تحافظ السيارة على ثباتها وبغية تجنب الإضرار بها. استخدم دائماً منصبات للمحاور أو معدات مماثلة.

ملاحظة

تنصح فولفو باستخدام المرفاع الذي يعود إلى موديل السيارة المقصودة تحديداً فقط. في حالة تحديد مرفاع بخلاف الموصى به من قبل شركة فولفو، اتبع تعليمات الاستخدام الواردة مع المعدة.

تم تصميم مرفاع السيارة العادي للاستخدام الطارئ ولفترات قصيرة فقط، مثلاً عند استبدال عجلة متقوية. عند الحاجة لرفع السيارة لمرات عديدة، أو لفترات زمنية أطول من اللازم فقط من أجل تغيير عجلة، ينصح عندها باستخدام مرفاع ورشة التصليح. في هذه الحالة، اتبع تعليمات الاستخدام التي تأتي مع الآلة.

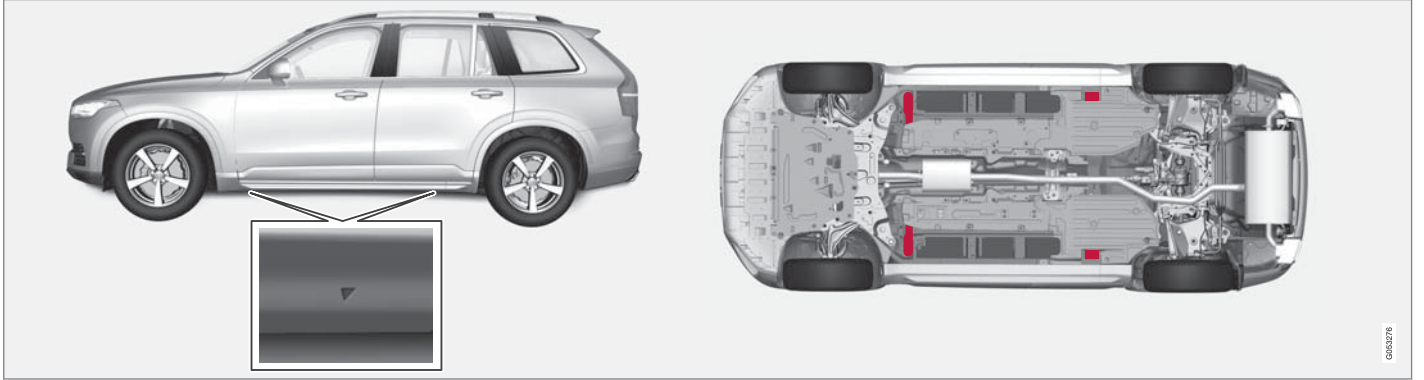

تشير المثلثات في الغطاء البلاستيكي إلى مواقع نقاط الرفع (باللون الأحمر).

معلومات ذات صلة

- إزالة عجلة (ص. ٥١٨)
- المرفاع* (ص. ٥١٧)
- إعدادات التحكم في المستوى* (ص. ٤٢٠)

فتح وغلق غطاء المحرك

يمكن فتح غطاء المحرك باستخدام المقبض في مقصورة الركاب والمقبض أسفل المحرك.

افتح غطاء المحرك

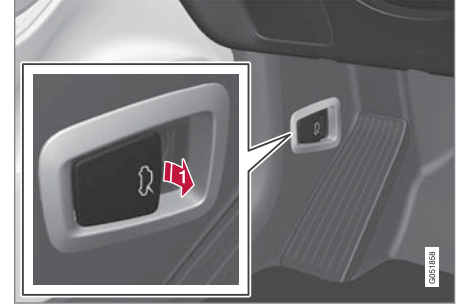

اسحب المقبض الموجود بالقرب من دواسات القدم لتحرير غطاء المحرك من وضع الإغلاق الكامل.



أدر المقبض أسفل غطاء المحرك بعكس اتجاه عقارب الساعة لتحرير الغطاء من مزلاج القفل ثم رفعه.

تحذير - غطاء المحرك غير مغلق

عند تحرير غطاء المحرك سيضيء رمز التحذير وتظهر الرسومات في شاشة السائق ويصدر صوت تنكير. وإذا بدأت السيارة في التحرك، فسيكرر صوت التحذير.



ملاحظة

إذا أضاء رمز التحذير أو عند سماع إشارة التحذير على الرغم من التأكد من قفل غطاء المحرك جيدًا فاتصل بورشة فويفو معتمدة.

إغلاق غطاء المحرك

- ادفع غطاء المحرك لأسفل حتى يبدأ في الانفراج من تلقاء نفسه.
- عندما يتوقف غطاء المحرك بفعل مزلاج القفل، ادفعه لأسفل كي يتم الإغلاق التام.

تحذير

خطر الانحسار! تحقق من عدم وجود عائق في مسار غطاء المحرك أثناء إغلاقه وإلا فقد تحدث إصابات جسدية.

تحذير

تحقق أن غطاء المحرك يتم قفله جيدًا عند إغلاقه. يلزم تعشيق غطاء المحرك على كلا الجانبين ويصدر صوت مسموع يدل على استقراره في مكانه.



لم يتم إغلاق غطاء المحرك بالكامل. الصورة تمثل رسمًا توضيحيًا - وقد تختلف الحقيقة عن الصورة باختلاف طراز السيارة.



تم إغلاق غطاء المحرك بالكامل. الصورة تمثل رسمًا توضيحيًا - وقد تختلف الحقيقة عن الصورة باختلاف طراز السيارة.

شاشة عرض المعلومات على الزجاج الأمامي عند استبدال الزجاج الأمامي*

السيارات التي تحتوي على شاشة عرض معلومات على الزجاج الأمامي تكون مزودة بنوع خاص من الزجاج الأمامي يستوفي متطلبات عرض الصورة عليه.

توصي شركة Volvo بالاتصال بورشة Volvo معتمدة عند الحاجة لاستبدال الزجاج الأمامي. يلزم تركيب النوع الصحيح من الزجاج الأمامي كي يمكن عرض رسومات الشاشة العليا عليه بشكل صحيح.

معلومات ذات صلة

- شاشة عرض المعلومات على الزجاج الأمامي* (ص. ١٢٥)
- تنظيف شاشة عرض المعلومات على الزجاج الأمامي* (ص. ٥٨٥)

خدمة نظام التحكم في المناخ

يجب عدم صيانة هذا النظام وإجراء الخدمة له إلا بواسطة ورشة معتمدة.

استكشاف الأعطال وإصلاحها

يحتوي نظام تكييف الهواء على مواد تتبع فلورية. يلزم استخدام الأشعة فوق البنفسجية أثناء إجراء اكتشاف للتسرب.

تنصح فولفو بالاتصال بإحدى ورش فولفو المعتمدة.

السيارات المزودة بسوائل تبريد R134a

تحذير

يحتوي نظام التكييف على سائل تبريد مضغوط طراز R134a. لا يجب صيانة هذا النظام وإجراء الخدمة له إلا بواسطة ورشة معتمدة.

السيارات المزودة بسوائل تبريد R1234yf

تحذير

يحتوي نظام التكييف على سائل تبريد مضغوط طراز R1234yf. بما يتوافق مع مقياس SAE J2845 (تدريب الفنيين الخاص بخدمة الأمان واحتواء سوائل التبريد المستخدمة في أنظمة تكييف الهواء المحمولة)، يلزم إجراء الخدمة والإصلاح لنظام سائل التبريد بواسطة فنيين مدربين ومعتمدين وذلك لضمان أمان النظام.

معلومات ذات صلة

- برنامج خدمة فولفو (ص. ٥٥٠)

تحذير

تجنب القيادة أثناء فتح غطاء المحرك!

إذا كانت هناك أي أضرار على عدم إغلاق غطاء المحرك بصورة محكمة أثناء القيادة فتوقف على الفور وتحقق من هذا الأمر.

معلومات ذات صلة

- نظرة عامة على حجرة المحرك (ص. ٥٥٨)
- التنكير بالباب وبحزام الأمان (ص. ٤٣)

زيت المحرك

يجب استخدام زيت محرك معتمد بغية تطبيق الفواصل الزمنية والكفالة للخدمة الموصى بها.

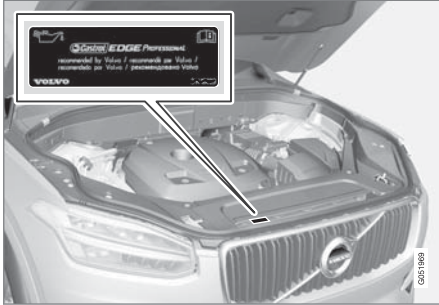

تنصح فولفو بما يلي:



تحذير

تذكر أن مروحة الرادياتير (موجودة في مقدمة حجرة المحرك، خلف الرادياتير) قد تعمل أو تواصل عملها أوتوماتيكياً لمدة تصل إلى 6 دقائق تقريباً بعد إيقاف تشغيل المحرك.

احرص دوماً على تنظيف المحرك بواسطة ورشة، وينصح باستخدام ورشة فولفو معتمدة. هناك خطر اندلاع حريق إذا كان المحرك ساخناً.

تحذير

يعمل نظام الإشعال بواسطة فولتية عالية جداً وخطيرة. يتعين دائماً أن يكون النظام الكهربائي للسيارة في وضع الإشعال 0 عند إجراء أية مهام في حجرة المحرك.

لا تلمس شمعات الإشعال أو ملف الإشعال عندما يكون النظام الكهربائي للسيارة في وضع الإشعال II أو إذا كان المحرك ساخناً.

معلومات ذات صلة

- فتح وعلق غطاء المحرك (ص. 006)
- تعبئة سائل الغسل (ص. 098)
- زيادة مستوى سائل التبريد (ص. 061)
- المصهرات الكهربائية في حجرة المحرك (ص. 070)
- التحقق من زيت المحرك وتعبئته (ص. 009)
- أوضاع الإشعال (ص. 392)

نظرة عامة على حجرة المحرك

تعرض اللوحة العامة عدة مكونات مرتبطة بالخدمة.

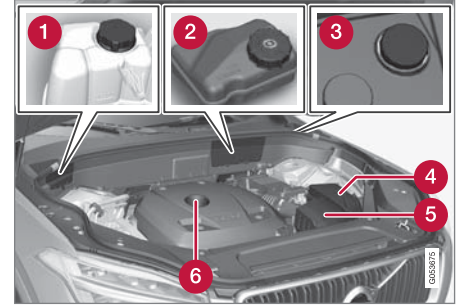

قد يختلف شكل حجرة المحرك قليلاً تبعاً لنوع المحرك والطراز.

- 1 خزان التمدد لسائل التبريد
- 2 خزان سائل الفرامل (موجود جهة السائق)
- 3 أنبوب تعبئة سائل الغسل 11
- 4 وحدة كهربائية مركزية
- 5 مرشح الهواء
- 6 أنبوب تعبئة زيت المحرك

11 املاً سائل الغسل على فترات اعتيادية، مثلاً عند التزود بالوقود.

التحقق من زيت المحرك وتعبئته

يتم اكتشاف مستوى الزيت بواسطة مستشعر مستوى الزيت الإلكتروني.

النظامين. اتصل بأحد وكلاء فولفو للحصول على المزيد من المعلومات.

استبدل زيت المحرك ومرشح الزيت وفقاً لفترات التبديل المذكورة في كتيب الخدمة والضمان. يُسمح باستخدام نوعية زيت أعلى من تلك المذكورة. إذا كانت السيارة تُقاد في ظروف قاسية، توصي فولفو باستخدام زيت من درجة أعلى من الدرجة المحددة.

معلومات ذات صلة

- التحقق من زيت المحرك وتعبئته (ص. 009)
- زيت المحرك - المواصفات (ص. 610)
- ظروف القيادة المعاكسة لزيت المحرك (ص. 612)

إذا لم يكن من الممكن فحص زيت المحرك بصفة منتظمة وانخفض المستوى بشدة، فتمه خطورة في أن هذا سيسبب ضرراً بالغاً للمحرك.

مهم

لوفاء بالمتطلبات من أجل الفواصل الزمنية الخاصة بخدمة المحرك يتم تعبئة جميع المحركات بزيت محرك اصطناعي مُعدّل خصيصاً في المصنع. يتم اختيار الزيت بعناية فائقة للغاية مع الأخذ في الاعتبار مدة الخدمة وخصائص بدء التشغيل واستهلاك الوقود والتأثير البيئي.

يجب استخدام زيت محرك معتمد حتى يمكن تطبيق الفواصل الزمنية للخدمة الموصى بها. استخدم فقط درجات الزيت المخصصة للتعبئة وتغيير الزيت، وإلا فإنك بذلك تخاطر بالتأثير على مدة الخدمة وخصائص بدء التشغيل واستهلاك الوقود والتأثير البيئي للسيارة.

إذا لم يتم الالتزام بزيت المحرك المطابق للمواصفات واللزوجة المحددتين فقد تتعرض أجزاء من المحرك للتلف. تنفي شركة فولفو للسيارات مسؤوليتها عن أي تلفيات من هذه الشائكة.

تتصح فولفو بأن تقوم ورشة فولفو معتمدة باستبدال الزيت.

تستخدم فولفو أنظمة مختلفة للتحذير بخصوص مستوى الزيت إذا كان مرتفعاً/منخفضاً بشدة، أو في حالة ضغط الزيت المنخفض. تحتوي بعض أنواع المحركات على مستشعر لضغط الزيت،

ولذلك يتم استخدام رمز تحذير انخفاض ضغط الزيت  في شاشة السائق. تحتوي أنواع أخرى على مستشعر لمستوى الزيت، عند إعلام السائق عن طريق رمز التحذير في شاشة السائق

ونصوص العرض. تحتوي بعض الأنواع على 

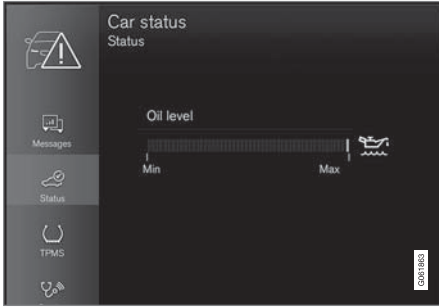

رسومات مستوى الزيت في الشاشة المركزية.

ملاحظة لا يتمكن النظام من اكتشاف التغييرات مباشرة عند ملء الزيت أو تصريفه. يجب قيادة السيارة لمسافة حوالي ٣٠ كم (٢٠ ميل) وإيقافها لمدة ٥ دقائق بينما المحرك متوقف وعلى أرضية مستوية قبل أن يصبح بيان الزيت صحيحًا.

ملاحظة في حالة عدم استيفاء الشروط الصحيحة لقياس مستوى الزيت (الفترة ما بعد إيقاف المحرك وميل السيارة ودرجة الحرارة الخارجية، وما إلى ذلك) ستظهر الرسالة لا توجد قيمة متاحة في الشاشة المركزية. وهذا لا يعني وجود خطأ ما في أنظمة السيارة.

مهم عند ظهور هذا الرمز مع رسالة بخصوص انخفاض مستوى الزيت، مثل الرسالة زيت المحرك منخفض أضف 1 لتر، فما عليك سوى إضافة الحجم المحدد، مثل 1 لتر (1 كوارت).

تحذير تجنب سكب الزيت داخل مجمع العادم الساخن بسبب احتمالية نشوب حريق.

راجع مستوى الزيت في شاشة العرض المركزية يتم تصوير مستوى الزيت باستخدام مقياس مستوى الزيت الإلكتروني في شاشة العرض المركزية عند تشغيل السيارة. يلزم فحص مستوى الزيت دوريًا.



1. افتح تطبيق حالة السيارة من عرض التطبيق في الشاشة المركزية.
2. اضغط الحالة لعرض مستوى الزيت.



أنيوب التعبئة^{١٢}.

في بعض الحالات يلزم استكمال الزيت قبل حلول تاريخ الصيانة. لا يلزم اتخاذ إجراء بخصوص مستوى زيت المحرك قبل ظهور رسالة في شاشة السائق.

تحذير إذا ظهر هذا الرمز مع الرسالة مستوى زيت المحرك يلزم إجراء الخدمة، فتفضل بزيارة الورشة، وينصح بزيارة ورشة فولفو معتمدة. قد يكون مستوى الزيت مرتفع جدًا.

^{١٢} المحركات ذات مستشعر مستوى الزيت الإلكتروني لا يوجد بها عصا قياس.

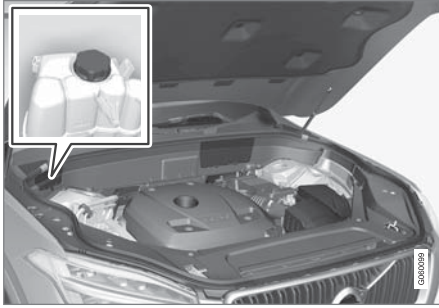

خزان التمدد لسائل التبريد.

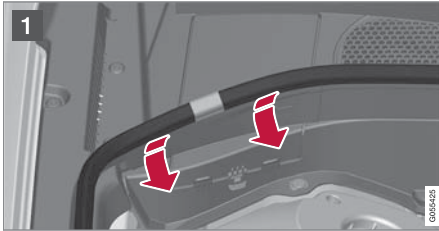

زيادة مستوى سائل التبريد

يعمل سائل التبريد على تبريد محرك الاحتراق الداخلي للوصول إلى درجة حرارة التشغيل المناسبة. يمكن استخدام الحرارة المنقولة من المحرك إلى سائل التبريد في تدفئة مقصورة الركاب.

عند إضافة سائل التبريد، اتبع التعليمات المرفقة على العبوة. لا تضيف الماء وحده تحت أي ظرف. فخطر التجمد يزداد عندما تكون نسبة تركيز سائل التبريد منخفضة للغاية ومرتفعة للغاية.

في حال وجود سائل تبريد تحت السيارة أو إذا تصاعد الدخان من سائل التبريد أو في حال إضافة أكثر من لترين (نصف غالون تقريباً) منه، اتصل دائماً بخدمة الإصلاح لتجنب خطر تلف المحرك بسبب وجود خلل في نظام التبريد عند محاولة تشغيل السيارة.

تحذير

من الممكن أن يكون سائل التبريد شديد السخونة. لا تفتح الغطاء أبداً عندما يكون سائل التبريد ساخناً. إذا كانت هناك حاجة لزيادة الكمية، فم بفك غطاء خزان التمدد ببطء لإتاحة تنقيس أية زيادة في الضغط.

معلومات ذات صلة

- زيت المحرك (ص. 008)
- ظروف القيادة المعاكسة لزيت المحرك (ص. 612)
- زيت المحرك - المواصفات (ص. 610)
- أوضاع الإشعال (ص. 392)
- حالة السيارة (ص. 002)

استبدال المصابيح

يمكن استبدال لمبات المصابيح الأمامية التي تعمل بالهالوجين بدون مساعدة من ورشة العمل.

لا تتوفر المصابيح الأمامية التي تعمل بالهالوجين لكل الطرز والأسواق. اتصل بأحد وكلاء فولفو للحصول على المزيد من المعلومات.

يلزم استبدال المصابيح من نوعية LED¹² بواسطة الورشة فقط. يوصى بالرجوع إلى ورشة فولفو معتمدة.

ملاحظة

لمعلومات عن المصابيح غير المذكورة في هذه الفقرة، اتصل بوكيل فولفو أو فني خدمة معتمد من فولفو.

يمكن استبدال لمبات الهالوجين في المصابيح الأمامية دون الحاجة لمساعدة الورشة، ولكن يلزم إزالة الأغشية البلاستيكية على المصابيح الأمامية لتتمكن من استبدال اللمبات.

يمكن الآن الوصول إلى لمبة الضوء المنخفض عند إزالة الغطاء المطاطي المستدير من المصباح الأمامي.

يمكن الوصول إلى مصابيح مؤشر الاتجاه والضوء العالي ومصابيح التشغيل في النهار/الموضع عند فك الغطاء المستطيل للمصباح الأمامي.

اتصل بالورشة¹⁴ في حال حدوث أعطال أخرى غير اللمبات في المصابيح. في حال حدوث عطل في مصابيح LED¹²، ينبغي غالباً استبدال وحدة المصابيح بأكملها.

مهم

- قُم بخلط سائل التبريد مع ماء ذي جودة معتمدة. إن ساورك شك بشأن جودة ماء الصنوبر، استخدم سائل تبريد مخلوط بالفعل بما يتوافق مع ما تنصح به فولفو.
- تأكد من أن مزيج سائل التبريد يتكون بنسبة ٥٠% من الماء و ٥٠% من سائل تبريد.
- استخدم دائماً سائل تبريد مُضافاً إليه مضاد للتآكل كما تنصح فولفو.
- لا ينبغي استخدام سوى سائل تبريد جديد عند استبدال مكثفات رئيسية في نظام التبريد وذلك لضمان حماية كافية للنظام من التآكل.
- يجب ألا يتم تشغيل المحرك إلا ونظام التبريد ممتلئ جيداً. وإلا، قد تؤدي الحرارة المرتفعة للغاية إلى خطر حدوث تلف (تشققات) في رأس الأسطوانة.
- قد يتسبب المحتوى الكبير من الكلور والكلوريد والأملاح الأخرى في تآكل نظام التبريد.

معلومات ذات صلة

- نظرة عامة على حجيرة المحرك (ص. ٥٥٨)
- سائل التبريد - المواصفات (ص. ٦١٣)



1 أزل الشريط المطاطي بالضغط عليه للداخل في حجيرة المحرك.

2 افضل الغطاء القلاب في الغطاء البلاستيكي عن طريق طي سقاطة التحرير للخارج وإدارة الغطاء القلاب لأعلى.

3 انزع الغطاء وقم بإضافة سائل التبريد إذا لزم الأمر. يجب أن يكون منسوب سائل التبريد بين العلامتين MIN و MAX على خزان التمدد.

¹² مصابيح LED (Light Emitting Diode)
¹⁴ يوصى بالرجوع إلى ورشة فولفو معتمدة.

إزالة الغطاء البلاستيكي لاستبدال اللمبات

يمكن استبدال لمبات الهالوجين في المصابيح الأمامية دون الحاجة لمساعدة الورشة، ولكن يلزم إزالة الأغطية البلاستيكية على المصابيح الأمامية لتمكين من استبدال اللمبات.

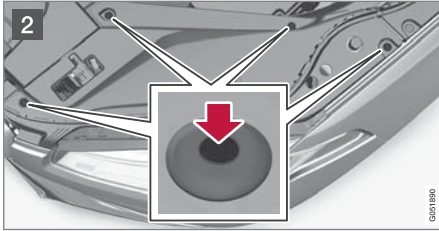

1 أزل الشريط المطاطي بالضغط عليه للداخل في حجرة المحرك.

2 اضغط للأسفل على المسامير داخل المشابك الأربعة للغطاء البلاستيكي باستخدام مفك أو أداة مشابهة ثم ارفع الغطاء.

أعد تركيب الغطاء من خلال اتباع التعليمات بترتيب عكسي.

- تغيير لمبة مصباح التحذير الأمامي/لمبة الموضع (ص. ٥٦٧)
- استبدال لمبة مؤشر الاتجاه الأمامية (ص. ٥٦٧)
- مواصفات اللمبة (ص. ٥٦٨)

تحذير ⚠

يجب أن يكون النظام الكهربائي للسيارة في وضع الإشعال 0 عند استبدال المصابيح.

مهم !

تجنب لمس الجزء الزجاجي من المصابيح بأصابعك. يتبخر الشحم الناتج عن أصابعك بسبب الحرارة، مما يجعله يغطي العاكس ثم يسبب التلف.

ملاحظة i

إذا استمرت رسالة الخطأ بعد استبدال اللمبة المكسورة، فإننا ننصح بالتوجه لإحدى ورش خدمة فولفو المعتمدة.

ملاحظة i

قد تعاني الإضاءة الخارجية مثل المصابيح الأمامية والمصابيح الخلفية مؤقتاً من التكتف على الجزء الداخلي للعدسات. هذا أمر طبيعي، جميع أنواع الإضاءة الخارجية مصممة لتحمل ذلك. يتم عادة تهوية التكتف ويختفي عبر مبيت المصباح عند تشغيل المصباح لفترة من الوقت.

معلومات ذات صلة

- وضعيات المصابيح الخارجية (ص. ٥٦٥)
- إزالة الغطاء البلاستيكي لاستبدال اللمبات (ص. ٥٦٣)
- أفضل الغطاء البيضاوي للمصباح الأمامي (ص. ٥٦٤)
- استبدال مصباح الضوء الخافت (ص. ٥٦٥)
- استبدال مصباح الضوء العالي (ص. ٥٦٦)

معلومات ذات صلة

- استبدال المصابيح (ص. ٥٦٢)
- استبدال مصباح الضوء الخافت (ص. ٥٦٥)
- استبدال مصباح الضوء العالي (ص. ٥٦٦)
- تغيير لمبة مصباح التحذير الأمامي/لمبة الموضع (ص. ٥٦٧)
- استبدال لمبة مؤشر الاتجاه الأمامية (ص. ٥٦٧)
- مواصفات لللمبة (ص. ٥٦٨)

أفضل الغطاء البيضاوي للمصباح الأمامي

يمكن الوصول إلى أغلب لمبات المصابيح الأمامية عند نزع الغطاء البيضاوي.

قبل إزالة الغطاء البيضاوي، يلزم رفع الغطاء البلاستيكي على المصابيح الأمامية.

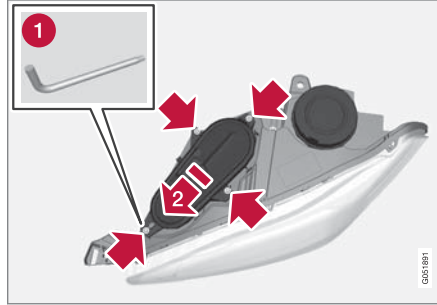

المصباح الأمامي الأيسر.

١. قم بفك مسامير الغطاء الأربعة باستخدام أداة لمسار توركس بأبعاد T20 (1). لا تفك المسامير تمامًا، يكفي ٣ إلى ٤ دورات.

➡ اسحب الغطاء انزلاقًا لأحد جانبيه.

٣. انزع الغطاء.

أعد تركيب الغطاء بترتيب عكسي.

معلومات ذات صلة

- استبدال المصابيح (ص. ٥٦٢)
- استبدال مصباح الضوء الخافت (ص. ٥٦٥)

- استبدال مصباح الضوء العالي (ص. ٥٦٦)
- تغيير لمبة مصباح التحذير الأمامي/لمبة الموضع (ص. ٥٦٧)
- استبدال لمبة مؤشر الاتجاه الأمامية (ص. ٥٦٧)
- مواصفات لللمبة (ص. ٥٦٨)

استبدال مصباح الضوء الخافت

يمكن استبدال لمبات الضوء الخافت في المصابيح الأمامية التي تعمل بالهالوجين بدون مساعدة من ورشة العمل.

مهم !

تجنب لمس الجزء الزجاجي من المصابيح بأصابعك. يتبخر الشحم الناتج عن أصابعك بسبب الحرارة، مما يجعله يغطي العاكس ثم يسبب التلف.

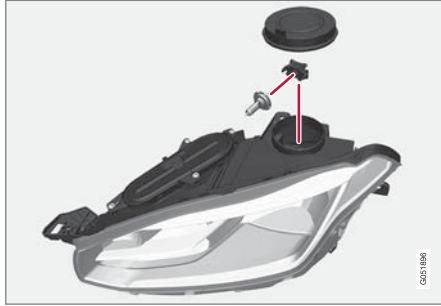

المصباح الأمامي الأيسر.

١. أفضل الغطاء المطاطي المستدير حول المصباح الأمامي.
٢. أفضل الموصل من المصباح.
٣. أفضل المصباح عن طريق دفعه للأمام برفق مع سحبه للخارج مباشرة.

المصابيح، الخلفية

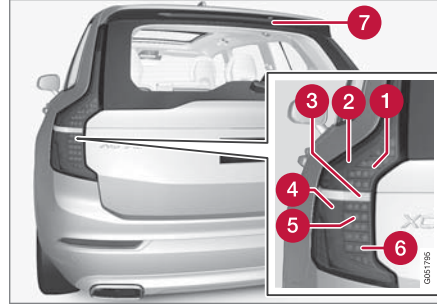

- 1 مصباح الفرامل (LED^{١٥})
- 2 مصابيح الوضع (LED)
- 3 مصباح الرجوع^{١٦}
- 4 مصابيح الوضع (LED)
- 5 مؤشر الاتجاه (LED)
- 6 مصباح الضباب (LED)
- 7 مصباح الفرامل - المركزي، المستوى المرتفع (LED)

معلومات ذات صلة

- استبدال المصابيح (ص. ٥٦٢)
- مواصفات اللمبة (ص. ٥٦٨)
- مفاتيح الإضاءة (ص. ١٣٤)

وضعيّات المصابيح الخارجية

يتم استخدام أنواعاً مختلفة من اللمبات للمصابيح الخارجية في السيارة. يلزم استبدال المصابيح من نوعية LED^{١٥} بواسطة الورشة فقط. يوصى بالرجوع إلى ورشة فولفو معتمدة.

اللمبات، الأمامية (السيارة المزودة بمصابيح أمامية من الهالوجين)

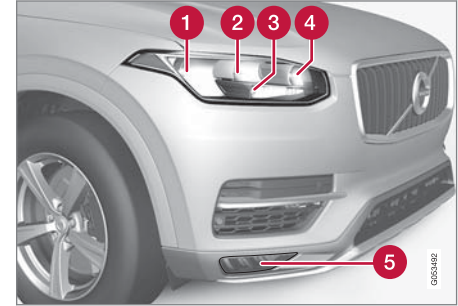

- 1 الضوء الخافت
- 2 الضوء العالي
- 3 مصابيح القيادة النهارية/التحديد الجانبية
- 4 مؤشر
- 5 لمبات الضباب الأمامية/مصابيح الانعطاف* (LED^{١٥})

^{١٥} مصابيح LED (Light Emitting Diode)

^{١٦} اتصل بإحدى الورش لإجراء الاستبدال- ويُصح بإحدى ورش فولفو المعتمدة.

- ٤. ركب المصباح الجديد في المقبس. يلزم توجيه مسمار توجيه المصباح للأعلى بشكل مستقيم.
٥. اضغط على الموصل.
٦. أعد تركيب الغطاء المطاطي الدائري للمصباح الأمامي.

معلومات ذات صلة

- وضعيات المصابيح الخارجية (ص. ٥٦٥)
- إزالة الغطاء البلاستيكي لاستبدال اللمبات (ص. ٥٦٣)
- أفضل الغطاء البيضاوي للمصباح الأمامي (ص. ٥٦٤)
- مواصفات اللمبة (ص. ٥٦٨)

استبدال مصباح الضوء العالي

يمكن استبدال لمبات الضوء العالي في المصابيح الأمامية التي تعمل بالهالوجين بدون مساعدة من ورشة العمل.

قبل استبدال اللمبة، يلزم إزالة الغطاء البيضاوي على المصابيح الأمامية.

مهم !

تجنب لمس الجزء الزجاجي من المصابيح بأصابعك. يتبخّر الشحم الناتج عن أصابعك بسبب الحرارة، مما يجعله يغطي العاكس ثم يسبب التلف.

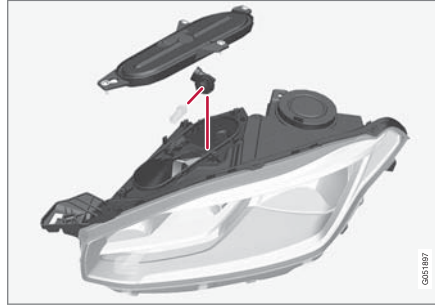

المصباح الأمامي الأيسر.

١. أفضل اللمبة عن طريق لف حامل المصباح لأعلى ثم اسحبه للخارج بشكل مستقيم.
٢. عامل الغطاء البلاستيكي في قفل القابس بحرص بحيث يتم تحريره.
٣. أفضل القابس من المصباح.

٤. استبدل المصباح.

٥. قم بتركيب اللمبة في المقبس وأدر للأسفل.

معلومات ذات صلة

- وضعيات المصابيح الخارجية (ص. ٥٦٥)
- إزالة الغطاء البلاستيكي لاستبدال اللمبات (ص. ٥٦٣)
- أفضل الغطاء البيضاوي للمصباح الأمامي (ص. ٥٦٤)
- مواصفات اللمبة (ص. ٥٦٨)

استبدال لمبة مؤشر الاتجاه الأمامية

يمكن استبدال لمبة مؤشر الاتجاه الموجودة في المصباح الأمامي الذي يعمل بالهالوجين بدون مساعدة من ورشة العمل.

قبل استبدال اللمبة، يلزم إزالة الغطاء البيضاوي على المصابيح الأمامية.

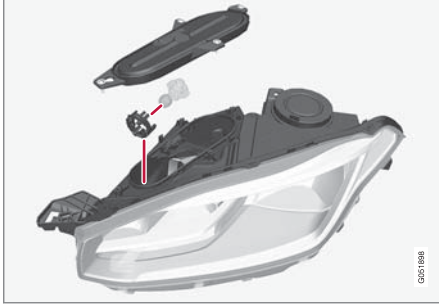

المصباح الأمامي الأيسر.

1. اضغط السقاطتين معًا واسحب حامل اللمبة للخارج بشكل مستقيم.
2. استخدم حامل لمبة جديدًا مع اللمبة.
3. ركب حامل اللمبة في المقبس ثم اضغط عليه في مكانه.

معلومات ذات صلة

- وضعت المصابيح الخارجية (ص. 060)
- إزالة الغطاء البلاستيكي لاستبدال اللمبات (ص. 063)
- أفضل الغطاء البيضاوي للمصباح الأمامي (ص. 064)
- مواصفات اللمبة (ص. 068)

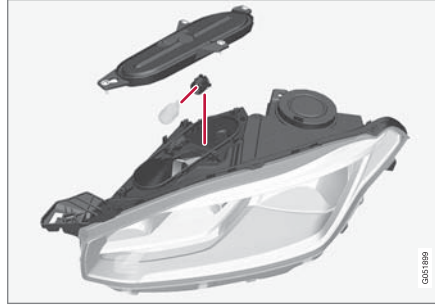

المصباح الأمامي الأيسر.

1. اسحب حامل المصباح لللمبة مصباح التشغيل النهاري/مصباح الوضع بشكل مستقيم للخارج.
2. أفضل المصباح عن طريق سحبه للخارج مباشرة.
3. استبدل المصباح.
4. ركب حامل اللمبة في المقبس ثم اضغط عليه في مكانه.
5. عند إزالة حامل المصباح في مصباح الضوء العالي، قم بالتركيب في المقبس ثم اللف.

معلومات ذات صلة

- وضعت المصابيح الخارجية (ص. 060)
- إزالة الغطاء البلاستيكي لاستبدال اللمبات (ص. 063)
- أفضل الغطاء البيضاوي للمصباح الأمامي (ص. 064)
- مواصفات اللمبة (ص. 068)

تغيير لمبة مصباح التحذير الأمامي/لمبة الموضع

يمكن استبدال لمبات التشغيل في النهار/الموضع في المصابيح الأمامية التي تعمل بالهالوجين بدون مساعدة من ورشة العمل.

قبل استبدال اللمبة، يلزم إزالة الغطاء البيضاوي على المصابيح الأمامية.

ملاحظة

يسهل الوصول إلى مصباح القيادة النهارية/مصباح الوضع في حالة فصل مصباح الضوء العالي. تم تركيب مصباح الضوء العالي بصورة قطرية أعلى مصباح القيادة النهارية/مصباح الوضع. أفضل مصباح الضوء العالي عن طريق تدوير حامل المصباح لأعلى ثم اسحبه للخارج.

مهم

تجنب لمس الجزء الزجاجي من المصابيح بأصابعك. يتبخر الشحم الناتج عن أصابعك بسبب الحرارة، مما يجعله يغطي العاكس ثم يسبب التلف.

مواصفات اللمبة

تنطبق المواصفات على لمبات المصابيح الأمامية الهالوجين.
اتصل بالورشة^{١٧} في حال حدوث أعطال في المصابيح الأخرى.

النوع	AW ^٨	الوظيفة
H7	٥٥	الضوء الخافت
H9	٦٥	الضوء العالي
PY24W	٢٤	مؤشرات الاتجاه الأمامية
W21/5W	٢١/٥	مصابيح التشغيل في النهار/مصابيح الوضع، الأمامية

٨ واط

معلومات ذات صلة

- وضعيات المصابيح الخارجية (ص. ٥٦٥)
- استبدال المصابيح (ص. ٥٦٢)

^{١٧} يوصى بالرجوع إلى ورشة فولفو معتمدة:

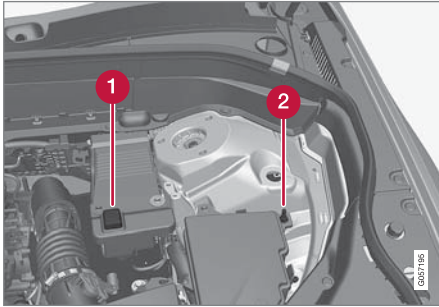

1 نقطة الشحن الموجبة

2 نقطة الشحن السالبة

مهم !

عند شحن بطارية البادئ وبطارية الدعم، لا تستخدم إلا شاحن بطارية حديثاً مع إمكانية التحكم في فولتية الشحن. يلزم عدم استخدام ميزة الشحن السريع لأنها قد تتلف البطارية.

تحذير !

- قد تولد البطارية غاز الأوكسيهيدروجين، وهو ذو قابلية عالية للانفجار. يمكن أن تتشكل شرارة إذا تم وصل كابل التشغيل بطريقة غير صحيحة، وقد يكون ذلك كافياً لانفجار البطارية.
- تجنب توصيل الموصلات بأي مكون لنظام الوقود أو أي جزء متحرك. انتبه لأجزاء المحرك الساخنة.
- تحتوي البطارية على حمض الكبريتيك الذي يمكن أن يتسبب بحروق خطيرة.
- فإذا لامس الحمض العينين أو البشرة أو الملابس، فاغسلهم بكميات كبيرة من الماء. إذا تآثر الحمض في العينين، فاطلب العناية الطبية على الفور.
- تجنب التدخين بالقرب من البطارية.

نقاط الشحن

- عند توصيل بطارية بادئ خارجية أو شاحن بطارية، استخدم نقاط الشحن بالسيارة في حجيرة المحرك.
- ينبغي عدم استخدام أطراف بطارية بادئ السيارة المجهزة في حجيرة الأمتعة.
- أثناء الشحن، يتم شحن كل من بطارية البادئ والبطارية المساعدة.

البطارية

النظام الكهربائي أحادي القطبية ويستخدم الهيكل وعلبة المحرك كموصل.

يتم استخدام موتور بادئ الحركة لتشغيل النظام الكهربائي وقيادة موتور بادئ الحركة بالإضافة إلى المكونات الكهربائية الأخرى في السيارة.

ينبغي استبدال بطارية البادئ بواسطة ورشة^{١٨}.

يتوفر بالسيارة محول تيار متردد مُنظَّم الجهد.

لقد تم تصميم بطارية البادئ، التي هي من نوع ١٢ فولت، لوظائف تقليل ثاني أكسيد الكربون، Start/Stop، وللشحن المتجدد، ولدعم عمل مختلف نُظُم السيارة.

يمكن أن يتأثر عمر البطارية ووظيفتها بمحاولات بدء التشغيل الكثيرة وإفراغ الشحن وأساليب القيادة والظروف المناخية وما إلى ذلك.

- لا تفصل البطارية أبداً عندما يكون المحرك دائراً.
- تحقق من توصيل الكابلات الخاصة بالبطارية بصورة صحيحة ومن شدها على نحو ملائم.



مهم !

في حال عدم اتباع التعليمات التالية قد يتم إيقاف وظيفة توفير الطاقة في نظام المعلومات والترفيه بشكل مؤقت و/أو قد لا يكون الإشعار في شاشة السائق قابلاً للتطبيق بشكل مؤقت فيما يتعلق بحالة بطارية البادئ، وذلك بعد وصل بطارية بادئ خارجية أو شاحن بطارية:

- يجب عدم استخدام طرف البطارية السلبية في بطارية السيارة الرئيسية لوصل بطارية خارجية أو شاحن بطارية - يمكن استخدام نقطة الشحن السلبية في البطارية فقط كنقطة تأريض.

ملاحظة i

يقل عمر البطارية إذا لم يتم تفريغها بشكل متكرر.

يتأثر عمر البطارية بعدة عوامل، بما يتضمن ظروف القيادة والمناخ تقل قدرة بدء تشغيل البطارية تدريجياً بمرور الوقت ومن ثم فهي تحتاج إلى إعادة شحنها في حالة عدم استخدام السيارة لمدة طويلة أو عند قيادتها لمسافات قصيرة فحسب. البرودة الشديدة تحد من قدرة بدء التشغيل بدرجة أكبر.

للحفاظ على البطارية بحالة جيدة، يوصى بالقيادة لمدة ١٥ دقيقة/الأسبوع على الأقل أو توصيل البطارية بشاحن بطارية يتسم بميزة الشحن التدريجي التلقائي.

البطارية التي يحتفظ بها مشحونة بالكامل تتمتع بأقصى عمر خدمة.

موضع

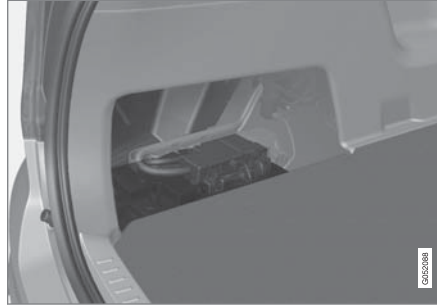

توجد بطارية البادئ في منطقة الحمولة.

تحذير !

في حال تم فصل بطارية بادئ التشغيل، ينبغي عندها إعادة تعيين وظيفة الفتح والإغلاق التلقائي كي تعمل بشكل صحيح. يجب إجراء إعادة ضبط كي تعمل ميزة الحماية من الانتحار.

المواصفات

البطارية	H7 AGM	H8 AGM
الجهد الكهربائي (فولت)	١٢	١٢
سعة البدء على البارد ^A -(BACCA)	٨٠٠	٨٥٠
الأبعاد، L×B×H	١٩٠×١٧٥×٣١٥ مم (٤×١٢،٩×٦،٩×٧،٥ بوصة)	١٩٠×١٧٥×٣٥٣ مم (٩×١٣،٩×٦،٩×٧،٥ بوصة)
الاستطاعة (أمبير بالساعة)	٨٠	٩٥

A وفقاً لمعيار EN.
B Cold Cranking Amperes

تتصح فولفو فوكتيل بعملية استبدال البطارية إلى ورشة فولفو معتمدة.

ملاحظة

يجب أن يتوافق حجم حاوية بطارية البادئ مع أبعاد البطارية الأصلية.

معلومات ذات صلة

- الرموز على البطاريات (ص. ٥٧٢)
- بطارية الموازنة (ص. ٥٧٢)
- استخدام بدء التشغيل بمساعدة بطارية أخرى (ص. ٤٣٧)

مهم

عند استبدال بطارية البادئ أو بطارية المساعدة، يلزم استخدام بطارية من النوع AGM^{١٩}.

مهم

في حالة استبدال بطارية البادئ، احرص على استخدام بطارية جديدة تتسم بنفس قدرة بدء التشغيل على البارد ونوعها مثل البطارية الأصلية (انظر الملصق الموجود على البطارية).

بطارية الموازنة

السيارات المزودة بوظيفة Start/Stop، إضافة إلى بطارية البادئ، تكون مزودة ببطارية استعداد.

السيارات التي توجد فيها وظيفة Start/Stop تكون مزودة ببطاريتين ١٢ فولت - إحداهما بقوة إضافية لبدء التشغيل وأخرى احتياطية تساعد أثناء تتابع بدء تشغيل وظيفة Start/Stop.



توجد بطارية الموازنة في صندوق بجوار برج الدعم.

ملاحظة

- كلما ارتفع مأخذ التيار في السيارة، ازدادت مدة عمل المولد وشحن البطارية = زيادة في استهلاك الوقود.
- عندما تتناقص قدرة البطارية إلى ما دون المستوى الأدنى المسموح به فسيتم فصل وظيفة Start/Stop.

توقف الوظيفة Start/Stop بشكل مؤقت بسبب استهلاك التيار العالي يعني:

- يقوم المحرك ببدء تلقائي بدون رفع قدم السائق عن دواسة فرامل القدم.

لا تتطلب بطارية الموازنة عادة خدمة أكثر من البطارية العادية المستخدمة لبدء التشغيل. ينبغي الاتصال بالورشة في حال وجود أسئلة أو مشاكل - ينصح بالتوجه إلى ورشة فولفو معتمدة.

مهم

في حال عدم اتباع التعليمات التالية قد يتم مؤقتًا إيقاف وظيفة Start/Stop بعد وصل بطارية بادئ خارجية أو شاحن بطارية:

- يجب عدم استخدام طرف البطارية السليبي في بطارية السيارة الرئيسية لوصل بطارية خارجية أو شاحن بطارية - يمكن استخدام نقطة الشحن السلبية في البطارية فقط كنقطة تأريض.

ملاحظة

عند نفاذ شحن بطارية بادئ التشغيل بشكل كبير بحيث لا تتوفر للسيارة إمكانية التشغيل الكهربائي العادي وتم بدء تشغيل المحرك ببطارية خارجية أو شاحن بطارية، يمكن عندها مواصلة تنشيط وظيفة Start/Stop. عندما تقوم بوظيفة Start/Stop بإجراء إيقاف أوتوماتيكي للمحرك بصورة قصيرة بعد ذلك، فهناك احتمال كبير بفشل عملية التشغيل الأوتوماتيكي للمحرك بسبب عدم كفاية طاقة البطارية، وذلك لعدم إتاحة الوقت الكافي للبطارية لتقوم بعملية الشحن.

في حالة بدء تشغيل السيارة بمساعدة بطارية أخرى أو عند عدم وجود وقت كاف لشحن البطارية باستخدام شاحن بطارية، فيُنصح بإجراء تعطيل مؤقت لوظيفة Start/Stop لحين إعادة شحن البطارية بواسطة السيارة. عندما تبلغ درجة الحرارة الخارجية حوالي +١٥ درجة مئوية (حوالي ٦٠ درجة فهرنهايت) تحتاج البطارية إلى الشحن لمدة ساعة واحدة على الأقل بواسطة السيارة. في درجات الحرارة الخارجية المنخفضة، قد يرتفع وقت الشحن ليصل إلى ٣-٤ ساعات. وننصح بأن يتم شحن البطارية باستخدام شاحن بطارية خارجي.

المواصفات

١٢	الجهد الكهربائي (فولت)
١٧٠	سعة البدء على البارد A - (BACCA)

تجنب الشرر واللهب.	
خطر الانفجار.	
يجب أخذه من أجل تدوير استخدامه.	

ملاحظة 

يجب إعادة تدوير أي بطارية بادي حركة أو بطارية دعم مستهلكة بطريقة آمنة بيئيًا نظرًا لاحتوائها على الرصاص.

معلومات ذات صلة

- البطارية (ص. ٥٦٩)
- بطارية الموازنة (ص. ٥٧٢)

الرموز على البطاريات

توجد معلومات ورموز تحذيرية على البطاريات.

استخدم نظارات واقية	
يمكن الحصول على مزيد من المعلومات عن السيارة في دليل المالك.	
خزن البطارية بعيداً عن الأطفال.	
تحتوي البطارية على حامض مسبب للتآكل.	

الأبعاد، L×B×H	١٣٠×٩٠×١٥٠ مم (بوصة) ٥,١×٣,٥×٥,٩
الاستطاعة (أمبير بالساعة)	١٠

A وفقاً لمعيار EN
B Cold Cranking Amperes

مهم 

عند استبدال بطارية البادي أو بطارية المساعدة، يلزم استخدام بطارية من النوع AGM^٢.

معلومات ذات صلة

- البطارية (ص. ٥٦٩)
- وظيفة البدء/التوقف (ص. ٤١٣)
- الرموز على البطاريات (ص. ٥٧٣)

المصهرات والوحدات المركزية الكهربائية

تتم حماية جميع الوظائف والمكونات الكهربائية بواسطة عدد من المصاهر لحماية النظام الكهربائي في السيارة من التلف بفعل التقاصر أو التحميل الزائد.

تحذير ⚠️

تجنب استخدام أي جسم غريب أو منصهر ترتفع قوة التيار الكهربائي فيه عن المستوى المحدد عند استبدال أحد المنصهرات. قد يتسبب هذا في حدوث تلف بالغ للنظام الكهربائي وربما يؤدي إلى نشوب حريق.

إذا تعذر عمل أحد المكونات أو الوظائف الكهربائية، فقد يعزى ذلك إلى وجود حمل زائد وفشل لفترة مؤقتة في مصهر ذلك المكون. إذا تكرر فشل نفس المصهر، فسيكون هناك خلل في الدائرة. تتصح فوفلو بالاتصال بورشة فوفلو معتمدة لإجراء عملية الفحص.

موضع الوحدات الكهربائية المركزية

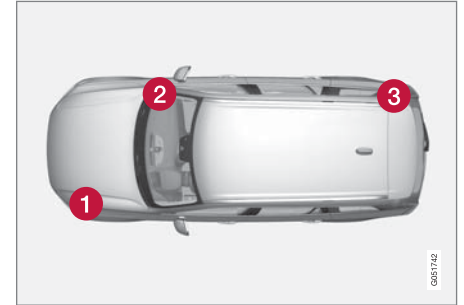

الشكل هو مجرد شكل تخيطي - وقد يختلف المظهر عن الصورة باختلاف طراز السيارة.

مواضع الوحدة الكهربائية المركزية في السيارات ذات عجلة القيادة اليسرى. وفي السيارات ذات عجلة القيادة اليمنى أسفل صندوق القفازات.

1 حجره المحرك

2 أسفل صندوق القفازات

3 منطقة الحمولة

معلومات ذات صلة

- استبدال مصهر (ص. 0٧٤)
- المصهرات في حجرة الحمولة (ص. 0٥١)
- المصهرات الكهربائية في حجرة المحرك (ص. 0٧0)
- المصاهر أسفل صندوق القفازات (ص. 0٧٨)

استبدال مصهر

تتم حماية جميع الوظائف والمكونات الكهربائية بواسطة عدد من المصاهر لحماية النظام الكهربائي في السيارة من التلف بفعل التقاصر أو التحميل الزائد.

1. انظر في الرسم البياني للمصهر لتحديد مكان المصهر.
2. اجذب المصهر وافحصه للتأكد من احتراق السلك المنحني.
3. وفي هذه الحالة، استبدله بمصهر جديد بنفس اللون والأمبير.

تحذير ⚠️

تجنب استخدام أي جسم غريب أو منصهر ترتفع قوة التيار الكهربائي فيه عن المستوى المحدد عند استبدال أحد المنصهرات. قد يتسبب هذا في حدوث تلف بالغ للنظام الكهربائي وربما يؤدي إلى نشوب حريق.

تحذير ⚠️

يُرجى الاتصال بورشة Volvo معتمدة للمعلومات حول المصاهر الغير مذكورة في دليل المالك. في حال لم يتم تنفيذ هذا الأمر بشكل صحيح، يمكنه أن يتسبب في أضرار كبيرة في الأنظمة الكهربائية.

معلومات ذات صلة

- المصهرات والوحدات المركزية الكهربائية (ص. 0٧٤)
- المصهرات في حجرة الحمولة (ص. 0٥١)
- المصهرات الكهربائية في حجرة المحرك (ص. 0٧0)
- المصاهر أسفل صندوق القفازات (ص. 0٧٨)

المصهرات الكهربائية في حجرة المحرك

تعمل المصهرات في حجرة المحرك على حماية المحرك
وظائف الفرامل من بين وظائف أخرى.

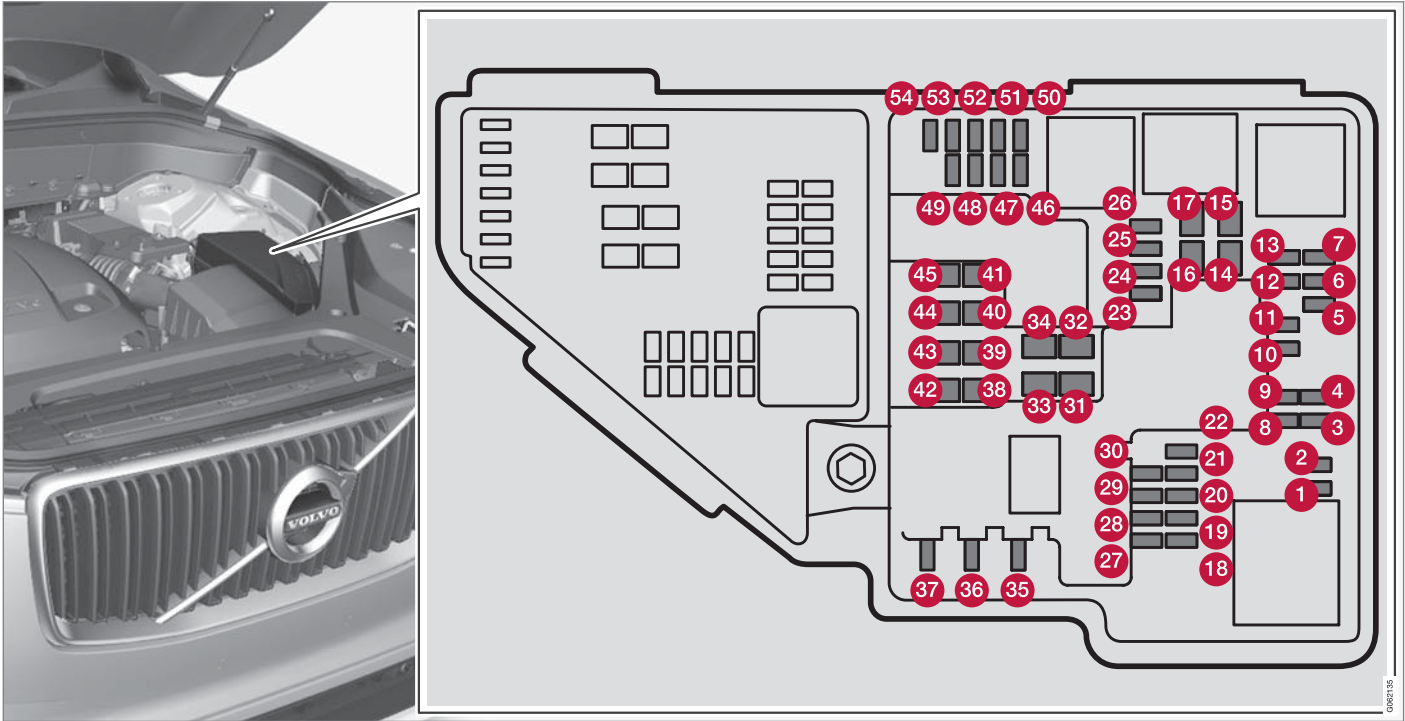

الوظيفة	AA
18	-
19	-
20	-
21	-
22	-
23	-
24	مأخذ كهربائي ١٢ فولت في كونسول النفق، أمام
25	مأخذ كهربائي ١٢ فولت في كونسول النفق في مساحة القدم لصف المقعد الثاني
26	مقيس كهربائي ١٢ فولت في منطقة الحمولة*
27	-
28	-
29	-
30	-
31	تدفئة الزجاج الأمامي*، الجانب الأيسر المحول

الوظيفة	AA
7	وحدة التحكم في المحرك؛ المحفز؛ وحدة خائق الغاز؛ صمام EGR (ديزل)؛ مستشعر وضع الديزل (ديزل)؛ صمام شحن التربو (بنزين)
8	وحدة التحكم في المحرك (ECM)
9	-
10	الملفات اللولبية (بنزين)؛ الصمام؛ منظم الحرارة لنظام تبريد المحرك (بنزين)؛ مضخة تبريد EGR (ديزل)؛ وحدة التحكم في وهج الشمعة (ديزل)
11	وحدة التحكم في غطاء بكرة المثبط؛ وحدة التحكم في غطاء بكرة المشعاع؛ أسلاك المرحلة لنبض الخارج (ديزل)
12	مستشعر لامبدا، أمامي؛ مستشعر لامبدا، خلفي (بنزين)
13	وحدة التحكم في المحرك (ECM)
14	موتور البادئ
15	موتور البادئ المحول
16	سخان فلتر الوقود (ديزل)
17	-

يوجد في الجهة الداخلية من الغطاء ملاقط تسهل عملية إزالة وتركيب المصهرات.

يوفر صندوق المصهرات كذلك مساحة من أجل عدة مصهرات احتياطية.

المواضع

توجد ملصقة داخل الغطاء تبين مواضع المصهرات.

● المصهرات ١-١٣ و ١٨-٣٠ و ٣٥-٣٧ و ٤٦-٥٤ هي من النوع "Micro".

● المصهرات ١٤-١٧ و ٣١-٣٤ و ٣٨-٤٥ هي من النوع "MCASE"، ويجب ألا يتم استبدالها إلا لدى ورشة^{٢١}.

الوظيفة	AA
1	-
2	-
3	-
4	أسلاك الإشعال (بنزين)؛ شمعات الاحتراق (بنزين)
5	ملف لولبي لمضخة زيت المحرك؛ قابض الملف اللولبي A/C؛ مستشعر لامبدا، المركزي (بنزين)؛ مستشعر لامبدا، الخلفي (ديزل)
6	منظمات الفراغ؛ الصمام؛ صمام نبض الخارج (ديزل)

^{٢١} يوصى بالرجوع إلى ورشة فولفو معتمدة.

الصيانة والخدمة

معلومات ذات صلة

- المصهرات والوحدات المركزية الكهربائية (ص. 0٧٤)
- استبدال مصهر (ص. 0٧٤)

AA	الوظيفة	
٥	يتوفر أثناء تشغيل الإشعال: وحدة التحكم بالمحرك؛ مكونات صندوق التروس؛ سيرفو التوجيه الكهربائي؛ الوحدة الإلكترونية المركزية؛ وحدة التحكم بنظام الفرامل	46
—	—	47
٧,٥	المصباح الأمامي الأيمن	48
١٥	المصباح الأمامي الأيمن، بعض الطرز مزودة بمصابيح LED ^B	
٥	قفل الكحول	49
—	—	50
٥	وحدة التحكم في تركيب البطارية	51
٥	الوسائد الهوائية	52
٧,٥	المصباح الأمامي الأيسر	53
١٥	المصباح الأمامي الأيسر، بعض الطرز مزودة بمصابيح LED ^B	
٥	مستشعر دواسة الوقود	54

A أمبير
B LED (المصباح الثنائي المشع للضوء)

AA	الوظيفة	
٤٠	تدفئة الزجاج الأمامي*، الجانب الأيسر	32
٢٥	غاسلات المصابيح الأمامية*	33
٢٥	غاسلات الزجاج الأمامي	34
١٥	وحدة التحكم بنقل الحركة	35
٢٠	البوق	36
٥	صفارة الإنذار*	37
٤٠	وحدة التحكم في نظام الفرامل (الصمامات وفرامل الركن)	38
٣٠	ماسحات الزجاج الأمامية	39
٢٥	ماسحة النافذة الخلفية	40
٤٠	تدفئة الزجاج الأمامي*، الجانب الأيمن	41
٢٠		42
٤٠	وحدة التحكم في نظام الفرامل (مضخة ABS)	43
—	—	44
المحول	تدفئة الزجاج الأمامي*، الجانب الأيمن	45

المصاهر أسفل صندوق القفازات

تحمي المصهرات الموجودة أسفل صندوق القفازات، من بين أشياء أخرى، المقابس الكهربائية والشاشات ووحدات الأبواب.

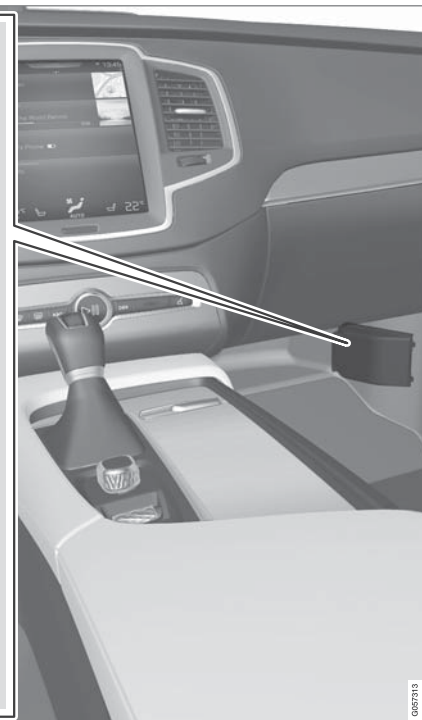
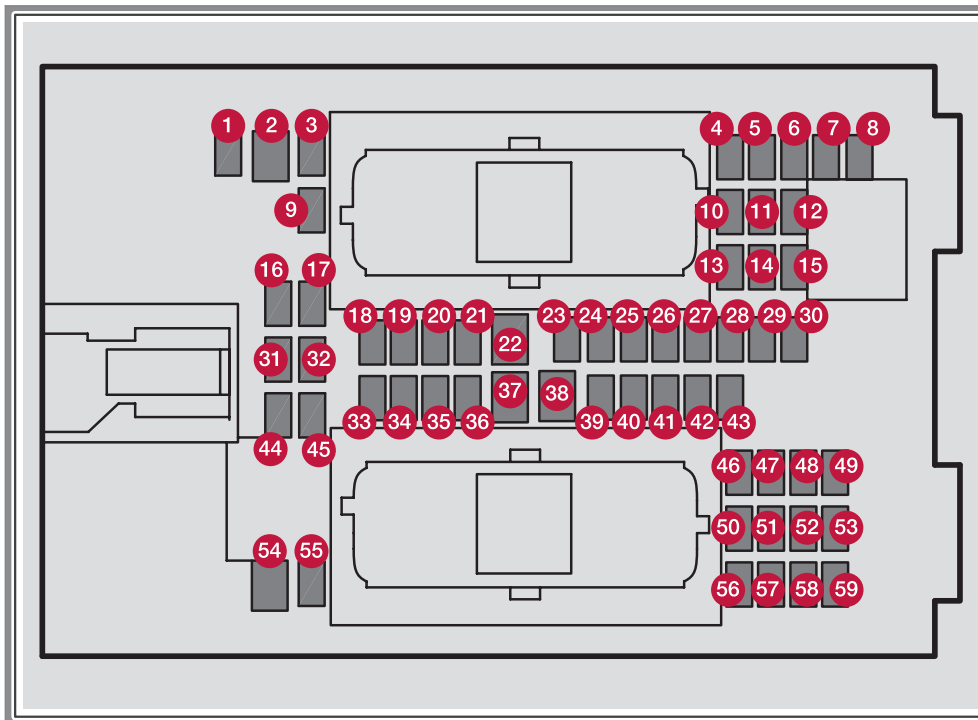

000713

الصيانة والخدمة

AA	الوظيفة	
٧,٥	التحكم في الإضاءة؛ الإضاءة الداخلية؛ خفت إنارة مرآة الرؤية الخلفية الداخلية*؛ مستشعر المطر والإضاءة*؛ لوحة المفاتيح في كونسول النفق، بجوار الأقدام في المقعد الخلفي*؛ المقاعد الأمامية الآلية*؛ لوحات التحكم في الأبواب الخلفية؛ وحدة المروحة للتحكم بالمناخ في الجانب الأيسر/الأيمن	24
٥	وحدة التحكم في وظائف دعم السائق	25
٢٠	سقف البانوراما مع حاجب الشمس*	26
٥	شاشة عرض المعلومات على الزجاج الأمامي*	27
٥	الإنارة الداخلية	28
-	-	29
٥	شاشة العرض في كونسول السقف (منبه حزام الأمان/مؤشر الوسادة الهوائية في مقعد الركاب الأمامي)	30
-	-	31
٥	مستشعر الرطوبة	32
٢٠	وحدة الباب في الباب الخلفي الأيمن	33
١٠	المصهرات في منطقة الحمولة	34

AA	الوظيفة	
-	-	10
٥	وحدة عجلة القيادة	11
٥	وحدة مقبض التشغيل والتحكم في فرامل الركن	12
١٥	وحدة عجلة القيادة لتدفئة عجلة القيادة*	13
-	-	14
-	-	15
-	-	16
-	-	17
١٠	وحدة التحكم في نظام التحكم في المناخ	18
٧,٥	قفل عجلة القيادة	19
١٠	مقبض التشخيص OBDII	20
٥	الشاشة المركزية	21
٤٠	وحدة المروحة لنظام التحكم في المناخ، الأمامي	22
٥	صرة منفذ USB	23

يوجد في الجهة الداخلية من الغطاء ملاقط تسهل عملية إزالة وتركيب المصهرات.

يوفر صندوق المصهرات في حجرة المحرك كذلك مساحة من أجل عدة مصهرات احتياطية.

المواضع

- المصاهر ١ و ٣-٢١ و ٢٣-٣٦ و ٣٩-٥٣ و ٥٥-٥٩ هي من النوع "Micro".
- المصاهر ٢ و ٢٢ و ٣٧-٣٨ و ٥٤ هي من النوع "MCASE"، ويجب ألا يتم استبدالها إلا لدى ورشة^{٢٢}.

AA	الوظيفة	
-	-	1
٣٠	مقبس كهربائي في كونسول النفق في مساحة القدم للمقعد الخلفي*	2
-	-	3
٥	مستشعر الحركة*	4
٥	مشغل الوسائط	5
٥	شاشة السائق	6
٥	لوحة المفاتيح في الكونسول المركزي	7
٥	مستشعر الشمس	8
-	-	9

^{٢٢} يوصى بالرجوع إلى ورشة فولفو معتمدة.

الوظيفة	AA
وحدة الباب في الباب الأمامي الأيسر	50
وحدة تحكم للتعليق (الهيكل النشط)*	51
—	52
وحدة التحكم Sensus	53
—	54
—	55
وحدة الباب في الباب الأمامي الأيمن	56
—	57
TV* (في بعض الأسواق)	58
المصهر الرئيسي للمصهرات ٥٣ و ٥٨	59

الوظيفة	AA
وحدة التحكم بالسيارة المتصلة بالإنترنت؛ وحدة التحكم بخدمة Volvo On Call	35
وحدة الباب في الباب الخلفي الأيسر	36
وحدة التحكم في الصوت (مكبر الصوت) (طرز معينة)	37
وحدة المروحة لنظام التحكم في المناخ، الخلفي*	38
وحدة الهوائي متعدد النطاقات	39
وحدات راحة المقعد (التنايليك) الأمامي*	40
قفل الكحول	41
ماسحة النافذة الخلفية	42
وحدة التحكم في مضخة الوقود	43
—	44
—	45
تدفئة المقعد، جانب السائق أمام	46
تدفئة المقعد، جانب الراكب أمام	47
مضخة سائل التبريد	48
—	49

A أمبير

معلومات ذات صلة

- المصهرات والوحدات المركزية الكهربائية (ص. ٥٧٤)
- استبدال مصهر (ص. ٥٧٤)

المصهرات في حجرة الحمولة

تعمل المصاهر في منطقة الحمولة على حماية المقاعد الكهربائية*
والوسائد الهوائية وآليات شد أحزمة الأمان وغيرها.

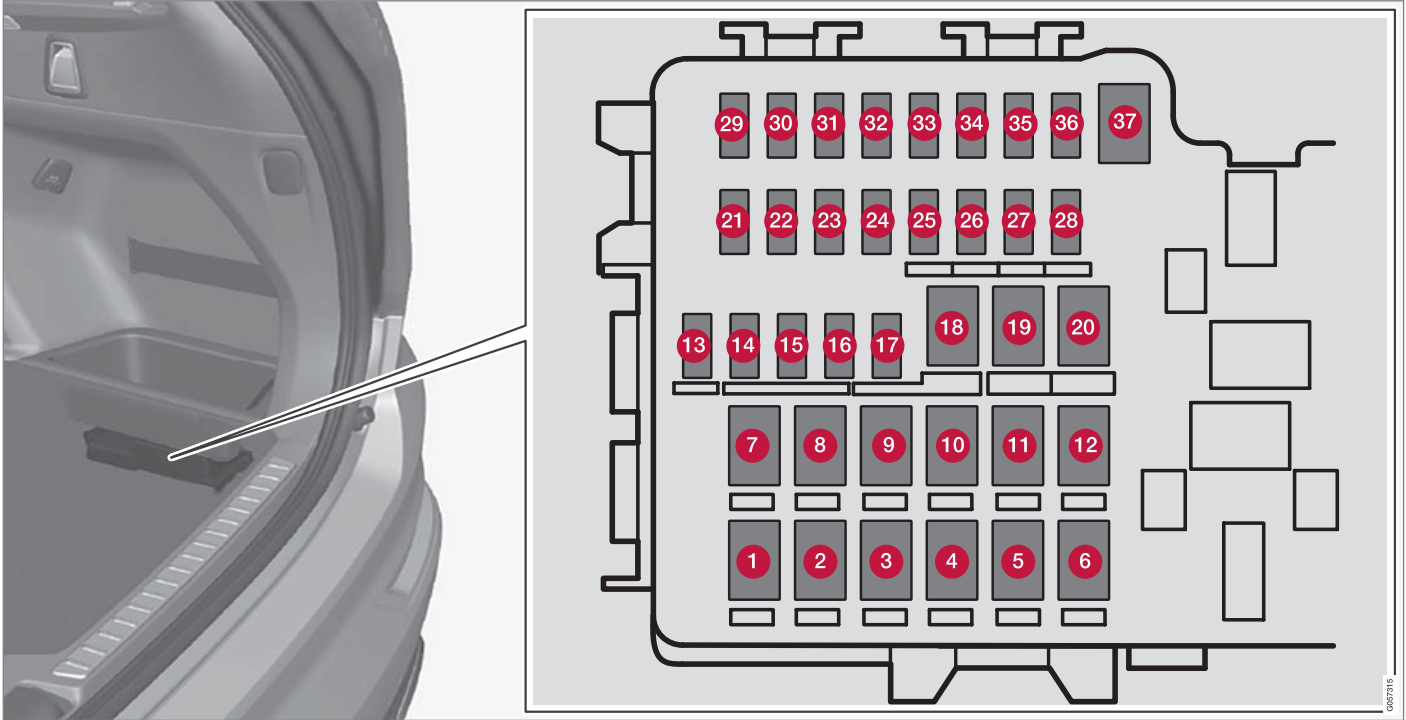

توجد الوحدة الكهربائية المركزية أسفل صندوق التخزين على الجانب الأيمن.

يوجد في الجهة الداخلية من الغطاء ملاقط تسهل عملية إزالة وتركيب المصهرات.

يوفر صندوق المصهرات في حجرة المحرك كذلك مساحة من أجل عدة مصهرات احتياطية.

المواضع

- المصاهر ١٣-١٧ و ٢١-٣٦ هي من النوع "Micro".
- المصاهر ١-١٢ و ١٨-٢٠ و ٣٧ هي من النوع "MCASE"، ويجب ألا يتم استبدالها إلا لدى ورشة^{٢٣}.

الوظيفة	A
١	مزبل صقيع الزجاج الخلفي
٢	-
٣	ضاغط التعليق الهوائي*
٤	السخانات الكهربائية الإضافية في الجانب الأيمن الخلفي*
٥	-
٦	السخانات الكهربائية الإضافية في الجانب الأيسر الخلفي*
٧	-
٨	وحدة التحكم لتخفيض أكسيد النيتروجين (ديزل)
٩	باب صندوق الأمتعة الكهربائي*

الوظيفة	A
١٠	مقعد الراكب الأمامي الذي يعمل بالكهرباء*
١١	وحدة التحكم في قضيب القطر*
١٢	وحدة شداد حزام الأمان، الجانب الأيمن
١٣	ملفات المرحلات الداخلية
١٤	وحدة التحكم لتخفيض أكسيد النيتروجين (ديزل)
١٥	وحدة اكتشاف حركة القدم* (افتح باب صندوق الأمتعة الكهربائي)
١٦	قفل الكحول، مأخذ USB/منفذ الملحقات
١٧	وحدة خفض مسند الظهر في الصف الثالث للمقاعد*
١٨	وحدة التحكم في قضيب القطر*
١٩	مقعد السائق الكهربائي*
٢٠	وحدة شداد حزام الأمان، الجانب الأيسر
٢١	كاميرا الوقوف*
٢٢	-
٢٣	-

الوظيفة	A
٢٤	-
٢٥	-
٢٦	وحدة التحكم للوسائد الهوائية وآليات شد حزام الأمان
٢٧	-
٢٨	تدفئة المقعد في الجانب الأيسر الخلفي*
٢٩	-
٣٠	BLIS Blind Spot Information): وحدة التحكم، صوت الرجوع للخلف الخارجي
٣١	-
٣٢	وحدات شداد حزام الأمان
٣٣	محفز غازات العادم (البنزين، في بعض طرز المحرك)
٣٤	-
٣٥	All Wheel Drive (AWD) وحدة التحكم*
٣٦	تدفئة المقعد في الجانب الأيمن الخلفي*
٣٧	-

A أمبير

^{٢٣} يوصى بالرجوع إلى ورشة فولفو معتمدة.

معلومات ذات صلة

- المصهرات والوحدات المركزية الكهربائية (ص. 0٧٤)
- استبدال مصهر (ص. 0٧٤)

تنظيف الشاشة المركزية

الوحل والبقع والدهون المتراكمة على الأصابع يمكن أن تؤثر في أداء الشاشة المركزية وإمكانية قراءتها. قم بتنظيف الشاشة بشكل متكرر وذلك بقماش ذي ألياف دقيقة.



لتنظيف شاشة العرض المركزية:

١. قم بإيقاف تشغيل الشاشة المركزية بضغطه طويلاً على الزر الرئيسي.
٢. امسح الشاشة بواسطة قماش الفيبر المصغر المتوفرة أو استخدم قماشاً أخرى بجودة مماثلة. يجب مسح الشاشة بقماش جاف ونظيف من الألياف المصغرة بحركة دائرة صغيرة. عند الضرورة قم بترطيب قطعة القماش من الألياف المصغر باستخدام ماء نظيف.
٣. قم بتنشيط الشاشة المركزية بضغطه طويلاً على الزر الرئيسي.

- تنظيف عجلة القيادة الجلدية (ص. ٥٨٧)
- تنظيف المكونات البلاستيكية الداخلية والأجزاء المعدنية والخشبية (ص. ٥٨٨)

التنظيف من الداخل

لا تستخدم إلا مواد التنظيف ومنتجات العناية بالسيارة الموصى بها من شركة فولفو. احرص على النظافة الدورية للسيارة وتعامل مع أي بقع فور حدوثها للحصول على أفضل النتائج. من الهام إجراء التنظيف بالمكنسة قبل استخدام مواد التنظيف.

مهم !

- بعض المواد في الملابس الملونة (مثل الجينز الداكن والملابس المصنوعة من الجلد المزأبر) قد تصبغ كسوة المقاعد. في حال حدوث هذا الأمر، من المهم تنظيف هذه الأجزاء ومعالجتها بأسرع ما يمكن.
- لا تَقْمُ أبداً باستخدام مذيبيات قوية مثل سائل الغسل أو البنزين الخام أو التربنتين أو الكحول المركزة لتنظيف الأجزاء الداخلية لأن ذلك قد يتسبب في تلف الفرش بالإضافة إلى الأجزاء الداخلية الأخرى.
- تجنب رش أي مواد تنظيف مباشرة على المكونات التي تحتوي على أزرار كهربائية وأزرار تحكم. ولكن يمكنك مسح هذه الأجزاء باستخدام قطعة قماش رطبة تحتوي على مادة تنظيف.
- قد تتسبب العناصر الحادة وأشرطة التثبيت Velcro في إتلاف تنجيد الفرش.

معلومات ذات صلة

- تنظيف الشاشة المركزية (ص. ٥٨٤)
- تنظيف الفرش القماشي وبطانة السقف (ص. ٥٨٥)
- تنظيف أحزمة الأمان (ص. ٥٨٦)
- تنظيف سجادات الأرضية والبطانات (ص. ٥٨٦)
- تنظيف الفرش الجلدي (ص. ٥٨٧)

تنظيف الفرش القماشي وبطانة السقف

لا تستخدم إلا مواد التنظيف ومنتجات العناية بالسيارة الموصى بها من شركة فولفو. احرص على النظافة الدورية للسيارة وتعامل مع أي بقع فور حدوثها للحصول على أفضل النتائج. من الهام إجراء التنظيف بالمكنسة قبل استخدام مواد التنظيف.

تنجيد القماش وتنجيد السقف

تجنب محاولة حك أو مسح أي بقعة لأن ذلك قد يؤدي إلى تلف الفرش. تجنب استخدام أي مزيلات بقع قوية لأن هذا قد يتسبب في فقدان طلاء الفرش.

معلومات ذات صلة

- التنظيف من الداخل (ص. ٥٨٤)
- تنظيف الشاشة المركزية (ص. ٥٨٤)
- تنظيف أحزمة الأمان (ص. ٥٨٦)
- تنظيف سجادات الأرضية والبطانات (ص. ٥٨٦)
- تنظيف الفرش الجلدي (ص. ٥٨٧)
- تنظيف عجلة القيادة الجلدية (ص. ٥٨٧)
- تنظيف المكونات البلاستيكية الداخلية والأجزاء المعدنية والخشبية (ص. ٥٨٨)

تنظيف شاشة عرض المعلومات على الزجاج الأمامي*

امسح برفق زجاج غطاء الشاشة بواسطة قطعة قماش نظيفة وجافة. عند الضرورة يمكنك ترطيب قطعة القماش بصورة يسيرة.

لا تستخدم مطلقاً مواد إزالة البقع المركزة. تتوفر مادة تنظيف خاصة لدى موزع فولفو ويمكن استخدامها لأعمال التنظيف الأكثر صعوبة.

معلومات ذات صلة

- تنشيط وإلغاء تنشيط عرض المعلومات على الزجاج الأمامي* (ص. ١٢٦)
- شاشة عرض المعلومات على الزجاج الأمامي* (ص. ١٢٥)

مهم

يلزم خلو قطعة القماش المصنوعة من الألياف المصغرة والمستخدمة لتنظيف الشاشة المركزية من أي رمال أو أتربة.

مهم

عند تنظيف الشاشة المركزية، اضغط برفق على الشاشة. فقد يؤدي الضغط بقوة إلى تلف الشاشة.

مهم

لا تقم برش أي سائل أو مادة كاوية مباشرة على الشاشة المركزية. تجنب استخدام مواد تنظيف النوافذ أو أي مواد منظفة أخرى أو رش الإيروسول أو المذيبات أو الكحول أو الأمونيا أو مواد التنظيف التي تحتوي على مواد كاشطة. تجنب استخدام أقمشة كاشطة أو مناشف ورقية أو مناديل فهذه المواد قد تخدش الشاشة المركزية.

معلومات ذات صلة

- التنظيف من الداخل (ص. ٥٨٤)
- تنظيف الفرش القماشي وبطانة السقف (ص. ٥٨٥)
- تنظيف أحزمة الأمان (ص. ٥٨٦)
- تنظيف سجادات الأرضية والبطانات (ص. ٥٨٦)
- تنظيف الفرش الجلدي (ص. ٥٨٧)
- تنظيف عجلة القيادة الجلدية (ص. ٥٨٧)
- تنظيف المكونات البلاستيكية الداخلية والأجزاء المعدنية والخشبية (ص. ٥٨٨)

تنظيف أحزمة الأمان

لا تستخدم إلا مواد التنظيف ومنتجات العناية بالسيارة الموصى بها من شركة فولفو. احرص على النظافة الدورية للسيارة وتعامل مع أي بقع فور حدوثها للحصول على أفضل النتائج. من الهام إجراء التنظيف بالمكنسة قبل استخدام مواد التنظيف.

أحزمة الأمان

استخدم الماء مع منظف صناعي. كما أنه يتوفر لدى وكيل فولفو مادة خاصة لتنظيف القماش. تأكد من أن حزام الأمان قد جف قبل أن تعيده إلى مكانه.

معلومات ذات صلة

- التنظيف من الداخل (ص. ٥٨٤)
- تنظيف الشاشة المركزية (ص. ٥٨٤)
- تنظيف الفرش القماشي وبطانة السقف (ص. ٥٨٥)
- تنظيف سجادات الأرضية والبطانات (ص. ٥٨٦)
- تنظيف الفرش الجلدي (ص. ٥٨٧)
- تنظيف عجلة القيادة الجلدية (ص. ٥٨٧)
- تنظيف المكونات البلاستيكية الداخلية والأجزاء المعدنية والخشبية (ص. ٥٨٨)

تنظيف سجادات الأرضية والبطانات

لا تستخدم إلا مواد التنظيف ومنتجات العناية بالسيارة الموصى بها من شركة فولفو. احرص على النظافة الدورية للسيارة وتعامل مع أي بقع فور حدوثها للحصول على أفضل النتائج. من الهام إجراء التنظيف بالمكنسة قبل استخدام مواد التنظيف.

سجاجيد البطانة وسجاد الأرضية

قم بإزالة السجاد المزخرف من أجل القيام بعمليات تنظيف مستقلة لسجاد الأرضية والسجاد المزخرف. استخدم المكنسة الكهربائية لإزالة الأتربة والأوساخ. كل سجادة في الأرضية مثبتة بمسامير.

أزل سجاد البطانة عن طريق رفعها من خلال المثبتات ورفعها لأعلى.

ضع سجادة الأرضية في مكانها المخصص من خلال الضغط عليها عند كل مسمار.

تحذير

استخدم ممسحة مرصعة واحدة فقط من أجل الأقدام عند كل مقعد، وتحقق قبل الانطلاق أن الممسحة الموجودة قرب مقعد السائق هي مثبتة بحزم وتم تأمينها بالدبابيس بحيث لا تعلق بجانب أو تحت الدواسات.

ننصح باستخدام مادة خاصة لتنظيف القماش لإزالة البقع من على سجادة الأرضية بعد التنظيف بالمكنسة الكهربائية. يجب تنظيف سجاد الأرضية بمواد التنظيف التي ينصحك وكيل فولفو بها.

معلومات ذات صلة

- التنظيف من الداخل (ص. ٥٨٤)
- تنظيف الشاشة المركزية (ص. ٥٨٤)
- تنظيف الفرش القماشي وبطانة السقف (ص. ٥٨٥)
- تنظيف أحزمة الأمان (ص. ٥٨٦)

- تنظيف الفرش الجلدي (ص. ٥٨٧)
- تنظيف عجلة القيادة الجلدية (ص. ٥٨٧)
- تنظيف المكونات البلاستيكية الداخلية والأجزاء المعدنية والخشبية (ص. ٥٨٨)

تنظيف عجلة القيادة الجلدية

لا تستخدم إلا مواد التنظيف ومنتجات العناية بالسيارة الموصى بها من شركة فولفو. احرص على النظافة الدورية للسيارة وتعامل مع أي بقع فور حدوثها للحصول على أفضل النتائج. من الهام إجراء التنظيف بالمكنسة قبل استخدام مواد التنظيف.

عجلة القيادة المكسوة بالجلد

يحتاج الجلد إلى التهوية. ومن ثم؛ تجنب تغطية عجلة القيادة الجلدية ببلاستيك واق. ننصح باستخدام Volvo Leather Care Kit/Wipes لتنظيف عجلة القيادة المكسوة بالجلد. أولاً أزل الأتربة والأوساخ وغيرها باستخدام قطعة إسفنج أو قطعة قماش مبللة.



يمكن للادوات الحادة، مثل الحلقات، أن تلحق الضرر بالسطح الجلدي لعجلة القيادة.

معلومات ذات صلة

- التنظيف من الداخل (ص. ٥٨٤)
- تنظيف الشاشة المركزية (ص. ٥٨٤)
- تنظيف الفرش القماشي وبطانة السقف (ص. ٥٨٥)
- تنظيف أحزمة الأمان (ص. ٥٨٦)
- تنظيف سجادات الأرضية والبطانات (ص. ٥٨٦)
- تنظيف الفرش الجلدي (ص. ٥٨٧)
- تنظيف المكونات البلاستيكية الداخلية والأجزاء المعدنية والخشبية (ص. ٥٨٨)

٢. اترك الجلد يجف لمدة حوالي ٢٠ دقيقة.

تساعد حماية فرش الجلد في زيادة درجة مقاومته للضغط ضد أشعة الشمس فوق البنفسجية.

معلومات ذات صلة

- التنظيف من الداخل (ص. ٥٨٤)
- تنظيف الشاشة المركزية (ص. ٥٨٤)
- تنظيف الفرش القماشي وبطانة السقف (ص. ٥٨٥)
- تنظيف أحزمة الأمان (ص. ٥٨٦)
- تنظيف سجادات الأرضية والبطانات (ص. ٥٨٦)
- تنظيف عجلة القيادة الجلدية (ص. ٥٨٧)
- تنظيف المكونات البلاستيكية الداخلية والأجزاء المعدنية والخشبية (ص. ٥٨٨)

تنظيف الفرش الجلدي

لا تستخدم إلا مواد التنظيف ومنتجات العناية بالسيارة الموصى بها من شركة فولفو. احرص على النظافة الدورية للسيارة وتعامل مع أي بقع فور حدوثها للحصول على أفضل النتائج. من الهام إجراء التنظيف بالمكنسة قبل استخدام مواد التنظيف.

فرش الجلدي*

الكساء الجلدي من فولفو معالج للحفاظ على مظهره الأصلي.

فرش الجلد هو منتج طبيعي بطراً عليه التغيير ويكتسب غشاءً جميلاً بمرور الوقت. ويلزم إجراء التنظيف الدوري والمعالجة للحفاظ على ألوان الجلد وجماله. تقدم شركة فولفو منتجاً شاملاً Volvo Leather Care Kit/Wipes - لتنظيف ومعالجة فرش الجلد، والذي إن استُخدم وفقاً للتعليمات، فإنه يحافظ على الطبقة الواقية للجلد.

للحصول على أفضل النتائج، تنصح فولفو بالتنظيف وباستعمال كريم الحماية مرة إلى أربع مرات في السنة (أو أكثر إذا اقتضت الحاجة) Volvo Leather Care Kit/Wipes يتوفر لدى وكلاء فولفو.

تنظيف فرش الجلد

١. ضع منظف الجلد على قطعة إسفنج مبللة واعصرها لحين تكون رغو.
 ٢. استخدم الإسفنج في تنظيف البقعة بحركة دائرية.
 ٣. بلل البقعة باستخدام الإسفنج بالكامل واسمح للإسفنج بامتصاص البقعة دون حكها.
 ٤. امسح البقعة بقطعة قماش ناعمة ثم جفف الجلد تماماً
- حماية فرش الجلد
١. ضع كمية قليلة من عصير حماية الجلد على قطعة قماش ثم استخدمها على الجلد بحركة دائرية خفيفة.

تنظيف المكونات البلاستيكية الداخلية والأجزاء المعدنية والخشبية

لا تستخدم إلا مواد التنظيف ومنتجات العناية بالسيارة الموصى بها من شركة فولفو. احرص على النظافة الدورية للسيارة وتعامل مع أي بقع فور حدوثها للحصول على أفضل النتائج.

المكونات البلاستيكية الداخلية والأجزاء المعدنية والخشبية

لتنظيف الأجزاء والأسطح الداخلية للسيارة، يوصى باستخدام قطعة قماش من الألياف الليفاية أو الألياف الصغيرة، المبللة بقليل من الماء، والتي يوفرها موزعو فولفو.

لا تقم بكشط البقع أو حكها. لا تستخدم مطلقاً مواد إزالة البقع المركزة.

مهم !

لا تستخدم المذيبات التي تحتوي على كحول لتنظيف زجاج شاشة عرض السائق.

مهم !

يُرجى الأخذ في الاعتبار أن الأسطح الشديدة اللامعية تكون عرضة للخدش بسهولة. لذلك، يجب تنظيف هذه الأسطح بقطعة قماش جافة ونظيفة من الألياف الدقيقة وبعتماد حركة دائرية صغيرة. إذا لزم الأمر، فم بتطهير قطعة القماش المصنوعة من الألياف الدقيقة بالقليل من المياه النظيفة.

معلومات ذات صلة

- التنظيف من الداخل (ص. 084)
- تنظيف الشاشة المركزية (ص. 084)

التنظيف من الخارج

ينبغي غسل السيارة فور تعرضها للاتساخ. مما يعني سهولة تنظيف السيارة بسبب عدم التصاق الأتربة بقوة. وكذلك يقل خطر حدوث خدش بالسيارة مما يحافظ على مظهرها الجديد. اغسل السيارة في مغسلة السيارات مع فاصل زيت. استعمل شامبو السيارات.

معلومات ذات صلة

- التنظيف من الخارج (ص. 088)
- التلميع والتشميع (ص. 089)
- الغسيل اليدوي (ص. 089)
- الغسيل الأوتوماتيكي للسيارة (ص. 090)
- الغسيل عالي الضغط (ص. 091)
- تنظيف شفرات الماسحات (ص. 092)
- تنظيف المكونات البلاستيكية والمطاطية الخارجية والكسوة (ص. 092)
- تنظيف حواف العجلات (ص. 093)
- مقاومة الصدأ (ص. 093)

- تنظيف الفرش القماشي وبطانة السقف (ص. 085)
- تنظيف أحزمة الأمان (ص. 086)
- تنظيف سجادات الأرضية والبطانات (ص. 086)
- تنظيف الفرش الجلدي (ص. 087)
- تنظيف عجلة القيادة الجلدية (ص. 087)

الغسيل اليدوي

ينبغي غسل السيارة فور تعرضها للاتساخ. مما يعني سهولة تنظيف السيارة بسبب عدم التصاق الأتربة بقوة. وكذلك يقل خطر حدوث خدش بالسيارة مما يحافظ على مظهرها الجديد. اغسل السيارة في مغسلة السيارات مع فاصل زيت. استعمل شامبو السيارات.

الغسيل اليدوي

يفضل تذكر الخطوات التالية عند غسيل السيارة:

- تجنب غسل السيارة في ضوء الشمس المباشر. قد يؤدي هذا إلى جفاف المادة المنظفة أو الشمع وتحوله إلى مادة كاشطة.
- تخلص من فضلات الطيور من على الطلاء بأسرع ما يمكن. يحتوي روث الطيور على مواد كيميائية تؤثر على الطلاء وتغير لونه بسرعة. على سبيل المثال، يمكنك استخدام قطعة قماش ناعمة أو إسفنجة مبللة بالماء. يوصى الاستعانة بورشة فوfo المعتمدة للتخلص من أي آثار لتغيير لون الطلاء.
- اغسل أسفل الهيكل بما في ذلك مبيت العجلات وواقى الصدمات.
- اشطف السيارة بالكامل إلى أن يتم إزالة الأوساخ الذاتية لتقليل مخاطر الخدوش بسبب الغسيل. لا تقم بالرش مباشرة على الأقفال.
- إذا كان الأمر ضروريًا، فاستخدم عامل إزالة دهون بارد على الأسطح المتسخة بشدة. انتبه إلى أنه في هذه الحالة، يجب ألا تكون الأسطح ساخنة بفعل الشمس.
- اغسل السيارة باستعمال قطعة إسفنجية مع شامبو للسيارات وماء فاتر.
- انظف ماسحات الزجاج بمحلول صابوني دافئ أو بشامبو السيارات.

مهم !

ينبغي استخدام معالجة الطلاء التي توصي بها فولفو فقط. فيمكن لأنواع المعالجة الأخرى من قبيل الحفظ أو منع التسرب أو الوقاية أو منع التسرب بالصلقل أو ما شابه ذلك أن تؤدي إلى إتلاف الطلاء. ولا يغطي ضمان فولفو أي تلف يلحق بالطلاء من جراء استخدام مثل هذه المعالجات.

معلومات ذات صلة

- التنظيف من الخارج (ص. ٥٨٨)
- الغسيل اليدوي (ص. ٥٨٩)
- الغسيل الأوتوماتيكي للسيارة (ص. ٥٩٠)
- الغسيل عالي الضغط (ص. ٥٩١)
- تنظيف شفرات الماسحات (ص. ٥٩٢)
- تنظيف المكونات البلاستيكية والمطاطية الخارجية والكسوة (ص. ٥٩٢)
- تنظيف حواف العجلات (ص. ٥٩٣)
- مقاومة الصدا (ص. ٥٩٣)

التلميع والتشميع

قم بتلميع السيارة وتشميعها عندما يبهت لون الطلاء أو عندما ترغب في إضفاء حماية إضافية للطلاء. لا تحتاج السيارة للتلميع إلا بعد مرور عام عليها. غير أنه يمكن تشميع السيارة في هذا الوقت. تجنب وضع طبقة ورنيش أو شمع على السيارة في ضوء الشمس المباشر، حيث يجب ألا تزيد درجة حرارة السطح المراد تلميعه عن ٤٥ درجة مئوية (١١٣ فهرنهايت).

- اغسل السيارة وجففها بشكل جيد قبل أن تقوم بتلميعها أو تشميعها. قم بتنظيف بقع الأسفلت والقار بواسطة مادة إزالة القار أو كحول أبيض. ويمكن إزالة البقع الصعبة بواسطة معجون الحك الدقيق المصمم لطلاء السيارات.
- قم بالتلميع أولاً ثم قم بالتشميع باستخدام شمع سائل أو صلب. اتبع التعليمات الموجودة على غلاف علبة المنتج بدقة. حيث يحتوي العديد من العمليات على التلميع والتشميع.

مهم !

تجنب طلاء الأجزاء البلاستيكية والمطاطية بالشمع وتلميعها. عند استخدام مزيل للشحوم على الأجزاء البلاستيكية والمطاطية، عليك فقط بفركه من خلال الضغط الخفيف إذا كان هذا ضروريًا. استخدم إسفنجة غسل ناعمة. قد يؤدي تلميع حلى الفرش اللامعة إلى اهتراء الطبقة السطحية الناعمة أو تلفها. يجب عدم استخدام مادة تلميع تحتوي على مواد كاشطة.

الغسيل الأوتوماتيكي للسيارة

ينبغي غسل السيارة فور تعرضها للاتساخ. مما يعني سهولة تنظيف السيارة بسبب عدم التصاق الأتربة بقوة. وكذلك يقل خطر حدوث خدش بالسيارة مما يحافظ على مظهرها الجديد.

الغسيل الأوتوماتيكي للسيارة

غسل السيارة في محطة للغسيل الأوتوماتيكي من الطرق السهلة والسريعة لغسل السيارة، إلا أنه لا يمكنها الوصول إلى كل مكان بالسيارة. ينصح بغسل السيارة يدوياً لتحقيق أفضل نتائج، أو يمكن إجراء الغسيل اليدوي كعملية مكملية للغسيل الأوتوماتيكي.

ملاحظة

توصي شركة Volvo بعدم غسل السيارة في مغسل آلي خلال الأشهر القليلة الأولى لاستخدامها (إذ يكون الطلاء لا يزال غير مغسول تماماً).

مهم

قبل الدخول بالسيارة إلى محطة الغسيل الأوتوماتيكي للسيارة، قم بإلغاء تنشيط وظائف الفرامل الأوتوماتيكية عند الوقوف والتطبيق الأوتوماتيكي لفرامل الوقوف. وإذا لم يتم إيقاف تشغيل هذه الوظائف، فسيتعطل نظام الفرامل أثناء توقف السيارة ولن تتمكن السيارة من الحركة.

مهم

- تأكد من إغلاق السقف البانورامي والواقي من الشمس قبل غسل السيارة.
- لا تستخدم أبداً سائل تلميع كاشط على السقف البانورامي.
- لا تستخدم أبداً أية مادة شمعية على القوالب المطاطية المحيطة بالسقف البانورامي.

مهم

بعد غسل السيارة، لا تنسى إزالة الأوساخ من ثقب التفريغ في الأبواب والعتبات.

معلومات ذات صلة

- التنظيف من الخارج (ص. 088)
- التلميع والتشميع (ص. 089)
- الغسيل الأوتوماتيكي للسيارة (ص. 090)
- الغسيل عالي الضغط (ص. 091)
- تنظيف شفرات الماسحات (ص. 092)
- تنظيف المكروبات البلاستيكية والمطاطية الخارجية والكسوة (ص. 092)
- تنظيف حواف العجلات (ص. 093)
- مقاومة الصدا (ص. 093)

- جفف السيارة بواسطة قطعة نظيفة من جلد الشاموا الناعم أو بواسطة مكشطة الماء. في حالة تجنبك ترك قطرات الماء تجف في أشعة الشمس القوية، فإن ذلك يعمل على تقليل مخاطر بقع الماء الجافة التي قد يلزم إزالتها.
- بعد الانتهاء من غسل السيارة، قد تظل هناك رواسب قار من الأسفلت. استخدم مزيل القار للتخلص من آخر بقع بعد الانتهاء من الغسيل.

تحذير

دائماً اطلب من ورشة القيام بتنظيف المحرك. هناك خطر اندلاع حريق إذا كان المحرك ساخناً.

مهم

يحدث عطل في وظيفة المصابيح الأمامية عند اتساخها. قم بتنظيفها بصفة دورية، عند إعادة التزود بالوقود على سبيل المثال.

تجنب استخدام أي مواد تنظيف مسببة للتآكل، بل استخدم الماء وإسفنجة لا تسبب الخدش.

ملاحظة

قد تعاني الإضاءة الخارجية مثل المصابيح الأمامية والمصابيح الخلفية مؤقتاً من التكتف على الجزء الداخلي للعدسات. هذا أمر طبيعي، جميع أنواع الإضاءة الخارجية مصممة لتحمل ذلك. يتم عادة تهوية التكتف ويختفي عبر مبيت المصباح عند تشغيل المصباح لفترة من الوقت.

الغسيل عالي الضغط

ينبغي غسل السيارة فور تعرضها للاتساخ. مما يعني سهولة تنظيف السيارة بسبب عدم التصاق الأتربة بقوة. وكذلك يقل خطر حدوث خدش بالسيارة مما يحافظ على مظهرها الجديد. اغسل السيارة في مغسلة السيارات مع فاصل زيت. استعمل شامبو السيارات.

الغسيل عالي الضغط

عند استخدام الغسل بضغط عالي، استخدم حركات المسح وتأكد من عدم اقتراب الفوهة لمسافة تقل عن ٣٠ سم (١٣ بوصة) من سطح السيارة. لا تقم بالرش مباشرة على الأقفال.

معلومات ذات صلة

- التنظيف من الخارج (ص. ٥٨٨)
- التلميع والتشميع (ص. ٥٨٩)
- الغسيل اليدوي (ص. ٥٨٩)
- الغسيل الأوتوماتيكي للسيارة (ص. ٥٩٠)
- تنظيف شفرات الماسحات (ص. ٥٩٢)
- تنظيف المكونات البلاستيكية والمطاطية الخارجية والكسوة (ص. ٥٩٢)
- تنظيف حواف العجلات (ص. ٥٩٣)
- مقاومة الصدأ (ص. ٥٩٣)

- تنظيف المكونات البلاستيكية والمطاطية الخارجية والكسوة (ص. ٥٩٢)
- تنظيف حواف العجلات (ص. ٥٩٣)
- مقاومة الصدأ (ص. ٥٩٣)

مهم

- عند إدخال السيارة إلى المغسل الآلي حيث يتم سحبها إلى الأمام بفضل تحرير حركة العجلات، ينبغي القيام بما يلي:
١. قبل البدء بغسل السيارة، تأكد من إلغاء تنشيط مستشعر الأمطار الآلي وذلك بغية تجنب خطر بدء تشغيله وتلف أذرع ماسحة الزجاج.
 ٢. تأكد من طي مرايا الأبواب ومن تأمين أية مصابيح ملحقة وطَي الهوائيات أو إزالتها بغية تجنب تلفها عند إدخال السيارة إلى المغسل الآلي.
 ٣. قيادة السيارة إلى داخل المغسل.
 ٤. إلغاء تنشيط وظيفة "الفرملة عند التوقف تلقائياً" بواسطة المفتاح المجهز في كونسول النفق.
 ٥. إلغاء تنشيط وظيفة "تعشيق فرامل الانتظار تلقائياً" من خلال العرض العلوي في شاشة العرض المركزية.
 ٦. إيقاف تشغيل المحرك من خلال تدوير مقبض التشغيل في كونسول النفق في اتجاه عقارب الساعة. حافظ على المقبض في مكانه لمدة ثانيتين على الأقل.
- أصبحت السيارة جاهزة للغسل.

معلومات ذات صلة

- التنظيف من الخارج (ص. ٥٨٨)
- التلميع والتشميع (ص. ٥٨٩)
- الغسيل اليدوي (ص. ٥٨٩)
- الغسيل عالي الضغط (ص. ٥٩١)
- تنظيف شفرات الماسحات (ص. ٥٩٢)



الأجزاء التي ينبغي غسلها باستخدام عنصر تنظيف يحتوي على قيمة pH تتراوح بين ٣,٥ و ١١,٥.

مهم

تجنب طلاء الأجزاء البلاستيكية والمطاطية بالشمع وتلميعها. عند استخدام مزيل للشمع على الأجزاء البلاستيكية والمطاطية، عليك فقط بفركه من خلال الضغط الخفيف إذا كان هذا ضروريًا. استخدم إسفنجة غسل ناعمة. قد يؤدي تلميع حلي الفرش اللامعة إلى اهتراء الطبقة السطحية الناعمة أو تلفها. يجب عدم استخدام مادة تلميع تحتوي على مواد كاشطة.

تنظيف المكونات البلاستيكية والمطاطية الخارجية والكسوة

ينبغي غسل السيارة فور تعرضها للاتساخ. مما يعني سهولة تنظيف السيارة بسبب عدم التصاق الأتربة بقوة. وكذلك يقل خطر حدوث خدش بالسيارة مما يحافظ على مظهرها الجديد. اغسل السيارة في مغسلة السيارات مع فاصل زيت. استعمل شامبو السيارات.

القطع البلاستيكية الخارجية والمكونات المطاطية والكسوة

يوصى باستخدام مادة تنظيف خاصة متوفرة لدى وكلاء فولفو من أجل تنظيف الأجزاء البلاستيكية الملونة والمكونات المطاطية والزينة، مثل قوالب الزينة اللامعة. عند استخدام مثل مادة التنظيف تلك، يجب اتباع الإرشادات بدقة.

تجنب غسل السيارة باستخدام منظف يحتوي على قيمة pH أقل من ٣,٥ أو أعلى من ١١,٥. فهذا قد يؤدي إلى تعرض ألوان الألومنيوم الماكسد إلى التلف*، كما هو موضح. ننصح بعدم استخدام مواد ملمعة كاشطة، كما هو موضح.

تنظيف شفرات الماسحات

ينبغي غسل السيارة فور تعرضها للاتساخ. مما يعني سهولة تنظيف السيارة بسبب عدم التصاق الأتربة بقوة. وكذلك يقل خطر حدوث خدش بالسيارة مما يحافظ على مظهرها الجديد. اغسل السيارة في مغسلة السيارات مع فاصل زيت. استعمل شامبو السيارات.

شفرتا الماسحة

تؤدي بقايا الإسفلت أو الأتربة أو الملح على شفرتي الماسحة بالإضافة إلى الحشرات أو الثلج مثلاً على الزجاج الأمامي إلى ضعف عمر خدمة شفرتي الماسحة.

عند التنظيف، اضبط شفرات الماسحات على وضع الخدمة.

ملاحظة

اغسل شفرات الماسحة والزجاج الأمامي دوريًا باستخدام محلول صابون فاتر أو شامبو السيارات. تجنب مطلقًا استخدام المذيبات القوية.

معلومات ذات صلة

- التنظيف من الخارج (ص. ٥٨٨)
- التلميع والتشميع (ص. ٥٨٩)
- الغسيل اليدوي (ص. ٥٨٩)
- الغسيل الأوتوماتيكي للسيارة (ص. ٥٩٠)
- الغسيل عالي الضغط (ص. ٥٩١)
- تنظيف المكونات البلاستيكية والمطاطية الخارجية والكسوة (ص. ٥٩٢)
- تنظيف حواف العجلات (ص. ٥٩٣)
- مقاومة الصدأ (ص. ٥٩٣)

مقاومة الصدأ

السيارة معالجة بصورة قوية ضد التآكل.

وتتكون الحماية ضد التآكل لجسد السيارة من طلاء معدني واق على الأجزاء المعدنية، وعملية عالية الجودة للطلاء وتداخل معدني معالج ضد التآكل ومكونات بلاستيكية واقية وحماية من الكشط مع مانع إضافي للصدأ على المناطق المعرضة لدخول الماء. في الهيكل، المكونات القابلة للصدأ في نظام تعليق العجلات تكون مكونة من ألومنيوم مقاوم للصدأ.

الفحص والصيانة

وفي الغالب لا يتطلب الأمر إجراء أي صيانة لنظام الحماية ضد التآكل في السيارة، ولكن أفضل طريقة لتقليل أي تآكل تظل دوماً هي الحفاظ على نظافة السيارة. يجنب تجنب أي سوائل تنظيف حمضية أو قلووية قوية على مكونات فرش الزينة اللامع. ويلزم معالجة أي آثار ارتطام بالحجارة فور اكتشافها.

معلومات ذات صلة

- التنظيف من الخارج (ص. ٥٨٨)
- التلميع والتشميع (ص. ٥٨٩)
- الغسيل اليدوي (ص. ٥٨٩)
- الغسيل الأوتوماتيكي للسيارة (ص. ٥٩٠)
- الغسيل عالي الضغط (ص. ٥٩١)
- تنظيف شفرات الماسحات (ص. ٥٩٢)
- تنظيف المكونات البلاستيكية والمطاطية الخارجية والكسوة (ص. ٥٩٢)
- تنظيف حواف العجلات (ص. ٥٩٣)

تنظيف حواف العجلات

ينبغي غسل السيارة فور تعرضها للاتساخ. مما يعني سهولة تنظيف السيارة بسبب عدم التصاق الأتربة بقوة. وكذلك يقل خطر حدوث خدش بالسيارة مما يحافظ على مظهرها الجديد. اغسل السيارة في مغسلة السيارات مع فاصل زيت. استعمل شامبو السيارات.

الحواف

لا تستخدم إلا مواد تنظيف الحواف الموصى بها من قبل شركة فولفو.

قد يؤدي استخدام مواد التنظيف المركزة للحواف إلى تلف السطح وحدوث البقع على الحواف المصنوعة من الألومنيوم المطلية بمادة الكروم.

معلومات ذات صلة

- التنظيف من الخارج (ص. ٥٨٨)
- التلميع والتشميع (ص. ٥٨٩)
- الغسيل اليدوي (ص. ٥٨٩)
- الغسيل الأوتوماتيكي للسيارة (ص. ٥٩٠)
- الغسيل عالي الضغط (ص. ٥٩١)
- تنظيف المكونات البلاستيكية والمطاطية الخارجية والكسوة (ص. ٥٩٢)
- تنظيف حواف العجلات (ص. ٥٩٣)
- مقاومة الصدأ (ص. ٥٩٣)



مهم

تجنب غسل السيارة بمواد تنظيف تحتوي على عنصر pH بقيمة أقل من ٣,٥ أو أعلى من ١١,٥. فقد يؤدي هذا إلى تعرض أجزاء الألومنيوم المعالجة بالطريقة الأنودية إلى انطفاء اللون مثل منصة السقف وحول النوافذ الجانبية.

تجنب استخدام أي مواد تلميع معدنية على أجزاء الألومنيوم المؤكسد، فقد يؤدي هذا إلى فقد اللون وتلف طبقة معالجة السطح.

معلومات ذات صلة

- التنظيف من الخارج (ص. ٥٨٨)
- التلميع والتشميع (ص. ٥٨٩)
- الغسيل اليدوي (ص. ٥٨٩)
- الغسيل الأوتوماتيكي للسيارة (ص. ٥٩٠)
- الغسيل عالي الضغط (ص. ٥٩١)
- تنظيف شفرات الماسحات (ص. ٥٩٢)
- تنظيف حواف العجلات (ص. ٥٩٣)
- مقاومة الصدأ (ص. ٥٩٣)

أعمال طلاء السيارة

يتكون الطلاء من عدة طبقات وهو جزء مهم في وقاية السيارة من الصدأ، ولذلك يجب تفحصه بشكل منتظم.

وأكثر أنواع تلف الطلاء هي آثار ارتطام الحجارة والخدوش والعلامات على حواف الرفرف والأبواب وواقيات الصدمات. ولتجنب ظهور الصدأ، يلزم إصلاح الطلاء التالف على الفور.

معلومات ذات صلة

- تحسين تلف الطلاء الطفيف (ص. 094)
- رموز اللون (ص. 090)

تحسين تلف الطلاء الطفيف

يعتبر طلاء جزءاً هاماً في عملية الوقاية من الصدأ وبالتالي يجب فحصه بصفة دورية. وأكثر أنواع تلف الطلاء هي آثار ارتطام الحجارة والخدوش والعلامات على حواف الرفرف والأبواب وواقيات الصدمات.

عندما إصلاح الأضرار في الطلاء، يجب أن تكون السيارة نظيفة وجافة ودرجة حرارتها أكبر من ١٥ درجة مئوية.

تحسين تلف الطلاء الطفيف

ولتجنب ظهور الصدأ، يلزم إصلاح الطلاء التالف على الفور.

ملاحظة

قبل القيام بإصلاح الطلاء، ينبغي أن يكون السطح نظيفاً وجافاً. كما يجب أن لا تكون درجة حرارة السطح أقل من ١٥ درجة مئوية (٦٠ درجة فهرنهايت).

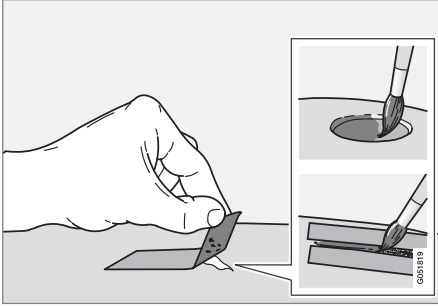

ملاحظة

عند إصلاح الطلاء، يلزم أن يكون جافاً ونظيفاً وفي درجة حرارة لا تقل عن ١٥ درجة مئوية.

مواد قد تحتاجها

- الدهان الأساسي^{٢٤} - هناك دهانات أساسية لاصقة خاصة متاحة في عبوات رش، لمعالجة المصدات البلاستيكية.
- طبقة أساس وطبقة شفافة - تتوفر في علب رش أو أقلام/أذرع دهان^{٢٥}
- شريط الطلاء
- لوح الصنفرة الناعمة^{٢٦}.

إذا لم يصل الضرر إلى المعدن، فيمكن وضع الدهان الخارجي مباشرة بعد تنظيف السطح.

١. قم بوضع قطعة من شريط الطلاء على السطح التالف. ثم انزع الشريط وأزل بقايا الطلاء.
٢. إذا كان التلف عميقاً حتى المعدن، يكون من الملائم استخدام الدهان الأساسي. في حالة تلف السطح البلاستيكي، يجب استخدام دهان أساسي سريع الالتصاق لإعطاء نتائج أفضل - قم بالرش في غطاء علب الرش واستخدم الفرشاة بخفة. يمكن القيام بصنفرة خفيفة مع مادة كاشطة ناعمة جداً محلياً قبل الطلاء إذا كان ذلك ضرورياً (على سبيل المثال إذا كانت هناك حواف خشنة). يتم تنظيف السطح جيداً وتركه يجف.

^{٢٤} إذا لزم الأمر.

^{٢٥} اتبع التعليمات المضمنة بعبوة قلم/نواع الدهان.

استبدال شفرة الماسحة، الزجاج الخلفي

تعمل شفرات الماسحة على إزاحة الماء بعيدًا عن الزجاج الأمامي والنافذة الخلفية. وباستخدام سائل الغسل يتم تنظيف النوافذ وضمان سلامة الرؤية أثناء القيادة. يمكن استبدال شفرات ماسحات الزجاج الأمامي والزجاج الخلفي.

استبدال شفرة الماسحة، الزجاج الخلفي

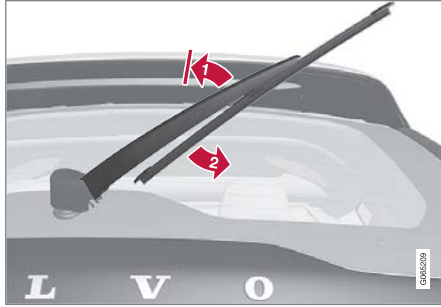

ارفع ذراع الماسحة عن النافذة وامسح الجزء السفلي من الشفرة نحو اليمين.

- 1 أمسك الجزء الوسطي من ذراع الماسحة وارفعه عن الزجاج الأمامي حتى الوصول إلى وضعيّة قفله.

ملاحظة

لقد تم تزويد وضعيّة قفل في منتصف مسار زاوية التمديد وهي تحتاج للضغط بعض الشيء لتخطيها؛ تهدف هذه الوضعيّة إلى منع ارتجاع الذراع من جديد نحو الزجاج الأمامي. ينبغي سحب ذراع الماسحة بشكل يتجاوز فيه وضعيّة القفل وذلك عند القيام باستبدال شفرة الماسحة.

رموز اللون

رمز اللون

يوجد ملصق رمز اللون على عمود الباب الأيسر وسيكون ظاهرًا عند فتح الباب الأمامي الأيسر.

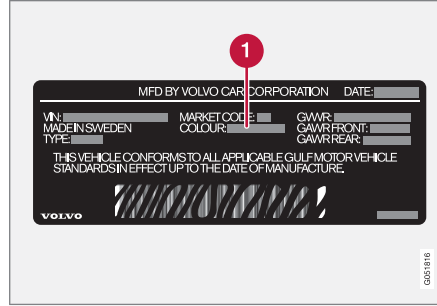

1 كود لون السيارة

من المهم استخدام اللون الصحيح.

معلومات ذات صلة

- أعمال طلاء السيارة (ص. 094)
- تحسين تلف الطلاء الطفيف (ص. 094)

3. قم بتقليب الدهان الأساسي جيدًا وضعه باستخدام فرشاة دقيقة أو عود ثقاب أو ما شابه. قم بالإنتهاء باستخدام طبقة أساس وطبقة شفافة بمجرد أن يجف الدهان الأساسي.

بالنسبة للخدوش، تعامل معها بنفس الطريقة الموصوفة أعلاه، ولكن ضع حولها شريط الطلاء لحماية الطلاء الذي لم يتلف.

تتوفر أقلام المعالجة ودهانات الرش لدى وكلاء فولفو.

ملاحظة

في حالة عدم اختراق آثار الارتطام بالحجارة حتى تصل إلى المادة الحبيبية المطحونة وبقاء طبقة الطلاء غير التالفة في موضعها، فقم بالملء باستخدام طبقة أساسية وطبقة شفافة بمجرد تنظيف السطح.

معلومات ذات صلة

- أعمال طلاء السيارة (ص. 094)
- رموز اللون (ص. 090)

٢. أسك الجزء السفلي من الشفرة وقم بسحبها نحو اليمين حتى يتم تحريرها من الذراع.
٣. اضغط شفرة الماسحة الجديدة في مكانها. ستسمع صوتاً يدل على استقرارها في مكانها. تأكد من تركيبها جيداً.
٤. اخفض ذراع الماسحة.

استبدال شفرات ماسحات الزجاج الأمامي

تعمل شفرات الماسحة على إزاحة الماء بعيداً عن الزجاج الأمامي والنافذة الخلفية. وباستخدام سائل الغسل يتم تنظيف النوافذ وضمان سلامة الرؤية أثناء القيادة. يمكن استبدال شفرات ماسحات الزجاج الأمامي والزجاج الخلفي.

استبدال شفرة ماسحة الزجاج الأمامي

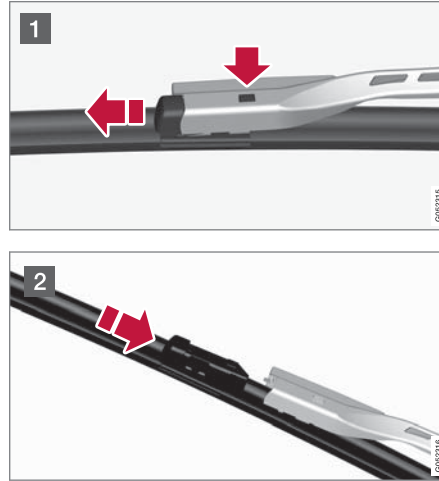

مهم !
افحص الشفرات بصفة دورية. يؤدي إهمال الصيانة إلى تقليل فترة عمل شفرات الماسحات.

معلومات ذات صلة

- استخدام مستشعر المطر (ص. ١٦٠)
- استخدام غاسلات الزجاج الأمامي والمصابيح الأمامية (ص. ١٦٢)
- استخدام وظيفة مسح الزجاج الخلفي تلقائياً عند الرجوع للخلف (ص. ١٦٣)
- فوهات ماسحة الزجاج الأمامي المسخن* (ص. ١٦٠)
- استخدام وظيفة الذاكرة لمستشعر المطر (ص. ١٦١)
- استخدام ماسحة الزجاج الخلفي والغاسلة (ص. ١٦٢)
- تعبئة سائل الغسل (ص. ٥٩٨)
- شفرات الماسحة في وضع الخدمة (ص. ٥٩٧)
- استبدال شفرات ماسحات الزجاج الأمامي (ص. ٥٩٦)
- استخدام ماسحات الزجاج الأمامي (ص. ١٥٩)

١. قم بطي ذراع الماسحة لأعلى عندما تكون في وضع الخدمة. يتم تنشيط/إلغاء تنشيط وضع الخدمة من خلال عرض الوظائف في شاشة العرض المركزية عندما تكون السيارة متوقفة وماسحات الزجاج الأمامي قيد إيقاف التشغيل. اضغط على الزر الذي يوجد على وحدة تثبيت شفرة الماسحة واسحب مباشرة للخارج بالتوازي مع ذراع الماسحة.

٢. حرك شفرة الماسحة حتى تسمع "طقطقة" تدل على تثبيتها.
٣. تأكد من أن تثبيت الشفرة بإحكام.
٤. قم بطي ذراع الماسحة مرة أخرى باتجاه الزجاج الأمامي.

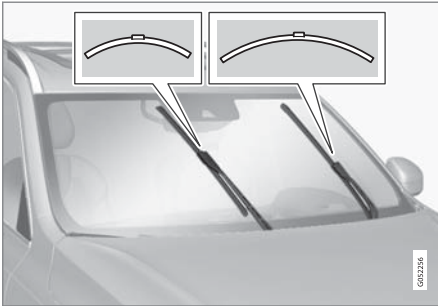

تختلف أطوال شفرات الماسحات.

ملاحظة

تختلف أطوال شفرات الماسحات. إذ أن الشفرة الموجودة على جانب السائق أطول من تلك الموجودة على جانب الراكب الأمامي.

اضغط الزر موضع خدمة الماسحة.
يضيء مؤشر الإضاءة في الزر عند
تنشيط وضع الخدمة. عند التنشيط، تقوم
الماسحات بتوجيه نفسها بشكل مستقيم
لأعلى. لإلغاء تنشيط وضع الخدمة،
اضغط موضع خدمة الماسحة مرة
أخرى. ينطفئ مؤشر الإضاءة في الزر عند إلغاء تنشيط وضع
الخدمة.



تتحول شفرات الماسحات عن وضع الخدمة في حالة:

- مسح الزجاج الأمامي منشط.
- يتم تنشيط غسل الزجاج الأمامي.
- مستشعر المطر منشط.
- أثناء قيادة السيارة.

مهم

إذا تم رفع ذراع الماسحة في وضع الخدمة من الزجاج
الأمامي فيلزم إعادتها إلى مكانها على الزجاج الأمامي قبل
تشغيل المسح أو الغسل أو مستشعر المطر وبالطبع قبل
القيادة كذلك. وهذا لتجنب خدش الطلاء الموجود على غطاء
المحرك.

معلومات ذات صلة

- استخدام مستشعر المطر (ص. ١٦٠).
- استخدام غاسلات الزجاج الأمامي والمصابيح الأمامية
(ص. ١٦٢)
- استخدام وظيفة مسح الزجاج الخلفي تلقائياً عند الرجوع
للخلف (ص. ١٦٣)
- فوهات ماسحة الزجاج الأمامي المسخن* (ص. ١٦٠)

شفرات الماسحة في وضع الخدمة

يلزم أن تكون شفرات ماسحة الزجاج الأمامي في وضع الخدمة
(الوضع العمودي) عند استبدالها على سبيل المثال.



شفرات الماسحة في وضع الخدمة.

من أجل التمكن من تغيير شفرات الماسحات أو تنظيفها أو رفعها
(لكشط الثلوج عن الزجاج الأمامي)، يجب أن تكون في وضع
الخدمة.

مهم

قبل وضع شفرات الماسحات في وضع الخدمة، تأكد من عدم
تجمدها.

تنشيط/إلغاء تنشيط وضع الخدمة

يمكن تنشيط/إلغاء تنشيط وضع الخدمة عندما تكون السيارة
متوقفة وماسحات الزجاج الأمامي ليست مشغلة. يتم تنشيط/إلغاء
تنشيط وضع الخدمة من خلال عرض الوظائف في شاشة
العرض المركزية:

معلومات ذات صلة

- استخدام مستشعر المطر (ص. ١٦٠)
- استخدام غاسلات الزجاج الأمامي والمصابيح الأمامية
(ص. ١٦٢)
- استخدام وظيفة مسح الزجاج الخلفي تلقائياً عند الرجوع
للخلف (ص. ١٦٣)
- فوهات ماسحة الزجاج الأمامي المسخن* (ص. ١٦٠)
- استخدام وظيفة الذاكرة لمستشعر المطر (ص. ١٦١)
- استخدام ماسحة الزجاج الخلفي والغاسلة (ص. ١٦٢)
- تعبئة سائل الغسل (ص. ٥٩٨)
- شفرات الماسحة في وضع الخدمة (ص. ٥٩٧)
- استبدال شفرة الماسحة، الزجاج الخلفي (ص. ٥٩٥)
- استخدام ماسحات الزجاج الأمامي (ص. ١٥٩)

مهم

استخدم سائل الغسل الأصلي من فولفو أو أي سائل مماثل يحتوي على رقم هيدروجيني يُصحح به يتراوح بين 6 و8، في حالات التخفيف المعمول بها (على سبيل المثال 1:1 مع ماء متعادل).

مهم

استخدم سائل غسل مزودًا بمادة مقاومة للتجمد إذا كانت درجة الحرارة تحت الصفر حتى لا يتجمد السائل في المضخة والخزان والخرطوم.

الحجم:

- السيارات المزودة بوظيفة غسل المصابيح الأمامية: ٥,٥ لتر (٥,٨ كوارت).
- السيارات غير المزودة بوظيفة غسل المصابيح الأمامية: ٣,٥ لترات (٣,٧ كوارت).

معلومات ذات صلة

- استخدام مستشعر المطر (ص. ١٦٠)
- استخدام غاسلات الزجاج الأمامي والمصابيح الأمامية (ص. ١٦٢)
- استخدام وظيفة مسح الزجاج الخلفي تلقائياً عند الرجوع للخلف (ص. ١٦٣)
- فوهات ماسحة الزجاج الأمامي المسخن* (ص. ١٦٠)
- استخدام وظيفة الذاكرة لمستشعر المطر (ص. ١٦١)
- استخدام ماسحة الزجاج الخلفي والغاسلة (ص. ١٦٢)
- شفرات الماسحة في وضع الخدمة (ص. ٥٩٧)

تعبئة سائل الغسل

يتم استخدام سائل الغسل لتنظيف المصابيح الأمامية والزجاج الأمامي والنافذة الخلفية. يجب استخدام سائل الغسل مع مضاد التجمد عندما تكون درجة الحرارة تحت درجة التجمد.

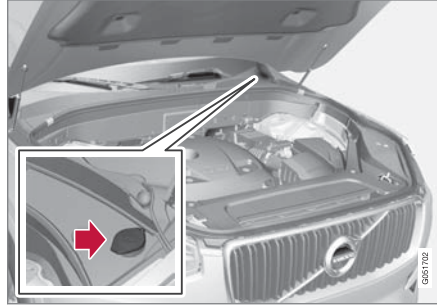

تتم عملية تعبئة سائل الغسل في الخزان ذي الغطاء الأزرق. يُستخدم الخزان لغاسلة الزجاج الأمامي وغاسلة الزجاج الخلفي وغاسلات المصابيح الأمامية*

ملاحظة

عندما يتبقى حوالي لتر واحد (ربع غالون واحد) من سائل الغسيل في الخزان، ستظهر الرسالة سائل غسل الزجاج مستوى قليل. أعد الملء على شاشة السائق مع الرمز



نوعية الزيت الموصى بها: سائل الغسل الموصى به من فولفو - مع الحماية من الصقيع في الطقس البارد وفي درجات الحرارة التي تنخفض إلى ما دون نقطة التجمد.

- استخدام وظيفة الذاكرة لمستشعر المطر (ص. ١٦١)
- استخدام ماسحة الزجاج الخلفي والغاسلة (ص. ١٦٢)
- تعبئة سائل الغسل (ص. ٥٩٨)
- استبدال شفرات ماسحات الزجاج الأمامي (ص. ٥٩٦)
- استبدال شفرة الماسحة، الزجاج الخلفي (ص. ٥٩٥)
- استخدام ماسحات الزجاج الأمامي (ص. ١٥٩)

- استبدال شفرات مسحات الزجاج الأمامي (ص. ٥٩٦)
- استبدال شفرة الماسحة، الزجاج الخلفي (ص. ٥٩٥)
- استخدام مسحات الزجاج الأمامي (ص. ١٥٩)

المواصفات

تصميمات النوع

تحتوي الملصقات في السيارة على معلومات مثل رقم الشاسيه وتسمية النوع ورمز اللون وغير ذلك.

موقع الملصق

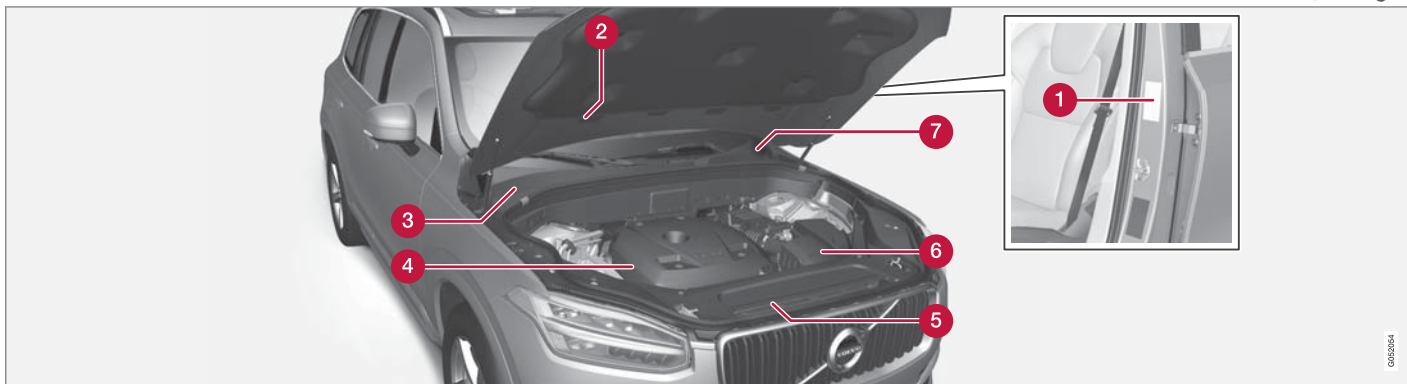

الرسم التوضيحي هو رسم تخليطي فقط - وقد تختلف التفاصيل باختلاف السوق والطرز.

الموافقة. يوجد الملصق على أعمدة الباب وسيكون ظاهرًا عند فتح الباب الأمامي جهة اليسار.

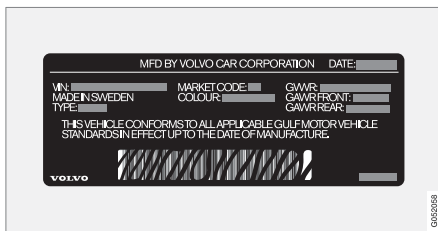

1 ملصق المصادقة. تصميم النوع ورقم تعريف السيارة والحد الأقصى للأوزان المسموح بها ورموز الألوان ورقم نوع

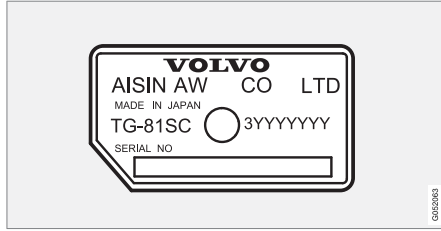

6 ملصق تسمية نوع صندوق التروس والرقم المسلسل.

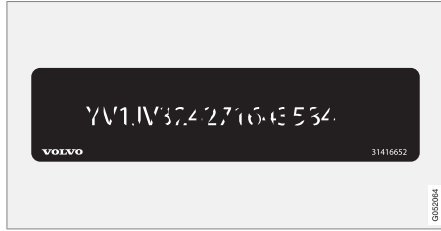

7 ملصق رقم تعريف السيارة - VIN (رقم تعريف السيارة).

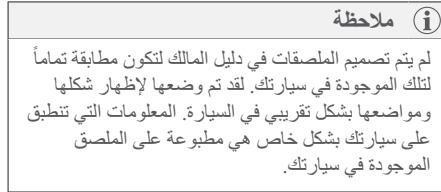

معلومات ذات صلة

- مكيف الهواء - المواصفات (ص. ٦١٤)

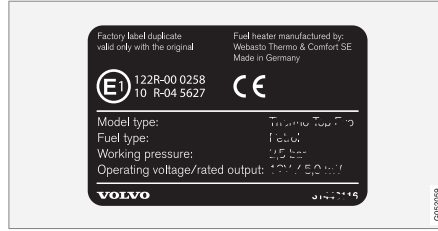

3 ملصق مدفاً التوقف.



4 ملصق رمز المحرك والرقم المسلسل للمحرك.

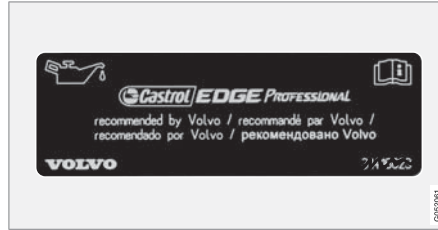

5 ملصق زيت المحرك.

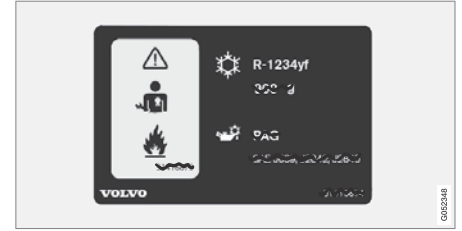

2 ملصق نظام مكيف الهواء في السيارات المزودة بسائل التبريد R.1234yf.

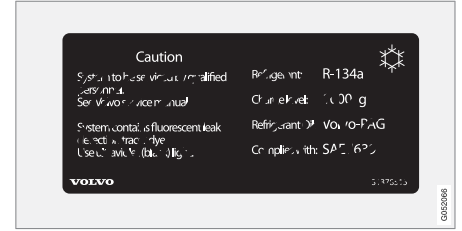

2 ملصق نظام مكيف الهواء في السيارات المزودة بسائل التبريد R.134a.

الأبعاد

يمكن قراءة أبعاد طول السيارة وارتفاعها وغير ذلك من الجدول.

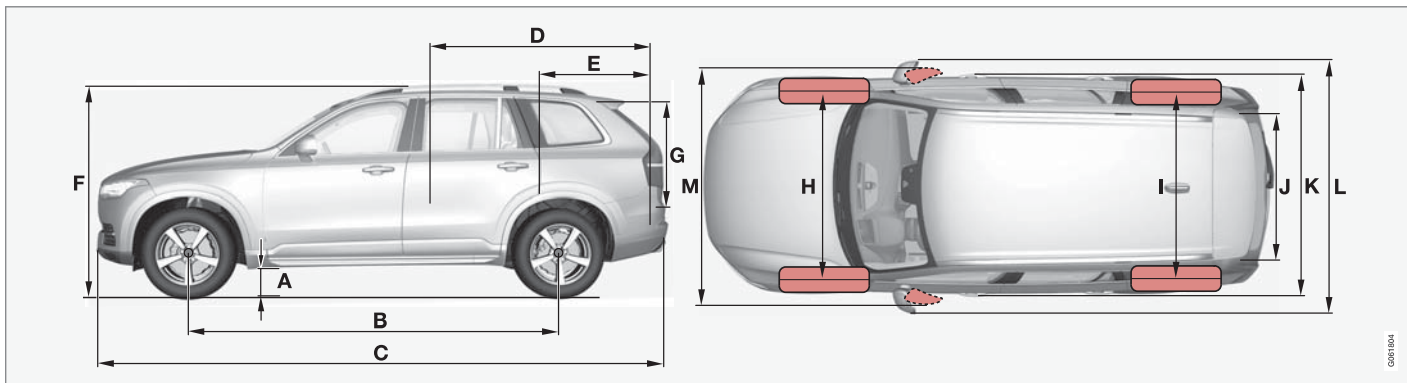

بوصة	ملم	الأبعاد	
F ٦٥,٦	F ١٦٦٧	العرض الخلفي E	I
G ٦٥,٩	G ١٦٧٥		
F ٦٥,٨	F ١٦٧١	العرض الخلفي H	
G ٦٦,١	G ١٦٧٩		
٤٦,٩	١١٩٢	عرض الحمولة، الأرضية	J

بوصة	ملم	الأبعاد	
٦٩,٩	١٧٧٦	الارتفاع	F
٣٢,١	٨١٦	ارتفاع الحمولة	G
F ٦٥,٦	F ١٦٦٥	العرض الأمامي E	H
G ٦٥,٩	G ١٦٧٣		
F ٦٥,٧	F ١٦٦٨	العرض الأمامي H	
G ٦٦,٠	G ١٦٧٦		

بوصة	ملم	الأبعاد	
٨,٩	٢٢٧	الخلوص الأرضي A	A
١١٧,٥	٢٩٨٤	قاعدة العجلات	B
١٩٤,٩	٤٩٥٠	الطول	C
٨٠,٣	٢٠٤٠	طول الحمولة، الأرضية، مقعد مطوي	D
B ٤٩,٦	B ١٢٦٠		
C ٤٨,٠	C ١٢٢٠	طول الحمولة، الأرضية	E
D ٢١,٨	D ٥٥٤		

الأبعاد	ملم	بوصة
K العرض	11923	175.7
	11931	176.0
	11958	177.1
L العرض شاملاً مرآيا الأبواب	2140	84.3
M العرض متضمناً مرآيا الأبواب المطوية	2008	79.1

- A بخصوص وزن الخدمة + شخصين. يختلف قليلاً حسب أبعاد الإطار وبدائل الهيكل وغير ذلك.
- B من مقعد الصف الثاني في السيارة ذات المقاعد السبعة.*
- C السيارات المزودة بخمسة مقاعد.
- D السيارات المزودة بسبعة مقاعد.
- E السيارة بدون التعليق الهوائي.
- F ينطبق على السيارات المزودة بإطارات قياس 18 و 19 بوصة.
- G ينطبق على السيارات المزودة بإطارات قياس 20 و 21 و 22 بوصة.
- H السيارة المزودة بالتعليق الهوائي.
- I عرض الهيكل.
- J العرض للسيارات بعجلات 18 و 19 بوصة.
- K العرض للسيارات بعجلات 20 و 21 و 22 بوصة.

معلومات ذات صلة

- الأوزان (ص. 6.6)

الأوزان

يمكن قراءة معلومات مثل الحد الأقصى للوزن الإجمالي للسيارة وغيرها على ملصق في السيارة.

يشمل وزن السيارة وهي فارغة كل من السائق وخزان الوقود مملوءاً بنسبة ٩٠% وكل السوائل.

يؤثر كل من وزن الركاب والملحقات وحمولة كرة القطر (عند التزويد بمقطورة) في حمل السيارة، ولا يعد جزءاً من وزن السيارة بدون حمولة.

الحمولة القصوى المسموح بها = وزن السيارة الإجمالي - وزن السيارة وهي فارغة.

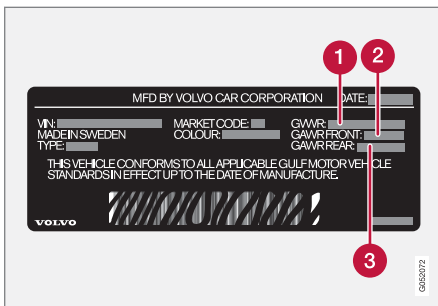
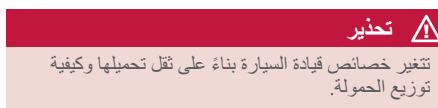

يوجد الملصق على أعمدة الباب وسيكون ظاهراً عند فتح الباب الأمامي جهة اليسار.

- 1 وزن السيارة الإجمالي المسموح به
- 2 الحد الأقصى المسموح به لحمولة المحور الأمامي
- 3 الحد الأقصى المسموح به لحمولة المحور الخلفي

أقصى حمولة: انظر أوراق التسجيل.

الحمل الأقصى للسقف: ١٠٠ كغم.

معلومات ذات صلة

- تصميمات النوع (ص. ٦٠٢)
- قدرة القَطَر وحمولة حلقة القَطَر (ص. ٦٠٧)

ملاحظة ⓘ

ينطبق وزن الخدمة الموثق على السيارات في الإصدار القياسي - أي مع عدم وجود معدات أو ملحقات إضافية في السيارة. وهذا يعني أنه بالنسبة لكل ملحقات تتم إضافته، تنخفض سعة تحميل السيارة تبعاً لذلك حسب وزن الملحقات.

ومن أمثلة الملحقات التي تقلل سعة التحميل مستويات المعدات المختلفة (مثل الحركة/قوة الدفع/الطرز Sumnum)، إلى جانب الملحقات الأخرى مثل قضيب القطر وحاملات الأمتعة وصندوق السقف والنظام الصوتي والمصابيح الإضافية ونظام تحديد المواقع العالمي GPS والسخان الذي يعمل بالوقود وشبكة السلامة والسجاجيد وغطاء الحمولة والمقاعد الكهربائية وما إلى ذلك.

يعتبر وزن السيارة طريقة مؤكدة للتحقق من وزن الخدمة لسيارتك الخاصة.

يمكن قراءة المعلومات عن قدرة القَطَر وحمولة حلقة القَطَر للقيادة مع مقطورة في الجدول أدناه.

الوزن الأقصى للمقطورة المكبوحة

ملاحظة 
يوصى باستخدام مخمدات الاهتزاز على قضيب القَطَر للمقطورات التي يتجاوز وزنها ١٨٠٠ كغ.

المحرك	رمز المحرك ^A	صندوق التروس	الوزن الأقصى للمقطورة المكبوحة (كغم)	الحد الأقصى لحمولة كرة القَطَر (كغم)
T5 AWD	B4204T20	أوتوماتيكي	٢٤٠٠	B ١١٠ C ١٤٠
T5 AWD	B4204T23	أوتوماتيكي	٢٤٠٠	B ١١٠ C ١٤٠
T5 AWD	B4204T26	أوتوماتيكي	٢٤٠٠	B ١١٠ C ١٤٠
T6 AWD	B4204T27	أوتوماتيكي	٢٧٠٠	B ١١٠ C ١٤٠
T6 AWD	B4204T29	أوتوماتيكي	٢٧٠٠	B ١١٠ C ١٤٠
D4	D4204T14	أوتوماتيكي	١٨٠٠	B ١١٠ C ١٤٠

المحرك	رمز المحرك ^A	صندوق التروس	الوزن الأقصى للمقطورة المكبوحة (كغم)	الحد الأقصى لحمولة كرة القطر (كغم)
D4 AWD	D4204T6	أوتوماتيكي	٢٤٠٠	B ١١٠ C ١٤٠
D5 AWD	D4204T23	أوتوماتيكي	٢٧٠٠	B ١١٠ C ١٤٠

A يمكن قراءة رمز المحرك والمكونات والرقم التسلسلي على المحرك.
B ينطبق على السيارات المزودة بسبعة مقاعد.
C ينطبق على السيارات المزودة بخمسة مقاعد.

مهم

أثناء القيادة مع سحب مقطورة، يُسمح بتجاوز الوزن الإجمالي للسيارة (بما في ذلك حمولة كرة القطر) بحد أقصى يساوي ١٠٠ كغ (٢٢٠ رطل)، بشرط عدم زيادة السرعة عن ١٠٠ كم/ساعة (٦٢ ميل/ساعة). يلزم اتباع المتطلبات القانونية المحلية الخاصة بهذا الشأن والمتعلقة بالسرعة وغيرها.

الوزن الأقصى للمقطورة غير المكبوحة

الوزن الأقصى للمقطورة غير المكبوحة (كغم)	الحد الأقصى لحمولة كرة القطر (كغم)
٧٥٠	٥٠

معلومات ذات صلة

- تصميمات النوع (ص. ٦٠٢)
- الأوزان (ص. ٦٠٦)
- القيادة مع سحب مقطورة (ص. ٤٤١)
- مساعد استقرار المقطورة* (ص. ٤٤٢)

مواصفات المحرك

يمكن التعرف على مواصفات المحرك (الخارج وخلافه) لكل بديل نوع من أنواع المحركات البديلة في الجدول التالي.

ملاحظة 
لا تتوفر كل المحركات في كل الأسواق.

عدد الاسطوانات	العزم (نيوتن متر/دورة في الدقيقة)	الطاقة القصوى المقدرة (قدرة حصانية/دورة في الدقيقة)	الطاقة القصوى المقدرة (كيلوواط/دورة في الدقيقة)	الخرج (قدرة حصانية/دورة في الدقيقة)	الخرج (كيلوواط/دورة في الدقيقة)	رمز المحرك ^A	المحرك
٤	٤٥٠٠-١٥٠٠/٣٥٠	-	-	٥٥٠٠/٢٤٩	٥٥٠٠/١٨٣	B4204T20	T5 AWD
٤	٤٨٠٠-١٥٠٠/٣٥٠	٢٨٢/٥٥٠٠	٢٠٨/٥٥٠٠	٥٥٠٠/٢٥٤	٥٥٠٠/١٨٧	B4204T23	T5 AWD
٤	٤٨٠٠-٣٥٠/١٨٠٠	-	-	٢٥٠/٥٥٠٠	١٨٤/٥٥٠٠	B4204T26	T5 AWD
٤	٥٤٠٠-٢٢٠٠/٤٠٠	٣٥٦/٥٧٠٠	٢٦٢/٥٧٠٠	٥٧٠٠/٣٢٠	٥٧٠٠/٢٣٥	B4204T27	T6 AWD
٤	٥١٠٠-٤٠٠/٢٢٠٠	-	-	٣١٠/٥٧٠٠	٢٢٨/٥٧٠٠	B4204T29	T6 AWD
٤	٢٥٠٠-١٧٥٠/٤٠٠	-	-	٤٢٥٠/١٩٠	٤٢٥٠/١٤٠	D4204T14	D4
٤	٢٥٠٠-١٥٠٠/٤٢٠	-	-	٤٢٥٠/١٩٠	٤٢٥٠/١٤٠	D4204T6	D4 AWD
٤	٢٢٥٠-١٧٥٠/٤٨٠	-	-	٤٠٠٠/٢٣٥	٤٠٠٠/١٧٣	D4204T23	D5 AWD

^A يمكن قراءة رمز المحرك والمكونات والرقم التسلسلي على المحرك.

معلومات ذات صلة

- تصميمات النوع (ص. ٦٠٢)
- زيت المحرك - المواصفات (ص. ٦١٠)
- سائل التبريد - المواصفات (ص. ٦١٣)
- الأداء (ص. ٦١٨)

زيت المحرك - المواصفات

يمكن معرفة نوعية وحجم زيت المحرك لكل نوع محرك في الجدول.
تنصح فولفو بما يلي:



المحرك	رمز المحرك ^A	درجة الزيت	مستوى الصوت، بما في ذلك مرشح الوقود (لترات)
T5 AWD	B4204T20	VCC RBS0-2AE 0W-20 أو Castrol Edge Professional V 0W-20	٥,٦ تقريبًا
T5 AWD	B4204T23		٥,٦ تقريبًا
T5 AWD	B4204T26		٥,٦ تقريبًا
T6 AWD	B4204T27		٥,٦ تقريبًا
T6 AWD	B4204T29		٥,٦ تقريبًا
D4	D4204T14	VCC RBS0-2AE 0W-20 أو Castrol Edge Professional V 0W-20	٥,٢ تقريبًا
D4 AWD	D4204T6		٥,٢ تقريبًا
D5 AWD	D4204T23		٥,٢ تقريبًا

A يمكن قراءة رمز المحرك والمكونات والرقم التسلسلي على المحرك.

معلومات ذات صلة

- تصميمات النوع (ص. ٦٠٢)
- ظروف القيادة المعاكسة لزيت المحرك (ص. ٦١٢)
- التحقق من زيت المحرك وتعبئته (ص. ٥٥٩)
- زيت المحرك (ص. ٥٥٨)

معلومات ذات صلة

- زيت المحرك - المواصفات (ص. ٦١٠)
- زيت المحرك (ص. ٥٥٨)



000006

مهم !

للوفاء بالمتطلبات من أجل الفواصل الزمنية الخاصة بخدمة المحرك يتم تعبئة جميع المحركات بزيت محرك اصطناعي مُعدّل خصيصاً في المصنع. يتم اختيار الزيت بعناية فائقة للغاية مع الأخذ في الاعتبار مدة الخدمة وخصائص بدء التشغيل واستهلاك الوقود والتأثير البيئي.

يجب استخدام زيت محرك معتمد حتى يمكن تطبيق الفواصل الزمنية للخدمة الموصى بها. استخدم فقط درجات الزيت المخصصة للتعبئة وتغيير الزيت، وإلا فإنك بذلك تخاطر بالتأثير على مدة الخدمة وخصائص بدء التشغيل واستهلاك الوقود والتأثير البيئي للسيارة.

إذا لم يتم الالتزام بزيت المحرك المطابق للمواصفات واللزوجة المحددتين فقد تتعرض أجزاء من المحرك للتلف. تنفي شركة فوفو للسيارات مسؤوليتها عن أي تلفيات من هذه الشاكلة.

تنصح فوفو بأن تقوم ورشة فوفو معتمدة باستبدال الزيت.

ظروف القيادة المعاكسة لزيت المحرك

قد تؤدي ظروف القيادة القاسية إلى ارتفاع درجة حرارة الزيت أو استهلاكه بشكل كبير. فيما يلي بعض الأمثلة على ظروف القيادة غير المواتية.

افحص مستوى الزيت على فترات متقاربة عند القيادة لمسافات طويلة:

- عند سحب كرفان أو مقطورة
- في المناطق الجبلية
- بسرعة عالية
- في درجة حرارة أقل من -٣٠ مئوية (-٢٢ فهرنهايت) أو أكثر من +٤٠ مئوية (+١٠٤ فهرنهايت).

كما ينطبق ما ورد أعلاه على مسافات القيادة الأقل في ظل درجات الحرارة المنخفضة.

عند القيادة في ظروف قاسية اختر زيت محرك صناعي. لأنه يزيد من حماية المحرك.

تنصح فوفو بما يلي:

سائل الفرامل - المواصفات

الوسيط الموجود في نظام الفرامل الهيدروليكي يسمى سائل الفرامل ويتم استخدامه لنقل الضغط من دواسة الفرامل عبر أسطوانة الفرامل الرئيسية إلى واحد أو اثنين من الأسطوانات الخادمة والتي تعمل بدورها في الفرملة الميكانيكية.

نوعية الزيت الموصى بها: Dot 4 class ٦ الأصلي من فولفو أو ما يعادله.

ملاحظة

ويُنصح بتغيير سائل الفرامل أو تعينته بواسطة ورشة فولفو معتمدة.

معلومات ذات صلة

- نظرة عامة على حجيرة المحرك (ص. ٥٥٨)

سائل صندوق التروس - المواصفات

في ظل ظروف القيادة العادية، قد لا تكون هناك حاجة لتغيير زيت ناقل الحركة طوال مدة خدمته. ومع ذلك، قد يكون ذلك ضرورياً في ظل ظروف قيادة غير ملائمة.

صندوق التروس الأوتوماتيكي

سائل ناقل الحركة المحدد:

AWI

سائل التبريد - المواصفات

نوعية الزيت الموصى بها: سائل التبريد الذي توصي به فولفو ممزوجاً مع نسبة ٥٠% من المياه^١، انظر العبوة. استشر وكيل فولفو إذا لم تكن متأكدًا.

لتجنب المخاطر الصحية، يلزم عدم خلط أنواع مختلفة من الجليكول.

معلومات ذات صلة

- زيادة مستوى سائل التبريد (ص. ٥٦١)

^١ يجب أن تلبى جودة الماء معيار STD 1285.1.

مكيف الهواء - المواصفات

يستخدم نظام التحكم في المناخ بالسيارة سائل التبريد الخالي من الفريون، إما R1234yf أو R134a على حسب توفره في السوق. ويمكن التعرف على سائل التبريد المستخدم في نظام التحكم بالمناخ عن طريق الملصق الموجود داخل غطاء المحرك.

في الجداول التالية يمكن التعرف على الأنواع الموصى بها ومقدار السوائل وزيت التزليق في نظام مكيف الهواء.

ملصق مكيف الهواء

R134a ملصق

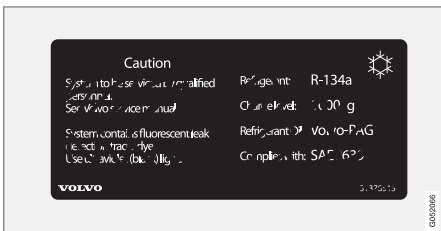

R1234yf ملصق

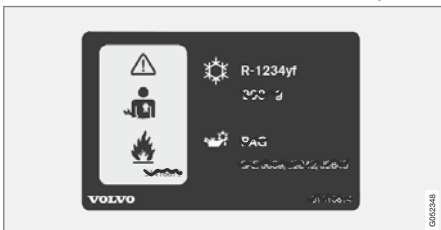

خزان الوقود - السعة

يمكن قراءة سعة تعبئة خزان الوقود من الجدول التالي.

كل الطرز	لترات (تقريباً)
٧١,٨	
١٨,٨	جالون أمريكي (تقريباً)

A تتوفر السعة ٦٠ لتر في بعض الأسواق.

معلومات ذات صلة

- تعبئة الوقود (ص. ٤٢٦)

جهاز التبخير

مهم 
يلزم عدم إصلاح جهاز تبخير تكييف الهواء أو تركيب جهاز آخر مستخدم من قبل مكانه. ويلزم استخدام جهاز تبخير جديد يكون معتمدًا وتكون عليه علامة التوافق مع مقياس SAE J2842.

معلومات ذات صلة

- خدمة نظام التحكم في المناخ (ص. 00٧)

تحذير

يحتوي نظام التكييف على سائل تبريد مضغوط طراز R134a. لا يجب صيانة هذا النظام وإجراء الخدمة له إلا بواسطة ورشة معتمدة.

السيارات المزودة بسوائل تبريد R1234yf

الوزن	نوعية الزيت الموصى بها
٦٥٠ جم (٩٠٠ جم ^A)	R1234yf

A ينطبق على السيارات المزودة بمكيف هواء لمقاعد الصف الثالث.*

تحذير

يحتوي نظام التكييف على سائل تبريد مضغوط طراز R1234yf. بما يتوافق مع مقياس SAE J2845 (تدريب الفنيين الخاص بخدمة الأمان واحتواء سوائل التبريد المستخدمة في أنظمة تكييف الهواء المحمولة)، يلزم إجراء الخدمة والإصلاح لنظام سائل التبريد بواسطة فنيين مدربين ومعتمدين وذلك لضمان أمان النظام.

زيت الضاغط

الحجم	نوعية الزيت الموصى بها
٦٠ مل (٢,٠٣ أونصة من السوائل)	PAG SP-A2
٨٠ مل (٢,٧١ أونصة من السوائل ^A)	

A ينطبق على السيارات المزودة بمكيف هواء لمقاعد الصف الثالث.*

توضيح الرمز R1234yf

الرمز	المعنى
	تنبيه
	نظام مكيف الهواء المحمول (MAC)
	نوع زيت التزليق
	يلزم الاستعانة بفني مدرب ومعتمد لخدمة نظام تكييف الهواء المحمول (MAC)
	سوائل التبريد القابلة للاشتعال

سوائل التبريد

السيارات المزودة بسوائل تبريد R134a

الوزن	نوعية الزيت الموصى بها
٧٥٠ غ (١,٦٥ رطل)	R134a
١٠٠٠ غ (٢,٢٠ رطل ^A)	

A ينطبق على السيارات المزودة بمكيف هواء لمقاعد الصف الثالث.*

استهلاك الوقود وانبعاثات ثاني أكسيد الكربون

يمكن أن يتأثر استهلاك الوقود وانبعاثات ثاني أكسيد الكربون بصورة سلبية نتيجة عدد من العوامل. أمثلة أسباب زيادة استهلاك الوقود تشمل:

- إذا تم تزويد السيارة بتجهيزات إضافية تؤثر في وزنها.
- أسلوب القيادة.
- إذا اختار العميل تركيب إطارات غير المثبتة بصورة قياسية في الإصدار الأساسي للطراز، لأن ذلك سيؤدي إلى إحداث مقاومة لحركة السيارة.
- السرعة العالية تؤدي إلى زيادة مقاومة الهواء.
- جودة الوقود وظروف الطريق والحالة المرورية والطقس وحالة السيارة.
- مجموعة الأمثلة أعلاه قد تؤدي إلى زيادة الاستهلاك بصورة ملحوظة.

ملاحظة

الظروف الجوية القاسية والقيادة مع سحب مقطورة أو القيادة على مرتفعات عالية إلى جانب جودة الوقود المستخدم من العناصر التي تؤثر بشكل ملحوظ في استهلاك السيارة للوقود.

معلومات ذات صلة

- تصميمات النوع (ص. ٦٠٢)
- الأوزان (ص. ٦٠٦)
- القيادة الاقتصادية (ص. ٤٢٣)

ضغط الإطار المعتمد

يمكن معرفة ضغط الإطار المعتمد لكل نوع محرك في الجدول.

ملاحظة ⓘ

لا تتوفر كل المحركات أو الإطارات أو تشكيلات الجمع بينها في كل الأسواق دانماً.

المحرك	مقاس الإطار	السرعة	الحمولة، ١ إلى ٣ أشخاص		أقصى حمولة		ضغط ECO ^A
			أمام	في الخلف	أمام	في الخلف	
			(كيلوباسكال) ^B	(كيلوباسكال)	(كيلوباسكال)	(كيلوباسكال)	في الأمام/في الخلف (كيلوباسكال)
كل المحركات	235/60R18	١٦٠٠ كم/ساعة (١٠٠٠ ميل في الساعة)	٢٤٠	٢٤٠	٢٧٠	٢٧٠	٢٧٠
	235/55 R19	١٦٠ + كم/ساعة (١٠٠٠ ميل في الساعة)	٢٤٠	٢٤٠	٢٧٠	٢٧٠	—
	275/40 R21						
	275/35 R22						
	275/45 R20						
	إطار احتياطي مؤقت	بحد أقصى ٨٠ كم/ساعة (بحد أقصى ٥٠ ميل في الساعة)	٤٢٠	٤٢٠	٤٢٠	٤٢٠	—

^A القيادة الاقتصادية.

^B في بعض البلدان تستخدم وحدة (بار) مع وحدة SI (باسكال): ١ بار = ١٠٠ كيلوباسكال.

معلومات ذات صلة

- تصميمات النوع (ص. ٦٠٢)
- فحص ضغط الإطارات (ص. ٥١٠)

الأداء

يمكن قراءة معلومات عن أقصى سرعة في الجدول التالي.

السرعة القصوى		رمز المحرك ^A	المحرك
(ميل بالساعة)	(كم/ساعة)		
١٣٤	٢١٥	B4204T23	T5 AWD
١٤٠	٢٣٠	B4204T27	T6 AWD
١٣٧	٢٢٠	D4204T23	D5 AWD

^A يمكن قراءة رمز المحرك والمكونات والرقم التسلسلي على المحرك.

ملاحظة 

إذا لم تتوفر بيانات الأداء فستجدها في الملحق التكميلي المرفق.

معلومات ذات صلة

- مواصفات المحرك (ص. ٦٠٩)

أبعاد الإطار	٥١٦ ، ٥٠٧
أثار ارتطام الحجارة والخدوش	٥٩٥ ، ٥٩٤
أجهزة الطوارئ	
عدة الإسعافات الأولية	٥٤٧
مثلث التحذير	٥٤٧
أداء السائق	٧٩
أداة الرفع	٥١٧
أدوات	٥١٧
أربعة-C	٤١٧
أضواء الإنعطاف	١٤٢
أعمال الطلاء	
التلف والإصلاح	٥٩٥ ، ٥٩٤
رمز ملون	٥٩٥
أقصى حمولة للسقف	٦٠٦
أطفال سلامة الأطفال	٢٥٠
أماكن التخزين	٥٣٢
الكونسول النفقي	٥٣٣
صندوق القفازات	٥٣٧
واقى الشمس	٥٣٨
أوضاع التروس	
صندوق التروس الأوتوماتيكي	٤٠٣

إحصائيات الرحلة	٧٩
إزالة الصقيع	٢٠٢
إضاءة أزرار التحكم	١٤٧
إضاءة الاقتراب	١٤٥
إضاءة العرض	١٤٧
إضاءة الوصول إلى المنزل	١٤٥
إضاءة تناسب الحالة المزاجية	١٤٧ ، ١٤٦
إضاءة لوحة العدادات	١٤٧
إضاءة مقصورة الركاب	١٤٧ ، ١٤٥
أوتوماتيكي	١٤٦
إطارات	
إزالة	٥١٨
إصلاح الثقب	٥٢٤
اتجاه الدوران	٥٠٩
اضغط	٦١٧
الإطارات الشتوية	٥٢٣
التركيب	٥٢٠
المواصفات	٦١٧
تديل	٥٠٦
تخزين	٥٠٦
جدول ضغط الإطارات	٦١٧
عمق المداس	٥٢٣
مؤشرات اهتراء المداس	٥٠٩
مراقبة ضغط الإطارات	٥١٢

إطارات الشتاء	٥٢٣
إطار العجلة، الأبعاد	٥٠٨
إطفاء المحرك	٣٩١
إعادة التجديد	٤٣٠ ، ٤٢٨
إعادة تدوير الهواء	٢٠١
إعادة ضبط، عداد مسافات الرحلة	٧٨
إعادة ضبط مرايا الأبواب	١٥٤
إعدادات	١١٩
إعادة الضبط	١١٨
الفئات	١١٩
سياقي	١١٦
قائمة الإعدادات	١١٩
إعدادات الصوت	٤٨٣ ، ٤٥٤
الرسالة النصية	٤٨٣
تشغيل الوسائط	٤٦٦ ، ٤٦٤
هاتف	٤٨٤
إيقاف تشغيل المحرك	٣٩١
إيقاف تشغيل مانع ذراع اختيار التروس	٤٠٦
آلية شد حزام الأمان	٤٢
إعادة الضبط	٤٣

٥٢٣	الإطارات الشتوية	٥٤٧	الإسعاف الأولي	١	
٥٦٢	الإنارة، استبدال اللمبة		الإضاءة		
٥٦٤	إرخاء الغطاء المستطيل	١٣٧	Position lamp	٥٠٩	اتجاه الدوران
٥٦٥	الضوء الخافت	١٤٧	إضاءة أزرار التحكم	٤٧٨	اتصال الهاتف
٥٦٦	الضوء العالي	١٤٦	إضاءة أوتوماتيكية، مقصورة الركاب	٤٩٤ . ٨٤	اتفاقية التصريح
٥٦٣	انزع الغطاء البلاستيكي	١٤٥	إضاءة الاقتراب		احتياطي مؤقت
٥٦٧	مؤشرات الاتجاه الأمامية	١٤٧	إضاءة العرض	٥٢١	العجلة الاحتياطية
٥٦٧	مصابيح القيادة النهارية/مصابيح الوضع الأمامية	١٤٥	إضاءة الوصول إلى المنزل		استعادة الإعدادات
٤٨٥	الإنترنت، راجع السيارة المتصلة بالإنترنت	١٤٧	إضاءة لوحة العدادات	١١٨	تغيير المالك
	الأوزان	١٤٢	أضواء الإنعطاف	١١٨	ملف تعريف السائق
٦٠٦	وزن الخدمة	١٣٥	إعدادات	١٢٢	استكشاف المشكلات وحلها
٤٤٧	الاسترداد	١٤١	الإضاءة المنحنية النشطة	٢٩٥	تثبيت السرعة التكييفي
٤٢٣	الاقتصاد في القيادة	١٣٨	الضوء الخافت	١٣٨	اكتشاف الأنفاق
٤٢٤	الانزلاق	١٣٩	الضوء العالي	٣٣٠	اكتشاف راكبي الدراجات
	الباب الخلفي	١٣٦	الضوء العالي الأوتوماتيكي	٦٠٤	الأبعاد
١٥٣	ستارة النافذة	١٤٣	تعديل استواء المصابيح الأمامية	٤٣٨	قضييب القطر
	البطارية	١٤٧ . ١٤٥ . ١٣٤	ضوء الفرامل	٦٠٤	الأبعاد الخارجية
٥٦٩	البداء	١٤٧ . ١٤٥	عناصر التحكم	٥٣٢	الأجزاء الداخلية لمقصورة الركاب
٥٧٣	الرموز على البطارية	١٤٧ . ١٤٥	في مقصورة الركاب	٥٣٣	الكونسول النفي
٥٦٩	الصيانة	١٤١	مؤشرات الاتجاه	٥٣٧	صندوق القفزات
٤٢٧	بدء التشغيل بمساعدة بطارية أخرى	١٤٤	مؤشرات تحذير الخطر	٥٣٤	مقيس كهربائي
٥٧٣	رموز التحذير	٥٦٨	مصابيح، المواصفات	٥٣٨	واقى الشمس
٥٧٢	مساعدة	١٣٧	مصابيح التشغيل في النهار		الأحكام والشروط
٤٥٠	البوصلة	١٤٤	مصابيح فرامل الطوارئ	٣٣	الخدمات
٤٥١	المعايرة	١٤٢	مصباح الضباب	٤٩٠	المستخدم
١٨٠	اليوق	١٤٣	مصباح الضباب الخلفي	٤٢٤	الأسطح الزلقة
		٥٦٥	وضعيّات المصابيح		
		١٤١	الإضاءة المنحنية النشطة		

٥٩٣	الحواف	٤٢٠	التحكم في خفض السرعة	٢٦	البيئة
٥٨٤	الشاشة المركزية	٤٢١	التنشيط بواسطة زرّ الوظائف		البيانات
٥٩٠	الغسل الأوتوماتيكي للسيارة	٤١١	التحكّم الاقتصادي بالمناخ	٥٥٠	النقل بين السيارة والورشة
٥٨٨ .٥٨٧ .٥٨٦ .٥٨٥ .٥٨٤	الفرش		التحميل	٣٢	تسجيل
٥٩٣ .٥٩٢ .٥٩١ .٥٩٠ .٥٨٩ .٥٨٨	غسيل السيارة	٥٤١	حلاقات تثبيت الحمولة	٥٥٠	التحديثات عن بُعد
٥٨٧ .٥٨٥ .٥٨٤	فرش منسوج	٥٣٩	حمولة طويلة	٣٣٧ .٣٢٦	التحذير من الاصطدام
١٩٠ .١٨٩	التهوية	٥٣٨	عام	٢٠٠	التحكم التلقائي في المناخ
١٩٩	المقاعد		التدفئة	٢٦٦	التحكم بالانزلاق
٢١١	التهيئة المسبقة	١٩٨ .١٩٧	المقاعد	٢٦٦	التحكم بالمسح
٢١٢	التشغيل/الإيقاف	٢٠٠ .١٩٩	عجلة القيادة	٢٦٦	التحكم في الدوران
٢١٣	الموقت	٢٠٥ .٢٠٣	نوافذ	٢٦٦	التحكم في المسح عند المنعطفات
٤٢٣	التوصيات خلال القيادة	٤٣٢ .٤٢٦	التزود بالوقود	٢٦٦	التحكم في المناخ
٤١٣	التوقف التلقائي للمحرك	٤٣٢	AdBlue	١٩٥ .١٨٤	التحكم في المروحة
٢١٥	توقف تلقائي	٤٢٦	التعبئة	٢٠٦	التحكم في درجة الحرارة
٢١٥	الحفاظ على راحة المناخ	٤٢٥	غطاء خزان الوقود	٢٠٩ .٢٠٨ .٢٠٧	الركن
٢١٥	التشغيل/الإيقاف	٥٨٩	التشميع	٢١١	الشاشة المركزية
١٥٠	الحماية من الانحشار	٤٥٥	التطبيقات	١٩٥	المستشعرات
١٥١	إعادة ضبط	١٢٨	التعرف على الصوت	١٨٥	المقعد الخلفي
٣٨	الحوادث، راجع "التصادم"	١٣١	إعدادات	١٩٥	المناطق
٥٩٣	الحواف	١٨٦	التحكم في المناخ	١٨٤	تحكم صوتي
٦٠٩	التنظيف	١٣١	الراديو والوسائط	١٨٦	تنظيم أوتوماتيكي
	الخرج	١٣٠	هاتف	٢٠٠	درجة الحرارة الخبيرة
٤٢٩	الخزان فارغ	٤٧١	التلفاز	١٨٥	التحكم في النزول من النل
٤٠٨	الديزل	٤٧٢	إعدادات	٤٢١	التنشيط بواسطة زرّ الوظائف
٤٠٨	الدفع بجميع العجلات (AWD)	٤٧١	مشاهدة	٤٢٢	التحكم في ثبات الدوران
٤٠٨	الدفع بجميع العجلات، (AWD)	٥٨٨ .٥٨٧ .٥٨٦	التنظيف	٢٦٥	التحكم في جر المحرك
		٥٨٦	أحزمة الأمان	٢٦٦	

١٣٩	الضوء العالي	٤٤١ ، ٤٣٦	السخونة الزائدة	٤٢٩	الديزل
١٣٩	الضوء العالي الأوتوماتيكي	٦١٨	السرعة القصوى	٤٦٣	الراديو الرقمي (DAB)
٤٢٥	الطرق المغمورة بالمياه	٣٨	السلامة	٣٤١	الرسائل في BLIS
	العجلات	٣٨	الحمل	١٢٣ ، ٩١	الرسائل في شاشات العرض
٥١٨	إزالة	٦١٤ ، ٦١٣	السوائل والزيوت	١٢٤ ، ٩٢	إدارة
٥٢٠	التركيب	٤٨٥	السيارة المتصلة بالإنترنت	١٢٤ ، ٩٣	محفوظ
٥٢٣	سلاسل الجليد	٤٨٩	لا يوجد اتصال أو الاتصال ضعيف		الرسائل والرموز
	العجلات والإطارات		الشاشة المركزية	٢٩٧	تثبيت السرعة التكييفي
٥٠٧	مؤشر حمولة الإطارات وفئة السرعة	١١٧ ، ١١٦	إعدادات	٣٣٦	تحذير الاصطدام بواسطة الفرامل الأوتوماتيكية
٥٢٢ ، ٥٢١	العجلة الاحتياطية	١١٥	إيقاف وتعديل مستوى الصوت		الركن
	العدادات	١٩٥	التحكم في المناخ	٣٩٩	على التلال
٧٥	مقياس الوقود	١٠٨ ، ١٠٣ ، ١٠٠ ، ٩٧	التشغيل		الرموز والرسائل
	العلامات	٥٨٤	التنظيف	٢٩٧	تثبيت السرعة التكييفي
٦٠٢	موضع	١٢٤ ، ١٢٣	الرسائل	٣٣٦	تحذير الاصطدام بواسطة الفرامل الأوتوماتيكية
٥٩٣ ، ٥٩٢ ، ٥٩١ ، ٥٩٠ ، ٥٨٩ ، ٥٨٨	العناية بالسيارة	١٠٨	الرموز في شريط الحالة	١٠٨	حقل حالة الشاشة المركزية
٥٨٧	فرش جلد	١١٥	تغيير المظهر	٢١٧	مناخ الركن
٤٠٢	العودة للمنزل ببطء	١٠٠	شاشات العرض	٣٦٧	الرموز والرسائل للمساعدة عند حدوث خطر تصادم
	الغاسلات	١٠٦	عرض الوظائف		الزجاج
١٦٢	الزجاج الأمامي	١١٠	لوحة المفاتيح	١٥٠	مُصَفِّح/معزز
١٦٢	المصابيح الأمامية	٩٥	نظرة عامة		الزجاج الأمامي
١٦٣ ، ١٦٢	النافذة الخلفية	٥٤٤	الشبكة الواقية	٢٠٣	التدفئة
٥٩٨	سائل الغسل، التعبئة	٥٩٣	الصيانة	١٢٧ ، ١٢٥	صورة معروضة
٥٩١	الغسيل عالي الضغط		مقاومة الصدأ		الزجاج الرقائقي
٢٨٣	الفاصل الزمني المحدد	٥٩٠ ، ٥٨٨	الضباب	١٥٠	الزيت، راجع كذلك "زيت المحرك"
٣٩٥	الفرامل	١٣٨	تكتيف في المصابيح الأمامية	٦١٢ ، ٦١٠	الساعة، ضبط
٤٠٠	أوتوماتيكي أثناء التوقف		الضوء الخافت	٨٠	السخان الإضافي (المدفأة الإضافية)
				٢٢٠	

٤٣٧	المساعدة على بدء التشغيل	٢٤٨	القفل المركزي	٣٩٧	الصيانة
	المساعدة عن حدوث خطر تصادم		القيادة	٣٩٧	الفرامل اليدوية
	٣٦٢ . ٣٦١ . ٣٦٠	٤٤١	مع مقطورة	١٤٣	ضوء الفرامل
	٣٦٣ . ٣٦٦ . ٣٦٥	٤٣٦	نظام التبريد	٣٩٦	على الطرق الرطبة
٧٦	المسافة المقطوعة بالأميال	٤٢٣ ، ٤١١	القيادة الاقتصادية	٣٩٧	على الطرق المعبّدة بالحصى
	المستشعرات	٤٢٤	القيادة خلال الشتاء	١٤٤	مصابيح فرامل الطوارئ
١٨٥	التحكم في المناخ	٤٢٥	القيادة في الماء	٣٩٥	نظام الفرامل
١٨٨	جودة الهواء	٤٢٥	القيادة مع مقطورة	٣٩٥	نظام الفرامل المانعة للانغلاق، ABS
١٥٩	المسح المتقطع	٦٠٧	حمولة كرة القطر	٣٩٦	نظام مساعد الفرملة وBAS
	المصابيح	٦٠٧	سعة القطر	٤٠٠	الفرامل التلقائية
٥٦٨	المواصفات	٥٣٣	الكونسول النفقي	٤٠١	التشغيل وإلغاء التشغيل
٥٦٢	تغيير	١١٦	اللغة	٤٠٢	بعد التصادم
٤٤٣	مقطورة	٣٩٨ ، ٣٩٧	المحرك		الفرامل اليدوية
٥٦٥	موضع	٤٧٠ ، ٤٦٨	اليده	٤٦٩	الفيديو
	المصابيح الأمامية	٤٣٦	السخونة المفرطة		إعدادات
٥٦٤	الغطاء	٤١٣	بدء تشغيل/إيقاف	٤٩٣	القرص الصلب
	المصاهر	٣٩١	تعطيل	٤٤٧ ، ٤٤٤	المساحة
٥٧٨	أسفل الدرج الأمامي	٢١٨	المدفأة		القطر
٥٧٤	استبدال	٢٢٠	المدفأة الإضافية	٢٢٥	القفل
٥٧٤	عام	٢١٩	مدفأة الوقوف	٢٢٥	الإقفال
٥٧٥	في مقصورة المحرك	٢٢٠	المدفأة الإضافية		فتح القفل
٥٨١	في منطقة الحمولة	٥١٧	المرفاع	٢٤٧ ، ٢٣٦	القفل/فتح القفل
٣٣	المعلومات الشخصية (سياسة الخصوصية)	٢٠٦	المروحة		باب صندوق الأمتعة
٢٣١	المفتاح الأحمر	١٩٠	التحكم	٢٥١	القفل التلقائي
٢٣١	إعدادات	١٩٠	توزيع الهواء	٢٥٦	القفل الخاص
		١٩٠	فتحات التهوية	٢٥٦	التشغيل/إيقاف التشغيل

١٥٢ ، ١٥١	النوافذ الكهربائية	١٩٥	المقعد الخلفي	١٩٨ ، ١٩٧	المقاعد
١٥٠	الحماية من الانحشار	١٩٨	التحكم في المناخ	١٩٩	التدفئة
١٥٠	النوافذ والزجاج	١٧٨	التدفئة	١٦٦	التهوية
٤٧٨	الهاتف المحمول، راجع "الهاتف"	١٧٧	الدخول/الخروج	١٦٦	المقعد الأمامي الكهربائي
٢٤٨	الهوائي	٢٠٦	الضبط الطولي	٣٩	المقعد الأمامي اليدوي
١١٥	موضع	١٧٩ ، ١٧٣	المروحة	١٦٨	الوقاية من شد الرقبة
١١٥	الوحدات	٢٠٨	خفض مسند الظهر	٥٣٤	وظيفة الذاكرة للمقعد الأمامي
٦٠٦	الوزن الإجمالي للسيارة	١٧٧	درجة الحرارة	٥٣٦	المقيس الكهربائي
٤٤	الوسادة الهوائية	١٧٥	ضبط زاوية مسند الظهر	٤٤٢	استخدام
٤٧	التشغيل/إيقاف التشغيل	١٦٦	مسند الرأس	٤٤٢	المقطورة
٤٧ ، ٤٥	جانب الراكب	٣٣	المقعد الكهربائي	١٦٦	الانحراف
٤٥	جانب السائق	٣٤	الملحقات والمعدات الإضافية	١٦٦	المقعد، راجع "المقاعد"
٤٤	الوسادة الهوائية، راجع "الوسائد الهوائية"	٦٠٢	تركيب	١٩٥	المقعد الأمامي
٤٩	الوسادة الهوائية الجانبية	١٨٨	المصقات	١٩٨ ، ١٩٧	التحكم في المناخ
٣٩	الوقاية من شد الرقبة	٤٤٢	موضع	١٩٩	التدفئة
٤٢٩ ، ٤٣٧	الوقود	١٨٨	المواد التي تؤذي مرضى الحساسية والربو.	٢٠٦	التهوية
٦١٦	استهلاك الوقود	٤٤٢	الموازن	٢٠٧	المروحة
٤٢٩	المعرف	٣١٨	المقطورة	١٦٦	درجة الحرارة
٦١٦	انبعاثات ثاني أكسيد الكربون (CO2)	٢٣٦	الموافقة على النوع	١٦٦	المقعد الأمامي، ألي
٦١٦	انبعاث ثاني أكسيد الكربون	٢٣٦	نظام المراقبة	١٧٢ ، ١٧١ ، ١٧٠ ، ١٦٩	أزرار التحكم متعددة الوظائف
		٢٠٥	نظام المفاتيح في جهاز التحكم عن بعد	١٧٠ ، ١٦٩	التدليك
		١٦٣ ، ١٦٢	النافذة الخلفية	١٧١	الدعامات الجانبية
		١٦٣ ، ١٦٢	التدفئة	١٧٢	دعامة أسفل الظهر
		٤٠٢	الغاسلات	١٦٧	ضبط المقعد
		٤٠٢	الماسحة	١٧٢	ضبط مقعد الراكب من مقعد السائق
		٤١٧	النقل	١٦٨	وظائف الذاكرة
			النقل بالعبارة	١٦٦	المقعد الأمامي، يدوي

٢٨٣ ، ٢٨٢ ، ٢٨١	تحذير المسافة
٢٨٤	المحدوديات
٣٩٠	تشغيل السيارة
١٥٦	تشغيل سقف البانوراما
٥٠ ، ٤٤ ، ٤٠ ، ٣٨	تصادم
٦٠٢	تصميمات النوع
١٣٦	تعديل استواء المصابيح الأمامية
٥١٦	تغيير العجلة
١١٨	تغيير المالك
٥٠٧	تقييم السرعة، الإطارات
٥٩٢ ، ٥٩١ ، ٥٩٠ ، ٥٨٩	تكثيف في المصابيح الأمامية
٢٠٩	تكثيف الهواء
	تكثيف الهواء، السائل
٦١٤	مستوى الصوت والدرجة
٥٨٩	تلميع
٥٩٣	تنظيف حافات العجلات
٥٩٢	تنظيف شفرات الماسحة
١٨٩	توزيع الهواء
٢٠٢	إزالة الصقيع
٢٠١	إعادة تدوير
١٩٠	تغيير
١٩٢	جدول الخيارات
١٩٠ ، ١٨٩	فتحات التهوية
٥٣٨	توصيات التحميل

١٨٠	بوق
	ت
٢٢٢	تأكيد القفل
٢٢٣	ضبط
٣٢٣	تتبع الخطأ في مستشعر الكاميرا
	تثبيت السرعة
٢٧٨ ، ٢٧٧	إدارة السرعة
٢٧٩	إيقاف التشغيل بشكل مؤقت
٢٨٠	تعطيل
	تثبيت السرعة التكميلي
٢٩٧ ، ٢٩٦ ، ٢٩٥ ، ٢٩٤ ، ٢٩٣ ، ٢٩١ ، ٢٨٧ ، ٢٨٨ ، ٢٨٩ ، ٢٩٠	إدارة السرعة
٢٨٩ ، ٢٨٨	إعداد الفترة الزمنية الفاصلة
٢٩١ ، ٢٩٠	استكشاف المشكلات وحلها
٢٩٥	التجاوز
٢٩٤ ، ٢٩٣	الوظيفة
٢٨٤	تغيير وظيفة تثبيت السرعة
٢٩٦	مستشعر الرادار
٣١٢	تجاوز قفل الكحول
٣٩٤	تحديثات البرامج
٣٢	تحديثات النظام
٥٥١	تحديد VOL
٥٠٦	تحذير السرعة، عموميات
٢٦٥	

	ب
	باب صندوق الأمتعة
٢٥١	الطاقة
٢٥٤	الفتح/الإغلاق بحركة قدم
٢٤٧ ، ٢٣٦	القفل/فتح القفل
٢٤٩	فتح القفل من الداخل
٢٥١	باب صندوق الأمتعة الألي
	بدء/إيقاف
٤١٥	إيقاف التشغيل
٤١٣	القيادة
٤١٥	المحدوديات
٣٩٠	بدء المحرك
٥١	بعد التصادم
٤١٣	بدء تشغيل/إيقاف
٥١٨	براعي العجلة
٥١٨	قابل للقفل
٥١٨	براعي العجلة القابلة للقفل
٥٥٠	برنامج الخدمة
٥٦٩ ، ٤٣٧	بطارية
٤٣٦	فرط التحميل
٥٧٢	بطارية المؤازرة
٢٢٨	بطارية مفتاح ضعيفة
٤٨٨	بطاقة SIM
٥٨٨ ، ٥٨٧ ، ٥٨٦ ، ٥٨٥ ، ٥٨٤	يقع
٤٢٧	بنزين

٤٩	ستائر الحماية / الستائر القابلة للانتفاخ
٤٩	ستائر قابلة للانتفاخ
	ستارة النافذة
١٥٣	الباب الخلفي
١٥٠	الحماية من الانحشار
١٥٨ ، ١٥٦	سقف البانوراما
٥٠٩	سطح المداس
٦٠٧	سعة القطر وحمل كرة القطر
	سقف البانوراما
١٥٠	الحماية من الانحشار
١٥٨ ، ١٥٦	ستارة النافذة
١٥٧	فتح وإغلاق
١٥٧	وضع التهوية
٥١	سلامة الأطفال
٦١٤ ، ٥٩٨	سوائل، السعات
	سيارة موصلة بالإنترنت
٥٥٣	إرسال معلومات السيارة
٥٥١	تحديثات النظام
٥٥٢	حجز الخدمة والإصلاح
٣٣	سياسة الخصوصية

٨١	رموز التحكم
٨٣	رموز التحذير
٣٨	السلامة
٨١	رموز التحكم
٥٩٥	رموز اللون

ز

٦١٢ ، ٥٥٨	زيت المحرك
٥٥٩	التعبئة
٦١٠	الدرجة والحجم
٦١٢	ظروف القيادة القاسية
٥٥٨	مرشح
	زيت ناقل الحركة
٦١٣	الدرجة

لس

٥٥٧	سائل التبريد
٦١٤	نظام التحكم بالمناخ
٥٦١	سائل التبريد، التعبئة
	سائل الفرامل
٦١٣	الدرجة
٥٢٤	سائل منع التسرب

٢٠	دليل المالك
٢٢	العلامة البيئية
١٧	في الشاشة المركزية
١٩	في المحمول
	دون مفتاح
٢٤٧	إعدادات
٢٤٥	الأسطح العاملة باللمس
٢٤٥	القفل/فتح القفل
	ديزل
٤٢٩	نفاد الوقود

ر

٤٢٧	رائحة الوقود
	رسائل الخطأ
٢٩٧	تثبيت السرعة التكميلي
٣١١ ، ٢٩٧	راجع "الرسائل والرموز"
٣٤١	رسائل الخطأ في BLIS
٥٣٩	رفع الجزء الخلفي
٥٥٤	رفع السيارة
٣٥	رقم التعريف
٤٨٨	رمز PIN
٥٩٥	رمز اللون، الطلاء
٥٩٥	رمز ملون، طلاء

ش

	شاشة المسائق
	الرسائل
٩١	قائمة التطبيقات
٩٠	شاشة العرض العلوية
١٢٥	إعدادات
١٢٧	استبدال الزجاج الأمامي
٥٥٧	التشخيص وإلغاء التشخيص
١٢٦	التنظيف
٥٨٥	شاشة المعلومات
٧٥ .٧١	شبكة
	صندوق الأمتعة
٥٤٥	شبكة الأمان
٥٤٥	شبكة الحمولة
٥٤٤	شفرتا الماسحة
	استبدال
٥٩٦ .٥٩٥	وضع الخدمة
٥٩٧	

ص

٥٣٨	صندوق الأمتعة
١٤٦	الإضاءة

مقيس كهربائي
نقاط التثبيت

٥٣٦ .٥٣٤	صندوق التروس
٥٤١	أوتوماتيكي
٤٠٢	صندوق التروس الآلي
٤٠٣	الضغط للأسفل بالكامل
٤٠٣	زيت
٤٠٧	مقطورة
٦١٣	صندوق القفازات
٤٤١	صندوق المصهرات
٥٣٧	صوت التحذير
٥٧٤	فرامل الوقوف
٣٩٩	صوت ووسائط
٤٥٤	

ض

٤٢٠ .٤١٧	ضبط الارتفاع
٤٠٨ .٢٦٤	ضبط خصائص القيادة
١٨١	ضبط عجلة القيادة
٦١٧ .٥١١	ضغط ECO
١٤٣	ضوء الفرامل
	ضوء المصباح الأمامي
١٣٦	ضبط الارتفاع

ط

٥٢٥	طقم إصلاح الثقوب للطوارئ
٥٢٥	التنفيذ، التنقيش التنبهي
٥٢٨	نفخ الإطار
٥٤٧	طقم الإسعافات الأولية

ع

١٨١ .١٨٠	عجلة القيادة
٢٠٠ .١٩٩	التدفئة
١٨١	ضبط عجلة القيادة
١٨٠	لوحة المفاتيح
١٨٠	محرك التوجيه
٧٨	عداد مسافات الرحلة، إعادة ضبط
٧٦	عداد مسافة الرحلة
	عدة طوارئ لتصليح الثقوب
٥٢٤	سائل منع التسرب
٥٢٤	موضع
٥٢٤	نظرة عامة
٥٥٩	عصا القياس، إلكترونية
٤٢٣	عجلة السيارة
٥٢٣ .٥٠٩	عمق المداس
٢٦٥	عموميات حول تحذير السرعة

٣٨٠ . ٣٧٩	كاميرا مساعد الركن	٣٩٩	تنشيط أوتوماتيكي
٣٧٨ . ٣٧٧ . ٣٧٥ . ٣٧٤ . ٣٧٣	إعدادات	٣٩٧	فولتية البطارية منخفضة
٣٧٨		٥٨٧	فرامل الوقوف الكهربائية

ل

٧١	لوحة العدادات المنمجة	٥٨٨ . ٥٨٧ . ٥٨٦ . ٥٨٥ . ٥٨٤	فرش السيارة
٧٥	إعدادات	٤٢١	فرملة المحرك، أوتوماتيكي
٦٩ . ٦٨	لوحة العدادات والتحكم	١٦٠	فوهات الغاسلة، تدفئة
١١٣ . ١١٠	لوحة المفاتيح	١٦٠	فوهات الغاسلة الساخنة
١١٣	تغيير اللغة		
١٨٠	لوحة المفاتيح في عجلة القيادة		

٢٥٧	إنذار	٤٣٨	قضب القطر
٢٥٩	إيقاف تشغيل	٤٣٨	المواصفات
٢٥٨	مستشعرات الحركة والإمالة	٤٣٩	قابل للطبي
٢٦٠	مستوى الإنذار المخفض	٣٩٤ . ٣٩٣	قفل الكحول
٦١٣	سائل التبريد	١٨٠	قفل عجلة القيادة
٥٩٨	سائل الغسل	٢٦٤	قوة التوجيه، مرتبطة بالسرعة
٢٣٤	مانع الحركة		
٤٦١	معلومات مرورية		
٢٦٦	نظام الاستقرار		

ك

٢٥٨	كاشف الإمالة	٣٧٨ . ٣٧٧ . ٣٧٥ . ٣٧٤ . ٣٧٣	كاميرا الرجوع للخلف
٣٨٠ . ٣٧٩			
٣٥١	كاميرا السرعة		

غ

١٦٢	غسل الزجاج الأمامي		
٥٩٠	غسل السيارة الألي		
٥٩٣ . ٥٩٢ . ٥٩١ . ٥٩٠ . ٥٨٩ . ٥٨٨	غسيل السيارة		
٥٨٩	غسيل يدوي		
	غطاء		
٥٤٢	صندوق الأمتعة		
٥٤٢ . ٥٤١	غطاء الحمولة		
٥٥٦	غطاء المحرك، الفتح		

ف

	فتح		
٢٢٦	إعدادات		
٢٣٣	بواسطة سن المفتاح		
	فتحة السقف		
١٥٠	الحماية من الانحشار		
٤١٧	فحص المستوى		
٤٢٠	إعدادات		
٥٦٠	فحص مستوى زيت المحرك		
٣٩٥	فرامل القدم		
٣٩٧	فرامل الوقوف		
٣٩٨	التنشيط وإلغاء التنشيط		

١٥٤	مرايا الأبواب الكهربائية القابلة للانكماش
	مرايا الأبواب والرؤية الخلفية
٤٥٠، ٤٥١	البوصلة
٢٠٥	التدفئة
١٥٤، ١٥٣	باب
١٥٣	تخفيف الإضاءة
١٥٣	داخل
١٥٤	قابل للانسحاب كهربائيًا
٤٢٨	مرشح الجسيمات في البنزين
٤٣٠	مرشح السخام
٤٣٠	مرشح جسيمات الديزل
١٨٩	مرشح غرفة الراكب
٤٠٧	مساعد اختيار الترس - GSI
٤٤٢، ٢٦٦	مساعد استقرار المقطورة
٣٠٨، ٢٩٤، ٢٩٣	مساعد التجاوز
	مساعد الحارة
٣٥٦	التشغيل
٣٧٢، ٣٧١، ٣٧٠، ٣٦٩، ٣٦٨	مساعد الركن
٣٧٠، ٣٦٩، ٣٦٨	الوظيفة
٣٨٨، ٣٨٧، ٣٨٦، ٣٨٥، ٣٨٢، ٣٨١	مساعد الركن النشط
٣٨٥، ٣٨٢	التشغيل
٣٨٨	الرموز والرسائل
٣٨٦	المحدوديات
٣٨٨، ٣٨٧، ٣٨٦، ٣٨٢، ٣٨١	الوظيفة
٣٨٦، ٣٨٥، ٣٨٢، ٣٨١	مساعد الركن النشط - PAP
٣٨٨، ٣٨٧	

٤٢٧	محتوى الإيثانول
	حد أقصى 10 بالمائة من الحجم
٢٧٦، ٢٧٣، ٢٧٢، ٢٧١، ٢٦٩	محدد السرعة
٢٧٢	إيقاف التشغيل
٢٧١	إيقاف التشغيل بشكل مؤقت
٢٧٠	بدء التشغيل
٢٧٦، ٢٧٥، ٢٧٤، ٢٧٣	محدد السرعة التلقائي
٣٥٤	محدوديات Driver Alert Control
٣٧٨	محدوديات كاميرا مساعد الركن
٤٠٤	محرركات عجلة القيادة
١٨٠	محرك التوجيه على عجلة القيادة
	محول حفاز
٤٤٥	الاسترداد
٤٣٨	مخفف الاهتزاز
٢١٩	مدفأة الوقوف
٢١٩	مدفأة مقصورة الراكب (مدفأة الوقوف)
١٥٣	مراة الرؤية الخلفية الداخلية
١٥٣	تخفيف الإضاءة
٥١٢	مراقبة ضغط الإطار
٥١٥	الإجراء
٥١٤	الوضع
٥١٣	معايرة
١٥٤، ١٥٣	مرايا الأبواب
١٥٤	إعادة ضبط
١٥٣	تخفيف الإضاءة

٢٦٠	وضع الإقفال الشامل
٢٦١	إيقاف تشغيل
م	
١٤١	مؤشرات الاتجاه
٥٠٩	مؤشرات اهتراء المداس
١٤٤	مؤشرات تحذير الخطر
١٤١	مؤشر الاتجاه
٤٠٧	مؤشر تغيير التروس
٥٠٧	مؤشر حمل الإطار
١٥٩	مساحة الزجاج الأمامي
١٦١، ١٦٠	مستشعر المطر
٢٣٤	مانع الحركة
٢٣٤	مانع الحركة
٢٣٤	مانع الحركة للتحكم عن بعد
٤٠٥	مانع ذراع اختيار التروس
٤٠٦	إيقاف التشغيل
٢٧٧، ٢٧٦	مثبت السرعة
٥٤٧	مثلث التحذير
١٨٨	مجموعة تنظيف المنطقة الداخلية
	مجموعة نقل الحركة
٤٠٢	صندوق التروس

١٤٢	مصباح الضباب	١٧٠ ، ١٦٩ ، ١٦٧ ، ١٦٦	مسند الظهر	٤٠٢	مساعد الفرملة
١٤٣	أمام	١٧٢	المقعد الأمامي والضببط	٤٠١	بعد التصادم
١٦	خلفي	١٧٩ ، ١٧٨ ، ١٧٣	١٧١	٤٠١	مساعد بدء التشغيل على منحدر
٣٤٩ ، ٣٤٧ ، ٣٤٦	معلومات المالك	١٧٨ ، ١٧٧	المقعد الخلفي والخفض	٤٠١	مساعد بدء التشغيل في المرتفعات
٣٥١ ، ٣٥٠ ، ٣٤٩ ، ٣٤٧	معلومات لاقفة الطريق	٤٩١ ، ٤٩٠	المقعد الخلفي والضببط	٣٦٤ ، ٣٦٣	مساعد بدء التشغيل في المرتفعات (HSA)
٣٥١	التشغيل	٤٦٨	مشاركة البيانات	٣٦٤ ، ٣٦٣	مساعدة التوجيه عند حدوث خطر تصادم أمامي
٥٩٠	المحدوديات	٤٦٦ ، ٤٦٤	مشغل الأسطوانات	٣٦٦ ، ٣٦٥	مساعدة التوجيه عند حدوث خطر تصادم من الخلف
٢٢٣	مغسل السيارات الآلي	١٣١	مشغل الوسائط	٣٦٧ ، ٣٦٦ ، ٣٦٥ ، ٣٦٤ ، ٣٦٣	مساعدة التوجيه عند خطر التصادم
٤٧	مفتاح	٤٩٢ ، ٤٩١	تحكم صوتي	٣٦٢ ، ٣٦١ ، ٣٦٠	
٢٢٣	مفتاح إيقاف تشغيل الوسادة الهوائية للراكب	٥٦٨	تنسيقات الملفات المتوافقة	٣٦٧ ، ٣٦٦ ، ٣٦٥ ، ٣٦٤ ، ٣٦٣	
٢٢٨	مفتاح التحكم عن بعد	٨٣	مصابيح، المواصفات		مساعد حارة السير - Lane Keeping Aid (LKA)
٢٣٠	استبدال البطارية	٨٣	مصابيح التحذير	٣٥٩ ، ٣٥٨ ، ٣٥٧ ، ٣٥٦ ، ٣٥٤	
٢٢٧	الفقدان	٨٣	المولد لا يشحن	٣٧٢ ، ٣٧١ ، ٣٧٠ ، ٣٦٩ ، ٣٦٨	مستشعرات الرجوع للخلف
١٢٢	المدى	٨٣	الوسائد الهوائية - SRS	٢٥٨	مستشعر الحركة
٢٣٢	توصيل إلى ملف تعريف السائق	٨٣	بطارية الإقلاع لا تشحن	٣١٢ ، ٢٨٧	مستشعر الرادار
١٤٧ ، ١٣٤	سن المفتاح القابل للفصل	٨٣	تحذير	٣١٤	المحدوديات
٤٦١	مفتاح التحكم في المصابيح الأمامية	٨٣	خلل بنظام الفرامل	٣٣٤	مستشعر الكاميرا
٥٦ ، ٥٥ ، ٥٢ ، ٥١	مفضلات الراديو	٨٣	ضغط زيت منخفض	١٦١ ، ١٦٠	مستشعر المطر
٥٣	مقاعد الأطفال	٨٣	فرامل الوقوف معشقة	٥٥٩	مستشعر الزيت منخفض
٥٦ ، ٥٥	اخفض نقاط التثبيت	١٣٧	منبه حزام الأمان	٢٦٤	مستوى قوة التوجيه، راجع "قوة التوجيه"
٦١	التوجيه/التركيب	١٤٤	مصابيح التحذير	١٧٥	مسند الرأس
٥٨	جدول ISOFIX	٢٨٧	مصابيح التحذير		
٦٠	جدول الموضوع	٢٦٦	تنشيط السرعة التكيفي		
٦٤	جدول بحجم i-Size		نظام التحكم بالسحب والثبات		
٥٣	مقعد الأطفال المدمج				
٥٤	نقاط التثبيت العلوية				
	نقاط تثبيت i-Size/ISOFIX				

٣٩	نظام الحماية ضد شد الرقية
٤٩	نظام الحماية من التصادم الجانبي
٤٠٨	نظام الدفع بجميع العجلات
٤٣١	نظام العادم
	نظام الفرامل
٦١٣	سائل
٤٥٤	نظام المعلومات الترفيهية (صوت ووسائط)
١٩٥ ، ١٨٤	نظام تكييف الهواء
٥٥٧	الإصلاح
١٨٨	نظام جودة الهواء الداخلي
٢٦٤	نظام دعم السائق
٥٦٩	نظام كهربائي
٢٣٦	نظام مفتاح التحكم عن بعد، النوع المرخص
	نظام منع قفل الكابح
٣٩٥	نظام الفرامل المانعة للانغلاق
	نظرة عامة عن أجهزة القياس
٦٨	سيارة ذات عجلة قيادة يسرى
٦٩	سيارة ذات عجلة قيادة يمنى
٥٢٨	نفخ الإطار
	٥
٤٧٧	هاتف
٤٨٠	إزالة
٤٧٩	الاتصال تلقائياً

	ن
	نافذة
١٥٣	ستارة النافذة
٣٤٠ ، ٣٣٩ ، ٣٣٨	نظام BLIS
٣٣٠ ، ٣٢٩ ، ٣٢٧ ، ٣٢٦	نظام City Safety™
٣٣٦ ، ٣٣٤	
	نظام Sensus
٢٩	التوصيل والترفيه
٤٤٢	نظام TSA- مساعد استقرار المقطورة
٢٤٥ ، ٢٢٥	نظام إعادة القفل الأتوماتيكي
	نظام التبريد
٤٣٦	السخونة المفرطة
	نظام التحذير من الاصطدام
٣٣٠	اكتشاف المشاة
٣١٢	مستشعر الرادار
	نظام التحكم باستقرار السيارة (التحكم في ثبات الدوران)
٢٦٥	
	نظام التحكم بالاستقرار والثبات
٢٦٧	التشغيل
٢٦٨ ، ٢٦٦	نظام التحكم بالسحب والاستقرار
٤٢٢ ، ٤٢١	نظام التحكم عند نزول المرتفعات
	نظام التحكم في تنبيه السائق
٣٥٤ ، ٣٥٣	التشغيل
	نظام التحكم بالمناخ
٦١٤	سائل التبريد

٥٩٣	مقاومة الصدا
٤٤٢	مقطورة
٤٤١	القيادة مع مقطورة
٤٤١	الكابل
٤٤٣	المصابيح
٦٤	مقعد الأطفال المدمج
٦٥	الخفض
٦٤	رفع
٧٥	مقياس الوقود
٨٠	مقياس درجة الحرارة الخارجية
٥١١	ملصقة ضغط الإطار
١٢٠	ملف تعريف السائق
١٢٢	تعديل
١٢١	حدد
٢١١	مناخ الركن
٢١٧	الرموز والرسائل
٤٣	منبه حزام الأمان
٦٠٩	مواصفات المحرك
	مودم السيارة
٤٨٨	إعدادات
٤٨٧	توصيل السيارة بالإنترنت
٣٤	موصل رابط البيانات
٣٩٣ ، ٣٩٢	موضع الإشعاع

٤٣٤	الرموز والرسائل
٦١٤	سعة الخزان
٤٧٥ . ٤٧٥	Android Auto
٤٧٤ . ٤٧٣ . ٤٧٢	Apple CarPlay
٤٠٠	Auto hold
٤٠٨	AWD، الدفع بجميع العجلات

B

	Bluetooth
٤٨٤	إعدادات
٤٧٠	توصيل
٤٨٦	توصيل السيارة بالإنترنت
٤٧٧	هاتف

C

٣٣٢	City Safety في المرور المتعارض
٣٣٣	City Safety مع مناورة محجوبة
١٨٧	Clean Zone
٣٤٥ . ٣٤٤ . ٣٤٣ . ٣٤٢	CTA – Cross Traffic Alert
٣٤٥ . ٣٤٤ . ٣٤٣ . ٣٤٢	Cross Traffic Alert – CTA
١٨٨	CZIP (مجموعة تنظيف المنطقة الداخلية)

٤٠٨	وضع القيادة
٤١٠	تغيير
٤٠٨	وضع القيادة الفردي
٤٣٦	وضع توفير الطاقة
	وظائف السيارة
١٠٦	في الشاشة المركزية
٣٩٥	وظائف الفرملة
٢٤٨ . ٢٢٣	وظيفة التهوية الكاملة
٤١٣	وظيفة توقف/بدء
١٦١	وظيفة ذاكرة مستشعر المطر

٤٤٧	HomeLink®
٤٤٩	استخدام
٤٤٨	برنامج

A

٢٠٩	AC (تكيف الهواء)
٢٨٤ . ٢٨٧ . ٢٨٨	ACC - مثبت السرعة التكيفي
٢٩٧ . ٢٩٦ . ٢٩٥ . ٢٩٤ . ٢٩٣ . ٢٩١ . ٢٩٠ . ٢٨٩	
٤٣١	AdBlue
٤٣١	التشغيل
٤٣٢	التعبئة

٤٧٩	الاتصال يدوياً
٤٨٠	التغيير إلى آخر
٤٨٢	الرسالة النصية
٤٨٣ . ٤٨١	المكالمات
١٣٠	تحكم صوتي
٤٧٨	توصيل
٤٨٠	قطع الاتصال

و

٥٣٨	واقي الشمس
١٤٦	إضاءة المرأة
	واي فاي WiFi
٤٩٠	التقنية والأمان
٤٨٦	توصيل السيارة بالإنترنت
٤٩٠	حذف الشبكة
٤٨٨	مشاركة اتصال الإنترنت والنقطة الفعالة
٣١٢	وحدة الرادار
٣٢٢	وحدة الكاميرا
٦٠٦	وزن الخدمة
٤١١	وضع ECO (الاقتصادي)
٤١٣	التنشيط بواسطة زر الوظائف
٥٩٧	وضع الخدمة
٥٠	وضع السلامة
٥١	بدء/حركة

S	
٣٤٩	Sensus Navigation
٤٩	SIPS (نظام الحماية من التصادم الجانبي)

T	
٣٦٦	TSA - مساعد استقرار المقطورة
	Tyre pressure
٥١٠	ضبط
٥١٠	فحص
٥١١	موصى به

U	
USB	
٤٧٠	مقبس لتوصيل الوسائط

V	
٢٤	Volvo ID
٢٤	إنشاء وتسجيل

٢٨	IntelliSafe
٤٧٠	دعم السائق
	iPod@، اتصال
٥١٢	ITPMS - نظام مراقبة ضغط الإطارات غير المباشر

K	
٢٢٣	Key tag

L	
	(LKA) Lane Keeping Aid
٣٥٦ . ٣٥٧ . ٣٥٤	
٣٥٨ . ٣٥٩	

P	
٤٧	PACOS (مفتاح إيقاف تشغيل الوسادة الهوائية للراكب)
	PAP = مساعد الركن النشط
٣٨١ . ٣٨٢ . ٣٨٥ . ٣٨٦	
٣٨٧ . ٣٨٨	

٢٩٩ . ٣٠٢ . ٣٠٣ . ٣٠٤ . ٣٠٥ . ٣٠٦	Pilot Assist
٣٠٨ . ٣٠٩ . ٣١٠ . ٣١١	
٣٠٨	التجاوز
١٣٧	Position lamp

D	
٤٦٩	DivX®
	Drive-E
٢٦	الفلسفة البيئية
٣٥٢	Driver Alert Control

F	
٢٢	FSC، ملصق بيئي

G	
٤٦٧	Gracernote®

H	
٤٢١	HDC

I	
١٨٨	IAQS (نظام جودة الهواء الداخلي)
٤٩	IC (ستائر قابلة للانفتاح)
٢٤	ID، فولفو

V O L V O