



# V90

**TWIN ENGINE**

UŽIVATELSKÁ PŘÍRUČKA





# VÄLKOMMEN!

Věříme, že budete mít z řízení svého vozu Volvo radost po mnoho dalších let. Vůz byl zkonstruován tak, aby Vám i Vaším spolujezdcům poskytl bezpečnost a pohodlí. Volvo se snaží být jedním z nejbezpečnějších vozidel na světě. Vaše Volvo bylo zkonstruováno i s ohledem na všechny aktuální požadavky na bezpečnost a ochranu životního prostředí.

Abyste si svého vozu Volvo skutečně užili, doporučujeme přečíst si v této uživatelské příručce pokyny a informace k údržbě. Uživatelská příručka je

k dispozici také jako mobilní aplikace (Příručka Volvo) a na stránce podpory Volvo Cars ([support.volvocars.com](https://support.volvocars.com)).

Vybízíme každého, aby vždy v tomto i v jiných vozidlech použil bezpečnostní pás. Neřídte prosím vozidlo, pokud jste pod vlivem alkoholu nebo léků – nebo máte schopnost řídit zhoršenou nějakým jiným způsobem.

# OBSAH

## INFORMACE PRO MAJITELE

Informace pro majitele	16
Uživatelská příručka na středovém displeji	17
Navigování v uživatelské příručce na středovém displeji	18
Příručka pro uživatele v mobilních zařízeních	20
Stránka podpory Volvo Cars	20
Čtení uživatelské příručky	21
Uživatelská příručka a životní prostředí	23

## VAŠE VOLVO

Volvo ID	26
Vytváření a registrace účtu Volvo ID	26
Drive-E - čistější radost z jízdy	28
Podpora řidiče IntelliSafe	30
Sensus - online konektivita a údržba	31
Aktualizace softwaru	34
Zaznamenávání údajů	34
Podmínky služeb	35
Ochrana soukromí zákazníka	35
Důležité informace k příslušenství a doplňkové výbavě	36
Instalace příslušenství	36
Připojení výbavy k diagnostické zásuvce vozidla	37
Zobrazení identifikačního čísla vozidla	38
Rozptylování řidiče	38

## BEZPEČNOST

Bezpečnost	40
Bezpečnost během těhotenství	40
Whiplash Protection System	41
Pedestrian Protection System	42
Bezpečnostní pásy	43
Připoutání a odpoutání bezpečnostních pásů	44
Předpínač bezpečnostního pásu	45
Resetování elektrického předpínače bezpečnostního pásu	46
Upozornění na dveře a bezpečnostní pás	46
Airbagy	48
Airbagy řidiče	48
Airbag spolujezdce	49
Aktivace a deaktivace airbagu spolujezdce*	51
Boční airbagy	53
Nafukovací záclony	53
Bezpečnostní režim	54
Startování a přesunutí vozidla v bezpečnostním režimu	55
Bezpečnost dětí	56
Dětské sedačky	56
Horní upevňovací body pro dětské sedačky	57

Spodní upevňovací body pro dětské sedačky	58
Upevňovací body i-Size/ISOFIX pro dětské sedačky	58
Umístění dětské sedačky	59
Dětské bezpečnostní úchyty	60
Tabulka k umístění dětských sedaček pomocí bezpečnostních pásů	62
Tabulka k umístění dětských sedaček i-Size	64
Tabulka k umístění dětských sedaček ISOFIX	65
Integrovaná dětská sedačka*	68
Vyklopení sedáku nahoru v integrované dětské sedačce*	69
Sklopení sedáku v integrované dětské sedačce*	70

## DISPLEJE A OVLÁDÁNÍ HLASEM

Přístroje a ovládání ve vozidle s levostranným řízením	72	Práce se zprávou uloženou z displeje řidiče	98
Přístroje a ovládání ve vozidle s pravostranným řízením	73	Přehled středového displeje	100
Displej řidiče	76	Ovládání středového displeje	103
Nastavení displeje řidiče	78	Aktivace a deaktivace středového displeje	106
Palivoměr	78	Navigování v zobrazeních na středovém displeji	106
Indikace hybridu	79	Spravování dílčích zobrazení na středovém displeji	110
Indikace hybridní baterie	80	Zobrazení funkcí na středovém displeji	113
Palubní počítač	81	Přesunování aplikací a tlačítek na středovém displeji	115
Zobrazení údajů o jízdě na displeji řidiče	82	Symbol na stavové liště středového displeje	115
Resetování denního počítadla	83	Klávesnice na středovém displeji	117
Zobrazení statistiky jízdy na středovém displeji	84	Změna jazyka klávesnice na středovém displeji	120
Nastavení statistiky jízdy	84	Manuální zadávání znaků, písmen a slov na středový displej	120
Čas a datum	85	Změna vzhledu středového displeje	122
Teploměr venkovní teploty	86	Vypnutí a úprava hlasitosti zvuku systému na středovém displeji	122
Kontrolky na displeji řidiče	86	Změna jednotek systému	123
Výstražné symboly na displeji řidiče	88	Změna jazyka systému	123
Licenční smlouva na displej řidiče	89	Otevření nastavení na středovém displeji	123
Nabídka aplikací na displeji řidiče	95	Otevření kontextového rozložení na středovém displeji	124
Práce s nabídkou aplikací na displeji řidiče	96	Změna nastavení na středovém displeji	125
Zprávy na displeji řidiče	97		
Spravování zpráv na displeji řidiče	98		

Resetování uživatelských dat při změně vlastnictví	125
Resetování nastavení na středovém displeji	126
Druhy nastavení na středovém displeji	126
Tabulka nastavení středového displeje	127
Profily řidiče	128
Výběr profilu řidiče	129
Přejmenování profilu řidiče	130
Resetování nastavení v profilech řidiče	130
Propojení dálkového ovladače s klíčem s profilem řidiče	130
Zpráva na středovém displeji	131
Spravování zpráv na středovém displeji	132
Práce se zprávou uloženou ze středového displeje	133
Head-up displej*	133
Aktivace a deaktivace head-up displeje*	135
Nastavení head-up displeje*	135
Rozpoznávání hlasu	136
Použití systému rozpoznávání hlasu	137
Ovládání telefonu pomocí systému rozpoznávání hlasu	138
Hlasové ovládání rádia a médií	139
Nastavení pro hlasové ovládání	139

## OSVĚTLENÍ

Spínače světel	142
Nastavení funkcí světel na středovém displeji	143
Obrysová světla	144
Denní světla	144
Potkávací světla	145
Použití dálkových světel	146
Aktivní dálkové světlometry	146
Použití směrových světel	148
Aktivní natáčecí světla*	149
Zadní světlo do mlhy	149
Brzdové světlo	150
Nouzová brzdová světla	150
Výstražná funkce ukazatelů směru	151
Použití doprovodného osvětlení při odchodu	151
Doprovodné osvětlení při příchodu	152
Osvětlení interiéru	152
Nastavení osvětlení interiéru	154

## OKNA, SKLO A ZRCÁTKA

Okna, sklo a zrcátka	156
Ochrana proti přivření u oken a slunečních clon	156
Resetovací sekvence pro ochranu proti přiskřípnutí	157
Elektrické ovládání oken	157
Používání elektricky ovládaných oken	158
Použití sluneční clony*	159
Vnitřní zpětné zrcátko a vnější zpětná zrcátka	160
Nastavení změny odrazivosti zpětného zrcátka	160
Naklonění vnějších zpětných zrcátek	161
Panoramatická střeška*	163
Ovládání panoramatické střešky*	164
Automatické zavření sluneční clony panoramatické střešky*	166
Použití ostřikovačů čelního skla	167
Trysky stěračů vyhřívávaného čelního skla*	168
Použití dešťového senzoru	168
Použití paměťové funkce dešťového senzoru	169
Ostřikovače čelního okna a světlometů	170
Použití stěrače a ostřikovače zadního okna	171
Použití automatického stírání zadního okna při couvání	172

## SEDADLA A VOLANT

Manuálně ovládané přední sedadlo	174
Elektricky ovládané přední sedadlo*	175
Nastavení elektricky ovládaného předního sedadla*	175
Funkce uložení paměti do elektricky ovládaného předního sedadla*	176
Použití paměti u předního sedadla s elektrickým ovládním	177
Nastavení masáže na předním sedadle*	178
Úprava nastavení masáže pro přední sedadlo*	179
Nastavení délky sedáku předního sedadla	180
Nastavení bočního podpěry* předního sedadla	180
Nastavení bederní opěry předního sedadla*	181
Nastavení sedadla spolujezdce ze sedadla řidiče*	182
Spouštění opěradel zadních sedadel	183
Nastavení opěrek hlavy na zadních sedadlech	184
Houkačka a ovládání na volantu	186
Zámek řízení	186
Nastavení volantu	187

## OVLÁDÁNÍ KLIMATIZACE

Ovládání klimatizace	190	Aktivace a deaktivace vyhřívání volantu*	206
Zóny klimatu	190	Aktivace a deaktivace automatického spouštění vyhřívání volantu*	207
Ovládání klimatu - snímače	190	Aktivace automatického ovládní klimatizace	207
Vnímaná teplota	191	Aktivace a deaktivace recirkulace vzduchu	208
Ovládání klimatizace pomocí systému rozpoznávání hlasu	191	Aktivace a deaktivace nastavení času pro recirkulaci vzduchu	209
Kvalita vzduchu	192	Aktivace a deaktivace maximálního odmrazování	209
Clean Zone*	193	Aktivace a deaktivace vyhřívání čelního skla*	210
Clean Zone Interior Package*	194	Aktivace a deaktivace automatického spouštění vyhřívání čelního skla*	211
Interior Air Quality System*	194	Aktivace a deaktivace vyhřívání zadního okna a zpětných zrcátek	212
Aktivace a deaktivace snímače kvality vzduchu*	195	Aktivace a deaktivace automatického spuštění vyhřívání zadního okna a vnějších zpětných zrcátek	212
Filtr klimatizace	195	Regulování úrovně ventilátoru pro přední sedadlo	213
Distribuce vzduchu	195	Regulování úrovně ventilátoru pro zadní sedadlo	213
Změna rozvodu vzduchu	196	Regulování teploty pro přední sedadlo	214
Otevření, zavření a směrování ventilačních otvorů	197	Regulování teploty pro zadní sedadlo	215
Tabulka možné distribuce vzduchu	199	Synchronizace teploty	216
Ovládání klimatu	202	Aktivace a deaktivace klimatizace	217
Aktivace a deaktivace vyhřívání předního sedadla*	204		
Aktivace a deaktivace automatického spouštění vyhřívání předního sedadla*	205		
Aktivace a deaktivace vyhřívání zadního sedadla*	205		
Aktivace a deaktivace větrání předního sedadla*	206		

Topení	217
Nezávislé topení	219
Přídavné topení	220
Aktivace a deaktivace automatického spouštění vyhřívání pomocného topení	221

## KLÍČ, ZÁMKY A ALARM

Potvrzení uzamknutí	224	Umístění antény systémů startování a zamykání	252
Nastavení indikace zámku	225	Zamykání a odemykání zevnitř vozidla	253
dálkový ovladač s klíčem	225	Odemykání dveří zavazadlového prostoru zevnitř vozidla	254
Zamykání a odemykání dálkovým ovladačem s klíčem	227	Aktivace a deaktivace dětských bezpečnostních zámků	255
Nastavení dálkově ovládaného odemykání a odemykání zevnitř	228	Automatické zamknutí během jízdy	256
Odemknutí dveří zavazadlového prostoru dálkovým ovladačem s klíčem	229	Otevírání a zavírání elektricky ovládaných dveří zavazadlového prostoru*	256
Dosah dálkového ovladače s klíčem	230	Programování maximálního otevření elektricky ovládaných dveří zavazadlového prostoru*	259
Výměna baterie v dálkovém ovladači s klíčem	230	Otevírání a zavírání dveří zavazadlového prostoru pohybem nohy*	260
Objednání více dálkových ovladačů	234	Soukromý zámek	261
Red Key - dálkový ovladač s klíčem s omezeným fungováním*	234	Aktivace a deaktivace soukromého zamykání	262
Nastavení červeného klíče*	235	Alarm*	263
Odnímatelná čepel klíče	235	Aktivace a deaktivace alarmů*	264
Zamykání a odemykání pomocí odnímatelné čepele klíče	237	Omezený režim alarmu*	266
Imobilizér	239	Funkce „deadlock“**	266
Typové schválení pro systém dálkového ovladače s klíčem	240	Dočasná* deaktivace funkce "deadlock"	267
Bezklíčový přístup a přítlačné povrchy*	249	Detekce neznámého komponentu*	267
Zamykání a odemykání bez klíče*	250		
Nastavení vstupu bez klíče*	251		
Bezklíčové odemykání zadních výklopných dveří*	251		



## PODPORA ŘIDIČE

Systém podpory řidiče	270	Omezení automatického omezovače rychlosti	282	Deaktivace/opětovná aktivace adaptivního tempomatu	299
Síla řízení závislá na rychlosti	270	Tempomat	283	Asistence předjíždění s adaptivním tempomatem	301
Systém stability Roll Stability Control	271	Aktivace a spuštění tempomatu	284	Spuštění asistence předjíždění s adaptivním tempomatem	301
Elektronické řízení stability	271	Nastavování rychlosti na tempomatu	285	Omezení asistence při předjíždění s adaptivním tempomatem	301
Sportovní režim pro elektronický systém řízení stability	273	Deaktivace tempomatu a uvedení do pohotovostního režimu	286	Změna cíle u adaptivního tempomatu	302
Aktivace/deaktivace režimu Sport u elektronického řízení stability	273	Opětovná aktivace tempomatu z pohotovostního režimu	286	Automatické brzdění s adaptivním tempomatem	302
Omezení sportovního režimu u elektronické kontroly stability	273	Deaktivace tempomatu	287	Omezení adaptivního tempomatu	303
Symbole a zprávy pro elektronický systém řízení stability	274	Funkce upozornění na odstup*	288	Přepínání mezi tempomatem a adaptivním tempomatem	304
Omezovač rychlosti	275	Head-up displej a upozornění na odstup	288	Symbole a zprávy pro adaptivní tempomat	306
Aktivace a spuštění omezovače rychlosti	276	Aktivace/deaktivace upozornění na odstup	289	Aktivní asistence	308
Nastavování rychlosti na omezovači rychlosti	276	Nastavení časového intervalu pro upozornění na odstup	289	Pilot Assist a varování před kolizí	311
Deaktivace omezovače rychlosti a uvedení do pohotovostního režimu	277	Omezení funkce Upozornění na odstup	290	Head-up displej aktivní asistence v případě rizika kolize	312
Opětovná aktivace omezovače rychlosti z pohotovostního režimu	278	Adaptivní tempomat*	291	Aktivace a spuštění aktivní asistence	312
Deaktivace omezovače rychlosti	278	Adaptivní tempomat a varování před kolizí	294	Nastavování rychlosti pro aktivní asistenci	313
Omezení omezovače rychlosti	279	Head-up displej pro adaptivní tempomat v případě rizika kolize	295	Nastavení časového intervalu pro funkci Pilot Assist	314
Automatický omezovač rychlosti	279	Aktivace a spuštění adaptivního tempomatu	295	Deaktivace/aktivace systému Pilot Assist	316
Aktivace/deaktivace automatického omezovače rychlosti	281	Nastavování rychlosti na adaptivním tempomatu	296	Asistence předjíždění s funkcí Pilot Assist	318
Změna tolerance automatického omezovače rychlosti	282	Nastavený časový interval pro adaptivní tempomat	297	Spuštění asistence při předjíždění se systémem Pilot Assist	318

Omezení asistence při předjíždění s funkcí Pilot Assist	318	Zprávy pro City Safety	347	Informace o dopravních značkách s informacemi z rychlostní kamery	363
Změna cíle pomocí funkce Pilot Assist	319	Rear Collision Warning	348	Omezení systému informací dopravních značek	363
Automatické brzdění s funkcí aktivní asistence	319	Omezení funkce Rear Collision Warning	348	Driver Alert Control	364
Omezení funkce Pilot Assist	320	BLIS*	349	Aktivace/deaktivace Driver Alert Control	365
Symboly a zprávy pro Pilot Assist*	322	Aktivace/deaktivace BLIS	350	Výběr navádění na odpočívadlo v případě varování s funkcí Driver Alert Control	366
Radarová jednotka	323	Omezení funkce BLIS	351	Omezení funkce Driver Alert Control	366
Omezení radarového zařízení	324	Doporučená údržba systému BLIS	351	Asistent jízdy v jízdním pruhu	366
Doporučená údržba radarového zařízení	327	Zprávy pro BLIS	353	Asistence řízení s asistentem jízdy v jízdním pruhu	368
Typové schválení pro radarové zařízení	328	Cross Traffic Alert*	354	Aktivace/deaktivace asistence jízdních pruhů	368
Kamerová jednotka	332	Aktivace/deaktivace Cross Traffic Alert	355	Výběr možné asistence pro udržování v jízdním pruhu	369
Omezení radarové jednotky	333	Omezení funkce Cross Traffic Alert	355	Omezení funkce udržování v jízdním pruhu	369
Doporučená údržba kamerového zařízení	336	Doporučená údržba systému Cross Traffic Alert	356	Symboly a zprávy funkce Lane Assist	370
City Safety™	336	Zprávy pro Cross Traffic Alert	357	Symbol asistenta jízdních pruhů na displeji řidiče	372
Parametry a dílčí funkce systému City Safety	337	Informace o dopravních značkách*	358	Asistent řízení při nebezpečí kolize	373
Nastavení vzdálenosti pro varování City Safety	339	Aktivace/deaktivace funkce Informace o dopravních značkách	359	Aktivace/deaktivace asistence řízení v případě rizika kolize	373
Detekce překážek pomocí funkce City Safety	340	Informace o dopravních značkách a zobrazení značek	359	Asistence řízení při riziku opuštění jízdního pruhu	374
City Safety v křižujícím dopravním provozu	342	Informace o dopravních značkách a Sensus Navigation	361	Míra asistence řízení při riziku sjetí z vozovky	374
Omezení systému City Safety u křižujícího provozu	343	Informace o dopravních značkách s nastavením a varováním k rychlosti	361		
City Safety v situacích, kdy nejsou možné únikové manévry	343	Aktivace/deaktivace varování k rychlosti u informací o dopravních značkách	362		
Omezení funkce City Safety	344				

Aktivace/deaktivace asistence řízení při riziku sjetí z vozovky	375
Omezení asistence řízení při riziku vyjetí z vozovky.	375
Asistence řízení při riziku čelní kolize	376
Aktivace/deaktivace asistenta řízení v případě kolize s vozidly z protisměru	377
Omezení asistence řízení při riziku čelní kolize	377
Asistence řízení při riziku kolize do zadní části*	378
Aktivace/deaktivace asistence řízení při riziku kolize do zadní části*	378
Omezení asistence řízení při riziku kolize do zadní části	379
Symboly a zprávy pro asistenci řízení v případě rizika kolize	380
Parkovací asistent*	381
Aktivní parkovací asistence vpředu, vzadu a po stranách	382
Aktivace/deaktivace parkovací asistence	383
Omezení parkovacího asistenta	383
Doporučená údržba aktivní parkovací asistence	384
Symboly a zprávy pro parkovací asistenci	385
Parkovací kamera*	386
Zobrazení parkovacích kamer	387

Linje parkovací asistence pro parkovací kameru	388
Políčka snímačů pro aktivní parkovací asistenci u parkovací kamery	390
Spuštění kamery parkovacího asistenta	391
Omezení kamery parkovacího asistenta	392
Doporučená údržba parkovací kamery	393
Symboly a zprávy pro kameru parkovacího asistenta	394
Aktivní parkovací asistent*	395
Možnosti parkování s aktivní parkovací asistencí	395
Parkování s aktivní parkovací asistencí	396
Opuštění vozidla s aktivní parkovací asistencí	399
Omezení aktivního parkovacího asistenta*	400
Doporučená údržba aktivní parkovací asistence	402
Zprávy aktivní parkovací asistence*	403

## INFORMACE O HYBRIDU

Obecné informace o systému Twin Engine	406
Dobíjení hybridní baterie	407
Nabíjecí proud	408
Nabíjecí kabel	409
Jistič zemní ochrany v nabíjecím kabelu	411
Sledování teploty nabíjecího kabelu	411
Řídicí jednotka dobíjecího kabelu	412
Otevírání a zavírání krytky nabíjecí zásuvky	413
Začněte dobíjet hybridní baterii	414
Stav nabíjení v nabíjecí zásuvce vozidla	416
Stav nabíjení na řídicí jednotce nabíjecího kabelu	417
Stav nabíjení na displeji řidiče	419
Konec dobíjení hybridní baterie	421
Symboly a zprávy související s Twin Engine na displeji řidiče	422
Dlouhodobé skladování vozidel s hybridními bateriemi	424

## STARTOVÁNÍ A JÍZDA

Nastartujte vozidlo	426	Převodovka	440	Manipulace s palivem	463
Vypnutí vozidla.	428	Zařazené převodové stupně u automatické převodovky	441	Benzín	463
Možnosti zapalování	428	Řazení pomocí pádel na volantu*	443	Filtr sazí pro zážehové motory	464
Výběr režimu zapalování	429	Blokování páky voliče	444	Přehřátí motoru a hnacího systému	465
Alkoholový zámek*	430	Funkce kick-down	444	Přetížení nabíjecí baterie	466
Vypojení alkoholového zámku*	430	Indikátor řazení převodových stupňů*	444	Dobíjení z jiné baterie	466
Před nastartováním motoru s alkoholovým zámekem	431	Pohon všech kol	445	Tažná tyč*	468
Funkce brzd	431	Systémy pohonu	445	Specifikace pro tažnou tyč*	469
Nožní brzda	432	Nastartování a zastavení spalovacího motoru u verze Twin Engine	446	Výsuvná tažná zařízení*	469
Zesílení brzdné síly	433	Jízdní režimy	447	Jízda s přívěsem	471
Brzdění na mokřých cestách	433	Změna jízdního režimu	451	Asistent stability přívěsu*	473
Brzdění na sypaných cestách	434	Regulace světlosti* a absorbování nárazů	452	Kontrola světel přívěsu	474
Údržba brzdového systému	434	Nastavení regulace podvozku*	454	Nosič na jízdní kola montovaný k tažné tyči*	475
Parkovací brzda	434	Ekonomická jízda	454	Tažení vozu	476
Aktivace a deaktivace parkovací brzdy	435	Jízda v elektrickém režimu	455	Montáž a demontáž tažného oka	476
Nastavení automatické aktivace parkovací brzdy	436	Faktory, které ovlivňují dojezd v elektrickém režimu	456	Odtah	478
Parkování ve svahu	437	Funkce "Hold" a "Charge"	457	HomeLink®*	478
Pokud došlo k poruše parkovací brzdy	437	Příprava na dlouhou cestu	458	Programování HomeLink®*	479
Automatické brzdění, když vozidlo stojí	438	Zimní jízda	459	Použití systému HomeLink	481
Aktivace a deaktivace automatické brzdy u stojícího vozidla	438	Jízda ve vodě	460	Typové schválení pro HomeLink®*	481
Pomoc při rozjezdu do svahu	439	Otevření a zavření víčka plnění palivové nádrže	460	Kompas	482
Automatické brzdění po kolizi.	439	Používané palivo	461	Aktivace a deaktivace kompasu	482
				Kalibrace kompasu	482

## ZVUK, MÉDIA A INTERNET

Zvuk, média a internet	486	Přehrávání DivX®	502	Odpojení telefonu připojeného přes Bluetooth	515
Nastavení zvuku	486	Nastavení pro video	502	Přepínání mezi telefony připojenými přes Bluetooth	516
Apps	487	Média přes Bluetooth®	502	Odebrání telefonu připojeného přes Bluetooth	516
Stahování aplikací	488	Připojení zařízení přes Bluetooth®	503	Spravování telefonních hovorů	516
Aktualizace aplikací	489	Média přes USB port	503	Spravování textových zpráv	518
Mazání aplikací	490	Připojení zařízení přes USB port	503	Nastavení pro textové zprávy	519
Rádio	490	TV*	504	Správa telefonního seznamu	519
Spuštění rádia	491	Použití TV*	504	Nastavení telefonu	520
Změna rozhlasového pásma a rozhlasové stanice	491	Nastavení televize*	505	Nastavení pro zařízení Bluetooth	520
Hledání rozhlasových stanic	492	Apple® CarPlay®*	505	Vozidlo připojené k Internetu*	521
Nastavení rozhlasových frekvencí	493	Použití Apple® CarPlay®*	506	Připojení vozidla k internetu přes mobilní zařízení (Bluetooth)	522
Nastavení pro rádio	493	Nastavení pro Apple® CarPlay®*	508	Připojení vozidla k internetu přes mobilní zařízení (Wi-Fi)	522
RDS rádio	495	Typy k využití systému Apple® CarPlay®*	508	Připojte vozidlo k internetu přes modem vozidla (SIM karta)	523
Digitální rádio*	495	Android Auto*	509	Nastavení modemu vozidla	524
Vztah mezi rádiem FM a digitálním rádiem*	496	Použití Android Auto*	510	Sdílení přístupu k internetu z vozidla přes Wi-Fi hotspot	524
Multimediální přehrávač	496	Nastavení Android Auto*	510	Žádné nebo slabé připojení k internetu	525
Přehrávání médií	497	Typy k využití systému Android Auto*	511	Odstraňte síť Wi-Fi	526
Ovládání a změna média	498	Telefon	511	Technologie a zabezpečení hotspotu Wi-Fi	526
Vyhledávání médií	499	Připojení telefonu k vozidlu poprvé přes Bluetooth	512	Podmínky a požadavky na uživatele a sdílení dat	527
Gracenote®	500	Připojení telefonu k vozidlu automaticky přes Bluetooth	514		
CD přehrávač*	501	Připojení telefonu k vozidlu manuálně přes Bluetooth	515		
Video	501				
Přehrávání videa	501				

Aktivace a deaktivace sdílení dat	527
Kompatibilní formáty médií	527
Technické požadavky na USB paměti	528
Úložné místo na pevném disku	529
Licenční smlouva pro audio a média	530

## KOLA A PNEUMATIKY

Pneumatiky	542
Označení velikosti pneumatiky	544
Označení velikosti ráfku kola	545
Směr otáčení pneumatik	545
Ukazatele opotřebení vzorků pneumatik	546
Kontrola tlaku v pneumatikách	546
Nastavení tlaku vzduchu v pneumatikách	547
Doporučený tlak vzduchu v pneumatikách	548
Systém monitorování tlaku vzduchu v pneumatikách*	548
Kalibrace systému pro monitorování tlaku vzduchu v pneumatikách*	550
Sledování tlaku pneumatik na středovém displeji*	552
Postup v případě upozornění na nízký tlak vzduchu v pneumatikách	553
Výměna kol	554
Sada s nářadím	554
Zvedák*	554
Šrouby kol	555
Demontáž kola	556
Montáž kol	558
Rezervní kolo*	559
Vytažení rezervního kola	560
Zimní kola	560
Sněhové řetězy	561

Sada pro nouzovou opravu pneu	562
Použití sady pro opravu pneu	563
Huštění pneumatik pomocí kompresoru ze sady pro opravu pneu	566

## **NAKLÁDÁNÍ, UKLÁDÁNÍ A PROSTOR PRO CESTUJÍCÍ**

Interiér prostoru pro cestující	570
Středový tunel	571
Elektrická zásuvka	572
Používání elektrických zásuvek	574
Použití příruční schránky	575
Sluneční clony	577
Zavazadlový prostor	577
Doporučení k nakládání	577
Náklad na střeše a nakládání na střešní nosiče	578
Háčky na tašky	579
Upevňovací oka	580
Kryt otvoru v zadním sedadle	580
Montáž a demontáž krytu zavazadlového prostoru*	581
Použití krytu zavazadlového prostoru*	582
Montáž a demontáž bezpečnostních mříží*	583
Montáž a demontáž bezpečnostní sítě*	584
Lékárnička	586
Výstražný trojúhelník	586

## **ÚDRŽBA A SERVIS**

Servisní program Volvo	588	Výměna pojistky	610
Přenos dat mezi vozidlem a servisem přes Wi-Fi	588	Pojistky v motorovém prostoru	611
Centrum stahování	589	Pojistky pod schránkou v přístrojové desce	615
Správa aktualizací systému přes centrum stahování	589	Pojistky v zavazadlovém prostoru	618
Stav vozidla	590	Čištění interiéru	622
Servisní knížka a opravy	591	Čištění středového displeje	622
Odesílání informací o vozidle do servisu	592	Čištění head-up displeje*	623
Zvedněte vozidlo	594	Čištění textilního čalounění a obložení stropu	624
Otevření a zavření kapoty	596	Čištění bezpečnostních pásů	624
Servis systému řízení klimatu	597	Čištění koberečků a vykládaných koberců	624
Head-up displej při výměně čelního skla*	597	Čištění koženého čalounění	625
Přehled motorového prostoru	598	Čištění koženého volantu	626
Motorový olej	599	Čištění plastových, kovových a dřevěných dílů v interiéru	626
Kontrola a doplňování motorového oleje	600	Čištění exteriéru	627
Doplnění chladicí kapaliny	601	Leštění a voskování	627
Výměna světla	603	Ruční mytí	628
Výměna žárovky světla zpátečky	603	Automatická mycí linka	629
Výměna žárovky zadního mlhového světla	604	Vysokotlaké mytí	630
Specifikace žárovek	604	Čištění lišt stěračů	631
Akumulátor	605	Čištění vnějších plastových, gumových a ozdobných prvků	631
Hybridní akumulátor	608	Čištění ráfků kol	632
Symboly na bateriích	609	Ochrana proti korozi	632
Pojistky a centrální elektrické jednotky	609		

Lak vozidla	633
Drobné opravy poškozeného laku	633
Kódy barev	634
Výměna lišty stěrače pro zadní sklo	634
Výměna lišt stěračů čelního skla	635
Lišty stěračů v servisní poloze	636
Doplnění kapaliny do ostřikovačů	637

## TECHNICKÉ ÚDAJE

Typová označení	640
Rozměry	643
Hmotnosti	645
Celková hmotnost při odtahování a zatížení tažné koule	646
Technické údaje motoru	647
Motorový olej — specifikace	648
Nepříznivé jízdní podmínky pro motorový olej	649
Chladicí kapalina — specifikace	650
Převodová kapalina - specifikace	650
Brzdová kapalina - specifikace	650
Palivová nádrž - objem	651
Klimatizace — specifikace	651
Spotřeba paliva a emise CO <sub>2</sub>	653
Schválené velikosti kol a pneumatik	655
Nejnižší přípustný index zatížení pneumatik a rychlostní třída pneumatik	656
Schválené tlaky vzduchu v pneumatikách	657

## ABECEDNÍ SEZNAM

Abecední seznam	659
-----------------	-----



INFORMACE PRO MAJITELE

## Informace pro majitele

Informace pro uživatele jsou k dispozici v několika různých formátech, a to v elektronické a tištěné podobě. Uživatelská příručka je k dispozici na středovém displeji vozidla, jako mobilní aplikace a na stránce podpory společnosti Volvo Cars. V příručce je k dispozici Quick Guide a doplněk k uživatelské příručce. Zde najdete, mimo jiné, specifikace a informace k pojistkám. Tištěnou uživatelskou příručku si lze objednat.

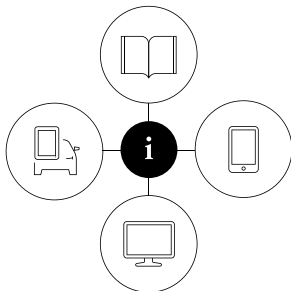

000000

### Středový displej vozidla<sup>1</sup>



Na středovém displeji přetáhnete horní zobrazení dolů a klepnete na **Uživatelská příručka**. Zde jsou k dispozici např. možnosti vizuálního navigování s obrázkem vozidla zvenku a zevnitř. Informace lze prohlédávat.

Tyto informace jsou dále rozděleny do kategorií.

### Mobilní aplikace

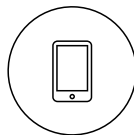

V obchodech App Store nebo Google Play vyhledejte "Příručka Volvo", stáhněte si aplikaci do svého chytrého telefonu nebo tabletu a zvolte vozidlo. V aplikaci jsou k dispozici videoinstruktaže a možnosti

vizuálního navigování s obrázkem vozidla zvenku a zevnitř. Mezi jednotlivými kapitolami uživatelské příručky lze snadno procházet a obsah lze prohlédávat.

### Stránka podpory Volvo Cars



Přejděte na stránku [support.volvocars.com](http://support.volvocars.com) a vyberte si svou zemi. Zde najdete uživatelské příručky online a ve formátu PDF. Na stránce podpory Volvo Cars jsou k dispozici videoinstruktaže a další informace a tipy týkající se vašeho vozu Volvo a vlastnictví tohoto vozu. Stránka je k dispozici pro většinu trhů.

### Tištěné informace

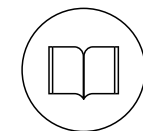

V příručce je k dispozici doplněk k uživatelské příručce<sup>1</sup>. Obsahuje specifikace, informace k pojistkám a přehled důležitých a praktických informací.

Dále je v tištěném formátu k dispozici Quick Guide, který vám pomůže seznámit se s nejčastěji používanými funkcemi ve vozidle.

V závislosti na zvolené úrovni výbavy, trhu atd. mohou být v tištěné verzi ve vozidle k dispozici další informace pro uživatele.

Lze si objednat tištěnou uživatelskou příručku se souvisejícím doplňkem. Pokud máte zájem o objednávku, kontaktujte prodejce Volvo.

<sup>1</sup> Kompletní tištěná příručka je dodávána s vozidlem na trzích, na kterých není k dispozici uživatelská příručka na středovém displeji.

**! DŮLEŽITÉ**

Odpovědnost za bezpečnou jízdu s vozidlem a za dodržování platných zákonů a dopravních předpisů nese vždy řidič. Je důležité udržovat vozidlo a nakládat s ním podle doporučení společnosti Volvo uvedených v informacích pro uživatele.

Pokud se vyskytne rozpor mezi informacemi uvedenými na středovém displeji a v tištěné podobě, vždy platí tištěná příručka.

**i POZNÁMKA**

Změna jazyka na středovém displeji může naznačovat, že některé informace pro majitele nejsou v souladu s místními zákony a předpisy. Nepřepínejte na jazyk, kterému nerozumíte - můžete mít potom problém vrátit se ve struktuře obrazovky zpět.

**Související informace**

- Uživatelská příručka na středovém displeji (str. 17)
- Příručka pro uživatele v mobilních zařízeních (str. 20)
- Stránka podpory Volvo Cars (str. 20)
- Čtení uživatelské příručky (str. 21)

**Uživatelská příručka na středovém displeji**

Digitální<sup>2</sup> verze uživatelské příručky je k dispozici na středovém displeji ve vozidle.

Digitální verzi uživatelské příručky otevřete v horním zobrazení. Někdy lze z horního zobrazení otevřít také kontextovou digitální příručku.

**i POZNÁMKA**

Elektronická verze Uživatelské příručky není k dispozici během jízdy.

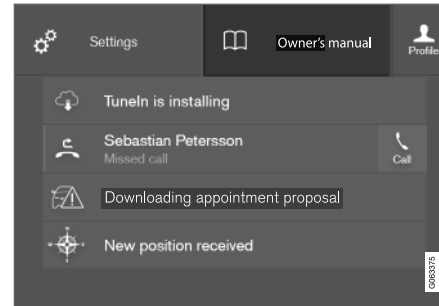
**Uživatelská příručka**

Uživatelská příručka je přístupná z horního zobrazení.

Otevřete uživatelskou příručku - přetáhněte dolů horní zobrazení na středovém displeji a klepněte na **Uživatelská příručka**.

Informace v uživatelské příručce lze zpřístupnit přímo přes domovskou stránku uživatelské příručky nebo přes horní zobrazení.

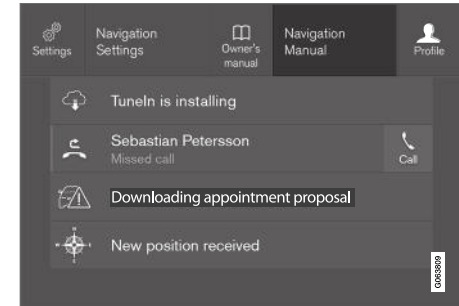
**Kontextová uživatelská příručka**

Kontextová uživatelská příručka je přístupná z horního zobrazení.

Jakmile je kontextová uživatelská příručka k dispozici, zobrazí se vpravo od položky **Uživatelská příručka** v horním zobrazení.

Klepnutím na kontextovou uživatelskou příručku zpřístupníte článek v uživatelské příručce, který souvisí s obsahem zobrazeným na obrazovce. Například stisknete **Manuál Navigace** - zobrazí se článek, který souvisí s otevřenou navigací.

Toto platí pouze pro některé aplikace ve vozidle. U stažených aplikací třetích stran nejsou k dispozici, například, přístup k článkům o konkrétní aplikaci.

<sup>2</sup> Platí pro většinu trhů.

## ◀◀ Související informace

- Navigování v uživatelské příručce na středovém displeji (str. 18)
- Navigování v zobrazeních na středovém displeji (str. 106)
- Stahování aplikací (str. 488)

## Navigování v uživatelské příručce na středovém displeji

Digitální uživatelská příručka je přístupná z horního zobrazení středového displeje ve vozidle. Obsah je prohledávatelný a mezi různými sekcemi se lze snadno pohybovat.

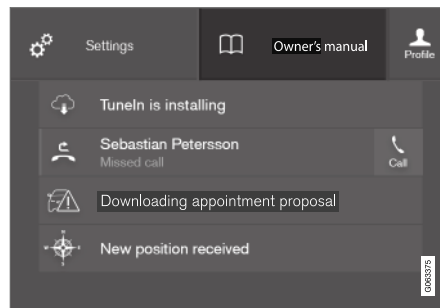

Uživatelská příručka je přístupná z horního zobrazení.

- Otevřete uživatelskou příručku - přetáhněte dolů horní zobrazení na středovém displeji a klepněte na **Uživatelská příručka**.

Informace v uživatelské příručce lze hledat různými způsoby. Možnosti jsou přístupné z domovské stránky uživatelské příručky a z horní nabídky.

## Otevírání nabídky z horní nabídky

- Stiskněte ☰ v horním seznamu uživatelské příručky.
  - > Otevře se nabídka s různými možnostmi pro vyhledání informací:

## Výchozí stránka



Klepnutím na symbol se vrátíte na výchozí stránku v uživatelské příručce.

## Kategorie

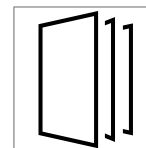

Články v příručce pro uživatele jsou strukturované do hlavních kategorií a podkategorií. Stejný článek se může nacházet v několika příslušných kategoriích, aby bylo snadnější jej najít.

1. Stiskněte tlačítko **Kategorie**.
  - > V seznamu se zobrazí hlavní kategorie.
2. Klepněte na hlavní kategorii (📁).
  - > Zobrazí se seznam dílčích kategorií (📁) a článků (📄).
3. Článek otevřete tím, že na něj klepnete. Pokud se chcete vrátit zpět stiskněte šipku Zpět.

**Quick Guide**

Stisknutím symbolu se dostanete na stránku s odkazy pro výběr článků, které je vhodné přečíst, abyste se seznámili s nejčastěji používanými funkcemi vozidla. Články jsou rovněž přístupné na základě kategorií.

Zde jsou však uspořádány tak, aby byly rychle přístupné. Pokud si chcete přečíst celý článek, klepněte na něj.

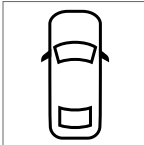
**Aktivní místa pro exteriér a interiér**

Přehledné obrázky k exteriéru a interiéru vozidla. Jednotlivé části jsou označeny funkčními body, přes které se dostanete k článkům o daných částech vozidla.



1. Stiskněte **Exteriér** nebo **Interiér**.
  - > Zobrazí se obrázky exteriéru a interiéru s aktivními body. Přes aktivní body se dostanete k článkům o příslušné části vozidla. Pokud chcete procházet jednotlivé obrázky, potáhněte prstem vodorovně po obrazovce.

2. Klepněte na aktivní bod.
  - > Zobrazí se nadpis článku o daném místě.

3. Klepnutím na nadpis článek otevřete.

Pokud se chcete vrátit zpět stiskněte šipku Zpět.

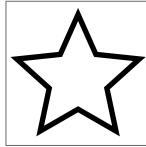
**Oblíbené**

Po stisknutí symbolu se otevřou články, které jste uložili jako oblíbené. Pokud si chcete přečíst celý článek, klepněte na něj.

**Ukládání a mazání článků z oblíbených položek**

Článek uložte do oblíbených položek tak, že v otevřeném článku stisknete ☆ v zobrazení nahoře vpravo. Jakmile se článek uloží mezi oblíbené, hvězdička se zaplní: ★.

Chcete-li článek z oblíbených odstranit, stiskněte v aktuálním článku znovu hvězdičku.

**Video**

Stisknutím symbolu zobrazíte stručná instruktážní videa pro jednotlivé funkce ve vozidle.

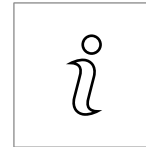
**Informace**

Klepnutím na symbol zobrazíte informace o tom, jaká verze uživatelské příručky je k dispozici k vozidlu, a zobrazíte rovněž další užitečné informace.

**Použití funkce vyhledávání v horní nabídce**

1. V horní nabídce uživatelské příručky klepněte na . Ve spodní části obrazovky se objeví klávesnice.
2. Napište slovo, např. "bezpečnostní pás".
  - > Při zadávání písmen se zobrazují návrhy článků a kategorií.
3. Článek nebo kategorii otevřete tak, že na něj klepnete.

**Související informace**

- Uživatelská příručka na středovém displeji (str. 17)
- Klávesnice na středovém displeji (str. 117)
- Čtení uživatelské příručky (str. 21)

## Příručka pro uživatele v mobilních zařízeních

Uživatelská příručka je k dispozici jako mobilní aplikace<sup>3</sup> na App Store a Google Play. Tato aplikace je upravena pro smartphony a tablety.



Uživatelskou příručku si lze stáhnout jako mobilní aplikaci z App Store nebo Google Play. QR kód, který zde najdete, vás dovede přímo k aplikaci. Další možností je hledat "Volvo manual" v App Store nebo

Google Play.

Aplikace obsahuje video společně s obrázky exteriéru a interiéru, kde jsou jednotlivá místa vozidla zvýrazněna aktivními body, přes které se dostanete k článkům o příslušné oblasti. Mezi jednotlivými

vými kapitolami uživatelské příručky lze snadno procházet a obsah lze prohledávat.

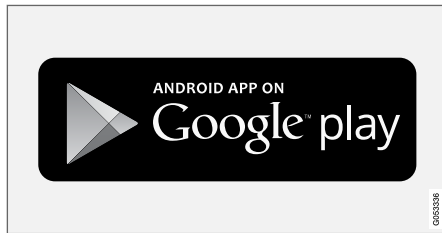
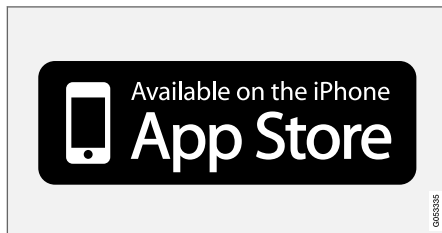

Mobilní aplikace je k dispozici na App Store a Google Play.

### Související informace

- Čtení uživatelské příručky (str. 21)

## Stránka podpory Volvo Cars

Další informace o vašem vozidle jsou k dispozici na webové stránce a stránce podpory Volvo Cars.

### Podpora na internetu

Pokud chcete navštívit stránku, přejděte na [support.volvocars.com](http://support.volvocars.com). Stránka podpory je k dispozici pro většinu trhů.

Zde se nachází podpora funkcí jako jsou, například webové služby a funkce, Volvo On Call\*, navigační systém\* a aplikace. Konkrétní postup, například, připojení vozidla k internetu přes mobilní telefon najdete na videích a v podrobných pokynech.

### Informace ke stažení

#### Mapy

U vozidel vybavených systémem Sensus Navigation si lze ze stránky podpory stáhnout mapy.

#### Uživatelské příručky ve formátu PDF

Uživatelské příručky si lze stáhnout ve formátu PDF. Zvolte model vozidla a modelový rok a stáhněte si požadovanou příručku.

### Kontakt

Na stránce podpory najdete kontaktní informace o zákaznické podpoře a o nejbližším prodejci Volvo.

<sup>3</sup> Pro některá mobilní zařízení.

\* Volitelná výbava/příslušenství.

## Přihlášení na webovou stránku Volvo Cars

Vytvořte si osobní Volvo ID a přihlaste se na [www.volvocars.com](http://www.volvocars.com). Po přihlášení se dostanete, mimo jiné, k přehledu servisu, smluv a záruk. Zde se nacházejí informace o příslušenství a softwaru upravené pro váš model vozidla.

## Související informace

- Volvo ID (str. 26)

## Čtení uživatelské příručky

Správnou cestou k seznámení se s vaším novým vozem je přečtení této uživatelské příručky, v ideálním případě před vaší první jízdou.

Při čtení uživatelské příručky budete mít příležitost seznámit se s novými funkcemi a dozvíte se, jak nejlépe ovládat vůz v různých situacích a jak nejlépe využívat všechny funkce vozu. Věnujte prosím pozornost bezpečnostním instrukcím uvedeným v této uživatelské příručce.

Tyto informace pro uživatele si kladou za cíl vysvětlit všechny dostupné možnosti, funkce a výbavu dostupnou ve voze Volvo. Nejedná se o prohlášení a není nijak zajištěno, že všechny tyto možnosti, funkce a výbava budou k dispozici v každém vozidle. Je možné, že některé používané pojmy neodpovídají pojmům používaným v prodejních, marketingových a reklamních materiálech.

Neustále pracujeme na vylepšení našeho produktu. V důsledku úprav se může stát, že se informace, popisy a vyobrazení v uživatelské příručce liší od výbavy vašeho vozidla. Vyhrazuje si právo provést změny bez předchozího ohlášení.

Nedávejte tuto příručku mimo vozidlo - pokud by nastaly problémy, neměli byste k dispozici potřebné informace o tom, kde a jak vyhledat odbornou pomoc.

© Volvo Car Corporation

## Výbava a příslušenství

Navíc ke standardní výbavě je v této příručce popsána i zvláštní výbava (montovaná ve výrobním závodě) a některá příslušenství (montovaná dodatečně).

Všechny typy volitelné výbavy/příslušenství jsou označeny hvězdičkou: \*.

Výbava, která je popsána v této příručce, není k dispozici u všech vozů - výbava přímo závisí na požadavcích konkrétních trhů a na národní legislativě, místních zákonech a předpisech.

Pokud máte jakékoliv pochybnosti, co patří do standardní výbavy a co je příslušenstvím dodávaným v rámci volitelné výbavy, kontaktujte prodejce Volvo.

## Speciální texty

### VAROVÁNÍ

Pokud hrozí nebezpečí poranění, objeví se výstražný text.

### DŮLEŽITÉ

Pokud hrozí riziko poškození, objeví se text "Důležité upozornění".

### POZNÁMKA

Text "Poznámka" obsahuje rady a tipy, které usnadňují použití např. funkcí a výbavy.



## ◀◀ Poznámka pod čarou

Uživatelská příručka obsahuje na některých místech informace ve formě poznámek pod čarou dole na stránce nebo na konci tabulky. Tyto informace doplňují text, ke kterému se odkazují číslem. Pokud anotace odkazuje na text v tabulce, potom jsou namísto číslic použita písmena.

## Textové zprávy

Displeje ve vozidle zobrazují texty zpráv a nabídky. Vzhled těchto textů v uživatelské příručce se liší od běžného textu. Příklady textů v nabídce a textových zpráv: **Telefon, Nová zpráva.**

## Štítky

Ve vozidle jsou různé typy štítků, které jsou navrženy tak, aby vyjadřovaly jednoduše a jasně důležité informace. Štítky ve vozidle mají následující význam v sestupném pořadí podle důležitosti varování/informace.

## Varování před zraněním osob



Černé ISO symboly na žlutém varovném poli, bílý text/obrázek na černém informačním poli. Používají se k označení nebezpečí, které, pokud je varování ignorováno, může vyústit ve vážné, nebo dokonce smrtelné zranění.

## Nebezpečí poškození majetku



Bílé ISO symboly a bílý text/obrázek na černém nebo modrém varovném poli a informačním poli. Používají se k označení nebezpečí, které, pokud je varování ignorováno, může mít za následek hmotné škody.

## Informace



Bílé ISO symboly a bílý text/obrázek na černém informačním poli.

## **i** POZNÁMKA

Nálepky vyobrazené v Uživatelské příručce nejsou přesnými kopiemi nálepek, které se používají ve voze. Účelem je ukázat přibližný vzhled a umístění ve vozidle. Informace platné pro vaše konkrétní vozidlo najdete na příslušných nálepkách pro váš vůz.



## Seznamy postupů

Postupy, kde jednotlivé akce musí být prováděny v určitém pořadí, jsou v uživatelské příručce očíslovány:

- 1** Kde jsou k jednotlivým krokům i obrázky, je každý krok očíslován stejně jako odpovídající obrázek.
- A** Seznamy označené písmeny odkazující na sérii obrázků, kde pořadí instrukcí není důležité.
- T** Číslované nebo nečíslované šipky se používají k demonstraci pohybu.
- A** Šipky s písmeny se používají k označení pohybu v případě, že se nejedná o pohyb v obou směrech.

Pokud k jednotlivým krokům neexistuje série obrázků, potom jsou různé kroky očíslovány normálními čísly.

## Seznamy pozic

- 1** Čísla v červených kroužcích se používají k označení různých součástí na obrázcích. Číslo odpovídá číslu v seznamu, který se vztahuje k obrázku, a je u něj uveden popis položky.

## Seznamy s odrážkami

Seznamy s odrážkami se v uživatelské příručce používají v seznámech bodů.

Příklad:

- Chladičí kapalina
- Motorový olej

## Související informace

Související informace odkazují na jiné články obsahující úzce související informace.

## Obrázky

Vyobrazení v uživatelské příručce jsou poněkud schématická a mají za úkol poskytnout celkový obrázek nebo příklad jisté funkce. Vyobrazení se mohou v závislosti na trhu a výbavě vozidla lišit od skutečného vzhledu ve vozidle.

## Pokračování

▶▶ Pokud článek pokračuje na následující straně, zcela vpravo dole se nachází tento symbol.

## Pokračování z předchozí strany

◀◀ Pokud článek pokračuje z předchozí strany, zcela vlevo nahoře dole se nachází tento symbol.

## Související informace

- Uživatelská příručka na středovém displeji (str. 17)
- Příručka pro uživatele v mobilních zařízeních (str. 20)
- Stránka podpory Volvo Cars (str. 20)

## Uživatelská příručka a životní prostředí

Uživatelská příručka je vytištěna na papíru, který pochází z regulovaných lesů.

Symbol Forest Stewardship Council (FSC)<sup>®</sup> znamená, že papír použitý na výrobu této publikace pochází ze zdrojů certifikovaných podle FSC<sup>®</sup> nebo jiných regulovaných zdrojů.

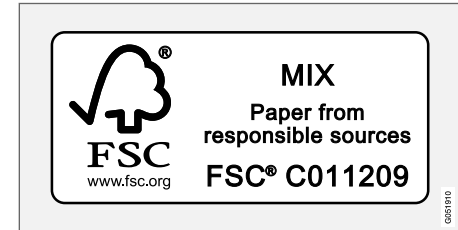

## Související informace

- Drive-E - čistější radost z jízdy (str. 28)



VAŠE VOLVO

## Volvo ID

Volvo ID umožňuje přístup k celé řadě personalizovaných online služeb Volvo<sup>1</sup>.

Volvo ID můžete vytvořit z vozidla, na stránce volvocars.com nebo z aplikace Volvo On Call<sup>2</sup>. Některé funkce a služby vyžadují, aby vozidlo bylo zaregistrováno k osobnímu Volvo ID. Po zaregistrování účtu Volvo ID k vozidlu budete mít k dispozici přímo ve vozidle celou řadu služeb.

Příklady služeb:

- Volvo On Call\* - Volvo ID se používá při přihlášení k aplikaci Volvo On Call.
- Send to Car - Můžete přímo do vozidla odeslat adresu ze služby internetových map.
- Objednání servisu a oprava - Zaregistrujte si oblíbený servis/prodejce na stránce volvocars.com, abyste mohli servisní prohlídky objednávat přímo z vozidla.

## Výhody čísla Volvo ID

- Jedno uživatelské jméno a jedno heslo, které potřebujete k přístupu k online službám - stačí si tedy zapamatovat jedno uživatelské jméno a jedno heslo.
- Pokud došlo ke změně uživatelského jména/hesla pro danou službu (např. Volvo On Call), automaticky se změní také pro další služby.

<sup>1</sup> Tyto služby se mohou postupem času lišit v závislosti na úrovni výbavy a na trhu.

<sup>2</sup> Pokud používáte doplňkovou službu Volvo On Call\*.

## Související informace

- Vytváření a registrace účtu Volvo ID (str. 26)
- Servisní knížka a opravy (str. 591)

## Vytváření a registrace účtu Volvo ID

Účet Volvo ID lze vytvořit různými způsoby. Pokud byl účet Volvo ID vytvořen pomocí stránky volvocars.com nebo z aplikace Volvo On Call, Volvo ID se musí rovněž zaregistrovat k vozidlu a až potom bude možné používat různé služby Volvo ID.

### Vytvoření Volvo ID pomocí aplikace

1. Stáhněte si aplikaci Volvo ID z **Centrum stahování** v zobrazení aplikací na středovém displeji.
2. Spusťte aplikaci a zaregistrujte si osobní e-mailovou adresu.
3. Postupujte podle pokynů, které jsou automaticky zaslány na stanovenou e-mailovou adresu.  
> Nyní se vytvoří účet Volvo ID a automaticky se zaregistruje k vozidlu. Nyní lze používat služby Volvo ID.

### Vytvoření Volvo ID na webové stránce Volvo Cars

1. Přejděte na [www.volvocars.com](http://www.volvocars.com) a pomocí ikony vpravo nahoře se přihlaste<sup>3</sup>. Zvolte Vytvořit Volvo ID.
2. Zadejte svou osobní e-mailovou adresu.
3. Postupujte podle pokynů, které jsou automaticky zaslány na stanovenou e-mailovou adresu.
  - > Nyní se vytvoří Volvo ID. Přečtěte si dále, jak registrovat účet ID k vozidlu.

### Vytvoření Volvo ID pomocí aplikace Volvo On Call<sup>4</sup>

1. Stáhněte si nejnovější verzi aplikace Volvo On Call ze smartphonu např. přes App Store, Windows Phone nebo Google Play.
2. Vyberte vytvoření účtu Volvo ID z výchozí stránky aplikace a zadejte svou osobní e-mailovou adresu.
3. Postupujte podle pokynů, které jsou automaticky zaslány na stanovenou e-mailovou adresu.
  - > Nyní se vytvoří Volvo ID. Přečtěte si dále, jak registrovat účet ID k vozidlu.

### Registrace účtu Volvo ID k vozidlu

Pokud jste účet Volvo ID vytvořili na webu nebo pomocí aplikace Volvo On Call, zaregistrujte si jej k vozidlu následovně:

1. Pokud jste tak již neučinili, stáhněte si aplikaci Volvo ID z **Centrum stahování** v zobrazení aplikací.

#### POZNÁMKA

Aby vozidlo mohlo stáhnout aplikace, musí být připojeno k internetu.

2. Spusťte aplikaci a zadejte svou e-mailovou adresu pro účet Volvo ID.
3. Postupujte podle pokynů, které vám budou automaticky zaslány na emailovou adresu propojenou s vaším účtem Volvo ID.
  - > Vaše Volvo ID je nyní zaregistrováno k vozidlu. Nyní můžete používat služby Volvo ID.

### Související informace

- Volvo ID (str. 26)
- Stahování aplikací (str. 488)
- Správa aktualizací systému přes centrum stahování (str. 589)
- Vozidlo připojené k Internetu\* (str. 521)

<sup>3</sup> Dostupné na některých trzích.

<sup>4</sup> Vozy s funkcí Volvo On Call\*.

## Drive-E - čistější radost z jízdy

Společnost Volvo Car Corporation průběžně pracuje na vývoji bezpečnějších a účinnějších

produktů a řešení, která snižují nepříznivý dopad na prostředí.



Péče o životní prostředí je jednou ze základních hodnot skupiny Volvo Cars Corporation, která ovlivňuje veškeré kroky. Vychází se přitom z celé životnosti vozidla a zohledňuje se dopad na životní prostředí, od konstrukce až po sešrotování a recyklaci. Základním principem společnosti Volvo Cars je, že každý nově vyvinutý výrobek musí ovlivňovat životní prostředí méně než výrobek, který nahrazuje.

Důraz, jaký klade Volvo na životní prostředí, vyústil ve vyvinutí efektivnějšího hnacího ústrojí Drive-E, které méně znečišťuje životní prostředí. Osobní prostředí je pro Volvo také důležité - například,

vzduch ve voze Volvo je díky systému řízení klimatu čistší než vzduch venku.

Vaše Volvo splňuje přísné mezinárodní standardy platné pro životní prostředí. Všechny výrobní závody Volvo musí být certifikovány podle ISO 14001, což podporuje systematický přístup k ochraně životního prostředí a umožňuje průběžné omezování vlivů na životní prostředí. Vlastnictví certifikátu ISO rovněž znamená, že jsou dodržovány platné ekologické zákony a předpisy. Dále společnost Volvo vyžaduje, aby tyto požadavky dodržovali rovněž její partneři.

## Spotřeba paliva

Jelikož celkový vliv vozidla na životní prostředí vychází z využití vozidla, klade společnost Volvo Cars při práci důraz na snížení spotřeby paliva, emisí oxidu uhličitého a jiných znečišťujících látek. Vozy Volvo mají konkurenceschopnou spotřebu paliva ve všech příslušných třídách. Nižší spotřeba paliva znamená nižší emise skleníkového plynu, oxidu uhličitého.

### Přispěvek k lepšímu životnímu prostředí

Vozidlo s nízkou spotřebou energie a paliva nejen přispívá k omezení vlivů na životní prostředí, ale snižují rovněž náklady svým majitelům. Řidič může snadno snížit spotřebu paliva. Tím šetří peníze a přispívá k lepšímu životnímu prostředí. Dále uvádíme pár rad:

- Naplánujte si efektivní průměrnou rychlost. Při rychlosti nad cca. 80 km/h (cca. 50 mph) a pod 50 km/h (cca. 30 mph) je vyšší spotřeba energie.
- Dodržujte doporučené intervaly servisu a údržby uvedené v Servisní a záruční knížce.
- Nenechávejte motor běžet na volnoběh - pokud stojíte delší dobu, vypněte motor. Věnujte pozornost místním předpisům.
- Naplánujte si cestu - zbytečné přestávky a jízda nerovnoměrnou rychlostí zvyšují spotřebu paliva.
- Používejte teplotní přípravu - zlepšit se tím dojezd na hybridní baterii a během jízdy se snižuje potřeba energie.

Dále nezapomeňte vždy likvidovat nebezpečný odpad, jako např. olej a baterie, ekologicky. Pokud si nejste jisti, jak konkrétní druh odpadu zneškodnit, kontaktujte servisní dílnu - doporučujeme autorizovanou dílnu Volvo.

### Účinné řízení emisí

Váš vůz Volvo je vyroben podle konceptu „Čistý uvnitř i venku“ – konceptu, který zahrnuje čisté

prostředí uvnitř, stejně jako vysoce účinné řízení emisí. V mnoha případech jsou emise výfukových plynů hodně pod příslušnými standardy.

### Čistý vzduch v prostoru pro cestující

Vzduchový filtr pomáhá bránit tomu, aby se přes nasávání vzduchu dostal do prostoru pro cestující prach a pyl.

Systém kvality vzduchu IAQS\* (Interior Air Quality System) zajišťuje, že nasávaný vzduch je čistší než vzduch venku, který je znečištěn provozem.

Tento systém čistí vzduch v prostoru pro cestující od znečišťujících látek, jako jsou pevné částice, uhlovodíky, oxidy dusíku a přízemní ozón. Pokud je kontaminován vnější vzduch, je uzavřen přívod vzduchu a je zapnuta recirkulace. K takové situaci může dojít například v husté dopravě, zácpách a tunelech.

IAQS je součástí výbavy Clean Zone Interior Package (CZIP)\*, která obsahuje rovněž funkci umožňující spustit ventilátor, pokud se vozidlo odemkne pomocí dálkového ovladače s klíčem.

### Interiér

Materiál používaný uvnitř vozu Volvo byl pečlivě zvolen a testován tak, abyste se v něm cítili pohodlně a příjemně. Některé detaily jsou vyráběny ručně, např. stehy na volantu jsou ruční práce. Interiér je sledován, aby se z něj neuvolňoval intenzivní pach nebo látky, které by např. při vysokých teplotách nebo silném světle vyvolaly nepohodlí.

### Servisy Volvo a životní prostředí

Pravidelná údržba vytváří podmínky pro dlouhou životnost a nízkou spotřebu paliva Vašeho vozidla. Takto přispějete také k čistšímu životnímu prostředí. Když opravu nebo údržbu vozu svěříte autoservisům Volvo, váš vůz se stane součástí našeho systému. Společnost Volvo klade jasné požadavky na naše servisy, které jsou navrženy tak, aby se předešlo vylévání a vypouštění škodlivin do životního prostředí. Zaměstnanci našich servisů mají znalosti a nástroje pro zajištění dobré péče o životní prostředí.

### Recyklace

Jelikož společnost Volvo vychází z celé životnosti, je nezbytné vozidlo ekologicky recyklovat. Lze recyklovat téměř celé vozidlo. Posledního majitele vozidla tímto žádáme, aby kontaktoval prodejce, který jej odkáže na certifikované/schválené recyklační zařízení.

### Související informace

- Spotřeba paliva a emise CO<sub>2</sub> (str. 653)
- Ekonomická jízda (str. 454)
- Uživatelská příručka a životní prostředí (str. 23)
- Kvalita vzduchu (str. 192)

## Podpora řidiče IntelliSafe

IntelliSafe je koncepce společnosti Volvo Cars pro bezpečnost vozidel. IntelliSafe zahrnuje celou řadu standardně dodávaných a příplatkových systémů, které mají zvýšit bezpečnost vozidla během jízdy, bránit vzniku poranění a chránit cestující a ostatní účastníky silničního provozu.

### Podpora

Součástí systému IntelliSafe jsou funkce podpory řidiče jako např. adaptivní tempomat\*, který pomáhá řidiči udržovat rovnoměrnou rychlost a současně nastavený časový interval vzhledem k vozidlu vpředu.

Pilot Assist<sup>5</sup> pomáhá řidiči řídit vozidlo mezi bočním značením jízdního pruhu pomocí asistence řízení. Dále pomáhá udržovat rovnoměrnou rychlost, a to v kombinaci s předem zvoleným časovým intervalem k vozidlu vpředu.

Aktivní parkovací asistence\* pomáhá řidiči zaparkovat a vyjet z parkovacího místa.

Mezi další systémy, které mohou řidiči pomoci, patří automatická aktivace dálkových světlometů, Cross Traffic Alert (CTA)\* a Blind Spot Information (BLIS)\*.

### Prevence

City Safety je funkce, která může pomoci zabránit nehodám. Tato funkce může zabránit kolizi

s chodci, cyklisty, většími zvířaty nebo vozidly, nebo může snížit následky takové kolize. V případě rizika kolize systém vydá vizuální a zvukové varování a pulzováním brzd pomáhá řidiči reagovat včas. Pokud řidič na varování nereaguje a systém vyhodnotí, že riziko kolize nelze odvrátit, systém City Safety vozidlo automaticky přibrzdí.

Další funkcí, která může pomoci zabránit nehodám, je asistent jízdních pruhů (LKA), který může pomoci řidiči na dálnicích a podobných větších cestách snížit riziko náhodného vyjetí vozidla z jízdního pruhu.

Funkce **Pomoc s řízením při zvýšeném riziku kolize** může pomoci řidiči snížit riziko nehody, že vozidlo náhodně opustí svůj jízdní pruh a/nebo narazí do jiného vozidla nebo překážky. Tato funkce aktivně řídí vozidlo zpět do původního jízdního pruhu a/nebo zatáčí.

### Ochrana

Řidič a cestující ve vozidle jsou chráněni napínáky bezpečnostních pásů, které bezpečnostní pásy v kritických situacích a při kolizích přitáhnou. Dále je vozidlo vybaveno airbagy, hlavovými airbagy a systémem Whiplash Protection System (WHIPS), který chrání před hyperextenzí krční páteře.

Dále je k dispozici Pedestrian Protection System (PPS), který zmírňuje následky v případě čelní kolize vozidla do chodce.

## Související informace

- Systém podpory řidiče (str. 270)
- Aktivní dálkové světlomety (str. 146)
- Bezpečnost (str. 40)
- Bezpečnostní pásy (str. 43)
- Airbagy (str. 48)
- Whiplash Protection System (str. 41)
- Pedestrian Protection System (str. 42)

<sup>5</sup> V závislosti na trhu může tato funkce patřit do standardní nebo příplatkové výbavy.



## Sensus - online konektivita a údržba

Sensus umožní surfovat po internetu, používat různé aplikace a vytvořit z vozidla Wi-Fi hotspot.

### To je Sensus

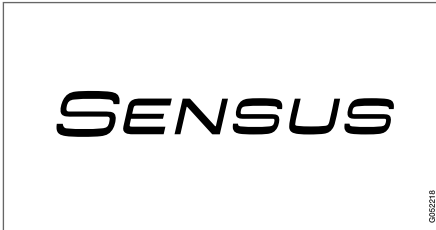

Sensus představuje inteligentní rozhraní zajišťující online konektivitu s digitálním světem. Díky intuitivní struktuře pro navigaci lze v případě potřeby, aniž by to rušilo řidiče, využívat funkce podpory, přijímat informace a věnovat se zábavě.

Sensus zahrnuje ve vozidle všechna řešení, která souvisejí se zábavou, online konektivitou, navigací\* a uživatelským rozhraním mezi řidičem a vozidlem. Sensus umožňuje komunikaci mezi vámi, vozidlem a okolním světem.

### Informace, kdykoliv a kdekoliv je potřebujete

Různé displeje ve vozidle nabízejí informace ve správný čas. Tyto informace se zobrazují na různých místech na základě priorit řidiče.



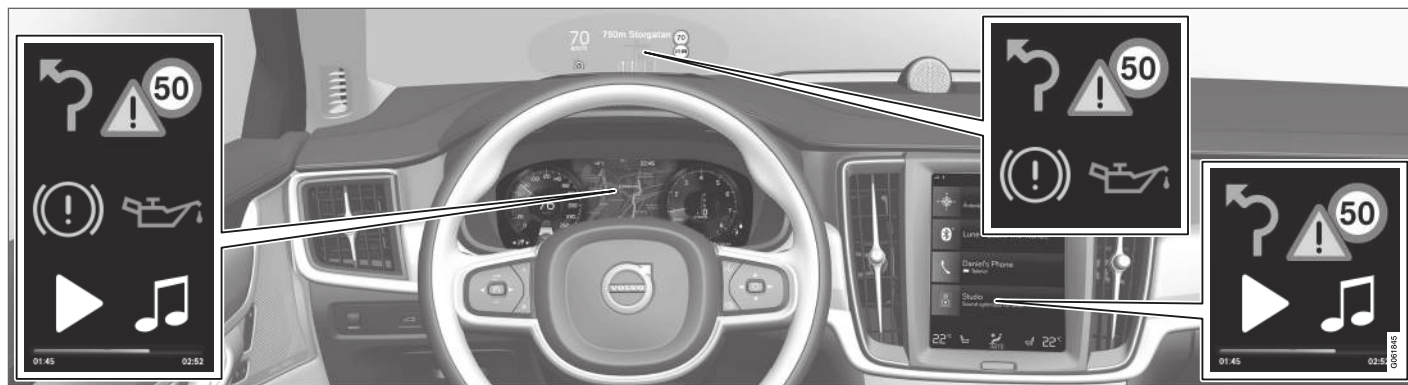

Jednotlivé typy informací se zobrazují na různých displejích v závislosti na tom, jaká je jejich priorita.

### Head-up displej\*

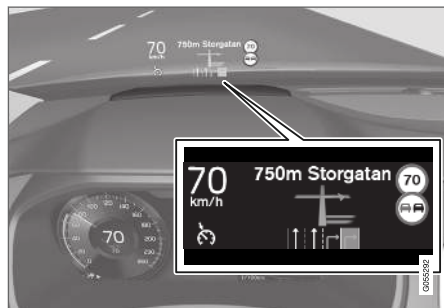

Na head-up displeji se zobrazují vybrané informace, kterým řidič musí co nejdříve věnovat pozornost. Patří zde, mimo jiné, dopravní varování,

informace o rychlosti a informace z navigace\*. Na head-up displeji se zobrazují také informace o dopravních značkách a příchozí telefonní hovory. Displej se ovládá pomocí středového displeje a klávesnice na volantu vpravo.

### Displej řidiče



Na displeji řidiče se zobrazují informace o rychlosti a, například, příchozích hovorech a sto-

pách se skladbami. Displej se ovládá pomocí dvou klávesnic na volantu.

### **Středový displej**



Řada hlavních funkcí ve vozidle se ovládá ze středového displeje, což je obrazovka, která reaguje na dotyk. Počet fyzických tlačítek a ovládacích prvků ve vozidle je tedy minimální. Obrazovku lze dokonce používat, i když máte na ruku rukavice.

Odsud se ovládá, například, systém řízení klimatu, zábavní systém a poloha sedadla\*. Informace, které se zobrazují na středovém displeji, může použít podle situace řidič nebo jiná osoba ve vozidle.

### **Systém rozpoznávání hlasu**



Systém rozpoznávání hlasu může řidič používat, aniž by zvedl ruce z volantu. Systém rozumí přirozené řeči. Pomocí rozpoznávání hlasu lze, například, přehrát skladbu, telefonovat, zvýšit teplotu nebo přečíst

textovou zprávu.

### **Související informace**

- Head-up displej\* (str. 133)
- Displej řidiče (str. 76)
- Přehled středového displeje (str. 100)
- Rozpoznávání hlasu (str. 136)
- Vozidlo připojené k Internetu\* (str. 521)
- Sdílení přístupu k internetu z vozidla přes Wi-Fi hotspot (str. 524)

## Aktualizace softwaru

Abyste si jako zákazník společnosti Volvo užili svůj vůz maximálně, společnost Volvo průběžně vyvíjí systémy do vozidla i nabízené služby.

Pokud autorizovaný prodejce Volvo provádí servis vašeho vozidla, můžete si software ve svém voze Volvo aktualizovat na nejnovější verzi. Aktualizace na nejnovější verzi vám umožní přístup k novým funkcím a úpravám a ke starším úpravám, které byly provedeny u starších aktualizací softwaru.

Další informace o schválených aktualizacích a odpovědích na často kladené dotazy najdete na support.volvocars.com.

### **i** POZNÁMKA

Funkčnost po provedení aktualizace se může pro různé trhy, modely, modelové roky a výbavy lišit.

## Související informace

- Sensus - online konektivita a údržba (str. 31)
- Správa aktualizací systému přes centrum stahování (str. 589)

## Zaznamenávání údajů

Jako součást bezpečnosti a zajištění kvality vozidel Volvo se ve vozidle zaznamenávají některé informace o provozu vozidla, jeho funkčnosti a problémech.

Toto vozidlo je vybaveno systémem "Event Data Recorder" (EDR). Toto zařízení má za úkol, především, zaznamenávat data v souvislosti s dopravními nehodami a situacemi, které lze vyhodnotit jako kolize. Například zaznamenává časy reakce airbagů nebo okamžik, kdy vozidlo na cestě narazilo do překážky. Data jsou zaznamenávána za účelem lepšího pochopení toho, jak systémy vozidla v různých situacích fungují. Systém EDR je navržen pro krátkodobý záznam, zpravidla max. 30 sekund dat souvisejících s dynamikou vozidla a bezpečnostními systémy.

Systém EDR v tomto vozidle je navržen, aby zaznamenával data při následujících dopravních nehodách a situacích, které lze vyhodnotit jako kolize:

- Jak fungují jednotlivé systémy ve vozidle
- Zda byl řidič a cestující připoutáni
- Použití plynového resp. brzdového pedálu řidiče
- Rychlost jízdy vozidla

Tyto informace pomáhají lépe pochopit okolnosti, za kterých dochází k dopravním nehodám, zraněním osob a poškození majetku. Systém EDR může zaznamenávat data pouze při nestandard-

ních kolizních situacích. V průběhu běžné jízdy systém EDR žádná data nezaznamenává. Dále systém nikdy nezaznamenává, kdo vozidlo řídí, ani nezaznamenává místo, kde došlo k nehodě nebo incidentu. Jiné subjekty, jako například policie, může však zaznamenaná data využít v rámci rutinního šetření po dopravní nehodě, a to společně s informacemi, které umožňují identifikaci osob. Aby bylo možné zaznamenaná data interpretovat, je zapotřebí speciální zařízení a přístup k vozidlu nebo systému EDR.

Kromě systému EDR je vozidlo vybaveno několika počítači, které průběžně kontrolují a sledují fungování vozidla. Tyto počítače mohou zaznamenávat data během běžné jízdy. Především zaznamenávají závady, které mají vliv na funkčnost a provoz vozidla, a registrují aktivaci funkce systému podpory řidiče (např. City Safety a funkce automatického brzdění).

Technici provádějící servis a údržbu mohou potřebovat některá zaznamenaná data k provedení diagnostiky a k opravě závad, které se na vozidle vyskytly. Zaznamenané informace jsou také zapotřebí k tomu, aby společnost Volvo mohla plnit právní požadavky zákonů a státních orgánů. Zaznamenané informace jsou uloženy v počítači, dokud se neprovede servis nebo oprava vozidla.

Dále lze zaznamenané informace využít v souhrnné podobě pro účely vývoje a výzkumu výrobků, kdy je cílem průběžně zvyšovat bezpečnost a kvalitu vozidel Volvo.

Volvo nebude přispívat ke zveřejňování výše uvedených informací třetím stranám bez souhlasu majitele. Aby byly splněny požadavky národní legislativy a předpisů může být po společnosti Volvo požadováno, aby tyto informace poskytla policii nebo jiným orgánům, které mohou mít na přístup k těmto informacím právo ze zákona. K přečtení a interpretování informací jsou zapotřebí speciální technická zařízení, ke kterým má přístup společnost Volvo a servisy, které uzavřely smlouvu se společností Volvo. Společnost Volvo je odpovědná, že informace, které jsou předávány společností Volvo v souvislosti se servisem a údržbou, budou uloženy a bude s nimi nakládáno bezpečně, přičemž nakládání s těmito informacemi musí vyhovovat platným právním předpisům. Pokud potřebujete další informace, kontaktujte prodejce Volvo.

## Podmínky služeb

Společnost Volvo nabízí služby, které vám umožní jet s vaším vozem Volvo maximálně bezpečně a pohodlně.

Tyto služby zahrnují vše od asistence v tísní až po navigaci a různé služby související s údržbou.

Před využíváním těchto služeb si musíte přečíst Podmínky poskytování služeb na [support.volvocars.com](http://support.volvocars.com).

## Související informace

- Ochrana soukromí zákazníka (str. 35)

## Ochrana soukromí zákazníka

Společnost Volvo respektuje a dodržuje osobní integritu všech osob, které navštíví naši webovou stránku.

Tento postup platí pro nakládání s údaji zákazníků a osobními informacemi. Účelem je obecně informovat stávající, minulé a potenciální zákazníky o:

- Okolnostech, za nichž shromažďujeme a zpracováváme vaše osobní data.
- Typech osobních dat, která shromažďujeme.
- Důvodech, proč shromažďujeme vaše osobní údaje.
- Jak zpracováváme vaše osobní data.

Úplné znění zásad si můžete přečíst na stránce [support.volvocars.com](http://support.volvocars.com).

## Související informace

- Podmínky a požadavky na uživatele a sdílení dat (str. 527)
- Podmínky služeb (str. 35)
- Zaznamenávání údajů (str. 34)

## Důležité informace k příslušenství a doplňkové výbavě

Nesprávné připojení a instalace příslušenství může negativně ovlivnit elektroinstalaci vozu. Důrazně doporučujeme, aby majitelé vozu Volvo instalovali výhradně schválená originální příslušenství a aby tato příslušenství instalovali výhradně vyškolení a kvalifikovaní servisní technici Volvo. Některá příslušenství fungují pouze v případě, že v počítačovém systému vozidla je nainstalován příslušný software.

Výbava, která je popsána v této příručce, není k dispozici u všech vozů - výbava přímo závisí na požadavcích konkrétních trhů a na národní legislativě, místních zákonech a předpisech.

Výbava na přání a příslušenství, které jsou popsány v této příručce, jsou označeny hvězdičkou. Pokud máte jakékoliv pochybnosti, co patří do standardní výbavy a co je příslušenstvím dodávaným v rámci volitelné výbavy, kontaktujte prodejce Volvo.

## VAROVÁNÍ

Odpovědnost za bezpečnou jízdu s vozidlem a za dodržování platných zákonů a předpisů nese v konečném důsledku vždy řidič.

Dále je důležité u vozidla provádět údržbu a servis v souladu s doporučeními společnosti Volvo, informacemi pro uživatele a servisní a záruční knížkou.

Pokud se palubní informace liší od tištěné uživatelské příručky, platí vždy tištěná verze.

## Související informace

- Instalace příslušenství (str. 36)
- Připojení výbavy k diagnostické zásuvce vozidla (str. 37)
- Čtení uživatelské příručky (str. 21)

## Instalace příslušenství

Důrazně doporučujeme, aby majitelé vozu Volvo instalovali výhradně schválená originální příslušenství a aby tato příslušenství instalovali výhradně vyškolení a kvalifikovaní servisní technici Volvo. Některá příslušenství fungují pouze v případě, že v počítačovém systému vozidla je nainstalován příslušný software.

- Originální příslušenství Volvo je testováno tak, aby bylo zajištěno, že bude fungovat z hlediska funkčnosti, bezpečnosti a řízení emisí s ostatními systémy ve vozidle. Dále, vyškolený kvalifikovaný servisní technik Volvo ví, kam se příslušenství bezpečně smí nebo nesmí instalovat do vozu Volvo. Před instalací jakéhokoliv příslušenství do svého vozidla nebo na své vozidlo požádejte vždy o radu školeného kvalifikovaného servisního technika Volvo.
- Je možné, že příslušenství, které společnost Volvo neschválila, nebylo testováno konkrétně pro použití s vaším vozidlem.
- Na funkčnost vozidla nebo některých bezpečnostních systémů může mít nepříznivý vliv instalace příslušenství, které společnost Volvo netestovala, nebo instalace příslušenství osobou, která nemá zkušenosti s instalací příslušenství.
- Záruka na nové vozidlo se nevztahuje na poškození způsobené nesprávnou nebo neschválenou instalací příslušenství. Další

informace o záruce najdete v servisní a záruční knížce. Volvo nenese odpovědnost za úmrtí, poranění osob a náklady vzniklé v důsledku instalace neoriginálního příslušenství.

### Související informace

- Důležité informace k příslušenství a doplňkové výbavě (str. 36)

### Připojení výbavy k diagnostické zásuvce vozidla

Nesprávné připojení a instalace softwarových nebo diagnostických nástrojů může mít nepříznivý dopad na elektronický systém ve vozidle. Důrazně doporučujeme, aby majitelé vozu Volvo instalovali výhradně schválená originální příslušenství a aby tato příslušenství instalovali výhradně vyškolení a kvalifikovaní servisní technici Volvo. Některá příslušenství fungují pouze v případě, že v počítačovém systému vozidla je nainstalován příslušný software.

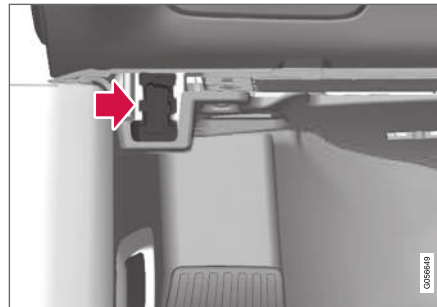

Datový konektor (On-board Diagnostic, OBDII) se nachází pod přístrojovou deskou na straně řidiče.

### **i** POZNÁMKA

Společnost Volvo Cars nenese odpovědnost za následky, pokud je k zásuvce On-board Diagnostic (OBDII) připojeno neschválené zařízení. Tuto zásuvku smí používat pouze vyškolení kvalifikované servisní technici Volvo.

### Související informace

- Důležité informace k příslušenství a doplňkové výbavě (str. 36)

## Zobrazení identifikačního čísla vozidla

Pokud kontaktujete prodejce Volvo, například, ohledně předplatného na službu Volvo On Call, budete potřebovat identifikační číslo vozidla (VIN<sup>6</sup>).

1. Stiskněte **Nastavení** v horním zobrazení na středovém displeji.
2. Pokračujte na **Systém → Informace o systému → Identifikační číslo vozidla**.  
> Zobrazí se identifikační číslo.

## Rozptylování řidiče

Řidič je odpovědný za všechny kroky nezbytné k zajištění své bezpečnosti a bezpečnosti ostatních cestujících a účastníků silničního provozu. V rámci této odpovědnosti je nutné zabránit rozptylování, například provádění činností, která nesouvisí s ovládním vozidla během jízdy.

Vaše nové Volvo je, nebo může být, vybaveno různými komunikačními a zábavními systémy s bohatým obsahem. Mohou to být mobilní telefony s handsfree sadou, navigační systémy a audiosystémy s celou řadou funkcí. Možná používáte kvůli svému pohodlí další přenosná elektronická zařízení. Pokud se používají správně a bezpečně, mohou obohatit zážitek z jízdy. Pokud se nepoužívají správně, mohou vás rozptylovat.

V souvislosti s těmito systémy by společnost Volvo chtěla s ohledem na vaši bezpečnost upozornit na dále uvedené skutečnosti. Nikdy nepoužívejte ve vozidle zařízení nebo funkci způsobem, který rozptyluje řidiče od bezpečné jízdy. V důsledku rozptýlení může dojít k vážným nehodám. Kromě těchto obecných upozornění bychom chtěli v návaznosti na nové funkce, kterými může být vozidlo vybaveno, upozornit na následující:

## VAROVÁNÍ

- Během jízdy nikdy nepoužívejte v ruce držžený mobilní telefon. V některých lokalitách je zakázáno, aby řidič používal mobilní telefon, když se vozidlo pohybuje.
- Pokud je vozidlo vybaveno navigačním systémem, itinerář můžete měnit a nastavit pouze, když vozidlo stojí.
- Nikdy neprogramujte audiosystém, když se vozidlo pohybuje. Naprogramujte předvolby rádia, když vozidlo stojí. Potom ovládní rádia urychlí a usnadní použití naprogramovaných předvoleb.
- Nikdy nepoužívejte v pohybujícím se vozidle notebooky a malé počítače.

## Související informace

- Zvuk, média a internet (str. 486)

<sup>6</sup> Vehicle Identification Number



BEZPEČNOST

## Bezpečnost

Vozidlo je vybaveno různými bezpečnostními systémy, které společně chrání řidiče a spolujezdcu ve vozidle v případě nehody.

Vozidlo je vybaveno celou řadou snímačů, které v případě nehody reagují a aktivují různé bezpečnostní systémy, např. různé druhy airbagů a předpínačů bezpečnostních pásů, a to v závislosti na konkrétní nehodě. Systémy reagují podle situace, např. při kolizích pod různým úhlem, převrácení nebo sjetí z cesty, různě tak, aby byla zajištěna optimální ochrana.

Existují rovněž mechanické bezpečnostní systémy jako např. Whiplash Protection System. Vozidlo je zkonstruováno tak, že velká část síly při kolizi je přenášena na nosníky, sloupky, podlahu, střechu a na ostatní části karosérie.

Pokud během kolize došlo k poškození důležité funkce, může se aktivovat bezpečnostní režim vozidla.

### Výstražný symbol na displeji řidiče



Výstražný symbol na displeji řidiče se rozsvítí, pokud se elektrický systém vozidla nastaví do polohy zapalování II. Je-li bezpečnostní systém bez závad, tento symbol po cca. 6 sekundách zhasne.

### VAROVÁNÍ

Pokud výstražný symbol zůstane svítit nebo se rozsvítí během jízdy a na displeji řidiče se zobrazí zpráva **Airbag SRS Naléhavý servis Jedte do servisu**, znamená to, že část bezpečnostních systémů nefunguje v plném rozsahu. Společnost Volvo doporučuje kontaktovat co nejdříve autorizovaný servis Volvo.

### VAROVÁNÍ

Jednotlivé bezpečnostní systémy ve vozidle nikdy neupravujte a neopravujte sami. Nesprávné provedení práce na některém z těchto systémů může způsobit funkční poruchu a vážné poranění osob. Společnost Volvo doporučuje kontaktovat autorizovaný servis Volvo.



Pokud je konkrétní výstražný symbol přerušen, rozsvítí se obecný výstražný symbol a na displeji řidiče se zobrazí stejná zpráva.

### Související informace

- Bezpečnost během těhotenství (str. 40)
- Bezpečnostní pásy (str. 43)
- Airbagy (str. 48)
- Whiplash Protection System (str. 41)
- Pedestrian Protection System (str. 42)
- Bezpečnostní režim (str. 54)
- Bezpečnost dětí (str. 56)

## Bezpečnost během těhotenství

Během těhotenství je nezbytné správně používat bezpečnostní pás. Těhotné řidičky si musí upravit polohu, ve které sedí.

### Bezpečnostní pás

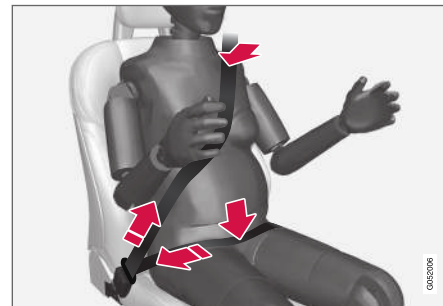

Diagonální část musí vést přes rameno, potom mezi nadry a na boční stranu břicha.

Dolní část musí být naplocho přes stehna a co možná nejnižší pod břichem. – Nikdy se nesmí posunout nahoru. Upravte si bezpečnostní pás a zajistěte, aby v celé délce přiléhal k tělu. Navíc zkontrolujte, že pás není nikde překroucený.

### Poloha těla na sedadle

S pokračujícím těhotenstvím by si těhotné řidičky měly upravovat seřízení sedadla a polohu volantů tak, aby mohly při řízení snadno udržovat kontrolu nad vozidlem (to znamená, že musí být schopny snadno ovládat pedály a volant). Měly by se snažit

nastavit polohu sedadla co nejdále dozadu, aby vzdálenost mezi volantem a jejich břichem byla co největší.

### Související informace

- Bezpečnost (str. 40)
- Bezpečnostní pásy (str. 43)
- Manuálně ovládané přední sedadlo (str. 174)
- Elektricky ovládané přední sedadlo\* (str. 175)

## Whiplash Protection System

Systém Whiplash Protection System (WHIPS) snižuje riziko zranění krční páteře typu "šlehnuti bičem". Systém se skládá ze sedáků a opěradel absorbujících energii a speciálně vyvinutých hlavových opěrek v obou předních sedadlech.

Systém WHIPS je aktivován při nárazu zezadu, v závislosti na úhlu nárazu, rychlosti a fyzikálních vlastnostech druhého vozu.

Je-li systém WHIPS aktivován, sklopí se opěradla předních sedadel částečně dozadu a sedáky se posunou dolů, aby se změnila poloha těla řidiče a spolujezdce na předním sedadle. Tento pohyb pomáhá absorbovat část sil, které mohou vzniknout a způsobit zranění krční páteře typu "šlehnuti bičem".

### ⚠ VAROVÁNÍ

Systém WHIPS doplňuje bezpečnostní pásy. Vždy používejte bezpečnostní pás.

### ⚠ VAROVÁNÍ

Sedadlo ani systém WHIPS nikdy neupravujte a neopravujte sami. Společnost Volvo doporučuje kontaktovat autorizovaný servis Volvo.

Pokud přední sedadla byla vystavena velkému zatížení např. v souvislosti s kolizí, musí se vyměnit. Přestože se zdá, že sedadla nejsou poškozena, je možné, že neposkytnou ochranu v plném rozsahu.

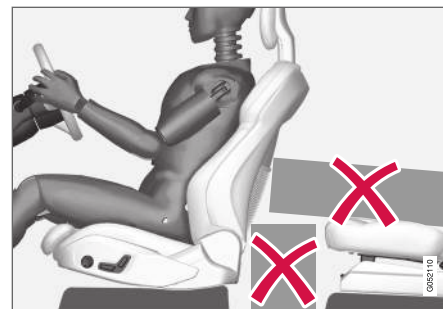

Nenechávejte na podlaže za předními sedadly a pod předními sedadly a zadními sedadly žádné předměty, které by mohly omezit funkci systému WHIPS.

### ⚠ VAROVÁNÍ

Nestlačujte pevné předměty mezi sedákem zadního sedadla a opěradlem předního sedadla.

Pokud se potom spustí opěradlo zadního sedadla dolů, případný náklad se musí zajistit tak, aby v případě kolize nesklouzl na opěradlo předního sedadla.

### ⚠ VAROVÁNÍ

Pokud je opěradlo zadního sedadla spuštěné dolů nebo pokud se na zadním sedadle používá dětská sedačka proti směru jízdy, příslušné přední sedadlo se musí posunout dopředu tak, aby nebylo v kontaktu se spuštěným opěradlem nebo dětskou sedačkou.

## ◀ Poloha těla na sedadle

Aby systém WHIPS zajistil optimální ochranu, řidič a spolujezdec musí správně sedět a fungování systému nic nesmí bránit.

Správnou polohu pro sezení na předním sedadle nastavte dříve, než se vozidlo rozjede.

Řidič a spolujezdec na předním sedadle musí sedět uprostřed sedadla, s co nejmenší vzdáleností hlavy od opěrky hlavy.

## Systém WHIPS a dětské sedačky

Systém WHIPS nesnižuje ochranu, kterou poskytuje vůz dětem, které sedí v dětské sedačce nebo na podkládacím sedáku.

## Související informace

- Bezpečnost (str. 40)
- Manuálně ovládané přední sedadlo (str. 174)
- Elektricky ovládané přední sedadlo\* (str. 175)
- Rear Collision Warning (str. 348)

## Pedestrian Protection System

Pedestrian Protection System (PPS) je systém, který při jistých čelních kolizích, zmírňuje náraz chodce s vozidlem.

Za jistých čelních kolizí s chodcem reagují snímače v přední části vozidla a systém se aktivuje.

Je-li aktivována funkce PPS:

- Zadní část kapoty je zvednuta.
- Automatický alarm se odesílá přes Volvo On Call\*.

Snímače jsou aktivní při rychlosti cca. 25-50 km/h (15-30 mph).

Snímače jsou navrženy tak, aby detekovaly srážku s předmětem, který má podobné vlastnosti jako lidská noha.

### POZNÁMKA

V dopravním provozu se mohou vyskytovat předměty, kvůli kterým budou snímače signalizovat podobně jako v případě kolize s chodcem. Je možné, že se systém v případě kolize s tímto předmětem aktivuje.

### VAROVÁNÍ

Nemontujte dopředu žádná příslušenství a nic vpředu neměňte. Nevhodný zásah vpředu může vést k nesprávnému fungování systému, vzniku vážného poranění a poškození vozidla.

Společnost Volvo doporučuje používat originální raménka stěračů. Dále doporučuje používat výhradně originální díly.

### VAROVÁNÍ

Vysokonapěťový systém nikdy neupravujte a neopravujte sami. Společnost Volvo doporučuje kontaktovat autorizovaný servis Volvo. Nesprávné provedení práce na systému může způsobit funkční poruchy a vážné poranění osob.

### VAROVÁNÍ

Pokud dojde k poškození přední části vozidla, společnost Volvo doporučuje kontaktovat autorizovaný servis Volvo, který prověří, zda systém nebyl poškozen.

## Symbyly na displeji řidiče

Symbol	Popis
	Byl aktivován systém PPS nebo došlo v systému k poruše. Postupujte podle dále uvedených doporučení.

**Související informace**

- Bezpečnost (str. 40)

**Bezpečnostní pásy**

Při prudkém brzdění může dojít k vážnému zranění, pokud nejste připoutáni bezpečnostním pásem.

Chcete-li si zajistit maximální bezpečí je velmi důležité aby bezpečnostní pás pevně přiléhal k Vašemu tělu. Opěradlo nesmí být příliš zakloněno. Bezpečnostní pás je určen k použití v normální poloze při sezení.

** VAROVÁNÍ**

Zaklesnutí nebo zaháknutí bezpečnostního pásu k háčkům nebo jiným úchytům uvnitř vozidla není povoleno - pás by se totiž správně nenavíjel.

** VAROVÁNÍ**

Bezpečnostní pásy a airbagy fungují ve vzájemné součinnosti. Pokud se bezpečnostní pás nepoužívá nebo se používá nesprávně, může v případě kolize dojít ke snížení ochrany, kterou zajišťuje airbag.

** VAROVÁNÍ**

Bezpečnostní pásy nikdy neupravujte a neopravujte sami. Společnost Volvo doporučuje kontaktovat autorizovaný servis Volvo.

Pokud byl bezpečnostní pás vystaven velkému zatížení např. v souvislosti s kolizí, musí se vyměnit celý bezpečnostní pás. Přestože se zdá, že bezpečnostní pás není poškozen, je možné, že pás neposkytne ochranu v plném rozsahu. Bezpečnostní pás se musí rovněž vyměnit, pokud vykazuje známky opotřebenosti nebo poškození. Nový bezpečnostní pás musí mít typové schválení a konstrukci určenou k instalaci na stejné místo, kde se nacházel měněný bezpečnostní pás.

**Související informace**

- Bezpečnost (str. 40)
- Předpínač bezpečnostního pásu (str. 45)
- Připoutání a odpoutání bezpečnostních pásů (str. 44)
- Upozornění na dveře a bezpečnostní pás (str. 46)

## Připoutání a odpoutání bezpečnostních pásů

Před rozjetím se ujistěte, zda jsou všichni cestující připoutáni bezpečnostními pásy.

### Připoutání bezpečnostních pásů

1. Pomalu potáhněte bezpečnostní pás a zkontrolujte, zda není překroucený nebo poškozený.

#### **i** POZNÁMKA

Bezpečnostní pás se zablokuje a nelze jej uvolnit:

- pokud jej vytáhnete z navijáče příliš rychle
- během brzdění a akcelerace
- pokud se vozidlo silně nakloní.

2. Zajistěte bezpečnostní pás vložením blokovačícího kolíku do zámku.
  - > Slyšitelné "cvaknutí" znamená, že pás byl zapnut.

#### **A** VAROVÁNÍ

Jazyček bezpečnostního pásu zasunujte vždy do zámku na správné straně. V případě kolize by se mohlo stát, že by bezpečnostní pásy a zámky pásu nefungovaly správně. Hrozí riziko vážného poranění.

3. Na předních sedadlech lze nastavit výšku bezpečnostního pásu.



Stiskněte uchycení sedadla a posuňte bezpečnostní pás nahoru nebo dolů.

Umístěte pás co nejvýše - pás však nesmí vést přes krk.

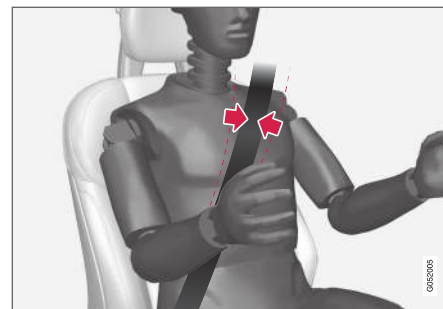

Bezpečnostní pás musí vést přes rameno (nikoliv dolů přes paži).

4. Těsnost dolní části pásu upravte zatažením za horní část pásu nahoru k rameni.

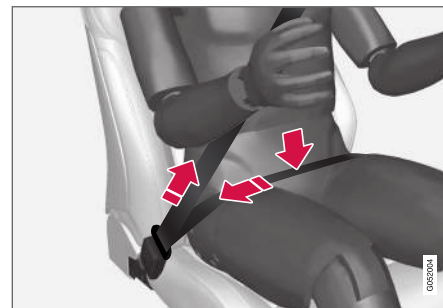

Dolní část pásu musí vést nízko (ne přes břicho).

**VAROVÁNÍ**

Každý bezpečnostní pás je určen pouze pro jednu osobu.

**VAROVÁNÍ**

Zaklesnutí nebo zaháknutí bezpečnostního pásu k háčkům nebo jiným úchytům uvnitř vozidla není povoleno – pás by se totiž správně nenavíjel.

**VAROVÁNÍ**

Dávejte pozor, abyste bezpečnostní pásy nepoškodili. Nevkládejte do zámku pásu žádné cizí předměty. V případě kolize by se mohlo stát, že by bezpečnostní pásy a zámky pásu nefungovaly správně. Hrozí riziko vážného poranění.

**Odpoutání bezpečnostních pásů**

1. Stiskněte červené tlačítko na přezce bezpečnostního pásu a nechte pás navinout.
2. Pokud se pás zcela nenavinul, zasuňte jej ručně, aby nezůstal volně viset.

**Související informace**

- Bezpečnostní pásy (str. 43)
- Předpínač bezpečnostního pásu (str. 45)
- Upozornění na dveře a bezpečnostní pás (str. 46)

**Předpínač bezpečnostního pásu**

Vozidlo je vybaveno standardními napínači bezpečnostního pásu a elektrickými napínači bezpečnostního pásu, které mohou v kritických situacích a při kolizích bezpečnostní pásy napnout.

**Standardní napínač bezpečnostního pásu**

Všechny bezpečnostní pásy jsou vybaveny standardními napínači bezpečnostních pásů.

Napínač bezpečnostního pásu napíná bezpečnostní pás při kolizi dostatečnou silou tak, aby zachytil cestujícího účinněji.

**Elektrický napínač bezpečnostního pásu**

Bezpečnostní pás řidiče a spolujezdce je vybaven elektrickým předpínačem.

Předpínače bezpečnostních pásů fungují ve vzájemném souladu a mohou být aktivovány společně se systémy podpory řidiče City Safety a Rear Collision Warning. V kritických situacích, jako např. při panickém brzdění, sjetí z cesty (např. převrácení vozidla do příkopu, zvednutí z terénu nebo nárazu do něčeho v terénu), prokluzování nebo rizika kolize může elektromotor předpínače bezpečnostní pás přitáhnout.

Elektrický předpínač bezpečnostního pásu pomůže upravit polohu cestujícího, sníží riziko nárazu do vnitřních komponentů vozidla a zlepší

účinnost bezpečnostních systémů jako jsou např. airbagy ve vozidle.

Jakmile kritická situace skončí, bezpečnostní pás a elektrický předpínač bezpečnostního pásu se automaticky vrátí do původní polohy. Vrátit do původní polohy je však lze také manuálně.

**DŮLEŽITÉ**

Je-li airbag spolujezdce vypnutý, musí se zablokovat rovněž elektrický napínací mechanismus bezpečnostního pásu na straně spolujezdce.

**VAROVÁNÍ**

Bezpečnostní pásy nikdy neupravujte a neopravujte sami. Společnost Volvo doporučuje kontaktovat autorizovaný servis Volvo.

Pokud byl bezpečnostní pás vystaven velkému zatížení např. v souvislosti s kolizí, musí se vyměnit celý bezpečnostní pás. Přestože se zdá, že bezpečnostní pás není poškozen, je možné, že pás neposkytne ochranu v plném rozsahu. Bezpečnostní pás se musí rovněž vyměnit, pokud vykazuje známky opotřebení nebo poškození. Nový bezpečnostní pás musí mít typové schválení a konstrukci určenou k instalaci na stejné místo, kde se nacházel měněný bezpečnostní pás.

#### ◀ Související informace

- Bezpečnostní pásy (str. 43)
- Připoutání a odpoutání bezpečnostních pásů (str. 44)
- Resetování elektrického předpínače bezpečnostního pásu (str. 46)
- Aktivace a deaktivace airbagu spolujezdce\* (str. 51)
- City Safety™ (str. 336)
- Rear Collision Warning (str. 348)

### Resetování elektrického předpínače bezpečnostního pásu

Elektrický předpínač bezpečnostního pásu se resetuje automaticky. Pokud však zůstane vysunutý, můžete jej resetovat manuálně.

1. Zastavte vozidlo na bezpečném místě.
2. Odepněte bezpečnostní pás a znovu jej připoutejte.
  - > Bezpečnostní pás a elektrický předpínač bezpečnostního pásu se resetují.

#### VAROVÁNÍ

Bezpečnostní pásy nikdy neupravujte a neopravujte sami. Společnost Volvo doporučuje kontaktovat autorizovaný servis Volvo.

Pokud byl bezpečnostní pás vystaven velkému zatížení např. v souvislosti s kolizí, musí se vyměnit celý bezpečnostní pás. Přestože se zdá, že bezpečnostní pás není poškozen, je možné, že pás neposkytne ochranu v plném rozsahu. Bezpečnostní pás se musí rovněž vyměnit, pokud vykazuje známky opotřebení nebo poškození. Nový bezpečnostní pás musí mít typové schválení a konstrukci určenou k instalaci na stejné místo, kde se nacházel měněný bezpečnostní pás.

#### Související informace

- Předpínač bezpečnostního pásu (str. 45)
- Bezpečnostní pásy (str. 43)

### Upozornění na dveře a bezpečnostní pás

Systém upozorní nepřipoutané řidiče, aby se připoutali. Dále upozorňuje na pootevřené dveře, kapotu motoru, zadní výklopné dveře nebo víčko plnicího hrdla paliva.

#### Grafika na displeji řidiče



Na grafice na displeji řidiče se zobrazují různé druhy varování. Barva varování na bočních dveřích a zadních výklopných dveřích závisí na rychlosti vozidla.

Grafika na displeji řidiče ukazuje, na jakých sedadlech ve vozidle sedí připoutání a nepřipoutání cestujících.

Stejná grafika se zobrazí, pokud jsou otevřeny některé boční dveře nebo kapota, zadní výklopné dveře nebo klapka plnicí trubky paliva.

Grafiku lze potvrdit stisknutím tlačítka **O** na klávesnici volantu vpravo.



## Kontrolka zapnutí bezpečnostního pásu



Vizuální připomenutí ve střešní konzole.

Vizuální připomenutí je indikováno ve střešní konzole a pomocí výstražného symbolu na displeji řidiče.

Zvukové upozornění závisí na rychlosti, době jízdy a na vzdálenosti.

Grafika na displeji řidiče ukazuje stav pásů řidiče a spolujezdců, tedy, zda pás je či není připoután.

Dětské sedačky nejsou vybaveny systémem upozornění na připoutání se bezpečnostním pásem.

## Přední sedadlo

Pokud se řidič nebo spolujezdec nepřipoutají bezpečnostním pásem, vizuální a zvukový signál je upozorní, aby se připoutali.

## Zadní sedadlo

Upozornění na připoutání se bezpečnostním pásem na zadním sedadle má dvě vedlejší funkce:

- Poskytuje informaci o připoutání bezpečnostními pásy na zadním sedadle. Pokud se používají bezpečnostní pásy, zobrazí se grafika na displeji řidiče.
- Vizuální a zvukové upozornění, že bezpečnostní pás na zadním sedadle není připoután. Připomenutí zmizí, jakmile se pás znovu zapne.

## Upozornění pro dveře, kapotu motoru, dveře zavazadlového prostoru a víčko hrdla plnění paliva

Pokud kapota motoru, dveře zavazadlového prostoru, víčko hrdla plnění paliva nebo dveře nejsou správně zavřené, na grafice displeje řidiče se zobrazí upozornění. Co nejdříve zastavte vůz na bezpečném místě a zavřete to, co aktivovalo výstrahu.



Pokud vozidlo jede rychlostí nižší než cca. 10 km/h (6 mph), na displeji řidiče svítí informační kontrolka.



Pokud vozidlo jede rychlostí vyšší než cca. 10 km/h (6 mph), na displeji řidiče svítí výstražná kontrolka.

## Související informace

- Bezpečnostní pásy (str. 43)
- Připoutání a odpoutání bezpečnostních pásů (str. 44)

## Airbagy

Vozidlo je vybaveno airbagy a hlavovými airbagy pro řidiče a spolujezdce.

### **i** POZNÁMKA

Detektory reagují různě, a to v závislosti na charakteru kolize a v závislosti na tom, zda jsou připoutány bezpečnostní pásy. Platí pro všechny polohy pásů.

Proto se v případě kolize může stát, že se nafoukne pouze jeden (nebo žádný) airbag. Detektory snímají intenzitu kolize vozidla a podle toho reagují nafouknutím žádného, jednoho nebo několika airbagů.

### **⚠** VAROVÁNÍ

Řídicí modul systému airbagů se nachází ve středové konzole. Pokud dojde k namočení středové konzoly vodou nebo jinou kapalinou, odpojte kabely akumulátoru spouštěče. Nepokoušejte se nastartovat vozidlo, mohlo by dojít k nafouknutí airbagů. Uvedení vozidla do provozu. Společnost Volvo doporučuje nechat vozidlo dopravit do autorizovaného servisu Volvo.

## Nafouknuté airbagy

Pokud se naplnil některý z airbagů, doporučujeme vám postupovat takto:

- Vypráštění vozu. Doporučujeme, aby vozidlo bylo dopraveno k opravě do autorizovaného

servisu Volvo. Nikdy nejezděte s vyfouknutými airbagy.

- Doporučujeme, abyste výměnu součástí bezpečnostních systémů vozidla svěřili autorizovanému autoservisu Volvo.
- Vždy kontaktujte lékaře.

### **⚠** VAROVÁNÍ

Nikdy nejezděte s nafouknutými airbagy. Řízení vozidla by se mohlo ztížit. Rovněž mohou být poškozeny ostatní bezpečnostní systémy. Kouř a prach uvolněný při nafukování airbagů může při intenzivní reakci způsobit poranění osob. Rychlé nafukování airbagu a materiál, ze kterého je airbag vyroben, může způsobit tření a popálení kůže.

## Související informace

- Bezpečnost (str. 40)
- Airbagy řidiče (str. 48)
- Airbag spolujezdce (str. 49)
- Boční airbagy (str. 53)
- Nafukovací záclony (str. 53)

## Airbagy řidiče

Navíc k bezpečnostním pásům je vozidlo na straně řidiče vybaveno airbagem ve volantu a kolenním airbagem<sup>1</sup>.

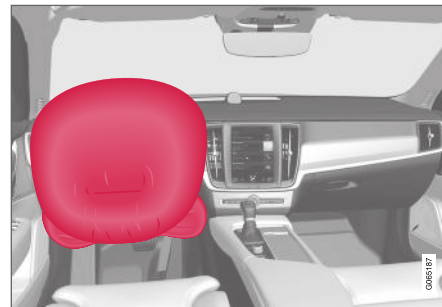

Airbag ve volantu a kolenní airbag<sup>1</sup> na straně řidiče na předním sedadle.

V případě čelní kolize airbagy pomohou chránit hlavu, krk, obličej a hrud' řidiče a jeho kolena a nohy před poraněním.

V případě nárazu určité intenzity se aktivují čidla a airbag/airbagy se nafouknou. Airbag chrání cestující před nárazem při čelní kolizi. Airbag se vypustí při stlačení v důsledku srážky. Přitom uniká do vozidla kouř. To je zcela normální. Mezi naplněním a následným vypuštěním airbagu uplyne pouze několik desetin sekundy.

**VAROVÁNÍ**

Bezpečnostní pásy a airbagy fungují ve vzájemné součinnosti. Pokud se bezpečnostní pás nepoužívá nebo se používá nesprávně, může v případě kolize dojít ke snížení ochrany, kterou zajišťuje airbag.

Abyste riziko poranění v případě nafouknutí airbagu bylo minimální, cestující musí sedět co nejvíce vzpřímeně s nohama na podlaze a se zády opřenými o sedadlo.

**VAROVÁNÍ**

Společnost Volvo doporučuje kontaktovat za účelem opravy autorizovaný servis Volvo. Nesprávné provedení práce na systému airbagu může způsobit funkční poruchy a vážné poranění osob.

**Umístění airbagu ve volantu**

Airbag se nachází ve středu volantu. Volant je označen nápisem **AIRBAG**.

**Umístění kolenního airbagu<sup>1</sup>**

Airbag je složen ve spodní části přístrojové desky na straně řidiče. Panel airbagu je označen nápisem **AIRBAG**.

**VAROVÁNÍ**

Nedávejte a nepřipevňujte na panel nebo před panel, ve kterém je uložen kolenní airbag, žádné předměty.

**Související informace**

- Airbag (str. 48)
- Airbag spolujezdce (str. 49)

**Airbag spolujezdce**

Navíc k bezpečnostním pásům je vozidlo vybaveno airbagem na straně řidiče spolujezdce na předním sedadle.



Airbag předního spolujezdce na předním sedadle.

V případě čelní kolize airbag pomůže chránit hlavu, krk, obličej a hrud' spolujezdce a jeho kolena a nohy před poraněním.

V případě nárazu určité intenzity se aktivují čidla a airbag se nafoukne. Airbag chrání cestující před nárazem při čelní kolizi. Airbag se vypustí při stlačení v důsledku srážky. Přitom uniká do vozidla kouř. To je zcela normální. Mezi naplněním a následným vypuštěním airbagu uplyne pouze několik desetin sekundy.

<sup>1</sup> Vozidlo je vybaveno kolenním airbagem pouze na některých trzích.



## VAROVÁNÍ

Bezpečnostní pásy a airbagy fungují ve vzájemné součinnosti. Pokud se bezpečnostní pás nepoužívá nebo se používá nesprávně, může v případě kolize dojít ke snížení ochrany, kterou zajišťuje airbag.

Abyste riziko poranění v případě nafouknutí airbagu bylo minimální, cestující musí sedět co nejvíce vzpřímeně s nohama na podlaze a se zády opřenými o sedadlo.

## VAROVÁNÍ

Společnost Volvo doporučuje kontaktovat za účelem opravy autorizovaný servis Volvo. Nesprávné provedení práce na systému airbagu může způsobit funkční poruchy a vážné poranění osob.

### Umístění airbagu spolujezdce

Tento airbag je složen v prostoru nad odkládací přihrádkou. Panel airbagu je označen nápisem AIRBAG.

## VAROVÁNÍ

Nepokládejte předměty před čelní sklo a nad čelní sklo do místa, kde se nachází airbag spolujezdce.

### Štítek airbagu spolujezdce



Nálepka na sluneční cloně na straně spolujezdce.



Nálepka na sloupku dveří na straně spolujezdce. Štítek airbagu uvidíte po otevření dveří spolujezdce.

Výstražná nálepka pro airbag spolujezdce je umístěna dle vyobrazení nahoře.

## VAROVÁNÍ

Pokud vozidlo není vybaveno vypínačem airbagu spolujezdce, airbag bude stále aktivován.

## VAROVÁNÍ

Nikdy nikomu nedovolte, aby stál před předním sedadlem spolujezdce nebo zde seděl.

Pokud je zapnutý airbag, nikdy nepokládejte na sedadlo spolujezdce dítě na dětské sedačce proti směru jízdy.

Pokud je airbag spolujezdce vypnutý, na sedadle spolujezdce nikdy nesmí sedět cestující (dítě a dospělí) po směru jízdy.

Nedodržení výše uvedených doporučení může ohrozit život přepravovaných osob nebo může vést k vážnému poranění osob.

### Související informace

- Airbagy (str. 48)
- Airbagy řidiče (str. 48)
- Aktivace a deaktivace airbagu spolujezdce\* (str. 51)

## Aktivace a deaktivace airbagu spolujezdce\*

Airbag spolujezdce lze deaktivovat, pokud je vozidlo vybaveno vypínačem, Passenger Airbag Cut Off Switch (PACOS).

### Spínač

Vypínač airbagu spolujezdce je umístěn z boku přístrojové desky na straně spolujezdce a je přístupný po otevření dveří spolujezdce.

Zkontrolujte, zda vypínač je v požadované poloze.

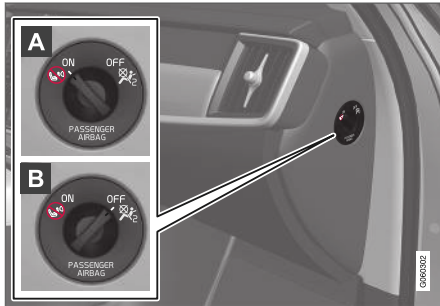

- A ON** - airbag je aktivován a všichni cestující, kteří sedí ve směru jízdy (děti i dospělí) mohou bezpečně sedět na místě spolujezdce.
- B OFF** - airbag je deaktivován a děti sedící proti směru jízdy mohou bezpečně sedět na sedadle spolujezdce.

## **VAROVÁNÍ**

Pokud vozidlo není vybaveno vypínačem airbagu spolujezdce, airbag bude stále aktivován.

### Aktivace airbagu spolujezdce



- 1** Potáhněte spínač ven a otočte jej z polohy **OFF** (B) do polohy **ON** (A).
- > Na displeji řidiče se zobrazuje zpráva **Airbag spoluj. zap Potvrďte prosím.**

## **POZNÁMKA**

Pokud byl airbag spolujezdce aktivován/deaktivován, když je vozidlo v poloze zapalování **I** nebo v nižší poloze, na displeji řidiče se zobrazí zpráva a na střešní konzole se přibližně 6 sekund po přepnutí elektrické soustavy vozidla do polohy zapalování **II** zobrazí následující kontrolka.

2. Potvrďte zprávu stisknutím tlačítka **O** na klávesnici na volantu vpravo.

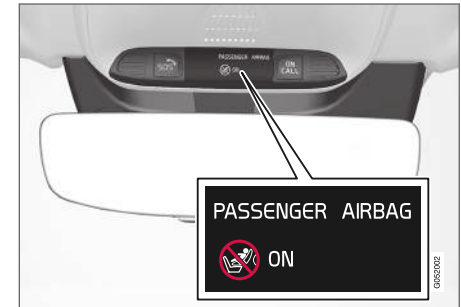

- > Textová zpráva a výstražný symbol na displeji stropní konzoly informují, že airbag pro přední sedadlo spolujezdce je aktivován.

## **VAROVÁNÍ**

Pokud je zapnutý airbag, nikdy nepokládejte na sedadlo spolujezdce dítě na dětské sedačce proti směru jízdy.

Airbag spolujezdce se musí vždy aktivovat, pokud na sedadle spolujezdce vpředu sedí cestující po směru jízdy (děti a dospělí).

Nedodržení výše uvedených doporučení může ohrozit život přepravovaných osob nebo může vést k vážnému poranění osob.

## Deaktivace airbagu spolujezdce



- 1 Potáhněte spínač ven a otočte jej z polohy **ON** (A) do polohy **OFF** (B).

> Na displeji řidiče se zobrazuje zpráva **Airbag spoluj. vyp** **Potvrďte prosím.**

### **i** POZNÁMKA

Pokud byl airbag spolujezdce aktivován/deaktivován, když je vozidlo v poloze zapalování I nebo v nižší poloze, na displeji řidiče se zobrazí zpráva a na střešní konzole se přibližně 6 sekund po přepnutí elektrické soustavy vozidla do polohy zapalování II zobrazí následující kontrolka.

2. Potvrďte zprávu stisknutím tlačítka **O** na klávesnici na volantu vpravo.

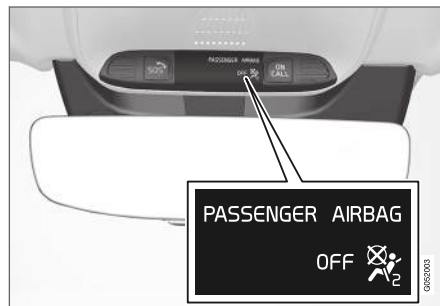

> Textová zpráva a symbol na displeji stropní konzoly informují, že airbag pro přední sedadlo spolujezdce je deaktivován.

### **!** VAROVÁNÍ

Pokud je airbag vypnutý, na sedadle spolujezdce nikdy nesmí sedět cestující (děti a dospělí) po směru jízdy.

Nedodržení výše uvedených doporučení může ohrozit život přepravovaných osob nebo může vést k vážnému poranění osob.

### **!** DŮLEŽITÉ

Je-li airbag spolujezdce vypnutý, musí se zablokovat rovněž elektrický napínací mechanismus bezpečnostního pásu na straně spolujezdce.

### Související informace

- Předpínač bezpečnostního pásu (str. 45)
- Dětské sedačky (str. 56)

## Boční airbagy

Boční airbagy sedadla řidiče a spolujezdce chrání v případě kolize hrud' a boky.



Do krajních rámu opěradel předního sedadla jsou nainstalovány boční airbagy, které pomáhají chránit řidiče a spolujezdce na předním sedadle.

V případě nárazu určité intenzity se aktivují čidla a boční airbagy se nafouknou. Airbag se naplní mezi tělem cestujícího a dveřmi a absorbuje náraz v okamžiku srážky. Airbag se vypustí při stlačení v důsledku srážky. Za normálních okolností se naplní pouze boční airbag na straně zasažené nárazem.

### ⚠ VAROVÁNÍ

Společnost Volvo doporučuje kontaktovat za účelem opravy autorizovaný servis Volvo. Nesprávné provedení práce na systému bočního airbagu může způsobit funkční poruchy a vážné poranění osob.

### ⚠ VAROVÁNÍ

Nedávejte žádné předměty do prostoru mezi vnější stranou sedadla a panel dveří, protože tento prostor je určen pro boční airbag.

Společnost Volvo doporučuje používat pouze potahy sedadel schválené společností Volvo. Jiné potahy sedadel mohou omezit funkčnost bočních airbagů.

### ⚠ VAROVÁNÍ

Boční airbagy doplňují bezpečnostní pásy. Vždy používejte bezpečnostní pás.

## Boční airbagy a dětské sedačky

Boční airbag nesnižuje ochranu, kterou poskytuje vůz dětem, které sedí v dětské sedačce nebo na podkládacím sedáku.

## Související informace

- Airbagy (str. 48)

## Nafukovací záclony

Hlavový airbag Inflatable Curtain (IC) napomáhá předcházet zranění hlavy řidiče a spolucestujících o části interiéru při nárazu.

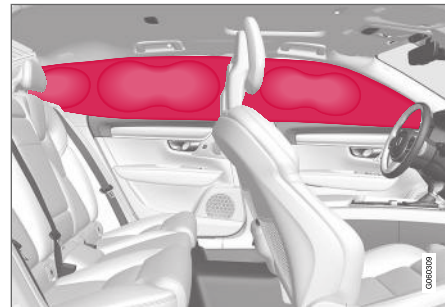

Tento airbag se instaluje podél obou stran do čalounění stropu a chrání řidiče a cestující na krajních sedadlech. Panely jsou označeny štítky **IC AIRBAG**.

V případě nárazu určité intenzity se aktivují čidla a hlavové airbagy se nafouknou.

### ⚠ VAROVÁNÍ

Společnost Volvo doporučuje kontaktovat za účelem opravy autorizovaný servis Volvo. Nesprávné provedení práce na systému nafukovacích záclon může způsobit funkční poruchy a vážné poranění osob.



### VAROVÁNÍ

Nikdy nezavěšujte těžké předměty na madla u stropu. Háčky jsou určeny pouze pro lehké bundy a kabáty (nikoliv pro tvrdé předměty jako jsou např. deštníky).

Na obložení střechy, sloupky dveří ani boční obložení nešroubujte ani jinak nepřipevňujte žádné předměty. Tím by mohla být omezena ochranná funkce airbagu. Doporučujeme používat pouze originální díly Volvo schválené pro montáž v těchto částech vozidla.

### VAROVÁNÍ

Pokud je vozidlo naloženo po horní okraj oken na dveřích, nechte mezi nákladem a bočními okny prostor 10 cm (4 palce). Jinak by se mohlo stát, že hlavový airbag v čalounění stropu neposkytne zamýšlenou ochranu.

### VAROVÁNÍ

Hlavový airbag doplňuje bezpečnostní pásy. Vždy používejte bezpečnostní pás.

### Související informace

- Airbagy (str. 48)

## Bezpečnostní režim

Bezpečnostní režim je bezpečnostní funkce, která se spouští, když náraz může poškodit důležitou funkci ve voze, např. palivové potrubí, čidla bezpečnostních systémů nebo brzdovou soustavu.

Pokud se vozidlo dostalo do kolize, na displeji řidiče se může zobrazit zpráva **Safety mode Viz Uživatelská příručka** s výstražným symbolem, pokud není displej poškozen a je funkční elektrická soustava vozidla. Tato zpráva oznamuje, že je omezena funkčnost vozu.

### VAROVÁNÍ

Za žádných okolností se nepokoušejte nastartovat vůz, pokud je cítit palivo a na displeji řidiče se zobrazila se zpráva **Safety mode Viz Uživatelská příručka**. Okamžitě vůz opusťte.

Pokud je vozidlo v bezpečnostním režimu, je možné pokusit se resetovat systém za účelem nastartování vozidla a přejetí na krátkou vzdálenost, např. pokud jste v nebezpečné dopravní situaci.

### VAROVÁNÍ

Nikdy se nepokoušejte opravit vůz sami nebo resetovat elektroniku po aktivaci bezpečnostního režimu. Mohlo by dojít ke zranění osob nebo by vůz nemusel fungovat jako obvykle. Doporučujeme, abyste nechali vůz zkontrolovat v autorizovaném servisu Volvo a obnovit normální stav poté, co byla zobrazena zpráva **Safety mode Viz Uživatelská příručka**.

### VAROVÁNÍ

Vůz nesmí být tažen, když byl uveden do bezpečnostního režimu. Musí být z tohoto místa odvezen. Doporučujeme, aby vozidlo bylo dopraveno k opravě do autorizovaného servisu Volvo.

### Související informace

- Bezpečnost (str. 40)
- Startování a přesunutí vozidla v bezpečnostním režimu (str. 55)
- Odtah (str. 478)



## Startování a přesunutí vozidla v bezpečnostním režimu

Pokud je vozidlo v bezpečnostním režimu, je možné pokusit se resetovat systém za účelem nastartování vozidla a přejetí na krátkou vzdálenost, např. pokud jste v nebezpečné dopravní situaci.

### Startování vozidla v bezpečnostním režimu

1. Zkontrolujte obecně poškození vozidla, a zda nedochází k úniku paliva. Nesmí být cítit zápach paliva.

Pokud došlo pouze k malému poškození a nebyl zjištěn únik paliva, můžete zkusit nastartovat.

### VAROVÁNÍ

Za žádných okolností se nepokoušejte nastartovat vůz, pokud je cítit palivo a na displeji řidiče se zobrazila se zpráva **Safety mode Viz Uživatelská příručka**. Okamžitě vůz opusťte.

2. Vypněte vozidlo.

3. Potom se pokuste nastartovat motor vozu.
  - > Na displeji řidiče se zobrazí zpráva **Start vozidla Kontrola systému, čekejte**, zatímco elektronika vozidla provede kontrolu systému a potom se pokusí obnovit normální stav. To může trvat až jednu minutu.
4. Když na displeji řidiče již není zpráva **Start vozidla Kontrola systému, čekejte**, zkuste vozidlo znovu nastartovat.

### DŮLEŽITÉ

Pokud je stále na displeji zpráva **Safety mode Viz Uživatelská příručka**, nesmíte vůz řídit ani jej nechat táhnout, avšak místo toho musí být vůz odvezen na vozidle odtahové služby. I když vůz se zdá pojízdný, při jízdě by mohlo skryté poškození znemožnit ovládání vozu.

### Přesunutí vozidla v bezpečnostním režimu

1. Pokud se na displeji řidiče po pokusu o nastartování zobrazí zpráva **Normal mode The car is now in normal mode**, vozidlo lze opatrně přesunout, pokud se nachází v nebezpečné poloze.
2. Nejezděte s vozem dál, než je nezbytně nutné.

### VAROVÁNÍ

Vůz nesmí být tažen, když byl uveden do bezpečnostního režimu. Musí být z tohoto místa odvezen. Doporučujeme, aby vozidlo bylo dopraveno k opravě do autorizovaného servisu Volvo.

### Související informace

- Bezpečnostní režim (str. 54)
- Nastartujte vozidlo (str. 426)
- Odtah (str. 478)

## Bezpečnost dětí

Děti musí být při jízdě ve vozidle vždy zabezpečeny.

Společnost Volvo má k dispozici dětské bezpečnostní vybavení (dětské sedačky a úchyty) určené pro montáž do vašeho konkrétního vozidla.

Pomocí bezpečnostní výbavy Volvo pro děti zajistíte optimální podmínky pro bezpečnou jízdu dítěte ve voze. Dále se bezpečnostní výbava pro děti snadno instaluje a jednoduše používá.

Při výběru výbavy se musí zohlednit hmotnost a výška dítěte.

Společnost Volvo doporučuje, aby děti cestovaly v dětské sedačce zády ke směru jízdy co nejdéle, minimálně do 3-4 let věku. Dále doporučuje, aby děti používaly dětskou sedačku ve směru jízdy až do výšky 140 cm (4 stopy 7 palců).

### **i** POZNÁMKA

Požadavky právních předpisů, které platí pro typy dětských sedaček pro děti různého věku a výšek, se pro jednotlivé země liší. Zkontrolujte, jaké předpisy platí.

### **i** POZNÁMKA

Při použití dětského bezpečnostního zařízení je nutné přečíst si přiložené pokyny k instalaci.

V případě dotazů k instalaci dětského bezpečnostního zařízení požádejte o upřesnění výrobce.

Děti libovolně výšky a věku musejí vždy sedět ve voze správně připoutány. Děti nesmějí nikdy sedět na klíně cestujících.

### Související informace

- Bezpečnost (str. 40)
- Dětské sedačky (str. 56)
- Aktivace a deaktivace dětských bezpečnostních zámků (str. 255)

## Dětské sedačky

Pokud ve vozidle cestují děti, vždy je třeba použít vhodné dětské sedačky.

Děti musejí ve voze sedět bezpečně a přitom pohodlně. Dětská sedačka musí být umístěna, namontována a používána správně.

Postup montáže a pokyny pro správné připevnění dětské sedačky naleznete v montážním návodu.

### **i** POZNÁMKA

Při použití dětského bezpečnostního zařízení je nutné přečíst si přiložené pokyny k instalaci.

V případě dotazů k instalaci dětského bezpečnostního zařízení požádejte o upřesnění výrobce.

### **i** POZNÁMKA

Nikdy nenechávejte dětskou autosedačku volně ve vozidle. Vždy, i když se nepoužívá, ji připevněte podle pokynů pro dětskou sedačku.

### Související informace

- Bezpečnost dětí (str. 56)
- Integrovaná dětská sedačka\* (str. 68)
- Horní upevňovací body pro dětské sedačky (str. 57)
- Spodní upevňovací body pro dětské sedačky (str. 58)

- Upevňovací body i-Size/ISOFIX pro dětské sedačky (str. 58)
- Umístění dětské sedačky (str. 59)
- Aktivace a deaktivace airbagu spolujezdce\* (str. 51)

## Horní upevňovací body pro dětské sedačky

Vozidlo je vybaveno horními upevňovacími body pro dětské sedačky na krajních sedadlech v zadní řadě.

Horní upevňovací body jsou primárně určeny pro používání s dětskými sedačkami upevňovanými po směru jízdy.

Při upevňování dětské sedačky prostřednictvím horních upevňovacích bodů vždy postupujte podle instalačních instrukcí výrobce.

### Umístění upevňovacích bodů

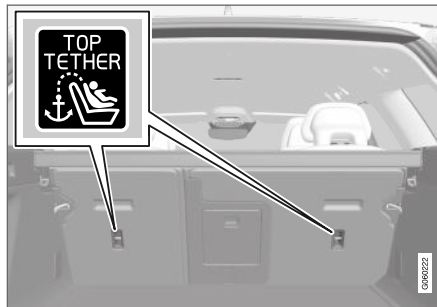

Umístění montážních bodů poznáte podle symbolů na zadní straně opěradla.

Upevňovací body se nacházejí na zadní straně krajních sedadel vzadu.

## **VAROVÁNÍ**

Horní pásy dětské sedačky se vždy musí vést přes otvor v podstavci hlavové opěrky a až potom se smí v montážním bodě napnout. Pokud to není možné, dodržujte pokyny výrobce dětské sedačky.

### **i POZNÁMKA**

Sklopte opěrky hlavy, aby se usnadnila instalace tohoto typu dětské sedačky ve vozech se sklopnými opěrkami na krajních sedadlech.

### **i POZNÁMKA**

Ve vozech s krytem zavazadlového prostoru se před připevněním dětských sedaček k upevňovacím bodům musí tento kryt demontovat.

### Související informace

- Dětské sedačky (str. 56)
- Spodní upevňovací body pro dětské sedačky (str. 58)
- Upevňovací body i-Size/ISOFIX pro dětské sedačky (str. 58)
- Tabulka k umístění dětských sedaček pomocí bezpečnostních pásů (str. 62)

## Spodní upevňovací body pro dětské sedačky

Vozidlo je vybaveno spodními upevňovacími body pro dětské sedačky na předním sedadle\* a na zadním sedadle.

Spodní upevňovací body jsou určeny pro konkrétní dětské sedačky upevňované proti směru jízdy.

Při upevňování dětské sedačky prostřednictvím spodních upevňovacích bodů vždy postupujte podle instalačních instrukcí výrobce.

### Umístění upevňovacích bodů



Umístění upevňovacích bodů na předním sedadle.

Upevňovací body na předním sedadle se nacházejí po stranách prostoru pro nohy u sedadla spolujezdce.

Upevňovací body na předním sedadle se instalují pouze, pokud je vozidlo vybaveno spínačem pro aktivaci/deaktivaci airbagu spolujezdce\*.

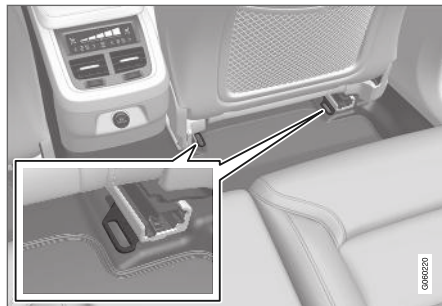

Umístění upevňovacích bodů na zadním sedadle.

Upevňovací body na zadním sedadle se nacházejí na zadní straně kolejnic na podlaze pro přední sedadlo.

### Související informace

- Dětské sedačky (str. 56)
- Horní upevňovací body pro dětské sedačky (str. 57)
- Upevňovací body i-Size/ISOFIX pro dětské sedačky (str. 58)
- Tabulka k umístění dětských sedaček pomocí bezpečnostních pásů (str. 62)

## Upevňovací body i-Size/ISOFIX pro dětské sedačky

Vozidlo je vybaveno upevňovacími body i-Size/ISOFIX<sup>2</sup> pro dětské sedačky na zadním sedadle.

i-Size/ISOFIX je systém připevnění dětských bezpečnostních sedaček v souladu s mezinárodním standardem.

Při upevňování dětské sedačky prostřednictvím montážních bodů i-Size/ISOFIX vždy postupujte podle instalačních instrukcí výrobce.

### Umístění upevňovacích bodů



Umístění montážních bodů poznáte podle symbolů<sup>2</sup> na čalounění opěradla.

Upevňovací body pro systém i-Size/ISOFIX se nacházejí za kryty ve spodní části opěradla krajních zadních sedadel.

<sup>2</sup> Názvy a symboly závisejí na trhu.

\* Volitelná výbava/příslušenství.

Upevňovací body jsou přístupné po zvednutí krytů.

### Související informace

- Dětské sedačky (str. 56)
- Horní upevňovací body pro dětské sedačky (str. 57)
- Spodní upevňovací body pro dětské sedačky (str. 58)
- Tabulka k umístění dětských sedaček i-Size (str. 64)
- Tabulka k umístění dětských sedaček ISOFIX (str. 65)

### Umístění dětské sedačky

Je důležité umístit dětskou sedačku na správné místo do vozidla a to záleží, především, na typu dětské sedačky a na tom, zda je aktivován airbag spolujezdce.



Sedačku pro dítě proti směru jízdy nelze používat s airbagem.

Pokud je airbag spolujezdce aktivován, sedačky pro dítě proti směru jízdy vždy instalujte na zadní sedadla. Pokud na předním sedadle spolujezdce sedí dítě, může při vystřelení airbagu utrpět vážný úraz.

Pokud je airbag spolujezdce deaktivován, sedačky pro děti proti směru jízdy lze nainstalovat na sedadlo spolujezdce vpředu.

<b>POZNÁMKA</b>
Právní předpisy upravující rozmístění dětí ve vozidle se v jednotlivých zemích liší. Zkontrolujte, jaké předpisy platí.

<b>VAROVÁNÍ</b>
Nikdy nikomu nedovolte, aby stál před předním sedadlem spolujezdce nebo zde seděl.
Pokud je zapnutý airbag, nikdy nepokládejte na sedadlo spolujezdce dítě na dětské sedačce proti směru jízdy.
Pokud je airbag spolujezdce vypnutý, na sedadle spolujezdce nikdy nesmí sedět cestující (děti a dospělí) po směru jízdy.
Nedodržení výše uvedených doporučení může ohrozit život přepravovaných osob nebo může vést k vážnému poranění osob.

## ◀ Štítek airbagu spolujezdce



Nálepka na sluneční cloně na straně spolujezdce.



Nálepka na sloupku dveří na straně spolujezdce. Štítek airbagu uvidíte po otevření dveří spolujezdce.

Výstražná nálepka pro airbag spolujezdce je umístěna dle vyobrazení nahoře.

## Související informace

- Dětské sedačky (str. 56)
- Dětské bezpečnostní úchyty (str. 60)
- Tabulka k umístění dětských sedaček pomocí bezpečnostních pásů (str. 62)
- Tabulka k umístění dětských sedaček i-Size (str. 64)
- Tabulka k umístění dětských sedaček ISOFIX (str. 65)

## Dětské bezpečnostní úchyty

Při instalaci a používání dětské sedačky se musí pamatovat na řadu věcí, přičemž je důležité, kde se dětská sedačka nachází.

### **VAROVÁNÍ**

Nesmí se používat dětské sedáky a dětské sedačky s ocelovými výztuhami či jinou konstrukcí zakrývající tlačítko rozepnutí přezky bezpečnostního pásu, protože by mohly způsobit náhodné rozepnutí této přezky.

Nepřipevňuje popruhy dětské sedačky k vodorovné nastavovací tyči sedadla, k pružinám, ke kolejnici ani k nosníkům pod sedadlem. Ostré hrany by mohly sedadla poškodit.

Horní část dětské sedačky nesmí být opřena o čelní sklo.

### **POZNÁMKA**

Při použití dětského bezpečnostního zařízení je nutné přečíst si přiložené pokyny k instalaci.

V případě dotazů k instalaci dětského bezpečnostního zařízení požádejte o upřesnění výrobce.

### **POZNÁMKA**

Nikdy nenechávejte dětskou autosedačku volně ve vozidle. Vždy, i když se nepoužívá, ji připevňte podle pokynů pro dětskou sedačku.

## Instalace předního sedadla

- Při instalaci dětských sedaček proti směru jízdy zkontrolujte, zda je deaktivován airbag spolujezdce.
- Při instalaci dětských sedaček po směru jízdy zkontrolujte, zda je aktivován airbag spolujezdce.
- Používejte pouze dětské sedačky doporučené společností Volvo s univerzálním nebo částečně univerzálním schválením v případě, kdy je vozidlo uvedeno v seznamu vozidel od výrobce.
- Dětské sedačky ISOFIX lze instalovat pouze v případě, že je vozidlo vybaveno konzolou ISOFIX<sup>3</sup> z příslušenství.
- Je-li dětská sedačka vybavena spodními popruhy, společnost Volvo doporučuje používat tyto popruhy společně se spodními upevňovacími body<sup>3</sup>.
- K usnadnění instalace dětské sedačky lze použít vedení ISOFIX.

## Instalace na zadní sedadlo

### VAROVÁNÍ

Na prostřední sedadlo se nesmí kvůli bezpečnostnímu riziku instalovat dětské sedačky s podpěrnými nohama.

- Používejte pouze dětské sedačky doporučené společností Volvo s univerzálním nebo částečně univerzálním schválením v případě,

kdy je vozidlo uvedeno v seznamu vozidel od výrobce.

- Na krajních sedadlech se nachází systém uchycení ISOFIX a tato sedadla jsou schválena pro velikost i-Size<sup>4</sup>.
- Krajní sedadla jsou vybavena horními upevňovacími body. Společnost Volvo doporučuje protáhnout horní popruhy dětské sedačky přes otvor v opěrce hlavy a až potom je v upevňovacím bodě napnout. Pokud to není možné, postupujte podle pokynů výrobce sedačky.
- Pokud je dětská sedačka opatřena spodními popruhy, nikdy neposunujte sedačku dopředu poté, kdy jsou nainstalovány popruhy ve spodních upevňovacích bodech. Pokud dětská sedačka není nainstalována, nezapomeňte sundat spodní popruhy.

## Související informace

- Umístění dětské sedačky (str. 59)
- Tabulka k umístění dětských sedaček pomocí bezpečnostních pásů (str. 62)
- Tabulka k umístění dětských sedaček i-Size (str. 64)
- Tabulka k umístění dětských sedaček ISOFIX (str. 65)

<sup>3</sup> Nabídka příslušenství se pro jednotlivé trhy liší.

## Tabulka k umístění dětských sedaček pomocí bezpečnostních pásů

V tabulce uvádíme doporučené umístění dětské sedačky podle velikosti dítěte.

<b>i</b> <b>POZNÁMKA</b>
Před instalací dětské autosedačky do vozidla si vždy přečtěte v uživatelské příručce oddíl o instalaci dětské autosedačky.

Hmotnost	Přední sedadlo (s deaktivovaným airbagem, pouze dětské sedačky proti směru jízdy)	Přední sedadlo (s aktivovaným airbagem, pouze dětské sedačky po směru jízdy)	Vnější zadní sedadlo	Prostřední zadní sedadlo
Skupina 0 max. 10 kg	U <sup>A, B</sup>	X	U <sup>B</sup>	U <sup>B</sup>
Skupina 0+ max. 13 kg	U <sup>A, B</sup>	X	U <sup>B</sup>	U <sup>B</sup>
Skupina 1 9 – 18 kg	L <sup>C</sup>	U <sup>F, A, D</sup>	U, L <sup>C</sup>	U
Skupina 2 15-25 kg	L <sup>C</sup>	U <sup>F, A</sup>	U <sup>E, F, B*, G, L<sup>C</sup></sup>	U <sup>E</sup>

<sup>4</sup> V závislosti na trhu.



Hmotnost	Přední sedadlo (s deaktivovaným airbagem, pouze dětské sedačky proti směru jízdy)	Přední sedadlo (s aktivovaným airbagem, pouze dětské sedačky po směru jízdy)	Vnější zadní sedadlo	Prostřední zadní sedadlo
Skupina 3 22-36 kg	X	UF <sup>A</sup>	U <sup>F, H</sup> , B*, G	U <sup>H</sup>

U: Vhodné pro dětské sedačky s univerzálním schválením.

UF: Vhodné pro dětské sedačky používané zády proti směru jízdy s univerzálním schválením.

L: Vhodné pro konkrétní zádržné systémy. Mohou to být zádržné systémy pro konkrétní vozidlo, vymezené kategorie nebo částečně univerzální kategorie.

B: Pro tuto hmotnosti skupinu je schválen zabudovaný zádržný systém.

X: Sedačka není vhodná pro děti s uvedenou hmotností.

A Vyrovnějte opěradlo do vzpřímené polohy.

B Volvo doporučuje: Dětská sedačka Volvo pro kojenec (typové schválení E1 04301146).

C Volvo doporučuje: Otočná sedačka Volvo instalovaná proti směru jízdy (typové schválení E5 04192), dětská sedačka Volvo instalovaná proti směru jízdy (typové schválení E5 04212).

D Pro děti s touto hmotností doporučuje Volvo dětskou sedačku instalovanou proti směru jízdy.

E Volvo doporučuje: Otočná sedačka Volvo instalovaná po směru jízdy (typové schválení E5 04191), dětský autosedák s opěradlem a bez opěradla (typové schválení E5 04216), dětský autosedák Volvo s opěradlem (typové schválení E1 04301169), dětský autosedák Volvo (typové schválení E1 04301312).

F Volvo doporučuje Römer KidFix XP (typové schválení E1 04301312).

G Volvo doporučuje zabudovanou dětskou sedačku (typové schválení E5 04220).

H Volvo doporučuje dětský autosedák s opěradlem a bez opěradla (typové schválení E5 04216), zabudovaný dětský autosedák Volvo s opěradlem (typové schválení E1 04301169).

## VAROVÁNÍ

Pokud je zapnutý airbag spolujezdce vpředu, nikdy nepokládejte na sedadlo spolujezdce dítě na dětské sedačce proti směru jízdy.

- Tabulka k umístění dětských sedaček ISOFIX (str. 65)
- Bezpečnostní pásy (str. 43)

## Související informace

- Umístění dětské sedačky (str. 59)
- Dětské bezpečnostní úchyty (str. 60)
- Tabulka k umístění dětských sedaček i-Size (str. 64)

## Tabulka k umístění dětských sedaček i-Size

V tabulce uvádíme doporučené umístění dětské sedačky i-Size podle velikosti dítěte.

Dětská sedačka musí být schválena v souladu s UN Reg R129.

<b>i</b> <b>POZNÁMKA</b>
Před instalací dětské autosedačky do vozidla si vždy přečtěte v uživatelské příručce oddíl o instalaci dětské autosedačky.

Typ dětské sedačky	Přední sedadlo (s deaktivovaným airbagem, pouze dětské sedačky proti směru jízdy)	Přední sedadlo (s aktivovaným airbagem, pouze dětské sedačky po směru jízdy)	Vnější zadní sedadlo	Prostřední zadní sedadlo
Dětské sedačky i-Size	X	X	i-U <sup>A</sup>	X

i-U: Vhodné pro "univerzální" dětskou sedačku i-Size, s opěradlem ve směru jízdy a proti směru jízdy.

X: Není vhodné pro dětské sedačky s univerzálním schválením.

<sup>A</sup> Doporučené dětské sedačky Volvo pro tuto skupinu.

### Související informace

- Umístění dětské sedačky (str. 59)
- Dětské bezpečnostní úchyty (str. 60)
- Tabulka k umístění dětských sedaček pomocí bezpečnostních pásů (str. 62)
- Tabulka k umístění dětských sedaček ISOFIX (str. 65)
- Upevňovací body i-Size/ISOFIX pro dětské sedačky (str. 58)

## Tabulka k umístění dětských sedaček ISOFIX

V tabulce uvádíme doporučené umístění dětské sedačky ISOFIX podle velikosti dítěte.

Dětská sedačka musí být schválena v souladu s UN Reg R44. Model vozidla musí být uveden v seznamu vozidel výrobce.

<b>i</b>	<b>POZNÁMKA</b>
Před instalací dětské autosedačky do vozidla si vždy přečtěte v uživatelské příručce oddíl o instalaci dětské autosedačky.	

Hmotnost	Velikostní třída <sup>A</sup>	Typ dětské sedačky	Přední sedadlo (s deaktivovaným airbagem, pouze dětské sedačky proti směru jízdy) <sup>B</sup>	Přední sedadlo (s aktivovaným airbagem, pouze dětské sedačky po směru jízdy) <sup>B</sup>	Vnější zadní sedadlo	Prostřední zadní sedadlo
Skupina 0 max. 10 kg	E	Dětská sedačka pro kojence, proti směru jízdy	IL <sup>B,C</sup> , X <sup>D</sup>	X	IL <sup>C</sup>	X
Skupina 0+ max. 13 kg	E	Dětská sedačka pro kojence, proti směru jízdy	IL <sup>B,C,E</sup> , X <sup>D</sup>	X	IL <sup>C</sup>	X
	C	Dětská sedačka, proti směru jízdy				
	D	Dětská sedačka, proti směru jízdy				



Hmotnost	Velikostní třída <sup>A</sup>	Typ dětské sedačky	Přední sedadlo (s deaktivovaným airbagem, pouze dětské sedačky proti směru jízdy) <sup>B</sup>	Přední sedadlo (s aktivovaným airbagem, pouze dětské sedačky po směru jízdy) <sup>B</sup>	Vnější zadní sedadlo	Prostřední zadní sedadlo
Skupina 1 9 – 18 kg	A	Dětská sedačka, ve směru jízdy	X	IL <sup>B, E, F</sup> , X <sup>D</sup>	IL <sup>F</sup> , IU <sup>F</sup>	X
	B	Dětská sedačka, ve směru jízdy				
	B1	Dětská sedačka, ve směru jízdy	IL <sup>B, E</sup> , X <sup>D</sup>	X	IL <sup>G</sup>	X
	C	Dětská sedačka, proti směru jízdy				
	D	Dětská sedačka, proti směru jízdy				

IL: Vhodné pro konkrétní dětské sedačky ISOFIX. Tyto dětské sedačky mohou být vhodné pro konkrétní model vozidla, omezené nebo částečně univerzální kategorie.

IUF: Vhodné pro univerzální kategorii dětských zádržných systémů ISOFIX instalovaných ve směru jízdy, které jsou určeny pro tuto hmotnostní skupinu.

X: Není vhodné pro dětské sedačky ISOFIX.

A Pro dětské sedačky se systémem uchycení ISOFIX je k dispozici klasifikace velikostí, která pomáhá uživatelům vybrat si správný typ dětské sedačky. Třídou sedačky si lze zjistit na štítku dětské sedačky.

B Práce v souvislosti s dětskými sedačkami ISOFIX s částečně univerzálním schválením (IL) v případě, že vozidlo je vybaveno konzolou ISOFIX z příslušenství (nabídka příslušenství se pro jednotlivé trhy liší).

C Volvo doporučuje dětskou sedačku Volvo pro kojence připevňovanou pomocí systému úchyty ISOFIX (typové schválení E1 04301146).

D Platí v případě, že vozidlo není vybaveno úchytem ISOFIX.

E Upravte opěradlo tak, aby se opěrka hlavy nedotýkala dětské sedačky.

F Pro děti s touto hmotností doporučuje Volvo dětskou sedačku instalovanou proti směru jízdy.

G Volvo doporučuje BeSafe iZi Kid X3 ISOfix (typové schválení E5 04200).

**VAROVÁNÍ**

Pokud je zapnutý airbag spolujezdce vpředu, nikdy nepokládejte na sedadlo spolujezdce dítě na dětské sedačce proti směru jízdy.

**POZNÁMKA**

Pokud dětská sedačka i-Size/ISOFIX není klasifikována z hlediska velikosti, specifikace dětské sedačky musí zahrnovat model vozidla.

**POZNÁMKA**

Společnost Volvo doporučuje, abyste ohledně doporučení k dětským sedačkám i-Size/ISOFIX Volvo kontaktovali autorizovaný servis Volvo.

**Související informace**

- Umístění dětské sedačky (str. 59)
- Dětské bezpečnostní úchyty (str. 60)
- Tabulka k umístění dětských sedaček pomocí bezpečnostních pásů (str. 62)
- Tabulka k umístění dětských sedaček i-Size (str. 64)
- Upevňovací body i-Size/ISOFIX pro dětské sedačky (str. 58)

## Integrovaná dětská sedačka\*

Integrovaná dětská sedačka na krajních místech zadních sedadel umožní dětem bezpečně a pohodlně sedět.

Dětská sedačka je speciálně navržena tak, aby zajistila společně s bezpečnostními pásy sedadla dobrou bezpečnost. Sedák lze zvednout v závislosti na hmotnosti dítěte do jedné ze dvou poloh.

Dětská sedačka je schválena pro děti s hmotností 15-36 kg (33-80 lb) a výškou minimálně 95 cm (37 palců).

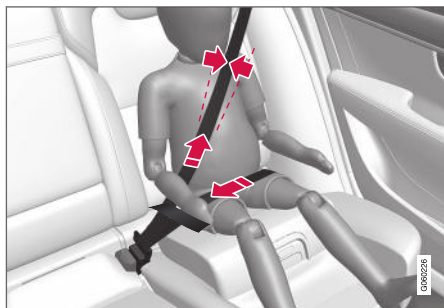

Správná pozice, bezpečnostní pás by měl vést na rameni.

Před jízdou zkontrolujte, zda:

- sedák se zvedne do správné polohy podle hmotnosti dítěte
- sedák se na místě zajistí
- bezpečnostní pás je v kontaktu s tělem dítěte a není volný nebo překroucený

- bezpečnostní pás se nedotýká krku dítěte nebo nevede pod paží
- dolní část bezpečnostního pásu je umístěna nízko přes pánev, aby poskytla optimální ochranu.

### **VAROVÁNÍ**

Volvo doporučuje provádět opravu nebo výměnu dětské bezpečnostní sedačky pouze v autorizovaném servisu Volvo. Neprovádějte na dětské sedačce žádné úpravy a změny. Pokud integrovaná dětská sedačka byla vystavena značnému zatížení, např. v souvislosti s kolizí, musí se vyměnit sedák sedadla, bezpečnostní pás a opěradlo resp. někdy i celé sedadlo. Dokonce i když se zdá, že dětská sedačka není poškozena, je možné, že neposkytne očekávanou míru ochrany. To platí také v případě, kdy se sedák při kolizi nebo v podobné situaci nacházel ve spuštěné poloze. Sedák se rovněž musí vyměnit, pokud je silně opotřeбенý.

### **VAROVÁNÍ**

Pokud nebudete dodržovat pokyny týkající se dětské sedačky, dítě může v případě kolize utrpět vážné poranění.

### Související informace

- Dětské sedačky (str. 56)
- Vyklopení sedáku nahoru v integrované dětské sedačce\* (str. 69)

- Sklopení sedáku v integrované dětské sedačce\* (str. 70)

## Vyklopení sedáku nahoru v integrované dětské sedačce\*

Sedák by měl být zvednut vždy, když se používá integrovaná dětská sedačka.

Sedák lze zvednout nahoru do dvou poloh. Příslušná poloha závisí na hmotnosti dítěte.

	Spodní poloha	Horní poloha
Hmotnost	22-36 kg (50-80 lb)	15-25 kg (33-55 lb)

Spodní poloha:

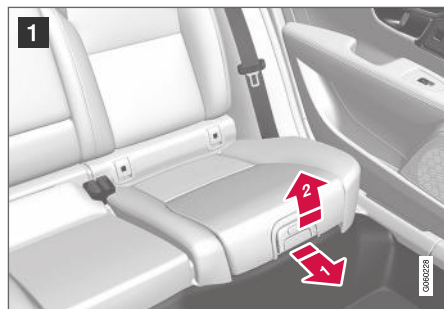

- 1 Zatažením za rukojeť dopředu a nahoru uvolníte sedák.



- 2 Zatlačte sedák zpět, aby se zajistil.

Horní poloha- začíná se od spodní polohy:

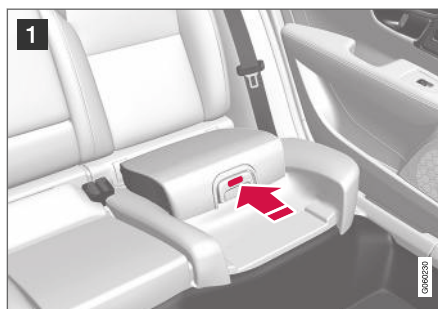

- 1 Stisknutím tlačítka sedák uvolníte.

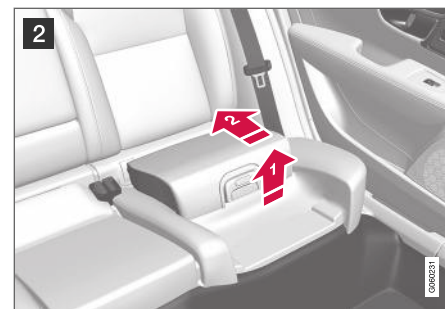

- 2 Zvedněte sedák nahoru u přední hrany a zatlačte jej zpět proti opěradlu, aby se zajistil.

### **VAROVÁNÍ**

Pokud nebudete dodržovat pokyny týkající se dětské sedačky, dítě může v případě kolize utrpět vážné poranění.

### **POZNÁMKA**

Sedák nelze nastavit z horní polohy do spodní polohy. Z horní polohy musíte sedák nejdříve zcela pustit do zadního sedadla a potom jej sklopit do spodní polohy.

#### ◀ Související informace

- Integrovaná dětská sedačka\* (str. 68)
- Sklopení sedáku v integrované dětské sedačce\* (str. 70)

### Sklopení sedáku v integrované dětské sedačce\*

Pokud se integrovaná dětská sedačka nepoužívá, sedák je třeba složit do zadního sedadla.

#### **i** POZNÁMKA

Sedák nelze nastavit z horní polohy do spodní polohy. Z horní polohy musíte sedák nejdříve zcela pustit do zadního sedadla a potom jej sklopit do spodní polohy.



- 1** Zatažením za rukojeť dopředu uvolněte sedák.



- 2** Zatlačte rukou dolů uprostřed sedáku, abyste jej zajistili.

#### **i** DŮLEŽITÉ

Za prostorem pod sedákem dětské sedačky se před spuštěním nesmí nacházet žádné volné předměty (jako např. hračky).

#### **i** POZNÁMKA

Před spuštěním zadního opěradla dolů se nejdříve musí spustit dolů sedák dětské sedačky.

#### Související informace

- Integrovaná dětská sedačka\* (str. 68)
- Vyklopení sedáku nahoru v integrované dětské sedačce\* (str. 69)



DISPLEJE A OVLÁDÁNÍ HLASEM

## Přístroje a ovládání ve vozidle s levostranným řízením

Zobrazí se přehled rozmístění displejů a ovládacích prvků poblíž řidiče.

### Volant a přístrojová deska

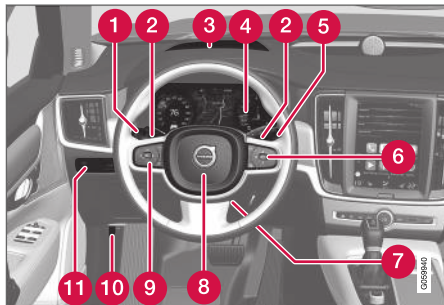

- 1 Obrysová světla, denní světla, potkávací světla, dálková světla, směrová světla, zadní mlhová světla, resetování dílčího počítadla kilometrů
- 2 Pádla na volantu pro manuální řazení převodových stupňů u automatické převodovky\*
- 3 Head-up displej\*
- 4 Displej řidiče
- 5 Stěrače a ostříkovače, dešťový senzor\*
- 6 Klávesnice na volantu vpravo

- 7 Nastavení volantu
- 8 Houkačka
- 9 Klávesnice na volantu vlevo
- 10 Otevírání kapoty
- 11 Osvětlení displeje, odemykání/otevírání\*/zavírání\* dveří zavazadlového prostoru, nastavení sklonu halogenových světlometů

### Stropní konzola



- 1 Přední čtecí lampičky a osvětlení interiéru
- 2 Panoramatická střecha\*
- 3 Displej ve střešní konzole
- 4 Manuální změna odrazivosti vnitřního zpětného zrcátka

### Středová a tunelová konzola

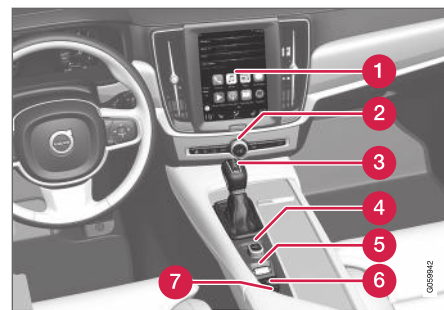

- 1 Středový displej
- 2 Výstražné blikáče, odmrazování, média
- 3 Páka voliče
- 4 Startovací knoflík
- 5 Ovládání jízdního režimu
- 6 Parkovací brzda
- 7 Automatické brzdění, když vozidlo stojí

### Dveře řidiče

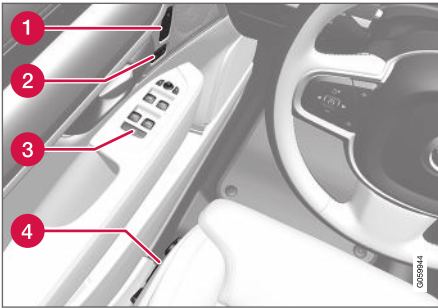

- ❶ Paměti pro elektricky ovládané přední sedadlo\* a nastavení vnějších zpětných zrcátek a head-up displeje\*
- ❷ Centrální zamykání
- ❸ Elektricky ovládaná okna, vnější zpětná zrcátka, elektrický dětský bezpečnostní zámek\*
- ❹ Nastavení předního sedadla

### Související informace

- Manuálně ovládané přední sedadlo (str. 174)
- Nastavení elektricky ovládaného předního sedadla\* (str. 175)
- Nastavení volantu (str. 187)
- Spínače světel (str. 142)
- Nastartujte vozidlo (str. 426)
- Displej řidiče (str. 76)

- Přehled středového displeje (str. 100)
- Převodovka (str. 440)

## Přístroje a ovládání ve vozidle s pravostranným řízením

Zobrazí se přehled rozmístění displejů a ovládacích prvků poblíž řidiče.

### Volant a přístrojová deska



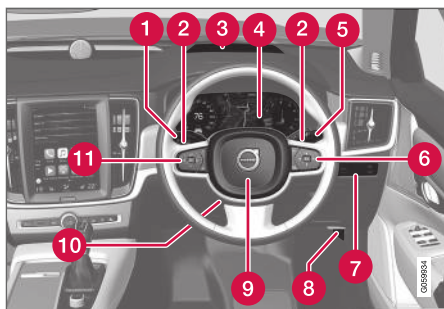

- 1 Obrysová světla, denní světla, potkávací světla, dálková světla, směrová světla, zadní mlhová světla, resetování dílčího počítadla kilometrů
- 2 Pádlá na volantu pro manuální řazení převodových stupňů u automatické převodovky\*
- 3 Head-up displej\*
- 4 Displej řidiče
- 5 Stěrače a ostříkovače, dešťový senzor
- 6 Klávesnice na volantu vpravo
- 7 Osvětlení displeje, odemykání/otevírání\*/zavírání\* dveří zavazadlového prostoru, nastavení sklonu halogenových světlometů
- 8 Otevírání kapoty
- 9 Houkačka

10 Nastavení volantu

11 Klávesnice na volantu vlevo

### Stropní konzola



- 1 Přední čtecí lampičky a osvětlení interiéru
- 2 Panoramatická střeška\*
- 3 Displej ve střešní konzole
- 4 Manuální změna odrazivosti vnitřního zpětného zrcátka

### Středová a tunelová konzola

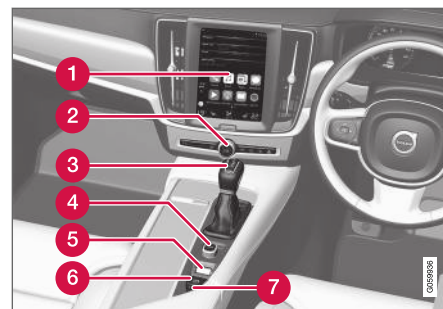

- 1 Středový displej
- 2 Výstražné blikáče, odmrazování, média
- 3 Páka voliče
- 4 Startovací knoflík
- 5 Ovládání jízdního režimu
- 6 Parkovací brzda
- 7 Automatické brzdění, když vozidlo stojí

**Dveře řidiče**

- ❶ Paměti pro elektricky ovládané přední sedadlo\* a nastavení vnějších zpětných zrcátek a head-up displeje\*
- ❷ Centrální zamykání
- ❸ Elektricky ovládaná okna, vnější zpětná zrcátka, elektrický dětský bezpečnostní zámek\*
- ❹ Nastavení předního sedadla

**Související informace**

- Manuálně ovládané přední sedadlo (str. 174)
- Nastavení elektricky ovládaného předního sedadla\* (str. 175)
- Nastavení volantu (str. 187)
- Spínače světel (str. 142)
- Nastartujte vozidlo (str. 426)

- Displej řidiče (str. 76)
- Přehled středového displeje (str. 100)
- Přebodovka (str. 440)

## Displej řidiče

Na displeji řidiče se zobrazují informace o vozidle a jízdě.

Na displeji řidiče se zobrazují měření, indikace, indikační kontrolky a výstražné kontrolky. Obsah displeje řidiče závisí na výbavě vozidla, nastavení a na tom, jaké funkce jsou v daný okamžik aktivní.

Displej řidiče se aktivuje hned po otevření dveří, tedy v poloze zapalování **0**. Pokud se displej řidiče chvíli nepoužívá, zhasne. Pokud jej chcete aktivovat znovu, pokračujte jedním z následujících kroků:

- Sešlápněte brzdový pedál.
- Aktivujte polohu zapalování **I**.

- Otevřete jednu z dveří.

### VAROVÁNÍ

V případě závady na displeji řidiče se může stát, že se informace např. o brzdách, airbazích nebo jiných bezpečnostních systémech nezobrazí. V tomto případě řidič nemůže zkontrolovat stav systémů vozidla ani nemůže přijímat aktuální výstrahy a informace.

### VAROVÁNÍ

Pokud displej řidiče zhasne, nerozsvítí se při zapnutí/nastartování nebo je zcela či částečně nečitelný, vozidlo se nesmí používat. Měli byste okamžitě navštívit servis. Volvo doporučuje autorizovaný servis Volvo.



Umístění na displeji řidiče:

Vlevo	Uprostřed	Vpravo
Rychloměr	Indikační a varovné kontrolky	Tachometr/indikace hybridu <sup>A</sup>
Dílčí počítadlo kilometrů	Teploměr venkovní teploty	Indikátor řazení převodových stupňů
Počítadlo kilometrů <sup>B</sup>	Hodiny	Jízdní režim
Informace o tempomatu a omezovači rychlosti	Zprávy, v některých případech s grafikou	Palivoměr
Informace o dopravních značkách*	Informace o dveřích a bezpečnostních pásích	Indikace hybridní baterie
-	Stav nabíjení	Km do prázdn. nádrže
-	Multimediální přehrávač	Km do vybité baterie

Vlevo	Uprostřed	Vpravo
–	Navigační mapa*	Okamžitá spotřeba paliva
–	Telefon	Nabídka aplikací (aktivuje se pomocí klávesnice na volantu)
–	Rozpoznávání hlasu	–

A Závísí na vybraném jízdním režimu.

B Celkový počet ujetých kilometrů.

### Dynamický symbol

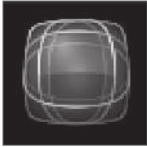

Dynamický symbol v základní podobě.

Uprostřed displeje řidiče se nachází dynamický symbol, který mění svůj vzhled pro jednotlivé typy zpráv. Oranžové nebo červené označení kolem symbolu označuje závažnost informační nebo výstražné zprávy. Pomocí animace se základní tvar může změnit na větší obrázek, čímž graficky zobrazí jádro problému nebo nabídne vysvětlující informace.



Příklady symbolů.

### Související informace

- Nastavení displeje řidiče (str. 78)
- Výstražné symboly na displeji řidiče (str. 88)
- Kontrolky na displeji řidiče (str. 86)
- Palubní počítač (str. 81)
- Zprávy na displeji řidiče (str. 97)

- Práce s nabídkou aplikací na displeji řidiče (str. 96)

## Nastavení displeje řidiče

Nastavení z možností na displeji řidiče lze upravit v nabídce aplikací na displeji řidiče a v nabídce nastavení na středovém displeji.

### Nastavení v nabídce aplikací na displeji řidiče

V nabídce aplikací si můžete vybrat informace, které zobrazuje na displeji řidiče:

- Palubní počítač
- multimediální přehrávač
- telefon
- navigační systém\*.

### Nastavení na středovém displeji

#### Výběr typů informací

1. Klepněte na **Nastavení** v horním zobrazení středového displeje.
2. Stiskněte **My Car → Displej řidiče → Informace na displeji řidiče**.
3. Zvolte, co se má zobrazit na pozadí:
  - **Nezobrazovat žádné informace na pozadí**
  - **Zobrazit informace o momentálně přehráv. médiu**
  - **Zobrazit mapu, i když není nastavena trasa.**

#### Výběr motivu

1. Klepněte na **Nastavení** v horním zobrazení středového displeje.
2. Klepněte na **My Car → Displej řidiče → Zobrazit motivy**.
3. Zvolte motiv (vzhled) displeje řidiče:
  - **Glass**
  - **Minimalistic**
  - **Performance**
  - **Chrome Rings.**

#### Výběr jazyka

1. Klepněte na **Nastavení** v horním zobrazení středového displeje.
2. Jazyk vyberte klepnutím na **Systém → Jazyky a jednotky systému → Jazyk systému**.
  - > Změna ovlivní jazyk na všech displejích.

Tato nastavení jsou osobní a automaticky se ukládají do profilu aktivního řidiče.

#### Související informace

- Displej řidiče (str. 76)
- Práce s nabídkou aplikací na displeji řidiče (str. 96)
- Změna nastavení na středovém displeji (str. 125)

## Palivoměr

Palivoměr na displeji řidiče ukazuje hladinu paliva v nádrži.

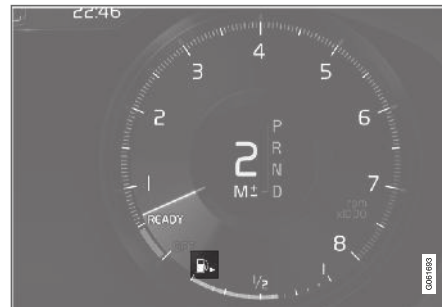

Běžové pole v palivoměru indikuje množství paliva v nádrži.

Jakmile hladina paliva klesne a je čas na dočerpání, rozsvítí se symbol čerpací stanice a barva se změní na oranžovou. Palubní počítač dále zobrazuje dojezd do vyprázdnění nádrže.

#### Související informace

- Displej řidiče (str. 76)
- Indikace hybridní baterie (str. 80)
- Používané palivo (str. 461)
- Palivová nádrž - objem (str. 651)



## Indikace hybridu

V jízdním režimu Hybrid a Pure se na displeji řidiče zobrazí indikace hybridu, která může pomoci řidiči jet s vozidlem úsporně.



Indikace hybridu zobrazuje konkrétním způsobem vztah mezi výkonem odebíraným z motoru a výkonem, který je k dispozici.

### Symbyly na indikaci hybridu



Označuje aktuální hodnotu dostupného výkonu elektromotoru. Pokud je symbol zaplněn, znamená to, že se používá elektromotor.



Pokud symbol není zaplněn, znamená to, že se nepoužívá elektromotor.



Označuje úroveň výkonu při startování motoru s vnitřním spalováním. Pokud je symbol zaplněn, znamená to, že se používá spalovací motor.



Označuje úroveň výkonu, kdy se má spustit motor s vnitřním spalováním. Pokud symbol není zaplněn, znamená to, že se nepoužívá spalovací motor.



Indikace, která indikuje dobíjení hybridní baterie, např. při jemném sešlápnutí brzdového pedálu.

### Výkon požadovaný řidičem

Ukazatel v hybridní indikaci ukazuje výkon motoru, který vyžaduje řidič tím, jak sešlapuje plynový pedál. Čím je výsledek na stupnici výše, tím větší výkon řidič u daného převodového stupně požaduje. Značka mezi bleskem a kapkou označuje okamžik, kdy se vypne elektromotor a spustí se motor s vnitřním spalováním.

### Příklad:



Vozidlo se nastaruje, ale nejede, výkon není zapotřebí.



Elektromotor není schopen zajistit požadovaný výkon a nastaruje se motor s vnitřním spalováním.



Vozidlo generuje proud do baterie a baterie se dobíjí, když se např. mírně sešlápne brzdový pedál nebo když se při sjíždění svahu brzdí motorem.

### Související informace

- Jízdní režimy (str. 447)
- Displej řidiče (str. 76)
- Nožní brzda (str. 432)
- Jízda v elektrickém režimu (str. 455)
- Nastartování a zastavení spalovacího motoru u verze Twin Engine (str. 446)

### Indikace hybridní baterie

Indikace hybridní baterie zobrazuje množství energie, které zůstává v hybridní baterii.



Energie v hybridní baterii se používá pro elektromotor, ale také k ochlazení nebo ohřevu vozidla. Palubní počítač počítá přibližný dojezd na energii, která zůstává v hybridní baterii.

### Symbols na indikaci hybridní baterie



Symbol na hybridní baterii znamená, že je aktivována funkce **Hold**. Symbol znamená, že je aktivována funkce **Charge**.

### Související informace

- Displej řidiče (str. 76)
- Dobíjení hybridní baterie (str. 407)
- Funkce "Hold" a "Charge" (str. 457)

## Palubní počítač

Palubní počítač vozidla během jízdy zaznamenává a vypočítává hodnoty jako např. vzdálenost, spotřebu paliva a průměrnou rychlost.

Pro usnadnění úsporné jízdy jsou zaznamenávány informace o okamžité a průměrné spotřebě paliva. Na displeji řidiče lze zobrazit informace z palubního počítače.

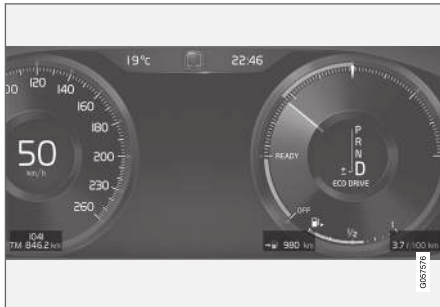

Informace z palubního počítače na displeji řidiče<sup>1</sup>.

Palubní počítač obsahuje následující indikace:

- Dílčí počítadlo kilometrů
- Počítadlo kilometrů
- Okamžitá spotřeba paliva
- Km do prázdné nádrže
- Km do vybité baterie
- Turista - alternativní rychloměr

Jednotky vzdálenosti, rychlosti apod. lze změnit v nastavení systému na středovém displeji.

## Dílčí počítadlo kilometrů

K dispozici jsou dvě dílčí denní počítadla kilometrů, TM a TA.

TM lze resetovat manuálně a TA se resetuje automaticky, pokud se vozidlo nepoužívá minimálně čtyři hodiny.

Během jízdy se zaznamenávají následující informace:

- Počet ujetých kilometrů
- Doba jízdy
- Průměrná rychlost
- Průměrná spotřeba paliva.

Hodnoty se počítají od posledního resetování palubního počítače.

## Počítadlo kilometrů

Počítadlo ujetých kilometrů zaznamenává celkový počet kilometrů, které vozidlo ujelo. Tuto hodnotu nelze vynulovat.

## Okamžitá spotřeba paliva

Zde se zobrazuje množství paliva, kterou vozidlo k danému okamžiku spotřebovalo. Tato hodnota se aktualizuje každou sekundu.

## Km do prázdné nádrže

Palubní počítač počítá, kolik kilometrů může ujet na palivo, které zbývá v nádrži.

Výpočet je založen na průměrné spotřebě paliva v posledních 30 km (20 mil) a zbývajícím množstvím paliva v nádrži.

Když se na měřicím přístroji zobrazí symbol "----", není dostatek paliva pro výpočet zbývajících dojezdu. Dočerpajte palivo co nejdříve.

<b>i POZNÁMKA</b>	
Při změně stylu jízdy se hodnota může mírně lišit.	

Výsledkem ekonomického stylu jízdy je celkově delší dojezd.

## Km do vybité baterie

 Na indikaci se objeví přibližná vzdálenost, kterou je možné ujet na energii zbývajících v hybridní baterii.

Pokud se zobrazí "----", dojezd není zaručen.

Výpočet vychází z průměrné spotřeby normálně naloženého vozidla při normální jízdě a bere v úvahu, zda je zapnutá nebo vypnutá klimatizace (AC). Při přepínání mezi jízdními režimy **Hybrid**

<sup>1</sup> Obrázek je schématický - díly se mohou lišit v závislosti na modelu vozidla.

- ◀ a **Pure** vypočítaná vzdálenost roste, jelikož režim **Pure** omezuje nastavení klimatu (klima ECO).

### **i** POZNÁMKA

Při změně stylu jízdy se hodnota může mírně lišit.

Výsledkem ekonomického stylu jízdy je celkově delší dojezd.

### **Výchozí hodnota plně nabitě hybridní baterie**

Jelikož je obtížné předvídat styl jízdy a ostatní faktory, které mají vliv na dojezd v elektrickém režimu, společnost Volvo se rozhodla používat výchozí hodnotu při plně nabitém vozidle. Výchozí hodnota znamená maximální hodnotu, kterou lze dosáhnout, nikoliv odhad dojezdu v elektrickém režimu. Rozdíl výchozí hodnoty pro **Hybrid** a **Pure** je způsoben tím, že v režimu **Pure** může vozidlo spotřebovávat z hybridní baterie více energie, a tím, že vozidlo přepne na klima ECO.

### **Počet ujetých kilometrů v elektrickém režimu**

Pokud chcete ujet na elektřinu co nejvíce kilometrů, řidič elektrického vozidla musí pamatovat také na hospodárnost využití energie. Čím více spotřebičů je zapnutých (stereo, elektrické vyhřívání oken, zrcátek, sedadel, velmi chladný vzduch z klimatizace), tím méně kilometrů můžete ujet.

### **i** POZNÁMKA

Kromě vysokého odběru proudu v prostoru cestujících snižuje dojezd vozidla rovněž náhle zrychlování a brzdění, vysoká rychlost, vysoké zatížení, nízká vnější teplota a příkrá stoupání.

### **Turista - alternativní rychloměr**

Alternativní digitální rychloměr usnadní jízdu v zemích, kde jsou značky maximální rychlosti uvedeny v jiné jednotce než je jednotka na přístrojích ve vozidle.

Potom se digitální rychlost zobrazuje v jiných jednotkách než jsou jednotky na analogovém rychloměru. Pokud je analogový rychloměr cejchován v **mph**, digitální rychloměr zobrazuje příslušnou rychlost v **km/h** a naopak.

### **Související informace**

- Zobrazení údajů o jízdě na displeji řidiče (str. 82)
- Resetování denního počítadla (str. 83)
- Zobrazení statistiky jízdy na středovém displeji (str. 84)
- Displej řidiče (str. 76)

## **Zobrazení údajů o jízdě na displeji řidiče**

Hodnoty zaznamenané a vypočítané palubním počítačem lze zobrazovat na displeji řidiče. Tyto hodnoty jsou ukládány do aplikace palubního počítače. V nabídce aplikací si můžete vybrat informace, které se zobrazují na displeji řidiče.

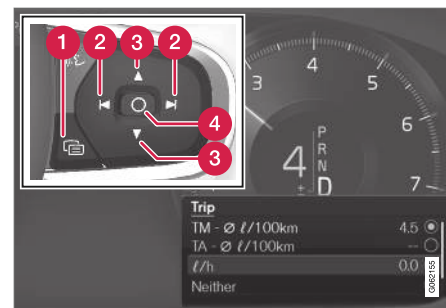

Pomocí klávesnice na volantu vpravo otevřete a navigujete v nabídce aplikací.

- 1** Nabídka aplikací
- 2** Vlevo/vpravo
- 3** Nahoru/dolů
- 4** Potvrdí se

1. Stisknutím (1) se otevře nabídka aplikací na displeji řidiče.

(Nabídku aplikací nelze otevřít, pokud je na displeji řidiče nepotvrzená zpráva. Nejdříve se musí potvrdit zpráva a potom lze otevřít nabídku aplikací).

2. Navigujte na aplikaci palubního počítače vlevo nebo vpravo pomocí (2).
  - > V horních čtyřech řádcích nabídky se zobrazují naměřené hodnoty palubního počítače TM. Další čtyři řádky v nabídce ukazují naměřené hodnoty palubního počítače TA. Pomocí (3) můžete v seznamu rolovat nahoru a dolů.
3. Rolováním dolů na tlačítka možností zvolte informace, které chcete zobrazit na displeji řidiče.
  - Km do prázdn. nádrže
  - Počítadlo kilometrů
  - Počet ujetých kilometrů pro dílčí počítadlo TM, TA nebo bez zobrazení ujetých kilometrů
  - Okamžitá spotřeba paliva, průměrná spotřeba postupně pro TM nebo TA, bez zobrazení spotřeby paliva
  - Turista (alternativní rychloměr).
  - Km do vybité baterie

Položku zvolte resp. její výběr zrušte pomocí tlačítka **O** (4). Změna se provede okamžitě.

### Související informace

- Palubní počítač (str. 81)
- Resetování denního počítadla (str. 83)

### Resetování denního počítadla

Denní počítadlo resetujte pomocí levého páčkového přepínače.



- Všechny informace na denním počítadle kilometrů TM (tedy počet ujetých kilometrů, průměrná spotřeba, průměrná rychlost a doba jízdy) vynulujete dlouhým stisknutím tlačítka **RESET** na páčkovém přepínači vlevo.

Krátkým stisknutím tlačítka **RESET** resetujete pouze počet ujetých kilometrů.

Denní počítadlo TA lze resetovat pouze automaticky, pokud se vozidla nepoužívá minimálně čtyři hodiny.

### Související informace

- Palubní počítač (str. 81)

## Zobrazení statistiky jízdy na středovém displeji

Statistika jízdy z palubního počítače se zobrazuje graficky na středovém displeji. Statistika obsahuje přehled, který zvýší efektivitu jízdy.

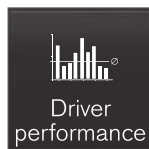

Pokud chcete zobrazit statistiku jízdy, otevřete v zobrazení aplikací aplikaci **Výkonnost řidiče**.

Každý pruh grafu odpovídá 1, 10 nebo 100 km resp. mil. Pruhy se během jízdy zaplňují

z pravé strany. Pruh zcela vpravo označuje hodnotu pro aktuální vzdálenost.

Průměrná spotřeba paliva a celková doba jízdy se počítají od okamžiku posledního resetování statistiky jízdy.

Spotřeba paliva a elektřiny se zobrazují v samostatných grafech. Spotřeba elektřiny je "čistá" spotřeba, tedy energie minus regenerovaná energie vyrobená během brzdění.

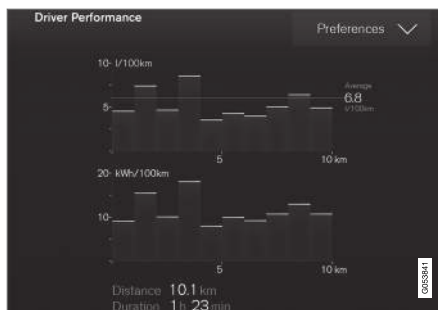

Statistika jízdy z palubního počítače<sup>2</sup>.

### **i** POZNÁMKA

Pokud jedete na elektřinu a je puštěno nezávislé topení<sup>3</sup>, může být ve statistice jízdy uvedena spotřeba paliva.

### Související informace

- Nastavení statistiky jízdy (str. 84)
- Palubní počítač (str. 81)

## Nastavení statistiky jízdy

Resetujte resp. upravte nastavení statistiky jízdy.

1. Pokud chcete zobrazit statistiku jízdy, otevřete v zobrazení aplikací aplikaci **Výkonnost řidiče**.

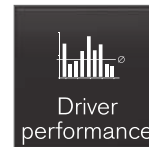

2. Stiskněte **Nastavení**

- a změni se měřítko grafu. Zvolte pro pruh rozlišení 1, 10 nebo 100 km/mil.
- a resetují se data po každé jízdě. Provádí se, když vozidlo stojí déle než 4 hodiny.
- a resetují se data aktuální jízdy.

Statistika jízdy, vypočítaná průměrná spotřeba a celková doba jízdy se vždy resetují současně.

Jednotky vzdálenosti, rychlosti apod. lze změnit v nastavení systému na středovém displeji.

<sup>2</sup> Obrázek je schématický - díly se mohou lišit v závislosti na modelu vozidla.

<sup>3</sup> Platí pro topení spalující palivo.

### Související informace

- Zobrazení statistiky jízdy na středovém displeji (str. 84)
- Palubní počítač (str. 81)
- Resetování denního počítadla (str. 83)

### Čas a datum

Hodiny se zobrazují na displeji řidiče a na středovém displeji.

#### Umístění hodin



Umístění hodin na 12" a 8" displeji řidiče.

Na středovém displeji se hodiny nacházejí v pravé horní části stavového pole.

V některých situacích mohou zprávy a informace zakrýt hodiny na displeji řidiče.

#### Nastavení času a data

- Pokud chcete změnit zobrazení formátu času a data, zvolte v horním zobrazení na středovém displeji **Nastavení** → **Systém** → **Datum a čas**.

Čas a datum upravte tisknutím šipky nahoru a dolů na dotykové obrazovce.

### Automatický čas pro vozidla s GPS

Pokud je vozidlo vybaveno navigací, lze zvolit **Automatický čas**. V tomto případě se v závislosti na poloze vozidla automaticky upraví časové pásmo. U některých typů navigace se musí nastavit aktuální poloha (země) a až potom může být nastaveno správné časové pásmo. Pokud **Automatický čas** není zvoleno, čas a datum se upravují pomocí šipky nahoru a šipky dolů na dotykové obrazovce.

#### Letní čas

V některých zemích lze pomocí tlačítka **Automaticky** zvolit automatické nastavení letního času. V dalších zemích lze letní čas nastavit pomocí možnosti **Zapnuto** nebo **Vyp**.

#### Související informace

- Displej řidiče (str. 76)
- Změna nastavení na středovém displeji (str. 125)

## Teploměr venkovní teploty

Na displeji řidiče se nachází teploměr venkovní teploty.

Snímač detekuje teplotu mimo vozidlo.

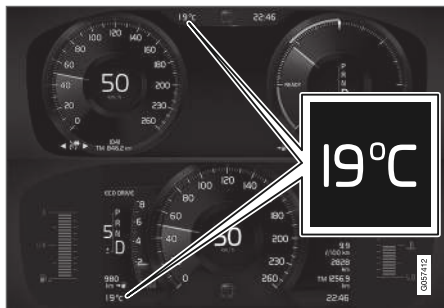

Umístění indikace venkovní teploty na 12" a 8" displeji řidiče.

Pokud vozidlo stálo, může se zobrazit teplota, která je příliš vysoká.

Je-li venkovní teplota mezi -5°C a +2°C (23 až 36 °F), na displeji se zobrazí také symbol vložky, který upozorňuje na potenciálně kluzké podmínky.

Symbol vložky se krátce rozsvítí na head-up displeji, pokud je vozidlo tímto displejem vybaveno.

Jednotky teploměru se mění v nastaveních systému v horním zobrazení středového displeje.



### Související informace

- Displej řidiče (str. 76)
- Změna jednotek systému (str. 123)



## Kontrolky na displeji řidiče

Kontrolky upozorňují řidiče na aktivaci funkce, použití systému a výskyt chyby nebo poruchy.



Symbol	Popis
	<p><b>Informace, čtěte text na displeji</b></p> <p>Když se jeden ze systémů vozu „nechová“ dle očekávání, rozsvítí se tato informační kontrolka a na displeji řidiče se objeví text. Informační kontrolka se může rozsvítit také ve spojení s jinými kontrolkami.</p>
	<p><b>Závada v brzdovém systému</b></p> <p>Tento symbol se rozsvítí, pokud dojde k poruše u parkovací brzdy.</p>
	<p><b>Porucha ABS</b></p> <p>Jestliže tato kontrolka svítí, systém je nefunkční. Normální funkce brzdové soustavy zůstává zachována, avšak bez fungování ABS.</p>
	<p><b>Automatické brzdění</b></p> <p>Kontrolka se rozsvítí, když je funkce aktivována a když je aktivní brzdový pedál nebo parkovací brzda. Brzdy přidrží stojící vozidlo, které zastavilo.</p>

Symbol	Popis
	<p><b>Systém tlaku vzduchu v pneumatikách</b></p> <p>Kontrolka se rozsvítí při nízkém tlaku huštění. V případě závady v systému tlaku vzduchu v pneumatikách kontrolka nejdříve cca. 1 minutu bliká a potom se rozsvítí nepřerušovaně. Důvodem může být to, že systém nedokáže tlak detekovat nebo varovat v případě nízkého tlaku vzduchu v pneumatice.</p>
	<p><b>Systém řízení emisí</b></p> <p>Pokud se kontrolka rozsvítí po nastartování motoru, důvodem může být porucha v systému řízení emisí vozidla. Jeďte do servisu a nechte vozidlo zkontrolovat. Doporučujeme, abyste kontaktovali autorizovaný servis Volvo.</p>
	<p><b>Levé a pravé směrové světlo</b></p> <p>Symbole blikají, když se používají směrová světla.</p>
	



Symbol	Popis
	<b>Obrysová světla</b> Symbol se rozsvítí, když svítí obrysová světla.
	<b>Závada v systému světlometů</b> Tento symbol svítí, pokud došlo k závadě ve funkci ABL (aktivní natáčecí světla), nebo pokud došlo v systému světlometů k jiné závadě.
	<b>Aktivní hlavní světlomety svítí</b> Symbol se rozsvítí modře, pokud je zapnuto automatické aktivování dálkových světlometů.
	<b>Aktivní hlavní světlomety nesvítí</b> Symbol se rozsvítí bíle, pokud je vypnuto automatické aktivování dálkových světlometů.
	<b>Dálková světla svítí</b> Kontrolka svítí, když svítí dálková světla a když používáte světelnou houkačku.
	<b>Aktivní hlavní světlomety svítí</b> Symbol se rozsvítí modře, pokud je zapnuto automatické aktivování dálkových světlometů. Obrysová světla svítí.

Symbol	Popis
	<b>Aktivní hlavní světlomety nesvítí</b> Symbol se rozsvítí bíle, pokud je vypnuto automatické aktivování dálkových světlometů. Obrysová světla svítí.
	<b>Dálková světla svítí</b> Symbol se rozsvítí, když svítí dálková světla a obrysová světla.
	<b>Zadní světlo do mlhy svítí</b> Tato kontrolka svítí, když svítí zadní světlo do mlhy.
	<b>Dešťový senzor je zapnutý</b> Tato kontrolka svítí, když je zapnutý dešťový senzor.
	<b>Teplotní příprava je zapnutá</b> Tato kontrolka se rozsvítí, když blok motoru a vyhřívání prostoru pro cestující/klimatizace připravují teplotu ve vozidle.
	<b>Stabilizační systém</b> Blikající kontrolka signalizuje, že stabilizační systém zasahuje. Jestliže kontrolka svítí nepřerušovaně, došlo k poruše v systému.

Symbol	Popis
	<b>Systém stability, sportovní režim</b> Symbol se rozsvítí při aktivaci sportovního režimu. Sportovní režim umožní zážitek z aktivnější jízdy.
	<b>Asistent jízdy v jízdním pruhu</b> Bílá kontrolka: Asistent jízdních pruhů je zapnutý a pruhy na silnici jsou detekovány. Šedá kontrolka: Asistent jízdních pruhů je zapnutý, ale pruhy na silnici nejsou detekovány. Žlutý symbol: Asistent jízdy v jízdním pruhu varuje/zasahuje.
	<b>Asistent jízdních pruhů a dešťový senzor</b> Bílá kontrolka: Asistent jízdních pruhů je zapnutý a pruhy na silnici jsou detekovány. Dešťový senzor je zapnutý. Šedá kontrolka: Asistent jízdních pruhů je zapnutý, ale pruhy na silnici nejsou detekovány. Dešťový senzor je zapnutý.

#### ◀ Související informace



- Displej řidiče (str. 76)
- Výstražné symboly na displeji řidiče (str. 88)

### Výstražné symboly na displeji řidiče

Výstražné symboly upozorňují řidiče na aktivaci důležité funkce nebo na závažnou chybu či poruchu.

Symbol	Popis
	<p><b>Varování</b></p> <p>Červená varovná kontrolka se rozsvítí, pokud byla indikována závada, která by mohla mít vliv na bezpečnost a/nebo ovladatelnost vozidla. Na displeji řidiče se zároveň objeví vysvětlující text. Výstražný symbol se může rozsvítit také ve spojení s jinými kontrolkami.</p>
	<p><b>Kontrolka zapnutí bezpečnostního pásu</b></p> <p>Kontrolka se rozsvítí nebo bliká, pokud není řidič nebo spolujezdec na předním sedadle připoután bezpečnostním pásem nebo někdo na zadním sedadle si pás rozeplnul.</p>
	<p><b>Airbagy</b></p> <p>Pokud symbol zůstane svítit nebo se rozsvítí během jízdy, byla zjištěna závada v některém bezpečnostních systémů vozidla. Přečtěte si zprávu na displeji řidiče. Doporučujeme, abyste kontaktovali autorizovaný servis Volvo.</p>

Symbol	Popis
	<p><b>Závada v brzdovém systému</b></p> <p>Rozsvítí-li se tato kontrolka, může být příliš nízká hladina brzdové kapaliny. Navštivte nejbližší autorizovaný servis, kde necháte zkontrolovat hladinu brzdové kapaliny a případně ji doplníte.</p>
	<p><b>Je aktivována parkovací brzda</b></p> <p>Tato kontrolka svítí trvale, když je zabrzděná parkovací brzda.</p> <p>Blikající kontrolka znamená, že došlo k poruše. Přečtěte si zprávu na displeji řidiče.</p>
	<p><b>Nizký tlak oleje</b></p> <p>Jestliže se kontrolka rozsvítí za jízdy, je příliš nízký tlak motorového oleje. Ihned vypněte motor a zkontrolujte hladinu motorového oleje. V případě potřeby olej doplňte. Pokud svítí kontrolka a hladina oleje je normální, kontaktujte servis. Doporučujeme, abyste kontaktovali autorizovaný servis Volvo.</p>

Symbol	Popis
	<b>Alternátor nedobíjí</b> Tato kontrolka se rozsvítí během jízdy, pokud došlo k poruše v elektrickém systému. Navštivte servis. Doporučujeme, abyste kontaktovali autorizovaný servis Volvo.
	<b>Nebezpečí nehody</b> Indikace City Safety varuje před nebezpečím nehody s jinými vozidly, chodci, cyklisty nebo velkými zvířaty.

### Související informace

- Kontrolky na displeji řidiče (str. 86)
- Displej řidiče (str. 76)

### Licenční smlouva na displej řidiče

Licence je dohoda poskytující právo provádět jistou činnost nebo právo využít nárok jiné osoby v souladu s podmínkami dohody. Dále uvádíme anglický text dohody společnosti Volvo s výrobcem nebo vývojářem.

#### Boost Software License 1.0

Permission is hereby granted, free of charge, to any person or organization obtaining a copy of the software and accompanying documentation covered by this license (the "Software") to use, reproduce, display, distribute, execute, and transmit the Software, and to prepare derivative works of the Software, and to permit third-parties to whom the Software is furnished to do so, all subject to the following: The copyright notices in the Software and this entire statement, including the above license grant, this restriction and the following disclaimer, must be included in all copies of the Software, in whole or in part, and all derivative works of the Software, unless such copies or derivative works are solely in the form of machine-executable object code generated by a source language processor.

THE SOFTWARE IS PROVIDED "AS IS", WITHOUT WARRANTY OF ANY KIND, EXPRESS OR IMPLIED, INCLUDING BUT NOT LIMITED TO THE WARRANTIES OF MERCHANTABILITY, FITNESS FOR A PARTICULAR PURPOSE, TITLE AND NON-INFRINGEMENT. IN NO EVENT SHALL THE COPYRIGHT HOLDERS OR ANYONE

DISTRIBUTING THE SOFTWARE BE LIABLE FOR ANY DAMAGES OR OTHER LIABILITY, WHETHER IN CONTRACT, TORT OR OTHERWISE, ARISING FROM, OUT OF OR IN CONNECTION WITH THE SOFTWARE OR THE USE OR OTHER DEALINGS IN THE SOFTWARE.

◀ **BSD 4-clause "Original" or "Old" License**

Copyright (c) 1982, 1986, 1990, 1991, 1993  
The Regents of the University of California. All rights reserved.

Redistribution and use in source and binary forms, with or without modification, are permitted provided that the following conditions are met:

1. Redistributions of source code must retain the above copyright notice, this list of conditions and the following disclaimer.
2. Redistributions in binary form must reproduce the above copyright notice, this list of conditions and the following disclaimer in the documentation and/or other materials provided with the distribution.
3. All advertising materials mentioning features or use of this software must display the following acknowledgement: This product includes software developed by the University of California, Berkeley and its contributors.
4. Neither the name of the University nor the names of its contributors may be used to endorse or promote products derived from this software without specific prior written permission.

THIS SOFTWARE IS PROVIDED BY THE REGENTS AND CONTRIBUTORS "AS IS" AND ANY EXPRESS OR IMPLIED WARRANTIES, INCLUDING, BUT NOT LIMITED TO, THE IMPLIED WARRANTIES OF MERCHANTABILITY

AND FITNESS FOR A PARTICULAR PURPOSE ARE DISCLAIMED. IN NO EVENT SHALL THE REGENTS OR CONTRIBUTORS BE LIABLE FOR ANY DIRECT, INDIRECT, INCIDENTAL, SPECIAL, EXEMPLARY, OR CONSEQUENTIAL DAMAGES (INCLUDING, BUT NOT LIMITED TO, PROCUREMENT OF SUBSTITUTE GOODS OR SERVICES; LOSS OF USE, DATA, OR PROFITS; OR BUSINESS INTERRUPTION) HOWEVER CAUSED AND ON ANY THEORY OF LIABILITY, WHETHER IN CONTRACT, STRICT LIABILITY, OR TORT (INCLUDING NEGLIGENCE OR OTHERWISE) ARISING IN ANY WAY OUT OF THE USE OF THIS SOFTWARE, EVEN IF ADVISED OF THE POSSIBILITY OF SUCH DAMAGE.

**BSD 3-clause "New" or "Revised" License**

Copyright (c) 2011-2014, Yann Collet.

Redistribution and use in source and binary forms, with or without modification, are permitted provided that the following conditions are met:

1. Redistributions of source code must retain the above copyright notice, this list of conditions and the following disclaimer.
2. Redistributions in binary form must reproduce the above copyright notice, this list of conditions and the following disclaimer in the documentation and/or other materials provided with the distribution.
3. Neither the name of the organisation nor the names of its contributors may be used to

endorse or promote products derive from this software without specific prior written permission.

THIS SOFTWARE IS PROVIDED BY THE COPYRIGHT HOLDERS AND CONTRIBUTORS "AS IS" AND ANY EXPRESS OR IMPLIED WARRANTIES, INCLUDING, BUT NOT LIMITED TO, THE IMPLIED WARRANTIES OF MERCHANTABILITY AND FITNESS FOR A PARTICULAR PURPOSE ARE DISCLAIMED. IN NO EVENT SHALL THE COPYRIGHT HOLDER OR CONTRIBUTORS BE LIABLE FOR ANY DIRECT, INDIRECT, INCIDENTAL, SPECIAL, EXEMPLARY, OR CONSEQUENTIAL DAMAGES (INCLUDING, BUT NOT LIMITED TO, PROCUREMENT OF SUBSTITUTE GOODS OR SERVICES; LOSS OF USE, DATA, OR PROFITS; OR BUSINESS INTERRUPTION) HOWEVER CAUSED AND ON ANY THEORY OF LIABILITY, WHETHER IN CONTRACT, STRICT LIABILITY, OR TORT (INCLUDING NEGLIGENCE OR OTHERWISE) ARISING IN ANY WAY OUT OF THE USE OF THIS SOFTWARE, EVEN IF ADVISED OF THE POSSIBILITY OF SUCH DAMAGE.

**BSD 2-clause "Simplified" license**

Copyright (c) <YEAR>, <OWNER> All rights reserved.

Redistribution and use in source and binary forms, with or without modification, are permitted provided that the following conditions are met:

1. Redistributions of source code must retain the above copyright notice, this list of conditions and the following disclaimer.
2. Redistributions in binary form must reproduce the above copyright notice, this list of conditions and the following disclaimer in the documentation and/or other materials provided with the distribution.

THIS SOFTWARE IS PROVIDED BY THE COPYRIGHT HOLDERS AND CONTRIBUTORS "AS IS" AND ANY EXPRESS OR IMPLIED WARRANTIES, INCLUDING, BUT NOT LIMITED TO, THE IMPLIED WARRANTIES OF MERCHANTABILITY AND FITNESS FOR A PARTICULAR PURPOSE ARE DISCLAIMED. IN NO EVENT SHALL THE COPYRIGHT OWNER OR CONTRIBUTORS BE LIABLE FOR ANY DIRECT, INDIRECT, INCIDENTAL, SPECIAL, EXEMPLARY, OR CONSEQUENTIAL DAMAGES (INCLUDING, BUT NOT LIMITED TO, PROCUREMENT OF SUBSTITUTE GOODS OR SERVICES; LOSS OF USE, DATA, OR PROFITS; OR BUSINESS INTERRUPTION) HOWEVER CAUSED AND ON ANY THEORY OF LIABILITY, WHETHER IN CONTRACT, STRICT LIABILITY,

OR TORT (INCLUDING NEGLIGENCE OR OTHERWISE) ARISING IN ANY WAY OUT OF THE USE OF THIS SOFTWARE, EVEN IF ADVISED OF THE POSSIBILITY OF SUCH DAMAGE.

The views and conclusions contained in the software and documentation are those of the authors and should not be interpreted as representing official policies, either expressed or implied, of the FreeBSD Project.

**FreeType Project License**

1. Copyright 1996-1999 by David Turner, Robert Wilhelm, and Werner Lemberg  
Introduction The FreeType Project is distributed in several archive packages; some of them may contain, in addition to the FreeType font engine, various tools and contributions which rely on, or relate to, the FreeType Project. This license applies to all files found in such packages, and which do not fall under their own explicit license. The license affects thus the FreeType font engine, the test programs, documentation and makefiles, at the very least. This license was inspired by the BSD, Artistic, and IJG (Independent JPEG Group) licenses, which all encourage inclusion and use of free software in commercial and freeware products alike. As a consequence, its main points are that:
  - o We don't promise that this software works. However, we are interested in any kind of bug reports. ('as is'

distribution) o You can use this software for whatever you want, in parts or full form, without having to pay us. ('royalty-free' usage) o You may not pretend that you wrote this software. If you use it, or only parts of it, in a program, you must acknowledge somewhere in your documentation that you've used the FreeType code. ('credits') We specifically permit and encourage the inclusion of this software, with or without modifications, in commercial products, provided that all warranty or liability claims are assumed by the product vendor. Legal Terms 0. Definitions Throughout this license, the terms 'package', 'FreeType Project', and 'FreeType archive' refer to the set of files originally distributed by the authors (David Turner, Robert Wilhelm, and Werner Lemberg) as the 'FreeType project', be they named as alpha, beta or final release. 'You' refers to the licensee, or person using the project, where 'using' is a generic term including compiling the project's source code as well as linking it to form a 'program' or 'executable'. This program is referred to as 'a program using the FreeType engine'. This license applies to all files distributed in the original FreeType archive, including all source code, binaries and documentation, unless otherwise stated in the file in its original, unmodified form as distributed in the original archive. If you are unsure whether or not a particular file is covered by this license, you





must contact us to verify this. The FreeType project is copyright (C) 1996-1999 by David Turner, Robert Wilhelm, and Werner Lemberg. All rights reserved except as specified below. 1. No Warranty THE FREETYPE ARCHIVE IS PROVIDED 'AS IS' WITHOUT WARRANTY OF ANY KIND, EITHER EXPRESSED OR IMPLIED, INCLUDING, BUT NOT LIMITED TO, WARRANTIES OF MERCHANTABILITY AND FITNESS FOR A PARTICULAR PURPOSE. IN NO EVENT WILL ANY OF THE AUTHORS OR COPYRIGHT HOLDERS BE LIABLE FOR ANY DAMAGES CAUSED BY THE USE OR THE INABILITY TO USE, OF THE FREETYPE PROJECT. As you have not signed this license, you are not required to accept it. However, as the FreeType project is copyrighted material, only this license, or another one contracted with the authors, grants you the right to use, distribute, and modify it. Therefore, by using, distributing, or modifying the FreeType project, you indicate that you understand and accept all the terms of this license.

2. Redistribution Redistribution and use in source and binary forms, with or without modification, are permitted provided that the following conditions are met: o Redistribution of source code must retain this license file ('licence.txt') unaltered; any additions, deletions or changes to the original files must be clearly indicated in accompanying

documentation. The copyright notices of the unaltered, original files must be preserved in all copies of source files. o Redistribution in binary form must provide a disclaimer that states that the software is based in part of the work of the FreeType Team, in the distribution documentation. We also encourage you to put an URL to the FreeType web page in your documentation, though this isn't mandatory. These conditions apply to any software derived from or based on the FreeType code, not just the unmodified files. If you use our work, you must acknowledge us. However, no fee need be paid to us.

3. Advertising The names of FreeType's authors and contributors may not be used to endorse or promote products derived from this software without specific prior written permission. We suggest, but do not require, that you use one or more of the following phrases to refer to this software in your documentation or advertising materials: 'FreeType Project', 'FreeType Engine', 'FreeType library', or 'FreeType Distribution'.
4. Contacts There are two mailing lists related to FreeType: o [freetype@freetype.org](mailto:freetype@freetype.org) Discusses general use and applications of FreeType, as well as future and wanted additions to the library and distribution. If you are looking for support, start in this list if you haven't found anything to help you in the documentation. o [devel@freetype.org](mailto:devel@freetype.org)

Discusses bugs, as well as engine internals, design issues, specific licenses, porting, etc. o <http://www.freetype.org> Holds the current FreeType web page, which will allow you to download our latest development version and read online documentation. You can also contact us individually at: David Turner <[david.turner@freetype.org](mailto:david.turner@freetype.org)> Robert Wilhelm <[robert.wilhelm@freetype.org](mailto:robert.wilhelm@freetype.org)> Werner Lemberg <[werner.lemberg@freetype.org](mailto:werner.lemberg@freetype.org)>

**Libpng License**

This copy of the libpng notices is provided for your convenience. In case of any discrepancy between this copy and the notices in the file png.h that is included in the libpng distribution, the latter shall prevail.

**COPYRIGHT NOTICE, DISCLAIMER, and LICENSE:**

If you modify libpng you may insert additional notices immediately following this sentence.

libpng versions 1.0.7, July 1, 2000, through 1.0.13, April 15, 2002, are Copyright (c) 2000-2002 Glenn Randers-Pehrson and are distributed according to the same disclaimer and license as libpng-1.0.6 with the following individuals added to the list of Contributing Authors

Simon-Pierre Cadieux

Eric S. Raymond

Gilles Vollant

and with the following additions to the disclaimer:

There is no warranty against interference with your enjoyment of the library or against infringement. There is no warranty that our efforts or the library will fulfill any of your particular purposes or needs. This library is provided with all faults, and the entire risk of satisfactory quality, performance, accuracy, and effort is with the user.

libpng versions 0.97, January 1998, through 1.0.6, March 20, 2000, are Copyright (c) 1998, 1999 Glenn Randers-Pehrson, and are distributed according to the same disclaimer and license as libpng-0.96, with the following individuals added to the list of Contributing Authors:

Tom Lane

Glenn Randers-Pehrson

Willem van Schaik

libpng versions 0.89, June 1996, through 0.96, May 1997, are Copyright (c) 1996, 1997 Andreas Dilger Distributed according to the same disclaimer and license as libpng-0.88, with the following individuals added to the list of Contributing Authors:

John Bowler

Kevin Bracey

Sam Bushell

Magnus Holmgren

Greg Roelofs

Tom Tanner

libpng versions 0.5, May 1995, through 0.88, January 1996, are Copyright (c) 1995, 1996 Guy Eric Schalnat, Group 42, Inc.

For the purposes of this copyright and license, "Contributing Authors" is defined as the following set of individuals:

Andreas Dilger

Dave Martindale

Guy Eric Schalnat

Paul Schmidt

Tim Wegner

The PNG Reference Library is supplied "AS IS". The Contributing Authors and Group 42, Inc. disclaim all warranties, expressed or implied, including, without limitation, the warranties of merchantability and of fitness for any purpose. The Contributing Authors and Group 42, Inc. assume no liability for direct, indirect, incidental, special, exemplary, or consequential damages, which may result from the use of the PNG Reference Library, even if advised of the possibility of such damage.

Permission is hereby granted to use, copy, modify, and distribute this source code, or portions hereof, for any purpose, without fee, subject to the following restrictions:

- ◀ 1. The origin of this source code must not be misrepresented.
- 2. Altered versions must be plainly marked as such and must not be misrepresented as being the original source.
- 3. This Copyright notice may not be removed or altered from any source or altered source distribution.

The Contributing Authors and Group 42, Inc. specifically permit, without fee, and encourage the use of this source code as a component to supporting the PNG file format in commercial products. If you use this source code in a product, acknowledgment is not required but would be appreciated.

A "png\_get\_copyright" function is available, for convenient use in "about" boxes and the like:

```
printf("%s",png_get_copyright(NULL));
```

Also, the PNG logo (in PNG format, of course) is supplied in the files "pngbar.png" and "pngbar.jpg (88x31) and "pngnow.png" (98x31).

Libpng is OSI Certified Open Source Software. OSI Certified Open Source is a certification mark of the Open Source Initiative.

Glenn Randers-Pehrson randeg@alum.rpi.edu  
April 15, 2002

### **MIT License**

Copyright (c) <year> <copyright holders>

Permission is hereby granted, free of charge, to any person obtaining a copy of this software and associated documentation files (the "Software"), to deal in the Software without restriction, including without limitation the rights to use, copy, modify, merge, publish, distribute, sublicense, and/or sell copies of the Software, and to permit persons to whom the Software is furnished to do so, subject to the following conditions:

The above copyright notice and this permission notice shall be included in all copies or substantial portions of the Software.

THE SOFTWARE IS PROVIDED "AS IS", WITHOUT WARRANTY OF ANY KIND, EXPRESS OR IMPLIED, INCLUDING BUT NOT LIMITED TO THE WARRANTIES OF MERCHANTABILITY, FITNESS FOR A PARTICULAR PURPOSE AND NONINFRINGEMENT. IN NO EVENT SHALL THE AUTHORS OR COPYRIGHT HOLDERS BE LIABLE FOR ANY CLAIM, DAMAGES OR OTHER LIABILITY, WHETHER IN AN ACTION OF CONTRACT, TORT OR OTHERWISE, ARISING FROM, OUT OF OR IN CONNECTION WITH THE SOFTWARE OR THE USE OR OTHER DEALINGS IN THE SOFTWARE.

### **zlib License**

The zlib/libpng License Copyright (c) <year>  
<copyright holders>

This software is provided 'as-is', without any express or implied warranty. In no event will the authors be held liable for any damages arising from the use of this software.

Permission is granted to anyone to use this software for any purpose, including commercial applications, and to alter it and redistribute it freely, subject to the following restrictions:

1. The origin of this software must not be misrepresented; you must not claim that you wrote the original software. If you use this software in a product, an acknowledgment in the product documentation would be appreciated but is not required.
2. Altered source versions must be plainly marked as such, and must not be misrepresented as being the original software.
3. This notice may not be removed or altered from any source distribution.



**SGI Free Software B License Version 2.0.**

SGI FREE SOFTWARE LICENSE B (Version 2.0, Sept. 18, 2008)

Copyright (C) [dates of first publication] Silicon Graphics, Inc. All Rights Reserved. Permission is hereby granted, free of charge, to any person obtaining a copy of this software and associated documentation files (the "Software"), to deal in the Software without restriction, including without limitation the rights to use, copy, modify, merge, publish, distribute, sublicense, and/or sell copies of the Software, and to permit persons to whom the Software is furnished to do so, subject to the following conditions: The above copyright notice including the dates of first publication and either this permission notice or a reference to <http://oss.sgi.com/projects/FreeB/> shall be included in all copies or substantial portions of the Software.

THE SOFTWARE IS PROVIDED "AS IS", WITHOUT WARRANTY OF ANY KIND, EXPRESS OR IMPLIED, INCLUDING BUT NOT LIMITED TO THE WARRANTIES OF MERCHANTABILITY, FITNESS FOR A PARTICULAR PURPOSE AND NONINFRINGEMENT. IN NO EVENT SHALL SILICON GRAPHICS, INC. BE LIABLE FOR ANY CLAIM, DAMAGES OR OTHER LIABILITY, WHETHER IN AN ACTION OF CONTRACT, TORT OR OTHERWISE, ARISING FROM, OUT OF OR IN CONNECTION WITH THE SOFTWARE OR THE USE OR OTHER DEALINGS IN THE SOFTWARE.

Except as contained in this notice, the name of Silicon Graphics, Inc. shall not be used in advertising or otherwise to promote the sale, use or other dealings in this Software without prior written authorization from Silicon Graphics, Inc.

**Související informace**

- Displej řidiče (str. 76)

**Nabídka aplikací na displeji řidiče**

Nabídka aplikací (apps) na displeji řidiče umožňuje rychlý přístup k nejčastěji používaným funkcím pro určité aplikace.



Místo středového displeje lze použít nabídku aplikací na displeji řidiče. Obrázek je schématický - konkrétní řešení se může lišit.

Nabídka aplikací se zobrazí na displeji řidiče a ovládá se pomocí pravé klávesnice na volantu. Nabídka aplikací umožní snadno přepínat mezi různými aplikacemi nebo funkcemi v rámci aplikací, aniž by se musel použít volant.

**Funkce nabídky aplikací**

Přes jednotlivé aplikace je přístup k různým druhům funkcí. Z nabídky aplikací lze ovládat následující aplikace a související funkce:



Aplikace	Funkce
Palubní počítač	Výběr denního počítadla kilometrů, výběr toho, co se bude zobrazovat na displeji řidiče apod.
Multimediální přehrávač	Výběr aktivního zdroje přehrávače médií.
Telefon	Volání kontaktu ze seznamu hovorů.
Navigace	Průvodce do cíle apod.

### Související informace

- Displej řidiče (str. 76)
- Přehled středového displeje (str. 100)
- Práce s nabídkou aplikací na displeji řidiče (str. 96)

## Práce s nabídkou aplikací na displeji řidiče

Nabídka aplikací (nabídka app) na displeji řidiče se ovládá pomocí klávesnice na volantu vpravo.

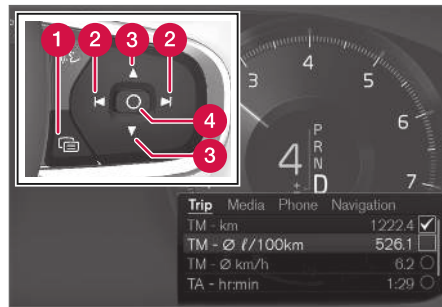

Nabídka aplikací a klávesnice na volantu vpravo.

- 1 Otevřít/zavřít
- 2 Vlevo/vpravo
- 3 Nahoru/dolů
- 4 Potvrdí se

## Otevírání/zavírání nabídky aplikací

- Stisknete tlačítko Otevřít/zavřít (1).

(Nabídku aplikací nelze otevřít, pokud je na displeji řidiče nepotvrzená zpráva. Nejdříve se musí potvrdit zpráva a potom lze otevřít nabídku aplikací).

> Nabídka aplikací se otevře/zavře.

Nabídka aplikací se zavře automaticky po jisté době nečinnosti nebo po výběru jistých položek.

## Navigace a výběr v nabídce aplikací

1. Navigujte mezi jednotlivými aplikacemi, které jsou k dispozici, klepnutím vlevo nebo vpravo (2).
  - > V nabídce aplikací se zobrazí funkce pro předchozí/další aplikaci.
2. Funkce pro zvolenou aplikaci procházejte klepnutím nahoru nebo dolů (3).
3. Možnost pro danou funkci potvrďte nebo zvýrazněte stisknutím nebo potvrzením (4).
  - > Funkce se aktivuje a pro některé položky se nabídka aplikací potom zavře.

Pokud se nabídka aplikací otevře znovu, otevřou se přímo funkce naposledy zvolené aplikace.

## Související informace

- Nabídka aplikací na displeji řidiče (str. 95)
- Zprávy na displeji řidiče (str. 97)

## Zprávy na displeji řidiče

Na displeji řidiče se mohou zobrazit zprávy, které řidiče informují resp. jsou mu v různých situacích nápomocné.



Zpráva na displeji řidiče.

Na displeji řidiče se zobrazují zprávy vysoké priority pro řidiče.

V závislosti na tom, jaké ostatní informace jsou momentálně zobrazovány, se zprávy mohou zobrazit na různých částech displeje řidiče. Po chvíli resp. po potvrzení zprávy nebo po provedení vyžadovaného opatření zpráva z displeje řidiče zmizí. Pokud chcete zprávu uložit, umístí se do aplikace **Stav vozu**, která se otevírá ze zobrazení aplikací na středovém displeji.

Složení zpráv se může měnit. Tyto zprávy se mohou zobrazovat společně s grafikou, symboly nebo tlačítky pro potvrzení zprávy nebo, například, akceptování požadavku.

## Servisní zprávy

Dále uvádíme některé důležité servisní zprávy a jejich význam.

Zpráva	Popis
<b>Bezpečně zastavte<sup>A</sup></b>	Zastavte vůz a vypněte motor. Vážné riziko poškození - kontaktujte servis <sup>B</sup> .
<b>Vypněte motor<sup>A</sup></b>	Zastavte vůz a vypněte motor. Vážné riziko poškození - kontaktujte servis <sup>B</sup> .
<b>Naléhavý servis Jedte do servisu<sup>A</sup></b>	Kontaktujte servis <sup>B</sup> a požádejte, aby vozidlo okamžitě zkontrolovali.
<b>Doporučen servis<sup>A</sup></b>	Kontaktujte servis <sup>B</sup> a požádejte, aby vozidlo co nejdříve zkontrolovali.
<b>Pravidelná údržba Objednejte se do servisu</b>	Čas na pravidelnou servisní prohlídku - kontaktujte servis <sup>B</sup> . Zobrazeno před termínem následujícího servisu.
<b>Pravidelná údržba Čas na údržbu</b>	Čas na pravidelnou servisní prohlídku - kontaktujte servis <sup>B</sup> . Zobrazeno v termín následujícího servisu.

Zpráva	Popis
<b>Pravidelná údržba Termín servisu překročen</b>	Čas na pravidelnou servisní prohlídku - kontaktujte servis <sup>B</sup> . Zobrazeno v den, kdy skončí platnost hesla.
<b>Dočasně vyp<sup>A</sup></b>	Funkce byla dočasně vypnuta a je automaticky resetována za jízdy nebo po opětovném nastartování motoru.

<sup>A</sup> Součástí zprávy, která se zobrazí společně s informací o místě, kde došlo k problému.

<sup>B</sup> Doporučujeme autorizovaný servis Volvo.

## Související informace

- Spravování zpráv na displeji řidiče (str. 98)
- Práce se zprávou uloženou z displeje řidiče (str. 98)
- Zpráva na středovém displeji (str. 131)

## Spravování zpráv na displeji řidiče

Zprávy na displeji řidiče se zpracovávají pomocí klávesnice na volantu vpravo.



Zpráva na displeji řidiče a klávesnice na volantu vpravo.

- 1 Vlevo/vpravo
- 2 Potvrdí se

Některé zprávy na displeji řidiče obsahují jedno nebo několik tlačítek, například, pro potvrzení zprávy nebo akceptování požadavku.

### Správa nové zprávy

V případě zpráv s tlačítky:

1. Navigujte mezi jednotlivými tlačítky, které jsou k dispozici, klepnutím vlevo nebo vpravo (1).
2. Výběr potvrďte stisknutím nebo potvrzením (2).
  - > Zpráva zmizí z displeje řidiče.

V případě zpráv bez tlačítek:

- Zavřete zprávu stisknutím nebo potvrzením (2) nebo počkejte, než se zpráva po chvíli automaticky zavře.
  - > Zpráva zmizí z displeje řidiče.

Pokud chcete zprávu uložit, umístí se do aplikace **Stav vozu**, která se otevírá ze zobrazení aplikací na středovém displeji. V této souvislosti se na středovém displeji zobrazí zpráva **Zpráva uložena v aplik. Stav vozu**.

### Související informace

- Zprávy na displeji řidiče (str. 97)
- Práce se zprávou uloženou z displeje řidiče (str. 98)
- Zpráva na středovém displeji (str. 131)

## Práce se zprávou uloženou z displeje řidiče

Bez ohledu na to, zda zprávy byly uloženy z displeje řidiče nebo ze středového displeje, zprávy se spravují na středovém displeji.

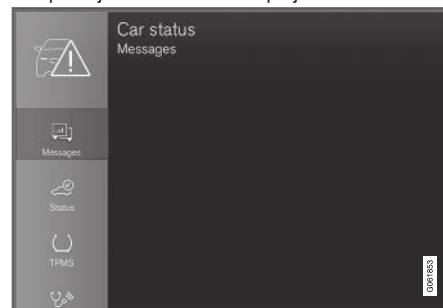

Uložené zprávy lze zobrazit v aplikaci **Stav vozu**.

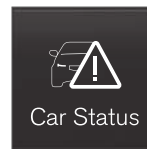

**VOZU.**

Zprávy, které se zobrazují na displeji řidiče a musí se uložit, se ukládají do aplikace **Stav vozu** na středovém displeji. V této souvislosti se na středovém displeji zobrazí zpráva **Zpráva uložena v aplik. Stav**

### Přečtení uložené zprávy

Okamžité přečtení uložené zprávy:

- Stiskněte tlačítko vpravo od zprávy **Zpráva uložena v aplik. Stav vozu** na středovém displeji.
  - > Uložená zpráva se zobrazí v aplikaci **Stav vozu**.

Přečtení uložené zprávy později:

1. Otevřete aplikaci **Stav vozu** v zobrazení aplikací na středovém displeji.
  - > Aplikace se otevře ve spodním dílčím zobrazení výchozího zobrazení.
2. V aplikaci zvolte kartu **Zprávy**.
  - > Zobrazí se seznam uložených zpráv.
3. Klepnutím zprávu rozbalíte/minimalizujete.
  - > V seznamu se zobrazí další informace o zprávě a na obrázku vlevo v aplikaci se zobrazí informace o zprávě v grafické podobě.

### Správa uložené zprávy

V rozbaleném stavu jsou u některých zpráv dvě tlačítka, která umožňují objednat službu nebo přečíst si uživatelskou příručku.

Objednání servisu u uložené zprávy:

- Je-li zpráva rozbalena, stiskněte **Požádat o termínZavolat pro termín**<sup>4</sup> a zobrazí se nápověda objednávání servisu.
  - > **S Požádat o termín:** V aplikaci se otevře karta **Termíny** a vytvoří se požadavek na objednání servisu a opravy.
    - S Zavolat pro termín:** Spustí se telefonní aplikace a zavolá se autoservis za účelem objednání servisu a opravy.

Pokud si chcete přečíst uživatelskou příručku ohledně uložené zprávy:

- Je-li zpráva rozbalena, stiskněte **Uživatelská příručka** a přečtěte si zprávu v uživatelské příručce.
  - > Na středovém displeji se otevře uživatelská příručka a zobrazí se informace propojené s touto zprávou.

Uložené zprávy v aplikaci se mažou automaticky při každém nastartování motoru.

### Související informace

- Zprávy na displeji řidiče (str. 97)
- Spravování zpráv na displeji řidiče (str. 98)
- Zpráva na středovém displeji (str. 131)

<sup>4</sup> V závislosti na trhu. Musí se zaregistrovat Volvo ID a vybraný servis.

### **Přehled středového displeje**

Řada funkcí ve vozidle se ovládá ze středového displeje. Zde je prezentován středový displej a možnosti středového displeje.

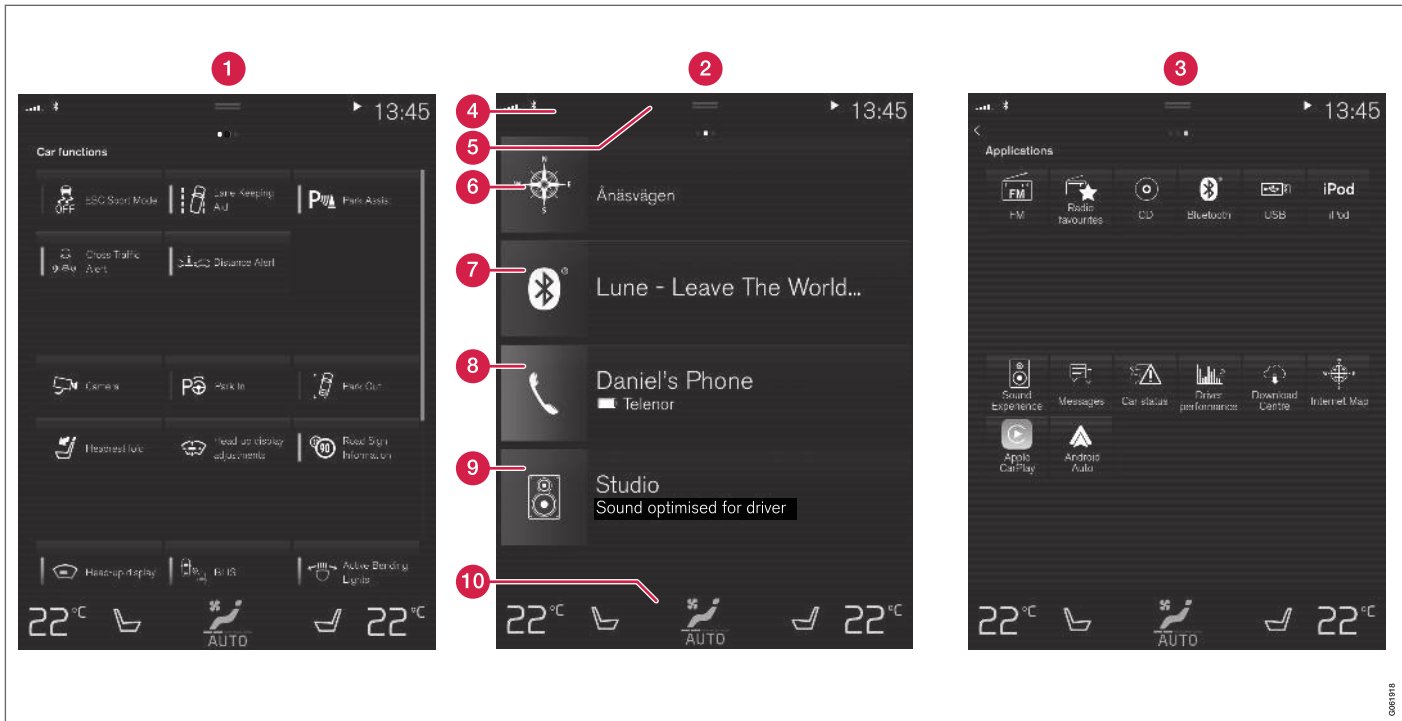

Tři ze základních zobrazení středového displeje. Potáhnutím doprava nebo doleva zpřístupníte zobrazení funkcí nebo aplikací<sup>5</sup>.

**1** Zobrazení funkcí - funkce vozidla, které se aktivují nebo deaktivují stisknutím. Některé

funkce jsou spouštěcí funkce. To znamená, že otevřou okno s možnostmi nastavení. Zde

například patří **Kamera**. V zobrazení funkcí se upravuje rovněž nastavení head-up dis-

<sup>5</sup> U vozidel s pravostranným řízením je pořadí zobrazení opačné.



- pleje\*. Úpravy lze provést pomocí klávesnice na volantu vpravo.
- 2 Výchozí zobrazení - první zobrazení, které se zobrazí při spuštění obrazovky.
- 3 Zobrazení aplikací (zobrazení aplikací) - aplikace, které byly staženy (aplikace třetích stran) a aplikace integrovaných funkcí, např. **FM rádio**. Aplikaci otevřete tak, že klepnete na ikonu aplikace.
- 4 Stavová lišta - nahoře na obrazovce vpravo se zobrazí aktivity ve vozidle. Na levé straně stavového pole se zobrazují informace o síti a připojení, zatímco vpravo se zobrazují informace související s médií, hodiny a indikace informující o postupu aktivit na pozadí.
- 5 Horní zobrazení - přetáhnutím karty dolů zpřístupníte horní zobrazení. Z toho místa je přístupné **Nastavení**, **Uživat. příručka**, **Profil** a uložené zprávy vozidla. V některých případech lze z horního zobrazení zpřístupnit také kontextová nastavení (např. **Navigace Nastavení**) a kontextovou uživatelskou příručku (např. **Manuál Navigace**).
- 6 Navigace - dostanete se k navigaci po mapě, např. pomocí Sensus Navigation\*. Dílčí zobrazení rozbalíte tak, že na ně klepnete.
- 7 Média - naposledy používané aplikace, které souvisejí s médií. Dílčí zobrazení rozbalíte tak, že na ně klepnete.

- 8 Telefon - odsud je přístupna funkce telefonu. Dílčí zobrazení rozbalíte tak, že na ně klepnete.
- 9 Doplnkové dílčí zobrazení - naposledy používané aplikace nebo funkce vozidla, které nepatří mezi jiná dílčí zobrazení. Dílčí zobrazení rozbalíte tak, že na ně klepnete.
- 10 Řádek klimatu - informace a přímá interakce, například\*, k nastavení teploty a ohřevu sedadel. Pokud chcete otevřít zobrazení klimatu s dalšími možnostmi nastavení, klepněte na symbol uprostřed řádku klimatu.

### Související informace

- Ovládání středového displeje (str. 103)
- Navigování v zobrazeních na středovém displeji (str. 106)
- Zobrazení funkcí na středovém displeji (str. 113)
- Apps (str. 487)
- Symbol na stavové liště středového displeje (str. 115)
- Otevření nastavení na středovém displeji (str. 123)
- Otevření kontextového rozložení na středovém displeji (str. 124)
- Uživatelská příručka na středovém displeji (str. 17)
- Multimediální přehrávač (str. 496)
- Telefon (str. 511)

- Ovládání klimatu (str. 202)
- Vypnutí a úprava hlasitosti zvuku systému na středovém displeji (str. 122)
- Změna vzhledu středového displeje (str. 122)
- Změna jazyka systému (str. 123)
- Změna jednotek systému (str. 123)
- Čištění středového displeje (str. 622)
- Zpráva na středovém displeji (str. 131)



## Ovládání středového displeje

Řada funkcí ve vozidle je ovládána a regulována ze středového displeje. Na středovém displeji je dotyková obrazovka, která reaguje na dotyk.

### Použití dotykové obrazovky na středovém displeji

Obrazovka reaguje odlišně podle toho, zda ji stisknete, přetáhnete nebo potáhnete prsty. Činnosti jako je listování mezi různými zobrazeními, označování objektů, rolování v seznamu a přesun

aplikací, lze provádět různými dotyky na obrazovku.



Clona pro infračervené světlo těsně nad povrchem obrazovky umožní detekovat prst, který se nachází těsně před obrazovkou. Tato technologie umožní využívat obrazovku dokonce i s nasazenými rukavicemi.

V interakci s obrazovkou mohou být současně dvě osoby - tyto osoby, mohou, například, nastavit klima na straně řidiče a spolujezdce.

### ! DŮLEŽITÉ





Nepoužívejte na obrazovku ostré předměty, které by ji poškrábaly.

V tabulce dole uvádíme jednotlivé kroky při ovládní obrazovky:

Akce	Provedení	Výsledek
	Stiskněte jednou.	Zvýrazní se objekt, potvrdí se výběr nebo se aktivuje funkce.
	Stiskněte rychle dvakrát po sobě.	Přiblíží se digitální objekt, např. mapa*.
	Stiskněte a podržte.	Uchopí se předmět. Lze použít k přesunutí aplikací nebo mapových bodů na mapě*. Stiskněte a podržte prst na obrazovce. Současně přetáhněte objekt na požadované místo.
	Jednou klepněte dvěma prsty.	Oddálí digitální objekt, např. mapa*.





Akce	Provedení	Výsledek
	Přetáhnutí	Mění se jednotlivá zobrazení, prochází se seznam, text nebo zobrazení. Stiskněte a přetáhněte. Přesunou se aplikace nebo mapové body na mapě*. Přetáhněte vodorovně nebo svisle přes obrazovku.
	Rychlé potáhnutí/přetáhnutí	Mění se jednotlivá zobrazení, prochází se seznam, text nebo zobrazení. Přetáhněte vodorovně nebo svisle přes obrazovku. Upozorňujeme, že pokud se dotknete horní části obrazovky, může se otevřít horní zobrazení.
	Roztáhnutí	Přiblížení.
	Přitáhnutí k sobě.	Oddálení.

## Návrat na výchozí zobrazení z jiné obrazovky.

1. Krátce stiskněte tlačítko Domů pod středovým displejem.
  - > Zobrazí se poslední nastavení domovského zobrazení.
2. Krátce stiskněte znovu.
  - > Všechna dílčí zobrazení ve výchozím zobrazení se nastaví na výchozí nastavení.

### **i** POZNÁMKA

Ve výchozím standardním režimu zobrazení krátce stiskněte tlačítko Domů. Na obrazovce se objeví animace popisující přístup k jednotlivým zobrazením.

## Procházení seznamu, článku nebo zobrazení

Jakmile se na obrazovce objeví indikátor rolování, můžete procházet zobrazení nahoru nebo dolů. Potáhněte v zobrazení kdekoliv dolů/nahoru.

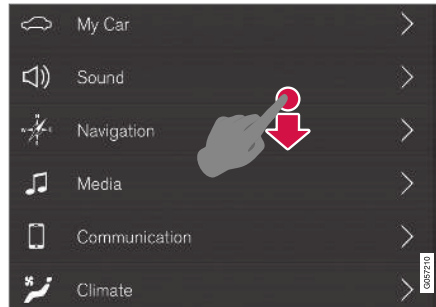

Pokud je možné v zobrazení rolovat, na středovém displeji se objeví indikátor rolování.

## Použití ovládacích prvků na středovém displeji



Regulování teploty.

Tento ovládací prvek se používá k ovládní různých funkcí ve vozidle. Například teplotu lze regulovat následovně:

- přetáhnutím nastavte požadovanou teplotu
- klepnutím na tlačítko + nebo – postupně zvyšujete/snižujete teplotu nebo
- klepnutím na požadovanou teplotu na ovládacím prvku.

## Související informace

- Aktivace a deaktivace středového displeje (str. 106)
- Přesunování aplikací a tlačítek na středovém displeji (str. 115)
- Klávesnice na středovém displeji (str. 117)

## Aktivace a deaktivace středového displeje

Středový displej lze ztlumit a znovu aktivovat pomocí tlačítka Domů pod obrazovkou.



Tlačítko Domů pro středový displej.

Po stisknutí tlačítka Domů obrazovka pohasne a dotyková obrazovka nebude reagovat na dotyk. Řádek klimatu bude stále zobrazen. Všechny funkce související s obrazovkou jako např. klima, audio, navádění\* a aplikace budou nadále aktivní. Když se středový displej ztlumí, je vhodné vyčistit obrazovku. Funkci ztlumení lze použít také k utlumení obrazovky tak, aby během jízdy nerušila.

1. Dlouze stisknete fyzické tlačítko Domů pod obrazovkou.
  - > Obrazovka ztmavne až na řádek klimatu, který je nadále zobrazen. Všechny funkce související s obrazovkou jsou nadále aktivní.
2. Znovu aktivujete obrazovku - krátce klepnete na tlačítko Domů.
  - > Znovu se zobrazí pohled, který byl zobrazen před tím, než se vypnula obrazovka.

### **i** POZNÁMKA

Obrazovku nelze deaktivovat, když se na ní objeví pokyn k provedení akce.

### **i** POZNÁMKA

Středový displej se automaticky deaktivuje, když se vypne motor a otevrou dveře řidiče.

### Související informace

- Čištění středového displeje (str. 622)
- Změna vzhledu středového displeje (str. 122)
- Přehled středového displeje (str. 100)

## Navigování v zobrazeních na středovém displeji

Na středovém displeji je k dispozici pět různých základních zobrazení: výchozí zobrazení, horní zobrazení, zobrazení klimatu, zobrazení aplikací (zobrazení app) a zobrazení funkcí. Obrazovka se spustí automaticky při otevření dveří řidiče.

### Výchozí zobrazení

Výchozí zobrazení je zobrazení, které se zobrazí při spuštění obrazovky. Tvoří jej čtyři dílčí zobrazení: **Navigation**, **Média**, **Telefon** a dílčí zobrazení ostatních položek.

Aplikace nebo funkce vozidla, která se vybere v zobrazení aplikací nebo funkcí, se spouští v příslušném dílčím zobrazení výchozího zobrazení. Například, **FM rádio** se spouští v dílčím zobrazení **Média**.

Doplňkové dílčí zobrazení ostatních položek obsahuje naposledy používané aplikace nebo funkce vozidla, které nesouvisejí se žádnou z ostatních tří skupin.

V dílčích zobrazeních se zobrazí základní aplikace o každé aplikaci.

### **i** POZNÁMKA

Když je vozidlo nastartované, různá dílčí zobrazení domovského zobrazení ukazují informace o současném statusu aplikací.

**i POZNÁMKA**

Ve výchozím standardním režimu zobrazení krátce stisknete tlačítko Domů. Na obrazovce se objeví animace popisující přístup k jednotlivým zobrazením.

**Stavová lišta**

Nahoře na obrazovce se zobrazí aktivity ve vozidle. Na levé straně stavového pole se zobrazují informace o síti a připojení, zatímco vpravo se zobrazují informace související s médii, hodiny a indikace informující o postupu aktivit na pozadí.

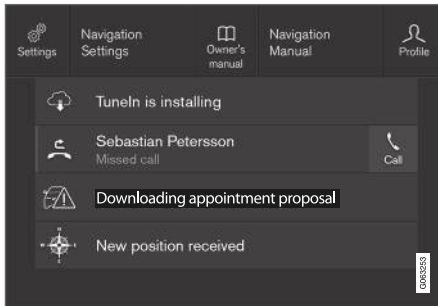
**Horní zobrazení**

Horní zobrazení přetažené dolů.

Uprostřed stavové lišty nahoře na obrazovce se nachází karta. Horní zobrazení otevřete klepnutím

na kartu nebo potáhnutím/přetáhnutím seshora dolů přes obrazovku.

Z horního zobrazení jsou přístupné vždy následující položky:

- **Nastavení**
- **Uživat. příručka**
- **Profil**
- Uložené zprávy vozidla.

V horním zobrazení jsou v některých případech přístupné následující položky:

- Kontextové nastavení (např. **Navigace Nastavení**). Nastavení změníte přímo v horním zobrazení, když je aplikace (např. navigace) v chodu.
- Kontextová uživatelská příručka (např. **Manuál Navigace**). Přímou v horním zobrazení získáte přístup k článkům v digitální uživatelské příručce, které souvisejí s obsahem zobrazeným na obrazovce.

Pokud chcete opustit horní zobrazení, stisknete obrazovku mimo horní zobrazení na tlačítko Domů nebo stisknete spodní část horního zobrazení a přetáhnete toto zobrazení nahoru. Potom je vidět zobrazení dole, které můžete opět použít.

**i POZNÁMKA**

Během startování/vypínání a když je na obrazovce zobrazena zpráva není k dispozici horní zobrazení. Dále tato funkce není k dispozici, když je zobrazeno zobrazení klimatu.

**Zobrazení klimatu**

Řádek klimatu je vždy vidět dole na obrazovce. Nejčastější úpravy klimatu lze provádět přímo zde - například, nastavení teploty a ohřevu sedadla\*.



Klepnutím na symbol uprostřed řádku klimatu otevřete zobrazení klimatu a zpřístupníte další nastavení klimatu.



Klepnutím na symbol zavřete zobrazení klimatu a vrátíte se k předchozímu zobrazení.

## ◀ Zobrazení aplikací



Zobrazení aplikací s aplikací vozidla.

Ve výchozím zobrazení potáhněte prstem přes obrazovku zprava doleva<sup>6</sup>. Otevře se zobrazení aplikací (zobrazení app). Zde najdete aplikace, které byly staženy (aplikace třetích stran), a aplikace integrovaných funkcí, např. **FM rádio**.

U některých aplikací se přímo v zobrazení aplikací

zobrazí stručné informace, např. počet nepřečtených textových zpráv pro **Zprávy**.

Aplikaci otevřete tím, že na ni klepnete. Potom se otevře v příslušném dílčím zobrazení, např. **Média**.

Podle počtu aplikací můžete v zobrazení aplikací rolovat dolů. Přitom prstem přetáhněte/přesuňte zespolu nahoru.

Zpátky do výchozího režimu se dostanete potáhnutím prstu přes obrazovku zleva vpravo<sup>6</sup>. Další možností je stisknout tlačítko Domů.

## Zobrazení funkcí



Zobrazení funkcí s tlačítky pro různé funkce vozidla.

Ve výchozím zobrazení potáhněte prstem přes obrazovku zleva doprava<sup>6</sup>. Otevře se zobrazení funkcí. Zde můžete aktivovat a deaktivovat různé funkce vozidla, např. **BLIS\***, **Lane Keeping Aid\*** a **Parkovací asistent\***.

<sup>6</sup> Platí pro vozidla s levostranným řízením. U vozidel s pravostranným řízením potáhněte prstem v opačném směru.

V závislosti na počtu funkcí můžete je v tomto zobrazení také rolovat dolů. Přitom prstem přetáhněte/přesuňte zespodu nahoru.

Na rozdíl od zobrazení aplikací, kdy se aplikace otevírá tak, že ji stisknete, se funkce aktivuje resp. deaktivuje stisknutím příslušného tlačítka funkce. Některé funkce (spouštěcí funkce) se po stisknutím otevřou v novém okně.

Zpátky do výchozího režimu se dostanete potáhnutím prstu přes obrazovku zprava vlevo<sup>6</sup>. Další možností je stisknout tlačítko Domů.

### Související informace

- Spravování dílčích zobrazení na středovém displeji (str. 110)
- Symbol na stavové liště středového displeje (str. 115)
- Otevření nastavení na středovém displeji (str. 123)
- Otevření kontextového rozložení na středovém displeji (str. 124)
- Uživatelská příručka na středovém displeji (str. 17)
- Profily řidiče (str. 128)
- Ovládání klimatu (str. 202)
- Apps (str. 487)
- Zobrazení funkcí na středovém displeji (str. 113)

- Přehled středového displeje (str. 100)

<sup>6</sup> Platí pro vozidla s levostranným řízením. U vozidel s pravostranným řízením potáhněte prstem v opačném směru.

## **Spravování dílčích zobrazení na středovém displeji**

Výchozí zobrazení tvoří čtyři dílčí zobrazení: **Navigace**, **Média**, **Telefon** a dílčí zobrazení ostatních položek. Tato zobrazení lze rozbít.



## Rozbalení dílčího zobrazení z výchozího režimu

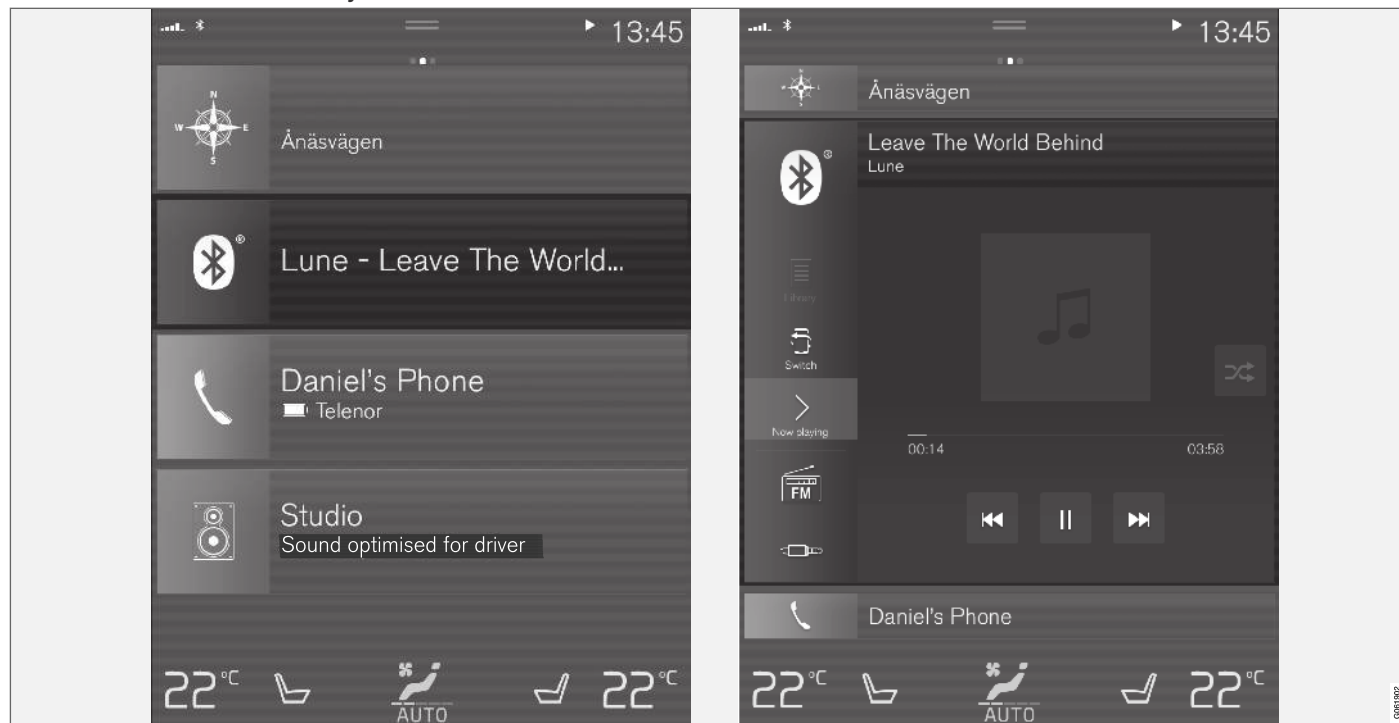

Standardní režim a rozbalený režim dílčího zobrazení na středovém displeji.

### ◀◀ Rozbalování dílčího zobrazení:

- Dlačdice **Navigace**, **Média** a **Telefon**: Klepněte kamkoliv v dílčím zobrazení. Jakkmile se rozbalí dlačdice, dočasně je potlačena doplňková dlačdice ve výchozím zobrazení. Další dvě zobrazení se minimalizují a zobrazí se pouze některé informace. Po klepnutí na doplňkovou dlačdici se ostatní tři dlačdice minimalizují a zobrazí se pouze určité informace.

Přes rozbalené zobrazení se dostanete k základním funkcím aplikace.

### Zavření rozbaleného dílčího zobrazení:

- Dílčí zobrazení lze zavřít třemi způsoby.
  - Klepněte na horní část rozbaleného dílčího zobrazení.
  - Klepněte na další dílčí zobrazení (toto dílčí zobrazení se otevře v rozbaleném režimu).
  - Krátce stiskněte fyzické tlačítko Domů pod středovým displejem.

### Otevírání a zavírání dílčího zobrazení v režimu celé obrazovky

Doplňkové dílčí zobrazení<sup>7</sup> a dílčí zobrazení pro **Navigace** lze otevřít v režimu celé obrazovky s dalšími informacemi a dalšími možnostmi nastavení.

Jakkmile se nové dílčí zobrazení otevře v režimu celé obrazovky, nebudou se zobrazovat žádné informace z jiných dílčích zobrazení.



V rozbaleném režimu otevřete aplikaci na celou obrazovku - stiskněte symbol.



Stisknutím symbolu se dostanete v rozbaleném režimu zpátky.



Tlačítko Domů pro středový displej.

Stisknutím tlačítka Domů se kdykoliv můžete vrátit zpět na výchozí zobrazení. Pokud chcete z režimu celé obrazovky přejít do standardního zobrazení výchozího zobrazení, stiskněte dvakrát tlačítko Domů.

### Související informace

- Ovládání středového displeje (str. 103)
- Aktivace a deaktivace středového displeje (str. 106)
- Navigování v zobrazeních na středovém displeji (str. 106)

<sup>7</sup> Neplatí pro všechny aplikace a funkce vozidla, které byly otevřeny v samostatném dílčím zobrazení.

## Zobrazení funkcí na středovém displeji

Všechna tlačítka pro funkce vozidla se nacházejí v zobrazení funkcí, což je jedno ze základních

zobrazení na středovém displeji. Pokud se chcete ve výchozím zobrazení dostat na zobrazení funkcí, potáhněte prstem přes obrazovku zleva doprava<sup>8</sup>.

## Různé druhy tlačítek

U funkcí vozidla jsou k dispozici tři různé druhy tlačítek. Viz dále:

Druh tlačítka	Vlastnost	Vliv na funkci ve vozidle
Funkce tlačítek	Mají polohu zapnuto/vypnuto. Pokud funkce běží, vlevo od ikony daného tlačítka se rozsvítí kontrolka LED. Funkci aktivujete/deaktivujete stisknutím tlačítka.	Většina tlačítek v zobrazení funkcí jsou funkční tlačítka.
Spouštěcí tlačítka	Nemají polohu zapnuto/vypnuto. Když se stiskne spouštěcí tlačítko, otevře se okno pro funkci. Může to být, například, okno pro změnu polohy sedadla.	<ul style="list-style-type: none"> <li>• Kamera</li> <li>• Sklopení opěrky hlavy</li> <li>• Seřízení průhled. displeje</li> </ul>
Parkovací tlačítka	Mají polohu zapnuto/vypnuto/skenování. Podobají se funkčním tlačítkům, ale mají další polohu pro skenování parkování.	<ul style="list-style-type: none"> <li>• Zaparkovat</li> <li>• Vyparkujte</li> </ul>

<sup>8</sup> Platí pro vozidla s levostranným řízením. U vozidel s pravostranným řízením potáhněte prstem v opačném směru.

## ◀ Různé režimy tlačítek

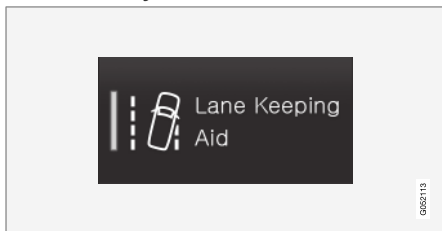

Pokud se zeleně rozsvítí kontrolka LED na funkčním nebo parkovacím tlačítku, funkce je aktivována. Je-li funkce aktivována, otevře se pro některé funkce doplňující text s vysvětlením. Text se zobrazí na několik sekund a potom se objeví tlačítko s rozsvícenou LED kontrolkou.

Když se například stiskne tlačítko v případě **Lane Keeping Aid**, zobrazí se text **Funguje pouze při jistých rychlostech**.

Jedním krátkým stisknutím tlačítka funkci aktivujete nebo deaktivujete.

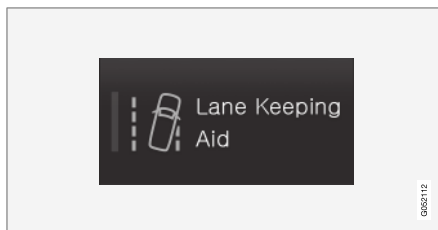

Pokud kontrolka LED nesvítí, funkce je deaktivována.

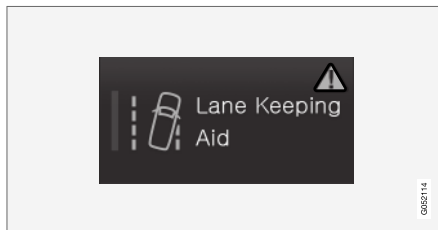

Pokud se v pravé části tlačítka zobrazí výstražný trojúhelník, znamená to, že něco nefunguje tak, jak má.

### Související informace

- Ovládání středového displeje (str. 103)
- Navigování v zobrazeních na středovém displeji (str. 106)

## Přesunování aplikací a tlačítek na středovém displeji

Aplikace a tlačítka pro funkce vozidla v zobrazení aplikací a zobrazení funkcí lze přesunout a uspořádat dle potřeby.

1. Přetáhněte prstem zprava doleva<sup>9</sup> a objeví se zobrazení aplikací, nebo přetáhněte prstem zleva doprava<sup>9</sup> a objeví se zobrazení funkcí.
  - > Aplikace nebo tlačítko změní velikost a stane se lehce průhledným. Potom je můžete přesunout.
2. Klepněte na aplikaci nebo tlačítko a podržte je stisknuté.
  - > Aplikace nebo tlačítko změní velikost a stane se lehce průhledným. Potom je můžete přesunout.
3. Přesuňte aplikaci nebo tlačítko na volné místo v zobrazení.

Pro umístění aplikací nebo tlačítek je k dispozici maximálně 48 řádků. Chcete-li přesunout aplikaci nebo tlačítko mimo viditelné zobrazení, přetáhněte je ke spodní hraně zobrazení. Přidají se nové řádky, na které můžete umístit aplikaci nebo tlačítko.

Aplikaci nebo tlačítko lze umístit dále dolů. Potom nebude v běžném režimu v zobrazení vidět.

Potáhnutím přes obrazovku procházejte zobrazení nahoru nebo dolů.

### POZNÁMKA

Aplikace, které nepoužíváte nebo je používáte málokdy, ukryjte dolů, mimo viditelnou obrazovku. Takto snáz vyhledáte aplikace, které používáte častěji.

### POZNÁMKA

Tlačítka funkcí vozidla a tlačítka pro aplikace nelze umístit do již obsazených míst.

## Související informace

- Zobrazení funkcí na středovém displeji (str. 113)
- Apps (str. 487)
- Ovládání středového displeje (str. 103)

## Symbol na stavové liště středového displeje













Přehled symbolů, které lze zobrazovat na stavové liště dotykové obrazovky.

Na stavové liště se zobrazují probíhající činnosti a někdy také stav těchto činností. Ne všechny symboly se zobrazují stále z důvodu omezeného místa v poli.

Symbol	Popis
	Připojeno k internetu
	Připojení k internetu selhalo.
	Roaming je aktivován.
	Síla signálu v síti mobilního telefonu.
	Je připojeno zařízení Bluetooth.
	Bluetooth je aktivován, ale zařízení není připojeno.
	Informace odeslány z/do GPS.
	Připojeno k síti Wi-Fi.

<sup>9</sup> Platí pro vozidla s levostranným řízením. U vozidel s pravostranným řízením potáhněte prstem v opačném směru.



Symbol	Popis
	Je aktivován tethering (hotspot Wi-Fi). Vozidlo využívá dostupné připojení.
	Je aktivován modem vozidla.
	Aktivní sdílení USB.
	Proces je aktivní.
	Je aktivován časovač teplotní přípravy.
	Je přehráván zdroj audia.
	Je zastaven zdroj audia.
	Je aktivní telefonní hovor.
	Zdroj audia je ztlumen.
	Jsou přijímány zprávy z rádiového kanálu.
	Jsou přijímány dopravní informace.
	Hodiny.

### Související informace

- Navigování v zobrazeních na středovém displeji (str. 106)
- Zpráva na středovém displeji (str. 131)

## **Klávesnice na středovém displeji**

Pomocí klávesnice na středovém displeji můžete zadávat znaky pomocí kláves. Dále můžete znaky a písmena "kreslit" rukou na obrazovce.

Klávesnici lze používat k zadávání znaků, písmen a číslic, například ke psaní textových zpráv z vozidla, k zadávání hesel nebo k hledání článků v elektronické verzi uživatelské příručky.

Klávesnice se zobrazí pouze, když se znaky zadávají na obrazovce.

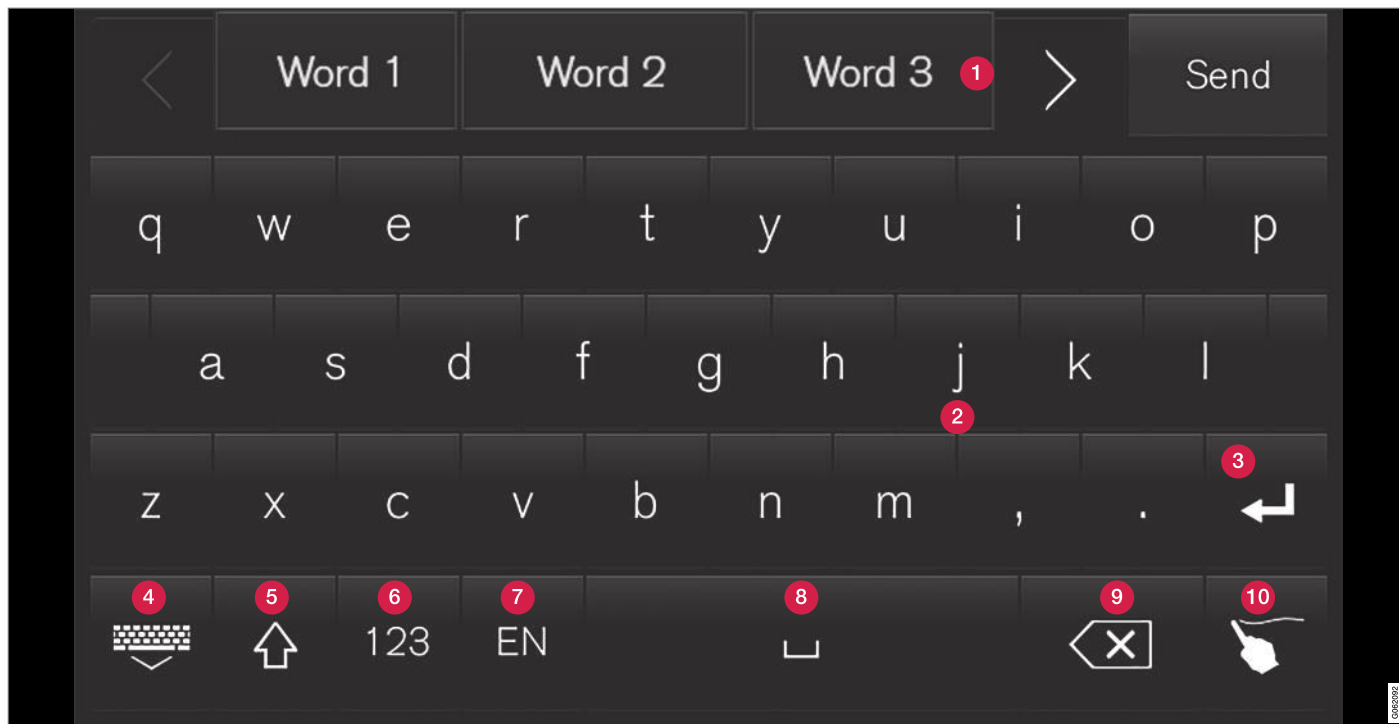

Na obrázku je zobrazen přehled některých tlačítek, které se mohou zobrazit na obrazovce. Vzhled se liší v závislosti na nastavení jazyků a podle toho, k čemu se klávesnice používá.

- 1** Řádek navrhovaných slov nebo znaků<sup>10</sup>. Navrhovaná slova se upravují podle toho, jak jsou zadávána nová písmena. Tisknutím na levou a pravou šipku procházejte jednotlivé návrhy. Návrh zvolte tak, že na něj klepnete. Pozor - tato funkce není podporovaná ve

<sup>10</sup> Platí pro asijské jazyky.



všech jazycích. Pokud není k dispozici, řádek se na klávesnici nezobrazí.

- 2 Znak, který jsou na klávesnici k dispozici, závisí na tom, jaký jazyk byl zvolen (viz bod 7). Znak zadejte tak, že na něj klepnete.
- 3 Tlačítko funguje různými způsoby v závislosti na kontextu, ve kterém se klávesnice používá - k zadávání @ (při zadávání e-mailové adresy), nebo k **vytvoření nového řádku** (při běžném zadávání textu).
- 4 Klávesnice se skryje. Pokud to není možné, tlačítko se nezobrazí.
- 5 Používá se k psaní velkých písmen. Dalším stisknutím napíšete jedno velké písmeno a potom pokračujete malými písmeny. Dalším stisknutím se všechna písmena změni na velká. Dalším stisknutím se klávesnice změni zpět na klávesnici s malými písmeny. V tomto režimu se s velkým písmenem píše první písmeno po tečce, vykřičníku nebo otazníku. Prvním písmeno v textovém poli je rovněž velké. V textových polích vyhrazených pro jména nebo adresy začíná každé slovo automaticky velkým písmenem. V textových polích pro heslo, webovou adresu nebo e-mailovou adresu jsou všechna písmena automaticky malá, pokud je stisknutím tlačítka nenastavíte na velká.
- 6 Zadávání čísel. Potom se zobrazí klávesnice (2) s čísly. Stiskněte ABC, což se v režimu číslic zobrazuje místo 123, pokud chcete

přepnout zpět na klávesnici s písmeny, nebo #\~, pokud chcete přepnout na klávesnici se speciálními znaky.

- 7 Mění jazyk zadávaného textu, např. EN. Dostupné znaky a navrhaná slova (1) závisí na zvoleném jazyce. Chcete-li umožnit přepínání mezi jednotlivými jazyky klávesnice, musíte nejdříve jazyky nastavit v části Nastavení.
- 8 Mezera.
- 9 Vymaže se zadaný text. Krátkým stisknutím vymažete vždy jeden znak. Stisknutím tlačítka mažete znaky rychleji.
- 10 Přepne režim klávesnice na psaní písmen a znaků rukou.

Pokud chcete zadaný text potvrdit, stiskněte na klávesnici potvrzovací tlačítko (na vyobrazení není vidět). Vzhled tlačítka se liší v závislosti na kontextu.

## Varianty písmene nebo znaku



Pokud písmeno nebo znak podržíte, zobrazí se varianty tohoto písmene nebo znaku, např. é nebo è. Zobrazí se rámeček s možnými variantami písmen nebo znaků. Stiskněte požadovanou variantu. Pokud není zvolena žádná varianta, je zadáno původní písmeno/znak.

## Související informace

- Změna jazyka klávesnice na středovém displeji (str. 120)
- Manuální zadávání znaků, písmen a slov na středový displej (str. 120)
- Ovládání středového displeje (str. 103)
- Spravování textových zpráv (str. 518)

## Změna jazyka klávesnice na středovém displeji

Chcete-li umožnit přepínání mezi jednotlivými jazyky klávesnice, musíte nejdříve jazyky nastavit v části **Nastavení**.

### Přidávání a mazání jazyků v nastaveních

Klávesnice se automaticky nastaví na stejný jazyk, jako systémový jazyk. Jazyk klávesnice lze ručně přizpůsobit bez ovlivnění systémového jazyka.

1. V horním zobrazení stiskněte **Nastavení**.
2. Stiskněte **Systém** → **Jazyky a jednotky systému** → **Rozložení klávesnice**.
3. Zvolte ze seznamu alespoň jeden jazyk.
  - > Nyní můžete přímo z klávesnice pro zadávání textu přepínat mezi zvolenými jazyky.

Pokud v části **Nastavení** nebyly aktivně zvoleny žádné jazyky, klávesnice zůstane ve stejném jazyce jako je jazyk systému vozidla.

### Přepínání mezi různými jazyky na klávesnici



Pokud jste v části **Nastavení** zvolili několik jazyků, k přepínání mezi různými jazyky použijte tlačítko na klávesnici.

Chcete-li změnit jazyk klávesnice se seznamem:

1. Dlouze stiskněte tlačítko.
  - > Otevře se seznam.
2. Zvolte požadovaný jazyk. Pokud v části **Nastavení** vyberete více než čtyři jazyky, můžete procházet seznam z klávesnice.
  - > Klávesnice je upravena pro zvolený jazyk a zobrazují se další navrhovaná slova.

Pokud chcete změnit jazyk klávesnice bez zobrazení seznamu:

- Jednou krátce stiskněte tlačítko.
  - > Klávesnice se změní na další jazyk v seznamu bez zobrazení seznamu.

### Související informace

- Změna jazyka systému (str. 123)
- Klávesnice na středovém displeji (str. 117)

## Manuální zadávání znaků, písmen a slov na středový displej

Klávesnice na středovém displeji umožní zadávat znaky, písmena a slova na obrazovce "kreslením" rukou.



Stisknutím tlačítka na klávesnici přepnete z psaní pomocí klávesnice na kreslení písmen a znaků rukou.

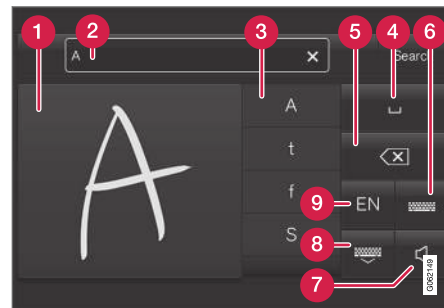

- 1 Místo pro psaní znaků, písmen, slov a částí slov.
- 2 Textové pole, kde se objeví znak nebo navržené slovo<sup>11</sup> tak, jak se píše na obrazovce (1).

<sup>11</sup> Platí pro některé jazyky systému.

- 3 Návrhy pro znaky, písmena, slova/části slov. Seznam lze procházet.
- 4 Mezera. Mezeru můžete rovněž vytvořit tak, že do místa pro psaní písmen rukou (1), napíšete znak (-). Viz kapitola "Vkládání mezery do pole pro volný text s rozpoznáváním znaků".
- 5 Vymaže se zadaný text. Krátkým stisknutím vymažete vždy jeden znak/jedno písmeno. Chvilí počkejte a dalším stisknutím vymažete následující znak/písmeno atd.
- 6 Přepne na klávesnici pro zadávání běžných znaků.
- 7 Vypněte/zapněte zvuk při zadávání.
- 8 Klávesnice se skryje. Pokud to není možné, tlačítko se nezobrazí.
- 9 Změna jazyka pro zadávání textu.

### Psaní znaků/písmen/slov rukou

1. Na místo vyhrazené pro psaní písmen rukou (1) napišete znak, písmeno, slovo nebo části slov. Slovo nebo části slov píšete nad sebe nebo do řádku.
  - > Zobrazí se několik navržených znaků, písmen nebo slov (3). Nejpravděpodobnější možnost je v seznamu uvedena hned nahoře.

#### **!** DŮLEŽITÉ

Nepoužívejte na obrazovku ostré předměty, které by ji poškrábaly.

2. Chvilí počkejte a zadejte znak/písmeno/slovo.
  - > Zadá se znak/písmeno/slovo, které je v seznamu nahoře. Dále je možné vybírat jednotlivé znaky tisknutím příslušného znaku/písmene/slova v seznamu.

### Mazání/změna znaků/písmen psaných rukou



Pokud prstem přejedete přes pole pro psaní rukou (1), veškerý zadaný text v textovém poli (2) se vymaže.

- Existuje několik možností, jak znaky/písmena mazat/měnit.
  - Stiskněte v seznamu (3) příslušné písmeno nebo slovo.
  - Pokud chcete písmeno vymazat a začít znovu, stiskněte tlačítko (5) pro mazání textu.
  - Přejedte prstem vodorovně zprava doleva<sup>12</sup> přes oblast ručně psaných znaků (1). Vymaže více písmen několikerým přejetím přes danou oblast.
  - Stisknutím tlačítka (X) v textovém poli (2) vymažete veškerý zadaný text.

<sup>12</sup> U arabské klávesnice přejedte prstem v opačném směru. Přejetím zprava doleva vytvoříte mezeru.

#### ◀ Změna řádku ve volném textovém poli pomocí psaní rukou

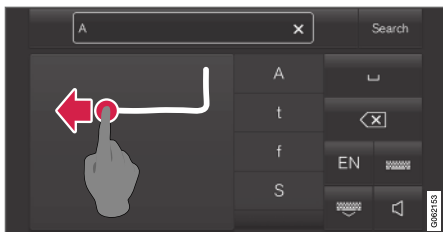

Pokud do pole pro psaní rukou<sup>13</sup> nakreslíte rukou tento obrázek, změníte řádek.

#### Vkládání mezery do pole pro volný text s rozpoznáváním znaků

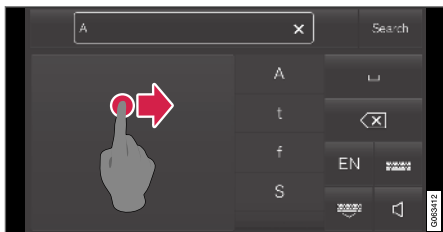

Text zadejte tak, že nakreslíte pomlčku zleva doprava<sup>14</sup>.

#### Související informace

- Klávesnice na středovém displeji (str. 117)

#### Změna vzhledu středového displeje

Vzhled obrazovky na středovém displeji lze změnit výběrem motivu.

1. V horním zobrazení stiskněte **Nastavení**.
2. Stiskněte **My Car** → **Displej řidiče** → **Zobrazit motivy**.
3. Pak vyberte motiv, např. **Minimalistic** nebo **Chrome Rings**.

Jako doplněk vzhledu lze vybrat mezi **Normální** a **Jasný**. Pomocí **Normální** lze zobrazovat pozadí obrazovky tmavě a text světle. Tato alternativa je výchozí pro všechny motivy. Lze rovněž vybrat světlou variantu, kde je pozadí světlé a text tmavý. Tato možnost je vhodná např. za silného denního světla.

Tato alternativa je uživateli vždy k dispozici a není ovlivněná okolním světlem.

#### Související informace

- Otevření nastavení na středovém displeji (str. 123)
- Aktivace a deaktivace středového displeje (str. 106)
- Čištění středového displeje (str. 622)

#### Vypnutí a úprava hlasitosti zvuku systému na středovém displeji

Hlasitost zvuku systému na středovém displeji lze upravit nebo úplně vypnout.

1. Stiskněte **Nastavení** v horním zobrazení na středovém displeji.
2. Stiskněte **Zvuk** → **Hlasitost systému**.
3. V části **Zvuky při dotyku** přetáhnutím ovládacího prvku změňte hlasitost/vypnete zvuky při dotyku obrazovky. Posunutím změňte hlasitost na požadovanou úroveň.

#### Související informace

- Přehled středového displeje (str. 100)
- Změna nastavení na středovém displeji (str. 125)
- Nastavení zvuku (str. 486)

<sup>13</sup> Pro arabské klávesnice - nakreslete stejný znak, ale opačně.

<sup>14</sup> V případě arabské klávesnice nakreslete pomlčku zprava doleva.

## Změna jednotek systému

Nastavení jednotek se upravuje v nabídce

**Nastavení na středovém displeji.**

1. Stiskněte **Nastavení** v horním zobrazení na středovém displeji.
2. Pokračujte na **Systém → Jazyky a jednotky systému → Měrné jednotky**.
3. Zvolte jeden z následujících standardů jednotek:
  - **Metrické** - kilometry, litry a stupně Celsia.
  - **Britské** - míle, galony a stupně Celsia.
  - **Americké** - míle, galony a stupně Fahrenheita.

> Změní se jednotky na displeji řidiče, na středovém displeji a na head-up displeji.

### Související informace

- Přehled středového displeje (str. 100)
- Otevření nastavení na středovém displeji (str. 123)
- Změna nastavení na středovém displeji (str. 125)
- Změna jazyka systému (str. 123)

## Změna jazyka systému

Nastavení jazyka se upravuje v nabídce

**Nastavení na středovém displeji.**

### POZNÁMKA

Změna jazyka na středovém displeji může naznačovat, že některé informace pro majitele nejsou v souladu s místními zákony a předpisy. Nepřepínejte na jazyk, kterému nerozumíte - můžete mít potom problém vrátit se ve struktuře obrazovky zpět.

1. Stiskněte **Nastavení** v horním zobrazení na středovém displeji.
2. Pokračujte na **Systém → Jazyky a jednotky systému**.
3. Zvolte **Jazyk systému**. U jazyků, které podporují ovládání hlasem, se zobrazí symbol ovládání hlasem.
  - > Změní se jazyk na displeji řidiče, na středovém displeji a na head-up displeji.

### Související informace

- Přehled středového displeje (str. 100)
- Otevření nastavení na středovém displeji (str. 123)
- Změna nastavení na středovém displeji (str. 125)
- Změna jednotek systému (str. 123)

## Otevření nastavení na středovém displeji

**Nastavení** a informace lze spravovat na středovém displeji, a to pro celou řadu funkcí ve vozidle.

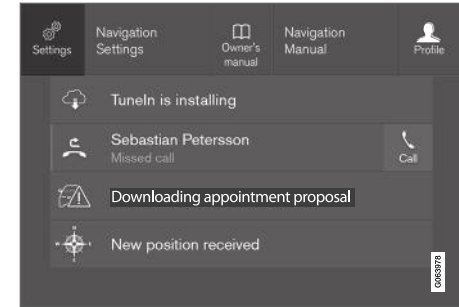

Horní zobrazení s tlačítkem pro **Nastavení**.

1. Horní zobrazení otevřete klepnutím na kartu nebo potáhnutím/přetáhnutím seshora dolů přes obrazovku.
2. Klepnutím na **Nastavení** otevřete nabídku nastavení.
3. Stiskněte jednu ze zobrazených kategorií a dalším stisknutím navigujte na díčí kategorii a příslušná nastavení.
4. Stisknutím tlačítka **Zpět** se vrátíte zpět do nabídky nastavení. Klepnutím na **Zavřít** zavřete nabídku nastavení.



#### « Související informace

- Přehled středového displeje (str. 100)
- Změna nastavení na středovém displeji (str. 125)
- Druhy nastavení na středovém displeji (str. 126)
- Tabulka nastavení středového displeje (str. 127)

### Otevření kontextového rozložení na středovém displeji

Pro většinu základních aplikací ve vozidle lze používat kontextové rozložení tak, abyste mohli nastavení měnit přímo v horním zobrazení středového displeje.

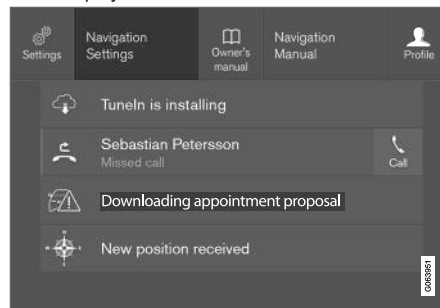

Horní zobrazení s tlačítkem pro kontextové nastavení.

Aplikace nainstalované do vozidla od začátku, např. **FM rádio** a **USB**, jsou součástí systému Sensus a patří mezi funkce integrované do vozidla. Nastavení pro tyto aplikace lze měnit přímo v horním zobrazení středového displeje.

Je-li kontextové rozložení k dispozici:

1. Když je aplikace rozbalena, přetáhněte horní zobrazení dolů, např. **Navigace**.
2. Stiskněte tlačítko **Navigace Nastavení**.
3. Změňte nastavení podle potřeby a potvrďte provedení výběru.

Pokud chcete zobrazení rozložení zavřít, stiskněte **Zavřít** nebo fyzické tlačítko Domů pod středovým displejem.

Většina základních aplikací ve vozidle, nikoliv však všechny, používá tuto kontextovou možnost nastavení.

### Aplikace třetích stran

Aplikace třetích stran nejsou v systému vozidla od začátku obsazeny. Lze je však stáhnout, např.

**Volvo ID**. Zde se nastavení provádí vždy uvnitř aplikace, a nikoliv v horním zobrazení.

### Související informace

- Otevření nastavení na středovém displeji (str. 123)
- Přehled středového displeje (str. 100)
- Resetování nastavení na středovém displeji (str. 126)
- Stahování aplikací (str. 488)

## Změna nastavení na středovém displeji

Nastavení a informace týkající se řady funkcí vozidla lze měnit pomocí středového displeje.

1. Horní zobrazení otevřete klepnutím na kartu nebo potáhnutím/přetáhnutím seshora dolů přes obrazovku.
2. Klepnutím na **Nastavení** otevřete nabídku nastavení.
3. Stisknutím jedné z kategorií a dílčích kategorií navigujte na požadované nastavení.
4. Změňte alespoň jedno nastavení. Různé druhy nastavení se mění různými způsoby.
  - > Změny se uloží okamžitě.

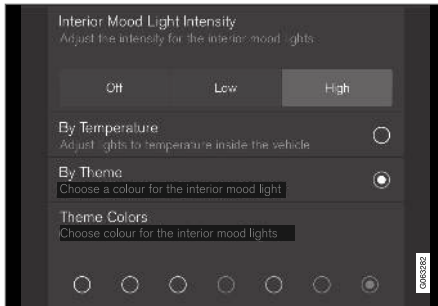

Dílčí kategorie v nabídce nastavení s různými typy nastavení (zde, tlačítko s několika možnostmi a přepínače).

## Související informace

- Přehled středového displeje (str. 100)
- Resetování nastavení na středovém displeji (str. 126)
- Druhy nastavení na středovém displeji (str. 126)
- Tabulka nastavení středového displeje (str. 127)

## Resetování uživatelských dat při změně vlastnictví

Při změně vlastnictví se uživatelská data a nastavení systému musí resetovat na nastavení od výrobce.

Nastavení ve vozidle lze resetovat na různých úrovních. Při změně vlastnictví obnovte všechna uživatelská data a nastavení systému na původní nastavení od výrobce. V případě změny majitele se musí změnit uživatel služby Volvo On Call\*.

## Související informace

- Resetování nastavení na středovém displeji (str. 126)

## Resetování nastavení na středovém displeji

Všechna nastavení nadefinována v nabídce nastavení na středovém displeji lze resetovat na výchozí nastavení.

### Dvě možnosti resetování

Existují dvě možnosti resetování nastavení v nabídce nastavení:

- **Komplexní reset** - vymažou se všechna data a soubory a všechna nastavení se resetují na výchozí hodnoty.
- **Resetovat osobní nastavení** - vymažou se osobní data a osobní nastavení se resetují na výchozí hodnoty.

### Resetování nastavení

Při resetování svých nastavení postupujte podle těchto pokynů.

<b>i</b> <b>POZNÁMKA</b>
<b>Komplexní reset</b> je možné pouze, pokud vozidlo stojí.

1. Stiskněte **Nastavení** v horním zobrazení na středovém displeji.
2. Pokračujte na **Systém** → **Komplexní reset**.
3. Zvolte požadované resetování.
  - > Zobrazí se vyskakovací okno.

4. Stisknutím tlačítka **OK** potvrďte resetování.  
V případě **Resetovat osobní nastavení** musíte resetování potvrdit stisknutím tlačítka **Resetovat aktivní profil** nebo **Resetovat všechny profily**.  
> Zvolená nastavení se resetují.

### Související informace

- Přehled středového displeje (str. 100)
- Otevření nastavení na středovém displeji (str. 123)
- Změna nastavení na středovém displeji (str. 125)
- Tabulka nastavení středového displeje (str. 127)

## Druhy nastavení na středovém displeji

Různé druhy nastavení se mění různými způsoby. Popis jednotlivých druhů nastavení - viz tabulka.

### Druhy nastavení

Druh nastavení	Popis
Popis spuštění	Spustí se aplikace nebo samostatné zobrazení s podrobnějším nastavením, a to po stisknutí textu, např. se zařízení připojí k Bluetooth®.
Přepínač	Nastavení se vybírá z různých možností, a to stisknutím požadovaného přepínače, např. se vybírá jazyk systému.
Tlačítko s několika možnostmi	Úroveň se volí stisknutím požadované části tlačítka, např. zvolte úroveň citlivosti systému City Safety.
Zaškrtnávací políčko	Aktivuje/deaktivuje se funkce - stisknutím políčka se vybere/zruší výběr, např. se volí automatické spuštění ohřevu sedadla.



Druh nastavení	Popis
Posuvník	Vybírá se úroveň nastavení v daném intervalu. Přitom se posuvník stiskne a přetáhne. Takto se volí např. úroveň hlasitosti.
Zobrazení informací	Bez nastavení. Zde se zobrazují informace, např. identifikační číslo vozidla.

### Související informace

- Přehled středového displeje (str. 100)

## Tabulka nastavení středového displeje

V nabídce nastavení na středovém displeji je několik hlavních kategorií a dílčích kategorií, pod které spadají nastavení a informace o celé řadě funkcí vozidla.

Existuje sedm hlavních kategorií: **My Car**, **Zvuk**, **Navigace**, **Média**, **Komunikace**, **Klima** a **Systém**.

Dále, každá kategorie obsahuje několik dílčích kategorií a možností nastavení. V tabulkách, které následují dále, najdete dílčí kategorie první úrovně. V příslušné kapitole uživatelské příručky jsou podrobně popsány možnosti nastavení funkce nebo oblasti.

Některá nastavení jsou osobní, což znamená, že jsou ukládána do položky **Jízdní profily**. Ostatní nastavení jsou globální, což znamená, že nejsou propojena s profilem řidiče.

### My Car

#### Dílčí kategorie

Displeje

IntelliSafe

Jízdní preference/Individuální jízdní režim\*

Světla a osvětlení

Zrcátka a snadné nastupování

#### Dílčí kategorie

Zamykání

Parkovací brzda a zavěšení

Stěrač čelního skla

### Audio

#### Dílčí kategorie

Tón

Vyvážení

Hlasitost systému

### Navigace

#### Dílčí kategorie

Mapa

Trasa a navádění

Doprava

### Média

#### Dílčí kategorie

AM/FM rádio

DAB\*





<b>Díličí kategorie</b>
Gracenote®
TV*
Video
<b>Komunikace</b>
<b>Díličí kategorie</b>
Telefon
Textové zprávy
Android Auto*
Apple CarPlay*
Zařízení Bluetooth
Wi-Fi
Wi-Fi hotspot pro vozidlo
Sdílení internetu přes modem vozidla vozidla*
Volvo On Call*
Servisní síť Volvo

### Ovládání klimatizace

Hlavní kategorie **Klima** neobsahuje žádné díličí kategorie.

### Systém

<b>Díličí kategorie</b>
Profil řidiče
Datum a čas
Jazyky a jednotky systému
Soukromí a data
Rozložení klávesnice
Hlasové ovládání*
Komplexní reset
Informace o systému

### Související informace

- Přehled středového displeje (str. 100)
- Změna nastavení na středovém displeji (str. 125)
- Resetování nastavení na středovém displeji (str. 126)

### Profily řidiče

Mnohá nastavení upravovaná ve vozidle lze upravit podle osobních preferencí řidiče a uložit do jednoho nebo více profilů řidiče.

Osobní nastavení se automaticky uloží do profilu aktivního řidiče. Každý klíč lze propojit s profilem řidiče. Pokud se používá propojený klíč, vozidlo upraví nastavení podle profilu konkrétního řidiče.

### Jaká nastavení jsou ukládána do profilů řidiče?

Ve vozidle jsou nastavení nadefinována jako osobní nebo globální. Do profilů řidiče se ukládají pouze osobní nastavení.

Do profilu řidiče lze uložit, mimo jiné, nastavení clon, zrcátek, předních sedadel, navigace\*, systému audia a médií, jazyka a hlasového ovládání.

Některá nastavení jsou označována jako globální. Ta lze změnit, ale nelze je uložit do konkrétního profilu řidiče. Změny v globálních nastaveních mají vliv na všechny profily.

## Globální nastavení

Globální nastavení a parametry se při přepnutí mezi profily řidičů nemění. Tato nastavení zůstávají stejná bez ohledu na to, jaký profil řidiče je aktivní.

Mezi globální nastavení patří, například, nastavení rozložení klávesnice. Pokud profil řidiče X chce přidat na klávesnici další jazyky, tyto jazyky zůstanou k dispozici, i když se použije profil řidiče Y. Nastavení rozložení klávesnice se neukládají do konkrétního profilu řidiče - tato nastavení jsou globální.

## Osobní preference

Pokud se používá profil řidiče X, například, k nastavení jasu středového displeje, toto nastavení nemá vliv na profil řidiče Y. Toto nastavení bylo uloženo do profilu řidiče X - nastavení jasu je osobní nastavení.

## Související informace

- Výběr profilu řidiče (str. 129)
- Přejmenování profilu řidiče (str. 130)
- Resetování nastavení v profilech řidiče (str. 130)
- Propojení dálkového ovladače s klíčem s profilem řidiče (str. 130)
- Tabulka nastavení středového displeje (str. 127)

## Výběr profilu řidiče

Po spuštění středového displeje se vybraný profil zobrazí v horní části obrazovky. Při dalším odemknutí vozidla bude aktivní naposledy použitý profil řidiče. Po odemknutí vozidla lze přepnout na jiný profil řidiče. Pokud je však dálkové ovládání s klíčem propojeno s profilem řidiče, při nastartování vozidla se zvolí tento profil. Na jiný profil řidiče lze přepnout dvěma způsoby.

Alternativa 1:

1. Klepněte na název profilu řidiče, který se po spuštění displeje zobrazí v horní části středového displeje.
  - > Zobrazí se seznam profilů řidiče, ze kterých lze provést výběr.
2. vyberte požadovaný profil řidiče.
3. Stiskněte tlačítko **Potvrdit**.
  - > Vybere se profil řidiče a systém načte nastavení pro nový profil řidiče.

Alternativa 2:

1. Horní zobrazení na středovém displeji přetáhněte dolů.
2. Stiskněte tlačítko **Profil**.
  - > Zobrazí se stejný seznam jako u alternativy 1.
3. vyberte požadovaný profil řidiče.

4. Stiskněte tlačítko **Potvrdit**.

> Vybere se profil řidiče a systém načte nastavení pro nový profil řidiče.

## Související informace

- Profily řidiče (str. 128)
- Navigování v zobrazeních na středovém displeji (str. 106)
- Přejmenování profilu řidiče (str. 130)
- Propojení dálkového ovladače s klíčem s profilem řidiče (str. 130)

## Prejmenování profilu řidiče

Jednotlivé názvy profilů řidiče, které se používají ve vozidle, můžete změnit.

1. Stiskněte **Nastavení** v horním zobrazení na středovém displeji.
2. Stiskněte **Systém → Jízdní profily**.
3. Zvolte **Upravit profil**.
  - > Otevře se nabídka, ve které lze profil upravit.
4. Klepněte do rámečku **Název profilu**.
  - > Objeví se klávesnice a můžete upravit název. Klepnutím na  zavřete klávesnici.
5. Změnu názvu uložte stisknutím **Zpět** nebo **Zavřít**.
  - > Název je nyní změněn.

### POZNÁMKA

Název profilu nesmí začínat mezerou, protože by tento název nebylo možné uložit.

## Související informace

- Výběr profilu řidiče (str. 129)
- Klávesnice na středovém displeji (str. 117)

## Resetování nastavení v profilech řidiče

Nastavení, která byla uložena do jednoho nebo několika profilů řidiče, lze resetovat, pokud vozidlo stojí.

### POZNÁMKA

**Komplexní reset** je možné pouze, pokud vozidlo stojí.

1. V horním zobrazení stiskněte **Nastavení**.
2. Stiskněte **Systém → Komplexní reset → Resetovat osobní nastavení**.
3. Zvolte jednu z možností: **Resetovat aktivní profil**, **Resetovat všechny profily** nebo **Zrušit**.

## Související informace

- Profily řidiče (str. 128)
- Resetování nastavení na středovém displeji (str. 126)

## Propojení dálkového ovladače s klíčem s profilem řidiče

Svůj klíč můžete propojit s profilem řidiče. Profil řidiče s kompletním nastavením se poté navolí vždy, když se pro vozidlo použije konkrétní dálkový ovladač s klíčem.

Dálkový ovladač s klíčem není při prvním použití propojen s žádným profilem řidiče. Při nastartování vozidla se automaticky aktivuje profil **Host**.

Profil řidiče může být zvolen manuálně bez propojení s klíčem. Když je vozidlo odemknuto, aktivuje se naposledy aktivní profil řidiče. Pokud byl klíč propojen s profilem řidiče, profil řidiče se při použití konkrétního klíče nemusí vybírat.

## Propojení dálkového ovladače s klíčem s profilem řidiče

Nejdříve zvolte profil, který propojíte ke klíči, pokud ovšem profil, který budete propojovat, již není aktivní. Aktivní profil lze propojit ke klíči.

1. Stiskněte **Nastavení** v horním zobrazení na středovém displeji.
2. Stiskněte **Systém → Jízdní profily**.
3. Zvolte požadovaný profil. Displej přepne zpět na výchozí zobrazení. Profil **Host** nelze s klíčem propojit.
4. Horní zobrazení přetáhněte opět dolů a klepněte na **Nastavení → Systém → Jízdní profily → Upravit profil**.

5. Pokud chcete propojit profil s klíčem, zvolte **Připojení klíče**. Profil řidiče nelze propojovat s jiným klíčem než s klíčem, který je momentálně využíván ve vozidle. Pokud je ve vozidle více klíčů, zobrazí se zpráva **Byl nalezen více než jeden klíč. K připojení čtečky záloh vložte příslušný klíč**.

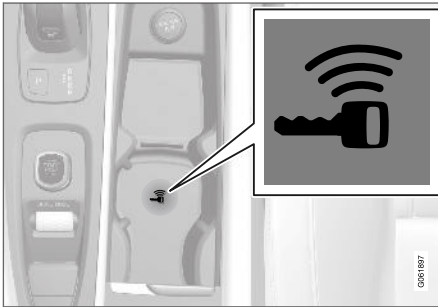

Umístění záložní čtečky v tunelové konzole.

- > Pokud se zobrazí zpráva **Profil je připojen ke klíči**, klíč a profil řidiče jsou propojeny.
6. Stiskněte tlačítko **OK**.
- > Tento klíč je nyní propojen s profilem řidiče a zůstane s ním propojen tak dlouho, dokud nezrušíte zaškrtnutí v políčku **Připojení klíče**.

### Související informace

- Profily řidiče (str. 128)
- Přejmenování profilu řidiče (str. 130)
- dálkový ovladač s klíčem (str. 225)

### Zpráva na středovém displeji

Na středovém displeji se mohou zobrazit zprávy, které řidiče informují resp. jsou mu v různých situacích nápomocné.

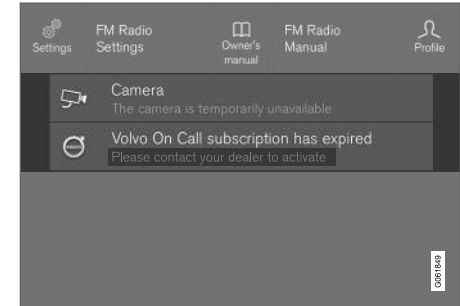

Zpráva v horním zobrazení středového displeje.

Na středovém displeji se zobrazují zprávy nižší priority pro řidiče.

Většina zpráv se zobrazuje nahoře na stavové liště středového displeje. Po chvíli resp. po provedení vyžadovaného opatření zpráva ze stavové lišty zmizí. Pokud chcete zprávu uložit, umístí se do horního zobrazení středového displeje.

Složení zpráv se může měnit. Tyto zprávy se mohou zobrazovat společně s grafikou, symboly nebo tlačítkem pro aktivaci/deaktivaci funkce propojené s danou zprávou.

### ◀ Vyskakovací zprávy

V některých případech se zpráva objeví ve formě vyskakovacího okna. Vyskakovací zprávy mají vyšší prioritu než zprávy zobrazené ve stavové liště a před tím, než zmizí, se musí potvrdit resp. musí se provést jisté opatření. Zprávy, které se musí uložit, se umísťují do horního zobrazení středového displeje.

### Související informace

- Spravování zpráv na středovém displeji (str. 132)
- Práce se zprávou uloženou ze středového displeje (str. 133)
- Zprávy na displeji řidiče (str. 97)

## Spravování zpráv na středovém displeji

Zprávy na středovém displeji se zpracovávají v zobrazeních středového displeje.

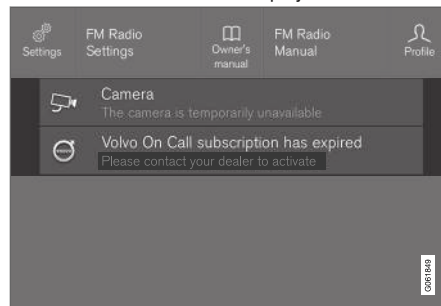

Zpráva v horním zobrazení středového displeje.

U některých zpráv na středovém displeji je k dispozici tlačítko (nebo několik tlačítek ve vyskakovacích oknech), například, k aktivaci/deaktivaci funkce přiřazené k dané zprávě.

### Správa nové zprávy

V případě zpráv s tlačítky:

- Stisknutím tlačítka provedete akci nebo počkáte, než zpráva po chvíli automaticky zmizí.
  - > Zpráva zmizí ze stavové lišty.

V případě zpráv bez tlačítek:

- Zavřete zprávu tak, že na ní klepnete, nebo počkáte, než se zpráva po chvíli automaticky zavře.
  - > Zpráva zmizí ze stavové lišty.

Pokud chcete zprávu uložit, umístí se do horního zobrazení středového displeje.

### Související informace

- Zpráva na středovém displeji (str. 131)
- Práce se zprávou uloženou ze středového displeje (str. 133)
- Zprávy na displeji řidiče (str. 97)

## Práce se zprávou uloženou ze středového displeje

Bez ohledu na to, zda zprávy byly uloženy z displeje řidiče nebo ze středového displeje, zprávy se spravují na středovém displeji.

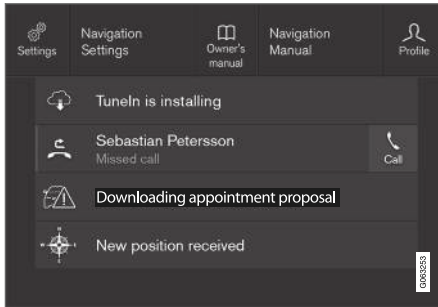

Uložené zprávy a dostupné možnosti v horním zobrazení

Zprávy, které se zobrazují na středovém displeji a musí se uložit, se zobrazují v horním zobrazení středového displeje.

### Přečtení uložené zprávy

1. Otevřete horní zobrazení středového displeje.
  - > Zobrazí se seznam uložených zpráv. Zprávy s šípkou vpravo lze rozbalit.
2. Klepnutím zprávu rozbalíte/minimalizujete.
  - > V seznamu se zobrazí další informace o zprávě a na obrázku vlevo v aplikaci se zobrazí informace o zprávě v grafické podobě.

### Správa uložené zprávy

U některých zpráv je tlačítko např. pro aktivaci/deaktivaci funkce propojeno s danou zprávou.

- Stisknutím tlačítka danou akci provedete.

Uložené zprávy v horním zobrazení se mažou automaticky při vypnutí vozidla.

### Související informace

- Zpráva na středovém displeji (str. 131)
- Spravování zpráv na středovém displeji (str. 132)
- Zprávy na displeji řidiče (str. 97)

## Head-up displej\*

Head-up displej doplňuje displej řidiče a promítá informace z displeje řidiče na čelní sklo. Promítaný obraz je vidět pouze z místa řidiče.



Příchozí hovory.

Na head-up displeji v zorném poli řidiče se zobrazují různá varování a informace související s rychlostí, funkcemi tempomatu, navigace apod. Dále se na head-up displeji mohou zobrazit informace o dopravních značkách a příchozí telefonní hovory.





### **i** POZNÁMKA

Schopnost řidiče vidět informace na průhledovém displeji se zhorší:

- při použití polarizovaných slunečních brýlí
- pokud řidič během jízdy nesedí uprostřed sedadla
- pokud na krycím skle zobrazovací jednotky leží předměty
- při nepříznivých světelných podmínkách.

### **!** DŮLEŽITÉ

Zobrazovací zařízení, ze kterého se promítají informace, se nachází na přístrojové desce. Aby nedošlo k poškození krycího skla zobrazovací jednotky, nepokládejte na krycí sklo žádné předměty a dávejte pozor, aby na toto sklo nic nespadlo.

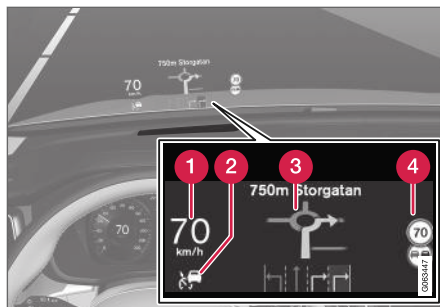

Příklady zobrazení na displeji.

- 1** Rychlost
- 2** Tempomat
- 3** Navigace
- 4** Dopravní značky

Na head-up displeji se mohou dočasně zobrazovat různé symboly, např.:



Pokud se rozsvítí výstražný symbol, přečtěte si na displeji řidiče výstražnou zprávu.



Pokud se rozsvítí informační symbol, přečtěte si na displeji řidiče zprávu.

### **i** POZNÁMKA

Osoby s jistými vizuálními vadami mohou při sledování průhledového displeje cítit bolest hlavy a únavu.

### City Safety na head-up displeji

Jakmile se aktivuje systém City Safety, informace na head-up displeji nahradí grafika systému City Safety. Tato grafika je podsvícena, i když je průhledový displej vypnutý.

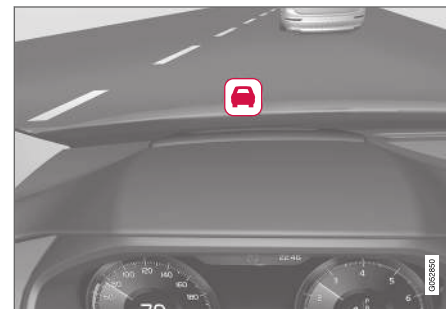

Grafika City Safety bliká, aby si ji řidič všiml.

### Související informace

- Aktivace a deaktivace head-up displeje\* (str. 135)
- Čištění head-up displeje\* (str. 623)
- Head-up displej při výměně čelního skla\* (str. 597)



## Aktivace a deaktivace head-up displeje\*

Head-up displej může být při nastartování vozidla aktivován nebo deaktivován.



Stiskněte tlačítko **Head-up displej** v zobrazení funkcí na středovém displeji. Je-li aktivována tato funkce, rozsvítí se na tlačítku kontrolka.

### Související informace

- Nastavení head-up displeje\* (str. 135)
- Head-up displej\* (str. 133)

## Nastavení head-up displeje\*

Upravte nastavení projekce head up displeje na čelní sklo.

Nastavení lze nadefinovat na středovém displeji, když se vozidlo nastartuje a na čelním skle je zobrazen promítaný obraz.

Toto nastavení se uloží jako osobní nastavení do profilu řidiče.

### Výběr možností displeje

Zvolte funkce, které se mají zobrazovat na head-up displeji.

1. Klepněte na **Nastavení** v horním zobrazení středového displeje.
2. Stiskněte **My Car** → **Displeje** → **Možnosti Head-up display**.
3. Zvolte jednu nebo více funkcí:
  - Zobrazit navigaci
  - Zobrazit Road Sign Information
  - Zobrazit podporu řidiče
  - Zobrazit telefon.

## Nastavení jasu a svislé polohy

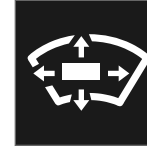

1. Stiskněte tlačítko **Seřízení průhled. displeje** v zobrazení funkcí na středovém displeji.
2. Jas a svislou polohu obrázku promítaného do zorného pole řidiče upravte pomocí klávesnice na volantu vpravo.

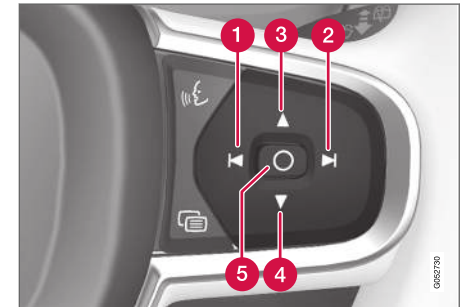

- 1 Snížení jasu
- 2 Zvýšení jasu
- 3 Zvýšení polohy



« 4 Snížení polohy

5 Potvrdí se

Jas grafiky se zpravidla upravuje podle světelných podmínek pozadí. Na jas má vliv rovněž nastavení jasu na ostatních displejích ve vozidle.

Výškovou polohu lze u předního sedadla s elektrickým ovládním\* uložit do funkce paměti.

### Kalibrace vodorovné polohy

Pokud se zobrazuje čelní sklo nebo jednotka displeje, možná budete muset nakalibrovat vodorovnou polohu head-up displeje. Kalibrace pootočí promítaný obraz po směru nebo proti směru hodinových ručiček.

1. Klepněte na **Nastavení** v horním zobrazení středového displeje.
2. Zvolte **My Car → Displej řidiče → Možnosti Head-up display → Kalibrace Head-up displeje**.
3. Ke kalibraci vodorovné polohy obrazu použijte klávesnici na volantu vpravo.

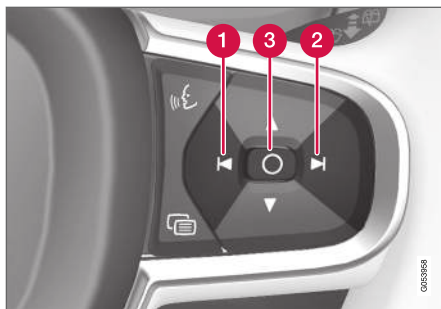

1 Otočení proti směru hodinových ručiček

2 Otočení po směru hodinových ručiček

3 Potvrdí se

### Související informace

- Head-up displej\* (str. 133)
- Aktivace a deaktivace head-up displeje\* (str. 135)

## Rozpoznávání hlasu<sup>15</sup>

Řidič může používat rozpoznávání hlasu k ovládní některých funkcí v multimediálním přehrávači, v telefonu připojeném přes Bluetooth, v systému regulace klimatu a v systému navigace Volvo\*.

Hlasové ovládní nabízí zvýšenou míru pohodlí a pomáhá řidiči soustředit se na jízdu, vozovku a dopravní situaci.

### **VAROVÁNÍ**

Za bezpečné řízení vozu a dodržování všech platných předpisů týkajících se provozu na komunikacích je vždy odpovědný řidič.

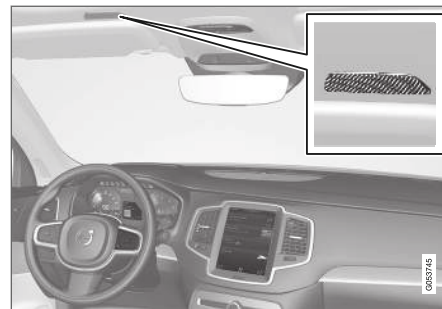

Mikrofon systému hlasového ovládní

<sup>15</sup> Platí pro některé trhy.

Hlasové ovládání probíhá formou dialogu, kdy uživatel vyslovuje příkazy a přijímá slovní odpovědi ze systému. Systém rozpoznávání hlasu využívá stejný mikrofón jako zařízení připojená přes Bluetooth. Systém rozpoznávání hlasu reaguje přes reproduktory vozidla. V některých případech se na displeji řidiče zobrazí textová zpráva. Funkce se ovládá z klávesnice na volantu vpravo. Nastavení se upravuje na středovém displeji.

### Aktualizace systému

Systém rozpoznávání hlasu je průběžně zlepšován. Aktualizujte systém průběžně, aby fungoval optimálně - viz support.volvocars.com.

### Související informace

- Použití systému rozpoznávání hlasu (str. 137)
- Ovládání telefonu pomocí systému rozpoznávání hlasu (str. 138)
- Hlasové ovládání rádia a médií (str. 139)
- Ovládání klimatizace pomocí systému rozpoznávání hlasu (str. 191)
- Nastavení pro hlasové ovládání (str. 139)

## Použití systému rozpoznávání hlasu<sup>16</sup>





Stisknutím tlačítka pro rozpoznávání hlasu  na volantu aktivujete systém a začnete dialog s hlasovými povely.

Nezapomeňte:

- Začněte mluvit, až se ozve tón, a to běžným hlasem a běžným tempem.
- Nemluvte, když systém odpovídá (během této doby systém pokynům nerozumí).
- Eliminujte v prostoru pro cestující hluk v pozadí a zavřete všechny boční dveře, okna a panoramatickou střechu\*.

Rozpoznávání hlasu může být deaktivováno následovně:

- vyslovením povelu "Cancel".
- dlouhým stisknutím tlačítka rozpoznávání hlasu na volantu .

Pokud chcete urychlit komunikaci a přeskočit pokyny systému, stiskněte na volantu tlačítko rozpoznávání hlasu , když systém mluví a vydává nový povel.

## Příklad ovládání pomocí systému rozpoznávání hlasu

Stiskněte , řekněte "Call [Jméno] [Příjmení] [kategorie čísla]" - vytočí se vybraný kontakt z telefonního seznamu. Pokud je ke kontaktu přiřazeno několik čísel telefonu (např. domů, mobil, do práce), musíte být vybrána správná kategorie.

Stiskněte tedy tlačítko  a řekněte "Call Robin Smith Mobil".

### Povely/fráze

K dispozici jsou vždy následující povely:

- "Repeat" - zopakuje se poslední hlasový pokyn v probíhajícím dialogu.
- "Cancel" - dialog se přeruší
- "Help" - spustí se dialog nápovědy. Systém reaguje povely, které jsou v dané situaci k dispozici - například, požadavkem.

Povely pro konkrétní funkce jako např. pro telefon a rádio jsou popsány v samostatných kapitolách.

<sup>16</sup> Platí pro některé trhy.

## ◀ Obrázky

Číslované povely jsou uvedeny samostatně v závislosti na regulované funkci:

- **Telefonní čísla a PSČ** se musí vyslovovat samostatně, číslo po čísle, např. nula tři jedna dva dva čtyři čtyři tři (03122443).
- **Čísla domů** lze vyslovovat samostatně nebo ve skupinách, např. dva dva nebo dvacet dva (22). V případě angličtiny a nizozemštiny lze několik skupin vyslovovat po sobě, např. dvacet-dva dvacet-dva (22 22). V angličtině lze použít slova "double" a "triple", např. double zero (00). Lze používat čísla v rozsahu 0-2300.
- **Frekvence** lze vyslovovat jako devadesát osm tečka osm (98.8), sto a čtyři tečka dva nebo sto čtyři tečka dva (104.2).

## Související informace

- Rozpoznávání hlasu (str. 136)
- Ovládání telefonu pomocí systému rozpoznávání hlasu (str. 138)
- Hlasové ovládání rádia a médií (str. 139)
- Ovládání klimatizace pomocí systému rozpoznávání hlasu (str. 191)
- Nastavení pro hlasové ovládání (str. 139)

## Ovládání telefonu pomocí systému rozpoznávání hlasu<sup>17</sup>

Vytočte kontaktní číslo, nechte si přečíst nahlas zprávy nebo nadiktujte stručné zprávy pomocí hlasových příkazů do telefonu připojeného pomocí Bluetooth.

Pokud chcete specifikovat kontakt v telefonním seznamu, povel rozpoznávání hlasu musí zahrnovat kontaktní informace, které se zadají do telefonního seznamu. Pokud kontakt, např. **Robyn Smith**, má několik čísel telefonu, lze uvést rovněž kategorii čísla, např. **Doma** nebo **Mobil**: "**Call Robin Smith Mobil**".

Stiskněte  a řekněte jeden z následujících povelů:

- "**Call [contact] (kontakt)**" - vytočí se vybraný kontakt z telefonního seznamu.
- "**Call [telefonní číslo]**" - vytočí se telefonní číslo.
- "**Recent calls**" - zobrazí se seznam volání.
- "**Read message**" - přečte se zpráva. Pokud je k dispozici více zpráv, vyberte zprávu, která se má přečíst.
- Uživatelé "**Message to [contact] (kontakt)**" by měli vyslovit stručnou zprávu. Zpráva bude zopakována nahlas a uživatel může vybrat její odeslání<sup>18</sup> nebo úpravu. Aby

tato funkce fungovala, vozidlo musí být připojeno k internetu.

## Související informace

- Rozpoznávání hlasu (str. 136)
- Použití systému rozpoznávání hlasu (str. 137)
- Hlasové ovládání rádia a médií (str. 139)
- Ovládání klimatizace pomocí systému rozpoznávání hlasu (str. 191)
- Nastavení pro hlasové ovládání (str. 139)
- Vozidlo připojené k Internetu\* (str. 521)

<sup>17</sup> Platí pro některé trhy.

<sup>18</sup> Zprávy mohou z vozidla vysílat pouze určité telefony. Informace o kompatibilitě naleznete na stránce support.volvocars.com.

## Hlasové ovládání rádia a médií<sup>19</sup>

Dále uvádím pokyny pro ovládání rádia a přehrávače médií.

Klepněte na tlačítko  a řekněte jeden z následujících povelů:

- **"Media"** - spustí se dialog ovládání médií a rádia a zobrazí se příklady povelů.
- **"Play [interpret]"** - přehraje hudbu podle vybraného interpreta.
- **"Play [název skladby]"** - přehraje vybranou skladbu.
- **"Play [název skladby] z [album]"** - přehraje vybranou skladbu z vybraného alba.
- **"Play [TV channel name] (název televizního kanálu)"** - spustí se zvolený televizní kanál<sup>20</sup>.
- **"Play [rozhlasová stanice]"** - spustí přehrávání vybraného rádiového kanálu.
- **"Tune to [frekvence]"** - spustí přehrávání vybrané rádiové frekvence v aktuálním frekvenčním pásmu. Pokud není aktivní žádný zdroj rádia, spustí se vlnová délka FM, která byla nastavena ve výchozím nastavení.
- **"Tune to [frekvence] [vlnová délka]"** - spustí vybranou rádiovou frekvenci ve vybraném frekvenčním pásmu.
- **"Radio"** - spustí se FM rádio.

- **"Radio FM"** - spustí se FM rádio.
- **"DAB"** - spustí se DAB rádio\*.
- **"TV"** - spustí se přehrávání z televize\*<sup>20</sup>.
- **"CD"** - spustí se přehrávání z CD\*.
- **"USB"** - spustí se přehrávání z USB.
- **"iPod"** - spustí se přehrávání z iPod.
- **"Bluetooth"** - spustí se přehrávání ze zdroje médií, který je připojen přes Bluetooth.
- **"Similar music"** - přehrává se hudba, která se podobá hudbě momentálně přehrávané z USB.

### Související informace

- Rozpoznávání hlasu (str. 136)
- Použití systému rozpoznávání hlasu (str. 137)
- Ovládání telefonu pomocí systému rozpoznávání hlasu (str. 138)
- Ovládání klimatizace pomocí systému rozpoznávání hlasu (str. 191)
- Nastavení pro hlasové ovládání (str. 139)

## Nastavení pro hlasové ovládání<sup>21</sup>

Zde se upravuje nastavení systému hlasového ovládání.

Nastavení → Systém → Hlasové ovládání

Nastavení lze upravovat pro následující položky:

- **Opakovat hlasový povel**
- **Pohlaví**
- **Rychlost řeči**

### Nastavení zvuku

Nastavení zvuku zvolte následovně:

Nastavení → Zvuk → Hlasitost systému → Hlasové ovládání

### Nastavení jazyka

Rozpoznávání hlasu není k dispozici pro všechny jazyky. Jazyky, u kterých je rozpoznávání hlasu k dispozici, jsou v seznamu jazyků označeny ikonou - .

Změna jazyka má vliv rovněž na text nabídek, zpráv a nápovědy.

Nastavení → Systém → Jazyky a jednotky systému → Jazyk systému

<sup>19</sup> Platí pro některé trhy.

<sup>20</sup> Platí pro některé trhy.

#### ◀◀ **Související informace**

- Rozpoznávání hlasu (str. 136)
- Použití systému rozpoznávání hlasu (str. 137)
- Ovládání telefonu pomocí systému rozpoznávání hlasu (str. 138)
- Ovládání klimatizace pomocí systému rozpoznávání hlasu (str. 191)
- Hlasové ovládání rádia a médií (str. 139)
- Nastavení zvuku (str. 486)
- Změna jazyka systému (str. 123)

---

<sup>21</sup> Platí pro některé trhy.

OSVĚTLENÍ

## Spínače světel

K ovládání vnitřního a venkovního osvětlení se používají různé ovládače osvětlení. Vnější osvětlení se aktivuje a nastavuje pomocí páčkového přepínače vlevo. Jas interiéru se seřizuje kolečkem na přístrojové desce.

### Venkovní osvětlení

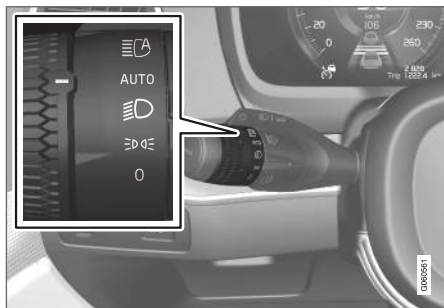

Otočný kroužek na páčkovém přepínači vlevo.

Pokud se elektrický systém vozidla nachází v poloze zapalování II nebo pokud je vozidlo v chodu, v jednotlivých polohách kroužku jsou k dispozici následující funkce.

Poloha	Popis
	Denní světla. Lze použít světelnou houkačku.
	Denní světla a obrysová světla. Obrysová světla, když je vozidlo zaparkováno. <sup>A</sup> Lze použít světelnou houkačku.
	Potkávací světlomety a obrysová světla. Lze aktivovat dálkové světlomety. Lze použít světelnou houkačku.

Poloha	Popis
	Denní světla a obrysová světla za dne. Potkávací světla a obrysová světla při slabém denním svitu nebo za tmy nebo když jsou aktivována přední* nebo zadní mlhová světla. Aktivní dálkové světlomety lze aktivovat. Dálkové světlomety lze aktivovat, pokud jsou zapnuty potkávací světlomety. Lze použít světelnou houkačku.
	Aktivní hlavní světlomety svítí/nesvítí.

<sup>A</sup> Pokud vozidlo stojí, ale motor běží, lze otočným prstencem přepnout do polohy z jakékoliv jiné polohy a zapnout tak místo jiného osvětlení obrysová světla.

Společnost Volvo doporučuje používat během jízdy režim **AUTO**.



**VAROVÁNÍ**

Systém osvětlení vozidla není schopen v každé situaci určit, kdy je denní světlo příliš slabé nebo dostatečně intenzivní, např. za mlhy a deště.

Odpovědnost za jízdu s vozem v souladu s platnými dopravními předpisy a se světly ve správném stavu nese vždy řidič.

**Rolovací kolečko v přístrojové desce**

Kolečko (doleva) pro nastavení jasu interiéru.

**Související informace**

- Nastavení funkcí světel na středovém displeji (str. 143)
- Osvětlení interiéru (str. 152)
- Obrysová světla (str. 144)
- Použití směrových světel (str. 148)
- Použití dálkových světel (str. 146)

- Potkávácí světla (str. 145)
- Zadní světlo do mlhy (str. 149)
- Aktivní natáčecí světla\* (str. 149)
- Brzdové světlo (str. 150)
- Nouzová brzdová světla (str. 150)
- Výstražná funkce ukazatelů směru (str. 151)

**Nastavení funkcí světel na středovém displeji**

Některé funkce světel lze nastavit a aktivovat na středovém displeji, zde patří např. aktivní dálková světla, osvětlení "home safe" a doprovodné osvětlení při příchodu.

1. V horním zobrazení stiskněte **Nastavení**.
2. Stiskněte **My Car** → **Světla a osvětlení**.
3. Zvolte **Vnější osvětlení** nebo **Vnitřní osvětlení**.

**Související informace**

- Spínače světel (str. 142)
- Aktivní dálkové světlomety (str. 146)
- Použití doprovodného osvětlení při odchodu (str. 151)
- Doprovodné osvětlení při příchodu (str. 152)
- Použití směrových světel (str. 148)
- Otevření nastavení na středovém displeji (str. 123)
- Zobrazení funkcí na středovém displeji (str. 113)

## Obrysová světla

Lze použít obrysová světla tak, aby ostatní účastníci silničního provozu viděli stojící nebo zaparkované vozidlo. Obrysová světla se zapíná otočným prstencem na páčkovém přepínači.

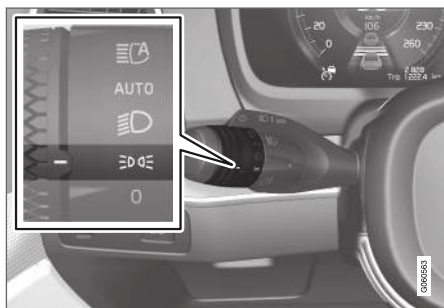

Otočný prsteneček na páčkovém přepínači v poloze obrysových světel.

Otočte kroužek do polohy **DRL** - rozsvítí se obrysová světla (současně se zapne osvětlení registrační značky).

Pokud se elektrický systém vozidla nachází v poloze zapalování **II** nebo pokud je vozidlo zapnuté, rozsvítí se místo obrysových světel denní světla. Pokud se kroužek nachází v této poloze, obrysová světla svítí bez ohledu na to, v jaké poloze zapalování se nachází elektrický systém vozidla.

Pokud vozidlo stojí, ale motor běží, lze otočným prstencem přepnout do polohy **DRL** pro obrysová světla z jakékoliv jiné polohy a zapnout tak místo jiného osvětlení obrysová světla.

Pokud jedete déle než 30 sekund maximální rychlostí 10 km/h (cca. 6 mph) nebo pokud je rychlost větší než 10 km/h (cca. 6 mph), svítí denní světla. Řidič by měl ovládání otočit do jiné polohy než **DRL**.

Pokud se otevřou dveře zavazadlového prostoru a venku je tma, rozsvítí se zadní obrysová světla (pokud již nesvítí), která varují účastníky silničního provozu vzadu za vozidlem. Přitom nezáleží, v jaké poloze je otočný prsteneček, ani v jaké poloze je zapalování.

## Související informace

- Spínače světel (str. 142)
- Možnosti zapalování (str. 428)

## Denní světla

Vozidlo obsahuje senzory, které detekují světelné podmínky v okolí. Denní světla se rozsvítí, pokud se otočný prsteneček na páčkovém přepínači na volantu nachází v poloze **0**, **DRL** nebo **AUTO** a pokud je elektrický systém vozidla v poloze zapalování **II** nebo pokud je vozidlo zapnuté. V poloze **AUTO** světlomety při slabém slunečním svitu nebo za tmy automaticky přepnou na potkávací světla.

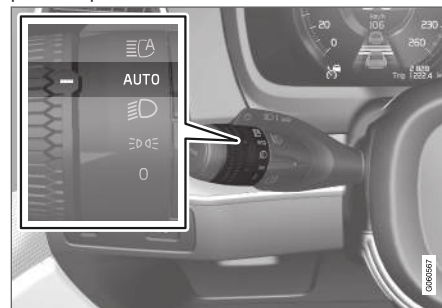

Otočný prsteneček na páčkovém přepínači v poloze **AUTO**.

Pokud je otočný kroužek na páčkovém přepínači v poloze **AUTO** a vozidlo jede za denního světla, rozsvítí se denní světla (DRL<sup>1</sup>). Za tmy a při zhoršené viditelnosti vozidlo automaticky přepne z denních světel na potkávací světla. K přepnutí na potkávací světla dojde také v případě, kdy se

<sup>1</sup> Daytime Running Lights

aktivuje přední mlhové světlo\* a/nebo zadní mlhové světlo.

## **VAROVÁNÍ**

Tento systém pomáhá šetřit energii - nedokáže však určit v každé situaci, kdy je denní světlo příliš slabé nebo dostatečně silné, např. v mlze a dešti.

Odpovědnost za jízdu s vozem v souladu s platnými dopravními předpisy a se světly ve správné poloze nese vždy řidič.

## **Související informace**

- Spínače světel (str. 142)
- Možnosti zapalování (str. 428)
- Potkávací světla (str. 145)

## **Potkávací světla**

Pokud je páčkový přepínač během jízdy v poloze **AUTO**, za tmy a při slabém denním světle se automaticky aktivují potkávací světla, pokud je elektrický systém vozidla v poloze zapalování **II** nebo pokud vozidlo je zapnuté.

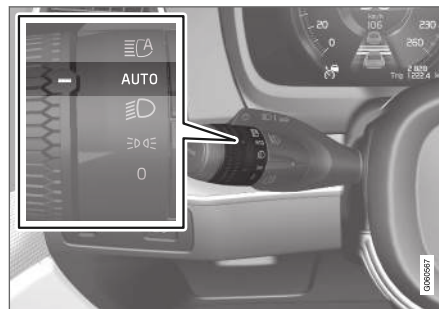

Otočný prstenec na páčkovém přepínači v poloze **AUTO**.

Je-li otočný kroužek na páčkovém přepínači v poloze **AUTO**, potkávací světla se rovněž aktivují, pokud se aktivuje zadní mlhové světlo.

Potkávací světla se rozsvítí vždy, pokud se kroužek na páčkovém přepínači na volantu nachází v poloze **☰**, a pokud je elektrický systém vozidla v poloze zapalování **II** nebo pokud je vozidlo zapnuté.

## **Detekce tunelů**

Vozidlo detekuje, pokud vjíždí do tunelu, a přepne z denních světel na potkávací světla.

Upozorňujeme, že detekce tunelů funguje pouze, pokud je kroužek na levém páčkovém přepínači v poloze **AUTO**.

## **Související informace**

- Spínače světel (str. 142)
- Možnosti zapalování (str. 428)
- Denní světla (str. 144)

## Použití dálkových světel

Dálková světla se ovládají levým páčkovým přepínačem. Dálková světla jsou nejsilnější světla na vozidlu. Měla by se používat při jízdě za tmy, aby byla lepší viditelnost, a to tak, aby nebyli oslňováni ostatní účastníci silničního provozu.

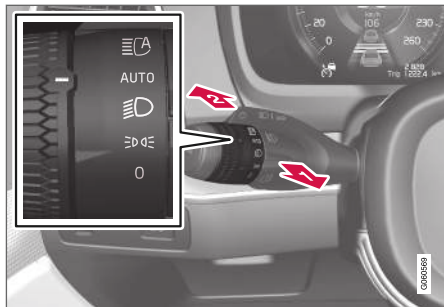

Páčkový přepínač na volantu s otočným prstencem.

## Světelná houkačka

**1** Přepněte páčkový přepínač lehce zpátky do polohy světelné houkačky. Dálková světla budou svítit, dokud páčkový přepínač neuvolníte.

## Dálková světla

**2** Dálkové světlomety lze aktivovat, pokud je otočný prsteneček na páčkovém přepínači na volantu v poloze **AUTO**<sup>2</sup> nebo . Dálkové světlomety aktivujete přesunutím páčkového

přepínače dopředu. Deaktivujete přesunutím páčkového přepínače dozadu.

Po zapnutí dálkových světel se na displeji řidiče aktivuje .

## Související informace

- Spínače světel (str. 142)
- Aktivní dálkové světlomety (str. 146)

## Aktivní dálkové světlomety

Aktivní dálkové světlomety detekují pomocí kamerového snímače na horní hraně čelního skla světlomety vozidel v protisměru nebo zadní světla vozidel vpředu a přepnou z dálkových světlometů na potkávací.

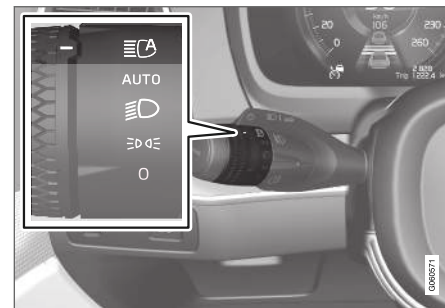

Aktivní dálkové světlomety se zapínají otočným prstencem na páčkovém přepínači v poloze **AUTO**.

Tato funkce může rovněž zohlednit pouliční osvětlení. Dálková světla se aktivují znovu, jakmile snímač kamery již nevidí v protisměru nebo vpředu vozidla.

Tuto funkci lze spustit během jízdy za tmy, je-li rychlost vozidla cca. 20 km/h (cca. 12 mph) nebo vyšší.

<sup>2</sup> Pokud jsou potkávací světlomety aktivovány.

Pokud jsou aktivní dálkové světlomety vypnuté a dálkové světlomety zapnuté, osvětlení okamžitě přepne na potkávací světla.

Pokud jsou aktivní dálkové světlomety aktivovány, symbol  na displeji řidiče se rozsvítí bíle.

Pokud jsou aktivovány dálkové světlomety, symbol svítí modře. To platí rovněž pro LED světlomety, pokud jsou potkávací světlomety částečně ztlumeny, tedy jakmile světelný paprsek svítí nepatrně více než potkávací světla.

### Vozidla s LED<sup>3</sup> světlomety\*

Pokud je automatické přepínání dálkových světlometů vybaveno funkcí zapnutí a vypnutí<sup>4</sup>, přibližně sekundu poté, kdy kamerový senzor již nedetekuje dálková světla vozů z protisměru resp. zadní světla vozidel vpředu, se znovu zapnou dálková světla.

Pokud je automatické přepínání dálkových světlometů vybaveno adaptivní funkcí<sup>4</sup>, na rozdíl od běžného tlumení svitu svítí dálková světla po stranách vozidla pro protijedoucí vozidla nebo vozidla vzadu - ztlumí se pouze části světelného kužele, který směřuje přímo k vozidlu.

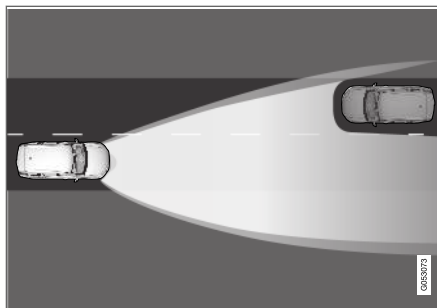

Adaptivní funkce: Potkávací světlomety svítí na vozidla jedoucí proti vám, dálkové světlomety svítí po obou stranách vozidla.

Přibližně sekundu poté, kdy kamerový senzor již nedetekuje dálková světla vozů z protisměru resp. zadní světla vozidel vpředu, znovu se zapnou dálková světla.

### Omezení aktivních dálkových světlometů

Kamerový snímač, ze kterého funkce vychází, má omezení.



Pokud se na obrazovce řidiče objeví tento symbol společně se zprávou **Akt. dálk. světlomety Dočasně není k dispozici**, mezi dálkovými a potkávacími světly musíte přepínat ručně. Otočný prsteneček na páčkovém přepínači na volantu stále může být v poloze **AUTO**. Jakmile se objeví tato zpráva, symbol  zhasne.



Totéž platí, pokud se tento symbol zobrazí společně se zprávou **Snímač čelního skla Zablokovaný snímač, viz Uživatelská příručka**.

Může se stát, např. během husté mlhy nebo při silném dešti, že aktivní dálkové světlomety nebudou dočasně k dispozici. Jakmile budou aktivní dálkové světlomety opět k dispozici nebo jakmile senzory na čelním skle nebudou zablokované, zpráva zhasne a rozsvítí se symbol .

### **VAROVÁNÍ**

Aktivní světlomety pomáhají při příznivých podmínkách využít optimální tvar světelného kužele.

Za manuální přepínání dálkových a potkávacích světel v případech, kdy to vyžaduje dopravní situace nebo počasí, je vždy odpovědný řidič.

<sup>3</sup> LED (Light Emitting Diode)

<sup>4</sup> V závislosti na výbavě vozidla.

#### ◀ Související informace

- Spínače světel (str. 142)
- Použití dálkových světel (str. 146)
- Omezení radarové jednotky (str. 333)

#### Použití směrových světel

Směrová světla se ovládají pomocí levého páčkového přepínače. Směrová světla zablikají třikrát nebo blikají nepřetržitě, a to podle toho, jak hodně se páčkový přepínač posune nahoru nebo dolů.

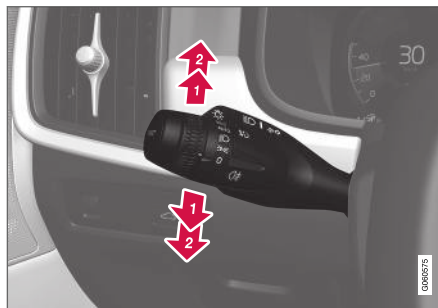

Ukazatele směru.

#### Krátké zablikání

- ➔ Posuňte páčkový přepínač nahoru nebo dolů do první polohy a uvolněte jej. Směrová světla třikrát bliknou. Funkci lze aktivovat/deaktivovat na středovém displeji.

#### **i** POZNÁMKA

- Tuto automatickou sekvenci blikání můžete zastavit tak, že páčkový přepínač okamžitě přesunete do opačného směru.
- Pokud symbol směrových světel na displeji řidiče bliká rychleji než obvykle, zkontrolujte zprávu na displeji řidiče.

#### Trvalé blikání

- ➔ Posuňte páčkový přepínač nahoru nebo dolů do krajní polohy.

Pákový přepínač zůstane v této poloze a je možné jej z ní posunout ručně nebo automaticky pohybem volantu.

#### Související informace

- Výstražná funkce ukazatelů směru (str. 151)
- Nastavení funkcí světel na středovém displeji (str. 143)

## Aktivní natáčecí světla\*

Aktivní natáčecí světla byla navržena tak, aby maximálně osvětlila prostor při průjezdu v zatáčkách a na křižovatkách. Vozidla se světlomety LED<sup>5\*</sup> mohou být v závislosti na výbavě vybavena aktivními natáčecími světly.

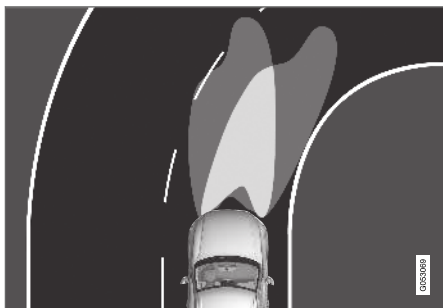

Osvětlení světlomety s deaktivovanou (vlevo) a aktivovanou (vpravo) funkcí.

Aktivní natáčecí světla následují pohyb volantu, optimálně osvětlují zatáčky a křižovatky a zlepšují tak výhled pro řidiče.

Funkce se aktivuje automaticky po nastartování motoru. V případě poruchy se na displeji řidiče rozsvítí kontrolka  a současně se na displeji řidiče zobrazí vysvětlující zpráva.

Tato funkce je aktivní pouze za tmy a při slabém denním světle a pouze, když se vozidlo pohybuje a jsou zapnuta potkávací světla.

## Deaktivace/aktivace funkce

Když je vozidlo dodáno od výrobce, funkce je aktivována. Tuto funkci lze deaktivovat a aktivovat na středovém displeji v zobrazení funkcí.



Stiskněte tlačítko **Aktiv. natáč. světlomety**.

## Související informace

- Nastavení funkcí světel na středovém displeji (str. 143)

## Zadní světlo do mlhy

Zadní světlo do mlhy je výrazně silnější než běžná zadní světla. Zadní světlo do mlhy by se mělo používat pouze při snížené viditelnosti při mlze, sněžení, v kouři nebo prachu tak, aby ostatní účastníci silničního provozu byli včas upozorněni na vozidlo v protisměru.



Tlačítko pro zadní světlo do mlhy.

Zadní světlo do mlhy je světlo vzadu na vozidle na straně řidiče.

Zadní mlhové světlo lze zapnout pouze v případě, že je zapalování v poloze **II** nebo je vozidlo zapnuté a kolečko na páčkovém přepínači na volantu je v poloze **AUTO** nebo .

<sup>5</sup> LED (Light Emitting Diode)

- ◀ Stiskněte tlačítko zap/vyp. Jakkmile se rozsvítí zadní mlhové světlo, rozsvítí se na displeji řidiče symbol .

Zadní mlhové světlo automaticky zhasne, pokud se startovací knoflík otočí ve směru hodinových ručiček, aby se vozidlo vypnulo, nebo když se kroužek na páčkovém přepínači nastaví do polohy

0 nebo .

### POZNÁMKA

Předpisy týkající se použití zadních mlhových světel se v jednotlivých zemích liší.

### Související informace

- Spínače světel (str. 142)
- Možnosti zapalování (str. 428)
- Výměna žárovky zadního mlhového světla (str. 604)

## Brzdové světlo

Brzdové světlo se automaticky rozsvítí při brzdění.

Brzdové světlo se rozsvítí při sešlápnutí brzdového pedálu. Dále se zapne, když jeden ze systémů podpory řidiče vozidlo automaticky brzdí.

### Související informace

- Nouzová brzdová světla (str. 150)
- Funkce brzd (str. 431)

## Nouzová brzdová světla

Nouzová brzdová světla se aktivují v případě prudkého brzdění, aby upozornila ostatní vozidla vzadu.

Brzdová světla blikají na rozdíl od běžného brzdění, kdy stále svítí.

Nouzová brzdová světla se rozsvítí při intenzivním brzdění nebo když se při vysokých rychlostech aktivuje systém ABS.

Poté, co řidič zpomalí a potom uvolní brzdu, brzdové světlo bude opět svítit normálně.

Současně se aktivuje výstražná funkce ukazatelů směru. Ty blikají, dokud řidič vozidlo znovu nezrychlí na vyšší rychlost, nebo dokud výstražné blikáče nevypne.

### Související informace

- Brzdové světlo (str. 150)
- Nožní brzda (str. 432)
- Výstražná funkce ukazatelů směru (str. 151)



## Výstražná funkce ukazatelů směru

Výstražná funkce ukazatelů směrů varuje ostatní účastníky silničního provozu tím, že současně aktivuje všechny ukazatele směru na vozidle. Tuto funkci lze použít k varování v případě dopravních rizik.

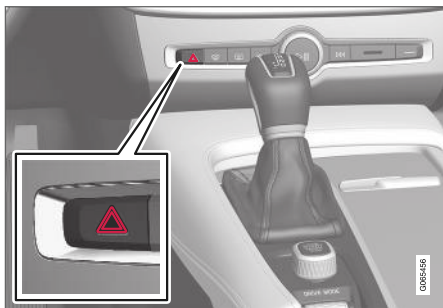

Tlačítko pro výstražnou funkci ukazatelů směru.

Stisknutím tlačítka aktivujete výstražnou funkci ukazatelů směru.

Výstražná světla se aktivují automaticky, jakmile vozidlo zabrzdí natolik intenzivně, že se aktivují nouzová brzdová světla a rychlost vozidla je nízká. Výstražná funkce ukazatelů směrů začne blikat poté, kdy přestanou blikat nouzová brzdová světla. Tato funkce se automaticky deaktivuje, pokud se vozidlo znovu rozjede, nebo se deaktivuje stisknutím tlačítka.

## **i** POZNÁMKA

Předpisy upravující použití výstražných blikačů se mezi jednotlivými zeměmi mohou lišit.

## Související informace

- Nouzová brzdová světla (str. 150)
- Použití směrových světel (str. 148)

## Použití doprovodného osvětlení při odchodu

Některá vnější světla je možné po uzamknutí vozu ponechat rozsvícená jako bezpečnostní osvětlení při odchodu od vozu.

Aktivace funkce:

1. Vypněte vozidlo.
2. Přesuňte levý páčkový přepínač dopředu k přístrojové desce a uvolněte jej.
3. Vystupte z vozu a zamkněte dveře.

Je-li funkce aktivována, na displeji řidiče se objeví symbol a rozsvítí se obrysová světla, osvětlení venkovní klíky\* a osvětlení registrační značky.

Doba, po kterou má doprovodné osvětlení při odchodu svítit, může být nastavena na středovém displeji.

## Související informace

- Nastavení funkcí světel na středovém displeji (str. 143)
- Doprovodné osvětlení při příchodu (str. 152)

## Doprovodné osvětlení při příchodu

Přibližovací světla se zapínají dálkovým ovladačem, když je vozidlo odemknuté, Tato funkce se používá k dálkovému zapnutí osvětlení vozu.

Tato funkce se aktivuje, když se k odemknutí použije dálkový ovladač s klíčem. V tomto okamžiku se rozsvítí obrysová světla, osvětlení venkovních klik\*, osvětlení registrační značky, stropní lampičky uvnitř vozidla, podlahové osvětlení a osvětlení zavazadlového prostoru. Pokud se během doby aktivace otevrou dveře, doba rozsvícení vnějších klik\* a vnitřního osvětlení se prodlouží.

Funkci lze aktivovat a deaktivovat na středovém displeji.

## Související informace

- Nastavení funkcí světla na středovém displeji (str. 143)
- Použití doprovodného osvětlení při odchodu (str. 151)
- dálkový ovladač s klíčem (str. 225)

## Osvětlení interiéru

Uvnitř se nacházejí různá osvětlení, díky kterým je zážitek z vozidla příjemnější. Patří zde čtecí lampičky, osvětlení příruční schránky a osvětlení země.

Veškeré osvětlení v prostoru pro cestující může být zapnuto a vypnuto manuálně alespoň 5 minut od:

- vypnutí vozidla a přepnutí zapalování do polohy zapalování **0**
- odemknutí vozidla, pokud vozidlo nebylo nastartováno.

## Přední stropní osvětlení



Ovládací prvky ve stropní konzole pro přední lampičky na čtení a osvětlení prostoru pro cestující.

- 1 Lampička na čtení, levá strana
- 2 Osvětlení interiéru

- 3 Automatické ovládání osvětlení prostoru pro cestující
- 4 Lampička na čtení, pravá strana

## Čtecí osvětlení

Čtecí lampičky vpravo a vlevo lze zapínat a vypínat krátkým stisknutím tlačítka na střešní konzole. Jas se nastavuje podržením stisknutého tlačítka.

## Osvětlení interiéru

Osvětlení podlahy a stropu v interiéru se zapíná nebo vypíná krátkým stisknutím tlačítka na střešní konzole.

## Automatické ovládání osvětlení prostoru pro cestující

Automatická funkce se aktivuje krátkým stisknutím tlačítka **AUTO** na střešní konzole. Je-li aktivován automatický systém, kontrolka na tlačítku se rozsvítí a osvětlení prostoru pro cestující se zapíná a vypíná následovně.

Osvětlení interiéru:

- se rozsvítí při odemknutí resp. při vypnutí vozidla
- zhasne při nastartování motoru a zamknutí vozidla
- se zapíná nebo vypíná při otevření nebo zavření bočních dveří.
- zůstane svítit po dobu 2 minut, pokud otevřete jednu z bočních dveří.

## Zadní stropní osvětlení

V zadní části vozidla je čtecí lampička, kterou lze použít rovněž k osvětlení prostoru pro cestující.



Čtecí lampičky nad zadními sedadly.



Ve vozidlech s panoramatickou střechou\* jsou k dispozici dvě lampičky - po jedné na každé straně střechy.

Čtecí lampičky se zapínají a vypínají krátkým stisknutím tlačítka na lampičce. Jas se nastavuje podržením stisknutého tlačítka.

## Osvětlení schránky v palubní desce

Osvětlení schránky v palubní desce se zapíná nebo vypíná při otevření nebo zavření víka.

## Osvětlení zrcátka ve sluneční cloně\*

Osvětlení zrcátka ve sluneční cloně se zapíná a vypíná při otevření nebo zavření krytu.

## Osvětlení terénu\*

Osvětlení terénu se zapíná a vypíná při otevření resp. zavření příslušných dveří.

## Osvětlení prahu

Osvětlení prahu se zapíná a vypíná při otevření resp. zavření příslušných dveří.

## Osvětlení zavazadlového prostoru

Osvětlení zavazadlového prostoru se zapíná nebo vypíná při otevření nebo zavření dveří zavazadlového prostoru.

## Dekorativní osvětlení

Osvětlení okolí se zapne, pokud otevřete dveře, a vypne, pokud vozidlo zamknete. Intenzitu dekorativního osvětlení lze upravit na středovém displeji. K jemnému nastavení lze použít také kolečko na přístrojové desce.

## Náladová světla\*

Vozidlo je vybaveno celou řadou LED diod, které mění barvu svého světla. Tato světla svítí, když je

vozidlo v chodu. Intenzitu náladového osvětlení lze upravit na středovém displeji. K jemnému nastavení lze použít také kolečko na přístrojové desce.

## Osvětlení schránek ve dveřích

Osvětlení schránek ve dveřích se zapne, když otevřete dveře, a zhasne, když dveře zamknete. Jas lze jemně nastavit pomocí kolečka na přístrojové desce.

## Osvětlení držáků nápojů vpředu v tunelové konzole

Osvětlení držáků nápojů vpředu se rozsvítí při odemknutí vozidla a zhasne při zamknutí vozidla. Jas lze jemně nastavit pomocí kolečka na přístrojové desce.

## Související informace

- Nastavení osvětlení interiéru (str. 154)
- Spínače světel (str. 142)
- Možnosti zapalování (str. 428)
- Interiér prostoru pro cestující (str. 570)

## Nastavení osvětlení interiéru

V závislosti na tom, jaká poloha zapalování je aktivována, svítí osvětlení ve vozidle různě. Osvětlení interiéru lze nastavit pomocí kolečka na přístrojové desce. Některé funkce světla lze nastavit také přes středový displej.



Kolečko na přístrojové desce u volantu se používá k nastavení jasu osvětlení displeje, osvětlení ovládání, osvětlení okolí a náladového osvětlení\*

## Nastavení dekorativního osvětlení okolí

1. Stiskněte **Nastavení** v horním zobrazení na středovém displeji.
2. Stiskněte **My Car** → **Světla a osvětlení** → **Vnitřní osvětlení**.
3. Vyberte z následujících nastavení:
  - V části **Intenzita ambientního osv.** vyberte **Vyp**, **Nizký** nebo **Vysoký**.
  - V části **Úroveň ambientního osv.** vyberte **Sníženo** a **Plný**.

## Nastavení náladového osvětlení\*

Vozidlo je vybaveno celou řadou LED diod, které mění barvu svého světla. Tato světla svítí, když je vozidlo v chodu.

## Změna jasu světel

1. Stiskněte **Nastavení** v horním zobrazení na středovém displeji.
2. Stiskněte **My Car** → **Světla a osvětlení** → **Vnitřní osvětlení** → **Náladové osvětlení interiérové**.
3. V části **Intenzita nálad. osvětlení inter.** vyberte **Vyp**, **Nizký** nebo **Vysoký**.

## Změna barvy světla

1. Stiskněte **Nastavení** v horním zobrazení na středovém displeji.
2. Stiskněte **My Car** → **Světla a osvětlení** → **Vnitřní osvětlení** → **Náladové osvětlení interiérové**.
3. Pokud chcete změnit barvu světla, vyberte **Podle teploty** a **Podle barvy**.  
 U možnosti **Podle teploty** se světlo mění v závislosti na nastavené teplotě prostoru pro cestující.  
 U možnosti **Podle barvy** lze k dalšímu nastavení použít podkategorii **Barvy motivu**.

## Související informace

- Osvětlení interiéru (str. 152)
- Nastavení funkcí světel na středovém displeji (str. 143)
- Možnosti zapalování (str. 428)

OKNA, SKLO A ZRCÁTKA

## Okna, sklo a zrcátka

Vozidlo obsahuje prvky pro ovládání oken, skel a zrcátek. Některá z oken ve vozidle jsou vrstvená.

### Vrstvená skla

Čelní okno a panoramatická střeška\* jsou vyrobeny z vrstveného skla. Toto sklo je zesílené, což poskytuje lepší ochranu proti rozbití a zlepšenou zvukovou izolaci prostoru pro cestující. Na přání je pro jisté povrchy skla k dispozici vrstvené sklo.



Tento symbol se zobrazí u oken z vrstveného skla<sup>1</sup>

### Související informace

- Ochrana proti přivření u oken a slunečních clon (str. 156)
- Panoramatická střeška\* (str. 163)
- Elektrické ovládání oken (str. 157)
- Vnitřní zpětné zrcátko a vnější zpětná zrcátka (str. 160)
- Použití sluneční clony\* (str. 159)
- Head-up displej\* (str. 133)
- Použití ostřikovačů čelního skla (str. 167)
- Ostřikovače čelního okna a světlometů (str. 170)

- Aktivace a deaktivace vyhřívání čelního skla\* (str. 210)
- Aktivace a deaktivace vyhřívání zadního okna a zpětných zrcátek (str. 212)

## Ochrana proti přivření u oken a slunečních clon

Všechna okna a sluneční clony\*, které jsou ovládány elektricky, jsou opatřeny ochranou proti přivření, která se aktivuje, pokud dojde při otevírání nebo zavírání k zablokování jakýmkoliv předmětem.

V případě zablokování pohyb automaticky změní směr na cca. 50 mm (cca. 2 palce) od zablokované polohy (nebo do polohy úplného odvětrávání).

Pokud zareagovala ochrana proti přivření, lze střešní okno přesto ovládat ve stejném směru ještě jednou bez ochrany proti přivření, a to v případě, že se ovládání aktivuje do 10 sekund poté, kdy ochrana proti přivření zareagovala. Jinými slovy, ochranu proti přivření lze vypojit, pokud se zavírání zruší, např. během námrazy lze tisknout ovládání až do úplného zavření.

### VAROVÁNÍ

Pokud je baterie startéru odpojená, musí se resetovat funkce automatického otvírání a zavírání, aby fungovala správně. Ochrana před přiskřípnutím bude opět funkční až po resetování.

<sup>1</sup> Neplatí pro čelní sklo a panoramatickou střešku\*, které jsou vždy vyrobeny z vrstveného skla a tento symbol na nich není.

### Související informace

- Resetovací sekvence pro ochranu proti přiskřípnutí (str. 157)
- Používání elektricky ovládaných oken (str. 158)
- Použití sluneční clony\* (str. 159)
- Panoramatická střeška\* (str. 163)

### Resetovací sekvence pro ochranu proti přiskřípnutí

Pokud nastane závada v elektrickém ovládaní oken, můžete vyzkoušet resetovací sekvenci.

#### **VAROVÁNÍ**

Pokud je baterie startéru odpojená, musí se resetovat funkce automatického otvírání a zavírání, aby fungovala správně. Ochrana před přiskřípnutím bude opět funkční až po resetování.

Pokud problém přetrvává, nebo pokud se problém týká panoramatické střešky nebo střešního okna, kontaktujte servis.<sup>2</sup>

### Resetujte elektricky ovládané okno

1. Začněte s oknem v zavřené poloze.
2. Potom v manuální poloze posuňte okno 3x nahoru do zavřené polohy.
  - > Systém se automaticky inicializuje.

### Související informace

- Ochrana proti přivření u oken a slunečních clon (str. 156)
- Používání elektricky ovládaných oken (str. 158)
- Použití sluneční clony\* (str. 159)

### Elektrické ovládání oken

Elektricky ovládaná okna se ovládají pomocí ovládacích panelů v jednotlivých dveřích. Na dveřích řidiče se nachází ovládání pro všechna okna a ovládání k aktivaci dětských bezpečnostních zámek.

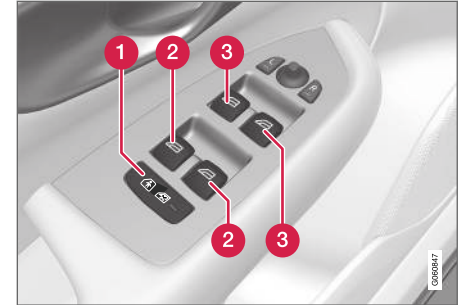

Ovládací panel ve dveřích řidiče.

- 1 Elektrické dětské bezpečnostní pojistky\*, které deaktivují ovládání v zadních dveřích, aby nebylo možné otevřít dveře nebo okna zevnitř.
- 2 Ovládací prvky zadních oken.
- 3 Ovládací prvky předních oken.

Elektricky ovládaná okna jsou vybavena ochranou proti přiskřípnutí. Pokud nastane závada

<sup>2</sup> Doporučujeme autorizovaný servis Volvo.

- ◀ v ochraně proti přiskřípnutí, můžete vyzkoušet resetovací sekvenci.

### **VAROVÁNÍ**

Děti, ostatní cestující nebo předměty mohou být zachyceni o pohyblivé díly.

- Při ovládání oken buďte vždy opatrní.
- Nedovolte dětem, aby si hrály s ovládacími prvky.
- Nikdy nenechávejte děti samotné ve vozidle.
- Nezapomeňte vždy odpojit elektricky ovládaná okna od napájení: nastavte elektrický systém vozidla do polohy zapalování **0** a když opouštíte vůz, vezměte si dálkový ovladač s klíčem s sebou.
- Nikdy nevkládejte přes okna předmět nebo část těla, a to dokonce ani v případě, že je elektroinstalace vozidla zcela odpojena.

### **Související informace**

- Používání elektricky ovládaných oken (str. 158)
- Ochrana proti přivření u oken a slunečních clon (str. 156)
- Resetovací sekvence pro ochranu proti přiskřípnutí (str. 157)

## **Používání elektricky ovládaných oken**

Pomocí panelu ovládání ve dveřích řidiče se ovládají všechna elektricky ovládaná okna - pomocí ovládacích panelů na ostatních dveřích se ovládá elektricky ovládané okno v příslušných dveřích.

Elektricky ovládaná okna jsou vybavena ochranou proti přiskřípnutí. Pokud nastane závada v ochraně proti přiskřípnutí, můžete vyzkoušet resetovací sekvenci.

### **VAROVÁNÍ**

Děti, ostatní cestující nebo předměty mohou být zachyceni o pohyblivé díly.

- Při ovládání oken buďte vždy opatrní.
- Nedovolte dětem, aby si hrály s ovládacími prvky.
- Nikdy nenechávejte děti samotné ve vozidle.
- Nezapomeňte vždy odpojit elektricky ovládaná okna od napájení: nastavte elektrický systém vozidla do polohy zapalování **0** a když opouštíte vůz, vezměte si dálkový ovladač s klíčem s sebou.
- Nikdy nevkládejte přes okna předmět nebo část těla, a to dokonce ani v případě, že je elektroinstalace vozidla zcela odpojena.



Obsluha elektricky ovládaných oken.

- 1** ➔ Obsluha bez funkce „auto“. Přesuňte jeden z ovladačů mírně nahoru nebo dolů. Elektricky ovládané okno se posouvá nahoru nebo dolů, dokud držíte stisknutý ovladač.
- 2** ➔ Obsluha s funkcí „auto“. Posuňte jeden z ovládacích prvků nahoru nebo dolů do koncové polohy a uvolněte jej. Okno se automaticky otevře/zavře do své koncové polohy.

Abyste mohli používat elektricky ovládaná okna, klíč musí být v poloze zapalování **I** nebo **II**. Elektricky ovládaná okna lze ovládat několik minut po vypnutí vozidla a vypnutí zapalování - nelze je však ovládat po otevření dveří. Lze používat vždy pouze jeden ovládací panel.

K ovládání lze použít dálkové ovládání s klíčem, bezklíčové otevírání\* pomocí kliky dveří nebo tlačítka centrálního zamykání.



**VAROVÁNÍ**

Zkontrolujte, zda dětem a ostatním cestujícím nehrozí přiskřípnutí, pokud se k zavírání oken používá

- zavírání bez klíče\*
- tlačítko centrálního zamykání
- dálkový ovladač s klíčem.

**POZNÁMKA**

Jednou z možností, jak snížit pulzující hluk větru, když jsou zadní okna otevřena, je trochu otevřít přední okna.

**POZNÁMKA**

Vozidla nelze otvírat při rychlostech nad cca. 180 km/h (cca. 112 mph), lze je však zavírat.

Za dodržování platných dopravních předpisů nese odpovědnost vždy řidič.

**Související informace**

- Elektrické ovládání oken (str. 157)
- Ochrana proti přivření u oken a slunečních clon (str. 156)
- Resetovací sekvence pro ochranu proti přiskřípnutí (str. 157)
- Zamykání a odemykání bez klíče\* (str. 250)

- Zamykání a odemykání dálkovým ovladačem s klíčem (str. 227)
- Zamykání a odemykání zevnitř vozidla (str. 253)

**Použití sluneční clony\***

Do obou zadních dveří lze nainstalovat/zabudovat sluneční clony.

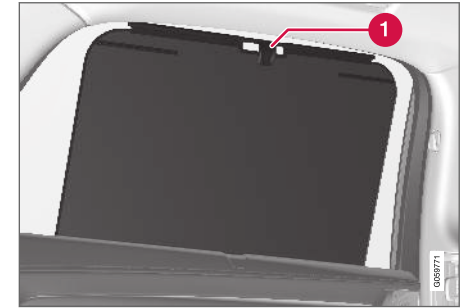
**V zadních dveřích - manuální ovládání**

Obrázek je schématický - konkrétní verze se může lišit.

**1 Háček s přichytkou**

- Vytahněte sluneční clonu a zahákněte ji do háčku v horním rámu dveří.

Okno je možné otvírat a zavírat i při vytažené sluneční cloně.

**Související informace**

- Ochrana proti přivření u oken a slunečních clon (str. 156)
- Resetovací sekvence pro ochranu proti přiskřípnutí (str. 157)
- Elektrické ovládání oken (str. 157)

## Vnitřní zpětné zrcátko a vnější zpětná zrcátka

Vnitřní zpětné zrcátko a vnější zpětná zrcátka usnadňují řídiči výhled dozadu.

### Vnitřní zpětné zrcátko

Vnitřní zpětné zrcátko se snadno nastavuje manuálním nakloněním. Vnitřní zpětné zrcátko lze vybavit systémem HomeLink\*, automatickou změnou odrazivosti\* a kompasem\*.

### Vnější zpětná zrcátka

#### VAROVÁNÍ

Obě širokoúhlá zrcátka jsou prohnutá a zajistí optimální výhled. Může se zdát, že předměty jsou dále, než se skutečně nacházejí.

Poloha zpětných zrcátek se nastavuje páčkou na ovládacím panelu na dveřích řidiče. Existuje také celá řada automatických nastavení, které lze propojit s tlačítky paměťové funkce elektricky ovládaného sedadla\*.

### Související informace

- HomeLink®\* (str. 478)
- Kompas (str. 482)
- Nastavení změny odrazivosti zpětného zrcátka (str. 160)
- Naklonění vnějších zpětných zrcátek (str. 161)

- Funkce uložení paměti do elektricky ovládaného předního sedadla\* (str. 176)
- Aktivace a deaktivace vyhřívání zadního okna a zpětných zrcátek (str. 212)

## Nastavení změny odrazivosti zpětného zrcátka

Jasně světlo zezadu se může odrážet ve zpětných zrcátkách a oslnit řidiče. Pokud vás světlo zezadu ruší, změňte odrazivost zpětného zrcátka.

### Manuální změna odrazivosti

Vnitřní zpětné zrcátko lze ztlumit pomocí ovládacího prvku na spodní hraně zrcátka.



#### **1** Manuální nastavení odrazivosti.

1. Změňte odrazivost pohybem ovládacího prvku směrem do prostoru pro cestující.
2. Návrat do normální polohy se provádí pohybem ovládacího prvku k čelnímu oknu.

U zrcátek s automatickou změnou odrazivosti není manuální ovládání odrazivosti k dispozici.

**Automatická změna odrazivosti\***

Jasně světlo ze zadu je automaticky částečně pohlceno vnitřními a vnějšími zpětnými zrcátky. Automatické tlumení je aktivní vždy během jízdy, pokud ovšem není zařazen zpětný chod.

**i POZNÁMKA**

Když se změní citlivost, změnu ztlumení neza-registrujete okamžitě, ale nastavení se bude měnit postupně.

Citlivost odrazivosti má vliv na vnitřní i vnější zpětná zrcátka.

1. Stiskněte **Nastavení** v horním zobrazení na středovém displeji.
2. Stiskněte **My Car → Zrcátka a snadné nastupování**.
3. V části **Automatické ztlumení zpětného zrcátka** zvolte **Normální**, **Tma** nebo **Světlo**.

Vnitřní zpětné zrcátko obsahuje dva senzory - jeden směřuje dopředu a druhý dozadu. Společně identifikují a eliminují oslňující světlo. Senzor směřující dopředu detekuje světlo z okolí a senzor směřující dozadu detekuje světlo ze světlometů vozidel jedoucích vzadu.

Aby vnější zpětná zrcátka mohla být vybavena funkcí automatické změny odrazivosti, musí být touto funkcí vybaveno také vnitřní zpětné zrcátko.

**i POZNÁMKA**

Pokud jsou senzory zablokovány např. parkovací lístky, transpondéry, slunečními clonami nebo předměty na sedadle či v zavazadlovém prostoru a světlo se k senzorům nedostane, sníží se funkčnost změny odrazivosti zpětného zrcátka.

**Související informace**

- Vnitřní zpětné zrcátko a vnější zpětná zrcátka (str. 160)
- Naklonění vnějších zpětných zrcátek (str. 161)

**Naklonění vnějších zpětných zrcátek**

Aby byl zajištěn lepší výhled dozadu, vnější zpětná zrcátka se musí nastavit podle preferencí řidiče. Existuje celá řada automatických nastavení, které lze propojit s tlačítky paměťové funkce elektricky ovládaného sedadla\*.

**Použití ovládacích prvků vnějších zpětných zrcátek**

Ovládací prvky vnějších zpětných zrcátek.

Poloha zpětných zrcátek se nastavuje páčkou na ovládacím panelu na dveřích řidiče.

1. Stiskněte tlačítko **L** pro levé vnější zpětné zrcátko nebo tlačítko **R** pro pravé vnější zpětné zrcátko. Kontrolka v tlačítku svítí.
2. Nastavte zrcátko ovládacím prvkem uprostřed.
3. Opět stiskněte tlačítko **L** nebo **R**. Kontrolka nesmí nadále svítit.



## ◀ Resetování do neutrální polohy

Zrcátka, která byla vytlačena z původní polohy v důsledku vnějších vlivů, musejí být elektricky resetována do neutrální polohy, aby elektrické sklápění fungovalo správně.

1. Současným stisknutím tlačítek **L** a **R** sklopte zrcátka.
2. Současným stisknutím tlačítek **L** a **R** vyklopte zrcátka.
3. Výše uvedený postup v případě potřeby opakujte.

Zrcátka jsou nyní opět nastavena v neutrální poloze.

## Elektrické sklápění zpětných zrcátek\*

Při parkování/průjezdu úzkou oblastí mohou být zrcátka sklopena.

1. Současně stiskněte tlačítka **L** a **R** (musí být zvolena poloha zapalování alespoň **I**).
2. Uvolněte je přibližně po 1 sekundě. Zrcátka se automaticky zastaví po úplném přiklopení.

Současným stisknutím tlačítek **L** a **R** odklopte zrcátka. Zrcátka se automaticky zastaví po úplném odklopení.

## Naklonění při parkování<sup>3</sup>

Vnější zpětné zrcátko může být nakloněno dolů, aby řidič viděl stranu ulice, např. při parkování.

- Zařadte zpátečku a stiskněte tlačítko **L** nebo **R**.

Upozorňujeme, že pokud tlačítko již bylo zvoleno, musí se stisknout dvakrát. Jakmile se vnější zrcátko sklopí, tlačítko bliká. Při vyřazení zpětného chodu se přibližně po 3 sekundách zpětné zrcátko automaticky začne vracet a svou původní polohu dosáhne přibližně po 8 sekundách.

## Automatické naklonění při parkování<sup>3</sup>

U tohoto nastavení se vnější zpětné zrcátko automaticky sklopí dolů při zařazení zpětného chodu. V předvolbě je sklopená poloha a toto nastavení nelze změnit. Pokud dvakrát stisknete tlačítko **L** nebo **R**, vnější zpětné zrcátko se vrátí zpět do své původní polohy.

1. Klepněte na **Nastavení** v horním zobrazení středového displeje.
2. Stiskněte **My Car → Zrcátka a snadné nastupování**.
3. Pokud chcete tuto funkci aktivovat/deaktivovat, v části **Naklonění vnějších zrcátek při couvání** zvolte **Vyp, Řidič, Spolujezdec** nebo **Obojí** a zvolte zpětné zrcátko, které se má naklonit.

## Automatické sklopení zrcátek při zamknutí\*

Při zamknutí/odemknutí vozu dálkovým ovladačem s klíčem jsou vnější zpětná zrcátka automaticky sklopena/vyklopena.

1. Klepněte na **Nastavení** v horním zobrazení středového displeje.
2. Stiskněte **My Car → Zrcátka a snadné nastupování**.
3. Zvolte **Sklopení zrcátek při zamknutí**, pokud chcete aktivovat/deaktivovat systém.

## Související informace

- Vnitřní zpětné zrcátko a vnější zpětná zrcátka (str. 160)
- Nastavení změny odrazivosti zpětného zrcátka (str. 160)
- Funkce uložení paměti do elektricky ovládaného předního sedadla\* (str. 176)
- Aktivace a deaktivace vyhřívání zadního okna a zpětných zrcátek (str. 212)

<sup>3</sup> Pouze v kombinaci s elektricky ovládaným sedadlem s tlačítky pamětí\*.

## Panoramatická střecha\*

Panoramatická střecha je rozdělena do dvou skleněných částí. Přední část lze ovládat svisle u zadní hrany (větrací polohy) nebo vodorovně (otevřená poloha). Zadní část představuje nepohyblivá skleněná střecha.

Panoramatické střecha je vybavena spojlerem a sluneční clonou z perforované tkaniny, která je umístěna pod sklem a poskytuje ochranu před slunečními paprsky.



Panoramatická střecha a sluneční clona se ovládají ovládacím prvkem umístěným ve stropě.

K ovládání lze použít dálkové ovládání s klíčem, bezklíčové otevírání\* pomocí kliky dveří nebo tlačítka centrálního zamykání.

Elektrická soustava ve vozidle musí být v poloze zapalování **I** nebo **II**, aby bylo možné používat panoramatickou střechu a sluneční clonu.

### VAROVÁNÍ

Děti, ostatní cestující nebo předměty mohou být zachyceni o pohyblivé díly.

- Při ovládání oken buďte vždy opatrní.
- Nedovoďte dětem, aby si hrály s ovládacími prvky.
- Nikdy nenechávejte děti samotné ve vozidle.
- Nezapomeňte vždy odpojit elektricky ovládaná okna od napájení: nastavte elektrický systém vozidla do polohy zapalování **0** a když opouštíte vůz, vezměte si dálkový ovladač s klíčem s sebou.
- Nikdy nevkládejte přes okna předmět nebo část těla, a to dokonce ani v případě, že je elektroinstalace vozidla zcela odpojena.

### DŮLEŽITÉ

- Neotevírejte panoramatickou střechu, když jsou nainstalovány nosiče.
- Nepokládejte na panoramatickou střechu žádné těžké předměty.

### DŮLEŽITÉ

- Před otevřením panoramatické střechy odstraňte led a sněh.
- Nepoužívejte panoramatickou střechu, pokud zamrzla v zavřeném stavu.

## Spojler

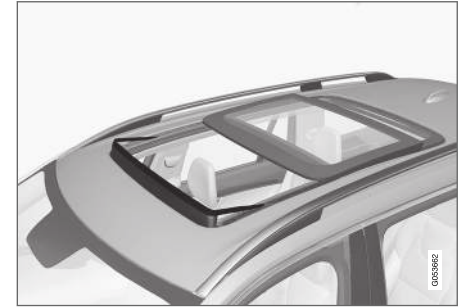

Panoramatická střecha je opatřena spojlerem, který se při otevření panoramatické střechy vyklápí nahoru.

## Související informace

- Ovládání panoramatické střechy\* (str. 164)
- Automatické zavření sluneční clony panoramatické střechy\* (str. 166)
- Ochrana proti přivření u oken a slunečních clon (str. 156)
- Zamykání a odemykání bez klíče\* (str. 250)



- Zamykání a odemykání dálkovým ovladačem s klíčem (str. 227)
- Zamykání a odemykání zevnitř vozidla (str. 253)

### Ovládání panoramatické střechy\*

Panoramatická střecha a sluneční clona se ovládají pomocí ovladače ve stropním panelu. Střecha i clona jsou vybaveny ochranou proti přiskřípnutí.

#### VAROVÁNÍ

Děti, ostatní cestující nebo předměty mohou být zachyceni o pohyblivé díly.

- Při ovládání oken buďte vždy opatrní.
- Nedovoďte dětem, aby si hrály s ovládacími prvky.
- Nikdy nenechávejte děti samotné ve vozidle.
- Nezapomeňte vždy odpojit elektricky ovládaná okna od napájení: nastavte elektrický systém vozidla do polohy zapalování **O** a když opouštíte vůz, vezměte si dálkový ovladač s klíčem s sebou.
- Nikdy nevkládejte přes okna předmět nebo část těla, a to dokonce ani v případě, že je elektroinstalace vozidla zcela odpojena.

#### DŮLEŽITÉ

- Neotevírejte panoramatickou střechu, když jsou nainstalovány nosiče.
- Nepokládejte na panoramatickou střechu žádné těžké předměty.

#### DŮLEŽITÉ

- Před otevřením panoramatické střechy odstraňte led a sníh.
- Nepoužívejte panoramatickou střechu, pokud zamrzla v zavřeném stavu.

Elektrická soustava ve vozidle musí být v poloze zapalování **I** nebo **II**, aby bylo možné používat panoramatickou střechu a sluneční clonu.

K ovládání lze použít dálkové ovládání s klíčem, bezklíčové otevírání\* pomocí kliky dveří nebo tlačítka centrálního zamykání.

#### VAROVÁNÍ

Zkontrolujte, zda dětem a ostatním cestujícím nehrozí přiskřípnutí, pokud se k zavírání oken používá

- zavírání bez klíče\*
- tlačítka centrálního zamykání
- dálkový ovladač s klíčem.

#### DŮLEŽITÉ

Při zavírání panoramatické střechy zkontrolujte, zda je správně zavřena.

Pokud ovládací prvek během manuálního ovládání uvolníte nebo pokud se sklo dostane do kom-

fortní polohy<sup>4</sup> nebo do polohy maximálního otevření nebo zavření, pohyb střešního okna se zastaví. Panoramatická střeška a sluneční clona se přestanou pohybovat také, pokud se ovládání střešky spustí znovu v opačném směru než je aktuální směr pohybu.

Panoramatická střeška i sluneční clona jsou vybaveny ochranou proti přiskřípnutí.

### **i** POZNÁMKA

V případě manuálního otevírání musí být sluneční clona zcela otevřena a až potom lze otevřít panoramatickou střešku. U opačného postupu musí být panoramatická střeška zcela zavřená a až potom lze zcela zavřít sluneční slonu.

### Otevření a zavření větrací polohy

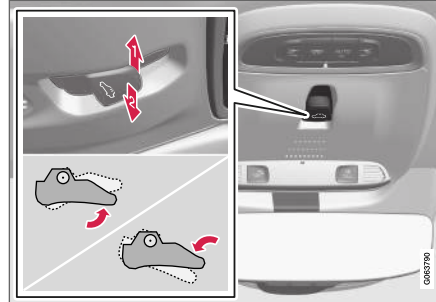

Větrací poloha, vertikálně u zadní hrany.

- 1** Otevřete jedním zatlačením ovládacího prvku nahoru.
- 2** Zavřete jedním zatlačením ovládacího prvku dolů.

Když je zvolena větrací poloha, skleněný kryt vpředu se nadzvedne u zadní hrany. Pokud je sluneční clona zcela zavřena, když se zvolí větrací poloha – otevře se automaticky o cca 50 mm (cca. 2 palce).

Pokud se panoramatická střeška zavře z větrací polohy, automaticky následuje sluneční clona.

### Úplné otevření a zavření panoramatické střešky pomocí stropního ovládání

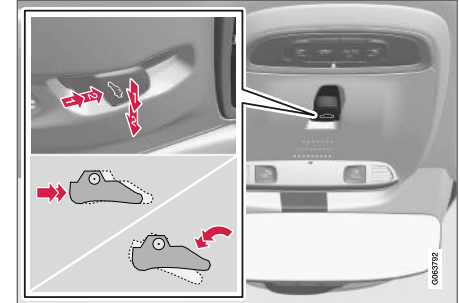

- 1** Ovládání, manuální režim
- 2** Ovládání, automatický režim

<sup>4</sup> Komfortní poloha je otevřená poloha, kdy je hluk větru a hluk rezonance během jízdy na komfortně nízké úrovni.

#### ◀ Manuální obsluha

1. Otevření sluneční clony – zatlačte ovládací prvek dozadu do polohy pro manuální otevření.
2. Otevřete panoramatickou střechu do komfortní polohy - zatlačte ovládací prvek podruhé dozadu do polohy pro manuální otevření.
3. Otevřete panoramatickou střechu do maximální polohy - zatlačte ovládací prvek potřetí dozadu do polohy pro manuální otevření.

Zavřete opakováním předcházejícího postupu v opačném pořadí – zatlačte však ovládací prvek dopředu/dolů do polohy manuálního zavření.

#### Automatická obsluha

1. Otevřete sluneční clonu na maximum - zatlačte ovládací prvek dozadu do polohy pro automatické otevření a uvolněte je.
2. Otevřete panoramatickou střechu do komfortní polohy - zatlačte ovládací prvek podruhé dozadu do polohy pro automatické otevření a uvolnění.
3. Otevřete panoramatickou střechu do maximální polohy - zatlačte ovládací prvek potřetí dozadu do polohy pro automatické otevření a uvolnění.

Zavřete opakováním předcházejícího postupu v opačném pořadí – zatlačte však ovládací prvek dopředu/dolů do polohy automatického zavření.

#### Automatické ovládání - rychlé otevření nebo zavírání

Panoramatické okno a sluneční clonu je možné otevřít nebo zavřít současně:

- Otevření – dvakrát zatlačte ovládací prvek dozadu do polohy automatického otevření a uvolněte jej.
- Zavření – dvakrát zatlačte ovládací prvek dopředu/dolů do polohy automatického otevření a uvolněte jej.

#### Související informace

- Panoramatická střecha\* (str. 163)
- Automatické zavření sluneční clony panoramatické střechy\* (str. 166)
- Ochrana proti přivření u oken a slunečních clon (str. 156)
- Zamykání a odemykání bez klíče\* (str. 250)
- Zamykání a odemykání dálkovým ovladačem s klíčem (str. 227)
- Zamykání a odemykání zevnitř vozidla (str. 253)

#### Automatické zavření sluneční clony panoramatické střechy\*

Pomocí této funkce se sluneční clona zavře automaticky 15 minut po uzamknutí vozidla, pokud se vozidlo parkuje v horkém počasí. Smyslem je snížit teplotu v prostoru pro cestující a chránit čalounění vozidla před působením slunce.

Když je vozidlo dodáno od výrobce, funkce je deaktivována. Tuto funkci lze aktivovat/deaktivovat na středovém displeji.

1. Stiskněte **Nastavení** v horním zobrazení na středovém displeji.
2. Stiskněte **My Car** → **Zamykání**.

Zvolte **Automatické zavření sluneční clony**, pokud chcete aktivovat/deaktivovat systém.

#### **i** POZNÁMKA

Sluneční clona se zavře také, pokud se u zavření všech oken použije

- zavírání bez klíče\*
- tlačítko centrálního zamykání
- dálkový ovladač s klíčem.

#### Související informace

- Panoramatická střecha\* (str. 163)
- Ovládání panoramatické střechy\* (str. 164)



- Ochrana proti přivření u oken a slunečních clon (str. 156)
- Zamykání a odemykání bez klíče\* (str. 250)
- Zamykání a odemykání dálkovým ovladačem s klíčem (str. 227)
- Zamykání a odemykání zevnitř vozidla (str. 253)

## Použití ostřikovačů čelního skla

Stěrač čelního skla čistí čelní sklo. Jednotlivá nastavení stěrače čelního skla se upravují prázdným pákovým přepínačem na volantu.

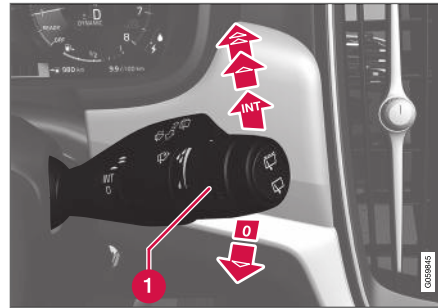

Pravý pákový přepínač.

- 1 Kolečko k nastavení citlivosti dešťového senzoru a frekvence stírání stěrači.

## Jedno setření

-  Pohněte pákovým přepínačem dolů a uvolněte jej.



## Vypnutí stěračů čelního okna

-  Přesunutím pákového přepínače do polohy 0 vypnete stěrače čelního okna.

## Cyklovač stěračů

-  Ovládacím kolečkem nastavte počet setření za časovou jednotku, když je zvolen cyklovač.

## Trvalé stírání

-  Zvednutím pákového přepínače nahoru aktivujete stírání stěrači běžnou rychlostí.
-  Zvednutím pákového přepínače dále nahoru aktivujete stírání stěrači zvýšenou rychlostí.

### ! DŮLEŽITÉ

Před spuštěním stěračů zkontrolujte, zda lišty stěračů nepřimrzly. Dále musíte seškrábnout z čelního skla a zadního okna sněh a led.

### ! DŮLEŽITÉ

Pokud stěrače stírají čelní sklo, použijte dostatečné množství kapaliny do ostřikovačů. Když stírají stěrače čelního skla, čelní sklo musí být mokré.

## Související informace

- Použití dešťového senzoru (str. 168)
- Ostřikovače čelního okna a světlometů (str. 170)
- Použití automatického stírání zadního okna při couvání (str. 172)
- Trysky stěračů vyhříváného čelního skla\* (str. 168)
- Použití paměťové funkce dešťového senzoru (str. 169)



- Použití stěrače a ostřikovače zadního okna (str. 171)
- Doplnění kapaliny do ostřikovačů (str. 637)
- Lišty stěračů v servisní poloze (str. 636)
- Výměna lišt stěračů čelního skla (str. 635)
- Výměna lišty stěrače pro zadní sklo (str. 634)

### Trysky stěračů vyhříváného čelního skla\*

Trysky ostřikovačů jsou za chladného počasí automaticky vyhřívány, aby se předešlo zamrznutí kapaliny ostřikovačů.

### Související informace

- Použití dešťového senzoru (str. 168)
- Ostřikovače čelního okna a světlometů (str. 170)
- Použití automatického stírání zadního okna při couvání (str. 172)
- Použití paměťové funkce dešťového senzoru (str. 169)
- Použití stěrače a ostřikovače zadního okna (str. 171)
- Doplnění kapaliny do ostřikovačů (str. 637)
- Lišty stěračů v servisní poloze (str. 636)
- Výměna lišt stěračů čelního skla (str. 635)
- Výměna lišty stěrače pro zadní sklo (str. 634)
- Použití ostřikovačů čelního skla (str. 167)

### Použití dešťového senzoru

Dešťový senzor automaticky aktivuje stěrače čelního okna podle toho, kolik vody detekuje na čelním okně. Citlivost dešťového senzoru lze nastavit kolečkem na páčkovém přepínači vpravo.

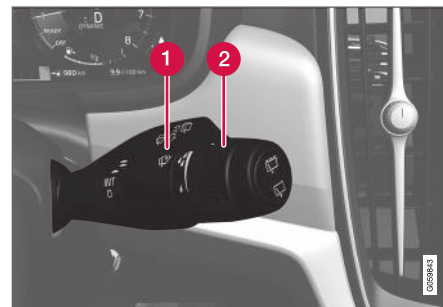

Pravý páčkový přepínač.

- 1 Tlačítko dešťového senzoru
- 2 Kolečko citlivosti/frekvence

Po aktivování dešťového senzoru se na displeji řidiče zobrazí symbol dešťového senzoru .

### Aktivace dešťového senzoru

Při aktivaci dešťového senzoru musí být vozidlo v chodu nebo elektrický systém musí být v poloze zapalování I nebo II a páčkový přepínač stěračů čelního okna musí být v poloze 0 nebo v poloze pro jedno setření.

Stisknutím tlačítka  aktivujte dešťový senzor.

Posunutím pákového přepínače dolů provedou stěrače další setření.

Otočte kolečkem nahoru pro vyšší citlivost a dolů pro nižší citlivost. Další setření se provádí, když je kolečko otočeno nahoru.

### Deaktivace dešťového senzoru

Vypněte dešťový senzor stisknutím tlačítka dešťového senzoru  nebo pohybem pákového přepínače nahoru na jiný program stírání.

Dešťový senzor se aktivuje automaticky, když je zapalování v poloze **0**, nebo když je motor vypnutý.

Dešťový senzor se deaktivuje automaticky, pokud se lišty stěračů nastaví do servisní polohy.

Dešťový senzor se aktivuje znovu, pokud se servisní poloha deaktivuje.

### DŮLEŽITÉ

V automyčce se stěrače čelního skla mohou spustit a poškodit. Deaktivujte dešťový snímač, když je vozidlo v chodu nebo když se elektrický systém vozidla nachází v poloze zapalování **I** nebo **II**. Symbol na displeji řidiče zhasne.

### Související informace

- Ostřikovače čelního okna a světlometů (str. 170)
- Použití automatického stírání zadního okna při couvání (str. 172)
- Trysky stěračů vyhříváného čelního skla\* (str. 168)
- Použití paměťové funkce dešťového senzoru (str. 169)
- Použití stěrače a ostřikovače zadního okna (str. 171)
- Doplnění kapaliny do ostřikovačů (str. 637)
- Lišty stěračů v servisní poloze (str. 636)
- Výměna lišt stěračů čelního skla (str. 635)
- Výměna lišty stěrače pro zadní sklo (str. 634)
- Použití ostřikovačů čelního skla (str. 167)

### Použití paměťové funkce dešťového senzoru

Dešťový senzor automaticky aktivuje stěrače čelního okna podle toho, kolik vody detekuje na čelním okně.

### Aktivace/deaktivace funkce paměti

Funkci paměti dešťového senzoru lze aktivovat tak, aby se tlačítko dešťového senzoru nemuselo tisknout při každém nastartování vozidla:

1. Stiskněte **Nastavení** v horním zobrazení na středovém displeji.
2. Stiskněte **My Car** → **Stěrač čelního skla**.
3. Pokud chcete aktivovat/deaktivovat funkci paměti, zvolte **Paměť dešťového čidla**.

### Související informace

- Použití dešťového senzoru (str. 168)
- Ostřikovače čelního okna a světlometů (str. 170)
- Použití automatického stírání zadního okna při couvání (str. 172)
- Trysky stěračů vyhříváného čelního skla\* (str. 168)
- Použití stěrače a ostřikovače zadního okna (str. 171)
- Doplnění kapaliny do ostřikovačů (str. 637)
- Lišty stěračů v servisní poloze (str. 636)
- Výměna lišt stěračů čelního skla (str. 635)



- Výměna lišty stěrače pro zadní sklo (str. 634)
- Použití ostřikovačů čelního skla (str. 167)

## Ostřikovače čelního okna a světlometů

Ostřikovače světlometů a čelního skla čistí čelní sklo a světlometry. Stírání čelního skla a světlometů se spustí a nastavení se změní pomocí páčkového přepínače vpravo.

### Spuštění ostřikovačů čelního okna a světlometů



Funkce ostřikování, páčkový přepínač vpravo.

- Ostřikovače čelního okna a světlometů zapnete přitážením páčkového přepínače vpravo směrem k volantu.
  - > Stěrače čelního okna provedou po uvolnění páčkového přepínače ještě několik setření.

### **!** DŮLEŽITÉ

Nepoužívejte systém ostřikovačů, když mrzne nebo když je nádobka s ostřikovací kapalinou prázdná. Hrozí riziko poškození čerpadla.

### Ostřikování světlometů\*

Aby se šetřilo kapalinou, zapnutá světla se ostřikují automaticky v nadefinovaném intervalu.

### Omezené mytí

Pokud v nádržce zůstává pouze cca. 1 litr (1 qt) kapaliny do ostřikovačů a na displeji řidiče se objeví zpráva **Kapalina do ostřik. Nízká hladina. Doplňte** společně se symbolem , přívod kapaliny ke světlometům se odpojí. Smyslem je upřednostnit čištění čelního skla tak, aby přes něj bylo vidět. Světlometry se ostřikují pouze v případě, že svítí dálková nebo potkávací světla.

### Související informace

- Použití dešťového senzoru (str. 168)
- Použití automatického stírání zadního okna při couvání (str. 172)
- Trysky stěračů vyhřívaného čelního skla\* (str. 168)
- Použití paměťové funkce dešťového senzoru (str. 169)
- Použití stěrače a ostřikovače zadního okna (str. 171)
- Doplnění kapaliny do ostřikovačů (str. 637)

- Lišty stěračů v servisní poloze (str. 636)
- Výměna lišt stěračů čelního skla (str. 635)
- Výměna lišty stěrače pro zadní sklo (str. 634)
- Použití ostříkovačů čelního skla (str. 167)

## Použití stěrače a ostříkovače zadního okna



Ostříkovač a stěrač zadního okna se používají k čištění zadního okna. Stírání/ostříkování se spustí a nastavení se změní pomocí páčkového přepínače na volantu vpravo.

### Aktivace stěrače a ostříkovače zadního okna

#### **i** POZNÁMKA

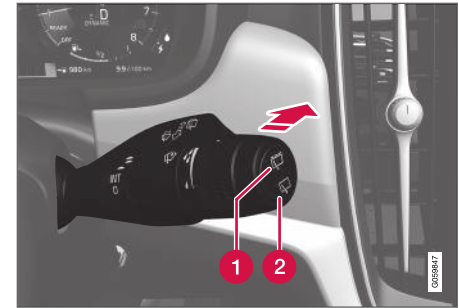
Ostříkovač zadního okna je vybaven ochranou proti přehřátí. To znamená, že pokud by mělo dojít k přehřátí, motorek se vypne. Po ochlazení stěrač zadního okna funguje znovu.



- 1** Pokud chcete aktivovat cyklické stírání pro stěrač zadního okna, zvolte .
  - 2** Pokud chcete aktivovat průběžné stírání pro stěrač zadního okna, zvolte .
- Přesuňte pravý pákový přepínač dopředu a spustí se stírání a ostříkování zadního okna.

### Související informace

- Použití dešťového senzoru (str. 168)
- Ostříkovače čelního okna a světlometů (str. 170)
- Použití automatického stírání zadního okna při couvání (str. 172)
- Trysky stěračů vyhřívaného čelního skla\* (str. 168)
- Použití paměťové funkce dešťového senzoru (str. 169)
- Doplnění kapaliny do ostříkovačů (str. 637)



- Lišty stěračů v servisní poloze (str. 636)
- Výměna lišt stěračů čelního skla (str. 635)
- Výměna lišty stěrače pro zadní sklo (str. 634)
- Použití ostřikovačů čelního skla (str. 167)

### **Použití automatického stírání zadního okna při couvání**

Pokud jsou stěrače čelního okna zapnuté a zařadíte zpátečku, spustí se stěrač zadního okna. Funkce se vypne při vyřazení zpátečky.

1. Stiskněte **Nastavení** v horním zobrazení na středovém displeji.
2. Stiskněte **My Car** → **Stěrač čelního skla**.
3. Pokud chcete aktivovat/deaktivovat stírání při couvání, zvolte **Automatické stírání vzadu**.

Pokud je stěrač zadního okna již zapnutý na trvalé stírání, nedojde k žádné změně.

### **Související informace**

- Použití dešťového senzoru (str. 168)
- Ostřikovače čelního okna a světlometů (str. 170)
- Trysky stěračů vyhřívávaného čelního skla\* (str. 168)
- Použití paměťové funkce dešťového senzoru (str. 169)
- Použití stěrače a ostřikovače zadního okna (str. 171)
- Doplnění kapaliny do ostřikovačů (str. 637)
- Lišty stěračů v servisní poloze (str. 636)
- Výměna lišt stěračů čelního skla (str. 635)
- Výměna lišty stěrače pro zadní sklo (str. 634)
- Použití ostřikovačů čelního skla (str. 167)

SEDADLA A VOLANT

## Manuálně ovládané přední sedadlo

Přední sedadla ve vozidle lze nastavit různými způsoby tak, aby komfort při sezení byl optimální.



- 1 Přední hranu sedáku\* zvednete/spustíte opakovaným pohybem ovladače nahoru/dolů<sup>1</sup>
- 2 Délku\* sedáku upravte tak, že páčku potáhnete nahoru a sedák posunete rukou dopředu/dozadu.
- 3 Posuv sedadla dopředu/dozadu: zvedněte páku a nastavte správnou vzdálenost od volantu a pedálů. Po nastavení zkontrolujte správné zajištění sedadla.
- 4 Bederní opěrku\* nastavíte stisknutím tlačítka nahoru/dolů/dopředu/dozadu.

- 5 Sedadlo zvednete/spustíte posunutím ovladače nahoru/dolů.
- 6 Sklon opěradla změňte otočením ovládacího kolečka.

### **VAROVÁNÍ**

Polohu sedadla řidiče upravte předtím, než se rozjedete. Nastavení nikdy neupravujte během jízdy. Zkontrolujte, zda je sedadlo zajištěno. Zabráňte tím poranění osob v případě intenzivního brzdění nebo nehody.

### Související informace

- Elektricky ovládané přední sedadlo\* (str. 175)
- Nastavení elektricky ovládaného předního sedadla\* (str. 175)
- Funkce uložení paměti do elektricky ovládaného předního sedadla\* (str. 176)
- Použití paměti u předního sedadla s elektrickým ovládním (str. 177)
- Úprava nastavení masáže pro přední sedadlo\* (str. 179)
- Nastavení délky sedáku předního sedadla (str. 180)
- Nastavení masáže na předním sedadle\* (str. 178)

- Nastavení bočního podpěry\* předního sedadla (str. 180)
- Nastavení bederní opěry předního sedadla\* (str. 181)
- Nastavení sedadla spolujezdce ze sedadla řidiče\* (str. 182)

<sup>1</sup> Platí pouze pro sedadlo řidiče.



## Elektricky ovládané přední sedadlo\*

Přední sedadla ve vozidle lze nastavit různými způsoby tak, aby komfort při sezení byl optimální. Elektricky ovládané sedadlo lze posunovat dopředu a dozadu a nahoru a dolů. Přední hranu sedáku lze zvednout nebo spustit a upravit délkově\*. Dále lze upravit úhel náklonu opěradla. Bederní opěrku lze nastavit ve směrech nahoru/dolů/dopředu/dozadu.

Elektricky ovládaná sedadla jsou vybavena ochranou proti přetížení, která zasáhne, pokud je sedadlo něčím blokováno. V tomto případě odstraňte předmět a nastavte sedadlo znovu.

Sedadlo je možné nastavovat po určitou dobu po odemknutí dveří bez toho, že by motor běžel. Sedadla lze nastavovat, když motor běží. Nastavovat lze i jistou dobu po vypnutí motoru.

## Související informace

- Manuálně ovládané přední sedadlo (str. 174)
- Nastavení elektricky ovládaného předního sedadla\* (str. 175)
- Funkce uložení paměti do elektricky ovládaného předního sedadla\* (str. 176)
- Použití paměti u předního sedadla s elektrickým ovládáním (str. 177)
- Úprava nastavení masáže pro přední sedadlo\* (str. 179)
- Nastavení délky sedáku předního sedadla (str. 180)

- Nastavení masáže na předním sedadle\* (str. 178)
- Nastavení bočního podpěry\* předního sedadla (str. 180)
- Nastavení bederní opěry předního sedadla\* (str. 181)
- Nastavení sedadla spolujedzce ze sedadla řidiče\* (str. 182)

## Nastavení elektricky ovládaného předního sedadla\*

Nastavte požadovanou polohu sezení pomocí ovladače v sedací části předního sedadla. Pokud chcete aktivovat multifunkční ovladač a nastavit jednotlivé komfortní funkce, otočte ovladač nahoru/dolů.

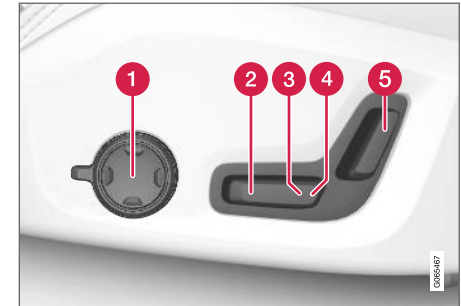

- 1 Pokud chcete aktivovat multifunkční ovladač a nastavit jednotlivé komfortní funkce, otočte ovladač\* nahoru/dolů.
- 2 Přední hranu sedáku zvednete/spustíte posunováním ovladače nahoru/dolů.
- 3 Sedadlo zvednete/spustíte posunutím ovladače nahoru/dolů.
- 4 Sedadlo posunete dopředu/dozadu posunutím ovladače dopředu/dozadu.
- 5 Sklon opěradla změníte posunutím ovladače dopředu/dozadu.



- ◀◀ V jednom okamžiku lze provádět pouze pohyb jedním směrem (dopředu/dozadu/nahoru/dolů).

Opěradla předních sedadel nelze spustit zcela dopředu.

### Související informace

- Manuálně ovládané přední sedadlo (str. 174)
- Elektricky ovládané přední sedadlo\* (str. 175)
- Funkce uložení paměti do elektricky ovládaného předního sedadla\* (str. 176)
- Použití paměti u předního sedadla s elektrickým ovládním (str. 177)
- Úprava nastavení masáže pro přední sedadlo\* (str. 179)
- Nastavení délky sedáku předního sedadla (str. 180)
- Nastavení masáže na předním sedadle\* (str. 178)
- Nastavení bočního podpěry\* předního sedadla (str. 180)
- Nastavení bederní opěry předního sedadla\* (str. 181)
- Nastavení sedadla spolujezdce ze sedadla řidiče\* (str. 182)

### Funkce uložení paměti do elektricky ovládaného předního sedadla\*

Funkce paměti uchovává nastavení pro sedadlo, vnější zpětná zrcátka a head-up displej\*.

Do paměti lze uložit dvě různá nastavení. Klávesnice funkce paměti se nachází na jedné nebo na obou\* předních dveřích.

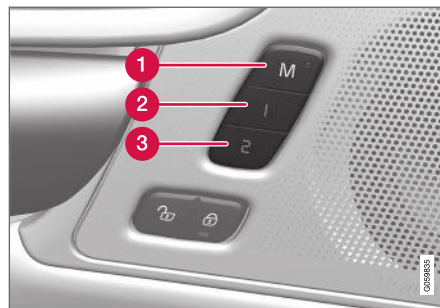

- 1 Tlačítko **M** pro uložení nastavení.
- 2 Paměťové tlačítko
- 3 Paměťové tlačítko

### Uložení nastavení

1. Nastavte sedadlo, vnější zpětná zrcátka a head-up displej do požadované polohy.
2. Stiskněte a podržte tlačítko **M**. Rozsvítí se kontrolka v tlačítku.

3. Do tří sekund stiskněte a podržte tlačítko **1** nebo **2**.

> Jakmile se poloha uloží do tlačítka vybrané paměti, ozve se zvukový signál a kontrolka na tlačítku **M** zhasne.

Pokud do tří sekund nestisknete žádné tlačítko paměti, kontrolka **M** zhasne a nic se do paměti neuloží.

Před novým nastavením paměti se sedadlo musí znovu seřadit.

### Související informace

- Manuálně ovládané přední sedadlo (str. 174)
- Elektricky ovládané přední sedadlo\* (str. 175)
- Nastavení elektricky ovládaného předního sedadla\* (str. 175)
- Použití paměti u předního sedadla s elektrickým ovládním (str. 177)
- Úprava nastavení masáže pro přední sedadlo\* (str. 179)
- Nastavení délky sedáku předního sedadla (str. 180)
- Nastavení masáže na předním sedadle\* (str. 178)
- Nastavení bočního podpěry\* předního sedadla (str. 180)

- Nastavení bederní opěry předního sedadla\* (str. 181)
- Nastavení sedadla spolujezdce ze sedadla řidiče\* (str. 182)

## Použití paměti u předního sedadla s elektrickým ovládním

Funkce paměti uchovává nastavení pro sedadlo, vnější zpětná zrcátka a head-up displej\*.

### Použití uloženého nastavení

Uložené nastavení lze používat při otevřených nebo zavřených dveřích u předních sedadel:

#### Otevřené předních dveří

- Krátce stiskněte jedno z tlačítek paměti **1** nebo **2**. Sedadlo, vnější zpětná zrcátka a head-up displej se posunou do poloh uložených v tlačítku příslušné paměti.

#### Zavřené přední dveře

- Podržte jedno z tlačítek paměti **1** nebo **2** stisknuté do doby, než se sedadlo, vnější zpětná zrcátka a head-up displej posunou do poloh uložených v tlačítku příslušné paměti.

Pokud tlačítko paměti uvolníte, pohyb sedadla, vnějších zpětných zrcátek a head-up displeje se zastaví.

## VAROVÁNÍ

- Jelikož sedadlo řidiče lze nastavovat, i když je zapalování vypnuté, děti by ve vozidle nikdy neměly zůstat bez dozoru.
- Pohyb sedadla lze kdykoliv ZASTAVIT stisknutím jakéhokoliv tlačítka na panelu ovládním elektricky ovládaného sedadla.
- Nenastavujte sedadlo během jízdy.
- Při nastavování se pod sedadly nesmí nic nacházet.

## Související informace

- Manuálně ovládané přední sedadlo (str. 174)
- Elektricky ovládané přední sedadlo\* (str. 175)
- Nastavení elektricky ovládaného předního sedadla\* (str. 175)
- Funkce uložení paměti do elektricky ovládaného předního sedadla\* (str. 176)
- Úprava nastavení masáže pro přední sedadlo\* (str. 179)
- Nastavení délky sedáku předního sedadla (str. 180)
- Nastavení masáže na předním sedadle\* (str. 178)
- Nastavení bočního podpěry\* předního sedadla (str. 180)



- Nastavení bederní opěry předního sedadla\* (str. 181)
- Nastavení sedadla spolujezdce ze sedadla řidiče\* (str. 182)

### Nastavení masáže na předním sedadle\*

K úpravě nastavení lze použít multifunkční ovládání\* sedadla nebo ovládání na středovém displeji. Rozsah nastavení se zobrazuje na středovém displeji.



Multifunkční ovladač, nachází se na boku sedáku.

### Nastavení masáže

V případě masáže jsou k dispozici následující možnosti nastavení:

- **Zapnuto/Vyp:** Pokud chcete funkci masáže zapnout/vypnout, zvolte **Zapnuto/Vyp**.
- **Program 1-5:** V předvolbách je nastaveno 5 masážních programů. Vyberte **Kýv**, **Chůz**, **Progr**, **Bedra** nebo **Ramn**.
- **Intenzita:** Zvolte **Nízký**, **Normální** nebo **Vysoký**.

- **Rychlost:** Zvolte **Pomal**, **Normální** nebo **Rychle**.

### Opětovné spuštění masáže

Funkce masáže se deaktivuje automaticky po 20 minutách. Opětovná aktivace funkce se provádí manuálně.

- Pokud chcete znovu spustit zvolený program masáže, klepněte na středovém displeji na **Restart**.
  - > Spustí se masážní program. Pokud nejsou podniknuty žádné kroky, zpráva zůstane zobrazena v horním zobrazení.

### Související informace

- Manuálně ovládané přední sedadlo (str. 174)
- Elektricky ovládané přední sedadlo\* (str. 175)
- Nastavení elektricky ovládaného předního sedadla\* (str. 175)
- Funkce uložení paměti do elektricky ovládaného předního sedadla\* (str. 176)
- Použití paměti u předního sedadla s elektrickým ovládáním (str. 177)
- Úprava nastavení masáže pro přední sedadlo\* (str. 179)
- Nastavení délky sedáku předního sedadla (str. 180)
- Nastavení bočního podpěry\* předního sedadla (str. 180)

- Nastavení bederní opěry předního sedadla\* (str. 181)
- Nastavení sedadla spolujezdce ze sedadla řidiče\* (str. 182)

### Úprava nastavení masáže pro přední sedadlo\*

K úpravě nastavení lze použít multifunkční ovládání sedadla nebo ovládání na středovém displeji. Rozsah nastavení se zobrazuje na středovém displeji\*.

### Úprava nastavení masáže pro přední sedadlo\*

Každé přední sedadlo je vybaveno funkcí masáže v opěradle. Masáž provádějí vzduchové sedáky, které mohou masírovat s různým nastavením.

Funkci masáže lze aktivovat pouze, kdy motor vozidla běží.

1. Multifunkční ovladač se aktivuje otočením ovladače nahoru/dolů. Na středovém displeji se zobrazí pohled nastavení sedadel.
2. V zobrazení nastavení sedadla zvolte **Masáž**.
3. Chcete-li zvolit mezi různými funkcemi masáže, zvolte toto nastavení přímo na dotykové obrazovce nebo přesuňte pomocí horního/spodního tlačítka multifunkčního ovladače kurzor nahoru/dolů. Nastavení zvolené funkce můžete měnit přímo na dotykové obrazovce nebo tisknutím šipek nebo pomocí předního/zadního tlačítka multifunkčního ovladače.

### Související informace

- Manuálně ovládané přední sedadlo (str. 174)
- Elektricky ovládané přední sedadlo\* (str. 175)

- Nastavení elektricky ovládaného předního sedadla\* (str. 175)
- Funkce uložení paměti do elektricky ovládaného předního sedadla\* (str. 176)
- Použití paměti u předního sedadla s elektrickým ovládáním (str. 177)
- Nastavení délky sedáku předního sedadla (str. 180)
- Nastavení masáže na předním sedadle\* (str. 178)
- Nastavení bočního podpěry\* předního sedadla (str. 180)
- Nastavení bederní opěry předního sedadla\* (str. 181)
- Nastavení sedadla spolujezdce ze sedadla řidiče\* (str. 182)

## Nastavení délky sedáku předního sedadla

K úpravě nastavení lze použít multifunkční ovládání\* sedadla nebo ovládání na středovém displeji. Rozsah nastavení se zobrazuje na středovém displeji.



Multifunkční ovladač, nachází se na boku sedáku.

Chcete-li aktivovat multifunkční ovladač, otočte ovladačem nahoru/dolů.

### Nastavení sedáku

Délku sedáku lze prodloužit pomocí multifunkční ovladače sedadla.

1. Multifunkční ovladač se aktivuje otočením ovladače nahoru/dolů. Na středovém displeji se zobrazí pohled nastavení sedadel.

2. V zobrazení nastavení sedadla zvolte **Prodl. sedáku**.
  - Stisknutím přední části čtyřcestného tlačítka (kulatého) prodloužíte přední sedák.
  - Stisknutím zadní části čtyřcestného tlačítka zkrátíte sedák.

### Související informace

- Manuálně ovládané přední sedadlo (str. 174)
- Elektricky ovládané přední sedadlo\* (str. 175)
- Nastavení elektricky ovládaného předního sedadla\* (str. 175)
- Funkce uložení paměti do elektricky ovládaného předního sedadla\* (str. 176)
- Použití paměti u předního sedadla s elektrickým ovládním (str. 177)
- Úprava nastavení masáže pro přední sedadlo\* (str. 179)
- Nastavení masáže na předním sedadle\* (str. 178)
- Nastavení bočního podpěry\* předního sedadla (str. 180)
- Nastavení bederní opěry předního sedadla\* (str. 181)
- Nastavení sedadla spolujezdce ze sedadla řidiče\* (str. 182)

## Nastavení bočního podpěry\* předního sedadla

K úpravě nastavení lze použít multifunkční ovládání\* sedadla nebo ovládání na středovém displeji. Rozsah nastavení se zobrazuje na středovém displeji.



Multifunkční ovladač, nachází se na boku sedáku.

Boky opěradel lze nastavit tak, aby poskytovaly boční oporu.

Nastavení bočního čalounění:

1. Multifunkční ovladač se aktivuje otočením ovladače nahoru/dolů **1**. Na středovém displeji se zobrazí nastavení sedadel.

2. V zobrazení nastavení sedadla zvolte **Boční polstr.**

- Stisknutím přední části čtyřcestného tlačítka zvýšíte boční podpěru **2**.
- Stisknutím zadní části čtyřcestného tlačítka snížíte boční podpěru.

### Související informace

- Manuálně ovládané přední sedadlo (str. 174)
- Elektricky ovládané přední sedadlo\* (str. 175)
- Nastavení elektricky ovládaného předního sedadla\* (str. 175)
- Funkce uložení paměti do elektricky ovládaného předního sedadla\* (str. 176)
- Použití paměti u předního sedadla s elektrickým ovládáním (str. 177)
- Úprava nastavení masáže pro přední sedadlo\* (str. 179)
- Nastavení délky sedáku předního sedadla (str. 180)
- Nastavení masáže na předním sedadle\* (str. 178)
- Nastavení bederní opěry předního sedadla\* (str. 181)
- Nastavení sedadla spolujezdce ze sedadla řidiče\* (str. 182)

### Nastavení bederní opěry předního sedadla\*

Multifunkční ovladač\* se aktivuje otočením ovladače nahoru/dolů. Na středovém displeji se zobrazí pohled nastavení sedadel.



Multifunkční ovladač, nachází se na boku sedáku.

Bederní opěrka s nastavením do 4 směrů umožňuje úpravu nastavení. Pokud chcete upravit nastavení, stiskněte čtyřcestné tlačítko z boku sedáku sedadla. Bederní opěrku lze nastavit dopředu/dozadu a nahoru/dolů.

### Nastavení bederní opěry předního sedadla\*

Nastavení bederní opěrky:

1. Multifunkční ovladač se aktivuje otočením ovladače nahoru/dolů. Na středovém displeji se zobrazí pohled nastavení sedadel.

2. V zobrazení nastavení sedadla zvolte **Bedra.**

- Stisknutím čtyřcestného tlačítka (kulatého) nahoru/dolů přesuňte bederní podpěru nahoru/dolů.
- Stisknutím přední části čtyřcestného tlačítka zvýšíte podpěru beder.
- Stisknutím zadní části čtyřcestného tlačítka snížíte podpěru beder.

### Související informace

- Manuálně ovládané přední sedadlo (str. 174)
- Elektricky ovládané přední sedadlo\* (str. 175)
- Nastavení elektricky ovládaného předního sedadla\* (str. 175)
- Funkce uložení paměti do elektricky ovládaného předního sedadla\* (str. 176)
- Použití paměti u předního sedadla s elektrickým ovládáním (str. 177)
- Úprava nastavení masáže pro přední sedadlo\* (str. 179)
- Nastavení délky sedáku předního sedadla (str. 180)
- Nastavení masáže na předním sedadle\* (str. 178)
- Nastavení boční podpěry\* předního sedadla (str. 180)
- Nastavení sedadla spolujezdce ze sedadla řidiče\* (str. 182)

## Nastavení sedadla spolujezdce ze sedadla řidiče\*

Sedadlo předního spolujezdce lze nastavit ze sedadla řidiče.

### Aktivace funkce

Funkce se aktivuje v zobrazení funkcí na středovém displeji:



Funkci aktivujete/deaktivujete stisknutím tlačítka **Upr. sedadlo spolujezdce**.

### Nastavení sedadla spolujezdce

Jakmile je funkce aktivována, řidič musí sedadlo spolujezdce nastavit do 10 sekund. Pokud nastavení do tohoto času neprovede, funkce se deaktivuje.

Řidič nastavuje sedadlo spolujezdce pomocí ovladačů na sedadle řidiče:



- 1 Sedadlo spolujezdce posunete dopředu/dozadu posunutím ovladače dopředu/dozadu.
- 2 Sklon opěradla sedadla spolujezdce změňte posunutím ovladače dopředu/dozadu.

### Související informace

- Manuálně ovládané přední sedadlo (str. 174)
- Elektricky ovládané přední sedadlo\* (str. 175)
- Nastavení elektricky ovládaného předního sedadla\* (str. 175)
- Funkce uložení paměti do elektricky ovládaného předního sedadla\* (str. 176)
- Použití paměti u předního sedadla s elektrickým ovládním (str. 177)
- Úprava nastavení masáže pro přední sedadlo\* (str. 179)

- Nastavení délky sedáku předního sedadla (str. 180)
- Nastavení masáže na předním sedadle\* (str. 178)
- Nastavení bočního podpěry\* předního sedadla (str. 180)
- Nastavení bederní opěry předního sedadla\* (str. 181)



## Spouštění opěradel zadních sedadel

Opěradlo zadních sedadel je rozděleno do dvou částí. Tyto dvě části lze sklápat samostatně.

### **VAROVÁNÍ**

- Než se s vozem rozjedete, nastavte sedadlo a zajistěte jej. Při nastavování sedadla dávejte pozor. Při nekontrolovaném nebo neopatrném seřizování může dojít k zachycení a úrazu.
- Dlouhé předměty se při nakládání musí vždy spolehlivě připoutat tak, aby se v případné prudkého brzdění zabránilo poškození a poranění.
- Při nakládání a vykládání vozidla vždy vypněte motor a aktivujte parkovací brzdu.
- U vozidel s automatickou převodovkou zařadte volicí páku do polohy **P** tak, aby nedošlo k náhodnému přesunutí.

### **DŮLEŽITÉ**

Když se opěradlo sklápí dolů, nesmí být na zadním sedadle žádné předměty. Bezpečnostní pásy nesmí být navzájem spojené. Jinak hrozí nebezpečí, že se čalounění zadního sedadla poškodí.

### **DŮLEŽITÉ**

Před spuštěním opěradla zadního sedadla se sedák integrované dětské sedačky\* musí nacházet ve spuštěné poloze.

Před spuštěním sedadla musíte zvednout loketní opěrku\* prostředního sedadla.

Pokud je vozidlo vybaveno soukromým zamýkáním, zadní výklopné dveře se musí před spuštěním sedadla dolů zavřít.

### **POZNÁMKA**

Přední sedadla může být nutné tlačít dopředu a/nebo opěradla nastavit nahoru, aby bylo možné zadní opěradla zcela sklopit dopředu.

## Spouštění opěradla Vozidlo s elektronickým sklápěním



Pokud je vozidlo vybaveno elektronickým\* sklápěním zadních sedadel, tlačítka se nacházejí v zavazadlovém prostoru. Opěradla lze spustit dolů rovněž manuálně.

### **VAROVÁNÍ**

Proveďte, zda lidé nejsou ohroženi zachycením o automaticky sklápěné zadní sedadlo. Jelikož se sklápění spustí automaticky po stisknutí tlačítka, nikdo nesmí být na zadním sedadle nebo příliš blízko.

Abyste zadní sedadla sklápěla snadno, vozidlo musí stát a musí být otevřené dveře zavazadlového prostoru.



V případě elektronicky ovládaného sklápění sedadel:

1. Na zadních sedadlech nesmí být žádné cestující ani předměty.
2. Spusťte dolů manuálně opěrku hlavy na prostředním sedadle.
3. Držte tlačítko stisknuté - spustí se sklápění. Tlačítka jsou označena **L** (levé sedadlo) a **R** (pravé sedadlo).
4. Opěradla se spustí automaticky dolů do vodorovné polohy. Opěrky hlavy se spouštějí automaticky také dolů.

Manuální spuštění opěradla:

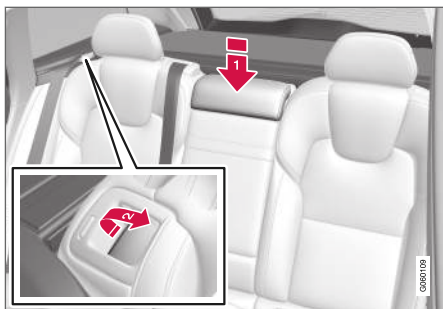



1. Spusťte manuálně střední opěrku hlavy dolů.  

2. Potáhněte dopředu rukojeti na levé a pravé straně opěradel zadních sedadel .
3. Opěradlo vyklesne z pojistky a automaticky se spustí do vodorovné polohy.

### Vozidlo bez elektronického sklápění

Pokud je vozidlo vybaveno manuálním spouštěním zadních sedadel:

1. Spusťte dolů manuálně opěrku hlavy na prostředním sedadle.
2. Potáhněte dopředu rukojeti na levé a pravé straně opěradel.
3. Sedadlo se uvolní z pojistky, ale zůstane ve stejné poloze. Spusťte opěrku hlavy do vodorovné polohy.

### Zvednutí opěradla

Opěradlo se do vzpřímené polohy zvedá manuálně:

1. Přesuňte opěradlo manuálně nahoru/dolů.
2. Zatlačte na opěradlo, dokud nezacvakne pojistka.
3. Opěrka hlavy se zvedá manuálně.
4. V případě potřeby opěrku hlavy prostředního sedadla zvedněte nahoru.

### Související informace

- Nastavení opěrek hlavy na zadních sedadlech (str. 184)

### Nastavení opěrek hlavy na zadních sedadlech

Upravte hlavovou opěrku středového sedadla podle výšky cestujícího. Sklopte hlavové opěrky vnějších sedadel za účelem lepšího výhledu dozadu\*.

### Nastavení opěrky hlavy, prostřední sedadlo

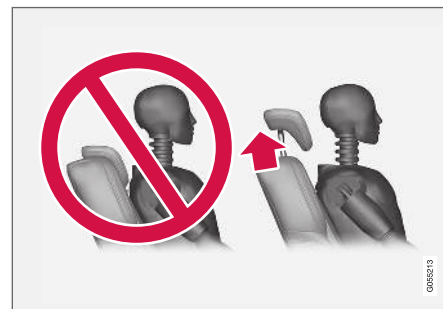

Opěrka hlavy na prostředním sedadle se musí nastavit podle výšky cestujícího tak, aby zakrývala, pokud možno, celou zadní část hlavy tohoto cestujícího. V případě potřeby opěrku hlavy manuálně vysuňte nahoru.

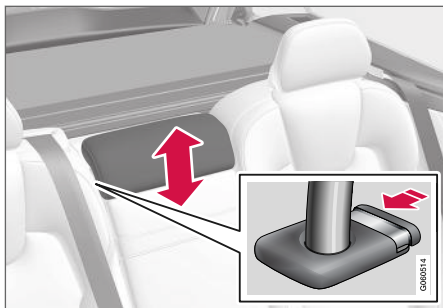

Při zasouvání opěrky hlavy zpět dolů se musí současně stlačit tlačítko (viz obrázek).

### **VAROVÁNÍ**

Opěrka hlavy na prostředním sedadle musí být v nejnižší poloze, když se středové sedadlo nepoužívá. Když se středové sedadlo používá, opěrka hlavy musí být nastavena správně podle výšky cestujícího tak, aby zakrývala, pokud možno, celou zadní část hlavy.

### **Manuální snížení vnějších opěrek hlavy, zadní sedadlo\***



Krajní opěrky hlavy lze zasunout v zobrazení funkcí na středovém displeji. Opěrky hlavy můžete spustit, když je zapalování v poloze **0**.



Funkci aktivujete/deaktivujete stisknutím tlačítka **Sklopení opěrky hlavy**.

Ručně posunujte opěrku hlavy dozadu, dokud neuslyšíte cvaknutí.

### **VAROVÁNÍ**

Nespouštějte krajní opěrky hlavy, pokud na krajních sedadlech vzadu sedí cestující.

### **VAROVÁNÍ**

Opěrka hlavy se po sklopení nahoru musí zajistit.

### **Manuální spuštění krajních opěrek hlavy, zadní sedadlo\***

U vozidel s elektrickým sklápěním zadních sedadel\* se opěrky hlavy na krajních sedadlech sklápějí manuálně pomocí ovládacího prvku na horní straně sedadla. Viz obrázek **1**. U vozidel bez elektrického sklápění jsou opěrky hlavy fixní.



### **Související informace**

- Spuštění opěradel zadních sedadel (str. 183)

## Houkačka a ovládání na volantu

Na volantu se nachází houkačka a ovládání např. systémů podpory řidiče a rozpoznávání hlasu.

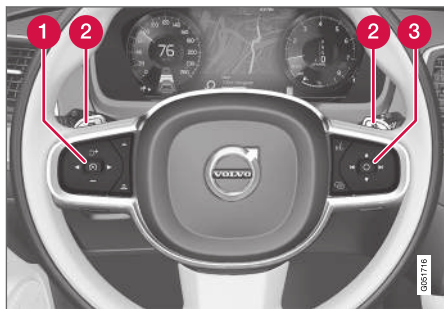

Klávesnice a pádla\* na volantu.

- 1 Ovládání systémů podpory řidiče<sup>2</sup>.
- 2 Pádla\* pro manuální řazení převodových stupňů u automatické převodovky.
- 3 Ovládání systému rozpoznávání hlasu, nastavení head-up displeje a správa nabídek, zpráv a telefonu

## Houkačka



Houkačka se nachází ve středu volantu.

## Související informace

- Zámek řízení (str. 186)
- Nastavení volantu (str. 187)

## Zámek řízení

Např. při neoprávněném převzetí vozidla zkomplikuje zámek řízení jízdu s vozidlem. Při odemykání nebo zamykání zámku řízení lze zaslechnout mechanický zvuk.

## Aktivace zámku řízení

Zámek řízení se aktivuje, když se vozidlo zamkne zvenku a motor je vypnutý. Pokud vozidlo zůstane odemknuté, zámek volantu se po chvíli automaticky uzamkne.

## Deaktivace zámku řízení

Zámek řízení se deaktivuje, když se vozidlo odemkne zvenku. Pokud se vozidlo nezamkne, stačí, když je dálkový ovladač s klíčem v zavazadlovém prostoru a motor startuje otočením knoflíku zapalování ve směru hodinových ručiček tak, aby se zámek řízení odjistil.

## Související informace

- Houkačka a ovládání na volantu (str. 186)
- Nastavení volantu (str. 187)

<sup>2</sup> Omezovač rychlosti\*, tempomat, adaptivní tempomat\*, varování k odstupu\* a Pilot Assist\*.

## Nastavení volantu

Volant lze nastavit do různých poloh.

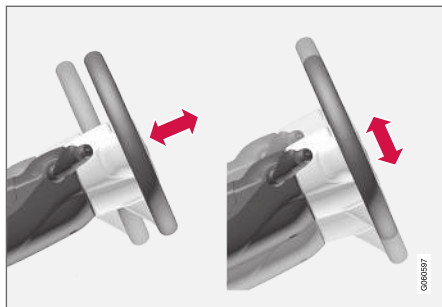

Volant lze nastavit z hlediska výšky a hloubky.

Volant lze nastavovat různými způsoby podle toho, zda vozidlo je či není vybaveno kolenním airbagem<sup>3</sup>.

### **VAROVÁNÍ**

Než se s vozem rozjedete, nastavte volant a zajistěte jej. Volant se nikdy nesmí nastavovat během jízdy.

U posilovače řízení s proměnlivým účinkem lze účinek posilovače nastavit. Síla řízení se nastavuje v závislosti na rychlosti vozidla tak, aby reakce vozidla na vozovku byla při řídiče příznivější.

<sup>3</sup> Vozidlo je vybaveno kolenním airbagem pouze na některých trzích.

## S kolenním airbagem

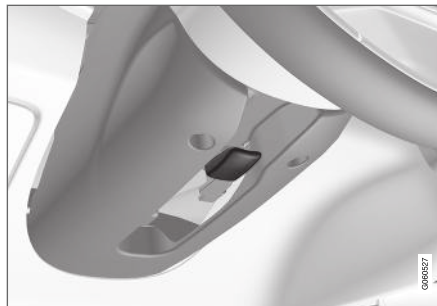

Páčka pro nastavení volantu.

1. Potlačením páčky dopředu volant uvolníte.
2. Volant nastavte do polohy, která Vám vyhovuje.
3. Potáhnutím páčky zpět zajistíte volant v nové poloze. Je-li obtížné pákou pohybovat, zatlačte při vrácení páky zároveň na volant.

## Bez kolenního airbagu



Páčka pro nastavení volantu.

1. Potáhnutím páčky dozadu volant uvolníte.
2. Volant nastavte do polohy, která Vám vyhovuje.
3. Potlačením páčky dopředu volant zajistíte. Je-li obtížné pákou pohybovat, zatlačte při vrácení páky zároveň na volant.

## Související informace

- Zámek řízení (str. 186)
- Houkačka a ovládání na volantu (str. 186)



# OVLÁDÁNÍ KLIMATIZACE

## Ovládání klimatizace

Vůz je vybaven elektronicky řízenou klimatizací (ECC). Systém klimatizace chladí nebo topí, stejně jako odstraňuje vlhkost ze vzduchu v prostoru pro cestující.

Všechny funkce systému klimatizace se ovládají ze středového displeje a pomocí fyzických tlačítek na středové konzole.

Některé funkce pro zadní sedadla lze ovládat také z ovládání klimatu\* vzadu na tunelové konzole.

### Související informace

- Zóny klimatu (str. 190)
- Ovládání klimatu - snímače (str. 190)
- Vnímaná teplota (str. 191)
- Ovládání klimatizace pomocí systému rozpoznávání hlasu (str. 191)
- Topení (str. 217)
- Kvalita vzduchu (str. 192)
- Distribuce vzduchu (str. 195)
- Ovládání klimatu (str. 202)

## Zóny klimatu

Počet zón klimatu, do kterých je vozidlo rozděleno, určuje možnosti nastavení různých teplot pro různé části prostoru pro cestující.

### 4zónová klimatizace

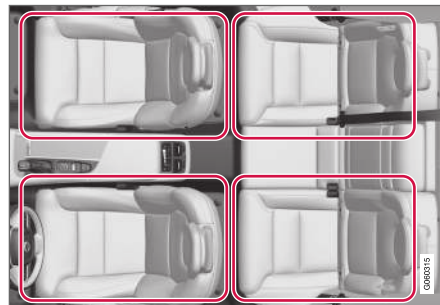

Zóny klimatu u 4zónové klimatizace.

U 4zónové klimatizace lze teplotu v prostoru pro cestující nastavit samostatně pro levou a pravou stranu pro přední a zadní sedadla.

### Související informace

- Ovládání klimatizace (str. 190)

## Ovládání klimatu - snímače

Systém řízení klimatu obsahuje celou řadu senzorů, které pomáhají regulovat klima ve vozidle.

### Umístění čidel

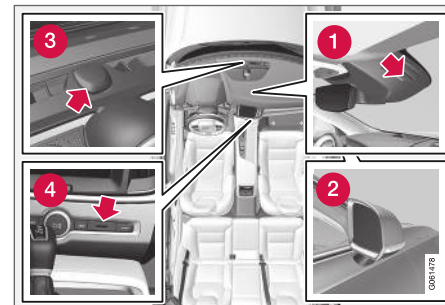

- 1 Snímač vlhkosti - v pouzdru u vnitřního zpětného zrcátka.
- 2 Snímač venkovní teploty - v pravém zpětném zrcátku.
- 3 Sluneční snímač - na horní straně přístrojové desky.
- 4 Snímač teploty pro prostor spolucestujících - pomocí fyzických tlačítek na středové konzole.



**i POZNÁMKA**

Nezakrývejte a neblokujejte snímače oděvy a jinými předměty.

V případě výbavy Interior Air Quality System\* se v sání vzduchu pro systém ovládání klimatu nachází rovněž snímač kvality vzduchu.

**Související informace**

- Ovládání klimatizace (str. 190)
- Interior Air Quality System\* (str. 194)

**Vnímaná teplota**

Systém regulace klimatu reguluje klima v prostoru pro cestující na základě vnímané, nikoliv skutečné teploty.

Teplota, kterou jste zvolili v prostoru pro cestující, odpovídá fyzikálně vnímané teplotě, na kterou má vliv teplota okolí, rychlost vzduchu, vlhkost, vystavení interiéru vozu slunci, které postupem času ovlivňují interiér a exteriér vozu.

Systém zahrnuje čidlo slunečního svitu, které detekuje stranu, ze které svítí slunce do prostoru pro cestující. To znamená, že se může lišit teplota mezi pravými a levými větracími otvory, a to přesto, že pro obě strany je nastavena stejná teplota.

**Související informace**

- Ovládání klimatizace (str. 190)

**Ovládání klimatizace pomocí systému rozpoznávání hlasu<sup>1</sup>**

Povely hlasového ovládání systému řízení klimatu mění, například, teplotu, aktivují ohřev sedadla\* nebo upravují úroveň ventilátoru.

Stiskněte  a řekněte jeden z následujících povelů:

- **"Climate"** - spustí se dialog ovládání klimatu a zobrazí se příklady povelů.
- **"Set temperature to X degrees"** - nastavení požadované teploty.
- **"Raise temperature"/"Lower temperature"** - zvýšení/snížení nastavené teploty o jeden krok.
- **"Sync temperature"** - teplota se synchronizuje pro všechny zóny klimatu ve vozidle podle teploty nastavené na straně řidiče.
- **"Air on feet"/"Air on body"** - otevření požadovaného proudění vzduchu.
- **"Air on feet off"/"Air on body off"** - uzavření požadovaného proudění vzduchu.
- **"Set fan to max"/"Turn off fan"** - změna proudění vzduchu na **Max/Off**.
- **"Raise fan speed"/"Lower fan speed"** - zvýšení/snížení úrovně ventilátoru o jeden krok.

<sup>1</sup> Platí pro některé trhy.

- ◀ ● **"Turn on auto"** - aktivace/deaktivace automatické regulace klimatu.
- **"Air condition on"/"Air condition off"** - aktivace/deaktivace klimatizace.
- **"Recirculation on"/"Recirculation off"** - aktivace/deaktivace cirkulace vzduchu.
- **"Turn on defroster"/"Turn off defroster"** - aktivace/deaktivace odmrazování oken a vnějších zpětných zrcátek.
- **"Turn on max defroster"/"Turn max defroster off"** - aktivace/deaktivace maximálního odmrazování.
- **"Turn on electric defroster"/"Turn off electric defroster"** - aktivace/deaktivace vyhřívání čelního skla\*.
- **"Turn on rear defroster/Turn off rear defroster"** - aktivace/deaktivace vyhřívání zadního okna a zpětných zrcátek na dveřích.
- **"Turn steering wheel heat on"/"Turn steering wheel heat off"** - aktivace/deaktivace vyhřívání volantu\*.
- **"Raise steering wheel heat"/"Lower steering wheel heat"** - zvýšení/snížení nastavené úrovně ohřevu volantu\* o jeden krok.
- **"Turn on seat heat"/"Turn off seat heat"** - aktivace/deaktivace vyhřívání sedadla\*.

- **"Raise seat heat"/"Lower seat heat"** - zvýšení/snížení nastavené úrovně vyhřívání sedadla\* o jeden krok.
- **"Turn on seat ventilation"/"Turn off seat ventilation"** - aktivace/deaktivace odvětrání sedadla\*.
- **"Raise seat ventilation"/"Lower seat ventilation"** - zvýšení/snížení nastavené úrovně odvětrání sedadla\* o jeden krok.

### Související informace

- Ovládání klimatizace (str. 190)
- Rozpoznávání hlasu (str. 136)
- Použití systému rozpoznávání hlasu (str. 137)
- Nastavení pro hlasové ovládání (str. 139)

## Kvalita vzduchu

Materiály zvolené v prostoru pro cestující a systémy čištění vzduchu zajistí vysokou kvalitu vzduchu v prostoru pro cestující.

### Materiál v prostoru pro cestující

Prostor pro cestující ve voze Volvo je navržen tak, aby byl příjemný a pohodlný, a to dokonce i pro osoby, které trpí astmatem a kontaktními alergiemi.

Materiály byly vyvinuty tak, aby bylo minimalizováno množství prachu v prostoru pro cestující. Tyto materiály přispívají rovněž ke snadnému udržování prostoru pro cestující v čistotě.

Koberce v prostoru pro cestující i v zavazadlovém prostoru jsou vyjímatelné a lze je snadno čistit.

Používejte čisticí prostředky a produkty péče o vozidlo, které vyvinula společnost Volvo k čištění interiéru vozidla.

### Systém čištění vzduchu

Kromě filtru prostoru pro cestující pomáhá udržet vysokou kvalitu vzduchu v prostoru pro cestující také Clean Zone Interior Package\* a Interior Air Quality System\*.

### Související informace

- Ovládání klimatizace (str. 190)
- Clean Zone\* (str. 193)
- Clean Zone Interior Package\* (str. 194)

- Interior Air Quality System\* (str. 194)
- Filtr klimatizace (str. 195)

### Clean Zone\*

Funkce Clean Zone kontroluje a indikuje, zda jsou či nejsou splněny všechny podmínky pro dobrou kvalitu vzduchu v prostoru pro cestující.

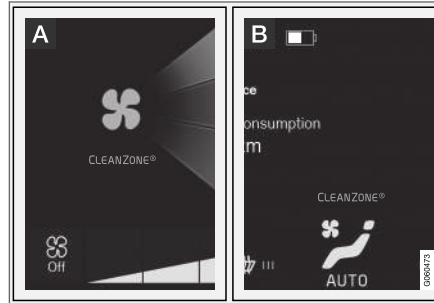

**A** Kontrolka je vidět v zobrazení klimatu na středovém displeji.

**B** Pokud není zobrazení klimatu otevřeno, kontrolka je vidět v řádku klimatu.

Pokud podmínky splněny nejsou, text **Clean Zone** je bílý. Pokud jsou splněny všechny podmínky, poznáte to podle toho, že se barva změní na modrou.

Podmínky, které se kontrolují:

- Všechny boční dveře a dveře zavazadlového prostoru jsou zavřené.
- Všechna boční okna a panoramatická střeška\* musí být zavřené.

- Systém kvality vzduchu Interior Air Quality System\* musí být aktivován.
- Větrací ventilátor musí být aktivována.
- Recirkulace vzduchu musí být deaktivována.

#### **i** POZNÁMKA

Clean Zone neindikuje dobrou kvalitu vzduchu. Indikuje pouze, že byly splněny podmínky k zajištění dobré kvality vzduchu.

#### Související informace

- Kvalita vzduchu (str. 192)
- Clean Zone Interior Package\* (str. 194)
- Interior Air Quality System\* (str. 194)
- Filtr klimatizace (str. 195)

## Clean Zone Interior Package\*

Systém Clean Zone Interior Package (CZIP) byl upraven a dokáže nyní ještě lépe odfiltrovat z prostoru pro cestující látky způsobující alergie a astma.

Zahrnuje následující:

- Rozšířená funkce ventilátoru, což znamená, že ventilátor se zapne při odemknutí vozu dálkovým ovladačem s klíčem. Ventilátor plní prostor pro cestující čerstvým vzduchem. Funkce se zapíná v případě potřeby a vypíná se automaticky po určité době, nebo když se otevrou jedny z dveří prostoru pro cestující. Doba, po kterou pracuje ventilátor, se postupně zkracuje, tak jak se snižuje jeho potřeba do stáří vozidla 4 roky.
- Plně automatický systém kvality vzduchu Interior Air Quality System (IAQS).

### Související informace

- Kvalita vzduchu (str. 192)
- Clean Zone\* (str. 193)
- Interior Air Quality System\* (str. 194)
- Filtr klimatizace (str. 195)

## Interior Air Quality System\*

Interior Air Quality System (IAQS) je plně automatický systém kvality vzduchu (IAQS), který odděluje plyny a částice, redukuje pachy a znečišťující částice v prostoru pro cestující.

IAQS je součástí systému Clean Zone Interior Package (CZIP). Čistí vzduch v prostoru pro cestující od znečišťujících látek jako jsou pevné částice, uhlovodíky, oxidy dusíku a přízemní ozón.

Pokud snímač kvality vzduchu zjistí znečištění venkovního vzduchu, nasávání vzduchu se zavře a aktivuje se recirkulace vzduchu.

### POZNÁMKA

Aby vzduch v prostoru pro cestující byl optimální, snímač kvality vzduchu musí být vždy aktivován.

V chladném klimatu je recirkulace vzduchu omezena tak, aby nedocházelo k mženi.

V případě zamlžení použijte funkci odmražování čelního skla, bočních oken a zadního okna.

### Související informace

- Aktivace a deaktivace snímače kvality vzduchu\* (str. 195)
- Kvalita vzduchu (str. 192)
- Clean Zone\* (str. 193)
- Clean Zone Interior Package\* (str. 194)

- Filtr klimatizace (str. 195)

## Aktivace a deaktivace snímače kvality vzduchu\*

Snímač kvality vzduchu je součástí plně automatického systému kvality vzduchu Interior Air Quality System (IAQS).

Je možné nastavit, zda se snímač kvality vzduchu má aktivovat nebo deaktivovat.

1. Stiskněte **Nastavení** v horním zobrazení na středovém displeji.
2. Stiskněte tlačítko **Klima**.
3. Zvolte **Snímač kvality vzduchu**, pokud chcete aktivovat/deaktivovat snímač kvality vzduchu.

### Související informace

- Interior Air Quality System\* (str. 194)

## Filtr klimatizace

Veškerý vzduch vstupující do prostoru pro cestující je čistěn filtrem.

### Výměna filtru v prostoru pro cestující

Aby systém klimatu fungoval efektivně, filtr se musí pravidelně měnit. Doporučený interval pro výměnu filtru je v každém předepsaném servisním plánu. Používáte-li vůz ve znečištěném prostředí, měňte filtr častěji.

#### **i** POZNÁMKA

Existují různé druhy filtrů pro prostor pro cestující. Zkontrolujte, zda se používá správný filtr.

### Související informace

- Kvalita vzduchu (str. 192)
- Clean Zone\* (str. 193)
- Clean Zone Interior Package\* (str. 194)
- Interior Air Quality System\* (str. 194)

## Distribuce vzduchu

Systém řízení klimatu rozvádí nasávaný vzduch mezi několik větracích otvorů v prostoru pro cestující.

### Automatický a manuální rozvod vzduchu

U automatické regulace klimatu se rozvod vzduchu zajišťuje automaticky. V případě potřeby může být rozvod vzduchu řízen manuálně.

### Nastavitelné ventilační otvory

Některé z větracích otvorů ve vozidle lze nastavit, což znamená, že otvor můžete otevřít/zavřít a nasměrovat tak proudění vzduchu.

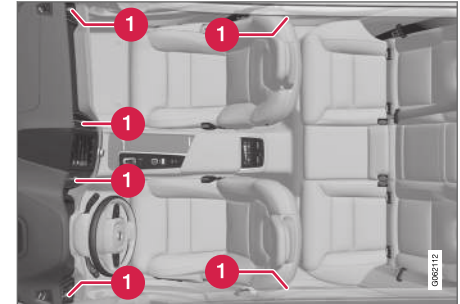

Umístění nastavitelných větracích otvorů v prostoru pro cestující.

- 1 Čtyři větrací otvory se nacházejí na přístrojové desce a po jednom otvoru je na sloupcích mezi předními a zadními dveřmi.



### ◀◀ **Související informace**

- Ovládání klimatizace (str. 190)
- Změna rozvodu vzduchu (str. 196)
- Otevření, zavření a směrování ventilačních otvorů (str. 197)
- Tabulka možné distribuce vzduchu (str. 199)

### **Změna rozvodu vzduchu**

V případě potřeby lze distribuci vzduchu měnit manuálně.

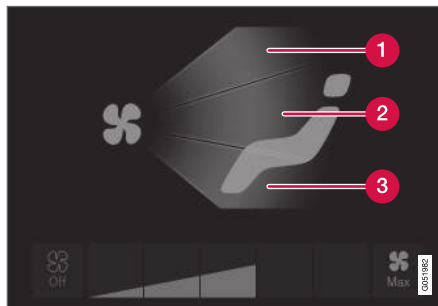

Tlačítka rozvodu vzduchu v zobrazení klimatu.

- 1** Distribuce vzduchu - větrací otvory odmrazování čelního skla
  - 2** Distribuce vzduchu - větrací otvory na přístrojové desce a středová konzola
  - 3** Distribuce vzduchu - větrací otvory v podlaze
1. Otevřete zobrazení klimatu na středovém displeji.
  2. Stisknutím jednoho nebo několika tlačítek rozvodu vzduchu otevřete/zavřete příslušný proud vzduchu.
    - > Distribuce vzduchu se změní a tlačítka se rozsvítí/zhasnou.

### **Související informace**

- Distribuce vzduchu (str. 195)
- Otevření, zavření a směrování ventilačních otvorů (str. 197)
- Tabulka možné distribuce vzduchu (str. 199)

## Otevření, zavření a směřování ventilačních otvorů

Některé ventilační otvory v prostoru pro cestující lze otevřít, zavřít a samostatně nasměrovat. Pokud krajní větrací otvory ve vozidle jsou nasměrovány na boční skla, k zamřžování nebude docházet.

Pokud se krajní větrací otvory ve vozidle nasměrují dovnitř, potom, je-li horko, získáte v prostoru pro cestující příjemné prostředí.

## Otevírání a zavírání ventilačních otvorů

Větrací otvory pro přední sedadlo:

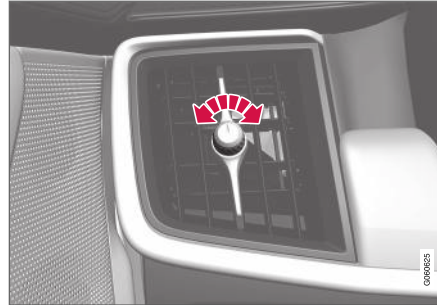

Knoflík větracího otvoru<sup>2</sup>.

- Otočením knoflíku otevřete/zavřete proudění vzduchu z větracího otvoru.  
Proudění vzduchu je maximální, když je značka na knoflíku ve svislé poloze.

Větrací otvory pro zadní sedadlo:



Rolovací kolečko na větracím otvoru<sup>2</sup>.

- Rolováním kolečka otevřete/zavřete proudění vzduchu z větracího otvoru.  
Čím delší jsou bílé čáry, které jsou vidět na rolovacím kolečku, tím je proudění vzduchu větší.

<sup>2</sup> Obrázek je pouze informativní - provedení větracích otvorů se liší v závislosti na umístění.

### ◀ Směrování ventilačních otvorů

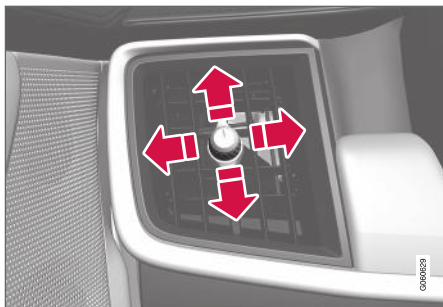

Páčka větracího otvoru<sup>2</sup>.

- Posunutím páčky do boku/ve svislém směru nasměrujete proud vzduchu z průduchu.

#### **Související informace**





- Distribuce vzduchu (str. 195)
- Změna rozvodu vzduchu (str. 196)
- Tabulka možné distribuce vzduchu (str. 199)

<sup>2</sup> Obrázek je pouze informativní - provedení větracích otvorů se liší v závislosti na umístění.







## Tabulka možné distribuce vzduchu

V případě potřeby lze distribuci vzduchu měnit manuálně. Pro nastavení jsou k dispozici následující možnosti.

	Distribuce vzduchu	Účel
	<p>Pokud v manuálním režimu zrušíte výběr všech tlačítek rozvodu vzduchu, systém řízení klimatu nastaví automaticky regulované klima.</p>	
	<p>Hlavní proud vzduchu z větracích otvorů odmrazování. Určité množství vzduchu proudí dalšími ventilačními otvory.</p>	<p>Brání mlžení a zamrznání v chladném a vlhkém počasí (přitom nesmí být ventilátor nastaven na nízkou úroveň).</p>
	<p>Hlavní proud vzduchu z větracích otvorů v přístrojové desce. Určité množství vzduchu proudí dalšími ventilačními otvory.</p>	<p>Umožňuje efektivní chlazení v horkém počasí.</p>
	<p>Hlavní proud vzduchu z větracích otvorů na podlaze. Určité množství vzduchu proudí dalšími ventilačními otvory.</p>	<p>Zajišťuje ohřev resp. chlazení u podlahy.</p>





	Distribuce vzduchu	Účel
	<p>Hlavní proud vzduchu z větracích otvorů odmrazování a větracích otvorů v přístrojové desce. Určité množství vzduchu proudí dalšími ventilačními otvory.</p>	<p>Zajišťuje příznivý komfort v horkém a suchém počasí.</p>
	<p>Hlavní proud vzduchu z odmrazovacích otvorů a větracích otvorů na podlaze. Určité množství vzduchu proudí dalšími ventilačními otvory.</p>	<p>Umožňuje dostatečný komfort a účinné odmlžení v chladném a vlhkém počasí.</p>
	<p>Hlavní proud vzduchu z větracích otvorů v přístrojové desce a větracích otvorů na podlaze. Určité množství vzduchu proudí dalšími ventilačními otvory.</p>	<p>Zajišťuje dostatečný komfort ve slunečném počasí, když je venku chladno.</p>
	<p>Hlavní proud vzduchu z odmrazovacích otvorů, větracích otvorů v přístrojové desce a větracích otvorů na podlaze.</p>	<p>Výsledkem je vyvážené pohodlí v prostoru pro cestující.</p>

**Související informace**

- Distribuce vzduchu (str. 195)
- Otevření, zavření a směrování ventilačních otvorů (str. 197)
- Změna rozvodu vzduchu (str. 196)

## Ovládání klimatu

Funkce systému ovládání klimatu se regulují pomocí fyzických tlačítek na středové konzole, středového displeje a pomocí ovládacích prvků na panelu klimatu vzadu na tunelové konzole.

### Fyzická tlačítka na středové konzole

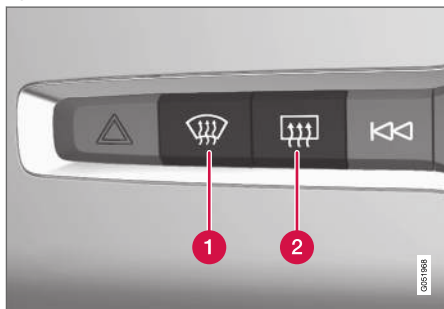

- 1 Tlačítko vyhřívání čelního skla\* a maximální odmražování.
- 2 Tlačítko vyhřívání zadního okna a vnějších zpětných zrcátek.

### Řádek klimatu na středovém displeji

Z řádku klimatu lze regulovat nejčastěji používané funkce klimatu.

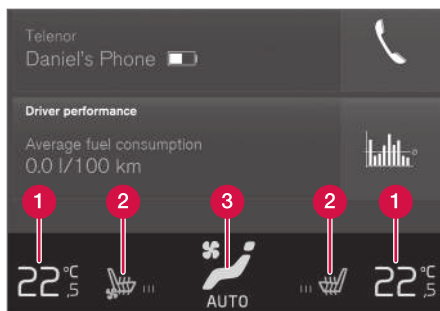

- 1 Ovládání teploty pro stranu řidiče a spolujezdce.
- 2 Ovládání vyhřívání\* a odvětrávání\* sedadla řidiče a spolujezdce a vyhřívání volantu\*.
- 3 Tlačítko pro zpřístupnění zobrazení klimatu. Grafika na tlačítku indikuje aktivovaná nastavení klimatu.

### Zobrazení klimatu na středovém displeji

Jedním klepnutím na prostřední tlačítko ventilátoru v řádku klimatu získáte přístup k zobrazení klimatu. Zobrazení klimatu je rozděleno do následujících karet:

- **Hlavní klima**
- **Klima vzadu**
- **Klima pro parkování**

Karty měňte potáhnutím prstu vlevo/vpravo nebo stisknutím příslušného tlačítka.

## Hlavní klima

Kromě funkcí v řádku klimatu lze na kartě **Hlavní klima** nastavovat také jiné hlavní funkce klimatu.

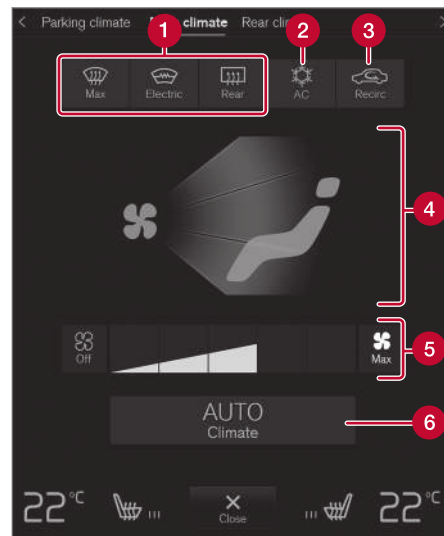

- 1 **Max, Elektrický, Vzadu** - ovládání odmražování oken a vnějších zpětných zrcátek.
- 2 **AC** - ovládání klimatizace.
- 3 **Recirk.** - ovládání recirkulace vzduchu.
- 4 Ovládání distribuce vzduchu.

5 Ovládání ventilátoru pro přední sedadla.

6 AUTO - automatická regulace klimatu.

### Ovládání klimatu vzadu

Všechny funkce klimatu pro zadní sedadla lze regulovat na kartě **Klima vzadu**.

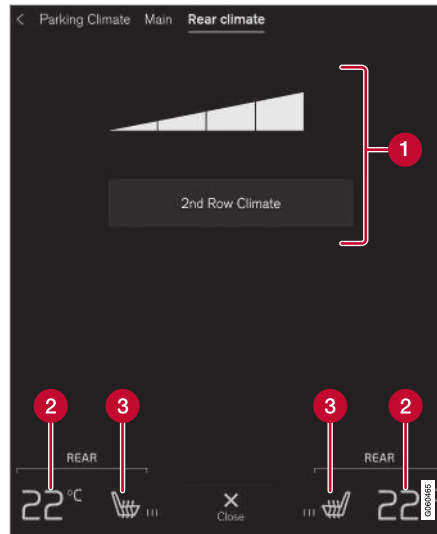

1 **Klima ve 2.řadě** - ovládá funkcionalitu klimatu pro zadní sedadla. Ovládání ventilátoru pro zadní sedadla.

2 Ovládání teploty pro zadní sedadla.

3 Ovládání vyhřívání zadních sedadel\*.

### Klima při parkování

Ovládání klimatu při parkování lze ovládat na kartě **Klima pro parkování**.

### Ovládání klimatu vzadu na tunelové konzole



1 Ovládání vyhřívání zadních sedadel\*.

2 Ovládání ventilátoru pro zadní sedadla.

3 Ovládání teploty pro zadní sedadla.

4 Zamykácí/odemykácí tlačítko na panelu klimatu.

Na panelu klimatu je zámek obrazovky, který brání nechtěné změně teploty a otáček ventilátoru. Jakmile je obrazovka uzamknuta, je zobrazeno pouze ovládání sedadel\* a odemykácí tlačítko.

Po odemknutí se zobrazí všechna vybraná nastavení klimatu a přes panel klimatu lze změnit teplotu a otáčky ventilátoru. Po jisté době nečinnosti se obrazovka automaticky zamkne.



## ◀ Související informace

- Ovládání klimatizace (str. 190)
- Aktivace a deaktivace vyhřívání předního sedadla\* (str. 204)
- Aktivace a deaktivace vyhřívání zadního sedadla\* (str. 205)
- Aktivace a deaktivace větrání předního sedadla\* (str. 206)
- Aktivace a deaktivace vyhřívání volantu\* (str. 206)
- Aktivace automatického ovládání klimatizace (str. 207)
- Aktivace a deaktivace recirkulace vzduchu (str. 208)
- Aktivace a deaktivace maximálního odmrazování (str. 209)
- Aktivace a deaktivace vyhřívání čelního skla\* (str. 210)
- Aktivace a deaktivace vyhřívání zadního okna a zpětných zrcátek (str. 212)
- Regulování úrovně ventilátoru pro přední sedadlo (str. 213)
- Regulování úrovně ventilátoru pro zadní sedadlo (str. 213)
- Synchronizace teploty (str. 216)
- Aktivace a deaktivace klimatizace (str. 217)

## Aktivace a deaktivace vyhřívání předního sedadla\*

Sedadla lze vyhřívát za účelem zvýšení komfortu pro řidiče a cestující, když je chladno.

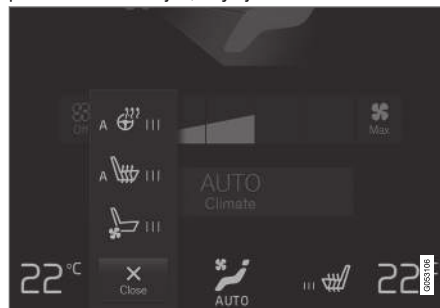

Tlačítka na volantu a sedadlech v řádku klimatu.

1. Ovládací prvky pro sedadlo a volant otevřete stisknutím tlačítka v řádku klimatu na středovém displeji pro sedadlo resp. na volantu vlevo a vpravo.  
Pokud vozidlo není vybaveno odvětrávanými sedadly nebo vyhříváním volantem, tlačítko pro vyhřívání sedadla je přímo k dispozici v řádku klimatu.
2. Opakovaně tiskněte tlačítko pro vyhřívání sedadla a měňte mezi čtyřmi úrovněmi: **Vyp**, **Vysoký**, **Mírný** a **Nízký**.  
> Úroveň se změní a na tlačítko se objeví nastavená úroveň.

## ⚠ VAROVÁNÍ

Vyhřívání sedadla nesmí používat osoby, které mají problémy se smyslovým vnímáním a těžce snášejí zvýšení teploty a osoby, které mají jiné problémy s ovládáním vyhřívání sedadel. Jinak by mohly utrpět popáleniny.

## Související informace

- Ovládání klimatu (str. 202)
- Aktivace a deaktivace automatického spuštění vyhřívání předního sedadla\* (str. 205)

## Aktivace a deaktivace automatického spuštění vyhřívání předního sedadla\*

Sedadla lze vyhřívát za účelem zvýšení komfortu pro řidiče a cestující, když je chladno.

Je možné nastavit, zda při spuštění motoru bude aktivováno/deaktivováno automatické spuštění vyhřívání sedadel. Je-li aktivováno automatické spuštění, při nízké teplotě okolí se spustí ohřev.

1. Stiskněte **Nastavení** v horním zobrazení na středovém displeji.
2. Stiskněte tlačítko **Klima**.
3. Zvolte **Úroveň automat. ohřevu sedadla řidiče** a **Úroveň automat. ohřevu sedadla spolujezdce** a aktivujte/deaktivujte automatické spuštění vyhřívání sedadla řidiče a spolujezdce.
4. Zvolte **Nizký**, **Mírný** nebo **Vysoký** a zvolte úroveň, na kterou se má funkce aktivovat.

## Související informace

- Ovládání klimatu (str. 202)
- Aktivace a deaktivace vyhřívání předního sedadla\* (str. 204)

## Aktivace a deaktivace vyhřívání zadního sedadla\*

Sedadla lze vyhřívát za účelem zvýšení komfortu pro řidiče a cestující, když je chladno.

## Aktivace a deaktivace vyhřívání zadního sedadla z předního sedadla



Tlačítka vyhřívání sedadel ve skupině **Klima vzadu** v poli klimatu.

1. Otevřete zobrazení klimatu na středovém displeji a zvolte kartu pro **Klima vzadu**.
2. Opakovaně stiskněte tlačítko pro vyhřívání sedadla a měňte mezi čtyřmi úrovněmi: **Vyp**, **Vysoký**, **Mírný** a **Nizký**.
  - > Úroveň se změní a na tlačítku se objeví nastavená úroveň.

## Aktivace a deaktivace vyhřívání zadního sedadla ze zadního sedadla



Indikace vyhřívání sedadla a ovládací prvky na panelu klimatu ze zadní strany tunelové konzole.

- Opakovaným tisknutím tlačítka vlevo a vpravo pro vyhřívání sedadla na panelu klimatu na tunelové konzole přepínáte mezi čtyřmi úrovněmi: **Vyp**, **Vysoký**, **Mírný** a **Nizký**.
  - > Úroveň se změní a na panelu klimatu na obrazovce se zobrazí požadovaná úroveň.

## **VAROVÁNÍ**

Vyhřívání sedadla nesmí používat osoby, které mají problémy se smyslovým vnímáním a těžce snášejí zvýšení teploty a osoby, které mají jiné problémy s ovládáním vyhřívání sedadel. Jinak by mohly utrpět popáleniny.

## Související informace

- Ovládání klimatu (str. 202)

## Aktivace a deaktivace větrání předního sedadla\*

Sedadla lze odvětrávat, čímž se zvýší míra komfortu, například, za horka.

Systém větrání se skládá z ventilátorů v sedadlech a opěradlech, které odsávají vzduch z čalounění sedadel. Chladicí efekt zvyšuje chlazení prostoru pro cestující. Systém větrání je možné aktivovat při běžícím motoru.

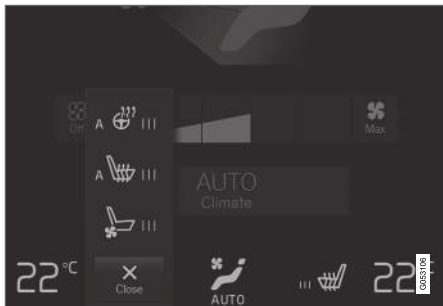

Tlačítka na volantu a sedadlech v řádku klimatu.

1. Ovládací prvky pro sedadlo a volant otevřete stisknutím tlačítka v řádku klimatu na středovém displeji pro sedadlo resp. na volantu vlevo a vpravo.

Pokud vozidlo není vybaveno vyhříváními sedadly nebo vyhříváním volanem, tlačítko pro odvětrávání sedadla je přímo k dispozici v řádku klimatu.

2. Opakovaně tiskněte tlačítko pro odvětrávání sedadla a měňte mezi čtyřmi úrovněmi: **Vyp**, **Vysoký**, **Mírný** a **Nízký**.

> Úroveň se změní a na tlačítku se objeví nastavená úroveň.

### Související informace

- Ovládání klimatu (str. 202)

## Aktivace a deaktivace vyhříváního volantu\*

Volant lze vyhřívát za účelem zvýšení komfortu pro řidiče, když je chladno.

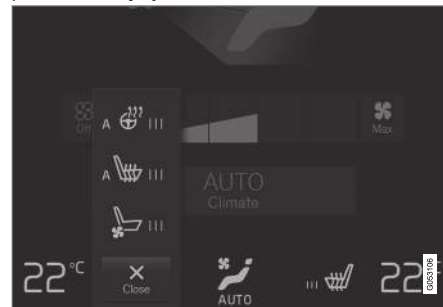

Tlačítka na volantu a sedadlech v řádku klimatu.

1. Ovládací prvky pro sedadlo a volant otevřete stisknutím tlačítka v řádku klimatu na středovém displeji pro sedadlo resp. na volantu na straně řidiče.

Pokud vozidlo není vybaveno vyhříváními nebo odvětráváními sedadly, tlačítko pro vyhřívání volantu je přímo k dispozici v řádku klimatu.

2. Opakovaně tiskněte tlačítko pro volant a měňte mezi čtyřmi úrovněmi: **Vyp**, **Vysoký**, **Mírný** a **Nízký**.  
> Úroveň se změní a na tlačítku se objeví nastavená úroveň.



### Související informace

- Ovládání klimatu (str. 202)
- Aktivace a deaktivace automatického spuštění vyhřívání volantu\* (str. 207)

### Aktivace a deaktivace automatického spuštění vyhřívání volantu\*

Volant lze vyhřívát za účelem zvýšení komfortu pro řidiče, když je chladno.

Je možné nastavit, zda při spuštění motoru bude aktivováno/deaktivováno automatické spuštění vyhřívání volantu. Je-li aktivováno automatické spuštění, při nízké teplotě okolí se spustí ohřev.

1. Stiskněte **Nastavení** v horním zobrazení na středovém displeji.
2. Stiskněte tlačítko **Klima**.
3. Zvolte **Úroveň automat. ohřevu volantu**, pokud chcete aktivovat/deaktivovat automatické spuštění vyhřívání volantu.
4. Zvolte **Nízký**, **Mírný** nebo **Vysoký** a zvolte úroveň, na kterou se má funkce aktivovat.

### Související informace

- Aktivace a deaktivace vyhřívání volantu\* (str. 206)

### Aktivace automatického ovládání klimatizace

Je-li aktivována automatická regulace klimatu, reguluje automaticky různé funkce klimatu.



Tlačítko automatické regulace v zobrazení klimatu.

1. Otevřete zobrazení klimatu na středovém displeji.

### 2. Krátce nebo dlouze stiskněte **AUTO**.

- Krátké stisknutí - recirkulace vzduchu, klimatizace a rozvod vzduchu se regulují automaticky.
  - Dlouhé stisknutí - recirkulace vzduchu, klimatizace a rozvod vzduchu se regulují automaticky, teplota a ventilátor se nastaví na standardní nastavení: 22 °C (72 °F) a úroveň **3** (úroveň **2** na zadních sedadlech).
- > Automatická regulace klimatu se aktivuje a tlačítko se rozsvítí.

#### **i** POZNÁMKA

Teplotu a rychlost ventilátoru lze měnit, aniž by se deaktivoval automaticky regulovaný systém ovládání klimatizace. Automaticky regulovaný systém ovládání klimatizace se deaktivuje, pokud se manuálně změní nastavení rozvodu vzduchu nebo pokud je dosaženo maximální odmrazování.

#### Související informace

- Ovládání klimatu (str. 202)

### Aktivace a deaktivace recirkulace vzduchu

Recirkulace vzduchu odvádí špatný vzduch, výfukové plyny apod. mimo vozidlo tím, že systém ovládání klimatu znovu využívá vzduch v prostoru pro cestující.

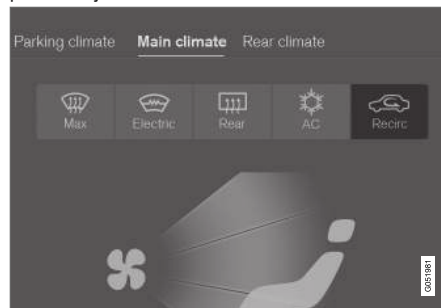

Tlačítko recirkulace vzduchu v poli klimatu.

1. Otevřete zobrazení klimatu na středovém displeji.
2. Stiskněte tlačítko **Recirk..**
  - > Recirkulace vzduchu se aktivuje/deaktivuje a tlačítko se rozsvítí/zhasne.

#### **!** DŮLEŽITÉ

Pokud vzduch ve voze cirkuluje příliš dlouho, může se stát, že se okna zevnitř zamlží.

#### **i** POZNÁMKA

Recirkulaci vzduchu nelze aktivovat, když je aktivováno maximální odmrazování.

#### Související informace

- Ovládání klimatu (str. 202)
- Aktivace a deaktivace nastavení času pro recirkulaci vzduchu (str. 209)

## Aktivace a deaktivace nastavení času pro recirkulaci vzduchu

Recirkulace vzduchu odvádí špatný vzduch, výfukové plyny apod. mimo vozidlo tím, že systém ovládání klimatu znovu využívá vzduch v prostoru pro cestující.

Lze nastavit, zda časovač recirkulace vzduchu by měl být aktivován/deaktivován. Je-li časovač aktivován, recirkulace vzduchu se automaticky vypne po 20 minutách.

1. Stiskněte **Nastavení** v horním zobrazení na středovém displeji.
2. Stiskněte tlačítko **Klima**.
3. Zvolte **Časovač recirkulace**, pokud chcete časovač recirkulace vzduchu aktivovat/deaktivovat.

## Související informace

- Aktivace a deaktivace recirkulace vzduchu (str. 208)

## Aktivace a deaktivace maximálního odmrazování

K rychlému odstranění námrazy a zamlžení z oken se používá vyhřívání čelního skla a maximální odmrazování.

### Aktivace a deaktivace maximálního odmrazování ze středové konzoly

Na středové konzole je fyzické tlačítko pro rychlou aktivaci maximálního odmrazování.

Je-li vozidlo vybaveno vyhříváním čelním sklem\*, maximální odmrazování lze aktivovat samostatně ze zobrazení klimatu na středovém displeji.

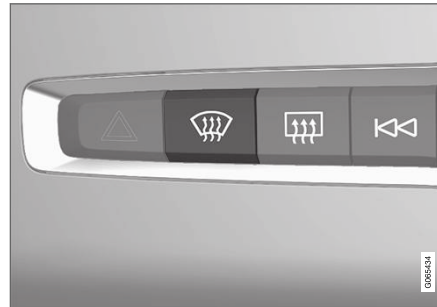

Fyzické tlačítko na středové konzole.

Vozidla bez vyhřívání čelního skla:

- Stiskněte tlačítko.
  - > Maximální odmrazování se aktivuje/deaktivuje a tlačítko se rozsvítí/zhasne.

Vozidla s vyhříváním čelního skla:

- Opakovaným tisknutím tlačítka přepínejte mezi třemi úrovněmi:
  - Aktivované vyhřívání čelního skla
  - Aktivované vyhřívání čelního skla a maximální odmrazování
  - Deaktivováno.
- > Vyhřívání čelního skla a maximální odmrazování se aktivují/deaktivují a tlačítko svítí/nesvítí.

### **i** POZNÁMKA

Maximální odmrazování se spustí s jistým zpožděním tak, aby se zabránilo krátkému nárůstu úrovně ventilátoru nebo pokud se vyhřívání čelního skla deaktivuje dvojnásobným rychlým stisknutím tlačítka.

## « Aktivace a deaktivace maximálního odmrazování ze středového displeje

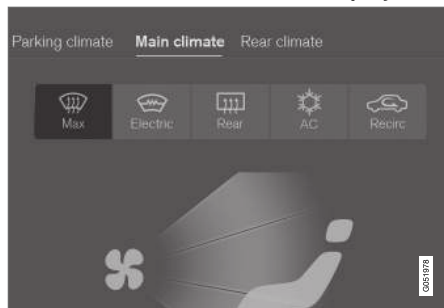

Tlačítko maximálního odmrazování v zobrazení klimatu.

1. Otevřete zobrazení klimatu na středovém displeji.
2. Stiskněte tlačítko **Max**.
  - > Maximální odmrazování se aktivuje/deaktivuje a tlačítko se rozsvítí/zhasne.

Maximální odmrazování deaktivuje automatickou regulaci klimatu a recirkulaci vzduchu, aktivuje klimatizaci a nastaví úroveň ventilátoru na **5** a teplotu na **HI**.

Je-li deaktivováno maximální odmrazování, systém regulace klimatu přejde na předchozí nastavení.

**i POZNÁMKA**

Změnou úrovně ventilátoru na **5** se zvýší hluchost.

### Související informace

- Ovládání klimatu (str. 202)

## Aktivace a deaktivace vyhřívání čelního skla\*

Vyhřívání čelního skla se používá k rychlému odstranění zamražení a námrazy z okna.

## Aktivace a deaktivace vyhřívání čelního skla ze středové konzoly

Na středové konzole se nachází fyzické tlačítko pro rychlý přístup k vyhřívání čelního skla.



Fyzické tlačítko na středové konzole.

- Opakovaným tisknutím tlačítka přepínáte mezi třemi úrovněmi:
  - Aktivované vyhřívání čelního skla
  - Aktivované vyhřívání čelního skla a maximální odmrazování
  - Deaktivováno.
- > Vyhřívání čelního skla a maximální odmrazování se aktivují/deaktivují a tlačítko svítí/nesvítí.

## Aktivace a deaktivace vyhřívání čelního skla ze středového displeje

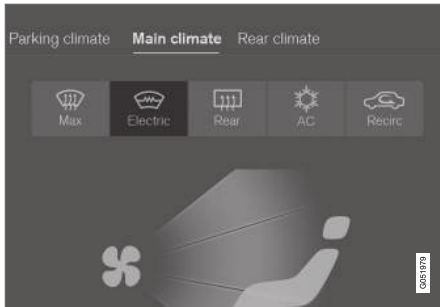

Tlačítko vyhřívání čelního skla v zobrazení klimatu.

1. Otevřete zobrazení klimatu na středovém displeji.
2. Stiskněte tlačítko **Elektrický**.
  - > Vyhřívání čelního skla se aktivuje/deaktivuje a tlačítko se rozsvítí/zhasne.

### **i** POZNÁMKA

Trojúhelníková oblast na koncích čelního skla není elektricky vyhřívána a odstraňování ledu zde může trvat déle.

### **i** POZNÁMKA

Vyhřívání čelního skla může mít vliv na funkčnost transpondérů a ostatních komunikačních zařízení.

### Související informace

- Ovládání klimatu (str. 202)
- Aktivace a deaktivace automatického spuštění vyhřívání čelního skla\* (str. 211)

## Aktivace a deaktivace automatického spuštění vyhřívání čelního skla\*

Vyhřívání čelního skla se používá k rychlému odstranění zamlžení a námrazy z okna.

Je možné nastavit, zda při spuštění motoru bude aktivováno/deaktivováno automatické spuštění vyhřívání čelního skla. Je-li automatické spuštění aktivováno, spustí se vyhřívání, pokud hrozí nebezpečí námrazy nebo zamlžování na čelním skle/okně. Vyhřívání se vypne automaticky, pokud je čelní sklo/okno dostatečně teplé a led resp. zamlžení zmizí.

1. Stiskněte **Nastavení** v horním zobrazení na středovém displeji.
2. Stiskněte tlačítko **Klima**.
3. Zvolte **Automatické odmrazování vpředu**, pokud chcete aktivovat/deaktivovat automatické spuštění vyhřívání čelního skla.

### Související informace

- Aktivace a deaktivace vyhřívání čelního skla\* (str. 210)

## Aktivace a deaktivace vyhřívání zadního okna a zpětných zrcátek

Vyhřívání zadní okna a vnější zpětná zrcátka umožní rychlé odstranění zamlžení a námrazy z okna a zrcátek.

## Aktivace a deaktivace vyhřívání zadního okna a zpětných zrcátek ze středové konzoly

Na středové konzole se nachází fyzické tlačítko pro rychlý přístup k vyhřívání zadního okna a zpětným zrcátkům.



Fyzické tlačítko na středové konzole.

- Stiskněte tlačítko.
  - > Vyhřívání zadní okna a zpětná zrcátka na dveřích se aktivují/deaktivují a tlačítko se rozsvítí/zhasne.

## Aktivace a deaktivace vyhřívání zadního okna a zpětných zrcátek ze středového displeje

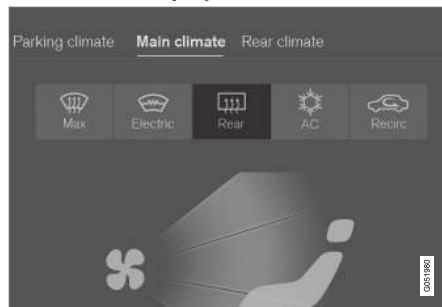

Tlačítko vyhřívání zadního okna a vnějších zpětných zrcátek v zobrazení klimatu.

1. Otevřete zobrazení klimatu na středovém displeji.
2. Stiskněte tlačítko **Vzadu**.
  - > Vyhřívání zadní okna a zpětná zrcátka na dveřích se aktivují/deaktivují a tlačítko se rozsvítí/zhasne.

### Související informace

- Ovládání klimatu (str. 202)
- Aktivace a deaktivace automatického spuštění vyhřívání zadního okna a vnějších zpětných zrcátek (str. 212)

## Aktivace a deaktivace automatického spuštění vyhřívání zadního okna a vnějších zpětných zrcátek

Vyhřívání zadní okna a vnější zpětná zrcátka umožní rychlé odstranění zamlžení a námrazy z okna a zrcátek.

Je možné nastavit, zda při spuštění motoru bude aktivováno/deaktivováno automatické spuštění vyhřívání zadního okna a vnějších zpětných zrcátek. Je-li automatické spuštění aktivováno, spustí se vyhřívání, pokud hrozí nebezpečí námrazy nebo zamlžování na čelním skle/okně. Vyhřívání se vypne automaticky, pokud je čelní sklo/okno dostatečně teplé a led resp. zamlžení zmizí.

1. Stiskněte **Nastavení** v horním zobrazení na středovém displeji.
2. Stiskněte tlačítko **Klima**.
3. Zvolte **Automatické odmrazování vzadu**, pokud chcete aktivovat/deaktivovat automatické spuštění vyhřívání oken a vnějších zpětných zrcátek.

### Související informace

- Aktivace a deaktivace vyhřívání zadního okna a zpětných zrcátek (str. 212)

## Regulování úrovně ventilátoru pro přední sedadlo

Ventilátor lze nastavit do některé z rychlostí automatického větrání pro přední sedadlo.

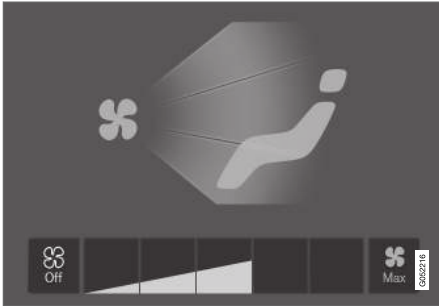

Tlačítka ovládání ventilátoru v zobrazení klimatu.

1. Otevřete zobrazení klimatu na středovém displeji.
2. Klepněte na požadovanou úroveň ventilátoru: **Off**, **1-5** nebo **Max**.
  - > Změní se úroveň ventilátoru a rozsvítí se tlačítka zvolené úrovně.

### ! DŮLEŽITÉ

Je-li ventilátor úplně vypnutý, klimatizace nefunguje a mohla by se mlžit zevnitř skla.

### i POZNÁMKA

Systém ovládání klimatu automaticky upravuje proudění vzduchu na zvolené úrovni ventilátoru podle požadavků. To znamená, že otáčky ventilátoru lze měnit, i když je úroveň nastavení ventilátoru stejná.

### Související informace

- Ovládání klimatu (str. 202)

## Regulování úrovně ventilátoru pro zadní sedadlo

Ventilátor lze nastavit do některé z rychlostí automatického větrání pro zadní sedadlo.

## Regulování úrovně ventilátoru pro zadní sedadlo z předního sedadla

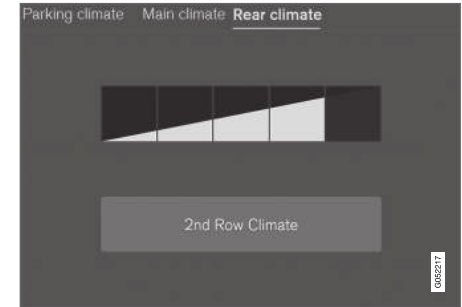

Tlačítka ovládání ventilátoru na kartě **Klima vzadu** v zobrazení klimatu.

1. Otevřete zobrazení klimatu na středovém displeji a zvolte kartu pro **Klima vzadu**.
2. Klepněte na požadovanou úroveň ventilátoru: **1-5**.

Úroveň ventilátoru pro zadní sedadla lze vypnout klepnutím na tlačítko **Klima ve 2.řadě**.

- > Změní se úroveň ventilátoru a rozsvítí se tlačítka zvolené úrovně.

### ◀◀ **Regulování úrovně ventilátoru pro zadní sedadlo ze zadního sedadla**

1. Ovládání zpřístupníte stisknutím odemkacího tlačítka na panelu klimatu na tunelové konzole.



Ovládání ventilátoru na panelu klimatu na zadní straně tunelové konzoly.

2. Klepněte na požadovanou úroveň ventilátoru: **1-5**.
  - > Změní se úroveň ventilátoru a rozsvítí se tlačítka zvolené úrovně.

#### **i** **POZNÁMKA**

Úroveň ventilátoru pro zadní sedadla nelze nastavit, pokud je úroveň ventilátoru pro přední sedadlo v poloze **Off**.

Otáčky ventilátoru pro zadní sedadla lze vypnout v zobrazení klimatu na středovém displeji.

#### **i** **POZNÁMKA**

Systém ovládání klimatu automaticky upravuje proudění vzduchu na zvolené úrovni ventilátoru podle požadavků. To znamená, že otáčky ventilátoru lze měnit, i když je úroveň nastavení ventilátoru stejná.

### **Související informace**

- Ovládání klimatu (str. 202)

### **Regulování teploty pro přední sedadlo**

Teplotu lze nastavit na požadovaný počet stupňů pro zóny klimatu předních sedadel.



Tlačítka teploty v řádku klimatu.

1. Stisknutím tlačítka pro teplotu vlevo nebo vpravo v řádku klimatu na středovém displeji otevřete ovládací prvky.





Regulování teploty.

2. Teplotu můžete regulovat jedním z následujících způsobů:
    - přetáhnutím nastavte požadovanou teplotu nebo
    - tisknutím +/- postupně teplotu zvyšujte/snižujte.
- > Teplota se změní a na tlačítku se objeví nastavená teplota.

### **i POZNÁMKA**

Vyhřívání a chlazení lze urychlit tím, že vyberete vyšší nebo nižší teplotu, než skutečně potřebujete.

### **Související informace**

- Ovládání klimatu (str. 202)

## **Regulování teploty pro zadní sedadlo**

Teplotu lze nastavit na požadovaný počet stupňů pro zóny klimatu zadních sedadel.

## **Regulování teploty pro zadní sedadlo z předního sedadla**

Tlačítko teploty na kartě **Klima vzadu** v zobrazení klimatu.

1. Otevřete zobrazení klimatu na středovém displeji a zvolte kartu pro **Klima vzadu**.
2. Stisknutím tlačítka pro teplotu vlevo nebo vpravo otevřete regulace.

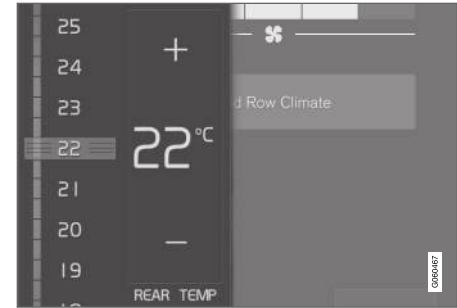

Regulování teploty.

3. Teplotu můžete regulovat jedním z následujících způsobů:
    - přetáhnutím nastavte požadovanou teplotu
    - tisknutím +/- postupně teplotu zvyšujte/snižujte.
- > Teplota se změní a na tlačítku se objeví nastavená teplota.

## **Regulování teploty pro zadní sedadlo ze zadního sedadla**

1. Ovládání zpřístupníte stisknutím odemykacího tlačítka na panelu klimatu na tunelové konzole.



Ovládání teploty na panelu klimatu na zadní straně tunelové konzoly.

2. Tisknutím tlačítek </> vlevo nebo vpravo na panelu klimatu tunelové konzoly můžete postupně snižovat/zvyšovat teplotu.
  - > Teplota se změní a v poli klimatu se zobrazí požadovaná teplota.

## **i** POZNÁMKA

Vyhřívání a chlazení lze urychlit tím, že vyberete vyšší nebo nižší teplotu, než skutečně potřebujete.

## Související informace

- Ovládání klimatu (str. 202)

## Synchronizace teploty

Teplotu v různých zónách klimatu ve vozidle lze synchronizovat s teplotou nastavenou na straně řidiče.

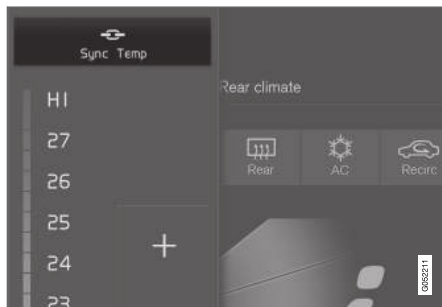

Tlačítko synchronizace u ovládání teploty na straně řidiče.

1. Ovládání otevřete stisknutím tlačítka teploty na straně řidiče v řádku klimatu na středovém displeji.
2. Stiskněte tlačítko **Synchronizovat teplotu** .
  - > Teploty pro všechny zóny ve vozidle se synchronizují podle teploty nastavené pro stranu řidiče. Vedle tlačítka teploty se zobrazí symbol synchronizace.

Synchronizace se zastaví dalším stisknutím tlačítka **Synchronizovat teplotu** nebo změnou nastavení teploty pro jinou zónu klimatu než je zóna řidiče.

## Související informace

- Ovládání klimatu (str. 202)

## Aktivace a deaktivace klimatizace

Klimatizace ochlazuje podle potřeby nasávaný vzduch a odstraňuje z něj vlhkost.

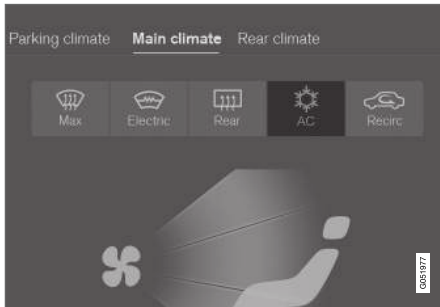

Tlačítko klimatizace v zobrazení klimatu.

1. Otevřete zobrazení klimatu na středovém displeji.
2. Stiskněte tlačítko **AC**.
  - > Klimatizace se aktivuje/deaktivuje a tlačítko se rozsvítí/zhasne.

Je-li aktivována klimatizace, systém řízení klimatu se automaticky podle potřeby zapíná a vypíná.

### **i** POZNÁMKA

Aby klimatizace fungovala optimálně, musí být všechna boční okna a panoramatická střeška\* zavřená.

### **i** POZNÁMKA

Klimatizaci nelze aktivovat, pokud se ovládání ventilátoru nachází v poloze **Off**.

### Související informace

- Ovládání klimatu (str. 202)

## Topení

Topení umožňuje, aby před jízdou a během jízdy motor a motorový prostor dosáhl správnou teplotu.

Topení nabízí dvě dílčí funkce:

- Nezávislé topení - vyhřívá, v případě potřeby, prostor pro cestující, pokud je aktivována teplotní příprava ovládání klimatu při parkování.
- Přídavné topení - vyhřívá, v případě potřeby, prostor pro cestující a motor během jízdy.



- ◀ V závislosti na trhu se používá elektrické topení nebo topení spalující palivo<sup>3</sup>.

Topení je namontováno v podběhu pravého předního kola.

### **i** POZNÁMKA

Je-li topení aktivní<sup>4</sup>, z podběhu pravého předního kola může vycházet kouř a může být slyšet hučení. Tikání z palivového čerpadla můžete rovněž slyšet v zadní části vozidla. To je zcela v pořádku.

### Baterie a nabíjení

Topení napájí hybridní baterie. Pokud se hybridní baterie příliš vybije, topení se vypne automaticky a na displeji řidiče zobrazí zpráva.

### **i** POZNÁMKA

Pokud budete používat topení, zkontrolujte, zda je dostatečně nabita batérie.

### Palivo a čerpání paliva<sup>5</sup>

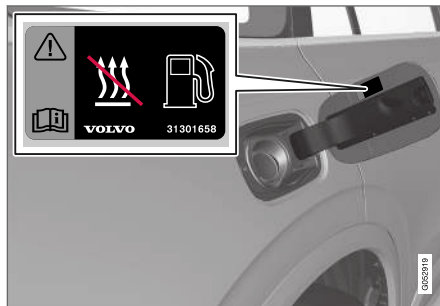

Varovný štítek na dvířkách hrdla palivové nádrže.

Topení používá palivo z běžné palivové nádrže vozidla.

Při parkování ve svahu musí vůz stát směrem z kopce, aby byl zajištěn přívod paliva do topení.

Pokud hladina v palivové nádrži příliš klesne, topení se vypne automaticky a na displeji řidiče zobrazí zpráva.

### **i** POZNÁMKA

Pokud budete používat topení, zkontrolujte, zda je v běžné palivové nádrži dost paliva.

### **!** VAROVÁNÍ

Rozlité palivo by mohlo začít hořet. Než začnete čerpat palivo, vypněte nezávislé topení.



Zkontrolujte na displeji řidiče, zda je topení vypnuto. Tento symbol svítí, když topení běží jako nezávislé topení.

### Související informace

- Ovládání klimatizace (str. 190)
- Nezávislé topení (str. 219)
- Přídavné topení (str. 220)

<sup>3</sup> Autorizovaný prodejce Volvo má informace o trzích, na kterých se používá konkrétní typ topení.

<sup>4</sup> Platí pro topení spalující palivo.

<sup>5</sup> Platí pro topení spalující palivo.

## Nezávislé topení

Pokud je aktivována teplotní příprava, nezávislé topení vyhřívá podle potřeby před jízdou prostor pro cestující.

Nezávislé topení představuje jednu ze dvou dílčích funkcí topení ve vozidle. Topení je namontováno v podběhu pravého předního kola.



Tento symbol se rozsvítí na displeji řidiče<sup>6</sup>, pokud je nezávislé topení aktivní.

### **i** POZNÁMKA

Je-li topení aktivní<sup>7</sup>, z podběhu pravého předního kola může vycházet kouř a může být slyšet hučení. Tikání z palivového čerpadla můžete rovněž slyšet v zadní části vozidla. To je zcela v pořádku.

Nezávislé topení se spustí automaticky, pokud je aktivována teplotní příprava klimatu při parkování a prostor pro cestující se musí vytopit.

Jakmile uplyne doba nastavená v časovači nebo maximální doba chodu vyhřívání, nebo jakmile vozidlo nastartuje znovu, funkce se automaticky vypne.

<sup>6</sup> Platí pro topení spalující palivo.

<sup>7</sup> Platí pro topení spalující palivo.

<sup>8</sup> Platí pro topení spalující palivo.

<sup>9</sup> Platí pro topení spalující palivo.

<sup>10</sup> Platí pro topení spalující palivo.

Maximální doba chodu topení je 40 minut.

### **i** POZNÁMKA

Pokud budete používat nezávislé topení<sup>8</sup>, zkontrolujte, zda je v běžné palivové nádrži dost paliva.

Pokud budete používat nezávislé topení, zkontrolujte, zda je dostatečně nabitá hybridní baterie.

### **!** VAROVÁNÍ

Nepoužívejte teplotní přípravu<sup>9</sup>:

- V neodvětrávaných prostorech uvnitř. Pokud se topení spustí, vyvíjí výfukové plyny.
- V místech se zápalným nebo hořlavým materiálem v blízkosti. Palivo, plyn, dlouhá tráva, dřevěné piliny atd. se mohou vznítit.
- V situacích, kdy hrozí riziko zablokování potrubí výfukových plynů. Například, hluboký sníh uvnitř podběhu předního pravého kola může zabránit odvětrání topení.

Připomínáme, že teplotní přípravu lze spustit pomocí časovače, kterého nastavíte dlouhou předem.

### **!** VAROVÁNÍ

Pokud z nezávislého topení<sup>10</sup> cítíte zápach paliva, vidíte neobvykle hustý kouř, černý kouř nebo slyšíte neobvyklý zvuk, topení vypněte a, pokud možno, vytáhněte pojistku. Společnost Volvo doporučuje kontaktovat za účelem opravy autorizovaný servis Volvo.

### ◀ Související informace

- Topení (str. 217)
- Přídavné topení (str. 220)

### Přídavné topení

Pomocné topení pomáhá vytopit prostor pro cestující a motor během jízdy.

Přídavné topení představuje jednu ze dvou dílčích funkcí topení ve vozidle. Topení je namontováno v podběhu pravého předního kola.

#### POZNÁMKA

Je-li topení aktivní<sup>11</sup>, z podběhu pravého předního kola může vycházet kouř a může být slyšet hučení. Tikání z palivového čerpadla můžete rovněž slyšet v zadní části vozidla. To je zcela v pořádku.

Přídavné topení se spouští a je regulováno automaticky, pokud je během jízdy s vozidlem zapotřebí přitopit.

Vypne se automaticky, jakmile se vozidlo vypne.

#### POZNÁMKA

Pokud budete používat pomocné topení<sup>12</sup>, zkontrolujte, zda je v běžné palivové nádrži dost paliva.

### Související informace

- Topení (str. 217)
- Nezávislé topení (str. 219)
- Aktivace a deaktivace automatického spouštění vyhřívání pomocného topení (str. 221)

<sup>11</sup> Platí pro topení spalující palivo.

<sup>12</sup> Platí pro topení spalující palivo.

## Aktivace a deaktivace automatického spouštění vyhřívání pomocného topení

Pomocné topení pomáhá vytopit prostor pro cestující a motor během jízdy.

Lze nastavit, zda se automatické spouštění přídatného topení aktivuje/deaktivuje.

1. Stiskněte **Nastavení** v horním zobrazení na středovém displeji.
2. Stiskněte tlačítko **Klima**.
3. Zvolte **Nezávislé topení**, pokud chcete aktivovat/deaktivovat automatické spuštění přídatného topení.

### POZNÁMKA

Společnost Volvo doporučuje automatické spuštění nezávislého topení při jízdě na krátké vzdálenosti<sup>13</sup>.

### POZNÁMKA

Pokud se automatické spuštění nezávislého topení deaktivuje, může dojít ke snížení komfortu v prostoru pro cestující. Systém řízení klimatu nebude mít během elektrického provozu k dispozici zdroj tepla.

## Související informace

- Přídavné topení (str. 220)

<sup>13</sup> Platí pro topení spalující palivo.





KLÍČ, ZÁMKY A ALARM

### Potvrzení uzamknutí

Když je vůz zamknutý nebo odemknutý, ukazatele směru potvrdí, že zamknutí nebo odemknutí bylo provedeno správně.

### Indikace zvenku

Zamykání

- Výstražná světla vozidla indikují zamknutí bliknutím a sklopením vnějších zrcátek<sup>1</sup>.

Odemykání

- Výstražná světla vozidla indikují odemknutí dvojitým bliknutím a vyklopením vnějších zrcátek<sup>1</sup>.

Všechny dveře, zadní výklopné dveře a kapota musí být zavřeny, aby bylo indikováno zamknutí vozidla. Pokud se provede zamknutí pouze při zavřených dveřích řidiče<sup>2</sup>, vozidlo se zamkne, ale zamknutí je pomocí výstražných blikačů indikováno pouze, pokud budou zavřeny všechny dveře, dveře zavazadlového prostoru a kapota.

### Kontrolka zámků a alarmu

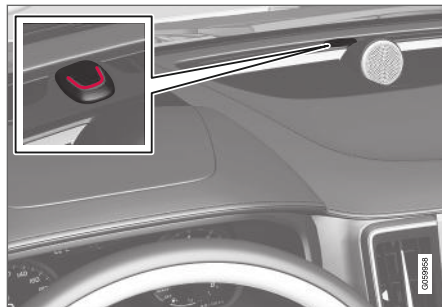

Kontrolka zámků a alarmů na přístrojové desce ukazuje stav systému alarmů.

Dlouhé blikání znamená, že vozidlo je zamknuté. Je-li vozidlo zamknuté, je to indikováno krátkými pulzujícími bliknutími.

### Ostatní indikace

Doprovodné osvětlení při odchodu a příchodu rovněž informují o zamknutí a odemknutí.

### Indikace tlačítek zámků

#### Přední dveře



Tlačítka zámků s kontrolkou zámku v předních dveřích.

Svítilná kontrolka u tlačítka zámku některých z předních dveří označuje, že všechny dveře jsou zamknuté. Dojde-li k otevření libovolných dveří, kontrolka v obojích dveřích zhasne.

<sup>1</sup> Pouze vozidla s elektricky ovládanými sklopnými zrcátky na dveřích.

<sup>2</sup> Neplatí pro vozidla vybavená příplatkovým systémem bezklíčového zamykání/odemykání (Passive Entry).

**V zadních dveřích\***

Tlačítko zámku s kontrolkou zámku v zadních dveřích.

Svítilná kontrolka v tlačítku zámku některých dveří označuje, že tyto dveře jsou zamknuté. Pokud se některé dveře otevřou, jejich kontrolka zhasne, ale ostatní budou nadále svítit.

**Související informace**

- Nastavení indikace zámku (str. 225)
- Doprovodné osvětlení při příchodu (str. 152)
- Použití doprovodného osvětlení při odchodu (str. 151)

**Nastavení indikace zámku**

V nabídce nastavení na středovém displeji lze nastavit, jakým způsobem vozidlo potvrdí zamknutí a odemknutí.

1. Klepněte na **Nastavení** v horním zobrazení středového displeje.
2. Stiskněte **My Car → Zamykání**.
3. Klepněte na kód a zvolte, zda vozidlo má vizuálně reagovat (**Vizuální reakce zamykání, Zamknout, Odemknout, Obojí**), nebo zda se má funkce vypnout.

Indikace pomocí sklopných vnějších zrcátek\*

1. Klepněte na **Nastavení** v horním zobrazení středového displeje.
2. Stiskněte **My Car → Zrcátka a snadné nastupování**.
3. Pokud chcete funkci aktivovat nebo deaktivovat, zvolte **Sklopení zrcátek při zamknutí**.

**Související informace**

- Potvrzení uzamknutí (str. 224)

**dálkový ovladač s klíčem**

Dálkový ovladač s klíčem zamyká a odemyká boční dveře a dveře zavazadlového prostoru. Aby vozidlo nastartovalo, dálkový ovladač s klíčem musí být uvnitř vozidla.



Dálkový ovladač s klíčem vlevo a beztláčkový klíč (Key Tag)\* vpravo.

Dálkový ovladač s klíčem se během startování nepoužívá fyzicky, protože vozidlo v základní výbavě umožňuje startovat bez klíče (Passive Start). Aby bylo možné vozidlo nastartovat, klíč musí být vpředu v prostoru pro cestující, např. v kapse řidiče nebo v držáku nápojů na tunelové konzole.

- ◀ Na přání je k dispozici zamykání a odemykání dveří a dveří zavazadlového prostoru (Passive Entry\*) bez klíče. Klíč má dosah v půlkruhu s poloměrem cca. 1,5 metru (5 stop) od dveří řidiče a cca. 1 metr (3 stopy) od dveří zavazadlového prostoru.

V případě možnosti odemykání a zamykání bez klíče a startování bez klíče se dálkový ovladač s klíčem může nacházet kdekoli v prostoru pro cestující nebo v zavazadlovém prostoru a přitom bude možné motor nastartovat.

Každý z dálkových ovladačů s klíčem, který je dodáván s vozidlem, lze propojit s profilem řidiče s jedinečným nastavením pro vozidlo. Pokud se používá klíč s jistým profilem, nastavení vozidla se upraví podle tohoto profilu.

### Beztláčkový klíč (Key Tag)

K vozidlům vybaveným bezklíčovým zamykáním a odemykáním\* se rovněž dodává trochu menší, lehčí a beztláčkový klíč (Key Tag). Co se týče startování a zamykání bez klíče<sup>3</sup>, funguje naprosto stejně jako běžný dálkový ovladač s klíčem. Neobsahuje odnímatelnou čepel klíče a baterii nelze měnit.

### Tlačítka na klíči dálkového ovladače



Na dálkovém ovladači s klíčem jsou čtyři tlačítka - jedno na levé straně a tři na pravé straně.

-  **Zamykání** - Stisknutím tlačítka odemknete boční dveře, dveře zavazadlového prostoru a víčko hrdla plnění paliva a zapojíte alarm\*.

Pro současné zavření všech oken a panoramatické střešky\* stiskněte tlačítka a držte je stisknuté.

-  **Odemykání** - Stisknutím tlačítka odemknete současně boční dveře a dveře zavazadlového prostoru a vypojíte alarm.

Delším stisknutím se otevřou všechna okna současně<sup>4</sup>.

-  **Dveře zavazadlového prostoru** - Odemkne pouze dveře zavazadlového prostoru a vypne alarm. U vozidel s elektricky ovláda-

nými dveřmi\* zavazadlového prostoru se tyto dveře automaticky otevřou po přidržení tlačítka. Dveře zavazadlového prostoru se rovněž zavřou po dlouhém stisknutí - ozve se výstražný signál.

-  **Funkce poplach** - Používá se k upoutání pozornosti v nouzové situaci. Podržíte-li tlačítko stisknuté alespoň 3 sekundy nebo pokud je stisknete dvakrát během 3 sekund, zapnou se ukazatele směru a houkačka. Tuto funkci můžete vypnout stejným tlačítkem, pokud byla zapnuta po dobu nejméně 5 sekund. Jinak se funkce vypne automaticky po 3 minutách.

### **VAROVÁNÍ**

Pokud ve vozidle někdo zůstal, zajistěte, aby elektricky ovládaná okna a panoramatická střeška\* nebyly napájeny. Když opouštíte vozidlo, vždy si vezměte dálkový ovladač s klíčem sebou.

<sup>3</sup> Klíč je vodotěsný do hloubky cca. 10 metrů (30 stop) po dobu až 60 minut, což je vhodné pro aktivity ve vodě a v okolí vody.

<sup>4</sup> Funkci úplného vyvětrání lze použít, například, k rychlému vyvětrání vozidla v horkém počasí.

**i POZNÁMKA**

Upozorňujeme, že může dojít k uzamknutí dálkového ovladače s klíčem/Key Tag ve voze.

Dálkový ovladač s klíčem/Key Tag, který zůstane ve vozidle, se deaktivuje, jakmile se vozidlo zamkne a alarm se zapojí pomocí jiného klíče. Funkce "deadlock" je rovněž deaktivována.

Deaktivovaný klíč se znovu aktivuje po odemknutí vozidla.

**Rušení**

Na fungování dálkového ovladače s klíčem pro zamykání a odemykání\* bez klíče a startování může mít vliv elektromagnetické pole a stínění.

**i POZNÁMKA**

Nepokládejte dálkový ovladač s klíčem do blízkosti kovových předmětů nebo elektronických zařízení, např. mobilních telefonů, tabletů, laptopů nebo nabíječek - pokud možno, nepokládejte je blíže než 10-15 cm 4-6 palců.

Pokud nadále dochází k rušení, použijte k odemknutí výjimatelnou čepel klíče dálkového ovladače a vložení klíče do záložní čtečky v držáku nápojů odblokuje vozidlo.

**i POZNÁMKA**

Pokud se dálkový ovladač s klíčem umístí do držáku nápojů, zkontrolujte, zda v držáku nápojů nejsou další klíče od vozidla, kovové předměty nebo elektronická zařízení (jako mobilní telefony, tablety, laptopy nebo nabíječky). Některé klíče k vozidlu v blízkosti jiného klíče v držáku nápojů se mohou navzájem rušit.

**Související informace**

- Zamykání a odemykání dálkovým ovladačem s klíčem (str. 227)
- Dosah dálkového ovladače s klíčem (str. 230)
- Výměna baterie v dálkovém ovladači s klíčem (str. 230)
- Odnímatelná čepel klíče (str. 235)
- Red Key - dálkový ovladač s klíčem s omezeným fungováním\* (str. 234)
- Imobilizér (str. 239)

**Zamykání a odemykání dálkovým ovladačem s klíčem**

Tlačítka na dálkovém ovladači s klíčem lze použít k současnému zamknutí a odemknutí všech bočních dveří a dveří zavazadlového prostoru.

**Zamknutí dálkovým ovladačem s klíčem**

Dálkový ovladač s klíčem.

- Pokud chcete odemknout, stiskněte na dálkovém ovladači s klíčem tlačítko .

Aby byla sekvence zamykání aktivována<sup>5</sup>, dveře řidiče musejí být zavřené. Pokud jsou otevřené některé boční dveře nebo dveře zavazadlového prostoru, nezamknou se a jejich alarmy se nezapojí\*, dokud se tyto dveře nezavrou. Detektory\* pohybu alarmu se aktivují, když jsou zavřené a zamknuté všechny boční dveře a dveře zavazadlového prostoru.

<sup>5</sup> Pokud je vozidlo vybaveno zamykáním/odemykáním bez klíče, musí se zavřít všechny boční dveře.



### **i** POZNÁMKA

Upozorňujeme, že může dojít k uzamknutí dálkového ovladače s klíčem/Key Tag ve voze.

Dálkový ovladač s klíčem/Key Tag, který zůstane ve vozidle, se deaktivuje, jakmile se vozidlo zamkne a alarm se zapojí pomocí jiného klíče. Funkce "deadlock" je rovněž deaktivována.

Deaktivovaný klíč se znovu aktivuje po odemknutí vozidla.

### **Zamykání, když jsou dveře zavazadlového prostoru otevřené**

### **i** POZNÁMKA

Pokud vozidlo bylo zamčeno v době, kdy byly otevřené zadní výklopné dveře, dejte pozor, abyste při zavírání zadních výklopných dveří nenechali v zavazadlovém prostoru klíč s dálkovým ovládáním. Vozidlo by se zcela zamklo<sup>6</sup>.

### **Odemknutí dálkovým ovladačem s klíčem**

- Pokud chcete zamknout, stiskněte na dálkovém ovladači s klíčem tlačítko .

### **Automatické znovuzamknutí**

Pokud nejsou během dvou minut od odemknutí otevřeny žádné dveře ani dveře zavazadlového prostoru, dveře se automaticky zamknou. Tato funkce zamezuje tomu, abyste nechtěně ponechali vůz odemknutý.

### **Když dálkový ovladač s klíčem nefunguje**

### **i** POZNÁMKA

Vždy se zkuste posunout blíže k vozidlu a zkuste znovu odemknout.

Pokud není možné zamknout nebo odemknout dálkovým ovladačem s klíčem, může být vybitá baterie – v tomto případě zamkněte nebo odemkněte dveře řidiče vyjímatelnou čepelí klíče.

### **Související informace**

- Nastavení dálkově ovládaného odemýkání a odemýkání zevnitř (str. 228)
- Odemknutí dveří zavazadlového prostoru dálkovým ovladačem s klíčem (str. 229)
- dálkový ovladač s klíčem (str. 225)
- Výměna baterie v dálkovém ovladači s klíčem (str. 230)
- Zamykání a odemýkání pomocí odnímatelné čepelí klíče (str. 237)

### **Nastavení dálkově ovládaného odemýkání a odemýkání zevnitř**

Pro dálkově ovládané odemýkání lze zvolit různé sekvence.

1. Klepněte na **Nastavení** v horním zobrazení středového displeje.
2. Stiskněte **My Car** → **Zamykání** → **Dálkové odemýkání a odemýkání interiéru**.
3. Zvolte možnost:

- **Všechny dveře**

- odemknou se všechny dveře současně.

- **Jedny dveře**

- odemknou se dveře řidiče. K odemknutí všech dveří je třeba stisknout dvakrát odemýkací tlačítko dálkového ovládání.

Zde upravená nastavení mají vliv také na centrální odemýkání pomocí otevíracích klik zevnitř.

### **Související informace**

- Zamykání a odemýkání dálkovým ovladačem s klíčem (str. 227)
- Zamykání a odemýkání zevnitř vozidla (str. 253)

<sup>6</sup> Je-li vozidlo vybavené bezklíčovým zamykáním/odemýkáním a klíč je zjištěn uvnitř vozidla, zavřené zadní výklopné dveře se nezamknou.\*

## Odemknutí dveří zavazadlového prostoru dálkovým ovladačem s klíčem

Lze odemknout pouze dveře zavazadlového prostoru, a to stisknutím tlačítka na dálkovém ovladači s klíčem.



K odemknutí dveří zavazadlového prostoru a zablokování alarmu stisknete na dálkové ovladači s klíčem tlačítko



1. Stisknete tlačítko  na dálkovém ovladači s klíčem.
  - > Kontrolka zámků a alarmu na přístrojové desce zhasne, což indikuje, že alarm není pro celé vozidlo zapojen.

Snímač náklonu a snímače pohybu v interiéru a snímače otevření dveří zavazadlového prostoru jsou odpojeny.

Dveře zavazadlového prostoru jsou odemknuté, ale zůstávají zavřené, přičemž boční dveře zůstávají odemknuté a funkce alarmu jsou zapojené.

Pokud chcete otevřít zadní výklopné dveře, uchopte přítlačnou plochu pod madlem zadních výklopných dveří a dveře otevřete.

Pokud se dveře zavazadlového prostoru neotevrou do 2 minut, znovu se zamknou a alarm se znovu zapojí.

2. V případě elektricky ovládaných dveří zavazadlového prostoru\*

Dlouze (cca. 1,5 sekundy) stisknete tlačítko  na dálkovém ovladači s klíčem.

- > Dveře zavazadlového prostoru jsou odemknuté a otevřené, přičemž boční dveře zůstávají odemknuté a funkce alarmu jsou zapojené.



## Související informace

- Zamykání a odemykání dálkovým ovladačem s klíčem (str. 227)
- Otevírání a zavírání elektricky ovládaných dveří zavazadlového prostoru\* (str. 256)

## Dosah dálkového ovládače s klíčem

Aby dálkový ovladač s klíčem fungoval správně, musí se nacházet v jisté vzdálenosti od vozidla.

### Manuální použití

Funkce dálkového ovládače s klíčem jako např. zamykání a odemykání aktivované stisknutím tlačítka  nebo  mají dosah cca. 20 metrů (65 stop) od vozidla.

Pokud vůz nepotvrdí stisknutí tlačítka - přistupte blíže k vozu a zkuste to znovu.

### Použití bez klíče<sup>7</sup>

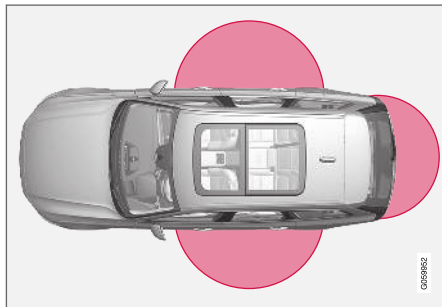

Označená oblast na obrázku ukazuje místa pokrytá anténami systému.

Pokud nechcete použít klíč, dálkový ovladač nebo klíč bez tlačítka (Key Tag) se musí nacházet v polokruhu s poloměrem cca. 1,5 m (5 stop) na

obou dlouhých stranách a cca. 1 m (3 stopy) od dveří zavazadlového prostoru.

### POZNÁMKA

Funkce dálkového ovládače mohou narušit rádiové vlny v okolí, budovy, topografické podmínky apod. Vozidlo lze vždy zamknout a odemknout pomocí čepele klíče.

### Pokud se dálkový ovladač s klíčem odstraní z vozidla



Pokud dálkový ovladač s klíčem se odstraní z vozidla, když motor běží, po zavření posledních dveří se na displeji řidiče zobrazí výstražná zpráva **Klíč nebyl nalezen Odstr. z vozu** a ozve se zvukové upozornění.

Zpráva zhasne, pokud se klíč vrátí do vozidla a stiskne se na pravé klávesnici tlačítko **O** nebo se zavrou poslední dveře.

### Související informace

- dálkový ovladač s klíčem (str. 225)
- Umístění antény systémů startování a zamykání (str. 252)
- Bezklíčový přístup a přítlačné povrchy\* (str. 249)

## Výměna baterie v dálkovém ovladači s klíčem

Pokud je baterie v dálkovém ovladači s klíčem vybita, musí se vyměnit.

### POZNÁMKA

Všechny baterie mají omezenou životnost a musí se nakonec vyměnit (neplatí pro Key Tag). Životnost baterie se liší podle toho, jak hodně se vozidlo/klíč používá.

Baterie v dálkovém ovladači s klíčem by se měla vyměnit, pokud:



svítí informační kontrolka a na displeji řidiče se zobrazí zpráva **Vybitá baterie v klíči Viz Uživatelská příručka**.

a/nebo

- zámky opakovaně nereagují na signály dálkového ovládače s klíčem v okruhu 20 metrů (65 stop) od vozu.

### POZNÁMKA

Vždy se zkuste posunout blíže k vozidlu a zkuste znovu odemknout.

<sup>7</sup> Platí pouze pro vozidla vybavená příplatkovým systémem bezklíčového zamykání/odemykání (Passive Entry\*).





Baterii v klíči bez tlačítek<sup>8</sup> (Key Tag) nelze vyměnit - v autorizovaném servisu Volvo lze objednat nový klíč.

### ! DŮLEŽITÉ

Vybitý klíč Key Tag se musí předat do autorizovaného servisu Volvo. Klíč se musí z vozidla vymazat, protože vozidlo lze stále nastartovat pomocí záložního startování.

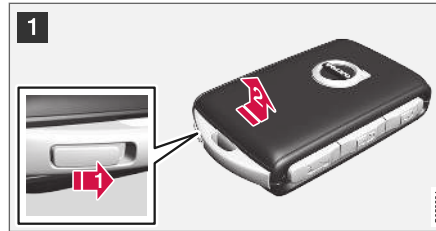
### Otevření klíče a výměna baterie



**1**  Držte dálkový ovladač s klíčem přední stranou viditelně tak, aby logo Volvo směřovalo vpravo - posuňte tlačítko na spodní hraně u kroužku na klíč doprava. Posuňte skořepinu na přední straně o několik milimetrů nahoru.

**2**  Skořepina se uvolní a můžete ji nadzvednout z klíče.

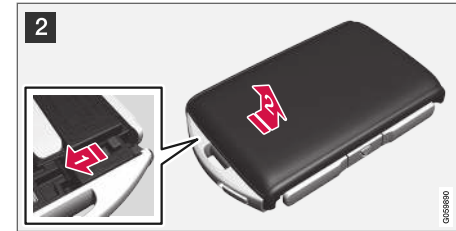

**2** **1**  Otočte klíčem, přesuňte tlačítko do strany a vysuňte zadní skořepinu o pár milimetrů nahoru.

**2**  Skořepina se uvolní a můžete ji nadzvednout z klíče.

<sup>8</sup> Tento klíč je dodáván s vozidly, která jsou vybavena příplatkovým systémem zamykání/vstupu bez klíče (Passive Entry\*).

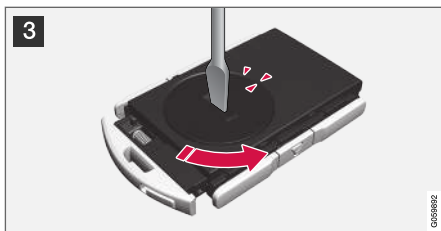

- 3** Pomocí šroubováku nebo podobného nástroje otáčejte krytem na baterii proti směru hodinových ručiček, dokud značky nelicují s textem **OPEN**.

Opatrně zatlačte na kryt baterie např. nehtem do vybrání a kryt nadzvedněte.

Potom vypačte kryt baterie nahoru.



- 4** Strana baterie (+) ukazuje nahoru. Potom opatrně vypačte a uvolněte baterii podle obrázku.

**!** **DŮLEŽITÉ**

Nedotýkejte se prsty nových baterií a povrchů kontaktů - snížila by se tím jejich funkčnost.



- 5** Instalujte novou baterii stranou (+) nahoru. Nedotýkejte se prsty kontaktů na baterii v dálkovém ovládaní s klíčem.

**1** Vložte baterii do držáku hranou dolů. Potom zasuňte baterii dopředu tak, aby zapadla mezi dvě plastové přchytky.

**2** Stiskněte baterii dolů tak, aby zapadla pod horní přchytku z černého plastu.

**i** **POZNÁMKA**

Používejte baterie s označením CR2032, 3 V.

**i POZNÁMKA**

Společnost Volvo doporučuje, aby baterie používané v dálkovém ovladači splňovaly UN Manual of Test and Criteria, Part III, sub-section 38.3. Baterie osazené ve výrobě nebo vyměněné autorizovaným servisem Volvo splňují výše uvedená kritéria.

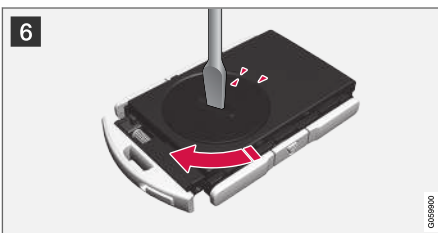

- 6** Nasadte kryt baterie zpět a otáčejte jím ve směru hodinových ručiček, dokud značka nelícuje s textem **CLOSE**.



- 7** **1** Přesuňte skořepinu na zadní straně a zatlačte ji dolů, dokud neuslyšíte cvaknutí.
- 2** Potom zasuňte zadní stranu skořepiny.
- > Ozve se další cvaknutí, což znamená, že skořepina správně a spolehlivě drží na svém místě.



- 8** **1** Otočte dálkový ovladač s klíčem a nasadte zpět skořepinu přední části tak, že ji zatlačíte dolů, dokud neuslyšíte cvaknutí.
- 2** Potom zasuňte zadní stranu skořepiny.
- > Ozve se další cvaknutí, což znamená, že skořepina spolehlivě drží.

**i DŮLEŽITÉ**

Použité baterie se musí likvidovat ekologickým způsobem.

**Související informace**

- dálkový ovladač s klíčem (str. 225)

### Objednání více dálkových ovladačů

S vozem jsou dodávány dva dálkové ovladače. Klíč bez tlačítek je dodáván, pokud je vozidlo vybaveno funkcí zamykání a odemykání bez klíče\*. Další klíče lze přibyt objednat.

Pro jedno vozidlo lze naprogramovat a používat až dvanáct klíčů. Pokud se objednávají další klíče, přidávají se další profily řidičů - po jednom na každý dálkový ovladač s klíčem. To platí i pro přívěšek na klíč.

### Ztráta dálkového ovladače s klíčem

Pokud ztratíte dálkový ovladač s klíčem, můžete si nový ovladač objednat v servisu - doporučujeme autorizovaný servis Volvo. Zbývající dálkové ovladače s klíčem musíte vzít s sebou do servisu. Aby se předešlo krádeži, je nutno vymazat kód ztraceného klíče z paměti systému.

Aktuální počet registrovaných klíčů je možné zkontrolovat přes profily řidičů v horním zobrazení středového displeje. Zvolte **Nastavení** →

**Systém** → **Jízdní profily**.

### Související informace

- dálkový ovladač s klíčem (str. 225)

### Red Key - dálkový ovladač s klíčem s omezeným fungováním\*

Red Key umožní majiteli vozidla nastavit omezení jistých vlastností vozidla. Smyslem omezení je podpořit bezpečnou jízdu s vozidlem, například, když vozidlo půjčujete.



U klíče Red Key lze nastavit maximální rychlost vozidla, připomenutí k rychlosti a maximální hlasitost reproduktorů. Navíc jsou ve vozidle vždy aktivní některé systémy podpory řidiče. Ostatní funkce klíče jsou stejné jako u běžného dálkového ovladače s klíčem.

U prodejce Volvo lze objednat jeden nebo několik klíčů Red Keys. Celkem lze pro jedno vozidlo naprogramovat a používat jedenáct dálkových ovladačů s klíčem s omezeným fungováním - minimálně jeden musí být běžný dálkový ovladač s klíčem.

Omezení představují opatření snižující riziko nehody. Proto můžete být ve větší pohodě, když předáváte klíče od vozidla např. mladým řidičům, zaměstnancům servisu nebo asistentům k přeparkování. Držitel klíče Red Key nemůže měnit nadefinovaná nastavení - k tomu je zapotřebí běžný klíč s dálkovým ovládáním.

### Související informace

- Nastavení červeného klíče\* (str. 235)
- dálkový ovladač s klíčem (str. 225)

## Nastavení červeného klíče\*

Držitel běžného dálkového ovladače s klíčem může nadefinovat nastavení pro Red Key.

Některé funkce podpory řidiče jsou stále aktivní.

1. Klepněte na **Nastavení** v horním zobrazení středového displeje.
2. Stiskněte **Systém** → **Jízdní profily** → **Klíč s uživatelským omezením**.
  - > Nadefinovat lze následující nastavení:
    - **Nastavit časový interval pro Adaptive Cruise Control**
    - **Snížená max. hlasitost**
    - **Maximální limit rychlosti**
    - **Upozornění na rychlostní omezení**

### Adaptivní tempomat\*:

- Při prvním použití je nastaveno: Nejdelší intervaly

### Snížená maximální hlasitost (zap/vyp):

- Při prvním použití je nastaveno: Zapnuto

### Omezovač rychlosti (zapnuto/vypnuto):

- Interval: 50-250 km/h (30-160 mph)
- Při prvním použití je nastaveno 120 km/h (75 mph)
- Přírůstky: 1 km/h (1 mph)



Na displeji řidiče se zobrazí symbol a zpráva

**Červený klíč Omezení rychlosti nelze překročit.**

### Připomenutí k rychlosti (zap/vyp):

- Interval: 0-250 km/h (0-160 mph)
- Při prvním použití je nastaveno 50, 70 a 90 km/h (30, 45 a 55 mph)
- Přírůstky: 1 km/h (1 mph)
- Max. počet současných připomenutí: 6

### Funkce podpory řidiče

Pro uživatele s klíčem Red Key jsou vždy aktivní následující funkce podpory:

- Blind Spot Information (BLIS)\*
- Asistent jízdních pruhů (LKA)\*
- Funkce upozornění na odstup\*
- City Safety
- Driver Alert Control (DAC)\*
- Informace o dopravních značkách\*

### Související informace

- Red Key - dálkový ovladač s klíčem s omezeným fungováním\* (str. 234)

## Odnímatelná čepel klíče

Součástí dálkového ovladače je vytahovací kovová čepel klíče. Pomocí tohoto klíče lze aktivovat řadu funkcí a provádět některé operace.

Jedinečný kód klíče je možné získat v autorizovaných servisech Volvo, které jsou doporučeny pro nákup nových klíčů.



#### Možnosti použití čepel klíče

Pomocí odnímatelné čepel dálkového ovladače s klíčem:

- mohou být manuálně otevřeny levé přední dveře<sup>9</sup>, pokud nemůže být aktivováno centrální zamykání dálkovým ovladačem s klíčem.
- všechny dveře jsou nouzově uzamčeny.
- mohou být aktivovány nebi deaktivovány mechanické dětské bezpečnostní zámky v zadních dveřích.

Klíč bez tlačítek<sup>10</sup> (Key Tag) neobsahuje odnímatelnou čepel klíče. V případě potřeby použijte odnímatelnou čepel běžného dálkového ovladače s klíčem.

#### Vytáhnutí čepel klíče



- 1 **1** Držte dálkový ovladač s klíčem přední stranou viditelně tak, aby logo Volvo směřovalo vpravo - posuňte tlačítko na spodní hraně u kroužku na klíč doprava. Posuňte skořepinu na přední straně o několik milimetrů nahoru.

**2** Skořepina se uvolní a můžete ji nadzvednout z klíče.



- 2 **1** Čepel vytáhněte tak, že ji nakloníte nahoru.



- 3 Čepel po použití vraťte na původní místo v dálkovém ovladači s klíčem.

**1** Skořepinu nasadte zpět tak, že ji zatlačíte dolů, dokud neuslyšíte cvaknutí.

**2** Potom zasuněte zadní stranu skořepiny.

> Ozve se další cvaknutí, což znamená, že skořepina spolehlivě drží.

<sup>9</sup> Toto platí pro vozidlo s levostranným a pravostranným řízením.

<sup>10</sup> Je dodáván s vozidly, která jsou vybavena příplatkovým systémem zamykání/odemykání bez klíče (Passive Entry\*).

**Související informace**

- Zamykání a odemykání pomocí odnímatelné čepele klíče (str. 237)
- dálkový ovladač s klíčem (str. 225)

**Zamykání a odemykání pomocí odnímatelné čepele klíče**

Pomocí odnímatelné čepele můžete, například, odemknout vozidlo zvenku - třeba v situaci, kdy došlo k vybití baterie v dálkovém ovladači s klíčem.

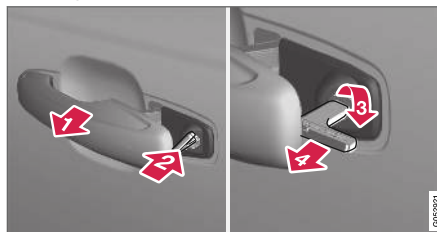
**Odemykání**

- 1 Potáhněte za kliku levých předních dveří<sup>11</sup> do koncové polohy tak, aby byla vidět válcová vložka zámku.
- 2 Zasuňte klíč do zámku zapalování.
- 3 Otočte jím doprava o 45 stupňů tak, aby čepel klíče směřovala rovně směrem zpět.
- 4 Otočte klíčem zpět o 45 stupňů do výchozí polohy. Vytáhněte klíč z válcové vložky zámku a uvolněte kliku tak, aby zadní část kliky se znovu opírala o vozidlo.

5. Potáhněte za kliku.
  - > Dveře se otevřou.

Zamykání se provádí stejným způsobem, ale otočením směrem doleva o 45 stupňů namísto otočení vpravo uvedeného v kroku (3).

<sup>11</sup> To platí pro vozidlo s levostranným i pravostranným řízením.

## ◀ Vypnutí alarmu\*

### **i** POZNÁMKA

Když jsou dveře odemknuty pomocí čepel klíče a otevřou se, aktivuje se alarm.



Záložní čtečka se nachází v držáku nápojů.

Pokud chcete deaktivovat alarm, postupuje následovně:

1. Umístěte dálkový ovladač s klíčem na symbol klíče do záložní čtečky ve spodní části držáku nápojů v tunelové konzole.
2. Potom otočte knoflíkem zapalování do polohy a knoflík uvolněte.
  - > Ovladač se automaticky vrátí do výchozí polohy - signalizace alarmu se deaktivuje a alarm se vypne.

## Zamykání

Vozidlo lze zamknout pomocí odnímatelné čepel klíče dálkového ovladače v případě výpadku napájení nebo vybití baterie v dálkovém ovladači.

Levé přední dveře lze zamknout pomocí válcové vložky zámku a vytažovací čepel klíče.

U ostatních dveří nejsou válcové vložky zámku. Místo toho je na konci každých dveří spínač zámku, který se musí stisknout pomocí čepel klíče - tyto spínače se mechanicky zamykají a blokují, aby se nedaly otevřít zvenku.

Přesto lze tyto dveře stále otevřít zevnitř.

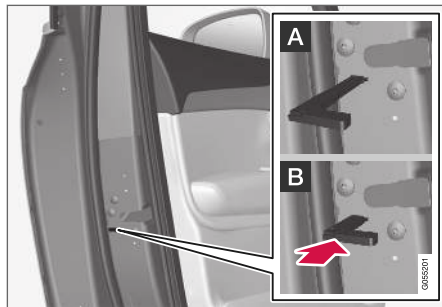

Manuální zamykání dveří. Nesmí se kombinovat s dětskými bezpečnostními pojistkami.

- Vytáhněte čepel klíče z dálkového ovládání. Vložte čepel klíče do otvoru a resetujte zámek. Zatlačte klíč dolů na doraz cca. 12 mm.

**A** Dveře lze otevřít zvenku i zevnitř.

**B** Dveře se zablokují proti otevření zvenku. Vnitřní klika dveří musí být otevřena, aby došlo k návratu do polohy A.

Dveře lze odemknout také tlačítkem odemknutí na dálkovém ovladači nebo pomocí tlačítka centrálního zamykání na dveřích řidiče.

### **i** POZNÁMKA

- Ovládání zámku na dveřích zablokuje pouze konkrétní dveře - nikoliv všechny dveře najednou.
- Manuálně zamknuté zadní dveře s aktivovanou manuální nebo elektrickou dětskou bezpečnostní pojistkou nelze otevřít zvenku ani zevnitř. Zadní dveře, které lze zamknout tímto způsobem, lze odemknout pouze pomocí dálkového ovladače s klíčem nebo pomocí tlačítka centrálního zamykání.

## Související informace

- Odnímatelná čepel klíče (str. 235)
- Aktivace a deaktivace alarmů\* (str. 264)
- Výměna baterie v dálkovém ovladači s klíčem (str. 230)
- dálkový ovladač s klíčem (str. 225)



## Imobilizér

Elektronický imobilizér představuje systém ochrany vozidla před krádeží. Brání neoprávněným osobám nastartovat vozidlo.

Vozidlo lze nastartovat pouze správným dálkovým ovladačem.

Následující chybová zpráva na displeji řidiče souvisí s elektronickým imobilizérem:

Symbol	Zpráva	Popis
	<b>Klíč nebyl nalezen</b> <b>Viz Uživatelská příručka</b>	Odečítání chyb v dálkovém ovladači s klíčem během startování - vložte klíč na symbol klíče v držáku nápojů a zkuste to znovu.

## Dálkově ovládaný imobilizér s vyhledávacím systémem<sup>12</sup>

Vozidlo je vybaveno systémem, který umožňuje vyhledat vozidlo a dálkově aktivovat imobilizér, a tím zabránit nastartování motoru. Pro další informace a pomoc při aktivaci systému se obraťte na nejbližšího prodejce Volvo.

Následující chybová zpráva na displeji řidiče souvisí s dálkově řízeným elektronickým imobilizérem se systémem sledování:

Symbol	Zpráva	Popis
	<b>Dálková imobilizace</b> <b>Vozidlo nelze nastartovat</b>	Je aktivován dálkově řízený imobilizér se systémem sledování. Vozidlo nelze nastartovat. Kontaktujte Centrum služeb Volvo On Call.

### Související informace

- dálkový ovladač s klíčem (str. 225)
- Objednání více dálkových ovladačů (str. 234)

<sup>12</sup> Pouze některé trhy a pouze v kombinaci se službou Volvo On Call\*.

## Typové schválení pro systém dálkového ovladače s klíčem

Typové schválení pro systém dálkového ovladače s klíčem ve vozidle lze zjistit v následující tabulkách.

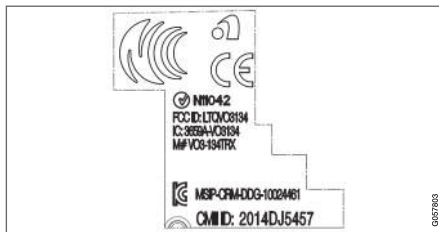

Další informace o typovém schválení najdete na [support.volvocars.com](http://support.volvocars.com).

## Startování u systému zamykání bez klíče (Passive Start) a zamykání/odemykání bez klíče (Passive Entry\*)



Značka CEM u systému dálkového ovladače s klíčem  
Čísla dalších typových schválení - viz následující tabulky.

Země/Oblast	Typové schválení	
Evropa	Delphi Deutschland GmbH, 42367 Wuppertal tímto potvrzuje, že VO3-134TRX vyhovuje základním požadavkům a ostatním ustanovením směrnice 2014/53/EU (RED). Úplný text prohlášení o shodě najdete na <a href="http://support.volvocars.com">support.volvocars.com</a> .	
Jordánsko	TRC/LPD/2014/250	
Srbsko	P1614120100	
Argentina	CNC ID: C-14771	

Země/Oblast	Typové schválení	
Brazílie	MT-3245/2015	 <p data-bbox="1209 281 1342 300">0589-15-6830</p>  <p data-bbox="1177 381 1369 400">(01) 0 7897843840961</p> <p data-bbox="1474 367 1485 404" style="writing-mode: vertical-rl; transform: rotate(180deg);">0105812</p>
Indonésie	Nomor: 38301/SDPPI/2015	
Malajsie	RAAT/37A/0315/S(15-0663)	
Mexiko	IFETEL: RLVDEVO15-0396	
Rusko		 <p data-bbox="1474 748 1485 785" style="writing-mode: vertical-rl; transform: rotate(180deg);">0105795</p>
Spojené Arabské Emiráty	ER37847/15 DA0062437/11	

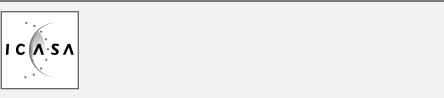

Země/Oblast	Typové schválení	
Namibie	TA-2016-02	
Jižní Afrika	TA-2014-1868	

#### dálkový ovladač s klíčem

Země/Oblast	Typové schválení	
Evropa	<p>Huf Hülsbeck &amp; Fürst GmbH &amp; Co. KG tímto prohlašuje, že tento typ rádiového zařízení HUF8423 splňuje požadavky směrnice 2014/53/EU.</p> <p>Úplný text prohlášení o shodě najdete na <a href="http://support.volvocars.com">support.volvocars.com</a>.</p> <p>Vlnová délka: 433,92 MHz</p> <p>Maximální vyřazovaný výkon při vysílání: 10 mW</p> <p>Výrobce: Huf Hülsbeck &amp; Fürst GmbH &amp; Co. KG, Steeger Str. 17, 42551 Velbert, Německo</p>	
Jordánsko	TRC/LPD/2015/104	

Země/Oblast	Typové schválení	
Maroko	AGREE PAR L'ANRT MAROC Numéro d'agrément: MR 10668 ANRT 2015 Date d'agrément: 24/07/2015	
Mexiko	IFETEL Marca: HUF Modelo (s): HUF8423 NOM-121-SCT1-2009 La operación de este equipo está sujeta a las siguientes dos condiciones: (1) es posible que este equipo o dispositivo no cause interferencia perjudicial y (2) este equipo o dispositivo debe aceptar cualquier interferencia, incluyendo la que pueda causar su operación no deseada.	
Namibie	TA-2015-102	 <b>CRAN</b> Communications Regulatory Authority of Namibia <small>006337</small>



Země/Oblast	Typové schválení	
Omán		
Srbsko		

Země/Oblast	Typové schválení	
Jižní Afrika	TA-2015-432	
Spojené Arabské Emiráty		<div style="border: 1px solid black; padding: 10px; text-align: center;"> <p><b>TRA</b>  <b>REGISTERED No:</b>  <b>ER38970/15</b>  <b>DEALER No:</b>  <b>DA36976/14</b></p> </div>

**Přívěšek ke klíči**

Země/Oblast	Typové schválení	
Evropa	<p>Huf Hülsbeck &amp; Fürst GmbH &amp; Co. KG tímto prohlašuje, že tento typ rádiového zařízení HUF8432 splňuje požadavky směrnice 2014/53/EU.</p> <p>Úplný text prohlášení o shodě najdete na <a href="http://support.volvocars.com">support.volvocars.com</a>.</p> <p>Vlnová délka: 433,92 MHz</p> <p>Maximální vyřazovaný výkon při vysílání: 10 mW</p> <p>Výrobce: Huf Hülsbeck &amp; Fürst GmbH &amp; Co. KG, Steeger Str. 17, 42551 Velbert, Německo</p>	
Jordánsko	TRC/LPD/2015/107	



Země/Oblast	Typové schválení	
Maroko	AGREE PAR L'ANRT MAROC Numéro d'agrément: MR 10667 ANRT 2015 Date d'agrément: 24/07/2015	
Mexiko	IFETEL Marca: HUF Modelo (s): HUF8432 NOM-121-SCT1-2009 La operación de este equipo está sujeta a las siguientes dos condiciones: (1) es posible que este equipo o dispositivo no cause interferencia perjudicial y (2) este equipo o dispositivo debe aceptar cualquier interferencia, incluyendo la que pueda causar su operación no deseada.	
Namibie	TA-2015-103	

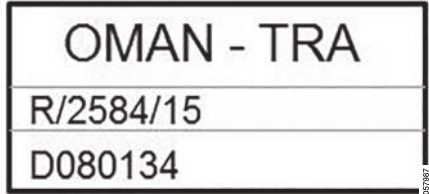
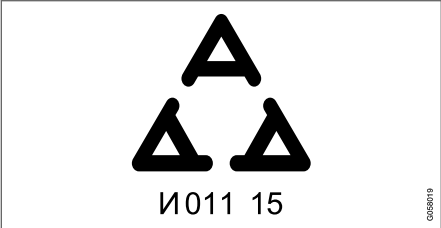

Země/Oblast	Typové schválení	
Omán		 <p>OMAN - TRA R/2584/15 D080134</p> <small>0207197</small>
Srbsko		 <p> N011 15</p> <small>0208019</small>



Země/Oblast	Typové schválení	
Jižní Afrika	TA-2015-414	
Spojené Arabské Emiráty		<div style="border: 1px solid black; padding: 10px; text-align: center;"> <p><b>TRA</b>  <b>REGISTERED No:</b>  <b>ER38971/15</b>  <b>DEALER No:</b>  <b>DA36976/14</b></p> </div> <div style="text-align: right; font-size: small; margin-top: 5px;">0018002</div>

**Související informace**

- dálkový ovladač s klíčem (str. 225)

## Bezklíčový přístup a přítlačné povrchy\*

Pokud do výbavy vozidla patří zamykání a odemykání bez klíče, stačí mít dálkový ovladač s klíčem v blízkosti, např. v kapse nebo peněžence, což usnadní otevírání vozidla, když máte plné ruce.

### Povrchy citlivé na dotyk

#### Klika dveří

Zvenku na klikách je prohlubeň pro zamykání, kdežto uvnitř je plocha citlivá na dotyk, která se používá k odemykání.

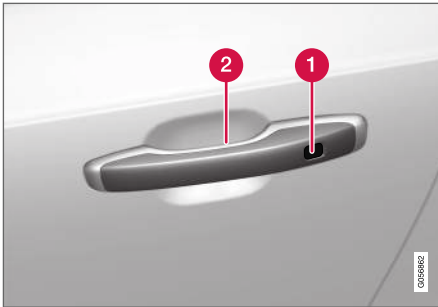

- 1 Přítlačná prohlubeň pro zamykání
- 2 Přítlačný povrch pro odemykání

### **i** POZNÁMKA

Je nezbytné, aby byl vždy aktivován pouze jeden povrch, který je citlivý na dotek. Pokud uchopíte kliku a současně se dotknete zamykací plochy, hrozí nebezpečí vydání dvou různých pokynů. Což znamená, že požadovaná aktivita (zamykání/odemykání) nebude provedena nebo bude provedena se zpožděním.

### Dveře zavazadlového prostoru

Na madle dveří zavazadlového prostoru je pogumovaná přítlačná plocha, která se používá pouze k odemykání.

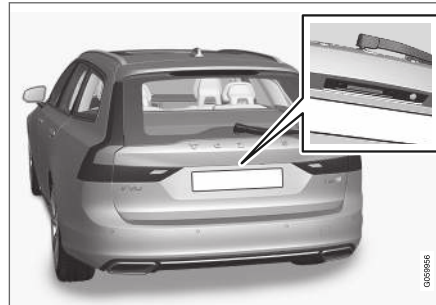

### **i** POZNÁMKA

Nezapomeňte, že pokud necháte dálkový ovladač s klíčem v dosahu, může dojít k aktivaci systému při mytí vozidla.

### Související informace

- Zamykání a odemykání bez klíče\* (str. 250)
- Bezklíčové odemykání zadních výklopných dveří\* (str. 251)

## Zamykání a odemykání bez klíče\*

Vozidlo se zamyká a odemyká zvenku pomocí klik na bočních dveřích nebo pomocí madla na dveřích zavazadlového prostoru v případě, že je vozidlo vybaveno zamykáním/odemykáním bez klíče Passive Entry\*.

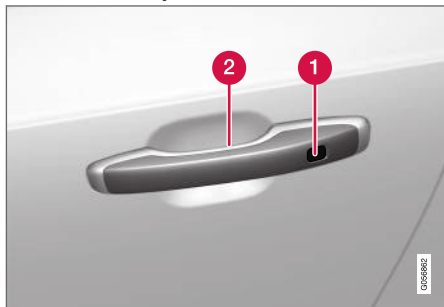

- 1 Přítlačná prohlubeň pro zamykání
- 2 Přítlačný povrch pro odemykání

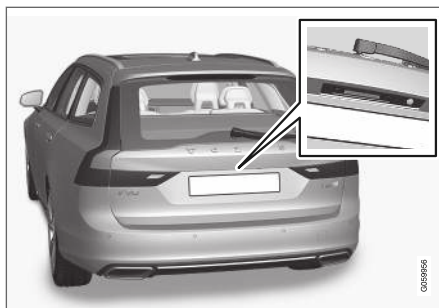

Pogumovaná přítlačná plocha na dveřích zavazadlového prostoru používaná pouze k odemykání.

### **i** POZNÁMKA

Aby zamykání a odemykání fungovalo, jeden z dálkových ovladačů s klíčem se musí nacházet v dosahu.

### **i** POZNÁMKA

Nezapomeňte, že pokud necháte dálkový ovladač s klíčem v dosahu, může dojít k aktivaci systému při mytí vozidla.

## Zamykání bez klíče

Aby bylo možné vozidlo zamknout, musí být všechny boční dveře zavřené. Avšak dveře zava-

zadlového prostoru mohou být během zamykání pomocí kliky na bočních dveřích otevřené.

- Po zavření dveří zatlačte na označené ploše zvenku na klice směrem dozadu nebo stiskněte před zavřením dveří zavazadlového prostoru tlačítko zamykání<sup>13</sup> na spodní hraně dveří zavazadlového prostoru.
  - > Kontrolka zámků na čelním skle začne blikat, čímž označuje, že vozidlo bylo uzamčeno.

Pokud chcete zavřít současně všechna boční okna a panoramatickou střechu\*, položte prst do přítlačné prohlubně zvenku na klice a podržte jej na místě, dokud se nezavřou všechna boční okna a panoramatická střecha.

## Zamykání, když jsou dveře zavazadlového prostoru otevřené

### **i** POZNÁMKA

Pokud vozidlo bylo zamčeno v době, kdy byly otevřené zadní výklopné dveře, dejte pozor, abyste při zavírání zadních výklopných dveří nenechali v zavazadlovém prostoru klíč s dálkovým ovládáním. Vozidlo by se zcela zamklo<sup>14</sup>.

<sup>13</sup> Platí pro elektricky ovládané dveře zavazadlového prostoru\*.

<sup>14</sup> Pokud je klíč je zjištěn uvnitř vozidla, zavřené zadní výklopné dveře se nezamknou.

## Odemykání bez klíče

- Pokud chcete vozidlo odemknout, uchopte kliku nebo stiskněte pogumovanou přitlačnou plochu pod madlem dveří zavazadlového prostoru.
  - > Kontrolka zámků na čelním skle zhasne, čímž potvrdí uzamknutí vozidla - boční dveře a dveře zavazadlového prostoru se otevírají jako obvykle.

## Automatické znovuzamknutí

Pokud nejsou během dvou minut od odemknutí otevřeny žádné dveře ani dveře zavazadlového prostoru, dveře se automaticky zamknou. Tato funkce zamezuje tomu, abyste nechtěně ponechali vůz odemknutý.

## Související informace

- Nastavení vstupu bez klíče\* (str. 251)
- Bezklíčové odemykání zadních výklopných dveří\* (str. 251)
- Bezklíčový přístup a přitlačné povrchy\* (str. 249)

## Nastavení vstupu bez klíče\*

Ke vstupu bez klíče lze zvolit různé sekvence.

1. Klepněte na **Nastavení** v horním zobrazení středového displeje.
2. Klepněte na **My Car** → **Zamykání** → **Odemykání bez klíče**.
3. Zvolte možnost:
  - **Všechny dveře**
    - odemknou se všechny dveře současně.
  - **Jedny dveře**
    - odemkne zvolené dveře.

## Související informace

- Zamykání a odemykání bez klíče\* (str. 250)
- Bezklíčový přístup a přitlačné povrchy\* (str. 249)

## Bezklíčové odemykání zadních výklopných dveří\*

Pokud chcete dveře zavazadlového prostoru odemknout bez klíče, stačí mít dálkový ovladač s klíčem, například, v kapse nebo v tašce. Dveře zavazadlového prostoru drží v zavřeném stavu elektrický zámek.

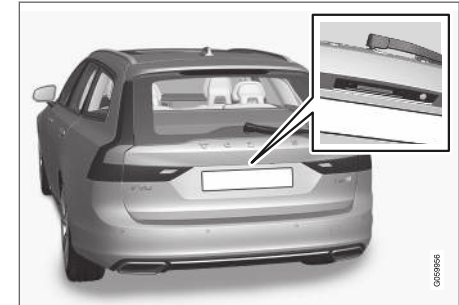

Otevření dveří zavazadlového prostoru:

1. Jemně stiskněte pogumovanou přitlačnou plochu pod madlem dveří zavazadlového prostoru.
  - > Zámek se uvolní.

### **i** POZNÁMKA

Aby odemykání fungovalo, jeden z dálkových ovladačů s klíčem se musí nacházet za vozidlem.

- ◀ 2. Nadzvedněte vnější kliku a dveře zavazadlového prostoru zcela otevřete.

### ! DŮLEŽITÉ

- K uvolnění zámku přihrádky je nutná minimální síla - stačí jemně stisknout pogumovaný panel.
- Při otvírání přihrádky nezvedejte pryžový panel - přihrádku otevřete pomocí madla. Pokud byste použili příliš velkou sílu, mohly by se poškodit elektrické kontakty na pryžovém panelu.

Dále lze dveře zavazadlového prostoru odemknout bez použití rukou vykopnutím nohy pod zadní nárazník. Viz samostatná kapitola.

### ! VAROVÁNÍ

Nejezděte s vozem, když jsou zadní výklopné dveře otevřené! Do prostoru pro zavazadla by se mohly nasát toxické výfukové plyny.

### Související informace

- Zamykání a odemykání bez klíče\* (str. 250)
- Bezklíčový přístup a přítlačné povrchy\* (str. 249)
- Dosah dálkového ovládače s klíčem (str. 230)
- Otvírání a zavírání dveří zavazadlového prostoru pohybem nohy\* (str. 260)

## Umístění antény systémů startování a zamykání

Vozidlo je vybaveno systémem bezklíčového startování a zamykání<sup>15</sup> a proto se na různých místech ve vozidle nacházejí vestavěné antény.

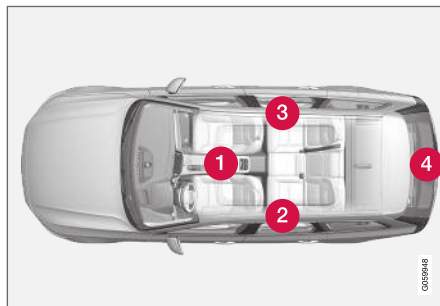

Umístění antény.

- 1 Pod držákem nápojů v přední části tunelové konzoly
- 2 V horní přední části levých zadních dveří<sup>16</sup>
- 3 V horní přední části pravých zadních dveří<sup>16</sup>
- 4 V zavazadlovém prostoru<sup>16</sup>

### ! VAROVÁNÍ

Osoby s kardiostimulátorem by se neměly přibližovat k anténám systému Keyless na vzdálenost menší než 22 cm (9 palců). Tím se zabrání interferenci mezi kardiostimulátorem a systémem Keyless.

### Související informace

- Bezklíčový přístup a přítlačné povrchy\* (str. 249)
- Dosah dálkového ovládače s klíčem (str. 230)

## Zamykání a odemykání zevnitř vozidla

Boční dveře a dveře zavazadlového prostoru lze zamknout a odemknout zevnitř pomocí centrálního zamykání na předních dveřích. Každé ovládní zámeků\* na zadních dveřích zamyká příslušné zadní boční dveře.

### Centrální zamykání



Zamykáací a odemykáací tlačítka s kontrolkou na předních dveřích.

## Odemykání pomocí tlačítka na předních dveřích

- K odemknutím všech bočních dveří a dveří zavazadlového prostoru stisknete tlačítko .

Dlouhým stisknutím tlačítka  otevřete všechna boční okna současně<sup>17</sup>.

### Alternativní způsob odemykání





Otevírací klika u alternativního odemykání bočních dveří.

- Potáhněte za kliku na jedné z bočních dveří a kliku uvolněte.
  - > V závislosti na nastavení dálkového ovládače s klíčem se buď odemknou všechny dveře nebo se odemknou a otevřou pouze vybrané dveře.

Pokud chcete toto nastavení změnit, klepněte v horním zobrazení středového displeje na **Nastavení → My Car → Zamykání → Dálkové odemykání a odemykání interiéru**.

## Zamykání pomocí tlačítka na předních dveřích

- Stisknete tlačítko  - oboje přední dveře musí být zavřené.
  - > Všechny boční dveře a dveře zavazadlového prostoru jsou zamknuté.

Dlouhým stisknutím tlačítka  zavřete najednou všechna boční okna a panoramatickou střechu\*.

<sup>15</sup> Systém bezklíčového zamykání funguje pouze u vozidel vybavených bezklíčovým zamykáním a odemykáním (Passive Entry\*).

<sup>16</sup> Pouze ve vozidlech vybavených bezklíčovým zamykáním a odemykáním (Passive Entry\*).

<sup>17</sup> Funkce úplného vyvětrání lze použít, například, k rychlému vyvětrání vozidla v horkém počasí.

#### ◀◀ Zamykání pomocí tlačítka na zadních dveřích\*



Zamykácí tlačítko s kontrolkou na zadních dveřích.

Zamykácí tlačítka pro zadní dveře zamykají pouze příslušné zadní dveře.

#### Odemykání zadních dveří

- Potáhněte za otevírací kliku.
  - > Zadní dveře se odemknou a otevrou.

#### Související informace

- Nastavení dálkově ovládaného odemykání a odemykání zevnitř (str. 228)
- Odemykání dveří zavazadlového prostoru zevnitř vozidla (str. 254)
- Aktivace a deaktivace dětských bezpečnostních zámků (str. 255)

#### Odemykání dveří zavazadlového prostoru zevnitř vozidla

Dveře zavazadlového prostoru lze odemknout zevnitř stisknutím tlačítka na přístrojové desce.

1.



Krátce stiskněte tlačítko  na přístrojové desce.

- > Zadní výklopné dveře lze odemknout a otevřít zvnějšku uchopením pogumované tlakové plošky.

V případě elektricky ovládaných dveří zavazadlového prostoru\*

2. Dlouze stiskněte tlačítko  na přístrojové desce.

- > Zadní výklopné dveře se otevrou.

#### Související informace

- Zamykání a odemykání zevnitř vozidla (str. 253)
- Otevírání a zavírání elektricky ovládaných dveří zavazadlového prostoru\* (str. 256)



## Aktivace a deaktivace dětských bezpečnostních zámků

Dětské bezpečnostní pojistky brání dětem otevřít zadní dveře zevnitř. K dispozici je elektrický\* a manuální zámek.

### Elektrická aktivace a deaktivace\*

Elektrické dětské bezpečnostní zámky lze zapnout nebo vypnout ve všech polohách zapalování nad **0**. Aktivaci a deaktivaci lze provést do 2 minut po vypnutí motoru v případě, že nejsou otevřeny žádné dveře.



Tlačítko elektrické aktivace a deaktivace.

1. Nastartuje motor nebo přepnete klíč do jakékoliv polohy zapalování nad **0**.

2. Stisknete tlačítko na ovládacím panelu na dveřích řidiče.
  - > Když jsou zámky aktivní, na displeji řidiče se zobrazí zpráva **Dětská pojistka vrazu Aktivováno** a rozsvítí se kontrolka na tlačítku.

Pokud jsou aktivovány elektricky ovládané dětské pojistky:

- okna mohou být ovládána pouze spínači na ovládacím panelu na dveřích řidiče
- zadní dveře nelze otevřít zevnitř.

Deaktivace zámků:

- Stisknete tlačítko na ovládacím panelu na dveřích řidiče.
  - > Když jsou zámky deaktivovány, na displeji řidiče se zobrazí zpráva **Dětská pojistka vrazu Deaktivováno** a kontrolka na tlačítku zhasne.

Aktuální nastavení se uloží, když se motor vypne - pokud jsou dětské bezpečnostní pojistky při vypnutí motoru zapnuté, tato funkce zůstane aktivní i při dalším nastartování motoru.

Symbol	Zpráva	Popis
	<b>Dětská pojistka vrazu Aktivováno</b>	Dětské pojistky jsou aktivovány.
	<b>Dětská pojistka vrazu Deaktivováno</b>	Dětské pojistky jsou deaktivovány.

### Manuální aktivace a deaktivace

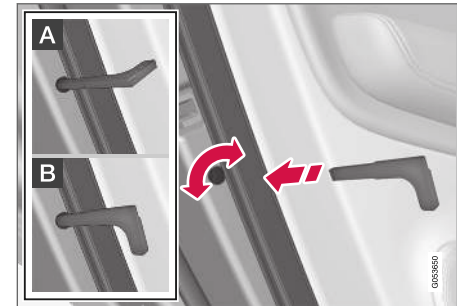

S dětskými bezpečnostními pojistkami. Nesmí se kombinovat s manuálně ovládanými zámky dveří.

- Pomocí odnímatelné čepele klíče dálkového ovladače otočte knoflíkem.

- A** Dveře se zablokují proti otevření zevnitř.
- B** Dveře lze otevřít zvenku i zevnitř.





### **i** POZNÁMKA

- Ovládání knoflíku na dveřích zablokuje pouze konkrétní dveře - nikoliv obě zadní dveře najednou.
- Vozidla s elektrickou dětskou pojistkou nejsou vybavena manuální dětskou pojistkou.

### Související informace

- Zamykání a odemykání zevnitř vozidla (str. 253)
- Odnímatelná čepel klíče (str. 235)

### Automatické zamknutí během jízdy

Dveře a dveře zavazadlového prostoru se zamknou automaticky, když se vozidlo rozjede.

Změna nastavení:

1. Klepněte na **Nastavení** v horním zobrazení středového displeje.
2. Stiskněte **My Car** → **Zamykání**.
3. Výběrem možnosti **Automatické zamknutí dveří při jízdě** deaktivujte nebo aktivujte tuto funkci.

### Související informace

- Zamykání a odemykání zevnitř vozidla (str. 253)

### Otevírání a zavírání elektricky ovládaných dveří zavazadlového prostoru\*

Dveře zavazadlového prostoru lze otevírat a zavírat elektricky.

### Otevření elektricky ovládaných dveří zavazadlového prostoru

Pokud chcete otevřít dveře zavazadlového prostoru, zvolte jednu z následujících možností:

- Dlouze stiskněte tlačítka  na dálkovém ovladači - držte tlačítko stisknuté, dokud se dveře zavazadlového prostoru nezačnou otvírat.

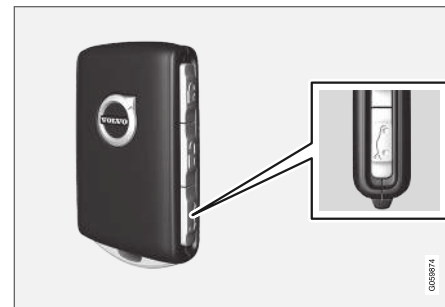

- Dlouze stiskněte tlačítka  na přístrojové desce – držte tlačítko stisknuté, dokud se dveře zavazadlového prostoru nezačnou otevírat.

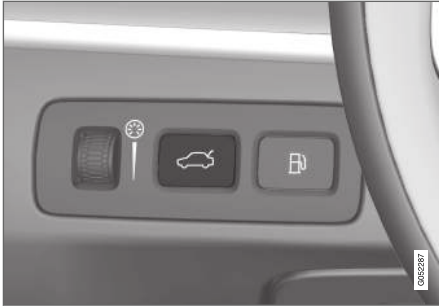

- Lehce přitlačte na madlo dveří zavazadlového prostoru.

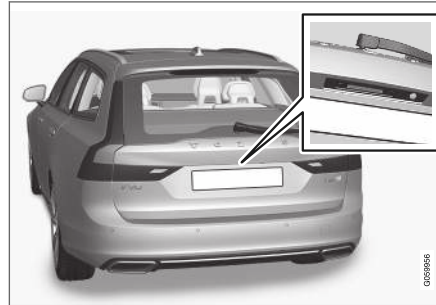

- Pohyb nohy\* pod zadní nárazník.



### Zavření elektricky ovládaných dveří zavazadlového prostoru

Pokud chcete zavřít dveře zavazadlového prostoru<sup>18</sup>, zvolte jednu z následujících možností:

- Chcete-li dveře zavřít, stiskněte  tlačítko na spodní hraně zadních výklopných dveří.





- > Dveře zavazadlového prostoru se automaticky zavřou - dveře zavazadlového prostoru zůstanou odemknuté.

#### **i** POZNÁMKA

Tlačítko je aktivní 24 hodin poté, kdy dveře zůstaly otevřeny. Potom se musí zavřít ručně.

<sup>18</sup> U vozidel se zamykáním a odemkáním bez klíče (Passive Entry\*) je k dispozici jedno tlačítko pro zavírání a jedno tlačítko pro zavírání a zamykání.

- ◀ – Dlouze stiskněte tlačítko  na dálkovém ovladači s klíčem.
  - > Dveře zavazadlového prostoru se automaticky zavřou a ozve se zvukový signál - dveře zavazadlového prostoru zůstanou odemknuté.
- Dlouze stiskněte tlačítko  na přístrojové desce.
  - > Dveře zavazadlového prostoru se automaticky zavřou a ozve se zvukový signál - dveře zavazadlového prostoru zůstanou odemknuté.
- Pohyb nohy\* pod zadní nárazník.
  - > Dveře zavazadlového prostoru se automaticky zavřou a ozve se zvukový signál - dveře zavazadlového prostoru zůstanou odemknuté.

## Zavření a uzamknutí<sup>18</sup> elektricky ovládaných dveří zavazadlového prostoru

- Pokud chcete zadní výklopné dveře a současně zamknout tyto dveře a boční dveře (aby bylo možné dveře zamknout, musí být všechny zavřené), stiskněte tlačítko  na spodní hraně zadních výklopných dveří.
  - > Dveře zavazadlového prostoru se automaticky zavřou - tyto dveře a boční dveře jsou zamknuté a alarm\* je zapojen.

### POZNÁMKA

- Aby zamykání a odemykání fungovalo, jeden z dálkových ovladačů s klíčem se musí nacházet v dosahu.
- Pokud používáte zamykání nebo zavírání bez klíče\* a klíč není zjištěn dostatečně blízko dveří zavazadlového prostoru, ozvou se tři signály.

### DŮLEŽITÉ

Pokud zadní výklopné dveře ovládáte ručně, zavírejte resp. otevírejte je pomalu. Neotevírejte a nezavírejte je silou, pokud cítíte odpor. Mohou se poškodit a přestanou fungovat správně.

## Zrušení otevírání nebo zavírání

Zrušte otevírání nebo zavírání jedním z následujících způsobů:

- Stiskněte tlačítko na přístrojové desce.
- Stiskněte tlačítko na dálkovém ovladači s klíčem.
- Stiskněte zamykačí tlačítko na spodní straně dveří zavazadlového prostoru.
- Stiskněte pogumovanou destičku pod vnější klikou.
- Využití pohybu nohy\*.

Pohyb dveří zavazadlového prostoru se přeruší a zastaví. Víko zavazadlového prostoru lze nyní ovládat manuálně.

## Ochrana proti přivření

Jestliže něco, s dostatečným odporem, brání otevření nebo zavření dveří zavazadlového prostoru, aktivuje se ochrana proti přivření.

- Během otevírání - pohyb se přeruší, dveře zavazadlového prostoru se zastaví a ozve se dlouhý signál.
- Během zavírání - pohyb se přeruší, dveře zavazadlového prostoru se zastaví, ozve se dlouhý signál a dveře zavazadlového prostoru se vrátí k naprogramované maximální poloze.

<sup>18</sup> U vozidel se zamykáním a odemykáním bez klíče (Passive Entry\*) je k dispozici jedno tlačítko pro zavírání a jedno tlačítko pro zavírání a zamykání.

**VAROVÁNÍ**

Při otvírání a zavírání dávejte pozor, může dojít k zachycení. Než začnete s otvíráním resp. zavíráním, zkontrolujte, zda se blízkosti výklopných dveří zavazadlového prostoru nikdo nenachází - zachycení by mohlo mít vážné následky.

Při ovládání výklopných dveří zavazadlového prostoru buďte vždy opatrní.

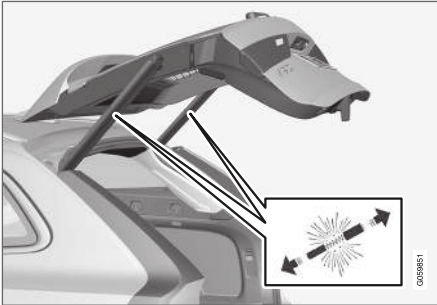
**Předepnuté pružiny**

Předepnuté pružiny pro elektricky ovládané zadní výklopné dveře.

**VAROVÁNÍ**

U elektricky ovládaných dveří zavazadlového prostoru neotevírejte předepnuté pružiny. Jsou předepnuty pod vysokým tlakem a v případě otevření mohou způsobit poranění.

**Související informace**

- Programování maximálního otevření elektricky ovládaných dveří zavazadlového prostoru\* (str. 259)
- Otvírání a zavírání dveří zavazadlového prostoru pohybem nohy\* (str. 260)
- Dosah dálkového ovládače s klíčem (str. 230)

**Programování maximálního otevření elektricky ovládaných dveří zavazadlového prostoru\***

Upravte otevření dveří zavazadlového prostoru podle nízké výšky stropu.

Nastavení maximální otevření:

1. Otevřete zadní výklopné dveře- zastavte je v otevřené poloze.

**POZNÁMKA**

Nelze naprogramovat otevřenou polohu tak, aby byla nižší než dveře zavazadlového prostoru otevřené do poloviny.

2. Stiskněte tlačítko  na spodní straně dveří zavazadlového prostoru alespoň na 3 sekundy.
  - > Ozvou se dva krátké signály potvrzující uložení nastavené polohy.

Resetování maximálního otevření:

- Manuálně přesuňte zadní výklopné dveře do nejvyšší možné polohy - minimálně na 3 sekundy stiskněte tlačítko  na zadních výklopných dveřích.
  - > Ozvou se dva signály potvrzující vymazání nastavené polohy. Dveře zavazadlového prostoru potom při otvírání zohlední svou maximální polohu.





**i POZNÁMKA**

- Pokud byl systém aktivován po delší dobu bez přestávky, vypne se, aby nedošlo k přehřátí. Systém lze znovu použít po cca. 2 minutách.

**Související informace**

- Otevírání a zavírání elektricky ovládaných dveří zavazadlového prostoru\* (str. 256)

**Otevírání a zavírání dveří zavazadlového prostoru pohybem nohy\***

Pro usnadnění ovládání lze dveře zavazadlového prostoru otevřít nebo zavřít, například, když máte plné ruce, vykopnutím nohy směrem k zadnímu nárazníku.

Je-li vozidlo vybaveno zamykáním a odemykáním bez klíče\*, můžete dveře zavazadlového prostoru odemknout pohybem nohy.

Funkce s otevíráním a zavíráním dveří zavazadlového prostoru je k dispozici také u vozidel s elektrickým ovládním dveří zavazadlového prostoru\*.

**i POZNÁMKA**

Nohou ovládaná funkce ovládání dveří zavazadlového prostoru je k dispozici ve dvou provedeních:

- Otevírání i zavírání pohybem nohy
- Pouze odemykání pohybem nohy (dveře zavazadlového prostoru otevřete tak, že je nadzvednete)

Upozorňujeme, že otevírání a zavírání pohybem nohy funguje pouze u elektricky ovládaných dveří zavazadlového prostoru\*.

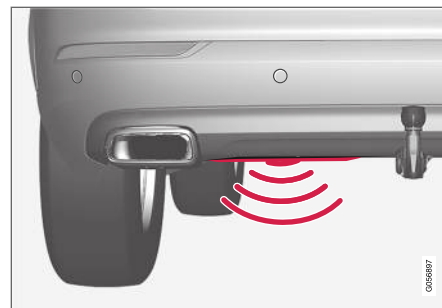

Snímač se nachází vlevo od středu nárazníku.

Aby fungovalo otevírání a zavírání, jeden z dálkových ovladačů s klíčem se musí nacházet za vozidlem (cca. 1 metr (3 stopy)). To platí také pro již uzamčené vozidlo. Tím se zabrání náhodnému otevření např. v automyčce.

## Otevírání a zavírání pohybem nohy



Kopnutí směrem k aktivaci ploše detektoru.

- Udělejte **jeden** pomalý pohyb nohy pod levou část zadního nárazníku. Potom ustupte o jeden krok zpátky. Nárazníku se nemusíte dotýkat.
    - > Je-li aktivováno otevírání nebo zavírání, ozve se krátký zvukový signál a dveře zavazadlového prostoru se otevřou/zavřou.
- Pokud jsou dveře zavazadlového prostoru otevřené, při aktivaci pohybem nohy se vždy zavřou<sup>19</sup>.

Pokud provedete několik pohybů nohou a za vozidlem není schválený dálkový ovladač s klíčem, po jisté době nebude otevírání možné.

Nenechávejte nohu pod vozidlem - mohlo by se stát, že se systém neaktivuje.

## Zrušení otevírání nebo zavírání pohybem nohy

- Pokud probíhá otevírání nebo zavírání a chcete pohyb zadních výklopných dveří zastavit, udělejte nohou **jeden** pomalý pohyb dopředu.

Dálkový ovladač s klíčem nemusí být v blízkosti vozidla, aby se zrušilo otevírání nebo zavírání.

### **i** POZNÁMKA

Pokud zadní nárazník bude zatížen velkým množstvím sněhu, ledu, nečistot atd., hrozí nebezpečí omezené funkčnosti nebo úplné ztráty funkčnosti. Z tohoto důvodu udržujte čistotu.

### **i** POZNÁMKA

Pamatujte na to, že pokud je dálkový ovladač v dosahu, může dojít k aktivaci systému v automyčce apod.

## Související informace

- Bezklíčový přístup a přítlačné povrchy\* (str. 249)
- Otevírání a zavírání elektricky ovládaných dveří zavazadlového prostoru\* (str. 256)
- Dosah dálkového ovládače s klíčem (str. 230)

## Soukromý zámek

Dveře zavazadlového prostoru můžete zamknout pomocí tzv. soukromého zamykání, které brání otevření, když vozidlo předáváte např. zaměstnanci hotelu apod. k zaparkování.



Funkce soukromého zámku se nachází v zobrazení funkcí na středovém displeji. V závislosti na stavu zámku se zobrazí **Osobní zámek je odemknutý** nebo **Osobní zámek je zamknutý**.

## Související informace

- Aktivace a deaktivace soukromého zamykání (str. 262)

<sup>19</sup> Platí pro vozidla s elektricky ovládanými dveřmi zavazadlového prostoru\*.

## Aktivace a deaktivace soukromého zamykání

Soukromé zamykání se aktivuje funkčním tlačítkem na středovém displeji a volitelným PIN kódem.

### **i** POZNÁMKA

Aby se aktivovala funkce soukromého zamykání, musí být vozidlo minimálně v režimu zapalování I.

## Před prvním použitím zadejte bezpečnostní kód

Při prvním použití funkce musíte zadat bezpečnostní kód. Ten lze potom použít k deaktivaci soukromého zamykání, pokud zvolený PIN kód ztratíte nebo zapomenete. Bezpečnostní kód funguje jako kód PUK pro všechny následné PIN kódy, které se nastaví pro funkci soukromého zamykání.

Bezpečnostní kód si uložte na bezpečné místo.

Vytvoření bezpečnostního kódu:

1. V zobrazení funkcí stiskněte tlačítko soukromého zamykání.



> Zobrazí se vyskakovací okno.

2. Zadejte požadovaný bezpečnostní kód.
  - > Bezpečnostní kód se uloží. Funkce soukromého zamykání je nyní připravena k aktivaci.

Pokud byl systém resetován na nulu, výše uvedený postup se musí zopakovat.

## Aktivace soukromého zamykání

1. V zobrazení funkcí stiskněte tlačítko soukromého zamykání.



> Zobrazí se vyskakovací okno.

2. Zadejte kód, kterým se mají dveře zavazadlového prostoru po zamknutí odemknout, a klepněte na **Potvrdit**.
  - > Víko zavazadlového prostoru se zamkne. Zamknutí potvrdí rozsvícení zelené kontrolky u tlačítka v zobrazení funkcí.

## Deaktivace soukromého zamykání

1. V zobrazení funkcí stiskněte tlačítko soukromého zamykání.



> Zobrazí se vyskakovací okno.

2. Zadejte kód, který se použije k zamknutí, a klepněte na **Potvrdit**.
  - > Dveře zavazadlového prostoru se odemknou. Odemknutí potvrdí zhasnutí zelené kontrolky u tlačítka v zobrazení funkcí.

### **i** POZNÁMKA

Pokud PIN kód ztratíte nebo zapomenete, nebo pokud více než třikrát zadáte nesprávný PIN kód, lze k deaktivaci soukromého zamykání použít bezpečnostní kód.



**i POZNÁMKA**

Pokud se aktivuje soukromé zamykání a vozidlo se odemkne přes systém Volvo On Call\* nebo pomocí aplikace Volvo on Call\*, soukromé zamykání se automaticky deaktivuje.

**Související informace**

- Soukromý zámek (str. 261)

**Alarm\***

Alarm zvukově a vizuálně upozorní, pokud by do vozidla vstoupil kdokoliv bez platného klíče s dálkovým ovládním nebo pokud by došlo k zásahu do baterie startéru nebo sirény alarmu.

Zapojený alarm se spustí, jestliže:

- jsou otevřeny dveře, kapota nebo dveře zavazadlového prostoru<sup>20</sup>
- je zachycen pohyb v prostoru pro cestující (pokud je systém vybaven čidlem pohybu ve voze\*)
- vůz je zvedán nebo odtahován (pokud je systém vybaven čidlem náklonu vozu\*)
- byl odpojen kabel akumulátoru,
- se odpojí siréna.

**Zvukový signál**

Při spuštění poplachu nastane následující:

- Siréna zní 30 sekund nebo do doby, než se alarm vypne.
- Ukazatele směru blikají 5 minut nebo do vypnutí alarmu.

Pokud neodstraníte důvod aktivace alarmu, cyklus alarmu se opakuje maximálně 10krát<sup>21</sup>.

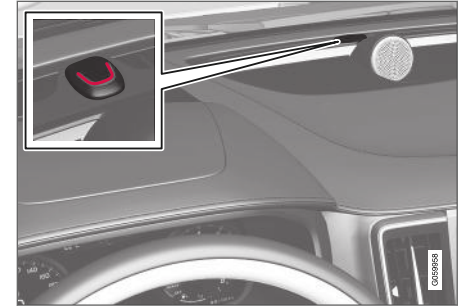
**Kontrolka alarmu**

Červená LED dioda na přístrojové desce indikuje stav systému alarmu:

- LED kontrolka nesvítil – alarm není zapojen.
- LED kontrolka bliká každou druhou sekundu – alarm je zapojen.
- Po vypnutí alarmu LED kontrolka rychle bliká maximálně 30 sekund nebo do doby, než otočíte zapalování do polohy I otočením a uvolněním ve směru hodinových ručiček. Alarm se spustí.

<sup>20</sup> Platí pro některé trhy.

<sup>21</sup> Platí pro některé trhy.

## ◀◀ Snímače pohybu a náklonu\*

Snímače pohybu a náklonu reagují na pohyb uvnitř vozidla, na rozbití skla nebo na pokus ukrást kolo nebo odtáhnout vozidlo.

V případě pohybu v prostoru pro cestující snímač náklonu spustí alarm - registruje se rovněž proudění vzduchu. Proto se alarm může spustit, pokud ve voze necháte otevřené okno nebo panoramatickou střechu\* nebo pokud se zapne topení v prostoru pro cestující.

Aby k tomu nedošlo:

- Při opuštění vozidla zavřete okna a panoramatickou střechu.
- Pokud se používá vyhřívání prostoru pro cestující nebo parkovací topení, nasměrujte proudění vzduchu z průduchů tak, aby nesměřovaly nahoru do prostoru pro cestující.

Další možností je použít sníženou úroveň alarmu a dočasně tak deaktivovat snímače pohybu a náklonu.

Dále snímače pohybu a náklonu vypněte, pokud se vozidlo převáží na trajektu nebo ve vlaku, protože tyto pohyby mohou mít vliv na vozidlo a může se aktivovat alarm.

## V případě závady v systému alarmu



Pokud došlo k poruše v systému alarmu, na displeji řidiče se rozsvítí kontrolka a zpráva **Porucha syst. alarmu**. **Doporučen servis.** V takovém případě kontaktujte odborný servis - doporučujeme autorizovaný servis Volvo.

### **i** POZNÁMKA

Nepokoušejte se sami opravovat a měnit komponenty v systému alarmu. Jakýkoliv takový pokus má vliv na pojistné podmínky.

## Související informace

- Aktivace a deaktivace alarmů\* (str. 264)
- Omezený režim alarmu\* (str. 266)
- Funkce „deadlock“\* (str. 266)

## Aktivace a deaktivace alarmů\*

Alarm se zapojí, když se vozidlo uzamkne.

### Zapnutí alarmu

Zamkněte a zapojte alarm vozidla - postupujte následovně:

- stiskněte tlačítko pro zamknutí na dálkovém ovladači s klíčem.
- dotkněte se vyznačené plochy zvenku na klíčcích dveří nebo na pogumované ploše dveří zavazadlového prostoru<sup>22</sup>.

Je-li vozidlo vybaveno zamykáním/odemykáním bez klíče\* a současně elektricky ovládanými dveřmi zavazadlového prostoru\*, tlačítko na spodní straně dveří zavazadlového prostoru lze použít také k uzamknutí vozidla a zapojení alarmu.

<sup>22</sup> Platí pouze pro vozidlo se zamykáním a odemykáním\* (Passive Entry).

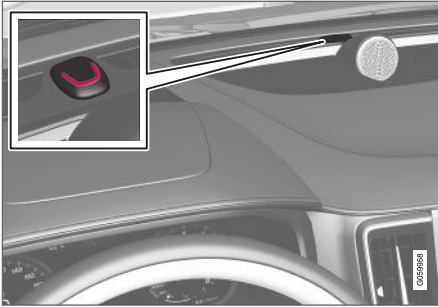

Je-li vozidlo uzamknuté a alarm je zapojen, na přístrojové desce bliká červená kontrolka LED jednou co dvě sekundy.

### Deaktivujte alarm

Odemkněte a vypijte alarm vozidla - postupujte následovně:

- stiskněte tlačítko pro odemknutí na dálkovém ovladači s klíčem. 
- uchopte jednu z klik na dveřích nebo stiskněte pogumovanou plochu dveří zavazadlového prostoru<sup>22</sup>.

### Deaktivace alarmu bez funkčního dálkového ovladače s klíčem

Vozidlo lze odemknout a vypnout alarm i v případě, že nefunguje dálkový ovladač s klíčem, např. pokud je vybitá jeho baterie.

1. Otevřete dveře řidiče pomocí odnímatelné čepele klíče.  
> Poplach je spuštěn.

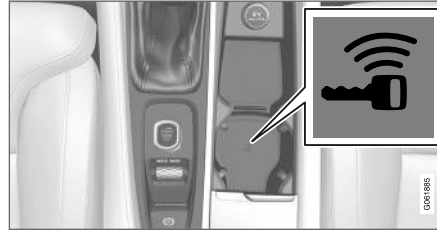

Záložní čtečka se nachází v držáku nápojů.

2. Umístěte dálkový ovladač s klíčem na symbol klíče do záložní čtečky v držáku nápojů v tunelové konzole.
3. Otočte knoflíkem zapalování ve směru hodinových ručiček a knoflík uvolněte.  
> Alarm je deaktivován.

### Vypnutí spuštěného alarmu

- Stiskněte na dálkovém ovladači s klíčem odemykač tlačítko nebo nastavte ve vozidle zapalování do polohy I, a to tak že otočíte zapalování ve směru hodinových ručiček a pak je uvolníte.

<b>i</b>	<b>POZNÁMKA</b>
<ul style="list-style-type: none"> <li>• Upozorňujeme, že při zamknutí vozidla se aktivuje alarm.</li> <li>• Pokud jsou některé dveře otevřeny zevnitř, alarm se spustí.</li> </ul>	

### Automatické zapojení a opětovné zapojení alarmu

Automatické zapojení zamezuje tomu, abyste nechtěně opustili vůz s vypnutým alarmem.

Pokud je vůz odemknutý dálkovým ovladačem s klíčem (a alarm je vypnutý), avšak žádné dveře ani dveře zavazadlového prostoru nejsou během dvou minut otevřeny, alarm se automaticky opětovně zapne. Zároveň se opětovně zamkne vůz.

Na některých trzích se alarm automaticky zapojí chvíli poté, kdy se dveře otevřely a zavřely, aniž byly uzamknuty.

Změna nastavení:

1. Klepněte na **Nastavení** v horním zobrazení středového displeje.
2. Stiskněte **My Car** → **Zamykání**.
3. Pokud chcete funkci dočasně deaktivovat, zvolte **Deaktivace pasiv. rež. hlídání**.

### Související informace

- Alarm\* (str. 263)

<sup>22</sup> Platí pouze pro vozidlo se zamykáním a odemykáním\* (Passive Entry).

## Omezený režim alarmu\*

Snížená úroveň alarmu znamená, že snímače pohybu a náklonu jsou dočasně vypnuty.

Vypněte detektory pohybu a náklonu, aby nedošlo k náhodné aktivaci alarmu - například, když necháváte v uzamčeném vozidle psa nebo během převozu vozidla na vlaku nebo trajektu.



Stisknutím tlačítka **Snížená ochrana** v zobrazení funkcí na středovém displeji vypnete po uzamknutí vozidla snímače pohybu a náklonu.

Současně se deaktivuje funkce deadlock, kdy lze vozidlo otevřít zevnitř.

Pokud se vozidlo odemkne a opět zamkne, musí se znovu aktivovat snížená úroveň alarmu.

## Související informace

- Alarm\* (str. 263)
- Funkce „deadlock“\* (str. 266)

## Funkce „deadlock“\*\*

U funkce deadlock se všechny kliky mechanicky vypojí, což zabrání otevření dveří zevnitř vozidla, pokud se vozidlo uzamkne zvenku.

Funkce "deadlock" se aktivuje dálkovým ovladačem a bezklíčovým zamykáním (Passive Entry)\*. Funkce "deadlock" se aktivuje se zpožděním přibližně 10 sekund po zamknutí dveří.

Pokud se dveře otevřou během stanovené doby zpoždění, sekvence se přeruší a alarm se vypne.

### POZNÁMKA

- Upozorňujeme, že při zamknutí vozidla se aktivuje alarm.
- Pokud jsou některé dveře otevřeny zevnitř, alarm se spustí.

Pokud je aktivní funkce "deadlock", vozidlo lze odemknout pouze dálkovým ovladačem s klíčem, bezklíčovým odemykáním nebo pomocí aplikace Volvo On Call\*.

Levé přední dveře je možné zvenku odemknout pomocí odnímatelné čepelí klíče. Pokud se vozidlo odemká vyjímatelnou čepelí klíče, spustí se alarm.

### VAROVÁNÍ

Dokud není funkce Deadlock deaktivována, nenechávejte nikoho uvnitř vozu. Eliminujete tím nebezpečí uzamknutí osoby ve voze.

## Související informace

- Dočasná\* deaktivace funkce "deadlock" (str. 267)
- Alarm\* (str. 263)

## Dočasná\* deaktivace funkce "deadlock"

Pokud má někdo zůstat ve vozidle, ale dveře musejí být uzamknuty zvenku, funkci deadlock je možné deaktivovat, aby bylo možné odemknout zevnitř.



Stisknutím tlačítka **Snižená ochrana** v zobrazení funkcí na středovém displeji deaktivujete dočasně funkci deadlock.

To znamená, že se vypnou detektory pohybu a náklonu\* pro alarm.

Potom se na středovém displeji zobrazí **Snižená ochrana** a funkce deadlock je při následném uzamykání vozidla dočasně deaktivována.

Při konvenčním zamknutí se elektrické zásuvky deaktivují okamžitě; pokud je však dočasně deaktivovaná funkce "deadlock", zůstanou aktivní na dobu maximálně 10 minut po zamknutí.

Pokud se vozidlo odemkne a opět zamkne, je třeba opět dočasně deaktivovat funkci deadlock.

Systém se resetuje při dalším nastartování motoru.

### Související informace

- Funkce „deadlock“\* (str. 266)
- Alarm\* (str. 263)

## Detekce neznámého komponentu\*

Funkce "Detekce cizího komponentu" dokáže zjistit, zda je k vozidlu připojen neznámý komponent.

Pro vozidlo jsou navrženy všechny LED světlomety\*. Pokud se připojí neznámý světlomet, na displeji řidiče se zobrazí zpráva **Neznámý díl vozu. Doporučen servis, nalezen neznámý díl vozu**. Společnost Volvo doporučuje kontaktovat autorizovaný servis Volvo.

### Související informace

- Servisní program Volvo (str. 588)



PODPORA ŘIDIČE

## Systém podpory řidiče

Vozidlo je vybaveno různými systémy podpory řidiče, které mohou pomáhat řidiči aktivně nebo pasivně v různých situacích.

Tyto systémy mohou, například, pomoci řidiči udržovat nastavenou rychlost nebo určitý časový interval k vozidlu vpředu, mohou zabránit kolizi a varovat řidiče, a mohou přibrzdit vozidlo a pomoci řidiči zaparkovat.

Některé systémy patří do standardní výbavy, jiné do příplatkové výbavy. To závisí na konkrétním trhu.

### Související informace

- Síla řízení závislá na rychlosti (str. 270)
- Elektronické řízení stability (str. 271)
- Systém stability Roll Stability Control (str. 271)
- Rear Collision Warning (str. 348)
- Omezovač rychlosti (str. 275)
- Tempomat (str. 283)
- Funkce upozornění na odstup\* (str. 288)
- Adaptivní tempomat\* (str. 291)
- Aktivní asistence (str. 308)
- Radarová jednotka (str. 323)
- Kamerová jednotka (str. 332)
- City Safety™ (str. 336)
- BLIS\* (str. 349)

- Cross Traffic Alert\* (str. 354)
- Informace o dopravních značkách\* (str. 358)
- Driver Alert Control (str. 364)
- Asistent jízdy v jízdním pruhu (str. 366)
- Asistent řízení při nebezpečí kolize (str. 373)
- Parkovací asistent\* (str. 381)
- Parkovací kamera\* (str. 386)
- Aktivní parkovací asistent\* (str. 395)

## Síla řízení závislá na rychlosti

Síla vyvíjená při řízení se zvyšuje se zvyšující se rychlostí vozu, aby měl řidič větší citlivost.

Na dálnicích je řízení tužší. Řízení je lehké a nevyžaduje při parkování a nízké rychlosti žádné zvláštní úsilí.

### POZNÁMKA

V některých situacích může být posilovač řízení příliš horký a musí se dočasně chladit - během této doby bude posilovač řízení fungovat s omezenou účinností a může mít pocit, že k otáčení volantu musíte vyvinout větší sílu.

Souběžně s dočasně omezenou funkcí asistence řízení se na displeji řidiče zobrazí zpráva a symbol VOLANT.

### VAROVÁNÍ

Jelikož posilovač řízení funguje s omezeným výkonem, funkce podpory řidiče s asistencí řízení nejsou k dispozici.

V této situaci se na displeji řidiče zobrazí zpráva **Porucha posil. řízení** nebo **Asistent posilovače řízení dočasně omezen** v kombinaci se symbolem VOLANT.



## Změna míry posilování při řízení\*

Pokud chcete změnit míru posilování při řízení, přejděte ke kapitole "Jízdní režimy" a v části "Volitelné jízdní režimy" vyhledejte popis k možnosti INDIVIDUAL.

U modelů bez ovládání jízdního režimu s možností INDIVIDUAL se síla řízení vybírá v horním zobrazení na středovém displeji následujícím způsobem:

### Nastavení → My Car → Jízdní režimy → Síla řízení

Výběr síly řízení není přístupný při zatáčení, pokud je rychlost vozidla větší než 10 km/h (6 mph).

## Související informace

- Jízdní režimy (str. 447)
- Aktivní asistence (str. 308)
- Asistent jízdy v jízdním pruhu (str. 366)
- Asistent řízení při nebezpečí kolize (str. 373)
- Aktivní parkovací asistent\* (str. 395)

## Systém stability Roll Stability Control

Systém stability RSC<sup>1</sup> minimalizuje nebezpečí převrácení vozidla, například při náhlých vyhybáních manévrech nebo při smyku vozidla.

Systém RSC registruje, zda se změnil podélný náklon vozidla a jak hodně se změnil. Tato informace se používá k výpočtu rizika převrácení vozidla. Pokud vozidlu hrozí nebezpečí, systém řízení elektronické stability zasáhne, sníží se točivý moment motoru a jedno nebo více kol se přibrzdí, dokud vozidlo opět nezíská svou stabilitu.

### VAROVÁNÍ

Za běžných jízdních podmínek zlepšuje systém RSC bezpečnost na cestách. To však nesmíte považovat za záminku ke zvýšení rychlosti. Vždy dodržujte běžná pravidla bezpečné jízdy.

## Elektronické řízení stability

Elektronické řízení stability (ESC<sup>2</sup>) pomáhá řidiči zlepšit trakci a eliminovat prokluzování.



Na displeji řidiče se tento symbol zobrazí, pokud je zapojen systém ESC.

Brzdění ze systému ESC můžete slyšet jako pulzující zvuk. Vozidlo může zrychlovat

pomaleji, než očekáváte po sešlápnutí plynového pedálu.

Systém ESC zahrnuje následující dílčí funkce:

- Funkce stability<sup>3</sup>
- Systém řízení prokluzu a trakce
- Řízení vlečného momentu motoru
- Asistent stability přívěsu

<sup>1</sup> Roll Stability Control

<sup>2</sup> Electronic Stability Control

<sup>3</sup> Známá také jako "aktivní regulace vybočení".



## VAROVÁNÍ

- Systém stability ESC představuje doplněk podpory řidiče, který má usnadnit jízdu a zvýšit bezpečnost během jízdy - tato funkce nedokáže reagovat ve všech dopravních podmínkách, při jakémkoliv počasí a u jakéhokoliv stavu vozovky.
- ESC nenahrazuje ostražitost a úsudek řidiče. Za bezpečnou jízdu vozidla odpovídající rychlostí s vhodnou vzdáleností k ostatním vozidlům a v souladu s platnými dopravními předpisy a pravidly nese odpovědnost vždy řidič.

### Funkce stability<sup>3</sup>

Funkce stabilizuje vozidlo tak, že individuálně kontroluje hnací a brzdnou sílu působící na jednotlivá kola.

### Systém řízení prokluzu a trakce

Funkce je aktivní při nízké rychlosti a brzdí prokluzující hnaná kola tím, že na hnaná kola, která neprokluzují, přivádí větší trakci.

Tato funkce také zabraňuje prokluzování kol na vozovce při akceleraci vozidla.

<sup>3</sup> Známa také jako "aktivní regulace vybočení".

<sup>4</sup> Engine Drag Control

<sup>5</sup> Systém stability přívěsu je součástí montážního celku originální tažné tyče Volvo.

<sup>6</sup> Trailer Stability Assist

### Řízení vlečného momentu motoru

Řízení vlečného momentu motoru (EDC<sup>4</sup>) brání nežádoucímu zablokování kol, např. při přeřazení na nižší stupeň nebo při brzdění motorem během jízdy nízký převodový stupeň na kluzkém povrchu nebo při jízdě na nižší převodový stupeň.

Nežádoucí zablokování kol během jízdy by, mimo jiné, mohlo snížit schopnost řidiče řídit vozidlo.

### Asistent stability přívěsu\*<sup>5</sup>

Funkce asistenta stability přívěsu (TSA<sup>6</sup>) má za úkol stabilizovat vozidlo s připojeným přívěsem, pokud se začne vlnit. Další informace najdete rovněž v kapitole "Asistent stability přívěsu".

### POZNÁMKA

Funkce TSA je deaktivována, pokud je aktivován **Sportovní režim ESC**.

### Související informace

- Sportovní režim pro elektronický systém řízení stability (str. 273)
- Aktivace/deaktivace režimu Sport u elektronického řízení stability (str. 273)
- Omezení sportovního režimu u elektronické kontroly stability (str. 273)

- Symboly a zprávy pro elektronický systém řízení stability (str. 274)

## Sportovní režim pro elektronický systém řízení stability

Systém ESC<sup>7</sup> je vždy aktivní - nelze jej vypnout. Řidič však může zvolit režim **Sportovní režim ESC** umožňující aktivnější jízdu.

Pokud je zvolena dílčí funkce **Sportovní režim ESC**, omezí se zásah systému ESC a vozidlo může více prokluzovat a řidič má vůz pod kontrolou více než obvykle.

Pokud je zvolena funkce **Sportovní režim ESC**, lze funkci ESC považovat za deaktivovanou, a to přesto, že řidiči v mnoha případech pomáhá.

### **i** POZNÁMKA

S vybranou funkcí **Sportovní režim ESC** je asistent stability přívěsu (TSA<sup>8</sup>) deaktivován.

V režimu **Sportovní režim ESC** je k dispozici rovněž maximální trakce, pokud vozidlo uvízne nebo se rozjíždí na měkkém podkladu, např. v písku nebo hlubokém sněhu.

### Související informace

- Elektronické řízení stability (str. 271)
- Tažná tyč\* (str. 468)

<sup>7</sup> Electronic Stability Control

<sup>8</sup> Trailer Stability Assist

<sup>9</sup> Electronic Stability Control

<sup>10</sup> Electronic Stability Control

## Aktivace/deaktivace režimu Sport u elektronického řízení stability

Systém ESC<sup>9</sup> je vždy aktivní - nelze jej vypnout. Řidič však může zvolit sportovní režim umožňující aktivnější jízdu.



Sportovní režim se aktivuje/deaktivuje v zobrazení funkcí na středovém displeji.

- Klepněte na **Sportovní režim ESC** v zobrazení funkcí.
  - > Sportovní režim je aktivován/deaktivován - v tlačítku svítí zelená/šedá kontrolka.



Aktivovaný režim **Sportovní režim ESC** poznáte podle toho, že se na displeji řidiče rozsvítí trvale tato kontrolka. Bude svítit do doby, než bude funkce deaktivována nebo než se vypne motor. Při dalším nastartování bude systém ESC opět nastaven v běžném režimu.

### Související informace

- Elektronické řízení stability (str. 271)

## Omezení sportovního režimu u elektronické kontroly stability

Pokud je dílčí funkce **Sportovní režim ESC** v systému ESC<sup>10</sup> aktivována, existují jistá omezení.

Funkci **Sportovní režim ESC** nelze zvolit, je-li aktivována některá z následujících funkcí:

- Omezovač rychlosti
- Tempomat
- Adaptivní tempomat
- Pilot Assist.





### Související informace

- Elektronické řízení stability (str. 271)

## Symboly a zprávy pro elektronický systém řízení stability

Na displeji řidiče lze zobrazit celou řadu symbolů a zpráv týkajících se elektronického řízení stability (Electronic Stability Control - ESC).

Některé příklady jsou uvedeny v následující tabulce.

Symbol	Zpráva	Popis
	Svítilní kontrolka po dobu cca. 2 sekund.	Kontrola systému při startování motoru.
	Blikající kontrolka.	Aktivuje se systém ESC.
	Svítilí trvale.	Sportovní režim je zvolen. <b>Upozornění:</b> Systém ESC není v tomto režimu deaktivován - jeho funkčnost je částečně omezena.
	<b>ESC</b> Dočasně vyp	Činnost systému ESC je dočasně omezena, protože je příliš vysoká teplota brzd. Funkce se znovu aktivuje automaticky po ochlazení brzd. Viz zpráva na displeji řidiče.
	<b>ESC</b> Doporučen servis	Systém ESC je vypnutý. <ul style="list-style-type: none"> <li>• Zastavte vůz na bezpečném místě, vypněte motor a znovu ho nastartujte.</li> <li>• Pokud zobrazení zprávy přetrvává, kontaktujte servis - doporučujeme autorizovaný servis Volvo.</li> </ul>

Textová zpráva může být vymazána krátkým stisknutím tlačítka  uprostřed na klávesnici na volantu vpravo.

Pokud zpráva nezmizí: Kontaktujte servis - doporučujeme autorizovaný servis Volvo.

### Související informace

- Elektronické řízení stability (str. 271)

## Omezovač rychlosti

Omezovač rychlosti (SL<sup>11</sup>) lze považovat za obrácený tempomat - řidič pomocí plynového pedálu ovládá rychlost, ale nemůže náhodně překročit maximální rychlost, kterou předem zvolil/nastavil omezovač rychlosti.

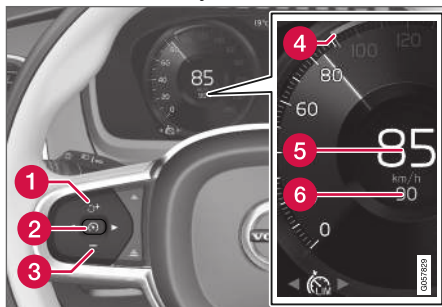

Tlačítka a symboly funkcí<sup>12</sup>.

- 1 : Aktivuje se omezovač rychlosti z pohotovostního režimu a pokračuje se v jízdě maximální uloženou rychlostí
- 1 : Zvýšení uložené maximální rychlosti
- 2 : Z pohotovostního režimu - aktivuje se omezovač rychlosti a pokračuje se v jízdě uloženou rychlostí

- 2 : Z aktivního režimu - deaktivuje se/přepne omezovač rychlosti do pohotovostního režimu
- 3 : Snížení uložené maximální rychlosti
- 4 Značka uložené maximální rychlosti
- 5 Momentální rychlost vozidla
- 6 Uložená maximální rychlost

### VAROVÁNÍ

- Omezovač rychlosti představuje doplněk podpory řidiče, který má usnadnit jízdu a zvýšit bezpečnost během jízdy - tato funkce nedokáže reagovat ve všech dopravních podmínkách, při jakémkoliv počasí a u jakéhokoliv stavu vozovky.
- Řidič musí vždy věnovat pozornost dopravním podmínkách a pokud omezovač rychlosti neudrží vhodnou rychlost, musí zasáhnout.
- Omezovač rychlosti nenahrazuje ostražitelnost a úsudek řidiče. Za bezpečnou jízdu vozidla odpovídající rychlostí s vhodnou vzdáleností k ostatním vozidlům a v souladu s platnými dopravními předpisy a pravidly nese odpovědnost vždy řidič.

## Související informace

- Omezení omezovače rychlosti (str. 279)
- Aktivace a spuštění omezovače rychlosti (str. 276)
- Nastavování rychlosti na omezovači rychlosti (str. 276)
- Deaktivace omezovače rychlosti a uvedení do pohotovostního režimu (str. 277)
- Opětovná aktivace omezovače rychlosti z pohotovostního režimu (str. 278)
- Deaktivace omezovače rychlosti (str. 278)
- Automatický omezovač rychlosti (str. 279)
- Omezení automatického omezovače rychlosti (str. 282)
- Aktivace/deaktivace automatického omezovače rychlosti (str. 281)
- Změna tolerance automatického omezovače rychlosti (str. 282)

<sup>11</sup> Speed Limiter

<sup>12</sup> POZNÁMKA: Obrázek je schematický - podrobnosti se mohou lišit v závislosti na modelu vozu.

## Aktivace a spuštění omezovače rychlosti

Aby bylo možné regulovat rychlost, nejdříve se musí zvolit a aktivovat funkce omezovače rychlosti (SL<sup>13</sup>).

### Nastavení omezovače rychlosti do pohotovostního režimu

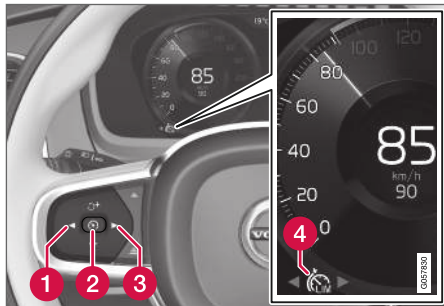

POZNÁMKA: Obrázek je schematický - podrobnosti se mohou lišit v závislosti na modelu vozu.

- Stiskněte ◀ (1) nebo ▶ (3) a přejděte na

symbol/funkci omezovače rychlosti



- (4).
- > Zobrazí se symbol (4) a omezovač rychlosti přepne do pohotovostního režimu.

## Spustte omezovač rychlosti.

Omezovač rychlosti lze aktivovat až po nastartování motoru. Nejnižší maximální rychlost, kterou lze uložit, je 30 km/h (20 mph).

- Když se omezovač rychlosti nachází v pohotovostním režimu a zobrazí se symbol



(2), stiskněte na volantu tlačítko

- > Spustí se omezovač rychlosti a aktuální rychlost se uloží jako maximální rychlost.

## Související informace

- Omezovač rychlosti (str. 275)

## Nastavování rychlosti na omezovači rychlosti

Omezovač rychlosti (SL<sup>14</sup>) lze nastavit na různé rychlosti.

### Nastavení/změna uložené rychlosti

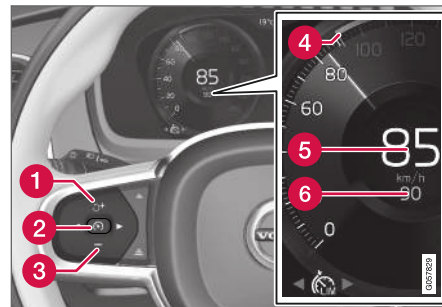

POZNÁMKA: Obrázek je schematický - podrobnosti se mohou lišit v závislosti na modelu vozu.

- Uloženou rychlost změňte krátkým nebo dlouhým tisknutím tlačítka + (1) nebo - (3) na volantu:
  - **Krátké** stisknutí: Každým stisknutím měníte rychlost po +/- 5 km/h (+/- 5 mph).
  - **Stiskněte a podržte**: Jakmile se indikace nastavené rychlosti (4) přesune na požadovanou rychlost, uvolněte tlačítko.

<sup>13</sup> Omezovač rychlosti

<sup>14</sup> Speed Limiter

- Nastavení při posledním stisknutí tlačítka se uloží do paměti.

### Související informace

- Omezovač rychlosti (str. 275)

## Deaktivace omezovače rychlosti a uvedení do pohotovostního režimu

Omezovač rychlosti (SL<sup>15</sup>) lze dočasně deaktivovat a uvést do pohotovostního režimu.

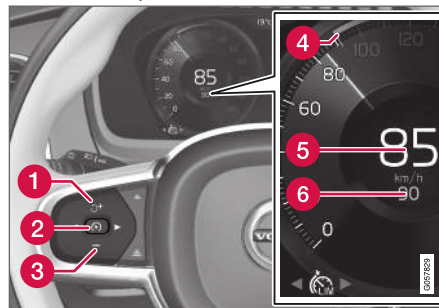

POZNÁMKA: Obrázek je schematický - podrobnosti se mohou lišit v závislosti na modelu vozu.

Deaktivace omezovače rychlosti a uvedení do pohotovostního režimu:

- Stiskněte na volantu tlačítko  (2).
  - > Kontrolky a značky maximální rychlosti na displeji řidiče změní barvu z BÍLÉ na ŠEDOU - omezovač rychlosti se tímto dočasně deaktivuje a řidič může zvýšit nastavenou rychlost na maximum.

## Dočasná deaktivace po sešlápnutí plynového pedálu

Omezovač rychlosti lze rovněž dočasně deaktivovat a vypojit pomocí plynového pedálu, aniž by se omezovač rychlosti musel nejdříve nastavovat do pohotovostního režimu - například, aby bylo možné rychle zrychlit vozidlo a odjet.

V tomto případě postupujte následovně:

1. Sešlápněte plynový pedál na doraz a uvolněte jej, aby se akcelerace přerušila, jakmile vozidlo dosáhne požadovanou rychlost.
  - > V tomto režimu je omezovač rychlosti stále aktivován a kontrolka na displeji řidiče je tedy BÍLÁ.
2. Jakmile je dočasné zrychlování ukončeno, plynový pedál zcela uvolněte.
  - > Vozidlo se potom automaticky přibrzdí tak, aby rychlost klesla pod naposledy uloženou maximální rychlost.

### Související informace

- Omezovač rychlosti (str. 275)

<sup>15</sup> Speed Limiter

## Opětovná aktivace omezovače rychlosti z pohotovostního režimu

Omezovač rychlosti (SL<sup>16</sup>) lze po dočasné deaktivaci a přepnutí do pohotovostního režimu aktivovat znovu.

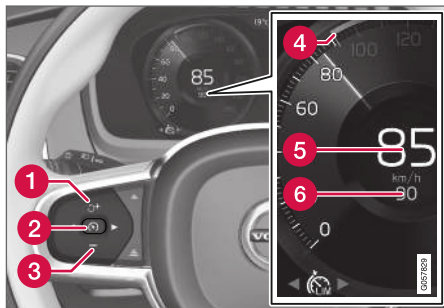

POZNÁMKA: Obrázek je schematický - podrobnosti se mohou lišit v závislosti na modelu vozu.

Opětovná aktivace omezovače rychlosti z pohotovostního režimu:

- Stiskněte na volantu tlačítko (1).
  - > Značky na displeji řídiče změni barvu opět z ŠEDÉ na BÍLOU - rychlost vozidla je nyní omezena poslední uloženou maximální rychlostí.

nebo

- Stiskněte na volantu tlačítko (2).
  - > Značky omezovače rychlosti na displeji řídiče se rozsvítí a kontrolky změni barvu opět z ŠEDÉ na BÍLOU - vozidlo potom použije aktuální rychlost jako maximální rychlost.

### Související informace

- Omezovač rychlosti (str. 275)

## Deaktivace omezovače rychlosti

Omezovač rychlosti SL<sup>17</sup> lze deaktivovat.

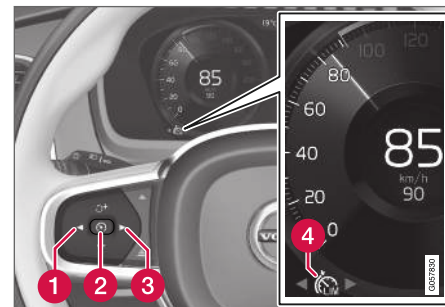

POZNÁMKA: Obrázek je schematický - podrobnosti se mohou lišit v závislosti na modelu vozu.

1. Stiskněte na volantu tlačítko (2).
  - > Omezovač přejde do pohotovostního režimu.
2. Stisknutím tlačítka (1) nebo (3) na volantu přepnete na další funkci.
  - > Symbol displeje řídiče a kontrolka omezovače rychlosti (4) nesvítí - nastavená/uložená maximální rychlost se vymaže.
3. Znovu stiskněte na volantu tlačítko (2).
  - > Aktivuje se další funkce.

<sup>16</sup> Speed Limiter

<sup>17</sup> Speed Limiter



**Související informace**

- Omezovač rychlosti (str. 275)

**Omezení omezovače rychlosti**

Na prudkých sjezdech se může stát, že brzdění omezovačem rychlosti nebude stačit a uložená maximální rychlost může být překročena. V tomto případě řidiče upozorní na displeji řidiče zpráva **Limit rychlosti překročen**.

** POZNÁMKA**

Pokud rychlost vozidla bude překročena minimálně o 3 km/h, aktivuje se zpráva o překročení maximální rychlosti (cca. 2 mph).

**Související informace**

- Omezovač rychlosti (str. 275)

**Automatický omezovač rychlosti**

Automatický omezovač rychlosti (ASL<sup>18</sup>) pomáhá řidiči nastavit maximální rychlost vozidla podle rychlosti uvedené na dopravních značkách.

Funkci omezovače rychlosti (SL<sup>19</sup>) lze přepnout na automatický omezovač rychlosti (ASL).

Automatický omezovač rychlosti využívá informace ze systému informací o dopravních značkách<sup>20</sup> k nastavení maximální rychlosti vozidla.

<sup>18</sup> Automatic Speed Limiter

<sup>19</sup> Omezovač rychlosti

<sup>20</sup> Road Sign Information – RSI



## VAROVÁNÍ

- Funkce ASL představuje doplněk podpory řidiče, který má usnadnit jízdu a zvýšit bezpečnost během jízdy - tato funkce nedokáže reagovat ve všech dopravních podmínkách, při jakémkoliv počasí a u jakéhokoliv stavu vozovky.
- Dokonce i když řidič jasně vidí rychlostní značku, informace o rychlosti, kterou přečte systém informací o dopravních značkách (RSI) pro ASL, nemusí být správná - v tomto případě musí řidič zasáhnout a zrychlit resp. přibrzdit na odpovídající rychlost.
- ASL nenahrazuje ostražitost a úsudek řidiče. Za bezpečnou jízdu vozidla odpovídající rychlostí s vhodnou vzdáleností k ostatním vozidlům a v souladu s platnými dopravními předpisy a pravidly nese odpovědnost vždy řidič.
- Viz také kapitola "Omezení informací o dopravních značkách".

### je funkce SL nebo ASL aktivní?

Kontrolky na displeji řidiče informují, který z omezovačů rychlosti je aktivní:

Symbol	SL	ASL
 A	✓	✓
 Symbol značky <sup>B</sup> po "70": ASL je aktivní.		✓

A BÍLÁ kontrolka: Funkce je aktivní, ŠEDÁ KONTROLKA: Režim standby.

B Význam barvy symbolu - viz dále nadpis "Symbol ASL".

### Symbol ASL



Symbol značky, "70" (zobrazena vedle uložené rychlosti uprostřed rychloměru) se může podle situace zobrazit ve třech různých barvách:

Barva kontrolky značky	Význam
Zelenavě žlutá	Funkce ASL je aktivní
šedá	Funkce ASL je v pohotovostním režimu
Nažloutlá/oranžová	ASL je v dočasném pohotovostním režimu - např. nebyla přečtena dopravní značka.

### Související informace

- Omezovač rychlosti (str. 275)

## Aktivace/deaktivace automatického omezovače rychlosti

Automatický omezovač rychlosti (ASL<sup>21</sup>) lze aktivovat a deaktivovat navíc k omezovači rychlosti (SL<sup>22</sup>).

### Aktivace systému ASL



Tlačítko **Asistent limitu rychlosti vozidla** se nachází v zobrazení funkcí na středovém displeji.

Aktivace automatického omezovače rychlosti:

1. Stiskněte tlačítko **Asistent limitu rychlosti vozidla**.
  - > Funkce ASL přejde do pohotovostního režimu a na tlačítku se rozsvítí zelená kontrolka. Dále se uprostřed rychloměru na displeji řidiče objeví symbol značky.
2. Stiskněte na volantu tlačítko .
  - > Funkce ASL se aktivuje s aktuální rychlostí vozidla.

### POZNÁMKA

- Je-li aktivována funkce automatického omezovače rychlosti, zobrazují se informace o dopravních značkách na displeji řidiče, i když RSI není aktivován.
- Chcete-li informace o dopravních značkách z displeje řidiče odstranit, musíte deaktivovat **oba systémy**: automatický omezovač rychlosti a RSI.
- Je-li aktivována funkce automatického omezovače rychlosti, ale funkce RSI je deaktivována, RSI nevydává varování. V této situaci nastavení pro funkci RSI nelze upravit - aby bylo možné upravit nastavení a přijímat varování, musí být aktivována funkce RSI.

## Deaktivace funkce ASL

Deaktivace automatického omezovače rychlosti:

- Klepněte na **Asistent limitu rychlosti vozidla** v zobrazení funkcí.
  - > ASL se deaktivuje a indikace tlačítka změni barvu na ŠEDOU - místo toho se aktivuje SL.

### VAROVÁNÍ

Po přepnutí z ASL na SL vozidlo již nebude dodržovat označenou maximální rychlost, ale pouze maximální rychlost uloženou v paměti.

## Související informace

- Omezovač rychlosti (str. 275)

<sup>21</sup> Automatic Speed Limiter

<sup>22</sup> Speed Limiter

## Změna tolerance automatického omezovače rychlosti

Funkci automatického omezovače rychlosti (ASL<sup>23</sup>) lze nastavit na různé úrovně tolerance.

Je možné zvýšit/snížit označený limit rychlosti. Pokud, například, vozidlo dodržuje označený limit rychlosti 70 km/h (43 mph), řidič se může rozhodnout, že umožní vozidlo dodržovat rychlost 75 km/h (47 mph).

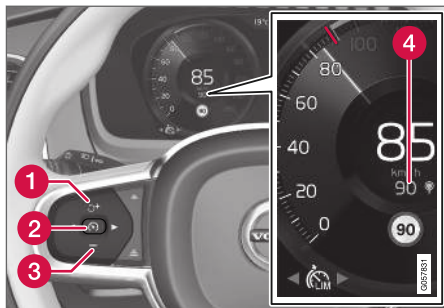

Tlačítka a symboly funkce<sup>24</sup>.

- Tiskněte na volantu tlačítko **+** (1), dokud se 70 km/h (43 mph) uprostřed rychloměru (4) nezmění na 75 km/h (47 mph).
- > Poté vozidlo bude využívat zvolenou toleranci 5 km/h (4 mph) po celou dobu, dokud značky, kolem kterých projíždí, ukáží 70 km/h (43 mph).

Tolerance je dodržována, dokud vozidlo neprojde kolem značky s nižší nebo vyšší rychlostí - potom dodržuje nový rychlostní limit podle značek a tolerance se z paměti vymaže.

Je-li aktivována funkce Informace o dopravních značkách\*, příslušná maximální rychlost se zobrazí s ČERVENOU kontrolkou na rychloměru.

Tolerance se upravuje stejně, jako se mění nastavení rychlosti v omezovači rychlosti.

### **i** POZNÁMKA

Maximální tolerance, kterou si lze zvolit, je +/- 10 km/h (5 mph).

### Související informace

- Omezovač rychlosti (str. 275)

## Omezení automatického omezovače rychlosti

Automatické omezení rychlosti využívá informace o rychlosti z funkce RSI<sup>25</sup> - nikoliv z dopravních značek s maximální rychlostí, kolem kterých vozidlo projíždí.

Pokud funkce RSI<sup>25</sup> nedokáže interpretovat a poskytnout informace o rychlosti do funkce ASL, pak se ASL nastaví do pohotovostního režimu a přepne na SL. V těchto případech musí řidič zasáhnout a přibrzdit na odpovídající rychlost.

Funkce ASL se aktivuje znovu, jakmile systém RSI<sup>25</sup> dokáže opět interpretovat informace o rychlosti a předat je funkci ASL.

Viz také kapitola "Omezení systému informací dopravních značek".

### Související informace

- Omezovač rychlosti (str. 275)

<sup>23</sup> Automatic Speed Limiter

<sup>24</sup> POZNÁMKA: Obrázek je schematický - podrobnosti se mohou lišit v závislosti na modelu vozu.

<sup>25</sup> Informace o dopravních značkách - RSI

## Tempomat

Tempomat (CC<sup>26</sup>) pomáhá řidiči udržet rovnoměrnou rychlost. Výsledkem je mnohem klidnější jízda po dálnicích a dlouhých rovných cestách v plynulém provozu.

### Přehled

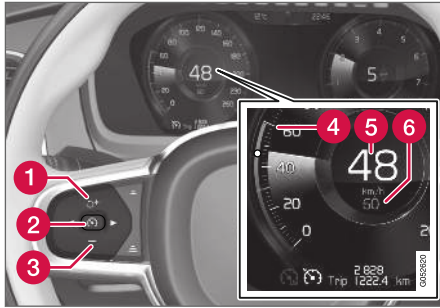

Tlačítka a symboly funkcí<sup>27</sup>.

- 1 : Aktivuje se tempomat z pohotovostního režimu a pokračuje se v jízdě uloženou rychlostí
- 1 : Zvýšení uložené rychlosti
- 2 : Z pohotovostního režimu - aktivuje se tempomat a pokračuje se v jízdě uloženou rychlostí

- 2 : Z aktivního režimu - deaktivuje se/ přepne tempomat do pohotovostního režimu
- 3 : Snížení uložené rychlosti
- 4 Značka uložené rychlosti
- 5 Momentální rychlost vozidla
- 6 Uložená rychlost

### POZNÁMKA

Pokud do výbavy vozidla patří adaptivní tempomat\*, je možné přepínat mezi tempomatem a adaptivním tempomatem - viz kapitola "Přepínání mezi CC a ACC".

### VAROVÁNÍ

- Tempomat představuje doplněk podpory řidiče, který má usnadnit jízdu a zvýšit bezpečnost během jízdy - tato funkce nedokáže reagovat ve všech dopravních podmínkách, při jakémkoliv počasí a u jakéhokoliv stavu vozovky.
- Řidiči doporučujeme přečíst všechny kapitoly v uživatelské příručce, které souvisejí s touto funkcí, a seznámit se se všemi okolnostmi např. s omezeními funkce a s tím, co by měl řidič vědět před tím, než začne systém používat (viz seznam odkazů na konci tohoto článku).
- Tempomat nenahrazuje ostražitost a úsudky řidiče. Za bezpečnou jízdu vozidla odpovídající rychlostí s vhodnou vzdáleností k ostatním vozidlům a v souladu s platnými dopravními předpisy a pravidly nese odpovědnost vždy řidič.

### Související informace

- Aktivace a spuštění tempomatu (str. 284)
- Nastavování rychlosti na tempomatu (str. 285)
- Deaktivace tempomatu a uvedení do pohotovostního režimu (str. 286)

<sup>26</sup> Cruise Control

<sup>27</sup> POZNÁMKA: Obrázek je schematický - podrobnosti se mohou lišit v závislosti na modelu vozu.

- Opětovná aktivace tempomatu z pohotovostního režimu (str. 286)
- Deaktivace tempomatu (str. 287)

### Aktivace a spuštění tempomatu

Aby bylo možné regulovat rychlost, nejdříve se musí zvolit a aktivovat funkce tempomatu CC<sup>28</sup>.

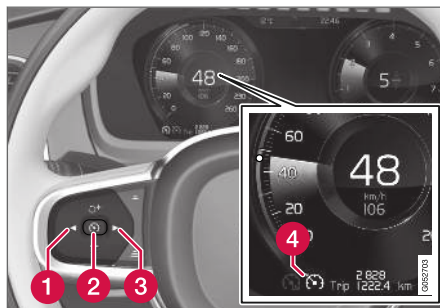

POZNÁMKA: Obrázek je schematický - podrobnosti se mohou lišit v závislosti na modelu vozu.

### Nastavení tempomatu do pohotovostního režimu

Nastavení tempomatu do pohotovostního režimu:



- Stisknutím tlačítka ◀ (1) nebo ▶ (3) přejděte na symbol/funkci  (4).
- > Zobrazí se symbol a potom lze aktivovat tempomat.

### Aktivace/spuštění tempomatu

Pokud chcete spustit tempomat z pohotovostního režimu, rychlost vozidla musí být minimálně

30 km/h (20 mph). Nejnižší rychlost, kterou lze uložit, je 30 km/h (20 mph).

Zapnutí tempomatu:

- Když je zobrazen symbol/funkce , stiskněte na volantu tlačítko  (2).
- > Spustí se tempomat a aktuální rychlost se uloží.

### POZNÁMKA

Tempomat nelze aktivovat při rychlostech pod 30 km/h (20 mph).

### Související informace

- Tempomat (str. 283)

## Nastavování rychlosti na tempomatu

Tempomat (CC<sup>29</sup>) lze nastavit na různé rychlosti.

### Nastavení/změna uložené rychlosti

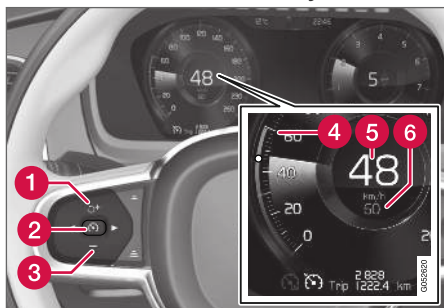

POZNÁMKA: Obrázek je schematický - podrobnosti se mohou lišit v závislosti na modelu vozu.

- Uloženou rychlost změňte krátkým nebo dlouhým stisknutím tlačítka **+** (1) nebo **-** (3) na volantu:
  - **Krátké** stisknutí: Každým stisknutím měníte rychlost po +/- 5 km/h (+/- 5 mph).
  - **Stiskněte a podržte:** Jakmile se indikace rychlosti (4) přesune na požadovanou rychlost, uvolněte tlačítko.
- Nastavení při posledním stisknutí tlačítka se uloží do paměti.

Pokud řidič zvýší rychlost vozidla pomocí plynového pedálu před stisknutím tlačítka **+** (1) na volantu, do vozidla se uloží rychlost, jakou vozidlo jelo při stisknutí tlačítka a to za předpokladu, že v okamžiku stisknutí má řidič nohu na plynovém pedálu.

Dočasné zvýšení rychlosti po sešlápnutí plynového pedálu, např. během předjíždění, nemá vliv na nastavení - po uvolnění plynového pedálu vůz pojedje rychlostí, jaká byla naposledy uložena.

### Brzdění motorem místo použití nožní brzdy

V případě tempomatu je rychlost regulována s méně častým sešlapováním nožní brzdy. Při jízdě ze svahu může být někdy vhodné rozjet se trochu rychleji a omezit zrychlování brzděním motoru. V tomto případě řidič může dočasně zablokovat aktivaci nožní brzdy tempomatem.

Přitom postupujte následovně:

- Sešlápněte plynový pedál do poloviny a uvolněte jej.
  - > Tempomat vypojí automatické brzdění nožní brzdou a používá místo toho jen brzdění motorem.

### Závislost tempomatu na jízdním režimu

Způsob, jakým tempomat udržuje rychlost, se může lišit v závislosti na zvoleném jízdním režimu<sup>30</sup>.

#### Tempomat Eco Cruise

V režimu ECO je zrychlování a zpomalování tempomatu plynulejší než v ostatních jízdních režimech. Tím se optimalizuje spotřeba paliva a dopady na životní prostředí. V důsledku toho se rychlost vozidla může dočasně zvýšit nebo snížit pod nastavenou rychlost.

#### Tempomat Dynamic Cruise

V jízdním režimu Dynamic máte pocit, že tempomat zrychluje a zpomaluje rychleji a zdá se, že tento režim více ovlivňuje další režimy.

### Související informace

- Tempomat (str. 283)

<sup>29</sup> Cruise Control

<sup>30</sup> Viz další informace v kapitole "Jízdní režimy".

## Deaktivace tempomatu a uvedení do pohotovostního režimu

Tempomat (CC<sup>31</sup>) lze dočasně deaktivovat a nastavit do pohotovostního režimu tak, aby mohl být znovu aktivován později.

## Deaktivace tempomatu a uvedení do pohotovostního režimu

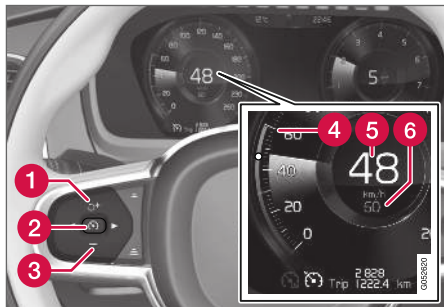

POZNÁMKA: Obrázek je schematický - podrobnosti se mohou lišit v závislosti na modelu vozu.

Nastavení tempomatu do pohotovostního režimu:

- Stiskněte na volantu tlačítko  (2).
  - > Značky a symboly tempomatu na displeji řidiče změň barvu z BÍLÉ na ŠEDOU - tempomat je nyní dočasně deaktivován a řidič musí manuálně ovládat rychlost.

## Pohotovostní režim při zásahu řidiče

Tempomat se dočasně deaktivuje a nastaví do pohotovostního režimu, pokud:

- sešlápnete pedál brzd
- volič řazení se přesune do polohy **N**
- spojkový pedál je sešlápnutý déle než 1 minutu
- řidič jede déle než 1 minutu rychlostí vyšší než je uložená rychlost.

Řidič musí regulovat rychlost.

Dočasné zvýšení rychlosti po sešlápnutí plynového pedálu, např. během předjíždění, nemá vliv na nastavení - po uvolnění plynového pedálu vůz pojedí rychlostí, jaká byla naposledy uložena.

## Automatický pohotovostní režim

Tempomat se dočasně vypojí a přejde do pohotovostního režimu, pokud:

- kola ztratí trakci
- jsou příliš nízké/vysoké otáčky motoru
- je příliš vysoká teplota brzd
- rychlost poklesne pod 30 km/h (20 mph).

Řidič musí regulovat rychlost.

## Související informace

- Tempomat (str. 283)

## Opětovná aktivace tempomatu z pohotovostního režimu

Tempomat (CC<sup>32</sup>) lze dočasně deaktivovat a nastavit do pohotovostního režimu tak, aby mohl být znovu aktivován později.

## Opětovná aktivace tempomatu z pohotovostního režimu

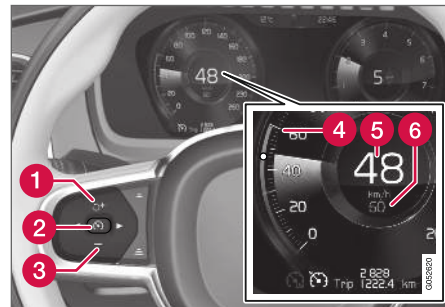

POZNÁMKA: Obrázek je schematický - podrobnosti se mohou lišit v závislosti na modelu vozu.

Spuštění tempomatu z pohotovostního režimu:

- Stiskněte na volantu tlačítko  (1).
  - > Značky tempomatu na displeji řidiče se rozsvítí a kontrolky změň barvu opět z ŠEDÉ na BÍLOU - vozidlo potom jede naposledy uloženou rychlostí.

31 Cruise Control  
32 Cruise Control



nebo

Spuštění tempomatu z pohotovostního režimu:

- Stiskněte na volantu tlačítko  (2).
  - > Značky tempomatu na displeji řidiče se rozsvítí a kontrolky změní barvu opět z ŠEDÉ na BÍLOU - vozidlo potom jede aktuální rychlostí.

### VAROVÁNÍ

Pokud se stisknutím tlačítka  na volantu pokračuje v nastavené rychlosti, může dojít k výraznému nárůstu rychlosti.

### Související informace

- Tempomat (str. 283)

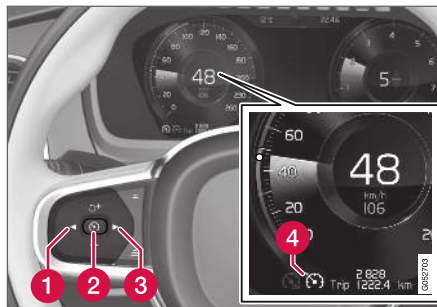

## Deaktivace tempomatu

Tempomat Cruise Control - CC lze deaktivovat.



Tlačítka a symboly funkcí<sup>33</sup>.

Pokud chcete deaktivovat tempomat:

1. Stiskněte na volantu tlačítko  (2).
  - > Tempomat přejde do pohotovostního režimu.
2. Stisknutím tlačítka ◀ (1) nebo ▶ (3) na volantu přepnete na další funkci.
  - > Symbol tempomatu na displeji řidiče  (4) nesvítí - nastavená/uložená rychlost se vymaže.
3. Znovu stiskněte na volantu tlačítko  (2).
  - > Aktivuje se další funkce.

### POZNÁMKA

Pokud do výbavy vozidla patří adaptivní tempomat\*, je možné přepínat mezi tempomatem a adaptivním tempomatem - viz kapitola "Přepínání mezi CC a ACC".

### Související informace

- Tempomat (str. 283)

<sup>33</sup> POZNÁMKA: Obrázek je schematický - podrobnosti se mohou lišit v závislosti na modelu vozu.

## Funkce upozornění na odstup\*

Funkce Sledování vzdálenosti<sup>34</sup> může pomoci řidiči zaregistrovat, když je časový interval k vozidlu vpředu příliš krátký.

Nicméně je požadováno, aby vozidlo vybavené head-up displejem dokázalo zobrazit funkci sledování vzdálenosti, která se následně zobrazuje pomocí symbolu na čelním skle, dokud je časový interval k vozidlu vpředu menší než zvolená hodnota.

Funkce upozornění na odstup je aktivní při rychlostech nad 30 km/h (20 mph) a reaguje pouze na vozidlo vpředu, které jede ve stejném směru. Pro blížící se, pomalu jedoucí nebo stojící vozidla není poskytována žádná informace o vzdálenosti.

### **i** POZNÁMKA

- Upozornění na vzdálenost je k dispozici pouze ve vozidlech, která mohou zobrazovat informace na čelním skle pomocí head-up displeje.
- Je-li aktivní adaptivní tempomat, funkce sledování vzdálenosti se vypne.

### **!** VAROVÁNÍ

Systém sledování vzdálenosti reaguje pouze v případě, že časový interval k vozu před vámi je menší než nastavená hodnota - rychlost vozidla nemá na to vliv.

### **i** POZNÁMKA

Tato funkce je v závislosti na trhu dodávána jako standardní nebo volitelná výbava.

## Související informace

- Head-up displej a upozornění na odstup (str. 288)
- Aktivace/deaktivace upozornění na odstup (str. 289)
- Nastavení časového intervalu pro upozornění na odstup (str. 289)
- Omezení funkce Upozornění na odstup (str. 290)

## Head-up displej a upozornění na odstup<sup>35</sup>

Ve vozidlech s head-up displejem\* je symbol na čelním skle zobrazen po celou dobu, kdy je časový interval k vozidlu vpředu kratší než předem nastavená hodnota.



Symbol upozornění na odstup na čelním skle<sup>36</sup>.

To však předpokládá, že se funkce **Zobrazit podporu řidiče** aktivuje pomocí nastavení v systému nabídky vozidla. Popis funkce - viz kapitola "Head-up displej".

<sup>34</sup> Distance Alert

<sup>35</sup> Funkce Upozornění na odstup je k dispozici pouze u vozidel, která mohou zobrazovat informace na čelním skle pomocí tzv. head-up displeje.

<sup>36</sup> POZNÁMKA: Obrázek je schematický - podrobnosti se mohou lišit v závislosti na modelu vozu.

**i POZNÁMKA**

V případě prudkého slunečního svitu, odrazů, extrémních kontrastů světla, použití slunečních brýlí a v případě, kdy se řidič nedívá přímo před sebe, se může stát, že vizuální výstražný signál na čelním skle nebude dobře vidět.

**Související informace**

- Funkce upozornění na odstup\* (str. 288)
- Head-up displej\* (str. 133)

**Aktivace/deaktivace upozornění na odstup<sup>37</sup>**

Upozornění na bezpečný odstup<sup>38</sup> lze vypnout nebo nastavit s různými časovými intervaly.

**zap/vyp**

Stiskněte tlačítko **Distance Alert** v zobrazení funkcí na středovém displeji.

- ZELENÉ tlačítko - upozornění na odstup je aktivováno.
- ŠEDÉ tlačítko - upozornění na odstup je deaktivováno.

Upozornění na odstup se aktivuje automaticky při každém nastartování motoru.

**Související informace**

- Funkce upozornění na odstup\* (str. 288)

**Nastavení časového intervalu pro upozornění na odstup<sup>39</sup>**

Pro funkci Upozornění na odstup<sup>40</sup> lze nastavit různé časové intervaly.

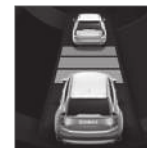

Lze zvolit různé časové intervaly odstupe od vozu vpředu. Na displeji řidiče se zobrazuje 1-5 vodorovných čar - čím je jich více, tím je časový interval delší. Jedna čára odpovídá cca. 1 sekundě, 5 čar -

cca. 3 sekundám.

Stejný symbol se zobrazí také tehdy, když je aktivován adaptivní tempomat.

<sup>37</sup> Funkce Upozornění na odstup je k dispozici pouze ve vozidlech, která mohou zobrazit informace na čelním skle pomocí tzv. head-up displeje.

<sup>38</sup> Distance Alert

<sup>39</sup> Funkce Upozornění na odstup je k dispozici pouze ve vozidlech, která mohou zobrazit informace na čelním skle pomocí tzv. head-up displeje.

<sup>40</sup> Distance Alert

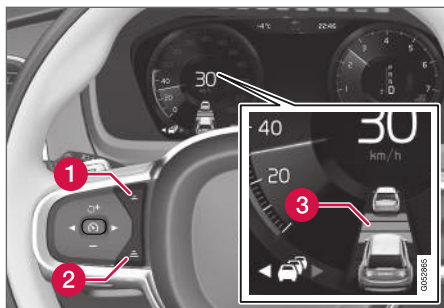

Nastavení časového intervalu.

- 1 Snížení časového intervalu
  - 2 Zvýšení časového intervalu
  - 3 Upozornění na odstup
- Stisknutím tlačítka (1) nebo (2) na volantu zvyšujete nebo snižujete časový interval.
    - > Indikace vzdálenosti (3) ukazuje aktuální časový interval.

**i POZNÁMKA**

- Čím je rychlost vyšší, tím je delší vypočítaná vzdálenost v metrech pro daný časový interval.
- Používejte pouze časové intervaly, které jsou dle místních dopravních předpisů přípustné.
- Nastavený časový interval využívá rovněž adaptivní tempomat a funkce Pilot Assist.

**⚠ VAROVÁNÍ**

- Používejte pouze časový interval, který odpovídá aktuální dopravní situaci.
- Řidič by měl pamatovat na to, že krátký časový interval limituje dobu, během které může reagovat a podniknout kroky v případě neočekávané dopravní situace.

### Související informace

- Funkce upozornění na odstup\* (str. 288)

## Omezení funkce Upozornění na odstup<sup>41</sup>

Upozornění na odstup<sup>42</sup> může mít v jistých situacích omezení.

<sup>41</sup> Funkce Upozornění na odstup je k dispozici pouze ve vozidlech, která mohou zobrazit informace na čelním skle pomocí tzv. head-up displeje.

<sup>42</sup> Distance Alert

## **VAROVÁNÍ**

- Funkce upozornění na vzdálenost představuje doplněk podpory řidiče, který má usnadnit jízdu a zvýšit bezpečnost během jízdy - tato funkce nedokáže reagovat ve všech dopravních podmínkách, při jakémkoliv počasí a u jakéhokoliv stavu vozovky.
- Rozměr vozidla může mít vliv na schopnost detekovat např. motocykly, což by mohlo znamenat, že se výstražná kontrolka rozsvítí v kratším než nastaveném časovém intervalu nebo že systém dočasně nevydá varování.
- Extrémně vysoké rychlosti mohou v důsledku omezení dosahu radarové jednotky také způsobit rozsvícení kontrolky při kratším časovém intervalu, než je nastavená vzdálenost.
- Upozornění na vzdálenost nenahrazuje ostražitost a úsudek řidiče. Za bezpečnou jízdu vozidla odpovídající rychlostí s vhodnou vzdáleností k ostatním vozidlům a v souladu s platnými dopravními předpisy a pravidly nese odpovědnost vždy řidič.

## **POZNÁMKA**

Tato funkce využívá radarovou jednotku, která má jistá omezení. Viz kapitola "Omezení radarové jednotky".

## Související informace

- Funkce upozornění na odstup\* (str. 288)

## Adaptivní tempomat\*

Adaptivní tempomat (ACC<sup>43</sup>) pomáhá řidiči udržovat rovnoměrnou rychlost a zároveň bezpečný zvolený časový informace vzhledem k vozidlu vpředu.

Díky adaptivnímu tempomatu jsou dlouhé jízdy po dálnicích a dlouhých rovných cestách v plynulém dopravním provozu mnohem klidnější.

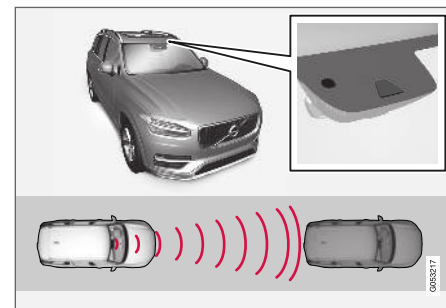

Kamera a radarová jednotka měří vzdálenost k vozidlu vpředu<sup>44</sup>.

Řidič nastavuje požadovanou rychlost a časový interval k vozidlu vpředu. Pokud kamera a radarová jednotka detekují před vozidlem pomalejší vůz, rychlost se automaticky upraví podle předem nastaveného časového intervalu k vozidlu. Jakmile je cesta volná, vůz pojedje zase původně zvolenou rychlostí.





## VAROVÁNÍ

- Adaptivní tempomat představuje doplněk podpory řidiče, který má usnadnit jízdu a zvýšit bezpečnost během jízdy - tato funkce nedokáže reagovat ve všech dopravních podmínkách, při jakémkoliv počasí a u jakéhokoliv stavu vozovky.
- Řidiči doporučujeme přečíst všechny kapitoly v uživatelské příručce, které souvisejí s touto funkcí, a seznámit se se všemi okolnostmi např. s omezeními funkce a s tím, co by měl řidič vědět před tím, než začne systém používat (viz seznam odkazů na konci tohoto článku).
- Adaptivní tempomat nenahrazuje ostražitost a úsudek řidiče. Za bezpečnou jízdu vozidla odpovídající rychlostí s vhodnou vzdáleností k ostatním vozidlům a v souladu s platnými dopravními předpisy a pravidly nese odpovědnost vždy řidič.

## POZNÁMKA

Tato funkce je v závislosti na trhu dodávána jako standardní nebo volitelná výbava.

Adaptivní tempomat reguluje rychlost zrychlováním a přibrzdováním. Je normální, když brzdy,

které se používají k regulování rychlosti, vydávají hluboký zvuk.

Adaptivní tempomat napomáhá řídit rychlost plynule. V situacích, v nichž je třeba prudké brzdění, musí řidič brzdit sám. To platí při velkých rozdílech rychlosti, nebo když vozidlo před vámi prudce zabrzdí. Kvůli omezení v radarové jednotce může být brzdění neočekávané nebo nemusí nastat vůbec.

Adaptivní tempomat sleduje vozidlo ve stejném pruhu tak, aby byl dodržen časový interval nastavený řidičem. Pokud radarová jednotka nevidí žádné vozidlo vpředu, vozidlo pojedje nastavenou rychlostí, kterou uložil řidič. To platí rovněž v případě, pokud rychlost vozu před vozidlem se zvýší a překročí uloženou rychlost tempomatu.

Následující popis platí pro vozidla s automatickou převodovkou:

- Adaptivní tempomat může sledovat jiné vozidlo od rychlosti 0 km/h až po rychlost 200 km/h (125 mph).

Následující popis platí pro vozidla s manuální převodovkou:

- Adaptivní tempomat může sledovat jiné vozidlo od 30 km/h (20 mph) do 200 km/h (125 mph).

## VAROVÁNÍ

- Adaptivní tempomat není systémem zabraňujícím srážce. Odpovědnost nese vždy řidiče, který musí zasáhnout, pokud systém nedetekuje vozidlo vpředu.
- Adaptivní tempomat nebrzdí v případech osob, zvířat a malých vozidel jako jsou např. jízdní kola a motocykly. Dále nebrzdí v případě nízkých přívěsů, pomalu jedoucích a stojících vozidel a předmětů.
- Nepoužívejte adaptivní tempomat v náročných situacích, např. v městském provozu, na křižovatkách, na kluzkém povrchu, na vozovkách zalitých vodou nebo bahnem, v prudkém dešti/sněžení, při špatné viditelnosti, na klikatých cestách a na kluzkých vozovkách.

## DŮLEŽITÉ

Údržba adaptivního tempomatu se musí provádět pouze v servisu - doporučujeme autorizovaný servis Volvo.

<sup>43</sup> Adaptive Cruise Control

<sup>44</sup> POZNÁMKA: Obrázek je schematický - podrobnosti se mohou lišit v závislosti na modelu vozu.

## Přehled

### Ovládání

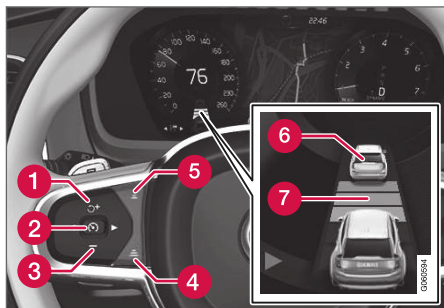

Tlačítka a symboly funkcí<sup>44</sup>.

- 1 : Aktivuje se adaptivní tempomat z pohotovostního režimu a pokračuje se v jízdě uloženou rychlostí
- 1 : Zvýšení uložené rychlosti
- 2 : **Z pohotovostního režimu** - aktivuje se adaptivní tempomat a pokračuje se v jízdě uloženou rychlostí
- 2 : **Z aktivního režimu** - deaktivuje se/přepne adaptivní tempomat do pohotovostního režimu
- 3 : Snížení uložené rychlosti
- 4 : Prolužuje časový interval k vozidlu vpředu

- 5 : Zkracuje časový interval k vozidlu vpředu
- 6 : Indikace cílového vozidla: ACC detekoval cílové vozidlo v nastaveném časovém intervalu a následuje za ním
- 7 : Symbol časového intervalu k vozidlu vpředu

### POZNÁMKA

Pokud do výbavy vozidla patří adaptivní tempomat\*, je možné přepínat mezi tempomatem a adaptivním tempomatem - viz kapitola "Přepínání mezi CC a ACC".

## Displej řidiče

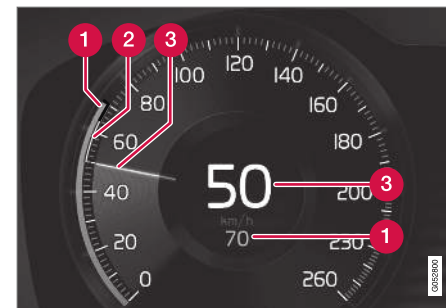

Indikace rychlosti<sup>44</sup>.

- 1 Uložená rychlost
- 2 Rychlost vozidla vpředu.
- 3 Aktuální rychlost vašeho vozidla.

Jednotlivé kombinace symbolů v závislosti na dopravní situaci - viz nadpis "Symboly a zprávy pro adaptivní tempomat".

### Související informace

- Adaptivní tempomat a varování před kolizí (str. 294)
- Head-up displej pro adaptivní tempomat v případě rizika kolize (str. 295)
- Aktivace a spuštění adaptivního tempomatu (str. 295)

<sup>44</sup> POZNÁMKA: Obrázek je schematický - podrobnosti se mohou lišit v závislosti na modelu vozu.

- Nastavování rychlosti na adaptivním tempomatu (str. 296)
- Nastavený časový interval pro adaptivní tempomat (str. 297)
- Deaktivace/opětovná aktivace adaptivního tempomatu (str. 299)
- Asistence předjíždění s adaptivním tempomatem (str. 301)
- Spuštění asistence předjíždění s adaptivním tempomatem (str. 301)
- Omezení asistence při předjíždění s adaptivním tempomatem (str. 301)
- Změna cíle u adaptivního tempomatu (str. 302)
- Automatické brzdění s adaptivním tempomatem (str. 302)
- Omezení adaptivního tempomatu (str. 303)
- Přepínání mezi tempomatem a adaptivním tempomatem (str. 304)
- Symboly a zprávy pro adaptivní tempomat (str. 306)

### Adaptivní tempomat a varování před kolizí

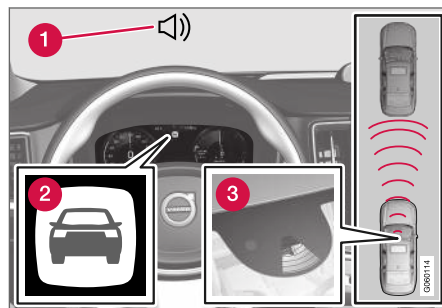

Audio a symbol varování před kolizí<sup>45</sup>.

- 1 Zvukový varovný signál v případě nebezpečí kolize
- 2 Varovný signál v případě nebezpečí kolize
- 3 Měření vzdáleností kamerovou nebo radarovou jednotkou

Adaptivní tempomat využívá cca. 40 % kapacity nožní brzdy. Pokud je nutné vůz brzdit prudčeji, než je brzdná kapacita adaptivního tempomatu, a řidič nebrzdí, tempomat rozsvítí varovnou kontrolku a vydává varovný zvuk, který upozorňuje řidiče, že musí okamžitě zasáhnout.

### **VAROVÁNÍ**

Adaptivní tempomat upozorňuje na vozidla, která byla detekována radarovou jednotkou - proto se může stát, že systém nevydá varování nebo jej vydá s jistým zpožděním.

- Nikdy nečekejte na varování. Začněte brzdit, pokud to situace vyžaduje.

### Související informace

- Adaptivní tempomat\* (str. 291)

<sup>45</sup> POZNÁMKA: Obrázek je schematický - podrobnosti se mohou lišit v závislosti na modelu vozu.



## Head-up displej pro adaptivní tempomat v případě rizika kolize

U vozidel vybavených head-up displejem\*, se varování zobrazuje na čelním skle jako blikající symbol.

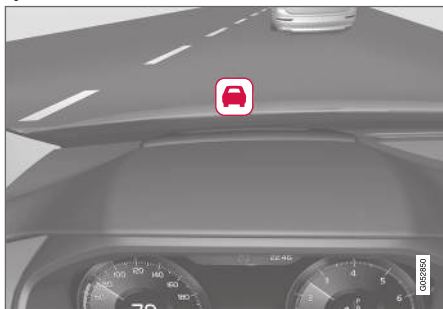

Symbol varování před kolizí na čelním skle<sup>46</sup>.

### **i** POZNÁMKA

V případě prudkého slunečního svitu, odrazů, extrémních kontrastů světla, použití slunečních brýlí a v případě, kdy se řidič nedívá přímo před sebe, se může stát, že vizuální výstražný signál na čelním skle nebude dobře vidět.

## Související informace

- Adaptivní tempomat\* (str. 291)

## Aktivace a spuštění adaptivního tempomatu

Adaptivní tempomat (ACC<sup>47</sup>) musí být nejprve aktivován a až potom se spustí, pokud chcete regulovat rychlost a vzdálenost.

## Nastavení adaptivního tempomatu do pohotovostního režimu

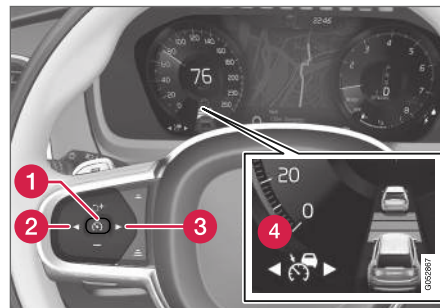

POZNÁMKA: Obrázek je schematický - podrobnosti se mohou lišit v závislosti na modelu vozu.

Okamžitě po nastartování motoru se aktivuje adaptivní tempomat a přejde do pohotovostního režimu. Pokud chcete systém z aktivního režimu

přepnout do pohotovostního režimu, postupujte následovně:

- Stisknutím tlačítka ◀ (2) na volantu nebo ▶ (3) přejděte na symbol/funkci  (4).
- > Zobrazí se symbol a adaptivní tempomat přejde do pohotovostního režimu.

## Spuštění/aktivace adaptivního tempomatu

Aby se systém ACC spustil, musí být splněny následující podmínky:



- Bezpečnostní pás řidiče musí být připoután a dveře řidiče musí být zavřené.
- Před vozidlem musí být vozidlo ("cílové vozidlo") v přiměřené vzdálenosti před vozidlem a rychlost vozidla musí být minimálně 15 km/h (9 mph).
- Vozidla s manuální převodovkou. Rychlost vozidla musí být nejmenší: 30 km/h (20 mph).

<sup>46</sup> POZNÁMKA: Obrázek je schematický - podrobnosti se mohou lišit v závislosti na modelu vozu.

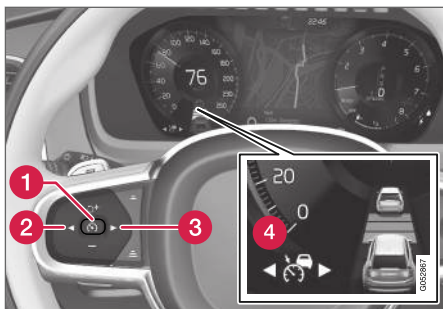
<sup>47</sup> Adaptive Cruise Control



POZNÁMKA: Obrázek je schematický - podrobnosti se mohou lišit v závislosti na modelu vozu.

- Když je zobrazen symbol/funkce  (4), stiskněte na volantu tlačítko  (1).
  - > Adaptivní tempomat se spustí a aktuální rychlost se uloží a zobrazí v číslech uprostřed rychloměru.



Časový interval bude tempomatem ACC upravován pouze podle vozidla vpředu, pokud kontrolka vzdálenosti indikuje dvě vozidla.



Současně je rozsah rychlosti označen následovně.

Vyšší rychlost je uložena/zvolená rychlost, zatímco nižší rychlost je rychlost vozidla vpředu (cílového vozidla).

### Související informace

- Adaptivní tempomat\* (str. 291)

### Nastavování rychlosti na adaptivním tempomatu

Adaptivní tempomat (ACC<sup>48</sup>) lze nastavit na různé rychlosti.

#### Nastavení/změna uložené rychlosti

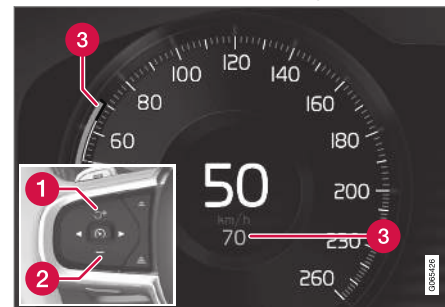

POZNÁMKA: Obrázek je schematický - podrobnosti se mohou lišit v závislosti na modelu vozu a trhu.

- 1 **+** : Zvýšení uložené rychlosti.
- 2 **-** : Snížení uložené rychlosti.
- 3 Uložená rychlost.

- Uloženou rychlost změňte krátkým nebo dlouhým stisknutím tlačítka **+** (1) nebo **-** (2) na volantu:
  - **Krátké** stisknutí: Každým stisknutím měníte rychlost po +/- 5 km/h (+/- 5 mph).
  - **Stiskněte a podržte:** Jakmile se indikace rychlosti (3) přesune na požadovanou rychlost, uvolněte tlačítko.
  - Nastavení při posledním stisknutí tlačítka se uloží do paměti.

Pokud řidič zvýší rychlost vozidla pomocí plynového pedálu před stisknutím tlačítka **+**, do vozidla se uloží rychlost, jakou vozidlo jelo při stisknutí tlačítka a to za předpokladu, že v okamžiku stisknutí má řidič nohu na plynovém pedálu.

Dočasné zvýšení rychlosti po sešlápnutí plynového pedálu, např. během předjíždění, nemá vliv na nastavení - po uvolnění plynového pedálu vůz pojedede rychlostí, jaká byla naposledy uložena.

### Automatická převodovka

Adaptivní tempomat může sledovat jiné vozidlo od rychlosti 0 km/h až po rychlost 200 km/h (125 mph).

Upozorňujeme, že nejnižší rychlost, kterou lze u adaptivního tempomatu nastavit, je 30 km/h (20 mph) - přestože tempomat dokáže sledovat

jiné vozidlo až do zastavení 0 km/h, nelze nastavit nižší rychlost než 30 km/h (20 mph).

Maximální rychlost, kterou si lze vybrat, je 200 km/h (125 mph).

### Manuální převodovka

Adaptivní tempomat může sledovat jiné vozidlo od 30 km/h (20 mph) do 200 km/h (125 mph).

Nejnižší programovatelná rychlost pro adaptivní tempomat je 30 km/h (20 mph) - maximální rychlost je 200 km/h (125 mph).

### Související informace

- Adaptivní tempomat\* (str. 291)

## Nastavený časový interval pro adaptivní tempomat

Adaptivní tempomat (ACC - <sup>49</sup>) lze nastavit na různé časové intervaly.



Lze zvolit různé časové intervaly odstupů od vozu vpředu. Na displeji řidiče se zobrazuje 1-5 vodorovných čar - čím je jich více, tím je časový interval delší. Jedna čára odpovídá cca. 1 sekundě, 5 čar -

cca. 3 sekundám.

Stejný symbol se zobrazí také při aktivaci funkce upozornění na odstup.

### **i** POZNÁMKA

Jakmile kontrolka na displeji řidiče ukazuje dvě vozidla, systém ACC sleduje vozidlo s předem nastaveným časovým intervalem.

Pokud je zobrazeno pouze jedno vozidlo, v přiměřené vzdálenosti vpředu není žádné vozidlo.

<sup>48</sup> Adaptive Cruise Control

<sup>49</sup> Adaptive Cruise Control

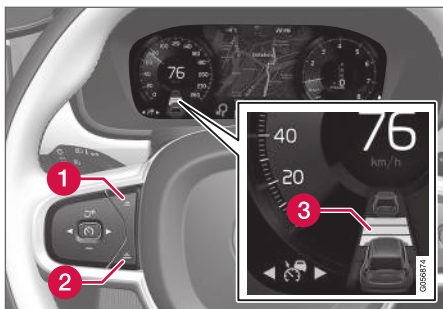

Nastavení časového intervalu<sup>50</sup>.

- 1 Snížení časového intervalu
- 2 Zvýšení časového intervalu
- 3 Upozornění na odstup

- Stisknutím tlačítka (1) nebo (2) na volantu zvyšujete nebo snižujete časový interval.
  - > Indikace vzdálenosti (3) ukazuje aktuální časový interval.

Adaptivní tempomat umožňuje měnit časový interval v určitých situacích, aby vůz mohl sledovat vozidlo jedoucí před ním plynule a komfortně. Při nízké rychlosti, když jsou vzdálenosti krátké, adaptivní tempomat mírně prodlouží časový interval.

**i POZNÁMKA**

- Čím je rychlost vyšší, tím je delší vypočítaná vzdálenost v metrech pro daný časový interval.
- Používejte pouze časové intervaly, které jsou dle místních dopravních předpisů přípustné.
- Pokud se zdá, že adaptivní tempomat po aktivaci nereaguje zvýšením rychlosti, důvodem může být to, že časový interval vzhledem k vozidlu vpředu je menší než nastavený časový interval.

**⚠ VAROVÁNÍ**

- Používejte pouze časový interval, který odpovídá aktuální dopravní situaci.
- Řidič by měl pamatovat na to, že krátký časový interval limituje dobu, během které může reagovat a podniknout kroky v případě neočekávané dopravní situace.

**Zvolte, jakým způsobem má ACC udržovat vzdálenost\* k vozidlu vpředu**  
 Řidič může vybrat různé jízdní styly pro to, jak má adaptivní tempomat udržovat předem nastavený časový interval vzhledem k vozidlu vpředu. Výběr se provádí v rámci nastavení jízdního režimu **DRIVE MODE**.

Zvolte jednu z následujících možností:

- **Eco - ACC** se soustředí na optimální spotřebu paliva, což znamená delší časový interval vzhledem k vozidlu vpředu.
- **Comfort - ACC** se zaměřuje na co nejplynulejší dodržování nastaveného časového intervalu vzhledem k vozidlu vpředu.
- **Dynamic - ACC** se soustředí na co nejpřesnější sledování změn v časovém intervalu vzhledem k vozidlu vpředu, což může v jistých případech vést k prudkému zrychlování/brzdění.

Viz další informace v kapitole "Jízdní režimy".

#### Související informace

- Adaptivní tempomat\* (str. 291)

<sup>50</sup> POZNÁMKA: Obrázek je schematický - podrobnosti se mohou lišit v závislosti na modelu vozu.

## Deaktivace/opětovná aktivace adaptivního tempomatu

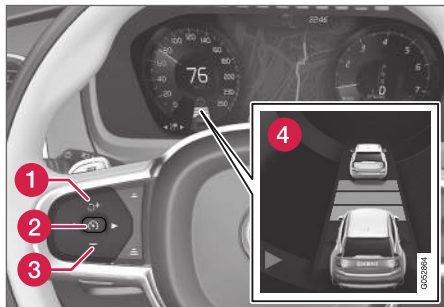

Adaptivní tempomat (ACC<sup>51</sup>) lze dočasně deaktivovat a nastavit do pohotovostního režimu tak, aby mohl být znovu aktivován později.

### Deaktivace adaptivního tempomatu a přesunutí do pohotovostního režimu



POZNÁMKA: Obrázek je schematický - podrobnosti se mohou lišit v závislosti na modelu vozu.

Dočasné vypnutí adaptivního tempomatu a nastavení do pohotovostního režimu:

- Stisknete na volantu tlačítko  (2).
- > Symbol  na displeji řidiče změní barvu z BÍLÉ na ŠEDOU a uložená rychlost uprostřed rychloměru změní barvu z BÉŽOVÉ na ŠEDOU.

### VAROVÁNÍ

- Když se adaptivní tempomat nachází v pohotovostním režimu, musí zasáhnout řidič a regulovat rychlost a vzdálenost k vozidlu vpředu.
- Pokud se adaptivní tempomat nachází v pohotovostním režimu a vozidlo se dostane příliš blízko k vozidlu vpředu, řidiče upozorní na krátkou vzdálenost systém varováním.

### Pohotovostní režim při zásahu řidiče

Adaptivní tempomat se dočasně deaktivuje a nastaví do pohotovostního režimu, pokud:

- sešlápnete pedál brzd.
- volič řazení se přesune do polohy **N**.
- řidič jede déle než 1 minutu rychlostí vyšší než je uložená rychlost.

- se spojkový pedál sešlápně na cca. 1 minutu - platí pro vozidla s manuální převodovkou.

Dočasné zvýšení rychlosti po sešlápnutí plynového pedálu, např. během předjíždění, nemá vliv na nastavení - po uvolnění plynového pedálu vůz pojedě rychlostí, jaká byla naposledy uložena.

#### ◀◀ **Automatický pohotovostní režim**

Ovládání adaptivního tempomatu závisí na ostatních systémech, např. na elektronickém systému stability ESC<sup>52</sup>. Pokud některý z těchto systémů přestane fungovat, adaptivní tempomat se automaticky deaktivuje.

#### **VAROVÁNÍ**

V automatickém pohotovostním režimu řidiče upozorní zvukový signál a zpráva na displeji řidiče.

- Řidič potom musí regulovat rychlost vozidla, dle potřeby aktivovat brzdy a udržovat bezpečnou vzdálenost k ostatním vozidlům.

K automatickému přepnutí na pohotovostní režim může dojít, když:

- rychlost klesne pod 5 km/h (3 mph) a ACC si není jistý, zda cílový objekt je stojící vozidlo nebo jiný předmět, např. retardér.
- rychlost klesne pod 5 km/h (3 mph) a vozidlo vpředu odbočí, takže ACC již vozidlo nesleduje.
- rychlost klesne pod 30 km/h (20 mph) - platí pouze pro vozidla s manuální převodovkou.
- řidič otevře dveře.
- řidič si sundá bezpečnostní pás.

- jsou příliš nízké/vysoké otáčky motoru.
- minimálně jedno kolo ztratí trakci.
- je příliš vysoká teplota brzd.
- je aktivována parkovací brzda.
- kameru a radarovou jednotku zakrývá např. sníh nebo intenzivně prší (je zablokováno sklo kamery/rádiové vlny).

#### **Opětovná aktivace adaptivního tempomatu z pohotovostního režimu**

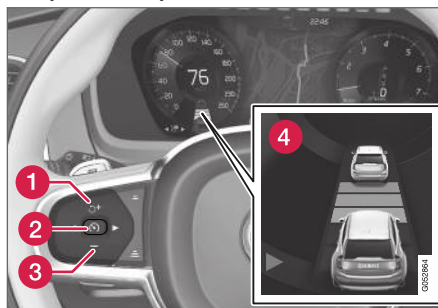

POZNÁMKA: Obrázek je schematický - podrobnosti se mohou lišit v závislosti na modelu vozu.

Opětovná aktivace funkce ACC z pohotovostního režimu:

- Stiskněte na volantu tlačítko (1).
- > Rychlost je nyní nastavena na naposledy uloženou rychlost.

#### **VAROVÁNÍ**

Pokud se stisknutím tlačítka na volantu pokračuje v nastavené rychlosti, může dojít k výraznému nárůstu rychlosti.

#### **Související informace**

- Adaptivní tempomat\* (str. 291)

<sup>52</sup> Electronic Stability Control

## Asistence předjíždění s adaptivním tempomatem

Adaptivní tempomat (ACC<sup>53</sup>) může pomoci řidiči při předjíždění jiných vozidel.

### Jak funguje asistence při předjíždění

Pokud ACC sleduje jiné vozidlo a řidič aktivuje směrové světlo<sup>54</sup>, čímž dá najevo svůj úmysl předjíždět, adaptivní tempomat mu pomůže tím, že vozidlo zrychlí vůči vozidlu vpředu ještě **před** tím, než vozidlo řidiče přejede do předjížděcího jízdního pruhu.

Funkce potom zpomalí snížení rychlosti, aby tím zabránila předčasnému brzdění, když se vozidlo řidiče přibližuje pomalejšímu vozidlu.

Tato funkce zůstane aktivní, dokud vozidlo řidiče nemine předjížděné vozidlo.

### VAROVÁNÍ

Upozorňujeme, že tato funkce může být aktivována ve více situacích než jen při předjíždění, např. když se používá ukazatel směru k označení změny jízdního pruhu nebo k vyjetí na jinou cestu - v tomto případě vozidlo krátce zrychlí.

### Související informace

- Adaptivní tempomat\* (str. 291)

## Spuštění asistence předjíždění s adaptivním tempomatem

### Pokračování - asistence při předjíždění

Abyste aktivovali asistent při předjíždění, musí být splněny následující podmínky:

- musí být vpředu vozidlo ("cílové vozidlo")
- **aktuální rychlost** vašeho vozidla je minimálně 70 km/h (43 mph)
- **uložená rychlost** ve funkci ACC musí být dostatečně vysoká, aby bylo možné vozidlo předjet bezpečně.

### Spuštění asistenta při předjíždění

Spuštění asistence při předjíždění:

- Aktivujte směrové světlo.

Ve vozidle s volantem vlevo použijte levé směrové světlo, ve vozidle s volantem vpravo použijte pravé směrové světlo.

> Spustí se asistence při předjíždění.

### Související informace

- Adaptivní tempomat\* (str. 291)

## Omezení asistence při předjíždění s adaptivním tempomatem

Funkce asistence při předjíždění může mít v jistých situacích omezení.

### VAROVÁNÍ

Při použití asistenta předjíždění nesmí řidič zapomenout, že při náhle změně situace může dojít k nežádoucímu zrychlení.

Proto by se mělo zabránit vzniku jistých situací, například, když:

- se vozidlo přibližuje k výjezdu k odbočení, kde se sjezd nachází ve stejném směru, kde se zpravidla předjíždí.
- vozidlo vpředu zpomalí před tím, než vozidlo řidiče přejede do jízdního pruhu pro předjíždění.
- doprava v jízdním pruhu pro předjíždění zpomalí
- se s vozidlem s pravostranným řízením jede v zemi s levostranným řízením (a naopak).

Těmto situacím lze zabránit dočasným přepnutím systému ACC<sup>55</sup> do pohotovostního režimu.

### Související informace

- Adaptivní tempomat\* (str. 291)

<sup>53</sup> Adaptive Cruise Control

<sup>54</sup> U vozidla s levostranným řízením bliká pouze levá strana. U vozidla s pravostranným řízením bliká pouze pravá strana.

<sup>55</sup> Adaptive Cruise Control

## Změna cíle u adaptivního tempomatu

V kombinaci s automatickou převodovkou má adaptivní tempomat (ACC<sup>56</sup>) funkci změny cíle při jistých rychlostech.

### Změna cíle

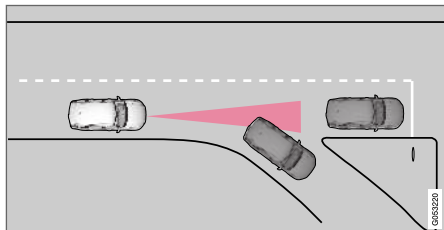

Pokud cílové vozidlo vpředu náhle zabočí, může se objevit stojící vozidlo.

Pokud adaptivní tempomat sleduje vůz, který se pohybuje rychlostí **menší než 30 km/h** (20 mph), a změní cíl na stojící vozidlo, adaptivní tempomat zpomalí podle stojícího vozidla.

## **!** VAROVÁNÍ

Pokud adaptivní tempomat sleduje vůz, který se pohybuje rychlostí **větší** než cca. 30 km/h (20 mph), a změní cíl z pohybujícího se vozidla na stojící vozidlo, adaptivní tempomat bude stojící vozidlo **ignorovat** a zrychlí na uloženou rychlost.

- Potom musí řidič sám zasáhnout a zabrzdít.

### Automaticky pohotovostní režim se změnou cíle

Adaptivní tempomat se odpojí a přejde do pohotovostního režimu, pokud:

- rychlost klesne pod 5 km/h (3 mph) a adaptivní tempomat si není jistý, zda cílový objekt je stojící vozidlo nebo jiný předmět, např. retardér.
- rychlost klesne pod 5 km/h (3 mph) a vozidlo vpředu odbočí, takže jej adaptivní tempomat již nesleduje.

### Související informace

- Adaptivní tempomat\* (str. 291)

## Automatické brzdění s adaptivním tempomatem

Adaptivní tempomat (ACC<sup>57</sup>) obsahuje speciální funkci brzdy pro pomalý provoz a stojící vozidlo.

### Funkce brzdy pro pomalý provoz a stojící vozidlo

Pokud se vůz na chvíli zastaví, např. při popojíždění v pomalém provozu nebo na semaforu, v jízdě se po krátkých zastávkách automaticky pokračuje do cca. 3 sekund – pokud by trvalo déle, než se vůz vpředu rozjede, adaptivní tempomat se vypojí a přejde do pohotovostního režimu s automatickým brzděním.

- Adaptivní tempomat se znovu aktivuje jedním z následujících způsobů:
  - Stiskněte na volantu tlačítko .
  - Sešlápněte plynový pedál.
- > Adaptivní tempomat pokračuje ve sledování vozidla vpředu, pokud se začne pohybovat dopředu do 6 sekund.

<sup>56</sup> Adaptive Cruise Control

<sup>57</sup> Adaptive Cruise Control



**i POZNÁMKA**

Systém ACC dokáže udržet vozidlo, aby se nerozjelo, maximálně 5 minut. Potom se aktivuje parkovací brzda a adaptivní tempomat se vypne.

Před opětovnou aktivací adaptivního tempomatu se musí povolit parkovací brzda.

**Ukončení automatického brzdění**

V některých situacích automatické brzdění skončí při dosažení klidového stavu, přičemž adaptivní tempomat přejde do pohotovostního režimu. To znamená, že se brzdy uvolní a vozidlo se může rozjet - proto musí řidič zasáhnout a zabrzdit vozidlo sám, aby jej udržel na místě.

To se může stát v následujících situacích:

- řidič má nohu na pedálu brzdy
- je aktivována parkovací brzda
- volič řazení se přesune do polohy **P**, **N** nebo **R**
- řidič nastaví adaptivní tempomat do pohotovostního režimu.

**Automatická aktivace parkovací brzdy**

V některých případech se aktivuje parkovací brzda, aby vozidlo i nadále stálo.

To se stane, pokud adaptivní tempomat drží vozidlo pomocí brzdového pedálu na místě a:

- řidič otevře dveře a odepne si bezpečnostní pás
- systém ACC udržuje vozidlo v klidovém stavu déle než cca. 5 minut
- jsou brzdy přehřáté
- řidič manuálně vypne motor.

**Související informace**

- Adaptivní tempomat\* (str. 291)

**Omezení adaptivního tempomatu**

Adaptivní tempomat (ACC<sup>58</sup>) může mít v jistých situacích omezení.

**Prudké svahy a/nebo těžký náklad**

Nezapomeňte, že adaptivní tempomat je určen především k jízdě po vozovkách v rovinném terénu. Pokud pojedete po cestě z prudkého svahu, může se stát, že tempomat bude mít problém udržet správnou vzdálenost od vozidla před vámi - v tomto případě buďte opatrní a připraveni přibrzdit.

- Nepoužívejte adaptivní tempomat u vozu s těžkým nákladem nebo s přívěsem připojeným k vozidlu.

**Různé**

- Jízdní režim **Off Road** nelze zvolit, pokud je aktivován adaptivní tempomat.

**i POZNÁMKA**

Tato funkce využívá kamerovou jednotku, která má jistá obecná omezení. Viz kapitola "Omezení kamerové jednotky".

**i POZNÁMKA**

Tato funkce využívá radarovou jednotku, která má jistá omezení. Viz kapitola "Omezení radarové jednotky".



## ◀ Související informace

- Adaptivní tempomat\* (str. 291)

## Přepínání mezi tempomatem a adaptivním tempomatem

Ve vozidle s adaptivním tempomatem (ACC<sup>59</sup>) může řidič přepínat mezi tempomatem (CC<sup>60</sup>) a ACC.

Kontrolka na displeji řidiče informuje, který z tempomatů je aktivní:



CC	ACC
	
Tempomat	Adaptivní tempomat

<sup>A</sup> BÍLÁ kontrolka: Funkce je aktivní, ŠEDÁ KONTROLKA: Režim standby

### Přepnutí z ACC na CC

Postupujte následovně:

1. Adaptivní tempomat nastavte do pohotovostního režimu pomocí tlačítka  na volantu.

2. Klepněte v zobrazení funkcí na středovém displeji na tlačítko **Tempomat** - barva kontrolky v tlačítku změní barvu z ŠEDÉ na ZELENOU.
  - > Kontrolka na displeji řidiče se změní z  ACC na  CC. Nyní je adaptivní tempomat vypnutý a tempomat je aktivován a nachází se v pohotovostním režimu.
3. Stiskněte na volantu tlačítko  .
  - > Spustí se tempomat a uloží se aktuální rychlost.

## VAROVÁNÍ

Při přepnutí z ACC na CC vozidlo:





- nebude již udržovat nastavený časový interval vzhledem k vozidlu vpředu.
- nebude dodržovat uloženou rychlost a řidič tedy musí v případě potřeby aktivovat brzdy.

Je-li aktivní CC, když je motor vypnutý, ACC se automaticky aktivuje při příštím nastartování motoru.

<sup>59</sup> Adaptive Cruise Control  
<sup>60</sup> Cruise Control

## Přepnutí z CC na ACC

Postupujte následovně:

1. Pomocí tlačítka  na volantu nastavte tempomat do pohotovostního režimu.
2. Klepněte v zobrazení funkcí na tlačítko **Tempomat** - barva kontrolky v tlačítku změní barvu ze ZELENÉ na ŠEDOU.
  - > Symbol na displeji řidiče přepne z  CC na  ACC. Nyní je adaptivní tempomat aktivován a nastaven v pohotovostním režimu.
3. Stiskněte na volantu tlačítko  .
  - > Adaptivní tempomat spustí a uloží aktuální rychlost společně s nastaveným časovým intervalem vzhledem k vozidlu vpředu.

## Související informace

- Adaptivní tempomat\* (str. 291)

## Symboly a zprávy pro adaptivní tempomat

Celá řada symbolů a zpráv ohledně adaptivního tempomatu (ACC<sup>61</sup>) se může zobrazovat na displeji řidiče a/nebo na head-up displeji\*.

Pár příkladů<sup>62</sup>.

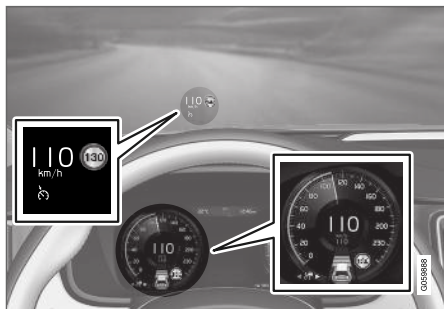

Na předchozím obrázku<sup>63</sup> je adaptivní tempomat nastaven tak, aby udržoval rychlost 110 km/h (68 mph), přičemž nesleduje žádné vozidlo vpředu.

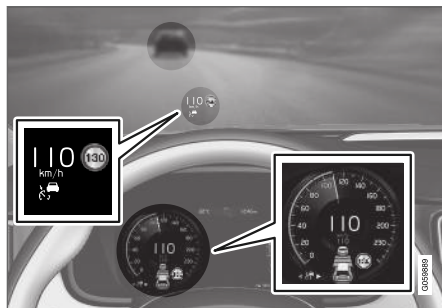





Na předchozím obrázku<sup>63</sup> je adaptivní tempomat nastaven na udržování rychlosti 110 km/h

(68 mph) a současně na sledování vozidla vpředu, které udržuje stejnou rychlost.

<sup>61</sup> Adaptive Cruise Control

<sup>62</sup> V následujícím příkladu funkce RSI (Road Sign Information) informuje o tom, že maximální povolená rychlost je 130 km/h (80 mph).

<sup>63</sup> POZNÁMKA: Obrázek je schematický - podrobnosti se mohou lišit v závislosti na modelu vozu.

Symbol	Zpráva	Popis
	Kontrolka je BÍLÁ.	Vozidlo si udržuje uloženou/zvolenou rychlost.
	<b>Adaptivní tempomat</b> Není k dispozici Kontrolka je ŠEDÁ.	Adaptivní tempomat se nastavuje v pohotovostním režimu.
	<b>Adaptivní tempomat</b> <b>Doporučen servis</b> Kontrolka je ŠEDÁ.	Systém nefunguje, jak by měl. Měli byste kontaktovat servis - doporučujeme autorizovaný servis Volvo.
	<b>Snímač čelního skla</b> <b>Zablokovaný snímač, viz Uživatelská příručka</b>	Vyčistěte čelní sklo před snímači kamerové a radarové jednotky.

Textová zpráva může být vymazána krátkým stisknutím tlačítka  uprostřed na klávesnici na volantu vpravo.

Pokud zpráva nezmizí: Kontaktujte servis - doporučujeme autorizovaný servis Volvo.

### Související informace

- Adaptivní tempomat\* (str. 291)

## Aktivní asistence

Pilot Assist pomáhá řidiči řídit vozidlo mezi bočními značením jízdního pruhu pomocí asistence řízení. Dále pomáhá udržovat rovnoměrnou rychlost, a to v kombinaci s předem zvoleným časovým intervalem k vozidlu vpředu.

### Jak funguje Pilot Assist

Funkce Pilot Assist je určena především k použití na dálnicích a podobných velkých cestách, kde může přispět k pohodlnější jízdě a příjemnějšímu zážitku z jízdy.

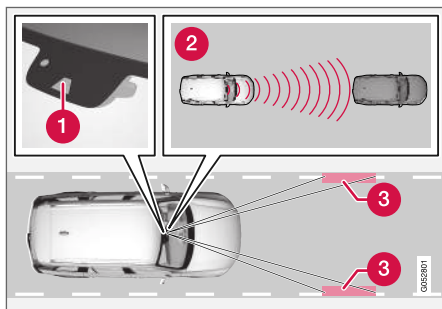

Kamera a radarová jednotka měří vzdálenost k vozidlu vpředu a detekují boční značení<sup>64</sup>.

- 1 Kamerová a radarová jednotka
- 2 Odečítání vzdálenosti
- 3 Sledování, boční značení

Řidič zvolí požadovanou rychlost a časový interval k vozidlu vpředu. Pilot Assist sleduje vzdálenost k vozidlu vpředu a boční značení jízdního pruhu na povrchu vozovky pomocí kamery a radarové jednotky. Nastavený časový interval se udržuje pomocí automatické regulace rychlosti, zatímco asistence řízení pomáhá udržet vozidlo v jízdním pruhu.

Asistence řízení Pilot Assist bere v úvahu rychlost vozidla vpředu a značení jízdních pruhů. Řidič může kdykoliv ignorovat doporučení ze systému Pilot Assist ohledně řízení a může jet jiným směrem, například, přejet do jiného jízdního pruhu nebo se vyhnout překážce na cestě.

Pokud funkce Pilot Assist nedokáže jednoznačně interpretovat jízdní pruh, např. pokud kamera a radarová jednotka nevidí značení jízdního pruhu, funkce Pilot Assist dočasně deaktivuje asistenta řízení, ale pokračuje, pokud dokáže pruh interpretovat znovu - nicméně, funkce ovládání rychlosti a vzdálenosti zůstávají aktivní.

### **VAROVÁNÍ**

Asistent řízení Pilot Assist se automaticky deaktivuje a znovu aktivuje bez předchozího varování.

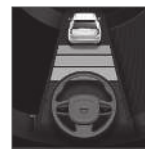

Aktuální stav asistence řízení poznáte podle barvy symbolu volantu:

- ZELENÝ volant znamená, že asistent řízení je aktivní.
- ŠEDÝ volant (dle vyobrazení)

znamená, že asistent řízení je deaktivován.

<sup>64</sup> POZNÁMKA: Obrázek je schematický - podrobnosti se mohou lišit v závislosti na modelu vozu.

**VAROVÁNÍ**

- Funkce Pilot Assist představuje doplněk podpory řidiče, který má usnadnit jízdu a zvýšit bezpečnost během jízdy - tato funkce nedokáže reagovat ve všech dopravních podmínkách, při jakémkoliv počasí a u jakéhokoliv stavu vozovky.
- Řidiči doporučujeme přečíst všechny kapitoly v uživatelské příručce, které souvisejí s touto funkcí, a seznámit se se všemi okolnostmi např. s omezeními funkce a s tím, co by měl řidič vědět před tím, než začne systém používat (viz seznam odkazů na konci tohoto článku).
- Pilot Assist se smí používat pouze, když jsou na obou stranách namalovány zřetelné čáry. Při jakémkoliv jiném použití existuje riziko kontaktu s okolními překážkami, které funkce nedokáže detekovat.
- Pilot Assist nenahrazuje ostražitost a úsudok řidiče. Za bezpečnou jízdu vozidla odpovídající rychlostí, správně v jízdním pruhu, a s vhodnou vzdáleností k ostatním vozidlům a v souladu s platnými dopravními předpisy a pravidly nese odpovědnost vždy řidič.

**POZNÁMKA**

Tato funkce je v závislosti na trhu dodávána jako standardní nebo volitelná výbava.

Pilot Assist upravuje rychlost zrychlováním a přibrzdováním. Je normální, když brzdy, které se používají k regulování rychlosti, vydávají hluboký zvuk.

Funkce Pilot Assist se pokouší regulovat rychlost plynule. V situacích, v nichž je třeba prudké brzdění, musí řidič brzdit sám. To platí při velkých rozdílech rychlosti, nebo když vozidlo před vámi prudce zabrzdí. Kvůli omezení v kamerové a radarové jednotce může být brzdění neočekávané nebo nemusí nastat vůbec.

Pilot Assist sleduje vozidlo ve stejném pruhu tak, aby byl dodržen časový interval nastavený řidičem. Pokud radarová jednotka nevidí žádné vozidlo vpředu, vozidlo pojede nastavenou rychlostí, kterou uložil řidič. To platí rovněž v případě, pokud rychlost vozu před vozidlem se zvýší a překročí uloženou rychlost tempomatu.

Následující popis platí pro vozidla s automatickou převodovkou:

- Pilot Assist může sledovat jiné vozidlo od 0 km/h do 200 km/h ( 125 mph).
- Pilot Assist může zasahovat do řízení od téměř nulové rychlosti vozidla až po 140 km/h (87 mph).

Následující popis platí pro vozidla s manuální převodovkou:

- Pilot Assist může sledovat jiné vozidlo od 30 km/h (20 mph) do 200 km/h (125 mph).
- Pilot Assist může zasahovat do řízení od téměř nulové rychlosti vozidla až po 30 km/h (20 mph) až po 140 km/h (87 mph).

**VAROVÁNÍ**

- Pilot Assist není systém bránící kolizi. Pokud systém nedetekuje vozidlo vpředu, musí zareagovat řidič.
- Pilot Assist nebrzdí v případě osob, zvířat, předmětů, malých dopravních prostředků (např. jízdních kol a motocyklů), nízkých přívěsů a vozidel v protisměru, pomalu jedoucích vozidel a vozidel, která stojí.
- Nepoužívejte Pilot Assist v náročných situacích, např. v městském provozu, na křižovatkách, na kluzkém povrchu, na vozovkách zalitých vodou nebo bahnem, v prudkém dešti/sněžení, při špatné viditelnosti, na klikatých cestách, na kluzkých vozovkách nebo s přívěsem připojeným k vozidlu.

**DŮLEŽITÉ**

Údržba interních komponentů systému Pilot Assist se musí provádět pouze v servisu - doporučujeme autorizovaný servis Volvo.



## « Oblé zatáčky a dělení cest

Pilot Assist funguje v interakci s řidičem, který by neměl čekat, až Pilot Assist zasáhne do řízení, ale měl by být připraven zasáhnout sám do řízení se zvýšeným úsilím, a to především v zatáčkách.

Když se vozidlo blíží sjezdu nebo místu, kde se rozdělují jízdní pruhy, řidič by měl řídit od požadovaného jízdního pruhu tak, aby Pilot Assist mohl určit požadovaný směr.

## Pilot Assist se snaží udržet vozidlo uprostřed jízdního pruhu

Když se Pilot Assist snaží řídit, pokouší se umístit vozidlo mezi značení jízdních pruhů. Proto se doporučuje ponechat vozidlo, aby si vyhledalo optimální umístění a aby zátěž z jízdy byl co nejplynulejší. Řidič kontroluje, zda se vozidlo nachází bezpečně v jízdním pruhu a vždy nese odpovědnost za to, aby zasáhl do řízení a upravil tak polohu vozidla.

Pokud Pilot Assist neumístí vozidlo správně do jízdního pruhu, doporučujeme vypnout systém Pilot Assist nebo přepnout na adaptivní tempomat.

## Přehled

### Ovládání

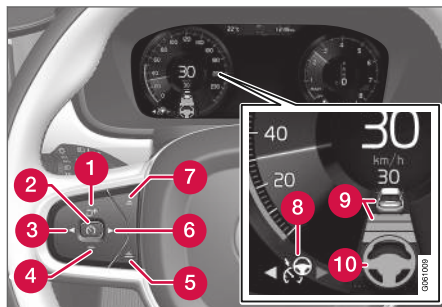

Tlačítka a symboly funkcí<sup>64</sup>.

- 1 : Aktivuje Pilot Assist z pohotovostního režimu a pokračuje v jízdě nastavenou rychlostí a s nastaveným časovým intervalem
- 1 : Zvýšení uložené rychlosti
- 2 : **Z pohotovostního režimu** - aktivuje se Pilot Assist a pokračuje se v jízdě uloženou rychlostí
- 2 : **Z aktivního režimu** - deaktivuje se/ přepne Pilot Assist do pohotovostního režimu
- 3 : Přepnutí systému Pilot Assist na adaptivní tempomat
- 4 : Snížení uložené rychlosti

- 5 : Prodlužuje časový interval k vozidlu vpředu
- 6 : Přepnutí z adaptivního tempomatu na Pilot Assist
- 7 : Zkracuje časový interval k vozidlu vpředu
- 8 : Symbol funkce
- 9 : Symboly cílového vozidla a časového intervalu vzhledem k vozidlu vpředu
- 10 : Symbol aktivovaného/deaktivovaného asistenty řízení

<sup>64</sup> POZNÁMKA: Obrázek je schematický - podrobnosti se mohou lišit v závislosti na modelu vozu.



## Displej řidiče

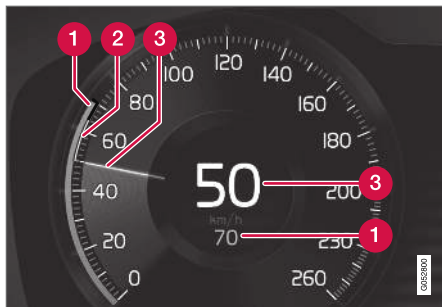

Indikace rychlosti<sup>64</sup>.

- 1 Uložená rychlost
- 2 Rychlost vozidla vpředu
- 3 Aktuální rychlost vašeho vozidla

Jednotlivé kombinace symbolů v závislosti na dopravní situaci - viz nadpis "Symboly a zprávy pro Pilot Assist".

## Související informace

- Pilot Assist a varování před kolizí (str. 311)
- Head-up displej aktivní asistence v případě rizika kolize (str. 312)
- Aktivace a spuštění aktivní asistence (str. 312)

- Nastavování rychlosti pro aktivní asistenci (str. 313)
- Nastavení časového intervalu pro funkci Pilot Assist (str. 314)
- Deaktivace/aktivace systému Pilot Assist (str. 316)
- Asistence předjíždění s funkcí Pilot Assist (str. 318)
- Spuštění asistence při předjíždění se systémem Pilot Assist (str. 318)
- Omezení asistence při předjíždění s funkcí Pilot Assist (str. 318)
- Změna cíle pomocí funkce Pilot Assist (str. 319)
- Automatické brzdění s funkcí aktivní asistence (str. 319)
- Omezení funkce Pilot Assist (str. 320)
- Symboly a zprávy pro Pilot Assist\* (str. 322)

## Pilot Assist a varování před kolizí

### Varování před hrozící kolizí

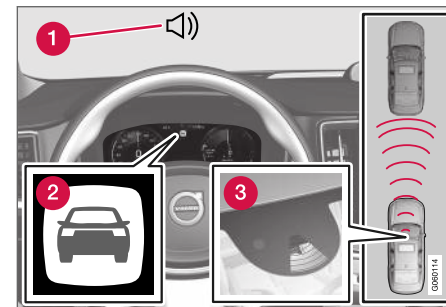

Audio a symbol varování před kolizí<sup>65</sup>.

- 1 Zvukový varovný signál v případě nebezpečí kolize
- 2 Varovný signál v případě nebezpečí kolize
- 3 Měření vzdáleností kamerovou nebo radarovou jednotkou

Pilot Assist využívá cca. 40 % kapacity nožní brzdy. Pokud je nutné vůz brzdít prudčeji, než je brzdná kapacita systému Pilot Assist, a řidič nebrzdí, tempomat rozsvítí varovnou kontrolku a vydává varovný zvuk, který upozorňuje řidiče, že musí okamžitě zasáhnout.

<sup>64</sup> POZNÁMKA: Obrázek je schematický - podrobnosti se mohou lišit v závislosti na modelu vozu.

<sup>65</sup> Obrázek je schematický - díly se mohou lišit v závislosti na modelu vozidla.



## **VAROVÁNÍ**

Pilot Assist varuje pouze v případě vozidel, u kterých byla detekována kamerová nebo radarová jednotka - proto se může stát, že systém varování nevydává nebo jej vydá se zpožděním.

- Nikdy nečekejte na varování. Začněte brzdit, pokud to situace vyžaduje!

### **Související informace**

- Aktivní asistence (str. 308)

## **Head-up displej aktivní asistence v případě rizika kolize**

U vozidel vybavených head-up displejem\*, se varování zobrazuje na čelním skle jako blikající symbol.

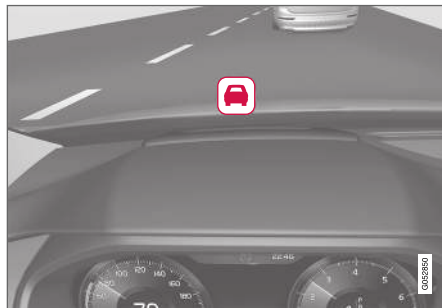

Symbol varování před kolizí na čelním skle<sup>66</sup>.

### **POZNÁMKA**

V případě prudkého slunečního svitu, odrazů, extrémních kontrastů světla, použití slunečních brýlí a v případě, kdy se řidič nedívá přímo před sebe, se může stát, že vizuální výstražný signál na čelním skle nebude dobře vidět.

### **Související informace**

- Aktivní asistence (str. 308)

## **Aktivace a spuštění aktivní asistence**

Aby funkce Pilot Assist mohla regulovat rychlost a vzdálenost a zasahovat do řízení, musí být nejprve aktivována a potom spuštěna.

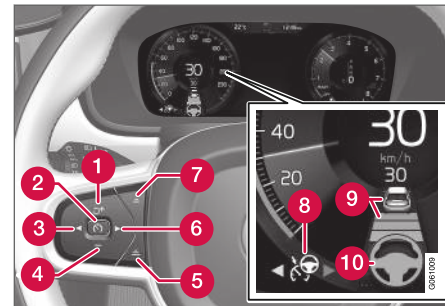



POZNÁMKA: Obrázek je schematický - podrobnosti se mohou lišit v závislosti na modelu vozu.

Aby se systém Pilot Assist spustil, musí být splněny následující podmínky:

- Bezpečnostní pás řidiče musí být připoután a dveře řidiče musí být zavřené.
- Před vozidlem musí být vozidlo ("cílové vozidlo") v přiměřené vzdálenosti před vozidlem a rychlost vozidla musí být minimálně 15 km/h (9 mph).
- Vozidla s manuální převodovkou. Rychlost vozidla musí být nejnižší: 30 km/h (20 mph).

<sup>66</sup> POZNÁMKA: Obrázek je schematický - podrobnosti se mohou lišit v závislosti na modelu vozu.

Je-li adaptivní tempomat v **pohotovostním režimu**:

1. Stiskněte na volantu tlačítko ► (6).
  - > V pohotovostním režimu se symbol  změní na Pilot Assist (8).
2. Stiskněte na volantu tlačítko  (2).
  - > Funkce Pilot Assist je spuštěna a aktuální rychlost je uložena - to poznáte podle ikon uprostřed rychloměru.

...nebo...

Je-li adaptivní tempomat **spuštěn**:

- Stiskněte na volantu tlačítko ► (6).
  - > Systém Pilot Assist je spuštěn.

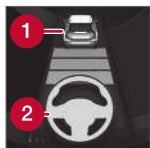

Zásah funkce Pilot Assist do řízení je aktivní pouze, pokud se symbol volantu (2) změní z ŠEDÉ na ZELENOU.

Funkce Pilot Assist reguluje časový interval vzhledem k vzdálenosti (1) vpředu pouze, pokud symbol vzdálenosti (1) zobrazí nad symbolem volantu vozidlo.



Současně je rozsah rychlosti označen následovně.

Vyšší rychlost je uložena/zvolená rychlost, zatímco nižší rychlost je rychlost vozidla vpředu (cílového vozidla).

## Ruce na volantu

Aby systém Pilot Assist fungoval, řidič musí mít ruce na volantu. Pokud Pilot Assist detekuje, že řidič nedrží volant, systém řidiče vyzve prostřednictvím textové zprávy a zvukového signálu, aby aktivně řídil vozidlo.

Pokud Pilot Assist přesto nedokáže zjistit, zda řidič drží volant, funkce přeřadí do pohotovostního režimu. Potom se Pilot Assist musí znovu spustit pomocí tlačítka  na volantu.

### POZNÁMKA

Upozorňujeme, že funkce Pilot Assist je funkční pouze v případech, kdy má řidič na volantu ruce.

## Související informace

- Aktivní asistence (str. 308)

## Nastavování rychlosti pro aktivní asistenci

Pilot Assist lze nastavit na různé rychlosti.

### Nastavení/změna uložené rychlosti

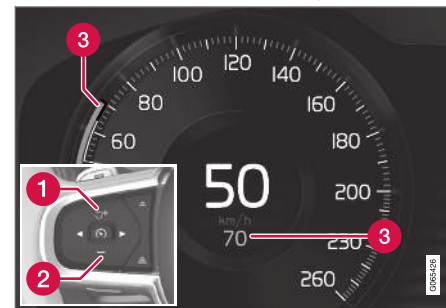

POZNÁMKA: Obrázek je schematický - podrobnosti se mohou lišit v závislosti na modelu vozu a trhu.

- 1** + : Zvýšení uložené rychlosti
- 2** - : Snížení uložené rychlosti
- 3** Uložená rychlost

- ◀ – Uloženou rychlost změňte krátkým nebo dlouhým stisknutím tlačítka **+** (1) nebo **-** (2) na volantu:
  - **Krátké** stisknutí: Každým stisknutím měníte rychlost po +/- 5 km/h (+/- 5 mph).
  - **Stiskněte a podržte:** Jakmile se indikace rychlosti (3) přesune na požadovanou rychlost, uvolněte tlačítko.
  - Nastavení při posledním stisknutí tlačítka se uloží do paměti.

Pokud řidič zvýší rychlost vozidla pomocí plynového pedálu před stisknutím tlačítka **+**, do vozidla se uloží rychlost, jakou vozidlo jelo při stisknutí tlačítka a to za předpokladu, že v okamžiku stisknutí má řidič nohu na plynovém pedálu.

Dočasné zvýšení rychlosti po sešlápnutí plynového pedálu, např. během předjíždění, nemá vliv na nastavení - po uvolnění plynového pedálu vůz pojedje rychlostí, jaká byla naposledy uložena.

### Automatická převodovka

Pilot Assist může sledovat jiné vozidlo od 0 km/h do 200 km/h (125 mph).

Upozorňujeme, že nejnižší rychlost, kterou lze u systému Pilot Assist nastavit, je 30 km/h (20 mph) – přestože systém dokáže sledovat jiné vozidlo až do zastavení (0 km/h), nelze nastavit nižší rychlost než 30 km/h (20 mph).

Maximální rychlost, kterou si lze vybrat, je 200 km/h (125 mph).

### Manuální převodovka

Pilot Assist může sledovat jiné vozidlo od 30 km/h (20 mph) do 200 km/h (125 mph).

Nejnižší programovatelná rychlost pro Pilot Assist je 30 km/h (20 mph) - maximální rychlost je 200 km/h (125 mph).

### Související informace

- Aktivní asistence (str. 308)

## Nastavení časového intervalu pro funkci Pilot Assist

Pro funkci Pilot Assist lze nastavit různé časové intervaly.

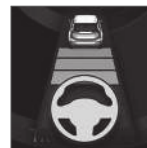

Lze zvolit různé časové intervaly odstupe od vozu vpředu. Na displeji řidiče se zobrazuje 1-5 vodorovných čar - čím je jich více, tím je časový interval delší. Jedna čára odpovídá cca. 1 sekundě, 5 čar -

cca. 3 sekundám.

### **i** POZNÁMKA

Jakmile se na displeji řidiče zobrazí auto a volant, Pilot Assist následuje vozidlo vpředu s předem nastaveným časovým intervalem.

Pokud je zobrazen pouze volant, v přiměřené vzdálenosti vpředu není žádné vozidlo.

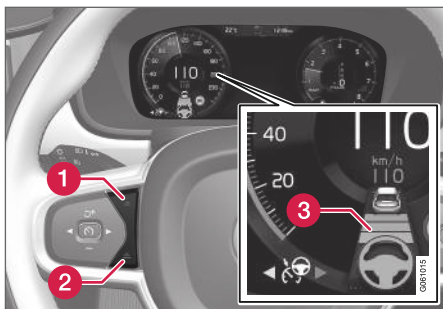
Nastavení časového intervalu<sup>67</sup>.

- 1 Snížení časového intervalu
  - 2 Zvýšení časového intervalu
  - 3 Upozornění na odstup
- Stisknutím tlačítka (1) nebo (2) na volantu zvyšujete nebo snižujete časový interval.
    - > Indikace vzdálenosti (3) ukazuje aktuální časový interval.

Aby bylo možné sledovat vozidlo vpředu pohodlně a plynule, Pilot Assist za jistých podmínek umožňuje výrazně měnit časový interval. Například, při nízké rychlosti, když je vzdálenost malá, Pilot Assist mírně prodlouží časový interval.

**i POZNÁMKA**

- Čím je rychlost vyšší, tím je delší vypočítaná vzdálenost v metrech pro daný časový interval.
- Používejte pouze časové intervaly, které jsou dle místních dopravních předpisů přípustné.
- Pokud se zdá, že Pilot Assist po aktivaci nereaguje zvýšením rychlosti, důvodem může být to, že časový interval vzhledem k vozidlu vpředu je menší než nastavený časový interval.

**⚠ VAROVÁNÍ**

- Používejte pouze časový interval, který odpovídá aktuální dopravní situaci.
- Řidič by měl pamatovat na to, že krátký časový interval limituje dobu, během které může reagovat a podniknout kroky v případě neočekávané dopravní situace.

**Zvolte, jakým způsobem má Pilot Assist udržovat vzdálenost\* k vozidlu vpředu**  
 Řidič může vybrat různé jízdní styly pro to, jak má Pilot Assist udržovat předem nastavený časový interval vzhledem k vozidlu vpředu. Výběr se provádí v rámci nastavení jízdního režimu **DRIVE MODE**.

Zvolte jednu z následujících možností:

- **Eco** - Pilot Assist se soustředí na optimální spotřebu paliva, což znamená delší časový interval vzhledem k vozidlu vpředu.
- **Comfort** - Pilot Assist se zaměřuje na co nejplynulejší dodržování nastaveného časového intervalu vzhledem k vozidlu vpředu.
- **Dynamic** - Pilot Assist se soustředí na co nej přesnější sledování změn v časovém intervalu vzhledem k vozidlu vpředu, což může v jistých případech vést k prudkému zrychlení/brzdění.

Viz další informace v kapitole "Jízdní režimy".

### Související informace

- Aktivní asistence (str. 308)

<sup>67</sup> POZNÁMKA: Obrázek je schematický - podrobnosti se mohou lišit v závislosti na modelu vozu.

## Deaktivace/aktivace systému Pilot Assist

Pilot Assist lze dočasně deaktivovat a nastavit do pohotovostního režimu tak, aby mohl být znovu aktivován později.

### Deaktivace systému Pilot Assist a uvedení do pohotovostního režimu

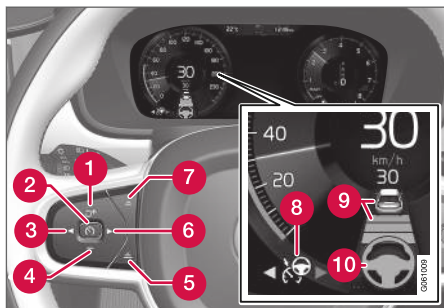

POZNÁMKA: Obrázek je schematický - podrobnosti se mohou lišit v závislosti na modelu vozu.

Dočasné vypnutí funkce Pilot Assist a nastavení do pohotovostního režimu:

- Stiskněte na volantu tlačítko (2).
  - > Pilot Assist je nastaven do pohotovostního režimu - symbol (8) na displeji řidiče změní barvu z BÍLÉ na ŠEDOU a uložená rychlost uprostřed rychloměru změní barvu z BÉŽOVÉ na ŠEDOU.

...nebo...

- Stiskněte na volantu tlačítko (3).
  - > Pilot Assist se vypne a přepne na adaptivní tempomat v aktivním režimu.

### **VAROVÁNÍ**

- Když je Pilot Assist v pohotovostním režimu, řidič musí zasáhnout a řídit a regulovat tak rychlost a vzdálenost k vozidlu vpředu.
- Pokud se Pilot Assist nachází v pohotovostním režimu a vozidlo se dostane příliš blízko k vozidlu vpředu, řidiče upozorní na krátkou vzdálenost systém varování.

### Pohotovostní režim při zásahu řidiče

Pilot Assist se dočasně deaktivuje a nastaví do pohotovostního režimu, pokud:

- sešlápnete pedál brzdy.
- volič řazení se přesune do polohy **N**.
- směrová světla jsou aktivní déle než 1 minutu.
- řidič jede déle než 1 minutu rychlostí vyšší než je uložená rychlost.
- se spojkový pedál sešlápně na cca. 1 minutu - platí pro vozidla s manuální převodovkou.

Dočasné zvýšení rychlosti po sešlápnutí plynového pedálu, např. během předjíždění, nemá vliv na nastavení - po uvolnění plynového pedálu vůz pojedí rychlostí, jaká byla naposledy uložena.

Při použití směrových světel se dočasně vypojí asistent řízení Pilot Assist. Pokud se tato situace změní a lze detekovat boční značení jízdního pruhu, asistent řízení se automaticky aktivuje znovu.

**Automatický pohotovostní režim**

Pilot Assist závisí na ostatních systémech, např. na systému řízení stability/ochrany před smykem ESC<sup>68</sup>. Pokud některý z těchto ostatních systémů přestane pracovat, Pilot Assist se automaticky vypne.

**VAROVÁNÍ**

V automatickém pohotovostním režimu řidiče upozorní zvukový signál a zpráva na displeji řidiče.

- Řidič potom musí regulovat rychlost vozidla, dle potřeby aktivovat brzdy a udržovat bezpečnou vzdálenost k ostatním vozidlům.

K automatickému přepnutí na pohotovostní režim může dojít, když, například:

- řidič otevře dveře.
- je příliš vysoká teplota brzd.
- řidič nemá ruce na volantu.
- je aktivována parkovací brzda.
- jsou příliš nízké/vysoké otáčky motoru.
- řidič si sundá bezpečnostní pás.
- minimálně jedno kolo ztratí trakci.

- kameru a radarovou jednotku zakrývá např. sníh nebo intenzivně prší (je zablokováno sklo kamery/rádiové vlny).
- rychlost klesne pod 5 km/h (3 mph) a systém Pilot Assist si není jistý, zda cílový objekt je stojící vozidlo nebo jiný předmět, např. retardér.
- rychlost klesne pod 5 km/h (3 mph) a vozidlo vpředu odbočí, takže Pilot Assist již vozidlo nesleduje.
- rychlost klesne pod 30 km/h (20 mph) - platí pouze pro vozidla s manuální převodovkou.

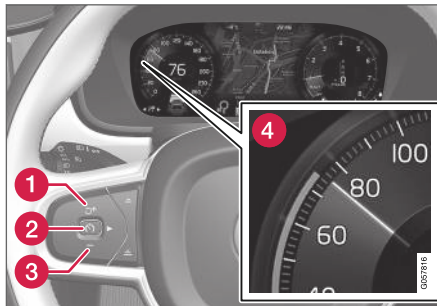
**Opětovná aktivace systému Pilot Assist z pohotovostního režimu**

POZNÁMKA: Obrázek je schematický - podrobnosti se mohou lišit v závislosti na modelu vozu.

Opětovná aktivace funkce Pilot Assist.

- Stiskněte na volantu tlačítko  (1).
  - > Rychlost je nyní nastavena na naposledy uloženou rychlost.

**VAROVÁNÍ**

Pokud se stisknutím tlačítka  na volantu pokračuje v nastavené rychlosti, může dojít k výraznému nárůstu rychlosti.

**Související informace**

- Aktivní asistence (str. 308)

<sup>68</sup> Electronic Stability Control

## Asistence předjíždění s funkcí Pilot Assist

Pilot Assist může pomoci řidiči při předjíždění jiných vozidel.

### Jak funguje asistence při předjíždění

Pokud Pilot Assist sleduje jiné vozidlo a řidič aktivuje směrové světlo<sup>69</sup>, čímž dá najevo svůj úmysl předjíždět, Pilot Assist mu pomůže tím, že vozidlo zrychlí vůči vozidlu vpředu ještě **před** tím, než vozidlo řidiče přejede do předjížděcího jízdního pruhu.

Funkce potom zpomalí snížení rychlosti, aby tím zabránila předčasnému brzdění, když se vozidlo řidiče přibližuje pomalejšímu vozidlu.

Tato funkce zůstane aktivní, dokud vozidlo řidiče nemine předjížděné vozidlo.

### VAROVÁNÍ

Upozorňujeme, že tato funkce může být aktivována ve více situacích než jen při předjíždění, např. když se používá ukazatel směru k označení změny jízdního pruhu nebo k vyjetí na jinou cestu - v tomto případě vozidlo krátce zrychlí.

### Související informace

- Aktivní asistence (str. 308)

## Spuštění asistence při předjíždění se systémem Pilot Assist

### Pokračování - asistence při předjíždění

Aby se aktivoval asistent při předjíždění, musí být splněny následující podmínky:

- musí být vpředu vozidlo ("cílové vozidlo")
- **aktuální rychlost** vašeho vozidla je minimálně 70 km/h (43 mph)
- **uložená rychlost** ve funkci Pilot Assist musí být dostatečně vysoká, aby bylo možné vozidlo předjet bezpečně.

### Spuštění asistenta při předjíždění

Spuštění asistence při předjíždění:

- Aktivujte směrové světlo.

Ve vozidle s volantem vlevo použijte levé směrové světlo, ve vozidle s volantem vpravo použijte pravé směrové světlo.

> Spustí se asistence při předjíždění.

### Související informace

- Aktivní asistence (str. 308)

## Omezení asistence při předjíždění s funkcí Pilot Assist

Funkce asistence při předjíždění může mít v jistých situacích omezení.

### VAROVÁNÍ

Při použití asistenta předjíždění nesmí řidič zapomenout, že při náhle změně situace může dojít k nežádoucímu zrychlení.

Proto by se mělo zabránit vzniku jistých situací, například, když:

- se vozidlo přibližuje k výjezdu k odbočení, kde se sjezd nachází ve stejném směru, kde se zpravidla předjíždí.
- vozidlo vpředu zpomalí před tím, než vozidlo řidiče přejede do jízdního pruhu pro předjíždění.
- doprava v jízdním pruhu pro předjíždění zpomalí
- se s vozidlem s pravostranným řízením jede v zemi s levostranným řízením (a naopak).

Těmto situacím lze zabránit dočasným přepnutím systému Pilot Assist do pohotovostního režimu.

### Související informace

- Aktivní asistence (str. 308)

<sup>69</sup> U vozidla s levostranným řízením bliká pouze levá strana. U vozidla s pravostranným řízením bliká pouze pravá strana.



## Změna cíle pomocí funkce Pilot Assist

V kombinaci s automatickou převodovkou má Pilot Assist funkci změny cíle při jistých rychlostech.

### Změna cíle

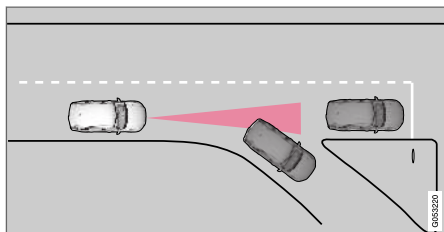

Pokud cílové vozidlo vpředu náhle zabočí, může se objevit stojící vozidlo.

Pokud Pilot Assist sleduje vůz, který se pohybuje rychlostí **menší než** 30 km/h (20 mph), a změní cíl na stojící vozidlo, Pilot Assist zpomalí podle stojícího vozidla.

## **VAROVÁNÍ**

Pokud Pilot Assist sleduje vůz, který se pohybuje rychlostí **větší** než cca. 30 km/h (20 mph), a změní cíl z pohybujícího se vozidla na stojící vozidlo, Pilot Assist bude stojící vozidlo **ignorovat** a zrychlí na uloženou rychlost.

- Potom musí řidič sám zasáhnout a zabrzdít.

### Automaticky pohotovostní režim se změnou cíle

Pilot Assist se vyřadí a přepne do pohotovostního režimu:

- pokud rychlost klesne pod 5 km/h (3 mph) a Pilot Assist si není jistý, zda cílový objekt je stojící vozidlo nebo jiný předmět, např. retardér.
- rychlost klesne pod 5 km/h (3 mph) a vozidlo vpředu odbočí, takže jej Pilot Assist již nesleduje.

### Související informace

- Aktivní asistence (str. 308)

## Automatické brzdění s funkcí aktivní asistence

Pilot Assist obsahuje speciální funkci brzdy pro pomalý provoz a stojící vozidlo.

### Funkce brzdy pro pomalý provoz a stojící vozidlo

Pokud se vůz na chvíli zastaví, např. při popojíždění v pomalém provozu nebo na semaforu, v jízdě se po krátkých zastávkách automaticky pokračuje do cca. 3 sekund – pokud by trvalo déle, než se vůz vpředu rozejede, Pilot Assist se vypojí a přejde do pohotovostního režimu s automatickým brzděním.

- Pilot Assist se znovu aktivuje následujícím způsobem:
  - Stiskněte na volantu tlačítko .
  - Sešlápněte plynový pedál.
- > Pilot Assist pokračuje ve sledování vozidla vpředu, pokud se začne pohybovat dopředu do 6 sekund.

## **POZNÁMKA**

Systém Pilot Assist udrží vozidlo, aby se nerozjelo, maximálně 5 minut - potom se aktivuje funkce a tempomat se vypne.

Před další aktivací systému Pilot Assist se musí uvolnit parkovací brzda.

#### ◀ Ukončení automatického brzdění

V některých situacích automatické brzdění skončí při dosažení klidového stavu, přičemž Pilot Assist přejde do pohotovostního režimu. To znamená, že se brzdy uvolní a vozidlo se může rozjet - proto musí řidič zasáhnout a zabrzdít vozidlo sám, aby jej udržel na místě.

To se může stát v následujících situacích:

- řidič má nohu na pedálu brzdy
- je aktivována parkovací brzda
- volič řazení se přesune do polohy **P**, **N** nebo **R**
- řidič nastaví funkci Pilot Assist do pohotovostního režimu.

#### Automatická aktivace parkovací brzdy

V některých případech se aktivuje parkovací brzda, aby vozidlo i nadále stálo.

To se stane, pokud Pilot Assist drží vozidlo pomocí brzdového pedálu na místě a:

- řidič otevře dveře a odepne si bezpečnostní pás
- systém Pilot Assist udržuje vozidlo v klidovém stavu déle než cca. 5 minut
- jsou brzdy přehřáté
- řidič manuálně vypne motor.

#### Související informace

- Aktivní asistence (str. 308)

#### Omezení funkce Pilot Assist

Funkce Pilot Assist může mít v jistých situacích omezení.

Funkce Pilot Assist je pomůcka, která může řidiči v různých situacích pomoci. Nicméně za udržování bezpečné vzdálenosti k předmětům v okolí a za udržování vozidla na správném místě v jízdním pruhu nese odpovědnost vždy řidič.

#### **VAROVÁNÍ**

V jistých situacích může mít asistent řízení Pilot Assist problém pomoci řidiči ve správném směru nebo může být automaticky deaktivován - v tomto případě nedoporučujeme Pilot Assist používat. Příklady těchto situací:

- značení jízdních pruhů je opotřebované, chybí nebo se navzájem křížuje.
- rozdělení jízdních pruhů není zřetelné, například, pokud se jízdní pruhy dělí nebo spojují nebo na výjezdech nebo v případech několika různých značení.
- se na cestě nebo poblíž cesty vyskytují hrany nebo jiné čáry než značení jízdních pruhů, jako např. obrubníky, spoje nebo zbytky po opravách povrchu vozovky, hrany bariér nebo výrazné stíny.
- je jízdní pruh úzký nebo klikatý.
- v jízdním pruhu jsou výmoly a hrboly.
- je nepříznivé počasí, například, při dešti, sněhu, za mlhy, v rozbředlém sněhu nebo při zhoršeném výhledu se špatnými světelnými podmínkami, světlem ze zadu, mokřým povrchem vozovky atd.

Řidič by si měl dále uvědomit, že Pilot Assist má následující omezení:

- Systém nedokáže detekovat vysoké obrubníky, svodidla a provizorní přepážky (jako např. dopravní kužely a bezpečnostní bariéry). Dále se může stát, že systém

nesprávně detekuje značení jízdní pruhů, přičemž následně hrozí riziko kontaktu vozidla a těchto překážek. Řidič musí sám zajistit dostatečnou vzdálenost vozidla od těchto překážek.

- Kamerová a radarová jednotka nedokáže detekovat všechny předměty a překážky před vozidlem v provozu - např. nedokáže detekovat výmoly, nepohybující se předměty nebo předměty, které úplně nebo částečně blokují trasu.
- Pilot Assist "nevidí" chodce, zvířata apod.
- Doporučený vstupní impuls řízení je nuceně omezen, což znamená, že systém nedokáže vždy pomoci řidiči s řízením a nedokáže vždy udržet vozidlo v jízdním pruhu.
- Pilot Assist se vypne, pokud posilovač řízení funguje s omezeným výkonem - např. během chlazení z důvodu přehřátí (viz kapitola "Účinnost posilování v závislosti na rychlosti").

Řidič může kdykoliv upravit nebo korigovat zásah, který do řízení provedl systém Pilot Assist, a může otočit volantem do správného směru.

### **Prudké svahy a/nebo těžký náklad**

Nezapomeňte, že systém Pilot Assist je určen především k jízdě po vozovkách v rovném terénu. Pokud pojedete po cestě z prudkého svahu, může

se stát, že tempomat bude mít problém udržet správnou vzdálenost od vozidla před vámi - v tomto případě buďte opatrní a připraveni přibrzdit.

- Nepoužívejte funkci Pilot Assist u vozu s těžkým nákladem nebo s přívěsem připojeným k vozidlu.

#### **POZNÁMKA**

Pilot Assist nelze aktivovat, pokud je k elektroinstalaci vozidla připojen přívěs, nosič na jízdní kola nebo podobné zařízení.

### **Různé**

- Jízdní režim **Off Road** nelze zvolit, když je Pilot Assist aktivován.

#### **POZNÁMKA**

Tato funkce využívá kamerovou jednotku, která má jistá obecná omezení. Viz kapitola "Omezení kamerové jednotky".

#### **POZNÁMKA**

Tato funkce využívá radarovou jednotku, která má jistá omezení. Viz kapitola "Omezení radarové jednotky".

### **Související informace**

- Aktivní asistence (str. 308)
- Síla řízení závislá na rychlosti (str. 270)

## Symboly a zprávy pro Pilot Assist\*

Celá řada symbolů a zpráv ohledně systému Pilot Assist se může zobrazovat na displeji řidiče a/nebo na head-up displeji\*.

Pár příkladů<sup>70</sup>.

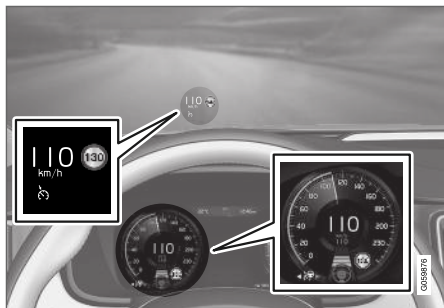

Na předchozím obrázku<sup>71</sup> je Pilot Assist nastaven tak, aby udržoval rychlost 110 km/h (68 mph), přičemž nesleduje žádné vozidlo vpředu.

Pilot Assist nepomáhá s řízením, jelikož nelze detekovat boční značení jízdního pruhu.

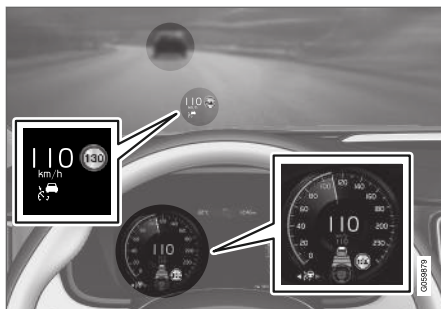

Na předchozím obrázku<sup>71</sup> je Pilot Assist nastaven na udržování rychlosti 110 km/h (68 mph) a současně na sledování vozidla vpředu, které udržuje stejnou rychlost.

Pilot Assist nepomáhá s řízením, jelikož nelze detekovat boční značení jízdního pruhu.

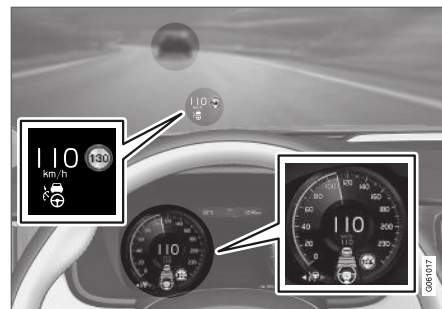

Na předchozím obrázku<sup>71</sup> je Pilot Assist nastaven na udržování rychlosti 110 km/h (68 mph) a současně na sledování vozidla vpředu, které udržuje stejnou rychlost.

Zde Pilot Assist pomáhá s řízením, protože boční značení jízdních pruhů lze detekovat.

<sup>70</sup> V následujícím příkladu funkce RSI (Road Sign Information) informuje o tom, že maximální povolená rychlost je 130 km/h (80 mph).

<sup>71</sup> POZNÁMKA: Obrázek je schematický - podrobnosti se mohou lišit v závislosti na modelu vozu.

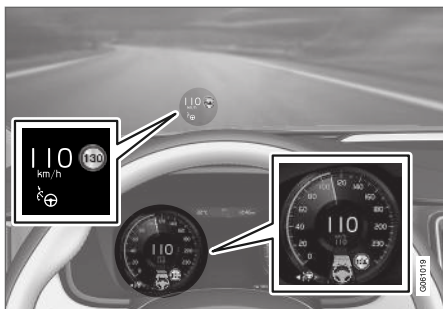

Na předchozím obrázku<sup>71</sup> je Pilot Assist nastaven tak, aby udržoval rychlost 110 km/h (68 mph), přičemž nesleduje žádné vozidlo vpředu.

Zde rovněž Pilot Assist pomáhá s řízením, protože boční značení jízdních pruhů lze detekovat.

### Související informace

- Aktivní asistence (str. 308)

## Radarová jednotka

Radarovou jednotku využívá několik systémů podpory řidiče. Má za úkol snimat ostatní vozidla.



POZNÁMKA: Obrázek je schematický - podrobnosti se mohou lišit v závislosti na modelu vozu.

Radarovou jednotku využívají následující funkce:

- Funkce upozornění na odstup\*
- Adaptivní tempomat\*
- Asistent jízdy v jízdním pruhu
- Pilot Assist\*
- City Safety

Úpravy radarové jednotky by mohly vyústit v nelegální používání.

### Související informace

- Omezení radarového zařízení (str. 324)
- Doporučená údržba radarového zařízení (str. 327)
- Typové schválení pro radarové zařízení (str. 328)

<sup>71</sup> POZNÁMKA: Obrázek je schematický - podrobnosti se mohou lišit v závislosti na modelu vozu.

## Omezení radarového zařízení

Radarová jednotka má jistá omezení, která dále omezují funkce využívající tuto jednotku.

### Zablokovaná jednotka



Na označené ploše nesmí být žádné nálepky, předměty, zatemňovací fólie apod.<sup>72</sup>

Radarová jednotka se nachází v horní části čelního skla společně s kamerovou jednotkou vozidla.

### ! DŮLEŽITÉ

Nemontujte a nelepte nic na vnější nebo vnitřní stranu čelního skla před kamerovou a radarovou jednotkou a kolem snímače - může to omezit funkčnost systémů, které využívají kameru a radar.

V důsledku toho může dojít k omezení funkcí, k úplné deaktivaci funkcí nebo k nesprávné reakci funkcí.



Jestliže se na displeji řidiče objeví tento symbol a zpráva "**Snímač čelního skla Zablokovaný snímač, viz Uživatelská příručka**", znamená to, že

kamera a radarová jednotka nedokáží detekovat ostatní vozidla, cyklisty, chodce a větší zvířata před vozidlem a je možné, že funkce využívající kameru a radar nefungují, fungují v omezeném rozsahu, zcela se deaktivují nebo reagují nesprávně.

V této tabulce jsou uvedeny příklady možných příčin zobrazení zpráv spolu s příslušnými činnostmi:

Příčina	Akce
Povrch čelního okna před kamerovou a radarovou jednotkou je znečištěný nebo je zakrytý ledem nebo sněhem.	Očistěte povrch čelního okna před kamerovou a radarovou jednotkou od nečistot, ledu a sněhu.
Hustá mlha a silný déšť nebo sníh blokují signály radaru nebo výhled z kamery.	Žádná činnost. Někdy jednotka nefunguje během hustého deště nebo sněžení.

<sup>72</sup> POZNÁMKA: Obrázek je schematický - podrobnosti se mohou lišit v závislosti na modelu vozu.

Příčina	Akce
Voda nebo sníh z povrchu vozovky víří a blokuje signály radaru nebo výhled z kamery.	Žádná činnost. Někdy jednotka nefunguje, když je vozovka velmi mokrá nebo zasněžená.
Mezi vnitřní stranou čelního okna a kamerovou a radarovou jednotkou se objevila nečistota.	Zajeďte do servisu a nechte si vyčistit sklo v krytu jednotky - doporučujeme autorizovaný servis Volvo.

**i POZNÁMKA**  
Udržujte čelní sklo před kamerou a radarovou jednotkou v čistotě.

### Rychlost vozidla

Schopnost radarové jednotky detekovat vozidla jedoucí před ním je výrazně snížena, pokud:

- rychlost vozidla vpředu se výrazně liší od rychlosti vašeho vozidla

### Omezené zorné pole

Radarová jednotka má omezené zorné pole. V některých případech není druhý vůz detekován nebo detekce proběhne později, než by měla.

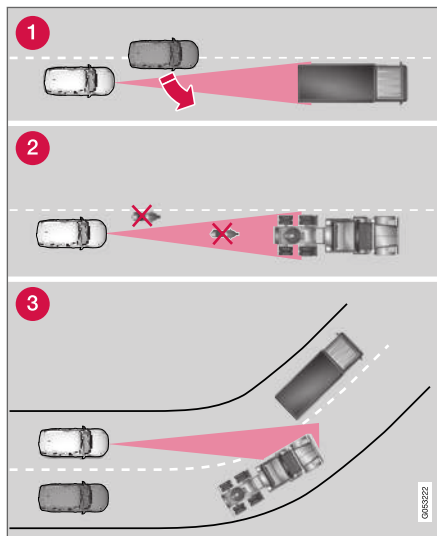

Zorné pole radarové jednotky.

- 1 Někdy radarová jednotka detekuje s jistým zpožděním vozidla v těsné blízkosti, např.

vozidlo, které jede mezi vaším vozem a vozidlem před vámi.

- 2 Malá vozidla, jako jsou motocykly nebo vozidla, která nejedou uprostřed jízdního pruhu, mohou zůstat nedetekovaná.
- 3 V zatáčkách může radarová jednotka detekovat špatné vozidlo nebo může ztratit detekované vozidlo z dohledu.

### Nízké přívěsy

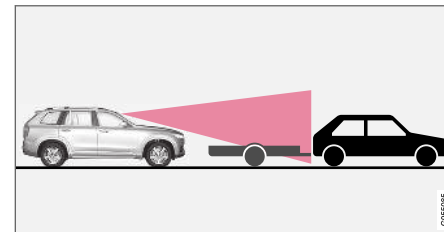

Nízký přívěs ve stínu radaru.

Radar někdy detekuje s problémy nebo nedetekuje vůbec nízké přívěsy - pokud řidič jede za nízkými přívěsem a je aktivován adaptivní tempomat nebo Pilot Assist, řidič musí být obzvláště opatrný.



## « Vysoká teplota

Při velmi vysokých teplotách se kamerová a radarová jednotka může kvůli ochraně elektroniky v jednotce dočasně vypnout, a to na cca. 15 minut po nastartování motoru. Kamerová a radarová jednotka se spustí znovu automaticky, jakmile teplota dostatečně klesne.

## Poškozené čelní sklo

### ! DŮLEŽITÉ

Pokud jsou na čelním okně před „okénky“ některé kamerové a radarové jednotky praskliny, škrábance nebo stopy od kamínků a pokrývají oblast cca. 0,5 x 3,0 mm (0,02 x 0,12 in.) (nebo větší), musíte se za účelem výměny čelního okna obrátit na servis. Doporučujeme autorizovaný servis Volvo.

Bez nápravy může dojít ke zhoršení funkcí systémů podpory řidiče, které využívají kameru a radarovou jednotku.

V důsledku toho může dojít k omezení funkcí, k úplné deaktivaci funkcí nebo k nesprávné reakci funkcí.

Aby nedošlo k omezení funkčnosti, selhání či nevyhovujícímu zásahu systémů podpory řidiče, které využívají radarovou jednotku, musí být splněny rovněž následující podmínky:

- Společnost Volvo **nedoporučuje** opravovat praskliny, škrábance a poškození od kamínků v oblasti kamerové a radarové jednotky. Mělo by se vyměnit celé čelní sklo.
- Před výměnou čelního skla kontaktujte autorizovaný servis Volvo, abyste měli jistotu, že bude objednáno a nainstalováno správné sklo.

- Při výměně se musí namontovat stejný typ stěračů čelního skla nebo stěrače schválené společností Volvo.

### ! DŮLEŽITÉ

Při výměně čelního skla se musí znovu nakalibrovat kamerová a radarová jednotka v servisu. Tím se zajistí funkčnost všech systémů ve vozidle, které využívají kameru a radar. Doporučujeme autorizovaný servis Volvo.

## Související informace

- Radarová jednotka (str. 323)



## Doporučená údržba radarového zařízení

Aby kamerová a radarová jednotka fungovala správně, nesmí být na čelním skle na jednotce led, nečistoty a sníh a snímač se musí pravidelně čistit vodou a autošamponem.

### POZNÁMKA

Funkčnost kamerové a radarové jednotky znemožní nečistota, led a sníh na čidlech. Čidla tedy nebudou moci měřit.



V důsledku toho může dojít k omezení funkcí, k úplné deaktivaci funkcí nebo k nesprávné reakci funkcí.

### Související informace

- Radarová jednotka (str. 323)

## Typové schválení pro radarové zařízení



Zde si lze přečíst typový souhlas pro radarové jednotky vozidla u funkcí ACC<sup>73</sup>, PA<sup>74</sup> a BLIS<sup>75</sup>.

Trh	ACC <sup>A</sup> & PA <sup>B</sup>	BLIS <sup>C</sup>	Symbol	Typové schválení
Brazílie	✓			<p>Este equipamento opera em caráter secundário, isto é, não tem direito à proteção contra interferência prejudicial, mesmo de estações do mesmo tipo, e não pode causar interferência a sistemas operando em caráter primário.</p> <p>Modelo: L2C0054TR 4122-14-8645 EAN: (01)07897843840855</p>
		✓		<p>Modelo: L2C0055TR 1500-15-8065 EAN: 07897843840978</p>
Evropa	✓	✓		<p>Hereby, Delphi Electronics and Safety declares that L2C0054TR / L2C0055TR are in compliance with the essential requirements and other relevant provisions of Directive 2014/53/EU (RED). The original declaration of conformity can be accessed at the following link <a href="http://www.delphi.com/automotive-homologation">www.delphi.com/automotive-homologation</a>.</p> <p>Frequency Band: 76GHz – 77GHz Maximum Output Power: 55dBm EIRP</p> <p>The Declaration of Conformity may be consulted at Delphi Electronics &amp; Safety / 2151 E. Lincoln Road / Kokomo, Indiana 46902 USA</p>





<sup>73</sup> ACC = Adaptive Cruise Control

<sup>74</sup> PA = Pilot Assist

<sup>75</sup> BLIS = Blind Spot Information

Trh	ACCA & PA <sup>B</sup>	BLIS <sup>C</sup>	Symbol	Typové schválení
Spojené Arabské Emiráty (UAE)	✓			REGISTERED No: ER37536/15 DEALER No: DA37380/15
		✓		REGISTERED No: ER37357/15 DEALER No: DA37380/15
Indonésie	✓			37295/POSTEL/2014 4927
		✓		38806/SDPPI/2015 4927
Jordánsko	✓			Type Approval No.: TRC/LPD/2014/255 Equipment Type: Low Power Device (LPD)
		✓		Type Approval No.: TRC/LPD/2015/3 Equipment Type: Low Power Device (LPD)
Korea	✓			Certification No. MSIP-CMI- DPH-L2C0054TR
		✓		Certification No. MSIP-CMI-DPH-L2C0055TR
Maroko	✓	✓		AGREE PAR L'ANRT MAROC NUMÉRO D'AGRÉMENT: MR 9929 ANRT 2014 DATE D'AGRÉMENT: 26/12/2014

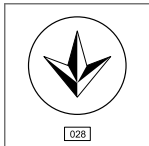

Trh	ACCA & PA <sup>B</sup>	BLIS <sup>C</sup>	Symbol	Typové schválení
Mexiko	✓			IFETEL: RLVDEL215-0299
		✓		IFETEL: RLVDEL215-0314
Moldávie	✓	✓		
Srbsko	✓			W011 14
		✓		W011 15
Singapur	✓	✓		
Jižní Afrika	✓			TA-2014/1824 APPROVED
		✓		TA-2014/2390 APPROVED

Trh	ACCA & PA <sup>B</sup>	BLIS <sup>C</sup>	Symbol	Typové schválení
Tchajwan	✓			CCAB15LP0560T3
		✓		CCAB15LP0680T0
Ukrajina	✓	✓		Delphi čím stverджує, що обладнання RACAM/SRR2 відповідає вимогам Про затвердження Технічного регламенту радіообладнання і телекомунікаційного кінцевого (термінального) обладнання (Постанова КМУ № 679 від 24 червня 2009 р.) Декларація відповідності знаходиться на сайті Delphi за адресою: Delphi.

A ACC = Adaptive Cruise Control

B PA = Pilot Assist

C BLIS = Blind Spot Information

### Typové schválené pro rádiové zařízení

Trh	Symbol	Typové schválení
Evropa		Společnost Volvo cars tímto prohlašuje, že veškerá rádiová zařízení jsou ve shodě se základními požadavky a dalšími příslušnými ustanoveními směrnice 2014/53/EU.

### Související informace

- Radarová jednotka (str. 323)

## Kamerová jednotka

Kamerovou jednotku využívají různé systémy podpory řidiče. Má za úkol, například, detekovat jízdní pruhy nebo dopravní značky.



POZNÁMKA: Obrázek je schematický - podrobnosti se mohou lišit v závislosti na modelu vozu.

Kamerovou jednotku využívají následující funkce:

- Adaptivní tempomat\*
- Pilot Assist\*
- Lane Keeping Aid\*
- Asistent řízení při nebezpečí kolize
- City Safety
- Driver Alert Control\*
- Informace o dopravních značkách\*
- Aktivní dálkové světlomety \*

## Související informace

- Omezení radarové jednotky (str. 333)
- Doporučená údržba kamerového zařízení (str. 336)

## Omezení radarové jednotky

Kamerová jednotka má jistá omezení, která dále omezují funkce využívající tuto jednotku.

### Zhoršený výhled

Kamera má omezení podobná lidskému oku, tedy "vidí" hůř např. při hustém dešti nebo sněžení, v husté mlze, v silné bouři prachu nebo při chumelení. Za takových podmínek mohou být funkce systémů závislých na kameře výrazně omezeny nebo dočasně vypnuty.

Také silné světlo z protisměru, odrazy světla od vozovky, sníh nebo led na vozovce, znečištěné nebo nečetelné značení jízdních pruhů mohou značným způsobem omezit funkčnost kamery při sledování vozovky a detekci chodců, cyklistů, velkých zvířat a ostatních vozidel.

## Zablokovaná jednotka



Na označené ploše nesmí být žádné nálepky, předměty, zatemňovací fólie apod.<sup>76</sup>

Kamerová jednotka se nachází v horní části čelního skla společně s radarovou jednotkou vozidla.

### ! DŮLEŽITÉ

Nemontujte a nelepte nic na vnější nebo vnitřní stranu čelního skla před kamerovou a radarovou jednotku a kolem snímače - může to omezit funkčnost systémů, které využívají kameru a radar.

V důsledku toho může dojít k omezení funkcí, k úplné deaktivaci funkcí nebo k nesprávné reakci funkcí.



Jestliže se na displeji řidiče objeví tento symbol a zpráva "**Snímač čelního skla Zablokovaný snímač**", viz **Uživatelská příručka**", znamená to, že

kamera a radarová jednotka nedokáží detekovat ostatní vozidla, cyklisty, chodce a větší zvířata před vozidlem a je možné, že funkce využívající kameru a radar nefungují, fungují v omezeném rozsahu, zcela se deaktivují nebo reagují nesprávně.

V této tabulce jsou uvedeny příklady možných příčin zobrazení zpráv spolu s příslušnými činnostmi:

<sup>76</sup> POZNÁMKA: Obrázek je schematický - podrobnosti se mohou lišit v závislosti na modelu vozu.



Příčina	Akce
Povrch čelního okna před kamerovou a radarovou jednotkou je znečištěný nebo je zakrytý ledem nebo sněhem.	Očistěte povrch čelního okna před kamerovou a radarovou jednotkou od nečistot, ledu a sněhu.
Hustá mlha a silný déšť nebo sníh blokují signály radaru nebo výhled z kamery.	Žádná činnost. Někdy jednotka nefunguje během hustého deště nebo sněžení.
Voda nebo sníh z povrchu vozovky víří a blokují signály radaru nebo výhled z kamery.	Žádná činnost. Někdy jednotka nefunguje, když je vozovka velmi mokrá nebo zasněžená.
Mezi vnitřní stranou čelního okna a kamerovou a radarovou jednotkou se objevila nečistota.	Zajeďte do servisu a nechte si vyčistit sklo v krytu jednotky - doporučujeme autorizovaný servis Volvo.
Silné světlo z protisměru	Žádná činnost. Za příznivějšího osvětlení se kamerová jednotka automaticky resetuje.

### **i** POZNÁMKA

Udržujte čelní sklo před kamerou a radarovou jednotkou v čistotě.

### Vysoká teplota

Při velmi vysokých teplotách se kamerová a radarová jednotka může kvůli ochraně elektroniky v jednotce dočasně vypnout, a to na cca. 15 minut po nastartování motoru. Kamerová a radarová jednotka se spustí znovu automaticky, jakmile teplota dostatečně klesne.

### Poškozené čelní sklo

#### **i** DŮLEŽITÉ

Pokud jsou na čelním okně před „okénky“ některé kamerové a radarové jednotky praskliny, škrábance nebo stopy od kamínků a pokrývají oblast cca. 0,5 x 3,0 mm (0,02 x 0,12 in.) (nebo větší), musíte se za účelem výměny čelního okna obrátit na servis. Doporučujeme autorizovaný servis Volvo.

Bez nápravy může dojít ke zhoršení funkcí systémů podpory řidiče, které využívají kameru a radarovou jednotku.

V důsledku toho může dojít k omezení funkcí, k úplné deaktivaci funkcí nebo k nesprávné reakci funkcí.

Aby nedošlo k omezení funkčnosti, selhání či nevyhovujícímu zásahu systémů podpory řidiče, které využívají radarovou jednotku, musí být splněny rovněž následující podmínky:

- Společnost Volvo **nedoporučuje** opravovat praskliny, škrábance a poškození od kamínků v oblasti kamerové a radarové jednotky. Mělo by se vyměnit celé čelní sklo.
- Před výměnou čelního skla kontaktujte autorizovaný servis Volvo, abyste měli



jistotu, že bude objednáno a nainstalováno správné sklo.

- Při výměně se musí namontovat stejný typ stěračů čelního skla nebo stěrače schválené společností Volvo.

### **DŮLEŽITÉ**

Při výměně čelního skla se musí znovu nakalibrovat kamerová a radarová jednotka v servisu. Tím se zajistí funkčnost všech systémů ve vozidle, které využívají kameru a radar. Doporučujeme autorizovaný servis Volvo.

### **Související informace**

- Kamerová jednotka (str. 332)

## Doporučená údržba kamerového zařízení

Aby kamerová a radarová jednotka fungovala správně, nesmí být na čelním skle na jednotce led, nečistoty a sníh a snímač se musí pravidelně čistit vodou a autošamponem.

### **i** POZNÁMKA

Funkčnost kamerové a radarové jednotky zne-  
možní nečistota, led a sníh na čidlech. Čidla  
tedy nebudou moci měřit.

V důsledku toho může dojít k omezení funkcí,  
k úplné deaktivaci funkcí nebo k nesprávné  
reakci funkcí.

## Související informace

- Kamerová jednotka (str. 332)

## City Safety™

City Safety může upozornit řidiče pomocí vizuálních a zvukových signálů a pulzováním brzdý při detekování chodců, cyklistů, větších zvířat a vozidel, která se náhle objeví - pokud řidič do přiměřené doby nereaguje sám, vozidlo se pokusí automaticky brzdit.

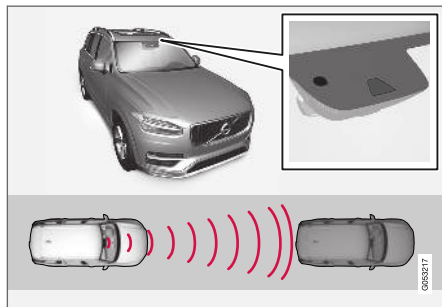

Umístění radarové jednotky<sup>77</sup>.

City Safety může zabránit kolizi nebo snížit rychlost při kolizi.

City Safety pomáhá řidiči, kterému hrozí kolize s chodcem, velkým zvířetem, cyklistou nebo jiným vozidlem.

City Safety je funkce, která může pomoci řidiči zabránit kolizi při jízdě v dopravních zácpách, např. při změnách dopravní situace před vozem kombi-

nované s poklesem pozornosti, což by mohlo vést k nehodě.

Tato funkce pomáhá řidiči tím, že vozidlo automaticky zabrzdí, pokud bezprostředně hrozí nebezpečí kolize nebo pokud řidič však nereaguje. Přitom systém aktivuje brzdý nebo zasáhne do řízení.

Systém City Safety aktivuje krátké intenzivní brzdění a za normálních okolností zastaví vozidlo těsně za vozidlem vepředu.

Systém City Safety se aktivuje v situacích, kdy má řidič začít brzdit. Proto nemůže pomoci řidiči v každé situaci.

Systém City Safety je nastaven tak, aby se aktivoval co možná nejdříve, aby se předešlo zbytečným zásahům do řízení.

Řidič nebo spolujezdci normálně nezaznamenají funkci systému City Safety - pouze tehdy, pokud je vůz bezprostředně ohrožen kolizí.

<sup>77</sup> POZNÁMKA: Obrázek je schematický - podrobnosti se mohou lišit v závislosti na modelu vozu.

## VAROVÁNÍ

- Systém City Safety představuje doplněk podpory řidiče, který má zvýšit bezpečnost během jízdy - tato funkce nedokáže reagovat ve všech dopravních podmínkách, při jakémkoliv počasí a u jakéhokoliv stavu vozovky.
- Funkce automatické aktivace brzd v systému City Safety může zabránit kolizi nebo snížit rychlost, při které dojde ke kolizi. Aby však brzdy brzdily maximálně, řidič musí vždy sešlápnout brzdový pedál, a to dokonce i v případě, že vozidlo automaticky aktivovalo brzdy.
- Varování a asistence řízení se aktivují pouze v případě, že hrozí vysoké riziko kolize - proto nesmíte nikdy čekat na varování v případě kolize nebo na zásah systému City Safety.
- Varování a zásahy brzd v případě chodců a cyklistů se vypnou, pokud je rychlost vozidla vyšší než 80 km/h (50 mph).
- V případě prudkého zrychlování funkce City Safety neaktivuje žádné funkce automatického brzdění.
- City Safety nenahrazuje ostražitost a úsudok řidiče. Za bezpečnou jízdu vozidla odpovídající rychlostí s vhodnou vzdáleností k ostatním vozidlům a v souladu s platnými dopravními předpisy a pravidly nese odpovědnost vždy řidič.

- Řidiči doporučujeme přečíst všechny kapitoly v příručce řidiče, které souvisejí s funkcí City Safety, a seznámit se se všemi okolnostmi např. s omezeními funkce a s tím, co by měl řidič vědět před tím, než začne systém používat (viz seznam odkazů na všechny dílčí kapitoly).

### Související informace

- Parametry a dílčí funkce systému City Safety (str. 337)
- Nastavení vzdálenosti pro varování City Safety (str. 339)
- Detekce překážek pomocí funkce City Safety (str. 340)
- City Safety v křižujícím dopravním provozu (str. 342)
- Omezení systému City Safety u křižujícího provozu (str. 343)
- City Safety v situacích, kdy nejsou možné únikové manévry (str. 343)
- Omezení funkce City Safety (str. 344)
- Zprávy pro City Safety (str. 347)

## Parametry a dílčí funkce systému City Safety

City Safety dokáže zabránit kolizi s vozidlem, cyklistou, chodcem nebo větším zvířetem před vozem tím, že sníží rychlost vozidla pomocí automatické aktivace brzd.

Pokud je rozdíl rychlosti větší než uvedené hodnoty rychlosti, funkce automatické aktivace brzd v systému City Safety nedokáže zabránit kolizi, ale dokáže zmírnit následky kolize.

### Vozidla

V případě chodce vpředu může City Safety snížit rychlost až na 60 km/h (37 mph).

### Cyklisté

V případě cyklisty může City Safety snížit rychlost až na 50 km/h (30 mph).

### Chodci

V případě chodce může City Safety snížit rychlost až na 45 km/h (28 mph).

### Velká zvířata

Pokud hrozí nebezpečí kolize s velkým zvířetem, City Safety může snížit rychlost vozidla na 15 km/h (9 mph).

V případě velkých zvířat má funkce aktivace brzd především snížit sílu nárazu při vyšších rychlostech. Tato funkce je účinná především při rychlostech nad 70 km/h (43 mph). Při nižších rychlostech účinnost této funkce je menší.



## « Dílčí funkce systému City Safety

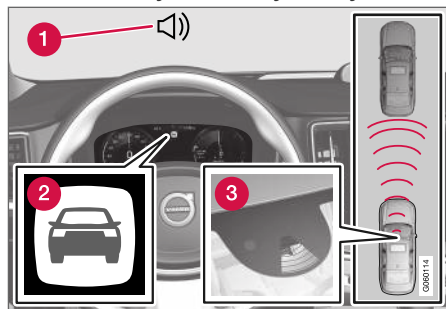

Přehled funkcí<sup>78</sup>.

- 1** Zvukový varovný signál v případě nebezpečí kolize
- 2** Varovný signál v případě nebezpečí kolize
- 3** Měření vzdáleností kamerovou nebo radarovou jednotkou

City Safety provádí tři kroky, a to v následujícím pořadí:

1. Varování před srážkou
2. Podpora brzd
3. Automatická aktivace brzd

Následující text vysvětluje, co se stane během tří situací:

### 1 - Varování před kolizí

Řidič je varován před potenciálně hrozící kolizí.

City Safety dokáže detekovat chodce, cyklisty nebo vozidla, která stojí nebo se pohybují ve stejném směru jako vozidlo a nacházejí se vpředu. City Safety dokáže rovněž detekovat chodce, cyklisty nebo velká vozidla, která křížují cestu před vozem.

V případě rizika kolize s chodcem, větším zvířetem, cyklistou nebo vozidlem (včetně vozidel popsanych v kapitole "City Safety v křižujícím dopravním provozu") řidiče vždy upozorní vizuální a zvuková signalizace a pulzování brzdy. Při nižších rychlostech, náhlém brzdění a zrychlování není výstražné pulzování brzdy k dispozici. Brzda pulzuje frekvencí, která závisí na rychlosti vozidla.

### 2 - Podpora brzd

Jestliže se nebezpečí kolize po varování před kolizí stále zvyšuje, aktivuje se podpora brzd.

Podpora brzd zvýší intenzitu, jakou řidič brzdí, v případě, že brzdění nestačí k tomu, aby nedošlo ke kolizi.

### 3 - Automatická aktivace brzd

Naposledy se aktivuje automatické brzdění.

Pokud se v této situaci řidič nezačne vyhýbat a riziko kolize je značné, aktivuje se funkce automatického brzdění bez ohledu na to, zda řidič brzdí či nebrzdí. Brzdění potom nastane s omeze-

nou brzdnou silou, aby byla snížena rychlost při nárazu, nebo s omezenou brzdnou silou, pokud stačí, aby nedošlo ke kolizi.

V souvislosti s automatickým brzděním se mohou aktivovat také napínače bezpečnostního pásu. Další informace najdete v kapitole "Napínač bezpečnostního pásu".

V některých situacích se brzdy mohou automaticky aktivovat mírným brzděním, po kterém následuje brzdění plnou intenzitou.

Pokud systém City Safety zabránil kolizi s nepohyblivým objektem, vozidlo zůstane stát a očekává pozitivní zásah ze strany řidiče. Pokud je vozidlo zbrzděno před jiným vozidlem, které se pohybuje pomaleji, bude rychlost snížena na stejnou rychlost, jakou se pohybuje vozidlo jedoucí vepředu.

### **i** POZNÁMKA

U vozidel s manuální převodovkou se motor zastaví, když funkce automatické aktivace brzd zastaví vozidlo, pokud ovšem řidič předtím nesešlápně spojkový pedál.

Řidič může brzdění kdykoliv přerušit sešlápnutím plynového pedálu na doraz k zemi.

<sup>78</sup> POZNÁMKA: Obrázek je schematický - podrobnosti se mohou lišit v závislosti na modelu vozu.

**i POZNÁMKA**

Pokud brzdí systém City Safety, rozsvítí se brzdová světlá.

Když je funkce City Safety aktivována a brzdí, na displeji řidiče se objeví textová zpráva, že funkce je/byla aktivní.

**⚠ VAROVÁNÍ**

Řidič nesmí používat City Safety, aby změnil svůj jízdní styl - řidič se nesmí spoléhat jen na City Safety a nechat tento systém brzdít.

**Související informace**

- City Safety™ (str. 336)

**Nastavení vzdálenosti pro varování City Safety**

Funkce City Safety je vždy aktivována, ale řidič může nastavit pro tuto funkci varování k odstupu.

**i POZNÁMKA**

Funkci City Safety nelze deaktivovat. Aktivuje se automaticky při nastartování motoru/zapnutí elektrického režimu a zůstává zapnuta až do vypnutí motoru/elektrického režimu.

Varování k odstupu upozorňuje na citlivost systému a reguluje vzdálenost, při které by se měla zapnout vizuální a zvuková signalizace a výstražné pulzování brzdy.

Nastavení varování k odstupu:

1. V horním zobrazení středového displeje zvolte **Nastavení → My Car → IntelliSafe**.
2. V části **Varování City Safety** zvolte **Později**, **Normální** nebo **Dříve** a nastavte požadovanou vzdálenost pro varování.

Jestliže nastavení **Dříve** vydává příliš mnoho varování, která mohou v určitých situacích rušit, potom vzdálenost, při které se aktivuje varování, změňte na **Normální** nebo **Později**.

Pokud máte pocit, že varování jsou příliš častá nebo rušivá, lze vzdálenost, při které se vydává varování, zkrátit, čímž klesne celkový počet varo-

vání a místo toho bude City Safety vydávat varování později.

Vzdálenost pro varování **Později** by se měla používat pouze ve výjimečných případech, například, během dynamické jízdy.

**⚠ VAROVÁNÍ**

- Žádná automatický systém není schopen zaručit 100% správné fungování v každé situaci. Proto nikdy netestujte systém City Safety tak, že budete najíždět do lidí, zvířat a vozidel - mohlo by dojít k vážnému poškození, poranění a ohrožení životů.
- Systém City Safety varuje řidiče v případech hrozící srážky, funkce však nemůže zkrátit reakční dobu řidiče.
- I když se vzdálenost varování nastaví na **Dříve**, v jistých situacích se může zdát, že varování přichází pozdě, např. je-li velký rozdíl rychlostí nebo pokud vozidla vpředu náhle prudce brzdí.
- Když je varování na vzdálenost nastaveno na **Dříve**, varování se bude aktivovat dříve. Přitom mohou být varování vydávána častěji než v případě vzdálenosti při varování **Normální**, nicméně je to doporučováno, protože systém City Safety je potom efektivnější.



### **i** POZNÁMKA

Varování pomocí směrových světel pro Rear Collision Warning se deaktivuje, pokud se vzdálenost pro aktivaci varování před kolizí ve funkci City Safety nastaví na nejnižší úroveň "Později".

Funkce předepnutí bezpečnostních pásů a brzdění jsou však přesto aktivovány.

### Související informace

- City Safety™ (str. 336)

## Detekce překážek pomocí funkce City Safety

City Safety dokáže detekovat překážky jako vozidla, cyklisty, velká zvířata a chodce.

### Vozidla

Funkce City Safety detekuje většinu vozidel, která stojí nebo se pohybují ve stejném směru jako vaše vozidlo, a vozidla popisovaná v kapitole "City Safety v křížujícím provozu".

Aby funkce City Safety dokázala detekovat vozidlo za tmy, musí být funkční přední a zadní světla a vozidlo musí být řádně osvětlené.

### Cyklisté

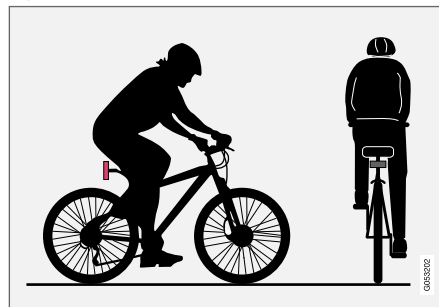

Optimální situace, kdy City Safety vyhodnotí překážku jako cyklistu – zřetelné obrysy těla a obrys jízdního kola.

Aby systém fungoval optimálně, je nezbytné, aby funkce detekující cyklistu, měla k dispozici maximálně jednoznačné informace o obrysech těla

a jízdního kola - musí mít tedy možnost identifikovat jízdní kolo, hlavu, paže, ramena, nohy, horní část těla a spodní část těla a to společně s běžnými pohyby lidského těla.

Pokud kamera větší části jízdního kola nebo těla cyklisty nevidí, nedokáže cyklistu identifikovat.

Aby funkce dokázala identifikovat cyklistu, musí se jednat o dospělého cyklistu, který jede na jízdním kole určeném pro dospělé.

## **VAROVÁNÍ**

City Safety představuje doplněk podpory řidiče, ale nedokáže detekovat všechny cyklisty v každé situaci. Například, nevidí:

- částečně zakryté cyklisty.
- cyklisty, pokud kontrast pozadí cyklistů není jasný - varování a zásah brzdného systému se může zpozdít, nebo k němu nedojde vůbec.
- cyklisty, které nosí oblečení zakrývající obrysy těla
- jízdní kola, na kterých jsou velké předměty.

Za bezpečnou vzdálenost odpovídající rychlosti vozidla a za správnou jízdu vždy odpovídá řidič.

## Chodci

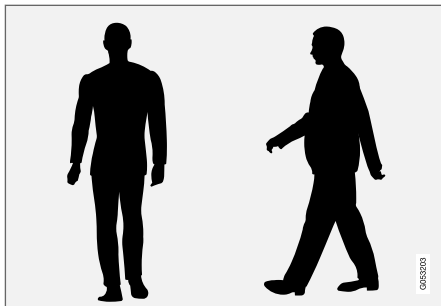

Optimální příklady objektů, které systém považuje za chodce se zřetelnými obrysy těla.

Aby systém fungoval optimálně, je nezbytné, aby funkce detekující chodce, měla k dispozici maximálně jednoznačné informace o obrysech těl - musí mít tedy možnost identifikovat hlavu, paže, ramena, nohy, horní část těla a spodní část těla a to společně s běžnými pohyby lidského těla.

Aby bylo možné detekovat chodce, musí existovat kontrast vůči pozadí. Na toto má vliv, například, oblečení, pozadí a počasí. Pokud je kontrast nedostatečný, může se stát, že chodec bude detekován se zpožděním nebo nebude detekován vůbec, což znamená, že systém vydá varování a začne brzdit se zpožděním nebo to neprovede vůbec.

City Safety dokáže rovněž detekovat chodce ve tmě, pokud na ně svítí světla vozidla.

## VAROVÁNÍ

City Safety představuje doplněk podpory řidiče, ale nedokáže detekovat všechny chodce v každé situaci. Například, nevidí:

- částečně zakryté chodce, osoby v oděvech, které zakrývají obrysy těla, a chodce menší než 80 cm (32 in.).
- chodce, pokud kontrast pozadí chodců není jasný - varování a zásah brzdného systému se může zpozdít, nebo k němu nedojde vůbec.
- chodce, kteří nesou větší předměty.

Za bezpečnou vzdálenost odpovídající rychlosti vozidla a za správnou jízdu vždy odpovídá řidič.

## Velká zvířata

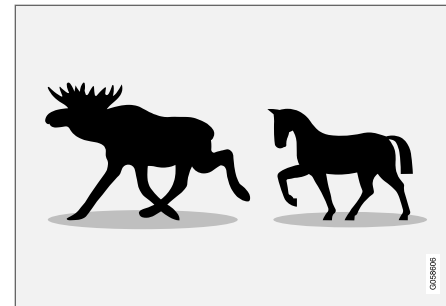

Optimální příklady toho, co systém City Safety interpretuje jako velká zvířata - stojící nebo pomalu se pohybující velká zvířata s jasným obrysem těla.

Aby systém fungoval optimálně, je nezbytné, aby funkce detekující velké zvíře (např. losa a koně) měla k dispozici maximálně jednoznačné informace o obrysech těla - musí mít tedy možnost identifikovat zvíře přímo z boku, a to společně s běžnými pohyby zvířete.

Pokud kamera části těla zvířete nevidí, systém nedokáže zvíře detekovat.

City Safety dokáže rovněž detekovat velká zvířata ve tmě, pokud na ně svítí světla vozidla.



## VAROVÁNÍ

City Safety představuje doplněk podpory řidiče, ale nedokáže detekovat všechna velká zvířata v každé situaci. Například, nevidí:

- částečně zakrytá velká zvířata.
- větší zvířata při pohledu zepředu nebo zezadu.
- velká zvířata, která se rychle pohybují nebo běží.
- velká zvířata, pokud kontrast pozadí velkých zvířat není jasný - varování a zásah brzdného systému se může zpozdít, nebo k němu nedojde vůbec.
- malá zvířata jako např. psy a kočky.

Za bezpečnou vzdálenost odpovídající rychlosti vozidla a za správnou jízdu vždy odpovídá řidič.

### Související informace

- City Safety™ (str. 336)

## City Safety v křižujícím dopravním provozu

Funkce City Safety pomáhá řidiči, když zatáčí a kříží na křižovatce dráhu jiného vozidla v protisměru.

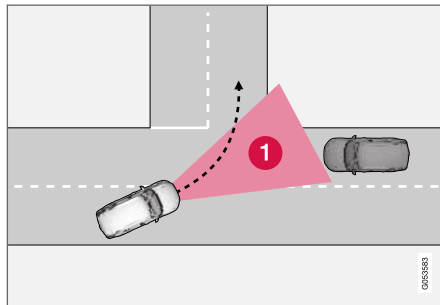

1 Sektor, ve kterém systém City Safety dokáže detekovat křižující vozidla.

Aby systém City Safety dokázal detekovat vozidlo, se kterým může hrozit kolize, musí toto vozidlo nejdříve vjet do sektoru, ve kterém systém City Safety dokáže situaci analyzovat.

Rovněž musí být splněna následující kritéria:

- vaše vozidlo musí jet rychlostí minimálně 4 km/h (3 mph).
- vaše vozidlo musí zatáčet vlevo (na trzích s pravostranným provozem) nebo vpravo (na trzích s levostranným provozem)
- vozidlo v protisměru musí svítit

## VAROVÁNÍ

- Funkce "City Safety v křižující dopravě" představuje doplněk podpory řidiče, který má zvýšit bezpečnost během jízdy - tato funkce nedokáže reagovat ve všech dopravních podmínkách, při jakémkoliv počasí a u jakéhokoliv stavu vozovky.
- Varování a zásahy brzd při nebezpečí kolize s vozidlem z protisměru přicházejí často se značným zpožděním.
- Nikdy nečekejte na varování před kolizí a na zásah systému City Safety.
- City Safety nenahrazuje ostražitost a úsudek řidiče. Za bezpečnou jízdu vozidla odpovídající rychlosti s vhodnou vzdáleností k ostatním vozidlům a v souladu s platnými dopravními předpisy a pravidly nese odpovědnost vždy řidič.

### Související informace

- City Safety™ (str. 336)



## Omezení systému City Safety u křižujícího provozu

V některých případech může mít systém City Safety problém pomoci řidiči odvrátit nebezpečí kolize kvůli křižujícím vozidlům.

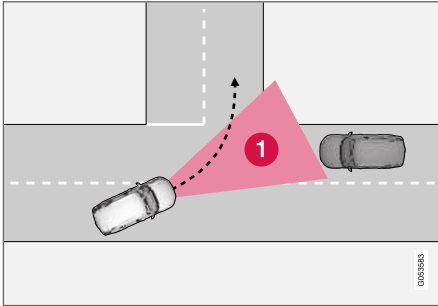

Příklady:

- řízení stability ESC zasáhne v případě kluzkého povrchu
- pokud je vozidlo z protisměru detekováno příliš pozdě
- pokud vozidlo v protisměru je něčím zakryto
- pokud vozidlo z protisměru má vypnuté světlomety
- pokud vozidlo v protisměru jede nepředvídatelným způsobem, například, pokud náhle přejede v pozdní fázi do jiného jízdního pruhu.

### **i** POZNÁMKA

Tato funkce využívá kamerovou jednotku, která má jistá obecná omezení. Viz kapitola "Omezení kamerové jednotky".

### **i** POZNÁMKA

Tato funkce využívá radarovou jednotku, která má jistá omezení. Viz kapitola "Omezení radarové jednotky".

### Související informace

- City Safety™ (str. 336)

## City Safety v situacích, kdy nejsou možné únikové manévry

Funkce City Safety může pomoci řidiči automatickou aktivací brzd, pokud nelze zabránit kolizi pouhým zásahem do řízení.

City Safety pomáhá řidiči tím, že neustále předvídá, zda existují "únikové cesty" do stran v případě, že bude později detekováno vpředu pomalé nebo stojící vozidlo.

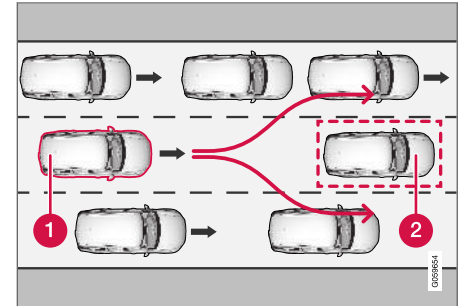

Vaše vozidlo (1) "nevidí" žádnou možnost úniku před vozidlem vpředu (2) a proto může automaticky zabrzdit dříve.

- 1** Vaše vozidlo
- 2** Pomalé/stojící vozidlo

City Safety nezasahuje automatickou aktivací brzd, dokud má řidič příležitost sám zabránit kolizi manévrem při řízení.

- ◀◀ Pokud se však systém City Safety domnívá, že vyhybavý manévr není s ohledem na dopravu ve vedlejším jízdním pruhu možná, funkce může pomocí řidiči tím, že automaticky aktivuje brzdy v dřívější fázi.

### VAROVÁNÍ

- Schopnost systému City Safety předvídat dopravní situaci doplňuje podporu řidiče a má za úkol zvýšit bezpečnost jízdy - tento systém nedokáže reagovat v každé situaci, v každém provozu, počasí a situaci na cestách.
- City Safety nenahrazuje ostražitost a úsudok řidiče. Za bezpečnou jízdu vozidla odpovídající rychlostí s vhodnou vzdáleností k ostatním vozidlům a v souladu s platnými dopravními předpisy a pravidly nese odpovědnost vždy řidič.

### Omezení systému City Safety v situacích, kdy nejsou možné úhybné manévry

#### POZNÁMKA

Tato funkce využívá kamerovou jednotku, která má jistá obecná omezení. Viz kapitola "Omezení kamerové jednotky".

#### POZNÁMKA

Tato funkce využívá radarovou jednotku, která má jistá omezení. Viz kapitola "Omezení radarové jednotky".

### Související informace

- City Safety™ (str. 336)

## Omezení funkce City Safety

Funkce City Safety může mít v jistých situacích omezení.

### Okolí

#### Nízké předměty

Funkci omezují nízké zavěšené předměty, např. vlajka/praporek na vyčnívajícím nákladu, nebo příslušenství jako např. přídatné světlomety a ochranné roury, které jsou vyšší než kapota.

#### Prokluzování

Na kluzkých povrchích se brzdná dráha prodlužuje, to může snížit schopnost systému City Safety odvrátit kolizi. V těchto situacích zajistí optimální brzdovou sílu a udrží stabilitu systém ABS a řízení stability ESC<sup>79</sup>.

#### Světlo z protisměru

Vizuální varovný signál systému na čelním skle může být obtížné zaznamenat v případě silného slunečního svitu, odrazů, při nošení slunečních brýlí, nebo když se řidič nedívá přímo před sebe.

#### Horko

V případě vysoké teploty v prostoru pro cestující způsobené např. silným slunečním svitem se vizuální výstražná signalizace na čelním skle může dočasně vypojit.

<sup>79</sup> Electronic Stability Control

### Zorné pole kamerové a radarové jednotky

Zorné pole kamery je omezeno. Z tohoto důvodu nelze v některých situacích detekovat chodce, velká zvířata, cyklisty a vozidla nebo je systém detekuje se zpožděním.

Znečištěná vozidla mohou být detekována se zpožděním. Za tmy se může stát, že motocykly budou detekovány se zpožděním nebo nebudou detekovány vůbec.

Pokud textová zpráva na displeji řidiče upozorňuje, že kamerová a radarová jednotka jsou zablkovány, je možné, že systém City Safety nedokáže před vozidlem detekovat chodce, velká zvířata, cyklisty, vozidla nebo značení na vozovce. To znamená, že funkčnost systému City Safety může být omezena.

Chybová zpráva se však nezobrazuje vždy, když jsou snímače na čelním skle zablkovány. Proto řidič musí udržovat čelní sklo a prostor před kamerovou a radarovou jednotkou v čistotě.

### ! DŮLEŽITÉ

Údržbu a výměnu komponentů City Safety smí provádět pouze servis - doporučujeme autorizovaný servis Volvo.

### Zásah řidiče

#### Couvání

Pokud vozidlo couvá, funkce City Safety je dočasně deaktivována.

### Nízká rychlost

Systém City Safety se také neaktivuje při velmi nízkých rychlostech - pod 4 km/h (3 mph), proto systém nezasáhne v případech, kdy se vozidlo vpředu přibližuje k vašemu vozidlu velmi pomalu, např. při parkování.

#### Aktivní řidič

Příkazy řidiče mají vždy přednost, proto systém City Safety nezasáhne resp. zasáhne či varuje se zpožděním v situacích, kdy řidič evidentním způsobem otáčí volantem nebo zrychluje, a to i v situaci, kdy je kolize neodvratná.

Aktivní a uvědomělé chování během jízdy může tedy v souvislosti s kolizí způsobit opožděné varování před kolizí a zásah, čímž se minimalizují zbytečná varování.

### Různé

#### ! VAROVÁNÍ

- V důsledku dopravní situace nebo vnějších vlivů se může stát, že kamerová a radarová jednotka nedokáže detekovat vpředu správně chodce, cyklisty, velká zvířata a vozidla.
- Aby byla vozidla detekována v noci, musí mít zapnuté světlomety a sdruženou zadní světlonu. Tato světla musí zřetelně svítit.
- Kamera a radarová jednotka mají v případě chodců a cyklistů omezený dosah. Systém dokáže účinně varovat a brzdit, dokud relativní rychlost je nižší než 50 km/h (30 mph). V případě vozidel, která stojí nebo se pohybují pomalu, systém účinně varuje a brzdí do rychlosti vozidla 70 km/h (43 mph). V případě velkých zvířat se rychlost sníží na méně než 15 km/h (9 mph), přičemž snížení je možné u rychlosti vozidla nad 70 km/h (43 mph). Varování a zásahy brzd jsou v případě velkých zvířat efektivnější při malých rychlostech.
- V případě zhoršené viditelnosti nebo tmy se varování upozorňující na zvířata a stojící a pomalu jedoucí vozidla může vypnout.
- Indikace varování a zásahy brzd v případě chodců a cyklistů se vypnou, pokud je





rychlost vozidla vyšší než 80 km/h (50 mph).

- Nemontujte a nelepte nic na vnější nebo vnitřní stranu čelního skla před kamerovou a radarovou jednotku a kolem snímače - může to omezit funkčnost systémů, které využívají kameru.
- Předměty, sníh, led nebo nečistota v oblasti kamerového snímače mohou způsobit omezení funkčnosti, úplnou deaktivaci nebo nesprávné fungování kamerového snímače.

### **i** POZNÁMKA

Tato funkce využívá kamerovou jednotku, která má jistá obecná omezení. Viz kapitola "Omezení kamerové jednotky".

### **i** POZNÁMKA

Tato funkce využívá radarovou jednotku, která má jistá omezení. Viz kapitola "Omezení radarové jednotky".

### **Omezení na trhu**

System City Safety není k dispozici ve všech zemích. Pokud se systém City Safety neobjeví v nabídce **Nastavení** na středovém displeji, vozidlo není touto funkcí vybaveno.

V horním zobrazení středového displeje zvolte dráhu:

- **Nastavení** → **My Car** → **IntelliSafe**

### **Související informace**

- City Safety™ (str. 336)

## Zprávy pro City Safety

Na displeji řidiče lze zobrazit celou řadu zpráv týkajících se systému City Safety.

Některé příklady jsou uvedeny v následující tabulce.

Zpráva	Popis
<b>City Safety</b> <b>Automatický zásah</b>	Pokud systém City Safety brzdí nebo automaticky aktivuje brzdění, může se na displeji řidiče společně s textovou zprávou zobrazit několik symbolů.
<b>City Safety</b> <b>Omezená funkčnost. Doporučen servis</b>	System nefunguje, jak by měl. Měli byste kontaktovat servis - doporučujeme autorizovaný servis Volvo.

Textová zpráva může být vymazána krátkým stisknutím tlačítka  uprostřed na klávesnici na volantu vpravo.

Pokud zpráva nezmizí: Kontaktujte servis - doporučujeme autorizovaný servis Volvo.

### Související informace

- City Safety™ (str. 336)

## Rear Collision Warning

Funkce Rear Collision Warning (RCW) může pomoci řidiči vyhnout se nárazu vozidla zezadu.

RCW se aktivuje automaticky při každém nastartování motoru.

Funkce RCW může varovat řidiče vozidla, které přijíždí zezadu, na bezprostředně hrozící kolizi rychlým blikáním směrových světel.

Pokud rychlost klesne pod cca. 30 km/h (20 mph), funkce RCW detekuje, že vozidlu hrozí náraz zezadu, napínače mohou napnout bezpečnostní pásy na předních sedadlech a aktivuje se bezpečnostní systém Whiplash Protection System.

Těsně před kolizí zezadu může systém RCW aktivovat rovněž nožní brzdu, čímž se sníží zrychlení vozidla řidiče během nárazu. Nožní brzda se však aktivuje pouze, když vozidlo stojí. Nožní brzda se uvolní okamžitě po sešlápnutí plynového pedálu.

## Související informace

- Omezení funkce Rear Collision Warning (str. 348)
- Whiplash Protection System (str. 41)

## Omezení funkce Rear Collision Warning

V některých případech může mít RCW problém pomoci řidiči odvrátit nebezpečí kolize.

To může nastat, například, pokud:

- je příliš pozdě detekováno vozidlo přibližující se zezadu
- vozidlo přibližující se zezadu na poslední chvíli přejede do jiného jízdního pruhu
- vozidlo přibližující se zezadu jede rychlostí nad 80 km/h (50 mph).
- je k elektroinstalaci vozidla připojen přívěs, nosič na kola apod. - v tomto případě se funkce RCW automaticky deaktivuje.

### POZNÁMKA

Na některých trzích systém RCW **nevaruje** s ohledem na místní dopravní předpisy pomocí směrových světel - v tomto případě je tato část funkce deaktivována.

### POZNÁMKA

Varování pomocí směrových světel pro Rear Collision Warning se deaktivuje, pokud se vzdálenost pro aktivaci varování před kolizí ve funkci City Safety nastaví na nejnižší úroveň "**Později**".

Funkce předepnutí bezpečnostních pásů a brzdění jsou však přesto aktivovány.

## Související informace

- Rear Collision Warning (str. 348)

**BLIS\***

Funkce BLIS<sup>80</sup> má pomoci řidiči detekovat vozidla napříč za vašim vozem a po stranách vozu. Pomáhá v intenzivním provozu na cestách s několika jízdními pruhy v jednom směru.

Funkce BLIS má řidiče upozornit na:

- vozidla v mrtvém úhlu
- rychle se přibližující vozidla v levém a pravém jízdním pruhu, která jsou nejbližší vozidlu.

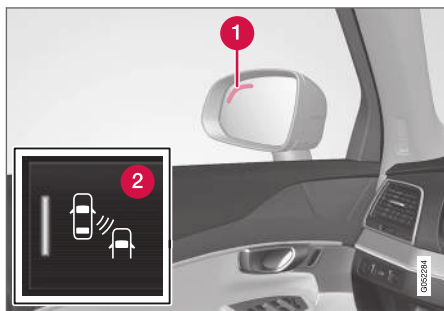

Umístění kontrolky BLIS<sup>81</sup>.

- 1 Kontrolka
- 2 Tato funkce se aktivuje a deaktivuje pomocí tlačítka BLIS v zobrazení funkcí na středovém displeji.

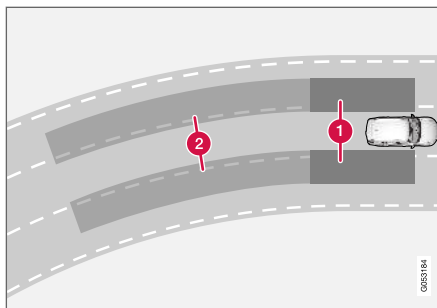

Princip funkce BLIS

- 1 Zóna v mrtvém úhlu
- 2 Zóna pro rychle se přibližující vozidlo.

Funkce BLIS je aktivní při rychlostech vyšších než 10 km/h (6 mph).

Systém reaguje, pokud:

- je vaše vozidlo předjížděno jinými vozidly
- se jiné vozidlo rychle přibližuje k vašemu vozidlu.

Jakmile funkce BLIS zjistí vozidlo v 1. zóně nebo rychle se přibližující vozidlo v 2. zóně, kontrolka na vnějším zpětném zrcátku na příslušné straně se rozsvítí nepřerušovaným světlem. Pokud řidič aktivuje směrová světla na stejné straně jako je varo-

vání, kontrolka přestane svítit nepřerušovaným světlem a bude blikat s intenzivním svitem.

**i POZNÁMKA**

Kontrolka se rozsvítí na té straně vozidla, kde systém detekoval vůz. Pokud je vozidlo předjížděno z obou stran současně, rozsvítí se obě kontrolky.

**! VAROVÁNÍ**

- Funkce BLIS představuje doplněk podpory řidiče, který má usnadnit jízdu a zvýšit bezpečnost během jízdy - tato funkce nedokáže reagovat ve všech dopravních podmínkách, při jakémkoliv počasí a u jakéhokoliv stavu vozovky.
- Odpovědnost za zdravý úsudek a bezpečné přejetí mezi jízdními pruhy nese vždy řidič.
- BLIS nenahrazuje ostražitost a úsudek řidiče. Za bezpečnou jízdu vozidla odpovídající rychlostí s vhodnou vzdáleností k ostatním vozidlům a v souladu s platnými dopravními předpisy a pravidly nese odpovědnost vždy řidič.

<sup>80</sup> Blind Spot Information Systems

<sup>81</sup> POZNÁMKA: Obrázek je schematický - podrobnosti se mohou lišit v závislosti na modelu vozu.

#### « **Související informace**

- Aktivace/deaktivace BLIS (str. 350)
- Omezení funkce BLIS (str. 351)
- Doporučená údržba systému BLIS (str. 351)
- Zprávy pro BLIS (str. 353)

### **Aktivace/deaktivace BLIS**

Funkci BLIS<sup>82</sup> lze aktivovat/deaktivovat.

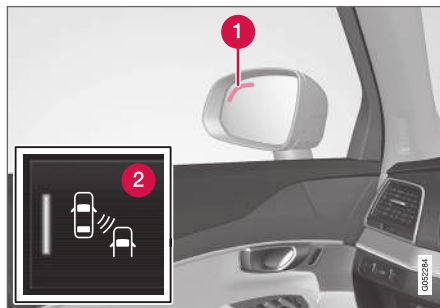

Umístění kontrolky BLIS<sup>83</sup>.

- 1 Kontrolka
- 2 Tato funkce se aktivuje a deaktivuje pomocí tlačítka BLIS v zobrazení funkcí na středovém displeji.
  - Klepněte na **BLIS** v zobrazení funkcí.
    - > Funkce BLIS je aktivována/deaktivována a v tlačítku svítí zelená/šedá kontrolka.

Pokud se funkce BLIS aktivuje při nastartování motoru, tuto funkci potvrdí jedno zablikání kontrolky na zpětných zrcátkách.

Pokud byla funkce BLIS při vypnutí motoru deaktivována, bude deaktivována i při další nastartování motoru a kontrolky se nerozsvítí.

#### **Související informace**

- BLIS\* (str. 349)

<sup>82</sup> Blind Spot Information

<sup>83</sup> POZNÁMKA: Obrázek je schematický - podrobnosti se mohou lišit v závislosti na modelu vozu.



## Omezení funkce BLIS

Funkce BLIS<sup>84</sup> může mít v jistých situacích omezení.

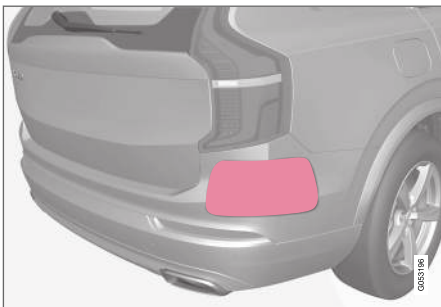

Udržujte povrch v čistotě - vlevo i vpravo a po stranách vozidla<sup>85</sup>.

Příklady omezení:

- Nečistota, led a sníh, které zakrývají snímače, mohou omezit funkce a deaktivovat výstrahu.
- Funkce BLIS se automaticky deaktivuje, pokud se k elektroinstalaci vozidla připojí přívěs, nosič na kola apod.
- Aby funkce BLIS fungovala optimálně, nesmí se k tažnému zařízení instalovat nosič na kola, nosič zavazadel apod.

## VAROVÁNÍ

- Systém BLIS nefunguje v prudkých zatáčkách.
- Systém BLIS nefunguje, když vozidlo couvá.

## Související informace

- BLIS\* (str. 349)

## Doporučená údržba systému BLIS

- Aby snímače fungovaly správně, musí být prostor před snímači čistý.
- Nepřipevňujte do okolí snímačů žádné předměty, pásky ani nálepky.

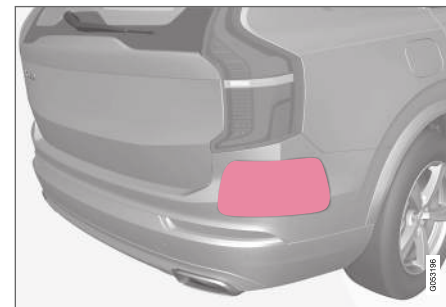

Udržujte povrch v čistotě - vlevo i vpravo a po stranách vozidla<sup>86</sup>.

Snímače funkce BLIS se nacházejí v každém rohu zadního blatníku/nárazníku. Tyto snímače využívá rovněž funkce Cross Traffic Alert (CTA) a funkce Rear Collision Warning.

## DŮLEŽITÉ

Oprava komponentů funkcí BLIS a CTA a přelakování nárazníků smí provádět pouze servis - doporučujeme autorizovaný servis Volvo.

<sup>84</sup> Blind Spot Information

<sup>85</sup> POZNÁMKA: Obrázek je schematický - podrobnosti se mohou lišit v závislosti na modelu vozu.

<sup>86</sup> POZNÁMKA: Obrázek je schematický - podrobnosti se mohou lišit v závislosti na modelu vozu.

◀◀ **Související informace**

- BLIS\* (str. 349)
- Cross Traffic Alert\* (str. 354)
- Aktivace/deaktivace Cross Traffic Alert (str. 355)
- Omezení funkce Cross Traffic Alert (str. 355)
- Doporučená údržba systému Cross Traffic Alert (str. 356)
- Zprávy pro Cross Traffic Alert (str. 357)
- Rear Collision Warning (str. 348)

## Zprávy pro BLIS

Na displeji řidiče lze zobrazit celou řadu zpráv týkajících se systému BLIS<sup>87</sup>.

Některé příklady jsou uvedeny v následující tabulce.

Zpráva	Popis
Snímač mrtvého úhlu Doporučen servis	System nefunguje, jak by měl. Měli byste kontaktovat servis - doporučujeme autorizovaný servis Volvo.
Syst.mrtv.úhlu VYP Přívěs připojen	Funkce BLIS a CTA jsou deaktivovány, jelikož k elektrické soustavě vozidla byl připojen přívěs.

Textová zpráva může být vymazána krátkým stisknutím tlačítka  uprostřed na klávesnici na volantu vpravo.

Pokud zpráva nezmizí: Kontaktujte servis - doporučujeme autorizovaný servis Volvo.

### Související informace

- BLIS\* (str. 349)

<sup>87</sup> Blind Spot Information

## Cross Traffic Alert\*

CTA<sup>88</sup> představuje doplněk podpory k systému BLIS<sup>89</sup>. Má pomoci řidiči zjistit křižující dopravu za couvajícím vozidlem.

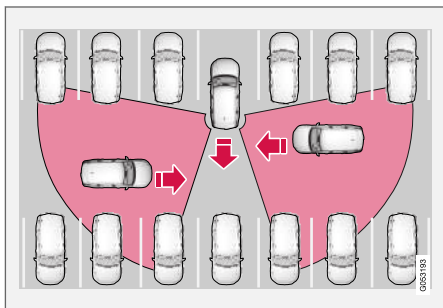

Princip funkce CTA.

Funkce CTA doplňuje funkci BLIS tím, že dokáže zjistit objekty přibližující se z boku při couvání např. z parkoviště.

Funkce CTA má především detekovat vozidla. Za příznivých podmínek dokáže detekovat i menší předměty jako jsou cyklisté a chodci.

Funkce CTA je aktivní pouze, když se vozidlo rozjíždí dozadu resp. když je zařazen zpětný chod.

Pokud funkce CTA detekuje objekt přibližující se z boku, k upozornění použije:

- zvukový signál - zvuk se ozývá podle směru, ve kterém se objekt přibližuje, z levého nebo pravého reproduktoru.
- rozsvícení ikony na grafice PAS<sup>90</sup> na obrazovce.
- ikonu v horním zobrazení kamery parkovací asistence.



Rozsvícená ikona funkce CTA na grafice PAS<sup>90</sup> na obrazovce<sup>91</sup>.

## VAROVÁNÍ

- Funkce Cross Traffic Alert představuje doplněk podpory řidiče, který má usnadnit jízdu a zvýšit bezpečnost během jízdy - tato funkce nedokáže reagovat ve všech dopravních podmínkách, při jakémkoliv počasí a u jakéhokoliv stavu vozovky.
- Odpovědnost za zdravý úsudek a bezpečné couvání s vozidlem nese vždy řidič.
- Cross Traffic Alert nenahrazuje ostražitosť a úsudek řidiče. Za bezpečnou jízdu vozidla odpovídající rychlostí s vhodnou vzdáleností k ostatním vozidlům a v souladu s platnými dopravními předpisy a pravidly nese odpovědnost vždy řidič.

## Související informace

- Aktivace/deaktivace Cross Traffic Alert (str. 355)
- Omezení funkce Cross Traffic Alert (str. 355)
- Doporučená údržba systému Cross Traffic Alert (str. 356)
- Zprávy pro Cross Traffic Alert (str. 357)

<sup>88</sup> Cross Traffic Alert

<sup>89</sup> Blind Spot Information

<sup>90</sup> Park Assist System: Systém parkovací asistence se snímači couvání

<sup>91</sup> POZNÁMKA: Obrázek je schematický - podrobnosti se mohou lišit v závislosti na modelu vozu.

## Aktivace/deaktivace Cross Traffic Alert

Řidič může vypnout funkci CTA<sup>92</sup> následovně:



Stisknete tlačítko **Cross Traffic Alert** v zobrazení funkce na středovém displeji.

- ŠEDÉ tlačítko - systém CTA je deaktivován.
- ZELENÉ tlačítko - systém CTA je aktivován.

CTA se aktivuje automaticky při každém nastartování motoru.

### Související informace

- Cross Traffic Alert\* (str. 354)

## Omezení funkce Cross Traffic Alert

Funkce CTA<sup>93</sup> může mít v jistých situacích omezení.

Funkce CTA nereaguje optimálně v každé situaci a má jistá omezení. Například senzory CTA nedokáží "vidět" přes ostatní zaparkovaná vozidla nebo jiné vyčnívající předměty.

Zde uvádíme pár příkladů, kdy "zorné pole" systému CTA může být zpočátku omezeno a proto přibližující se vozy dokáže detekovat, až když jsou velmi blízko:

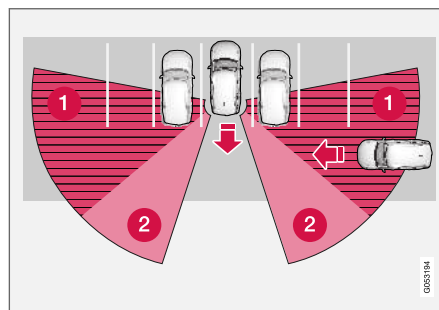

Vozidlo parkuje hluboko na parkovacím místě.

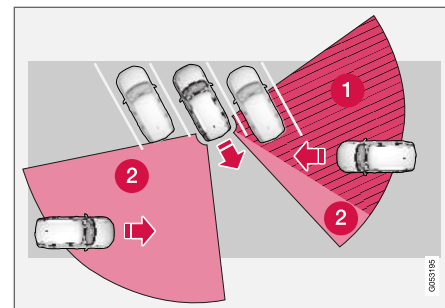

Je-li parkovací místo šikmé, systém CTA může být na jedné straně zcela "slepý".

- 1 Mrtvý sektor pro systém CTA.
- 2 Sektor, do kterého CTA "vidí"/detekuje.

Pokud však vaše vozidlo pomalu couvá, mění se úhel vzhledem k vozidlu/objektu, přičemž mrtvý sektor se rychle zmenšuje.

<sup>92</sup> Cross Traffic Alert

<sup>93</sup> Cross Traffic Alert

#### ◀ Příklady dalších omezení

- Nečistota, led a sníh, které zakrývají snímače, mohou omezit funkce a deaktivovat výstrahu. Viz doplňkové informace v kapitole "Doporučená údržba pro Cross Traffic Alert".
- Funkce CTA se automaticky deaktivuje, pokud se k elektroinstalaci vozidla připojí přívěs, nosič na kola apod.
- Aby funkce CTA fungovala optimálně, nesmí se k tažnému zařízení instalovat nosič na kola, nosič zavazadel apod.

#### Související informace

- Cross Traffic Alert\* (str. 354)

### Doporučená údržba systému Cross Traffic Alert

- Aby snímače fungovaly správně, musí být prostor před snímači čistý.
- Nepřipevňujte do okolí snímačů žádné předměty, pásky ani nálepky.

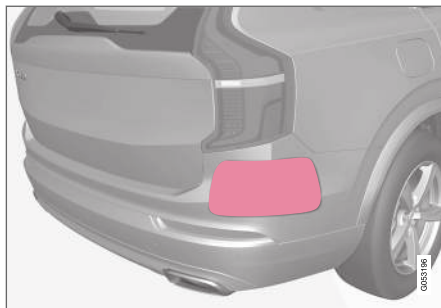

Udržujte povrch v čistotě - vlevo i vpravo a po stranách vozidla<sup>94</sup>.

Snímače funkce CTA se nacházejí v každém rohu zadního blatníku/nárazníku. Tyto snímače využívá rovněž funkce BLIS<sup>95</sup> a funkce Rear Collision Warning.

#### ! DŮLEŽITÉ

Oprava komponentů funkcí BLIS a CTA a přelakování nárazníků smí provádět pouze servis - doporučujeme autorizovaný servis Volvo.

#### Související informace

- Cross Traffic Alert\* (str. 354)
- BLIS\* (str. 349)
- Rear Collision Warning (str. 348)

<sup>94</sup> POZNÁMKA: Obrázek je schematický - podrobnosti se mohou lišit v závislosti na modelu vozu.

<sup>95</sup> Blind Spot Information

## Zprávy pro Cross Traffic Alert

Na displeji řidiče lze zobrazit celou řadu zpráv týkajících se systému CTA<sup>96</sup>.

Některé příklady jsou uvedeny v následující tabulce.

Zpráva	Popis
Snímač mrtvého úhlu Doporučen servis	System nefunguje, jak by měl. Měli byste kontaktovat servis - doporučujeme autorizovaný servis Volvo.
Syst.mrtv.úhlu VYP Přívěs připojen	Funkce BLIS a CTA jsou deaktivovány, jelikož k elektrické soustavě vozidla byl připojen přívěs.

Textová zpráva může být vymazána krátkým stisknutím tlačítka  uprostřed na klávesnici na volantu vpravo.

Pokud zpráva nezmizí: Kontaktujte servis - doporučujeme autorizovaný servis Volvo.

### Související informace

- Cross Traffic Alert\* (str. 354)

<sup>96</sup> Cross Traffic Alert

## Informace o dopravních značkách\*

Informační systém dopravních značek (RSI)<sup>97</sup> pomáhá řidiči s dodržováním dopravních značek souvisejících s rychlostí a zákazových dopravních značek, kolem kterých projel.

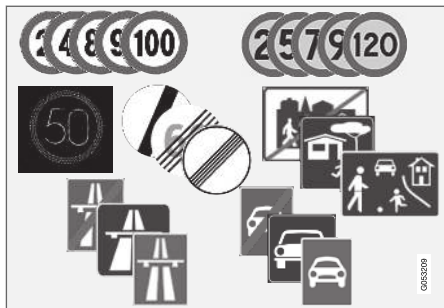

Příklady čitelných značek<sup>98</sup>.

Funkce RSI informuje, například, o aktuální rychlosti, o začátku a konci dálnice nebo silnice, o zákazu předjíždění nebo o jednosměrných cestách.

Pokud vozidlo projíždí současně kolem rychlostní značky a značky pro dálnici/rychlostní komunikaci, RSI zobrazí symbol značky pro dálnici/rychlostní komunikaci. Nová maximální rychlost se zobrazí souběžně na displeji řidiče s měřítkem rychlosti.

**i POZNÁMKA**

Na některých trzích je funkce Rozpoznávání značek (RSI) k dispozici pouze v kombinaci se systémem Sensus Navigation.

**⚠ VAROVÁNÍ**

- Funkce informačního systému dopravních značek představuje doplněk podpory řidiče, který má usnadnit jízdu a zvýšit bezpečnost během jízdy - tato funkce nedokáže reagovat ve všech dopravních podmínkách, při jakémkoliv počasí a u jakéhokoliv stavu vozovky.
- Informační systém dopravních značek nenahrazuje ostražitost a úsudek řidiče. Za bezpečnou jízdu vozidla odpovídající rychlostí s vhodnou vzdáleností k ostatním vozidlům a v souladu s platnými dopravními předpisy a pravidly nese odpovědnost vždy řidič.

## Související informace

- Aktivace/deaktivace funkce Informace o dopravních značkách (str. 359)
- Informace o dopravních značkách a zobrazení značek (str. 359)

- Informace o dopravních značkách a Sensus Navigation (str. 361)
- Informace o dopravních značkách s nastavením a varováním k rychlosti (str. 361)
- Aktivace/deaktivace varování k rychlosti u informací o dopravních značkách (str. 362)
- Informace o dopravních značkách s informacemi z rychlostní kamery (str. 363)
- Omezení systému informací dopravních značek (str. 363)

<sup>97</sup> Road Sign Information

<sup>98</sup> Silniční značky závisejí na trhu - vyobrazení v těchto pokynech jsou pouze ilustrativní.



## Aktivace/deaktivace funkce Informace o dopravních značkách

Lze si zvolit informace o dopravních značkách - řidič může vybrat **Zap** nebo **Vyp**.



Stiskněte tlačítko **Road Sign Information** v zobrazení funkcí na středovém displeji.

- ZELENÉ tlačítko - systém RSI je aktivován.
- ŠEDÉ tlačítko - systém RSI je deaktivován.

### **i** POZNÁMKA

- Je-li aktivována funkce automatického omezovače rychlosti, zobrazují se informace o dopravních značkách na displeji řidiče, i když RSI není aktivován.
- Chcete-li informace o dopravních značkách z displeje řidiče odstranit, musíte deaktivovat **oba systémy**: automatický omezovač rychlosti a RSI.
- Je-li aktivována funkce automatického omezovače rychlosti, ale funkce RSI je deaktivována, RSI nedává varování. V této situaci nastavení pro funkci RSI nelze upravit - aby bylo možné upravit nastavení a přijímat varování, musí být aktivována funkce RSI.

## Související informace

- Informace o dopravních značkách\* (str. 358)

## Informace o dopravních značkách a zobrazení značek

Funkce Informace o dopravních značkách (RSI<sup>99</sup>) registruje a ukazuje dopravní značky mnoha způsoby, a to v závislosti na značce a situaci.

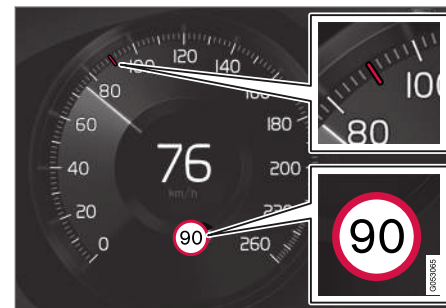

Příklad<sup>100</sup> zaznamenané informace o rychlosti.

Jakmile funkce RSI detekuje dopravní značku omezující rychlost, na displeji řidiče se tato značka zobrazí jako symbol společně s ČERVENOU indikací na rychloměru.

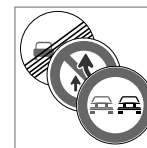

Kromě symbolu omezení rychlosti se může objevit také doplňující<sup>100</sup> značka, například "zákaz předjíždění".



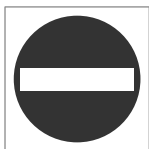

Pokud řidič vjede na cestu, která je na krajnici označena značkou<sup>100</sup> "zákaz vjezdu", symbol značky na displeji řidiče varovně bliká.

Pokud je vozidlo vybaveno systémem Sensus Navigation, informace z mapy se použijí rovněž k rozhodnutí, zda vozidlo jede špatným směrem.

Je-li aktivována funkce **Zvukové varování – dopravní značka**, řidiče může upozornit zvukový signál, když jede k vjezdu označenému značkou zákaz vjezdu - viz část "Aktivace/deaktivace zvukového varování" v kapitole "Aktivace/deaktivace funkce Informace o dopravních značkách".

### Maximální rychlost nebo konec dálnice

Jakmile systém RSI detekuje "nepřímou značku maximální rychlosti", ve které je uveden konec dané maximální rychlosti, například na konci dálnice, na displeji řidiče se objeví symbol s příslušnou dopravní značkou.

Příklad nepřímé značky maximální rychlosti<sup>100</sup>:

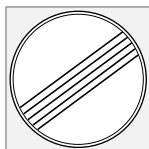

Konec všech omezení.



Konec dálnice.

Symbol na displeji řidiče zhasne po 10-30 sekundách a nesvíí do doby, než vozidlo projede kolem další značky, která souvisí s rychlostí.

### Změna v maximální rychlosti

Při průjezdu kolem značky, která přímo uvádí maximální rychlost a daná rychlost se mění, se na displeji řidiče zobrazí symbol příslušné dopravní značky.



Příklad dopravní značky s přímou maximální rychlostí<sup>100</sup>.

Symbol na displeji řidiče zhasne po cca. 5 minutách a nesvíí do doby, než vozidlo projede kolem další značky, která souvisí s rychlostí.

### Dodatečné značky

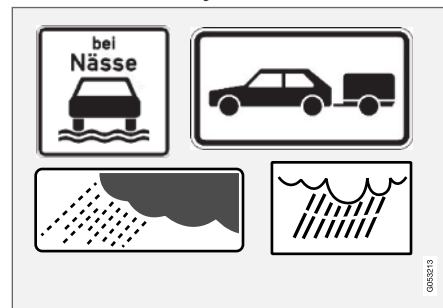

Příklady dodatečných značek<sup>100</sup>.

Někdy pro tutéž cestu platí různá omezení rychlosti - v tomto případě dodatečná značka označuje okolnosti, za kterých příslušné rychlosti platí. Například jistá část komunikace může být obzvláště náchylná na nehody v případě deště a/ nebo mlhy.

Dodatečná značka související s deštěm se zobrazí pouze v případě, že se používají stěrače čelního skla.

Pokud je k elektrickému systému vozidla připevněn přívěs a projedete kolem rychlostní značky

<sup>99</sup> Road Sign Information

<sup>100</sup>Silniční značky závisejí na trhu - vyobrazení v těchto pokynech jsou pouze ilustrativní.

s doplňující značkou "přívěs", na displeji řidiče se objeví příslušná rychlost.

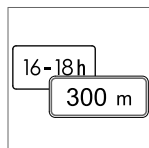

Některé rychlosti platí např. pouze po omezenou vzdálenost nebo v určitou dobu dne. Řidiče na tuto situaci upozorní systém značky s doplňujícími informacemi pod symbolem označujícím rychlost. Doplňující symbol

na displeji řidiče bude potom ukazovat "DIST" nebo "TIME".

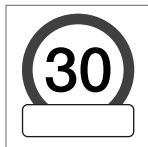

Prázdný rámeček, tedy symbol další značky, pod symbolem<sup>100</sup> rychlosti na displeji řidiče znamená, že systém RSI detekoval další značku s doplňujícími informacemi o aktuálním omezení rychlosti.

### Značka "Škola" a "Pozor děti"



Pokud mapová data<sup>101</sup> satelitní navigace obsahuje výstražné značky<sup>100</sup> "Škola" a "Pozor děti", na displeji řidiče se zde zobrazí značka tohoto typu.

### Související informace

- Informace o dopravních značkách\* (str. 358)

## Informace o dopravních značkách a Sensus Navigation

Je-li vozidlo vybaveno systémem Sensus Navigation, informace o rychlosti se načítají z navigace v následujících případech:

- Pokud jsou detekovány značky, které nepřímo omezují rychlost, např. dálnice, silnice pro motorová vozidla a začátek obce/města.
- Pokud se předpokládá, že dříve detekovaná značka rychlosti již neplatí, ale nová značka nebyla dosud detekována.

### **i** POZNÁMKA

Na některých trzích je funkce Rozpoznávání značek (RSI) k dispozici pouze v kombinaci se systémem Sensus Navigation.

### **i** POZNÁMKA

Pokud se k navigování používá stažená aplikace třetí strany, informace o rychlosti nejsou podporovány.

### Související informace

- Informace o dopravních značkách\* (str. 358)

## Informace o dopravních značkách s nastavením a varováním k rychlosti

Lze si zvolit dílčí funkci **Upozornění na rychlostní omezení** pro RSI<sup>102</sup> - řidič může vybrat **Zap** nebo **Vyp**.

**Upozornění na rychlostní omezení** upozorní řidiče na překročení platného limitu rychlosti nebo nastavené "maximální rychlosti" - potom se toto varování opakuje ještě jednou, pokud řidič rychlost nesníží.

<sup>100</sup>Silniční značky závisí na trhu - vyobrazení v těchto pokynech jsou pouze ilustrativní.

<sup>101</sup>Pouze ve vozidlech s výbavou Sensus Navigation.

<sup>102</sup>Road Sign Information



Toto varování k rychlosti poznáte podle toho, že symbol<sup>103</sup> povolené maximální rychlosti bude na displeji řidiče blikat po celou dobu, kdy je rychlost překračována.



Pokud se limit rychlosti v souvislosti s informacemi z rychlostní kamery překročí, systém vždy vydá varování k rychlosti.

## Nastavení

### Nastavení limitu varování k rychlosti

Řidič může nastavit, že jej systém bude varovat při rychlosti, která je vyšší než uvedená rychlost.

Limit varování k rychlosti zvolte následovně:

1. V horním zobrazení středového displeje zvolte **Nastavení → My Car → IntelliSafe → Road Sign Information**.
2. Zvolte **Upozornění na rychlostní omezení**.  
> Funkce se aktivuje a objeví se volič maximální rychlosti.
3. Limit varování k rychlosti nastavte tisknutím šipky nahoru/dolů na obrazovce.



Upozorňujeme, že úpravy limitu provedené poté, když se na displeji řidiče zobrazí symbol rychlosti kamery, nejsou zohledňovány.

### Zapnutí/vypnutí akustické výstrahy

Dále lze přijímat zvukové výstrahy v souvislosti s varováním k rychlosti.

Nastavení zvukové výstrahy upravte následovně:

1. V horním zobrazení středového displeje zvolte **Nastavení → My Car → IntelliSafe → Road Sign Information**.
2. Vyberte/zrušte výběr položky **Zvukové varování – dopravní značka**, čímž aktivujete/zrušíte zvukovou výstrahu.

Je-li aktivována funkce **Zvukové varování – dopravní značka**, řidič je varován, když jede směrem ke vjezdu označenému jednosměrným provozem/zákazem vjezdu.

### Související informace

- Informace o dopravních značkách\* (str. 358)

## Aktivace/deaktivace varování k rychlosti u informací o dopravních značkách

Díličí funkce **Upozornění na rychlostní omezení** se aktivuje následovně:

1. V horním zobrazení středového displeje zvolte **Nastavení → My Car → IntelliSafe → Road Sign Information**.
2. Zvolte **Upozornění na rychlostní omezení**.  
> Funkce se aktivuje a objeví se volič maximální rychlosti.  
  
(viz popis "výběr limitu rychlosti" v kapitole "Informace o dopravních značkách s varováním k rychlosti a nastavením")

### Související informace

- Informace o dopravních značkách\* (str. 358)
- Informace o dopravních značkách s nastavením a varováním k rychlosti (str. 361)

<sup>103</sup>Silniční značky závisejí na trhu - vyobrazení v těchto pokynech je pouze ilustrativní.

## Informace o dopravních značkách s informacemi z rychlostní kamery

Ve vozidle se systémem RSI<sup>104</sup> a Sensus Navigation\* se mohou na displeji řidiče zobrazovat informace o tom, že se blíží rychlostní kamera.



Informace z rychlostní kamery na displeji řidiče<sup>105</sup>.



Pokud vozidlo překročí detekovanou maximální rychlost a je aktivováno varování k rychlosti, řidič je upozorněn, jakmile se přiblíží k rychlostní kameře, a to za předpokladu, že navigační mapa pro danou oblast informace o rychlostních kamerách obsahuje.

Další informace o varování k rychlosti v souvislosti s rychlostními kamerami najdete v kapitole "Informace o dopravních značkách s nastavením a varováním k rychlosti" a "Omezení systému informací o dopravních značkách".

### **i** POZNÁMKA

- Aby se při překročení požadované rychlosti ozvalo zvukové upozornění, musí být aktivována funkce **Upozornění na rychlostní omezení** a podfunkce **Zvukové varování – dopravní značka** musí být nastavena na **Zap**. Zvukové upozornění se pak ozve, když rychlost vozidla překročí rychlost uvedenou funkcí RSI na displeji řidiče.
- Informace o rychlostních kamerách na mapě navigace nejsou pro všechny trhy/oblasti k dispozici.

### Související informace

- Informace o dopravních značkách\* (str. 358)
- Informace o dopravních značkách s nastavením a varováním k rychlosti (str. 361)
- Omezení systému informací dopravních značek (str. 363)

## Omezení systému informací dopravních značek

Informační systém dopravních značek (RSI<sup>106</sup>) může mít v jistých situacích omezení.

Příklady situací, kdy může dojít k omezení funkčnosti systému RSI:

- Nejasné značky
- Značky umístěné v zatáčkách
- Otočené nebo poškozené značky
- Značky umístěné vysoko nad cestou
- Zcela/částečně zakryté nebo nevhodně umístěné značky

<sup>104</sup>Road Sign Information

<sup>105</sup>POZNÁMKA: Obrázek je schematický - podrobnosti se mohou lišit v závislosti na modelu vozu a trhu/oblasti.

<sup>106</sup>Road Sign Information

- značky zcela nebo částečně zakryté mrazem, sněhem nebo nečistotami
- digitální mapy cest<sup>107</sup> jsou zastaralé, nepřesné nebo neobsahují informace o rychlosti<sup>108</sup>.

### **i** POZNÁMKA

Funkce RSI může interpretovat některé druhy nosičů na jízdní kola (které jsou připojeny k elektrické zásuvce na přívěsy) jako připojený přívěs. V těchto případech se na displeji řidiče mohou zobrazovat nesprávné informace o rychlosti.

### **i** POZNÁMKA

Tato funkce využívá kamerovou jednotku, která má jistá obecná omezení. Viz kapitola "Omezení kamerové jednotky".

### Související informace

- Informace o dopravních značkách\* (str. 358)

## Driver Alert Control

Funkce Driver Alert Control (DAC) může pomoci upoutat pozornost řidiče, když při řízení začne ztrácet koncentraci, např. začíná být rozptýlený nebo začne usínat.

Cílem funkce DAC je detekovat pomalu klesající koncentraci řidiče. Tato funkce je primárně určena pro hlavní silnice. Funkce není určena pro městský provoz.

Tato funkce se aktivuje, když rychlost stoupne nad 65 km/h (40 mph), a zůstává aktivní, dokud je rychlost větší než 60 km/h (37 mph).

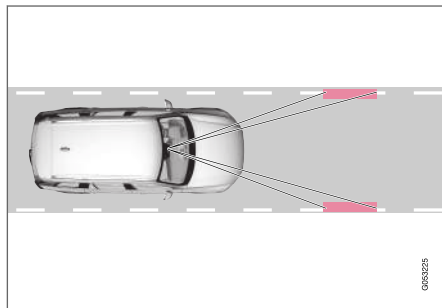

Kamera detekuje boční značení na vozovce a porovnává úsek na vozovce s pohyby volantů.

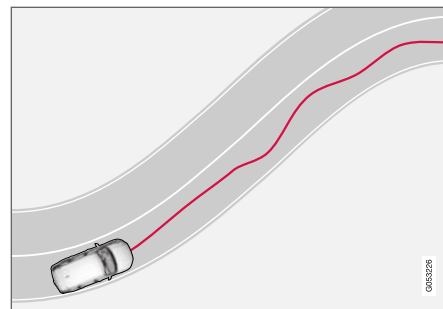

Pokud chování řidiče během jízdy přestává být konzistentní, řidiče upozorní na displeji řidiče tento symbol a současně se objeví textová zpráva **Brzy čas na přestávku?**

Pokud se chování během jízdy nezlepší a stává se zřetelně nekonzistentním, řidiče upozorní na displeji řidiče stejný symbol a současně se ozve zvukový signál a zobrazí se textová zpráva **Čas na přestávku**.

Pokud se funkce **Navádění na odpočívadlo** aktivuje u systému Sensus Navigation\*, současně se s varováním **Čas na přestávku** zobrazí návrhy vhodného místa k přestávce.

<sup>107</sup>Pouze ve vozidlech vybavených systémem Sensus Navigation.

<sup>108</sup>Mapová data s informacemi o rychlosti neexistují pro všechny oblasti.

Varování jsou po chvíli opakována, jestliže se chování během jízdy nezlepší.

## VAROVÁNÍ

- Funkce Driver Alert Control představuje doplněk podpory řidiče, který má usnadnit jízdu a zvýšit bezpečnost během jízdy – tato funkce nedokáže reagovat ve všech dopravních podmínkách, při jakémkoliv počasí a u jakéhokoliv stavu vozovky.
- Funkce Driver Alert Control by se neměla používat k prodloužení doby jízdy. Místo toho by si měl řidič naplánovat pravidelné přestávky a měl by si pořádně odpočnout.
- Driver Alert Control nenahrazuje ostražitosť a úsudek řidiče. Za bezpečnou jízdu vozidla odpovídající rychlostí s vhodnou vzdáleností k ostatním vozidlům a v souladu s platnými dopravními předpisy a pravidly nese odpovědnost vždy řidič.

## VAROVÁNÍ

Alarm ze systému Driver Alert Control musí být brán velmi vážně, neboť ospalý řidič/ospalá řidička si obvykle není vědom/vědoma svého stavu.

Pokud se rozezní alarm nebo se cítíte unaveni:

- Co nejdříve zastavte bezpečně vozidlo a odpočíňte si.

Studie ukázaly, že když řidič řídí unavený, nebezpečí je stejné, jako kdyby řídil pod vlivem alkoholu nebo jiných stimulantů.

### Související informace

- Aktivace/deaktivace Driver Alert Control (str. 365)
- Výběr navádění na odpočívadlo v případě varování s funkcí Driver Alert Control (str. 366)
- Omezení funkce Driver Alert Control (str. 366)

## Aktivace/deaktivace Driver Alert Control

Funkci Driver Alert Control (DAC) lze aktivovat/deaktivovat.

### zap/vyp

Změna nastavení funkce DAC:

1. Klepněte na **Nastavení** v horním zobrazení středového displeje.
2. Zvolte **My Car** → **IntelliSafe** → **Driver Alert Control**.
3. Vyberte/zrušte výběr položky **Varování v případě nepozornosti**, čímž aktivujete/deaktivujete funkci DAC.

### Související informace

- Driver Alert Control (str. 364)

## Výběr navádění na odpočívadlo v případě varování s funkcí Driver Alert Control

Je možné nastavit, zda se funkce **Navádění na odpočívadlo** má aktivovat nebo deaktivovat. Je-li navádění aktivováno, když systém DAC vydá varování, automaticky je navrženo vhodné odpočívadlo.

Nastavení funkce **Navádění na odpočívadlo**:

1. Klepněte na **Nastavení** v horním zobrazení středového displeje.
2. Zvolte **My Car → IntelliSafe → Driver Alert Control**.
3. Vyberte/zrušte výběr položky **Navádění na odpočívadlo**, čímž aktivujete/deaktivujete funkci.

### Související informace

- Driver Alert Control (str. 364)

## Omezení funkce Driver Alert Control

Funkce Driver Alert Control (DAC) může mít v jistých situacích omezení.

V některých případech může systém vydat varování, ačkoli schopnost řízení není omezena, například:

- ve velmi silném bočním větru
- na vozovce s vyjetými kolejiemi.

### **VAROVÁNÍ**

V některých případech se chování řidiče nezmění, i když je unavený - například, když používá funkci Pilot Assist. V tomto případě systém DAC nevydá varování.

Proto je nezbytné vždy zastavit a odpočinout si při sebemenším pocitu únavy, a to bez ohledu na to, zda funkce DAC vydá či nevydá varování.

### **POZNÁMKA**

Tato funkce využívá kamerovou jednotku, která má jistá obecná omezení. Viz kapitola "Omezení kamerové jednotky".

### Související informace

- Driver Alert Control (str. 364)

## Asistent jízdy v jízdním pruhu

Systém Lane Keeping Aid (LKA<sup>109</sup>) pomáhá řidiči snížit nebezpečí, že se vozidlo na hlavních cestách a dálnicích náhodně dostane mimo jízdní pruh.

Systém Lane Keeping Aid zajede s vozidlem zpět do jízdního pruhu a/nebo řidiče upozorní zvukový signál nebo vibrace volantů.

Funkce Lane Keeping Aid je aktivní v intervalu rychlostí 65–200 km/h (40–125 mph) na silnicích s jasně viditelnými bočními čarami.

Na úzkých cestách se může stát, že tato funkce nebude k dispozici. V tomto případě systém přejde do pohotovostního režimu. Tato funkce je opět k dispozici, jakmile je cesta dostatečně široká.

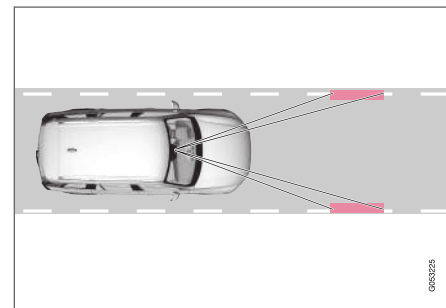

Kamera detekuje boční čáry silnice/jízdního pruhu.

<sup>109</sup>Lane Keeping Aid



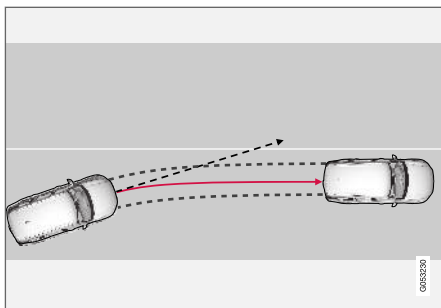

Asistent jízdních pruhů řídí vozidlo zpět do jízdního pruhu.

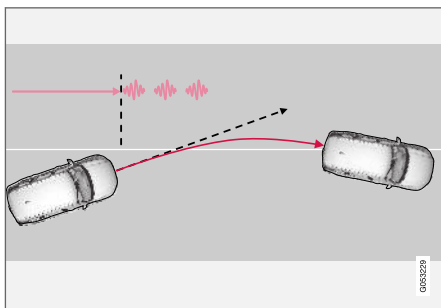
Asistent jízdních pruhů s vibracemi ve volantu<sup>110</sup>.

V závislosti na nastavení funguje asistent jízdních pruhů následovně:

- Funkce **Asistent**<sup>111</sup> je aktivována: Jakmile se vozidlo přiblíží čáře jízdního pruhu, systém LKA aktivně řídí vozidlo zpět do jízdního pruhu působením mírné síly na řízení ve volantu.
- Funkce **Varování**<sup>111</sup> je aktivována: Pokud má vozidlo přejet přes jízdní pruh, řidiče upozorní vibrace ve volantu.

### **i** POZNÁMKA

Pokud směrové světlo svítí, asistent jízdních pruhů nedělá korekce řízení a nevydává výstrahu.

### **!** VAROVÁNÍ

- Funkce Udržení v jízdním pruhu představuje doplněk podpory řidiče, který má zvýšit bezpečnost během jízdy - tato funkce nedokáže reagovat ve všech dopravních podmínkách, při jakémkoliv počasí a u jakéhokoliv stavu vozovky.
- Tato funkce nenahrazuje ostražitost a úsudek řidiče. Za bezpečnou jízdu vozidla odpovídající rychlostí s vhodnou vzdáleností k ostatním vozidlům a v souladu s platnými dopravními předpisy a pravidly nese odpovědnost vždy řidič.

### Asistent jízdních pruhů nezasáhne

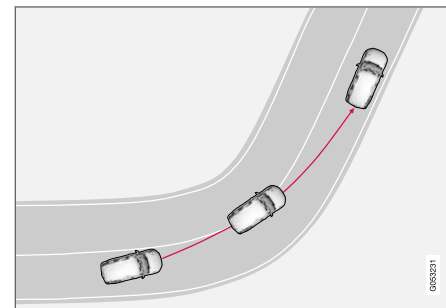

V prudkých vnitřních zatáčkách asistent jízdních pruhů nereaguje.

<sup>110</sup>Vibrace volantu se liší - čím déle vozidlo zůstává mimo čáry jízdního pruhu, tím déle volant vibruje.

<sup>111</sup>Viz kapitola "Možnosti řízení pro LKA" v části "Aktivace/deaktivace systému Lane Keeping Aid".

- ◀ V některých případech asistent jízdních pruhů umožní přejet boční čáry bez zásahu do řízení a bez varování - např. při použití směrových světel nebo při průjezdu zatáčkami.

### Související informace

- Asistence řízení s asistentem jízdy v jízdním pruhu (str. 368)
- Omezení funkce udržování v jízdním pruhu (str. 369)
- Aktivace/deaktivace asistence jízdních pruhů (str. 368)
- Výběr možné asistence pro udržování v jízdním pruhu (str. 369)
- Symboly a zprávy funkce Lane Assist (str. 370)
- Symbol asistenta jízdních pruhů na displeji řidiče (str. 372)

### Asistence řízení s asistentem jízdy v jízdním pruhu

Aby systém asistence řízení LKA<sup>112</sup> fungoval, řidič musí mít ruce na volantu. Systém toto průběžně sleduje.



Pokud řidič nemá ruce na volantu, na displeji řidiče se zobrazí symbol s následující zprávou požadující, aby řidič aktivně řídil vozidlo.

#### • Lane Keeping Aid Zasáhněte do řízení

Pokud řidič nezasáhne do řízení, symbol se zobrazí znovu, a to v kombinaci s výstražným signálem a touto zprávou:

#### • Lane Keeping Aid Připraven až do zásahu do řízení

Pokud řidič stále neposlechne pokyn a nezačne řídit, LKA<sup>112</sup> přejde do pohotovostního režimu - funkce potom bude k dispozici, až když řidič zasáhne do řízení.

### Související informace

- Asistent jízdy v jízdním pruhu (str. 366)

### Aktivace/deaktivace asistence jízdních pruhů

Lze si zvolit funkci asistence jízdních pruhů LKA<sup>113</sup> - řidič může vybrat **Zap** nebo **Vyp**.

#### zap/vyp



Stiskněte tlačítko **Lane Keeping Aid** v zobrazení funkcí na středovém displeji.

- ZELENÉ tlačítko - systém LKA je aktivován.
- ŠEDÉ tlačítko - systém LKA je deaktivován.

### Související informace

- Asistent jízdy v jízdním pruhu (str. 366)

<sup>112</sup>Lane Keeping Aid

<sup>113</sup>Lane Keeping Aid

## Výběr možné asistence pro udržování v jízdním pruhu

Řidič si může vybrat, zda má LKA<sup>114</sup> reagovat, pokud vozidlo opustí svůj jízdní pruh.

1. V horním zobrazení středového displeje zvolte **Nastavení** → **My Car** → **IntelliSafe**.
2. V případě **Režim Lane Keeping Aid** zvolte, jak má funkce LKA reagovat:
  - **Asistent** - zásah do řízení bez varování řidiče.
  - **Obojí** - zásah do řízení a varování řidiče.
  - **Varování** - pouze varování pro řidiče.

### Související informace

- Asistent jízdy v jízdním pruhu (str. 366)

## Omezení funkce udržování v jízdním pruhu

V některých situacích může mít asistent jízdních pruhů problém pomáhat řidiči správně. V tomto případě doporučujeme funkci vypnout.

Příklady těchto situací:

- práce na cestách
- silnice v zimě
- cesta s nekvalitním povrchem
- velmi "sportovní" styl jízdy
- špatné počasí s omezenou viditelností
- cesty s nezřetelným nebo chybějícím bočním značením
- ostré hrany nebo čáry jiné než boční značení jízdních pruhů
- pokud posilovač řízení pracuje s omezeným výkonem, např. během chlazení z důvodu přehřátí (viz kapitola "Síla řízení v závislosti na rychlosti").



### POZNÁMKA

Tato funkce využívá kamerovou jednotku, která má jistá obecná omezení. Viz kapitola "Omezení kamerové jednotky".





### Související informace

- Asistent jízdy v jízdním pruhu (str. 366)
- Síla řízení závislá na rychlosti (str. 270)

<sup>114</sup>Lane Keeping Aid

## Symboly a zprávy funkce Lane Assist

Na displeji řidiče lze zobrazit celou řadu symbolů a zpráv týkajících se systému LKA<sup>115</sup>.  
Některé příklady jsou uvedeny v následující tabulce.

Symbol	Zpráva	Popis
	<b>Sys.podp.řid.</b> Snížená funkčnost. Doporučen servis	System nefunguje, jak by měl. Měli byste kontaktovat servis - doporučujeme autorizovaný servis Volvo.
	<b>Snímač čelního skla</b> Zablokovaný snímač, viz Uživatelská příručka	Schopnost kamery sledovat cestu před vozidlem je omezena.
	<b>Lane Keeping Aid</b> Zasáhnete do řízení	Asistence řízení s funkcí LKA nefunguje, pokud řidič nemá ruce na volantu. Postupujte podle pokynů a řiďte vozidlo.
	<b>Lane Keeping Aid</b> Připraven až do zásahu do řízení	LKA je nastaven v pohotovostním režimu, dokud řidič nezačne řídit vozidlo znovu.

<sup>115</sup>Lane Keeping Aid

Textová zpráva může být vymazána krátkým stisknutím tlačítka  uprostřed na klávesnici na volantu vpravo.

Pokud zpráva nezmizí: Kontaktujte servis - doporučujeme autorizovaný servis Volvo.

### **Související informace**

- Asistent jízdy v jízdním pruhu (str. 366)

## Symbol asistenta jízdních pruhů na displeji řidiče

Asistent jízdních pruhů LKA<sup>116</sup> je vizualizován podle situace symboly na displeji řidiče.



Dále uvádíme několik příkladů kontrolkek a situací, kdy se zobrazují:

### K dispozici



K dispozici - čáry jízdního pruhu na symbolu jsou BÍLÉ.

Asistent jízdních pruhů sleduje jednu nebo obě čáry jízdního pruhu.

### Není k dispozici



Není k dispozici - čáry jízdního pruhu na symbolu jsou ŠEDÉ.

Asistent jízdních pruhů nedokáže detekovat jízdní pruhy, pokud je rychlost příliš nízká nebo cesta příliš úzká.

### Indikace asistence při řízení/varování

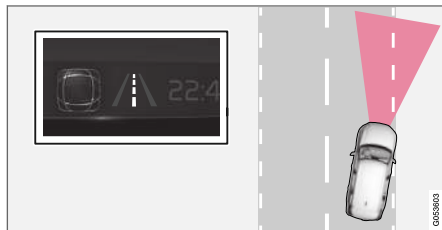

Asistence při řízení/varování - čáry jízdního pruhu v symbolu jsou BAREVNÉ.

Asistent jízdních pruhů indikuje, že systém vydává varování a/nebo se pokouší zajet s vozidlem zpět do jízdního pruhu.

### Související informace

- Asistent jízdy v jízdním pruhu (str. 366)

<sup>116</sup>Lane Keeping Aid

## Asistent řízení při nebezpečí kolize

Funkce **Asistent vyhnutí se kolizi** má pomáhat řidiči snížit riziko nehody, že vozidlo náhodně opustí svůj jízdní pruh a/nebo narazí do jiného vozidla nebo překážky. Tato funkce aktivně řídí vozidlo zpět do původního jízdního pruhu a/nebo zatáčí.

Funkce **Asistent vyhnutí se kolizi** obsahuje následující tři dílčí funkce:

- Asistence řízení při riziku opuštění jízdního pruhu
- Asistence řízení při riziku čelní kolize
- Asistence řízení při riziku kolize do zadní části\*

Po automatické aktivaci řidiče na toto upozorní textová zpráva:

- **Asistent vyhnutí se kolizi Automatický zásah**

### **i** POZNÁMKA

Rozhodnutí o tom, jak hodně vozidlo řídit, nese vždy řidič - vozidlo nikdy nesmí převzít kontrolu.

## Související informace

- Aktivace/deaktivace asistence řízení v případě rizika kolize (str. 373)
- Symboly a zprávy pro asistenci řízení v případě rizika kolize (str. 380)

- Asistence řízení při riziku opuštění jízdního pruhu (str. 374)
- Míra asistence řízení při riziku sjetí z vozovky (str. 374)
- Aktivace/deaktivace asistence řízení při riziku sjetí z vozovky (str. 375)
- Omezení asistence řízení při riziku vyjetí z vozovky. (str. 375)
- Asistence řízení při riziku čelní kolize (str. 376)
- Aktivace/deaktivace asistenta řízení v případě kolize s vozidly z protisměru (str. 377)
- Omezení asistence řízení při riziku čelní kolize (str. 377)
- Asistence řízení při riziku kolize do zadní části\* (str. 378)
- Aktivace/deaktivace asistence řízení při riziku kolize do zadní části\* (str. 378)
- Omezení asistence řízení při riziku kolize do zadní části (str. 379)

## Aktivace/deaktivace asistence řízení v případě rizika kolize

Lze si zvolit funkci - řidič může zvolit **Zap** nebo **Vyp**.

Pokud chcete funkci deaktivovat, pokračujte následovně:

1. V horním zobrazení středového displeje zvolte **Nastavení → My Car → IntelliSafe**.
2. Zrušte výběr **Asistent vyhnutí se kolizi**.  
> Funkce se nyní deaktivuje.

### **i** POZNÁMKA

Jakmile se funkce **Asistent vyhnutí se kolizi** deaktivuje, vypnou se všechny dílčí funkce:

- Asistent řízení při riziku opuštění jízdního pruhu
- Asistent řízení při riziku kolize v protisměru
- Asistent řízení při riziku kolize do zadní části vozidla\*

Přestože lze tuto funkci deaktivovat, doporučujeme řidiči, aby byla vždy aktivována, jelikož se tím ve většině případů zvýší bezpečnost.

## Související informace

- Asistent řízení při nebezpečí kolize (str. 373)

## Asistence řízení při riziku opuštění jízdního pruhu

Tato dílčí funkce pomáhá řidiči zmírnit riziko, že vozidlo neúmyslně opustí cestu - tato funkce aktivně řídí vozidlo zpět na cestu.

Tato funkce je aktivní v intervalu rychlostí 65-140 km/h (40-87 mph) na silnicích s jasně viditelným značením jízdních pruhů/čarami.

Kamera detekuje kraje a barevné boční značení silnice. Pokud by vozidlo mělo opustit krajnici vozidlo, systém vozidlo řídí zpět na vozovku a pokud zásah do řízení nestačí k tomu, aby vozidlo zabránil k opuštění vozovky, aktivují se rovněž brzdy.

Funkce však **nezasahuje** s asistentem řízení ani aktivací brzd, pokud jsou aktivována směrová světla. Pokud funkce zjistí, že řidič vozidlo aktivně řídí, funkce bude aktivována se zpožděním.

Po automatické aktivaci řidiče na toto upozorní textová zpráva:

- **Asistent vyhnutí se kolizi Automatický zásah**

## VAROVÁNÍ

- Dílčí funkce "Asistent řízení při riziku opuštění jízdního pruhu" představuje doplněk podpory řidiče, který má zvýšit bezpečnost během jízdy - tato funkce nedokáže reagovat ve všech dopravních podmínkách, při jakémkoliv počasí a u jakéhokoliv stavu vozovky.
- Tato funkce nedokáže detekovat bariéry, zábradlí a podobné překážky na straně vozidla.
- Funkce "Asistent řízení při riziku opuštění jízdního pruhu" nenahrazuje ostražitost a úsudek řidiče. Za bezpečnou jízdu vozidla odpovídající rychlostí s vhodnou vzdáleností k ostatním vozidlům a v souladu s platnými dopravními předpisy a pravidly nese odpovědnost vždy řidič.

## Související informace

- Asistent řízení při nebezpečí kolize (str. 373)

## Míra asistence řízení při riziku sjetí z vozovky

U této funkce lze aktivovat zásah ve dvou úrovních:

- Pouze asistence řízení
- Asistence řízení s aktivací brzd

### Pouze asistence řízení

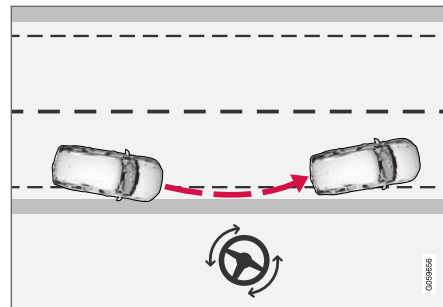

Zásah s asistentem řízení.



## Asistence řízení s aktivací brzd

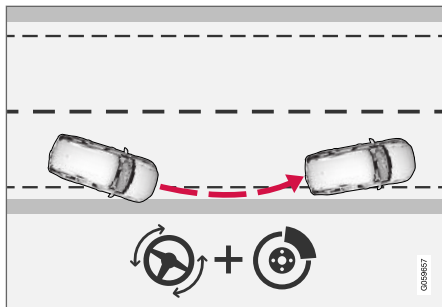

Zásah s asistentem řízení a aktivací brzd.

Aktivace brzd pomáhá v situacích, kdy samotná asistence řízení nestačí. Brzdná síla se adaptuje automaticky v závislosti na okolnostech sjetí v daný okamžik.

### Související informace

- Asistent řízení při nebezpečí kolize (str. 373)

## Aktivace/deaktivace asistence řízení při riziku sjetí z vozovky

Lze si zvolit funkci - řidič může zvolit **Zap** nebo **Vyp**.

Pokud chcete funkci deaktivovat, pokračujte následovně:

- V horním zobrazení středového displeje zvolte **Nastavení → My Car → IntelliSafe**.
- Zrušte výběr **Asistent vyhnutí se kolizi**.  
> Funkce se nyní deaktivuje.

### **i** POZNÁMKA

Jakmile se funkce **Asistent vyhnutí se kolizi** deaktivuje, vypnou se všechny dílčí funkce:

- Asistent řízení při riziku opuštění jízdního pruhu
- Asistent řízení při riziku kolize v protisměru
- Asistent řízení při riziku kolize do zadní části vozidla\*

Přestože lze tuto funkci deaktivovat, doporučujeme řidiči, aby byla vždy aktivována, jelikož se tím ve většině případů zvýší bezpečnost.

### Související informace

- Asistent řízení při nebezpečí kolize (str. 373)

## Omezení asistence řízení při riziku vyjetí z vozovky.

V některých situacích může mít funkce problém pomáhat řidiči správně. V tomto případě doporučujeme funkci vypnout.

Příklady těchto situací:

- práce na cestách
- silnice v zimě
- úzké cesty
- cesta s nekvalitním povrchem
- velmi "sportovní" styl jízdy
- špatné počasí s omezenou viditelností
- cesty s nezřetelným nebo chybějícím bočním značením
- ostré hrany nebo čáry jiné než boční značení jízdních pruhů
- pokud posilovač řízení pracuje s omezeným výkonem, např. během chlazení z důvodu přehřátí (viz kapitola "Síla řízení v závislosti na rychlosti").

### **i** POZNÁMKA

Tato funkce využívá kamerovou jednotku, která má jistá obecná omezení. Viz kapitola "Omezení kamerové jednotky".



### **i** POZNÁMKA

Tato funkce využívá radarovou jednotku, která má jistá omezení. Viz kapitola "Omezení radarové jednotky".

### Související informace

- Asistent řízení při nebezpečí kolize (str. 373)
- Síla řízení závislá na rychlosti (str. 270)

## Asistence řízení při riziku čelní kolize

Tato dílčí funkce může pomoci unavenému řidiči, který si nevšimne, že vozidlo vjíždí do pruhu v protisměru.

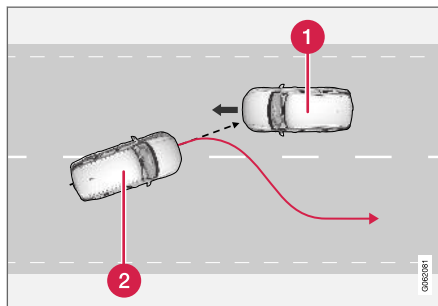

Tato funkce může pomoci navést vozidlo zpět do původního jízdního pruhu.

- 1 Okolojedoucí vozidla
- 2 Vaše vozidlo

Tato funkce je aktivní v intervalu rychlostí 60-140 km/h (37-87 mph) na silnicích s jasně viditelným bočním značením jízdních pruhů.

Pokud vozidlo vyjíždí z jízdního pruhu, když se současně přibližuje jiné vozidlo, tato funkce pomůže řidiči řídit vozidlo zpět do jízdního pruhu.

Tato funkce však **nezasahuje** do řízení, pokud se aktivují směrová světla. Pokud funkce zjistí, že

řidič vozidlo aktivně řídí, funkce bude aktivována se zpožděním.

Po automatické aktivaci řidiče na toto upozorní textová zpráva:

- **Asistent vyhnutí se kolizi Automatický zásah**

### **VAROVÁNÍ**

- Dílčí funkce "Asistent řízení při riziku kolize s vozidlem v protisměru" představuje doplněk podpory řidiče, který má zvýšit bezpečnost během jízdy - tato funkce nedokáže reagovat ve všech dopravních podmínkách, při jakémkoliv počasí a u jakéhokoliv stavu vozovky.
- Asistence řízení se aktivuje pouze v případě, že hrozí vysoké riziko kolize - proto nesmíte čekat, než funkce zasáhne.
- Tato funkce nenahrazuje ostražitost a úsudek řidiče. Za bezpečnou jízdu vozidla odpovídající rychlostí s vhodnou vzdáleností k ostatním vozidlům a v souladu s platnými dopravními předpisy a pravidly nese odpovědnost vždy řidič.

### Související informace

- Asistent řízení při nebezpečí kolize (str. 373)

## Aktivace/deaktivace asistenta řízení v případě kolize s vozidly z protisměru

Lze si zvolit funkci - řidič může zvolit **Zap** nebo **Vyp**.

Pokud chcete funkci deaktivovat, pokračujte následovně:

1. V horním zobrazení středového displeje zvolte **Nastavení → My Car → IntelliSafe**.
2. Zrušte výběr **Asistent vyhnutí se kolizi**.
  - > Funkce se nyní deaktivuje.

### **i** POZNÁMKA

Jakmile se funkce **Asistent vyhnutí se kolizi** deaktivuje, vypnou se všechny dílčí funkce:

- Asistent řízení při riziku opuštění jízdního pruhu
- Asistent řízení při riziku kolize v protisměru
- Asistent řízení při riziku kolize do zadní části vozidla\*

Přestože lze tuto funkci deaktivovat, doporučujeme řidiči, aby byla vždy aktivována, jelikož se tím ve většině případů zvýší bezpečnost.

### Související informace

- Asistent řízení při nebezpečí kolize (str. 373)

## Omezení asistence řízení při riziku čelní kolize

V jistých situacích funkce může mít omezenou funkčnost a může se, například v následujících případech, stát, že nezasáhne:

- u malých vozidel, např. u motocyklů
- na cestách, kde chybí zřetelné značení jízdních pruhů
- pokud větší část vozidla se dostala do sousedního jízdního pruhu
- mimo rozsah rychlosti 60-140 km/h (37-87 mph)
- pokud posilovač řízení pracuje s omezeným výkonem, např. během chlazení z důvodu přehřátí (viz kapitola "Síla řízení v závislosti na rychlosti").

Další náročné situace:

- práce na cestách
- silnice v zimě
- úzké cesty
- cesta s nekvalitním povrchem
- velmi "sportovní" styl jízdy
- špatné počasí s omezenou viditelností

V těchto složitých situacích může mít funkce problém pomáhat řidiči správně. V tomto případě doporučujeme funkci vypnout.

### **i** POZNÁMKA

Tato funkce využívá kamerovou jednotku, která má jistá obecná omezení. Viz kapitola "Omezení kamerové jednotky".

### **i** POZNÁMKA

Tato funkce využívá radarovou jednotku, která má jistá omezení. Viz kapitola "Omezení radarové jednotky".

### Související informace

- Asistent řízení při nebezpečí kolize (str. 373)
- Síla řízení závislá na rychlosti (str. 270)

## Asistence řízení při riziku kolize do zadní části\*

Tato dílčí funkce může pomoci nesoustředěnému řidiči, který si nevšimne, že jeho vozidlo vyjíždí z jízdního pruhu, když se k němu současně přibližuje jiné vozidlo, a to za ním nebo z mrtvého úhlu.

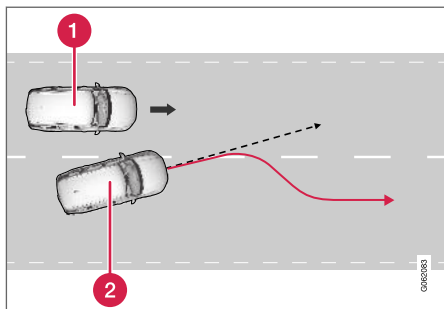

Tato funkce může pomoci řídit vozidlo zpět do původního jízdního pruhu.

- 1 Jiné vozidlo v mrtvém úhlu
- 2 Vaše vozidlo

Pokud vozidlo vyjíždí z jízdního pruhu a v mrtvém úhlu je jiné vozidlo, nebo se současně v sousedním jízdním pruhu přibližuje jiné vozidlo, tato funkce pomáhá řidiči řídit vozidlo zpět do jeho jízdního pruhu.

Tato funkce může řidiči dokonce pomoci, pokud řidič záměrně přejíždí z jízdních pruhů, použije

směrová světla, ale nevšimne si, že se blíží jiné vozidlo.

Tato funkce je aktivní v intervalu rychlostí 60-140 km/h (37-87 mph) na silnicích s jasně viditelným bočním značením jízdních pruhů.

Po automatické aktivaci řidiče na toto upozorní textová zpráva:

- **Asistent vyhnutí se kolizi Automatický zásah**

### **VAROVÁNÍ**

- Dílčí funkce "Asistent řízení při riziku kolize do zadní části vozidla" představuje doplněk podpory řidiče, který má zvýšit bezpečnost během jízdy - tato funkce nedokáže reagovat ve všech dopravních podmínkách, při jakémkoliv počasí a u jakéhokoliv stavu vozovky.
- Asistence řízení se aktivuje pouze v případě, že hrozí vysoké riziko kolize - proto nesmíte čekat, než funkce zasáhne.
- Tato funkce nenahrazuje ostražitost a úsudek řidiče. Za bezpečnou jízdu vozidla odpovídající rychlostí s vhodnou vzdáleností k ostatním vozidlům a v souladu s platnými dopravními předpisy a pravidly nese odpovědnost vždy řidič.

### Související informace

- Asistent řízení při nebezpečí kolize (str. 373)

## Aktivace/deaktivace asistence řízení při riziku kolize do zadní části\*

Lze si zvolit funkci - řidič může zvolit **Zap** nebo **Vyp**.

Pokud chcete funkci vypnout, pokračujte následovně:

1. V horním zobrazení středového displeje zvolte **Nastavení → My Car → IntelliSafe**.
2. Zrušte výběr **Asistent vyhnutí se kolizi**.
  - > Funkce se nyní deaktivuje.

### **POZNÁMKA**

Jakmile se funkce **Asistent vyhnutí se kolizi** deaktivuje, vypnou se všechny dílčí funkce:

- Asistent řízení při riziku opuštění jízdního pruhu
- Asistent řízení při riziku kolize v protisměru
- Asistent řízení při riziku kolize do zadní části vozidla\*

Přestože lze tuto funkci deaktivovat, doporučujeme řidiči, aby byla vždy aktivována, jelikož se tím ve většině případů zvyšuje bezpečnost.

### Související informace

- Asistent řízení při nebezpečí kolize (str. 373)

## Omezení asistence řízení při riziku kolize do zadní části

V jistých situacích funkce může mít omezenou funkčnost a může se, například v následujících případech, stát, že nezasáhne:

- u malých vozidel, např. u motocyklů
- pokud větší část vozidla se dostala do sousedního jízdního pruhu
- na cestách/v jízdních pružích s nezřetelným nebo chybějícím značením jízdních pruhů
- mimo rozsah rychlosti 60-140 km/h (37-87 mph)
- pokud posilovač řízení pracuje s omezeným výkonem, např. během chlazení z důvodu přehřátí (viz kapitola "Síla řízení v závislosti na rychlosti").

Další náročné situace:

- práce na cestách
- silnice v zimě
- úzké cesty
- cesta s nekvalitním povrchem
- velmi "sportovní" styl jízdy
- špatné počasí s omezenou viditelností

V těchto složitých situacích může mít funkce problém pomáhat řidiči správně. V tomto případě doporučujeme funkci vypnout.

### POZNÁMKA

Tato funkce využívá kamerovou jednotku, která má jistá obecná omezení. Viz kapitola "Omezení kamerové jednotky".

### POZNÁMKA

Tato funkce využívá radarovou jednotku, která má jistá omezení. Viz kapitola "Omezení radarové jednotky".

Kromě kamery a radarové jednotky funkce využívá také radar na konci vozidla. Tento radar má jistá omezení, která by si měl řidič uvědomit - viz doplňkové informace v kapitole "Omezení systému BLIS".



### Související informace

- Asistent řízení při nebezpečí kolize (str. 373)
- Síla řízení závislá na rychlosti (str. 270)

## Symbyly a zprávy pro asistenci řízení v případě rizika kolize

Na displeji řidiče lze zobrazit celou řadu symbolů a zpráv týkajících se funkce.

Některé příklady jsou uvedeny v následující tabulce.

Symbol	Zpráva	Popis
	Asistent vyhnutí se kolizi Automatický zásah	Je-li aktivována funkce, řidiči se zobrazí zpráva informující o aktivaci systému.
	Snímač čelního skla Zablokovaný snímač, viz Uživatelská příručka	Schopnost kamery sledovat cestu před vozidlem je omezena.

Textová zpráva může být vymazána krátkým stisknutím tlačítka  uprostřed na klávesnici na volantu vpravo.

Pokud zpráva nezmizí: Kontaktujte servis - doporučujeme autorizovaný servis Volvo.

### Související informace

- Asistent řízení při nebezpečí kolize (str. 373)

## Parkovací asistent\*

Funkce parkovací asistence pomáhá řidiči při manévrování v úzkých prostorech. Indikuje vzdálenost k překážce zvukovým signálem a grafikou na středovém displeji.



Zobrazení obrazovky ukazující zóny překážky a sektory snímačů.

Středový displej zobrazuje situaci v souvislosti s vozem a detekovanými překážkami.

Zvýrazněný sektor označuje umístění překážky. Čím je symbol vozu blíže zvýrazněnému políčku sektoru, tím je kratší vzdálenost mezi vozem a detekovanou překážkou.

Čím je vzdálenost k překážce menší, tím rychleji signál zní. Jiný zvuk audiosystému je automaticky ztišen.

Zvukový signál upozorňující na překážky vpředu a po stranách je aktivní, když se vozidlo pohybuje,

a vypne se, pokud vozidlo stojí déle než cca. 2 sekundy. Zvukový signál pro překážky vzadu zní také, když vozidlo stojí.

Při vzdálenosti do 30 cm (1 ft) od překážky vzadu nebo před vozidlem je tón konstantní a současně se zaplní pole aktivního snímače k symbolu vozidla.

Hlasitost signálu parkovací asistence lze upravit, když signál zní, pomocí tlačítka [**>||**] na středové konzole. Nastavení lze rovněž provést v poloze **Nastavení** nabídky hlavního zobrazení.

### **i** POZNÁMKA

- Akustická varování jsou vydávána pouze u objektů, které jsou přímo po trase vozidla.

## **!** VAROVÁNÍ

- Parkovací asistent představuje doplněk podpory řidiče, který má usnadnit jízdu a zvýšit bezpečnost během jízdy - tato funkce nedokáže reagovat ve všech dopravních podmínkách, při jakémkoliv počasí a u jakéhokoliv stavu vozovky.
- Parkovací snímače mají mrtvé úhly, ve kterých nedokáží překážky detekovat.
- Dávejte pozor především na osoby a zvířata v blízkosti vozidla.
- Parkovací asistent nenahrazuje ostražitost a úsudek řidiče. Za bezpečnou jízdu vozidla odpovídající rychlostí s vhodnou vzdáleností k ostatním vozidlům a v souladu s platnými dopravními předpisy a pravidly nese odpovědnost vždy řidič.

## Související informace

- Aktivní parkovací asistence vpředu, vzadu a po stranách (str. 382)
- Aktivace/deaktivace parkovací asistence (str. 383)
- Omezení parkovacího asistenta (str. 383)
- Doporučená údržba aktivní parkovací asistence (str. 384)
- Symboly a zprávy pro parkovací asistenci (str. 385)

## Aktivní parkovací asistence vpředu, vzadu a po stranách

Aktivní parkovací asistence má různé parametry podle toho, na jaké straně se vozidlo přibližuje k překážce.

### Couvání

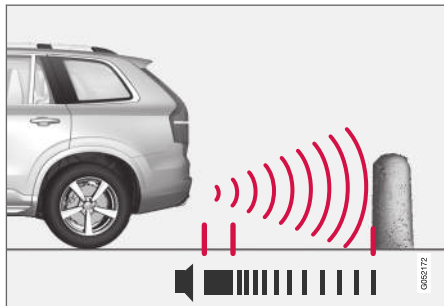

POZNÁMKA: Obrázek je schematický - podrobnosti se mohou lišit v závislosti na modelu vozu.

Snímače couvání se aktivují, pokud se vozidlo rozjede dozadu bez zařazeného převodového stupně nebo pokud se zařadí zpětný chod.

Rozsah měření začíná cca. 1,5 m (5 ft) za vozidlem.

Při couvání s připojeným přívěsem se zadní parkovací asistent deaktivuje automaticky.

### **i** POZNÁMKA

Pokud couváte např. s přívěsem nebo nosičem jízdních kol na tažné tyči a nepoužíváte originální kabeláž pro přívěs Volvo, možná budete muset parkovací asistenci manuálně vypnout, aby senzory na přívěs nebo nosič nereagovaly.

### Po stranách

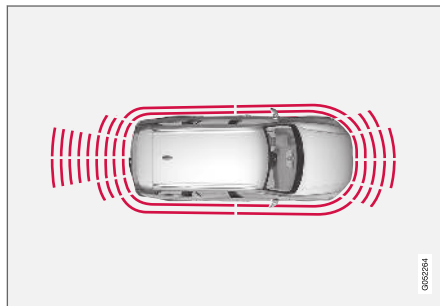

Boční snímače parkovací asistence se aktivují automaticky při nastartování motoru. Jsou aktivní při rychlostech pod 10 km/h (6 mph).

Měřit se začíná cca. 30 cm (1 ft) po stranách. Zvuková signalizace upozorňující na překážky po stranách vychází z bočních reproduktorů.

### Vpředu

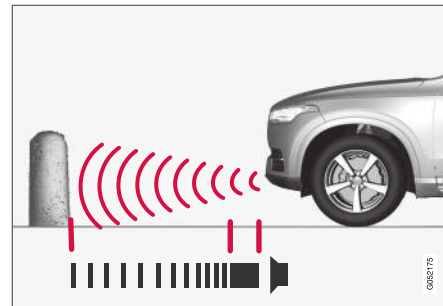

POZNÁMKA: Obrázek je schematický - podrobnosti se mohou lišit v závislosti na modelu vozu.

Boční snímače předního parkovacího asistenta se aktivují automaticky při nastartování motoru. Přední snímače jsou aktivní při rychlostech pod 10 km/h (6 mph).

Rozsah měření začíná cca. 80 cm (2.5 ft) před vozidlem.

### **i** POZNÁMKA

Parkovací asistence se vypne, pokud se aktivuje parkovací brzda nebo pokud se ve voze s automatickou převodovkou zvolí režim **P**.



**! DŮLEŽITÉ**

Pokud jsou namontována pomocná světla: Nezapomeňte, že nesmí blokovat čidla - pomocná světla mohou být vnímána jako překážka.

**Související informace**

- Parkovací asistent\* (str. 381)

**Aktivace/deaktivace parkovací asistence**

Parkovací asistenci lze aktivovat/deaktivovat.

**zap/vyp**

Snímač předního a bočního parkovacího asistenta jsou aktivovány automaticky při nastartování motoru. Zadní snímače se aktivují, pokud se vozidlo rozjede dozadu nebo pokud se zařadí zpětný chod.



Funkce se aktivuje/deaktivuje v zobrazení funkcí na středovém displeji.

- Klepněte na **Parkovací asistent** v zobrazení funkcí.
  - > Parkovací asistence je aktivována/deaktivována a v tlačítku svítí zelená/šedá kontrolka.

Ve vozidlech vybavených kamerou parkovací asistence lze ze zobrazení příslušné kamery také aktivovat a deaktivovat aktivní parkovací asistenci.

**Související informace**

- Parkovací asistent\* (str. 381)

**Omezení parkovacího asistenta**

Systém parkovací asistence nedokáže detekovat vše za jakékoliv situace a může mít tedy v některých případech omezenou funkčnost.

Řidič by si měl být vědom následujících omezení systému parkovacího asistenta:

**VAROVÁNÍ**

Pokud se zobrazí tento symbol a je zapojen přívěs, stojan na jízdní kola nebo podobné zařízení, které je elektricky připojeno k vozidlu, věnujte couvání zvýšenou pozornost.

Tento symbol znamená, že snímače parkovacího asistenta vzadu jsou **vypnuté**, a upozorňuje na možnost překážek.



### ! DŮLEŽITÉ

Senzory nedokáží rozeznat v jistých okamžicích předměty jako např. řetězy, tenké lesklé tyče a nízké bariéry, které jsou ve "stínu signálu" - v tomto případě se pulzující tón nečekaně vypne a nepřejde v nepřerušovaný tón, který očekáváte.

Senzory nedokáží detekovat vysoké předměty např. vyčnívající nakládací rampy.

- V tomto případě věnujte zvýšenou pozornost manévrování a přejezdu s vozem - jedzte velmi pomalu nebo zastavte. Může hrozit značné nebezpečí poškození vozidla a ostatních předmětů, protože informace ze senzorů nejsou v těchto situacích vždy spolehlivé.

### ! DŮLEŽITÉ

Za jistých podmínek může parkovací asistent vydávat chybné varovné signály. Důvodem jsou vnější zdroje zvuku, které vysílají stejné ultrazvukové frekvence, se kterými tento systém pracuje.

Patří zde, například, klaksony, vlhké pneumatiky na asfaltu, pneumatické brzdy nebo výfukové plyny z motocyklů.

### i POZNÁMKA

Jelikož je elektroinstalace vozidla nakonfigurována s tažným zařízením, zohledňuje se při měření vzdálenosti k předmětu za vozidlem výčnělek pro tažné zařízení.

#### Související informace

- Parkovací asistent\* (str. 381)

## Doporučená údržba aktivní parkovací asistence

Aby aktivní parkovací asistence fungovala optimálně, musí se snímače tohoto systému pravidelně čistit vodou a autošamponem.

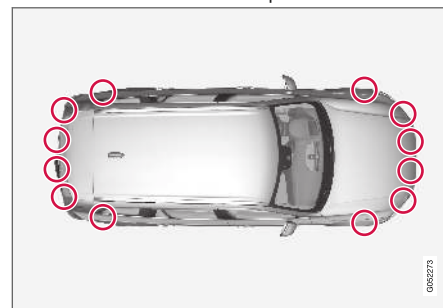

Umístění parkovacích snímačů<sup>117</sup>.

### i POZNÁMKA

Nečistoty, led a sníh zakrývající senzory mohou aktivovat chybné výstražné signály a mohou způsobit omezenou funkčnost nebo nefunkčnost.

#### Související informace

- Parkovací asistent\* (str. 381)

<sup>117</sup>POZNÁMKA: Obrázek je schematický - podrobnosti se mohou lišit v závislosti na modelu vozu.

## Symbole a zprávy pro parkovací asistenci

Symbole a zprávy pro systém parkovacího asistenta se mohou zobrazovat na displeji řidiče a/ nebo na středovém displeji.

Některé příklady jsou uvedeny v následující tabulce.

Symbol	Zpráva	Popis
		Snímače parkovacího asistenta pro couvání jsou <b>deaktivovány</b> , takže pro překážky/předměty nejsou vydávána zvuková varování.
	<b>Syst.park.asistenta</b> <b>Snímače zablok., musí se vyčistit</b>	Minimálně jeden ze snímačů funkce je zablokován - co nejdříve zkontrolujte a opravte.
	<b>Syst.park.asistenta</b> <b>Není k dispozici, doporučen servis</b>	Systém nefunguje, jak by měl. Měli byste kontaktovat servis - doporučujeme autorizovaný servis Volvo.

Textová zpráva může být vymazána krátkým stisknutím tlačítka  uprostřed na klávesnici na volantu vpravo.

Pokud zpráva nezmizí: Kontaktujte servis - doporučujeme autorizovaný servis Volvo.

### Související informace

- Parkovací asistent\* (str. 381)

## Parkovací kamera\*

Kamera parkovací asistence může pomoci řidiči při manévrování v úzkých prostorech. Indikuje vzdálenost k překážkám obrázkem z kamery a grafikou na středovém displeji.

Kamera parkovacího asistenta představuje podpůrnou funkci, která se aktivuje automaticky při zařazení zpětného chodu nebo manuálně na středovém displeji.



Příklad zobrazení kamery<sup>118</sup>.

- 1 **Přiblížit**<sup>119</sup> - přiblížení/oddálení
- 2 **Pohled 360°\*** - aktivuje/deaktivuje všechny kamery
- 3 **PAS\*** - aktivuje/deaktivuje systém parkovací asistence

- 4 **Čáry** - aktivuje/deaktivuje linie parkovací asistence
- 5 **Tažn.zař.\*** - aktivuje/deaktivuje naváděcí linie pro tažné zařízení<sup>120</sup>
- 6 **CTA\*** - aktivuje/deaktivuje systém Cross Traffic Alert

### **VAROVÁNÍ**

- Parkovací kamera představuje doplněk podpory řidiče, který má usnadnit jízdu a zvýšit bezpečnost během jízdy - tato funkce nedokáže reagovat ve všech dopravních podmínkách, při jakémkoliv počasí a u jakéhokoliv stavu vozovky.
- Parkovací kamery mají mrtvé úhly, ve kterých nedokáží překážky detekovat.
- Dávejte pozor především na osoby a zvířata v blízkosti vozidla.
- Předměty/překážky na obrazovce se mohou zdát, že jsou k vozidlu dále, než jsou ve skutečnosti.
- Parkovací kamery nenahrazují ostražitost a úsudek řidiče. Za bezpečnou jízdu vozidla odpovídající rychlostí s vhodnou vzdáleností k ostatním vozidlům a v souladu s platnými dopravními předpisy a pravidly nese odpovědnost vždy řidič.

## Související informace

- Zobrazení parkovacích kamer (str. 387)
- Linie parkovací asistence pro parkovací kameru (str. 388)
- Políčka snímačů pro aktivní parkovací asistenci u parkovací kamery (str. 390)
- Spuštění kamery parkovacího asistenta (str. 391)
- Omezení kamery parkovacího asistenta (str. 392)
- Doporučená údržba parkovací kamery (str. 393)
- Doporučená údržba parkovací kamery (str. 393)
- Symboly a zprávy pro kameru parkovacího asistenta (str. 394)

<sup>118</sup>Obrázek je schématický - díly se mohou lišit v závislosti na modelu vozidla.

<sup>119</sup>Naváděcí linie se při přiblížení vypnou.

<sup>120</sup>Není k dispozici na všech trzích.

## Zobrazení parkovacích kamer

Tato funkce zobrazí kombinovaný pohled 360° a samostatné pohledy z každé ze čtyř kamer: ze zadní, přední, levé a pravé kamery.

### Výhled 360°\*

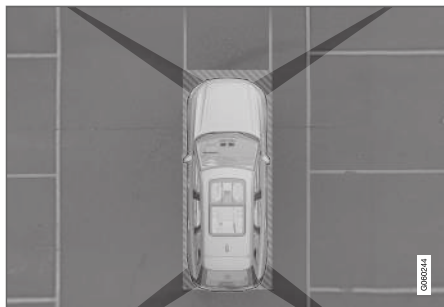

"Zorné pole" parkovacích kamer s přibližným pokrytím.

Funkce **Pohled 360°** aktivuje všechny parkovací kamery, přitom na středovém displeji se současně ukazují čtyři strany vozidla. Díky tomu může řidič při popojíždění nízkou rychlostí pozorovat okolí vozidla.

Z výhledu 360° lze zobrazení každé kamery aktivovat samostatně:

- Klepněte na obrazovce do "zorného pole" příslušné kamery, například, klepněte na povrch před nebo nad přední kameru.



Symbol kamery na symbolu vozidla na středovém displeji indikuje, která z kamer je aktivní.

Je-li vozidlo vybaveno systémem **Systém parkovacího**

**asistenta\***, vzdálenost k detekovaným překážkám zobrazují barevná pole v různých barvách.

Kamery lze aktivovat automaticky nebo manuálně - viz kapitola "Spuštění kamery parkovacího asistenta".

### Couvání

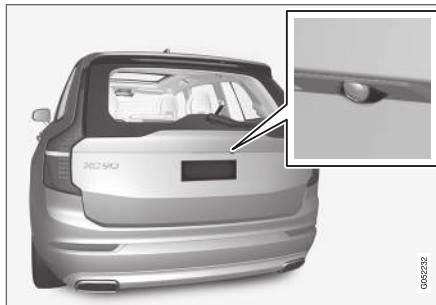

Couvací kamera<sup>121</sup> se nachází nad registrační značkou.

Couvací kamera zobrazuje široký prostor za vozidlem. U některých modelů je v některých případech vidět také část nárazníku a tažné zařízení.

Na středovém displeji mohou objekty vypadat oproti skutečnosti mírně nakloněné - to je naprosto v pořádku.

### Vpředu

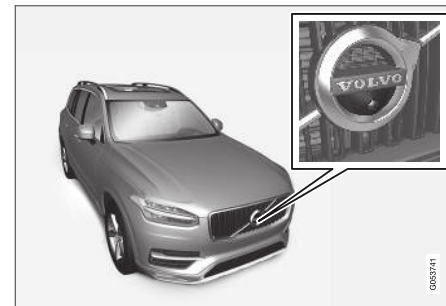

Přední parkovací kamera<sup>122</sup> se nachází v mřížce chladiče.

Přední kamera může pomoci při výjezdu po cestě s omezeným výhledem do stran, například, při projíždění kolem vysokých živých plotů. Je aktivní při rychlostech do 25 km/h (16 mph) - poté se přední kamera vypne.

Pokud vozidlo nedosáhne rychlost 50 km/h (30 mph), ale rychlost klesne pod 22 km/h (14 mph) do 1 minuty po zhasnutí přední kamery, kamera se znovu aktivuje.

<sup>121</sup>POZNÁMKA: Obrázek je schematický - podrobnosti se mohou lišit v závislosti na modelu vozu.

<sup>122</sup>POZNÁMKA: Obrázek je schematický - podrobnosti se mohou lišit v závislosti na modelu vozu.

◀ Boky



Boční kamery<sup>122</sup> se nacházejí ve zpětných zrcátkách na dveřích.

Boční kamery mohou zobrazit, co se nachází podél boku vozidla.

**Související informace**

- Parkovací kamera\* (str. 386)

**Linie parkovací asistence pro parkovací kameru**

Kamery parkovací asistence označují polohu vozidla vzhledem k okolí pomocí naváděcích linií zobrazovaných na obrazovce.



Příklad<sup>123</sup> linií parkovací asistence.

Naváděcí linie zobrazují plánovanou trasu pro vnější rozměry vozidla v případě volantu natočeného do daného úhlu - tím se usnadní rovnobě-

žné parkování, couvání v úzkých místech a připojování přívěsu.

Linie na obrazovce jsou promítány, jako by byly na zemi za vozem, a jsou přímo závislé na pohybu volantu a ukazují řidiči trasu vozu i při zatáčení.

Naváděcí linie parkovacího asistenta zahrnují vychýlující díly, např. tažnou tyč, zrcátka na dveřích a rohy vozidla.

**i POZNÁMKA**

- Při couvání s přívěsem, který není elektricky připojen k vozu, budou čáry parkovacího asistenta na displeji odpovídat trase **vozu**, nikoliv přívěsu.
- Na obrazovce se nezobrazí čáry parkovacího asistenta, pokud je k vozidlu elektricky připojen systém přívěsu.
- Při přiblížení se parkovací čáry nezobrazují.

<sup>122</sup>POZNÁMKA: Obrázek je schématický - podrobnosti se mohou lišit v závislosti na modelu vozu.

<sup>123</sup>Obrázek je schématický - díly se mohou lišit v závislosti na modelu vozidla.

**! DŮLEŽITÉ**

- Nezapomeňte, že pokud je zvoleno zobrazení zadní kamery, na monitoru se zobrazuje pouze prostor za vozidlem. Když během popojíždění couváte, nezapomeňte na prostor po stranách a před vozidlem.
- Totéž platí opačně - všimněte si, co se stane se zadní částí vozidla, pokud vyberete zobrazení přední kamery.
- Upozorňujeme, že čáry parkovacího asistenta zobrazují **nejkratší** cestu. Proto věnujte zvýšenou pozornost bokům vozidla tak, aby boky vozidla nenajely/ nenarazily při otáčení volantu během jízdy dopředu a aby přední část nenajela/ nenarazila při otáčení volantu během couvání.

**Linie parkovací asistence ve výhledu 360°\***

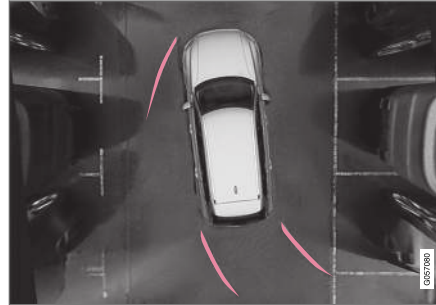

Výhled do 360° a naváděcí linie parkovacího asistenta<sup>123</sup>.

V zobrazení 360° se naváděcí linie zobrazují vzadu, vpředu a po stranách vozidla (v závislosti na směru jízdy):

- Při jízdě dopředu: Přední naváděcí linie
- Při couvání: Boční a couvací naváděcí linie

Pokud je zvolena přední nebo zadní kamera, linie parkovací asistence se zobrazují bez ohledu na směr jízdy vozidla.

Pokud je zvolena jedna boční kamera, při couvání se mohou zobrazit linie parkovacího asistenta.

**Naváděcí linie pro tažné zařízení\***



Tažné zařízení s naváděcími liniemi<sup>123</sup>.

- 1 Tažn.zař.** - aktivuje se naváděcí linie pro tažné zařízení.
- 2 Přiblížit** - přiblížení/oddálení.

Kamera může usnadnit připojení přívěsu tím, že zobrazí naváděcí linii představující plánovanou "dráhu" tažného zařízení k přívěsu.

<sup>123</sup>Obrázek je schématický - díly se mohou lišit v závislosti na modelu vozidla.



1. Stisknete tlačítko **Tažn.zař.** (1).
  - > Zobrazí se linie parkovacího asistenta pro předpokládanou "dráhu" tažného zařízení - současně zmizí linie parkovacího asistenta pro vozidlo.  
Naváděcí linie pro vozidlo i tažnou tyč nelze zobrazit současně.
2. Pokud je zapotřebí přesnější manévrování, stisknete **Přiblížit** (2).
  - > Pohled z kamery se přiblíží.

### Související informace

- Parkovací kamera\* (str. 386)

### Políčka snímačů pro aktivní parkovací asistenci u parkovací kamery

Je-li vozidlo vybaveno parkovací asistencí, vzdálenost ukazují barevná políčka v 360° pohledu, a to pro každý snímač, který zaregistroval překážku.

### Pole pro přední a couvací snímače



Obrazovka rovněž ukazuje barevná políčka snímače na symbolu vozidla<sup>124</sup>.

<sup>124</sup>Obrázek je schématický - díly se mohou lišit v závislosti na modelu vozidla.



Pole pro přední a couvací snímače mění barvu s klesající vzdáleností k překážce - ze žluté přes oranžovou na červenou.

Barvy pro přední a couvací snímače	Vzdálenost v metrech (stopách)
Žlutá	0,6-1,5 (2,0-4,9)
Oranžová	0,4-0,6 (1,3-2,0)
Červená	0-0,4 (0-1,3)

#### Pole snímačů do stran

Boční pole se zobrazují pouze oranžově.

Barva bočních polí	Vzdálenost v metrech (stopách)
Oranžová	0-0,3 (0-1,0)

#### Související informace

- Parkovací kamera\* (str. 386)

### Spuštění kamery parkovacího asistenta

Kamera parkovacího asistenta se spustí automaticky při zařazení zpětného chodu nebo manuálně pomocí jednoho z funkčních tlačítek na středovém displeji.

#### Zobrazení kamery při couvání

Při zařazení zpětného chodu ukazuje obrazovka pohled do 360°, pokud kamera naposledy používala tento pohled nebo pohled do stran. Jinak ukazuje výhled dozadu.

#### Výhled kamery při manuálním spuštění kamery



Spusťte parkovací kameru pomocí tohoto tlačítka v zobrazení funkcí na středovém displeji.

Obrazovka nejdříve ukáže naposledy používaný výhled z kamery. Nicméně, po každém nastartování motoru se původní výhled do strany nahradí výhledem 360° a místo původního přibližného výhledu dozadu se zobrazí výhled dozadu.

#### Automatická deaktivace kamery

Výhled dopředu zhasne při rychlosti 25 km/h (16 mph), aby řidič nebyl rozptýlován. Znovu se aktivuje automaticky, pokud rychlost klesne pod 22 km/h (14 mph) do 1 minuty, a to pod podmínkou, že nedošlo k překročení rychlosti 50 km/h (31 mph).

Ostatní zobrazení kamery zhasnou při 15 km/h (9 mph) a neaktivují se znovu.

#### Související informace

- Parkovací kamera\* (str. 386)

## Omezení kamery parkovacího asistenta

Kamera parkovacího asistenta nedokáže detekovat vše za jakékoliv situace a může mít tedy omezenou funkčnost.

Řidiči by si měl být vědom následujících omezení kamery parkovacího asistenta:

### VAROVÁNÍ



Pokud se zobrazí tento symbol a je zapojen přívěs, stojan na jízdní kola nebo podobné zařízení, které je elektricky připojeno k vozidlu, věnujte couvání zvýšenou pozornost.

Tento symbol znamená, že snímače parkovacího asistenta vzadu jsou **vypnuté**, a upozorňuje na možnost překážek.

### POZNÁMKA

Držák jízdních kol nebo jiné příslušenství upevněné na zadní části vozu může clonit objektiv kamery.

## Mrtvý úhel

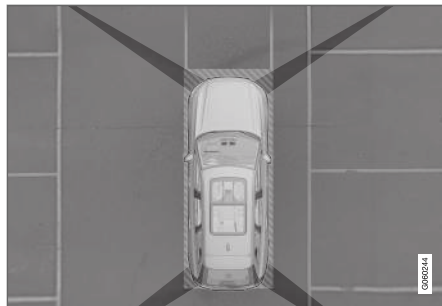

Mezi zornými poli kamery mohou být místa pod "mrtvým úhlem".

V zobrazení do 360° mohou překážky/předměty "zmizet" v mezerách mezi jednotlivými kamerami.

### VAROVÁNÍ

Věnujte prosím pozornost skutečnosti, že nemusí být vidět relativně velký úsek, a to přesto, že na obraze to vypadá, že se jedná o relativně malou část. Může se tedy stát, že překážka bude zjištěna, až se vozidlo bude nacházet velmi blízko.

## Vadná kamera



Pokud je sektor kamery černý a obsahuje tento symbol, znamená to, že kamera nefunguje.

Následující vyobrazení ukazuje příklad.



Levá kamera na vozidle je nefunkční.

## Černý sektor kamery

Černý sektor kamery se zobrazí rovněž v následujících případech, ale **bez** symbolu nefunkční kamery:

- otevřené dveře
- otevřené dveře zavazadlového prostoru
- zasunuté zpětné vnější zrcátko.

## Světelné podmínky

Obrázek kamery se nastavuje automaticky v závislosti na konkrétních světelných podmínkách.

Proto se mohou jas a kvalita obrazu nepatrně měnit. V případě nepříznivých světelných podmínek může být kvalita obrázku horší.

### Související informace

- Parkovací kamera\* (str. 386)

### Doporučená údržba parkovací kamery

Parkovací kamery, které se nacházejí za držákem registrační značky vzadu, v mřížce chladiče a v obou vnějších zpětných zrcátkách vyžadují jistou údržbu.

Objektiv kamery pravidelně čistěte vlažnou vodou a autošamponem – dávejte pozor, abyste objektiv nepoškrábali.

#### POZNÁMKA

Pro zajištění optimálního fungování musí být čočka kamery čistá bez sněhu, nečistot a ledu. To platí především při zhoršené viditelnosti.



### Související informace

- Parkovací kamera\* (str. 386)

## Symbole a zprávy pro kameru parkovacího asistenta

Symbole a zprávy pro kameru parkovacího asistenta se mohou zobrazovat na displeji řidiče a/ nebo na středovém displeji.

V následující tabulce jsou uvedeny příklady.

Symbol	Zpráva	Popis
		Snímače parkovacího asistenta pro couvání jsou <b>deaktivovány</b> , takže pro překážky/předměty nejsou vydávána zvuková varování a označení prostoru.
		Kamera je vypnuta.
	<b>Syst.park.asistenta</b> <b>Snímače zablok., musí se vyčistit</b>	Minimálně jeden ze snímačů funkce je zablokován - co nejdříve zkontrolujte a opravte.
	<b>Syst.park.asistenta</b> <b>Není k dispozici, doporučen servis</b>	Systém nefunguje, jak by měl. Měli byste kontaktovat servis - doporučujeme autorizovaný servis Volvo.

Textová zpráva může být vymazána krátkým stisknutím tlačítka  uprostřed na klávesnici na volantu vpravo.

Pokud zpráva nezmizí: Kontaktujte servis - doporučujeme autorizovaný servis Volvo.

### Související informace

- Parkovací kamera\* (str. 386)

## Aktivní parkovací asistent\*

Aktivní Park Assist Pilot (PAP<sup>125</sup>) pomáhá řidiči zaparkovat a vyjet z parkovacího místa.

PAP nejdříve zkontroluje, zda je místo dost velké a v kladném případě řídí vozidlo na toto místo.

Na středovém displeji se zobrazují prostřednictvím symbolů, grafiky a textu jednotlivé operace, které se mají provést, a informace o tom, kdy se tyto operace mají provést.

### VAROVÁNÍ

- Funkce PAP představuje doplněk podpory řidiče, který má usnadnit jízdu a zvýšit bezpečnost během jízdy - tato funkce nedokáže reagovat ve všech dopravních podmínkách, při jakémkoliv počasí a u jakéhokoliv stavu vozovky.
- Dávejte pozor především na osoby a zvířata v blízkosti vozidla.
- PAP nenahrazuje ostražitost a úsudek řidiče. Za bezpečnou jízdu vozidla odpovídající rychlostí s vhodnou vzdáleností k ostatním vozidlům a v souladu s platnými dopravními předpisy a pravidly nese odpovědnost vždy řidič.

### **i** POZNÁMKA

Funkce PAP změří místo a řídí vozidlo - řidič má za úkol:

- pozorně sledovat okolí vozidla
- postupovat podle pokynů na středovém displeji
- zařadit převodový stupeň (dozadu/ dopředu) - zvukový signál upozorní, kdy by řidič měl přeřadit
- kontrolovat a udržovat bezpečnou rychlost
- brzdit a zastavovat.

### Související informace

- Možnosti parkování s aktivní parkovací asistencí (str. 395)
- Parkování s aktivní parkovací asistencí (str. 396)
- Opuštění vozidla s aktivní parkovací asistencí (str. 399)
- Omezení aktivního parkovacího asistenta\* (str. 400)
- Doporučená údržba aktivní parkovací asistence (str. 402)
- Zprávy aktivní parkovací asistence\* (str. 403)

## Možnosti parkování s aktivní parkovací asistencí

Aktivní parkovací asistenci PAP<sup>126</sup> lze používat při parkování v následujících situacích.

### Rovnoběžné parkování

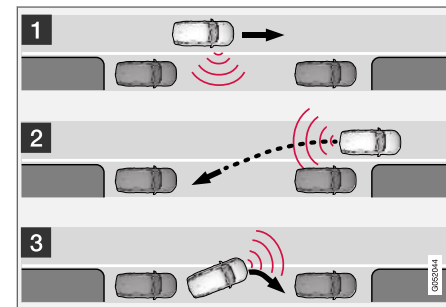

Princip rovnoběžného parkování.

Funkce PAP zaparkuje vozidlo následovně:

1. Vyhledá se a změří místo k zaparkování.
2. Během couvání je vozidlo řízeno na místo.
3. Vozidlo vjede na místo popojížděním dopředu a dozadu.

Pomocí funkce **Vyparkujte** může funkce PAP usnadnit vyjetí rovnoběžně zaparkovaného vozidla z parkovacího místa - viz část "Vyjetí z parkovacího místa" v kapitole "Parkování s aktivní parkovací asistencí".

<sup>125</sup>Park Assist Pilot  
<sup>126</sup>Park Assist Pilot

## ◀◀ Kolmé parkování

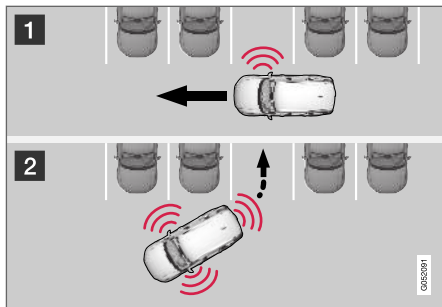

Princip, kolmé parkování.

Funkce PAP zaparkuje vozidlo následovně:

1. Vyhledá se a změří místo k zaparkování.
2. Vozidlo je během couvání řízeno a zajíždí na místo popojížděním dopředu a dozadu.

### **i** POZNÁMKA

Kolmo zaparkované vozidlo **nemůže** k vyjetí z parkovacího místa použít funkci PAP **Vyparkujte** - tuto funkci můžete použít pouze u rovnoběžně zaparkovaných vozidel.

### Související informace

- Aktivní parkovací asistent\* (str. 395)

## Parkování s aktivní parkovací asistencí

Aktivní parkovací asistence (PAP<sup>127</sup>) pomáhá řidiči zaparkovat ve třech krocích. Tato funkce může rovněž pomoci řidiči vyjet z parkovacího místa.

### **i** POZNÁMKA

Funkce PAP změří místo a řídí vozidlo - řidič má za úkol:

- pozorně sledovat okolí vozidla
- postupovat podle pokynů na středovém displeji
- zařadit převodový stupeň (dozadu/ dopředu) - zvukový signál upozorní, kdy by řidič měl přeřadit
- kontrolovat a udržovat bezpečnou rychlost
- brzdít a zastavovat.

Po provedení jednotlivých kroků se na obrazovce středového displeje zobrazují symboly, grafiky a/ nebo text.

Funkci PAP lze aktivovat po nastartování motoru, jakmile jsou splněna následující kritéria:

- K vozidlu není připojen přívěš
- Rychlost vozidla musí být nižší než 30 km/h (20 mph).

### **i** POZNÁMKA

Když PAP hledá místo k zaparkování, vzdálenost mezi vozidlem a místem k zaparkování by měla být 0,5-1,5 m (1,6-5,0 stop).

### Parkování

Funkce PAP zaparkuje vozidlo následovně:

1. Vyhledá se a změří místo k zaparkování.
2. Během couvání je vozidlo řízeno na místo.
3. Vozidlo je ustaveno na místo - systém může potom vyžadovat, aby řidič přeřadil.

<sup>127</sup>Park Assist Pilot

## Vyhledání a změření míst k zaparkování



Funkci lze aktivovat v zobrazení funkcí na středovém displeji.

Je přístupna rovněž ze zobrazení kamery.

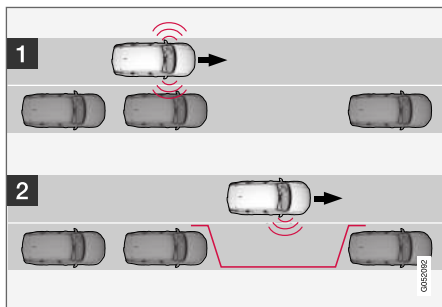

Princip, rovnoběžné parkování.

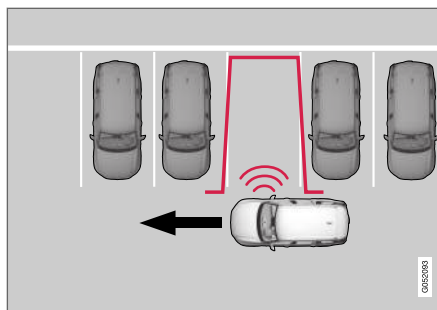

Princip, kolmé parkování.

Postupujte následovně:

1. V případě rovnoběžného parkování nesmí rychlost překročit 30 km/h (20 mph), v případě kolmé parkování nejezděte větší rychlostí než 20 km/h (12 mph).
2. Klepněte na tlačítko **Zaparkovat** v zobrazení funkcí nebo v zobrazení kamery.
  - > Funkce PAP vyhledá místo k zaparkování a zkontroluje, zda je toto místo dostatečně velké.
3. Buďte připraveni zastavit vozidlo, jakmile vás grafika a zpráva na středovém displeji informuje, že bylo nalezeno vhodné místo k zaparkování.
  - > Zobrazí se vyskakovací okno.

4. Zvolte **Parkování za sebou** nebo **Kolmé parkování** a zařaďte zpětný chod.

### **i** POZNÁMKA

Systém PAP vyhledá místo k zaparkování, zobrazí pokyny a navede vozidlo na straně spolujezdce na dané místo. V případě potřeby lze však vozidlo zaparkovat na ulici také na straně řidiče:

- Aktivujte směrové světlo na straně řidiče - systém vyhledá místo k zaparkování na této straně vozidla.

## ◀ Couvání na parkovací místo

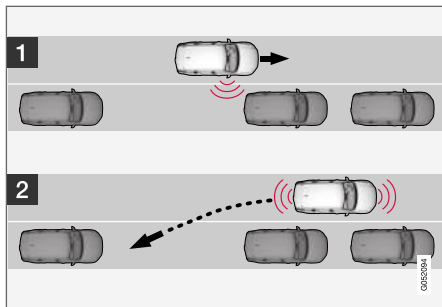

Rovnoběžně.

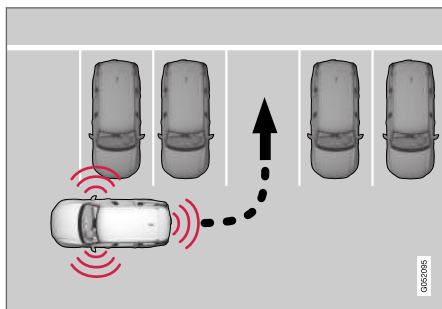

Kolmo.

Při couvání s vozidlem na parkovišti postupujte následovně:

1. Zkontrolujte, zda prostor za vozem je prázdný, a zařaďte zpětný chod.
2. Pomalu a opatrně couvejte. Přitom se nedotýkejte volantu. Nesmíte jet rychleji než 7 km/h (4 mph).
3. Buďte připraveni zastavit vozidlo, pokud vás k tomu vyzve grafika nebo zpráva na středovém displeji.

### **i** POZNÁMKA

- Je-li funkce PAP aktivována, pusťte volant.
- Volantu nic nesmí bránit v nerušeném otáčení.
- Aby byl výsledek optimální, počkejte, než se volant otočí, a potom se rozjeďte dozadu/dopředu.

## Zajetí s vozidlem na parkovací místo

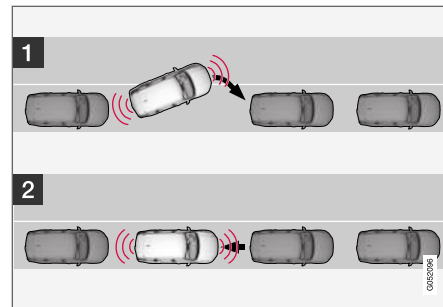

Rovnoběžně.

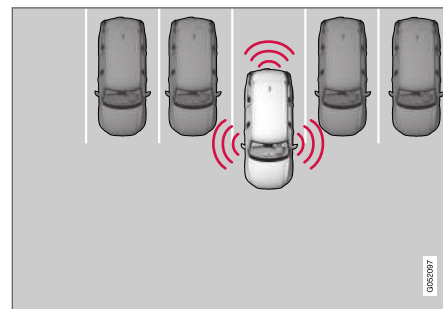

Kolmo.

Postupujte následovně:

1. Přesuňte volič páku do polohy **D**, počkejte, než se volant otočí a pomalu jeďte dopředu.



2. Buďte připraveni zastavit vozidlo, pokud vás k tomu vyzve grafika nebo zpráva na středovém displeji.
3. Zařadte zpětný chod a pomalu jedte dozadu.
4. Buďte připraveni zastavit vozidlo, pokud vás k tomu vyzve grafika nebo zpráva na středovém displeji.

Tato funkce se automaticky deaktivuje. Grafika a zpráva potvrdí, že parkování bylo ukončeno. Možná bude nutné, aby řidič provedl úpravu. To, zda je vozidlo správně zaparkováno, dokáže určit pouze řidič.

### ! DŮLEŽITÉ

Pokud senzory používá PAP, výstražná vzdálenost je kratší než v případě, kdy senzory používá parkovací asistent.

### Související informace

- Aktivní parkovací asistent\* (str. 395)

## Opuštění vozidla s aktivní parkovací asistencí

Tato funkce **Vyparkujte** může rovněž pomoci řidiči vyjet z parkovacího místa.

### i POZNÁMKA

Při opuštění parkoviště lze funkci **Vyparkujte** použít jen pro rovnoběžně zaparkovaná vozidla - tato funkce nefunguje u kolmo zaparkovaných vozidel.



Funkce **Vyparkujte** se aktivuje v zobrazení funkcí na středovém displeji nebo v zobrazení kamery.

Postupujte následovně:

1. Klepněte na tlačítko **Vyparkujte** v zobrazení funkcí nebo v zobrazení kamery.
2. Pomocí směrového světla zvolte směr, ve kterém by vozidlo mělo vyjet z parkovacího místa.
3. Buďte připraveni zastavit vozidlo, pokud vás k tomu vyzve grafika a zpráva na středovém displeji - postupujte podle pokynů stejně jako při parkování.

Upozorňujeme, že po dokončení funkce volant může "skočit" zpět - možná potom řidič bude muset, aby vyjel z parkovacího místa, otočit volantem zpátky na maximální úhel natočení řízení.

Pokud funkce PAP vyhodnotí, že řidič může vyjet z parkovacího místa bez dalšího popojždění, funkce se vypne, a to i když se řidič domnívá, že vozidlo je stále na parkovacím místě.

### Související informace

- Aktivní parkovací asistent\* (str. 395)

## Omezení aktivního parkovacího asistenta\*

Aktivní parkovací asistent PAP<sup>128</sup> nedokáže detekovat vše za jakékoliv situace a může mít tedy omezenou funkčnost.

### VAROVÁNÍ

- Funkce PAP představuje doplněk podpory řidiče, který má usnadnit jízdu a zvýšit bezpečnost během jízdy - tato funkce nedokáže reagovat ve všech dopravních podmínkách, při jakémkoliv počasí a u jakéhokoliv stavu vozovky.
- Dávejte pozor především na osoby a zvířata v blízkosti vozidla.
- Nezapomeňte, že při parkování může přední část vozidla vybočit směrem k účastníkům silničního provozu v protisměru.
- Při výpočtu parkovacího manévru nejsou zohledněny předměty, které se nacházejí nad prostorem detekce snímači - v důsledku toho může systém PAP vybočit na parkovací místo příliš brzy - proto se těmto místům vyhýbejte.
- PAP nenahrazuje ostražitost a úsudek řidiče. Za bezpečnou jízdu vozidla odpovídající rychlostí s vhodnou vzdáleností k ostatním vozidlům a v souladu s platnými dopravními předpisy a pravidly nese odpovědnost vždy řidič.

Řidič by si měl být vědom následujících omezení aktivního parkovacího asistenta:

## Parkování se přeruší

Parkovací sekvence se přeruší:

- pokud se řidič dotkne volantu
- pokud se s vozem jede příliš rychle - nad 7 km/h (4 mph)
- pokud řidič stiskne na středovém displeji **Zrušit**
- pokud se aktivuje ABS nebo elektronické řízení stability - například, když vozidlo začne na kluzké cestě prokluzovat
- pokud posilovač řízení pracuje s omezeným výkonem, např. během chlazení z důvodu přehřátí (viz kapitola "Síla řízení v závislosti na rychlosti").

Je-li to možné, zpráva na středovém displeji uvede důvod přerušení parkovací sekvence.

<sup>128</sup>Park Assist Pilot

**! DŮLEŽITÉ**

Za jistých okolností se může stát, že systém PAP nedokáže najít místo k zaparkování - jedním z důvodů je skutečnost, že dochází k interferenci se snímači z vnějších zdrojů zvuků, které vysílají na stejné ultrazvukové frekvenci, na které pracuje systém.

Patří zde, například, klaksony, vlhké pneumatiky na asfaltu, pneumatické brzdy nebo výfukové plyny z motocyklů.

**i POZNÁMKA**

Funkčnost čidel znemožní nečistota, led a sníh na čidlech. Čidla tedy nebudou moci měřit.

**Odpovědnost řidiče**

Řidič musí mít na paměti, že funkce PAP představuje pouhou pomůcku. Nejedná se o neomylnou, plně automatickou funkci. Řidič proto musí být připraven parkování zastavit.

Při parkování musí rovněž pamatovat na další skutečnosti:

- Za to, zda místo, které vybrala funkce PAP k zaparkování, je vhodné, nese odpovědnost vždy řidič.
- Nepoužívejte funkci PAP, pokud máte nasažené sněhové řetězy nebo používáte rezervní kolo.
- Nepoužívejte funkci PAP, pokud z vozidla vyčnívá náklad.
- V případě hustého deště nebo sněžení může systém místo k zaparkování změřit chybně.
- Během hledání a kontrolního proměřování parkovacího místa se může stát, že funkce PAP nevezme v úvahu předměty, které se nacházejí na parkovacím místě hluboko.
- Někdy se nedá zaparkovat v úzkých ulicích, protože prostor nestačí k manévrování.
- Používejte schválené pneumatiky<sup>129</sup> se správným tlakem huštění, které mají vliv na to, zda funkce PAP dokáže vozidlo zaparkovat.
- Funkce PAP vychází z aktuální polohy zaparkovaných vozidel - pokud nejsou správně zaparkována, mohou se pneumatiky a ráfky kol na vozidle poškodit o obrubník.
- Pokud jedno kolmo zaparkované vozidlo vyčnívá více než ostatní vozidla, může se stát,

že systém některá kolmá parkovací místa nezaregistruje nebo nenabídne.

- Funkce PAP je určena k parkování v rovných úsecích, nikoliv v ostrých zatáčkách a zákrutách. Proto musí vozidlo stát rovnoběžně s možnými parkovacími místy, když funkce PAP měří prostor.

**! DŮLEŽITÉ**

Při změně na jiný schválený rozměr ráfku a/ nebo pneumatiky se může změnit obvod kola, což znamená, že může být nutné aktualizovat parametry systému PAP. Kontaktujte servis - doporučujeme autorizovaný servis Volvo.

**Související informace**

- Aktivní parkovací asistent\* (str. 395)
- Síla řízení závislá na rychlosti (str. 270)

<sup>129</sup>"Schválené pneumatiky" jsou pneumatiky stejného typu a značky jako pneumatiky, které byly původně namontovány na vozidle při dodání z výrobního závodu.

## Doporučená údržba aktivní parkovací asistence

Aby aktivní parkovací asistence PAP<sup>130</sup> fungovala optimálně, musí se snímače parkovacího asistenta pravidelně čistit vodou a autošampónem.

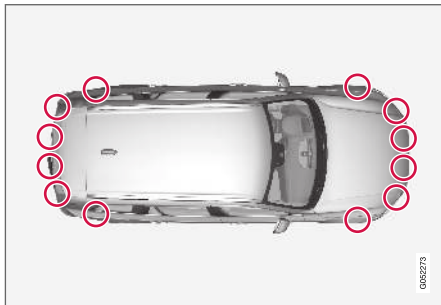

Umístění parkovacích snímačů<sup>131</sup>.

### **i** POZNÁMKA

Nečistoty, led a sníh zakrývající senzory mohou aktivovat chybné výstražné signály a mohou způsobit omezenou funkčnost nebo nefunkčnost.

### Související informace

- Aktivní parkovací asistent\* (str. 395)

<sup>130</sup>Park Assist Pilot

<sup>131</sup>POZNÁMKA: Obrázek je schematický - podrobnosti se mohou lišit v závislosti na modelu vozu.

## Zprávy aktivní parkovací asistence\*

Zprávy pro Active Park Assist Pilot PAP<sup>132</sup> se mohou zobrazovat na displeji řidiče a/nebo na středovém displeji.

V následující tabulce jsou uvedeny příklady.

Zpráva	Popis
<b>Syst.park.asistenta</b> <b>Snímače zablok., musí se vyčistit</b>	Minimálně jeden ze snímačů funkce je zablokován - co nejdříve zkontrolujte a opravte.
<b>Syst.park.asistenta</b> <b>Není k dispozici, doporučen servis</b>	System nefunguje, jak by měl. Měli byste kontaktovat servis - doporučujeme autorizovaný servis Volvo.

Textová zpráva může být vymazána krátkým stisknutím tlačítka  uprostřed na klávesnici na volantu vpravo.

Pokud zpráva nezmizí: Kontaktujte servis - doporučujeme autorizovaný servis Volvo.

### Související informace

- Aktivní parkovací asistent\* (str. 395)

<sup>132</sup>Park Assist Pilot



INFORMACE O HYBRIDU

## Obecné informace o systému Twin Engine

Vozidlo Twin Engine funguje jako normální vozidlo, ale některé funkce se liší oproti vozidlům vybaveným pouze benzinovým nebo naftovým motorem. Elektromotor pohání vozidlo většinou při nízkých rychlostech, benzinový motor při vyšších rychlostech a během aktivnější jízdy. Na displeji řidiče se zobrazují jisté informace, které jsou charakteristické pro Twin Engine - informace o dobíjení, vybraný jízdní režim, dojezd do vybití baterie a úroveň nabití hybridní baterie.

Během jízdy můžete vozidlo přepnout do některého z jízdních režimů, např. do čistě elektrického režimu nebo, pokud potřebujete vyšší výkon, do režimu s aktivovaným elektromotorem a benzinovým motorem. Vozidlo pro zvolený jízdní režim vypočítá optimální kombinaci jízdních vlastností, zážitku z jízdy, vlivu na životní prostředí a spotřeby paliva.

Aby vozidlo fungovalo optimálně, musí mít hybridní baterie se všemi souvisejícími systémy elektrického pohonu a benzinový motor s pohonnými systémy správnou provozní teplotu. Pokud je baterie příliš studená nebo horká, kapacita baterie může výrazně klesnout. V rámci teplotní přípravy se systémy pohonu a prostor pro cestující připraví před odjezdem tak, aby se snížilo opotřebení i spotřeba energie během jízdy. Dojezd na hybridní baterii se zvýší.

Hybridní baterie, která pohání elektromotor, se nabíjí přes nabíjecí kabel. Lze ji rovněž nabíjet

jemným brzděním a brzděním motorem, když je převodovka v poloze **B**. Hybridní baterie lze rovněž dobíjet pomocí motoru ve vozidle.

### Důležité informace

#### Vozidlo bez napájení

Nezapomeňte, že pokud vozidlo není napájeno, nefungují důležité funkce jako např. posilovač řízení a brzd.

#### **VAROVÁNÍ**

Pokud vozidlo není napájeno a elektromotor a spalovací motor neběží, není možné vozidlo brzdít.

#### Odtahování není povoleno

Odtahování vozidla Twin Engine není povoleno, protože by došlo k poškození elektromotoru.

#### Vnější hluk motoru

#### **VAROVÁNÍ**

Upozorňujeme, že vozidlo, které napájí pouze elektromotor, newydává žádný zvuk motoru a může se stát, že děti, chodci, cyklisté a zvířata si vozidla nevšimnou. To platí především pro malé rychlosti jako např. na parkovištích.

## Proud pod vysokým napětím

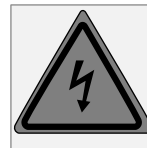

#### **VAROVÁNÍ**

Některé komponenty ve voze jsou pod vysokým napětím, což může být v případě neodborné manipulace nebezpečné. S těmito komponenty a se všemi oranžovými kabely smí manipulovat pouze kvalifikovaní zaměstnanci.

Nedotýkejte se ničeho, co není jednoznačně uvedeno v uživatelské příručce.

### Související informace

- Dobíjení hybridní baterie (str. 407)
- Indikace hybridu (str. 79)
- Jízdní režimy (str. 447)
- Hybridní akumulátor (str. 608)
- Faktory, které ovlivňují dojezd v elektrickém režimu (str. 456)
- Zařazené převodové stupně u automatické převodovky (str. 441)
- Tažení vozu (str. 476)



## Dobíjení hybridní baterie

Kromě palivové nádrže stejně jako u běžného vozidla je toto vozidlo vybaveno lithiium-iontovou baterií (hybridní baterií).

Hybridní baterie se nabíjí pomocí nabíjecího kabelu s řídicí jednotkou, který se nachází ve schránce v zavazadlovém prostoru.

### **i** POZNÁMKA

Volvo doporučuje používat v souladu s IEC 62196 a IEC 61851 nabíjecí kabel, který umožňuje monitorování teploty.

Doba, za kterou se hybridní baterie dobije, závisí na nabíjecím proudu.

### **i** POZNÁMKA

Kapacita hybridní baterie postupem času a během použití mírně klesá, což může vést k častějšímu použití benzínového motoru a tedy k mírně vyšší spotřebě paliva.

### **⚠** VAROVÁNÍ

Výměna hybridní baterie se musí provádět pouze v servisu - doporučujeme autorizovaný servis Volvo.

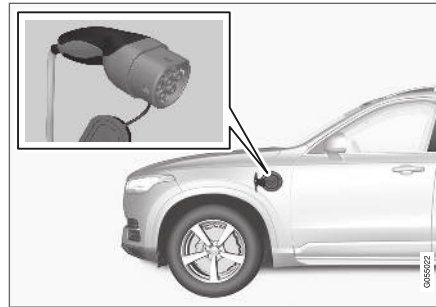

Rukojeť nabíjecího kabelu a nabíjecí zásuvka.

Stav nabíjení je indikován třemi způsoby:

- Různé kontrolky na řídicí jednotku nabíjecího kabelu.
- Kontrolka v nabíjecí zásuvce vozidla.
- Ilustrace a text na displeji řídiče.

Během nabíjení hybridní baterie probíhá rovněž nabíjení startovací baterie vozidla.

Pokud je teplota hybridní baterie nižší než -10 °C (14 °F) nebo vyšší než 40 °C (104 °F), může to znamenat, že některé funkce vozidla budou omezeny nebo změněny nebo nedostupné, protože kapacita lithiium-iontových baterií se mimo toto rozmezí snižuje.

Elektrický režim není možný, pokud je teplota baterie příliš nízká nebo příliš vysoká. Pokud zvo-

líte jízdní režim PURE, spustí se motor s vnitřním spalováním.

## Dobíjení pomocí fixní řídicí jednotky v souladu s režimem 3<sup>1</sup>

Na určitých trzích je nainstalována řídicí jednotka jako součást nabíjecí stanice, která je připojena k elektrické síti. V tomto případě nabíjecí kabel neobsahuje řídicí jednotku. Místo toho má speciální konektor, kterým se připojuje k nabíjecí stanici. Dodržujte pokyny platné pro nabíjecí stanici.

## Dobíjení pomocí benzínového motoru



Vozidlo generuje proud do baterie a baterie se nabíjí, např. při mírném sešlápnutí brzdového pedálu nebo když se brzdí při jízdě ze svahu motorem.

Vozidlo může dále generovat výkon pro hybridní baterii a baterie se nabíjí.

<sup>1</sup> Evropská norma - EN 61851-1.

- Hybridní baterie se dobíjí mírným brzděním pomocí brzdového pedálu. Kinetická energie vozidla se poté změní na elektrickou energii, která se použije k dobití hybridní baterie.
- V poloze řazení **B** při uvolnění plynového pedálu vozidlo brzdí pomocí elektromotoru a současně se nabíjí hybridní baterie.
- Hybridní baterii lze rovněž dobíjet pomocí spalovacího motoru ve vozidle.

### Související informace

- Nabíjecí kabel (str. 409)
- Nabíjecí proud (str. 408)
- Otevírání a zavírání krytky nabíjecí zásuvky (str. 413)
- Začněte dobíjet hybridní baterii (str. 414)
- Konec dobíjení hybridní baterie (str. 421)
- Stav nabíjení na řídicí jednotce nabíjecího kabelu (str. 417)
- Stav nabíjení v nabíjecí zásuvce vozidla (str. 416)
- Stav nabíjení na displeji řidiče (str. 419)
- Symboly a zprávy související s Twin Engine na displeji řidiče (str. 422)
- Zařazené převodové stupně u automatické převodovky (str. 441)
- Změna jízdního režimu (str. 451)
- Dlouhodobé skladování vozidel s hybridními bateriemi (str. 424)

## Nabíjecí proud

Nabíjecí proud se používá k dobíjení hybridní baterie a k teplotní přípravě vozidla. Nabíjecí kabel mezi nabíjecí zásuvkou vozidla a zásuvkou 230 V<sup>2</sup> (střídavý proud) lze pomocí řídicí jednotky nastavit na různá zatížení s různým odběrem proudu (6-16 A).

Po aktivaci nabíjecího kabelu zobrazí displej řidiče hlášení a rozsvítí se kontrolka ve vstupní zásuvce vozidla. Nabíjecí proud se používá především k dobíjení baterie. Lze jej však použít také k předběžné úpravě teploty předběžné úpravě teploty. Je-li hybridní baterie vozidla nabitá, je nabitá rovněž baterie spouštěče.

### ! DŮLEŽITÉ

Nikdy nevytahujte nabíjecí kabel ze zásuvky 230 V (střídavý proud), pokud probíhá dobíjení - hrozí riziko poškození zásuvky 230 V. Než vytáhnete nabíjecí kabel z nabíjecí zásuvky a potom ze zásuvky 230 V, musíte vždy nabíjení vypnout.

Doba nabíjení závisí na nastavení proudu na řídicí jednotce. Následující doby nabíjení platí v případě optimálního nabíjení, kdy na nabíjení nemá vliv klimatizace a jiné spotřebiče. Pokud se vám zdá, že nabíjení trvá dlouho, prošetřete situaci.

Intenzita proudu (A) <sup>A</sup>	Doba nabíjení (hod.)
6	6
10	3,5
16	2,5

<sup>A</sup> Maximální nabíjecí proud se v závislosti na trhu může lišit.

### i POZNÁMKA

- Ve velmi chladném počasí se část nabíjecího proudu používá na ohřátí nebo ochlazení hybridního akumulátoru a motoru pro cestující, což má za následek delší dobu nabíjení.
- Pokud aktivujete teplotní přípravu, doba nabíjení se prodlouží. Potřebná doba závisí především na venkovní teplotě.

Obvykle pojistkový okruh zahrnuje několik spotřebičů 230 V, proto k jedné pojistce může být připojeno několik spotřebičů (např. osvětlení, vysavač, elektrická vrtačka atd.).

### Příklad 1

Pokud je vozidlo připojeno k zásuvce 230 V/10 A a řídicí jednotka je nastavena na 16 A, vozidlo se snaží odebrat 16 A z 230 V síťové zásuvky a po chvíli se vypne přetížená 10 A pojistka pro zásuvku a nabíjení se zastaví.

V tomto případě resetujte pojistku pro zásuvku a vyberte na řídicí jednotce nižší nabíjecí proud.

**Příklad 2**

Pokud je vozidlo připojeno k zásuvce 230 V/10 A a řídicí jednotka je nastavena na 10 A, vozidlo bude odebírat ze síťové zásuvky 230 V pouze 10 A. Pokud se k dané zásuvce (nebo k jiné zásuvce ve stejném pojistkovém okruhu) připojí další spotřebiče, hrozí nebezpečí přetížení zásuvky resp. zásuvky chráněné pojistkou. Pojistka se v tomto případě může přepálit a dobíjení baterie se přeruší.

V tomto případě resetujte zásuvku s pojistkou/obvod s pojistkou a zvolte na řídicí jednotce nižší nabíjecí proud. Další možností je odpojit ostatní spotřebiče od obvodu pojistky/zásuvky.

**Příklad 3**

Pokud je vozidlo připojeno k zásuvce 230 V/10 A a řídicí jednotka je nastavena na 6 A, vozidlo bude odebírat ze síťové zásuvky 230 V pouze 6 A. Baterie se samozřejmě dobíjí déle, ale pokud celkový odběr nepřesahuje kapacitu pojistkového/zásuvkového obvodu, lze k dané zásuvce (resp. ke stejnému pojistkovému obvodu) současně připojit další spotřebiče.

**Související informace**

- Nabíjecí kabel (str. 409)
- Řídicí jednotka dobíjecího kabelu (str. 412)
- Stav nabíjení na displeji řidiče (str. 419)

- Stav nabíjení v nabíjecí zásuvce vozidla (str. 416)
- Konec dobíjení hybridní baterie (str. 421)

**Nabíjecí kabel**

K dobíjení hybridní baterie ve vozidle se používá dobíjecí kabel s řídicí jednotkou.

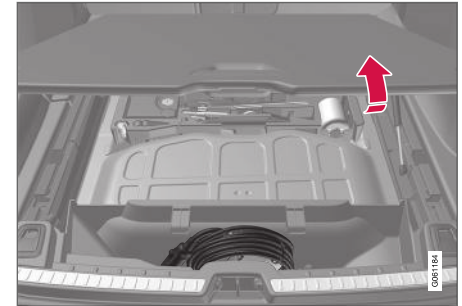

Nabíjecí kabel se nachází ve schránce pod krytem podlahy zavazadlového prostoru.

**VAROVÁNÍ**

Používejte pouze napájecí kabel dodávaný s vaším vozidlem nebo náhradní kabel, který doporučila společnost Volvo.

**Specifikace, nabíjecí kabel**

Třída ochrany	IP67
Okolní teplota	-32 °C až 50 °C (-25 °F až 122 °F)

<sup>2</sup> Napětí v zásuvce se musí měnit v závislosti na trhu.



## VAROVÁNÍ

- Do nabíjecího kabelu je zabudován jistič. Systém se musí dobíjet pouze přes uzemněné a schválené zásuvky.
- Pokud se v blízkosti zasunutého nabíjecího kabelu nacházejí děti, musí být pod dohledem.
- Vysoké napětí v nabíjecím kabelu. Kontakt s vysokým napětím může způsobit vážné nebo smrtelné poranění osob.
- Nepoužívejte nabíjecí kabel, pokud je jakkoliv poškozen. Poškozené a nefunkční nabíjecí kabely smí opravovat pouze servis - doporučujeme autorizovaný servis Volvo.
- Vždy umístěte nabíjecí kabel tak, aby přes něj vozidlo nepřešlo, aby na něj nikdo nestoupl, aby se nikdo nezachytil a aby nedošlo k jakémukoliv poškození kabelu či poranění osob.
- Nabíječku před čištěním odpojte ze zásuvky ve zdi.
- Nikdy nepřipojujte nabíjecí kabel k prodlužovací šňůře nebo rozbočovací zásuvce.

Dále se ohledně použití nabíjecího kabelu a jeho komponentů řiďte pokyny výrobce.

## DŮLEŽITÉ

Rozbočovací konektory, prodlužovací kabely, přepěťová ochrana a podobná zařízení se nesmí používat v kombinaci s nabíjecím kabelem, protože by mohlo dojít k požáru, úrazu elektrickým proudem apod.

Adaptér mezi zásuvkou 230 V (střídavý proud) a nabíjecím kabelem se smí používat pouze v případě, že je schválen v souladu s IEC 61851 a IEC 62196.

## DŮLEŽITÉ

Nikdy nevytáhněte nabíjecí kabel ze zásuvky 230 V (střídavý proud), pokud probíhá dobíjení - hrozí riziko poškození zásuvky 230 V. Než vytáhnete nabíjecí kabel z nabíjecí zásuvky a potom ze zásuvky 230 V, musíte vždy nabíjení vypnout.

## DŮLEŽITÉ

K čištění nabíjecího kabelu používejte čistý hadřík navlhčený ve vodě nebo ve slabém čisticím prostředku. Nepoužívejte chemické látky nebo rozpouštědla. Neponořujte nabíjecí kabel do vody.

Nabíjecí kabel a související díly se nesmí namáčet ani ponořovat do vody.

## DŮLEŽITÉ

Řídicí jednotka a její konektor nesmí být vystaveny přímému slunečnímu svitu. V těchto případech je ohrožena ochrana konektoru před přehřátím nebo může dojít k omezení nebo přerušení napájení hybridní baterie.

## Související informace

- Řídicí jednotka dobíjecího kabelu (str. 412)
- Jistič zemní ochrany v nabíjecím kabelu (str. 411)
- Sledování teploty nabíjecího kabelu (str. 411)
- Dobíjení hybridní baterie (str. 407)

## Jistič zemní ochrany v nabíjecím kabelu

Řídicí jednotka nabíjecího kabelu obsahuje vestavěný jistič zemní ochrany, který chrání vozidlo a uživatele před úrazem elektrickým proudem způsobeným chybou systému.

Pokud vestavěný jistič zemní ochrany řídicího modulu vypne, zobrazí se symbol vozidla trvalým červeným svitem - zkontrolujte zásuvku 230 V (střídavý proud).

### VAROVÁNÍ

Hybridní baterie se musí dobíjet pouze přes uzemněnou a schválenou zásuvku 230 V (střídavý proud). Pokud kapacita zásuvky nebo okruhu pojistky není známa, požádejte o kontrolu kapacity autorizovaného elektrikáře. Pokud byste nabíjeli s kapacitou převyšující kapacitu okruhu pojistky, mohlo by dojít k požáru nebo poškození okruhu pojistky.

### VAROVÁNÍ

- Přepětová ochrana nabíjecího kabelu pomáhá chránit nabíjecí systém vozidla, ale nedokáže zabránit vzniku přetížení.
- Nikdy nepoužívejte viditelně opotřebené nebo poškozené elektrické zásuvky. Mohlo by dojít k požáru nebo vážnému poranění osob.
- Nikdy nepřipojujte nabíjecí kabel k prodlužovacímu kabelu.
- Údržbu a výměnu hybridní baterie smí provádět pouze vyškolený kvalifikovaný servisní technik Volvo.

### DŮLEŽITÉ

Ochrana před zkratem se zemí nechrání elektrickou instalaci/zásuvku 230 V (střídavý proud).

### Související informace

- Nabíjecí kabel (str. 409)
- Řídicí jednotka dobíjecího kabelu (str. 412)
- Stav nabíjení na řídicí jednotce nabíjecího kabelu (str. 417)

## Sledování teploty nabíjecího kabelu

Aby bylo možné vždy dobíjet hybridní baterii ve vozidle bezpečně, obsahuje řídicí jednotka zařízení, které sleduje teplotu nabíjecího kabelu a konektoru.

Teplota se sleduje v řídicí jednotce a konektoru.

### POZNÁMKA

Volvo doporučuje používat v souladu s IEC 62196 a IEC 61851 nabíjecí kabel, který umožňuje monitorování teploty.

### Sledování v řídicí jednotce

Je-li teplota řídicí jednotky příliš vysoká, nabíjení se vypne. Cílem je chránit elektroniku. To se může stát, například, při vysoké venkovní teplotě nebo když prudké slunce svítí přímo na řídicí jednotku.

### Sledování konektoru

Pokud příliš stoupne teplota ve zdroji napájení, ke kterému je připojen nabíjecí kabel, nabíjecí proud se sníží. Pokud teplota překročí kritickou hranici, nabíjení se zcela zastaví.

### DŮLEŽITÉ

Pokud funkce sledování teploty opakovaně automaticky snížila úroveň nabíjecího proudu nabíjení se přerušilo, je nutné prozkoumat a napravit příčiny přehřívání.

#### ◀ Související informace

- Nabíjecí kabel (str. 409)
- Řídicí jednotka dobíjecího kabelu (str. 412)

### Řídicí jednotka dobíjecího kabelu

Řídicí jednotka nabíjecí kabelu obsahuje indikace a kontrolky.

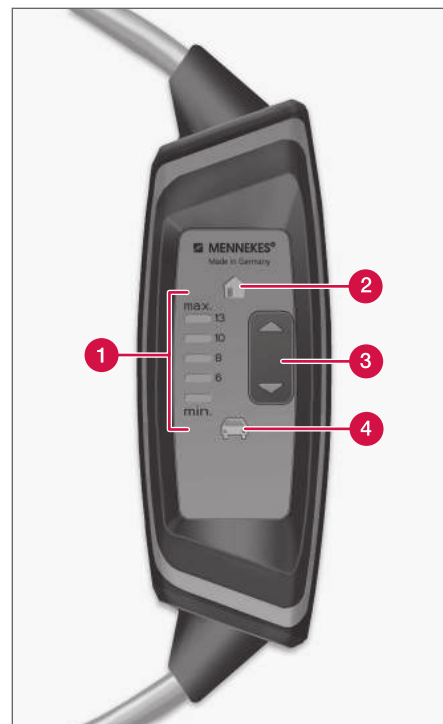

Indikace a ovládání řídicí jednotky.

- ① Indikátor zobrazuje vybraný nabíjecí proud<sup>3</sup>.

<sup>3</sup> Maximální nabíjecí proud se v závislosti na trhu může lišit.

- 2 Symbol se rozsvítí po zapojení nabíjecího kabelu do zásuvky 230 V <sup>4</sup> (střídavý proud).
- 3 Tlačítka pro zvýšení a snížení nabíjecího proudu.
- 4 Symbol se rozsvítí po zapojení nabíjecího kabelu do nabíjecí zásuvky ve vozidle.

### **i** POZNÁMKA

Nabíjecí kabel si pamatuje poslední nastavení nabíjecího proudu. Proto je důležité provést nové nastavení, pokud se při příštím nabíjení používá jiná zásuvka 230 V (střídavý proud).

Na řídicí jednotce nabíjecího kabelu nastavte požadovaný proud 6-16 A<sup>3</sup>. Při dodání je nastaven nejnižší dobíjecí proud.

### **Související informace**

- Nabíjecí proud (str. 408)
- Nabíjecí kabel (str. 409)
- Stav nabíjení na řídicí jednotce nabíjecího kabelu (str. 417)
- Začněte dobíjet hybridní baterii (str. 414)

## **Otevírání a zavírání krytky nabíjecí zásuvky**

Krytka nabíjecí zásuvky pro hybridní baterii se otevírá manuálně.

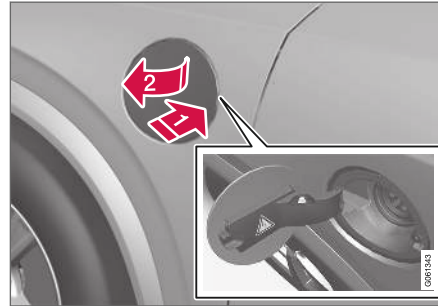

Nejdříve odemkněte vozidlo pomocí dálkového ovladače s klíčem.

- 1 Zatláče na zadní část krytu a uvolněte jej.
- 2 Otevřete kryt.

Kryt zásuvky nabíjecího vstupu zavřete v opačném pořadí.

### **i** POZNÁMKA

Jelikož je víko/dveře zavazadlového prostoru během jízdy zamknuté, vozidlo se musí znovu odemknout, aby se víko/dveře zavazadlového prostoru dalo otevřít.

### **Související informace**

- Začněte dobíjet hybridní baterii (str. 414)
- Konec dobíjení hybridní baterie (str. 421)
- Dobíjení hybridní baterie (str. 407)

<sup>4</sup> Napětí v zásuvce se musí měnit v závislosti na trhu.

<sup>3</sup> Maximální nabíjecí proud se v závislosti na trhu může lišit.

## Začněte dobíjet hybridní baterii

Hybridní baterie ve vozidle se dobíjí nabíjecím kabelem mezi vozidlem a zásuvkou 230 V<sup>5</sup> (střídavý proud).

Používejte pouze nabíjecí kabel, který je dodáván s vozidlem, nebo náhradní kabel, který doporučuje společnost Volvo.

### **!** DŮLEŽITÉ

Nikdy nepřipojujte nabíjecí kabel, pokud hrozí úder hromu nebo zásah blesku.

### **i** POZNÁMKA

Volvo doporučuje používat v souladu s IEC 62196 a IEC 61851 nabíjecí kabel, který umožňuje monitorování teploty.

### **!** VAROVÁNÍ

- Hybridní baterie se musí dobíjet maximálním povoleným nabíjecím proudem nebo nižším proudem v souladu s platnými místními a národními doporučeními pro hybridní dobíjení ze zásuvek/konektorů 230 V (střídavý proud).
- Hybridní baterie se smí dobíjet pouze ze schválené uzemněné zásuvky 230 V<sup>6</sup> nebo z dobíjecí stanice a volným nabíjecím kabelem (Mode 3), který dodala společnost Volvo.
- Ochrana před zkratem se zemí u řídicí jednotky chrání vozidlo, ale přesto hrozí přetížení sítě 230 V.
- Nepoužívejte viditelně opotřebené nebo poškozené napájecí zásuvky, protože by mohlo dojít k požáru, poškození předmětů a/nebo poranění osob.
- Nikdy nepoužívejte prodlužovací kabel.
- Nikdy nepoužívejte adaptér.

### **!** VAROVÁNÍ

- Do nabíjecího kabelu je zabudován jistič. Systém se musí dobíjet pouze přes uzemněnou a schválenou zásuvku.
- Pokud se v blízkosti zasunutého nabíjecího kabelu nacházejí děti, musí být pod dohledem.
- Vysoké napětí v nabíjecím kabelu. Kontakt s vysokým napětím může způsobit vážné nebo smrtelné poranění osob.
- Nepoužívejte nabíjecí kabel, pokud je jakkoliv poškozen. Poškozené a nefunkční nabíjecí kabely smí opravovat pouze servis - doporučujeme autorizovaný servis Volvo.
- Vždy umístěte nabíjecí kabel tak, aby přes něj vozidlo nepřejelo, aby na něj nikdo nestoupl, aby se nikdo nezachytil a aby nedošlo k jakémukoliv poškození kabelu či poranění osob.
- Nabíječku před čištěním odpojte ze zásuvky ve zdi.
- Nikdy nepřipojujte nabíjecí kabel k prodlužovací šňůře nebo rozbočovací zásuvce.

Dále se ohledně použití nabíjecího kabelu a jeho komponentů řiďte pokyny výrobce.

<sup>5</sup> Napětí v zásuvce se musí měnit v závislosti na trhu.

<sup>6</sup> Další možností je použít ekvivalentní zásuvky s jiným napětím v závislosti na trhu.



**! DŮLEŽITÉ**

- Zkontrolujte, zda 230 V (střídavý proud) zásuvka zajistí odpovídající napájení elektricky dobíjených vozidel. Pokud máte pochybnosti, požádejte o kontrolu zásuvky kvalifikovaného odborníka.
- Pokud kapacita napájení dané zásuvky není známa, zvolte na řídicí jednotce nejnižší úroveň.

Vytáhněte nabíjecí kabel z úložné schránky pod podlahou zavazadlového prostoru. Upozorňujeme, že před dobíjením se vozidlo musí vypnout.

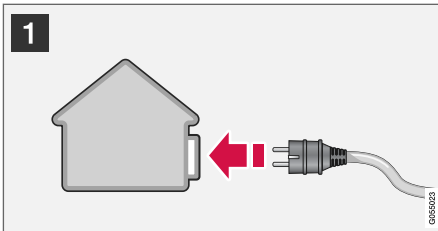

- 1 Připojte nabíjecí kabel k zásuvce 230 V. Nikdy nepoužívejte prodlužovací kabel.
2. Nastavte na řídicí jednotce správný nabíjecí proud (pro stávající zásuvku 230 V).

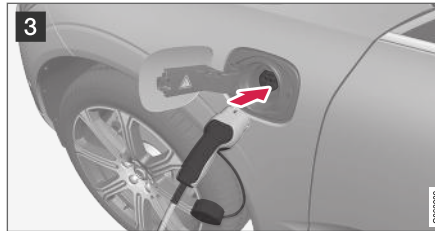

- 3 Otevřete krytku dobíjení. Sundejte ochranný kryt nabíjecí rukojeti a potom zatlačte rukojeť zcela do zásuvky pro vozidlo.



- 4 Kryt dobíjecí rukojeti zajistěte na místě podle obrázku.

**! DŮLEŽITÉ**

Abyste nepoškodili lak např. při velkém větru, umístěte ochranný kryt nabíjecí rukojeti tak, aby se nedotýkal vozidla.

5. Madlo dobíjení nabíjecího kabelu je připevněno/zajištěno a nabíjení se spustí přibližně do 5 sekund. Jakmile se spustí nabíjení, kontrolka LED na nabíjecí zásuvce bliká zeleně. Na displeji řídicího se zobrazí odhadovaná zbyváající doba nabíjení nebo informace, že dobíjení nefunguje dle očekávání.

Nabíjení baterie lze dočasně přerušit, pokud se vozidlo odemkne:

- a otevřou se dveře - nabíjení se spustí do několika minut.
- a dveře se neotevřou - vozidlo se automaticky znovu zamkne. Nabíjení se spustí po 1 minutě.

**! DŮLEŽITÉ**

Nikdy nevytáhněte nabíjecí kabel ze zásuvky 230 V (střídavý proud), pokud probíhá dobíjení - hrozí riziko poškození zásuvky 230 V. Než vytáhněte nabíjecí kabel z nabíjecí zásuvky a potom ze zásuvky 230 V, musíte vždy nabíjení vypnout.

Během nabíjení může pod vozidlo kapat kondenzát z klimatizace. Jedná se o normální jev, který vzniká ochlazením hybridního akumulátoru.

**Související informace**

- Dobíjení hybridní baterie (str. 407)
- Řídicí jednotka dobíjecího kabelu (str. 412)



- Otevírání a zavírání krytky nabíjecí zásuvky (str. 413)
- Stav nabíjení v nabíjecí zásuvce vozidla (str. 416)
- Stav nabíjení na displeji řidiče (str. 419)
- Stav nabíjení na řídicí jednotce nabíjecího kabelu (str. 417)
- Konec dobíjení hybridní baterie (str. 421)

### Stav nabíjení v nabíjecí zásuvce vozidla

Nabíjecí zásuvka indikuje stav nabíjení pomocí kontrolky LED.

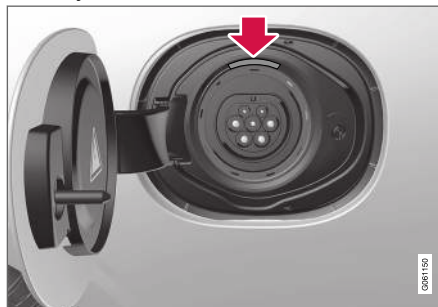

Umístění kontrolky LED na nabíjecí zásuvce ve vozidle.

Kontrolka LED zobrazuje aktuální stav nabíjení. Pokud se kontrolka LED nerozsvítí, zkontrolujte, zda je kabel spolehlivě připojen do zásuvky ve zdi a do zásuvky ve vozidle. Bílá, červená nebo žlutá kontrolka se aktivují při zapnutí osvětlení v prostoru pro cestující. Tyto kontrolky zůstanou na chvíli svítit po vypnutí osvětlení v prostoru pro cestující.

Kontrolka LED svítí	Popis
Bílá	Kontrolka LED.
Žlutá	Režim čekání <sup>A</sup> - čeká se na spuštění dobíjení.
Bliká zeleně	Nabíjí se <sup>B</sup> .
Zelená	Nabíjení bylo ukončeno <sup>C</sup> .
Červená	Byla zjištěna závada.

<sup>A</sup> Například, po otevření dveří nebo v případě, že se nezajistí rukojeť nabíjecího kabelu.

<sup>B</sup> Čím pomaleji bliká, tím blíže je okamžik plného nabití.

<sup>C</sup> Po chvíli zhasne.

### Související informace

- Dobíjení hybridní baterie (str. 407)
- Stav nabíjení na displeji řidiče (str. 419)
- Stav nabíjení na řídicí jednotce nabíjecího kabelu (str. 417)
- Konec dobíjení hybridní baterie (str. 421)

## Stav nabíjení na řídicí jednotce nabíjecího kabelu

Jednotlivé kontrolky na řídicí jednotce nabíjecího kabelu zobrazují stav probíhajícího nabíjení a stav po dokončení nabíjení.

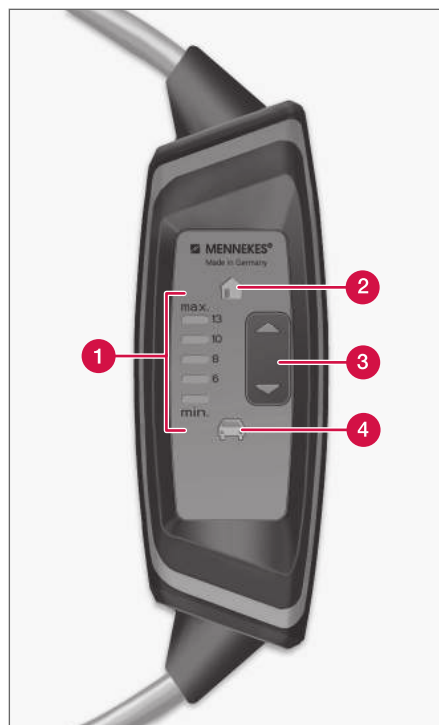

Indikace a ovládání řídicí jednotky.



Indikace řídicí jednotky	Stav	Popis	Doporučená akce
Indikace nabíjecího proudu (1) nesvítí. Symbol vozu (4) se rozsvítí nepřerušovaným zeleným světlem.	Pohotovostní stav	<ul style="list-style-type: none"> <li>Nabíjecí kabel je připojen k vozidlu.</li> <li>Nabíjení je možné, ale ještě nebylo aktivováno elektronikou vozidla.</li> </ul>	Počkejte, dokud nebude akumulátor plně nabitý.
Nabíjecí proud označuje zelená kontrolka (1). Symbol vozu (4) se rozsvítí nepřerušovaným zeleným světlem.	Nabíjí se.	<ul style="list-style-type: none"> <li>Elektronika vozidla spustila nabíjení.</li> <li>Nabíjí se.</li> </ul>	Počkejte, dokud nebude akumulátor plně nabitý.
Indikace nabíjecího proudu (1) nesvítí. Symbol vozu (4) bliká červeně.	Nabíjení nelze provést.	<ul style="list-style-type: none"> <li>Došlo k chybě komunikace mezi řídicí jednotkou a vozidlem.</li> <li>Větrání elektroniky vozidla není odpovídající, není aktivováno nebo je poškozené.</li> </ul>	<ol style="list-style-type: none"> <li>Zkontrolujte všechny spoje nebo použijte jinou zásuvku 230 V (střídavý proud).</li> <li>Znovu spusťte dobíjení baterie.</li> </ol>
Symbol vozu (4) se rozsvítí nepřerušovaným červeným světlem.	Nabíjení nelze provést.	<ul style="list-style-type: none"> <li>Aktivoval se jistič zemní ochrany na nabíjecím kabelu.</li> </ul>	<ol style="list-style-type: none"> <li>Vytáhněte nabíjecí kabel ze zásuvky 230 V.</li> <li>Jistič zemní ochrany se resetuje a jednotka se restartuje.</li> <li>Pokud problém přetrvává, kontaktujte kvalifikovaného odborníka.</li> </ol>
Kontrolka (1) nabíjecího proudu a symbol domu (2) blikají červeně.	Nabíjení nelze provést.	U zásuvky 230 V zareagovalo monitorování teploty.	Znovu spusťte nabíjení. Pokud problém přetrvává, kontaktujte odborníka.



### Související informace

- Dobíjení hybridní baterie (str. 407)
- Řídicí jednotka dobíjecího kabelu (str. 412)
- Stav nabíjení v nabíjecí zásuvce vozidla (str. 416)
- Stav nabíjení na displeji řidiče (str. 419)

- Konec dobíjení hybridní baterie (str. 421)

## Stav nabíjení na displeji řidiče

Na displeji řidiče se zobrazuje stav s obrázkem a textem. Informace se zobrazují, dokud funguje displej řidiče.

Obrázek	Zpráva	Popis
	Společně se zobrazí <b>Plně nabito v: [Čas]</b> s animací s modře pulzujícím světlem přes nabíjecí kabel.	Nabíjení pokračuje a zobrazuje se přibližný čas do okamžiku, kdy bude baterie plně nabitá.
	Zobrazí se text <b>Dobíjení dokončeno</b> . Zobrazení vozidla se zobrazí společně s kontrolkou LED na nabíjecí zásuvce, která se rozsvítí zeleně.	Baterie je plně nabitá.
	Zobrazí se text <b>Chyba dobíjení</b> . Indikátor LED v nabíjecí zásuvce se rozsvítí červeně.	Došlo k závadě, zkontrolujte připojení nabíjecího kabelu k nabíjecí zásuvce ve vozidle a k zásuvce 230 V <sup>A</sup> (střídavý proud).

<sup>A</sup> Napětí v zásuvce se musí měnit v závislosti na trhu.



**i POZNÁMKA**

Pokud se displej řidiče jistou dobu nepoužívá, ztlumí se. Displej lze znovu aktivovat některým z následujících způsobů:

- sešlápnutím brzdového pedálu
- otevřením některých dveří
- nastavením vozidla do polohy zapalování **I**, a to tak, že otočíte knoflík **START** ve směru hodinových ručiček a pak jej uvolníte.

**Související informace**

- Dobíjení hybridní baterie (str. 407)
- Symboly a zprávy související s Twin Engine na displeji řidiče (str. 422)
- Stav nabíjení v nabíjecí zásuvce vozidla (str. 416)
- Stav nabíjení na řídicí jednotce nabíjecího kabelu (str. 417)
- Konec dobíjení hybridní baterie (str. 421)

## Konec dobíjení hybridní baterie

Nabíjení ukončíte tak, že odemknete vozidlo, vytáhnete nabíjecí kabel z nabíjecí zásuvky ve vozidle a potom ze zásuvky 230 V<sup>7</sup> (střídavý proud).

### **i** POZNÁMKA

Vždy odemkněte vozidlo tak, aby se nabíjení zastavilo před vytáhnutím přípojky ze zásuvky 230 V (střídavý proud). Upozorňujeme, že se nabíjecí kabel musí vytáhnout nejdříve z nabíjecí zásuvky ve vozidle a až potom ze zásuvky 230 V, a to proto, aby se zabránilo poškození systému a aby nedocházelo k náhodnému dobíjení.



- 1 Odemkněte vozidlo pomocí dálkového ovladače s klíčem - nabíjení je ukončeno a zajištěná rukojeť nabíjecího kabelu se uvolní/odjistí.

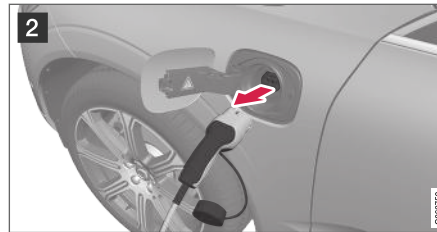

- 2 Odpojte kabel z nabíjecí zásuvky a zavřete kryt.

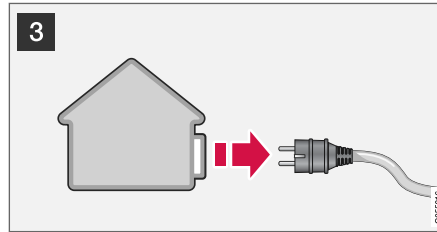

- 3 Vytáhněte kabel ze zásuvky 230 V. Vraťte nabíjecí kabel do prostoru pod podlahou v zavazadlovém prostoru.

### Nabíjecí kabel se automaticky zajistí

Pokud se nabíjecí kabel neodpojí z nabíjecí zásuvky, znovu se automaticky zajistí krátce po odjištění tak, aby se maximalizoval dojezd a nabíjení a aby bylo možné před cestou použít teplotní

přípravu. Pokud se vozidlo odemkne dálkovým ovladačem s klíčem, nabíjecí kabel lze opět odpojit. U vozidel s výbavou Passive Entry\* můžete k zamknutí a odemknutí použít opět kliku.

### Související informace







- Otevírání a zavírání krytky nabíjecí zásuvky (str. 413)
- Nabíjecí kabel (str. 409)
- Dobíjení hybridní baterie (str. 407)
- Začněte dobíjet hybridní baterii (str. 414)

<sup>7</sup> Napětí v zásuvce se musí měnit v závislosti na trhu.



## Symboly a zprávy související s Twin Engine na displeji řidiče

Na displeji řidiče lze zobrazit celou řadu symbolů a zpráv týkajících se systému Twin Engine.

Mohou se zobrazit rovněž v kombinaci s všeobecnými indikačními a výstražnými kontrolkami. Jakmile budou problémy odstraněny, zhasnou.

Symbol	Zpráva	Popis
	12V baterie Porucha nabíjení, nutný servis. Jedte do servisu	Porucha hybridní baterie. Kontaktujte servis <sup>A</sup> a požádejte, aby baterii co nejdříve zkontrolovali.
	12V baterie Porucha nabíjení Bezpečně zastavte	Porucha hybridní baterie. Bezpečně zastavte vozidlo a požádejte servis <sup>A</sup> , aby co nejdříve zkontroloval baterii.
	12V baterie Porucha pojistky Nutný servis	Porucha hybridní baterie. Kontaktujte autoservis <sup>A</sup> a požádejte, aby funkci co nejdříve zkontrolovali.
	Hybridní baterie Přehřívání, bezpeč. zastav.	Zdá se, že teplota hybridní baterie abnormálně stoupá. Zastavte vozidlo a vypněte motor. Počkejte alespoň 5 minut a pokračujte v jízdě. Zavolejte do servisu <sup>A</sup> nebo zvenku zkontrolujte, zda je vše v pořádku. Až potom pokračujte v jízdě.
	Snížený výkon Omezená maximální rychlost vozidla	Hybridní baterie není dostatečně nabitá pro jízdu vysokou rychlostí. Baterii co nejdříve dobijte.
	Systém hybridu Nepravidelný chod při nízké rychlosti, s vozem lze jet	Hybridní systém nefunguje, jak by měl. Kontaktujte autoservis <sup>A</sup> a požádejte, aby funkci co nejdříve zkontrolovali.



Symbol	Zpráva	Popis
	<b>Porucha syst. hybridu</b> Doporučen servis	Hybridní systém je při parkování je vypojen. Kontaktujte autoservis <sup>A</sup> a požádejte, aby funkci co nejdříve zkontrolovali.
	<b>Dobíjecí kabel</b> Vytáhněte před startem	Zobrazí se, když se řidič pokusí nastartovat vozidlo a k vozidlu je připojen nabíjecí kabel. Odpojte nabíjecí kabel a sundejte z dobíjení krytku.
	<b>Dobíjecí kabel</b> Vytažen? Otočte a podržt. tlačítko startování 7 s	Zobrazí se, když řidič nastartuje vozidlo s nabíjecím kabelem připojeným k vozidlu po předchozím pokusu. Odpojte nabíjecí kabel nebo zkontrolujte, zda je kabel skutečně odpojen a zda je zavřena krytka dobíjení.

<sup>A</sup> Doporučujeme autorizovaný servis Volvo.

### Související informace

- Začněte dobíjet hybridní baterii (str. 414)
- Konec dobíjení hybridní baterie (str. 421)
- Dobíjení hybridní baterie (str. 407)
- Výstražné symboly na displeji řidiče (str. 88)
- Kontrolky na displeji řidiče (str. 86)
- Indikace hybridu (str. 79)
- Indikace hybridní baterie (str. 80)

## Dlouhodobé skladování vozidel s hybridními bateriemi

Aby při dlouhodobém skladování (déle než 1 měsíc) hybridní baterie netrpěla doporučujeme udržovat úroveň nabití na cca. 25 %. Viz indikace na displeji řidiče.

Postupujte následovně:

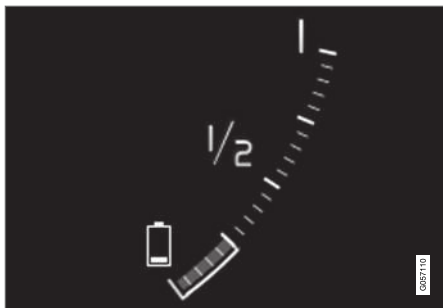

1. Pokud je stav nabití vysoký, jezděte s vozidlem, dokud nebude stav nabití cca. 25 %. Pokud je baterie vybitá, dobijte ji na cca. 25 %.
2. Pokud se hybridní baterie skladuje déle než 6 měsíců nebo úroveň nabití klesne výrazně pod 25 %, dobijte baterii na cca. 25%, abyste tím kompenzovali přirozené vybití, ke kterému během skladování dochází. Úroveň nabití průběžně kontrolujte na displeji řidiče.

### **i** POZNÁMKA

Pro dlouhodobé skladování vyberte co nejchladnější místo, aby se minimalizovalo stárnutí baterie. Během léta by mělo vozidlo zůstat spíše uvnitř nebo venku ve stínu, podle místa nejnižší teploty.

### Související informace

- Začnete dobíjet hybridní baterii (str. 414)
- Indikace hybridní baterie (str. 80)
- Dobíjení hybridní baterie (str. 407)

# STARTOVÁNÍ A JÍZDA

### Nastartujte vozidlo

Vozidlo se startuje startovacím knoflíkem v tunelové konzole, když se dálkový ovladač s klíčem nachází v prostoru pro cestující.



Startovací knoflík na tunelové konzole.

### VAROVÁNÍ

Než nastartujete:

- Připoutejte se bezpečnostním pásem.
- Nastavte sedadlo, volant a zrcátka.
- Musí být možné sešlápnout brzdový pedál na doraz.

Dálkový ovladač s klíčem se během startování nepoužívá fyzicky, protože vozidlo umožňuje startovat bez klíče (Passive Start).

Startování vozidla:

1. Dálkový ovladač s klíčem musí být ve vozidle. U vozidel s funkcí Passive Start se klíč musí nacházet v přední části prostoru pro cestující. Pokud do výbavy vozidla patří zamykání/odemykání bez klíče\*, klíč může být kdekoliv ve vozidle.
2. Sešlápněte brzdový pedál na doraz<sup>1</sup>. U vozidel s automatickým řazením musí být zařazena poloha **P** nebo **N**. U vozidel s manuálním řazením se řadicí páka musí nacházet v neutrálu a musí být sešlápnutý spojkový pedál.
3. Startovací knoflík otočte ve směru hodinových ručiček a potom jej uvolněte. Ovladač se automaticky vrátí do výchozí polohy.

Je-li motor nastartován, motor spouštěče běží, dokud nenastartuje motor nebo dokud se neaktivuje ochrana před přehřátím.

Při startování v běžných podmínkách je prioritní motor elektropohonu vozidla – zážehový motor zůstává vypnutý. To znamená, že po otočení startovacího knoflíku ve směru hodinových ručiček se spustí elektromotor a vozidlo se může rozjet. Nastartované vozidlo poznáte podle zhasnutí kontrolky na displeji řidiče a podle rozsvícení příslušného motivu.

Jsou však situace, kdy se namísto toho spustí zážehový motor, např. při příliš nízké vnější teplotě nebo pokud je třeba dobít hybridní baterii.

Vozidlo se nesmí startovat, když je připojen nabíjecí kabel. Pokud však tento kabel nelze odpojit nebo pokud vozidlo chybně detekuje nabíjecí kabel, lze vozidlo nastartovat následovně:

1. Sešlápněte brzdový pedál a otočte startovací knoflíkem ve směru hodinových ručiček.
2. Na displeji řidiče se objeví text **Dobíjecí kabel Vytáhněte před startem**.
3. Otočte knoflík zapalování ve směru hodinových ručiček.
4. Jakmile se objeví **Vytažen? Otočte a podržt. tlačítko startování 7 s**, otočte knoflíkem ve směru hodinových ručiček a podržte jej zde 7 sekund, dokud vozidlo nenastartuje.

<sup>1</sup> Během jízdy stačí k nastartování motoru otočit knoflík zapalování ve směru hodinových ručiček.

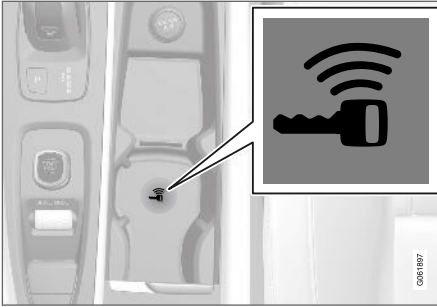

Umístění záložní čtečky v tunelové konzole.

Pokud se na displeji řidiče zobrazí při startování zpráva **Klíč nebyl nalezen**, umístíte dálkový ovladač s klíčem vedle záložní čtečky. Potom zkuste nastartovat vozidlo znovu.

### **i** POZNÁMKA

Pokud se dálkový ovladač s klíčem umístí do záložní čtečky, vedle dálkové čtečky nesmí být klíče k vozidlu, kovové předměty ani elektronické přístroje (jako např. mobilní telefony, tablety, laptopy nebo nabíječky). Pokud by se u záložní čtečky nacházelo vedle sebe více klíčů, mohlo by dojít k jejich vzájemné interferenci.

Pokud se při startování objeví na displeji řidiče zpráva **Start vozidla Kontrola systému**,

**čeka**jte, počkejte, dokud zpráva nezmizí a potom zkuste vozidlo nastartovat znovu.

### **!** DŮLEŽITÉ

Pokud motor nenastartuje po 3 pokusech, počkejte 3 minuty a zkuste to znovu. Pokud počkáte, než se baterie regeneruje, zvýší se startovací schopnost baterie.

### **i** POZNÁMKA

Vozidlo nelze nastartovat, pokud je hybridní baterie vybitá.

### **!** VAROVÁNÍ

**Nikdy** nedávejte dálkový ovladač s klíčem mimo vozidlo během jízdy.

### **!** VAROVÁNÍ

Když opouštíte vozidlo, vždy vytáhněte dálkový ovladač s klíčem. Dále zkontrolujte, zda je elektrický systém vozidla v poloze zapalování **0** - to platí především, pokud jsou ve vozidle děti.

### **i** POZNÁMKA

U některých druhů motorů mohou být při startování studeného motoru volnoběžné otáčky výrazně vyšší než běžné otáčky. Smyslem je, aby systém emisí dosáhl co nejdříve běžnou provozní teplotu, při které jsou emise výfukových plynů minimální, což přispívá k ochraně životního prostředí.

### Související informace

- Vypnutí vozidla. (str. 428)
- Možnosti zapalování (str. 428)
- Nastavení volantu (str. 187)
- Dobíjení z jiné baterie (str. 466)
- Výběr režimu zapalování (str. 429)

### Vypnutí vozidla.

Vozidlo se vypíná pomocí startovacího knoflíku na tunelové konzole.



Startovací knoflík na tunelové konzole.

Pokud chcete vypnout vozidlo:

- Otočte knoflík zapalování ve směru hodinových ručiček a uvolněte jej - vozidlo se vypne. Ovladač se automaticky vrátí do výchozí polohy.

Pokud se volicí páka u vozidel s automatickou převodovkou nenachází v poloze **P** nebo pokud vozidlo jede setrvačností:

- Otočte knoflík zapalování ve směru hodinových ručiček a podržte jej, dokud se vozidlo nevypne.

### Související informace

- Nastartujte vozidlo (str. 426)
- Možnosti zapalování (str. 428)
- Nastavení volantu (str. 187)
- Dobíjení z jiné baterie (str. 466)
- Výběr režimu zapalování (str. 429)

### Možnosti zapalování

Elektrický systém vozidla lze nastavit do různých poloh resp. úrovní, které rozhodují o tom, jaké funkce jsou k dispozici.

Pro usnadnění využívání omezeného počtu funkcí, když je motor vypnutý, lze elektrický systém ve vozidle nastavit do 3 různých poloh: **0**, **I** a **II**. Tyto úrovně jsou popisovány v celé příručce slovy "poloha zapalování".

V tabulce jsou uvedeny funkce, které jsou dostupné pro jednotlivé úrovně resp. polohy zapalování.

Úroveň	Funkce
0	<ul style="list-style-type: none"> <li>Je osvětleno počítadlo kilometrů, hodiny a teploměr<sup>A</sup>.</li> <li>Lze nastavovat elektricky ovládaná sedadla*.</li> <li>Lze používat elektricky ovládaná okna.</li> <li>Spustí se středový displej a může se používat<sup>A</sup>.</li> <li>Lze použít systém infotainment<sup>A</sup>.</li> </ul> <p>Tyto funkce jsou regulovány podle času v této poloze zapalování a po jisté době se automaticky vypnou.</p>
I	<ul style="list-style-type: none"> <li>Mohou být ovládnány následující funkce: panoramatická střecha, elektricky ovládaná okna, zásuvka 12 V v prostoru pro cestující, Bluetooth navigace, telefon, ventilátor větrání a stěrače čelního okna.</li> <li>Lze nastavovat elektricky ovládaná sedadla.</li> <li>Lze používat 12V zásuvky v zavazadlovém prostoru.</li> </ul> <p><b>Spotřeba proudu v této poloze zapalování zatěžuje baterii.</b></p>

Úroveň	Funkce
II	<ul style="list-style-type: none"> <li>Svítil světlomety.</li> <li>Varovné kontrolky/kontrolky svítí 5 sekund.</li> <li>Aktivují se některé další systémy. Vyhřívání sedáků sedadel a zadního okna lze však aktivovat až po nastartování vozidla.</li> </ul> <p><b>V této poloze zapalování je odběr proudu z baterie příliš velký. Proto by se tato poloha neměla používat.</b></p>

<sup>A</sup> Aktivuje se také při otevření dveří.

### Související informace

- Nastartujte vozidlo (str. 426)
- Nastavení volantu (str. 187)
- Dobíjení z jiné baterie (str. 466)
- Výběr režimu zapalování (str. 429)

## Výběr režimu zapalování

Elektrický systém vozidla lze nastavit do různých poloh resp. úrovní, které rozhodují o tom, jaké funkce jsou k dispozici.

## Výběr polohy zapalování



Startovací knoflík na tunelové konzole.

- Poloha zapalování 0** - odemkněte vozidlo a uložte ovladač klíče do vozidla.

### **i** POZNÁMKA

Pokud chcete nastavit úroveň **I** nebo **II** bez startování motoru, **nesešlapujte** brzdový pedál, nebo spojkový pedál u vozidel s manuálním řazením, když zvolíte tyto polohy zapalování.

- Poloha zapalování I** - Otočte knoflíkem zapalování ve směru hodinových ručiček



- ◀ a knoflík uvolněte. Ovladač se automaticky vrátí do výchozí polohy.
- **Poloha zapalování II** - Otočte knoflíkem zapalování ve směru hodinových ručiček a podržte knoflík na cca. 5 sekund. Potom knoflík uvolněte - knoflík se automaticky vrátí do výchozí polohy.
  - **Zpět do polohy zapalování 0** - otočení do polohy zapalování **0** z polohy **I** a **II** - otočte knoflíkem zapalování ve směru hodinových ručiček. Ovladač se automaticky vrátí do výchozí polohy.

### Související informace

- Nastartujte vozidlo (str. 426)
- Vypnutí vozidla. (str. 428)
- Možnosti zapalování (str. 428)
- Nastavení volantu (str. 187)
- Dobíjení z jiné baterie (str. 466)

### Alkoholový zámek\*

Alkoholový zámek má za úkol zabránit, aby s vozem odjely osoby, které jsou pod vlivem alkoholu. Před nastartováním motoru se řidič musí podrobit dechové zkoušce, při které se zjistí, zda není pod vlivem alkoholu. Alkoholový zámek je kalibrován v souladu s limitem platným v každé zemi pro povolené množství alkoholu.

Vozidlo má rozhraní pro elektrické připojení různých značek a modelů alkoholového zámku, který doporučuje společnost Volvo. Rozhraní usnadňuje připojení alkoholového zámku a umožňuje integrované fungování systému, a to včetně zpráv souvisejících s alkoholovým zámekem na hlavním displeji vozidla. Informace o konkrétním alkoholovém zámku z hlediska výrobce alkoholového zámku najdete v příručce pro uživatele.

### VAROVÁNÍ

Alkoholový zámek představuje pouhou pomůcku a nezabývá řidiče odpovědnosti. Je to vždy řidič, kdo je odpovědný za to, aby byl střízlivý a jezdil s vozem bezpečně.

### Související informace

- Vypojení alkoholového zámku\* (str. 430)
- Před nastartováním motoru s alkoholovým zámekem (str. 431)
- Nastartujte vozidlo (str. 426)
- Možnosti zapalování (str. 428)

### Vypojení alkoholového zámku\*

V případě nouzové situace a v případě, kdy alkoholový zámek nefunguje, lze alkoholový zámek pomocí funkce Bypass obejít a umožnit tak řízení vozidla.

Informace k deaktivaci přes zámek příslušného alkoholového zámku najdete v samostatných pokynech.

### Aktivace funkce vypojení (Bypass)

#### POZNÁMKA

Každé aktivované vypojení se zaznamenává a ukládá do paměti řídicí jednotky alkoholového zámku. Vypojení nelze zrušit.

Na obrazovce se zobrazí zpráva **Foukn. do alcolocku Vynechat?**:

- Pokud se zobrazí "Zrušit/Ano" - stisknutím tlačítka s šipkou vpravo na klávesnici na volantu vpravo zvolíte vypojení, potom stiskněte tlačítko **O**.
- Pokud se zobrazí "Ano" - stisknutím tlačítka **O** zvolte vypojení.

Alkoholový zájem je momentálně vypojen a vozidlo lze nastartovat.

Počet vypojení, které lze provést před tím, než je nutný servisní zásah, volíte při instalaci alkoholového zámku.



### Související informace

- Alkoholový zámek\* (str. 430)
- Před nastartováním motoru s alkoholovým zámekem (str. 431)
- Nastartujte vozidlo (str. 426)
- Možnosti zapalování (str. 428)

### Před nastartováním motoru s alkoholovým zámekem

Alkoholový zámek se aktivuje automaticky, jakmile vůz otevřete.

### Nezapomeňte

Aby zařízení fungovalo správně a výsledky byly co nejpřesnější:

- Cca. 5 minut před dechovou zkouškou nejedzte a nepijte.
- Neostříkujte zbytečně čelní sklo - alkohol v kapalině do ostřikovačů může způsobit, že se naměří nesprávná hodnota.

### POZNÁMKA

Po dokončení jízdy lze motor nastartovat do 30 minut, aniž by se znovu musela provádět zkouška dechu.

### Související informace

- Vypojení alkoholového zámku\* (str. 430)
- Alkoholový zámek\* (str. 430)
- Nastartujte vozidlo (str. 426)
- Možnosti zapalování (str. 428)

### Funkce brzd

Brzdy se používají ke snížení rychlosti a brání rozjetí vozidla.

Kromě parkovací brzdy a brzdového pedálu je vozidlo vybaveno několika funkcemi automatického brzdového asistenta. To může řidiči usnadnit jízdu, například, tím, že řidič nemusí držet nohu na brzdovém pedálu, když stojí na semaforu, když startuje do svahu nebo když sjíždí ze svahu.

V závislosti na výbavě vozidla jsou k dispozici následující funkce automatického brzdění:

- Automatické brzdění, když vozidlo stojí (Auto Hold)
- Asistent rozjezdu do svahu (Hill Start Assist)
- Automatické brzdění po kolizi.
- City Safety

### Související informace

- Nožní brzda (str. 432)
- Parkovací brzda (str. 434)
- Automatické brzdění, když vozidlo stojí (str. 438)
- Automatické brzdění po kolizi. (str. 439)
- Pomoc při rozjezdu do svahu (str. 439)
- City Safety™ (str. 336)

## Nožní brzda

Nožní brzda je součástí brzdové soustavy. Vůz je vybaven dvěma brzdovými okruhy. Pokud se poškodí jeden brzdový okruh, brzdový pedál bude zabírat hlouběji. Pro aplikaci normálního brzdového výkonu bude tedy nutné vyvinout vyšší tlak na brzdový pedál.

### VAROVÁNÍ

Pokud vozidlo není napájeno a elektromotor a spalovací motor neběží, není možné vozidlo brzdit.

Ve velmi hornatém terénu nebo při jízdě s velkým zatížením mohou být v režimu řazení brzdy **B** odlehčeny využitím brzdného účinku motoru.

### Protiblokovací systém brzd

Vozidlo je vybaveno brzdami, které nezablokují kola, Anti-lock Braking System (ABS). Tento systém brání zablokování kol během brzdění. Dále umožní udržet řízení pod kontrolou. Při zásahu ABS můžete pocítit vibrace pedálu brzdy. Jde o zcela normální jev.

Po nastartování vozidla a uvolnění brzdy provede systém ABS krátkou kontrolu. Při nízké rychlosti lze provést další automatický test systému. Test můžete vnímat jako pulsy v brzdovém pedálu.

### Mírné brzdění dobíjí hybridní baterii

K lehkému brzdění se používá jako motorová brzda elektromotor. Pohybová energie vozu se





přítom mění na elektrickou energii, která se používá k dobíjení hybridní baterie. Na displeji řidiče se zobrazuje dobíjení baterie při brzdění elektromotorem.



Na displeji řidiče je během brzdění elektromotorem indikováno nabíjení.

Tato funkce je aktivní v intervalu rychlosti 150-5 km/h (93-3 mph). Během intenzivního brzdění a mimo interval rychlosti napomáhá brzdění hydraulický brzdový systém. Na displeji řidiče to poznáte podle indikace dole v červeném poli.

## Symbyly na displeji řidiče

Symbol	Popis
	Zkontrolujte hladinu brzdové kapaliny. Pokud je hladina nízká, doplňte brzdovou kapalinu a zkontrolujte vůz, abyste zjistili příčinu úniku brzdové kapaliny.
	Závada ve snímači pedálu.
	Svítil nepřerušovaně po dobu 2 sekund, když je motor nastartován: Automatická kontrola funkcí.  Svítil nepřerušovaně déle než 2 sekundy: Porucha v systému ABS. Běžná brzdová soustava normálně funguje. ABS však není funkční.
	Pokud se zobrazí zpráva <b>Brzdový pedál Změna charakteristiky Doporučen servis</b> , systém "Brake-by-wire" je odpojen. K dosažení brzdění je třeba sešlápnout brzdový pedál hlouběji a pod větším tlakem.

**VAROVÁNÍ**

Pokud se současně rozsvítí výstražná kontrolka poruchy brzd a ABS, došlo v brzdovém systému k chybě.

- Je-li hladina v nádržce s brzdovou kapalinou v tento okamžik v pořádku, opatrně dojedte s vozem do nejbližšího servisu a požádejte o kontrolu brzd - doporučujeme autorizovaný servis Volvo.
- Pokud hladina brzdové kapaliny klesne v nádržce pod **MIN**, nejdříve doplňte brzdovou kapalinu a až potom můžete jet. Musíte zjistit důvod ztráty brzdové kapaliny.

**Související informace**

- Zesílení brzdné síly (str. 433)
- Automatické brzdění, když vozidlo stojí (str. 438)
- Pomoc při rozjezdu do svahu (str. 439)
- Brzdění na mokřích cestách (str. 433)
- Brzdění na sypaných cestách (str. 434)
- Údržba brzdového systému (str. 434)
- Brzdové světlo (str. 150)

**Zesílení brzdné síly**

Systém zesílení brzdné síly, BAS (Brake Assist System), pomáhá zvýšit brzdnou sílu během brzdění a tím zkracuje brzdnou vzdálenost.

Tento systém detekuje styl jízdy řidiče a v případě potřeby zvýší brzdnou sílu. Brzdnou sílu lze zvýšit až na úroveň, při které se aktivuje systém ABS. Při uvolnění pedálu se tato funkce pozastaví.

**Související informace**

- Nožní brzda (str. 432)

**Brzdění na mokřích cestách**

Pokud jedete delší dobu v prudkém dešti bez brzdění, při zabrzdění mohou brzdy reagovat se zpožděním.

To se rovněž může stát po opuštění automyčky. V tomto případě musíte brzdu sešlápnout prudčeji. Proto udržujte větší vzdálenost od vozidel vpředu.

Po jízdě na mokřích cestách a po opuštění automyčky brzďte vozidlo intenzivněji. Brzdové kotouče se potom zahřejí, rychleji se osuší a jsou chráněny před korozi. Při brzdění vezměte v úvahu dopravní situaci v okolí.

**Související informace**

- Nožní brzda (str. 432)
- Brzdění na sypaných cestách (str. 434)

### Brzdění na sypaných cestách

Při jízdě po solených cestách se na brzdových kotoučích a brzdovém obložení může vytvořit vrstva soli.

Tím se může prodloužit brzdná dráha. Z tohoto důvodu udržujte skutečně větší bezpečnostní vzdálenost k vozidlu vpředu. Dále pamatujte na následující:

- Čas od času zabrzdte, abyste odstranili vrstvy soli. Dávejte pozor, abyste brzděním neohrozili ostatní účastníky silničního provozu.
- Po ukončení jízdy a před zahájením další jízdy jemně sešlápněte brzdový pedál.

### Související informace

- Nožní brzda (str. 432)
- Brzdění na mokřích cestách (str. 433)

### Údržba brzdového systému

Komponenty brzdového systému pravidelně kontrolujte, zda nejsou opotřebené.

Aby byla zabezpečena vysoká úroveň bezpečnosti a spolehlivosti vozu, musíte dodržovat servisní intervaly Volvo, které jsou uvedeny v Záruční a servisní knížce. Nová a vyměněná brzdová obložení a brzdové kotouče optimálně brzdí až po ujetí několika set kilometrů (mil), když se "usadí".

Omezenou schopnost brzdit kompenzujte intenzivnějším sešlápnutím brzdového pedálu. Společnost Volvo doporučuje montovat výhradně brzdová obložení schválená pro váš vůz Volvo.

#### **! DŮLEŽITÉ**

Pravidelně se musí kontrolovat opotřebení komponentů brzdového systému.

Informace, jak postupovat, vám sdělí v servisu. Další možností je požádat servis o provedení prohlídky - doporučujeme autorizovaný servis Volvo.

### Související informace

- Nožní brzda (str. 432)

### Parkovací brzda

Parkovací brzda brání vozidlu rozjet se z klidové polohy. Používá k tomu mechanické zajištění resp. zablokování dvou kol.



Ovládání parkovací brzdy se nachází v tunelové konzole mezi sedadly.

Při zabrzdění elektrické parkovací brzdy můžete slyšet slabý zvuk elektrického motoru. Zvuk je možné slyšet také během automatické kontroly parkovací brzdy.

Pokud vůz stojí, když je zabrzděna parkovací brzda, potom parkovací brzda působí pouze na zadní kola. Pokud je zabrzděna za jízdy, když se používá normální nožní brzda, potom brzda působí na všechna čtyři kola. Když vůz opět stojí, brzda opět působí na zadní kola.

### Související informace

- Aktivace a deaktivace parkovací brzdy (str. 435)
- Parkování ve svahu (str. 437)
- Pokud došlo k poruše parkovací brzdy (str. 437)
- Automatické brzdění, když vozidlo stojí (str. 438)

### Aktivace a deaktivace parkovací brzdy

Pomocí parkovací brzdy zabraňte rozjetí vozidla z místa.

#### Aktivace parkovací brzdy



1. Potáhněte ovládací prvek nahoru.
  - > Je-li aktivována parkovací brzda, symbol na displeji řidiče se rozsvítí.
2. Zkontrolujte, zda vozidlo stojí.

#### Kontrolka na displeji řidiče

Symbol	Popis
	Je-li aktivována parkovací brzda, symbol se rozsvítí.  Pokud symbol bliká, znamená to, že došlo k poruše. Přečtěte si zprávu na displeji řidiče.

### Automatická aktivace

Parkovací brzda se aktivuje automaticky:

- je-li aktivována funkce Auto hold (automatické brzdění, když vozidlo stojí) a vozidlo stojí delší dobu (5-10 minut).
- pokud je v prudkém svahu zvolena poloha převodovky **P**.
- pokud je vozidlo vypnuté a je aktivována automatická aktivace parkovací brzdy na středovém displeji.

### Nouzová brzda

V kritické situaci lze parkovací brzdu aktivovat, když je vozidlo v pohybu, potáhnutím a podržením ovládacího prvku nahoře. Jakmile se ovládání uvolní nebo jakmile se sešlápne plynový pedál, brzdění je ukončeno.

#### **i** POZNÁMKA

Je-li aktivní nouzové brzdění při vysokých rychlostech, ozve se zvukový signál.

### ◀ Deaktivace parkovací brzdy



#### Manuální deaktivace

1. Silně sešlápněte pedál brzdy.
2. Stiskněte ovládání směrem dolů.
  - > Parkovací brzda se uvolní a kontrolka na displeji řidiče zhasne.

#### Automatická deaktivace

1. Zapněte si bezpečnostní pás.
2. Silně sešlápněte pedál brzdy.
3. Nastartujte vozidlo.
4. Zvolte polohu převodovky **D** nebo **R** a sešlápněte plynový pedál.
  - > Parkovací brzda se uvolní a kontrolka na displeji řidiče zhasne.

### **i** POZNÁMKA

Při prvním nastartování vozidla lze parkovací brzdou uvolnit automaticky, i když není bezpečnostní pás připoutaný.

#### Související informace

- Nastavení automatické aktivity parkovací brzdy (str. 436)
- Pokud došlo k poruše parkovací brzdy (str. 437)
- Parkovací brzda (str. 434)
- Parkování ve svahu (str. 437)

### Nastavení automatické aktivity parkovací brzdy

Zvolte, zda se má parkovací brzda při vypnutí vozidla aktivovat automaticky.

Tento výběr se provádí v nabídce nastavení na středovém displeji.

1. V horním zobrazení stiskněte **Nastavení**.
2. Stiskněte **My Car** → **Parkovací brzda a zavěšení** a funkci vyberte nebo zrušte její výběr **Automatická aktivace parkovací brzdy**.

#### Související informace

- Aktivace a deaktivace parkovací brzdy (str. 435)
- Parkovací brzda (str. 434)

## Parkování ve svahu

Při parkování ve svahu používejte vždy parkovací brzdou.

### VAROVÁNÍ

Při parkování ve svahu vždy používejte parkovací brzdou. K tomu, aby vozidlo vždy zůstalo na místě, nestačí zařadit převodový stupeň nebo polohu **P** u automatické převodovky.

Je-li vůz zaparkován čelem do kopce:

- Natočte kola **pryč od** obrubníku.

Je-li vůz zaparkován čelem z kopce:

- Natočte kola **směrem k** obrubníku.

### Velké zatížení při jízdě do kopce

Velké zatížení, jako například přívěs, může způsobit pojiždění vozu dozadu, když je parkovací brzda automaticky odbrzděna v prudkém svahu.

Vyhnete se tomu vytažením ovládacího prvku nahoru, zatímco se s vozem rozjždíte. Když se vůz začne rozjíždět dopředu, ovládací prvek uvolněte.

### Související informace

- Aktivace a deaktivace parkovací brzdy (str. 435)

## Pokud došlo k poruše parkovací brzdy

Jestliže se vám po několika pokusech nepodaří parkovací brzdou deaktivovat nebo aktivovat, kontaktujte autorizovaný servis Volvo. Během jízdy s aktivovanou parkovací brzdou zní výstražný signál.

Pokud se vůz musí zaparkovat před tím, než byla porucha odstraněna, musí být kola natočena jako při parkování ve svahu a volicí páka musí být v poloze **P**.



### Nízké napětí akumulátoru

Je-li napětí akumulátoru příliš nízké, pak nelze parkovací brzdou ani odbrzdít, ani zabrzdit. Pokud je napětí akumulátoru příliš nízké, připojte pomocný akumulátor.

### Výměna brzdového obložení

Obložení zadních brzd musí být z důvodu konstrukce elektronické brzdy měněno v odborném servisu - doporučujeme autorizovaný servis Volvo.

## Symboly na displeji řidiče

Symbol	Popis
	Pokud symbol bliká, znamená to, že došlo k poruše. Viz zpráva na displeji řidiče.
	Závada v brzdovém systému. Viz zpráva na displeji řidiče.
	Informační zpráva na displeji řidiče.

### Související informace

- Aktivace a deaktivace parkovací brzdy (str. 435)
- Akumulátor (str. 605)
- Servisní program Volvo (str. 588)

## Automatické brzdění, když vozidlo stojí

Automatické zabrzdění stojícího vozidla (Auto hold) umožňuje řidiči uvolnit brzdový pedál při zachování brzdného účinku, když vozidlo zastaví na semaforech nebo na křižovatce.

Jakmile vozidlo zastaví, brzdy se automaticky aktivují. Tato funkce umožňuje použít k přidržení vozidla namísto brzdový pedál nebo parkovací brzdou. Funguje na jakémkoliv svahu. Pokud je řidič připoután bezpečnostním pásem, při rozjíždění se brzdy vypnou automaticky.



### **i** POZNÁMKA

Při brzdění až do zastavení ve svahu by měl být brzdový pedál sešlápnut před uvolněním o něco tvrději, aby bylo zajištěno, že se vozidlo nerozjede.

Parkovací brzda se aktivuje, jestliže:

- je vozidlo vypnuté
- se otevrou dveře řidiče
- se řidič odpoutá
- vozidlo stálo delší dobu (5-10 minut).

## Symbyly na displeji řidiče

Symbol	Popis
	Pokud funkce k udržení vozidla na místě používá nožní brzdou, tento symbol svítí.
	Pokud funkce k udržení vozidla na místě používá parkovací brzdou, tento symbol svítí.

## Související informace

- Aktivace a deaktivace automatické brzdy u stojícího vozidla (str. 438)
- Nožní brzda (str. 432)
- Parkovací brzda (str. 434)
- Pomoc při rozjezdu do svahu (str. 439)

## Aktivace a deaktivace automatické brzdy u stojícího vozidla

Funkce automatické brzdy u stojícího vozidla se aktivuje tlačítkem v tunelové konzole.



- Stisknutím tlačítka na tunelové konzole funkci aktivujete nebo deaktivujete.
  - > Je-li aktivována tato funkce, rozsvítí se na tlačítku kontrolka. Funkce bude aktivována dokonce i při dalším nastartování vozidla.



### V případě vypnutí



Je-li funkce aktivní a drží vozidlo pomocí brzdového pedálu (svítí kontrolka A), k deaktivování se současně se stisknutím tlačítka musí sešlápnout brzdový pedál.

- Tato funkce zůstane deaktivována, dokud se neaktivuje znovu.
- Pokud se funkce deaktivuje, asistent rozjezdu do kopce (HSA) zůstane aktivní, aby zabránil vozidlu při rozjezdu do kopce rozjet se zpátky.

### Související informace

- Automatické brzdění, když vozidlo stojí (str. 438)

### Pomoc při rozjezdu do svahu

Asistent rozjezdu do svahu, Hill Start Assist (HSA), brání, aby se vozidlo rozjelo dozadu, když se rozjíždí do svahu. Při couvání do svahu brání rozjetí vozidla dopředu.

Díky této funkci zůstává pedál natlakován v brzdové soustavě několik sekund poté, kdy řidič přesune nohu z brzdového pedálu na plynový pedál.

Po několika sekundách resp. jakmile se řidič rozjede, toto dočasné zabrzdění vymizí.

Asistent rozjezdu do svahu se aktivuje při deaktivaci automatického zabrzdění, i když vozidlo stojí (Auto hold).

### Související informace

- Automatické brzdění, když vozidlo stojí (str. 438)
- Nožní brzda (str. 432)

### Automatické brzdění po kolizi.

V případě kolize, v níž je dosaženo aktivní úrovně pro pyrotechnické napínače bezpečnostních pásů nebo airbagy nebo při kolizi s detekcí velkého zvířete se automaticky aktivují brzdy vozidla. Tato funkce má zamezit následkům následných kolizí nebo je omezit.

Po vážné kolizi hrozí riziko, že vozidlo nebude možno řídit a nebude pod kontrolou. Aby se zabránilo následkům následné kolize s vozidlem nebo předmětem v dráze vozidla resp. aby se tyto následky zmírnily, automaticky se aktivuje systém automatické aktivace brzd a vozidlo bezpečně zabrzdí.

Během brzdění svítí brzdová světla i výstražná světla. Pokud se vozidlo zastaví, výstražná světla pokračují v blikání a parkovací brzda je aktivována.

Pokud brzdění není vhodné, např. pokud hrozí nebezpečí kolize s dopravními prostředky vzadu, řidič může sešlápnout plynový pedál a vypojit tak systém.

Tato funkce předpokládá, že brzdový systém zůstává po kolizi nepoškozen.

Brzdový asistent je součástí bezpečnostních systémů Rear Collision Warning a Blind Spot Information.

#### ◀ Související informace

- Rear Collision Warning (str. 348)
- BLIS\* (str. 349)
- Funkce brzd (str. 431)

### Převodovka

Převodovka je součástí hnacího ústrojí (pohonu) mezi motorem a hnacími koly. Převodovka má za úkol měnit převodový poměr v závislosti na požadované rychlosti a výkonu.

Vozidlo je vybaveno automatickou osmistupňovou převodovkou a elektromotorem pro pohon zadních kol. Počet přeřazení umožňuje efektivně využít výkon a krouticí moment motoru. Dva z převodových stupňů jsou převody do rychla, které při jízdě s konstantními otáčkami motoru šetří palivo. Manuálně lze řadit vyšší nebo nižší převodový stupeň pomocí pádel\* na volantu. Na displeji řidiče se zobrazí, který převodový stupeň je momentálně používán.

#### DŮLEŽITÉ

Aby nedošlo k poškození komponentů hnacího systému, musí se zkontrolovat provozní teplota převodovky. Pokud hrozí nebezpečí přehřátí, na displeji řidiče se rozsvítí výstražný symbol a zobrazí se textová zpráva. Postupujte podle doporučení.

#### Symbyly na displeji řidiče

Pokud v převodovce dojde k závadě, na displeji řidiče se rozsvítí kontrolka a zpráva.

Symbol	Popis
	Informace nebo chybové hlášení převodovky. Postupujte podle dále uvedených doporučení.
	Horká nebo přehřátá převodovka. Postupujte podle dále uvedených doporučení.
	<b>Snížený výkon/Snížený výkon při akceleraci</b> Pokud dojde k dočasné závadě hnacího ústrojí, vozidlo přejde do nouzového režimu, kdy se výkon motoru sníží, aby nedošlo k poškození hnacího ústrojí.

#### Související informace

- Zařazené převodové stupně u automatické převodovky (str. 441)
- Indikátor řazení převodových stupňů\* (str. 444)

## Zařazené převodové stupně u automatické převodovky

U automatické převodovky systém řadí tak, aby jízda byla optimální. Převodovka je rovněž vybavena manuálním režimem řazení.



Na displeji řidiče se zobrazuje zvolený převodový stupeň:

**P, R, N, D** nebo **B**.

Při manuálním řazení se zobrazí také používaný převodový stupeň (1-8).

### Řazení

Používá se volič řazení typu shift-by-wire, který řadí elektronicky, nikoliv mechanicky. To umožní jednodušší řazení a přesnější polohu převodových stupňů.

Řadte přitlačením odpružené páky voliče dopředu nebo dozadu.

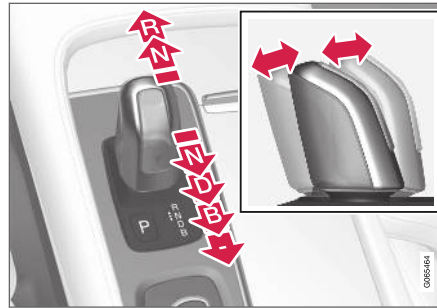

### Polohy páky voliče

#### Parkovací poloha - P



Parkovací poloha se aktivuje pomocí tlačítka **P**, které se nachází vedle voliče řazení.

Je-li vozidlo zaparkováno nebo pokud startuje motor, zvolte polohu **P**. Při volbě parkovací polohy musí vůz stát.

Pokud chcete vyřadit z parkovací polohy a zařadit jiný převodový stupeň, musí být sešlápnutý brzdový pedál a spínač zapalování musí být v poloze **II**.

Pokud chcete zaparkovat, nejdříve aktivujte parkovací brzdou a potom zařadíte parkovací polohu.

### **VAROVÁNÍ**

Při parkování ve svahu vždy použijte parkovací brzdou. K tomu, aby vozidlo vždy zůstalo na místě, nestačí zařadit převodový stupeň nebo polohu **P** u automatické převodovky.

### **POZNÁMKA**

Aby bylo možné vozidlo uzamknout a aktivovat alarm, musí být volič páka v poloze **P**.

### ◀ Pomocné funkce

Systém automaticky přepne do polohy **P**:

- pokud se vozidlo vypne v poloze **D** nebo **R**.
- pokud řidič odpoutá bezpečnostní pás a otevře dveře řidiče, když je vůz v chodu, přičemž páka voliče je v jiné poloze než v poloze **P**.

Pokud chcete vozidlo zaparkovat, aniž byste se připoutali bezpečnostním pásem, s otevřenými dveřmi, vyřaďte z polohy **P** a znovu zařaďte **R** nebo **D**.

### Zpětný chod - R

Pokud chcete couvat, zvolte **R**. Při volbě zpětného chodu musí vůz stát.

### Neutrální poloha - N

Není zařazen žádný rychlostní stupeň a motor může být nastartován. Zabrzdte parkovací brzdou, když vůz stojí s pákou voliče v poloze **N**.

Aby bylo možné vyřadit z neutrálu do jiné polohy, musí být sešlápnutý pedál brzdy a zapalování musí být v poloze **II**.

### Jízdní poloha - D

**D** je normální jízdní poloha. Vozidlo automaticky řadí vyšší a nižší převodové stupně v závislosti na úrovni akcelerace a rychlosti. Při řazení z polohy **R** do polohy **D** musí vozidlo stát.

### Poloha brzdy - B

Režim **B** můžete zvolit kdykoliv během jízdy. V poloze **B** vozidlo brzdí elektromotorem, když se uvolní plynový pedál a hybridní baterie dobíjí. To

umožní více dobíjet hybridní baterii, protože systém dobíjí, i když řidič nepoužívá brzdový pedál.



Poloha B na displeji řidiče.

Z polohy **B** lze manuálně řadit na nižší převodové stupně. Na displeji řidiče se ukazuje, jaký převodový stupeň (1 - 8) je momentálně používán.

- Jedním potlačením páky voliče dozadu přeřaďte na nejbližší nižší převodový stupeň.
- Dalším potlačením páky voliče dozadu přeřaďte na další nižší převodový stupeň.

Abyste mohli manuálně zařadit vyšší převodový stupeň, vozidlo musí být vybaveno pádky na volantu\*.

- Stisknutím páky voliče dopředu se vrátíte do polohy **D**.

Převodovka automaticky zařadí nižší převodový stupeň, pokud řidič nechá klesnout rychlost na vhodnou hodnotu pro zařazení příslušného převo-

dového stupně, aby se předešlo škubání a zhasnutí motoru.

### Související informace

- Blokování páky voliče (str. 444)
- Řazení pomocí pádel na volantu\* (str. 443)
- Funkce kick-down (str. 444)
- Indikátor řazení převodových stupňů\* (str. 444)

## Řazení pomocí pádel na volantu\*

Páidla na volantu doplňují páku voliče a umožňují ručně řadit bez toho, že by řidič dával ruce pryč z volantu.

### Aktivace pádel na volantu

Abyste mohli řadit pomocí pádel, musíte je nejdříve aktivovat:

- Potáhněte jedno z pádel směrem k volantu.
  - > Indikace na displeji řidiče označuje momentálně zařazený převodový stupeň.

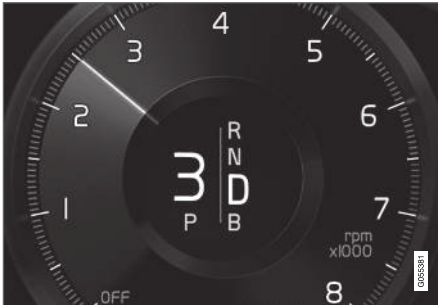

Displej řidiče při řazení pomocí pádel na volantu.

### Přepnout

Chcete-li změnit převodový stupeň o jeden stupeň:

- Potáhněte jedno z pádel dozadu k volantu a uvolněte je.

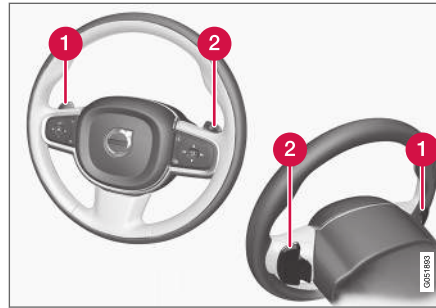

1 "-": Zvolí se další nižší převodový stupeň.

2 "+": Zvolí se další vyšší převodový stupeň.

Pokud jsou otáčky motoru v přípustném rozsahu, ke změně převodového stupně dojde při každém potáhnutí pádla.

Po každé změně převodového stupně se na displeji řidiče zobrazí momentálně zařazený převodový stupeň.

## Deaktivace funkce

### Manuální deaktivace v poloze řazení D a B.

- Pokud chcete deaktivovat pádla na volantu, potáhněte pravé pádlo (+) směrem k volantu a podržte je na místě, dokud indikace momentálně zařazeného převodového stupně na displeji nezhasne.
  - > V závislosti na poloze nastavené před aktivací pádel přejde převodovka buď do polohy **D** nebo **B**.

### Automatická deaktivace

V poloze řazení **D** se pádla volantu deaktivují, pokud se chvíli nepoužívají. To poznáte podle toho, že indikace momentálně zařazeného převodového stupně zhasne.

V poloze řazení **B** není systém automaticky deaktivován.

### Související informace

- Zařazení převodové stupně u automatické převodovky (str. 441)
- Indikátor řazení převodových stupňů\* (str. 444)

## Blokování páky voliče

Blokování páky voliče náhodnému přearazení automatické převodovky.

## Automatické blokování řazení

Blokování páky voliče automatické převodovky je vybaven speciálními bezpečnostními systémy.

### Z parkovací polohy - P

Abyste mohli volič řazení vyřadit z polohy **P**, musíte sešlápnout brzdový pedál a zapalování musí být v poloze **II**.

### Z neutrálu - N

Pokud je páka voliče v poloze **N** a vozidlo stálo déle než 3 sekundy (bez ohledu na to, zda běží motor), páka voliče se zablokuje.

Aby bylo možné přesunout páku voliče z polohy **N** do jiné polohy, musí být sešlápnutý pedál brzdy a zapalování musí být v poloze **II**.

## Zpráva na displeji řidiče

Pokud je volič páka zablokována, na displeji řidiče se objeví zpráva, např. **Řadicí páka Pro aktivaci řadicí páky sešlápněte brzdový pedál.**

Volící páka není zablokována mechanicky.

## Související informace

- Zařazené převodové stupně u automatické převodovky (str. 441)

## Funkce kick-down

Kick-down se používá, když vyžadujete maximální akceleraci, například při předjíždění.

Pokud sešlápnete pedál plynu na doraz (za polohu normálně považovanou za plnou akceleraci), převodovka okamžitě zařadí nižší rychlostní stupeň. Jedná se tzv. kick-down.

Pokud pedál plynu uvolníte z polohy kick-down, převodovka automaticky zařadí vyšší rychlostní stupeň.

## Bezpečnostní funkce

Aby nedošlo k přetočení motoru, ovládací program převodovky je vybaven ochranným blokováním řazení dolů, které blokuje funkci podřadění.

Převodovka neumožní řazení nižšího rychlostního stupně/kick-down, pokud by mělo dojít ke zvýšení otáček motoru, které by způsobilo jeho poškození. Nic se nestane, pokud se řidič stále pokouší taktó zařadit nižší převodový stupeň při vysokých otáčkách motoru – zůstane zařazen původní převodový stupeň.

Pokud se použije kick-down, vozidlo může současně, podle rychlosti vozidla, podřadit o jeden a více stupňů. Vozidlo zařadí vyšší převodový stupeň, jakmile motor dosáhne maximální rychlosti - tím se brání poškození motoru.

## Související informace

- Zařazené převodové stupně u automatické převodovky (str. 441)

## Indikátor řazení převodových stupňů\*

Indikace řazení ukazuje na displeji řidiče momentálně zařazený převodový stupeň v režimu manuálního řazení. Dále informuje, kdy je vhodné zařadit převodový stupeň, aby spotřeba paliva byla optimální.

Pokud chcete při manuálním řazení jet ekologicky, musíte jet na správný převodový stupeň a přearazovat včas.

Indikace řazení ukazuje na displeji řidiče momentálně zařazený převodový stupeň a pomocí šipky označuje, zda je doporučeno zařadit vyšší převodový stupeň. Indikace řazení na displeji zobrazí polohu **B**.



Indikace řazení na displeji řidiče<sup>2</sup>.

<sup>2</sup> Obrázek je schématický - rozložení se může lišit v závislosti na modelu vozidla a aktualizovaném softwaru.

### Související informace

- Zařazené převodové stupně u automatické převodovky (str. 441)

### Pohon všech kol

Pohon všech kol AWD (All Wheel Drive) znamená, že jsou současně poháněna všechna čtyři kola vozu.

Elektromotor, který pohání zadní kola, umožňuje fungování elektrického pohonu všech kol.

Aby trakce byla optimální, pohybová síla se automaticky rozdělí na kola s nejlepší adhezí. Systém průběžně počítá potřebný moment pro zadní kola a může okamžitě přerozdělit až polovinu krouticího momentu motoru na zadní kola.

Pohon všech kol má stabilizační účinek i na vyšší rychlosti. Při normální jízdě je větší část výkonu přenášena na přední kola. Pokud vozidlo stojí, pohon všech kol je neustále aktivován a připraven na maximální trakci během akcelerace.

Vlastnosti pohonu všech kol se liší v závislosti na zvoleném jízdním režimu.

### Související informace

- Jízdní režimy (str. 447)
- Převodovka (str. 440)

### Systémy pohonu

Twin Engine Volvo kombinuje spalovací motor, který pohání přední kola, a elektromotor, který pohání zadní kola.

### Dva systémy pohonu

Podle řidičem vybraného režimu pohonu a dostupné elektrické energie se tyto dva systémy pohonu mohou používat buďto samostatně nebo souběžně.

Elektromotor je napájen z hybridní baterie, která je namontována v tunelové konzole. Hybridní baterii lze dobít ze zásuvky ve zdi nebo ze speciální dobíjecí stanice. Spalovací motor může rovněž nabít hybridní baterii pomocí speciálního generátoru nebezpečného napětí.

Jak motor s vnitřním spalováním, tak elektromotor generují hybnou sílu přímo na kola. Pokročilý systém řízení kombinuje vlastnosti obou systémů pohonu tak, aby bylo dosaženo optimální hospodárnosti jízdy.

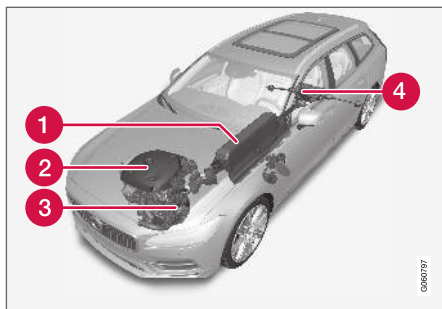

- 1 Hybridní baterie - Hybridní baterie má za úkol kumulovat energii. Přijímá energii při nabíjení z elektrické sítě, při rekuperačním brzdění nebo z vysokonapěťového generátoru. Zajišťuje energii pro elektrický provoz a k dočasnému ovládní klimatizace v rámci teplotní přípravy prostoru pro cestující.
- 2 Spalovací motor - Spalovací motor se spustí, když množství energie v hybridní baterii nestačí pro výkon, který řidič požaduje.
- 3 Vysokonapěťový generátor<sup>3</sup> - Dobíjí hybridní baterii. Motor spouští spalovací motor. Může zajistit dodatečnou elektrickou energii pro spalovací motor.
- 4 Elektromotor - Napájí vozidlo v elektrickém režimu. V případě potřeby zajistí dodatečný krouticí moment a výkon při zrychlování. Zajišťuje elektrickou funkčnost pohonu všech

kol. Mění brzdovou energii na elektrickou energii.

### Související informace

- Obecné informace o systému Twin Engine (str. 406)
- Nastartování a zastavení spalovacího motoru u verze Twin Engine (str. 446)
- Jízdní režimy (str. 447)
- Převodovka (str. 440)
- Faktory, které ovlivňují dojezd v elektrickém režimu (str. 456)

## Nastartování a zastavení spalovacího motoru u verze Twin Engine

Moderní řídicí systém určuje, kdy vozidlo pojede na motor s vnitřním spalováním, na elektromotor a kdy bude používat oba motory souběžně.

V elektrickém režimu může vozidlo někdy automaticky nastartovat spalovací motor z důvodu vnějších okolností, například při nízké venkovní teplotě. To je zcela v pořádku. Dále se spalovací motor vždy spustí, když je hybridní baterie téměř vybitá.

### Nastavení klimatizace při nízkých teplotách

Při nízkých venkovních teplotách se spalovací motor někdy automaticky spustí tak, aby byla dosažena požadovaná kvalita vzduchu a teplota v prostoru pro cestující. Na dobu chodu spalovacího motoru může mít vliv:

- snížení teploty
- snížení intenzity ventilátoru
- aktivace jízdního režimu Pure.

### Elektrický režim při nízkých a vysokých teplotách

Při nízkých nebo vysokých venkovních teplotách se dojezd vozidla a výkon v elektrickém režimu může snížit, což může ovlivnit to, jak často se spalovací motor automaticky startuje.

<sup>3</sup> CISG (Crank Integrated Starter Generator) - Kombinovaný generátor vysokého napětí a motor spouštěče.



## Řízení emisí

Pro zajištění optimálního průběhu řízení emisí musí spalovací motor po nastartování běžet několik minut. Doba chodu spalovacího motoru závisí na teplotě katalyzátoru.

## Související informace

- Systémy pohonu (str. 445)
- Ekonomická jízda (str. 454)
- Jízda v elektrickém režimu (str. 455)
- Jízdní režimy (str. 447)

## Jízdní režimy

Výběr jízdního režimu má vliv na jízdní vlastnosti vozidla. Vhodný jízdní režim prohloubí zážitek z jízdy a usnadní jízdu v nestandardních situacích.

Pomocí jízdních režimů máte rychlý přístup k celé řadě funkcí a nastavení, které jsou zapotřebí pro konkrétní situace během jízdy. Následující systémy jsou upraveny tak, aby v příslušném jízdním režimu byly k dispozici optimální jízdní vlastnosti.

- Řízení
- Motor/převodovka/pohon všech kol
- Brzdy
- Absorbování nárazů
- Displej řidiče
- Nastavení klimatizace

Zvolte jízdní režim, který optimálně odpovídá konkrétní jízdní situaci. Nezapomeňte, že některé jízdní režimy nejsou v jistých situacích k dispozici.

## Volitelné jízdní režimy

### VAROVÁNÍ

Upozorňujeme, že vozidlo, které napájí pouze elektromotor, nevydává žádný zvuk motoru a může se stát, že děti, chodci, cyklisté a zvířata si vozidla nevšimnou. To platí především pro malé rychlosti jako např. při parkování vozidla.

### VAROVÁNÍ

Nenechávejte vozidlo v neodvětrávaném prostoru, když je aktivován jízdní režim a spalovací motor je vypnutý - při poklesu energie v hybridní baterii motor automaticky nastartuje a výfukové plyny by potom mohly způsobit vážné poranění osob a zvířat.

### ◀ HYBRID

- Jedná se o běžný jízdní režim vozidla, kdy elektromotor a spalovací motor fungují ve vzájemné součinnosti.

Jakmile vozidlo nastartuje, je v režimu Hybrid. Řídicí systém využívá elektromotor a spalovací motor - a to samostatně nebo souběžně, a vypočítá optimální využití z hlediska parametrů, spotřeby paliva a komfortu. Schopnost jet výhradně na elektromotor závisí na míře nabití hybridní baterie a, například, na požadovaném topení resp. chlazení v prostoru pro cestující.

Je-li k dispozici vysoký výkon, je možné jet pouze na elektrickou energii. Po sešlápnutí plynového pedálu se elektromotor aktivuje až po dosažení určité polohy. Spalovací motor se spustí, když je překročena tato poloha a když množství energie v baterii nestačí pro výkon, který řidič sešlápnutím plynového pedálu požaduje.

Je-li v baterii málo energie (baterie je téměř vybitá), musí se současně udržet v baterii energie, což znamená, že motor s vnitřním spalováním bude startován častěji. Pokud chcete obnovit kapacitu, abyste mohli jet jen na elektrinu, dobijte hybridní baterii z 230V zásuvky nebo v zobrazení funkcí aktivujte **Charge**.

Tento jízdní režim má snížit spotřebu energie díky optimální kombinaci provozu s využitím elektromotoru a spalovacího motoru, aniž by tím došlo k zhoršení zážitku z jízdy či komfortu z hlediska klimatu. Pokud je zapotřebí intenzivnější zrychlení, použije se další výkon z elektrického pohonu.

Dále vozidlo detekuje, zda jízdní podmínky vyžadují pohon všech kol a v případě potřeby tento pohon zařadí. Pohon všech kol a přídavný elektrický výkon jsou vždy zapotřebí bez ohledu na stav baterie.

### Informace na displeji řidiče

Při jízdě v hybridní režimu zobrazuje displej řidiče indikaci hybridu. Ukazatel na indikaci hybridu informuje o množství energie, které řidič požaduje sešlápnutím plynového pedálu. Značka mezi bleskem a kapkou ukazuje, kolik energie je k dispozici.



Displej řidiče pro pohon s elektromotorem a motorem s vnitřním spalováním.



Dále se na displeji řidiče ukazuje energie, která se během lehkého brzdění vrací do baterie (rekuperuje).

### PURE

- Jedte s vozidlem na elektromotor s co nejnížší spotřebou a co nejnižšími emisemi oxidů dusíku.

V tomto jízdním režimu se jede co nejvíce na hybridní baterii. To, například, znamená, že výstup některých nastavení klimatu se sníží tak, aby dojezd na elektrickou energii byl co nejdelší.

Režim Pure je k dispozici, když je hybridní baterie nabitá na dostatečnou úroveň. Motor s vnitřním spalováním se startuje v režimu Pure také, když je baterie příliš vybitá. Dále se spustí motor s vnitřním spalováním

- pokud rychlost stoupne nad 125 km/h (78 mph)
- pokud řidič požaduje vyšší hybnou sílu, než dokáže nabídnout elektrický pohon
- pokud nastala situace omezující funkčnost systému nebo komponentu, např. nízká venkovní teplota.

Jízdní režim je optimalizován z hlediska maximálního dojezdu na elektrický pohon. Byl vyvinut speciálně pro provoz ve městě. Pure znamená nejnížší spotřebu paliva, a to i když je hybridní baterie vybitá. Klima v prostoru pro cestující se reguluje na nastavení Eco. Je-li vozovka kluzká, lze před automatickým zařazením pohonu všech kol povolit větší prokluz kol.

### Ovládání klimatizace ECO

V jízdním režimu Pure se ovládání klimatu v prostoru pro cestující aktivuje automaticky tak, aby se snížila spotřeba energie.

#### **i** POZNÁMKA

Je-li aktivován jízdní režim **Pure**, změní se některé parametry v nastavení klimatizace a omezí se funkčnost některých elektrických spotřebičů. Některá nastavení lze resetovat manuálně. Plná funkcionální bude možná pouze po ukončení jízdního režimu **Pure** nebo po úpravě jízdního režimu **Individual** s plnou funkcionální pro klima.

V případě problémů se zamřezáváním, stiskněte tlačítko maximálního odmrazení, která nabízí standardní funkcionální.

### AWD

- Trakce a adheze vozidla je lepší u progresivního pohonu všech kol.

Jízdní režim blokuje vozidlo v pohonu všech kol. Optimální rozdělení mezi momentem přední a zadní nápravy je zárukou optimální trakce, stability a držení na cestě, a to například, na kluzkých cestách, při jízdě s těžkým přívěsem nebo při odtahování. Jízdní režim AWD je k dispozici vždy bez ohledu na stav nabití baterie.

Spalovací motor i elektrický motor pohánějí všechna čtyři kola, což má za následek vyšší spotřebu paliva.

V ostatních jízdních režimech vozidla vozidlo automaticky upravuje pohon všech kol podle povrchu vozovky a může v případě potřeby spustit elektromotor nebo spalovací motor.

### POWER

- Režim Power znamená, že vozidlo má sportovníjší charakteristiku a rychlejší odezvu na plynový pedál.

Jízdní režim zvýší na maximum kombinovaný výkon motoru s vnitřním spalováním a elektromotoru díky tomu, že vozidlo pohánějí přední i zadní kola. Řazení se zrychlí a zpřesní a převodovka upřednostňuje převodový stupeň s větší trakcí. Reakce řízení je rychlejší a absorpce nárazů je tužší.

Spalovací motor i elektrický motor pohánějí všechna čtyři kola, což má za následek vyšší spotřebu paliva.

Tento jízdní režim je optimalizován z hlediska maximální funkčnosti a reakce při zrychlování. Změní se reakce plynového pedálu u spalovacího motoru, schéma řazení převodových stupňů a systém plnění tlaku. Dále se optimalizuje nastavení podvozku a reakce řízení a brzdy. Jízdní režim Power je k dispozici vždy bez ohledu na stav nabití baterie.

### INDIVIDUAL

- Úprava jízdního režimu podle osobních preferencí.

Zvolte jízdní režim, který chcete začít používat, a potom upravte nastavení podle požadovaných jízdních vlastností. Tato nastavení se uloží do samostatného profilu řidiče.

Samostatný jízdní režim je k dispozici pouze, pokud se nejdříve aktivuje na středovém displeji.

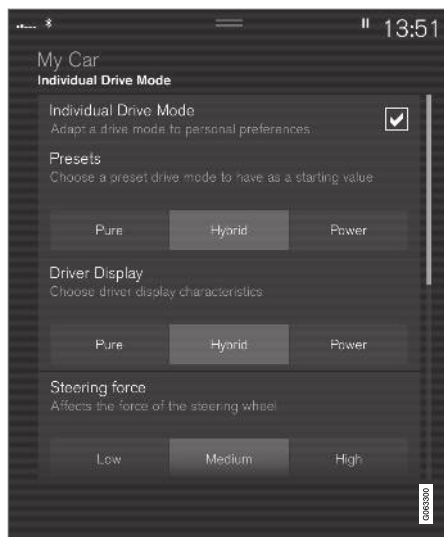

Zobrazení nastavení<sup>4</sup> pro individuální jízdní režim.

1. V horním zobrazení stiskněte **Nastavení**.
2. Stiskněte tlačítko **My Car** → **Individuální jízdní režim** a zvolte možnost **Individuální jízdní režim**.

3. U položky **Předvolby** vyberte výchozí jízdní režim: **Pure**, **Hybrid** nebo **Power**.

Případné úpravy platí pro nastavení pro:

- **Displej řidiče**
- **Síla řízení**
- **Charakteristiky pohonu**
- **Charakteristika brzdění**
- **Ovládání odpružení**
- **ECO klima.**

### Používání spalovacího motoru

Moderní řídicí systém určuje, kdy vozidlo pojede na motor s vnitřním spalováním, na elektromotor a kdy bude používat oba motory souběžně.

Smyslem je především používat motor nebo elektromotor a dostupnou energii v hybridní baterii co nejefektivněji podle charakteristiky jízdních režimů a požadavků řidiče na výkon, který zadá plynovým pedálem.

Existují dokonce případy, kdy dočasná omezení v systému nebo funkce vyplývající z právních požadavků, které udržují nízkou úroveň emisí z vozidla, umožní používat motor s vnitřním spalováním ve větším rozsahu.

### Související informace

- Změna jízdního režimu (str. 451)
- Ekonomická jízda (str. 454)

- Indikace hybridu (str. 79)
- Obecné informace o systému Twin Engine (str. 406)

<sup>4</sup> Obrázek je schématický - detaily se mohou lišit v závislosti na modelu vozidla a aktualizovaném softwaru.

## Změna jízdního režimu

Pomocí ovladače na středové konzole změňte jízdní režim.

Zvolte jízdní režim, který optimálně odpovídá konkrétní jízdní situaci. Nezapomeňte, že některé jízdní režimy nejsou v jistých situacích k dispozici.

Změna jízdního režimu:



1. Stiskněte ovládání jízdního režimu **DRIVE MODE**.
  - > Na středovém displeji se otevře vyskakovací nabídka.
2. Otáčejte kolečkem nahoru nebo dolů, dokud neoznačíte požadovaný jízdní režim.

3. Výběr potvrďte tak, že stisknete ovládací prvek jízdního režimu nebo se dotknete přímo dotykové obrazovky.
  - > Zvolený jízdní režim je indikován na displeji řidiče.

Pokud je jízdní režim ve vyskakovací nabídce zbarven šedě, nelze jej zvolit.

### Související informace

- Jízdní režimy (str. 447)

## Regulace světlosti\* a absorbování nárazů

Světlost a absorbování nárazů jsou ve vozidle regulovány automaticky.

Pomocí regulace světlosti vzadu si udržuje vozidlo stejnou světlost v zadní části bez ohledu na zatížení. Světlost lze regulovat dokonce i po zaparkování vozidla.



## Absorbování nárazů(Four-C)



Systém absorbování nárazů se reguluje v závislosti na zvoleném jízdním režimu a podle rychlosti vozidla. Absorpce nárazů je zpravidla nastavena na maximální komfort a reguluje se průběžně v závislosti na povrchu vozovky, zrychlování vozidla, brzdění a průjezdu zatáčkami.

## Během převozu

Během převozu vozidla na trajektu, ve vlaku nebo na nákladním autě se vozidlo musí připoutat kolem pneumatik. Nesmí se přivazovat kolem jiných částí podvozku. Během převozu se nastavení vzduchového pérování může změnit, což by mohlo přivázání nepříznivě ovlivnit.

## Symbyoly a zprávy na displeji řidiče

Symbol	Zpráva	Popis
	Zavěšení kol Deaktivováno uživatelem	Ovládání úrovně manuálně vypnul uživatel.
	Zavěšení kol Dočasně omezená funkčnost	Funkčnost ovládání úrovně byla přechodně snížena kvůli nadměrnému využívání systému. Pokud se tato zpráva objevuje často (např. několikrát během týdne), kontaktujte servis <sup>A</sup> .
	Zavěšení kol Doporučen servis	Došlo k závadě. Co nejdříve navštivte servis <sup>A</sup> .

Symbol	Zpráva	Popis
	<b>Porucha zavěšení kol</b> <b>Bezpečně zastavte</b>	Došlo ke kritické závadě. Bezpečně zastavte a nechejte vozidlo odvézt (zvednuté se všemi koly na valníku) do servisu <sup>A</sup> .
	<b>Zavěšení kol</b> <b>Zpomalte Příliš vysoký vůz</b>	Došlo k závadě. Pokud se tato zpráva objeví během jízdy, kontaktujte servis <sup>A</sup> .
	<b>Zavěšení kol</b> <b>Automatické nastavení výšky vozidla</b>	Probíhá regulace úrovně zadní nápravy vozidla na cílovou výšku.

<sup>A</sup> Doporučujeme autorizovaný servis Volvo.

### Související informace

- Nastavení regulace podvozku\* (str. 454)
- Jízdní režimy (str. 447)

### Nastavení regulace podvozku\*

Vypněte regulaci podvozku, pokud se vozidlo bude zvedat na zvedáku - zabráníte tím problémům s automatickou regulací.

### Nastavení na středovém displeji

#### Deaktivace regulace světlé výšky

V některých případech se funkce musí deaktivovat, např. před zvednutím vozidla pomocí zvedáku\*. Rozdíl ve výšce při zvedání pomocí zvedáku by jinak způsobil, že vzduchové odpružení začne upravovat výšku, což není žádoucí.

Deaktivace funkce na středovém displeji:

1. V horním zobrazení stiskněte **Nastavení**.
2. Stiskněte **My Car** → **Parkovací brzda a zavěšení**.
3. Zvolte **Deaktivace regulace světlé výšky**.

### Související informace

- Regulace světlosti\* a absorbování nárazů (str. 452)
- Doporučení k nakládání (str. 577)

### Ekonomická jízda

Jezděte úsporně a ekologicky - plynule, s předvídavostí a přizpůsobením stylu a rychlosti okolním podmínkám.

### Plánování jízdy v elektrickém režimu

Jízdu v elektrickém režimu je třeba pozorně naplánovat, aby dojezd vozidla byl co nejdélejší:

#### Nabit

- Dobíjejte vozidlo pravidelně z napájecí sítě. Zvykněte si vyjíždět na cestu vždy se zcela nabitou hybridní baterií.
- Zjistěte si, kde se nacházejí nabíjecí stanice.
- Pokud možno, zvolte parkovací místo s možností dobíjení.

#### POZNÁMKA

Vozidlo dobíjejte z napájecí sítě co nejčastěji.

### Teplotní příprava

- Proveďte před jízdou tepelnou přípravu vozidla pomocí nabíjecího kabelu připojeného k napájecí síti.
- Nenechávejte parkovat vozidlo tak, aby se interiér během parkování ochlazoval nebo přehříval. Zaparkujte vozidlo, například, v klimatizované garáži.
- Během krátké jízdy po teplotní přípravě prostoru pro cestující vypněte v horkém klimatu,

pokud možno, ventilátor ventilace nebo klimatizaci.

- Pokud teplotní příprava není možná, když je venku chladno, použijte především ohřev sedadla a ohřev volantu. Nevyhřívejte celý interiér, protože se tím odebírá energie z hybridní baterie.



## Jízda

- Chcete-li snížit spotřebu energie na minimum, aktivujte jízdní režim Pure.
- Jezděte stabilní rychlostí a dodržováním dostatečné vzdálenosti od ostatních vozidel a objektů minimalizujte brzdění. Při tomto stylu jízdy je spotřeba energie minimální.
- Požadovaný výkon upravujte plynovým pedálem. Podle indikátoru dostupného elektrického výkonu na displeji řidiče, zamezte zbytečnému startování motoru s vnitřním spalováním. Elektromotor je účinnější než motor s vnitřním spalováním, a to především, při nízké rychlosti.
- Pokud musíte brzdít, brzdte jemně pomocí brzdového pedálu, tím se dobijí hybridní baterie. Brzdový pedál umožňuje rekuperační brzdění, které lze zintenzivnit brzděním elektromotorem, když je převodovka v poloze **B**.
- Při vyšších rychlostech je spotřeba energie vyšší - aerodynamický odpor stoupá se zvyšující se rychlostí.
- Při vyšších rychlostech na vzdálenost delší než je dojezd na elektřinu, aktivujte v zobrazení funkci **Hold**.
- Pokud možno, nepoužívejte funkci **Charge** k dobíjení hybridní baterie. Při nabíjení pomocí spalovacího motoru se zvýší spotřeba paliva a emise oxidu uhličitého.

- V chladném klimatu omezte, pokud možno, elektrický ohřev oken, zrcátek, sedadel a volantu.
- Jezděte s pneumatikami nahuštěnými na správný tlak a pravidelně kontrolujte nahuštění - pro dosažení optimálních výsledků hustte pneumatiky na tlak ECO.
- Výběr pneumatik může mít vliv na spotřebu energie - požádejte prodejce o radu ohledně vhodných pneumatik.
- Odstraňte z vozu nepotřebné předměty - čím je větší zatížení, tím je vyšší spotřeba paliva.
- Náklad na střeše nebo střešní box zvyšuje odpor vzduchu a tedy spotřebu paliva - pokud nosiče nepoužíváte, demontujte je.
- Nejezděte s otevřenými okny.
- Nenechávejte vozidlo v klidu na svahu pomocí plynového pedálu. Místo toho použijte brzdový pedál.

## Související informace

- Drive-E - čistější radost z jízdy (str. 28)
- Faktory, které ovlivňují dojezd v elektrickém režimu (str. 456)
- Jízda v elektrickém režimu (str. 455)
- Indikace hybridu (str. 79)
- Kontrola tlaku v pneumatikách (str. 546)

## Jízda v elektrickém režimu

Pokud jedete na elektrickou energii, Volvo Twin Engine kombinuje nízkou spotřebu paliva, nízké emise a špičkové parametry.

U většiny úsporných jízd:

- Zvolte jízdní režim Pure - tím budete maximálně využívat elektrický výkon.
- Požadovaný výkon upravujte plynovým pedálem. Podle indikátoru dostupného elektrického výkonu na displeji indikace hybridu pro řidiče, zamezte zbytečnému startování motoru s vnitřním spalováním.
- Pokud musíte brzdít, brzdte jemně pomocí brzdového pedálu, tím se dobijí hybridní baterie.
- Při vyšších rychlostech na vzdálenost delší než je dojezd na elektřinu, aktivujte v zobrazení funkci **Hold**.
- Snižte odběr elektřiny v prostoru pro cestující tím, že omezíte, například, otáčky ventilátoru nebo snížíte použití elektrického topení nebo klimatizace.

Aby dojezd byl maximální, dodržujte rovněž všeobecné rady týkající se úsporné jízdy v návaznosti na rychlost, pneumatiky a zatížení vozidla.

## Související informace

- Obecné informace o systému Twin Engine (str. 406)
- Ekonomická jízda (str. 454)



- Indikace hybridu (str. 79)
- Faktory, které ovlivňují dojezd v elektrickém režimu (str. 456)
- Nastartování a zastavení spalovacího motoru u verze Twin Engine (str. 446)
- Funkce "Hold" a "Charge" (str. 457)

### Faktory, které ovlivňují dojezd v elektrickém režimu

Dojezd vozidla v elektrickém režimu závisí na několika faktorech. Délka dojezdu závisí na okolnostech a na podmínkách, za kterých se s vozidlem jezdí.

Certifikovaná hodnota dojezdu vozidla na elektrickou energii neodpovídá očekávanému dojezdu. Certifikovaná hodnota je srovnatelná hodnota zjištěná během speciálních jízdních cyklů EU. Skutečný dojezd závisí na celé řadě faktorů.

### Faktory ovlivňující dojezd

Některé faktory může řidič ovlivnit, jiné - nikoliv.

Nejdelší dojezd je dosahován za extrémně příznivých podmínek, kdy všechny faktory mají kladný vliv.

### Faktory, které řidič nemůže ovlivnit

Existuje několik vnějších faktorů, které mají, do různé míry, vliv na dojezd vozidla:

- dopravní situace
- jízda na krátké vzdálenosti
- topografie
- venkovní teplota a čelní vítr
- stav a povrch vozovky.

V tabulce dole uvádíme přibližný vztah mezi venkovní teplotou a dojezdem pro vozidlo s deaktivovanou regulací klimatu v prostoru pro cestující a pro vozidla s běžnou regulací klimatu v prostoru pro cestující.

Vyšší teplota venku má do jisté míry příznivý vliv na dojezd.

Vnější teplota	Deaktivovaná regulace klimatu v prostoru pro cestující	Běžné ovládní klimatu v prostoru pro cestující
30 °C (86 °F)	95 %	80 %
20 °C (68 °F)	100 %	90%
10 °C (50 °F)	90 %	80 %
0 °C (32 °F)	80 %	60 %
-10 °C (14 °F)	70 %	40 %

**Faktory, které řidič může ovlivnit**

Řidič by si měl uvědomit, že následující faktory mají vliv na dojezd, a měl by jet s vozidlem energeticky úsporným způsobem:

- pravidelné nabíjení
- Úprava
- jízdní režim Pure
- Nastavení klimatizace
- rychlost a zrychlování
- Funkce **Hold**
- pneumatiky a tlak v pneumatikách.

V tabulce dole je uveden přibližný poměr mezi konstantní rychlostí a dojezdem, přičemž nižší konstantní rychlost má na dojezd příznivý vliv.

Konstantní rychlost	
100 km/h (62 mph)	50 %
80 km/h (50 mph)	70 %
60 km/h (37 mph)	90 %
50 km/h (31 mph)	100 %

**POZNÁMKA**

- Hodnoty uváděné v tabulce platí pro nové vozidlo.
- Nejsou to absolutní hodnoty - závisejí na chování během jízdy, prostředí a ostatních podmínkách.

**Související informace**

- Jízda v elektrickém režimu (str. 455)
- Ekonomická jízda (str. 454)
- Funkce "Hold" a "Charge" (str. 457)
- Jízdní režimy (str. 447)

**Funkce "Hold" a "Charge"**

V některých případech může být vhodné regulovat stav nabití hybridní baterie během jízdy. To je možné pomocí funkcí **Hold** a **Charge**, které jsou k dispozici ve všech jízdních režimech.

**Funkční tlačítka Hold a Charge**

Funkce se aktivují v zobrazení funkcí na středovém displeji.

**Hold****Úroveň nabití baterie zachována na později.**

Tato funkce udržuje nabití hybridní baterie pro elektrický provoz a uchovává elektrickou energii pro použití v budoucnu, např. při jízdě ve městě nebo přes obydlenu oblast. Funkce **Hold** je k dispozici bez ohledu na stav nabití hybridní baterie.

Vozidlo funguje jako u běžného hybridního provozu s vybitou baterií, kdy kromě opětovného využití rekuperované energie z brzd vozidlo startuje častěji pomocí motoru s vnitřním spalováním tak, aby baterie zůstala nabitá.

### Charge



#### Motor dobíjí hybridní baterii.

Funkce nabíjí hybridní baterii pomocí motoru s vnitřním spalováním tak, aby bylo možné později využít více elektrické energie. Tato funkce není

k dispozici, když je hybridní baterie již nabitá.

### Symbole na displeji řidiče

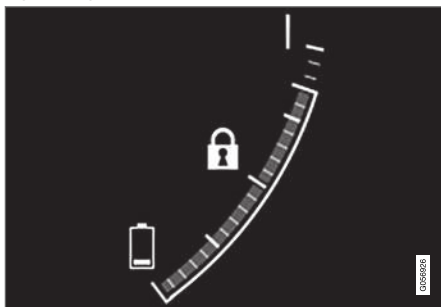

Pokud je aktivována funkce přidržení, na indikaci hybridní baterie se zobrazí symbol 

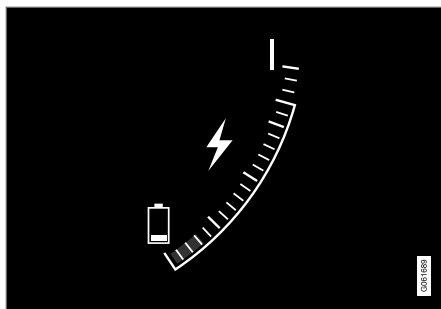

Pokud je aktivována funkce nabíjení, na indikaci hybridní baterie se zobrazí symbol 

### Související informace

- Jízda v elektrickém režimu (str. 455)
- Ekonomická jízda (str. 454)
- Indikace hybridu (str. 79)

### Příprava na dlouhou cestu

Před odjezdem na dovolenou nebo jakoukoliv jinou delší cestu musíte pozorně zkontrolovat především fungování a příslušenství vozidla. Zkontrolujte, zda:

- motor pracuje normálně a zda je normální spotřeba paliva
- nikde nedochází k úniku (palivo, olej nebo jiná kapalina)
- brzdná síla během brzdění je optimální
- všechny kontrolky svítí - pokud je vozidlo hodně naloženo, upravte výšku světlometů
- pneumatiky mají dostatečnou hloubku vzorku a jsou dostatečně nahuštěny. Pokud jezdíte do míst, kde hrozí zasněžený nebo zledovatělý povrch vozovky, přezujte pneumatiky na zimní.
- nabíjení baterie startéru je v pořádku
- jsou v dobrém stavu lišty stěračů
- je ve vozidle výstražný trojúhelník a reflexní vesta - v některých zemích patří do povinné výbavy.

### Související informace

- Kontrola tlaku v pneumatikách (str. 546)
- Spotřeba paliva a emise CO<sub>2</sub> (str. 653)
- Doplnění kapaliny do ostřikovačů (str. 637)
- Zimní jízda (str. 459)
- Ekonomická jízda (str. 454)

- Nastavení modemu vozidla (str. 524)
- Doporučení k nakládání (str. 577)
- Jízda s přívěsem (str. 471)
- Aktivní asistence (str. 308)
- Omezovač rychlosti (str. 275)
- Sada pro nouzovou opravu pneu (str. 562)

## Zimní jízda

Při jízdě v zimě je důležité vozidlo pravidelně kontrolovat, aby bylo zajištěno, že lze s vozem jezdit bezpečně.

Před začátkem zimní sezóny zkontrolujte následující:

- Chladicí kapalina musí obsahovat 50 % glykolu. Tato směs chrání motor před zamrznutím při teplotách do cca. -35°C (-31°F). Aby nedošlo k ohrožení zdraví, jednotlivé typy glykolu se nesmí míchat.
- Palivová nádrž musí být co nejlňější, aby se předešlo kondenzaci.
- Důležitá je viskozita motorového oleje. Oleje s nízkou viskozitou (řidší oleje) usnadňují startování za chladného počasí a také snižují spotřebu paliva, když je motor studený.

### DŮLEŽITÉ

Oleje s nízkou viskozitou nesmějí být používány pro sportovní jízdu nebo za horkého počasí.

- Musí být zkontrolován stav akumulátoru spouštěče a hladina nabití. Chladné počasí představuje velké zatížení baterie spouštěče a jeho kapacita je chladem snížena.
- Používejte kapalinu do ostřikovačů s nemrznoucí směsí, aby se v nádržce kapaliny ostřikovačů nevytvářel led.

## Kluzké povrchy

Pro dosažení optimální přilnavosti doporučuje společnost Volvo používání zimních pneumatik na všech kolech, pokud se má vyskytovat sníh nebo led.

### POZNÁMKA

V některých zemích je používání zimních pneumatik předepsáno zákonem. V některých zemích nejsou povoleny pneumatiky s hřeby.

Procvičte si jízdu na kluzkých površích za simulovaných podmínek, abyste zjistili, jak se vozidlo na nich chová.

## Související informace

- Zimní kola (str. 560)
- Sněhové řetězy (str. 561)
- Brzdění na sypaných cestách (str. 434)
- Brzdění na mokřích cestách (str. 433)
- Doplnění kapaliny do ostřikovačů (str. 637)
- Akumulátor (str. 605)
- Výměna lišt stěračů čelního skla (str. 635)
- Výměna lišty stěrače pro zadní sklo (str. 634)
- Doplnění chladicí kapaliny (str. 601)
- Nepříznivé jízdní podmínky pro motorový olej (str. 649)

### Jízda ve vodě

Jízda ve vodě je situace, kdy se vozidlem jede v hlubší vodě na cestě, která je pod vodou. Ve vodě se musí jezdit s maximální opatrností. Aby při průjezdu vodou (např. na zaplavených cestách) nedošlo k poškození vozidla, upozorňujeme na následující:

- Hladina vody nesmí být výše než podlaha vozidla. Pokud možno, před tím, než vjedete do vody, zkontrolujte hloubku v nejhlubším místě. Průjezdu tekoucí vodou je třeba věnovat zvýšenou pozornost.
- Nejezděte rychleji než rychlostí chůze.
- Nezastavujte s vozidlem ve vodě. Jeďte opatrně dopředu nebo vycouvejte s vozidlem z vody.
- Nezapomeňte, že projíždějící vozidla mohou vytvořit vlny, které budou vyšší než úroveň podlahy vozidla.
- Neprojíždějte slanou vodou (riziko koroze).

### ! DŮLEŽITÉ

Při jízdě přes vodu, kde je hladina výše než podlaha vozidla, může dojít k poškození dílů ve vozidle (např. motoru, převodovky, hnacího ústrojí nebo elektrických komponentů). Záruka se nevztahuje na škody, které na komponentu vznikly v důsledku ponoření, hydraulického zablokování nebo nedostatku oleje.

V případě, že uvíznete ve vodě, nepokoušejte se znovu nastartovat. Místo toho odtáhněte vozidlo z vody a převezte je na nízkém odtahovacím vozidle do servisu. Doporučujeme autorizovaný servis Volvo.

Po projetí vodou sešlápněte lehce pedál brzdy a zkontrolujte, zda jsou brzdy plně funkční. Například bláto a voda na brzdovém obložení mohou mít za následek opožděnou reakci brzd.

V případě potřeby očistěte po průjezdu vodou nebo bahnem kontakty napájecího konektoru tažného zařízení.

### Související informace

- Odtah (str. 478)

### Otevření a zavření víčka plnění palivové nádrže

Víčko plnění palivové nádrže se odjistí po stisknutí tlačítka na přístrojové desce.



Šipka vedle symbolu nádrže na displeji řidiče ukazuje, na které straně se nachází víčko plnění paliva.

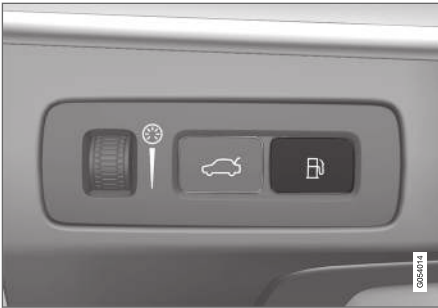

1. Na přístrojové desce stiskněte tlačítko.
  - > Kvůli vyrovnávání tlaku v palivové nádrži se krytka otevře s jistým zpožděním. Na displeji řidiče se zobrazí zpráva **Palivová nádrž Otevírá se víko paliva** a potom **Palivová nádrž Připraven k dočerpání**.

### **i** POZNÁMKA

Po otevření víčka hrdla plnění paliva se palivo musí dočerpát zhruba do deseti minut. Potom se zavře ventil, který se otevřel po stisknutí tlačítka, a nebude již možné čerpat palivo, protože se čerpací pistole odpojí.

Pokud se ventil zavře před dokončením čerpání, stiskněte tlačítko znovu a počkejte, dokud se na displeji řidiče nezobrazí zpráva **Palivová nádrž Připraven k dočerpání**.

2. Jakmile čerpání paliva skončí, krytku lehce stiskněte a zavřete.

### **Související informace**

- Používané palivo (str. 461)

### **Používané palivo**

Palivová nádrž je vybavena systémem plnění paliva bez krytu.

### **Čerpání paliva do vozidla na čerpací stanici**

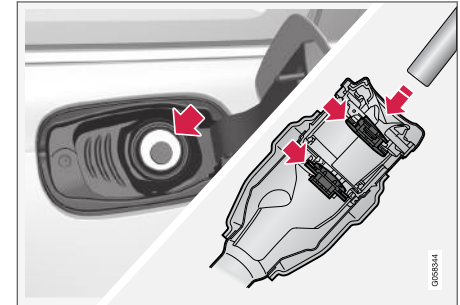

◀ Palivo se čerpá následovně.

1. Vypněte vozidlo a otevřete víčko hrdla plnění paliva.

### **i** POZNÁMKA

Po otevření víčka hrdla plnění paliva se palivo musí dočerpát zhruba do deseti minut. Potom se zavře ventil, který se otevřel po stisknutí tlačítka, a nebude již možné čerpat palivo, protože se čerpací pistole odpojí.

Pokud se ventil zavře před dokončením čerpání, stiskněte tlačítko znovu a počkejte, dokud se na displeji řidiče nezobrazí zpráva **Palivová nádrž Připraven k dočerpání**.

2. Vyberte palivo, které je určeno k použití ve vozidle v souladu s identifikací<sup>5</sup> na vnitřní straně klapky plnicí trubky. Informace o schválených palivech a identifikaci najdete v kapitole "Benzín".
3. Vložte hrdlo čerpací pistole do otvoru plnění paliva. Plnicí trubka má dvě otevírací krytky. Tryska čerpací hadice se před čerpáním paliva musí zatlačit za obě krytky.

4. Nádrž nepřepĺňujte, ale palivo doplňujte, dokud se pistole u čerpacího stojanu sama poprvé nevypne.  
> Nádrž je plná.

### **i** POZNÁMKA

Příliš hodně paliva v nádrži při horkém počasí přeteče.

### Čerpání paliva z kanystru

Při doplňování z rezervního kanystru použijte nálepku umístěnou v pěnovém bloku pod víkem podlahy v zavazadlovém prostoru.

1. Otevřete dvířka hrdla palivové nádrže.
2. Vložte trychtýř do otvoru plnění paliva. Plnicí trubka má dvě otevírací krytky. Trubka hrdla se před čerpáním paliva musí zatlačit za obě krytky.

### Platí pro vozidla s palivovým topením\*

Nikdy nepoužívejte palivové topení, pokud se vozidlo nachází v prostoru čerpací stanice.



Nálepka na vnitřní straně krytky plnicího otvoru.

### Související informace

- Otevření a zavření víčka plnění palivové nádrže (str. 460)
- Benzín (str. 463)

<sup>5</sup> Identifikace v souladu s normou CEN EN16942 se nachází na vnitřní straně klapky plnicí trubky a bude nejpozději do konce roku 2018 k dispozici na příslušných čerpacích hadicích a pistolích na čerpacích stanicích po celé Evropě.



## Manipulace s palivem

Nepoužívejte palivo kvality nižší než doporučené společností Volvo; došlo by k negativnímu ovlivnění výkonu motoru a spotřeby paliva.

### VAROVÁNÍ

Dávejte pozor, abyste nevdechli palivové výpary a aby vám palivo nestříklo do očí.

Jestliže palivo zasáhne oči, vytáhněte kontaktní čočky, pokud je nosíte, a vyplachujte oči velkým množstvím vody po dobu minimálně 15 minut a vyhledejte lékařskou pomoc.

Nikdy nepolykejte palivo. Paliva, jako jsou benzín, bioetanol a jejich směsi, stejně jako motorová nafta, jsou vysoce toxická a mohou při požití způsobit zranění s trvalými následky nebo smrt. Při požití vyhledejte okamžitě lékařskou pomoc.

### VAROVÁNÍ

Rozlité palivo by mohlo začít na zemi hořet.

Než začnete čerpat palivo, vypněte topení spalující palivo.

Nikdy nenoste zapnutý mobilní telefon při čerpání paliva. Zazvonění telefonu by mohlo způsobit jiskření a vznícení výparů benzínu, což by mohlo vést k požáru a poranění osob.

### DŮLEŽITÉ

Pokud se použijí směsi různých druhů paliva nebo se používají paliva, která společnost Volvo nedoporučuje, záruka Volvo ani doplňkové servisní dohody nebudou platit. Toto platí pro všechny motory.

### Související informace

- Benzín (str. 463)

## Benzín

Ve vozidlech se zážehovým motorem se jako palivo používá benzín. Používejte pouze benzín od renomovaných firem. Nikdy nepoužívejte palivo pochybné kvality. Benzín musí splňovat normu EN 228.

### Identifikace benzínu

Identifikace v souladu s normou CEN EN16942 se nachází na vnitřní straně klapky plnicí trubky a bude nejpozději do konce roku 2018 k dispozici na příslušných čerpacích hadicích a pistolích na čerpacích stanicích po celé Evropě.

Tyto identifikace platí pro paliva podle platných norem v Evropě. Ve vozidlech se zážehovým motorem se smí používat benzín s následující identifikací:

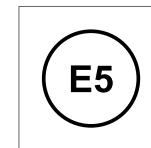

E5 je benzín s maximálně 2,7 % kyslíku a maximálně 5 obj. % ethanolu.

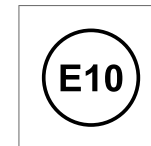

E10 je benzín s maximálně 3,7 % kyslíku a maximálně 10 obj. % ethanolu.



### **! DŮLEŽITÉ**

- Je povoleno používat palivo, které obsahuje až 10% ethanolu.
- Je povoleno používat benzín EN 228 E10 (max. 10 % ethanolu).
- Není povolen ethanol s obsahem vyšším než E10 (max. 10 % objemu ethanolu). Například E85 není povolen.

### **Oktanové číslo**

- Palivo 95 RON se používá pro normální jízdu.
- Palivo 98 RON je doporučováno pro dosažení optimálního výkonu a minimální spotřeby paliva.
- Nesmí se používat palivo s oktanovým číslem RON 95.

Při jízdě při teplotách nad +38 °C (100 °F), se doporučuje používat palivo s co nejvyšším oktanovým číslem z důvodů optimální výkonnosti a spotřeby paliva.

### **! DŮLEŽITÉ**

- Aby se nepoškodil katalyzátor, používejte pouze bezolovnaté palivo.
- Nesmí se používat palivo, které obsahuje kovová aditiva.
- Nepoužívejte žádná aditiva, která nebyla schválena společností Volvo.

### **Související informace**

- Manipulace s palivem (str. 463)
- Používané palivo (str. 461)
- Filtr sazí pro zážehové motory (str. 464)
- Spotřeba paliva a emise CO2 (str. 653)

### **Filtr sazí pro zážehové motory**

Vozidla se zážehovými motory jsou vybaveny filtry sazí, které zvyšují účinnost kontroly emisí.

Částice z výfukových plynů se během normální jízdy shromažďují ve filtru sazí pro zážehové motory. Za běžných jízdních podmínek proběhne pasivní regenerace, při které částice zoxidují a spálí se. Takto se filtr vyprázdní.

Pokud se s vozidlem jede pomalu nebo se opakovaně startuje se studeným motorem při nízkých venkovních teplotách, možná bude nutné provést aktivní regeneraci. Regenerace filtru sazí probíhá automaticky. Zpravidla trvá 10-20 minut. Během regenerace můžete cítit zápach.

Za chladného počasí použijte nezávislé topení, aby motor dosáhl normální provozní teplotu rychleji.

### **Jízda na krátké vzdálenosti malou rychlostí ve voze se zážehovým motorem**

Na funkčnost systému řízení emisí v zážehovém motoru má vliv, jak se s vozidlem jede. Aby systém fungoval optimálně, je nezbytné jet různou rychlostí na různé vzdálenosti.

Častá jízda na krátké vzdálenosti malou rychlostí (nebo v chladném počasí) s motorem, který nedosáhne běžnou provozní teplotu, může způsobit problémy, které následně vedou k funkční poruše a nastavení varovné zprávy. Pokud se s vozidlem jezdí většinou v městě, je nutné pravidelně jezdit

vyšší rychlostí a umožnit tak, aby se systém řízení emisí zážehového motoru mohl regenerovat.

- Mezi jednotlivými načerpáními paliva by vozidlo mělo jet po cestách první třídy rychlostí vyšší než 60 km/h (38 mph) minimálně 20 minut.

### Související informace

- Benzín (str. 463)

## Přehřátí motoru a hnacího systému

Za určitých podmínek, např. při sportovní jízdě v horách nebo v horkém počasí hrozí přehřátí motoru a hnacího ústrojí, a to především v případě, že je vůz velmi naložen.

- V případě přehřátí může dojít k dočasnému omezení výkonu motoru.
- Pokud jezdíte v horkém podnebí, sejměte předavné světlomety z mřížky chladiče.
- Pokud je teplota v systému chlazení motoru příliš vysoká, rozsvítí se varovná kontrolka a na informačním displeji se zobrazí výstražná zpráva **Teplota motoru Vysoká teplota. Bezp. zastavte.** Bezpečně zastavte vůz a několik minut nechte motor běžet ve volnoběžných otáčkách, aby se ochladil.
- Pokud se zobrazí zpráva **Teplota motoru Vysoká teplota. Vypněte motor** nebo **Chladicí kapal. motoru Nizká hladina. Vyp. motor,** zastavte vozidlo a vypněte motor.
- V případě přehřátí převodovky bude zvolen alternativní program řazení. Dále se aktivuje zabudovaná ochrana, která, mimo jiné, rozsvítí výstražný symbol a zobrazí na displeji řidiče zprávu **Teplá převodovka Zpomalte, aby klesla teplota** nebo **Horká převodovka Bezpečně zastavte, počkejte, než vychladne.** Postupujte podle doporučení a snižte rychlost nebo zastavte bezpečně vůz a nechte motor několik minut běžet ve volno-



běžných otáčkách, aby převodovka mohla vychladnout.

- Pokud dojde k přehřátí, může dojít k dočasnému vypnutí klimatizace.
- Pokud jste vůz hodně zatěžovali, nevyplínejte motor ihned po zastavení vozu.

### POZNÁMKA

Je v pořádku, že chladicí ventilátor motoru funguje jistou dobu po vypnutí motoru.

### Symboly na displeji řidiče

Symbol	Popis
	Vysoká teplota motoru. Postupujte podle dále uvedených doporučení.
	Nizká hladina, chladicí kapalina. Postupujte podle dále uvedených doporučení.
	Horká/přehřátá/studená převodovka. Postupujte podle dále uvedených doporučení.

### Související informace

- Doplnění chladicí kapaliny (str. 601)
- Jízda s přívěsem (str. 471)

- Příprava na dlouhou cestu (str. 458)
- Indikátor řazení převodových stupňů\* (str. 444)

### Přetížení nabíjecí baterie

Elektrické funkce vozu zatěžují akumulátor různě. Nenechávejte klíč ve spínací skříňce v poloze II, pokud je vozidlo vypnuté. Místo toho použijte polohu zapalování I, která je energeticky méně náročná.

Pamatujte také na různá příslušenství, která zatěžují elektrickou soustavu. Nepoužívejte funkce, které mají velký odběr proudu, když je vozidlo vypnuté. Příklady funkcí:

- ventilátor větrání
- světlomety
- stěrače čelního okna
- audiosystém (vysoká hlasitost).

Je-li napětí nabíjecí baterie nízké, na displeji řidiče se objeví zpráva. Funkce šetření energií vypne určité funkce nebo omezí určité funkce, jako jsou např. ventilátor větrání a audiosystém.

- V tomto případě nabijte baterii tak, že nastartujete vozidlo a necháte je minimálně 15 minut běžet – baterie spouštěče se rychleji dobije během jízdy než u stojícího vozidla s motorem běžícím na volnoběh.

### Související informace

- Akumulátor (str. 605)
- Možnosti zapalování (str. 428)

### Dobíjení z jiné baterie

Pokud je akumulátor vybitý, lze motor vozu nastartovat proudem z jiného akumulátoru.

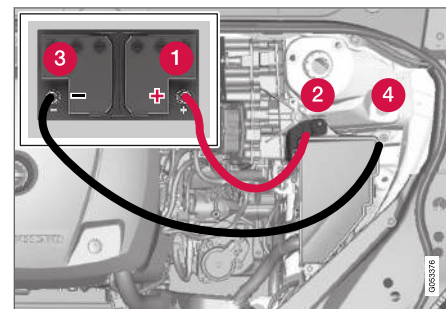

Nabíjecí svorka při startování vozidla z cizí baterie.

### ! DŮLEŽITÉ

Nabíjecí svorka ve vozidle je určena pouze ke startování vozidla pomocí baterie jiného vozidla. Nabíjecí svorka není určena ke startování jiného vozidla. Pokud byste se pokusili nastartovat jiné vozidlo pomocí nabíjecí svorky, mohlo by dojít k propálení pojistky, takže by nabíjecí svorka přestala pracovat.

Pokud se propálí pojistka, na displeji řidiče se zobrazí zpráva **12V baterie Porucha pojistky Nutný servis**. Doporučujeme, abyste kontaktovali autorizovaný servis Volvo.

Aby se předešlo zkratu nebo jinému poškození, jsou při startování vozu z cizí baterie při rozjezdu doporučeny následující kroky:

1. Nastavte elektrický systém vozidla do polohy zapalování **0**.
2. Pomocná baterie musí mít napětí 12 V.
3. Je-li pomocný akumulátor nainstalován v jiném voze, vypněte motor vozidla s pomocným akumulátorem a zkontrolujte, zda se tyto dva vozy navzájem nedotýkají.
4. Připojte jednu svorku červeného kabelu na kladný pól pomocného akumulátoru (1).

### **!** DŮLEŽITÉ

Opatrně připojte startovací kabel, abyste předešli zkratu s jinými komponentami v motorovém prostoru.

5. Otevřete kryt kladného pólu (2) pro pomocné startování.
6. Připojte druhou svorku červeného kabelu na kladný pól pro pomocné startování (2).
7. Připojte jednu svorku černého kabelu na záporný pól pomocného akumulátoru (3).
8. Připojte druhou svorku černého kabelu na záporný pól pro pomocné startování (4).

9. Zkontrolujte bezpečné připevnění svorek, aby při pokusu o nastartování nedocházelo k jiskření.
10. Nastartujte motor vozu s pomocným akumulátorem. Nechte jej běžet několik minut v mírně zvýšených volnoběžných otáčkách cca. 1500 ot./min.
11. Nastartujte motor ve svém vozidle. Pokud pokus o nastartování není úspěšný, prodlužte dobu nabíjení na 10 minut a potom zkuste nastartovat znovu.

### **i** POZNÁMKA

Při spouštění motoru za normálních podmínek je prioritní elektromotor vozidla – benzínový motor zůstává vypnutý. To znamená, že po otočení startovacího ovladače ve směru hodinových ručiček se "spustí" elektromotor a vozidlo je připraveno k jízdě. Nastartovaný motor poznáte podle zhasnutí kontrolky na displeji řidiče a podle rozsvícení příslušného motivu.

### **!** DŮLEŽITÉ

Když se snažíte nastartovat, nedotýkejte se připojení mezi kabelem a vozidlem. Hrozí nebezpečí jiskření.

12. Odpojte propojovací kabely v opačném pořadí – nejdříve černý a potom červený.

Ujistěte se, že se žádná ze svorek černého kabelu nedostane do kontaktu s kladným pólem pro pomocné startování na vozidle resp. s kladným pólem donorového akumulátoru nebo svorkou připojenou k červenému kabelu.

### **!** VAROVÁNÍ

- V bateriích se může vyvíjet kyslíkovodíkový plyn, který je vysoce výbušný. Pokud se nesprávně připojí spojovací vodič, může dojít k jiskření, které stačí k tomu, aby baterie explodovala.
- Nepřipojujte spojovací vodiče k žádným komponentům palivové soustavy ani k pohyblivým dílům. Dávejte pozor na horké části motoru.
- Baterie obsahuje také kyselinu sírovou, která může způsobit vážné poleptání.
- Pokud dojde k potřísnění Vaší pokožky, oděvu nebo zasažení očí kyselinou sírovou, okamžitě je omyjte velkým množstvím vody. Pokud kyselina vystříkne do očí, okamžitě vyhledejte lékařskou pomoc.
- Nikdy nekuřte v blízkosti baterie.



### **i** POZNÁMKA

Vozidlo nelze nastartovat, pokud je hybridní baterie vybitá.

### **Související informace**

- Nastartujte vozidlo (str. 426)
- Možnosti zapalování (str. 428)
- Nastavení volantu (str. 187)
- Výběr režimu zapalování (str. 429)

### **Tažná tyč\***

Vozidlo lze vybavit tažnou tyčí, které umožní táhnout za vozidlem např. přívěs.

Pro vozidlo je k dispozici tažná tyč v několika provedeních. Další informace vám poskytne prodejce Volvo.

### **!** DŮLEŽITÉ

Když je motor vypnutý, konstantní napětí baterie do konektoru přívěsu lze automaticky vypnout, aby se baterie spouštěče nevybila.

### **!** DŮLEŽITÉ

Koule tažného zařízení se musí pravidelně čistit a promazávat, aby se zabránilo opotřebení.

### **i** POZNÁMKA

Pokud se používá tažné zařízení s tlumičem vibrací, koule tažného zařízení se nesmí mazat.

To platí rovněž pro nosič jízdních kol, který se instaluje na tažné zařízení.

### **i** POZNÁMKA

Pokud je k vozidlu namontována tažná tyč, není zde zadní úchyt pro tažné oko.

### **Související informace**

- Výsuvná tažná zařízení\* (str. 469)
- Jízda s přívěsem (str. 471)
- Nosič na jízdní kola montovaný k tažné tyči\* (str. 475)
- Specifikace pro tažnou tyč\* (str. 469)

## Specifikace pro tažnou tyč\*

Rozměry a montážní body pro tažnou tyč

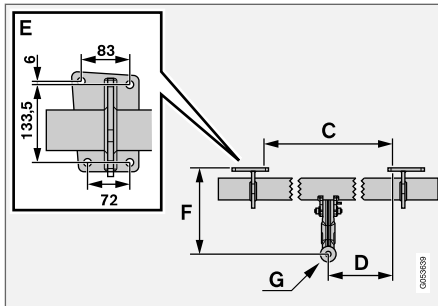
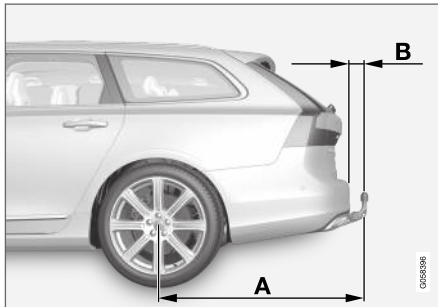

Rozměry, montážní body v mm (palcích)	
A	1229 (48,4)
B	111,8 (4,4)
C	875 (34,4)
D	437,5 (17,2)
E	Viz obrázek výše
F	310,5 (12,2)
G	Střed kulové hlavy

### Související informace

- Tažná tyč\* (str. 468)
- Celková hmotnost při odtahování a zatížení tažné koule (str. 646)

## Výsuvná tažná zařízení\*

Výsuvné tažné zařízení je vždy snadno přístupné a lze je jednoduše vysunout nebo zasunout podle potřeby. V zasunuté poloze je tažné zařízení zcela skryto.

### **VAROVÁNÍ**

Při zasouvání a vysouvání tažné tyče postupujte pozorně podle pokynů.

### Vysunutí tažného zařízení

### **VAROVÁNÍ**

Během vysouvání tažného zařízení nestůjte za vozidlem blízko středu nárazníku.



1.

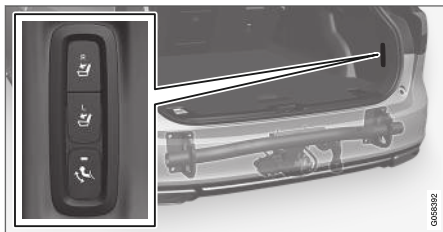

Otevřete dveře zavazadlového prostoru. Tlačítko pro vysunutí/zasunutí tažné tyče se nachází na pravé straně zadní strany zavazadlového prostoru. Aby funkce vysunování byla aktivní, kontrolka v tlačítku musí svítit stálým oranžovým světlem.

2.



Tlačítko stiskněte a uvolněte - pokud tlačítko držíte stisknuté příliš dlouho, může se stát, že se tyč nevysune.

- > Tažná tyč se vysune ven a dolů do odjištěné polohy - kontrolka bliká oranžově.

### **VAROVÁNÍ**

Netiskněte tlačítko pro vysunování/zasunování, pokud je k tažné tyči připevněn přívěs.

### **POZNÁMKA**

Tažná tyč se před tím, než se přesune do zajištěné polohy, musí zcela vysunout. To může trvat několik sekund. Pokud tažná tyč nedrží v zajištěné poloze, počkejte pár sekund a zkusíte to znovu.

3.



Přesuňte tažnou tyč do koncové polohy, kde je zajištěna a zablokována na místě - kontrolka svítí nepřerušovaně oranžově.

- > Tažná tyč je připravena k použití.

### **VAROVÁNÍ**

Bezpečnostní lano přívěsu musí být upevněno k příslušné konzole.

### **POZNÁMKA**

Režim šetření energie se vypne chvíli po zhasnutí kontrolky. Systém se znovu aktivuje zavřením a otevřením dveří zavazadlového prostoru. To platí pro zasunování a vysunování tažné tyče.

Pokud vozidlo detekuje elektrické připojení přívěsu, kontrolka přestane svítit nepřerušovaně.



## Zasunutí tažného zařízení

### ! DŮLEŽITÉ

Při zasouvání držáku tažné tyče nesmí být na elektrické zásuvce nasazen konektor nebo adaptér.

1.

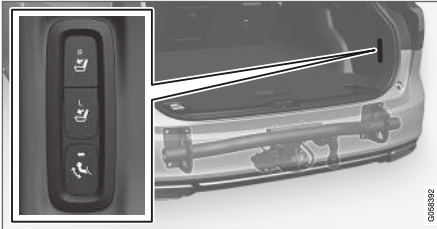

Otevřete dveře zavazadlového prostoru. Stiskněte a uvolněte tlačítko na pravé straně vzadu na zavazadlovém prostoru - pokud tlačítko držíte stisknuté příliš dlouho, může se stát, že se tyč nezasune.

> Tažná tyč se automaticky spustí dolů do odjištěné polohy - kontrolka na tlačítku bliká oranžově.

2.

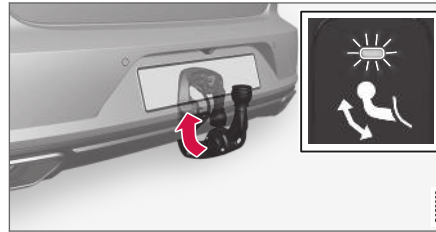

Tažnou tyč zajistíte zpátky do zasunuté polohy tak, že je posunete do koncové polohy, kde se zajistí.

> Pokud je tažná tyč správně zasunuta, kontrolka nyní svítí nepřerušovaně.

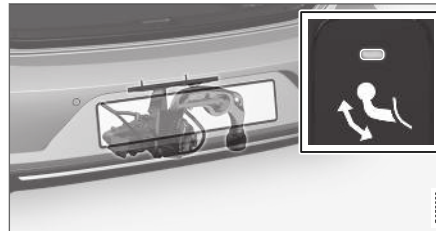

### Související informace

- Jízda s přívěsem (str. 471)
- Tažná tyč\* (str. 468)

## Jízda s přívěsem

Během jízdy s přívěsem je nutné myslet na celou řadu věcí, např. na tažnou tyč, přívěs a na umístění nákladu na přívěsu.

Užitečná hmotnost závisí na pohotovostní hmotnosti vozidla. Celková hmotnost cestujících a veškerého příslušenství, např. tažného zařízení, snižuje užitečné zatížení vozidla o tuto hmotnost.

Vozidlo je dodáváno se zařízením potřebným k odtahování přívěsu.

- Používejte pouze schválenou tažnou tyč.
- Náklad na přívěsu rozložte tak, aby svislé zatížení tažné tyče nepřekročilo maximální udávané povolené zatížení. Zatížení tažné koule se vypočítává jako součást zatížení vozidla.
- Zvyšte tlak vzduchu v pneumatikách na hodnoty předepsané pro maximální zatížení vozu.
- Motor je při jízdě s přívěsem více zatížen.
- Nepřipojujte za zcela nový vůz těžký přívěs. Nový vůz musí ujet alespoň 1000 km (620 mil).
- Brzdy jsou při jízdě s přívěsem více zatíženy, zejména při jízdě členitým terénem. Při ručním řazení zařadte nižší rychlostní stupeň a snižte rychlost vozu.
- Dodržujte platné předpisy týkající se přípustné rychlosti a hmotnosti.
- Při jízdě s přívěsem v táhlém stoupání jedte pomalu.



- Maximální uváděná rychlost přívěsu platí pouze pro výšku do 1000 m.n.m. (3 280 ft). Ve větších výškách výkon motoru a schopnost stoupání klesá kvůli menší hustotě vzduchu. Proto se maximální zatížení přívěsu musí snížit. Hmotnost vozidla a přívěsu je nutno snížit o 10 % na každých dalších 1000 3280 ft (nebo poměrnou část).
- Vyvarujte se jízdy s přívěsem do svahů se sklonem vyšším než 12 %.

### **i** POZNÁMKA

Extrémní povětrnostní podmínky, jízda s přívěsem nebo jízda ve vysokých nadmořských výškách ve spojení s kvalitou paliva jsou faktory, které výrazně ovlivňují spotřebu paliva.

### Konektor přívěsu

Jestliže je tažná tyč vybavena 13pólovým konektorem a přívěs 7pólovým konektorem, musíte použít adaptér. Použijte adaptér schválený společností Volvo. Zajistěte, aby se kabel nedotýkal země.

### **!** DŮLEŽITÉ

Když je motor vypnutý, konstantní napětí baterie do konektoru přívěsu lze automaticky vypnout, aby se baterie spouštěče nevybila.

### Hmotnosti přívěsu

#### **!** VAROVÁNÍ

V souvislosti s hmotnostmi přívěsů dodržujte stanovená doporučení. Jinak se při náhlém pohybu a zabrzdění může stát, že se vozidlo a přívěs budou ovládat s problémy.

#### **i** POZNÁMKA

Maximální přípustná hmotnost přívěsu odpovídá hmotnosti povolené společností Volvo. Národní předpisy platné pro vozidla mohou rychlosti a hmotnosti přívěsu dále omezovat. Tažné tyče mohou být certifikovány pro vyšší hmotnosti, než vozidlo skutečně dokáže táhnout.

### Ovládání světlé výšky\*

Systém regulace úrovně vozidla se snaží udržet konstantní výšku bez ohledu na zatížení (až do maximální přípustné hmotnosti). Pokud je vozidlo v klidu, jeho zadní část mírně poklesne, to je normální jev.

### Jízda v hornatém terénu a horkém podnebí

Za jistých okolností hrozí při odtahování přívěsu riziko přehřátí. Pokud se motor a hnací ústrojí přehřívají, na displeji řidiče se rozsvítí výstražný symbol a objeví se zpráva.

Automatická převodovka zvolí optimální převodový stupeň podle zatížení a otáček motoru.

### Prudké stoupání

Nenechávejte v automatické převodovce zajištěný vyšší převodový stupeň, než motor "zvládne" - ne vždy je vhodné jet při nízkých otáčkách motoru na vyšší převodový stupeň.

### Parkování ve svahu

1. Sešlápněte na doraz brzdový pedál.
2. Zabrzděte parkovací brzdou.
3. Zařadte **P**.
4. Uvolněte brzdový pedál.

Podložte kola klíny, když parkujete vůz s přívěsem ve svahu.

### Rozjezd ve svahu

1. Sešlápněte na doraz brzdový pedál.
2. Zvolte převod **D**.
3. Uvolnění parkovací brzdy.
4. Uvolněte brzdový pedál a rozjeďte se.

### Související informace

- Asistent stability přívěsu\* (str. 473)
- Kontrola světel přívěsu (str. 474)
- Celková hmotnost při odtahování a zatížení tažné koule (str. 646)
- Přehřátí motoru a hnacího systému (str. 465)
- Nepříznivé jízdní podmínky pro motorový olej (str. 649)

## Asistent stability přívěsu\*

Funkce asistenta stability přívěsu (TSA<sup>6</sup>) má za úkol stabilizovat vozidla s připojeným přívěsem, pokud se začnou vlnit. Funkce je součástí systému řízení stability ESC<sup>7</sup>.

### Důvody "rozvlnění"

K „rozvlnění“ může dojít při jakékoli kombinaci vůz/přívěs. Obvykle k rozvlnění dojde při vysokých rychlostech. Avšak nebezpečí hrozí i při nižších rychlostech, pokud je přívěs přetížen nebo pokud je nerovnoměrně rozloženo zatížení, např. je příliš vzadu.

Rozvlnění vždy způsobí určitý faktor, např.:

- Vůz s přívěsem je vystaven náhlému a silnému bočnímu větru.
- Vůz s přívěsem jede po nerovném povrchu vozovky nebo vjede do výmolu.
- Prudký pohyb volantem.

Pokud se souprava rozvlní, může být těžké a někdy i nemožné ji zklidnit. Tím se stává souprava vozidlo/přívěs těžce kontrolovatelná a hrozí riziko, kromě jiného, přejetí do nesprávného jízdního pruhu nebo sjetí z vozovky.

### Funkce asistenta stability přívěsu

Asistent stability přívěsu trvale monitoruje pohyby vozu, zejména boční pohyby. Pokud je zjištěno

rozvlnění soupravy, jsou jednotlivě brzděna přední kola. Tím se souprava vozidlo/přívěs stabilizuje. To obvykle stačí, aby řidič získal kontrolu nad vozidlem.

Pokud není „rozvlnění“ eliminováno napoprvé, kdy asistent stability přívěsu začne zasahovat, jsou brzděna všechna kola jízdní soupravy vůz/přívěs a je snížen výkon motoru. Jakmile je „vlnění“ postupně potlačeno a souprava vůz/přívěs je opět stabilní, systém ukončí zasahování a řidič má opět plnou kontrolu nad vozem.

### POZNÁMKA

Systém stability se deaktivuje, pokud řidič zvolí v systému menu na středovém displeji položku **ESC** a tím vybere režim Sport.

Může se stát, že asistent stability přívěsu nezasáhne, pokud řidič prudce pohne volantem, aby se pokusil sám vyrovnat vlnění soupravy, protože v takové situaci systém nemůže určit, zda je to přívěs, nebo řidič, kdo způsobuje rozvlnění soupravy.



Asistent stability přívěsu zasahuje, pokud na displeji řidiče bliká kontrolka **ESC**.

## Související informace

- Jízda s přívěsem (str. 471)
- Elektronické řízení stability (str. 271)

<sup>6</sup> Trailer Stability Assist



<sup>7</sup> Electronic Stability Control

## Kontrola světel přívěsu

Při připojování přívěsu zkontrolujte před odjezdem, zda jsou všechna světla přívěsu funkční.

### Ukazatele směru a brzdová světla přívěsu

Pokud nefunguje jedna nebo více žárovek ve směrovém světle nebo brzdovém světle na přívěsu, na displeji řidiče se rozsvítí kontrolka a zpráva. Než se řidič rozjede, musí manuálně zkontrolovat ostatní světla na přívěsu.

Symbol	Zpráva
	<ul style="list-style-type: none"> <li>• <b>Směrové sv. přívěsu Porucha pravého ukazatele směru</b></li> <li>• <b>Směrové sv. přívěsu Porucha levého ukazatele směru</b></li> </ul>
	<ul style="list-style-type: none"> <li>• <b>Brzd. světlo přívěsu Porucha</b></li> </ul>

Pokud se spálí libovolné světlo ukazatelů směru přívěsu, symbol ukazatelů směru na displeji řidiče začne rovněž blikat rychleji než normálně.

### Zadní mlhové světlo na přívěsu

Pokud se připojí přívěs, může se stát, že se na vozidle nerozsvítí zadní mlhové světlo. V tomto případě funkce zadního mlhového světla přepnula

na přívěs. Při aktivaci zadního mlhového světla zkontrolujte s ohledem na bezpečnou jízdu, zda je přívěs vybaven zadním mlhovým světlem.

## Kontrola světel přívěsu\*

### Automatická kontrola

Po elektrickém připojení přívěsu lze zkontrolovat pomocí automatické aktivace světel, zda světla přívěsu fungují. Tato funkce pomáhá řidiči zkontrolovat ještě před tím, než se vozidlo rozjede, zda světla přívěsu fungují.

Během kontroly musí být motor vypnutý.

1. Je-li přívěs připojen k tažné tyči, na displeji řidiče se zobrazí zpráva **Autom. kontrola osvětl. přívěsu**.
2. Potvrďte zprávu stisknutím tlačítka **O** na klávesnici na volantu vpravo.
  - > Spustí se kontrola světel.
3. Vystupte z vozidla, abyste zkontrolovali, zda světla fungují.
  - > Všechna světla přívěsu začnou blikat - potom se světla postupně rozsvěčují.
4. Vizuálně zkontrolujte, zda na přívěsu fungují všechna světla.
5. Po chvíli všechna světla na přívěsu blikají znovu.
  - > Kontrola je ukončena.

## Vypnutí automatické kontroly

Funkci automatické kontroly lze na středovém displeji vypnout.

1. V horním zobrazení stiskněte **Nastavení**.
2. Stiskněte **My Car** → **Světla a osvětlení**.
3. Zrušte výběr **Autom. kontrola osvětl. přívěsu**.

## Manuální kontrola

Pokud je automatická kontrola vypnuta, lze spustit kontrolu manuálně.

1. V horním zobrazení stiskněte **Nastavení**.
2. Stiskněte **My Car** → **Světla a osvětlení**.
3. Zvolte **Manuál. kontrola osvětl. přívěsu**.
  - > Spustí se kontrola světel. Vystupte z vozidla, abyste zkontrolovali, zda světla fungují.

## Související informace

- Jízda s přívěsem (str. 471)

## Nosič na jízdní kola montovaný k tažné tyči\*

Pokud používáte nosič na jízdní kola, doporučujeme nosič vyvinutý společností Volvo.

Účelem je zabránit poškození vozidla a dosáhnout během jízdy maximální možnou bezpečnost. Nosiče na jízdní kola Volvo si můžete zakoupit u autorizovaných prodejců Volvo.

Pozorně sledujte pokyny dodávané společně s nosičem na jízdní kola.

- Maximální hmotnost nosiče včetně nákladů je 75 kg (165 lb).
- Nosič na jízdní kola musí být určen maximálně pro tři jízdní kola.

### VAROVÁNÍ

Při nesprávném použití nosiče jízdních kol může dojít k poškození tažné tyče a vozidla.

Nosič jízdních kol se může z tažné tyče uvolnit, pokud:

- není správně namontován na tažné tyči
- je přetížen - maximální zatížení najdete v pokynech k nosiči jízdních kol
- se používá k převážení jiných předmětů než jízdních kol.

Pokud se na tažnou tyč namontuje nosič na jízdní kola, má to vliv na jízdní vlastnosti vozidla. Důvodem může být, například:

- vyšší hmotnost
- omezená možnost zrychlování
- omezená světlost k zemi
- změna brzdných vlastností.

## Doporučení k nakládání jízdních kol na nosič

Čím je větší vzdálenost mezi těžištěm nákladu a tažným zařízením, tím je větší zatížení tažné tyče.

Zatěžujte podle následujících doporučení:

- Nejtěžší jízdní kolo namontujte co nejdále dovnitř, nejbliže k vozidlu.
- Snažte se, aby zatížení bylo symetrické a co nejbliže středu vozidla, pokud nakládáte více kol, dávejte je střídavým směrem.
- Před převozem odstraňte z jízdního kola volné předměty, např. košík na kolo, baterii, dětskou sedačku. Smyslem je částečně snížit zatížení tažné tyče a nosiče a částečně snížit aerodynamický odpor, který má vliv na spotřebu paliva.
- Nepoužívejte na jízdní kola ochranné kryty. Může to mít vliv na manévrovací schopnosti, může se zhoršit výhled a může stoupnout spotřeba paliva. Dále se může zvýšit zatížení tažné tyče.

## Související informace

- Tažná tyč\* (str. 468)

### Tažení vozu

Během odtahování jedno vozidlo odtahuje jiné vozidlo na tažném laně.

Odtahování vozidla Twin Engine není povoleno, protože by došlo k poškození elektromotoru. Při převozu musí být vozidlo přepravováno se všemi koly na plošině odtahového vozidla.

### Odtahování jiného vozidla

Tažením vozidla se spotřebovává velké množství energie - použijte jízdní režim **AWD**. Tím se dobije hybridní baterie a současně se zlepší jízdní vlastnosti a vozidlo bude lépe držet na vozovce.

Před odtahováním si zjistěte maximální rychlost odtahování povolenou ze zákona.

### Startování s pomocí jiné baterie

Nestartujte motor roztažením vozu. Je-li akumulátor Vašeho vozu vybitý, použijte k nastartování motoru pomocný akumulátor.

#### **DŮLEŽITÉ**

Během pokusu o nastartování vozidla odtahováním by mohlo dojít k poškození elektromotoru a katalyzátoru.

### Související informace

- Montáž a demontáž tažného oka (str. 476)
- Výstražná funkce ukazatelů směru (str. 151)
- Odtah (str. 478)

- Dobíjení z jiné baterie (str. 466)
- Výběr režimu zapalování (str. 429)

### Montáž a demontáž tažného oka

Pokud vozidlo bude odtahovat jiné vozidlo, použijte tažné oko. Tažné oko je přišroubováno k adaptéru se závitem za krytem na pravé straně zadního nárazníku.

#### **POZNÁMKA**

Pokud je k vozidlu namontována tažná tyč, není zde zadní úchyt pro tažné oko.

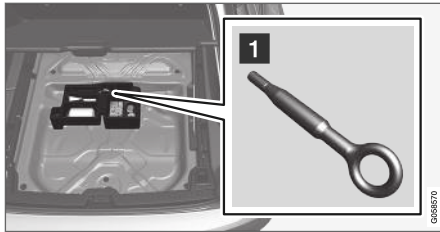
**Montáž tažného oka**

- 1** Vyměňte tažné oko z pěnového bloku pod podlahou zavazadlového prostoru<sup>8</sup>.

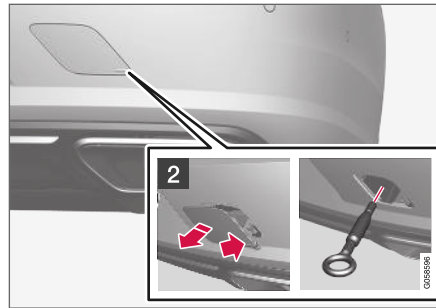

- 2** Sundejte kryt - stiskněte značku prstem a současně vyklopte opačnou stranu/roh pomocí mince nebo podobného předmětu.  
> Kryt se otáčí kolem středové osy a dá se sundat.

- 3.** Zašroubujte tažné oko nadoraz. Zašroubujte oko pevně. Například, šroubujte pomocí klíče\* na kolový šroub a použijte jako páku.

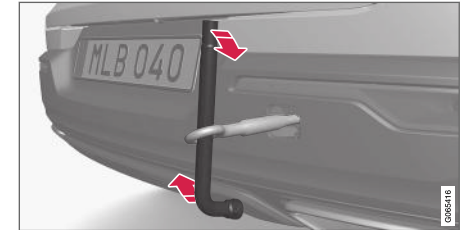
**! DŮLEŽITÉ**

Tažné oko se musí spolehlivě zašroubovat na místo - až na doraz.

Demontáž tažného oka:

- Po použití tažné oko vyšroubujte a uložte na své místo.
- Nakonec nainstalujte kryt zpět na nárazník.

**Související informace**

- Tažení vozu (str. 476)
- Odtah (str. 478)
- Sada s nářadím (str. 554)

<sup>8</sup> Tvar a umístění pěnového bloku se v závislosti na modelu vozidla může lišit.

## Odtah

Při vyprošťování se vozidlo odtahuje pomocí jiného vozidla.

Máte-li problémy, zavolejte profesionální pomoc.

K vytáhnutí vozidla na zásahový vůz s rovnou plošinou lze použít tažné oko.

### ! DŮLEŽITÉ

Upozorňujeme, že vozidla Twin Engine musí být přepravována vždy zvednutá se všemi koly na plošině vozidla odtahové služby.

**Platí pro vozidla s regulací světlosti\*:** Je-li vozidlo vybaveno vzduchovým zavěšením kol, musí se toto pérování deaktivovat ještě před tím, než se vozidlo zvedne nahoru. Deaktivace funkce na středovém displeji.

1. V horním zobrazení stiskněte **Nastavení**.
2. Stiskněte **My Car** → **Parkovací brzda a zavěšení**.
3. Zvolte **Deaktivace regulace světlé výšky**.

Poloha vozidla a světlost nad zemí určují, zda je možné vozidlo vytáhnout na rovnou plošinu. Je-li sklon rampy zásahového vozu příliš velký nebo je-li světlost příliš malá, vozidlo se může poškodit, pokud se je pokusíte vytáhnout. Vozidlo by se potom mělo zvednout pomocí zvedacího zařízení na zásahovém voze.

## ! VAROVÁNÍ

Během vytahování vozu na plošinu nesmí za vyprošťovacím vozem nikdo stát a nesmí zde nic být.

### Související informace

- Montáž a demontáž tažného oka (str. 476)

## HomeLink®\*9

HomeLink®<sup>10</sup> je programovatelné dálkové ovladači v elektrickém systému vozidla, které může dálkově ovládat až tři různá zařízení (např. otevření garážových vrat, systém alarmu, venkovní a vnitřní osvětlení atd.) a nahrazuje tedy dálková ovládání těchto zařízení.

### Všeobecné informace

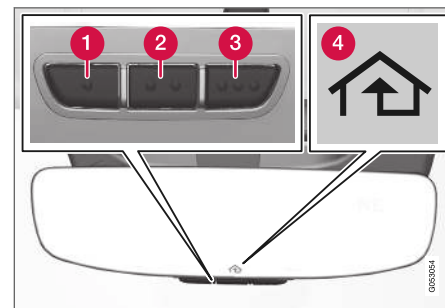

Obrázek je schématický - konkrétní verze se může lišit.

- 1 Tlačítko 1
- 2 Tlačítko 2
- 3 Tlačítko 3
- 4 Kontrolka

Systém HomeLink® je při dodání integrován do vnitřního zpětného zrcátka. Panel HomeLink®



obsahuje tři programovatelná tlačítka a jednu kontrolku ve skle zrcátka.

Další informace o ovladači HomeLink® najdete na stránce [www.HomeLink.com](http://www.HomeLink.com), [www.youtube.com/HomeLinkGentex](http://www.youtube.com/HomeLinkGentex). Dále můžete zatelefonovat na bezplatné číslo 00 8000 466 354 65 (nebo na placené číslo +49 6838 907 277)<sup>11</sup>.

Uložte si originální dálkové ovladače, abyste je mohli naprogramovat v budoucnu (např. při výměně vozidla nebo při použití v jiném vozidle). Když budete vůz prodávat, doporučujeme naprogramované nastavení pro tlačítka vymazat.

### Související informace

- Použití systému HomeLink (str. 481)
- Programování HomeLink®\* (str. 479)
- Typové schválení pro HomeLink®\* (str. 481)

## Programování HomeLink®\*12

Pomocí těchto pokynů naprogramujete HomeLink®, resetujete všechna naprogramovaná nastavení nebo přeprogramujete jednotlivá tlačítka.

### POZNÁMKA

V některých vozidlech musí být před programováním resp. použitím systému HomeLink® zapalování zapnuto nebo musí být v poloze "příslušenství". Pokud možno, vložte do dálkového ovladače, který bude nahrazen systémem HomeLink®, nové baterie. Urychlí se tím programování alepší přenos rádiového systému. Před programováním se tlačítka HomeLink® musí resetovat.

### VAROVÁNÍ

Během programování systému HomeLink® se mohou aktivovat vrata nebo brána, která je zrovna programována. Proto se během programování v blízkosti vrat nebo brány nesmí nikdo nacházet. Když programujete otevírání garážových vrat, musí vozidlo stát mimo garáž.

1. Nasměřujte dálkový ovladač k tlačítku HomeLink®, které budete programovat, a podržte je cca. 2-8 cm (cca. 1-3 palce) od tlačítka. Nezakrývejte kontrolku na ovladači HomeLink®.

**Upozornění:** Schopnost některých dálkových ovladačů naprogramovat HomeLink® se zlepšší ve vzdálenosti cca. 15-20 cm (cca. 6-12 palců). Nezapomeňte na toto, pokud během programování narazíte na problémy.

2. Stiskněte a podržte stisknuté tlačítko na dálkovém ovladači a tlačítko, které budete přeprogramovávat na HomeLink®.

<sup>9</sup> Platí pro některé trhy.

<sup>10</sup> HomeLink a symbol domu HomeLink jsou registrované obchodní značky společnosti Gentex Corporation.

<sup>11</sup> Upozorňujeme, že u některých operátorů bezplatné číslo není k dispozici.

<sup>12</sup> Platí pro některé trhy.



- ◀ 3. Neuvolňujte tlačítka, dokud kontrolka nepřejde z pomalého blikání (přibližně jednou za sekundu) na rychlé blikání (přibližně 10krát za sekundu) nebo dokud se nerozsvítí nepřerušovaně.

> **Pokud svítí nepřerušovaně:** Informuje, že programování bylo ukončeno. Aktivujte tak, že programované tlačítko stisknete dvakrát.

**Pokud bliká rychle:** Zařízení, které se programuje na HomeLink®, může obsahovat zabezpečovací funkci, která vyžaduje kroky navíc. Zkuste dvakrát stisknout naprogramované tlačítko a zjistěte, zda je naprogramování funkční. Jinak pokračujte následující kroky.

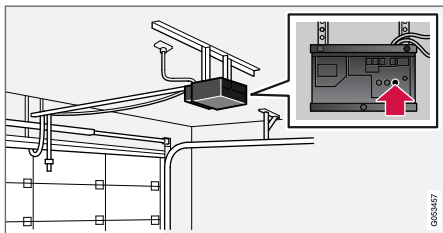

4. Vyhledejte na přijímači garážových vrat apod. programovací tlačítko<sup>13</sup>. Obvykle se nachází vedle konzoly antény na přijímači.

5. Jednou stiskněte a uvolněte programovací tlačítko přijímače. Programování musí být dokončeno do 30 sekund po stisknutí tlačítka.

6. Stiskněte a uvolněte tlačítko na zařízení HomeLink®, které chcete naprogramovat. Zopakujte tisknutí/podržení/uvolnění podruhé resp. v závislosti na modelu dokonce potřetí.

> Nyní by programování mělo být dokončeno a garážová vrata, brána apod. by se nyní měla aktivovat při stisknutí naprogramovaného tlačítka.

Pokud během programování narazíte na problémy, kontaktujte HomeLink® na [www.HomeLink.com](http://www.HomeLink.com), [www.youtube.com/HomeLinkGentex](http://www.youtube.com/HomeLinkGentex) nebo zavolejte na bezplatné telefonní číslo 00 8000 466 354 65 (nebo na placené telefonní číslo +49 6838 907 277)<sup>14</sup>.

### Programování jednotlivých tlačítek

Pokud chcete přeprogramovat jedno z tlačítek na ovladači HomeLink®, postupujte následovně:

1. Stiskněte požadované tlačítko a podržte je stisknuté po dobu cca. 20 sekund.

2. Jakmile kontrolka na zařízení HomeLink® začne blikat pomalu, programování může pokračovat jako obvykle.

**Upozornění:** Pokud programované tlačítko nenaprogramujete pomocí nového zařízení, bude se pokračovat v dříve uloženém programování.

### Resetování tlačítek na ovladači HomeLink®

Je možné pouze resetovat všechna tlačítka na zařízení HomeLink® současně - tlačítka nelze resetovat samostatně. Jednotlivá tlačítka lze pouze přeprogramovat.

- Stiskněte a podržte krajní tlačítka (1 a 3) na zařízení HomeLink® přibližně po dobu 10 sekund.
  - > Jakmile kontrolka přestane nepřerušovaně svítit a začne blikat, tlačítka jsou resetována a připravena k přeprogramování.

### Související informace

- Použití systému HomeLink (str. 481)
- HomeLink®\* (str. 478)
- Typové schválení pro HomeLink®\* (str. 481)

<sup>13</sup> Označení tlačítka a barva se u jednotlivých výrobců liší.

<sup>14</sup> Upozorňujeme, že u některých operátorů bezplatné číslo není k dispozici.

## Použití systému HomeLink

Pokud je HomeLink® kompletně naprogramován, je možné jej použít namísto samostatných původních dálkových ovladačů.

Stiskněte naprogramované tlačítko. Garážová vrata, brána, systém alarmu apod. se aktivuje (může trvat několik sekund). Pokud se tlačítko stiskne na déle než 20 sekund, spustí se opětovné programování. Je-li tlačítko stisknuté, kontrolka svítí nebo bliká. Samozřejmě, v případě potřeby lze souběžně s ovladačem HomeLink® používat také původní dálkové ovladače.

### POZNÁMKA

Je-li zapalování vypnuté, systém, HomeLink® bude fungovat 30 minut po otevření dveří řidiče.

### VAROVÁNÍ

- Pokud se k ovládaní garážových dveří nebo vrat používá HomeLink®, během pohybu dveří nebo vrat nesmí být v jejich blízkosti žádná osoba.
- Nepoužívejte HomeLink® u garážových vrat bez bezpečnostního dorazu a bezpečnostní reverzace.

## Související informace

- HomeLink®\* (str. 478)
- Programování HomeLink®\* (str. 479)
- Typové schválení pro HomeLink®\* (str. 481)

## Typové schválení pro HomeLink®\*15

### Typové schválení pro EU

Gentex Corporation prohlašuje, že HomeLink® Model UAHL5 splňuje požadavky směrnice 2014/53/EU o rádiových zařízeních.

Vlnová délka, na které rádiové zařízení funguje:

- 433,05 MHz-434,79 MHz <10 mW E.R.P.
- 868,00 MHz-868,60 MHz <25 mW E.R.P.
- 868,70 MHz-868,20 MHz <25 mW E.R.P.
- 869,40 MHz-869,65 MHz <25 mW E.R.P.
- 869,70 MHz-870,00 MHz <25 mW E.R.P.

Adresa držitele certifikátu: Gentex Corporation, 600 North Centennial Street, Zeeland MI 49464, USA

Další informace - viz [support.volvocars.com](http://support.volvocars.com).

### Související informace

- HomeLink®\* (str. 478)

<sup>15</sup> Platí pro některé trhy.

### Kompas

V pravém horním rohu zrcátka je integrován displej, který ukazuje, na kterou světovou stranu směřuje přední část vozu.

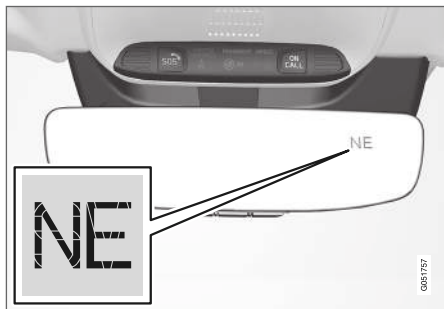

Vnitřní zpětné zrcátko s kompasem.

Anglické zkratky označují osm různých směrů: **N** (sever), **NE** (severovýchod), **E** (východ), **SE** (severovýchod), **S** (jih), **SW** (jihozápad), **W** (západ) a **NW** (severozápad).

### Související informace

- Aktivace a deaktivace kompasu (str. 482)
- Kalibrace kompasu (str. 482)

### Aktivace a deaktivace kompasu

V pravém horním rohu zrcátka je integrován displej, který ukazuje, na kterou světovou stranu směřuje přední část vozu.

### Aktivace a deaktivace kompasu

Kompas se aktivuje vždy při nastartování vozidla.

Manuální deaktivace/aktivace kompasu:

- Stiskněte tlačítko na spodní straně zpětného zrcátka, například, pomocí kancelářské sponky.

### Související informace

- Kompas (str. 482)
- Kalibrace kompasu (str. 482)

### Kalibrace kompasu

Země je rozdělena do 15 magnetických zón. Kompas by měl být kalibrován, pokud se vůz pohybuje přes několik magnetických zón.

Kalibrace:

1. Zastavte vůz na velkém otevřeném prostoru, na němž se nenacházejí ocelové konstrukce a vedení velmi vysokého napětí.
2. Nastartujte vozidlo a vypněte všechny elektrické spotřebiče (klimatizace, stěrače apod.) a zkontrolujte, zda jsou zavřeny všechny dveře.

### **i** POZNÁMKA

Pokud elektrické zařízení není zapnuté, může se stát, že se kalibrace nespustí nebo nebude úspěšně dokončena.

3. Tlačítko na spodní straně zpětného zrcátka stiskněte na cca. 3 sekundy (použijte např. kancelářskou sponku). Zobrazí se číslo aktuální magnetické zóny.

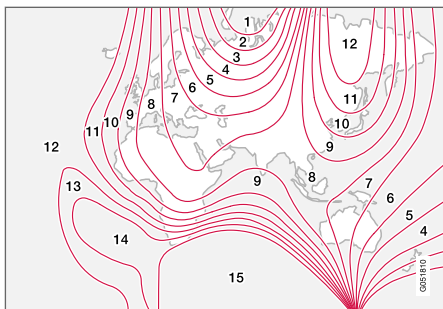

Magnetické zóny.

4. Stiskněte opakovaně tlačítko, dokud se nezobrazí číslo požadované magnetické zóny (1–15). Viz mapa magnetických zón pro kompas.
5. Počkejte, dokud se na displeji znovu nezobrazí **C**, nebo podržte tlačítko dole na zpětném zrcátku stisknuté cca. 6 sekund, dokud se nezobrazí znak **C**.
6. Jedte pomalu v kruhu maximální rychlostí 10 km/h (6 mph), dokud se neobjeví na displeji směr kompasu, tím je kalibrace dokončena. Poté ujeďte 2 okruhy pro jemné doladění kalibrace.
7. **Vozidla s vyhříváním čelního skla\***: Pokud je aktivováno vyhřívání čelního skla a zobrazí se **C**, proveďte kalibraci v souladu s výše uvedeným bodem 6 pro aktivované vyhřívání čelního skla.

8. Výše uvedený postup v případě potřeby opakujte.

### Související informace

- Kompas (str. 482)
- Aktivace a deaktivace kompasu (str. 482)



ZVUK, MÉDIA A INTERNET

## Zvuk, média a internet

System k přehrávání audia a médií zahrnuje rádio a multimediální přehrávač. Dále můžete přes Bluetooth připojit telefon a využívat handsfree funkce nebo bezdrátově přehrávat hudbu ve vozidle. Když se vozidlo připojí k internetu, můžete použít aplikace k přehrávání médií.

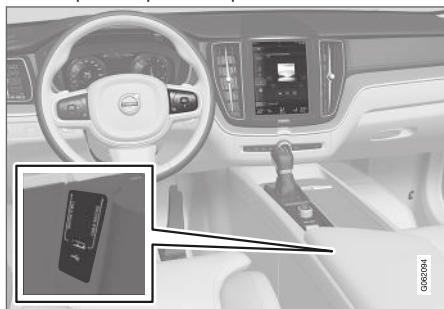

Přehled k audiu a médiím

K ovládání funkcí můžete použít svůj hlas, klávesnici na volantu nebo středový displej. Počet reproduktorů a zesilovačů závisí na tom, jaký audiosystém vozidlo používá.

### Aktualizace systému

System audia a médií se neustále vylepšuje. Je-li vozidlo připojeno k internetu, lze stahovat aktualizace systému tak, aby systém fungoval optimálně, viz support.volvocars.com.

## Související informace

- Multimediální přehrávač (str. 496)
- Rádio (str. 490)
- Telefon (str. 511)
- Vozidlo připojené k Internetu\* (str. 521)
- Apps (str. 487)
- Rozpoznávání hlasu (str. 136)
- Možnosti zapalování (str. 428)
- Rozptylování řidiče (str. 38)
- Správa aktualizací systému přes centrum stahování (str. 589)
- Licenční smlouva pro audio a média (str. 530)

## Nastavení zvuku

Audiosystém je již předem nastaven na optimální reprodukci zvuku. Nastavení lze však změnit podle vašich potřeb.

Hlasitost se běžně upravuje pomocí regulátoru hlasitosti pod středovým displejem nebo pomocí klávesnice na volantu vpravo. To platí, například, při přehrávání hudby, rádia, u probíhajících telefonních hovorů a aktivních dopravních zpráv.

### Optimální reprodukce zvuku

Audiosystém je již kalibrován pro optimální reprodukci zvuku prostřednictvím digitálního zpracování signálu. Tato kalibrace bere v úvahu reproduktory, zesilovače, akustiku prostoru pro cestující, polohu posluchače atd. pro každou kombinaci modelu vozu a audiosystému. K dispozici je také dynamická kalibrace, která bere v úvahu nastavenou úroveň hlasitosti a rychlost vozidla.

### Nastavení zvuku podle potřeby

V horním zobrazení v části **Nastavení** → **Zvuk** lze vybrat z následujících nastavení:

- **Tón** - osobní preference pro basy, výšky, ekvalizér apod.
- **Vyvážení** - vyvážení mezi reproduktory vpravo/vlevo a vpředu/vzadu.
- **Hlasitost systému** - nastavuje hlasitost různých systémů ve vozidle, např. **Hlasové ovládání**, **Parkovací asistent** a **Tón vyzvánění**.



## Zážitek ze zvuku\*



Vytváření akustiky koncertní síně v Göteborgu.

**Zvukový zážitek** se otevírá ze zobrazení aplikací středového displeje. Umožňuje přístup k dalším audio nastavením. Upravovat lze následující:

- **Studio** - lze optimalizovat zvuk pro **Řidič, Vše a Vzadu**.
- **Indiv. stage** - režim zvuku surround s nastavením intenzity a prostoru.
- **Koncertní síň** - reprodukuje s akustikou koncertního sálu v Göteborgu.

## Aktivní potlačení hluku\*

Některá vozidla jsou vybavena funkcí aktivního potlačení hluku, která potlačuje hluk motoru v prostoru pro cestující pomocí audiosystému. Mikrofony ve střeše vozidla detekují rušivý hluk a audio systém vysílá protirušivé zvuky, které hluk tlumí.

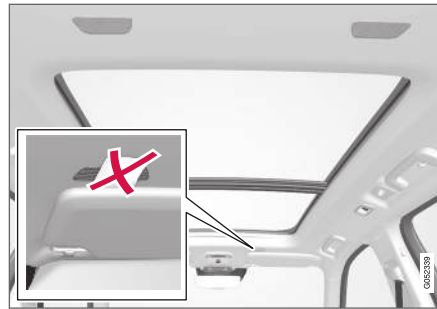

Mikrofony ve střeše vozidla.

### **i** POZNÁMKA

Nezakrývejte mikrofony vozidla.

## Související informace

- Multimediální přehrávač (str. 496)
- Nastavení pro hlasové ovládání (str. 139)
- Nastavení telefonu (str. 520)
- Zvuk, média a internet (str. 486)
- Vozidlo připojené k Internetu\* (str. 521)

## Apps

Zobrazení aplikací obsahuje aplikace (apps), které nabízejí přístup k některým službám vozidla.



- ◀ Ve výchozím zobrazení potáhněte prstem přes obrazovku středového displeje zprava doleva<sup>1</sup>. Otevře se zobrazení aplikací. Zde najdete aplikace, které byly staženy (aplikace třetích stran), a aplikace integrovaných funkcí, např. **FM rádio**.



Zobrazení aplikací (generický obrázek - základní aplikace se mění podle trhu a modelu).

Některé základní aplikace jsou k dispozici vždy. Pokud je vozidlo připojeno k internetu, lze si stáh-

nout další aplikace jako např. rádio po webu nebo hudební služby.

Některé aplikace lze použít pouze, pokud je vozidlo připojeno k internetu.

Aplikaci spustíte tím, že klepnete na aplikaci v zobrazení aplikací na středovém displeji.

### Související informace

- Stahování aplikací (str. 488)
- Aktualizace aplikací (str. 489)
- Mazání aplikací (str. 490)
- Apple® CarPlay®\* (str. 505)
- Android Auto\* (str. 509)
- Vozidlo připojené k Internetu\* (str. 521)
- Úložné místo na pevném disku (str. 529)
- Podmínky a požadavky na uživatele a sdílení dat (str. 527)

## Stahování aplikací

Pokud je vozidlo připojeno k internetu, lze si stáhnout nové aplikace.

### **i** POZNÁMKA

Stahování dat může mít vliv na ostatní služby, při kterých jsou přenášena data - např. na rádio po internetu. Pokud systém vyhodnotí, že ostatní služby jsou rušivé, přenos dat může být přerušen. Další možností je vypnout nebo přerušit tyto služby.

### **i** POZNÁMKA

Když stahujete pomocí telefonu, věnujte zvýšenou pozornost nákladům hrazeným v souvislosti s přenosem dat.

1. V zobrazení aplikací otevřete aplikaci **Centrum stahování**.

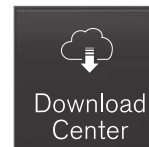

2. Zvolte **Nové aplikace**. Otevře se seznam aplikací, které jsou k dispozici, ale nejsou ve vozidle nainstalovány.

<sup>1</sup> Platí pro vozidla s levostranným řízením. U vozidel s pravostranným řízením potáhněte prstem v opačném směru.

3. Klepnutím na řádek aplikace rozbalíte seznam a zobrazíte další informace o aplikaci.
4. Zvolte **Nainstalovat**. Spustí se stahování a instalace příslušné aplikace.

> Během instalace a stahování je zobrazen stav instalace.

Pokud stahování nelze v daném okamžiku spustit, zobrazí se zpráva. Aplikace zůstane v seznamu a stahování lze spustit znovu.

### Zrušení stahování

- Klepnutím na **Zrušit** zrušíte probíhající stahování.

Upozorňujeme, že zrušit lze pouze stahování. Pokud systém začal s instalací, zrušení není možné.

### Související informace

- Apps (str. 487)
- Aktualizace aplikací (str. 489)
- Mazání aplikací (str. 490)
- Vozidlo připojené k Internetu\* (str. 521)
- Správa aktualizací systému přes centrum stahování (str. 589)
- Úložné místo na pevném disku (str. 529)

## Aktualizace aplikací

Pokud je vozidlo připojeno k internetu, můžete aktualizovat aplikace (apps).

### POZNÁMKA

Stahování dat může mít vliv na ostatní služby, při kterých jsou přenášena data - např. na rádio po internetu. Pokud systém vyhodnotí, že ostatní služby jsou rušivé, přenos dat může být přerušeno. Další možností je vypnout nebo přerušit tyto služby.

### POZNÁMKA

Když stahujete pomocí telefonu, věnujte zvýšenou pozornost nákladům hrazeným v souvislosti s přenosem dat.

Pokud se aplikace během probíhající aktualizace používá, restartuje se, aby instalace mohla být dokončena.

### Aktualizace všech aplikací

1. V zobrazení aplikací otevřete aplikaci **Centrum stahování**.



2. Zvolte **Nainstalovat vše**.
  - > Spustí se aktualizace.

### Aktualizace některých aplikací

1. V zobrazení aplikací otevřete aplikaci **Centrum stahování**.
2. Zvolte **Aktualizace aplikací**. Otevře se seznam všech dostupných aktualizací.
3. Vyhledejte požadovanou aplikaci a zvolte **Nainstalovat**.
  - > Spustí se aktualizace.

### Související informace

- Apps (str. 487)
- Stahování aplikací (str. 488)
- Mazání aplikací (str. 490)
- Správa aktualizací systému přes centrum stahování (str. 589)
- Vozidlo připojené k Internetu\* (str. 521)

## Mazání aplikací

Pokud je vozidlo připojeno k internetu, můžete aplikace odinstalovat.

Aby mohlo být dokončeno odinstalování, používaná aplikace se musí zavřít.

1. V zobrazení aplikací otevřete aplikaci **Centrum stahování**.

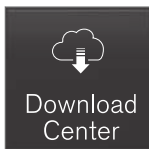

2. Zvolte **Aktualizace aplikací**. Otevře se seznam všech nainstalovaných aplikací.
3. Vyhledejte požadovanou aplikaci a zvolte **Odinstalovat**. Spustí se odinstalování aplikace.
  - > Jakmile se aplikace odinstaluje, zmizí ze seznamu.

## Související informace

- Apps (str. 487)
- Stahování aplikací (str. 488)
- Aktualizace aplikací (str. 489)
- Správa aktualizací systému přes centrum stahování (str. 589)
- Vozidlo připojené k Internetu\* (str. 521)

## Rádio

Je možné poslouchat rádio na pásmu FM. Dále můžete poslouchat digitální rádio (DAB)\*. Je-li vozidlo online, lze poslouchat internetové rádio.

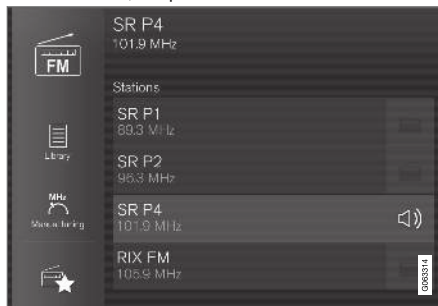

Rádio můžete ovládat pomocí systému rozpoznávání hlasu, klávesnice na volantu nebo pomocí středového displeje.

## Související informace

- Spuštění rádia (str. 491)
- Změna rozhlasového pásma a rozhlasové stanice (str. 491)
- Nastavení rozhlasových frekvencí (str. 493)
- Nastavení pro rádio (str. 493)
- Digitální rádio\* (str. 495)

- RDS rádio (str. 495)
- Vozidlo připojené k Internetu\* (str. 521)
- Hlasové ovládání rádia a médií (str. 139)
- Multimediální přehrávač (str. 496)

## Spuštění rádia

Rádio se spouští ze zobrazení aplikací na středovém displeji.

1. V zobrazení aplikací otevřete požadované frekvenční pásmo (např. **FM**).



2. Zvolte rozhlasovou stanici.

## Související informace

- Rádio (str. 490)
- Hledání rozhlasových stanic (str. 492)

- Změna rozhlasového pásma a rozhlasové stanice (str. 491)
- Nastavení rozhlasových frekvencí (str. 493)
- Nastavení pro rádio (str. 493)
- Hlasové ovládání rádia a médií (str. 139)

## Změna rozhlasového pásma a rozhlasové stanice

Zde najdete pokyny o změně rozhlasového pásma, vypsání seznamu rozhlasových pásem a uvedení konkrétní rozhlasové stanice ve vybraném seznamu.

## Změna vlnové délky rádia

Přetáhněte prstem a na středovém displeji se objeví zobrazení aplikací. Zvolte požadované rozhlasové pásmo (např. **FM**). Další možností je otevřít nabídku aplikací na displeji řidiče pomocí klávesnice na volantu vpravo a provést výběr odsud.

## Změna seznamů ve frekvenčním pásmu

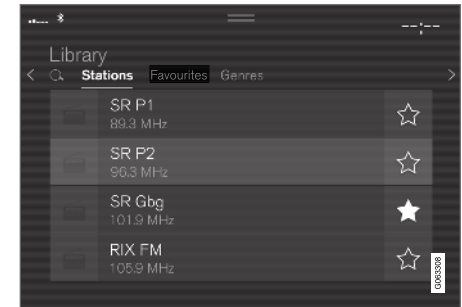

1. Stiskněte tlačítko **Knihovna**.

- ◀ 2. Zvolte přehrávání z **Stanice**, **Oblíbené**, **Žánry** nebo **Skupiny**<sup>2</sup>.
3. Klepněte v seznamu na požadovanou stanici.

**Oblíbené** - přehrají se pouze zvolené oblíbené kanály.

**Žánry** - přehrávají se pouze kanály, které vysílají zvolený žánr/obsah, např. pop nebo klasiku.

### Změna stanic ve zvoleném seznamu

- Stiskněte **◀◀** nebo **▶▶** pod středovým displejem nebo na klávesnici na volantu vpravo.
  - > Zvýraznění se posunuje ve zvoleném seznamu pro přehrávání o jedno místo nahoru nebo dolů.

Rozhlasovou stanici můžete měnit také ve vybraném seznamu přes středový displej.

### Související informace

- Rádio (str. 490)
- Hledání rozhlasových stanic (str. 492)
- Hlasové ovládání rádia a médií (str. 139)
- Nastavení rozhlasových frekvencí (str. 493)
- Nastavení pro rádio (str. 493)
- Nabídka aplikací na displeji řidiče (str. 95)

## Hledání rozhlasových stanic

Rádio automaticky sestaví pro danou oblast seznam rozhlasových stanic, které vysílají s nej-silnějším signálem.

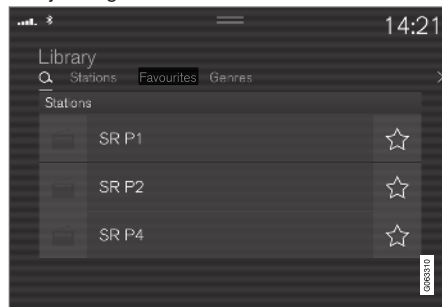

Parametry hledání závisejí na zvoleném frekvenčním pásmu:

- FM - stanice, žánr a frekvence.
  - DAB\* - multiplexy a stanice.
1. Stiskněte tlačítko **Knihovna**.
  2. Stiskněte tlačítko **Q**.
    - > Otevře se zobrazení hledání s klávesnicí.
  3. Zadejte hledané názvy.
    - > Hledání se provádí při každém zadaném znaku. Výsledky hledání se zobrazují podle kategorie.

## Manuální ladění



Při změně na ruční ladění se v případě slabého příjmu frekvence automaticky nepřeladuje.

- Stiskněte **Manuální ladění**, potáhněte ovládací prvek a stiskněte **◀◀** nebo **▶▶**. Dlouhým stisknutím se při hledání přeskočí na další stanici, která je dostupná ve frekvenčním pásmu. Dále lze použít klávesnici na volantu vpravo.

### Související informace

- Rádio (str. 490)
- Spuštění rádia (str. 491)
- Změna rozhlasového pásma a rozhlasové stanice (str. 491)
- Hlasové ovládání rádia a médií (str. 139)
- Nastavení pro rádio (str. 493)

<sup>2</sup> Pouze digitální rádio (DAB\*).

## Nastavení rozhlasových frekvencí

Rozhlasový kanál lze přidat do aplikace **Rádio - oblíbené** a do seznamu oblíbených pro rozhlasové pásmo (např. FM). Dále uvádíme pokyny k přidávání a odebrání oblíbených položek.

### Oblíbené rozhlasové stanice



Oblíbené rozhlasové stanice obsahují oblíbené rozhlasové stanice ze všech frekvenčních pásem.

1. V zobrazení aplikací klepněte na aplikaci **Rádio - oblíbené**.
2. Pokud chcete spustit poslech, klepněte v seznamu na požadovanou stanici.

### Přidávání a odebrání rozhlasových frekvencí

- Klepněte na  a rozhlasový kanál se odebere/přidá mezi oblíbená frekvenční pásma a oblíbené rozhlasové stanice.

Pokud ze seznamu stanic uložíte oblíbenou stanici, rádio bude automaticky hledat nejlepší frekvenci. Pokud se při ručním vyhledávání stanic uloží oblíbená stanice, rádio nebude automaticky přeladovat na stanici se silnější frekvencí.

Pokud odeberete oblíbenou stanici, tato stanice bude odebrána také z oblíbených frekvenčních pásem.

### Související informace

- Rádio (str. 490)
- Spuštění rádia (str. 491)
- Hledání rozhlasových stanic (str. 492)
- Změna rozhlasového pásma a rozhlasové stanice (str. 491)
- Hlasové ovládání rádia a médií (str. 139)
- Nastavení pro rádio (str. 493)
- Nabídka aplikací na displeji řidiče (str. 95)

## Nastavení pro rádio

Lze aktivovat a deaktivovat různé funkce rádia.

### Zrušení dopravních zpráv

Vysílání dopravních zpráv apod. lze dočasně přerušit klepnutím na  na klávesnici na volantu vpravo nebo klepnutím na **Zrušit** na středovém displeji.

### Aktivace a deaktivace funkcí rádia

Přetáhněte dolů horní zobrazení a zvolte

**Nastavení** → **Média** a požadované rozhlasové pásmo - zobrazí se dostupné funkce.

## ◀ FM rádio

- **Zobrazit informace o vysílání:** zobrazí se informace o obsahu programu, interpretech apod.
- **Ukotvení názvu služby:** zaškrtněte, pokud chcete zastavit průběžné rolování názvu služby programu. V tomto případě rolování po 20 sekundách zamrzne.
- **Vyberte oznámení:**
  - **Místní přerušení:** přeruší se přehrávání aktuálního média a vysílají se informace o dopravních problémech v okolí. Jakmile skončí hlášení, pokračuje se v přehrávání předchozího zdroje médií. Funkce **Místní přerušení** je geograficky omezená verze funkce **Dopravní hlášení**. Funkce **Dopravní hlášení** musí být současně aktivována.
  - **Zpravodajství :** přeruší se přehrávání aktuálního média a vysílají se zprávy. Jakmile skončí vysílání zpráv, pokračuje se v přehrávání předchozího zdroje médií.
  - **Alarm:** přeruší se přehrávání aktuálního média a vysílají se výstražné zprávy o závažných nehodách a katastrofách. Jakmile skončí hlášení, pokračuje se v přehrávání předchozího zdroje médií.
  - **Dopravní hlášení:** přeruší se přehrávání aktuálního média a vysílají se informace o dopravních problémech. Jakmile skončí hlášení, pokračuje se v přehrávání předchozího zdroje médií.

## DAB\* (digitální rádio)

- - **Třídít služby:** možnost uspořádání kanálů. Podle abecedy nebo podle čísla služby.
- **Propojování DAB-DAB:** spustí se funkce propojení v rámci DAB. Pokud dojde k výpadku rozhlasového kanálu, vyhledá se automaticky v jiné skupině (ensemble) jiný kanál.
- **Propojování DAB-FM:** spustí se funkce propojení mezi DAB a FM. Pokud dojde k výpadku rozhlasového kanálu, vyhledá se automaticky jiná frekvence FM.
- **Zobrazit informace o vysílání:** zaškrtněte, pokud chcete zobrazit text rádia nebo některé typy textu rádia, např. interpreta
- **Zobrazit obrázky týkající se programu:** zvolte, zda se na obrazovce mají či nemají zobrazovat obrázky programů.
- **Vyberte oznámení:** zvolte typ zpráv, které budou přijímány při přehrávání DAB. Zvolené typy hlášení přeruší přehrávání příslušného média a přehraje se hlášení. Jakmile skončí hlášení, pokračuje se v přehrávání předchozího zdroje médií.
  - **Alarm:** přeruší se přehrávání aktuálního média a vysílají se výstražné zprávy o závažných nehodách a katastrofách. Jakmile

skončí hlášení, pokračuje se v přehrávání předchozího zdroje médií.

- **Dopravní zpravodajství:** přijímá zprávy o problémech v dopravě.

- **Rychlé zpravodajství:** přijímá novinky.

- **DAB info. o hromad. dopravě:** přijímá informace o veřejné dopravě, např. odjezdy a příjezdy trajektů a vlaků.

- **Varování / Služby:** přijímá informace o incidentech, které jsou méně významné než funkce alarmu, např. o výpadcích sítí.

## Související informace

- Rádio (str. 490)
- Digitální rádio\* (str. 495)
- Symbol na stavové liště středového displeje (str. 115)



## RDS rádio

V případě systému RDS (Radio Data System) rádio automaticky přeladí na nejsilnější vysílač. RDS umožňuje např. příjem dopravních informací a vyhledání určitých druhů programů.

RDS - funkce spojuje vysílače FM do sítě. Vysílač FM v takové síti odesílá informace, které rádiu s funkcí RDS umožňují následující funkce:

- Automatické přepnutí na silnější vysílač, pokud se příjem v oblasti zhorší.
- Vyhledání typu programu, například dopravní informace nebo zprávy.
- Příjem textových informací o programu aktuální rozhlasové stanice.

### **i** POZNÁMKA

Některé rozhlasové stanice nepoužívají RDS nebo používají pouze část funkcionalit RDS.

Při vysílání zpráv nebo dopravních hlášení může rádio přepnout stanice, čímž se přeruší momentálně používaný zdroj audia. Například je-li používán CD přehrávač\*, přepne se do režimu pauzy. Jakmile nastavený typ programu již nevysílá, nastaví se původní hlasitost a audiozdroj. Pokud se chcete vrátit zpět dříve, klepněte na klávesnici na volantu vpravo na  nebo klepněte na středovém displeji na **Zrušit**.

## Související informace

- Rádio (str. 490)
- Nastavení pro rádio (str. 493)

## Digitální rádio\*

Digitální rádio (DAB<sup>3</sup>) je systém digitálního vysílání rádia. Toto rádio podporuje vysílání DAB, DAB+ a DMB<sup>4</sup>.



Rádio můžete ovládat pomocí systému rozpoznávání hlasu, klávesnice na volantu nebo pomocí středového displeje.



Aplikace digitálního rádia se spouští v zobrazení aplikací na středovém displeji.

Digitální rádio hraje stejně jako u ostatních rozhlasových pásem, např. FM. Kromě možnosti přehrávat z **Stanice**, **Oblíbené** a **Žánry** lze zvolit přehrávání ze subkanálů a **Skupiny**. Ensembles jsou soubory rozhlasových kanálů (skupina kanálů), které vysílají na stejné frekvenci.

Pokud rádio vysílá své logo, stáhne se a zobrazí se vedle názvu stanice (doba stahování se liší).

<sup>3</sup> Digital Audio Broadcasting

## ◀ Subkanál DAB

Sekundární komponenty jsou obvykle nazývány subkanály. Jsou dočasné a mohou obsahovat například vysílání hlavního programu v jiných jazycích. Dílčí kanály se označují symbolem šipky v seznamu kanálů.

### Související informace

- Vztah mezi rádiem FM a digitálním rádiem\* (str. 496)
- Změna rozhlasového pásma a rozhlasové stanice (str. 491)
- Hledání rozhlasových stanic (str. 492)
- Nastavení rozhlasových frekvencí (str. 493)
- Hlasové ovládání rádia a médií (str. 139)
- Nastavení pro rádio (str. 493)

## Vztah mezi rádiem FM a digitálním rádiem\*

U této funkce se digitální rádio (DAB) může přeladit z jednoho kanálu se špatným nebo nevyhovujícím příjmem na stejný kanál v jiné skupině kanálů (multiplex) s lepším příjmem, a to v rámci DAB a/nebo mezi DAB a FM.

### Propojení DAB na DAB a DAB na FM

1. V horním zobrazení stiskněte **Nastavení**.
2. Stiskněte **Média → DAB**.
3. Zaškrtněte/zrušte zaškrtnutí **Propojování DAB-DAB a/nebo Propojování DAB-FM** a aktivujte/deaktivujte tak příslušné funkce.

### Související informace

- Digitální rádio\* (str. 495)
- Rádio (str. 490)
- Nastavení pro rádio (str. 493)

## Multimediální přehrávač

Multimediální přehrávač může přehrávat audio z CD přehrávače\* a z externích audio zdrojů připojených přes USB port nebo Bluetooth. Může přehrávat také videoformát přes USB port.

Je-li vozidlo připojeno k internetu, lze pomocí aplikací rovněž poslouchat internetové rádio, audioknihy a hudební služby.



Multimediální přehrávač se ovládá ze středového displeje, některé funkce však lze ovládat hlasem nebo pomocí klávesnice na volantu vpravo.

Rádio se ovládá v multimediálním přehrávači. Popis najdete v samostatné kapitole.

\* Digital Multimedia Broadcasting

## Související informace

- Přehrávání médií (str. 497)
- Ovládání a změna média (str. 498)
- Vyhledávání médií (str. 499)
- Apps (str. 487)
- Rádio (str. 490)
- CD přehrávač\* (str. 501)
- Video (str. 501)
- Média přes Bluetooth® (str. 502)
- Média přes USB port (str. 503)
- Vozidlo připojené k Internetu\* (str. 521)

## Přehrávání médií

Přehrávač médií se ovládá ze středového displeje. Některé funkce lze ovládat také hlasem nebo pomocí klávesnice na volant vpravo.

Multimediální přehrávač lze rovněž použít k ovládání rádia. Popis této funkce najdete v samostatné kapitole.

## Spuštění zdroje médií

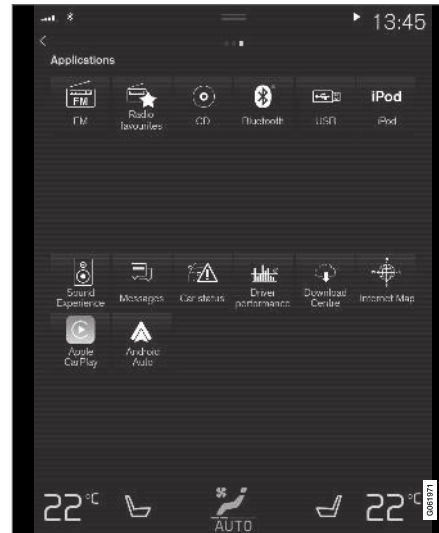

Zobrazení aplikací. (Generický obrázek - základní aplikace se mění podle trhu a modelu).

## CD\*

1. Vložte CD disk.
2. V zobrazení aplikací klepněte na aplikaci **CD**.
3. Zvolte, co přehrávat.
  - > Spustí se přehrávání.

## Paměť USB

1. Vložte paměť USB.
2. V zobrazení aplikací klepněte na aplikaci **USB**.
3. Zvolte, co přehrávat.
  - > Spustí se přehrávání.

## Přehrávač MP3 a iPod®

### **i** POZNÁMKA

Ke spuštění přehrávání použijte aplikaci ze zařízení iPod použijte aplikaci iPod (nikoliv USB).

Pokud je jako zdroj audio používán přehrávač iPod, audiosystém systém a systém přehrávání médií má strukturu nabídek podobnou jako přehrávač iPod.

1. Připojte zdroj médií.
2. Spustte přehrávání připojeného zdroje médií.
3. Otevřete aplikaci (**iPod, USB**) ze zobrazení aplikací.
  - > Spustí se přehrávání.



#### ◀ Zařízení připojené přes Bluetooth

1. Ve zdroji médií aktivujte Bluetooth.
2. Připojte zdroj médií.
3. Spusťte přehrávání připojeného zdroje médií.
4. V zobrazení aplikací klepněte na aplikaci **Bluetooth**.
  - > Spustí se přehrávání.

#### Média s připojením k internetu

Přehrávání médií z aplikací připojených k internetu:

1. Připojte vozidlo k internetu.
2. V zobrazení aplikací otevřete příslušnou aplikaci.
  - > Spustí se přehrávání.

Přečtěte si samostatnou kapitolu o stahování aplikací.

#### Video

1. Připojte zdroj médií.
2. V zobrazení aplikací klepněte na aplikaci **USB**.
3. Klepněte na název položky, kterou chcete přehrávat.
  - > Spustí se přehrávání.

#### Apple CarPlay

Systém CarPlay je popsán v samostatné kapitole.

#### Android Auto

Systém Android Auto je popsán v samostatné kapitole.

#### Související informace

- Práce s nabídkou aplikací na displeji řidiče (str. 96)
- Rádio (str. 490)
- Ovládání a změna média (str. 498)
- Připojení zařízení přes USB port (str. 503)
- Připojení zařízení přes Bluetooth® (str. 503)
- Stahování aplikací (str. 488)
- Vozidlo připojené k Internetu\* (str. 521)
- Video (str. 501)
- Apple® CarPlay®\* (str. 505)
- Android Auto\* (str. 509)
- Hlasové ovládání rádia a médií (str. 139)
- Kompatibilní formáty médií (str. 527)

#### Ovládání a změna média

Přehrávání médií lze ovládat pomocí hlasového ovládání, klávesnice na volantu nebo pomocí středového displeje.



Přehrávač médií můžete ovládat pomocí systému rozpoznávání hlasu, klávesnice na volantu nebo pomocí středového displeje.



Hlasitost - pokud chcete zvýšit nebo snížit hlasitost, otočte knoflíkem pod středovým displejem nebo stiskněte ▲ ▼ na klávesnici na volantu vpravo.

Přehrávání/pauza - klepněte na obrázek, který patří k přehrávané skladbě, na fyzické tlačítko pod středovým displejem nebo na ○ na klávesnici na volantu vpravo.

Změna stopy/skladby - klepněte na požadovanou stopu na středovém displeji, stiskněte **⏮** nebo **⏭** pod středovým displejem nebo na klávesnici na volantu vpravo.

Rychlé přesunování/pohyb v čase - klepněte na časovou osu na středovém displeji a přetáhněte ji do strany nebo stiskněte a podržte **⏮** nebo **⏭** pod středovým displejem nebo na klávesnici na volantu vpravo.

Změna médií - zvolte mezi posledními zdroji v aplikaci v zobrazení aplikací, klepněte na požadovanou aplikaci nebo zvolte v nabídce aplikací  pomocí klávesnice na volantu vpravo.

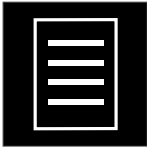

**Knihovna** - klepnutím na tlačítko spustíte přehrávání z knihovny.



**Náhodně** - klepnutím na tlačítko spustíte přehrávání v náhodném pořadí.



**Podb.** - klepněte na tlačítko, pokud chcete pomocí aplikace Gracenote vyhledat podobnou hudbu na USB nebo si vytvořit playlist. Playlist může obsahovat maximálně 50 skladeb.

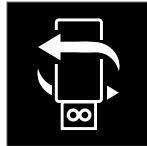

**Změnit zařízení** - klepnutím na tlačítko přepínáte mezi různými USB paměťmi.

### Související informace

- Multimediální přehrávač (str. 496)
- Vyhledávání médií (str. 499)
- Nastavení zvuku (str. 486)
- Apps (str. 487)
- Gracenote® (str. 500)
- Hlasové ovládání rádia a médií (str. 139)

## Vyhledávání médií

Lze vyhledávat podle interpreta, skladatele, názvů skladeb, alba, videa, audio knihy, playlistu a, v případě vozidla připojeného k internetu, podcastů (digitální média přes internet).

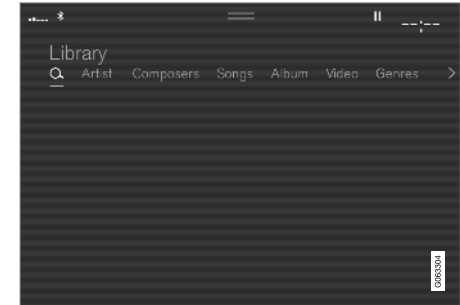

1. Stiskněte tlačítko .
  - > Otevře se zobrazení hledání s klávesnicí.
2. Zadejte hledané názvy.
3. Stiskněte tlačítko **Hledat**.
  - > Hledají se připojená zařízení a výsledky hledání se zobrazují podle kategorie.

Přejeďte prstem přes obrazovku - zobrazí se samostatně jednotlivé kategorie.

### Související informace

- Multimediální přehrávač (str. 496)
- Vozidlo připojené k Internetu\* (str. 521)



- Přehrávání médií (str. 497)
- Manuální zadávání znaků, písmen a slov na středový displej (str. 120)

### Gracenote®

Gracenote identifikuje interpreta, album, název skladby a související obrázky, které se zobrazí během přehrávání.

Gracenote MusicID® je standard pro rozpoznávání hudby.

1. V horním zobrazení stiskněte **Nastavení**.
2. Stiskněte **Média → Gracenote**®.
3. Zvolte nastavení pro data Gracenote:
  - **Online vyhledávání Gracenote**® - vyhledává se v online databázi Gracenote pro přehrávání médií.
  - **Více výsledků Gracenote**® - nastavuje se zobrazení dat Gracenote v různých výsledcích hledání.
    - 1 - použijí se původní data ze souboru.
    - 2 - použijí se data Gracenote.
    - 3 - lze zvolit Gracenote nebo původní data.
  - **Žádné** - nezobrazí se žádné výsledky.

### Aktualizace Gracenote

Obsah databáze Gracenote je průběžně aktualizován. Aby systém fungoval optimálně, stáhněte si nejnovější aktualizaci. Informace a stahování - viz [support.volvocars.com](http://support.volvocars.com).

### Související informace

- Přehrávání médií (str. 497)
- Licenční smlouva pro audio a média (str. 530)

## CD přehrávač\*

Multimediální přehrávač může přehrávat CD disky s kompatibilními audio soubory.



1 Otvor pro vložení a vysunutí disku.

2 Tlačítko pro vysunutí disku.

### Související informace

- Přehrávání médií (str. 497)
- Hlasové ovládání rádia a médií (str. 139)
- Kompatibilní formáty médií (str. 527)

## Video

Videa na zařízeních připojených přes USB lze přehrávat pomocí multimediálního přehrávače.

Když se vozidlo rozjede, obraz není k dispozici - pouze se přehrává audio. Obraz se objeví znovu, když vozidlo zastaví.

Informace o kompatibilních formátech pro média najdete v samostatné kapitole.

### Související informace

- Přehrávání videa (str. 501)
- Přehrávání DivX® (str. 502)
- Nastavení pro video (str. 502)
- Kompatibilní formáty médií (str. 527)

## Přehrávání videa

Videa se přehrávají pomocí aplikace **USB** v zobrazení aplikací.

1. Připojení zdroje médií (USB paměť).
2. V zobrazení aplikací klepněte na aplikaci **USB**.
3. Stiskněte název, který chcete přehrát.  
> Spustí se přehrávání.

### Související informace

- Video (str. 501)
- Přehrávání DivX® (str. 502)
- Nastavení pro video (str. 502)
- Kompatibilní formáty médií (str. 527)

## Přehrávání DivX®

Toto zařízení s certifikací DivX Certified® musí být zaregistrováno, aby bylo možné přehrávat zakoupené filmy DivX Video-on-Demand (VOD).

1. V horním zobrazení stiskněte **Nastavení**.
2. Klepněte na **Video → DivX® VOD** a zjistěte registrační kód.
3. Další informace najdete na vod.divx.com, kde můžete registraci dokončit.

### Související informace

- Video (str. 501)
- Přehrávání videa (str. 501)
- Nastavení pro video (str. 502)
- Kompatibilní formáty médií (str. 527)

## Nastavení pro video

Je možné změnit určitá nastavení při přehrávání videa, např. jazyk.

Je-li videopřehrávač v režimu celé obrazovky nebo pokud otevřete horní zobrazení a stisknete

**Nastavení → Video**, může se upravit: **Jazyk audia**, **Vyp** a **Jazyk titulků**.

### Související informace

- Video (str. 501)

## Média přes Bluetooth®

Přehrávač ve voze je vybaven systémem Bluetooth a může přehrávat bezdrátově audio soubory z externích zdrojů s rozhraním Bluetooth, např. z mobilních telefonů a tabletů. Aby multimediální přehrávač mohl přehrávat audio soubory bezdrátově z externího zařízení, musí se zařízení nejdříve připojit k vozidlu přes Bluetooth.

### Související informace

- Připojení zařízení přes Bluetooth® (str. 503)
- Připojení telefonu k vozidlu poprvé přes Bluetooth (str. 512)
- Přehrávání médií (str. 497)
- Kompatibilní formáty médií (str. 527)



## Připojení zařízení přes Bluetooth®

Připojte zařízení Bluetooth® k vozidlu, abyste mohli bezdrátově přehrávat média a umožnit dle situace připojení vozidla k internetu.

Řada telefonů na trhu je nyní vybavena technologií Bluetooth®, nicméně některé z nich nejsou zcela kompatibilní se svým vozidlem. Kompatibilita - viz support.volvocars.com.

Zařízení k přehrávání médií se připojuje stejně jako se připojuje telefon k vozidlu přes Bluetooth®.

### Související informace

- Média přes Bluetooth® (str. 502)
- Připojení telefonu k vozidlu poprvé přes Bluetooth (str. 512)
- Přehrávání médií (str. 497)

## Média přes USB port

Externí zdroj zvuku, např. iPod® nebo přehrávač MP3 lze připojit k audiosystému přes USB port ve vozidle.

Zařízení s bateriemi lze dobýjet, když jsou připojena přes USB a zapalování je v poloze I, II resp. když je motor v chodu.

Obsah externího zdroje lze načíst výrazně rychleji, pokud obsahuje pouze kompatibilní formáty. Videosoubory lze přehrávat také přes USB port.

U některých MP3 přehrávačů se používá vlastní systém souborů, které vozidlo nepodporuje.

### Související informace

- Připojení zařízení přes USB port (str. 503)
- Přehrávání médií (str. 497)
- Video (str. 501)
- Možnosti zapalování (str. 428)
- Technické požadavky na USB paměti (str. 528)
- Apple® CarPlay®\* (str. 505)
- Android Auto\* (str. 509)

## Připojení zařízení přes USB port

Externí zdroj zvuku, např. iPod® nebo přehrávač MP3, lze připojit k audiosystému přes jeden z USB portů ve vozidle.

Pokud používáte funkce Apple CarPlay\* a Android Auto\*, telefon musí být připojen k portu USB s bílým rámečkem.



USB vstupy (typ A) v tunelové konzole. Kabel nechte vést dopředu tak, aby jej při zavírání nezachytilo víko.

### Související informace

- Přehrávání médií (str. 497)
- Média přes USB port (str. 503)
- Multimediální přehrávač (str. 496)
- Technické požadavky na USB paměti (str. 528)
- Technické požadavky na USB paměti (str. 528)



- Apple® CarPlay®\* (str. 505)
- Android Auto\* (str. 509)

### TV\*<sup>5</sup>

Jakmile vozidlo dosáhne určité rychlosti, nezobrazují se žádné obrázky, ale zvuk je slyšet po celou dobu. Jakmile vozidlo téměř nebo úplně stojí, stojí se objeví obraz.

TV se ovládá ze středového displeje. Některé funkce lze ovládat také z pravé klávesnice na volantu nebo ze systému rozpoznávání hlasu.



### Související informace

- Použití TV\* (str. 504)
- Nastavení televize\* (str. 505)

### Použití TV\*<sup>6</sup>

TV se spouští ze zobrazení aplikací. Klepněte na aplikaci TV a zvolte kanál.

Televize automaticky vyhledá kanály s nejlepším příjmem.

#### Změna seznamu kanálů, které lze sledovat

1. Stiskněte tlačítko **Knihovna**
2. Zvolte přehrávání z **Kanály TV** nebo **Oblíbené**.
3. Zvolte požadovaný kanál.

#### Změna kanálu z vybraného seznamu

- Stiskněte **◀◀** nebo **▶▶** pod středovým displejem nebo na klávesnici na volantu.
  - > Zvýraznění se posunuje ve zvoleném seznamu pro přehrávání o jedno místo nahoru nebo dolů

Stanice můžete rovněž měnit na středovém displeji.

#### Oblíbené

Televizní kanál lze uložit mezi oblíbené:

- Klepněte na **☆** a kanál se odebere/přidá mezi oblíbené kanály rádia.

<sup>5</sup> Platí pro některé trhy.

<sup>6</sup> Platí pro některé trhy.

## Průvodce TV

Průvodce programy je k dispozici s informacemi o televizních programech na následujících 48 hodin.

- Klepnutím na **Průvod.** zobrazíte informace o TV programech.

### **i** POZNÁMKA

Pokud se s vozidlem jede mimo město, např. z jednoho města do jiného, není zaručeno, že **Oblíbené** bude k dispozici, jelikož může dojít ke změně frekvence.

### **i** POZNÁMKA

Systém podporuje pouze televizní vysílání v zemích ve formátu MPEG-2 nebo MPEG-4 v souladu se standardem DVB-T/T2. Systém nepodporuje analogová vysílání.

## Související informace

- TV\* (str. 504)
- Nastavení televize\* (str. 505)
- Hlasové ovládání rádia a médií (str. 139)
- Licenční smlouva pro audio a média (str. 530)

## Nastavení televize\*7

V horním zobrazení nebo v režimu celé obrazovky TV lze upravit jistá nastavení.

Je-li TV v režimu celé obrazovky nebo pokud otevřete horní zobrazení a stisknete **Nastavení** →

**Média** → **TV**, může se upravit:

- **Jazyk titulků**
- **Jazyk audia**

## Formát obrázku

Klepnutím na **Formát obrazu** povolíte výběr formátu, v jakém se zobrazí obraz televize.

1. **Automaticky** - Obraz televize se zobrazí ve formátu přenášeného obrazu.
2. **Automatické vyplnění** - Obraz televize se zobrazí na maximum bez oříznutí.

## Související informace

- TV\* (str. 504)
- Použití TV\* (str. 504)
- Kompatibilní formáty médií (str. 527)
- Resetování nastavení na středovém displeji (str. 126)

## Apple® CarPlay®\*

CarPlay umožní poslouchat hudbu, telefonovat, dostávat pokyny, přijímat/vysílat zprávy a používat systém Siri a přesto se stále soustředit na jízdu.

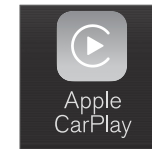

Systém CarPlay funguje s vybranými zařízeními Apple. Pokud vozidlo nepodporuje CarPlay, je možné nainstalovat tuto výbavu zpětně. Pokud chcete nainstalovat CarPlay, kontaktujte prodejce.

Informace o podporovaných aplikacích a kompatibilních telefonech najdete na webové stránce Apple: [www.apple.com/ios/carplay/](http://www.apple.com/ios/carplay/). Pokud byste používali aplikace, které nejsou kompatibilní se systémem CarPlay, může někdy dojít k přerušení spojení mezi zařízením iPhone a vozidlem. Upozorňujeme, že společnost Volvo nenese odpovědnost za obsah systému CarPlay.

Při použití mapové navigace přes CarPlay není na displeji řidiče ani na head-up displeji k dispozici navádění - navádění je k dispozici pouze na středovém displeji.

Aplikace CarPlay lze ovládat přes středový displej, telefon nebo pomocí klávesnice na volantu vpravo (platí pro některé funkce). Aplikace lze rovněž ovládat hlasem pomocí systému Siri. Dlouhým stisknutím tlačítka  na volantu spustíte ovlá-

<sup>7</sup> Platí pro některé trhy.

- ◀ dání hlasem pomocí systému Siri a krátkým stisknutím aktivujete vlastní hlasové ovládání vozidla. Pokud Siri přerušuje příliš brzy, podržte na volantu stisknuté tlačítko .<sup>8</sup>

**Používáním Apple CarPlay souhlasíte s těmito podmínkami: Apple CarPlay je služba, kterou poskytuje firma Apple Inc. podle svých podmínek. Společnost Volvo Cars tudíž za Apple CarPlay nebo její funkce/aplikace nenese odpovědnost. Při používání Apple CarPlay jsou některé informace z vašeho vozidla (včetně vaší polohy) přenášeny do vašeho iPhoneu. V souvislosti se společností Volvo Cars nesete plnou odpovědnost za své používání funkce Apple CarPlay nebo její používání jinými osobami.**

#### Související informace

- Použití Apple® CarPlay®\* (str. 506)
- Nastavení pro Apple® CarPlay®\* (str. 508)
- Rozpoznávání hlasu (str. 136)
- Resetování nastavení na středovém displeji (str. 126)

## Použití Apple® CarPlay®\*

Pokud chcete používat CarPlay, musíte si v telefonu aktivovat ovládání hlasem Siri. Dále musí mít telefon připojení k síti Internet, a to přes wifi nebo přes mobilní síť.

### Připojte iPhone a spusťte CarPlay.

#### POZNÁMKA

Aplikaci CarPlay lze používat pouze, pokud je deaktivován Bluetooth. Telefon nebo přehrávač médií, který je připojen k vozidlu přes Bluetooth, nebude tedy k dispozici, když bude aktivní CarPlay. K připojení aplikací vozidla k internetu se musí použít alternativní zdroj internetu. Použijte Wi-Fi nebo vestavěný modem vozidla\*.

1. Připojte iPhone k USB portu. Pokud jsou k dispozici dva USB porty, musíte použít USB port s bílým rámečkem kolem portu.
2. Přečtěte si informace ve vyskakovacím okně a potom klepněte na **OK**.
3. V zobrazení aplikací klepněte na **Apple CarPlay**.

4. Přečtěte si podmínky a potom se připojte klepnutím na **Přijmout**.
  - > Otevře se dílčí zobrazení systému CarPlay a zobrazí se kompatibilní aplikace.
5. Klepněte na požadovanou aplikaci.
  - > Aplikace se spustí.

<sup>8</sup> Apple a CarPlay jsou registrované obchodní známky, které vlastní Apple Inc.

## Startování CarPlay

CarPlay se spouští následovně, a to po připojení telefonu iPhone.

1. Připojte iPhone k USB portu. Pokud jsou k dispozici dva USB porty, musíte použít USB port s bílým rámečkem kolem portu.
  - > **Pokud je zvoleno automatické spuštění** - zobrazí se název telefonu.
2. Klepněte na název telefonu - otevře se dílčí zobrazení CarPlay a zobrazí se kompatibilní aplikace.
3. Pokud se neotevře dílčí zobrazení CarPlay, klepněte v zobrazení aplikací na **Apple CarPlay**.
  - > Otevře se dílčí zobrazení systému CarPlay a zobrazí se kompatibilní aplikace.
4. Klepněte na požadovanou aplikaci.
  - > Aplikace se spustí.

Pokud ve stejném dílčím zobrazení běží jiná aplikace, CarPlay bude běžet na pozadí. Pokud chcete v dílčím zobrazení zobrazit CarPlay, klepněte v zobrazení aplikací na ikonu CarPlay.

## Přepínání spojení mezi CarPlay a iPod CarPlay na iPod

1. V horním zobrazení stiskněte **Nastavení**.

2. Pokračujte na **Komunikace** → **Apple CarPlay**.
3. Zrušte zaškrtnutí zařízení Apple a CarPlay se při připojení nebude s připojeným USB kabelem automaticky spouštět.
4. Odpojte a připojte zařízení Apple k USB vstupu.
5. V zobrazení aplikací klepněte na aplikaci **iPod**.

## iPod na CarPlay

1. V zobrazení aplikací klepněte na **Apple CarPlay**.
2. Přečtěte si informace ve vyskakovacím okně a potom klepněte na **OK**.
3. Odpojte a připojte zařízení Apple k USB vstupu.
  - > Otevře se dílčí zobrazení systému Apple CarPlay a zobrazí<sup>9</sup> se kompatibilní aplikace.

## Související informace

- Připojení zařízení přes USB port (str. 503)
- Apple® CarPlay®\* (str. 505)
- Nastavení pro Apple® CarPlay®\* (str. 508)
- Připojení vozidla k internetu přes mobilní zařízení (Wi-Fi) (str. 522)

- Připojte vozidlo k internetu přes modem vozidla (SIM karta) (str. 523)
- Rozpoznávání hlasu (str. 136)

<sup>9</sup> Apple, CarPlay, iPhone a iPod jsou registrované obchodní známky společnosti Apple Inc.

## Nastavení pro Apple® CarPlay®\*

Nastavení připojeného zařízení Apple s funkcí CarPlay<sup>10</sup>.

### Automatické spuštění

1. V horním zobrazení stiskněte **Nastavení**.
2. Pokračujte na **Komunikace → Apple CarPlay** a zvolte nastavení:
  - Zaškrtněte políčko - po připojení USB kabelu se CarPlay spustí automaticky.
  - Zrušte zaškrtnutí políčka - po připojení USB kabelu se CarPlay nespustí automaticky.

Do seznamu lze přihlásit maximálně 20 zařízení Apple. Jakmile je seznam plný a přidá se nové zařízení, nejstarší zařízení se vymaže.

Pokud chcete seznam vymazat, nastavení se musí resetovat na středovém displeji (nastavení od výrobce).

### Hlasitost systému

1. V horním zobrazení stiskněte **Nastavení**.
2. Klepněte na **Zvuk → Hlasitost systému** a nastavení upravte následovně:
  - **Hlasové ovládání**
  - **Hlas. navádění Navi**
  - **Tón vyzvánění**

## Související informace

- Apple® CarPlay®\* (str. 505)
- Použití Apple® CarPlay®\* (str. 506)
- Resetování nastavení na středovém displeji (str. 126)

## Tipy k využití systému Apple® CarPlay®\*

Dále uvádíme pár užitečných tipů k využití systému CarPlay®.

- Aktualizujte si svůj iPhone na nejnovější verzi operačního systému iOS a zajistíte si tak aktualizování aplikací.
- V případě problému se systémem CarPlay, odpojte telefon od USB portu a připojte jej znovu. Jinak zkuste zapnout na telefonu nefunkční aplikaci a restartujte ji, nebo zkuste zavřít všechny aplikace a restartujte telefon.
- Pokud se aplikace neobjeví, když se spustí CarPlay (černá obrazovka), zkuste dlaždici pro CarPlay minimalizovat a rozbalit.
- Pokud byste používali aplikace, které nejsou kompatibilní se systémem CarPlay, může někdy dojít k přerušení spojení mezi telefonem a vozidlem. Na webové stránce Apple najdete informace o podporovaných aplikacích a kompatibilních modelech telefonu. Dále můžete vyhledat CarPlay v obchodu App Store a najít informace o aplikacích, které jsou kompatibilní se systémem CarPlay na vašem trhu.
- CarPlay funguje pouze s telefonem iPhone<sup>11</sup>.

<sup>10</sup> Apple a CarPlay jsou registrované obchodní známky, které vlastní Apple Inc.

<sup>11</sup> Apple, CarPlay iPhone jsou registrované obchodní známky společnosti Apple Inc.

**i POZNÁMKA**

Dostupnost a funkčnost se může pro jednotlivé trhy lišit.

**Související informace**

- Apple® CarPlay®\* (str. 505)

**Android Auto\***

Android Auto vám umožní poslouchat hudbu, telefonovat, přijímat pokyny a používat aplikace pro vozidlo ze zařízení Android. Android Auto funguje s vybranými zařízeními Android.

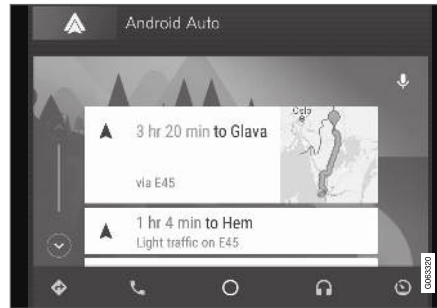

Informace o podporovaných aplikacích a kompatibilních telefonech najdete na webové stránce Apple: [www.android.com/auto/](http://www.android.com/auto/). Aplikace třetích stran - viz Google Play. Upozorňujeme, že společnost Volvo nenese odpovědnost za obsah systému Android Auto.

Android Auto se spouští v zobrazení aplikací. Po spuštění systému Android Auto se aplikace spustí automaticky, jakmile se zařízení připojí. Automatické spuštění lze deaktivovat v nastaveních.

**i POZNÁMKA**

Pokud je telefon připojen k systému Android Auto, je možné streamování přes Bluetooth do jiného přehrávače média. Bluetooth je totiž aktivní, když se používá Android Auto.

Při použití mapové navigace přes Android Auto není na displeji řidiče ani na head-up displeji k dispozici navádění - navádění je k dispozici pouze na středovém displeji.

Aplikaci Android Auto lze ovládat prostřednictvím středového displeje pomocí pravé klávesnice na volantu nebo pomocí hlasového ovládání. Dlouhým stisknutím tlačítka  na volantu spustíte ovládání rozpoznávání hlasu. Krátkým stisknutím toto ovládání deaktivujete.

**Použitím služby Android Auto berete na vědomí následující: Android Auto je služba poskytovaná společností Google Inc. za jí stanovených podmínek. Společnost Volvo Cars neodpovídá za Android Auto, související funkce ani aplikace. Při použití služby Android Auto přenáší vůz různá data (mj. svou polohu) do připojeného telefonu s Androidem. Za používání služby Android Auto vámi i dalšími osobami nesete plnou odpovědnost.**

**Související informace**

- Použití Android Auto\* (str. 510)
- Nastavení Android Auto\* (str. 510)

## Použití Android Auto\*

Pokud chcete používat aplikaci **Android Auto**, telefon musí být připojen k USB portu vozidla.

### První připojení telefonu Android

1. Připojte telefon Android k USB portu. Pokud jsou k dispozici dva USB porty, musíte použít USB port s bílým rámečkem kolem portu.
2. Přečtěte si informace ve vyskakovacím okně a potom klepněte na **OK**.
3. V zobrazení aplikací klepněte na **Android Auto**.
4. Přečtěte si podmínky a potom se připojte klepnutím na **Přijmout**.
  - > Otevře se dílčí zobrazení systému Android Auto a zobrazí se kompatibilní aplikace.
5. Klepněte na požadovanou aplikaci.
  - > Aplikace se spustí.

### Dříve připojený Android

1. Připojte telefon k USB portu.
  - > **Pokud je zvoleno automatické spuštění** - zobrazí se název telefonu.
2. Klepněte na název telefonu - otevře se dílčí zobrazení Android Auto a zobrazí se kompatibilní aplikace.

3. **Pokud není zvoleno nastavení automatického spuštění** - otevřete aplikaci **Android Auto** ze zobrazení aplikací.

> Otevře se dílčí zobrazení systému Android Auto a zobrazí se kompatibilní aplikace.

4. Klepněte na požadovanou aplikaci.
  - > Aplikace se spustí.

Pokud ve stejném dílčím zobrazení běží jiná aplikace, Android Auto bude běžet na pozadí. Pokud chcete v dílčím zobrazení zobrazit Android Auto, klepněte v zobrazení aplikací na ikonu Android Auto.

### Související informace

- Android Auto\* (str. 509)
- Nastavení Android Auto\* (str. 510)
- Připojení zařízení přes USB port (str. 503)
- Rozpoznávání hlasu (str. 136)

## Nastavení Android Auto\*

Nastavení telefonu, který je poprvé připojen se systémem Android Auto.

### Automatické spuštění

1. V horním zobrazení stiskněte **Nastavení**.
2. Stiskněte tlačítko **Komunikace** → **Android Auto** a zvolte nastavení:
  - Zaškrtněte políčko - po připojení USB kabelu se Android Auto spustí automaticky.
  - Zrušte zaškrtnutí políčka - po připojení USB kabelu se Android Auto nespustí automaticky.

Do seznamu lze přihlásit maximálně 20 zařízení Android. Jakmile je seznam plný a přidá se nové zařízení, nejstarší zařízení se vymaže.

Aby bylo možné smazat seznam, musí se provést reset na nastavení od výrobce.

### Hlasitost systému

1. V horním zobrazení stiskněte **Nastavení**.
2. Klepněte na **Zvuk** → **Hlasitost systému** a nastavení upravte následovně:
  - **Hlasové ovládání**
  - **Hlas. navádění Navi**
  - **Tón vyzvánění**



### Související informace

- Android Auto\* (str. 509)
- Použití Android Auto\* (str. 510)
- Resetování nastavení na středovém displeji (str. 126)

### Tipy k využití systému Android Auto\*

Dále uvádíme pár užitečných tipů k využití systému Android Auto.

- Zajistěte, aby všechny vaše aplikace byly aktualizovány.
- Při nastartování vozidla počkejte na spuštění středového displeje, připojte telefon a potom otevřete Android Auto ze zobrazení aplikací.
- V případě problémů se systémem Android Auto odpojte svůj telefon Android z USB portu a znovu jej připojte přes USB. Jinak zkuste aplikaci na telefonu zavřít a aplikaci restartovat.
- Pokud je telefon připojen k systému Android Auto, stále lze přehrávat média přes Bluetooth do jiného multimediálního přehrávače. Funkce Bluetooth je zapnuta, když se používá Android Auto.

### Související informace

- Android Auto\* (str. 509)

### Telefon

Telefon se systémem Bluetooth lze bezdrátově připojit k handsfree sadě integrované do vozidla.

Systém audia a médií funguje jako handsfree. Umožní dálkově ovládat výběr funkcí telefonu. Telefon je možné nadále ovládat pomocí vlastní klávesnice, i když je připojen k vozidlu.

Pokud byl telefon připojen k vozidlu online a je k vozidlu připojen, můžete jej použít k volání, odesílání/přijímání zpráv, bezdrátovému přehrávání médií a k připojení k internetu.



Telefon se ovládá ze středového displeje. Některé operace lze však provádět pomocí rozpoznávání hlasu a pomocí nabídky aplikací, která je přístupná z klávesnice na volantu vpravo.

## ◀ Přehled

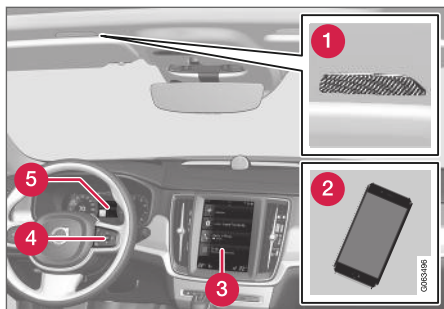

- 1 Mikrofon.
- 2 Telefon.
- 3 Ovládání telefonu na středovém displeji.
- 4 Klávesnice k ovládání funkcí telefonu, která se zobrazují na displeji řidiče, a systému rozpoznávání hlasu.
- 5 Displej řidiče.

### Související informace

- Spravování telefonních hovorů (str. 516)
- Správa telefonního seznamu (str. 519)
- Spravování textových zpráv (str. 518)
- Připojení telefonu k vozidlu poprvé přes Bluetooth (str. 512)

- Připojení telefonu k vozidlu automaticky přes Bluetooth (str. 514)
- Připojení telefonu k vozidlu manuálně přes Bluetooth (str. 515)
- Odpojení telefonu připojeného přes Bluetooth (str. 515)
- Přepínání mezi telefony připojenými přes Bluetooth (str. 516)
- Odebrání telefonu připojeného přes Bluetooth (str. 516)
- Nastavení telefonu (str. 520)
- Rozpoznávání hlasu (str. 136)
- Práce s nabídkou aplikací na displeji řidiče (str. 96)
- Nastavení zvuku (str. 486)
- Připojení vozidla k internetu přes mobilní zařízení (Bluetooth) (str. 522)

## Připojení telefonu k vozidlu poprvé přes Bluetooth

Pokud chcete volat, posílat a přijímat zprávy, bezdrátově přehrávat hudbu z vozidla a připojit vozidlo k internetu, připojte k vozidlu telefon s aktivovaným systémem Bluetooth. Najednou můžete mít připojena dvě zařízení Bluetooth. V tomto případě se jedno zařízení používá pouze pro bezdrátové přehrávání. Automaticky se připojí naposledy připojený telefon, který bude odesílat a přijímat hovory/texty, přehrávat média a zajišťovat připojení k internetu. Použití telefonu lze změnit v nastavení **Zařízení Bluetooth**.

Po prvním připojení/zaregistrování zařízení přes Bluetooth, nemusí být zařízení již viditelné/detekovatelné. Stačí, když je aktivován Bluetooth. Pokud chcete připojit vozidlo k internetu přes telefon, musíte v telefonu aktivovat také tethering. Do vozidla lze uložit maximálně 20 připojených zařízení Bluetooth.

To lze provést dvěma způsoby. Buď můžete vyhledat telefon z vozidla nebo můžete vyhledat vozidlo z telefonu.

### 1. možnost - vyhledání telefonu z vozidla

1. Nastavte, aby vozidlo bylo viditelné a aby se dalo vyhledat přes Bluetooth.

2. Pokud chcete vozidlo připojit k internetu přes Bluetooth v telefonu, aktivujte v telefonu tethering (přenosný/osobní hotspot) přes Bluetooth.
3. Otevřené vnořené zobrazení pro telefon.
  - Pokud k vozidlu není telefon připojen, klepněte na **Přidat telefon**.
  - Pokud k vozidlu je telefon připojen, klepněte na **Změnit** . Ve vyskakovacím okně klepněte na **Přidat telefon**.

> Zobrazí se dostupná zařízení Bluetooth. Jakmile jsou detekována nová zařízení, seznam se aktualizuje.
4. Klepněte na název telefonu, který se má připojit.
5. Zkontrolujte, zda číselný kód uvedený ve vozidle odpovídá kódu v telefonu. Pokud ano, přijměte kódy v obou místech.
6. Přijměte nebo odmítněte jakékoli možnosti telefonních kontaktů a zpráv v telefonu.

### POZNÁMKA

- U některých telefonů musí být aktivována funkce zpráv.
- Některé mobilní telefony nejsou zcela kompatibilní a mohou zobrazovat ve vozidle kontakty a zprávy.

## 2. možnost - vyhledání vozidla z telefonu

1. Otevřené vnořené zobrazení pro telefon.
  - Pokud k vozidlu není telefon připojen, klepněte na **Přidat telefon** → **Nastavit vozidlo jako viditelné**.
  - Pokud k vozidlu je telefon připojen, klepněte na **Změnit** . Ve vyskakovacím okně klepněte na **Přidat telefon** → **Nastavit vozidlo jako viditelné**.
2. Aktivujte v telefonu Bluetooth.
3. Pokud chcete vozidlo připojit k internetu přes Bluetooth v telefonu, aktivujte v telefonu tethering (přenosný/osobní hotspot) přes Bluetooth.
4. Vyhledejte v telefonu zařízení Bluetooth.
  - > Zobrazí se dostupná zařízení Bluetooth.
5. Zvolte v telefonu název vozidla.
6. Ve vozidle se zobrazí vyskakovací okno pro připojení. Potvrďte připojení.
7. Zkontrolujte, zda číselný kód uvedený ve vozidle odpovídá kódu v externím zařízení. Pokud ano, přijměte kódy v obou místech.
8. Přijměte nebo odmítněte jakékoli možnosti telefonních kontaktů a zpráv v telefonu.

### POZNÁMKA

- U některých telefonů musí být aktivována funkce zpráv.
- Některé mobilní telefony nejsou zcela kompatibilní a mohou zobrazovat ve vozidle kontakty a zprávy.

### POZNÁMKA

Pokud bude aktualizován operační systém telefonu, může dojít k přerušení připojení telefonu. V tomto případě vymažte telefon z vozidla a potom jej znovu připojte.

## Kompatibilní telefony

Řada telefonů na trhu je nyní vybavena technologií Bluetooth, nicméně některé z nich nejsou zcela kompatibilní se svým vozidlem. Kompatibilita - viz support.volvocars.com.

## Související informace

- Telefon (str. 511)
- Připojení telefonu k vozidlu automaticky přes Bluetooth (str. 514)
- Připojení telefonu k vozidlu manuálně přes Bluetooth (str. 515)
- Odpojení telefonu připojeného přes Bluetooth (str. 515)
- Přepínání mezi telefony připojenými přes Bluetooth (str. 516)



- Odebrání telefonu připojeného přes Bluetooth (str. 516)
- Nastavení pro zařízení Bluetooth (str. 520)
- Připojení vozidla k internetu přes mobilní zařízení (Bluetooth) (str. 522)

### **Připojení telefonu k vozidlu automaticky přes Bluetooth**

Telefon lze automaticky připojit k vozidlu přes Bluetooth. Telefon musí být připojen k vozidlu poprvé.

Automaticky lze připojit jen dva naposledy připojené telefony.

1. Bluetooth v telefonu aktivujte dříve, než vozidlo přepnete do polohy zapalování **I**.

Pokud chcete současně připojit vozidlo k internetu, musí se v telefonu aktivovat tethering (přenosný/osobní hotspot).

2. Přepněte vozidlo do polohy zapalování **I** nebo do vyšší polohy.  
> Telefon se připojí.

### **Související informace**

- Telefon (str. 511)
- Připojení telefonu k vozidlu poprvé přes Bluetooth (str. 512)
- Připojení telefonu k vozidlu manuálně přes Bluetooth (str. 515)
- Odpojení telefonu připojeného přes Bluetooth (str. 515)
- Přepínání mezi telefony připojenými přes Bluetooth (str. 516)
- Odebrání telefonu připojeného přes Bluetooth (str. 516)
- Nastavení pro zařízení Bluetooth (str. 520)

- Připojení vozidla k internetu přes mobilní zařízení (Bluetooth) (str. 522)
- Možnosti zapalování (str. 428)

## Připojení telefonu k vozidlu manuálně přes Bluetooth

Telefon můžete připojit k vozidlu manuálně přes Bluetooth. Telefon musí být připojen k vozidlu poprvé.

1. Aktivujte v telefonu Bluetooth.

Pokud chcete současně připojit vozidlo k internetu, musí se v telefonu aktivovat tethering (přenosný/osobní hotspot).

2. Otevřené vnořené zobrazení pro telefon.

> Zobrazí se připojené telefony.

3. Klepněte na název telefonu, který se má připojit.

> Telefon se připojí.

### Související informace

- Telefon (str. 511)
- Připojení telefonu k vozidlu poprvé přes Bluetooth (str. 512)
- Připojení telefonu k vozidlu automaticky přes Bluetooth (str. 514)
- Odpojení telefonu připojeného přes Bluetooth (str. 515)
- Přepínání mezi telefony připojenými přes Bluetooth (str. 516)
- Odebrání telefonu připojeného přes Bluetooth (str. 516)
- Nastavení pro zařízení Bluetooth (str. 520)

- Připojení vozidla k internetu přes mobilní zařízení (Bluetooth) (str. 522)

## Odpojení telefonu připojeného přes Bluetooth

Telefon připojený přes Bluetooth odpojte od svého vozidla deaktivací systému Bluetooth ve svém telefonu.

Je-li telefon mimo dosah vozidla, automaticky se odpojí. Pokud k odpojení dojde během aktivního hovoru, hovor může pokračovat v telefonu.

### Související informace

- Telefon (str. 511)
- Nastavení telefonu (str. 520)
- Přepínání mezi telefony připojenými přes Bluetooth (str. 516)
- Odebrání telefonu připojeného přes Bluetooth (str. 516)
- Nastavení pro zařízení Bluetooth (str. 520)

## Přepínání mezi telefony připojenými přes Bluetooth

Je možné přepínat mezi různými telefony připojenými přes Bluetooth.

1. Otevřené vnořené zobrazení pro telefon.
2. Klepněte na **Změnit**  nebo přetáhněte dolů horní zobrazení a klepněte na **Nastavení** → **Komunikace** → **Zařízení Bluetooth** → **Přidat zařízení**.  
> Zobrazí se dostupná zařízení Bluetooth.
3. Klepněte na telefon, který chcete připojit.

### Související informace

- Telefon (str. 511)
- Připojení telefonu k vozidlu poprvé přes Bluetooth (str. 512)
- Nastavení pro zařízení Bluetooth (str. 520)
- Odpojení telefonu připojeného přes Bluetooth (str. 515)
- Odebrání telefonu připojeného přes Bluetooth (str. 516)

## Odebrání telefonu připojeného přes Bluetooth

Telefony lze odebrat ze seznamu registrovaných zařízení Bluetooth.

1. V horním zobrazení stiskněte **Nastavení**.
2. Stiskněte **Komunikace** → **Zařízení Bluetooth**.  
> Zobrazí se zaregistrovaná zařízení Bluetooth.
3. Klepněte na telefon, který chcete odstranit.
4. Klepněte na **Odstranit zařízení** a potvrďte výběr.  
> Telefon již není k vozidlu zaregistrován.

### Související informace

- Telefon (str. 511)
- Připojení telefonu k vozidlu poprvé přes Bluetooth (str. 512)
- Odpojení telefonu připojeného přes Bluetooth (str. 515)
- Přepínání mezi telefony připojenými přes Bluetooth (str. 516)
- Nastavení pro zařízení Bluetooth (str. 520)

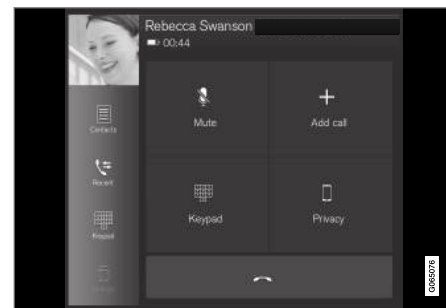

## Spravování telefonních hovorů

Práce s hovory ve vozidle na telefonu připojeném prostřednictvím Bluetooth.



Ilustrativní obrázek.



### Telefonování

1. Otevřené vnořené zobrazení pro telefon.
2. Zvolte hovor z historie hovorů, nebo zadejte číslo pomocí klávesnice nebo ze seznamu kontaktů. Seznam kontaktů můžete prohlížet a prohledávat. Pokud chcete přidat kontakt do položky **Oblíbené**, klepněte v seznamu kontaktů na .
3. Stiskněte tlačítko .
4. Pokud chcete ukončit hovor, klepněte na .

Volat můžete také na základě historie hovorů přes nabídku aplikací, která je přístupná z klávesnice na volantu vpravo .

### Konferenční hovory

Během hovoru:

1. Stiskněte tlačítko **Přidat hovor**.
2. V historii hovorů, v oblíbených nebo v seznamu kontaktů zvolte, kam chcete volat.
3. V historii kontaktů klepněte na záznam/řádek nebo v seznamu kontaktů klepněte na  vedle kontaktu.
4. Pokud chcete přepnout mezi účastníky, klepněte na **Prohodit hovor**.
5. Pokud chcete ukončit aktivní hovor, klepněte na .

### Konferenční hovory

Během aktivních konferenčních hovorů:

1. Pokud chcete propojit aktivní hovory s více účastníky, klepněte na **Spojit hovor**.
2. Pokud chcete ukončit hovor, klepněte na .

### Příchozí hovory

Příchozí hovory jsou zobrazovány na displeji řidiče a na středovém displeji. Správa hovoru se provádí pomocí klávesnice na volantu vpravo nebo pomocí středového displeje.

1. Klepněte na **Přijmout/Odmítnout**.
2. Pokud chcete ukončit hovor, klepněte na .

### Příchozí hovor během aktivního hovoru

1. Klepněte na **Přijmout/Odmítnout**.
2. Pokud chcete ukončit hovor, klepněte na .

### Soukromý hovor

– Během aktuálního hovoru stiskněte tlačítko **Soukromí** a vyberte nastavení:

- **Přepnout na mobilní telefon** - funkce handsfree je odpojená a hovor pokračuje v mobilním telefonu.
- **Pouze řidič** - vypne se mikrofon ve střeše na straně spolujezdce a hovor pokračuje pomocí funkce handsfree vozidla.

### Související informace

- Telefon (str. 511)
- Připojení telefonu k vozidlu poprvé přes Bluetooth (str. 512)
- Ovládání telefonu pomocí systému rozpoznávání hlasu (str. 138)
- Práce s nabídkou aplikací na displeji řidiče (str. 96)
- Manuální zadávání znaků, písmen a slov na středový displej (str. 120)

- Správa telefonního seznamu (str. 519)
- Spravování textových zpráv (str. 518)
- Nastavení zvuku (str. 486)

## Spravování textových zpráv

Práce se zprávami ve vozidle na telefonu připojeném prostřednictvím Bluetooth.

V některých telefonech se musí aktivovat funkce zpráv. Některé telefony nejsou kompatibilní. V tomto případě nezobrazí kontakty ani zprávy ve vozidle. Kompatibilita - viz support.volvocars.com.

## Spravování textových zpráv na středovém displeji

Textové zprávy se zobrazují na středovém displeji pouze, pokud je zvoleno toto nastavení.

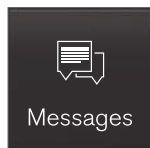

Stisknutím tlačítka **Zprávy** v zobrazení aplikací můžete spravovat textové zprávy na středovém displeji.

## Čtení textových zpráv na středovém displeji



Stisknutím ikony se zpráva přečte nahlas.

## Odesílání textových zpráv na středovém displeji<sup>12</sup>

1. Můžete odpovědět na zprávu nebo vytvořit novou zprávu.
  - Odpověď na zprávu - klepněte na kontakt, na jehož zprávu chcete odpovědět. Potom klepněte na **Přijmout**.
  - Vytvořte novou zprávu - klepněte na **Vytvořit novou**. Zvolte kontakt nebo napište číslo.
2. Vytvořte zprávu.
3. Stiskněte tlačítko **Odeslat**.

## Spravování textových zpráv na displeji řidiče

Textové zprávy se zobrazují na displeji řidiče pouze, pokud je zvoleno toto nastavení.

## Čtení nové textové zprávy na displeji řidiče

- Pokud chcete, aby zpráva byla přečtena nahlas, zvolte na klávesnici na volantu **Přečíst**.

## Diktování odpovědi na displeji řidiče

Po přečtení textové zprávy lze, pokud je vozidlo připojeno k internetu, krátce odpovědět a nadiktovat odpověď.

- Na klávesnici na volantu stiskněte **Přijmout**. Otevře se dialog pro diktování.

## Upozornění na zprávu

Upozornění lze aktivovat a deaktivovat v nastaveních textových zpráv.

## Související informace

- Telefon (str. 511)
- Nastavení pro textové zprávy (str. 519)
- Nastavení telefonu (str. 520)
- Vozidlo připojené k Internetu\* (str. 521)
- Ovládání telefonu pomocí systému rozpoznávání hlasu (str. 138)
- Manuální zadávání znaků, písmen a slov na středový displej (str. 120)
- Připojení telefonu k vozidlu poprvé přes Bluetooth (str. 512)

<sup>12</sup> Zprávy mohou z vozidla vysílat pouze určité telefony. Informace o kompatibilitě naleznete na stránce support.volvocars.com.



## Nastavení pro textové zprávy

Nastavení pro textové zprávy na připojeném telefonu.

1. V horním zobrazení stiskněte **Nastavení**.
2. Stiskněte tlačítko **Komunikace** → **Textové zprávy** a zvolte nastavení:
  - **Upozornění na centrálním displeji** - zobrazuje upozornění na zprávy na stavovém řádku středového displeje.
  - **Upozornění na displeji řidiče** - na displeji řidiče se zobrazí notifikace a příchozí zprávy lze spravovat pomocí klávesnice na volantu vpravo.
  - **Tón zprávy** - výběr tónu oznamujícího příchozí textové zprávy.

## Související informace

- Telefon (str. 511)
- Připojení telefonu k vozidlu poprvé přes Bluetooth (str. 512)
- Spravování textových zpráv (str. 518)
- Nastavení telefonu (str. 520)

## Správa telefonního seznamu

Práce s kontakty ve vozidle na telefonu připojeném prostřednictvím Bluetooth.

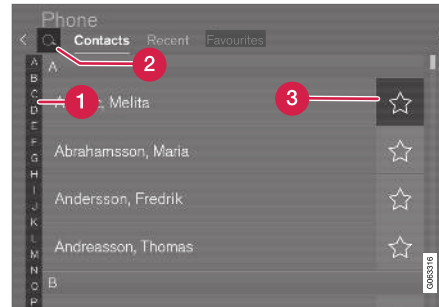

- 1 Procházejte mezi písmeny a **#** a vyhledejte odpovídající kontakt. Podle kontaktů v telefonním seznamu se zobrazují pouze odpovídající písmena.
- 2 **Hledat kontakty** - klepněte na **Q** a vyhledejte číslo telefonu jména v seznamu kontaktů.
- 3 **Oblíbené** - klepněte na **☆** a kontakt se odebere/přidá mezi oblíbené položky.

## **i** POZNÁMKA

Na středovém displeji se zobrazují pouze kontakty z aktivního telefonu, který je připojen přes Bluetooth. Lze zobrazit až 3000 kontaktů.

## Uspořádání

Seznam kontaktů je uspořádán podle abecedy, kde jsou speciální znaky a písmena utříděna podle **#**. Lze uspořádat podle jména nebo příjmení a toto nastavení lze uložit do nastavení telefonu.

## Související informace

- Telefon (str. 511)
- Nastavení telefonu (str. 520)
- Ovládání telefonu pomocí systému rozpoznávání hlasu (str. 138)
- Manuální zadávání znaků, písmen a slov na středový displej (str. 120)
- Připojení telefonu k vozidlu poprvé přes Bluetooth (str. 512)

## Nastavení telefonu

Pokud je telefon připojen k vozidlu, lze upravit následující nastavení:

1. V horním zobrazení stiskněte **Nastavení**.
2. Stiskněte tlačítko **Komunikace → Telefon** a zvolte nastavení:
  - **Tóny vyzvánění** - výběr signálu vyzvánění. Lze použít signál vyzvánění z telefonu nebo z vozidla. Některé telefony nejsou zcela kompatibilní a tóny vyzvánění těchto telefonů nelze ve vozidle používat. Kompatibilita - viz support.volvocars.com.
  - **Pořadí řazení** - výběr pořadí uspořádání v seznamu kontaktů.

## Notifikace o hovorech na head-up displeji\*

1. Klepněte na **Nastavení** v horním zobrazení středového displeje.
2. Stiskněte **My Car → Displeje → Možnosti Head-up display**.
3. Zvolte **Zobrazit telefon**.

## Související informace

- Telefon (str. 511)
- Nastavení pro textové zprávy (str. 519)
- Nastavení pro zařízení Bluetooth (str. 520)

- Připojení telefonu k vozidlu poprvé přes Bluetooth (str. 512)
- Head-up displej\* (str. 133)
- Nastavení zvuku (str. 486)

## Nastavení pro zařízení Bluetooth

Nastavení pro zařízení připojená přes Bluetooth.

1. V horním zobrazení stiskněte **Nastavení**.
2. Stiskněte tlačítko **Komunikace → Zařízení Bluetooth** a zvolte nastavení:
  - **Přidat zařízení** - spustí se párování nového zařízení.
  - **Dříve spárovaná zařízení** - zobrazí se připojená zařízení.
  - **Odstranit zařízení** - odebere se připojené zařízení.
  - **Povolené služby pro toto zařízení** - nastavení možnosti použití zařízení: volání, odesílání/přijímání zpráv, streaming médií a připojení k internetu.
  - **Připojení k internetu** - připojí vozidlo k internetu přes připojení Bluetooth daného zařízení.

## Související informace

- Telefon (str. 511)
- Nastavení telefonu (str. 520)
- Vozidlo připojené k Internetu\* (str. 521)
- Připojení telefonu k vozidlu poprvé přes Bluetooth (str. 512)

## Vozidlo připojené k Internetu\*

Pokud je vozidlo připojeno k internetu, lze, například, poslouchat internetové rádio a využívat hudební služby přes aplikace, stahovat software nebo kontaktovat prodejce z vozidla.

Vozidlo je připojeno přes Bluetooth, Wi-Fi nebo přes integrovaný modem vozidla\*.

Je-li vozidlo online, mohou toto připojení k internetu (wifi hotspot) používat jiná zařízení, která využívají připojení k internetu<sup>13</sup>.

Stav připojení poznáte podle kontrolky na stavovém řádku středového displeje.

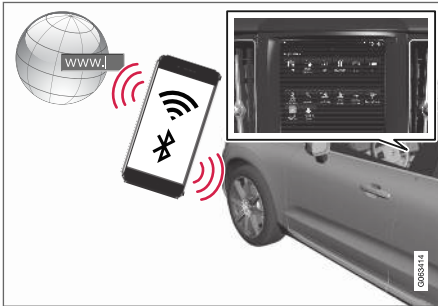

### **i** POZNÁMKA

Data se přenášejí přes internet (přenos dat), což může být účtováno.

Aktivace datového roamingu může být ještě navíc zpoplatněna.

Informace o nákladech na datový přenos získáte u svého operátora.

### **i** POZNÁMKA

Pokud používáte Apple CarPlay, můžete vozidlo připojit k internetu pouze přes Wi-Fi nebo modem vozidla\*.

### **i** POZNÁMKA

Pokud používáte Android Auto, můžete vozidlo připojit k internetu přes Wi-Fi, Bluetooth nebo modem vozidla\*.

Před připojením vozidla k internetu si přečtěte dokumenty **Podmínky služeb** a **Ochrana soukromí zákazníka** na [support.volvocars.com](http://support.volvocars.com).

## Související informace

- Symbol na stavové liště středového displeje (str. 115)
- Připojení vozidla k internetu přes mobilní zařízení (Bluetooth) (str. 522)
- Připojení vozidla k internetu přes mobilní zařízení (Wi-Fi) (str. 522)
- Připojte vozidlo k internetu přes modem vozidla (SIM karta) (str. 523)
- Apps (str. 487)
- Žádné nebo slabé připojení k internetu (str. 525)
- Sdílení přístupu k internetu z vozidla přes Wi-Fi hotspot (str. 524)
- Odstraňte síť Wi-Fi (str. 526)
- Technologie a zabezpečení hotspotu Wi-Fi (str. 526)
- Volvo ID (str. 26)
- Podmínky a požadavky na uživatele a sdílení dat (str. 527)

<sup>13</sup> To neplatí v případě připojení přes Wi-Fi.

## Připojení vozidla k internetu přes mobilní zařízení (Bluetooth)

K internetu se připojte přes Bluetooth sdílením přístupu k internetu přes svůj mobilní telefon. Takto budete moci využívat různé online služby ve svém vozidle.

Telefon a síťový operátor musí podporovat šíření internetového připojení (šíření internetového připojení) a plán předplatného musí zahrnovat datové služby.

1. Abyste mohli připojit vozidlo k internetu přes telefon připojený k Bluetooth, telefon musí být připojen k vozidlu přes Bluetooth poprvé. Osobní hotspot (přenosný/osobní hotspot) je ve vašem telefonu aktivován.
2. Pokud již byl telefon připojen dříve přes Bluetooth, v horním zobrazení středového displeje stiskněte **Nastavení**.
3. Na středovém displeji: Stiskněte **Komunikace → Zařízení Bluetooth**.
4. Označte okno pro **Připojení k internetu přes Bluetooth** pod nadpisem **Připojení k internetu**.
  - > Vaše vozidlo je nyní připojeno k internetu přes telefon připojený přes Bluetooth.

### POZNÁMKA

Pokud používáte Apple CarPlay, můžete vozidlo připojit k internetu pouze přes Wi-Fi nebo modem vozidla\*.

### Související informace

- Vozidlo připojené k Internetu\* (str. 521)
- Připojte vozidlo k internetu přes modem vozidla (SIM karta) (str. 523)
- Připojení telefonu k vozidlu poprvé přes Bluetooth (str. 512)
- Připojení vozidla k internetu přes mobilní zařízení (Wi-Fi) (str. 522)
- Apple® CarPlay®\* (str. 505)
- Žádné nebo slabé připojení k internetu (str. 525)
- Nastavení pro zařízení Bluetooth (str. 520)

## Připojení vozidla k internetu přes mobilní zařízení (Wi-Fi)

K internetu se připojte přes wi-fi sdílením přístupu k internetu přes svůj telefon. Takto budete moci využívat různé online služby ve svém vozidle.

Telefon a síťový operátor musí podporovat šíření internetového připojení (šíření internetového připojení) a plán předplatného musí zahrnovat datové služby.



1. Aktivujte v telefonu tethering (přenosný/osobní hotspot).
2. V horním zobrazení stiskněte **Nastavení**.
3. Pokračujte na **Komunikace → Wi-Fi**.
4. Aktivujte/deaktivujte zaškrtnutím/zrušením zaškrtnutí políčka pro Wi-Fi.
5. Pokud chcete připojit síť, klepněte na název sítě.
6. Zadejte heslo sítě.
7. Pokud jste v minulosti používali jiný zdroj připojení, potvrďte možnost změny připojení.
  - > Vozidlo se připojí k síti.

Upozorňujeme, že některé telefony vypnou tethering, když se vozidlo odpojí, např. když vozidlo opustíte, a to do doby, než se znovu použije. Tethering v telefonu se musí tedy při dalším použití aktivovat znovu.

Po připojení telefonu k vozidlu se údaje uloží pro příští použití. Po dosažení maximálního počtu uložených telefonů (50) se vymaže první připojený telefon. Chcete-li zobrazit seznam uložených sítí nebo ručně vymazat uložené sítě, jděte na

**Nastavení → Komunikace → Wi-Fi → Uložené sítě.**

Technické a bezpečnostní požadavky na připojení wi-fi jsou popsány v samostatné kapitole.

### Související informace

- Vozidlo připojené k Internetu\* (str. 521)
- Odstraňte síť Wi-Fi (str. 526)
- Žádné nebo slabé připojení k internetu (str. 525)
- Technologie a zabezpečení hotspotu Wi-Fi (str. 526)

## Připojte vozidlo k internetu přes modem vozidla (SIM karta)

U vozidel vybavených systémem Volvo On Call\* lze navázat připojení k internetu přes modem vozidla a osobní SIM kartu (P-SIM).

Když se připojujete k internetu přes modem ve vozidle, připojení budou využívat služby Volvo On Call.

1.

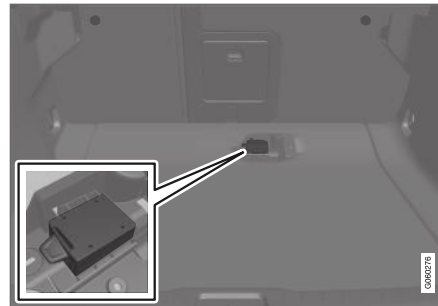

Vložte do držáku pod podlahou zavazadlového prostoru svou osobní SIM kartu.

2. V horním zobrazení stiskněte **Nastavení**.
3. Stiskněte **Komunikace → Sdílení internetu přes modem vozidla vozidla**.
4. Aktivujte/deaktivujte zaškrtnutím/zrušením zaškrtnutí políčka **Sdílení internetu přes modem vozidla vozidla**.

5. Pokud jste v minulosti používali jiný zdroj připojení, potvrďte možnost změny připojení.
6. Zadejte PIN kód dané SIM karty.  
> Vozidlo se připojí k síti.

### Související informace

- Vozidlo připojené k Internetu\* (str. 521)
- Žádné nebo slabé připojení k internetu (str. 525)
- Nastavení modemu vozidla (str. 524)

## Nastavení modemu vozidla<sup>14</sup>

Vozidlo je vybaveno modemem, který lze použít k připojení vozidla k internetu. Lze rovněž šířit internetové připojení pomocí Wi-Fi.

1. V horním zobrazení stiskněte **Nastavení**.
2. Stiskněte tlačítko **Komunikace** → **Sdílení internetu přes modem vozidla vozidla** a zvolte nastavení:

- **Sdílení internetu přes modem vozidla vozidla** - nastavuje se, zda se má k připojení k internetu použít modem vozidla.
- **Použití dat** - klepnutím na **Resetovat** resetujete počítadlo přijatého a odeslaného objemu dat.
- **Síť**

**Zvolte operátora** - automatický nebo manuální výběr provozovatele sítě.

**Datový roaming** - pokud zaškrtnete toto políčko, modem ve vozidle se pokusí připojit k internetu, když je vozidlo v zahraničí a mimo domovskou síť. Upozorňujeme, že to může být finančně velmi náročné. Zkontrolujte si u svého domovského poskytovatele služeb roamingovou smlouvu pro přenos dat v zahraničí.

- **PIN SIM karty**

**Změňte PIN** - maximálně lze zadat 4 číslice.

**Deaktivovat PIN** - vyberte, zda PIN kód bude zapotřebí k zpřístupnění SIM karty.

- **Odeslat kód žádosti** - používá se např. k dobítí nebo ke kontrole zůstatku předplacené karty. Tato funkcionality závisí na poskytovateli.

### Související informace

- Připojte vozidlo k internetu přes modem vozidla (SIM karta) (str. 523)
- Žádné nebo slabé připojení k internetu (str. 525)

## Sdílení přístupu k internetu z vozidla přes Wi-Fi hotspot

Je-li vozidlo online, mohou toto připojení k internetu používat jiná zařízení, která využívají připojení k internetu<sup>15</sup>.

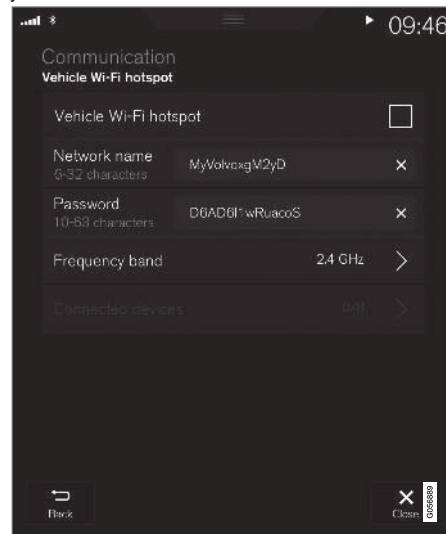

<sup>14</sup> Pouze vozy se službou Volvo On Call

<sup>15</sup> Neplatí, pokud je vozidlo online přes Wi-Fi.

Operátor (karta SIM) musí podporovat šíření internetového připojení (sdílení internetového připojení).

1. V horním zobrazení stiskněte **Nastavení**.
2. Stiskněte **Komunikace → Wi-Fi hotspot pro vozidlo**.
3. Klepněte na **Název sítě** a pojmenujte připojení tethering.
4. Klepněte na **Heslo** a zvolte heslo, které musíte zadat do zařízení, která se připojují.
5. Klepněte na **Frekvenční pásmo** a vyberte frekvenci, na které má tethering přenášet data. Upozorňujeme, že na některých trzích nelze frekvenční pásmo vybrat.
6. Aktivujte/deaktivujte zaškrtnutím/zrušením zaškrtnutí políčka **Wi-Fi hotspot pro vozidlo**.
7. Pokud se již dříve použila jako zdroj připojení síť Wi-Fi, potvrzením této možnosti změníte připojení.
  - > Nyní se mohou externí zařízení připojit k systému tethering ve vozidle (hotspot Wi-Fi).

### POZNÁMKA

Pokud aktivujete hotspot Wi-Fi, váš síťový operátor si za to může účtovat další poplatky. Informace o nákladech na datový přenos získáte u svého operátora.

Stav připojení poznáte podle kontrolky na stavovém řádku středového displeje.

Stisknutím položky **Připojená zařízení** se zobrazí seznam aktuálně připojených zařízení.

### Související informace

- Symbol na stavové liště středového displeje (str. 115)
- Vozidlo připojené k Internetu\* (str. 521)
- Žádné nebo slabé připojení k internetu (str. 525)

## Žádné nebo slabé připojení k internetu

### Faktory ovlivňující připojení k internetu

Množství přenesených dat závisí na službách resp. programech apps, které ve vozidle používáte. Například, audio streaming může vyžadovat velké množství dat, takže potřebujete dobré připojení a silný signál.

### Telefon do vozidla

Rychlost připojení k internetu se může lišit podle umístění telefonu ve vozidle. Pokud chcete zvýšit sílu signálu, přesuňte telefon blíže ke středovému displeji. Zkontrolujte, že není v dosahu žádné rušení.

### Telefon k síti operátora

Rychlost mobilní sítě se mění v závislosti na pokrytí v daném místě. V tunelech, v horách, v hlubokých údolích nebo v budovách se připojení k síti může zhoršit. Rychlost závisí také na smlouvě s vaším síťovým operátorem.

### POZNÁMKA

V případě problémů s datovým přenosem kontaktujte vašeho operátora.

### Restartování telefonu

Pokud nastane problém s připojením k internetu, může pomoci restartování telefonu.



## ◀ Související informace

- Vozidlo připojené k Internetu\* (str. 521)
- Technologie a zabezpečení hotspotu Wi-Fi (str. 526)

## Odstraňte síť Wi-Fi

Odstranění sítě, která se nebude používat.

1. V horním zobrazení stiskněte **Nastavení**.
2. Pokračujte na **Komunikace → Wi-Fi → Uložené sítě**.
3. Klepněte na **Zapomen.** u sítě, kterou chcete odstranit.
4. Potvrďte výběr.  
> Vozidlo se v budoucnu už nebude připojovat k síti.

## Odstraňte všechny sítě

Všechny sítě mohou být současně odstraněny obnovením výchozího nastavení. Upozorňujeme, že se všechna nastavení systému a uživatelská data resetují na výchozí tovární nastavení.

## Související informace

- Vozidlo připojené k Internetu\* (str. 521)
- Žádné nebo slabé připojení k internetu (str. 525)
- Resetování nastavení na středovém displeji (str. 126)
- Připojení vozidla k internetu přes mobilní zařízení (Wi-Fi) (str. 522)

## Technologie a zabezpečení hotspotu Wi-Fi

Druhy sítí, ke kterým se lze připojit.

Připojit se lze jen k následujícím druhům sítí:

- Frekvence - 2,4 nebo 5 GHz<sup>16</sup>.
- Normy - 802.11 a/b/g/n..
- Typ zabezpečení - WPA2-AES-CCMP.

Systém Wi-Fi ve vozidle je určen pro zařízení Wi-Fi uvnitř vozidla.

Pokud jsou současně na téže frekvenci provozována další zařízení, může dojít k výpadkům funkčnosti.

## Související informace

- Vozidlo připojené k Internetu\* (str. 521)

<sup>16</sup> Na některých trzích není výběr frekvence k dispozici.



## Podmínky a požadavky na uživatele a sdílení dat

Při prvním spuštění některých služeb a aplikací se může zobrazit vyskakovací okno **Podmínky a Sdílení dat**.

Smyslem je informovat o podmínkách a požadavcích na uživatele Volvo a o problematice sdílení dat. Akceptováním sdílení dat uživatel souhlasí s tím, že některá data jsou odesílána z vozidla. To je nezbytné k tomu, aby některé služby a aplikace fungovaly v plném rozsahu.

Sdílení dat lze nastavit v nabídce nastavení na středovém displeji.

### Související informace

- Aktivace a deaktivace sdílení dat (str. 527)

## Aktivace a deaktivace sdílení dat

Sdílení dat, které je zapotřebí pro služby a aplikace, lze nastavit v nabídce nastavení na středovém displeji.

1. Stiskněte **Nastavení** v horním zobrazení na středovém displeji.
2. Stiskněte **Systém → Soukromí a data**.
3. Zvolte **Sdílení dat** a aktivujte nebo deaktivujte sdílení dat.
4. Jakmile je sdílení dat aktivováno, nastavení jednotlivých služeb a aplikací lze změnit v seznamu dole.

Je-li sdílení dat deaktivováno, původní nastavení jednotlivých služeb a aplikací zůstane po opětovné aktivaci sdílených dat k dispozici.

### Související informace

- Podmínky a požadavky na uživatele a sdílení dat (str. 527)

## Kompatibilní formáty médií

K přehrávání médií se musí používat soubory s následujícími formáty.

### Zvukové soubory

Formát	Přípona souboru	Codec
MP3	.mp3	MPEG1 Layer III, MPEG2 Layer III, MP3 Pro (kompatibilní mp3), MP3 HD (kompatibilní mp3)
AAC	.m4a, .m4b, .aac	AAC LC (MPEG-4 part III Audio), HE-AAC (aacPlus v1/v2)
WMA	.wma	WMA8/9, WMA9/10 Pro
WAV	.wav	LPCM
FLAC	.flac	FLAC

### Video soubory

Formát	Přípona souboru
MP4	.mp4, m4v
MPEG-PS	.mpg, .mp2, .mpeg, .m1v



Formát	Přípona souboru
AVI	.avi
AVI (DivX)	.avi, divx
ASF	.asf, .wmv
MKV	.mkv

### Titulky

Formát	Přípona souboru
SubViewer	.sub
SubRip	.srt
SSA	.ssa

### DivX®

Zařízení s certifikací DivX byla testována a dokáže přehrávat ve vysoké kvalitě video ve formátu DivX (.divx, .avi). Pokud uvidíte logo DivX, můžete přehrávat filmy DivX.

Profil	DivX Home Theater
Video codec	DivX, MPEG-4
Rozlišení	720x576
Rychlost v bitech	4.8Mbps
Snímková frekvence	30 fps

Přípona souboru	.divx, .avi
Max. velikost souboru	4 GB
Audio codec	MP3, AC3
Titulky	XSUB
Speciální funkce	Více titulků, více audiosignálů, pokračování v přehrávání
Poznámka	Splňuje všechny požadavky profilu DivX Home Theater. Další informace a softwarové nástroje umožňující konverzi souborů na video DivX Home Theater najdete na divx.com.

### Související informace

- Multimediální přehrávač (str. 496)
- Video (str. 501)
- Přehrávání DivX® (str. 502)

## Technické požadavky na USB paměti

Aby bylo možné načíst obsah USB paměti, musí být splněny následující požadavky. Během přehrávání nebude na středovém displeji zobrazována struktura složky.

	Max. počet
Soubory	15 000
Složky	1 000
Úrovně složek	8
Playlisty	100
Položky v playlistu	1 000
Vnořené složky	Bez omezení

### Technická specifikace paměti USB A

- Zásuvka typu A
- Verze 2.0
- Napájecí napětí 5 V
- Max. proud 2,1 A

### Související informace

- Média přes USB port (str. 503)

## Úložné místo na pevném disku

Můžete zjistit, kolik volného místa je k dispozici na pevném disku vozidla.

Lze zobrazit informace o úložišti pro pevný disk ve vozidle, včetně celkové kapacity, dostupní kapacity a informace o tom, kolik místa zabírají nainstalované aplikace. Informace jsou k dispozici přes **Nastavení → Systém → Informace o systému → Uložení**.

### Související informace

- Apps (str. 487)

## Licenční smlouva pro audio a média

Licence je dohoda poskytující právo provádět jistou činnost nebo právo využít nárok jiné osoby v souladu s podmínkami dohody. Dále uvádíme texty dohod společnosti Volvo s výrobcí/vývojáři. Většina textů je v angličtině.

### Bowers & Wilkins

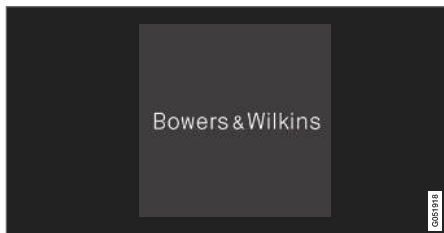

Bowers & Wilkins a B&W jsou obchodní známky společnosti B&W Group Ltd. Nautilus je obchodní známka společnosti B&W Group Ltd. Kevlar je registrovaná obchodní známka DuPont.

### Dirac Unison®



Dirac Unison přispívá k optimalizaci reproduktorů z hlediska frekvence, času a prostoru tak, aby byla zajištěna dokonalá věrnost a integrace basů. Umožňuje věrnou reprodukci akustických charakteristik konkrétních lokalit. Dirac Unison využívá propracované algoritmy, kdy všechny reproduktory vycházejí z akusticky vysoce přesných měření, které jsou digitálně zpracovávány. Podobně jako dirigent v orchestru systém zajišťuje dokonalý soulad reproduktorů.

### DivX®



DivX®, DivX Certified® a související logotypy jsou obchodní známky společnosti DivX, LLC a používají se na základě licence.

Toto zařízení DivX Certified® dokáže přehrávat video soubory DivX® Home Theater do 576p (včetně .avi, .divx). Pokud chcete vytvářet, přehrávat a streamovat digitální video, stáhněte si bezplatný software na [www.divx.com](http://www.divx.com).

O SYSTÉMU DIVX VIDEO-ON-DEMAND: Zařízení DivX Certified® musí být zaregistrováno, aby mohlo přehrávat koupené filmy DivX Video-on-Demand (VOD). Registrační kód získáte v nabídce nastavení zařízení v části DivX VOD. Další informace najdete na [vod.divx.com](http://vod.divx.com), kde můžete registraci dokončit.

### Číslo patentů

Chráněno minimálně jedním z dále uvedených patentů USA.7,295,673; 7,460,668; 7,515,710; 8,656,183; 8,731,369; RE45,052

### Gracenote®



Díly obsahu jsou chráněny autorským právem © společnosti Gracenote nebo jejich dodavatelů.

Gracenote, logo a logotyp Gracenote, "Powered by Gracenote" a Gracenote MusicID jsou registrované známky a obchodní známky společnosti Gracenote, Inc. v USA a ostatních zemích.

## Licenční smlouva s koncovým uživatelem Gracenote®

Tento program nebo zařízení obsahuje software od společnosti Gracenote, Inc. of Emeryville, California, USA ("Gracenote"). Software od společnosti Gracenote (dále jen "software Gracenote") aktivuje tento program a identifikuje disk a/nebo soubor a získává informace související s hudbou, jako např. jméno, interpreta, stopu a název skladby (dále jen "data Gracenote") z online serverů nebo vnořených databází (společně dále jen "servery Gracenote") a provádí další činnosti. Data Gracenote smíte používat výhradně v souladu s funkcemi, které tento program nebo toto zařízení předpokládá pro koncového uživatele.

Souhlasíte, že data Gracenote, software Gracenote a servery Gracenote budete používat pouze ke svému vlastním nekomerčním využití. Souhlasíte, že nebudete postupovat, kopírovat, převádět či přenášet tento software Gracenote a žádná data Gracenote na žádné třetí strany. **SOUHLASÍTE, ŽE DATA GRACENOTE, SOFTWARE GRACENOTE A SERVERY GRACENOTE BUDETE VYUŽÍVAT VÝHRADNĚ TAK, JAK POVOLUJE TOTO UJEDNÁNÍ.**

Souhlasíte, že vaše nevyhradní licence pro používání dat Gracenote, softwaru Gracenote a serverů Gracenote bude ukončena, pokud porušíte tato omezení. Pokud vaše licenční oprávnění skončí, souhlasíte, že zcela přestanete užívat data Gracenote, software Gracenote a servery Gracenote. Společnost Gracenote si vyhrazuje veškerá práva

s ohledem na data Gracenote, software Gracenote a servery Gracenote, včetně všech vlastnických práv. Za žádných okolností nebude společnost Gracenote mít jakoukoliv povinnost provést jakékoliv platby za vámi poskytnuté informace. Souhlasíte, že společnost Gracenote, Inc. může vymáhat svá práva podle tohoto ujednání přímo proti vám svým vlastním jménem.

Služba Gracenote používá jedinečný identifikátor pro účely sledování dotazů pro statistické účely. Účelem náhodně přiřazeného numerického identifikátoru je umožnit službě Gracenote počítat dotazy bez znalosti jakýchkoliv informací o tom, kdo jste. Další informace o službě Gracenote najdete na webových stránkách Zásady zachování soukromí společnosti Gracenote.

Na software Gracenote a každou položku dat Gracenote je vám udělena licence tak, „jak je“. Společnost Gracenote neposkytuje žádný výklad nebo záruky, ať již vyjádřené nebo odvozené, pokud jde o přesnost jakýchkoliv dat Gracenote ze serverů Gracenote. Společnost Gracenote si vyhrazuje právo odstranit data ze serverů Gracenote nebo změnit datové kategorie z jakéhokoliv důvodu, který společnost Gracenote považuje za dostačující. Není poskytována žádná záruka, že software Gracenote nebo servery Gracenote jsou bez chyb nebo že fungování softwaru Gracenote nebo serverů Gracenote bude bez přerušení. Společnost Gracenote není povinna poskytovat vám nové nebo dodatečné typy nebo kategorie dat, které může společnost Gracenote poskytovat

v budoucnu a přerušení služeb v kterémkoliv okamžiku je zcela na jejím volném uvážení.

**SPOLEČNOST GRACENOTE ODMÍTÁ VŠECHNY ZÁRUKY, AŽ VYJÁDŘENÉ NEBO ODVOZENÉ, PŘEDEVŠÍM POKUD JDE O ODVOZENÉ ZÁRUKY OBCHODOVATELNOSTI, ZPŮSOBILOSTI PRO URČITÝ ÚČEL, PRÁVNÍ NÁROK A NEPORUŠENÍ ZÁKONA. SPOLEČNOST GRACENOTE NEPOSKYTUJE ZÁRUKU, POKUD JDE O VÝSLEDKY ZÍSKANÉ V RÁMCI VAŠEHO POUŽÍVÁNÍ SOFTWARE GRACENOTE NEBO LIBOVOLNÉHO SERVERU GRACENOTE. V ŽÁDNÉM PŘÍPADĚ NEBUDE SPOLEČNOST GRACENOTE ODPOVĚDNÁ ZA NÁSLEDNÉ NEBO NÁHODNÉ ŠKODY NEBO ZA ZTRÁTU ZISKU NEBO VÝNOSŮ.**

© Gracenote, Inc. 2009

## Sensus software

This software uses parts of sources from clib2 and Prex Embedded Real-time OS - Source (Copyright (c) 1982, 1986, 1991, 1993, 1994), and Quercus Robusta (Copyright (c) 1990, 1993), The Regents of the University of California. All or some portions are derived from material licensed to the University of California by American Telephone and Telegraph Co. or Unix System Laboratories, Inc. and are reproduced herein with the permission of UNIX System Laboratories, Inc. Redistribution and use in source and binary forms, with or without modification, are permitted provided that the



◀◀ following conditions are met: Redistributions of source code must retain the above copyright notice, this list of conditions and the following disclaimer. Redistributions in binary form must reproduce the above copyright notice, this list of conditions and the following disclaimer in the documentation and/or other materials provided with the distribution. Neither the name of the <ORGANIZATION> nor the names of its contributors may be used to endorse or promote products derived from this software without specific prior written permission. THIS SOFTWARE IS PROVIDED BY THE COPYRIGHT HOLDERS AND CONTRIBUTORS "AS IS" AND ANY EXPRESS OR IMPLIED WARRANTIES, INCLUDING, BUT NOT LIMITED TO, THE IMPLIED WARRANTIES OF MERCHANTABILITY AND FITNESS FOR A PARTICULAR PURPOSE ARE DISCLAIMED. IN NO EVENT SHALL THE COPYRIGHT OWNER OR CONTRIBUTORS BE LIABLE FOR ANY DIRECT, INDIRECT, INCIDENTAL, SPECIAL, EXEMPLARY, OR CONSEQUENTIAL DAMAGES (INCLUDING, BUT NOT LIMITED TO, PROCUREMENT OF SUBSTITUTE GOODS OR SERVICES; LOSS OF USE, DATA, OR PROFITS; OR BUSINESS INTERRUPTION) HOWEVER CAUSED AND ON ANY THEORY OF LIABILITY, WHETHER IN CONTRACT, STRICT LIABILITY, OR TORT (INCLUDING NEGLIGENCE OR OTHERWISE) ARISING IN ANY WAY OUT OF THE USE OF THIS SOFTWARE, EVEN IF ADVISED OF THE POSSIBILITY OF SUCH DAMAGE.

This software is based in part on the work of the Independent JPEG Group.

This software uses parts of sources from "libtess". The Original Code is: OpenGL Sample Implementation, Version 1.2.1, released January 26, 2000, developed by Silicon Graphics, Inc. The Original Code is Copyright (c) 1991-2000 Silicon Graphics, Inc. Copyright in any portions created by third parties is as indicated elsewhere herein. All Rights Reserved. Copyright (C) [1991-2000] Silicon Graphics, Inc. All Rights Reserved. Permission is hereby granted, free of charge, to any person obtaining a copy of this software and associated documentation files (the "Software"), to deal in the Software without restriction, including without limitation the rights to use, copy, modify, merge, publish, distribute, sublicense, and/or sell copies of the Software, and to permit persons to whom the Software is furnished to do so, subject to the following conditions: The above copyright notice including the dates of first publication and either this permission notice or a reference to <http://oss.sgi.com/projects/FreeB/> shall be included in all copies or substantial portions of the Software. THE SOFTWARE IS PROVIDED "AS IS", WITHOUT WARRANTY OF ANY KIND, EXPRESS OR IMPLIED, INCLUDING BUT NOT LIMITED TO THE WARRANTIES OF MERCHANTABILITY, FITNESS FOR A PARTICULAR PURPOSE AND NONINFRINGEMENT. IN NO EVENT SHALL

SILICON GRAPHICS, INC. BE LIABLE FOR ANY CLAIM, DAMAGES OR OTHER LIABILITY, WHETHER IN AN ACTION OF CONTRACT, TORT OR OTHERWISE, ARISING FROM, OUT OF OR IN CONNECTION WITH THE SOFTWARE OR THE USE OR OTHER DEALINGS IN THE SOFTWARE. Except as contained in this notice, the name of Silicon Graphics, Inc. shall not be used in advertising or otherwise to promote the sale, use or other dealings in this Software without prior written authorization from Silicon Graphics, Inc.

This software is based in parts on the work of the FreeType Team.

This software uses parts of SSLeay Library: Copyright (C) 1995-1998 Eric Young ([ey@cryptsoft.com](mailto:ey@cryptsoft.com)). All rights reserved

### Linux software

This product contains software licensed under GNU General Public License (GPL) or GNU Lesser General Public License (LGPL), etc.

You have the right of acquisition, modification, and distribution of the source code of the GPL/LGPL software.

You may download Source Code from the following website at no charge: [http://www.embedded-carmultimedia.jp/linux/oss/download/TVM\\_8351\\_013](http://www.embedded-carmultimedia.jp/linux/oss/download/TVM_8351_013)

The website provides the Source Code "As Is" and without warranty of any kind.

By downloading Source Code, you expressly assume all risk and liability associated with downloading and using the Source Code and complying with the user agreements that accompany each Source Code.

Please note that we cannot respond to any inquiries regarding the source code.

### **camellia:1.2.0**

Copyright (c) 2006, 2007

NTT (Nippon Telegraph and Telephone Corporation). All rights reserved.

Redistribution and use in source and binary forms, with or without modification, are permitted provided that the following conditions are met:

1. Redistributions of source code must retain the above copyright notice, this list of conditions and the following disclaimer as the first lines of this file unmodified.
2. Redistributions in binary form must reproduce the above copyright notice, this list of conditions and the following disclaimer in the documentation and/or other materials provided with the distribution.

THIS SOFTWARE IS PROVIDED BY NTT "AS IS" AND ANY EXPRESS OR IMPLIED WARRANTIES, INCLUDING, BUT NOT LIMITED TO, THE IMPLIED WARRANTIES OF MERCHANTABILITY AND FITNESS FOR

A PARTICULAR PURPOSE ARE DISCLAIMED. IN NO EVENT SHALL NTT BE LIABLE FOR ANY DIRECT, INDIRECT, INCIDENTAL, SPECIAL, EXEMPLARY, OR CONSEQUENTIAL DAMAGES (INCLUDING, BUT NOT LIMITED TO, PROCUREMENT OF SUBSTITUTE GOODS OR SERVICES; LOSS OF USE, DATA, OR PROFITS; OR BUSINESS INTERRUPTION) HOWEVER CAUSED AND ON ANY THEORY OF LIABILITY, WHETHER IN CONTRACT, STRICT LIABILITY, OR TORT (INCLUDING NEGLIGENCE OR OTHERWISE) ARISING IN ANY WAY OUT OF THE USE OF THIS SOFTWARE, EVEN IF ADVISED OF THE POSSIBILITY OF SUCH DAMAGE.

### **Unicode: 5.1.0**

COPYRIGHT AND PERMISSION NOTICE

Copyright c 1991-2013 Unicode, Inc. All rights reserved. Distributed under the Terms of Use in <http://www.unicode.org/copyright.html>.

Permission is hereby granted, free of charge, to any person obtaining a copy of the Unicode data files and any associated documentation (the "Data Files") or Unicode software and any associated documentation (the "Software") to deal in the Data Files or Software without restriction, including without limitation the rights to use, copy, modify, merge, publish, distribute, and/or sell copies of the Data Files or Software, and to permit persons to whom the Data Files or Software are furnished to do so, provided that (a)

the above copyright notice(s) and this permission notice appear with all copies of the Data Files or Software, (b) both the above copyright notice(s) and this permission notice appear in associated documentation, and (c) there is clear notice in each modified Data File or in the Software as well as in the documentation associated with the Data File(s) or Software that the data or software has been modified.



THE DATA FILES AND SOFTWARE ARE PROVIDED "AS IS", WITHOUT WARRANTY OF ANY KIND, EXPRESS OR IMPLIED, INCLUDING BUT NOT LIMITED TO THE WARRANTIES OF MERCHANTABILITY, FITNESS FOR A PARTICULAR PURPOSE AND NONINFRINGEMENT OF THIRD PARTY RIGHTS. IN NO EVENT SHALL THE COPYRIGHT HOLDER OR HOLDERS INCLUDED IN THIS NOTICE BE LIABLE FOR ANY CLAIM, OR ANY SPECIAL INDIRECT OR CONSEQUENTIAL DAMAGES, OR ANY DAMAGES WHATSOEVER RESULTING FROM LOSS OF USE, DATA OR PROFITS, WHETHER IN AN ACTION OF CONTRACT, NEGLIGENCE OR OTHER TORTIOUS ACTION, ARISING OUT OF OR IN CONNECTION WITH THE USE OR PERFORMANCE OF THE DATA FILES OR SOFTWARE.

Except as contained in this notice, the name of a copyright holder shall not be used in advertising or otherwise to promote the sale, use or other



◀◀ dealings in these Data Files or Software without prior written authorization of the copyright holder.

### Prohlášení o shodě

 <p><b>MITSUBISHI ELECTRIC</b> C/O: 10-3-33, Minwa, Sanda-city, Hyogo, 669-1513, Japan</p>	<p><b>MITSUBISHI ELECTRIC CORPORATION</b> SANDA WORKS 2-3-33, Minwa, Sanda-city, Hyogo, 669-1513, Japan www.mitsubishielectric.com</p>
<p><b>DECLARATION OF CONFORMITY</b> <b>For</b></p>	
	
<p>Product: Audio Navigation Unit Model: NR-0V</p>	
<p>Supplied by Mitsubishi Electric Corporation Sanda Works 2-3-33, Minwa, Sanda-city, Hyogo, 669-1513, Japan</p>	<p>Technical File held by Mitsubishi Electric Corporation Sanda Works 2-3-33, Minwa, Sanda-city, Hyogo, 669-1513, Japan</p>
<p><b>RATTE Directive (Safety)</b></p>	<p><b>Standard used for comply</b> EN 60950-1:2006 + Amd.1: 2009 + Amd.1: 2010 + Amd.2: 2011 + Amd.2: 2013 EN 62479:2011</p>
<p><b>RF Directive (EMC)</b></p>	<p>EN 301 488-1 V2.1.1:2017-03 EN 301 489-17 V3.3.1:2017-02</p>
<p><b>RF Directive (Spectrum)</b></p>	<p>EN 300 328 V2.2.1:2016-11 EN 303 345 V1.1.7:2017-03(Final Draft)</p>
<p><b>Means of Conformity</b> We declare under our sole responsibility that the Product(s) is conformity with the essential requirements and other relevant requirements of the Radio Equipment (RE) Directive (2014/53/EU).</p>	
<p>Date of issue: May 30, 2017</p>	
<p>Signature of Responsible Person:</p>	 <hr/> <p>Hirotsugu Mizuno Senior Manager Design B O/E Multimedian Manufacturing-A Dept. MITSUBISHI ELECTRIC CORPORATION SANDA WORKS Mimato,hirotsugu@mitsubishielectric.co.jp</p>



Země/ Oblast	
Brazílie:	<div data-bbox="220 208 363 353" data-label="Image"> </div> <p data-bbox="220 374 1437 421">Este equipamento opera em caráter secundário isto e, não tem direito a proteção contra interferência prejudicial, mesmo tipo, e não pode causar interferência a sistemas operando em caráter primário.</p> <p data-bbox="220 437 571 456">Para consultas, visite: <a href="http://www.anatel.gov.br">www.anatel.gov.br</a></p>
EU:	<div data-bbox="220 479 296 557" data-label="Image"> </div> <p data-bbox="220 577 1161 596">Výrobce: Mitsubishi Electric Corporation Sanda Works 2-3-33, Miwa, Sanda-city, Hyogo, 669-1513, Japan</p> <p data-bbox="220 613 1469 632">Mitsubishi Electric Corporation prohlašuje, že tento typ rádiového zařízení [audionavigační zařízení] splňuje požadavky směrnice 2014/53/EU.</p> <p data-bbox="220 649 660 668">Další informace najdete na <a href="http://support.volvocars.com">support.volvocars.com</a>.</p>
Spojené Arabské Emiráty:	<div data-bbox="220 695 363 841" data-label="Image"> </div>



<b>Země/ Oblast</b>	
Kazach- stán:	 <p>Název modelu: NR 0V Výrobce: Mitsubishi Electric Corporation Exportér: Japonsko</p>

Země/ Oblast	
Čína:	<p>1.</p> <ul style="list-style-type: none"> <li>■ 使用频率：2.4 - 2.4835 GHz</li> <li>■ 等效全向辐射功率 (EIRP)： 天线增益 &lt; 10dBi 时： ≤100 mW 或 ≤20 dBm ①</li> <li>■ 最大功率谱密度： 天线增益 &lt; 10dBi 时： ≤20 dBm / MHz (EIRP) ①</li> <li>■ 载频容限： 20 ppm</li> <li>■ 带外发射功率 (在 2.4-2.4835GHz 频段以外) ≤-80 dBm / Hz (EIRP)</li> <li>■ 杂散发射 (辐射) 功率 (对应载波 ±2.5 倍信道带宽以外)： <ul style="list-style-type: none"> <li>● ≤-36 dBm / 100 kHz (30 - 1000 MHz)</li> <li>● ≤-33 dBm / 100 kHz (2.4 - 2.4835 GHz)</li> <li>● ≤-40 dBm / 1 MHz (3.4 - 3.53 GHz)</li> <li>● ≤-40 dBm / 1 MHz (5.725 - 5.85 GHz)</li> <li>● ≤-30 dBm / 1 MHz (其它 1 - 12.75 GHz)</li> </ul> </li> </ul> <p>2. 不得擅自更改发射频率、加大发射功率 (包括额外加装射频功率放大器)，不得擅自外接天线或改用其它发射天线；</p> <p>3. 使用时不得对各种合法的无线电电信业务产生有害干扰；一旦发现有关干扰现象时，应立即停止使用，并采取措施消除干扰后方可继续使用；</p> <p>4. 使用微功率无线电设备，必须忍受各种无线电业务的干扰或工业、科学及医疗应用设备的辐射干扰；</p> <p>5. 不得在飞机和机场附近使用。</p>



Země/ Oblast	
Korea:	<p>B 급 기기 (가정용 방송통신기자재)</p> <p>이 기기는 가정용(B 급) 전자파적합기기로서 주로 가정에서 사용하는 것을 목적으로 하며, 모든 지역에서 사용할 수 있습니다.</p> <p>해당 무선설비는 전파혼신 가능성이 있으므로 인명안전과 관련된 서비스는 할 수 없습니다.</p>
Malajsie	<div data-bbox="217 402 363 549" data-label="Image"> </div> <p>This device has been certified under the Communications &amp; Multimedia Act of 1998, Communications and Multimedia (Technical Standards) Regulations 2000. To retrieve your device's serial number, please visit (<a href="http://support.volvocars.com">support.volvocars.com</a>) and search for "SIRIM Label Verification".</p> <p>Device category: Navigation equipment for vehicle (Bluetooth)</p> <p>Model: NR-0V</p> <p>Type Approval No.: RBAY/18A/1015S(15-4067)</p>

Země/ Oblast	
Mexiko:	
Tchajwan:	<p>低功率電波輻射性電機管理辦法</p> <p>第十二條</p> <p>經型式認證合格之低功率射頻電機，非經許可，公司、商號或使用者均不得擅自變更頻率、加大功率或變更原設計之特性及功能。</p> <p>第十四條</p> <p>低功率射頻電機之使用不得影響飛航安全及干擾合法通信；經發現有干擾現象時，應立即停用，改善至無干擾時方得繼續使用。前項合法通信，指依電信法規定作業之無線電通信。低功率射頻電機須忍受合法通信或工業、科學及醫療用電波輻射性電機設備之干擾。</p>

### Související informace

- Zvuk, média a internet (str. 486)
- Vozidlo připojené k Internetu\* (str. 521)
- Multimediální přehrávač (str. 496)
- Gracenote® (str. 500)
- Sensus - online konektivita a údržba (str. 31)



KOLA A PNEUMATIKY

## Pneumatiky

Pneumatiky mají, mimo jiné, za úkol nést náklad, zajistit adhezi k povrchu vozovky, tlumit vibrace a chránit kola před opotřebením.

Pneumatiky mají na jízdní vlastnosti značný vliv. Typ, rozměr, rychlostní kategorie a tlak v pneumatikách mají významný vliv na chování vozu.

Vozidlo je vybaveno pneumatikami podle informační nálepky, kterou najdete na sloupku dveří na straně řidiče (mezi předními a zadními dveřmi).

### **VAROVÁNÍ**

Při poškození pneumatiky může dojít ke ztrátě kontroly nad vozidlem.

## Doporučené pneumatiky

Při dodání je vozidlo vybaveno originálními pneumatikami Volvo, které mají na boku značku VOL<sup>1</sup>. Tyto pneumatiky jsou konkrétně určeny pro toto vozidlo. Pokud měníte pneumatiky, je nutné, aby také nové pneumatiky měly tuto značku - tím se zajistí, že zůstanou zachovány jízdní vlastnosti vozidla, komfort a spotřeba paliva.

## Nové pneumatiky

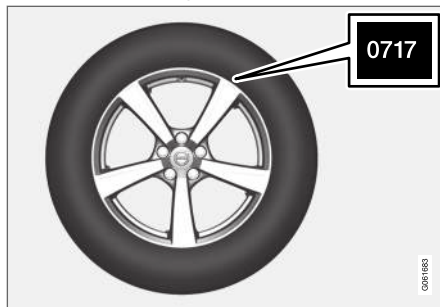

Pneumatiky stárnou. Po několika letech začnou tvrdnout a zhorší se jejich tření. Proto při výměně pneumatik použijte vždy co nejnovější pneumatiky. To je důležité zejména pro zimní pneumatiky. Poslední čtyři číslice v pořadí označují týden a rok výroby. Jedná se o označení DOT (Department of Transportation), které je vyjádřeno čtyřmi číslicemi, například 0717. Pneumatika na obrázku byla tedy vyrobena v 07. týdnu v roce 2017.

## Stáří pneumatik

Všechny pneumatiky starší 6 let by měly být zkontrolovány odborníkem, i když vypadají nepoškozené. Pneumatiky stárnou, i když se používají velmi málo nebo vůbec. Jejich funkčnost může být proto nepříznivě ovlivněna. To platí pro všechny pneumatiky, které jsou uloženy a budou se používat v budoucnu. Příklady vnějších znaků,

kteří indikují, že pneumatika není vhodná pro používání, jsou praskliny nebo změna barvy.

## Stav pneumatik

- Udržujte správný tlak vzduchu v pneumatikách.
- Vyvarujte se rychlých startování, prudkých brzdění a protáčení pneumatik.
- Opotřebením pneumatik roste s rychlostí.
- Je velmi důležitá správná geometrie kol.
- Nevyvážené pneumatiky zhoršují stav pneumatik a jízdní komfort.
- Pneumatiky se musí po celou dobu životnosti otáčet ve stejném směru.
- Pokud měníte pneumatiky, na zadní kola namontujte pneumatiky s nejlepším vzorkem - sníží se tím riziko přetáčení při prudkém brzdění.
- Pokud jezdíte přes obrubníky nebo hluboké díry, může dojít k trvalému poškození pneumatik a/nebo ráfků kol.

## Prohození pneumatik

Není povinné pneumatiky prohazovat. Rychlost opotřebením pneumatik závisí na způsobu jízdy, tlaku vzduchu v pneumatikách a na stavu vozovky. Správné nahuštění přispívá k rovnoměrnějšímu opotřebením.

<sup>1</sup> U některých rozměrů pneumatik existují odchylky.



Z důvodu vyrovnání rozdílné hloubky vzorku na pneumatikách a rovnoměrného opotřebení pneumatik měla být zaměňována přední a zadní kola. Vhodná doba pro první záměnu kol je po ujetí přibližně 5000 km (cca. 3100 mil), a pak v intervalech po 10000 km (cca. 6200 mil).

Pokud si nejste jisti hloubkou vzorku pneumatik, kontaktujte autorizovaný servis Volvo a nechte si ji překontrolovat. Pokud se opotřebení pneumatik výrazně liší (rozdíl v hloubce vzorku je větší než > 1 mm), dozadu se musí nainstalovat nejméně opotřeбенé pneumatiky. Nedotáčivost se zpravidla koriguje lépe než přetáčivost. V důsledku nedotáčivosti vozidlo pokračuje spíše rovně, aniž by se zadní část vozu stáčela do strany. To může vést k úplné ztrátě kontroly nad vozidlem. Proto je nutné, aby zadní kola nikdy neztratila adhezi dříve než přední kola.

### Skladování kol a pneumatik

Pokud skladujete celá kola (pneumatiky namontované na ráfcích), kola by se měla zavěsit nahoru nebo umístit naležato na strany na podlaže.

Pneumatiky, které nejsou namontovány na ráfcích, se musí skladovat naležato na stranách nebo musí stát rovně, ale nesmí být zavěšeny.

### DŮLEŽITÉ

Pneumatiky by se měly skladovat v chladném, suchém a tmavém místě a nikdy by se neměly ukládat do blízkosti rozpouštědel, benzínu, oleje apod.

### VAROVÁNÍ

- Velikost ráfku kol a velikost pneumatik pro vaše vozy Volvo jsou navrženy tak, aby splňovaly nejpřísnější požadavky kladené z hlediska stability a jízdních vlastností. Neschválená kombinace velikosti ráfku kol a velikosti pneumatik může mít nepříznivý dopad na jízdní vlastnosti a stabilitu vozidla.
- Případné poškození způsobené montáží neschválené kombinace velikosti pneumatiky a velikosti ráfku kola záruka na nové vozidlo nekryje. Společnost Volvo nenese odpovědnost za úmrtí, poranění osob ani jiné náklady způsobené takovou montáží.

### Související informace

- Kontrola tlaku v pneumatikách (str. 546)
- Směr otáčení pneumatik (str. 545)
- Ukazatele opotřebení vzorků pneumatik (str. 546)

- Systém monitorování tlaku vzduchu v pneumatikách\* (str. 548)
- Sada pro nouzovou opravu pneu (str. 562)
- Označení velikosti pneumatiky (str. 544)
- Schválené velikosti kol a pneumatik (str. 655)
- Doporučení k nakládání (str. 577)

## Označení velikosti pneumatiky

Označení rozměru pneumatik, indexu zatížení pneumatiky a rychlostní třídy.

Schválení vozidla platí pro kompletní vozidlo s určitými kombinacemi pneumatik a ráfků kol.

### Rozměry

Na všech pneumatikách je označen rozměr, např. 245/45 R18 100 W.

245	Šířka pneumatik (mm)
45	Poměr výšky stěny pneumatiky k šířce pneumatiky (%)
R	Radiální pneumatika
18	Průměr ráfku v palcích
100	Kódy maximálního přípustného zatížení pneumatik, index zatížení pneumatiky (LI)
W	Rychlostní kategorie pro maximální povolenou rychlost, rychlostní kategorie (SS) (v tomto případě 270 km/h (168 mph).)

### Index zatížení

Každá pneumatika se vyznačuje jistou zatížitelností, index zatížení (LI). Hmotnost vozidla určuje požadovanou nosnost pneumatik.

### Rychlostní třída

Každá pneumatika musí vydržet jistou maximální rychlost. Rychlostní třída pneumatiky, SS (Speed Symbol), musí odpovídat alespoň maximální rychlosti vozu. V tabulce dole je uvedena maximální přípustná rychlost pro konkrétní rychlostní třídy (SS). Jedinou výjimkou z těchto předpisů jsou zimní pneumatiky<sup>2</sup>, kde lze použít nižší rychlostní třídu. Pokud zvolíte takovéto pneumatiky, vozidlo nesmí jet rychleji než povoluje rychlostní třída pneumatik (např. s pneumatikami s třídou Q lze jet maximálně rychlostí 160 km/h (100 mph). Skutečnou rychlost jízdy vozidla stanovují dopravní předpisy, nikoli rychlostní třída pneumatik.

 <b>POZNÁMKA</b>	
Maximální přípustná hmotnost je uvedena v tabulce.	
Q	160 km/h (100 mph) (pouze pro zimní pneumatiky)
T	190 km/h (118 mph)
H	210 km/h (130 mph)
V	240 km/h (149 mph)

W	270 km/h (168 mph)
Y	300 km/h (186 mph)

### VAROVÁNÍ

Nejnižší přípustný zátěžový index pneumatik (LI) a rychlostní kategorii (SS) pneumatik u konkrétní motorizace najdete v tištěné verzi uživatelské příručky ve specifikacích. Pokud se používá pneumatika s příliš nízkým zátěžovým indexem nebo rychlostní kategorií, může se přehřát a poškodit.

### Související informace

- Pneumatiky (str. 542)
- Označení velikosti ráfku kola (str. 545)
- Schválené velikosti kol a pneumatik (str. 655)
- Nejnižší přípustný index zatížení pneumatik a rychlostní třída pneumatik (str. 656)

<sup>2</sup> To platí pro pneumatiky s kovovými šrouby i bez nich.

## Označení velikosti ráfku kola

Rozměry ráfků a kol jsou označovány v souladu s příklady uvedenými v tabulce.

Schválení vozidla platí pro kompletní vozidlo s určitými kombinacemi pneumatik a ráfků kol.

Všechny ráfky kol mají vyznačený rozměr, například: 8Jx18x42.

8	Šířka ráfku v palcích
J	Profil příruby ráfku
18	Průměr ráfku v palcích
42	Přesazení v mm (vzdálenost od středu kola k dosedací ploše kola proti náboji)

## Související informace

- Pneumatiky (str. 542)
- Označení velikosti pneumatiky (str. 544)
- Schválené velikosti kol a pneumatik (str. 655)

## Směr otáčení pneumatik

Pneumatiky s jednosměrným vzorkem mají směr otáčení vyznačen šipkou na boku pneumatiky.

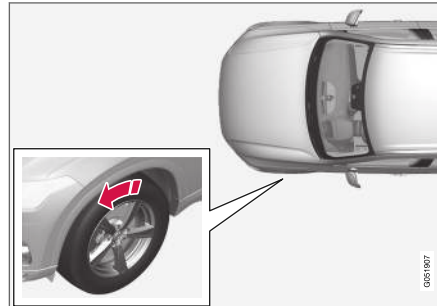

Šipka ukazuje směr otáčení pneumatiky.

- Pneumatiky musí mít stejný směr otáčení po celou dobu životnosti.
- Pneumatiky musejí být zaměněny mezi přední a zadní nápravou, nikdy mezi levou a pravou stranou a naopak.
- Nesprávně namontované pneumatiky zhoršují brzdný účinek a schopnost vytlačovat do stran vodu a sněhovou břečku.
- Pneumatiky s větším vzorkem musejí být vždy vzadu (za účelem snížení nebezpečí smyku).

### **i** POZNÁMKA

Oba páry kol musí mít stejný rozměr a musí se jednat o kola stejného druhu a stejné značky.

## Ukazatele opotřebení vzorků pneumatik

Ukazatelé opotřebení vzorku pneumatiky ukazují hloubku vzorku pneumatik.

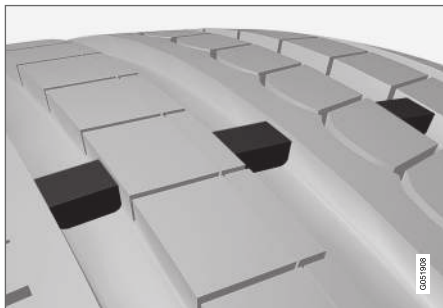

Ukazatel opotřebení vzorku pneumatiky představuje úzký výstupek napříč podélnými drážkami ve vzorku pneumatiky. Z boku pneumatiky jsou písmena TWI (Tread Wear Indicator). Pokud hloubka vzorku klesne na 1,6 mm (1/16 palce), bude horní okraj vzorku v zákrytu s indikátory hloubky vzorku. Co nejdříve opotřeбенé pneumatiky nahradte pneumatikami novými. Pneumatiky s mělkým vzorkem mají velmi malou adhezi za deště nebo na sněhu.

### Související informace

- Pneumatiky (str. 542)

## Kontrola tlaku v pneumatikách

Správný tlak vzduchu v pneumatikách pomáhá zlepšit stabilitu během jízdy, šetří palivo a prodlužuje životnost pneumatik.

Tlak vzduchu v pneumatikách časem klesá, což je přirozený jev. Tlak vzduchu v pneumatikách se také mění v závislosti na venkovní teplotě. Jízda na podhuštěných pneumatikách může mít za následek jejich přehřátí a poškození. Tlak vzduchu v pneumatikách ovlivňuje komfort jízdy, hluk vozovky a jízdní vlastnosti vozidla.

Tlak vzduchu v pneumatikách kontrolujte každý měsíc. Aby pneumatiky fungovaly optimálně s minimálním opotřeбенím, hustěte na tlak doporučený pro studené pneumatiky. Příliš vysoký nebo příliš nízký tlak vzduchu v pneumatikách může způsobit nerovnoměrné opotřeбенí pneumatik.

### VAROVÁNÍ

- Nejčastějším důvodem závady v pneumatice je příliš nízký tlak v pneumatice. Toto může vést k vážným prasklinám v pneumatice, k uvolnění vzorku nebo k explozi pneumatiky a následně k nečekané ztrátě kontroly nad vozidlem a k zvýšení rizika poranění osob.
- Pneumatiky nahuštěné na příliš nízký tlak snižují únosnost vozidla.

## Studené pneumatiky

Tlak vzduchu v pneumatikách se musí kontrolovat, když jsou pneumatiky studené.

Pneumatiky jsou považovány za studené, pokud mají stejnou teplotu jako okolní vzduch.

Tato teplota se zpravidla dosáhne, když vozidlo parkuje minimálně 3 hodiny.

Pneumatiky lze považovat za teplé po ujetí přibližně 1,6 km (1 míle). Pokud musíte jet na delší vzdálenost pro nahuštění pneumatik, nejdříve zkontrolujte a poznamenejte si tlak vzduchu v pneumatikách a potom, po příjezdu na čerpací stanici, je dohustte na požadovaný tlak.

Pokud se změní venkovní teplota, změní se také tlak vzduchu v pneumatikách. Pokles teploty o 10 stupňů sníží tlak vzduchu v pneumatikách o 1 psi (7 kPa). Tlak vzduchu v pneumatikách kontrolujte pravidelně a nastavujte jej na správnou hodnotu, kterou najdete na informačním štítku k pneumatikám nebo na certifikačním štítku.

Pokud kontrolujete tlak vzduchu, když jsou pneumatiky teplé, nikdy nesmíte uvolňovat vzduch. Pneumatiky jsou teplé kvůli jízdě. Je běžné, aby tlak vzduchu stoupl u studených pneumatik nad doporučený tlak. V teplé pneumatice s tlakem vzduchu rovným nebo nižším než je doporučená hodnota pro studené pneumatiky může být výrazně nižší tlak.

**Související informace**

- Nastavení tlaku vzduchu v pneumatikách (str. 547)
- Doporučený tlak vzduchu v pneumatikách (str. 548)
- Systém monitorování tlaku vzduchu v pneumatikách\* (str. 548)
- Pneumatiky (str. 542)

**Nastavení tlaku vzduchu v pneumatikách**

Tlak vzduchu v pneumatikách časem klesá, což je přirozený jev. Proto se tlak vzduchu v pneumatikách musí upravit na doporučenou hodnotu. Aby pneumatiky fungovaly optimálně s minimálním opotřebením, husťte na tlak doporučený pro studené pneumatiky.

** POZNÁMKA**

Aby byl tlak nastaven správně, měl by se kontrolovat na studených pneumatikách. "Studené pneumatiky" mají stejnou teplotu jako okolí (cca. po 3 hodinách po ukončení jízdy). Pneumatiky se zahřejí po ujetí několika kilometrů a tlak vzduchu v nich vzroste.

1. Na jedné pneumatice sundejte čepičku z ventilku a zatlačte manometr pevně dolů na ventilek.
2. Nahusťte na doporučený tlak.

3. Nasadte zpět čepičku ventilku.

** POZNÁMKA**

- Po nahuštění pneumatiky vždy nasadte zpět prachovou krytku, která zamezí poškození ventilku štěrkem, nečistotami apod.
- Používejte pouze plastové prachové čepičky. Kovové prachové čepičky mohou zrezivět a jejich odšroubování je obtížné.

4. Zkontrolujte vizuálně pneumatiky, zda nevidíte hřeby nebo jiné předměty, které by mohly pneumatiku prorazit a způsobit netěsnost.
5. Zkontrolujte, zda na bočnici nejsou dutiny, zářezy, hrboly či jiné nepravidelnosti.
6. Opakujte tento postup pro všechny pneumatiky, včetně rezervní pneumatiky\*.

** POZNÁMKA**

Pokud nahusťte pneumatiky na příliš vysoký tlak, uvolněte vzduch tak, že zatlačíte na kovový kolík uprostřed ventilu. Potom pomocí manometru zkontrolujte tlak znovu.

Některé rezervní pneumatiky vyžadují vyšší tlak než ostatní pneumatiky. Tlak zkontrolujte v tabulce nebo na štítku s tlaky vzduchu v pneumatikách.



#### « Související informace

- Doporučený tlak vzduchu v pneumatikách (str. 548)
- Kontrola tlaku v pneumatikách (str. 546)
- Huštění pneumatik pomocí kompresoru ze sady pro opravu pneu (str. 566)
- Schválené tlaky vzduchu v pneumatikách (str. 657)

### Doporučený tlak vzduchu v pneumatikách

Na štítku s tlaky vzduchu v pneumatikách na sloupku dveří řidiče (mezi rámem a zadními dveřmi) jsou uvedeny tlaky vzduchu v pneumatikách pro různá zatížení a rychlosti.



Na štítku je vyznačeno označení pneumatik montovaných na vozidlo ve výrobním závodě, limity únosnosti a tlaky vzduchu v pneumatikách.

### Menší spotřeba paliva díky tlaku ECO

V případě lehkého zatížení (max. 3 lidé) a rychlosti do 160 km/h (100 mph) lze použít tlaky ECO a optimalizovat tak spotřebu paliva. Pokud však preferujete optimální hlučnost a jízdní komfort, doporučujeme nižší komfortnější tlaky.

#### Související informace

- Kontrola tlaku v pneumatikách (str. 546)
- Schválené tlaky vzduchu v pneumatikách (str. 657)

### Systém monitorování tlaku vzduchu v pneumatikách\*

Pokud je alespoň v jedné pneumatice příliš nízký tlak, systém monitorování tlaku vzduchu v pneumatikách Indirect Tyre Pressure Monitoring System (ITPMS) upozorní prostřednictvím indikačních kontrolky na displeji řidiče na nízký tlak vzduchu.

Symbol	Vysvětlení
	Rozsvítí se symbol, který znamená nízký tlak vzduchu v pneumatice.  Pokud došlo v systému k poruše, symbol varování v případě tlaku vzduchu v pneumatice bliká přibližně jednu minutu a potom zůstane svítit.

### Popis systému

Systém monitorování tlaku vzduchu v pneumatikách měří rozdíl rychlosti otáčení mezi jednotlivými koly přes systém ABS tak, aby dokázal určit, zda je tlak vzduchu v pneumatice v pořádku. Je-li tlak v pneumatice příliš nízký, změní se průměr pneumatiky a následně i rychlost otáčení. Vzájemným porovnáním pneumatik v systému lze zjistit, zda v jedné nebo více pneumatikách je příliš nízký tlak.

## Obecné informace o systému monitorování pneumatik

V dále uváděných informacích je systém monitorování tlaku vzduchu v pneumatikách označován obecně jako TPMS.

Každá pneumatika včetně rezervní\* by se měla jednou za měsíc zkontrolovat. Při kontrole by měla být pneumatika studená a měla by mít tlak vzduchu doporučený výrobcem pneumatiky uvedený na štítku s tlaky pneumatik nebo v tabulce tlaků pneumatik. Pokud má vozidlo pneumatiky jiné velikosti, než jaká je doporučena výrobcem, zjistěte si správný tlak vzduchu pro tyto pneumatiky.

Jako další bezpečnostní prvek je vozidlo vybaveno systémem sledování tlaku pneumatik (TPMS), který indikuje nízký tlak vzduchu v jedné nebo více pneumatikách. Pokud se rozsvítí symbol indikace nízkého tlaku pneumatik, co nejdříve zastavte a zkontrolujte pneumatiky a dohustte na správný tlak.

Jízda na pneumatikách s příliš nízkým tlakem může způsobit přehřátí pneumatiky, což může vést k defektu. Nízký tlak pneumatik rovněž zvyšuje spotřebu paliva a životnost pneumatik a může ovlivnit manévrovatelnost a schopnost zastavit. Pozor - systém TPMS nenahrazuje pravidelnou údržbu pneumatik. Udržování správného tlaku pneumatik je úkolem řidiče, i když nebylo dosaženo limitu nízkého tlaku pneumatik pro rozsvícení symbolu indikace.

Vozidlo je rovněž vybaveno indikátorem systémových chyb TPMS, který indikuje, když systém nepracuje správně. Indikátor systémových chyb TPMS je sdružen se symbolem indikátoru nízkého tlaku pneumatik. Když systém zjistí chybu, symbol na displeji řidiče začne blikat na dobu jedné minuty a pak zůstane svítit. Tato procedura se opakuje při každém nastartování, dokud nebude chyba opravena. Pokud symbol svítí, schopnost systému detekovat nebo indikovat nízký tlak pneumatik může být ovlivněna.

Systémová chyba TPMS se může vyskytnout z různých důvodů, např. po namontování rezervní pneumatiky nebo výměně pneumatik nebo kol, které brání správné funkci systému TPMS.

Po výměně jedné nebo více pneumatik vždy kontrolujte symbol indikátoru TPMS, abyste zajistili, že nová pneumatika nebo kolo fungují se systémem TPMS správně.

## Zprávy na přístrojové desce

Je-li tlak v pneumatice příliš nízký, na displeji řidiče se zobrazí zpráva a objeví se symbol nízkého tlaku vzduchu v pneumatikách.

- **Nízký tlak pneu Zkontrolujte pneumatiky, po nahuštění zkalibrujte**
- **Systém tlaku pneu Dočasně není k dispozici**
- **Systém tlaku pneu Doporučen servis**

## Nezapomeňte

- Po výměně kola a úpravě tlaku v pneumatice musíte systém vždy nakalibrovat. Doporučené tlaky pro pneumatiky ve vozzech Volvo najdete na štítku s tlaky v pneumatikách na sloupku dveří řidiče.
- Pokud přejdete na pneumatiky s rozměrem odlišným od pneumatik, které se montují u výrobce, systém se musí nakalibrovat na tyto pneumatiky tak, aby se zabránilo falešným varováním.
- Pokud se používá rezervní kolo\*, je možné, že systém monitorování tlaku vzduchu v pneumatikách nebude fungovat kvůli rozdílu mezi koly správně.
- Systém nenahrazuje nutnost pravidelné kontroly a údržby.
- Systém monitorování tlaku vzduchu v pneumatikách nelze vypnout.



## VAROVÁNÍ

- Při nesprávném tlaku v pneumatice může dojít k poškození pneumatiky, přičemž řidič může ztratit nad vozidlem kontrolu.
- Systém nedokáže indikovat náhlé poškození pneumatiky předem.



#### ◀ Související informace

- Doporučený tlak vzduchu v pneumatikách (str. 548)
- Sledování tlaku pneumatik na středovém displeji\* (str. 552)
- Postup v případě upozornění na nízký tlak vzduchu v pneumatikách (str. 553)
- Kalibrace systému pro monitorování tlaku vzduchu v pneumatikách\* (str. 550)

### Kalibrace systému pro monitorování tlaku vzduchu v pneumatikách\*

Aby systém monitorování tlaku vzduchu v pneumatikách Indirect Tyre Pressure Monitoring System (ITPMS) fungoval správně, musí se pro tlak vzduchu v pneumatice stanovit referenční hodnota. To se musí provést při každé výměně pneumatiky a při každé změně tlaku vzduchu v pneumatice.

Například, když jedete s těžkým nákladem nebo rychlostí nad 160 km/h (100 mph), tlak vzduchu v pneumatikách by se měl nastavit v souladu s hodnotami tlaku vzduchu, které doporučuje společnost Volvo. Poté se systém musí znovu nakalibrovat.

1. Vypněte vozidlo.
2. Nahusťte pneumatiky na požadovaný tlak uvedený na nálepce na sloupku dveří na straně řidiče.
3. Nastartujte vozidlo.
4. V zobrazení aplikací otevřete aplikaci **Stav vozu**.

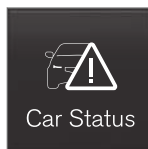

5. Stiskněte tlačítko **TPMS**.



#### **i** POZNÁMKA

Při spuštění kalibrace musí vozidlo stát.

6. Stiskněte tlačítko **Kalibrovat**.
7. Klepnutím na **OK** potvrďte, že jste zkontrolovali a upravili tlak vzduchu ve všech čtyřech pneumatikách.



8. Nechejte vozidlo běžet, dokud kalibrace nebude ukončena.

Kalibrace se provádí, když vozidlo jede rychlostí nad 35 km/h (22 mph).

- > Jakmile má systém k dispozici dostatek dat, aby mohl detekovat nízký tlak vzduchu v pneumatikách, pneumatiky na středovém displeji změni barvu z šedé na zelenou. Systém dokončení kalibrace již nepotvrdí.

Pokud se zapalování vozidla vypne před dokončením kalibrace, pneumatiky na středovém displeji změni při příštím spuštění barvu z šedé na zelenou, a to i když kalibrace nebude dokončena. Proveďte kalibraci znovu a počkejte na dokončení kalibrace ve stejném provozním cyklu tak, aby kalibrace mohla být provedena správně.

Pokud spuštění kalibrace nebude úspěšné, objeví se následující zpráva:  
**Kalibrace nebyla úspěšná. Zkuste to prosím znovu..**

### POZNÁMKA

Pokud vyměníte kolo nebo pokud se tlak vzduchu v pneumatice změnil oproti tabulce nebo štítku s tlaky vzduchu v pneumatikách, musíte systém monitorování tlaku vzduchu v pneumatikách nakalibrovat.

Jestliže nebudou nastaveny správné referenční hodnoty, může se stát, že systém nebude v případě nízkého tlaku vzduchu v pneumatikách varovat správně.

Aby bylo přístupné kalibrační tlačítko a abyste mohli spustit kalibraci, vozidlo musí stát a musí běžet motor.

### VAROVÁNÍ

Výfukové plyny obsahují oxid uhelnatý, který je neviditelný, bez zápachu, ale je vysoce toxický. Proto se kalibrace vždy musí provádět venku nebo v servisu s odsáváním výfukových plynů.

### Související informace

- Doporučený tlak vzduchu v pneumatikách (str. 548)
- Nastavení tlaku vzduchu v pneumatikách (str. 547)
- Sledování tlaku pneumatik na středovém displeji\* (str. 552)
- Postup v případě upozornění na nízký tlak vzduchu v pneumatikách (str. 553)

- Systém monitorování tlaku vzduchu v pneumatikách\* (str. 548)

## Sledování tlaku pneumatik na středovém displeji\*

Díky systému monitorování tlaku vzduchu v pneumatikách, Indirect Tyre Pressure Monitoring System (ITPMS), lze stav tlaku v pneumatikách sledovat na středovém displeji.

### Kontrola stavu

1. V zobrazení aplikací otevřete aplikaci **Stav vozu**.

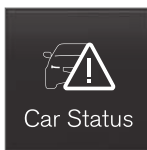

2. Klepnutím na **TPMS** zobrazíte stav pneumatik.



### Indikace stavu

Na grafice na středovém displeji je znázorněn stav pro každou pneumatiku<sup>3</sup>.

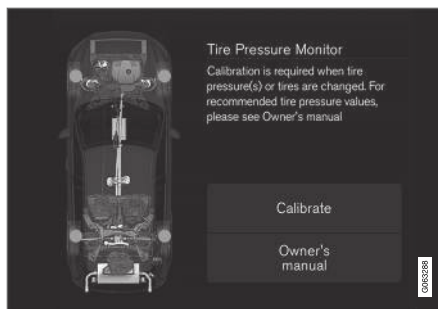

### Zelená pneumatika:

- Tlak vzduchu v pneumatice je vyšší než limitní hodnota pro varování.

### Žlutá pneumatika:

- Tlak vzduchu v pneumatice je příliš nízký. Zastavte a zkontrolujte/upravte dohuštěním tlak vzduchu v pneumatikách. Po každém nastavení tlaku vzduchu v pneumatice nakalibrujte systém.

### Všechny pneumatiky jsou žluté:

- Tlak vzduchu je ve dvou a více pneumatikách příliš nízký. Zastavte a zkontrolujte/upravte dohuštěním tlak vzduchu v pneumatikách. Po každém nastavení tlaku vzduchu v pneumatice nakalibrujte systém.

### Všechny pneumatiky jsou šedé:

- Probíhá kalibrace.
- Neznámý stav.

Aby se systém aktivoval, možná budete muset jet několik minut rychlostí nad 35 km/h (22 mph).

### Všechny pneumatiky jsou šedé a zobrazí se zpráva:

- **Systém tlaku pneu Dočasně není k dispozici.** Kontrolka bliká a po cca. 1 minutě začne trvale svítit. Systém momentálně není k dispozici. Za chvíli se aktivuje.
- **Systém tlaku pneu Doporučen servis.** Kontrolka bliká a po cca. 1 minutě začne trvale svítit. Pokud systém nefunguje správně, kontaktujte servis<sup>4</sup>.

### Související informace

- Kalibrace systému pro monitorování tlaku vzduchu v pneumatikách\* (str. 550)
- Postup v případě upozornění na nízký tlak vzduchu v pneumatikách (str. 553)
- Systém monitorování tlaku vzduchu v pneumatikách\* (str. 548)
- Stav vozidla (str. 590)

<sup>3</sup> Obrázek je schématický - rozložení se může lišit v závislosti na modelu vozidla a aktualizovaném softwaru.

<sup>4</sup> Doporučujeme autorizovaný servis Volvo.

## Postup v případě upozornění na nízký tlak vzduchu v pneumatikách

Jakmile systém monitorování tlaku vzduchu v pneumatikách Indirect Tyre Pressure Monitoring System (ITPMS) vydá varování, znamená to, že alespoň v jedné pneumatice je velmi nízký tlak a je nutné zareagovat.



Pokud se rozsvítí kontrolka systému a zobrazí se zpráva **Nízký tlak pneu**, zkontrolujte tlak v pneumatikách a sjednejte nápravu.

1. Vypněte vozidlo.
2. Pomocí tlakoměru zkontrolujte tlak vzduchu ve všech čtyřech pneumatikách.
3. Nahustte pneumatiky na správný tlak uvedený na nálepce na sloupku dveří na straně řidiče.
4. Po seřízení tlaku vzduchu v pneumatikách proveďte pomocí středového displeje kalibraci systému.

Upozorňujeme, že symbol zhasne až po odstranění problému s nízkým tlakem vzduchu v pneumatice a až po provedení nové kalibrace.

### POZNÁMKA

Aby byl tlak nastaven správně, měl by se kontrolovat na studených pneumatikách. "Studené pneumatiky" mají stejnou teplotu jako okolí (cca. po 3 hodinách po ukončení jízdy). Pneumatiky se zahřejí po ujetí několika kilometrů a tlak vzduchu v nich vzroste.

### POZNÁMKA

- Po nahuštění pneumatiky vždy nasadte zpět prachovou krytku, která zamezí poškození ventilku šterkem, nečistotami apod.
- Používejte pouze plastové prachové čepičky. Kovové prachové čepičky mohou rezivět a jejich odšroubování je obtížné.

### VAROVÁNÍ

- Při nesprávném tlaku v pneumatice může dojít k poškození pneumatiky, přičemž řidič může ztratit nad vozidlem kontrolu.
- Systém nedokáže indikovat náhlé poškození pneumatiky předem.

## Související informace

- Doporučený tlak vzduchu v pneumatikách (str. 548)
- Nastavení tlaku vzduchu v pneumatikách (str. 547)
- Kalibrace systému pro monitorování tlaku vzduchu v pneumatikách\* (str. 550)
- Sledování tlaku pneumatik na středovém displeji\* (str. 552)
- Systém monitorování tlaku vzduchu v pneumatikách\* (str. 548)
- Huštění pneumatik pomocí kompresoru ze sady pro opravu pneu (str. 566)

### Výměna kol

Kola na vozidle můžete měnit, například, na zimní kola nebo za rezervní kolo. Při demontáži a montáži kol postupujte podle příslušných pokynů.

### Při výměně za pneumatiku s jiným rozměrem

Zkontrolujte, zda je rozměr pneumatiky pro dané vozidlo povolen.

Pokud chcete aktualizovat software při každé změně rozměru pneumatiky, kontaktujte autorizovaný servis Volvo. Změna softwaru může být nezbytná při montáži pneumatik většího nebo menšího rozměru a při výměně letních/zimních kol.

### Související informace

- Demontáž kola (str. 556)
- Montáž kol (str. 558)
- Schválené velikosti kol a pneumatik (str. 655)
- Sada s nářadím (str. 554)
- Zimní kola (str. 560)
- Rezervní kolo\* (str. 559)
- Šrouby kol (str. 555)

### Sada s nářadím

V zavazadlovém prostoru ve vozidle se nachází nářadí, které se může hodit během odtahování, výměny kol apod.



Pěnový blok pod podlahou zavazadlového prostoru obsahuje tažné oko, sadu k opravě defektu pneumatiky, nářadí k demontáži plastových krytek ze šroubů na kolech a objímku na uzamykatelné šrouby na kolech.

Pokud je vozidlo vybaveno rezervním kolem\*, do výbavy patří zvedák, klíč na kola, sada jednorázových rukavic a taška na poškozené kolo.

### Související informace

- Výměna kol (str. 554)
- Zvedák\* (str. 554)

### Zvedák\*

Zvedák lze použít ke zvednutí vozidla, například, při nazouvání rezervního kola.



Obrázek je schématický - konkrétní verze se může lišit.

**! DŮLEŽITÉ**

- Pokud se zvedák\* nepoužívá, musí se uložit do schránky pod podlahu zavazadlového prostoru.
- Zvedák dodávaný společně s vozidlem je určen pouze k příležitostnému a krátkodobému použití, např. při výměně kola s pneumatikou s defektem. Ke zvednutí vozidla se smí používat pouze zvedák určený pro konkrétní model. Pokud se vozidlo bude zvedat častěji nebo musí být zvednuté déle než je nutné jen k výměně kola, doporučujeme použít garážový zvedák. V tomto případě dodržujte pokyny dodávané s příslušným zařízením.

Zvedák musí být zatočen do správné polohy, aby měl místo.

**Modely s automatickým nastavením výšky\***

Pokud je vozidlo vybaveno příplatkovým vzduchovým odpružením, tato funkce se před zvednutím pomocí zvedáku musí deaktivovat.

**Související informace**

- Sada s náradím (str. 554)

**Šrouby kol**

Kolové šrouby se používají k připevnění kol k nábojům.

**! DŮLEŽITÉ**

Matice kol by měly být utaženy na 140 Nm (103 ft. lbs.). Při použití většího momentu při nebo volném utažení může dojít k poškození matic a šroubů.

Na voze smíte používat pouze ráfky, které byly testovány a schváleny společností Volvo a jsou součástí řady originálního příslušenství Volvo.

Zkontrolujte utahovací moment kolových šroubů momentovým klíčem.

**Nepoužívejte** mazivo na závitě kolových šroubů.

**! VAROVÁNÍ**

Po několika dnech po výměně možná bude zapotřebí šrouby na kolech dotáhnout. Teplotní rozdíly a vibrace mohou naznačovat, že nedrží spolehlivě.

**Zajišťování kolových šroub kol\***

V pěnovém bloku pod podlahou zavazadlového prostoru je místo na pouzdro pro pojistné šrouby kol.

**Související informace**

- Demontáž kola (str. 556)
- Montáž kol (str. 558)

## Demontáž kola

Pokyny k demontáži kola při výměně kol. Výměna kola se vždy musí provádět správně.

### ! DŮLEŽITÉ

- Pokud se zvedák\* nepoužívá, musí se uložit do schránky pod podlahu zavazadlového prostoru.
- Zvedák dodávaný společně s vozidlem je určen pouze k příležitostnému a krátkodobému použití, např. při výměně kola s pneumatikou s defektem. Ke zvednutí vozidla se smí používat pouze zvedák určený pro konkrétní model. Pokud se vozidlo bude zvedat častěji nebo musí být zvednuté déle než je nutné jen k výměně kola, doporučujeme použít garážový zvedák. V tomto případě dodržujte pokyny dodávané s příslušným zařízením.

### ! VAROVÁNÍ

- Aktivujte parkovací brzdou a nastavte volící páku do parkovací polohy (P).
- Zajistěte kola na zemi velkými kameny nebo pevnými dřevěnými bloky.
- Zkontrolujte, zda zvedák není poškozen, zda jsou závity důkladně promazávány a zda nejsou znečištěné.
- Zkontrolujte, zda zvedák dosedá na pevný rovný povrch, který neklouže a není nakloněn.
- Zvedák musí být správně připevněn ke konzole.
- Nikdy nepokládejte žádné předměty mezi zvedák a zem resp. mezi zvedák a místo na vozidle, které zvedáte.
- Pokud se vozidlo bude zvedat na zvedáku, cestující musí vozidlo opustit.
- Pokud kolo musíte měnit v provozu, všichni cestující musí zůstat v bezpečí.
- K výměně pneumatik používejte zvedák určený pro vozidlo. K zajištění vozidla u jiné práce používejte podpěry.
- Pokud je vozidlo na zvedáku, nikdy nelezte a nesahejte pod vozidlo částí svého těla.

1. Pokud pneumatiku měníte v místě s hustým dopravním provozem, položte na zem výstražný trojúhelník a aktivujte výstražná světla.
  2. Použijte parkovací brzdou a zařaďte do polohy P.
- Platí pro vozidla s možností **Ovládní nastavení sklonu\***: Je-li vozidlo vybaveno vzduchovým zavěšením kol, musí se toto pérování deaktivovat pomocí zvedáku\* ještě před tím, než se vozidlo zvedne nahoru.
3. Z pěnového bloku vytáhněte zvedák\*, klíč na kola\*, přípravek k demontáži plastových krytek na kolových šroubech.



Nástroj pro sejmutí plastových krytek šroubů kol.

4. Zablokujte před koly a za koly, která zůstávají na zemi. Použijte, například, těžké dřevěné bloky nebo velké kameny.

5. Sešroubujte podle pokynů na doraz tažné oko pomocí klíče na kola\*.

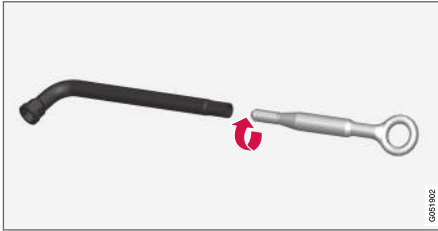

### ! DŮLEŽITÉ

Tažné oko se musí zašroubovat do klíče na kolové šrouby\* co nejdále.

6. Pomocí určeného nástroje sejměte plastové krytky ze šroubů kol.
7. Když vozidlo stojí v klidu na zemi, pomocí klíče na kolové šrouby/tažného oka odšroubujte kolové šrouby o -1 otáčky - přitom tlačte dolů (proti směru hodinových ručiček).

8. Při zvedání vozidla je nutné ustavit zvedák\* resp. zvedací ramena do příslušných míst na podvozku karosérie. Trojúhelníkové značky v plastovém krytu označují místa pro zvedání heverem nebo jiným zvedákem. Na každé straně vozidla jsou dva body pro zvedání. U každého bodu je výřez pro zvedák.

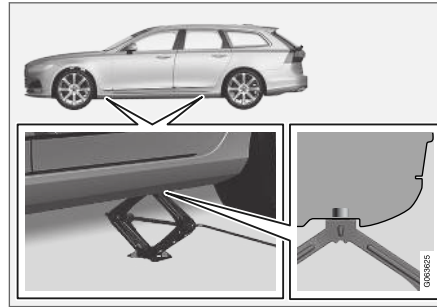

9. Umístěte zvedák na rovný, pevný a neklouzavý povrch pod zvedacím bodem, který budete používat.
10. Otáčejte klikou, dokud se správně nevyrovná a nedostane do kontaktu se zvedacím bodem na vozidle. Zkontrolujte, zda se hlava zvedáku (nebo zvedací ramena v servisu) správně nachází ve zvedacím místě: hrbol uprostřed hlavy musí zapadat do otvoru ve zvedacím místě a základna musí být umístěna visle pod zvedacím místem.

11. Zvedák natočte tak, aby byla klika co nejdále od boku vozidla, přičemž ramena zvedáku musí být kolmo ke směru vozidla.
12. Zvedněte vozidlo dostatečně vysoko, aby bylo možné kolo volně odmontovat. Vyšroubujte šrouby kola a sejměte kolo.

### Související informace

- Nastavení regulace podvozku\* (str. 454)
- Výměna kol (str. 554)
- Zvedněte vozidlo (str. 594)
- Zvedák\* (str. 554)
- Sada s nářadím (str. 554)
- Montáž kol (str. 558)

## Montáž kol

Pokyny k montáži kola při výměně kola.

### **i** POZNÁMKA

Zvedák dodávaný společně s vozidlem je určen pouze k příležitostnému a krátkodobému použití, např. při výměně kola s pneumatikou s defektem. Ke zvednutí vozidla se smí používat pouze zvedák určený pro konkrétní model. Pokud se vozidlo bude zvedat častěji nebo musí být zvednuté déle než je nutné jen k výměně kola, doporučujeme použít garážový zvedák. V tomto případě dodržujte pokyny dodávané s příslušným zařízením.

### **!** VAROVÁNÍ

- Aktivujte parkovací brzdu a nastavte volící páku do parkovací polohy (P).
- Zajistěte kola na zemi velkými kameny nebo pevnými dřevěnými bloky.
- Zkontrolujte, zda zvedák není poškozen, zda jsou závity důkladně promazávány a zda nejsou znečištěné.
- Zkontrolujte, zda zvedák dosedá na pevný rovný povrch, který neklouže a není nakloněn.
- Zvedák musí být správně připevněn ke konzole.
- Nikdy nepokládejte žádné předměty mezi zvedák a zem resp. mezi zvedák a místo na vozidle, které zvedáte.
- Pokud se vozidlo bude zvedat na zvedáku, cestující musí vozidlo opustit.
- Pokud kolo musíte měnit v provozu, všichni cestující musí zůstat v bezpečí.
- K výměně pneumatik používejte zvedák určený pro vozidlo. K zajištění vozidla u jiné práce používejte podpěry.
- Pokud je vozidlo na zvedáku, nikdy nelezte a nesahejte pod vozidlo částí svého těla.

1. Očistěte dosedací plochy mezi ráfkem a nábojem kola.
2. Nasadte kolo. Důkladně utáhněte šrouby na kolech.  
**Nepoužívejte** mazivo na závity kolových šroubů.
3. Vůz spusťte tak, aby se kolo nemohlo otáčet.
4. Utáhněte šrouby kola křížovým způsobem. Je důležité, aby šrouby kola byly správně utaženy. Utáhněte na 140 Nm (103 ft.lbs.). Zkontrolujte utahovací moment momentovým klíčem.



5. Nasadte na kolové šrouby plastové krytky.



**VAROVÁNÍ**

Po několika dnech po výměně možná bude zapotřebí šrouby na kolech dotáhnout. Teplotní rozdíly a vibrace mohou naznačovat, že nedrží spolehlivě.

**POZNÁMKA**

- Po nahuštění pneumatiky vždy nasadte zpět prachovou krytku, která zamezí poškození ventilku štěrkem, nečistotami apod.
- Používejte pouze plastové prachové čepičky. Kovové prachové čepičky mohou rezivět a jejich odšroubování je obtížné.

**Související informace**

- Nastavení regulace podvozku\* (str. 454)
- Výměna kol (str. 554)
- Zvedněte vozidlo (str. 594)
- Zvedák\* (str. 554)
- Sada s nářadím (str. 554)
- Demontáž kola (str. 556)

**Rezervní kolo\***

K náhradě běžného kola s defektem lze dočasně použít rezervní kolo typu **Temporary spare**.

Rezervní kolo je určeno pouze k dočasnému použití. Co nejdříve je vyměňte za běžné kolo.

Jízdní vlastnosti vozidla se mohou změnit, pokud se používá rezervní kolo a sníží se světlost k zemi. Nemyjte vozidlo v automatické mycí lince, pokud se používá Temporary Spare.

Doporučené tlaky vzduchu v pneumatikách se musí dodržovat bez ohledu na to, že je na vozidle namontováno dočasné rezervní kolo.

Pokud dojde k poškození rezervní pneumatiky, lze novou pneumatiku zakoupit u prodejce Volvo.

**VAROVÁNÍ**

- Nejezděte s rezervním kolem větší rychlostí než 80 km/h (50 mph).
- S vozem se nikdy nesmí jet, pokud je na něm namontováno více než jedno "dojezdové kolo".
- Při jízdě s rezervním kolem se jízdní charakteristiky vozidla mohou lišit. Co nejdříve se rezervní kolo musí vyměnit za běžné.
- Rezervní kolo je menší než běžné kolo, což má vliv na světlost vozidla. Dávejte pozor na vysoké obrubníky a nemyjte vozidlo v myčce.
- Dodržujte tlak, který výrobce doporučuje pro rezervní kolo.
- U vozidel s pohonem všech kol lze pohon na zadní nápravě vyřadit.
- Pokud je rezervní kolo namontováno na přední nápravu, nesmí se současně používat sněhové řetězy.
- Rezervní kolo se nesmí opravovat.





### ! DŮLEŽITÉ

S vozidlem se nesmí jezdit na pneumatikách různých velikostí resp. na rezervní pneumatice, která se liší od pneumatiky dodávané společně s vozidlem. Při použití kol různých velikostí by mohlo dojít k vážnému poškození převodovky vozidla.

### Související informace

- Výměna kol (str. 554)
- Doporučený tlak vzduchu v pneumatikách (str. 548)

### Vytažení rezervního kola

Při manipulaci s rezervním kolem dodržujte tyto pokyny.

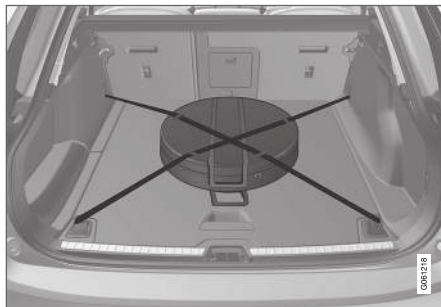

Rezervní kolo je uloženo v tašce a musí se během jízdy zajistit dvěma popruhy k podlaze zavazadlového prostoru. Dva popruhy se musí napnout napříč přes kolo a musí připevnit ke čtyřem okům, které jsou ve vozidle určeny k zajištění nákladu.

Náradí k výměně kol se nachází pod podlahou zavazadlového prostoru.

### Související informace

- Rezervní kolo\* (str. 559)

### Zimní kola

Zimní kola jsou vhodná pro zimní podmínky.

Volvo doporučuje zimní pneumatiky se stanovenými rozměry. Rozměr pneumatik závisí na typu motoru. Na všech čtyřech kolech musejí být použity správné typy zimních pneumatik.

### i POZNÁMKA

Pokud potřebujete poradit, jaký typ pneumatiky a ráfku je nejvhodnější, kontaktujte prodejce Volvo.

### Tipy k výměně za zimní kola

Pokud měníte letní a zimní kola, označte si jejich umístění na voze, například **L** pro levé a **P** pro pravé kolo.

### Pneumatiky s hroty

Zimní pneumatiky s hroty byste měli zajíždět 500–1 000 km (300–600 mil), aby hroty správně dosedly. Tak prodloužíte životnost pneumatik a zejména hrotů.

### i POZNÁMKA

Právní předpisy týkající se použití pneumatik s hřeby se v jednotlivých zemích liší.

### Hloubka vzorku

Jízda na ledu, sněhu a při nízkých teplotách klade na pneumatiky značně vyšší nároky, než jízda

v létě. Volvo proto doporučuje nepoužívat zimní pneumatiky s hloubkou vzorku menší než 4 mm (0,15 palců).

### Související informace

- Výměna kol (str. 554)
- Zimní jízda (str. 459)
- Ukazatele opotřebení vzorků pneumatik (str. 546)

## Sněhové řetězy

Použití sněhových řetězů a/nebo zimních pneumatik může pomoci zlepšit trakci v zimě.

### VAROVÁNÍ

Používejte originální sněhové řetězy Volvo nebo ekvivalentní řetězy určené pro daný model vozu a konkrétní rozměry ráfků a pneumatik. Smí se používat pouze **jednostranné** sněhové řetězy.

Pokud si ohledně sněhových řetězů nejste jisti, Volvo doporučuje kontaktovat autorizovaný servis Volvo. Nesprávné sněhové řetězy mohou způsobit nehodu a rozsáhlé poškození vašeho vozidla.

### DŮLEŽITÉ

Sněhové řetězy lze používat na vozidle s následujícími omezeními:

- Volvo nedoporučuje používat sněhové řetězy na kolech, která jsou větší než 18 palců.
- Vždy pozorně dodržujte montážní pokyny od výrobce. Nasadte řetězy tak, aby byly maximálně napnuté, a potom je pravidelně napínejte.
- Sněhové řetězy se smí používat pouze na předních kolech (to platí také pro vozidla s pohonem všech kol).
- V některých případech se sněhové řetězy **NESMĚJÍ** používat, například, pokud jsou nainstalována speciální kola a pneumatiky resp. kola a pneumatiky z příslušenství nebo nabídky aftermarket, které mají odlišný rozměr pneumatik a kol. Mezi řetězy a brzdami, komponenty karosérie a zavěšením kol musí být udržována dostatečná vzdálenost.
- Před montáží sněhových řetězů prostudujte místní předpisy upravující použití sněhových řetězů.
- Nikdy nepřekračujte maximální rychlost, kterou stanoví výrobce. Za žádných okolností nepřekračujte rychlost 50 km/h (30 mph).





- Při jízdě se sněhovými řetězy se vyhýbejte nerovnostem, dírák a ostrému zatáčení.
- Nejezděte po nezakrytém povrchu - dochází tím k opotřebením sněhových řetězů i pneumatik.
- Jízda se sněhovými řetězy může mít nepříznivý vliv na jízdní vlastnosti vozidla. Nejezděte rychle, vyvarujte se ostrých zatáček a nebrzďte se zablokovanými koly.
- Některé typy řetězů, které jsou pevně napnuté, mají vliv na komponenty brzdy a NESMĚJÍ se tedy používat.

Bližší informace k sněhovým řetězům vám sdělí prodejce Volvo.

### Související informace

- Zimní jízda (str. 459)

## Sada pro nouzovou opravu pneu

Sada pro nouzovou opravu pneu<sup>5</sup>, se používá k utěsnění defektu a ke kontrole a úpravě tlaku huštění v pneumatikách.

Vozidla s rezervní pneumatikou\* nemají sadu pro opravu pneu.

Sada pro opravu pneu obsahuje kompresor a nádobku s těsnícím prostředkem. Sada je určena k provedení provizorní nouzové opravy.

### POZNÁMKA

Těsnící kapalina je vhodná k utěsnění pneumatik s defektem běhounu, ale jen v omezeném rozsahu dokáže utěsnit defekt v bočnici pneumatiky. Nepoužívejte sadu pro nouzovou opravu defektu na pneumatikách s velkými zářezy, prasklinami a podobnými defekty.

### POZNÁMKA

Kompresor je určen pro provizorní nouzové opravy prasklé pneumatiky a je schválen společností Volvo.

## Umístění

Sada pro opravu pneu se nachází v pěnovém bloku pod podlahou zavazadlového prostoru.

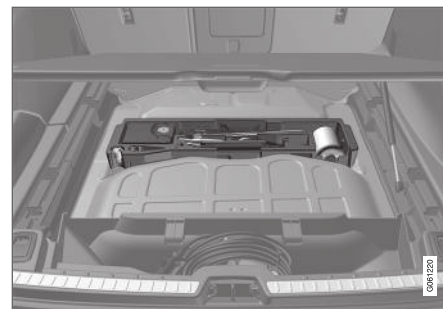

## Nádobka s těsnící hmotou

Nádobka s těsnící hmotou se musí vyměnit, pokud je datum použití po expiraci (viz nálepka na nádobce). Zlikvidujte původní nádobku jako nebezpečný odpad pro životní prostředí.

Nádobka s těsnící hmotou se musí vyměnit po použití. Volvo doporučuje, aby výměnu provedl autorizovaný servis Volvo.

## Související informace

- Použití sady pro opravu pneu (str. 563)
- Huštění pneumatik pomocí kompresoru ze sady pro opravu pneu (str. 566)
- Pneumatiky (str. 542)

<sup>5</sup> Temporary Mobility Kit (TMK)

## Použití sady pro opravu pneu

Defekt utěsněte pomocí sady pro nouzovou opravu pneu, Temporary Mobility Kit (TMK).

### Přehled

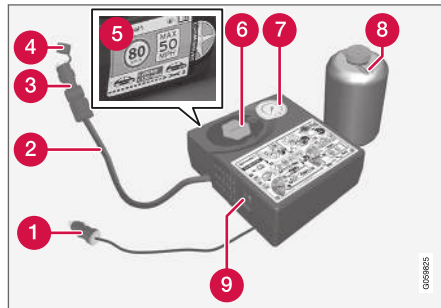

- 1 Elektrický kabel
- 2 Vzduchová hadice
- 3 Redukční ventil
- 4 Ochranné víčko
- 5 Štítek s maximální povolenou rychlostí
- 6 Držák nádoby (oranžové víčko)
- 7 Tlakoměr
- 8 Nádobka s těsnicí hmotou
- 9 Spínač

### Připojení

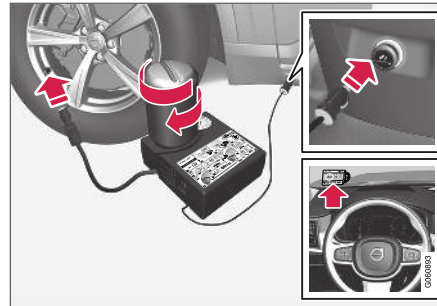

### **i** POZNÁMKA

Neporušujte pečeť na lahvičce, dokud nechcete lahvičku použít. Pečeť se automaticky rozlomí, jakmile lahvičku začnete šroubovat.

### **!** VAROVÁNÍ

Při použití sady k utěsnění pneumatiky mějte prosím na paměti následující:

- Nádobka s těsnicí kapalinou obsahuje 1) přírodní pryžový latex a 2) ethanediol. Tyto látky jsou v případě požití škodlivé.
- Obsah nádoby může způsobit alergickou reakci kůže nebo může být jinak potenciálně škodlivý pro dýchací cesty, pokožku, centrální nervový systém a oči.

Opatření:

- Ukládejte mimo dosah dětí.
- Škodlivé v případě požití.
- Vyvarujte se dlouhotrvajícímu nebo opakovanému kontaktu s pokožkou. Pokud se těsnicí kapalina dostala do styku s vašimi oděvy, sundejte je.
- Po manipulaci se důkladně umyjte.

První pomoc:

- **Pokožka:** Zasažená místa na pokožce si umyjte mýdlem a vodou. Pokud příznaky přetrvávají, vyhledejte lékařskou pomoc.
- **Oči:** Proplachujte minimálně 15 minut dostatečným množstvím vody. Příležitostně nadzvedněte horní a spodní víčka. Pokud příznaky přetrvávají, vyhledejte lékařskou pomoc.



- Vdechnutí: Vyvedte postiženou osobu na čerstvý vzduchu. Pokud podráždění přetrvává, vyhledejte lékařskou pomoc.
- Požití: NEVYVOLÁVEJTE zvracení, ledaže by vás k tomu vyzval zdravotnický personál. Vyhledejte lékařskou pomoc.
- Likvidace: Materiál a obal zlikvidujte v místě pro likvidaci nebezpečného a zvláštního odpadu.

### VAROVÁNÍ

- Neodstraňujte lahev při používání sady na opravu prasklé pneumatiky.
- Neodstraňujte vzduchovou hadici při používání sady na opravu prasklé pneumatiky.

1. Pokud pneumatiku těsníte v místě s hustým dopravním provozem, položte na zem výstražný trojúhelník a aktivujte výstražná světla.

Pokud je důvodem defektu hřebík nebo podobný předmět, nechejte jej v pneumatice. Pomůže to utěsnit kolo.

2. Sundejte nálepku pro maximální povolenou rychlost, která je připevněna k jedné straně kompresoru. Připevněte ji viditelně k čelnímu sklu jako připomenutí, že se má dodržovat limit rychlosti. Po provizorní opravě pneumatiky nejezděte rychlostí vyšší než 80 km/h (50 mph).
3. Ujistěte se, že spínač je v poloze **0** (Vypnuto) a připojte elektrický kabel a vzduchovou hadici.
4. Odšroubujte oranžovou krytku z kompresoru a sundejte korek z nádobky s těsnicí hmotou.
5. Zašroubujte láhev ke spodní části držáku na láhve.  
Láhev a držák jsou vybaveny zpětnou západkou, která brání prosakování těsnicí hmoty. Láhev po zašroubování nejde z držáku vyšroubovat. Demontáž se musí provést v servisu - doporučujeme autorizovaný servis Volvo.

### VAROVÁNÍ

Nešroubujte láhvi - je vybavena reverzní pojistkou, která brání vzniku netěsností.

6. Odšroubujte čepičku a našroubujte koncovku hadičky až na konec závitu ventilku pneumatiky.

Zkontrolujte, zda je redukční ventil na vzduchové hadici zcela zašroubovaný.

7. Připojte elektrický kabel k nejbližší 12V zásuvce a nastartujte vozidlo.

### POZNÁMKA

Když se používá kompresor, nesmí se používat žádné ostatní 12V zásuvky.

### VAROVÁNÍ

Nenechávejte děti ve vozidle bez dozoru, pokud běží motor.

8. Přepnutím spínače do polohy I (Zapnuto) spusťte kompresor.

### VAROVÁNÍ

Když kompresor pracuje, nestůjte nikdy blízko pneumatiky. V případě prasklin nebo nerovností kompresor ihned vypněte. V cestě byste neměli pokračovat. Požádejte asistenční službu o odtažení do pneuservisu. Volvo doporučuje autorizovaný pneuservis.

### POZNÁMKA

Po spuštění kompresoru tlak může stoupnout na 6 bar (88 psi), ale po cca. 30 sekundách začne tlak klesat.

9. Hustěte pneumatiku 7 minut.

### DŮLEŽITÉ

Kompresor se nesmí používat déle než 10 minut - hrozí přehřátí.

10. Vypněte kompresor a zkontrolujte tlak vzduchu prostřednictvím tlakoměru. Minimální tlak je 1,8 bar (22 psi) a maximální tlak je 3,5 bar (51 psi). Je-li tlak vzduchu příliš vysoký, upusťte vzduch redukčním ventilem.

### VAROVÁNÍ

Pokud je láhev odstraněna ve špatném pořadí, může se těsnicí kapalina vylít.

### VAROVÁNÍ

Pokud je tlak vzduchu nižší než 1,8 baru (22 psi), je defekt pneumatiky příliš velký. V cestě byste neměli pokračovat. Požádejte asistenční službu o odtažení do pneuservisu. Volvo doporučuje autorizovaný pneuservis.

11. Vypněte kompresor a odpojte elektrický kabel.
12. Odšroubujte vzduchovou hadici z ventilků pneumatiky a nasadte na pneumatiku krytku.
13. Nasadte na vzduchovou hadici ochranné víčko, aby zbývající těsnicí hmota neprosakovala. Umístěte vybavení do zavazadlového prostoru.

14. Aby těsnicí hmota pneumatiku utěsnila, ujeďte co nejdříve minimálně 3 kilometry (2 míle) maximální rychlostí 80 km/h (50 mph) a potom proveďte následnou kontrolu.

### POZNÁMKA

Během několika prvních otočení kola se těsnicí hmota rozptýlí od místa defektu.

### VAROVÁNÍ

Zkontrolujte, zda se v blízkosti vozidla nenacházejí žádné osoby, na které by při rozjezdu vozidla mohla stříknout těsnicí kapalina. Vzdálenost by měla být minimálně 2 metry (7 stop).

### 15. Následná kontrola

Připojte vzduchovou hadici k ventilků k pneumatice a zašroubujte přípojku ventilu ke spodní části závitu ventilu na pneumatice. Kompresor musí být vypnutý.

◀ 16. Zjistěte tlak vzduchu v pneumatice prostřednictvím tlakoměru.

- Pokud je tlak vzduchu nižší než 1,3 bar (19 psi), pneumatika není dostatečně utěsněna. V cestě byste neměli pokračovat. Zavolejte asistenční službu a požádejte o odtah.
- Pokud je tlak vzduchu vyšší než 1,3 bar (19 psi), musíte pneumatiku nahustit na tlak doporučený na štítku s tlaky vzduchu v pneumatikách na sloupku dveří na straně řidiče (1 bar = 100 kPa = 14,5 psi). Je-li tlak vzduchu příliš vysoký, upustte vzduch redukčním ventilem.

#### **i POZNÁMKA**

Po použití musí být nádoba s těsnicí hmotou a hadičkou vyměněna. Doporučujeme, aby výměnu provedl autorizovaný servis Volvo.

#### **⚠ VAROVÁNÍ**

Pravidelně kontrolujte tlak vzduchu v pneumatikách.

Zajeďte s vozem do nejbližšího autorizovaného autoservisu Volvo, kde vám poškozenou pneumatiku vymění/opraví. Informujte servis, že pneumatika obsahuje těsnící prostředek.

#### **⚠ VAROVÁNÍ**

Maximální vzdálenost, jakou lze ujet s pneumatikami, které obsahují těsnicí kapalinu, je 200 km (120 mil).

#### **i POZNÁMKA**

Kompresor je elektrický přístroj. Řiďte se místními předpisy týkajícími se likvidace odpadů.

#### **Související informace**

- Doporučený tlak vzduchu v pneumatikách (str. 548)
- Sada pro nouzovou opravu pneu (str. 562)
- Huštění pneumatik pomocí kompresoru ze sady pro opravu pneu (str. 566)

### **Huštění pneumatik pomocí kompresoru ze sady pro opravu pneu**

Původní pneumatiky lze nahustit pomocí kompresoru ze sady pro nouzovou opravu pneu.

1. Kompresor musí být vypnutý. Ujistěte se, že spínač je v poloze **0** (Vypnuto) a připojte elektrický kabel a vzduchovou hadici.
2. Odšroubujte čepičku a našroubujte koncovku hadičky až na konec závitů ventilku pneumatiky.  
Zkontrolujte, zda je redukční ventil na vzduchové hadici zcela zašroubovaný.
3. Připojte elektrický kabel k nejbližší 12V zásuvce a nastartujte vozidlo.

#### **⚠ VAROVÁNÍ**

Vdechnutí výfukových plynů z vozidla může ohrozit zdraví. Nikdy nenechávejte motor běžet v uzavřeném prostoru nebo v prostoru s nedostatečným odvětráváním.

#### **⚠ VAROVÁNÍ**

Nenechávejte děti ve vozidle bez dozoru, pokud běží motor.

4. Přepnutím spínače do polohy **I** (Zapnuto) spustíte kompresor.



**! DŮLEŽITÉ**

Riziko přehřátí Kompresor nesmí běžet déle než 10 minut.

5. Nahuštěte pneumatiku na předepsaný tlak vzduchu uvedený na štítku na sloupku dveří na straně řidiče. Je-li tlak vzduchu příliš vysoký, upustte vzduch redukčním ventilem.
6. Vypněte kompresor. Odpojte vzduchovou hadičku a elektrický kabel.
7. Nasadte zpět na pneumatiku krytku.

**i POZNÁMKA**

- Po nahuštění pneumatiky vždy nasadte zpět prachovou krytku, která zamezí poškození ventilku štěrkem, nečistotami apod.
- Používejte pouze plastové prachové čepičky. Kovové prachové čepičky mohou zrezivět a jejich odšroubování je obtížné.

**i POZNÁMKA**

Kompresor je elektrický přístroj. Řiďte se místními předpisy týkajícími se likvidace odpadů.

**Související informace**

- Doporučený tlak vzduchu v pneumatikách (str. 548)
- Použití sady pro opravu pneu (str. 563)
- Sada pro nouzovou opravu pneu (str. 562)



NAKLÁDÁNÍ, UKLÁDÁNÍ A PROSTOR PRO  
CESTUJÍCÍ

## Interiér prostoru pro cestující

Přehled úložných schránek a interiéru prostoru pro cestující.

### Přední sedadlo

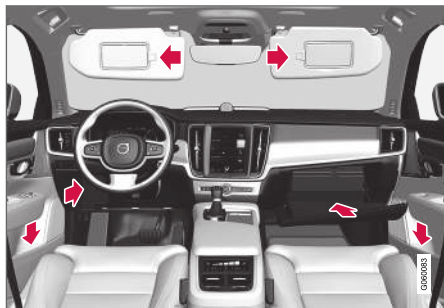

Úložná schránka v panelu dveří a ve volantu, příruční schránka a sluneční clony.

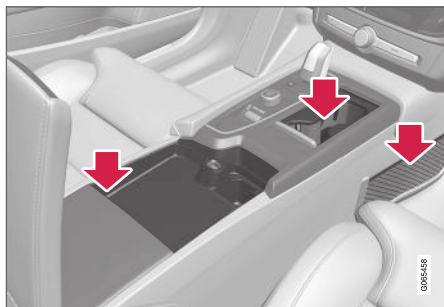

Úložný prostor s držákem nápojů, elektrickou zásuvkou, síťovanou kapsou\* a USB portem v tunelové konzole.

### Zadní sedadlo

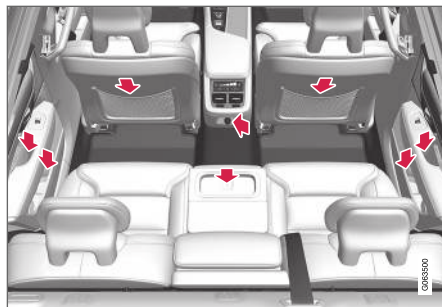

Úložná schránka v panelu dveří, držák nápojů\* v opěradle prostředního sedadla, kapsa\* na opěradle předního sedadla a elektrické zásuvky v tunelové konzole.

### **VAROVÁNÍ**

Volné předměty jako např. mobilní telefony, kamery, dálková ovládaní k příslušenstvím apod., uschovejte do přihrádky v přístrojové desce nebo do jiných úložných prostorů. Jinak by v případě kolize nebo prudkého brzdění mohlo dojít k poranění osob ve voze.

### **DŮLEŽITÉ**

Mějte na paměti, že například povrchy s vysokým leskem se snadno poškrábou o kovové předměty. Nepokládejte klíče, telefony a jiné předměty na citlivé povrchy.

### Související informace

- Elektrická zásuvka (str. 572)
- Použití příruční schránky (str. 575)
- Sluneční clony (str. 577)
- Středový tunel (str. 571)
- Připojení zařízení přes USB port (str. 503)

## Středový tunel

Tunelová konzola se nachází mezi předními sedadly.

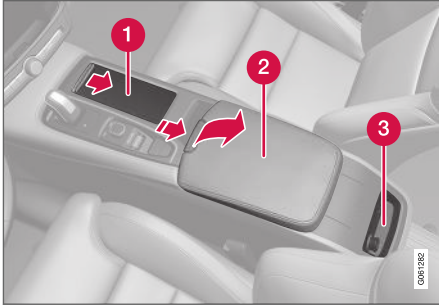

- 1 Úložný prostor s držákem nápojů pro řidiče a spolujezdce.
- 2 Úložný prostor s 12V zásuvkou a USB portem pod loketní opěrkou.
- 3 Ovládání klimatu pro funkce klimatu pro zadní sedadla\* nebo úložný prostor.

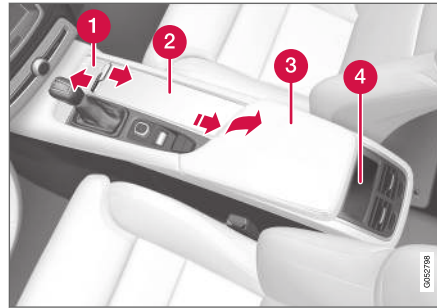

- 1 Úložná schránka s dvířky\*. Kryt se otevírá/zavírá stisknutím rukojeti.
- 2 Úložný prostor s držákem nápojů pro řidiče a spolujezdce a 12V zásuvka.
- 3 Úložná schránka a USB port pod loketní opěrkou.
- 4 Ovládání klimatu pro funkce klimatu pro zadní sedadla\* nebo úložný prostor.

### VAROVÁNÍ

Volné předměty jako např. mobilní telefony, kamery, dálková ovládání k příslušenstvím apod., uschovejte do přihrádky v přístrojové desce nebo do jiných úložných prostorů. Jinak by v případě kolize nebo prudkého brzdění mohlo dojít k poranění osob ve voze.

### POZNÁMKA

Jeden z detektorů alarmu\* se nachází pod držákem nápojů v tunelové konzole. Nenechávejte v držáku nápojů mince, klíče a jiné kovové předměty, protože by mohlo dojít ke spuštění alarmu.

### DŮLEŽITÉ

Mějte na paměti, že například povrchy s vysokým leskem se snadno poškrábou o kovové předměty. Nepokládejte klíče, telefony a jiné předměty na citlivé povrchy.

### Související informace

- Interiér prostoru pro cestující (str. 570)
- Elektrická zásuvka (str. 572)
- Ovládání klimatu (str. 202)

## Elektrická zásuvka

V tunelové konzole se nacházejí dvě 12V elektrické zásuvky a jedna 230V elektrická zásuvka\* a v zavazadlovém prostoru se nachází jedna 12V elektrická zásuvka\*.

Pokud dojde k problému s elektrickou zásuvkou, kontaktujte servis - doporučujeme autorizovaný servis Volvo.

### 12V elektrická zásuvka



12V elektrická zásuvka v tunelové konzole, přední sedadlo.

12V zásuvky lze použít pro celou řadu příslušenství napájených z těchto zásuvek, např. pro přehrávače hudby, chladicí boxy a mobilní telefony.

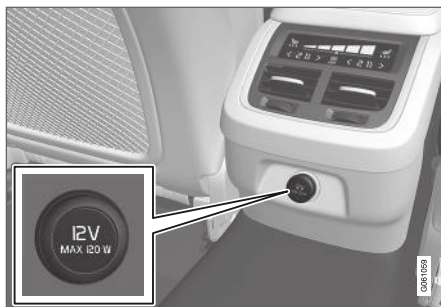

12V elektrická zásuvka v tunelové konzole, zadní sedadlo.



Elektrická zásuvka 12 V v zavazadlovém prostoru\*.

## Zásuvka pro vyšší napětí\*



Elektrická zásuvka v tunelové konzole, zadní sedadlo.

Zásuvku pro vyšší napětí\* lze použít pro různá příslušenství nadimenzovaná na toto napětí, jako jsou, například, nabíječky a notebooky.

### Indikace stavu, zásuvka pro vyšší napětí

Kontrolka<sup>1</sup> v zásuvce indikuje stav zásuvky.

<sup>1</sup> LED (Light Emitting Diode)

Indikace stavu	Příčina	Akce
Svítil nepřetržitě zeleně	Zásuvka napájí připojené zařízení.	Nic.
Bliká oranžově	Teplota v napěťovém měniči zásuvky je příliš vysoká (např. proto, že příslušenství odebírá příliš velký proud, nebo proto, že v prostoru pro cestující je příliš teplo).	Vytáhněte konektor, počkejte, než napěťový měnič ochladne, a potom konektor zasuňte zpátky.
	Připojené příslušenství odebírá příliš hodně proudu (neustále nebo přerušovaně) nebo je vadné.	Nic. Příslušenství nelze připojit k zásuvce.
Kontrolka nesvítil	Zásuvka nezaregistrovala, že byl zasunut konektor.	Zkontrolujte, zda je konektor řádně zasunutý do zásuvky.
	Zásuvka není aktivní.	Přepněte elektrický systém vozidla do nejnižší polohy zapalování <b>I</b> .
	Zásuvka byla funkční, ale nyní je deaktivována.	Nastartujte motor a/nebo dobijte baterii.

### Související informace

- Interiér prostoru pro cestující (str. 570)
- Používání elektrických zásuvek (str. 574)

## Používání elektrických zásuvek

12V zásuvky lze použít pro celou řadu příslušenství napájených z těchto zásuvek, např. pro přehrávače hudby, chladicí boxy a mobilní telefony.

Zásuvku pro vyšší napětí\* lze použít pro různá příslušenství nadimenzovaná na toto napětí, jako jsou, například, nabíječky a přenosné počítače. Zásuvky jsou napájeny, pokud se elektrický systém vozidla nachází v nejnižší poloze zapalování I. Potom jsou zásuvky funkční do doby, než se baterie spouštěče příliš vybijí.

Pokud se vypne motor a vozidlo se uzamkne, zásuvky se deaktivují. Je-li motor vypnutý a vozidlo není uzamknuté nebo se zamkne s dočasně deaktivovanou polohou zablokovaných zámků, zásuvky budou funkční dalších sedm minut.

### POZNÁMKA

Nezapomeňte, že při použití elektrické zásuvky při vypnutém motoru hrozí riziko vybití baterie spouštěče, což může omezit funkčnost systému.

Příslušenství, která jsou připojena k elektrickým zásuvkám, se mohou aktivovat dokonce, když se odpojí elektroinstalace nebo když se použije teplotní příprava. Proto odpojte konektory, pokud je nepoužíváte. Zabráníte tím vybití baterie startéru.

### VAROVÁNÍ

- Nepoužívejte příslušenství s velkými nebo těžkými konektory - mohou poškodit zásuvku nebo se mohou během jízdy uvolnit.
- Nepoužívejte příslušenství, která mohou, například, rušit rozhlasový přijímač rádia nebo elektroinstalaci.
- Umístěte příslušenství tak, aby v případě prudkého brzdění nebo kolize neohrozilo poranění řidiče nebo cestujících.
- Připojená příslušenství sledujte - mohou se zahřívát a popálit cestující nebo vnitřní prostor vozidla.

## Používání 12V zásuvek

1. Sundejte krytku (tunelová konzola) nebo sklopte kryt dolů (zavazadlový prostor) před zásuvkou a připojte konektor příslušenství.
2. Pokud se zásuvka nepoužívá nebo zůstává bez dozoru, odpojte příslušenství a vraťte na místo krytku (tunelová konzole) nebo vyklepte nahoru kryt (zavazadlový prostor).

### DŮLEŽITÉ

Maximální výkon zásuvky je 120 W (10 A) na zásuvku.

## Používání zásuvek na vyšší napětí

1. Stáhněte krytku zásuvky a zasuňte kolík příslušenství.
  - > Kontrolka<sup>2</sup> v zásuvce indikuje stav.
2. Zkontrolujte, zda kontrolka svítí nepřerušovaným zeleným světlem - pouze v tomto případě je zásuvka pod napětím.
3. Příslušenství odpojte tak, že vytáhnete konektor - netahejte za kabel.

Pokud se zásuvka nepoužívá nebo je ponechána bez dozoru, zakryjte ji krytkou.

<sup>2</sup> LED (Light Emitting Diode)



**! DŮLEŽITÉ**

Maximální výkon zásuvky je 150 W.

**! VAROVÁNÍ**

Vysokonapěťovou zásuvku nikdy neupravujte a neopravujte sami. Společnost Volvo doporučuje kontaktovat autorizovaný servis Volvo.

**! VAROVÁNÍ**

- Používejte pouze nepoškozená příslušenství bez závad. Příslušenství musí být nadimenzována na 230 V a 50 Hz s konektory určenými pro danou zásuvku. Příslušenství musí mít značení CE, UL nebo ekvivalentní bezpečnostní značení.
- Zásuvky, konektory a příslušenství se nikdy nesmí dostat do kontaktu s vodou nebo jinými kapalinami. Nedotýkejte se zásuvky a nepoužívejte ji, pokud se zdá, že byla poškozena nebo se dostala do kontaktu s vodou nebo jinou kapalinou.
- Nepřipojujte propojovací zásuvky, adaptéry nebo prodlužovací kabely k zásuvce - mohlo by to mít nepříznivý vliv na bezpečnostní funkce zásuvky.
- Zásuvka je vybavena ochranným krytem. Dávejte pozor, aby do zásuvky nic nevyčnívalo a zásuvku nepoškodilo, což by bránilo správnému fungování krytu. Nenechávejte děti ve vozidle bez dozoru, když je zásuvka aktivní.

Pokud nebudete dodržovat výše uvedené doporučení, může dojít v důsledku kontaktu s elektrickým proudem k vážnému nebo smrtelnému úrazu.

**Související informace**

- Elektrická zásuvka (str. 572)
- Interiér prostoru pro cestující (str. 570)

**Použití příruční schránky**

Schránka v přístrojové desce se nachází na straně spolujezdce. Do schránky v přístrojové desce můžete uložit, například, tištěnou uživatelskou příručku a mapy. Je zde také místo pro pero a držák karet.

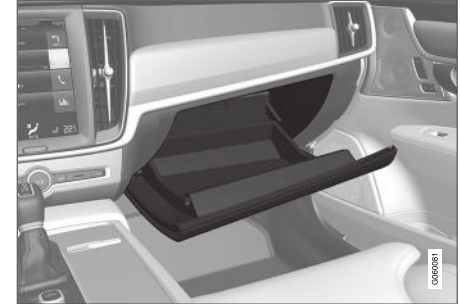

#### ◀◀ Zamykání a odemykání příruční schránky\*

Příruční schránku můžete zamknout, například, když vozidlo předáváte např. zaměstnanci hotelu apod. k zaparkování. Příruční schránku lze zamknout/odemknout pouze pomocí klíče.

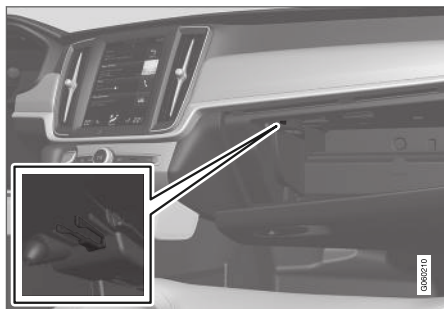

Místo k uložení klíče. Obrázek je schématický - provedení se může lišit.

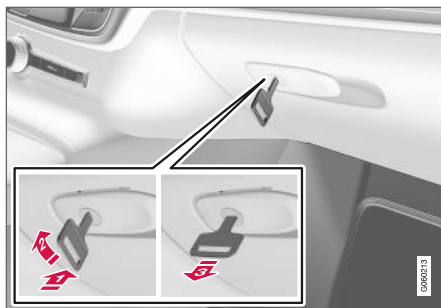

Obrázek je schématický - provedení se může lišit.

Zamknutí schránky v palubní desce:

- Zasuňte klíč do válcové vložky zámku schránky v přístrojové desce.
- Otočte klíč o 90 stupňů ve směru hodinových ručiček.
- Vytáhněte klíč.

– Odemykání se provádí v opačném pořadí.

#### Použití schránky v přístrojové desce jako chlazeného prostoru

Příruční schránku v přístrojové desce lze použít k chlazení nápojů a potravin. Chlazení funguje, když je aktivní systém řízení klimatu (např. když je zapalování ve vozidle nastaveno do polohy II nebo když běží motor).

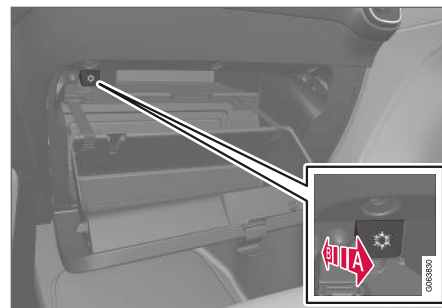

Obrázek je schématický - provedení se může lišit.

- Aktivace chlazení
  - Deaktivace chlazení
- Aktivujte nebo deaktivujte chlazení posunutím ovladače do koncové polohy ke schránce v přístrojové desce/prostoru pro cestující.

#### Související informace

- Interiér prostoru pro cestující (str. 570)
- Soukromý zámek (str. 261)

## Sluneční clony

Ve střeše před řidičem a spolujezdcem vpředu jsou sluneční clony, které lze v případě potřeby sklopit dolů a naklonit do strany.

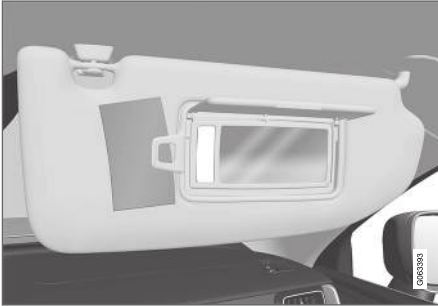

Obrázek je schématický - provedení se může lišit.

Osvětlení zrcátka\* se rozsvítí automaticky při nadzvednutí krytu.

Součástí rámu zrcátka je držák např. karet nebo lístků.

## Související informace

- Interiér prostoru pro cestující (str. 570)

## Zavazadlový prostor

Vozidlo má flexibilní zavazadlový prostor, který umožňuje přepravovat a zajistit velké předměty. Sklopením opěradel sedadel v zadní řadě se zavazadlový prostor značně zvětší. Pro zajištění nákladu použijte uchycovací oka nebo držáky tašek. Je-li třeba, skryjte náklad pomocí výsuvného krytu\* zavazadlového prostoru.

Pokud je vozidlo vybaveno rezervním kolem, je toto kolo připevněno k podlaze zavazadlového prostoru. Pod podlahou zavazadlového prostoru se nachází tažné oko vozidla a sada pro opravu pneu.

## Související informace

- Doporučení k nakládání (str. 577)
- Háčky na tašky (str. 579)
- Upevňovací oka (str. 580)
- Montáž a demontáž krytu zavazadlového prostoru\* (str. 581)

## Doporučení k nakládání

Při nakládání vozidla je třeba pamatovat na celou řadu věcí.

Užitečná hmotnost závisí na pohotovostní hmotnosti vozidla. Celková hmotnost cestujících a veškerého příslušenství snižuje užitečné zatížení vozidla o tuto hmotnost.

### **VAROVÁNÍ**

Jízdní vlastnosti vozidla závisejí na hmotnosti nákladu a na jeho rozložení.

## Nakládání do zavazadlového prostoru

- Uložte náklad pevně proti opěradlu zadního sedadla.
- Umístěte náklad doprostřed.
- Těžké předměty umístěte co nejnižše. Těžké předměty neumísťujte na sklopená opěradla.
- Zakryjte ostré hrany něčím měkkým, abyste předešli poškození čalounění.
- Všechny předměty zajistěte popruhy nebo sítí do přídržných ok.

### **VAROVÁNÍ**

Uvolněný předmět s hmotností 20 kg (44 liber) se při čelním nárazu rychlostí 50 km/h (30 mph) může jevit jako předmět s hmotností 1000 kg (2200 liber).





## **VAROVÁNÍ**

Pokud je vozidlo naloženo po horní okraj oken na dveřích, nechejte mezi nákladem a bočními okny prostor 10 cm (4 palce). Jinak by se mohlo stát, že hlavový airbag v čalounění stropu neposkytne zamýšlenou ochranu.

## **VAROVÁNÍ**

Náklad vždy připevněte. Během prudkého brzdění by se náklad mohl posunout a poranit cestující ve voze.

Ostré rohy a hrany zakryjte měkkými předměty.

Pokud nakládáte/vykládáte dlouhé předměty, vypněte motor a aktivujte parkovací brzdu. Jinak by se mohlo stát, že nákladem náhodou zavadíte o řadicí páku nebo volič převodů zařadíte do polohy pro jízdu - vozidlo by se mohlo rozjet.

### **Zvětšení místa v zavazadlovém prostoru**

Pokud chcete zvětšit zavazadlový prostor a zjednodušit nakládání, můžete snížit opěradlo zadního sedadla dolů. Nezapomeňte, že předměty nesmí omezovat funkčnost systému WHIPS pro přední sedadla, pokud jsou opěradla zadního sedadla sklopená.

Kryt otvoru v zadních sedadlech lze sklopit dolů tak, aby bylo možné převážet dlouhý a úzký náklad.

### **Související informace**

- Upevňovací oka (str. 580)
- Spouštění opěradel zadních sedadel (str. 183)
- Kryt otvoru v zadním sedadle (str. 580)
- Náklad na střeše a nakládání na střešní nosiče (str. 578)
- Regulace světlosti\* a absorbování nárazů (str. 452)
- Hmotnosti (str. 645)

### **Náklad na střeše a nakládání na střešní nosiče**

Při nakládání na střechu vozidla doporučujeme používat nosiče, které vyvinula společnost Volvo. Účelem je zabránit poškození vozidla a dosáhnout během jízdy maximální možnou bezpečnost. Nosiče zavazadel Volvo si můžete zakoupit u autorizovaných prodejců Volvo.

Pečlivě dodržujte pokyny pro instalaci, které jste obdrželi při zakoupení střešního nosiče.

- Pravidelně kontrolujte správné upevnění střešního nosiče a nákladu. Zavazadla připevňujte vhodnými popruhy.
- Rozdělte hmotnost na střešní nosič rovnoměrně. Nejtěžší předměty umístěte dolů.
- S velikostí nákladu se zhoršují aerodynamické vlastnosti vozu a zvyšuje se spotřeba paliva.
- Jezdíte plynule. Vyvarujte se prudké akcelerace, prudkého brzdění a prudkého projíždění zatáček.

## **VAROVÁNÍ**

Náklad na střeše má vliv na těžiště a jízdní charakteristiku vozu.

Dodržujte specifikaci vozidla v návaznosti na hmotnosti a přípustné maximální zatížení.

**Související informace**

- Doporučení k nakládání (str. 577)
- Hmotnosti (str. 645)

**Háčky na tašky**

Držáky na nákupní tašky drží tašky na místě a brání jejich převrácení a vysypání jejich obsahu do zavazadlového prostoru.

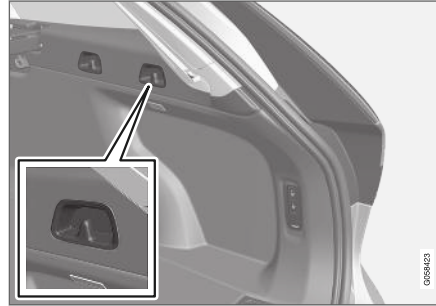
**Podél boků**

Dva háčky na tašky se nacházejí na obou bočních panelech zavazadlového prostoru.

**! DŮLEŽITÉ**

Háček na tašky má maximální nosnost 5 kg (11 liber).

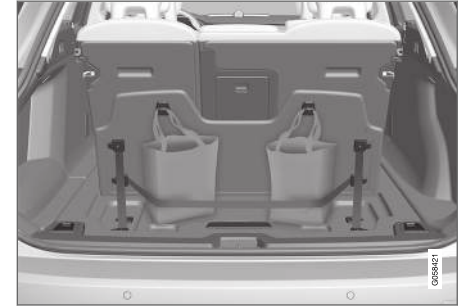
**Pod dvířky\* v podlaze**

V krytu, který je součástí dvířek v podlaze zavazadlového prostoru, se nacházejí dva háčky na tašky a pružný popruh<sup>3</sup>. Popruh lze namontovat do čtyř různých poloh.

Pokud chcete použít háčky na tašky, nadzvedněte kryt. Upevněte tašky pomocí dostupného pružného popruhu na vhodné místo. Pokud mají tašky ucho a vhodnou velikost, zavěste je na háčky.

**Související informace**

- Doporučení k nakládání (str. 577)
- Montáž a demontáž bezpečnostní sítě\* (str. 584)

<sup>3</sup> Další pružné popruhy si můžete přibjednat u prodejce Volvo.

- Montáž a demontáž krytu zavazadlového prostoru\* (str. 581)
- Montáž a demontáž bezpečnostních mříží\* (str. 583)

### Upevňovací oka

Sklopná upevňovací oka se používají k zajištění upevňovacích popruhů pro zajištění předmětů v zavazadlovém prostoru.

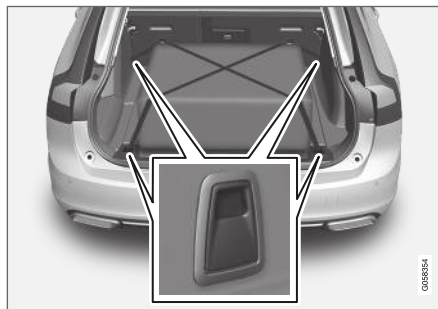

### VAROVÁNÍ

Těžké, ostré a tvrdé předměty mohou při prudkém brzdění způsobit vážný úraz.

Velké a těžké předměty vždy připevňte bezpečnostním pásem a popruhy určenými k připoutání nákladu.

### Související informace

- Doporučení k nakládání (str. 577)
- Hmotnosti (str. 645)

### Kryt otvoru v zadním sedadle

Pro přepravu dlouhých a úzkých předmětů, např. lyží, se může otevřít otvor v opěradle zadního sedadla.



1. V zavazadlovém prostoru uchopte madlo v krytu otvoru a sklopte kryt dolů.
2. Loketní opěrku v zadním sedadle sklopte dopředu.

Pokud se použije funkce soukromého zamykání\*, poklop musí být zavřený.

### Související informace

- Doporučení k nakládání (str. 577)
- Soukromý zámek (str. 261)
- Upevňovací oka (str. 580)

## Montáž a demontáž krytu zavazadlového prostoru\*

Je-li kryt zavazadlového prostoru vysunutý, je do zavazadlového prostoru vidět.

### Montáž krytu zavazadlového prostoru

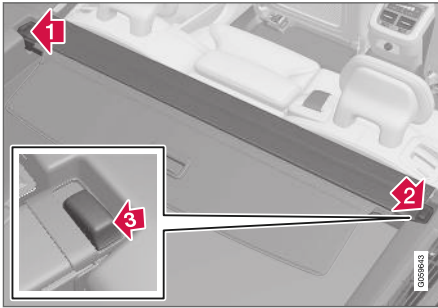

- 1 Vložte jeden z konců krytu zavazadlového prostoru do prohlubně v bočním panelu zavazadlového prostoru.
- 2 Potom vložte druhý konec do výstupu v bočním panelu na opačné straně.
- 3 Zatlačte postupně konce na obou stranách.
  - > Jakmile uslyšíte "cvaknutí" a zmizí červená značka na obou koncích krytu, je kryt připevněn - zkontrolujte, zda spolehlivě drží.

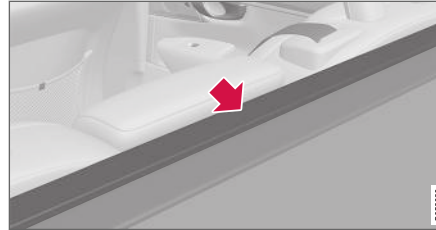

4. Sklopte přední těsnící kotouč krytu zavazadlového prostoru dopředu tak, abyste eliminovali mezeru mezi krytem a opěradly zadních sedadel.

### ! DŮLEŽITÉ

Krycí deska má dva plastové díly, které ji podepírají a drží na místě.

Plastové díly se nesmí používat k zavěšení tašky. Nejsou k tomuto účelu určeny a mohly by prasknout.

Pokud se bude současně s krytem zavazadlového prostoru používat bezpečnostní síť\*, musí se tato síť nainstalovat jako první.

## Demontáž krytu zavazadlového prostoru

V zasunuté poloze:

1. Stiskněte tlačítko na jednom z konců zasunutého krytu zavazadlového prostoru a tento konec nadzvedněte.
2. Kryt opatrně nakloňte nahoru/ven.
  - > Druhý konec se uvolní automaticky a kryt můžete zvednout ze zavazadlového prostoru.

### Související informace

- Použití krytu zavazadlového prostoru\* (str. 582)
- Doporučení k nakládání (str. 577)

## Použití krytu zavazadlového prostoru\*

Kryt zavazadlového prostoru lze vysunout do jedné ze dvou poloh: do polohy úplného zakrytí a do polohy pro nakládání, kdy je kryt částečně vysunutý a lze snáz sáhnout do zavazadlového prostoru.

### Poloha úplného zakrytí

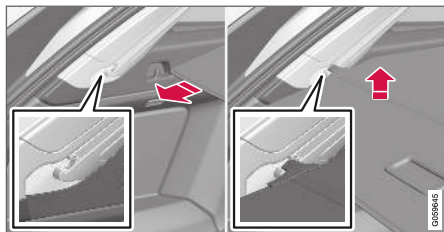

1. Když je kryt zavazadlového prostoru zasunutý, uchopte jej přes bočních panelů v zavazadlovém prostoru. Potáhněte kryt do koncové polohy.
2. Uchycovací kolíky krytu zasuňte do drážek v bočních panelech. Lehce nakloňte madlo nahoru a současně uvolňujte tak, aby uchycovací kolíky zaklesly.
  - > Kryt zavazadlového prostoru je zajištěn v poloze úplného zakrytí.

### Režim nakládání

Z polohy úplného zakrytí:

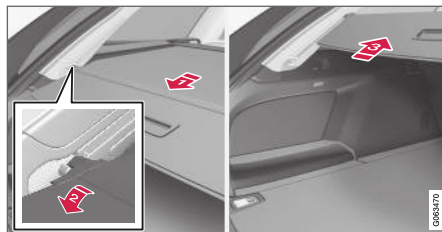

1. Uchopte madlo a potáhněte je zpět na doraz.
2. Nakloňte kryt dolů.
3. Přesuňte kryt a pojistné kolíky opatrně dopředu a nahoru přes háčky.
  - > Kryt se zasune a zastaví v poloze pro nakládání.

Vysunutí krytu z polohy pro nakládání do polohy úplného zakrytí:

1. Uchopte madlo a vytáhněte kryt zavazadlového prostoru do koncové polohy.
2. Uvolněte rukojeť tak, aby se upevňovací kolíky zaklesly do háčků.
  - > Kryt je zajištěn v poloze úplného zakrytí.

Pokud se kryt zavazadlového prostoru ovládá automaticky\*, zasune se z polohy úplného zakrytí do polohy pro nakládání pokaždé, když se dveře

zavazadlového prostoru otevrou, a znovu se vysune, jakmile se dveře zavazadlového prostoru zavrou. Pokud kryt zavazadlového prostoru zjistí, že něco brání pohybu, automaticky se zasune.

### **VAROVÁNÍ**

Při otvírání a zavírání s automatickým\* krytem zavazadlového prostoru nezapomeňte na riziko rozdrčení.

### **DŮLEŽITÉ**

Nepokládejte předměty nahoru na kryt zavazadlového prostoru.

### **DŮLEŽITÉ**

Pokud se do zavazadlového prostoru položí velký náklad, automaticky\* kryt zavazadlového prostoru se zasune, aby nebyl v kontaktu s nákladem.

### **POZNÁMKA**

Pokud je v prostoru pro cestující nízká teplota, může se stát, že kryt zavazadlového prostoru nebude fungovat automaticky.



**Zasunutí**

1. Z polohy úplného zakrytí:

Zvedněte madlo a zatažením směrem zpět vysuňte uchycovací kolíky krytu zavazadlového prostoru a poté uvolněte.

Z polohy pro nakládání:

Uchopte madlo a potáhněte kryt zavazadlového prostoru v drážkách do polohy úplného zakrytí. Zvedněte madlo a zatažením směrem zpět vysuňte uchycovací kolíky krytu zavazadlového prostoru a poté uvolněte.

2. Zasuňte kryt s uchycovacími kolíky mimo boční panely, dokud se kryt nezastaví v zasunuté poloze.

Upozorňujeme, že nezasunutý kryt může bránit výhledu dozadu.

**Související informace**

- Montáž a demontáž krytu zavazadlového prostoru\* (str. 581)

**Montáž a demontáž bezpečnostních mříží\***

Bezpečnostní mříž brání vymrštění nákladu nebo přepravovaných zvířat v zavazadlovém prostoru dopředu do prostoru pro cestující.

Bezpečnostní mříž je testována pro případ nárazu podle právních požadavků ECE R17 a splňuje požadavky společnosti Volvo na pevnost.

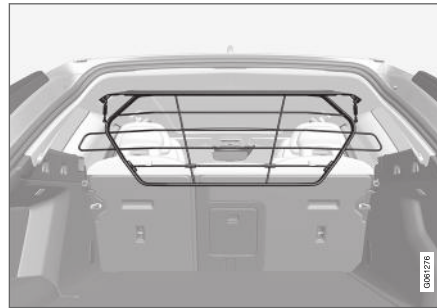

Z bezpečnostních důvodů musí být ochranná mříž vždy správně připevněna a zajištěna.

**VAROVÁNÍ**

Během pohybu vozidla nesmí být v žádném případě nikdo v zavazadlovém prostoru. Tím se zabrání poranění při prudkém brzdění nebo v případě nehody.

**Instalace****! DŮLEŽITÉ**

Bezpečnostní mříž se musí používat pouze u zde popsané zadní polohy (za zadními sedadly).

Před první montáží bezpečnostní mříže musíte plastové úchyty ve stropu vyměnit za ocelové úchyty. Společnost Volvo doporučuje měnit stropní úchyty v autorizovaném autoservisu nebo u prodejce Volvo.

1. Sklopte opěradlo dopředu.
2. Bezpečnostní mříž musí být natočena ve správném směru. Nadzvedněte bezpečnostní mříž přes jednu z bočních dveří vzadu.

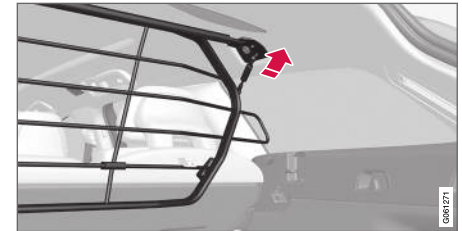

3. Umístěte držáky bezpečnostní mříže do stropních úchytů.

Další krok je snazší, pokud bezpečnostní mříž drží na správném místě dvě osoby.



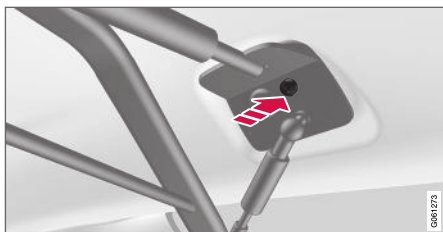

4. Vložte na místo dodávaný šroubek a utáhněte jej pomocí dodávaného 6 mm inbusového klíče. Opakujte na druhé straně. Doporučený utahovací moment: 20 Nm (15 stopalibra).
  - > Zkontrolujte, zda je bezpečnostní mříž spolehlivě namontována.
5. Sklopte opěradlo zpátky do vzpřímené polohy.

Další informace o potřebných nástrojích a postup montáže a demontáže najdete v pokynech k montáži<sup>4</sup>, které jste obdrželi během nákupu.

### **!** DŮLEŽITÉ

Je-li namontován kryt na náklad, ochranou mřížku nelze sklopit nahoru ani dolů.

### Související informace

- Doporučení k nakládání (str. 577)
- Upevňovací oka (str. 580)

<sup>4</sup> Pokyny k montáži č. 31659257.

## Montáž a demontáž bezpečnostní sítě\*

Bezpečnostní mříž brání vymrštění nákladu nebo zvířete dopředu do prostoru pro cestující v případě prudkého brzdění.

Bezpečnostní síť je upevněna ve čtyřech upevňovacích bodech.

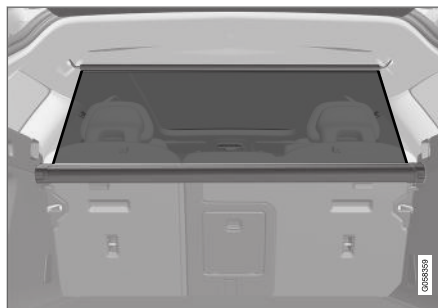

Kvůli bezpečnosti musí být bezpečnostní síť vždy připevněna a ukotvena podle popisu dole.

Síť je vyrobena z pevné nylonové tkaniny a může být zajištěna na dvou různých místech ve voze:

- Zadní pozice - za zadními sedadly.
- Přední pozice - za předními sedadly.

## **!** VAROVÁNÍ

Náklad v zavazadlovém prostoru musí být spolehlivě připevněn. Dále se musí používat správně nainstalovaná bezpečnostní síť.

## Montáž bezpečnostní sítě

### Zadní pozice

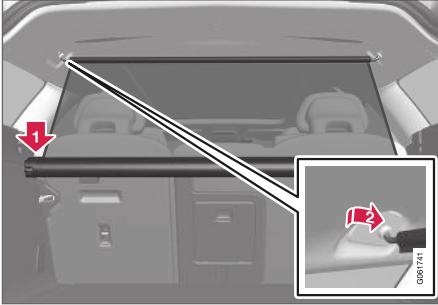

1. V případě potřeby sklopte pro usnadnění montáže opěradla zadních sedadel dopředu.
2. Koncové kusy kazety bezpečnostní sítě spusťte nad montážní oka ve vybrání bočních panelů. Zatlačte jeden koncový kus a potom druhý. Zkontrolujte, zda je kazeta správně zajištěna.
3. Natáhněte síť.
4. Zaklesněte jeden z háčků bezpečnostní sítě do stropního úchytu vzadu a potom háček zatlačte dopředu do koncové polohy.
5. Zaklesněte druhý z háčků bezpečnostní sítě na opačnou stranu a zatlačte jej dopředu do koncové polohy.

### Přední pozice

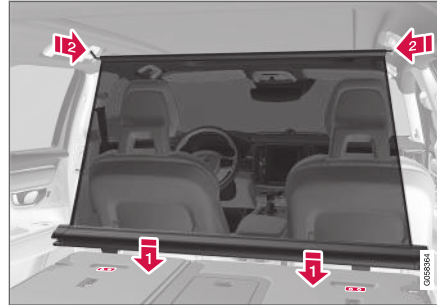

1. Sklopte opěradlo dopředu.
2. Nasadte připevňovací lišty kazety bezpečnostní sítě před úchyty na opěradle.
3. Zasuňte kazetu do úchytů.
4. Natáhněte síť.
5. Zaklesněte jeden z háčků bezpečnostní sítě do stropního úchytu vpředu a potom háček zatlačte dopředu do koncové polohy.
6. Zaklesněte druhý z háčků bezpečnostní sítě na opačnou stranu a zatlačte jej dopředu do koncové polohy.

### Demontáž bezpečnostní sítě

1. Zatlačte háčky dozadu a vytáhněte bezpečnostní síť ze stropních úchytů. Počkejte, než se síť navine do kazety.

2.



Zadní pozice:

Stiskněte tlačítko na obou stranách kazety a uvolněte koncové kusy z montážních ok. Nadzvedněte bezpečnostní síť.

Přední pozice:

Vysuňte kazetu z ok a bezpečnostní síť nadzvedněte.

### Související informace

- Doporučení k nakládání (str. 577)
- Upevňovací oka (str. 580)

## Lékárnička

Výbava pro první pomoc obsahuje lékárničku. Lékárničku položte na vyhrazené místo na pravé straně zavazadlového prostoru.

## Související informace

- Zavazadlový prostor (str. 577)

## Výstražný trojúhelník

Pokud vozidlo v provozu stojí, použijte k varování ostatních účastníků silničního provozu výstražný trojúhelník.

Rovněž aktivujte výstražná světla.

## Úložné prostory

Výstražný trojúhelník se nachází pod panelem na dveřích zavazadlového prostoru.

## Rozložení výstražného trojúhelníku

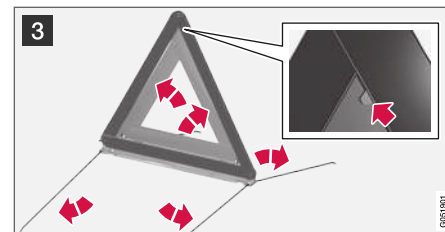
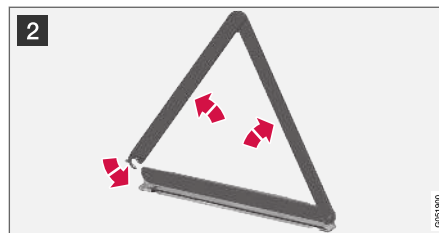
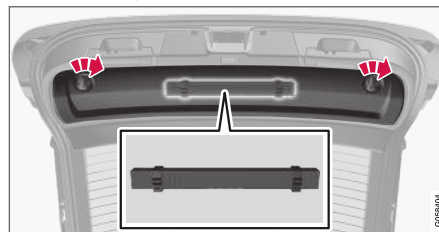

- 1 Otočte dva knoflíky o čtvrt otáčky, panel vyklesněte a sundejte z vnitřní strany dveří zavazadlového prostoru. Umístěte panel na jednu stranu.  
Otevřete příchytku a obal vytáhněte.
- 2 Vyměňte výstražný trojúhelník z pouzdra, rozložte jej a spojte konce.
- 3 Rozložte podpěry výstražného trojúhelníku.

Při používání výstražného trojúhelníku dodržujte platné předpisy. Výstražný trojúhelník umístěte na vhodné místo s ohledem na dopravní situaci.

Po použití zkontrolujte, zda jsou výstražný trojúhelník a pouzdro správně zajištěny v úložném prostoru a zda je poklop plně zavřený.

## Související informace

- Zavazadlový prostor (str. 577)
- Výstražná funkce ukazatelů směru (str. 151)

ÚDRŽBA A SERVIS

## Servisní program Volvo

Aby byla zabezpečena vysoká úroveň bezpečnosti a spolehlivosti vozu, musíte dodržovat servisní program Volvo, uvedený v Servisní a záruční knížce.

Doporučujeme, abyste provádění servisu a údržby svěřili autorizovanému servisu Volvo. Váš autorizovaný servis Volvo má vyškolené mechaniky, špičkové technické vybavení a servisní literaturu, což je zárukou vysoké kvality servisu.

### ! DŮLEŽITÉ

Aby platila záruka Volvo, pravidelně provádějte kontroly a dodržujte pokyny uvedené v Servisní a záruční knížce.

## Servis a opravy

Provádějte pravidelně údržbu vozidla. Dodržujte doporučené servisní intervaly Volvo.

Je-li třeba provést kontrolu a opravu, práci smí provádět pouze autorizovaný servis Volvo.

### ! VAROVÁNÍ

Neprovádějte na tomto vozidle sami žádné opravy. Elektrické kabely a/nebo komponenty, které byly odpojeny, smí opravovat pouze autorizovaný servis - doporučujeme autorizovaný servis Volvo.

## Dobíjecí kabel s řídicí jednotkou

### ! DŮLEŽITÉ

Neupravujte žádným způsobem ovládací skříňku.

## Související informace

- Stav vozidla (str. 590)
- Servisní knížka a opravy (str. 591)
- Připojení výbavy k diagnostické zásuvce vozidla (str. 37)
- Servis systému řízení klimatu (str. 597)
- Údržba brzdového systému (str. 434)
- Přehled motorového prostoru (str. 598)

## Přenos dat mezi vozidlem a servisem přes Wi-Fi

Servis Volvo používá speciální síť Wi-Fi pro zabezpečený přenos dat mezi vozidlem a servisem. Vaše návštěva servisu bude jednodušší a efektivnější, pokud diagnostické informace a software budou přenášeny přes servisní síť. Když navštívíte servis, technik může připojit vaše vozidlo k servisní síti přes Wi-Fi, aby provedl diagnostiku a stáhl software. Pro tento typ komunikace se vozidlo může připojit pouze k servisní síti. Proto nelze vozidlo připojit k jiné síti Wi-Fi, například doma. Vozidlo lze připojit pouze ke speciální síti v servisu.

## Manuální připojení k servisu

Manuální připojení zpravidla zajišťuje servisní technik. Pomocí tlačítek na dálkovém ovladači s klíčem technik připojí vozidlo, proto je nutné přinést do servisu klíč s tlačítky. Pokud chcete připojit vozidlo k servisní síti přes Wi-Fi, stiskněte třikrát zamykací tlačítko na dálkovém ovladači.

Je-li vozidlo připojeno k síti Wi-Fi, na středovém displeji se objeví symbol .

### ! VAROVÁNÍ

Vozidlo nesmí při připojení k sítím a systémům autoservisu jezdit.

## Související informace

- Správa aktualizací systému přes centrum stahování (str. 589)
- Servisní knížka a opravy (str. 591)

## Centrum stahování

Některé systémy vozidla lze aktualizovat ze středového displeje, když je vozidlo online<sup>1</sup>.

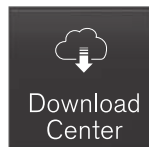

Aplikace **Centrum stahování** se spouští ze zobrazení aplikací na středovém displeji. Tato aplikace umožňuje:

- vyhledávat a aktualizovat software systému
- aktualizovat mapová data pro systém Sensus Navigation\*
- stahovat, aktualizovat a odinstalovat aplikace.

## Související informace

- Správa aktualizací systému přes centrum stahování (str. 589)
- Stahování aplikací (str. 488)
- Aktualizace aplikací (str. 489)
- Mazání aplikací (str. 490)
- Vozidlo připojené k Internetu\* (str. 521)
- Navigování v zobrazeních na středovém displeji (str. 106)

## Správa aktualizací systému přes centrum stahování

Aktualizace systému jsou určeny pro komponenty vozidla, které jsou připojeny online, a pro komponenty systému infotainment. Pokud jsou k dispozici aktualizace softwaru systému, lze tyto aktualizace provádět postupně nebo všechny najednou.

## Hledání aktualizace

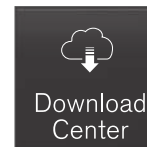

Aby bylo možné použít aktualizace systému, vozidlo musí být připojeno k internetu<sup>2</sup>.

Aktualizace systému se řeší v aplikaci **Centrum stahování** v zobrazení aplikací na středovém displeji. Pokud jste od posledního spuštění systému infotainment dostupné aktualizace nehledali, spustí se hledání. Hledání se neprovádí, pokud probíhá instalace softwaru. Číslo na tlačítku **Aktualizace systému** ukazuje, kolik aktualizací je k dispozici. Klepnutím na tlačítko se zobrazí seznam aktualizací, které lze do vozidla nainstalovat. Je-li aktualizace k dispozici, na stavové liště středového displeje se zobrazí také zpráva **Jsou k disp. nové aktualizace softwaru**.

<sup>1</sup> Data jsou přenášena přes internet (přenos dat), což může být zpoplatněno.

<sup>2</sup> Data jsou přenášena přes internet (přenos dat), což může být zpoplatněno.



### **i** POZNÁMKA

Stahování dat může mít vliv na ostatní služby, při kterých jsou přenášena data - např. na rádio po internetu. Pokud systém vyhodnotí, že ostatní služby jsou rušivé, přenos dat může být přerušen. Další možností je vypnout nebo přerušit tyto služby.

### **i** POZNÁMKA

Aktualizace může být přerušena, když se vypne zapalování a vozidlo opustí.

Aktualizace však nemusí být ukončena před opuštěním vozidla, protože se v ní pokračuje při dalším použití vozidla.

### **Aktualizace veškerého softwaru systému**

- Dole v seznamu zvolte **Nainstalovat vše**.

Pokud seznam není zapotřebí, můžete zvolit **Nainstalovat vše** u tlačítka **Aktualizace systému**.

### **Aktualizace jednotlivých softwarových programů pro systém**

- Pro požadovaný software zvolte **Nainstalovat**.

### **Zrušení stahování softwaru**

- Klepněte na indikátor aktivity X, který na začátku stahování nahradil tlačítko **Nainstalovat**.

Upozorňujeme, že zrušit lze pouze stahování. Pokud systém začal s instalací, zrušení není možné.

### **Deaktivace vyhledávání aktualizace softwaru na pozadí**

Automatické vyhledávání aktualizací softwaru na pozadí je při dodání vozidla od výrobce aktivováno. Tuto funkci lze deaktivovat.

1. Klepněte na **Nastavení** v horním zobrazení středového displeje.
2. Stiskněte **Systém** → **Centrum stahování**.
3. Zrušte výběr **Automat. aktualizace systému**.

### **Související informace**

- Centrum stahování (str. 589)
- Vozidlo připojené k Internetu\* (str. 521)
- Navigování v zobrazeních na středovém displeji (str. 106)

### **Stav vozidla**

Na středovém displeji lze zobrazit celkový stav vozidla. Přitom lze objednat návštěvu servisu<sup>3</sup>.



Aplikace **Stav vozu** se spouští ze zobrazení aplikací na středovém displeji. Jsou na ní čtyři karty:

- **Zprávy** - stavová zpráva
- **Stav** - kontrola hladiny oleje
- **TPMS** - kontrola tlaku vzduchu v pneumatikách
- **Termíny** - informace o schůzce a informace o vozidle<sup>3</sup>.

### **Související informace**

- Práce se zprávou uloženou z displeje řidiče (str. 98)
- Kontrola a doplňování motorového oleje (str. 600)
- Systém monitorování tlaku vzduchu v pneumatikách\* (str. 548)
- Servisní knížka a opravy (str. 591)

<sup>3</sup> Platí pro některé trhy.



- Odesílání informací o vozidle do servisu (str. 592)
- Navigování v zobrazeních na středovém displeji (str. 106)

## Servisní knížka a opravy<sup>4</sup>

Tato služba umožní pohodlně objednat přímo z vozidla návštěvu servisu a dílny.

Na to, kdy je čas na servisní prohlídku, a někdy na to, že vozidlo potřebuje opravu, vás upozorní zpráva na displeji řidiče a nahoře na středovém displeji. Datum servisní prohlídky se stanoví podle uplynulého času, podle hodin provozu motoru a podle vzdálenosti ujeté od poslední servisní prohlídky.

### Než lze službu používat

- Vytvořte Volvo ID a zaregistrujte Volvo ID k vozidlu.
- Pokud chcete vybrat prodejce Volvo, kterého chcete kontaktovat, přejděte na [www.volvocars.com](http://www.volvocars.com) a přihlaste se.
- Aby bylo možné odesílat a přijímat informace o objednání prohlídky, vozidlo musí být připojeno k internetu<sup>5</sup>.

### Objednat servis

Pokud se rozhodnete objednat servisní prohlídku svého vozidla, informace a data vozidla budou odeslány prostřednictvím internetového připojení<sup>5</sup>.

Vyplňte žádost o návštěvu v požadovaném termínu nebo podle zprávy uvádějící nutnost servisní

prohlídky nebo opravy na displeji řidiče a nahoře na středovém displeji.

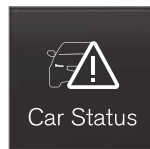

1. Otevřete aplikaci **Stav vozu** v zobrazení aplikací na středovém displeji.
2. Stiskněte tlačítko **Termíny**.
3. Stiskněte tlačítko **Požádat o termín**.
4. Zkontrolujte, zda vyplňujete správnou položku **Volvo ID**.
5. Zkontrolujte, zda vyplňujete požadovanou položku **Servis**.
6. Vyplňte informace do pole **Informace pro servis**, např. pokud chcete nechat provést při prohlídce nějaké konkrétní úkony nebo chcete sdělit dílně jiné důležité informace.

<sup>4</sup> Platí pro některé trhy.

<sup>5</sup> Data jsou přenášena přes internet (přenos dat), což může být zpoplatněno.

- ◀ 7. Stiskněte tlačítko **Poslat žádost o termín**.
- > Do několika dní obdržíte do svého vozidla návrh schůzky.<sup>6</sup> Stejně informace obdržíte rovněž e-mailem a když přejdete na [www.volvocars.com](http://www.volvocars.com) a přihlásíte se.
- Pokud odešlete žádost o schůzku, na některých trzích zpráva, že vozidlo potřebuje servis, na displeji řidiče zhasne.
8. Stisknutím tlačítka **Zrušit žádost** svou žádost zrušíte.

Poptávka k objednavce, která je odesílána z vozidla, zahrnuje také informace usnadňující servisu plánování.

Dealer vás kontaktuje s digitálním návrhem rezervace. Dále máte ve vozidle informace od svého dealera a můžete kdykoliv kontaktovat servis.

### Akceptace návrhu schůzky

Po přijetí návrhu termínu návštěvy se nahoře na středovém displeji zobrazí zpráva.

1. Klepněte na zprávu.
2. Pokud je navrhovaná rezervace akceptovatelná, stiskněte tlačítko **Přijmout**. Jinak stiskněte **Poslat nový návrh** nebo **Odmítnout**.

Na některých trzích vás tento systém upozorní, když se blíží naplánovaná schůzka. Až nastane

vhodný čas, navigační systém<sup>7</sup> vás rovněž navede do servisu.

### Související informace

- Stav vozidla (str. 590)
- Odesílání informací o vozidle do servisu (str. 592)
- Navigování v zobrazeních na středovém displeji (str. 106)
- Volvo ID (str. 26)
- Vozidlo připojené k Internetu\* (str. 521)

## Odesílání informací o vozidle do servisu<sup>8</sup>

Informace o vozidle lze odeslat kdykoliv, například, když si objednáte schůzku v servisu a chcete poskytnout servisu lepší data, aby si servis mohl prohlídku naplánovat. Odesílání dat vozidla není totéž jako objednávání schůzky v servisu.



1. Otevřete aplikaci **Stav vozu** v zobrazení aplikací na středovém displeji.
2. Stiskněte tlačítko **Termíny**.

<sup>6</sup> Daný časový rámec se může pro jednotlivé trhy lišit.

<sup>7</sup> Platí pro systém Sensus Navigation\*.

<sup>8</sup> Platí pro některé trhy.

### 3. Stiskněte tlačítko **Odeslat data vozu.**

- > Nahore na středovém displeji se zobrazí zpráva, že byla odeslána data vozidla. Přenos dat můžete zrušit klepnutím na X na indikátoru aktivity.

Informace jsou odesílány přes internetové připojení vozidla<sup>9</sup>.

Informace o tomto vozidle mohou být k dispozici pro jakéhokoliv prodejce, pokud máte k dispozici identifikační číslo vozidla (VIN <sup>10</sup>).

### **Obsah informací o vozidle**

Odesílají se naposledy uložená data (data v okamžiku, kdy vozidlo bylo naposledy v chodu).

Odesílají se, mimo jiné, následující informace:

- požadavek na servis
- doba od poslední servisní prohlídky
- stav funkce
- hladiny kapalin
- údaje
- identifikační číslo vozidla (VIN<sup>10</sup>)
- verze softwaru ve vozidle
- diagnostická data vozidla.

### **Související informace**

- Servisní knížka a opravy (str. 591)
- Stav vozidla (str. 590)

<sup>9</sup> Data jsou přenášena přes internet (přenos dat), což může být zpoplatněno.

<sup>10</sup> Identifikační číslo vozidla.

- Navigování v zobrazeních na středovém displeji (str. 106)
- Vozidlo připojené k Internetu\* (str. 521)

## Zvedněte vozidlo

Při zvedání vozidla je nutné ustavit zvedák resp. servisní/díleňské zvedací zařízení do příslušných míst na podvozku karosérie.

Pokud je vozidlo vybaveno vzduchovým pérováním s příplatkovou regulací světlostí\*, tento systém se před zvednutím vozidla musí vypnout. Deaktivace funkce na středovém displeji.

### VAROVÁNÍ

Pokud se vozidlo zvedá pomocí díleňského zvedáku, zvedák se musí umístit pod čtyři zvedací body. Dávejte při ustavování zvedáku pozor, aby vozidlo nevyklouzlo. Deska zvedáku musí být opatřena gumovým krytem tak, aby vozidlo zůstalo stabilní a nepoškodilo se. Vždy používejte stojany pod nápravy nebo podobné přípravky.

### POZNÁMKA

Volvo doporučuje používat pouze zvedák určený pro konkrétní model. Pokud použijete jiný zvedák než zvedák doporučený společností Volvo, postupujte podle pokynů dodaných společně s tímto zvedákem.

Běžný zvedák je určen pouze k příležitostnému a krátkodobému použití, např. při výměně kola s pneumatikou s defektem. Pokud se vozidlo bude zvedat častěji nebo musí být zvednuté déle než je nutné jen k výměně kola, doporučujeme použít garážový zvedák. V tomto případě dodržujte pokyny dodávané s příslušným zařízením.

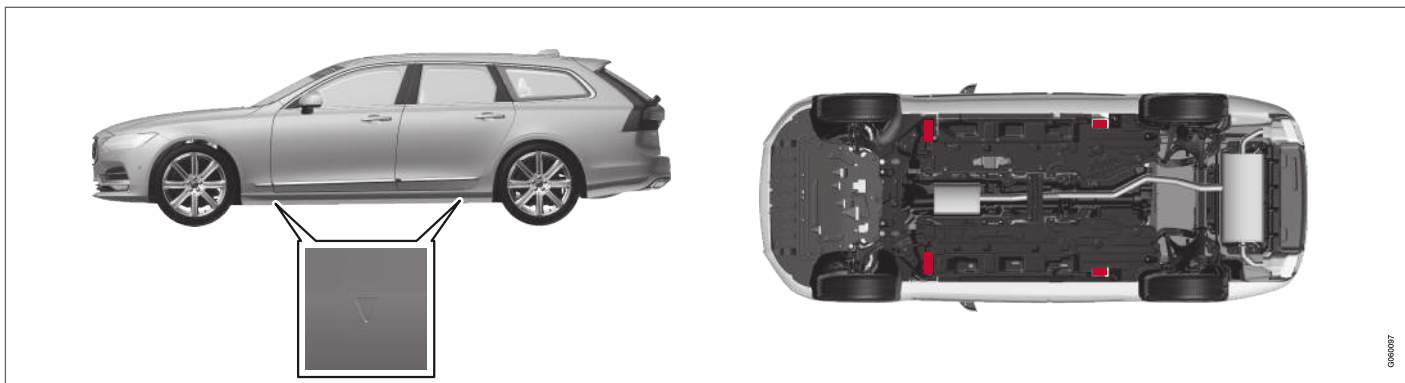

Trojúhelníky v plastovém krytu označují umístění zvedacích bodů (označeno červeně).

### Související informace

- Demontáž kola (str. 556)
- Zvedák\* (str. 554)
- Nastavení regulace podvozku\* (str. 454)

0000077

## Otevření a zavření kapoty

Kapotu lze otevřít pomocí rukojeti v prostoru pro cestující a rukojeti pod kapotou.

### Otevřete kapotu

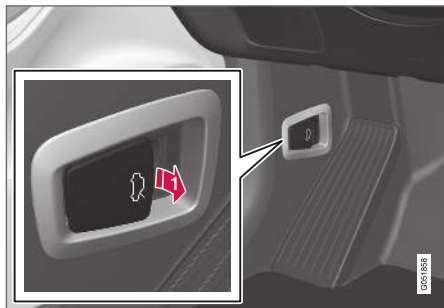

- 1** Zatažením za páku u nožních pedálů uvolníte kapotu z plně zavřené polohy.



- 2** Otočením rukojeti pod kapotou doleva uvolníte kapotu ze západky a zvednete kapotu.

### Varování - kapota není zavřena



Pokud je otevřená kapota, varovný signál a obrázek na displeji řidiče se rozsvítí a zazní akustický signál. Když se vozidlo rozejede, znovu se rozezná akustický varovný signál.

### **i** POZNÁMKA

Pokud se rozsvítí výstražný symbol nebo pokud slyšíte zvukové varování, i když je kapota správně zavřena, kontaktujte autorizovaný servis Volvo.

### Zavřete kapotu

1. Tlačte kapotu dolů, dokud nezačne padat vlastní vahou.
2. Když se kapota zastaví o západku, zatlačením ji zcela dovřete.

### **!** VAROVÁNÍ

Riziko rozdrčení! V dráze zavírání kapoty se nesmí nic nacházet - jinak hrozí poranění osob.

### **!** VAROVÁNÍ

Zkontrolujte, zda jsou zámky kapoty spolehlivě zavřené. Kapota musí na obou stranách slyšitelně zaklesnout.



Kapota není zcela zavřena. Obrázek je schématický - díly se mohou lišit v závislosti na modelu vozidla.



Zcela zavřená kapota. Obrázek je schématický - díly se mohou lišit v závislosti na modelu vozidla.

### **VAROVÁNÍ**

Nikdy nejezděte s otevřenou kapotou!

Pokud se během jízdy vyskytnou náznaky, že kapota není správně zavřena, okamžitě zastavte a zavřete ji.

### **Související informace**

- Přehled motorového prostoru (str. 598)
- Upozornění na dveře a bezpečnostní pás (str. 46)

### **Servis systému řízení klimatu**

Servis a opravy tohoto systému smí provádět pouze autorizovaný servis.

### **Diagnostika a opravy**

Klimatizace obsahuje trasovací fluorescenční přípravek. K detekování netěsností by se mělo používat ultrafialové světlo.

Doporučujeme, abyste kontaktovali autorizovaný servis Volvo.

### **Vozidla s chladičem R134a**

#### **VAROVÁNÍ**

Klimatizace obsahuje natlakované chladivo R134a. Servis a opravy tohoto systému smí provádět pouze autorizovaný servis.

### **Vozidla s chladičem R1234yf**

#### **VAROVÁNÍ**

Klimatizace obsahuje natlakované chladivo R1234yf. V souladu s předpisy SAE J2845 (Školení techniků v oblasti bezpečného servisu a nakládání s chladivými používanými v klimatizaci automobilů) smí servis a opravy systému chladiva provádět pouze vyškolení a certifikovaní technici, kteří zajistí bezpečnost systému.

### **Související informace**

- Servisní program Volvo (str. 588)

### **Head-up displej při výměně čelního skla\***

Vozidla s head-up displejem jsou vybavena speciálním čelním sklem, který splňuje požadavky na zobrazování promítaného obrazu.

Společnost Volvo doporučuje, abyste ohledně výměny čelního skla kontaktovali autorizovaný servis Volvo. Musí se nainstalovat správná verze čelního skla, jinak head-up displej nebude zobrazovat správně.

### **Související informace**

- Head-up displej\* (str. 133)
- Čištění head-up displeje\* (str. 623)

## Přehled motorového prostoru

V přehledu se zobrazí několik komponentů souvisejících se službami.

Některé z komponentů systému elektrického pohonu vozidla se nacházejí pod kapotou.

V tomto prostoru dbejte opatnosti a dotýkejte se pouze částí určených k běžné údržbě.

### VAROVÁNÍ

S kabely oranžové barvy smí pracovat jen oprávnění zaměstnanci.

### VAROVÁNÍ

Některé komponenty ve voze jsou pod vysokým napětím, což může být v případě neodborné manipulace nebezpečné.

- Nedotýkejte se ničeho, co není jednoznačně uvedeno v příručce pro uživatele.
- Kontrole a doplňování kapalin do motorového prostoru věnujte zvýšenou pozornost.

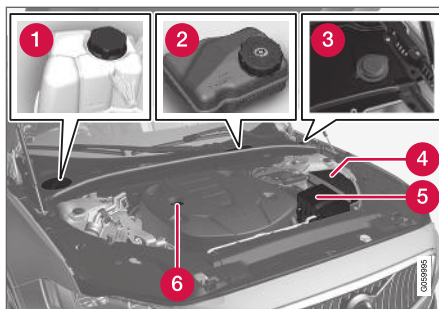

Vzhled motorového prostoru se může lišit v závislosti na modelu a variantě motoru.

- 1 Vyrovnávací nádržka chladicí kapaliny
- 2 Nádržka na brzdovou kapalinu (nachází se na straně řidiče)
- 3 Trubka plnění kapaliny do ostřikovačů<sup>11</sup>
- 4 Centrální elektrická jednotka
- 5 Vzduchový filtr
- 6 Trubka plnění motorového oleje.

### VAROVÁNÍ

Upozorňujeme, že ventilátor chladiče (který se nachází v přední části motorového prostoru za chladičem) se může automaticky spustit nebo pokračovat v otáčení až cca. 6 minut po vypnutí motoru.

Vždy nechte motor vyčistit v servisu - doporučujeme autorizovaný servis Volvo. Je-li motor horký, hrozí riziko požáru.

### VAROVÁNÍ

Systém zapalování funguje při velmi vysokém nebezpečném napětí. Když se pracuje v motorovém prostoru, elektrický systém musí být vždy odpojen se zapalováním v poloze **0**.

Nedotýkejte se zapalovacích svíček nebo zapalovací cívky, když je elektrický systém vozidla v poloze zapalování **II** nebo když je motor horký.

### Související informace

- Otevření a zavření kapoty (str. 596)
- Doplnění kapaliny do ostřikovačů (str. 637)
- Doplnění chladicí kapaliny (str. 601)
- Pojistky v motorovém prostoru (str. 611)
- Kontrola a doplňování motorového oleje (str. 600)
- Možnosti zapalování (str. 428)

<sup>11</sup> Kapalinu do ostřikovačů doplňujte pravidelně, např. při čerpání paliva.



## Motorový olej

Musí se používat schválený motorový olej, aby mohla platit záruka a doporučené servisní intervaly.



Volvo doporučuje:



Pokud motorový olej nelze kontrolovat pravidelně a hladina se příliš sníží, hrozí riziko vážného poškození motoru.

### ! DŮLEŽITÉ

Aby byly splněny požadavky na servisní intervaly motorů, jsou všechny motory ve výrobním závodu naplněny speciálním syntetickým motorovým olejem. Výběr oleje byl prováděn velmi pečlivě s ohledem na životnost, charakteristiky startování, spotřebu paliva a dopad na životní prostředí.

Musí se používat schválený motorový olej, aby mohly být aplikovány doporučené servisní intervaly. K doplňování a výměně použijte výhradně olej předepsané kvality. Použití jiného oleje může mít nepříznivý vliv na životnost vozidla, chování při startování motoru, spotřebu paliva a životní prostředí.

Pokud se nepoužívá olej předepsané kvality a viskozity, mohou být poškozeny komponenty, které souvisejí s motorem. Společnost Volvo Car Corporation se zříká jakékoliv odpovědnosti za tyto škody.

Volvo doporučuje provádět výměnu oleje v autorizovaném servisu Volvo.

Volvo využívá různé systémy pro varování v případě příliš nízké/vysoké hladiny oleje nebo v případě příliš nízkého tlaku oleje. U některých

variant se používá snímač tlaku oleje a na displeji řidiče je výstražná kontrolka nízkého tlaku oleje



U jiných variant se používá snímač hladiny oleje a řidič je informován prostřednictvím výstražného symbolu  na displeji řidiče a prostřednictvím textů na displeji. U některých variant se používají oba tyto systémy. Více informací získáte u Vašeho dealera Volvo.

Měňte motorový olej a olejový filtr v souladu s intervaly uvedenými v Servisní a záruční knížce. Používání oleje vyšší kvality je povoleno. Pokud se s vozem jezdí v nepříznivých podmínkách, společnost Volvo doporučuje používat kvalitnější olej než je specifikovaný olej.

### Související informace

- Kontrola a doplňování motorového oleje (str. 600)
- Motorový olej — specifikace (str. 648)
- Nepříznivé jízdní podmínky pro motorový olej (str. 649)

## Kontrola a doplňování motorového oleje

Hladina oleje se sleduje pomocí elektronického snímače hladiny oleje.

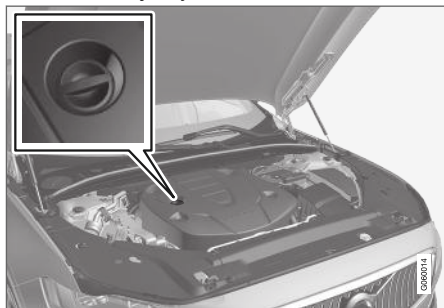

Plnicí trubka<sup>12</sup>.

V některých případech se olej musí doplňovat mezi servisními intervaly.

V souvislosti s hladinou motorového oleje se nic nemusí dělat, dokud se nezobrazí zpráva na displeji řidiče.

### **VAROVÁNÍ**



Pokud se tato kontrolka zobrazí společně se zprávou **Hlad.mot.oleje Doporučen servis**, navštivte servis - doporučujeme autorizovaný servis Volvo. Může být příliš vysoká hladina oleje.

### **DŮLEŽITÉ**



Pokud se tento symbol zobrazí se zprávou o nízké hladině oleje, např. **Hlad.mot.oleje, nízká Doplněte 1 litr**, doplňte pouze stanovené množství oleje, např. 1 litr (1 kvarta).

### **VAROVÁNÍ**

Dávejte pozor, aby se olej nedostal na horké sběrné výfukové potrubí - hrozí riziko požáru.

## Sledování hladiny oleje na středovém displeji

Hladina oleje se vizuálně kontroluje pomocí elektronické měřky podle indikace na středovém displeji, když je vozidlo nastartováno. Hladina oleje by se měla pravidelně kontrolovat.

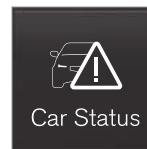

1. Otevřete aplikaci **Stav vozu** v zobrazené aplikaci na středovém displeji.
2. Stisknutím tlačítka **Stav** zobrazíte hladinu oleje.

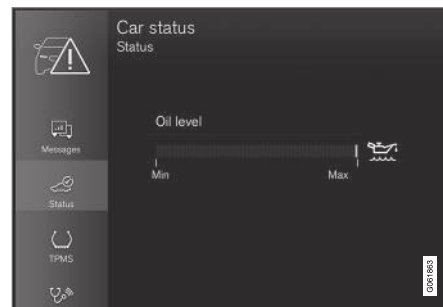

Grafika hladiny oleje na středovém displeji.

<sup>12</sup> Motory s elektronickým snímačem hladiny oleje nejsou vybaveny měrkou oleje.

### **i** POZNÁMKA

Systém nedokáže přímo detekovat změny, pokud se olej doplňuje nebo vypouští. Aby bylo měření hladiny oleje správné, vozidlo musí ujet cca. 30 km (cca. 20 mil) a musí stát 5 minut s vypnutým motorem na rovném terénu.

### **i** POZNÁMKA

Pokud není dosaženo správných podmínek pro měření hladiny oleje (doba po vypnutí motoru, náklon vozidla, vnější teplota atd.), bude se na středovém displeji zobrazovat hlášení **Není k dispozici žádná hodnota**. To **ne** znamená, že je se systémy vozidla něco špatně.

### Související informace

- Motorový olej (str. 599)
- Nepříznivé jízdní podmínky pro motorový olej (str. 649)
- Motorový olej — specifikace (str. 648)
- Možnosti zapalování (str. 428)
- Stav vozidla (str. 590)

## Doplnění chladicí kapaliny

Chladicí kapalina ochlazuje motor s vnitřním spalováním na správnou provozní teplotu. Teplo odváděné z motoru do chladicí kapaliny lze použít k vyhřívání prostoru pro cestující.

Při doplňování chladicí kapaliny dodržujte návod na obalu. Nikdy nedoplňujte pouze obyčejnou vodu. Nebezpečí zamrznutí se zvyšuje jak při nízkém, tak i při vysokém poměru chladicího koncentrátu.

Pokud je pod vozidlem chladicí kapalina, pokud z chladicí kapaliny vychází kouř nebo pokud jste doplnili více než 2 litry (cca. 2 kvarty), vždy požádejte o odtah - zabráníte tím případnému poškození motoru při startování z důvodu poškozeného chladicího systému.

### **VAROVÁNÍ**

Chladicí kapalina může být velmi horká. Nikdy neotvírejte víčko, když je chladicí kapalina horká. Je-li nutné ji doplnit, odšroubujte víčko expanzní nádrže, aby mohl zmizet jakýkoli pře-tlak.



Vyrovnávací nádržka chladicí kapaliny, vozidlo s levostranným řízením.

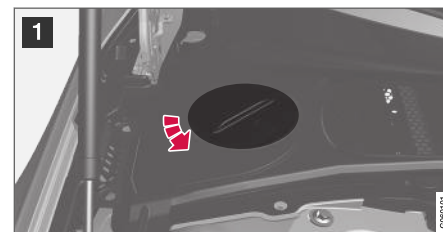



1 Vyšroubujte uzávěr v plastovém krytu.

2 Vyšroubujte uzávěr expanzní nádrže a, v případě potřeby, doplňte chladicí kapalinu. Hladina chladicí kapaliny nesmí být výše než je žlutá značka **MAX** na expanzní nádrži uvnitř.

Díly instalujte zpět v opačném pořadí.

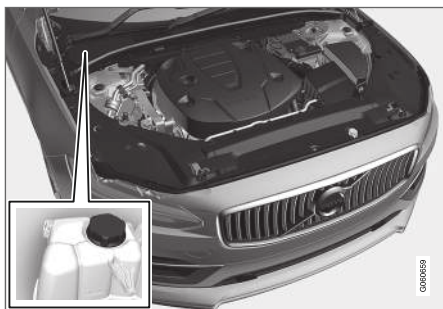

Vyrovňovací nádržka chladicí kapaliny, vozidlo s pravostranným řízením.



1 Uchopte madlo poklopu a nadzvedněte/naklopte poklop z plastového krytku.

2 Vyšroubujte uzávěr expanzní nádrže a, v případě potřeby, doplňte chladicí kapalinu. Hladina chladicí kapaliny nesmí být výše než je žlutá značka **MAX** na expanzní nádrži uvnitř.

Díly instalujte zpět v opačném pořadí.

**! DŮLEŽITÉ**

- Chladicí kapalinu smíchejte s vodou odpovídající kvality. V případě pochybnosti o kvalitě vody použijte hotovou směs chladicí kapaliny podle doporučení Volvo.
- Zajistěte, aby nemrznoucí směs chladicí kapaliny tvořilo 50 % vody a 50 % chladicí kapaliny.
- Vždy používejte chladicí kapalinu s antikorozními činidly, jak doporučuje společnost Volvo.
- Při výměně hlavních komponent chladicí soustavy by se měla používat pouze nová chladicí kapalina, aby byla zajištěna dostatečná antikorozní ochrana systému.
- Motor smí běžet pouze se správně naplněným chladicím systémem. Jinak může v důsledku příliš vysokých teplot dojít k poškození (prasknutí) hlavy válců.
- Vysoký obsah chlóru, chloridů a jiných solí může zapříčinit korozi chladicího systému.

**Související informace**

- Přehled motorového prostoru (str. 598)
- Chladicí kapalina — specifikace (str. 650)

## Výměna světlá

Halogenové světlomety nejsou k dispozici u všech modelů a na všech trzích. Více informací získáte u Vašeho dealera Volvo.

Osvětlení LED<sup>13</sup> musí měnit autoservis. Doporučujeme autorizovaný servis Volvo.

### **i** POZNÁMKA

Informace o žárovkách, které nejsou uvedeny v tomto článku, vám poskytne prodejce Volvo nebo certifikovaný servisní technik Volvo.

### **i** POZNÁMKA

Na vnitřní straně prosvětlovacích krytů vnějšího osvětlení, například světlometů a zadních světlá jsou na tuto situaci nadimenzována. Po zapnutí světlá se kondenzát z tělesa světlá po jisté době odpaří.

## Související informace

- Výměna žárovky světlá zpátečky (str. 603)
- Výměna žárovky zadního mlhového světlá (str. 604)
- Specifikace žárovek (str. 604)

## Výměna žárovky světlá zpátečky

Žárovky světlá zpátečky se nacházejí za panelem ve dveřích zavazadlového prostoru.



1. Uvolněte panel na vnitřní straně dveří zavazadlového prostoru: nejdříve otočte dva knoflíky o čtvrt otáčky proti směru hodinových ručiček a potom vyklesněte panel. Umístěte panel na jednu stranu.

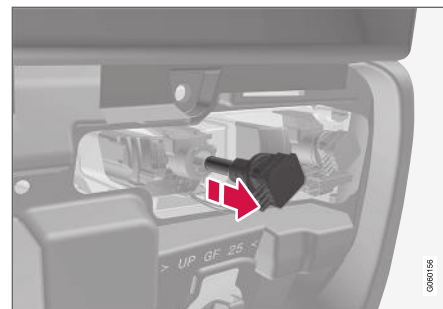

Těleso světlá na levé straně.

2. Držák žárovky otočte proti směru hodinových ručiček a vytáhněte ven.
3. Zatlačením dovnitř a otočením doleva demontujte přepálenou žárovku.
4. Nainstalujte novou žárovku tak, že ji zatlačíte a otočíte ve směru hodinových ručiček.
5. Připevněte držák žárovky otočením po směru hodinových ručiček.
6. Zaklesněte panel a otočte knoflíky o čtvrt otáčky ve směru hodinových ručiček.

## Související informace

- Specifikace žárovek (str. 604)

<sup>13</sup> LED (Light Emitting Diode)

## Výměna žárovky zadního mlhového světla

### Související informace

- Specifikace žárovek (str. 604)

## Specifikace žárovek

Specifikace platí pro žárovky v halogenových světlometech a pro žárovku světla zpátečky a žárovku v zadním mlhovém světle.

Pokud dojde k závadě v jiných světlech, kontaktujte servis<sup>14</sup>.

Funkce	W <sup>A</sup>	Typ
Potkávácí světla	55	H7
Dálková světla	65	H9
Přední ukazatele směru	24	PY24W
denní světla/obrysová světla, přední	21/5	W21/5W
Světlo zpátečky	21	H21W LL
Zadní světlo do mlhy	21	H21W LL

<sup>A</sup> Watt

### Související informace

- Výměna světla (str. 603)

<sup>14</sup> Doporučujeme autorizovaný servis Volvo.

## Akumulátor

Elektrický systém je jednodólový a využívá podvozek a skříň motoru jako vodič.

Baterie spouštěče se používá ke spuštění elektroinstalace a k napájení ostatních elektrických spotřebičů ve vozidle. Hybridní baterie se používá při nastartování motoru s vnitřním spalováním.

Baterii spouštěče lze vyměnit v servisu<sup>15</sup>.

Jako akumulátor pro startér se používá 12V baterie AGM (Absorbed Glass Mat), která umožňuje rekuperační dobíjení. Tato baterie zajišťuje fungování jednotlivých systémů ve vozidle.

Na životnost a funkci akumulátoru má vliv počet startů, vybití, styl jízdy, provozní a klimatické podmínky atd.

- Nikdy neodpojujte akumulátor za chodu motoru.
- Zkontrolujte, zda jsou kabely akumulátoru správně připojeny a dobře utaženy.

## VAROVÁNÍ

- V bateriích se může vyvíjet kyslíkovodíkový plyn, který je vysoce výbušný. Pokud se nesprávně připojí spojovací vodič, může dojít k jiskření, které stačí k tomu, aby baterie explodovala.
- Nepřipojujte spojovací vodiče k žádným komponentům palivové soustavy ani k pohyblivým dílům. Dávejte pozor na horké části motoru.
- Baterie obsahuje také kyselinu sírovou, která může způsobit vážné poleptání.
- Pokud dojde k potřísnění Vaší pokožky, oděvu nebo zasažení očí kyselinou sírovou, okamžitě je omyjte velkým množstvím vody. Pokud kyselina vystříkne do očí, okamžitě vyhledejte lékařskou pomoc.
- Nikdy nekuřte v blízkosti baterie.

## Nabíjecí body

Pokud připojujete externí baterii spouštěče nebo nabíječku, použijte nabíjecí body v motorovém prostoru.

Sworky na baterii spouštěče ve vozidle v zavazadlovém prostoru se **nesmějí** používat.

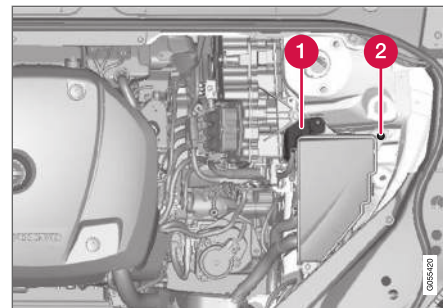

- 1 Kladný dobíjecí pól
- 2 Záporný dobíjecí pól

## ! DŮLEŽITÉ

Není možné dobíjet baterii v jiném vozidle pomocí proudu z nabíjecích svorek. Pokud byste se pokusili nastartovat baterii jiného vozidla pomocí nabíjecích svorek, mohlo by dojít k propálení pojistky, takže by nabíjecí svorky přestaly pracovat.

<sup>15</sup> Doporučujeme autorizovaný servis Volvo.



### ! DŮLEŽITÉ

K dobíjení baterie startéru použijte výhradně moderní nabíječku s regulovaným dobíjecím napětím. Rychlodobíjení se nesmí používat, protože by mohlo způsobit poškození baterie.

### i POZNÁMKA

Pokud dojde k vybití startovací baterie i hybridní baterie, je nutné dobít **obě** baterie. V tomto případě není možné nabít nejprve pouze hybridní baterii.

Abyste nabíjela hybridní baterie, musí být baterie startéru nabitá na jistou úroveň.

### ! DŮLEŽITÉ

Pokud nebudete dodržovat následující pokyny, může dojít k dočasnému vypojení funkce úspory energie u systému infotainment a/ nebo po připojení externí baterie nebo nabíječky baterie se může stát, že zpráva na displeji řidiče o stavu nabití hlavní baterie nebude po jistou dobu platit:

- Minusová svorka hlavní baterie ve vozidle se **nesmí nikdy** použít pro připojení externí baterie nebo nabíječky - jako ukotřovací bod se smí použít pouze **minusová dobíjecí svorka**.

### i POZNÁMKA

Pokud se baterie opakovaně vybíjí, její životnost se zkrátí.

Na životnost baterie má vliv několik činitelů, a to včetně jízdních podmínek a klimatu. Startovací kapacita akumulátoru se postupem času snižuje a pro to je nutné akumulátor dobít, pokud se vozidlem delší dobu nejezdí nebo se používá pouze na krátké cesty. Startovací kapacitu dále omezuje extrémní chlad.

Chcete-li udržet baterii v dobrém stavu, doporučujeme minimálně 15 minut jízdy každý týden. Jinak se baterie musí připojit k nabíječce s automatickým přerušovaným dobíjením.

Plně nabitá baterie má maximální životnost.

## Umístění

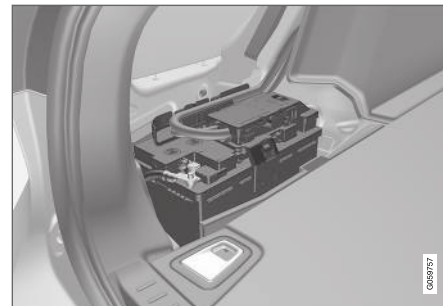

Spouštěcí baterie se nachází v zavazadlovém prostoru.

### ! VAROVÁNÍ

Pokud je baterie startéru odpojená, musí se resetovat funkce automatického otevírání a zavírání, aby fungovala správně. Ochrana před přiskřípnutím bude opět funkční až po resetování.



## Technické údaje

Akumulátor	H8 AGM
Napětí (V)	12
Kapacita pro startování zastudena <sup>A</sup> - CCA <sup>B</sup> (A)	850
Velikost, D×Š×V	353×175×190 mm (13,9×6,9×7,5 palců)
Kapacita (Ah)	95

A Podle normy EN.

B Cold Cranking Amperes.

Společnost Volvo doporučuje měnit baterii v autorizovaném servisu Volvo.

### **!** DŮLEŽITÉ

Při výměně baterie startéru se musí nainstalovat baterie typu AGM<sup>16</sup>.

### **!** DŮLEŽITÉ

Pokud se baterie startéru mění, musíte ji vyměnit za baterii stejného typu se stejnou kapacitou startování studeného motoru (viz štítek na baterii).

### **i** POZNÁMKA

Nádoba na těleso baterie musí odpovídat rozměrům původní baterie.

## Související informace

- Symboly na bateriích (str. 609)
- Hybridní akumulátor (str. 608)
- Dobíjení z jiné baterie (str. 466)

<sup>16</sup> Absorbed Glass Mat.

## Hybridní akumulátor

Vozidlo je vybaveno bezúdržbovým nabíjecím lithium-iontovým typem baterie pro provoz elektromotoru.

### **i** POZNÁMKA

Vozidlo nelze nastartovat, pokud je hybridní baterie vybitá.

### **i** POZNÁMKA

Pokud dojde k vybití startovací baterie i hybridní baterie, je nutné dobít **obě** baterie. V tomto případě není možné nabít nejprve pouze hybridní baterii.

Aby se nabíjela hybridní baterie, musí být baterie startéru nabita na jistou úroveň.

### **⚠** VAROVÁNÍ

Hybridní akumulátor musí být vyměňován pouze v servisu – doporučujeme autorizovaný servis Volvo.

## Chladicí kapalina

Chladicí soustava hybridního akumulátoru je vybavena samostatnou expanzní nádrží.

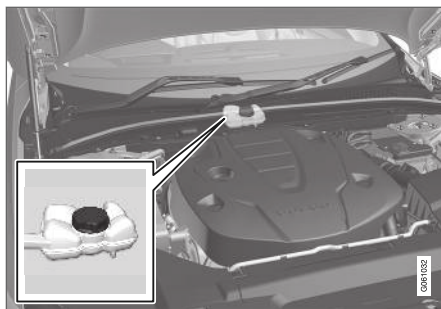

### **!** DŮLEŽITÉ

Chladicí kapalina hybridního akumulátoru musí být doplňována pouze v servisu – doporučujeme autorizovaný servis Volvo.

## Technické údaje

Typ: Lithium-iontový

Celkové množství energie: 10,4 kWh.

### **i** POZNÁMKA

Kapacita hybridní baterie postupem času a s použitím klesá, což může vést k častějšímu používání motoru s vnitřním spalováním a tedy vyšší spotřebě paliva a menšímu dojezdu v elektrickém režimu.

## Související informace

- Symboly na bateriích (str. 609)
- Akumulátor (str. 605)
- Dobíjení hybridní baterie (str. 407)

## Symbyly na bateriích

V souvislosti s bateriemi se používají informační a výstražné symbyly.

	Používejte ochranné brýle.
	Další informace najdete v uživatelské příručce.
	Uložte akumulátor mimo dosah dětí.
	Akumulátor obsahuje korozivní kyselinu.

	Nepřístupujte se zdrojem jisker ani otevřeným ohněm.
	Nebezpečí výbuchu.
	Musí se odevzdat k recyklaci.

### POZNÁMKA

Použitá baterie se musí ekologicky recyklovat - obsahuje totiž olovo.

### Související informace

- Akumulátor (str. 605)
- Hybridní akumulátor (str. 608)

## Pojistky a centrální elektrické jednotky

Všechny elektrické funkce a komponenty jsou chráněny pojistkami, aby byl elektrický systém vozu chráněn před poškozením zkratem nebo přetížním.

### VAROVÁNÍ

Při výměně pojistky nikdy nepoužívejte cizí předmět nebo pojistku nadimenzovanou na vyšší proud, než je proud uvedený ve specifikaci. Mohlo by dojít k rozsáhlému poškození elektrického systému a k následnému požáru.

### VAROVÁNÍ

S kabely oranžové barvy smí pracovat jen oprávnění zaměstnanci.

### VAROVÁNÍ

Některé komponenty ve voze jsou pod vysokým napětím, což může být v případě neodborné manipulace nebezpečné.

Nedotýkejte se ničeho, co není jednoznačně uvedeno v příručce pro uživatele.

Pokud nějaké elektrické příslušenství nefunguje, je možné, že došlo k přepálení pojistky z důvodu dočasného přetížení elektrického okruhu. Pokud dojde k opětovnému přepálení pojistky, většinou to signalizuje závadu v okruhu. Společnost Volvo doporučuje kontaktovat za účelem kontrolky autorizovaný servis Volvo.



## ◀ Umístění centrálních řídicích jednotek

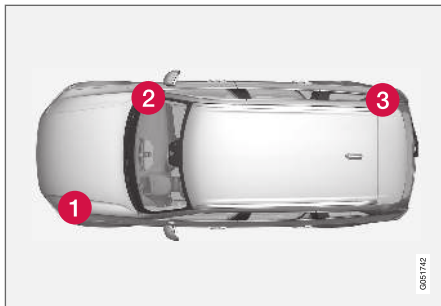

Obrázek je schématický - vzhled se může lišit v závislosti na modelu vozidla.

Umístění centrální elektrické jednotky ve voze s levostranným řízením. Ve voze s pravostranným řízením jsou u centrální elektrické jednotky pod příruční schránkou v palubní desce prohozeny strany.

- 1 Motorový prostor
- 2 Pod schránkou v palubní desce
- 3 Zavazadlový prostor

### Související informace

- Výměna pojistky (str. 610)
- Pojistky v zavazadlovém prostoru (str. 618)
- Pojistky v motorovém prostoru (str. 611)
- Pojistky pod schránkou v přístrojové desce (str. 615)

## Výměna pojistky

Všechny elektrické funkce a komponenty jsou chráněny pojistkami, aby byl elektrický systém vozu chráněn před poškozením zkratem nebo přetížením.

1. Na schématu zjistíte umístění pojistky.
2. Pojistku vytáhněte a prohlédněte ji ze strany, zda prohnutý vodič v pojistce je přepálený.
3. Pokud ano, nahradte přepálenou pojistku pojistkou novou, shodné barvy a jmenovité hodnoty proudu.

### VAROVÁNÍ

Při výměně pojistky nikdy nepoužívejte cizí předmět nebo pojistku nadimenzovanou na vyšší proud, než je proud uvedený ve specifikaci. Mohlo by dojít k rozsáhlému poškození elektrického systému a k následnému požáru.

### VAROVÁNÍ

Informace k pojistkám, které nejsou uvedeny v uživatelské příručce, vám podá autorizovaný servis Volvo. Pokud to neprovedete správně, může dojít k závažnému poškození elektrických systémů.

## Související informace

- Pojistky a centrální elektrické jednotky (str. 609)
- Pojistky v zavazadlovém prostoru (str. 618)
- Pojistky v motorovém prostoru (str. 611)
- Pojistky pod schránkou v přístrojové desce (str. 615)

## Pojistky v motorovém prostoru

Pojistky v motorovém prostoru chrání, mimo jiné, funkce motoru a brzdy.

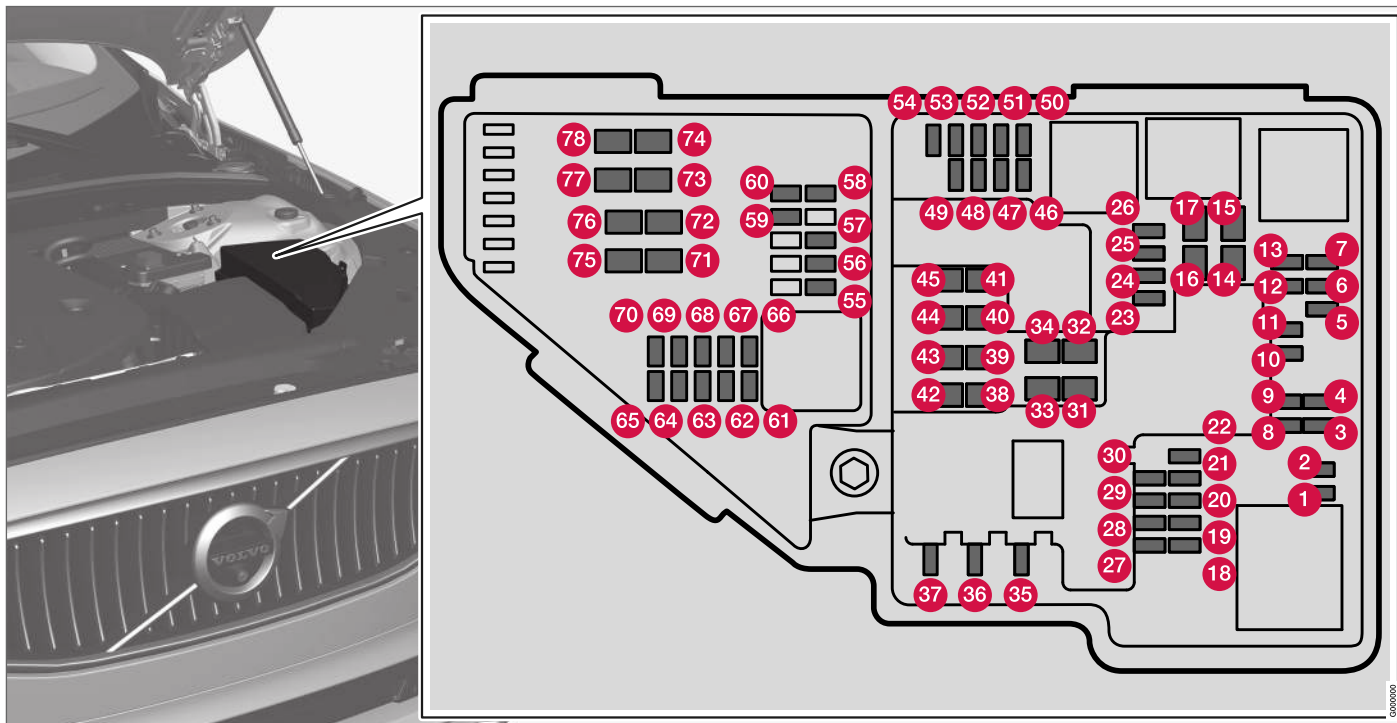

5000000



- ◀ Na vnitřní straně krytu se nachází pinzeta, která usnadní vytahování a zasunování pojistek.

Pojistková skříňka má prostor pro náhradní pojistky.

### Pozice

Na vnitřní straně krytu je štítek zobrazující umístění pojistek.

- Pojistky 1-13, 18-30, 35-37 a 46-70 jsou pojistky typu "Micro".
- Pojistky 14-17, 31-34, 38-45 a 71-78 jsou pojistky typu "MCASE" a musí být měněny pouze v servisu<sup>17</sup>.

	Funkce	A <sup>A</sup>
1	-	-
2	-	-
3	-	-
4	Řídicí modul akčního členu k zařazení/přeřazení u automatické převodovky	5
5	Řídicí modul vysokonapětového topení pro chladicí kapalinu motoru s vnitřním spalováním	5

	Funkce	A <sup>A</sup>
6	Řídicí modul pro klimatizaci, vypínací ventil tepelného výměníku, vypínací ventil chladicí kapaliny, která protéká systémem řízení klimatu	5
7	Řídicí modul hybridní baterie, vysokonapětový konvertor kombinovaného vysokonapětového generátoru/motoru spouštěče s napětovým konvertorem 500 V-12 V	5
8	-	-
9	Konvertor k řízení napájení elektromotoru zadní nápravy	10
10	Řídicí modul hybridní baterie, vysokonapětový konvertor kombinovaného vysokonapětového generátoru/motoru spouštěče s napětovým konvertorem 500 V-12 V	10
11	Nabíjecí jednotka	5
12	Vypínací ventil pro chladicí kapalinu hybridní baterie, čerpadlo chladicí kapaliny 1 pro hybridní baterii	10

	Funkce	A <sup>A</sup>
13	Čerpadlo chladicí kapaliny pro systém elektrického pohonu	10
14	Chladicí ventilátor pro komponenty hybridu	25
15	-	-
16	-	-
17	-	-
18	-	-
19	-	-
20	-	-
21	-	-
22	-	-
23	-	-
24	Zásuvka 12 V v tunelové konzole, vpředu	15
25	Zásuvka 12 V v tunelové konzole, vedle prostoru pro nohy v druhé řadě sedadel	15

<sup>17</sup> Doporučujeme autorizovaný servis Volvo.

	Funkce	A <sup>A</sup>
26	Zásuvka 12 V v zavazadlovém prostoru* USB porty pro držák iPadu	15
27	–	–
28	Levý světlomet, některé varianty LED <sup>B</sup>	15
29	Pravý světlomet, některé varianty LED <sup>B</sup>	15
30	–	–
31	Vyhřívání čelní sklo* levá strana	Odbočka
32	Vyhřívání čelní sklo* levá strana	40
33	Ostřikovače světlometů*	25
34	Ostřikovače čelního okna	25
35	–	–
36	Houkačka	20
37	Siréna*	5
38	Řídicí jednotka brzdového systému (ventily, parkovací brzda)	40

	Funkce	A <sup>A</sup>
39	Stěrače čelního okna	30
40	Ostřikovač zadního skla	25
41	Vyhřívání čelní sklo* pravá strana	40
42	Nezávislé topení*	20
43	Řídicí jednotka brzdového systému (čerpadlo ABS)	40
44	–	–
45	Vyhřívání čelní sklo* pravá strana	Odbočka
46	Je napájeno, když je zapalování zapnuté: Řídicí jednotka motoru, komponenty převodovky, elektrický posilovač řízení, centrální elektronická řídicí jednotka	5
47	Vnější hluk vozidla (některé trhy)	5
48	Pravý světlomet Pravý světlomet, některé varianty LED <sup>B</sup>	7,5 15
49	Alkoholový zámek	5

	Funkce	A <sup>A</sup>
50	–	–
51	–	–
52	Airbagy	5
53	Levý světlomet Levý světlomet, některé varianty LED <sup>B</sup>	7,5 15
54	Snímač plynového pedálu	5
55	Řídicí modul převodovky, řídicí jednotka volby převodového stupně	15
56	Řídicí jednotka motoru (ECM)	5
57	–	–
58	–	–
59	–	–
60	–	–
61	Řídicí jednotka motoru, akční člen, jednotka škrticí klapky, ventil pro turbodmychadlo	20
62	Solenoidy, ventil, termostat pro systém chlazení motoru	10





	Funkce	A <sup>A</sup>
63	Podtlakové regulátory, ventil	7,5
64	Řídicí modul, roletový kryt spojleru, řídicí modul, roletový kryt spojleru	5
65	-	-
66	Lambda sonda, vpředu; lambda sonda vzadu	15
67	Elektromagnet čerpadla motorového oleje, spojka elektromagnetu klimatizace, lambda sonda, uprostřed	15
68	-	-
69	Řídicí jednotka motoru (ECM)	20
70	Zapalovací cívky, zapalovací svíčky	15
71	-	-
72	-	-
73	Řídicí modul čerpadla převodové kapaliny	30
74	Řídicí modul podtlakového čerpadla	40
75	Akční člen převodovky	25

	Funkce	A <sup>A</sup>
76	-	-
77	-	-
78	-	-

A Ampér

B LED (Light Emitting Diode)

### Související informace

- Pojistky a centrální elektrické jednotky (str. 609)
- Výměna pojistky (str. 610)



## Pojistky pod schránkou v přístrojové desce

Pojistky pod příruční schránkou chrání, mimo jiné, elektrické zásuvky, displeje a moduly dveří.

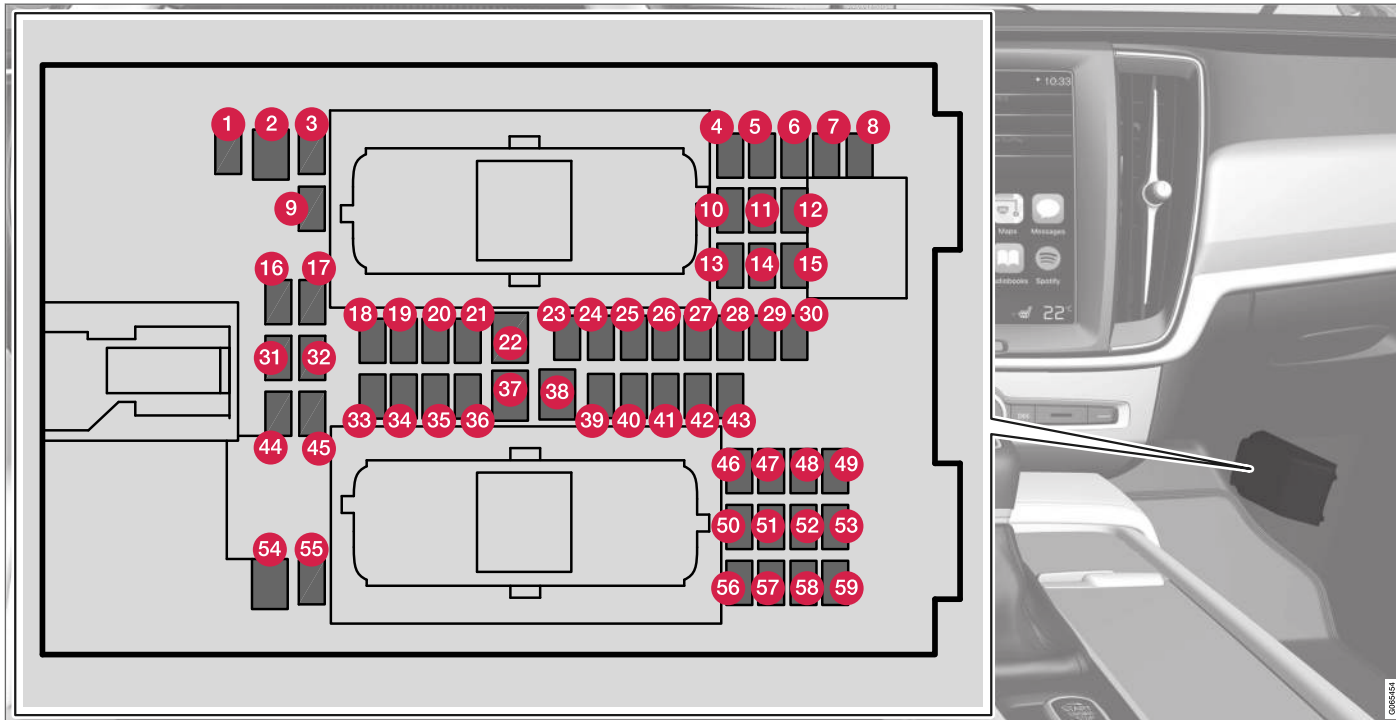

- ◀ Na vnitřní straně krytu se nachází pinzeta, která usnadní vytahování a zasunování pojistek.

**Pojistková skříňka v motorovém prostoru** má místo pro náhradní pojistky.

**Pozice**

- Pojistky 1, 3-21, 23-36, 39-53 a 55-59 jsou pojistky typu "Micro".
- Pojistky 2, 22, 37-38 a 54 jsou pojistky typu "MCASE" a musí být měněny pouze v servisu<sup>18</sup>.

	Funkce	A <sup>A</sup>
1	-	-
2	-	-
3	-	-
4	Snímač pohybu*	5
5	Multimediální přehrávač	5
6	Displej řidiče	5
7	Klávesnice na středové konzole	5
8	Snímač slunečního svitu	5
9	-	-

	Funkce	A <sup>A</sup>
10	-	-
11	Modul volantu	5
12	Řídicí modul startovacího knoflíku a parkovací brzdy	5
13	Modul volant pro vyhřívání volant*	15
14	-	-
15	-	-
16	-	-
17	-	-
18	Řídicí modul pro systém řízení klimatu	10
19	Zámek řízení	7,5
20	Diagnostická zásuvka OBDII	10
21	Středový displej	5
22	Modul ventilátoru pro systém řízení klimatu, vpředu	40
23	USB HUB	5

	Funkce	A <sup>A</sup>
24	Osvětlení ovládacích prvků, osvětlení interiéru, tlumení vnitřního zpětného zrcátka*, dešťový a světelný senzor*, klávesnice v tunelové konzole vedle prostoru pro nohy v zadní řadě sedadel*, elektricky vyhřívání přední sedadla*, ovládací panely v zadních dveřích; modul ventilátoru pro ovládání ventilátoru vlevo/vpravo	7,5
25	Řídicí jednotka funkcí podpory řidiče	5
26	Panoramatická střecha se sluneční clonou*	20
27	Head-up displej*	5
28	Osvětlení interiéru	5
29	-	-
30	Displej stropní konzoly (kontrolka zapnutí bezpečnostního pásu/ kontrolka airbagu pro sedadlo spolujezdce vpředu)	5
31	-	-
32	Snímač vlhkosti	5

<sup>18</sup> Doporučujeme autorizovaný servis Volvo.

	Funkce	A <sup>A</sup>
33	Modul pravých zadních dveří	20
34	Pojistky v zavazadlovém prostoru	10
35	Řídicí modul vozidla online; řídicí modul pro Volvo On Call	5
36	Modul levých zadních dveří	20
37	Řídicí modul audia (zesilovač) (některé varianty)	40
38	–	–
39	Modul pro vícepásmovou anténu	5
40	Moduly pro sedadlo Comfort (masáž) vpředu*	5
41	Alkoholový zámek	5
42	Stěrač zadního skla	15
43	Řídicí modul pro palivové čerpadlo	15
44	Cívky relé v centrální elektrické jednotce v motorovém prostoru, cívka relé pro čerpadlo převodové kapaliny	5
45	–	–

	Funkce	A <sup>A</sup>
46	Vyhřívání sedadla, strana řidiče, přední	15
47	Vyhřívání sedadla, strana spolujezdce, přední	15
48	Čerpadlo chladicí kapaliny	10
49	–	–
50	Modul levých předních dveří	20
51	Řídicí modul odpružení (aktivní podvozek)*	20
52	–	–
53	Řídicí modul systému Sensus	10
54	–	–
55	–	–
56	Modul pravých předních dveří	20
57	–	–
58	TV* (některé trhy)	5
59	Primární pojistky pro pojistky 53 a 58	15

A Ampér

### Související informace

- Pojistky a centrální elektrické jednotky (str. 609)
- Výměna pojistky (str. 610)

### **Pojistky v zavazadlovém prostoru**

Mimo jiné: pojistky v nákladovém prostoru, elektricky ovládaná sedadla\*, airbagy a napínače bezpečnostních pásů.

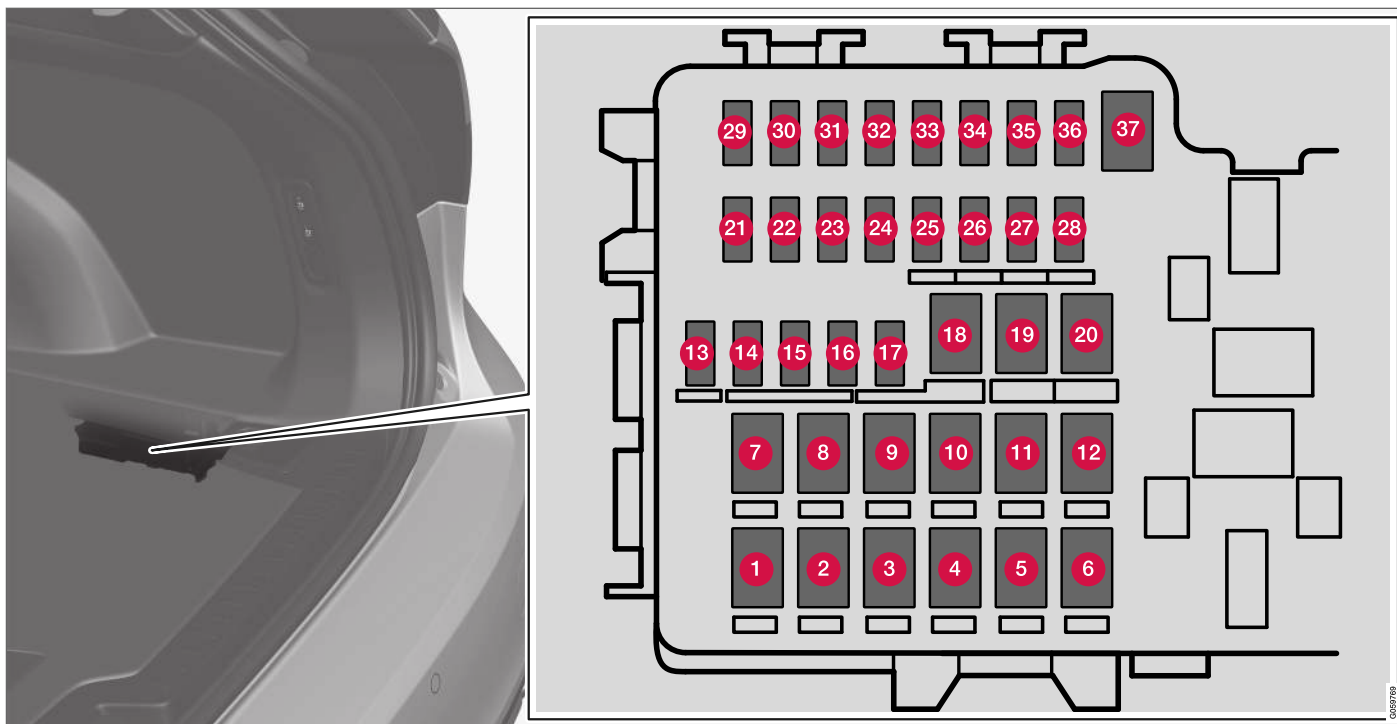

Centrální elektrická jednotka se nachází na pravé straně.

Na vnitřní straně krytu se nachází pinzeta, která usnadní vytahování a zasouvání pojistek.

**Pojistková skříňka v motorovém prostoru** má místo pro náhradní pojistky.

◀ **Pozice**

- Pojistky 13-17 a 21-36 jsou pojistky typu "Micro".
- Pojistky 1-12, 18-20 a 37 jsou pojistky typu "MCCase" a musí být měněny pouze v servisu<sup>19</sup>.

	<b>Funkce</b>	<b>AA</b>
1	Vyhřívání zadního okna	30
2	-	-
3	Kompresor pro vzduchové pérování*	40
4	Motor zámku opěradla vpravo vzadu	15
5	-	-
6	Motor zámku opěradla vlevo vzadu	15
7	-	-
8	Řídicí modul redukce oxidů dusíku (nafta)	30
9	Elektricky ovládané dveře zavazadlového prostoru*	25
10	Elektricky ovládané sedadlo spolujezdce*	20
11	Řídicí modul tažné tyče*	40

	<b>Funkce</b>	<b>AA</b>
12	Modul předepnutí bezpečnostního pásu, pravá strana	40
13	Cívky interních relé	5
14	Řídicí modul redukce oxidů dusíku (nafta)	15
15	Modul detekce pohybu nohy* (k otevírání elektricky ovládaných dveří zavazadlového prostoru)	5
16	Alkoholový zámek, USB hub/port pro příslušenství	5
17	-	-
18	Řídicí modul tažné tyče*	25
19	Elektricky ovládané sedadlo řidiče*	20
20	Modul předepnutí bezpečnostního pásu, levá strana	40
21	Parkovací kamera*	5
22	-	-
23	-	-
24	-	-

	<b>Funkce</b>	<b>AA</b>
25	Je napájeno, když je zapalování zapnuté:	10
26	Řídicí modul pro airbagy a napínače bezpečnostního pásu	5
27	-	-
28	Vyhřívání sedadla, levá strana vzadu*	15
29	-	-
30	Blind Spot Information (BLIS)*: řídicí modul, venkovní zvuk při couvání	5
31	-	-
32	Moduly předpínačů bezpečnostních pásů	5
33	Akční člen pro výfukové plyny (benzín, některé varianty motoru)	5
34	-	-
35	-	-

<sup>19</sup> Doporučujeme autorizovaný servis Volvo.

	<b>Funkce</b>	<b>A<sup>A</sup></b>
<b>36</b>	Vyhřívání sedadla, pravá strana vzadu*	15
<b>37</b>	-	-

A Ampér

### **Související informace**

- Pojistky a centrální elektrické jednotky (str. 609)
- Výměna pojistky (str. 610)

## Čištění interiéru

Používejte pouze čisticí prostředky a prostředky pro péči o vůz doporučené společností Volvo. Čistěte pravidelně. Případné skvrny odstraňujte co nejdříve. Před použitím čisticích prostředků vůz vysajte.

### ! DŮLEŽITÉ

- Po některých barevných oděvech (např. po džínách nebo oblečení ze semiše) mohou zůstat na čalounění skvrny. V tomto případě musíte co nejdříve tyto části čalounění vyčistit a ošetřit.
- K čištění interiéru nikdy nepoužívejte silná rozpouštědla, např. kapalinu do ostřikovačů, čistý benzin, líh nebo koncentrovaný alkohol, protože může dojít k poškození čalounění a dalších materiálů interiéru.
- Nikdy nestříkejte čisticí prostředek přímo na komponenty s elektrickými tlačítky a ovládacími prvky. Tato tlačítka a ovládací prvky otřete navlhčeným hadříkem s čisticím prostředkem.
- Ostré předměty a zipy mohou poškodit látkové čalounění.

### Související informace

- Čištění středového displeje (str. 622)
- Čištění textilního čalounění a obložení stropu (str. 624)

- Čištění bezpečnostních pásů (str. 624)
- Čištění koberečků a vykládaných koberců (str. 624)
- Čištění koženého čalounění (str. 625)
- Čištění koženého volantu (str. 626)
- Čištění plastových, kovových a dřevěných dílů v interiéru (str. 626)

## Čištění středového displeje

Na funkčnost a čitelnost středového displeje může mít vliv špína, skvrny a mastnota. Čistěte obrazovku často mikrovláknovou utěrkou.



Čištění středového displeje:

1. Středový displej se vypíná dlouhým stisknutím domovského tlačítka.
2. Otřete obrazovku přiloženou tkaninou z mikrovláken nebo použijte jinou tkaninu s mikrovláknou odpovídající kvality. Obrazovka by se měla otírat malými kruhovými pohyby pomocí čisté a suché tkaniny z mikrovláken. V případě potřeby lehce navlhčete tkaninu z mikrovláken čistou vodou.
3. Displej se aktivuje krátkým stisknutím domovského tlačítka.



**! DŮLEŽITÉ**

Na tkanině z mikrovlákna, která se používá k čištění středového displeje, nesmí být písek a nečistoty.

**! DŮLEŽITÉ**

Při čištění středového displeje lehce tlačte na obrazovku. Silným tlakem byste mohli obrazovku poškodit.

**! DŮLEŽITÉ**

Nestříkejte přímo na středový displej žádné kapaliny a žraviny. Nepoužívejte přípravek k čištění oken, jiné čisticí prostředky, aerosolový sprej, rozpouštědla, alkohol, čpavek nebo čisticí prostředek obsahující abraziva.

Nikdy nepoužívejte abrazivní tkaniny ani papírové a látkové ručníky, které mohou středový displej poškrábat.

- Čištění koženého volantu (str. 626)
- Čištění plastových, kovových a dřevěných dílů v interiéru (str. 626)

**Čištění head-up displeje\***

Opatrně otřete krycí sklo displeje čistým a suchým hadříkem s mikrovláken. V případě potřeby tkaninu z mikrovláken lehce navlhčete.

Nikdy nepoužívejte silné agresivní odstraňovače skvrn. Na obtížně odstranitelné skvrny můžete použít speciální čisticí prostředek, který můžete zakoupit u prodejců vozů Volvo.

**Související informace**

- Aktivace a deaktivace head-up displeje\* (str. 135)
- Head-up displej\* (str. 133)

**Související informace**

- Čištění interiéru (str. 622)
- Čištění textilního čalounění a obložení stropu (str. 624)
- Čištění bezpečnostních pásů (str. 624)
- Čištění koberečků a vykládaných koberců (str. 624)
- Čištění koženého čalounění (str. 625)

## Čištění textilního čalounění a obložení stropu

Používejte pouze čisticí prostředky a prostředky pro péči o vůz doporučené společností Volvo. Čistěte pravidelně. Případné skvrny odstraňujte co nejdříve. Před použitím čisticích prostředků vůz vysajte.

### Látkové čalounění a čalounění stropu

Skvrnu nikdy neseškrabujte a netřete - hrozí riziko poškození čalounění. Nikdy nepoužívejte silné prostředky na odstraňování skvrn, jelikož hrozí riziko ztráty barvy čalounění.

### Související informace

- Čištění interiéru (str. 622)
- Čištění středového displeje (str. 622)
- Čištění bezpečnostních pásů (str. 624)
- Čištění koberečků a vykládaných kobereců (str. 624)
- Čištění koženého čalounění (str. 625)
- Čištění koženého volantu (str. 626)
- Čištění plastových, kovových a dřevěných dílů v interiéru (str. 626)

## Čištění bezpečnostních pásů

Používejte pouze čisticí prostředky a prostředky pro péči o vůz doporučené společností Volvo. Čistěte pravidelně. Případné skvrny odstraňujte co nejdříve. Před použitím čisticích prostředků vůz vysajte.

### Bezpečnostní pásy

Používejte vodu a jemný čisticí prostředek. Speciální čisticí prostředky na textilie si můžete zakoupit u prodejců Volvo. Ujistěte se před navinutím, že pásy jsou suché.

### Související informace

- Čištění interiéru (str. 622)
- Čištění středového displeje (str. 622)
- Čištění textilního čalounění a obložení stropu (str. 624)
- Čištění koberečků a vykládaných kobereců (str. 624)
- Čištění koženého čalounění (str. 625)
- Čištění koženého volantu (str. 626)
- Čištění plastových, kovových a dřevěných dílů v interiéru (str. 626)

## Čištění koberečků a vykládaných kobereců

Používejte pouze čisticí prostředky a prostředky pro péči o vůz doporučené společností Volvo. Čistěte pravidelně. Případné skvrny odstraňujte co nejdříve. Před použitím čisticích prostředků vůz vysajte.

### Vykládané koberce a koberec

Koberce před čištěním z vozu vyjměte. K odstranění prachu a nečistot použijte vysavač. Každý vykládaný koberec je opatřen kolíčky.

Vykládaný koberec sundejte: přidržeť jej za kolíčky a nadzvedněte rovnou nahoru.

Namontujte vykládaný koberec na místo - přitlačte na každý z kolíčků.

### **VAROVÁNÍ**

U každého sedadla používejte maximálně jeden kobereček. Než se rozjedete, zkontrolujte, zda je kobereček u sedadla řidiče spolehlivě připevněn a zajištěn pomocí kolíků tak, aby se nezachytil k pedálům a pod pedály.

K vyčištění skvrn na koberci doporučujeme po vysání použít speciální prostředek na čištění textilu. Podlahové koberce se musí čistit pomocí přípravků, které doporučuje prodejci Volvo.

**Související informace**

- Čištění interiéru (str. 622)
- Čištění středového displeje (str. 622)
- Čištění textilního čalounění a obložení stropu (str. 624)
- Čištění bezpečnostních pásů (str. 624)
- Čištění koženého čalounění (str. 625)
- Čištění koženého volantu (str. 626)
- Čištění plastových, kovových a dřevěných dílů v interiéru (str. 626)

**Čištění koženého čalounění**

Používejte pouze čisticí prostředky a prostředky pro péči o vůz doporučené společností Volvo. Čištěte pravidelně. Případné skvrny odstraňujte co nejdříve. Před použitím čisticích prostředků vůz vysajte.

**Kožené čalounění\***

Kožené čalounění Volvo je ošetřeno tak, aby byl dlouho zachován původní vzhled čalounění.

Kožené čalounění je přírodní výrobek, který se postupem času mění a získává patinu. Pro zachování vlastností a barvy kůže je zapotřebí pravidelné čištění a ošetřování. Společnost Volvo nabízí komplexní produkt - Volvo Leather Care Kit/Wipes - k čištění a ošetřování koženého čalounění, který při dodržení návodu zachová ochrannou vrstvu kůže.

Pro dosažení nejlepších výsledků doporučujeme provádět čištění a nanesení ochranného krému jednou až čtyřikrát za rok (v případě potřeby i častěji). Volvo Leather Care Kit/Wipes je k dispozici u všech prodejců Volvo.

**Čištění koženého čalounění**

1. Nanášejte čisticí prostředek na kůži pomocí vlhké houby a mačkejte houbu, dokud se nevytvoří pěna.
2. Krouživými pohyby přejíždějte houbou po skvrně.

3. Důkladně navlhčete skvrnu pomocí houby a počkejte, než houba absorbuje skvrnu - neřete skvrnu.
4. Otřete skvrnu měkkým hadříkem a počkejte, než kůže důkladně vyschne.

**Ochrana koženého čalounění**

1. Na hadřík naneste malé množství ochranného prostředku na kůži a potom ji nanásejte na kůži lehkými krouživými pohyby.
2. Počkejte cca. 20 minut, než uschne.

Pokud kožené čalounění chráníte, čalounění lépe odolává působení slunečního UV záření.

**Související informace**

- Čištění interiéru (str. 622)
- Čištění středového displeje (str. 622)
- Čištění textilního čalounění a obložení stropu (str. 624)
- Čištění bezpečnostních pásů (str. 624)
- Čištění koberečků a vykládaných koberců (str. 624)
- Čištění koženého volantu (str. 626)
- Čištění plastových, kovových a dřevěných dílů v interiéru (str. 626)

## Čištění koženého volantu

Používejte pouze čisticí prostředky a prostředky pro péči o vůz doporučené společností Volvo. Čistěte pravidelně. Případné skvrny odstraňujte co nejdříve. Před použitím čisticích prostředků vůz vysajte.

### Kožený volant

Kůže musí dýchat. Nikdy nezakrývejte kožený volant ochranným potahem z plastu. Doporučujeme k čištění koženého volantu používat Volvo Leather Care Kit/Wipes. Nejdříve odstraňte vlhkou houbou nebo hadříkem nečistoty, prach apod.

#### **!** DŮLEŽITÉ

Ostré předměty jako např. prsteny mohou poškodit kůži na volantu.

### Související informace

- Čištění interiéru (str. 622)
- Čištění středového displeje (str. 622)
- Čištění textilního čalounění a obložení stropu (str. 624)
- Čištění bezpečnostních pásů (str. 624)
- Čištění koberečků a vykládaných koberců (str. 624)
- Čištění koženého čalounění (str. 625)
- Čištění plastových, kovových a dřevěných dílů v interiéru (str. 626)

## Čištění plastových, kovových a dřevěných dílů v interiéru

Používejte pouze čisticí prostředky a prostředky pro péči o vůz doporučené společností Volvo. Čistěte pravidelně. Případné skvrny odstraňujte co nejdříve.

### Plast, kov a dřevěné díly v interiéru

Pro čištění dílů a povrchu v interiéru doporučujeme kousek tkaniny nebo utěrku z mikrovlákna, mírně navlhčené vodou. K dostání jsou u dealerů vozů Volvo.

Skvrnu nikdy neškrábejte ani nekartáčujte. Nikdy nepoužívejte silné agresivní odstraňovače skvrn.

#### **!** DŮLEŽITÉ

Nepoužívejte k čištění skla na displeji řidiče rozpouštědlo obsahující alkohol.

#### **!** DŮLEŽITÉ

Mějte na paměti, že povrch s vysokým leskem se snadno poškrábe. Čistěte tento povrch čistým, suchým hadříkem z mikrovlákna pomocí malých, kruživých pohybů. V případě potřeby navlhčete hadřík z mikrovlákna troškou čisté vody.

### Související informace

- Čištění interiéru (str. 622)
- Čištění středového displeje (str. 622)

- Čištění textilního čalounění a obložení stropu (str. 624)
- Čištění bezpečnostních pásů (str. 624)
- Čištění koberečků a vykládaných koberců (str. 624)
- Čištění koženého čalounění (str. 625)
- Čištění koženého volantu (str. 626)

## Čištění exteriéru

Vozidlo by se co mělo nejdříve po znečištění umýt. To znamená, že vozidlo se snáz čistí, protože nečistoty nedrží tak pevně. Dále se tím sníží riziko poškrábání a vozidlo je svěžší. Vůz myjte v myčce se separátorem oleje. Používejte autošampon.

### Související informace

- Čištění exteriéru (str. 627)
- Leštění a voskování (str. 627)
- Ruční mytí (str. 628)
- Automatická mycí linka (str. 629)
- Vysokotlaké mytí (str. 630)
- Čištění lišt stěračů (str. 631)
- Čištění vnějších plastových, gumových a ozdobných prvků (str. 631)
- Čištění ráfků kol (str. 632)
- Ochrana proti korozi (str. 632)

## Leštění a voskování

Když je lak vozu matný nebo když chcete dodat laku zvláštní ochranu, naleštěte a navoskujte jej. Během prvního roku nevyžaduje vozidlo leštění laku. Nicméně v této době může být prováděno voskování. Neleštěte a nevostkujte vozidlo na přímém slunečním světlem - povrch by se měl leštit při teplotě maximálně 45 °C (113 °F).

- Před leštěním nebo voskováním vozu je třeba vůz omýt a osušit. Skvrny od asfaltu a dehtu odstraňte čistým lihem nebo odstraňovačem asfaltu. Větší skvrny mohou vyžadovat použití jemné brusné pasty.
- Nejprve proveďte leštění lešticím prostředkem a poté vůz navoskujte kapalným nebo pevným voskem. Dodržujte pozorně návod k použití. Některé prostředky dostupné na trhu spojují jak leštidlo, tak vosk.

### ! DŮLEŽITÉ

Nevoskujte a neleštěte plasty a pryž.

Při použití odmašťovacího prostředku na plasty a pryž otírejte pouze v případě potřeby a netlačte na plast a pryž zbytečně velkou silou. Použijte měkkou mycí houbu.

Při leštění lesklých výlisků obložení by mohlo dojít k setření nebo poškození lesklé vrstvy na povrchu.

Nesmí se používat lešticí přípravek obsahující abrazivní látky.

### ! DŮLEŽITÉ

Lak ošetřujte pouze podle doporučení společnosti Volvo. Jiné ošetřování laku (např. konzervace, těsnění, ochrana, leštění apod.) může mít za následek poškození laku. Poškození laku v důsledku takového ošetření není kryto zárukou Volvo.

### Související informace

- Čištění exteriéru (str. 627)
- Ruční mytí (str. 628)
- Automatická mycí linka (str. 629)
- Vysokotlaké mytí (str. 630)
- Čištění lišt stěračů (str. 631)
- Čištění vnějších plastových, gumových a ozdobných prvků (str. 631)



- Čištění ráfků kol (str. 632)
- Ochrana proti korozi (str. 632)

### Ruční mytí

Vozidlo by se co mělo nejdříve po znečištění umýt. To znamená, že vozidlo se snáz čistí, protože nečistoty nedrží tak pevně. Dále se tím sníží riziko poškrábání a vozidlo je svěžší. Vůz myjte v myčce se separátorem oleje. Používejte autošampon.

### Ruční mytí

Při mytí vozu nezapomeňte:

- Nemyjte vůz na přímém slunečním světle. Čisticí prostředek nebo vosk může vyschnout a stát se abrazivním.
- Skvrny od ptačího trusu omyjte z laku co nejdříve. Ptačí trus je velmi agresivní a mohlo by velmi rychle dojít k poškození povrchové úpravy vozu. Používejte, například, měkký papír nebo houbu navlhčenou v dostatečném množství vody. Odstranění poškození povrchové úpravy svěřte autorizovanému servisu Volvo.
- Umyjte podvozek včetně podběhu kol a nárazníků.
- Zvedněte celé vozidlo tak, abyste mohli odstranit veškeré rozpuštěné nečistoty. Sníží se tím riziko poškrábání vozu během mytí. Nestříkejte přímo do zámků.
- V případě potřeby použijte u velmi znečištěných povrchů studený odmašťovací přípravek. Upozorňujeme, že v tomto případě nesmí být povrchy horké od slunce.

- Vůz myjte houbou, autošamponem a vlažnou vodou.
- Lišty stěračů čistěte vlažnou vodou s čisticím prostředkem nebo autošamponem.
- Vůz osušte čistou měkkou jelenicí nebo stěrkou. Pokud nenecháte kapky vody schnout na prudkém slunci, sníží se riziko, že voda zanechá skvrny, které byste museli čistit.
- Po umytí může na voze zůstat dehet z asfaltu. Pomocí prostředku k odstraňování dehtu odstraňte po umytí z vozidla poslední skvrny.

### VAROVÁNÍ

Motor nechávejte vždy vyčistit v servisu. Je-li motor horký, hrozí riziko požáru.

### DŮLEŽITÉ

Znečištěné světlometry fungují hůř. Pravidelně je čistěte - např. při čerpání paliva.

Nepoužívejte žádné korozivní čisticí prostředky. Místo toho používejte vodu a houbu, která materiál nepoškrábe.

### **i** POZNÁMKA

Na vnitřní straně prosvětlovacích krytů vnějšího osvětlení, například světlometů a zadních světel, může dočasně docházet ke kondenzaci. To je naprosto v pořádku, všechna vnější světla jsou na tuto situaci nadimenzována. Po zapnutí světla se kondenzát z tělesa světla po jisté době odpaří.

### **!** DŮLEŽITÉ

- Před mytím vozidla zkontrolujte, zda je zavřena panoramatická střecha a sluneční clona.
- Na panoramatickou střechu nikdy nepoužívejte leštící prostředek s abrazivními vlastnostmi.
- Kolem panoramatické střechy nikdy nepoužívejte na gumové díly vosk.

### **!** DŮLEŽITÉ

Po mytí vozu musíte odstranit nečistoty z vypouštěcích otvorů ve dveřích a v prazích.

- Čištění lišt stěračů (str. 631)
- Čištění vnějších plastových, gumových a ozdobných prvků (str. 631)
- Čištění ráfků kol (str. 632)
- Ochrana proti korozi (str. 632)

### Související informace

- Čištění exteriéru (str. 627)
- Leštění a voskování (str. 627)
- Automatická mycí linka (str. 629)
- Vysokotlaké mytí (str. 630)

### Automatická mycí linka

Vozidlo by se co mělo nejdříve po znečištění umýt. To znamená, že vozidlo se snáz čistí, protože nečistoty nedrží tak pevně. Dále se tím snižuje riziko poškrábání a vozidlo je svěží.

### Automatická mycí linka

Automatická mycí linka je jednoduchý a rychlý způsob mytí vozu, avšak nemůže se dostat všude. Pro dosažení příznivého výsledku doporučujeme mýt vozidlo ručně nebo doporučujeme doplnit mytí v automyčce ručním mytím.

### **i** POZNÁMKA

Volvo doporučuje nemýt vozidlo během několika prvních měsíců v automyčce (lak ještě není vytvrzen).

### **!** DŮLEŽITÉ

Než vjedete s vozidlem do automyčky, deaktivujte funkce automatického brzdění v případě stojícího vozidla a automatickou aktivaci parkovací brzdy. Pokud tyto funkce nejsou deaktivovány, brzdový systém se u stojícího vozidla zablokuje a vozidlo nebude moci odjet.



### **! DŮLEŽITÉ**

Pro automyčky, kde je vozidlo taženo dopředu na otáčejících se kolech, platí toto:

1. Před mytím vozu zkontrolujte, zda je deaktivován automatický senzor deště. Jinak hrozí riziko, že se začnou pohybovat raménka stěrače, která se takto mohou poškodit.
2. Zkontrolujte, zda jsou zasunuta zpětná zrcátka, zda jsou připevněna doplňková světla, zasunuta resp. demontována anténa V opačném případě hrozí nebezpečí, že je automyčka poškodí.
3. Vjedte do automyčky.
4. Pomocí spínače na tunelové konzole vypněte funkci „Automatické brzdění v klidovém stavu“.
5. Na horním zobrazení středového displeje vypněte funkci „Použití automatické parkovací brzdy“.
6. Otočením startovacího knoflíku v tunelové konzole po směru hodinových ručiček vypněte motor. Držte knoflík na místě aspoň 2 sekundy.

Vozidlo je připraveno na automyčku.

### **! DŮLEŽITÉ**

Pokud není provede výše uvedený krok, systém automaticky přejde do režimu **P**. Kola jsou v režimu **P** zablokována, což by neměla být, když se jede s vozidlem do automatické automyčky.

#### **Související informace**

- Čištění exteriéru (str. 627)
- Leštění a voskování (str. 627)
- Ruční mytí (str. 628)
- Vysokotlaké mytí (str. 630)
- Čištění lišt stěračů (str. 631)
- Čištění vnějších plastových, gumových a ozdobných prvků (str. 631)
- Čištění ráfků kol (str. 632)
- Ochrana proti korozi (str. 632)

### **Vysokotlaké mytí**

Vozidlo by se co mělo nejdříve po znečištění umýt. To znamená, že vozidlo se snáz čistí, protože nečistoty nedrží tak pevně. Dále se tím snižuje riziko poškrábání a vozidlo je svěží. Vůz myjte v myčce se separátorem oleje. Používejte autošampon.

#### **Vysokotlaké mytí**

Při používání vysokotlakých čističů tryskou stále rychle pohybujte a ujistěte se, že tryska není blíže než 30 cm (13 palců) od povrchu vozu. Nestříkejte přímo do zámků.

#### **Související informace**

- Čištění exteriéru (str. 627)
- Leštění a voskování (str. 627)
- Ruční mytí (str. 628)
- Automatická mycí linka (str. 629)
- Čištění lišt stěračů (str. 631)
- Čištění vnějších plastových, gumových a ozdobných prvků (str. 631)
- Čištění ráfků kol (str. 632)
- Ochrana proti korozi (str. 632)



## Čištění lišt stěračů

Vozidlo by se co mělo nejdříve po znečištění umýt. To znamená, že vozidlo se snáz čistí, protože nečistoty nedrží tak pevně. Dále se tím sníží riziko poškrábání a vozidlo je svěžší. Vůz myjte v myčce se separátorem oleje. Používejte autošampon.

### Lišty stěračů

Asfalt, prach a zbytky soli na lištách stěračů, stejně jako hmyz, led atd. na čelním okně, zkracují životnost lišt stěračů.

Při čištění ustavte lišty stěračů do servisní polohy.

### **i** POZNÁMKA

Pravidelně otírejte lišty stěračů a čelní sklo vlažným mýdlovým roztokem nebo autošamponem. Nepoužívejte silná rozpouštědla.

## Související informace

- Čištění exteriéru (str. 627)
- Leštění a voskování (str. 627)
- Ruční mytí (str. 628)
- Automatická mycí linka (str. 629)
- Vysokotlaké mytí (str. 630)
- Čištění vnějších plastových, gumových a ozdobných prvků (str. 631)
- Čištění ráfků kol (str. 632)
- Ochrana proti korozi (str. 632)

## Čištění vnějších plastových, gumových a ozdobných prvků

Vozidlo by se co mělo nejdříve po znečištění umýt. To znamená, že vozidlo se snáz čistí, protože nečistoty nedrží tak pevně. Dále se tím sníží riziko poškrábání a vozidlo je svěžší. Vůz myjte v myčce se separátorem oleje. Používejte autošampon.

### Vnější plastové, gumové a ozdobné prvky

Barvené plastové díly, gumu a ozdobné prvky, například lesklé lišty, můžete vyčistit a ošetřit speciálními čisticími prostředky, které obdržíte u prodejce vozů Volvo. Při používání takových čisticích prostředků pečlivě dodržujte návod.

Nemyjte vozidlo čisticím prostředkem s pH menším než 3,5 nebo větším než 11,5. To způsobí dle vyobrazení změnu zabarvení komponentů z eloxovaného hliníku\*. Doporučujeme nepoužívat abrazivní lešticí prostředky - viz vyobrazení.



Díly, které by se měly mýt čisticím prostředkem s hodnotou pH mezi 3,5 a 11,5.

### **i** DŮLEŽITÉ

Nevoskujte a neleštěte plasty a pryž.

Při použití odmašťovacího prostředku na plasty a pryž otírejte pouze v případě potřeby a netlačte na plast a pryž zbytečně velkou silou. Použijte měkkou mycí houbu.

Při leštění lesklých výlisků obložení by mohlo dojít k setření nebo poškození lesklé vrstvy na povrchu.

Nesmí se používat lešticí přípravek obsahující abrazivní látky.





## ! DŮLEŽITÉ

Nemyjte vozidlo čisticím prostředkem s hodnotou pH pod 3,5 nebo nad 11,5. Mohlo by dojít ke změně barvy dílů z eloxovaného hliníku např. střešních nosičů a dílů kolem bočních oken.

Nikdy nepoužívejte na eloxované hliníkové díly prostředek na leštění kovů - mohlo by dojít ke změně barvy a ke zničení povrchové úpravy.

### Související informace

- Čištění exteriéru (str. 627)
- Leštění a voskování (str. 627)
- Ruční mytí (str. 628)
- Automatická mycí linka (str. 629)
- Vysokotlaké mytí (str. 630)
- Čištění lišt stěračů (str. 631)
- Čištění ráfků kol (str. 632)
- Ochrana proti korozi (str. 632)

## Čištění ráfků kol

Vozidlo by se co mělo nejdříve po znečištění umýt. To znamená, že vozidlo se snáz čistí, protože nečistoty nedrží tak pevně. Dále se tím snižuje riziko poškrábání a vozidlo je svěžší. Vůz myjte v myčce se separátorem oleje. Používejte autošampon.

### Ráfky

Na disky kol používejte pouze čisticí prostředky schválené společností Volvo.

Silné čisticí prostředky mohou poškodit povrch a způsobit na chromovaných hliníkových ráfcích skvrny.

### Související informace

- Čištění exteriéru (str. 627)
- Leštění a voskování (str. 627)
- Ruční mytí (str. 628)
- Automatická mycí linka (str. 629)
- Vysokotlaké mytí (str. 630)
- Čištění vnějších plastových, gumových a ozdobných prvků (str. 631)
- Čištění ráfků kol (str. 632)
- Ochrana proti korozi (str. 632)

## Ochrana proti korozi

Vozidlo je účinně chráněno před korozi.

Korozní ochranu karosérie zajišťuje metalický ochranný nátěr na kov, vysoce kvalitní proces lakování, minimální přesah kovů s ochranou před korozi, ochranné plastové komponenty, ochrana přes abrazí a na citlivých místech je aplikován doplňující inhibitor koroze. Na podvozku jsou citlivé komponenty zavěšení kol vyrobeny z litého hliníku, který odolává korozi.

### Kontrola a údržba

Protikorozní ochrana na vozidle zpravidla nevyžaduje žádnou údržbu, nicméně udržování vozidla v čistotě riziko koroze dále snižuje. Na lesklé komponenty obložení nepoužívejte silné zásadité a kyselé čisticí prostředky. Případné škody způsobené kamínky by se měly opravit okamžitě poté, kdy jsou objeveny.

### Související informace

- Čištění exteriéru (str. 627)
- Leštění a voskování (str. 627)
- Ruční mytí (str. 628)
- Automatická mycí linka (str. 629)
- Vysokotlaké mytí (str. 630)
- Čištění lišt stěračů (str. 631)
- Čištění vnějších plastových, gumových a ozdobných prvků (str. 631)
- Čištění ráfků kol (str. 632)

## Lak vozidla

Lak se skládá z několika vrstev. Je důležitou součástí protikoroziní ochrany, a proto se musí pravidelně kontrolovat.

Nejběžnějšími typy poškození laku jsou například poškození od kamínků, škrábance a šmouhy na blatnících, dveřích a náraznících. Poškození laku vyžaduje okamžitou opravu, aby nezačala koroze.

### Související informace

- Drobné opravy poškozeného laku (str. 633)
- Kódy barev (str. 634)

## Drobné opravy poškozeného laku

Lak je důležitou součástí protikoroziní ochrany, a proto jej pravidelně kontrolujte. Nejběžnějšími typy poškození laku jsou například poškození od kamínků, škrábance a šmouhy na blatnících, dveřích a náraznících.

Při opravách laku musí být vozidlo čisté, suché a musí mít teplotu vyšší než 15 °C.

### Drobné opravy poškozeného laku

Poškození laku vyžaduje okamžitou opravu, aby nezačala koroze.

#### **i** POZNÁMKA

Lak při opravě musí být čistý a suchý a teplota musí být minimálně 15°C.

### Materiál, který možná bude zapotřebí

- základní nátěr<sup>20</sup> - například pro nárazníky s vrstvou plastu je k dispozici speciální lepicí základní nátěr v plechovkách ve spreji.
- Základní vrstva a průhledná vrstva - je dostupná ve spreji nebo jako korekční tyčinka/tužka<sup>21</sup>.
- Zakrývací páska.
- jemný brusný papír<sup>20</sup>.

Pokud se poškození nedostalo až na kov, lze po vyčištění nanést přímo na povrch korekční lak.

#### **i** POZNÁMKA

Lak při opravě musí být suchý a čistý. Teplota povrchu by měla být minimálně 15 °C (60 °F).

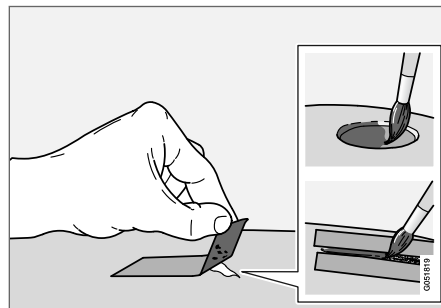

1. Zakrývací pásku nalepte na poškozené místo. Potom pásku odlepte a odstraňte tak zbytky laku.

Pokud se poškození dostane dolů na kov, je vhodné použít základní nátěr. V případě poškození povrchu z plastu by se měl použít základní nátěr s adhezními účinky - výsledky budou příznivější. Nastříkejte nátěr na víčko spreje a potěte tenkou vrstvou.

<sup>20</sup> V případě potřeby.

<sup>21</sup> Dodržujte pokyny přiložené k balení korekční tyčinky/tužky.

2. V případě potřeby (např. u ostrých hran) lze lokálně provést lehké přebroušení velmi jemným abrazivním materiálem. Povrch se důkladně vyčistí a nechá vyschnout.
3. Promíchejte základový nátěr a aplikujte jej jemným štětcem nebo zápalkou atd. Jakmile základní nátěr uschne, naneste základní vrstvu a průhlednou vrstvu.

Při opravě škrábanců postupujte výše uvedeným postupem, navíc můžete ještě použít lepicí pásku, kterou ochráníte nepoškozený lak.

Korekční tyčinky a lak ve spreji jsou k dispozici u prodejců Volvo.

### **i** POZNÁMKA

Pokud kamínek nepronikl na podklad a vrstva laku je nepoškozena, co nejdříve vyčistěte povrch a naneste základní vrstvu a průhledný lak.

### Související informace

- Lak vozidla (str. 633)
- Kódy barev (str. 634)

## Kódy barev

### Kód barvy

Nálepka s kódy barev se nachází na sloupku pravých zadních dveří a je vidět po otevření pravých zadních dveří.

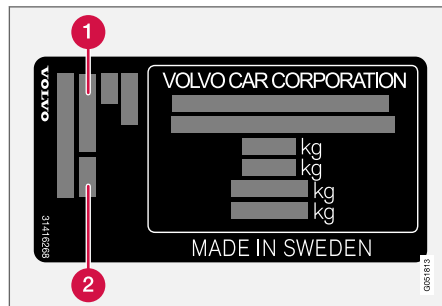

- 1 Kód barvy exteriéru
- 2 Kód případné doplňkové barvy exteriéru

Je důležité použít správný odstín laku.

### Související informace

- Lak vozidla (str. 633)
- Drobné opravy poškozeného laku (str. 633)

## Výměna lišty stěrače pro zadní sklo

Lišty stěračů stírají vodu z čelního skla a zadního okna. Společně s kapalinou ostříkovače očistí okna a zajistí výhled při jízdě. Lišty stěračů pro zadní sklo a čelní sklo lze měnit.

### Výměna lišty stěrače pro zadní sklo

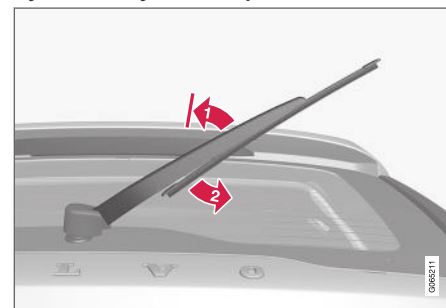

Nadzvedněte raménko stěrače z okna a potáhněte spodní část lišty vpravo.

1. **i** Uchopte střední část lišty stěrače a nadzvedněte ji z čelního skla do zajištěné polohy.

### **i** POZNÁMKA

V polovině úhlu vysunutí zámku je poloha, ve které je cítit odpor - tento zámek brání vypadnutí raménka na čelní sklo. Aby bylo možné lištu stěrače vyměnit, raménko stěrače se musí potáhnout za zámek.

2.  Uchopte spodní část lišty a potáhněte ji vpravo, dokud se lišta neuvolní z raménka.
3. Novou lištu stěrače zatlačte na místo. Měli byste uslyšet cvaknutí. Zkontrolujte, zda je správně zajištěna.
4. Přiklopte rameno stěrače.

**! DŮLEŽITÉ**

Pravidelně kontrolujte lišty. Zanedbání údržby zkracuje životnost lišt stěračů.

**Související informace**

- Použití dešťového senzoru (str. 168)
- Ostřikovače čelního okna a světlometů (str. 170)
- Použití automatického stírání zadního okna při couvání (str. 172)
- Trysky stěračů vyhřívaného čelního skla\* (str. 168)
- Použití paměťové funkce dešťového senzoru (str. 169)
- Použití stěrače a ostřikovače zadního okna (str. 171)
- Doplnění kapaliny do ostřikovačů (str. 637)
- Lišty stěračů v servisní poloze (str. 636)
- Výměna lišt stěračů čelního skla (str. 635)
- Použití ostřikovačů čelního skla (str. 167)

**Výměna lišt stěračů čelního skla**

Lišty stěračů stírají vodu z čelního skla a zadního okna. Společně s kapalinou ostřikovače očistí okna a zajistí výhled při jízdě. Lišty stěračů pro zadní sklo a čelní sklo lze měnit.

**Výměna lišty stěrače pro čelní sklo**

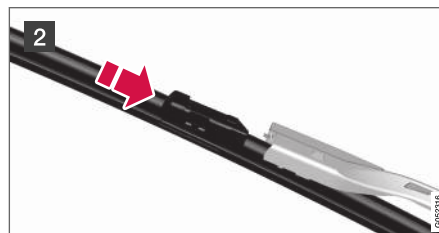
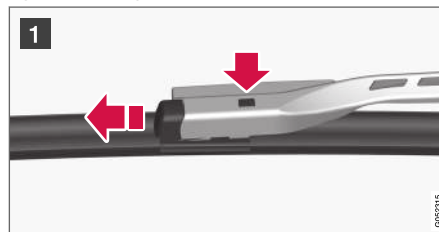

- 1 Pokud je raménko stěrače v servisní podobě, sklopte je nahoru. Servisní poloha se aktivuje/deaktivuje v zobrazení funkcí na středovém displeji, když vozidlo stojí a stěrače čelního skla nejsou zapnuté. Stiskněte tlačítko na držáku lišty a vytáhněte ji souběžně s ramenem stěrače.

- 2 Nasuňte novou lištu, až uslyšíte cvaknutí.
- 3 Zkontrolujte, zda je lišta správně zajištěna.
- 4 Raménko stěrače sklopte dozadu k čelnímu sklu.

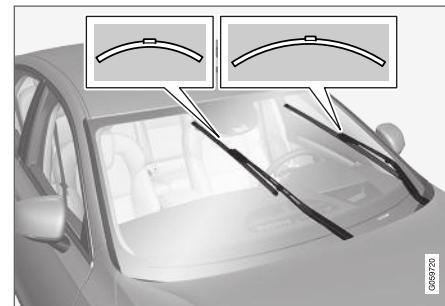

Lišty stěračů mají různou délku.

**i POZNÁMKA**

Lišty stěračů mají odlišnou délku. Na straně řidiče je lišta delší než na straně spolujezdce.



#### ◀ Související informace

- Použití dešťového senzoru (str. 168)
- Ostřikovače čelního okna a světlometů (str. 170)
- Použití automatického stírání zadního okna při couvání (str. 172)
- Trysky stěračů vyhříváného čelního skla\* (str. 168)
- Použití paměťové funkce dešťového senzoru (str. 169)
- Použití stěrače a ostřikovače zadního okna (str. 171)
- Doplnění kapaliny do ostřikovačů (str. 637)
- Lišty stěračů v servisní poloze (str. 636)
- Výměna lišty stěrače pro zadní sklo (str. 634)
- Použití ostřikovačů čelního skla (str. 167)

#### Lišty stěračů v servisní poloze

Lišty stěračů čelního skla musí být, například, při výměně v servisní (svislé) poloze.



Lišty stěračů v servisní poloze.

Při výměně, čištění nebo zvedání ramének stěračů (např. při odstraňování ledu z čelního skla) musí být stěrače v servisní poloze.

#### ! DŮLEŽITÉ

Než vrátíte lišty stěračů do servisní polohy, zkontrolujte zda nepřimrzly.

#### Aktivace/deaktivace servisního režimu

Servisní režim lze aktivovat/deaktivovat, pokud vozidlo stojí a nejsou zapnuté stěrače čelního skla. Servisní režim se aktivuje/deaktivuje v zobrazení funkcí na středovém displeji:



Stiskněte tlačítko **Servisní poloha stěračů**. Kontrolka na tlačítku se rozsvítí, jakmile se aktivuje servisní poloha. Při aktivaci se stěrače automaticky vyrovnají nahoře. Pokud chcete servisní režim deaktivovat, stisk-

něte znovu **Servisní poloha stěračů**. Kontrolka na tlačítku zhasne, jakmile se deaktivuje servisní poloha.

Lišty stěračů rovněž opustí servisní polohu, pokud se:

- Aktivuje stírání čelního skla.
- Aktivuje ostřikování čelního skla.
- Aktivuje dešťový snímač.
- Vozidlo odjede.

#### ! DŮLEŽITÉ

Pokud raménka stěrače v servisní poloze byla vyklopena nahoru nad čelní sklo, musí se položit dolů na čelní sklo a až potom se může aktivovat stírání, ostřik nebo dešťové čidlo. Dále se raménka na čelní sklo musí sklopit před tím, než se rozjedete. Tím se zabrání poškrábání laku na kapotě motoru.

#### Související informace

- Použití dešťového senzoru (str. 168)
- Ostřikovače čelního okna a světlometů (str. 170)

- Použití automatického stírání zadního okna při couvání (str. 172)
- Trysky stěračů vyhřívaného čelního skla\* (str. 168)
- Použití paměťové funkce dešťového senzoru (str. 169)
- Použití stěrače a ostřikovače zadního okna (str. 171)
- Doplnění kapaliny do ostřikovačů (str. 637)
- Výměna lišt stěračů čelního skla (str. 635)
- Výměna lišty stěrače pro zadní sklo (str. 634)
- Použití ostřikovačů čelního skla (str. 167)

## Doplnění kapaliny do ostřikovačů

Kapalina do ostřikovačů se používá k čištění světlometů, čelního skla a zadního skla. Při teplotách pod bodem mrazu je nutné používat kapalinu ostřikovače s nemrznoucí kapalinou.

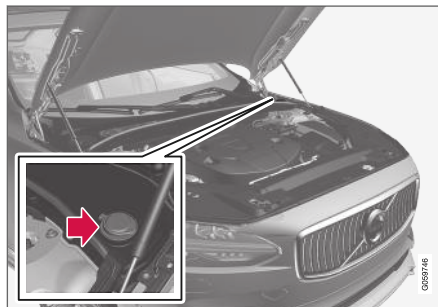

Kapalina do ostřikovačů se doplňuje do nádržky s modrým víčkem. Nádržka se používá pro ostřikovače čelního skla, ostřikovač zadního skla a pro ostřikovače světlometů\*

### **i** POZNÁMKA

Jakmile v nádržce zbývá přibližně 1 litr (1 qt) kapaliny do ostřikovačů, na displeji řidiče se zobrazí zpráva **Kapalina do ostřik. Nizká hladina. Doplňte** společně s kontrolkou



**Předepsaná specifikace:** Kapalina ostřikovače doporučená společností Volvo - s ochranou před zamrznutím během chladného počasí a při teplotách pod bodem mrazu.

### **!** DŮLEŽITÉ

Používejte originální kapalinu Volvo do ostřikovačů nebo ekvivalentní kapalinu s doporučenou hodnotou pH mezi 6 a 8 v pracovním naředění (např. 1:1 s neutrální vodou).

### **!** DŮLEŽITÉ

Když teplota klesne pod nulu, použijte kapalinu do ostřikovačů s nemrznoucí směsí, aby nedošlo k zamrznutí čerpadla, nádrže a hadic.

### Množství:

- Vozy **s** ostřikovači světlometů: 5,5 litrů (5,8 qt).
- Vozy **bez** ostřikovačů světlometů: 3,5 litrů (3,7 qt).

### Související informace

- Použití dešťového senzoru (str. 168)
- Ostřikovače čelního okna a světlometů (str. 170)
- Použití automatického stírání zadního okna při couvání (str. 172)



- ◀◀ ● Trysky stěračů vyhříváního čelního skla\* (str. 168)
- Použití paměťové funkce dešťového senzoru (str. 169)
- Použití stěrače a ostříkovače zadního okna (str. 171)
- Lišty stěračů v servisní poloze (str. 636)
- Výměna lišt stěračů čelního skla (str. 635)
- Výměna lišty stěrače pro zadní sklo (str. 634)
- Použití ostříkovačů čelního skla (str. 167)



TECHNICKÉ ÚDAJE

## Typová označení

Nálepky ve vozidle obsahují informace například o čísle motoru, typovém označení, kódu barvy apod.

### Umístění štítku

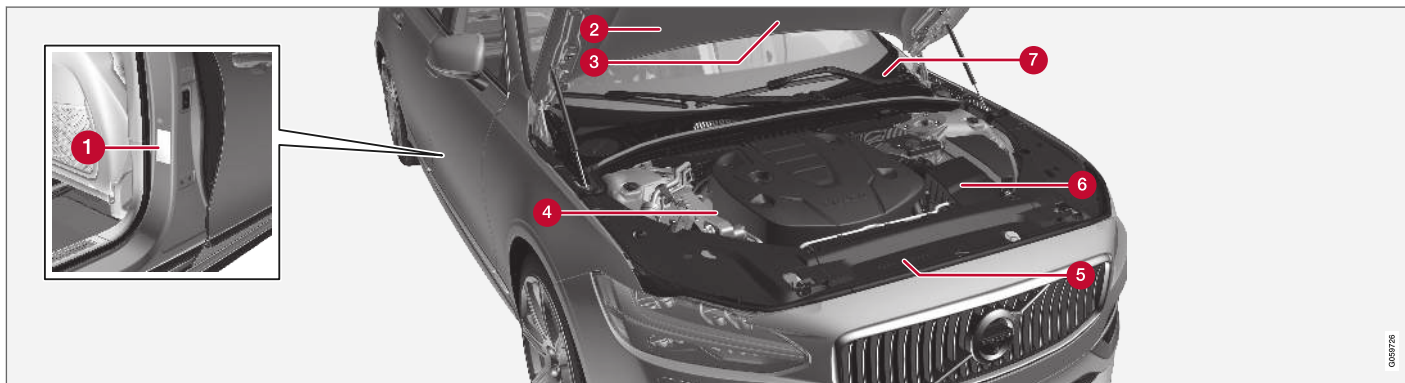

Nákres je schématický - podrobnosti se mohou v závislosti na trhu a modelu lišit.

Pokud znáte označení typu vozu, identifikační číslo vozu a motoru, usnadní to veškeré kontakty s autorizovaným dealerem Volvo ohledně vozu a při objednávání náhradních dílů a příslušenství.

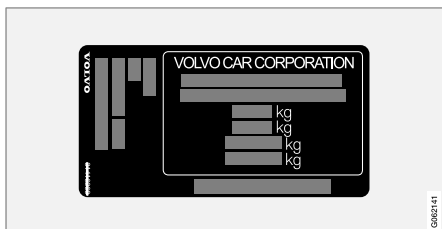

1 Nálepka pro typové označení vozu, identifikační číslo vozu (VIN), maximální dovolená zatížení, číslo barevného odstínu karosérie a homologační číslo. Nálepka se nachází na sloupku dveří a je vidět po otevření pravých zadních dveří.

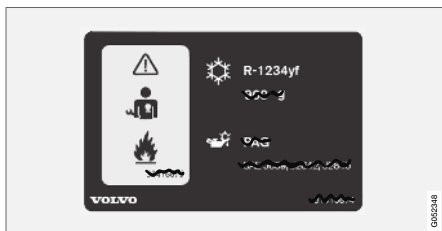

2 Štítek pro systém klimatizace u vozidel s chladivem R1234yf.

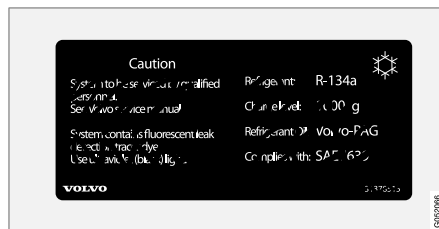

2 Štítek pro systém klimatizace u vozidel s chladivem R134a.

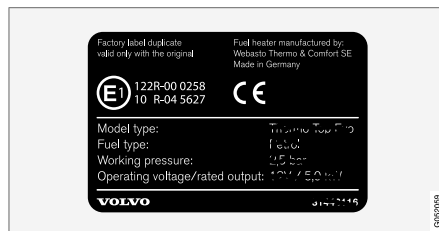

3 Štítek pro nezávislé topení.



4 Nálepka pro kód motoru a sériové číslo motoru.

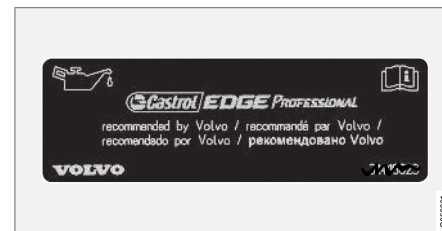

5 Štítek s údaji o motorovém oleji.

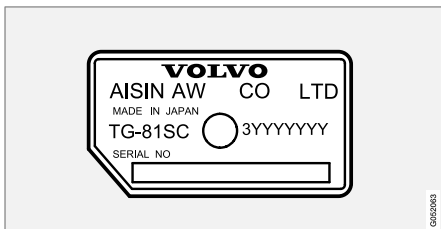

**6** Nálepka pro označení typu převodovky a sériové číslo.

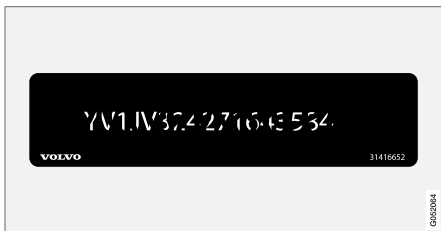

**7** Nálepka pro identifikační číslo vozu - VIN (Vehicle Identification Number).

Další informace o vozidle jsou uvedeny v registrační dokumentaci.

**i POZNÁMKA**

Nálepky vyobrazené v Uživatelské příručce nejsou přesnými kopiemi nálepek, které se používají ve voze. Účelem je ukázat přibližný vzhled a umístění ve vozidle. Informace platné pro vaše konkrétní vozidlo najdete na nálepce pro váš vůz.

### Související informace

- Klimatizace — specifikace (str. 651)

## Rozměry

Délku, výšku apod. vozidla zjistíte v tabulce.

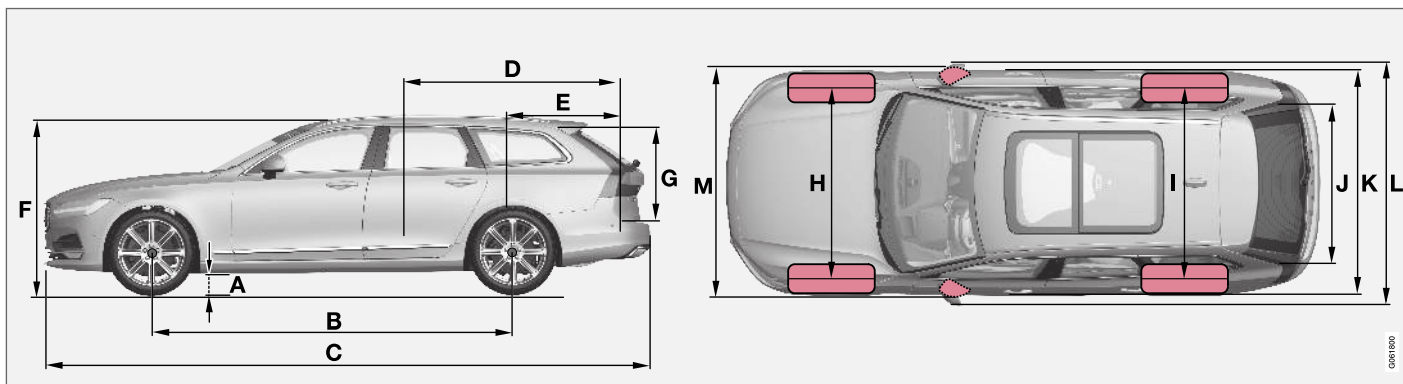

	Rozměry	mm	palce
A	Světlost nad zemí <sup>A</sup>	142	5,6
B	Rozvor	2941	115,8
C	Délka	4936	194,3
D	Ložná délka, podlaha, sklopené sedadlo	1988	78,3
E	Ložná délka, podlaha	1153	45,4
F	Výška	1475	58,1

	Rozměry	mm	palce
G	Ložná výška	704	27,7
H	Rozchod, vpředu	1628 <sup>B</sup>	64,1 <sup>B</sup>
		1618 <sup>C</sup>	63,7 <sup>C</sup>
		1617 <sup>D</sup>	63,7 <sup>D</sup>
		1623 <sup>E</sup>	63,9 <sup>E</sup>

	Rozměry	mm	palce
I	Rozchod, vzadu	1629 <sup>B</sup>	64,1 <sup>B</sup>
		1619 <sup>C</sup>	63,7 <sup>C</sup>
		1618 <sup>D</sup>	63,7 <sup>D</sup>
		1624 <sup>E</sup>	63,9 <sup>E</sup>
J	Ložná šířka, podlaha	1130	44,5
K	Šířka	1879 <sup>F</sup>	74,0 <sup>F</sup>
		1890 <sup>G</sup>	74,4 <sup>G</sup>



## TECHNICKÉ ÚDAJE



	<b>Rozměry</b>	<b>mm</b>	<b>palce</b>
L	Šířka včetně vnějších zpětných zrcátek	2019	79,5
M	Šířka včetně sklopených vnějších zpětných zrcátek	1895	74,6

A Pro pohotovostní hmotnost + 2 osoby. Nepatrně se liší v závislosti na rozměrech pneumatik, podvozku apod).

B Platí pro vozidla s 17/18" koly.

C Platí pro vozidla s 19" koly.

D Platí pro vozidla s 20" koly.

E Platí pro vozidla s 21" koly.

F Šířka karosérie.

G Na výliscích dveří.

### **Související informace**

- Hmotnosti (str. 645)

## Hmotnosti

Maximální celkovou hmotnost vozidla a další informace zjistíte na štítku ve vozidle.

Pohotovostní hmotnost vozidla zahrnuje řidiče, palivovou nádrž natankovanou z 90 % a všechny provozní kapaliny.

Užitečná hmotnost je ovlivněna hmotností cestujících, příslušenstvím a zatížením koule (pokud je připojen přívěs), která není zahrnuta do pohotovostní hmotnosti.

Maximální dovolené zatížení = celková hmotnost vozidla - pohotovostní hmotnost.

### **i** POZNÁMKA

Pohotovostní hmotnost uvedená v dokladech platí pro vozidla ve standardním provedení, tedy pro vozidlo bez přídavné výbavy a příslušenství. To znamená, že v případě jakéhokoliv příslušenství se hmotnost vozidla sníží o hmotnost tohoto příslušenství.

Mezi příslušenství, která snižují hmotnost nákladu, patří různé výbavy (např. Kinetic, Momentum, Summum) a ostatní příslušenství jako např. tažná tyč, nosič zavazadel, střešní box, audiosystém, přídavné světlomety, GPS, palivový ohřev bloku motoru, bezpečnostní mřížka, koberce, kryt zavazadel, elektricky ovládaná sedadla atd.

Pohotovostní hmotnost konkrétního vozidla lze s jistotou určit zvážením.

### **!** VAROVÁNÍ

Jízdní vlastnosti vozidla závisejí na míře zatížení vozidla a na rozložení nákladu.

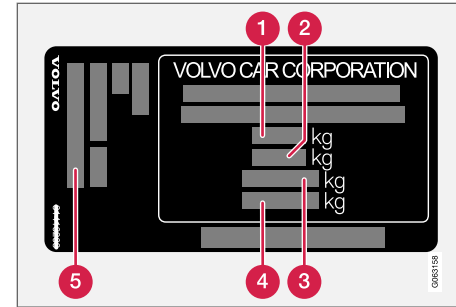

Nálepka se nachází na sloupku dveří a je vidět po otevření pravých zadních dveří.

- 1** Max. celková hmotnost
- 2** Maximální hmotnost soupravy (vůz + přívěs)
- 3** Maximální zatížení přední nápravy
- 4** Maximální zatížení zadní nápravy
- 5** Úroveň vybavení

Max. zatížení: Viz technický průkaz.

Max. zatížení střechy: 100 kg.

### Související informace

- Typová označení (str. 640)
- Celková hmotnost při odtahování a zatížení tažné koule (str. 646)

**Celková hmotnost při odtahování a zatížení tažné koule**

Informace o přípustné celkové hmotnosti při odtahování a zatížení tažné koule najdete v tabulkách.

**Max. hmotnost brzděného přívěsu**** POZNÁMKA**

U přívěsů s hmotností přes 1800 kg doporučujeme používat na tažné tyči vibrační tlumiče.

Motor	Kód motoru <sup>A</sup>	Převodovka	Max. hmotnost brzděného přívěsu (kg)	Maximální zatížení kulové hlavy (kg)
T8 Twin Engine	B4204T35	Automatická	2100	110

<sup>A</sup> Kód motoru, číslo dílu a výrobní číslo motoru si můžete přečíst na motoru.

** DŮLEŽITÉ**

Při jízdě s přívěsem je povoleno překročit celkovou hmotnost vozidla (včetně zatížení tažného zařízení) maximálně o 100 kg (220 lb), a to v případě, že rychlost je omezena na 100 km/h (62 mph). Musí se dodržovat národní právní požadavky na soupravy vozidel, např. požadavky na rychlost atd.

**Max. hmotnost nebrzděného přívěsu**

Max. hmotnost nebrzděného přívěsu (kg)	Maximální zatížení kulové hlavy (kg)
750	50

**Související informace**

- Typová označení (str. 640)
- Hmotnosti (str. 645)
- Jízda s přívěsem (str. 471)
- Asistent stability přívěsu\* (str. 473)



## Technické údaje motoru

Specifikace motoru (výkon apod.) pro konkrétní motory najdete dále v tabulce.

Model Twin Engine je poháněn zážehovým motorem a elektromotorem (ERAD – Electric Rear Axle Drive).

<b>i</b> <b>POZNÁMKA</b>
Některé motory nejsou k dispozici na všech trzích.

Motor	Kód motoru <sup>A</sup>	Výstup (kW / ot./min)	Výstup (ks při ot./min)	Moment (Nm / ot./min)	Počet válců
T8 Twin Engine	B4204T35	235/5700	320/5700	400/2200-5400	4

<sup>A</sup> Kód motoru, číslo dílu a výrobní číslo motoru si můžete přečíst na motoru.

## Elektromotor

**Maximální výkon:** 65 kW (87 hp).

**Točivý moment:** 240 Nm.

## Související informace

- Typová označení (str. 640)
- Motorový olej — specifikace (str. 648)
- Chladič kapalina — specifikace (str. 650)

## Motorový olej — specifikace

Druh a objem motorového oleje pro konkrétní motory najdete v tabulce.

Volvo doporučuje:



Motor	Kód motoru <sup>A</sup>	Kvalita oleje	Objem, včetně olejového filtru (litry)
T8 Twin Engine	B4204T35	Castrol Edge Professional V 0W-20 nebo VCC RBS0-2AE 0w-20	přibližně 5,6

<sup>A</sup> Kód motoru, číslo dílu a výrobní číslo motoru si můžete přečíst na motoru.

## Související informace

- Typová označení (str. 640)
- Nepříznivé jízdní podmínky pro motorový olej (str. 649)
- Kontrola a doplňování motorového oleje (str. 600)
- Motorový olej (str. 599)

## Nepříznivé jízdní podmínky pro motorový olej

Ztížené provozní podmínky mohou způsobit abnormálně vysokou teplotu oleje nebo spotřebu oleje. Dále uvádíme příklady situací s nepříznivým vlivem na jízdu.

Hladinu oleje musíte častěji kontrolovat při dlouhých jízdách:

- při jízdě s přívěsem nebo karavanem
- v horských oblastech
- při jízdě vysokou rychlostí
- při teplotách nižších než  $-30\text{ °C}$  ( $-22\text{ °F}$ ) nebo vyšších než  $+40\text{ °C}$  ( $+104\text{ °F}$ ).

To platí také pro jízdu na kratší vzdálenosti při nižších teplotách.

Pro ztížené jízdní podmínky si zvolte plně syntetický motorový olej. Ten poskytuje zvláštní ochranu Vašeho motoru.

Volvo doporučuje:



### ! DŮLEŽITÉ

Aby byly splněny požadavky na servisní intervaly motorů, jsou všechny motory ve výrobním závodu naplněny speciálním syntetickým motorovým olejem. Výběr oleje byl prováděn velmi pečlivě s ohledem na životnost, charakteristiky startování, spotřebu paliva a dopad na životní prostředí.

Musí se používat schválený motorový olej, aby mohly být aplikovány doporučené servisní intervaly. K doplňování a výměně použijte výhradně olej předepsané kvality. Použití jiného oleje může mít nepříznivý vliv na životnost vozidla, chování při startování motoru, spotřebu paliva a životní prostředí.

Pokud se nepoužívá olej předepsané kvality a viskozity, mohou být poškozeny komponenty, které souvisejí s motorem. Společnost Volvo Car Corporation se zříká jakékoliv odpovědnosti za tyto škody.

Volvo doporučuje provádět výměnu oleje v autorizovaném servisu Volvo.

### Související informace

- Motorový olej — specifikace (str. 648)
- Motorový olej (str. 599)

## Chladicí kapalina — specifikace

**Předepsaná specifikace:** Chladicí kapalina doporučená společností Volvo smíchaná s 50 % vody<sup>1</sup>, viz obal. Pokud si nejste jisti, kontaktujte prodejce Volvo.

Aby nedošlo k ohrožení zdraví, jednotlivé typy glykolu se nesmí míchat.

## Související informace

- Doplnění chladicí kapaliny (str. 601)

## Převodová kapalina - specifikace

Za normálních jízdních podmínek nemusí být převodová kapalina po dobu životnosti vozu měněna. Nicméně to může být nezbytné při nepříznivých jízdních podmínkách.

## Automatická převodovka

Předepsaný převodový olej:	AW1
----------------------------	-----

## Brzdová kapalina - specifikace

Médium používané v hydraulické brzdové soustavě se nazývá brzdová kapalina. Používá se k převedení tlaku např. z brzdového pedálu přes hlavní brzdový válec na jeden nebo více pomocných válců, které působí na mechanickou brzdu.

**Předepsaná specifikace:** Volvo Original Dot 4 třídy 6 nebo ekvivalent.

### POZNÁMKA

Doporučujeme měnit a doplňovat brzdovou kapalinu v autorizovaném servisu Volvo.

## Související informace

- Přehled motorového prostoru (str. 598)

<sup>1</sup> Kvalita vody musí splňovat normu STD 1285.1.

## Palivová nádrž - objem

V tabulce dole je uveden objem palivové nádrže.

	Všechny modely
Litry (cca.)	50
US galony (cca.)	13,2

## Související informace

- Používané palivo (str. 461)

## Klimatizace — specifikace

Systém klimatizace ve vozidle používá v závislosti na trhu bezfreonové chladivo R1234yf nebo R134a. To, jaké chladivo se v klimatizaci používá, zjistíte na potisku štítku uvnitř na kapotě motoru.

V tabulce dole jsou uvedeny požadované kvality a množství kapalin a maziv, které se používají v systému klimatizace.

### Štítek klimatizace

#### Štítek v případě R134a

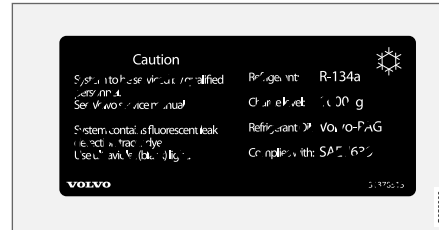

#### Štítek v případě R1234yf



## Vysvětlení symbolů u R1234yf

Symbol	Význam
	Pozor
	Mobilní klimatizační zařízení (MAC)
	Typ maziva
	Servis mobilního klimatizačního systému (MAC) musí provádět vyškolený a certifikovaný technik.
	Hořlavá chladiva

## ◀ Chladivo

### Vozidla s chladivem R134a

Hmotnost	Předepsaná specifikace
725 g (1,60 lb)	R134a

#### VAROVÁNÍ

Klimatizace obsahuje natlakované chladivo R134a. Servis a opravy tohoto systému smí provádět pouze autorizovaný servis.

### Vozidla s chladivem R1234yf

Hmotnost	Předepsaná specifikace
675 g	R1234yf

#### VAROVÁNÍ

Klimatizace obsahuje natlakované chladivo R1234yf. V souladu s předpisy SAE J2845 (Školení techniků v oblasti bezpečného servisu a nakládání s chladivy používanými v klimatizaci automobilů) smí servis a opravu systému chladiva provádět pouze vyškolení a certifikovaní technici, kteří zajistí bezpečnost systému.

### Olej kompresoru

Objem	Předepsaná specifikace
100 ml (3,38 fl. oz.)	PAG SP-A2

## Výparník

#### DŮLEŽITÉ

Výparník systému klimatizace se nikdy nesmí opravovat a měnit za dříve používaný výparník. Nový výparník musí být certifikován a označen v souladu s normou SAE J2842.

#### Související informace

- Servis systému řízení klimatu (str. 597)

## Spotřeba paliva a emise CO<sub>2</sub>

Spotřeba paliva ve vozidle se měří v litrech na 100 km. Emise CO<sub>2</sub> se měří v gramech CO<sub>2</sub> na km.



### Vysvětlení

CO <sub>2</sub>	gram CO <sub>2</sub> /km
	litry/100 km
□range	Ověřená hodnota potenciálního dojezdu ("až") vozidla v km v elektrickém režimu. Hodnota se nesmí interpretovat jako očekávaný dojezd. Tuto hodnotu lze stěží dosáhnout při běžné jízdě.

	kombinovaná jízda
aut	automatická převodovka

 <b>POZNÁMKA</b>
Pokud chybí informace o emisích a spotřebě, jsou uvedeny v příloženém doplňku.

 <b>POZNÁMKA</b>
Kapacita hybridní baterie postupem času a s použitím klesá, což může vést k častějšímu používání motoru s vnitřním spalováním a tedy vyšší spotřebě paliva a menšímu dojezdu v elektrickém režimu.

				
		CO <sub>2</sub>		□range
T8 Twin Engine (B4204T35)	aut	46	2.0	50 <sup>A</sup>

A Jízdní režim PURE

Hodnoty ve výše uvedené tabulce spotřeby paliva, emise a dojezd v elektrickém režimu vycházejí ze speciálních jízdních cyklů EU (viz dole), které platí pro vozidla s pohotovostní hmotností v základní

verzi a bez zvláštní výbavy. Hmotnost vozidla se může v závislosti na úrovni výbavy zvýšit. To společně s tím, jak hodně je vozidlo naloženo, zvýší

spotřebu paliva a emise CO<sub>2</sub> a zkracuje dojezd v elektrickém režimu.

Certifikované hodnoty pro vozidlo by neměly být interpretovány jako očekávané hodnoty. Ověřené



- ◀◀ hodnoty jsou srovnávací hodnoty získané v průběhu speciálních "jízdních cyklů EU" (viz dole).

Existuje několik důvodů pro vyšší spotřebu paliva oproti hodnotám v tabulce a pro kratší dojezd vozidla. Příklady:

- Pokud vozidlo není pravidelně nabíjeno ze sítě.
- Pokud má vozidlo další výbavu, která má vliv na hmotnost.
- Styl jízdy.
- Pokud se zákazník rozhodne pro jiná kola než kola, která jsou namontována v základní verzi modelu, může se tím zvýšit valivý odpor.
- Při vysoké rychlosti se zvyšuje aerodynamický odpor.
- Kvalita paliva, stav vozovky a dopravní situace, počasí a stav vozidla.

Při kombinaci výše uvedených případů může spotřeba paliva výrazně stoupnout.

Spotřeba paliva se může obrovsky lišit oproti hodnotám vyplývajícím z jízdních cyklů EU (viz dole), které se používají při certifikování vozidla a ze kterých vycházejí hodnoty spotřeby. Další informace najdete ve směrnících v odkazech.

<b>i</b>	<b>POZNÁMKA</b>
<p>Extrémní povětrnostní podmínky, jízda s přívěsem nebo jízda ve vysokých nadmořských výškách ve spojení s kvalitou paliva jsou faktory, které výrazně ovlivňují spotřebu paliva.</p>	

### Jízdní cykly EU

Oficiální hodnoty spotřeby paliva a dojezdu v elektrickém režimu vycházejí ze dvou standardizovaných jízdních cyklů v laboratorním prostředí ("jízdní cykly EU"), vše v souladu s následujícími předpisy: EU Regulation no 692/2008, 715/2007 (Euro 5 / Euro 6), 2017/1151 a 2017/1153. Jelikož se jízdní cykly používají také ke kontrole kvality, existují přísné požadavky na opakovatelnost testů. Testování se provádí řízeným způsobem a pouze při základních funkcích vozidla (je tedy vypnuta, například, klimatizace, rádio apod.). Oficiální hodnoty tedy přirozeně neodpovídají skutečným hodnotám, které dosáhne zákazník.

Předpisy platné pro jízdní cykly "Jízda ve městě" a "Jízda po dálnicích":

- **Jízda ve městě** - měření začíná při nastartování studeného motoru. Jízda je simulována.
- **Jízda po dálnici** - vozidlo zrychluje a brzdí rychlostí 0-120 km/h (0-75 mph). Jízda je simulována.

Oficiální hodnota pro kombinovanou jízdu, která je uvedena v tabulce, představuje kombinaci

výsledků jízdních cyklů "Jízda ve městě" a "Jízda po dálnici" v souladu s právními požadavky.

Během dvou jízdních cyklů byly zachycovány výfukové plyny kvůli určení emisí oxidu uhličitého (emise CO<sub>2</sub>). Tyto plyny byly poté analyzovány a byla stanovena hodnota emisí CO<sub>2</sub>.

### Související informace

- Typová označení (str. 640)
- Hmotnosti (str. 645)
- Ekonomická jízda (str. 454)
- Faktory, které ovlivňují dojezd v elektrickém režimu (str. 456)



**Schválené velikosti kol a pneumatik**

V některých zemích nejsou v registračních dokladech nebo jiných dokumentech uvedeny

všechny schválené rozměry. V tabulce jsou uvedeny všechny schválené kombinace ráfků kol a pneumatik.

✓ = schváleno

Motor	man/ aut	245/45 R18 8x18x42	255/40 R19 8,5x19x47	245/40 R20 8,5x20x47,5
T8 Twin Engine (B4204T35)	aut	✓	✓	✓

**Související informace**

- Nejnižší přípustný index zatížení pneumatik a rychlostní třída pneumatik (str. 656)
- Typová označení (str. 640)
- Označení velikosti pneumatiky (str. 544)
- Označení velikosti ráfku kola (str. 545)

## Nejnižší přípustný index zatížení pneumatik a rychlostní třída pneumatik

V tabulce je uveden nejnižší přípustný index zatížení (LI) a rychlostní kategorie (SS).

Motor	man/ aut	Nejnižší přípustný index zatížení (LI) <sup>A</sup>	Nejnižší přípustná rychlostní kategorie(SS) <sup>B</sup>
T8 Twin Engine (B4204T35)	aut	99	W

<sup>A</sup> Index zatížení musí být minimálně rovný nebo větší než hodnota uvedená v tabulce.

<sup>B</sup> Rychlostní třída pneumatiky musí být minimálně rovná nebo větší než hodnota uvedená v tabulce.

### Související informace

- Schválené velikosti kol a pneumatik (str. 655)
- Schválené tlaky vzduchu v pneumatikách (str. 657)
- Typová označení (str. 640)
- Označení velikosti pneumatiky (str. 544)
- Označení velikosti ráfku kola (str. 545)

## Schválené tlaky vzduchu v pneumatikách

Schválené tlaky vzduchu v pneumatikách pro konkrétní motory najdete v tabulce.

<b>i</b> <b>POZNÁMKA</b>
Některé motory, pneumatiky nebo jejich kombinace nejsou vždy k dispozici na všech trzích.

Motor	Rozměr pneumatiky	Rychlost	Zatížení, 1-3 osoby		Max. zatížení		Tlak ECO <sup>A</sup>
			Vpředu (kPa) <sup>B</sup>	Vzadu (kPa)	Vpředu (kPa)	Vzadu (kPa)	Vpředu/vzadu (kPa)
Všechny motory	245/45 R18	0-160 km/h (0 - 100 mph)	240	240	260	260	260
	255/40 R19 245/40 R20	160+ km/h (100+ mph)	300	300	320	320	-
Rezervní pneumatika na dojezd		max 80 km/h (max. 50 mph)	420	420	420	420	-

<sup>A</sup> Ekonomická jízda.

<sup>B</sup> V některých zemích se kromě jednotky SI "Pascal" používá jednotka "bar": 1 bar = 100 kPa.

## Související informace

- Typová označení (str. 640)
- Kontrola tlaku v pneumatikách (str. 546)
- Schválené velikosti kol a pneumatik (str. 655)



## 1, 2, 3 ...

4WD 445

## A

A/C (Klimatizace) 217

ABS  
protiblokovací systém brzd 432

ACC - Adaptivní tempomat 291, 294, 295,  
296, 297, 299, 301, 302, 303, 304, 306

Adaptivní jízdní charakteristiky 270, 447

Adaptivní tempomat 291, 294, 295, 296,  
297, 299, 301, 302, 303, 304, 306

funkce 291

kontrola rychlosti 295, 296

nastavení časového intervalu 297, 299

předjíždění 301

radarový snímač 323

zjišťování závad 303

změna funkčnosti tempomatu 304

Airbag 48

Aktivace/deaktivace 51

strana řidiče 48

strana spolujezdce 49, 51

Airbag, viz Airbag 48

Aktivní kontrola stáčení vozidla 271

Aktivní parkovací asistent 395, 396, 399,  
400, 402, 403

funkce 395, 396, 400, 402, 403

Omezení 400

provoz 396, 399

Symboly a zprávy 403

Aktivní světla pro zatáčení 149

Aktualizace softwaru 34

aktualizace systému 589

Akumulátor 466, 605

přetížení 466

Akustická signalizace 186

Alarm 263

deaktivace 264

omezený režim alarmu 266

snímače pohybu a náklonu 264

Alergeny a látky způsobující astma 194

Alkoholový zámek 430, 431

Android Auto 509, 510, 511

Anténa

místo 252

Apple CarPlay 505, 506, 508

Apps 487

Asistence při riziku kolize 373, 374, 375,  
376, 377, 378, 379, 380

Asistence řízení při riziku kolize do přední  
části vozidla 376, 377

Asistence řízení při riziku nárazu do zadní  
části vozidla 378, 379

Asistent jízdních pruhů  
provoz 368, 369

Asistent jízdních pruhů - Lane Keeping Aid  
(LKA) 366, 368, 369, 370, 372

Asistent předjíždění 301, 318

Asistent rozjezdu do kopce 439

Asistent rozjezdu do svahu  
Hill Start Assist (HSA) 439

Asistent řízení při nebezpečí kolize 373,  
374, 375, 376, 377, 378, 379, 380

Asistent stability přívěsu 272

Audio a média 486

Auto hold 438

Automatická brzda 438

aktivovat a deaktivovat 438

po kolizí 439

Automatická převodovka 441

kickdown 444

olej 650

přívěs 471

Automatická regulace klimatu 207

Automatické mycí linky 629

Automatické přepínání dálkových světlo-  
metů 146

## ABECEDNÍ SEZNAM

Automatické zamykání	256
Automatické znovuzamknutí	227, 250
Automatický omezovač rychlosti	279, 281, 282
Automyčka	629
AWD, pohon všech kol	445

## B

Baterie	
asistent při rozjezdu	466
HYBRID	608
Startování	605
symboly na akumulátoru	609
údržba	605
výstražné symboly	609
benzín	463
Bez klíče	
Nastavení	251
povrchy citlivé na dotyk	249
zamykání/odemykání	250
Bezpečnost	40
těhotenství	40
Bezpečnost dětí	56
Bezpečnostní pás	43
Kontrolka zapnutí bezpečnostního pásu	46
předpínače bezpečnostních pásů	45

připoutání/odpoutání	44
těhotenství	40
Bezpečnostní pás, viz Bezpečnostní pásy	43
Bezpečnostní režim	54
spuštění/pohyb	55
Bezpečnostní síť	584
BLIS	349, 350, 351
Blokování páky voliče	444
Bluetooth	
Nastavení	520
připojit	503
připojte vozidlo k Internetu	522
telefon	511
Boční airbag	53
Brzdný režim	441
Brzdová kapalina	
kvalita	650
Brzdové světlo	150
Brzdový asistent	
po kolizích	439
Brzdový systém	
kapalina	650
Brzdy	432
automaticky při zastavení	438
brzdové světlo	150
brzdový systém	431
na mokřích cestách	433

na sypaných cestách	434
nouzová brzdová světla	150
parkovací brzda	434
protiblokovací brzdový systém, ABS, Anti-lock Braking System (ABS)	432
systém brzdového asistenta, BAS	433
údržba	434

## C

CD přehrávač	501
Celková hmotnost vozu	645
centrální zamykání	253
City Safety s vyhýbacím manévrem u překážek	343
City Safety v křižující dopravě	342, 343
City Safety™	336, 337, 339, 340, 344, 347
Clean Zone	193
Clean Zone Interior Package	194
Couvací kamera	386, 387, 388, 390, 391, 392, 393, 394
Couvací snímače	381, 382, 383, 384, 385
Cross Traffic Alert – CTA	354, 355, 356, 357
CTA – Cross Traffic Alert	354, 355, 356, 357
Cyklovač stěračů	167
CZIP (Clean Zone Interior Package)	194

Chladicí kapalina	650
Chladicí kapalina, plnění	601
Chladicí soustava	
přehřívání	465
Chladivo	597
systém ovládání klimatu	651
Chybová hlášení u systému BLIS	353
Chybové zprávy	
Adaptivní tempomat	306
viz Zprávy a kontrolky	306, 322

## Č

Čalounění vozu	622, 624, 625, 626
Čáry parkovacího asistenta pro kameru parkovacího asistenta	388
Čelní sklo	
promítaný obraz	133, 135
Topení	210
Čerpání paliva	461
doplňování paliva	461
krytka palivové nádrže	460
Červený klíč	234
Nastavení	235
Číslo odstínu, lak	634

Čištění	624, 626
automatické mycí linky	629
bezpečnostní pásy	624
čalounění	622, 624, 625, 626
mytí vozidla	627, 628, 629, 630, 631, 632
ráfky	632
středový displej	622
Textilní čalounění	622, 624, 625
Čištění lišt stěračů	631
Čištění ráfků kol	632

## Č

čidla	
Kvalita vzduchu	195
Ovládání klimatizace	190

## D

Dálkové aktualizace	589
Dálkové ovládání, HomeLink® programovatelné	478
Data	
přenos mezi vozidlem a servisem	588
záznam	34
Datový konektor	37
Defekt	562

Denní světla	144
Dešťový senzor	168, 169
Detekce cyklistů	340
Detekce tunelů	145
Dětské pojistky	255
Dětské sedačky	56, 59, 60
Horní upevňovací body	57
i-Size/uchycovací body ISOFIX	58
spodní upevňovací body	58
Tabulka ISOFIX	65
tabulka rozmístění	62
tabulka velikosti i	64
ustavení/montáž	59, 60
vestavěná dětská sedačka	68
Diagnostika závad	
Adaptivní tempomat	303
Digitální rádio (DAB)	495
Dílčí počítadlo kilometrů	81
Displej řidiče	
nabídka aplikací	95, 96
symboly a zprávy související s hybridem	422
Zprávy	97
DivX®	502
Dlouhodobé uskladnění	424
Dobíjecí proud	408
Dohoda o licenci	89, 530

## ABECEDNÍ SEZNAM

Dojezd	
při provozu na elektropohon	653
Doporučení během jízdy	458
Doporučení k nakládání	577
Dopravní informace	493
Doprovodné osvětlení při odchodu	151
Doprovodné osvětlení při příchodu	152
dovolená s vozidlem	458
Drive-E	
Přístup k otázkám ekologie	28
Driver Alert Control	364
Držák tašky	579

## E

Ekonomická jízda	454
Ekonomika jízdy	454
Elektrická parkovací brzda	434
Elektrická soustava	605
Elektrická zásuvka	572
použití	574
Elektrické ovládání	
dosah	456
Jízda	455

Elektricky ovládaná okna	157, 158
ochrana proti přivření	156
Elektricky ovládaná panoramatická střecha	163
Elektricky ovládané dveře zavazadlového prostoru	256
Elektricky ovládané sedadlo	175
Elektromotor	445
Technické údaje	647
Elektronická měrka	600
Emise CO <sub>2</sub>	653
Emise oxidu uhličitého	653

## F

Filtr částic v zážehovém motoru	464
Filtr klimatizace	195
Four-C	452
FSC, štítky týkající se životního prostředí	23
Funkce brzdy	431
Funkce Deadlock	266
deaktivace	267
Funkce paměti dešťového snímače	169
Funkce úplného větrání	225, 253

Funkce vozidla	
na středovém displeji	113

## G

Gracenote®	500
GSI - pomoc při řazení	444

## H

Háčky na náklad	579
head-up displej	
čistění	623
Nastavení	135
Head-up displej	133
aktivovat a deaktivovat	135
výměna čelního skla	597
Hlasové ovládání	136
Nastavení	139
Ovládání klimatizace	191
rádio a média	139
telefon	138
Hlášení u systému BLIS	353
Hlavní světla	146
Hlavový airbag	53
Hloubka vzorku	546, 560



Hmotnosti	
pohotovostní hmotnost	645
Hmotnosti přívěsu a zatížení tažného zařízení	646
Hnací ústrojí	
Převodovka	440
Hodiny, nastavení	85
HomeLink®	478
použití	481
program	479
Houkačka	186
Huštění pneumatiky	566
Hybridní akumulátor nabíjení	608
Hybridní měřič	79
<hr/>	
IAQS (Systém kvality vzduchu v interiéru)	194
IC (Nafukovací záclona)	53
ID, Volvo	26
Identifikační číslo	38
Imobilizér	239
Imobilizér	239
Imobilizér dálkového ovládání	239
Index zatížení pneumatik	544

Indikátor řazení převodových stupňů	444
Informace o dopravních značkách	358, 359, 361
Omezení provoz	363 359, 361, 362, 363
Informace pro majitele	16
Informační displej	76, 78
IntelliSafe	
Podpora řidiče	30
Interiér prostoru pro cestující	570
elektrická zásuvka	572
Konzola v tunelu	571
schránka v přístrojové desce	575
Sluneční clona	577
Internet, viz vozidlo připojené k internetu	521
iPod®, připojení	503
ITPMS - systém nepřímého sledování tlaku vzduchu v pneumatikách	548

**J**

Jazyk	123
Jednotky	123
Jistič zemní ochrany	411

Jízda	
chladicí soustava s přívěsem	465 471
Jízda s přívěsem	
přípustná celková hmotnost přívěsu	646
zatížení koule tažného zařízení	646
Jízda ve vodě	460
Jízdní režim	447
změna	451
Jízdní režim Individual	447

**K**

Kamera parkovacího asistenta	
Nastavení	391
Kamerová jednotka	332
Kamerový snímač	344
Kapalina ostřikovače	637
Kapesní parkovací asistent - PAP	395, 396, 399, 400, 402, 403
Kapota, otevření	596
Katalyzátor	
odtah	476
Key tag	225
Klávesnice	117, 120
změnit jazyk	120

## ABECEDNÍ SEZNAM

Klávesnice na volantu	186
Klíč	225
Klíč dálkového ovladače	225
dosah	230
odnímatelná čepel klíče	235
připojení k profilu řidiče	130
výměna baterie	230
ztráta	234
Klimatizace	190, 202, 217
oprava	597
Klimatizace, kapalina	
objem a kvalita	651
kluzký povrch	459
Kód barvy, lak	634
Kódy barev	634
Kola	
demontáž	556
instalace	558
sněhové řetězy	561
Kola a pneumatiky	
index zatížení a rychlostní kategorie	544, 656
schválené rozměry	655
Kompas	482
kalibrace	482
Kondenzace vody ve světlometech	628, 629, 630, 631

Kontrola hladiny	452
Nastavení	454
Kontrola hladiny motorového oleje	600
Kontrolka zapnutí bezpečnostního pásu	46
Kontrolky ovládání	86
Konzola v tunelu	571
Kožené čalounění, pokyny pro mytí	625
Kryt	
zavazadlový prostor	582
Kryt nákladu	581, 582
Kvalita vzduchu	192, 194
alergie a astma	194
Filtr klimatizace	195
<b>L</b>	
Lak	
kód barvy	634
poškození a drobné opravy	633, 634
Lane Keeping Aid (LKA)	366, 368, 369, 370, 372
Lékárnička	586
Leštění	627
Lišty stěračů	
servisní poloha	636
výměna	634, 635

## M

Max. zatížení střechy	645
Měřák hybridní baterie	80
Měřáky	
palivoměr	78
Milhové světlo	
zadní	149
Mobilní telefon, viz Telefon	512
Modem vozidla	
Nastavení	524
připojte vozidlo k Internetu	523
Motor	
automatické startování a vypínání motoru s vnitřním spalováním	446
deaktivace	428
přehřívání	465
startování	426
Motorový olej	599, 649
doplňování paliva	600
filtr	599
Kvalita a množství	648
ztížené jízdní podmínky	649
Motorový prostor	
chladič kapalina	601
Motorový olej	599
přehled	598

Motor Twin	
Obecné informace	406
Mříž na zavazadla	583
Mytí vozidla	627, 628, 629, 630, 631, 632

## N

Nabíjecí kabel	409
řídící jednotka	412
Nabíjení	
dokončení nabíjení	421
Hybridní akumulátor	407
otevřít a zavřít krytku nabíjení	413
spuštění nabíjení	414
Stav	416, 417, 419
Nafukovací záclona	53
Nakládací otvor	580
Nakládání	
dlouhý náklad	578
Obecné informace	577
oka k přichycení nákladu	580
Nákladové osvětlení	153, 154
Náraz, viz Nehoda	40
Nastartujte vozidlo	426
Nastavení	126
Kategorie	127
kontextový	124

nabídka nastavení	126
Resetace	126
Nastavení audio	486, 519
přehrávání médií	497, 498
telefon	520
Textová zpráva	519
Nastavení časového intervalu	289
Nastavení volantu	187
Nástroje	554
Nehoda	40, 43, 48, 54
Nezávislé topení	219, 220
Nezávislé topení (Nezávislé topení)	220
Neznámý díl vozidla	267
Nízká hladina oleje	600
Nízké napětí akumulátoru	
Akumulátor	466
Nosič jízdních kol	
montované na tažnou tyč	475
Nouzové rezervní kolo	
rezervní kolo	559
Nouzový režim	440
Nožní brzda	432
Nulování, palubní počítač	83

## O

Oblíbené pro rádio	493
Obnovit nastavení	126
Profil řidiče	130
změna majitele	125
Obrysová světla	144
Obsah etanolu	
maximálně 10 procent objemu	463
Odemykání	
Nastavení	228
pomocí čepele klíče	237
Odmražení	209
Odtah	478
Odtahování	478
Ochrana proti korozi	632
ochrana před poraněním krční páteře	41
ochrana před přiskřípnutím	156
Resetování	157
Ochrana před sjetím z cesty	374, 375
Ochrana soukromí	35
Ochranná mřížka	583
Okna a sklo	156
Okno	
sluneční clona	159
oktanové číslo	463

## ABECEDNÍ SEZNAM

Oil, viz také motorový olej	648, 649	doba trvání doprovodného osvětlení při příchodu	152	řízení teploty	214, 215, 216
Omezení kamery parkovacího asistenta	392	doprovodné osvětlení při odchodu	151	vnímaná teplota	191
Omezení systému Driver Alert Control	366	Hlavní světla	146	zóny	190
Omezovač rychlosti	275, 278, 279, 282	Nastavení	143	Ovládání klimatu	202
deaktivace	278	Obrysová světla	144	středový displej	202
dočasné vypnutí	277	osvětlení displeje	154	zadní sedadlo	202
začínáme	276	osvětlení přístrojů	154	Ovládání světel	154
Opěradlo		ovládání	142, 152, 154	Ovládání světlometů	142, 154
přední sedadlo, seřízení	174, 175, 178, 179, 180, 181	ovládání světel	154		
zadní sedadlo, spuštění	183	potkávací světla	145		
Opěrka hlavy	184	světla nouzového brzdění	150	<b>P</b>	
Osobní informace (Ochrana soukromí)	35	Ukazatele směru	148	PACOS (Vypínač airbagu)	51
Ostřikovače		V prostoru pro cestující	152, 154	Pádla na volantu	443
čelní sklo	170	Výstražné blikáče	151	Pádlo na volantu	186
kapalina do ostřikovače, doplnění	637	zadní světlo do mlhy	149	Palivo	463
Světlometry	170	žárovky, technické údaje	604	identifikace	463
zadní okno	171, 172	Osvětlení, výměna žárovky	603	spotřeba paliva	653
Ostřikování čelního okna	170	Světlo zpátečky	603	Palivoměr	78
Osvětlení		zadní světlo do mlhy	604	Palivová nádrž	
aktivní světla pro zatáčení	149	Osvětlení displeje	154	objem	651
automatické osvětlení, prostor pro cestující	152	Osvětlení prostoru pro cestující	152, 154	Palivové výpary	463
Automatické přepínání dálkových světlometů	146	automaticky	152	Palubní počítač	81, 82
brzdové světlo	150	Osvětlení přístrojů	154	Palubní počítač, nulování	83
denní světla	144	Ovládání klimatizace	190	Panoramatická střecha	
		automatická regulace	207	otevírání a zavírání	164
		čidla	190	větrací poloha	165
		ovládání hlasem	191		
		ovládání větráku	213		

Panoramatické střešní okno		monitorování tlaku vzduchu v pneumatikách	548	Poloha zapalování	428, 429
ochrana proti přivření	156	oprava defektu pneumatiky	562	Polohy páky voliče	
sluneční clona	163, 166	prohození	542	Automatická převodovka	441
PAP = aktivní parkovací asistent	395,	rozměry	655	Posilovač řízení, proměnný účinek	270
	396, 399, 400, 402, 403	směr otáčení	545	potkávací světla	145
Parkovací asistent	381, 382, 383, 384, 385	Stiskněte	657	Potvrzení uzamknutí	224
funkce	381, 382, 383	tabulka s tlaky vzduchu v pneumatikách	657	nastavení	225
Parkovací brzda	434, 435	Technické údaje	655, 656, 657	PPS (Systém ochrany chodců)	42
aktivovat a deaktivovat	435	Ukazatelé opotřebení vzorku pneumatiky	546	Profil řidiče	128
automatická aktivace	436	úložný prostor	542	úprava	130
napětí vybité baterie	437	zimní pneumatiky	560	výběr	129
Parkovací kamera	386, 387, 388, 390,			prostředí	28
	392, 393, 394	Podmínky a ustanovení		Provozní kapaliny, objemy	637, 651
Parkování		služby	35	Provozní kapaliny a oleje	650, 651
ve svahu	437	uživatel	527	První pomoc	586
Péče o vozidlo	627, 628, 629, 630, 631, 632	Pohon všech kol, AWD	445	Přední sedadlo	
Kožené čalounění	625	Pohon všech kol – AWD	445	Ovládání klimatizace	202
Pevný disk		Pohotovostní hmotnost	645	Teplota	214
místo	529	Pojistková skříňka	610	Topení	204, 205
Pilot Assist	308, 311, 312, 313, 314,	Pojistky		Ventilace	206
	316, 318, 319, 320, 322	Obecné informace	609	Ventilátor	213
předjíždění	318	pod schránkou v přístrojové desce	615	Přední sedadlo, elektricky ovládané	175
PIN kód	524	v motorovém prostoru	611	Bederní opěrka	181
Pneumatiky	542	výměna	610	Boční podpěry	180
demontáž	556	v zavazadlovém prostoru	618	funkce paměti	176, 177
hloubka vzorku	560	Poklop na lyže	580	masáž	178, 179, 180
instalace	558			multifunkční ovládání	178, 179, 180, 181

## ABECEDNÍ SEZNAM

nastavení sedadla	175	Přívěs	473	Rezervní kolo	559, 560
nastavení sedadla spolujezdce		jízda s přívěsem	471	Režim úspory energie	466
sedadla řidiče	182	kabel	472	Rozměr pneumatiky	544, 554
Přední sedadlo, manuální	174	rozvlnění	473	Rozměry	643
Předpínač bezpečnostního pásu	45	Světla	474	Tažné zařízení	469
Resetace	46			Rozvod vzduchu	195
Přehled přístrojů		<b>R</b>		odmražení	209
levostranné řízení	72			přehled možností	199
pravostranné řízení	73	Radarová jednotka	323	Recirkulace	208
Přehrávač	496, 497, 498	Radarový snímač	294, 323	Vzduchové otvory	195, 197
kompatibilní formáty souborů	527, 528	Omezení	324	změna	196
ovládání hlasem	139	Rádio	490	RSC (Řízení stability při překlopení)	271
Přehřátí	465, 471	DAB	495	Ruční mytí	628
Převodovka	440	Nastavení	493	Rychlostní kamera	363
automatická	441	ovládání hlasem	139	Rychlostní třídy, pneumatiky	544
Převodový olej		startování	491		
kvalita	650	vyhledávání rozhlasové stanice	492		
Převoz na trajektu	452	změnit frekvenci rádia a rozhlasovou stanici	491	<b>Ř</b>	
Připojit telefon	512	Ráfek kola, rozměry	545	Řídicí jednotka	412
Připojte vozidlo k Internetu		Ráfky		stav nabíjení	417
přes mobilní telefon (Bluetooth)	522	čistění	632	Řízení prokluzu	271
přes mobilní zařízení (WiFi)	522	Recirkulace vzduchu	208	Řízení stability při překlopení	271
přes modem vozidla	523	Regenerace	464	Řízení trakce při zatáčení	271
žádné nebo slabé připojení	525	Regulace prokluzu	271	Řízení vlečného momentu motoru	271
Příslušenství a zvláštní vybava	36	Regulace trakce	271		
instalace	36	Resetování vnějších zpětných zrcátek	161		
Přístroje a ovládání	72, 73				

<b>S</b>			
Sada pro nouzovou opravu defektu	563	Schválení typu	
místo	562	systém klíče dálkového ovládání	240
přehled	562	systém radaru	328
těsnící kapalina	562	Síla vyvíjená při řízení, viz Posilovač řízení	270
Sada pro nouzovou opravu pneu		SIM karta	524
Huštění pneumatiky	566	SIPS (Systém ochrany při bočním nárazu)	53
realizace, následná kontrola	563	Síť	
Sdílení dat	527	zavazadlový prostor	584
Sdružená přístrojová deska	76	Skla	
Nastavení	78	vrstvená/zesílená	156
Sedadla		Sklopná, elektricky ovládaná vnější zpětná zrcátka	161
elektricky ovládané přední sedadlo	175	Skvrny	622, 624, 625, 626
funkce paměti předního sedadla	176, 177	Sledování bdělosti řidiče	
manuálně ovládané přední sedadlo	174	provoz	365, 366
ochrana před poraněním krční páteře	41	sledování teploty	411
Topení	204, 205	Sledování tlaku vzduchu v pneumatikách	548
Ventilace	206	Kalibrace	550
Sedadlo, viz Sedadla	174	opatření	553
Sensus		Stav	552
připojení a zábava	31	Sluneční clona	577
Sensus Navigation	361	ochrana proti přivření	156
Servisní knížka a opravy	591	osvětlení zrcátka	153
Servisní poloha	636	panoramatická střecha	163, 166
Servisní program	588	Zadní dveře	159
Schránka v přístrojové desce	575	směr otáčení	545
		Smyk	459
		Snímač náklonu	264
		Snímač pohybu	264
		Soukromý zámek	261
		Aktivace/deaktivace	262
		Stabilizace přívěsu	473
		Stabilizátor	
		přívěs	473
		Startování motoru	426
		po kolizí	55
		Startování s pomocnou baterií	466
		Statistika trasy	84
		Stav nabití	
		funkce vozidla	457
		Stav vozidla	590
		Tlak vzduchu v pneumatikách	552
		Stěrač čelního skla	167
		dešťový senzor	168, 169
		Středový displej	
		čistění	622
		Klávesnice	117
		Nastavení	123, 124, 125
		ovládání klimatu	202
		provoz	103, 106, 110, 115
		přehled	100
		symboly na stavovém řádku	115
		vypnout a změnit hlasitost	122
		změnit vzhled	122

## ABECEDNÍ SEZNAM

zobrazení	106
zobrazení funkcí	113
Zprávy	131, 132, 133
Střešní nosiče	578
Střešní okno	
ochrana proti přivření	156
Světla	
přívěs	474
Technické údaje	604
změna	603
světla nouzového brzdění	150
Symbol a zprávy pro asistenci při riziku kolize	380
Symbole	
symboly kontrol	86
Symbole a zprávy	
Adaptivní tempomat	306
stavové pole na středovém displeji	115
Varování před kolizí s funkcí automatické aktivace brzd	347
v souvislosti s hybridem	422
Systém dálkového ovládnání, typové schválení	240
Systém Infotainment (Audio a média)	486
Systém kontroly stability a trakce	
použití	273
Systém kvality vzduchu v interiéru	194

Systém ochrany chodců	42
Systém ochrany před poraněním krční páteře	41
Systém ochrany při bočním nárazu	53
Systém ovládnání klimatu	
Chladivo	651
Systém podpory řidiče	270
Systém regulace stability a trakce	271, 274
Systém stability	271
Systém varování před kolizí	
Detekce chodců	340
radarový snímač	323
Systémy pohonu	445

## Š

Škrábance a drobná poškození způsobená kamínky	633, 634
Šrouby na kolech	555
zamykatelné	555
Štítek tlaku vzduchu v pneumatikách	548

## Š

štítky	
umístění	640

## T

Tabulka s tlaky vzduchu v pneumatikách	657
Tažení vozu	476
Tažné oko	476
Tažné zařízení	468
sklopný	469
Technické údaje	469
Technické údaje motoru	647
Telefon	511
Hovory	516, 519
odebrat	516
odpojit	515
ovládání hlasem	138
připojit	512
připojit automaticky	514
připojit manuálně	515
Textová zpráva	518
změnit na jiné	516
Tempomat	283, 284
deaktivace	287
dočasné vypnutí	286
kontrola rychlosti	284, 285
Teploměr vnější teploty	86
Teplota	
Ovládnání	214, 215, 216
vnímaná	191



Teplota motoru vysoká	465
Těsnící kapalina	562
Tlak ECO	548, 657
Tlak vzduchu v pneumatikách doporučené	548
Kontrola	546
Seřízení	547
Tlumič vibrací	468
Topení	217
Nezávislé topení	219, 220
Okna	210, 212
sedadla	204, 205
volant	206, 207
Trysky ostřikovačů, vyhřívání	168
TSA - asistent stability přívěsu	272
TSA - stabilizace přívěsu	473
TV	504
Nastavení	505
sledování	504
Typová označení	640

## Ú

Údržba ochrana proti korozi	632
Úložné prostory	570
Konzola v tunelu	571
schránka v přístrojové desce	575
Sluneční clona	577

## U

Ujeté kilometry	81
Elektrické ovládání	456
Ukazatelé opotřebených pneumatik	546
Ukazatele směru	148
Ukazatel směru	148
Upevňovací oka	
zavazadlový prostor	580
USB	
jack pro připojení médií	503
Uživatelská příručka	21
ecolabelling	23
na středovém displeji	17, 18
v mobilu	20

## V

Varování ke vzdálenosti	288, 289
Omezení	290
Varování před srážkou	336, 348
Varovná kontrolka	
adaptivní tempomat	294
Systém regulace stability a trakce	271
Ventilace	195, 196, 197
sedadla	206
Ventilátor	
Ovládání	213
Rozvod vzduchu	196
Vzduchové otvory	197
Vestavěná dětská sedačka	68
sklopení	70
vyklopení mříže	69
Video	501, 503
Nastavení	502
Vnější rozměry	643
Vnější zpětná zrcátka	160, 161
Resetování	161
Změna odrazivosti	160
Vnitřní zpětné zrcátko	160
Změna odrazivosti	160
Vnitřní zpětné zrcátko a vnější zpětná zrcátka	
dveře	160, 161
elektricky sklopná zrcátka	161

## ABECEDNÍ SEZNAM

interiér	160
kompas	482
Topení	212
Změna odrazivosti	160
Volant	186, 187
klávesnice	186
nastavení volantu	187
pádlo	186
Topení	206, 207
Volitelná výbava/příslušenství	21
Volvo ID	26
vytvořit a zaregistrovat	26
Voskování	627
Vozidlo online	521
žádné nebo slabé připojení	525
Vozidlo připojené k Internetu	
aktualizace systému	589
odesílání dat vozidla	592
servisní knížka a opravy	591
Vrstvená skla	156
Výbava pro případ nouze	
Pouzdro s výbavou pro první pomoc	586
výstražný trojúhelník	586
Vybitá baterie v klíči	230
Vyhřívání trysky ostřikovačů	168
Vyhřívání prostoru pro cestující (Nezávislé topení)	219

Výkonnost řidiče	84
Výměna kola	554
Vypínač airbagu	51
Vypnutí motoru	428
vypojení alkoholového zámku	430
Vysoká teplota motoru	465
Vysokotlaké mytí	630
Výstražné blikáče	151
Výstražné kontrolky	88
Airbagy - SRS	88
akumulátor spouštěče se nenabíjí	88
alternátor nedobíjí	88
bezpečnost	40
Kontrolka zapnutí bezpečnostního pásu	88
nízký tlak oleje	88
varování	88
zabrzdná parkovací brzda	88
závada v brzdovém systému	88
Výstražný trojúhelník	586
Výstražný zvuk	
Parkovací brzda	437
Výstup	647
Elektromotor	647
Vzorek	546

## W

---

WHIPS (Systém ochrany před poraněním krční páteře)	41
WiFi	
připojte vozidlo k Internetu	522
sdílet připojení k internetu, hotspot	524
technologie a zabezpečení	526
vymazat síť	526

## Z

---

Zadní dveře	
elektricky ovládané sedadlo	256
odemknout zevnitř	254
otevírání/zavírání pohybem nohy	260
sluneční clona	159
zamykání/odemykání	229, 251
Zadní okno	
Ostřikovače	171, 172
Stěrač	171, 172
Topení	212
Zadní sedadlo	
opěrka hlavy	184
Ovládání klimatizace	202
spouštění opěradla	183
Teplota	215

Topení	205
Ventilátor	213
Zámek	
odemykání	227
zamykání	227
Zámek řízení	186
Zamlžení oken	
kondenzace vody ve světlome- tech	627, 629
Zamykání/odemykání zadní dveře	229, 251
Zamykatelné šrouby na kolech	555
Zatížení střechy, max. hmotnost	645
Zatopená cesta	460
Zavazadlový prostor	577
elektrická zásuvka	572, 574
ochranná síť	584
osvětlení	153
úchyty	580
Zimní jízda	459
Zimní kola	560
Zimní pneumatiky	560
Zjišťování závad kamerového snímače	333
Změna majitele	125
Značka VOL	542

Zprávy a symboly	
Adaptivní tempomat	306
Varování před kolizí s funkcí automa- tické aktivaace brzd	347
Zprávy na displeji	97, 131
správa	98, 132
uložené	98, 133
Zvedací mechanismus	554
Zvedák	554
Zvedání vozidla	594

## Ž

žárovky, technické údaje	604
--------------------------	-----





**V O L V O**