



# S90

**TWIN ENGINE**

INSTRUKCJA OBSŁUGI





# VÄLKOMMEN!

Mamy nadzieję, że samochód ten przez długie lata będzie dostarczał wielu powodów do radości. Został on zaprojektowany z myślą o bezpiecznej i komfortowej jeździe. Firma Volvo dokłada starań, aby jej samochody były jednymi z najbezpieczniejszych na świecie. Również i ten model spełnia wszystkie aktualne wymagania w zakresie bezpieczeństwa jazdy i ochrony środowiska.

W trosce o zapewnienie maksimum przyjemności z korzystania z samochodu Volvo zalecamy zapoznanie się z instrukcjami i wskazówkami doty-

czącymi zasad eksploatacji zawartymi w niniejszej instrukcji obsługi. Instrukcja obsługi jest również dostępna jako aplikacja mobilna (Volvo Manual), a także na stronie wsparcia technicznego Volvo Cars ([support.volvocars.com](https://support.volvocars.com)).

Zalecamy wszystkim użytkownikom zapinanie pasów bezpieczeństwa zawsze podczas jazdy tym lub innym samochodem. Nie należy prowadzić pojazdu, gdy jest się pod wpływem alkoholu lub leków — lub z innej przyczyny ma się ograniczoną zdolność do prowadzenia pojazdów.

# SPIS TREŚCI

## INFORMACJE DLA WŁAŚCICIELI

Informacje dla właściciela	20
Instrukcja obsługi na wyświetlaczu centralnym	21
Poruszanie się w obrębie instrukcji obsługi na wyświetlaczu centralnym	23
Instrukcja obsługi do urządzeń przenośnych	25
Strona wsparcia technicznego Volvo Cars	25
Czytanie instrukcji obsługi	26

## TWOJE VOLVO

Volvo ID	30
Generowanie i rejestracja identyfikatora Volvo ID	30
Drive-E – czystsza przyjemność jazdy	32
Funkcje wspomagające kierowcę IntelliSafe	35
Sensus – centrum łączności i rozrywki	36
Aktualizacje oprogramowania	39
Rejestr danych dotyczących eksploatacji samochodu	39
Zasady i warunki świadczenia usług	40
Polityka prywatności klienta	40
Ważne informacje na temat akcesoriów i wyposażenia dodatkowego	41
Instalacja akcesoriów	41
Podłączanie wyposażenia do gniazda diagnostycznego samochodu	42
Wyświetlanie numeru identyfikacyjnego samochodu	43
Czynniki rozpraszające uwagę kierowcy	43

## BEZPIECZEŃSTWO

Bezpieczeństwo	46
Bezpieczeństwo kobiet w ciąży	47
Whiplash Protection System	47
Pedestrian Protection System	49
Pasy bezpieczeństwa	50
Zakładanie i zdejmowanie pasów bezpieczeństwa	50
Napinacze pasów bezpieczeństwa	52
Resetowanie elektrycznego napinacza pasa bezpieczeństwa	53
Przypomnienie o niezamkniętych drzwiach i niezapiętych pasach bezpieczeństwa	54
Poduszki powietrzne	55
Poduszki powietrzne kierowcy	56
Poduszka powietrzna pasażera	57
Włączanie i wyłączanie poduszki powietrznej pasażera*	59
Boczne poduszki powietrzne	61
Kurtyny powietrzne	62
Tryb powypadkowy	63
Uruchomienie i przemieszczenie samochodu po włączeniu trybu powypadkowego	64
Bezpieczeństwo dzieci	65
Foteliki dziecięce	65

Górne zaczepty mocujące fotelików dla dzieci	66
Dolne zaczepty mocujące fotelików dla dzieci	67
Zaczepty mocujące i-Size/ISOFIX do fotelików dziecięcych	67
Lokalizacja fotelika dziecięcego	68
Mocowanie zabezpieczeń dla dzieci	69
Tabela lokalizacji fotelików dziecięcych z użyciem pasów bezpieczeństwa	71
Tabela z informacją o rozmieszczeniu fotelików dziecięcych i-Size	73
Tabela z informacją o rozmieszczeniu fotelików dziecięcych ISOFIX	74
Zintegrowany fotelik dziecięcy*	78
Składanie siedziska zintegrowanego fotelika dziecięcego*	79
Rozkładanie siedziska zintegrowanego fotelika dziecięcego*	80

## WYŚWIETLACZE I STEROWANIE GŁOSOWE

Wskaźniki, przełączniki i urządzenia sterujące w samochodzie z kierownicą po lewej stronie	84	Menu aplikacji na wyświetlaczu kierowcy	108
Wskaźniki, przełączniki i urządzenia sterujące w samochodzie z kierownicą po prawej stronie	85	Obsługa menu aplikacji na wyświetlaczu kierowcy	109
Wyświetlacz kierowcy	88	Komunikaty na wyświetlaczu kierowcy	110
Ustawienia wyświetlacza kierowcy	90	Zarządzanie komunikatami na wyświetlaczu kierowcy	112
Wskaźnik poziomu paliwa	91	Obsługa komunikatów zapisanych z wyświetlacza kierowcy	112
Wskaźnik napędu hybrydowego	91	Prezentacja wyświetlacza centralnego	114
Wskaźnik akumulatora układu hybrydowego	92	Obsługa wyświetlacza centralnego	117
Komputer pokładowy	93	Włączanie i wyłączanie wyświetlacza centralnego	120
Wyświetlanie danych podróży na wyświetlaczu kierowcy	95	Nawigacja w obrębie widoków na wyświetlaczu centralnym	120
Zerowanie licznika przebiegu dziennego	96	Zarządzanie widokami składowymi na wyświetlaczu centralnym	124
Wyświetlanie danych statystycznych podróży na wyświetlaczu centralnym	96	Widok funkcji na wyświetlaczu centralnym	127
Ustawienia danych statystycznych podróży	97	Przenoszenie aplikacji i przycisków na wyświetlaczu centralnym	129
Godzina i data	98	Symbole na pasku stanu wyświetlacza centralnego	129
Wskaźnik temperatury zewnętrznej	98	Klawiatura na wyświetlaczu centralnym	131
Symbole wskaźników na wyświetlaczu kierowcy	99	Zmiana wersji językowej klawiatury na wyświetlaczu centralnym	134
Symbole ostrzegawcze na wyświetlaczu kierowcy	101	Ręczne wprowadzanie znaków, liter i słów na wyświetlaczu centralnym	134
Umowa licencyjna wyświetlacza kierowcy	102	Zmiana wyglądu wyświetlacza centralnego	136

Wyłączanie i zmiana głośności dźwięków systemowych na wyświetlaczu centralnym	136
Zmiana jednostek systemowych	137
Zmiana wersji językowej systemu	137
Inne ustawienia w górnym widoku wyświetlacza centralnego	138
Otwieranie ustawień kontekstowych na wyświetlaczu centralnym	138
Resetowanie danych użytkownika w przypadku zmiany właściciela	139
Resetowanie ustawień na wyświetlaczu centralnym	139
Tabela prezentująca ustawienia wyświetlacza centralnego	140
Profile kierowcy	141
Wybór profilu kierowcy	142
Zmiana nazwy profilu kierowcy	143
Zabezpieczenie profilu kierowcy	143
Przypisywanie kluczyka z pilotem zdalnego sterowania do profilu kierowcy	144
Zerowanie ustawień w profilach kierowcy	145
Komunikat na wyświetlaczu centralnym	145
Zarządzanie komunikatami na wyświetlaczu centralnym	146
Obsługa komunikatów zapisanych z wyświetlacza centralnego	147

Wyświetlacz przezierny na szybie przedniej*	147
Włączanie i wyłączanie wyświetlacza przeziernego*	149
Ustawienia wyświetlacza przeziernego na szybie przedniej*	149
Rozpoznawanie poleceń głosowych	151
Używanie funkcji rozpoznawania poleceń głosowych	152
Sterowanie telefonem za pomocą poleceń głosowych	153
Sterowanie głosowe funkcjami radia i multimedialnych	154
Ustawienia rozpoznawania poleceń głosowych	155

## OŚWIETLENIE

Przełączniki świateł	158
Nastawianie funkcji świateł za pośrednictwem wyświetlacza centralnego	159
Światła pozycyjne	160
Światła do jazdy dziennej	160
Światła mijania	161
Używanie świateł drogowych	162
Aktywne światła drogowe	162
Używanie kierunkowskazów	164
Aktywne reflektory skrętne*	165
Tylne światło przeciwmgielne	165
Światło hamowania	166
Światła hamowania awaryjnego	166
Światła awaryjne	167
Korzystanie z bezpiecznego oświetlenia drogi do domu	167
Oświetlenie otoczenia samochodu, przed wejściem do samochodu	168
Oświetlenie wnętrza	168
Regulacja oświetlenia wnętrza kabiny	170

## **OKNA, SZYBY I LUSTERKA**

Szyby, szkło i lusterka	174
Zabezpieczenie przed przytraśnięciem przez szyby i zasłony przeciwsłoneczne	174
Sekwencja resetowania zabezpieczenia przed przytraśnięciem	175
Elektryczne sterowanie szyb	176
Obsługa sterowanych elektrycznie szyb	177
Używanie zasłony przeciwsłonecznej*	178
Wewnętrzne i zewnętrzne lusterka wsteczne	179
Regulacja przyciemnienia lusterek wstecznych	180
Zmiana kąta ustawienia lusterek zewnętrznych	181
Dach otwierany*	183
Obsługa okna dachowego*	184
Pióra wycieraczek i płyn do spryskiwaczy	186
Używanie wycieraczek szyby przedniej	186
Korzystanie z czujnika deszczu	187
Korzystanie z funkcji pamięci czujnika deszczu	188
Używanie spryskiwaczy szyby przedniej i świateł przednich	189

## **FOTELE I KIEROWNICA**

Fotel przedni regulowany ręcznie	192
Fotel przedni regulowany elektrycznie*	193
Ustawianie fotela przedniego regulowanego elektrycznie*	193
Zapisywanie w pamięci pozycji fotela, lusterek zewnętrznych i wyświetlacza przeziernego na szybie przedniej*	194
Korzystanie z zapisanej w pamięci pozycji fotela, lusterek zewnętrznych i wyświetlacza przeziernego na szybie przedniej*	195
Ustawienia funkcji masażu* w przednim fotelu	197
Regulacja ustawień masażu* w fotelu przednim	198
Regulacja* długości siedziska przedniego fotela	199
Regulacja podparcia bocznego* przedniego fotela	200
Regulacja podparcia lędźwiowego* przedniego fotela	201
Regulacja fotela pasażera z fotela kierowcy*	202
Opuszczanie oparć tylnych siedzeń*	203
Regulacja zagłówków na tylnym siedzeniu	205
Przyciski na kierownicy i sygnał dźwiękowy	206
Blokada kierownicy	207
Regulacja kierownicy	208

## **KLIMATYZACJA**

Klimatyzacja	210
Strefy klimatyzacji	210
Klimatyzacja – czujniki	210
Temperatura odczuwalna	211
Sterowanie regulacją temperatury za pomocą poleceń głosowych	211
Jakość powietrza	212
Clean Zone*	213
Clean Zone Interior Package*	214
Interior Air Quality System*	214
Włączanie i wyłączanie czujnika jakości powietrza*	215
Filtr powietrza w przedziale pasażerskim	215
Dystrybucja powietrza	215
Zmiana sposobu dystrybucji powietrza	216
Otwieranie, zamykanie i regulacja nawiewów	217
Tabela opcji dystrybucji powietrza	219
Elementy sterowania klimatyzacją	222
Włączanie i wyłączanie podgrzewania przedniego fotela*	224
Aktywacja i dezaktywacja automatycznego włączenia podgrzewania przedniego fotela*	225
Włączanie i wyłączanie podgrzewania tylnych siedzeń*	225

Włączanie i wyłączanie wentylacji fotela przedniego*	226	Regulacja temperatury dla przednich siedzeń	235	Aktywacja i dezaktywacja automatycznego włączenia nagrzewnicy dodatkowej	252
Włączanie i wyłączanie ogrzewania kierownicy*	227	Regulacja temperatury dla tylnych siedzeń	236		
Aktywacja i dezaktywacja automatycznego włączenia podgrzewania kierownicy*	228	Synchronizacja temperatury	237		
Włączanie automatycznej regulacji temperatury	228	Włączanie i wyłączanie klimatyzacji	238		
Włączanie i wyłączanie recyrkulacji powietrza	229	Klimatyzacja na postoju	238		
Aktywacja i dezaktywacja ustawienia czasu recyrkulacji powietrza	229	Przygotowanie do jazdy	239		
Włączanie i wyłączanie maksymalnej skuteczności odparowania i odszraniania szyb	230	Włączanie i wyłączanie funkcji przygotowania do jazdy	240		
Włączanie i wyłączanie ogrzewania przedniej szyby*	231	Nastawianie czasu przygotowania do jazdy	241		
Włączanie i wyłączanie automatycznego włączenia ogrzewania przedniej szyby*	232	Dodawanie i zmienianie ustawienia godziny rozpoczęcia przygotowania do jazdy	242		
Włączanie i wyłączanie ogrzewania szyby tylnej i lusterek zewnętrznych	233	Aktywacja i dezaktywacja godziny rozpoczęcia przygotowania do jazdy	243		
Aktywacja i dezaktywacja automatycznego włączenia podgrzewania tylnej szyby i lusterek zewnętrznych	233	Usuwanie godziny rozpoczęcia przygotowania do jazdy	244		
Regulacja prędkości wentylatora dla przednich siedzeń	234	Utrzymanie komfortowej temperatury podczas parkowania	245		
Regulacja prędkości wentylatora dla tylnych siedzeń	234	Włączanie i wyłączanie funkcji utrzymania komfortowej temperatury podczas parkowania	245		
		Symbole i komunikaty klimatyzacji na postoju	247		
		Nagrzewnica	249		
		Nagrzewnica postojowa	250		
		Nagrzewnica dodatkowa	251		



## KLUCZYK, ZAMKI I AUTOALARM

Potwierdzenie zablokowania	254	System bezkluczkowy i powierzchnie czułe na dotyk*	281	Tymczasowa* dezaktywacja całkowitej blokady zamków	299
Ustawienie sygnalizacji zablokowania zamków	255	Zablokowanie i odblokowanie zamków bez użycia kluczyka*	282		
Kluczyk z pilotem zdalnego sterowania	255	Ustawienia bezkluczkowego odblokowania zamków*	283		
Zablokowanie i odblokowanie zamków przy użyciu kluczyka z pilotem zdalnego sterowania	258	Bezkluczkowe odblokowanie zamka pokrywy bagażnika*	284		
Ustawienia zdalnego odblokowania zamków i odblokowania zamków od wewnątrz	259	Umieszczenie anten układów uruchamiania silnika i sterowania zamkami	285		
Odblokowanie pokrywy bagażnika przy użyciu kluczyka z pilotem zdalnego sterowania	260	Zablokowanie i odblokowanie zamków z wnętrza samochodu	285		
Zasięg kluczyka z pilotem zdalnego sterowania	261	Odblokowanie pokrywy bagażnika z wnętrza samochodu	287		
Wymiana baterii w kluczyku z pilotem zdalnego sterowania	262	Włączanie i wyłączanie blokady otwarcia tylnych drzwi od wewnątrz	287		
Zamawianie dodatkowych kluczyków z pilotem zdalnego sterowania	265	Automatyczne blokowanie zamków podczas jazdy	289		
Red Key – kluczyk z pilotem zdalnego sterowania z ograniczeniami*	266	Otwieranie i zamykanie elektrycznie sterowanej pokrywy bagażnika*	289		
Ustawienia kluczyka Red Key*	266	Otwieranie i zamykanie pokrywy bagażnika ruchem stopy*	292		
Dodatkowy kluczyk mechaniczny	267	Blokada dostępu	293		
Zablokowanie i odblokowanie zamków za pomocą kluczyka mechanicznego	269	Włączanie i wyłączanie blokady dostępu	294		
Immobilizer	271	Alarm*	295		
Homologacja typu dla systemu kluczyka z pilotem zdalnego sterowania	272	Włączanie i wyłączanie autoalarmu*	296		
		Obniżony poziom autoalarmu*	298		
		Całkowita blokada zamków*	298		

## WSPOMAGANIE KIEROWCY

Układy wspomagające kierowcę	302	Zmiana tolerancji automatycznego ogranicznika prędkości	315	Aktywna kontrola prędkości jazdy*	326
Wspomaganie kierowcy z siłą zależną od prędkości	302	Ograniczenia funkcjonalne automatycznego ogranicznika prędkości	316	Układ aktywnej kontroli prędkości jazdy i ostrzeżenie o ryzyku kolizji	329
Elektroniczny układ stabilizacji toru jazdy	303	Przyciski sterujące automatycznej kontroli prędkości jazdy	316	Sygnalizacja układu aktywnej kontroli prędkości jazdy na wyświetlaczu przeziernym w razie ryzyka kolizji	330
Tryb sportowy elektronicznego układu stabilizacji toru jazdy	304	Aktywacja i uruchamianie automatycznej kontroli prędkości jazdy	318	Aktywacja i uruchamianie aktywnej kontroli prędkości jazdy	331
Włączanie/wyłączanie trybu sportowego układu elektronicznej stabilizacji toru jazdy	305	Zarządzanie prędkością w układzie automatycznej kontroli prędkości	319	Zarządzanie prędkością w układzie aktywnej kontroli prędkości jazdy	332
Ograniczenia funkcjonalne trybu sportowego układu elektronicznej stabilizacji toru jazdy	305	Dezaktywacja automatycznej kontroli prędkości jazdy i ustawianie w stan gotowości	320	Nastawianie odstępu czasowego w układzie aktywnej kontroli prędkości	333
Symbole i komunikaty elektronicznego układu stabilizacji toru jazdy	306	Ponowne włączanie automatycznej kontroli prędkości z trybu gotowości	321	Dezaktywacja i ponowna aktywacja aktywnej kontroli prędkości jazdy	335
Ogranicznik prędkości	308	Wyłączanie układu automatycznej kontroli prędkości	322	Wspomaganie wyprzedzania z wykorzystaniem aktywnej kontroli prędkości jazdy	337
Aktywacja i uruchamianie ogranicznika prędkości	309	Funkcja ostrzeżenia o zbyt małej odległości od poprzedzającego pojazdu*	322	Uruchamianie wspomaganie wyprzedzania z wykorzystaniem aktywnej kontroli prędkości jazdy	338
Zarządzanie prędkością w układzie ogranicznika prędkości	310	Ostrzeżenie o zbyt małej odległości od poprzedzającego pojazdu na wyświetlaczu przeziernym	323	Ograniczenia funkcjonalne wspomaganie wyprzedzania z wykorzystaniem układu aktywnej kontroli prędkości jazdy	338
Dezaktywacja ogranicznika prędkości i ustawianie w stan gotowości	310	Aktywacja i dezaktywacja funkcji ostrzeżenia o zbyt małej odległości od poprzedzającego pojazdu	324	Zmiana celu dla układu aktywnej kontroli prędkości jazdy	339
Ponowne włączanie ogranicznika prędkości z trybu gotowości	311	Ustawianie odstępu czasowego dla funkcji ostrzeżenia o zbyt małej odległości od poprzedzającego pojazdu	324	Automatyczne hamowanie z wykorzystaniem aktywnej kontroli prędkości jazdy	340
Wyłączanie ogranicznika prędkości	312	Ograniczenia funkcjonalne funkcji ostrzeżenia o zbyt małej odległości od poprzedzającego pojazdu	325	Ograniczenia funkcjonalne układu aktywnej kontroli prędkości jazdy	341
Ograniczenia funkcjonalne ogranicznika prędkości	312				
Automatyczny ogranicznik prędkości	313				
Aktywacja i dezaktywacja funkcji automatycznego ogranicznika prędkości	314				

Przełączanie między automatyczną kontrolą prędkości a aktywną kontrolą prędkości	341	Ograniczenia funkcjonalne układu Pilot Assist	359	Hamowanie przez układ City Safety w reakcji na pojazd nadjeżdżający z przeciwka	387
Symbole i komunikaty układu aktywnej kontroli prędkości	343	Symbole i komunikaty funkcji Pilot Assist*	361	Ograniczenia funkcjonalne układu City Safety	388
Pilot Assist	345	Moduł radarowy	362	Komunikaty układu City Safety	391
Funkcja Pilot Assist i ostrzeżenie o ryzyku kolizji	349	Ograniczenia funkcjonalne modułu radarowego	364	Rear Collision Warning	392
Sygnalizacja funkcji Pilot Assist na wyświetlaczu przeziernym w razie ryzyka kolizji	350	Zalecana obsługa techniczna modułu radaru	367	Ograniczenia funkcjonalne układu Rear Collision Warning	392
Aktywacja i uruchamianie funkcji Pilot Assist	350	Homologacja typu modułu radarowego	368	BLIS*	393
Zarządzanie prędkością dla funkcji Pilot Assist	352	Moduł kamery	373	Uruchomienie/wyłączenie BLIS	394
Ustawianie odstępu czasowego dla funkcji Pilot Assist	353	Ograniczenia funkcjonalne modułu kamery	374	Ograniczenia funkcjonalne układu BLIS	395
Włączanie i wyłączenie układu Pilot Assist	354	Zalecana obsługa techniczna kamery	377	Zalecana obsługa techniczna układu BLIS	396
Wspomaganie wyprzedzania z wykorzystaniem funkcji Pilot Assist	356	City Safety™	377	Komunikaty układu BLIS	397
Włączanie wspomaganie wyprzedzania z wykorzystaniem funkcji Pilot Assist	357	Parametry i funkcje składowe układu City Safety	379	Cross Traffic Alert*	398
Ograniczenia funkcjonalne wspomaganie wyprzedzania z wykorzystaniem funkcji Pilot Assist	357	Ustawianie odległości reakcji dla City Safety	381	Uruchomienie/wyłączenie Cross Traffic Alert	399
Zmiana celu z wykorzystaniem funkcji Pilot Assist	358	Wykrywanie przeszkód przez układ City Safety	382	Ograniczenia funkcjonalne układu Cross Traffic Alert	399
Automatyczne hamowanie z wykorzystaniem funkcji Pilot Assist	358	City Safety w ruchu odbywającym się w kierunku poprzecznym	385	Zalecana obsługa techniczna układu Cross Traffic Alert	400
		Ograniczenia funkcjonalne układu City Safety dotyczące ruchu poprzecznego	385	Komunikaty układu Cross Traffic Alert	402
		Działanie układu City Safety, gdy manewry mające na celu uniknięcie kolizji są niemożliwe	386	System informacji o znakach drogowych*	403
				Włączanie i wyłączenie informacji o znakach drogowych	404
				Informacja o znakach drogowych i wyświetlanie znaków	405

Informacja o znakach drogowych i Sensus Navigation	407	Symbole i komunikaty układu monitorowania pasa ruchu	418	Aktywacja/dezaktywacja wspomaganie kierowania w przypadku ryzyka uderzenia od tyłu*	429
Informacja o znakach drogowych z ostrzeżeniami dotyczącymi przekroczenia prędkości oraz ustawienia	407	Symbole funkcji monitorowania pasa ruchu na wyświetlaczu kierowcy	420	Ograniczenia wspomaganie kierowania w przypadku ryzyka uderzenia od tyłu	429
Włączanie/wyłączanie ostrzeżenia o przekroczeniu prędkości w systemie informacji o znakach drogowych	409	Wspomaganie kierowania w przypadku ryzyka kolizji	421	Symbole i komunikaty wspomaganie kierowania w przypadku ryzyka kolizji	431
Informacja o znakach drogowych z informacją o fotoradarach	409	Aktywacja/dezaktywacja funkcji wspomaganie kierowania w przypadku ryzyka kolizji	422	Wspomaganie parkowania*	432
Ograniczenia funkcjonalne systemu informacji o znakach drogowych	410	Wspomaganie kierowania w przypadku ryzyka zjechania z pasa ruchu	422	Układ wspomaganie parkowania z przodu, z tyłu i po bokach	433
Driver Alert Control	411	Poziom wspomaganie kierowania w przypadku ryzyka zjechania z jezdni	423	Aktywacja i dezaktywacja wspomaganie parkowania	435
Uruchomienie/wyłączenie Driver Alert Control	412	Aktywacja/dezaktywacja funkcji wspomaganie kierowania w przypadku ryzyka zjechania z jezdni	424	Ograniczenia funkcjonalne układu wspomaganie parkowania	435
Wybór nawigacji do miejsca odpoczynku w razie ostrzeżenia przekazanego przez funkcję Driver Alert Control	413	Ograniczenia wspomaganie kierowania w przypadku ryzyka zjechania z drogi	424	Zalecana obsługa techniczna układu aktywnego wspomaganie parkowania	436
Ograniczenia funkcjonalne układu Driver Alert Control	413	Wspomaganie kierowania w przypadku ryzyka zderzenia czołowego	425	Symbole i komunikaty układu wspomaganie parkowania	437
Funkcja monitorowania pasa ruchu	414	Aktywacja/dezaktywacja wspomaganie układu kierowniczego na wypadek ryzyka kolizji z pojazdem nadjeżdżającym z naprzeciwka	426	Kamera wspomaganie parkowania*	438
Wspomaganie kierowania z funkcją monitorowania pasa ruchu	416	Ograniczenia wspomaganie kierowania w przypadku ryzyka zderzenia czołowego	427	Obraz z kamery parkowania	439
Aktywacja i dezaktywacja funkcji monitorowania pasa ruchu	416	Wspomaganie kierowania w przypadku ryzyka uderzenia od tyłu*	428	Linie pomocnicze kamery wspomaganie parkowania	441
Wybór opcji wspomaganie kierowcy przez funkcję monitorowania pasa ruchu	417			Pola czujników funkcji Park Assist Pilot w widoku z kamery parkowania	444
Ograniczenia funkcjonalne funkcji monitorowania pasa ruchu	417			Włączanie kamery wspomaganie parkowania	445
				Ograniczenia funkcjonalne kamery wspomaganie parkowania	446

Zalecana obsługa techniczna kamery parkowania	447
Symbole i komunikaty kamery wspomaganie parkowania	448
Układ wspomaganie parkowania*	450
Warianty parkowania z wykorzystaniem funkcji Park Assist Pilot	451
Parkowanie z aktywnym wspomaganie parkowania	452
Wyjeżdżanie z parkingu z aktywnym wspomaganie parkowania	455
Ograniczenia funkcjonalne układu aktywnego wspomaganie parkowania*	455
Zalecana obsługa techniczna układu aktywnego wspomaganie parkowania	457
Komunikaty układu aktywnego wspomaganie parkowania*	459

## INFORMACJE O UKŁADZIE HYBRYDOWYM

Informacje ogólne na temat opcji Twin Engine	462
Ładowanie akumulatora układu hybrydowego	463
Prąd ładowania	465
Przewód ładujący	466
Wyłącznik ziemnozwarciowy na przewodzie ładującym	467
Monitorowanie temperatury przewodu ładującego	468
Otwieranie i zamykanie klapki gniazda ładowania	469
Rozpoczęcie ładowania akumulatora układu hybrydowego	469
Sygnalizacja stanu ładowania w gnieździe do ładowania samochodu	472
Stan ładowania w skrzynce sterowniczej przewodu ładującego	473
Stan ładowania na wyświetlaczu kierowcy w samochodzie	476
Kończenie ładowania akumulatora układu hybrydowego	478
Symbole i komunikaty związane z napędem Twin Engine na wyświetlaczu kierowcy	480
Długotrwałe przechowywanie samochodów z akumulatorami napędu hybrydowego	482

## URUCHAMIANIE SILNIKA I JAZDA

Uruchomić silnik	484
Wyłączanie samochodu	486
Położenia wyłącznika zapłonu	487
Wybór pozycji wyłącznika zapłonu	488
Blokada antyalkoholowa*	489
Obejście blokady antyalkoholowej*	489
Przed uruchomieniem silnika w samochodzie z blokadą antyalkoholową	490
Funkcje hamulców	490
Hamulec zasadniczy	491
Funkcja wzmocnienia siły hamowania (BFA)	493
Hamowanie na mokrej nawierzchni	493
Hamowanie na nawierzchni solonej	494
Obsługa techniczna układu hamulcowego	494
Hamulec postojowy	494
Włączanie i wyłączanie hamulca postojowego	495
Ustawienie automatycznego włączenia hamulca postojowego	496
Parkowanie na pochyłości	497
W razie usterki hamulca postojowego	497
Automatyczne hamowanie podczas postoju	498
Włączanie i wyłączanie automatycznego hamowania podczas postoju	499

Wspomaganie ruszania pod górę	499	Funkcja „Hold” i „Charge”	521	Holowanie unieruchomionego samochodu	543
Automatyczne hamowanie po kolizji	500	Przygotowanie do dłuższej podróży	522	HomeLink®*	544
Skrzynia biegów	500	Jazda zimą	522	Programowanie sterownika HomeLink®*	545
Pozycje automatyczne skrzyni biegów	501	Jazda przez wodę	523	Korzystanie z HomeLink®*	547
Zmiana biegów za pomocą manetek przy kierownicy*	503	Otwieranie i zamykanie klapki wlewu paliwa	524	Homologacja typu dla sterownika HomeLink®*	547
Blokada dźwigni skrzyni biegów	504	Tankowanie paliwa	525	Kompas*	548
Funkcja wymuszonej redukcji biegu przy przyspieszaniu (kick-down)	505	Obsługa paliwa	526	Włączanie i wyłączanie kompasu*	548
Wskaźnik zmiany biegu	506	Benzyna	527	Kalibracja kompasu*	548
Napęd na wszystkie koła	506	Filtr cząstek stałych	528		
Układy napędowe	507	Przegrzanie silnika i układu napędowego	529		
Uruchamianie i wyłączanie silnika spalinowego w modelu Twin Engine	508	Przeciążenie akumulatora rozruchowego	530		
Tryby jazdy	508	Awaryjny rozruch silnika z innego akumulatora	530		
Zmiana trybu jazdy	512	Hak holowniczy*	533		
Planowanie wykorzystania energii w trybie napędu hybrydowego na podstawie danych mapy*	513	Dane techniczne haka holowniczego*	533		
Regulacja wysokości zawieszenia* i poziom amortyzacji	514	Składane haki holownicze*	534		
Ustawienia regulacji wysokości zawieszenia*	517	Jazda z przyczepą	536		
Zasady ekonomicznej jazdy	517	Stabilizacja samochodu podczas holowania przyczepy*	538		
Jazda z napędem elektrycznym	519	Kontrola świateł przyczepy	539		
Czynniki wpływające na zasięg podczas jazdy na napędzie elektrycznym	519	Bagażnik rowerowy montowany na haku holowniczym*	540		
		Awaryjne holowanie samochodu	541		
		Zakładanie i zdejmowanie zaczepu holowniczego	542		

## DŹWIĘK, MULTIMEDIA I INTERNET

Dźwięk, multimedia i Internet	552	Odtwarzanie filmów	569	Podłączanie telefonu do samochodu przez Bluetooth po raz pierwszy	582
Ustawienia audio	552	Odtwarzanie materiałów DivX®	570	Automatyczne podłączanie telefonu do samochodu przez Bluetooth	584
Wrażenia odsłuchowe*	553	Ustawienia wideo	570	Ręczne podłączanie telefonu do samochodu przez Bluetooth	584
Aplikacje	554	Przesyłanie multimediów przez Bluetooth®	570	Odtwarzanie telefonu podłączonego przez Bluetooth	585
Pobieranie aplikacji	555	Podłączanie urządzenia przez Bluetooth®	571	Przełączanie między telefonami podłączonymi przez Bluetooth	585
Aktualizowanie aplikacji	556	Podłączanie multimediów przez port USB	571	Usuwanie urządzeń podłączonych przez Bluetooth	586
Usuwanie aplikacji	556	Podłączanie urządzenia przez port USB	571	Zarządzanie połączeniami telefonicznymi	586
Radioodbiornik	557	Dane techniczne urządzeń USB	572	Zarządzanie wiadomościami tekstowymi	587
Włączanie radia	558	Kompatybilne formaty multimediów TV*	572	Ustawienia wiadomości tekstowych	588
Zmiana zakresu fal radiowych i stacji radiowej	558	Korzystanie z odbiornika TV*	573	Zarządzanie książką telefoniczną	589
Wyszukiwanie stacji radiowych	559	Ustawienia TV*	574	Ustawienia telefonu	589
Ustawianie ulubionych stacji radiowych	560	Apple® CarPlay®*	575	Ustawienia urządzeń Bluetooth	590
Ustawienia radioodbiornika	561	Korzystanie z Apple® CarPlay®*	576	Samochodowe połączenie internetowe*	590
Radio RDS	562	Ustawienia Apple® CarPlay®*	577	Podłączanie samochodu do Internetu przy użyciu telefonu z włączoną funkcją Bluetooth	592
Radio cyfrowe*	563	Wskazówki dotyczące korzystania z Apple® CarPlay®*	578	Podłączanie samochodu do Internetu przy użyciu telefonu (Wi-Fi)	593
Powiązanie między radiem FM a radiem cyfrowym*	564	Android Auto*	578	Podłączanie samochodu do Internetu przy użyciu modemu samochodu (karty SIM)	594
Odtwarzacz multimedialny	564	Korzystanie z Android Auto*	579	Ustawienia modemu samochodu	594
Odtwarzanie multimediów	565	Ustawienia Android Auto*	580		
Sterowanie i przełączanie multimediów	566	Wskazówki dotyczące korzystania z Android Auto*	581		
Wyszukiwanie multimediów	567	Telefon	581		
Gracernote®	568				
Odtwarzacz CD*	569				
Wideo	569				

Udostępnianie połączenia internetowego systemu samochodu za pośrednictwem hotspota Wi-Fi	595
Brak lub słabe połączenie z Internetem	596
Usuwanie sieci Wi-Fi	597
Technika i bezpieczeństwo Wi-Fi	597
Warunki użytkowania i udostępnianie danych	597
Włączanie i wyłączenie udostępniania danych	598
Miejsce na dane na twardym dysku	598
Umowa licencyjna systemu audio-multimedialnego	599

## **ECALL**

eCall	610
Automatyczny alarm o kolizji za pośrednictwem systemu eCall	610
Pomoc w nagłych wypadkach za pośrednictwem systemu eCall	610
Pomoc drogowa	611

## **KOŁA I OGUMIENIE**

Opony	614
Oznaczenie rozmiaru opony	616
Oznaczenie rozmiaru obręczy koła	617
Kierunek toczenia opony	617
Wskaźniki zużycia bieżnika na oponach	618
Sprawdzanie ciśnienia w oponach	618
Korygowanie ciśnienia w oponach	619
Zalecane ciśnienie w ogumieniu	620
Układ monitorowania ciśnienia w oponach*	621
Kalibracja układu monitorowania ciśnienia w oponach*	623
Sprawdzanie stanu ciśnienia w oponach na wyświetlaczu centralnym*	624
Działanie w razie ostrzeżenia o niskim ciśnieniu w oponach	626
Zmiana koła	627
Zestaw narzędzi	627
Podnośnik*	627
Nakrętki kół	628
Wymontowanie koła	629
Zakładanie kół	631
Koło zapasowe*	633
Wymywanie koła zapasowego	634
Koła zimowe	634
Łańcuchy przeciwślizgowe	635



Awaryjny zestaw naprawczy do ogumienia	636
Używanie zestawu naprawczego do ogumienia	637
Pompowanie opon za pomocą kompresora wchodzącego w skład zestawu naprawczego do ogumienia	641

## **PRZEWOŻENIE BAGAŻU, PRZECHOWYWANIE I KABINA PASAŻERSKA**

Wnętrze kabiny pasażerskiej	644
Konsola między fotelami	645
Gniazdo elektryczne/zapalniczka	646
Korzystanie z gniazd elektrycznych	648
Korzystanie ze schowka podręcznego	650
Ostony przeciwsłoneczne	651
Przestrzeń bagażowa	652
Zalecenia dotyczące przewożenia bagażu	652
Obciążenie dachu i umieszczanie ładunku na bagażniku dachowym	653
Haczyki na torby	654
Zaczepty do umocowania bagażu	654
Przegroda w oparciu tylnych siedzeń do przewożenia długich ładunków*	654
Apteczka*	655
Trójkąt ostrzegawczy	655

## **OBSŁUGA TECHNICZNA SAMOCHODU**

Program serwisowy Volvo	658
Przesyłanie danych między samochodem a stacją obsługi za pośrednictwem Wi-Fi	658
Centrum pobierania	659
Zarządzanie aktualizacjami systemu w Centrum pobierania	659
Stan samochodu	661
Rezerwacja przeglądów i napraw	661
Wysyłanie informacji o samochodzie do stacji obsługi	663
Podnoszenie samochodu	664
Otwieranie i zamykanie pokrywy komory silnikowej	666
Serwisowanie układu klimatyzacji	667
Wyświetlacz przezierny w przypadku wymiany szyby przedniej*	668
Prezentacja komory silnika	668
Olej silnikowy	670
Sprawdzanie poziomu i uzupełnianie oleju silnikowego	671
Uzupełnianie płynu chłodzącego	672
Wymiana żarówek	674
Akumulator	675
Akumulator układu hybrydowego	679
Symbole na akumulatorach	680

Bezpieczniki i centraliki elektryczne	680
Wymiana bezpiecznika	681
Bezpieczniki w komorze silnika	683
Bezpieczniki pod schowkiem podręcznym	687
Bezpieczniki w przestrzeni bagażowej	691
Czyszczenie wnętrza	695
Czyszczenie wyświetlacza centralnego	695
Czyszczenie wyświetlacza przeziernego*	696
Czyszczenie tapicerki tekstylnej i podsufitki	697
Czyszczenie pasów bezpieczeństwa	697
Czyszczenie dywaników i wykładzin	697
Czyszczenie tapicerki skórzanej	698
Czyszczenie skórzanej kierownicy	699
Czyszczenie wewnętrznych elementów z tworzywa sztucznego, metalu i drewna	700
Czyszczenie karoserii	700
Polerowanie i woskowanie	701
Mycie ręczne	702
Automatyczna myjnia samochodowa	703
Mycie wysokociśnieniowe	704
Czyszczenie piór wycieraczek	705
Czyszczenie zewnętrznych elementów plastikowych, gumowych i wykończeniowych	705

Czyszczenie obręczy kół	706
Zabezpieczenie antykorozyjne	707
Powłoka lakierowa samochodu	707
Naprawa drobnych uszkodzeń powłok lakierowych	708
Kody kolorów	709
Wymiana piór wycieraczek szyby przedniej	709
Pióra wycieraczek w pozycji serwisowej	710
Wlew płynu do spryskiwaczy	711

## SPECYFIKACJE

Tabliczki znamionowe	714
Wymiary	717
Masy i obciążenia	719
Dopuszczalna masa przyczepy i nacisk na hak holowniczy	720
Dane techniczne silników	722
Olej silnikowy — specyfikacje	723
Warunki eksploatacji niekorzystne dla oleju silnikowego	724
Płyn chłodzący — specyfikacje	725
Płyn przekładniowy — specyfikacje	725
Płyn hamulcowy — specyfikacje	725
Zbiornik paliwa – pojemność	726
Klimatyzacja — specyfikacje	726
Zużycie paliwa i emisja CO <sub>2</sub>	728
Dozwolone rozmiary kół i opon	730
Najniższy dopuszczalny indeks nośności i indeks prędkości dla opon	731
Dozwolone wartości ciśnienia w oponach	732

## **INDEKS ALFABETYCZNY**

Indeks alfabetyczny

733



INFORMACJE DLA WŁAŚCICIELI

## Informacje dla właściciela

Informacje dla właściciela są dostępne w różnych formatach, zarówno cyfrowych, jak i drukowanych. Instrukcja obsługi jest dostępna na wyświetlaczu centralnym samochodu, jako aplikacja mobilna oraz na stronie wsparcia technicznego Volvo Cars. W schowku podręcznym znajduje się instrukcja Quick Guide oraz dodatek do instrukcji obsługi, który zawiera między innymi dane techniczne i informacje o bezpiecznikach. Istnieje możliwość zamówienia instrukcji obsługi w wersji drukowanej.

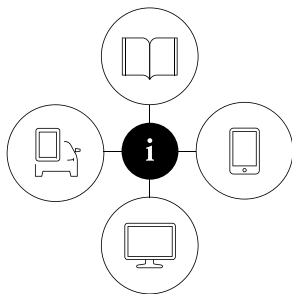

090003

### Wyświetlacz centralny samochodu<sup>1</sup>



Pociągnąć w dół widok górny na wyświetlaczu centralnym i nacisnąć **Instrukcja obsługi**. Dostępne są tutaj opcje nawigacji wizualnej z ilustracjami przedstawiającymi nadwozie i wnętrze samochodu. Informacje

są podzielone na kategorie i można je przeszukiwać.

### Aplikacja mobilna

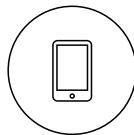

W serwisie App Store lub Google Play wyszukać „Volvo Manual”, pobrać aplikację na smartfon lub tablet i wybrać samochód. W aplikacji dostępne są filmy instruktażowe i opcje nawigacji wizualnej

z ilustracjami przedstawiającymi nadwozie i wnętrze samochodu. Przemieszczanie się między poszczególnymi częściami instrukcji obsługi jest łatwe, a ich treść można przeszukiwać.

### Strona wsparcia technicznego Volvo Cars



Przejszć na stronę [support.volvocars.com](http://support.volvocars.com) i wybrać swój kraj. Można tu znaleźć instrukcje obsługi, dostępne zarówno w trybie online, jak i w formacie PDF. Na stronie wsparcia technicznego Volvo

Cars zamieszczono także filmy instruktażowe oraz dodatkowe informacje i wskazówki dotyczące samochodu Volvo oraz związane z jego posiadaniem. Strona ta jest dostępna na większości rynków.

### Informacje drukowane

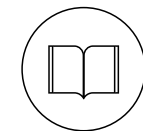

W schowku podręcznym znajduje się dodatek do instrukcji obsługi<sup>1</sup>, który zawiera informacje o bezpiecznikach oraz dane techniczne, a także podsumowanie ważnych i przydatnych informacji.

W wersji drukowanej dostępny jest także przewodnik Quick Guide, który pomaga zapoznać się z najczęściej używanymi funkcjami samochodu.

<sup>1</sup> Kompletna drukowana instrukcja obsługi jest dostarczana wraz z samochodem na rynkach, na których instrukcja obsługi nie jest dostępna na wyświetlaczu centralnym.

Zależnie od wybranego poziomu wyposażenia, rynku itd. w samochodzie mogą znajdować się dodatkowe informacje dla właściciela w formie drukowanej.

Istnieje możliwość zamówienia drukowanej instrukcji obsługi i powiązanego z nią dodatku. W celu złożenia zamówienia należy skontaktować się z dealerem Volvo.

### **!** WAŻNE

Ostateczną odpowiedzialność za bezpieczne prowadzenie samochodu w ruchu drogowym oraz za przestrzeganie prawa i przepisów ponosi zawsze kierowca. Ważne jest również, aby samochód był serwisowany i obsługiwany zgodnie z zawartymi w instrukcji obsługi zaleceniami firmy Volvo.

W przypadku stwierdzenia różnicy między informacją na wyświetlaczu centralnym a informacją drukowaną, zawsze obowiązuje informacja drukowana.

### **i** UWAGA

Zmiana języka na wyświetlaczu centralnym może spowodować, że niektóre informacje dla właściciela nie będą zgodne z krajowymi lub lokalnymi przepisami. Nie zmieniać języka na taki, który jest trudno zrozumiały, ponieważ może to utrudnić poruszanie się po menu na ekranie.

### Powiązane informacje

- Instrukcja obsługi na wyświetlaczu centralnym (Str. 21)
- Instrukcja obsługi do urządzeń przenośnych (Str. 25)
- Strona wsparcia technicznego Volvo Cars (Str. 25)
- Czytanie instrukcji obsługi (Str. 26)

### Instrukcja obsługi na wyświetlaczu centralnym

Cyfrowa<sup>2</sup> wersja instrukcji obsługi jest dostępna na wyświetlaczu centralnym samochodu.

Cyfrowa instrukcja obsługi jest dostępna w widoku górnym, a w pewnych przypadkach w widoku tym można także uzyskać dostęp do kontekstowej instrukcji obsługi.

### **i** UWAGA

Cyfrowa wersja instrukcji obsługi jest niedostępna w czasie jazdy.

## ◀ Instrukcja obsługi

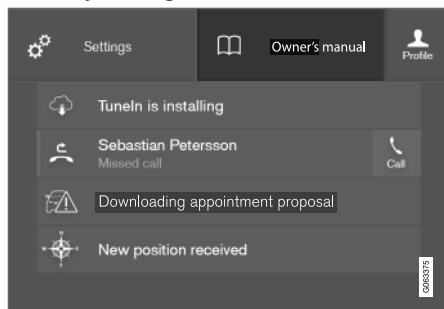

Widok górny z przyciskiem instrukcji obsługi.

Aby otworzyć instrukcję obsługi – przeciągnąć w dół widok górny na wyświetlaczu centralnym i nacisnąć **Instrukcja obsługi**.

Informacje zawarte w instrukcji obsługi są dostępne bezpośrednio poprzez stronę główną instrukcji obsługi albo jej górne menu.

## Kontekstowa instrukcja obsługi

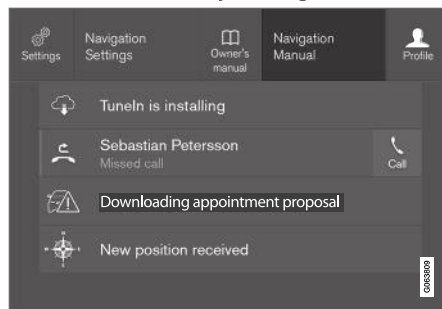

Widok górny z przyciskiem kontekstowej instrukcji obsługi.

Kontekstowa instrukcja obsługi to skrót do artykułu w instrukcji obsługi opisującego aktywną funkcję pokazywaną na ekranie. Gdy dostępna jest kontekstowa instrukcja obsługi, jest ona wyświetlona po prawej stronie opcji **Instrukcja obsługi** w widoku górnym.

Naciśnięcie kontekstowej instrukcji obsługi otwiera zatem artykuł instrukcji obsługi związany z treściami wyświetlanymi na ekranie. Na przykład naciśnięcie opcji **Instrukcja obsł. nawigacji** powoduje wyświetlenie artykułu związanego z nawigacją.

Dotyczy to tylko niektórych aplikacji w samochodzie. W przypadku pobranych aplikacji firm trze-

cich nie są dostępne na przykład artykuły związane z tymi aplikacjami.

## Powiązane informacje

- Poruszanie się w obrębie instrukcji obsługi na wyświetlaczu centralnym (Str. 23)
- Nawigacja w obrębie widoków na wyświetlaczu centralnym (Str. 120)
- Pobieranie aplikacji (Str. 555)

<sup>2</sup> Dotyczy większości rynków.



## Poruszanie się w obrębie instrukcji obsługi na wyświetlaczu centralnym

Dostęp do instrukcji obsługi w wersji cyfrowej można uzyskać w widoku górnym na wyświetlaczu centralnym samochodu. Treść można przeszukiwać i łatwo przechodzić pomiędzy poszczególnymi rozdziałami.

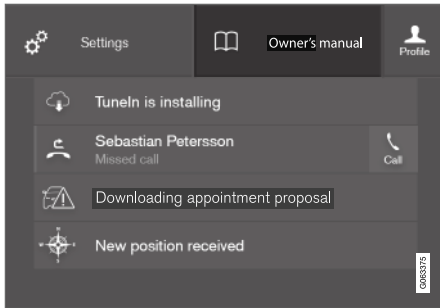

Dostęp do instrukcji obsługi można uzyskać z widoku górnego.

- Aby otworzyć instrukcję obsługi – przeciągnąć w dół widok górny na wyświetlaczu centralnym i nacisnąć **Instrukcja obsługi**.

Istnieje kilka różnych możliwości wyszukiwania informacji w instrukcji obsługi. Opcje są dostępne na stronie głównej instrukcji obsługi i w menu górnym.

## Otwieranie menu w menu górnym

- Nacisnąć ☰ na górnej liście w instrukcji obsługi.
  - > Zostaje otwarte menu z różnymi opcjami wyszukiwania informacji:

### Strona główna



Nacisnąć symbol, aby przejść do strony początkowej instrukcji obsługi.

### Kategorie

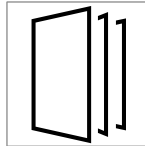

Tematy w instrukcji obsługi są uszeregowane w kategoriach głównych i podkategoriach. Ten sam temat może występować w różnych kategoriach, co ułatwia wyszukiwanie.

1. Nacisnąć opcję **Kategorie**.
  - > Główne kategorie są wyszczególnione na liście.
2. Nacisnąć główną kategorię (📁).
  - > Pojawi się lista podkategorii (📁) i artykułów (📄).
3. Dotknąć palcem artykuł, aby go otworzyć.

Aby wrócić, nacisnąć strzałkę cofnięcia.

## Quick Guide

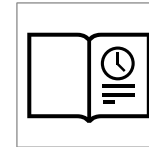

Nacisnąć symbol, aby przejść do strony z linkami do wyboru artykułów, które mogą być szczególnie użyteczne w celu poznania większości ogólnych funkcji samochodu. Artykuły są również umieszczone w

poszczególnych kategoriach, ale tutaj zebrano je w celu ułatwienia szybkiego dostępu do ich treści. Nacisnąć wybrany artykuł, aby przeczytać go w całości.

#### ◀ Aktywne punkty nadwozia i wnętrza samochodu

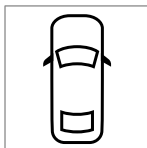

Zdjęcia poglądowe konstrukcji zewnętrznej i wnętrza samochodu. Poszczególne elementy zostały oznaczone punktami dotępowymi, które prowadzą do powiązanych z tymi elementami artykułów.



1. Naciśnij przycisk **Nadwozie** lub **Wnętrze**.
  - > Ilustracje nadwozia i wnętrza samochodu z aktywnymi punktami. Aktywne punkty umożliwiają przejście do artykułu o danym elemencie samochodu. Przesunąć palcem poziomo po ekranie, aby przejrzeć obrazy.
2. Dotknąć palcem aktywny punkt.
  - > Pojawi się tytuł artykułu na temat danego obszaru.
3. Dotknąć palcem tytuł, aby otworzyć artykuł.

Aby wrócić, naciśnij strzałkę cofnięcia.

#### Ulubione



Nacisnąć symbol, aby przejść do artykułów zapisanych jako ulubione. Nacisnąć wybrany artykuł, aby przeczytać go w całości.

#### Zapisywanie i usuwanie artykułów z listy ulubionych

Aby zapisać artykuł jako Ulubiony, należy nacisnąć ☆ na górze po prawej stronie otwartego artykułu. Po zapisaniu artykułu jako Ulubionego, symbol gwiazdki zostaje wypełniony kolorem ★.

Aby usunąć artykuł z listy ulubionych, nacisnąć ponownie gwiazdkę w wyświetlonym artykule.

#### Wideo



Nacisnąć symbol, aby wyświetlić krótkie filmy instruktażowe dotyczące różnych funkcji samochodu.

#### Informacja

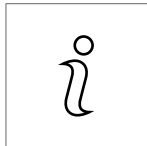

Naciśnij symbol, aby uzyskać informację o wersji Instrukcji obsługi dostępnej w samochodzie oraz innych użytecznych informacjach.

#### Korzystanie z funkcji wyszukiwania w menu górnym

1. Nacisnąć Q w menu górnym instrukcji obsługi. W dolnej części ekranu pojawi się klawiatura.
2. Wpisać poszukiwane słowo kluczowe, na przykład „pas bezpieczeństwa”.
  - > W miarę wpisywania liter pojawiają się propozycje artykułów oraz kategorii.
3. Nacisnąć tytuł artykułu lub nazwę kategorii, aby je otworzyć.

#### Powiązane informacje

- Instrukcja obsługi na wyświetlaczu centralnym (Str. 21)
- Klawiatura na wyświetlaczu centralnym (Str. 131)
- Czytanie instrukcji obsługi (Str. 26)

## Instrukcja obsługi do urządzeń przenośnych

Instrukcja obsługi jest dostępna w formie aplikacji mobilnej<sup>3</sup> w serwisach App Store i Google Play. Aplikacja jest dostosowana do smartfonów i tabletów.



Instrukcję obsługi można pobrać jako aplikację mobilną z serwisów App Store lub Google Play. Zamieszczony tutaj kod QR zapewnia bezpośredni dostęp do aplikacji. Można również wyszukać hasło „Instrukcja

Volvo” w serwisie App Store lub Google Play.

Aplikacja zawiera wideo, zawierające zdjęcia nadwozia i wnętrza samochodu, na których pewne elementy zostały oznaczone aktywnymi punktami,

prowadzącymi do artykułów na temat danego obszaru. Przemieszczanie się między poszczególnymi częściami instrukcji obsługi jest łatwe, a ich treść można przeszukiwać.

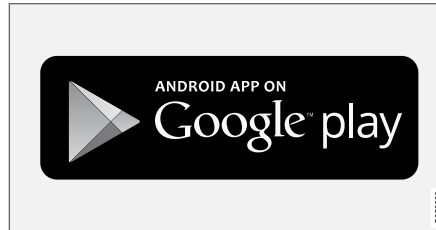

Aplikacja mobilna jest dostępna zarówno w serwisie App Store, jak i Google Play.

### Powiązane informacje

- Czytanie instrukcji obsługi (Str. 26)

## Strona wsparcia technicznego Volvo Cars

Więcej informacji o samochodzie można znaleźć na stronie internetowej oraz stronie wsparcia technicznego Volvo Cars.

### Wsparcie techniczne w internecie

Przejdź do [support.volvocars.com](http://support.volvocars.com), aby odwiedzić stronę. Strona wsparcia technicznego jest dostępna na większości rynków.

Dostępna jest tutaj pomoc dla opcji związanych z np. Usługami i funkcjami internetowymi, Volvo On Call\*, systemem nawigacji drogowej\* i aplikacjami. Film oraz instrukcje krok po kroku wyjaśniają różne procedury, np. sposób podłączenia systemu samochodu do Internetu za pośrednictwem telefonu komórkowego.

### Informacje do pobrania

#### Mapy

W samochodach wyposażonych w system Sensus Navigation dostępna jest możliwość pobierania map ze strony wsparcia technicznego.

#### Instrukcje obsługi w formacie PDF

Instrukcje obsługi są dostępne do pobrania w formacie PDF. Aby pobrać odpowiednią instrukcję, należy wybrać model samochodu i rok modelowy.

<sup>3</sup> Dla niektórych urządzeń mobilnych.

## « Kontakt

Na stronie wsparcia technicznego znajdują się dane do kontaktu z działem obsługi klienta oraz najbliższym dealerem Volvo.

## Zalogowanie się na stronie Volvo Cars

Utworzyć osobisty identyfikator Volvo ID i zalogować się na stronie [www.volvocars.com](http://www.volvocars.com). Po zalogowaniu użytkownik zyskuje ogólne informacje dotyczące między innymi przeglądów, umów i gwarancji. Znajdują się tu również informacje o akcesoriach i oprogramowaniu, które przystosowano specjalnie do posiadanego modelu samochodu.

## Powiązane informacje

- Volvo ID (Str. 30)

## Czytanie instrukcji obsługi

Doskonałym sposobem na poznanie tego samochodu jest przeczytanie jego instrukcji obsługi – najlepiej jeszcze przed pierwszą jazdą.

Przeczytanie instrukcji obsługi to dobry sposób na zaznajomienie się z nowymi funkcjami oraz uzyskanie informacji, jak najlepiej poradzić sobie z obsługą samochodu w różnych sytuacjach i w maksymalnym stopniu wykorzystać możliwości samochodu. Prosimy przy tym zwracać szczególną uwagę na wyróżnione w sposób specjalny przestrogi dotyczące zasad bezpiecznej eksploatacji.

Celem niniejszej informacji dla właściciela jest wyjaśnienie wszystkich możliwych cech, funkcji i opcji samochodu Volvo. Nie stanowi ona oświadczenia ani gwarancji, że wszystkie każdy samochód Volvo posiada te cechy, funkcje i opcje. Część stosowanej terminologii może nie być dokładnie taka sama jak terminologia używana w materiałach handlowych, marketingowych i reklamowych.

Prowadzone są nieustanne prace rozwojowe mające na celu doskonalenie naszego produktu. Wprowadzane modyfikacje mogą sprawić, że informacje, opisy i ilustracje zawarte w instrukcji obsługi będą różnić się od wyposażenia samochodu. Producent zastrzega sobie prawo do wprowadzania zmian bez uprzedniego powiadomienia.

Nie należy usuwać niniejszej Instrukcji obsługi z systemu samochodu - w razie wystąpienia problemu nie będzie dostępu do informacji, o tym jak i gdzie szukać niezbędnej pomocy.

© Volvo Car Corporation

## Wyposażenie opcjonalne i akcesoria

Można tu również spotkać opisy urządzeń i funkcji będących zarówno wyposażeniem standardowym lub opcjonalnym (montowanym fabrycznie), jak i stanowiących wyposażenie dodatkowe (akcesoria).

Wszystkie rodzaje wyposażenia opcjonalnego/akcesoria oznaczone są gwiazdką: \*.

Wyposażenie opisane w instrukcji obsługi nie jest dostępne we wszystkich egzemplarzach pojazdów – mają one różne wyposażenie zależnie od potrzeby ich dostosowania do wymagań lokalnych rynków, a także krajowych lub lokalnych przepisów i rozporządzeń.

W razie wątpliwości, co stanowi wyposażenie standardowe pojazdu, a co jest wyposażeniem opcjonalnym/dodatkowym, prosimy o kontakt z dealerem Volvo.

## Teksty o charakterze specjalnym

### OSTRZEŻENIE

Jeżeli istnieje ryzyko wystąpienia obrażeń ciała, pojawiają się komunikaty ostrzegawcze.

**! WAŻNE**

Jeżeli istnieje ryzyko wystąpienia uszkodzeń, pojawiają się „ważne” komunikaty tekstowe.

**i UWAGA**

Fragmety tekstu opatrzone nagłówkiem UWAGA zawierają porady i wskazówki, które na przykład ułatwiają korzystanie z różnych funkcji samochodu.

**Przypisy**

Instrukcja obsługi zawiera także w niektórych miejscach informacje w postaci przypisów zamieszczonych u dołu strony lub na końcu tabeli. Uzupełniają one opis, do którego odnoszą się za pomocą oznaczeń liczbowych. W przypadku przypisów odnoszących się do pozycji w tabeli w miejsce odnośników cyfrowych są wprowadzone oznaczenia literowe.

**Komunikaty tekstowe**

W samochodzie znajdują się wyświetlacze, które pokazują nazwy menu i komunikaty tekstowe. Wygląd tych tekstów w instrukcji obsługi różni się od zwykłego tekstu. Przykładowe nazwy menu i komunikaty tekstowe: **Telefon, Nowa wiadomość**.

**Naklejki informacyjne i ostrzegawcze**

W różnych miejscach samochodu umieszczone są naklejki, przekazujące w jasny i jak najprostszy

sposób ważne informacje. Poniżej opisano ich rodzaje w kolejności zgodnej z hierarchią ważności.

**Ostrzeżenie o ryzyku odniesienia obrażeń ciała**

Zgodne z normami ISO czarne symbole na żółtym tle paska ostrzegawczego oraz białe litery lub rysunki na czarnym tle pola tekstowego. Są to ostrzeżenia o zagrożeniu, które w razie zignorowania może doprowadzić do poważnych obrażeń ciała lub śmierci.

**Ostrzeżenie o ryzyku szkód materialnych**

Zgodne z normami ISO białe symbole oraz białe litery lub rysunki na czarnym bądź niebieskim tle paska ostrzegawczego i pola tekstowego. Są to ostrzeżenia o zagrożeniu, które w razie zignorowania może doprowadzić do uszkodzeń mechanicznych.

## ◀ Informacja



Zgodne z normami ISO białe symbole oraz białe litery lub rysunki na czarnym tle pola tekstowego.

### **i UWAGA**

Nie jest zamiarem producenta, by naklejki widniejące w instrukcji obsługi były dokładną kopią naklejek znajdujących się w samochodzie. Zostały one zamieszczone w instrukcji w celu zaprezentowania ich orientacyjnego wyglądu oraz umiejscowienia w samochodzie. Informacje dotyczące Państwa samochodu znajdują się na odpowiednich naklejkach w samochodzie.

### **Sekwencje czynności**

Procedury postępowania, które wymagają przestrzegania kolejności wykonywanych czynności, są w odpowiedni sposób oznakowane:

- 1** Sekwencje ilustracji obrazujących kolejne kroki procedury postępowania oraz odnoszące się do nich opisy czynności są ponumerowane w identyczny sposób.
- A** W przypadku gdy kolejność działań nie jest istotna, opisy czynności odnoszące się do ilustracji są oznaczone literami.
- ▶** Strzałki z numerami bądź bez numeracji pokazują kierunek ruchu.
- ▶** Strzałki z literami są wykorzystywane do objaśnienia ruchów, gdy wzajemna kolejność nie ma znaczenia.

Jeżeli do sekwencji czynności nie odnoszą się żadne ilustracje, kolejne kroki procedury postępowania są ponumerowane w zwykły sposób.

### **Wykazy pozycji**

- 1** Numerami w czerwonym kółku oznaczane są komponenty na ilustracjach poglądowych. Numer odnosi się do pozycji na liście, pod którą dany element jest opisany.

### **Listy z punktarami**

Wypunktowanie jest używane do wyszczególniania pozycji opisywanych w instrukcji obsługi.

Przykład:

- Płyn chłodzący
- Olej silnikowy

### **Powiązane informacje**

Odnośniki nawiązują do innych artykułów zawierających powiązane informacje.

### **Ilustracje i filmy**

Ilustracje i filmy wykorzystane w instrukcji obsługi są czasami schematyczne i mają na celu przedstawienie ogólnego wyglądu lub przykładu działania określonej funkcji. Mogą one odbiegać od wyglądu samochodu, zależnie od poziomu wyposażenia i rynku.

### **Kontynuacja**

▶▶ Symbol ten – umieszczony w prawym dolnym rogu strony – sygnalizuje, że dany temat jest kontynuowany na następnej stronie, wymagając odwrócenia kartki.

### **Kontynuacja z poprzedniej strony**

◀◀ Symbol ten – umieszczony w lewym górnym rogu strony – sygnalizuje, że dany temat jest kontynuacją z poprzedniej strony.

### **Powiązane informacje**

- Instrukcja obsługi na wyświetlaczu centralnym (Str. 21)
- Instrukcja obsługi do urządzeń przenośnych (Str. 25)
- Strona wsparcia technicznego Volvo Cars (Str. 25)

TWOJE VOLVO

## Volvo ID

Volvo ID to osobisty identyfikator zapewniający dostęp do szerokiej oferty usług za pomocą jednej nazwy użytkownika i hasła.

Przykładowe usługi:

- Aplikacja Volvo On Call\* – umożliwia sprawdzanie statusu samochodu za pomocą telefonu. Można na przykład sprawdzić poziom paliwa, wyświetlić najbliższą stację benzynową i zdalnie zablokować zamki samochodu.
- Send to Car – umożliwia wysyłanie adresów z map internetowych bezpośrednio do samochodu.
- Rezerwacja przeglądów i napraw – umożliwia rejestrację preferowanej stacji obsługi/dealera na stronie volvocars.com oraz rezerwację terminu przeglądu bezpośrednio z samochodu.

### UWAGA

W przypadku zmiany nazwy użytkownika/hasła dla jednej z usług (np. Volvo On Call), zmiana jest dokonywana automatycznie także dla innych usług.

Konto Volvo ID można utworzyć z samochodu, na stronie volvocars.com lub w aplikacji Volvo On Call<sup>1</sup>.

<sup>1</sup> Wymagana jest subskrypcja Volvo On Call\*.

Po zarejestrowaniu konta Volvo ID w samochodzie udostępnionych zostanie szereg usług.

## Powiązane informacje

- Generowanie i rejestracja identyfikatora Volvo ID (Str. 30)
- Rezerwacja przeglądów i napraw (Str. 661)

## Generowanie i rejestracja identyfikatora Volvo ID

Konto Volvo ID można utworzyć różnymi metodami. W przypadku utworzenia identyfikatora Volvo na stronie volvocars.com lub za pomocą aplikacji Volvo On Call<sup>2</sup>, identyfikator Volvo ID musi również być przypisany do samochodu, aby możliwe było korzystanie z różnych usług Volvo ID.

### Tworzenie konta Volvo ID za pomocą aplikacji Volvo ID

1. Pobrać aplikację Volvo ID z **Usługa zdalnej aktualizacji** w widoku aplikacji wyświetlacza centralnego.
2. Uruchościć aplikację i zarejestrować osobisty adres mailowy.
3. Postępować zgodnie z instrukcjami, które zostaną wysłane automatycznie na podany adres e-mail.
  - > Identyfikator Volvo ID zostanie wygenerowany i automatycznie zarejestrowany w samochodzie. Korzystanie z usług Volvo ID jest teraz dostępne.



### **Tworzenie konta Volvo ID na stronie internetowej Volvo Cars**

1. Przejść na stronę [www.volvocars.com](http://www.volvocars.com) i zalogować się<sup>3</sup> przy użyciu ikony w prawym górnym rogu. Wybrać Utwórz Volvo ID.
2. Wprowadzić osobisty adres e-mail.
3. Postępować zgodnie z instrukcjami, które zostaną wysłane automatycznie na podany adres e-mail.
  - > Identyfikator Volvo ID został wygenerowany. Poniżej zamieszczono informację o sposobie rejestracji identyfikatora w samochodzie.

### **Tworzenie konta Volvo ID za pomocą aplikacji Volvo On Call<sup>4</sup>**

1. Pobrać najnowszą wersję aplikacji Volvo On Call na smartfon, np. z serwisu App Store, Windows Phone lub Google Play.
2. Wybrać opcję utworzenia konta Volvo ID na stronie startowej aplikacji i wprowadzić osobisty adres e-mail.

3. Postępować zgodnie z instrukcjami, które zostaną wysłane automatycznie na podany adres e-mail.
  - > Identyfikator Volvo ID został wygenerowany. Poniżej zamieszczono informację o sposobie rejestracji identyfikatora w samochodzie.

### **Rejestracja osobistego identyfikatora Volvo ID w samochodzie**

Po wygenerowaniu swojego identyfikatora Volvo ID za pośrednictwem strony internetowej lub aplikacji Volvo On Call, należy go zarejestrować w samochodzie w następujący sposób:

1. Jeśli nie zostało to jeszcze zrobione, należy pobrać aplikację Volvo ID z **Usługa zdalnej aktualizacji** w widoku aplikacji wyświetlacza centralnego.

#### **UWAGA**

Aby możliwe było pobranie aplikacji, samochód musi być połączony z Internetem.

2. Uruchomić aplikację i wprowadzić swój identyfikator Volvo ID/adres mailowy.

3. Postępować według instrukcji, która zostanie automatycznie przesłana na adres mailowy powiązany z osobistym identyfikatorem Volvo ID.
  - > Osobisty identyfikator Volvo ID został zarejestrowany w samochodzie. Korzystanie z usług Volvo ID jest teraz dostępne.

### **Powiązane informacje**

- Volvo ID (Str. 30)
- Pobieranie aplikacji (Str. 555)
- Zarządzanie aktualizacjami systemu w Centrum pobierania (Str. 659)
- Samochodowe połączenie internetowe\* (Str. 590)

<sup>2</sup> Dotyczy tylko niektórych rynków.

<sup>3</sup> Dostępne na niektórych rynkach.

<sup>4</sup> Samochody wyposażone w Volvo On Call\*.

## **Drive-E – czystsza przyjemność jazdy**

Firma Volvo Car Corporation nieustannie pracuje nad rozwojem coraz bezpieczniejszych i bardziej

efektywnych produktów i rozwiązań w celu zmniejszenia ich negatywnego oddziaływania na środowisko.



Troska o środowisko naturalne stanowi jedną z podstawowych wartości firmy Volvo Cars, na których opierają się jej wszelkie działania. Prace na rzecz ochrony środowiska opierają się na całym okresie życia samochodu i uwzględniają jego oddziaływanie na środowisko na wszystkich etapach, począwszy od projektu, a skończywszy na złomowaniu i recyklingu. Podstawowa zasada wyznaczana przez firmę Volvo Cars jest taka, że każdy zaprojektowany nowy produkt musi mieć mniejszy wpływ na środowisko niż produkt przez niego zastępowany.

Dążenia i działania firmy Volvo w zakresie ochrony środowiska doprowadziły do rozwoju bardziej efektywnych i mniej zanieczyszczających środowisko układów napędowych, Drive-E. Równie ważne dla firmy Volvo jest środowisko, w którym przebywają ludzie - przykładowo, dzięki systemowi sterowania klimatyzacją powietrze wewnątrz samochodu Volvo jest czystsze od powietrza na zewnątrz.

Państwa samochód Volvo spełnia wymogi najsurowszych międzynarodowych standardów ochrony środowiska. Wszystkie zakłady produkcyjne Volvo muszą posiadać certyfikat ISO 14001, który

pomaga w usystematyzowanym podejściu do zagadnień środowiskowych i pozwala na ciągłe zmniejszanie oddziaływania na otoczenie. Posiadanie certyfikatu ISO potwierdza także, że przestrzegane są obowiązujące przepisy ochrony środowiska. Firma Volvo wymaga, by również jej partnerzy spełniali te wymagania.

### **Zużycie paliwa**

Ponieważ duża część całkowitego oddziaływania samochodu na środowisko wynika z jego eksploatacji, w swoich działaniach na rzecz ochrony środowiska firma Volvo Cars kładzie duży nacisk

na redukcję zużycia paliwa oraz emisji dwutlenku węgla i innych substancji zanieczyszczających powietrze. Poszczególne modele samochodów Volvo wyróżniają się w swoich klasach konkurencyjnie niskim zużyciem paliwa. A mniejsze zużycie paliwa przekłada się na mniejszą emisję gazu cieplarnianego, jakim jest dwutlenek węgla.

### **Działania na rzecz poprawy stanu środowiska**

Oszczędzające energię elektryczną i paliwo samochody nie tylko przyczyniają się do zmniejszenia wpływu na środowisko, lecz także do obniżenia kosztów ponoszonych przez ich właścicieli. Każdy kierowca może łatwo ograniczyć zużycie paliwa i w ten sposób zredukować ponoszone koszty oraz przyczynić się do poprawy stanu środowiska – oto kilka porad:

- Podróż należy planować tak, aby średnia prędkość była jak najbardziej efektywna. Jazda z prędkością powyżej ok. 80 km/h (około 50 mph) lub poniżej 50 km/h (około 30 mph) prowadzi do zwiększenia zużycia energii elektrycznej.
- Przestrzegać zawartych w książce „Program obsługi i rejestr przeglądów” zalecanych terminów przeglądów i obsługi technicznej samochodu.
- Nie pozostawiać silnika na biegu jałowym – w przypadku zatrzymania samochodu na dłuższy czas wyłączać silnik. Przestrzegać obowiązujących w tym zakresie przepisów.

- Planować podróż – duża liczba niepotrzebnych postojów i nierówna prędkość jazdy powodują wzrost zużycia paliwa.
- Należy korzystać z przygotowania do jazdy - poprawia to zasięg akumulatora napędu hybrydowego i ogranicza zapotrzebowanie na energię elektryczną w czasie jazdy.

Należy także pamiętać, że niebezpiecznych odpadów – np. akumulatora lub olejów smarnych – należy pozbywać się w sposób niezagrażający środowisku naturalnemu. W razie wątpliwości dotyczących prawidłowego sposobu pozbywania się tego rodzaju odpadów należy skonsultować się ze stacją obsługi – zaleca się kontakt z autoryzowaną stacją obsługi Volvo.

### **Skuteczne ograniczenie szkodliwych emisji**

Samochód ten został zbudowany zgodnie z filozofią „Czysty wewnątrz i na zewnątrz”, kładącą równie silny nacisk na czystość powietrza w kabinie, jak i wysoką skuteczność oczyszczania spalin. Równocześnie z ograniczeniem do minimum zużycia paliwa zminimalizowano również ilość emitowanych zanieczyszczeń, których poziom jest w wielu przypadkach dużo niższy od dopuszczalnych norm.

### **Oczyszczanie powietrza w kabinie samochodu**

Filtr powietrza zapobiega przedostawaniu się do kabiny pasażerskiej kurzu i pyłków roślin przez wlot powietrza.

System filtrujący IAQS (Interior Air Quality System)\* sprawia, że powietrze w kabinie samochodu jest czystsze od tego na zewnątrz.

System oczyszcza powietrze w kabinie z takich zanieczyszczeń jak pyły, węglowodory, tlenki azotu i ozon przygruntowy. W przypadku wykrycia zanieczyszczenia otaczającego powietrza zamykany jest wlot powietrza i powietrze w kabinie jest recyrkulowane. – zostają zamknięte wloty powietrza.

System IAQS wchodzi w skład pakietu CZIP (Clean Zone Interior Package)\*, który obejmuje także funkcję pozwalającą uruchomić wentylator, gdy zamki samochodu zostają odblokowane za pomocą kluczyka z pilotem zdalnego sterowania.

### **Wnętrze pojazdu**

Materiały użyte we wnętrzu samochodu Volvo zostały starannie dobrane i przetestowane, by zapewniły przyjemne i komfortowe warunki podróżowania. Niektóre detale zostały wykonane ręcznie, na przykład szwy na kierownicy. Wnętrze jest monitorowane, aby pod wpływem na przykład wysokiej temperatury lub intensywnego światła nie dochodziło do uwalniania silnych zapachów lub substancji, które mogłyby powodować dyskomfort.



## ◀ Stacje serwisowe Volvo a środowisko naturalne

Regularnie przeprowadzana obsługa okresowa w autoryzowanej sieci serwisowej Volvo pozwala utrzymać zużycie paliwa na niskim poziomie i. W ten sposób można także przyczynić się do mniejszej emisji zanieczyszczeń do atmosfery. Stacja dopuszczona do serwisowania i napraw samochodów marki Volvo staje się częścią naszego systemu Volvo. Firma Volvo stawia jasno sprecyzowane wymagania w zakresie zabezpieczeń stacji obsługi przed skażeniem środowiska naturalnego. Obejmują one między innymi sposób zbiórki i sortowania odpadów gazowych, płynnych i stałych. Pracownicy stacji obsługi dysponują odpowiednią wiedzą i narzędziami, co stanowi gwarancję najlepszej z możliwych troski o środowisko naturalne.

### Recykling

Ponieważ firma Volvo działa w oparciu o perspektywę cyklu życia produktu, ważne jest także to, by recykling samochodu był przeprowadzany w sposób ekologiczny. Prawie wszystkie elementy samochodu można poddać recyklingowi. Dlatego prosimy, by ostatni właściciel pojazdu skontaktował się dealerem Volvo, który poda mu adres koncesjonowanej firmy zajmującej się recyklingiem samochodów.

### Powiązane informacje

- Zużycie paliwa i emisja CO<sub>2</sub> (Str. 728)
- Zasady ekonomicznej jazdy (Str. 517)

- Włączanie i wyłączanie funkcji przygotowania do jazdy (Str. 240)
- Jakość powietrza (Str. 212)

## Funkcje wspomagające kierowcę IntelliSafe

IntelliSafe to opracowana przez firmę Volvo Cars koncepcja bezpieczeństwa samochodu.

IntelliSafe obejmuje szereg układów, zarówno standardowych, jak i opcjonalnych, których zadaniem jest zapewnienie bezpiecznej podróży samochodem, zapobieganie obrażeniom oraz ochrona pasażerów i innych użytkowników dróg.

### Systemy wsparcia

IntelliSafe obejmuje funkcje wspierające kierowcę, na przykład układ aktywnej kontroli prędkości jazdy<sup>5</sup>, który pomaga kierowcy utrzymać stałą prędkość jazdy w połączeniu z nastawionym odstępem czasowym od poprzedzającego pojazdu.

Funkcja Pilot Assist<sup>5</sup> pomaga kierowcy zachować położenie samochodu pomiędzy oznakowanymi pasów ruchu poprzez wspomaganie kierowania oraz utrzymać stałą prędkość jazdy w połączeniu z nastawionym odstępem czasowym od poprzedzającego pojazdu.

Funkcja Park Assist Pilot\* pomaga kierowcy zaparkować samochód lub wyjechać z miejsca postojowego.

Kolejnymi przykładami systemów wspierających kierowcę są aktywne światła drogowe, Cross Traffic Alert (CTA)\* oraz Blind Spot Information (BLIS)\*.

<sup>5</sup> Funkcja ta może stanowić wyposażenie standardowe lub opcjonalne, zależnie od rynku.

## Aktywne zapobieganie

City Safety to funkcja, która może przyczynić się do zapobiegania wypadkom. Funkcja ta może zapobiec lub złagodzić skutki kolizji z pieszym, rowerzystą, dużym zwierzęciem lub pojazdem. W razie ryzyka kolizji kierowca jest ostrzegany sygnałami wizualnymi i akustycznymi oraz pulsowaniem pedału hamulca, co pomaga mu zareagować na czas. Jeśli kierowca nie reaguje na ostrzeżenie, a ryzyko kolizji zostanie ocenione jako nieuniknione, funkcja City Safety może automatycznie zahamować samochód.

Funkcja monitorowania pasa ruchu (LKA) to kolejny przykład funkcji, która może pomóc w uniknięciu wypadku, pomagając kierowcy – na autostradach i innych większych drogach – zredukować ryzyko niezamierzonego zjechania z zajmowanego pasa ruchu.

Funkcja **Wspom. kierowania przy zwiększonym ryzyku kolizji** może pomóc kierowcy w zmniejszeniu ryzyka niezamierzonego zjechania samochodu z zajmowanego pasa ruchu i/lub zderzenia z innym pojazdem lub przeszkodą poprzez aktywne kierowanie samochodu z powrotem na zajmowany pas ruchu i/lub zmianę toru jazdy.

## Ochrona

W celu zapewnienia ochrony kierowcy i pasażerom, samochód został wyposażony w napinacze

pasów bezpieczeństwa, które mogą napiąć pasy w sytuacjach krytycznych i w razie kolizji. Samochód jest też wyposażony w poduszki i kurtyny powietrzne oraz Whiplash Protection System (WHIPS), który chroni przed urazami kręgosłupa szyjnego na skutek szarpnięcia.

Dostępny jest także Pedestrian Protection System (PPS), który łagodzi skutki uderzenia pieszeo o samochód przy zderzeniu czołowym.

## Powiązane informacje

- Układy wspomagające kierowcę (Str. 302)
- Aktywne światła drogowe (Str. 162)
- Bezpieczeństwo (Str. 46)
- Pasy bezpieczeństwa (Str. 50)
- Poduszki powietrzne (Str. 55)
- Whiplash Protection System (Str. 47)
- Pedestrian Protection System (Str. 49)

## **Sensus – centrum łączności i rozrywki**

System Sensus umożliwia przeglądanie z zasobów Internetu, korzystanie z różnego rodzaju aplikacji oraz udostępnianie Internetu w samochodzie (hotspot Wi-Fi).

### **Oto system Sensus**

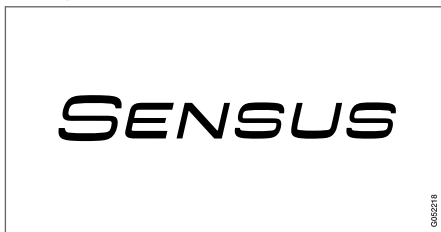

System Sensus oferuje inteligentny interfejs oraz łączność online z cyfrowym światem. Intuicyjna struktura nawigacji umożliwia korzystanie z odpowiednich funkcji, informacji oraz rozrywki bez rozpraszania uwagi kierowcy.

Wszystkie samochodowe rozwiązania związane z rozrywką, łącznością internetową, nawigacją\* oraz interfejsem pomiędzy kierowcą a samochodem są obsługiwane przez system Sensus. To właśnie system Sensus umożliwia komunikację między Tobą, samochodem i światem zewnętrznym.

## **Dostęp do informacji w każdej chwili i w każdym miejscu**

Poszczególne wyświetlacze w samochodzie dostarczają na czas niezbędnych informacji. Informacje są prezentowane w różnych miejscach według stopnia ich znaczenia dla kierowcy.

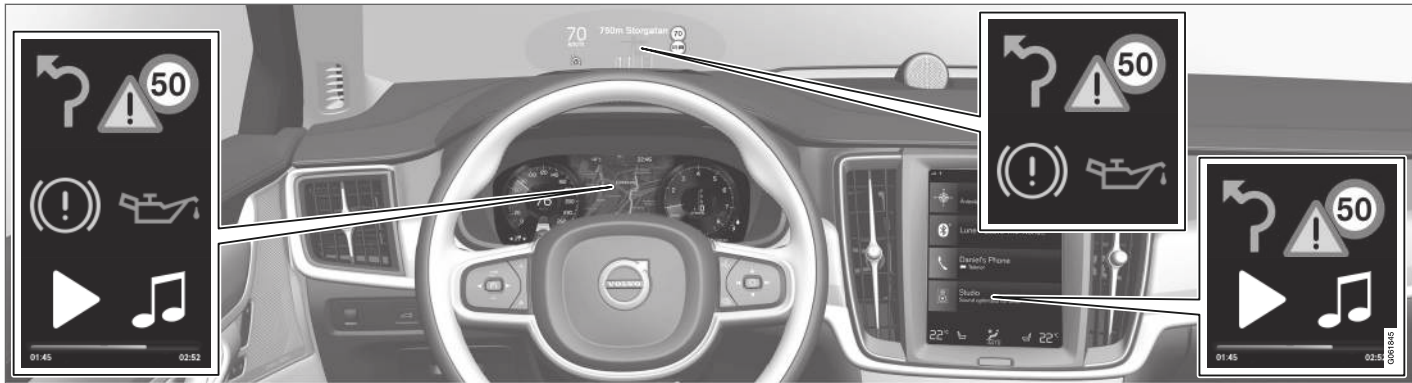

Różne rodzaje informacji są wyświetlane na różnych wyświetlaczach w zależności od ich ważności.

### Wyświetlacz przezierny na szybie przedniej\*

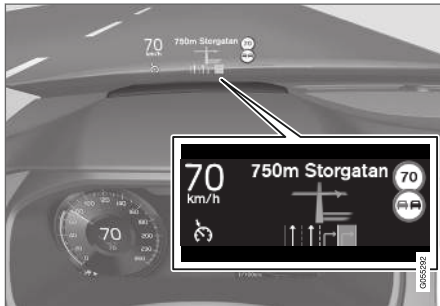

Wyświetlacz przezierny pokazuje wybrane informacje, które wymagają jak najszybszego działania kierowcy. Obejmują one na przykład ostrzeżenia

drogowe, wskazania prędkości oraz informacje z systemu nawigacji\*. Tutaj wyświetlane są również informacje o znakach drogowych oraz o przychodzących połączeniach telefonicznych.

### Wyświetlacz kierowcy



Wyświetlacz kierowcy pokazuje informacje o prędkości oraz przykładowo o przychodzących połączeniach telefonicznych lub otwartych



- ◀ utworach. Do obsługi wyświetlacza służą przyciski w obu zestawach na kierownicy.

### Wyświetlacz centralny



Z wyświetlacza centralnego można sterować wieloma funkcjami samochodu. Ma on reagujący na dotyk ekran, dzięki czemu liczba fizycznych przycisków i elementów sterowania jest minimalna. Z ekranu można korzystać również w rękawiczkach.

Tutaj można sterować na przykład układem klimatyzacji, systemem multimedialnym oraz ustawieniem foteli\*. Z informacji pokazanych na wyświetlaczu centralnym może w razie potrzeby korzystać kierowca lub ktoś inny.

### System rozpoznawania poleceń głosowych



Z funkcji rozpoznawania poleceń głosowych można korzystać bez odrywania rąk od kierownicy. System rozpoznaje zwykłą mowę. Poleceń głosowych można na przykład użyć do odtwarzania utworów,

nawiązywania połączeń telefonicznych, zwiększenia temperatury lub odczytania wiadomości tekstowej.

### Powiązane informacje

- Wyświetlacz przezierny na szybie przedniej\* (Str. 147)
- Wyświetlacz kierowcy (Str. 88)
- Prezentacja wyświetlacza centralnego (Str. 114)
- Rozpoznawanie poleceń głosowych (Str. 151)
- Samochodowe połączenie internetowe\* (Str. 590)
- Udostępnianie połączenia internetowego systemu samochodu za pośrednictwem hot-spotu Wi-Fi (Str. 595)



## Aktualizacje oprogramowania

Aby zapewnić klientowi Volvo maksymalny komfort użytkowania samochodu, Volvo stale rozwija systemy montowane w swoich pojazdach oraz oferowane usługi.

Podczas przeglądu przeprowadzanego u autoryzowanego dealera Volvo można zaktualizować oprogramowanie w swoim samochodzie Volvo do najnowszej wersji. Najnowsza aktualizacja oprogramowania zapewnia dostęp do nowych funkcji i ulepszeń, a także do ulepszeń zawartych w poprzednich aktualizacjach oprogramowania.

Bardziej szczegółowe informacje o wydanych aktualizacjach oraz odpowiedzi na często zadawane pytania można znaleźć na stronie support.volvocars.com.

### **i UWAGA**

Dostępność funkcji po aktualizacji może być różna zależnie od rynku, modelu, roku modelowego i opcji.

## Powiązane informacje

- Sensus – centrum łączności i rozrywki (Str. 36)
- Zarządzanie aktualizacjami systemu w Centrum pobierania (Str. 659)

## Rejestr danych dotyczących eksploatacji samochodu

W ramach działań mających na celu zagwarantowanie bezpieczeństwa i jakości Volvo, w samochodzie są rejestrowane niektóre dane dotyczące działania, funkcjonalności oraz incydentów.

Niniejszy pojazd jest wyposażony w rejestrator „Event Data Recorder” (EDR). Jego podstawowym zadaniem jest rejestrowanie i zapisywanie danych dotyczących wypadków drogowych lub sytuacji podobnych do kolizji, w czasie których nastąpiło wyzwolenie poduszki powietrznej lub uderzenie samochodu w przeszkodę na drodze. Dane są rejestrowane w celu bardziej zaawansowanego zrozumienia, w jaki sposób systemy samochodu działają w takich sytuacjach. EDR jest przeznaczony do rejestracji danych dotyczących dynamiki samochodu i systemów bezpieczeństwa w krótkim czasie, zwykle przez 30 sekund lub mniej.

EDR w tym samochodzie jest przeznaczony do rejestrowania w razie zaistnienia wypadku lub sytuacji kolizyjnej następujących danych:

- Sposób działania poszczególnych systemów w samochodzie
- Czy pasy bezpieczeństwa kierowcy i pasażera były zapięte/naprężone
- Czy kierowca używał pedału przyspieszenia lub pedału hamulca

- Prędkość jazdy samochodu

Informacje te mogą pomóc lepiej zrozumieć okoliczności, w których następują wypadki drogowe, obrażenia ciała oraz uszkodzenia mienia. EDR rejestruje dane tylko w nadzwyczajnej sytuacji kolizyjnej. EDR nie zapisuje żadnych danych w normalnych warunkach jazdy. Podobnie, system nigdy nie rejestruje, kto kieruje pojazdem lub położenia geograficznego miejsca, w którym zdarzył się wypadek lub sytuacja przedkolizyjna. Jednak inne strony, takie jak policja, mogą korzystać z zarejestrowanych danych w połączeniu z informacjami osobowymi rutynowo zbieranymi po wypadku drogowym. Do interpretacji zarejestrowanych danych wymagane jest specjalistyczne wyposażenie oraz dostęp do samochodu lub EDR.

Oprócz EDR, samochód jest wyposażony w wiele podzespołów przeznaczonych do ciągłego sprawdzania i monitorowania funkcji samochodu. Mogą one rejestrować dane w normalnych warunkach jazdy, a w szczególności rejestrują usterki wpływające na działanie i funkcjonalność samochodu lub po uruchomieniu jego funkcji wspomagających kierowcę (np. City Safety i funkcja automatycznego hamowania).

Niektóre zarejestrowane dane są niezbędne pracownikom serwisu i technikom w celu zdiagnozowania i usunięcia ewentualnych usterek, jakie wystąpiły w samochodzie. Zarejestrowane informacje są również potrzebne, aby umożliwić firmie Volvo spełnienie wymogów prawnych zawartych w



ustawach i rozporządzeniach. Informacje zarejestrowane w samochodzie są przechowywane w jego komputerze do czasu jego przeglądu i naprawy.

Ponadto, zarejestrowane informacje mogą być wykorzystywane w postaci skompilowanej do badań i rozwoju produktów w celu ciągłej poprawy bezpieczeństwa i jakości samochodów Volvo.

Firma Volvo nie będzie przyczyniać się do ujawniania opisanych powyżej informacji osobom trzecim bez zgody właściciela pojazdu. W celu zachowania zgodności z krajowymi przepisami i regulacjami, firma Volvo może być zmuszona do ujawnienia tego rodzaju danych policji lub innym organom, które mogą skorzystać z prawnego prawa dostępu do takich informacji. Do odczytywania i interpretowania zarejestrowanych w samochodzie danych potrzebne jest specjalne wyposażenie techniczne, do którego ma dostęp firma Volvo oraz warsztaty, które zawarły z nią umowę. Firma Volvo odpowiada za to, by informacje przekazywane do Volvo podczas serwisu i przeglądów były przechowywane i przetwarzane w bezpieczny sposób i zgodnie ze stosownymi wymaganiami prawa. Dodatkowe informacje można uzyskać, kontaktując się z dealerem Volvo.

### **Zasady i warunki świadczenia usług**

Firma Volvo oferuje usługi, które mają na celu zapewnienie maksymalnego bezpieczeństwa i komfortu podróżowania samochodem Volvo.

Usługi te obejmują na przykład pomoc w nagłych wypadkach, nawigację i różnego rodzaju pomoc techniczną.

Przed rozpoczęciem korzystania z tych usług należy zapoznać się z „Zasadami i warunkami świadczenia usług” na stronie [support.volvocars.com](http://support.volvocars.com).

### **Powiązane informacje**

- Polityka prywatności klienta (Str. 40)

### **Polityka prywatności klienta**

Firma Volvo szanuje i chroni prywatność wszystkich osób odwiedzających jej stronę internetową.

Niniejsza polityka dotyczy postępowania z danymi klienta i danymi osobowymi. Jej celem jest poinformowanie obecnych, byłych i potencjalnych klientów o:

- Okolicznościach, w jakich są zbierane i przetwarzane ich dane osobowe.
- Rodzaju zbieranych danych osobowych.
- Powodach zbierania danych osobowych.
- Sposobie zarządzania danymi osobowymi.

Z pełnym tekstem niniejszej polityki można się zapoznać na stronie [support.volvocars.com](http://support.volvocars.com).

### **Powiązane informacje**

- Warunki użytkowania i udostępnianie danych (Str. 597)
- Zasady i warunki świadczenia usług (Str. 40)
- Rejestr danych dotyczących eksploatacji samochodu (Str. 39)

## Ważne informacje na temat akcesoriów i wyposażenia dodatkowego

Nieprawidłowe podłączenie lub zamocowanie elementów wyposażenia dodatkowego może zakłócić funkcjonowanie układu elektrycznego w samochodzie.

Zdecydowanie zalecamy, aby właściciele samochodów Volvo instalowali wyłącznie oryginalne akcesoria zatwierdzone przez Volvo oraz aby montaż akcesoriów przeprowadzali wyłącznie przeszkoleni i wykwalifikowani technicy serwisu Volvo. Niektóre akcesoria działają tylko wtedy, gdy powiązane z nimi oprogramowanie zostanie zainstalowane w systemie komputerowym samochodu.

Wyposażenie opisane w instrukcji obsługi nie jest dostępne we wszystkich egzemplarzach pojazdów – mają one różne wyposażenie zależnie od potrzeby ich dostosowania do wymagań lokalnych rynków, a także krajowych lub lokalnych przepisów i rozporządzeń.

Opcje lub akcesoria opisane w niniejszym podręczniku zostały oznaczone gwiazdką. W razie wątpliwości, co stanowi wyposażenie standardowe pojazdu, a co jest wyposażeniem opcjonalnym/dodatkowym, prosimy o kontakt z dealerem Volvo.

### OSTRZEŻENIE

Ostateczną odpowiedzialność za bezpieczne użytkowanie samochodu oraz za przestrzeganie obowiązujących przepisów ponosi zawsze kierowca.

Ważne jest także przeprowadzanie obsługi technicznej i przeglądów samochodu zgodnie z zaleceniami firmy Volvo, instrukcją obsługi i książką „Program obsługi i rejestr przeglądów”.

Jeśli informacje wyświetlane w samochodzie różnią się od informacji zawartych w drukowanej instrukcji obsługi, pierwszeństwo mają zawsze informacje wydrukowane.

### Powiązane informacje

- Instalacja akcesoriów (Str. 41)
- Podłączanie wyposażenia do gniazda diagnostycznego samochodu (Str. 42)
- Czytanie instrukcji obsługi (Str. 26)

## Instalacja akcesoriów

Zdecydowanie zalecamy, aby właściciele samochodów Volvo instalowali wyłącznie oryginalne akcesoria zatwierdzone przez Volvo oraz aby montaż akcesoriów przeprowadzali wyłącznie przeszkoleni i wykwalifikowani technicy serwisu Volvo. Niektóre akcesoria działają tylko wtedy, gdy powiązane z nimi oprogramowanie zostanie zainstalowane w systemie komputerowym samochodu.

- Oryginalne akcesoria Volvo są testowane w celu zapewnienia optymalnej współpracy z systemami samochodowymi w zakresie sprawności, bezpieczeństwa i kontroli emisji. Ponadto, wyszkolony i wykwalifikowany technik serwisowy firmy Volvo wie, które akcesoria można bezpiecznie zainstalować w samochodzie. Przed zainstalowaniem jakichkolwiek akcesoriów w samochodzie należy zawsze poradzić się wyszkolonego, wykwalifikowanego technika serwisowego firmy Volvo.
- Akcesoria, które nie są zatwierdzone przez firmę Volvo, mogły nie zostać sprawdzone pod kątem kompatybilności z Twoim modelem samochodu.
- W razie instalacji akcesoriów, które nie zostały przetestowane przez firmę Volvo, lub skorzystania z usług instalatora nieposiadającego odpowiedniej wiedzy na temat samochodu skuteczność niektórych systemów służących optymalizacji osiągnięć lub zwiększeniu



- ◀◀ bezpieczeństwa samochodu może ulec pogorszeniu.
- Uszkodzenia powstałe w wyniku instalacji akcesoriów w sposób niezatwierdzony lub nieprawidłowy nie są objęte gwarancją udzielaną na nowy samochód. Dodatkowe informacje na temat gwarancji można znaleźć w książce serwisowej i gwarancyjnej. Firma Volvo nie przyjmuje żadnej odpowiedzialności za wypadki śmiertelne, obrażenia ciała lub koszty będące następstwem instalacji akcesoriów nieoryginalnych.

### Powiązane informacje

- Ważne informacje na temat akcesoriów i wyposażenia dodatkowego (Str. 41)

### Podłączanie wyposażenia do gniazda diagnostycznego samochodu

Nieprawidłowe podłączenie oraz instalacja oprogramowania lub narzędzi diagnostycznych może mieć negatywny wpływ na układ elektroniczny samochodu.

Zdecydowanie zalecamy, aby właściciele samochodów Volvo instalowali wyłącznie oryginalne akcesoria zatwierdzone przez Volvo oraz aby montaż akcesoriów przeprowadzali wyłącznie przeszkoleni i wykwalifikowani technicy serwisu Volvo. Niektóre akcesoria działają tylko wtedy, gdy powiązane z nimi oprogramowanie zostanie zainstalowane w systemie komputerowym samochodu.



Gniazdo diagnostyczne (On-board Diagnostic, OBDII) znajduje się pod tablicą rozdzielczą po stronie kierowcy.

<b>i UWAGA</b>
Firma Volvo Cars nie ponosi odpowiedzialności za skutki podłączenia niewłaściwego sprzętu do gniazda On-board Diagnostic (OBDII). Gniazdo to powinno być wykorzystywane wyłącznie przez przeszkolonych, wykwalifikowanych techników serwisu Volvo.

### Powiązane informacje

- Ważne informacje na temat akcesoriów i wyposażenia dodatkowego (Str. 41)

## Wyświetlanie numeru identyfikacyjnego samochodu

Przy kontaktach z dealerem Volvo, na przykład w sprawie abonamentu Volvo On Call, potrzebny będzie numer identyfikacyjny samochodu (VIN<sup>6</sup>).

1. Nacisnąć **Ustawienia** w górnym widoku wyświetlacza centralnego.
2. Przejść do opcji **System → Informacje systemowe → Numer identyfikacyjny pojazdu**.
  - > Zostaje wyświetlony numer identyfikacyjny samochodu.

## Czynniki rozpraszające uwagę kierowcy

Kierowca jest odpowiedzialny za dołożenie wszelkich starań w celu zapewnienia własnego bezpieczeństwa, jak również bezpieczeństwa pasażerów i innych użytkowników dróg. Elementem tej odpowiedzialności jest unikanie czynników rozpraszających uwagę, na przykład wykonywania podczas jazdy czynności, które nie są związane z obsługą samochodu.

Nowe Volvo jest (lub może być) wyposażone w rozbudowane systemy rozrywki i komunikacji. Obejmują one telefony komórkowe z zestawami słuchawkowymi, systemy nawigacji oraz systemy audio z wieloma funkcjami. Użytkownik może również dodać inne przenośne urządzenia elektroniczne zwiększające wygodę jazdy. Jeżeli będą one używane w sposób prawidłowy i bezpieczny, zwiększą przyjemność z jazdy. Jednak używane w sposób niewłaściwy mogą rozpraszać uwagę kierowcy.

Poniżej, kierując się troską o bezpieczeństwo użytkowników samochodu, firma Volvo zamieściła szereg ostrzeżeń dotyczących takich systemów. Zabrania się korzystania z urządzeń lub funkcji samochodu w sposób, który odwraca uwagę kierowcy od podstawowego zadania — bezpiecznej jazdy. Czynniki rozpraszające uwagę mogą spowodować poważne wypadki. Jako uzupełnienie

tych ogólnych ostrzeżeń przedstawiamy poniższe porady dotyczące nowych funkcji, które mogą znajdować się na wyposażeniu samochodu:

### OSTRZEŻENIE

- Nie wolno korzystać z trzymanego w dłoni telefonu komórkowego podczas prowadzenia samochodu. Na niektórych obszarach korzystanie z telefonu komórkowego, gdy samochód jest w ruchu, jest zabronione.
- Jeśli samochód jest wyposażony w system nawigacyjny, trasę wolno nastawiać i zmieniać tylko na postoju.
- Nie wolno programować systemu audio, gdy samochód jest w ruchu. Zapisać stacje radiowe w pamięci podczas postoju, a następnie korzystać tylko z zaprogramowanych stacji, co umożliwi szybszą i łatwiejszą obsługę radioodbiornika.
- Nie wolno używać laptopów i tabletek, gdy samochód jest w ruchu.

### Powiązane informacje

- Dźwięk, multimedia i Internet (Str. 552)

<sup>6</sup> Vehicle Identification Number



BEZPIECZEŃSTWO

## Bezpieczeństwo

Samochód jest wyposażony w liczne systemy bezpieczeństwa, które w razie wypadku współpracują ze sobą w celu zapewnienia ochrony kierowcy i pasażerom.

Samochód jest wyposażony w szereg czujników, które reagują w razie wypadku aktywując różne systemy bezpieczeństwa, np. poduszki powietrzne oraz napinacze pasów bezpieczeństwa. W zależności od konkretnej sytuacji, takiej jak kolizje pod różnymi kątami, dachowanie lub wypadnięcie z drogi, system reaguje w różny sposób w celu zapewnienia możliwie najlepszej ochrony.

Niektóre systemy bezpieczeństwa są mechaniczne, np. Whiplash Protection System. Konstrukcja samochodu zapewnia ponadto rozproszenie siły uderzenia na belki, słupki, płytę podłogową, dach oraz inne części nadwozia.

Po kolizji może zostać aktywowany tryb bezpieczeństwa samochodu, jeśli doszło do uszkodzenia ważnej funkcji w samochodzie.

### Symbol ostrzegawczy na wyświetlaczu kierowcy



Symbol ostrzegawczy na wyświetlaczu kierowcy zapala się po przełączeniu układu elektrycznego samochodu w pozycję II. Symbol gaśnie po upływie około 6 sekund, o ile w systemie bezpieczeństwa samochodu nie wystąpiła usterka.

### OSTRZEŻENIE

Jeśli symbol ostrzegawczy pozostaje podświetlony lub jest włączony podczas jazdy, a na wyświetlaczu kierowcy jest widoczny komunikat **Poduszka pow. SRS Wymagany pilny serwis. Udaj się do stacji obsługi**, oznacza to, że jeden z systemów bezpieczeństwa nie działa w pełni funkcjonalnie. Firma Volvo zaleca jak najszybszy kontakt z autoryzowaną stacją obsługi Volvo.

### OSTRZEŻENIE

Nie wolno samodzielnie modyfikować ani naprawiać systemów bezpieczeństwa samochodu. Nieprawidłowe wykonanie prac przy którymś z tych systemów może spowodować awarię i doprowadzić do poważnych obrażeń ciała. Firma Volvo zaleca kontakt z autoryzowaną stacją obsługi Volvo.



W razie uszkodzenia konkretnego symbolu ostrzegawczego zapala się ogólny symbol ostrzegawczy, a wyświetlacz kierowcy pokazuje ten sam komunikat.

### Powiązane informacje

- Bezpieczeństwo kobiet w ciąży (Str. 47)
- Pasy bezpieczeństwa (Str. 50)
- Poduszki powietrzne (Str. 55)
- Whiplash Protection System (Str. 47)
- Pedestrian Protection System (Str. 49)

- Tryb powypadkowy (Str. 63)
- Bezpieczeństwo dzieci (Str. 65)



## Bezpieczeństwo kobiet w ciąży

Ważne jest prawidłowe używanie pasa bezpieczeństwa przez kobiety w ciąży, a także właściwe ustawienie fotela przez kobiety ciężarne kierujące samochodem.

### Pasy bezpieczeństwa

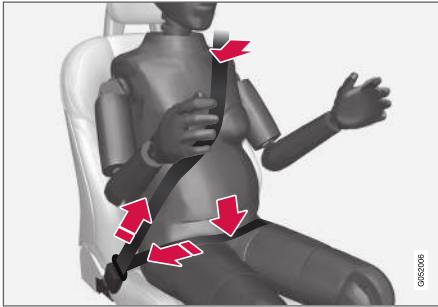

Część barkowa pasa bezpieczeństwa powinna przebiegać od barku wzdłuż mostka i omijać brzuch.

Część biodrowa pasa bezpieczeństwa powinna przebiegać jak najniżej w poprzek miednicy, poniżej brzucha. Nie wolno dopuścić do jej przemieszczenia się do góry. Na koniec zlikwidować luz pasa bezpieczeństwa i sprawdzić, czy przylega ściśle do ciała. sprawdzić, czy przylega ściśle do ciała i w żadnym miejscu taśma nie uległa skręceniu.

### Ustawienie fotela

Kobieta ciężarna zasiadająca za kierownicą powinna w miarę zaawansowania ciąży odpowiednio korygować ustawienie fotela i kierownicy w sposób umożliwiający zachowanie kontroli nad samochodem w czasie jazdy (dotyczy to zwłaszcza możliwości swobodnego korzystania z pedałów i kierownicy). Należy zapewnić sobie taką pozycję za kierownicą, aby odległość między nią a brzuchem była jak największa, a przy tym pozwalała utrzymać pełnię kontroli nad pojazdem (tzn. swobodnie operować kierownicą i pedałami).

### Powiązane informacje

- Bezpieczeństwo (Str. 46)
- Pasy bezpieczeństwa (Str. 50)
- Fotel przedni regulowany ręcznie (Str. 192)
- Fotel przedni regulowany elektrycznie\* (Str. 193)

## Whiplash Protection System

Układ ochrony pasażerów przed uszkodzeniami kręgow szyjnych podczas uderzenia w tył pojazdu Whiplash Protection System (WHIPS) ogranicza ryzyko takich obrażeń ciała. W skład systemu wchodzi pochłaniające energię oparcia i siedziska oraz specjalnej konstrukcji zagłówki obu przednich foteli.

System WHIPS działa w sytuacji uderzenia w tył tego samochodu, w zależności od kąta uderzenia oraz prędkości i konstrukcji pojazdu, z którym nastąpiła kolizja.

Działanie systemu WHIPS polega na lekkim odchyleniu oparcia przednich foteli do tyłu oraz przesunięciu siedzisk foteli w dół, co powoduje odpowiednią zmianę pozycji ciała kierowcy i pasażera. Jego ruch przyczynia się do pochłonięcia części generowanych sił, które w przeciwnym razie mogłyby doprowadzić do obrażeń kręgow szyjnych.

### OSTRZEŻENIE

System WHIPS stanowi uzupełnienie pasów bezpieczeństwa. Należy zawsze zapinać pasy bezpieczeństwa.



### **⚠ OSTRZEŻENIE**

Nie wolno samodzielnie modyfikować ani naprawiać fotela lub systemu WHIPS. Firma Volvo zaleca kontakt z autoryzowaną stacją obsługi Volvo.

Jeśli przednie fotele zostały poddane dużemu obciążeniu, na przykład w wyniku zderzenia, trzeba je wymienić w całości. Mogło dojść do utraty niektórych właściwości zabezpieczających foteli, nawet jeśli wyglądają one na nieuszkodzone.

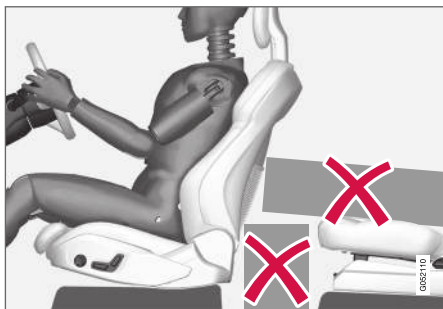

Na podłodze za lub pod przednimi fotelami oraz tylnymi siedzeniami nie wolno umieszczać żadnych przedmiotów, które mogłyby uniemożliwić prawidłowe działanie systemu WHIPS.

### **⚠ OSTRZEŻENIE**

Nie wciskać twardych przedmiotów między poduszkę tylnego siedzenia a oparcie przedniego fotela.

Jeśli oparcie tylnego siedzenia zostało złożone, ewentualny ładunek trzeba zabezpieczyć w taki sposób, by nie mógł przesunąć się do oparcia przedniego fotela w razie zderzenia.

### **⚠ OSTRZEŻENIE**

Jeśli oparcie tylnego siedzenia zostaje złożone albo na tylnym siedzeniu jest używany fotelik dziecięcy zwrócony tyłem do kierunku jazdy, odpowiedni fotel przedni trzeba przesunąć do przodu, tak aby nie stykał się ze złożonym oparciem lub fotelikiem dziecięcym.

### **Ustawienie fotela**

W celu zapewnienia maksymalnego działania ochronnego systemu WHIPS kierowca i pasażer powinni przyjąć prawidłową pozycję w fotelu i dopilnować, aby nic nie zakłócało działania systemu.

Prawidłowego ustawienia fotela przedniego należy dokonać przed rozpoczęciem jazdy.

W celu zapewnienia maksymalnego działania ochronnego, kierowca i pasażer powinni siedzieć na środku swoich foteli, zachowując możliwie najmniejszą odległość pomiędzy zagłówkiem a głową.

### **System WHIPS a foteliki dziecięce**

System WHIPS nie wpływa w sposób negatywny na bezpieczeństwo dziecka przewożonego w odpowiednim foteliku lub na podwyższeniu.

### **Powiązane informacje**

- Bezpieczeństwo (Str. 46)
- Fotel przedni regulowany ręcznie (Str. 192)
- Fotel przedni regulowany elektrycznie\* (Str. 193)
- Rear Collision Warning (Str. 392)

## Pedestrian Protection System

Układ Pedestrian Protection System (PPS) to układ, który w przypadku niektórych zderzeń czołowych przyczynia się do zmniejszenia siły uderzenia samochodem w pieszego.

W przypadku niektórych zderzeń czołowych z pieszym następuje wzbudzenie czujników umieszczonych z przodu samochodu i aktywacja układu.

W momencie aktywacji układu PPS mają miejsce następujące zdarzenia:

- Tylna część pokrywy silnika podnosi się.
- Za pośrednictwem Volvo On Call\* zostaje wysłany automatyczny alarm.

Czujniki są aktywne przy prędkości około 25-50 km/h (15-30 mph).

Czujniki zostały zaprojektowane w taki sposób, by wykrywały zderzenia z obiektami o właściwościach podobnych do ludzkiej nogi.

### UWAGA

W ruchu drogowym mogą występować obiekty, które będą wysłać do czujników sygnał podobny do tego, który występuje w przypadku kolizji z pieszym. Istnieje możliwość, że podczas kolizji z takim obiektem nastąpi aktywacja układu.

### OSTRZEŻENIE

Nie montować żadnych akcesoriów i nie modyfikować żadnych elementów z przodu samochodu. Niewłaściwa ingerencja z przodu samochodu może spowodować nieprawidłowe działanie układu i doprowadzić do poważnych obrażeń ciała i uszkodzenia pojazdu.

Firma Volvo zaleca używanie oryginalnych ramion wycieraczek oraz stosowanie do wycieraczek wyłącznie oryginalnych części zamiennych.

### OSTRZEŻENIE

Zabrania się samodzielnego modyfikowania lub naprawiania systemu. Firma Volvo zaleca kontakt z autoryzowaną stacją obsługi Volvo. Nieprawidłowe wykonanie prac przy układzie może spowodować awarię i doprowadzić do poważnych obrażeń ciała.

### OSTRZEŻENIE

W przypadku jakiegokolwiek uszkodzenia przedniej części samochodu firma Volvo zaleca kontakt z autoryzowaną stacją obsługi Volvo w celu sprawdzenia, czy układ nie uległ uszkodzeniu.

## Symbole na wyświetlaczu kierowcy

Symbol	Działanie
	Układ PPS został aktywowany lub wystąpiła w nim usterka. Postępować według zaleceń.

### Powiązane informacje

- Bezpieczeństwo (Str. 46)

## Pasy bezpieczeństwa

Gdy pasy bezpieczeństwa nie są zapięte, nawet silniejsze hamowanie może doprowadzić do poważnych obrażeń ciała.

Maksymalne zabezpieczenie pas zapewnia wówczas gdy ściśle przylega do ciała. Nie należy nadmiernie odchyłać oparcia fotela do tyłu. Pasy bezpieczeństwa są tak skonstruowane, aby zapewnić maksymalną ochronę przy normalnym ustawieniu oparcia foteli.

### OSTRZEŻENIE

Należy pamiętać, aby nie zapinać ani nie zaczepiać pasa bezpieczeństwa do haków lub innych elementów wyposażenia wnętrza, gdyż uniemożliwi to jego prawidłowe naprężenie.

### OSTRZEŻENIE

Pasy bezpieczeństwa i poduszki powietrzne uzupełniają się nawzajem. Jeżeli pas bezpieczeństwa nie zostanie zapięty lub zostanie użyty nieprawidłowo, może to zmniejszyć ochronne działanie poduszki powietrznej w razie zderzenia.

### OSTRZEŻENIE

Nie wolno samodzielnie modyfikować ani naprawiać pasów bezpieczeństwa. Firma Volvo zaleca kontakt z autoryzowaną stacją obsługi Volvo.

Jeśli pas bezpieczeństwa został poddany dużemu obciążeniu, na przykład w wyniku zderzenia, trzeba go wymienić w całości. Mogło dojść do utraty niektórych właściwości zabezpieczających pasa, nawet jeśli wygląda on na nieuszkodzony. Pas bezpieczeństwa trzeba także wymienić, jeśli nosi ślady zużycia lub uszkodzenia. Nowy pas bezpieczeństwa musi posiadać homologację i być przeznaczony do montażu w tym samym miejscu co pas wymieniany.

### Powiązane informacje

- Bezpieczeństwo (Str. 46)
- Napinacze pasów bezpieczeństwa (Str. 52)
- Zakładanie i zdejmowanie pasów bezpieczeństwa (Str. 50)
- Przypomnienie o niezamkniętych drzwiach i niezapiętych pasach bezpieczeństwa (Str. 54)

## Zakładanie i zdejmowanie pasów bezpieczeństwa

Wszystkie osoby podróżujące samochodem powinny zapiąć pasy bezpieczeństwa przed rozpoczęciem podróży.

### Zakładanie pasów bezpieczeństwa

1. Wyciągnąć pas bezpieczeństwa powoli i sprawdzić, czy nie jest skręcony lub uszkodzony.

### UWAGA

Pas bezpieczeństwa zostaje zablokowany i nie daje się wyciągnąć w następujących sytuacjach:

- przy zbyt gwałtownym wyciągnięciu,
- przy hamowaniu i przyspieszaniu,
- przy silnym przechylenie samochodu.

2. Zapiąć pas, wsuwając jego sprzączkę w odpowiedni zaczep.
  - > Odgłos zatrzaśnięcia potwierdzi prawidłowe zapięcie pasa.

### OSTRZEŻENIE

Zawsze wkładać zaczep pasa bezpieczeństwa do zamka po właściwej stronie. Pasy bezpieczeństwa i ich zamki mogłyby w przeciwnym razie nie zadziałać prawidłowo w razie kolizji. Istnieje niebezpieczeństwo odniesienia poważnych obrażeń ciała.

3. Istnieje możliwość regulacji wysokości ustawienia pasów bezpieczeństwa na fotelach przednich.

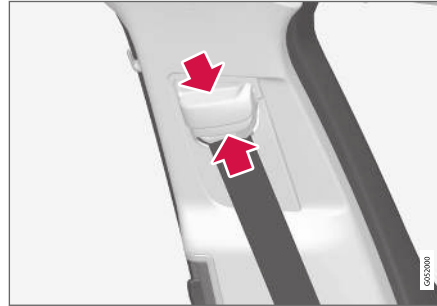

Ścisnąć mocowanie siedzenia i przesunąć pas w górę lub w dół.

Ustawić pas możliwie jak najwyżej, ale w taki sposób, by nie ocierał się o szyję.

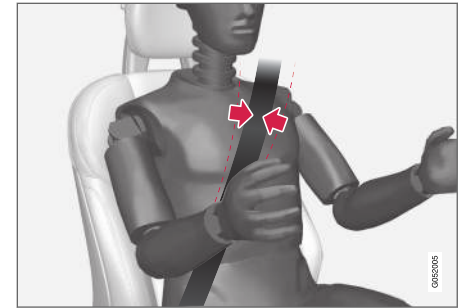

Taśma pasa bezpieczeństwa powinna spoczywać na barku (a nie na ramieniu).

4. po zapięciu pasa bezpieczeństwa należy napiąć jego część biodrową, pociągając część barkową w górę w kierunku barku.

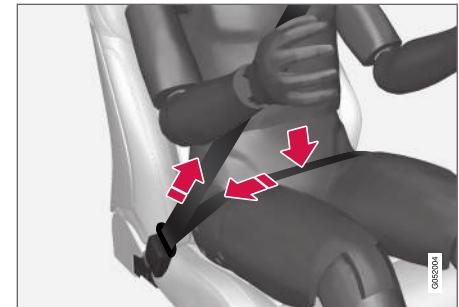

część biodrowa pasa bezpieczeństwa musi spoczywać nisko na biodrach (nie na brzuchu).



### OSTRZEŻENIE

Każdy pas bezpieczeństwa jest przeznaczony tylko dla jednej osoby.

### OSTRZEŻENIE

Należy pamiętać, aby nie zapinać ani nie zaczepiać pasa bezpieczeństwa do haków lub innych elementów wyposażenia wnętrza, gdyż uniemożliwi to jego prawidłowe napięcie.

### OSTRZEŻENIE

Nie powodować uszkodzenia pasów bezpieczeństwa i nie wkładać żadnych przedmiotów do ich zamków. Pasy bezpieczeństwa i ich zamki mogłyby w wyniku tego nie zadziałać prawidłowo w razie kolizji. Istnieje niebezpieczeństwo odniesienia poważnych obrażeń ciała.

### Zdejmowanie pasów bezpieczeństwa

1. Wcisnąć czerwony przycisk w zaczepie pasa bezpieczeństwa i pozwolić, aby pas zwinął się samoczynnie.
2. Jeżeli pas nie zwinie się całkowicie, należy poprowadzić go ręcznie, aby nie zwisał luźno.

### Powiązane informacje

- Pasy bezpieczeństwa (Str. 50)
- Napinacze pasów bezpieczeństwa (Str. 52)

- Przypomnienie o niezamkniętych drzwiach i niezapiętych pasach bezpieczeństwa (Str. 54)

### Napinacze pasów bezpieczeństwa

Samochód jest wyposażony w standardowe i elektryczne napinacze pasów bezpieczeństwa, które mogą napiąć pasy bezpieczeństwa w sytuacjach krytycznych oraz podczas kolizji.

#### Standardowy napinacz pasa bezpieczeństwa

Wszystkie pasy bezpieczeństwa są wyposażone w standardowe napinacze.

Napinacz napią pas bezpieczeństwa w trakcie kolizji z siłą wystarczającą do bardziej efektywnego przytrzymania pasażera.

#### Elektryczny napinacz pasa bezpieczeństwa

Pasy bezpieczeństwa kierowcy i przedniego pasażera są wyposażone w elektryczne napinacze.

Napinacze współdziałają i mogą zostać uruchomione razem z systemami wspomagającymi kierowcę City Safety i Rear Collision Warning. W sytuacjach krytycznych, takich jak paniczne hamowanie, zjechanie z drogi (np. samochód zjeżdża do rowu, traci kontakt z podłożem lub uderza w przeszkodę terenową), poślizg lub ryzyko zderzenia, pasy bezpieczeństwa mogą zostać napięte przez silnik elektryczny napinacza pasa.

Elektryczny napinacz pasa bezpieczeństwa elektrycznego pomaga poprawić pozycję pasażera, co zmniejsza ryzyko uderzenia o elementy wnętrza samochodu i wspomaga działanie systemów bez-

pieczeństwa, takich jak poduszki powietrzne samochodu.

Gdy sytuacja krytyczna dobiegnie końca, pasy bezpieczeństwa i elektryczne napinacze pasów bezpieczeństwa zostaną automatycznie zresetowane, ale można je także zresetować ręcznie.

### WAŻNE

Dezaktywacja poduszki powietrznej pasażera powoduje również wyłączenie elektrycznego napinacza pasa bezpieczeństwa po stronie pasażera.

### OSTRZEŻENIE

Nie wolno samodzielnie modyfikować ani naprawiać pasów bezpieczeństwa. Firma Volvo zaleca kontakt z autoryzowaną stacją obsługi Volvo.

Jeśli pas bezpieczeństwa został poddany dużemu obciążeniu, na przykład w wyniku zderzenia, trzeba go wymienić w całości. Mogło dojść do utraty niektórych właściwości zabezpieczających pasa, nawet jeśli wygląda on na nieuszkodzony. Pas bezpieczeństwa trzeba także wymienić, jeśli nosi ślady zużycia lub uszkodzenia. Nowy pas bezpieczeństwa musi posiadać homologację i być przeznaczony do montażu w tym samym miejscu co pas wymieniany.

### Powiązane informacje

- Pasy bezpieczeństwa (Str. 50)
- Zakładanie i zdejmowanie pasów bezpieczeństwa (Str. 50)
- Resetowanie elektrycznego napinacza pasa bezpieczeństwa (Str. 53)
- Włączanie i wyłączanie poduszki powietrznej pasażera\* (Str. 59)
- City Safety™ (Str. 377)
- Rear Collision Warning (Str. 392)

### Resetowanie elektrycznego napinacza pasa bezpieczeństwa

Elektryczny napinacz pasa bezpieczeństwa został zaprojektowany do resetowania automatycznego, jednak można go zresetować ręcznie, jeśli pas pozostaje rozwinięty.

1. Zatrzymać samochód w bezpiecznym miejscu.
2. Odpiąć pas bezpieczeństwa i ponownie zapiąć.
  - > Pas bezpieczeństwa i jego napinacz zostały zresetowane.

### OSTRZEŻENIE

Nie wolno samodzielnie modyfikować ani naprawiać pasów bezpieczeństwa. Firma Volvo zaleca kontakt z autoryzowaną stacją obsługi Volvo.

Jeśli pas bezpieczeństwa został poddany dużemu obciążeniu, na przykład w wyniku zderzenia, trzeba go wymienić w całości. Mogło dojść do utraty niektórych właściwości zabezpieczających pasa, nawet jeśli wygląda on na nieuszkodzony. Pas bezpieczeństwa trzeba także wymienić, jeśli nosi ślady zużycia lub uszkodzenia. Nowy pas bezpieczeństwa musi posiadać homologację i być przeznaczony do montażu w tym samym miejscu co pas wymieniany.



#### ◀ Powiązane informacje

- Napinacze pasów bezpieczeństwa (Str. 52)
- Pasy bezpieczeństwa (Str. 50)

### Przypomnienie o niezamkniętych drzwiach i niezapiętych pasach bezpieczeństwa

System przypomina osobom, które nie zapięły pasa bezpieczeństwa o konieczności jego zapięcia, a także ostrzega o otwartych drzwiach bocznych, pokrywie silnika lub pokrywie bagażnika.

#### Grafika na wyświetlaczu kierowcy



Grafika na wyświetlaczu kierowcy z różnego typu ostrzeżeniami. Kolor ostrzeżenia na drzwiach i pokrywie bagażnika zależy od prędkości samochodu.

Grafika na wyświetlaczu kierowcy pokazuje, na których siedzeniach nie zostały lub zostały zapięte pasy bezpieczeństwa.

Na tej samej grafice widać również, czy otwarta jest pokrywa silnika, pokrywa bagażnika, pokrywka wlewu paliwa lub jedne z drzwi.

Grafikę można potwierdzić poprzez naciśnięcie przycisku **O** na prawym zestawie przycisków na kierownicy.

### Sygnalizacja niezapięcia pasów bezpieczeństwa



Wizualne przypomnienie na konsoli sufitowej.

Wizualne przypomnienie jest wyświetlane na konsoli sufitowej oraz jako symbol ostrzegawczy na wyświetlaczu kierowcy.

Działanie sygnalizatora akustycznego zależy od prędkości, czasu jazdy oraz przebytego dystansu.

Na grafice wyświetlacza kierowcy wskazują stan pasów bezpieczeństwa kierowcy i pasażerów, informujący o tym, czy są zapięte lub nie zapięte.

Kontrola zapięcia pasów bezpieczeństwa nie obejmuje fotelika dziecięcego.



### Przednie siedzenie

Jeżeli kierowca lub pasażer na przednim siedzeniu nie zapnie pasa bezpieczeństwa, jest to w odpowiedni sposób sygnalizowane optycznie i akustycznie.

### Tylny pasy bezpieczeństwa

Sygnalizacja ostrzegawcza realizuje dwie funkcje:

- Informowanie za pośrednictwem komunikatu na wyświetlaczu o liczbie zapiętych pasów bezpieczeństwa. Grafika na wyświetlaczu kierowcy informuje, że pasy bezpieczeństwa są zapięte.
- Sygnał optyczny i akustyczny informuje o odpięciu pasa bezpieczeństwa na tylnym siedzeniu podczas podróży. Przypomnienie zniknie po ponownym zapięciu pasa bezpieczeństwa.

### Przypomnienie o zamknięciu drzwi bocznych, pokrywy silnika, pokrywy bagażnika lub klapki wlewu paliwa

Jeśli pokrywa silnika, pokrywa bagażnika, klapka wlewu paliwa lub jedno z drzwi nie są zamknięte prawidłowo, grafika na wyświetlaczu kierowcy pokazuje, który z tych elementów jest otwarty. Należy najszybciej jak to możliwe zatrzymać samochód w bezpieczny sposób i zamknąć element, który spowodował wyświetlenie ostrzeżenia.



Gdy prędkość samochodu nie przekracza około 10 km/h (6 mph), zostaje podświetlony symbol informacyjny na wyświetlaczu kierowcy.



Gdy prędkość samochodu przekroczy około 10 km/h (6 mph), zostaje podświetlony symbol ostrzegawczy na wyświetlaczu kierowcy.

### Powiązane informacje

- Pasy bezpieczeństwa (Str. 50)
- Zakładanie i zdejmowanie pasów bezpieczeństwa (Str. 50)

### Poduszki powietrzne

Samochód jest wyposażony w poduszki powietrzne i kurtyny powietrzne dla kierowcy i pasażerów.

#### UWAGA

Reakcja czujników zależy od przebiegu zderzenia oraz od tego czy pasy bezpieczeństwa są zapięte czy nie. Dotyczy to wszystkich pasów bezpieczeństwa.

Możliwe jest zatem, że podczas zderzenia zostanie odpalona tylko jedna poduszka powietrzna (lub nie zostanie odpalona żadna). Czujniki mierzą siłę uderzenia w samochód i reagują odpowiednio bez uruchomienia poduszek powietrznych lub odpalając jedną lub więcej poduszek.

#### OSTRZEŻENIE

Moduł sterujący systemu poduszek powietrznych znajduje się w konsoli środkowej. W przypadku zalania konsoli środkowej wodą lub innym płynem należy odłączyć przewody akumulatora rozruchowego. Nie wolno uruchamiać silnika, ponieważ może to spowodować odpalenie poduszek powietrznych. Odholować samochód. Firma Volvo zaleca, aby samochód przetransportować do autoryzowanej stacji obsługi Volvo.

### « Odpalone poduszki powietrzne

Jeżeli któraś z poduszek powietrznych zostanie odpalona, zalecane jest następujące postępowanie:

- Odholować samochód. Firma Volvo zaleca, aby przetransportować go do autoryzowanej stacji obsługi Volvo. Nie wolno jechać z odpalonymi poduszkami powietrznymi.
- Firma Volvo zaleca, aby wymianę elementów związanych z bezpieczeństwem jazdy zlecać autoryzowanej stacji obsługi Volvo.
- Bezwzględnie skontaktować się z lekarzem.

### OSTRZEŻENIE

Nie wolno prowadzić samochodu z odpalonymi poduszkami powietrznymi. Mogą one utrudnić kierowanie samochodem. Może także dojść do uszkodzenia innych układów bezpieczeństwa. Dym i pył powstający przy odpaleniu poduszek powietrznych mogą powodować podrażnienie/uszkodzenie skóry i oczu w przypadku silnej ekspozycji na ich działanie. Podrażnione miejsce należy przemyć zimną wodą. Szybki ruch poduszki powietrznej podczas odpalenia może spowodować oparzenia w wyniku tarcia tkaniny poduszki o skórę.

### Powiązane informacje

- Bezpieczeństwo (Str. 46)
- Poduszki powietrzne kierowcy (Str. 56)
- Poduszka powietrzna pasażera (Str. 57)

- Boczne poduszki powietrzne (Str. 61)
- Kurtyny powietrzne (Str. 62)

### Poduszki powietrzne kierowcy

Samochód jest wyposażony w poduszkę powietrzną w kierownicy i kolanową poduszkę powietrzną<sup>1</sup> po stronie kierowcy, stanowiące uzupełnienie pasów bezpieczeństwa.

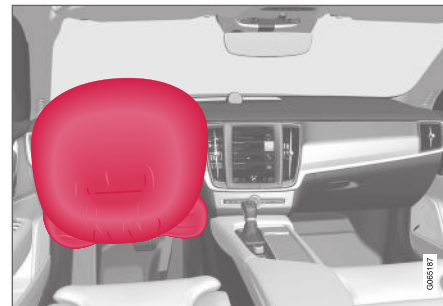

Poduszka powietrzna w kierownicy i kolanowa poduszka powietrzna<sup>1</sup> przy przednim fotelu po stronie kierowcy.

Poduszki powietrzne pomagają chronić kierowcę przed odniesieniem obrażeń głowy, szyi, twarzy i klatki piersiowej oraz obrażeń kolan i nóg.

Poduszki powietrzne uruchamiane są przez czujniki w momencie odpowiednio silnego uderzenia w samochód. Poduszka powietrzna amortyzuje siłę pierwszego uderzenia, chroniąc osobę zajmującą dane siedzenie. Pod naciskiem ciała poduszka stopniowo opróżnia się. Do wnętrza samochodu wydziela się przy tym pewna ilość dymu, stanowiącego normalny objaw zadziałania

układu. Cały cykl, od napełnienia do opróżnienia poduszki powietrznej, trwa ułamek sekundy.

### **⚠ OSTRZEŻENIE**

Pasy bezpieczeństwa i poduszki powietrzne uzupełniają się nawzajem. Jeżeli pas bezpieczeństwa nie zostanie zapięty lub zostanie użyty nieprawidłowo, może to zmniejszyć ochronne działanie poduszki powietrznej w razie zderzenia.

Aby ograniczyć do minimum ryzyko odniesienia obrażeń ciała w przypadku odpalenia poduszki powietrznej, pasażerowie muszą siedzieć w pozycji jak najbardziej pionowej, trzymając stopy na podłodze, a plecy na oparciu.

### **⚠ OSTRZEŻENIE**

Firma Volvo zaleca kontakt z autoryzowaną stacją obsługi Volvo w celu dokonania naprawy. Nieprawidłowe wykonanie prac przy systemie poduszek powietrznych może spowodować awarię i doprowadzić do poważnych obrażeń ciała.

## Umiejscowienie poduszki powietrznej w kierownicy

Czołowa poduszka powietrzna kierowcy ukryta jest wewnątrz centralnej części kierownicy. W miejscu tym widoczne jest oznaczenie **AIRBAG**.

## Umiejscowienie kolanowej poduszki powietrznej<sup>1</sup>

Poduszka powietrzna jest zamontowana w stanie złożonym w dolnej części tablicy rozdzielczej po stronie kierowcy. W miejscu tym widoczne jest oznaczenie **AIRBAG**.

### **⚠ OSTRZEŻENIE**

Nie wolno umieszczać ani mocować żadnych elementów na górze ani z przodu panelu, w którym znajduje się poduszka powietrzna chroniąca kolana.

## Powiązane informacje

- Poduszki powietrzne (Str. 55)
- Poduszka powietrzna pasażera (Str. 57)

## Poduszka powietrzna pasażera

Samochód jest wyposażony w poduszkę powietrzną po stronie przedniego pasażera, stanowiącą uzupełnienie pasa bezpieczeństwa.



Czołowa poduszka powietrzna pasażera przedniego fotela.

Poduszka powietrzna pomaga chronić pasażera przed odniesieniem obrażeń głowy, szyi, twarzy i klatki piersiowej oraz obrażeń kolan i nóg.

Poduszka powietrzna uruchamiana jest przez czujniki w momencie odpowiednio silnego uderzenia w samochód. Poduszka powietrzna amortyzuje siłę pierwszego uderzenia, chroniąc osobę zajmującą dane siedzenie. Pod naciskiem ciała poduszka stopniowo opróżnia się. Do wnętrza samochodu wydziela się przy tym pewna ilość dymu, stanowiącego normalny objaw zadziałania

<sup>1</sup> Samochód jest wyposażony w kolanową poduszkę powietrzną tylko na niektórych rynkach.

- ◀ układu. Cały cykl, od napełnienia do opróżnienia poduszki powietrznej, trwa ułamek sekundy.

### ⚠ OSTRZEŻENIE

Pasy bezpieczeństwa i poduszki powietrzne uzupełniają się nawzajem. Jeżeli pas bezpieczeństwa nie zostanie zapięty lub zostanie użyty nieprawidłowo, może to zmniejszyć ochronne działanie poduszki powietrznej w razie zderzenia.

Aby ograniczyć do minimum ryzyko odniesienia obrażeń ciała w przypadku odpalenia poduszki powietrznej, pasażerowie muszą siedzieć w pozycji jak najbardziej pionowej, trzymając stopy na podłodze, a plecy na oparciu.

### ⚠ OSTRZEŻENIE

Firma Volvo zaleca kontakt z autoryzowaną stacją obsługi Volvo w celu dokonania naprawy. Nieprawidłowe wykonanie prac przy systemie poduszek powietrznych może spowodować awarię i doprowadzić do poważnych obrażeń ciała.

### Umieszczenie poduszki powietrznej pasażera

Poduszka znajduje się w desce rozdzielczej nad schowkiem podręcznym. W miejscu tym widoczne jest oznaczenie **AIRBAG**.

### ⚠ OSTRZEŻENIE

Nie umieszczać żadnych przedmiotów przed lub na tablicy rozdzielczej w miejscu, gdzie znajduje się poduszka powietrzna pasażera.

### Naklejka poduszki powietrznej pasażera



Naklejka na osłonie przeciwsłonecznej po stronie pasażera.

Naklejka ostrzegawcza z informacją o poduszce powietrznej pasażera jest umieszczona jest pokazano powyżej.

### ⚠ OSTRZEŻENIE

Jeśli samochód nie jest wyposażony w przełącznik do włączania/wyłączania poduszki powietrznej pasażera, poduszka ta będzie stale aktywna.

### ⚠ OSTRZEŻENIE

Nie wolno zezwalać dzieciom na stawanie lub siadanie przed przednim fotelem pasażera.

Nie wolno używać fotelika dziecięcego zwróconego tyłem do kierunku jazdy na przednim fotelu pasażera, jeżeli czołowa poduszka powietrzna nie została wyłączona.

Osobom podróżującym przodem do kierunku jazdy (zarówno dzieciom, jak i dorosłym) nie wolno zajmować przedniego fotela pasażera, gdy znajdująca się przed nim poduszka czołowa jest wyłączona.

Nieprzestrzeganie powyższych zaleceń stwarza śmiertelne zagrożenie lub może doprowadzić do odniesienia poważnych obrażeń.

### Powiązane informacje

- Poduszki powietrzne (Str. 55)
- Poduszki powietrzne kierowcy (Str. 56)
- Włączanie i wyłączanie poduszki powietrznej pasażera\* (Str. 59)

## Włączanie i wyłączenie poduszki powietrznej pasażera\*

Poduszkę powietrzną pasażera można wyłączyć, jeśli samochód jest wyposażony w wyłącznik Passenger Airbag Cut Off Switch (PACOS).

### Wyłącznik

Wyłącznik poduszki powietrznej znajduje się na bocznej ścianie tablicy rozdzielczej po stronie pasażera. Dostęp do niego jest możliwy po otwarciu drzwi pasażera.

Należy kontrolować, czy wyłącznik jest we właściwym położeniu.

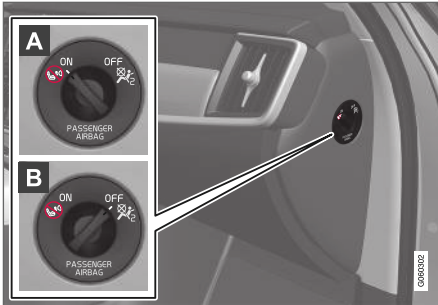

**A ON** - poduszka powietrzna jest aktywowana i wszyscy pasażerowie siedzący przodem do kierunku jazdy (dotyczy zarówno dzieci, jak i

dorosłych) mogą bezpiecznie podróżować na fotelu pasażera.

**B OFF** - poduszka powietrzna jest wyłączona i dzieci przewożone w fotelikach montowanych tyłem do kierunku jazdy mogą bezpiecznie podróżować w fotelu pasażera.

### **OSTRZEŻENIE**

Jeśli samochód nie jest wyposażony w przełącznik do włączania/wyłączania poduszki powietrznej pasażera, poduszka ta będzie stale aktywna.

## Włączanie poduszki powietrznej pasażera



- 1 Wyciągnąć przełącznik na zewnątrz i przekreślić w położeniu **OFF** (B) w położenie **ON** (A).
  - > Na wyświetlaczu kierowcy widoczny jest komunikat **Poduszka p. pas. wyl.** Proszę potwierdzić.

### **UWAGA**

Jeśli poduszka powietrzna pasażera została włączona/wyłączona w samochodzie z wyłącznikiem zapłonu w położeniu **I** lub niższym, to przez około 6 sekund po przełączeniu układu elektrycznego samochodu wyłącznikiem zapłonu w położenie **II** na wyświetlaczu kierowcy widoczny jest komunikat i świeci się poniższa lampka w konsoli sufitowej.



2. Potwierdzić komunikat, naciskając przycisk **O** w prawym zestawie przycisków na kierownicy.

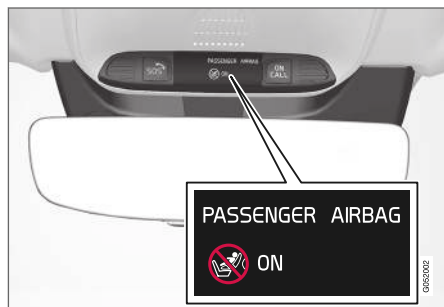

> O włączeniu czołowej poduszki powietrznej po stronie pasażera informuje komunikat tekstowy i symbol ostrzegawczy na wyświetlaczu w konsoli sufitowej.

### **OSTRZEŻENIE**

Nie wolno używać fotelika dziecięcego zwróconego tyłem do kierunku jazdy na przednim fotelu pasażera, jeżeli czołowa poduszka powietrzna nie została wyłączona.

Poduszka powietrzna pasażera musi być włączona zawsze wtedy, gdy przedni fotel pasażera zajmuje pasażer zwrócony przodem do kierunku jazdy (dziecko lub osoba dorosła).

Nieprzestrzeganie powyższych zaleceń stwarza śmiertelne zagrożenie lub może doprowadzić do odniesienia poważnych obrażeń.

### Wyłączanie poduszki powietrznej pasażera



- 1 Wyciągnąć przełącznik na zewnątrz i przekroczyć z położenia **ON** (A) w położenie **OFF** (B).

> Na wyświetlaczu kierownicy widoczny jest komunikat **Poduszka p. pas. wył. Proszę potwierdzić.**

### **UWAGA**

Jeśli poduszka powietrzna pasażera została włączona/wyłączona w samochodzie z wyłącznikiem zapłonu w położeniu I lub niższym, to przez około 6 sekund po przełączeniu układu elektrycznego samochodu wyłącznikiem zapłonu w położenie II na wyświetlaczu kierownicy widoczny jest komunikat i świeci się poniższa lampka w konsoli sufitowej.

2. Potwierdzić komunikat, naciskając przycisk **O** w prawym zestawie przycisków na kierownicy.

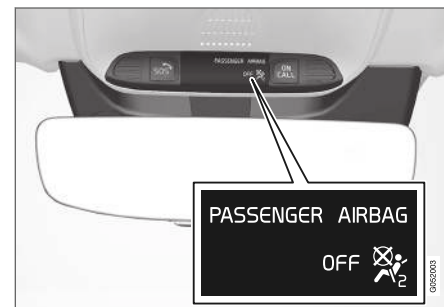

> O wyłączeniu czołowej poduszki powietrznej po stronie pasażera informuje komunikat tekstowy i symbol na wyświetlaczu w konsoli sufitowej.

### **OSTRZEŻENIE**

Osobom podróżującym przodem do kierunku jazdy (zarówno dzieciom, jak i dorosłym) nie wolno zajmować fotela pasażera, gdy znajdująca się przed nim poduszka czołowa jest wyłączona.

Nieprzestrzeganie powyższych zaleceń stwarza śmiertelne zagrożenie lub może doprowadzić do odniesienia poważnych obrażeń.

**! WAŻNE**

Dezaktywacja poduszki powietrznej pasażera powoduje również wyłączenie elektrycznego napinacza pasa bezpieczeństwa po stronie pasażera.

**Powiązane informacje**

- Napinacze pasów bezpieczeństwa (Str. 52)
- Foteliki dziecięce (Str. 65)

**Boczne poduszki powietrzne**

Boczne poduszki powietrzne w fotelu kierowcy i pasażera mają za zadanie chronić tułów oraz biodra w razie kolizji.



Boczne poduszki powietrzne są zamontowane w zewnętrznych ramach oparcia przednich siedzeń i pomagają chronić kierowcę oraz pasażera na przednim siedzeniu.

Kurtyny powietrzne uruchamiane są przez czujniki w momencie odpowiednio silnego uderzenia w bok samochodu. Poduszka rozwija się między ciałem jadącego a panelem drzwi, by zamortyzować pierwsze uderzenie. Pod naciskiem ciała poduszka stopniowo opróżnia się. Napełnienie bocznej poduszki powietrznej zwykle następuje tylko po stronie zderzenia.

**! OSTRZEŻENIE**

Firma Volvo zaleca kontakt z autoryzowaną stacją obsługi Volvo w celu dokonania naprawy. Nieprawidłowe wykonanie prac przy systemie bocznych poduszek powietrznych może spowodować awarię i doprowadzić do poważnych obrażeń ciała.

**! OSTRZEŻENIE**

Nie umieszczać żadnych przedmiotów w obszarze między zewnętrznym brzegiem fotela a panelem drzwi, ponieważ miejsce to jest potrzebne na boczną poduszkę powietrzną.

Firma Volvo zaleca, by używać wyłącznie pokrowców na fotele zatwierdzonych przez Volvo. Inne pokrowce na fotele mogą zakłócić działanie bocznych poduszek powietrznych.

**! OSTRZEŻENIE**

Boczne poduszki powietrzne stanowią uzupełnienie pasów bezpieczeństwa. Należy zawsze zapinać pasy bezpieczeństwa.

**Boczne poduszki powietrzne i foteliki dziecięce**

Boczna poduszka powietrzna nie wpływa w sposób negatywny na bezpieczeństwo dziecka przewożonego w odpowiednim foteliku lub na podwyższeniu.

## ◀ Powiązane informacje

- Poduszki powietrzne (Str. 55)

### Kurtyny powietrzne

Napełniona kurtyna, Inflatable Curtain (IC), chroni głowy kierowcy i pasażerów przed uderzeniem w elementy wnętrza kabiny.

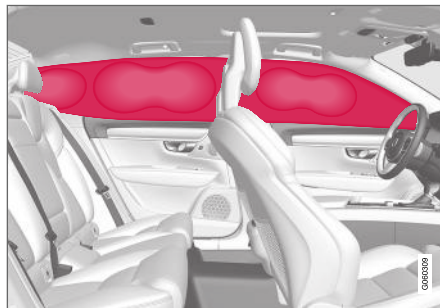

Kurtyny powietrzne są zamontowane wzdłuż boków podsufitki i chronią kierowcę oraz pasażerów na zewnętrznych siedzeniach. Ich panele oznaczono napisem **IC AIRBAG**.

Kurtyny powietrzne uruchamiane są przez czujniki w momencie odpowiednio silnego uderzenia w bok samochodu.

### ⚠ OSTRZEŻENIE

Firma Volvo zaleca kontakt z autoryzowaną stacją obsługi Volvo w celu dokonania naprawy. Nieprawidłowe wykonanie prac przy systemie kurtyń powietrznych może spowodować awarię i doprowadzić do poważnych obrażeń ciała.

### ⚠ OSTRZEŻENIE

Nie wolno zawieszać ani mocować ciężkich przedmiotów na uchwytach w podsufitce. Haczyki w uchwytach służą wyłącznie do zawieszenia lekkich kurtek i płaszczy (w żadnym wypadku twardych przedmiotów, takich jak parasole).

Nie wolno przykręcać ani w jakikolwiek inny sposób mocować czegokolwiek do podsufitki, słupków drzwiowych i bocznych paneli tapicerskich. Mogłoby to zakłócić działanie kurtyń. Firma Volvo zaleca, aby stosować wyłącznie oryginalne akcesoria Volvo dopuszczone do montażu w tych miejscach.

### ⚠ OSTRZEŻENIE

Jeśli samochód jest załadowany powyżej górnej krawędzi szyb drzwi, należy pozostawić 10 cm (4 cale) przestrzeni między ładunkiem a bocznymi szybami. W przeciwnym razie zamierzone działanie ochronne kurtyny powietrznej zamontowanej w podsufitce może ulec pogorszeniu.



**⚠ OSTRZEŻENIE**

Kurtyna powietrzna stanowi uzupełnienie pasów bezpieczeństwa. Należy zawsze zapinać pasy bezpieczeństwa.

**Powiązane informacje**

- Poduszki powietrzne (Str. 55)

**Tryb powypadkowy**

Tryb powypadkowy jest funkcją bezpieczeństwa uruchamianą w sytuacji, gdy w wyniku zderzenia mogło dojść do uszkodzenia niewralgicznych podzespołów samochodu, np. układu paliwowego, czujników jednego z systemów bezpieczeństwa jazdy czy układu hamulcowego.

Jeżeli samochód brał udział w kolizji, na wyświetlaczu kierowcy może się pojawić komunikat **Safety mode Patrz Instrukcja obsługi** wraz z symbolem ostrzegawczym, przy czym jedynie wtedy, gdy wyświetlacz nie uległ uszkodzeniu i układ elektryczny samochodu jest wciąż sprawny. Ten komunikat oznacza, że sprawność samochodu uległa ograniczeniu.

**⚠ OSTRZEŻENIE**

Nigdy, w żadnych okolicznościach, nie należy podejmować próby ponownego uruchomienia samochodu, w którym czuć zapach paliwa, gdy na wyświetlaczu kierowcy pojawił się komunikat **Safety mode Patrz Instrukcja obsługi**. Należy natychmiast wysiąść z samochodu.

Jeżeli samochód znajduje się w trybie powypadkowym, możliwe jest podjęcie próby zresetowania systemu w celu uruchomienia samochodu i odjechania nim na krótką odległość, na przykład jeśli znajduje się on w miejscu stwarzającym zagrożenie dla ruchu.

**⚠ OSTRZEŻENIE**

Nie wolno próbować samodzielnie naprawiać uszkodzeń ani zerować stanu urządzeń elektronicznych w samochodzie, w którym nastąpiło uruchomienie trybu powypadkowego. Grozi to odniesieniem obrażeń oraz nieprzywróceniem pełnej sprawności samochodu. W przypadku wyświetlenia komunikatu **Safety mode Patrz Instrukcja obsługi** Volvo zaleca powierzenie samochodu autoryzowanej stacji obsługi Volvo w celu sprawdzenia jego stanu i przywrócenia do pełnej funkcjonalności.

**⚠ OSTRZEŻENIE**

Samochód, w którym nastąpiło uruchomienie trybu powypadkowego, nie może być holowany. Musi on zostać przetransportowany z miejsca wypadku. Firma Volvo zaleca, aby przetransportować go do autoryzowanej stacji obsługi Volvo.

**Powiązane informacje**

- Bezpieczeństwo (Str. 46)
- Uruchomienie i przemieszczenie samochodu po włączeniu trybu powypadkowego (Str. 64)
- Holowanie unieruchomionego samochodu (Str. 543)

## Uruchomienie i przemieszczenie samochodu po włączeniu trybu powypadkowego

Jeżeli samochód znajduje się w trybie powypadkowym, możliwe jest podjęcie próby zresetowania systemu w celu uruchomienia samochodu i odjechania nim na krótką odległość, na przykład jeśli znajduje się on w miejscu stwarzającym zagrożenie dla ruchu.

### Uruchomienie samochodu po włączeniu trybu powypadkowego

1. Sprawdzić ogólny stan samochodu po wypadku i ustalić, czy doszło do wycieku paliwa. Nie powinna być wyczuwalna woń ulatniającego się paliwa.

Jeżeli występują tylko drobne uszkodzenia i kontrola nie wykazała wycieku paliwa, można podjąć próbę uruchomienia samochodu.

#### OSTRZEŻENIE

Nigdy, w żadnych okolicznościach, nie należy podejmować próby ponownego uruchomienia samochodu, w którym czuć zapach paliwa, gdy na wyświetlaczu kierowcy pojawił się komunikat **Safety mode Patrz Instrukcja obsługi**. Należy natychmiast wysiąść z samochodu.

2. Wyłączyć samochód.

3. Następnie można spróbować uruchomić silnik.
  - > Układy elektroniczne samochodu przeprowadzają test systemowy, a następnie dążą do ustalenia zwykłego stanu. W tym czasie wyświetlacz kierowcy pokazuje komunikat **Rozruch silnika Kontrola systemu. Proszę czekać..** Może to zająć około jednej minuty.
4. Gdy komunikat **Rozruch silnika Kontrola systemu. Proszę czekać.** zniknie z wyświetlacza kierowcy należy ponownie spróbować uruchomić samochód.

#### WAŻNE

Jeżeli na wyświetlaczu nadal widoczny jest komunikat **Safety mode Patrz Instrukcja obsługi**, samochód nie może jechać samodzielnie ani nie wolno go holować. Należy wezwać pomoc drogową. Ukryte uszkodzenia mogą uniemożliwić manewrowanie podczas jazdy.

## Przemieszczenie samochodu po włączeniu trybu powypadkowego

1. Jeżeli po próbie uruchomienia samochodu na wyświetlaczu kierowcy pojawi się komunikat **Normal mode The car is now in normal mode**, oznacza to, iż samochodem można powoli odjechać na krótką odległość, jeśli znajduje się w położeniu niebezpiecznym.
2. Nie przejeżdżać dalej niż jest to konieczne.

#### OSTRZEŻENIE

Samochód, w którym nastąpiło uruchomienie trybu powypadkowego, nie może być holowany. Musi on zostać przetransportowany z miejsca wypadku. Firma Volvo zaleca, aby przetransportować go do autoryzowanej stacji obsługi Volvo.

### Powiązane informacje

- Tryb powypadkowy (Str. 63)
- Uruchomić silnik (Str. 484)
- Holowanie unieruchomionego samochodu (Str. 543)

## Bezpieczeństwo dzieci

Dzieci muszą zawsze być bezpiecznie zapięte podczas jazdy samochodem.

Firma Volvo oferuje wyposażenie zwiększające bezpieczeństwo przewożonych dzieci (foteliki dziecięce i elementy mocujące), które zostały zaprojektowane specjalnie do zamontowania w danym modelu samochodu. Korzystanie z zapewnianego bezpieczeństwa przewożenia dzieci wyposażenia samochodu Volvo zapewnia optymalne warunki bezpiecznego podróżowania dzieci. Wyposażenie to jest ponadto doskonale dopasowane oraz proste w obsłudze.

Odpowiednie wyposażenie należy wybrać, uwzględniając masę ciała i wzrost dziecka.

Firma Volvo zaleca, by dzieci podróżowały w foteliku mocowanym tyłem do kierunku jazdy do możliwie jak najstarszego wieku, przynajmniej do ukończenia 3-4 lat, a następnie w foteliku mocowanym przodem do kierunku jazdy aż do osiągnięcia wzrostu 140 cm (4 stopy 7 cali).

### **i UWAGA**

Przepisy dotyczące typu fotelika dziecięcego, z którego muszą korzystać dzieci zależnie od wieku i wzrostu, są różne w poszczególnych krajach. Należy sprawdzić obowiązujące przepisy.

### **i UWAGA**

W przypadku korzystania z wyposażenia zabezpieczającego dla dzieci należy przeczytać dołączoną do niego instrukcję instalacji.

W przypadku pytań dotyczących sposobu montowania wyposażenia zabezpieczającego dla dzieci należy skontaktować się z jego producentem, aby uzyskać bardziej szczegółowe instrukcje.

Dzieci, niezależnie od wieku i wzrostu, muszą być zawsze odpowiednio zabezpieczone w samochodzie. Nigdy nie przewozić dzieci na kolanach pasażerów.

### Powiązane informacje

- Bezpieczeństwo (Str. 46)
- Foteliki dziecięce (Str. 65)
- Włączanie i wyłączanie blokady otwarcia tylnych drzwi od wewnątrz (Str. 287)

## Foteliki dziecięce

Gdy samochodem podróżują dzieci, należy zawsze używać odpowiednich fotelików dziecięcych.

Dzieci powinny siedzieć wygodnie i bezpiecznie. Fotelik dziecięcy musi być poprawnie umiejscowiony, zamocowany i użytkowany.

Informacje dotyczące właściwego montażu znajdują się w instrukcji montażowej.

### **i UWAGA**

W przypadku korzystania z wyposażenia zabezpieczającego dla dzieci należy przeczytać dołączoną do niego instrukcję instalacji.

W przypadku pytań dotyczących sposobu montowania wyposażenia zabezpieczającego dla dzieci należy skontaktować się z jego producentem, aby uzyskać bardziej szczegółowe instrukcje.

### **i UWAGA**

Nigdy nie wolno pozostawiać nieprzymocowanego fotelika dziecięcego w samochodzie. Fotelik dziecięcy należy zawsze zabezpieczyć zgodnie z jego instrukcją, nawet gdy nie jest używany.

## ◀ Powiązane informacje

- Bezpieczeństwo dzieci (Str. 65)
- Zintegrowany fotelik dziecięcy\* (Str. 78)
- Górne zaczepy mocujące fotelików dla dzieci (Str. 66)
- Dolne zaczepy mocujące fotelików dla dzieci (Str. 67)
- Zaczepy mocujące i-Size/ISOFIX do fotelików dziecięcych (Str. 67)
- Lokalizacja fotelika dziecięcego (Str. 68)
- Włączanie i wyłączanie poduszki powietrznej pasażera\* (Str. 59)

## Górne zaczepy mocujące fotelików dla dzieci

Samochód jest wyposażony w górne zaczepy do mocowania fotelików dla dzieci na zewnętrznych siedzeniach tylnych.

Dodatkowe gniazda zaczepowe przeznaczone są przede wszystkim do zamocowania fotelików w pozycji przodem do kierunku jazdy.

Mocując fotelik do górnych zaczepów mocujących, należy zawsze stosować się do instrukcji załączonej przez producenta fotelika.

## Rozmieszczenie górnych zaczepów mocujących



Umiejscowienie zaczepów mocujących jest wskazane symbolami na półce za tylnymi siedzeniami.

Zaczepy mocujące są umieszczone na półce za zewnętrznymi siedzeniami tylnymi.

## **⚠ OSTRZEŻENIE**

Górne taśmy fotelika dziecięcego należy zawsze przeprowadzić przez otwór w podstawie zagłówka, a dopiero potem naciągnąć do punktu mocowania. Jeśli nie jest to możliwe, należy postąpić zgodnie z zaleceniem producenta fotelika dziecięcego.

## **i UWAGA**

W samochodzie wyposażonym w składane zagłówki na zewnętrznych siedzeniach należy złożyć zagłówki w celu ułatwienia montażu tego typu fotelika dziecięcego.

## Powiązane informacje

- Foteliki dziecięce (Str. 65)
- Dolne zaczepy mocujące fotelików dla dzieci (Str. 67)
- Zaczepy mocujące i-Size/ISOFIX do fotelików dziecięcych (Str. 67)
- Tabela lokalizacji fotelików dziecięcych z użyciem pasów bezpieczeństwa (Str. 71)

## Dolne zaczepy mocujące fotelików dla dzieci

Samochód jest wyposażony w dolne zaczepy do mocowania fotelików dla dzieci na fotelach przednich\* i siedzeniach tylnych.

Dolne zaczepy mocujące są przeznaczone do określonych fotelików mocowanych tyłem do kierunku jazdy.

Mocując fotelik do dolnych zaczepów mocujących, należy zawsze stosować się do instrukcji załączonej przez producenta fotelika.

## Rozmieszczenie górnych zaczepów mocujących



Rozmieszczenie zaczepów mocujących w fotelu przednim.

Zaczepy mocujące w przednim fotelu znajdują się w przestrzeni na nogi po bokach fotela pasażera.

Zaczepy mocujące w przednim fotelu są montowane tylko w samochodach wyposażonych w przełącznik do aktywacji i dezaktywacji poduszki powietrznej pasażera\*.

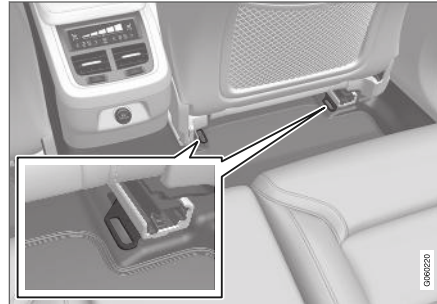

Rozmieszczenie zaczepów mocujących w tylnych siedzeniach.

Zaczepy mocujące na tylnych siedzeniach są umieszczone w tylnej części szyn podłogowych przednich foteli.

## Powiązane informacje

- Foteliki dziecięce (Str. 65)
- Górne zaczepy mocujące fotelików dla dzieci (Str. 66)
- Zaczepy mocujące i-Size/ISOFIX do fotelików dziecięcych (Str. 67)
- Tabela lokalizacji fotelików dziecięcych z użyciem pasów bezpieczeństwa (Str. 71)

## Zaczepy mocujące i-Size/ISOFIX do fotelików dziecięcych

Samochód jest wyposażony w zaczepy i-Size/ISOFIX<sup>2</sup> do mocowania fotelików dla dzieci na tylnych siedzeniach.

i-Size/ISOFIX to system mocowania fotelików dziecięcych oparty na międzynarodowych standardach.

Korzystając z zaczepów i-Size/ISOFIX, należy zawsze stosować się do instrukcji załączonej przez producenta fotelika.

## Rozmieszczenie górnych zaczepów mocujących



Umiejscowienie zaczepów mocujących jest wskazane symbolami<sup>2</sup> na tapicerce oparcia.

Zaczepy mocujące systemu i-Size/ISOFIX znajdują się pod osłonami w dolnej części oparcia zewnętrznych siedzeń tylnych.



- ◀ W celu uzyskania dostępu do zaczepów należy podnieść osłony.

### Powiązane informacje

- Foteliki dziecięce (Str. 65)
- Górne zaczepy mocujące fotelików dla dzieci (Str. 66)
- Dolne zaczepy mocujące fotelików dla dzieci (Str. 67)
- Tabela z informacją o rozmieszczeniu fotelików dziecięcych i-Size (Str. 73)
- Tabela z informacją o rozmieszczeniu fotelików dziecięcych ISOFIX (Str. 74)

### Lokalizacja fotelika dziecięcego

Ważne jest umieszczenie fotelika dziecięcego w odpowiednim miejscu w samochodzie, które zależy między innymi od typu fotelika oraz tego, czy poduszka powietrzna pasażera jest aktywna.



Nie wolno używać fotelików dla dzieci montowanych tyłem do kierunku jazdy w połączeniu z przednią poduszką powietrzną pasażera.

Foteliki dla dzieci montowane tyłem do kierunku jazdy należy zawsze mocować na tylnym siedzeniu, jeśli aktywowana jest przednia poduszka powietrzna pasażera. Przewożenie dziecka na przednim siedzeniu grozi poważnymi obrażeniami ciała dziecka w razie zadziałania poduszki powietrznej podczas wypadku.

Jeśli przednia poduszka pasażera jest wyłączona, fotelik dla dzieci podróżujących tyłem do kierunku

jazdy może być mocowany na przednim fotelu pasażera.

### **i** UWAGA

Przepisy dotyczące miejsc, które mogą zajmować dzieci w samochodzie, różnią się w poszczególnych krajach. Należy sprawdzić obowiązujące przepisy.

### **!** OSTRZEŻENIE

Nie wolno zezwalać dzieciom na stawanie lub siadanie przed przednim fotelem pasażera.

Nie wolno używać fotelika dziecięcego zwróconego tyłem do kierunku jazdy na przednim fotelu pasażera, jeżeli czołowa poduszka powietrzna nie została wyłączona.

Osobom podróżującym przodem do kierunku jazdy (zarówno dzieciom, jak i dorosłym) nie wolno zajmować przedniego fotela pasażera, gdy znajdująca się przed nim poduszka czołowa jest wyłączona.

Nieprzestrzeganie powyższych zaleceń stwarza śmiertelne zagrożenie lub może doprowadzić do odniesienia poważnych obrażeń.

<sup>2</sup> Nazwy i symbole zmieniają się zależnie od rynku.

## Naklejka poduszki powietrznej pasażera



Naklejka na osłonie przeciwsłonecznej po stronie pasażera.

Naklejka ostrzegawcza z informacją o poduszce powietrznej pasażera jest umieszczona jest pokazano powyżej.

## Powiązane informacje

- Foteliki dziecięce (Str. 65)
- Mocowanie zabezpieczeń dla dzieci (Str. 69)
- Tabela lokalizacji fotelików dziecięcych z użyciem pasów bezpieczeństwa (Str. 71)
- Tabela z informacją o rozmieszczeniu fotelików dziecięcych i-Size (Str. 73)
- Tabela z informacją o rozmieszczeniu fotelików dziecięcych ISOFIX (Str. 74)

## Mocowanie zabezpieczeń dla dzieci

Przy mocowaniu i użytkowaniu fotelika dziecięcego trzeba pamiętać o szeregu rzeczy, które zależą od miejsca montażu fotelika.

### **⚠️ OSTRZEŻENIE**

Nie wolno używać podwyższeń siedziska/fotelików dziecięcych ze stalowymi ramami lub innymi elementami konstrukcji, które mogłyby opierać się na przycisku otwierającym zamek pasa bezpieczeństwa, ponieważ mogą one spowodować niezamierzone otwarcie zamka.

Nie mocować taśm fotelika dziecięcego do poziomego pręta regulacyjnego fotela ani do sprężyn, szyn lub belek pod fotelem. Ostre krawędzie mogą uszkodzić taśmy.

Górna część fotelika dziecięcego nie może opierać się o przednią szybę.

### **i UWAGA**

W przypadku korzystania z wyposażenia zabezpieczającego dla dzieci należy przeczytać dołączoną do niego instrukcję instalacji.

W przypadku pytań dotyczących sposobu montowania wyposażenia zabezpieczającego dla dzieci należy skontaktować się z jego producentem, aby uzyskać bardziej szczegółowe instrukcje.

### **i UWAGA**

Nigdy nie wolno pozostawiać nieprzymocowanego fotelika dziecięcego w samochodzie. Fotelik dziecięcy należy zawsze zabezpieczyć zgodnie z jego instrukcją, nawet gdy nie jest używany.

## Montaż na przednim fotelu

- Montując fotelik mocowany tyłem do kierunku jazdy, należy sprawdzić, czy poduszka powietrzna pasażera jest wyłączona.
- Montując fotelik mocowany przodem do kierunku jazdy, należy sprawdzić, czy poduszka powietrzna pasażera jest włączona.
- Używać wyłącznie fotelików dziecięcych, które są zalecane przez Volvo, spełniają wymogi ogólne lub należą do kategorii częściowo uniwersalnej, a samochód znajduje się na liście samochodów sporządzanej przez producenta.
- Foteliki dziecięce ISOFIX wolno montować wyłącznie w samochodach wyposażonych w opcjonalny wspornik ISOFIX<sup>3</sup>.
- Jeśli fotelik dziecięcy jest wyposażony w dolne taśmy mocujące, firma Volvo zaleca ich przełożenie przez dolne zaczepy mocujące<sup>3</sup>.
- Dla ułatwienia zamontowania fotelika dziecięcego można użyć prowadnicy ISOFIX.

<sup>3</sup> Oferta akcesoriów jest zróżnicowana zależnie od rynku.

### ◀ Montaż na tylnym siedzeniu

- Używać wyłącznie fotelików dziecięcych, które są zalecane przez Volvo, spełniają wymogi ogólne lub należą do kategorii częściowo uniwersalnej, a samochód znajduje się na liście samochodów sporządzonej przez producenta.
- Na środkowym siedzeniu nie wolno montować fotelika dziecięcego z podpórkami.
- Skrajne siedzenia są wyposażone w system mocowania ISOFIX i dopuszczalne jest montowanie na nich fotelików i-Size<sup>4</sup>.
- Siedzenia zewnętrzne są wyposażone w zaczepy mocujące. Firma Volvo zaleca, aby taśmy górne fotelika dziecięcego zostały przeciągnięte przez otwór w zagłówku, a dopiero potem naciągnięte przy zaczepie mocującym. Jeśli nie jest to możliwe, należy postępować zgodnie z zaleceniami producenta fotelika dziecięcego.
- Jeśli fotelik dziecięcy jest wyposażony w dolne taśmy mocujące, nie wolno regulować położenia znajdującego się z przodu fotela po zamocowaniu taśm w dolnych zaczepach mocujących. Należy zawsze pamiętać o zdjęciu taśm dolnych, gdy fotelik dziecięcy nie jest zamontowany.

### Powiązane informacje

- Lokalizacja fotelika dziecięcego (Str. 68)
- Tabela lokalizacji fotelików dziecięcych z użyciem pasów bezpieczeństwa (Str. 71)
- Tabela z informacją o rozmieszczeniu fotelików dziecięcych i-Size (Str. 73)
- Tabela z informacją o rozmieszczeniu fotelików dziecięcych ISOFIX (Str. 74)

---

<sup>4</sup> Zależnie od rynku.



## Tabela lokalizacji fotelików dziecięcych z użyciem pasów bezpieczeństwa

W tabeli podano, które foteliki dziecięce są odpowiednie dla poszczególnych miejsc oraz dla jak dużych dzieci.

<b>i UWAGA</b>
Przed zamontowaniem fotelika dziecięcego w samochodzie należy zawsze przeczytać rozdział instrukcji obsługi poświęcony montażowi fotelików dziecięcych.

Masa ciała	Przedni fotel (z wyłączoną poduszką powietrzną, tylko foteliki dziecięce mocowane tyłem do kierunku jazdy)	Przedni fotel (z włączoną poduszką powietrzną, tylko foteliki dziecięce mocowane przodem do kierunku jazdy)	Skrajne miejsca na tylnym siedzeniu	Środkowe miejsce na tylnym siedzeniu
Grupa 0 maks. 10 kg	U <sup>A,B</sup>	X	U <sup>B</sup>	U <sup>B</sup>
Grupa 0+ maks. 13 kg	U <sup>A,B</sup>	X	U <sup>B</sup>	U <sup>B</sup>
Grupa 1 9 – 18 kg	L <sup>C</sup>	U <sup>F,A,D</sup>	U, L <sup>C</sup>	U
Grupa 2 15 – 25 kg	L <sup>C</sup>	U <sup>F,A</sup>	U <sup>E,F</sup> , B*, G, L <sup>C</sup>	U <sup>E</sup>





Masa ciała	Przedni fotel (z wyłączoną poduszką powietrzną, tylko foteliki dziecięce mocowane tyłem do kierunku jazdy)	Przedni fotel (z włączoną poduszką powietrzną, tylko foteliki dziecięce mocowane przodem do kierunku jazdy)	Skrajne miejsca na tylnym siedzeniu	Środkowe miejsce na tylnym siedzeniu
Grupa 3 22 – 36 kg	X	U <sup>F</sup> A	U <sup>F, H</sup> , B <sup>*, G</sup>	U <sup>H</sup>

U: Odpowiednie dla fotelików dziecięcych spełniających wymogi ogólne.

U<sup>F</sup>: Odpowiednie dla fotelików dziecięcych mocowanych przodem do kierunku jazdy spełniających wymogi ogólne.

L: Odpowiednie dla określonych fotelików dziecięcych. Te foteliki dziecięce mogą być przeznaczone do konkretnego modelu samochodu, w kategorii ograniczonej lub częściowo uniwersalnej.

B: Zintegrowane siedziska dla danej grupy wagowej.

X: Fotelik nie nadaje się dla dzieci należących do tej kategorii masy ciała.

A Ustawić oparcie w bardziej pionowej pozycji.

B Firma Volvo zaleca: Fotelik niemowlęcy Volvo (homologacja E1 04301146).

C Firma Volvo zaleca: Odwracany fotelik Volvo zamontowany tyłem do kierunku jazdy (homologacja E5 04192), fotelik Volvo mocowany tyłem do kierunku jazdy (homologacja E5 04212).

D Volvo zaleca foteliki dziecięce mocowane tyłem do kierunku jazdy dla dzieci należących do tej kategorii masy ciała.

E Firma Volvo zaleca: Odwracany fotelik Volvo zamontowany przodem do kierunku jazdy (homologacja E5 04191), podwyższenie siedziska z oparciem i bez (homologacja E5 04216), podwyższenie siedziska Volvo z oparciem (homologacja E1 04301169), podwyższenie siedziska Volvo (homologacja E1 04301312).

F Firma Volvo zaleca: Römer KidFix XP (homologacja typu E1 04301312).

G Firma Volvo zaleca: Zintegrowany fotelik dziecięcy (homologacja typu E5 04220)

H Firma Volvo zaleca: Podwyższenie siedziska z oparciem i bez (homologacja typu E5 04216); podwyższenie siedziska Volvo z oparciem (homologacja typu E1 04301169).

## OSTRZEŻENIE

Nie wolno używać fotelika dziecięcego zwróconego tyłem do kierunku jazdy na przednim fotelu pasażera, jeżeli zamontowana przed nim czułowa poduszka powietrzna nie została wyłączona.

## Powiązane informacje

- Lokalizacja fotelika dziecięcego (Str. 68)
- Mocowanie zabezpieczeń dla dzieci (Str. 69)
- Tabela z informacją o rozmieszczeniu fotelików dziecięcych i-Size (Str. 73)
- Tabela z informacją o rozmieszczeniu fotelików dziecięcych ISOFIX (Str. 74)
- Pasy bezpieczeństwa (Str. 50)

## Tabela z informacją o rozmieszczeniu fotelików dziecięcych i-Size

W tabeli podano, które foteliki dziecięce i-Size są odpowiednie dla poszczególnych miejsc oraz dla jak dużych dzieci.

Fotelik dziecięcy musi spełniać wymagania przepisów UN Reg R129.

<b>i UWAGA</b>
Przed zamontowaniem fotelika dziecięcego w samochodzie należy zawsze przeczytać rozdział instrukcji obsługi poświęcony montażowi fotelików dziecięcych.

Rodzaj fotelika	Przedni fotel (z wyłączoną poduszką powietrzną, tylko foteliki dziecięce mocowane tyłem do kierunku jazdy)	Przedni fotel (z włączoną poduszką powietrzną, tylko foteliki dziecięce mocowane przodem do kierunku jazdy)	Skrajne miejsca na tylnym siedzeniu	Środkowe miejsca na tylnym siedzeniu
Foteliki dziecięce i-Size	X	X	i-U <sup>A</sup>	X

i-U: Odpowiednie dla „uniwersalnego” fotelika dziecięcego i-Size, ustawionego przodem i tyłem do kierunku jazdy.

X: Nieodpowiednie dla fotelików dziecięcych spełniających wymogi ogólne.

<sup>A</sup> Dla tej grupy wielkościowej Volvo zaleca fotelik mocowany tyłem do kierunku jazdy.

### Powiązane informacje

- Lokalizacja fotelika dziecięcego (Str. 68)
- Mocowanie zabezpieczeń dla dzieci (Str. 69)
- Tabela lokalizacji fotelików dziecięcych z użyciem pasów bezpieczeństwa (Str. 71)
- Tabela z informacją o rozmieszczeniu fotelików dziecięcych ISOFIX (Str. 74)
- Zaczepy mocujące i-Size/ISOFIX do fotelików dziecięcych (Str. 67)

## Tabela z informacją o rozmieszczeniu fotelików dziecięcych ISOFIX

W tabeli podano, które foteliki dziecięce ISOFIX są odpowiednie dla poszczególnych miejsc oraz dla jak dużych dzieci.

Fotelik dziecięcy musi spełniać wymagania przepisów UN Reg R44, a model samochodu musi znajdować się na liście samochodów sporządzonej przez producenta.

<b>i UWAGA</b>
Przed zamontowaniem fotelika dziecięcego w samochodzie należy zawsze przeczytać rozdział instrukcji obsługi poświęcony montażowi fotelików dziecięcych.

Masa ciała	Klasa wielkościowa <sup>A</sup>	Rodzaj fotelika	Przedni fotel (z wyłączoną poduszką powietrzną, tylko foteliki dziecięce mocowane tyłem do kierunku jazdy) <sup>B</sup>	Przedni fotel (z wyłączoną poduszką powietrzną, tylko foteliki dziecięce mocowane przodem do kierunku jazdy) <sup>B</sup>	Skrajne miejsca na tylnym siedzeniu	Środkowe miejsce na tylnym siedzeniu
Grupa 0 maks. 10 kg	E	Fotelik dla niemowląt mocowany tyłem do kierunku jazdy	IL <sup>B, C</sup> , X <sup>D</sup>	X	IL <sup>C</sup>	X
Grupa 0+ maks. 13 kg	E	Fotelik dla niemowląt mocowany tyłem do kierunku jazdy	IL <sup>B, C, E</sup> , X <sup>D</sup>	X	IL <sup>C</sup>	X
	C	Fotelik dziecięcy mocowany tyłem do kierunku jazdy				
	D	Fotelik dziecięcy mocowany tyłem do kierunku jazdy				

Masa ciała	Klasa wielkościowa <sup>A</sup>	Rodzaj fotelika	Przedni fotel (z wyłączoną poduszką powietrzną, tylko foteliki dziecięce mocowane tyłem do kierunku jazdy) <sup>B</sup>	Przedni fotel (z wyłączoną poduszką powietrzną, tylko foteliki dziecięce mocowane przodem do kierunku jazdy) <sup>B</sup>	Skrajne miejsca na tylnym siedzeniu	Środkowe miejsce na tylnym siedzeniu
Grupa 1 9 – 18 kg	A	Fotelik dziecięcy mocowany przodem do kierunku jazdy	X	IL <sup>B, E, F</sup> , X <sup>D</sup>	IL <sup>F</sup> , IU <sup>F</sup>	X
	B	Fotelik dziecięcy mocowany przodem do kierunku jazdy				
	B1	Fotelik dziecięcy mocowany przodem do kierunku jazdy	IL <sup>B, E</sup> , X <sup>D</sup>	X	IL <sup>G</sup>	X
	C	Fotelik dziecięcy mocowany tyłem do kierunku jazdy				
	D	Fotelik dziecięcy mocowany tyłem do kierunku jazdy				



Masa ciała	Klasa wielkościowa <sup>A</sup>	Rodzaj fotelika	Przedni fotel (z wyłączoną poduszką powietrzną, tylko foteliki dziecięce mocowane tyłem do kierunku jazdy) <sup>B</sup>	Przedni fotel (z włączoną poduszką powietrzną, tylko foteliki dziecięce mocowane przodem do kierunku jazdy) <sup>B</sup>	Skrajne miejsca na tylnym siedzeniu	Środkowe miejsce na tylnym siedzeniu
------------	---------------------------------	-----------------	---	--	-------------------------------------	--------------------------------------

IL: Odpowiednie dla określonych fotelików dziecięcych ISOFIX. Te foteliki dziecięce mogą być przeznaczone do konkretnego modelu samochodu, w kategorii ograniczonej lub częściowo uniwersalnej.

IUF: Odpowiednie do systemów mocowania fotelików dziecięcych montowanych przodem do kierunku jazdy ISOFIX kategorii uniwersalnej z homologacją dla danej grupy wagowej.

X: Nieodpowiednie dla fotelików dziecięcych ISOFIX.

- A Dla fotelików dziecięcych z systemem mocowania ISOFIX opracowana została klasyfikacja rozmiarowa, która pomaga użytkownikowi wybrać odpowiedni rodzaj fotelika. Klasę wielkości można odczytać na etykiecie fotelika dziecięcego.
- B Dotyczy montażu fotelików dziecięcych ISOFIX, które należą do kategorii częściowo uniwersalnej (IL), jeśli samochód jest wyposażony w opcjonalny wspornik ISOFIX (oferta akcesoriów jest zróżnicowana zależnie od rynku). To miejsce nie jest wyposażone w górne zaczepy do mocowania fotelików.
- C Firma Volvo zaleca: Fotelik niemowlęcy Volvo montowany w uchwytach ISOFIX (homologacja typu E1 04301146).
- D Ma zastosowanie, jeśli samochód nie jest wyposażony w uchwyty ISOFIX.
- E Wyregulować oparcie w taki sposób, by zagłówek nie dotykał fotelika dziecięcego.
- F Volvo zaleca foteliki dziecięce mocowane tyłem do kierunku jazdy dla dzieci należących do tej kategorii masy ciała.
- G Firma Volvo zaleca: BeSafe iZi Kid X3 ISOfix (homologacja typu E5 04200).

### OSTRZEŻENIE

Nie wolno używać fotelika dziecięcego zwróconego tyłem do kierunku jazdy na przednim fotelu pasażera, jeżeli zamontowana przed nim czołowa poduszka powietrzna nie została wyłączona.

### UWAGA

Jeżeli fotelik dziecięcy i-Size/ISOFIX nie ma określonej klasy wielkości, to model samochodu, w którym fotelik ma być używany, musi znajdować się dołączonej do niego na liście pojazdów.

### UWAGA

Firma Volvo zaleca kontakt z autoryzowanym dealerem Volvo w celu uzyskania informacji na temat zalecanych przez Volvo fotelików dziecięcych i-Size/ISOFIX.

### Powiązane informacje

- Lokalizacja fotelika dziecięcego (Str. 68)
- Mocowanie zabezpieczeń dla dzieci (Str. 69)

- Tabela lokalizacji fotelików dziecięcych z użyciem pasów bezpieczeństwa (Str. 71)
- Tabela z informacją o rozmieszczeniu fotelików dziecięcych i-Size (Str. 73)
- Zaczepy mocujące i-Size/ISOFIX do fotelików dziecięcych (Str. 67)

## Zintegrowany fotelik dziecięcy\*

Zintegrowane foteliki dziecięce na zewnętrznych siedziiskach tylnego rzędu zapewniają dzieciom wygodną i bezpieczną podróż.

Fotelik dziecięcy został specjalnie zaprojektowany w taki sposób, by w połączeniu z pasem bezpieczeństwa samochodu zapewniał dziecku właściwy poziom bezpieczeństwa. Siedzisko można podnieść do jednej z dwóch pozycji, zależnie od masy ciała dziecka.

Fotelik jest zatwierdzony dla dzieci o masie ciała 15-36 kg (33-80 funtów) i wzroście co najmniej 95 cm (37 cali).

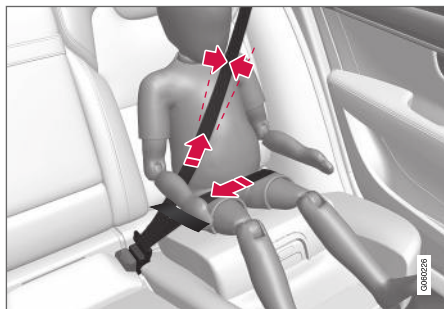

Pozycja prawidłowa – taśma pasa bezpieczeństwa powinna spoczywać na barku.

Przed rozpoczęciem jazdy należy zwrócić uwagę, aby:

- podnieść siedzisko do pozycji odpowiedniej do masy ciała dziecka
- zablokować siedzisko w wybranej pozycji
- pas bezpieczeństwa dokładnie opinał ciało dziecka i nie był poluzowany ani skręcony
- pas bezpieczeństwa nie dotyka szyi dziecka, ani nie przebiega pod ramieniem
- część biodrowa pasa bezpieczeństwa spoczywała na miednicy dziecka, zapewniając najlepszą ochronę.

## OSTRZEŻENIE

Firma Volvo zaleca, by naprawę i wymianę zintegrowanego fotelika dziecięcego zlecać wyłącznie autoryzowanej stacji obsługi Volvo. Nie wprowadzać żadnych modyfikacji ani nie montować dodatkowych elementów przy foteliku dziecięcym. Jeśli zintegrowany fotelik dziecięcy został poddany dużemu obciążeniu, np. w związku z kolizją, trzeba wymienić siedzisko, pas bezpieczeństwa i oparcia albo nawet cały fotelik. Nawet jeśli fotelik dziecięcy wydaje się nieuszkodzony, może nie zapewniać takiego samego poziomu ochrony. Dotyczy to także sytuacji, w której podczas kolizji lub podobnego zdarzenia siedzisko było w położeniu opuszczonym. Siedzisko trzeba także wymienić, jeśli jest mocno zużyte.

## OSTRZEŻENIE

W przypadku nieprzestrzegania instrukcji użytkowania zintegrowanego fotelika dziecięcego dziecko może odnieść poważne obrażenia ciała, jeśli dojdzie do wypadku.

## Powiązane informacje

- Foteliki dziecięce (Str. 65)
- Składanie siedziska zintegrowanego fotelika dziecięcego\* (Str. 79)
- Rozkładanie siedziska zintegrowanego fotelika dziecięcego\* (Str. 80)



## Składanie siedziska zintegrowanego fotelika dziecięcego\*

Poduszka fotelika musi być złożona do góry, gdy używany jest zintegrowany fotelik dziecięcy.

Siedzisko można podnieść do jednej z dwóch pozycji. Wymagane położenie podwyższenia zależy od wagi podróżującego na nim dziecka.

	Położenie niższe	Położenie wyższe
Masa ciała	22-36 kg (50-80 funtów)	15-25 kg (33-55 funtów)

Położenie niższe:

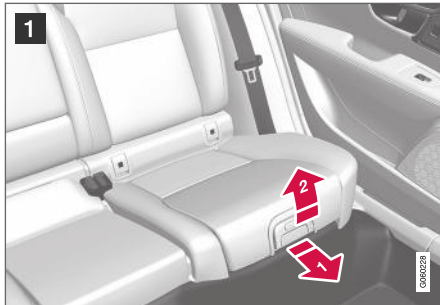

- 1 Pociągając za uchwyt do siebie i w górę, zwolnić blokadę siedziska.



- 2 Przesunąć siedzisko do tyłu i docisnąć, aż zostanie zablokowane.

Położenie wyższe, począwszy od położenia niższego:



- 1 Nacisnąć przycisk, aby zwolnić poduszkę fotelika.

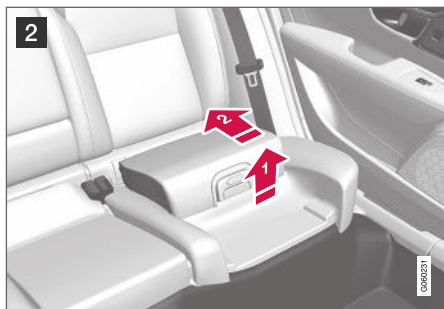

- 2** Pociągnąć do góry przednią krawędź siedziska, a następnie docisnąć siedzisko do oparcia, aż zostanie zablokowane.

### **⚠ OSTRZEŻENIE**

W przypadku nieprzestrzegania instrukcji użytkowania zintegrowanego fotelika dziecięcego dziecko może odnieść poważne obrażenia ciała, jeśli dojdzie do wypadku.

### **i UWAGA**

Siedziska nie można przestawić z położenia górnego do dolnego. Z położenia górnego siedzisko trzeba najpierw całkowicie schować w tylnym siedzeniu, a następnie rozłożyć do położenia dolnego.

### Powiązane informacje

- Zintegrowany fotelik dziecięcy\* (Str. 78)
- Rozkładanie siedziska zintegrowanego fotelika dziecięcego\* (Str. 80)

### Rozkładanie siedziska zintegrowanego fotelika dziecięcego\*

Poduszka fotelika musi być rozłożona na fotel tylny, gdy zintegrowany fotelik dziecięcy nie jest używany.

### **i UWAGA**

Siedziska nie można przestawić z położenia górnego do dolnego. Z położenia górnego siedzisko trzeba najpierw całkowicie schować w tylnym siedzeniu, a następnie rozłożyć do położenia dolnego.



- 1** Pociągając za uchwyt do siebie, zwolnić blokadę siedziska.



- 2** Naciskając dłonią pośrodku siedziska, wcisnąć je w dół do pozycji, w której zostanie zablokowane.

**!** **WAŻNE**

Przed opuszczeniem siedziska fotelika dziecięcego należy sprawdzić, czy w przestrzeni znajdującej się pod spodem nie zostały pozostawione żadne przedmioty (np. zabawki).

**i** **UWAGA**

Przed złożeniem tylnego oparcia trzeba najpierw obniżyć siedzisko fotelika dziecięcego.

**Powiązane informacje**

- Zintegrowany fotelik dziecięcy\* (Str. 78)
- Składanie siedziska zintegrowanego fotelika dziecięcego\* (Str. 79)



WYŚWIETLACZE I STEROWANIE GŁOSOWE

## Wskaźniki, przełączniki i urządzenia sterujące w samochodzie z kierownicą po lewej stronie

Ilustracje przedstawiają rozmieszczenie wyświetlaczy i elementów sterowania przy miejscu kierowcy.

### Kierownica i tablica rozdzielcza

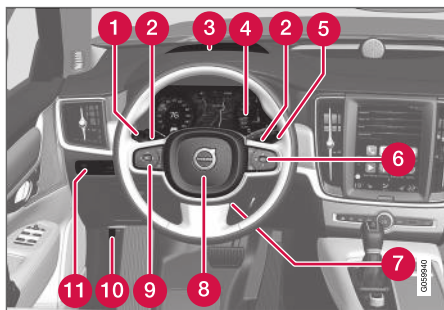

- 1 Światła pozycyjne, światła do jazdy dziennej, światła mijania, światła drogowe, kierunkowskazy, tylne światła przeciwmgielne, zerowanie licznika przebiegu dziennego
- 2 Manetki przy kierownicy do ręcznej zmiany biegów w skrzyni automatycznej\*
- 3 Wyświetlacz przezierny na szybie przedniej\*
- 4 Wyświetlacz kierowcy

- 5 Przełącznik wycieraczek i spryskiwaczy, czujnik deszczu\*
- 6 Prawy zestaw przycisków na kierownicy
- 7 Dźwignia blokady ustawienia kierownicy
- 8 Sygnał dźwiękowy
- 9 Lewy zestaw przycisków na kierownicy
- 10 Otwieranie pokrywy silnika
- 11 Podświetlenie wyświetlacza, odblokowanie/otwieranie\*/zamykanie\* pokrywy bagażnika, poziomowanie reflektorów halogenowych

### Konsola sufitowa



- 1 Przednie lampki do czytania i oświetlenie kabiny pasażerskiej
- 2 Okno dachowe

- 3 Wyświetlacz w konsoli sufitowej, przycisk ON CALL\*
- 4 Manualne przyciemnianie wewnętrznego lustera wstecznego

### Konsola środkowa i konsola między fotelami

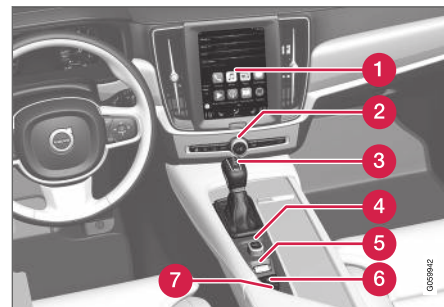

- 1 Wyświetlacz centralny
- 2 Światła awaryjne, odmrażanie szyb, multimedia
- 3 Dźwignia skrzyni biegów
- 4 Pokrętko rozruchu
- 5 Przełącznik trybu jazdy
- 6 Hamulec postojowy
- 7 Automatykne hamowanie podczas postoju

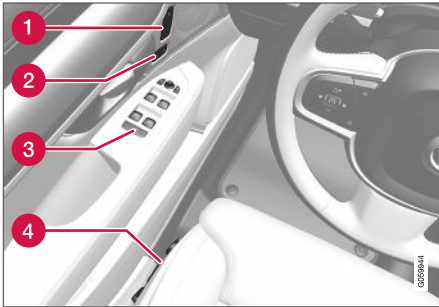
**Drzwi kierowcy**

- 1 Pamięć elektrycznie regulowanego fotela przedniego\*, lusterka zewnętrzne i ustawienia wyświetlacza przeziernego na szybie przedniej\*
- 2 Zamek centralny
- 3 Szyby sterowane elektrycznie, lusterka zewnętrzne i elektryczna blokada otwarcia tylnych drzwi od wewnątrz\*
- 4 Ustawianie fotela przedniego

**Powiązane informacje**

- Fotel przedni regulowany ręcznie (Str. 192)
- Ustawianie fotela przedniego regulowanego elektrycznie\* (Str. 193)
- Regulacja kierownicy (Str. 208)

- Przełączniki świateł (Str. 158)
- Uruchomić silnik (Str. 484)
- Wyświetlacz kierowcy (Str. 88)
- Prezentacja wyświetlacza centralnego (Str. 114)
- Skrzynia biegów (Str. 500)

**Wskaźniki, przełączniki i urządzenia sterujące w samochodzie z kierownicą po prawej stronie**

Ilustracje przedstawiają rozmieszczenie wyświetlaczy i elementów sterowania przy miejscu kierowcy.

**Kierownica i tablica rozdzielcza**

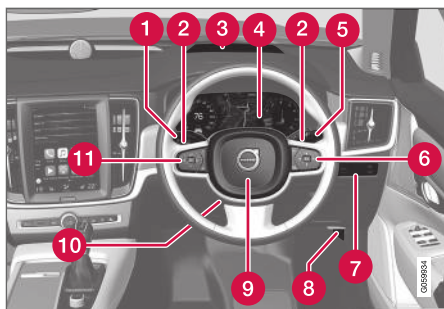

- 1 Światła pozycyjne, światła do jazdy dziennej, światła mijania, światła drogowe, kierunkowskazy, tylne światła przeciwmgielne, zerowanie licznika przebiegu dziennego
- 2 Manetki przy kierownicy do ręcznej zmiany biegów w skrzyni automatycznej\*
- 3 Wyświetlacz przezierny na szybie przedniej\*
- 4 Wyświetlacz kierowcy
- 5 Przełącznik wycieraczek i spryskiwaczy, czujnik deszczu\*
- 6 Prawy zestaw przycisków na kierownicy
- 7 Podświetlenie wyświetlacza, odblokowanie/otwieranie\*/zamykanie\* pokrywy bagażnika, poziomowanie reflektorów halogenowych
- 8 Otwieranie pokrywy silnika
- 9 Sygnał dźwiękowy

- 10 Dźwignia blokady ustawienia kierownicy
- 11 Lewy zestaw przycisków na kierownicy

### Konsola sufitowa



- 1 Przednie lampki do czytania i oświetlenie kabiny pasażerskiej
- 2 Okno dachowe
- 3 Wyświetlacz w konsoli sufitowej, przycisk **ON CALL\***
- 4 Manualne przyciemnianie wewnętrznego lustka wstecznego

### Konsola środkowa i konsola między fotelami

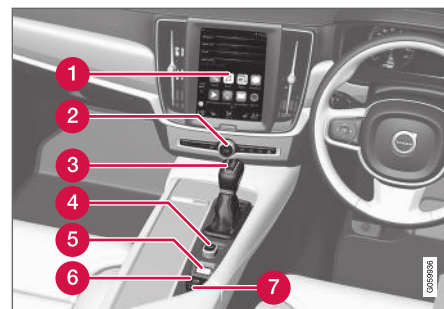

- 1 Wyświetlacz centralny
- 2 Światła awaryjne, odmrażanie szyb, multimedia
- 3 Dźwignia skrzyni biegów
- 4 Pokrętło rozruchu
- 5 Przełącznik trybu jazdy
- 6 Hamulec postojowy
- 7 Automatyczne hamowanie podczas postoju

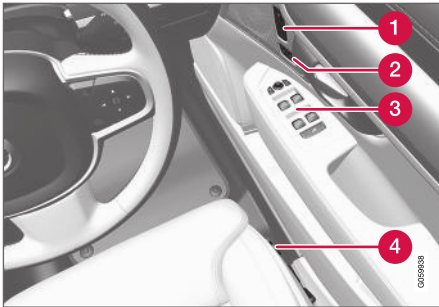

**Drzwi kierowcy**

- 1 Pamięć elektrycznie regulowanego fotela przedniego\*, lusterka zewnętrzne i ustawienia wyświetlacza przeziernego na szybie przedniej\*
- 2 Zamek centralny
- 3 Szyby sterowane elektrycznie, lusterka zewnętrzne i elektryczna blokada otwarcia tylnych drzwi od wewnątrz\*
- 4 Ustawianie fotela przedniego

**Powiązane informacje**

- Fotel przedni regulowany ręcznie (Str. 192)
- Ustawianie fotela przedniego regulowanego elektrycznie\* (Str. 193)
- Regulacja kierownicy (Str. 208)
- Przełączniki świateł (Str. 158)

- Uruchomić silnik (Str. 484)
- Wyświetlacz kierowcy (Str. 88)
- Prezentacja wyświetlacza centralnego (Str. 114)
- Skrzynia biegów (Str. 500)

## Wyświetlacz kierowcy

Wyświetlacz kierowcy pokazuje informacje o samochodzie i jeździe.

Wyświetlacz kierowcy zawiera mierniki, wskaźniki oraz symbole kontrolne i ostrzegawcze. Zawartość wyświetlacza kierowcy zależy od wyposażenia samochodu, ustawień oraz aktualnie aktywnych funkcji.

Wyświetlacz kierowcy jest aktywowany po otwarciu drzwi tzn. w położeniu zapłonu **0**. Wyświetlacz kierowcy gaśnie po chwili, jeśli nie jest używany. W celu jego ponownej aktywacji należy:

- Nacisnąć pedał hamulca.
- Włączyć pozycję **I** wyłącznika zapłonu.

- Otworzyć drzwi.

### **OSTRZEŻENIE**

Jeśli wyświetlacz kierowcy zgaśnie, nie zaświeci się w momencie włączenia/uruchomienia pojazdu albo będzie całkowicie lub częściowo nieczytelny, samochodu nie wolno używać. Trzeba natychmiast udać się do stacji obsługi. Firma Volvo zaleca skorzystanie z usług autoryzowanej stacji obsługi Volvo.

### **OSTRZEŻENIE**

W razie awarii wyświetlacza kierowcy, informacje dotyczące np. hamulców, poduszek powietrznych i innych systemów bezpieczeństwa mogą się nie pojawić. W takim przypadku kierowca nie może sprawdzić stanu systemów samochodu ani otrzymywać bieżących ostrzeżeń i informacji.



Umiejscowienie na wyświetlaczu kierowcy:

Lewa strona	Część środkowa	Prawa strona
Prędkościomierz	Lampki kontrolne i ostrzegawcze	Obrotomierz/wskaźnik napędu hybrydowego <sup>A</sup>
Licznik przebiegu dziennego	Wskaźnik temperatury zewnętrznej	Wskaźnik zmiany biegu
Licznik przebiegu całkowitego <sup>B</sup>	Zegar	Tryb jazdy
Automatyczna kontrola prędkości jazdy i informacje ogranicznika prędkości	Komunikaty, w niektórych sytuacjach z grafiką	Wskaźnik poziomu paliwa
Informacja o znakach drogowych*	Informacje o stanie drzwi i pasów bezpieczeństwa	Wskaźnik akumulatora układu hybrydowego

Lewa strona	Część środkowa	Prawa strona
–	Stan naładowania	Dystans do pustego zbiornika
–	Odtwarzacz multimedialny	Dystans do wyczerpania akumulatora
–	Mapa nawigacyjna*	Chwilowe zużycie paliwa
–	Telefon	Menu aplikacji (aktywowane za pomocą zestawu przycisków na kierownicy)
–	Rozpoznawanie poleceń głosowych	–

A Zależy od wybranego trybu jazdy.

B Łączny przebieg.

### Symbol dynamiczny

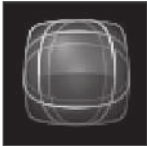

Symbol dynamiczny w swojej formie podstawowej.

Pośrodku wyświetlacza kierowcy znajduje się symbol dynamiczny, który zmienia wygląd zależnie od typu komunikatu. Pomarańczowe lub czerwone oznaczenie wokół symbolu wskazuje wagę komunikatu kontrolnego lub ostrzegawczego. Animacja zmienia podstawowy kształt symbolu w większy obraz w celu graficznego zilustrowania miejsca, w którym wystąpił problem lub przekazania informacji objaśniających.



Przykładowe symbole.

### Powiązane informacje

- Ustawienia wyświetlacza kierowcy (Str. 90)
- Symbole ostrzegawcze na wyświetlaczu kierowcy (Str. 101)

- Symbole wskaźników na wyświetlaczu kierowcy (Str. 99)
- Komputer pokładowy (Str. 93)
- Komunikaty na wyświetlaczu kierowcy (Str. 110)
- Obsługa menu aplikacji na wyświetlaczu kierowcy (Str. 109)

## Ustawienia wyświetlacza kierowcy

Ustawień opcji wyświetlacza kierowcy można dokonać w menu aplikacji na wyświetlaczu kierowcy i w menu ustawień na wyświetlaczu centralnym.

## Ustawienia w menu aplikacji na wyświetlaczu kierowcy



Ilustracja ma charakter schematyczny – układ może być inny.

Do otwierania i obsługi menu aplikacji służy prawy zestaw przycisków na kierownicy.

W menu aplikacji można wybrać informacje z następujących źródeł, które mają być widoczne na wyświetlaczu kierowcy:

- komputer pokładowy
- odtwarzacz multimedialny
- telefon
- system nawigacji drogowej\*.

## Ustawienia na wyświetlaczu centralnym

### Wybieranie rodzaju informacji

1. Nacisnąć **Ustawienia** w górnym widoku wyświetlacza centralnego.
2. Nacisnąć przycisk **My Car** → **Wyświetlacz kierowcy** → **Informacje na wyświetlaczu kierowcy**.
3. Wybrać, co ma być pokazywane w tle:
  - **Nie pokazuj żadnych informacji w tle wyświetlacza**
  - **Pokaż dane aktualnie odtwarzanych multimedialnych**
  - **Pokaż nawigację, nawet gdy nie ma ustawionej trasy.**

### Wybieranie kompozycji

1. Nacisnąć **Ustawienia** w górnym widoku wyświetlacza centralnego.
2. Nacisnąć **My Car** → **Wyświetlacz kierowcy** → **Kompozycje wyświetlacza**
3. Wybrać kompozycję (wygląd) wyświetlacza kierowcy:
  - **Glass**
  - **Minimalistic**
  - **Performance**
  - **Chrome Rings.**

## Wybieranie języka

1. Nacisnąć **Ustawienia** w górnym widoku wyświetlacza centralnego.
2. Nacisnąć **System** → **Wersje językowe i jednostki systemu** → **Język systemu**, aby wybrać język.
  - > Zmiana będzie mieć wpływ na język na wszystkich wyświetlaczach.

Ustawienia te mają charakter osobisty i są zapisywane automatycznie w aktywnym profilu kierowcy.

## Powiązane informacje

- Wyświetlacz kierowcy (Str. 88)
- Obsługa menu aplikacji na wyświetlaczu kierowcy (Str. 109)
- Inne ustawienia w górnym widoku wyświetlacza centralnego (Str. 138)

## Wskaźnik poziomu paliwa

Wskaźnik poziomu paliwa na wyświetlaczu kierowcy pokazuje poziom paliwa w zbiorniku.

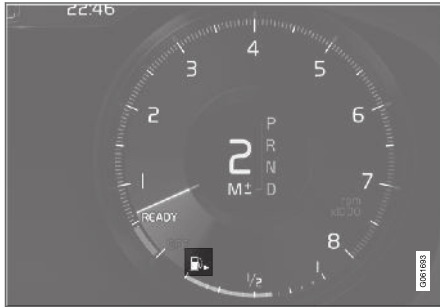

Beżowa strefa na wskaźniku poziomu paliwa pokazuje ilość paliwa w zbiorniku.

Gdy poziom paliwa jest niski i trzeba niedługo zatankować, zapala się symbol dystrybutora paliwa i zmienia kolor na bursztynowy. Komputer pokładowy pokazuje także dystans do pustego zbiornika.

### Powiązane informacje

- Wyświetlacz kierowcy (Str. 88)
- Wskaźnik akumulatora układu hybrydowego (Str. 92)
- Tankowanie paliwa (Str. 525)
- Zbiornik paliwa – pojemność (Str. 726)

## Wskaźnik napędu hybrydowego

W trybach jazdy Hybrid i Pure wyświetlacz kierowcy pokazuje wskaźnik napędu hybrydowego, który pomaga kierowcy w jak najbardziej energooszczędnej jeździe.



Wskaźnik napędu hybrydowego pokazuje na różne sposoby stosunek mocy pobieranej z silnika elektrycznego do mocy dostępnej.

### Symbole na wskaźniku napędu hybrydowego



Wskazuje aktualny poziom dostępnej mocy silnika elektrycznego. Wypełniony symbol oznacza, że używany jest silnik elektryczny.



Jeśli symbol nie jest wypełniony, silnik elektryczny nie jest używany.



Wskazuje poziom mocy w momencie uruchomienia silnika spalinowego. Wypełniony symbol oznacza, że używany jest silnik spalinowy.



Wskazuje poziom mocy przy uruchomieniu silnika spalinowego. Jeśli symbol nie jest wypełniony, silnik spalinowy nie jest używany.



Symbol pokazujący, że akumulator układu hybrydowego jest ładowany, np. gdy pedał hamulca zostanie lekko wciśnięty.

### Moc żądana przez kierowcę

Wskazówka na wskaźniku napędu hybrydowego pokazuje, jakiej mocy silnika żąda kierowca, naciskając pedał przyspieszenia. Im większe wskazanie na skali, tym więcej mocy żąda kierowca na aktualnym biegu. Oznaczenie między symbolem błyskawicy a symbolem kropli wskazuje punkt, w którym następuje uruchomienie silnika spalinowego.

◀ Przykład:



Samochód jest uruchomiony, ale stoi. Brak żądania mocy.



Silnik elektryczny nie jest w stanie dostarczyć żądanej mocy z silnika i następuje uruchomienie silnika spalinowego.



Samochód generuje prąd do ładowania akumulatora, co następuje przykładowo po lekkim naciśnięciu pedału hamulca lub podczas hamowania silnikiem w trakcie zjazdu ze wzniesienia.

**Powiązane informacje**

- Tryby jazdy (Str. 508)
- Wyświetlacz kierowcy (Str. 88)
- Hamulec zasadniczy (Str. 491)
- Jazda z napędem elektrycznym (Str. 519)
- Uruchamianie i wyłączanie silnika spalinowego w modelu Twin Engine (Str. 508)

**Wskaźnik akumulatora układu hybrydowego**



Wskaźnik akumulatora układu hybrydowego pokazuje ilość energii w tym akumulatorze.



Energia akumulatora układu hybrydowego jest wykorzystywana przez silnik elektryczny, ale również do chłodzenia lub ogrzewania samochodu. Komputer pokładowy oblicza przybliżoną odległość, jaką można pokonać na energii pozostałej w akumulatorze układu hybrydowego.

## Symbole na wskaźniku akumulatora układu hybrydowego



Symbol  na wskaźniku akumulatora układu hybrydowego oznacza, że aktywna jest funkcja **Hold**, a symbol  oznacza, że aktywna jest funkcja **Charge**.

## Powiązane informacje

- Wyświetlacz kierowcy (Str. 88)
- Ładowanie akumulatora układu hybrydowego (Str. 463)
- Funkcja „Hold” i „Charge” (Str. 521)

## Komputer pokładowy

Komputer podróży w samochodzie rejestruje różne dane, takie jak na przykład przebyty dystans, zużycie paliwa oraz średnia prędkość podczas jazdy.

Dla ułatwienia oszczędnej jazdy rejestrowane są informacje o chwilowym i średnim zużyciu paliwa. Informacje z komputera pokładowego mogą zostać wyświetlone na wyświetlaczu kierowcy.



Przykładowe informacje komputera pokładowego na wyświetlaczu kierowcy.<sup>1</sup>

Komputer pokładowy zawiera następujące liczniki:

- Licznik przebiegu dziennego
- Licznik przebiegu całkowitego
- Chwilowe zużycie paliwa
- Dystans do pustego zbiornika

- Dystans do wyczerpania akumulatora
- Wskaźnik turystyczny — alternatywny prędkościomierz

Jednostki odległości, prędkości itd. można zmienić w ustawieniach systemowych na wyświetlaczu centralnym.

## Licznik przebiegu dziennego

Są dwa liczniki przebiegu dziennego, TM i TA.

TM można zerować ręcznie, natomiast TA jest zerowany automatycznie, gdy samochód nie był używany przez co najmniej cztery godziny.

Podczas jazdy są rejestrowane następujące informacje:

- Przebieg
- Czas jazdy
- Średnia prędkość
- Średnie zużycie paliwa.

Wartości są rejestrowane od momentu ostatniego wyzerowania licznika przebiegu dziennego.

## Licznik przebiegu całkowitego

Licznik przebiegu całkowitego rejestruje całkowity dystans przejechany przez samochód. Tej wartości nie można wyzerować.

<sup>1</sup> Ilustracja ma charakter schematyczny – poszczególne części mogą być inne w zależności od modelu samochodu.

#### ◀ Chwilowe zużycie paliwa

Ten wskaźnik pokazuje, jakie zużycie paliwa ma samochód w danym momencie. Wartość ta jest aktualizowana mniej więcej co sekundę.

#### Dystans do pustego zbiornika

Komputer pokładowy oblicza dystans, jaki można przejechać na paliwie pozostałym w zbiorniku.

Parametr ten jest wyliczany na podstawie średniego zużycia paliwa na dystansie ostatnich 30 km (20 mil) oraz ilości paliwa pozostałego w zbiorniku.

Gdy wskaźnik pokazuje „----”, oznacza to, iż pozostała ilość paliwa jest niewystarczająca do obliczenia dystansu, jaki można jeszcze przejechać. W takiej sytuacji należy jak najszybciej zatankować.

#### **i UWAGA**

Może wystąpić niewielkie odchylenie, jeżeli styl jazdy uległ zmianie.

Ekonomiczny styl jazdy ogólnie daje w efekcie dłuższą pokonaną odległość.

#### Dystans do wyczerpania akumulatora



Wskaźnik pokazuje przybliżoną odległość, jaką można przebyć na ilości energii pozostałej w akumulatorze układu hybrydowego.

Gdy wskaźnik pokazuje wartość „----”, nie ma gwarancji, że możliwe jest przejechanie jakiegokolwiek dystansu.

Parametr ten jest wyliczany na podstawie średniego zużycia paliwa przy normalnym obciążeniu samochodu, normalnej jeździe i uwzględnieniu, czy klimatyzacja (AC) jest włączona czy wyłączona. Przełączenie trybu jazdy **Hybrid** na **Pure** powoduje zwiększenie obliczonej odległości, ponieważ w trybie **Pure** działanie układu klimatyzacji jest ograniczone (tryb ECO układu klimatyzacji).

#### **i UWAGA**

Może wystąpić niewielkie odchylenie, jeżeli styl jazdy uległ zmianie.

Ekonomiczny styl jazdy ogólnie daje w efekcie dłuższą pokonaną odległość.

#### Wartość początkowa dla całkowicie naładowanego akumulatora układu hybrydowego

Ponieważ trudno jest przewidzieć styl jazdy i inne czynniki wpływające na zasięg na napędzie elektrycznym, firma Volvo zdecydowała się wprowadzić wartość początkową dla całkowicie naładowanego samochodu. Wartość początkowa jest wartością maksymalną podawaną zamiast przewidywanego zasięgu na napędzie elektrycznym. Różne wartości początkowe dla trybów **Hybrid** i **Pure** wynikają z tego, że w trybie **Pure** samochód

może zużywać więcej energii z akumulatora układu hybrydowego, a także z faktu, że samochód przełącza się na tryb ECO układu klimatyzacji.

#### Zasięg na napędzie elektrycznym

Aby osiągnąć możliwe jak największy zasięg na napędzie elektrycznym, kierowca samochodu zasilanego energią elektryczną musi także pamiętać o oszczędzaniu energii. Im więcej odbiorników energii (zestaw audio, elektryczne podgrzewanie szyb/lusterek/siedzeń, nadmuch bardzo zimnego powietrza z układu klimatyzacji itd.) jest włączonych, tym krótszy potencjalny zasięg.

#### **i UWAGA**

Oprócz dużego poboru prądu przez urządzenia znajdujące się w kabinie pasażerskiej, na zmniejszenie zasięgu samochodu wpływają także gwałtowne przyspieszanie i hamowanie, jazda z dużą prędkością, duży ładunek, niska temperatura zewnętrzna i jazda pod górę.

#### Wskaźnik turystyczny — alternatywny prędkościomierz

Alternatywny prędkościomierz cyfrowy ułatwia jazdę w krajach, w których limity prędkości na znakach drogowych są wyrażone w innych jednostkach niż te, wskazywane na przyrządach samochodu.

Prędkość na wskaźniku cyfrowym jest wówczas wskazywana w jednostce przeciwnej do tej, poka-



zywanej na prędkościomierzu analogowym. Jeśli prędkościomierz analogowy jest wyskalowany w **mph**, cyfrowy prędkościomierz pokazuje odpowiednią wartość prędkości w **km/h** i na odwrót.

### Powiązane informacje

- Wyświetlanie danych podróży na wyświetlaczu kierowcy (Str. 95)
- Zerowanie licznika przebiegu dziennego (Str. 96)
- Wyświetlanie danych statystycznych podróży na wyświetlaczu centralnym (Str. 96)
- Wyświetlacz kierowcy (Str. 88)
- Zmiana jednostek systemowych (Str. 137)

## Wyświetlanie danych podróży na wyświetlaczu kierowcy

Na wyświetlaczu kierowcy mogą być pokazywane wartości zarejestrowanych oraz obliczonych przez komputer podróży danych.

Wartości są zapisywane w aplikacji komputera pokładowego. Informacje, jakie mają być widoczne na wyświetlaczu kierowcy, można wybrać z pośrednictwem menu aplikacji.

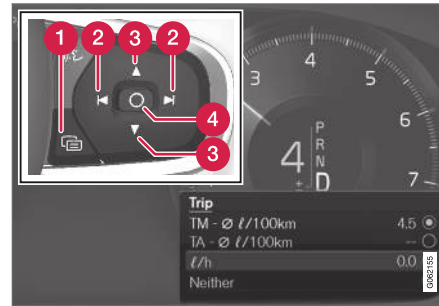

Otworzyć menu aplikacji<sup>2</sup> i przejść do odpowiedniej pozycji za pomocą prawego zestawu przycisków na kierownicy.

- 1 Menu aplikacji
- 2 W lewo/w prawo

3 Góra/dół

4 Potwierdzenie

1. Otworzyć menu aplikacji na wyświetlaczu kierowcy, naciskając (1).

(Menu aplikacji nie można otworzyć, gdy na wyświetlaczu kierowcy znajduje się niepotwierdzony komunikat. Komunikat musi najpierw zostać potwierdzony, by można było otworzyć menu aplikacji.)

2. Przejść w lewo lub w prawo do aplikacji komputera pokładowego za pomocą (2).
  - > Cztery górne wiersze menu pokazują zmierzone wartości dla licznika dziennego przebiegu TM. Następne cztery wiersze menu pokazują zmierzone wartości dla licznika dziennego przebiegu TA. Do przewijania listy w górę lub w dół służy (3).

<sup>2</sup> Ilustracja ma charakter schematyczny – poszczególne części mogą być inne w zależności od modelu samochodu.

3. Przejdź w dół do przycisków opcji, aby wybrać, które informacje mają być widoczne na wyświetlaczu kierowcy:
- Dystans do pustego zbiornika
  - Licznik przebiegu całkowitego
  - Przebieg dla licznika przebiegu dziennego TM, TA lub brak wskazania przebiegu
  - Chwilowe zużycie paliwa, średnie zużycie paliwa dla licznika przebiegu dziennego TM lub TA albo brak wskazania zużycia paliwa
  - Wskaźnik turystyczny (alternatywny prędkościomierz).
  - Dystans do wyczerpania akumulatora

Do wyboru opcji lub rezygnacji z ich wyboru służy przycisk **O** (4). Zmiana zostaje dokonana natychmiast.

### Powiązane informacje

- Komputer pokładowy (Str. 93)
- Zerowanie licznika przebiegu dziennego (Str. 96)

### Zerowanie licznika przebiegu dziennego

Zerowanie licznika dziennego przebiegu za pomocą lewego przełącznika przy kierownicy.



- Aby wyzerować wszystkie informacje licznika przebiegu dziennego TM (tzn. przebieg, średnie zużycie paliwa, średnią prędkość i czas jazdy), nacisnąć długo przycisk **RESET** na lewej dźwigni przy kierownicy.

Krótkie naciśnięcie przycisku **RESET** zeruje tylko przebieg.

Licznik przebiegu dziennego TA może zostać wyzerowany tylko automatycznie, gdy samochód nie był używany od czterech godzin lub dłużej.

### Powiązane informacje

- Komputer pokładowy (Str. 93)

### Wyświetlanie danych statystycznych podróży na wyświetlaczu centralnym

Dane statystyczne podróży z komputera pokładowego mogą być pokazywane w postaci graficznej na wyświetlaczu centralnym, a uzyskiwana w ten sposób analiza ułatwia kierowcy bardziej oszczędną jazdę.

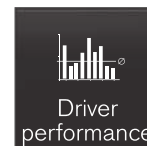

Otworzyć aplikację **Wyniki kierowcy** w widoku aplikacji, aby wyświetlić dane statystyczne podróży.

Każdy słupek na wykresie odpowiada dystansowi 1, 10 lub

100 km albo mil. W miarę postępu podróży słupki wypełniają się, począwszy od prawej strony. Ostatni słupek po prawej stronie pokazuje wartość dla aktualnego dystansu.

Dane średniego zużycia paliwa oraz całkowitego czasu jazdy są liczone od ostatniego wyzerowania danych statystycznych podróży.

Zużycie paliwa i energii elektrycznej jest prezentowane na oddzielnych wykresach. Zużycie energii elektrycznej jest zużyciem „netto”, to znaczy stanowi różnicę energii zużytej i energii odzyskanej podczas hamowania.

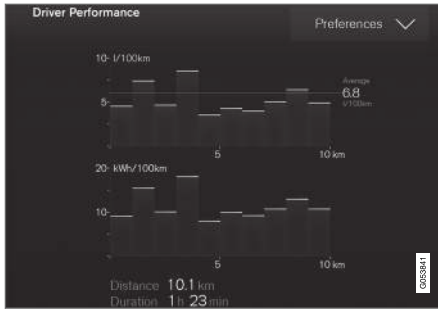

Dane statystyczne podróży z komputera podróżnego<sup>3</sup>.

### **i UWAGA**

Podczas jazdy na napędzie elektrycznym w danych statystycznych podróży może pojawić się wskazanie zużycia paliwa, jeśli pracuje nagrzewnica dodatkowa<sup>4</sup>.

### **Powiązane informacje**

- Ustawienia danych statystycznych podróży (Str. 97)
- Komputer pokładowy (Str. 93)

## **Ustawienia danych statystycznych podróży**

Zerowanie lub zmienianie ustawień danych statystycznych podróży.

1. Otworzyć aplikację **Wyniki kierowcy** w widoku aplikacji, aby wyświetlić dane statystyczne podróży.

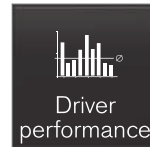

2. Nacisnąć **Preferencje**, aby

- zmienić skalę wykresu. Wybrać rozdzielczość 1, 10 lub 100 km/mil dla słupków wykresu.
- wyzerować dane po każdej podróży. Ma to miejsce, gdy samochód stoi w miejscu dłużej niż 4 godziny.
- wyzerować dane aktualnej podróży.

Dane statystyczne podróży, obliczone średniego zużycie i całkowity czas jazdy są zawsze zerowane jednocześnie.

Jednostki odległości, prędkości itd. można zmienić w ustawieniach systemowych na wyświetlaczu centralnym.

<sup>3</sup> Ilustracja ma charakter schematyczny – poszczególne części mogą być inne w zależności od modelu samochodu.

<sup>4</sup> Dotyczy nagrzewnicy paliwowej.

### **Powiązane informacje**

- Wyświetlanie danych statystycznych podróży na wyświetlaczu centralnym (Str. 96)
- Komputer pokładowy (Str. 93)
- Zerowanie licznika przebiegu dziennego (Str. 96)

## Godzina i data

Zegar jest wyświetlany zarówno na wyświetlaczu kierowcy, jak i na wyświetlaczu centralnym.

### Umiejscowienie zegara



Umiejscowienie zegara na 12-calowym i 8-calowym wyświetlaczu kierowcy.

Zegar na wyświetlaczu centralnym znajduje się w górę z prawej strony pola stanu.

W niektórych sytuacjach zegar na wyświetlaczu kierowcy może zostać przesłonięty komunikatem lub informacją.

## Ustawienia czasu i daty

- Wybrać **Ustawienia** → **System** → **Data i godzina** w górnym widoku na wyświetlaczu centralnym, aby zmienić ustawienie formatu czasu i daty.

Ustawić czas i datę, naciskając strzałkę w górę lub w dół na ekranie dotykowym.

### Automatyczne ustawienie czasu w samochodach z GPS

W samochodach wyposażonych w system nawigacji można wybrać opcję **Automatyczne ustawienie godziny**. Strefa czasowa będzie wówczas adaptowana automatycznie na podstawie lokalizacji samochodu. W pewnych typach systemów nawigacji dla prawidłowego określenia strefy czasowej konieczne jest również ustawienie aktualnej lokalizacji (kraju). Jeśli nie wybrano **Automatyczne ustawienie godziny**, czas i data są ustawiane za pomocą strzałek w górę i w dół na ekranie dotykowym.

### Czas letni

W niektórych krajach możliwy jest wybór automatycznego ustawienia czasu letniego w **Automat.** W pozostałych krajach czas letni można ustawić za pomocą **Wł.** lub **Wyłączone**.

### Powiązane informacje

- Wyświetlacz kierowcy (Str. 88)
- Inne ustawienia w górnym widoku wyświetlacza centralnego (Str. 138)

## Wskaźnik temperatury zewnętrznej

Temperatura zewnętrzna jest widoczna na wyświetlaczu kierowcy.

Czujnik wykrywa temperaturę na zewnątrz samochodu.

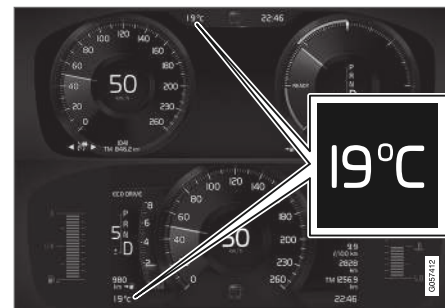

Umiejscowienie wskaźnika temperatury zewnętrznej na 12-calowym i 8-calowym wyświetlaczu kierowcy.

Przy małej prędkości jazdy lub na postoju wskazania temperatury mogą być zawyżone.



Gdy temperatura zewnętrzna wynosi od  $-5^{\circ}\text{C}$  do  $+2^{\circ}\text{C}$  ( $23^{\circ}$  do  $36^{\circ}$ ), na wyświetlaczu kierowcy pojawia się symbol śnieżynki, jako ostrzeżenie przed potencjalną gołoledzią.

Symbol śnieżynki pojawia się również na krótko wyświetlaczu przeziernym na przedniej szybie, jeśli samochód jest w niego wyposażony.

Zmiany jednostki wskaźnika temperatury itd. można dokonać w ustawieniach systemowych w widoku górnym na wyświetlaczu centralnym.

### Powiązane informacje

- Wyświetlacz kierowcy (Str. 88)
- Zmiana jednostek systemowych (Str. 137)

## Symbole wskaźników na wyświetlaczu kierowcy

Symbole wskaźników informują kierowcę o włączeniu funkcji, działaniu systemu oraz wystąpieniu błędów lub usterek.

Symbol	Działanie
	<p><b>Symbol informacyjny – odczytać tekst komunikatu</b></p> <p>Lampka świeci się, gdy którykolwiek z monitorowanych podzespołów samochodu nie działa w sposób prawidłowy. Równocześnie na wyświetlaczu kierowcy pojawia się odpowiedni komunikat. Symbol informacyjny może zaświecić się także wraz z innymi lampkami.</p>
	<p><b>Awaria w układzie hamulcowym</b></p> <p>Symbol zapala się, gdy wystąpi usterka hamulca postojowego.</p>
	<p><b>Usterka w układzie ABS</b></p> <p>Gdy lampka ta zaświeci się, układ ABS nie działa. Podstawowy układ hamulcowy funkcjonuje prawidłowo, jednak bez funkcji zapobiegania blokowaniu kół przy hamowaniu.</p>

Symbol	Działanie
	<p><b>Automatyczny hamulec włączony</b></p> <p>Symbol świeci się, gdy funkcja jest włączona i aktywny jest hamulec zasadniczy lub postojowy. Hamulec utrzymuje samochód w miejscu po zatrzymaniu.</p>
	<p><b>Układ monitorowania ciśnienia w oponach</b></p> <p>Symbol zapala się w razie niskiego ciśnienia w oponach. W przypadku usterki układu TPMS symbol będzie najpierw migać przez około 1 minutę, a następnie zapali się ciągłym światłem. Może to być spowodowane faktem, że układ nie jest w stanie prawidłowo wykryć lub ostrzec o niskim ciśnieniu w oponach.</p>
	<p><b>System redukcji emisji spalin</b></p> <p>Jeżeli symbol zaświeci się po uruchomieniu silnika, może być to oznaką usterki systemu redukcji emisji spalin. Udać się do stacji obsługi w celu sprawdzenia. Firma Volvo zaleca, aby skontaktować się z autoryzowaną stacją obsługi Volvo.</p>



Symbol	Działanie
	<b>Lewy i prawy kierunkowskaz</b> Symbol miga, gdy używane są kierunkowskazy.
	<b>Światła pozycyjne</b> Symbol świeci, gdy włączone są światła pozycyjne.
	<b>Usterka w układzie reflektorów</b> Symbol świeci w przypadku wystąpienia usterki funkcji ABL (aktywnych reflektorów skrętnych) lub innej usterki w układzie reflektorów.
	<b>Aktywne światła drogowe włączone</b> Symbol świeci na niebiesko, gdy włączona jest automatyka świateł drogowych.
	<b>Aktywne światła drogowe wyłączone</b> Symbol świeci na biało, gdy automatyka świateł drogowych jest wyłączona.

Symbol	Działanie
	<b>Światła drogowe</b> Lampka świeci się, gdy włączone są światła drogowe i przy sygnalizowaniu światłami drogowymi.
	<b>Aktywne światła drogowe włączone</b> Symbol świeci na niebiesko, gdy włączona jest automatyka świateł drogowych. Światła pozycyjne są włączone.
	<b>Aktywne światła drogowe wyłączone</b> Symbol świeci na biało, gdy automatyka świateł drogowych jest wyłączona. Światła pozycyjne są włączone.
	<b>Światła drogowe</b> Symbol świeci, gdy włączone są światła drogowe i światła pozycyjne.
	<b>Tylne światło przeciwmgielne</b> Lampka świeci się przy włączonym tylnym świetle przeciwmgielnym.
	<b>Czujnik deszczu włączony</b> Lampka świeci się przy włączonym czujniku deszczu.

Symbol	Działanie
	<b>Przygotowanie do jazdy włączone</b> Lampka świeci się, gdy nagrzewnica bloku silnika i kabiny/klimatyzacja przygotowują samochód do jazdy.
	<b>Układ antypoślizgowy</b> Błyskanie lampki sygnalizuje działanie układu antypoślizgowego. Gdy lampka świeci się w sposób ciągły, sygnalizuje usterkę układu.
	<b>Układ antypoślizgowy, tryb sportowy</b> Symbol zapala się, gdy tryb sportowy jest włączony. Tryb sportowy umożliwia kierowcy bardziej aktywną jazdę.



Symbol	Działanie
	<p><b>Funkcja monitorowania pasa ruchu</b></p> <p>Biały symbol: Funkcja monitorowania pasa ruchu jest włączona i wykrywane są linie pasa.</p> <p>Szary symbol: Funkcja monitorowania pasa ruchu jest włączona, ale linie pasa nie są wykrywane.</p> <p>Bursztynowy symbol: Ostrzeżenie/interwencja funkcji monitorowania pasa ruchu.</p>
	<p><b>Układ monitorowania pasa ruchu i czujnik deszczu</b></p> <p>Biały symbol: Funkcja monitorowania pasa ruchu jest włączona i wykrywane są linie pasa. Czujnik deszczu jest włączony.</p> <p>Szary symbol: Funkcja monitorowania pasa ruchu jest włączona, ale linie pasa nie są wykrywane. Czujnik deszczu jest włączony.</p>

### Powiązane informacje

- Wyświetlacz kierowcy (Str. 88)
- Symbole ostrzegawcze na wyświetlaczu kierowcy (Str. 101)

## Symbole ostrzegawcze na wyświetlaczu kierowcy

Symbole ostrzegawcze informują kierowcę o włączeniu ważnej funkcji lub wystąpieniu poważnego błędu albo usterki.

Symbol	Działanie
	<p><b>Ostrzeżenie</b></p> <p>Czerwony symbol ostrzegawczy świeci się w przypadku wykrycia usterki mogącej mieć wpływ na bezpieczeństwo jazdy i/lub własności jezdne samochodu. W tym samym momencie na wyświetlaczu kierowcy pojawi się tekstowe objaśnienie. Symbol ostrzegawczy może się również podświetlić razem z innymi symbolami.</p>
	<p><b>Sygnalizacja niezapięcia pasów bezpieczeństwa</b></p> <p>Lampka ta świeci lub miga, dopóki kierowca lub pasażer na przednim fotelu nie zapnie pasa bezpieczeństwa, albo gdy osoba podróżująca na tylnym siedzeniu rozepnie pas bezpieczeństwa.</p>

Symbol	Działanie
	<p><b>Poduszki powietrzne</b></p> <p>Jeśli symbol pozostaje podświetlony lub zapala się podczas jazdy, oznacza to, że w systemie bezpieczeństwa samochodu została wykryta usterka. Przeczytać komunikat na wyświetlaczu kierowcy. Firma Volvo zaleca, aby skontaktować się z autoryzowaną stacją obsługi Volvo.</p>
	<p><b>Awaria w układzie hamulcowym</b></p> <p>Zaświecenie się lampki ostrzegawczej układu hamulcowego może sygnalizować zbyt niski poziom płynu hamulcowego. Należy udać się do najbliższej stacji obsługi w celu sprawdzenia i skorygowania poziomu płynu hamulcowego.</p>
	<p><b>Włączony hamulec postojowy</b></p> <p>Lampka świeci się po uruchomieniu hamulca postojowego.</p> <p>Błyskanie lampki sygnalizuje usterkę. Przeczytać komunikat na wyświetlaczu kierowcy.</p>



Symbol	Działanie
	<p><b>Niskie ciśnienie oleju</b></p> <p>Zapalenie się lampki podczas jazdy sygnalizuje zbyt niskie ciśnienie oleju w silniku. Natychmiast wyłączyć silnik, sprawdzić i w razie potrzeby uzupełnić poziom oleju. Jeżeli lampka świeci się mimo prawidłowego poziomu oleju w silniku, należy skontaktować się ze stacją obsługi. Firma Volvo zaleca, aby skontaktować się z autoryzowaną stacją obsługi Volvo.</p>
	<p><b>Brak ładowania akumulatora</b></p> <p>Jeżeli lampka zaświeci się w trakcie jazdy, oznacza to, że nastąpiła usterka w układzie elektrycznym. Udać się do stacji obsługi. Firma Volvo zaleca, aby skontaktować się z autoryzowaną stacją obsługi Volvo.</p>
	<p><b>Ryzyko kolizji</b></p> <p>Układ City Safety ostrzega przed ryzykiem kolizji z innymi pojazdami, pieszymi, rowerzystami lub dużymi zwierzętami.</p>

### Powiązane informacje

- Symbole wskaźników na wyświetlaczu kierowcy (Str. 99)
- Wyświetlacz kierowcy (Str. 88)

### Umowa licencyjna wyświetlacza kierowcy

Licencja to umowa upoważniająca do prowadzenia pewnej działalności lub do korzystania z praw innej osoby zgodnie z warunkami tej umowy. Poniższy tekst stanowi umowę firmy Volvo z producentem lub projektantem i jest napisany w języku angielskim.



**Boost Software License 1.0**

Permission is hereby granted, free of charge, to any person or organization obtaining a copy of the software and accompanying documentation covered by this license (the "Software") to use, reproduce, display, distribute, execute, and transmit the Software, and to prepare derivative works of the Software, and to permit third-parties to whom the Software is furnished to do so, all subject to the following: The copyright notices in the Software and this entire statement, including the above license grant, this restriction and the following disclaimer, must be included in all copies of the Software, in whole or in part, and all derivative works of the Software, unless such copies or derivative works are solely in the form of machine-executable object code generated by a source language processor.

THE SOFTWARE IS PROVIDED "AS IS", WITHOUT WARRANTY OF ANY KIND, EXPRESS OR IMPLIED, INCLUDING BUT NOT LIMITED TO THE WARRANTIES OF MERCHANTABILITY, FITNESS FOR A PARTICULAR PURPOSE, TITLE AND NON-INFRINGEMENT. IN NO EVENT SHALL THE COPYRIGHT HOLDERS OR ANYONE DISTRIBUTING THE SOFTWARE BE LIABLE FOR ANY DAMAGES OR OTHER LIABILITY, WHETHER IN CONTRACT, TORT OR OTHERWISE, ARISING FROM, OUT OF OR IN CONNECTION WITH THE SOFTWARE OR THE USE OR OTHER DEALINGS IN THE SOFTWARE.

**BSD 4-clause "Original" or "Old" License**

Copyright (c) 1982, 1986, 1990, 1991, 1993 The Regents of the University of California. All rights reserved.

Redistribution and use in source and binary forms, with or without modification, are permitted provided that the following conditions are met:

1. Redistributions of source code must retain the above copyright notice, this list of conditions and the following disclaimer.
2. Redistributions in binary form must reproduce the above copyright notice, this list of conditions and the following disclaimer in the documentation and/or other materials provided with the distribution.
3. All advertising materials mentioning features or use of this software must display the following acknowledgement: This product includes software developed by the University of California, Berkeley and its contributors.
4. Neither the name of the University nor the names of its contributors may be used to endorse or promote products derived from this software without specific prior written permission.

THIS SOFTWARE IS PROVIDED BY THE REGENTS AND CONTRIBUTORS "AS IS" AND ANY EXPRESS OR IMPLIED WARRANTIES, INCLUDING, BUT NOT LIMITED TO, THE IMPLIED WARRANTIES OF MERCHANTABILITY

AND FITNESS FOR A PARTICULAR PURPOSE ARE DISCLAIMED. IN NO EVENT SHALL THE REGENTS OR CONTRIBUTORS BE LIABLE FOR ANY DIRECT, INDIRECT, INCIDENTAL, SPECIAL, EXEMPLARY, OR CONSEQUENTIAL DAMAGES (INCLUDING, BUT NOT LIMITED TO, PROCUREMENT OF SUBSTITUTE GOODS OR SERVICES; LOSS OF USE, DATA, OR PROFITS; OR BUSINESS INTERRUPTION) HOWEVER CAUSED AND ON ANY THEORY OF LIABILITY, WHETHER IN CONTRACT, STRICT LIABILITY, OR TORT (INCLUDING NEGLIGENCE OR OTHERWISE) ARISING IN ANY WAY OUT OF THE USE OF THIS SOFTWARE, EVEN IF ADVISED OF THE POSSIBILITY OF SUCH DAMAGE.



◀◀ **BSD 3-clause "New" or "Revised" License**

Copyright (c) 2011-2014, Yann Collet.

Redistribution and use in source and binary forms, with or without modification, are permitted provided that the following conditions are met:

1. Redistributions of source code must retain the above copyright notice, this list of conditions and the following disclaimer.
2. Redistributions in binary form must reproduce the above copyright notice, this list of conditions and the following disclaimer in the documentation and/or other materials provided with the distribution.
3. Neither the name of the organisation nor the names of its contributors may be used to endorse or promote products derive from this software without specific prior written permission.

THIS SOFTWARE IS PROVIDED BY THE COPYRIGHT HOLDERS AND CONTRIBUTORS "AS IS" AND ANY EXPRESS OR IMPLIED WARRANTIES, INCLUDING, BUT NOT LIMITED TO, THE IMPLIED WARRANTIES OF MERCHANTABILITY AND FITNESS FOR A PARTICULAR PURPOSE ARE DISCLAIMED. IN NO EVENT SHALL THE COPYRIGHT HOLDER OR CONTRIBUTORS BE LIABLE FOR ANY DIRECT, INDIRECT, INCIDENTAL, SPECIAL, EXEMPLARY, OR CONSEQUENTIAL DAMAGES (INCLUDING, BUT NOT LIMITED TO, PROCUREMENT OF SUBSTITUTE GOODS OR

SERVICES; LOSS OF USE, DATA, OR PROFITS; OR BUSINESS INTERRUPTION) HOWEVER CAUSED AND ON ANY THEORY OF LIABILITY, WHETHER IN CONTRACT, STRICT LIABILITY, OR TORT (INCLUDING NEGLIGENCE OR OTHERWISE) ARISING IN ANY WAY OUT OF THE USE OF THIS SOFTWARE, EVEN IF ADVISED OF THE POSSIBILITY OF SUCH DAMAGE.

**BSD 2-clause "Simplified" license**

Copyright (c) <YEAR>, <OWNER> All rights reserved.

Redistribution and use in source and binary forms, with or without modification, are permitted provided that the following conditions are met:

1. Redistributions of source code must retain the above copyright notice, this list of conditions and the following disclaimer.
2. Redistributions in binary form must reproduce the above copyright notice, this list of conditions and the following disclaimer in the documentation and/or other materials provided with the distribution.

THIS SOFTWARE IS PROVIDED BY THE COPYRIGHT HOLDERS AND CONTRIBUTORS "AS IS" AND ANY EXPRESS OR IMPLIED WARRANTIES, INCLUDING, BUT NOT LIMITED TO, THE IMPLIED WARRANTIES OF MERCHANTABILITY AND FITNESS FOR A PARTICULAR PURPOSE ARE DISCLAIMED. IN NO EVENT SHALL THE COPYRIGHT OWNER

OR CONTRIBUTORS BE LIABLE FOR ANY DIRECT, INDIRECT, INCIDENTAL, SPECIAL, EXEMPLARY, OR CONSEQUENTIAL DAMAGES (INCLUDING, BUT NOT LIMITED TO, PROCUREMENT OF SUBSTITUTE GOODS OR SERVICES; LOSS OF USE, DATA, OR PROFITS; OR BUSINESS INTERRUPTION) HOWEVER CAUSED AND ON ANY THEORY OF LIABILITY, WHETHER IN CONTRACT, STRICT LIABILITY, OR TORT (INCLUDING NEGLIGENCE OR OTHERWISE) ARISING IN ANY WAY OUT OF THE USE OF THIS SOFTWARE, EVEN IF ADVISED OF THE POSSIBILITY OF SUCH DAMAGE.

The views and conclusions contained in the software and documentation are those of the authors and should not be interpreted as representing official policies, either expressed or implied, of the FreeBSD Project.

## FreeType Project License

1. Copyright 1996-1999 by David Turner, Robert Wilhelm, and Werner Lemberg  
Introduction The FreeType Project is distributed in several archive packages; some of them may contain, in addition to the FreeType font engine, various tools and contributions which rely on, or relate to, the FreeType Project. This license applies to all files found in such packages, and which do not fall under their own explicit license. The license affects thus the FreeType font engine, the test programs, documentation and makefiles, at the very least. This license was inspired by the BSD, Artistic, and IJG (Independent JPEG Group) licenses, which all encourage inclusion and use of free software in commercial and freeware products alike. As a consequence, its main points are that:
  - o We don't promise that this software works. However, we are interested in any kind of bug reports. ('as is' distribution)
  - o You can use this software for whatever you want, in parts or full form, without having to pay us. ('royalty-free' usage)
  - o You may not pretend that you wrote this software. If you use it, or only parts of it, in a program, you must acknowledge somewhere in your documentation that you've used the FreeType code. ('credits')
 We specifically permit and encourage the inclusion of this software, with or without modifications, in commercial products,

provided that all warranty or liability claims are assumed by the product vendor. Legal Terms 0. Definitions Throughout this license, the terms 'package', 'FreeType Project', and 'FreeType archive' refer to the set of files originally distributed by the authors (David Turner, Robert Wilhelm, and Werner Lemberg) as the 'FreeType project', be they named as alpha, beta or final release. 'You' refers to the licensee, or person using the project, where 'using' is a generic term including compiling the project's source code as well as linking it to form a 'program' or 'executable'. This program is referred to as 'a program using the FreeType engine'. This license applies to all files distributed in the original FreeType archive, including all source code, binaries and documentation, unless otherwise stated in the file in its original, unmodified form as distributed in the original archive. If you are unsure whether or not a particular file is covered by this license, you must contact us to verify this. The FreeType project is copyright (C) 1996-1999 by David Turner, Robert Wilhelm, and Werner Lemberg. All rights reserved except as specified below. 1. No Warranty THE FREETYPE ARCHIVE IS PROVIDED 'AS IS' WITHOUT WARRANTY OF ANY KIND, EITHER EXPRESSED OR IMPLIED, INCLUDING, BUT NOT LIMITED TO, WARRANTIES OF MERCHANTABILITY AND FITNESS FOR A PARTICULAR PURPOSE.

IN NO EVENT WILL ANY OF THE AUTHORS OR COPYRIGHT HOLDERS BE LIABLE FOR ANY DAMAGES CAUSED BY THE USE OR THE INABILITY TO USE, OF THE FREETYPE PROJECT. As you have not signed this license, you are not required to accept it. However, as the FreeType project is copyrighted material, only this license, or another one contracted with the authors, grants you the right to use, distribute, and modify it. Therefore, by using, distributing, or modifying the FreeType project, you indicate that you understand and accept all the terms of this license.

2. Redistribution Redistribution and use in source and binary forms, with or without modification, are permitted provided that the following conditions are met:
  - o Redistribution of source code must retain this license file ('licence.txt') unaltered; any additions, deletions or changes to the original files must be clearly indicated in accompanying documentation. The copyright notices of the unaltered, original files must be preserved in all copies of source files.
  - o Redistribution in binary form must provide a disclaimer that states that the software is based in part of the work of the FreeType Team, in the distribution documentation. We also encourage you to put an URL to the FreeType web page in your documentation, though this isn't mandatory. These conditions apply to any software derived from or based



- ◀ on the FreeType code, not just the unmodified files. If you use our work, you must acknowledge us. However, no fee need be paid to us.
3. Advertising The names of FreeType's authors and contributors may not be used to endorse or promote products derived from this software without specific prior written permission. We suggest, but do not require, that you use one or more of the following phrases to refer to this software in your documentation or advertising materials: 'FreeType Project', 'FreeType Engine', 'FreeType library', or 'FreeType Distribution'.
  4. Contacts There are two mailing lists related to FreeType: o freetype@freetype.org Discusses general use and applications of FreeType, as well as future and wanted additions to the library and distribution. If you are looking for support, start in this list if you haven't found anything to help you in the documentation. o devel@freetype.org Discusses bugs, as well as engine internals, design issues, specific licenses, porting, etc. o <http://www.freetype.org> Holds the current FreeType web page, which will allow you to download our latest development version and read online documentation. You can also contact us individually at: David Turner <david.turner@freetype.org> Robert Wilhelm <robert.wilhelm@freetype.org> Werner Lemberg <werner.lemberg@freetype.org>

### Libpng License

This copy of the libpng notices is provided for your convenience. In case of any discrepancy between this copy and the notices in the file png.h that is included in the libpng distribution, the latter shall prevail.

#### COPYRIGHT NOTICE, DISCLAIMER, and LICENSE:

If you modify libpng you may insert additional notices immediately following this sentence.

libpng versions 1.0.7, July 1, 2000, through 1.0.13, April 15, 2002, are Copyright (c) 2000-2002 Glenn Randers-Pehrson and are distributed according to the same disclaimer and license as libpng-1.0.6 with the following individuals added to the list of Contributing Authors

Simon-Pierre Cadieux

Eric S. Raymond

Gilles Vollant

and with the following additions to the disclaimer:

There is no warranty against interference with your enjoyment of the library or against infringement. There is no warranty that our efforts or the library will fulfill any of your particular purposes or needs. This library is provided with all faults, and the entire risk of satisfactory quality, performance, accuracy, and effort is with the user.

libpng versions 0.97, January 1998, through 1.0.6, March 20, 2000, are Copyright (c) 1998, 1999 Glenn Randers-Pehrson, and are distributed according to the same disclaimer and license as libpng-0.96, with the following individuals added to the list of Contributing Authors:

Tom Lane

Glenn Randers-Pehrson

Willem van Schaik

libpng versions 0.89, June 1996, through 0.96, May 1997, are Copyright (c) 1996, 1997 Andreas Dilger Distributed according to the same disclaimer and license as libpng-0.88, with the following individuals added to the list of Contributing Authors:

John Bowler

Kevin Brace

Sam Bushell

Magnus Holmgren

Greg Roelofs

Tom Tanner

libpng versions 0.5, May 1995, through 0.88, January 1996, are Copyright (c) 1995, 1996 Guy Eric Schalnat, Group 42, Inc.

For the purposes of this copyright and license, "Contributing Authors" is defined as the following set of individuals:

Andreas Dilger

Dave Martindale

Guy Eric Schalnat

Paul Schmidt

Tim Wegner

The PNG Reference Library is supplied "AS IS". The Contributing Authors and Group 42, Inc. disclaim all warranties, expressed or implied, including, without limitation, the warranties of merchantability and of fitness for any purpose. The Contributing Authors and Group 42, Inc. assume no liability for direct, indirect, incidental, special, exemplary, or consequential damages, which may result from the use of the PNG Reference Library, even if advised of the possibility of such damage.

Permission is hereby granted to use, copy, modify, and distribute this source code, or portions hereof, for any purpose, without fee, subject to the following restrictions:

1. The origin of this source code must not be misrepresented.
2. Altered versions must be plainly marked as such and must not be misrepresented as being the original source.

3. This Copyright notice may not be removed or altered from any source or altered source distribution.

The Contributing Authors and Group 42, Inc. specifically permit, without fee, and encourage the use of this source code as a component to supporting the PNG file format in commercial products. If you use this source code in a product, acknowledgment is not required but would be appreciated.

A "png\_get\_copyright" function is available, for convenient use in "about" boxes and the like:

```
printf("%s",png_get_copyright(NULL));
```

Also, the PNG logo (in PNG format, of course) is supplied in the files "pngbar.png" and "pngbar.jpg (88x31) and "pngnow.png" (98x31).

Libpng is OSI Certified Open Source Software. OSI Certified Open Source is a certification mark of the Open Source Initiative.

Glenn Randers-Pehrson randeg@alum.rpi.edu  
April 15, 2002

### MIT License

Copyright (c) <year> <copyright holders>

Permission is hereby granted, free of charge, to any person obtaining a copy of this software and associated documentation files (the "Software"), to deal in the Software without restriction, including without limitation the rights to use, copy, modify, merge, publish, distribute,

sublicense, and/or sell copies of the Software, and to permit persons to whom the Software is furnished to do so, subject to the following conditions:

The above copyright notice and this permission notice shall be included in all copies or substantial portions of the Software.

THE SOFTWARE IS PROVIDED "AS IS", WITHOUT WARRANTY OF ANY KIND, EXPRESS OR IMPLIED, INCLUDING BUT NOT LIMITED TO THE WARRANTIES OF MERCHANTABILITY, FITNESS FOR A PARTICULAR PURPOSE AND NONINFRINGEMENT. IN NO EVENT SHALL THE AUTHORS OR COPYRIGHT HOLDERS BE LIABLE FOR ANY CLAIM, DAMAGES OR OTHER LIABILITY, WHETHER IN AN ACTION OF CONTRACT, TORT OR OTHERWISE, ARISING FROM, OUT OF OR IN CONNECTION WITH THE SOFTWARE OR THE USE OR OTHER DEALINGS IN THE SOFTWARE.

## « zlib License

The zlib/libpng License Copyright (c) <year>  
<copyright holders>

This software is provided 'as-is', without any express or implied warranty. In no event will the authors be held liable for any damages arising from the use of this software.

Permission is granted to anyone to use this software for any purpose, including commercial applications, and to alter it and redistribute it freely, subject to the following restrictions:

1. The origin of this software must not be misrepresented; you must not claim that you wrote the original software. If you use this software in a product, an acknowledgment in the product documentation would be appreciated but is not required.
2. Altered source versions must be plainly marked as such, and must not be misrepresented as being the original software.
3. This notice may not be removed or altered from any source distribution.

## SGI Free Software B License Version 2.0.

SGI FREE SOFTWARE LICENSE B (Version 2.0, Sept. 18, 2008)

Copyright (C) [dates of first publication] Silicon Graphics, Inc. All Rights Reserved. Permission is hereby granted, free of charge, to any person obtaining a copy of this software and associated

documentation files (the "Software"), to deal in the Software without restriction, including without limitation the rights to use, copy, modify, merge, publish, distribute, sublicense, and/or sell copies of the Software, and to permit persons to whom the Software is furnished to do so, subject to the following conditions: The above copyright notice including the dates of first publication and either this permission notice or a reference to <http://oss.sgi.com/projects/FreeB/> shall be included in all copies or substantial portions of the Software.

THE SOFTWARE IS PROVIDED "AS IS", WITHOUT WARRANTY OF ANY KIND, EXPRESS OR IMPLIED, INCLUDING BUT NOT LIMITED TO THE WARRANTIES OF MERCHANTABILITY, FITNESS FOR A PARTICULAR PURPOSE AND NONINFRINGEMENT. IN NO EVENT SHALL SILICON GRAPHICS, INC. BE LIABLE FOR ANY CLAIM, DAMAGES OR OTHER LIABILITY, WHETHER IN AN ACTION OF CONTRACT, TORT OR OTHERWISE, ARISING FROM, OUT OF OR IN CONNECTION WITH THE SOFTWARE OR THE USE OR OTHER DEALINGS IN THE SOFTWARE.

Except as contained in this notice, the name of Silicon Graphics, Inc. shall not be used in advertising or otherwise to promote the sale, use or other dealings in this Software without prior written authorization from Silicon Graphics, Inc.

## Powiązane informacje

- Wyświetlacz kierowcy (Str. 88)

## Menu aplikacji na wyświetlaczu kierowcy

Menu aplikacji na wyświetlaczu kierowcy zapewnia szybki dostęp do często używanych funkcji niektórych aplikacji.



Menu aplikacji na wyświetlaczu kierowcy można użyć zamiast wyświetlacza centralnego. Ilustracja ma charakter schematyczny – układ może być inny.

Do wyświetlania i obsługi menu aplikacji na wyświetlaczu kierowcy służy prawy zestaw przycisków na kierownicy. Menu aplikacji ułatwia przełączanie poszczególnych aplikacji lub funkcji w aplikacjach bez potrzeby puszczenia kierownicy.

## Funkcje menu aplikacji

Różne aplikacje udostępniają różnego rodzaju funkcje. Poniższymi aplikacjami i ich funkcjami można sterować z menu aplikacji:

Aplikacja	Funkcje
Komputer pokładowy	Wybór licznika przebiegu dziennego, wybór informacji pokazywanych na wyświetlaczu kierowcy itd.
Odtwarzacz multimedialny	Wybór aktywnego źródła dla odtwarzacza multimedialnego.
Telefon	Nawiązywanie połączenia z kontaktem z listy połączeń.
Nawigacja	Wskazówki dojazdu do celu itd.

### Powiązane informacje

- Wyświetlacz kierowcy (Str. 88)
- Prezentacja wyświetlacza centralnego (Str. 114)
- Obsługa menu aplikacji na wyświetlaczu kierowcy (Str. 109)

### Obsługa menu aplikacji na wyświetlaczu kierowcy

Menu aplikacji na wyświetlaczu kierowcy jest obsługiwane za pomocą prawego zestawu przycisków na kierownicy.

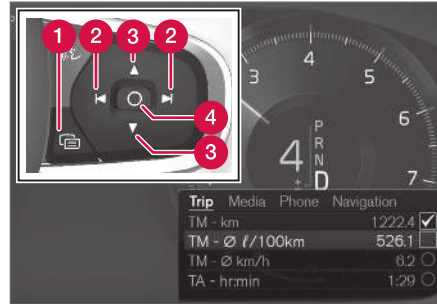

Menu aplikacji i prawy zestaw przycisków na kierownicy.

- 1 Otwórz/zamknij
- 2 W lewo/w prawo
- 3 W górę/w dół
- 4 Potwierdzenie

### Otwieranie/zamykanie menu aplikacji

- Nacisnąć otwórz/zamknij (1).

(Menu aplikacji nie można otworzyć, gdy na wyświetlaczu kierowcy znajduje się niepotwierdzony komunikat. Komunikat musi najpierw zostać potwierdzony, by można było otworzyć menu aplikacji.)

> Menu aplikacji otwiera/zamyka się.

Menu aplikacji zamyka się automatycznie po pewnym czasie braku aktywności lub po wybraniu pewnych opcji.

### Nawigacja i dokonywanie wyboru w menu aplikacji

1. Nawigacja między poszczególnymi dostępnymi aplikacjami jest możliwa poprzez naciśnięcie przycisków w lewo lub w prawo (2).
  - > Funkcje poprzedniej/następnej aplikacji są pokazywane w menu aplikacji.
2. Przeglądanie poszczególnych funkcji wybranej aplikacji jest możliwe poprzez naciśnięcie przycisków w górę lub w dół (3).
3. Potwierdzenie lub zaznaczenie opcji funkcji jest możliwe poprzez naciśnięcie przycisku potwierdzenia (4).
  - > Funkcja zostaje aktywowana i dla niektórych opcji menu aplikacji zostaje wtedy zamknięte.

Przy ponownym otwarciu, menu aplikacji otworzy się na funkcjach najczęściej używanych aplikacji.



### ◀ Powiązane informacje

- Menu aplikacji na wyświetlaczu kierowcy (Str. 108)
- Komunikaty na wyświetlaczu kierowcy (Str. 110)

### Komunikaty na wyświetlaczu kierowcy

Wyświetlacz kierowcy może pokazywać komunikaty, które przekazują kierowcy informacje i pomagają mu w różnych sytuacjach.



Komunikat na wyświetlaczu kierowcy.

Wyświetlacz kierowcy pokazuje komunikaty, które mają wyższy priorytet dla kierowcy.

Komunikaty mogą być pokazywane w różnych częściach wyświetlacza kierowcy, zależnie od tego, jakie inne informacje są aktualnie wyświetlane. Po pewnym czasie lub gdy kierowca potwierdził komunikat/podjął wymagane działanie, komunikat znika z wyświetlacza kierowcy. Jeśli komunikat wymaga zachowania, zostaje umieszczony w aplikacji **Status pojazdu**, którą otwiera się z widoku aplikacji wyświetlacza centralnego.

Struktura komunikatów może się zmieniać i mogą one być wyświetlane razem z grafiką, symbolami lub przyciskami służącymi na przykład do potwierdzenia komunikatu lub zatwierdzenia polecenia.



**Komunikaty serwisowe**

Poniżej zamieszczono wybrane ważne komunikaty serwisowe oraz ich znaczenie.

Komunikat	Działanie
<b>Zatrzymaj bezpiecznie samochód<sup>A</sup></b>	Zatrzymać samochód i wyłączyć silnik. Istnieje poważne zagrożenie uszkodzeniem – należy skontaktować się ze stacją obsługi <sup>B</sup> .
<b>Wyłącz silnik<sup>A</sup></b>	Zatrzymać samochód i wyłączyć silnik. Istnieje poważne zagrożenie uszkodzeniem – należy skontaktować się ze stacją obsługi <sup>B</sup> .
<b>Wymagany pilny serwis. Udaj się do stacji obsługi<sup>A</sup></b>	Należy skontaktować się ze stacją obsługi <sup>B</sup> w celu natychmiastowego sprawdzenia samochodu.
<b>Wymagany serwis<sup>A</sup></b>	Należy skontaktować się ze stacją obsługi <sup>B</sup> w celu jak najszybszego sprawdzenia samochodu.

Komunikat	Działanie
<b>Regularny przegląd Zarezerwuj termin przeglądu</b>	Czas na przegląd okresowy – należy skontaktować się ze stacją obsługi <sup>B</sup> . Wyświetlany przed terminem następnego przeglądu.
<b>Regularny przegląd Czas na przegląd</b>	Czas na przegląd okresowy – należy skontaktować się ze stacją obsługi <sup>B</sup> . Wyświetlany w dniu terminu następnego przeglądu.
<b>Regularny przegląd Termin przeglądu minął</b>	Czas na przegląd okresowy – należy skontaktować się ze stacją obsługi <sup>B</sup> . Wyświetlany, gdy termin przeglądu upłynął.
<b>Chwilowo wyłączone<sup>A</sup></b>	Tymczasowe wyłączenie funkcji, która zostanie przywrócona podczas jazdy lub po ponownym uruchomieniu silnika.

<sup>A</sup> Część komunikatu, wyświetlana razem z informacją o tym, gdzie wystąpił problem.

<sup>B</sup> Zaleca się kontakt z autoryzowaną stacją obsługi Volvo.

**Powiązane informacje**

- Zarządzanie komunikatami na wyświetlaczu kierowcy (Str. 112)
- Obsługa komunikatów zapisanych z wyświetlacza kierowcy (Str. 112)

- Komunikat na wyświetlaczu centralnym (Str. 145)

## Zarządzanie komunikatami na wyświetlaczu kierowcy

Komunikaty na wyświetlaczu kierowcy są obsługiwane za pomocą prawego zestawu przycisków na kierownicy.



Komunikat na wyświetlaczu kierowcy i prawy zestaw przycisków na kierownicy.

- 1 W lewo/w prawo
- 2 Potwierdzenie

Niektóre komunikaty na wyświetlaczu kierowcy zawierają jeden lub więcej przycisków, służących na przykład do potwierdzenia komunikatu lub zatwierdzenia polecenia.

## Postępowanie z nowym komunikatem

Komunikaty z przyciskami:

1. Nawigacja między poszczególnymi dostępnymi przyciskami jest możliwa poprzez naciśnięcie przycisków w lewo lub w prawo (1).
2. Potwierdzenie wyboru jest możliwe poprzez naciśnięcie przycisku potwierdzenia (2).
  - > Komunikat zniknie z wyświetlacza kierowcy.

Komunikaty bez przycisków:

- Zamknąć komunikat, naciskając przycisk potwierdzenia (2) lub poczekać, aż komunikat zamknie się automatycznie po pewnym czasie.
  - > Komunikat zniknie z wyświetlacza kierowcy.

Jeśli komunikat wymaga zachowania, zostaje umieszczony w aplikacji **Status pojazdu**, którą otwiera się z widoku aplikacji wyświetlacza centralnego. Przy tym na wyświetlaczu centralnym pojawia się komunikat **Powiadomienie zapisane w komputerze pokł.**

## Powiązane informacje

- Komunikaty na wyświetlaczu kierowcy (Str. 110)
- Obsługa komunikatów zapisanych z wyświetlacza kierowcy (Str. 112)
- Komunikat na wyświetlaczu centralnym (Str. 145)

## Obsługa komunikatów zapisanych z wyświetlacza kierowcy

Niezależnie od tego, czy komunikaty zostały zapisane z wyświetlacza kierowcy lub wyświetlacza centralnego, zarządzanie nimi odbywa się na wyświetlaczu centralnym.

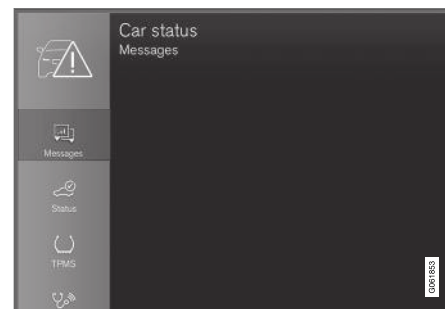

Zapisane komunikaty można zobaczyć w aplikacji **Status pojazdu**.

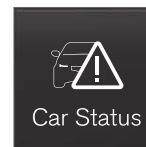

Komunikaty pokazywane na wyświetlaczu kierowcy, które muszą zostać zapisane w aplikacji **Status pojazdu** na wyświetlaczu centralnym. Przy tym na wyświetlaczu centralnym pojawia się komunikat

**Powiadomienie zapisane w komputerze pokł.**

### Odczytywanie zapisanych komunikatów

Aby od razu odczytać zapisany komunikat:

- Nacisnąć przycisk z prawej strony komunikatu **Powiadomienie zapisane w komputerze pokł.** na wyświetlaczu centralnym.
  - > Zapisany komunikat pokaże się w aplikacji **Status pojazdu**.

Aby odczytać zapisany komunikat później:

1. Otworzyć aplikację **Status pojazdu** w menu aplikacji wyświetlacza centralnego.
  - > Aplikację otwiera się z dolnego widoku składowego widoku strony głównej.
2. Wybrać zakładkę **Wiadomości** w aplikacji.
  - > Pojawi się lista zapisanych komunikatów.
3. Nacisnąć komunikat, aby go powiększyć/zminimalizować.
  - > Więcej informacji o komunikacie można znaleźć na liście, a ilustracja po lewej stronie w aplikacji przedstawia informacje o komunikacie w formie graficznej.

### Zarządzanie zapisanymi komunikatami

W trybie powiększonym niektóre komunikaty mają dwa przyciski do rezerwacji przeglądów lub otwarcia Instrukcji obsługi.

Aby zarezerwować przegląd dla zapisanego komunikatu:

- W trybie powiększonym komunikatu nacisnąć **Zapytaj o rezerwacjęZadzwoń, aby zarezerwować**<sup>5</sup>, aby uzyskać pomoc z rezerwacją terminu przeglądu.

> W opcji **Zapytaj o rezerwację**: Otworzy się zakładka **Rezerwacje** w aplikacji i zostanie wygenerowane żądanie rezerwacji przeglądu lub naprawy.

W opcji **Zadzwoń, aby zarezerwować**: Uruchomiona zostanie aplikacja telefonu i nawiązane zostanie połączenie z centrum serwisowym w celu rezerwacji przeglądu lub naprawy.

Aby otworzyć Instrukcję obsługi dla zapisanego komunikatu:

- W trybie powiększonym komunikatu nacisnąć **Instrukcja obsługi**, aby przeczytać informacje z Instrukcji obsługi na temat danego komunikatu.
  - > Instrukcja obsługi jest otwierana na wyświetlaczu centralnym i pokazuje informacje powiązane z komunikatem.

Komunikaty zapisane w aplikacji są usuwane automatycznie przy każdym uruchomieniu silnika.

### Powiązane informacje

- Komunikaty na wyświetlaczu kierowcy (Str. 110)
- Zarządzanie komunikatami na wyświetlaczu kierowcy (Str. 112)
- Komunikat na wyświetlaczu centralnym (Str. 145)

<sup>5</sup> Funkcja dostępna tylko na niektórych rynkach. Ponadto należy zarejestrować konto Volvo ID i wybraną stację obsługi.

## **Prezentacja wyświetlacza centralnego**

Wieloma funkcjami samochodu można sterować z wyświetlacza centralnego. Przedstawiono tutaj wyświetlacz centralny i jego opcje.

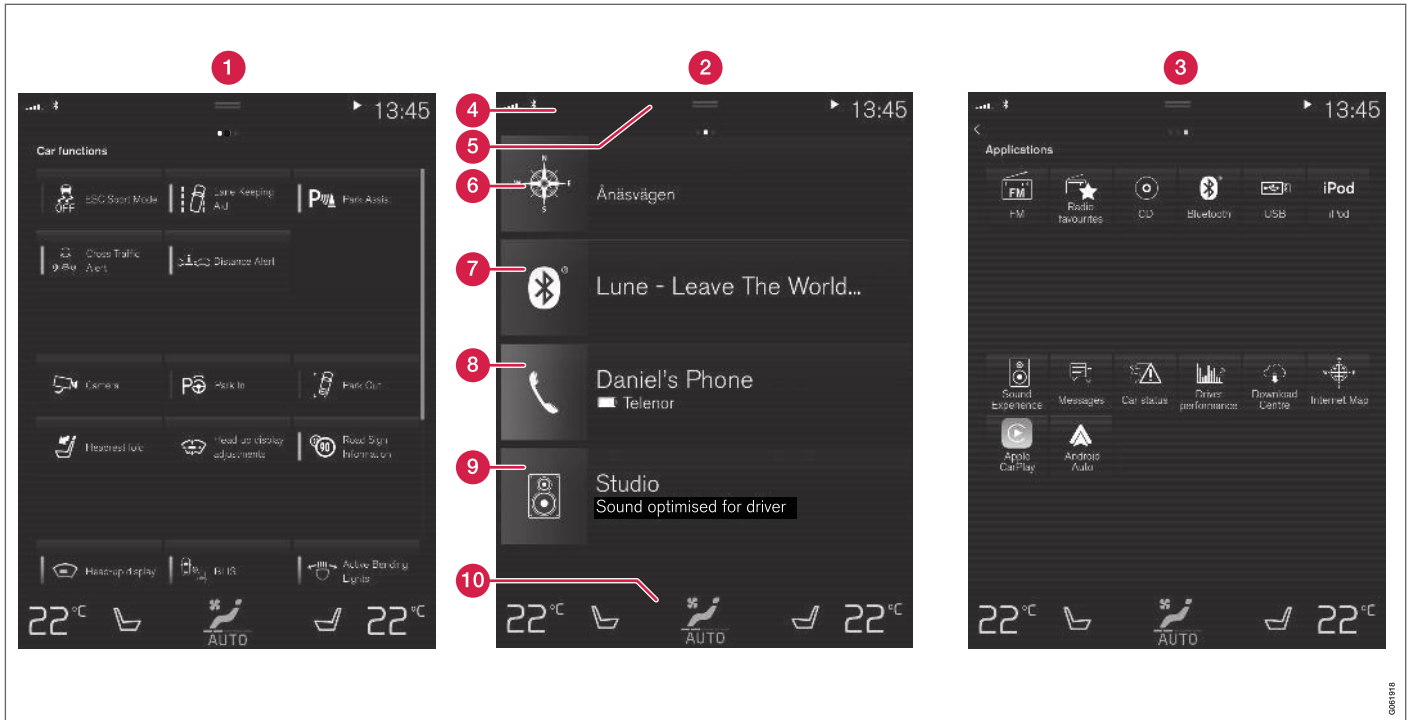

Trzy z podstawowych widoków wyświetlacza centralnego. Przeciagnąć palcem w prawo lub w lewo, aby uzyskać dostęp odpowiednio do widoku funkcji lub do widoku aplikacji<sup>6</sup>.

**1** Widok funkcji – funkcje samochodu włącza się lub wyłącza naciśnięciem. Niektóre funk-

cje otwierają inne funkcje, co oznaczają, że otwierają one okna z opcjami ustawień. Oto

przykład: **Kamera**. Ustawień wyświetlacza przeziernego\* dokonuje się także z widoku

<sup>6</sup> Widoki w samochodach z kierownicą po prawej stronie są odwrócone.





- funkcji, ale do regulacji służy prawy zestaw przycisków na kierownicy.
- 2 Widok strony głównej – pierwszy widok, który pojawia się po uruchomieniu ekranu.
  - 3 Widok aplikacji — aplikacje pobrane (aplikacje zewnętrzne) oraz aplikacje funkcji zintegrowanych, takich jak **Radio FM**. Dotknąć palcem ikonę aplikacji, aby ją otworzyć.
  - 4 Pasek stanu – czynności wykonywane w samochodzie są wyświetlane u góry ekranu. Informacje o sieci i połączeniu są pokazane po lewej stronie pola stanu, podczas gdy informacje związane z mediami, zegar i wskaźnik trwającej w tle aktywności są pokazane po prawej stronie.
  - 5 Widok górny – pociągnąć w dół zakładkę, aby uzyskać dostęp do widoku górnego. Stąd można uzyskać dostęp do **Ustawienia**, **Instrukcja obsługi**, **Profil** oraz wiadomości zapisanych w systemie samochodu. W pewnych przypadkach ustawienia kontekstowe (np. **Ustawienia nawigacji**) i kontekstowa instrukcja obsługi (np. **Instrukcja obsługi nawigacji**) mogą być również dostępne w widoku górnym.
  - 6 Nawigacja – prowadzi do nawigacji na napie, na przykład z wykorzystaniem systemu Sensus Navigation\*. Nacisnąć widok składowy, aby go otworzyć.

- 7 Multimedia – ostatnio używane aplikacje związane z multimediami. Nacisnąć widok składowy, aby go otworzyć.
- 8 Telefon – można stąd uzyskać dostęp do funkcji telefonu. Nacisnąć widok składowy, aby go otworzyć.
- 9 Dodatkowy widok składowy – ostatnio używane aplikacje lub funkcje samochodu, które nie należą do żadnego z pozostałych widoków składowych. Nacisnąć widok składowy, aby go otworzyć.
- 10 Wiersz klimatyzacji – informacje oraz możliwość bezpośredniej regulacji na przykład temperatury lub poziomu ogrzewania foteli\*. Nacisnąć symbol pośrodku wiersza klimatyzacji, aby otworzyć widok klimatyzacji zawierający więcej opcji ustawień.

### Powiązane informacje

- Obsługa wyświetlacza centralnego (Str. 117)
- Nawigacja w obrębie widoków na wyświetlaczu centralnym (Str. 120)
- Widok funkcji na wyświetlaczu centralnym (Str. 127)
- Aplikacje (Str. 554)
- Symbole na pasku stanu wyświetlacza centralnego (Str. 129)
- Inne ustawienia w górnym widoku wyświetlacza centralnego (Str. 138)

- Otwieranie ustawień kontekstowych na wyświetlaczu centralnym (Str. 138)
- Instrukcja obsługi na wyświetlaczu centralnym (Str. 21)
- Odtwarzacz multimedialny (Str. 564)
- Telefon (Str. 581)
- Elementy sterowania klimatyzacją (Str. 222)
- Wyłączanie i zmiana głośności dźwięków systemowych na wyświetlaczu centralnym (Str. 136)
- Zmiana wyglądu wyświetlacza centralnego (Str. 136)
- Zmiana wersji językowej systemu (Str. 137)
- Zmiana jednostek systemowych (Str. 137)
- Czyszczenie wyświetlacza centralnego (Str. 695)
- Komunikat na wyświetlaczu centralnym (Str. 145)

## Obsługa wyświetlacza centralnego

Regulacja i sterowanie wieloma funkcjami samochodu odbywa się za pomocą wyświetlacza centralnego. Wyświetlacz centralny ma ekran reagujący na dotyk.

### Korzystanie z funkcji dotykowej wyświetlacza centralnego

Wyświetlacz reaguje różnie, zależnie od tego, czy zastosowane zostanie naciśnięcie, przeciągnięcie czy szybkie przeciągnięcie palcem po ekranie.

Działania takie jak przeglądanie różnych widoków, zaznaczanie obiektów, przewijanie list i przeniesienie aplikacji mogą być wykonywane na różne sposoby poprzez dotknięcie ekranu.



Warstwa światła podczerwonego tuż nad powierzchnią ekranu sprawia, że potrafi on wykryć obecność palca, który znajduje się tuż przed nim. Technologia ta umożliwia korzystanie z ekranu również w rękawiczkach.

Jednocześnie z funkcji ekranu mogą korzystać dwie osoby, na przykład w celu regulacji ustawień klimatyzacji dla strefy kierowcy i pasażera.



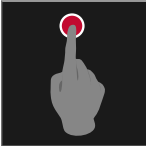

**WAŻNE**

Nie dotykać ekranu ostrymi przedmiotami, ponieważ mogą go porysować.

Poniższa tabela prezentuje różne sposoby obsługi ekranu:

Procedura	Wykonanie	Rezultat
	Jedno naciśnięcie.	Zaznaczenie obiektu, potwierdzenie wyboru lub aktywowanie funkcji.
	Dwa naciśnięcia w krótkim odstępie czasu.	Powiększenie cyfrowego obiektu, na przykład mapy.
	Naciśnięcie i przytrzymanie.	Chwycenie obiektu. Może służyć do przenoszenia aplikacji lub punktów na mapie. Naciśnięcie i przytrzymanie palca na ekranie i jednoczesne przeciągnięcie obiektu w żądane miejsce.
	Jednokrotne dotknięcie dwoma palcami.	Pomniejszenie cyfrowego obiektu, na przykład mapy.



Procedura	Wykonanie	Rezultat
	Przeciągnięcie	Przełączanie różnych widoków, przewijanie listy, tekstu lub widoku. Przytrzymanie po naciśnięciu i przeciągnięcie w celu przeniesienia aplikacji lub punktu na mapie. Przeciągnięcie poziomo lub pionowo po ekranie.
	Szybkie przeciągnięcie	Przełączanie różnych widoków, przewijanie listy, tekstu lub widoku. Przeciągnięcie poziomo lub pionowo po ekranie. Należy pamiętać, że dotknięcie górnej części ekranu może spowodować otwarcie widoku górnego.
	Rozsunięcie	Powiększenie.
	Zsunięcie	Pomniejszenie.



### Powrót do widoku strony głównej z innego widoku

1. Krótko nacisnąć przycisk strony głównej poniżej wyświetlacza centralnego.
  - > Zostaje pokazany ostatni stan widoku strony głównej.
2. Ponownie nacisnąć krótko.
  - > Wszystkie widoki składowe z widoku głównego są ustawiane na domyślne.

#### **i UWAGA**

W trybie standardowym strony startowej - krótko nacisnąć przycisk Home. Na ekranie pojawi się animacja opisująca sposób dostępu do różnych widoków ekranu.

### Przewijanie listy, artykułu lub widoku

Gdy na ekranie pojawi się wskaźnik przewijania, widok można przewijać w dół lub w górę. Przesuwać palcem w dół/w górę w dowolnym miejscu w widoku.

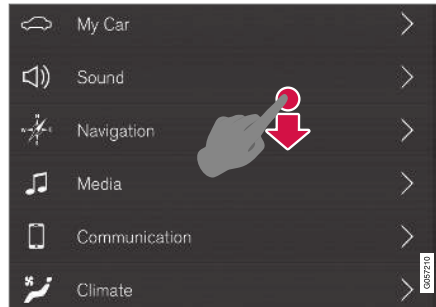

Na wyświetlaczu centralnym pojawia się wskaźnik przewijania, gdy możliwe jest przewijanie widoku.

### Korzystanie z elementów sterowania na wyświetlaczu centralnym



Regulacja temperatury.

Do sterowania wieloma funkcjami samochodu służą regulatory. Przykładowo, regulacji temperatury można dokonać jedną z poniższych metod:

- przeciągnąć regulator na żądaną temperaturę,
- nacisnąć + lub -, aby stopniowo zwiększać lub zmniejszać temperaturę, lub
- nacisnąć żądaną temperaturę na regulatorze.

### Powiązane informacje

- Włączanie i wyłączanie wyświetlacza centralnego (Str. 120)
- Przenoszenie aplikacji i przycisków na wyświetlaczu centralnym (Str. 129)
- Klawiatura na wyświetlaczu centralnym (Str. 131)

## Włączanie i wyłączenie wyświetlacza centralnego

Wyświetlacz centralny można wygasić i włączyć ponownie za pomocą przycisku strony głównej znajdującego się pod ekranem.



Przycisk strony głównej wyświetlacza centralnego.

Skutkiem naciśnięcia przycisku strony głównej jest wygaszenie ekranu i brak reakcji ekranu dotykowego na dotyk. Wiersz klimatyzacji jest wyświetlany w dalszym ciągu. Nadal działają wszystkie funkcje powiązane z ekranem, na przykład klimatyzacja, system audio, nawigacja\* i aplikacje. Wygaszenie wyświetlacza centralnego jest dobrą okazją do wyczyszczenia ekranu. Funkcję wygaszania można także wykorzystać do wyłączenia ekranu, by nie przeszkadzał podczas jazdy.

1. Nacisnąć i przytrzymać przycisk strony głównej poniżej ekranu.
  - > Ekran stanie się czarny, za wyjątkiem wiersza klimatyzacji, który nadal będzie wyświetlany. Nadal działają wszystkie funkcje powiązane z ekranem.
2. Ponowna aktywacja ekranu – nacisnąć krótko przycisk strony głównej.
  - > Ponownie zostanie wyświetlony widok, który był aktywny przy wyłączeniu ekranu.

### **i** UWAGA

Wyłączenie ekranu nie jest możliwe, gdy jest na nim widoczne polecenie wykonania określonego działania.

### **i** UWAGA

Wyświetlacz centralny wyłącza się automatycznie po wyłączeniu silnika i otwarciu drzwi kierowcy.

### Powiązane informacje

- Czyszczenie wyświetlacza centralnego (Str. 695)
- Zmiana wyglądu wyświetlacza centralnego (Str. 136)
- Prezentacja wyświetlacza centralnego (Str. 114)

## Nawigacja w obrębie widoków nawigacji w wyświetlaczu centralnym

Na wyświetlaczu centralnym jest pięć różnych widoków podstawowych: widok strony głównej, widok górny, widok klimatyzacji, widok aplikacji i widok funkcji. Ekran zostaje włączony automatycznie w momencie otwarcia drzwi kierowcy.

### Widok strony głównej

Widok strony głównej pojawia się po uruchomieniu ekranu. Składa się z czterech widoków składowych: **Nawigacja**, **Media**, **Telefon** oraz **Inne**.

Aplikacja lub funkcja samochodu wybrana z widoku aplikacji lub funkcji uruchamia się w odpowiednim widoku składowym strony głównej. Przykładowo, **Radio FM** uruchamia się w widoku składowym **Media**.

Widok składowy „Inne” zawiera ostatnio używane aplikacje lub funkcje samochodu, które nie są związane z żadnym z trzech pozostałych obszarów.

W widokach składowych prezentowana jest krótka informacja na temat poszczególnych aplikacji.

### **i** UWAGA

Po uruchomieniu pojazdu różne podwidoki w obrębie widoku głównego pokazują informacje o aktualnym stanie aplikacji.

**i UWAGA**

W trybie standardowym strony startowej - krótko nacisnąć przycisk Home. Na ekranie pojawi się animacja opisująca sposób dostępu do różnych widoków ekranu.

**Pasek stanu**

Czynności wykonywane w samochodzie są wyświetlane u góry ekranu. Informacje o sieci i połączeniu są widoczne po lewej stronie pola stanu, a informacje związane z multimediami, zegar i wskaźnik trwającej aktywności w tle są widoczne po prawej stronie.

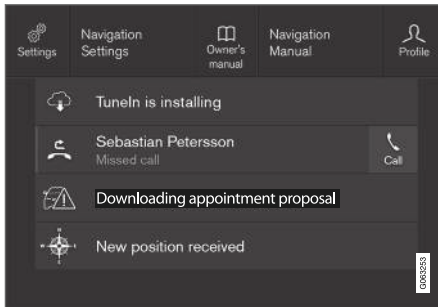
**Widok górny**

Widok górny ściągnięty w dół.

Pośrodku paska stanu u góry ekranu znajduje się zakładka. Otworzyć górny widok, naciskając

zakładkę lub przeciągając/przesuwając palec z góry na dół wzdłuż ekranu.

W widoku górnym dostępne są zawsze następujące pozycje:

- **Ustawienia**
- **Instrukcja obsługi**
- **Profil**
- Wiadomości zapisane w systemie samochodu.

W widoku górnym dostępne są w pewnych przypadkach następujące pozycje:

- Ustawienia kontekstowe (np. **Ustawienia nawigacji**). Ustawienia można zmieniać bezpośrednio w widoku górnym, gdy aplikacja (np. nawigacja) jest uruchomiona.
- Kontekstowa instrukcja obsługi (np. **Instrukcja obsł. nawigacji**). W widoku górnym można uzyskać bezpośredni dostęp do artykułów cyfrowej instrukcji obsługi związanych z treściami wyświetlanymi na ekranie.

Wyjście z widoku górnego – nacisnąć poza widokiem górnym albo przycisk strony głównej lub nacisnąć dolną część widoku górnego i pociągnąć w górę. Widoczny staje się wtedy widok znajdujący się pod spodem, z którego można ponownie skorzystać.

**i UWAGA**

Widok górny nie jest dostępny w czasie uruchamiania/wyłączania oraz, gdy na ekranie widoczny jest komunikat. Nie jest on również dostępny, gdy wyświetlany jest widok klimatyzacji.

**Widok klimatyzacji**

Wiersz klimatyzacji jest zawsze widoczny u dołu ekranu. Można tutaj bezpośrednio regulować większość ustawień klimatyzacji, takich jak temperatura, a także poziom ogrzewania foteli\*.



Nacisnąć symbol pośrodku wiersza klimatyzacji, aby otworzyć widok klimatyzacji zawierający więcej opcji ustawień.



Nacisnąć symbol, aby zamknąć widok klimatyzacji i powrócić do poprzedniego widoku.

## ◀ Widok aplikacji



Widok aplikacji z aplikacjami samochodu.

Przeciągnąć palcem od prawej do lewej strony ekranu<sup>7</sup>, aby przejść do widoku aplikacji z widoku strony głównej. Tutaj znajdują się aplikacje pobrane (aplikacje zewnętrzne) oraz aplikacje funkcji zintegrowanych, takich jak **Radio FM**. W przypadku niektórych aplikacji bezpośrednio w widoku aplikacji wyświetlana jest krótka informa-

cja, na przykład liczba nieprzeczytanych wiadomości tekstowych dla funkcji **Wiadomości**.

Nacisnąć aplikację, aby ją otworzyć. Aplikacja uruchomi się w powiązonym widoku składowym, przykładowo **Media**.

Widok aplikacji można przewijać w dół, zależnie od liczby aplikacji. W tym celu należy przesunąć palec/przeciągnąć po ekranie od dołu do góry.

Aby wrócić do widoku strony głównej, należy przeciągnąć palcem od lewej do prawej strony ekranu<sup>7</sup> lub nacisnąć przycisk strony głównej.

## Widok funkcji

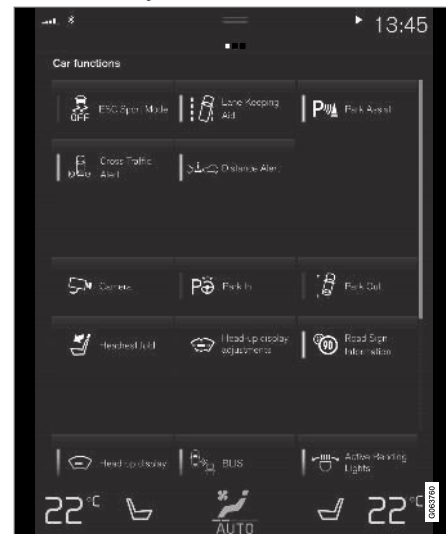

Widok funkcji z przyciskami różnych funkcji samochodu.

Przeciągnąć palcem od lewej do prawej strony ekranu<sup>7</sup>, aby przejść do widoku funkcji z widoku strony głównej. W tym miejscu można włączyć lub wyłączać różne funkcje samochodu, np. **BLIS\***, **Lane Keeping Aid\*** i **Wspomaganie parkowania\***.

<sup>7</sup> Dotyczy samochodów z kierownicą po lewej stronie. W samochodach z kierownicą po prawej stronie należy przeciągnąć w drugą stronę.

Zależnie od liczby funkcji widok można także przewijać w dół. W tym celu należy przesunąć palec/przeciągnąć po ekranie od dołu do góry.

W odróżnieniu od widoku aplikacji, gdzie naciśnięcie aplikacji powoduje jej otwarcie, naciśnięcie przycisku funkcji powoduje jej włączenie lub wyłączenie. Niektóre funkcje otwierają się po naciśnięciu w nowym oknie (funkcje uruchomienia).

Aby wrócić do widoku strony głównej, należy przeciągnąć palcem od prawej do lewej strony ekranu<sup>7</sup> lub nacisnąć przycisk strony głównej.

### Powiązane informacje

- Zarządzanie widokami składowymi na wyświetlaczu centralnym (Str. 124)
- Symbole na pasku stanu wyświetlacza centralnego (Str. 129)
- Inne ustawienia w górnym widoku wyświetlacza centralnego (Str. 138)
- Otwieranie ustawień kontekstowych na wyświetlaczu centralnym (Str. 138)
- Instrukcja obsługi na wyświetlaczu centralnym (Str. 21)
- Profile kierowcy (Str. 141)
- Elementy sterowania klimatyzacją (Str. 222)
- Aplikacje (Str. 554)
- Widok funkcji na wyświetlaczu centralnym (Str. 127)

- Prezentacja wyświetlacza centralnego (Str. 114)

<sup>7</sup> Dotyczy samochodów z kierownicą po lewej stronie. W samochodach z kierownicą po prawej stronie należy przeciągnąć w drugą stronę.

## **Zarządzanie widokami składowymi na wyświetlaczu centralnym**

Widok strony głównej składa się z czterech widoków składowych: **Nawigacja**, **Media**, **Telefon** oraz **Inne**. Widoki te można powiększać.

## Powiększanie widoku składowego z trybu domyślnego



Tryb standardowy i tryb rozszerzony widoku składowego na wyświetlaczu centralnym.

### « Powiększanie widoku składawego:

- Widoki składowe **Nawigacja, Media i Telefon:** Nacisnąć w dowolnym miejscu widoku składawego. Powiększenie jednego z widoków składawych powoduje tymczasowe zniknięcie widoku składawego Inne w widoku strony głównej. Pozostałe dwa widoki składawowe są minimalizowane i wyświetlana jest tylko określona informacja. Po naciśnięciu widoku składawego Inne trzy pozostałe widoki składawowe zostają zminimalizowane i wyświetlane są tylko określone informacje.

Powiększony widok zapewnia dostęp do podstawowych funkcji aplikacji.

### Zamykanie powiększonego widoku składawego:

- Widok składowy można zamknąć na trzy różne sposoby.
  - Dotknąć palcem górną część powiększonego widoku składawego.
  - Dotknąć palcem inny widok składowy (widok ten otworzy się w powiększonym trybie).
  - Krótko nacisnąć przycisk strony głównej poniżej wyświetlacza centralnego.

### Otwieranie lub zamykanie widoku składawego w trybie pełnoekranowym

Widok składowy Inne<sup>8</sup> i widok składowy **Nawigacja** można otworzyć w trybie pełnoekranowym, który zawiera więcej informacji i opcji ustawień.

Gdy nowy widok składowy jest otwarty w trybie pełnoekranowym, nie są widoczne żadne informacje z innych widoków składawych.



Otwarcie aplikacji w trybie pełnoekranowym, gdy widok jest powiększony – nacisnąć symbol.



Nacisnąć symbol, aby wrócić do trybu powiększonego lub nacisnąć przycisk strony głównej u dołu ekranu.



Przycisk strony głównej wyświetlacza centralnego.

Zawsze istnieje możliwość powrotu do widoku strony głównej poprzez naciśnięcie przycisku strony głównej. Aby wrócić do widoku standardowego strony głównej z trybu pełnoekranowego – nacisnąć dwukrotnie przycisk strony głównej.

### Powiązane informacje

- Obsługa wyświetlacza centralnego (Str. 117)
- Włączanie i wyłączanie wyświetlacza centralnego (Str. 120)
- Nawigacja w obrębie widoków na wyświetlaczu centralnym (Str. 120)

<sup>8</sup> Nie dotyczy wszystkich aplikacji i funkcji samochodu otwieranych za pośrednictwem widoku składawego Inne.



## Widok funkcji na wyświetlaczu centralnym

Wszystkie przyciski funkcji samochodu znajdują się w widoku funkcji, jednym z podstawowych

widoków wyświetlacza centralnego. Aby przejść do widoku funkcji z widoku strony głównej należy przeciągnąć palcem od lewej do prawej strony ekranu<sup>9</sup>.

## Różne typy przycisków

Istnieją trzy różne typy przycisków funkcji samochodu; patrz poniżej:

Typ przycisku	Właściwość	Wpływa na funkcję samochodu
Przyciski funkcyjne	Mają pozycję włączenia/wyłączenia. Gdy dana funkcja jest uruchomiona, po lewej stronie ikony przycisku świeci się wskaźnik LED. Nacisnąć przycisk, aby włączyć/wyłączyć funkcję.	Większość przycisków w widoku funkcji to przyciski funkcji.
Przyciski uruchomienia	Nie mają pozycji włączenia/wyłączenia. Po naciśnięciu przycisku uruchomienia zostaje otwarte okno związane z daną funkcją. Na przykład może to być okno do zmiany pozycji fotela.	<ul style="list-style-type: none"> <li>• Kamera</li> <li>• Składanie zagłówka</li> <li>• Ustawienia Head-up display</li> </ul>
Przyciski parkowania	Mają pozycję włączenia, wyłączenia i skanowania. Podobne do przycisków funkcji, ale mają dodatkową pozycję do skanowania miejsc postojowych.	<ul style="list-style-type: none"> <li>• Zaparkuj</li> <li>• Wyjedź z parkingu</li> </ul>

<sup>9</sup> Dotyczy samochodów z kierownicą po lewej stronie. W samochodach z kierownicą po prawej stronie należy przeciągnąć w drugą stronę.

## ◀ Różne tryby przycisków

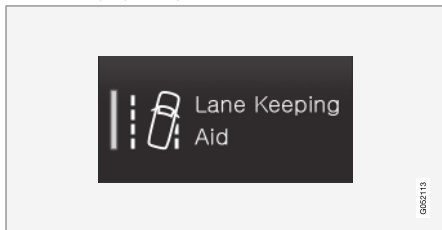

Gdy wskaźnik LED przycisku funkcji lub przycisku parkowania świeci się na zielono, funkcja jest aktywna. Gdy funkcja jest aktywna, pojawia się dodatkowy tekst z opisem danych funkcji. Tekst ten jest widoczny przez kilka sekund, po czym przycisk jest wyświetlany z zapalonym wskaźnikiem LED.

Na przykład dla funkcji **Lane Keeping Aid** po naciśnięciu przycisku pojawia się tekst **Działaj tylko na określ. prędkościach.**

Nacisnąć przycisk krótko jeden raz, aby włączyć lub wyłączyć funkcję.

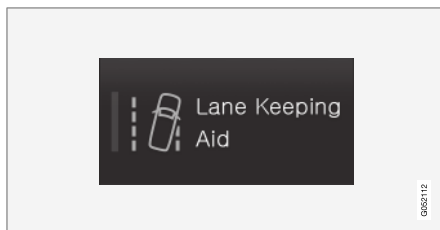

Funkcja jest wyłączona, gdy wskaźnik LED nie świeci się.

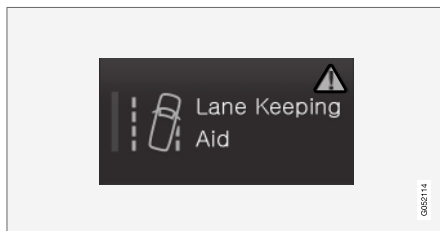

Gdy w prawej części przycisku widoczny jest trójkąt ostrzegawczy, oznacza to, że coś nie działa prawidłowo.

### Powiązane informacje

- Obsługa wyświetlacza centralnego (Str. 117)
- Nawigacja w obrębie widoków na wyświetlaczu centralnym (Str. 120)

## Przenoszenie aplikacji i przycisków na wyświetlaczu centralnym

Aplikacje i przyciski funkcji samochodu w widoku aplikacji i w widoku funkcji można dowolnie przenosić i porządkować.

1. Przeciągnąć palcem po ekranie od prawej do lewej strony<sup>10</sup>, aby otworzyć widok aplikacji albo od lewej do prawej strony<sup>10</sup>, aby otworzyć widok funkcji.
2. Nacisnąć aplikację lub przycisk i przytrzymać.
  - > Aplikacja lub przycisk zmieniają wielkość i stają się lekko przezroczyste. Można je wtedy przenieść.
3. Przeciągnąć aplikację lub przycisk na puste miejsce w danym widoku.

Maksymalna liczba wierszy dostępnych do układowania aplikacji lub przycisków wynosi 48. Aby przenieść aplikację lub przycisk poza widoczny obszar widoku, przeciągnąć je do dołu widoku. Zostaną wtedy dodane nowe wiersze, w których można umieścić aplikację lub przycisk.

Aplikację lub przycisk można w ten sposób przenieść jeszcze dalej w dół i wtedy nie będą widoczne w normalnym trybie danego widoku.

Przeciągnąć palcem po ekranie, aby przewinąć widok w górę lub w dół.

### UWAGA

Aplikacje, które są używane rzadko lub nigdy, można ukryć, przenosząc je na dół poza widoczny ekran. W ten sposób łatwiej będzie znaleźć aplikacje używane częściej.

### UWAGA

Aplikacji i przycisków funkcyjnych nie można umieszczać w pozycjach już zajętych.







### Powiązane informacje

- Widok funkcji na wyświetlaczu centralnym (Str. 127)
- Aplikacje (Str. 554)
- Obsługa wyświetlacza centralnego (Str. 117)

## Symbole na pasku stanu wyświetlacza centralnego

Przegląd symboli, jakie mogą być widoczne na pasku stanu wyświetlacza centralnego.

Pasek stanu pokazuje wykonywane czynności, a w niektórych przypadkach także ich stan. Nie wszystkie symbole są widoczne przez cały czas ze względu na ograniczoną ilość miejsca na pasku.

Symbol	Działanie
	Połączono z Internetem.
	Połączenie z Internetem nie powiodło się.
	Aktywny roaming.
	Siła sygnału sieci telefonii komórkowej.
	Podłączone urządzenie Bluetooth.
	System Bluetooth włączony, ale nie jest podłączone żadne urządzenie.
	Wysyłanie informacji do i z systemu GPS.
	Połączenie z siecią Wi-Fi.

<sup>10</sup> Dotyczy samochodów z kierownicą po lewej stronie. W samochodach z kierownicą po prawej stronie należy przeciągnąć w drugą stronę.



Symbol	Działanie
	Aktywne udostępnianie połączenia internetowego (hotspot Wi-Fi). System samochodu korzysta z dostępnego połączenia.
	Aktywny modem samochodu.
	Udostępnianie USB aktywne.
	Proces w toku.
	Regulator czasowy przygotowywania wstępnego aktywny.
	Odtwarzane źródło audio.
	Źródło audio wstrzymane.
	Rozmowa telefoniczna w toku.
	Źródło audio wyciszone.
NEWS	Z kanału radiowego odbierane są najnowsze wiadomości.
TP	Odbierane są informacje drogowe.
15:45	Zegar.

### Powiązane informacje

- Nawigacja w obrębie widoków na wyświetlaczu centralnym (Str. 120)
- Komunikat na wyświetlaczu centralnym (Str. 145)
- Samochodowe połączenie internetowe\* (Str. 590)
- Podłączanie urządzenia przez port USB (Str. 571)
- Telefon (Str. 581)
- Godzina i data (Str. 98)

## **Klawiatura na wyświetlaczu centralnym**

Klawiatura centralnego wyświetlacza umożliwia dokonywanie wpisów za pomocą klawiszy. Możliwe jest również ręczne „przeciąganie” liter i znaków na ekranie.

Klawiatura może być używana do wprowadzania znaków, liter i cyfr, np. do pisania wiadomości tekstowych z samochodu, wprowadzania hasła lub wyszukiwania artykułów w cyfrowej instrukcji obsługi.

Klawiatura jest widoczna tylko wtedy, gdy możliwe jest dokonywanie wpisów na ekranie.

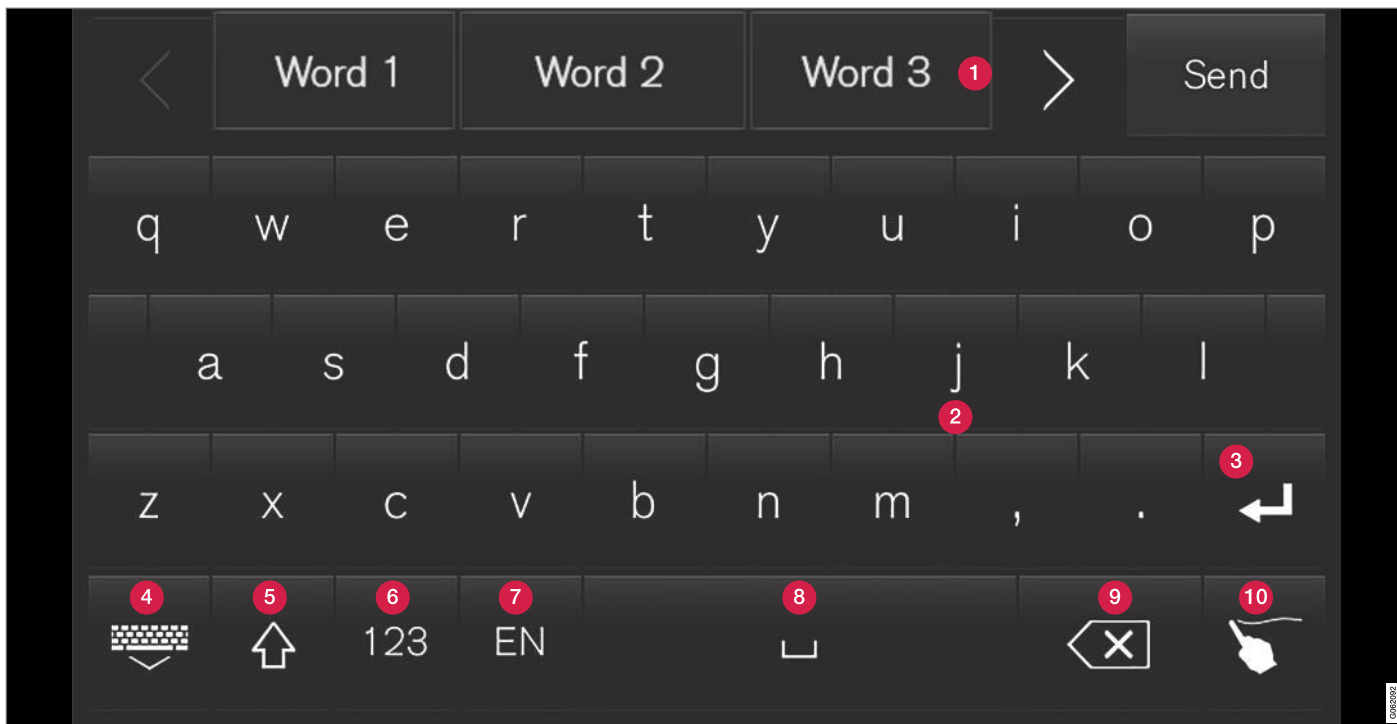

Ilustracja przedstawia przegląd niektórych przycisków, jakie mogą być widoczne na klawiaturze. Układ klawiatury różni się w zależności od ustawionej wersji językowej oraz kontekstu, w jakim ma zostać ona użyta.

- 1 Wiersz z sugerowanymi słowami lub znakami<sup>11</sup>. Sugerowane zwroty są dostosowywane w miarę wpisywania nowych liter. Aby przejrzeć sugerowane zwroty, należy nacisnąć lewą lub prawą strzałkę. Dotknąć palcem sugerowany zwrot, aby go wybrać. Ta funkcja nie jest obsługiwana przez wszystkie wersje językowe. Jeśli funkcja jest niedostępna, pole nie będzie widoczne na klawiaturze.
- 2 Znaki dostępne na klawiaturze zależą od wybranej wersji językowej (patrz punkt 7). Dotknąć palcem znak, aby go wpisać.
- 3 Przycisk pełni różne funkcje zależnie od kontekstu, w którym wykorzystywana jest klawiatura – służy do wprowadzania znaku @ (gdy wpisywany jest adres e-mail) lub do **tworzenia nowego wiersza** (przy normalnym wprowadzaniu tekstu).
- 4 Ukrywa klawiaturę. Jeśli nie jest to możliwe, przycisk nie jest widoczny.
- 5 Służy do wpisywania wielkich liter. Nacisnąć ponownie, aby wpisać wielką literę, a następnie kontynuować literami małymi. Po drugim naciśnięciu włącza się tryb samych wielkich liter. Kolejne naciśnięcie przywraca tryb małych liter klawiatury. W tym trybie, pierwsza litera po kropce, wykrzykniku lub znaku zapytania jest literą wielką. Również pierwsza litera w polu tekstowym jest literą wielką. W polu tekstowym przeznaczonym na nazwy lub

adresy każde słowo automatycznie rozpoczyna się wielką literą. W polu tekstowym przeznaczonym na hasła, adresy stron internetowych lub adresy mailowe, wszystkie litery są automatycznie literami małymi, chyba że zostanie to zmienione przyciskiem.

- 6 Wprowadzanie numerów. Pojawia się klawiatura numeryczna (2). Nacisnąć ABC, który w trybie numerycznym jest wyświetlany zamiast 123, aby powrócić do klawiatury literowej lub #\~ , aby otworzyć klawiaturę ze znakami specjalnymi.
- 7 Zmienia język wpisu, np. EN. Dostępne znaki oraz sugerowane zwroty (1) zależą od wybranej wersji językowej. Aby możliwe była zmiana wersji językowych klawiatury, konieczne jest najpierw ich dodanie w ustawieniach.
- 8 Spacja.
- 9 Usuwa wprowadzony tekst. Krótkie naciśnięcie usuwa jeden znak na raz. Nacisnąć i przytrzymać przycisk, aby usuwać znaki szybciej.
- 10 Zmienia tryb klawiatury na ręczne wprowadzanie liter i znaków.

Naciśnięcie przycisku potwierdzenia nad klawiaturą (niewidoczny na ilustracji) potwierdza wprowadzony tekst. Widok przycisku różni się w zależności od kontekstu.

## Warianty liter i znaków



Warianty liter i znaków, np. é lub è, można wprowadzić, przytrzymując określoną literę lub znak. Zostaje wyświetlone okienko zawierające możliwe wersje danej litery lub znaku. Nacisnąć wymagany wariant. Jeśli nie zostanie wybrana żadna z tych wersji, zostanie wprowadzona pierwotna litera/znak.

## Powiązane informacje

- Zmiana wersji językowej klawiatury na wyświetlaczu centralnym (Str. 134)
- Ręczne wprowadzanie znaków, liter i słów na wyświetlaczu centralnym (Str. 134)
- Obsługa wyświetlacza centralnego (Str. 117)
- Zarządzanie wiadomościami tekstowymi (Str. 587)

<sup>11</sup> Dotyczy języków azjatyckich.

## Zmiana wersji językowej klawiatury na wyświetlaczu centralnym

Aby możliwe było przełączanie między różnymi wersjami językowymi klawiatury, konieczne jest najpierw ich ustawienie w **Ustawienia**.

### Dodawanie lub usuwanie wersji językowych w ustawieniach

Układ klawiatury jest automatycznie ustawiany na tę samą wersję językową co wersja systemu. Wersję językową klawiatury można dostosować ręcznie bez zmiany wersji językowej systemu.

1. Nacisnąć **Ustawienia** w górnym widoku.
2. Nacisnąć przycisk **System** → **Wersje językowe i jednostki systemu** → **Układ klawiatury**.
3. Wybrać jeden lub więcej języków z listy.
  - > Teraz przy wprowadzaniu tekstu można przełączać między wybranymi językami bezpośrednio z klawiatury.

Jeśli w pozycji **Ustawienia** nie dokonano celowego wyboru języka, klawiatura zachowuje tę samą wersję językową co system samochodu.

## Przełączanie między różnymi językami na klawiaturze



Jeśli w pozycji **Ustawienia** wybrano wersje językowe, przycisk na klawiaturze służy do przełączania między różnymi językami.

Aby zmienić język klawiatury z poziomu listy:

1. Nacisnąć długo przycisk.
  - > Otworzy się lista.
2. Wybrać wymagany język. Jeśli w **Ustawienia** wybrano więcej niż cztery wersje językowe, można je przeglądać również na liście z klawiatury.
  - > Klawiatura oraz sugerowane zwroty zostaną dostosowane do wybranej wersji językowej.

Aby zmienić język klawiatury bez wyświetlania listy:

- Jedno krótkie naciśnięcie przycisku.
  - > Klawiatura zostanie dostosowana do następnego języka na liście bez wyświetlenia listy.

### Powiązane informacje

- Zmiana wersji językowej systemu (Str. 137)
- Klawiatura na wyświetlaczu centralnym (Str. 131)

## Ręczne wprowadzanie znaków, liter i słów na wyświetlaczu centralnym

Klawiatura wyświetlacza centralnego umożliwia włączenie wpisywania znaków, liter i słów na ekranie metodą „rysowania” palcem.



Nacisnąć przycisk na klawiaturze, aby przełączyć pisanie za pomocą klawiszy na wprowadzanie liter i znaków palcem.

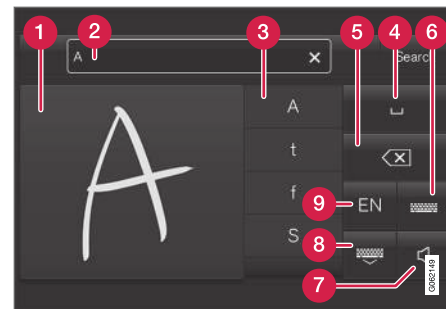

- 1 Obszar do pisania znaków/liter/słów/części słów.
- 2 Pole tekstowe, w którym pojawiają się sugerowane znaki lub słowa<sup>12</sup> w trakcie ich wpisywania na ekranie (1).
- 3 Sugerowane znaki/litery/słowa/części słów. Listę można przewijać.



- 4 Spacja. Spację można także utworzyć, wprowadzając kreskę (-) w obszarze do ręcznego wpisywania liter (1). Patrz poniżej, punkt „Wprowadzanie spacji w polu tekstowym z funkcją rozpoznawania pisma odręcznego”.
- 5 Usuwanie wprowadzonego tekstu. Naciśnięcie krótko, aby kasować po jednym znaku/jednej literze na raz. Poczekać chwilę przed ponownym naciśnięciem w celu skasowania kolejnego znaku/litery itd.
- 6 Powrót do klawiatury z trybem regularnego wprowadzania znaków.
- 7 Wyłączanie/włączanie dźwięku podczas wprowadzania.
- 8 Ukrywa klawiaturę. Jeśli nie jest to możliwe, przycisk nie jest widoczny.
- 9 Zmiana języka wprowadzanego tekstu.

### Ręczne wpisywanie znaków/liter/słów

1. Napisać znak, literę, słowo lub część słowa w obszarze do ręcznego wpisywania liter (1). Części słów lub słowa wpisywać jedno nad drugim lub w jednym ciągu.
  - > Pojawi się szereg sugerowanych znaków, liter lub słów (3). Najbardziej prawdopodobny wybór znajduje się na górze listy.

#### **WAŻNE**

Nie dotykać ekranu ostrymi przedmiotami, ponieważ mogą go porysować.

2. Wprowadzić znak/literę/słowo, czekając chwilę.
  - > Wpisany zostanie znak/litera/słowo z góry listy. Można również wybrać różne znaki, naciskając wymagany znak, literę lub słowo na liście.

### Usuwanie/zmiana znaków lub liter wprowadzonych ręcznie



Aby usunąć wszystkie znaki w polu tekstowym (2), przeciągnąć palcem wzdłuż zapisanego ręcznie pola (1).

- Znaki i litery można usuwać lub zmieniać na różne sposoby.
  - Naciśnięcie danej litery lub słowa na liście (3).
  - Naciśnięcie przycisku kasowania tekstu (5), aby skasować literę i rozpocząć ponownie.
  - Przeciągnięcie palcem od prawej do lewej strony<sup>13</sup> nad polem do ręcznego wprowadzania liter (1). Przeciągając kilkakrotnie palcem nad polem, można usunąć kilka liter.
  - Naciśnięcie X w polu tekstowym (2) usuwa cały wprowadzony tekst.

<sup>12</sup> Dotyczy niektórych języków systemu.

<sup>13</sup> W przypadku klawiatury arabskiej – przeciągnięcie palcem w przeciwnym kierunku. Przeciągnięcie od prawej do lewej strony wstawia spację.

#### ◀ Zmiana wiersza w polu do ręcznego wprowadzania tekstu

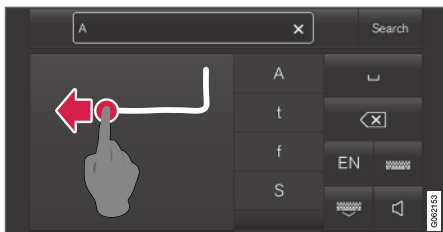

Aby zmienić wiersz ręcznie, należy narysować powyższy symbol w polu do ręcznego wprowadzania tekstu<sup>14</sup>.

#### Wprowadzanie spacji w polu tekstowym z funkcją rozpoznawania pisma odręcznego

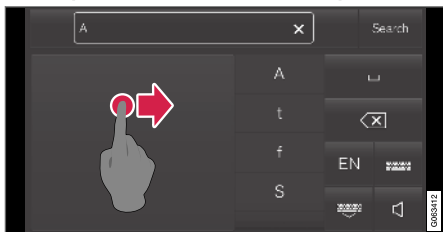

Narysować kreskę od lewej do prawej<sup>15</sup>, aby wprowadzić spację.

#### Powiązane informacje

- Klawiatura na wyświetlaczu centralnym (Str. 131)

#### Zmiana wyglądu wyświetlacza centralnego

Wygląd ekranu wyświetlacza centralnego można zmienić, wybierając kompozycję.

1. Nacisnąć **Ustawienia** w górnym widoku.
2. Nacisnąć przycisk **My Car** → **Wyświetlacz kierowcy** → **Kompozycje wyświetlacza**.
3. Następnie wybrać kompozycję, np. **Minimalistic** lub **Chrome Rings**.

W uzupełnieniu do tych opcji można wybrać między **Normalny** i **Wyrazisty**. W trybie **Normalny** tło ekranu jest ciemne, a tekst jasny. Ta opcja jest ustawieniem domyślnym dla wszystkich kompozycji. Można również wybrać jasny wariant, w którym tło jest jasne, a tekst ciemny. Ta opcja może być użyteczna np. przy silnym nasłonecznieniu.

Opcja ta jest stale dostępna i nie zależy od natężenia światła otoczenia.

#### Powiązane informacje

- Inne ustawienia w górnym widoku wyświetlacza centralnego (Str. 138)
- Włączanie i wyłączanie wyświetlacza centralnego (Str. 120)
- Czyszczenie wyświetlacza centralnego (Str. 695)

#### Wyłączanie i zmiana głośności dźwięków systemowych na wyświetlaczu centralnym

Głośność dźwięków systemowych można zmieniać lub całkowicie wyłączyć na wyświetlaczu centralnym.

1. Nacisnąć **Ustawienia** w górnym widoku wyświetlacza centralnego.
2. Nacisnąć przycisk **Dźwięk** → **Głośność systemu**.
3. W pozycji **Dźwięki dotykowe** przeciągnąć regulator, aby zmienić głośność/wyłączyć dźwięki dotykania ekranu. Przeciągnąć regulator do żądanego poziomu głośności.

#### Powiązane informacje

- Prezentacja wyświetlacza centralnego (Str. 114)
- Inne ustawienia w górnym widoku wyświetlacza centralnego (Str. 138)
- Ustawienia audio (Str. 552)

<sup>14</sup> W układzie klawiatury dla języka arabskiego - przeciągnąć ten sam symbol, ale w odwrotnym kierunku.

<sup>15</sup> W przypadku klawiatury arabskiej - narysować kreskę od prawej do lewej.

## Zmiana jednostek systemowych

Ustawień jednostek dokonuje się w menu **Ustawienia** na wyświetlaczu centralnym.

1. Naciśnąć **Ustawienia** w górnym widoku wyświetlacza centralnego.
2. Przejść do opcji **System → Wersje językowe i jednostki systemu → Jednostki miary**.
3. Wybrać system jednostek miary:
  - **Metryczne** — kilometry, litry i stopnie Celsjusza.
  - **UK** — mile, galony i stopnie Celsjusza.
  - **US** — mile, galony i stopnie Fahrenheita.

> System jednostek wyświetlacza kierowcy, wyświetlacza centralnego i wyświetlacza przeziernego na szybie przedniej zostanie zmieniony.

## Powiązane informacje

- Prezentacja wyświetlacza centralnego (Str. 114)
- Inne ustawienia w górnym widoku wyświetlacza centralnego (Str. 138)
- Zmiana wersji językowej systemu (Str. 137)

## Zmiana wersji językowej systemu

Ustawień języka dokonuje się w menu **Ustawienia** na wyświetlaczu centralnym.

### UWAGA

Zmiana języka na wyświetlaczu centralnym może spowodować, że niektóre informacje dla właściciela nie będą zgodne z krajowymi lub lokalnymi przepisami. Nie zmieniać języka na taki, który jest trudno zrozumiały, ponieważ może to utrudnić poruszanie się po menu na ekranie.

1. Naciśnąć **Ustawienia** w górnym widoku wyświetlacza centralnego.
2. Przejść do opcji **System → Wersje językowe i jednostki systemu**.
3. Wybrać opcję **Język systemu**. Wersje językowe obsługujące sterowanie za pomocą poleceń głosowych mają odpowiedni symbol tego systemu.
  - > Wersja językowa wyświetlacza kierowcy, wyświetlacza centralnego i wyświetlacza przeziernego na szybie przedniej zostanie zmieniona.

## Powiązane informacje

- Prezentacja wyświetlacza centralnego (Str. 114)
- Inne ustawienia w górnym widoku wyświetlacza centralnego (Str. 138)
- Zmiana jednostek systemowych (Str. 137)

## Inne ustawienia w górnym widoku wyświetlacza centralnego

Ustawienia i informacje dotyczące wielu funkcji samochodu można zmieniać na wyświetlaczu centralnym.

1. Otworzyć górny widok, naciskając zakładkę u góry lub przeciągając/przesuwając palec z góry na dół wzdłuż ekranu.
2. Nacisnąć opcję **Ustawienia**, aby otworzyć menu ustawień.

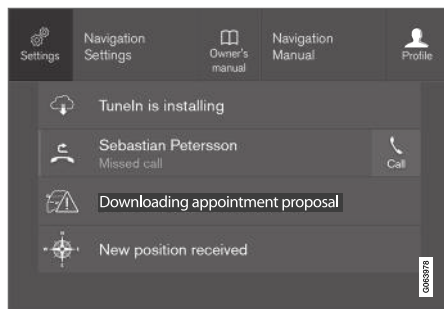

Widok górny z przyciskiem **Ustawienia**.

3. Nacisnąć jedną z kategorii i podkategorii, aby przejść dożądanego ustawienia.
4. Zmienić jedno lub więcej ustawień. Różne rodzaje ustawień zmienia się na różne sposoby.
  - > Zmiany są zapisywane od razu.

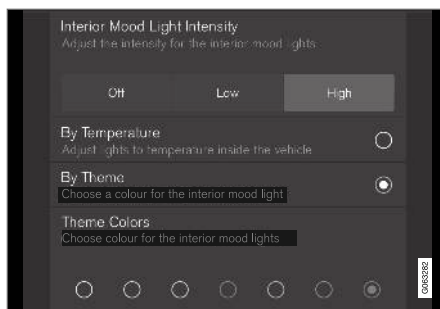

Podkategoria w menu ustawień z różnego typu ustawieniami (tutaj, przycisk wielofunkcyjny i przyciski radia).

### Powiązane informacje

- Prezentacja wyświetlacza centralnego (Str. 114)
- Resetowanie ustawień na wyświetlaczu centralnym (Str. 139)
- Tabela prezentująca ustawienia wyświetlacza centralnego (Str. 140)

## Otwieranie ustawień kontekstowych na wyświetlaczu centralnym

Istnieje możliwość korzystania z ustawień kontekstowych dla większości z podstawowych aplikacji samochodu, dzięki czemu zmiany ustawień można dokonać bezpośrednio w widoku górnym na wyświetlaczu centralnym.

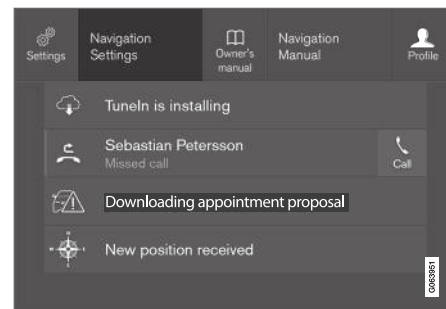

Widok górny z przyciskiem ustawień kontekstowych.

Ustawienie kontekstowe jest skrótem zapewniającym dostęp do określonego ustawienia dotyczącego aktywnej funkcji wyświetlanej na ekranie. Aplikacje zainstalowane w samochodzie od początku, np. **Radio FM** i **USB**, są elementami systemu Sensus i częścią zintegrowanych funkcji samochodu. Ustawienia tych aplikacji można zmieniać bezpośrednio poprzez ustawienie kontekstowe w widoku górnym.

Gdy dostępne są ustawienia kontekstowe:

1. Pociągnąć w dół widok górny, gdy aplikacja jest w trybie powiększonym, np. **Nawigacja**.
2. Nacisnąć opcję **Ustawienia nawigacji**.  
> Zostanie otwarta strona ustawień nawigacji.
3. Zmienić ustawienia w żądany sposób i potwierdzić wybór.

Nacisnąć **Zamknij** lub fizyczny przycisk strony głównej pod wyświetlaczem centralnym, aby zamknąć widok ustawień.

Większość z podstawowych aplikacji samochodu ma opcję ustawień kontekstowych, ale nie wszystkie.

### Aplikacje firm trzecich

Aplikacje firm trzecich nie należą do systemu samochodu od początku, lecz wymagają pobrania, np. **Volvo ID**. Ustawień dokonuje się w tym przypadku wewnątrz aplikacji, a nie w widoku górnym.

### Powiązane informacje

- Inne ustawienia w górnym widoku wyświetlacza centralnego (Str. 138)
- Prezentacja wyświetlacza centralnego (Str. 114)
- Resetowanie ustawień na wyświetlaczu centralnym (Str. 139)
- Pobieranie aplikacji (Str. 555)

## Resetowanie danych użytkownika w przypadku zmiany właściciela

Po zmianie właściciela można przywrócić ustawienia użytkownika oraz ustawienia systemowe do ustawień fabrycznych.

Ustawienia w samochodzie można resetować na różnych poziomach. Po zmianie właściciela należy przywrócić wszystkie dane użytkownika oraz ustawienia systemowe do ustawień fabrycznych. W przypadku zmiany właściciela samochodu, ważne jest aby zmienić również dane użytkownika usługi Volvo On Call\*.

### Powiązane informacje

- Resetowanie ustawień na wyświetlaczu centralnym (Str. 139)
- Zerowanie ustawień w profilach kierowcy (Str. 145)

## Resetowanie ustawień na wyświetlaczu centralnym

Istnieje możliwość przywrócenia wartości domyślnych wszystkich ustawień dokonywanych w menu ustawień na wyświetlaczu centralnym.

### Dwa rodzaje resetowania

Są dwa różne rodzaje resetowania ustawień w menu ustawień:

- **Przywracanie ustawień fabrycznych** – kasuje wszystkie dane i pliki oraz przywraca domyślne wartości wszystkich ustawień.
- **Przywracanie ustawień osobistych** – kasuje dane osobowe i resetuje ustawienia osobiste do ich wartości domyślnych.

### Ustawienia resetowania

Aby zresetować ustawienia, należy postępować zgodnie z poniższą instrukcją.

#### **UWAGA**

Wykonanie operacji **Przywracanie ustawień fabrycznych** jest możliwe tylko podczas postoju samochodu.

1. Nacisnąć **Ustawienia** w górnym widoku wyświetlacza centralnego.
2. Przejść do opcji **System** → **Przywracanie ustawień fabrycznych**.



- ◀ 3. Wybrać żądany rodzaj resetowania.  
 > Pojawi się wyskakujące okienko.
4. Nacisnąć przycisk **OK**, aby potwierdzić reset.
- W przypadku **Przywracanie ustawień osobistych** wymagane jest potwierdzenie resetowania poprzez naciśnięcie **Wyzeruj dla aktywnego profilu** lub **Wyzeruj dla wszystkich profili**.
- > Wybrane ustawienia zostaną zresetowane.

### Powiązane informacje

- Prezentacja wyświetlacza centralnego (Str. 114)
- Inne ustawienia w górnym widoku wyświetlacza centralnego (Str. 138)
- Tabela prezentująca ustawienia wyświetlacza centralnego (Str. 140)

## Tabela prezentująca ustawienia wyświetlacza centralnego

Menu ustawień na wyświetlaczu centralnym zawiera szereg kategorii głównych i podkategorii, w których wyszczególnione zostały ustawienia oraz informacje o wielu funkcjach samochodu.

Jest siedem głównych kategorii: **My Car**, **Dźwięk**, **Nawigacja**, **Media**, **Komunikacja**, **Klimatyzacja** i **System**.

Każda kategoria zawiera z kolei szereg podkategorii oraz opcji ustawień. Poniższa tabela prezentuje pierwszy poziom podkategorii. Opcje ustawień dla funkcji lub obszarów zostały opisane bardziej szczegółowo w odpowiednich częściach Instrukcji obsługi.

Niektóre ustawienia są osobiste, co oznacza, że można je zapisywać w pozycji **Profile kierowców**. Inne ustawienia mają charakter globalny, co oznacza, że nie są one powiązane z profilem kierowcy.

### My Car

<b>Podkategorie</b>
Wyświetlacze
IntelliSafe
Preferencje jazdy/Indywidualny tryb jazdy*
Światła i oświetlenie
Lusterka i udogodnienia

<b>Podkategorie</b>
Blokowanie
Hamulec postojowy i zawieszenie
Wycieraczka szyby przedniej

### System audio

<b>Podkategorie</b>
Ton
Balans
Głośność systemu

### Nawigacja

<b>Podkategorie</b>
Mapa
Trasa i prowadzenie
Ruch drogowy

### Multimedia

<b>Podkategorie</b>
Radio AM/FM
DAB*
Gracenote®

<b>Podkategorie</b>
TV*
Wideo
<b>Komunikacja</b>
<b>Podkategorie</b>
Telefon
Powiadomienia o wiadomościach
Android Auto*
Apple CarPlay*
Urządzenia Bluetooth
Wi-Fi
Hotspot Wi-Fi pojazdu
Modem internetowy pojazdu*
Volvo On Call*
Sieci serwisowe Volvo

### Klimatyzacja

Kategoria główna **Klimatyzacja** nie ma żadnych podkategorii.

### Rodzaj zabezpieczenia

<b>Podkategorie</b>
Profil kierowcy
Data i godzina
Wersje językowe i jednostki systemu
Prywatność i dane
Układ klawiatury
Sterowanie głosowe*
Przywracanie ustawień fabrycznych
Informacje systemowe

### Powiązane informacje

- Prezentacja wyświetlacza centralnego (Str. 114)
- Inne ustawienia w górnym widoku wyświetlacza centralnego (Str. 138)
- Resetowanie ustawień na wyświetlaczu centralnym (Str. 139)

### Profile kierowcy

Wiele ustawień dokonywanych w samochodzie można dostosować do osobistych preferencji kierowcy i zapisać w jednym lub kilku profilach kierowcy.

Ustawienia osobiste są automatycznie zapisywane w aktywnym profilu kierowcy. Każdy kluczyczk można powiązać z konkretnym profilem kierowcy. Po użyciu powiązanego kluczyczka, ustawienia samochodu zostaną dostosowane do profilu danego kierowcy.

### Jakie ustawienia są zapisywane w profilach kierowcy?

W aktywnym profilu kierowcy automatycznie zapisywanych jest wiele ustawień definiowanych w samochodzie, o ile profil ten nie jest chroniony. Ustawienia samochodu definiuje się jako osobiste lub globalne. W profilach kierowców zapisywane są tylko ustawienia osobiste.

Ustawienia, które można zapisać w profilu kierowcy, obejmują między innymi ekrany, lusterka, fotele przednie, nawigację\*, system audio i multimedialny, język i sterowanie głosowe.

Niektóre ustawienia, określane jako globalne, mogą być zmieniane, ale zmiany te nie będą zapisywane w profilu konkretnego kierowcy. Zmiany ustawień globalnych obejmują wszystkie profile.



### ◀ Ustawienia globalne

Ustawienia i parametry globalne nie ulegają zmianie przy przełączaniu między profilami kierowców. Pozostają takie same, niezależnie od aktywnego profilu kierowcy.

Przykładem ustawień globalnych są ustawienia układu klawiatury. Jeśli profil kierowcy X zostanie użyty do dodania dodatkowych języków klawiatury, opcje te będą dostępne również w profilu kierowcy Y. Ustawienia układu klawiatury nie są przypisywane do konkretnego profilu kierowcy — są to ustawienia globalne.

### Ustawienia indywidualne

Jeśli profil kierowcy X zostanie użyty do np. ustawienia jaskrawości wyświetlacza centralnego, ustawienie to nie wpłynie na profil kierowcy Y. Zostanie ono zapisane w profilu kierowcy X — jaskrawość ekranu jest ustawieniem osobistym.

### Powiązane informacje

- Wybór profilu kierowcy (Str. 142)
- Zmiana nazwy profilu kierowcy (Str. 143)
- Przypisywanie kluczyka z pilotem zdalnego sterowania do profilu kierowcy (Str. 144)
- Zabezpieczenie profilu kierowcy (Str. 143)
- Zerowanie ustawień w profilach kierowcy (Str. 145)
- Tabela prezentująca ustawienia wyświetlacza centralnego (Str. 140)

### Wybór profilu kierowcy

Wybrany profil kierowcy jest wyświetlany po włączeniu wyświetlacza centralnego na górze ekranu. Przy następnym odblokowaniu zamków samochodu aktywny będzie ostatnio używany profil kierowcy. Po odblokowaniu zamków samochodu można wybrać inny profil kierowcy. Jeśli jednak pilot z kluczykiem zdalnego sterowania został powiązany z określonym profilem kierowcy, to w momencie uruchomienia samochodu zostaje wybrany właśnie ten profil.

Profil kierowcy można zmienić na dwa sposoby.

Alternatywna opcja 1:

1. Nacisnąć nazwę profilu kierowcy na górze wyświetlacza centralnego po jego włączeniu.
  - > Pojawi się lista dostępnych profili kierowcy.
2. Wybrać właściwy profil kierowcy.
3. Nacisnąć opcję **Potwierdź**.
  - > Profil kierowcy zostanie wybrany i system pobierze ustawienia nowego profilu kierowcy.

Alternatywna opcja 2:

1. Przeciągnąć w dół widok górny na wyświetlaczu centralnym.
2. Nacisnąć opcję **Profil**.
  - > Pojawi się ta sama lista, jak w opcji 1.
3. Wybrać właściwy profil kierowcy.

4. Nacisnąć opcję **Potwierdź**.

> Profil kierowcy zostanie wybrany i system pobierze ustawienia nowego profilu kierowcy.

### Powiązane informacje

- Profile kierowcy (Str. 141)
- Nawigacja w obrębie widoków na wyświetlaczu centralnym (Str. 120)
- Zmiana nazwy profilu kierowcy (Str. 143)
- Przypisywanie kluczyka z pilotem zdalnego sterowania do profilu kierowcy (Str. 144)



## Zmiana nazwy profilu kierowcy

Nazwy poszczególnych profili kierowców używanych w samochodzie można zmieniać.

1. Nacisnąć **Ustawienia** w górnym widoku wyświetlacza centralnego.
2. Nacisnąć przycisk **System → Profile kierowców**.
3. Wybrać opcję **Edytuj profil**.
  - > Otworzy się menu, w którym można dokonać edycji profilu.
4. Nacisnąć pole **Nazwa profilu**.
  - > Pojawia się klawiatura i można zmienić nazwę. Nacisnąć , aby zamknąć klawiaturę.
5. Zapisać zmianę nazwy, naciskając **Wstecz** lub **Zamknij**.
  - > Nazwa została zmieniona.

### UWAGA

Nazwa profilu nie może zaczynać się od spacji, ponieważ nie zostanie wtedy zapisana.

## Powiązane informacje

- Wybór profilu kierowcy (Str. 142)
- Klawiatura na wyświetlaczu centralnym (Str. 131)

## Zabezpieczenie profilu kierowcy

W pewnych przypadkach lepiej nie zapisywać różnych ustawień definiowanych w samochodzie w aktywnym profilu kierowcy. W takich sytuacjach profil kierowcy można zabezpieczyć.

### UWAGA

Profil kierowcy można zabezpieczyć tylko na postoju.

Aby zabezpieczyć profil kierowcy:

1. Nacisnąć **Ustawienia** w górnym widoku wyświetlacza centralnego.
2. Nacisnąć przycisk **System → Profile kierowców**.
3. Wybrać opcję **Edytuj profil**.
  - > Otworzy się menu, w którym można dokonać edycji profilu.
4. Wybrać opcję **Zabezpiecz mój profil** w celu zabezpieczenia profilu.
5. Zapisać opcję zabezpieczenia profilu, naciskając **Wstecz/Zamknij**.
  - > Gdy profil jest zabezpieczony, nie są w nim automatycznie zapisywane ustawienia definiowane w samochodzie. Zmiany należy zapisać ręcznie, naciskając **Zapisz bieżące ustawienia w profilu**. Z kolei gdy profil nie jest zabezpieczony, ustawienia są w nim automatycznie zapisywane.

## Powiązane informacje

- Profile kierowcy (Str. 141)

## Przypisywanie kluczyka z pilotem zdalnego sterowania do profilu kierowcy

Własny kluczyk można powiązać z profilem kierowcy. Każdorazowo po użyciu tego określonego kluczyka w samochodzie automatycznie wybrany zostanie przypisany profil kierowcy wraz z jego wszystkimi ustawieniami.

Kluczyk używany pierwszy raz nie jest powiązany z żadnym konkretnym profilem kierowcy. Po uruchomieniu samochodu, nastąpi automatyczna aktywacja profilu **Gość**.

Profil kierowcy można wybrać ręcznie bez przypisywania go do kluczyka. Po odblokowaniu zamków samochodu zostaje aktywowany ostatnio aktywny profil kierowcy. Po powiązaniu kluczyka z profilem kierowcy, nie ma potrzeby wybierania profilu kierowcy w czasie używania tego konkretnego kluczyka.

## Przypisywanie kluczyka z pilotem zdalnego sterowania do profilu kierowcy

### **i UWAGA**

Kluczyk z pilotem zdalnego sterowania można powiązać z profilem kierowcy tylko na postoju.

Najpierw wybrać profil, który ma zostać przypisany do kluczyka, o ile profil ten nie jest jeszcze

aktywny. Aktywny profil można następnie przypisać do kluczyka.

1. Nacisnąć **Ustawienia** w górnym widoku wyświetlacza centralnego.
2. Nacisnąć przycisk **System** → **Profile kierowców**.
3. Wybrać żądany profil. Wyświetlacz powraca do widoku strony głównej. Do profilu **Gość** nie można przypisać żadnego kluczyka.
4. Ponownie pociągnąć w dół widok górny i nacisnąć **Ustawienia** → **System** → **Profile kierowców** → **Edytuj profil**.

5. Wybrać **Powiąz kluczyk**, aby przypisać profil do kluczyka. Nie można powiązać profilu kierowcy z innym kluczykiem, niż ten aktualnie używany w samochodzie. Jeśli w samochodzie znajduje się kilka kluczyków, wyświetlony zostanie komunikat **Znaleziono więcej niż jeden kluczyk. Połóż kluczyk, który chcesz podłączyć na czytniku pomocniczym..**

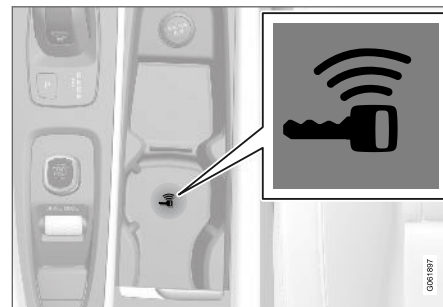

Umiejscowienie czytnika pomocniczego w konsoli między fotelami.

- > Powiązanie profilu kierowcy z kluczykiem jest potwierdzone wyświetleniem komunikatu **Profil powiązany z kluczykiem**.
6. Nacisnąć opcję **OK**.
    - > Kluczyk jest teraz przypisany do profilu kierowcy i pozostanie z nim powiązany dopóki okienko **Powiąz kluczyk** nie zostanie odznaczone.

## Powiązane informacje

- Profile kierowcy (Str. 141)
- Zmiana nazwy profilu kierowcy (Str. 143)
- Kluczyk z pilotem zdalnego sterowania (Str. 255)

## Zerowanie ustawień w profilach kierowcy

Ustawienia zapisane w jednym lub w kilku profilach kierowcy można wyzerować, jeśli samochód stoi w miejscu.

<b>i</b>	<b>UWAGA</b>
Wykonanie operacji <b>Przywracanie ustawień fabrycznych</b> jest możliwe tylko podczas postoju samochodu.	

1. Nacisnąć **Ustawienia** w górnym widoku.
2. Nacisnąć przycisk **System** → **Przywracanie ustawień fabrycznych** → **Przywracanie ustawień osobistych**.
3. Wybrać jedną z opcji **Wyzeruj dla aktywnego profilu**, **Wyzeruj dla wszystkich profili** lub **Anuluj**.

## Powiązane informacje

- Profile kierowcy (Str. 141)
- Resetowanie ustawień na wyświetlaczu centralnym (Str. 139)

## Komunikat na wyświetlaczu centralnym

Wyświetlacz centralny może pokazywać komunikaty, które przekazują kierowcy informacje i pomagają mu w różnych sytuacjach.

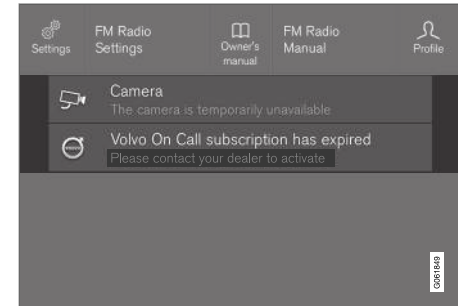

Komunikat w widoku górnym wyświetlacza centralnego.

Wyświetlacz centralny pokazuje komunikaty, które mają niższy priorytet dla kierowcy.

Większość komunikatów pojawia się nad paskiem stanu wyświetlacza centralnego. Po pewnym czasie lub, gdy zostały podjęte wymagane przez komunikat działania, komunikat znika z paska stanu. Jeśli komunikat wymaga zachowania, zostaje umieszczony w widoku górnym wyświetlacza centralnego.

Struktura komunikatów może się zmieniać i mogą one być wyświetlane razem z grafiką, symbolami



- ◀ lub przyciskami służącymi do aktywacji lub dezaktywacji powiązanych z nimi funkcji.

### Komunikaty wyskakujące

W pewnych przypadkach komunikaty są wyświetlane w postaci wyskakującego okienka. Komunikaty wyskakujące mają wyższy priorytet niż komunikaty pokazywane na pasku stanu i wymagają potwierdzenia/działania, zanim znikną. Komunikaty wymagające zachowania są umieszczane w widoku górnym wyświetlacza centralnego.

### Powiązane informacje

- Zarządzanie komunikatami na wyświetlaczu centralnym (Str. 146)
- Obsługa komunikatów zapisanych z wyświetlacza centralnego (Str. 147)
- Komunikaty na wyświetlaczu kierowcy (Str. 110)

## Zarządzanie komunikatami na wyświetlaczu centralnym

Komunikaty na wyświetlaczu centralnym są obsługiwane za pomocą widoków na tym wyświetlaczu.

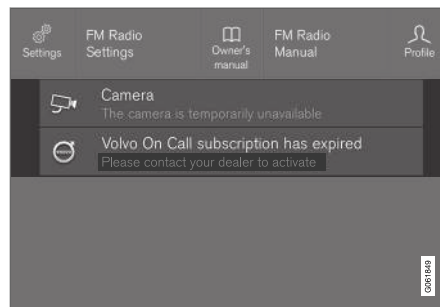

Komunikat w widoku górnym wyświetlacza centralnego.

Niektóre komunikaty na wyświetlaczu centralnym mają przycisk (lub kilka przycisków w wyskakującym okienku) np. do aktywacji lub dezaktywacji funkcji powiązanej z danym komunikatem.

### Postępowanie z nowym komunikatem

Komunikaty z przyciskami:

- Nacisnąć przycisk, aby wykonać czynność, lub poczekać, aż komunikat zamknie się automatycznie po pewnym czasie.
  - > Komunikat zniknie z paska stanu.

Komunikaty bez przycisków:

- Zamknąć komunikat, naciskając na niego lub poczekać, aż komunikat zamknie się automatycznie po pewnym czasie.
  - > Komunikat zniknie z paska stanu.

Jeśli komunikat wymaga zachowania, zostaje umieszczony w widoku górnym wyświetlacza centralnego.

### Powiązane informacje

- Komunikat na wyświetlaczu centralnym (Str. 145)
- Obsługa komunikatów zapisanych z wyświetlacza centralnego (Str. 147)
- Komunikaty na wyświetlaczu kierowcy (Str. 110)

## Obsługa komunikatów zapisanych z wyświetlacza centralnego

Niezależnie od tego, czy komunikaty zostały zapisane z wyświetlacza kierowcy lub wyświetlacza centralnego, zarządzanie nimi odbywa się na wyświetlaczu centralnym.

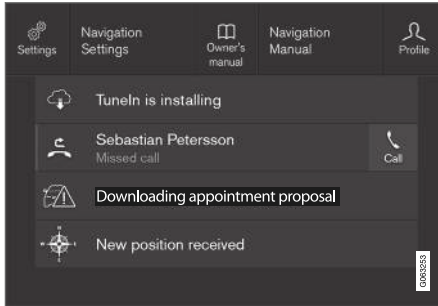

Zapisane komunikaty i dostępne opcje w widoku górnym.

Komunikaty pokazywane na wyświetlaczu centralnym, które muszą zostać zapisane w górnym widoku wyświetlacza centralnego.

## Odczytywanie zapisanych komunikatów

1. Otworzyć górny widok na wyświetlaczu centralnym.
  - > Pojawi się lista zapisanych komunikatów. Komunikaty ze strzałką z prawej strony można powiększać.

2. Nacisnąć komunikat, aby go powiększyć/zminimalizować.
  - > Więcej informacji o komunikacie można znaleźć na liście, a ilustracja po lewej stronie w aplikacji przedstawia informacje o komunikacie w formie graficznej.

## Zarządzanie zapisanymi komunikatami

Niektóre komunikaty mają przycisk np. do aktywacji lub dezaktywacji funkcji powiązanej z danym komunikatem.

- Nacisnąć przycisk, aby wykonać działanie.

Komunikaty zapisane w widoku górnym są usuwane automatycznie po wyłączeniu samochodu.

## Powiązane informacje

- Komunikat na wyświetlaczu centralnym (Str. 145)
- Zarządzanie komunikatami na wyświetlaczu centralnym (Str. 146)
- Komunikaty na wyświetlaczu kierowcy (Str. 110)

## Wyświetlacz przezierny na szybie przedniej\*

Wyświetlacz przezierny stanowi uzupełnienie wyświetlacza kierowcy w samochodzie i prezentuje informacje z wyświetlacza kierowcy na szybie przedniej. Wyświetlany obraz jest widoczny wyłącznie z miejsca kierowcy.



Przychodzące połączenia telefoniczne.

Wyświetlacz przezierny pokazuje ostrzeżenia i informacje związane z prędkością, funkcjami układu automatycznej kontroli prędkości, nawigacją itp. w polu widzenia kierowcy. Na wyświetlaczu przeziernym mogą być także pokazywane informacje o znakach drogowych i przychodzące połączenia telefoniczne.





### **i UWAGA**

Zdolność kierowcy do odczytania informacji na wyświetlaczu przeziernym na przedniej szybie ulega pogorszeniu pod wpływem następujących czynników:

- korzystanie z okularów przeciwsłonecznych z polaryzacją
- niezajmowanie przez kierowcę centralnej pozycji na fotelu podczas jazdy
- przedmioty leżące na szklanej osłonie rzutnika
- niekorzystne warunki oświetlenia.

### **! WAŻNE**

Rzutnik wyświetlający informacje znajduje się w tablicy rozdzielczej. Aby uniknąć uszkodzenia szklanej osłony rzutnika, nie kłaść na niej żadnych przedmiotów i uważać, by nic na nią nie spadło.

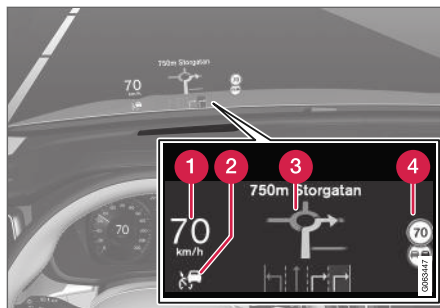

Przykłady informacji, które mogą być pokazywane przez wyświetlacz.

- 1 Prędkość
- 2 Przyciski sterujące automatycznej kontroli prędkości jazdy
- 3 Nawigacja
- 4 Znaki drogowe

Na wyświetlaczu przeziernym mogą być tymczasowo pokazywane różne symbole, np.:



Jeśli zapali się symbol ostrzegawczy, należy przeczytać komunikat ostrzegawczy na wyświetlaczu kierowcy.



Jeśli zapali się symbol informacyjny, należy przeczytać komunikat ostrzegawczy na wyświetlaczu kierowcy.



Symbol śnieżynki zapala się w razie ryzyka oblodzenia jezdni.

### **i UWAGA**

Niektóre wady wzroku mogą powodować ból głowy i odczucie napięcia podczas korzystania z wyświetlacza przeziernego.

### **City Safety na wyświetlaczu przeziernym na przedniej szybie**

W przypadku ostrzeżenia o ryzyku kolizji informacje na wyświetlaczu przeziernym zostają zastąpione grafiką funkcji City Safety. Grafika ta świeci się również wtedy, gdy wyświetlacz przezierny jest wyłączony.

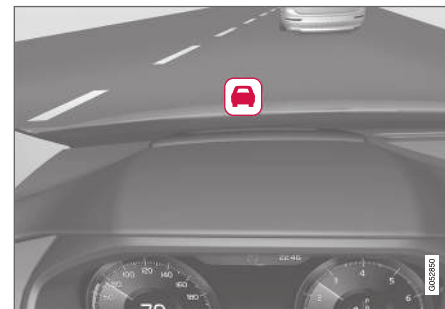

Grafika funkcji City Safety migie w celu przyciągnięcia uwagi kierowcy.

### Powiązane informacje

- Włączanie i wyłączanie wyświetlacza przeziernego\* (Str. 149)
- Czyszczenie wyświetlacza przeziernego\* (Str. 696)
- Wyświetlacz przezierny w przypadku wymiany szyby przedniej\* (Str. 668)

### Włączanie i wyłączanie wyświetlacza przeziernego\*

Wyświetlacz przezierny można włączyć i wyłączyć po uruchomieniu samochodu.



Nacisnąć przycisk **Head-up display** w widoku funkcji na wyświetlaczu centralnym. Wskaźnik w przycisku świeci się, gdy funkcja jest aktywna.

### Powiązane informacje

- Ustawienia wyświetlacza przeziernego na szybie przedniej\* (Str. 149)
- Wyświetlacz przezierny na szybie przedniej\* (Str. 147)

### Ustawienia wyświetlacza przeziernego na szybie przedniej\*

Zmienić ustawienia projekcji wyświetlacza przeziernego na szybie przedniej.

Ustawień można dokonać po uruchomieniu samochodu, gdy na szybie przedniej wyświetlany jest obraz.

### Wybór opcji wyświetlacza

Wybrać funkcje, które mają być pokazywane na wyświetlaczu przeziernym.

1. Nacisnąć **Ustawienia** w górnym widoku wyświetlacza centralnego.
2. Nacisnąć przycisk **My Car** → **Wyświetlacze** → **Opcje Head-up display**.
3. Wybrać jedną lub więcej funkcji:
  - **Pokaż nawigację**
  - **Pokaż Road Sign Information**
  - **Pokaż funkcje wsparcia kierowcy**
  - **Pokaż telefon**.

Ustawienie zostaje zapisane jako osobiste ustawienie w profilu kierowcy.



## Regulacja jasności i położenia w pionie



1. Nacisnąć przycisk **Ustawienia Head-up display** w widoku funkcji na wyświetlaczu centralnym.
2. Wyregulować jasność i pozycję w pionie obrazu wyświetlanego w polu widzenia kierowcy za pomocą prawego zestawu przycisków na kierownicy.

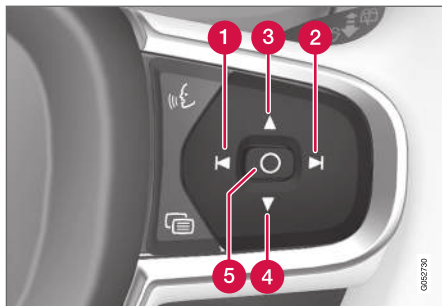

- 1 Zmniejszanie jasności
- 2 Zwiększanie jasności
- 3 Przesuwanie w górę

4 Przesuwanie w dół

5 Potwierdzenie

Jakość grafiki jest automatycznie dostosowywana do warunków oświetlenia w tle. Na jasność wpływa także ustawienie jasności pozostałych wyświetlaczy samochodu.

Ustawienie wysokości można zapisać w pamięci elektrycznie regulowanego\* przedniego fotela za pomocą klawiatury na drzwiach kierowcy.

### Kalibracja pozycji poziomej

Wyświetlacz przezierny na przedniej szybie może wymagać kalibracji pozycji w poziomie po wymianie szyby przedniej lub modułu wyświetlacza. Kalibracja polega na obracaniu wyświetlanego obrazu zgodnie z ruchem wskazówek zegara lub przeciwnie do ruchu wskazówek zegara.

1. Nacisnąć **Ustawienia** w górnym widoku wyświetlacza centralnego.
2. Wybrać opcję **My Car → Wyświetlacz kierowcy → Opcje Head-up display → Kalibracja Head-up display**.
3. Skalibrować pozycję obrazu w poziomie za pomocą prawego zestawu przycisków na kierownicy.

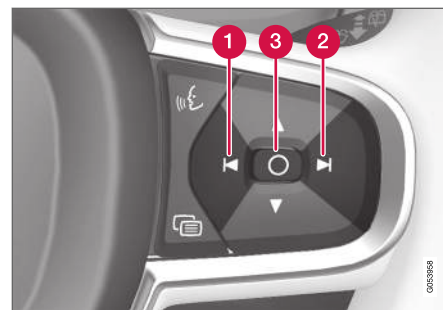

1 Obrót przeciwnie do ruchu wskazówek zegara

2 Obrót zgodnie z ruchem wskazówek zegara

3 Potwierdzenie

### Powiązane informacje

- Wyświetlacz przezierny na szybie przedniej\* (Str. 147)
- Włączanie i wyłączanie wyświetlacza przeziernego\* (Str. 149)
- Profile kierowcy (Str. 141)
- Zapisywanie w pamięci pozycji fotela, lusterek zewnętrznych i wyświetlacza przeziernego na szybie przedniej\* (Str. 194)



## Rozpoznawanie poleceń głosowych<sup>16</sup>

Kierowca może wykorzystywać polecenia głosowe do sterowania pewnymi funkcjami odtwarzacza multimedialnego, telefonu podłączonego za pośrednictwem Bluetooth, układu klimatyzacji i systemu nawigacyjnego Volvo\*.

Polecenia głosowe zapewniają większą wygodę obsługi oraz nie rozpraszają uwagi kierowcy, dzięki czemu może on się skupić na prowadzeniu samochodu i warunkach drogowych.

### **A** OSTRZEŻENIE

Ostateczna odpowiedzialność za prowadzenie pojazdu w bezpieczny sposób oraz przestrzeganie wszystkich obowiązujących przepisów ruchu drogowego spoczywa zawsze na kierowcy.

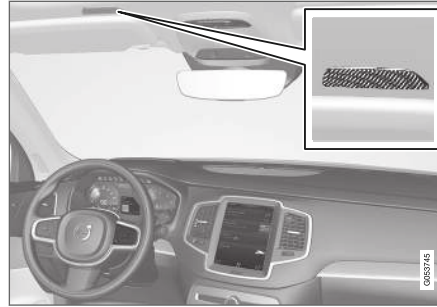

Mikrofon systemu sterowania poleceniami głosowymi

Sterowanie głosowe ma postać dialogu — użytkownik wydaje komendy i odbiera reakcje werbalne od systemu. System rozpoznawania poleceń głosowych wykorzystuje ten sam mikrofon co urządzenia podłączone za pośrednictwem Bluetooth, a odpowiedzi systemu są przekazywane przez głośniki samochodu. W pewnych przypadkach na wyświetlaczu kierowcy pojawia się także komunikat tekstowy. Do sterowania funkcjami służy prawy zestaw przycisków na kierownicy. Ustawień dokonuje się na wyświetlaczu centralnym.

### Aktualizacja systemu

System rozpoznawania poleceń głosowych jest stale udoskonalany. W celu zapewnienia optymalnej wydajności należy pobrać aktualizacje ze strony [support.volvocars.com](http://support.volvocars.com).

## Powiązane informacje

- Używanie funkcji rozpoznawania poleceń głosowych (Str. 152)
- Sterowanie telefonem za pomocą poleceń głosowych (Str. 153)
- Sterowanie głosowe funkcjami radia i multimediiów (Str. 154)
- Sterowanie regulacją temperatury za pomocą poleceń głosowych (Str. 211)
- Ustawienia rozpoznawania poleceń głosowych (Str. 155)

<sup>16</sup> Dotyczy niektórych wersji rynkowych.

## Używanie funkcji rozpoznawania poleceń głosowych<sup>17</sup>





Nacisnąć przycisk funkcji rozpoznawania poleceń głosowych  na kierownicy, aby włączyć system i zainicjować dialog prowadzony przy użyciu poleceń głosowych.

Należy pamiętać o poniższych wskazówkach:

- Należy mówić po usłyszeniu sygnału, normalnym głosem z normalną prędkością.
- Nie należy mówić w czasie, gdy system odpowiada użytkownikowi (w tym czasie system nie rozumie wydawanych poleceń).
- Należy unikać hałasu w kabinie pasażerskiej. Drzwi, szyby oraz okno dachowe\* powinny być zamknięte.

Rozpoznawanie poleceń głosowych można wyłączyć w następujący sposób:

- wypowiadając polecenie „**Cancel**”.
- poprzez długie naciśnięcie przycisku funkcji rozpoznawania poleceń głosowych na kierownicy .

Aby przyspieszyć komunikację i pominąć podpowiedzi systemu, nacisnąć przycisk funkcji rozpoznawania poleceń głosowych  na kierownicy,

gdy słycać głos systemu i wypowiedzieć następne polecenie.

### Przykład sterowania za pomocą poleceń głosowych

Nacisnąć  i powiedzieć „**Call [Imię] [Nazwisko] [kategoria numeru]**” – nastąpi połączenie z wybranym kontaktem z książki telefonicznej. Jeśli dany kontakt ma kilka numerów telefonu (np. domowy, komórkowy i służbowy), trzeba wskazać właściwą kategorię.

Należy wtedy nacisnąć  i powiedzieć „**Call Jan Kowalski Komórkowy**”.

### Polecenia/frazy

Poniższe polecenia są zawsze dostępne do użycia:

- „**Repeat**” – powtarza ostatnią instrukcję głosową w trwającym dialogu.
- „**Cancel**” – przerywa dialog
- „**Help**” – rozpoczyna dialog z funkcją pomocy. System odpowiada za pomocą poleceń dostępnych w danej sytuacji, prośbą lub przykładem.

Polecenia dotyczące określonych funkcji takich jak telefon i radio opisano w odpowiednich rozdziałach.

### Liczby

Liczba nasterowań jest określana różnie w zależności od kontrolowanej funkcji:

- **Numery telefonów i kodów pocztowych** muszą być wypowiadane indywidualnie, cyfra po cyfrze, np. zero trzy jeden dwa dwa cztery cztery trzy (03122443).
- **Numery domów** należy wypowiadać pojedynczo lub w grupach, np. dwa dwa lub dwadzieścia dwa (22). W przypadku języka angielskiego i holenderskiego poszczególne grupy można wypowiadać w sekwencjach, np. dwadzieścia-dwa dwadzieścia-dwa (22 22). W przypadku języka angielskiego można stosować określenia „double” (podwójne) i „triple” (potrójne), np. double zero (00). Można używać cyfr w zakresie 0-2300.
- **Częstotliwości** można wypowiadać jako: dziewięćdziesiąt osiem kropka osiem (98.8) lub sto i cztery kropka dwa, albo sto cztery kropka dwa (104.2).

### Powiązane informacje

- Rozpoznawanie poleceń głosowych (Str. 151)
- Sterowanie telefonem za pomocą poleceń głosowych (Str. 153)
- Sterowanie głosowe funkcjami radia i multimediiów (Str. 154)

<sup>17</sup> Dotyczy niektórych wersji rynkowych.

- Sterowanie regulacją temperatury za pomocą poleceń głosowych (Str. 211)
- Ustawienia rozpoznawania poleceń głosowych (Str. 155)

## Sterowanie telefonem za pomocą poleceń głosowych<sup>18</sup>

Można nawiązać połączenie z kontaktem, odsłuchać wiadomości odczytywane na głos lub dyktować krótkie komunikaty za pomocą poleceń głosowych do telefonu podłączonego poprzez Bluetooth.

Aby można było podać kontakt z książki telefonicznej, polecenie głosowe musi zawierać informację o kontakcie, która została zapisana w książce telefonicznej. Jeśli kontakt, np. **Jan Kowalski**, ma kilka numerów telefonu, można także podać kategorię numeru, np. **Domowy** lub **Komórkowy**: „**Call Jan Kowalski Komórkowy**”.

Nacisnąć  i wypowiedzieć jedno z poniższych poleceń:

- „**Call [kontakt]**” – wybiera numer wybranego kontaktu z książki telefonicznej.
- „**Call [numer telefonu]**” - wybiera numer telefonu.
- „**Recent calls**” - wyświetla spis połączeń.
- „**Read message**” - odczytuje wiadomość. Jeśli jest więcej wiadomości – wybrać, która wiadomość ma zostać odczytana.
- Użytkownicy „**Message to [kontakt]**” są proszeni o wypowiedzenie krótkiego komunikatu. Komunikat zostaje następnie powtó-

rzony na głos i użytkownik może wysłać<sup>19</sup> lub skorygować komunikat. Aby ta funkcja była dostępna, samochód musi być podłączony do Internetu.

## Powiązane informacje

- Rozpoznawanie poleceń głosowych (Str. 151)
- Używanie funkcji rozpoznawania poleceń głosowych (Str. 152)
- Sterowanie głosowe funkcjami radia i multimediów (Str. 154)
- Sterowanie regulacją temperatury za pomocą poleceń głosowych (Str. 211)
- Ustawienia rozpoznawania poleceń głosowych (Str. 155)
- Samochodowe połączenie internetowe\* (Str. 590)

<sup>18</sup> Dotyczy niektórych wersji rynkowych.

<sup>19</sup> Tylko niektóre telefony mogą nadawać komunikaty bezpośrednio z samochodu. Informacje na temat kompatybilności można znaleźć na stronie internetowej support.volvocars.com.

## Sterowanie głosowe funkcjami radia i multimedii<sup>20</sup>

Polecenia do sterowania funkcjami radia i odtwarzacza multimedialnego przedstawiono poniżej.

Nacisnąć  i wypowiedzieć jedno z poniższych poleceń:

- **„Media”** – rozpoczyna sesję dialogową z systemem multimedii oraz radioodbiornika i przedstawia przykładowe polecenia.
- **„Play [artysta]”** – odtwarza muzykę wybranego artysty.
- **„Play [tytuł utworu]”** – odtwarza wybrany utwór.
- **„Play [tytuł utworu] z [album]”** – odtwarza wybrany utwór z wybranego albumu.
- **„Play [nazwa kanału TV]”** – włącza wybrany kanał TV<sup>21</sup>.
- **„Play [stacja radiowa]”** – rozpoczyna odtwarzanie wybranego kanału radiowego.
- **„Tune to [częstotliwość]”** – włącza wybraną częstotliwość radiową w aktualnym paśmie częstotliwości. Jeśli źródło Radio nie jest aktywne, zostaje standardowo włączone pasmo FM.

- **„Tune to [częstotliwość] [długość fal]”** – włącza wybraną częstotliwość radiową w wybranym paśmie częstotliwości.
- **„Radio”** – włącza radio FM.
- **„Radio FM”** – włącza radio FM.
- **„DAB”** – włącza radio DAB\*.
- **„TV”** – włącza odtwarzanie TV<sup>\*21</sup>.
- **„CD”** – włącza odtwarzanie z płyty CD\*.
- **„USB”** – włącza odtwarzanie z urządzenia USB.
- **„iPod”** – włącza odtwarzanie z odtwarzacza iPod.
- **„Bluetooth”** – włącza odtwarzanie ze źródła multimedii podłączonego poprzez Bluetooth.
- **„Similar music”** – odtwarza muzykę podobną do aktualnie odtwarzanej z urządzeń USB.

### Powiązane informacje

- Rozpoznawanie poleceń głosowych (Str. 151)
- Używanie funkcji rozpoznawania poleceń głosowych (Str. 152)
- Sterowanie telefonem za pomocą poleceń głosowych (Str. 153)

- Sterowanie regulacją temperatury za pomocą poleceń głosowych (Str. 211)
- Ustawienia rozpoznawania poleceń głosowych (Str. 155)

<sup>20</sup> Dotyczy niektórych wersji rynkowych.

<sup>21</sup> Dotyczy niektórych wersji rynkowych.

## Ustawienia rozpoznawania poleceń głosowych<sup>22</sup>

Ustawienia systemu rozpoznawania poleceń głosowych można wybrać tutaj.

Ustawienia → System → Sterowanie głosowe

Ustawień można dokonać w następujących obszarach:

- **Powtórz polecenie głosowe**
- **Rodzaj głosu**
- **Szybkość mowy**

### Ustawienia audio

Ustawienia audio można wybrać tutaj:

Ustawienia → Dźwięk → Głośność systemu → Sterowanie głosowe

### Ustawienia języka

Rozpoznawanie poleceń głosowych nie jest możliwe we wszystkich językach. Języki, dla których możliwe jest rozpoznawanie poleceń głosowych, są zaznaczone na liście języków symbolem –  .

Zmiana języka wpływa także na menu, komunikaty i teksty pomocy.

Ustawienia → System → Wersje językowe i jednostki systemu → Język systemu

### Powiązane informacje

- Rozpoznawanie poleceń głosowych (Str. 151)
- Używanie funkcji rozpoznawania poleceń głosowych (Str. 152)
- Sterowanie telefonem za pomocą poleceń głosowych (Str. 153)
- Sterowanie regulacją temperatury za pomocą poleceń głosowych (Str. 211)
- Sterowanie głosowe funkcjami radia i multi-mediów (Str. 154)
- Ustawienia audio (Str. 552)
- Zmiana wersji językowej systemu (Str. 137)

<sup>22</sup> Dotyczy niektórych wersji rynkowych.



OŚWIETLENIE

## Przełączniki świateł

Poszczególne elementy sterowania oświetleniem służą do obsługi oświetlenia zewnętrznego i wewnętrznego. Lewy przełącznik zespolony przy kierownicy służy do włączania i regulacji świateł zewnętrznych. Jasność oświetlenia wnętrza kabiny można regulować za pomocą pokrętła na tablicy rozdzielczej.

### Oświetlenie zewnętrzne

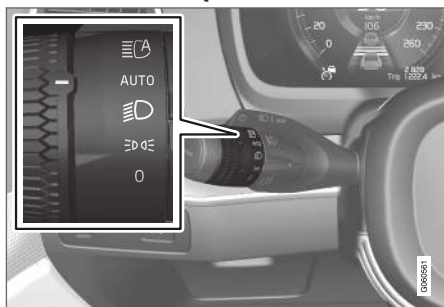

Pierścień obrotowy lewej na dźwigni przełącznika zespolonego przy kierownicy.

Gdy układ elektryczny samochodu jest przełączony w położenie II, w poszczególnych pozycjach pierścienia obrotowego dostępne są następujące funkcje:

Pozycja przełącznika	Działanie
0	Światła do jazdy dziennej. Można używać sygnału światłami drogowymi.
☰☑☒	Światła do jazdy dziennej i światła pozycyjne. Światła pozycyjne, gdy samochód jest zaparkowany. <sup>A</sup> Można używać sygnału światłami drogowymi.
☰☑☒☒	Światła mijania i światła pozycyjne. Można włączyć światła drogowe. Można używać sygnału światłami drogowymi.

Pozycja przełącznika	Działanie
AUTO	Światła do jazdy dziennej i światła pozycyjne w świetle dziennym. Światła mijania i światła pozycyjne w słabym świetle dziennym lub po zmierzchu, oraz gdy włączone są przednie światła przeciwmgielne* i/lub tylne światło przeciwmgielne. Funkcja aktywnych świateł drogowych może zostać włączona. Światła drogowe można włączyć, gdy włączone są światła mijania. Można używać sygnału światłami drogowymi.
☰☑☒☒☒	Aktywne światła drogowe włączone/wyłączone.

<sup>A</sup> Jeśli samochód stoi w miejscu, ale jest uruchomiony, pierścień obrotowy można przestawić w położenie ☰☑☒ z innego położenia, aby włączyć tylko światła pozycyjne zamiast innego oświetlenia.

Firma Volvo zaleca korzystanie z trybu **AUTO** w czasie jazdy.

\* Opcja/wyposażenie dodatkowe.



**⚠ OSTRZEŻENIE**

System oświetlenia samochodu nie jest w stanie określić we wszystkich sytuacjach, np. we mgle lub deszczu, czy światło dzienne jest za słabe lub wystarczająco silne.

Odpowiedzialność za prowadzenie samochodu z włączonymi odpowiednimi światłami dostosowanymi do aktualnej sytuacji drogowej i zgodnie z obowiązującymi przepisami ruchu drogowego spoczywa zawsze na kierowcy.

**Pokrętko na tablicy rozdzielczej**

Pokrętko (po lewej stronie) do regulacji jasności oświetlenia wnętrza.

**Powiązane informacje**

- Nastawianie funkcji świateł za pośrednictwem wyświetlacza centralnego (Str. 159)
- Oświetlenie wnętrza (Str. 168)
- Światła pozycyjne (Str. 160)

- Używanie kierunkowskazów (Str. 164)
- Używanie świateł drogowych (Str. 162)
- Światła mijania (Str. 161)
- Tylne światło przeciwmgielne (Str. 165)
- Aktywne reflektory skrajne\* (Str. 165)
- Światło hamowania (Str. 166)
- Światła hamowania awaryjnego (Str. 166)
- Światła awaryjne (Str. 167)

**Nastawianie funkcji świateł za pośrednictwem wyświetlacza centralnego**

Szereg funkcji świateł można nastawiać i włączać za pośrednictwem wyświetlacza centralnego. Na przykład aktywne światła drogowe, bezpieczne oświetlenie drogi do domu i oświetlenie otoczenia samochodu.

1. Nacisnąć **Ustawienia** w górnym widoku.
2. Nacisnąć przycisk **My Car → Światła i oświetlenie**.
3. Wybrać **Światła zewnętrzne** lub **Światła wewnętrzne**, a następnie funkcję, która ma zostać nastawiona.

**Powiązane informacje**

- Przełączniki świateł (Str. 158)
- Aktywne światła drogowe (Str. 162)
- Korzystanie z bezpiecznego oświetlenia drogi do domu (Str. 167)
- Oświetlenie otoczenia samochodu, przed wejściem do samochodu (Str. 168)
- Używanie kierunkowskazów (Str. 164)
- Inne ustawienia w górnym widoku wyświetlacza centralnego (Str. 138)
- Widok funkcji na wyświetlaczu centralnym (Str. 127)

## Światła pozycyjne

Światła pozycyjne można wykorzystać, aby umożliwić innym użytkownikom drogi dostrzeżenie zatrzymanego lub zaparkowanego samochodu. Światła pozycyjne są włączane za pomocą pierścienia obrotowego na dźwigni przełącznika zespolonego przy kierownicy.

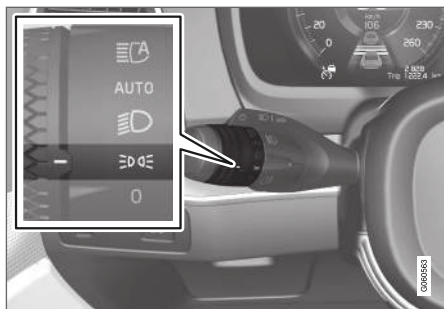

Pierścień obrotowy na dźwigni przełącznika zespolonego w położeniu światel pozycyjnych.

Obrócić pierścień obrotowy do położenia **P** – włączą się światła pozycyjne (jednocześnie włączy się oświetlenie tablicy rejestracyjnej).

Jeśli układ elektryczny samochodu jest przełączony w położenie **II**, światła do jazdy dziennej zostają włączone zamiast światel postojowych. Gdy pierścień obrotowy jest w tym położeniu, światła pozycyjne są włączone niezależnie od tego, w jakie położenie jest przełączony układ elektryczny samochodu.

Jeśli samochód stoi w miejscu, ale jest uruchomiony, pierścień obrotowy można przestawić w położenie światel pozycyjnych **P** z innego położenia, aby włączyć tylko światła pozycyjne zamiast innego oświetlenia.

W przypadku trwającej dłużej niż 30 sekund jazdy z prędkością nieprzekraczającą 10 km/h (około 6 mph) albo jeśli prędkość przekroczy 10 km/h (około 6 mph), zostają włączone światła do jazdy dziennej. Kierowca powinien wybrać pozycję inną niż **P**.

Po otwarciu pokrywy bagażnika, gdy jest ciemno, włączą się tylne światła pozycyjne (jeśli jeszcze nie są włączone), aby ostrzec zbliżających się z tyłu uczestników ruchu drogowego. Dzieje się tak niezależnie od położenia pierścienia obrotowego i wybranego położenia zapłonu układu elektrycznego samochodu.

## Powiązane informacje

- Przełączniki światel (Str. 158)
- Położenia wyłącznika zapłonu (Str. 487)

## Światła do jazdy dziennej

Samochód jest wyposażony w czujniki mierzące warunki oświetlenia w otoczeniu. Światła do jazdy dziennej włączają się, gdy obroty pierścienia na dźwigni przełącznika zespolonego przy kierownicy znajduje się w położeniu **0**, **P** lub **AUTO**, a układ elektryczny samochodu jest włączony w pozycji **II**. W położeniu **AUTO** reflektory przełączają się automatycznie na światła mijania w słabym świetle dziennym lub w ciemności.

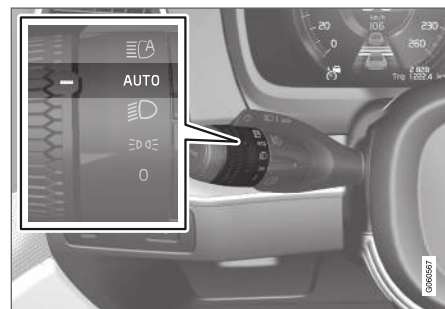

Pierścień obrotowy na dźwigni przełącznika zespolonego w położeniu **AUTO**.

Jeśli pierścień obrotowy na dźwigni przełącznika zespolonego znajduje się w położeniu **AUTO**,

światła do jazdy dziennej (DRL<sup>1</sup>) włączają się tylko podczas jazdy w porze dziennej. Samochód automatycznie przełącza światła do jazdy dziennej na światła mijania w słabym świetle dziennym lub po zmierzchu. Przełączenie na światła mijania ma także miejsce, gdy włączone zostaną przednie światła przeciwmgienne\* i/lub tylne światło przeciwmgielne.

### **⚠ OSTRZEŻENIE**

Zadaniem tego układu jest oszczędzanie energii – nie jest on w stanie stwierdzić w każdej sytuacji (np. we mgle lub podczas deszczu), czy światło dzienne jest zbyt słabe, czy wystarczająco silne.

Odpowiedzialność za prowadzenie samochodu z włączonymi odpowiednimi światłami dostosowanymi do aktualnej sytuacji drogowej i zgodnie z obowiązującymi przepisami ruchu drogowego spoczywa zawsze na kierowcy.

### **Powiązane informacje**

- Przełączniki świateł (Str. 158)
- Położenia wyłącznika zapłonu (Str. 487)
- Światła mijania (Str. 161)

### **Światła mijania**

Gdy obrotowy pierścień na dźwigni przełącznika zespolonego przy kierownicy znajduje się w położeniu **AUTO**, światła mijania włączają się automatycznie podczas jazdy w słabym świetle dziennym lub po zmierzchu, jeśli układ elektryczny samochodu jest włączony w pozycji **II**.

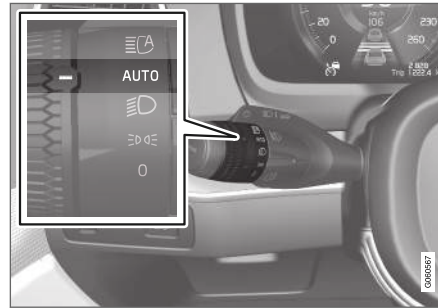

Pierścień obrotowy na dźwigni przełącznika zespolonego w położeniu **AUTO**.

Gdy pierścień obrotowy na dźwigni przełącznika zespolonego przy kierownicy znajduje się w pozycji **AUTO**, światła mijania zostaną także włączone automatycznie, jeśli zostanie włączone tylne światło przeciwmgielne.

Gdy obrotowy pierścień na dźwigni przełącznika zespolonego przy kierownicy znajduje się w położeniu **⊞**, światła mijania są włączone zawsze,

gdy układ elektryczny samochodu jest włączony w pozycji **II**.

### **Wykrywanie tuneli**

Samochód wykrywa wjazd do tunelu i przełącza światła do jazdy dziennej na światła mijania.

Aby wykrywanie wjazdu do tunelu działało, obrotowy pierścień na lewej dźwigni przełącznika zespolonego musi znajdować się w położeniu **AUTO**.

### **Powiązane informacje**

- Przełączniki świateł (Str. 158)
- Położenia wyłącznika zapłonu (Str. 487)
- Światła do jazdy dziennej (Str. 160)

<sup>1</sup> Daytime Running Lights

## Używanie świateł drogowych

Do obsługi świateł drogowych służy lewy przełącznik zespolony przy kierownicy. Światła drogowe to najsilniejsze światła samochodu i należy z nich korzystać podczas jazdy w ciemności w celu poprawy widoczności, o ile nie oślepiają innych użytkowników drogi.

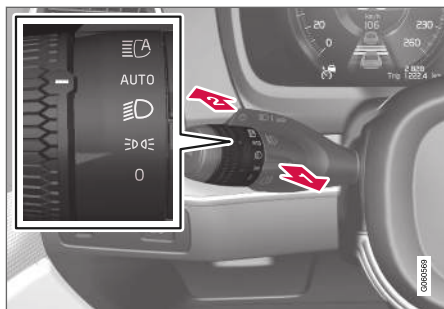

Dźwignia przełącznika zespolonego przy kierownicy z pierścieniem obrotowym.

## Sygnal świetlny światłami drogowymi

Przesunąć dźwignię przełącznika zespolonego delikatnie do tyłu w położenie sygnatu świetlnego światłami drogowymi. Światła drogowe będą się świecić do momentu zwolnienia dźwigni przełącznika zespolonego.

## Światła drogowe

Światła drogowe można włączyć, gdy pierścień obrotowy na dźwigni przełącznika zespolonego przy kierownicy jest w pozycji **AUTO**<sup>2</sup> lub **D**. Aby włączyć światła drogowe, przesunąć dźwignię przełącznika zespolonego wprzód. W celu ich wyłączenia należy przesunąć dźwignię przełącznika zespolonego do tyłu.

Gdy światła drogowe są włączone, świeci się symbol  na wyświetlaczu kierowcy.

## Powiązane informacje

- Przełączniki świateł (Str. 158)
- Aktywne światła drogowe (Str. 162)

## Aktywne światła drogowe

Aktywne światła drogowe to funkcja, która za pomocą kamery detekcyjnej znajdującej się przy górnej krawędzi przedniej szyby wykrywa światła reflektorów pojazdów nadjeżdżających z przeciwka lub tylne światła pojazdów jadących z przodu i przełącza wtedy światła drogowe na światła mijania.

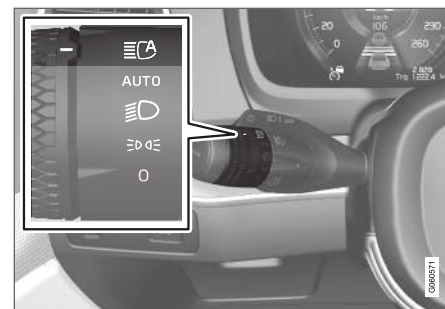

Aktywne światła drogowe włącza się za pomocą pierścienia obrotowego na dźwigni przełącznika zespolonego, ustawiając go w pozycji **AUTO**.

Funkcja ta może także uwzględniać wpływ latarni ulicznych. Światła drogowe zostają ponownie włączone, gdy kamera detekcyjna przestanie wykrywać pojazdy nadjeżdżające z przeciwka lub jadące z przodu.

<sup>2</sup> Przy włączonych światłach mijania.

Funkcja może zacząć działać podczas jazdy w ciemności, gdy prędkość samochodu wynosi około 20 km/h (około 12 mph) lub więcej.

Wyłączenie aktywnych świateł drogowych, gdy włączone są światła drogowe, spowoduje natychmiastowe przełączenie oświetlenia na światła mijania.

Gdy aktywne światła drogowe są włączone, na wyświetlaczu kierowcy świeci się na biało symbol .

Gdy włączone są światła mijania, symbol świeci się na niebiesko. Dotyczy to także reflektorów LED, gdy światła drogowe są częściowo przełączone na światła mijania, to znaczy wtedy, gdy strumień światła jest nieco silniejszy niż światła mijania.

### Samochód z reflektorami LED<sup>3\*</sup>

Jeśli aktywne światła drogowe są wyposażone w funkcję włączenia/wyłączenia<sup>4</sup>, światła zostają przełączone z powrotem na światła drogowe po upływie około sekundy od momentu, gdy kamera detekcyjna przestanie wykrywać reflektory pojazdu nadjeżdżającego z przeciwnika lub tylne światła pojazdu jadącego z przodu.

Jeśli aktywne światła drogowe są wyposażone w funkcję adaptacyjną<sup>4</sup>, to w odróżnieniu od tradycyjnego przełączania na światła mijania, światła drogowe świecą nadal po obu stronach nadjeż-

dającego lub znajdującego się z przodu pojazdu – na światła mijania zostaje przełączona tylko ta część wiązki światła, która jest skierowana bezpośrednio na ten pojazd.

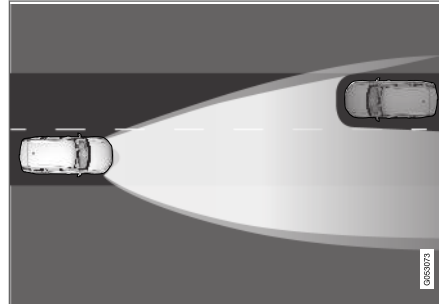

Funkcja adaptacyjna: Światła mijania bezpośrednio w kierunku nadjeżdżającego pojazdu, lecz po obu bokach pojazdu nadal światła drogowe.

Światła zostają przełączone z powrotem na pełne światła drogowe po upływie około sekundy od momentu, gdy kamera detekcyjna przestanie wykrywać reflektory pojazdu nadjeżdżającego z przeciwnika lub tylne światła pojazdu jadącego z przodu.

### Ograniczenia funkcjonalne aktywnych świateł drogowych

Kamera detekcyjna wykorzystywana przez tę funkcję ma pewne ograniczenia funkcjonalne.



Jeśli na wyświetlaczu kierowcy jest widoczny ten symbol razem z komunikatem **Aktywne światła drog.**

**Chwilowo niedostępne**, przełączanie między światłami drogowymi i mijania należy wykonać ręcznie. Pierścień obrotowy na dźwigni przełącznika zespolonego przy kierownicy może pozostać nadal w położeniu **AUTO**. Symbol  gaśnie po pojawieniu się tego komunikatu.



Dotyczy to również sytuacji, gdy ten symbol jest wyświetlany razem z komunikatem **Czujnik na prz. szybie Czujnik zablokowany, patrz**

### Instrukcja obsługi.

Aktywne światła drogowe mogą być tymczasowo niedostępne, np. w przypadku gęstej mgły lub intensywnego deszczu. Gdy aktywne światła drogowe są ponownie dostępne lub czujniki przedniej szyby nie są już zablokowane, komunikat zniknie i zapala się symbol .



### OSTRZEŻENIE

Funkcja aktywnych świateł drogowych pomaga uzyskać optymalne ustawienie wiązki światła, gdy pozwalają na to warunki.

Za ręczne przełączanie między światłami drogowymi a światłami mijania, gdy wymaga tego sytuacja na drodze lub warunki atmosferyczne, odpowiada zawsze kierowca.

<sup>3</sup> LED (Light Emitting Diode)

<sup>4</sup> W zależności od poziomu wyposażenia samochodu.

#### ◀ Powiązane informacje

- Przełączniki świateł (Str. 158)
- Używanie świateł drogowych (Str. 162)
- Ograniczenia funkcjonalne modułu kamery (Str. 374)

### Używanie kierunkowskazów

Do włączania i wyłączenia kierunkowskazów samochodu służy przełącznik zespolony przy kierownicy. Kierunkowskazy migają trzy razy lub ciągle, w zależności od stopnia wychylenia dźwigni.



Kierunkowskazy.

#### Krótkie miganie kierunkowskazów

➔ Wychylić dźwignię w górę lub w dół do pierwszej pozycji i puścić. Nastąpi trzykrotne włączenie kierunkowskazów. Jeśli funkcja zostanie wyłączona za pośrednictwem wyświetlacza centralnego, nastąpi jednokrotne włączenie kierunkowskazów.

<b>i</b>	<b>UWAGA</b>
<ul style="list-style-type: none"> <li>• Automatyczne miganie można wyłączyć, przestawiając dźwignię przełącznika zespolonego w przeciwnym kierunku.</li> <li>• Jeśli symbol kierunkowskazów na wyświetlaczu kierowcy miga szybciej niż normalnie, należy zapoznać się z komunikatem na wyświetlaczu kierowcy.</li> </ul>	

#### Ciągłe miganie kierunkowskazów

➔ Przesunąć dźwignię do góry lub do dołu w skrajne położenie.

Dźwignia pozostaje w tym położeniu do chwili jej ręcznego przestawienia lub wraz z obrotem kierownicy samoczynnie powraca do położenia spoczynkowego.

#### Powiązane informacje

- Światła awaryjne (Str. 167)
- Nastawianie funkcji świateł za pośrednictwem wyświetlacza centralnego (Str. 159)

## Aktywne reflektory skrętne\*

Aktywne reflektory skrętne zostały zaprojektowane w celu zapewnienia maksymalnego doświetlenia podczas jazdy na zakrętach i zjazdach. Samochody z reflektorami diodowymi LED<sup>5\*</sup> są w zależności od poziomu wyposażenia samochodu wyposażone w aktywne reflektory skrętne.

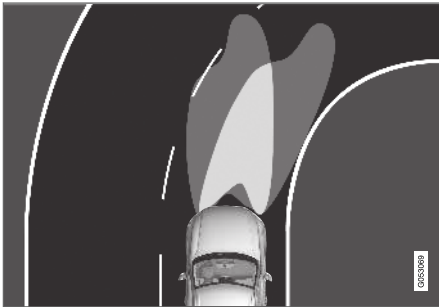

Snop światła reflektorów. Po lewej funkcja ABL wyłączona, po prawej funkcja ABL aktywna.

Aktywne reflektory skrętne poruszają się razem z ruchem kierownicy, co zapewnia maksymalne doświetlenie na zakrętach i zjazdach, a tym samym może zapewnić kierowcy lepszą widoczność.

Funkcja ta jest automatycznie włączana po uruchomieniu silnika. W razie awarii funkcji lampka

kontrolna  na wyświetlaczu kierowcy zapala się jednocześnie z pojawieniem się opisu na wyświetlaczu.

Funkcja jest aktywna tylko w słabym świetle dziennym lub po zmierzchu i tylko wtedy, gdy samochód porusza się, a światła mijania są włączone.

### Wyłączanie/włączenie funkcji

Funkcja jest aktywna w momencie dostawy samochodu z fabryki i można ją wyłączyć/włączyć w widoku funkcji na wyświetlaczu centralnym.



Nacisnąć przycisk wyłącznika **Aktywne światła doświetlające.**

### Powiązane informacje

- Nastawianie funkcji świateł za pośrednictwem wyświetlacza centralnego (Str. 159)

## Tylne światło przeciwmgielne

Tylne światło przeciwmgielne jest znacznie silniejsze niż normalne światła tylne i należy go używać wyłącznie wtedy, gdy widoczność jest ograniczona przez mgłę, śnieg, dym lub kurz, by inni użytkownicy drogi mogli zostać ostrzeżeni wcześniej, że z przodu znajduje się pojazd.

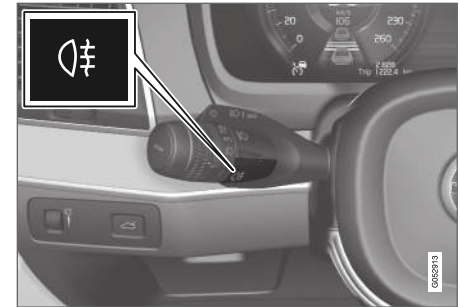



Wyłącznik tylnego światła przeciwmgielnego.

Tylne światło przeciwmgielne to lampka z tyłu samochodu po stronie kierowcy.

Tylne światło przeciwmgielne można włączyć tylko wtedy, gdy układ elektryczny samochodu jest przełączony w pozycję **II**, a pierścień obrotowy na dźwigni przełącznika zespolonego przy kierownicy znajduje się w położeniu **AUTO** lub .

<sup>5</sup> LED (Light Emitting Diode)

- ◀◀ Nacisnąć przycisk Wł./Wył. Na wyświetlaczu kierowcy świeci symbol , gdy tylne światło przeciwniebieżne jest włączone.

Tylne światło przeciwniebieżne wyłącza się automatycznie po wyłączeniu samochodu lub gdy pierścień obrotowy na dźwigni przełącznika zespołowego przy kierownicy zostanie przestawiony w położenie  lub .

### UWAGA

Przepisy dotyczące użycia tylnych świateł przeciwniebieżnych różnią się w poszczególnych krajach.

### Powiązane informacje

- Przełączniki świateł (Str. 158)
- Położenia wyłącznika zapłonu (Str. 487)

### Światło hamowania

Światło hamowania (stopu) zapala się automatycznie podczas hamowania.

Światło hamowania włącza się, gdy wciśnięty jest pedał hamulca. Zostaje ono także włączone, gdy samochód zostanie zahamowany automatycznie przez jeden z układów wspomagających kierowcę.

### Powiązane informacje

- Światła hamowania awaryjnego (Str. 166)
- Funkcje hamulców (Str. 490)

### Światła hamowania awaryjnego

Światła hamowania awaryjnego zostają włączone, aby ostrzec kierowców pojazdów jadących z tyłu o nagłym hamowaniu.

Funkcja ta polega na tym, że światła hamowania błyskają zamiast świecić ciągle światłem jak w przypadku zwykłego hamowania.

Światła hamowania awaryjnego zostają włączone podczas gwałtownego hamowania lub po aktywacji ABS na dużych prędkościach.

Gdy kierowca wyhamuje samochód do niskiej prędkości, a następnie zwolni pedał hamulca, światło hamowania wraca do normalnego świecenia.

Jednocześnie zostają włączone światła awaryjne samochodu. Światła te będą migać do czasu, gdy kierowca ponownie przyspieszy do wyższej prędkości lub je wyłączy.

### Powiązane informacje

- Światło hamowania (Str. 166)
- Hamulec zasadniczy (Str. 491)
- Światła awaryjne (Str. 167)



## Światła awaryjne

Światła awaryjne ostrzegają innych użytkowników drogi poprzez jednoczesne włączenie wszystkich kierunkowskazów samochodu. Funkcję tę można wykorzystać do ostrzegania w razie zagrożenia na drodze.

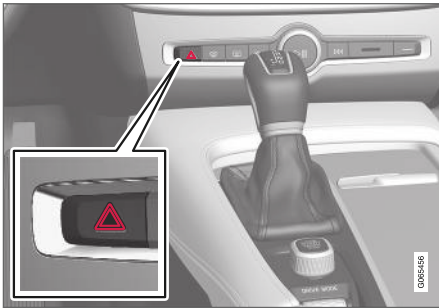

Wyłącznik świateł awaryjnych.

W celu włączenia świateł awaryjnych należy nacisnąć pokazany na ilustracji przycisk.

Światła awaryjne włączane są automatycznie przy hamowaniu na tyle gwałtownym, że uruchomiona zostaje sygnalizacja hamowania awaryjnego, a prędkość jest mała. Światła awaryjne zaczynają migać po wyłączeniu sygnalizacji hamowania awaryjnego, a ich wyłączenie następuje automatycznie, gdy samochód ponownie ruszy lub po naciśnięciu przycisku.

### **i** UWAGA

Przepisy dotyczące używania świateł awaryjnych mogą być różne w poszczególnych krajach.

### Powiązane informacje

- Światła hamowania awaryjnego (Str. 166)
- Używanie kierunkowskazów (Str. 164)

## Korzystanie z bezpiecznego oświetlenia drogi do domu

Można włączyć funkcję opóźnionego wyłączenia niektórych świateł zewnętrznych po zablokowaniu zamków samochodu. Ułatwia one przejście np. od samochodu do domu.

Aby aktywować funkcję:

1. Wyłączyć samochód.
2. Przesunąć lewą dźwignię przełącznika zespolonego przy kierownicy wprzód w kierunku tablicy rozdzielczej i puścić.
3. Wysiąść z samochodu i zablokować zamki drzwi.

Gdy funkcja jest włączona, na wyświetlaczu kierowcy świeci się symbol i zostają włączone światła pozycyjne, podświetlenie klamek zewnętrznych\* i oświetlenie tablicy rejestracyjnej.

Czas opóźnionego wyłączenia świateł można zmienić w opcji menu wyświetlacza centralnego.

### Powiązane informacje

- Nastawianie funkcji świateł za pośrednictwem wyświetlacza centralnego (Str. 159)
- Oświetlenie otoczenia samochodu, przed wejściem do samochodu (Str. 168)

## Oświetlenie otoczenia samochodu, przed wejściem do samochodu

Funkcja oświetlenia otoczenia samochodu włącza się po odblokowaniu samochodu i służy do włączenia oświetlenia przy zbliżeniu się do samochodu.

Funkcja ta zostaje włączona, gdy kluczyk z pilotem zdalnego sterowania zostanie użyty do odblokowania zamków. Zostają wtedy włączone światła pozycyjne, podświetlenie klamek zewnętrznych\*, oświetlenie tablicy rejestracyjnej, wewnętrzne lampki sufitowe, lampki oświetlające podłogę i oświetlenie przestrzeni bagażowej. Jeśli w okresie aktywacji zostaną otwarte drzwi, czas włączenia lampek w klamkach zewnętrznych\* i oświetlenia wnętrza zostanie wydłużony.

Funkcję można aktywować i dezaktywować za pośrednictwem wyświetlacza centralnego.

### Powiązane informacje

- Nastawianie funkcji świateł za pośrednictwem wyświetlacza centralnego (Str. 159)
- Korzystanie z bezpiecznego oświetlenia drogi do domu (Str. 167)
- Kluczyk z pilotem zdalnego sterowania (Str. 255)

## Oświetlenie wnętrza

Wnętrze jest wyposażone w różnego rodzaju oświetlenie zwiększające komfort użytkowania samochodu. W jego skład wchodzi między innymi lampki do czytania, oświetlenie schowka podręcznego i oświetlenie podłoga.

Wszystkie lampki w kabinie samochodu można włączać i wyłączać ręcznie przez co najmniej 5 minut od momentu gdy:

- samochód został wyłączony, a jego układ elektryczny jest w pozycji **0**
- drzwi zostały odblokowane, ale samochód nie został uruchomiony.

## Przednie oświetlenie sufitowe



Górna konsola sterowania z wyłącznikami oświetlenia kabiny i przednich lampek oświetlenia do czytania.

- 1 Wyłącznik lewej lampki oświetlenia do czytania
- 2 Wyłącznik oświetlenia kabiny
- 3 Funkcja automatycznego oświetlenia kabiny pasażerskiej
- 4 Wyłącznik prawej lampki oświetlenia do czytania

### Oświetlenie do czytania

Lampki do czytania z prawej i lewej strony można włączyć lub wyłączyć krótkim naciśnięciem przycisków w konsoli sufitowej. Jasność reguluje się, przytrzymując przycisk w położeniu wciśniętym.

### Wyłącznik oświetlenia kabiny

Oświetlenie przypodłogowe i sufitowe oświetlenie wnętrza włącza się i wyłącza, naciskając krótko przycisk w górnej konsoli sterowania.

### Funkcja automatycznego oświetlenia kabiny pasażerskiej

Funkcję automatyczną włącza się naciskając krótko przycisk **AUTO** w górnej konsoli sterowania. Gdy włączony jest system automatyczny, lampka kontrolna w przycisku zapala się, a oświetlenie kabiny pasażerskiej włącza się i wyłącza zgodnie z poniższym opisem.

Oświetlenie kabiny pasażerskiej:

- włącza się po odblokowaniu zamków i po wyłączeniu samochodu
- wyłącza się po uruchomieniu samochodu i po zablokowaniu zamków
- włącza się w momencie otwarcia drzwi bocznych i gaśnie po ich zamknięciu.
- pozostaje włączone przez 2 minuty, gdy otwarte są jedne z bocznych drzwi.

### Tyłne oświetlenie sufitowe

W tylnej części samochodu znajdują się lampki do czytania, które służą również jako oświetlenie kabiny pasażerskiej.



Lampki do czytania nad tylnymi siedzeniami.

Lampki do czytania włącza się i wyłącza krótkim naciśnięciem przycisku na lampce. Jasność reguluje się, przytrzymując przycisk w położeniu wciśniętym.

### Oświetlenie schowka w desce rozdzielczej

Oświetlenie włącza się w momencie otwarcia pokrywy schowka i gaśnie po jej zamknięciu.

### Oświetlenie lusterka w osłonie przeciwsłonecznej\*

Oświetlenie włącza się w momencie otwarcia pokrywy lusterka w osłonie przeciwsłonecznej i gaśnie po jej zamknięciu.

### Oświetlenie podłoża\*

Oświetlenie podłoża włącza się lub wyłącza po otwarciu lub zamknięciu danych drzwi.

### Oświetlenie progu

Oświetlenie progu włącza się lub wyłącza po otwarciu lub zamknięciu drzwi.

### Oświetlenie przestrzeni bagażowej

Oświetlenie włącza się w momencie otwarcia pokrywy bagażnika i gaśnie po jej zamknięciu.

### Oświetlenie dekoracyjne

Oświetlenie wnętrza włącza się po otwarciu drzwi i wyłącza się po zablokowaniu zamków samochodu. Intensywność oświetlenia dekoracyjnego można zmienić na wyświetlaczu centralnym i można także wyregulować precyzyjnie za pomocą pokrętła w tablicy rozdzielczej.

### Oświetlenie nastrojowe\*

Samochód jest wyposażony w diody LED, które umożliwiają zmianę koloru światła. Zapalają się one, gdy samochód jest uruchomiony. Oświetlenie nastrojowe można zmienić na wyświetlaczu centralnym i można także wyregulować precyzyjnie za pomocą pokrętła w tablicy rozdzielczej.

### Oświetlenie schowków w drzwiach

Oświetlenie schowków w drzwiach włącza się po otwarciu drzwi i wyłącza się po zablokowaniu zamków samochodu. Poziom intensywności oświetlenia można wyregulować precyzyjnie za pomocą pokrętła w tablicy rozdzielczej.



#### ◀ Oświetlenie przedniego uchwytu na napoje w konsoli między fotelami

Oświetlenie przednich uchwytów na napoje włącza się po odblokowaniu zamków samochodu, a wyłącza się po zablokowaniu zamków. Poziom intensywności oświetlenia można wyregulować precyzyjnie za pomocą pokrętki w tablicy rozdzielczej.

#### Powiązane informacje

- Regulacja oświetlenia wnętrza kabiny (Str. 170)
- Przełączniki świateł (Str. 158)
- Położenia wyłącznika zapłonu (Str. 487)
- Wnętrze kabiny pasażerskiej (Str. 644)

#### Regulacja oświetlenia wnętrza kabiny

Oświetlenie wnętrza samochodu włącza się na różne sposoby w zależności od wybranego położenia zapłonu. Oświetlenie wnętrza można regulować za pomocą pokrętki na tablicy rozdzielczej, a niektóre funkcje oświetlenia można także regulować na wyświetlaczu centralnym.



Pokrętło na tablicy rozdzielczej, po lewej stronie kierownicy, służy do regulowania jasności wyświetlacza, lampek kontrolnych, oświetlenia wnętrza i oświetlenia nastrojowego\*

#### Regulacja oświetlenia wnętrza

1. Nacisnąć **Ustawienia** w górnym widoku wyświetlacza centralnego.
2. Nacisnąć przycisk **My Car → Światła i oświetlenie → Światła wewnętrzne**.
3. Wybrać jedno z następujących ustawień:
  - W pozycji **Natężenie światła otoczenia** wybrać **Wyłączone**, **Małe** lub **Wysokie**.
  - W pozycji **Poziom światła otoczenia** wybrać **Ograniczone** i **Pełne**.

#### Regulacja oświetlenia nastrojowego\*

Samochód jest wyposażony w diody LED do zmiany koloru światła. Zapalają się one, gdy samochód jest uruchomiony.

#### Zmiana jasności świateł

1. Nacisnąć **Ustawienia** w górnym widoku wyświetlacza centralnego.
2. Nacisnąć przycisk rozruchu **My Car → Światła i oświetlenie → Światła wewnętrzne → Nastrojowe oświetlenie wnętrza**.
3. W pozycji **Natężenie podświetlenia wnętrza** wybrać **Wyłączone**, **Małe** lub **Wysokie**.

#### Zmiana koloru świateł

1. Nacisnąć **Ustawienia** w górnym widoku wyświetlacza centralnego.
2. Nacisnąć przycisk rozruchu **My Car → Światła i oświetlenie → Światła wewnętrzne → Nastrojowe oświetlenie wnętrza**.
3. Wybrać **Według temperatury** lub **Według koloru**, aby zmienić kolor światła.

W przypadku wyboru opcji **Według temperatury** światło zmienia się odpowiednio do ustawienia temperatury w kabinie pasażerskiej.

W przypadku wyboru opcji **Według koloru** możliwe jest użycie podkategorii **Kolory motywów** w celu przeprowadzenia dokładniejszej regulacji.

**Powiązane informacje**

- Oświetlenie wnętrza (Str. 168)
- Nastawianie funkcji świateł za pośrednictwem wyświetlacza centralnego (Str. 159)
- Położenia wyłącznika zapłonu (Str. 487)



OKNA, SZYBY I LUSTERKA

## Szyby, szkło i lusterka

Samochód jest wyposażony w elementy sterowania oknami, szymbami i lusterkami. Niektóre szyby samochodu są laminowane.

### Laminowane szyby

Szyba przednia jest laminowana. Szkło laminowane jest także dostępne jako opcja dla niektórych innych powierzchni szklanych. Pokrycie szyb warstwą laminatu poprawia izolację dźwiękową kabiny oraz stanowi dodatkowe zabezpieczenie przeciw próbom włamania do samochodu.



Na szybach laminowanych umieszczony jest ten symbol<sup>1</sup>/>

### Powiązane informacje

- Zabezpieczenie przed przytrzaśnięciem przez szyby i zasłony przeciwsłoneczne (Str. 174)
- Dach otwierany\* (Str. 183)
- Elektryczne sterowanie szyb (Str. 176)
- Wewnętrzne i zewnętrzne lusterka wsteczne (Str. 179)
- Używanie zasłony przeciwsłonecznej\* (Str. 178)
- Wyświetlacz przezierny na szybie przedniej\* (Str. 147)

- Używanie wycieraczek szyby przedniej (Str. 186)
- Używanie spryskiwaczy szyby przedniej i świateł przednich (Str. 189)
- Włączanie i wyłączenie ogrzewania przedniej szyby\* (Str. 231)
- Włączanie i wyłączenie ogrzewania szyby tylnej i lusterek zewnętrznych (Str. 233)

## Zabezpieczenie przed przytrzaśnięciem przez szyby i zasłony przeciwsłoneczne

Wszystkie sterowane elektrycznie szyby i zasłony przeciwsłoneczne\* mają zabezpieczenie przed przytrzaśnięciem, które zostaje uruchomione, jeśli ruch szyby lub zasłony podczas otwierania lub zamykania zostanie zablokowany przez jakikolwiek obiekt.

W przypadku zablokowania szyba/zasłona zatrzymuje się i zostaje automatycznie cofnięta o około 50 mm (około 2 cali) od położenia zablokowanego (lub do pozycji pełnego uchylenia).

Można obejść zabezpieczenie przed przytrzaśnięciem, jeśli doszło do przerwania zamykania, na przykład na skutek oblodzenia, naciskając nadal przycisk w tym samym kierunku.

W razie wystąpienia usterki zabezpieczenia przed przytrzaśnięciem można wypróbować sekwencję resetowania.

### OSTRZEŻENIE

Jeśli akumulator rozruchowy został odłączony, konieczne jest zresetowanie funkcji automatycznego otwierania i zamykania, aby działała prawidłowo. Aby zabezpieczenie przed przytrzaśnięciem mogło działać, konieczne jest zresetowanie układu.

<sup>1</sup> Nie dotyczy to szyby przedniej, która jest zawsze laminowana i dlatego nie ma tego symbolu.



### Powiązane informacje

- Sekwencja resetowania zabezpieczenia przed przytrzaśnięciem (Str. 175)
- Obsługa sterowanych elektrycznie szyb (Str. 177)
- Używanie zasłony przeciwslonecznej\* (Str. 178)
- Dach otwierany\* (Str. 183)

### Sekwencja resetowania zabezpieczenia przed przytrzaśnięciem

Jeśli wystąpi problem z funkcjami elektrycznego sterowania szybami, można wypróbować sekwencję resetowania.

Sterowane elektrycznie zasłony przeciwsloneczne\* mają sekwencję resetowania, którą można wypróbować w razie potrzeby.

#### OSTRZEŻENIE

Jeśli akumulator rozruchowy został odłączony, konieczne jest zresetowanie funkcji automatycznego otwierania i zamykania, aby działała prawidłowo. Aby zabezpieczenie przed przytrzaśnięciem mogło działać, konieczne jest zresetowanie układu.

Jeśli problem utrzymuje się albo dotyczy panoramicznego okna dachowego lub okna dachowego, należy skontaktować się ze stacją obsługi<sup>2</sup>.

### Resetowanie szyby sterowanej elektrycznie

1. Zacząć od położenia zamkniętego szyby.
2. Następnie uruchomić ją ręcznie 3 razy w górę do położenia zamkniętego.
  - > Nastąpi automatyczna inicjalizacja układu.

### Resetowanie zasłony przeciwslonecznej\*

1. Zacząć od zwiniętej zasłony przeciwslonecznej.
2. Wcisnąć przycisk w kierunku zwijania na około 15 sekund.
  - > Układ zostanie automatycznie zainicjowany.

### Powiązane informacje

- Zabezpieczenie przed przytrzaśnięciem przez szyby i zasłony przeciwsloneczne (Str. 174)
- Obsługa sterowanych elektrycznie szyb (Str. 177)
- Używanie zasłony przeciwslonecznej\* (Str. 178)

<sup>2</sup> Zaleca się kontakt z autoryzowaną stacją obsługi Volvo.

## Elektryczne sterowanie szyb

Do obsługi szyb sterowanych elektrycznie służą panele sterowania w poszczególnych drzwiach. Drzwi kierowcy mają przyciski do sterowania wszystkimi szybami, a także do włączania blokady otwarcia tylnych drzwi od wewnątrz.

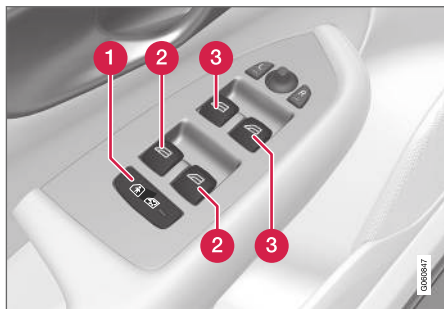

Panel przycisków w drzwiach kierowcy.

- 1 Elektryczna blokada otwarcia tylnych drzwi od wewnątrz\* wyłącza przyciski w drzwiach tylnych, w wyniku czego drzwi i szyb nie można otworzyć od wewnątrz.
- 2 Przyciski sterowania tylnymi szybami.
- 3 Przyciski sterowania przednimi szybami.

Sterowane elektrycznie szyby są wyposażone w zabezpieczenie przed przytraśnięciem. W razie wystąpienia usterki zabezpieczenia przed przy-

traśnięciem można wypróbować sekwencję resetowania.

### OSTRZEŻENIE

Może dojść do przytraśnięcia dzieci, innych pasażerów lub przedmiotów przez ruchome części.

- Szyby należy zawsze uruchamiać z zachowaniem ostrożności.
- Nie pozwalać, by dzieci bawiły się elementami sterowania.
- Nie wolno pozostawiać dzieci samych w samochodzie.
- Wsiadając z samochodu, należy zawsze pamiętać o wyłączeniu zasilania szyb sterowanych elektrycznie poprzez przełączenie układu elektrycznego samochodu w pozycję **0** oraz o zabraniu ze sobą kluczyka z pilotem zdalnego sterowania.
- Nie wolno wystawiać przedmiotów ani części ciała przez okna, nawet jeśli układ elektryczny samochodu jest całkowicie odłączony.

### Powiązane informacje

- Obsługa sterowanych elektrycznie szyb (Str. 177)
- Zabezpieczenie przed przytraśnięciem przez szyby i zasłony przeciwsłoneczne (Str. 174)

- Sekwencja resetowania zabezpieczenia przed przytraśnięciem (Str. 175)

## Obsługa sterowanych elektrycznie szyb

Za pomocą panelu przycisków w drzwiach kierowcy można obsługiwać wszystkie szyby sterowane elektrycznie – panele przycisków w pozostałych drzwiach obsługują szybę sterowaną elektrycznie w danych drzwiach.

Sterowane elektrycznie szyby są wyposażone w zabezpieczenie przed przytraśnięciem. W razie wystąpienia usterki zabezpieczenia przed przytraśnięciem można wypróbować sekwencję resetowania.

### OSTRZEŻENIE

Może dojść do przytraśnięcia dzieci, innych pasażerów lub przedmiotów przez ruchome części.

- Szyby należy zawsze uruchamiać z zachowaniem ostrożności.
- Nie pozwalają, by dzieci bawiły się elementami sterowania.
- Nie wolno pozostawiać dzieci samych w samochodzie.
- Wysiadając z samochodu, należy zawsze pamiętać o wyłączeniu zasilania szyb sterowanych elektrycznie poprzez przełączenie układu elektrycznego samochodu w pozycję **0** oraz o zabraniu ze sobą kluczyka z pilotem zdalnego sterowania.
- Nie wolno wystawiać przedmiotów ani części ciała przez okna, nawet jeśli układ elektryczny samochodu jest całkowicie odłączony.



Działanie przełączników sterujących.

- 1** Kontrolowane podnoszenie i opuszczanie szyby. Lekko wcisnąć lub pociągnąć do góry jeden z przełączników. Sterowane elektrycznie szyby będą przesuwane w górę lub w dół, dopóki przełącznik będzie przytrzymywany w tym położeniu.
- 2** Automatyczne podnoszenie i opuszczanie szyby. Wcisnąć lub pociągnąć do góry jeden z przełączników do skrajnej pozycji i puścić. Nastąpi całkowite otwarcie lub zamknięcie okna.

Aby można było korzystać z elektrycznego sterowania szyb, wyłącznik zapłonu musi znajdować się przynajmniej w położeniu **I** lub **II**. Sterowane elektrycznie szyby można obsługiwać przez kilka minut od wyłączenia samochodu i zapłonu, ale nie po otwarciu którejkolwiek drzwi. W tym samym momencie można używać tylko jednego panelu przycisków sterujących.



- ◀ Do sterowania można także użyć kluczyka z pilotem zdalnego sterowania lub funkcji otwierania bezkluczykowego\* za pomocą klamki drzwi.

### **⚠ OSTRZEŻENIE**

Upewnić się, że nie ma ryzyka przytrzaśnięcia dzieci lub innych pasażerów w przypadku zamykania wszystkich szyb za pomocą kluczyka z pilotem zdalnego sterowania lub funkcji otwierania bezkluczykowego\* za pomocą klamki drzwi.

### **i UWAGA**

Jednym ze sposobów na zmniejszenie pulsującego hałasu powodowanego przez wiatr przy otwartych szybach drzwi tylnych jest niewielkie otwarcie także szyb w drzwiach przednich.

### **i UWAGA**

Szyb nie można otworzyć przy prędkościach powyżej ok. 180 km/h (ok. 112 mph), można je jednak zamknąć.

Odpowiedzialność za przestrzeganie obowiązujących przepisów ruchu drogowego spoczywa zawsze na kierowcy.

### **Powiązane informacje**

- Elektryczne sterowanie szyb (Str. 176)
- Zabezpieczenie przed przytrzaśnięciem przez szyby i zasłony przeciwsłoneczne (Str. 174)
- Sekwencja resetowania zabezpieczenia przed przytrzaśnięciem (Str. 175)
- Zablokowanie i odblokowanie zamków bez użycia kluczyka\* (Str. 282)
- Zablokowanie i odblokowanie zamków przy użyciu kluczyka z pilotem zdalnego sterowania (Str. 258)

### **Używanie zasłony przeciwsłonecznej\***

Zasłona przeciwsłoneczna jest zamontowana w obu tylnych drzwiach oraz wbudowana w tylną półkę transportową.

#### **Drzwi tylne – obsługiwana ręcznie**



Ilustracja ma charakter schematyczny – wersja może być inna.

- 1** Zaczep zasłonę przeciwsłonecznej
  - Wyciągnąć zasłonę i zaczepić jej górną krawędź w górnym obramowaniu okna.

Rozciągnięta zasłona nie przeszkadza przy podnoszeniu i opuszczaniu szyby.

### Półka tylnej szyby



Na półce tylnej szyby zamontowana jest elektrycznie sterowana zasłona przeciwsłoneczna.

Sterowanie zasłony przeciwsłonecznej działa, gdy wybrana jest pozycja II wyłącznika zapłonu.

#### **i UWAGA**

Gdy temperatura w kabinie pasażerskiej jest niska, manewrowanie zasłoną przeciwsłoneczną może nie być możliwe.

### Obsługa za pomocą wyświetlacza centralnego



Nacisnąć krótko przycisk **Tylna zasłona przeciwsłon.** w widoku funkcji na centralnym wyświetlaczu - zasłona przeciwsłoneczna zostanie automatycznie podniesiona lub opuszczona do położenia krańcowego.

wego.

### Powiązane informacje

- Zabezpieczenie przed przytrzaśnięciem przez szyby i zasłony przeciwsłoneczne (Str. 174)
- Sekwencja resetowania zabezpieczenia przed przytrzaśnięciem (Str. 175)
- Elektryczne sterowanie szyb (Str. 176)

### Wewnętrzne i zewnętrzne lusterka wsteczne

Wewnętrzne i zewnętrzne lusterka wsteczne mają za zadanie zapewniać lepszą widoczność do tyłu.

#### Wewnętrzne lusterko wsteczne

Wewnętrzne lusterko wsteczne można w łatwy sposób przestawić ręcznie, zmieniając jego kąt. Wewnętrzne lusterko wsteczne może być wyposażone w sterownik HomeLink\*, funkcję automatycznego przyciemniania\* i kompas\*.

#### Lusterka boczne

#### **! OSTRZEŻENIE**

Oba lusterka są wygięte dla zapewnienia optymalnej widoczności. Obiekty mogą wydawać się bardziej oddalone niż są w rzeczywistości.

Ustawienie zewnętrznych lusterek wstecznych jest regulowane za pomocą dźwigniki sterującej w panelu przycisków w drzwiach kierowcy. Dostępne są także różne ustawienia automatyczne, które można powiązać z przyciskami funkcji pamięci fotela regulowanego elektrycznie\*.

### Powiązane informacje

- HomeLink®\* (Str. 544)
- Kompas\* (Str. 548)
- Regulacja przyciemnienia lusterek wstecznych (Str. 180)



- Zmiana kąta ustawienia lusterek zewnętrznych (Str. 181)
- Zapisywanie w pamięci pozycji fotela, lusterek zewnętrznych i wyświetlacza przeziernego na szybie przedniej\* (Str. 194)
- Włączanie i wyłączanie ogrzewania szyby tylnej i lusterek zewnętrznych (Str. 233)

## Regulacja przyciemnienia lusterek wstecznych

Jasne światło z reflektorów jadących z tyłu pojazdów padające na lusterka wsteczne może oślepić kierowcę. Z funkcji przyciemnienia należy skorzystać, gdy światła pojazdów jadących z tyłu przeszkadzają kierowcy.

### Lusterko dwupozycyjne

Wewnętrzne lusterko wsteczne można przyciemnić za pomocą dźwigni znajdującej się w jego dolnej krawędzi.



**1** Dźwignia do opuszczania lusterka.

1. Przesłanie dźwigni w kierunku wnętrza kabiny powoduje ustawienie lusterka w położeniu zmniejszonego blasku odbicia.
2. Przesłanie dźwigni w kierunku szyby czołowej powoduje ustawienie lusterka w normalnym położeniu.

Dźwignia zmiany pozycji lusterka nie występuje przy lusterkach z funkcją automatycznego przyciemniania.

### Automatyczne przyciemnienie lusterka\*

Wewnętrzne i zewnętrzne lusterka wsteczne ściemniają się automatycznie, jeżeli padające na nie światło jest zbyt jasne. Funkcja automatycznego przyciemniania jest zawsze aktywna podczas jazdy, ale nie wtedy, gdy wybrany jest bieg wsteczny.

#### **i** UWAGA

W przypadku zmiany czułości zmiana przyciemniania nie jest zauważalna od razu, lecz następuje stopniowo.

Czułość funkcji przyciemnienia dotyczy zarówno wewnętrznego lusterka wstecznego, jak i lusterek zewnętrznych.

Aby zmienić czułość funkcji przyciemnienia:

1. Nacisnąć **Ustawienia** w górnym widoku wyświetlacza centralnego.
2. Nacisnąć przycisk **My Car** → **Lusterka i udogodnienia**.
3. W pozycji **Automat. przyciemnianie lusterka wstecznego** wybrać **Normalne**, **Ciemne** lub **Jasne**.

Wewnętrzne lusterko wsteczne jest wyposażone w dwa czujniki – jeden skierowany do przodu i jeden skierowany do tyłu – które współpracują ze sobą w celu wykrywania i eliminacji oślepiającego światła. Czujnik skierowany do przodu wykrywa światło otoczenia, a czujnik skierowany do tyłu wykrywa światło pochodzące z reflektorów pojazdu jadącego z tyłu.

Aby lusterka zewnętrzne mogły być wyposażone w funkcję automatycznego przyciemniania, musi ją mieć także wewnętrzne lusterko wsteczne.

### **i UWAGA**

Jeśli czujniki zostaną zasłonięte na przykład przez kartę parkingową, transponder, osłonę przeciwsłoneczną lub przedmioty znajdujące się na siedzeniach lub na tylnej półce w taki sposób, że nie będzie do nich docierać światło, działanie funkcji przyciemniania wewnętrznego lusterka wstecznego i lusterek zewnętrznych będzie ograniczone.

### **Powiązane informacje**

- Wewnętrzne i zewnętrzne lusterka wsteczne (Str. 179)
- Zmiana kąta ustawienia lusterek zewnętrznych (Str. 181)

## **Zmiana kąta ustawienia lusterek zewnętrznych**

Dla zapewnienia lepszej widoczności do tyłu lusterka zewnętrzne wymagają ustawienia dostosowanego do preferencji kierowcy. Dostępne są różne ustawienia automatyczne, które można także powiązać z przyciskami funkcji pamięci fotela regulowanego elektrycznie\*.

### **Korzystanie z przełączników sterujących lusterkami zewnętrznymi**

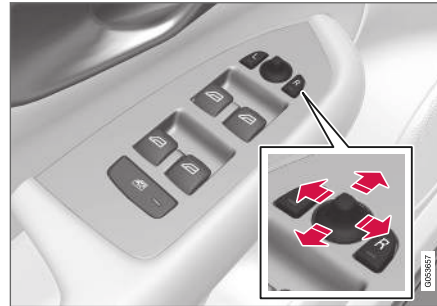

Przełączniki sterujące zewnętrznymi lusterkami wstecznymi.

Ustawienie zewnętrznych lusterek wstecznych jest regulowane za pomocą dźwigniki sterującej w panelu przycisków w drzwiach kierowcy. Wyłącznik zapłonu musi znajdować się przynajmniej w położeniu **I**.

1. W celu ustawienia pozycji lewego lusterka nacisnąć przycisk **L**, a prawego – **R**. W przycisku zaświeci się dioda kontrolna.

2. Ustawić pozycję lusterka dźwigniką sterującą umieszczoną w środku.
3. Ponownie wcisnąć przycisk **L** lub **R**. Dioda kontrolna powinna zgasnąć.

### **Elektryczne składanie lusterek wstecznych\***

Lusterka mogą zostać złożone do parkowania/jazdy w wąskich miejscach.

1. Nacisnąć jednocześnie przyciski **L** i **R**.
2. Zwolnić je po około 1 sekundzie. Lusterka zatrzymają się automatycznie w położeniu całkowicie złożonym.

W celu rozłożenia lusterek należy nacisnąć jednocześnie przyciski **L** i **R**. Lusterka zatrzymają się automatycznie w położeniu całkowicie rozłożonym.

### **Programowanie pozycji neutralnej**

W przypadku mechanicznego przestawienia lusterek konieczne jest ponowne zaprogramowanie ich pozycji neutralnej, aby funkcja elektrycznego składania/rozkładania\* mogła działać prawidłowo.

1. W celu złożenia lusterek zewnętrznych należy nacisnąć jednocześnie przyciski **L** i **R**.
2. Aby je ponownie rozłożyć, nacisnąć jednocześnie przyciski **L** i **R**.
3. W razie potrzeby powtórzyć powyższe czynności.



- ◀ W ten sposób zostaje zaprogramowana pozycja neutralna.

### Zmiana kąta ustawienia podczas parkowania<sup>3</sup>

Lusterko zewnętrzne można pochylić w dół, by kierowca mógł obserwować na przykład krawędź drogi podczas parkowania.

- Po włączeniu biegu wstecznego nacisnąć przycisk **L** lub **R**.

Należy pamiętać, że może być potrzebne dwukrotne naciśnięcie przycisku, zależnie od tego, czy został wcześniej wybrany. Przycisk miga, gdy lusterko zewnętrzne jest pochylone do dołu. Po wyłączeniu biegu wstecznego lusterko zewnętrzne automatycznie zaczyna powracać do pierwotnego położenia po około 3 sekundach i osiąga to położenie po około 8 sekundach.

### Automatyczna zmiana kąta ustawienia podczas parkowania<sup>3</sup>

Przy tym ustawieniu lusterko zewnętrzne zostaje automatycznie pochylone do dołu po wybraniu biegu wstecznego. Pozycja złożona jest zaprogramowana fabrycznie i nie można jej zmienić. Można wymusić powrót lusterka zewnętrznego do pierwotnego położenia, naciskając dwukrotnie przycisk **L** lub **R**.

1. Nacisnąć **Ustawienia** w górnym widoku wyświetlacza centralnego.

2. Nacisnąć przycisk **My Car** → **Lusterka i udogodnienia**.
3. W pozycji **Pochyl lusterko zewnętrzne przy cofaniu** wybrać **Wyłączone**, **Kierowca**, **Pasażer** lub **Oba**, aby włączyć lub wyłączyć funkcję i wybrać, które z lusterek wstecznych ma zostać pochylone.

### Automatyczne składanie lusterek po zamknięciu samochodu\*

W momencie zablokowania i odblokowania drzwi przy użyciu kluczyka z pilotem zdalnego sterowania zewnętrzne lusterka wsteczne mogą zostać automatycznie złożone bądź rozłożone.

1. Nacisnąć **Ustawienia** w górnym widoku wyświetlacza centralnego.
2. Nacisnąć przycisk **My Car** → **Lusterka i udogodnienia**.
3. Wybrać **Złóż lusterka po zablokowaniu**, aby włączyć lub wyłączyć.

### Powiązane informacje

- Wewnętrzne i zewnętrzne lusterka wsteczne (Str. 179)
- Regulacja przyciemnienia lusterek wstecznych (Str. 180)
- Zapisywanie w pamięci pozycji fotela, lusterek zewnętrznych i wyświetlacza przeziernego na szybie przedniej\* (Str. 194)

- Włączanie i wyłączanie ogrzewania szyby tylnej i lusterek zewnętrznych (Str. 233)

<sup>3</sup> Tylko w połączeniu z przyciskami pamięci fotela regulowanego elektrycznie\*.



## Dach otwierany\*

Okno dachowe można otwierać pionowo w tylnej krawędzi (uchylenie okna dachowego) lub poziomo (położenie otwarcia).

Okno dachowe jest wyposażone w owiewkę. Ma także zamykaną ręcznie wewnętrzną zasłonę przeciwsłoneczną.



Przyciski sterujące oknem dachowym znajdują się w panelu sufitowym. Przyciski zostają aktywowane, gdy układ elektryczny samochodu jest przełączony w pozycję **I** lub **II**.

### **⚠ OSTRZEŻENIE**

Może dojść do przytrafnięcia dzieci, innych pasażerów lub przedmiotów przez ruchome części.

- Szyby należy zawsze uruchamiać z zachowaniem ostrożności.
- Nie pozwalają, by dzieci bawiły się elementami sterowania.
- Nie wolno pozostawiać dzieci samych w samochodzie.
- Wysiadając z samochodu, należy zawsze pamiętać o wyłączeniu zasilania szyb sterowanych elektrycznie poprzez przełączenie układu elektrycznego samochodu w pozycję **0** oraz o zabraniu ze sobą kluczyka z pilotem zdalnego sterowania.
- Nie wolno wystawiać przedmiotów ani części ciała przez okna, nawet jeśli układ elektryczny samochodu jest całkowicie odłączony.

### **⚠ WAŻNE**

- Nie otwierać okna dachowego, gdy zamontowany jest bagażnik.
- Nie umieszczać ciężkich przedmiotów na oknie dachowym.

### **⚠ WAŻNE**

- Przed otwarciem okna dachowego należy usunąć lód i śnieg.
- Nie uruchamiać okna dachowego, jeśli zamarzło w położeniu zamkniętym.

## Owiewka

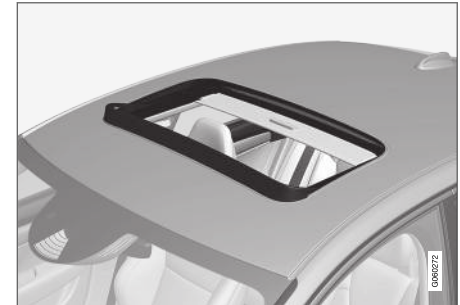

Okno dachowe jest wyposażone w owiewkę, która rozkłada się, gdy okno znajduje się w położeniu otwartym.

## Powiązane informacje

- Obsługa okna dachowego\* (Str. 184)
- Zabezpieczenie przed przytrafnięciem przez szyby i zasłony przeciwsłoneczne (Str. 174)



- Zablokowanie i odblokowanie zamków bez użycia kluczyka\* (Str. 282)
- Zablokowanie i odblokowanie zamków przy użyciu kluczyka z pilotem zdalnego sterowania (Str. 258)

### Obsługa okna dachowego\*

W przypadku sterowania za pomocą przełącznika na suficie okno dachowe zostaje najpierw otwarte w poziomie do położenia komfortowego.

W położeniu uchylenia okno dachowe zostaje podniesione w tylnej krawędzi.

#### **⚠ OSTRZEŻENIE**

Może dojść do przytraśnięcia dzieci, innych pasażerów lub przedmiotów przez ruchome części.

- Szyby należy zawsze uruchamiać z zachowaniem ostrożności.
- Nie pozwalać, by dzieci bawiły się elementami sterowania.
- Nie wolno pozostawiać dzieci samych w samochodzie.
- Wsiadając z samochodu, należy zawsze pamiętać o wyłączeniu zasilania szyb sterowanych elektrycznie poprzez przełączenie układu elektrycznego samochodu w pozycję **0** oraz o zabraniu ze sobą kluczyka z pilotem zdalnego sterowania.
- Nie wolno wystawiać przedmiotów ani części ciała przez okna, nawet jeśli układ elektryczny samochodu jest całkowicie odłączony.

#### **! WAŻNE**

- Nie otwierać okna dachowego, gdy zamontowany jest bagażnik.
- Nie umieszczać ciężkich przedmiotów na oknie dachowym.

#### **! WAŻNE**

- Przed otwarciem okna dachowego należy usunąć lód i śnieg.
- Nie uruchamiać okna dachowego, jeśli zamarzło w położeniu zamkniętym.

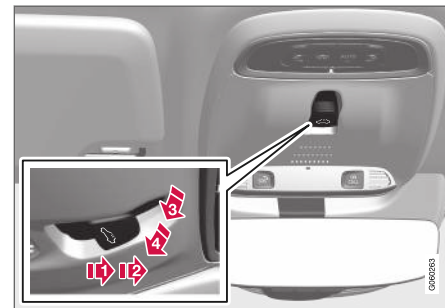

**1** Otwieranie stopniowe

**2** Otwieranie automatyczne

3 Zamykanie stopniowe

4 Zamykanie automatyczne

Ruch okna dachowego zostaje przerwany w przypadku puszczenia przełącznika podczas ręcznego sterowania, albo gdy osiągnie ono położenie komfortowe względnie położenie maksymalnego otwarcia lub zamknięcia. Ruch zostaje także zatrzymany, gdy przełącznik zostanie użyty ponownie w trakcie ruchu.

Sterowanie okna dachowego, gdy wybrana jest pozycja I lub II wyłącznika zapłonu.

Do sterowania można także użyć kluczyka z pilotem zdalnego sterowania lub funkcji otwierania bezkluczykowego\* za pomocą klamki drzwi.

### **OSTRZEŻENIE**

Upewnij się, że nie ma ryzyka przytrzaśnięcia dzieci lub innych pasażerów w przypadku zamykania wszystkich szyb za pomocą kluczyka z pilotem zdalnego sterowania lub funkcji otwierania bezkluczykowego\* za pomocą klamki drzwi.

### **WAŻNE**

Zamykając okno dachowe, należy upewnić się, czy zostało ono prawidłowo domknięte.

### Otwieranie i zamykanie stopniowe

– Aby otworzyć okno dachowe, nacisnąć przełącznik do tyłu do pozycji otwierania ręcznego. Okno dachowe osiąga najpierw położenie komfortowe<sup>4</sup>. Aby uzyskać maksymalne otwarcie, nacisnąć przełącznik do tyłu po raz drugi.

Zamykanie okna dachowego przebiega w odwrotnej kolejności – przełącznik sterujący należy przesunąć do przodu/w dół do pozycji ręcznego zamykania.

### Otwieranie i zamykanie automatyczne

– Aby otworzyć okno dachowe, nacisnąć przełącznik do tyłu do pozycji automatycznego otwierania i puścić. Okno dachowe osiąga najpierw położenie komfortowe<sup>4</sup>. Aby otworzyć okno do położenia maksymalnego otwarcia, nacisnąć przełącznik po raz drugi do tyłu w położenie automatycznego otwarcia i puścić.

Zamykanie okna dachowego przebiega w odwrotnej kolejności – przełącznik sterujący należy przesunąć do przodu/w dół do pozycji automatycznego zamykania.

Okno dachowe nie zatrzymuje się w położeniu komfortowym podczas zamykania.

### Uchylenie okna dachowego

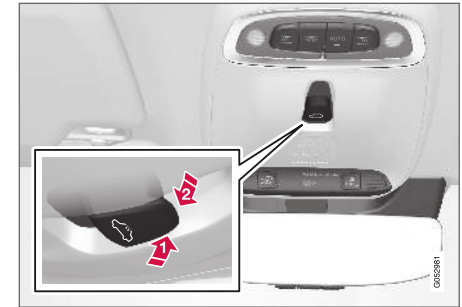

Uchylenie i zamykanie okna dachowego.

1 Aby otworzyć, nacisnąć przełącznik do góry.

2 Aby zamknąć, nacisnąć przełącznik sterujący do przodu/w dół.

Gdy zostanie wybrane położenie uchylenia, okno dachowe zostaje podniesione w tylnej krawędzi.

### Zasłona okna dachowego

Okno dachowe posiada przesuwaną ręcznie osłonę przeciwsłoneczną. Przy otwieraniu okna dachowego zasłona cofa się samoczynnie. W celu zasłonięcia otworu okna dachowego należy, trzymając za uchwyt zastony przeciwsłonecznej, przesunąć ją do przodu.

<sup>4</sup> Położenie komfortowe to otwarte położenie okna dachowego, w którym hałas wywołany szumem powietrza i rezonansem podczas jazdy jest na komfortowo niskim poziomie.

#### ◀ Powiązane informacje

- Dach otwierany\* (Str. 183)
- Zabezpieczenie przed przytraśnięciem przez szyby i zasłony przeciwsłoneczne (Str. 174)
- Zablokowanie i odblokowanie zamków bez użycia kluczyka\* (Str. 282)
- Zablokowanie i odblokowanie zamków przy użyciu kluczyka z pilotem zdalnego sterowania (Str. 258)

### Pióra wycieraczek i płyn do spryskiwaczy

Wycieraczki z pomocą płynu do spryskiwaczy pozwalają poprawić widoczność i kształt wiązki światła reflektorów.

Przy niskiej temperaturze otoczenia samoczynnie uruchamiane jest podgrzewanie dysz spryskiwaczy\*, aby nie dopuścić do ich zamarzania.

Informacja o konieczności uzupełnienia płynu do spryskiwaczy pojawia się na wyświetlaczu kierowcy, gdy w zbiorniku pozostało około 1 litra (1 kwarta) płynu.

#### Powiązane informacje

- Korzystanie z czujnika deszczu (Str. 187)
- Używanie spryskiwaczy szyby przedniej i świateł przednich (Str. 189)
- Korzystanie z funkcji pamięci czujnika deszczu (Str. 188)
- Wlew płynu do spryskiwaczy (Str. 711)
- Pióra wycieraczek w pozycji serwisowej (Str. 710)
- Wymiana piór wycieraczek szyby przedniej (Str. 709)
- Używanie wycieraczek szyby przedniej (Str. 186)

### Używanie wycieraczek szyby przedniej

Wycieraczki szyby przedniej oczyszczają szybę. Różnych ustawień wycieraczek szyby przedniej dokonuje się za pomocą prawej dźwigni przełącznika zespolonego przy kierownicy.

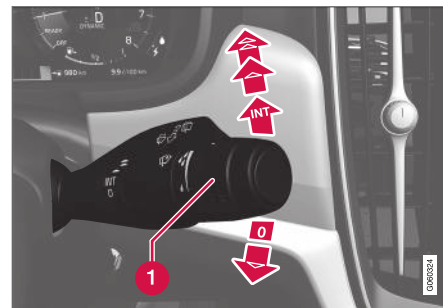

Prawa dźwignia przełącznika zespolonego przy kierownicy.

- 1 Pokrętko, używane do nastawiania czułości czujnika deszczu i częstotliwości pracy wycieraczek.

#### Jednokrotne przetarcie

 Wychylenie dźwigni do w dół i zwolnienie jej powoduje pojedyncze przetarcie szyby.

#### Wycieraczki szyby przedniej wyłączone

 W pozycji 0 dźwigni przełącznika wycieraczki szyby przedniej są wyłączone.

### Przerywana praca wycieraczek

**INT** Częstotliwość cyklu pracy wycieraczek można regulować, odpowiednio obracając pierścień regulacyjny.

### Ciągła praca wycieraczek

 Przesłanie dźwigni w górę uruchamia wycieraczki z normalną prędkością.

 Przesłanie dźwigni jeszcze bardziej w górę uruchamia wycieraczki z dużą prędkością.

### **WAŻNE**

Przed uruchomieniem wycieraczek w okresie zimowym należy upewnić się, że ich pióra nie przymarzły, a śnieg i lód został całkowicie usunięty z przedniej szyby.

### **WAŻNE**

Gdy wycieraczki oczyszczają szybę przednią, należy używać dużej ilości płynu do spryskiwaczy. Szyba przednia musi być mokra, gdy jej wycieraczki pracują.

### Powiązane informacje

- Korzystanie z czujnika deszczu (Str. 187)
- Używanie spryskiwaczy szyby przedniej i świateł przednich (Str. 189)
- Pióra wycieraczek i płyn do spryskiwaczy (Str. 186)

- Korzystanie z funkcji pamięci czujnika deszczu (Str. 188)
- Wlew płynu do spryskiwaczy (Str. 711)
- Pióra wycieraczek w pozycji serwisowej (Str. 710)
- Wymiana piór wycieraczek szyby przedniej (Str. 709)

### Korzystanie z czujnika deszczu

Czujnik deszczu automatycznie uruchamia wycieraczki szyby przedniej w zależności od ilości wody wykrytej na szybie przedniej. Czulość czujnika deszczu można regulować pokrętkiem na prawej dźwigni przełącznika zespolonego przy kierownicy.

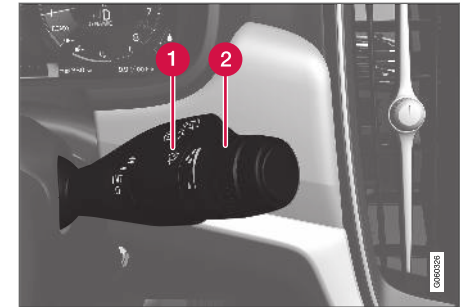

Prawa dźwignia przełącznika zespolonego przy kierownicy.

- 1** Przycisk czujnika deszczu
- 2** Regulacja czułości lub częstotliwości pracy

Gdy czujnik deszczu jest włączony, na wyświetlaczu kierowcy widoczny jest symbol czujnika



### Włączanie czujnika deszczu

Czujnik deszczu może zostać włączony przy pracującym silniku lub gdy układ elektryczny samo-

◀ chodu jest przełączony w pozycję I lub II i dźwignia przełącznika wycieraczek jest w położeniu 0 lub w położeniu pojedynczego przetarcia.

W celu włączenia czujnika deszczu należy nacisnąć przycisk .

W celu dodatkowego przetarcia szyby należy wychylić dźwignię przełącznika w dół.

Obracać pokrętkę do góry w celu zwiększenia czułości czujnika lub do dołu w celu zmniejszenia czułości. Przy obracaniu pokrętkę do góry wycieraczka wykona dodatkowe przetarcie.

### Wyłączenie czujnika deszczu

W celu wyłączenia czujnika deszczu należy nacisnąć jego przycisk  lub przestawić dźwignię przełącznika wycieraczek do góry w inną pozycję.

Czujnik deszczu zostaje wyłączony automatycznie w pozycji 0 wyłącznika zapłonu lub z chwilą wyłączenia silnika.

Czujnik deszczu zostaje wyłączony automatycznie, gdy pióra wycieraczek zostaną ustawione w pozycji serwisowej. Czujnik deszczu zostaje ponownie włączony po wyłączeniu pozycji serwisowej.

### WAŻNE

Wycieraczki przedniej szyby mogą się włączyć i ulec uszkodzeniu w automatycznej myjni samochodowej. Wyłącz czujnik deszczu, gdy samochód pracuje lub, gdy układ elektryczny samochodu jest w położeniu zapłonu I lub II. Symbol na wyświetlaczu kierowcy zgaśnie.

### Powiązane informacje

- Używanie spryskiwaczy szyby przedniej i świateł przednich (Str. 189)
- Pióra wycieraczek i płyn do spryskiwaczy (Str. 186)
- Korzystanie z funkcji pamięci czujnika deszczu (Str. 188)
- Wlew płynu do spryskiwaczy (Str. 711)
- Pióra wycieraczek w pozycji serwisowej (Str. 710)
- Wymiana piór wycieraczek szyby przedniej (Str. 709)
- Używanie wycieraczek szyby przedniej (Str. 186)

### Korzystanie z funkcji pamięci czujnika deszczu

Czujnik deszczu automatycznie uruchamia wycieraczki szyby przedniej w zależności od ilości wody wykrytej na szybie przedniej.

### Włączanie/wyłączanie funkcji pamięci

Funkcja pamięci czujnika deszczu może zostać włączona w taki sposób, że przycisku czujnika deszczu nie będzie trzeba naciskać po każdym uruchomieniu samochodu:

1. Nacisnąć **Ustawienia** w górnym widoku wyświetlacza centralnego.
2. Nacisnąć przycisk **My Car** → **Wycieraczka szyby przedniej**.
3. Wybrać **Pamięć czujnika deszczu**, aby aktywować lub dezaktywować funkcję pamięci.

### Powiązane informacje

- Korzystanie z czujnika deszczu (Str. 187)
- Używanie spryskiwaczy szyby przedniej i świateł przednich (Str. 189)
- Pióra wycieraczek i płyn do spryskiwaczy (Str. 186)
- Wlew płynu do spryskiwaczy (Str. 711)
- Pióra wycieraczek w pozycji serwisowej (Str. 710)

- Wymiana piór wycieraczek szyby przedniej (Str. 709)
- Używanie wycieraczek szyby przedniej (Str. 186)

## Używanie spryskiwaczy szyby przedniej i świateł przednich

Spryskiwacze szyby przedniej i świateł przednich oczyszczają szybę przednią i reflektory. Do uruchamiania spryskiwaczy szyby przedniej i reflektorów służy prawa dźwignia przełącznika zespolonego.

## Uruchamianie spryskiwaczy szyby przedniej i świateł przednich



Funkcja spryskiwaczy, prawa dźwignia przełącznika zespolonego.

- Pociągnąć prawą dźwignię przełącznika zespolonego w kierunku kierownicy w celu włączenia spryskiwaczy szyby przedniej i świateł przednich.
  - > Po zwolnieniu dźwigni wycieraczki wykonają jeszcze kilka przetrąć.

## WAŻNE

Unikać włączania spryskiwaczy, gdy są zamrożone lub gdy zbiornik płynu do spryskiwaczy jest pusty, gdyż w przeciwnym razie istnieje ryzyko uszkodzenia pompy.

## Spryskiwanie reflektorów\*

Aby oszczędzać płyn, reflektory są spryskiwane automatycznie z określoną częstotliwością, gdy są włączone.

## Ograniczone zmywanie

Gdy w zbiorniku pozostaje tylko około 1 litra (1 kwarty) płynu do spryskiwaczy, a na wyświetlaczu kierowcy pojawia się komunikat **Płyn do spryskiwaczy Niski poziom** **Uzupelnij** wraz z symbolem , dopływ płynu do spryskiwaczy reflektorów zostaje odcięty. Ma to na celu zapewnienie priorytetu oczyszczaniu szyby przedniej dla uzyskania odpowiedniej widoczności. Spryskiwacze reflektorów są uruchamiane tylko wtedy, gdy włączone są światła mijania lub drogowe.

## Powiązane informacje

- Korzystanie z czujnika deszczu (Str. 187)
- Pióra wycieraczek i płyn do spryskiwaczy (Str. 186)
- Korzystanie z funkcji pamięci czujnika deszczu (Str. 188)
- Wlew płynu do spryskiwaczy (Str. 711)



## OKNA, SZYBY I LUSTERKA

- ◀◀ • Pióra wycieraczek w pozycji serwisowej (Str. 710)
- Wymiana piór wycieraczek szyby przedniej (Str. 709)
- Używanie wycieraczek szyby przedniej (Str. 186)



FOTELE I KIEROWNICA

## Fotel przedni regulowany ręcznie

Przednie fotele samochodu oferują liczne możliwości ustawień dla optymalnego komfortu siedzenia.



- 1 Podnoszenie/opuszczanie przedniej krawędzi siedziska\* – pompować w górę/w dół.<sup>1</sup>
- 2 Zmienić długość\* siedziska poprzez pociągnięcie dźwigni do góry i ręczne przesunięcie siedziska do przodu/do tyłu.
- 3 Przesuwanie do przodu/do tyłu – pociągnąć dźwignię do góry i ustawić fotel w odpowiedniej odległości od kierownicy i pedałów. Po zmianie ustawienia należy upewnić się, czy fotel został zablokowany w nowym położeniu.

- 4 Zmiana wyprofilowania podparcia lędźwiowego\* – nacisnąć przycisk w górę/w dół/do przodu/do tyłu<sup>2</sup>.
- 5 Podnoszenie/opuszczanie siedziska – przesunąć regulator w górę/w dół.
- 6 Zmiana nachylenia oparcia – obracać pokrętką.

### **⚠ OSTRZEŻENIE**

Pozycję fotela kierowcy należy wyregulować przed rozpoczęciem podróży, a nigdy podczas jazdy. Upewnić się, że położenie fotela zostało zablokowane w celu uniknięcia obrażeń ciała w razie gwałtownego hamowania lub wypadku.

### Powiązane informacje

- Fotel przedni regulowany elektrycznie\* (Str. 193)
- Ustawianie fotela przedniego regulowanego elektrycznie\* (Str. 193)
- Zapisywanie w pamięci pozycji fotela, lusterek zewnętrznych i wyświetlacza przeziernego na szybie przedniej\* (Str. 194)
- Korzystanie z zapisanej w pamięci pozycji fotela, lusterek zewnętrznych i wyświetlacza przeziernego na szybie przedniej\* (Str. 195)
- Regulacja ustawień masażu\* w fotelu przednim (Str. 198)

- Regulacja\* długości siedziska przedniego fotela (Str. 199)
- Ustawienia funkcji masażu\* w przednim fotelu (Str. 197)
- Regulacja podparcia bocznego\* przedniego fotela (Str. 200)
- Regulacja podparcia lędźwiowego\* przedniego fotela (Str. 201)
- Regulacja fotela pasażera z fotela kierowcy\* (Str. 202)

<sup>1</sup> Dotyczy tylko fotela kierowcy.

<sup>2</sup> Dotyczy czterokierunkowej regulacji podparcia lędźwiowego\*. Dwukierunkowa regulacja podparcia lędźwiowego\* obejmuje regulację do przodu/do tyłu.

## Fotel przedni regulowany elektrycznie\*

Przednie fotele samochodu oferują liczne możliwości ustawień dla optymalnego komfortu siedzenia. Fotel z elektryczną regulacją można przesunąć do przodu i do tyłu oraz w górę i w dół. Przednią krawędź siedziska fotela można podnosić i opuszczać oraz regulować długość siedziska\*. Można również regulować kąt nachylenia oparcia. Wyprofilowanie odcinka lędźwiowego\* można regulować w górę, w dół, do przodu i do tyłu.<sup>3</sup>

Regulacja fotela jest możliwa jedynie przez określony czas od odblokowania drzwi bez uruchamiania silnika. Regulacji fotela można dokonać w każdym momencie przy uruchomionym silniku. Regulacja jest również możliwa przez pewien czas po wyłączeniu silnika.

### ! WAŻNE

Mechanizm elektrycznej regulacji ustawienia foteli wyposażony jest w wyłącznik przeciążeniowy, który zadziała w momencie zablokowania ruchu fotela przez przeszkodę. W takiej sytuacji należy usunąć przeszkodę, a następnie ponownie wyregulować fotel.

## Powiązane informacje

- Fotel przedni regulowany ręcznie (Str. 192)
- Ustawianie fotela przedniego regulowanego elektrycznie\* (Str. 193)
- Zapisywanie w pamięci pozycji fotela, lusterek zewnętrznych i wyświetlacza przeziernego na szybie przedniej\* (Str. 194)
- Korzystanie z zapisanej w pamięci pozycji fotela, lusterek zewnętrznych i wyświetlacza przeziernego na szybie przedniej\* (Str. 195)
- Regulacja ustawień masażu\* w fotelu przednim (Str. 198)
- Regulacja\* długości siedziska przedniego fotela (Str. 199)
- Ustawienia funkcji masażu\* w przednim fotelu (Str. 197)
- Regulacja podparcia bocznego\* przedniego fotela (Str. 200)
- Regulacja podparcia lędźwiowego\* przedniego fotela (Str. 201)
- Regulacja fotela pasażera z fotela kierowcy\* (Str. 202)

## Ustawianie fotela przedniego regulowanego elektrycznie\*

Ustawić fotel w żądanym położeniu za pomocą regulatora zamontowanego na siedzisku przedniego fotela. Aby ustawić różne funkcje komfortowe, obrócić regulator wielofunkcyjny<sup>4</sup> w górę/w dół.

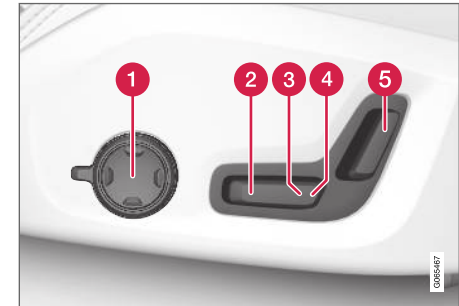

Ilustracja pokazuje regulatory w samochodzie z czterokierunkową regulacją podparcia lędźwiowego\*. Samochody z dwukierunkową regulacją podparcia lędźwiowego\* nie mają obrotowego regulatora wielofunkcyjnego.

- 1 W samochodach z czterokierunkową regulacją podparcia lędźwiowego\* obrócić regulator wielofunkcyjny<sup>4</sup> w górę/w dół, aby ustawić różne funkcje komfortowe. W samochodach z dwukierunkową regulacją podparcia lędźwiowego\*

<sup>3</sup> Dotyczy czterokierunkowej regulacji podparcia lędźwiowego\*. Dwukierunkowa regulacja podparcia lędźwiowego\* obejmuje regulację do przodu/do tyłu.

<sup>4</sup> Niedostępny w samochodach z dwukierunkową regulacją podparcia lędźwiowego\*.

- ◀◀ wego\* użyć okrągłego przycisku, aby przesunąć podparcie lędźwiowe do przodu/do tyłu.
- 2 Podnoszenie/opuszczanie przedniej części siedziska – przesunąć regulator w górę/w dół.
  - 3 Podnoszenie/opuszczanie siedziska – przesunąć regulator w górę/w dół.
  - 4 Przesuwanie fotela do przodu/do tyłu – przesunąć regulator do przodu/do tyłu.
  - 5 Zmiana nachylenia oparcia – przesunąć regulator do przodu/do tyłu.

W danej chwili może działać tylko jeden siłownik regulacyjny (do przodu/do tyłu/w górę/w dół).

Oparć przednich foteli nie można opuścić całkowicie do przodu.

### Powiązane informacje

- Fotel przedni regulowany ręcznie (Str. 192)
- Fotel przedni regulowany elektrycznie\* (Str. 193)
- Zapisywanie w pamięci pozycji fotela, lusterek zewnętrznych i wyświetlacza przeziernego na szybie przedniej\* (Str. 194)
- Korzystanie z zapisanej w pamięci pozycji fotela, lusterek zewnętrznych i wyświetlacza przeziernego na szybie przedniej\* (Str. 195)
- Regulacja ustawień masażu\* w fotelu przednim (Str. 198)

- Regulacja\* długości siedziska przedniego fotela (Str. 199)
- Ustawienia funkcji masażu\* w przednim fotelu (Str. 197)
- Regulacja podparcia bocznego\* przedniego fotela (Str. 200)
- Regulacja podparcia lędźwiowego\* przedniego fotela (Str. 201)
- Regulacja fotela pasażera z fotela kierowcy\* (Str. 202)

### Zapisywanie w pamięci pozycji fotela, lusterek zewnętrznych i wyświetlacza przeziernego na szybie przedniej\*

Pozycję fotela regulowanego elektrycznie\*, lusterek zewnętrznych i wyświetlacza przeziernego na szybie przedniej\* można przypisać do przycisków pamięci.

Przyciski pamięci umożliwiają zapisanie dwóch różnych pozycji fotela regulowanego elektrycznie\*, lusterek zewnętrznych i wyświetlacza przeziernego na szybie przedniej\*. Przyciski te znajdują się po wewnętrznej stronie jednych lub obu drzwi przednich\*.

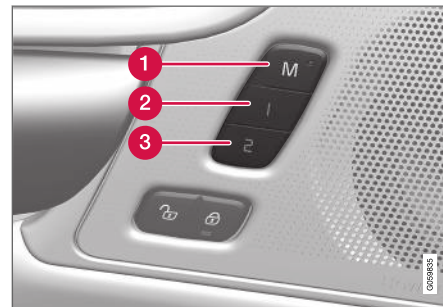

- 1 Przycisk **M** do zapisywania ustawień.
- 2 Przycisk pamięci
- 3 Przycisk pamięci

### Zapisywanie pozycji w pamięci

1. Wyregulować w żądany sposób ustawienie fotela, lusterek zewnętrznych wstecznych i wyświetlacza przeziernego na szybie przedniej i wyświetlacza przeziernego na przedniej szybie.
2. Nacisnąć i przytrzymać przycisk **M**. Lampka w przycisku zapali się.
3. W ciągu trzech sekund nacisnąć i przytrzymać przycisk **1** lub **2**.
  - > Po zapisaniu ustawień pod wybranym przyciskiem pamięci rozlega się sygnał dźwiękowy i lampka kontrolna w przycisku **M** gaśnie.

Jeśli w ciągu trzech sekund nie zostanie wciśnięty żaden z przycisków pamięci, lampka w przycisku **M** zgaśnie i nie zostaną zapisane żadne ustawienia.

Pozycja fotela, lusterek zewnętrznych lub wyświetlacza przeziernego na przedniej szybie musi zostać zmieniona, aby można było zaprogramować nową pamięć.

### Powiązane informacje

- Fotel przedni regulowany ręcznie (Str. 192)
- Fotel przedni regulowany elektrycznie\* (Str. 193)
- Ustawianie fotela przedniego regulowanego elektrycznie\* (Str. 193)

- Korzystanie z zapisanej w pamięci pozycji fotela, lusterek zewnętrznych i wyświetlacza przeziernego na szybie przedniej\* (Str. 195)
- Regulacja ustawień masażu\* w fotelu przednim (Str. 198)
- Regulacja\* długości siedziska przedniego fotela (Str. 199)
- Ustawienia funkcji masażu\* w przednim fotelu (Str. 197)
- Regulacja podparcia bocznego\* przedniego fotela (Str. 200)
- Regulacja podparcia lędźwiowego\* przedniego fotela (Str. 201)
- Regulacja fotela pasażera z fotela kierowcy\* (Str. 202)
- Zmiana kąta ustawienia lusterek zewnętrznych (Str. 181)
- Ustawienia wyświetlacza przeziernego na szybie przedniej\* (Str. 149)

### Korzystanie z zapisanej w pamięci pozycji fotela, lusterek zewnętrznych i wyświetlacza przeziernego na szybie przedniej\*

Jeśli pozycja fotela regulowanego elektrycznie\*, lusterek zewnętrznych i wyświetlacza przeziernego na szybie przedniej\* została zapisana w pamięci, ustawienia te można łatwo aktywować za pomocą przycisków pamięci.

### Przywołanie zapamiętanego ustawienia

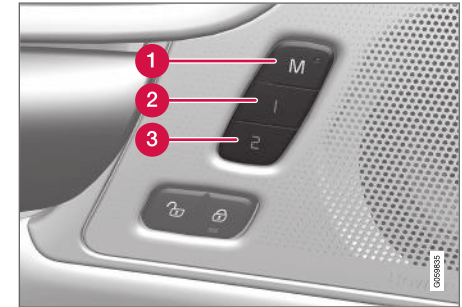

Z zapisanych ustawień można skorzystać zarówno przy otwartych, jak i zamkniętych drzwiach przednich:



### ◀ Otwarte drzwi przednie

- Nacisnąć krótko jeden z przycisków pamięci **1** (2) lub **2** (3). Fotel regulowany elektrycznie, zewnętrzne lusterka wsteczne i wyświetlacz przezierny na przedniej szybie przesuwają się i zatrzymują się w położeniach zapisanych pod wybranym przyciskiem pamięci.

### Zamknięte drzwi przednie

- Nacisnąć jeden z przycisków pamięci **1** (2) lub **2** (3) i przytrzymać, aż fotel, zewnętrzne lusterka wsteczne i wyświetlacz przezierny na przedniej szybie zatrzymają się w położeniach zapisanych pod wybranym przyciskiem pamięci.

Jeśli przycisk pamięci zostanie puszczone, ruch fotela, zewnętrznych lusterek wstecznych i wyświetlacza przeziernego na przedniej szybie zostanie zatrzymany.

### OSTRZEŻENIE

- Ponieważ fotel kierowcy można regulować przy wyłączonym zapłonie, dzieci nie należy nigdy pozostawiać w pojeździe bez opieki.
- Ruch fotela można ZATRZYMAĆ w dowolnym momencie, naciskając dowolny przycisk na panelu sterowania fotela regulowanego elektrycznie.
- Nie regulować fotela podczas jazdy.
- Upewnić się, że w trakcie regulacji pod fotelami nie znajdują się żadne przedmioty.

### Powiązane informacje

- Fotel przedni regulowany ręcznie (Str. 192)
- Fotel przedni regulowany elektrycznie\* (Str. 193)
- Ustawianie fotela przedniego regulowanego elektrycznie\* (Str. 193)
- Zapisywanie w pamięci pozycji fotela, lusterek zewnętrznych i wyświetlacza przeziernego na szybie przedniej\* (Str. 194)
- Regulacja ustawień masażu\* w fotelu przednim (Str. 198)
- Regulacja\* długości siedziska przedniego fotela (Str. 199)
- Ustawienia funkcji masażu\* w przednim fotelu (Str. 197)

- Regulacja podparcia bocznego\* przedniego fotela (Str. 200)
- Regulacja podparcia lędźwiowego\* przedniego fotela (Str. 201)
- Regulacja fotela pasażera z fotela kierowcy\* (Str. 202)
- Zmiana kąta ustawienia lusterek zewnętrznych (Str. 181)
- Ustawienia wyświetlacza przeziernego na szybie przedniej\* (Str. 149)

## Ustawienia funkcji masażu\* w przednim fotelu

Do zmiany ustawień można wykorzystać zarówno regulator wielofunkcyjny na fotelu, jak i wyświetlacz centralny. Zakres ustawień jest pokazywany na wyświetlaczu centralnym.



Regulator wielofunkcyjny znajdujący się z boku siedziska fotela.

## Ustawienia masażu

Dostępne są następujące opcje ustawień masażu:

- **Wł./Wył.:** Wybrać opcję **Wł./Wył.**, aby włączyć/ wyłączyć funkcję masażu.
- **Programy 1-5:** Dostępnych jest 5 gotowych programów masażu. Wybrać opcję **Fala**, **Bieżnik**, **Zaawansowane**, **Kręgosłup** lub **Ramiona**.

- **Intensywność:** Wybrać opcję **Małe**, **Normalny** lub **Duże**.
- **Szybkość:** Wybrać opcję **Wolna**, **Normalny** lub **Szybka**.

### Ponowne uruchomienie masażu

Funkcja masażu zostaje wyłączona automatycznie po 20 minutach. Ponownego włączenia funkcji dokonuje się ręcznie.

- Nacisnąć **Restart** na wyświetlaczu centralnym, aby ponownie uruchomić wybrany program masażu.
  - > Program masażu zostanie ponownie uruchomiony. Jeśli nie zostanie wykonana żadna czynność, masaż będzie nadal wyświetlany w widoku górnym.

### Powiązane informacje

- Fotel przedni regulowany ręcznie (Str. 192)
- Fotel przedni regulowany elektrycznie\* (Str. 193)
- Ustawianie fotela przedniego regulowanego elektrycznie\* (Str. 193)
- Zapisywanie w pamięci pozycji fotela, lusterek zewnętrznych i wyświetlacza przeziernego na szybie przedniej\* (Str. 194)
- Korzystanie z zapisanej w pamięci pozycji fotela, lusterek zewnętrznych i wyświetlacza przeziernego na szybie przedniej\* (Str. 195)
- Regulacja ustawień masażu\* w fotelu przednim (Str. 198)

- Regulacja\* długości siedziska przedniego fotela (Str. 199)
- Regulacja podparcia bocznego\* przedniego fotela (Str. 200)
- Regulacja podparcia lędźwiowego\* przedniego fotela (Str. 201)
- Regulacja fotela pasażera z fotela kierowcy\* (Str. 202)

## Regulacja ustawień masażu\* w fotelu przednim

Do zmiany ustawień można wykorzystać zarówno regulator wielofunkcyjny na fotelu, jak i wyświetlacz centralny. Zakres ustawień jest pokazywany na wyświetlaczu centralnym.

### Regulacja ustawień masażu w fotelu przednim

Oparcia przednich foteli wyposażone są w funkcję masażu. Masaż, którego ustawienia można zmieniać, jest wykonywany przez wypełnione powietrzem poduszki.

Funkcję masażu można włączyć tylko podczas pracy silnika samochodu.

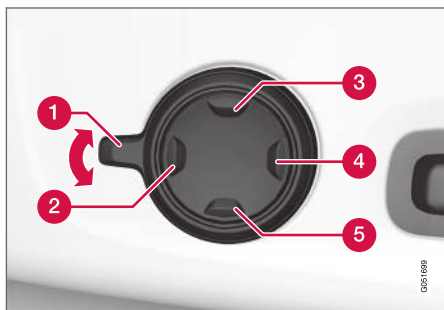

1. Aktywować regulator wielofunkcyjny, przekręcając regulator **1** w górę/w dół. Na wyświetlaczu centralnym pojawi się widok ustawień fotela.

2. Wybrać opcję **Masaż** w widoku ustawień fotela.
3. W celu przełączenia między różnymi funkcjami masażu należy wybrać odpowiednią opcję albo bezpośrednio za pomocą wyświetlacza centralnego albo przesuwając kursor w górę/w dół za pomocą górnego **3** lub dolnego **5** przycisku regulatora wielofunkcyjnego. Zmienić ustawienie wybranej funkcji bezpośrednio na wyświetlaczu centralnym lub naciskając strzałki albo za pomocą przedniego **2** lub tylnego **4** przycisku regulatora wielofunkcyjnego.

### Powiązane informacje

- Fotel przedni regulowany ręcznie (Str. 192)
- Fotel przedni regulowany elektrycznie\* (Str. 193)
- Ustawianie fotela przedniego regulowanego elektrycznie\* (Str. 193)
- Zapisywanie w pamięci pozycji fotela, lusterek zewnętrznych i wyświetlacza przeziernego na szybie przedniej\* (Str. 194)
- Korzystanie z zapisanej w pamięci pozycji fotela, lusterek zewnętrznych i wyświetlacza przeziernego na szybie przedniej\* (Str. 195)
- Regulacja\* długości siedziska przedniego fotela (Str. 199)
- Ustawienia funkcji masażu\* w przednim fotelu (Str. 197)

- Regulacja podparcia boczного\* przedniego fotela (Str. 200)
- Regulacja podparcia lędźwiowego\* przedniego fotela (Str. 201)
- Regulacja fotela pasażera z fotela kierowcy\* (Str. 202)



## Regulacja\* długości siedziska przedniego fotela

Zależnie od wybranego poziomu wyposażenia długość siedziska fotela reguluje się za pomocą regulatora wielofunkcyjnego\* z boku siedziska albo ręcznie za pomocą regulatora z przodu siedziska.

### Regulacja długości siedziska za pomocą regulatora wielofunkcyjnego

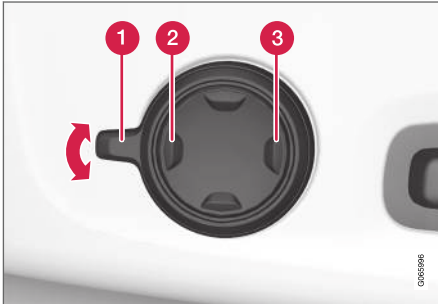

Regulator wielofunkcyjny znajdujący się z boku siedziska.

1. Aktywować regulator wielofunkcyjny, przekręcając regulator **1** w górę/w dół. Na wyświetlaczu centralnym pojawi się widok ustawień fotela.

2. Wybrać opcję **Przedłużenie siedz.** w widoku ustawień fotela.

- Nacisnąć przednią część **2** czterokierunkowego przycisku, aby wysunąć siedzisko.
- Nacisnąć tylną część czterokierunkowego przycisku **3**, aby wsunąć siedzisko.

### Ręczna regulacja długości siedziska



Regulator siedziska.

1. Chwycić za uchwyt **1** z przodu fotela i pociągnąć do góry.
2. Wyregulować długość siedziska.
3. Puścić uchwyt i upewnić się, że siedzisko znalazło się w prawidłowym położeniu.

### Powiązane informacje

- Fotel przedni regulowany ręcznie (Str. 192)
- Fotel przedni regulowany elektrycznie\* (Str. 193)
- Ustawianie fotela przedniego regulowanego elektrycznie\* (Str. 193)
- Zapisywanie w pamięci pozycji fotela, lusterek zewnętrznych i wyświetlacza przeziernego na szybie przedniej\* (Str. 194)
- Korzystanie z zapisanej w pamięci pozycji fotela, lusterek wewnętrznych i wyświetlacza przeziernego na szybie przedniej\* (Str. 195)
- Regulacja ustawień masażu\* w fotelu przednim (Str. 198)
- Ustawienia funkcji masażu\* w przednim fotelu (Str. 197)
- Regulacja podparcia bocznego\* przedniego fotela (Str. 200)
- Regulacja podparcia lędźwiowego\* przedniego fotela (Str. 201)
- Regulacja fotela pasażera z fotela kierowcy\* (Str. 202)

## Regulacja podparcia bocznego\* przedniego fotela

Poprzez regulację boków oparcia można zwiększyć komfort podróżowania na przednim fotelu.

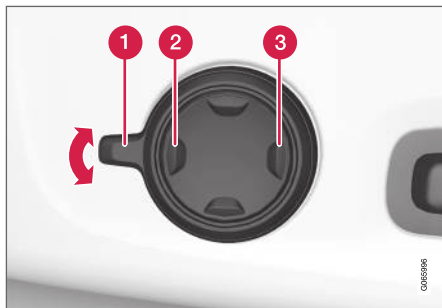

Regulator wielofunkcyjny znajdujący się z boku siedziska fotela.

Boki oparcia można regulować w celu zapewnienia najlepszego podparcia. Do zmiany ustawień można wykorzystać zarówno regulator wielofunkcyjny na fotelu, jak i wyświetlacz centralny. Zakres ustawień jest pokazywany na wyświetlaczu centralnym.

Aby wyregulować podparcie boczne:

1. Aktywować regulator wielofunkcyjny, przekręcając go w górę/w dół **1**. Na wyświetlaczu centralnym pojawi się widok ustawień fotela.

2. Wybrać opcję **Podp. boczne** w widoku ustawień fotela.

- Nacisnąć przednią część czterokierunkowego przycisku, aby zwiększyć wyprofilowanie podparcia bocznego **2**.
- Nacisnąć tylną część czterokierunkowego przycisku, aby zmniejszyć wyprofilowanie podparcia bocznego **3**.

### Powiązane informacje

- Fotel przedni regulowany ręcznie (Str. 192)
- Fotel przedni regulowany elektrycznie\* (Str. 193)
- Ustawianie fotela przedniego regulowanego elektrycznie\* (Str. 193)
- Zapisywanie w pamięci pozycji fotela, lusterek zewnętrznych i wyświetlacza przeziernego na szybie przedniej\* (Str. 194)
- Korzystanie z zapisanej w pamięci pozycji fotela, lusterek zewnętrznych i wyświetlacza przeziernego na szybie przedniej\* (Str. 195)
- Regulacja ustawień masażu\* w fotelu przednim (Str. 198)
- Regulacja\* długości siedziska przedniego fotela (Str. 199)
- Ustawienia funkcji masażu\* w przednim fotelu (Str. 197)
- Regulacja podparcia lędźwiowego\* przedniego fotela (Str. 201)

- Regulacja fotela pasażera z fotela kierowcy\* (Str. 202)

## Regulacja podparcia lędźwiowego\* przedniego fotela

Podparcie lędźwiowe jest ustawiane za pomocą regulatora znajdującego się z boku siedziska.



Regulator wielofunkcyjny w samochodach z czterokierunkową regulacją podparcia lędźwiowego\*.

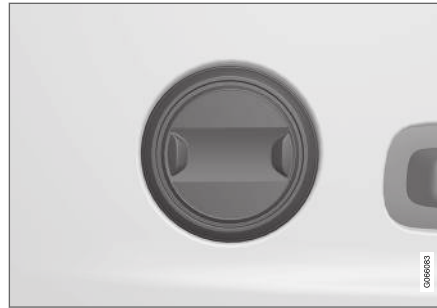

Regulator w samochodach z dwukierunkową regulacją podparcia lędźwiowego\*.

Podparcie lędźwiowe reguluje się za pomocą regulatora wielofunkcyjnego w samochodach z regulacją czterokierunkową\* lub za pomocą okrągłego przycisku w samochodach z regulacją dwukierunkową\*. Regulator znajduje się z boku siedziska fotela. W zależności od poziomu wyposażenia podparcie lędźwiowe można wyregulować do przodu/do tyłu i w górę/w dół (czterokierunkowa regulacja podparcia lędźwiowego) lub do przodu/do tyłu (dwukierunkowa regulacja podparcia lędźwiowego).

## Regulacja podparcia lędźwiowego w samochodzie z regulacją czterokierunkową

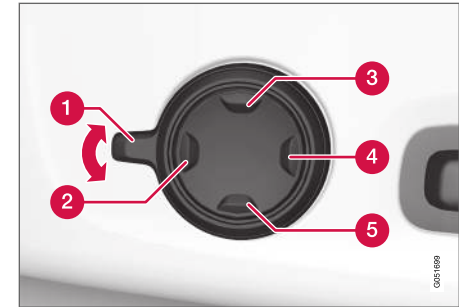

1. Aktywować regulator wielofunkcyjny, przekręcając regulator **1** w górę/w dół. Na wyświetlaczu centralnym pojawi się widok ustawień fotela.
2. Wybrać opcję **Kręgosłup** w widoku ustawień fotela.
  - Nacisnąć okrągły przycisk w górę **3**/w dół **5**, aby przesunąć podparcie lędźwiowe w górę/w dół.
  - Nacisnąć przednią część **2** przycisku, aby zwiększyć wyprofilowanie podparcia lędźwiowego.
  - Nacisnąć tylną część **4** przycisku, aby zmniejszyć wyprofilowanie podparcia lędźwiowego.



#### ◀◀ **Regulacja podparcia lędźwiowego w samochodzie z regulacją dwukierunkową**

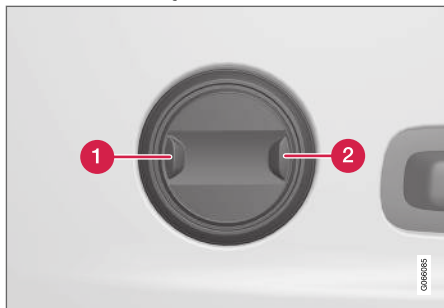

1. Nacisnąć przednią część **1** okrągłego przycisku, aby zwiększyć wyprofilowanie podparcia lędźwiowego.
2. Nacisnąć tylną część **2** okrągłego przycisku, aby zmniejszyć wyprofilowanie podparcia lędźwiowego.

#### **Powiązane informacje**

- Fotel przedni regulowany ręcznie (Str. 192)
- Fotel przedni regulowany elektrycznie\* (Str. 193)
- Ustawianie fotela przedniego regulowanego elektrycznie\* (Str. 193)

- Zapisywanie w pamięci pozycji fotela, lusterek zewnętrznych i wyświetlacza przeziernego na szybie przedniej\* (Str. 194)
- Korzystanie z zapisanej w pamięci pozycji fotela, lusterek zewnętrznych i wyświetlacza przeziernego na szybie przedniej\* (Str. 195)
- Regulacja ustawień masażu\* w fotelu przednim (Str. 198)
- Regulacja\* długości siedziska przedniego fotela (Str. 199)
- Ustawienia funkcji masażu\* w przednim fotelu (Str. 197)
- Regulacja podparcia bocznego\* przedniego fotela (Str. 200)
- Regulacja fotela pasażera z fotela kierowcy\* (Str. 202)

#### **Regulacja fotela pasażera z fotela kierowcy\***

Ustawienia przedniego fotela pasażera można regulować z fotela kierowcy.

#### **Aktywacja funkcji**

Funkcja jest aktywowana w widoku funkcji na centralnym wyświetlaczu:



Nacisnąć przycisk **Ustaw fotel pas. z miejsca kier.**, aby aktywować.

#### **Regulacja fotela pasażera**

Od momentu aktywacji funkcji kierowca ma 10 sekund, by rozpocząć regulację fotela pasażera. Jeśli w tym czasie nie zostanie dokonana żadna regulacja, funkcja zostaje wyłączona.

Kierowca dokonuje regulacji fotela pasażera za pomocą elementów sterowania na fotelu kierowcy:

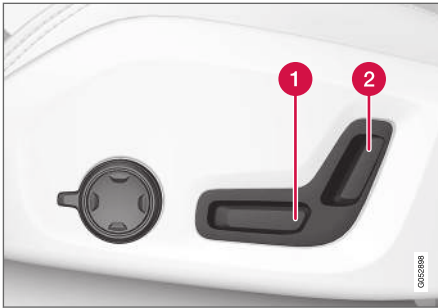

- 1 Przesuwanie fotela pasażera do przodu/do tyłu – przesuwac regulator do przodu/do tyłu.
- 2 Zmiana nachylenia oparcia fotela pasażera – przesuwac regulator do przodu/do tyłu.

### Powiązane informacje

- Fotel przedni regulowany ręcznie (Str. 192)
- Fotel przedni regulowany elektrycznie\* (Str. 193)
- Ustawianie fotela przedniego regulowanego elektrycznie\* (Str. 193)
- Zapisywanie w pamięci pozycji fotela, lusterek zewnętrznych i wyświetlacza przeziernego na szybie przedniej\* (Str. 194)
- Korzystanie z zapisanej w pamięci pozycji fotela, lusterek zewnętrznych i wyświetlacza przeziernego na szybie przedniej\* (Str. 195)
- Regulacja ustawień masażu\* w fotelu przednim (Str. 198)

- Regulacja\* długości siedziska przedniego fotela (Str. 199)
- Ustawienia funkcji masażu\* w przednim fotelu (Str. 197)
- Regulacja podparcia bocznego\* przedniego fotela (Str. 200)
- Regulacja podparcia lędźwiowego\* przedniego fotela (Str. 201)

### Opuszczanie oparć tylnych siedzeń\*

Oparcie tylnego siedzenia jest podzielone na dwie części. Obie części można składać oddzielnie.

#### **⚠ OSTRZEŻENIE**

- Przed rozpoczęciem jazdy wyregulować fotel i zablokować mechanizm regulacji. Podczas regulowania pozycji fotela należy zachować ostrożność. Niekontrolowana lub nieostrożna regulacja może spowodować obrażenia na skutek przycięcia.
- W przypadku załadunku długich przedmiotów trzeba je zawsze dobrze zamocować, aby nie spowodowały obrażeń ciała i szkód podczas nagłego hamowania.
- Na czas załadunku i rozładunku samochodu należy zawsze wyłączyć silnik i włączyć hamulec postojowy.
- W samochodzie z automatyczną skrzynią biegów ustawić dźwignię skrzyni biegów w położeniu **P**, by nie została przypadkowo przestawiona.





### **WAŻNE**

Podczas składania oparcia na tylnym siedzeniu nie mogą znajdować się żadne przedmioty. Nie mogą być również zapięte pasy bezpieczeństwa. W przeciwnym razie może dojść do uszkodzenia tapicerki tylnego siedzenia.

### **WAŻNE**

Siedzisko zintegrowanego fotelika dziecięcego\* musi zostać opuszczone przed opuszczeniem oparcia tylnego siedzenia.

Podłokietnik\* środkowego siedzenia trzeba podnieść przed złożeniem siedzenia.

Przed złożeniem tylnego siedzenia trzeba zamknąć znajdującą się w nim przegrodę do przewożenia długich ładunków\*.

### **UWAGA**

W przypadku włączenia blokady dostępu, tylne siedzenie musi znajdować się w pozycji podniesionej, aby blokada mogła działać. Gdy tylne siedzenie jest w pozycji opuszczonej, blokada nie działa.

### **UWAGA**

Całkowite złożenie poszczególnych części oparcia tylnego siedzenia może wymagać przesunięcia do przodu przednich foteli i/lub podniesienia ich zbyt mocno odchylonych oparć.

### **Opuszczanie oparcia**

Aby składanie tylnego siedzenia było możliwe, samochód musi stać i muszą być otwarte przynajmniej jedno tylne drzwi.

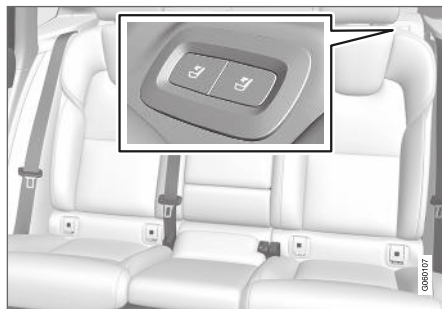

Przyciski do składania foteli, znajdujące się w górnej części fotela tylnego.

1. Upewnić się, że na tylnym siedzeniu nie ma pasażerów ani żadnych przedmiotów.
2. Opuścić zagłówek środkowego siedzenia ręcznie.

3. Nacisnąć i przytrzymać jeden z przycisków znajdujących się na tylnej półce po lewej stronie samochodu.
4. Zwalnia się blokada siedzenia, ale fotel pozostaje w tej samej pozycji. Zagłówki są opuszczane automatycznie.
5. Zagłówek należy obniżyć ręcznie do położenia pionowego.

### **Podnoszenie oparcia**

Podnoszenie oparcia do pozycji pionowej odbywa się ręcznie:

1. Unieść oparcie do góry/do tyłu.
2. Nacisnąć oparcie aż do zablokowania się zaczepu.
3. Podnieść zagłówki ręcznie.
4. W razie potrzeby podnieść zagłówki środkowego siedzenia.

### **OSTRZEŻENIE**

Po rozłożeniu oparcia i zagłówka tylnego siedzenia upewnić się, że zostały one prawidłowo zablokowane.

Zagłówki przy skrajnych siedzeniach muszą być zawsze podniesione, gdy na którymkolwiek z tylnych siedzeń znajduje się pasażer.

## Powiązane informacje

- Regulacja zagłówków na tylnym siedzeniu (Str. 205)
- Blokada dostępu (Str. 293)
- Włączanie i wyłączanie blokady dostępu (Str. 294)

## Regulacja zagłówków na tylnym siedzeniu

Ustawić zagłówek środkowego siedzenia odpowiednio do wzrostu pasażera. Złożyć zagłówki na siedzeniach zewnętrznych\* w celu poprawy widoczności do tyłu.

## Regulacja zagłówka środkowego siedzenia

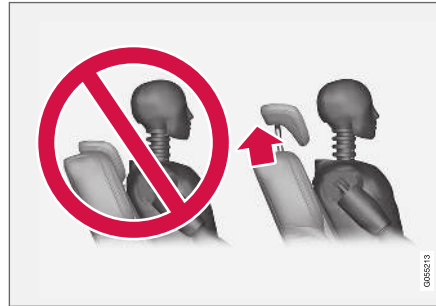

Zagłówek środkowego siedzenia trzeba ustawić zgodnie ze wzrostem pasażera, tak aby zabezpieczał cały tył jego głowy, o ile to możliwe. W razie potrzeby zagłówek można wysunąć do góry ręcznie na odpowiednią wysokość.

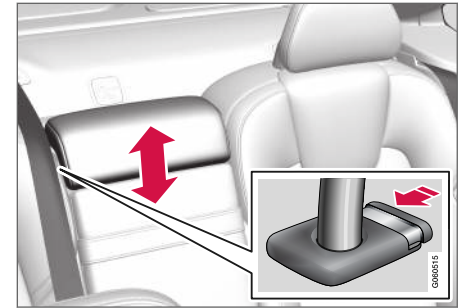

W celu opuszczenia zagłówka należy wcisnąć przycisk (patrz ilustracja) i nacisnąć zagłówek lekko do dołu.

## **⚠ OSTRZEŻENIE**

Zagłówek środkowego siedzenia musi znajdować się w swoim dolnym położeniu, gdy siedzenie nie jest używane. Gdy środkowe siedzenie jest używane, zagłówek należy ustawić prawidłowo do wzrostu pasażera tak, aby w miarę możliwości zakrywał cały tył głowy.

## **Składanie skrajnych zagłówków na tylnym siedzeniu za pomocą wyświetlacza centralnego\***

Skrajne zagłówki można opuścić przy użyciu widoku funkcji na centralnym wyświetlaczu. Zagłówki można opuścić w pozycji **O** wyłącznika zapłonu.





Nacisnąć przycisk **Składanie zagłówka**, aby aktywować lub dezaktywować funkcję opuszczania.

Odchylić zagłówek ręcznie do pozycji, w której rozlegnie się odgłos mechanizmu blokującego.

#### **OSTRZEŻENIE**

Nie wolno obniżać skrajnych zagłówek, jeśli skrajne tylne siedzenia są zajęte przez pasażerów.

#### **OSTRZEŻENIE**

Po rozłożeniu zagłówka trzeba go ustawić w położeniu zablokowanym.

#### **Powiązane informacje**

- Opuszczanie oparcia tylnych siedzeń\* (Str. 203)

#### **Przyciski na kierownicy i sygnał dźwiękowy**

Na kierownicy znajdują się sygnał dźwiękowy i elementy sterowania np. systemów wspomagających kierowcę oraz funkcji rozpoznawania poleceń głosowych.





Przyciski sterujące w kierownicy i manetki\*.

- 1 Elementy sterowania systemów wspomagających kierowcę<sup>5</sup>.
- 2 Manetka\* ręcznej zmiany biegów w skrzyni automatycznej.
- 3 Elementy sterowania układu rozpoznawania poleceń głosowych oraz do obsługi menu, komunikatów i telefonu.

### Sygnal dźwiękowy

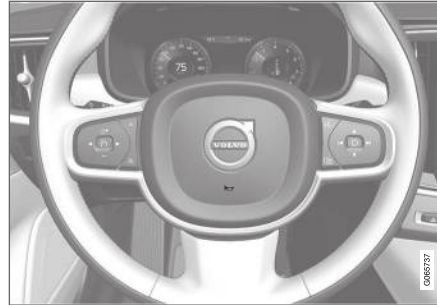

Przycisk sygnatu dźwiękowego znajduje się pośrodku kierownicy.

### Powiązane informacje

- Blokada kierownicy (Str. 207)
- Regulacja kierownicy (Str. 208)

### Blokada kierownicy

Blokada kierownicy utrudnia kierowanie samochodem, na przykład w przypadku jego kradzieży. Odblokowaniu i zablokowaniu blokady kierownicy towarzyszy odgłos zadziałania mechanizmu.

### Włączanie blokady kierownicy

Blokada kierownicy zostaje włączona po zablokowaniu zamków samochodu z zewnątrz i wyłączeniu silnika. Jeśli samochód zostanie pozostawiony bez zamknięcia zamków, blokada kierownicy włączy się automatycznie po chwili.

### Wyłączanie blokady kierownicy

Blokada kierownicy zostaje wyłączona po odblokowaniu zamków samochodu z zewnątrz. Jeśli zamki samochodu nie są zablokowane, blokada kierownicy zostanie wyłączona w chwili uruchomienia samochodu, pod warunkiem że kluczyk z pilotem zdalnego sterowania znajduje się w kabine pasażerskiej.

### Powiązane informacje

- Przyciski na kierownicy i sygnał dźwiękowy (Str. 206)
- Regulacja kierownicy (Str. 208)

<sup>5</sup> Ogranicznik prędkości, Automatyczna kontrola prędkości jazdy, Aktywna kontrola prędkości jazdy\* Ostrzeżenie o zbyt małej odległości od poprzedzającego pojazdu\* i Pilot Assist.

## Regulacja kierownicy

Kierownicę można ustawić w różnych położeniach.

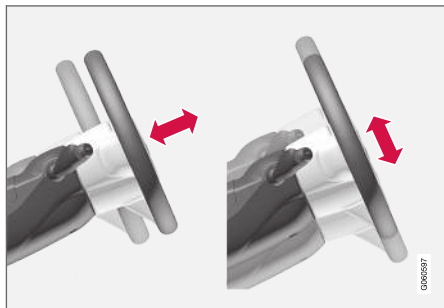

Możliwa jest regulacja wysokości kierownicy oraz jej odległości od kierowcy.

Kierownicę można regulować na różne sposoby, zależnie od tego, czy samochód jest wyposażony w kolanową poduszkę powietrzną<sup>6</sup>, czy nie.

### **⚠ OSTRZEŻENIE**

Przed rozpoczęciem jazdy wyregulować położenie kierownicy i zablokować mechanizm regulacji. Nie wolno regulować kierownicy podczas jazdy.

W wersji ze wspomaganie w układzie kierowniczym uzależnionym od prędkości jazdy można

regulować wielkość oporu, jaki stawiany jest przy obracaniu kierownicy. Opór kierownicy jest regulowany zależnie od prędkości jazdy, tak aby zapewnić kierowcy odpowiednie wycucie drogi.

## Regulacja kierownicy w samochodzie z kolanową poduszką powietrzną

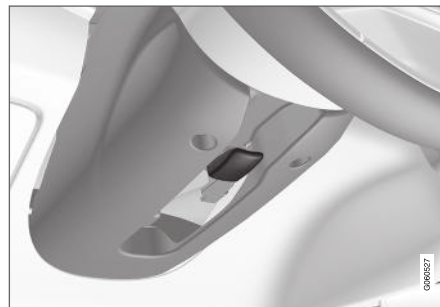

Dźwignia do regulacji kierownicy.

1. Popchnąć dźwignię do przodu, aby odblokować kierownicę.
2. Ustawić kierownicę w dogodnym położeniu.
3. Pociągnąć dźwignię do tyłu w celu zablokowania położenia kierownicy. W razie wystąpienia oporu należy przy wciskaniu dźwigni lekko nacisnąć kierownicę.

## Regulacja kierownicy w samochodzie bez kolanowej poduszki powietrznej



Dźwignia do regulacji kierownicy.

1. Pociągnąć dźwignię do tyłu, aby odblokować kierownicę.
2. Ustawić kierownicę w dogodnym położeniu.
3. Popchnąć dźwignię do przodu, aby zabezpieczyć kierownicę. W razie wystąpienia oporu należy przy wciskaniu dźwigni lekko nacisnąć kierownicę.

### Powiązane informacje

- Blokada kierownicy (Str. 207)
- Przyciski na kierownicy i sygnał dźwiękowy (Str. 206)
- Ustawianie fotela przedniego regulowanego elektrycznie\* (Str. 193)

<sup>6</sup> Samochód jest wyposażony w kolanową poduszkę powietrzną tylko na niektórych rynkach.

KLIMATYZACJA

## Klimatyzacja

Samochód ten jest wyposażony w elektronicznie sterowany układ klimatyzacji automatycznej. Układ klimatyzacji chłodzi, ogrzewa i osusza powietrze podawane do przedziału pasażerskiego.

Wszystkimi funkcjami układu klimatyzacji steruje się z wyświetlacza centralnego i za pomocą fizycznych przycisków w konsoli środkowej.

Niektóre funkcje klimatyzacji tylnych siedzeń można także obsługiwać za pomocą elementów sterowania klimatyzacją\* z tyłu konsoli między fotelami.

### Powiązane informacje

- Strefy klimatyzacji (Str. 210)
- Klimatyzacja – czujniki (Str. 210)
- Temperatura odczuwalna (Str. 211)
- Sterowanie regulacją temperatury za pomocą poleceń głosowych (Str. 211)
- Klimatyzacja na postoju (Str. 238)
- Nagrzewnica (Str. 249)
- Jakość powietrza (Str. 212)
- Dystrybucja powietrza (Str. 215)
- Elementy sterowania klimatyzacją (Str. 222)

## Strefy klimatyzacji

Liczba stref klimatyzacji, na jaką podzielony jest samochód, decyduje o możliwości nastawiania różnych temperatur w poszczególnych częściach kabiny pasażerskiej.

### Klimatyzacja 4-strefowa

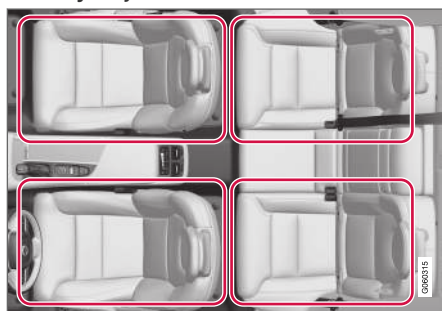

Strefy klimatyzacji 4-strefowej.

W przypadku klimatyzacji 4-strefowej temperaturę w kabinie można regulować oddzielnie dla lewej i prawej strony zarówno na przednich, jak i na tylnych siedzeniach.

### Powiązane informacje

- Klimatyzacja (Str. 210)

## Klimatyzacja – czujniki

Układ klimatyzacji posiada różne czujniki, wspomagające regulację temperatury w samochodzie.

### Lokalizacja czujnika

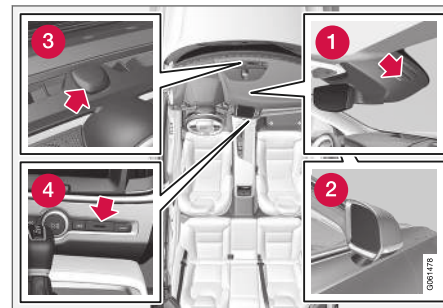

- 1 Czujnik wilgotności – w obudowie przy wewnętrznym lusterku wstecznym.
- 2 Czujnik temperatury zewnętrznej — w prawym zewnętrznym lusterku wstecznym.
- 3 Czujnik nasłonecznienia – na górnej powierzchni tablicy rozdzielczej.
- 4 Czujnik temperatury w kabinie – obok fizycznych przycisków na konsoli środkowej.

### **i UWAGA**

Nie przykrywać i nie blokować czujników odzieżą lub innymi przedmiotami.

Przy wyposażeniu w Interior Air Quality System\* na wlocie powietrza układu klimatyzacji jest zamontowany czujnik jakości powietrza.

### Powiązane informacje

- Klimatyzacja (Str. 210)
- Interior Air Quality System\* (Str. 214)

## Temperatura odczuwalna

Układ klimatyzacji reguluje warunki w kabinie w oparciu o temperaturę odczuwalną, a nie rzeczywistą.

Wybrana temperatura odpowiada fizycznie odczuwanej temperaturze, na którą wpływają takie czynniki jak aktualna temperatura otoczenia, prędkość powietrza, wilgotność i promieniowanie słoneczne w samochodzie i wokół niego.

Czujnik nasłonecznienia rozpoznaje kierunek, z którego padają promienie słoneczne. Oznacza to, że temperatura powietrza w nawiewach po prawej i lewej stronie może się różnić, mimo ustawienia za pomocą elementów sterowania tej samej temperatury po obydwu stronach.

### Powiązane informacje

- Klimatyzacja (Str. 210)

## Sterowanie regulacją temperatury za pomocą poleceń głosowych<sup>1</sup>

Polecenia głosowe do układu sterowania klimatyzacją, np. w celu zmiany temperatury, włączenia ogrzewania fotela\* lub zmiany poziomu nadmuchu wentylatora.

Nacisnąć  i wypowiedzieć jedno z poniższych poleceń:

- „**Climate**” — rozpoczyna sesję dialogową z układem klimatyzacji i przedstawia przykładowe polecenia.
- „**Set temperature to X degrees**” — ustawia żądaną temperaturę.
- „**Raise temperature**”/„**Lower temperature**” — podnosi lub obniża ustawioną temperaturę o jeden poziom.
- „**Sync temperature**” — synchronizuje temperaturę we wszystkich strefach samochodu do temperatury ustawionej dla strefy kierowcy.
- „**Air on feet**”/„**Air on body**” — otwiera żądany dopływ powietrza.
- „**Air on feet off**”/„**Air on body off**” — zamyka żądany dopływ powietrza.
- „**Set fan to max**”/„**Turn off fan**” — zmienia przepływ powietrza do **Max/Off**.

<sup>1</sup> Dotyczy niektórych wersji rynkowych.

- ◀ ● „Raise fan speed”/„Lower fan speed” — podnosi lub obniża poziom nadmuchu wentylatora o jeden poziom.
- „Turn on auto” — aktywuje automatyczną regulację klimatyzacji.
- „Air condition on”/„Air condition off” — włącza/wyłącza klimatyzację.
- „Recirculation on”/„Recirculation off” — włącza/wyłącza obieg powietrza.
- „Turn on defroster”/„Turn off defroster” — włącza/wyłącza usuwanie zaparowania i oblodzenia szyb oraz zewnętrznych lusterek wstecznych.
- „Turn on max defroster”/„Turn max defroster off” — włącza/wyłącza maksymalną skuteczność odparowania i odszraniania szyb.
- „Turn on electric defroster”/„Turn off electric defroster” — włącza/wyłącza ogrzewanie szyby przedniej\*.
- „Turn on rear defroster”/„Turn off rear defroster” — włącza/wyłącza ogrzewanie szyby tylnej i zewnętrznych lusterek wstecznych.
- „Turn steering wheel heat on”/„Turn steering wheel heat off” — włącza/wyłącza podgrzewanie kierownicy\*.
- „Raise steering wheel heat”/„Lower steering wheel heat” — zwiększa/zmniejsza

stwa ustawienie podgrzewania kierownicy\* o jeden poziom.

- „Turn on seat heat”/„Turn off seat heat” — włącza/wyłącza podgrzewanie fotela\*.
- „Raise seat heat”/„Lower seat heat” — zwiększa/zmniejsza ustawienie podgrzewania fotela\* o jeden poziom.
- „Turn on seat ventilation”/„Turn off seat ventilation” — włącza/wyłącza wentylację fotela\*.
- „Raise seat ventilation”/„Lower seat ventilation” — zwiększa/zmniejsza ustawienie wentylacji fotela\* o jeden poziom.

### Powiązane informacje

- Klimatyzacja (Str. 210)
- Rozpoznawanie poleceń głosowych (Str. 151)
- Używanie funkcji rozpoznawania poleceń głosowych (Str. 152)
- Ustawienia rozpoznawania poleceń głosowych (Str. 155)

## Jakość powietrza

Materiały zastosowane w kabinie oraz system oczyszczania powietrza zapewniają wysokość jakości powietrza w kabinie pasażerskiej.

### Materiały

Wnętrze kabiny pasażerskiej Volvo zostało zaprojektowane w taki sposób, by przebywanie w nim było przyjemne i komfortowe, również dla osób cierpiących na alergię dotykową lub astmę.

Specjalnie opracowane materiały przyczyniają się do zminimalizowania ilości kurzu i pyłu we wnętrzu samochodu oraz ułatwiają utrzymanie go w czystości.

Wykładziny dywanowe w kabinie i bagażniku samochodu są łatwe do wyjmowania i czyszczenia.

Do czyszczenia wnętrza należy używać zalecanych przez Volvo środków czyszczących i pielęgnacyjnych.

### System oczyszczania powietrza

Oprócz filtra powietrza w kabinie pasażerskiej, pakiet Clean Zone Interior Package\* i system jakości powietrza Interior Air Quality System\* również pomagają w utrzymaniu wysokiej jakości powietrza w kabinie.

### Powiązane informacje

- Klimatyzacja (Str. 210)
- Clean Zone\* (Str. 213)

- Clean Zone Interior Package\* (Str. 214)
- Interior Air Quality System\* (Str. 214)
- Filtr powietrza w przedziale pasażerskim (Str. 215)

### Clean Zone\*

Funkcja Clean Zone sprawdza i sygnalizuje, czy zostały spełnione wszystkie warunki dobrej jakości powietrza w kabinie pasażerskiej.

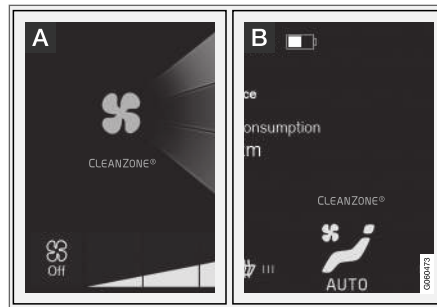

- A** Wskaźnik jest widoczny w widoku klimatyzacji na wyświetlaczu centralnym.
- B** Wskaźnik jest widoczny w wierszu klimatyzacji, gdy widok klimatyzacji nie jest otwarty.

Jeśli warunki nie zostały spełnione, napis **Clean Zone** będzie podświetlony na biało. Gdy wszystkie warunki będą spełnione, kolor podświetlenia tekstu zmieni się na niebieski.

Kontrolowane warunki:

- Czy wszystkie drzwi i pokrywa bagażnika są zamknięte.
- Czy wszystkie szyby boczne i okno dachowe\* są zamknięte.

- Czy włączona jest funkcja kontroli jakości powietrza Interior Air Quality System\*.
- Czy włączona jest dmuchawa wentylacji.
- Czy wyłączona jest recyrkulacja powietrza.

#### **i** UWAGA

Określenie Clean Zone nie oznacza, że jakość powietrza jest dobra. Wskazuje ono jedynie, że zostały spełnione warunki pozwalające uzyskać dobrą jakość powietrza.

#### Powiązane informacje

- Jakość powietrza (Str. 212)
- Clean Zone Interior Package\* (Str. 214)
- Interior Air Quality System\* (Str. 214)
- Filtr powietrza w przedziale pasażerskim (Str. 215)

### Clean Zone Interior Package\*

Pakiet Clean Zone Interior Package (CZIP) obejmuje szereg modyfikacji, zapewniających dodatkową izolację kabiny przed dostępem alergenów i substancji powodujących dolegliwości astmatyczne.

W skład pakietu wchodzi:

- Dodatkowa funkcja automatycznego uruchamiania dmuchawy w układzie wentylacji po odblokowaniu drzwi za pomocą kluczyka z pilotem zdalnego sterowania. Powoduje to odświeżenie powietrza w kabinie. Operacja trwa określony czas lub zostaje przerwana po otwarciu drzwi pasażera. Długość czasu pracy wentylatora stopniowo skraca się z uwagi na zmniejszającą się potrzebę, do momentu gdy wiek samochodu osiągnie 4 lata.
- W pełni automatyczny system zapewnienia jakości powietrza Interior Air Quality System (IAQS).

### Powiązane informacje

- Jakość powietrza (Str. 212)
- Clean Zone\* (Str. 213)
- Interior Air Quality System\* (Str. 214)
- Filtr powietrza w przedziale pasażerskim (Str. 215)

### Interior Air Quality System\*

Interior Air Quality System (IAQS) to w pełni automatyczny układ utrzymania jakości powietrza, który oddziela gazy i cząsteczki, redukując poziom zapachów i zanieczyszczenia powietrza w kabinie.

IAQS jest elementem Clean Zone Interior Package (CZIP) i służy do oczyszczania powietrza w kabinie z takich zanieczyszczeń, jak pyły, węglowodory, tlenki azotu i ozon.

Wykrycie przez czujnik jakości powietrza zanieczyszczenia powietrza spowoduje zamknięcie wlotu powietrza i włączenie recyrkulacji.

#### UWAGA

Czujnik jakości powietrza musi być zawsze włączony, by zagwarantować optymalną jakość powietrza w kabinie pasażerskiej.

W warunkach niskich temperatur zewnętrznych recyrkulacja powietrza zostaje ograniczona, aby uniknąć zaparowania szyb.

W razie zaparowania należy użyć funkcji odszraniania szyby przedniej, szyb bocznych oraz szyby tylnej.

### Powiązane informacje

- Włączanie i wyłączanie czujnika jakości powietrza\* (Str. 215)
- Jakość powietrza (Str. 212)

- Clean Zone\* (Str. 213)
- Clean Zone Interior Package\* (Str. 214)
- Filtr powietrza w przedziale pasażerskim (Str. 215)



## Włączanie i wyłączenie czujnika jakości powietrza\*

Czujnik jakości powietrza jest częścią całkowicie automatycznego systemu kontroli jakości powietrza Interior Air Quality System (IAQS).

Istnieje możliwość włączania/wyłączenia czujnika jakości powietrza.

1. Nacisnąć **Ustawienia** w górnym widoku wyświetlacza centralnego.
2. Nacisnąć opcję **Klimatyzacja**.
3. Wybrać **Czujnik jakości powietrza**, aby aktywować lub dezaktywować czujnik jakości powietrza.

## Powiązane informacje

- Interior Air Quality System\* (Str. 214)

## Filtr powietrza w przedziale pasażerskim

Powietrze dostarczane do przedziału pasażerskiego przechodzi przez tylko jeden filtr.

### Wymiana filtra powietrza w przedziale pasażerskim

Dla utrzymania wysokiej wydajności układu klimatyzacji filtr trzeba regularnie wymieniać. Należy przestrzegać terminów wymiany filtra podanych w Programie Serwisowym Volvo. Jeżeli samochód jest użytkowany w środowisku o dużym zapyleniu, konieczne mogą być częstsze wymiany filtra.

#### **i** UWAGA

Istnieją różne rodzaje filtra powietrza w przedziale pasażerskim. Należy upewnić się, że zamontowany został właściwy filtr.

## Powiązane informacje

- Jakość powietrza (Str. 212)
- Clean Zone\* (Str. 213)
- Clean Zone Interior Package\* (Str. 214)
- Interior Air Quality System\* (Str. 214)

## Dystrybucja powietrza

Układ klimatyzacji rozprowadza pobierane powietrze przez wyloty wentylacyjne rozmieszczone w kabinie samochodu.

### Automatyczna i ręczna dystrybucja powietrza

Przy włączonej automatycznej klimatyzacji dystrybucja powietrza odbywa się automatycznie. W razie potrzeby dystrybucję powietrza można regulować ręcznie.

### Regulowane nawiewy

Niektóre nawiewy w samochodzie są regulowane, co oznacza, że nawiew można otwierać/zamykać w celu nakierowania strumienia powietrza.

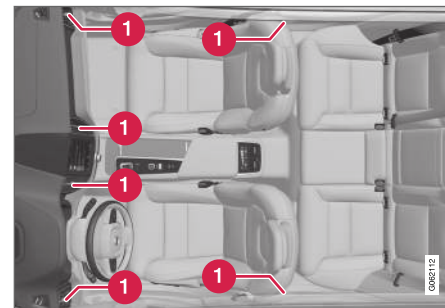

Umiejscowienie regulowanych nawiewów w kabinie pasażerskiej.

- 1 Cztery nawiewy znajdują się w tablicy rozdzielczej, a w każdym ze słupków między



- ◀◀ drzwiami przednimi a tylnymi jest po jednym nawiewie.

### Powiązane informacje

- Klimatyzacja (Str. 210)
- Zmiana sposobu dystrybucji powietrza (Str. 216)
- Otwieranie, zamykanie i regulacja nawiewów (Str. 217)
- Tabela opcji dystrybucji powietrza (Str. 219)

## Zmiana sposobu dystrybucji powietrza

Sposób dystrybucji powietrza można w razie potrzeby zmienić ręcznie.

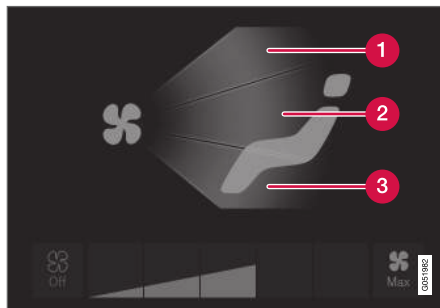

Przyciski dystrybucji powietrza w widoku klimatyzacji.

- 1 Dystrybucja powietrza — nawiewy do usuwania zaparowania i oblodzenia
- 2 Dystrybucja powietrza – nawiewy w tablicy rozdzielczej i konsoli środkowej
- 3 Dystrybucja powietrza – nawiewy w podłodze

1. Otwieranie widoku klimatyzacji na wyświetlaczu centralnym.
2. Nacisnąć jeden lub kilka przycisków dystrybucji powietrza, aby otworzyć/zamknąć dany kierunek nawiewu.
  - > Sposób dystrybucji powietrza zmienia się i przyciski zapalają się/gasną.

### Powiązane informacje

- Dystrybucja powietrza (Str. 215)
- Otwieranie, zamykanie i regulacja nawiewów (Str. 217)
- Tabela opcji dystrybucji powietrza (Str. 219)

## Otwieranie, zamykanie i regulacja nawiewów

Niektóre nawiewy w kabinie można otwierać, zamykać i nakierowywać ręcznie.

Skierowanie skrajnych nawiewów samochodu na szyby boczne pozwala wyeliminować ich zaparowanie.

Skierowanie skrajnych nawiewów w kierunku wnętrza samochodu pozwala uzyskać przyjemne warunki w kabinie pasażerskiej podczas gorącej pogody.

## Otwieranie i zamykanie nawiewów

Nawiewy przedniego fotela:

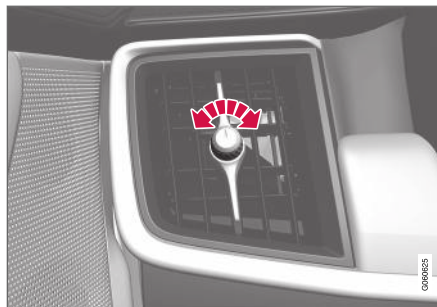

Pokrętko nawiewu<sup>2</sup>.

- Obrócić pokrętko, aby otworzyć/zamknąć nawiew powietrza.

Strumień powietrza jest maksymalny, gdy oznaczenie na pokrętle znajduje się w położeniu pionowym.

Nawiewy tylnego siedzenia:



Pokrętko nawiewu<sup>2</sup>.

- Obrócić pokrętko, aby otworzyć/zamknąć nawiew powietrza.

Im dłuższe są białe kreski widoczne na pokrętle, tym silniejszy strumień powietrza.

<sup>2</sup> Ilustracja ma charakter schematyczny – budowa wylotu nawiewu zależy od lokalizacji w samochodzie.

## ◀ Nakierowywanie nawiewów

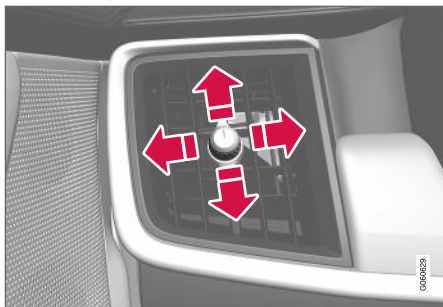

Dźwignia nawiewu<sup>2</sup>.

- Przesunąć dźwignię poziomo/pionowo, aby nakierować strumień powietrza wyphywający z nawiewu.

### **Powiązane informacje**

- Dystrybucja powietrza (Str. 215)
- Zmiana sposobu dystrybucji powietrza (Str. 216)
- Tabela opcji dystrybucji powietrza (Str. 219)

---

<sup>2</sup> Ilustracja ma charakter schematyczny – budowa wylotu nawiewu zależy od lokalizacji w samochodzie.





## Tabela opcji dystrybucji powietrza

Sposób dystrybucji powietrza można w razie potrzeby zmienić ręcznie. Dostępne są poniższe opcje ustawienia.

	Dystrybucja powietrza	Zadanie
	<p>Jeśli wszystkie przyciski dystrybucji powietrza zostaną wyłączone w trybie ręcznym, układ klimatyzacji wraca do sterowania automatycznego.</p>	
	<p>Główny strumień powietrza z nawiewów do usuwania zaparowania i oblodzenia. Pewna ilość powietrza wydostaje się również z innych nawiewów.</p>	<p>Zapobiega zaparowaniu i oblodzeniu w zimnym i wilgotnym klimacie (w tym celu poziom nadmuchu wentylatora nie może być niski).</p>
	<p>Główny strumień powietrza z nawiewów w tablicy rozdzielczej. Pewna ilość powietrza wydostaje się również z innych nawiewów.</p>	<p>Zapewnia skuteczne chłodzenie podczas ciepłej pogody.</p>
	<p>Główny strumień powietrza z nawiewów przy podłodze. Pewna ilość powietrza wydostaje się również z innych nawiewów.</p>	<p>Zapewnia ogrzewanie lub chłodzenie przy podłodze.</p>





	Dystrybucja powietrza	Zadanie
	Główny strumień powietrza z nawiewów do usuwania zaparowania i oblodzenia oraz nawiewów w tablicy rozdzielczej. Pewna ilość powietrza wydostaje się również z innych nawiewów.	Zapewnia dobre warunki podczas ciepłej i suchej pogody.
	Główny strumień powietrza z nawiewów do usuwania zaparowania i oblodzenia i przy podłodze. Pewna ilość powietrza wydostaje się również z innych nawiewów.	Zapewnia dobre warunki i skuteczne usuwanie zaparowania podczas zimnej i wilgotnej pogody.
	Główny strumień powietrza z nawiewów w tablicy rozdzielczej i przy podłodze. Pewna ilość powietrza wydostaje się również z innych nawiewów.	Zapewnia dobre warunki podczas słonecznej pogody przy niskiej temperaturze zewnętrznej.
	Główny strumień powietrza z nawiewów do usuwania zaparowania i oblodzenia, w tablicy rozdzielczej i przy podłodze.	Zapewnia zrównoważone warunki w kabinie pasażerskiej.

**Powiązane informacje**

- Dystrybucja powietrza (Str. 215)
- Otwieranie, zamykanie i regulacja nawiewów (Str. 217)
- Zmiana sposobu dystrybucji powietrza (Str. 216)

## Elementy sterowania klimatyzacją

Do sterowania funkcjami układu klimatyzacji służą fizyczne przyciski w konsoli środkowej, wyświetlacz centralny oraz elementy sterowania klimatyzacji z tyłu konsoli między fotelami.

### Fizyczne przyciski w konsoli środkowej

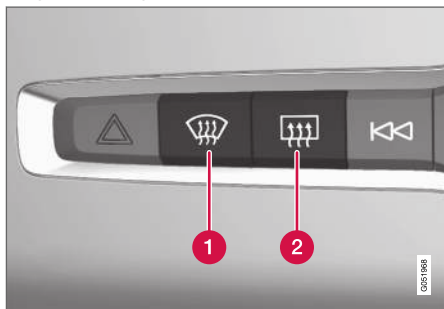

- 1 Przycisk ogrzewania szyby przedniej\* i maksymalnej skuteczności odparowania i odszraniania szyb.
- 2 Przycisk ogrzewania szyby tylnej i zewnętrznych lusterek wstecznych.

### Wiersz klimatyzacji na wyświetlaczu centralnym

Najczęstszymi funkcjami klimatyzacji można sterować z wiersza klimatyzacji.

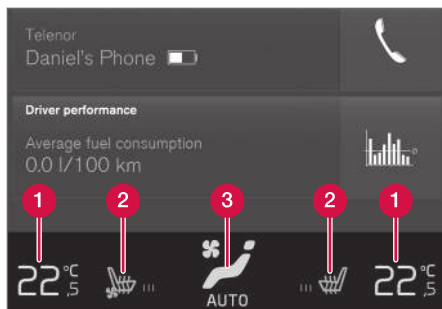

- 1 Elementy sterowania temperaturą po stronie kierowcy i pasażera.
- 2 Elementy sterowania ogrzewaniem\* i wentylacją\* foteli kierowcy i pasażera oraz podgrzewaniem kierownicy\*.
- 3 Przycisk umożliwiający dostęp do widoku klimatyzacji. Grafika na przycisku pokazuje aktywne ustawienia klimatyzacji.

### Widok klimatyzacji na wyświetlaczu centralnym

Jedno naciśnięcie środkowego przycisku w wierszu klimatyzacji umożliwia dostęp do widoku klimatyzacji.

W zależności od wersji wyposażenia widok klimatyzacji może obejmować kilka zakładek. Aby zmienić zakładkę, należy przeciągnąć palcem w lewo/w prawo lub nacisnąć odpowiedni nagłówek.

## Główna klimatyzacja

Oprócz funkcji znajdujących się w wierszu klimatyzacji, innymi głównymi funkcjami klimatyzacji można także sterować na zakładce **Główny ekran klimatyzacji**.

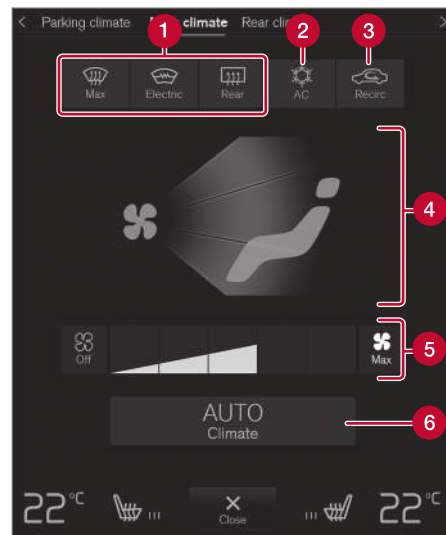

- 1 **Max, Elektryczna, Tylna** – Elementy sterowania do usuwania zaporowania i oblodzenia szyb i lusterek.
- 2 **AC** – Elementy sterowania klimatyzacji.



- 3 **Recyrkulacja** – Elementy sterowania recyrkulacji powietrza.
- 4 Elementy sterowania dystrybucji powietrza.
- 5 Elementy sterowania wentylatora dla przednich siedzeń.
- 6 **AUTO** – Automatyczna regulacja temperatury.

### Klimatyzacja tylna

Wszystkimi funkcjami klimatyzacji tylnych siedzeń można sterować na zakładce **Widok tylnego układu klimatyzacji**.

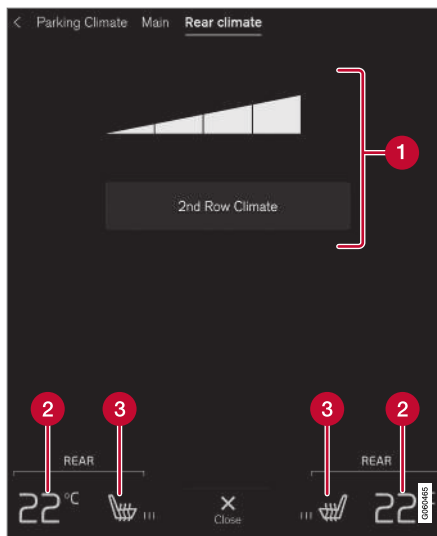

- 1 **Klimatyzacja w drugim rzędzie** – Elementy sterowania funkcjami klimatyzacji na tylnym siedzeniu. Elementy sterowania wentylatora dla tylnych siedzeń.
- 2 Elementy sterowania temperaturą dla tylnych siedzeń.
- 3 Elementy sterowania podgrzewaniem tylnych siedzeń\*.

### Klimatyzacja na postoju

Klimatyzacją postojową samochodu można sterować na zakładce **Regulacja postojowa**.

### Elementy sterowania klimatyzacją z tyłu konsoli między fotelami

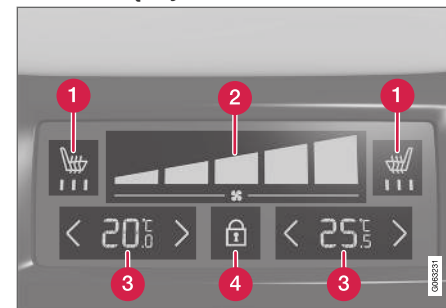

- 1 Elementy sterowania podgrzewaniem tylnych siedzeń\*.
- 2 Elementy sterowania wentylatora dla tylnych siedzeń.
- 3 Elementy sterowania temperaturą dla tylnych siedzeń.
- 4 Przycisk blokowania/odblokowania na panelu klimatyzacji.

Panel klimatyzacji jest wyposażony w blokadę ekranu, która zapobiega niezamierzonej zmianie prędkości wentylatora i temperatury. Gdy ekran jest zablokowany, widoczne są tylko przyciski siedzeń\* i przycisk odblokowania.

Po odblokowaniu na panelu klimatyzacji można zmienić prędkość wentylatora oraz temperaturę i widoczne są wszystkie wybrane ustawienia klima-



- ◀ tyzacji. Ekran blokuje się automatycznie po upływie pewnego czasu braku aktywności.

### Powiązane informacje

- Klimatyzacja (Str. 210)
- Włączanie i wyłączenie podgrzewania przedniego fotela\* (Str. 224)
- Włączanie i wyłączenie podgrzewania tylnych siedzeń\* (Str. 225)
- Włączanie i wyłączenie wentylacji fotela przedniego\* (Str. 226)
- Włączanie i wyłączenie ogrzewania kierownicy\* (Str. 227)
- Włączanie automatycznej regulacji temperatury (Str. 228)
- Włączanie i wyłączenie recyrkulacji powietrza (Str. 229)
- Włączanie i wyłączenie maksymalnej skuteczności odparowania i odszraniania szyb (Str. 230)
- Włączanie i wyłączenie ogrzewania przedniej szyby\* (Str. 231)
- Włączanie i wyłączenie ogrzewania szyby tylnej i lusterek zewnętrznych (Str. 233)
- Regulacja prędkości wentylatora dla przednich siedzeń (Str. 234)
- Regulacja prędkości wentylatora dla tylnych siedzeń (Str. 234)
- Synchronizacja temperatury (Str. 237)

- Włączanie i wyłączenie klimatyzacji (Str. 238)

## Włączanie i wyłączenie podgrzewania przedniego fotela\*

Siedzenia można podgrzać w celu poprawy komfortu podróżowania dla kierowcy i pasażerów przy zimnej pogodzie.



Przyciski kierownicy i foteli w wierszu klimatyzacji.

1. Nacisnąć lewy lub prawy przycisk kierownicy i fotela w wierszu klimatyzacji na wyświetlaczu centralnym, aby otworzyć funkcję regulacji podgrzewania foteli i kierownicy.

Jeśli samochód nie jest wyposażony w wentylowane siedzenia lub podgrzewaną kierownicę, przycisk podgrzewanych siedzeń jest dostępny bezpośrednio w wierszu klimatyzacji.

2. Naciskać wielokrotnie przycisk podgrzewanych siedzeń, aby wybrać jeden z czterech poziomów: **Wyłączone**, **Wysoki**, **Średnie** i **Niski**.
  - > Poziom zostaje zmieniony i przycisk pokazuje nastawioną wartość.

### **OSTRZEŻENIE**

Funkcji podgrzewania siedzeń nie mogą używać osoby, które mają trudności z odczuwaniem wzrostu temperatury z powodu braku zmysłu czucia lub mają problemy z obsługą elementów sterowania podgrzewanych siedzeń. W przeciwnym razie mogą one doznać poparzeń ciała.

### **Powiązane informacje**

- Elementy sterowania klimatyzacją (Str. 222)
- Aktywacja i dezaktywacja automatycznego włączenia podgrzewania przedniego fotela\* (Str. 225)

### **Aktywacja i dezaktywacja automatycznego włączenia podgrzewania przedniego fotela\***

Siedzenia można podgrzać w celu poprawy komfortu podróżowania dla kierowcy i pasażerów przy zimnej pogodzie.

Możliwe jest ustawienie aktywacji lub dezaktywacji automatycznego włączenia ogrzewania siedzeń przy rozruchu silnika. Po aktywacji automatycznego włączenia, ogrzewanie włączy się przy niskiej temperaturze otoczenia.

1. Nacisnąć **Ustawienia** w górnym widoku wyświetlacza centralnego.
2. Nacisnąć opcję **Klimatyzacja**.
3. Wybrać **Automatyczny poziom ogrzewania fotela kierowcy i Automatyczny poziom ogrzewania fotela pasażera**, aby aktywować lub dezaktywować automatyczne włączenie podgrzewania fotela kierowcy i fotela pasażera.
4. Wybrać opcję **Niski**, **Średnie** lub **Wysoki**, aby określić poziom ustawiany po aktywacji funkcji.

### **Powiązane informacje**

- Elementy sterowania klimatyzacją (Str. 222)
- Włączanie i wyłączanie podgrzewania przedniego fotela\* (Str. 224)

### **Włączanie i wyłączanie podgrzewania tylnych siedzeń\***

Siedzenia można podgrzać w celu poprawy komfortu podróżowania dla kierowcy i pasażerów przy zimnej pogodzie.

### **Włączanie i wyłączanie podgrzewania tylnych siedzeń z przedniego siedzenia**



Przyciski podgrzewania siedzeń w grupie **Widok tylnego układu klimatyzacji** w widoku klimatyzacji.

1. Otworzyć widok klimatyzacji na wyświetlaczu centralnym i wybrać kartę **Widok tylnego układu klimatyzacji**.
2. Naciskać wielokrotnie przycisk podgrzewanych siedzeń, aby wybrać jeden z czterech poziomów: **Wyłączone**, **Wysoki**, **Średnie** i **Niski**.
  - > Poziom zostaje zmieniony i przycisk pokazuje nastawioną wartość.



## « Włączanie i wyłączenie podgrzewania tylnych siedzeń z tylnego siedzenia

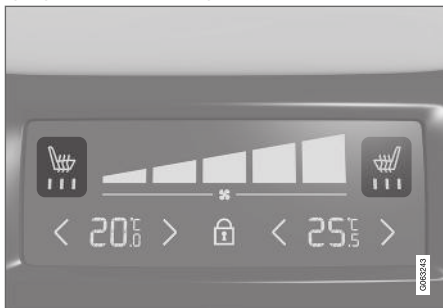

Wskazanie i przyciski podgrzewania siedzeń na panelu klimatyzacji z tyłu konsoli między fotelami.

- Naciskać wielokrotnie lewy lub prawy przycisk podgrzewanych siedzeń na panelu klimatyzacji na konsoli między fotelami, aby wybrać jeden z czterech poziomów: **Wyłączone, Wysoki, Średnie** lub **Niski**.
  - > Poziom zmienia się i ekran na panelu klimatyzacji pokazuje nastawioną wartość.

### **⚠ OSTRZEŻENIE**

Funkcji podgrzewania siedzeń nie mogą używać osoby, które mają trudności z odczuwaniem wzrostu temperatury z powodu braku zmysłu czucia lub mają problemy z obsługą elementów sterowania podgrzewanych siedzeń. W przeciwnym razie mogą one doznać poparzeń ciała.

## Powiązane informacje

- Elementy sterowania klimatyzacją (Str. 222)

## Włączanie i wyłączenie wentylacji fotela przedniego\*

Siedzenia można wentylować w celu poprawy komfortu podróżowania na przykład podczas gorącej pogody.

W skład układu wentylującego wchodzi wentylatory w siedziakach i oparciach foteli, które nawiewają powietrze przez obicia tapicerskie. Uzyskany efekt chłodzenia wzmacnia się wraz ze spadkiem temperatury powietrza w kabinie. Układ ten można włączyć przy uruchomionym silniku.

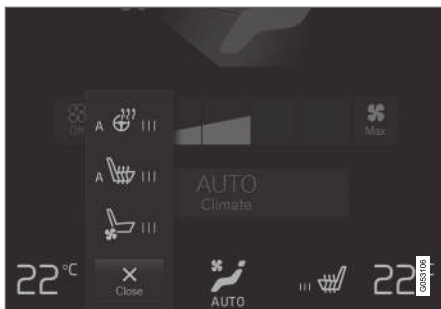

Przyciski kierownicy i fotela w wierszu klimatyzacji.

1. Nacisnąć lewy lub prawy przycisk kierownicy i fotela w wierszu klimatyzacji na wyświetlaczu centralnym, aby otworzyć funkcję regulacji podgrzewania foteli i kierownicy.

Jeśli samochód nie jest wyposażony w ogrzewane fotele lub ogrzewaną kierownicę, przycisk wentylacji foteli jest dostępny bezpośrednio w wierszu klimatyzacji.

2. Naciskać wielokrotnie przycisk wentylowanych siedzeń, aby wybrać jeden z czterech poziomów: **Wyłączone, Wysoki, Średnie i Niski**.
  - > Poziom zostaje zmieniony i przycisk pokazuje nastawioną wartość.

### Powiązane informacje

- Elementy sterowania klimatyzacją (Str. 222)

### Włączanie i wyłączanie ogrzewania kierownicy\*

Kierownicę można podgrzać w celu poprawy komfortu podróżowania dla kierowcy przy zimnej pogodzie.

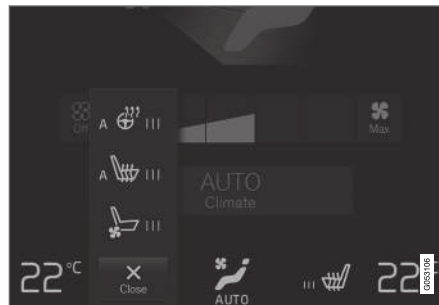

Przyciski kierownicy i fotela w wierszu klimatyzacji.

1. Nacisnąć przycisk kierownicy i fotela po stronie kierowcy w wierszu klimatyzacji na wyświetlaczu centralnym, aby otworzyć funkcję regulacji ogrzewania fotela i kierownicy.

Jeśli samochód nie jest wyposażony w ogrzewane lub wentylowane fotele, przycisk ogrzewania kierownicy jest dostępny bezpośrednio w wierszu klimatyzacji.

2. Naciskać wielokrotnie przycisk podgrzewanej kierownicy, aby wybrać jeden z czterech poziomów: **Wyłączone, Wysoki, Średnie i Niski**.
  - > Poziom zostaje zmieniony i przycisk pokazuje nastawioną wartość.

### Powiązane informacje

- Elementy sterowania klimatyzacją (Str. 222)
- Aktywacja i dezaktywacja automatycznego włączenia podgrzewania kierownicy\* (Str. 228)

## Aktywacja i dezaktywacja automatycznego włączenia podgrzewania kierownicy\*

Kierownicę można podgrzać w celu poprawy komfortu podróży dla kierowcy przy zimnej pogodzie.

Istnieje możliwość ustawienia, czy automatyczne włączenie podgrzewania kierownicy przy rozruchu silnika ma być włączone czy wyłączone. Po aktywacji automatycznego włączenia, ogrzewanie włączy się przy niskiej temperaturze otoczenia.

1. Nacisnąć **Ustawienia** w górnym widoku wyświetlacza centralnego.
2. Nacisnąć opcję **Klimatyzacja**.
3. Wybrać **Poziom automatycznego ogrzewania kierownicy**, aby aktywować lub dezaktywować automatyczne włączenie podgrzewania kierownicy.
4. Wybrać opcję **Niski**, **Średnie** lub **Wysoki**, aby określić poziom ustawiany po aktywacji funkcji.

### Powiązane informacje

- Włączanie i wyłączenie ogrzewania kierownicy\* (Str. 227)

## Włączanie automatycznej regulacji temperatury

Przy włączonej automatycznej regulacji temperatury sterowanie wieloma funkcjami klimatyzacji odbywa się automatycznie.



Przycisk automatycznej regulacji w widoku klimatyzacji.

1. Otwieranie widoku klimatyzacji na wyświetlaczu centralnym.

2. Nacisnąć krótko lub długo opcję **AUTO**.
    - Krótkie naciśnięcie — sterowanie recyrkulacją powietrza, klimatyzacją i dystrybucją powietrza przebiega automatycznie.
    - Długie naciśnięcie — sterowanie recyrkulacją powietrza, klimatyzacją i dystrybucją powietrza i nadmuchu wentylatora zostają przełączone na ustawienia standardowe: 22 °C (72 °F) oraz poziom 3 (poziom 2 dla tylnych siedzeń).
- > Automatyczna regulacja temperatury zostaje aktywowana i przycisk się zapala.

### **i** UWAGA

Temperaturę i prędkość dmuchawy można zmienić bez wyłączenia automatycznej klimatyzacji. Automatyczna klimatyzacja zostaje wyłączona w przypadku ręcznej zmiany dystrybucji powietrza lub włączenia maksymalnej skuteczności odparowania i odszraniania szyb.

### Powiązane informacje

- Elementy sterowania klimatyzacją (Str. 222)

## Włączanie i wyłączanie recyrkulacji powietrza

Funkcja recyrkulacji powietrza odcina dopływ zanieczyszczonego powietrza, gazów spalinyowych itp. z zewnątrz samochodu, w wyniku czego układ klimatyzacji wykorzystuje w obiegu zamkniętym powietrze znajdujące się w kabinie pasażerskiej.

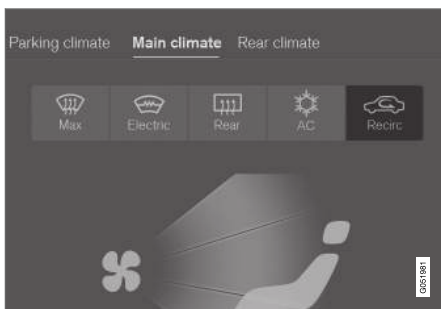

Przycisk recyrkulacji powietrza w widoku klimatyzacji.

1. Otwieranie widoku klimatyzacji na wyświetlaczu centralnym.
2. Nacisnąć opcję **Recyrkulacja**.
  - > Recyrkulacja powietrza zostaje włączona/wyłączona i przycisk zapala się/gaśnie.

### ! WAŻNE

Jeżeli recyrkulacja powietrza w kabinie trwa zbyt długo, zachodzi ryzyko zaparowania wewnętrznych powierzchni szyb.

### i UWAGA

Włączenie recyrkulacji powietrza nie jest możliwe, gdy włączony jest maksymalny nawiew odszraniania.

### Powiązane informacje

- Elementy sterowania klimatyzacją (Str. 222)
- Aktywacja i dezaktywacja ustawienia czasu recyrkulacji powietrza (Str. 229)

## Aktywacja i dezaktywacja ustawienia czasu recyrkulacji powietrza

Funkcja recyrkulacji powietrza odcina dopływ zanieczyszczonego powietrza, gazów spalinyowych itp. z zewnątrz samochodu, w wyniku czego układ klimatyzacji wykorzystuje w obiegu zamkniętym powietrze znajdujące się w kabinie pasażerskiej.

Możliwe jest ustawienie aktywacji lub dezaktywacji wyłącznika czasowego recyrkulacji powietrza. Po aktywacji wyłącznika czasowego, recyrkulacja powietrza jest wyłączana automatycznie po 20 minutach.

1. Nacisnąć **Ustawienia** w górnym widoku wyświetlacza centralnego.
2. Nacisnąć opcję **Klimatyzacja**.
3. Wybrać **Timer recyrkulacji**, aby aktywować lub dezaktywować wyłącznik czasowy recyrkulacji powietrza.

### Powiązane informacje

- Włączanie i wyłączanie recyrkulacji powietrza (Str. 229)

## Włączanie i wyłączenie maksymalnej skuteczności odparowania i odszraniania szyb

Położenie maksymalnej skuteczności odparowania i odszraniania szyb służy do szybkiego usuwania pary i lodu z szyb.

## Włączanie i wyłączenie maksymalnej skuteczności odparowania i odszraniania szyb z konsoli środkowej

Na konsoli środkowej znajduje się fizyczny przycisk umożliwiający szybki dostęp do funkcji maksymalnej skuteczności odparowania i odszraniania szyb.

W samochodach z ogrzewaniem szyby przedniej\* maksymalną skuteczność odparowania i odszraniania szyb można włączyć tylko oddzielnie w widoku klimatyzacji wyświetlacza centralnego.



Przycisk fizyczny na konsoli środkowej.

W samochodach bez ogrzewania szyby przedniej:

- Nacisnąć przycisk wyłącznika.
  - > Maksymalna skuteczność odparowania i odszraniania szyb zostaje włączona/wyłączona i przycisk zapala się/gaśnie.

W samochodach z ogrzewaniem szyby przedniej:

- Naciskać wielokrotnie przycisk, aby wybrać jeden z trzech poziomów:
  - Włączone ogrzewanie szyby przedniej
  - Włączone ogrzewanie przedniej szyby i maksymalna skuteczność odparowania i odszraniania szyb
  - Wyłączone.
- > Ogrzewanie szyby przedniej i maksymalna skuteczność odparowania i odszraniania szyb zostają włączone/wyłączone i przycisk zapala się/gaśnie.

### **i UWAGA**

Maksymalna skuteczność odparowania i odszraniania szyb zostaje włączona z pewnym opóźnieniem w celu uniknięcia krótkiego wzrostu prędkości dmuchawy, jeśli ogrzewanie przedniej szyby zostanie wyłączone dwoma szybkimi naciśnięciami przycisku.

## Włączanie i wyłączenie maksymalnej skuteczności odparowania i odszraniania szyb z wyświetlacza centralnego

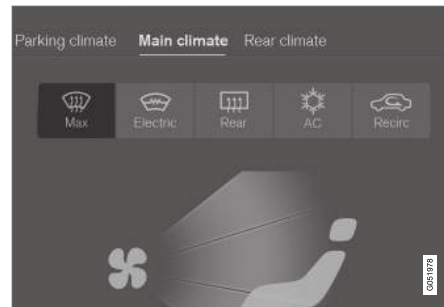

Przycisk maksymalnej skuteczności odparowania i odszraniania szyb w widoku klimatyzacji.

1. Otwieranie widoku klimatyzacji na wyświetlaczu centralnym.



## 2. Nacisnąć opcję **Max**.

- > Maksymalna skuteczność odparowania i odszraniania szyb zostaje włączona/wyłączona i przycisk zapala się/gaśnie.

Funkcja maksymalnej skuteczności odparowania i odszraniania szyb wyłącza automatyczne sterowanie klimatyzacją i recyrkulacją powietrza, włącza klimatyzację i przełącza poziom nadmuchu wentylatora na **5**, a temperaturę na **HI**.

Po wyłączeniu maksymalnej skuteczności odparowania i odszraniania szyb układ klimatyzacji wraca do wcześniejszych ustawień.

### **i UWAGA**

Zmiana poziomu nadmuchu wentylatora na **5** podnosi poziom hałasu.

### **Powiązane informacje**

- Elementy sterowania klimatyzacją (Str. 222)

### **Włączanie i wyłączenie ogrzewania przedniej szyby\***

Ogrzewanie przedniej szyby służy do szybkiego usuwania zaporowania i oblodzenia z szyby.

### **Włączanie i wyłączenie ogrzewania przedniej szyby z konsoli środkowej**

Na konsoli środkowej znajduje się fizyczny przycisk umożliwiający szybki dostęp do ogrzewania przedniej szyby.



Przycisk fizyczny na konsoli środkowej.

- Naciskać wielokrotnie przycisk, aby wybrać jeden z trzech poziomów:

- Włączone ogrzewanie szyby przedniej
- Włączone ogrzewanie przedniej szyby i maksymalna skuteczność odparowania i odszraniania szyb
- Wyłączone.

- > Ogrzewanie szyby przedniej i maksymalna skuteczność odparowania i odszraniania szyb zostają włączone/wyłączone i przycisk zapala się/gaśnie.

## « Włączanie i wyłączanie ogrzewania przedniej szyby z wyświetlacza centralnego

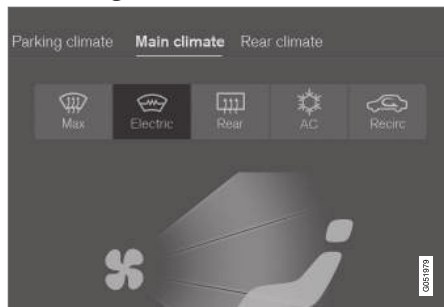

Przycisk ogrzewania szyby przedniej w widoku klimatyzacji.

1. Otwieranie widoku klimatyzacji na wyświetlaczu centralnym.
2. Nacisnąć opcję **Elektryczna**.
  - > Ogrzewanie szyby przedniej zostaje włączone/wyłączone i przycisk zapala się/gaśnie.

### **i UWAGA**

Po obu bokach szyby przedniej znajduje się trójkątny obszar, który nie jest ogrzewany elektrycznie i odmrożenie tych powierzchni może zająć więcej czasu.

### **i UWAGA**

Ogrzewanie szyby przedniej może wpływać na działanie transponderów i innych urządzeń komunikacyjnych.

### Powiązane informacje

- Elementy sterowania klimatyzacją (Str. 222)
- Włączanie i wyłączanie automatycznego włączenia ogrzewania przedniej szyby\* (Str. 232)

## Włączanie i wyłączanie automatycznego włączenia ogrzewania przedniej szyby\*

Ogrzewanie przedniej szyby służy do szybkiego usuwania zaparowania i oblodzenia z szyby.

Możliwe jest ustawienie aktywacji lub dezaktywacji automatycznego włączenia ogrzewania przedniej szyby przy rozruchu silnika. Po aktywacji automatycznego włączenia, ogrzewanie włączy się w razie ryzyka oblodzenia lub zaparowania szyby przedniej lub szyb. Ogrzewanie wyłączy się automatycznie, gdy szyba przednia/szyba nagrzeją się wystarczająco, a oblodzenie lub zaparowanie zniknie.

1. Nacisnąć **Ustawienia** w górnym widoku wyświetlacza centralnego.
2. Nacisnąć opcję **Klimatyzacja**.
3. Wybrać **Automatyczne odmrażanie szyby przedniej**, aby aktywować lub dezaktywować automatycznie włączenie ogrzewania szyby przedniej.

### Powiązane informacje

- Włączanie i wyłączanie ogrzewania przedniej szyby\* (Str. 231)

## Włączanie i wyłączenie ogrzewania szyby tylnej i lusterek zewnętrznych

Funkcja podgrzewania tylnej szyby i lusterek zewnętrznych służy do szybkiego usuwania zaparowania i lodu z szyby i lusterek.

## Włączanie i wyłączenie ogrzewania szyby tylnej i lusterek zewnętrznych z konsoli środkowej

Na konsoli środkowej znajduje się fizyczny przycisk umożliwiający szybki dostęp do ogrzewania szyby tylnej i lusterek zewnętrznych.



Przycisk fizyczny na konsoli środkowej.

- Nacisnąć przycisk wyłącznika.
  - > Ogrzewanie szyby tylnej i zewnętrznych lusterek wstecznych zostaje włączone/wyłączone i przycisk zapala się/gaśnie.

## Włączanie i wyłączenie ogrzewania szyby tylnej i lusterek zewnętrznych z wyświetlacza centralnego

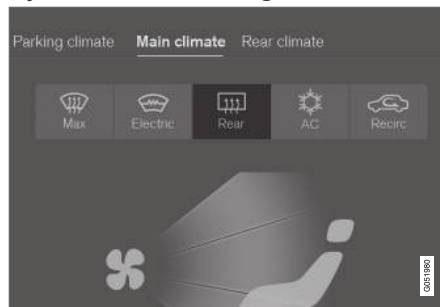

Przycisk ogrzewania szyby tylnej i zewnętrznych lusterek wstecznych w widoku klimatyzacji.

1. Otwieranie widoku klimatyzacji na wyświetlaczu centralnym.
2. Nacisnąć opcję **Tylna**.
  - > Ogrzewanie szyby tylnej i zewnętrznych lusterek wstecznych zostaje włączone/wyłączone i przycisk zapala się/gaśnie.

## Powiązane informacje

- Elementy sterowania klimatyzacją (Str. 222)
- Aktywacja i dezaktywacja automatycznego włączenia podgrzewania tylnej szyby i lusterek zewnętrznych (Str. 233)

## Aktywacja i dezaktywacja automatycznego włączenia podgrzewania tylnej szyby i lusterek zewnętrznych

Funkcja podgrzewania tylnej szyby i lusterek zewnętrznych służy do szybkiego usuwania zaparowania i lodu z szyby i lusterek.

Istnieje możliwość ustawienia, czy automatyczne włączenie podgrzewania szyby tylnej i lusterek zewnętrznych ma być aktywowane czy dezaktywowane przy rozruchu silnika. Po aktywacji automatycznego włączenia, ogrzewanie włączy się w razie ryzyka oblodzenia lub zaparowania szyby przedniej lub szyb. Ogrzewanie wyłączy się automatycznie, gdy szyba przednia/szyba nagrzeją się wystarczająco, a oblodzenie lub zaparowanie zniknie.

1. Nacisnąć **Ustawienia** w górnym widoku wyświetlacza centralnego.
2. Nacisnąć opcję **Klimatyzacja**.
3. Wybrać **Automatyczne odmrażanie szyby tylnej**, aby aktywować lub dezaktywować automatycznie włączenie ogrzewania szyby i zewnętrznych lusterek wstecznych.

## Powiązane informacje

- Włączanie i wyłączenie ogrzewania szyby tylnej i lusterek zewnętrznych (Str. 233)

## Regulacja prędkości wentylatora dla przednich siedzeń

Wentylator można ustawić na kilku różnych sterowanych automatycznie prędkościach nadmuchu na przednie siedzenia.

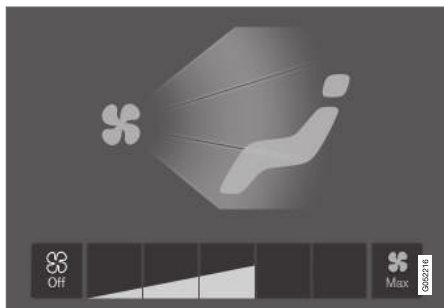

Przyciski sterowania wentylatorem w widoku klimatyzacji.

1. Otwieranie widoku klimatyzacji na wyświetlaczu centralnym.
2. Nacisnąć żądaną prędkość wentylatora **Off**, **1-5** lub **Max**.
  - > Prędkość wentylatora zostaje zmieniona i przyciski wybranego poziomu zapalają się.

### ! WAŻNE

Gdy dmuchawa zostanie całkowicie wyłączona, klimatyzacja nie działa, co powoduje ryzyko zaparowania szyb od wewnątrz.

### i UWAGA

Układ klimatyzacji automatycznie dostosowuje przepływ powietrza w obrębie wybranego poziomu pracy dmuchawy w oparciu o zapotrzebowanie. Oznacza to, że prędkość dmuchawy może ulec zmianie, nawet jeśli poziom pracy dmuchawy pozostaje taki sam.

### Powiązane informacje

- Elementy sterowania klimatyzacją (Str. 222)

## Regulacja prędkości wentylatora dla tylnych siedzeń

Wentylator można ustawić na kilku różnych sterowanych automatycznie prędkościach nadmuchu na tylne siedzenia.

## Regulacja prędkości wentylatora dla tylnych siedzeń z przedniego siedzenia

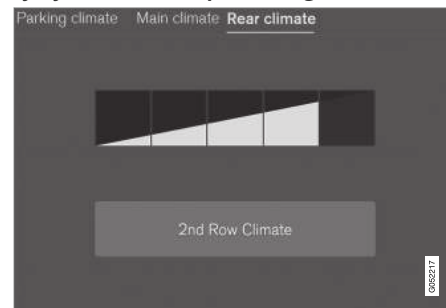

Przyciski sterowania wentylatorem na zakładce **Widok tylnego układu klimatyzacji** w widoku klimatyzacji.

1. Otworzyć widok klimatyzacji na wyświetlaczu centralnym i wybrać kartę **Widok tylnego układu klimatyzacji**.
2. Nacisnąć żądaną prędkość wentylatora **1-5**.

Poziom nawiewu na tylnych siedzeniach można wyłączyć naciskając na **Klimatyzacja w drugim rzędzie**.

- > Prędkość wentylatora zostaje zmieniona i przyciski wybranego poziomu zapalają się.

## Regulacja prędkości wentylatora dla tylnych siedzeń z tylnego siedzenia

1. Nacisnąć przycisk odblokowania na panelu klimatyzacji na konsoli między fotelami, aby uzyskać dostęp do elementów sterowania.



Przyciski wentylatora na panelu klimatyzacji z tyłu konsoli między fotelami.

2. Nacisnąć żądaną prędkość wentylatora 1–5.
  - > Prędkość wentylatora zostaje zmieniona i przyciski wybranego poziomu zapalają się.

### **i** UWAGA

Poziomu pracy dmuchawy dla tylnego siedzenia nie można nastawić, jeśli poziom pracy dmuchawy dla przedniego siedzenia jest nastawiony na **Off**.

Dmuchawę tylnego siedzenia można wyłączyć tylko w widoku klimatyzacji na wyświetlaczu centralnym.

### **i** UWAGA

Układ klimatyzacji automatycznie dostosowuje przepływ powietrza w obrębie wybranego poziomu pracy dmuchawy w oparciu o zapotrzebowanie. Oznacza to, że prędkość dmuchawy może ulec zmianie, nawet jeśli poziom pracy dmuchawy pozostaje taki sam.

## Powiązane informacje

- Elementy sterowania klimatyzacją (Str. 222)

## Regulacja temperatury dla przednich siedzeń

Dla stref klimatyzacji foteli przednich można nastawić temperaturę na żądaną liczbę stopni.



Przyciski regulacji temperatury w wierszu klimatyzacji.

1. Nacisnąć lewy lub prawy przycisk temperatury w polu klimatyzacji na wyświetlaczu centralnym, aby otworzyć wiersz sterowania.



Regulacja temperatury.

- Nastawić temperaturę, wykorzystując jedną z poniższych metod:
  - przeciągnąć regulator na żądaną temperaturę, lub
  - naciskać +/-, aby stopniowo zwiększać/zmniejszać temperaturę.
- Temperatura zostaje zmieniona i przycisk pokazuje nastawioną wartość.

### **i UWAGA**

Ogrzewania i chłodzenia nie można przyspieszyć przez nastawienie temperatury wyższej lub niższej niż żądana.

### Powiązane informacje

- Elementy sterowania klimatyzacją (Str. 222)

## Regulacja temperatury dla tylnych siedzeń

Dla stref klimatyzacji tylnych siedzeń można nastawić temperaturę na żądaną liczbę stopni.

## Regulacja temperatury dla tylnych siedzeń z przedniego siedzenia



Przyciski regulacji temperatury w zakładce **Widok tylnego układu klimatyzacji** w widoku klimatyzacji.

- Otworzyć widok klimatyzacji na wyświetlaczu centralnym i wybrać kartę **Widok tylnego układu klimatyzacji**.
- Nacisnąć lewy lub prawy przycisk temperatury, aby otworzyć funkcję regulacji.

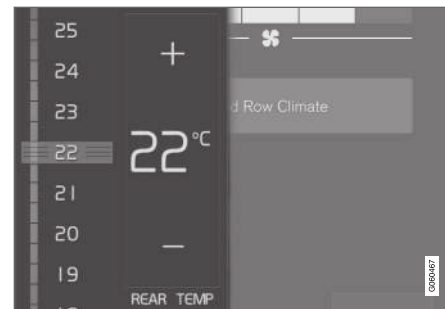

Regulacja temperatury.

- Nastawić temperaturę, wykorzystując jedną z poniższych metod:
  - przeciągnąć regulator na żądaną temperaturę
  - naciskać +/-, aby stopniowo zwiększać/zmniejszać temperaturę.
- Temperatura zostaje zmieniona i przycisk pokazuje nastawioną wartość.

## Regulacja temperatury dla tylnych siedzeń z tylnego siedzenia

- Nacisnąć przycisk odblokowania na panelu klimatyzacji na konsoli między fotelami, aby uzyskać dostęp do elementów sterowania.



Przyciski temperatury na panelu klimatyzacji z tyłu konsoli między fotelami.

2. Naciskać lewy lub prawy przycisk </> na panelu klimatyzacji na konsoli między fotelami, aby stopniowo zmniejszać/zwiększać temperaturę.
  - > Temperatura zmienia się i ekran na panelu klimatyzacji pokazuje nastawioną wartość.

### **i UWAGA**

Ogrzewania i chłodzenia nie można przyspieszyć przez nastawienie temperatury wyższej lub niższej niż żądana.

### **Powiązane informacje**

- Elementy sterowania klimatyzacją (Str. 222)

## **Synchronizacja temperatury**

Temperaturę w poszczególnych strefach klimatyzacji samochodu można zsynchronizować z temperaturą nastawioną po stronie kierowcy.

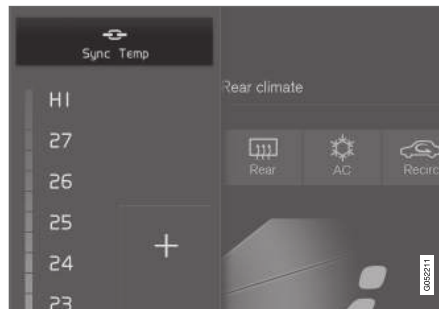

Przycisk synchronizacji w zestawie regulatorów po stronie kierowcy.

1. Nacisnąć przycisk temperatury po stronie kierowcy w wierszu klimatyzacji na wyświetlaczu centralnym, aby otworzyć funkcję regulacji.
2. Nacisnąć opcję **Ujednoczenie temperatury**.
  - > Temperatura we wszystkich strefach w samochodzie zostaje zsynchronizowana z temperaturą nastawioną po stronie kierowcy i obok przycisku temperatury pojawia się symbol synchronizacji.

Synchronizację wyłącza się dodatkowym naciśnięciem przycisku **Ujednoczenie temperatury** albo

zmieniając ustawienie temperatury innej strefie klimatyzacji niż strefa kierowcy.

### **Powiązane informacje**

- Elementy sterowania klimatyzacją (Str. 222)

## Włączanie i wyłączenie klimatyzacji

Klimatyzacja chłodzi i osusza według potrzeby powietrze doprowadzane do kabiny.

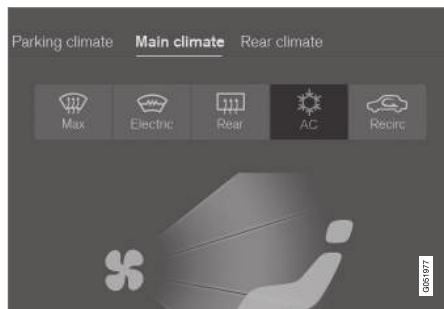

Przycisk klimatyzacji w widoku klimatyzacji.

1. Otwieranie widoku klimatyzacji na wyświetlaczu centralnym.
2. Nacisnąć opcję **AC**.
  - > Klimatyzacja zostaje włączona/wyłączona i przycisk zapala się/gaśnie.

Gdy klimatyzacja jest włączona, układ klimatyzacji automatycznie steruje uruchamianiem i wyłączeniem zależnie od potrzeb.

### **i UWAGA**

Zamknąć wszystkie szyby boczne i okno dachowe\*, aby umożliwić optymalne działanie klimatyzacji.

### **i UWAGA**

Włączenie klimatyzacji nie jest możliwe, gdy regulator wentylatora znajduje się w położeniu **Off**.

### Powiązane informacje

- Elementy sterowania klimatyzacją (Str. 222)

## Klimatyzacja na postoju

Klimatyzacja postojowa jest ogólnym terminem obejmującym różne funkcje, które poprawiają jakość powietrza w kabinie pasażerskiej podczas postoju, np. funkcję przygotowania do jazdy.

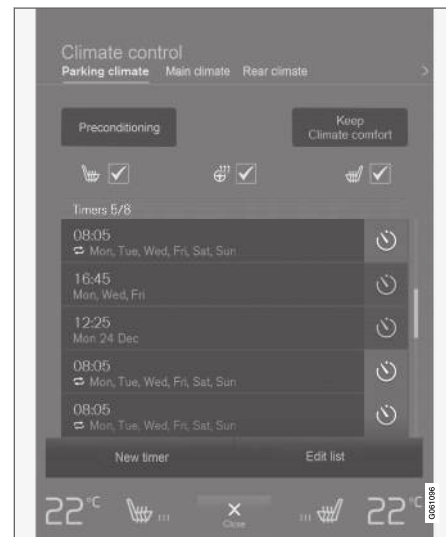

Funkcje wchodzące w skład klimatyzacji postojowej można obsługiwać na karcie **Regulacja postojowa** w widoku klimatyzacji na wyświetlaczu centralnym.



## Powiązane informacje

- Klimatyzacja (Str. 210)
- Przygotowanie do jazdy (Str. 239)
- Utrzymanie komfortowej temperatury podczas parkowania (Str. 245)
- Symbole i komunikaty klimatyzacji na postoju (Str. 247)

## Przygotowanie do jazdy

Funkcja przygotowania do jazdy przed podróżą może zmniejszyć poziom zużycia samochodu i zapotrzebowanie na energię podczas podróży.

Funkcja przygotowania do jazdy może zostać uruchomiona bezpośrednio lub nastawiona za pomocą timera.

Funkcja wykorzystuje różne układy w różnych przypadkach:

- W zimnym klimacie nagrzewnica postojowa nagrzewa kabinę pasażerską do komfortowej temperatury.
- Klimatyzacja chłodzi przy ciepłej pogodzie kabinę pasażerską do komfortowej temperatury.
- Można wybrać włączenie podgrzewania kierownicy\* oraz foteli\* kierowcy i pasażera.
- W razie potrzeby zostaje automatycznie włączone podgrzewanie szyby przedniej, szyby tylnej i zewnętrznych lusterek wstecznych.

Podczas przygotowania do jazdy w wysokiej temperaturze otoczenia pod samochodem może zebrać się kałuża wody odprowadzanej z układu klimatyzacji. Jest to normalny objaw.

### UWAGA

Funkcja przygotowania do jazdy jest dostępna tylko, gdy samochód jest podłączony do gniazda elektrycznego<sup>3</sup>. Działanie funkcji przygotowania do jazdy może zostać zakłócone w przypadku korzystania ze stanowiska do ładowania, które nie jest stale aktywne, np. z licznikiem czasowym.

Jeśli samochód nie jest podłączony do gniazda elektrycznego, krótkotrwałe schłodzenie kabiny pasażerskiej w warunkach wysokiej temperatury zewnętrznej jest nadal możliwe poprzez bezpośrednie uruchomienie funkcji przygotowania do jazdy.

### UWAGA

Podczas przygotowania kabiny pasażerskiej do jazdy układ pracuje do momentu osiągnięcia komfortowej temperatury, a nie temperatury, na jaką nastawiony jest układ klimatyzacji.

## Powiązane informacje

- Klimatyzacja na postoju (Str. 238)
- Włączanie i wyłączanie funkcji przygotowania do jazdy (Str. 240)
- Nastawianie czasu przygotowania do jazdy (Str. 241)

<sup>3</sup> Dotyczy nagrzewnicy elektrycznej.

## Włączanie i wyłączenie funkcji przygotowania do jazdy

Funkcja przygotowania do jazdy ogrzewa lub ochładza kabinę pasażerską przed jazdą. Funkcję tę można włączyć bezpośrednio na wyświetlaczu centralnym lub za pomocą telefonu komórkowego.

## Włączanie i wyłączenie w samochodzie

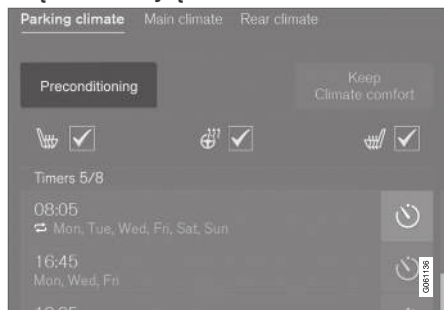

Przycisk przygotowania do jazdy w zakładce **Regulacja postojowa** w widoku klimatyzacji.

1. Otwieranie widoku klimatyzacji na wyświetlaczu centralnym.
2. Wybrać zakładkę **Regulacja postojowa**.

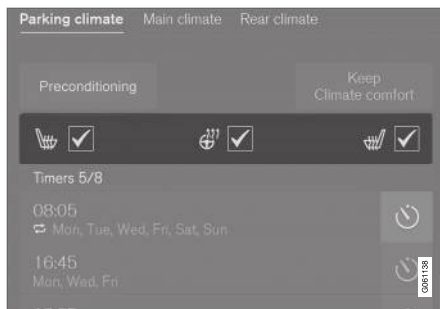

Okienka funkcji ogrzewania foteli i kierownicy w zakładce **Regulacja postojowa** w widoku klimatyzacji.

3. Wybrać, czy ogrzewanie foteli i kierownicy ma być włączone podczas przygotowania do jazdy, zaznaczając/odznaczając okienka.
4. Nacisnąć opcję **Przygotowanie**.
  - > Funkcja przygotowania do jazdy zostaje włączona/wyłączona i przycisk zapala się/gaśnie.

### **i UWAGA**

Funkcja przygotowania do jazdy jest dostępna tylko, gdy samochód jest podłączony do gniazda elektrycznego<sup>4</sup>. Działanie funkcji przygotowania do jazdy może zostać zakłócone w przypadku korzystania ze stanowiska do ładowania, które nie jest stale aktywne, np. z licznikiem czasowym.

Jeśli samochód nie jest podłączony do gniazda elektrycznego, krótkotrwałe schłodzenie kabiny pasażerskiej w warunkach wysokiej temperatury zewnętrznej jest nadal możliwe poprzez bezpośrednie uruchomienie funkcji przygotowania do jazdy.

### **i UWAGA**

Drzwi i szyby samochodu powinny być zamknięte podczas przygotowania kabiny pasażerskiej do jazdy.

<sup>4</sup> Dotyczy nagrzewnicy elektrycznej.

**⚠ OSTRZEŻENIE**

Nie należy korzystać z funkcji przygotowania do jazdy<sup>5</sup>:

- W zamkniętych i niewentylowanych pomieszczeniach zamkniętych. Uruchomiona nagrzewnica emituje spaliny.
- W miejscach sąsiadujących z materiałami łatwopalnymi lub wybuchowymi. Paliwo, gaz, wysoka trawa, trociny itp. mogą się zapalić.
- Gdy zachodzi ryzyko, że rura wydechowa nagrzewnicy może być zablokowana. Przykładowo, głęboki śnieg wewnątrz przedniego prawego nadkola może zakłócać wentylację nagrzewnicy.

Należy pamiętać, że funkcja przygotowania do jazdy może zostać uruchomiona przez timer, który został nastawiony z dużym wyprzedzeniem.

**Włączenie za pomocą aplikacji\***

Funkcję przygotowania do jazdy można włączyć za pomocą urządzenia z zainstalowaną aplikacją Volvo On Call\*, która pozwala także na zarządzanie informacjami o wybranych ustawieniach. Funkcja przygotowania do jazdy ogrzewa lub ochładza kabinę pasażerską (za pomocą układu

klimatyzacji samochodu) do komfortowej temperatury.

Kabinę pasażerską można także przygotować do jazdy za pomocą funkcji zdalnego uruchomienia samochodu (Engine Remote Start – ERS)<sup>6</sup>, korzystając z aplikacji Volvo On Call\*.

**Powiązane informacje**

- Klimatyzacja na postoju (Str. 238)
- Przygotowanie do jazdy (Str. 239)
- Nastawianie czasu przygotowania do jazdy (Str. 241)

**Nastawianie czasu przygotowania do jazdy**

Timer można nastawić w taki sposób, by przygotowanie do jazdy zakończyło się o określonej godzinie.

Timer może obsłużyć maksymalnie 8 różnych ustawień następujących parametrów:

- Godzina dla jednej określonej daty
- Godzina dla jednego lub kilku dni tygodnia, z powtarzaniem lub bez.

**i UWAGA**

Funkcja przygotowania do jazdy jest dostępna tylko, gdy samochód jest podłączony do gniazda elektrycznego<sup>7</sup>. Działanie funkcji przygotowania do jazdy może zostać zakłócone w przypadku korzystania ze stanowiska do ładowania, które nie jest stale aktywne, np. z licznikiem czasowym.

Jeśli samochód nie jest podłączony do gniazda elektrycznego, krótkotrwałe schłodzenie kabiny pasażerskiej w warunkach wysokiej temperatury zewnętrznej jest nadal możliwe poprzez bezpośrednie uruchomienie funkcji przygotowania do jazdy.

<sup>5</sup> Dotyczy nagrzewnicy paliwowej.

<sup>6</sup> Niektóre rynki.

<sup>7</sup> Dotyczy nagrzewnicy elektrycznej.

#### ◀ Powiązane informacje

- Przygotowanie do jazdy (Str. 239)
- Dodawanie i zmienianie ustawienia godziny rozpoczęcia przygotowania do jazdy (Str. 242)
- Aktywacja i dezaktywacja godziny rozpoczęcia przygotowania do jazdy (Str. 243)
- Usuwanie godziny rozpoczęcia przygotowania do jazdy (Str. 244)

### Dodawanie i zmienianie ustawienia godziny rozpoczęcia przygotowania do jazdy

Timer funkcji przygotowania do jazdy może obsługiwać maksymalnie 8 ustawień godziny.

#### Dodawanie ustawienia godziny

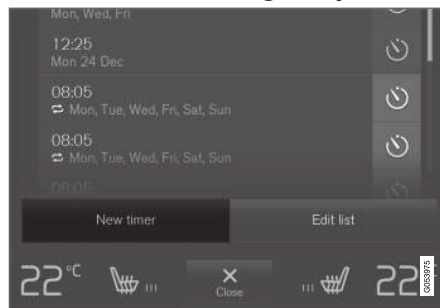

Przycisk służący do dodawania ustawienia godziny w zakładce **Regulacja postojowa** w widoku klimatyzacji.

1. Otwieranie widoku klimatyzacji na wyświetlaczu centralnym.
2. Wybrać zakładkę **Regulacja postojowa**.

3. Nacisnąć opcję **Dodaj regulator czasowy**.  
> Pojawi się wyskakujące okienko.

#### **i UWAGA**

Nie można dodać ustawienia czasu, jeśli dla timera zostało już wprowadzonych 8 ustawień. Aby dodać nowe ustawienie czasu, należy usunąć jedno z już istniejących.

4. Nacisnąć opcję **Data**, aby nastawić godzinę dla pojedynczej daty.

Nacisnąć opcję **Dni**, aby nastawić godzinę dla jednego lub kilku dni tygodnia.

W opcji **Dni**: Włączyć/wyłączyć powtarzanie, zaznaczając/likwidując zaznaczenie kratki przy pozycji **Powtarzaj co tydzień**.

5. W opcji **Data**: Wybrać datę dla przygotowania do jazdy, przewijając listę dat za pomocą strzałek.
6. W opcji **Dni**: Wybrać dni tygodnia dla przygotowania do jazdy, naciskając przyciski dni tygodnia.
6. Nastawić godzinę, o której przygotowanie do jazdy ma zostać zakończone, przewijając wartości za pomocą strzałek.

7. Nacisnąć opcję **Potwierdź**, aby dodać ustawienie godziny.
  - > Ustawienie godziny zostaje dodane do listy i zostaje aktywowane.

### **OSTRZEŻENIE**

Nie należy korzystać z funkcji przygotowania do jazdy<sup>8</sup>:

- W zamkniętych i niewentylowanych pomieszczeniach zamkniętych. Uruchomiona nagrzewnica emituje spaliny.
- W miejscach sąsiadujących z materiałami łatwopalnymi lub wybuchowymi. Paliwo, gaz, wysoka trawa, trociny itp. mogą się zapalić.
- Gdy zachodzi ryzyko, że rura wydechowa nagrzewnicy może być zablokowana. Przykładowo, głęboki śnieg wewnątrz przedniego prawego nadkola może zakłócać wentylację nagrzewnicy.

Należy pamiętać, że funkcja przygotowania do jazdy może zostać uruchomiona przez timer, który został nastawiony z dużym wyprzedzeniem.

### **Edytowanie ustawienia godziny**

1. Otwieranie widoku klimatyzacji na wyświetlaczu centralnym.

2. Wybrać zakładkę **Regulacja postojowa**.
3. Nacisnąć ustawienie godziny, które ma zostać zmienione.
  - > Pojawi się wyskakujące okienko.
4. Edycję ustawienia godziny wykonuje się w sposób analogiczny do opisanego powyżej w punkcie „Dodawanie ustawienia godziny”.

### **Powiązane informacje**

- Przygotowanie do jazdy (Str. 239)
- Nastawianie czasu przygotowania do jazdy (Str. 241)
- Aktywacja i dezaktywacja godziny rozpoczęcia przygotowania do jazdy (Str. 243)
- Usuwanie godziny rozpoczęcia przygotowania do jazdy (Str. 244)

## **Aktywacja i dezaktywacja godziny rozpoczęcia przygotowania do jazdy**

Ustawienie godziny w timerze funkcji przygotowania do jazdy można aktywować lub dezaktywować zależnie od potrzeby.

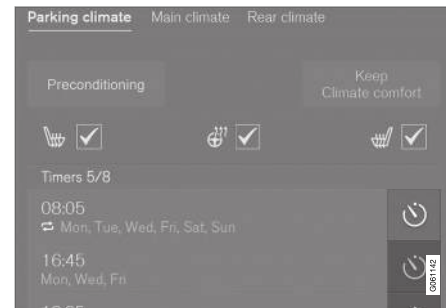

Przyciski wyłącznika czasowego w zakładce **Regulacja postojowa** w widoku klimatyzacji.

1. Otwieranie widoku klimatyzacji na wyświetlaczu centralnym.
2. Wybrać zakładkę **Regulacja postojowa**.
3. Aby aktywować/dezaktywować ustawienie godziny, należy nacisnąć przycisk timera z prawej strony ustawienia.
  - > Ustawienie godziny zostaje włączone/wyłączone i przycisk zapala się/gaśnie.

<sup>8</sup> Dotyczy nagrzewnicy paliwowej.



## **⚠ OSTRZEŻENIE**

Nie należy korzystać z funkcji przygotowania do jazdy<sup>9</sup>:

- W zamkniętych i niewentylowanych pomieszczeniach zamkniętych. Uruchomiona nagrzewnica emituje spaliny.
- W miejscach sąsiadujących z materiałami łatwopalnymi lub wybuchowymi. Paliwo, gaz, wysoka trawa, trociny itp. mogą się zapalić.
- Gdy zachodzi ryzyko, że rura wydechowa nagrzewnicy może być zablokowana. Przykładowo, głęboki śnieg wewnątrz przedniego prawego nadkola może zakłócać wentylację nagrzewnicy.

Należy pamiętać, że funkcja przygotowania do jazdy może zostać uruchomiona przez timer, który został nastawiony z dużym wyprzedzeniem.

## **Powiązane informacje**

- Przygotowanie do jazdy (Str. 239)
- Nastawianie czasu przygotowania do jazdy (Str. 241)
- Dodawanie i zmienianie ustawienia godziny rozpoczęcia przygotowania do jazdy (Str. 242)
- Usuwanie godziny rozpoczęcia przygotowania do jazdy (Str. 244)

<sup>9</sup> Dotyczy nagrzewnicy paliwowej.

## **Usuwanie godziny rozpoczęcia przygotowania do jazdy**

Niepotrzebną już godzinę rozpoczęcia przygotowania do jazdy można usunąć.

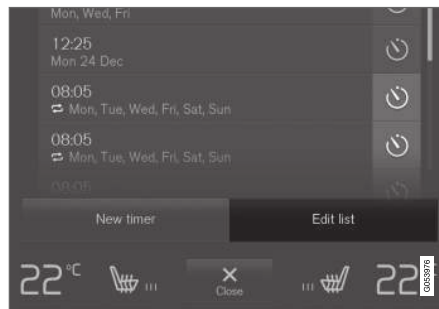

Przycisk służący do edytowania listy/usuwania ustawienia godziny w zakładce **Regulacja postojowa** w widoku klimatyzacji.

1. Otwieranie widoku klimatyzacji na wyświetlaczu centralnym.
2. Wybrać zakładkę **Regulacja postojowa**.
3. Nacisnąć opcję **Edytuj listę**.
4. Nacisnąć ikonę **Usuń** z prawej strony listy.
  - > Ikona zmieni się na tekst **Usuń**.
5. Dla potwierdzenia nacisnąć **Usuń**.
  - > Ustawienie godziny zostanie usunięte z listy.

## **Powiązane informacje**

- Przygotowanie do jazdy (Str. 239)
- Nastawianie czasu przygotowania do jazdy (Str. 241)
- Dodawanie i zmienianie ustawienia godziny rozpoczęcia przygotowania do jazdy (Str. 242)
- Aktywacja i dezaktywacja godziny rozpoczęcia przygotowania do jazdy (Str. 243)

## Utrzymanie komfortowej temperatury podczas parkowania

Warunki panujące w kabinie pasażerskiej można utrzymać podczas postoju samochodu, np. gdy trzeba wyłączyć silnik, ale kierowca i pasażerowie chcą pozostać w samochodzie przy zachowanym poziomie komfortu klimatyzacji.

Funkcję utrzymania komfortowej temperatury można uruchomić wyłącznie bezpośrednio.

Funkcja wykorzystuje różne układy w różnych przypadkach:

- Ciepło z nagrzanego silnika ogrzewa kabinę pasażerską do komfortowej temperatury przy zimnej pogodzie.
- Gdy jest ciepło, wentylacja chłodzi kabinę pasażerską, doprowadzając powietrze z zewnątrz samochodu.

### **i UWAGA**

Funkcja utrzymania komfortu klimatyzacji jest wyłączana po zablokowaniu samochodu od zewnątrz, aby zapobiec niepotrzebnemu zużyciu pozostałego ciepła. Zadaniem tej funkcji jest utrzymywanie komfortowej temperatury w kabinie, gdy kierowca lub pasażerowie pozostają w samochodzie.

## Powiązane informacje

- Klimatyzacja na postoju (Str. 238)
- Włączanie i wyłączanie funkcji utrzymania komfortowej temperatury podczas parkowania (Str. 245)

## Włączanie i wyłączanie funkcji utrzymania komfortowej temperatury podczas parkowania

Funkcja utrzymania komfortowej temperatury pozwala utrzymać warunki panujące w kabinie pasażerskiej po zakończeniu jazdy. Funkcję tę można włączyć bezpośrednio na wyświetlaczu centralnym.

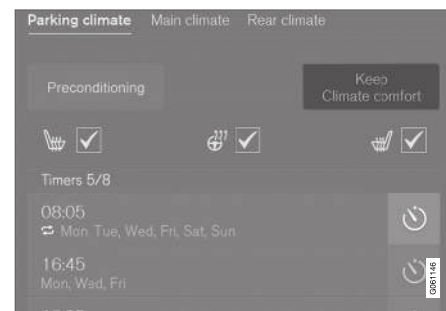

Przycisk utrzymania komfortowej temperatury w zakładce **Regulacja postojowa** w widoku klimatyzacji.

1. Otwieranie widoku klimatyzacji na wyświetlaczu centralnym.
2. Wybrać zakładkę **Regulacja postojowa**.
3. Nacisnąć opcję **Utrzymuj regulację**.
  - > Funkcja utrzymania komfortowej temperatury zostaje włączona/wyłączona i przycisk zapala się/gaśnie.





### **i UWAGA**

Włączenie funkcji utrzymania komfortowej temperatury nie jest możliwe, jeśli ilość ciepła zmagazynowanego w silniku nie jest wystarczająca do utrzymania temperatury w kabinie pasażerskiej lub jeśli temperatura zewnętrzna jest wyższa niż około 20°C (68°F).

### **i UWAGA**

Funkcja utrzymania komfortu klimatyzacji jest wyłączana po zablokowaniu samochodu od zewnątrz, aby zapobiec niepotrzebnemu zużyciu pozostałego ciepła. Zadaniem tej funkcji jest utrzymywanie komfortowej temperatury w kabinie, gdy kierowca lub pasażerowie pozostają w samochodzie.

### **Powiązane informacje**

- Utrzymanie komfortowej temperatury podczas parkowania (Str. 245)







## Symbole i komunikaty klimatyzacji na postoju

Na wyświetlaczu kierowcy mogą pojawiać się różne symbole i komunikaty dotyczące klimatyzacji na postoju.

Komunikaty dotyczące klimatyzacji na postoju mogą być również wyświetlane w urządzeniu z zainstalowaną aplikacją Volvo On Call\*.





Ten symbol zapala się na wyświetlaczu kierowcy<sup>10</sup>, gdy nagrzewnica postojowa jest włączona.

Symbol	Komunikat	Działanie
	Regulacja postojowa Wymagany serwis	Klimatyzacja na postoju nie działa. Należy skontaktować się ze stacją obsługi <sup>A</sup> w celu jak najszybszego sprawdzenia funkcji.
	Regulacja postojowa Chwilowo niedostępne	Klimatyzacja na postoju chwilowo nie działa. Jeśli problem będzie się utrzymywał przez pewien czas, należy skontaktować się ze stacją obsługi <sup>A</sup> , aby sprawdzić działanie układu.
	Regulacja postojowa Niedostępne Zbyt niski poziom paliwa <sup>B</sup>	Klimatyzacji na postoju nie można włączyć, gdy poziom paliwa jest zbyt niski do uruchomienia nagrzewnicy postojowej. Uzupełnić paliwo w zbiorniku paliwa samochodu.
	Regulacja postojowa Niedostępne Zbyt niski poziom baterii	Klimatyzacji postojowej nie można włączyć, gdy poziom naładowania akumulatora napędu hybrydowego jest zbyt niski do uruchomienia nagrzewnicy postojowej. Uruchomić silnik.

<sup>10</sup> Dotyczy nagrzewnicy paliwowej.



Symbol	Komunikat	Działanie
	<b>Regulacja postojowa</b> <b>Niedostępne. Nie podłączono do zasilania<sup>C</sup></b>	Klimatyzacji postojowej nie można włączyć, gdy przewód ładujący nie jest podłączony. Podłączyć przewód ładujący.
	<b>Regulacja postojowa</b> <b>Ograniczone działanie. Zbyt niski poziom baterii.</b>	Czas pracy klimatyzacji postojowej jest ograniczony, gdy poziom naładowania akumulatora układu hybrydowego jest niski. Uruchomić silnik.

A Zaleca się kontakt z autoryzowaną stacją obsługi Volvo.

B Dotyczy nagrzewnicy paliwowej.

C Dotyczy nagrzewnicy elektrycznej.

### Powiązane informacje

- Klimatyzacja na postoju (Str. 238)

## Nagrzewnica

Nagrzewnica pomaga w uzyskaniu odpowiedniej temperatury silnika i w kabinie pasażerskiej przed rozpoczęciem podróży i podczas jazdy.

Nagrzewnica ma dwie funkcje składowe:

- Nagrzewnica postojowa – nagrzewa w razie potrzeby kabinę pasażerską, gdy włączona jest funkcja przygotowania do jazdy klimatyzacji postojowej.
- Nagrzewnica dodatkowa – nagrzewa w razie potrzeby kabinę pasażerską i silnik podczas jazdy.

Używana nagrzewnica może być paliwowa lub elektryczna, w zależności od rynku<sup>11</sup>.

Nagrzewnica jest zamontowana w prawym przednim nadkolu.

### **i UWAGA**

Gdy włączona jest nagrzewnica<sup>12</sup>, z prawego przedniego nadkola może wydobywać się dym i może być słyszalne niskie buczenie. Z tylnej części samochodu może dobiegać także tykająca odgłos pompy paliwowej. Jest to objaw całkowicie normalny.

## Akumulator i ładowanie

Nagrzewnica jest zasilana przez akumulator napędu hybrydowego. Jeśli poziom naładowania akumulatora napędu hybrydowego jest za niski, nagrzewnica zostaje automatycznie wyłączona, a na wyświetlaczu kierowcy pojawia się komunikat.

### **i UWAGA**

Przed użyciem nagrzewnicy należy upewnić się, że akumulator jest wystarczająco naładowany.

## Paliwo i tankowanie<sup>13</sup>

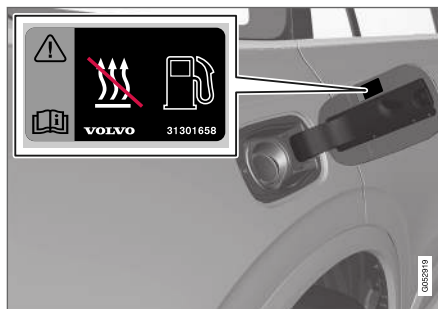

Etykieta ostrzegawcza na pokrywie wlewu paliwa.

Nagrzewnica wykorzystuje paliwo ze standardowego zbiornika paliwa samochodu.

W przypadku parkowania samochodu na stromej pochyłości należy go ustawić przodem w dół wzniesienia, aby zachować dopływ paliwa do nagrzewnicy.

Jeśli poziom w zbiorniku paliwa jest za niski, nagrzewnica zostaje automatycznie wyłączona, a na wyświetlaczu kierowcy pojawia się komunikat.

### **i UWAGA**

Jeśli nagrzewnica musi zostać użyta, upewnij się, że ilość paliwa w zbiorniku samochodu jest wystarczająca.

### **! OSTRZEŻENIE**

Rozlane paliwo może się zapalić. Należy wyłączyć dodatkową nagrzewnicę spalinową przed rozpoczęciem tankowania paliwa.



Sprawdź na wyświetlaczu kierowcy, czy nagrzewnica jest wyłączona. Gdy pracuje ona jako nagrzewnica postojowa, świeci się ten symbol.

## Powiązane informacje

- Klimatyzacja (Str. 210)
- Nagrzewnica postojowa (Str. 250)
- Nagrzewnica dodatkowa (Str. 251)

<sup>11</sup> Informacje o typie nagrzewnic stosowanych na poszczególnych rynkach posiadają autoryzowani dealerzy Volvo.

<sup>12</sup> Dotyczy nagrzewnicy paliwowej.

<sup>13</sup> Dotyczy nagrzewnicy paliwowej.

## Nagrzewnica postojowa

Po włączeniu funkcji przygotowania samochodu do jazdy nagrzewnica postojowa ogrzewa kabinę pasażerską przed rozpoczęciem podróży według potrzeby.

Nagrzewnica postojowa to jedna z dwóch funkcji składowych nagrzewnicy samochodu. Nagrzewnica jest zamontowana w prawym przednim nadkolu.



Ten symbol zapala się na wyświetlaczu kierowcy<sup>14</sup>, gdy nagrzewnica postojowa jest włączona.

### **i UWAGA**

Gdy włączona jest nagrzewnica<sup>15</sup>, z prawego przedniego nadkola może wydobywać się dym i może być słyszalne niskie buczenie. Z tylnej części samochodu może dobiegać także tykająca odgłos pompy paliwowej. Jest to objaw całkowicie normalny.

Nagrzewnica postojowa włącza się automatycznie, jeśli funkcja przygotowania do jazdy klimatyzacji postojowej jest włączona i kabina pasażerska wymaga ogrzania.

<sup>14</sup> Dotyczy nagrzewnicy paliwowej.

<sup>15</sup> Dotyczy nagrzewnicy paliwowej.

<sup>16</sup> Dotyczy nagrzewnicy paliwowej.

<sup>17</sup> Dotyczy nagrzewnicy paliwowej.

Jest ona wyłączana automatycznie po upływie zaprogramowanego czasu timera lub maksymalnego czasu pracy nagrzewnicy, a także w przypadku ponownego uruchomienia silnika.

Maksymalny czas pracy nagrzewnicy wynosi 40 minut.

### **i UWAGA**

Jeśli nagrzewnica postojowa musi zostać użyta<sup>16</sup>, upewnij się, że ilość paliwa w zbiorniku samochodu jest wystarczająca.

Przed użyciem nagrzewnicy postojowej należy upewnić się, że akumulator układu hybrydowego jest wystarczająco naładowany.

### **! OSTRZEŻENIE**

Nie należy korzystać z funkcji przygotowania do jazdy<sup>17</sup>:

- W zamkniętych i niewentylowanych pomieszczeniach zamkniętych. Uruchomiona nagrzewnica emituje spaliny.
- W miejscach sąsiadujących z materiałami łatwopalnymi lub wybuchowymi. Paliwo, gaz, wysoka trawa, trociny itp. mogą się zapalić.
- Gdy zachodzi ryzyko, że rura wydechowa nagrzewnicy może być zablokowana. Przykładowo, głęboki śnieg wewnątrz przedniego prawego nadkola może zakłócać wentylację nagrzewnicy.

Należy pamiętać, że funkcja przygotowania do jazdy może zostać uruchomiona przez timer, który został nastawiony z dużym wyprzedzeniem.

**⚠ OSTRZEŻENIE**

Jeśli pojawi się woń paliwa, niezwykła ilość dymu, czarny dym lub niezwykły dźwięk pochodzący z nagrzewnicy postojowej<sup>18</sup>, nagrzewnicę należy wyłączyć i w miarę możliwości wyjąć jej bezpiecznik. Firma Volvo zaleca kontakt z autoryzowaną stacją obsługi Volvo w celu dokonania naprawy.

**Powiązane informacje**

- Nagrzewnica (Str. 249)
- Nagrzewnica dodatkowa (Str. 251)

**Nagrzewnica dodatkowa**

Nagrzewnica dodatkowa pomaga w ogrzewaniu kabiny pasażerskiej i silnika podczas jazdy.

Nagrzewnica dodatkowa to jedna z dwóch funkcji składowych nagrzewnicy samochodu. Nagrzewnica jest zamontowana w prawym przednim nadkolu.

**ⓘ UWAGA**

Gdy włączona jest nagrzewnica<sup>19</sup>, z prawego przedniego nadkola może wydobywać się dym i może być słyszalne niskie buczenie. Z tylnej części samochodu może dobiegać także tykający odgłos pompy paliwowej. Jest to objaw całkowicie normalny.

Uruchomienie i regulacja nagrzewnicy postojowej odbywają się automatycznie w zależności od konieczności ogrzewania w czasie jazdy.

Po wyłączeniu samochodu, nagrzewnica jest automatycznie wyłączana.

**ⓘ UWAGA**

Jeśli nagrzewnica dodatkowa musi zostać użyta<sup>20</sup>, upewnić się, że ilość paliwa w zbiorniku samochodu jest wystarczająca.

**Powiązane informacje**

- Nagrzewnica (Str. 249)
- Nagrzewnica postojowa (Str. 250)
- Aktywacja i dezaktywacja automatycznego włączenia nagrzewnicy dodatkowej (Str. 252)

<sup>18</sup> Dotyczy nagrzewnicy paliwowej.

<sup>19</sup> Dotyczy nagrzewnicy paliwowej.

<sup>20</sup> Dotyczy nagrzewnicy paliwowej.

## Aktywacja i dezaktywacja automatycznego włączenia nagrzewnicy dodatkowej

Nagrzewnica dodatkowa pomaga w ogrzewaniu kabiny pasażerskiej i silnika podczas jazdy.

Istnieje możliwość ustawienia, czy automatyczne włączenie nagrzewnicy dodatkowej ma być włączone czy wyłączone.

1. Nacisnąć **Ustawienia** w górnym widoku wyświetlacza centralnego.
2. Nacisnąć opcję **Klimatyzacja**.
3. Wybrać **Ogrzewanie dodatkowe**, aby aktywować lub dezaktywować automatyczne włączenie nagrzewnicy dodatkowej.

### UWAGA

Firma Volvo zaleca wyłączenie funkcji automatycznego uruchomienia dodatkowej nagrzewnicy w przypadku jazdy na krótkich dystansach<sup>21</sup>.

### UWAGA

Wyłączenie automatycznego uruchomienia nagrzewnicy dodatkowej może wpłynąć na pogorszenie komfortu w kabinie pasażerskiej, ponieważ układ klimatyzacji nie będzie mógł korzystać ze źródła ciepła w czasie pracy na napędzie elektrycznym.

### Powiązane informacje

- Nagrzewnica dodatkowa (Str. 251)

<sup>21</sup> Dotyczy nagrzewnicy paliwowej.

KLUCZYK, ZAMKI I AUTOALARM

## Potwierdzenie zablokowania

Prawidłowe zablokowanie i odblokowanie zamków jest sygnalizowane jest błyskaniem kierunkowskazów.

## Sygnalizacja zewnętrzna

Zablokowanie zamków

- Zablokowanie zamków jest sygnalizowane mignięciem światła awaryjnych oraz złożeniem lusterek zewnętrznych<sup>1</sup>.

Odblokowanie drzwi

- Odblokowanie zamków jest sygnalizowane dwukrotnym mignięciem światła awaryjnych oraz rozłożeniem lusterek zewnętrznych<sup>1</sup>.

Sygnalizacja zablokowania zamków samochodu działa pod warunkiem, że wszystkie drzwi, pokrywa bagażnika i pokrywa silnika są zamknięte. Po zablokowaniu zamków, gdy zamknięte są tylko drzwi kierowcy<sup>2</sup>, samochód będzie zablokowany, ale sygnalizacja zablokowania za pomocą światła awaryjnych włączy się dopiero po zamknięciu wszystkich drzwi, pokrywy bagażnika i pokrywy silnika.

## Lampka kontrolna centralnego zamka i autoalarmu

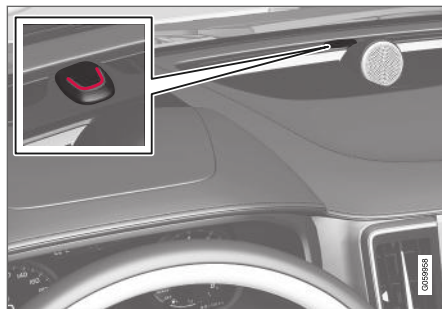

Lampka kontrolna centralnego zamka i autoalarmu na tablicy rozdzielczej pokazuje status systemu alarmowego.

Zablokowanie drzwi samochodu zostaje potwierdzone długim mignięciem. Gdy samochód jest zablokowany, lampka emituje krótkie błyski.

## Inne rodzaje sygnalizacji

Funkcje bezpiecznego oświetlenia drogi do domu i oświetlenia asekuracyjnego także przekazują informację o zablokowaniu i odblokowaniu zamków.

## Sygnalizacja w przyciskach blokowania Drzwi przednie



Przycisk centralnego zamka ze wskaźnikiem diodowym w drzwiach przednich

Podświetlony wskaźnik diodowy w przycisku centralnego zamka jednego z przednich drzwi wskazuje, że zablokowane są wszystkie drzwi. Po otwarciu dowolnych drzwi, diody w obu drzwiach zgasną.

<sup>1</sup> Tylko samochody ze składanymi elektrycznymi zewnętrznymi lusterkami wstecznymi.

<sup>2</sup> Nie dotyczy samochodów z funkcją bezkluczykowego zablokowania i odblokowania zamków (Passive Entry\*).



**W drzwiach tylnych\***

Przycisk centralnego zamka ze wskaźnikiem diodowym w drzwiach tylnych.

Podświetlony wskaźnik diodowy w przycisku centralnego zamka obu drzwi wskazuje, że drzwi są zablokowane. Po otwarciu dowolnych drzwi, ich dioda zgaśnie, natomiast pozostałe będą nadal świecić.

**Powiązane informacje**

- Ustawienie sygnalizacji zablokowania zamków (Str. 255)
- Oświetlenie otoczenia samochodu, przed wejściem do samochodu (Str. 168)
- Korzystanie z bezpiecznego oświetlenia drogi do domu (Str. 167)

**Ustawienie sygnalizacji zablokowania zamków**

W menu ustawień na wyświetlaczu centralnym można wybrać, w jaki sposób samochód będzie potwierdzać zablokowanie i odblokowanie zamków.

Sygnalizacja zablokowania:

1. Nacisnąć **Ustawienia** w górnym widoku wyświetlacza centralnego.
2. Nacisnąć przycisk **My Car** → **Blokowanie**.
3. Nacisnąć **Wizualne potwierdzenie zablokowania**, aby wybrać, kiedy samochód przekazywać sygnalizację wizualną. Do wyboru są: **Zablokuj**, **Odblokuj**, **Oba** lub wyłączenie funkcji.

Sygnalizacja za pomocą składanych lusterek zewnętrznych\*:

1. Nacisnąć **Ustawienia** w górnym widoku wyświetlacza centralnego.
2. Nacisnąć przycisk **My Car** → **Lusterka i udogodnienia**.
3. Wybrać opcję **Złóż lusterka po zablokowaniu**, aby włączyć lub wyłączyć funkcję.

**Powiązane informacje**

- Potwierdzenie zablokowania (Str. 254)

**Kluczyk z pilotem zdalnego sterowania**

Kluczyk z pilotem zdalnego sterowania blokuje i odblokowuje drzwi boczne i pokrywę bagażnika. Kluczyk z pilotem zdalnego sterowania musi znajdować się w samochodzie, by można było uruchomić pojazd.



Kluczyk z pilotem zdalnego sterowania, po lewej stronie, i kluczyk bezprzyciskowy (typu Key Tag)\*, po prawej stronie<sup>3</sup>.

Kluczyk z pilotem zdalnego sterowania nie jest używany w sposób fizyczny podczas rozruchu, ponieważ samochód jest standardowo wyposażony w funkcję uruchamiania bezkluczykowego (Passive Start).

Aby możliwe było uruchomienie samochodu, kluczyk musi znajdować się w przedniej części

<sup>3</sup> Ilustracja ma charakter schematyczny – poszczególne części mogą być inne w zależności od modelu samochodu.

- « kabiny pasażerskiej, np. w kieszeni kierowcy lub uchwycie na napoje w konsoli między fotelami.

Jako opcja dostępna jest również funkcja zablokowania i odblokowania zamków drzwi bocznych i pokrywy bagażnika bez użycia kluczyka (Passive Entry\*). Kluczyk ma wówczas zakres działania rozciągający się w półkolu o promieniu, odpowiednio, około 1,5 metra (5 stóp) od drzwi kierowcy i około 1 metra (3 stóp) od pokrywy bagażnika.

Przy wyposażeniu w opcję bezkluczykowego rozruchu oraz bezkluczykowego odblokowania i zablokowania zamków, kluczyk z pilotem zdalnego sterowania może znajdować się gdziekolwiek w kabinie pasażerskiej lub przestrzeni bagażowej z zachowaniem funkcjonalności uruchomienia samochodu.

Każdy z kluczyków z pilotem zdalnego sterowania dołączonych do samochodu może zostać powiązany z profilem kierowcy zawierającym indywidualne ustawienia samochodu. W przypadku użycia kluczyka z określonym profilem, ustawienia samochodu zostają zmienione zgodnie z nim.

### Kluczyk bezprzyciskowy (Key Tag)



W samochodach z funkcją bezkluczykowego zablokowania i odblokowania zamków\* dostarczany jest nieco mniejszy i lżejszy kluczyk (tzw. Key Tag) bez przycisków. Działa on tak samo jak normalny kluczyk z pilotem zdalnego sterowania, jeśli chodzi o bezkluczykowe uruchamianie samo-

chodu oraz odblokowanie i zablokowanie zamków. Kluczyk jest wodoszczelny do głębokości około 10 metrów (30 stóp) przez maksymalnie 60 minut. Nie zawiera on wyjmowanego kluczyka mechanicznego, a jego baterii nie można wymienić.

### Przyciski na kluczyku z pilotem zdalnego sterowania





Kluczyk z pilotem zdalnego sterowania ma cztery przyciski – jeden z lewej strony i trzy po stronie prawej<sup>3</sup>.

-  **Zablokowanie drzwi** – Naciśnięcie tego przycisku powoduje zablokowanie zamków drzwi bocznych, pokrywy bagażnika i klapki wlewu paliwa, a także uzbrojenie alarmu\*. Nacisnąć i przytrzymać, aby zamknąć jednocześnie wszystkie szyby i okno dachowe\*.
-  **Odblokowanie drzwi** – Naciśnięcie tego przycisku powoduje jednoczesne odblokowa-

nie zamków drzwi bocznych i pokrywy bagażnika, a także rozbrojenie alarmu.

Dłuższe naciśnięcie otwiera jednocześnie wszystkie szyby. Funkcją pełnego wietrzenia można wykorzystać na przykład do szybkiego przewietrzenia samochodu podczas upalnej pogody.

-  **Bagażnik** – Odblokowanie pokrywy bagażnika wraz z przerwaniem ich monitorowania przez układ autoalarmu. W samochodach wyposażonych w sterowaną elektrycznie pokrywą bagażnika\*, zostaje ona otwarta automatycznie po przytrzymaniu przycisku w pozycji wciśniętej. Długie naciśnięcie spowoduje również zamknięcie pokrywy bagażnika – rozlegną się sygnały ostrzegawcze. W samochodach bez sterowanej elektrycznie pokrywy bagażnika pokrywa otwiera się mechanicznie dzięki sile sprężyny po długim naciśnięciu przycisku.

-  **Alarm przeciwnapadowy** – Służy do zwrócenia uwagi na samochód w razie niebezpieczeństwa. W celu włączenia sygnału dźwiękowego oraz kierunkowskazów należy przycisk naciskać przez co najmniej 3 sekundy lub w tym czasie nacisnąć go dwukrotnie. W celu wyłączenia sygnalizacji alarmowej należy jeden raz nacisnąć czerwony przycisk. Jeżeli alarm działał przez co najmniej 5 sekund, zostanie on wyłączony. W przeciwnym razie

<sup>3</sup> Ilustracja ma charakter schematyczny – poszczególne części mogą być inne w zależności od modelu samochodu.

funkcja wyłącza się automatycznie po ok. 3 minutach.

### **⚠ OSTRZEŻENIE**

Pozostawiając kogokolwiek w samochodzie, należy dopilnować, aby zasilanie elektrycznie sterowanych szyb oraz okna dachowego\* było wyłączone, zawsze zabierając w tym celu ze sobą kluczyk z pilotem zdalnego sterowania przy opuszczaniu samochodu

### **i UWAGA**

Należy pamiętać o ryzyku zamknięcia kluczyka z pilotem zdalnego sterowania w samochodzie.

- Kluczyk z pilotem zdalnego sterowania lub kluczyk typu Key Tag pozostawiony w samochodzie zostanie dezaktywowany po zablokowaniu zamków samochodu i uzbrojeniu autoalarmu przy użyciu innego działającego kluczyka. Funkcja całkowitej blokady zamków również zostanie dezaktywowana. Dezaktywowany kluczyk zostanie ponownie aktywowany od odblokowania zamków samochodu.
- Kluczyk Red Key pozostawiony w samochodzie zostanie dezaktywowany nawet po zablokowaniu zamków samochodu za pomocą Volvo On Call i zostanie ponownie aktywowany po odblokowaniu zamków samochodu za pomocą Volvo On Call lub przez naciśnięcie przycisku odblokowania na kluczyku.

### **Zakłócenia**

Działanie funkcji bezkluczykowego rozruchu oraz zablokowania i odblokowania zamków\* kluczyka z pilotem zdalnego sterowania może zostać zakłócone przez pole elektromagnetyczne oraz ekrany.

### **i UWAGA**

Należy unikać przechowywania kluczyka w pobliżu metalowych przedmiotów i urządzeń elektronicznych, np. telefonów komórkowych, tableatów, laptopów i ładowarek – zaleca się zachowanie odległości co najmniej 10-15 cm (4-6 cali).

Jeśli zakłócenie się utrzymuje, użyć wymjananego kluczyka mechanicznego do odblokowania zamków, a następnie umieścić kluczyk z pilotem zdalnego sterowania w czytniku pomocniczym w uchwycie na napoje, aby rozbroić system alarmowy samochodu.

### **i UWAGA**

Jeśli kluczyk z pilotem zdalnego sterowania jest umieszczony w uchwycie na kubki, nie mogą się tam znajdować inne kluczyki samochodowe, metalowe przedmioty ani urządzenia elektroniczne (np. telefony komórkowe, tablety, laptopy lub ładowarki). Kilka kluczyków samochodowych leżących obok siebie w uchwycie na kubki może powodować zakłócenia.

### **Powiązane informacje**

- Zablokowanie i odblokowanie zamków przy użyciu kluczyka z pilotem zdalnego sterowania (Str. 258)
- Zasięg kluczyka z pilotem zdalnego sterowania (Str. 261)



- Wymiana baterii w kluczyku z pilotem zdalnego sterowania (Str. 262)
- Dodatkowy kluczyk mechaniczny (Str. 267)
- Immobilizer (Str. 271)
- Przypisywanie kluczyka z pilotem zdalnego sterowania do profilu kierowcy (Str. 144)

### Zablokowanie i odblokowanie zamków przy użyciu kluczyka z pilotem zdalnego sterowania

Przycisków na kluczyku z pilotem zdalnego sterowania można użyć do jednoczesnego zablokowania lub odblokowania wszystkich drzwi bocznych i pokrywy bagażnika.

### Zablokowanie przy użyciu kluczyka z pilotem zdalnego sterowania



Kluczyk z pilotem zdalnego sterowania<sup>4</sup>.

- Nacisnąć przycisk  na kluczyku z pilotem zdalnego sterowania, aby zablokować zamki.

Drzwi kierowcy muszą być zamknięte, by można było włączyć sekwencję zablokowania<sup>5</sup>. Jeśli którekolwiek inne drzwi boczne lub pokrywa bagażnika są otwarte, nie zostaną one zablokowane, a

ich alarm nie zostanie uzbrojony\* do czasu ich zamknięcia. Czujniki ruchu autoalarmu\* zostają aktywowane po zamknięciu i zablokowaniu wszystkich drzwi bocznych i pokrywy bagażnika.

### **UWAGA**

Należy pamiętać o ryzyku zamknięcia kluczyka z pilotem zdalnego sterowania w samochodzie.

- Kluczyk z pilotem zdalnego sterowania lub kluczyk typu Key Tag pozostawiony w samochodzie zostanie dezaktywowany po zablokowaniu zamków samochodu i uzbrojeniu autoalarmu przy użyciu innego działającego kluczyka. Funkcja całkowitej blokady zamków również zostanie dezaktywowana. Dezaktywowany kluczyk zostanie ponownie aktywowany od odblokowania zamków samochodu.
- Kluczyk Red Key pozostawiony w samochodzie zostanie dezaktywowany nawet po zablokowaniu zamków samochodu za pomocą Volvo On Call i zostanie ponownie aktywowany po odblokowaniu zamków samochodu za pomocą Volvo On Call lub przez naciśnięcie przycisku odblokowania na kluczyku.

<sup>4</sup> Ilustracja ma charakter schematyczny – poszczególne części mogą być inne w zależności od modelu samochodu.

<sup>5</sup> Jeśli samochód jest wyposażony w funkcję bezkluczykowego blokowania/odblokowywania zamków, to wszystkie drzwi boczne muszą być zamknięte.

## Blokowanie zamków przy otwartej pokrywie bagażnika

### UWAGA

W przypadku zamknięcia zamków samochodu, gdy otwarta jest pokrywa bagażnika, należy uważać, aby nie zostawić kluczyka z pilotem zdalnego sterowania w przestrzeni bagażowej przed zamknięciem pokrywy bagażnika i całkowitym zablokowaniem dostępu do samochodu<sup>6</sup>.

## Odblokowanie przy użyciu kluczyka z pilotem zdalnego sterowania

- Naciśnąć przycisk  na kluczyku z pilotem zdalnego sterowania, aby odblokować zamki.

## Automatyczny powrót do stanu zablokowania

Jeżeli w ciągu dwóch minut od odblokowania żadne z drzwi bocznych lub pokrywa bagażnika nie zostaną otwarte, wszystkie zostaną automatycznie zablokowane. Zapobiega to przypadkowemu pozostawieniu otwartego samochodu.

## Gdy kluczyk z pilotem zdalnego sterowania nie działa

### UWAGA

Należy zawsze spróbować podejść bliżej samochodu i ponowić próbę odblokowania.

Jeżeli zamki nie reagują na zdalne sterowanie, mogło nastąpić wyczerpanie baterii w elektronicznym kluczyku. W takiej sytuacji do zablokowania lub odblokowania drzwi kierowcy można użyć kluczyka mechanicznego.

## Powiązane informacje

- Ustawienia zdalnego odblokowania zamków i odblokowania zamków od wewnątrz (Str. 259)
- Odblokowanie pokrywy bagażnika przy użyciu kluczyka z pilotem zdalnego sterowania (Str. 260)
- Kluczyk z pilotem zdalnego sterowania (Str. 255)
- Wymiana baterii w kluczyku z pilotem zdalnego sterowania (Str. 262)
- Zablokowanie i odblokowanie zamków za pomocą kluczyka mechanicznego (Str. 269)

## Ustawienia zdalnego odblokowania zamków i odblokowania zamków od wewnątrz

Można wybrać różne sekwencje zdalnego odblokowania zamków.

1. Naciśnąć **Ustawienia** w górnym widoku wyświetlacza centralnego.
2. Naciśnąć przycisk **My Car** → **Blokowanie** → **Odblokowanie zdalne i od wewnątrz**.
3. Wybrać opcję:
  - **Wszystkie drzwi**  
- odblokowuje jednocześnie wszystkie drzwi.
  - **Jedne drzwi**  
- odblokowuje drzwi kierowcy. Odblokowanie wszystkich drzwi wymaga dwukrotnego naciśnięcia przycisku odblokowania na kluczyku z pilotem zdalnego sterowania.

Dokonane tu ustawienia wpływają również na działanie funkcji odblokowania zamków od wewnątrz za pomocą klamek centralnego zamka.

## Powiązane informacje

- Zablokowanie i odblokowanie zamków przy użyciu kluczyka z pilotem zdalnego sterowania (Str. 258)
- Zablokowanie i odblokowanie zamków z wnętrza samochodu (Str. 285)

<sup>6</sup> Jeśli samochód jest wyposażony w system bezkluczkowego blokowania/odblokowywania i kluczyk zostanie wykryty wewnątrz samochodu, pokrywa bagażnika nie zostanie zablokowana po zamknięciu.\*

## Odblokowanie pokrywy bagażnika przy użyciu kluczyka z pilotem zdalnego sterowania

Można odblokować samą pokrywę bagażnika za pomocą przycisku na kluczyku z pilotem zdalnego sterowania.



Użyć przycisku  na kluczyku z pilotem zdalnego sterowania, aby wyłączyć autoalarm i odblokować pokrywę bagażnika.

1. Nacisnąć przycisk  na pilocie zdalnego sterowania.
  - > Lampka kontrolna centralnego zamka i autoalarmu na tablicy rozdzielczej gaśnie, sygnalizując, że alarm w całym samochodzie nie jest uzbrojony.

Zostają odłączone czujniki ruchu w kabinie i przechyty samochodu oraz czujnik otwarcia pokrywy bagażnika.

Zamek pokrywy bagażnika zostanie odblokowany, ale sama pokrywa będzie nadal zamknięta, natomiast drzwi boczne pozostają zablokowane z uzbrojonym alarmem.

Chwycić delikatnie za pokrytą gumą przycisk pod uchwytem pokrywy bagażnika, aby otworzyć pokrywę.

Jeśli pokrywa bagażnika nie zostanie otwarta w ciągu 2 minut, zostanie ponownie zablokowana i nastąpi uzbrojenie alarmu.

2. Pokrywa bagażnika sterowana elektrycznie\* –  
Długie naciśnięcie (ok. 1,5 sekundy) przycisku  na kluczyku z pilotem zdalnego sterowania.
  - > Pokrywa bagażnika zostanie odblokowana i otwarta, natomiast drzwi boczne pozostają zablokowane z uzbrojonym alarmem.



## Powiązane informacje

- Zablokowanie i odblokowanie zamków przy użyciu kluczyka z pilotem zdalnego sterowania (Str. 258)

## Zasięg kluczyka z pilotem zdalnego sterowania

Aby kluczyk z pilotem zdalnego sterowania mógł działać prawidłowo, musi znajdować się w obrębie określonej odległości od samochodu.

### Korzystanie z funkcji ręcznych

Funkcje kluczyka z pilotem zdalnego sterowania, takie jak blokowanie/odblokowywanie zamków, które są aktywowane poprzez naciśnięcie przycisku  lub , mają zasięg około 20 metrów (65 stóp) od samochodu.

Jeżeli samochód nie reaguje na naciśnięcie przycisku – podejść bliżej i ponowić próbę.

### Korzystanie z funkcji bezkluczykowej<sup>7</sup>

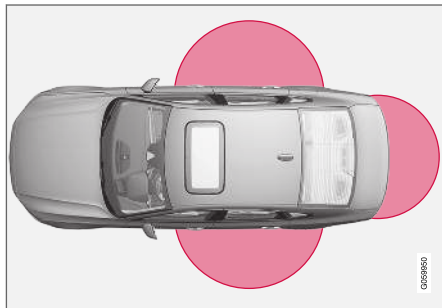

Zaznaczony obszar na ilustracji pokazuje zasięg anten układu.

Aby można było użyć funkcji bezkluczykowej, kluczyk z pilotem zdalnego sterowania lub kluczyk bez przycisków (Key Tag) musi znajdować się w półkolistym obszarze o promieniu około 1,5 metra (5 stóp) po bokach samochodu albo około 1 metra (3 stóp) od pokrywy bagażnika.

### UWAGA

Działanie kluczyka z pilotem zdalnego sterowania może zostać zakłócone przez występujące w otoczeniu fale radiowe, budynki, ukształtowanie terenu itd. Samochód można zawsze zamknąć/otworzyć za pomocą kluczyka mechanicznego.

### Jeśli kluczyk z pilotem zdalnego sterowania zostanie zabrany z samochodu



Jeśli kluczyk z pilotem zdalnego sterowania zostanie zabrany z samochodu w czasie pracy silnika, po zamknięciu ostatnich drzwi na wyświetlaczu kierowcy pojawi się komunikat **Nie wykryto kluczyka Usunięto z pojazdu** i rozlegnie się sygnał dźwiękowy.

Komunikat zgaśnie po ponownym umieszczeniu kluczyka w samochodzie i naciśnięciu przycisku  w prawym zestawie przycisków na kierownicy lub po zamknięciu ostatnich drzwi.

Komunikat zgaśnie po ponownym umieszczeniu kluczyka w samochodzie i naciśnięciu przycisku  w prawym zestawie przycisków na kierownicy lub po zamknięciu ostatnich drzwi.

### Powiązane informacje

- Kluczyk z pilotem zdalnego sterowania (Str. 255)
- Umiejscowienie anten układów uruchamiania silnika i sterowania zamkami (Str. 285)
- System bezkluczykowy i powierzchnie czułe na dotyk\* (Str. 281)

<sup>7</sup> Dotyczy wyłącznie samochodów z funkcją bezkluczykowego zablokowania i odblokowania zamków (Passive Entry\*).

## Wymiana baterii w kluczyku z pilotem zdalnego sterowania

Jeśli bateria w kluczyku z pilotem zdalnego sterowania ulegnie rozładowaniu, trzeba ją wymienić.

### **i UWAGA**

Wszystkie baterie mają ograniczoną żywotność i mogą wymagać wymiany (nie dotyczy Key Tag). Trwałość baterii zależy od częstotliwości używania pojazdu/kluczyka.

Baterię w kluczyku z pilotem zdalnego sterowania należy wymienić, gdy:



na wyświetlaczu kierowcy zapali się symbol informacyjny i pojawi się komunikat **Słaba bat. w kluczyku** Patrz Instrukcja obsługi

i/lub

- zamki kilkakrotnie nie reagują na sygnały kluczyka z pilotem zdalnego sterowania, wysyłane z odległości do 20 metrów (65 stóp) od samochodu.

### **i UWAGA**

Należy zawsze spróbować podejść bliżej samochodu i ponowić próbę odblokowania.

W kluczyku bezprzyciskowym<sup>8</sup> (Key Tag) nie ma możliwości wymiany baterii — trzeba zamówić nowy kluczyk w autoryzowanej stacji obsługi Volvo.

### **! WAŻNE**

Rozładowany kluczyk Key Tag należy przekażać do autoryzowanej stacji obsługi Volvo. Kluczyk należy wyrejestrować z samochodu, ponieważ nadal możliwe jest jego użycie do uruchomienia samochodu poprzez funkcję rozruchu rezerwowego.

## Otwieranie kluczyka i wymiana baterii



**1**  Przytrzymać kluczyk z pilotem zdalnego sterowania z widoczną częścią przednią i logiem Volvo skierowanym we właściwą stronę — przesunąć przycisk w dolnej krawędzi przy breloczku w prawą stronę. Wysunąć przednią obudowę kilka milimetrów do góry.

**2**  Obudowa zostanie zwolniona i będzie można zdjąć ją z kluczyka.

<sup>8</sup> Ten kluczyk jest dostarczany w samochodach z funkcją bezkluczykowego zablokowania/odblokowania zamków (Passive Entry\*).





2 **1** ➔ Odwrócić kluczyk, przesunąć przycisk na bok i wysunąć tylną obudowę kilka milimetrów do góry.

**2** ➔ Obudowa zostanie zwolniona i będzie można zdjąć ją z kluczyka.

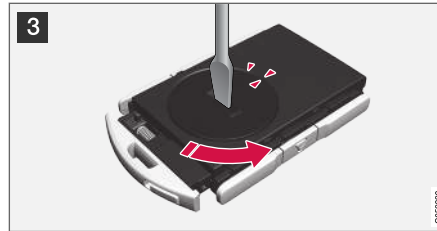

3 Za pomocą śrubokrętu lub podobnego narzędzia przekręcić pokrywkę baterii w lewo, aż oznaczenia ustawią się na napisie **OPEN**.

Ostrożnie zdjąć pokrywkę baterii, naciskając np. paznokciem występ.

Następnie podważyć pokrywkę baterii do góry.

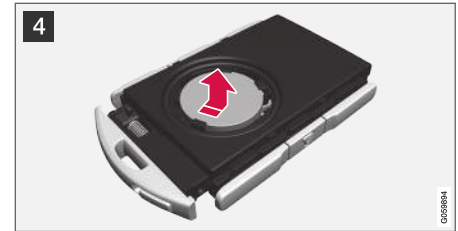

4 Bateria jest zwrócona stroną z **+** do góry. Następnie ostrożnie podważyć baterię, jak pokazano na ilustracji.

**!** **WAŻNE**

Unikać dotykania nowych akumulatorów i powierzchni ich styków palcami, ponieważ spowoduje to pogorszenie ich działania.

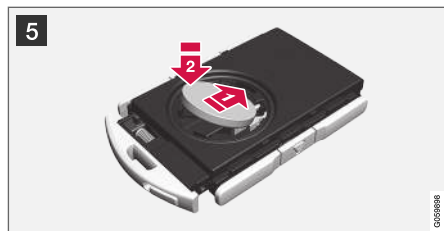

**5** Włożyć nową baterię stroną (+) do góry. Uni-  
kać dotykania styków baterii kluczyka pal-  
cami.

**1** Umieścić baterię w uchwycie krawędzią  
do dołu. Następnie przesunąć baterię do  
przodu tak, aby ją zablokować pod dwoma  
plastikowymi zaczepami.

**2** Nacisnąć baterię w dół, aż do jej zabloko-  
wania pod górnym, czarnym zaczepem plasti-  
kowym.

**i UWAGA**

Stosować baterie typu CR2032, 3 V.

**i UWAGA**

Firma Volvo zaleca, aby baterie używane w kluczyku z pilotem zdalnego sterowania spełniały wymogi normy UN Manual of Test and Criteria, Part III, sub-section 38.3. Baterie montowane fabrycznie lub wymieniane w autoryzowanej stacji obsługi Volvo spełniają powyższe kryteria.

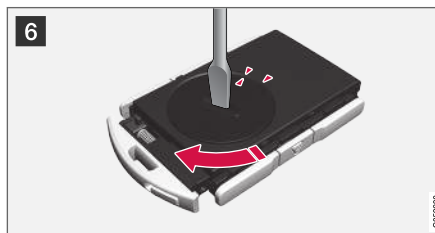

**6** Założyć pokrywkę baterii i przekręcić ją w  
prawo, aż oznaczenie znajdzie się w jednej  
linii z napisem **CLOSE**.



**7** **1** Założyć z powrotem tylną obudowę i  
wcisnąć ją w dół, aż do słyszalnego kliknięcia.

**2** Następnie przesunąć obudowę z powro-  
tem.

> Kolejne kliknięcia sygnalizuje, że obudowa  
została właściwie założona i prawidłowo  
zatrzasknięta.



8 **1** Obrócić kluczyk z pilotem zdalnego sterowania i założyć z powrotem przednią obudowę, naciskając ją w dół, aż do słyszalnego kliknięcia.

**2** Następnie przesunąć obudowę z powrotem.

> Kolejne kliknięcie wskazuje, że obudowa została prawidłowo zatrzasknięta.

### **!** WAŻNE

Wyczerpane baterie należy utylizować w sposób niepowodujący zanieczyszczenia środowiska.

### Powiązane informacje

- Kluczyk z pilotem zdalnego sterowania (Str. 255)

## Zamawianie dodatkowych kluczyków z pilotem zdalnego sterowania

Wraz z samochodem otrzymują Państwo dwa kluczyki z pilotem zdalnego sterowania. Kluczyk bez przycisków jest dostarczany wraz z samochodem, jeśli pojazd jest wyposażony w funkcję bezkluczykowego zablokowania i odblokowania zamków\*. Można zamówić dodatkowe kluczyki.

Do jednego samochodu można zaprogramować i używać maksymalnie dwanaście kluczyków. Przy zamówieniu dodatkowych kluczyków dodawane są kolejne profile kierowcy – po jednym na każdy kluczyk z pilotem zdalnego sterowania. Dotyczy to również kluczyków bezprzyciskowych.

### Utrata kluczyka z pilotem zdalnego sterowania

W razie zgubienia kluczyka z pilotem zdalnego sterowania, nowy kluczyk można zamówić w stacji obsługi – zaleca się kontakt z autoryzowaną stacją obsługi Volvo. Należy zabrać z sobą pozostałe kluczyki z pilotem zdalnego sterowania. Jako zabezpieczenie przed ewentualną kradzieżą samochodu konieczne jest wykasowanie kodu zgubionego kluczyka z pamięci układu.

Aktualną liczbę kluczyków zarejestrowanych w samochodzie można sprawdzić, korzystając z funkcji profili kierowcy w widoku górnym wyświetlacza centralnego – wybrać opcję **Ustawienia** → **System** → **Profile kierowców**.

### Powiązane informacje

- Kluczyk z pilotem zdalnego sterowania (Str. 255)

## Red Key – kluczyk z pilotem zdalnego sterowania z ograniczeniami\*

Kluczyk Red Key umożliwiła właścicielowi samochodu ustawienie ograniczeń dla pewnych parametrów samochodu. Ograniczenia te mają na celu wymuszenie bezpiecznej jazdy samochodem, np. gdy został komuś wypożyczony.



Kluczyk Red Key pozwala określić maksymalną prędkość samochodu, nastawić przypomnienia o progach prędkości i ustalić maksymalną głośność dla głośników. Ponadto niektóre z systemów samochodu wspomagających kierowcę będą zawsze aktywne. Pozostałe funkcje kluczyka są analogiczne do funkcji kluczyka standardowego.

Kluczyki Red Key (jeden lub więcej) można zamówić u dealera Volvo. W jednym samochodzie można zaprogramować i używać maksymalnie

jedenastu kluczyków z ograniczeniami – przynajmniej jeden kluczyk z pilotem zdalnego sterowania musi być zwykłym kluczykiem.

Ograniczenia mają pełnić rolę środków, które zmniejszą ryzyko wypadku i sprawiają, że właściciel samochodu będzie spokojniejszy, przekazując go na przykład młodemu kierowcy, parkingowemu czy stacji obsługi. Osoba posługująca się kluczykiem Red Key nie może zmienić określonych dla tego kluczyka ustawień – potrzebny jest do tego zwykły kluczyk z pilotem zdalnego sterowania.

### Powiązane informacje

- Ustawienia kluczyka Red Key\* (Str. 266)
- Kluczyk z pilotem zdalnego sterowania (Str. 255)

## Ustawienia kluczyka Red Key\*

Posiadacz zwykłego kluczyka z pilotem zdalnego sterowania może definiować ustawienia kluczyka Red Key. Niektóre funkcje wspomagające kierowcę są zawsze aktywne.

1. Nacisnąć **Ustawienia** w górnym widoku wyświetlacza centralnego.
2. Nacisnąć przycisk **System** → **Profile kierowców** → **Kluczyk z ograniczeniami**.
  - > Dostępne są następujące ustawienia:
    - **Ustaw odstęp czasowy dla Adaptive Cruise Control**
    - **Zredukowana głośność maksymalna**
    - **Maks. limit prędkości**
    - **Ostrzeżenie o przekroczeniu prędkości**

### Aktywna kontrola prędkości jazdy\*:

- Ustawienie przy pierwszym użyciu: Najdłuższe odstępy czasowe

### Redukcja maksymalnej głośności (włączona/wyłączona):

- Ustawienie przy pierwszym użyciu: Włączona

### Ogranicznik prędkości (włączony/ wyłączony):

- Zakres ustawienia: 50-250 km/h (30-160 mph)
- Przy pierwszym użyciu ustawienie wynosi 120 km/h (75 mph)
- Zmiana co: 1 km/h (1 mph)



Wyświetlacz kierowcy pokazuje symbol i komunikat

**Klucz z restrykcjami Nie można przekroczyć ograniczenia**

prędkości.

### Przypomnienie o prędkości (WL/WYL):

- Zakres ustawienia: 0-250 km/h (0-160 mph)
- Przy pierwszym użyciu ustawienie wynosi: 50, 70 i 90 km/h (30, 45 i 55 mph)
- Zmiana co: 1 km/h (1 mph)
- Maks. liczba jednoczesnych przypomnień: 6

### Funkcje wspomagające kierowcę

Następujące funkcje wspomagające kierowcę są zawsze aktywne dla użytkownika kluczyka Red Key:

- Blind Spot Information (BLIS)\*
- Funkcja monitorowania pasa ruchu (LKA)\*
- Funkcja ostrzeżenia o zbyt małej odległości od poprzedzającego pojazdu\*
- City Safety

- Driver Alert Control (DAC) \*
- System informacji o znakach drogowych\*

### Powiązane informacje

- Red Key – kluczyk z pilotem zdalnego sterowania z ograniczeniami\* (Str. 266)

### Dodatkowy kluczyk mechaniczny

W pilocie zdalnego sterowania znajduje się wyjmowany kluczyk mechaniczny, za pomocą którego można włączyć pewne funkcje i wykonać pewne operacje.

Autoryzowana stacja obsługi Volvo dysponuje kodem kluczyka, na podstawie którego należy zamówić nowy kluczyk.



### « Zastosowania kluczyka mechanicznego

Użyjcie kluczyka mechanicznego umieszczonego w pilocie zdalnego sterowania:

- lewe drzwi przednie<sup>9</sup> można otworzyć ręcznie, jeśli nie można uruchomić centralnego zamka za pomocą kluczyka z pilotem zdalnego sterowania.
- można awaryjnie zablokować wszystkie drzwi.
- zabezpieczenie tylnych drzwi przy przewożeniu dzieci można włączyć i wyłączyć.

Kluczyk bezprzyciskowy<sup>10</sup> (Key Tag) nie posiada kluczyka mechanicznego. W razie potrzeby należy użyć kluczyka mechanicznego ze zwykłego kluczyka z pilotem zdalnego sterowania.

### Wymywanie kluczyka mechanicznego



- 1  Przytrzymać kluczyk z pilotem zdalnego sterowania z widoczną częścią przednią i logiem Volvo skierowanym we właściwą stronę — przesunąć przycisk w dolnej krawędzi przy breloczku w prawą stronę. Podnieść przednią obudowę kilka milimetrów do góry.

- 2  Obudowa zostanie zwolniona i będzie można zdjąć ją z kluczyka.



- 2  Wyjąć kluczyk mechaniczny, otwierając go do góry.

<sup>9</sup> Dotyczy to zarówno samochodów z kierownicą po lewej, jak i po prawej stronie.

<sup>10</sup> Dostarczany w samochodach z funkcją bezkluczykowego zablokowania i odblokowania zamków (Passive Entry\*).



3 Po użyciu schować kluczyk mechaniczny w jego właściwe położeniu w kluczyku z pilotem zdalnego sterowania.

1 Założyć z powrotem obudowę, naciskając ją w dół, aż do słyszalnego kliknięcia.

2 Następnie przesunąć obudowę z powrotem.

> Kolejne kliknięcie wskazuje, że obudowa została prawidłowo zatrzasknięta.

### Powiązane informacje

- Zablockowanie i odblokowanie zamków za pomocą kluczyka mechanicznego (Str. 269)
- Kluczyk z pilotem zdalnego sterowania (Str. 255)

## Zablokowanie i odblokowanie zamków za pomocą kluczyka mechanicznego

Wyjmowanego kluczyka mechanicznego można użyć między innymi do odblokowania zamków samochodu od zewnątrz, na przykład w przypadku rozładowania się baterii w kluczyku z pilotem zdalnego sterowania.

### Odblokowanie

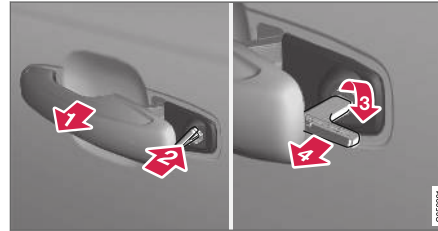

1 Pociągnąć klamkę przednich drzwi po lewej stronie<sup>11</sup> w położenie skrajne, aby odstąpić bębenek zamka.

2 Włożyć kluczyk w bębenek zamka.

3 Przekręcić zgodnie z ruchem wskazówek zegara o 45 stopni, tak aby kluczyk był skierowany prosto do tyłu.

4 Przekręcić kluczyk z powrotem o 45 stopni do położenia wyjściowego. Wyjąć kluczyk z zamka i puścić klamkę, tak aby jej tylna część znów dotykała samochodu.

5. Pociągnąć za klamkę.  
> Drzwi otworzą się.

Zamykanie wykonuje się w analogiczny sposób, ale w punkcie (3) kluczyk przekręca się o 45 stopni przeciwnie do ruchu wskazówek zegara, zamiast zgodnie z ruchem wskazówek zegara.

<sup>11</sup> Dotyczy to zarówno samochodów z kierownicą po lewej, jak i po prawej stronie.

## Wyłączanie alarmu\*

### **i UWAGA**

Otwarcie drzwi odblokowanych kluczykiem mechanicznym spowoduje włączenie autoalarmu.



Umieszczenie czytnika pomocniczego w uchwycie na napoje.

Wyłączyć alarm w następujący sposób:

- Umieścić kluczyk z pilotem zdalnego sterowania na symbolu kluczyka w czytniku pomocniczym na dnie uchwytu na napoje w konsoli między fotelami.
- Następnie przekręcić pokrętkę rozruchu i puścić.
  - Pokrętkę wraca samoczynnie do położenia wyjściowego – sygnalizacja alarmu i alarm zostają wyłączone.

## Zablokowanie

Zamki samochodu można zablokować za pomocą kluczyka mechanicznego wyjmowanego z pilota zdalnego sterowania, na przykład w razie utraty zasilania lub rozładowania się baterii w kluczyku.

Zamek lewych przednich drzwi można zablokować za pomocą wyjmowanego kluczyka mechanicznego.

Pozostałe drzwi nie mają zamków, lecz zamiast nich są wyposażone w znajdujące się w tylnej krawędzi przełączniki blokady, które trzeba wcisnąć za pomocą kluczyka mechanicznego – następuje wtedy mechaniczne zablokowanie drzwi uniemożliwiające ich otwarcie od zewnątrz.

Drzwi można jednak nadal otworzyć od środka.

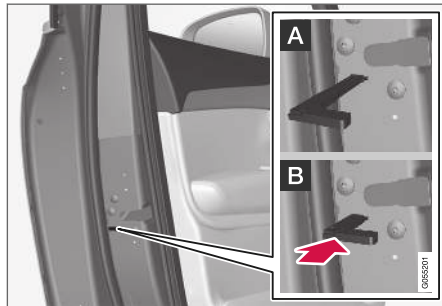

Ręczne blokowanie drzwi. Nie należy mylić z zabezpieczeniem tylnych drzwi przy przewożeniu dzieci.

- Wyjąć kluczyk mechaniczny z kluczyka z pilotem zdalnego sterowania. Włożyć kluczyk mechaniczny w otwór przełącznika zamka i wcisnąć go, aż do oporu, ok. 12 mm (0,5 cala).

- A** Drzwi można otworzyć zarówno od zewnątrz, jak i od środka.
- B** Drzwi są zablokowane przed możliwością otwarcia od zewnątrz. Aby wrócić do pozycji A, trzeba otworzyć drzwi za pomocą klamki wewnętrznej.

Drzwi można także odblokować za pomocą przycisku odblokowania zamków na kluczyku z pilotem zdalnego sterowania lub przycisku centralnego zamka na drzwiach kierowcy.

### **i UWAGA**

- Przełącznik zamka na drzwiach blokuje tylko dane drzwi – a nie wszystkie drzwi jednocześnie.
- Zablokowanych ręcznie drzwi tylnych z włączoną ręczną lub elektryczną blokadą zabezpieczającą je przed otwarciem przez dzieci nie można otworzyć ani od wewnątrz ani od zewnątrz. Zablokowane w ten sposób drzwi można odblokować wyłącznie za pomocą kluczyka z pilotem zdalnego sterowania lub przycisku centralnego zamka.



## Powiązane informacje

- Dodatkowy kluczyk mechaniczny (Str. 267)
- Włączanie i wyłączanie autoalarmu\* (Str. 296)
- Wymiana baterii w kluczyku z pilotem zdalnego sterowania (Str. 262)
- Kluczyk z pilotem zdalnego sterowania (Str. 255)

## Immobilizer

Elektroniczna blokada zapłonu (immobilizer) uniemożliwia uruchomienie samochodu przez nieuprawnioną osobę.

Samochód można uruchomić wyłącznie przy użyciu właściwego kluczyka z pilotem zdalnego sterowania.

Poniższy komunikat błędu na wyświetlaczu kierowcy jest związany z elektronicznym immobilizem:

Symbol	Komunikat	Działanie
	<p><b>Nie wykryto kluczyka</b></p> <p><b>Sprawdź w instrukcji obsługi</b></p>	<p>Błąd przy odczycie kluczyka z pilotem zdalnego sterowania podczas rozruchu – umieścić kluczyk na symbolu kluczyka w uchwycie na napoje i spróbować ponownie.</p>

## Powiązane informacje

- Kluczyk z pilotem zdalnego sterowania (Str. 255)
- Zamawianie dodatkowych kluczyków z pilotem zdalnego sterowania (Str. 265)

## Homologacja typu dla systemu kluczyka z pilotem zdalnego sterowania

Homologacja typu dla systemu kluczyka z pilotem zdalnego sterowania jest podana w poniższych tabelach.

Więcej informacji na temat homologacji typu, patrz [support.volvocars.com](http://support.volvocars.com).

## Funkcja bezkluczykowego uruchamiania (Passive Start) i bezkluczykowego blokowania/odblokowywania zamków (Passive Entry\*)



Oznaczenie CEM dla systemu kluczyka z pilotem zdalnego sterowania. Numery dodatkowych homologacji typu, patrz poniższe tabele.

Kraj/obszar	Aprobata typu	
Europa	Firma Delphi Deutschland GmbH, 42367 Wuppertal niniejszym oświadcza, że urządzenie VO3-134TRX jest zgodne z zasadniczymi wymogami oraz pozostałymi stosownymi postanowieniami dyrektywy 2014/53/EU (RED). Pełny tekst deklaracji zgodności UE jest dostępny pod adresem <a href="http://support.volvocars.com">support.volvocars.com</a> .	
Jordania	TRC/LPD/2014/250	
Serbia	P1614120100	
Argentyna	CNC ID: C-14771	

Kraj/obszar	Aprobata typu	
Brazylia	MT-3245/2015	 <p data-bbox="1209 283 1342 303">0589-15-6830</p>  <p data-bbox="1174 379 1374 399">(01) 0 7897843840961</p> <p data-bbox="1474 367 1485 404">090812</p>
Indonezja	Nomor: 38301/SDPPI/2015	
Malezja	RAAT/37A/1215/S(15-5198)	
Meksyk	IFETEL: RLVDEVO15-0396	
Rosja		 <p data-bbox="1474 748 1485 785">0907905</p>
Zjednoczone Emiraty Arabskie	ER37847/15 DA0062437/11	

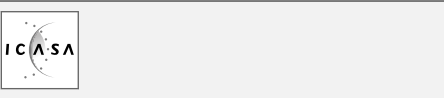

Kraj/obszar	Aprobata typu	
Namibia	TA-2016-02	
Republika Południowej Afryki	TA-2014-1868	

### Kluczyk z pilotem zdalnego sterowania

Kraj/obszar	Aprobata typu	
Europa	<p>Firma Huf Hülsbeck &amp; Fürst GmbH &amp; Co. KG niniejszym oświadcza, że ten typ urządzenia radiowego HUF8423 jest zgodny z dyrektywą 2014/53/EU.</p> <p>Pełny tekst deklaracji zgodności UE jest dostępny pod adresem <a href="http://support.volvocars.com">support.volvocars.com</a>.</p> <p>Pasmo częstotliwości: 433,92 MHz</p> <p>Maksymalna moc promieniowana nadajnika: 10 mW</p> <p>Producent: Huf Hülsbeck &amp; Fürst GmbH &amp; Co. KG, Steeger Str. 17, 42551 Velbert, Niemcy</p>	
Jordania	TRC/LPD/2015/104	

Kraj/obszar	Aprobata typu	
Maroko	AGREE PAR L'ANRT MAROC Numéro d'agrément: MR 10668 ANRT 2015 Date d'agrément: 24/07/2015	
Meksyk	IFETEL Marca: HUF Modelo (s): HUF8423 NOM-121-SCT1-2009 La operación de este equipo está sujeta a las siguientes dos condiciones: (1) es posible que este equipo o dispositivo no cause interferencia perjudicial y (2) este equipo o dispositivo debe aceptar cualquier interferencia, incluyendo la que pueda causar su operación no deseada.	
Namibia	TA-2015-102	 <b>CRAN</b> Communications Regulatory Authority of Namibia <small>006337</small>

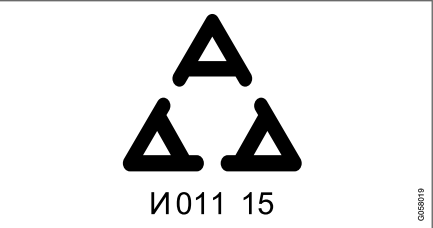

Kraj/obszar	Aprobata typu	
Oman		
Serbia		

Kraj/obszar	Aprobata typu	
Republika Południowej Afryki	TA-2015-432	
Zjednoczone Emiraty Arabskie		<div style="border: 1px solid black; padding: 10px; text-align: center;"> <p><b>TRA</b>  <b>REGISTERED No:</b>  <b>ER38970/15</b>  <b>DEALER No:</b>  <b>DA36976/14</b></p> </div>

**Kluczyk typu Key Tag**

Kraj/obszar	Aprobata typu	
Europa	<p>Firma Huf Hülsbeck &amp; Fürst GmbH &amp; Co. KG niniejszym oświadcza, że ten typ urządzenia radiowego HUF8432 jest zgodny z dyrektywą 2014/53/EU.</p> <p>Pełny tekst deklaracji zgodności UE jest dostępny pod adresem <a href="mailto:support.volvocars.com">support.volvocars.com</a>.</p> <p>Pasma częstotliwości: 433,92 MHz</p> <p>Maksymalna moc promieniowana nadajnika: 10 mW</p> <p>Producent: Huf Hülsbeck &amp; Fürst GmbH &amp; Co. KG, Steeger Str. 17, 42551 Velbert, Niemcy</p>	
Jordania	TRC/LPD/2015/107	



Kraj/obszar	Aprobata typu	
Maroko	AGREE PAR L'ANRT MAROC Numéro d'agrément: MR 10667 ANRT 2015 Date d'agrément: 24/07/2015	
Meksyk	IFETEL Marca: HUF Modelo (s): HUF8432 NOM-121-SCT1-2009 La operación de este equipo está sujeta a las siguientes dos condiciones: (1) es posible que este equipo o dispositivo no cause interferencia perjudicial y (2) este equipo o dispositivo debe aceptar cualquier interferencia, incluyendo la que pueda causar su operación no deseada.	
Namibia	TA-2015-103	

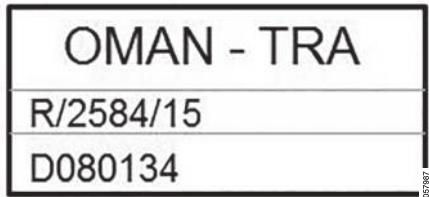
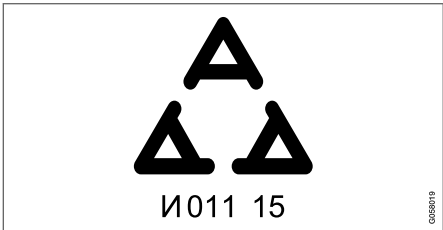
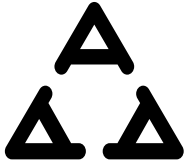

Kraj/obszar	Aprobata typu	
Oman		 <p>OMAN - TRA R/2584/15 D080134</p> <small>0207197</small>
Serbia		 <p> И011 15</p> <small>0208119</small>



Kraj/obszar	Aprobata typu	
Republika Południowej Afryki	TA-2015-414	
Zjednoczone Emiraty Arabskie		<div style="border: 1px solid black; padding: 10px; text-align: center;"> <p><b>TRA</b>  <b>REGISTERED No:</b>  <b>ER38971/15</b>  <b>DEALER No:</b>  <b>DA36976/14</b></p> </div> <div style="text-align: right; font-size: small; margin-top: 5px;">0018002</div>

**Powiązane informacje**

- Kluczyk z pilotem zdalnego sterowania (Str. 255)

## System bezkluczykowy i powierzchnie czułe na dotyk\*

Jeśli samochód jest wyposażony w układ bezkluczykowego zablokowania i odblokowania zamków, wystarczy tylko mieć w pobliżu kluczyk z pilotem zdalnego sterowania, np. w kieszeni lub portfelu, dzięki czemu otwieranie samochodu jest bardziej wygodne, gdy mamy zajęte ręce.

### Powierzchnie czułe na dotyk

#### Klamka drzwi

Zewnętrzne klamki drzwi mają wgłębienie do zamykania, natomiast klamki wewnętrzne posiadają czułą na dotyk powierzchnię do odblokowania.

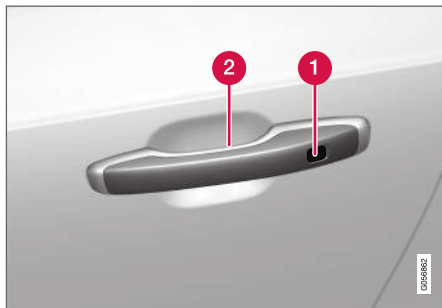

- 1 Czułe na dotyk wgłębienie do zablokowania
- 2 Czułe na dotyk wgłębienie do odblokowania

#### **i** UWAGA

Ważne jest, by w danym momencie aktywować tylko jedną powierzchnię czułą na dotyk. Chwycenie za klamkę i jednocześnie dotknięcie powierzchni zamka stwarza ryzyko wydania dwóch poleceń. Oznacza to, że żądane działanie (zablokowanie/odblokowanie) nie zostanie wykonane lub zostanie wykonane z opóźnieniem.

#### Pokrywa bagażnika

Klamka pokrywy bagażnika ma osłonięty gumową nakładką przycisk, który służy wyłącznie do odblokowania.



#### **i** UWAGA

Trzeba pamiętać, że system może zostać aktywowany w związku z myciem samochodu, jeśli kluczyk z pilotem zdalnego sterowania znajduje się w zasięgu.

### Powiązane informacje

- Zablokowanie i odblokowanie zamków bez użycia kluczyka\* (Str. 282)
- Bezkluczykowe odblokowanie zamka pokrywy bagażnika\* (Str. 284)

## Zablokowanie i odblokowanie zamków bez użycia kluczyka\*

Jeśli samochód jest wyposażony w opcję bezkluczkowego zablokowania i odblokowania zamków (Passive Entry)\*, zamki można również zablokować i odblokować z zewnątrz za pomocą klamek na drzwiach bocznych lub pokrywie bagażnika.

### **i UWAGA**

Jeden z należących do samochodu kluczyków z pilotem zdalnego sterowania musi znajdować się w obszarze zasięgu, aby funkcja blokowania i odblokowywania zamków mogła działać.

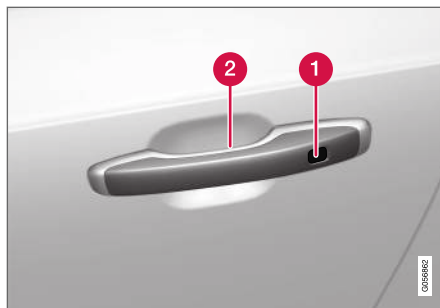

- 1 Czute na dotyk wgłębienie do zablokowania
- 2 Czute na dotyk wgłębienie do odblokowania



Ostonięty gumową nakładką przycisk na pokrywie bagażnika, który służy wyłącznie do odblokowania.

### **i UWAGA**

Trzeba pamiętać, że system może zostać aktywowany w związku z myciem samochodu, jeśli kluczyk z pilotem zdalnego sterowania znajduje się w zasięgu.

## Zablokowanie zamków bez użycia kluczyka

Aby możliwe było zablokowanie zamków samochodu, wszystkie drzwi boczne muszą być zamknięte. Pokrywa bagażnika może natomiast pozostać otwarta w czasie blokowania zamków przy użyciu klamek drzwi bocznych.

- Po zamknięciu drzwi, dotknąć w kierunku tyłu zaznaczoną powierzchnię na zewnątrz klamki drzwi lub nacisnąć przycisk blokady<sup>12</sup> w dolnej krawędzi pokrywy bagażnika przed jej zamknięciem.
  - > Wskaźnik centralnego zamka przy szybie przedniej zacznie migać, sygnalizując zablokowanie zamków samochodu.

Aby zamknąć jednocześnie wszystkie szyby boczne i okno dachowe\* – przyłożyć palec do czułego na dotyk wgłębienia na zewnętrznej powierzchni klamki drzwi i przytrzymać, aż wszystkie szyby boczne i okno dachowe zamkną się.

<sup>12</sup> Dotyczy samochodów z pokrywą bagażnika sterowaną elektrycznie.

## Blokowanie zamków przy otwartej pokrywie bagażnika

### UWAGA

W przypadku zamknięcia zamków samochodu, gdy otwarta jest pokrywa bagażnika, należy uważać, aby nie zostawić kluczyka z pilotem zdalnego sterowania w przestrzeni bagażowej przed zamknięciem pokrywy bagażnika i całkowitym zablokowaniem dostępu do samochodu.

Jeśli kluczyk zostanie wykryty wewnątrz samochodu, pokrywa bagażnika nie zostanie zablokowana po zamknięciu.

## Odblokowanie zamków bez użycia kluczyka

- Chwycić klamkę drzwi lub nacisnąć osłoniętą gumową nakładką przycisk pod zewnętrzną klamką pokrywy bagażnika, aby odblokować samochód.
  - > Wskaźnik centralnego zamka przy szybie przedniej zgaśnie na potwierdzenie, że samochód jest odblokowany — drzwi lub pokrywę bagażnika można teraz otworzyć w zwykły sposób.

## Automatyczny powrót do stanu zablokowania

Jeżeli w ciągu dwóch minut od odblokowania żadne z drzwi bocznych lub pokrywa bagażnika

nie zostaną otwarte, wszystkie zostaną automatycznie zablokowane. Zapobiega to przypadkowemu pozostawieniu otwartego samochodu.

### Powiązane informacje

- Ustawienia bezkluczykowego odblokowania zamków\* (Str. 283)
- Bezkluczykowe odblokowanie zamka pokrywy bagażnika\* (Str. 284)
- System bezkluczykowy i powierzchnie czułe na dotyk\* (Str. 281)

## Ustawienia bezkluczykowego odblokowania zamków\*

Można wybrać różne sekwencje bezkluczykowego odblokowania zamków.

1. Nacisnąć **Ustawienia** w górnym widoku wyświetlacza centralnego.
2. Nacisnąć **My Car → Blokowanie → Odblokowanie bezkluczykowe**
3. Wybrać opcję:
  - **Wszystkie drzwi**  
- odblokowuje jednocześnie wszystkie drzwi.
  - **Jedne drzwi**  
- odblokowuje wybrane drzwi.

### Powiązane informacje

- Zablokowanie i odblokowanie zamków bez użycia kluczyka\* (Str. 282)
- System bezkluczykowy i powierzchnie czułe na dotyk\* (Str. 281)

## Bezkluczkowe odblokowanie zamka pokrywy bagażnika\*

Aby można było odblokować zamek pokrywy bagażnika bez użycia kluczyka, wystarczy mieć kluczyk z pilotem zdalnego sterowania przy sobie, na przykład w kieszeni lub torebce.

Pokrywa bagażnika jest utrzymywana w położeniu zamkniętym przez zamek elektryczny.



Aby otworzyć drzwi bagażnika:

1. Nacisnąć lekko ostionięty gumową nakładką przycisk pod klamką pokrywy bagażnika.  
> Zamek zostanie zwolniony.

### **i** UWAGA

Jeden z należących do samochodu kluczyków z pilotem zdalnego sterowania musi znajdować się w obszarze zasięgu za samochodem, aby funkcja odblokowywania zamków mogła działać.

2. Pociągnąć klamkę zewnętrzną w górę, aby całkowicie otworzyć pokrywę.

### **!** WAŻNE

- Do zwolnienia zamka bagażnika potrzebna jest minimalna siła - wystarczy lekko nacisnąć pokrytą gumą przycisk.
- W celu otwarcia bagażnika nie ciągnąć za pokrytą gumą przycisk – pokrywę podnosić za uchwyt. Zastosowanie zbyt dużej siły może spowodować uszkodzenie styków elektrycznych przycisku.

Pokrywę bagażnika można także otworzyć bez użycia rąk, wykonując ruch stopą pod tylnym zde-rzakiem, patrz oddzielny rozdział.

### **!** OSTRZEŻENIE

Nie wolno jeździć z otwartą pokrywą bagażnika! Toksyczne gazy spalinowe mogłyby zostać zassane do wnętrza samochodu przez przestrzeń bagażową.

### Powiązane informacje

- Otwieranie i zamykanie pokrywy bagażnika ruchem stopy\* (Str. 292)
- System bezkluczkowy i powierzchnie czułe na dotyk\* (Str. 281)
- Zasięg kluczyka z pilotem zdalnego sterowania (Str. 261)

## Umieszczenie anten układów uruchamiania silnika i sterowania zamkami

Samochód jest wyposażony w układ bezkluczowego uruchamiania silnika i sterowania zamkami<sup>13</sup>, dlatego ma kilka wbudowanych anten rozmieszczonych w różnych miejscach pojazdu.

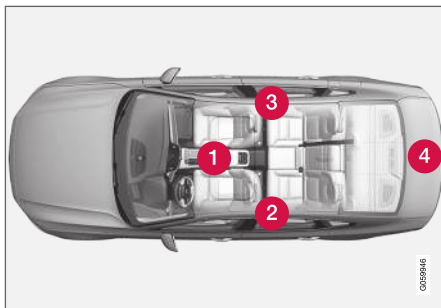

Umieszczenie anten.

- 1 Pod uchwytem na napoje w przedniej części konsoli między fotelami
- 2 W przedniej górnej części lewych drzwi tylnych<sup>14</sup>
- 3 W przedniej górnej części prawych drzwi tylnych<sup>14</sup>
- 4 W przestrzeni bagażowej<sup>14</sup>

<sup>13</sup> Bezkluczowe sterowanie zamkami występuje wyłącznie w samochodach wyposażonych w funkcję bezkluczowego zablokowania i odblokowania zamków (Passive Entry\*).

<sup>14</sup> Wyłącznie w samochodach wyposażonych w funkcję bezkluczowego zablokowania i odblokowania zamków (Passive Entry\*).

## **⚠ OSTRZEŻENIE**

Osoby z wszczepionym rozrusznikiem serca nie powinny zbliżać się z rozrusznikiem do anten systemu Keyless na odległość mniejszą niż 22 cm (9 cali). Ma to na celu uniknięcie zakłócenia pracy rozrusznika przez system Keyless.

## Powiązane informacje

- System bezkluczowy i powierzchnie czułe na dotyk\* (Str. 281)
- Zasięg kluczyka z pilotem zdalnego sterowania (Str. 261)

## Zablokowanie i odblokowanie zamków z wnętrza samochodu

Zamki drzwi bocznych i pokrywę bagażnika można zablokować oraz odblokować od wewnątrz za pomocą przycisków centralnego zamka w drzwiach przednich. Przyciski zamków\* na drzwiach tylnych blokują zamek tylko w danych drzwiach.

## Zamek centralny



Przycisk zablokowania i odblokowania z lampką kontrolną w drzwiach przednich.

## Odblokowanie zamków za pomocą przycisku w drzwiach przednich

- Nacisnąć przycisk , aby zablokować zamki wszystkich drzwi bocznych i pokrywę bagażnika.



#### ◀ Alternatywna metoda odblokowania



Klamka do alternatywnego odblokowania w drzwiach bocznych<sup>15</sup>.

- Pociągnąć klamkę jednych z drzwi bocznych i zwolnić.
  - > Zależnie od ustawień kluczyka z pilotem zdalnego sterowania można albo odblokować wszystkie drzwi albo odblokować i otworzyć tylko wybrane drzwi.

Aby zmienić to ustawienie, nacisnąć opcję **Ustawienia** → **My Car** → **Blokowanie** → **Odblokowanie zdalne i od wewnątrz** w widoku górnym wyświetlacza centralnego.

#### Zablokowanie zamków za pomocą przycisku w drzwiach przednich

- Nacisnąć przycisk  — drzwi przednie po obu stronach muszą być zamknięte.
  - > Wszystkie drzwi i pokrywa bagażnika zostaną zablokowane.

#### Zablokowanie zamków za pomocą przycisku w drzwiach tylnych\*



Przycisk zablokowania z diodą wskaźnikową w drzwiach tylnych.

Przyciski zamka na drzwiach tylnych blokują tylko te drzwi, na których się znajdują.

#### Odblokowanie drzwi tylnych

- Pociągnąć za klamkę do otwierania.
  - > Drzwi tylne zostaną odblokowane i otwarte.

#### Powiązane informacje

- Ustawienia zdalnego odblokowania zamków i odblokowania zamków od wewnątrz (Str. 259)
- Odblokowanie pokrywy bagażnika z wnętrza samochodu (Str. 287)
- Włączanie i wyłączenie blokady otwarcia tylnych drzwi od wewnątrz (Str. 287)

<sup>15</sup> Ilustracja ma charakter schematyczny – poszczególne części mogą być inne w zależności od modelu samochodu.



## Odblokowanie pokrywy bagażnika z wnętrza samochodu

Pokrywę bagażnika można odblokować z wnętrza samochodu, naciskając przycisk na tablicy rozdzielczej.

1.

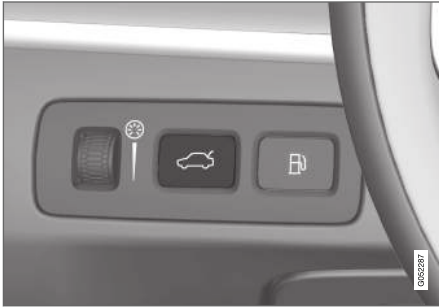

Krótkie naciśnięcie na przycisk  na tablicy rozdzielczej.

> Pokrywę bagażnika można odblokować i otworzyć z zewnątrz, chwytając ostionięty gumową nakładką przycisk.

2. Pokrywa bagażnika sterowana elektrycznie\* –

Długie naciśnięcie na przycisk  na tablicy rozdzielczej.

> Pokrywa bagażnika otworzy się.

## Powiązane informacje

- Zablokowanie i odblokowanie zamków z wnętrza samochodu (Str. 285)

## Włączanie i wyłączanie blokady otwarcia tylnych drzwi od wewnątrz

Zabezpieczenie drzwi tylnych uniemożliwia dzieciom ich otwarcie od wewnątrz. Blokada jest elektryczna\* i mechaniczna.

### Włączanie i wyłączanie elektryczne\*

Zabezpieczenie tylnych drzwi przy przewożeniu dzieci można włączyć lub wyłączyć we wszystkich położeniach zapłonu wyższych od 0. Włączenie lub wyłączenie jest możliwe w ciągu 2 minut od wyłączenia samochodu, pod warunkiem, że nie zostały otwarte żadne drzwi.



Przycisk do elektrycznej aktywacji i dezaktywacji.

1. Uruchomić samochód lub wybrać pozycję wyłącznika zapłonu wyższą niż 0.



- ◀ 2. Nacisnąć przycisk wyłącznika zabezpieczenia na panelu w drzwiach kierowcy.
- > Gdy zabezpieczenie jest włączone, na wyświetlaczu kierowcy pojawia się komunikat **Blokada tylnych drzwi Aktywowane** i zapala się lampka kontrolna w przycisku.

Kiedy blokada zamków tylnych drzwi jest aktywna:

- szyby można opuszczać i podnosić jedynie za pomocą przełączników w drzwiach kierowcy
- tylnych drzwi nie będzie można otworzyć od wewnątrz.

Aby dezaktywować zamki:

- Nacisnąć przycisk wyłącznika zabezpieczenia na panelu w drzwiach kierowcy.
- > Gdy zabezpieczenie jest wyłączone, na wyświetlaczu kierowcy pojawia się komunikat **Blokada tylnych drzwi Dezaktywowane** i lampka kontrolna w przycisku gaśnie.

W momencie wyłączenia samochodu bieżące ustawienie zostaje zapamiętane – jeśli blokada otwarcia tylnych drzwi od wewnątrz jest włączona w chwili wyłączenia samochodu, to będzie nadal włączona przy następnym uruchomieniu samochodu.

Symbol	Komunikat	Działanie
	<b>Blokada tylnych drzwi Aktywowane</b>	Zabezpieczenie tylnych drzwi przy przewożeniu dzieci jest włączone.
	<b>Blokada tylnych drzwi Dezaktywowane</b>	Zabezpieczenie tylnych drzwi przy przewożeniu dzieci jest wyłączone.

### Włączanie i wyłączenie ręczne

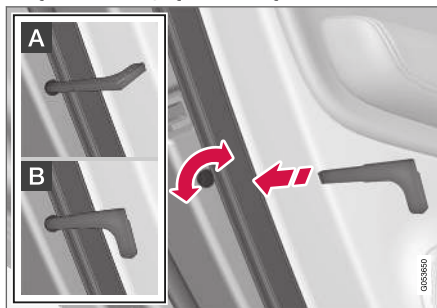

Zabezpieczenie tylnych drzwi przy przewożeniu dzieci. Nie należy mylić z ręczną blokadą drzwi.

- Użyć kluczyka mechanicznego wyjmowanego z pilota zdalnego sterowania do przekręcenia pokrętła.

- A** Drzwi są zablokowane przed możliwością otwarcia od wewnątrz.
- B** Drzwi można otworzyć zarówno od zewnątrz, jak i od środka.

### **i** UWAGA

- Pokrętło na drzwiach blokuje tylko dane drzwi – a nie oboje tylnych drzwi jednocześnie.
- Samochody wyposażone w elektrycznie uruchamiane zabezpieczenie tylnych drzwi od wewnątrz nie posiadają ręcznej blokady zabezpieczającej je przed otwarciem przez dzieci.

### Powiązane informacje

- Zablokowanie i odblokowanie zamków z wnętrza samochodu (Str. 285)
- Dodatkowy kluczyk mechaniczny (Str. 267)

## Automatyczne blokowanie zamków podczas jazdy

Po rozpoczęciu jazdy następuje automatyczne zablokowanie drzwi bocznych oraz pokrywy bagażnika.

W celu zmiany tego ustawienia:

1. Nacisnąć **Ustawienia** w górnym widoku wyświetlacza centralnego.
2. Nacisnąć przycisk **My Car** → **Blokowanie**.
3. Wybrać **Automatyczna blokada drzwi podczas jazdy**, aby dezaktywować lub aktywować tę funkcję.

## Powiązane informacje

- Zablokowanie i odblokowanie zamków z wnętrza samochodu (Str. 285)

## Otwieranie i zamykanie elektrycznie sterowanej pokrywy bagażnika\*

Pokrywą bagażnika można otworzyć i zamknąć elektrycznie.

### Otwieranie

Wybrać jedną z poniższych opcji otwierania elektrycznie sterowanej pokrywy bagażnika:

- Długie naciśnięcie przycisku  na kluczyku z pilotem zdalnego sterowania. Przycisk przytrzymać wciśnięty tak długo, aż pokrywa bagażnika zacznie się otwierać.

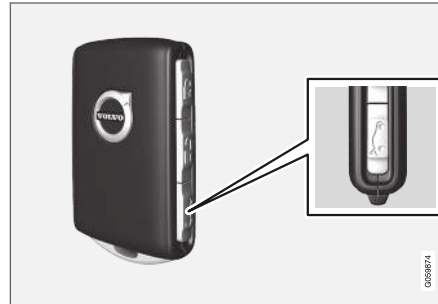

- Długie naciśnięcie przycisku  na tablicy rozdzielczej. Przycisk przytrzymać wciśnięty tak długo, aż pokrywa bagażnika zacznie się otwierać.

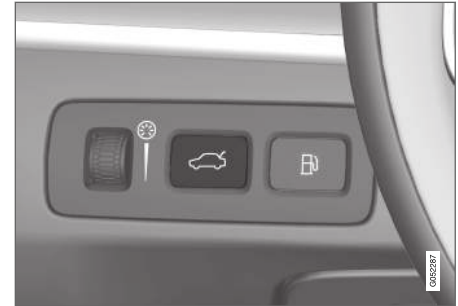

- Lekkie naciśnięcie klamki pokrywy bagażnika.



- ◀ – Ruch stopą\* pod tylnym zderzakiem.



### Zamykanie

Wybrać jedną z poniższych opcji zamykania<sup>16</sup> elektrycznie sterowanej pokrywy bagażnika:



- Nacisnąć przycisk  na spodzie pokrywy bagażnika, aby ją zamknąć.



- > Pokrywa bagażnika zamknie się automatycznie – pokrywa bagażnika pozostanie niezablokowana.

### UWAGA

- Przycisk jest aktywny przez 24 godziny po pozostawieniu otwartej pokrywy. Potem trzeba ją zamknąć ręcznie.
- Jeśli kłapka była otwarta przez ponad 30 minut, zamknie się powoli.

- Długie naciśnięcie na przycisk  na kluczyku z pilotem zdalnego sterowania.
  - > Pokrywa bagażnika zamknie się automatycznie i rozlegnie się sygnał dźwiękowy – pokrywa bagażnika pozostanie niezablokowana.
- Długie naciśnięcie na przycisk  na tablicy rozdzielczej.
  - > Pokrywa bagażnika zamknie się automatycznie i rozlegnie się sygnał dźwiękowy – pokrywa bagażnika pozostanie niezablokowana.
- Ruch stopą\* pod tylnym zderzakiem.
  - > Pokrywa bagażnika zamknie się automatycznie i rozlegnie się sygnał dźwiękowy – pokrywa bagażnika pozostanie niezablokowana.

<sup>16</sup> Samochody z systemem bezkluczykowego zablokowania i odblokowania zamków (Passive Entry\*) mają jeden przycisk do zamykania i drugi przycisk do zamykania i zablokowania.

## Zamykanie i blokowanie zamka<sup>16</sup>

- Nacisnąć przycisk  na spodzie pokrywy bagażnika, aby ją zamknąć i jednocześnie zablokować zamki pokrywy bagażnika oraz drzwi samochodu (przedtem wszystkie drzwi muszą zostać zamknięte).
  - > Pokrywa bagażnika zamknie się automatycznie – pokrywa bagażnika i drzwi boczne zostaną zablokowane i nastąpi uzbrojenie alarmu\*.

### UWAGA

- Jeden z należących do samochodu kluczyków z pilotem zdalnego sterowania musi znajdować się w obszarze zasięgu, aby funkcja blokowania i odblokowywania zamków mogła działać.
- Jeśli w czasie korzystania z funkcji bezkluczkowego zablokowania lub odblokowania\* kluczyk nie zostanie wykryty dostatecznie blisko drzwi bagażnika, rozlegną się trzy sygnały dźwiękowe.

### WAŻNE

W czasie ręcznej obsługi pokrywy bagażnika należy ją otwierać i zamykać powoli. Nie należy używać siły przy otwieraniu lub zamykaniu, jeśli jest wyczuwalny opór. Może to spowodować uszkodzenie klapy i jej nieprawidłowe działanie.

### Anulowanie zamykania

Zamykanie można anulować jedną z poniższych metod:

- Nacisnąć przycisk na tablicy rozdzielczej.
- Nacisnąć przycisk na pilocie zdalnego sterowania.
- Nacisnąć przycisk zamykania na spodzie pokrywy bagażnika.
- Naciskając osłoniętą gumową nakładką przycisk pod zewnętrzną klamką drzwi bagażnika.
- Za pomocą ruchu stopy\*.

Ruch pokrywy bagażnika zostanie zatrzymany i pokrywa wróci do położenia całkowicie otwartego. Pokrywę bagażnika można wtedy opuszczać i podnosić ręcznie.

### Zabezpieczenie przed przyciśnięciem

W przypadku wystąpienia nadmiernego oporu przy opuszczaniu pokrywy bagażnika zostaje uruchomiona funkcja zabezpieczająca.

- W razie przerwania ruchu pokrywy bagażnika podczas jej zamykania, pokrywa zatrzyma się, wróci do położenia całkowicie otwartego i rozlegnie się długi sygnał.

### OSTRZEŻENIE

Należy pamiętać o ryzyku przytrzaśnięcia podczas zamykania. Przed rozpoczęciem zamykania sprawdzić, czy nikt nie znajduje się w pobliżu pokrywy bagażnika, ponieważ obrażenia spowodowane przytrzaśnięciem mogą być poważne.

Pokrywę bagażnika należy zawsze uruchamiać z zachowaniem ostrożności.

### Powiązane informacje

- Otwieranie i zamykanie pokrywy bagażnika ruchem stopy\* (Str. 292)
- Zasięg kluczyka z pilotem zdalnego sterowania (Str. 261)

<sup>16</sup> Samochody z systemem bezkluczkowego zablokowania i odblokowania zamków (Passive Entry\*) mają jeden przycisk do zamykania i drugi przycisk do zamykania i zablokowania.

## Otwieranie i zamykanie pokrywy bagażnika ruchem stopy\*

Dla ułatwienia obsługi pokrywy bagażnika, na przykład gdy użytkownik ma zajęte ręce, samochód został wyposażony w funkcję otwierania i zamykania pokrywy ruchem stopy do przodu w kierunku tylnego zderzaka.

Jeśli samochód jest wyposażony w funkcję bezkluczykowego zablokowania i odblokowania zamków\*, pokrywę bagażnika można otworzyć ruchem stopy.

Dostępna jest także funkcja otwierania i zamykania pokrywy bagażnika, gdy samochód jest wyposażony w pokrywę bagażnika sterowaną elektrycznie\*.

### **i UWAGA**

Funkcja obsługi pokrywy bagażnika ruchem stopy jest dostępna w dwóch wersjach:

- Tylko otwieranie ruchem stopy.
- Otwieranie i zamykanie ruchem stopy.

Należy pamiętać, że funkcja zamykania ruchem stopy wymaga pokrywy bagażnika sterowanej elektrycznie\*.

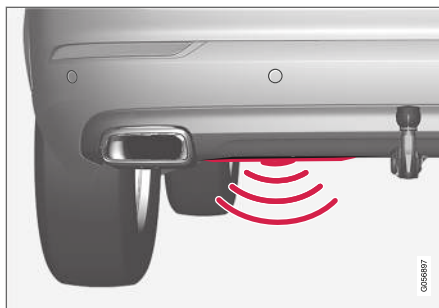

Czujnik znajduje się na lewo od środka zderzaka.

Jeden z należących do samochodu kluczyków z pilotem zdalnego sterowania musi znajdować się w obszarze zasięgu za samochodem (około 1 metra (3 stóp)), aby funkcja otwierania i zamykania mogła działać. To samo dotyczy samochodu z odblokowanymi już zamkami, co pozwala uniknąć przypadkowego otwarcia na przykład w myjni samochodowej.

## Otwieranie i zamykanie ruchem stopy



Ruch stopy w aktualnym obszarze aktywacji czujnika.

- Wykonać **jeden** wolny ruch stopą do przodu pod lewą częścią tylnego zderzaka. Następnie cofnąć się o krok. Nie należy dotykać zderzaka.
- > Rozpoczęcie otwierania i zamykania potwierdza krótki sygnał dźwiękowy – pokrywa bagażnika zostanie otwarta lub zamknięta.

Jeśli pokrywa bagażnika jest otwarta, to po aktywacji ruchem stopą<sup>17</sup> zawsze nastąpi jej zamknięcie.

Jeśli zostanie wykonanych kilka ruchów stopą, a za samochodem nie będzie prawidłowego kluczyka z pilotem zdalnego sterowania, otwarcie i

<sup>17</sup> Dotyczy samochodów z pokrywą bagażnika sterowaną elektrycznie\*.

zamknięcie zostanie uniemożliwione na pewien czas.

Nie należy przytrzymywać stopy umieszczonej pod samochodem w trakcie wykonywania nią ruchu. Może to spowodować zakłócenie aktywacji funkcji.

#### Anulowanie zamykania ruchem stopy

- Wykonać **jeden** powolny ruch stopą do przodu w trakcie zamykania, aby zatrzymać ruch pokrywy bagażnika.
  - > Ruch pokrywy bagażnika zostanie zatrzymany i pokrywa wróci do położenia całkowicie otwartego. Pokrywą bagażnika można wtedy opuszczać i podnosić ręcznie.

Kluczyk z pilotem zdalnego sterowania nie musi znajdować się w pobliżu samochodu, aby możliwe było anulowanie zamykania.

#### **i** UWAGA

W przypadku, gdy na zderzaku tylnym nagromadzi się duża ilość lodu, śniegu, zabrudzeń itp., istnieje ryzyko pogorszenia lub braku działania. Dlatego należy utrzymywać go w czystości.

#### **i** UWAGA

Należy zwrócić uwagę na możliwość, że system może zostać aktywowany w myjni samochodowej lub podobnym miejscu, jeśli kluczyk z pilotem zdalnego sterowania znajduje się w jego zasięgu.

#### Powiązane informacje

- System bezkluczykowy i powierzchnie czułe na dotyk\* (Str. 281)
- Otwieranie i zamykanie elektrycznie sterowanej pokrywy bagażnika\* (Str. 289)
- Zasięg kluczyka z pilotem zdalnego sterowania (Str. 261)

## Blokada dostępu

Pokrywą bagażnika i oparcie tylnego siedzenia można zablokować za pomocą funkcji blokady dostępu, np. oddając samochód do serwisu lub pozostawiając go na parkingu hotelowym itp. Funkcja ta uniemożliwia otwarcie pokrywy bagażnika i blokuje oparcie tylnego siedzenia w pozycji pionowej.



Przycisk funkcji blokady dostępu znajduje się w widoku funkcji na wyświetlaczu centralnym. Zależnie od aktualnego stanu blokady wyświetlany jest tekst **Prywatne blok.** odblokowane lub **Prywatne**

**blok. zablokowane.**

#### Powiązane informacje

- Włączanie i wyłączenie blokady dostępu (Str. 294)

## Włączanie i wyłączanie blokady dostępu

Blokadę dostępu włącza się za pomocą przycisku funkcji na wyświetlaczu centralnym i opcjonalnego kodu PIN.

### **i UWAGA**

Aby możliwe było aktywowanie funkcji blokady dostępu, samochód musi znajdować się co najmniej w trybie zapłonu I.

## Wprowadzenie kodu zabezpieczającego przed pierwszym użyciem

Przy pierwszym użyciu funkcji trzeba wybrać kod zabezpieczający. Może on następnie posłużyć do wyłączenia blokady dostępu w przypadku, gdy użytkownik zgubi lub zapomni wybrany kod PIN. Kod zabezpieczający pełni funkcję kodu PUK dla wszystkich ustawionych później kodów PIN funkcji blokady dostępu.

Kod zabezpieczający należy przechowywać w bezpiecznym miejscu.

Aby utworzyć kod zabezpieczający:

1. Nacisnąć przycisk blokady dostępu w widoku funkcji.



- > Pojawi się wyskakujące okienko.
2. Wprowadzić żądany kod zabezpieczający.
    - > Kod zabezpieczający zostaje zapisany. Funkcja blokady dostępu jest teraz gotowa do włączenia.

W przypadku wyzerowania układu powyższą procedurę trzeba powtórzyć.

## Włączanie blokady dostępu

### **i UWAGA**

W przypadku włączenia blokady dostępu, tylne siedzenie musi znajdować się w pozycji podniesionej, aby blokada mogła działać. Gdy tylne siedzenie jest w pozycji opuszczonej, blokada nie działa.

1. Nacisnąć przycisk blokady dostępu w widoku funkcji.



- > Pojawi się wyskakujące okienko.
2. Wprowadzić kod, który ma służyć do odblokowania pokrywy bagażnika i tylnego siedzenia po ich zablokowaniu i nacisnąć opcję **Potwierdź**.
    - > Pokrywa bagażnika i tylne siedzenie zostają zablokowane. Zablokowanie zostaje potwierdzone przez zapalenie się zielonej lampki kontrolnej obok przycisku w widoku funkcji.

## Wyłączanie blokady dostępu

1. Nacisnąć przycisk blokady dostępu w widoku funkcji.



- > Pojawi się wyskakujące okienko.



2. Wprowadzić kod, który został użyty do zablokowania i nacisnąć opcję **Potwierdź**.
  - > Pokrywa bagażnika i tylne siedzenie zostają odblokowane. Odblokowanie zostaje potwierdzone przez zgaśnięcie zielonej lampki kontrolnej obok przycisku w widoku funkcji.

### **i UWAGA**

Jeśli kod PIN został zgubiony/zapomniany lub nieprawidłowy kod PIN został wprowadzony więcej niż trzy razy, do wyłączenia blokady dostępu można użyć kodu bezpieczeństwa.

### **i UWAGA**

Jeśli po aktywacji blokady dostępu samochód zostanie odblokowany za pośrednictwem Volvo On Call\* lub aplikacji Volvo On Call\*, blokada dostępu zostanie dezaktywowana automatycznie.

### **Powiązane informacje**

- Blokada dostępu (Str. 293)

### **Alarm\***

Alarm emituje dźwiękowe i wizualne ostrzeżenie, jeśli ktoś dostanie się do wnętrza samochodu bez prawidłowego kluczyka z pilotem zdalnego sterowania albo będzie manipulować przy akumulatorze rozruchowym lub syrenie alarmowej.

Uzbrojony autoalarm zostaje uruchomiony w następujących sytuacjach:

- otwarcie drzwi bocznych, pokrywy silnika lub pokrywy bagażnika<sup>18</sup>
- wykrycie ruchu w kabinie samochodu (gdy jest zainstalowany czujnik ruchu\*)
- próba podniesienia lub odholowania samochodu (gdy jest zainstalowany czujnik przechyłu\*)
- odłączenie przewodu od akumulatora
- odłączenie syreny.

### **Sygnaly autoalarmu**

Uruchomienie alarmu jest sygnalizowane w następujący sposób:

- Syrena włącza się na 30 sekund lub do momentu wyłączenia alarmu.
- Przez 5 minut lub do czasu wyłączenia układu błyskają wszystkie kierunkowskazy.

Jeśli przyczyna uruchomienia alarmu nie zostanie usunięta, cykl alarmowania zostaje powtórzony maks. 10 razy<sup>18</sup>.

### **Lampka kontrolna alarmu**

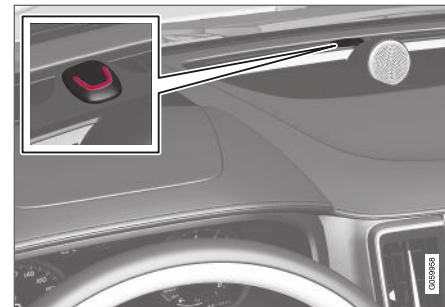

Umieszczona w desce rozdzielczej czerwona dioda kontrolna sygnalizuje aktualny stan instalacji alarmowej:

- Dioda nie świeci się: autoalarm nie jest uzbrojony.
- Dioda błyska raz na dwie sekundy: autoalarm jest uzbrojony
- Po rozbrojeniu alarmu dioda LED błyska szybko maksymalnie przez 30 sekund lub do momentu wybrania położenia I wyłącznika zapłonu – alarm był uruchomiony.

<sup>18</sup> Dotyczy niektórych wersji rynkowych.

### ◀ Czujniki ruchu i przechyłu\*

Czujniki ruchu i przechyłu reagują na ruch wewnątrz samochodu, rozbicie szyby albo próbę kradzieży kół lub odholowania pojazdu.

Czujnik ruchu włącza alarm w przypadku wykrycia ruchu w kabinie – rejestrowane są również ruchy powietrza. Z tego powodu alarm może zostać włączony, jeżeli samochód zostanie pozostawiony z otwartą szybą boczną lub oknem dachowym\* albo włączoną nagrzewnicą przedziału pasażerskiego.

Aby tego uniknąć:

- Opuszczając samochód, należy zamknąć szyby boczne i okno dachowe.
- Jeśli ma być wykorzystywana nagrzewnica kabiny pasażerskiej lub nagrzewnica postojowa, skierować strumień powietrza z nawiewów w taki sposób, by nie płynął ku górze kabiny.

Ewentualnie skorzystać ze zredukowanego poziomu alarmu w celu tymczasowego wyłączenia czujników ruchu i przechyłu.

Czujniki ruchu i przechyłu należy także wyłączyć, gdy samochód ma być przewożony promem lub pociągiem, ponieważ występujące przy tym ruchy mogą oddziaływać na samochód i uruchomić alarm.

### W razie awarii instalacji alarmowej



W razie wykrycia awarii instalacji alarmowej na wyświetlaczu kierowcy zostanie wyświetlony symbol i komunikat

**Usterka ukl. alarm. Wymagany serwis.** W takiej sytuacji należy skontaktować się z autoryzowaną stacją obsługi Volvo.

#### **i UWAGA**

Nie wolno podejmować samodzielnych prób naprawy lub modyfikacji autoalarmu. Wszelkie tego rodzaju próby mogą mieć wpływ na ważność warunków ubezpieczenia.

### Powiązane informacje

- Włączanie i wyłączanie autoalarmu\* (Str. 296)
- Obniżony poziom autoalarmu\* (Str. 298)
- Całkowita blokada zamków\* (Str. 298)

### Włączanie i wyłączanie autoalarmu\*

Autoalarm zostaje uzbrojony w momencie zablokowania zamków samochodu.

### Uzbrajanie autoalarmu

Aby zablokować zamki i uzbroić alarm, należy:

- nacisnąć przycisk zamykania na pilocie zdalnego sterowania 
- dotknąć zaznaczonej powierzchni na zewnętrznej klamce drzwi lub pokrytego gumą przycisku na pokrywie bagażnika<sup>19</sup>.

Jeśli samochód jest wyposażony w funkcję bezkluczkowego zablokowania i odblokowania zamków\* oraz elektrycznie sterowaną pokrywę bagażnika, do zablokowania samochodu i uzbrojenia alarmu można również użyć przycisku  na spodzie pokrywy bagażnika.

<sup>19</sup> Dotyczy tylko samochodów z funkcją bezkluczkowego zablokowania i odblokowania zamków\* (Passive Entry).

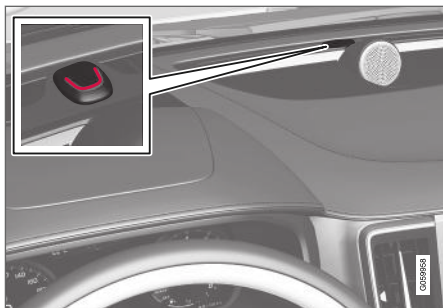

Czerwona dioda LED na tablicy rozdzielczej miga raz na dwie sekundy, gdy zamki samochodu są zablokowane i autoalarm jest uzbrojony.

### Rozbrajanie alarmu

Aby odblokować zamki i rozbroić alarm, należy:

- nacisnąć przycisk odblokowania na pilocie zdalnego sterowania 
- chwycić za jedną z klamek drzwi lub nacisnąć pokrytą gumą przycisk na pokrywie bagażnika<sup>19</sup>.

### Wyłączenie autoalarmu bez działającego kluczyka z pilotem zdalnego sterowania

Odblokowanie samochodu i wyłączenie autoalarmu jest możliwe również, gdy nie działa kluczyk z pilotem zdalnego sterowania - np. po wyczerpaniu się jego baterii.

1. Otworzyć drzwi kierowcy za pomocą wyjmowanego kluczyka mechanicznego.
  - > Zostaje uruchomiony alarm.



Umieścić czytnik pomocniczego w uchwycie na napoje.

2. Umieścić kluczyk z pilotem zdalnego sterowania na symbolu kluczyka w czytniku pomocniczym w uchwycie na napoje w konsoli między fotelami.
3. Przekręcić pokrętko rozruchu zgodnie z ruchem wskazówek zegara i puścić.
  - > Alarm zostaje wyłączony.

### Wyłączenie alarmu w razie jego zadziałania

- Nacisnąć przycisk odblokowania na kluczyku z pilotem zdalnego sterowania lub ustawić wyłącznik zapłonu w samochodzie w położeniu I, przekręcając pokrętko rozruchu zgodnie z ruchem wskazówek zegara, a następnie zwalniając je.

#### UWAGA

- Należy pamiętać, że zablokowanie zamków samochodu powoduje uzbrojenie alarmu.
- Otwarcie którejkolwiek drzwi od wewnątrz spowoduje włączenie autoalarmu.

### Automatyczne uzbrojenie i ponowne uzbrojenie autoalarmu

Automatyczne ponowne uzbrojenie alarmu zapobiega przypadkowemu pozostawieniu samochodu bez włączonego autoalarmu.

Jeżeli w ciągu dwóch minut od odblokowania drzwi samochodu przy użyciu kluczyka z pilotem zdalnego sterowania (i wyłączenia autoalarmu) żadne drzwi boczne ani pokrywa bagażnika nie zostaną otwarte, autoalarm samoczynnie przełączy się w stan czuwania. Zamki zostaną zablokowane.

<sup>19</sup> Dotyczy tylko samochodów z funkcją bezkluczykowego zablokowania i odblokowania zamków\* (Passive Entry).

- ◀ Na niektórych rynkach alarm zostaje automatycznie uzbrojony po upływie pewnego czasu, jeśli drzwi kierowcy zostaną otwarte, a następnie zamknięte bez zablokowania zamka.

W celu zmiany tego ustawienia:

1. Nacisnąć **Ustawienia** w górnym widoku wyświetlacza centralnego.
2. Nacisnąć przycisk **My Car** → **Blokowanie**.
3. Wybrać **Dezaktyw. alarmu pasywnego**, aby tymczasowo wyłączyć tę funkcję.

### Powiązane informacje

- Alarm\* (Str. 295)

### Obniżony poziom autoalarmu\*

Obniżony poziom autoalarmu oznacza, że czujniki ruchu i przechyłu są tymczasowo wyłączone.

Wyłączyć czujniki ruchu i przechyłu, aby uniknąć przypadkowego uruchomienia alarmu – np. gdy w zamkniętym samochodzie zostanie pozostawiony pies albo podczas przewożenia samochodu pociągiem lub promem.



Nacisnąć przycisk **Zredukowana ochrona** w widoku funkcji na wyświetlaczu centralnym, aby wyłączyć czujniki ruchu i przechyłu przy następnym zablokowaniu zamków samochodu.

Jednocześnie zostaje wyłączona funkcja całkowitej blokady zamków, tzn. odblokowanie zamków od wewnątrz jest możliwe.

Po odblokowaniu i ponownym zablokowaniu samochodu trzeba ponownie aktywować obniżony poziom autoalarmu.

### Powiązane informacje

- Alarm\* (Str. 295)
- Całkowita blokada zamków\* (Str. 298)

### Całkowita blokada zamków\*

Całkowita blokada zamków oznacza, że wszystkie klamki do otwierania zostają mechanicznie odłączone, co uniemożliwia otwarcie drzwi od wewnątrz, gdy zamki samochodu zostały zablokowane od zewnątrz.

Całkowitą blokadę zamków można aktywować kluczykiem z pilotem zdalnego sterowania oraz funkcją zablokowania bezkluczykowego (Passive Entry\*). Całkowita blokada zamków jest aktywowana z opóźnieniem ok. 10 sekund po zablokowaniu drzwi.

Jeżeli w trakcie opóźnienia zostaną otwarte któreś drzwi, to nastąpi przerwanie sekwencji i alarm zostanie rozbrojony.

### **i** UWAGA

- Należy pamiętać, że zablokowanie zamków samochodu powoduje uzbrojenie alarmu.
- Otwarcie którejkolwiek drzwi od wewnątrz spowoduje włączenie autoalarmu.

Po włączeniu całkowitej blokady zamków, samochód można odblokować wyłącznie za pomocą kluczyka z pilotem zdalnego sterowania, funkcji odblokowania bezkluczykowego lub aplikacji Volvo On Call\*.

Lewe przednie drzwi można również odblokować przy użyciu kluczyka mechanicznego. Jeśli zamki samochodu zostaną odblokowane za pomocą kluczyka mechanicznego, włączy się autoalarm.

### **OSTRZEŻENIE**

Nie wolno dopuścić, by ktokolwiek pozostał w samochodzie, bez uprzedniego wyłączenia całkowitej blokady zamków, ponieważ osoba taka nie będzie mogła wydostać się z pojazdu.

### **Powiązane informacje**

- Tymczasowa\* dezaktywacja całkowitej blokady zamków (Str. 299)
- Alarm\* (Str. 295)

### **Tymczasowa\* dezaktywacja całkowitej blokady zamków**

Jeżeli w samochodzie ktoś ma pozostać, ale drzwi mają zostać zablokowane od zewnątrz, funkcję całkowitej blokady zamków należy wyłączyć, aby umożliwić ich odblokowanie od wewnątrz.



Nacisnąć przycisk **Zredukowana ochrona** w widoku funkcji na wyświetlaczu centralnym, aby tymczasowo wyłączyć funkcję całkowitej blokady zamków.

Oznacza to także, że zostaną wyłączone czujniki ruchu i przechyty\* autoalarmu.

Na wyświetlaczu pojawia się następnie napis **Zredukowana ochrona** i przy następnym zablokowaniu drzwi samochodu całkowita blokada zamków zostaje tymczasowo wyłączona.

Po konwencjonalnym zablokowaniu, zasilanie gniazd elektrycznych zostaje wyłączone od razu, natomiast przy tymczasowej dezaktywacji całkowitej blokady zamków, pozostaną one zasilone przez maksymalnie 10 minut po zablokowaniu.

Po odblokowaniu i ponownym zablokowaniu samochodu trzeba będzie jeszcze raz ustawić dezaktywację całkowitej blokady zamków.

Układ zostaje zresetowany przy następnym uruchomieniu silnika.

### **Powiązane informacje**

- Całkowita blokada zamków\* (Str. 298)
- Alarm\* (Str. 295)



WSPOMAGANIE KIEROWCY

## Układy wspomagające kierowcę

Samochód jest wyposażony w różne układy wspomagające kierowcę, które mogą aktywnie lub biernie pomagać kierowcy w różnych sytuacjach.

Układy te mogą na przykład pomagać kierowcy w:

- utrzymaniu nastawionej prędkości
- utrzymaniu określonego odstępu czasowego od poprzedzającego pojazdu
- uniknięciu kolizji poprzez ostrzeżenie kierowcy i zahamowanie samochodu
- zaparkowaniu samochodu.

Niektóre z tych układów są instalowane jako wyposażenie standardowe, a inne są opcjonalne – zależy to od rynku.

## Powiązane informacje

- Wspomaganie kierowcy z siłą zależną od prędkości (Str. 302)
- Elektroniczny układ stabilizacji toru jazdy (Str. 303)
- Ogranicznik prędkości (Str. 308)
- Automatyczny ogranicznik prędkości (Str. 313)
- Przyciski sterujące automatycznej kontroli prędkości jazdy (Str. 316)
- Funkcja ostrzeżenia o zbyt małej odległości od poprzedzającego pojazdu\* (Str. 322)
- Aktywna kontrola prędkości jazdy\* (Str. 326)

- Pilot Assist (Str. 345)
- Moduł radarowy (Str. 362)
- Moduł kamery (Str. 373)
- City Safety™ (Str. 377)
- Rear Collision Warning (Str. 392)
- BLIS\* (Str. 393)
- Cross Traffic Alert\* (Str. 398)
- System informacji o znakach drogowych\* (Str. 403)
- Driver Alert Control (Str. 411)
- Funkcja monitorowania pasa ruchu (Str. 414)
- Wspomaganie kierowania w przypadku ryzyka kolizji (Str. 421)
- Wspomaganie parkowania\* (Str. 432)
- Kamera wspomaganie parkowania\* (Str. 438)
- Układ wspomaganie parkowania\* (Str. 450)

## Wspomaganie kierowcy z siłą zależną od prędkości

Wraz ze wzrostem prędkości jazdy opór przy obracaniu kierownicy wzrasta, co daje kierowcy lepsze wyczucie reakcji samochodu.

Na autostradach układ kierowniczy jest sztywniejszy. Przy małej prędkości jazdy wysiłek wymagany do obrócenia kierownicy jest mniejszy, co ułatwia na przykład parkowanie.

### UWAGA

W niektórych sytuacjach wspomagany układ kierowniczy może ulec przegrzaniu i wymagać chwilowego schłodzenia - jego działanie w tym czasie jest ograniczone i obracanie kierownicą może wymagać użycia większej siły.

W czasie gdy wspomaganie kierowania jest tymczasowo ograniczone, na wyświetlaczu kierowcy widoczny jest komunikat wraz z symbolem KIEROWNICY.

### OSTRZEŻENIE

Gdy wspomaganie układu kierowniczego działa z ograniczoną siłą, funkcje wspomagające kierowcę i układ wspomaganie kierowania są niedostępne.

W takie sytuacji na wyświetlaczu kierowcy widoczny jest komunikat **Usterka wspom. kier.** w połączeniu z symbolem KIEROWNICY.



### Zmiana poziomu oporu kierownicy\*

W celu zmiany poziomu oporu kierownicy należy przejść do części „Tryby jazdy” i sprawdzić opis opcji INDIVIDUAL pod nagłówkiem „Dostępne do wyboru tryby jazdy”.

W przypadku modeli samochodów bez przełącznika trybu jazdy z opcją INDIVIDUAL wyboru poziomu oporu kierownicy dokonuje się w widoku górnym na wyświetlaczu centralnym w pozycji:

### Ustawienia → My Car → Tryby jazdy → Siła wspomagania układu kierowniczego

Wybór siły wspomagania kierownicy jest niedostępny podczas wykonywania skrętu, jeśli prędkość przekracza 10 km/h (6 mph).

### Powiązane informacje

- Tryby jazdy (Str. 508)
- Pilot Assist (Str. 345)
- Funkcja monitorowania pasa ruchu (Str. 414)
- Wspomaganie kierowania w przypadku ryzyka kolizji (Str. 421)
- Układ wspomagania parkowania\* (Str. 450)

### Elektroniczny układ stabilizacji toru jazdy

Elektroniczny układ stabilizacji toru jazdy (ESC<sup>1</sup>) pomaga kierowcy uniknąć poślizgu i poprawia przyczepność samochodu.



Gdy układ ESC jest aktywny, na wyświetlaczu kierowcy widoczny jest ten symbol.

Hamowanie przez układ ESC może być słyszalne jako pulsująca dźwięk, a po naciśnięciu pedału przyspieszenia samochód może przyspieszać wolniej niż można by się spodziewać.

Układ ESC obejmuje następujące funkcje składowe:

- Funkcja stabilizacji toru jazdy<sup>2</sup>
- Układ kontroli zerwania przyczepności kół i trakcji
- Regulacja uciągu silnika
- Stabilizacja samochodu podczas holowania przyczepy

### OSTRZEŻENIE

- Układ antypoślizgowy ESC to dodatkowa funkcja wspomagająca kierowcę, której zadaniem jest ułatwienie i poprawa bezpieczeństwa jazdy – nie jest ona w stanie poradzić sobie ze wszystkimi sytuacjami w każdych warunkach ruchu, pogodowych oraz drogowych.
- Układ ESC nie zastępuje uwagi i oceny sytuacji przez kierowcę. Odpowiedzialność za prowadzenie samochodu w bezpieczny sposób, z odpowiednią prędkością, we właściwej odległości od innych pojazdów i zgodnie z obowiązującymi przepisami ruchu drogowego spoczywa zawsze na kierowcy.

### Funkcja stabilizacji toru jazdy<sup>2</sup>

Ta funkcja kontroluje siły napędzające i hamujące działające na poszczególne koła, w celu ustabilizowania samochodu.

### Układ kontroli zerwania przyczepności kół i trakcji

Funkcja ta jest aktywna przy niskich prędkościach, a jej zadaniem polega na hamowaniu kół buksujących napędowych, dzięki czemu koła napędowe, które nie buksują, zyskują dodatkową trakcję.

<sup>1</sup> Electronic Stability Control

<sup>2</sup> Znana także pod nazwą aktywnej kontroli odchylenia od toru jazdy.

- ◀ Ta funkcja zapobiega także buksowaniu kół względem nawierzchni w trakcie przyspieszania.

### Regulacja uciążu silnika

Układ regulacji uciążu silnika (EDC<sup>3</sup>) zapobiega niezamierzonemu blokowaniu się kół, na przykład po zredukowaniu biegu lub przy hamowaniu silnikiem na niskich biegach podczas jazdy po śliskiej nawierzchni.

Niezamierzone zablokowanie kół podczas jazdy może między innymi ograniczyć możliwość kierowania samochodem przez kierowcę.

### Stabilizacja samochodu podczas holowania przyczepy\*<sup>4</sup>

Zadaniem funkcji stabilizacji samochodu podczas holowania przyczepy (TSA<sup>5</sup>) jest tłumienie ruchów oscylacyjnych samochodu (tzw. wężykowania), jakie mogą pojawiać się podczas holowania przyczepy. Patrz także rozdział „Stabilizacja samochodu podczas holowania przyczepy” w celu uzyskania dodatkowych informacji.

#### **i UWAGA**

Funkcja TSA jest nieaktywna, gdy włączona jest funkcja **Tryb sportowy ESC**.

### Powiązane informacje

- Tryb sportowy elektronicznego układu stabilizacji toru jazdy (Str. 304)
- Włączanie/wyłączanie trybu sportowego układu elektronicznej stabilizacji toru jazdy (Str. 305)
- Ograniczenia funkcjonalne trybu sportowego układu elektronicznej stabilizacji toru jazdy (Str. 305)
- Symbole i komunikaty elektronicznego układu stabilizacji toru jazdy (Str. 306)
- Stabilizacja samochodu podczas holowania przyczepy\* (Str. 538)

### Tryb sportowy elektronicznego układu stabilizacji toru jazdy

Układ ESC<sup>6</sup> jest zawsze włączony – nie można go wyłączyć. Kierowca może jednak włączyć tryb **Tryb sportowy ESC**, który umożliwia bardziej aktywną jazdę.

Gdy wybrany jest tryb **Tryb sportowy ESC**, interwencje układu ESC są ograniczone i umożliwiające są większe poślizgi samochodu, a kontrola nad jazdą spoczywa na kierowcy w większym stopniu niż normalnie.

Gdy wybrany jest tryb **Tryb sportowy ESC**, układ ESC można uznać za wyłączony, chociaż w wielu przypadkach funkcja ta nadal pomaga kierowcy.

#### **i UWAGA**

Gdy wybrana jest funkcja **Tryb sportowy ESC**, funkcja stabilizacji samochodu podczas holowania przyczepy (TSA<sup>7</sup>) jest nieaktywna.

Tryb **Tryb sportowy ESC** zapewnia ponadto maksymalną trąkcję także w przypadku utknięcia samochodu lub podczas jazdy po niespoistej nawierzchni, np. po piasku lub w głębokim śniegu.

<sup>3</sup> Engine Drag Control

<sup>4</sup> Funkcja stabilizacji samochodu podczas holowania przyczepy jest elementem instalacji oryginalnego haka holowniczego Volvo.

<sup>5</sup> Trailer Stability Assist

<sup>6</sup> Electronic Stability Control

<sup>7</sup> Trailer Stability Assist

## Powiązane informacje

- Elektroniczny układ stabilizacji toru jazdy (Str. 303)
- Hak holowniczy\* (Str. 533)

## Włączanie/wyłączanie trybu sportowego układu elektronicznej stabilizacji toru jazdy

Układ ESC<sup>8</sup> jest zawsze włączony – nie można go wyłączyć. Kierowca może jednak włączyć tryb sportowy, który umożliwia bardziej aktywną jazdę.



Tryb sportowy można włączyć i wyłączyć w widoku funkcji na wyświetlaczu centralnym.

- Nacisnąć przycisk **Tryb sportowy ESC** w widoku funkcji.
  - > Tryb sportowy zostanie aktywowany lub dezaktywowany, a dioda w przycisku zmieni kolor na zielony lub szary.



Tryb **Tryb sportowy ESC** jest sygnalizowany na wyświetlaczu kierowcy przez ten symbol, który świeci w sposób ciągły do momentu dezaktywacji funkcji

lub do czasu wyłączenia silnika. Po następnym uruchomieniu silnika układ ESC powraca do trybu normalnego.

## Powiązane informacje

- Elektroniczny układ stabilizacji toru jazdy (Str. 303)

## Ograniczenia funkcjonalne trybu sportowego układu elektronicznej stabilizacji toru jazdy

Istnieją pewne ograniczenia funkcjonalne związane z aktywacją trybu **Tryb sportowy ESC** układu ESC<sup>9</sup>.

Funkcji **Tryb sportowy ESC** nie można wybrać, jeśli aktywna jest jedna z poniższych funkcji:

- Ogranicznik prędkości
- Przyciski sterujące automatycznej kontroli prędkości jazdy
- Aktywna kontrola prędkości jazdy
- Pilot Assist.

## Powiązane informacje

- Elektroniczny układ stabilizacji toru jazdy (Str. 303)





<sup>8</sup> Electronic Stability Control

## Symbole i komunikaty elektronicznego układu stabilizacji toru jazdy

Na wyświetlaczu kierowcy mogą pojawiać się różne symbole i komunikaty dotyczące układu

stabilizacji toru jazdy (Electronic Stability Control - ESC).

Przykłady przedstawiono w poniższej tabeli.

Symbol	Komunikat	Działanie
	Ciągłe światło przez ok. 2 sekundy.	Operacja autodiagnostyki układu przy uruchamianiu silnika.
	Światło migające.	Układ ESC jest włączany.
	Lampka świeci się w sposób ciągły.	Wybrano tryb Sport. <b>UWAGA:</b> Układ ESC nie zostaje wyłączony w tym trybie – następuje częściowe ograniczenie jego działania.
	ESC Chwilowo wyłączone	Nastąpiło czasowe ograniczenie działania układu ESC z powodu przegrzania hamulców. Działanie zostanie przywrócone automatycznie, gdy hamulce ostygną. Przeczytać komunikat na wyświetlaczu kierowcy.
	ESC Wymagany serwis	Układ ESC nie działa. <ul style="list-style-type: none"> <li>• Zatrzymać samochód w bezpiecznym miejscu i wyłączyć silnik, a następnie uruchomić ponownie.</li> <li>• Jeżeli komunikat nadal się utrzymuje, udać się do stacji obsługi – zaleca się powierzyć samochód autoryzowanej stacji obsługi Volvo.</li> </ul>

Komunikat tekstowy można skasować, naciskając krótko przycisk  znajdujący się pośrodku prawego zestawu przycisków na kierownicy.

Jeśli komunikat nie znika: Skontaktować się ze stacją obsługi – zaleca się kontakt z autoryzowaną stacją obsługi Volvo.

### **Powiązane informacje**

- Elektroniczny układ stabilizacji toru jazdy (Str. 303)

## Ogranicznik prędkości

Ogranicznik prędkości (SL<sup>10</sup>) można opisać jako odwrotność układu automatycznej kontroli prędkości jazdy – kierowca reguluje prędkość za pomocą pedału przyspieszenia, ale funkcja ogranicznika prędkości uniemożliwia przypadkowe przekroczenie nastawionej wcześniej prędkości maksymalnej.

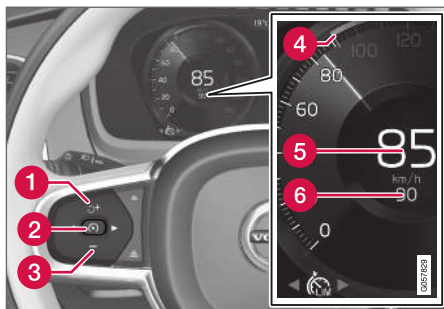

Przyciski i symbole funkcji<sup>11</sup>.

- 1 : Włącza ogranicznik prędkości z trybu gotowości i przywraca zadaną prędkość maksymalną
- 1 : Zwiększa zapisaną prędkość maksymalną

- 2 : Z trybu gotowości – włącza ogranicznik prędkości i zapisuje w pamięci aktualną prędkość
- 2 : Z trybu aktywnego – wyłącza/przełącza ogranicznik prędkości w tryb gotowości
- 3 : Zmniejsza zapisaną prędkość maksymalną
- 4 Oznaczenie prędkości maksymalnej zapisanej w pamięci
- 5 Aktualna prędkość samochodu
- 6 Zapisana w pamięci prędkość maksymalna

## OSTRZEŻENIE

- Funkcja ogranicznika prędkości to dodatkowa funkcja wspomagająca kierowcę, której zadaniem jest ułatwienie jazdy – nie jest ona w stanie poradzić sobie ze wszystkimi sytuacjami w każdych warunkach ruchu, pogodowych oraz drogowych.
- Kierowca musi zawsze zwracać uwagę na warunki drogowe i podejmować działania, jeśli ogranicznik prędkości nie utrzymuje odpowiedniej prędkości.
- Ogranicznik prędkości nie zastępuje uwagi i oceny sytuacji przez kierowcę. Odpowiedzialność za prowadzenie samochodu w bezpieczny sposób, z odpowiednią prędkością, we właściwej odległości od innych pojazdów i zgodnie z obowiązującymi przepisami ruchu drogowego spoczywa zawsze na kierowcy.

## Powiązane informacje

- Ograniczenia funkcjonalne ogranicznika prędkości (Str. 312)
- Aktywacja i uruchamianie ogranicznika prędkości (Str. 309)
- Zarządzanie prędkością w układzie ogranicznika prędkości (Str. 310)

<sup>10</sup> Speed Limiter

<sup>11</sup> UWAGA: Ilustracja ma charakter schematyczny – szczegóły mogą być inne w zależności od modelu samochodu.

- Dezaktywacja ogranicznika prędkości i ustawianie w stan gotowości (Str. 310)
- Ponowne włączanie ogranicznika prędkości z trybu gotowości (Str. 311)
- Wyłączenie ogranicznika prędkości (Str. 312)
- Automatyczny ogranicznik prędkości (Str. 313)
- Ograniczenia funkcjonalne automatycznego ogranicznika prędkości (Str. 316)
- Aktywacja i dezaktywacja funkcji automatycznego ogranicznika prędkości (Str. 314)
- Zmiana tolerancji automatycznego ogranicznika prędkości (Str. 315)

## Aktywacja i uruchamianie ogranicznika prędkości

Funkcja ogranicznika prędkości (SL<sup>12</sup>) musi najpierw zostać wybrana i aktywowana, aby mogła regulować prędkość.

## Przełączanie ogranicznika prędkości w tryb gotowości

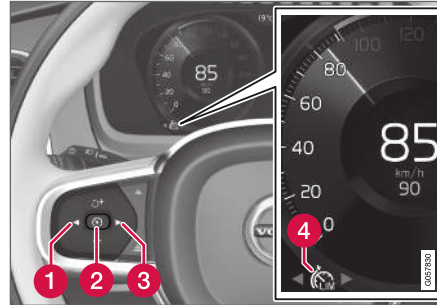



UWAGA: Ilustracja ma charakter schematyczny – szczegóły mogą być inne w zależności od modelu samochodu.

- Naciskać ◀ (1) lub ▶ (3), aby przejść do symbolu/funkcji ogranicznika prędkości  (4).
- > Zostaje wyświetlony symbol (4) i ogranicznik prędkości zostaje przełączony w tryb gotowości.

## Uruchomić ogranicznik prędkości.

Ogranicznik prędkości można aktywować dopiero po uruchomieniu silnika. Najniższa prędkość maksymalna, jaką można ustawić to 30 km/h (20 mph).

- Gdy ogranicznik prędkości jest w trybie gotowości i wyświetlony jest symbol  – nacisnąć przycisk  (2) na kierownicy.
- > Ogranicznik prędkości uruchomi się, a aktualna prędkość zostanie ustawiona jako prędkość maksymalna.

## Powiązane informacje

- Ogranicznik prędkości (Str. 308)

<sup>12</sup> Ogranicznik prędkości

## Zarządzanie prędkością w układzie ogranicznika prędkości

Ogranicznik prędkości (SL<sup>13</sup>) można nastawić na różne prędkości.

### Nastawianie/zmianianie prędkości zapisanej w pamięci

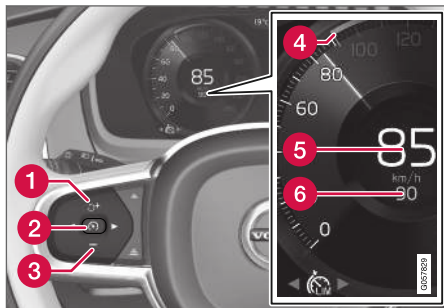

UWAGA: Ilustracja ma charakter schematyczny – szczegóły mogą być inne w zależności od modelu samochodu.

- Aby zmienić nastawioną prędkość, naciskać krótko przycisk **+** (1) lub **-** (3) na kierownicy albo nacisnąć je i przytrzymać.
  - **Krótkie naciśnięcia:** Każde naciśnięcie zmienia prędkość o +/- 5 km/h (+/- 5 mph).
  - **Naciśnięcie i przytrzymanie:** Zwolnić przycisk, gdy wskaźnik nastawy prędkości (4) przesunie się do pożądanej prędkości.
- Rezultat ostatniego naciśnięcia przycisku zostaje zapisany w pamięci.

### Powiązane informacje

- Ogranicznik prędkości (Str. 308)

## Dezaktywacja ogranicznika prędkości i ustawianie w stan gotowości

Ogranicznik prędkości (SL<sup>14</sup>) można tymczasowo wyłączyć i ustawić w stan gotowości.

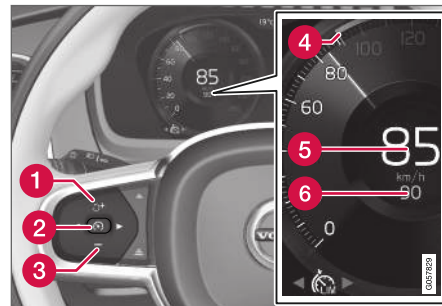

UWAGA: Ilustracja ma charakter schematyczny – szczegóły mogą być inne w zależności od modelu samochodu.

Dezaktywacja ogranicznika prędkości i ustawianie w stan gotowości:

- Nacisnąć przycisk  na kierownicy (2).
  - > Oznaczenia i symbole ograniczenia prędkości na wyświetlaczu kierowcy zmieniają kolor z BIAŁEGO na SZARY – ogranicznik prędkości jest teraz tymczasowo wyłączony i kierowca może przekroczyć ustawioną prędkość maksymalną.

<sup>13</sup> Speed Limiter

<sup>14</sup> Speed Limiter



### Chwilowa dezaktywacja za pomocą pedału przyspieszenia

Funkcję ogranicznika prędkości można także chwilowo dezaktywować i obejść za pomocą pedału przyspieszenia, bez konieczności uprzedniego przestawienia ogranicznika prędkości w tryb gotowości – na przykład w celu gwałtownego przyspieszenia dla uniknięcia niebezpiecznej sytuacji.

W takim przypadku należy wykonać następujące czynności:

1. Wcisnąć do końca pedał przyspieszenia i zwolnić go, aby przerwać przyspieszanie po osiągnięciu żądanej prędkości.
  - > W takiej sytuacji ogranicznik prędkości jest nadal aktywny i dlatego symbol na wyświetlaczu kierowcy jest BIAŁY.
2. Całkowicie zwolnić pedał przyspieszenia po zakończeniu chwilowego przyspieszania.
  - > Samochód zostanie wtedy automatycznie wyhamowany przez silnik poniżej ostatniej zapamiętanej prędkości maksymalnej.

### Powiązane informacje

- Ogranicznik prędkości (Str. 308)

### Ponowne włączenie ogranicznika prędkości z trybu gotowości

Ogranicznik prędkości (SL<sup>15</sup>) może zostać ponownie włączony po okresie tymczasowego wyłączenia i przełączenia w tryb gotowości.

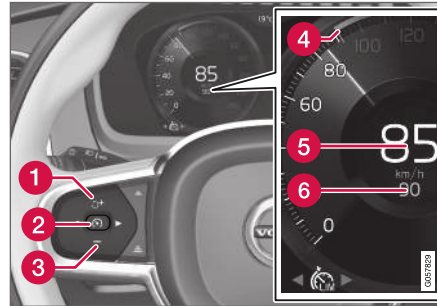

UWAGA: Ilustracja ma charakter schematyczny – szczegóły mogą być inne w zależności od modelu samochodu.

Aby włączyć ponownie ogranicznik prędkości z trybu gotowości:

- Nacisnąć przycisk  na kierownicy (1).
  - > Oznaczenia ograniczenia prędkości na wyświetlaczu kierowcy zmieniają kolor z SZAREGO na BIAŁY – prędkość samochodu zostaje wtedy ponownie ograniczona do ostatnio zapisanej w pamięci prędkości maksymalnej.

lub

- Nacisnąć przycisk  na kierownicy (2).
  - > Oznaczenia i symbole ogranicznika prędkości na wyświetlaczu kierowcy zmieniają kolor z SZAREGO na BIAŁY – samochód przyjmie teraz aktualną prędkość jako prędkość maksymalną.

### Powiązane informacje

- Ogranicznik prędkości (Str. 308)

<sup>15</sup> Speed Limiter

## Wyłączanie ogranicznika prędkości

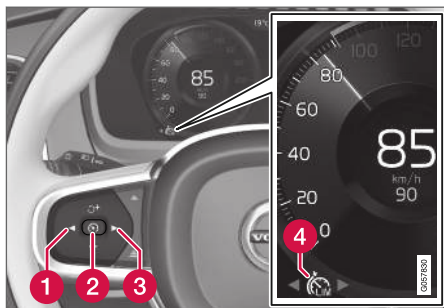

Funkcja ogranicznika prędkości (SL<sup>16</sup>) może zostać wyłączona.



UWAGA: Ilustracja ma charakter schematyczny – szczegóły mogą być inne w zależności od modelu samochodu.

Aby wyłączyć układ automatycznej kontroli prędkości:

1. Nacisnąć przycisk  na kierownicy (2).
  - > Funkcja ogranicznika prędkości zostanie ustawiona w stan gotowości.

2. Nacisnąć przycisk  (1) lub  (3) na kierownicy, aby przejść do innej funkcji.
  - > Symbol na wyświetlaczu kierownicy i lampka kontrolna ogranicznika prędkości (4) zostają wyłączone – powoduje to usunięcie ustawionej/zapamiętanej prędkości maksymalnej.
3. Nacisnąć ponownie przycisk  na kierownicy (2).
  - > Zostaje włączona inna funkcja.

### Powiązane informacje

- Ogranicznik prędkości (Str. 308)

## Ograniczenia funkcjonalne ogranicznika prędkości

Na stromych zjazdach hamowanie przez ogranicznik prędkości może być niewystarczające, w wyniku czego może dojść do przekroczenia zapisanej prędkości maksymalnej. W takiej sytuacji kierowca zostanie ostrzeżony komunikatem

**Przekroczono limit prędkości** na wyświetlaczu kierownicy.

### UWAGA

Przy przekroczeniu prędkości o co najmniej 3 km/h (około 2 mph) pojawi się komunikat informujący o przekroczeniu prędkości maksymalnej.

### Powiązane informacje

- Ogranicznik prędkości (Str. 308)

<sup>16</sup> Speed Limiter

## Automatyczny ogranicznik prędkości

Funkcja automatycznego ogranicznika prędkości (ASL<sup>17</sup>) umożliwia ustawienie maksymalnej prędkości samochodu odpowiednio do limitów na znakach drogowych.

Funkcję ogranicznika prędkości (SL<sup>18</sup>) można przełączyć w tryb automatycznego ogranicznika prędkości (ASL).

Automatyczny ogranicznik prędkości wykorzystuje informacje o prędkości przekazywane przez funkcję informowania o znakach drogowych (RSI<sup>19</sup>) do nastawienia maksymalnej prędkości samochodu.

### OSTRZEŻENIE

- Funkcja ASL to dodatkowa funkcja wspomagająca kierowcę, której zadaniem jest ułatwienie i poprawa bezpieczeństwa jazdy – nie jest ona w stanie poradzić sobie ze wszystkimi sytuacjami w każdych warunkach ruchu, pogodowych oraz drogowych.
- Może się zdarzyć, że kierowca dobrze widzi znak drogowy związany z prędkością, a informacja o prędkości przekazywana przez system informacji o znakach drogowych (RSI) do funkcji ASL jest nieprawidłowa – w takim przypadku kierowca musi interweniować samodzielnie i przyspieszyć lub zwolnić do odpowiedniej prędkości.
- Układ ASL nie zastępuje uwagi i oceny sytuacji przez kierowcę. Odpowiedzialność za prowadzenie samochodu w bezpieczny sposób, z odpowiednią prędkością, we właściwej odległości od innych pojazdów i zgodnie z obowiązującymi przepisami ruchu drogowego spoczywa zawsze na kierowcy.
- Patrz też punkt „Ograniczenia funkcjonalne systemu informacji o znakach drogowych”.

## Czy aktywna jest funkcja SL lub ASL?

Symbole na wyświetlaczu kierowcy pokazują, która funkcja ogranicznika prędkości jest aktywna:

Symbol	SL	ASL
 A	✓	✓
 Symbol znaku <sup>B</sup> po „70”: następuje aktywacja ASL.		✓

A BIAŁY symbol: Funkcja aktywna, SZARY symbol: Stan gotowości.

B Objaśnienie znaczenia koloru symbolu można znaleźć w części „Symbol ASL”.

<sup>17</sup> Automatic Speed Limiter

<sup>18</sup> Speed Limiter

<sup>19</sup> Road Sign Information

## Symbol ASL

48  
70

Symbol znaku (pokazywany obok prędkości „70” zapisanej pośrodku prędkościomierza) może być wyświetlany w trzech kolorach o następujących znaczeniach:

Kolor symbolu znaku	Znaczenie
Zielono/żółty	Funkcja ASL jest aktywna
Szary	Funkcja ASL znajduje się w stanie gotowości
Bursztynowo/pomarańczowy	Funkcja ASL znajduje się w tymczasowym stanie gotowości – np. z powodu nieodczytania znaku drogowego.

### Powiązane informacje

- Ogranicznik prędkości (Str. 308)
- Aktywacja i dezaktywacja funkcji automatycznego ogranicznika prędkości (Str. 314)
- Zmiana tolerancji automatycznego ogranicznika prędkości (Str. 315)
- Ograniczenia funkcjonalne automatycznego ogranicznika prędkości (Str. 316)

## Aktywacja i dezaktywacja funkcji automatycznego ogranicznika prędkości

Funkcję automatycznego ogranicznika prędkości (ASL<sup>20</sup>) można włączać i wyłączać jako uzupełnienie podstawowego ogranicznika prędkości (SL<sup>21</sup>).

### Włączanie funkcji ASL



Przycisk **Wspom. prędk. według znaków** znajduje się w widoku funkcji wyświetlacza centralnego.

Aby aktywować automatyczny ogranicznik prędkości:

1. Nacisnąć przycisk wyłącznika **Wspom. prędk. według znaków**.
  - > Funkcja ASL zostanie ustawiona w stan gotowości, na przycisku pojawi się zielona dioda, a pośrodku prędkościomierza na wyświetlaczu kierowcy pojawi się symbol znaku.
2. Nacisnąć przycisk  przy kierownicy.
  - > Aktywacja funkcji ASL następuje przy aktualnej prędkości samochodu.

### UWAGA

- Jeśli funkcja automatycznego ogranicznika prędkości jest włączona, na wyświetlaczu kierowcy wyświetlane są informacje o znakach drogowych nawet wtedy, gdy funkcja informowania o znakach drogowych – RSI<sup>22</sup> nie jest włączona.
- Aby informacje o znakach drogowych nie były wyświetlane na wyświetlaczu kierowcy, należy wyłączyć **zarówno** funkcję automatycznego ogranicznika prędkości, jak i RSI.
- Gdy funkcja automatycznego ogranicznika prędkości jest włączona, ale funkcja RSI jest wyłączona, nie pojawiają się żadne ostrzeżenia z RSI. Aby otrzymywać ostrzeżenia, trzeba także aktywować funkcję RSI.

<sup>20</sup> Automatic Speed Limiter

<sup>21</sup> Speed Limiter

<sup>22</sup> Funkcja informowania o znakach drogowych – RSI

## Wyłączanie funkcji ASL

Aby dezaktywować automatyczny ogranicznik prędkości:

- Nacisnąć przycisk **Automatyczny limit prędkości pojazdu** w widoku funkcji.
  - > Funkcja ASL zostaje wyłączona i wskaźnik w przycisku zmienia kolor na SZARY – zamiast niej zostaje aktywowana funkcja SL.

### OSTRZEŻENIE

Po przełączeniu z ASL na SL, samochód nie będzie już uwzględniać nakazanych znakami limitów prędkości, a jedynie zapisaną w pamięci prędkość maksymalną.

## Powiązane informacje

- Ogranicznik prędkości (Str. 308)
- Automatyczny ogranicznik prędkości (Str. 313)
- Włączanie i wyłączanie informacji o znakach drogowych (Str. 404)

## Zmiana tolerancji automatycznego ogranicznika prędkości

Automatyczny ogranicznik prędkości (ASL<sup>23</sup>) można nastawić na różne poziomy tolerancji.

Istnieje możliwość zwiększenia/zmniejszenia limitu prędkości wynikającego ze znaku ograniczenia. Jeśli na przykład samochód jedzie zgodnie z wyznaczonym przez znak ograniczenia limitem prędkości wynoszącym 70 km/h (43 mph), kierowca może pozwolić, by samochód utrzymywał prędkość 75 km/h (47 mph).

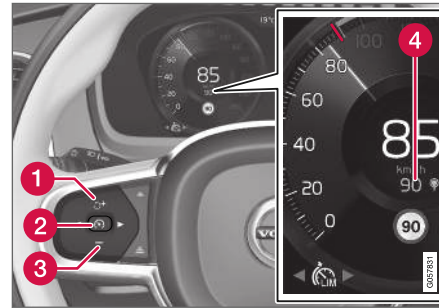

Przyciski i symbole funkcji<sup>24</sup>.

- Nacisnąć przycisk **+** (1) na kierownicy, aż wskazanie 70 km/h (43 mph) pośrodku prędkościomierza (4) zmieni się na 75 km/h (47 mph).
  - > Po tym system samochodu będzie stosował wybraną tolerancję 5 km/h (4 mph), dopóki mijane znaki będą pokazywały 70 km/h (43 mph).

Tolerancja ta jest stosowana do momentu minięcia znaku pokazującego niższą lub wyższą prędkość – samochód będzie wtedy przestrzegać nowego ograniczenia prędkości pokazanego na znaku, a tolerancja zostanie usunięta z pamięci.

Jeśli funkcja informacji o znakach drogowych<sup>25</sup> jest aktywowana, nakazane znakami ograniczenie prędkości będzie także wyświetlane na prędkościomierzu za pomocą barwnego wskaźnika.

Tolerancję można zmieniać analogicznie jak ustawienie prędkości w ograniczniku prędkości.

### UWAGA

Maksymalnie dozwolona do wyboru tolerancja wynosi +/- 10 km/h (5 mph).

<sup>23</sup> Automatic Speed Limiter

<sup>24</sup> UWAGA: Ilustracja ma charakter schematyczny – szczegóły mogą być inne w zależności od modelu samochodu.

<sup>25</sup> Informacja o znakach drogowych – RSI

#### ◀ Powiązane informacje

- Ogranicznik prędkości (Str. 308)
- Automatyczny ogranicznik prędkości (Str. 313)
- Włączanie i wyłączanie informacji o znakach drogowych (Str. 404)

### Ograniczenia funkcjonalne automatycznego ogranicznika prędkości

Automatyczne ograniczenie prędkości (ASL<sup>26</sup>) odbywa się na podstawie informacji o prędkości przekazywanych przez funkcję RSI<sup>27</sup>, a nie na podstawie znaków ograniczenia prędkości mijanych przez samochód.

Jeśli funkcja RSI<sup>27</sup> nie potrafi zinterpretować i przekazać informacji o prędkości do ASL, funkcja ASL zostaje przełączona w tryb gotowości i zastąpiona przez funkcję SL. W takiej sytuacji konieczna jest interwencja kierowcy, który powinien wyhamować do odpowiedniej prędkości.

Funkcja ASL zostanie ponownie aktywowana, gdy funkcja RSI<sup>27</sup> będzie w stanie interpretować i przekazywać informacje do ASL.

Patrz też punkt „Ograniczenia funkcjonalne systemu informacji o znakach drogowych”.

#### Powiązane informacje

- Ogranicznik prędkości (Str. 308)
- Automatyczny ogranicznik prędkości (Str. 313)
- Ograniczenia funkcjonalne automatycznego ogranicznika prędkości (Str. 316)
- Włączanie i wyłączanie informacji o znakach drogowych (Str. 404)

### Przyciski sterujące automatycznej kontroli prędkości jazdy

Układ automatycznej kontroli prędkości jazdy (CC<sup>28</sup>) pomaga kierowcy utrzymać równomierną prędkość, zwiększając komfort jazdy podczas długich podróży autostradami oraz na długich odcinkach dróg głównych, na których ruch odbywa się płynnie.

#### Przegląd

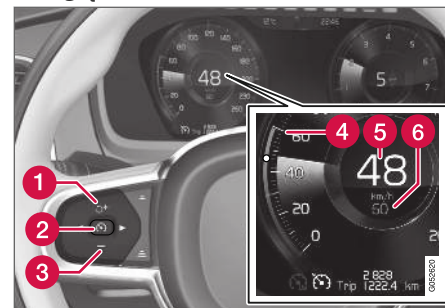



Przyciski i symbole funkcji<sup>29</sup>.

- 1 : Włącza automatyczną kontrolę prędkości jazdy z trybu gotowości i przywraca zadaną prędkość
- 1 : Zwiększa zadaną prędkość

<sup>26</sup> Automatic Speed Limiter

<sup>27</sup> Informacja o znakach drogowych – RSI

- 2  : **Z trybu gotowości** – włącza automatyczną kontrolę prędkości jazdy i zapisuje w pamięci aktualną prędkość
- 2  : **Z trybu aktywnego** – wyłącza/przełącza automatyczną kontrolę prędkości jazdy w tryb gotowości
- 3  : Zmniejsza zadaną prędkość
- 4 Oznaczenie prędkości zapisanej w pamięci
- 5 Aktualna prędkość samochodu
- 6 Prędkość zapisana w pamięci

### UWAGA

W samochodach wyposażonych w układ aktywnej kontroli prędkości jazdy\* istnieje możliwość przełączania między automatyczną a aktywną kontrolą prędkości – patrz punkt „Przełączanie między CC a ACC”.

### OSTRZEŻENIE

- Funkcja automatycznej kontroli prędkości jazdy to dodatkowa funkcja wspomagająca kierowcę, której zadaniem jest ułatwienie jazdy – nie jest ona w stanie poradzić sobie ze wszystkimi sytuacjami w każdym warunkach ruchu, pogodowych oraz drogowych.
- Zaleca się, aby kierowca przeczytał wszystkie części instrukcji obsługi dotyczące tej funkcji, aby poznać jej ograniczenia i dowiedzieć się, z czego powinien zdawać sobie sprawę przed rozpoczęciem korzystania z tego układu (patrz lista odsyłaczy na końcu tego artykułu).
- Układ automatycznej kontroli prędkości jazdy nie zastępuje uwagi i oceny sytuacji przez kierowcę. Odpowiedzialność za prowadzenie samochodu w bezpieczny sposób, z odpowiednią prędkością, we właściwej odległości od innych pojazdów i zgodnie z obowiązującymi przepisami ruchu drogowego spoczywa zawsze na kierowcy.

### Powiązane informacje

- Aktywacja i uruchamianie automatycznej kontroli prędkości jazdy (Str. 318)
- Zarządzanie prędkością w układzie automatycznej kontroli prędkości (Str. 319)
- Dezaktywacja automatycznej kontroli prędkości jazdy i ustawianie w stan gotowości (Str. 320)
- Ponowne włączanie automatycznej kontroli prędkości z trybu gotowości (Str. 321)
- Wyłączanie układu automatycznej kontroli prędkości (Str. 322)
- Przełączanie między automatyczną kontrolą prędkości a aktywną kontrolą prędkości (Str. 341)

28 Cruise Control

29 UWAGA: Ilustracja ma charakter schematyczny – szczegóły mogą być inne w zależności od modelu samochodu.

## Aktywacja i uruchamianie automatycznej kontroli prędkości jazdy

Funkcja automatycznej kontroli prędkości jazdy (CC<sup>30</sup>) musi najpierw zostać wybrana i aktywowana, aby mogła regulować prędkość.

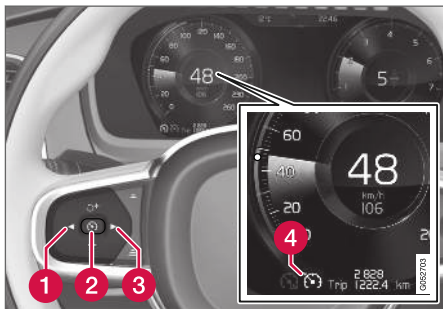

UWAGA: Ilustracja ma charakter schematyczny – szczegóły mogą być inne w zależności od modelu samochodu.

## Przełączanie automatycznej kontroli prędkości jazdy w tryb gotowości



Aby przełączyć automatyczną kontrolę prędkości jazdy w tryb gotowości:

- Nacisnąć ◀ (1) lub ▶ (3), aby przejść do symbolu/funkcji  (4).
- > Zostaje wyświetlony symbol i można wtedy aktywować automatyczną kontrolę prędkości jazdy.

## Włączenie/uruchamianie automatycznej kontroli prędkości jazdy

Aby możliwe było uruchomienie automatycznej kontroli prędkości jazdy z trybu gotowości, prędkość samochodu musi wynosić 30 km/h (20 mph) lub więcej. Najniższa prędkość, jaką można ustawić to 30 km/h (20 mph).

Aby uruchomić tempomat:

- Gdy świeci symbol/funkcja , nacisnąć przycisk  (2) na kierownicy.
- > Automatyczna kontrola prędkości jazdy uruchomi się, a aktualna prędkość zostanie ustawiona jako prędkość zadana.

### UWAGA

Układu automatycznej kontroli prędkości jazdy nie można włączyć przy prędkości mniejszej niż 30 km/h (20 mph).

### Powiązane informacje

- Przyciski sterujące automatycznej kontroli prędkości jazdy (Str. 316)



## Zarządzanie prędkością w układzie automatycznej kontroli prędkości

Układ automatycznej kontroli prędkości jazdy (CC<sup>31</sup>) można nastawić na różne prędkości.

### Nastawianie/zmienianie prędkości zapisanej w pamięci

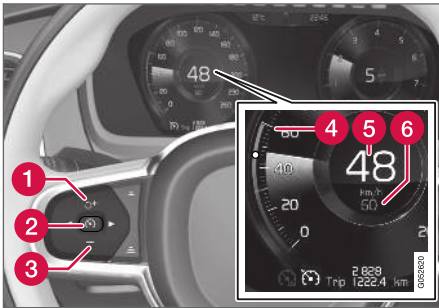

UWAGA: Ilustracja ma charakter schematyczny – szczegóły mogą być inne w zależności od modelu samochodu oraz rynku.

- Aby zmienić nastawioną prędkość, naciskać krótko przycisk **+** (1) lub **-** (3) na kierownicy albo nacisnąć je i przytrzymać.
  - **Krótkie** naciśnięcia: Każde naciśnięcie zmienia prędkość o +/- 5 km/h (+/- 5 mph).
  - **Naciśnięcie i przytrzymanie:** Zwolnić przycisk, gdy wskaźnik nastawy prędkości (4) przesunie się do pożądanej prędkości.
  - Wynik ostatniego naciśnięcia przycisku zostaje zapisany w pamięci.

Jeśli przed naciśnięciem przycisku **+** (1) na kierownicy kierowca zwiększy prędkość samochodu, korzystając z pedału przyspieszenia, zapisana zostanie prędkość samochodu z momentu naciśnięcia przycisku pod warunkiem, że w chwili jego naciśnięcia kierowca nadal trzyma nogę na pedale przyspieszenia.

Chwilowe zwiększenie prędkości za pomocą pedału przyspieszenia, np. podczas wyprzedzania, nie ma wpływu na ustawienie funkcji – po zwolnieniu pedału przyspieszenia samochód powraca do ostatnio zapamiętanej prędkości.

### Korzystanie z hamowania silnikiem zamiast hamulca zasadniczego

Przy korzystaniu z układu automatycznej kontroli prędkości jazdy, prędkość jazdy jest regulowana

w sposób ograniczający konieczność częstego używania hamulca zasadniczego. Podczas zjazdu z wzniesienia może czasami być pożądane trochę szybsze ruszenie, a następnie ograniczenie przyspieszenia poprzez hamowanie silnikiem. W takiej sytuacji kierowca może tymczasowo uniemożliwić włączenie hamulca zasadniczego przez układ automatycznej kontroli prędkości jazdy.

Aby to zrobić, należy wykonać następujące czynności:

- Wcisnąć pedał przyspieszenia do około połowy jego skoku, a następnie zwolnić.
  - > Układ automatycznej kontroli prędkości jazdy wyłączy hamowanie hamulcem zasadniczym i będzie korzystać tylko z hamowania silnikiem.

### Zależność pracy tempomatu od trybu jazdy

Sposób, w jaki tempomat utrzymuje daną prędkość, może różnić się w zależności od wybranego trybu jazdy<sup>32</sup>.

<sup>31</sup> Cruise Control

<sup>32</sup> Patrz informacje uzupełniające w rozdziale „Tryby jazdy”.

#### « Układ automatycznej kontroli prędkości jazdy Eco Cruise z trybem jazdy ECO

W trybie jazdy ECO przyspieszenia i zwolnienia tempomatu stają się bardziej płynne w porównaniu do innych trybów jazdy w celu optymalizacji zużycia paliwa i ograniczenia do minimum wpływu na środowisko. Może to spowodować chwilowy wzrost lub spadek prędkości samochodu względem prędkości ustawionej.

#### Przyciski sterujące automatycznej kontroli prędkości jazdy Dynamic Cruise

W trybie jazdy Dynamic przyspieszenia i zwolnienia tempomatu są bardziej odczuwalne i wydają się bardziej bezpośrednie w porównaniu z innymi trybami.

#### Powiązane informacje

- Przyciski sterujące automatycznej kontroli prędkości jazdy (Str. 316)
- Tryby jazdy (Str. 508)

#### Dezaktywacja automatycznej kontroli prędkości jazdy i ustawianie w stan gotowości

Układ automatycznej kontroli prędkości jazdy (CC<sup>33</sup>) można chwilowo wyłączyć i ustawić w tryb gotowości, po czym włączyć ponownie później.

#### Dezaktywacja automatycznej kontroli prędkości jazdy i ustawianie w stan gotowości

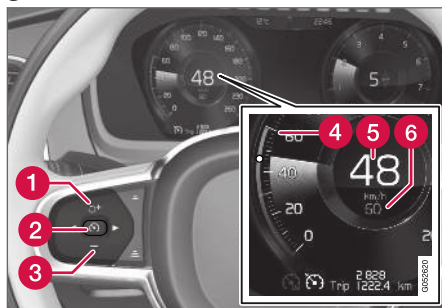

UWAGA: Ilustracja ma charakter schematyczny – szczegóły mogą być inne w zależności od modelu samochodu.

Aby przełączyć automatyczną kontrolę prędkości jazdy w tryb gotowości:

- Nacisnąć przycisk  na kierownicy (2).
  - > Oznaczenia i symbole automatycznej kontroli prędkości jazdy na wyświetlaczu kierowcy zmieniają kolor z BIAŁEGO na SZARY – automatyczna kontrola prędkości jazdy jest teraz tymczasowo wyłączona i kierowca musi ręcznie regulować prędkość.

#### Stan gotowości po interwencji kierowcy

Automatyczna kontrola prędkości jazdy zostaje chwilowo wyłączona i ustawiona w tryb gotowości, gdy:

- zostanie użyty hamulec zasadniczy
- dźwignia skrzyni biegów zostanie przestawiona w położenie **N**
- pedał sprężęła zostanie wciśnięty na dłużej niż 1 minutę
- kierowca będzie utrzymywał prędkość wyższą niż zapamiętana przez dłużej niż 1 minutę.

Kierowca musi wtedy samodzielnie regulować prędkość samochodu.

Chwilowe zwiększenie prędkości za pomocą pedału przyspieszenia, np. podczas wyprzedzania, nie ma wpływu na ustawienie funkcji – po zwolnieniu pedału przyspieszenia samochód powraca do ostatnio zapamiętanej prędkości.

### Automatyczne włączanie stanu gotowości

Funkcja automatycznej kontroli prędkości zostaje chwilowo wyłączona i przełączona w stan gotowości, gdy:

- koła samochodu tracą przyczepność do podłoża
- prędkość obrotowa silnika będzie zbyt niska/ zbyt wysoka
- hamulce ulegną przegrzaniu
- gdy prędkość samochodu spadnie poniżej 30 km/h (20 mph).

Kierowca musi wtedy samodzielnie regulować prędkość samochodu.

### Powiązane informacje

- Przyciski sterujące automatycznej kontroli prędkości jazdy (Str. 316)

### Ponowne włączanie automatycznej kontroli prędkości z trybu gotowości

Układ automatycznej kontroli prędkości jazdy (CC<sup>34</sup>) można chwilowo wyłączyć i ustawić w tryb gotowości, po czym włączyć ponownie później.

### Ponowne włączanie automatycznej kontroli prędkości ze stanu gotowości

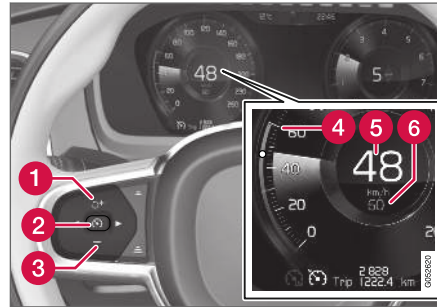

UWAGA: Ilustracja ma charakter schematyczny – szczegóły mogą być inne w zależności od modelu samochodu.

Aby włączyć automatyczną kontrolę prędkości jazdy z trybu gotowości:

- Nacisnąć przycisk  na kierownicy (1).
  - > Oznaczenia i symbole układu automatycznej kontroli prędkości jazdy na wyświetlaczu kierowcy zmieniają kolor z SZAREGO na BIAŁY — samochód powróci do ostatniej zapisanej w pamięci prędkości.

lub

Aby wyłączyć automatyczną kontrolę prędkości jazdy z trybu gotowości:

- Nacisnąć przycisk  na kierownicy (2).
  - > Oznaczenia i symbole układu automatycznej kontroli prędkości jazdy na wyświetlaczu kierowcy zmieniają kolor z SZAREGO na BIAŁY — samochód będzie teraz utrzymywał aktualną prędkość.

### OSTRZEŻENIE

Po przywróceniu prędkości za pomocą przycisku  na kierownicy może nastąpić znaczny wzrost prędkości.

### Powiązane informacje

- Przyciski sterujące automatycznej kontroli prędkości jazdy (Str. 316)

## Wyłączenie układu automatycznej kontroli prędkości

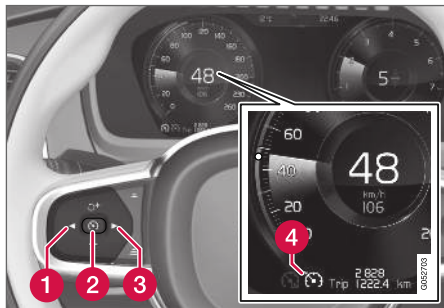

Układ automatycznej kontroli prędkości Cruise Control — CC może zostać wyłączony.



Przyciski i symbole funkcji<sup>35</sup>.

Aby wyłączyć układ automatycznej kontroli prędkości:

1. Nacisnąć przycisk  na kierownicy (2).
  - > Układ automatycznej kontroli prędkości zostanie przełączony w stan gotowości.

2. Nacisnąć przycisk ◀ (1) lub ▶ (3) na kierownicy, aby przejść do innej funkcji.
  - > Symbol automatycznej kontroli prędkości jazdy  (4) na wyświetlaczu kierowcy zostaje wyłączony – powoduje to usunięcie nastawionej/zapamiętanej prędkości.
3. Nacisnąć ponownie przycisk  na kierownicy (2).
  - > Zostaje włączona inna funkcja.

### UWAGA

W samochodach wyposażonych w układ aktywnej kontroli prędkości jazdy\* istnieje możliwość przełączania między automatyczną a aktywną kontrolą prędkości – patrz punkt „Przełączanie między CC a ACC”.

### Powiązane informacje

- Przyciski sterujące automatycznej kontroli prędkości jazdy (Str. 316)
- Przełączanie między automatyczną kontrolą prędkości a aktywną kontrolą prędkości (Str. 341)

## Funkcja ostrzeżenia o zbyt małej odległości od poprzedzającego pojazdu\*<sup>36</sup>

Funkcja ostrzeżenia o zbyt małej odległości od poprzedzającego pojazdu<sup>37</sup> może pomóc kierowcy zauważyć, że odstęp czasowy od poprzedzającego pojazdu może być za mały.

Do wyświetlania ostrzeżenia o zbyt małej odległości od poprzedzającego pojazdu wymagane jest jednak, aby samochód był wyposażony w wyświetlacz przezierny, który pokazuje symbol na szybie przedniej, dopóki odstęp czasowy od poprzedzającego pojazdu jest mniejszy od nastawionej wartości.

Funkcja ostrzeżenia o zbyt małej odległości od poprzedzającego pojazdu jest aktywna przy prędkościach powyżej 30 km/h (20 mph) i reaguje tylko na znajdujący się z przodu pojazd poruszający się w tym samym kierunku. Nie są podawane informacje o odległości od pojazdów jadących z przeciwną, a także jadących powoli lub nieruchomo.

<sup>35</sup> UWAGA: Ilustracja ma charakter schematyczny – szczegóły mogą być inne w zależności od modelu samochodu.

<sup>36</sup> Funkcja ostrzeżenia o zbyt małej odległości od poprzedzającego pojazdu jest dostępna tylko w samochodach, które mogą pokazywać informacje na szybie przedniej, czyli na tak zwanym wyświetlaczu przeziernym.

<sup>37</sup> Distance Alert

**i UWAGA**

- Funkcja ostrzegania o zbyt małej odległości jest dostępna tylko w samochodach, w których informacje są wyświetlane na przedniej szybie z wyświetlaczem przeziernym.
- Funkcja ostrzeżenia o zbyt małej odległości od poprzedzającego pojazdu jest wyłączona w czasie, gdy aktywny jest układ aktywnej kontroli prędkości jazdy lub funkcja Pilot Assist.

**⚠ OSTRZEŻENIE**

Funkcja ostrzeżenia o zbyt małym odstępie czasowym od poprzedzającego pojazdu reaguje tylko wtedy, gdy odległość od pojazdu jadącego z przodu jest mniejsza od ustawionej – nie wpływa ona na prędkość prowadzonego samochodu.

**Powiązane informacje**

- Ostrzeżenie o zbyt małej odległości od poprzedzającego pojazdu na wyświetlaczu przeziernym (Str. 323)
- Aktywacja i dezaktywacja funkcji ostrzeżenia o zbyt małej odległości od poprzedzającego pojazdu (Str. 324)
- Ustawianie odstępu czasowego dla funkcji ostrzeżenia o zbyt małej odległości od poprzedzającego pojazdu (Str. 324)

- Ograniczenia funkcjonalne funkcji ostrzeżenia o zbyt małej odległości od poprzedzającego pojazdu (Str. 325)

**Ostrzeżenie o zbyt małej odległości od poprzedzającego pojazdu na wyświetlaczu przeziernym<sup>38</sup>**

W samochodach wyposażonych w wyświetlacz przezierny\* na szybie przedniej widoczny jest symbol, dopóki odstęp czasowy od poprzedzającego pojazdu jest mniejszy od ustawionej wartości.



Symbol ostrzeżenia o zbyt małej odległości od poprzedzającego pojazdu na szybie przedniej<sup>39</sup>.

Jest tak jednak przy założeniu, że funkcja **Pokaż funkcje wsparcia kierowcy** jest aktywowana w ustawieniach w menu samochodu – patrz punkt „Wyświetlacz przezierny na przedniej szybie”, gdzie opisano sposób działania tej funkcji.





### **i UWAGA**

Gdy występuje silne światło słoneczne, odbite światło lub duży kontrast oświetlenia albo kierowca korzysta z okularów przeciwsłonecznych lub nie patrzy na wprost, zauważenie wizualnego sygnału ostrzegawczego na przedniej szybie może być trudne.

### **Powiązane informacje**

- Funkcja ostrzeżenia o zbyt małej odległości od poprzedzającego pojazdu\* (Str. 322)
- Wyświetlacz przezierny na szybie przedniej\* (Str. 147)

### **Aktywacja i dezaktywacja funkcji ostrzeżenia o zbyt małej odległości od poprzedzającego pojazdu<sup>40</sup>**

Funkcja ostrzeżenia o zbyt małej odległości od poprzedzającego pojazdu<sup>41</sup> może zostać wyłączona.

### **Włączanie/wyłączanie**



Nacisnąć przycisk **Distance Alert** w widoku funkcji na wyświetlaczu centralnym.

- ZIELONY wskaźnik na przycisku – Funkcja ostrzeżenia o zbyt małej odległości od poprzedzającego pojazdu jest włączona.
- SZARY wskaźnik na przycisku – Funkcja ostrzeżenia o zbyt małej odległości od poprzedzającego pojazdu jest wyłączona.

Funkcja ostrzeżenia o zbyt małej odległości od poprzedzającego pojazdu zostaje włączona automatycznie w momencie uruchomienia silnika.

### **Powiązane informacje**

- Funkcja ostrzeżenia o zbyt małej odległości od poprzedzającego pojazdu\* (Str. 322)

### **Ustawianie odstępu czasowego dla funkcji ostrzeżenia o zbyt małej odległości od poprzedzającego pojazdu<sup>42</sup>**

Działanie funkcji ostrzeżenia o zbyt małej odległości od poprzedzającego pojazdu<sup>43</sup> można ustawiać na różne odstępy czasowe.

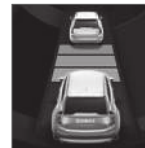

Można wybrać różne odstępy czasowe od poprzedzającego pojazdu, które są pokazywane na wyświetlaczu kierowcy w postaci 1-5 poziomych kresek – im więcej kresek, tym dłuższy odstęp czasowy. Jedna kreska odpowiada ok. 1 sekundzie od poprzedzającego pojazdu, a 5 kresek to ok. 3 sekund.

Symbol ten pojawia się również w przypadku uruchomienia funkcji aktywnej kontroli prędkości jazdy.

<sup>38</sup> Funkcja ostrzeżenia o zbyt małej odległości od poprzedzającego pojazdu jest dostępna tylko w samochodach, które mogą pokazywać informacje na szybie przedniej, czyli na tak zwanym wyświetlaczu przeziernym.

<sup>39</sup> UWAGA: Ilustracja ma charakter schematyczny – szczegóły mogą być inne w zależności od modelu samochodu.

<sup>40</sup> Funkcja ostrzeżenia o zbyt małej odległości od poprzedzającego pojazdu jest dostępna tylko w samochodach, które mogą pokazywać informacje na szybie przedniej, czyli na tak zwanym wyświetlaczu przeziernym.

<sup>41</sup> Distance Alert

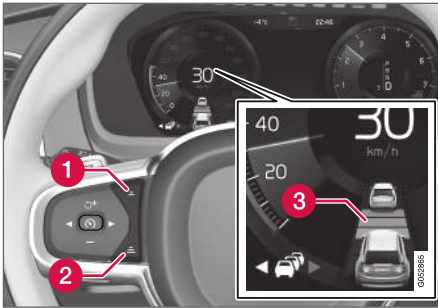

Regulator odstępu czasowego.

- 1 Zmniejszanie odstępu czasowego
  - 2 Zwiększanie odstępu czasowego
  - 3 Alarm odstępu
- Nacisnąć przycisk (1) lub (2) na kierownicy, aby zwiększyć lub zmniejszyć odstęp czasowy.
    - > Wskaźnik odstępu (3) pokaże aktualny odstęp czasowy.

### **i UWAGA**

- Im większa prędkość, tym większa będzie obliczona odległość w metrach dla danego odstępu czasowego.
- Wybrany odstęp czasowy musi być zgodny z lokalnymi przepisami ruchu drogowego.
- Nastawiony odstęp czasowy jest również wykorzystywany przez układ aktywnej kontroli prędkości jazdy i funkcję Pilot Assist.

### **⚠ OSTRZEŻENIE**

- Stosować wyłącznie taki odstęp czasowy, który odpowiada aktualnym warunkom ruchu.
- Kierowca powinien zdawać sobie sprawę, że mały odstęp czasowy skraca czas na reakcję i podjęcie działania w przypadku nieoczekiwanej sytuacji na drodze.

### **Powiązane informacje**

- Funkcja ostrzeżenia o zbyt małej odległości od poprzedzającego pojazdu\* (Str. 322)

### **Ograniczenia funkcjonalne funkcji ostrzeżenia o zbyt małej odległości od poprzedzającego pojazdu<sup>44</sup>**

Działanie ostrzeżenia o zbyt małej odległości od poprzedzającego pojazdu<sup>45</sup> może podlegać pewnym ograniczeniom funkcjonalnym w określonych sytuacjach.

<sup>42</sup> Funkcja ostrzeżenia o zbyt małej odległości od poprzedzającego pojazdu jest dostępna tylko w samochodach, które mogą pokazywać informacje na szybie przedniej, czyli na tak zwanym wyświetlaczu przednim.

<sup>43</sup> Distance Alert

<sup>44</sup> Funkcja ostrzeżenia o zbyt małej odległości od poprzedzającego pojazdu jest dostępna tylko w samochodach, które mogą pokazywać informacje na szybie przedniej, czyli na tak zwanym wyświetlaczu przednim.

<sup>45</sup> Distance Alert



## **⚠️ OSTRZEŻENIE**

- Funkcja ostrzeżenia o zbyt małej odległości od poprzedzającego pojazdu to dodatkowa funkcja wspomagająca kierowcę, której zadaniem jest ułatwienie i poprawa bezpieczeństwa jazdy – nie jest ona w stanie poradzić sobie ze wszystkimi sytuacjami w każdych warunkach ruchu, pogodowych oraz drogowych.
- Wielkość pojazdu może mieć wpływ na możliwość jego wykrycia (jest tak na przykład w przypadku motocykli), co może oznaczać, że lampka ostrzegawcza zapali się przy odstępie czasowym mniejszym od nastawionego albo ostrzeżenie będzie tymczasowo niedostępne.
- Z uwagi na ograniczony zasięg czujnika radarowego, bardzo duża prędkość jazdy może spowodować, że lampka zapali się przy odstępie czasowym mniejszym od nastawionego.
- Funkcja ostrzeżenia o zbyt małej odległości od poprzedzającego pojazdu nie zastępuje uwagi i oceny sytuacji przez kierowcę. Odpowiedzialność za prowadzenie samochodu w bezpieczny sposób, z odpowiednią prędkością, we właściwej odległości od innych pojazdów i zgodnie z obowiązującymi przepisami ruchu drogowego spoczywa zawsze na kierowcy.

## **ⓘ UWAGA**

Funkcja wykorzystuje moduł kamery i radaru, którego działanie podlega pewnym ogólnym ograniczeniom, patrz część „Ograniczenia działania modułu kamery i radaru”.

### **Powiązane informacje**

- Funkcja ostrzeżenia o zbyt małej odległości od poprzedzającego pojazdu\* (Str. 322)
- Ograniczenia funkcjonalne modułu radarowego (Str. 364)

## **Aktywna kontrola prędkości jazdy\***

Układ aktywnej kontroli prędkości jazdy (ACC<sup>46</sup>) pomaga kierowcy utrzymać stałą prędkość oraz nastawiony odstęp czasowy do poprzedzającego pojazdu.

Układ aktywnej kontroli prędkości jazdy zwiększa komfort jazdy podczas długich podróży autostradami i na długich odcinkach dróg głównych, na których ruch odbywa się płynnie.

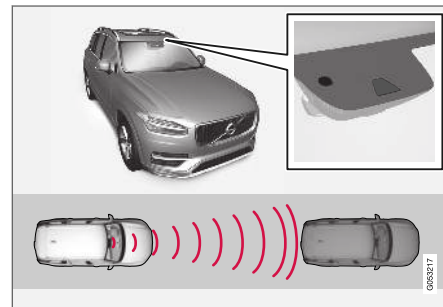

Kamera i moduł radarowy mierzą odległość do poprzedzającego pojazdu<sup>47</sup>.

Kierowca wybiera żądaną prędkość i odstęp czasowy od poprzedzającego pojazdu. Jeśli moduł kamery i radaru wykryje z przodu pojazd poruszający się wolniej, prędkość zostanie automatycznie dostosowana na podstawie nastawionego odstępu czasowego od tego pojazdu. Gdy droga z



przodu będzie znów wolna, samochód przyspieszy do ustawionej prędkości.

### OSTRZEŻENIE

- Funkcja aktywnej kontroli prędkości jazdy to dodatkowa funkcja wspomagająca kierowcę, której zadaniem jest ułatwienie i poprawa bezpieczeństwa jazdy – nie jest ona w stanie poradzić sobie ze wszystkimi sytuacjami w każdych warunkach ruchu, pogodowych oraz drogowych.
- Zaleca się, aby kierowca przeczytał wszystkie części instrukcji obsługi dotyczącej tej funkcji, aby poznać jej ograniczenia i dowiedzieć się, z czego powinien zdawać sobie sprawę przed rozpoczęciem korzystania z tego układu (patrz lista odsyłaczy na końcu tego artykułu).
- Układ aktywnej kontroli prędkości jazdy nie zastępuje uwagi i oceny sytuacji przez kierowcę. Odpowiedzialność za prowadzenie samochodu w bezpieczny sposób, z odpowiednią prędkością, we właściwej odległości od innych pojazdów i zgodnie z obowiązującymi przepisami ruchu drogowego spoczywa zawsze na kierowcy.

### UWAGA

Ta funkcja może być częścią wyposażenia standardowego lub opcjonalnego, w zależności od rynku.

Układ aktywnej kontroli prędkości jazdy reguluje prędkość poprzez przyspieszanie i hamowanie. Niski odgłos działania hamulców w samochodzie jest zjawiskiem normalnym, jeśli użyto ich do skorygowania prędkości jazdy.

Układ reguluje prędkość jazdy w sposób łagodny. W sytuacjach wymagających gwałtownego hamowania kierowca musi samodzielnie uruchomić hamulce. Dotyczy to przypadków dużej różnicy prędkości lub gdy pojazd z przodu gwałtownie zwalnia. Ze względu na ograniczenia funkcjonalne modułu radarowego może się zdarzyć, że automatyczne hamowanie zostanie uruchomione niespodziewanie, bądź nie nastąpi w ogóle.

Układ aktywnej kontroli prędkości jazdy stara się jechać za poprzedzającym pojazdem znajdującym się na tym samym pasie ruchu, zachowując odstęp czasowy ustawiony przez kierowcę. Jeżeli moduł radarowy nie wykryje z przodu żadnego pojazdu, samochód będzie utrzymywał prędkość ustawioną i zapisaną w pamięci przez kierowcę. Dzieje się tak również wtedy, gdy poprzedzający

samochód jedzie z prędkością wzrastającą niż prędkość zapisana w pamięci.

Poniższa informacja dotyczy samochodów z automatyczną skrzynią biegów:

- Układ aktywnej kontroli prędkości jazdy może podążać za innym pojazdem przy prędkościach od postoju (prędkość 0 km/h) do 200 km/h (125 mph).

Poniższa informacja dotyczy samochodów z manualną skrzynią biegów:

- Układ aktywnej kontroli prędkości jazdy może podążać za innym pojazdem przy prędkościach od 30 km/h (20 mph) do 200 km/h (125 mph).

46 Adaptive Cruise Control

47 UWAGA: Ilustracja ma charakter schematyczny – szczegóły mogą być inne w zależności od modelu samochodu.



## **⚠ OSTRZEŻENIE**

- Funkcja aktywnej kontroli prędkości jazdy nie jest układem przewidzianym do unikania kolizji. W sytuacji gdy układ nie wykryje pojazdu z przodu, odpowiedzialność spoczywa zawsze na kierowcy, który musi interweniować.
- Układ aktywnej kontroli prędkości jazdy nie hamuje w reakcji na ludzi lub zwierzęta, ani też w reakcji na małe pojazdy, takie jak rowery i motocykle. Nie reaguje on także na niskie przyczepy oraz zbliżające się z przeciwka, poruszające się powoli lub nieruchome pojazdy i obiekty.
- Układu aktywnej kontroli prędkości nie należy używać w trudnych sytuacjach, na przykład w ruchu miejskim, w gęstym ruchu, na skrzyżowaniach, na śliskiej nawierzchni, gdy na jezdni jest dużo wody lub błota pośniegowego, przy silnych opadach deszczu/śniegu, przy słabej widoczności, na krętych drogach i na drogachjazdowych/wjazdowych na drogi główne.

## **! WAŻNE**

Serwis elementów układu aktywnej kontroli prędkości jazdy trzeba przeprowadzać wyłącznie w warsztacie – zaleca się kontakt z autoryzowaną stacją obsługi Volvo.

## Przeгляд

### Elementy sterowania

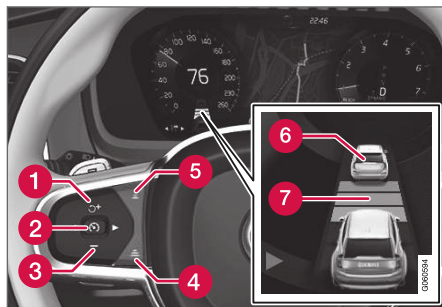

Przyciski i symbole funkcji<sup>47</sup>.

- 1 : Włącza aktywną kontrolę prędkości jazdy z trybu gotowości i przywraca zadaną prędkość
- 1 : Zwiększa zadaną prędkość
- 2 : **Z trybu gotowości** – włącza aktywną kontrolę prędkości jazdy i zapisuje w pamięci aktualną prędkość
- 2 : **Z trybu aktywnego** – wyłącza/przełącza aktywną kontrolę prędkości jazdy w tryb gotowości
- 3 : Zmniejsza zadaną prędkość

- 4 Zwiększa odstęp czasowy od poprzedzającego pojazdu
- 5 Zmniejsza odstęp czasowy od poprzedzającego pojazdu
- 6 Wskaźnik pojazdu będącego celem: Układ ACC wykrył i podąża za pojazdem będącym celem z zachowaniem ustawionego odstępu czasowego
- 7 Symbol odstępu czasowego od poprzedzającego pojazdu

## **i UWAGA**

W samochodach wyposażonych w układ aktywnej kontroli prędkości jazdy\* istnieje możliwość przełączania między automatyczną a aktywną kontrolą prędkości – patrz punkt „Przełączanie między CC a ACC”.

<sup>47</sup> UWAGA: Ilustracja ma charakter schematyczny – szczegóły mogą być inne w zależności od modelu samochodu.

## Wyświetlacz kierowcy

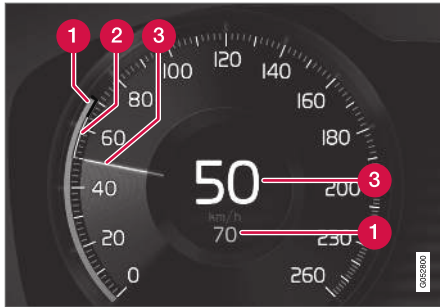

Pokazywanie prędkości<sup>47</sup>.

- 1 Prędkość zapisana w pamięci
- 2 Prędkość poprzedzającego pojazdu.
- 3 Aktualna prędkość samochodu.

Aby sprawdzić poszczególne połączenia symboli w zależności od sytuacji drogowej należy przejść do części „Symbole i komunikaty układu aktywnej kontroli prędkości jazdy”.

### Powiązane informacje

- Układ aktywnej kontroli prędkości jazdy i ostrzeżenie o ryzyku kolizji (Str. 329)
- Sygnalizacja układu aktywnej kontroli prędkości jazdy na wyświetlaczu przeziernym w razie ryzyka kolizji (Str. 330)

- Aktywacja i uruchamianie aktywnej kontroli prędkości jazdy (Str. 331)
- Zarządzanie prędkością w układzie aktywnej kontroli prędkości jazdy (Str. 332)
- Nastawianie odstępu czasowego w układzie aktywnej kontroli prędkości (Str. 333)
- Dezaktywacja i ponowna aktywacja aktywnej kontroli prędkości jazdy (Str. 335)
- Wspomaganie wyprzedzania z wykorzystaniem aktywnej kontroli prędkości jazdy (Str. 337)
- Uruchamianie wspomaganie wyprzedzania z wykorzystaniem aktywnej kontroli prędkości jazdy (Str. 338)
- Ograniczenia funkcjonalne wspomaganie wyprzedzania z wykorzystaniem układu aktywnej kontroli prędkości jazdy (Str. 338)
- Zmiana celu dla układu aktywnej kontroli prędkości jazdy (Str. 339)
- Automatyczne hamowanie z wykorzystaniem aktywnej kontroli prędkości jazdy (Str. 340)
- Ograniczenia funkcjonalne układu aktywnej kontroli prędkości jazdy (Str. 341)
- Przełączanie między automatyczną kontrolą prędkości a aktywną kontrolą prędkości (Str. 341)
- Symbole i komunikaty układu aktywnej kontroli prędkości (Str. 343)

## Układ aktywnej kontroli prędkości jazdy i ostrzeżenie o ryzyku kolizji

Układ aktywnej kontroli prędkości jazdy może ostrzec kierowcę, gdy odległość od poprzedzającego pojazdu nagle stanie się za mała.

<sup>47</sup> UWAGA: Ilustracja ma charakter schematyczny – szczegóły mogą być inne w zależności od modelu samochodu.

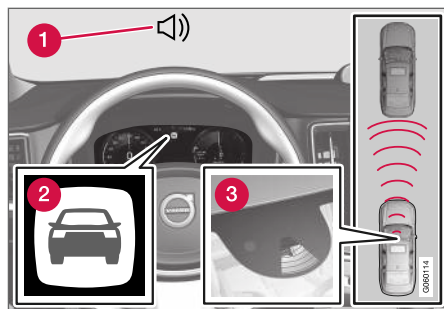

Sygnal akustyczny i symbol ostrzeżenia o ryzyku kolizji<sup>48</sup>.

- 1 Sygnalizacja akustyczna ryzyka kolizji
- 2 Sygnalizacja ryzyka kolizji
- 3 Pomiar odległości przez moduł kamery i radaru

Układ aktywnej kontroli prędkości jazdy wykorzystuje ok. 40% sprawności hamulca zasadniczego. Jeżeli niezbędne jest zahamowanie z siłą większą niż dopuszczalna dla układu aktywnej kontroli prędkości jazdy, a kierowca w odpowiednim momencie nie reaguje, włączona zostanie lampka i akustyczny dźwięk ostrzegawczy, sygnalizując kierowcy konieczność natychmiastowej interwencji.

### **⚠ OSTRZEŻENIE**

Układ aktywnej kontroli prędkości jazdy ostrzega tylko o pojazdach wykrytych przez czujnik radarowy – oznacza to, że ostrzeżenie może się nie pojawić lub może wystąpić z pewnym opóźnieniem.

- Nie wolno czekać na ostrzeżenie. Uruchoμίć hamulce, gdy sytuacja tego wymaga.

### **Powiązane informacje**

- Aktywna kontrola prędkości jazdy\* (Str. 326)

### **Sygnalizacja układu aktywnej kontroli prędkości jazdy na wyświetlaczu przeziernym w razie ryzyka kolizji**

W samochodach wyposażonych w wyświetlacz przezierny\*, ostrzeżenie jest wyświetlane na szybie przedniej za pomocą migającego symbolu.

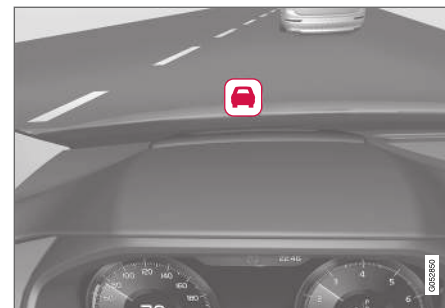

Symbol ostrzeżenia o ryzyku kolizji na szybie przedniej<sup>49</sup>.

### **i UWAGA**

Gdy występuje silne światło słoneczne, odbite światło lub duży kontrast oświetlenia albo kierowca korzysta z okularów przeciwsłonecznych lub nie patrzy na wprost, zauważenie wizualnego sygnału ostrzegawczego na przedniej szybie może być trudne.

<sup>48</sup> UWAGA: Ilustracja ma charakter schematyczny – szczegóły mogą być inne w zależności od modelu samochodu.

<sup>49</sup> UWAGA: Ilustracja ma charakter schematyczny – szczegóły mogą być inne w zależności od modelu samochodu.

## Powiązane informacje

- Aktywna kontrola prędkości jazdy\* (Str. 326)
- Wyświetlacz przezierny na szybie przedniej\* (Str. 147)

## Aktywacja i uruchamianie aktywnej kontroli prędkości jazdy

Aby możliwa była kontrola prędkości i odległości, trzeba najpierw aktywować układ aktywnej kontroli prędkości jazdy (ACC<sup>50</sup>), a następnie go włączyć.

### Przełączanie aktywnej kontroli prędkości jazdy w stan gotowości

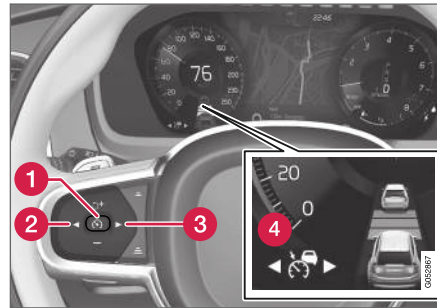

UWAGA: Ilustracja ma charakter schematyczny – szczegóły mogą być inne w zależności od modelu samochodu.

Układ aktywnej kontroli prędkości jazdy jest włączany bezpośrednio po uruchomieniu silnika w tryb gotowości. Aby przełączyć funkcję z trybu

aktywnego w tryb gotowości, należy wykonać następujące czynności:

- Nacisnąć przycisk ◀ (2) lub ▶ (3) na kierownicy, aby przejść do symbolu/funkcji (4).
- > Symbol pojawia się na wyświetlaczu, a funkcja aktywnej kontroli prędkości jazdy jest ustawiana w stan gotowości.



### Uruchamianie/aktywacja aktywnej kontroli prędkości jazdy

Do uruchomienia ACC muszą być spełnione następujące warunki:

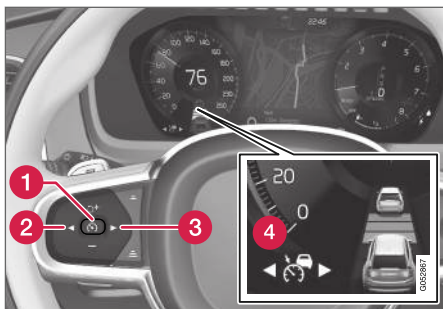
- Pas bezpieczeństwa kierowcy musi być zapięty, a drzwi kierowcy zamknięte.
- Przed samochodem w akceptowalnej odległości musi znajdować się poprzedzający pojazd („cel”) lub aktualna prędkości musi wynosić co najmniej 15 km/h (9 mph).
- Dotyczy samochodów z manualną skrzynią biegów. Prędkość musi wynosić co najmniej 30 km/h (20 mph).



UWAGA: Ilustracja ma charakter schematyczny – szczegóły mogą być inne w zależności od modelu samochodu.

- Gdy wyświetlany jest symbol/funkcja  (4), nacisnąć przycisk na kierownicy  (1).
- > Nastąpi uruchomienie aktywnej kontroli prędkości jazdy, a aktualna prędkość zostanie zapisana i wyświetlona cyfrowo pośrodku prędkościomierza.



Odstęp czasowy jest dostosowywany przez układ ACC do poprzedzającego pojazdu tylko wtedy, gdy symbol odległości pokazuje dwa pojazdy.



Jednocześnie zaznaczony jest zakres prędkości.

Wyższa prędkość jest prędkością zapisaną w pamięci/wybraną, a niższa prędkość to prędkość poprzedzającego

pojazdu („celu”).

### Powiązane informacje

- Aktywna kontrola prędkości jazdy\* (Str. 326)

## Zarządzanie prędkością w układzie aktywnej kontroli prędkości jazdy

Układ aktywnej kontroli prędkości jazdy (ACC<sup>51</sup>) można nastawić na różne prędkości.

### Nastawianie/zmianianie prędkości zapisanej w pamięci

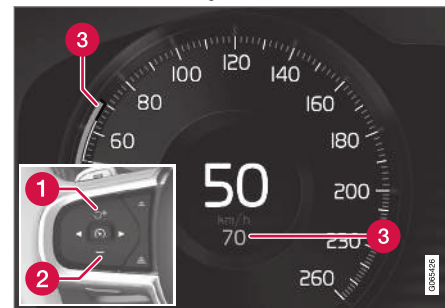

UWAGA: Ilustracja ma charakter schematyczny – szczegóły mogą być inne w zależności od modelu samochodu oraz rynku.

- ❶ **+** : Zwiększa zadaną prędkość.
- ❷ **-** : Zmniejsza zadaną prędkość.
- ❸ Prędkość zapisana w pamięci.

51 Adaptive Cruise Control

- Aby zmienić nastawioną prędkość, naciskać krótko przycisk **+** (1) lub **-** (2) na kierownicy albo nacisnąć je i przytrzymać.
  - **Krótkie** naciśnięcia: Każde naciśnięcie zmienia prędkość o +/- 5 km/h (+/- 5 mph).
  - **Naciśnięcie i przytrzymanie:** Zwolnić przycisk, gdy wskaźnik prędkości (3) przesunie się do pożądanej prędkości.
  - Wynik ostatniego naciśnięcia przycisku zostaje zapisany w pamięci.

Jeśli przed naciśnięciem przycisku **+** (1) na kierownicy kierowca zwiększy prędkość samochodu, korzystając z pedału przyspieszenia, zapisana zostanie prędkość samochodu z momentu naciśnięcia przycisku pod warunkiem, że w chwili jego naciśnięcia kierowca nadal trzyma nogę na pedale przyspieszenia.

Chwilowe zwiększenie prędkości za pomocą pedału przyspieszenia, np. podczas wyprzedzania, nie ma wpływu na ustawienie funkcji – po zwolnieniu pedału przyspieszenia samochód powraca do ostatnio zapamiętanej prędkości.

### **Automatyczna skrzynia biegów**

Układ aktywnej kontroli prędkości jazdy może podążać za innym pojazdem przy prędkościach od postoju (prędkość 0 km/h) do 200 km/h (125 mph).

Należy pamiętać, że najniższa prędkość, jaką można zaprogramować dla układu aktywnej kontroli prędkości jazdy, wynosi 30 km/h (20 mph) – chociaż układ ten może podążać za innym pojazdem aż do 0 km/h, nie można wybrać/zaprogramować niższej prędkości niż 30 km/h (20 mph).

Maksymalnie dozwolona do wyboru prędkość wynosi 200 km/h (125 mph).

### **Manualna skrzynia biegów**

Układ aktywnej kontroli prędkości jazdy może podążać za innym pojazdem przy prędkościach od 30 km/h (20 mph) do 200 km/h (125 mph).

Najniższa prędkość możliwa do zaprogramowania w układzie aktywnej kontroli prędkości jazdy wynosi 30 km/h (20 mph), a maksymalna prędkość wynosi 200 km/h (125 mph).

### **Powiązane informacje**

- Aktywna kontrola prędkości jazdy\* (Str. 326)

## **Nastawianie odstępu czasowego w układzie aktywnej kontroli prędkości**

Układ aktywnej kontroli prędkości jazdy (ACC<sup>52</sup>) można nastawić na różne odstępy czasowe.

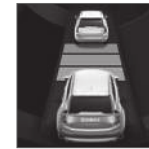

Można wybrać różne odstępy czasowe od poprzedzającego pojazdu, które są pokazywane na wyświetlaczu kierowcy w postaci 1-5 poziomych kresek – im więcej kresek, tym dłuższy odstęp czasowy. Jedna kreska odpowiada ok. 1 sekundzie od poprzedzającego pojazdu, a 5 kresek to ok. 3 sekundy.

Symbol ten pojawia się również w przypadku uruchomienia funkcji ostrzeżenia o zbyt małej odległości od poprzedzającego pojazdu.

### **i UWAGA**

Gdy symbol na wyświetlaczu kierowcy pokazuje dwa samochody, układ ACC podąża za poprzedzającym pojazdem z zachowaniem ustawionego odstępu czasowego.

Gdy widoczny jest tylko jeden pojazd, w rozsądnej odległości z przodu nie ma żadnego pojazdu.

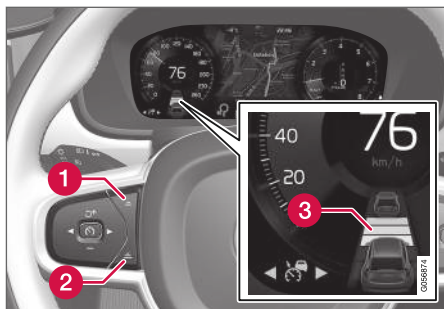

Regulator odstępu czasowego<sup>53</sup>.

- 1 Zmniejszanie odstępu czasowego
- 2 Zwiększanie odstępu czasowego
- 3 Alarm odstępu

- Nacisnąć przycisk (1) lub (2) na kierownicy, aby zwiększyć lub zmniejszyć odstęp czasowy.
  - > Wskaźnik odstępu (3) pokaże aktualny odstęp czasowy.

W określonych sytuacjach układ dopuszcza pewien margines wahań odstępu czasowego, aby umożliwić płynne i komfortowe podążanie za pojazdem poruszającym się z przodu. Przy małej prędkości jazdy, gdy odległości między pojazdami

są niewielkie, układ samoczynnie wydłuża nieco odstęp czasowy.

### **i UWAGA**

- Im większa prędkość, tym większa będzie obliczona odległość w metrach dla danego odstępu czasowego.
- Wybrany odstęp czasowy musi być zgodny z lokalnymi przepisami ruchu drogowego.
- Jeśli układ aktywnej kontroli prędkości jazdy wydaje się nie reagować zwiększeniem prędkości po jego aktywacji, może to być spowodowane faktem, że odstęp czasowy od poprzedzającego pojazdu jest mniejszy od nastawionego.

### **⚠ OSTRZEŻENIE**

- Stosować wyłącznie taki odstęp czasowy, który odpowiada aktualnym warunkom ruchu.
- Kierowca powinien zdawać sobie sprawę, że mały odstęp czasowy skraca czas na reakcję i podjęcie działania w przypadku nieoczekiwanej sytuacji na drodze.

### **Wybór, w jaki sposób układ ACC ma utrzymywać odległość\* od poprzedzającego pojazdu**

Kierowca może wybrać różne style jazdy, w oparciu o które układ aktywnej kontroli prędkości jazdy ma utrzymywać nastawiony odstęp czasowy od poprzedzającego pojazdu. Wyboru dokonuje się za pomocą przełącznika trybu jazdy **DRIVE MODE**.

Wybrać jedną z następujących opcji:

- **Eco** – układ ACC koncentruje się na optymalnej oszczędności paliwa, co wiąże się z większym odstępem czasowym od poprzedzającego pojazdu.
- **Comfort** – układ ACC koncentruje się na jak najbardziej płynnym utrzymaniu nastawionego odstępu czasowego od poprzedzającego pojazdu.
- **Dynamic** – układ ACC koncentruje się na bardziej ścisłym utrzymaniu odstępu czasowego od poprzedzającego pojazdu, co w pewnych przypadkach może wiązać się z bardziej gwałtownym przyspieszaniem i hamowaniem.

Dodatkowe informacje można znaleźć w części „Tryby jazdy”.

<sup>53</sup> UWAGA: Ilustracja ma charakter schematyczny – szczegóły mogą być inne w zależności od modelu samochodu.



**Powiązane informacje**

- Aktywna kontrola prędkości jazdy\* (Str. 326)
- Tryby jazdy (Str. 508)
- Zarządzanie prędkością w układzie automatycznej kontroli prędkości (Str. 319)

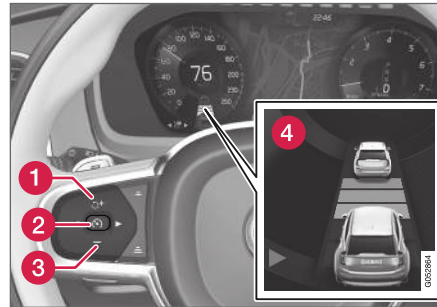

**Dezaktywacja i ponowna aktywacja aktywne kontroli prędkości jazdy**

Układ aktywnej kontroli prędkości jazdy (ACC<sup>54</sup>) można chwilowo wyłączyć i ustawić w tryb gotowości, po czym włączyć ponownie później.

**Dezaktywacja aktywnej kontroli prędkości jazdy i ustawianie w stan gotowości**

UWAGA: Ilustracja ma charakter schematyczny – szczegóły mogą być inne w zależności od modelu samochodu.

Aby chwilowo wyłączyć funkcję aktywnej kontroli prędkości jazdy i ustawić ją w stan gotowości:

- Nacisnąć przycisk  na kierownicy (2).
- > Symbol  na wyświetlaczu kierowcy zmienia kolor z BIAŁEGO na SZARY, a wskazanie zapisanej prędkości pośrodku prędkościomierza zmienia kolor z BEŻOWEGO na SZARY.

** OSTRZEŻENIE**

- Gdy układ aktywnej kontroli prędkości jazdy jest w trybie gotowości, kierowca musi interweniować i regulować zarówno prędkość, jak i odstęp od poprzedzającego pojazdu.
- Gdy układ aktywnej kontroli prędkości jazdy jest w trybie gotowości i samochód za bardzo zbliży się do poprzedzającego pojazdu, kierowca zostanie ostrzeżony o małym odstępem przez funkcję ostrzeżenia o zbyt małej odległości od poprzedzającego pojazdu.

#### ◀ Stan gotowości po interwencji kierowcy

Aktywna kontrola prędkości jazdy zostaje chwilowo wyłączona i ustawiona w tryb gotowości, gdy:

- zostanie użyty hamulec zasadniczy.
- dźwignia skrzyni biegów zostanie przestawiona w położenie **N**.
- kierowca będzie utrzymywać prędkość wyższą niż zapamiętana przez dłużej niż 1 minutę.
- pedał sprzęgła zostanie wciśnięty na około 1 minutę – dotyczy samochodów z manualną skrzynią biegów.

Chwilowe zwiększenie prędkości za pomocą pedału przyspieszenia, np. podczas wyprzedzania, nie ma wpływu na ustawienie funkcji – po zwolnieniu pedału przyspieszenia samochód powraca do ostatnio zapamiętanej prędkości.

#### Automatyczne włączenie stanu gotowości

Aktywna kontrola prędkości jest zależna od działania innych układów, np. układu stabilizacji toru jazdy ESC<sup>55</sup>. Jeśli którykolwiek z pozostałych układów przestanie działać, aktywna kontrola prędkości zostaje automatycznie wyłączona.

**⚠ OSTRZEŻENIE**

W automatycznym trybie gotowości kierowca jest ostrzegany sygnałem dźwiękowym i komunikatem na wyświetlaczu kierowcy.

- Kierowca musi wtedy dostosowywać prędkość samochodu, odpowiednio uruchamiać hamulce i utrzymywać bezpieczną odległość od innych pojazdów.

Do automatycznego przełączenia na tryb gotowości może dojść w następujących sytuacjach:

- gdy prędkość jest mniejsza niż 5 km/h (3 mph) i funkcja ACC nie wie, czy poprzedzający pojazd stoi lub jest innym obiektem, np. garbem ograniczającym prędkość.
- gdy prędkość jest mniejsza niż 5 km/h (3 mph) i poprzedzający pojazd skręca, w wyniku czego funkcja ACC nie wykrywa żadnego pojazdu, za którym mogłaby podążać.
- gdy prędkość zostanie zmniejszona poniżej 30 km/h (20 mph) – dotyczy tylko samochodów z manualną skrzynią biegów.
- gdy kierowca otworzy drzwi.
- gdy kierowca odepnie swój pas bezpieczeństwa.
- prędkość obrotowa silnika będzie zbyt niska/ zbyt wysoka.
- jedno lub więcej kół utraci przyczepność.

- gdy hamulce ulegną przegrzaniu.
- po włączeniu hamulca postojowego.
- gdy moduł kamery i radaru jest zasłonięty, np. przez śnieg lub intensywny deszcz (obiekty kamery/fałe radiowe są zablokowane).

#### Ponowne włączenie aktywnej kontroli prędkości jazdy z trybu gotowości

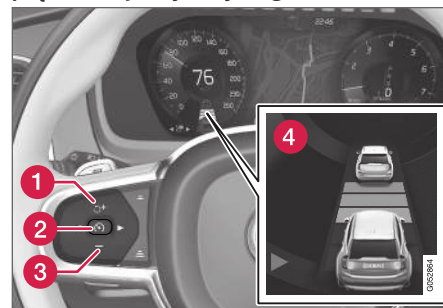

UWAGA: Ilustracja ma charakter schematyczny – szczegóły mogą być inne w zależności od modelu samochodu.

Aby włączyć ponownie układ ACC z trybu gotowości:

- Nacisnąć przycisk  na kierownicy (1).
  - > Prędkość zostanie wówczas ustawiona na ostatnią zapamiętaną.

<sup>55</sup> Electronic Stability Control

**⚠ OSTRZEŻENIE**

Po przywróceniu prędkości za pomocą przycisku  na kierownicy może nastąpić znaczny wzrost prędkości.

**Powiązane informacje**

- Aktywna kontrola prędkości jazdy\* (Str. 326)

**Wspomaganie wyprzedzania z wykorzystaniem aktywnej kontroli prędkości jazdy**

Układ aktywnej kontroli prędkości jazdy (ACC<sup>56</sup>) może wspomagać kierowcę podczas wyprzedzania innych pojazdów.

**Jak działa wspomaganie wyprzedzania**

Gdy układ ACC poda za innym pojazdem, a kierowca sygnalizuje zamiar wyprzedzania poprzez włączenie kierunkowskazu<sup>57</sup>, aktywna kontrola prędkości jazdy pomaga poprzez przyspieszenie pojazdu w kierunku pojazdu poprzedzającego, **zanim** kierowca wjedzie na pas do wyprzedzania.

Następnie funkcja ta zwalnia poprzez zmniejszenie prędkości w celu uniknięcia przedwczesnego hamowania, gdy samochód zbliży się do poruszającego się wolniej pojazdu.

Funkcja pozostaje aktywna do czasu zakończenia wyprzedzania.

**⚠ OSTRZEŻENIE**

Należy pamiętać, że funkcja ta może zostać włączona także w sytuacjach innych niż wyprzedzanie, np. gdy kierunkowskaz zostanie użyty w celu zasygnalizowania zmiany pasa ruchu lub zjechania na inną drogę – samochód przyspieszy wtedy na chwilę.

**Powiązane informacje**

- Aktywna kontrola prędkości jazdy\* (Str. 326)
- Uruchamianie wspomaganie wyprzedzania z wykorzystaniem aktywnej kontroli prędkości jazdy (Str. 338)
- Ograniczenia funkcjonalne wspomaganie wyprzedzania z wykorzystaniem układu aktywnej kontroli prędkości jazdy (Str. 338)

<sup>56</sup> Adaptive Cruise Control

<sup>57</sup> Tylko w przypadku mignięcia lewym kierunkowskazem w samochodzie z kierownicą po lewej stronie lub mignięcia prawym kierunkowskazem w samochodzie z kierownicą po prawej stronie.

## Uruchamianie wspomagania wyprzedzania z wykorzystaniem aktywnej kontroli prędkości jazdy

Działanie wspomagania wyprzedzania jest uzależnione od szeregu warunków.

### Wspomaganie wyprzedzania – ciąg dalszy

Do aktywacji funkcji wspomagania podczas wyprzedzania muszą zostać spełnione następujące warunki:

- z przodu musi znajdować się pojazd („cel”)
- **aktualna prędkość** samochodu musi wynosić co najmniej 70 km/h (43 mph)
- **zapisana prędkość** dla funkcji ACC musi być wystarczająco duża do bezpiecznego wyprzedzania.

### Uruchamianie funkcji wspomagania podczas wyprzedzania

Aby uruchomić wspomaganie wyprzedzania:

- Włączyć kierunkowskaz.

Użyć lewego kierunkowskazu w samochodzie z kierownicą po lewej stronie, a prawego w samochodzie z kierownicą po prawej stronie.

- > Wspomaganie wyprzedzania zostaje uruchomione.

### Powiązane informacje

- Aktywna kontrola prędkości jazdy\* (Str. 326)
- Wspomaganie wyprzedzania z wykorzystaniem aktywnej kontroli prędkości jazdy (Str. 337)

## Ograniczenia funkcjonalne wspomagania wyprzedzania z wykorzystaniem układu aktywnej kontroli prędkości jazdy

Działanie funkcji wspomagania wyprzedzania może podlegać pewnym ograniczeniom funkcjonalnym w określonych sytuacjach.

### OSTRZEŻENIE

Podczas korzystania z układu wspomagania wyprzedzania kierowca powinien zdawać sobie sprawę, że w razie nagłej zmiany warunków może dojść do niepożądanego przyspieszenia.

Dlatego należy unikać pewnych sytuacji, na przykład gdy:

- samochód zbliża się do zjazdu, by skrócić w tym samym kierunku, w którym normalnie odbywa się wyprzedzanie.
- pojazd z przodu zwalnia, zanim kierowca zjedzie na pas do wyprzedzania
- ruch na pasie do wyprzedzania zwalnia
- samochód dostosowany do ruchu prawostronnego jest używany w kraju z ruchem lewostronnym (lub na odwrót).

Sytuacji tego typu można uniknąć poprzez tymczasowe przełączenie układu ACC<sup>58</sup> w tryb gotowości.

<sup>58</sup> Adaptive Cruise Control

## Powiązane informacje

- Aktywna kontrola prędkości jazdy\* (Str. 326)
- Wspomaganie wyprzedzania z wykorzystaniem aktywnej kontroli prędkości jazdy (Str. 337)

## Zmiana celu dla układu aktywnej kontroli prędkości jazdy

W połączeniu z automatyczną skrzynią biegów układ aktywnej kontroli prędkości jazdy ACC<sup>59</sup> może realizować funkcję zmiany celu przy pewnych prędkościach.

### Zmiana celu

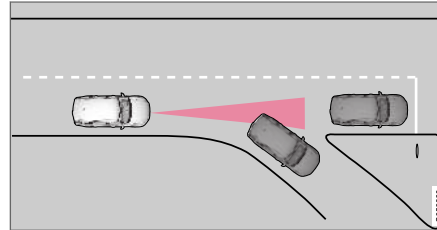

Gdy będący celem poprzedzający samochód nagle skręci, może się okazać, że dalej znajdują się samochody stojące w miejscu.

Jeżeli układ aktywnej kontroli prędkości jazdy podąża za innym pojazdem z prędkością **poniżej** 30 km/h (20 mph) i zmieni cel z pojazdu jadącego na nieruchomy, to układ zmniejszy prędkość, dostosowując się do pojazdu stojącego w miejscu.

## **⚠ OSTRZEŻENIE**

Gdy funkcja aktywnej kontroli prędkości jazdy nadzoruje podążanie za innym pojazdem przy prędkości **powyżej** około 30 km/h (20 mph) i nastąpi zmiana celu z pojazdu ruchomego na pojazd nieruchomy, wtedy funkcja ta **zignoruje** pojazd nieruchomy i zamiast tego przyspieszy do prędkości zapisanej w pamięci.

- Kierowca musi wówczas interweniować sam i rozpocząć hamowanie.

### Automatyczny stan gotowości ze zmianą celu

Funkcja aktywnej kontroli prędkości zostaje wyłączona i przełączona w tryb gotowości:

- gdy prędkość jest mniejsza niż 5 km/h (3 mph) i układ aktywnej kontroli prędkości nie wie, czy obiekt będący celem to nieruchomy pojazd, czy inny obiekt, np. garb ograniczający prędkość.
- gdy prędkość jest mniejsza niż 5 km/h (3 mph) i poprzedzający pojazd skręca, w wyniku czego układ aktywnej kontroli prędkości jazdy nie ma żadnego pojazdu, za którym mógłby podążać.

## Powiązane informacje

- Aktywna kontrola prędkości jazdy\* (Str. 326)

## Automatyczne hamowanie z wykorzystaniem aktywnej kontroli prędkości jazdy

Układ aktywnej kontroli prędkości jazdy (ACC<sup>60</sup>) jest wyposażony w specjalną funkcję hamowania w korku ulicznym i podczas postoju.

### Funkcja hamowania w korku ulicznym i podczas postoju

W przypadku krótszych postojów w związku z wolną jazdą w korku ulicznym lub zatrzymaniem się na światłach, jazda jest wznowiana automatycznie, jeżeli czas postoju nie przekracza około 3 sekund – jeżeli poprzedzający samochód rusza ponownie po upływie dłuższego czasu, układ aktywnej kontroli prędkości jazdy zostaje przełączony w stan gotowości z automatycznym hamowaniem.

- Aktywną kontrolę prędkości jazdy można ponownie włączyć w następujący sposób:
  - Nacisnąć przycisk  przy kierownicy.
  - Wcisnąć pedał przyspieszenia.
- > Aktywna kontrola prędkości jazdy wznowi podążanie za poprzedzającym pojazdem, jeśli zacznie on się poruszać do przodu w przeciągu 6 sekund.

### UWAGA

Układ ACC może przytrzymać samochód w miejscu przez maksymalnie 5 minut. Po tym czasie zostaje włączony hamulec postojowy i funkcja aktywnej kontroli prędkości jazdy zostaje wyłączona.

Przed ponownym włączeniem funkcji aktywnej kontroli prędkości jazdy trzeba wyłączyć hamulec postojowy.

### Wstrzymanie automatycznego hamowania

W niektórych sytuacjach automatyczne hamowanie ustaje po zatrzymaniu, a aktywna kontrola prędkości jazdy przechodzi w stan gotowości. Oznacza to, że hamulce zostają zwolnione i samochód zacznie się toczyć – dlatego kierowca musi interweniować i samodzielnie uruchomić hamulce, by utrzymać samochód w miejscu.

Może się tak zdarzyć w następujących sytuacjach:

- kierowca oprze stopę na pedale hamulca
- zostanie włączony hamulec postojowy
- dźwignia skrzyni biegów zostanie przestawiona w położenie **P**, **N** lub **R**
- kierowca przełączy układ aktywnej kontroli prędkości w tryb gotowości.

### Automatyczne włączanie hamulca postojowego

W pewnych sytuacjach następuje włączenie hamulca postojowego w celu przytrzymania samochodu w miejscu.

Ma to miejsce, gdy funkcja aktywnej kontroli prędkości jazdy utrzymuje samochód w miejscu za pomocą hamulca głównego i jednocześnie:

- kierowca otworzy drzwi lub odepnie swój pas bezpieczeństwa
- układ ACC utrzymywał samochód w miejscu przez ponad ok. 5 sekund
- hamulce ulegną przegrzaniu
- kierowca wyłączy silnik ręcznie.

### Powiązane informacje

- Aktywna kontrola prędkości jazdy\* (Str. 326)

<sup>60</sup> Adaptive Cruise Control

## Ograniczenia funkcjonalne układu aktywnej kontroli prędkości jazdy

Działanie układu aktywnej kontroli prędkości jazdy (ACC<sup>61</sup>) może podlegać pewnym ograniczeniom funkcjonalnym w określonych sytuacjach.

### Jazda po stromych drogach i/lub z dużym obciążeniem

Należy pamiętać, że funkcja aktywnej kontroli prędkości jazdy jest przeznaczona głównie do jazdy po płaskich drogach. Funkcja może mieć trudności z zachowaniem odpowiedniego odstępu od poprzedzającego pojazdu podczas jazdy po stromych zjazdach – w takim przypadku trzeba zachować szczególną ostrożność i być przygotowanym na konieczność hamowania.

- Nie używać aktywnej kontroli prędkości podczas jazdy z dużym obciążeniem lub z przyczepą podłączoną do samochodu.

### Uwagi dodatkowe

- Tryb jazdy **Off Road** nie jest dostępny, gdy włączona jest aktywna kontrola prędkości jazdy.

### UWAGA

Funkcja wykorzystuje zintegrowany moduł kamery i radaru samochodu, którego działanie podlega pewnym ogólnym ograniczeniom, patrz punkty „Ograniczenia funkcjonalne modułu kamery” i „Ograniczenia funkcjonalne modułu radaru”.



### Powiązane informacje

- Aktywna kontrola prędkości jazdy\* (Str. 326)
- Ograniczenia funkcjonalne modułu kamery (Str. 374)
- Ograniczenia funkcjonalne modułu radaro-wości (Str. 364)

## Przełączanie między automatyczną kontrolą prędkości a aktywną kontrolą prędkości

W samochodach wyposażonych w aktywną kontrolę prędkości jazdy (ACC<sup>62</sup>) kierowca może przełączać między automatyczną kontrolą prędkości jazdy (CC<sup>63</sup>) a ACC.

Symbol na wyświetlaczu kierowcy pokazuje, który układ kontroli prędkości jest aktywny:

CC	ACC
	
Przyciski sterujące auto- matycznej kontroli prę- dkości jazdy	Aktywna kontrola prędkości jazdy

A BIAŁY symbol: Funkcja aktywna, SZARY symbol: Stan gotowości

### Przełączanie z ACC na CC



W tym celu należy wykonać następujące czynności:

1. Przełączyć układ aktywnej kontroli prędkości jazdy w tryb gotowości za pomocą przycisku  na kierownicy.

<sup>61</sup> Adaptive Cruise Control

<sup>62</sup> Adaptive Cruise Control

<sup>63</sup> Cruise Control

2. Nacisnąć przycisk **Tempomat** w widoku funkcji wyświetlacza centralnego — wskaźnik przycisku zmieni kolor z SZAREGO na ZIELONY.
- > Symbol na wyświetlaczu kierowcy zmieni się z  ACC na  CC. Aktywna kontrola prędkości jazdy jest teraz wyłączona, a automatyczna kontrola prędkości jazdy zostaje ustawiona w stan gotowości.
3. Nacisnąć przycisk  przy kierownicy.
- > Automatyczna kontrola prędkości jazdy uruchomi się i zapamięta aktualną prędkość.

### OSTRZEŻENIE

Przełączenie z ACC na CC oznacza, że samochód:



- przestaje utrzymywać nastawiony odstęp czasowy od poprzedzającego pojazdu.
- utrzymuje tylko prędkość zapisaną w pamięci i dlatego kierowca musi w razie potrzeby uruchamiać hamulce.

Jeśli układ CC będzie aktywny przy wyłączeniu silnika, to przy następnym uruchomieniu silnika automatycznie włączy się układ ACC.

### Przełączenie z CC na ACC

W tym celu należy wykonać następujące czynności:

1. Przełączyć układ automatycznej kontroli prędkości jazdy w tryb gotowości za pomocą przycisku  na kierownicy.
2. Nacisnąć przycisk **Tempomat** w widoku funkcji – wskaźnik przycisku zmieni kolor z ZIELONEGO na SZARY.

> Symbol na wyświetlaczu kierowcy zmieni się z  CC na  ACC. Aktywna kontrola prędkości jazdy zostaje aktywowana i ustawiona w stan gotowości.

3. Nacisnąć przycisk  przy kierownicy.

> Aktywna kontrola prędkości jazdy uruchomi się i zapamięta aktualną prędkość wraz z nastawionym odstępem czasowym od poprzedzającego pojazdu.

### Powiązane informacje

- Aktywna kontrola prędkości jazdy\* (Str. 326)
- Przyciski sterujące automatycznej kontroli prędkości jazdy (Str. 316)



## Symbole i komunikaty układu aktywnej kontroli prędkości

Na wyświetlaczu kierowcy i/lub wyświetlaczu przeziernym na szybie przedniej\* mogą być prezentowane różne symbole i komunikaty dotyczące układu aktywnej kontroli prędkości jazdy (ACC<sup>64</sup>).

Oto kilka przykładów<sup>65</sup>.

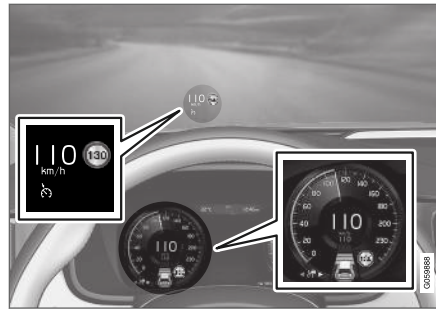

Poprzedzająca ilustracja<sup>66</sup> pokazuje, że układ aktywnej kontroli prędkości jazdy jest nastawiony na utrzymywanie prędkości 110 km/h (68 mph), a z przodu nie ma pojazdu, za którym można podążać.

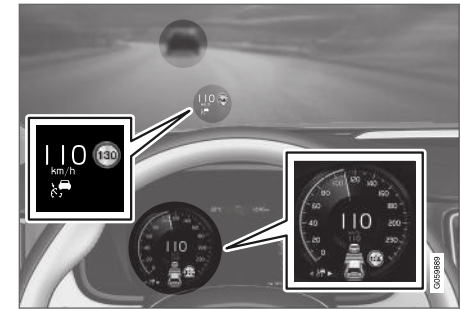

Poprzedzająca ilustracja<sup>66</sup> pokazuje, że układ aktywnej kontroli prędkości jazdy jest nastawiony na utrzymywanie prędkości 110 km/h (68 mph) i jednocześnie podąża za poprzedzającym pojazdem, który utrzymuje tę samą prędkość.

<sup>64</sup> Adaptive Cruise Control

<sup>65</sup> Na poniższej przykładowej ilustracji funkcja RSI (Road Sign Information) informuje, że maksymalna dozwolona prędkość wynosi 130 km/h (80 mph).

<sup>66</sup> UWAGA: Ilustracja ma charakter schematyczny – szczegóły mogą być inne w zależności od modelu samochodu.





Symbol	Komunikat	Działanie
	Symbol ma kolor BIAŁY.	Samochód utrzymuje zapisaną w pamięci/wybraną prędkość.
	<b>Adaptive Cruise Contr.</b> <b>Funkcja niedostępna</b> Symbol ma kolor SZARY.	Układ aktywnej kontroli prędkości jazdy jest przełączony w stan gotowości.
	<b>Adaptive Cruise Contr.</b> <b>Wymagany serwis</b> Symbol ma kolor SZARY.	Układ nie działa prawidłowo. Należy skontaktować się ze stacją obsługi - zaleca się kontakt z autoryzowaną stacją obsługi Volvo.
	<b>Czujnik na prz. szybie</b> <b>Czujnik zablokowany, patrz Instrukcja obsługi</b>	Wyczyścić szybę przednią przed czujnikami modułu kamery i radaru.

Komunikat tekstowy można skasować, naciskając krótko przycisk znajdujący się pośrodku prawego zestawu przycisków na kierownicy.

Jeśli komunikat nie znika: Skontaktować się ze stacją obsługi – zaleca się kontakt z autoryzowaną stacją obsługi Volvo.

### Powiązane informacje

- Aktywna kontrola prędkości jazdy\* (Str. 326)

## Pilot Assist

Funkcja Pilot Assist pomaga kierowcy zachować położenie samochodu pomiędzy oznakowaniami pasów ruchu oraz jego stałej prędkości, dzięki wspomagananiu układu kierowniczego z zachowaniem stałego odstępu czasowego od poprzedzającego pojazdu.

### Sposób działania funkcji Pilot Assist

Funkcja Pilot Assist jest przeznaczona głównie do wykorzystania na autostradach i podobnych drogach głównych, gdzie może poprawić komfort podróżowania i zapewnić spokojniejszą jazdę.

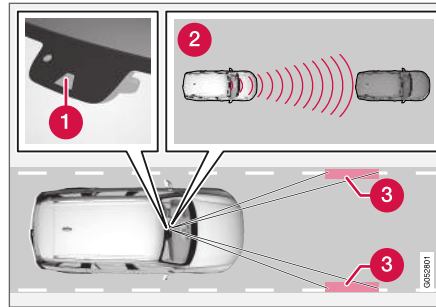

Kamera i moduł radarowy mierzą odległość od poprzedzającego pojazdu oraz monitorują boczne oznaczenia drogi<sup>67</sup>.

- 1 Kamera i czujnik radarowy
- 2 Czujniki odległości
- 3 Czujniki linii bocznych

Kierowca wybiera żądaną prędkość i odstęp czasowy od poprzedzającego pojazdu. Funkcja Pilot Assist monitoruje odstęp od poprzedzającego pojazdu oraz linie wyznaczające pas ruchu na jezdni za pomocą modułu kamery i radaru. Ustawiony odstęp czasowy jest utrzymywany poprzez automatyczną regulację prędkości, natomiast funkcja aktywnego wspomaganie kierowania pomaga utrzymać samochód w pasie ruchu.

Funkcja aktywnego wspomaganie kierowania układu Pilot Assist uwzględnia prędkość poprzedzającego pojazdu oraz oznaczenia linii pasa. Kierowca może w każdym momencie zignorować zalecenia układu Pilot Assist dotyczące kierowania i skrócić w inną stronę, np. w celu zmiany pasa ruchu lub ominięcia przeszkody na drodze.

Jeśli funkcja Pilot Assist nie potrafi jednoznacznie określić pasa ruchu, np. gdy kamera i czujnik radarowy nie widzą linii wyznaczających pas ruchu, funkcja Pilot Assist tymczasowo wyłącza wspomaganie kierowania, lecz wznawia je, gdy pas ruchu można ponownie wykrzyć – natomiast funkcje kontroli prędkości i odległości pozostają aktywne.

### **⚠️ OSTRZEŻENIE**

Wspomaganie kierowania przez funkcję Pilot Assist jest automatycznie wyłączane i włączane ponownie bez wcześniejszego ostrzeżenia.



Aktualny stan funkcji wspomaganie kierowania jest sygnalizowany kolorem symbolu kierownicy:

- ZIELONA kierownica sygnalizuje aktywne wspomaganie kie-

rowania

<sup>67</sup> UWAGA: Ilustracja ma charakter schematyczny – szczegóły mogą być inne w zależności od modelu samochodu.

- SZARA kierownica (jak na ilustracji) sygnalizuje nieaktywne wspomaganie kierowania.

### OSTRZEŻENIE

- Funkcja Pilot Assist to dodatkowa funkcja wspomagająca kierowcę, której zadaniem jest ułatwienie i poprawa bezpieczeństwa jazdy – nie jest ona w stanie poradzić sobie ze wszystkimi sytuacjami w każdych warunkach ruchu, pogodowych oraz drogowych.
- Zaleca się, aby kierowca przeczytał wszystkie części instrukcji obsługi dotyczące tej funkcji, aby poznać jej ograniczenia i dowiedzieć się, z czego powinien zdawać sobie sprawę przed rozpoczęciem korzystania z tego układu (patrz lista odsyłaczy na końcu tego artykułu).
- Z funkcji Pilot Assist wolno korzystać tylko wtedy, gdy po obu stronach pasa ruchu są wymalowane wyraźne linie. Każde inne wykorzystanie tej funkcji wiąże się ze zwiększonym ryzykiem kontaktu ze znajdującymi się w pobliżu przeszkodami, które nie mogą zostać przez nią wykryte.
- Funkcja Pilot Assist nie zastępuje uwagi i oceny sytuacji przez kierowcę. Odpowiedzialność za prowadzenie samochodu w bezpieczny sposób, w odpowiednim miejscu na pasie ruchu, z odpowiednią prędkością, we właściwej odległości od innych pojazdów i zgodnie z obowiązują-

cymi przepisami ruchu drogowego spoczywa zawsze na kierowcy.

### UWAGA

Ta funkcja może być częścią wyposażenia standardowego lub opcjonalnego, w zależności od rynku.

Układ Pilot Assist reguluje prędkość poprzez przyspieszanie i hamowanie. Niski odgłos działania hamulców w samochodzie jest zjawiskiem normalnym, jeśli użyto ich do skorygowania prędkości jazdy.

Układ Pilot Assist dąży do utrzymania płynnej regulacji prędkości. W sytuacjach wymagających gwałtownego hamowania kierowca musi samodzielnie uruchomić hamulce. Dotyczy to przypadków dużej różnicy prędkości lub gdy samochód z przodu gwałtownie zwalnia. Ze względu na ograniczenia funkcjonalne modułu kamery i radaru może się zdarzyć, że automatyczne hamowanie zostanie uruchomione niespodziewanie, bądź nie nastąpi w ogóle.

Funkcja Pilot Assist stara się jechać za poprzedzającym pojazdem znajdującym się na tym samym pasie ruchu, zachowując odstęp czasowy ustalony przez kierowcę. Jeżeli moduł radarowy nie wykryje z przodu żadnego pojazdu, samochód będzie utrzymywać prędkość nastawioną i zapisaną w pamięci przez kierowcę. Dzieje się tak

również wtedy, gdy poprzedzający samochód zwiększy prędkość powyżej wartości zapisanej w pamięci.

Poniższa informacja dotyczy samochodów z automatyczną skrzynią biegów:

- Funkcja Pilot Assist umożliwia jazdę za drugim pojazdem z prędkością od 0 km/h do 200 km/h (125 mph).
- Funkcja Pilot Assist może zapewnić wspomaganie kierowania od prędkości niemal zero-wej do 140 km/h (87 mph).

Poniższa informacja dotyczy samochodów z manualną skrzynią biegów:

- Funkcja Pilot Assist umożliwia jazdę za drugim pojazdem z prędkością od 30 km/h (20 mph) do 200 km/h (125 mph).
- Funkcja Pilot Assist może zapewnić wspomaganie kierowania od prędkości 30 km/h (20 mph) do 140 km/h (87 mph).



### OSTRZEŻENIE

- Funkcja Pilot Assist nie jest układem służącym do unikania kolizji. Kierowca musi interweniować, jeżeli układ nie wykryje pojazdu z przodu.
- Funkcja Pilot Assist nie hamuje w reakcji na obecność ludzi, zwierząt, przedmiotów, małych pojazdów (np. rowerów i motocykli), niskich przyczep ani nadjeżdżających z przeciwka, poruszających się powoli lub stojących w miejscu pojazdów.
- Funkcji Pilot Assist nie należy używać w trudnych sytuacjach, na przykład w ruchu miejskim, na skrzyżowaniach, na śliskiej nawierzchni, gdy na jezdni jest dużo wody lub błota pośniegowego, przy silnych opadach deszczu/śniegu, przy słabej widoczności, na krętych drogach, na drogach zjazdowych/wjazdowych na drogi główne i gdy do samochodu podłączona jest przyczepa.



### WAŻNE

Serwis wewnętrznych podzespołów systemu Pilot Assist należy przeprowadzać wyłącznie w warsztacie – zaleca się kontakt z autoryzowaną stacją obsługi Volvo.

### Koliste zakręty oraz rozwidlenia dróg

Funkcja Pilot Assist działa w interakcji z kierowcą, w związku z czym nie powinien on czekać na wspomaganie układu kierowniczego przez funkcję Pilot Assist, lecz być zawsze przygotowany na zwiększenie własnej kontroli nad układem kierowniczym, w szczególności na zakrętach.

- Gdy samochód zbliży się do wylotu drogi lub pas ruchu rozwidli się, kierowca powinien skierować się w stronę właściwego pasa ruchu, aby wskazać funkcji Pilot Assist pożądaną kierunek.

### Funkcja Pilot Assist próbuje utrzymać samochód pośrodku pasa ruchu

Gdy funkcja Pilot Assist wspomaga kierowanie, próbuje ustawić samochód pośrodku pasa ruchu, w związku z czym zaleca się, aby pozwolić samochodowi samodzielnie znaleźć optymalne ustawienie i w ten sposób zapewnić idealną płynność i komfort jazdy. Kierowca sprawdza, czy samochód jest ustawiony bezpiecznie na pasie ruchu, a ponadto zawsze ma możliwość skorygowania jego pozycji za pomocą układu kierowniczego.

- Jeżeli funkcja Pilot Assist nie ustawi samochodu w odpowiedni sposób na pasie ruchu, zaleca się wyłączenie funkcji Pilot Assist lub przełączenie na tempomat adaptacyjny.

## Przeгляд

### Elementy sterowania

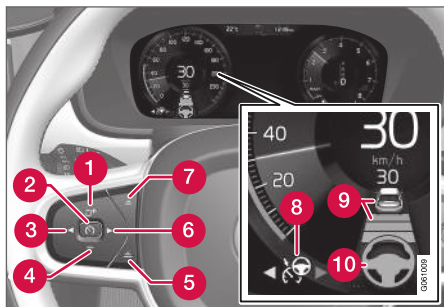

Przyciski i symbole funkcji<sup>67</sup>.

- 1 : Włącza funkcję Pilot Assist z trybu gotowości i przywraca zapisaną w pamięci prędkość oraz odstęp czasowy
- 1 : Zwiększa zadaną prędkość
- 2 : Z trybu gotowości – włącza funkcję Pilot Assist i zapisuje w pamięci aktualną prędkość
- 2 : Z trybu aktywnego – wyłącza/przełącza funkcję Pilot Assist w tryb gotowości
- 3 : Przełącza z funkcji Pilot Assist na aktywną kontrolę prędkości jazdy
- 4 : Zmniejsza zadaną prędkość

- 5 Zwiększa odstęp czasowy od poprzedzającego pojazdu
- 6 : Przełącza z aktywnej kontroli prędkości jazdy na funkcję Pilot Assist
- 7 Zmniejsza odstęp czasowy od poprzedzającego pojazdu
- 8 Symbol funkcji
- 9 Symbole poprzedzającego pojazdu i odstęp czasu od poprzedzającego pojazdu
- 10 Symbol aktywnego/nieaktywnego wspomaganie kierowania

### Wyświetlacz kierowcy

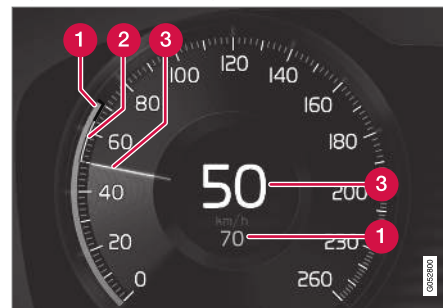

Pokazywanie prędkości<sup>67</sup>.

- 1 Prędkość zapisana w pamięci
- 2 Prędkość poprzedzającego pojazdu
- 3 Aktualna prędkość samochodu

Aby sprawdzić poszczególne połączenia symboli w zależności od sytuacji drogowej, należy przejść do części „Symbole i komunikaty funkcji Pilot Assist”.

### Powiązane informacje

- Funkcja Pilot Assist i ostrzeżenie o ryzyku kolizji (Str. 349)
- Sygnalizacja funkcji Pilot Assist na wyświetlaczu przeziernym w razie ryzyka kolizji (Str. 350)

<sup>67</sup> UWAGA: Ilustracja ma charakter schematyczny – szczegóły mogą być inne w zależności od modelu samochodu.

- Aktywacja i uruchamianie funkcji Pilot Assist (Str. 350)
- Zarządzanie prędkością dla funkcji Pilot Assist (Str. 352)
- Ustawianie odstępu czasowego dla funkcji Pilot Assist (Str. 353)
- Włączanie i wyłączanie układu Pilot Assist (Str. 354)
- Wspomaganie wyprzedzania z wykorzystaniem funkcji Pilot Assist (Str. 356)
- Włączanie wspomagania wyprzedzania z wykorzystaniem funkcji Pilot Assist (Str. 357)
- Ograniczenia funkcjonalne wspomagania wyprzedzania z wykorzystaniem funkcji Pilot Assist (Str. 357)
- Zmiana celu z wykorzystaniem funkcji Pilot Assist (Str. 358)
- Automatyczne hamowanie z wykorzystaniem funkcji Pilot Assist (Str. 358)
- Ograniczenia funkcjonalne układu Pilot Assist (Str. 359)
- Symbole i komunikaty funkcji Pilot Assist\* (Str. 361)

## Funkcja Pilot Assist i ostrzeżenie o ryzyku kolizji

Funkcja Pilot Assist może ostrzec kierowcę, gdy odległość od poprzedzającego pojazdu nagle stanie się za mała.

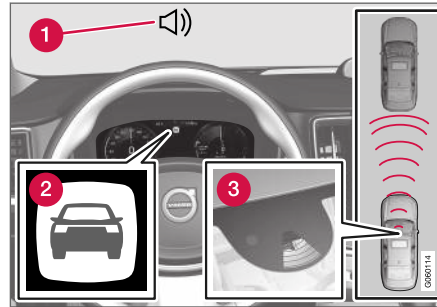

Sygnal akustyczny i symbol ostrzeżenia o ryzyku kolizji<sup>68</sup>.

- 1 Sygnalizacja akustyczna ryzyka kolizji
- 2 Sygnalizacja ryzyka kolizji
- 3 Pomiar odległości przez moduł kamery i radaru

Funkcja Pilot Assist wykorzystuje ok. 40% mocy hamulców podstawowego układu hamulcowego. Jeżeli niezbędne jest zahamowanie z siłą większą niż dopuszczalna dla funkcji Pilot Assist, a kierowca w odpowiednim momencie nie reaguje,

włączona zostanie lampka i akustyczny dźwięk ostrzegawczy, sygnalizując kierowcy konieczność natychmiastowej interwencji.

### **⚠ OSTRZEŻENIE**

Funkcja Pilot Assist wydaje ostrzeżenia tylko o pojazdach, które zostały wykryte przez moduł kamery i radaru – dlatego ostrzeżenie może nie nastąpić lub być opóźnione.

- Nie wolno czekać na ostrzeżenie. Uruchoμίć hamulce, gdy sytuacja tego wymaga!

### Powiązane informacje

- Pilot Assist (Str. 345)

<sup>68</sup> Ilustracja ma charakter schematyczny – poszczególne części mogą być inne w zależności od modelu samochodu.

## Sygnalizacja funkcji Pilot Assist na wyświetlaczu przeziernym w razie ryzyka kolizji

W samochodach wyposażonych w wyświetlacz przezierny\*, ostrzeżenie jest wyświetlane na szybie przedniej za pomocą migającego symbolu.

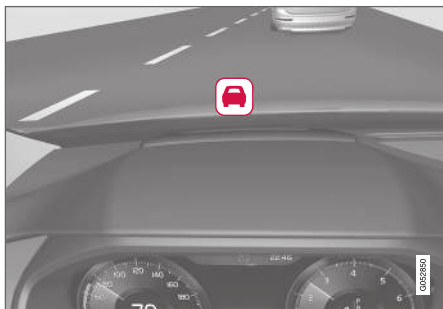

Symbol ostrzeżenia o ryzyku kolizji na szybie przedniej<sup>69</sup>.

### **i UWAGA**

Gdy występuje silne światło słoneczne, odbite światło lub duży kontrast oświetlenia albo kierowca korzysta z okularów przeciwsłonecznych lub nie patrzy na wprost, zauważenie wizualnego sygnału ostrzegawczego na przedniej szybie może być trudne.

## Powiązane informacje

- Pilot Assist (Str. 345)
- Wyświetlacz przezierny na szybie przedniej\* (Str. 147)

## Aktywacja i uruchamianie funkcji Pilot Assist

Funkcję Pilot Assist trzeba najpierw aktywować, a następnie uruchomić, aby możliwe było kontrolowanie prędkości i odległości oraz aktywne wspomaganie kierowania.

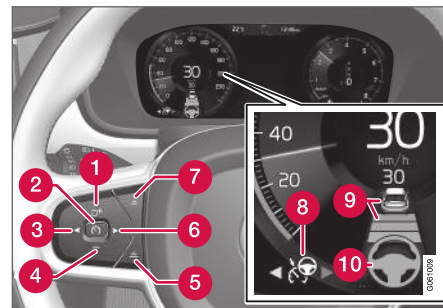

UWAGA: Ilustracja ma charakter schematyczny – szczegóły mogą być inne w zależności od modelu samochodu.

Do uruchomienia funkcji Pilot Assist muszą być spełnione następujące warunki:

- Pas bezpieczeństwa kierowcy musi być zapięty, a drzwi kierowcy zamknięte.
- Przed samochodem w akceptowalnej odległości musi znajdować się poprzedzający



<sup>69</sup> UWAGA: Ilustracja ma charakter schematyczny – szczegóły mogą być inne w zależności od modelu samochodu.



pojazd („cel”) lub aktualna prędkość musi wynosić co najmniej 15 km/h (9 mph).

- Dotyczy samochodów z manualną skrzynią biegów. Prędkość musi wynosić co najmniej 30 km/h (20 mph).

Gdy układ aktywnej kontroli prędkości jazdy znajduje się w **trybie gotowości**:

1. Nacisnąć przycisk ► na kierownicy (6).
  - > Symbol  zmienia się na Pilot Assist w trybie gotowości (8).
2. Nacisnąć przycisk  na kierownicy (2).
  - > Nastąpi uruchomienie funkcji Pilot Assist i zapamiętanie aktualnej prędkości, która zostaje wyświetlona cyfrowo pośrodku prędkościomierza.

...lub...

Gdy tempomat adaptacyjny został **włączony**:

- Nacisnąć przycisk ► na kierownicy (6).
  - > Nastąpi uruchomienie funkcji Pilot Assist.

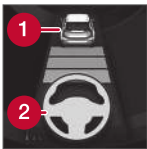

Wspomaganie kierowania przez funkcję Pilot Assist jest aktywne tylko wtedy, gdy symbol kierownicy (2) zmieni kolor z SZAREGO na ZIELONY.

Funkcja Pilot Assist reguluje odstęp czasowy od poprzedzającego pojazdu tylko wtedy, gdy symbol odległości nad symbolem kierownicy pokazuje pojazd (1).



Jednocześnie zaznaczony jest zakres prędkości.

Wyższa prędkość jest prędkością zapisaną w pamięci/ wybraną, a niższa prędkość to prędkość poprzedzającego

pojazdu („cel”).

### Dłonie na kierownicy

Aby funkcja Pilot Assist mogła działać, kierowca musi trzymać ręce na kierownicy.



Jeśli funkcja Pilot Assist wykryje, że kierowca nie trzyma dłoni na kierownicy, przypomni mu po chwili o konieczności aktywnego kierowania samochodem za pomocą symbolu i komunikatu tekstowego.

Jeśli po kilku sekundach dłonie kierowcy nadal nie zostaną wykryte na kierownicy, przypomnienie o aktywnym kierowaniu samochodem zostanie powtórzone i rozlegnie się dodatkowo dźwiękowy sygnał ostrzegawczy.

Jeśli po kolejnych kilku sekundach funkcja Pilot Assist nie wykryje dłoni kierowcy na kierownicy, sygnał ostrzegawczy stanie się bardziej intensywny i funkcja kierowania zostanie wyłączona. Konieczne będzie wtedy ponowne włączenie funkcji Pilot Assist za pomocą przycisku  na kierownicy.

### UWAGA

Należy pamiętać, że system Pilot Assist działa tylko wtedy, gdy kierowca trzyma obie dłonie na kierownicy.

### Powiązane informacje

- Pilot Assist (Str. 345)

## Zarządzanie prędkością dla funkcji Pilot Assist

Działanie funkcji Pilot Assist można ustawiać na różne prędkości.

### Nastawianie/zmienianie prędkości zapisanej w pamięci

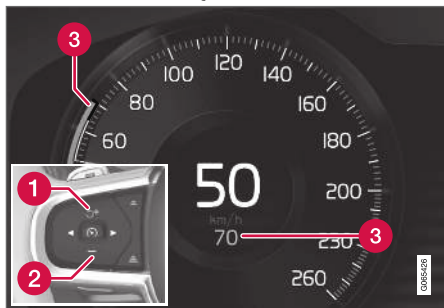

UWAGA: Ilustracja ma charakter schematyczny – szczegóły mogą być inne w zależności od modelu samochodu oraz rynku.

- 1 + : Zwiększa zadaną prędkość
- 2 - : Zmniejsza zadaną prędkość
- 3 Prędkość zapisana w pamięci

– Aby zmienić nastawioną prędkość, naciskać krótko przycisk + (1) lub - (2) na kierownicy albo nacisnąć je i przytrzymać.

- **Krótkie naciśnięcia:** Każde naciśnięcie zmienia prędkość o +/- 5 km/h (+/- 5 mph).
- **Naciśnięcie i przytrzymanie:** Zwolnić przycisk, gdy wskaźnik prędkości (3) przesunie się do pożądanej prędkości.
- **Rezultat ostatniego naciśnięcia przycisku** zostaje zapisany w pamięci.

Jeśli przed naciśnięciem przycisku + (1) na kierownicy kierowca zwiększy prędkość samochodu, korzystając z pedału przyspieszenia, zapisana zostanie prędkość samochodu z momentu naciśnięcia przycisku pod warunkiem, że w chwili jego naciśnięcia kierowca nadal trzyma nogę na pedale przyspieszenia.

Chwilowe zwiększenie prędkości za pomocą pedału przyspieszenia, np. podczas wyprzedzania, nie ma wpływu na ustawienie funkcji – po zwolnieniu pedału przyspieszenia samochód powraca do ostatnio zapamiętanej prędkości.

### Automatyczna skrzynia biegów

Funkcja Pilot Assist umożliwia jazdę za drugim pojazdem z prędkością od 0 km/h do 200 km/h (125 mph).

Należy pamiętać, że najniższa prędkość, jaką można zaprogramować dla funkcji Pilot Assist

wynosi 30 km/h (20 mph) – chociaż układ ten może podążać za innym pojazdem aż do 0 km/h, nie można wybrać/zaprogramować niższej prędkości niż 30 km/h (20 mph).

Maksymalnie dozwolona do wyboru prędkość wynosi 200 km/h (125 mph).

### Manualna skrzynia biegów

Funkcja Pilot Assist umożliwia jazdę za drugim pojazdem z prędkością od 30 km/h (20 mph) do 200 km/h (125 mph).

Najniższa prędkość możliwa do zaprogramowania dla funkcji Pilot Assist wynosi 30 km/h (20 mph), a maksymalna prędkość wynosi 200 km/h (125 mph).

### Powiązane informacje

- Pilot Assist (Str. 345)

## Ustawianie odstępu czasowego dla funkcji Pilot Assist

Działanie układu Pilot Assist można ustawiać na różne odstępy czasowe.



Można wybrać różne odstępy czasowe od poprzedzającego pojazdu, które są pokazywane na wyświetlaczu kierowcy w postaci 1-5 poziomych kresek – im więcej kresek, tym dłuższy odstęp czasowy. Jedna kreska

odpowiada ok. 1 sekundzie od poprzedzającego pojazdu, a 5 kresek to ok. 3 sekund.

### **i UWAGA**

Gdy symbol na wyświetlaczu kierowcy pokazuje samochód i kierownicę, układ Pilot Assist podąża za poprzedzającym pojazdem z zachowaniem zaprogramowanego odstępu czasowego.

Gdy widoczny jest symbol kierownicy, w rozsądnej odległości z przodu nie ma żadnego pojazdu.

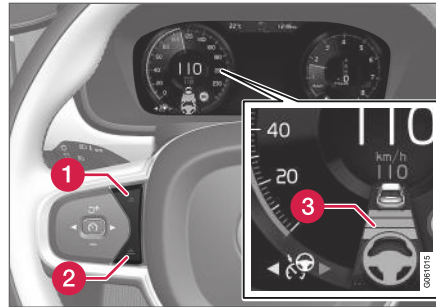

Regulator odstępu czasowego<sup>70</sup>.

- 1** Zmniejszanie odstępu czasowego
- 2** Zwiększanie odstępu czasowego
- 3** Alarm odstępu

- Nacisnąć przycisk (1) lub (2) na kierownicy, aby zwiększyć lub zmniejszyć odstęp czasowy.
  - > Wskaźnik odstępu (3) pokaże aktualny odstęp czasowy.

W celu zapewnienia płynnego i komfortowego podążania za poprzedzającym pojazdem, funkcja Pilot Assist dopuszcza w pewnych warunkach zauważalne zmiany odstępu czasowego. Na przykład przy małej prędkości jazdy, gdy odległości

między pojazdami stają niewielkie, funkcja Pilot Assist wydłuża nieco odstęp czasowy.

### **i UWAGA**

- Im większa prędkość, tym większa będzie obliczona odległość w metrach dla danego odstępu czasowego.
- Wybrany odstęp czasowy musi być zgodny z lokalnymi przepisami ruchu drogowego.
- Jeśli funkcja Pilot Assist wydaje się nie reagować zwiększeniem prędkości po jego aktywacji, może to być spowodowane faktem, że odstęp czasowy od poprzedzającego pojazdu jest mniejszy od nastawionego.

### **! OSTRZEŻENIE**

- Stosować wyłącznie taki odstęp czasowy, który odpowiada aktualnym warunkom ruchu.
- Kierowca powinien zdawać sobie sprawę, że mały odstęp czasowy skraca czas na reakcję i podjęcie działania w przypadku nieoczekiwanej sytuacji na drodze.

<sup>70</sup> UWAGA: Ilustracja ma charakter schematyczny – szczegóły mogą być inne w zależności od modelu samochodu.

#### « Wybór, w jaki sposób układ Pilot Assist ma utrzymywać odległość\* od poprzedzającego pojazdu

Kierowca może wybrać różne style jazdy, w oparciu o które funkcja Pilot Assist ma utrzymywać nastawiony odstęp czasowy od poprzedzającego pojazdu. Wyboru dokonuje się za pomocą przełącznika trybu jazdy **DRIVE MODE**.

Wybrać jedną z następujących opcji:

- **Eco** – układ Pilot Assist koncentruje się na optymalnej oszczędności paliwa, co wiąże się z większym odstępem czasowym od poprzedzającego pojazdu.
- **Comfort** – układ Pilot Assist koncentruje się na najbardziej płynnym utrzymywaniu nastawionego odstęp czasu od poprzedzającego pojazdu.
- **Dynamic** – układ Pilot Assist koncentruje się na bardziej ścisłym utrzymywaniu odstęp czasu od poprzedzającego pojazdu, co w pewnych przypadkach może wiązać się z bardziej gwałtownym przyspieszaniem i hamowaniem.

Dodatkowe informacje można znaleźć w części „Tryby jazdy”.

#### Powiązane informacje

- Pilot Assist (Str. 345)
- Tryby jazdy (Str. 508)
- Zarządzanie prędkością w układzie automatycznej kontroli prędkości (Str. 319)

#### Włączanie i wyłączanie układu Pilot Assist

Funkcję Pilot Assist można chwilowo wyłączyć i ustawić w tryb gotowości, po czym włączyć ponownie później.

#### Wyłączanie i ustawianie układu Pilot Assist w tryb gotowości

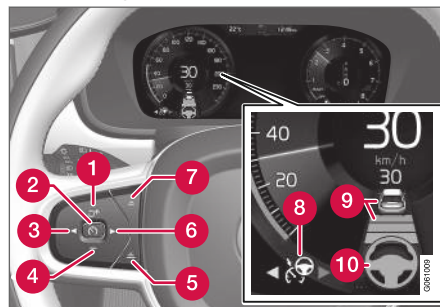

UWAGA: Ilustracja ma charakter schematyczny – szczegóły mogą być inne w zależności od modelu samochodu.

Aby chwilowo wyłączyć funkcję Pilot Assist i ustawić ją w stan gotowości, należy:

- Nacisnąć przycisk  na kierownicy (2).
  - > Funkcja Pilot Assist zostaje przełączona w tryb gotowości – symbol (8) na wyświetlaczu kierowcy zmienia kolor z BIAŁEGO na SZARY, a wskazanie zapisanej prędkości pośrodku prędkościomierza zmienia kolor z BEŻOWEGO na SZARY.

...lub...

- Nacisnąć przycisk  na kierownicy (3).
  - > Układ Pilot Assist zostaje wyłączony i przełącza się na aktywną kontrolę prędkości jazdy w trybie aktywnym.

#### OSTRZEŻENIE

- Gdy funkcja Pilot Assist jest w trybie gotowości, kierowca musi interweniować i kierować, regulując zarówno prędkość, jak i odstęp od poprzedzającego pojazdu.
- Gdy funkcja Pilot Assist jest w trybie gotowości i samochód za bardzo zbliży się do poprzedzającego pojazdu, kierowca zostanie ostrzeżony o małym odstępie przez funkcję ostrzeżenia o zbyt małej odległości od poprzedzającego pojazdu.

**Stan gotowości po interwencji kierowcy**

Układ Pilot Assist zostaje chwilowo wyłączony i przełączony w tryb gotowości, gdy:

- zostanie użyty hamulec zasadniczy.
- dźwignia skrzyni biegów zostanie przestawiona w położenie **N**.
- kierunkowskazy są używane przez czas dłuższy niż 1 minuta.
- kierowca będzie utrzymywał prędkość wyższą niż zapamiętana przez dłużej niż 1 minutę.
- pedał sprzęgła zostanie wciśnięty na około 1 minutę — dotyczy samochodów z manualną skrzynią biegów.

Chwilowe zwiększenie prędkości za pomocą pedału przyspieszenia, np. podczas wyprzedzania, nie ma wpływu na ustawienie funkcji – po zwolnieniu pedału przyspieszenia samochód powraca do ostatnio zapamiętanej prędkości.

Gdy używane są kierunkowskazy, wspomaganie kierowania przez funkcję Pilot Assist zostaje tymczasowo wyłączone. Gdy już tak nie jest, aktywne wspomaganie kierowania zostaje automatycznie wznowione, jeśli nadal można wykryć linie wyznaczające pas ruchu.

**Automatyczne włączenie stanu gotowości**

Działanie funkcji Pilot Assist zależy od działania innych układów, na przykład układu stabilizacji toru jazdy/układu antypoślizgowego ESC<sup>71</sup>. Jeśli

jeden z tych pozostałych układów nie działa prawidłowo, funkcja Pilot Assist zostanie automatycznie wyłączona.

** OSTRZEŻENIE**

W automatycznym trybie gotowości kierowca jest ostrzegany sygnałem dźwiękowym i komunikatem na wyświetlaczu kierowcy.

- Kierowca musi wtedy dostosowywać prędkość samochodu, odpowiednio uruchamiać hamulce i utrzymywać bezpieczną odległość od innych pojazdów.

Do automatycznego przełączenia na tryb gotowości może dojść, na przykład, w następujących sytuacjach:

- gdy kierowca otworzy drzwi.
- gdy hamulce ulegną przegrzaniu.
- gdy kierowca nie trzyma dłoni na kierownicy.
- po włączeniu hamulca postojowego.
- prędkość obrotowa silnika będzie zbyt niska/ zbyt wysoka.
- gdy kierowca odepnie swój pas bezpieczeństwa.
- jedno lub więcej kół utraci przyczepność.

- gdy moduł kamery i radaru jest zasłonięty, np. przez śnieg lub intensywny deszcz (obiekty kamery/fale radiowe są zablokowane).
- gdy prędkość jest mniejsza niż 5 km/h (3 mph) i funkcja Pilot Assist nie jest w stanie ustalić, czy pojazd poprzedzający stoi czy jest innym obiektem, np. garbem ograniczającym prędkość.
- gdy prędkość jest mniejsza niż 5 km/h (3 mph) i poprzedzający pojazd skręca, w wyniku czego funkcja Pilot Assist nie wykrywa już pojazdu, za którym mogłaby podążać.
- gdy prędkość zostanie zmniejszona poniżej 30 km/h (20 mph) – dotyczy tylko samochodów z manualną skrzynią biegów.

<sup>71</sup> Electronic Stability Control

## ◀ Ponowne włączenie układu Pilot Assist z trybu gotowości

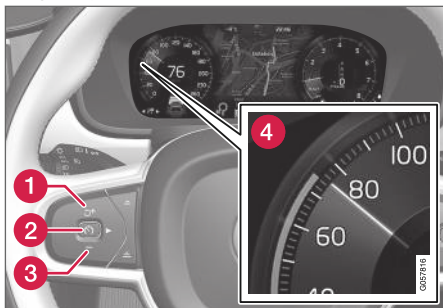

UWAGA: Ilustracja ma charakter schematyczny – szczegóły mogą być inne w zależności od modelu samochodu.

Aby ponownie włączyć funkcję Pilot Assist:

- Nacisnąć przycisk  na kierownicy (1).
- > Prędkość zostanie wówczas ustawiona na ostatnią zapamiętaną.

### OSTRZEŻENIE

Po przywróceniu prędkości za pomocą przycisku  na kierownicy może nastąpić znaczny wzrost prędkości.

### Powiązane informacje

- Pilot Assist (Str. 345)

## Wspomaganie wyprzedzania z wykorzystaniem funkcji Pilot Assist

Funkcja Pilot Assist może wspomagać kierowcę podczas wyprzedzania innych pojazdów.

### Jak działa wspomaganie wyprzedzania

Gdy funkcja Pilot Assist podąża za innym pojazdem, a kierowca sygnalizuje zamiar wyprzedzania poprzez włączenie kierunkowskazu<sup>72</sup>, Pilot Assist pomaga poprzez przyspieszenie pojazdu w kierunku pojazdu poprzedzającego, **zanim** kierowca wjedzie na pas do wyprzedzania.

Następnie funkcja ta zwalnia poprzez zmniejszenie prędkości w celu uniknięcia przedwczesnego hamowania, gdy samochód zbliży się do poruszającego się wolniej pojazdu.

Funkcja pozostaje aktywna do czasu zakończenia wyprzedzania.

### OSTRZEŻENIE

Należy pamiętać, że funkcja ta może zostać włączona także w sytuacjach innych niż wyprzedzanie, np. gdy kierunkowskaz zostanie użyty w celu zasygnalizowania zmiany pasa ruchu lub zjechania na inną drogę – samochód przyspieszy wtedy na chwilę.

### Powiązane informacje

- Pilot Assist (Str. 345)
- Włączanie wspomaganie wyprzedzania z wykorzystaniem funkcji Pilot Assist (Str. 357)
- Ograniczenia funkcjonalne wspomaganie wyprzedzania z wykorzystaniem funkcji Pilot Assist (Str. 357)

<sup>72</sup> Tylko w przypadku mignięcia lewym kierunkowskazem w samochodzie z kierownicą po lewej stronie lub mignięcia prawym kierunkowskazem w samochodzie z kierownicą po prawej stronie.

## Włączanie wspomagania wyprzedzania z wykorzystaniem funkcji Pilot Assist

Działanie wspomagania wyprzedzania jest uzależnione od szeregu warunków.

Do aktywacji funkcji wspomagania podczas wyprzedzania muszą zostać spełnione następujące warunki:

- z przodu musi znajdować się pojazd („cel”)
- **aktualna prędkość** samochodu musi wynosić co najmniej 70 km/h (43 mph)
- **zapisana prędkość** dla funkcji Pilot Assist musi być wystarczająco duża do bezpiecznego wyprzedzania.

## Uruchamianie funkcji wspomagania podczas wyprzedzania

Aby uruchomić wspomaganie wyprzedzania:

- Włączyć kierunkowskaz.

Użyć lewego kierunkowskazu w samochodzie z kierownicą po lewej stronie, a prawego w samochodzie z kierownicą po prawej stronie.

> Wspomaganie wyprzedzania zostaje uruchomione.

## Powiązane informacje

- Pilot Assist (Str. 345)
- Wspomaganie wyprzedzania z wykorzystaniem funkcji Pilot Assist (Str. 356)

## Ograniczenia funkcjonalne wspomagania wyprzedzania z wykorzystaniem funkcji Pilot Assist

Działanie funkcji wspomagania wyprzedzania może podlegać pewnym ograniczeniom funkcjonalnym w określonych sytuacjach.

### OSTRZEŻENIE

Podczas korzystania z układu wspomagania wyprzedzania kierowca powinien zdawać sobie sprawę, że w razie nagłej zmiany warunków może dojść do niepożądanego przyspieszenia.

Dlatego należy unikać pewnych sytuacji, na przykład gdy:

- samochód zbliża się do zjazdu, by skręcić w tym samym kierunku, w którym normalnie odbywa się wyprzedzanie.
- pojazd z przodu zwalnia, zanim kierowca zjedzie na pas do wyprzedzania
- ruch na pasie do wyprzedzania zwalnia
- samochód dostosowany do ruchu prawostronnego jest używany w kraju z ruchem lewostronnym (lub na odwrót).

Sytuacji tego typu można uniknąć poprzez tymczasowe przełączenie układu Pilot Assist w tryb gotowości.

## Powiązane informacje

- Pilot Assist (Str. 345)
- Wspomaganie wyprzedzania z wykorzystaniem funkcji Pilot Assist (Str. 356)

## Zmiana celu z wykorzystaniem funkcji Pilot Assist

W połączeniu z automatyczną skrzynią biegów funkcja Pilot Assist może realizować funkcję zmiany celu przy pewnych prędkościach.

### Zmiana celu

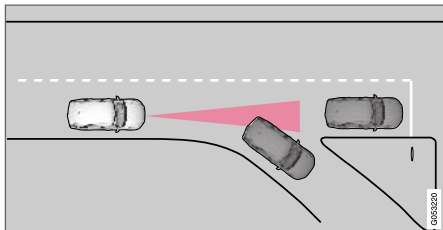

Gdy będący celem poprzedzający samochód nagle skręci, może się okazać, że dalej znajdują się samochody stojące w miejscu.

Jeżeli funkcja Pilot Assist podąża za innym pojazdem z prędkością **poniżej** 30 km/h (20 mph) i zmieni cel z pojazdu jadącego na nieruchomy, to funkcja Pilot Assist zmniejszy prędkość, dostosowując się do pojazdu stojącego w miejscu.

## **⚠ OSTRZEŻENIE**

Gdy funkcja Pilot Assist nadzoruje podążanie za innym pojazdem przy prędkości **powyżej** około 30 km/h (20 mph) i nastąpi zmiana celu z pojazdu ruchomego na pojazd nieruchomy, wtedy funkcja Pilot Assist **zignoruje** pojazd nieruchomy i zamiast tego przyspieszy do prędkości zapisanej w pamięci.

- Kierowca musi wówczas interweniować sam i rozpocząć hamowanie.

### Automatyczny stan gotowości ze zmianą celu

Funkcja Pilot Assist zostaje wyłączona i przełączona w tryb gotowości:

- gdy prędkość jest mniejsza niż 5 km/h (3 mph) i funkcja Pilot Assist nie wie, czy obiekt będący celem to nieruchomy pojazd, czy inny obiekt, np. garb ograniczający prędkość.
- gdy prędkość jest mniejsza niż 5 km/h (3 mph) i poprzedzający pojazd skręca, w wyniku czego funkcja Pilot Assist nie ma żadnego pojazdu, za którym mogłaby podążać.

### Powiązane informacje

- Pilot Assist (Str. 345)

## Automatyczne hamowanie z wykorzystaniem funkcji Pilot Assist

Układ Pilot Assist jest wyposażony w specjalną funkcję hamowania w korku ulicznym i podczas postoju.

### Funkcja hamowania w korku ulicznym i podczas postoju

W przypadku krótszych postojów w związku z wolną jazdą w korku ulicznym lub zatrzymaniem się na światłach, jazda jest wznawiana automatycznie, jeżeli czas postoju nie przekracza około 3 sekund – jeżeli poprzedzający pojazd rusza ponownie po upływie dłuższego czasu, funkcja Pilot Assist zostaje przełączona w stan gotowości z automatycznym hamowaniem.

- Układ Pilot Assist można ponownie włączyć w następujący sposób:
  - Nacisnąć przycisk  przy kierownicy.
  - Wcisnąć pedał przyspieszenia.
- > Układ Pilot Assist wznowi podążanie za poprzedzającym pojazdem, jeśli zacznie on się poruszać do przodu w przeciągu 6 sekund.



**i UWAGA**

Funkcja Pilot Assist może zatrzymać samochód na maksymalnie 5 minut – po tym czasie zostaje włączony hamulec postojowy i funkcja zostaje wyłączona.

Przed ponownym włączeniem funkcji Pilot Assist trzeba zwolnić hamulec postojowy.

**Wstrzymanie automatycznego hamowania**

W niektórych sytuacjach automatyczne hamowanie ustaje po zatrzymaniu, a układ Pilot Assist przechodzi w tryb gotowości. Oznacza to, że hamulce zostają zwolnione i samochód może zacząć się toczyć – dlatego kierowca musi interweniować i samodzielnie uruchomić hamulce, by utrzymać samochód w miejscu.

Może się tak zdarzyć w następujących sytuacjach:

- kierowca oprze stopę na pedale hamulca
- zostanie włączony hamulec postojowy
- dźwignia skrzyni biegów zostanie przestawiona w położenie **P**, **N** lub **R**
- kierowca przełączy układ Pilot Assist w tryb gotowości.

**Automatyczne włączanie hamulca postojowego**

W pewnych sytuacjach zostaje włączony hamulec postojowy, aby samochód pozostał nieruchomy.

Ma to miejsce, gdy funkcja Pilot Assist utrzymuje samochód w miejscu za pomocą hamulca głównego i jednocześnie:

- kierowca otworzy drzwi lub odepnie swój pas bezpieczeństwa
- układ Pilot Assist utrzymywał samochód w miejscu przez ponad ok. 5 sekund
- hamulce ulegną przegrzaniu
- kierowca wyłączy silnik ręcznie.

**Powiązane informacje**

- Pilot Assist (Str. 345)

**Ograniczenia funkcjonalne układu Pilot Assist**

Działanie Pilot Assist może podlegać pewnym ograniczeniom funkcjonalnym w określonych sytuacjach.

Pilot Assist jest układem pomocniczym, który może wspomóc działania kierowcy w różnych sytuacjach. Ale to kierowca jest zawsze odpowiedzialny za zachowanie bezpiecznej odległości od otaczających obiektów oraz utrzymywanie prawidłowego położenia samochodu w pasie ruchu.



## ⚠️ OSTRZEŻENIE

W pewnych sytuacjach wspomaganie kierowania przez funkcję Pilot Assist może nie być w stanie odpowiednio pomóc kierowcy lub może zostać automatycznie wyłączone – w takim przypadku korzystanie z funkcji Pilot Assist nie jest zalecane. Mogą to być na przykład następujące sytuacje:

- oznaczenia pasa ruchu są zużyte, nie ma ich lub krzyżują się ze sobą.
- podział pasów ruchu jest niejasny, na przykład, gdy pasy rozdzielają się lub łączą oraz na wyjazdach lub w przypadku wielu zestawów oznakowania.
- na drodze lub w jej pobliżu występują krawędzie lub linie inne niż oznaczenia pasa ruchu, np. krawężniki, łączenia lub naprawy nawierzchni drogowej, krawędzie barier, krawędzie pobocza lub silne cienie.
- pas ruchu jest wąski lub kręty.
- na pasie ruchu występują krawędzie lub dziury.
- warunki pogodowe są złe, np. opady deszczu lub śniegu, błoto lub breja albo ograniczona widzialność w warunkach

słabego oświetlenia, dodatkowe podświetlenie, mokra nawierzchnia drogi itp.

Kierowca powinien również pamiętać o następujących ograniczeniach funkcji Pilot Assist:

- Wysokie krawężniki, barierki drogowe, tymczasowe przeszkody (pachołki drogowe, barierki bezpieczeństwa itp.) nie są wykrywane. Ewentualnie mogą zostać wykryte w nieprawidłowy sposób jako linie wyznaczające pas ruchu, co może prowadzić do ryzyka kontaktu samochodu z tego rodzaju przeszkodami. Kierowca musi sam sprawdzić, czy samochód znajduje się w odpowiedniej odległości od takich przeszkód.
- Kamera i czujnik radarowy nie mają możliwości wykrywania wszystkich zbliżających się obiektów i przeszkód w ruchu drogowym, np. dziur, przeszkód stacjonarnych lub obiektów, które całkowicie lub częściowo blokują drogę.
- Funkcja Pilot Assist nie „widzi” pieszych, zwierząt itp.
- Zalecana systemowa reakcja kierowcy ma ograniczoną siłę, co oznacza, że system nie zawsze może pomóc kierowcy w kierowaniu i utrzymaniu samochodu na pasie ruchu.
- W samochodach wyposażonych w system Sensus Navigation\* funkcja ta ma opcję

korzystania z informacji zawartych w danych mapy, co może dawać różne rezultaty.

- Funkcja Pilot Assist zostaje wyłączona, jeśli wspomaganie układu kierowniczego działa z ograniczoną siłą – np. podczas chłodzenia po przegrzaniu (patrz punkt „Wspomaganie kierowcy z siłą zależną od prędkości”).

Kierowca zawsze ma możliwość skorygowania lub dostosowania interwencji układu Pilot Assist w kierowanie samochodem i może obrócić kierownicę w żądane położenie.

### Jazda po stromych drogach i/lub z dużym obciążeniem

Należy pamiętać, że układ Pilot Assist jest przeznaczony głównie do jazdy po płaskich drogach. Funkcja może mieć trudności z zachowaniem odpowiedniego odstępu od poprzedzającego pojazdu podczas jazdy po stromych zjazdach – w takim przypadku trzeba zachować szczególną ostrożność i być przygotowanym na konieczność hamowania.

- Nie używać funkcji Pilot Assist podczas jazdy z dużym obciążeniem lub z przyczepą podłączoną do samochodu.

\* Opcja/wyposażenie dodatkowe.

**i UWAGA**

Funkcji Pilot Assist nie można aktywować, jeśli do instalacji elektrycznej samochodu jest podłączona przyczepa, bagażnik rowerowy lub podobne urządzenie.

**Uwagi dodatkowe**

- Trybu jazdy **Off Road** nie można wybrać, gdy aktywna jest funkcja Pilot Assist.

**i UWAGA**

Funkcja wykorzystuje zintegrowany moduł kamery i radaru samochodu, którego działanie podlega pewnym ogólnym ograniczeniom, patrz punkty „Ograniczenia funkcjonalne modułu kamery” i „Ograniczenia funkcjonalne modułu radaru”.

**Powiązane informacje**

- Pilot Assist (Str. 345)
- Wspomaganie kierownicy z siłą zależną od prędkości (Str. 302)
- Ograniczenia funkcjonalne modułu kamery (Str. 374)
- Ograniczenia funkcjonalne modułu radarowego (Str. 364)

**Symbole i komunikaty funkcji Pilot Assist\***

Na wyświetlaczu kierowcy oraz wyświetlaczu na szybie przedniej\* mogą być prezentowane różne symbole i komunikaty dotyczące funkcji Pilot Assist.

Oto kilka przykładów<sup>73</sup>.

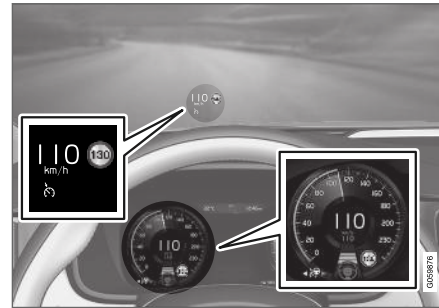

Poprzedzająca ilustracja<sup>74</sup> pokazuje, że funkcja Pilot Assist jest nastawiona na utrzymywanie prędkości 110 km/h (68 mph), a z przodu nie ma pojazdu, za którym można podążać.

Funkcja Pilot Assist nie zapewnia aktywnego wspomagania kierowania, ponieważ nie można wykryć linii wyznaczających pas ruchu.

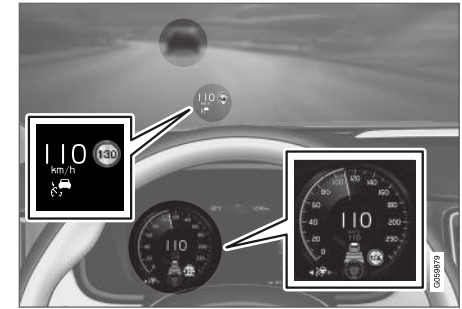

Poprzedzająca ilustracja<sup>74</sup> pokazuje, że funkcja Pilot Assist jest nastawiona na utrzymywanie prędkości 110 km/h (68 mph) i jednocześnie podąża za poprzedzającym pojazdem, który utrzymuje tę samą prędkość.

Funkcja Pilot Assist nie zapewnia aktywnego wspomagania kierowania, ponieważ nie można wykryć linii wyznaczających pas ruchu.

<sup>73</sup> Na poniższej przykładowej ilustracji funkcja RSI (Road Sign Information) informuje, że maksymalna dozwolona prędkość wynosi 130 km/h (80 mph).

<sup>74</sup> UWAGA: Ilustracja ma charakter schematyczny – szczegóły mogą być inne w zależności od modelu samochodu.

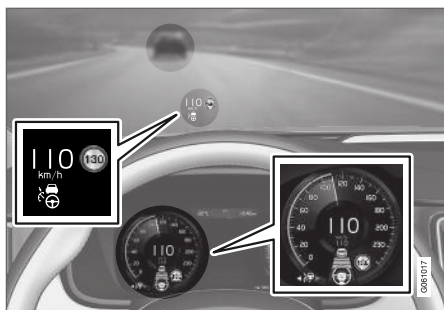

Poprzedzająca ilustracja<sup>74</sup> pokazuje, że funkcja Pilot Assist jest nastawiona na utrzymywanie prędkości 110 km/h (68 mph) i jednocześnie podąża za poprzedzającym pojazdem, który utrzymuje tę samą prędkość.

W tym przypadku funkcja Pilot Assist zapewnia także aktywne wspomaganie kierowania, ponieważ linie wyznaczające pas ruchu są widoczne.

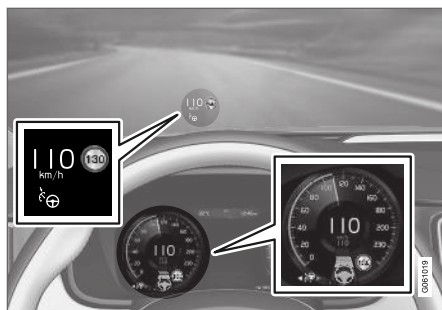

Poprzedzająca ilustracja<sup>74</sup> pokazuje, że funkcja Pilot Assist jest nastawiona na utrzymywanie prędkości 110 km/h (68 mph), a z przodu nie ma pojazdu, za którym można podążać.

Funkcja Pilot Assist zapewnia aktywne wspomaganie kierowania, ponieważ linie wyznaczające pas ruchu są widoczne.

### Powiązane informacje

- Pilot Assist (Str. 345)

## Moduł radarowy

Moduł radarowy jest używany przez wiele systemów wspomagających kierowcę i ma za zadanie wykrywać inne pojazdy.



UWAGA: Ilustracja ma charakter schematyczny – szczegóły mogą być inne w zależności od modelu samochodu.

Moduł radarowy jest wykorzystywany przez następujące funkcje:

- Funkcja ostrzeżenia o zbyt małej odległości od poprzedzającego pojazdu\*
- Aktywna kontrola prędkości jazdy\*
- Funkcja monitorowania pasa ruchu
- Pilot Assist\*
- City Safety

Wszelkie modyfikacje modułu radarowego grożą utratą jego legalizacji.

<sup>74</sup> UWAGA: Ilustracja ma charakter schematyczny – szczegóły mogą być inne w zależności od modelu samochodu.

**Powiązane informacje**

- Ograniczenia funkcjonalne modułu radarowego (Str. 364)
- Zalecana obsługa techniczna modułu radaru (Str. 367)
- Homologacja typu modułu radarowego (Str. 368)

## Ograniczenia funkcjonalne modułu radarowego

Moduł radarowy może podlegać pewnym ograniczeniom funkcjonalnym, które z kolei ograniczają działanie funkcji korzystających z tego modułu.

### Przesłonięte pole działania modułu



Oznaczony obszar musi być wolny od naklejek, przedmiotów, folii zaciemniającej itp.<sup>75</sup>

Moduł radarowy jest umieszczony po wewnętrznej stronie w górnej części szyby przedniej, razem z modułem kamery.

### ! WAŻNE

Nie wolno naklejać ani montować żadnych elementów na zewnątrz ani od wewnątrz szyby przedniej w obszarze przed oraz dookoła modułu kamery i radaru — może to spowodować zakłócenie działania funkcji zależnych od kamery i radaru.

Może to wiązać się z ograniczonym działaniem funkcji, ich całkowitym wyłączeniem lub nieprawidłową reakcją.



Jeśli na wyświetlaczu kierowcy pojawi się ten symbol wraz z komunikatem „Czujnik na prz. szybie Czujnik zablokowany, patrz Instrukcja

obsługi”, oznacza to, że moduł kamery i radaru nie są w stanie wykrywać innych pojazdów, rowerzystów, pieszych i dużych zwierząt przed samochodem, a działanie funkcji korzystających z kamery i radaru może być przerwane, ograniczone lub całkowicie wyłączone albo mogą występować nieprawidłowe reakcje tych funkcji.

Poniższa tabela zawiera przykładowe wskazówki dotyczące postępowania w razie wystąpienia nieprawidłowości i wyświetlenia komunikatu:

Przyczyna (lub objaw)	Czynność
Powierzchnia przedniej szyby przed modułem kamery i radaru jest zabrudzona bądź pokryta lodem lub śniegiem.	Usunąć zabrudzenia, lód lub śnieg z powierzchni przedniej szyby przed modułem kamery i radaru.
Gęsta mgła i silna ulewa lub zamieć śnieżna mogą blokować sygnał radaru lub widok kamery.	Nie podejmować żadnych działań. W trakcie intensywnych opadów deszczu lub śniegu mogą wystąpić przerwy w działaniu modułu.

<sup>75</sup> UWAGA: Ilustracja ma charakter schematyczny – szczegóły mogą być inne w zależności od modelu samochodu.

Przyczyna (lub objaw)	Czynność
Rozbryzgi wody lub śniegu z powierzchni drogi mogą blokować emitowane przez radar sygnały lub widok kamery.	Nie podejmować żadnych działań. Na bardzo mokrej lub zaśniewanej nawierzchni mogą wystąpić przerwy w działaniu modułu.
Zabrudzenie pomiędzy wewnętrzną powierzchnią przedniej szyby a modułem kamery i radaru.	Udać się do warsztatu w celu oczyszczenia szyby przedniej w obrębie pola działania modułu – zaleca się skorzystanie z autoryzowanej stacji obsługi Volvo.

### **i UWAGA**

Powierznię szyby przedniej przed kamerą i modułem radarowym należy utrzymywać w czystości.

### **Prędkość pojazdu**

Zdolność do wykrywania znajdujących się z przodu pojazdów przez moduł radarowy ulega ograniczeniu w następujących sytuacjach:

- prędkość poprzedzającego pojazdu znacznie różni się od prędkości samochodu

### **Ograniczenie pola detekcji**

Moduł radarowy ma ograniczone pole detekcji. W pewnych sytuacjach inny pojazd może nie zostać wykryty lub może to nastąpić później niż można by się spodziewać.

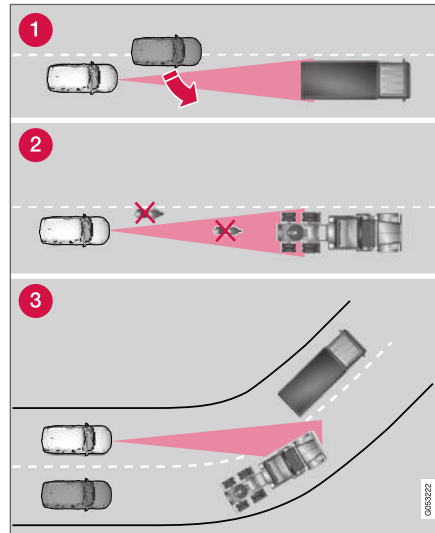

Pole detekcji modułu radarowego.

- 1 W pewnych sytuacjach moduł radarowy wykrywa znajdujący się blisko pojazd z opóźnieniem, np. gdy pomiędzy samochód a

poprzedzający pojazd wjeżdża z boku inny pojazd.

- 2 Motocykle i inne mniejsze pojazdy, które nie jadą środkiem pasa ruchu, mogą pozostać niewykryte.
- 3 Na łuku drogi moduł radarowy może zareagować na niewłaściwy pojazd lub stracić kontakt z pojazdem wcześniej wykrytym.

## ◀ Niskie przyczepy

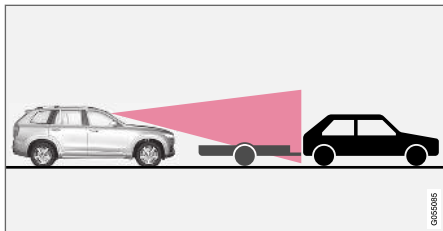

Niska przyczepa w strefie cienia radarowego.

Niskie przyczepy mogą być trudne do wykrycia przez moduł radarowy lub nie być wykrywane w ogóle - kierowca powinien z tego względu zachować szczególną ostrożność jadąc za niską przyczepą, gdy aktywna jest automatyczna kontrola prędkości jazdy lub Pilot Assist.

## Wysoka temperatura

W warunkach bardzo wysokich temperatur może nastąpić chwilowe wyłączenie modułu kamery i radaru na ok. 15 minut po włączeniu silnika w celu ochrony układów elektronicznych modułu. Ponowne uruchomienie modułu kamery i radaru nastąpi automatycznie, gdy temperatura dostatecznie spadnie.

## Uszkodzenia szyby przedniej

### ! WAŻNE

Jeżeli na szybie przedniej przed jednym z „okienek” modułu kamery i radaru pojawi się pęknięcie, rysa lub odprysk zajmujące powierzchnię o wielkości ok. 0,5 × 3,0 mm (0,02 × 0,12 cala) lub większą, należy wymienić szybę w stacji obsługi – zaleca się kontakt z autoryzowaną stacją obsługi Volvo.

Jeśli uszkodzenie nie zostanie naprawione, może to doprowadzić do ograniczenia sprawności działania systemów wspomagających kierowcę, które korzystają z modułu kamery i radaru.

Może to wiązać się z ograniczonym działaniem funkcji, ich całkowitym wyłączeniem lub nieprawidłową reakcją.

Aby uniknąć ryzyka braku, nieprawidłowości lub ograniczenia skuteczności działania systemów wsparcia kierowcy wykorzystujących radar, należy również przestrzegać poniższych zaleceń:

- Firma Volvo zaleca, aby **nie** naprawiać pęknięć, zarysować ani odprysków na powierzchni szyby przed modułem kamery

i radaru. W takim przypadku należy wymienić całą szybę przednią.

- Przed wymianą przedniej szyby należy skontaktować się z autoryzowaną stacją obsługi Volvo, by sprawdzić, czy została zamówiona do zamontowania odpowiednia szybą.
- W przypadku wymiany wycieraczek szyby przedniej trzeba użyć wycieraczek tego samego typu lub wycieraczek zatwierdzonych przez Volvo.

### ! WAŻNE

W razie wymiany szyby przedniej konieczna jest ponowna kalibracja modułu kamery i radaru w warsztacie w celu zapewnienia funkcjonalności wszystkich kamer w samochodzie oraz systemów działających w oparciu o radar. Zaleca się kontakt z autoryzowaną stacją obsługi Volvo.

## Powiązane informacje

- Moduł radarowy (Str. 362)



## Zalecana obsługa techniczna modułu radaru

Do prawidłowego działania modułu kamery i radaru wymagane jest regularne oczyszczanie powierzchni szyby przedniej przed modułem z brudu, lodu i śniegu. Szybę należy myć wodą z dodatkiem szamponu samochodowego.

### **i UWAGA**

Jeśli moduł kamery i radaru będzie pokryty brudem, lodem lub śniegiem, może to spowodować ograniczenie jego działania i uniemożliwić pomiar.

Może to wiązać się z ograniczonym działaniem funkcji, ich całkowitym wyłączeniem lub nieprawidłową reakcją.

### Powiązane informacje

- Moduł radarowy (Str. 362)

## Homologacja typu modułu radarowego



Można tu zapoznać się z homologacją typu modułów radarowych samochodu wykorzystywanych przez funkcje ACC<sup>76</sup>, PA<sup>77</sup> i BLIS<sup>78</sup>.

Rynek	ACC & PA	BLIS	Symbol	Aprobata typu
Brazylia	✓			<p>Este equipamento opera em caráter secundário, isto é, não tem direito à proteção contra interferência prejudicial, mesmo de estações do mesmo tipo, e não pode causar interferência a sistemas operando em caráter primário.</p> <p>Modelo: L2C0054TR 4122-14-8645 EAN: (01)07897843840855</p>
		✓		<p>Modelo: L2C0055TR 1500-15-8065 EAN: 07897843840978</p>



<sup>76</sup> Adaptive Cruise Control

<sup>77</sup> Pilot Assist

<sup>78</sup> Blind Spot Information

Rynek	ACC & PA	BLIS	Symbol	Aprobata typu
Europa	✓	✓		<p>Hereby, Delphi Electronics and Safety declares that L2C0054TR / L2C0055TR are in compliance with the essential requirements and other relevant provisions of Directive 2014/53/EU (RED). The original declaration of conformity can be accessed at the following link <a href="http://www.delphi.com/automotive-homologation">www.delphi.com/automotive-homologation</a>.</p> <p>Frequency Band: 76GHz – 77GHz</p> <p>Maximum Output Power: 55dBm EIRP</p> <p>The Declaration of Conformity may be consulted at Delphi Electronics &amp; Safety / 2151 E. Lincoln Road / Kokomo, Indiana 46902 USA</p>
Zjednoczone Emiraty Arabskie (UAE)	✓			REGISTERED No: ER37536/15 DEALER No: DA37380/15
		✓		REGISTERED No: ER37357/15 DEALER No: DA37380/15
Indonezja	✓			37295/POSTEL/2014 4927
		✓		38806/SDPPI/2015 4927
Jordania	✓			Type Approval No.: TRC/LPD/2014/255 Equipment Type: Low Power Device (LPD)
		✓		Type Approval No.: TRC/LPD/2015/3 Equipment Type: Low Power Device (LPD)

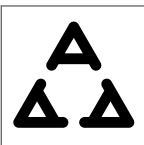

Rynek	ACC & PA	BLIS	Symbol	Aprobata typu
Korea	✓			Certification No. MSIP-CMI- DPH-L2C0054TR
		✓		Certification No. MSIP-CMI-DPH-L2C0055TR
Maroko	✓	✓		AGREE PAR L'ANRT MAROC NUMÉRO D'AGRÉMENT: MR 9929 ANRT 2014 DATE D'AGRÉMENT: 26/12/2014
Meksyk	✓			IFETEL: RLVDEL215-0299
		✓		IFETEL: RLVDEL215-0314
Mołdawia	✓	✓		
Serbia	✓			W011 14
		✓		W011 15

Rynek	ACC & PA	BLIS	Symbol	Aprobata typu
Singapur	✓	✓	Complies with IDA standards DA105753	
Republika Południowej Afryki	✓			TA-2014/1824 APPROVED
		✓		TA-2014/2390 APPROVED
Tajwan	✓			CCAB15LP0560T3
		✓		CCAB15LP0680T0
Ukraina	✓	✓		Delphi цім стверджує, що обладнання RACAM/SRR2 відповідає вимогам Про затвердження Технічного регламенту радіобладнання і телекомунікаційного кінцевого (термінального) обладнання (Постанова КМУ № 679 від 24 червня 2009 р.) Декларація відповідності знаходиться на сайті Delphi за адресою: Delphi.

**« Homologacja typu wyposażenia radiowego**

Rynek	Symbol	Aprobata typu
Europa		Firma Volvo Cars niniejszym deklaruje, że wszystkie urządzenia radiowe spełniają zasadnicze wymagania i inne istotne postanowienia Dyrektywy 2014/53/UE.

**Powiązane informacje**

- Moduł radarowy (Str. 362)

## Moduł kamery

Moduł kamery jest wykorzystywany przez wiele systemów wspomagających kierowcę i ma za zadanie na przykład wykrywać linie pasa ruchu lub znaki drogowe.



UWAGA: Ilustracja ma charakter schematyczny – szczegóły mogą być inne w zależności od modelu samochodu.

Moduł kamery jest wykorzystywany przez następujące funkcje:

- Aktywna kontrola prędkości jazdy\*
- Pilot Assist\*
- Układ monitorowania pasa ruchu\*
- Wspomaganie kierowania w przypadku ryzyka kolizji
- City Safety
- Driver Alert Control\*
- System informacji o znakach drogowych\*

- Aktywne światła drogowe \*

### Powiązane informacje

- Ograniczenia funkcjonalne modułu kamery (Str. 374)
- Zalecana obsługa techniczna kamery (Str. 377)

## Ograniczenia funkcjonalne modułu kamery

Moduł kamery może podlegać pewnym ograniczeniom funkcjonalnym, które z kolei ograniczają działanie funkcji korzystających z tego modułu.

### Pogorszona widoczność

Kamera ma podobne ograniczenia jak ludzkie oko – np. gorzej „widzi” w trakcie intensywnych opadów śniegu lub deszczu, w gęstej mgle, podczas burzy piaskowej lub zamieci śnieżnej. W takich warunkach działanie układów korzystających z kamery może ulec poważnemu ograniczeniu lub chwilowemu wyłączeniu.

Oświetlenie silnym strumieniem światła, odbicia światła od nawierzchni drogi, brudna jezdnia lub niewyraźne linie na jezdni mogą w istotny sposób ograniczyć możliwości funkcjonalne kamery, gdy jest ona wykorzystywana do śledzenia pasa ruchu i wykrywania pieszych, rowerzystów, dużych zwierząt oraz innych pojazdów.

## Przesłonięte pole działania modułu



Oznaczony obszar musi być wolny od naklejek, przedmiotów, folii zaciemniającej itp.<sup>79</sup>.

Moduł kamery jest umieszczony po wewnętrznej stronie w górnej części szyby przedniej, razem z modułem radaru.

**!** **WAŻNE**

Nie wolno naklejać ani montować żadnych elementów na zewnątrz ani od wewnątrz szyby przedniej w obszarze przed oraz dookoła modułu kamery i radaru — może to spowodować zakłócenie działania funkcji zależnych od kamery i radaru.

Może to wiązać się z ograniczonym działaniem funkcji, ich całkowitym wyłączeniem lub nieprawidłową reakcją.



Jeśli na wyświetlaczu kierowcy pojawi się ten symbol wraz z komunikatem „**Czujnik na prz. szybie Czujnik zablokowany, patrz Instrukcja obsługi**”, oznacza to, że moduł kamery i radaru nie jest w stanie wykrywać innych pojazdów, rowerzystów, pieszych i dużych zwierząt przed samochodem, a działanie funkcji korzystających z kamery i radaru może być przerwane, ograniczone lub całkowicie wyłączone albo mogą występować nieprawidłowe reakcje tych funkcji.

Poniższa tabela zawiera przykładowe wskazówki dotyczące postępowania w razie wystąpienia nieprawidłowości i wyświetlenia komunikatu:

<sup>79</sup> UWAGA: Ilustracja ma charakter schematyczny – szczegóły mogą być inne w zależności od modelu samochodu.



Przyczyna (lub objaw)	Czynność
Powierzchnia przedniej szyby przed modułem kamery i radaru jest zabrudzona bądź pokryta lodem lub śniegiem.	Usunąć zabrudzenia, lód lub śnieg z powierzchni przedniej szyby przed modułem kamery i radaru.
Gęsta mgła i silna ulewa lub zamieć śnieżna mogą blokować sygnał radaru lub widok kamery.	Nie podejmować żadnych działań. W trakcie intensywnych opadów deszczu lub śniegu mogą wystąpić przerwy w działaniu modułu.
Rozbryzgi wody lub śniegu z powierzchni drogi mogą blokować emitowane przez radar sygnały lub widok kamery.	Nie podejmować żadnych działań. Na bardzo mokrej lub zaśnieżonej nawierzchni mogą wystąpić przerwy w działaniu modułu.
Zabrudzenie pomiędzy wewnętrzną powierzchnią przedniej szyby a modułem kamery i radaru.	Udać się do warsztatu w celu oczyszczenia szyby przedniej w obrębie pola działania modułu – zaleca się skorzystanie z autoryzowanej stacji obsługi Volvo.
Oświetlenie silnym strumieniem światła	Nie podejmować żadnych działań. Moduł kamery automatycznie powróci do normalnego działania w bardziej sprzyjających warunkach oświetlenia.

### **i UWAGA**

Powierzchnię szyby przedniej przed kamerą i modułem radarowym należy utrzymywać w czystości.

### **Wysoka temperatura**

W warunkach bardzo wysokich temperatur może nastąpić chwilowe wyłączenie modułu kamery i radaru na ok. 15 minut po włączeniu silnika w celu ochrony układów elektronicznych modułu. Ponowne uruchomienie modułu kamery i radaru nastąpi automatycznie, gdy temperatura dostatecznie spadnie.

### **Uszkodzenia szyby przedniej**

#### **! WAŻNE**

Jeżeli na szybie przedniej przed jednym z „okienek” modułu kamery i radaru pojawi się pęknięcie, rysa lub odprysk zajmujące powierzchnię o wielkości ok. 0,5 × 3,0 mm (0,02 × 0,12 cala) lub większą, należy wymienić szybę w stacji obsługi – zaleca się kontakt z autoryzowaną stacją obsługi Volvo.

Jeśli uszkodzenie nie zostanie naprawione, może to doprowadzić do ograniczenia sprawności działania systemów wspomagających kierowcę, które korzystają z modułu kamery i radaru.

Może to wiązać się z ograniczonym działaniem funkcji, ich całkowitym wyłączeniem lub nieprawidłową reakcją.

Aby uniknąć ryzyka braku, nieprawidłowości lub ograniczenia skuteczności działania systemów wsparcia kierowcy wykorzystujących radar, należy również przestrzegać poniższych zaleceń:

- Firma Volvo zaleca, aby **nie** naprawiać pęknięć, zarysowań ani odprysków na powierzchni szyby przed modułem kamery i radaru. W takim przypadku należy wymienić całą szybę przednią.
- Przed wymianą przedniej szyby należy skontaktować się z autoryzowaną stacją





obsługi Volvo, by sprawdzić, czy została zamówiona do zamontowania odpowiednia szyba.

- W przypadku wymiany wycieraczek szyby przedniej trzeba użyć wycieraczek tego samego typu lub wycieraczek zatwierdzonych przez Volvo.

### **WAŻNE**

W razie wymiany szyby przedniej konieczna jest ponowna kalibracja modułu kamery i radaru w warsztacie w celu zapewnienia funkcjonalności wszystkich kamer w samochodzie oraz systemów działających w oparciu o radar. Zaleca się kontakt z autoryzowaną stacją obsługi Volvo.

### **Powiązane informacje**

- Moduł kamery (Str. 373)

## Zalecana obsługa techniczna kamery

Do prawidłowego działania modułu kamery i radaru wymagane jest regularne oczyszczanie powierzchni szyby przedniej przed modulem z brudu, lodu i śniegu. Szybę należy myć wodą z dodatkiem szamponu samochodowego.

### **i UWAGA**

Jeśli moduł kamery i radaru będzie pokryty brudem, lodem lub śniegiem, może to spowodować ograniczenie jego działania i uniemożliwić pomiar.

Może to wiązać się z ograniczonym działaniem funkcji, ich całkowitym wyłączeniem lub nieprawidłową reakcją.

## Powiązane informacje

- Moduł kamery (Str. 373)

## City Safety™

Układ City Safety może ostrzegać kierowcę za pomocą sygnałów wizualnych i akustycznych oraz pulsowaniem pedału hamulca, aby pomóc mu w zauważeniu pojawiających się nagle pieszych, rowerzystów, dużych zwierząt i pojazdów – samochód podejmuje wtedy próbę automatycznego hamowania, o ile kierowca sam nie podejmie działania w rozsądnym czasie.

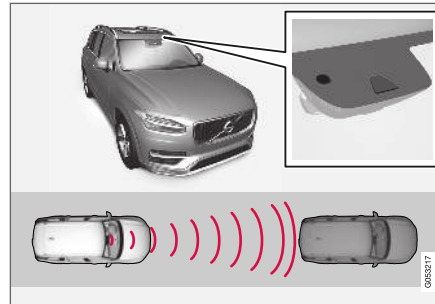

Umiejscowienie modułu radarowego<sup>80</sup>.

Układ City Safety może zapobiec kolizji lub zmniejszyć prędkość w momencie zderzenia.

Układ City Safety pomaga kierowcy, któremu zagraża zderzenie z pieszym, dużym zwierzęciem, rowerzystą lub pojazdem.

Układ City Safety może pomóc kierowcy uniknąć kolizji podczas jazdy w gęstym ruchu ulicznym,

kiedy na przykład zmienna sytuacja przed samochodem w połączeniu z chwilową nieuwagą mogą doprowadzić do wypadku.

Funkcja ta pomaga kierowcy, automatycznie wyhamowując samochód w razie bezpośredniego zagrożenia kolizją, jeśli kierowca nie zareaguje na czas poprzez hamowanie i/lub zmianę toru jazdy.

Układ City Safety uaktywnia krótkie, szybkie hamowanie i w normalnych okolicznościach zatrzymuje samochód tuż za pojazdem znajdującym się z przodu.

Układ City Safety jest uruchamiany w sytuacjach, w których kierowca powinien był rozpocząć hamowanie wcześniej i dlatego nie w każdej sytuacji może on pomóc kierowcy.

Układ City Safety jest zaprojektowany do uruchamiania możliwie jak najpóźniej, aby uniknąć zbędnych interwencji.

W normalnych warunkach kierowca i pasażerowie nie zauważają działania układu City Safety – jest tak jedynie w sytuacjach bardzo bliskich kolizji.

<sup>80</sup> UWAGA: Ilustracja ma charakter schematyczny – szczegóły mogą być inne w zależności od modelu samochodu.



## OSTRZEŻENIE

- Układ City Safety to dodatkowa funkcja wspomagająca kierowcę, której zadaniem jest poprawa bezpieczeństwa jazdy – nie jest ona w stanie poradzić sobie ze wszystkimi sytuacjami w każdych warunkach ruchu, pogodowych oraz drogowych.
- Funkcja automatycznego hamowania układu City Safety może zapobiec kolizji lub zmniejszyć prędkość, przy której do niej dojdzie, jednak w celu zagwarantowania pełnej intensywności hamowania, kierowca powinien zawsze nacisnąć pedał hamulca – nawet gdy samochód hamuje automatycznie.
- Ostrzeżenie i wspomaganie kierowania jest aktywowane tylko w przypadku dużego ryzyka zderzenia – dlatego nie wolno czekać na interwencję funkcji ostrzegania o ryzyku kolizji lub układu City Safety.
- Ostrzeżenie i hamowanie w reakcji na wykrycie pieszych i rowerzystów zostają wyłączone przy prędkościach przekraczających 80 km/h (50 mph).
- Funkcja City Safety nie aktywuje funkcji automatycznego hamowania w sytuacji gwałtownego przyspieszania.
- Układ City Safety nie zastępuje uwagi i oceny sytuacji przez kierowcę. Odpowiedzialność za prowadzenie samochodu w

bezpieczny sposób, z odpowiednią prędkością, we właściwej odległości od innych pojazdów i zgodnie z obowiązującymi przepisami ruchu drogowego spoczywa zawsze na kierowcy.

- Zaleca się, aby kierowca przeczytał wszystkie części instrukcji obsługi dotyczące układu City Safety, aby poznać jego ograniczenia i dowiedzieć się, z czego powinien zdawać sobie sprawę przed rozpoczęciem korzystania z tego układu (patrz lista odsyłaczy do wszystkich części).

### Powiązane informacje

- Parametry i funkcje składowe układu City Safety (Str. 379)
- Ustawianie odległości reakcji dla City Safety (Str. 381)
- Wykrywanie przeszkód przez układ City Safety (Str. 382)
- City Safety w ruchu odbywającym się w kierunku poprzecznym (Str. 385)
- Ograniczenia funkcjonalne układu City Safety dotyczące ruchu poprzecznego (Str. 385)
- Działanie układu City Safety, gdy manewry mające na celu uniknięcie kolizji są niemożliwe (Str. 386)

- Hamowanie przez układ City Safety w reakcji na pojazd nadjeżdżający z przeciwka (Str. 387)
- Ograniczenia funkcjonalne układu City Safety (Str. 388)
- Komunikaty układu City Safety (Str. 391)

## Parametry i funkcje składowe układu City Safety

Układ City Safety może pomóc w uniknięciu kolizji z pojazdem, rowerzystą, pieszym lub większym zwierzęciem poprzez zmniejszenie prędkości samochodu za pomocą funkcji automatycznego hamowania.

Jeśli różnica prędkości jest większa niż podano poniżej, funkcja automatycznego hamowania układu City Safety nie może zapobiec kolizji, ale łagodzi jej skutki.

### Pojazdy

W przypadku pojazdu z przodu układ City Safety jest w stanie zredukować prędkość nawet o 60 km/h (37 mph).

### Rowerzyści

W przypadku rowerzysty układ City Safety jest w stanie zredukować prędkość nawet o 50 km/h (30 mph).

### Piesi

W przypadku pieszych układ City Safety jest w stanie zredukować prędkość nawet o 45 km/h (28 mph).

### Duże zwierzęta

W przypadku ryzyka kolizji z dużym zwierzęciem układ City Safety jest w stanie zredukować prędkość samochodu nawet o 15 km/h (9 mph).

Funkcja hamowania w reakcji na pojawienie się dużego zwierzęcia ma głównie za zadanie zmniejszenie siły uderzenia przy wyższych prędkościach i jest najbardziej skuteczna przy prędkościach powyżej 70 km/h (43 mph), ale mniej skuteczna przy niższych prędkościach.

## Funkcje składowe układu City Safety

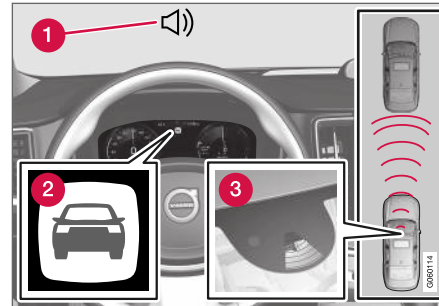

Elementy układu<sup>81</sup>.

- 1 Sygnalizacja akustyczna ryzyka kolizji
- 2 Sygnalizacja ryzyka kolizji
- 3 Pomiar odległości przez moduł kamery i radaru

Układ City Safety realizuje trzy kroki w następującej kolejności:

1. Ostrzeganie o ryzyku kolizji
2. Przygotowanie do hamowania awaryjnego
3. Automatyczne hamowanie

Poniższy opis wyjaśnia, co się dzieje podczas tych trzech procedur:

<sup>81</sup> UWAGA: Ilustracja ma charakter schematyczny – szczegóły mogą być inne w zależności od modelu samochodu.

## 1 – Ostrzeżenie o ryzyku kolizji

Kierowca zostaje najpierw ostrzeżony o zbliżającej się potencjalnej kolizji.

W samochodach wyposażonych w wyświetlacz przezierny\*, ostrzeżenie jest wyświetlane na szybie przedniej za pomocą migającego symbolu.

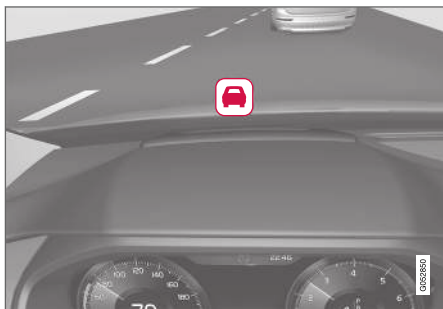

Symbol ostrzeżenia o ryzyku kolizji na szybie przedniej<sup>82</sup>.

### **i UWAGA**

Gdy występuje silne światło słoneczne, odbite światło lub duży kontrast oświetlenia albo kierowca korzysta z okularów przeciwsłonecznych lub nie patrzy na wprost, zauważenie wizualnego sygnału ostrzegawczego na przedniej szybie może być trudne.

Układ City Safety potrafi wykrywać pieszych, rowerzystów i pojazdy, które są nieruchome lub poruszają się w tym samym kierunku, co samochód i znajdują się z przodu. Układ City Safety potrafi wykrywać pieszych, rowerzystów i duże zwierzęta przecinające drogę przed pojazdem.

W przypadku ryzyka kolizji z pieszym, dużym zwierzęciem, rowerzystą lub innym pojazdem (w z pojazdami opisanymi w rozdziale „City Safety w ruchu odbywającym się w kierunku poprzecznym”) kierowca zostaje ostrzeżony za pomocą sygnałów wizualnych i akustycznych oraz pulsowaniem pedału hamulca. Ostrzeżenie w postaci pulsowania pedału hamulca nie występuje podczas jazdy z mniejszą prędkością, nagłego hamowania przez kierowcę i przyspieszania. Częstotliwość pulsacji hamulców zależy od prędkości samochodu.

## 2 – Przygotowanie do hamowania awaryjnego

Jeżeli mimo ostrzeżenia ryzyko kolizji ulegnie zwiększeniu, uruchamiana jest funkcja przygotowania do hamowania awaryjnego.

Funkcja przygotowania do hamowania awaryjnego wzmacnia siłę hamowania zainicjowanego przez kierowcę, jeśli układ uzna, że hamowanie nie jest wystarczające do uniknięcia kolizji.

## 3 – Automatyczne hamowanie

Funkcja automatycznego hamowania zostaje uruchomiona na końcu.

Jeśli w tej sytuacji kierowca nie podjął jeszcze działań zmierzających do uniknięcia kolizji i staje się ona nieunikniona, zostaje uruchomiona funkcja automatycznego hamowania – ma to miejsce niezależnie od tego, czy kierowca hamuje czy nie. Hamowanie odbywa się wtedy z pełną siłą w celu zmniejszenia prędkości zderzenia lub z ograniczoną siłą, jeżeli jest to wystarczające do uniknięcia kolizji.

Podczas automatycznego hamowania może również nastąpić aktywacja napinaczy pasów bezpieczeństwa. Więcej informacji można znaleźć w części „Napinacze pasów bezpieczeństwa”.

W niektórych sytuacjach działanie funkcji automatycznego hamowania może rozpocząć się od delikatnego przyhamowania, po czym przejść do pełnej mocy hamowania.

Gdy układ City Safety zapobiegnie kolizji z nieruchomym obiektem, samochód pozostaje nieruchomy w oczekiwaniu na podjęcie działania przez kierowcę. Jeżeli samochód zostanie zahamowany z powodu poruszającego się wolniej pojazdu z przodu, to prędkość zostanie zmniejszona do takiej samej prędkości, jaka jest utrzymywana przez pojazd z przodu.

<sup>82</sup> UWAGA: Ilustracja ma charakter schematyczny – szczegóły mogą być inne w zależności od modelu samochodu.

**i UWAGA**

W samochodach z manualną skrzynią biegów silnik wyłącza się po zatrzymaniu samochodu przez funkcję automatycznego hamowania, chyba że kierowca zdąży wcześniej wcisnąć pedał sprzęgła.

Kierowca może w każdej chwili przerwać interwencję wciskając pedał przyspieszenia.

**i UWAGA**

Podczas hamowania przez układ City Safety™ zapalają się światła hamowania.

W trakcie automatycznego hamowania przez układ City Safety na wyświetlaczu kierowcy widoczny jest komunikat tekstowy informujący o zadziałaniu tej funkcji.

**⚠ OSTRZEŻENIE**

Układ City Safety nie może być traktowany jako pretekst do zmiany nawyków przy prowadzeniu samochodu – kierowca nie może polegać wyłącznie na układzie City Safety i realizowanym przez ten układ automatycznym hamowaniu.

**Powiązane informacje**

- City Safety™ (Str. 377)

**Ustawianie odległości reakcji dla City Safety**

Układ City Safety jest zawsze aktywny, ale kierowca ma możliwość wyboru odległości reakcji (ostrzegania).

**i UWAGA**

Funkcji City Safety nie można wyłączyć. Jest ona aktywowana automatycznie przy uruchomieniu silnika/napędu elektrycznego i pozostaje włączona do czasu jego wyłączenia.

Odległość reakcji decyduje o czułości układu i określa, kiedy powinno pojawić się ostrzeżenie za pomocą sygnałów wizualnych i akustycznych oraz pulsowaniem pedału hamulca.

Aby wybrać odległość reakcji:

1. Wybrać **Ustawienia** → **My Car** → **IntelliSafe** w widoku górnym wyświetlacza centralnego.
2. W pozycji **Ostrzeżenie City Safety** wybrać **Późne**, **Normalny** lub **Wczesne**, aby ustawić wymaganą odległość reakcji.

Jeśli przy ustawieniu **Wczesne** ostrzeżenia generowane są zbyt często, co w niektórych sytuacjach może być irytujące, można wybrać ustawienie odległości reakcji **Normalny** lub **Późne**.

Gdy ostrzeżenia są odczuwane jako zbyt częste lub irytujące, odległość reakcji można zreduko-

wać, co zmniejsza łączną liczbę ostrzeżeń i powoduje, że układ City Safety ostrzega później.

Odległość reakcji **Późne** powinna zatem być używana tylko w wyjątkowych sytuacjach, np. podczas dynamicznej jazdy.





## OSTRZEŻENIE

- Żaden układ automatyczny nie może zagwarantować działania prawidłowego w 100% we wszystkich sytuacjach. Dlatego nigdy nie należy testować działania funkcji City Safety jadąc w kierunku ludzi, zwierząt lub pojazdów – może to spowodować poważne szkody materialne i doprowadzić do obrażeń ciała lub śmierci.
- Funkcja City Safety ostrzega kierowcę o niebezpieczeństwie, ale nie jest w stanie skrócić czasu jego reakcji.
- Nawet w przypadku nastawienia odległości reakcji na **Wczesne**, w pewnych sytuacjach ostrzeżenia mogą wydawać się spóźnione, na przykład w przypadku dużej różnicy prędkości lub gdy pojazdy znajdują się z przodu nagle zaczną gwałtownie hamować.
- Gdy odległość ostrzegania jest nastawiona na **Wczesne**, ostrzeżenia będą pojawiać się z większym wyprzedzeniem. Może to oznaczać, że ostrzeżenia będą się pojawiać częściej niż przy odległości ostrzegania **Normalny**, ale jest to zalecane, ponieważ może poprawić skuteczność układu City Safety.

## UWAGA

Ostrzeżenie za pomocą kierunkowskazów przez funkcję Rear Collision Warning zostaje wyłączone, jeśli odległość ostrzegania przed kolizją dla funkcji City Safety jest nastawiona na najniższy poziom „**Późne**”.

Napinacze pasów bezpieczeństwa oraz funkcje hamowania pozostają nadal aktywne.

### Powiązane informacje

- City Safety™ (Str. 377)

## Wykrywanie przeszkód przez układ City Safety

Układ City Safety może wykrywać takie przeszkody, jak pojazdy, rowerzyści, duże zwierzęta i piesi.

### Pojazdy

Układ City Safety wykrywa większość pojazdów, stojących oraz poruszających się w tym samym kierunku, co własny samochód, jak również pojazdów opisanych w częściach „City Safety w ruchu odbywającym się w kierunku poprzecznym” oraz „Hamowanie przez układ City Safety w reakcji na ruch z przeciwka”.

Aby układ City Safety był w stanie wykrywać pojazdy w nocy, ich światła przednie i tylne muszą być włączone oraz jasno świecić.



## Rowerzyści

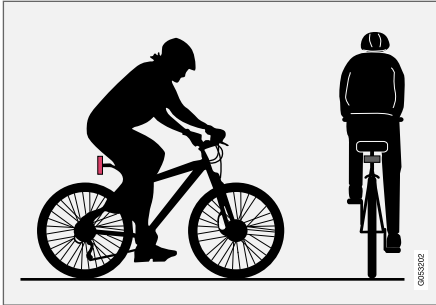

Optymalny przykład tego, co układ City Safety interpretuje jako rowerzystę – wyraźny zarys sylwetki i roweru.

Optymalne działanie układu wymaga, by funkcja wykrywania rowerzystów otrzymała możliwie jak najbardziej jednoznaczną informację o zarysie sylwetki i roweru – oznacza to możliwość zidentyfikowania roweru, głowy, rąk, ramion i nóg oraz górnej i dolnej części ciała w połączeniu z normalnym sposobem poruszania się człowieka.

Jeżeli duża część ciała rowerzysty lub roweru pozostanie niewidoczna dla kamery, układ nie będzie w stanie go wykryć.

Aby układ był w stanie wykryć rowerzystę, musi on być osobą dorosłą jadącą na rowerze dla dorosłych.

## ⚠️ OSTRZEŻENIE

City Safety to dodatkowa funkcja wspomagająca kierowcę i nie jest w stanie wykryć wszystkich rowerzystów we wszystkich sytuacjach – funkcja nie widzi przykładowo:

- częściowo zasłoniętych rowerzystów.
- rowerzystów, jeśli kontrast tła otoczenia jest słaby – interwencje ostrzegawcze i hamowanie mogą być opóźnione lub w ogóle nie nastąpić.
- rowerzystów noszących odzież, która przesłania zarys sylwetki
- rowerów, na których przewożone są duże przedmioty.

Od odpowiedzialność za prawidłowe prowadzenie pojazdu i zachowanie bezpiecznej odległości dostosowanej do prędkości jazdy ponosi zawsze kierowca.

## Piesi

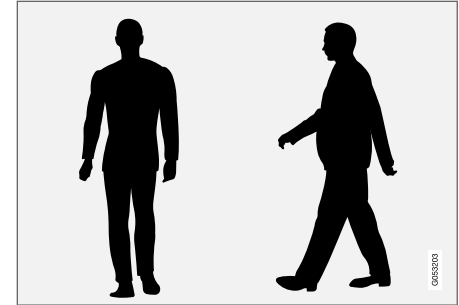

Optymalne przykłady kształtów, które układ uznaje za pieszych o wyraźnym zarysie sylwetki.

Optymalne działanie układu wymaga, by funkcja wykrywania pieszych otrzymała możliwie jak najbardziej jednoznaczną informację o zarysie sylwetki – oznacza to możliwość zidentyfikowania głowy, rąk, ramion i nóg oraz górnej i dolnej części ciała w połączeniu z normalnym sposobem poruszania się człowieka.

Aby możliwe było wykrywanie pieszych, muszą oni wyróżniać się od tła, a kontrast ten zależy od takich czynników, jak odzież, oświetlenie tła oraz pogoda. Przy słabym kontraście piesi mogą zostać wykryci zbyt późno lub w ogóle nie wykryci, co może oznaczać, że ostrzeżenia i hamowanie nastąpią z opóźnieniem lub nie nastąpią wcale.

- ◀ Układ City Safety potrafi także wykrywać pieszych w ciemności, jeśli zostaną oświetleni przez reflektory samochodu.

### ⚠ OSTRZEŻENIE

City Safety to dodatkowa funkcja wspomagająca kierowcę i nie jest w stanie wykryć wszystkich pieszych we wszystkich sytuacjach – funkcja nie widzi przykładowo:

- częściowo zastoniętych pieszych, osób noszących odzież ukrywającą zarys sylwetki i pieszych o wzroście mniejszym niż 80 cm (32 in.).
- pieszych, jeśli kontrast tła otoczenia jest słaby - interwencje ostrzegawcze i hamowanie mogą być opóźnione lub w ogóle nie nastąpić.
- pieszych niosących duże przedmioty.

Odpowiedzialność za prawidłowe prowadzenie pojazdu i zachowanie bezpiecznej odległości dostosowanej do prędkości jazdy ponosi zawsze kierowca.

### Duże zwierzęta

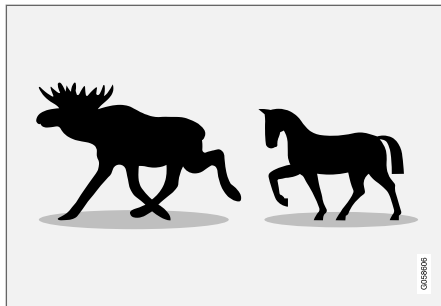

Optymalne przykłady rozpoznawania dużych zwierząt przez układ City Safety - stojących lub poruszających się wolno o wyraźnych zarysach sylwetki.

Optymalne działanie układu wymaga, by funkcja wykrywania dużych zwierząt (np. łosia lub konia) uzyskała możliwie jak najbardziej jednoznaczną informację o zarysie sylwetki – oznacza to możliwość zidentyfikowania zwierzęcia bezpośrednio z boku w połączeniu z normalnym sposobem jego poruszania się.

Jeżeli części ciała zwierzęcia pozostaną niewidoczne dla kamery, układ nie będzie w stanie go wykryć.

Układ City Safety potrafi także wykrywać duże zwierzęta w ciemności, jeśli zostaną oświetlone przez reflektory samochodu.

### ⚠ OSTRZEŻENIE

City Safety to dodatkowa funkcja wspomagająca kierowcę i nie jest w stanie wykryć wszystkich dużych zwierząt we wszystkich sytuacjach – funkcja nie widzi przykładowo:

- częściowo zastoniętych dużych zwierząt.
- większych zwierząt widzianych od przodu lub od tyłu.
- dużych zwierząt, które biegną lub poruszają się szybko.
- dużych zwierząt, jeśli kontrast tła otoczenia jest słaby – interwencje ostrzegawcze i hamowanie mogą być opóźnione lub w ogóle nie nastąpić.
- małych zwierząt, na przykład psów i kotów.

Odpowiedzialność za prawidłowe prowadzenie pojazdu i zachowanie bezpiecznej odległości dostosowanej do prędkości jazdy ponosi zawsze kierowca.

### Powiązane informacje

- City Safety™ (Str. 377)
- City Safety w ruchu odbywającym się w kierunku poprzecznym (Str. 385)
- Hamowanie przez układ City Safety w reakcji na pojazd nadjeżdżający z przeciwka (Str. 387)

## City Safety w ruchu odbywającym się w kierunku poprzecznym

Układ City Safety może pomóc kierowcy podczas skręcania i przecinania drogi ruchu innego nadjeżdżającego pojazdu na skrzyżowaniu.

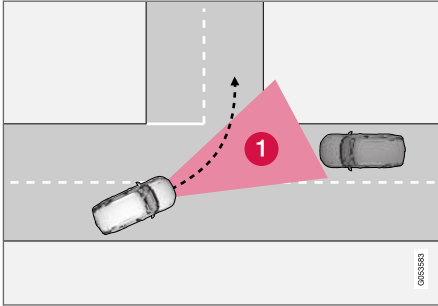

**1** Sektor, w którym układ City Safety może wykrywać nadjeżdżające z kierunku poprzecznego pojazdy.

Aby układ City Safety mógł wykryć nadjeżdżający na kursie kolizyjnym pojazd, musi on najpierw wjechać w sektor, w którym układ City Safety będzie w stanie dokonać analizy sytuacji.

Ponadto, muszą zostać spełnione następujące kryteria:

- własny samochód musi poruszać się z prędkością nie mniejszą od 4 km/h (3 mph)
- własny samochód musi skręcać w lewo na rynkach z ruchem prawostronnym (albo w prawo na rynkach z ruchem lewostronnym)

- pojazd nadjeżdżający musi mieć włączone reflektory światła przednich

### **OSTRZEŻENIE**

- Funkcja „City Safety przy ruchu poprzecznym” to dodatkowa funkcja wspomagająca kierowcę, której zadaniem jest poprawa bezpieczeństwa jazdy – nie jest ona w stanie poradzić sobie ze wszystkimi sytuacjami w każdych warunkach ruchu, pogodowych oraz drogowych.
- Ostrzeżenia i hamowanie interwencyjne spowodowane ryzykiem kolizji z nadjeżdżającym pojazdem następują zwykle bardzo późno.
- Nigdy nie należy czekać na ostrzeżenie o ryzyku kolizji lub interwencję układu City Safety.
- Układ City Safety nie zastępuje uwagi i oceny sytuacji przez kierowcę. Odpowiedzialność za prowadzenie samochodu w bezpieczny sposób, z odpowiednią prędkością, we właściwej odległości od innych pojazdów i zgodnie z obowiązującymi przepisami ruchu drogowego spoczywa zawsze na kierowcy.

### Powiązane informacje

- City Safety™ (Str. 377)

## Ograniczenia funkcjonalne układu City Safety dotyczące ruchu poprzecznego

W niektórych sytuacjach układ City Safety może nie być w stanie pomóc kierowcy uniknąć ryzyka kolizji z powodu zbliżającego się ruchu poprzecznego.

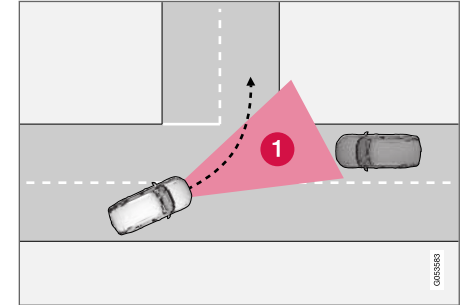

Przykładowe sytuacje:

- układ stabilizacji toru jazdy ESC interweniuje w razie wykrycia warunków gołoledzi
- gdy nadjeżdżający pojazd zostanie wykryty zbyt późno
- gdy nadjeżdżający pojazd zostanie przez coś zasłonięty

- gdy nadjeżdżający pojazd ma wyłączone światła
- gdy nadjeżdżający pojazd porusza się w sposób nieprzewidywalny, np. gwałtownie zmienia pas ruchu w ostatniej chwili.

**i UWAGA**

Funkcja wykorzystuje zintegrowany moduł kamery i radaru samochodu, którego działanie podlega pewnym ogólnym ograniczeniom, patrz punkty „Ograniczenia funkcjonalne modułu kamery” i „Ograniczenia funkcjonalne modułu radaru”.

**Powiązane informacje**

- City Safety™ (Str. 377)
- Ograniczenia funkcjonalne układu City Safety (Str. 388)
- City Safety w ruchu odbywającym się w kierunku poprzecznym (Str. 385)
- Ograniczenia funkcjonalne modułu kamery (Str. 374)
- Ograniczenia funkcjonalne modułu radarowego (Str. 364)

**Działanie układu City Safety, gdy manewry mające na celu uniknięcie kolizji są niemożliwe**

Układ City Safety może pomóc kierowcy przez wcześniejsze automatyczne zahamowanie samochodu, gdy nie jest możliwe uniknięcie kolizji tylko poprzez ruch kierowcy.

Układ City Safety pomaga kierowcy poprzez ciągłe sprawdzanie, czy są „drogi ucieczki” po bokach na wypadek późnego wykrycia poruszającego się powoli lub nieruchomego pojazdu z przodu.

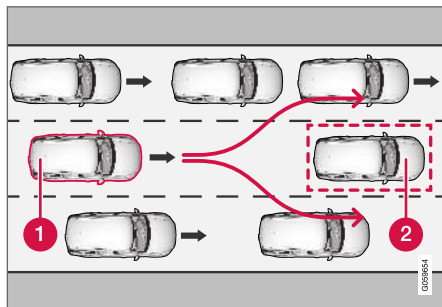

Własny samochód (1) nie „widzi” możliwości ominięcia poprzedzającego pojazdu (2) i dlatego może wcześniej automatycznie hamować.

- 1** Własny samochód
- 2** Wolno jadący lub stojący pojazd

Układ City Safety nie interweniuje za pomocą funkcji automatycznego hamowania, dopóki kierowca sam ma możliwość uniknięcia kolizji poprzez ruch kierowcy.

Jeśli jednak układ City Safety stwierdzi, że manewr mający na celu uniknięcie kolizji nie jest możliwy z powodu ruchu pojazdów na sąsiednim pasie ruchu, funkcja ta może pomóc kierowcy poprzez rozpoczęcie automatycznego hamowania na wcześniejszym etapie.

**! OSTRZEŻENIE**

- Zdolność układu City Safety do przewidywania określonych sytuacji to dodatkowa funkcja wspomagająca kierowcę, której zadaniem jest poprawa bezpieczeństwa jazdy – nie jest ona w stanie poradzić sobie ze wszystkimi sytuacjami w każdych warunkach ruchu, pogodowych oraz drogowych.
- Układ City Safety nie zastępuje uwagi i oceny sytuacji przez kierowcę. Odpowiedzialność za prowadzenie samochodu w bezpieczny sposób, z odpowiednią prędkością, we właściwej odległości od innych pojazdów i zgodnie z obowiązującymi przepisami ruchu drogowego spoczywa zawsze na kierowcy.

## Ograniczenia funkcjonalne układu City Safety, gdy manewry mające na celu uniknięcie kolizji są niemożliwe

### **i UWAGA**

Funkcja wykorzystuje zintegrowany moduł kamery i radaru samochodu, którego działanie podlega pewnym ogólnym ograniczeniom, patrz punkty „Ograniczenia funkcjonalne modułu kamery” i „Ograniczenia funkcjonalne modułu radaru”.

### Powiązane informacje

- City Safety™ (Str. 377)
- Ograniczenia funkcjonalne modułu kamery (Str. 374)
- Ograniczenia funkcjonalne modułu radarowego (Str. 364)

## Hamowanie przez układ City Safety w reakcji na pojazd nadjeżdżający z przeciwnika

Układ City Safety może pomóc kierowcy w hamowaniu awaryjnym, jeśli pojazd nadjeżdżający z przeciwnika jedzie pasem ruchu, na którym znajduje się samochód.

Jeżeli nadjeżdżający pojazd wjedzie na pas ruchu samochodu i kolizja będzie nieunikniona, układ City Safety może ograniczyć prędkość samochodu w celu zmniejszenia siły zderzenia.

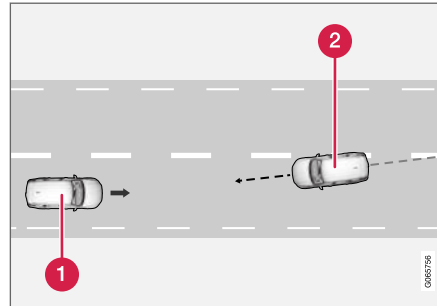

- 1 Własny samochód
- 2 Pojazdy nadjeżdżające z przeciwnika

Aby układ mógł zadziałać, muszą być spełnione następujące kryteria:

- własny samochód musi poruszać się z prędkością ponad 4 km/h (3 mph)
- odcinek drogi musi być prosty
- pas ruchu własnego samochodu musi mieć wyraźne linie na jezdni
- własny samochód musi być ustawiony prosto na swoim pasie ruchu
- pojazd nadjeżdżający z przeciwnika musi znajdować się w obrębie linii wyznaczających pas ruchu samochodu
- pojazd nadjeżdżający musi mieć włączone reflektory świateł przednich
- układ działa tylko w przypadkach zagrożenia zderzeniem czołowym
- układ wykrywa tylko pojazdy czterokołowe
- układ wymaga sprawnych **elektrycznych napinaczy pasów bezpieczeństwa** (patrz punkt „Napinacze pasów bezpieczeństwa”).

### **i UWAGA**

Funkcja wykorzystuje zintegrowany moduł kamery i radaru samochodu, którego działanie podlega pewnym ogólnym ograniczeniom, patrz punkty „Ograniczenia funkcjonalne modułu kamery” i „Ograniczenia funkcjonalne modułu radaru”.



## **OSTRZEŻENIE**

- Funkcja „Hamowanie przez układ City Safety w reakcji na pojazd nadjeżdżający z przeciwka” to dodatkowa funkcja wspomagająca kierowcę, której zadaniem jest poprawa bezpieczeństwa jazdy – nie jest ona w stanie poradzić sobie ze wszystkimi sytuacjami w każdych warunkach ruchu, pogodowych oraz drogowych.
- Ostrzeżenia i hamowanie interwencyjne spowodowane zbliżaniem się kolizji z nadjeżdżającym pojazdem następują zawsze bardzo późno.
- Kierowca nie może czekać na reakcję układu ostrzegania o ryzyku kolizji lub układu City Safety, lecz musi zacząć hamować z pełną siłą z chwilą zauważenia niebezpieczeństwa.
- Układ City Safety nie zastępuje uwagi i oceny sytuacji przez kierowcę. Odpowiedzialność za prowadzenie samochodu w bezpieczny sposób, z odpowiednią prędkością, we właściwej odległości od innych pojazdów i zgodnie z obowiązującymi przepisami ruchu drogowego spoczywa zawsze na kierowcy.

## **Powiązane informacje**

- City Safety™ (Str. 377)
- Ograniczenia funkcjonalne układu City Safety (Str. 388)
- Ograniczenia funkcjonalne modułu kamery (Str. 374)
- Ograniczenia funkcjonalne modułu radarowego (Str. 364)
- Napinacze pasów bezpieczeństwa (Str. 52)

## **Ograniczenia funkcjonalne układu City Safety**

Działanie City Safety może podlegać pewnym ograniczeniom funkcjonalnym w określonych sytuacjach.

### **Warunki otoczenia**

#### **Niskie obiekty**

Zakłócenia działania układu mogą powodować także nisko zwisające obiekty, jak np. chorągiewka lub podobne oznakowanie wystającego ładunku, dodatkowe lampy, czy krata osłonowa przewyższająca linię pokrywy komory silnikowej.

#### **Poślizg**

Na śliskich nawierzchniach droga hamowania się wydłuża, co może zmniejszyć skuteczność zapobiegania kolizjom przez układ City Safety. W takich sytuacjach układy ABS i ESC<sup>83</sup> zapewnią możliwie najskuteczniejszą moc hamowania i pomogą utrzymać stabilny tor jazdy.

#### **Światło z naprzeciwka**

W warunkach intensywnego oświetlenia promieniami słonecznymi, występowania refleksów świetlnych, a także gdy kierowca ma założone okulary przeciwsłoneczne lub nie patrzy na wprost, wizualny sygnał ostrzegawczy na szybie przedniej może być trudny do zauważenia.

<sup>83</sup> Electronic Stability Control

## Ciepło

W przypadku wysokiej temperatury w kabinie pasażerskiej spowodowanej na przykład silnym nasłonecznieniem, wizualny sygnał ostrzegawczy na szybie przedniej może zostać tymczasowo wyłączony.

## Pole detekcji modułu kamery i radaru

Pole detekcji kamery jest ograniczone, w związku z czym w pewnych sytuacjach wykrywanie pieszych, dużych zwierząt, rowerów i pojazdów nie jest możliwe lub następuje później niż można by się spodziewać.

Zabrudzone pojazdy mogą być wykrywane później od innych, podobnie jak motocykle mogą w warunkach słabego oświetlenia być wykrywane późno lub wcale.

Gdy na wyświetlaczu kierowcy pojawi się komunikat tekstowy informujący, że moduł kamery i radaru jest przesłonięty, układ City Safety może nie być w stanie wykrywać pieszych, dużych zwierząt, rowerzystów, pojazdów lub linii pasa ruchu przed samochodem. Oznacza to ograniczenie funkcjonalności układu City Safety.

Komunikat o usterce nie jest jednak wyświetlany we wszystkich sytuacjach, gdy czujniki za szybą przednią są przesłonięte. Dlatego kierowca musi dbać o czystość szyby przedniej w obszarze przed modułem kamery i radaru.

## ! WAŻNE

Obsługę techniczną i wymianę elementów układu City Safety może przeprowadzać wyłącznie stacja obsługi – zaleca się kontakt z autoryzowaną stacją obsługi Volvo.

## Interwencja kierowcy

### Cofanie

Podczas cofania samochodu układ City Safety zostaje chwilowo wyłączony.

### Niska prędkość

Układ City Safety nie włącza się przy bardzo niskich prędkościach – poniżej 4 km/h (3 mph), przez co układ nie interweniuje w sytuacjach, gdy samochód zbliża się do pojazdu z przodu bardzo powoli, np. podczas parkowania.

### Aktywny kierowca

Czynności wykonywane przez kierowcę mają zawsze pierwszeństwo – dlatego układ City Safety nie zadziała lub opóźni ostrzeżenie/interwencję w sytuacjach, gdy kierowca kieruje i przyspiesza w sposób zdecydowany, nawet w przypadku nieuniknionej kolizji.

Oznacza to, że aktywne i świadome działania kierowcy mogą opóźnić ostrzeżenie o kolizji i interwencję układu, co ma na celu ograniczenie do minimum niepotrzebnych ostrzeżeń.

## Uwagi dodatkowe

### ⚠️ OSTRZEŻENIE

- Ostrzeżenia lub hamowanie mogą występować późno lub nie występować wcale, jeżeli sytuacja drogowa albo czynniki zewnętrzne spowodują, że moduł kamery i radaru nie będzie w stanie prawidłowo zidentyfikować pieszego, rowerzysty, dużego zwierzęcia lub pojazdów przed samochodem.
- Aby możliwe było wykrycie pojazdów w nocy, ich światła przednie i tylne muszą być włączone oraz jasno świecić.
- Moduł kamery i radaru ma ograniczony zasięg wykrywania pieszych oraz rowerzystów. System jest w stanie zapewnić skuteczne ostrzeżenia i hamowanie, gdy różnica prędkości jest mniejsza niż 50 km/h (30 mph). W przypadku pojazdów stojących w miejscu lub poruszających się powoli, ostrzeżenia i hamowanie są skuteczne przy prędkości jazdy do 70 km/h (43 mph). Redukcja prędkości w przypadku pojawienia się dużego zwierzęcia jest mniejsza niż 15 km/h (9 mph) i może zostać uzyskana przy prędkości jazdy powyżej 70 km/h (43 mph). Ostrzeżenie i hamowanie w przypadku pojawienia się dużego zwierzęcia jest mniej skuteczne przy niższych prędkościach.





- Ostrzeżenie o stojących lub poruszających się powoli pojazdach i dużych zwierzętach może zostać wyłączone z powodu ciemności lub słabej widoczności.
- Ostrzeżenia i hamowanie w reakcji na wykrycie pieszych i rowerzystów zostają wyłączone przy prędkościach przekraczających 80 km/h (50 mph).
- Nie wolno naklejać ani montować żadnych elementów na zewnątrz ani od wewnątrz szyby przedniej w obszarze przed oraz dookoła modułu kamery i radaru — może to spowodować zakłócenie działania funkcji zależnych od kamery.
- Przedmioty, śnieg, lód lub zabrudzenia w okolicy kamery detekcyjnej mogą powodować ograniczenie jej działania, całkowite wyłączenie lub nieprawidłową reakcję funkcji.

### UWAGA

Funkcja wykorzystuje zintegrowany moduł kamery i radaru samochodu, którego działanie podlega pewnym ogólnym ograniczeniom, patrz punkty „Ograniczenia funkcjonalne modułu kamery” i „Ograniczenia funkcjonalne modułu radaru”.

### Ograniczenia rynkowe

Układ City Safety nie jest dostępny we wszystkich krajach. Jeśli City Safety nie jest widoczne w menu **Ustawienia** na wyświetlaczu centralnym, samochód nie jest wyposażony w tę funkcję.

Ścieżka dostępu w widoku górnym wyświetlacza centralnego:

- **Ustawienia** → **My Car** → **IntelliSafe**

### Powiązane informacje

- City Safety™ (Str. 377)
- Ograniczenia funkcjonalne modułu kamery (Str. 374)
- Ograniczenia funkcjonalne modułu radarowego (Str. 364)



## Komunikaty układu City Safety

Na wyświetlaczu kierowcy mogą pojawiać się różne komunikaty dotyczące układu City Safety.

Przykłady przedstawiono w poniższej tabeli.

Komunikat	Działanie
<b>City Safety</b> <b>Interwencja automat.</b>	W czasie hamowania przez układ City Safety lub po hamowaniu automatycznym, na wyświetlaczu kierowcy mogą zapalić się różne symbole razem z wyświetlonym komunikatem tekstowym.
<b>City Safety</b> <b>Ograniczona funkcjonalność. Wymagany serwis</b>	Układ nie działa prawidłowo. Należy skontaktować się ze stacją obsługi - zaleca się kontakt z autoryzowaną stacją obsługi Volvo.

Komunikat tekstowy można skasować, naciskając krótko przycisk  znajdujący się pośrodku prawego zestawu przycisków na kierownicy.

Jeśli komunikat nie znika: Skontaktować się ze stacją obsługi – zaleca się kontakt z autoryzowaną stacją obsługi Volvo.

### Powiązane informacje

- City Safety™ (Str. 377)

## Rear Collision Warning

Funkcja Rear Collision Warning (RCW) może pomóc kierowcy uniknąć uderzenia przez nadjeżdżający z tyłu pojazd.

Funkcja RCW zostaje włączona automatycznie w momencie uruchomienia silnika.

Funkcja RCW może ostrzec kierowcę zbliżającego się z tyłu pojazdu o nieuniknionej kolizji szybkim miganiem kierunkowskazów.

Gdy przy prędkości poniżej 30 km/h (20 mph) układ RCW wykryje zagrożenie kolizją z tyłu, mogą zostać aktywowane napinacze pasów bezpieczeństwa przy przednich fotelach oraz system bezpieczeństwa Whiplash Protection System.

Tuż przed kolizją z tyłu układ RCW może też uruchomić hamulce zasadnicze, aby zapobiec przyspieszeniu samochodu w momencie uderzenia. Hamulce zasadnicze zostają jednak uruchomione tylko wtedy, gdy samochód stoi w miejscu. Hamulec zasadniczy zostanie zwolniony bezzwłocznie po wciśnięciu pedału przyspieszenia.

### Powiązane informacje

- Ograniczenia funkcjonalne układu Rear Collision Warning (Str. 392)
- Whiplash Protection System (Str. 47)

## Ograniczenia funkcjonalne układu Rear Collision Warning

W niektórych sytuacjach układ RCW może nie być w stanie pomóc kierowcy uniknąć ryzyka kolizji.

Może to dotyczyć przykładowo następujących sytuacji:

- nadjeżdżający z tyłu pojazd zostanie wykryty zbyt późno
- nadjeżdżający z tyłu pojazd zmieni pas ruchu w ostatniej chwili
- prędkość pojazdu nadjeżdżającego z tyłu przekracza 80 km/h (50 mph)
- do instalacji elektrycznej samochodu jest podłączona przyczepa, bagażnik rowerowy lub podobne wyposażenie – funkcja RCW zostaje wtedy wyłączona automatycznie.

### UWAGA

Na określonych rynkach system RCW **nie** wydaje ostrzeżenia za pośrednictwem kierunkowskazów ze względu na lokalne przepisy kodeksu ruchu drogowego - w takim przypadku ta część funkcji jest dezaktywowana.

### UWAGA

Ostrzeżenie za pomocą kierunkowskazów przez funkcję Rear Collision Warning zostaje wyłączone, jeśli odległość ostrzegania przed kolizją dla funkcji City Safety jest nastawiona na najniższy poziom „**Późne**”.

Napinacze pasów bezpieczeństwa oraz funkcje hamowania pozostają nadal aktywne.

### Powiązane informacje

- Rear Collision Warning (Str. 392)

**BLIS\***

Funkcja BLIS<sup>84</sup> ma za zadanie pomagać kierowcy dostrzegać pojazdy, które znajdują się z tyłu na ukos w stosunku do samochodu i wspomagać w ten sposób kierowcę podczas jazdy w intensywnym ruchu na drogach mających wiele pasów ruchu w tym samym kierunku.

Funkcja BLIS ma za zadanie ostrzegać kierowcę o:

- pojazdach znajdujących się w martwym polu widoczności
- szybko zbliżających się pojazdach na sąsiednich pasach ruchu po lewej lub prawej stronie samochodu.

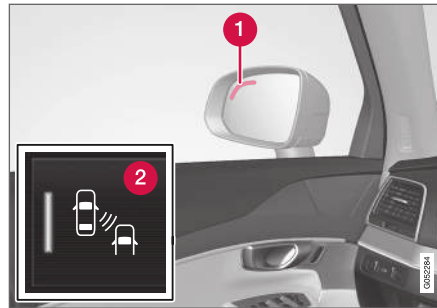

Lokalizacja lampki funkcji BLIS<sup>85</sup>.

- 1 Lampka sygnalizacyjna
- 2 Do włączania/wyłączania funkcji służy przycisk BLIS w widoku funkcji na wyświetlaczu centralnym.

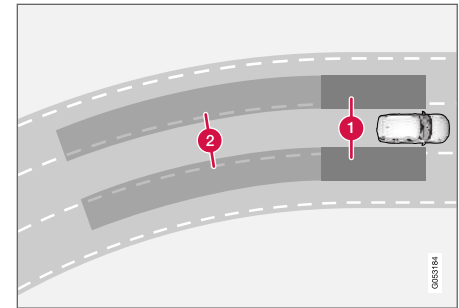

Zasada działania funkcji BLIS

- 1 Strefa w martwym polu widoczności
- 2 Strefa szybko zbliżającego się pojazdu.

Funkcja BLIS działa przy prędkości jazdy powyżej 10 km/h (6 mph).

Układ reaguje, gdy:

- samochód jest wyprzedzany przez inne pojazdy
- inny pojazd szybko zbliża się do samochodu.

Gdy funkcja BLIS wykryje pojazd w strefie 1 lub szybko zbliżający się pojazd w strefie 2, lampka sygnalizacyjna w zewnętrznym lusterku wstecznym po danej stronie włączy się i będzie świecić w sposób ciągły. Jeśli kierowca włączy w tej sytuacji kierunkowskaz po tej samej stronie, po

<sup>84</sup> Blind Spot Information Systems

<sup>85</sup> UWAGA: Ilustracja ma charakter schematyczny – szczegóły mogą być inne w zależności od modelu samochodu.

- ◀◀ której pojawiło się ostrzeżenie, lampka sygnalizacyjna, świecąca do tej pory światłem ciągłym, zacznie błyskać intensywniejszym światłem.

**i UWAGA**

Lampka zapala się po tej stronie samochodu, po której układ wykrył obecność pojazdu. Jeśli samochód jest wyprzedzany z obu stron jednocześnie, zapalą się obie lampki.

**⚠ OSTRZEŻENIE**

- Funkcja BLIS to dodatkowa funkcja wspomagająca kierowcę, której zadaniem jest ułatwienie i poprawa bezpieczeństwa jazdy – nie jest ona w stanie poradzić sobie ze wszystkimi sytuacjami w każdych warunkach ruchu, pogodowych oraz drogowych.
- Odpowiedzialność za bezpieczne zmienianie pasów ruchu i kierowanie się właściwą oceną sytuacji zawsze spoczywa na kierowcy.
- Układ BLIS nie zastępuje uwagi i oceny sytuacji przez kierowcę. Odpowiedzialność za prowadzenie samochodu w bezpieczny sposób, z odpowiednią prędkością, we właściwej odległości od innych pojazdów i zgodnie z obowiązującymi przepisami ruchu drogowego spoczywa zawsze na kierowcy.

**Powiązane informacje**

- Uruchomienie/wyłączenie BLIS (Str. 394)
- Ograniczenia funkcjonalne układu BLIS (Str. 395)
- Zalecana obsługa techniczna układu BLIS (Str. 396)
- Komunikaty układu BLIS (Str. 397)

**Uruchomienie/wyłączenie BLIS**

Funkcję BLIS<sup>86</sup> można włączać i wyłączać.

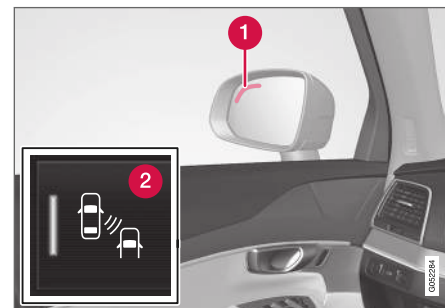

Lokalizacja lampki funkcji BLIS<sup>87</sup>.

- 1 Lampka sygnalizacyjna
- 2 Do włączania/wyłączenia funkcji służy przycisk BLIS w widoku funkcji na wyświetlaczu centralnym.
  - Nacisnąć przycisk **BLIS** w widoku funkcji.
    - > Układ BLIS zostanie aktywowany lub dezaktywowany, a wskaźnik w przycisku zmieni kolor na zielony/szary.

Jeśli funkcja BLIS jest aktywowana podczas rozruchu silnika, jej działanie zostanie potwierdzone jednokrotnym mignięciem lampek sygnalizacyjnych w lusterkach zewnętrznych.

Jeśli funkcja BLIS była dezaktywowana podczas wyłączenia silnika, pozostanie dezaktywowana

przy jego ponownym rozruchu i nie włączają się żadne lampki sygnalizacyjne.

### Powiązane informacje

- BLIS\* (Str. 393)

## Ograniczenia funkcjonalne układu BLIS

Działanie układu BLIS<sup>88</sup> może podlegać pewnym ograniczeniom funkcjonalnym w określonych sytuacjach.

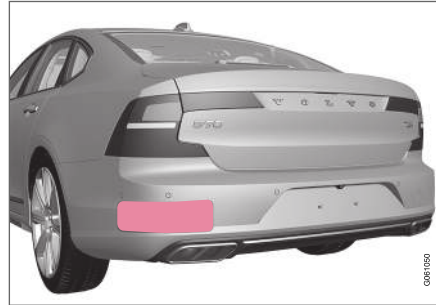

Utrzymywać wskazaną powierzchnię w czystości – zarówno po lewej, jak i po prawej stronie samochodu<sup>89</sup>.

Przykładowe ograniczenia:

- Zabrudzenia, lód lub śnieg pokrywające czujniki mogą ograniczyć ich działanie i uniemożliwić ostrzeganie kierowcy.
- Funkcja BLIS jest dezaktywowana automatycznie, gdy do układu elektrycznego samochodu zostanie podłączona przyczepa, bagażnik rowerowy lub podobne urządzenie.

- Dla optymalnego działania funkcji BLIS, na haku holowniczym samochodzie nie powinien być zamontowany bagażnik rowerowy, towarowy ani inne podobne urządzenie.

### **!** OSTRZEŻENIE

- Układ BLIS nie działa na ostrych zakrętach.
- Układ BLIS nie działa, gdy samochód cofa.

### Powiązane informacje

- BLIS\* (Str. 393)

<sup>86</sup> Blind Spot Information

<sup>87</sup> UWAGA: Ilustracja ma charakter schematyczny – szczegóły mogą być inne w zależności od modelu samochodu.

<sup>88</sup> Blind Spot Information

<sup>89</sup> UWAGA: Ilustracja ma charakter schematyczny – szczegóły mogą być inne w zależności od modelu samochodu.

## Zalecana obsługa techniczna układu BLIS

- Aby zapewnić ich optymalne działanie, powierzchnie przed czujnikami muszą być utrzymywane w czystości.
- Nie mocować żadnych obiektów, taśm ani naklejek w okolicy czujników.

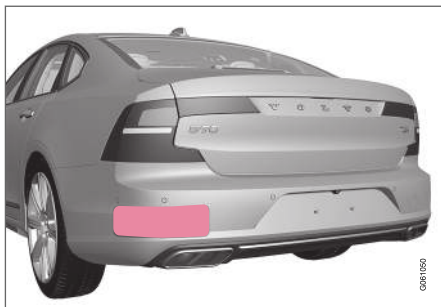

Utrzymywać wskazaną powierzchnię w czystości – zarówno po lewej, jak i po prawej stronie samochodu<sup>90</sup>.

Czujniki funkcji BLIS są umieszczone w obu narożnikach tylnego błotnika/zderzaka. Są one również wykorzystywane przez funkcje Cross Traffic Alert (CTA) i Rear Collision Warning.

### ! WAŻNE

Naprawa podzespołów BLIS i CTA lub lakierowanie zderzaków mogą być wykonywane tylko przez warsztat - zaleca się korzystanie z autoryzowanej stacji obsługi Volvo.

### Powiązane informacje

- BLIS\* (Str. 393)
- Cross Traffic Alert\* (Str. 398)
- Uruchomienie/wyłączenie Cross Traffic Alert (Str. 399)
- Ograniczenia funkcjonalne układu Cross Traffic Alert (Str. 399)
- Zalecana obsługa techniczna układu Cross Traffic Alert (Str. 400)
- Komunikaty układu Cross Traffic Alert (Str. 402)
- Rear Collision Warning (Str. 392)

<sup>90</sup> UWAGA: Ilustracja ma charakter schematyczny – szczegóły mogą być inne w zależności od modelu samochodu.

## Komunikaty układu BLIS

Na wyświetlaczu kierowcy mogą pojawiać się różne komunikaty dotyczące układu BLIS<sup>91</sup>.

Przykłady przedstawiono w poniższej tabeli.

Komunikat	Działanie
<b>Czujnik martw. pola Wymagany serwis</b>	Układ nie działa prawidłowo. Należy skontaktować się ze stacją obsługi - zaleca się kontakt z autoryzowaną stacją obsługi Volvo.
<b>Czuj. martw. pola wyl. Podłączono przyczepę</b>	Układy BLIS i CTA zostały wyłączone z powodu podłączenia przyczepty do układu elektrycznego samochodu.

Komunikat tekstowy można skasować, naciskając krótko przycisk  znajdujący się pośrodku prawego zestawu przycisków na kierownicy.

Jeśli komunikat nie znika: Skontaktować się ze stacją obsługi – zaleca się kontakt z autoryzowaną stacją obsługi Volvo.

### Powiązane informacje

- BLIS\* (Str. 393)

<sup>91</sup> Blind Spot Information

## Cross Traffic Alert\*

CTA<sup>92</sup> to dodatkowa funkcja wspomagająca kierowcę, która uzupełnia działanie układu BLIS<sup>93</sup>, a jej zadaniem jest pomaganie kierowcy w dostrzeganiu ruchu za samochodem podczas cofania.

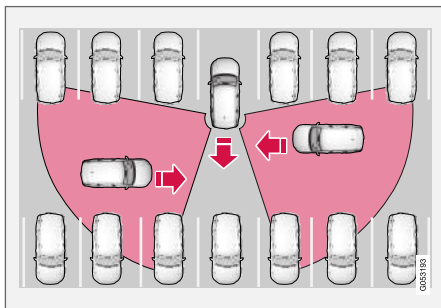

Zasada działania funkcji CTA.

Funkcja CTA, będąca uzupełnieniem układu BLIS, pozwala kontrolować ruch po bokach samochodu w kierunku poprzecznym podczas cofania, na przykład przy wyjeździe tyłem z miejsca parkingowego.

Funkcja CTA ma za zadanie wykrywać głównie pojazdy. W sprzyjających warunkach może wykrywać także mniejsze objekty, takie jak rowerzyści i piesi.

Funkcja CTA jest aktywna tylko w czasie cofania lub po włączeniu biegu wstecznego.

Wykrycie przez funkcję CTA zbliżającego się z boku obiektu jest sygnalizowane:

- sygnałem akustycznym - dźwięk jest transmitowany w lewym lub prawym głośniku odpowiednio do kierunku, z którego zbliża się obiekt.
- poprzez podświetlenie ikony w polu graficznym PAS<sup>94</sup> na ekranie.
- przez ikonę w górnym widoku kamery układu wspomagania parkowania.



Podświetlona ikona funkcji CTA w polu graficznym PAS na ekranie wyświetlacza<sup>95</sup>.

## OSTRZEŻENIE

- Funkcja Cross Traffic Alert to dodatkowa funkcja wspomagająca kierowcę, której zadaniem jest ułatwienie i poprawa bezpieczeństwa jazdy – nie jest ona w stanie poradzić sobie ze wszystkimi sytuacjami w każdych warunkach ruchu, pogodowych oraz drogowych.
- Odpowiedzialność za bezpieczne cofanie samochodu i kierowanie się właściwą oceną sytuacji zawsze spoczywa na kierowcy.
- Układ Cross Traffic Alert nie zastępuje uwagi i oceny sytuacji przez kierowcę. Odpowiedzialność za prowadzenie samochodu w bezpieczny sposób, z odpowiednią prędkością, we właściwej odległości od innych pojazdów i zgodnie z obowiązującymi przepisami ruchu drogowego spoczywa zawsze na kierowcy.

## Powiązane informacje

- Uruchomienie/wyłączenie Cross Traffic Alert (Str. 399)
- Ograniczenia funkcjonalne układu Cross Traffic Alert (Str. 399)

<sup>92</sup> Cross Traffic Alert

<sup>93</sup> Blind Spot Information

<sup>94</sup> Park Assist System: układ wspomagania parkowania z czujnikami cofania

<sup>95</sup> UWAGA: Ilustracja ma charakter schematyczny – szczegóły mogą być inne w zależności od modelu samochodu.



- Zalecana obsługa techniczna układu Cross Traffic Alert (Str. 400)
- Komunikaty układu Cross Traffic Alert (Str. 402)

## Uruchomienie/wyłączenie Cross Traffic Alert

Kierowca może wyłączyć funkcję CTA<sup>96</sup> w następujący sposób:



Nacisnąć przycisk **Cross Traffic Alert** w widoku funkcji na wyświetlaczu centralnym.

- SZARY wskaźnik na przycisku – funkcja CTA jest wyłączona.
- ZIELONY wskaźnik na przycisku – funkcja CTA jest włączona.

Funkcja CTA zostaje włączona automatycznie w momencie uruchomienia silnika.

### Powiązane informacje

- Cross Traffic Alert\* (Str. 398)

## Ograniczenia funkcjonalne układu Cross Traffic Alert

Działanie układu CTA<sup>97</sup> może podlegać pewnym ograniczeniom funkcjonalnym w określonych sytuacjach.

Funkcja CTA nie działa optymalnie we wszystkich sytuacjach, lecz ma pewne ograniczenia. Czujniki funkcji CTA nie „widzą” na przykład przez inne zaparkowane pojazdy albo przez przeszkody.

Oto kilka przykładów sytuacji, w których „pole widzenia” funkcji CTA może być od początku ograniczone i zbliżające się pojazdy nie będą wtedy wykrywane aż do momentu, gdy znajdą się bardzo blisko:

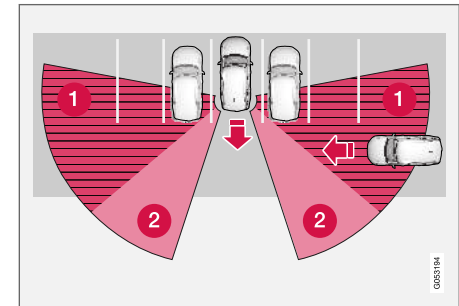

Samochód jest zaparkowany głęboko na miejscu postojowym.

<sup>96</sup> Cross Traffic Alert

<sup>97</sup> Cross Traffic Alert

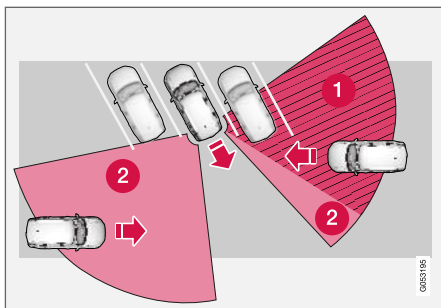

W przypadku miejsca postojowego ustawionego pod kątem, układ CTA może być zupełnie „ślepy” z jednej strony.

- 1 Sektor niewidoczny dla układu CTA.
- 2 Sektor, w którym układ CTA wykrywa/„widzi” inne pojazdy.

Jeśli jednak samochód będzie powoli się cofać, kąt w stosunku do pojazdu/obiektu zaślaniającego widoczność będzie się zmieniać i w pewnym momencie wielkość niewidocznego sektora ulegnie nagłemu zmniejszeniu.

#### Przykłady innych ograniczeń

- Zabrudzenia, lód lub śnieg pokrywające czujniki mogą ograniczyć ich działanie i uniemożliwić ostrzeżenie kierowcy. Dodatkowe informacje zamieszczono w rozdziale „Zalecana

obsługa techniczna układu Cross Traffic Alert”.

- Funkcja CTA zostaje automatycznie wyłączona, gdy do układu elektrycznego samochodu zostanie podłączona przyczepa, bagażnik rowerowy lub podobne urządzenie.
- Dla optymalnego działania funkcji CTA, na haku holowniczym samochodu nie powinien być zamontowany bagażnik rowerowy, towarowy ani inne podobne urządzenie.

#### Powiązane informacje

- Cross Traffic Alert\* (Str. 398)
- Zalecana obsługa techniczna układu Cross Traffic Alert (Str. 400)

#### Zalecana obsługa techniczna układu Cross Traffic Alert

- Aby zapewnić ich optymalne działanie, powierzchnie przed czujnikami muszą być utrzymywane w czystości.
- Nie mocować żadnych obiektów, taśm ani naklejek w okolicy czujników.



Utrzymywać wskazaną powierzchnię w czystości – zarówno po lewej, jak i po prawej stronie samochodu<sup>98</sup>.

Czujniki funkcji CTA są umieszczone w obu narożnikach tylnego błotnika/zderzaka. Są one również wykorzystywane przez funkcje BLIS<sup>99</sup> i Rear Collision Warning.

<sup>98</sup> UWAGA: Ilustracja ma charakter schematyczny – szczegóły mogą być inne w zależności od modelu samochodu.

<sup>99</sup> Blind Spot Information

**! WAŻNE**

Naprawa podzespołów BLIS i CTA lub lakierowanie zderzaków mogą być wykonywane tylko przez warsztat - zaleca się korzystanie z autoryzowanej stacji obsługi Volvo.

**Powiązane informacje**

- Cross Traffic Alert\* (Str. 398)
- BLIS\* (Str. 393)
- Rear Collision Warning (Str. 392)

## Komunikaty układu Cross Traffic Alert

Na wyświetlaczu kierowcy mogą pojawiać się różne komunikaty dotyczące funkcji CTA<sup>100</sup>. Przykłady przedstawiono w poniższej tabeli.

Komunikat	Działanie
<b>Czujnik martw. pola Wymagany serwis</b>	Układ nie działa prawidłowo. Należy skontaktować się ze stacją obsługi - zaleca się kontakt z autoryzowaną stacją obsługi Volvo.
<b>Czuj. martw. pola wyl. Podłączono przyczepę</b>	Układy BLIS i CTA zostały wyłączone z powodu podłączenia przyczepy do układu elektrycznego samochodu.

Komunikat tekstowy można skasować, naciskając krótko przycisk  znajdujący się pośrodku prawego zestawu przycisków na kierownicy.

Jeśli komunikat nie znika: Skontaktować się ze stacją obsługi – zaleca się kontakt z autoryzowaną stacją obsługi Volvo.

### Powiązane informacje

- Cross Traffic Alert\* (Str. 398)

<sup>100</sup>Cross Traffic Alert

## System informacji o znakach drogowych\*

System informacji o znakach drogowych (RSI)<sup>101</sup> może pomagać kierowcy w przestrzeganiu znaków dotyczących prędkości oraz niektórych znaków zakazu.

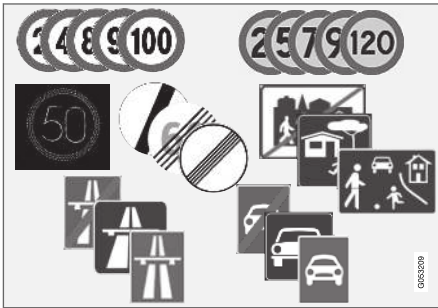

Przykłady odczytywanych znaków drogowych<sup>102</sup>.

Funkcja RSI może dostarczać informacji między innymi o aktualnej prędkości, początku/końcu autostrady lub drogi, zakazie wyprzedzania lub nakazie ruchu jednokierunkowego.

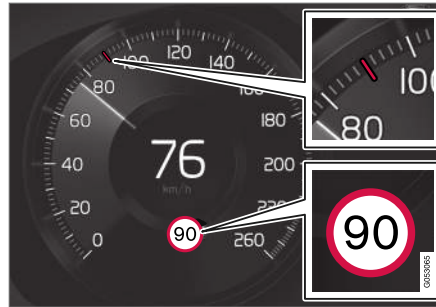

Przykład zarejestrowanej informacji o prędkości<sup>102</sup>.

Jeżeli samochód minie znak ograniczenia prędkości, zostanie on pokazany na wyświetlaczu kierowcy oraz na wyświetlaczu przeziernym\*.

### **i** UWAGA

Na niektórych rynkach funkcja informowania o znakach drogowych (RSI) jest dostępna tylko w połączeniu z systemem Sensus Navigation\*.

### **!** OSTRZEŻENIE

- System informacji o znakach drogowych to dodatkowa funkcja wspomagająca kierowcę, której zadaniem jest ułatwienie i poprawa bezpieczeństwa jazdy – nie jest ona w stanie poradzić sobie ze wszystkimi sytuacjami w każdym warunkach ruchu, pogodowych oraz drogowych.
- System informacji o znakach drogowych nie zastępuje uwagi i oceny sytuacji przez kierowcę. Odpowiedzialność za prowadzenie samochodu w bezpieczny sposób, z odpowiednią prędkością, we właściwej odległości od innych pojazdów i zgodnie z obowiązującymi przepisami ruchu drogowego spoczywa zawsze na kierowcy.

### Powiązane informacje

- Włączanie i wyłączanie informacji o znakach drogowych (Str. 404)
- Informacja o znakach drogowych i wyświetlanie znaków (Str. 405)
- Informacja o znakach drogowych i Sensus Navigation (Str. 407)
- Informacja o znakach drogowych z ostrzeżeniami dotyczącymi przekroczenia prędkości oraz ustawienia (Str. 407)

<sup>101</sup>Road Sign Information

<sup>102</sup>Znaki drogowe są uzależnione od rynku – ilustracje w niniejszej instrukcji pokazują tylko kilka przykładów.

- Włączanie/wyłączanie ostrzeżenia o przekroczeniu prędkości w systemie informacji o znakach drogowych (Str. 409)
- Informacja o znakach drogowych z informacją o fotoradarach (Str. 409)
- Ograniczenia funkcjonalne systemu informacji o znakach drogowych (Str. 410)

### Włączanie i wyłączanie informacji o znakach drogowych

Funkcja informacji o znakach drogowych jest ustawiana przez kierowcę – kierowca może wybrać jej **włączenie** lub **wyłączenie**.



Nacisnąć przycisk **Road Sign Information** w widoku funkcji na wyświetlaczu centralnym.

- ZIELONY wskaźnik na przycisku – funkcja RSI jest włączona.
- SZARY wskaźnik na przycisku – funkcja RSI jest wyłączona.

i UWAGA	
<ul style="list-style-type: none"><li>• Jeśli funkcja automatycznego ogranicznika prędkości jest włączona, na wyświetlaczu kierowcy wyświetlane są informacje o znakach drogowych nawet wtedy, gdy funkcja informowania o znakach drogowych – RSI<sup>103</sup> nie jest włączona.</li><li>• Aby informacje o znakach drogowych nie były wyświetlane na wyświetlaczu kierowcy, należy wyłączyć <b>zarówno</b> funkcję automatycznego ogranicznika prędkości, jak i RSI.</li><li>• Gdy funkcja automatycznego ogranicznika prędkości jest włączona, ale funkcja RSI jest wyłączona, nie pojawiają się żadne ostrzeżenia z RSI. Aby otrzymywać ostrzeżenia, trzeba także aktywować funkcję RSI.</li></ul>	

### Powiązane informacje

- System informacji o znakach drogowych\* (Str. 403)

<sup>103</sup>Funkcja informowania o znakach drogowych – RSI

## Informacja o znakach drogowych i wyświetlanie znaków

Funkcja informacji o znakach drogowych (RSI)<sup>104</sup> pokazuje znaki drogowe w różny sposób, w zależności od znaku i sytuacji.

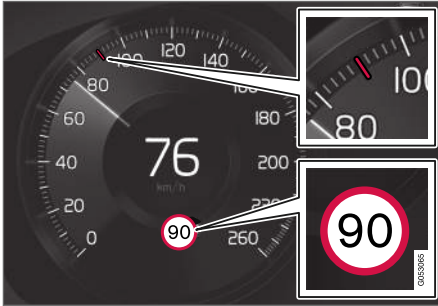

Przykład zarejestrowanej informacji o prędkości<sup>105</sup>.

Gdy układ RSI rozpozna znak drogowy nakazujący ograniczenie prędkości, na wyświetlaczu kierowcy pojawi się symbol tego znaku w połączeniu z kolorowym wskazaniem na prędkościomierzu.

Jeśli samochód jest wyposażony w system Sensus Navigation\*, informacje dotyczące prędkości są również pobierane z danych mapy, co oznacza, że wyświetlacz kierowcy może pokazywać lub zmieniać informacje o ograniczeniu prędkości, nawet jeśli samochód nie minął znaku dotyczącego prędkości.

<sup>104</sup>Road Sign Information

<sup>105</sup>Znaki drogowe są uzależnione od rynku – ilustracje w niniejszej instrukcji pokazują tylko przykłady.



Poza symbolem ograniczenia prędkości może zostać wyświetlony również dodatkowy znak<sup>105</sup>, np. zakazu wyprzedzania.

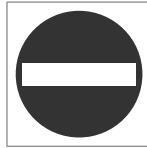

Jeśli kierowca wjedzie na drogę oznaczoną zakazem wjazdu, symbol tego znaku<sup>105</sup> na wyświetlaczu kierowcy zacznie migać jako ostrzeżenie.

Jeśli samochód jest wyposażony w system Sensus Navigation\*, do ustalania, czy samochód jedzie w niewłaściwym kierunku, wykorzystywane są dane mapy.

Jeśli funkcja **Ostrz. dźwiękowe o znakach drogowych** jest włączona, podczas jazdy w niewłaściwym kierunku i przejechaniu znaku zakazu wjazdu może również pojawić się ostrzeżenie akustyczne — patrz nagłówek „Włączanie i wyłączenie ostrzeżenia akustycznego” w części „Informacja o znakach drogowych z ostrzeżeniami dotyczącymi przekroczenia prędkości oraz ustawienia”.

### Ograniczenie prędkości lub koniec autostrady

Gdy funkcja RSI wykryje „pośredni znak ograniczenia prędkości” informujący o zakończeniu obo-

wiązania aktualnego ograniczenia prędkości — na przykład na końcu autostrady — na wyświetlaczu kierowcy pojawi się symbol z odpowiednim znakiem drogowym.

Jeśli samochód jest wyposażony w system Sensus Navigation\*, zazwyczaj wyświetlane są bezpośrednie znaki ograniczenia prędkości — pośrednie znaki ograniczenia prędkości są wyświetlane tylko wtedy, gdy dane mapy nie zawierają żadnych informacji o ograniczeniu prędkości dla danego odcinka drogi.

Przykład pośredniego znaku ograniczenia prędkości<sup>105</sup>:

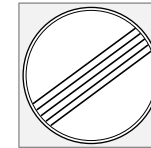

Koniec wszystkich ograniczeń.



Koniec autostrady.

Symbol na wyświetlaczu kierowcy zgaśnie po 10-30 sekundach i pozostanie wyłączony do



- ◀◀ chwili minięcia kolejnego znaku dotyczącego prędkości.

### Zmienione ograniczenie prędkości

W przypadku minięcia bezpośredniego znaku ograniczenia prędkości, gdy zmienia się ograniczenie prędkości, na wyświetlaczu kierowcy pojawi się odpowiedni znak drogowy.



Przykład bezpośredniego znaku ograniczenia prędkości<sup>105</sup>.

Symbol na wyświetlaczu kierowcy zgaśnie po mniej więcej 5 minutach i pozostanie wyłączony do chwili minięcia kolejnego znaku dotyczącego prędkości.

Jeśli samochód jest wyposażony w system Sensus Navigation\*, znaki ograniczenia prędkości są pokazywane na wyświetlaczu kierowcy, gdy dane mapy zawierają informacje o ograniczeniu prędkości dla danego odcinka drogi, nawet jeśli samochód nie minął żadnego bezpośredniego znaku dotyczącego prędkości. Jeśli w danych mapy nie ma takich informacji, znak zniknie po upływie około 3 minut od minięcia ostatniego znaku ograniczenia prędkości.

### Znaki dodatkowe

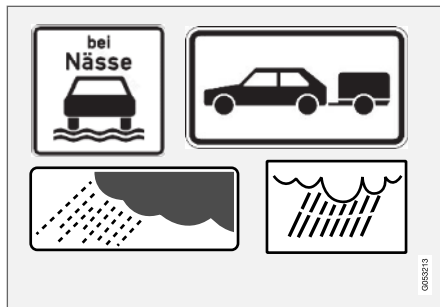

Przykłady znaków dodatkowych<sup>105</sup>.

Czasami dla tej samej drogi określone są różne ograniczenia prędkości – w takim przypadku dodatkowy znak wskazuje okoliczności, w których obowiązują poszczególne prędkości. Może to dotyczyć na przykład odcinków drogi, na których dochodzi do szczególnie dużej liczby wypadków w czasie deszczu i/lub mgły.

Dodatkowy znak dotyczący deszczu jest wyświetlany tylko wtedy, gdy używane są wycieraczki przedniej szyby.

Gdy do układu elektrycznego samochodu jest podłączona przyczepa i samochód minie znak ograniczenia prędkości z dodatkowym znakiem dla przyczepy, na wyświetlaczu kierowcy pojawi się informacja o nakazanej prędkości.

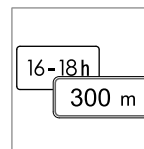

Niektóre prędkości obowiązują na przykład tylko po określonym odcinku lub w pewnej porze dnia. Uwagę kierowcy na tego rodzaju sytuację zwraca symbol dodatkowego znaku pod symbolem pokazującym prędkość.

Dodatkowy symbol na wyświetlaczu kierowcy pokaże DIST lub TIME.

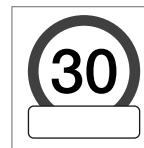

Symbol dodatkowego znaku w postaci pustej ramki pod symbolem prędkości<sup>105</sup> na wyświetlaczu kierowcy oznacza, że układ RSI zarejestrował dodatkowy znak zawierający dodatkowe informacje związane z aktualnym ograniczeniem prędkości.

### Znak „Szkółka” lub „Bawiące się dzieci”



Jeżeli znak ostrzegawczy<sup>105</sup> „Szkółka” lub „Bawiące się dzieci” wchodzi w skład danych mapy systemu nawigacji satelitarnej<sup>106</sup>, to wyświetlacz kierowcy pokazuje znak tego typu.

<sup>105</sup>Znaki drogowe są uzależnione od rynku – ilustracje w niniejszej instrukcji pokazują tylko przykłady.

<sup>106</sup>Tylko w samochodach z opcjonalnym systemem nawigacji Sensus Navigation.



### Powiązane informacje

- System informacji o znakach drogowych\* (Str. 403)
- Włączanie i wyłączanie informacji o znakach drogowych (Str. 404)
- Informacja o znakach drogowych z ostrzeżeniami dotyczącymi przekroczenia prędkości oraz ustawienia (Str. 407)

### Informacja o znakach drogowych i Sensus Navigation

Jeśli samochód jest wyposażony w system Sensus Navigation, informacja o prędkości jest odczytywana z modułu nawigacji drogowej w następujących sytuacjach:

- Po wykryciu znaków, które pośrednio wskazują na ograniczenie prędkości, jak na przykład znak autostrady, drogi ekspresowej lub obszaru zabudowanego.
- Jeśli można przyjąć, że wcześniej wykryty znak ograniczenia prędkości już nie obowiązuje, a nie wykryto żadnego nowego znaku.

#### UWAGA

Na niektórych rynkach funkcja informowania o znakach drogowych (RSI) jest dostępna tylko w połączeniu z systemem Sensus Navigation\*.

#### UWAGA

W przypadku gdy do nawigacji wykorzystywana jest pobrana aplikacja innej firmy, informacje związane z prędkością nie są obsługiwane.

### Powiązane informacje

- System informacji o znakach drogowych\* (Str. 403)

### Informacja o znakach drogowych z ostrzeżeniami dotyczącymi przekroczenia prędkości oraz ustawienia

Podfunkcja **Ostrzeżenie o przekroczeniu prędkości dla RSI**<sup>107</sup> zależy od wyboru kierowcy — kierowca może wybrać **włączenie** lub **wyłączenie**.

Funkcja **Ostrzeżenie o przekroczeniu prędkości** generuje ostrzeżenie, gdy kierowca przekroczy obowiązujące ograniczenie prędkości lub ustawioną „prędkość maksymalną”. Jeśli kierowca nie zwolni, ostrzeżenie zostanie powtórzone jeden raz po upływie około 1 minuty w obrębie tej samej strefy ograniczenia prędkości.

Nowe ostrzeżenie dotyczące przekroczenia ograniczenia prędkości (w tym przypomnienie) pojawi się dopiero wtedy, gdy samochód znajdzie się w nowej/innej strefie ograniczenia prędkości.



Ostrzeżenie o przekroczeniu prędkości jest pokazywane na wyświetlaczu kierowcy za pomocą symbolu<sup>108</sup>, który pokazuje dozwoloną prędkość maksymalną i chwilowo miga w razie jej przekroczenia.



Ostrzeżenie o przekroczeniu prędkości pojawia się zawsze wtedy, gdy zostanie przekroczony ograniczenie prędkości w powiązaniu z informacją o fotoradarach.

## Ustawienia

### Ustawianie marginesu dla ostrzeżenia o przekroczeniu prędkości

Kierowca może wybrać opcję otrzymania ostrzeżenia przy prędkości wyższej od obowiązującej.

Wybrać margines dla ostrzeżenia o przekroczeniu prędkości w następujący sposób:

1. Wybrać **Ustawienia** → **My Car** → **IntelliSafe** → **Road Sign Information** w widoku górnym wyświetlacza centralnego.
2. Wybrać **Ostrzeżenie o przekroczeniu prędkości**.  
> Funkcja zostanie aktywowana i pojawi się wybierak ograniczenia prędkości.
3. Ustawić margines dla ostrzeżenia o przekroczeniu prędkości, naciskając strzałkę w górę lub w dół na ekranie.



Należy pamiętać, iż funkcja nie uwzględnia żadnego wybranego marginesu, gdy na wyświetlaczu kierowcy pojawi się symbol fotoradaru.

### Włączenie i wyłączenie ostrzeżenia akustycznego

Można również otrzymywać ostrzeżenie dźwiękowe w połączeniu z ostrzeżeniem o przekroczeniu prędkości.

Zmienić ustawienie dla ostrzeżenia dźwiękowego w następujący sposób:

1. Wybrać **Ustawienia** → **My Car** → **IntelliSafe** → **Road Sign Information** w widoku górnym wyświetlacza centralnego.
2. Zaznaczyć/usunąć zaznaczenie **Ostrz. dźwiękowe o znakach drogowych** w celu aktywacji/dezaktywacji ostrzeżenia dźwiękowego.

Gdy włączona jest funkcja **Ostrz. dźwiękowe o znakach drogowych**, kierowca jest również ostrzegany w przypadku potencjalnego wjazdu na drogę jednokierunkową/naruszenia zakazu wjazdu.

### Ostrzeżenie o fotoradarach Włączenie/ wyłączenie



Jeśli samochód jest wyposażony w system Sensus Navigation\* i dane mapy zawierają informacje o fotoradarach, kierowca może włączyć funkcję ostrzegania dźwiękowego o zbliżaniu się do fotoradaru.

Zmienić ustawienie dla ostrzeżenia dźwiękowego w następujący sposób:

1. Wybrać **Ustawienia** → **My Car** → **IntelliSafe** → **Road Sign Information** w widoku górnym wyświetlacza centralnego.
2. Zaznaczyć/usunąć zaznaczenie **Ostrzeżenie dźwiękowe o fotoradarach** w celu aktywacji/dezaktywacji ostrzeżenia dźwiękowego o fotoradarze.

### Powiązane informacje

- System informacji o znakach drogowych\* (Str. 403)
- Informacja o znakach drogowych z informacją o fotoradarach (Str. 409)

<sup>107</sup>Road Sign Information

<sup>108</sup>Znaki drogowie są uzależnione od rynku – ilustracja w niniejszej instrukcji pokazuje tylko jeden przykład.

## Włączanie/wyłączanie ostrzeżenia o przekroczeniu prędkości w systemie informacji o znakach drogowych

Podfunkcja **Ostrzeżenie o przekroczeniu prędkości** jest aktywowana w następujący sposób:

- Wybrać **Ustawienia** → **My Car** → **IntelliSafe** → **Road Sign Information** w widoku górnym wyświetlacza centralnego.
- Wybrać **Ostrzeżenie o przekroczeniu prędkości**.
  - > Funkcja zostanie aktywowana i pojawi się wybierak ograniczenia prędkości.
 (Patrz opis podany w punkcie „Ustawianie marginesu dla ostrzeżenia o przekroczeniu prędkości” w części „Informacja o znakach drogowych z ostrzeżeniami dotyczącymi przekroczenia prędkości oraz ustawienia”)

### Powiązane informacje

- System informacji o znakach drogowych\* (Str. 403)
- Informacja o znakach drogowych z ostrzeżeniami dotyczącymi przekroczenia prędkości oraz ustawienia (Str. 407)

## Informacja o znakach drogowych z informacją o fotoradarach

Samochód wyposażony w system RSI<sup>109</sup> oraz Sensus Navigation\* może wyświetlić informacje na temat zbliżającego się fotoradaru na wyświetlaczu kierowcy.



Informacja o fotoradarze na wyświetlaczu kierowcy<sup>110</sup>.



Jeśli samochód przekroczy wykryte ograniczenie prędkości, a funkcja **Ostrzeżenie o przekroczeniu prędkości** jest aktywna, to przy zbliżaniu się do fotoradaru pojawia się ostrzeżenie o przekroczeniu

prędkości pod warunkiem, że mapa nawigacji drogowej na danym obszarze zawiera takie informacje.

W celu uzyskania dodatkowych informacji na temat ostrzeżeń o przekroczeniu prędkości w powiązaniu z fotoradarem, patrz też punkty „Informacja o znakach drogowych z ostrzeżeniami dotyczącymi przekroczenia prędkości oraz ustawienia” i „Ograniczenia informacji o znakach drogowych”.

<sup>109</sup>Road Sign Information

<sup>110</sup>UWAGA: Ilustracja ma charakter schematyczny – szczegóły mogą być inne w zależności od modelu samochodu oraz rynku/obszaru.



### **i UWAGA**

- Aby przekroczenie dozwolonej prędkości było sygnalizowane ostrzeżeniem dźwiękowym, funkcja **Ostrzeżenie o przekroczeniu prędkości** musi być włączona, a podfunkcja **Ostrz. dźwiękowe o znakach drogowych** musi być ustawiona na **Wi.** Wówczas ostrzeżenie dźwiękowe będzie emitowane w przypadku przekroczenia prędkości wskazywanej przez funkcję RSI na wyświetlaczu kierowcy.
- Dostępna jest opcja umożliwiająca otrzymywanie ostrzeżenia dźwiękowego o fotoradarach niezależnie od prędkości samochodu i przekroczenia limitu prędkości, nawet jeśli funkcja **Ostrz. dźwiękowe o znakach drogowych** jest wyłączona: Patrz punkt „Włączanie/wyłączenie funkcji **Ostrzeżenie o fotoradarach**” w części „Informacja o znakach drogowych z ostrzeżeniami dotyczącymi przekroczenia prędkości oraz ustawienia”, gdzie należy wybrać **Ostrzeżenie dźwiękowe o fotoradarach**.
- Informacja o fotoradarach na mapie nawigacji drogowej nie jest dostępna na wszystkich rynkach/obszarach.

### Powiązane informacje

- System informacji o znakach drogowych\* (Str. 403)
- Informacja o znakach drogowych z ostrzeżeniami dotyczącymi przekroczenia prędkości oraz ustawienia (Str. 407)
- Ograniczenia funkcjonalne systemu informacji o znakach drogowych (Str. 410)

### Ograniczenia funkcjonalne systemu informacji o znakach drogowych

Działanie informacji o znakach drogowych RSI<sup>111</sup> może podlegać pewnym ograniczeniom funkcjonalnym w określonych sytuacjach.

Przykłady czynników, które mogą ograniczyć działanie funkcji RSI, to:

- Wyblakłe znaki
- Znaki umieszczone na zakrętach
- Znaki przekręcone lub uszkodzone
- Znaki umieszczone wysoko nad jezdnią
- Całkowicie/częściowo zasłonięte lub źle ustawione znaki

<sup>111</sup>Road Sign Information

- Znaki całkowicie lub częściowo zasłonięte szronem, śniegiem i/lub brudem
- Nieaktualne lub niedokładne mapy cyfrowe<sup>112</sup> lub brak informacji o prędkości<sup>113</sup>.

### **i UWAGA**

Funkcja RSI może rozpoznawać niektóre rodzaje bagażników rowerowych podłączonych do gniazda elektrycznego przyczepy jako podłączoną przyczepę. W takich przypadkach wyświetlacz kierowcy może pokazywać nieprawidłowe informacje dotyczące prędkości.

### **i UWAGA**

Funkcja wykorzystuje moduł kamery samochodowej, której działanie podlega pewnym ogólnym ograniczeniom, patrz część „Ograniczenia działania modułu kamery”.

### **Powiązane informacje**

- System informacji o znakach drogowych\* (Str. 403)
- Ograniczenia funkcjonalne modułu kamery (Str. 374)

## **Driver Alert Control**

Funkcja Driver Alert Control (DAC) ma na celu pomóc kierowcy zauważyć, że zaczyna prowadzić samochód w sposób mniej stabilny, np. w wyniku rozproszenia jego uwagi lub zasypiania.

Funkcja DAC służy wykrywaniu powolnego spadku czujności kierowcy, przede wszystkim podczas jazdy na drogach głównych. Nie jest przeznaczona do działania w warunkach ruchu miejskiego.

Funkcja jest włączana przy prędkościach powyżej 65 km/h (40 mph) i pozostaje aktywna tak długo, jak długo prędkość jest wyższa od 60 km/h (37 mph).

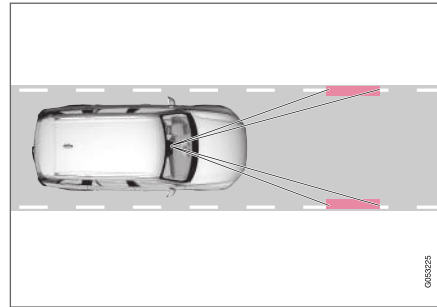

Funkcja DAC odczytuje położenie samochodu na pasie ruchu.

Kamera śledzi skrajne linie na jezdni wyznaczające pas ruchu, którego przebieg jest porównywany z ruchami kierowcy.

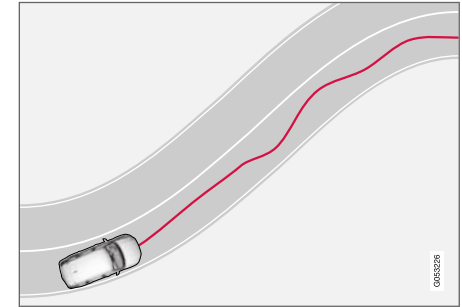

Samochód porusza się w nieskoordynowany sposób po pasie ruchu.



Jeśli sposób prowadzenia stanie się zauważalnie niestabilny, kierowca zostaje ostrzeżony tym symbolem na wyświetlaczu kierowcy w połączeniu z sygnałem dźwiękowym i komunikatem tekstowym **Czas na przerwę**.

Jeśli samochód jest wyposażony w system

Sensus Navigation\* i jest włączona funkcja **Przystanek na odpoczynek**, wyświetlane są również sugestie dotyczące odpowiedniego

<sup>112</sup>Tylko w samochodach wyposażonych w system Sensus Navigation\*.

<sup>113</sup>Dane mapy z informacjami dotyczącymi prędkości nie są dostępne dla wszystkich obszarów.

- « miejsca na przerwę (patrz punkt „Wybór nawigacji do miejsca odpoczynku w razie ostrzeżenia przekazanego przez funkcję Driver Alert Control”).

Jeżeli nie nastąpi poprawa sposobu prowadzenia, po pewnym czasie ostrzeżenie zostanie powtórzone.

### OSTRZEŻENIE

- Funkcja Driver Alert Control to dodatkowa funkcja wspomagająca kierowcę, której zadaniem jest ułatwienie i poprawa bezpieczeństwa jazdy – nie jest ona w stanie poradzić sobie ze wszystkimi sytuacjami w każdych warunkach ruchu, pogodowych oraz drogowych.
- Funkcji Driver Alert Control nie należy wykorzystywać do przedłużania czasu jazdy bez odpoczynku. Kierowca powinien zaplanować przerwy w regularnych odstępach czasu i zadbać o to, by być wypoczętym.
- Układ Driver Alert Control nie zastępuje uwagi i oceny sytuacji przez kierowcę. Odpowiedzialność za prowadzenie samochodu w bezpieczny sposób, z odpowiednią prędkością, we właściwej odległości od innych pojazdów i zgodnie z obowiązującymi przepisami ruchu drogowego spoczywa zawsze na kierowcy.

### OSTRZEŻENIE

Alarm przekazywany przez funkcję Driver Alert Control należy potraktować bardzo poważnie, ponieważ senny kierowca często nie zdaje sobie sprawy z własnego stanu.

Gdy rozlegnie się alarm lub kierowca odczuwa zmęczenie:

- Należy jak najszybciej zatrzymać samochód w bezpiecznym miejscu i odpocząć.

Wyniki badań dowodzą, że prowadzenie samochodu w stanie zmęczenia jest tak samo niebezpieczne jak jazda pod wpływem alkoholu lub podobnych używek.

### Powiązane informacje

- Uruchomienie/wyłączenie Driver Alert Control (Str. 412)
- Wybór nawigacji do miejsca odpoczynku w razie ostrzeżenia przekazanego przez funkcję Driver Alert Control (Str. 413)
- Ograniczenia funkcjonalne układu Driver Alert Control (Str. 413)

## Uruchomienie/wyłączenie Driver Alert Control

Funkcję Driver Alert Control (DAC) można włączyć i wyłączyć.

### Włączanie/wyłączenie

Aby zmienić ustawienia funkcji DAC:

1. Nacisnąć **Ustawienia** w górnym widoku wyświetlacza centralnego.
2. Wybrać opcję **My Car → IntelliSafe → Driver Alert Control**.
3. Zaznaczyć/zlikwidować zaznaczenie opcji **Ostrzeżenie o utracie koncentracji**, aby włączyć/wyłączyć funkcję DAC.

### Powiązane informacje

- Driver Alert Control (Str. 411)

## Wybór nawigacji do miejsca odpoczynku w razie ostrzeżenia przekazanego przez funkcję Driver Alert Control

Istnieje możliwość określenia, czy funkcja **Przystanek na odpoczynek** ma być włączona/wyłączona.

W samochodach wyposażonych w system Sensus Navigation\* kierowca może aktywować przewodnik, który automatycznie zasugeruje odpowiednie miejsce odpoczynku, gdy funkcja DAC wyświetli ostrzeżenie.

Aby wybrać opcję **Przystanek na odpoczynek**:

1. Naciśnąć **Ustawienia** w górnym widoku wyświetlacza centralnego.
2. Wybrać opcję **My Car → IntelliSafe → Driver Alert Control**.
3. Zaznaczyć/zlikwidować zaznaczenie opcji **Przystanek na odpoczynek**, aby włączyć/wyłączyć tę funkcję.

### Powiązane informacje

- Driver Alert Control (Str. 411)

## Ograniczenia funkcjonalne układu Driver Alert Control

Działanie Driver Alert Control (DAC) może podlegać pewnym ograniczeniom funkcjonalnym w określonych sytuacjach.

Niekiedy może dochodzić do uruchamiania sygnalizacji ostrzegawczej, mimo że zdolność do prowadzenia pojazdu nie uległa pogorszeniu, na przykład:

- gdy występują silne podmuchy bocznego wiatru
- gdy w nawierzchni drogi są koleiny.

### OSTRZEŻENIE

W pewnych przypadkach zachowanie kierowcy może nie ulec zmianie pomimo zmęczenia – np. podczas korzystania z funkcji Pilot Assist – w wyniku czego może on nie zostać ostrzeżony przez funkcję DAC.

Dlatego tak ważne jest robienie przerw w podróży, gdy tylko u kierowcy pojawiają się pierwsze oznaki znużenia, bez względu na to, czy funkcja DAC zadziała, czy nie.

### UWAGA

Funkcja wykorzystuje moduł kamery samochodowej, której działanie podlega pewnym ogólnym ograniczeniom, patrz część „Ograniczenia działania modułu kamery”.

### Powiązane informacje

- Driver Alert Control (Str. 411)
- Ograniczenia funkcjonalne modułu kamery (Str. 374)

## Funkcja monitorowania pasa ruchu

Zadaniem układu monitorowania pasa ruchu (LKA<sup>114</sup>) jest wspomaganie kierowcy w celu ograniczenia ryzyka niezamierzonego zjechania przez samochód z zajmowanego pasa ruchu podczas jazdy autostradą lub podobną drogą główną.

Układ monitorowania pasa ruchu kieruje samochód z powrotem na zajmowany pas ruchu i/lub ostrzega kierowcę wibracjami kierownicy.

Układ monitorowania pasa ruchu jest aktywny w przedziale prędkości 65-200 km/h (40-125 mph) na drogach z dobrze widocznymi liniami bocznymi.

Funkcja może być niedostępna na wąskich drogach i przechodzi wówczas w stan gotowości. Funkcja stanie się znowu dostępna, gdy droga będzie wystarczająco szeroka.

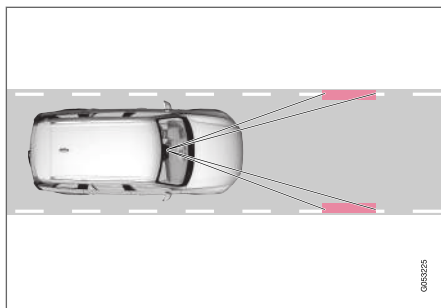

Specjalna kamera śledzi linie na jezdni wyznaczające pas ruchu.

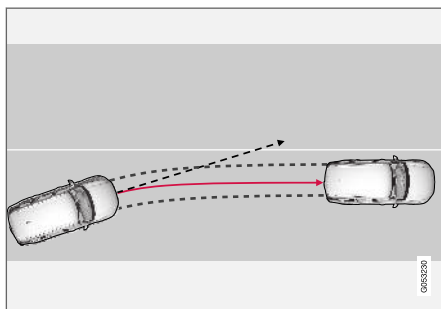

Funkcja monitorowania pasa ruchu kieruje samochód z powrotem na zajmowany pas ruchu.

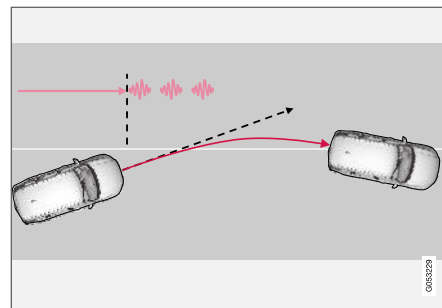

Układ monitorowania pasa ruchu ostrzega kierowcę pulsującymi wibracjami kierownicy<sup>115</sup>.

Zależnie od ustawień, funkcja monitorowania pasa ruchu działa w następujący sposób:

- Aktywowana opcja **Wsparcie**<sup>116</sup>: Gdy samochód zacznie zbliżać się do linii pasa ruchu, układ LKA skieruje go z powrotem na właściwy pas, wywierając niewielką siłę na kierownicę.
- Aktywowana opcja **Ostrzeżenie**<sup>116</sup>: Gdy samochód zacznie zbliżać się do linii pasa ruchu, układ ostrzeże kierowcę wibracjami kierownicy.

<sup>114</sup>Lane Keeping Aid

<sup>115</sup>Natężenie pulsujących wibracji kierownicy zmienia się - im dłużej samochód pozostaje poza liniami pasa ruchu, tym szybsze wibracje.

<sup>116</sup>Patrz punkt „Opcje pomocy ze strony układu LKA” w części „Włączanie/wyłączanie funkcji monitorowania pasa ruchu”.



**i UWAGA**

Gdy kierunkowskaz jest włączony, funkcja monitorowania pasa ruchu nie oddziałuje na kierownicę ani nie ostrzega.

**⚠ OSTRZEŻENIE**

- Funkcja monitorowania pasa ruchu to dodatkowa funkcja wspomagająca kierowcę, której zadaniem jest poprawa bezpieczeństwa jazdy – nie jest ona w stanie poradzić sobie ze wszystkimi sytuacjami w każdych warunkach ruchu, pogodowych oraz drogowych.
- Funkcja ta nie zastępuje uwagi i oceny sytuacji przez kierowcę. Odpowiedzialność za prowadzenie samochodu w bezpieczny sposób, z odpowiednią prędkością, we właściwej odległości od innych pojazdów i zgodnie z obowiązującymi przepisami ruchu drogowego spoczywa zawsze na kierowcy.

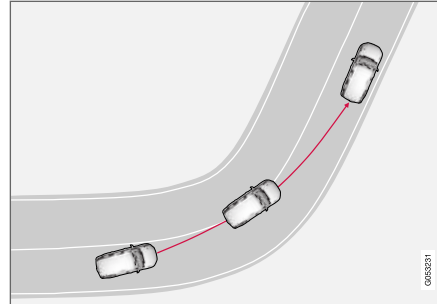
**Układ monitorowania pasa ruchu nie podejmuje interwencji**

Funkcja monitorowania pasa ruchu nie interweniuje na ostrych zakrętach wewnętrznych.

W niektórych sytuacjach funkcja monitorowania pasa ruchu dopuszcza przekroczenie oznaczeń linii pasa bez interwencji w formie aktywnego wspomaganie kierowania lub ostrzeżenia – przykładowo po użyciu kierunkowskazów lub pokonywaniu zakrętów.

**Powiązane informacje**

- Wspomaganie kierowania z funkcją monitorowania pasa ruchu (Str. 416)
- Ograniczenia funkcjonalne funkcji monitorowania pasa ruchu (Str. 417)
- Aktywacja i dezaktywacja funkcji monitorowania pasa ruchu (Str. 416)
- Wybór opcji wspomaganie kierowcy przez funkcję monitorowania pasa ruchu (Str. 417)

- Symbole i komunikaty układu monitorowania pasa ruchu (Str. 418)
- Symbole funkcji monitorowania pasa ruchu na wyświetlaczu kierowcy (Str. 420)

## Wspomaganie kierowania z funkcją monitorowania pasa ruchu

Wspomaganie kierowania LKA<sup>117</sup> działa pod warunkiem, że kierowca trzyma ręce na kierownicy.



Ten symbol na wyświetlaczu kierowcy pokazuje, że funkcja LKA jest aktywna i stale sprawdza, czy kierowca trzyma ręce na kierownicy.

1. Jeśli kierowca nie trzyma rąk na kierownicy, pojawia się sygnał ostrzegawczy oraz komunikat zachęcający kierowcę do aktywnego kierowania samochodem:

### Lane Keeping Aid Przejmij kierowanie

2. Jeśli funkcja LKA wykryje, że kierowca nie kontroluje samochodu, ponownie pojawi się komunikat i rozlegnie się dłuższy sygnał ostrzegawczy.
3. Jeśli kierowca mimo to nie zacznie kierować pojazdem, rozlegnie się krótki sygnał ostrzegawczy o innym tonie, funkcja LKA wyłączy

się, zaświeci się inny symbol i zostanie wyświetlony następujący komunikat:



– Lane Keeping Aid – Przejmij kierowanie

Funkcja LKA pozostanie wyłączona do czasu, aż kierowca przejmie kierowanie samochodem.

Gdy funkcja LKA wykryje, że kierowca przejął aktywne kierowanie samochodem, sygnał ostrzegawczy wyłączy się, a symbol informacyjny i komunikat znikną.

### Powiązane informacje

- Funkcja monitorowania pasa ruchu (Str. 414)

## Aktywacja i dezaktywacja funkcji monitorowania pasa ruchu

Funkcja monitorowania pasa ruchu LKA<sup>118</sup> jest ustawiana przez kierowcę – kierowca może wybrać jej **włączenie** lub **wyłączenie**.

### Włączanie/wyłączanie



Nacisnąć przycisk **Lane Keeping Aid** w widoku funkcji na wyświetlaczu centralnym.

- ZIELONY wskaźnik na przycisku – funkcja LKA jest włączona.
- SZARY wskaźnik na przycisku – funkcja LKA jest wyłączona.

### Powiązane informacje

- Funkcja monitorowania pasa ruchu (Str. 414)

<sup>117</sup>Lane Keeping Aid

<sup>118</sup>Lane Keeping Aid

## Wybór opcji wspomagania kierowcy przez funkcję monitorowania pasa ruchu

Kierowca może wybrać, jak układ LKA<sup>119</sup> ma reagować na zjechanie samochodu z zajmowanego pasa ruchu.

- Wybrać **Ustawienia** → **My Car** → **IntelliSafe** w widoku górnym wyświetlacza centralnego.
- W przypadku opcji **Tryb ostrzegania Lane Keeping Aid** wybrać sposób reakcji układu LKA:
  - Wsparcie** — aktywne wspomaganie kierowania bez ostrzeżenia kierowcy.
  - Oba** - aktywne wspomaganie kierowania z ostrzeżeniem kierowcy.
  - Ostrzeżenie** — tylko ostrzeżenie dla kierowcy.

### Powiązane informacje

- Funkcja monitorowania pasa ruchu (Str. 414)

## Ograniczenia funkcjonalne funkcji monitorowania pasa ruchu

W utrudnionych warunkach jazdy funkcja monitorowania pasa ruchu może mieć trudności z zapewnieniem właściwego wsparcia kierowcy. W takich sytuacjach zalecane jest wyłączenie tej funkcji.

Przykładowe warunki:

- prace drogowe
- warunki zimowe
- zła jakość nawierzchni drogi
- bardzo sportowy styl jazdy
- złe warunki pogodowe z ograniczeniem widoczności
- drogi z niewyraźnymi liniami wyznaczającymi pas ruchu lub bez takich linii
- ostre krawędzie lub linie inne niż linie wyznaczające pas ruchu
- gdy wspomaganie kierownicy działa z ograniczoną wydajnością – na przykład podczas chłodzenia uruchomionego w związku z przegrzaniem (patrz punkt „Wspomaganie kierownicy z siłą zależną od prędkości”).

### UWAGA

Funkcja wykorzystuje moduł kamery samochodowej, której działanie podlega pewnym ogólnym ograniczeniom, patrz część „Ograniczenia działania modułu kamery”.

### Powiązane informacje





- Funkcja monitorowania pasa ruchu (Str. 414)
- Wspomaganie kierownicy z siłą zależną od prędkości (Str. 302)
- Ograniczenia funkcjonalne modułu kamery (Str. 374)

<sup>119</sup>Lane Keeping Aid

## Symbole i komunikaty układu monitorowania pasa ruchu

Na wyświetlaczu kierowcy wyświetlane są różne symbole i komunikaty dotyczące układu. Przykłady przedstawiono w poniższej tabeli.

magającego utrzymanie samochodu na pasie ruchu LKA<sup>120</sup>.

Symbol	Komunikat	Działanie
	System wsparcia kier. Ograniczona funkcjonalność. Wymagany serwis	Układ nie działa prawidłowo. Należy skontaktować się ze stacją obsługi - zaleca się kontakt z autoryzowaną stacją obsługi Volvo.
	Czujnik na prz. szybie Czujnik zablokowany, patrz Instrukcja obsługi	Zdolność kamery do monitorowania drogi przed samochodem zostaje ograniczona.
	Lane Keeping Aid Przejmij kierowanie	Funkcja wspomaganie układu kierowniczego LKA nie działa, jeśli kierowca nie trzyma rąk na kierownicy. Postępować zgodnie z instrukcją i aktywnie kierować samochodem.
	Lane Keeping Aid Przejmij kierowanie	Funkcja LKA zostaje przełączona w tryb gotowości do czasu, gdy kierowca ponownie zacznie kierować samochodem.

<sup>120</sup>Lane Keeping Aid

Komunikat tekstowy można skasować, naciskając krótko przycisk  znajdujący się pośrodku prawego zestawu przycisków na kierownicy.

Jeśli komunikat nie znika: Skontaktować się ze stacją obsługi – zaleca się kontakt z autoryzowaną stacją obsługi Volvo.

### **Powiązane informacje**

- Funkcja monitorowania pasa ruchu (Str. 414)

## Symbole funkcji monitorowania pasa ruchu na wyświetlaczu kierowcy

Działanie funkcji monitorowania pasa ruchu LKA<sup>121</sup> jest sygnalizowane w zależności od sytuacji symbolami na wyświetlaczu kierowcy.



Poniżej przedstawiono kilka przykładów symboli i sytuacji, w jakich są one wyświetlane:

### Funkcja dostępna



Funkcja dostępna – linie pasa na symbolu są koloru BIAŁEGO.

Układ monitorowania pasa ruchu skanuje linie pasa po jednej lub obu stronach.

### Funkcja niedostępna



Funkcja niedostępna – linie pasa na symbolu są koloru SZAREGO.

Układ monitorowania pasa ruchu nie jest w stanie wykrywać linii pasa, ponieważ prędkość jest zbyt mała lub droga zbyt wąska.

### Wskazanie aktywnego wspomagania kierowania/ostrzeżenia

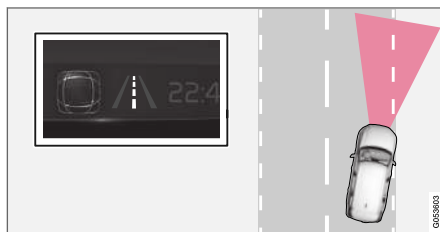

Aktywne wspomaganie kierowania/ostrzeżenie – linie pasa na symbolu są KOLOROWE.

Układ monitorowania pasa ruchu sygnalizuje ostrzeżenie i/lub próbę skierowania samochodu z powrotem na pierwotny pas ruchu.

### Powiązane informacje

- Funkcja monitorowania pasa ruchu (Str. 414)

<sup>121</sup>Lane Keeping Aid

## Wspomaganie kierowania w przypadku ryzyka kolizji

Zadaniem funkcji **Wspomaganie unikania kolizji** jest pomaganie kierowcy w zmniejszeniu ryzyka niezamierzonego zjechania samochodu z zajmowanego pasa ruchu i/lub zderzenia z innym pojazdem lub przeszkodą poprzez aktywne kierowanie samochodem z powrotem na zajmowany pas ruchu i/lub zmianę toru jazdy.

Funkcja **Wspomaganie unikania kolizji** obejmuje trzy funkcje składowe:

- Wspomaganie kierowania w przypadku ryzyka zjechania z pasa ruchu
- Wspomaganie kierowania w przypadku ryzyka zderzenia czołowego
- Wspomaganie kierowania w przypadku ryzyka uderzenia od tyłu\*

Po automatycznym zadziałaniu funkcji kierowca zostaje o tym poinformowany za pomocą wiadomości tekstowej:

- **Wspomaganie unikania kolizji Interwencja automat.**

### **i UWAGA**

To zawsze kierowca decyduje o tym, w jakim stopniu samochód powinien kierować – samochód nigdy nie może przejąć kontroli.

## Powiązane informacje

- Aktywacja/dezaktywacja funkcji wspomagania kierowania w przypadku ryzyka kolizji (Str. 422)
- Symbole i komunikaty wspomagania kierowania w przypadku ryzyka kolizji (Str. 431)
- Wspomaganie kierowania w przypadku ryzyka zjechania z pasa ruchu (Str. 422)
- Poziom wspomaganie kierowania w przypadku ryzyka zjechania z jezdni (Str. 423)
- Aktywacja/dezaktywacja funkcji wspomagania kierowania w przypadku ryzyka zjechania z jezdni (Str. 424)
- Ograniczenia wspomaganie kierowania w przypadku ryzyka zjechania z drogi (Str. 424)
- Wspomaganie kierowania w przypadku ryzyka zderzenia czołowego (Str. 425)
- Aktywacja/dezaktywacja wspomaganie układu kierowniczego na wypadek ryzyka kolizji z pojazdem nadjeżdżającym z naprzeciwka (Str. 426)
- Ograniczenia wspomaganie kierowania w przypadku ryzyka zderzenia czołowego (Str. 427)
- Wspomaganie kierowania w przypadku ryzyka uderzenia od tyłu\* (Str. 428)
- Aktywacja/dezaktywacja wspomaganie kierowania w przypadku ryzyka uderzenia od tyłu\* (Str. 429)

- Ograniczenia wspomaganie kierowania w przypadku ryzyka uderzenia od tyłu (Str. 429)

## Aktywacja/dezaktywacja funkcji wspomagania kierowania w przypadku ryzyka kolizji

Funkcja zależy od wyboru kierowcy — kierowca może wybrać jej aktywację **On** lub dezaktywację **Off**.

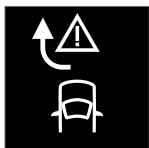

Przełączyć pomiędzy ustawieniem **włączonym** a **wyłączonym** za pomocą tego przycisku z poziomu widoku funkcji wyświetlacza centralnego.

### **i** UWAGA

Gdy funkcja **Wspomaganie unikania kolizji** jest dezaktywowana, wyłączone są jej wszystkie funkcje składowe:

- Wspomaganie kierowania w przypadku ryzyka zjechania z pasa ruchu
- Wspomaganie kierowania w przypadku ryzyka zderzenia czołowego
- Wspomaganie kierowania w przypadku ryzyka uderzenia od tyłu\*

Chociaż funkcję tę można dezaktywować, zaleca się, by kierowca pozostawił ją zawsze aktywną, ponieważ w większości przypadków poprawia ona bezpieczeństwo jazdy.

## Powiązane informacje

- Wspomaganie kierowania w przypadku ryzyka kolizji (Str. 421)

## Wspomaganie kierowania w przypadku ryzyka zjechania z pasa ruchu

Zadaniem tej funkcji składowej jest pomaganie kierowcy w zmniejszeniu ryzyka przypadkowego zjechania samochodu z drogi poprzez aktywne kierowanie go z powrotem na jezdnię.

Funkcja jest aktywna w zakresie prędkości 65-140 km/h (40-87 mph) na drogach z dobrze widocznymi liniami/oznaczeniami bocznymi.

Specjalna kamera monitoruje krawędzie drogi i linie na jezdni wyznaczające pas ruchu. Jeżeli istnieje niebezpieczeństwo zjechania z pobocza, samochód zostanie naprowadzony na drogę, a jeśli interwencja wspomagania układu kierowniczego okaże się niewystarczająca do uniknięcia takiego zjazdu, uruchomione zostaną także hamulce.

Funkcja **nie** interweniuje jednak poprzez wspomaganie kierowania lub uruchomienie hamulców, jeśli używane są kierunkowskazy. A jeśli funkcja wykryje, że kierowca aktywnie kieruje samochodem, jej aktywacja zostanie opóźniona.

Po automatycznym zadziałaniu funkcji kierowca zostaje o tym poinformowany za pomocą wiadomości tekstowej:

- **Wspomaganie unikania kolizji**  
**Interwencja automat.**



**⚠️ OSTRZEŻENIE**

- Funkcja „Wspomaganie kierowania w przypadku ryzyka zjechania z pasa ruchu” to dodatkowa funkcja wspomagająca kierowcę, której zadaniem jest poprawa bezpieczeństwa jazdy – nie jest ona w stanie poradzić sobie ze wszystkimi sytuacjami w każdych warunkach ruchu, pogodowych oraz drogowych.
- Funkcja ta nie wykrywa barier, szyn lub podobnych przeszkód znajdujących się przy drodze.
- Funkcja „Wspomaganie kierowania w przypadku ryzyka zjechania z pasa ruchu” nie zastępuje uwagi i oceny sytuacji przez kierowcę. Odpowiedzialność za prowadzenie samochodu w bezpieczny sposób, z odpowiednią prędkością, we właściwej odległości od innych pojazdów i zgodnie z obowiązującymi przepisami ruchu drogowego spoczywa zawsze na kierowcy.

**Powiązane informacje**

- Wspomaganie kierowania w przypadku ryzyka kolizji (Str. 421)

**Poziom wspomaganie kierowania w przypadku ryzyka zjechania z jezdni**

Funkcja ta ma dwa poziomy aktywacji w razie interwencji:

- Tylko wspomaganie kierowania
- Wspomaganie kierowania z uruchomieniem hamulców

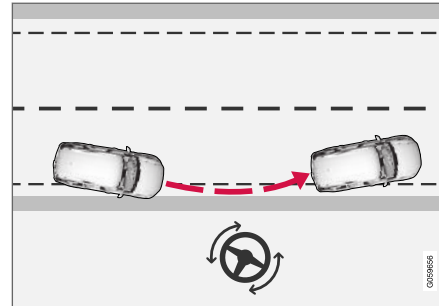
**Tylko wspomaganie kierowania**

Interwencja poprzez wspomaganie kierowania.

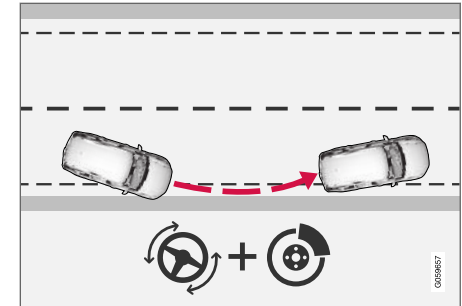
**Wspomaganie kierowania z uruchomieniem hamulców**

Interwencja poprzez wspomaganie kierowania i hamowanie.

Uruchomienie hamulców pomaga w sytuacjach, gdy samo wspomaganie kierowania nie jest wystarczające. Siła hamowania jest automatycznie dostosowywana do aktualnej sytuacji związanej ze zjeżdżaniem z drogi.

**Powiązane informacje**

- Wspomaganie kierowania w przypadku ryzyka kolizji (Str. 421)

## Aktywacja/dezaktywacja funkcji wspomagania kierowania w przypadku ryzyka zjechania z jezdni

Funkcja zależy od wyboru kierowcy — kierowca może wybrać jej aktywację **On** lub dezaktywację **Off**.

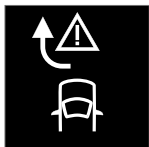

Przełączyć pomiędzy ustawieniem **włączonym** a **wyłączonym** za pomocą tego przycisku z poziomu widoku funkcji wyświetlacza centralnego.

### **i UWAGA**

Gdy funkcja **Wspomaganie unikania kolizji** jest dezaktywowana, wyłączone są jej wszystkie funkcje składowe:

- Wspomaganie kierowania w przypadku ryzyka zjechania z pasa ruchu
- Wspomaganie kierowania w przypadku ryzyka zderzenia czołowego
- Wspomaganie kierowania w przypadku ryzyka uderzenia od tyłu\*

Chociaż funkcję tę można dezaktywować, zaleca się, by kierowca pozostawił ją zawsze aktywną, ponieważ w większości przypadków poprawia ona bezpieczeństwo jazdy.

## Powiązane informacje

- Wspomaganie kierowania w przypadku ryzyka kolizji (Str. 421)
- Wspomaganie kierowania w przypadku ryzyka zjechania z pasa ruchu (Str. 422)

## Ograniczenia wspomagania kierowania w przypadku ryzyka zjechania z drogi

W utrudnionych warunkach jazdy funkcja może mieć trudności z zapewnieniem właściwego wsparcia kierowcy. W takich sytuacjach zalecane jest wyłączenie tej funkcji.

Przykładowe warunki:

- prace drogowe
- warunki zimowe
- wąskie drogi
- zła jakość nawierzchni drogi
- bardzo sportowy styl jazdy
- złe warunki pogodowe z ograniczeniem widoczności
- drogi z niewyraźnymi liniami wyznaczającymi pas ruchu lub bez takich linii
- ostre krawędzie lub linie inne niż linie wyznaczające pas ruchu
- gdy wspomaganie kierowcy działa z ograniczoną wydajnością – na przykład podczas chłodzenia uruchomionego w związku z przegrzaniem (patrz punkt „Wspomaganie kierowcy z siłą zależną od prędkości”).

**i UWAGA**

Funkcja wykorzystuje zintegrowany moduł kamery i radaru samochodu, którego działanie podlega pewnym ogólnym ograniczeniom, patrz punkty „Ograniczenia funkcjonalne modułu kamery” i „Ograniczenia funkcjonalne modułu radaru”.

**Powiązane informacje**

- Wspomaganie kierowania w przypadku ryzyka kolizji (Str. 421)
- Wspomaganie kierowcy z siłą zależną od prędkości (Str. 302)
- Ograniczenia funkcjonalne modułu kamery (Str. 374)
- Ograniczenia funkcjonalne modułu radarowego (Str. 364)

**Wspomaganie kierowania w przypadku ryzyka zderzenia czołowego**

Ta funkcja składowa może pomóc rozproszonemu kierowcy, który nie zauważa, że jego samochód zaczyna zjeżdżać na przeciwny pas ruchu.

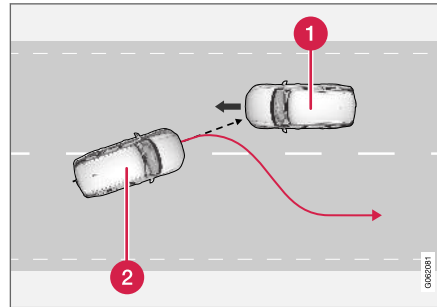

Funkcja ta może pomóc poprzez skierowanie samochodu z powrotem na zajmowany pas ruchu.

- 1 Pojazdy nadjeżdżające z przeciwna
- 2 Własny samochód

Funkcja jest aktywna w zakresie prędkości 60-140 km/h (37-87 mph) na drogach z dobrze widocznymi liniami/oznaczeniami bocznymi.

Jeśli samochód zaczyna zjeżdżać z zajmowanego pasa ruchu, a jednocześnie z przeciwna nadjeżdża inny pojazd, funkcja ta może pomóc kierowcy skierować samochód z powrotem na zajmowany pas ruchu.

Funkcja **nie** interweniuje jednak poprzez wspomaganie kierowania, jeśli używane są kierunkowskazy. A jeśli funkcja wykryje, że kierowca aktywnie kieruje samochodem, jej aktywacja zostanie opóźniona.

Po automatycznym zadziałaniu funkcji kierowca zostaje o tym poinformowany za pomocą wiadomości tekstowej:

- **Wspomaganie unikania kolizji**  
**Interwencja automat.**



## OSTRZEŻENIE

- Funkcja „Wspomaganie kierowania w przypadku ryzyka zderzenia czołowego” to dodatkowa funkcja wspomagająca kierowcę, której zadaniem jest poprawa bezpieczeństwa jazdy – nie jest ona w stanie poradzić sobie ze wszystkimi sytuacjami w każdych warunkach ruchu, pogodowych oraz drogowych.
- Wspomaganie kierowania jest aktywowane tylko w przypadku dużego ryzyka zderzenia – dlatego nie wolno czekać na interwencję funkcji.
- Funkcja ta nie zastępuje uwagi i oceny sytuacji przez kierowcę. Odpowiedzialność za prowadzenie samochodu w bezpieczny sposób, z odpowiednią prędkością, we właściwej odległości od innych pojazdów i zgodnie z obowiązującymi przepisami ruchu drogowego spoczywa zawsze na kierowcy.

### Powiązane informacje

- Wspomaganie kierowania w przypadku ryzyka kolizji (Str. 421)
- Aktywacja/dezaktywacja wspomaganie układu kierowniczego na wypadek ryzyka kolizji z pojazdem nadjeżdżającym z naprzeciwka (Str. 426)

- Ograniczenia wspomaganie kierowania w przypadku ryzyka zderzenia czołowego (Str. 427)

## Aktywacja/dezaktywacja wspomaganie układu kierowniczego na wypadek ryzyka kolizji z pojazdem nadjeżdżającym z naprzeciwka

Funkcja zależy od wyboru kierowcy — kierowca może wybrać jej aktywację **On** lub dezaktywację **Off**.



Przełączyć pomiędzy ustawieniem **włączonym** a **wyłączonym** za pomocą tego przycisku z poziomu widoku funkcji wyświetlacza centralnego.

### UWAGA

Gdy funkcja **Wspomaganie unikania kolizji** jest dezaktywowana, wyłączone są jej wszystkie funkcje składowe:

- Wspomaganie kierowania w przypadku ryzyka zjechania z pasa ruchu
- Wspomaganie kierowania w przypadku ryzyka zderzenia czołowego
- Wspomaganie kierowania w przypadku ryzyka uderzenia od tyłu\*

Chociaż funkcję tę można dezaktywować, zaleca się, by kierowca pozostawił ją zawsze aktywną, ponieważ w większości przypadków poprawia ona bezpieczeństwo jazdy.

**Powiązane informacje**

- Wspomaganie kierowania w przypadku ryzyka kolizji (Str. 421)
- Wspomaganie kierowania w przypadku ryzyka zderzenia czołowego (Str. 425)

**Ograniczenia wspomagania kierowania w przypadku ryzyka zderzenia czołowego**

W niektórych sytuacjach funkcja ta może mieć ograniczone działanie i nie zainterweniować, na przykład:

- w przypadku małych pojazdów, takich jak motocykle
- na drogach, gdzie nie ma wyraźnych linii wyznaczających pasy ruchu
- jeśli większa część samochodu zjechała na sąsiedni pas ruchu
- poza zakresem prędkości 60-140 km/h (37-87 mph)
- gdy wspomaganie kierownicy działa z ograniczoną wydajnością – na przykład podczas chłodzenia uruchomionego w związku z przegrzaniem (patrz punkt „Wspomaganie kierownicy z siłą zależną od prędkości”).

Do innych trudnych sytuacji należą:

- prace drogowe
- warunki zimowe
- wąskie drogi
- zła jakość nawierzchni drogi
- bardzo sportowy styl jazdy
- złe warunki pogodowe z ograniczeniem widoczności

W tego rodzaju trudnych sytuacjach funkcja może mieć trudności z zapewnieniem właściwego wsparcia kierowcy. W takich przypadkach zalecane jest wyłączenie tej funkcji.

** UWAGA**

Funkcja wykorzystuje zintegrowany moduł kamery i radaru samochodu, którego działanie podlega pewnym ogólnym ograniczeniom, patrz punkty „Ograniczenia funkcjonalne modułu kamery” i „Ograniczenia funkcjonalne modułu radaru”.

**Powiązane informacje**

- Wspomaganie kierowania w przypadku ryzyka kolizji (Str. 421)
- Wspomaganie kierowania w przypadku ryzyka zderzenia czołowego (Str. 425)
- Wspomaganie kierownicy z siłą zależną od prędkości (Str. 302)
- Ograniczenia funkcjonalne modułu kamery (Str. 374)
- Ograniczenia funkcjonalne modułu radarowego (Str. 364)

## Wspomaganie kierowania w przypadku ryzyka uderzenia od tyłu\*

Ta funkcja składowa może pomóc rozproszoneму kierowcy, który nie zauważa, że jego samochód zaczyna zjeżdżać z zajmowanego pasa ruchu, a jednocześnie nadjeżdża inny pojazd – z tyłu lub w martwym polu widoczności.

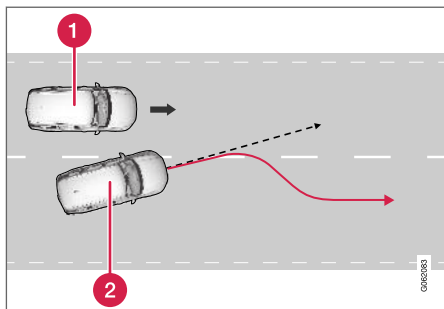

Funkcja ta może pomóc poprzez skierowanie samochodu z powrotem na zajmowany pas ruchu.

- 1 Inny pojazd w martwym polu widoczności
- 2 Własny samochód

Jeśli samochód zaczyna zjeżdżać z zajmowanego pasa ruchu, a jednocześnie inny pojazd znajduje się w martwym polu widoczności lub nadjeżdża szybko sąsiednim pasem ruchu, funkcja ta może pomóc kierowcy skierować samochód z powrotem na zajmowany pas ruchu.

Funkcja może zainterweniować nawet wtedy, gdy kierowca celowo zmieni pas ruchu przy użyciu kierunkowskazów, ale nie zauważając, iż nadjeżdża inny pojazd.

Funkcja jest aktywna w zakresie prędkości 60-140 km/h (37-87 mph) na drogach z dobrze widocznymi liniami/oznaczeniami bocznymi.

Po automatycznym zadziałaniu funkcji kierowca zostaje o tym poinformowany za pomocą wiadomości tekstowej:

- **Wspomaganie unikania kolizji**  
**Interwencja automat.**

## **⚠ OSTRZEŻENIE**

- Funkcja „Wspomaganie kierowania w przypadku ryzyka uderzenia od tyłu” to dodatkowa funkcja wspomagająca kierowcę, której zadaniem jest poprawa bezpieczeństwa jazdy – nie jest ona w stanie poradzić sobie ze wszystkimi sytuacjami w każdych warunkach ruchu, pogodowych oraz drogowych.
- Wspomaganie kierowania jest aktywowane tylko w przypadku dużego ryzyka zderzenia – dlatego nie wolno czekać na interwencję funkcji.
- Funkcja ta nie zastępuje uwagi i oceny sytuacji przez kierowcę. Odpowiedzialność za prowadzenie samochodu w bezpieczny sposób, z odpowiednią prędkością, we właściwej odległości od innych pojazdów i zgodnie z obowiązującymi przepisami ruchu drogowego spoczywa zawsze na kierowcy.

## Powiązane informacje

- Wspomaganie kierowania w przypadku ryzyka kolizji (Str. 421)
- Aktywacja/dezaktywacja wspomaganie kierowania w przypadku ryzyka uderzenia od tyłu\* (Str. 429)
- Ograniczenia wspomaganie kierowania w przypadku ryzyka uderzenia od tyłu (Str. 429)

## Aktywacja/dezaktywacja wspomagania kierowania w przypadku ryzyka uderzenia od tyłu\*

Funkcja zależy od wyboru kierowcy — kierowca może wybrać jej aktywację **On** lub dezaktywację **Off**.

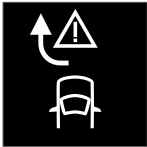

Przełączyć pomiędzy ustawieniem **włączonym** a **wyłączonym** za pomocą tego przycisku z poziomu widoku funkcji wyświetlacza centralnego.

### **i** UWAGA

Gdy funkcja **Wspomaganie unikania kolizji** jest dezaktywowana, wyłączone są jej wszystkie funkcje składowe:

- Wspomaganie kierowania w przypadku ryzyka zjechania z pasa ruchu
- Wspomaganie kierowania w przypadku ryzyka zderzenia czołowego
- Wspomaganie kierowania w przypadku ryzyka uderzenia od tyłu\*

Chociaż funkcję tę można dezaktywować, zaleca się, by kierowca pozostawił ją zawsze aktywną, ponieważ w większości przypadków poprawia ona bezpieczeństwo jazdy.

### Powiązane informacje

- Wspomaganie kierowania w przypadku ryzyka kolizji (Str. 421)
- Wspomaganie kierowania w przypadku ryzyka uderzenia od tyłu\* (Str. 428)

## Ograniczenia wspomagania kierowania w przypadku ryzyka uderzenia od tyłu

W niektórych sytuacjach funkcja ta może mieć ograniczone działanie i nie zainterweniuować, na przykład:

- w przypadku małych pojazdów, takich jak motocykle
- jeśli większa część samochodu zjechała na sąsiedni pas ruchu
- na drogach/pasach ruchu z niewyraźnymi liniami wyznaczającymi pas ruchu lub bez takich linii
- poza zakresem prędkości 60-140 km/h (37-87 mph)
- gdy wspomaganie kierownicy działa z ograniczoną wydajnością – na przykład podczas chłodzenia uruchomionego w związku z przegrzaniem (patrz punkt „Wspomaganie kierownicy z siłą zależną od prędkości”).

Do innych trudnych sytuacji należą:

- prace drogowe
- warunki zimowe
- wąskie drogi
- zła jakość nawierzchni drogi
- bardzo sportowy styl jazdy
- złe warunki pogodowe z ograniczeniem widoczności



- ◀ W tego rodzaju trudnych sytuacjach funkcja może mieć trudności z zapewnieniem właściwego wsparcia kierowcy. W takich przypadkach zalecane jest wyłączenie tej funkcji.

### UWAGA

Funkcja wykorzystuje zintegrowany moduł kamery i radaru samochodu, którego działanie podlega pewnym ogólnym ograniczeniom, patrz punkty „Ograniczenia funkcjonalne modułu kamery” i „Ograniczenia funkcjonalne modułu radaru”.

Oprócz modułu kamery i radaru funkcja ta wykorzystuje także skierowany do tyłu czujnik radarowy, który ma pewne ogólne ograniczenia, z których kierowca powinien sobie zdawać sprawę – patrz dodatkowe informacje w punkcie „Ograniczenia funkcjonalne układu BLIS”.

### Powiązane informacje



- Wspomaganie kierowania w przypadku ryzyka kolizji (Str. 421)
- Wspomaganie kierowania w przypadku ryzyka uderzenia od tyłu\* (Str. 428)
- Wspomaganie kierownicy z siłą zależną od prędkości (Str. 302)
- Ograniczenia funkcjonalne modułu kamery (Str. 374)
- Ograniczenia funkcjonalne modułu radarowego (Str. 364)

- Ograniczenia funkcjonalne układu BLIS (Str. 395)

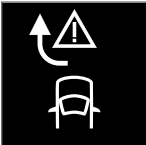

## Symbole i komunikaty wspomagania kierowania w przypadku ryzyka kolizji

Na wyświetlaczu kierowcy mogą pojawiać się różne symbole i komunikaty dotyczące tej funkcji. Przykłady przedstawiono w poniższej tabeli.

Symbol	Komunikat	Działanie
	Wspomaganie unikania kolizji Interwencja automat.	W momencie aktywacji funkcji pojawia się komunikat informujący kierowcę, że funkcja ta została aktywowana.
	Czujnik na prz. szybie Czujnik zablokowany, patrz Instrukcja obsługi	Zdolność kamery do monitorowania drogi przed samochodem zostaje ograniczona.

Komunikat tekstowy można skasować, naciskając krótko przycisk  znajdujący się pośrodku prawego zestawu przycisków na kierownicy.

Jeśli komunikat nie znikną: Skontaktować się ze stacją obsługi – zaleca się kontakt z autoryzowaną stacją obsługi Volvo.

### Powiązane informacje

- Wspomaganie kierowania w przypadku ryzyka kolizji (Str. 421)

## Wspomaganie parkowania\*

Funkcja wspomagania parkowania może pomagać kierowcy podczas manewrowania w ciasnych miejscach poprzez pokazywanie odległości od przeszkód za pomocą sygnałów akustycznych w połączeniu z grafiką na wyświetlaczu centralnym.



Widok ekranu pokazujący strefy z przeszkodami oraz sektory czujników.

Wyświetlacz centralny pokazuje położenie samochodu względem przeszkód.

Podświetlony sektor wskazuje lokalizację przeszkody. Im bliżej samochodu znajduje się symbol podświetlonego sektora z przodu/z tyłu, tym mniejsza odległość między samochodem a wykrytą przeszkodą.

Kolor sektorów bocznych zmienia się, w miarę jak maleje odległość między samochodem a obiektem.

Im mniejsza odległość od przeszkody, tym większa częstotliwość sygnałów akustycznych. Odtwarzanie innych dźwięków przez zestaw audio zostaje automatycznie wstrzymane.

Sygnał akustyczny informujący o przeszkodach z przodu i po bokach jest aktywny, gdy samochód porusza się, lecz zostaje wyłączony, gdy samochód stoi w miejscu przez około 2 sekundy. Sygnał akustyczny informujący o przeszkodach z tyłu jest aktywny również wtedy, gdy samochód stoi w miejscu.

W odległości do około 30 cm (1 stopy) od przeszkody znajdującej się za samochodem lub przed nim, sygnał jest ciągle, a pole aktywnego czujnika przy symbolu samochodu jest wypełnione.

W odległości do około 25 cm (0,8 stopy) od przeszkody znajdującej się z boku samochodu, sygnał intensywnie pulsuje, a pole aktywnego sektora zmienia kolor z POMARAŃCZOWEGO na CZERWONY.

Głośność sygnału wspomaganie parkowania można regulować w czasie trwania sygnału za pomocą pokrętła **[>II]** na konsoli środkowej. Regulacji można również dokonać w widoku górnym w opcji menu **Ustawienia**.

**i UWAGA**

- Ostrzeżenia dźwiękowe są emitowane tylko wtedy, gdy przeszkody znajdują się bezpośrednio na torze jazdy samochodu. Wyjątek stanowi sektor położony najbliżej symbolu samochodu.

**! OSTRZEŻENIE**

- Funkcja Park Assist to dodatkowa funkcja wspomagająca kierowcę, której zadaniem jest ułatwienie i poprawa bezpieczeństwa jazdy – nie jest ona w stanie poradzić sobie ze wszystkimi sytuacjami w każdych warunkach ruchu, pogodowych oraz drogowych.
- Czujniki parkowania mają martwe punkty, w których nie są w stanie wykryć przeszkody.
- Należy szczególnie uważać na ludzi i zwierzęta w pobliżu samochodu.
- System Park Assist nie zastępuje uwagi i oceny sytuacji przez kierowcę. Odpowiedzialność za prowadzenie samochodu w bezpieczny sposób, z odpowiednią prędkością, we właściwej odległości od innych pojazdów i zgodnie z obowiązującymi przepisami ruchu drogowego spoczywa zawsze na kierowcy.

## Powiązane informacje

- Układ wspomagania parkowania z przodu, z tyłu i po bokach (Str. 433)
- Aktywacja i dezaktywacja wspomagania parkowania (Str. 435)
- Ograniczenia funkcjonalne układu wspomagania parkowania (Str. 435)
- Zalecana obsługa techniczna układu aktywnego wspomagania parkowania (Str. 436)
- Symbole i komunikaty układu wspomagania parkowania (Str. 437)

## Układ wspomagania parkowania z przodu, z tyłu i po bokach

Układ wspomagania parkowania ma różne parametry w zależności od tego, która część samochodu zbliża się do przeszkody.

### Monitorowanie obszaru z przodu

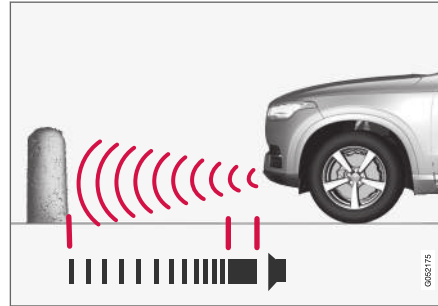

Sygnal ostrzegawczy, dźwięk ciągły przy odległości poniżej około 30 cm (1 stopy) od przeszkody<sup>122</sup>.

Przednie czujniki układu wspomagania parkowania zostają włączone automatycznie w momencie uruchomienia silnika. Czujniki te są aktywne przy prędkościach poniżej 10 km/h (6 mph).

Zakres pomiaru wynosi około 80 cm (2,5 stopy) przed samochodem.

### **i** UWAGA

Układ wspomagania parkowania zostaje wyłączony po włączeniu hamulca postojowego lub wybraniu położenia **P** w samochodzie z automatyczną skrzynią biegów.

### **!** WAŻNE

Gdy zamontowane są dodatkowe światła: Należy pamiętać, że nie mogą one zasłaniać czujników – dodatkowe światła mogą zostać wtedy uznane za przeszkodę.

### Monitorowanie obszaru z tyłu

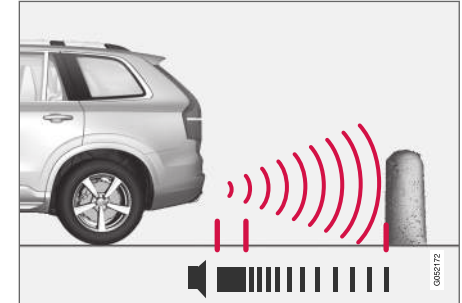

Sygnal ostrzegawczy, dźwięk ciągły przy odległości poniżej około 30 cm (1 stopy) od przeszkody<sup>122</sup>/>

<sup>122</sup>Ilustracja ma charakter schematyczny – poszczególne części mogą być inne w zależności od modelu samochodu.

- ◀◀ Czujniki tylne zostają aktywowane, gdy samochód toczy się do tyłu bez włączonego biegu lub dzwignia skrzyni biegów zostanie przestawiona w położenie cofania.

Zakres pomiaru wynosi około 1,5 metra (5 stóp) za samochodem.

Podczas cofania z przyczepą podłączoną do układu elektrycznego samochodu tylny układ wspomaganie parkowania zostaje automatycznie wyłączony.

### **i UWAGA**

Podczas cofania na przykład z przyczepą lub bagażnikiem rowerowym zamontowanym na haku holowniczym (bez oryginalnej instalacji elektrycznej przyczepy firmy Volvo) może wystąpić konieczność ręcznego wyłączenia układu wspomaganie parkowania, tak aby czujniki nie reagowały na te przedmioty.

## Monitorowanie obszaru wzdłuż boków

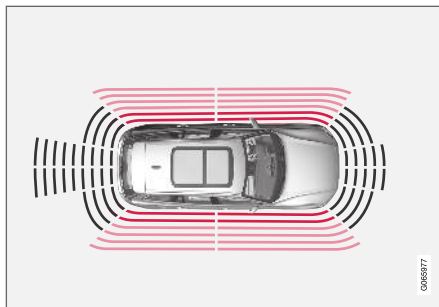

Sygnal ostrzegawczy, intensywny pulsujący przy odległości poniżej około 25 cm (0,8 stopy) od przeszkody<sup>122</sup>.

Czujniki boczne układu wspomaganie parkowania zostają włączone automatycznie w momencie uruchomienia silnika. Czujniki te są aktywne przy prędkościach poniżej 10 km/h (6 mph).

Zakres pomiaru wynosi około 25 cm (0,8 stopy) z boków samochodu.

Jednakże zakres wykrywania czujników bocznych ulega znacznemu zwiększeniu przy większym kącie skrętu kół przednich, dlatego po obróceniu kierownicy czujniki te mogą wykrywać przeszkody znajdujące się w odległości do około 90 cm (3 stóp) po skosie z tyłu lub z przodu samochodu. (Patrz także punkt „Pola detekcji czujników bocznych” w części „Pola czujników funkcji Park Assist Pilot w widoku z kamery parkowania”).

## Powiązane informacje

- Wspomaganie parkowania\* (Str. 432)
- Pola czujników funkcji Park Assist Pilot w widoku z kamery parkowania (Str. 444)

<sup>122</sup>Ilustracja ma charakter schematyczny – poszczególne części mogą być inne w zależności od modelu samochodu.

## Aktywacja i dezaktywacja wspomagania parkowania

Funkcję wspomagania parkowania można włączyć i wyłączać.

### Włączanie/wyłączanie

Przednie i boczne czujniki układu wspomagania parkowania są włączane automatycznie przy ruchu silnika. Aktywacja tylnych czujników następuje tylko, gdy samochód toczy się do tyłu lub po włączeniu biegu wstecznego.



Funkcję można włączyć i wyłączyć w widoku funkcji na wyświetlaczu centralnym.

- Nacisnąć przycisk **Wspomaganie parkowania** w widoku funkcji.
  - > Funkcja wspomagania parkowania zostanie aktywowana lub dezaktywowana, a dioda w przycisku zmieni kolor na zielony lub szary.

W samochodach wyposażonych w kamerę wspomaganie parkowania funkcję Park Assist Pilot można włączyć/wyłączyć w odpowiednim widoku kamery.

### Powiązane informacje

- Wspomaganie parkowania\* (Str. 432)

## Ograniczenia funkcjonalne układu wspomagania parkowania

W pewnych przypadkach układ wspomagania parkowania nie jest w stanie wykryć wszystkiego w każdej sytuacji i dlatego może mieć ograniczone działanie.

Kierowca powinien zdawać sobie sprawę z następujących przykładowych ograniczeń układu wspomagania parkowania:

**⚠ OSTRZEŻENIE**

Gdy widoczny jest ten symbol, a do haka holowniczego i układu elektrycznego samochodu jest podłączona przyczepa, bagażnik na rowery lub podobne urządzenie, należy zachować szczególną ostrożność podczas cofania.

Symbol ten informuje o tym, że tylne czujniki układu wspomagania parkowania są **wyłączone** i nie ostrzegają przed przeszkodami.

### ! WAŻNE

Obiekty, takie jak łańcuchy, cienkie błyszczące słupki lub niskie barierki, mogą znajdować się w „cieniu sygnału” i w tym czasie nie będą wykrywane przez czujniki – pulsujący dźwięk może wtedy nieoczekiwanie ustać zamiast przejść w spodziewany dźwięk ciągły.

Czujniki nie są w stanie wykryć obiektów znajdujących się wysoko, na przykład wystających ramp załadowniczych.

- W takich sytuacjach należy zachować zwiększoną ostrożność i wykonywać manewr/przemieszczać samochód szczególnie powoli lub przerwać trwający manewr parkowania – może występować duże ryzyko uszkodzenia innych pojazdów lub obiektów, ponieważ informacje przekazywane przez czujniki w takich sytuacjach nie zawsze są wiarygodne.

**WAŻNE**

W pewnych warunkach układ wspomagania parkowania może generować nieprawidłowe sygnały ostrzegawcze spowodowane przez zewnętrzne źródła wysyłające ultradźwięki o tej samej częstotliwości, którą wykorzystuje układ.

Jako przykłady takich źródeł można podać klaksony samochodów, mokre opony poruszające się po asfalcie, hamulce pneumatyczne, odgłosy dochodzące z układów wydechowych motocykli itd.

**UWAGA**

Ponieważ hak holowniczy jest skonfigurowany w układzie elektrycznym samochodu, jego długość jest uwzględniana przy pomiarze odległości od obiektu znajdującego się z tyłu.

**Powiązane informacje**

- Wspomaganie parkowania\* (Str. 432)

**Zalecana obsługa techniczna układu aktywnego wspomagania parkowania**

Aby układ aktywnego wspomagania parkowania mógł działać w sposób optymalny, jego czujniki wymagają regularnego czyszczenia wodą z dodatkiem szamponu samochodowego.

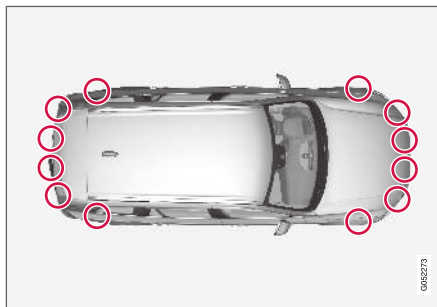

Lokalizacja czujników parkowania<sup>123</sup>.

**UWAGA**

Zabrudzenia, lód lub śnieg pokrywające czujniki mogą spowodować przekazywanie nieprawidłowych sygnałów ostrzegawczych albo ograniczać lub uniemożliwiać działanie czujników.

**Powiązane informacje**

- Wspomaganie parkowania\* (Str. 432)

<sup>123</sup>UWAGA: Ilustracja ma charakter schematyczny – szczegóły mogą być inne w zależności od modelu samochodu.

## Symbole i komunikaty układu wspomaganie parkowania

Symbole i komunikaty układu wspomaganie parkowania mogą pojawiać się na wyświetlaczu kierowcy i/lub wyświetlaczu centralnym.

Przykłady przedstawiono w poniższej tabeli.

Symbol	Komunikat	Działanie
		Tylne czujniki wspomagające parkowanie są <b>wyłączone</b> , więc nie ma ostrzeżeń dźwiękowych informujących o przeszkodach.
	<b>Ukł. wspom. parkow. Czujniki zablokowane. Wymagane czyszczenie</b>	Jeden lub więcej czujników funkcji jest przestroniętych – sprawdzić i możliwie najszybciej skorygować stan.
	<b>Ukł. wspom. parkow. Funkcja niedostępna Wymagany serwis</b>	Układ nie działa prawidłowo. Należy skontaktować się ze stacją obsługi - zaleca się kontakt z autoryzowaną stacją obsługi Volvo.

Komunikat tekstowy można skasować, naciskając krótko przycisk  znajdujący się pośrodku prawego zestawu przycisków na kierownicy.

Jeśli komunikat nie znika: Skontaktować się ze stacją obsługi – zaleca się kontakt z autoryzowaną stacją obsługi Volvo.

### Powiązane informacje

- Wspomaganie parkowania\* (Str. 432)

## Kamera wspomagania parkowania\*

Kamera wspomagania parkowania może pomóc kierowcy podczas manewrowania w ciasnych miejscach poprzez pokazywanie przeszkód na obrazie z kamery w połączeniu z grafiką na centralnym wyświetlaczu.

Kamera wspomagania parkowania jest funkcją pomocniczą, która włącza się automatycznie po włączeniu biegu wstecznego lub można ją włączyć ręcznie na wyświetlaczu centralnym.



Przykładowy widok z kamery<sup>124</sup>.

- 1 Powiększ**<sup>125</sup> – przybliżenie/oddalenie
- 2 Widok 360°\*** – włącza/wyłącza wszystkie kamery
- 3 PAS\*** – włącza/wyłącza układ wspomagania parkowania
- 4 Linie** – włącza/wyłącza linie prowadzące
- 5 Hak hol.\*** – włącza/wyłącza linię pomocniczą dla haka holowniczego\*<sup>126</sup>
- 6 CTA\*** – włącza/wyłącza funkcję Cross Traffic Alert

<sup>124</sup>Ilustracja ma charakter schematyczny – poszczególne części mogą być inne w zależności od modelu samochodu.

<sup>125</sup>Podczas przybliżania linie prowadzące zostają wyłączone.

<sup>126</sup>Nie jest dostępne na wszystkich rynkach.



**⚠ OSTRZEŻENIE**

- Kamera parkowania to dodatkowa funkcja wspomagająca kierowcę, której zadaniem jest ułatwienie i poprawa bezpieczeństwa jazdy – nie jest ona w stanie poradzić sobie ze wszystkimi sytuacjami w każdych warunkach ruchu, pogodowych oraz drogowych.
- Kamery parkowania mają martwe punkty, w których nie są w stanie wykryć przeszkody.
- Należy szczególnie uważać na ludzi i zwierzęta w pobliżu samochodu.
- Obiekty/przeszkody widoczne na ekranie mogą znajdować się bliżej samochodu niż może się wydawać na podstawie wyświetlanego obrazu.
- Kamery parkowania nie zastępują uwagi i oceny sytuacji przez kierowcę. Odpowiedzialność za prowadzenie samochodu w bezpieczny sposób, z odpowiednią prędkością, we właściwej odległości od innych pojazdów i zgodnie z obowiązującymi przepisami ruchu drogowego spoczywa zawsze na kierowcy.

**Powiązane informacje**

- Obraz z kamery parkowania (Str. 439)
- Linie pomocnicze kamery wspomaganie parkowania (Str. 441)

- Pola czujników funkcji Park Assist Pilot w widoku z kamery parkowania (Str. 444)
- Włączanie kamery wspomaganie parkowania (Str. 445)
- Ograniczenia funkcjonalne kamery wspomaganie parkowania (Str. 446)
- Zalecana obsługa techniczna kamery parkowania (Str. 447)
- Symbole i komunikaty kamery wspomaganie parkowania (Str. 448)
- Aktywacja i dezaktywacja wspomaganie parkowania (Str. 435)
- Cross Traffic Alert\* (Str. 398)

**Obraz z kamery parkowania**

Funkcja może wyświetlać kompleksowy widok 360° oraz indywidualne podglądy z każdej z czterech kamer: tylnej, przedniej, lewej lub prawej.



### ◀ **Widok 360°\***

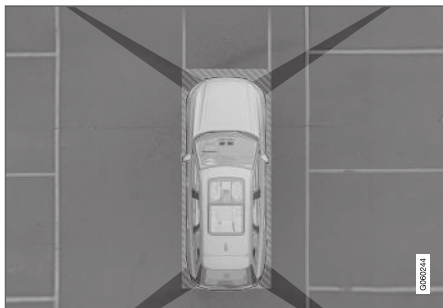

„Pole widzenia” kamer parkowania z przybliżonym zasięgiem.

Funkcja **Widok 360°** włącza wszystkie kamery parkowania, dzięki czemu na wyświetlaczu centralnym mogą być pokazywane cztery strony samochodu jednocześnie, co pomaga kierowcy obserwować otoczenie podczas manewrowania z małą prędkością.

Z widoku 360° można oddzielnie włączyć widok z każdej kamery:

- Nacisnąć żądane „pole widzenia” kamery na ekranie, np. na powierzchni przed/nad kamerą przednią.



Symbol kamery na grafice przedstawiającej samochód na wyświetlaczu centralnym pokazuje, która kamera jest włączona.

Jeśli samochód jest ponadto wyposażony w **Układ wspomagania parkowania\***, odległość od przeszkód jest pokazywana w postaci różnobarwnych pól.

Kamery mogą zostać włączone automatycznie lub ręcznie – patrz punkt „Uruchamianie kamery wspomagania parkowania”.

### **Monitorowanie obszaru z tyłu**

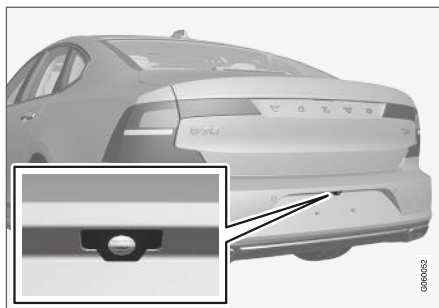

Kamera monitorująca obszar z tyłu<sup>127</sup> jest umieszczona nad tablicą rejestracyjną.

Kamera monitorująca obszar z tyłu pokazuje widok z obszaru znajdującego się z tyłu pojazdu. W niektórych modelach może być widoczna również część zderzaka oraz hak holowniczy.

Obiekty widoczne na wyświetlaczu centralnym mogą wydawać się nieco pochylone, co jest normalnym objawem.

<sup>127</sup>UWAGA: Ilustracja ma charakter schematyczny – szczegóły mogą być inne w zależności od modelu samochodu.

### Monitorowanie obszaru z przodu



Przednia kamera parkowania<sup>128</sup> znajduje się w kracie wlotu powietrza.

Kamera ta może okazać się przydatna na drodze wyjazdowej o ograniczonej widoczności na boki, np. przesłoniętej wysokim żywopłotem. Jest ona aktywna przy prędkościach do 25 km/h (16 mph) – później kamera przednia zostaje wyłączona.

Jeśli samochód nie osiągnie prędkości 50 km/h (30 mph), a jego prędkość zostanie zredukowana poniżej 22 km/h (14 mph) w czasie 1 minuty po wyłączeniu kamery monitorującej obszar z przodu, kamera ta zostanie włączona ponownie.

### Monitorowanie obszaru po bokach



Kamery boczne<sup>128</sup> znajdują się w obu zewnętrznych lustkach wstecznych.

Kamery boczne pokazują, co znajduje się po bokach samochodu.

### Powiązane informacje

- Kamera wspomaganie parkowania\* (Str. 438)
- Włączenie kamery wspomaganie parkowania (Str. 445)

### Linie pomocnicze kamery wspomaganie parkowania

Kamery wspomaganie parkowania pokazują pozycję samochodu względem jego otoczenia poprzez wyświetlanie linii pomocniczych na ekranie.



Przykład linii pomocniczych<sup>129</sup>.

<sup>128</sup>UWAGA: Ilustracja ma charakter schematyczny – szczegóły mogą być inne w zależności od modelu samochodu.

<sup>129</sup>Ilustracja ma charakter schematyczny – poszczególne części mogą być inne w zależności od modelu samochodu.



- ◀◀ Linie prowadzące pokazują drogę, po której będą przemieszczać się skrajne punkty samochodu przy aktualnym kącie skrętu kierownicy – ułatwia to parkowanie równoległe, cofanie w ciasnych miejscach i podłączanie przyczepy.

Pokazywane na ekranie linie prowadzące ułożone są na poziomie podłoża za samochodem, a ich położenie jest bezpośrednio związane z ruchami kierownicy. W ten sposób pokazują kierowcy tor, po jakim samochód będzie się przemieszczał, także podczas skręcania.

Linie pomocnicze układu wspomagania parkowania uwzględniają najbardziej wystające części samochodu, czyli hak holowniczy, zewnętrzne lustro wsteczne i narożniki.

 <b>UWAGA</b>
<ul style="list-style-type: none"><li>• Podczas cofania z przyczepą, która nie jest podłączona do instalacji elektrycznej samochodu, linie wspomagania parkowania na wyświetlaczu będą pokazywać przewidywany tor jazdy <b>samochodu</b>, a nie przyczepy.</li><li>• Żadne linie wspomagania parkowania nie są pokazywane na ekranie, jeżeli przyczepa jest podłączona do instalacji elektrycznej samochodu.</li><li>• Linie pomocnicze wspomagania parkowania nie są pokazywane w przypadku powiększenia obrazu.</li></ul>

 <b>WAŻNE</b>
<ul style="list-style-type: none"><li>• Należy pamiętać, że po wybraniu widoku z kamery wstecznej na ekranie jest pokazywany tylko obszar za samochodem. Podczas wykonywania manewrów na biegu wstecznym uważać na boki i przód samochodu.</li><li>• To samo odnosi się do sytuacji odwrotnej - po włączeniu widoku kamery przedniej należy uważać na to, co się dzieje w tylnej części samochodu.</li><li>• Należy pamiętać, że linie wspomagania parkowania pokazują <b>najkrótszą</b> drogę. Dlatego należy zwrócić szczególną uwagę na boki samochodu, tak aby nie uderzyć lub nie przejechać czegoś w czasie skręcania kierownicy podczas jazdy do przodu oraz, aby przód nie uderzył lub nie przejechał czegoś w czasie skręcania kierownicy podczas cofania.</li></ul>

### Linie pomocnicze wspomagania parkowania w widoku 360°\*

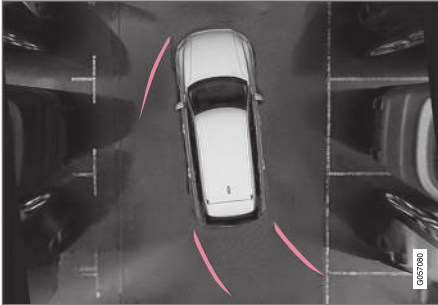

Widok 360° z liniami pomocniczymi układu wspomaganie parkowania<sup>129</sup>.

W widoku 360° linie pomocnicze wspomaganie parkowania są pokazywane za, przed oraz z boku samochodu (w zależności od kierunku jazdy):

- Jazda do przodu: Linie przednie
- Cofanie: Linie boczne i linie cofania

Gdy wybrana jest kamera przednia lub tylna, linie pomocnicze zostaną wyświetlone niezależnie od kierunku jazdy samochodu.

W razie wyboru tylko kamery po jednej stronie, linie pomocnicze zostaną wyświetlone tylko podczas cofania.

### Linia pomocnicza dla haka holowniczego\*



Hak holowniczy z linią pomocniczą<sup>129</sup>.

- 1 **Hak hol.** – włącza linię pomocniczą dla haka holowniczego.
- 2 **Powiększ** – przybliżenie/oddalenie.

Kamera może ułatwiać podłączanie przyczepy, wyświetlając linie pomocnicze przedstawiające hipotetyczną trajektorię haka do przyczepy.

1. Nacisnąć opcję **Hak hol.** (1).
  - > Wyświetlone zostaną linie pomocnicze dla planowanej „ścieżki” haka holowniczego – jednocześnie znikną linie pomocnicze samochodu.

Jednoczesne wyświetlanie linii pomocniczych układu wspomaganie parkowania dla samochodu i haka holowniczego nie jest możliwe.
2. Nacisnąć **Powiększ** (2) w sytuacji wymagającej bardziej precyzyjnego manewrowania.
  - > Obraz kamery zostanie powiększony.

### Powiązane informacje

- Kamera wspomaganie parkowania\* (Str. 438)

<sup>129</sup>Ilustracja ma charakter schematyczny – poszczególne części mogą być inne w zależności od modelu samochodu.

## Pola czujników funkcji Park Assist Pilot w widoku z kamery parkowania

Jeśli samochód jest wyposażony w układ wspomagania parkowania, odległość w widoku 360° jest pokazywana w postaci barwnych pól dla każdego czujnika, który wykryje przeszkodę.

### Pola detekcji czujników tylnych i przednich



Ekran może wyświetlać kolorowe pola czujników na symbolu samochodu<sup>130</sup>.

Pola czujników przednich i cofania zmieniają kolor w miarę zmniejszania się odległości do przeszkody – od ŻÓŁTEGO poprzez POMARAŃCZOWY do CZERWONEGO.

Kolory pól z tyłu	Odległość w metrach (stopach)
Żółty	0,6-1,5 (2,0-4,9)
Pomarańczowy	0,3-0,6 (1,0-2,0)
Czerwony	0-0,3 (0-1,0)

Kolory pól z przodu	Odległość w metrach (stopach)
Żółty	0,6-0,8 (2,0-2,6)
Pomarańczowy	0,3-0,6 (1,0-2,0)
Czerwony	0-0,3 (0-1,0)

W przypadku CZERWONYCH pól czujników pulsujący sygnał dźwiękowy przechodzi w dźwięk ciągły.

### Pola detekcji czujników bocznych

Sygnaty ostrzegawcze zależą od planowanego toru jazdy samochodu. Dlatego przy skręconej kierownicy może także pojawić się ostrzeżenie przed przeszkodami znajdującymi się po skosie z przodu lub z tyłu samochodu, a nie bezpośrednio przed nim lub za nim.

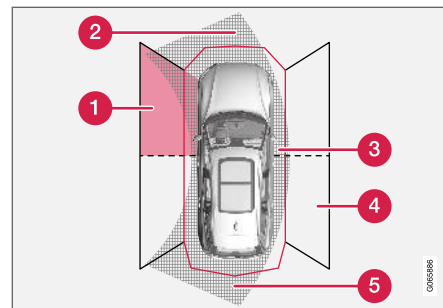

Sektory czujników parkowania, w których mogą być wykrywane przeszkody<sup>130</sup>.

- 1 Pole lewego przedniego czujnika
- 2 Sektor wykrywania przeszkód na planowanym torze jazdy samochodu do przodu – zależny od kąta skrętu kierownicy
- 3 Sektor z CZERWONYM kolorem pola i intensywnie pulsującym sygnałem dźwiękowym
- 4 Pole prawego tylnego czujnika
- 5 Sektor wykrywania przeszkód na planowanym torze jazdy samochodu do tyłu – zależny od kąta skrętu kierownicy.

<sup>130</sup>Ilustracja ma charakter schematyczny – poszczególne części mogą być inne w zależności od modelu samochodu.

Kolor pól bocznych zmienia się w miarę zmniejszania się odległości do przeszkody – od POMARAŃCZOWEGO do CZERWONEGO

Kolor pól bocznych	Odległość w metrach (stopach)
Żółty	0,25–0,9 (0,8–3,0)
Czerwony	0–0,25 (0–0,8)

W przypadku CZERWONYCH pól czujników pulsujący sygnał dźwiękowy przechodzi w sygnał intensywnie pulsujący.

#### Powiązane informacje

- Kamera wspomaganie parkowania\* (Str. 438)

### Włączanie kamery wspomaganie parkowania

Kamera wspomaganie parkowania włącza się automatycznie po włączeniu biegu wstecznego lub można ją włączyć ręcznie za pomocą jednego z przycisków funkcyjnych na wyświetlaczu centralnym.

#### Widok z kamery podczas cofania

Po włączeniu biegu wstecznego ekran pokazuje widok 360°, jeśli ten właśnie widok lub widok z jednej z kamer bocznych był pokazywany ostatnio, a w przeciwnym razie zostaje pokazany widok z tyłu.

#### Widok z kamery po ręcznym włączeniu kamery



Włączyć kamerę parkowania za pomocą tego przycisku w widoku funkcji na wyświetlaczu centralnym.

Ekran pokazuje wtedy początkowo ostatnio pokazywany widok z kamery. Jednak po każdym uruchomieniu silnika poprzednio pokazywany widok z boku zostaje zastąpiony widokiem 360°, a poprzednio pokazywany powiększony widok z tyłu zostaje zastąpiony widokiem z tyłu.

#### Automatyczne wyłączenie kamery

Widok z przodu wyłącza się przy prędkości 25 km/h (16 mph), aby rozpraszać kierowcy – włącza się on ponownie, gdy prędkość spadnie to

22 km/h (14 mph) w ciągu 1 minuty, pod warunkiem że nie przekroczyła 50 km/h (31 mph).

Pozostałe widoki kamery zostaną wyłączone przy prędkości 15 km/h (9 mph) i nie zostaną włączone ponownie.

#### Powiązane informacje

- Kamera wspomaganie parkowania\* (Str. 438)

## Ograniczenia funkcjonalne kamery wspomaganie parkowania

Kamera wspomaganie parkowania nie jest w stanie wykryć wszystkiego w każdej sytuacji i dlatego może mieć ograniczone działanie.

Kierowca powinien zdawać sobie sprawę z następujących przykładowych ograniczeń kamery wspomaganie parkowania:

### OSTRZEŻENIE



Gdy widoczny jest ten symbol, a do haka holowniczego i układu elektrycznego samochodu jest podłączona przyczepa, bagażnik na rowery lub podobne urządzenie, należy zachować szczególną ostrożność podczas cofania.

Symbol ten informuje o tym, że tylne czujniki układu wspomaganie parkowania są **wyłączone** i nie ostrzegają przed przeszkodami.

### UWAGA

Zamontowany z tyłu samochodu bagażnik rowerowy lub inny element może ograniczać pole widzenia kamery.

## Martwe sektory

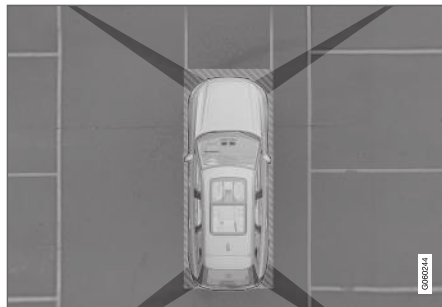

Między polami widzenia kamer występują tzw. „martwe” obszary.

W widoku 360° przeszkody lub obiekty mogą „zniknąć” w przerwach pomiędzy poszczególnymi kamerami.

### OSTRZEŻENIE

Należy pamiętać, że nawet jeśli może się wydawać, iż zasłonięta jest tylko stosunkowo niewielka część obrazu, ukryty może być dość duży sektor. W rezultacie przeszkoda może pozostać niewykryta aż do momentu, gdy samochód zajdzie się bardzo blisko niej.

## Wadliwa kamera



Jeśli któryś z sektorów kamery jest czarny lub zawiera ten symbol, oznacza to, że kamera nie działa.

Na poniższej ilustracji pokazano przykład.



Nie działa lewa kamera samochodu.

## Czarny sektor kamery

Czarny sektor kamery pojawia się także w następujących przypadkach, ale wtedy **bez** symbolu wadliwej kamery:

- otwarte drzwi
- otwarta pokrywa bagażnika
- złożone zewnętrzne lusterko wsteczne.

## Warunki oświetleniowe

Obraz z kamery jest dostosowany automatycznie do panujących warunków oświetlenia. Z tego



powodu jasność i jakość obrazu na ekranie mogą ulegać niewielkim wahaniom. Słabe warunki oświetleniowe mogą spowodować pogorszenie jakości obrazu.

### Powiązane informacje

- Kamera wspomaganie parkowania\* (Str. 438)

### Zalecana obsługa techniczna kamery parkowania

Kamery parkowania znajdujące się obok uchwyty tylnej tablicy rejestracyjnej, w kracie wlotu powietrza i w obu lusterkach zewnętrznych wymagają pewnej obsługi technicznej.

Obiektywy kamer należy regularnie przemywać letnią wodą z dodatkiem szamponu samochodowego, uważając przy tym, aby ich nie zarysować.

#### UWAGA

Obiektyw kamery należy oczyszczać z brudu, śniegu i lodu, aby zapewnić optymalne działanie układu. Jest to szczególnie ważne w warunkach słabego oświetlenia.



### Powiązane informacje

- Kamera wspomaganie parkowania\* (Str. 438)

## Symbole i komunikaty kamery wspomagania parkowania

Symbole i komunikaty kamery wspomagania parkowania mogą pojawiać się na wyświetlaczu kierowcy i/lub wyświetlaczu centralnym.

Przykłady przedstawiono w poniższej tabeli.

Symbol	Komunikat	Działanie
		Tylne czujniki wspomagające parkowanie są <b>wyłączone</b> , więc nie ma ostrzeżeń dźwiękowych ani oznaczeń informujących o przeszkodach.
		Kamera jest wyłączona.
	<b>Ukł. wspom. parkow. Czujniki zablokowane. Wymagane czyszczenie</b>	Jeden lub więcej czujników funkcji jest przestoniętych – sprawdzić i możliwie najszybciej skorygować stan.
	<b>Ukł. wspom. parkow. Funkcja niedostępna Wymagany serwis</b>	Układ nie działa prawidłowo. Należy skontaktować się ze stacją obsługi - zaleca się kontakt z autoryzowaną stacją obsługi Volvo.

Komunikat tekstowy można skasować, naciskając krótko przycisk  znajdujący się pośrodku prawego zestawu przycisków na kierownicy.

Jeśli komunikat nie znika: Skontaktować się ze stacją obsługi – zaleca się kontakt z autoryzowaną stacją obsługi Volvo.

### **Powiązane informacje**

- Kamera wspomaganie parkowania\* (Str. 438)

## Układ wspomagania parkowania\*

Układ aktywnego wspomagania parkowania (PAP<sup>131</sup>) pomaga kierowcy zaparkować samochód lub wyjechać z miejsca postojowego.



Układ PAP sprawdza najpierw, czy miejsce postojowe jest wystarczająco duże, a jeśli jest, wprowadza na nie samochód.

Poszczególne operacje oraz moment ich wykonania są prezentowane na wyświetlaczu centralnym za pomocą symboli oraz informacji graficznych i tekstowych.

## OSTRZEŻENIE

- Funkcja PAP to dodatkowa funkcja wspomagająca kierowcę, której zadaniem jest ułatwienie i poprawa bezpieczeństwa jazdy – nie jest ona w stanie poradzić sobie ze wszystkimi sytuacjami w każdych warunkach ruchu, pogodowych oraz drogowych.
- Należy szczególnie uważać na ludzi i zwierzęta w pobliżu samochodu.
- Układ PAP nie zastępuje uwagi i oceny sytuacji przez kierowcę. Odpowiedzialność za prowadzenie samochodu w bezpieczny sposób, z odpowiednią prędkością, we właściwej odległości od innych pojazdów i zgodnie z obowiązującymi przepisami ruchu drogowego spoczywa zawsze na kierowcy.

## UWAGA

Funkcja PAP mierzy dostępne miejsce i kieruje samochodem – zadaniem kierowcy jest:

- obserwowanie przestrzeni dookoła samochodu
- postępowanie według instrukcji na wyświetlaczu centralnym
- włączanie biegów (do tyłu/do przodu) – dźwięk „ping” sygnalizuje, kiedy kierowca powinien zmienić bieg
- kontrolowanie i utrzymywanie bezpiecznej prędkości
- hamowanie i zatrzymanie.

## Powiązane informacje

- Warianty parkowania z wykorzystaniem funkcji Park Assist Pilot (Str. 451)
- Parkowanie z aktywnym wspomaganie parkowania (Str. 452)
- Wyjeżdżanie z parkingu z aktywnym wspomaganie parkowania (Str. 455)
- Ograniczenia funkcjonalne układu aktywnego wspomaganie parkowania\* (Str. 455)
- Zalecana obsługa techniczna układu aktywnego wspomaganie parkowania (Str. 457)
- Komunikaty układu aktywnego wspomaganie parkowania\* (Str. 459)

<sup>131</sup>Park Assist Pilot

## Warianty parkowania z wykorzystaniem funkcji Park Assist Pilot

Z funkcji Park Assist Pilot PAP<sup>132</sup> można korzystać w następujących sytuacjach parkowania.

### Parkowanie równoległe

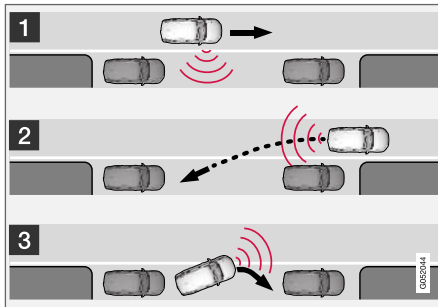

Zasada parkowania równoległego

Funkcja PAP parkuje samochód etapami w następujący sposób:

1. Wyszukanie miejsca postojowego i sprawdzenie jego wielkości.
2. Samochód jest wprowadzany na miejsce postojowe na biegu wstecznym.
3. Samochód jest zlokalizowany w danym miejscu na podstawie jazdy do przodu i do tyłu.

Przy korzystaniu z funkcji **Wyjedź z parkingu**, samochód zaparkowany równoległe może również korzystać z PAP przy wyjeżdżaniu z miejsca postojowego – patrz punkt „Wyjazd z miejsca postojowego z aktywną funkcją Park Assist Pilot”.

### Parkowanie prostopadłe

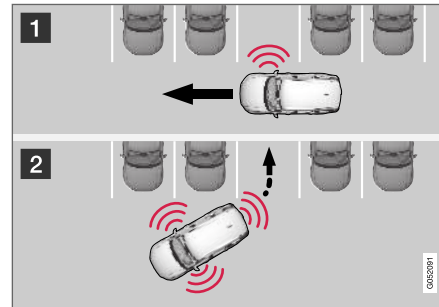

Zasada działania przy parkowaniu prostopadłym.

Funkcja PAP parkuje samochód etapami w następujący sposób:

1. Wyszukanie miejsca postojowego i sprawdzenie jego wielkości.
2. Samochód zostaje wprowadzony na miejsce postojowe na biegu wstecznym, a jego pozycja jest korygowana na biegu wstecznym/ biegu do przodu.

### **i** UWAGA

W przypadku parkowania prostopadłego funkcja wyjazdu z miejsca postojowego PAP **Wyjedź z parkingu** nie jest dostępna – funkcji tej należy używać tylko przy parkowaniu równoległym.

### Powiązane informacje

- Układ wspomaganie parkowania\* (Str. 450)
- Wyjeżdżanie z parkingu z aktywnym wspomaganie parkowania (Str. 455)

<sup>132</sup>Park Assist Pilot

## Parkowanie z aktywnym wspomaganem parkowania

Układ aktywnego wspomagania parkowania (PAP<sup>133</sup>) pomaga kierowcy zaparkować samochód w trzech etapach. Funkcja może również pomóc kierowcy wyjechać z miejsca postojowego.

### **i UWAGA**

Funkcja PAP mierzy dostępne miejsce i kieruje samochodem – zadaniem kierowcy jest:

- obserwowanie przestrzeni dookoła samochodu
- postępowanie według instrukcji na wyświetlaczu centralnym
- włączanie biegów (do tyłu/do przodu) – dźwięk „ping” sygnalizuje, kiedy kierowca powinien zmienić bieg
- kontrolowanie i utrzymywanie bezpiecznej prędkości
- hamowanie i zatrzymanie.

Podczas realizacji poszczególnych etapów na ekranie wyświetlacza centralnego pojawiają się symbole, elementy graficzne i/lub komunikaty tekstowe.

Układ PAP może zostać włączony, jeśli po uruchomieniu silnika zostaną spełnione następujące warunki:

- Do samochodu nie jest podłączona przyczepa
- Prędkość musi być mniejsza niż 30 km/h (20 mph).

### **i UWAGA**

Podczas wyszukiwania miejsca postojowego przez układ PAP odległość między samochodem a miejscami postojowymi powinna wynosić od 0,5 do 1,5 metra (od 1,6 do 5,0 stóp).

## Parkowanie

Funkcja PAP parkuje samochód etapami w następujący sposób:

1. Wyszukanie miejsca postojowego i sprawdzenie jego wielkości.
2. Samochód jest wprowadzany na miejsce postojowe na biegu wstecznym.
3. Samochód znajduje się na miejscu postojowym - system może poprosić kierowcę o zmianę biegu.

## Wyszukiwanie i pomiar kontrolny miejsc postojowych



Funkcję można włączyć w widoku funkcji na wyświetlaczu centralnym.

Możliwy jest również dostęp z widoków kamery.

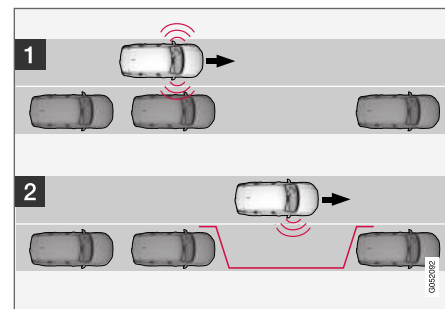

Zasada działania przy parkowaniu równoległym.

<sup>133</sup>Park Assist Pilot

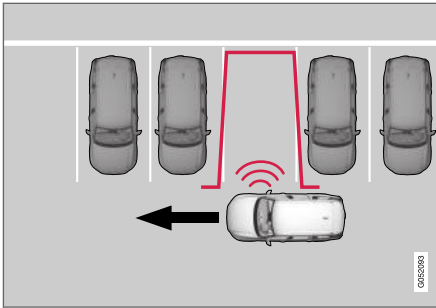

Zasada działania przy parkowaniu prostopadłym.

W tym celu należy wykonać następujące czynności:

1. Prędkość jazdy przy parkowaniu równoległym nie może przekraczać 30 km/h (20 mph), a przy parkowaniu prostopadłym 20 km/h (12 mph).
2. Nacisnąć przycisk **Zaparkuj** w widoku funkcji lub w widoku kamery.
  - > Układ PAP wyszukuje miejsce postojowe i sprawdza, czy jest wystarczająco duże.
3. Należy się przygotować do zatrzymania samochodu, gdy pola graficzne i komunikat na wyświetlaczu centralnym poinformują o znalezieniu odpowiedniego miejsca parkingowego.
  - > Pojawi się wyskakujące okienko.

4. Wybrać **Parkowanie równoległe** lub **Parkowanie prostopadłe** i włączyć bieg wsteczny.

### **i** UWAGA

Funkcja PAP wyszukuje miejsce postojowe, wyświetla instrukcje i wprowadza samochód na miejsce parkowania znajdujące się po stronie pasażera. W razie potrzeby samochód można także zaparkować na miejscu postojowym znajdującym się po stronie kierowcy:

- Włączyć kierunkowskaz po stronie kierowcy – układ wyszuka wtedy miejsce postojowe po tej stronie samochodu.

### Cofanie na miejsce postojowe

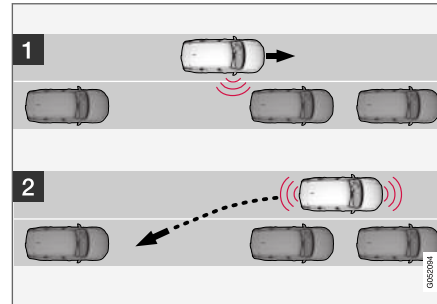

Równoległe.

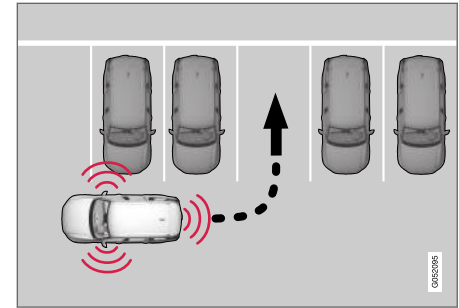

Prostopadłe.

Wykonać następujące czynności, aby zaparkować samochód tyłem:

1. Sprawdzić, czy obszar za samochodem jest pusty, a następnie włączyć bieg wsteczny.
2. Cofać powoli i ostrożnie bez dotykania kierownicy – z prędkością nie większą niż 7 km/h (4 mph).
3. Należy się przygotować do zatrzymania samochodu po otrzymaniu instrukcji z pola graficznego i komunikatu na wyświetlaczu centralnym.



**i UWAGA**

- Gdy funkcja PAP jest aktywna, należy trzymać ręce z dala od kierownicy.
- Należy zadbać o to, by kierownica nie napotykała na żadne przeszkody i mogła obracać się swobodnie.
- Aby uzyskać optymalny rezultat – poczekać, aż kierownica obróci się, a następnie podjechać do tyłu/do przodu.

### Parkowanie na miejscu postojowym

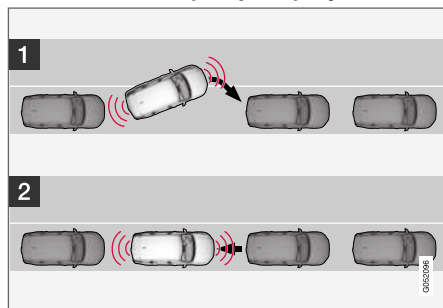

Równolegle.

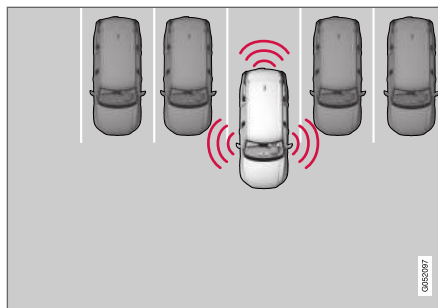

Prostopadle.

W tym celu należy wykonać następujące czynności:

1. Przesunąć dźwignię zmiany biegów w położenie **D**, poczekać, aż kierownica zostanie skrócona i powoli ruszyć do przodu
2. Należy się przygotować do zatrzymania samochodu po otrzymaniu instrukcji z pola graficznego i komunikatu na wyświetlaczu centralnym.
3. Włączyć bieg wsteczny i powoli cofać.
4. Należy się przygotować do zatrzymania samochodu po otrzymaniu instrukcji z pola graficznego i komunikatu na wyświetlaczu centralnym.

Funkcja zostaje automatycznie wyłączona i pojawia się informacja graficzna oraz komunikat o

zakończeniu procedury parkowania. Może wystąpić konieczność poprawienia ustawienia samochodu przez kierowcę. Tylko kierowca jest w stanie stwierdzić, czy samochód jest zaparkowany poprawnie.

**i WAŻNE**

Odległość, przy której występuje ostrzeżenie, jest mniejsza, gdy czujniki są używane przez układ PAP niż wtedy, gdy korzysta z nich zwykły układ wspomagania parkowania.

### Powiązane informacje

- Układ wspomagania parkowania\* (Str. 450)



## Wyjeżdżanie z parkingu z aktywnym wspomaganie parkowania

Funkcja **Wyjeżdż z parkingu** może również pomóc kierowcy wyjechać z miejsca postojowego.

### **i UWAGA**

Przy wyjeżdżaniu z miejsca postojowego, funkcji **Wyjeżdż z parkingu** należy używać tylko przy parkowaniu równoległym – nie działa ona przy parkowaniu prostopadłym.



Funkcję **Wyjeżdż z parkingu** włącza się w widoku funkcji lub w widoku kamery na wyświetlaczu centralnym.

W tym celu należy wykonać następujące czynności:

1. Naciśnąć przycisk **Wyjeżdż z parkingu** w widoku funkcji lub w widoku kamery.
2. W celu wskazania, w którym kierunku samochód ma skręcić, należy włączyć odpowiedni kierunkowskaz.

3. Należy się przygotować do zatrzymania samochodu po otrzymaniu instrukcji z pola graficznego i komunikatu na wyświetlaczu centralnym — zastosować się do instrukcji w taki sam sposób jak w przypadku procedury parkowania.

Należy pamiętać, że po zakończeniu procedury kierownica może „odbić” z powrotem – kierowca musi wówczas ponownie skręcić kierownicę do maksymalnego wychylenia, aby wyjechać z miejsca postojowego.

Jeśli układ PAP oceni, że kierowca może wyjechać z miejsca postojowego bez żadnych dodatkowych manewrów, funkcja zostanie wstrzymana, nawet jeśli kierowca może uznać, że samochód jest nadal zaparkowany na miejscu postojowym.

### Powiązane informacje

- Układ wspomaganie parkowania\* (Str. 450)

## Ograniczenia funkcjonalne układu aktywnego wspomaganie parkowania\*

Układ aktywnego wspomaganie parkowania PAP<sup>134</sup> nie jest w stanie wykryć wszystkiego w każdej sytuacji i dlatego może mieć ograniczone działanie.



## OSTRZEŻENIE

- Funkcja PAP to dodatkowa funkcja wspomagająca kierowcę, której zadaniem jest ułatwienie jazdy – nie jest ona w stanie poradzić sobie ze wszystkimi sytuacjami w każdym warunkach ruchu, pogodowych oraz drogowych.
- Należy szczególnie uważać na ludzi i zwierzęta w pobliżu samochodu.
- Należy pamiętać, że przednia część samochodu może skręcać w kierunku nadjeżdżających pojazdów podczas manewru parkowania.
- Obiekty znajdujące się powyżej strefy wykrywania czujników nie są uwzględniane przy obliczaniu manewru parkowania, co może spowodować, że funkcja PAP za wcześnie skręci na miejsce postojowe – z tego powodu należy unikać takich miejsc postojowych.
- Układ PAP nie zastępuje uwagi i oceny sytuacji przez kierowcę. Odpowiedzialność za prowadzenie samochodu w bezpieczny sposób, z odpowiednią prędkością, we właściwej odległości od innych pojazdów i zgodnie z obowiązującymi przepisami ruchu drogowego spoczywa zawsze na kierowcy.

Kierowca powinien zdawać sobie sprawę z następujących przykładowych ograniczeń układu aktywnego wspomagania parkowania:

### Przerwanie procedury parkowania

Sekwencja parkowania zostanie przerwana:

- jeśli kierowca poruszy kierownicą
- jeśli samochód jedzie zbyt szybko – powyżej 7 km/h (4 mph)
- jeśli kierowca naciśnie **Anuluj** na wyświetlaczu centralnym
- w czasie ingerencji układu ABS lub ESC – np. gdy koła stracą przyczepność na śliskiej nawierzchni drogi
- gdy wspomaganie kierownicy działa z ograniczoną wydajnością – na przykład podczas chłodzenia uruchomionego w związku z przegrzaniem (patrz punkt „Wspomaganie kierowcy z siłą zależną od prędkości”).

Przyczyna przerwania procedury parkowania zostanie w stosowanych przypadkach określona w komunikacie na wyświetlaczu centralnym.

## WAŻNE

W pewnych okolicznościach układ PAP nie jest w stanie znaleźć miejsca postojowego – jednym z powodów mogą być zakłócenia działania czujników pochodzące z zewnętrznych źródeł dźwięku, które emitują ultradźwięki o takiej samej częstotliwości, jaką wykorzystuje układ wspomaganie parkowania.

Jako przykłady takich źródeł można podać klaksony samochodów, mokre opony poruszające się po asfalcie, hamulce pneumatyczne, odgłosy dochodzące z układów wydechowych motocykli itd.

## UWAGA

Jeśli czujniki są pokryte brudem, lodem lub śniegiem, może to spowodować ograniczenie ich działania i uniemożliwić pomiar.

### Odpowiedzialność kierowcy

Kierowca powinien pamiętać, że PAP jest układem pomocniczym, a nie nieomylną i w pełni automatyczną funkcją. Dlatego kierowca musi być gotowy do przerwania procedury parkowania.

Są też pewne szczegóły, o których należy pamiętać podczas parkowania:

- Odpowiedzialność za sprawdzenie, czy miejsce wybrane przez układ PAP jest odpo-

wiednie do parkowania, spoczywa zawsze na kierowcy.

- Nie używać układu PAP, jeśli są założone łańcuchy przeciwpoślizgowe lub koło zapasowe.
- Nie używać układu PAP, jeśli z samochodu wystaje długi ładunek.
- Intensywne opadu deszczu lub śniegu mogą spowodować, że układ nieprawidłowo zmierzy wielkość miejsca postojowego.
- Podczas poszukiwania i sprawdzania wielkości miejsca postojowego układ PAP może nie wykryć obiektów znajdujących się głębiej miejsca postojowego.
- Miejsca postojowe w wąskich przestrzeniach nie zawsze są odpowiednie, ponieważ przestrzeń wymagana do manewrowania jest zbyt mała.
- Należy używać zatwierdzonych opon<sup>135</sup> napompowanych do prawidłowego ciśnienia, ponieważ ma to wpływ na zdolność układu PAP do zaparkowania samochodu.
- Układ PAP rozpoczyna działanie od bieżącego położenia zaparkowanego samochodu – jeśli samochód jest zaparkowany niewłaściwie, opony i obręcze kół mogą ulec uszkodzeniu o krawężnik.
- Prostopadłe miejsca parkingowe mogą być pominięte lub oferowane niepotrzebnie, jeśli

zaparkowany samochód wystaje dalej od innych zaparkowanych samochodów.

- Układ PAP jest przeznaczony do parkowania na prostych ulicach, a nie na ostrych zakrętach lub łukach. Dlatego podczas przeprowadzania pomiaru przez układ PAP samochód powinien znajdować się w pozycji równoległej do potencjalnego miejsca postojowego.

### ! WAŻNE

W przypadku zmiany rozmiaru obręczy kół i/lub opon na inny dozwolony może zmienić się obwód koła, co może wiązać się z koniecznością aktualizacji parametrów układu PAP. Skontaktować się z warsztatem – zaleca się skorzystanie z autoryzowanej stacji obsługi Volvo.

### Powiązane informacje

- Układ wspomaganie parkowania\* (Str. 450)
- Parkowanie z aktywnym wspomaganie parkowania (Str. 452)
- Wspomaganie kierowcy z siłą zależną od prędkości (Str. 302)

## Zalecana obsługa techniczna układu aktywnego wspomaganie parkowania

Aby układ aktywnego wspomaganie parkowania PAP<sup>136</sup> mógł działać w sposób optymalny, jego czujniki wymagają regularnego czyszczenia wodą z dodatkiem szamponu samochodowego.

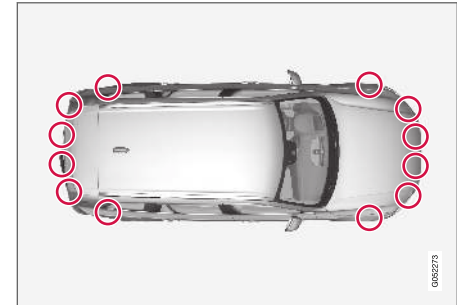

Lokalizacja czujników parkowania<sup>137</sup>.

### i UWAGA

Zabrudzenia, lód lub śnieg pokrywające czujniki mogą spowodować przekazywanie nieprawidłowych sygnałów ostrzegawczych albo ograniczać lub uniemożliwiać działanie czujników.

<sup>135</sup>„Zatwierdzone opony” to opony tego samego typu i marki, co opony zamontowane w samochodzie w momencie dostawy z fabryki.

◀◀ **Powiązane informacje**

- Układ wspomagania parkowania\* (Str. 450)

---

<sup>136</sup>Park Assist Pilot

<sup>137</sup>UWAGA: Ilustracja ma charakter schematyczny – szczegóły mogą być inne w zależności od modelu samochodu.

## Komunikaty układu aktywnego wspomagania parkowania\*

Komunikaty układu aktywnego wspomagania parkowania PAP<sup>138</sup> mogą pojawiać się na Przykłady przedstawiono w poniższej tabeli.

wyświetlaczu kierowcy i/lub wyświetlaczu centralnym.

Komunikat	Działanie
<b>Ukł. wspom. parkow.</b> <b>Czujniki zablokowane. Wymagane czyszczenie</b>	Jeden lub więcej czujników funkcji jest przesłoniętych – sprawdzić i możliwie najszybciej skorygować stan.
<b>Ukł. wspom. parkow.</b> <b>Funkcja niedostępna Wymagany serwis</b>	Układ nie działa prawidłowo. Należy skontaktować się ze stacją obsługi - zaleca się kontakt z autoryzowaną stacją obsługi Volvo.

Komunikat tekstowy można skasować, naciskając krótko przycisk  znajdujący się pośrodku prawego zestawu przycisków na kierownicy.

Jeśli komunikat nie znika: Skontaktować się ze stacją obsługi – zaleca się kontakt z autoryzowaną stacją obsługi Volvo.

### Powiązane informacje

- Układ wspomagania parkowania\* (Str. 450)

<sup>138</sup>Park Assist Pilot



INFORMACJE O UKŁADZIE HYBRYDOWYM

## Informacje ogólne na temat opcji Twin Engine

Model Twin Engine działa jak zwykły samochód, ale niektóre jego funkcje różnią się od samochodów napędzanych wyłącznie benzyną lub olejem napędowym. Silnik elektryczny napędza samochód głównie podczas jazdy z niską prędkością, a silnik benzynowy przy wyższych prędkościach oraz podczas bardziej aktywnej jazdy.

Wyświetlacz kierowcy pokazuje pewne informacje, które są unikalne dla modelu Twin Engine - stan ładowania, wybrany tryb jazdy, odległość do wyczerpania akumulatora oraz poziom naładowania akumulatora układu hybrydowego.

Podczas prowadzenia samochodu istnieje możliwość wyboru jednego z kilku trybów jazdy, np. jazdy tylko na napędzie elektrycznym lub, gdy jest potrzebna większa moc, wykorzystanie zarówno silnika elektrycznego, jak i benzynowego. Samochód oblicza optymalną kombinację właściwości jezdnych, wrażeń z jazdy, obciążenia środowiska i zużycia paliwa zgodnie z wybranym trybem jazdy.

Dla zapewnienia optymalnego działania samochodu ważne jest, aby akumulator układu hybrydowego wraz z powiązаныmi elementami napędu elektrycznego, a także silnik benzynowy i powiązane z nim układy, miały odpowiednią temperaturę roboczą. Zbyt niska lub zbyt wysoka temperatura akumulatora może spowodować znaczne zmniejszenie jego pojemności. Funkcja przygotowania do jazdy ogrzewa układy napędowe i

kabinę samochodu przed rozpoczęciem podróży, dzięki czemu zmniejszone zostają zużycie elementów i zapotrzebowanie na energię podczas jazdy. Zwiększa się zasięg akumulatora napędu hybrydowego

Akumulator układu hybrydowego który napędza silnik elektryczny ładuje się za pomocą przewodu ładującego lecz może być także ładowany poprzez łagodne hamowanie oraz hamowanie silnikiem w położeniu biegu **B**. Akumulator układu hybrydowego może być także ładowanie przez silnik samochodu.

### Ważne informacje

#### Samochód bez zasilania

Należy pamiętać, że ważne funkcje, takie jak hamulce i układ wspomagania kierownicy nie działają, gdy samochód jest pozbawiony zasilania.

### OSTRZEŻENIE

W przypadku rozładowania silnika elektrycznego i wyłączenia silnika spalinowego zahamowanie samochodu jest niemożliwe.

#### Holowanie jest niedozwolone

Holowanie modelu Twin Engine jest niedozwolone, ponieważ spowoduje to uszkodzenie silnika elektrycznego.

### Zewnętrzny odgłos silnika

### OSTRZEŻENIE

Należy pamiętać, że samochód nie emituje odgłosów pracy silnika, gdy jest napędzany tylko przez silnik elektryczny i dlatego może być trudny do zauważenia dla dzieci, pieszych, rowerzystów i zwierząt. Dotyczy to w szczególności jazdy z niską prędkością, na przykład na parkingu.

### Prąd elektryczny o wysokim napięciu

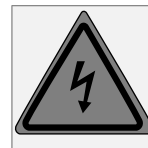

### OSTRZEŻENIE

Wiele podzespołów samochodu jest zasilanych prądem elektrycznym o wysokim napięciu, który może być niebezpieczny w przypadku nieprawidłowej interwencji. Prace przy tych podzespołach oraz przy wszystkich przewodach koloru pomarańczowego może wykonywać wyłącznie wykwalifikowany personel.

Nie dotykać żadnych elementów, które nie zostały wyraźnie opisane w instrukcji obsługi.



### Powiązane informacje

- Ładowanie akumulatora układu hybrydowego (Str. 463)
- Wskaźnik napędu hybrydowego (Str. 91)
- Tryby jazdy (Str. 508)
- Włączanie i wyłączanie funkcji przygotowania do jazdy (Str. 240)
- Akumulator układu hybrydowego (Str. 679)
- Czynniki wpływające na zasięg podczas jazdy na napędzie elektrycznym (Str. 519)
- Pozycje automatyczne skrzyni biegów (Str. 501)
- Awaryjne holowanie samochodu (Str. 541)

### Ładowanie akumulatora układu hybrydowego

Oprócz tradycyjnego zbiornika paliwa samochód jest wyposażony w akumulator litowo-jonowy (akumulator układu hybrydowego).

Do ładowania akumulatora układu hybrydowego służy przewód ładujący, który znajduje się w schowku w przestrzeni bagażowej.

#### **i UWAGA**

Firma Volvo zaleca stosowanie przewodu ładującego z IEC 62196 i IEC 61851, który obsługuje monitorowanie temperatury.

Czas potrzebny do naładowania akumulatora układu hybrydowego zależy od wartości prądu ładowania.

#### **i UWAGA**

Pojemność akumulatora układu hybrydowego zmniejsza się nieco w trakcie użytkowania wraz z wiekiem, co może spowodować zwiększenie wykorzystania silnika benzynowego, które pociąga za sobą nieco większe zużycie paliwa.

### **⚠ OSTRZEŻENIE**

Wymianę podzespołów akumulatora hybrydowego należy przeprowadzać wyłącznie w warsztacie – zaleca się kontakt z autoryzowaną stacją obsługi Volvo.

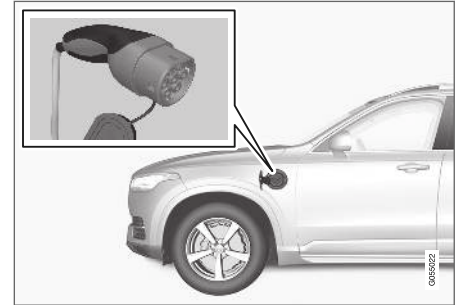

Uchwyt przewodu ładującego i gniazdo do ładowania.

Stan ładowania jest wskazywany na trzy sposoby:

- Wskaźniki na skrzynce sterowniczej przewodu ładującego.
- Lampka kontrolna w gnieździe ładowania samochodu.
- Ilustracja i opis na wyświetlaczu kierowcy.

Ładowanie akumulatora rozruchowego ma miejsce w trakcie ładowania akumulatora układu hybrydowego i zostaje zakończone, gdy akumulator ten jest w pełni naładowany.

- ◄◄ Jeśli temperatura akumulatora układu hybrydowego jest niższa niż  $-10^{\circ}$  ( $14^{\circ}\text{F}$ ) lub wyższa niż  $40^{\circ}\text{C}$  ( $104^{\circ}\text{F}$ ), może to spowodować zmianę działania niektórych funkcji samochodu lub ich wyłączenie, ponieważ poza podanym zakresem temperatury pojemność akumulatora ulega zmniejszeniu.

Praca na napędzie elektrycznym nie jest możliwa, jeśli temperatura akumulatora jest za niska lub za wysoka. Wówczas po wybraniu trybu jazdy PURE włączony zostanie silnik spalinowy.

### Ładowanie ze stacjonarną skrzynką sterowniczą zgodnie z trybem 3<sup>1</sup>

Na niektórych rynkach skrzynka sterownicza jest montowana w stacji ładowania, podłączonej do głównej sieci zasilającej. W takiej sytuacji, przewód ładujący nie ma własnej skrzynki sterowniczej. Zamiast tego do podłączenia przewodu ładującego do stacji ładowania używa się specjalnego przyłącza. Należy przestrzegać instrukcji korzystania ze stacji ładowania.

### Ładowanie przez silnik benzynowy



Samochód generuje prąd do ładowania akumulatora i akumulator jest ładowany np. po delikatnym naciśnięciu pedału hamulca lub podczas hamowania silnikiem w trakcie zjazdu ze wzniesienia.

Samochód może także wytwarzać energię do ładowania akumulatora układu hybrydowego.

- Akumulator napędu hybrydowego jest doładowywany przy lekkim naciśnięciu pedału hamulca. Energia kinetyczna samochodu jest wtedy zamieniana na energię elektryczną wykorzystywaną do ładowania akumulatora układu hybrydowego.
- W pozycji biegu **B** samochód wykorzystuje hamowanie silnikiem elektrycznym po zwolnieniu pedału przyspieszenia i jednocześnie ładowany jest akumulator układu hybrydowego.

- Akumulator układu hybrydowego może być także ładowany przez silnik spalinowy samochodu.

### Powiązane informacje

- Przewód ładujący (Str. 466)
- Prąd ładowania (Str. 465)
- Otwieranie i zamykanie klapki gniazda ładowania (Str. 469)
- Rozpoczęcie ładowania akumulatora układu hybrydowego (Str. 469)
- Kończenie ładowania akumulatora układu hybrydowego (Str. 478)
- Stan ładowania w skrzynce sterowniczej przewodu ładującego (Str. 473)
- Sygnalizacja stanu ładowania w gnieździe do ładowania samochodu (Str. 472)
- Stan ładowania na wyświetlaczu kierowcy w samochodzie (Str. 476)
- Symbole i komunikaty związane z napędem Twin Engine na wyświetlaczu kierowcy (Str. 480)
- Pozycje automatyczne skrzyni biegów (Str. 501)
- Zmiana trybu jazdy (Str. 512)
- Długotrwałe przechowywanie samochodów z akumulatorami napędu hybrydowego (Str. 482)

<sup>1</sup> Norma europejska - EN 61851-1.

## Prąd ładowania

Prąd ładowania jest wykorzystywany do ładowania akumulatora hybrydowego oraz przygotowania samochodu do jazdy. Do ładowania służy przewód ładujący podłączony do gniazda do ładowania samochodu i gniazda 230 V<sup>2</sup> (prądu zmiennego).

Gdy przewód ładujący jest aktywowany, na wyświetlaczu kierowcy pojawia się komunikat i zapala się lampka w gnieździe ładowania samochodu. Prąd ładowania jest głównie wykorzystywany do ładowania akumulatora, ale także do przygotowania samochodu do jazdy. Podczas ładowania akumulatora układu hybrydowego samochodu ładowany jest także akumulator rozruchowy.

### **WAŻNE**

Nie wolno odłączać przewodu ładującego od gniazda 230 V (prądu zmiennego) w trakcie ładowania – istnieje wtedy ryzyko uszkodzenia gniazda 230 V. Zawsze należy najpierw zatrzymać ładowanie przed odłączeniem przewodu ładującego od gniazda do ładowania samochodu, a następnie od gniazda 230 V.

### **UWAGA**

- W przypadku bardzo niskiej lub bardzo wysokiej temperatury otoczenia, część prądu ładowania zostanie wykorzystana do ogrzewania/chłodzenia akumulatora układu hybrydowego i kabiny pasażerskiej, co powoduje wydłużenie czasu ładowania.
- Włączenie funkcji przygotowania do jazdy powoduje wydłużenie czasu ładowania. O ilości potrzebnego czasu decyduje głównie temperatura zewnętrzna.

### Bezpiecznik

Zwykle do jednego obwodu jest podłączonych wiele odbiorników 230 V, co oznacza, że z tego samego bezpiecznika mogą korzystać dodatkowe odbiorniki (np. oświetlenie, odkurzacz, wiertarka elektryczna itp.).

### Powiązane informacje

- Przewód ładujący (Str. 466)
- Stan ładowania na wyświetlaczu kierowcy w samochodzie (Str. 476)
- Sygnalizacja stanu ładowania w gnieździe do ładowania samochodu (Str. 472)
- Włączanie i wyłączanie funkcji przygotowania do jazdy (Str. 240)

- Kończenie ładowania akumulatora układu hybrydowego (Str. 478)

<sup>2</sup> Napięcie w gnieździe może być inne w zależności od rynku.

## Przewód ładujący

Przewód ładujący ze skrzynką sterowniczą służy do ładowania akumulatora układu hybrydowego samochodu.



Przewód ładujący znajduje się w schowku po prawej stronie przestrzeni bagażowej.

### **⚠ OSTRZEŻENIE**

Używać wyłącznie przewodu ładującego dostarczonego wraz z samochodem lub przewodu zastępczego zalecanego przez Volvo.

#### Dane techniczne przewodu ładującego

Stopień ochrony	IP67
Temperatura otoczenia	-32 °C do 50 °C (-25 °F do 122 °F)

### **⚠ OSTRZEŻENIE**

- Przewód ładujący ma wbudowany automatyczny wyłącznik. Do ładowania wolno używać wyłącznie uziemionych i dopuszczonych gniazd.
- Dzieci przebywające w pobliżu podłączonego przewodu ładującego powinny być pod opieką.
- Wysokie napięcie w przewodzie ładującym. Kontakt z wysokim napięciem może spowodować śmierć lub poważne obrażenia ciała.
- Nie używać przewodu ładującego, jeśli jest w jakikolwiek sposób uszkodzony. Uszkodzony lub niedziałający przewód ładujący wolno naprawiać wyłącznie w warsztacie – zaleca się skorzystanie z autoryzowanej stacji obsługi Volvo.
- Przewód ładujący należy zawsze umieszczać w taki sposób, by uniemożliwić przejechanie po nim, nadeptanie, potknięcie się i inne zdarzenia prowadzące do szkód lub obrażeń ciała.
- Odłączyć ładowarkę od gniazda sieciowego przed przystąpieniem do jej czyszczenia.

- Nie wolno podłączać przewodu ładującego do przedłużacza lub listwy zasilającej.

Należy także postępować zgodnie z instrukcją producenta dotyczącą użytkowania przewodu ładującego i jego elementów.

### **⚠ WAŻNE**

Razem z przewodem ładującym nie wolno podłączać wielu wtyczek, przedłużaczy, zabezpieczenia nadnapięciowego ani podobnych urządzeń, ponieważ może to stwarzać zagrożenie pożarem, porażeniem prądem elektrycznym itp.

Adaptora między gniazdem 230 V (prądu zmiennego) a przewodem ładującym wolno używać tylko wtedy, gdy posiada on dopuszczenie zgodnie z normami IEC 61851 i IEC 62196.

### **⚠ WAŻNE**

Nie wolno odłączać przewodu ładującego od gniazda 230 V (prądu zmiennego) w trakcie ładowania – istnieje wtedy ryzyko uszkodzenia gniazda 230 V. Zawsze należy najpierw zatrzymać ładowanie przed odłączeniem przewodu ładującego od gniazda do ładowania samochodu, a następnie od gniazda 230 V.

**! WAŻNE**

Przewód ładujący należy czyścić czystą ściereczką zwilżoną wodą lub łagodnym detergen-tem. Nie używać środków chemicznych ani rozpuszczalników.

Nie wolno dopuścić do zawiłocenia lub zala-  
nia przewodu ładującego i elementów jego  
osprzętu.

**! WAŻNE**

Unikać wystawiania skrzynki sterowniczej i jej wtyczki na bezpośrednie działanie promieni słonecznych. W takim przypadku istnieje ryzyko, że zabezpieczenie przed przegrzaniem wbudowane we wtyczkę ograniczy lub prze-rwie ładowanie akumulatora układu hybrydo-  
wego.

**Powiązane informacje**

- Wyłącznik ziemnozwarciowy na przewodzie ładującym (Str. 467)
- Monitorowanie temperatury przewodu ładują-  
cego (Str. 468)
- Ładowanie akumulatora układu hybrydowego  
(Str. 463)

**Wyłącznik ziemnozwarciowy na przewodzie ładującym**

Skrzynka sterownicza przewodu ładującego ma wbudowany wyłącznik ziemnozwarciowy, który zabezpiecza samochód i chroni użytkownika przed porażeniem prądem elektrycznym w przy-  
padku usterki układu.

**! OSTRZEŻENIE**

Do ładowania akumulatora układu hybrydo-  
wego wolno używać wyłącznie uziemionych i  
dopuszczonych gniazd 230 V (prądu zmieni-  
nego). Jeśli parametry gniazda lub obwodu  
bezpiecznika są nieznane, należy zwrócić się o  
ich sprawdzenie do elektryka z uprawnieniami.  
Ładowanie prądem przewyższającym parametry  
obwodu bezpiecznika może spowodować  
pożar lub uszkodzenie obwodu.

**! OSTRZEŻENIE**

- Zabezpieczenie nadnapięciowe przewodu ładującego pomaga chronić układ łado-  
wania samochodu, ale nie może zagwa-  
rantować, że nigdy nie dojdzie do przecią-  
żenia.
- Nie wolno korzystać z gniazd elektrycz-  
nych, które są w sposób widoczny zużyte  
lub uszkodzone. Może to doprowadzić do  
pożaru lub poważnych obrażeń ciała.
- Nie wolno podłączać przewodu ładują-  
cego do przedłużacza.
- Obsługę techniczną lub wymianę akumu-  
latora układu hybrydowego może wykonać  
wyłącznie przeszkolony, wykwalifikowany  
technik serwisu Volvo.

**! WAŻNE**

Wyłącznik ziemnozwarciowy nie chroni  
gniazda/instalacji elektrycznej 230 V (prądu  
zmiennego).

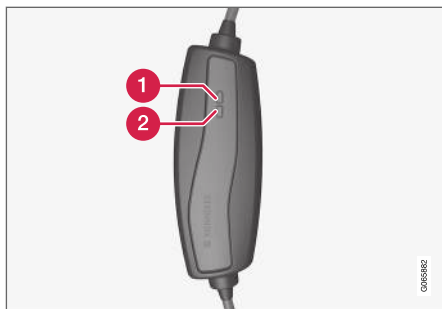

Lampki LED<sup>3</sup> skrzynki sterowniczej.

- 1 Lampka LED 1
- 2 Lampka LED 2

W przypadku zadziałania wbudowanego wyłącznika ziemnozwarciowego skrzynki sterowniczej lampka LED 2 będzie migała na czerwono, a lampka LED 1 zgaśnie – sprawdzić gniazdo 230 V (prądu zmiennego).

### Powiązane informacje

- Przewód ładowający (Str. 466)
- Stan ładowania w skrzynce sterowniczej przewodu ładowającego (Str. 473)

## Monitorowanie temperatury przewodu ładowającego

W celu umożliwienia bezpiecznego ładowania akumulatora układu hybrydowego samochodu skrzynka sterownicza przewodu ładowającego i wtyczka zostały wyposażone we wbudowane urządzenia monitorujące temperaturę.

Temperatura jest monitorowana przez moduł sterujący i wtyczkę.

### **i** UWAGA

Firma Volvo zaleca stosowanie przewodu ładowającego z IEC 62196 i IEC 61851, który obsługuje monitorowanie temperatury.

### Monitorowanie w module sterującym

Ładowanie zostanie wyłączone, jeśli temperatura modułu sterującego będzie za wysoka. Ma to na celu zabezpieczyć elektronikę. Może tak się zdarzyć przykładowo przy wysokich temperaturach zewnętrznych, i/lub przy bezpośrednim i silnym nasłonecznieniu modułu sterującego.

### Monitorowanie wtyczki

Jeśli temperatura źródła zasilania, do którego jest podłączony przewód ładowający będzie za wysoka, natężenie prądu ładowającego zostanie ograniczone. Jeśli temperatura przekroczy poziom krytyczny, ładowanie zostanie całkowicie wstrzymane.

**! WAŻNE**

Jeśli funkcja monitorowania temperatury wielokrotnie automatycznie zmniejszyła poziom prądu ładowania, trzeba znaleźć i usunąć przyczynę przegrzewania się układu.

### Powiązane informacje

- Przewód ładowający (Str. 466)

<sup>3</sup> LED (Light Emitting Diode)

## Otwieranie i zamykanie klapki gniazda ładowania

Klapkę gniazda ładowania akumulatora układu hybrydowego otwiera się ręcznie.

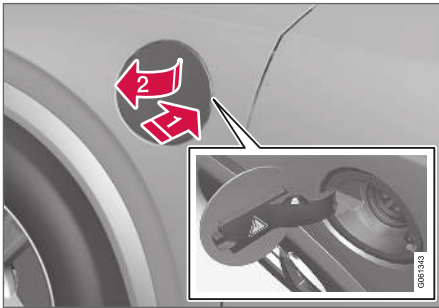

Najpierw odblokować zamki samochodu za pomocą kluczyka z pilotem zdalnego sterowania.

1) Nacisnąć tylną część pokrywy i puścić ją.

2) Otworzyć pokrywę.

Zamknąć pokrywę gniazda do ładowania w odwrotnej kolejności.

### **i UWAGA**

Ponieważ podczas jazdy pokrywa/drzwi bagażnika są zablokowane, aby otworzyć pokrywę/drzwi bagażnika, trzeba ponownie odblokować zamki samochodu.

## Powiązane informacje

- Rozpoczęcie ładowania akumulatora układu hybrydowego (Str. 469)
- Kończenie ładowania akumulatora układu hybrydowego (Str. 478)
- Ładowanie akumulatora układu hybrydowego (Str. 463)

## Rozpoczęcie ładowania akumulatora układu hybrydowego

Akumulator układu hybrydowego samochodu jest ładowany za pomocą przewodu ładującego, podłączonego między samochodem a gniazdem 230 V<sup>4</sup> (prądu zmiennego).

Używać wyłącznie przewodu ładującego dostarczonego wraz z samochodem lub przewodu zastępczego zalecanego przez Volvo.

### **! WAŻNE**

Nie wolno podłączać przewodu ładującego, jeżeli zachodzi ryzyko wystąpienia burzy z piorunami lub wyładowań atmosferycznych.

### **i UWAGA**

Firma Volvo zaleca stosowanie przewodu ładującego z IEC 62196 i IEC 61851, który obsługuje monitorowanie temperatury.



### OSTRZEŻENIE

- Akumulator napędu hybrydowego należy ładować wyłącznie maksymalnie dozwolonym prądem ładowania lub niższym zgodnie z obowiązującymi zaleceniami lokalnymi i krajowymi dla ładowania napędów hybrydowych z gniazd/wtyczek 230 V (prądu zmiennego).
- Ładowanie akumulatora napędu hybrydowego jest dozwolone tylko z homologowanego i uziemionego gniazda 230 V<sup>4</sup> lub ze stacji ładowania poprzez osobny przewód ładujący (Mode 3), dostarczony przez firmę Volvo.
- Wyłącznik ziemnozwarciowy skrzynki sterowniczej chroni samochód, ale nadal istnieje ryzyko przecięcia sieci 230 V.
- Unikać korzystania ze zużytych lub uszkodzonych gniazd, ponieważ ich użycie grozi uszkodzonymi spowodowanymi pożarem i/lub obrażeniami ciała.
- Nie wolno używać przedłużaczy.
- Nie wolno używać adapterów.

### OSTRZEŻENIE

- Przewód ładujący ma wbudowany automatyczny wyłącznik. Do ładowania wolno używać wyłącznie uziemionych i dopuszczonych gniazd.
- Dzieci przebywające w pobliżu podłączonego przewodu ładującego powinny być pod opieką.
- Wysokie napięcie w przewodzie ładującym. Kontakt z wysokim napięciem może spowodować śmierć lub poważne obrażenia ciała.
- Nie używać przewodu ładującego, jeśli jest w jakikolwiek sposób uszkodzony. Uszkodzony lub nie działający przewód ładujący wolno naprawiać wyłącznie w warsztacie – zaleca się skorzystanie z autoryzowanej stacji obsługi Volvo.
- Przewód ładujący należy zawsze umieszczać w taki sposób, by uniemożliwić przejechanie po nim, nadeptanie, potknięcie się i inne zdarzenia prowadzące do szkód lub obrażeń ciała.
- Odłączyć ładowarkę od gniazda sieciowego przed przystąpieniem do jej czyszczenia.

- Nie wolno podłączać przewodu ładującego do przedłużacza lub listwy zasilającej.

Należy także postępować zgodnie z instrukcją producenta dotyczącą użytkowania przewodu ładującego i jego elementów.

### WAŻNE

Sprawdzić, czy gniazdo 230 V (prądu zmiennego) ma odpowiednie zasilanie do ładowania pojazdów elektrycznych – w razie wątpliwości gniazdo musi zostać sprawdzone przez wykwalifikowanego specjalistę.

Wyjąć przewód ładujący ze schowka po prawej stronie przestrzeni bagażowej. Należy pamiętać o

<sup>4</sup> Napięcie w gnieździe może być inne w zależności od rynku.

<sup>5</sup> Lub podobnych gniazd z innym napięciem prądu zmiennego, w zależności od rynku.



wyłączeniu samochodu przed rozpoczęciem ładowania.

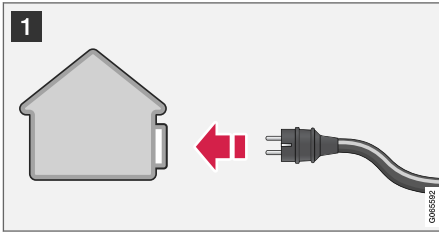

- 1 Podłączyć przewód ładujący do gniazda 230 V. Nie wolno nigdy używać przedłużacza.

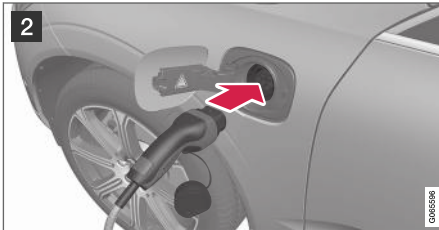

- 2 Otworzyć pokrywę gniazda do ładowania. Zdjąć osłonę uchwytu ładowania, a następnie wcisnąć uchwyt do końca do gniazda w samochodzie.

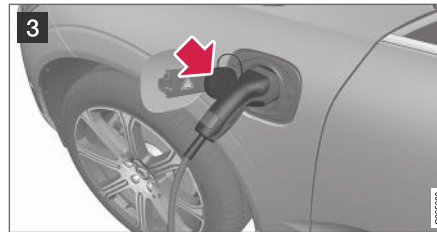

- 3 Zamocować osłonę uchwytu ładowania na miejscu, jak pokazano.

**! WAŻNE**

Aby uniknąć uszkodzenia lakieru, np. w przypadku silnego wiatru, osłonę uchwytu ładowania należy umieścić w taki sposób, żeby nie dotykała samochodu.

4. Uchwyt przewodu ładującego zostaje zamocowany/zablokowany i ładowanie rozpoczyna się w przeciągu 5 sekund. Po rozpoczęciu ładowania dioda LED przy gnieździe do ładowania miga zielonym światłem. Na wyświetlaczu kierowcy jest widoczny pozostały przybliżony czas ładowania oraz ewentualna informacja o nieprawidłowym działaniu układu ładowania.

Ładowanie akumulatora może zostać przerwane na chwilę, jeśli zostaną odblokowane zamki samochodu:

- i zostaną otwarte drzwi – ładowanie zostanie wznowione w ciągu kilku minut.
- bez otwarcia drzwi - zamki zostaną ponownie zablokowane automatycznie. Ładowanie zostanie wznowione po 1 minucie.

**! WAŻNE**

Nie wolno odłączać przewodu ładującego od gniazda 230 V (prądu zmiennego) w trakcie ładowania – istnieje wtedy ryzyko uszkodzenia gniazda 230 V. Zawsze należy najpierw zatrzymać ładowanie przed odłączeniem przewodu ładującego od gniazda do ładowania samochodu, a następnie od gniazda 230 V.

Podczas ładowania pod samochodem może zebrać się kałuża wody odprowadzanej z układu



- ◀◀ klimatyzacji. Jest to normalne i ma związek z chłodzeniem akumulatora układu hybrydowego.

### Powiązane informacje

- Ładowanie akumulatora układu hybrydowego (Str. 463)
- Otwieranie i zamykanie klapki gniazda ładowania (Str. 469)
- Sygnalizacja stanu ładowania w gnieździe do ładowania samochodu (Str. 472)
- Stan ładowania na wyświetlaczu kierowcy w samochodzie (Str. 476)
- Stan ładowania w skrzynce sterowniczej przewodu ładującego (Str. 473)
- Kończenie ładowania akumulatora układu hybrydowego (Str. 478)

### Sygnalizacja stanu ładowania w gnieździe do ładowania samochodu

Gniazdo do ładowania sygnalizuje stan ładowania za pomocą diody LED.

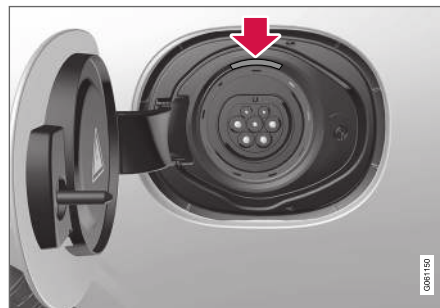

Lokalizacja diody LED w gnieździe ładowania samochodu.

Dioda LED pokazuje aktualny stan trwającego procesu ładowania. Jeśli dioda LED nie świeci się, sprawdzić, czy przewód jest prawidłowo podłączony do gniazda sieciowego i do gniazda w samochodzie. Biała, czerwona i żółta dioda zapalają się po włączeniu oświetlenia kabiny pasażerskiej i pozostają zapalone przez pewien czas po wyłączeniu oświetlenia kabiny.

Diody LED świecą	Działanie
Biały	Światło LED.
Żółty	Tryb oczekiwania <sup>A</sup> – oczekiwanie na rozpoczęcie ładowania.
Miga na zielono	Trwa ładowanie <sup>B</sup> .
Zielony	Ładowanie zakończone <sup>C</sup> .
Czerwony	Wystąpiła usterka.

<sup>A</sup> Na przykład po otwarciu drzwi lub jeśli uchwyt przewodu ładującego nie został zablokowany.

<sup>B</sup> Im wolniejsze pulsowanie, tym bliżej pełnego naładowania.

<sup>C</sup> Gaśnie po chwili.

### Powiązane informacje

- Ładowanie akumulatora układu hybrydowego (Str. 463)
- Stan ładowania na wyświetlaczu kierowcy w samochodzie (Str. 476)
- Stan ładowania w skrzynce sterowniczej przewodu ładującego (Str. 473)
- Kończenie ładowania akumulatora układu hybrydowego (Str. 478)

## Stan ładowania w skrzynce sterowniczej przewodu ładującego

Różne wskaźniki w skrzynce sterowniczej przewodu ładującego pokazują stan trwającego ładowania, a także stan po zakończeniu ładowania.



- 1 Lampka LED 1
- 2 Lampka LED 2

Lampki LED<sup>6</sup> skrzynki sterowniczej.

<sup>6</sup> LED (Light Emitting Diode)



LED 1	LED 2	Stan	Działanie	Zalecane działania
Miga na niebiesko, pomarańczowo i czerwono	Miga na niebiesko, pomarańczowo i czerwono	Inicjalizacja	Samodiagnostyka	Poczekać, aż samodiagnostyka zakończy się.
Świeci się na niebiesko	Nie świeci się	Stan gotowości	Przewód ładujący nie jest podłączony do samochodu.	Podłączyć przewód ładujący do gniazda do ładowania samochodu.
Miga na niebiesko	Nie świeci się	Stan gotowości	Ładowanie jest możliwe, ale nie zostało włączone przez układ elektroniczny samochodu.	Poczekać, aż ładowanie rozpocznie się.
Miga na niebiesko	Miga na niebiesko	Trwa ładowanie.	<ul style="list-style-type: none"> <li>Układ elektroniczny samochodu rozpoczął ładowanie.</li> <li>Trwa ładowanie.</li> </ul>	Poczekać, aż akumulator zostanie całkowicie naładowany.
Nie świeci się	Miga na pomarańczowo	Trwa ładowanie.	Funkcja monitorowania temperatury wykryła zwiększoną temperaturę. Ładowanie jest kontynuowane, ale ze zredukowaną mocą.	Wznówić ładowanie. Jeśli problem utrzymuje się – skonsultować się z wykwalifikowanym specjalistą.
Nie świeci się	Świeci się na pomarańczowo	Ładowanie nie jest możliwe.	Zadziałał układ monitorowania temperatury gniazda 230 V.	Wznówić ładowanie. Jeśli problem utrzymuje się – skonsultować się z wykwalifikowanym specjalistą.
Nie świeci się	Miga na czerwono	Ładowanie nie jest możliwe.	Zadziałał wyłącznik ziemnozwarciowy na przewodzie ładującym.	<ol style="list-style-type: none"> <li>Odłączyć przewód ładujący od gniazda 230 V.</li> <li>Wyłącznik ziemnozwarciowy zostanie wyzerowany po 10 sekundach i skrzynka sterownicza uruchomi się ponownie.</li> <li>Podłączyć przewód ładujący do gniazda 230 V.</li> <li>Jeśli problem utrzymuje się – skonsultować się z wykwalifikowanym specjalistą.</li> </ol>

LED 1	LED 2	Stan	Działanie	Zalecane działanie
Miga na czerwono	Świeci się na czerwono	Ładowanie nie jest możliwe.	Przewód ładujący podłączony do nie-uziemionego gniazda 230 V.	Podłączyć przewód ładujący do uziemionego gniazda 230 V. Jeżeli problem się utrzymuje — skonsultować się z wykwalifikowanym fachowcem
Miga na czerwono	Miga na czerwono	Ładowanie nie jest możliwe.	Usterka wewnętrzna. Przewód ładujący jest uszkodzony i trzeba go naprawić.	Skontaktować się z wykwalifikowanym specjalistą.



### Powiązane informacje

- Ładowanie akumulatora układu hybrydowego (Str. 463)
- Sygnalizacja stanu ładowania w gnieździe do ładowania samochodu (Str. 472)
- Stan ładowania na wyświetlaczu kierowcy w samochodzie (Str. 476)
- Kończenie ładowania akumulatora układu hybrydowego (Str. 478)

## Stan ładowania na wyświetlaczu kierowcy w samochodzie

Wyświetlacz kierowcy wskazuje stan naładowania graficznie oraz tekstowo. Informacja jest

widoczna tak długo, dopóki działa wyświetlacz kierowcy.

Grafika	Komunikat	Działanie
	<p><b>Całkowite naładowanie o: [Czas]</b> jest wyświetlane razem z animacją w postaci pulsującego na niebiesko światła na przewodzie ładującym.</p>	<p>Ładowanie jest kontynuowane i pojawia się informacja o przybliżonym czasie osiągnięcia stanu pełnego naładowania akumulatora.</p>
	<p>Pojawia się napis <b>Ładowanie zakończone</b>. Wyświetlana jest ilustracja samochodu, a dioda LED przy gnieździe ładowania świeci na zielono.</p>	<p>Akumulator jest całkowicie naładowany.</p>
	<p>Pojawia się napis <b>Błąd ładowania</b>. Dioda LED przy gnieździe ładowania świeci na czerwono.</p>	<p>Wystąpiła usterka, należy sprawdzić podłączenie przewodu ładującego do gniazda ładowania samochodu i gniazda 230 V<sup>A</sup> (prądu zmiennego).</p>

A Napięcie w gnieździe może być inne w zależności od rynku.

**i UWAGA**

Wyświetlacz kierowcy zostanie wygaszony, jeśli nie będzie używany przez jakiś czas. W celu ponownej aktywacji wyświetlacza należy:

- nacisnąć pedał hamulca
- otworzyć drzwi
- przełączyć samochód w położenie wyłącznika zapłonu **I**, przekręcając pokrętkę **START** zgodnie z ruchem wskazówek zegara i puszczając je.

**Powiązane informacje**

- Ładowanie akumulatora układu hybrydowego (Str. 463)
- Symbole i komunikaty związane z napędem Twin Engine na wyświetlaczu kierowcy (Str. 480)
- Sygnalizacja stanu ładowania w gnieździe do ładowania samochodu (Str. 472)
- Stan ładowania w skrzynce sterowniczej przewodu ładującego (Str. 473)
- Kończenie ładowania akumulatora układu hybrydowego (Str. 478)

## Kończenie ładowania akumulatora układu hybrydowego

W celu zakończenia ładowania należy odblokować samochód, odłączyć przewód ładujący od gniazda ładowania samochodu, a następnie od gniazda 230 V<sup>7</sup> (prądu zmiennego).

### ! WAŻNE

Przed odłączeniem przewodu ładującego od gniazda do ładowania samochodu trzeba odblokować samochód przyciskiem odblokowania na kluczyku z pilotem zdalnego sterowania. Trzeba to zrobić nawet wtedy, gdy drzwi samochodu zostały już odblokowane. Jeśli samochód nie zostanie odblokowany przyciskiem odblokowania, może dojść do uszkodzenia przewodu ładującego lub układu.

### i UWAGA

Zawsze należy odblokować samochód, tak aby zatrzymać ładowanie przed odłączeniem od gniazda 230 V (prądu zmiennego). Należy pamiętać, że przewód ładujący musi zostać odłączony od gniazda ładowania samochodu przed odłączeniem od gniazda 230 V, z jednej strony po to, aby uniknąć uszkodzenia systemu, a z drugiej strony po to, aby uniknąć niezamierzonego zatrzymania ładowania.

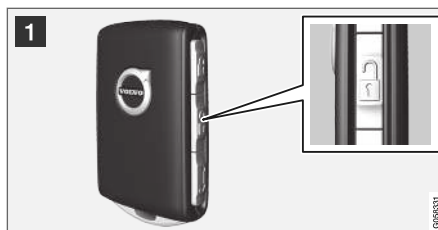

- 1 Odblokować zamki samochodu za pomocą kluczyka z pilotem zdalnego sterowania – ładowanie zostanie zakończone, a zablokowany uchwyt przewodu ładującego zostanie zwolniony/odblokowany.

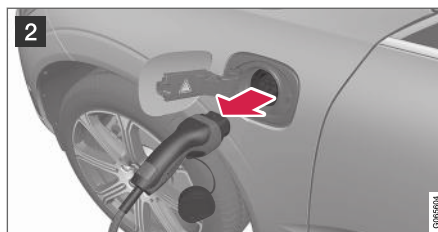

- 2 Odłączyć przewód od gniazda ładowania samochodu i zamknąć klapkę.

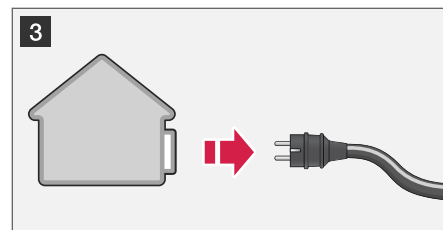

- 3 Odłączyć przewód od gniazda 230 V. Umieścić przewód ładujący w schowku po prawej stronie przestrzeni bagażowej.

### Przewód ładujący zostaje automatycznie zablokowany

Jeśli przewód ładujący nie zostanie odłączony od gniazda do ładowania, zostanie ponownie automatycznie zablokowany krótko po odblokowaniu w celu osiągnięcia maksymalnego poziomu naładowania i zasięgu, a także dla ułatwienia przygotowania samochodu do jazdy. Przewód ładujący można ponownie odłączyć, gdy samochód zostanie odblokowany za pomocą kluczyka z pilotem zdalnego sterowania. W samochodach z funkcją Passive Entry\* do zablokowania i odblokowania można użyć uchwytu.

<sup>7</sup> Napięcie w gnieździe może być inne w zależności od rynku.

\* Opcja/wyposażenie dodatkowe.









**Powiązane informacje**



- Otwieranie i zamykanie klapki gniazda ładowania (Str. 469)
- Przewód ładujący (Str. 466)
- Ładowanie akumulatora układu hybrydowego (Str. 463)
- Rozpoczęcie ładowania akumulatora układu hybrydowego (Str. 469)

## Symbole i komunikaty związane z napędem Twin Engine na wyświetlaczu kierowcy

Na wyświetlaczu kierowcy mogą pojawiać się różne symbole i komunikaty dotyczące systemu

Twin Engine. Mogą one być również wyświetlane razem z ogólnymi wskaźnikami oraz symbolami ostrzegawczymi i gasną po usunięciu problemu.

Symbol	Komunikat	Działanie
	<b>Akumulator 12 V</b> Usterka ładow. Wymagany serwis w stacji obsługi.	Usterka akumulatora napędu hybrydowego. Należy skontaktować się ze stacją obsługi <sup>A</sup> w celu jak najszybszego sprawdzenia akumulatora.
	<b>Akumulator 12 V</b> Usterka ładowania. Zatrzymaj się bezpiecznie.	Usterka akumulatora napędu hybrydowego. Zatrzymaj bezpiecznie samochód i skontaktuj się ze stacją obsługi <sup>A</sup> , aby możliwie najszybciej sprawdzić akumulator.
	<b>Akumulator 12 V</b> Usterka bezpiecznika. Wymagany serwis.	Usterka akumulatora napędu hybrydowego. Należy skontaktować się ze stacją obsługi <sup>A</sup> w celu jak najszybszego sprawdzenia funkcji.
	<b>Akumulator hybryd.</b> Przegrzanie. Zatrzymaj się bezpiecznie	Temperatura akumulatora napędu hybrydowego wydaje się nadmiernie wzrastać. Zatrzymaj samochód i wyłącz silnik. Poczekaj co najmniej 5 minut przed kontynuowaniem jazdy. Zadzwoń do stacji obsługi <sup>A</sup> lub przed kontynuowaniem jazdy sprawdź z zewnątrz, czy wszystko wydaje się być w normie.
	<b>Ograniczone osiągi</b> Ograniczona maksymalna prędkość pojazdu.	Akumulator napędu hybrydowego nie jest dostatecznie naładowany do jazdy z dużą prędkością. Należy możliwie najszybciej naładować akumulator.
	<b>Układ hybrydowy</b> Szarpanie przy nisk. pręđ., można korzystać z pojazdu	Układ hybrydowy nie działa prawidłowo. Należy skontaktować się ze stacją obsługi <sup>A</sup> w celu jak najszybszego sprawdzenia funkcji.

Symbol	Komunikat	Działanie
	<b>Usterka ukl. hybrid.</b> <b>Wymagany serwis</b>	Układ hybrydowy nie działa. Należy skontaktować się ze stacją obsługi <sup>A</sup> w celu jak najszybszego sprawdzenia funkcji.
	<b>Przewód ładowania</b> <b>Odłącz przed uruchomieniem</b>	Pojawia się, gdy kierowca próbuje uruchomić samochód z podłączonym do niego przewodem ładującym. Należy odłączyć przewód ładujący i zamknąć klapkę układu ładowania.
	<b>Przewód ładowania</b> <b>Odłączony? Obróć i przytrzymaj pokrętko przez 7 s</b>	Pojawia się, gdy kierowca kolejny raz próbuje uruchomić samochód z podłączonym do niego przewodem ładującym. Należy odłączyć przewód ładujący lub sprawdzić, czy przewód jest faktycznie odłączony, a klapka gniazda ładowania zamknięta.

<sup>A</sup> Zaleca się kontakt z autoryzowaną stacją obsługi Volvo.

### Powiązane informacje

- Rozpoczęcie ładowania akumulatora układu hybrydowego (Str. 469)
- Kończenie ładowania akumulatora układu hybrydowego (Str. 478)
- Ładowanie akumulatora układu hybrydowego (Str. 463)
- Symbole ostrzegawcze na wyświetlaczu kierowcy (Str. 101)
- Symbole wskaźników na wyświetlaczu kierowcy (Str. 99)
- Wskaźnik napędu hybrydowego (Str. 91)
- Wskaźnik akumulatora układu hybrydowego (Str. 92)

## Długotrwałe przechowywanie samochodów z akumulatorami napędu hybrydowego

W celu ograniczenia degradacji akumulatora napędu hybrydowego podczas długotrwałego przechowywania samochodu (ponad 1 miesiąc) zalecane jest utrzymywanie ok.

25-procentowego stanu naładowania według wskazania na wyświetlaczu kierowcy.

Należy wykonać następujące czynności:



1. Jeśli stan naładowania akumulatora jest wyższy – jechać, aż pozostanie ok. 25%. Jeśli stan naładowania jest niski – naładować akumulator do poziomu ok. 25%.

2. Jeśli okres przechowywania trwał ponad 6 miesięcy lub poziom naładowania akumulatora napędu hybrydowego jest znacznie niższy od 25 % - naładować akumulator ponownie do ok. 25 %, aby skompensować jego naturalne rozładowywanie się, do jakiego dochodzi w czasie długotrwałego przechowywania. Należy stale sprawdzać poziom naładowania na wyświetlaczu kierowcy.

### UWAGA

Na czas długotrwałego przechowywania samochodu należy wybrać możliwie najchłodniejsze miejsce, aby ograniczyć do minimum starzenie się akumulatora. W okresie letnim pojazd powinien stać najlepiej wewnątrz lub na zewnątrz w cieniu, w zależności od tego, gdzie temperatura jest najniższa.

### Powiązane informacje

- Rozpoczęcie ładowania akumulatora układu hybrydowego (Str. 469)
- Wskaźnik akumulatora układu hybrydowego (Str. 92)
- Ładowanie akumulatora układu hybrydowego (Str. 463)

URUCHAMIANIE SILNIKA I JAZDA

## Uruchomić silnik

Samochód można uruchomić przy użyciu pokrętki rozruchowej w konsoli tunelowej, gdy kluczyk z pilotem zdalnego sterowania znajduje się w kabine pasażerskiej.



Pokrętło rozruchu na konsoli między fotelami.

### **⚠ OSTRZEŻENIE**

Przed rozpoczęciem jazdy:

- Zapiąć pas bezpieczeństwa.
- Wyregulować fotel, kierownicę i lusterka.
- Upewnić się, że pedał hamulca można wcisnąć do końca.

Kluczyk z pilotem zdalnego sterowania nie jest używany w sposób fizyczny podczas rozruchu

samochodu, ponieważ samochód jest wyposażony w funkcję uruchamiania bezkluczykowego (rozruch pasywny).

Aby uruchomić samochód:

1. Kluczyk z pilotem zdalnego sterowania musi znajdować się w samochodzie. W samochodach wyposażonych w funkcję rozruchu pasywnego kluczyk musi znajdować się w przedniej części kabiny pasażerskiej. Jeżeli samochód jest wyposażony w opcję bezkluczykowego zablokowania/odblokowania zamków\*, kluczyk może znajdować się w dowolnym miejscu w samochodzie.
2. Przytrzymać pedał hamulca całkowicie wciśnięty<sup>1</sup>. W samochodach z automatyczną zmianą biegów należy upewnić się, że jest wybrane położenie biegu **P** lub **N**. W samochodach z manualną skrzynią biegów należy upewnić się, że wybrany jest bieg neutralny lub został wciśnięty pedał sprzęgła.
3. Obrócić pokrętło rozruchu zgodnie z ruchem wskazówek zegara, a następnie zwolnić je. Pokrętło wraca samoczynnie do swojego położenia wyjściowego.

Przy uruchamianiu silnika rozrusznik pracuje do momentu włączenia silnika lub do zadziałania jego zabezpieczenia przed przegrzaniem.

W przypadku uruchomienia w normalnych warunkach pierwszeństwo ma silnik napędu elektrycznego samochodu – silnik benzynowy pozostaje wyłączony. Oznacza to, że po obróceniu pokrętki rozruchu zgodnie z ruchem wskazówek zegara silnik elektryczny zostaje „uruchomiony” i samochód jest gotowy do jazdy. Uruchomienie samochodu jest sygnalizowane wyłączeniem lampek kontrolnych na wyświetlaczu kierowcy i pojawieniem się nastawionej wcześniej kompozycji.

Są jednak sytuacje, w których następuje uruchomienie silnika benzynowego, np. gdy temperatura jest zbyt niska lub akumulator układu hybrydowego wymaga naładowania.

Samochodu nie należy uruchamiać z podłączonym przewodem ładującym, ale w przypadku gdy przewodu nie można odłączyć albo samochód nieprawidłowo wykrywa przewód ładujący, można wymusić uruchomienie samochodu:

1. Wcisnąć pedał hamulca i przekręcić pokrętło rozruchu zgodnie z ruchem wskazówek zegara.
2. Na wyświetlaczu kierowcy pojawi się komunikat tekstowy **Przewód ładowania Odłączyć przed uruchomieniem**.
3. Ponownie przekręcić pokrętło rozruchu zgodnie z ruchem wskazówek zegara.

<sup>1</sup> Jeśli samochód porusza się, wystarczy obrócić pokrętło rozruchu zgodnie z ruchem wskazówek zegara, aby uruchomić silnik.

4. Pojawi się komunikat **Odlączony?** Obróć i **przytrzymaj pokrętko przez 7 s**, po czym wskaźówek zegara i przytrzymać przez 7 sekund w celu uruchomienia samochodu.

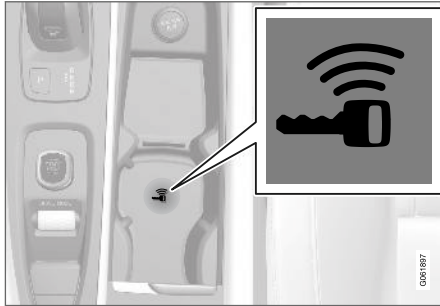

Umieszczenie czytnika pomocniczego w konsoli między fotelami.

Jeśli przy rozruchu na wyświetlaczu kierowcy pojawi się komunikat **Nie wykryto kluczyka**, należy umieścić kluczyk z pilotem zdalnego sterowania przy czytniku pomocniczym. Następnie ponowić próbę uruchomienia samochodu.

### **UWAGA**

Gdy kluczyk z pilotem zdalnego sterowania zostanie umieszczony obok czytnika pomocniczego, należy zadbać o to, by w pobliżu nie znajdowały się inne kluczyki samochodowe, metalowe przedmioty lub urządzenia elektroniczne (np. telefony komórkowe, tablety, laptopy lub ładowarki). Jeśli przy czytniku pomocniczym znajdzie się obok siebie kilka kluczyków samochodowych, mogą one wzajemnie zakłócać swoje działanie.

Jeśli przy rozruchu na wyświetlaczu kierowcy pojawia się komunikat **Rozruch silnika Kontrola systemu. Proszę czekać.**, należy poczekać, aż komunikat zniknie, a następnie spróbować ponownie uruchomić samochód.

### **WAŻNE**

Jeżeli silnik nie uruchomi się po 3 próbach, odczekać 3 minuty przed podjęciem kolejnej próby. Zdolność rozruchowa akumulatora zwiększa się, jeśli ma on czas na zregenerowanie się.

### **UWAGA**

Samochodu nie można uruchomić, jeśli akumulator układu hybrydowego jest rozładowany.

### **OSTRZEŻENIE**

**Nigdy** nie wolno usuwać kluczyka z pilotem zdalnego sterowania z samochodu w czasie jazdy.

### **OSTRZEŻENIE**

Wysiadając z samochodu należy zawsze upewnić się, że kluczyk z pilotem zdalnego sterowania został zabrany z samochodu, a układ elektryczny samochodu jest przełączony w położenie zapięcia **0** - zwłaszcza, gdy w samochodzie przebywają dzieci.

### **UWAGA**

Przy uruchamianiu niektórych typów silników, gdy są one nierozgrzane, prędkość obrotowa biegu jałowego może być zauważalnie wyższa niż normalnie. Dzieje się tak dlatego, by układ redukcji emisji spalin jak najszybciej osiągnął normalną temperaturę roboczą, co pozwala ograniczyć do minimum emisję szkodliwych substancji i przyczynia się do ochrony środowiska.

### **Powiązane informacje**

- Wyłączanie samochodu (Str. 486)
- Położenia wyłącznika zapięcia (Str. 487)
- Regulacja kierownicy (Str. 208)

- Awaryjny rozruch silnika z innego akumulatora (Str. 530)
- Wybór pozycji wyłącznika zapłonu (Str. 488)

### Wyłączenie samochodu

Do wyłączenia samochodu służy pokrętko rozruchu na konsoli między fotelami.



Pokrętko rozruchu na konsoli między fotelami.

Aby wyłączyć samochód:

- Przekręcić pokrętko rozruchu zgodnie z ruchem wskazówek zegara i puścić – samochód zostanie wyłączony. Pokrętko wraca samoczynnie do swojego położenia wyjściowego.

Jeśli wybierak biegu w samochodzie z automatyczną skrzynią biegów nie znajduje się w położeniu **P** lub jeśli samochód toczy się:

- Przekręcić pokrętko zgodnie z ruchem wskazówek zegara i przytrzymać, aż samochód zostanie wyłączony.

### Powiązane informacje

- Uruchomić silnik (Str. 484)
- Położenia wyłącznika zapłonu (Str. 487)
- Regulacja kierownicy (Str. 208)
- Awaryjny rozruch silnika z innego akumulatora (Str. 530)
- Wybór pozycji wyłącznika zapłonu (Str. 488)



## Położenia wyłącznika zapłonu

Układ elektryczny samochodu można przełączać w różne pozycje, które pozwalają korzystać z różnych funkcji.

Aby umożliwić używanie pewnej ograniczonej liczby funkcji przy wyłączonym silniku, układ elektryczny samochodu można przełączyć w trzy różne pozycje – **0**, **I** i **II**. Pozycje te są określane w instrukcji obsługi jako „pozycje wyłącznika zapłonu”.

W tabeli wymieniono funkcje dostępne w poszczególnych pozycjach wyłącznika zapłonu:

Poziom	Funkcje
<b>0</b>	<ul style="list-style-type: none"> <li>• Podświetlenie licznika przebiegu, zegara i wskaźnika temperatury jest włączone<sup>A</sup>.</li> <li>• Można ustawiać fotele regulowane elektrycznie*.</li> <li>• Można używać elektrycznie sterowanych szyb.</li> <li>• Można włączyć wyświetlacz centralny i korzystać z niego<sup>A</sup>.</li> <li>• Można używać systemu multimedialnego<sup>A</sup>.</li> </ul> <p>W tym trybie funkcje są sterowane czasowo i zostają po krótkiej chwili automatycznie wyłączone.</p>

Poziom	Funkcje
<b>I</b>	<ul style="list-style-type: none"> <li>• Można używać okna dachowego, szyb bocznych, gniazda elektrycznego 12 V w kabinie pasażerskiej, funkcji Bluetooth, nawigacji, telefonu, dmuchawy w układzie wentylacji i wycieraczek przedniej szyby.</li> <li>• Można ustawiać fotele regulowane elektrycznie.</li> <li>• Można używać gniazd elektrycznych 12 V* w przestrzeni bagażowej.</li> </ul> <p><b>W tej pozycji wyłącznika zapłonu prąd jest pobierany z akumulatora.</b></p>
<b>II</b>	<ul style="list-style-type: none"> <li>• Włączenie reflektorów.</li> <li>• Zapalenie się lampek ostrzegawczych/kontrolnych na 5 sekund.</li> <li>• Włączonych zostaje wiele innych układów. Ogrzewanie siedzik foteli i tylnej szyby można jednak włączyć dopiero po uruchomieniu samochodu.</li> </ul> <p><b>W tej pozycji wyłącznika zapłonu pobór prądu z akumulatora jest duży i dlatego należy go unikać!</b></p>

<sup>A</sup> Włączenie ma miejsce także po otwarciu drzwi.



#### ◀ Powiązane informacje

- Uruchomić silnik (Str. 484)
- Regulacja kierownicy (Str. 208)
- Awaryjny rozruch silnika z innego akumulatora (Str. 530)
- Wybór pozycji wyłącznika zapłonu (Str. 488)

### Wybór pozycji wyłącznika zapłonu

Układ elektryczny samochodu można przełączać w różne pozycje, które pozwalają korzystać z różnych funkcji.

#### Wybór pozycji wyłącznika zapłonu



Pokrętło rozruchu na konsoli między fotelami.

- **Pozycja 0 wyłącznika zapłonu** – Odblokować zamki samochodu i umieścić kluczyk z pilotem zdalnego sterowania w jego wnętrzu.

#### **i UWAGA**

Aby osiągnąć poziom **I** lub **II bez** uruchamiania silnika – **nie** naciskać pedału hamulca ani pedału sprzęgła w samochodach z ręczną zmianą biegów, gdy mają zostać wybrane te położenia wyłącznika zapłonu.

- **Pozycja I wyłącznika zapłonu** – Obrócić pokrętło rozruchu zgodnie z ruchem wskazów-

wek zegara i puścić. Pokrętło wraca samoczynnie do swojego położenia wyjściowego.

- **Pozycja II wyłącznika zapłonu** – Obrócić pokrętło rozruchu zgodnie z ruchem wskazówek zegara i przytrzymać przez około 5 sekund. Następnie puścić pokrętło, które samoczynnie powróci do swojego położenia wyjściowego.
- **Powrót do pozycji 0 wyłącznika zapłonu** – Aby wrócić do pozycji **0** wyłącznika zapłonu z pozycji **I** i **II** – obrócić pokrętło rozruchu zgodnie z ruchem wskazówek zegara i puścić. Pokrętło wraca samoczynnie do swojego położenia wyjściowego.

#### Powiązane informacje

- Uruchomić silnik (Str. 484)
- Wyłączanie samochodu (Str. 486)
- Położenia wyłącznika zapłonu (Str. 487)
- Regulacja kierownicy (Str. 208)
- Awaryjny rozruch silnika z innego akumulatora (Str. 530)

## Blokada antyalkoholowa\*

Zadaniem blokady antyalkoholowej jest uniemożliwienie prowadzenia pojazdu przez osoby znajdujące się pod wpływem alkoholu. Przed uruchomieniem silnika kierowca musi przejść badanie na zawartość alkoholu w wydychanym powietrzu, które sprawdza, czy nie znajduje się on pod wpływem alkoholu. Kalibracja blokady antyalkoholowej odbywa się zgodnie z prawnie dopuszczalną w danym kraju wartością graniczną zawartości alkoholu w wydychanym powietrzu u kierowców.

Samochód jest wyposażony w gniazdo elektryczne umożliwiające podłączenie różnych marek i modeli blokady antyalkoholowej zalecanych przez Volvo. Gniazdo to umożliwia podłączenie blokady antyalkoholowej i pozwala na zintegrowanie jej działania z samochodem, w tym na wyświetlanie komunikatów związanych z blokadą na głównym wyświetlaczu samochodu. Informacje dotyczące konkretnej blokady antyalkoholowej można znaleźć w instrukcji obsługi dostarczonej przez jej producenta.

### OSTRZEŻENIE

Blokada antyalkoholowa pełni funkcję pomocniczą i nie zwalnia kierowcy od odpowiedzialności. W każdym przypadku to kierowca odpowiada za zachowanie trzeźwości i bezpieczne prowadzenie samochodu.

## Powiązane informacje

- Obejście blokady antyalkoholowej\* (Str. 489)
- Przed uruchomieniem silnika w samochodzie z blokadą antyalkoholową (Str. 490)
- Uruchomić silnik (Str. 484)
- Położenia wyłącznika zapłonu (Str. 487)

## Obejście blokady antyalkoholowej\*

W sytuacji awaryjnej albo w przypadku uszkodzenia blokady antyalkoholowej, możliwe jest obejście funkcji blokady w celu uruchomienia samochodu.

Informacje na temat dezaktywacji konkretnej blokady antyalkoholowej można znaleźć w jej instrukcji.

### Aktywacja funkcji obejścia (Bypass)

#### UWAGA

Wszystkie przypadki aktywacji obejścia są rejestrowane i zapisywane w pamięci jednostki sterującej blokadą antyalkoholowej. Anulowanie obejścia nie jest możliwe.

Na ekranie pojawia się komunikat **Dmuchnij w alkomat Obejść?**:

- Jeśli pojawi się tekst „Anuluj/Tak” – wybrać obejście, naciskając prawy strzałki w prawo w prawym zestawie przycisków na kierownicy, a następnie przycisk **O**.
- Jeśli pojawi się tekst „Tak” – wybrać obejście, naciskając przycisk **O**.

Obejście blokady antyalkoholowej jest aktywowane i samochód można uruchomić.

Liczbę aktywacji funkcji obejścia bez potrzeby przeprowadzenia serwisu wybiera się podczas instalacji blokady antyalkoholowej.



## ◀ Powiązane informacje

- Blokada antyalkoholowa\* (Str. 489)
- Przed uruchomieniem silnika w samochodzie z blokadą antyalkoholową (Str. 490)
- Uruchomić silnik (Str. 484)
- Położenia wyłącznika zapłonu (Str. 487)

## Przed uruchomieniem silnika w samochodzie z blokadą antyalkoholową

Blokada antyalkoholowa zostaje włączona automatycznie i jest gotowa do użycia w momencie otwarcia samochodu.

### O tym należy pamiętać

Aby zapewnić prawidłowe działanie urządzenia i uzyskać możliwie jak najbardziej dokładny wynik:

- Unikać jedzenia i picia w czasie około 5 minut poprzedzających badanie.
- Unikać nadmiernego spryskiwania szyby przedniej – alkohol zawarty w płynie do spryskiwaczy może zafałszować wyniki badania.

### UWAGA

Po zakończeniu jazdy silnik można uruchomić ponownie w ciągu 30 minut bez potrzeby przeprowadzania nowego testu na zawartość alkoholu w wydychanym powietrzu.

### Powiązane informacje

- Obejście blokady antyalkoholowej\* (Str. 489)
- Blokada antyalkoholowa\* (Str. 489)
- Uruchomić silnik (Str. 484)
- Położenia wyłącznika zapłonu (Str. 487)

## Funkcje hamulców

Hamulce samochodu są używane do zmniejszenia prędkości jazdy lub do uniemożliwienia niezamierzonego wprawienia w ruch zatrzymanego samochodu.

Oprócz hamulca zasadniczego i hamulca postojowego samochód jest wyposażony w kilka automatycznych funkcji wspomagania hamowania. Funkcje te pomagają kierowcy na przykład w taki sposób, że nie musi on trzymać stopy na pedale hamulca po zatrzymaniu pojazdu na świetle ulicznym, przy ruszaniu pod górę lub podczas zjazdu ze wzniesienia.

Zależnie od wyposażenia samochodu dostępne są następujące funkcje automatycznego hamowania:

- Automatyczne hamowanie podczas postoju (Auto Hold)
- Wspomaganie ruszania pod górę (Hill Start Assist)
- Automatyczne hamowanie po kolizji
- City Safety

### Powiązane informacje

- Hamulec zasadniczy (Str. 491)
- Hamulec postojowy (Str. 494)
- Automatyczne hamowanie podczas postoju (Str. 498)

- Automatyczne hamowanie po kolizji (Str. 500)
- Wspomaganie ruszania pod górę (Str. 499)
- City Safety™ (Str. 377)

## Hamulec zasadniczy

Hamulec zasadniczy jest częścią układu hamulcowego.

Układ hamulcowy w tym samochodzie jest dwu-obwodowy. W razie uszkodzenia obwodu hamulcowego pedał hamulca zaczyna działać przy głębszym wciśnięciu. Do uzyskania normalnej siły hamowania potrzebny jest wówczas silniejszy nacisk na pedał.

### OSTRZEŻENIE

Wspomaganie hamulców działa tylko podczas pracy silnika elektrycznego lub spalinowego.

Gdy silnik nie pracuje, zahamowanie samochodu przy użyciu hamulca zasadniczego wymaga większej siły nacisku na pedał.

Podczas jazdy w terenie górzystym lub gdy samochód jest mocno załadowany, można odciążyć hamulce, korzystając z siły hamującej silnika w trybie zmiany biegów **B**.

## Układ zapobiegający blokowaniu kół przy hamowaniu (ABS)

Samochód jest wyposażony w układ Anti-lock Braking System (ABS), który zapobiega blokowaniu się kół przy hamowaniu i pozwala utrzymać panowanie nad torem jazdy. Działaniu układu może towarzyszyć pulsowanie pedału hamulca, co jest objawem prawidłowym.

Gdy po uruchomieniu samochodu kierowca zwolni nacisk na pedał hamulca, wykonywany jest krótki test układu ABS. Dodatkowy automatyczny test układu może zostać przeprowadzony przy niskiej prędkości. Test ten może być odczuwalny jako pulsowanie pedału hamulca.

## Ładowanie akumulatora napędu hybrydowego w czasie lekkiego hamowania

Podczas lekkiego hamowania wykorzystywany jest hamulec silnikowy silnika elektrycznego. Energia kinetyczna samochodu jest wtedy zamieniana na energię elektryczną wykorzystywaną do ładowania akumulatora układu hybrydowego. Ładowanie akumulatora w wyniku hamowania silnikiem elektrycznym jest sygnalizowane na wyświetlaczu kierowcy.





Wyświetlacz kierowcy wskazuje ładowanie w czasie hamowania silnikiem elektrycznym.



- « Funkcja ta jest aktywna w przedziale prędkości 150-5 km/h (93-3 mph). Podczas bardziej intensywnego hamowania, a także poza podanym przedziałem prędkości, hamowanie jest wspomagane przez hydrauliczny układ hamulcowy. Informuje o tym wyświetlacz kierowcy — wskaźnik znajduje się w strefie czerwonej.

### Symbole na wyświetlaczu kierowcy

Symbol	Działanie
	Sprawdzić poziom płynu hamulcowego. Jeżeli jest zbyt niski, dolać płynu hamulcowego i ustalić przyczynę ubytku.
	Usterka czujnika pedału.

Symbol	Działanie
	Ciągłe światło przez 2 sekundy przy uruchamianiu silnika: Automatyczna kontrola działania.  Ciągłe światło przez dłuższą niż 2 sekundy: Usterka układu ABS. Normalny układ hamulcowy samochodu nadal działa, ale bez funkcji ABS.
	Jeśli pojawi się komunikat <b>Pedal hamulca Charakter. uległa zmianie Wymagany serwis</b> , oznacza to, że układ „Brake-by-Wire” jest wyłączony. Do uzyskania siły hamowania potrzebny jest silniejszy nacisk na pedał.

### OSTRZEŻENIE

Jeśli obie lampki ostrzegawcze awarii hamulców oraz awarii ABS zapalą się jednocześnie, w układzie hamulcowym wystąpiła usterka.

- Jeśli w takiej sytuacji poziom płynu hamulcowego w zbiorniku wyrównawczym jest prawidłowy, należy pojechać z zachowaniem ostrożności do najbliższej stacji obsługi i zlecić sprawdzenie układu hamulcowego – zaleca się kontakt z autoryzowaną stacją obsługi Volvo.
- Jeśli poziom płynu hamulcowego znajduje się poniżej oznaczenia **MIN** na zbiorniku wyrównawczym, nie wolno kontynuować jazdy, dopóki płyn hamulcowy nie zostanie uzupełniony. Przyczyna utraty płynu hamulcowego musi zostać zbadana.

### Powiązane informacje

- Funkcja wzmocnienia siły hamowania (BFA) (Str. 493)
- Automatyczne hamowanie podczas postoju (Str. 498)
- Wspomaganie ruszania pod górę (Str. 499)
- Hamowanie na mokrej nawierzchni (Str. 493)
- Hamowanie na nawierzchni solonej (Str. 494)

- Obsługa techniczna układu hamulcowego (Str. 494)
- Światło hamowania (Str. 166)

### **Funkcja wzmocnienia siły hamowania (BFA)**

System wzmocnienia siły hamowania, BAS (Brake Assist System) pomaga zwiększyć siłę hamowania w trakcie hamowania, skracając tym samym drogę hamowania.

System EBA wyczuwa styl hamowania kierowcy i w razie potrzeby zwiększa siłę hamowania. Siła hamowania może zostać zwiększona do poziomu, przy którym następuje uruchomienie ABS. Zmniejszenie nacisku na pedał przerywa działanie tej funkcji.

#### **Powiązane informacje**

- Hamulec zasadniczy (Str. 491)

### **Hamowanie na mokrej nawierzchni**

W przypadku jazdy przez dłuższy czas w ulewnym deszczu bez hamowania, efekt hamowania przy kolejnym użyciu hamulców może być nieco opóźniony.

Sytuacja taka może również wystąpić po opuszczeniu myjni samochodowej. Wówczas konieczne jest mocniejsze wciśnięcie pedału hamulca. Z tego względu należy utrzymywać większy odstęp od znajdujących się z przodu pojazdów.

Po jeździe na mokrej nawierzchni lub skorzystaniu z myjni samochodowej należy mocno zahamować. Spowoduje to nagrzanie oraz szybsze wyschnięcie tarcz hamulcowych, co zabezpieczy je przed korozją. Podczas hamowania należy uwzględnić panującą sytuację na drodze.

#### **Powiązane informacje**

- Hamulec zasadniczy (Str. 491)
- Hamowanie na nawierzchni solonej (Str. 494)

## Hamowanie na nawierzchni solonej

Podczas jazdy po drogach solonych na tarczach i okładzinach hamulcowych może osadzać się warstwa soli.

Może to spowodować wydłużenie drogi hamowania. Z tego względu należy utrzymywać większy odstęp od poprzedzającego pojazdu. Należy również:

- Zahamować od czasu do czasu, aby usunąć ewentualną warstwę soli. Należy przy tym upewnić się, że hamowanie nie spowoduje zagrożenia dla innych uczestników ruchu drogowego.
- Delikatnie nacisnąć pedał hamulca po zakończeniu jazdy i przed rozpoczęciem następnej podróży.

## Powiązane informacje

- Hamulec zasadniczy (Str. 491)
- Hamowanie na mokrej nawierzchni (Str. 493)

## Obsługa techniczna układu hamulcowego

Podzespoły układu hamulcowego należy sprawdzać regularnie pod kątem zużycia.

Aby w pełni korzystać z wysokiej niezawodności i bezpieczeństwa oferowanego przez Volvo, należy przestrzegać terminów programu serwisowego Volvo, przedstawionego w książce „Program obsługi Volvo i rejestr przeglądów”. Nowe i zamienne okładziny oraz tarcze hamulcowe zapewniają optymalną skuteczność hamowania dopiero po kilkuset kilometrach (milach) ich „docierania”. Mniejszą skuteczność hamowania należy kompensować poprzez mocniejsze naciśnięcie pedału hamulca. Firma Volvo zaleca używanie wyłącznie dopuszczonych przez nią okładzin hamulcowych.

### ! WAŻNE

Zużycie elementów układu hamulcowego trzeba sprawdzać regularnie.

Należy skontaktować się ze stacją obsługi, by uzyskać informacje na temat wymaganej procedury lub zlecić jej przeprowadzenie kontroli – zaleca się kontakt z autoryzowaną stacją obsługi Volvo.

## Powiązane informacje

- Hamulec zasadniczy (Str. 491)

## Hamulec postojowy

Hamulec postojowy uniemożliwia niezamierzone wprawienie w ruch zatrzymanego samochodu poprzez mechaniczne zablokowanie dwóch kół.



Przycisk hamulca postojowego znajduje się w konsoli między fotelami.

Uruchamianiu elektrycznego hamulca postojowego może towarzyszyć odgłos siłownika elektrycznego. Podobny odgłos towarzyszy operacji samodiagnostyki hamulca.

W przypadku uruchomienia hamulca postojowego w zatrzymanym samochodzie, działa on na koła tylne. Uruchomienie tego hamulca podczas jazdy powoduje zahamowanie wszystkich czterech kół. Tuż przed zatrzymaniem samochodu przywracany jest normalny tryb działania hamulca postojowego tylko na koła tylne.



## Powiązane informacje

- Włączanie i wyłączanie hamulca postojowego (Str. 495)
- Parkowanie na pochyłości (Str. 497)
- W razie usterki hamulca postojowego (Str. 497)
- Automatyczne hamowanie podczas postoju (Str. 498)

## Włączanie i wyłączanie hamulca postojowego

Użyć hamulca postojowego, aby zapobiec toczeniu się samochodu.

### Włączanie hamulca postojowego



1. Pociągnąć przycisk do góry.
  - > Po włączeniu hamulca postojowego na wyświetlaczu kierowcy zapali się symbol.
2. Sprawdzić, czy samochód stoi.

### Symbol na wyświetlaczu kierowcy

Symbol	Działanie
	Symbol świeci, gdy hamulec postojowy jest włączony.
	Miganie symbolu sygnalizuje usterkę. Przeczytać komunikat na wyświetlaczu kierowcy.

## Automatyczne włączenie

Hamulec postojowy zostaje włączony automatycznie:

- gdy samochód jest wyłączony, a funkcja automatycznego włączania hamulca postojowego została włączona na wyświetlaczu centralnym.
- gdy włączona jest funkcja Auto Hold (automatyczne hamowanie podczas postoju), a samochód stał przez dłuższy czas (5-10 minut).
- po wybraniu położenia biegu **P** na stromym wzniesieniu.

## Hamulec awaryjny

W sytuacji awaryjnej można uruchomić hamulec postojowy podczas jazdy, pociągając przełącznik do góry i przytrzymując go. Hamowanie ustaje po zwolnieniu przełącznika albo po naciśnięciu pedału przyspieszenia.

### **i** UWAGA

W czasie aktywnego hamowania awaryjnego przy dużych prędkościach rozlega się sygnał dźwiękowy.

## ◀ Wyłączanie hamulca postojowego



### Wyłączenie ręczne

1. Mocno nacisnąć pedał hamulca.
2. Wcisnąć przycisk.
  - > Hamulec postojowy wyłącza się i symbol na wyświetlaczu kierowcy gaśnie.

### Wyłączenie automatyczne

1. Zapiąć pas bezpieczeństwa.
2. Mocno nacisnąć pedał hamulca.
3. Uruchomić silnik.
4. Wybrać położenie biegu **D** lub **R** i nacisnąć pedał przyspieszenia.
  - > Hamulec postojowy wyłącza się i symbol na wyświetlaczu kierowcy gaśnie.

## **i** UWAGA

Po pierwszym uruchomieniu samochodu hamulec postojowy może zostać wyłączony automatycznie bez zapiętego pasa bezpieczeństwa.

### Powiązane informacje

- Ustawienie automatycznego włączenia hamulca postojowego (Str. 496)
- W razie usterki hamulca postojowego (Str. 497)
- Hamulec postojowy (Str. 494)
- Parkowanie na pochyłości (Str. 497)

## Ustawienie automatycznego włączenia hamulca postojowego

Istnieje możliwość ustawienia automatycznego włączenia hamulca postojowego po wyłączeniu samochodu.

Wyboru tego dokonuje się w menu ustawień na wyświetlaczu centralnym.

1. Nacisnąć **Ustawienia** w górnym widoku.
2. Nacisnąć **My Car** → **Hamulec postojowy i zawieszenie**, aby włączyć lub wyłączyć funkcję **Automat. aktywacja elektr. hamulca postojowy..**

### Powiązane informacje

- Włączanie i wyłączanie hamulca postojowego (Str. 495)
- Hamulec postojowy (Str. 494)

## Parkowanie na pochyłości

Parkując na pochyłości, należy zawsze korzystać z hamulca postojowego.

### OSTRZEŻENIE

Zawsze podczas parkowania na pochyłym terenie należy używać hamulca postojowego. Włączenie biegu lub wybranie położenia **P** automatycznej skrzyni biegów nie wystarcza do utrzymania samochodu w miejscu w każdej sytuacji.

Jeżeli samochód jest zaparkowany przodem w kierunku szczytu wzniesienia:

- Skrócić koła w kierunku **od** krawężnika.

Jeżeli samochód jest zaparkowany przodem w kierunku podnóża wzniesienia:

- Skrócić koła w kierunku **do** krawężnika.

### Ruszanie pod górę z dużym obciążeniem

Przy automatycznym zwalnianiu hamulca postojowego ruszający pod stromą górę samochód z dużym obciążeniem przewożonym ładunkiem (na przykład z przyczepą) może w sposób niekontrolowany przemieścić się w kierunku przeciwnym. W celu uniknięcia tego należy przy ruszaniu pociągnąć przełącznik do góry. Przełącznik należy pociągnąć dopiero po uzyskaniu siły napędowej silnika wystarczającej do pokonania tendencji do staczania się w dół pochyłości.

## Powiązane informacje

- Włączanie i wyłączanie hamulca postojowego (Str. 495)

## W razie usterki hamulca postojowego

Jeśli po kilku próbach nie można włączyć lub wyłączyć hamulca postojowego, należy skontaktować się z autoryzowaną stacją obsługi Volvo.

Podczas jazdy z włączonym hamulcem postojowym słychać sygnał ostrzegawczy.

W przypadku parkowania samochodu przed naprawieniem ewentualnej usterki, należy przednie koła odpowiednio skrócić, jak przy parkowaniu na pochyłości, a dźwignię skrzyni biegów ustawić w położeniu **P**.



### Niskie napięcie akumulatora

Gdy napięcie na zaciskach akumulatora jest zbyt niskie, nie jest możliwe ani uruchamianie, ani zwalnianie hamulca postojowego. W takim przypadku należy skorzystać z akumulatora wspomagającego.

### Wymiana okładzin ciernych

Okładziny hamulca tylnego muszą być wymieniane w warsztacie z uwagi na budowę elektrycznego hamulca postojowego – zaleca się powierzyć tę czynność autoryzowanej stacji obsługi Volvo.

#### ◀ Symbole na wyświetlaczu kierowcy

Symbol	Działanie
	Miganie symbolu sygnalizuje usterkę. Przeczytać komunikat na wyświetlaczu kierowcy.
	Awaria w układzie hamulcowym. Przeczytać komunikat na wyświetlaczu kierowcy.
	Komunikat informacyjny na wyświetlaczu kierowcy.

#### Powiązane informacje

- Włączanie i wyłączenie hamulca postojowego (Str. 495)
- Akumulator (Str. 675)
- Program serwisowy Volvo (Str. 658)

### Automatyczne hamowanie podczas postoju

Automatyczne hamowanie podczas postoju (Auto Hold) oznacza, że kierowca może puścić pedał hamulca, zachowując działanie hamulców, gdy samochód zostanie zatrzymany na światłach ulicznych lub skrzyżowaniu.

Po zatrzymaniu samochodu, hamulce włączają się automatycznie. Do utrzymania samochodu w miejscu funkcja ta może wykorzystać hamulec zasadniczy albo hamulec postojowy i działa ona przy każdym nachyleniu podłoża. Z chwilą rozpoczęcia jazdy hamulce wyłączają się automatycznie, jeśli kierowca ma zapięty pas bezpieczeństwa.

#### UWAGA

W przypadku hamowania do pełnego zatrzymania na pochyłości (skierowanej w dół lub w górę) należy nieco mocniej wcisnąć pedał hamulca przed jego zwolnieniem, aby mieć pewność, że samochód się nie toczy.

Hamulec postojowy zostaje włączony, gdy:

- samochód zostanie wyłączony
- drzwi kierowcy zostaną otwarte
- pas bezpieczeństwa kierowcy zostanie odpięty
- samochód stoi w miejscu przez dłuższy czas (5-10 minut).

#### Symbole na wyświetlaczu kierowcy

Symbol	Działanie
	Symbol świeci się, gdy funkcja wykorzystuje hamulce zasadnicze do utrzymania samochodu w miejscu.
	Symbol świeci się, gdy funkcja wykorzystuje hamulec postojowy do utrzymania samochodu w miejscu.

#### Powiązane informacje

- Włączanie i wyłączenie automatycznego hamowania podczas postoju (Str. 499)
- Hamulec zasadniczy (Str. 491)
- Hamulec postojowy (Str. 494)
- Wspomaganie ruszania pod górę (Str. 499)

## Włączanie i wyłączenie automatycznego hamowania podczas postoju

Funkcję automatycznego hamowania podczas postoju włącza się za pomocą przycisku w konsoli między fotelami.



- Nacisnąć przycisk w konsoli między fotelami, aby włączyć lub wyłączyć funkcję.
  - > Wskaźnik w przycisku świeci się, gdy funkcja jest aktywna. Funkcja pozostaje aktywna również przy kolejnym uruchomieniu samochodu.

### Dotyczy wyłączenia



Jeśli funkcja jest aktywna i utrzymuje samochód w miejscu za pomocą hamulca zasadniczego (świeci się symbol A), to w celu jej dezaktywacji trzeba jednocześnie nacisnąć pedał hamulca i przycisk.

- Funkcja pozostaje wyłączona do momentu jej ponownego włączenia.
- Po wyłączeniu funkcji wspomaganie ruszania pod górę (HSA) pozostaje aktywne, by zapobiegać stoczeniu się samochodu do tyłu podczas ruszania w górę wzniesienia.

### Powiązane informacje

- Automatyczne hamowanie podczas postoju (Str. 498)

## Wspomaganie ruszania pod górę

Funkcja wspomagania ruszania pod górę, Hill Start Assist (HSA), zapobiega stoczeniu się samochodu do tyłu podczas ruszania w górę wzniesienia. Podczas cofania pod górę zapobiega ona stoczeniu się samochodu do przodu.

Funkcja ta powoduje, że ciśnienie w układzie hamulcowym będące rezultatem nacisku na pedał jest podtrzymywane przez parę sekund podczas przenoszenia przez kierowcę stopy z pedału hamulca na pedał przyspieszenia.

Tymczasowy efekt hamowania zanika po paru sekundach lub w momencie, gdy kierowca zaczyna przyspieszać.

Funkcja wspomagania ruszania pod górę jest dostępna nawet po wyłączeniu funkcji automatycznego zahamowania samochodu po zatrzymaniu (Auto Hold).

### Powiązane informacje

- Automatyczne hamowanie podczas postoju (Str. 498)
- Hamulec zasadniczy (Str. 491)

## Automatyczne hamowanie po kolizji

W razie wypadku, podczas którego doszło do zadziałania pirotechnicznych napinaczy pasów bezpieczeństwa lub poduszek powietrznych, oraz w przypadku wykrycia kolizji z dużym zwierzęciem, hamulce samochodu zostaną włączone automatycznie. Ta funkcja ma na celu zapobieganie lub zmniejszenie skutków każdej kolejnej kolizji.

Po poważnej kolizji istnieje ryzyko, że kontrolowanie i kierowanie samochodem nie jest już możliwe. Dla uniknięcia ewentualnej następnej kolizji z pojazdem lub obiektem znajdującym się na torze jazdy samochodu lub złagodzenia jej skutków zostaje wtedy automatycznie włączony układ automatycznego hamowania, który wyhamowuje samochód w bezpieczny sposób.

Podczas hamowania włączone są światła hamowania i światła awaryjne. Po zatrzymaniu się samochodu, światła awaryjne migają nadal i zostaje włączony hamulec postojowy.

Jeśli hamowanie nie jest wskazane, na przykład gdy istnieje ryzyko, że samochód zostanie uderzony w przez pojazdy jadące z tyłu, kierowca może przerwać działanie układu, naciskając pedał przyspieszenia.

Funkcja ta przyjmuje, że układ hamulcowy jest sprawny po kolizji.

Funkcja wspomagania hamowania wchodzi w skład układów bezpieczeństwa Rear Collision Warning i Blind Spot Information.

### Powiązane informacje

- Rear Collision Warning (Str. 392)
- BLIS\* (Str. 393)
- Funkcje hamulców (Str. 490)

## Skrzynia biegów

Skrzynia biegów to część zespołu napędowego (układu przeniesienia napędu) samochodu znajdująca się między silnikiem a kołami napędowymi. Skrzynia biegów służy do zmiany przełożenia biegu w zależności od wymaganej prędkości i zapotrzebowania na moc.



Samochód jest wyposażony w 8-stopniową automatyczną skrzynię biegów oraz silnik elektryczny do napędu na tylne koła. Liczba dostępnych przełożeń pozwala na efektywne wykorzystanie momentu obrotowego i mocy silnika. Dwa spośród biegów są nadbiegami, które pozwalają oszczędzać paliwo podczas jazdy ze stałą prędkością obrotową silnika. Manetki\* przy kierownicy umożliwiają ręczne włączenie wyższego lub niższego biegu. Wyświetlacz kierowcy pokazuje aktualnie używane położenie biegu.

### WAŻNE

W celu uniknięcia uszkodzenia podzespołów układu napędowego sprawdzana jest temperatura robocza skrzyni biegów. W przypadku wystąpienia ryzyka przegrzania zaświeci się symbol ostrzegawczy na wyświetlaczu kierowcy i pojawi się komunikat tekstowy – należy postępować zgodnie z podanymi zaleceniami.

## Symbole na wyświetlaczu kierowcy

W razie wystąpienia usterki skrzyni biegów, na wyświetlaczu kierowcy pojawi się symbol i komunikat.

Symbol	Działanie
	Informacja lub komunikat o usterce skrzyni biegów. Postępować według zaleceń.
	Skrzynia biegów gorąca lub przegrzana. Postępować według zaleceń.
	<b>Ograniczone osiągi/Zdolność przyspieszenia ograniczona</b> W razie chwilowej usterki zespołu napędowego samochód może przełączyć się w tryb awaryjny, w którym moc silnika jest zredukowana, co pozwala zapobiec uszkodzeniu zespołu napędowego.

## Powiązane informacje

- Pozycje automatyczne skrzyni biegów (Str. 501)
- Wskaźnik zmiany biegu (Str. 506)

## Pozycje automatyczne skrzyni biegów

W przypadku automatycznej skrzyni biegów układ wybiera biegi w taki sposób, by zapewnić optymalną jazdę. Skrzynia biegów ma również tryb ręcznej zmiany przełożeń.



Wyświetlacz kierowcy pokazuje wybrane położenie biegu:

**P, R, N, D** lub **B**.

W czasie ręcznej zmiany biegów pokazywany jest również aktualnie włączony bieg (1-8).

## Zmiana biegów

Dźwignia skrzyni biegów jest typu „shift-by-wire”, co oznacza, że zmienianie biegów odbywa się elektronicznie, a nie mechanicznie. Oznacza to prostszą zmianę biegów oraz ich bardziej wyczuwalne przełożenia.

Aby zmienić położenie biegu, nacisnąć samopowrotną dźwignię skrzyni biegów do przodu lub do tyłu.

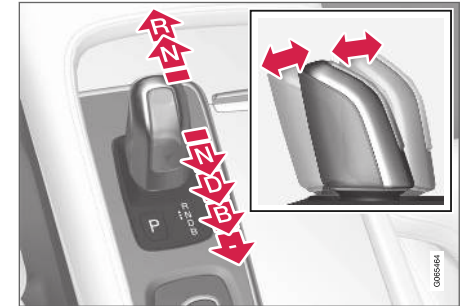

## ◀ Położenia dźwigni sterującej

### Położenie parkowania – P



Położenie parkowania jest aktywowane przyciskiem **P** przy dźwigni zmiany biegów.

Po zaparkowaniu samochodu lub w czasie rozruchu silnika należy włączyć położenie **P**. Przed przełączeniem dźwigni w położenie parkowania należy zatrzymać samochód.

Aby można było przełączyć dźwignię skrzyni biegów z włączonego położenia parkowania, trzeba wcisnąć pedał hamulca, a wyłącznik zapłonu musi znajdować się w pozycji lub **II**.

Aby zaparkować, najpierw włączyć hamulec postojowy, a następnie wybrać położenie parkowania.

### **!** OSTRZEŻENIE

Zawsze podczas parkowania na pochyłym terenie należy używać hamulca postojowego. Włączenie biegu lub wybranie położenia **P** automatycznej skrzyni biegów nie wystarcza do utrzymania samochodu w miejscu w każdej sytuacji.

### **i** UWAGA

Aby możliwe było zablokowanie zamków samochodu i uzbrojenie autoalarmu, dźwignia skrzyni biegów musi znajdować się w położeniu **P**.

### Funkcje pomocnicze

Układ automatycznie włączy położenie **P**:

- po wyłączeniu samochodu w położeniu **D** lub **R**.
- jeśli kierowca odepnie pas bezpieczeństwa i otworzy drzwi kierowcy, podczas gdy samochód jest uruchomiony, a dźwignia skrzyni biegów znajduje się w położeniu innym niż **P**.

Aby zaparkować samochód bez zapiętego pasa bezpieczeństwa i z otwartymi drzwiami – wyłączyć położenie **P**, wybierając ponownie położenie **R** lub **D**.

Jeśli samochód zostanie wyłączone w położeniu neutralnym, nie nastąpi automatyczne przełączenie w położenie **P**. Ma to na celu umożliwienie

mycia samochodu w myjniach wymagających przetaczania pojazdu przez myjnię.

### Położenie biegu wstecznego – R

Wybrać położenie **R**, aby jechać do tyłu. Przed przestawieniem dźwigni w położenie biegu wstecznego należy zatrzymać samochód.

### Położenie neutralne – N

Można uruchomić silnik, a żaden bieg nie jest włączony. Gdy samochód jest zatrzymany i dźwignia skrzyni biegów znajduje się w położeniu **N**, należy uruchomić hamulec postojowy.

Przełączenie z położenia neutralnego w inne położenie biegu jest możliwe tylko wtedy, gdy wyłącznik zapłonu znajduje się w pozycji **II** i zostanie wciśnięty pedał hamulca.

### Położenie jazdy – D

**D** jest położeniem normalnej jazdy do przodu. Przełączanie biegów odbywa się w sposób automatyczny, w zależności od wielkości przyspieszenia i prędkości jazdy. Podczas zmiany z położenia **R** w położenie **D** samochód musi stać.



### Położenie hamowania - B

Położenie **B** można włączać w dowolnym momencie podczas jazdy. W położeniu **B** zwolnienie pedału przyspieszenia powoduje włączenie hamowania silnikiem elektrycznym z jednoczesnym doładowywaniem akumulatora układu hybrydowego. Zapewnia to więcej możliwości doładowywania akumulatora układu hybrydowego, ponieważ ładowanie odbywa się również bez używania przez kierowcę pedału hamulca.



Położenie B na wyświetlaczu kierowcy.

Z położenia **B** można ręcznie redukować biegi na niższe. Wyświetlacz kierowcy pokazuje aktualnie włączony bieg (1 - 8).

- Nacisnąć dźwignię skrzyni biegów raz do tyłu, aby zmienić bieg na kolejny niższy.
- Nacisnąć dźwignię skrzyni biegów jeszcze raz do tyłu, aby dalej zredukować bieg.

Aby możliwa była ręczna zmiana biegu na wyższy, samochód musi być wyposażony w manetki przy kierownicy\*.

- Nacisnąć dźwignię skrzyni biegów do przodu, aby powrócić do położenia **D**.

Gdy prędkość jazdy spadnie poniżej wartości odpowiedniej dla danego biegu, skrzynia biegów automatycznie redukuje przełożenie, zapobiegając szarpnięciom i zatrzymaniu pracy silnika.

### Powiązane informacje

- Blokada dźwigni skrzyni biegów (Str. 504)
- Zmiana biegów za pomocą manetek przy kierownicy\* (Str. 503)
- Funkcja wymuszonej redukcji biegu przy przyspieszaniu (kick-down) (Str. 505)
- Wskaźnik zmiany biegu (Str. 506)

### Zmiana biegów za pomocą manetek przy kierownicy\*

Manetki przy kierownicy stanowią uzupełnienie dźwigni skrzyni biegów i umożliwiają ręczną zmianę biegów bez zdejmowania rąk z kierownicy.

### Włączanie manetek przy kierownicy

Aby możliwa była zmiana biegów za pomocą manetek przy kierownicy, trzeba je najpierw aktywować:

- Pociągnąć jedną z manetek w kierunku kierownicy.
- > Cyfra na wyświetlaczu kierowcy wskazuje aktualny bieg.

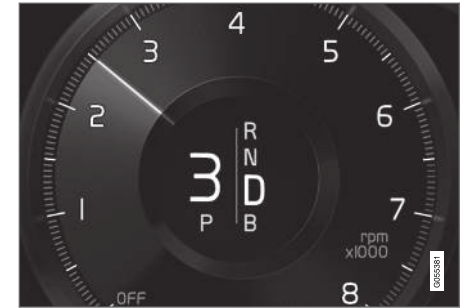

Widok wyświetlacza kierowcy podczas zmiany biegów za pomocą manetek przy kierownicy.

### Przełączanie

Aby przełączyć bieg o jeden stopień:



- ◀ – Pociągnąć jedną z manetek do tyłu – w kierunku kierownicy – i zwolnić ją.



1 „-“: Włącza następny niższy bieg.

2 „+“: Włącza następny wyższy bieg.

Zmiana biegu następuje po każdym pociągnięciu manetki, o ile prędkość obrotowa silnika nie wykracza poza dopuszczalny zakres.

Po każdej zmianie biegu cyfra pokazywana na wyświetlaczu kierowcy zmienia się, wskazując aktualnie włączony bieg.

### Wyłączanie funkcji

#### Wyłączenie ręczne w położeniu biegu D i B

- Aby wyłączyć manetki przy kierownicy, należy pociągnąć prawą manetkę (+) w kierunku kierownicy i przytrzymać ją w tym położeniu, aż zgaśnie cyfra wskazująca aktualny bieg na wyświetlaczu kierowcy.
  - > Skrzynia biegów wraca do położenia **D** lub **B**, zależnie od położenia, które było wybrane przed włączeniem manetek.

#### Wyłączenie automatyczne

W położeniu biegu **D** manetki przy kierownicy są dezaktywowane po krótkiej chwili, jeśli nie są używane. Jest to sygnalizowane zgaśnięciem cyfry wskazującej aktualny bieg.

Automatyczna dezaktywacja nie działa w położeniu biegu **B**.

### Powiązane informacje

- Pozycje automatyczne skrzyni biegów (Str. 501)
- Wskaźnik zmiany biegu (Str. 506)

### Blokada dźwigni skrzyni biegów

Blokada dźwigni skrzyni biegów zapobiega przypadkowej zmianie położenia dźwigni automatycznej skrzyni biegów.

#### Automatyczna blokada dźwigni skrzyni biegów

Blokada dźwigni automatycznej skrzyni biegów jest wyposażona w specjalne funkcje bezpieczeństwa.

#### Przełączenie z położenia parkowania – P

Aby można było przełączyć dźwignię skrzyni biegów w położenie inne niż **P**, trzeba wcisnąć pedał hamulca, a wyłącznik zapłonu musi znajdować się w pozycji **II**.

#### Przełączenie z położenia neutralnego – N

Gdy dźwignia skrzyni biegów jest ustawiona w położeniu **N**, a samochód stoi przez co najmniej 3 sekundy, dźwignia zostaje zablokowana w tym położeniu (bez względu na to, czy silnik pracuje, czy nie).

Przestawienie dźwigni skrzyni biegów z położenia **N** w jakiegokolwiek inne położenie jest możliwe tylko wtedy, gdy wyłącznik zapłonu znajduje się w pozycji **II** i zostanie wciśnięty pedał hamulca.

#### Komunikat na wyświetlaczu kierowcy

Jeśli dźwignia zmiany biegów jest zablokowana, na wyświetlaczu kierowcy pojawia się komunikat np. **Dźw. zmiany biegów Wciśnij pedał hamulca, aby aktyw. dźw. zm. bieg.**

Dźwignia zmiany biegów nie blokowana mechanicznie.

### Powiązane informacje

- Pozycje automatyczne skrzyni biegów (Str. 501)

### Funkcja wymuszonej redukcji biegu przy przyspieszaniu (kick-down)

Funkcja wymuszonej redukcji biegu służy do uzyskania maksymalnego przyspieszenia, np. przy wyprzedzaniu.

Wciśnięcie pedału przyspieszenia do podłogi, poza normalne położenie pełnego przyspieszenia, powoduje natychmiastowe przełączenie na niższy bieg (wymuszoną redukcję biegu). Funkcja ta nosi nazwę „kick-down”.

Gdy pedał przyspieszenia zostanie nieco zwolniony (poza położenie wymuszonej redukcji biegu), nastąpi samoczynny powrót do wyższego biegu.

### Funkcja zabezpieczająca

Działanie funkcji kick-down jest ograniczone przez program sterujący pracą skrzyni biegów zabezpieczający przed nadmiernym wzrostem prędkości obrotowej silnika.

Skrzynia biegów nie pozwala na wymuszoną redukcję biegu, która spowodowałaby wzrost prędkości obrotowej silnika mogący doprowadzić do uszkodzenia silnika. Próba ręcznej redukcji biegu również nie spowoduje wtedy zmiany biegu.

W przypadku wymuszonej redukcji biegu samochód może zredukować bieg o jedno lub kilka przełożeń na raz, zależnie od prędkości obrotowej silnika. Samochód włącza wyższy bieg, gdy silnik osiągnie maksymalną prędkość obrotową, aby zapobiec jego uszkodzeniu.

### Powiązane informacje

- Pozycje automatyczne skrzyni biegów (Str. 501)

## Wskaźnik zmiany biegu

Wskaźnik zmiany biegu na wyświetlaczu kierowcy pokazuje aktualnie włączony podczas manualnej zmiany bieg oraz odpowiedni pod kątem optymalnego zużycia paliwa moment do włączenia następnego biegu.

Aby jazda w trybie manualnej zmiany biegów była ekonomiczna, ważne jest korzystanie z właściwych biegów oraz ich zmienianie w odpowiednim momencie.

Wskaźnik zmiany biegu jest wyświetlany w położeniu biegu **B**. Wskaźnik zmiany biegu na wyświetlaczu kierowcy pokazuje aktualny bieg i za pomocą strzałki w górę wskazuje zalecany moment zmiany biegu na wyższy<sup>2</sup>.

Aby możliwa była ręczna zmiana biegu na wyższy w położeniu **B**, samochód musi być wyposażony w manetki przy kierownicy\*. Jeśli samochód nie jest wyposażony w manetki przy kierownicy, naciśnięcie dźwigni zmiany biegów do przodu powoduje zmianę położenia na **D**.



Wskaźnik zmiany biegów na wyświetlaczu kierowcy<sup>3</sup>.

## Powiązane informacje

- Pozycje automatyczne skrzyni biegów (Str. 501)

## Napęd na wszystkie koła

Napęd na wszystkie koła AWD (All Wheel Drive) oznacza, że napędzane są równocześnie wszystkie cztery koła samochodu.

Silnik elektryczny napędzający tylne koła pozwala realizować funkcję elektrycznego napędu na wszystkie koła. Charakterystyka napędu na wszystkie koła różni się w zależności od wybranego trybu jazdy.

## Powiązane informacje

- Tryby jazdy (Str. 508)
- Skrzynia biegów (Str. 500)

<sup>2</sup> Dotyczy niektórych wersji rynkowych.

<sup>3</sup> Ilustracja ma charakter schematyczny – układ graficzny może być inny w zależności od modelu samochodu lub wersji oprogramowania.

## Układy napędowe

Napęd Volvo Twin Engine stanowi połączenie silnika spalinowego, który napędza przednie koła i silnika elektrycznego, który napędza tylne koła.

### Dwa układy napędowe

Zależnie od wybranego przez kierowcę trybu pracy napędu i dostępnej energii elektrycznej, wspomniane dwa układy napędowe mogą być wykorzystywane albo oddzielnie albo równoległe.

Energię do silnika elektrycznego dostarcza akumulator układu hybrydowego zamontowany w konsoli między fotelami. Akumulator układu hybrydowego można naładować z gniazda sieciowego lub na specjalnej stacji ładowania. Silnik spalinowy może też za pomocą specjalnego generatora wysokiego napięcia ładować akumulator układu hybrydowego.

Zarówno silnik spalinowy, jak i silnik elektryczny są w stanie wytwarzać siłę napędową przekazywaną bezpośrednio na koła. Zaawansowany układ sterowania pozwala połączyć właściwości obu układów napędowych w celu zapewnienia optymalnej ekonomii jazdy.

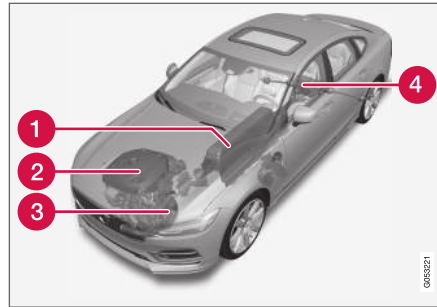

- 1 Akumulator układu hybrydowego – Zadaniem akumulatora układu hybrydowego jest magazynowanie energii. Gromadzi on energię podczas ładowania z sieci elektrycznej, w trakcie hamowania regeneracyjnego lub z generatora wysokiego napięcia. Dostarcza on energii do jazdy na napędzie elektrycznym, a także do tymczasowego uruchomienia zasilanej elektrycznie klimatyzacji podczas przygotowania kabiny pasażerskiej do jazdy.
- 2 Silnik spalinowy – Silnik spalinowy uruchamia się, gdy poziom energii w akumulatorze układu hybrydowego jest niedostateczny do uzyskania mocy silnika żądanej przez kierowcę.
- 3 Generator wysokiego napięcia<sup>4</sup> – Ładuje akumulator układu hybrydowego. Rozrusznik

- 4 Silnik elektryczny – Napędza samochód podczas jazdy na napędzie elektrycznym. W razie potrzeby zapewnia dodatkowy moment obrotowy i moc podczas przyspieszania. Pozwala realizować funkcję elektrycznego napędu na wszystkie koła. Odzyskuje energię hamowania, przetwarzając ją w energię elektryczną.

### Powiązane informacje

- Informacje ogólne na temat opcji Twin Engine (Str. 462)
- Uruchamianie i wyłączenie silnika spalinowego w modelu Twin Engine (Str. 508)
- Tryby jazdy (Str. 508)
- Skrzynia biegów (Str. 500)
- Czynniki wpływające na zasięg podczas jazdy na napędzie elektrycznym (Str. 519)

<sup>4</sup> CISG (Crank Integrated Starter Generator) – Połączony generator wysokiego napięcia i rozrusznik.

## Uruchamianie i wyłączanie silnika spalinowego w modelu Twin Engine

Zaawansowany układ sterujący określa zasięg, w jakim samochód będzie napędzany przez silnik spalinowy, silnik elektryczny lub oba równocześnie. Podczas jazdy na napędzie elektrycznym może czasami zachodzić potrzeba automatycznego uruchomienia silnika spalinowego z uwagi na okoliczności zewnętrzne, np. niską temperaturę zewnętrzną, co jest całkowicie normalne. Ponadto silnik spalinowy włącza się zawsze, gdy akumulator układu hybrydowego osiągnie swój najniższy stan naładowania.

## Ustawienia klimatyzacji w niskich temperaturach

W niskich temperaturach zewnętrznych silnik spalinowy uruchamia się czasami automatycznie w celu zapewnienia żądanej temperatury i jakości powietrza w kabinie pasażerskiej. Na długość czasu pracy silnika spalinowego mogą mieć wpływ następujące czynniki:

- obniżenie temperatury
- zmniejszenie prędkości dmuchawy
- włączenie trybu jazdy Pure.

## Jazda na napędzie elektrycznym w niskich lub wysokich temperaturach

W niskich lub wysokich temperaturach zasięg i moc samochodu na napędzie elektrycznym mogą być zmniejszone, co ma wpływ na to, jak często

będzie uruchamiany automatycznie silnik spalinowy.

## Ograniczanie emisji

W celu zapewnienia optymalnego działania układu ograniczania emisji, silnik spalinowy musi po uruchomieniu pracować przez kilka minut. Czas pracy silnika spalinowego zależy od temperatury katalizatora.

## Powiązane informacje

- Układy napędowe (Str. 507)
- Zasady ekonomicznej jazdy (Str. 517)
- Jazda z napędem elektrycznym (Str. 519)
- Tryby jazdy (Str. 508)

## Tryby jazdy

Wybór trybu jazdy wpływa na charakterystykę jezdnią samochodu i pozwala wzbogacić wrażenia z jazdy oraz ułatwić prowadzenie samochodu w określonych sytuacjach.

Korzystając z trybów jazdy, można szybko uzyskać dostęp do licznych funkcji i ustawić samochód, zaspokajających różne potrzeby podczas jazdy. Poniższe układy pozwalają uzyskać możliwie jak najlepszą charakterystykę jezdnią samochodu w poszczególnych trybach jazdy:

- Układ kierowniczy
- Silnik/skrzynia biegów/napęd na wszystkie koła
- Hamulce
- Poziom amortyzacji
- Wyświetlacz kierowcy
- Ustawienia klimatyzacji

Wybrać tryb jazdy najlepiej dostosowany do aktualnych warunków jazdy. Należy pamiętać, że nie wszystkie tryby jazdy są dostępne w każdej sytuacji.

## Dostępne do wyboru tryby jazdy

### ⚠ OSTRZEŻENIE

Należy pamiętać, że samochód nie emituje odgłosów pracy silnika, gdy jest napędzany tylko przez silnik elektryczny i dlatego może być trudny do zauważenia dla dzieci, pieszych, rowerzystów i zwierząt. Dotyczy to w szczególności jazdy z niską prędkością, na przykład na parkingu.

### ⚠ OSTRZEŻENIE

Nie wolno zostawiać samochodu w niewieźtronym miejscu z włączonym trybem jazdy i wyłączonym silnikiem spalinowym — przy niskim poziomie energii w akumulatorze napędu hybrydowego następuje automatyczny rozruch silnika, a towarzyszące temu spaliny mogłyby spowodować poważne obrażenia u ludzi i zwierząt.

## HYBRID

- Jest to normalny tryb samochodu, w którym silnik elektryczny i silnik spalinowy współpracują ze sobą.

W chwili uruchomienia samochodu znajduje się on w trybie Hybrid. Układ sterujący wykorzystuje zarówno silnik elektryczny, jak i spalinowy wewnętrznego spalania — indywidualnie lub równolegle — oraz oblicza ich optymalne wykorzystanie pod względem osiągnięć, zużycia paliwa i komfortu. Możliwość wykorzystania wyłącznie napędu elek-

trycznego zależy od poziomu energii w akumulatorze układu hybrydowego oraz na przykład od zapotrzebowania na ogrzewanie/chłodzenie kabiny pasażerskiej.

Jeśli dostępna moc jest duża, możliwa jest jazda tylko z napędem elektrycznym. Po wciśnięciu pedału przyspieszenia uruchamiany jest tylko silnik elektryczny, aż do osiągnięcia określonego położenia. Silnik spalinowy uruchamia się, gdy położenie to zostanie przekroczone, a poziom energii w akumulatorze jest niedostateczny do uzyskania mocy silnika żądanej przez kierowcę za pomocą pedału przyspieszenia.

Przy niskim poziomie energii (akumulator układu hybrydowego prawie wyczerpany) konieczne jest utrzymywanie poziomu energii w akumulatorze, co prowadzi do częstszego uruchamiania silnika spalinowego. Naładować akumulator układu hybrydowego z gniazda 230 V prądu zmiennego za pomocą przewodu ładującego lub aktywować opcję **Charge** w oknie funkcji, aby przywrócić możliwość jazdy tylko z wykorzystaniem energii elektrycznej.

Tryb jazdy został opracowany pod kątem niskiego zużycia energii przy zoptymalizowanej, mieszanej pracy silnika elektrycznego oraz silnika spalinowego wewnętrznego spalania, bez uszczerbku dla komfortu klimatycznego i wygody jazdy. Gdy wymagane jest większe przyspieszenie, użyta zostaje maksymalna dodatkowa moc z elektrycznego układu napędowego. Ponadto samochód wykrywa, czy warunki jazdy wymagają napędu na

wszystkie koła, i włącza go w razie stwierdzenia takiej potrzeby. Napęd na wszystkie koła oraz dodatkowa moc elektryczna są zawsze dostępne, niezależnie od stanu naładowania akumulatora.

## Informacje na wyświetlaczu kierowcy

Podczas jazdy w trybie hybrydowym wyświetlacz kierowcy pokazuje wskaźnik napędu hybrydowego. Wskazówka na wskaźniku napędu hybrydowego pokazuje, ile energii żąda kierowca za pomocą pedału przyspieszenia. Oznaczenie między symbolem błyskawicy a symbolem kropki pokazuje ilość dostępnej energii.



Wyświetlacz kierowcy dla trybu napędu z silnikiem elektrycznym i silnikiem spalinowym.



Wyświetlacz kierowcy wskazuje również odzysk energii do akumulatora (regenerację) w czasie lekkiego hamowania.

## ◀ PURE

- Należy jechać samochodem na silniku elektrycznym, przy możliwie najmniejszym zużyciu energii oraz możliwie najniższej emisji dwutlenku węgla.

Ten tryb jazdy maksymalizuje jazdę na akumulatorze napędu hybrydowego. Oznacza to na przykład, że wydajność pewnych ustawień klimatyzacji jest zredukowana w celu zapewnienia maksymalnego zasięgu na samym napędzie elektrycznym.

Tryb Pure jest dostępny, gdy poziom energii zgazynowanej w akumulatorze układu hybrydowego jest wystarczająco wysoki. W trybie Pure uruchamiany jest także silnik spalinowy, jeśli poziom energii w akumulatorze za bardzo się obniży. Silnik spalinowy zostaje także uruchomiony:

- gdy prędkość przekroczy 125 km/h (78 mph)
- gdy kierowca zażąda większej siły napędowej, niż może dostarczyć napęd elektryczny
- w przypadku ograniczeń któregoś z układów/podzespołów, np. przy niskiej temperaturze zewnętrznej.

Tryb jazdy jest zoptymalizowany w celu zapewnienia maksymalnego zasięgu na napędzie elektrycznym; został on opracowany przede wszystkim pod kątem ruchu miejskiego. Pure oznacza najniższy poziom spalania — także wtedy, gdy akumulator napędu hybrydowego jest rozładowany. Temperatura w kabinie pasażerskiej jest regulowa-

wana zgodnie z ustawieniem ECO, a w śliskich warunkach drogowych można zezwolić na większe buksowanie kół przed automatycznym włączeniem napędu na wszystkie koła.

### Klimatyzacja ECO

W trybie jazdy Pure zostaje automatycznie aktywowany tryb ECO układu klimatyzacji kabiny pasażerskiej w celu zredukowania zużycia energii.

### UWAGA

Gdy tryb jazdy **Pure** jest aktywny, niektóre parametry w ustawieniach układu klimatyzacji są zmienione, a działanie niektórych odbiorników elektrycznych jest ograniczone. Niektóre ustawienia można przywrócić ręcznie, ale pełną funkcjonalność odzyskuje się tylko po wyjściu z trybu jazdy **Pure** lub dostosowaniu trybu jazdy **Individual** z pełną funkcjonalnością klimatyzacji.

W razie problemów związanych z zaparowaniem nacisnąć przycisk usuwania zaparowania i oblodzenia szyb, który działa normalnie.

### AWD

- Zoptymalizowany napęd na wszystkie koła pozwala poprawić utrzymanie się drogi i trakcję samochodu.

Tryb jazdy blokuje samochód w położeniu napędu na wszystkie koła. Optymalna dystrybucja momentu obrotowego pomiędzy osią przednią a tylną zapewnia najlepszą trakcję, stabilność i przy-

czepność, przykładowo na śliskich drogach, podczas jazdy z ciężką przyczepą, a także podczas holowania. Tryb jazdy AWD jest zawsze dostępny, niezależnie od stanu naładowania akumulatora.

Pracuje zarówno silnik spalinowy, jak i silnik elektryczny w celu napędzania wszystkich czterech kół, co powoduje zwiększone zużycie paliwa.

W innych trybach jazdy samochód automatycznie dostosowuje potrzebę korzystania z napędu na wszystkie koła do nawierzchni i w razie potrzeby może włączyć silnik elektryczny lub uruchomić silnik spalinowy.

### POWER

- Tryb Power oznacza, że samochód ma bardziej sportową charakterystykę i szybciej reaguje podczas przyspieszania.

Ten tryb jazdy zapewnia maksymalizację połączonej mocy z silnika spalinowego i elektrycznego poprzez napędzanie samochodu na przednie i tylne koła. Zmiany biegów są dokonywane szybciej i są bardziej precyzyjne, a skrzynia biegów daje priorytet biegom zapewniającym lepszą trakcję. Reakcje układu kierowniczego są szybsze, a amortyzatory są twardsze.

Pracuje zarówno silnik spalinowy, jak i silnik elektryczny w celu napędzania wszystkich czterech kół, co powoduje zwiększone zużycie paliwa.



Tryb jazdy jest zoptymalizowany pod kątem osiągnięć i skutecznej reakcji podczas przyspieszania. Zmienia on reakcję pedału przyspieszenia silnika spalinowego wewnętrznego spalania, schemat przełożenia biegów oraz układ ciśnienia tadowania. Ustawienia nadwozia, układ kierowniczy i reakcja hamulców również zostają zoptymalizowane. Tryb jazdy Power jest zawsze dostępny, niezależnie od stanu naładowania akumulatora.

### INDIVIDUAL

- Dostosowywanie trybu jazdy do indywidualnych preferencji.

Wybrać wyjściowy tryb jazdy, a następnie zmienić ustawienia zgodnie z żadaną charakterystyką jezdną. Ustawienia te zostają zapisane w indywidualnym profilu kierowcy.

Indywidualny tryb jazdy jest dostępny tylko wtedy, gdy zostanie najpierw aktywowany na wyświetlaczu centralnym.

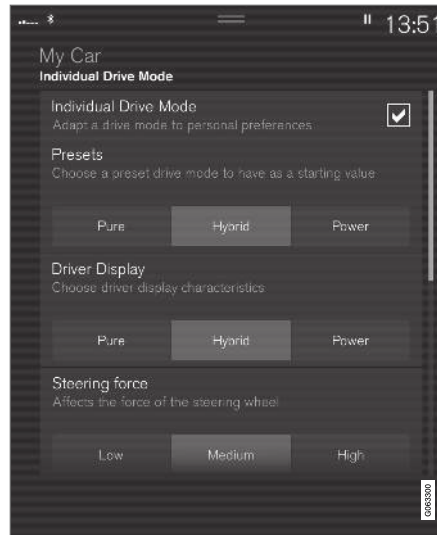

Widok ustawień<sup>5</sup> indywidualnego trybu jazdy.

1. Nacisnąć **Ustawienia** w górnym widoku.
2. Nacisnąć **My Car** → **Indywidualny tryb jazdy** i wybrać **Indywidualny tryb jazdy**.

3. W pozycji **Zaprogramowane tryby** wybrać wyjściowy tryb jazdy spośród następujących opcji: **Pure**, **Hybrid** lub **Power**.

Dostępne możliwości regulacji dotyczą ustawiń następujących funkcji:

- **Wyświetlacz kierowcy**
- **Siła wspomagania układu kierowniczego**
- **Charakterystyka układu napędowego**
- **Charakterystyka hamulców**
- **Regulacja zawieszenia**
- **Klimatyzacja ECO.**

### Korzystanie z silnika elektrycznego lub spalinowego

Zaawansowany układ sterujący określa zasięg, w jakim samochód będzie napędzany przez silnik spalinowy, silnik elektryczny lub oba równocześnie.

Jego główną funkcją jest możliwie najbardziej efektywne wykorzystanie silnika spalinowego lub elektrycznego oraz dostępnej energii elektrycznej akumulatora napędu hybrydowego z uwzględnieniem charakterystyki poszczególnych trybów jazdy oraz zapotrzebowania na moc, przekazywanego przez kierowcę za pomocą pedału przyspieszenia.

Występują również przypadki, w których tymczasowe ograniczenia w systemie lub funkcje stero-

<sup>5</sup> Ilustracja ma charakter schematyczny – szczegóły mogą być inne w zależności od modelu samochodu lub wersji oprogramowania.

- « wane według wymogów prawnych, mających na celu utrzymanie niskiego poziomu ogólnych emisji substancji szkodliwych z samochodu, mogą powodować użycie silnika spalinowego w większym stopniu.

### Powiązane informacje

- Zmiana trybu jazdy (Str. 512)
- Zasady ekonomicznej jazdy (Str. 517)
- Planowanie wykorzystania energii w trybie napędu hybrydowego na podstawie danych mapy\* (Str. 513)
- Wskaźnik napędu hybrydowego (Str. 91)
- Informacje ogólne na temat opcji Twin Engine (Str. 462)

## Zmiana trybu jazdy

Wybrać tryb jazdy najlepiej dostosowany do aktualnych warunków jazdy.

Do zmiany trybu jazdy służy przełącznik w konsoli środkowej.

Należy pamiętać, że nie wszystkie tryby jazdy są dostępne w każdej sytuacji.

Abym zmienić tryb jazdy:



1. Nacisnąć przełącznik trybu jazdy **DRIVE MODE**.
  - > Na wyświetlaczu centralnym pojawia się wyskakujące menu.
2. Przewinąć pokrętko w górę lub w dół, aż do zaznaczeniażądanego trybu jazdy.

3. Nacisnąć przełącznik trybu jazdy lub bezpośrednio ekran dotykowy, aby potwierdzić wybór.
  - > Wybrany tryb jazdy jest pokazywany na wyświetlaczu kierowcy.

Jeśli któryś tryb jazdy w wyskakującym menu jest wyświetlony na szaro, nie można go wybrać.

### Powiązane informacje

- Tryby jazdy (Str. 508)

## Planowanie wykorzystania energii w trybie napędu hybrydowego na podstawie danych mapy\*

Tryb jazdy Hybrid to normalny tryb samochodu, w którym silnik elektryczny i silnik spalinowy pracują indywidualnie lub współpracują ze sobą w trybie napędu hybrydowego. Jeśli w systemie nawigacyjnym\* został wybrany punkt docelowy, funkcja Predictive Efficiency<sup>6</sup> planuje inteligentne wykorzystanie energii elektrycznej na całej trasie na podstawie danych mapy.

Zużycie paliwa może zostać zredukowane w porównaniu z normalnym trybem hybrydowym, w którym samochód najpierw jest napędzany elektrycznie, a następnie po wyczerpaniu akumulatora układu hybrydowego zostaje przełączony na silnik spalinowy.

Jeśli odległość do punktu docelowego jest większa niż obliczony zasięg na napędzie elektrycznym, funkcja ta planuje wykorzystanie energii elektrycznej na całym dystansie w jak najbardziej korzystny sposób. Pozwala to uniknąć sytuacji, w których normalny napęd hybrydowy zużywa dużą część energii elektrycznej na przykład do jazdy z wysoką prędkością po autostradzie na napędzie elektrycznym, a następnie wykorzystuje silnik spalinowy do jazdy miejskiej z niską prędkością.

Największą oszczędność paliwa uzyskuje się wtedy, gdy planowany dystans wynosi od 50 do

100 km (30 do 60 mil) i podróż zaczyna się od jazdy po autostradzie, a akumulator układu hybrydowego jest całkowicie naładowany w chwili wyjazdu.

### Warunki działania funkcji

Aby funkcja ta mogła działać, wymagane jest spełnienie szeregu warunków:

- W systemie nawigacyjnym jest wyznaczony punkt docelowy, a odległość do celu jest większa niż zasięg na samym napędzie elektrycznym.
- Wybrany jest tryb jazdy Hybrid.
- Funkcje **Hold i Charge** są wyłączone.
- Akumulator układu hybrydowego jest naładowany.

### Wskazówki dotyczące użytkowania

Jeśli samochód jest używany do dojazdów do pracy i nie można go naładować w miejscu zatrudnienia, miejsce to należy ustawić jako cel pośredni, a dom — jako końcowy punkt docelowy. Akumulator układu hybrydowego jest wówczas rozładowywany zarówno w drodze do miejsca pracy, jak i w drodze powrotnej.

Dodać podobne trasy dojazdowe, tzn. trasy między dwoma punktami ładowania, jako **Ulubione** w systemie nawigacyjnym, aby ułatwić sobie dojazd.

### Powiązane informacje

- Tryby jazdy (Str. 508)
- Zasady ekonomicznej jazdy (Str. 517)

<sup>6</sup> Dotyczy niektórych wersji rynkowych.

## Regulacja wysokości zawieszenia\* i poziom amortyzacji

Poziom zawieszenia i amortyzacji samochodu są regulowane automatycznie.

Przy regulacji poziomu zawieszenia z tyłu samochodu, wysokość samochodu z tyłu pozostaje taka sama niezależnie od obciążenia. Poziom zawieszenia można regulować również po zaparkowaniu samochodu.



## Poziom amortyzacji (Four-C)





Poziom amortyzacji dostosowuje się do wybranego trybu jazdy i prędkości samochodu. Amortyzatory są normalnie nastawione na maksymalny możliwy komfort, ale ich charakterystyka jest dostosowywana przez cały czas do nawierzchni drogi, przyspieszenia samochodu, hamowania i pokonywania zakrętów.

## Podczas transportu

Podczas przewożenia samochodu promem, pociągiem lub samochodem ciężarowym trzeba go zamocować za opony, a nie za inne części podwozia. Podczas transportu mogą wystąpić zmiany wysokości zawieszenia pneumatycznego, co mogłoby negatywnie wpłynąć na stan zamocowań.

## Symbole i komunikaty na wyświetlaczu kierowcy

Symbol	Komunikat	Działanie
	Zawieszenie Wyłączony przez użytkownika	Aktywne zawieszenie zostało wyłączone ręcznie przez użytkownika.
	Zawieszenie Tymczasowo ograniczone osiągi	Działanie aktywnego zawieszenia zostało chwilowo ograniczone ze względu na intensywne korzystanie z układu. Jeśli ten komunikat pojawia się często (np. kilka razy w tygodniu), należy skontaktować się ze stacją obsługi <sup>A</sup> .

Symbol	Komunikat	Działanie
	<b>Zawieszenie</b> <b>Wymagany serwis</b>	Wystąpiła usterka. Należy jak najszybciej udać się do stacji obsługi <sup>A</sup> .
	<b>Awaria zawieszenia</b> <b>Zatrzymaj bezpiecznie samochód</b>	Wystąpiła poważna awaria. Należy bezpiecznie zatrzymać samochód i zlecić przewiezienie go do stacji obsługi (po załadowaniu z uniesionymi wszystkimi czterema kołami na lawetę) <sup>A</sup> .
	<b>Zawieszenie</b> <b>Zwolnij Pojazd za wysoki</b>	Wystąpiła usterka. Jeśli komunikat pojawia się podczas jazdy, skontaktować się ze stacją obsługi <sup>A</sup> .
	<b>Zawieszenie</b> <b>Automatyczna regulacja wysokości podwozia</b>	Trwa regulacja poziomu tylnej osi samochodu do wysokości docelowej.

<sup>A</sup> Zaleca się kontakt z autoryzowaną stacją obsługi Volvo.

◀ **Powiązane informacje**

- Ustawienia regulacji wysokości zawieszenia\*  
(Str. 517)
- Tryby jazdy (Str. 508)

## Ustawienia regulacji wysokości zawieszenia\*

Wyłączyć regulację wysokości zawieszenia, gdy samochód ma zostać podniesiony na podnośniku, aby uniknąć problemów z automatyczną regulacją.

## Ustawienia na wyświetlaczu centralnym

### Wyłącz regulację poziomowania

W pewnych przypadkach funkcja musi zostać wyłączona, na przykład przed podniesieniem samochodu za pomocą podnośnika\*. W przeciwnym razie różnica poziomów będąca skutkiem podnoszenia samochodu podnośnikiem powodowałaby automatyczną regulację wysokości, co prowadziłoby do niepożądanego efektu.

Dezaktywacja funkcji na wyświetlaczu centralnym:

1. Nacisnąć **Ustawienia** w górnym widoku.
2. Nacisnąć przycisk **My Car → Hamulec postojowy i zawieszenie**.
3. Wybrać opcję **Wyłącz regulację poziomowania**.

### Powiązane informacje

- Regulacja wysokości zawieszenia\* i poziom amortyzacji (Str. 514)
- Zalecenia dotyczące przewożenia bagażu (Str. 652)

## Zasady ekonomicznej jazdy

Ekonomiczna i ekologiczna jazda polega na zachowaniu umiaru i przewidywaniu rozwoju sytuacji na drodze oraz dostosowaniu stylu jazdy i prędkości do panujących warunków.

Aby osiągnąć jak najdłuższy zasięg i jak najmniejsze zużycie energii przez napęd Twin Engine, należy uwzględnić poniższe uwagi:

### Ładowanie

- Samochód należy regularnie ładować z obwodu zasilania sieciowego. Dobrym nawykiem jest rozpoczynanie podróży zawsze z w pełni naładowanym akumulatorem układu hybrydowego.
- Znaleźć lokalizację stacji ładowania.
- W miarę możliwości należy wybrać miejsce postojowe ze stanowiskiem do ładowania.

### UWAGA

Samochód należy ładować z sieci elektrycznej jak najczęściej!

### Przygotowanie do jazdy

- Samochód należy w miarę możliwości przygotować do jazdy używając przewodu ładującego podłączonego do obwodu zasilania sieciowego.
- Należy unikać parkowania samochodu w sposób powodujący wychładzanie lub przegrzewanie wnętrza podczas parkowania.

Samochód należy parkować np. w klimatyzowanym garażu.

- Podczas krótkiej jazdy po przygotowaniu kabiny pasażerskiej do jazdy przy wysokiej temperaturze zewnętrznej należy, o ile to możliwe, wyłączyć dmuchawę układu wentylacji lub klimatyzację.
- Jeśli przygotowanie do jazdy, gdy na zewnątrz jest zimno, nie jest możliwe, należy przede wszystkim korzystać z ogrzewania siedzenia oraz ogrzewania kierownicy. Należy unikać ogrzewania całego wnętrza, które pobiera energię elektryczną z akumulatora napędu hybrydowego.



### ◀ Jazda

- Aby uzyskać jak najniższe zużycie energii elektrycznej, włączyć tryb jazdy Pure.
- Należy jeździć ze stałą prędkością oraz utrzymywać odpowiednią odległość do innych pojazdów i obiektów w celu unikania hamowania. Ten styl jazdy pozwala osiągnąć najniższe zużycie energii.
- Zapotrzebowanie na moc należy równoważyć za pomocą pedału przyspieszenia. Należy korzystać ze wskaźnika dostępnej mocy silnika elektrycznego na wyświetlaczu kierowcy, aby uniknąć niepotrzebnego uruchamiania silnika spalinowego. Silnik elektryczny jest bardziej wydajny od silnika spalinowego, zwłaszcza na małych prędkościach.
- Jeśli hamowanie jest konieczne – należy hamować delikatnie wciskając pedał hamulca, ponieważ powoduje to ponowne ładowanie akumulatora napędu hybrydowego. Funkcja hamowania regeneracyjnego jest zintegrowana z pedałem hamulca, a jej działanie może zostać wzmocnione poprzez hamowanie silnikiem elektrycznym w położeniu **B** skrzyni biegów.
- Duża prędkość skutkuje wzrostem zużycia energii elektrycznej - opór powietrza wzrasta wraz z prędkością.
- W czasie podróży z dużą prędkością, trwających dłużej niż zasięg napędu elektrycznego,

należy aktywować funkcję **Hold** w widoku funkcji.

- O ile to możliwe, należy unikać używania funkcji **Charge** do ładowania akumulatora układu hybrydowego. Ładowanie za pomocą silnika spalinowego zwiększa zużycie paliwa i wiąże się ze zwiększoną emisją dwutlenku węgla.
- Przy niskiej temperaturze zewnętrznej należy, o ile to możliwe, zredukować elektryczne podgrzewanie szyb, lusterek, siedzeń i kierownicy.
- Jeździć z prawidłowym ciśnieniem powietrza w oponach i sprawdzać je regularnie – dla uzyskania jak najlepszych rezultatów stosować ekonomiczne ciśnienie w oponach (ECO).
- Wybór opon może mieć wpływ na zużycie energii – informacje o odpowiednich oponach można uzyskać u dealera.
- Nie należy przewozić zbędnych rzeczy w samochodzie – im większe obciążenie, tym większe zużycie energii.
- Bagażnik dachowy, a także zamocowany do niego pojemnik transportowy powodują zwiększony opór powietrza, prowadząc do wzrostu zużycia energii – dlatego gdy tylko nie są potrzebne, należy je zdemontować.
- Unikać jazdy z otwartymi oknami.

- Nie przytrzymywać samochodu w miejscu na pochyłości za pomocą pedału przyspieszenia. Zamiast tego używać pedału hamulca.

### Powiązane informacje

- Drive-E – czystsza przyjemność jazdy (Str. 32)
- Planowanie wykorzystania energii w trybie napędu hybrydowego na podstawie danych mapy\* (Str. 513)
- Czynniki wpływające na zasięg podczas jazdy na napędzie elektrycznym (Str. 519)
- Jazda z napędem elektrycznym (Str. 519)
- Wskaźnik napędu hybrydowego (Str. 91)
- Sprawdzanie ciśnienia w oponach (Str. 618)



## Jazda z napędem elektrycznym

Podczas jazdy na napędzie elektrycznym technologia Volvo Twin Engine zapewnia połączenie oszczędnego zużycia paliwa, niskiego poziomu emisji i wysokich osiągnięć.

W celu jak najbardziej energooszczędnej jazdy:

- Wybrać tryb jazdy Pure, aby dojechać możliwie najdalej tylko na napędzie elektrycznym.
- Zapotrzebowanie na moc należy równoważyć za pomocą pedału przyspieszenia. Należy korzystać ze wskaźnika dostępnej mocy silnika elektrycznego na wskaźniku układu hybrydowego wyświetlacza kierowcy, aby uniknąć niepotrzebnego uruchamiania silnika spalinowego.
- Jeśli hamowanie jest konieczne – należy hamować delikatnie wciskając pedał hamulca, ponieważ powoduje to ponowne ładowanie akumulatora napędu hybrydowego.
- W czasie podróży z dużą prędkością, trwających dłużej niż zasięg napędu elektrycznego, należy aktywować funkcję **Hold** w widoku funkcji.
- Zmniejszyć pobór prądu w kabinie pasażerskiej zmniejszając na przykład prędkość dmuchawy, poziom ogrzewania elektrycznego lub wykorzystanie klimatyzacji.

Przestrzegać także ogólnych zaleceń ekonomicznej jazdy pod względem prędkości, używanych

opon i ładunku, co pozwoli maksymalnie zwiększyć zasięg.

### Powiązane informacje

- Informacje ogólne na temat opcji Twin Engine (Str. 462)
- Zasady ekonomicznej jazdy (Str. 517)
- Wskaźnik napędu hybrydowego (Str. 91)
- Czynniki wpływające na zasięg podczas jazdy na napędzie elektrycznym (Str. 519)
- Uruchamianie i wyłączanie silnika spalinowego w modelu Twin Engine (Str. 508)
- Funkcja „Hold” i „Charge” (Str. 521)

## Czynniki wpływające na zasięg podczas jazdy na napędzie elektrycznym

Zasięg samochodu na napędzie elektrycznym zależy od wielu czynników. Możliwość uzyskania dalekich zasięgów różni się w zależności od okoliczności i warunków jazdy samochodem.

Certyfikowana wartość zasięgu samochodu na napędzie elektrycznym nie powinna być interpretowana jako zasięg przewidywany. Wartość certyfikowana jest wartością porównawczą uzyskiwaną na podstawie specjalnych cykli jazdy UE. Rzeczywisty zasięg zależy od szeregu czynników.

### Czynniki wpływające na zasięg

Kierowca może wpływać na niektóre z tych czynników, ale nie ma wpływu na wiele innych.

Najdłuższy zasięg uzyskuje się w bardzo sprzyjających warunkach, gdy wszystkie czynniki mają na to pozytywny wpływ.



#### ◀ Czynniki, na które kierowca nie ma wpływu

Istnieje kilka czynników zewnętrznych, które w różnym stopniu wpływają na zasięg:

- sytuacja na drodze
- jazda na krótkich dystansach
- topografia
- temperatura zewnętrzna i przeciwny wiatr
- warunki drogowe i stan nawierzchni.

Poniższa tabela pokazuje przybliżoną zależność między temperaturą zewnętrzną a zasięgiem w samochodzie z wyłączoną klimatyzacją kabiny pasażerskiej i w samochodzie z normalnie działającą klimatyzacją kabiny pasażerskiej.

Wyższa temperatura zewnętrzna ma w pewnym stopniu pozytywny wpływ na zasięg.

Temperatura zewnętrzna	Wyłączona klimatyzacja kabiny pasażerskiej	Normalna klimatyzacja kabiny pasażerskiej
30 °C (86 °F)	95 %	80 %
20 °C (68 °F)	100 %	90%
10 °C (50 °F)	90 %	80 %
0 °C (32 °F)	80 %	60 %
-10 °C (14 °F)	70 %	40 %

#### Czynniki, na które kierowca ma wpływ

Kierowca powinien mieć świadomość, że poprzez energooszczędną jazdę i obsługę samochodu może wpływać na następujące czynniki ograniczające zasięg:

- regularne ładowanie
- Przygotowanie
- tryb jazdy Pure
- Ustawienia klimatyzacji
- prędkość i przyspieszanie
- Funkcja **Hold**
- opony i ciśnienie w oponach.

Poniższa tabela pokazuje przybliżoną zależność pomiędzy stałą prędkością jazdy a zasięgiem, gdzie niższa stała prędkość ma pozytywny wpływ na zasięg jazdy.

Stać prędkość	
100 km/h (62 mph)	50 %
80 km/h (50 mph)	70 %
60 km/h (37 mph)	90 %
50 km/h (31 mph)	100 %

#### **i** UWAGA

- Wartości pokazane w tabelach dotyczą nowego samochodu.
- Nie są to wartości bezwzględne i zależą od stylu jazdy, warunków środowiskowych oraz innych czynników zewnętrznych.

#### Powiązane informacje

- Jazda z napędem elektrycznym (Str. 519)
- Zasady ekonomicznej jazdy (Str. 517)
- Funkcja „Hold” i „Charge” (Str. 521)
- Tryby jazdy (Str. 508)

## Funkcja „Hold” i „Charge”

W niektórych sytuacjach użyteczna może okazać się możliwość kontrolowania stanu naładowania baterii układu hybrydowego w czasie jazdy. Taką możliwość zapewniają funkcje Hold i Charge.

Funkcje Hold i Charge są dostępne we wszystkich trybach jazdy. Aktywowanie trybu jazdy Pure powoduje wyłączenie funkcji.

### Przyciski funkcji Hold i Charge

Funkcje te można włączyć w widoku funkcji na wyświetlaczu centralnym.

#### Hold



**Poz. baterii podtrż. do późn. wykorzystania.**

Funkcja ta utrzymuje poziom naładowania akumulatora układu hybrydowego dla napędu elektrycznego i zachowuje dostępną energię do późniejszego wykorzystania, np. na czas jazdy w warunkach miejskich lub w terenie zabudowanym.

Samochód działa jak w normalnym trybie hybrydowym z rozładowanym akumulatorem, przy czym, na przykład oprócz odzyskiwania energii powstającej podczas hamowania, silnik spalinowy jest uruchamiany częściej w celu utrzymania stanu naładowania akumulatora.

#### Charge



**Silnik ładuje akumulator hybrydowy.**

Funkcja ta ładuje akumulator układu hybrydowego za pomocą silnika spalinowego, by napęd elektryczny można było wykorzystać w większym stopniu później.

### Symbole na wyświetlaczu kierowcy



Gdy aktywna jest funkcja Hold, we wskaźniku akumulatora układu hybrydowego widoczny jest symbol .

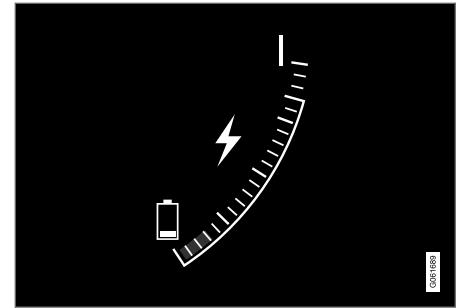

Gdy aktywna jest funkcja Charge, we wskaźniku akumulatora układu hybrydowego widoczny jest symbol .

### Powiązane informacje

- Jazda z napędem elektrycznym (Str. 519)
- Zasady ekonomicznej jazdy (Str. 517)
- Wskaźnik napędu hybrydowego (Str. 91)

## Przygotowanie do dłuższej podróży

Przed wyjazdem samochodem na urlop lub przed inną długą podróżą funkcje i wyposażenie samochodu trzeba sprawdzić szczególnie dokładnie.

Sprawdzić, czy:

- silnik pracuje normalnie i zużycie paliwa jest na zwykłym poziomie
- czy nie ma wycieków (paliwa, oleju lub innych płynów)
- siła hamowania jest optymalna
- wszystkie światła działają – wyregulować wysokość reflektorów, jeśli samochód jest obciążony dużym ładunkiem
- głębokość bieżnika i ciśnienie powietrza w oponach są wystarczające. Założyć opony zimowe w przypadku wyjazdu w rejon, gdzie na drogach istnieje ryzyko zaśnieżonej lub oblodzonej nawierzchni.
- ładowanie akumulatora rozruchowego jest odpowiednie
- pióra wycieraczek są w dobrym stanie
- w samochodzie znajduje się trójkąt ostrzegawczy oraz kamizelka odblaskowa – jest to wymóg prawny w niektórych krajach.

## Powiązane informacje

- Sprawdzanie ciśnienia w oponach (Str. 618)
- Zużycie paliwa i emisja CO<sub>2</sub> (Str. 728)
- Wlew płynu do spryskiwaczy (Str. 711)
- Jazda zimą (Str. 522)
- Zasady ekonomicznej jazdy (Str. 517)
- Ustawienia modemu samochodu (Str. 594)
- Zalecenia dotyczące przewożenia bagażu (Str. 652)
- Jazda z przyczepą (Str. 536)
- Pilot Assist (Str. 345)
- Ogranicznik prędkości (Str. 308)
- Awaryjny zestaw naprawczy do ogumienia (Str. 636)

## Jazda zimą

Jest ważne, aby przed sezonem zimowym przeprowadzić pewne czynności kontrolne w celu zapewnienia bezpiecznej eksploatacji samochodu.

Szczególnie w sezonie zimowym należy dbać o następujące elementy:

- Płyn w układzie chłodzenia silnika powinien zawierać 50% glikolu. Mieszanina ta chroni silnik przed zamarzaniem do temperatury około -35°C (-31°F). Aby uniknąć zagrożenia dla zdrowia, nie wolno mieszać różnych rodzajów płynów zawierających glikol.
- W zbiorniku paliwa powinien pozostawać zawsze większy zapas paliwa, co ograniczy kondensację wilgoci.
- Istotnym parametrem oleju silnikowego jest jego lepkość. Olej o niższej lepkości (rzadszy) ułatwia rozruch silnika w niskich temperaturach oraz obniża zużycie paliwa, gdy silnik nie jest rozgrzany.

### **WAŻNE**

Oleju o niskiej lepkości nie wolno stosować do intensywnej jazdy i przy wysokiej temperaturze zewnętrznej.

- Należy kontrolować stan akumulatora rozruchowego i stopień jego naładowania. Warunki zimowe stawiają wysokie wymagania

akumulatorowi rozruchowemu, a niska temperatura powoduje obniżenie jego pojemności.

- Należy stosować niskokrzepnący roztwór płynu do spryskiwaczy szyb, aby nie dochodziło do jego zamarzania w zbiorniku.

### Śliska nawierzchnia drogi

W celu uzyskania maksymalnej przyczepności do nawierzchni, Volvo zaleca założenie na wszystkie koła opon zimowych.

#### **i UWAGA**

W niektórych krajach używanie opon zimowych jest obowiązkowe. Opony kolcowe nie są dopuszczone do użytku we wszystkich krajach.

Należy ćwiczyć jazdę po śliskich nawierzchniach w kontrolowanych warunkach, aby poznać zachowanie samochodu.

### Powiązane informacje

- Koła zimowe (Str. 634)
- Łańcuchy przeciwpoślizgowe (Str. 635)
- Hamowanie na nawierzchni solonej (Str. 494)
- Hamowanie na mokrej nawierzchni (Str. 493)
- Wlew płynu do spryskiwaczy (Str. 711)
- Akumulator (Str. 675)

- Wymiana piór wycieraczek szyby przedniej (Str. 709)
- Uzupelnianie płynu chłodzącego (Str. 672)
- Warunki eksploatacji niekorzystne dla oleju silnikowego (Str. 724)

### Jazda przez wodę

Jazda przez wodę oznacza, że samochód przejeżdża przez głębszą wodę na zalanej drodze. Podczas jazdy przez wodę trzeba zachować dużą ostrożność.

Aby uniknąć uszkodzenia samochodu podczas pokonywania przeszkód wodnych (np. na zalanych drogach), należy:

- Poziom wody nie może być wyższy od poziomu podłogi samochodu. W miarę możliwości należy przed pokonaniem przeszkody wodnej sprawdzić głębokość w najgłębszym punkcie. Szczególną ostrożność należy zachować podczas przejeżdżania przez wodę płynącą.
- Należy jechać z prędkością odpowiadającą zwykłej prędkości spacerowej.
- Nie wolno zatrzymywać samochodu w wodzie. Wjeżdżając lub wyjeżdżając z wody należy zachować ostrożność.
- Należy pamiętać, że fale powodowane przez nadjeżdżających z przeciwka innych uczestników ruchu drogowego mogą spowodować podniesienie poziomu wody powyżej poziomu podłogi samochodu.
- Należy unikać brodzenia w stoney wodzie (ryzyko korozji).



## ! WAŻNE

Niektóre części samochodu (np. silnik, skrzynia biegów, układ napędowy i podzespoły elektryczne) mogą ulec uszkodzeniu podczas przejeżdżania przez wodę sięgającą powyżej podłogi pojazdu. Uszkodzenia podzespołów spowodowane przez zanurzenie w wodzie, blokadę wodną lub brak oleju nie są objęte gwarancją.

W przypadku zgaśnięcia silnika w trakcie przejazdu przez wodę nie należy próbować go ponownie uruchomić. Samochód należy wówczas wyciągnąć z wody i przetransportować na lawecie do stacji obsługi. Zaleca się kontakt z autoryzowaną stacją obsługi Volvo.

Po wyjechaniu z wody należy lekko nacisnąć pedał hamulca i upewnić się, czy hamulce funkcjonują całkowicie prawidłowo. Woda i błoto mogą dostać się na powierzchnie cierne hamulców i opóźnić reakcję na wciśnięcie pedału hamulca.

Po przejechaniu przez wodę i błoto należy w razie potrzeby oczyścić styki złącza przyczepej.

### Powiązane informacje

- Holowanie unieruchomionego samochodu (Str. 543)

## Otwieranie i zamykanie klapki wlewu paliwa

Aby odblokować klapkę wlewu paliwa, należy nacisnąć przycisk na tablicy rozdzielczej.



Strzałka obok symbolu zbiornika na wyświetlaczu kierowcy wskazuje, po której stronie samochodu znajduje się klapka wlewu paliwa.

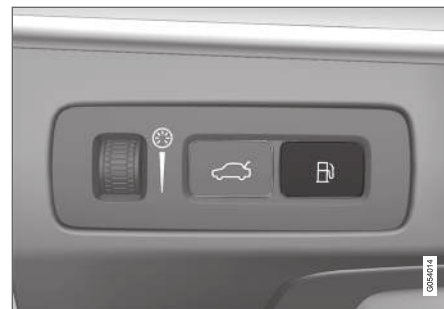

1. Nacisnąć przycisk na tablicy rozdzielczej.
  - > Wyrównywania ciśnienia w zbiorniku paliwa powoduje pewne opóźnienie otwarcia klapki. Na wyświetlaczu kierowcy pojawi się komunikat **Zbiornik paliwa Otwieranie pokrywy wlewu paliwa**, a następnie **Zbiornik paliwa Gotowy do tankowania**.

**i UWAGA**

Po otwarciu klapki wlewu paliwa tankowanie trzeba rozpocząć w ciągu około siedmiu minut. Po upływie tego czasu zawór, który został otwarty poprzez naciśnięcie przycisku w celu otwarcia klapki wlewu paliwa, zostaje zamknięty i tankowanie nie jest już możliwe, ponieważ końcówka pompy paliwa zostaje odcięta.

Jeśli zawór zostanie zamknięty przed zakończeniem tankowania – nacisnąć ponownie przycisk i poczekać, aż na wyświetlaczu kierowcy pojawi się komunikat **Zbiornik paliwa Gotowy do tankowania**.

2. Po zakończeniu tankowania - zamknąć klapkę delikatnym naciśnięciem.

**Powiązane informacje**

- Tankowanie paliwa (Str. 525)

**Tankowanie paliwa**

Zbiornik paliwa jest wyposażony we wlew bez korka.

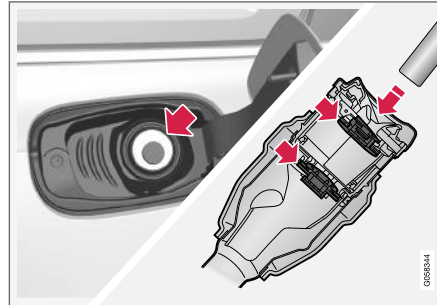
**Tankowanie samochodu na stacji benzynowej**

Tankowanie paliwa przebiega w opisany poniżej sposób.

1. Wyłączyć samochód i otworzyć klapkę wlewu paliwa.

**i UWAGA**

Po otwarciu klapki wlewu paliwa tankowanie trzeba rozpocząć w ciągu około siedmiu minut. Po upływie tego czasu zawór, który został otwarty poprzez naciśnięcie przycisku w celu otwarcia klapki wlewu paliwa, zostaje zamknięty i tankowanie nie jest już możliwe, ponieważ końcówka pompy paliwa zostaje odcięta.

Jeśli zawór zostanie zamknięty przed zakończeniem tankowania – nacisnąć ponownie przycisk i poczekać, aż na wyświetlaczu kierowcy pojawi się komunikat **Zbiornik paliwa Gotowy do tankowania**.

2. Wybrać paliwo dopuszczone do stosowania w samochodzie zgodnie z identyfikatorem<sup>7</sup> znajdującym się po wewnętrznej stronie klapki wlewu paliwa. Informacje na temat dopuszczonych paliw i identyfikatora można znaleźć w sekcji dotyczącej benzyny.

<sup>7</sup> Identyfikator zgodny z normą CEN EN16942 jest umieszczony po wewnętrznej stronie klapki wlewu paliwa, a ponadto najpóźniej do końca 2018 roku zostanie umieszczony na odpowiednich dystrybutorach paliwa i ich końcówkach do tankowania na stacjach paliw w całej Europie.

- ◀ 3. Włożyć końcówkę pompy paliwa do otworu wlewu. Przewód wlewu jest wyposażony w dwie odchylające się klapki. Przed rozpoczęciem tankowania końcówkę pompy trzeba wsunąć poza obie klapki.
4. Nie należy przepelniać zbiornika. Przerwać tankowanie po pierwszym samoczynnym odcięciu przez dozownik dopływu paliwa.  
> Zbiornik jest pełen.

**i UWAGA**

Jeśli w zbiorniku znajduje się zbyt dużo paliwa, jego nadmiar wypłynie przy bardzo wysokiej temperaturze otoczenia.

**Uzupełnianie paliwa z kanistra**

Przy nalewaniu paliwa z kanistra użyć lejka znajdującego się w bloku piankowym pod podłogą w przedziale bagażowym.

1. Otworzyć klapkę wlewu paliwa.
2. Włożyć lejek do otworu wlewu. Przewód wlewu jest wyposażony w dwie odchylające się klapki. Przed rozpoczęciem nalewania końcówkę lejka trzeba wsunąć poza obie klapki.

**Dotyczy samochodów z nagrzewnicą paliwową\***

Nie wolno używać nagrzewnicy paliwowej, gdy samochód znajduje się na terenie stacji benzynowej.

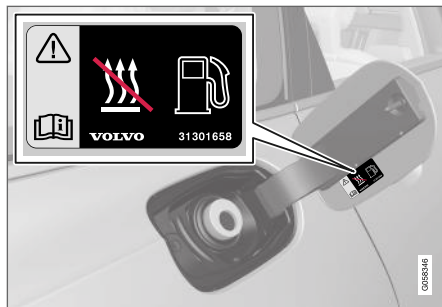

Naklejka po wewnętrznej stronie klapki wlewu paliwa.

**Powiązane informacje**

- Otwieranie i zamykanie klapki wlewu paliwa (Str. 524)
- Benzyna (Str. 527)

**Obsługa paliwa**

Nie wolno stosować paliwa o jakości niższej niż zalecana przez firmę Volvo, ponieważ grozi to obniżeniem mocy silnika i zwiększonym zużyciem paliwa.

**⚠ OSTRZEŻENIE**

Należy zawsze unikać wdychania oparów paliwa i chronić oczy przed rozpryskami paliwa.

W razie dostania się paliwa do oczu należy zdjąć ewentualnie noszone szkła kontaktowe i płukać oczy dużą ilością wody przez co najmniej 15 minut, a następnie skontaktować się z lekarzem w celu uzyskania pomocy.

Nigdy nie połykać paliwa. Paliwa, takie jak benzyna, bioetanol i ich mieszanki oraz olej napędowy, są bardzo toksyczne i w razie połknięcia mogą spowodować trwałe uszkodzenia narządów lub śmierć. W razie połknięcia paliwa natychmiast skontaktować się z lekarzem w celu uzyskania pomocy.



**! OSTRZEŻENIE**

Paliwo rozlane na ziemię może się zapalić.

Przed rozpoczęciem tankowania należy wyłączyć nagrzewnicę spalinową.

Nie wolno mieć przy sobie włączonego telefonu komórkowego podczas tankowania. Sygnał dzwoniącego telefonu może spowodować powstanie iskry i zapłon oparów paliwa, a w rezultacie doprowadzić do pożaru i obrażeń ciała.

**! WAŻNE**

Stosowanie mieszanek różnych rodzajów paliwa lub paliw niezalecanych spowoduje unieważnienie gwarancji udzielonej przez Volvo oraz wszelkich dodatkowych umów serwisowych; dotyczy to wszystkich silników.

**Powiązane informacje**

- Benzyna (Str. 527)

**Benzyna**

Benzyna to rodzaj paliwa przeznaczony do samochodów z silnikiem benzynowym.

Należy stosować benzynę wyłącznie dobrze znanych producentów. Nie wolno używać paliwa wątpliwej jakości. Benzyna musi spełniać wymogi normy EN 228.

**Identyfikator benzyny**

Identyfikator zgodny z normą CEN EN16942 jest umieszczony po wewnętrznej stronie klapki wlewu paliwa, a ponadto najpóźniej do końca 2018 roku zostanie umieszczony na odpowiednich dystrybutorach paliwa i ich końcówkach do tankowania na stacjach paliw w całej Europie.

Są to identyfikatory odnoszące się do aktualnych standardowych paliw w Europie. W samochodach z silnikiem benzynowym można stosować benzynę o następujących identyfikatorach:



E5 to benzyna zawierająca maksymalnie 2,7% tlenu i maksymalnie 5% objętościowo etanolu.



E10 to benzyna zawierająca maksymalnie 3,7% tlenu i maksymalnie 10% objętościowo etanolu.

**! WAŻNE**

- Dozwolone jest stosowanie paliwa zawierającego maksymalnie 10% objętościowych etanolu.
- Dozwolone jest stosowanie benzyny zgodnej z normą EN 228 E10 (maksymalnie 10% objętościowych etanolu).
- Wskaźnik zawartości etanolu powyżej E10 (maksymalnie 10% objętościowych etanolu) nie jest dozwolony, np. paliwo E85 nie jest dozwolone.

**Liczba oktanowa**

- Do normalnej jazdy można stosować benzynę o liczbie oktanowej RON 95.
- W celu maksymalnego wykorzystania możliwości silnika i uzyskania najmniejszego zużycia paliwa zalecana jest benzyna o liczbie oktanowej RON 98.
- Stosowanie benzyny o liczbie oktanowej niższej niż RON 95 jest zabronione.



- ◀ W przypadku użytkowania pojazdu w temperaturach otoczenia przekraczających +38 °C (100 °F) zalecane jest stosowanie paliwa o najwyższej liczbie oktanowej, co pozwala utrzymać optymalny poziom osiągnięć silnika i zużycia paliwa.

### **!** WAŻNE

- Stosować tylko benzynę bezołowiową, aby nie doprowadzić do uszkodzenia katalizatora.
- Nie wolno stosować paliwa zawierającego dodatki metaliczne.
- Nie stosować żadnych dodatków, które nie są zalecane przez Volvo.

### **Powiązane informacje**

- Obsługa paliwa (Str. 526)
- Tankowanie paliwa (Str. 525)
- Filtr cząstek stałych (Str. 528)
- Zużycie paliwa i emisja CO<sub>2</sub> (Str. 728)

### **Filtr cząstek stałych**

Samochody z silnikiem benzynowym są wyposażone w filtr cząstek stałych, którego zadaniem jest zwiększenie skuteczności oczyszczania spalin.

Podczas normalnej jazdy filtr ten wychwytuje zawarte w spalinach cząstki stałe. W normalnej warunkach jazdy ma miejsce regeneracja pasywna, która prowadzi do utlenienia i wypalenia cząstek stałych. W ten sposób filtr zostaje opróżniony.

Jeśli samochód jeździ z niską prędkością lub często jest uruchamiany zimny silnik w niskiej temperaturze zewnętrznej, może być konieczna regeneracja aktywna. Regeneracja filtra cząstek stałych odbywa się w sposób automatyczny i normalnie trwa 10-20 minut. Podczas regeneracji może być wyczuwalny zapach spalenizny.

Przy bardzo niskiej temperaturze otoczenia można korzystać z nagrzewnicy postojowej, co przyspieszy rozgrzewanie silnika.

### **Jazda samochodem z silnikiem benzynowym na krótkich dystansach z niską prędkością**

Sposób jazdy samochodem wpływa na skuteczność układu ograniczania emisji silnika benzynowego. Dla osiągnięcia optymalnego działania konieczne jest pokonywanie różnych dystansów z różnymi prędkościami.

Częsta jazda na krótkich dystansach z niską prędkością (lub przy niskich temperaturach), podczas której silnik nie osiąga normalnej temperatury roboczej, może doprowadzić do problemów, które w końcu mogą spowodować usterkę i wyświetlenie komunikatu ostrzegawczego. Jeśli samochód jest użytkowany głównie w ruchu miejskim, trzeba regularnie jeździć z większymi prędkościami, aby umożliwić regenerację układu ograniczania emisji silnika benzynowego.

- Samochód powinien przynajmniej raz między tankowaniami jechać drogą główną z prędkością przekraczającą 60 km/h (38 mph) przez co najmniej 20 minut.

### **Powiązane informacje**

- Benzyna (Str. 527)

## Przegrzanie silnika i układu napędowego

W pewnych warunkach jazdy, np. w trudnym terenie górzystym lub przy wysokich temperaturach otoczenia, istnieje ryzyko przegrzania silnika i układu napędowego – w szczególności podczas jazdy z ciężkim ładunkiem.

- W razie przegrzania moc silnika może ulec tymczasowemu zmniejszeniu.
- Przy bardzo wysokich temperaturach otoczenia zdemontować ewentualne dodatkowe światła przesłaniające wlot powietrza do chłodnicy.
- Gdy temperatura w układzie chłodzenia silnika będzie zbyt wysoka, zaświeci się symbol ostrzegawczy i na wyświetlaczu kierowcy pojawi się komunikat **Temperatura silnika Wysoka temperatura Zatrzymaj samochód**. Należy zatrzymać samochód w bezpiecznym miejscu i przez kilka minut pozostawić silnik na biegu jałowym, aby doprowadzić do jego ostygnięcia.
- Jeśli pojawi się komunikat **Temperatura silnika Wysoka temperatura. Wyłącz silnik** lub **Płyn chłodzący silnika Niski poziom. Wyłącz silnik**, należy zatrzymać samochód i wyłączyć silnik.
- W razie przegrzania skrzyni biegów wybrany zostanie alternatywny program zmiany biegów. Ponadto zostanie włączona wbudowana funkcja zabezpieczająca skrzyni biegów, która

spowoduje między innymi, że na wyświetlaczu kierowcy zapali się symbol ostrzegawczy i pojawi się komunikat **Skrz. biegów ciepła Zmniejsz prędkość, aby obniżyć temperaturę** lub **Skrz. biegów gorąca Zatr. bezpiecznie sam. i poczekaj, aż ostygnie**. Stosownie do zalecenia ograniczyć prędkość jazdy lub zatrzymać samochód w bezpieczny sposób i przez kilka minut pozostawić silnik pracujący na biegu jałowym, aby doprowadzić do ostygnięcia skrzyni biegów.

- W razie przegrzania silnika może nastąpić chwilowe samoczynne wyłączenie klimatyzacji.
- Zatrzymując się po jeździe z dużym obciążeniem silnika, odczekać przed wyłączeniem silnika.

### UWAGA

Praca wentylatora chłodzącego silnika przed pewien czas po wyłączeniu silnika jest zjawiskiem normalnym.

## Symbole na wyświetlaczu kierowcy

Symbol	Działanie
	Wysoka temperatura silnika. Postępować według zaleceń.
	Niski poziom, płyn chłodzący. Postępować według zaleceń.
	Skrzynia biegów gorąca/prze-grzana/schłodzona. Postępować według zaleceń.

## Powiązane informacje

- Uzupelnianie płynu chłodzącego (Str. 672)
- Jazda z przyczepą (Str. 536)
- Przygotowanie do dłuższej podróży (Str. 522)
- Wskaźnik zmiany biegu (Str. 506)

## Przeciążenie akumulatora rozruchowego

Urządzenia elektryczne w samochodzie w różnym stopniu obciążają akumulator. Po wyłączeniu samochodu nie jest zalecane pozostawianie wyłącznika zapłonu w pozycji II. Zamiast tego przestawić wyłącznik zapłonu w położenie I, w którym zużycie energii jest mniejsze.

Dobrze jest zdawać sobie sprawę z tego, że również inne urządzenia pobierają energię elektryczną. Gdy samochód jest wyłączony, nie należy korzystać z urządzeń elektrycznych o dużym poborze prądu. Przykładem takich urządzeń są:

- dmuchawa w układzie wentylacji
- reflektory
- wycieraczki szyby przedniej
- radioodtwarzacz (przy dużej głośności).

Jeśli napięcie akumulatora rozruchowego jest za niskie, na wyświetlaczu kierowcy pojawi się komunikat. Równocześnie, w celu zmniejszenia obciążenia akumulatora, następuje samoczynne ograniczenie poboru prądu przez niektóre odbiorniki energii elektrycznej lub ich wyłączenie, np. zredukowanie prędkości dmuchawy i/lub wyłączenie radioodtwarzacza.

- W takim przypadku należy naładować akumulator, uruchamiając samochód na co najmniej 15 minut – ładowanie akumulatora rozruchowego przebiega szybciej podczas jazdy niż podczas pracy silnika na biegu jałowym na postoju.

### Powiązane informacje

- Akumulator (Str. 675)
- Położenia wyłącznika zapłonu (Str. 487)

## Awaryjny rozruch silnika z innego akumulatora

Jeżeli akumulator jest rozładowany, silnik samochodu można uruchomić za pomocą innego akumulatora.

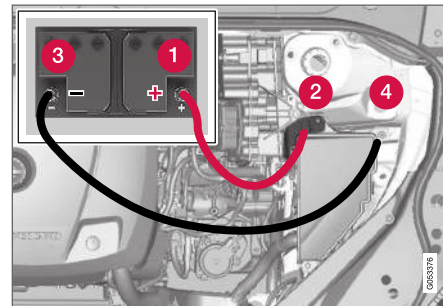

Punkt ładowania do awaryjnego rozruchu własnego samochodu.

### ! WAŻNE

Punkt ładowania służy jedynie do rozruchu awaryjnego samochodu, w którym się znajduje. Nie jest on przeznaczony do rozruchu awaryjnego innego samochodu. Użycie punktu ładowania do rozruchu awaryjnego innego samochodu może spowodować przepalenie bezpiecznika, a tym samym zanik działania punktu ładowania.

Po zadziałaniu bezpiecznika, na wyświetlaczu kierowcy pojawi się komunikat **Akumulator 12 V Usterka bezpiecznika. Wymagany serwis.** Firma Volvo zaleca, aby skontaktować się z autoryzowaną stacją obsługi Volvo.

Podczas awaryjnego rozruchu silnika należy przestrzegać następującej procedury, aby uniknąć zwarcia lub innych uszkodzeń:

1. Wybrać pozycję **0** układu elektrycznego samochodu.
2. Upewnić się, że napięcie akumulatora wspomagającego wynosi 12 V.
3. Jeżeli akumulator wspomagający jest zamontowany w innym samochodzie – wyłączyć silnik w drugim samochodzie i upewnić się, że oba samochody nie stykają się ze sobą.
4. Jeden zacisk czerwonego przewodu rozruchowego podłączyć do zacisku dodatniego akumulatora wspomagającego (1).
5. Otworzyć osłonę dodatniego punktu rozruchowego (2).

### **WAŻNE**

Przewód rozruchowy należy podłączać ostrożnie, by nie doszło do zwarcia z innymi elementami w komorze silnika.

6. Drugi zacisk czerwonego przewodu rozruchowego podłączyć do dodatniego punktu rozruchowego w samochodzie (2).
7. Jeden zacisk czarnego przewodu rozruchowego podłączyć do zacisku ujemnego akumulatora wspomagającego (3).
8. Drugi zacisk czarnego przewodu rozruchowego podłączyć do ujemnego punktu rozruchowego w samochodzie (4).
9. Sprawdzić, czy zaciski przewodów rozruchowych są bezpiecznie zamocowane, aby wyeliminować ryzyko iskrzenia podczas uruchamiania silnika.
10. Uruchomić silnik samochodu udzielającego pomocy i utrzymywać przez parę minut podwyższoną do około 1500 obr/min prędkość obrotową.

11. Uruchomić silnik w swoim samochodzie. Po nieudanej próbie rozruchu należy przedłużyć czas ładowania do 10 minut, a następnie ponownie spróbować uruchomić.

### **WAŻNE**

W przypadku uruchomienia silnika w normalnych warunkach pierwszeństwo ma silnik napędu elektrycznego samochodu – silnik benzynowy pozostaje wyłączony. Oznacza to, że po obrocie pokrętki rozruchu zgodnie z ruchem wskazówek zegara, silnik elektryczny zostanie „uruchomiony” i samochód będzie gotowy do jazdy. Uruchomienie silnika jest sygnalizowane wyłączeniem lampek kontrolnych na wyświetlaczu kierowcy i pojawieniem się nastawionej wcześniej kompozycji.

### **WAŻNE**

Nie dotykać połączeń między przewodem a samochodem podczas próby rozruchu. Istnieje niebezpieczeństwo iskrzenia.

- ◀◀ 12. Zdjąć przewody rozruchowe w odwrotnej kolejności – jako pierwszy odłączyć przewód czarny, a następnie czerwony.

Uważać, aby żaden z zacisków czarnego przewodu rozruchowego nie zetknął się z dodatnim punktem rozruchowym w samochodzie/biegunem dodatnim akumulatora wspomagającego ani z zaciskiem podłączonym do czerwonego przewodu rozruchowego.

### OSTRZEŻENIE

- We wnętrzu akumulatora znajduje się wysoce podatna na eksplozję mieszanina wodoru i tlenu. Do spowodowania eksplozji akumulatora wystarczy jedna iskra, która może powstać w wyniku nieprawidłowego podłączenia przewodu pomocniczego.
- Nie podłączać przewodów rozruchowych do żadnych elementów układu paliwowego ani do części ruchomych. Uważać na gorące części silnika.
- Akumulator mieści kwas siarkowy, który może spowodować poważne oparzenia.
- Jeżeli kwas dostanie się do oczu, na skórę lub ubranie, należy zmyć go dużą ilością wody. W przypadku rozprysnięcia się kwasu do oczu, należy natychmiast zasięgnąć porady lekarza.
- Nie wolno palić tytoniu w pobliżu akumulatora.

### UWAGA

Samochodu nie można uruchomić, jeśli akumulator układu hybrydowego jest rozładowany.

### Powiązane informacje

- Uruchomić silnik (Str. 484)
- Położenia wyłącznika zapłonu (Str. 487)
- Regulacja kierownicy (Str. 208)
- Wybór pozycji wyłącznika zapłonu (Str. 488)

**Hak holowniczy\***

Samochód może zostać wyposażony w hak holowniczy, umożliwiający ciągnięcie za nim np. przyczepy.

Do samochodu mogą być dostępne różne wersje haka holowniczego. Więcej informacji można uzyskać u dealera Volvo.

**! WAŻNE**

Po wyłączeniu silnika może nastąpić automatyczne wyłączenie przyłącza doprowadzającego napięcie akumulatora do przyczepy, aby zapobiec rozładowaniu akumulatora rozruchowego.

**! WAŻNE**

Hak holowniczy wymaga regularnego czyszczenia i smarowania smarem, co pozwoli zapobiegać jego zużyciu się.

**i UWAGA**

W przypadku korzystania z haka wyposażonego w tłumik drgań nie wolno smarować jego głowicy.

Dotyczy to także montażu bagażnika rowerowego mocowanego do głowicy haka holowniczego.

**i UWAGA**

Jeśli samochód jest wyposażony w hak holowniczy, z tyłu nie ma mocowania zaczepu holowniczego.

**Powiązane informacje**

- Składane haki holownicze\* (Str. 534)
- Jazda z przyczepą (Str. 536)
- Bagażnik rowerowy montowany na haku holowniczym\* (Str. 540)
- Dane techniczne haka holowniczego\* (Str. 533)

**Dane techniczne haka holowniczego\***

Wymiary i punkty mocowania haka holowniczego

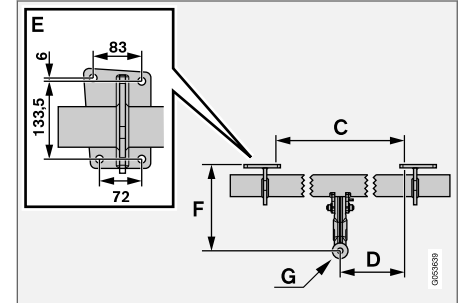
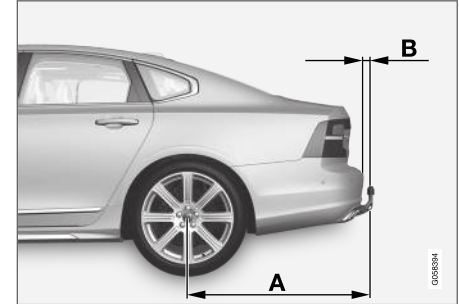



Wymiary, punkty mocowania w mm (calach)	
A	1229 (48,4)
B	111,8 (4,4)
C	875 (34,4)
D	437,5 (17,2)
E	Patrz ilustracja powyżej
F	310,5 (12,2)
G	Środek przegubu kulowego

#### Powiązane informacje

- Hak holowniczy\* (Str. 533)
- Dopuszczalna masa przyczepy i nacisk na hak holowniczy (Str. 720)

### Składane haki holownicze\*

Składany hak holowniczy jest zawsze łatwo dostępny, a jego wysuwanie i chowanie jest proste. W położeniu wsuniętym hak jest całkowicie schowany.

#### OSTRZEŻENIE

Należy dokładnie przestrzegać instrukcji rozkładania i składania haka holowniczego.

### Rozkładanie haka holowniczego

#### OSTRZEŻENIE

Należy unikać stania blisko środkowej części zderzaka za samochodem w czasie wysuwania haka holowniczego.

1.

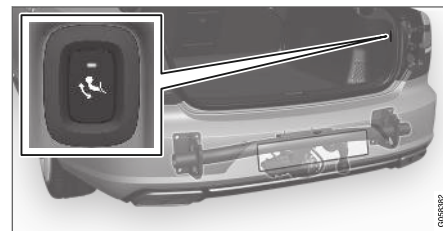

Otworzyć pokrywę bagażnika. Przycisk do rozkładania/składania haka holowniczego znajduje się po prawej stronie z tyłu przestrzeni bagażowej. Aby funkcja rozkładania była aktywna, lampka kontrolna w przycisku musi świecić się ciągłym pomarańczowym światłem.



2.



Nacisnąć i zwolnić przycisk — hak może się nie wysunąć w przypadku zbyt długiego przytrzymania przycisku.

> Hak wysunie się na zewnątrz i w dół do położenia niezablokowanego — w tym czasie dioda miga na pomarańczowo.

### **OSTRZEŻENIE**

Nie wolno naciskać przycisku rozkładania/składania haka, jeśli do haka holowniczego jest podłączona przyczepa.

### **UWAGA**

Hak holowniczy musi zakończyć procedurę rozkładania, zanim będzie można przestawić go w położenie zablokowane. Procedura ta może potrwać kilka sekund. Jeśli hak holowniczy nie jest zamocowany w położeniu zablokowanym, należy odczekać kilka sekund i spróbować ponownie.

3.



Przesunąć hak w jego położenie skrajne, gdzie zostanie zabezpieczony i zablokowany — dioda zacznie świecić ciągle pomarańczowym światłem.

> Hak jest gotowy do użycia.

### **OSTRZEŻENIE**

Należy pamiętać o przymocowaniu linki bezpieczeństwa przyczepy do przeznaczonego do tego celu uchwytu.

### **UWAGA**

Po chwili następuje aktywacja trybu oszczędzania energii i lampka wskaźnikowa gaśnie. Ponowna aktywacja systemu następuje po zamknięciu i ponownym otwarciu pokrywy bagażnika. Dotyczy to rozkładania i składania haka holowniczego.

Jeśli samochód wykryje podłączenie przyczepy do instalacji elektrycznej, lampka kontrolna przestanie świecić się ciągłym światłem.

### **Składanie haka holowniczego**

### **WAŻNE**

Składając hak holowniczy należy upewnić się, czy w gnieździe elektrycznym nie ma wtyczki lub adaptera.

1. Otworzyć pokrywę bagażnika. Nacisnąć i zwolnić przycisk po prawej stronie z tyłu przestrzeni bagażowej — hak może się nie schować w przypadku zbyt długiego przytrzymania przycisku.
  - > Hak holowniczy automatycznie obniży się do położenia niezablokowanego – dioda w przycisku miga na pomarańczowo.

« 2.



Zablokować hak holowniczy, przesuwając go z powrotem w położenie wsunięte, w którym następuje jego zablokowanie.

> Jeśli hak został prawidłowo schowany, dioda zacznie świecić ciągle pomarańczowym światłem.



### Powiązane informacje

- Jazda z przyczepą (Str. 536)
- Hak holowniczy\* (Str. 533)

## Jazda z przyczepą

Podczas jazdy z przyczepą należy zwrócić uwagę na kilka ważnych spraw dotyczących haka holowniczego, przyczepy oraz sposobu rozmieszczenia na niej ładunku.

Ładowność zależy od masy własnej pojazdu. Suma ciężaru pasażerów oraz wszystkich akcesoriów, np. haka holowniczego, zmniejsza ładowność samochodu o odpowiadający im ciężar.

Samochód ma niezbędne wyposażenie wymagane do holowania przyczepy.

- Należy stosować wyłącznie atestowane haki holownicze.
- Ładunek w przyczepie należy tak rozmieścić, aby nacisk na hak nie przekraczał podanej w danych technicznych wartości maksymalnej. Nacisk na hak holowniczy jest liczony jako część składowa ogólnej ładowności samochodu.
- Zwiększyć ciśnienie w oponach do wartości zalecanej dla jazdy w pełni obciążonym samochodem.
- Podczas holowania przyczepy silnik jest bardziej obciążony niż w zwykłych warunkach.
- Fabrycznie nowym samochodem nie wolno holować ciężkiej przyczepy. Należy odjechać co najmniej do osiągnięcia przebiegu 1000 km (620 mil).
- Na długich i stromych zjazdach hamulce poddawane są obciążeniom znacznie większym

niż normalnie. W przypadku ręcznego zmieniania biegów należy zredukować bieg i odpowiednio dostosować prędkość jazdy.

- Przestrzegać obowiązujących przepisów, które regulują dopuszczalne prędkości i masy.
- W przypadku jazdy z przyczepą w górę stromych wzniesień utrzymywać małą prędkość.
- Podana maksymalna masa przyczepy dotyczy tylko wysokości do 1000 metrów nad poziomem morza (3280 stóp). Na większych wysokościach moc silnika i zdolność pojazdu do pokonywania wzniesień ulegają zmniejszeniu ze względu na mniejszą gęstość powietrza i dlatego maksymalną masę przyczepy trzeba zmniejszyć. Masę zestawu drogowego (samochód + przyczepa) należy zmniejszać o 10% na każde kolejne 1000 m (3280 stóp) (lub jego część).
- Unikać wjeżdżania z przyczepą na wzniesienia o nachyleniu przekraczającym 12%.

### **i** UWAGA

Ekstremalne warunki atmosferyczne, holowanie przyczepy lub jazda na dużej wysokości nad poziomem morza, w połączeniu z jakością paliwa, to czynniki, które znacznie zwiększają zużycie paliwa.

### Przyłącze przyczepy

Jeżeli hak holowniczy samochodu ma gniazdo 13-stykowe, a przyczepa gniazdo 7-stykowe, to do ich połączenia potrzebny będzie adapter. Należy użyć oryginalnego adaptera Volvo. Przewód nie może ciągnąć się po ziemi.

### WAŻNE

Po wyłączeniu silnika może nastąpić automatyczne wyłączenie przyłącza doprowadzającego napięcie akumulatora do przyczepy, aby zapobiec rozładowaniu akumulatora rozruchowego.

### Dopuszczalne obciążenia przy holowaniu przyczepy

### OSTRZEŻENIE

Należy przestrzegać podanych zaleceń dotyczących masy przyczepy. W przeciwnym razie samochód z przyczepą może być trudny do opanowania w przypadku nieprzewidzianego ruchu lub nagłego hamowania.

### UWAGA

Podane maksymalne dopuszczalne masy przyczepy to wartości dozwolone przez Volvo. Krajowe przepisy dotyczące pojazdów mogą dodatkowo ograniczyć dozwoloną masę i prędkość przyczepy. Haki holownicze mogą posiadać dopuszczenie do holowania przyczep o większej masie niż jest w stanie uciągnąć samochód.

### Samoczynne poziomowanie zawieszenia\*

Układ samoczynnego poziomowania zawieszenia samochodu dąży do utrzymania stałej wysokości niezależnie od obciążenia (aż do jego maksymalnej dopuszczalnej wartości). Gdy samochód stoi, tył pojazdu obniża się, co jest objawem prawidłowym.

### Jazda w terenie pagórkowatym oraz w klimacie gorącym

W niektórych sytuacjach, podczas holowania przyczepy może wystąpić ryzyko przegrzania. Jeśli dojdzie do przegrzania silnika i układu napędowego, na wyświetlaczu kierowcy zaświeci się symbol ostrzegawczy i pojawi się komunikat.

Automatyczna skrzynia biegów dobiera optymalny bieg odpowiednio do obciążenia i prędkości obrotowej silnika.

### Jazda w górę stromej pochyłości

Nie blokować automatycznej skrzyni biegów na biegu wyższym niż ten, z którym może „poradzić sobie” silnik – jazda na wysokim biegu z niską prędkością obrotową silnika nie zawsze jest dobrym rozwiązaniem.

### Parkowanie na pochyłości

1. Wcisnąć do końca pedał hamulca.
2. Uruchomić hamulec postojowy.
3. Wybrać położenie **P** dźwigni zmiany biegów.
4. Zwolnić pedał hamulca.

W przypadku parkowania na pochyłości należy podłożyć pod koła kliny, aby uniemożliwić stoczenie się samochodu z dołączoną przyczepą.

### Ruszanie na pochyłości

1. Wcisnąć do końca pedał hamulca.
2. Wybrać położenie biegu **D**.
3. Wyłączenie hamulca postojowego.
4. Zwolnić pedał hamulca i ruszyć z miejsca.

### Powiązane informacje

- Stabilizacja samochodu podczas holowania przyczepy\* (Str. 538)
- Kontrola świateł przyczepy (Str. 539)
- Dopuszczalna masa przyczepy i nacisk na hak holowniczy (Str. 720)



- Przegrzanie silnika i układu napędowego (Str. 529)
- Warunki eksploatacji niekorzystne dla oleju silnikowego (Str. 724)

### Stabilizacja samochodu podczas holowania przyczepy\*

Zadaniem funkcji stabilizacji samochodu podczas holowania przyczepy (TSA<sup>8</sup>) jest tłumienie ruchów oscylacyjnych samochodu (tzw. wężykowania), jakie mogą pojawiać się podczas holowania przyczepy. Funkcja ta jest realizowana przez układ stabilizacji toru jazdy ESC<sup>9</sup>.

#### Przyczyny wężykowania

Przy holowaniu przyczepy mogą pojawić się niebezpieczne ruchy oscylacyjne. Ruchy oscylacyjne występują najczęściej przy dużych prędkościach. Ale ryzyko ich wystąpienia istnieje również przy mniejszych prędkościach, gdy przyczepa jest przeciążona lub ładunek na niej jest nieprawidłowo rozłożony – np. zbyt daleko przesunięty do tyłu.

Ruchy oscylacyjne pojawiają się w efekcie zadziałania dodatkowego czynnika, jakim może być na przykład.:

- Gwałtowny podmuch bocznego wiatru.
- Wjechanie na nierówny odcinek drogi bądź w wyrwę w nawierzchni.
- Gwałtowne ruchy kierownicą.

Gdy ruchy oscylacyjne się pojawiają, ich wytłumienie może okazać się trudne lub wręcz niemożliwe. W efekcie kierującemu trudno będzie zapanować nad samochodem z przyczepą i może dojść do

wjechania na sąsiedni pas ruchu lub zjechania z jezdni.

### Funkcja stabilizacji samochodu podczas holowania przyczepy

Funkcja stabilizacji samochodu podczas holowania przyczepy w sposób ciągły monitoruje ruchy samochodu, w szczególności zaś ruchy boczne. W razie pojawienia się pierwszych oznak wężykowania, uruchamiane są indywidualnie hamulce przednich kół w celu ustabilizowania samochodu i przyczepy. Najczęściej jest to wystarczające, aby kierowca odzyskał panowanie nad pojazdem.

Jeżeli pierwsza interwencja funkcji stabilizacji samochodu podczas holowania przyczepy nie skoryguje wężykowania, uruchamiane są hamulce wszystkich kół oraz zmniejszana jest chwilowa moc silnika. Gdy oscylacje zostaną stopniowo opanowane i samochód z przyczepą odzyska stabilność, układ przerywa regulację, a kierowca przejmuje pełną kontrolę nad samochodem.

#### **i UWAGA**

Funkcja stabilizacji jest wyłączana, gdy kierowca włączy tryb Sport poprzez wyłączenie ESC w menu na wyświetlaczu centralnym.

Układ stabilizacji samochodu podczas holowania przyczepy może nie zainterweniować, gdy w reak-

<sup>8</sup> Trailer Stability Assist  
<sup>9</sup> Electronic Stability Control

cji na wężykowanie kierowca zacznie wykonywać gwałtowne ruchy kierownicą, ponieważ w takim przypadku układ nie będzie w stanie rozpoznać, czy oscylacje samochodu i przyczepy są wynikiem niestabilności, czy są zamierzone.



Podczas działania układu stabilizacji samochodu podczas holowania przyczepy na wyświetlaczu kierowcy miga symbol układu **ESC**.

### Powiązane informacje



- Jazda z przyczepą (Str. 536)
- Elektroniczny układ stabilizacji toru jazdy (Str. 303)

## Kontrola świateł przyczepy

W razie podłączenia przyczepy — przed rozpoczęciem jazdy należy sprawdzić, czy wszystkie światła przyczepy są sprawne.

### Kierunkowskazy i światła hamowania przyczepy

Jeśli jedna lub więcej żarówek kierunkowskazów lub świateł hamowania przyczepy będzie uszkodzonych, na wyświetlaczu kierowcy pojawi się symbol i komunikat. Pozostałe światła na przyczepie muszą zostać sprawdzone ręcznie przez kierowcę przed rozpoczęciem jazdy.

Symbol	Komunikat
	<ul style="list-style-type: none"> <li>• Kierunkow. przyczepy Usterka prawego kierunkowskazu</li> <li>• Kierunkow. przyczepy Usterka lewego kierunkowskazu</li> </ul>
	<ul style="list-style-type: none"> <li>• Św. hamow. przyczepy Awaria</li> </ul>

Jeśli jedna lub więcej żarówek kierunkowskazów przyczepy będzie niesprawnych, symbol kierunkowskazów na wyświetlaczu kierowcy będzie migać szybciej niż normalnie.

## Tylne światło przeciwmgielne na przyczepie

Po podłączeniu przyczepy tylne światło przeciwmgielne na samochodzie może się nie świecić, w takim przypadku funkcja tylnego światła przeciwmgielnego zostaje przełączona na przyczepę. Po włączeniu tylnego światła przeciwmgielnego należy sprawdzić, czy przyczepa jest wyposażona w takie światło, aby zapewnić bezpieczeństwo podróży.

## ◀ Kontrola świateł przyczepy\*

### **Automatyczna kontrola świateł**

Po podłączeniu przyczepy do układu elektrycznego, można sprawdzić działanie jej świateł poprzez funkcję automatycznego włączenia świateł. Funkcja pomaga kierowcy sprawdzić przed ruszeniem, czy światła przyczepy działają.

Silnik musi być w tym czasie wyłączony.

1. Po podłączeniu przyczepy do haka holowniczego, na wyświetlaczu kierowcy pojawia się komunikat **Automatyczna kontrola świateł przyczepy**.
2. Potwierdzić komunikat, naciskając przycisk **O** w prawym zestawie przycisków na kierownicy.
  - > Rozpocznie się kontrola świateł.
3. Wysiąść z samochodu, aby sprawdzić działanie świateł.
  - > Wszystkie światła przyczepy zaczną migać - a następnie będą się zapalać jedno po drugim.
4. Sprawdzić wzrokowo, czy wszystkie światła przyczepy działają.
5. Po chwili wszystkie światła przyczepy zaczną ponownie migać.
  - > Kontrola jest zakończona.

### **Wyłączenie automatycznej kontroli świateł**

Funkcję automatycznej kontroli świateł można wyłączyć na wyświetlaczu centralnym.

1. Nacisnąć **Ustawienia** w górnym widoku.
2. Nacisnąć przycisk **My Car** → **Światła i oświetlenie**.
3. Usunąć zaznaczenie pozycji **Automatyczna kontrola świateł przyczepy**.

### **Manualna kontrola świateł**

Po wyłączeniu kontroli automatycznej można uruchomić kontrolę świateł ręcznie.

1. Nacisnąć **Ustawienia** w górnym widoku.
2. Nacisnąć przycisk **My Car** → **Światła i oświetlenie**.
3. Wybrać opcję **Manualna kontrola świateł przyczepy**.
  - > Rozpocznie się kontrola świateł. Wysiąść z samochodu, aby sprawdzić działanie świateł.

### **Powiązane informacje**

- Jazda z przyczepą (Str. 536)

## **Bagażnik rowerowy montowany na haku holowniczym\***

Do przewożenia rowerów zalecane są bagażniki rowerowe skonstruowane przez Volvo.

Nie grożą one uszkodzeniem nadwozia i gwarantują maksimum bezpieczeństwa. Bagażniki rowerowe Volvo można nabyć u autoryzowanych dealerów Volvo.

Postępować ściśle zgodnie z instrukcją dołączoną do bagażnika rowerowego.

- Masa bagażnika rowerowego wraz z ładunkiem nie może przekraczać 75 kg (165 funtów).
- Konstrukcja bagażnika rowerowego może pozwalać na przewożenie maksymalnie trzech rowerów.

**⚠ OSTRZEŻENIE**

Nieprawidłowe użytkowanie bagażnika rowerowego może spowodować uszkodzenie haka holowniczego i samochodu.

Bagażnik rowerowy może odłączyć się od haka holowniczego, jeśli:

- zostanie nieprawidłowo zamontowany na haku holowniczym
- zostanie przeciążony – maksymalne obciążenie podano w instrukcji bagażnika rowerowego
- zostanie wykorzystany do przewożenia innych rzeczy niż rowery.

Zamontowanie bagażnika rowerowego na haku holowniczym wpływa na charakterystykę jezdny samochodu. Na przykład na skutek:

- zwiększenia masy
- zmniejszenia zdolności przyspieszania
- zmniejszenia prześwitu
- zmiany zdolności hamowania.

**Zalecenia dotyczące załadunku rowerów na bagażnik rowerowy**

Im większa odległość między środkiem ciężkości ładunku a hakiem holowniczym, tym większe obciążenie haka.

Umieszczać ładunek zgodnie z poniższymi zaleceniami:

- Umieścić najcięższy rower najgłębiej, czyli najbliżej samochodu.
- Zadbac o symetryczne obciążenie oraz by skupiało się ono jak najbliżej środka samochodu, na przykład umieszczając rowery w przeciwnych kierunkach, jeśli ładowanych jest kilka rowerów.
- Na czas transportu zdjąć z rowerów luźne przedmioty, na przykład koszyk, akumulator lub fotelik dziecięcy. Ma to na celu z jednej strony zmniejszenie obciążenia haka holowniczego i bagażnika rowerowego, a z drugiej strony zmniejszenie oporu powietrza, który wpływa na zużycie paliwa.
- Nie zakładać pokrowców ochronnych na rowery. Może to wpłynąć na zdolność manewrowania, pogorszyć widoczność i zwiększyć zużycie paliwa. Może to także spowodować zwiększenie obciążenia haka holowniczego.

**Powiązane informacje**

- Hak holowniczy\* (Str. 533)

**Awaryjne holowanie samochodu**

Podczas holowania samochód jest ciągnięty przez inny pojazd na linie holowniczej.

Holowanie samochodu z napędem Twin Engine jest niedozwolone, ponieważ spowoduje to uszkodzenie silnika elektrycznego. Samochód trzeba transportować w taki sposób, by jego wszystkie koła spoczywały na platformie pojazdu pomocy drogowej – żadna para kół nie może mieć kontaktu z drogą.

**Holowanie innego samochodu**

Holowanie samochodu wiąże się z dużym zużyciem energii – należy wówczas korzystać z trybu jazdy **AWD**. Umożliwi to doładowanie akumulatora układu hybrydowego w połączeniu z lepszą charakterystyką jazdy oraz trakcją.

Przed rozpoczęciem holowania należy sprawdzić, jaka jest maksymalna dozwolona prędkość jazdy podczas holowania.

**Awaryjny rozruch silnika**

Nie wolno uruchamiać silnika poprzez pchanie lub holowanie samochodu. Jeżeli nastąpiło rozładowanie akumulatora, do awaryjnego rozruchu silnika należy wykorzystać akumulator wspomagający.





### ! WAŻNE

Elektryczny silnik napędowy i katalizator mogą ulec uszkodzeniu w przypadku próby uruchomienia samochodu metodą holowania.

### Powiązane informacje

- Zakładanie i zdejmowanie zaczepek holowniczych (Str. 542)
- Światła awaryjne (Str. 167)
- Holowanie unieruchomionego samochodu (Str. 543)
- Awaryjny rozruch silnika z innego akumulatora (Str. 530)
- Wybór pozycji wyłącznika zapłonu (Str. 488)

## Zakładanie i zdejmowanie zaczepek holowniczych

Zaczepek holowniczy należy używać w razie konieczności holowania innego pojazdu. Zaczepek holowniczy wkręca się w gwintowane gniazdo znajdujące się pod pokrywą po prawej stronie tylnego zderzaka.

### i UWAGA

Jeśli samochód jest wyposażony w hak holowniczy, z tyłu nie ma mocowania zaczepek holowniczych.

### Zakładanie zaczepek holowniczych

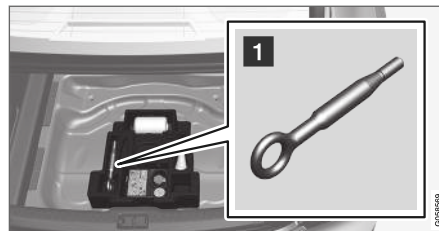

- 1** Wyjąć zaczepek holowniczy z bloku piankowego pod podłogą w przestrzeni bagażowej<sup>10</sup>.

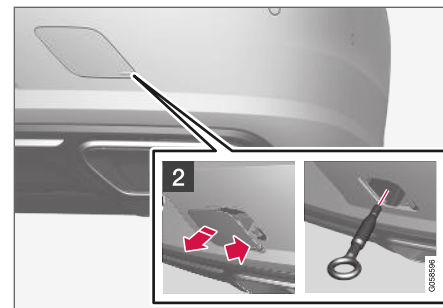

- 2** Zdjąć osłonę – nacisnąć oznaczenie palcem, jednocześnie odchylając przeciwny bok/narożnik monetą lub podobnym przedmiotem.  
> Osłonę obraca się wokół swojej osi i można ją wtedy wyjąć.

<sup>10</sup> Kształt i umiejscowienie bloku piankowego mogą się zmieniać zależnie od modelu samochodu.



3. Wkręcić zaczep holowniczy do oporu.

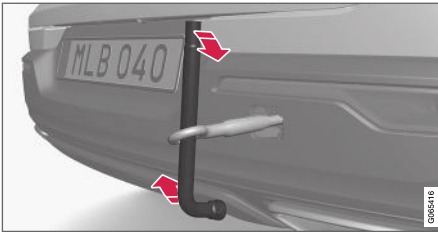

Wkręcić zaczep mocno. Przełożyć przez niego na przykład klucz do kół\* i posłużyć się nim jak dźwignią.

### ! WAŻNE

Ważne, aby zaczep holowniczy był solidnie wkręcony — prosto i aż do oporu.

### Zdejmowanie zaczepu holowniczego

- Odkręcić i wymontować zaczep holowniczy po użyciu, po czym umieścić go z powrotem na miejscu w bloku piankowym.

Na koniec ponownie założyć pokrywę na zde-rzaku.

### Powiązane informacje

- Awaryjne holowanie samochodu (Str. 541)
- Holowanie unieruchomionego samochodu (Str. 543)

- Zestaw narzędzi (Str. 627)

## Holowanie unieruchomionego samochodu

W przypadku awarii uniemożliwiającej jazdę samochód należy przewieźć innym pojazdem.

W takim przypadku należy wezwać pomoc drogową.

Do wciągnięcia samochodu na platformę pojazdu pomocy drogowej można użyć zaczepu holowniczego.

### ! WAŻNE

Należy pamiętać, że samochód w wersji Twin Engine trzeba zawsze transportować w taki sposób, by jego wszystkie koła znajdowały się na platformie pojazdu pomocy drogowej.

**Dotyczy samochodu z regulacją wysokości zawieszenia\*:** Jeśli samochód jest wyposażony w zawieszenie pneumatyczne, trzeba je wyłączyć przed podniesieniem samochodu za pomocą podnośnika. Dezaktywacja funkcji na wyświetlaczu centralnym.

1. Nacisnąć **Ustawienia** w górnym widoku.
2. Nacisnąć przycisk **My Car → Hamulec postojowy i zawieszenie**.
3. Wybrać opcję **Wyłącz regulację poziomowania**.



- ◀ Pozycja i prześwit samochodu decydują o możliwości ewentualnego wciągnięcia go na platformę pojazdu pomocy drogowej. Jeśli nachylenie rampy pojazdu pomocy drogowej jest zbyt strome lub prześwit pod samochodem jest niewystarczający, to samochód może zostać uszkodzony podczas próby wciągnięcia go. Samochód należy wówczas podnieść za pomocą podnośnika pojazdu pomocy drogowej.

### **⚠ OSTRZEŻENIE**

Za pojazdem pomocy drogowej nie mogą znajdować się żadne osoby/przedmioty podczas wciągania samochodu na jego platformę.

### **Powiązane informacje**

- Zakładanie i zdejmowanie zaczepu holowniczego (Str. 542)

## **HomeLink®<sup>11</sup>**

HomeLink®<sup>12</sup> jest programowalnym sterownikiem zintegrowanym z układem elektrycznym samochodu, który może zdalnie sterować maksymalnie trzema różnymi urządzeniami (np. napędem bramy garażowej, domową instalacją alarmową i oświetleniem przydomowym), dzięki czemu zastępuje odrębne nadajniki zdalnego sterowania tych urządzeń.

### **Informacje ogólne**

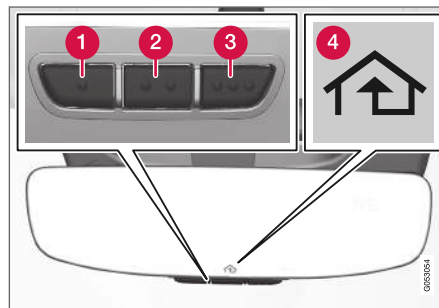

Ilustracja ma charakter schematyczny – wersja może być inna.

- 1 Przycisk 1
- 2 Przycisk 2

- 3 Przycisk 3

- 4 Lampka sygnalizacyjna

Dostarczany sterownik HomeLink® jest wbudowany w wewnętrzne lustro wsteczne. Panel sterownika HomeLink® zawiera trzy programowalne przyciski oraz jedną lampkę kontrolną w zwiercadle lusterka.

Więcej informacji na temat sterownika HomeLink® można znaleźć na stronie internetowej [www.HomeLink.com](http://www.HomeLink.com), [www.youtube.com/HomeLinkGentex](http://www.youtube.com/HomeLinkGentex) lub uzyskać pod bezpłatnym numerem infolinii 00 8000 466 354 65 (albo pod numerem płatnym +49 6838 907 277)<sup>13</sup>.

Zachować oryginalne nadajniki zdalnego sterowania dla potrzeb przyszłego programowania (np. przy zmianie samochodu lub do wykorzystania w innym pojeździe). Zaleca się także skasowanie programowania przycisków w przypadku sprzedaży samochodu.

### **Powiązane informacje**

- Korzystanie z HomeLink®\* (Str. 547)
- Programowanie sterownika HomeLink®\* (Str. 545)
- Homologacja typu dla sterownika HomeLink®\* (Str. 547)

<sup>11</sup> Dotyczy niektórych wersji rynkowych.

<sup>12</sup> HomeLink i symbol domu HomeLink są zastrzeżonymi znakami towarowymi firmy Gentex Corporation.

<sup>13</sup> Należy pamiętać, że zależnie od operatora numer bezpłatny może nie być dostępny.

## Programowanie sterownika HomeLink®\*14

Aby zaprogramować sterownik HomeLink®, skasować całe programowanie albo przeprogramować poszczególne przyciski, należy postępować zgodnie z poniższą instrukcją.

### UWAGA

W niektórych samochodach zapłon musi być włączony lub znajdować się w położeniu zasilania akcesoriów, by można zaprogramować sterownik HomeLink® lub go użyć. O ile to możliwe, należy włożyć nowe baterie do pilota zdalnego sterowania, który ma zostać zastąpiony przez sterownik HomeLink®, co przyspieszy programowanie i poprawi jakość transmisji sygnału radiowego. Przed programowaniem należy zresetować przyciski sterownika HomeLink®.

### OSTRZEŻENIE

W czasie programowania sterownika HomeLink® może nastąpić aktywacja programowanych drzwi garażu lub bramy. Z tego powodu należy dopilnować, aby w trakcie programowania w pobliżu drzwi lub bramy nikogo nie było. Podczas programowania funkcji otwierania bramy garażowej samochód powinien znajdować się na zewnątrz garażu.

1. Skierować nadajnik zdalnego sterowania w stronę przycisku sterownika HomeLink®, który ma zostać zaprogramowany i przytrzymać go w odległości około 2-8 cm (około 1-3 cali) od przycisku. Nie zasłaniać lampki kontrolnej na sterowniku HomeLink®.  
**Uwaga:** Zdolność niektórych nadajników zdalnego sterowania do programowania sterownika HomeLink® jest lepsza w odległości około 15-20 cm (około 6-12 cali). Należy o tym pamiętać w razie problemów podczas programowania.
2. Jednocześnie nacisnąć i przytrzymać przycisk na nadajniku zdalnego sterowania oraz przycisk na sterowniku HomeLink®, który ma zostać zaprogramowany.

3. Nie zwalniać przycisków do czasu, gdy lampka kontrolna przestanie migać powoli (około raz na sekundę) i zacznie migać na szynko (około 10 razy na sekundę) lub będzie świecić ciągłym światłem.  
> **Jeśli lampka świeci ciągłym światłem:**  
Oznacza to, że programowanie zakończyło się. Nacisnąć programowany przycisk dwa razy, aby go aktywować.  
**Jeśli lampka miga szybko:** Urządzenie, które ma zostać zaprogramowane w sterowniku HomeLink® może mieć funkcję zabezpieczającą, która wymaga wykonania dodatkowych kroków. Przeprowadzić test, naciskając programowany przycisk dwa razy, by zobaczyć, czy programowania działa. W przeciwnym razie wykonać poniższe kroki.

<sup>14</sup> Dotyczy niektórych wersji rynkowych.

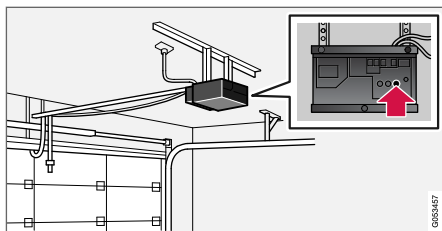

4. Odszukać przycisk programowania<sup>15</sup> na odbiorniku bramy garażowej lub podobnego urządzenia. Zwykle znajduje się on w pobliżu wspornika anteny na odbiorniku.
5. Nacisnąć jeden raz i zwolnić przycisk programowania odbiornika. Programowanie musi zostać zakończone w przeciągu 30 sekund od naciśnięcia przycisku.
6. Nacisnąć i zwolnić przycisk na sterowniku HomeLink®, który ma zostać zaprogramowany. Powtórzyć sekwencję naciśnięcia/przytrzymywania/zwalniania drugi raz lub, w zależności od modelu odbiornika, trzeci raz.
  - > Programowanie jest zakończone, a drzwi garażu, brama lub podobne urządzenie powinno teraz uruchamiać się przy naciśnięciu zaprogramowanego przycisku.

W razie wystąpienia problemów z programowaniem należy skontaktować się z firmą HomeLink®

<sup>15</sup> Oznaczenie i kolor przycisku są różne u różnych producentów.

<sup>16</sup> Należy pamiętać, że zależnie od operatora numer bezpłatny może nie być dostępny.

na [www.HomeLink.com](http://www.HomeLink.com), [www.youtube.com/HomeLinkGentex](http://www.youtube.com/HomeLinkGentex) lub zadzwonić pod bezpłatny numer infolinii 00 8000 466 354 65 (albo pod numer płatny +49 6838 907 277)<sup>16</sup>.

### Przeprogramowanie pojedynczego przycisku

Przeprogramowania pojedynczego przycisku sterownika HomeLink® dokonuje się w następujący sposób:

1. Nacisnąć żądany przycisk i przytrzymać przez około 20 sekund.
2. Gdy lampka kontrolna na sterowniku HomeLink® zacznie migać powoli, programowanie można kontynuować w normalny sposób.

**Uwaga:** Jeśli przeprogramowywany przycisk nie zostanie zaprogramowany nową jednostką, powróci do wcześniej zapisanego programowania.

### Resetowanie przycisków sterownika HomeLink®

Nie można zresetować pojedynczego przycisku, a tylko wszystkie przyciski sterownika HomeLink® jednocześnie. Pojedyncze przyciski można tylko przeprogramować.

- Nacisnąć i przytrzymać zewnętrzne przyciski (1 i 3) na sterowniku HomeLink® przez około 10 sekund.
  - > Gdy lampka kontrolna przestanie świecić ciągłym światłem i zacznie migać, przyciski są zresetowane i gotowe do przeprogramowania.

### Powiązane informacje

- Korzystanie z HomeLink®\* (Str. 547)
- HomeLink®\* (Str. 544)
- Homologacja typu dla sterownika HomeLink®\* (Str. 547)

## Korzystanie z HomeLink®\*17

Po pełnym zaprogramowaniu sterownika HomeLink® może być on wykorzystywany zamiast oryginalnych nadajników zdalnego sterowania.

Nacisnąć zaprogramowany przycisk. Drzwi garażu, brama, system alarmowy lub podobne urządzenie jest aktywowane (może to zająć kilka sekund). Jeśli przycisk zostanie naciśnięty na dłużej niż 20 sekund, przeprogramowanie zostanie rozpoczęte. Po naciśnięciu przycisku, lampka kontrolna świeci się lub błyska. W razie potrzeby oryginalnych nadajników zdalnego sterowania można oczywiście nadal używać równoległe ze sterownikiem HomeLink®.

### UWAGA

Jeżeli zapłon zostanie wyłączony, sterownik HomeLink® będzie działać przez 30 minut od momentu otwarcia drzwi kierowcy.

### OSTRZEŻENIE

- W przypadku użycia nadajnika HomeLink® do sterowania bramą garażową lub wjazdową, należy upewnić się, że nikt nie przebywa w pobliżu poruszającej się bramy.
- Nie używać sterownika HomeLink® do obsługi bramy garażowej, która nie jest wyposażona w funkcję zatrzymania awaryjnego i cofania w przypadku napotkania na przeszkodę.

### Powiązane informacje

- HomeLink®\* (Str. 544)
- Programowanie sterownika HomeLink®\* (Str. 545)
- Homologacja typu dla sterownika HomeLink®\* (Str. 547)

## Homologacja typu dla sterownika HomeLink®\*18

### Homologacja typu UE

Firma Gentex Corporation niniejszym oświadcza, że urządzenie HomeLink®, model UAHL5 jest zgodne z dyrektywą radiową 2014/53/UE.

Zakres częstotliwości pracy urządzenia radiowego:

- 433,05 MHz–434,79 MHz <10 mW E.R.P.
- 868,00 MHz–868,60 MHz <25 mW E.R.P.
- 868,70 MHz–868,20 MHz <25 mW E.R.P.
- 869,40 MHz–869,65 MHz <25 mW E.R.P.
- 869,70 MHz–870,00 MHz <25 mW E.R.P.

Adres właściciela certyfikatu: Gentex Corporation, 600 North Centennial Street, Zeeland MI 49464, USA

Bardziej szczegółowe informacje, patrz [support.volvocars.com](http://support.volvocars.com).

### Powiązane informacje

- HomeLink®\* (Str. 544)

<sup>17</sup> Dotyczy niektórych wersji rynkowych.

<sup>18</sup> Dotyczy niektórych wersji rynkowych.

## Kompas\*

W prawym górnym rogu lusterka znajduje się wyświetlacz pokazujący kierunek geograficzny, w którym zwrócony jest przód samochodu.

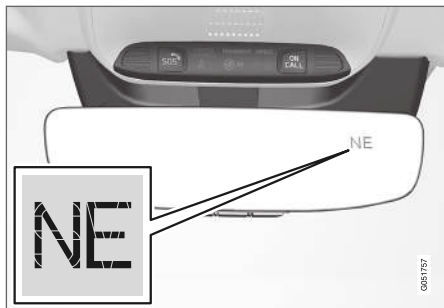

Wewnętrzne lusterko wsteczne z wbudowanym kompasem.

Pokazywanych jest osiem angielskich skrótów oznaczających następujące kierunki: **N** (północ), **NE** (północny wschód), **E** (wschód), **SE** (południowy wschód), **S** (południe), **SW** (południowy zachód), **W** (zachód) i **NW** (północny zachód).

### Powiązane informacje

- Włączanie i wyłączanie kompasu\* (Str. 548)
- Kalibracja kompasu\* (Str. 548)

## Włączanie i wyłączanie kompasu\*

W prawym górnym rogu lusterka znajduje się wyświetlacz pokazujący kierunek geograficzny, w którym zwrócony jest przód samochodu.

### Włączanie i wyłączanie kompasu

Kompas włącza się automatycznie po uruchomieniu samochodu.

Aby wyłączyć/włączyć kompas ręcznie:

- Nacisnąć przycisk u dołu lusterka wstecznego na przykład spinaczem.

### Powiązane informacje

- Kompas\* (Str. 548)
- Kalibracja kompasu\* (Str. 548)

## Kalibracja kompasu\*

Ziemia podzielona jest na 15 stref magnetycznych. Jeżeli samochód przemieszcza się między strefami magnetycznymi, konieczna jest kalibracja kompasu (wstępne ustawienie kierunków).

Aby przeprowadzić kalibrację, należy wykonać następujące czynności:

1. Zatrzymać samochód w przestronnym miejscu na otwartej przestrzeni, z dala od konstrukcji stalowych i linii wysokiego napięcia.
2. Uruchomić samochód, wyłączyć wszystkie urządzenia elektryczne (układ klimatyzacji, wycieraczki itd.) i upewnić się, że wszystkie drzwi są zamknięte.

### **i** UWAGA

Kalibracja może zakończyć się niepowodzeniem lub może nie zostać przeprowadzona, jeśli urządzenia elektryczne nie zostaną wyłączone.

3. Przytrzymać przycisk pod spodem lusterka wstecznego wciśnięty przez około 3 sekundy (użyć na przykład spinacza do papieru). Zostanie wyświetlony numer aktualnej strefy magnetycznej.

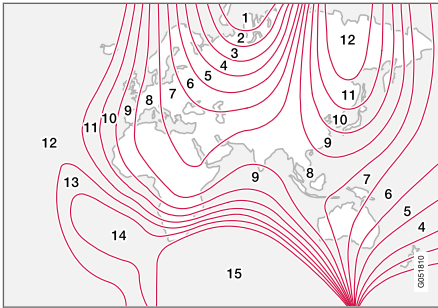

Strefy magnetyczne.

4. Naciskać kilkakrotnie przycisk do momentu wyświetlenia numeru żądanej strefy magnetycznej (1–15), patrz mapa stref magnetycznych.
5. Poczekać, aż na wyświetlaczu ponownie pojawi się **C** lub przytrzymać wciśnięty przycisk u dołu lusterka wstecznego przez około 6 sekund, aż pojawi się **C**.
6. Rozpocząć jazdę po okręgu z prędkością maksymalną 10 km/h (6 mph). Kontynuować jazdę do momentu wyświetlenia symbolu oznaczającego kierunek geograficzny. Kalibracja została zakończona. Następnie zatoczyć samochodem jeszcze 2 koła, by precyzyjnie dostosować wskazania kompasu.

7. **Samochody z ogrzewaniem przedniej szyby\***: Jeśli po włączeniu ogrzewania przedniej szyby na wyświetlaczu pojawi się litera **C**, przeprowadzić kalibrację zgodnie z punktem 6 przy włączonym ogrzewaniu przedniej szyby.
8. W razie potrzeby powtórzyć powyższe czynności.

#### Powiązane informacje

- Kompas\* (Str. 548)
- Włączanie i wyłączanie kompasu\* (Str. 548)





DŹWIĘK, MULTIMEDIA I INTERNET

## Dźwięk, multimedia i Internet

System audio-multimedialny składa się z odtwarzacza multimedialnego i radia. Można także podłączyć telefon poprzez Bluetooth, co pozwala na korzystanie z funkcji urządzenia głosomówiącego i bezprzewodowe odtwarzanie muzyki w samochodzie. Gdy samochód jest połączony z Internetem, można także używać aplikacji do odtwarzania multimediiów.

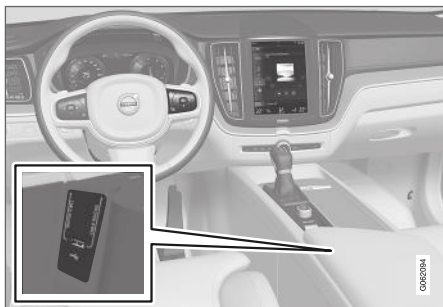

Prezentacja funkcji audio i multimediiów

Funkcjami można sterować za pomocą poleceń głosowych, zestawu przycisków na kierownicy lub wyświetlacza centralnego. Liczba głośników i wzmacniaczy zależy od tego, w który system audio wyposażony jest samochód.

### Aktualizacja systemu

System audio-multimedialny jest stale modernizowany. Gdy samochód jest połączony z Internetem, można pobierać aktualizacje systemu, które

zapewnią optymalne działanie funkcji, patrz [support.volvocars.com](http://support.volvocars.com).

### Powiązane informacje

- Odtwarzacz multimedialny (Str. 564)
- Radiodbiornik (Str. 557)
- Telefon (Str. 581)
- Samochodowe połączenie internetowe\* (Str. 590)
- Aplikacje (Str. 554)
- Rozpoznawanie poleceń głosowych (Str. 151)
- Położenia wyłącznika zapłonu (Str. 487)
- Czynniki rozpraszające uwagę kierowcy (Str. 43)
- Zarządzanie aktualizacjami systemu w Centrum pobierania (Str. 659)
- Umowa licencyjna systemu audio-multimedialnego (Str. 599)

## Ustawienia audio

W systemie audio jest fabrycznie wybrana optymalna jakość odtwarzanego dźwięku, ale ustawienie to można zmienić.

Głośność reguluje się zwykle za pomocą pokrętki regulacji głośności pod wyświetlaczem centralnym lub prawego zestawu przycisków na kierownicy. Dotyczy to na przykład odtwarzania muzyki, słuchania radia, prowadzenia rozmów telefonicznych i odsłuchiwanie aktywnych komunikatów drogowych.

### Optymalna jakość odtwarzanego dźwięku

System audio jest wstępnie skalibrowany, tak aby zapewnić optymalną reprodukcję dźwięku dzięki cyfrowej obróbce sygnału dźwiękowego. Proces ten uwzględnia głośniki, wzmacniacze, akustykę w kabinie pasażerskiej, pozycje odsłuchu itp., indywidualnie dla każdej kombinacji modelu samochodu i systemu audio. Dynamiczna kalibracja uwzględnia również położenie pokrętki głośności oraz prędkość samochodu.

### Ustawienia indywidualne

W zależności od systemu audio zamontowanego w samochodzie w widoku górnym w części

**Ustawienia** → **Dźwięk** dostępne są różne ustawienia.

**Premium Sound\* (Bowers & Wilkins)**

- **Ton** – ustawienia basów, tonów wysokich, korektora itp.
- **Balans** – balans między prawymi/lewymi głośnikami i balans między przednimi/tylnymi głośnikami.
- **Głośność systemu** – regulacja głośności różnych systemów samochodu, np. **Sterowanie głosowe, Wspomaganie park. i Dzwonek telefonu.**

**High Performance Pro\* (Harman Kardon)**

- **Korektor graficzny** – ustawienie korektora.
- **Balans** – balans między prawymi/lewymi głośnikami i balans między przednimi/tylnymi głośnikami.
- **Głośność systemu** – regulacja głośności różnych systemów samochodu, np. **Sterowanie głosowe, Wspomaganie park. i Dzwonek telefonu.**

**High Performance**

- **Ton** – ustawienia basów, tonów wysokich, korektora itp.
- **Balans** – balans między prawymi/lewymi głośnikami i balans między przednimi/tylnymi głośnikami.
- **Głośność systemu** – regulacja głośności różnych systemów samochodu, np.

**Sterowanie głosowe, Wspomaganie park. i Dzwonek telefonu.****Powiązane informacje**

- Wrażenia odsłuchowe\* (Str. 553)
- Odtwarzacz multimedialny (Str. 564)
- Ustawienia rozpoznawania poleceń głosowych (Str. 155)
- Ustawienia telefonu (Str. 589)
- Dźwięk, multimedia i Internet (Str. 552)
- Samochodowe połączenie internetowe\* (Str. 590)

**Wrażenia odsłuchowe\***

Sound Experience to aplikacja zapewniająca dostęp do zaawansowanych ustawień dźwięku.

Aplikację **Odbiór dźwięku** otwiera się w widoku aplikacji na wyświetlaczu centralnym. W zależności od systemu audio zamontowanego w samochodzie można zdefiniować następujące ustawienia:

**Premium Sound\* (Bowers & Wilkins)**

- **Studio** – dźwięk może być optymalizowany dla następujących miejsc: **Kierowca, Wszystkie lub Z tyłu.**
- **Scena indywidual.** – tryb dźwięku przestrzennego z ustawieniami natężenia dźwięku i akustyki wnętrza.
- **Sala koncertowa** – odwzorowuje akustykę sali koncertowej w Göteborgu.



Odtwarzanie akustyki sali koncertowej w Göteborgu.



## « High Performance Pro\* (Harman Kardon)

- **Optymaliz. fotela** – dźwięk może być optymalizowany dla następujących miejsc: **Kierowca, Wszystkie** lub **Z tyłu**.
- **Surround** – tryb dźwięku przestrzennego z ustawieniami poziomu.
- **Ton** – ustawienia basów, tonów wysokich, korektora itp.

### Powiązane informacje

- Ustawienia audio (Str. 552)
- Nawigacja w obrębie widoków na wyświetlaczu centralnym (Str. 120)

## Aplikacje

Widok aplikacji zawiera aplikacje, które umożliwiają dostęp do niektórych usług samochodu.

Przeciagnąć palcem od prawej do lewej strony<sup>1</sup> ekranu wyświetlacza centralnego, aby przejść do widoku aplikacji z widoku strony głównej. Tutaj znajdują się aplikacje pobrane (aplikacje zewnętrzne) oraz aplikacje funkcji zintegrowanych, takich jak **Radio FM**.



Widok aplikacji (ilustracja ma charakter ogólny, podstawowe aplikacje zależą od rynku i modelu)

Niektóre podstawowe aplikacje są zawsze dostępne. Gdy samochód jest połączony z Internetem, można pobrać więcej aplikacji, np. aplikacje do obsługi radia internetowego lub korzystania z serwisów muzycznych.

Z niektórych aplikacji można korzystać tylko wtedy, gdy samochód jest połączony z Internetem.

<sup>1</sup> Dotyczy samochodów z kierownicą po lewej stronie. W samochodach z kierownicą po prawej stronie należy przeciagnąć w drugą stronę.

Uruchomić aplikację, naciskając ją w widoku aplikacji na wyświetlaczu centralnym.

### Powiązane informacje

- Pobieranie aplikacji (Str. 555)
- Aktualizowanie aplikacji (Str. 556)
- Usuwanie aplikacji (Str. 556)
- Apple® CarPlay®\* (Str. 575)
- Android Auto\* (Str. 578)
- Samochodowe połączenie internetowe\* (Str. 590)
- Miejsce na dane na twardym dysku (Str. 598)
- Warunki użytkowania i udostępnianie danych (Str. 597)

## Pobieranie aplikacji

Nowe aplikacje można pobrać, gdy samochód jest połączony z Internetem.

### UWAGA

Pobieranie danych może wpływać na działanie innych usług korzystających z przesyłu danych, np. radia internetowego. Jeśli wpływ na działanie innych usług jest odbierany jako uciążliwy, pobieranie można przerwać. Ewentualnie można wyłączyć lub przerwać działanie innych funkcji.

### UWAGA

Podczas pobierania danych przy użyciu telefonu należy zwrócić szczególną uwagę na koszt przesyłu danych komórkowych.

1. Otworzyć aplikację **Usł. zdalnej aktualizacji** w widoku aplikacji.

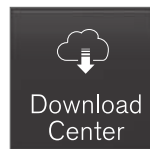

2. Wybrać opcję **Nowe aplikacje**, aby otworzyć listę aplikacji, które są dostępne, ale nie są zainstalowane w samochodzie.

3. Nacisnąć wiersz wybranej aplikacji, aby rozwinąć listę i uzyskać więcej informacji o aplikacji.
4. Wybrać opcję **Instaluj**, aby rozpocząć pobieranie i instalację żądanej aplikacji.
  - > W trakcie pobierania i instalacji pokazywany jest stan procesu.

Jeśli pobieranie nie może zostać rozpoczęte w danym momencie, pojawia się komunikat. Aplikacja pozostanie na liście i można ponowić próbę rozpoczęcia pobierania.

### Anulowanie pobierania

- Nacisnąć opcję **Anuluj**, aby anulować trwałe pobieranie.

Należy pamiętać, że anulować można tylko pobieranie, natomiast jeśli rozpoczął się etap instalacji, anulowanie nie jest możliwe.

### Powiązane informacje

- Aplikacje (Str. 554)
- Aktualizowanie aplikacji (Str. 556)
- Usuwanie aplikacji (Str. 556)
- Samochodowe połączenie internetowe\* (Str. 590)
- Zarządzanie aktualizacjami systemu w Centrum pobierania (Str. 659)
- Miejsce na dane na twardym dysku (Str. 598)

## Aktualizowanie aplikacji

Aplikacje można aktualizować, gdy samochód jest połączony do Internetu.

### **i UWAGA**

Pobieranie danych może wpływać na działanie innych usług korzystających z przesyłu danych, np. radia internetowego. Jeśli wpływ na działanie innych usług jest odbierany jako uciążliwy, pobieranie można przerwać. Ewentualnie można wyłączyć lub przerwać działanie innych funkcji.

### **i UWAGA**

Podczas pobierania danych przy użyciu telefonu należy zwrócić szczególną uwagę na koszt przesyłu danych komórkowych.

Jeśli w trakcie trwającej aktualizacji aplikacja jest używana, to zostanie uruchomiona ponownie, aby możliwe było zakończenie instalacji.

## Aktualizowanie wszystkich aplikacji

1. Otworzyć aplikację **Usł. zdalnej aktualizacji** w widoku aplikacji.

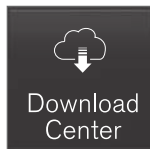

2. Wybrać opcję **Zainstaluj wszystkie**.  
> Rozpoczyna się aktualizacja.

## Aktualizowanie niektórych aplikacji

1. Otworzyć aplikację **Usł. zdalnej aktualizacji** w widoku aplikacji.
2. Wybrać opcję **Aktualizacje aplikacji**, aby otworzyć listę wszystkich dostępnych aktualizacji.
3. Znaleźć żadaną aplikację i wybrać opcję **Instaluj**.  
> Rozpoczyna się aktualizacja.

## Powiązane informacje

- Aplikacje (Str. 554)
- Pobieranie aplikacji (Str. 555)
- Usuwanie aplikacji (Str. 556)
- Zarządzanie aktualizacjami systemu w Centrum pobierania (Str. 659)
- Samochodowe połączenie internetowe\* (Str. 590)

## Usuwanie aplikacji

Aplikacje można odinstalować, gdy samochód jest połączony z Internetem.

Aplikacja, która jest używana, musi zostać zamknięta, aby proces odinstalowania mógł zostać dokończony.

1. Otworzyć aplikację **Usł. zdalnej aktualizacji** w widoku aplikacji.



2. Wybrać opcję **Aktualizacje aplikacji**, aby otworzyć listę wszystkich zainstalowanych aplikacji.
3. Odszukać daną aplikację i wybrać opcję **Odinstaluj**, aby rozpocząć odinstalowywanie aplikacji.  
> Po odinstalowaniu aplikacji znika ona z listy.

## Powiązane informacje

- Aplikacje (Str. 554)
- Pobieranie aplikacji (Str. 555)
- Aktualizowanie aplikacji (Str. 556)

- Zarządzanie aktualizacjami systemu w Centrum pobierania (Str. 659)
- Samochodowe połączenie internetowe\* (Str. 590)

## Radioodbiornik

Radioodbiornik umożliwia odbiór pasm radiowych FM oraz radia cyfrowego (DAB)\*. Gdy samochód jest połączony z Internetem, można także słuchać radia internetowego.



Radioodbiornik można obsługiwać za pomocą funkcji rozpoznawania poleceń głosowych, zestawu przycisków na kierownicy lub wyświetlacza centralnego.

## Powiązane informacje

- Włączanie radia (Str. 558)
- Zmiana zakresu fal radiowych i stacji radiowej (Str. 558)
- Ustawianie ulubionych stacji radiowych (Str. 560)

- Ustawienia radioodbiornika (Str. 561)
- Radio cyfrowe\* (Str. 563)
- Radio RDS (Str. 562)
- Samochodowe połączenie internetowe\* (Str. 590)
- Sterowanie głosowe funkcjami radia i multimedii (Str. 154)
- Odtwarzacz multimedialny (Str. 564)

## Włączanie radia

Radio włącza się w widoku aplikacji na wyświetlaczu centralnym.

1. Otworzyć wybrane pasmo częstotliwości (np. **FM**) w widoku aplikacji.



2. Wybrać stację radiową.

## Powiązane informacje

- Radioodbiornik (Str. 557)
- Wyszukiwanie stacji radiowych (Str. 559)

- Zmiana zakresu fal radiowych i stacji radiowej (Str. 558)
- Ustawianie ulubionych stacji radiowych (Str. 560)
- Ustawienia radioodbiornika (Str. 561)
- Sterowanie głosowe funkcjami radia i multimedii (Str. 154)

## Zmiana zakresu fal radiowych i stacji radiowej

Zamieszczono tutaj instrukcje opisujące, w jaki sposób zmienić zakres fal radiowych, listę stacji w danym zakresie i stację radiową w obrębie wybranej listy.

### Zmiana zakresu fal radiowych

Przeciągnąć palcem po ekranie, aby wyświetlić widok aplikacji na wyświetlaczu centralnym i wybrać preferowany zakres fal radiowych (np. **FM**) albo otworzyć menu aplikacji na wyświetlaczu kierownicy za pomocą prawego zestawu przycisków na kierownicy i dokonać wyboru w ten sposób.

### Zmiana listy z pasmami częstotliwości

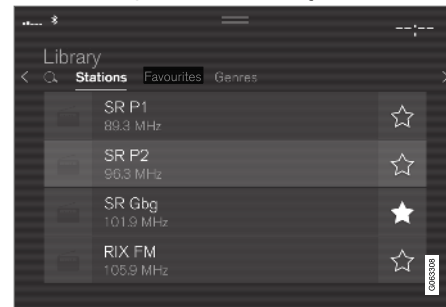

1. Nacisnąć opcję **Biblioteka**.



2. Wybrać odtwarzanie z **Stacje**, **Ulubione**, **Gatunki** lub **Zespoły**<sup>2</sup>.
3. Dotknąć palcem żadaną stację z listy.

**Ulubione** – odtwarza tylko wybrane ulubione kanały.

**Gatunki** – odtwarza tylko kanały nadające wybrany gatunek muzyki lub treści, np. muzyka pop lub klasyczna.

### Zmiana stacji w obrębie wybranej listy

- Nacisnąć **⏮** lub **⏭** pod wyświetlaczem centralnym lub na prawym zestawie przycisków na kierownicy.
  - > Podświetlenie przesuwa się w górę lub w dół o jedną pozycję w wybranej liście odtwarzania.

Stację radiową można także zmienić na wybranej liście na wyświetlaczu centralnym.

### Powiązane informacje

- Radioodbiornik (Str. 557)
- Wyszukiwanie stacji radiowych (Str. 559)
- Sterowanie głosowe funkcjami radia i multimediów (Str. 154)
- Ustawianie ulubionych stacji radiowych (Str. 560)
- Ustawienia radioodbiornika (Str. 561)

- Menu aplikacji na wyświetlaczu kierowcy (Str. 108)

## Wyszukiwanie stacji radiowych

Radioodbiornik automatycznie zestawia listę stacji radiowych, których sygnał na danym obszarze jest najsilniejszy.

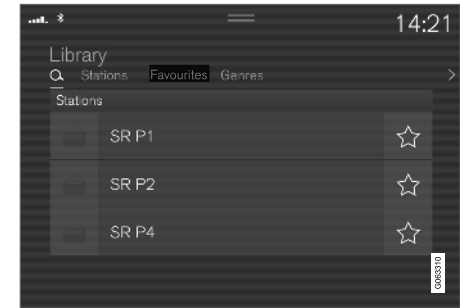

Parametry wyszukiwania zależą od wybranego pasma częstotliwości:

- FM — stacja, gatunek i częstotliwość.
  - DAB\* — grupa transmisyjna i stacje.
1. Nacisnąć opcję **Biblioteka**.
  2. Wcisnąć **🔍**.
    - > Widok wyszukiwania z otwartą klawiaturą.

<sup>2</sup> Tylko radio cyfrowe (DAB\*).

- ◀ 3. Wpisać wyszukiwane słowa.
- > Wyszukiwanie jest przeprowadzane na bieżąco po każdym wprowadzonym znaku, a rezultaty są prezentowane według kategorii.

## Strojenie ręczne



Po zmianie strojenia na ręczne, częstotliwość radiowa nie jest już zmieniana automatycznie, gdy sygnał jest słaby.

- Naciśnąć **Strojenie ręczne**, pociągnąć suwak lub naciśnąć **KK** lub **DD**. Długie naciśnięcie powoduje przeskoczenie do następnej dostępnej stacji w danym paśmie częstotliwości. Można też użyć prawego zestawu przycisków na kierownicy.

## Powiązane informacje

- Radioodbiornik (Str. 557)
- Włączanie radia (Str. 558)
- Zmiana zakresu fal radiowych i stacji radiowej (Str. 558)
- Sterowanie głosowe funkcjami radia i multimedii (Str. 154)
- Ustawienia radioodbiornika (Str. 561)

## Ustawianie ulubionych stacji radiowych

Istnieje możliwość dodania kanału radiowego do aplikacji **Ulubione stacje radio** i do listy ulubionych stacji w danym paśmie radiowym (np. FM). Instrukcje dotyczące dodawania i usuwania pozycji ulubionych zamieszczono poniżej.

### Ulubione w radio



Pozycje Ulubione dla radia pokazują zapisane ulubione stacje ze wszystkich pasm częstotliwości.

1. Otworzyć aplikację **Ulubione stacje radio** w widoku aplikacji.
2. Dotknąć palcem żądaną stację w liście, aby rozpocząć odtwarzanie.

### Dodawanie i usuwanie ulubionych stacji radiowych

- Dotknąć palcem ☆, aby dodać lub usunąć kanał radiowy do lub z listy ulubionych pozycji w pasmie częstotliwości oraz listy ulubionych pozycji w radio.

Po zapisaniu ulubionej pozycji z listy stacji, radio będzie automatycznie wyszukiwać najlepszą częstotliwość. Jednak, gdy ulubiona pozycja została zapisana podczas ręcznego wyszukiwania stacji,

radio nie będzie automatycznie przełączać częstotliwości na silniejszą.

Usunięcie ulubionej pozycji spowoduje również jej wykasowanie z ulubionych pozycji w paśmie częstotliwości.

### Powiązane informacje

- Radioodbiornik (Str. 557)
- Włączanie radia (Str. 558)
- Wyszukiwanie stacji radiowych (Str. 559)
- Zmiana zakresu fal radiowych i stacji radiowej (Str. 558)
- Sterowanie głosowe funkcjami radia i multimediów (Str. 154)
- Ustawienia radioodbiornika (Str. 561)
- Menu aplikacji na wyświetlaczu kierowcy (Str. 108)

## Ustawienia radioodbiornika

Dostępnych jest szereg funkcji radia, które można włączyć lub wyłączyć.

### Anulowanie komunikatów drogowych

Nadawanie komunikatów drogowych itp. można tymczasowo przerwać poprzez dotknięcie  w prawym zestawie przycisków na kierownicy lub dotykając **Anuluj** na wyświetlaczu centralnym.

### Włączanie i wyłączanie funkcji radia

Przeciągnąć w dół widok górny i wybrać

**Ustawienia** → **Media** oraz żądany zakres fal radiowych, aby wyświetlić dostępne funkcje.

### Radio FM

- **Pokaż radiotekst:** pokazuje informacje o treści audycji, wykonawcach itp.
- **Zamroź nazwę programu:** zaznaczyć, aby wstrzymać ciągłe przewijanie nazwy serwisu programowego. Zamiast tego zatrzymuje ją po 20 sekundach.
- **Wybierz powiadomienia:**
  - **Lokalne zakłócenia:** przerywa trwające odtwarzanie multimediów i przekazuje informacje o zakłóceniach w ruchu drogowym w pobliżu. Odtwarzanie wcześniejszego źródła multimediów zostaje wznowione po zakończeniu komunikatu. Funkcja **Lokalne zakłócenia** jest geograficznie ograniczoną wersją funkcji **Komunikaty drogowe**. Funk-

cja **Komunikaty drogowe** musi być w tym czasie aktywna.

- **Wiadomości** : przerywa trwające odtwarzanie multimediów i włącza wiadomości. Odtwarzanie wcześniejszego źródła multimediów zostaje wznowione po zakończeniu nadawania wiadomości.

- **Alarm:** przerywa trwające odtwarzanie multimediów i przekazuje alarmy dotyczące poważnych wypadków i katastrof. Odtwarzanie wcześniejszego źródła multimediów zostaje wznowione po zakończeniu komunikatu.

- **Komunikaty drogowe:** przerywa trwające odtwarzanie multimediów i przekazuje informacje o zakłóceniach w ruchu drogowym. Odtwarzanie wcześniejszego źródła multimediów zostaje wznowione po zakończeniu komunikatu.

## ◀ DAB\* (radio cyfrowe)

- **Sortuj usługi:** sposób sortowania kanałów. Albo alfabetycznie albo według numeru serwisu.
- **Łącze DAB-DAB:** uruchamia funkcję tworzenia powiązania w obrębie DAB. W razie zaniku sygnału kanału radiowego automatycznie zostanie wyszukany inny kanał w innej grupie kanałów (grupie transmisyjnej).
- **Łącze DAB-FM:** uruchamia funkcję tworzenia powiązania między DAB a FM. W razie zaniku sygnału kanału radiowego automatycznie wyszukana zostanie alternatywna częstotliwość FM.
- **Pokaż radiotekst:** zaznaczyć, aby wyświetlić radiotekst lub wybrane typy radiotekstu, np. wykonawców.
- **Pokaż pokaz slajdów:** wybór, czy na ekranie mają być pokazywane obrazy związane z poszczególnymi programami.
- **Wybierz powiadomienia:** służy do wyboru typów komunikatów, jakie mogą być odbierane w czasie odtwarzania DAB. Wybrane komunikaty spowodują przerwanie odtwarzania aktualnego źródła multimediiów w celu odtworzenia komunikatu. Odtwarzanie wcześniejszego źródła multimediiów zostaje wznowione po zakończeniu komunikatu.
  - **Alarm:** przerywa trwające odtwarzanie multimediiów i przekazuje alarmy dotyczące poważnych wypadków i katastrof. Odtwarza-

nie wcześniejszego źródła multimediiów zostaje wznowione po zakończeniu komunikatu.

- **Ogłoszenia drogowe:** odbiera informacje o zakłóceniach ruchu drogowego.
- **Podgląd wiadomości:** odbiera aktualne wiadomości.
- **Powiadomienia dotyczące transportu:** odbiera informacje o transporcie publicznym, np. rozkładach promów i pociągów.
- **Ostrzeżenie/Usługi:** odbiera informacje o mniej znaczących niż alarmowe incydentach, np. wyłączeniu oświetlenia.

### Powiązane informacje

- Radiodbiornik (Str. 557)
- Radio cyfrowe\* (Str. 563)
- Symbole na pasku stanu wyświetlacza centralnego (Str. 129)

## Radio RDS

System RDS (Radio Data System) umożliwia radiodbiornikowi automatyczne przełączanie się na odbiór danej stacji z silniejszego nadajnika. RDS umożliwia także odbiór np. informacji drogowych oraz wyszukiwanie określonych profili programowych.

System RDS skupia nadające w paśmie FM stacje radiowe w sieć nadawczą. Pracujący w takiej sieci nadajnik wysyła wraz z sygnałem radiowym dodatkowe informacje, dzięki którym odbiornik obsługujący sygnały RDS może realizować następujące funkcje:

- Automatyczne przełączanie się na odbiór danej stacji z silniejszego nadajnika, w reakcji na pogarszające się parametry odbioru.
- Wyszukiwanie określonych kategorii programów, np. typów audycji lub serwisów drogowych.
- Odbiór informacji tekstowych o aktualnie nadawanej audycji.

### **i** UWAGA

Niektóre stacje radiowe nie korzystają z systemu RDS lub wykorzystują tylko część jego funkcji.

Podczas nadawania wiadomości i komunikatów drogowych, radio może przełączać stacje radiowe, przerywając odtwarzanie z będącego aktualnie w

użyciu źródła dźwięku. Jeżeli na przykład włączony jest odtwarzacz CD<sup>3</sup>, odtwarzanie płyty zostaje wstrzymane. Po zakończeniu transmisji danego programu następuje powrót do poprzedniego źródła dźwięku i pierwotnie nastawionej głośności. Aby powrócić wcześniej, nacisnąć  w prawym zestawie przycisków na kierownicy lub dotknąć **Anuluj** na wyświetlaczu centralnym.

### Powiązane informacje

- Radioodbiornik (Str. 557)
- Ustawienia radioodbiornika (Str. 561)

## Radio cyfrowe\*

Radio cyfrowe (DAB<sup>3</sup>) jest systemem radiofonii cyfrowej. Radio obsługuje systemy DAB, DAB+ i DMB<sup>4</sup>.



Radioodbiornik można obsługiwać za pomocą funkcji rozpoznawania poleceń głosowych, zestawu przycisków na kierownicy lub wyświetlacza centralnego.



Aplikację radia cyfrowego można uruchomić w menu aplikacji na wyświetlaczu centralnym.

Radio cyfrowe jest odtwarzane w taki sam sposób jak inne pasma fal radiowych, na przykład FM. Oprócz możliwości wyboru takich funkcji odtwarzania jak **Stacje**, **Ulubione** czy **Gatunki**, jest też możliwość skorzystania z podkanałów i funkcji **Zespoły**. Grupy transmisyjne to zespoły kanałów radiowych (grupy kanałów) transmitowane na jednej częstotliwości radiowej.

W przypadku gdy kanał radiowy przesyła swoje logo, zostaje ono pobrane i wyświetlone obok nazwy stacji (czas pobierania może się zmieniać).

## Podkanał DAB

Usługi dodatkowe są zwykle określane jako podkanały. Mają one charakter tymczasowy i mogą zawierać np. tłumaczenia głównego programu na inne języki. Podkanały są oznaczone na liście kanałów symbolem strzałki.

### Powiązane informacje

- Powiązanie między radiem FM a radiem cyfrowym\* (Str. 564)
- Zmiana zakresu fal radiowych i stacji radiowej (Str. 558)
- Wyszukiwanie stacji radiowych (Str. 559)
- Ustawianie ulubionych stacji radiowych (Str. 560)
- Sterowanie głosowe funkcjami radia i multimedii (Str. 154)
- Ustawienia radioodbiornika (Str. 561)

<sup>3</sup> Digital Audio Broadcasting  
<sup>4</sup> Digital Multimedia Broadcasting

## Powiązanie między radiem FM a radiem cyfrowym\*

W sytuacji obniżającej się jakości bądź zaniku sygnału danej stacji radiowej, funkcja ta umożliwia przełączenie radioodbiornika cyfrowego (DAB) na odbiór tej samej stacji w innej grupie kanałów (grupie transmisyjnej), w której sygnał jest silniejszy, w obrębie pasma DAB i/lub pomiędzy DAB a FM.

### Połączenie DAB z DAB i DAB z FM

1. Nacisnąć **Ustawienia** w górnym widoku.
2. Nacisnąć przycisk **Media** → **DAB**.
3. Zaznaczyć/usunąć zaznaczenie w okienku przy pozycji **Łącze DAB-DAB** i/lub **Łącze DAB-FM**, aby włączyć lub wyłączyć odpowiednie funkcje.

### Powiązane informacje

- Radio cyfrowe\* (Str. 563)
- Radioodbiornik (Str. 557)
- Ustawienia radioodbiornika (Str. 561)

## Odtwarzacz multimedialny

Odtwarzacz multimedialny może odtwarzać dźwięk z odtwarzacza CD\* i z zewnętrznych źródeł audio podłączonych przez port USB lub Bluetooth. Może także odtwarzać materiały wideo za pośrednictwem portu USB.

Gdy samochód jest połączony z Internetem, można także słuchać radia internetowego, audiobooków i serwisów muzycznych za pośrednictwem aplikacji.

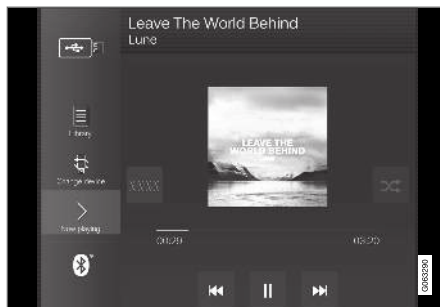

Odtwarzacz multimedialny obsługuje się za pomocą wyświetlacza centralnego, ale szeregiem funkcji można sterować za pomocą prawego zestawu przycisków na kierownicy lub za pomocą poleceń głosowych.

wych.

Radio obsługuje się za pośrednictwem odtwarzacza multimedialnego i opisano je w oddzielnym rozdziale.

### Powiązane informacje

- Odtwarzanie multimediiów (Str. 565)
- Sterowanie i przełączanie multimediiów (Str. 566)
- Wyszukiwanie multimediiów (Str. 567)
- Aplikacje (Str. 554)
- Radioodbiornik (Str. 557)
- Odtwarzacz CD\* (Str. 569)
- Wideo (Str. 569)
- Przesyłanie multimediiów przez Bluetooth® (Str. 570)
- Podłączenie multimediiów przez port USB (Str. 571)
- Samochodowe połączenie internetowe\* (Str. 590)

## Odtwarzanie multimedialnych źródeł

Odtwarzacz multimedialny jest sterowany z centralnego wyświetlacza. Szeregiem funkcji można sterować za pomocą prawego zestawu przycisków na kierownicy lub za pomocą poleceń głosowych.

Odtwarzacz multimedialny obsługuje także radio, co opisano w oddzielnym rozdziale.

## Włączanie źródła multimedialnych

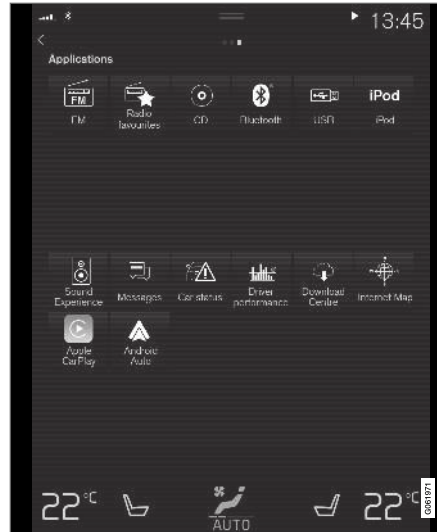

Widok aplikacji. (Ilustracja ma charakter ogólny, podstawowe aplikacje zależą od rynku i modelu.)

### Płyty CD\*

1. Włożyć płytę CD.
2. Otworzyć aplikację **CD** w widoku aplikacji.
3. Wybrać, co ma być odtwarzane.
  - > Rozpocznie się odtwarzanie.

### Pamięć przenośna USB

1. Podłączyć pamięć przenośną USB.

2. Otworzyć aplikację **USB** w widoku aplikacji.
3. Wybrać, co ma być odtwarzane.
  - > Rozpocznie się odtwarzanie.

### Odtwarzać MP3 i iPod®

#### **UWAGA**

W celu rozpoczęcia odtwarzania z iPod należy użyć aplikacji iPod (nie USB).

W przypadku użycia odtwarzacza iPod jako źródła dźwięku, samochodowy system audio-multimedialny przyjmie strukturę menu podobną do menu odtwarzacza iPod.

1. Podłączyć źródło multimedialnych.
2. Włączyć odtwarzanie w podłączonym źródle multimedialnych.
3. Otworzyć aplikację (**iPod, USB**) w widoku aplikacji.
  - > Rozpocznie się odtwarzanie.

### Urządzenie podłączone przez Bluetooth

1. Aktywować Bluetooth w źródle multimedialnych.
2. Podłączyć źródło multimedialnych.
3. Włączyć odtwarzanie w podłączonym źródle multimedialnych.
4. Otworzyć aplikację **Bluetooth** w widoku aplikacji.
  - > Rozpocznie się odtwarzanie.



#### ◀ Odtwarzanie multimedialnych treści przez połączenie internetowe

Aby odtwarzać multimedia w aplikacjach połączonych z Internetem:

1. Podłączyć samochód do Internetu.
2. Otworzyć żadaną aplikację z widoku aplikacji.  
> Rozpocznie się odtwarzanie.

Sposób pobierania aplikacji opisano w oddzielnym rozdziale.

#### Wideo

1. Podłączyć źródło multimedialnych treści.
2. Otworzyć aplikację **USB** w widoku aplikacji.
3. Naciśnąć tytuł pozycji, która ma zostać odtworzona.  
> Rozpocznie się odtwarzanie.

#### Apple CarPlay

CarPlay opisano w oddzielnym rozdziale.

#### Android Auto

Android Auto opisano w oddzielnym rozdziale.

#### Powiązane informacje

- Obsługa menu aplikacji na wyświetlaczu kierowcy (Str. 109)
- Radiodbiornik (Str. 557)
- Sterowanie i przełączanie multimedialnych treści (Str. 566)
- Podłączenie urządzenia przez port USB (Str. 571)

- Podłączanie urządzenia przez Bluetooth® (Str. 571)
- Pobieranie aplikacji (Str. 555)
- Samochodowe połączenie internetowe\* (Str. 590)
- Wideo (Str. 569)
- Apple® CarPlay®\* (Str. 575)
- Android Auto\* (Str. 578)
- Sterowanie głosowe funkcjami radia i multimedialnych treści (Str. 154)
- Kompatybilne formaty multimedialnych treści (Str. 572)

## Sterowanie i przełączanie multimedialnych treści

Odtwarzaniem multimedialnych treści można sterować za pomocą poleceń głosowych, zestawu przycisków na kierownicy lub wyświetlacza centralnego.



Odtwarzacz multimedialny można obsługiwać za pomocą funkcji rozpoznawania poleceń głosowych, zestawu przycisków na kierownicy lub wyświetlacza centralnego.







Głośność – obracać pokrętką pod wyświetlaczem centralnym lub nacisnąć ▲ ▼ w prawym zestawie przycisków na kierownicy, aby zwiększyć lub zmniejszyć głośność.

Odtwarzanie/pauza – nacisnąć obrazek związany z odtwarzaniem utworu, fizyczny przycisk pod



wyświetlaczem centralnym lub  w prawym zestawie przycisków na kierownicy.

Zmiana utworu — dotknąćżądanego utworu na wyświetlaczu centralnym, nacisnąć  lub  pod wyświetlaczem centralnym lub na prawym zestawie przycisków na kierownicy.

Szybkie przewijanie/przesunięcie w czasie — dotknąćosi czasu na wyświetlaczu centralnym i przeciągnąć w bok lub nacisnąć i przytrzymać przycisk  albo  pod wyświetlaczem centralnym lub na prawym zestawie przycisków na kierownicy.

Zmiana multimediiów – wybrać spośród poprzednich źródeł w aplikacji, w widoku aplikacji, nacisnąćżądaną aplikację w widoku aplikacji lub wybrać za pomocą prawego zestawu przycisków na kierownicy, korzystając z menu aplikacji .

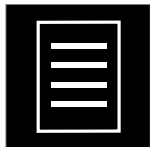

**Biblioteka** – nacisnąć przycisk, aby odtwarzać nagrania z biblioteki.

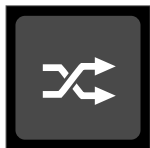

**Odtwarzanie los.** – nacisnąć przycisk, aby odtwarzać w kolejności losowej.



**Podobne** – nacisnąć przycisk, aby wykorzystać usługę Gracenote do wyszukiwania podobnej muzyki na urządzeniu USB i utworzyć na tej podstawie listę odtwarzania. Lista odtwarzania może zawierać maksymalnie 50 utworów.



**Zmień urządzenie** – nacisnąć przycisk, aby przełączyć urządzenie USB, jeśli podłączonych jest więcej urządzeń tego rodzaju.

### Powiązane informacje

- Odtwarzacz multimedialny (Str. 564)
- Wyszukiwanie multimediiów (Str. 567)
- Ustawienia audio (Str. 552)
- Aplikacje (Str. 554)
- Gracenote® (Str. 568)
- Sterowanie głosowe funkcjami radia i multimediiów (Str. 154)

## Wyszukiwanie multimediiów

Istnieje możliwość wyszukiwania wykonawców, kompozytorów, utworów (tytułów), albumów, filmów, audiobooków, list odtwarzania oraz – w samochodzie połączonym z Internetem – podcastów (multimediiów cyfrowych nadawanych przez Internet).

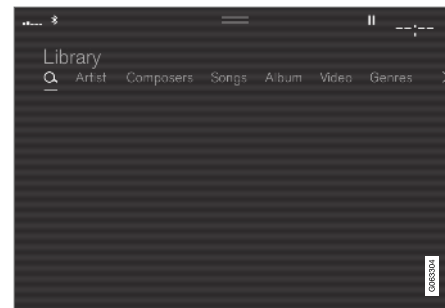

1. Wcisnąć .
  - > Widok wyszukiwania z otwartą klawiaturą.
2. Wpisać wyszukiwane słowa.
3. Nacisnąć opcję **Szukaj**.
  - > Zostają wyszukiwane podłączone urządzenia, a rezultaty są wyświetlane według kategorii.

Przeciągnąć palcem w poprzek ekranu, aby wyświetlić każdą z kategorii oddzielnie.

## ◀ Powiązane informacje

- Odtwarzacz multimedialny (Str. 564)
- Samochodowe połączenie internetowe\* (Str. 590)
- Odtwarzanie multimediiów (Str. 565)
- Ręczne wprowadzanie znaków, liter i słów na wyświetlaczu centralnym (Str. 134)

## Gracenote®

Usługa Gracenote pozwala zidentyfikować wykonawcę, tytuł albumu, tytuły utworów i powiązaną grafikę, które są wyświetlane podczas odtwarzania.

Gracenote MusicID® to standard rozpoznawania muzyki.

1. Nacisnąć **Ustawienia** w górnym widoku.
2. Nacisnąć przycisk **Media** → **Gracenote**®.
3. Wybrać ustawienia dla danych Gracenote:
  - **Wyszukiwanie online w serwisie Gracenote**® – przeszukuje internetową bazę danych Gracenote pod kątem odtwarzanego materiału multimedialnego.
  - **Zbiorowe wyniki Gracenote**® – wybrać, jak mają być prezentowane dane Gracenote w przypadku uzyskania wielu wyników wyszukiwania.
    - 1 – zostają wykorzystane oryginalne dane pliku.
    - 2 – zostają wykorzystane dane Gracenote.
    - 3 – można wybrać Gracenote lub dane oryginalne.
  - **Żadne** – nie zostają pokazane żadne wyniki.

## Aktualizacja Gracenote

Zawartość bazy danych Gracenote jest ciągle aktualizowana. Dla optymalnego działania należy

pobrać najnowszą aktualizację. Informacje i pobieranie, patrz support.volvocars.com.

## Powiązane informacje

- Odtwarzanie multimediiów (Str. 565)
- Umowa licencyjna systemu audio-multimedialnego (Str. 599)

## Odtwarzacz CD\*

Odtwarzacz multimedialny potrafi odtwarzać płyty CD z kompatybilnymi plikami audio.



- 1 Szczelina na płyty.
- 2 Przycisk wysuwania płyty.

### Powiązane informacje

- Odtwarzanie multimediiów (Str. 565)
- Sterowanie głosowe funkcjami radia i multimediiów (Str. 154)
- Kompatybilne formaty multimediiów (Str. 572)

## Wideo

Za pomocą odtwarzacza multimedialnego można odtwarzać materiały wideo zapisane na podłączonych urządzeniach USB.

Gdy samochód zacznie jechać, obraz nie jest widoczny, ale odtwarzana jest ścieżka dźwiękowa. Obraz pojawi się ponownie, gdy samochód zatrzyma się.

Informacje na temat kompatybilnych formatów multimediiów można znaleźć w oddzielnym rozdziale.

### Powiązane informacje

- Odtwarzanie filmów (Str. 569)
- Odtwarzanie materiałów DivX® (Str. 570)
- Ustawienia wideo (Str. 570)
- Kompatybilne formaty multimediiów (Str. 572)

## Odtwarzanie filmów

Filmy odtwarza się za pomocą aplikacji **USB** w widoku aplikacji.

1. Podłączyć źródło multimediiów (urządzenie USB).
2. Otworzyć aplikację **USB** w widoku aplikacji.
3. Nacisnąć tytuł, który ma zostać odtworzony.  
> Rozpocznie się odtwarzanie.

### Powiązane informacje

- Wideo (Str. 569)
- Odtwarzanie materiałów DivX® (Str. 570)
- Ustawienia wideo (Str. 570)
- Kompatybilne formaty multimediiów (Str. 572)

## Odtwarzanie materiałów DivX®

Niniejsze urządzenie DivX Certified® należy zarejestrować, aby można było odtwarzać zakupione w serwisie DivX Video-on-Demand (VOD) filmy.

1. Nacisnąć **Ustawienia** w górnym widoku.
2. Nacisnąć **Wideo → DivX® VOD** i pobrać kod rejestracyjny.
3. Przejść na stronę vod.divx.com, aby uzyskać więcej informacji i dokończyć rejestrację.

### Powiązane informacje

- Wideo (Str. 569)
- Odtwarzanie filmów (Str. 569)
- Ustawienia wideo (Str. 570)
- Kompatybilne formaty multimedialnych (Str. 572)

## Ustawienia wideo

Istnieje możliwość zmiany pewnych ustawień odtwarzania wideo, np. języka.

Gdy odtwarzacz wideo jest w trybie pełnoekranowym albo po otwarciu widoku górnego i naciśnięciu opcji **Ustawienia → Wideo**, można zmieniać następujące ustawienia: **Język audio**, **Wyłączone** i **Język napisów**.

### Powiązane informacje

- Wideo (Str. 569)

## Przesyłanie multimedialnych przez Bluetooth®

Odtwarzacz multimedialny w samochodzie jest wyposażony w funkcję Bluetooth i może bezprzewodowo odtwarzać pliki audio transmitowane przez urządzenia zewnętrzne posiadające technologię Bluetooth, takie jak telefony komórkowe i tablety.

Aby odtwarzacz multimedialny mógł odtwarzać pliki audio z urządzenia zewnętrznego bezprzewodowo, urządzenie to musi najpierw zostać podłączone do samochodu przez Bluetooth.

### Powiązane informacje

- Podłączanie urządzenia przez Bluetooth® (Str. 571)
- Podłączanie telefonu do samochodu przez Bluetooth po raz pierwszy (Str. 582)
- Odtwarzanie multimedialnych (Str. 565)
- Kompatybilne formaty multimedialnych (Str. 572)

## Podłączanie urządzenia przez Bluetooth®

W celu bezprzewodowego odtwarzania multimedialnych i zapewnienie systemowi samochodu połączenia z Internetem, gdy jest ono możliwe, można podłączyć do samochodu urządzenie Bluetooth®.

Wiele telefonów dostępnych na rynku jest obecnie wyposażonych w technologię bezprzewodową Bluetooth®, ale nie wszystkie z nich są w pełni kompatybilne z samochodem. Informacje o kompatybilności, patrz support.volvocars.com.

Procedura podłączania urządzenia multimedialnego jest taka sama jak w przypadku łączenia telefonu z samochodem za pośrednictwem Bluetooth®.

### Powiązane informacje

- Przesyłanie multimedialnych przez Bluetooth® (Str. 570)
- Podłączanie telefonu do samochodu przez Bluetooth po raz pierwszy (Str. 582)
- Odtwarzanie multimedialnych (Str. 565)

## Podłączanie multimedialnych przez port USB

Do systemu audio można za pośrednictwem portu USB samochodu podłączyć zewnętrzne źródło audio, np. iPod® lub odtwarzacz MP3.

Urządzenia wyposażone w akumulator są ładowane po podłączeniu do gniazda USB, gdy wyłącznik zapłonu znajduje się w położeniu I lub II albo silnik pracuje.

Zawartość zewnętrznego źródła można ładować szybciej, jeśli składają się na nią tylko kompatybilne formaty plików. Za pośrednictwem portu USB można także odtwarzać pliki wideo.

Niektóre odtwarzacze MP3 korzystają z własnego systemu zapisu plików, których system samochodu nie obsługuje.

### Powiązane informacje

- Podłączanie urządzenia przez port USB (Str. 571)
- Odtwarzanie multimedialnych (Str. 565)
- Wideo (Str. 569)
- Położenia wyłącznika zapłonu (Str. 487)
- Dane techniczne urządzeń USB (Str. 572)
- Apple® CarPlay®\* (Str. 575)
- Android Auto\* (Str. 578)

## Podłączanie urządzenia przez port USB

Do systemu audio można za pośrednictwem jednego z portów USB samochodu podłączyć zewnętrzne źródło audio, np. iPod® lub odtwarzacz MP3.

Telefon musi być podłączony do portu USB z białą ramką (jeżeli na wyposażeniu znajdują się dwa porty USB) w przypadku używania aplikacji Apple CarPlay\* oraz Android Auto\*.



Wejścia USB (typu A) w konsoli między fotelami. Pozwolić, aby przewód leżał pochylony do przodu, gdyż w przeciwnym razie może zostać przytrzaśnięty podczas zamykania pokrywy.

### Powiązane informacje

- Odtwarzanie multimedialnych (Str. 565)
- Podłączanie multimedialnych przez port USB (Str. 571)



- Odtwarzacz multimedialny (Str. 564)
- Dane techniczne urządzeń USB (Str. 572)
- Dane techniczne urządzeń USB (Str. 572)
- Apple® CarPlay®\* (Str. 575)
- Android Auto\* (Str. 578)

### Dane techniczne urządzeń USB

Aby możliwe było odczytanie zawartości urządzeń USB, musi być spełniona poniższa specyfikacja.

Struktura folderów na wyświetlaczu centralnym nie jest wyświetlana w czasie odtwarzania.

	Maksymalna liczba
Pliki	15 000
Foldery	1 000
Poziomy folderów	8
Listy odtwarzania	100
Pozycje na liście odtwarzania	1 000
Podfoldery	Bez ograniczeń

### Dane techniczne złącza USB A

- Gniazdo typu A
- Wersja 2.0
- Napięcie zasilania 5 V
- Maks. prąd zasilania 2,1 A

### Powiązane informacje

- Podłączanie multimediiów przez port USB (Str. 571)

### Kompatybilne formaty multimediiów

Aby możliwe było odtwarzanie multimediiów, wymagane są następujące formaty plików.

#### Pliki audio

Format	Rozszerzenie nazwy pliku	Kodek
MP3	.mp3	MPEG1 Layer III, MPEG2 Layer III, MP3 Pro (kompatybilny z mp3), MP3 HD (kompatybilny z mp3)
AAC	.m4a, .m4b, .aac	AAC LC (MPEG-4 part III Audio), HE-AAC (aacPlus v1/v2)
WMA	.wma	WMA8/9, WMA9/10 Pro
WAV	.wav	LPCM
FLAC	.flac	FLAC

#### Pliki wideo

Format	Rozszerzenie nazwy pliku
MP4	.mp4, .m4v
MPEG-PS	.mpg, .mp2, .mpeg, .m1v

Format	Rozszerzenie nazwy pliku
AVI	.avi
AVI (DivX)	.avi, .divx
ASF	.asf, .wmv
MKV	.mkv

### Napisy

Format	Rozszerzenie nazwy pliku
SubViewer	.sub
SubRip	.srt
SSA	.ssa

### DivX®

Homologowane urządzenia DivX zostały przetestowane pod kątem wysokiej jakości odtwarzania wideo formatu DivX (.divx, .avi). Widząc logo DivX, można mieć pewność swobodnego odtwarzania filmów DivX.

Profil	DivX Home Theater
Kodek wideo	DivX, MPEG-4
Rozdzielczość	720x576
Szybkość przesyłania danych	4,8Mbps

<sup>5</sup> Dotyczy niektórych wersji rynkowych.

Liczba klatek na sekundę	30 fps
Rozszerzenie nazwy pliku	.divx, .avi
Maksymalny rozmiar pliku	4 GB
Kodek audio	MP3, AC3
Napisy	XSUB
Funkcje specjalne	Wybór napisów, wybór ścieżki audio, wznawianie odtwarzania
Informacje	Spełnia wszystkie wymagania profilu DivX Home Theater. Na stronie <a href="http://divx.com">divx.com</a> można znaleźć więcej informacji oraz oprogramowanie narzędziowe do konwertowania plików na format wideo DivX Home Theater.

### Powiązane informacje

- Odtwarzacz multimedialny (Str. 564)
- Wideo (Str. 569)
- Odtwarzanie materiałów DivX® (Str. 570)

### TV\*5

Gdy samochód osiągnie określoną prędkość, nie będą pokazywane żadne obrazy, ale dźwięk będzie cały czas słyszalny. Obraz powróci, gdy samochód prawie się zatrzyma lub stanie w miejscu.

Do obsługi funkcji TV służy wyświetlacz centralny. Niektórymi funkcjami można również sterować z prawego zestawu przycisków na kierownicy lub poprzez funkcję rozpoznawania poleceń głosowych.

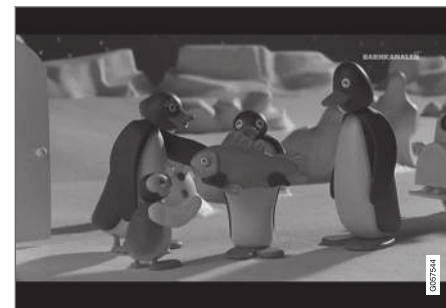

### Powiązane informacje

- Korzystanie z odbiornika TV\* (Str. 574)
- Ustawienia TV\* (Str. 574)

## Korzystanie z odbiornika TV\*6

Odbiornik TV włącza się w widoku aplikacji. Nacisnąć aplikację TV i wybrać kanał.

Odbiornik TV automatycznie wyszukuje kanały zapewniające najlepszy odbiór.

### Zmiana listy widocznych kanałów

1. Nacisnąć opcję **Biblioteka**
2. Wybrać odtwarzanie z **Kanały TV** lub **Ulubione**.
3. Wybrać żądany kanał.

### Zmiana kanału z wybranej listy

- Nacisnąć **◀◀** lub **▶▶** pod wyświetlaczem centralnym lub na zestawie przycisków na kierownicy.
  - > Podświetlenie przesuwają się w górę lub w dół o jedną pozycję w wybranej liście odtwarzania

Stacje można również zmieniać na wyświetlaczu centralnym.

### Ulubione

Kanał TV można zapisać jako pozycję ulubioną:

- Nacisnąć ☆, aby dodać/usunąć kanał z listy ulubionych.

## Przewodnik TV

Dostępny jest przewodnik zawierający informacje o programach TV na najbliższe 48 godzin.

- Nacisnąć **Przewodnik**, aby wyświetlić informacje o programach TV.

### UWAGA

Jeśli samochód przemieszcza się w obrębie jednego kraju, np. z miasta do miasta, nie ma pewności, że usługa **Ulubione** będzie dostępna, ponieważ częstotliwość może ulec zmianie.

### UWAGA

System odbiera programy TV tylko w krajach, które nadają w formacie MPEG-2 lub MPEG-4 oraz stosują standard DVB-T/T2. System nie odbiera programów nadawanych w technologii analogowej.

## Powiązane informacje

- TV\* (Str. 573)
- Ustawienia TV\* (Str. 574)
- Sterowanie głosowe funkcjami radia i multimedialnych (Str. 154)
- Umowa licencyjna systemu audio-multimedialnego (Str. 599)

## Ustawienia TV\*7

Opcja dokonywania pewnych ustawień jest dostępna w widoku górnym oraz w trybie pełnoekranowym TV.

W trybie pełnoekranowym TV albo po otwarciu widoku górnego i naciśnięciu opcji **Ustawienia**

→ **Media** → **TV**, można zmieniać następujące ustawienia:

- **Język napisów**
- **Język audio**

### Format obrazu

Naciśnięcie opcji **Format obrazu** umożliwia wybór formatu wyświetlania obrazu TV.

1. **Automatyczny** – Obraz TV jest wyświetlany w nadawanym formacie.
2. **Autouzupelnianie** – Obraz TV zostaje maksymalnie powiększony bez obcinania.

### Powiązane informacje

- TV\* (Str. 573)
- Korzystanie z odbiornika TV\* (Str. 574)
- Kompatybilne formaty multimedialnych (Str. 572)
- Resetowanie ustawień na wyświetlaczu centralnym (Str. 139)

<sup>6</sup> Dotyczy niektórych wersji rynkowych.

<sup>7</sup> Dotyczy niektórych wersji rynkowych.



## Apple® CarPlay®\*

CarPlay umożliwia słuchanie muzyki, nawiązywanie połączeń telefonicznych, uzyskiwanie wskazówek dojazdu, wysyłanie/odbieranie wiadomości oraz korzystanie z usługi Siri bez rozpraszania uwagi kierowcy.

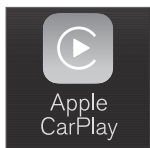



CarPlay współpracuje z wybranymi urządzeniami Apple. Jeśli samochód nie obsługuje jeszcze CarPlay, istnieje możliwość zainstalowania tej funkcji w serwisie. Aby zainstalować CarPlay, należy skontaktować

się z dealerem Volvo.

Informacje o obsługiwanych aplikacjach i kompatybilnych telefonach można znaleźć na stronie internetowej firmy Apple: [www.apple.com/ios/carplay/](http://www.apple.com/ios/carplay/). Korzystanie z aplikacji, które nie są kompatybilne z CarPlay może czasami powodować zerwanie połączenia między urządzeniem iPhone a samochodem. Należy pamiętać, że firma Volvo nie odpowiada za zawartość aplikacji CarPlay.

W przypadku korzystania z nawigacji na mapie za pośrednictwem CarPlay, wskazówki nie są podawane na wyświetlaczu kierowcy ani na wyświetlaczu przeziernym, lecz tylko na wyświetlaczu centralnym.

Aplikacjami CarPlay można sterować za pośrednictwem wyświetlacza centralnego, telefonu lub

prawego zestawu przycisków na kierownicy (dotyczy niektórych funkcji). Aplikacjami można także sterować głosowo za pomocą Siri. Długie naciśnięcie przycisku  na kierownicy włącza sterowanie głosowe za pomocą Siri, a krótkie naciśnięcie włącza własne sterowanie głosowe samochodu. Jeśli funkcja Siri wyłączy się za wcześniej, naciśnąc i przytrzymać przycisk  na kierownicy..

**Korzystając z Apple Car Play potwierdzasz co następuje: Apple CarPlay jest usługą świadczoną przez Apple Inc. według jej warunków i zastrzeżeń. Firma Volvo Cars nie jest odpowiedzialna za Apple CarPlay oraz jej funkcje lub zastosowania. Przy korzystaniu z Apple CarPlay, niektóre informacje z pojazdu (włącznie z jego lokalizacją) będą przekazywane do Twojego telefonu iPhone. W związku z tym, to użytkownik jest w pełni odpowiedzialny za korzystanie z Apple CarPlay przez siebie oraz inne osoby.**

### Powiązane informacje

- Korzystanie z Apple® CarPlay®\* (Str. 576)
- Ustawienia Apple® CarPlay®\* (Str. 577)
- Rozpoznawanie poleceń głosowych (Str. 151)

- Resetowanie ustawień na wyświetlaczu centralnym (Str. 139)

\* Apple i CarPlay są zastrzeżonymi znakami towarowymi firmy Apple Inc.

## Korzystanie z Apple® CarPlay®\*

Aby można było korzystać z CarPlay, w telefonie musi być aktywna funkcja sterowania głosowego Siri. Telefon musi także mieć połączenie z Internetem za pośrednictwem Wi-Fi lub sieci komórkowej.

## Podłączanie telefonu iPhone i uruchamianie CarPlay

### **i UWAGA**

CarPlay można używać tylko wtedy, gdy wyłączona jest funkcja Bluetooth. Dlatego telefon lub odtwarzacz multimedialny podłączony do samochodu przez Bluetooth nie będzie dostępny, gdy aktywna jest funkcja CarPlay. Aby aplikacje samochodu mogły połączyć się z Internetem, trzeba użyć alternatywnego źródła połączenia internetowego. Użyć Wi-Fi lub wbudowanego modemu samochodu\*.

1. Podłączyć telefon iPhone do portu USB. Jeśli są dwa porty USB, trzeba użyć portu z białą ramką.
2. Przeczytać informację w wyskakującym oknie, a następnie nacisnąć **OK**.
3. Nacisnąć **Apple CarPlay** w widoku aplikacji.

4. Zapoznać się z warunkami, a następnie nacisnąć **Akceptuj**, aby uzyskać połączenie.
  - > Zostaje otwarty widok składowy CarPlay i pojawiają się kompatybilne aplikacje.
5. Nacisnąć żądaną aplikację.
  - > Aplikacja zostaje uruchomiona.

### Uruchamianie CarPlay

Uruchomienie CarPlay odbywa się w opisany poniżej sposób po podłączeniu telefonu iPhone.

1. Podłączyć telefon iPhone do portu USB. Jeśli są dwa porty USB, trzeba użyć portu z białą ramką.
  - > **Jeśli wybrane jest automatyczne uruchomienie** – zostaje wyświetlona nazwa telefonu.
2. Nacisnąć nazwę telefonu – zostaje otwarty widok składowy CarPlay i pojawiają się kompatybilne aplikacje.
3. Jeśli widok składowy CarPlay nie utworzy się, nacisnąć **Apple CarPlay** w widoku aplikacji.
  - > Zostaje otwarty widok składowy CarPlay i pojawiają się kompatybilne aplikacje.
4. Nacisnąć żądaną aplikację.
  - > Aplikacja zostaje uruchomiona.

CarPlay działa w tle, jeśli w tym samym widoku składowym zostanie uruchomiona inna aplikacja. Aby ponownie wyświetlić CarPlay w widoku skła-

dowym – nacisnąć ikonę CarPlay w widoku aplikacji.

## Przełączanie połączenia między CarPlay a urządzeniem iPod

### Z CarPlay na urządzenie iPod

1. Nacisnąć **Ustawienia** w górnym widoku.
2. Przejść do opcji **Komunikacja** → **Apple CarPlay**.
3. Zlikwidować zaznaczenie w kratce przy urządzeniu Apple, które nie ma już automatycznie uruchamiać aplikacji CarPlay w momencie podłączenia przewodu USB.
4. Odtączyć i podłączyć urządzenie Apple do gniazda USB.
5. Otworzyć aplikację **iPod** w widoku aplikacji.

### Z iPod na urządzenie CarPlay

1. Nacisnąć **Apple CarPlay** w widoku aplikacji.
2. Przeczytać informację w wyskakującym oknie, a następnie nacisnąć **OK**.
3. Odtączyć i podłączyć urządzenie Apple do gniazda USB.
  - > Zostaje otwarty widok składowy Apple CarPlay i pojawiają się kompatybilne aplikacje<sup>9</sup>.

<sup>9</sup> Apple, CarPlay, iPhone i iPod są zastrzeżonymi znakami towarowymi firmy Apple Inc.

## Powiązane informacje

- Podłączanie urządzenia przez port USB (Str. 571)
- Apple® CarPlay®\* (Str. 575)
- Ustawienia Apple® CarPlay®\* (Str. 577)
- Podłączanie samochodu do Internetu przy użyciu telefonu (Wi-Fi) (Str. 593)
- Podłączanie samochodu do Internetu przy użyciu modemu samochodu (karty SIM) (Str. 594)
- Rozpoznawanie poleceń głosowych (Str. 151)

## Ustawienia Apple® CarPlay®\*

Ustawienia dla urządzenia Apple podłączonego przez CarPlay<sup>10</sup>.

### Automatyczne uruchomienie

1. Nacisnąć **Ustawienia** w górnym widoku.
2. Przejść do opcji **Komunikacja → Apple CarPlay** i wybrać ustawienie:
  - Zaznaczyć kratkę – aplikacja CarPlay będzie uruchamiana automatycznie po podłączeniu przewodu USB.
  - Zlikwidować zaznaczenie kratki – aplikacja CarPlay nie będzie uruchamiana automatycznie po podłączeniu przewodu USB.

Na liście można zapisać maksymalnie 20 urządzeń Apple. Gdy lista jest pełna i zostanie podłączone nowe urządzenie, najstarsze urządzenie zostanie usunięte.

Aby usunąć listę, trzeba wyzerować ustawienia na wyświetlaczu centralnym (przywrócenie ustawień fabrycznych).

### Głośność systemowa

1. Nacisnąć **Ustawienia** w górnym widoku.

2. Nacisnąć **Dźwięk → Głośność systemu** i dokonać ustawień następujących opcji:

- **Sterowanie głosowe**
- **Nawigacja**
- **Dzwonek telefonu**

## Powiązane informacje

- Apple® CarPlay®\* (Str. 575)
- Korzystanie z Apple® CarPlay®\* (Str. 576)
- Resetowanie ustawień na wyświetlaczu centralnym (Str. 139)

<sup>10</sup> Apple i CarPlay są zastrzeżonymi znakami towarowymi firmy Apple Inc.

## Wskazówki dotyczące korzystania z Apple® CarPlay®\*

Oto kilka przydatnych wskazówek dotyczących korzystania z CarPlay®.

- Należy uaktualnić telefon iPhone do najnowszej wersji systemu operacyjnego iOS i upewnić się, że aplikacje zostały zaktualizowane.
- W razie problemu z CarPlay odłączyć telefon od portu USB i podłączyć ponownie. Jeśli to nie pomoże, należy spróbować zamknąć niedziałającą aplikację w telefonie, a następnie uruchomić ją ponownie, albo spróbować zamknąć wszystkie aplikacje i uruchomić telefon ponownie.
- Jeśli po uruchomieniu CarPlay aplikacje nie pojawiają się (czarny ekran), spróbować zminimalizować widok składowy CarPlay, a następnie otworzyć go w trybie powiększonym.
- Korzystanie z aplikacji, które nie są kompatybilne z CarPlay, może czasami powodować zerwanie połączenia między telefonem a samochodem. Informacje o obsługiwanych aplikacjach i kompatybilnych modelach telefonów są dostępne na stronie internetowej firmy Apple. Aby uzyskać informacje o aplikacjach kompatybilnych z CarPlay na danym

rynku, można też wyszukać tekst „CarPlay” w serwisie App Store.

- CarPlay jest kompatybilny tylko z telefonem iPhone<sup>11</sup>.

### **UWAGA**

Dostępność i funkcje mogą być różne zależnie od rynku.

### Powiązane informacje

- Apple® CarPlay®\* (Str. 575)

## Android Auto\*

Aplikacja Android Auto umożliwia słuchanie muzyki, nawiązywanie połączeń telefonicznych, uzyskiwanie wskazówek dojazdu oraz korzystanie z aplikacji dostosowanych do samochodu za pomocą urządzenia z systemem Android. Aplikacja Android Auto współpracuje z wybranymi urządzeniami z systemem Android.

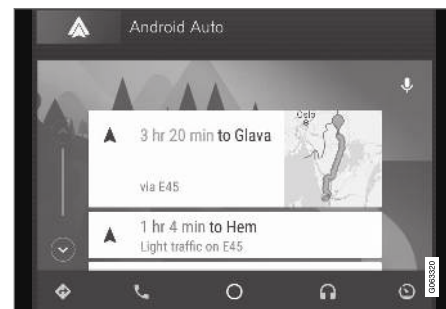

Informacje o obsługiwanych aplikacjach i kompatybilnych telefonach można znaleźć na stronie internetowej: [www.android.com/auto/](http://www.android.com/auto/). Aplikacje firm trzecich można znaleźć w serwisie Google Play. Należy pamiętać, że firma Volvo nie odpowiada za zawartość aplikacji Android Auto.

Funkcję Android Auto uruchamia się z widoku aplikacji. Po uruchomieniu Android Auto, aplikacja

<sup>11</sup> Apple, CarPlay i iPhone są zastrzeżonymi znakami towarowymi firmy Apple Inc.

będzie włączana automatycznie każdorazowo po podłączeniu danego urządzenia. Automatyczne uruchomienie można wyłączyć w ustawieniach.

### **i UWAGA**

Gdy telefon jest podłączony do Android Auto, możliwa jest transmisja strumieniowa za pośrednictwem Bluetooth do innego odtwarzacza multimedialnego. Funkcja Bluetooth jest aktywna podczas korzystania z Android Auto.

W przypadku korzystania z nawigacji na mapie za pośrednictwem Android Auto, wskazówki nie są podawane na wyświetlaczu kierowcy ani na wyświetlaczu przeziernym, lecz tylko na wyświetlaczu centralnym.

Aplikacją Android Auto można sterować z poziomu wyświetlacza centralnego przy użyciu prawego zestawu przycisków na kierownicy lub głosowo. Długie naciśnięcie przycisku  na kierownicy uruchamia sterowanie za pomocą poleceń głosowych, a krótkie naciśnięcie wyłącza tę funkcję.

**Korzystając z Android Auto, użytkownik uznaje następujące warunki: Android Auto jest usługą świadczoną przez Google Inc., zgodnie z jej warunkami Volvo Cars nie ponosi odpowiedzialności za Android Auto ani jej funkcje lub zastosowanie. Podczas korzystania z Android Auto, pojazd**

**przekazuje pewne informacje (w tym jego lokalizację) do podłączonego telefonu Android. Pełna odpowiedzialność za wykorzystanie aplikacji Android Auto spoczywa na jej użytkownikach.**

### **Powiązane informacje**

- Korzystanie z Android Auto\* (Str. 579)
- Ustawienia Android Auto\* (Str. 580)

## **Korzystanie z Android Auto\***

Aby można było korzystać z aplikacji **Android Auto**, należy ją zainstalować w telefonie i podłączyć go do wejścia USB w samochodzie.

### **Przy pierwszym podłączeniu urządzenia Android**

1. Podłączyć telefon Android do wejścia USB z białą ramką.
2. Przeczytać informację w wyskakującym oknie, a następnie nacisnąć **OK**.
3. Nacisnąć **Android Auto** w widoku aplikacji.
4. Zapoznać się z warunkami, a następnie nacisnąć **Akceptuj**, aby uzyskać połączenie.
  - > Zostaje otwarty widok składowy Android Auto i pojawiają się kompatybilne aplikacje.
5. Nacisnąć żądaną aplikację.
  - > Aplikacja zostaje uruchomiona.



#### ◀◀ **Wcześniej podłączone urządzenie Android**

1. Podłączyć telefon do gniazda USB.
  - > **Jeśli wybrane jest automatyczne uruchomienie** – zostaje wyświetlona nazwa telefonu.
2. Nacisnąć nazwę telefonu – zostaje otwarty widok składowy Android Auto i pojawiają się kompatybilne aplikacje.
3. **Jeśli opcja automatycznego uruchomienia nie została wybrana** – otworzyć aplikację **Android Auto** w widoku aplikacji.
  - > Zostaje otwarty widok składowy Android Auto i pojawiają się kompatybilne aplikacje.
4. Nacisnąć żądaną aplikację.
  - > Aplikacja zostaje uruchomiona.

Android Auto działa w tle, jeśli w tym samym widoku składowym zostanie uruchomiona inna aplikacja. Aby ponownie wyświetlić Android Auto w widoku składowym – nacisnąć ikonę Android Auto w widoku aplikacji.

#### **Powiązane informacje**

- Android Auto\* (Str. 578)
- Ustawienia Android Auto\* (Str. 580)
- Podłączanie urządzenia przez port USB (Str. 571)
- Rozpoznawanie poleceń głosowych (Str. 151)

#### **Ustawienia Android Auto\***

Ustawienia telefonu, który został podłączony po raz pierwszy za pośrednictwem Android Auto.

#### **Automatyczne uruchomienie**

1. Nacisnąć **Ustawienia** w górnym widoku.
2. Nacisnąć **Komunikacja → Android Auto** i wybrać ustawienie:
  - Zaznaczyć kratkę – aplikacja Android Auto będzie uruchamiana automatycznie po podłączeniu przewodu USB.
  - Zlikwidować zaznaczenie kratki – aplikacja Android Auto nie będzie uruchamiana automatycznie po podłączeniu przewodu USB.

Na liście można zapisać maksymalnie 20 urządzeń Android. Gdy lista jest pełna i zostanie podłączone nowe urządzenie, najstarsze urządzenie zostanie usunięte.

W celu wyczyszczenia listy trzeba przeprowadzić procedurę przywrócenia ustawień fabrycznych.

#### **Głośność systemowa**

1. Nacisnąć **Ustawienia** w górnym widoku.
2. Nacisnąć **Dźwięk → Głośność systemu** i dokonać ustawień następujących opcji:
  - **Sterowanie głosowe**
  - **Nawigacja**
  - **Dzwonek telefonu**

#### **Powiązane informacje**

- Android Auto\* (Str. 578)
- Korzystanie z Android Auto\* (Str. 579)
- Resetowanie ustawień na wyświetlaczu centralnym (Str. 139)

## Wskazówki dotyczące korzystania z Android Auto\*

Oto kilka przydatnych wskazówek dotyczących korzystania z Android Auto.

- Należy upewnić się, że aplikacje są uaktualnione.
- Podczas uruchamiania samochodu odczekać, aż wyświetlacz centralny się włączy, a następnie podłączyć telefon i utworzyć Android Auto w widoku aplikacji.
- W razie problemów z Android Auto odłączyć telefon z systemem Android od portu USB i podłączyć ponownie przez USB. Jeśli to nie pomoże, należy spróbować zamknąć aplikację w telefonie, a następnie uruchomić ją ponownie.
- Gdy telefon jest podłączony do Android Auto, nadal można odtwarzać multimedia za pośrednictwem Bluetooth przy użyciu innego odtwarzacza multimedialnego. Funkcja Bluetooth jest włączona podczas korzystania z Android Auto.

## Powiązane informacje

- Android Auto\* (Str. 578)

## Telefon

Telefon wyposażony w funkcję Bluetooth może zostać połączony bezprzewodowo z wbudowanym systemem głośnomówiącym samochodu.

System audio-multimedialny działa jak zestaw głośnomówiący z możliwością zdalnego sterowania wybranymi funkcjami telefonu. Telefon można także obsługiwać za pomocą jego klawiszy, nawet gdy jest podłączony w samochodzie.

Po połączeniu telefonu z Internetem i samochodem można nawiązywać połączenia telefoniczne, wysłać i odbierać wiadomości, odtwarzać bezprzewodowo multimedia oraz wykorzystywać telefon jako źródło połączenia internetowego.

Telefon jest obsługiwany z wyświetlacza centralnego, ale również za pomocą poleceń głosowych oraz menu aplikacji, które są dostępne z prawego zestawu przycisków na kierownicy.

## Przegląd

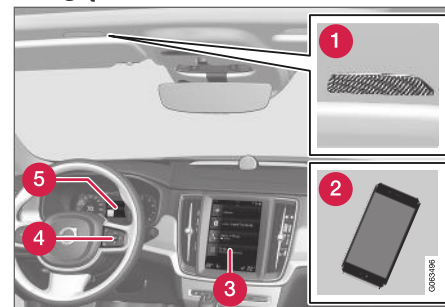

- 1 Mikrofon.
- 2 Telefon.
- 3 Obsługa telefonu na wyświetlaczu centralnym.
- 4 Klawiatura do obsługi funkcji telefonu pokazanych na wyświetlaczu kierowcy oraz funkcji rozpoznawania poleceń głosowych.
- 5 Wyświetlacz kierowcy.

## Powiązane informacje

- Zarządzanie połączeniami telefonicznymi (Str. 586)
- Zarządzanie książką telefoniczną (Str. 589)
- Zarządzanie wiadomościami tekstowymi (Str. 587)



- Podłączanie telefonu do samochodu przez Bluetooth po raz pierwszy (Str. 582)
- Automatyczne podłączanie telefonu do samochodu przez Bluetooth (Str. 584)
- Ręczne podłączanie telefonu do samochodu przez Bluetooth (Str. 584)
- Odłączanie telefonu podłączonego przez Bluetooth (Str. 585)
- Przełączanie między telefonami podłączonymi przez Bluetooth (Str. 585)
- Usuwanie urządzeń podłączonych przez Bluetooth (Str. 586)
- Ustawienia telefonu (Str. 589)
- Rozpoznawanie poleceń głosowych (Str. 151)
- Obsługa menu aplikacji na wyświetlaczu kierowcy (Str. 109)
- Ustawienia audio (Str. 552)
- Podłączanie samochodu do Internetu przy użyciu telefonu z włączoną funkcją Bluetooth (Str. 592)

### Podłączanie telefonu do samochodu przez Bluetooth po raz pierwszy

Po podłączeniu w samochodzie telefonu z aktywną opcją Bluetooth można wykonywać z samochodu połączenia, wysyłać i odbierać wiadomości, odtwarzać bezprzewodowo multimedia oraz udostępniać połączenie internetowe.

Możliwe jest jednoczesne podłączenie dwóch urządzeń Bluetooth, przy czym jedno z nich może służyć tylko do odtwarzania bezprzewodowego. Ostatnio podłączony telefon zostanie powiązany automatycznie, co pozwoli nawiązywać połączenia, wysyłać i odbierać wiadomości, odtwarzać multimedia oraz udostępniać połączenie internetowe. W części **Urządzenia Bluetooth** w menu ustawień w górnym widoku wyświetlacza centralnego można zmienić przeznaczenie telefonu.

Po pierwszym podłączeniu/zarejestrowaniu urządzenia przez Bluetooth, nie musi ono już być widoczne/wykrywalne, lecz musi tylko mieć włączoną funkcję Bluetooth. W samochodzie można zapisać maksymalnie 20 połączonych urządzeń Bluetooth.

Są dwie metody połączenia. Można albo wyszukać telefon z samochodu albo wyszukać samochód z telefonu.

### Metoda 1 – wyszukanie telefonu z samochodu

1. Przełączyć telefon w tryb widoczny/umożliwiający wyszukiwanie za pośrednictwem Bluetooth.
2. Otworzyć widok składowy telefonu na wyświetlaczu centralnym.
  - Jeśli nie ma żadnego telefonu powiązanego z samochodem, dotknąć palcem **Dodaj telefon**.
  - Jeśli nie ma żadnego telefonu powiązanego z samochodem, dotknąć palcem **Zmień** . W wyskakującym oknie nacisnąć **Dodaj telefon**.
- > Pojawi się lista dostępnych urządzeń Bluetooth. Lista jest aktualizowana po wykryciu nowych urządzeń.
3. Nacisnąć nazwę telefonu, który ma zostać podłączony.
4. Sprawdzić, czy podany kod numeryczny w samochodzie jest zgodny z kodem w telefonie. Jeśli tak, zaakceptować w obu urządzeniach.
5. W telefonie można włączyć akceptowanie lub odrzucanie ewentualnych opcji kontaktów telefonicznych i wiadomości.



**i UWAGA**

- W niektórych telefonach wymagana jest aktywacja funkcji wiadomości.
- Nie wszystkie telefony są w pełni kompatybilne i dlatego mogą nie wyświetlać kontaktów oraz wiadomości w samochodzie.

**Metoda 2 – wyszukanie samochodu z telefonu**

1. Otworzyć widok składowy telefonu na wyświetlaczu centralnym.
  - Jeśli nie ma żadnego telefonu powiązane go z samochodem, dotknąć palcem **Dodaj telefon → Uwidocznij samochód.**
  - Jeśli nie ma żadnego telefonu powiązane go z samochodem, dotknąć palcem **Zmień** . W wyskakującym oknie nacisnąć **Dodaj telefon → Uwidocznij samochód.**
2. Włączyć Bluetooth w telefonie.
3. Wyszukać w telefonie urządzenia Bluetooth.
  - > Pojawi się lista dostępnych urządzeń Bluetooth.
4. Wybrać nazwę samochodu w telefonie.

5. Zostaje wyświetlone wyskakujące okno połączenia w samochodzie. Potwierdzić wybór.
6. Sprawdzić, czy podany kod numeryczny w systemie samochodu jest zgodny z kodem wyświetlanym na urządzeniu zewnętrznym. Jeśli tak, zaakceptować w obu urządzeniach.
7. W telefonie można włączyć akceptowanie lub odrzucanie ewentualnych opcji kontaktów telefonicznych i wiadomości.

**i UWAGA**

- W niektórych telefonach wymagana jest aktywacja funkcji wiadomości.
- Nie wszystkie telefony są w pełni kompatybilne i dlatego mogą nie wyświetlać kontaktów oraz wiadomości w samochodzie.

**i UWAGA**

Po aktualizacji systemu operacyjnego telefonu może nastąpić przerwanie połączenia. W takiej sytuacji należy usunąć telefon z systemu samochodu, a następnie ponownie połączyć.

**Kompatybilne telefony**

Wiele telefonów dostępnych na rynku jest obecnie wyposażonych w technologię bezprzewodową Bluetooth, ale nie wszystkie z nich są w pełni

kompatybilne z samochodem. Informacje o kompatybilności, patrz support.volvocars.com.

**Powiązane informacje**

- Telefon (Str. 581)
- Automatyczne podłączanie telefonu do samochodu przez Bluetooth (Str. 584)
- Ręczne podłączanie telefonu do samochodu przez Bluetooth (Str. 584)
- Odłączanie telefonu podłączonego przez Bluetooth (Str. 585)
- Przełączanie między telefonami podłączonymi przez Bluetooth (Str. 585)
- Usuwanie urządzeń podłączonych przez Bluetooth (Str. 586)
- Ustawienia urządzeń Bluetooth (Str. 590)
- Samochodowe połączenie internetowe\* (Str. 590)
- Podłączanie samochodu do Internetu przy użyciu telefonu z włączoną funkcją Bluetooth (Str. 592)

## Automatyczne podłączanie telefonu do samochodu przez Bluetooth

Istnieje możliwość automatycznego podłączania telefonu do samochodu za pośrednictwem Bluetooth. Wymagane jest, aby telefon został wcześniej podłączony do samochodu po raz pierwszy.

Automatycznie mogą zostać podłączone tylko dwa ostatnio podłączone telefony.

1. Aktywować funkcję Bluetooth w telefonie przed przełączeniem samochodu w położenie zapłonu I.
2. Przełączyć samochód w położenie zapłonu I lub wyższe.
  - > Telefon nawiąże połączenie.

### Powiązane informacje

- Telefon (Str. 581)
- Podłączanie telefonu do samochodu przez Bluetooth po raz pierwszy (Str. 582)
- Ręczne podłączanie telefonu do samochodu przez Bluetooth (Str. 584)
- Odłączanie telefonu podłączonego przez Bluetooth (Str. 585)
- Przełączanie między telefonami podłączonymi przez Bluetooth (Str. 585)
- Usuwanie urządzeń podłączonych przez Bluetooth (Str. 586)
- Ustawienia urządzeń Bluetooth (Str. 590)

- Samochodowe połączenie internetowe\* (Str. 590)
- Podłączanie samochodu do Internetu przy użyciu telefonu z włączoną funkcją Bluetooth (Str. 592)
- Położenia wyłącznika zapłonu (Str. 487)

## Ręczne podłączanie telefonu do samochodu przez Bluetooth

Telefon można podłączyć do samochodu ręcznie za pośrednictwem Bluetooth. Wymagane jest, aby telefon został wcześniej podłączony do samochodu po raz pierwszy.

1. Włączyć Bluetooth w telefonie.
2. Otworzyć widok składowy Telefon.
  - > Zostają wyświetlone na liście połączone telefony.
3. Nacisnąć nazwę telefonu, który ma zostać podłączony.
  - > Telefon nawiąże połączenie.

### Powiązane informacje

- Telefon (Str. 581)
- Podłączanie telefonu do samochodu przez Bluetooth po raz pierwszy (Str. 582)
- Automatyczne podłączanie telefonu do samochodu przez Bluetooth (Str. 584)
- Odłączanie telefonu podłączonego przez Bluetooth (Str. 585)
- Przełączanie między telefonami podłączonymi przez Bluetooth (Str. 585)
- Usuwanie urządzeń podłączonych przez Bluetooth (Str. 586)
- Ustawienia urządzeń Bluetooth (Str. 590)

- Samochodowe połączenie internetowe\* (Str. 590)
- Podłączanie samochodu do Internetu przy użyciu telefonu z włączoną funkcją Bluetooth (Str. 592)

## Odlączenie telefonu podłączonego przez Bluetooth

Aby odłączyć od samochodu telefon podłączony przez Bluetooth, należy wyłączyć funkcję Bluetooth w telefonie.

Telefon zostanie odłączony automatycznie, gdy znajdzie się poza zasięgiem systemu samochodu. Jeśli odłączenie nastąpi podczas trwającej rozmowy, można ją kontynuować w telefonie.

### Powiązane informacje

- Telefon (Str. 581)
- Ustawienia telefonu (Str. 589)
- Przelączenie między telefonami podłączonymi przez Bluetooth (Str. 585)
- Usuwanie urządzeń podłączonych przez Bluetooth (Str. 586)
- Ustawienia urządzeń Bluetooth (Str. 590)

## Przelączenie między telefonami podłączonymi przez Bluetooth

Istnieje możliwość przelączenia między telefonami podłączonymi przez Bluetooth.

1. Otworzyć widok składowy Telefon.
2. Nacisnąć **Zmień**  lub przeciągnąć w dół widok górny i nacisnąć **Ustawienia** → **Komunikacja** → **Urządzenia Bluetooth** → **Dodaj urządzenie**.
  - > Pojawi się lista dostępnych urządzeń Bluetooth.
3. Nacisnąć telefon, który ma zostać podłączony.

### Powiązane informacje

- Telefon (Str. 581)
- Podłączanie telefonu do samochodu przez Bluetooth po raz pierwszy (Str. 582)
- Ustawienia urządzeń Bluetooth (Str. 590)
- Odlączenie telefonu podłączonego przez Bluetooth (Str. 585)
- Usuwanie urządzeń podłączonych przez Bluetooth (Str. 586)

## Usuwanie urządzeń podłączonych przez Bluetooth

Istnieje możliwość usuwania telefonów na przykład z listy zarejestrowanych urządzeń Bluetooth.

1. Nacisnąć **Ustawienia** w górnym widoku.
2. Nacisnąć przycisk **Komunikacja** → **Urządzenia Bluetooth**.
  - > Zostaną wyświetlone zarejestrowane urządzenia Bluetooth.
3. Nacisnąć urządzenie, które ma zostać usunięte.
4. Dotknąć palcem **Usuń urządzenie** i potwierdzić wybór.
  - > Urządzenie nie jest już zarejestrowane w samochodzie.

## Powiązane informacje

- Telefon (Str. 581)
- Podłączanie telefonu do samochodu przez Bluetooth po raz pierwszy (Str. 582)
- Odłączanie telefonu podłączonego przez Bluetooth (Str. 585)
- Przełączanie między telefonami podłączonymi przez Bluetooth (Str. 585)
- Ustawienia urządzeń Bluetooth (Str. 590)

## Zarządzanie połączeniami telefonicznymi

Obsługa połączeń w samochodzie z podłączonym telefonem Bluetooth.

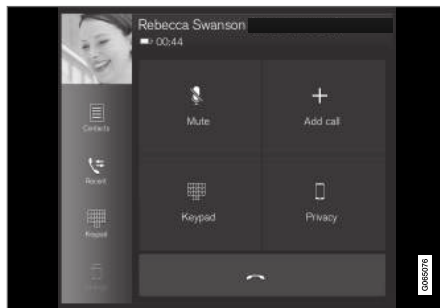

Ilustracja o charakterze ogólnym.

## Nawiązywanie połączeń telefonicznych

1. Otworzyć widok składowy Telefon.
2. Wybrać połączenie: z historii połączeń, poprzez wprowadzenie numeru za pomocą klawiatury lub z listy połączeń lub przeglądania listy kontaktów. Nacisnąć ☆ na liście kontaktów, aby dodać dany kontakt do listy **Ulubione**.
3. Nacisnąć ☎, aby nawiązać połączenie.
4. Nacisnąć opcję ☎, aby zakończyć rozmowę.

Połączenia można również nawiązywać z listy połączeń w menu aplikacji, otwieranej za pomocą prawego zestawu przycisków na kierownicy ☎.

## Nawiązywanie połączeń z wieloma uczestnikami

Funkcje dostępne w trakcie rozmowy telefonicznej:

1. Nacisnąć opcję **Dodaj numer**.
2. Wybrać połączenie z listy połączeń, listy ulubionych lub listy kontaktów.
3. Dotknąć palcem wpis/pozycję w liście połączeń lub dotknąć palcem ☎ obok kontaktu w liście kontaktów.
4. Nacisnąć opcję **Przełącz połączenie**, aby przełączyć rozmowę.
5. Nacisnąć opcję ☎, aby zakończyć trwającą rozmowę.

## Połączenia konferencyjne

Podczas aktywnego połączenia z wieloma uczestnikami:

1. Nacisnąć opcję **Połącz połączenia**, aby połączyć rozmowę z wieloma osobami.
2. Nacisnąć opcję ☎, aby zakończyć rozmowę.

## Przychodzące połączenia telefoniczne

Przychodzące połączenia telefoniczne są wyświetlane na wyświetlaczu kierowcy i wyświet-

laczu centralnym. Połączeniami można zarządzać za pomocą prawego zestawu przycisków na kierownicy lub na wyświetlaczu centralnym.

1. Nacisnąć opcję **Odbierz/Odrzuć**.
2. Nacisnąć opcję , aby zakończyć rozmowę.

### Przychodzące połączenie telefoniczne w trakcie aktywnego połączenia

1. Nacisnąć opcję **Odbierz/Odrzuć**.
2. Nacisnąć opcję , aby zakończyć rozmowę.

### Połączenie prywatne

- W czasie trwającego połączenia, nacisnąć **Tryb prywatny** i wybrać ustawienie:
  - **Przełącz na telefon komórkowy** - funkcja zestawu głośnomówiącego zostanie wyłączona i rozmowa będzie kontynuowana przez telefon.
  - **Tylko kierowca** - mikrofon w podsufitce po stronie pasażera zostanie wyłączony i rozmowa będzie kontynuowana poprzez zestaw głośnomówiący samochodu.

### Powiązane informacje

- Telefon (Str. 581)
- Podłączanie telefonu do samochodu przez Bluetooth po raz pierwszy (Str. 582)

- Sterowanie telefonem za pomocą poleceń głosowych (Str. 153)
- Obsługa menu aplikacji na wyświetlaczu kierowcy (Str. 109)
- Ręczne wprowadzanie znaków, liter i słów na wyświetlaczu centralnym (Str. 134)
- Zarządzanie książką telefoniczną (Str. 589)
- Zarządzanie wiadomościami tekstowymi (Str. 587)
- Ustawienia audio (Str. 552)

## Zarządzanie wiadomościami tekstowymi<sup>12</sup>

Obsługa wiadomości w samochodzie z podłączonym telefonem Bluetooth.

W niektórych telefonach funkcję obsługi wiadomości trzeba aktywować. Nie wszystkie telefony są kompatybilne. W takim przypadku nie mogą wyświetlać kontaktów ani wiadomości w samochodzie. Informacje o kompatybilności, patrz [support.volvocars.com](http://support.volvocars.com).

### Zarządzanie wiadomościami tekstowymi na wyświetlaczu centralnym

Wiadomości tekstowe są pokazywane na wyświetlaczu centralnym tylko wtedy, gdy zostanie wybrane takie ustawienie.

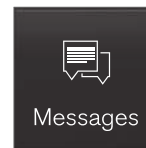

Nacisnąć **Wiadomości** w widoku aplikacji, aby zarządzać wiadomościami tekstowymi na wyświetlaczu centralnym.

### Odczytywanie wiadomości tekstowych na wyświetlaczu centralnym



Nacisnąć ikonę, aby wiadomość została odczytana na głos.

<sup>12</sup> Dotyczy tylko niektórych rynków. Aby uzyskać więcej informacji, skontaktować się z dealerem Volvo.

#### ◀ Wysyłanie wiadomości tekstowych na wyświetlaczu centralnym<sup>13</sup>

- Istnieje możliwość napisania odpowiedzi na wiadomość lub utworzenia nowej wiadomości.
  - Odpowiadanie na wiadomość – nacisnąć kontakt, do którego ma zostać wysłana odpowiedź, a następnie nacisnąć **Odbierz**.
  - Tworzenie nowej wiadomości – nacisnąć **Utwórz nową**. Wybrać kontakt lub wpisać numer.
- Napisać wiadomość.
- Nacisnąć opcję **Wyślij**.

#### Zarządzanie wiadomościami tekstowymi na wyświetlaczu kierowcy

Wiadomości tekstowe są pokazywane na wyświetlaczu kierowcy tylko wtedy, gdy zostanie wybrane takie ustawienie.

#### Odczytywanie nowej wiadomości tekstowej na wyświetlaczu kierowcy

- Aby wiadomość została odczytana na głos – wybrać opcję **Odczytaj** za pomocą zestawu przycisków na kierownicy.

#### Dyktowanie odpowiedzi na wyświetlaczu kierowcy

Po odczytaniu wiadomości tekstowej można podyktować krótką odpowiedź, jeśli samochód jest połączony z Internetem.

- Nacisnąć **Odbierz**, korzystając z zestawu przycisków na kierownicy. Rozpoczyna się dialog umożliwiający podyktowanie wiadomości.

#### Powiadomienie o wiadomości

Powiadomienia można włączyć lub wyłączyć w ustawieniach wiadomości tekstowych.

#### Powiązane informacje

- Telefon (Str. 581)
- Ustawienia wiadomości tekstowych (Str. 588)
- Ustawienia telefonu (Str. 589)
- Samochodowe połączenie internetowe\* (Str. 590)
- Sterowanie telefonem za pomocą poleceń głosowych (Str. 153)
- Ręczne wprowadzanie znaków, liter i słów na wyświetlaczu centralnym (Str. 134)
- Podłączanie telefonu do samochodu przez Bluetooth po raz pierwszy (Str. 582)
- Warunki użytkowania i udostępnianie danych (Str. 597)

#### Ustawienia wiadomości tekstowych

Ustawienia wiadomości tekstowych w podłączonym telefonie.

- Nacisnąć **Ustawienia** w górnym widoku.
- Nacisnąć **Komunikacja** → **Powiadomienia o wiadomościach** i wybrać ustawienia:
  - Powiadomienia na wyświetlaczu centralnym** – pokazywanie powiadomień o wiadomościach w pasku stanu na wyświetlaczu centralnym.
  - Powiadomienie na wyświetlaczu kierowcy** – wyświetlanie powiadomień na wyświetlaczu kierowcy i zarządzanie wiadomościami przychodzącymi za pomocą prawego zestawu przycisków na kierownicy.
  - Dźwięk wiadomości** – wybór dźwięku przychodzących wiadomości tekstowych.

#### Powiązane informacje

- Telefon (Str. 581)
- Podłączanie telefonu do samochodu przez Bluetooth po raz pierwszy (Str. 582)
- Zarządzanie wiadomościami tekstowymi (Str. 587)
- Ustawienia telefonu (Str. 589)

<sup>13</sup> Tylko niektóre telefony mogą nadawać komunikaty bezpośrednio z samochodu. Informacje na temat kompatybilności można znaleźć na stronie internetowej support.volvocars.com.

## Zarządzanie książką telefoniczną

Gdy do samochodu jest podłączony telefon z funkcją Bluetooth, kontaktami można zarządzać bezpośrednio na wyświetlaczu centralnym.

Z telefonu wybranego na wyświetlaczu centralnym można wyświetlić do 3000 kontaktów.



- 1 Przewijać litery i znak # , aby znaleźć właściwy kontakt. Zależnie od kontaktów zapisanych w książce telefonicznej, wyświetlane są tylko pasujące kontakty.
- 2 **Wyszukaj kontakty** – nacisnąć Q , aby wyszukać numer telefonu powiązany z nazwiskiem na liście kontaktów.
- 3 **Ulubione** – nacisnąć ☆ , aby dodać/usunąć kontakt z listy ulubionych.

### Sortowanie

Lista kontaktów jest posortowana w kolejności alfabetycznej, przy czym znaki specjalne i liczby są

przypisane do znaku # . Istnieje możliwość sortowania według imion lub nazwisk, a wyboru tego dokonuje się w ustawieniach telefonu.

### Powiązane informacje

- Telefon (Str. 581)
- Ustawienia telefonu (Str. 589)
- Sterowanie telefonem za pomocą poleceń głosowych (Str. 153)
- Ręczne wprowadzanie znaków, liter i słów na wyświetlaczu centralnym (Str. 134)
- Podłączanie telefonu do samochodu przez Bluetooth po raz pierwszy (Str. 582)

## Ustawienia telefonu

Gdy telefon jest podłączony do samochodu, można wprowadzać następujące ustawienia:

1. Nacisnąć **Ustawienia** w górnym widoku.
2. Nacisnąć **Komunikacja** → **Telefon** i wybrać ustawienia:
  - **Dzwonki** – wybór sygnału dzwonka. Można wykorzystać sygnał dzwonka z telefonu albo samochodu. Nie wszystkie telefony są w pełni kompatybilne, dlatego nie zawsze można używać ich dzwonek w samochodzie. Informacje o kompatybilności, patrz support.volvocars.com.
  - **Kolejność wyświetlania** – wybór kolejności sortowania listy kontaktów.

### Powiadomienia o połączeniach na wyświetlaczu przeziernym na przedniej szybie\*

1. Nacisnąć **Ustawienia** w górnym widoku wyświetlacza centralnego.
2. Nacisnąć przycisk **My Car** → **Wyświetlacze** → **Opcje Head-up display**.
3. Wybrać opcję **Pokaż telefon**.



## ◀ Powiązane informacje

- Telefon (Str. 581)
- Ustawienia wiadomości tekstowych (Str. 588)
- Ustawienia urządzeń Bluetooth (Str. 590)
- Podłączanie telefonu do samochodu przez Bluetooth po raz pierwszy (Str. 582)
- Wyświetlacz przezierny na szybie przedniej\* (Str. 147)
- Ustawienia audio (Str. 552)

## Ustawienia urządzeń Bluetooth

Ustawienia urządzeń podłączonych przez Bluetooth.

1. Nacisnąć **Ustawienia** w górnym widoku.
2. Nacisnąć **Komunikacja → Urządzenia Bluetooth** i wybrać ustawienia:
  - **Dodaj urządzenie** – rozpoczęcie powiązania nowego urządzenia.
  - **Powiązane wcześniej urządzenia** – wyświetlenie zarejestrowanych/powiązanych urządzeń.
  - **Usuń urządzenie** – usuwanie podłączonego urządzenia.
  - **Usługi dozwolone dla tego urządzenia** – ustawianie opcji użytkownika urządzenia: nawiązywanie połączeń, wysyłanie/odbieranie wiadomości, strumieniowe przesyłanie multimediów i łączenie się z Internetem.
  - **Połączenie internetowe** – połączenie samochodu z Internetem za pośrednictwem łącza Bluetooth urządzenia.

## Powiązane informacje

- Telefon (Str. 581)
- Ustawienia telefonu (Str. 589)
- Samochodowe połączenie internetowe\* (Str. 590)
- Podłączanie telefonu do samochodu przez Bluetooth po raz pierwszy (Str. 582)

## Samochodowe połączenie internetowe\*

Gdy system samochodu jest podłączony do Internetu, można na przykład korzystać z radia internetowego i serwisów muzycznych za pośrednictwem aplikacji, pobierać oprogramowanie i kontaktować się z dealerem z samochodu.

Połączenie samochodu odbywa się za pośrednictwem Bluetooth, Wi-Fi lub wbudowanego modemu samochodu\* (karty SIM).

Po podłączeniu samochodu do Internetu możliwe jest udostępnienie połączenia internetowego



(hotspot Wi-Fi) innym urządzeniem, np. tabletem, w celu zapewnienia im dostępu do Internetu<sup>14</sup>.

Stan połączenia z Internetem jest pokazywany za pomocą symbolu w pasku stanu na wyświetlaczu centralnym.



### **i UWAGA**

Podczas korzystania z połączenia internetowego przesyłane są dane, co może wiązać się z kosztami.

Włączenie roamingu danych może spowodować dalsze koszty.

Informacje o kosztach przesyłu danych można uzyskać u operatora sieci.

### **i UWAGA**

W przypadku korzystania z Apple CarPlay samochód można podłączyć do Internetu tylko za pomocą Wi-Fi lub modemu samochodu\*.

### **i UWAGA**

W przypadku korzystania z Android Auto samochód można podłączyć do Internetu za pomocą Wi-Fi, Bluetooth lub modemu samochodu\*.

Przed podłączeniem samochodu do Internetu należy zapoznać się z **Zasadami i warunkami świadczenia usług** oraz **Polityką prywatności klienta** na stronie [support.volvocars.com](http://support.volvocars.com).

### **Powiązane informacje**

- Symbole na pasku stanu wyświetlacza centralnego (Str. 129)
- Podłączanie samochodu do Internetu przy użyciu telefonu z włączoną funkcją Bluetooth (Str. 592)
- Podłączanie samochodu do Internetu przy użyciu telefonu (Wi-Fi) (Str. 593)
- Podłączanie samochodu do Internetu przy użyciu modemu samochodu (karty SIM) (Str. 594)

- Aplikacje (Str. 554)
- Brak lub słabe połączenie z Internetem (Str. 596)
- Udostępnianie połączenia internetowego systemu samochodu za pośrednictwem hot-spotu Wi-Fi (Str. 595)
- Usuwanie sieci Wi-Fi (Str. 597)
- Technika i bezpieczeństwo Wi-Fi (Str. 597)
- Volvo ID (Str. 30)
- Warunki użytkowania i udostępnianie danych (Str. 597)

<sup>14</sup> Nie dotyczy to połączenia poprzez Wi-Fi.

## Podłączanie samochodu do Internetu przy użyciu telefonu z włączoną funkcją Bluetooth

Istnieje możliwość utworzenia połączenia internetowego za pośrednictwem Bluetooth poprzez udostępnienie dostępu do Internetu w telefonie, dzięki czemu samochód będzie mieć dostęp do wielu usług internetowych.

1. Aby możliwe było połączenie samochodu z Internetem za pośrednictwem telefonu podłączonego przez Bluetooth, telefon musi wcześniej zostać połączony z samochodem przez Bluetooth po raz pierwszy.
2. Upewnić się, że telefon obsługuje udostępnianie połączenia internetowego i że funkcja ta jest włączona. Funkcja nosi nazwę „tethering” w telefonach iPhone oraz „osobisty hotspot” w telefonach z systemem Android. W przypadku telefonów iPhone strona menu „tethering” musi pozostać otwarta do czasu ustanowienia połączenia z Internetem.
3. Jeśli telefon był już wcześniej podłączony przez Bluetooth, nacisnąć **Ustawienia** w widoku górnym na wyświetlaczu centralnym.
4. Nacisnąć przycisk **Komunikacja → Urządzenia Bluetooth**.
5. Zaznaczyć opcję **Połączenie internetowe za pomocą Bluetooth** pod nagłówkiem **Połączenie internetowe**.

6. Jeśli było wykorzystywane inne źródło połączenia, potwierdzić zmianę połączenia.
  - > Samochód jest teraz połączony z Internetem za pośrednictwem telefonu podłączonego przez Bluetooth.

### UWAGA

Telefon i sieć operatora komórkowego muszą obsługiwać udostępnianie połączenia internetowego, a abonament musi obejmować transmisję danych.

### UWAGA

W przypadku korzystania z Apple CarPlay samochód można podłączyć do Internetu tylko za pomocą Wi-Fi lub modemu samochodu\*.

## Powiązane informacje

- Samochodowe połączenie internetowe\* (Str. 590)
- Podłączanie samochodu do Internetu przy użyciu modemu samochodu (karty SIM) (Str. 594)
- Podłączanie telefonu do samochodu przez Bluetooth po raz pierwszy (Str. 582)
- Podłączanie samochodu do Internetu przy użyciu telefonu (Wi-Fi) (Str. 593)
- Apple® CarPlay®\* (Str. 575)

- Brak lub słabe połączenie z Internetem (Str. 596)
- Ustawienia urządzeń Bluetooth (Str. 590)

## Podłączanie samochodu do Internetu przy użyciu telefonu (Wi-Fi)

Istnieje możliwość utworzenia połączenia internetowego za pośrednictwem Wi-Fi poprzez udostępnienie dostępu do Internetu w telefonie, dzięki czemu samochód będzie mieć dostęp do usług internetowych.

1. Upewnić się, że telefon obsługuje udostępnianie połączenia internetowego i że funkcja ta jest włączona. Funkcja nosi nazwę „tethering” w telefonach iPhone oraz „osobisty hotspot” w telefonach z systemem Android. W przypadku telefonów iPhone strona menu „tethering” musi pozostać otwarta do czasu ustanowienia połączenia z Internetem.
2. Nacisnąć **Ustawienia** w górnym widoku.
3. Przejść do opcji **Komunikacja** → **Wi-Fi**.
4. Włączyć/wyłączyć opcję, zaznaczając/likwidując zaznaczenie kratki przy pozycji Wi-Fi.
5. Jeśli było wykorzystywane inne źródło połączenia, potwierdzić zmianę połączenia.
6. Nacisnąć nazwę sieci, która ma zostać podłączona.
7. Wprowadzić hasło do sieci.
  - > Samochód łączy się z siecią.

Należy pamiętać, że niektóre telefony wyłączają udostępnianie połączenia internetowego po odłą-

czeniu od samochodu, np. po opuszczeniu pojazdu, aż do następnego użycia. Dlatego udostępnianie połączenia internetowego w telefonie wymaga ponownego włączenia przy następnym użyciu.

Po podłączeniu telefonu w samochodzie, jego dane zostaną zapamiętane do przyszłego wykorzystania. Aby wyświetlić listę zapamiętanych sieci lub ręcznie usunąć zapamiętaną sieć, przejść do opcji **Ustawienia** → **Komunikacja** → **Wi-Fi** → **Zapisane sieci**.

### UWAGA

Telefon i sieć operatora komórkowego muszą obsługiwać udostępnianie połączenia internetowego, a abonament musi obejmować transmisję danych.



Wymagania techniczne i związane z bezpieczeństwem dla połączenia Wi-Fi opisano w oddzielnym rozdziale.

## Powiązane informacje

- Samochodowe połączenie internetowe\* (Str. 590)
- Usuwanie sieci Wi-Fi (Str. 597)
- Brak lub słabe połączenie z Internetem (Str. 596)
- Technika i bezpieczeństwo Wi-Fi (Str. 597)

## Podłączanie samochodu do Internetu przy użyciu modemu samochodu (karty SIM)

W samochodach wyposażonych w system Volvo On Call\* można nawiązać połączenie z Internetem za pomocą modemu samochodu i osobistej karty SIM (P-SIM).

Jeśli połączenie z Internetem jest nawiązywane za pośrednictwem modemu samochodu, usługi Volvo On Call korzystają z tego łącza.

1.

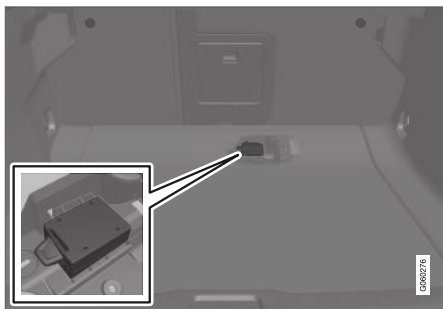

Włóż osobistą kartę SIM do gniazda pod podłogą przestrzeni bagażowej.

2. Nacisnąć **Ustawienia** w górnym widoku.
3. Nacisnąć przycisk **Komunikacja → Modem internetowy pojazdu**.

4. Włączyć/wyłączyć funkcję, zaznaczając/likwidując zaznaczenie kratki przy pozycji **Modem internetowy pojazdu**.
5. Jeśli było wykorzystywane inne źródło połączenia, potwierdzić zmianę połączenia.
6. Wprowadzić kod PIN karty SIM.  
> Samochód łączy się z siecią.

### Powiązane informacje

- Samochodowe połączenie internetowe\* (Str. 590)
- Brak lub słabe połączenie z Internetem (Str. 596)
- Ustawienia modemu samochodu (Str. 594)

## Ustawienia modemu samochodu<sup>15</sup>

Samochód jest wyposażony w modem, który można wykorzystać do połączenia systemu samochodu z Internetem. Dostępna jest również funkcja udostępniania internetu za pośrednictwem Wi-Fi.

1. Nacisnąć **Ustawienia** w górnym widoku.
2. Nacisnąć **Komunikacja → Modem internetowy pojazdu** i wybrać ustawienia:
  - **Modem internetowy pojazdu** – wybór, czy modem samochodu ma być wykorzystywany do realizacji połączenia z Internetem.
  - **Wykorzystanie danych** – naciśnięcie opcji **Zeruj** zeruje licznik danych odebranych i wysłanych.
  - **Sieć**

**Wybierz operatora** – automatyczny lub ręczny wybór operatora sieci.

**Roaming danych** - po zaznaczeniu okienka, modem w samochodzie będzie próbował łączyć się z Internetem podczas pobytu za granicą oraz poza zasięgiem sieci domowej. Może się to wiązać z wysokimi kosztami. Należy sprawdzić posiadaną umowę roamingową na przesył danych komórkowych u swojego dostawcy sieciowego w swoim kraju.
- **Kod PIN karty SIM**

**Zmień kod PIN** – można wprowadzić maksymalnie 4 cyfry.

**Wyłącz kod PIN** – wybór, czy do uzyskania dostępu do karty SIM jest wymagany kod PIN.

- **Wyślij kod żądania** — służy do m.in. opłacania lub sprawdzania salda karty przedpłatowej. Funkcjonalność zależy od dostawcy.

### Powiązane informacje

- Podłączanie samochodu do Internetu przy użyciu modemu samochodu (karty SIM) (Str. 594)
- Brak lub słabe połączenie z Internetem (Str. 596)

## Udostępnianie połączenia internetowego systemu samochodu za pośrednictwem hotspotu Wi-Fi

Gdy system samochodu jest podłączony do Internetu, możliwe jest udostępnianie tego połączenia w celu umożliwienia innym urządzeniom korzystania z niego<sup>15</sup>.

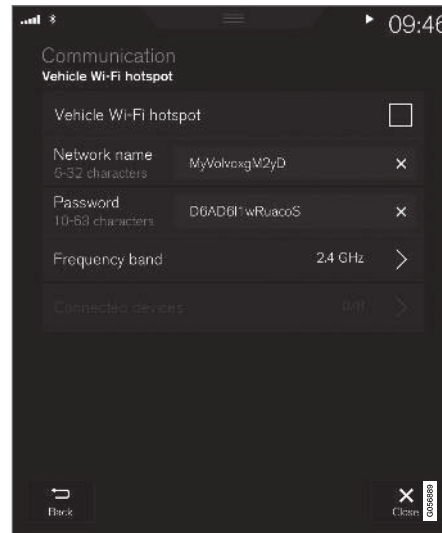

Operator sieci (karta SIM) musi obsługiwać funkcję udostępniania Internetu (połączenia internetowego).

1. Nacisnąć **Ustawienia** w górnym widoku.
  2. Nacisnąć przycisk **Komunikacja** → **Hotspot Wi-Fi pojazdu**.
  3. Nacisnąć opcję **Nazwa sieci** i nadać nazwę udostępnianemu łączu.
  4. Nacisnąć opcję **Hasło** i wybrać hasło, które należy wprowadzać w podłączanych urządzeniach.
  5. Nacisnąć opcję **Pasma częstotliwości** i wybrać częstotliwość, na której udostępniane łącze ma przesyłać dane. Należy pamiętać, że wybór zakresu częstotliwości nie jest dostępny na wszystkich rynkach.
  6. Włączyć/wyłączyć funkcję, zaznaczając/likwidując zaznaczenie kratki przy pozycji **Hotspot Wi-Fi pojazdu**.
  7. Jeśli jako źródło połączenia było wykorzystywane Wi-Fi, potwierdzić opcję, aby zmienić łącze.
- > Teraz można podłączyć zewnętrzne urządzenia do udostępnionego włącza w samochodzie (hotspotu Wi-Fi).

<sup>15</sup> Tylko samochody z systemem Volvo On Call.

<sup>16</sup> Nie dotyczy sytuacji, gdy samochód jest połączony z Internetem za pośrednictwem Wi-Fi.



### **i UWAGA**

Włączenie punktu dostępowego typu hotspot Wi-Fi może spowodować naliczenie dodatkowych kosztów przez operatora sieci komórkowej.

Informacje o kosztach przesyłu danych można uzyskać u operatora sieci.

Stan połączenia jest pokazywany za pomocą symbolu w pasku stanu na wyświetlaczu centralnym.

Nacisnąć **Podłączone urządzenia**, aby sprawdzić listę aktualnie podłączonych urządzeń.

### **Powiązane informacje**

- Symbole na pasku stanu wyświetlacza centralnego (Str. 129)
- Samochodowe połączenie internetowe\* (Str. 590)
- Brak lub słabe połączenie z Internetem (Str. 596)

## **Brak lub słabe połączenie z Internetem**

**Czynniki wpływające na połączenie z Internetem.**

Ilość przesyłanych danych zależy od usług lub aplikacji wykorzystywanych w samochodzie. Przykładowo strumieniowa transmisja audio może wiązać się z przesyłaniem dużych ilości danych, co wymaga dobrego połączenia i silnego sygnału.

### **Połączenie telefonu z samochodem**

Prędkość połączenia internetowego może zmieniać się w zależności od umiejscowienia telefonu w samochodzie. Przenieść telefon bliżej wyświetlacza centralnego, aby zwiększyć siłę sygnału. Należy sprawdzić, czy nie ma między nimi zakłóceń.

### **Połączenie telefonu z operatorem sieci**

Szybkość transmisji w sieci komórkowej zmienia się w zależności od zasięgu sieci w danej lokalizacji. Słaby zasięg sieci może występować na przykład w tunelach, w terenie górzystym, w głębokich dolinach lub w pomieszczeniach. Szybkość transmisji zależy również od umowy użytkownika z operatorem sieci.

### **i UWAGA**

W razie wystąpienia problemów z przesyłem danych należy skontaktować się z operatorem sieci.

## **Ponowne uruchamianie telefonu**

W przypadku wystąpienia problemów z połączeniem internetowym pomoc może ponowne uruchomienie telefonu.

### **Powiązane informacje**

- Samochodowe połączenie internetowe\* (Str. 590)
- Technika i bezpieczeństwo Wi-Fi (Str. 597)

## Usuwanie sieci Wi-Fi

Usuwanie sieci, która nie ma być używana.

1. Nacisnąć **Ustawienia** w górnym widoku.
2. Przejść do opcji **Komunikacja → Wi-Fi → Zapisane sieci**.
3. Dotknąć palcem **Usuń** obok sieci, która ma zostać usunięta.
4. Potwierdzić wybór.
  - > Samochód nie będzie w przyszłości automatycznie łączyć się z tą siecią.

## Usuwanie wszystkich sieci

Wszystkie sieci można usunąć jednocześnie, przywracając ustawienia fabryczne. Należy pamiętać, że wszystkie dane użytkownika i ustawienia systemowe zostaną przywrócone do ustawień fabrycznych.

## Powiązane informacje

- Samochodowe połączenie internetowe\* (Str. 590)
- Brak lub słabe połączenie z Internetem (Str. 596)
- Resetowanie ustawień na wyświetlaczu centralnym (Str. 139)
- Podłączanie samochodu do Internetu przy użyciu telefonu (Wi-Fi) (Str. 593)

## Technika i bezpieczeństwo Wi-Fi

Możliwe typy sieci, z którymi można uzyskać połączenie.

Możliwe jest uzyskanie połączenia tylko z następującym typem sieci:

- Częstotliwość — 2,4 lub 5 GHz<sup>17</sup>.
- Standard – 802.11 a/b/g/n.
- Typ zabezpieczenia – WPA2-AES-CCMP.

System Wi-Fi samochodu służy do obsługi urządzeń Wi-Fi wewnątrz samochodu.

Jeżeli w tym samym czasie na tej częstotliwości pracuje wiele urządzeń, jakość połączenia może ulec pogorszeniu.

## Powiązane informacje

- Samochodowe połączenie internetowe\* (Str. 590)

## Warunki użytkowania i udostępnianie danych

Przy pierwszym uruchomieniu pewnych usług i aplikacji może pojawić się wyskakujące okienko z nagłówkami **Warunki i zastrzeżenia i Udostępnianie danych**.

Ma to na celu poinformowanie użytkownika o obowiązujących w firmie Volvo warunkach użytkowania oraz zasadach udostępniania danych. Akceptując udostępnianie danych, użytkownik wyraża zgodę na przesyłanie z samochodu pewnych informacji. Jest to potrzebne do pełnego działania niektórych usług i aplikacji.

Udostępnianie danych można skonfigurować w menu ustawień na wyświetlaczu centralnym.

## Powiązane informacje

- Włączanie i wyłączanie udostępniania danych (Str. 598)

<sup>17</sup> Wybór częstotliwości nie jest dostępny na wszystkich rynkach.

## Włączanie i wyłączanie udostępniania danych

Udostępnianie danych przez potrzebne usługi i aplikacje można nastawić w menu ustawień na wyświetlaczu centralnym.

1. Nacisnąć **Ustawienia** w górnym widoku wyświetlacza centralnego.
2. Nacisnąć przycisk **System → Prywatność i dane**.
3. Wybrać włączenie lub wyłączenie udostępniania danych dla poszczególnych usług i wszystkich aplikacji.

### UWAGA

Po wizycie w stacji obsługi Volvo może być konieczne ponowne włączenie udostępniania danych, by usługi online i aplikacje mogły znów działać.

## Powiązane informacje

- Warunki użytkowania i udostępnianie danych (Str. 597)

## Miejsce na dane na twardym dysku

Istnieje możliwość sprawdzenia, ile wolnego miejsca jest na twardym dysku samochodu.

Można wyświetlić informacje o twardym dysku samochodu, w tym całkowitą pojemność, ilość dostępnego miejsca oraz ilość miejsca zajętego przez zainstalowane aplikacje. Informacje te są dostępne w pozycji **Ustawienia → System → Informacje systemowe → Pamięć**.

## Powiązane informacje

- Aplikacje (Str. 554)



## Umowa licencyjna systemu audio-multimedialnego

Licencja to umowa upoważniająca do prowadzenia pewnej działalności lub do korzystania z praw innej osoby zgodnie z warunkami tej umowy. Poniższe teksty stanowią umowę firmy Volvo z producentami/projektantami. Większość z nich jest napisana w języku angielskim.

### Bowers & Wilkins

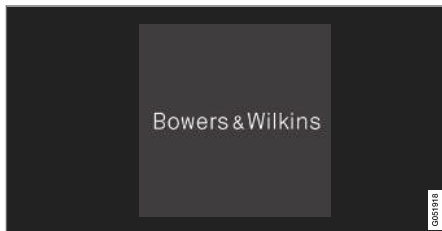

Bowers & Wilkins i B&W są znakami towarowymi firmy B&W Group Ltd. Nautilus jest znakiem towarowym firmy B&W Group Ltd. Kevlar jest znakiem towarowym firmy DuPont.

### Dirac Unison®



Dirac Unison współoptymalizuje głośniki pod względem częstotliwości, czasu i przestrzeni w celu najlepszej możliwej integracji basu i czystości dźwięku. Umożliwia wierne odwzorowanie charakterystyki akustycznej poszczególnych wydajności. Poprzez zastosowanie zaawansowanych algorytmów, Dirac Unison steruje cyfrowo wszystkimi głośnikami Dirac Unison na podstawie pomiarów akustycznych o wysokiej dokładności. Niczym dyrygent orkiestry gwarantuje perfekcyjną zgodność odtwarzania w głośnikach.

### DivX®



DivX®, DivX Certified® i powiązane logotypy są znakami towarowymi należącymi do DivX, LLC i są używane zgodnie z licencją.

Niniejsze urządzenie posiadające certyfikat DivX Certified® potrafi odtwarzać pliki wideo DivX® Home Theater o rozdzielczości do 576p (w tym formaty .avi, .divx). Aby mieć możliwość tworzenia, odtwarzania i transmisji cyfrowych materiałów wideo, należy pobrać nieodpłatne oprogramowanie ze strony [www.divx.com](http://www.divx.com).

#### INFORMACJA O DIVX VIDEO-ON-DEMAND:

Niniejsze urządzenie DivX Certified® należy zarejestrować, aby można było odtwarzać zakupione w serwisie DivX Video-on-Demand (VOD) filmy. Kod rejestracyjny można pobrać w zakładce DivX VOD w menu ustawień urządzenia. Przejdź na stronę [vod.divx.com](http://vod.divx.com), aby uzyskać więcej informacji odnośnie dokończenia rejestracji.

#### Numery patentów

Chronione przez jeden lub więcej z następujących patentów USA. 7,295,673; 7,460,668; 7,515,710; 8,656,183; 8,731,369; RE45,052.

## « Gracenote®



Niektóre treści są objęte prawami autorskimi © firmy Gracenote lub jej dostawców.

Gracenote, logo i logotyp Gracenote, „Powered by Gracenote” oraz Gracenote MusicID są zastrzeżonymi znakami towarowymi lub znakami towarowymi firmy Gracenote, Inc. w USA i/lub innych krajach.

### Umowa licencyjna użytkownika końcowego Gracenote®

Ten program lub urządzenie zawiera oprogramowanie firmy Gracenote, Inc. z Emeryville, Kalifornia, USA („Gracenote”). Oprogramowanie firmy Gracenote („Oprogramowanie Gracenote”) uruchamia ten program w celu dokonania identyfikacji płyty i/lub plików oraz uzyskania informacji związanych z muzyką, takich jak nazwa, wykonawca, ścieżka i tytuł („Dane Gracenote”) z serwerów internetowych lub wbudowanych baz danych (wspólnie nazywanych „serwerami”), a także w celu realizacji innych działań. Użytkownik może korzystać z danych Gracenote zgodnie z

określonymi funkcjami użytkownika końcowego tego programu lub urządzenia.

Użytkownik zobowiązuje się wykorzystywać dane Gracenote, oprogramowanie Gracenote oraz serwery Gracenote do swojego osobistego użytku niekomercyjnego. Użytkownik zobowiązuje się do nie przekazywania, kopiowania, przenoszenia lub transmitowania niniejszego oprogramowania Gracenote oraz danych Gracenote osobom trzecim. **UŻYTKOWNIK ZOBOWIĄZUJE SIĘ NIE WYKORZYSTYWAĆ DANYCH GRACENOTE, OPROGRAMOWANIA GRACENOTE ORAZ SERWERÓW GRACENOTE W SPOSÓB NIEZGODNY Z DOZWOLONYM W NINIEJSZEJ UMOWIE.**

Użytkownik wyraża zgodę na cofnięcie swoich niewyłącznych praw do korzystania z danych Gracenote, oprogramowania Gracenote i serwerów Gracenote w przypadku naruszenia tych ograniczeń. W przypadku rozwiązania umowy licencyjnej, użytkownik zgadza się zaprzestać korzystania z danych Gracenote, oprogramowania Gracenote i serwerów Gracenote. Firma Gracenote posiada wyłączne prawa do wszystkich danych Gracenote, całego oprogramowania Gracenote oraz wszystkich serwerów Gracenote, w tym wszelkie prawa własności. Firma Gracenote w żadnym wypadku nie ma obowiązku płacić za jakiegokolwiek udostępniane informacje. Użytkownik zgadza się, że firma Gracenote we własnym imieniu może dochodzić praw spółki w ramach niniejszej umowy bezpośrednio przeciwko użytkownikowi.

Usługa Gracenote wykorzystuje unikalny identyfikator do śledzenia zapytań w celach statystycznych. Celem losowo przyznanego identyfikatora jest umożliwienie usłudze Gracenote zliczanie zapytań bez zbierania osobistych informacji o użytkowniku. Dodatkowe informacje o polityce prywatności serwisu usług firmy Gracenote są dostępne na stronie internetowej firmy Gracenote.

Oprogramowanie i wszystkie treści zawarte w danych Gracenote są licencjonowane „w takim stanie, w jakim się znajdują”. Firma Gracenote nie podejmuje żadnych zobowiązań ani gwarancji, wyrażonych wprost lub dorozumianych, co do dokładności danych Gracenote umieszczonych na serwerach Gracenote. Firma Gracenote zastrzega sobie prawo do usunięcia danych z serwerów Gracenote lub zmiany kategorii danych z dowolnych powodów uznanych przez firmę za wystarczające. Nie ma żadnej gwarancji, że oprogramowanie lub serwery Gracenote są wolne od błędów, lub że oprogramowanie Gracenote i serwery Gracenote będą działać bez przerwy. Firma Gracenote nie jest zobowiązana do świadczenia żadnych nowych, ulepszonych lub dodatkowych typów lub kategorii danych, jakie firma Gracenote mogłaby zapewnić w przyszłości, i firma zastrzega sobie prawo do zaprzestania swoje usługi w dowolnym momencie.

**GRACENOTE NIE UDZIELA ŻADNYCH GWARANCJI, WYRAŻONYCH LUB DOMYŚLNYCH, W TYM RÓWNIEŻ, ALE BEZ OGRANICZENIA**

DO, DOMYŚLNYCH GWARANCJI PRZYDATNOŚCI HANDLOWEJ, PRZYDATNOŚCI DO OKREŚLONEGO CELU, TYTUŁU ORAZ NIENARUSZALNOŚCI PRAW WŁASNOŚCI INTELEKTUALNEJ. FIRMA GRACENOTE NIE DAJE GWARANCJI WYNIKÓW UZYSKANYCH POPRZEC KORZYSTANIE Z OPROGRAMOWANIA GRACENOTE LUB SERWERA GRACENOTE. GRACENOTE W ŻADNYM PRZYPADKU NIE ODPOWIADA ZA EWENTUALNIE SZKODY LUB ZA UTRATĘ ZYSKÓW LUB DOCHODÓW.

© Gracernote, Inc. 2009

### Sensus software

This software uses parts of sources from clib2 and Prex Embedded Real-time OS - Source (Copyright (c) 1982, 1986, 1991, 1993, 1994), and Quercus Robusta (Copyright (c) 1990, 1993), The Regents of the University of California. All or some portions are derived from material licensed to the University of California by American Telephone and Telegraph Co. or Unix System Laboratories, Inc. and are reproduced herein with the permission of UNIX System Laboratories, Inc. Redistribution and use in source and binary forms, with or without modification, are permitted provided that the following conditions are met: Redistributions of source code must retain the above copyright notice, this list of conditions and the following disclaimer. Redistributions in binary form must reproduce the above copyright notice, this list of

conditions and the following disclaimer in the documentation and/or other materials provided with the distribution. Neither the name of the <ORGANIZATION> nor the names of its contributors may be used to endorse or promote products derived from this software without specific prior written permission. THIS SOFTWARE IS PROVIDED BY THE COPYRIGHT HOLDERS AND CONTRIBUTORS "AS IS" AND ANY EXPRESS OR IMPLIED WARRANTIES, INCLUDING, BUT NOT LIMITED TO, THE IMPLIED WARRANTIES OF MERCHANTABILITY AND FITNESS FOR A PARTICULAR PURPOSE ARE DISCLAIMED. IN NO EVENT SHALL THE COPYRIGHT OWNER OR CONTRIBUTORS BE LIABLE FOR ANY DIRECT, INDIRECT, INCIDENTAL, SPECIAL, EXEMPLARY, OR CONSEQUENTIAL DAMAGES (INCLUDING, BUT NOT LIMITED TO, PROCUREMENT OF SUBSTITUTE GOODS OR SERVICES; LOSS OF USE, DATA, OR PROFITS; OR BUSINESS INTERRUPTION) HOWEVER CAUSED AND ON ANY THEORY OF LIABILITY, WHETHER IN CONTRACT, STRICT LIABILITY, OR TORT (INCLUDING NEGLIGENCE OR OTHERWISE) ARISING IN ANY WAY OUT OF THE USE OF THIS SOFTWARE, EVEN IF ADVISED OF THE POSSIBILITY OF SUCH DAMAGE.

This software is based in part on the work of the Independent JPEG Group.

This software uses parts of sources from "libtess". The Original Code is: OpenGL Sample

Implementation, Version 1.2.1, released January 26, 2000, developed by Silicon Graphics, Inc. The Original Code is Copyright (c) 1991-2000 Silicon Graphics, Inc. Copyright in any portions created by third parties is as indicated elsewhere herein. All Rights Reserved. Copyright (C) [1991-2000] Silicon Graphics, Inc. All Rights Reserved. Permission is hereby granted, free of charge, to any person obtaining a copy of this software and associated documentation files (the "Software"), to deal in the Software without restriction, including without limitation the rights to use, copy, modify, merge, publish, distribute, sublicense, and/or sell copies of the Software, and to permit persons to whom the Software is furnished to do so, subject to the following conditions: The above copyright notice including the dates of first publication and either this permission notice or a reference to <http://oss.sgi.com/projects/FreeB/> shall be included in all copies or substantial portions of the Software. THE SOFTWARE IS PROVIDED "AS IS", WITHOUT WARRANTY OF ANY KIND, EXPRESS OR IMPLIED, INCLUDING BUT NOT LIMITED TO THE WARRANTIES OF MERCHANTABILITY, FITNESS FOR A PARTICULAR PURPOSE AND NONINFRINGEMENT. IN NO EVENT SHALL SILICON GRAPHICS, INC. BE LIABLE FOR ANY CLAIM, DAMAGES OR OTHER LIABILITY, WHETHER IN AN ACTION OF CONTRACT, TORT OR OTHERWISE, ARISING FROM, OUT OF OR IN CONNECTION WITH THE SOFTWARE



◀◀ OR THE USE OR OTHER DEALINGS IN THE SOFTWARE. Except as contained in this notice, the name of Silicon Graphics, Inc. shall not be used in advertising or otherwise to promote the sale, use or other dealings in this Software without prior written authorization from Silicon Graphics, Inc.

This software is based in parts on the work of the FreeType Team.

This software uses parts of SSLeay Library: Copyright (C) 1995-1998 Eric Young (eay@cryptsoft.com). All rights reserved

### Linux software

This product contains software licensed under GNU General Public License (GPL) or GNU Lesser General Public License (LGPL), etc.

You have the right of acquisition, modification, and distribution of the source code of the GPL/LGPL software.

You may download Source Code from the following website at no charge: [http://www.embedded-carmultimedia.jp/linux/oss/download/TVM\\_8351\\_013](http://www.embedded-carmultimedia.jp/linux/oss/download/TVM_8351_013)

The website provides the Source Code "As Is" and without warranty of any kind.

By downloading Source Code, you expressly assume all risk and liability associated with downloading and using the Source Code and

complying with the user agreements that accompany each Source Code.

Please note that we cannot respond to any inquiries regarding the source code.

### camellia:1.2.0

Copyright (c) 2006, 2007

NTT (Nippon Telegraph and Telephone Corporation). All rights reserved.

Redistribution and use in source and binary forms, with or without modification, are permitted provided that the following conditions are met:

1. Redistributions of source code must retain the above copyright notice, this list of conditions and the following disclaimer as the first lines of this file unmodified.
2. Redistributions in binary form must reproduce the above copyright notice, this list of conditions and the following disclaimer in the documentation and/or other materials provided with the distribution.

THIS SOFTWARE IS PROVIDED BY NTT "AS IS" AND ANY EXPRESS OR IMPLIED WARRANTIES, INCLUDING, BUT NOT LIMITED TO, THE IMPLIED WARRANTIES OF MERCHANTABILITY AND FITNESS FOR A PARTICULAR PURPOSE ARE DISCLAIMED. IN NO EVENT SHALL NTT BE LIABLE FOR ANY DIRECT, INDIRECT, INCIDENTAL, SPECIAL, EXEMPLARY, OR CONSEQUENTIAL DAMAGES (INCLUDING, BUT NOT LIMITED TO,

PROCUREMENT OF SUBSTITUTE GOODS OR SERVICES; LOSS OF USE, DATA, OR PROFITS; OR BUSINESS INTERRUPTION) HOWEVER CAUSED AND ON ANY THEORY OF LIABILITY, WHETHER IN CONTRACT, STRICT LIABILITY, OR TORT (INCLUDING NEGLIGENCE OR OTHERWISE) ARISING IN ANY WAY OUT OF THE USE OF THIS SOFTWARE, EVEN IF ADVISED OF THE POSSIBILITY OF SUCH DAMAGE.

### Unicode: 5.1.0

COPYRIGHT AND PERMISSION NOTICE

Copyright c 1991-2013 Unicode, Inc. All rights reserved. Distributed under the Terms of Use in <http://www.unicode.org/copyright.html>.

Permission is hereby granted, free of charge, to any person obtaining a copy of the Unicode data files and any associated documentation (the "Data Files") or Unicode software and any associated documentation (the "Software") to deal in the Data Files or Software without restriction, including without limitation the rights to use, copy, modify, merge, publish, distribute, and/or sell copies of the Data Files or Software, and to permit persons to whom the Data Files or Software are furnished to do so, provided that (a) the above copyright notice(s) and this permission notice appear with all copies of the Data Files or Software, (b) both the above copyright notice(s) and this permission notice appear in associated documentation, and (c) there is clear notice in



each modified Data File or in the Software as well as in the documentation associated with the Data File(s) or Software that the data or software has been modified.

THE DATA FILES AND SOFTWARE ARE PROVIDED "AS IS", WITHOUT WARRANTY OF ANY KIND, EXPRESS OR IMPLIED, INCLUDING BUT NOT LIMITED TO THE WARRANTIES OF MERCHANTABILITY, FITNESS FOR A PARTICULAR PURPOSE AND NONINFRINGEMENT OF THIRD PARTY RIGHTS. IN NO EVENT SHALL THE COPYRIGHT HOLDER OR HOLDERS INCLUDED IN THIS NOTICE BE LIABLE FOR ANY CLAIM, OR ANY SPECIAL INDIRECT OR CONSEQUENTIAL DAMAGES, OR ANY DAMAGES WHATSOEVER RESULTING FROM LOSS OF USE, DATA OR PROFITS, WHETHER

IN AN ACTION OF CONTRACT, NEGLIGENCE OR OTHER TORTIOUS ACTION, ARISING OUT OF OR IN CONNECTION WITH THE USE OR PERFORMANCE OF THE DATA FILES OR SOFTWARE.

Except as contained in this notice, the name of a copyright holder shall not be used in advertising or otherwise to promote the sale, use or other dealings in these Data Files or Software without prior written authorization of the copyright holder.

## Deklaracja zgodności

 <b>MITSUBISHI ELECTRIC CORPORATION</b> SANDA WORKS 2-3-33, Miwa, Sanda-city, Hyogo, 669-1513, Japan TEL: 81-78-845-9999 FAX: 81-78-845-1200	
<b>DECLARATION OF CONFORMITY</b> <b>For</b>	
	
Product: Audio Navigation Unit Model: NR-3V	
Supplied by Mitsubishi Electric Corporation Sanda Works 2-3-33, Miwa, Sanda-city, Hyogo, 669-1513, Japan	Technical File held by Mitsubishi Electric Corporation Sanda Works 2-3-33, Miwa, Sanda-city, Hyogo, 669-1513, Japan
<b>R&amp;TE Directive (Safety)</b>	<b>Standard used for conformity</b> EN 60950-1:2006 + Amd.1:2009 + Amd.2:2010 + Amd.1:2011 + Amd.2:2013 IEC 62379:2011
<b>RF Directive (EMC)</b>	EN 301 488-1 V2.1.1:2017-02 EN 301 489-17 V3.3.1:2017-02
<b>RF Directive (Spectrum)</b>	EN 300 128 V2.2.1:2016-11 EN 303 345 V1.1.7:2017 (Original Draft)
<b>Meaning of Conformity</b> We declare under our sole responsibility that the Product (s) is conforming with the essential requirements and other relevant requirements of the Audio Equipment (RE) Directive (2014/53/EU).	
<b>Date of issue:</b>	May 30, 2017
<b>Signature of Responsible Person:</b>	 Hirotsugu Maeno Senior Manager Design B Ore-Motomania Manufacturing-A Dept. MITSUBISHI ELECTRIC CORPORATION SANDA WORKS Hirotsu.Hirotsugu@ap.MitsubishiElectric.co.jp



Kraj/ obszar	
Brazylia:	<div data-bbox="220 206 368 353" data-label="Image"> </div> <p data-bbox="220 374 1437 421">Este equipamento opera em caráter secundário isto e, não tem direito a proteção contra interferência prejudicial, mesmo tipo, e não pode causar interferência a sistemas operando em caráter primário.</p> <p data-bbox="220 434 576 456">Para consultas, visite: <a href="http://www.anatel.gov.br">www.anatel.gov.br</a></p>
EU:	<div data-bbox="220 477 300 557" data-label="Image"> </div> <p data-bbox="220 575 1182 598">Producent: Mitsubishi Electric Corporation Sanda Works 2-3-33, Miwa, Sanda-city. Hyogo, 669-1513, Japan</p> <p data-bbox="220 611 1458 658">Firma Mitsubishi Electric Corporation niniejszym oświadcza, że ten typ urządzenia radiowego [Audio Navigation Unit] jest zgodny z dyrektywą 2014/53/UE.</p> <p data-bbox="220 672 762 694">Bardziej szczegółowe informacje, patrz <a href="http://support.volvocars.com">support.volvocars.com</a>.</p>
Zjedno- czone Emiraty Arabskie:	<div data-bbox="220 719 368 866" data-label="Image"> </div>

Kraj/ obszar	
Kazach- stan:	 <p data-bbox="220 372 596 471">Nazwa modelu: NR 0V Producent: Mitsubishi Electric Corporation Kraj eksportujący: Japonia</p>



Kraj/ obszar	
Chiny:	<p>1.</p> <ul style="list-style-type: none"> <li>■ 使用频率: 2.4 - 2.4835 GHz</li> <li>■ 等效全向辐射功率(EIRP): 天线增益 &lt; 10dBi 时: <math>\leq 100</math> mW 或 <math>\leq 20</math> dBm ①</li> <li>■ 最大功率谱密度: 天线增益 &lt; 10dBi 时: <math>\leq 20</math> dBm / MHz (EIRP) ①</li> <li>■ 载频容限: 20 ppm</li> <li>■ 带外发射功率(在 2.4-2.4835GHz 频段以外) <math>\leq -80</math> dBm / Hz (EIRP)</li> <li>■ 杂散发射(辐射)功率(对应载波<math>\pm 2.5</math> 倍信道带宽以外): <ul style="list-style-type: none"> <li>• <math>\leq -36</math> dBm / 100 kHz (30 - 1000 MHz)</li> <li>• <math>\leq -33</math> dBm / 100 kHz (2.4 - 2.4835 GHz)</li> <li>• <math>\leq -40</math> dBm / 1 MHz (3.4 - 3.53 GHz)</li> <li>• <math>\leq -40</math> dBm / 1 MHz (5.725 - 5.85 GHz)</li> <li>• <math>\leq -30</math> dBm / 1 MHz (其它 1 - 12.75 GHz)</li> </ul> </li> </ul> <p>2. 不得擅自更改发射频率、加大发射功率(包括额外加装射频功率放大器), 不得擅自外接天线或改用其它发射天线;</p> <p>3. 使用时不得对各种合法的无线电通信业务产生有害干扰; 一旦发现有害干扰现象时, 应立即停止使用, 并采取措施消除干扰后方可继续使用;</p> <p>4. 使用微功率无线电设备, 必须忍受各种无线电业务的干扰或工业、科学及医疗应用设备的辐射干扰;</p> <p>5. 不得在飞机和机场附近使用。</p>



Kraj/ obszar	
Korea:	<p>B 급 기기 (가정용 방송통신기자재)</p> <p>이 기기는 가정용(B 급) 전자파적합기기로서 주로 가정에서 사용하는 것을 목적으로 하며, 모든 지역에서 사용할 수 있습니다.</p> <p>해당 무선설비는 전파혼신 가능성이 있으므로 인명안전과 관련된 서비스는 할 수 없습니다.</p>
Malezja	<div data-bbox="220 400 368 549" data-label="Image"> </div> <p>This device has been certified under the Communications &amp; Multimedia Act of 1998, Communications and Multimedia (Technical Standards) Regulations 2000. To retrieve your device's serial number, please visit (<a href="http://support.volvocars.com">support.volvocars.com</a>) and search for "SIRIM Label Verification".</p> <p>Device category: Navigation equipment for vehicle (Bluetooth)</p> <p>Model: NR-0V</p> <p>Type Approval No.: RBAY/18A/1015S(15-4067)</p>



Kraj/ obszar	
Meksyk:	
Tajwan:	<p>低功率電波輻射性電機管理辦法</p> <p>第十二條</p> <p>經型式認證合格之低功率射頻電機，非經許可，公司、商號或使用者均不得擅自變更頻率、加大功率或變更原設計之特性及功能。</p> <p>第十四條</p> <p>低功率射頻電機之使用不得影響飛航安全及干擾合法通信；經發現有干擾現象時，應立即停用，改善至無干擾時方得繼續使用。前項合法通信，指依電信法規定作業之無線電通信。低功率射頻電機須忍受合法通信或工業、科學及醫療用電波輻射性電機設備之干擾。</p>

### Powiązane informacje

- Dźwięk, multimedia i Internet (Str. 552)
- Samochodowe połączenie internetowe\* (Str. 590)
- Odtwarzacz multimedialny (Str. 564)
- Gracenote® (Str. 568)
- Sensus – centrum łączności i rozrywki (Str. 36)

ECALL

## eCall<sup>1</sup>

Samochód potrafi wykryć wypadek i automatycznie skontaktować się z najbliższym centrum alarmowym.

Dla samochodów bez systemu Volvo On Call\* wprowadzono zgodnie z europejskimi przepisami funkcję Pan-European eCall, która zapewnia dostęp do automatycznego alarmu w razie kolizji i pilnej pomocy w nagłych wypadkach.

### Powiązane informacje

- Automatyczny alarm o kolizji za pośrednictwem systemu eCall (Str. 610)
- Pomoc w nagłych wypadkach za pośrednictwem systemu eCall (Str. 610)
- Pomoc drogowa (Str. 611)

## Automatyczny alarm o kolizji za pośrednictwem systemu eCall<sup>2</sup>

W razie kolizji samochód automatycznie powiadamia najbliższe centrum alarmowe, które może wysłać służby ratownicze.

Po uruchomieniu systemu bezpieczeństwa samochodu, np. na skutek wypadku, którego siła spowodowała zadziałanie napinaczy pasów bezpieczeństwa lub poduszek powietrznych, do najbliższego centrum alarmowego zostanie automatycznie wysłany sygnał.

1. Samochód wysyła automatycznie wiadomość zawierającą jego pozycję<sup>2</sup> itd. do centrum alarmowego.
2. Centrum alarmowe nawiązuje wtedy kontakt werbalny z kierowcą samochodu i stara się ustalić skalę kolizji oraz potrzebną pomoc.
3. Centrum alarmowe wysyła niezbędną pomoc (policję, ambulans, pomoc drogową itd.).

Jeśli nie można nawiązać kontaktu werbalnego, centrum alarmowe zna pozycję samochodu i może skierować do niego odpowiednią pomoc.

### Powiązane informacje

- eCall (Str. 610)
- Pomoc w nagłych wypadkach za pośrednictwem systemu eCall (Str. 610)
- Pomoc drogowa (Str. 611)

## Pomoc w nagłych wypadkach za pośrednictwem systemu eCall<sup>3</sup>

Nacisnąć przycisk **SOS**, aby w nagłym wypadku skontaktować się z centralą albo z najbliższym centrum alarmowym.

Aby wezwać pomoc w razie zachorowania albo zagrożenia zewnętrznego dla samochodu lub pasażerów, można ręcznie powiadomić najbliższe centrum alarmowe, naciskając przycisk **SOS** na co najmniej 2 sekundy. Po odebraniu powiadomienia i informacji o pozycji samochodu<sup>3</sup> itd. centrum alarmowe stara się nawiązać kontakt werbalny z kierowcą w celu uzgodnienia, jakiego rodzaju pomoc jest potrzebna.

### UWAGA

Przycisk **SOS** jest przeznaczony do użycia wyłącznie w nagłych wypadkach i należy z niego korzystać tylko w razie wypadku, zachorowania lub zagrożenia zewnętrznego dla samochodu i jego pasażerów. Z przycisku **ON CALL** należy korzystać w razie problemów z samochodem.

<sup>1</sup> Dotyczy niektórych wersji rynkowych.

<sup>2</sup> Dotyczy niektórych wersji rynkowych.

### Powiązane informacje

- eCall (Str. 610)
- Automatyczny alarm o kolizji za pośrednictwem systemu eCall (Str. 610)
- Pomoc drogowa (Str. 611)

### Pomoc drogowa<sup>4</sup>

W razie problemów z samochodem należy wezwać pomoc, naciskając przycisk **ON CALL** znajdujący się na suficie.

Nacisnąć przycisk **ON CALL** znajdujący się na suficie samochodu i przytrzymać go przez co najmniej 2 sekundy, na przykład gdy dojdzie do przebicia opony, wyczerpania się paliwa lub rozładowania akumulatora. Zostanie nawiązane połączenie z firmą świadczącą usługi pomocy drogowej, która może wysłać pomoc.

### Powiązane informacje

- eCall (Str. 610)
- Automatyczny alarm o kolizji za pośrednictwem systemu eCall (Str. 610)
- Pomoc w nagłych wypadkach za pośrednictwem systemu eCall (Str. 610)

---

<sup>3</sup> Dotyczy niektórych wersji rynkowych.

<sup>4</sup> Dotyczy niektórych wersji rynkowych.



KOŁA I OGUMIENIE

## Opony

Zadaniem opon jest między innymi przenoszenie obciążenia, zapewnianie przyczepności na nawierzchni drogi, tłumienie wibracji oraz ochrona koła przed zużyciem.

Opony mają znaczący wpływ na własności jezdne samochodu. Zarówno typ, rozmiar, ciśnienie w ogumieniu, jaki i indeks prędkości opony mają istotne znaczenie dla zachowania się samochodu na drodze.

Samochód jest wyposażony w opony opisane na naklejce informacyjnej na słupku drzwi po stronie kierowcy (między drzwiami przednimi a tylnymi).

### OSTRZEŻENIE

Uszkodzona opona może doprowadzić do utraty kontroli nad samochodem.

### Zalecane opony

Przy dostawie samochód jest wyposażony w oryginalne opony Volvo z oznaczeniem VOL<sup>1</sup> z boku opony. Opony te są starannie dopasowane do danego samochodu. W razie zmiany opon ważne jest, aby nowe opony również posiadały te oznaczenia w celu utrzymania charakterystyki jazdy samochodu, komfortu i zużycia paliwa.

### Nowe opony

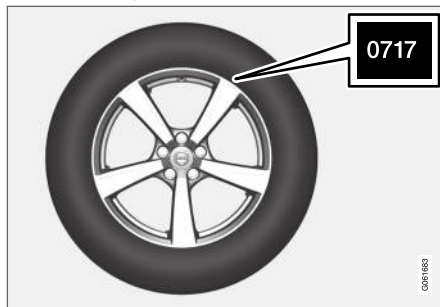

Opony ulegają starzeniu. Po kilku latach od wyprodukowania stopniowo twardnieją i pogarsza się ich przyczepność do nawierzchni. Opony należy wymieniać w miarę możliwości na nowe, jak najświeższe. Jest to szczególnie ważne w przypadku opon zimowych. Ostatnie cztery cyfry w ciągu symboli oznaczają tydzień i rok produkcji. Jest to oznaczenie DOT (Department of Transportation) opony, np. 0717. Oznacza ono, że opona została wyprodukowana w tygodniu 07 w 2017 roku.

### Żywotność opon

Każda opona mająca więcej niż 6 lat wymaga sprawdzenia przez specjalistę, nawet gdy wygląda na nieuszkodzoną. Jest to podyktowane tym, że opony starzeją się i ulegają rozkładowi, nawet gdy są rzadko używane lub nie są używane w ogóle.

Na skutek degradacji materiałów składających się na oponę utraci swoje właściwości. Dotyczy to wszystkich opon przechowywanych w celu użycia w przyszłości. Zewnętrzne oznaki kwalifikujące oponę jako nieprzydatną do dalszego użytku to między innymi pęknięcia i odbarwienia.

### Ekonomia eksploatacji opon

- Utrzymywać prawidłowe ciśnienie w oponach.
- Unikać gwałtownego ruszania z miejsca, ostrego hamowania i jazdy powodującej pisk opon.
- Zużycie opon wzrasta wraz z prędkością.
- Bardzo ważne jest prawidłowe ustawienie geometrii kół.
- Niewyważone koła powodują pogorszenie ekonomii eksploatacji opon i komfortu jazdy.
- Opony muszą mieć ten sam kierunek rotacji przez cały okres eksploatacji.
- Przy zmianie opon, opony z lepszym bieżnikiem trzeba założyć na tylne koła, aby zmniejszyć ryzyko nadsterowności przy ostrym hamowaniu.
- W przypadku najechania na krawężnik lub wjechania w głęboką dziurę może dojść do trwałego uszkodzenia opon i/lub obręczy kół.

<sup>1</sup> W przypadku niektórych rozmiarów opon mogą wystąpić odstępstwa.



## Przekładanie opon

Samochodu nie dotyczy obowiązkowe przekładanie opon. Styl jazdy, ciśnienie w oponach, warunki klimatyczne oraz warunki na drodze wpływają na szybkość zużywania się opon. Opony, w których utrzymywane jest prawidłowe ciśnienie, zużywają się bardziej równomiernie.

Aby unikać różnic w głębokości bieżnika oraz szybszego zużywania się opon, należy zamieniać opony na przednich i tylnych kołach parami. Pierwszą zmianę należy wykonać po około 5000 km (około 3100 mil), a następnie w odstępach co 10 000 km (około 6200 mil).

W razie jakichkolwiek wątpliwości dotyczących głębokości bieżnika ogumienia firma Volvo zaleca kontakt z autoryzowaną stacją obsługi Volvo. Jeżeli doszło już do powstania znacznych różnic w stopniu zużycia poszczególnych opon (różnica głębokości bieżnika > 1 mm), opony najmniej zużyte należy zawsze zakładać z tyłu. Podsterowność (która polega na tym, że samochód kontynuuje jazdę po linii prostej, a jego tył nie przemieszcza się w jednym z kierunków, co prowadzi do potencjalnej całkowitej utraty kontroli nad pojazdem) jest zwykle łatwiejsza do skorygowania niż nadsterowność. Dlatego ważne jest, aby tylne koła nigdy nie utraciły przyczepności wcześniej niż przednie.

## Przechowywanie kół i opon

W przypadku przechowywania kompletnych kół (obręczy kół z zamontowanymi oponami) należy je powiesić lub położyć na boku na podłodze.

Opony niezamontowane na obręczach muszą podczas przechowywania leżeć na boku lub stać pionowo, ale nie wolno ich wieszać.

### WAŻNE

Opony należy przechowywać w chłodnym, suchym i ciemnym miejscu. Nie wolno ich przechowywać w pobliżu rozpuszczalników, benzyny, olejów itp.

## OSTRZEŻENIE

- Rozmiar obręczy kół i opon w każdym samochodzie Volvo jest dobrany w taki sposób, by spełniały one najsurowsze wymagania dotyczące stabilności i właściwości jezdnych. Niezatwierdzone kombinacje rozmiarów obręczy kół i opon mogą mieć ujemny wpływ na stabilność i właściwości jezdne samochodu.
- Uszkodzenia spowodowane zamontowaniem niezatwierdzonej kombinacji rozmiarów obręczy kół i opon nie są objęte gwarancją nowego samochodu. Volvo nie ponosi odpowiedzialności za wypadki śmiertelne, obrażenia ciała i ewentualne koszty spowodowane zamontowaniem takich obręczy i opon.

## Powiązane informacje

- Sprawdzanie ciśnienia w oponach (Str. 618)
- Kierunek toczenia opony (Str. 617)
- Wskaźniki zużycia bieżnika na oponach (Str. 618)
- Układ monitorowania ciśnienia w oponach\* (Str. 621)
- Awaryjny zestaw naprawczy do ogumienia (Str. 636)
- Oznaczenie rozmiaru opony (Str. 616)



- Dozwolone rozmiary kół i opon (Str. 730)
- Zalecenia dotyczące przewożenia bagażu (Str. 652)

### Oznaczenie rozmiaru opony

Oznaczenia rozmiaru opon, indeks nośności i klasa prędkości.

Samochód ma homologację kompletnego pojazdu wraz z pewnymi kombinacjami obręczy kół i opon.

### Oznaczenie rozmiaru opony

Wszystkie opony mają oznaczenia rozmiaru, np. 245/45 R18 100 W.

245	Szerokość opony (mm)
45	Stosunek wysokości ściany opony do szerokości opony (%)
R	Opona radialna
18	Średnica obręczy w calach
100	Kod maksymalnego dopuszczalnego obciążenia opony, indeks nośności opony (LI)
W	Indeks prędkości dla maksymalnej dozwolonej prędkości, indeks prędkości (SS). (W tym przypadku 270 km/h (168 mph).)

### Indeks nośności

Każda opona ma określoną wytrzymałość na obciążenie - indeks nośności (LI). O wymaganej nośności opon decyduje masa samochodu.

### Indeks prędkości

Każda opona jest w stanie wytrzymać pewną prędkość maksymalną. Indeks prędkości opon, SS (Speed Symbol) musi być co najmniej równy prędkości maksymalnej samochodu. Poniższa tabela wskazuje maksymalnie dopuszczalną prędkość dla każdego indeksu prędkości (SS). Jedyne wyjątek od tych warunków stanowią opony zimowe<sup>2</sup>, gdzie można stosować niższy indeks prędkości. Nie można wtedy przekraczać dopuszczalnych prędkości dla danego ogumienia, wyrażonych indeksem prędkości (np. indeks Q oznacza prędkość maksymalną 160 km/h (100 mph)). Należy pamiętać, że dopuszczalna prędkość na drodze określana jest przez przepisy ruchu drogowego, a nie indeks prędkości opon.

<b>i UWAGA</b>
Maksymalną dopuszczalną prędkość podano w tabeli.

<sup>2</sup> Dotyczy to zarówno tych z metalowymi kolcami, jak i bez.

Q	160 km/h (100 mph) (stosowany wyłącznie dla opon zimowych)
T	190 km/h (118 mph)
H	210 km/h (130 mph)
V	240 km/h (149 mph)
W	270 km/h (168 mph)
Y	300 km/h (186 mph)

### **⚠ OSTRZEŻENIE**

Minimalną dopuszczalną wartość indeksu nośności (LI) i indeksu prędkości (SS) opon dla poszczególnych wersji silnika podano w rozdziale „Specyfikacje” w drukowanej wersji instrukcji obsługi. Opona o zbyt niskim indeksie nośności lub prędkości może się przegrzać i ulec uszkodzeniu.

### **Powiązane informacje**

- Opony (Str. 614)
- Oznaczenie rozmiaru obręczy koła (Str. 617)
- Dozwolone rozmiary kół i opon (Str. 730)
- Najniższy dopuszczalny indeks nośności i indeks prędkości dla opon (Str. 731)

### **Oznaczenie rozmiaru obręczy koła**

Koła (obręcze) posiadają oznaczenia rozmiarów odpowiadające przykładom podanym w poniższej tabeli.

Samochód ma homologację kompletnego pojazdu wraz z pewnymi kombinacjami obręczy kół i opon.

Wszystkie obręcze kół mają oznaczenia rozmiarów, na przykład 8Jx18x42.

8	Szerokość obręczy w calach
J	Profil kołnierza obręczy
18	Średnica obręczy w calach
42	Odsadzenie w mm (odległość między środkiem koła a powierzchnią kontaktu koła z piastą)

### **Powiązane informacje**

- Opony (Str. 614)
- Oznaczenie rozmiaru opony (Str. 616)
- Dozwolone rozmiary kół i opon (Str. 730)

### **Kierunek toczenia opony**

Opony z bieżnikiem kierunkowym muszą obracać się wyłącznie w kierunku wskazywanym strzałką.

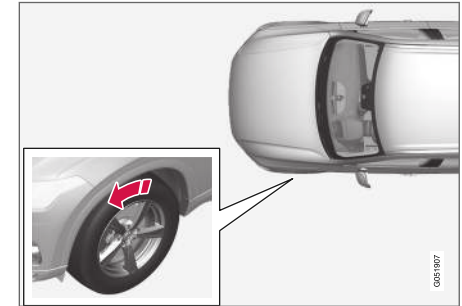

Strzałka pokazuje kierunek obracania się opony.

- Należy też przestrzegać ogólnej zasady, że opony powinny przez cały okres eksploatacji mieć ten sam kierunek obracania się.
- Zamieniać miejscami można jedynie koła po tej samej stronie samochodu – nie wolno ich przekładać z prawej strony na lewą lub odwrotnie.
- Nieprawidłowo zamontowane opony kierunkowa negatywnie wpływają na skuteczność hamowania oraz mają gorsze własności odprowadzania wody, śniegu i błota.
- Opony o głębszym bieżniku powinny być założone na koła tylne (w celu ograniczenia ryzyka poślizgu tylnej osi jezdnej).





**UWAGA**

Upewnić się, że opony w obu parach kół są tego samego typu i rozmiaru, a także marki.

**Powiązane informacje**

- Opony (Str. 614)

**Wskaźniki zużycia bieżnika na oponach**

Wskaźniki zużycia bieżnika pokazują stan głębokości bieżnika opony.

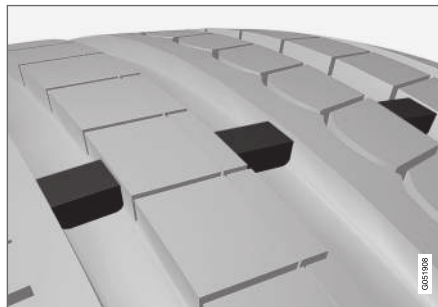

Wskaźnik zużycia bieżnika ma postać wąskich podwyższeń we wzdłużnych rowkach bieżnika opony. Z boku opony w tym miejscu widoczne są litery TWI (Tread Wear Indicator). Jeżeli głębokość bieżnika zmaleje do 1,6 mm (1/16 cala), jego powierzchnia zrówna się z poziomem wskaźnika zużycia. Oznacza to, że oponę należy jak najszybciej wymienić na nową. Opona o płytkim bieżniku wykazuje bardzo słabą przyczepność na mokrej lub ośnieżonej nawierzchni.

**Powiązane informacje**

- Opony (Str. 614)

**Sprawdzanie ciśnienia w oponach**

Prawidłowe ciśnienie w oponach pomaga poprawić stabilność samochodu, zmniejszyć zużycie paliwa i wydłużyć żywotność opon.

Ciśnienie powietrza w oponie maleje wraz z upływem czasu. Jest to zjawisko normalne. Ciśnienie w oponach zmienia się również w zależności od temperatury otoczenia. Jazda na oponach ze zbyt niskim ciśnieniem może prowadzić do przegrzania i uszkodzenia opony. Ciśnienie w oponach ma wpływ na komfort jazdy, hałas oraz właściwości jezdne samochodu.

Ciśnienie w oponach należy sprawdzać co miesiąc. W celu zapewnienia optymalnych osiągnięć opon i ich optymalnego zużycia należy stosować ciśnienie zalecane dla zimnych opon. Zbyt niskie lub zbyt wysokie ciśnienie może powodować nierównomierne zużywanie się opon.

**OSTRZEŻENIE**

- Zbyt niskie ciśnienie w oponach jest najczęstszą przyczyną ich awarii i może doprowadzić do poważnych pęknięć opony, oderwania się bieżnika lub wybuchu opony, a w rezultacie do niespodziewanej utraty kontroli nad samochodem i zwiększenia ryzyka obrażeń ciała.
- Zbyt niskie ciśnienie w oponach prowadzi do zmniejszenia ładowności samochodu.

## Zimne opony

Ciśnienie w oponach trzeba sprawdzać, gdy są one zimne.

Oponę uznaje się za zimną, gdy ma taką samą temperaturę co powietrze w otoczeniu.

Temperatura ta jest zwykle osiągana, gdy samochód stoi zaparkowany przez co najmniej trzy godziny.

Po przejechaniu około 1,6 km (1 mili) opony uważa się za rozgrzane. Jeśli zachodzi konieczność przejechania większej odległości niż podana w celu napompowania opon, należy najpierw sprawdzić i zanotować ciśnienie w oponach, a następnie napompowanie ich do odpowiedniego ciśnienia po dotarciu do kompresora.

Zmiana temperatury zewnętrznej pociąga za sobą zmianę ciśnienia w oponach. Spadek temperatury o 10 stopni powoduje obniżenie ciśnienia w oponach o 1 psi (7 kPa). Należy regularnie sprawdzać ciśnienie w oponach i korygować je do prawidłowej wartości, która jest podana na tabliczce z informacjami o oponach w samochodzie lub na naklejce homologacyjnej.

W przypadku sprawdzania ciśnienia w rozgrzanych oponach, nie wolno spuszczać z nich powietrza. Opony rozgrzewają się podczas jazdy i wzrost ciśnienia powyżej wartości zalecanej dla zimnych opon jest zjawiskiem normalnym. Jeśli ciśnienie w rozgrzanej oponie jest równe lub niższe niż ciśnienie zalecane dla zimnych opon, może to oznaczać, że jest ono o dużo za niskie.

## Powiązane informacje

- Korygowanie ciśnienia w oponach (Str. 619)
- Zalecane ciśnienie w ogumieniu (Str. 620)
- Układ monitorowania ciśnienia w oponach\* (Str. 621)
- Opony (Str. 614)

## Korygowanie ciśnienia w oponach

Ciśnienie powietrza w oponie maleje wraz z upływem czasu. Jest to zjawisko normalne. Dlatego ciśnienie w oponach trzeba od czasu do czasu skorygować, aby utrzymać zalecaną wartość.

W celu zapewnienia optymalnych osiągnięć opon i ich optymalnego zużycia należy stosować ciśnienie zalecane dla zimnych opon.

### UWAGA

Aby uniknąć nieprawidłowego ciśnienia w oponach, jego wartość należy sprawdzać gdy są one zimne. Określenie „zimne opony” oznacza, że mają one temperaturę otoczenia (po upływie około 3 godzin od zakończenia jazdy samochodem). Po przejechaniu kilku kilometrów opony rozgrzewają się i ciśnienie w nich rośnie.

1. Zdjąć kapturek z zaworu opony, a następnie wcisnąć manometr do opon mocno na zawór.
2. Napompować oponę do prawidłowego ciśnienia, zalecane ciśnienie dla opon zamontowanych fabrycznie można znaleźć na naklejce na słupku drzwi po stronie kierowcy.



- ◀ 3. Założyć kapturek ochronny na zawór opony.

**i UWAGA**

- Po napompowaniu opony należy zawsze założyć kapturek ochronny na zawór, by nie dopuścić do jego uszkodzenia przez żwir, zanieczyszczenia itp.
- Używać wyłącznie plastikowych kapturek ochronnych. Metalowe kapturki ochronne mogą ulec korozji, co utrudni ich odkręcenie.

4. Sprawdzić wzrokowo, czy w opony nie wbiły się gwoździe lub inny przedmioty, które mogłyby spowodować przebicie i wyciek powietrza.
5. Sprawdzić, czy na ścianach bocznych nie ma wgłębień, przecięć, wybrzuszeń lub innych nieprawidłowości.
6. Powtórzyć przy wszystkich oponach, łącznie z oponą koła zapasowego\*.

**i UWAGA**

W przypadku nadmiernego napompowania opony spuścić powietrze, wciskając metalowy kołek pośrodku zaworu. Następnie ponownie sprawdzić ciśnienie za pomocą manometru do opon.

Niektóre opony zapasowe wymagają wyższego ciśnienia niż inne rodzaje opon. Sprawdzić w tabeli ciśnienia opon lub na tabliczce z wartościami ciśnienia opon.

**Powiązane informacje**

- Zalecane ciśnienie w ogumieniu (Str. 620)
- Sprawdzanie ciśnienia w oponach (Str. 618)
- Pompowanie opon za pomocą kompresora wchodzącego w skład zestawu naprawczego do ogumienia (Str. 641)
- Dozwolone wartości ciśnienia w oponach (Str. 732)

**Zalecane ciśnienie w ogumieniu**

Zalecane wartości ciśnienia w ogumieniu dla różnych warunków obciążenia samochodu i prędkości jazdy podane są na naklejce umieszczonej na słupku drzwi kierowcy (między przednimi a tylnymi drzwiami).



Na naklejce tej podano oznaczenie opon zamontowanych fabrycznie w samochodzie wraz z limitem ich obciążenia i zalecanym ciśnieniem.

**Mniejsze zużycie paliwa przy ciśnieniu ECO**

W przypadku jazdy z małym obciążeniem (maks. 3 osoby) i z prędkością do 160 km/h (100 mph) można wybrać ciśnienie ECO w celu optymalnego wykorzystania paliwa. Jeśli natomiast pożądanym jest jak najmniejszy hałas i jak najwyższy komfort podróżowania, zaleca się niższe ciśnienie komfortowe.

## Powiązane informacje

- Sprawdzanie ciśnienia w oponach (Str. 618)
- Dozwolone wartości ciśnienia w oponach (Str. 732)

## Układ monitorowania ciśnienia w oponach\*

Układ monitorowania ciśnienia w oponach<sup>3</sup> ostrzega o niskim ciśnieniu w jednej lub kilku oponach samochodu za pomocą symbolu na wyświetlaczu kierowcy.

Symbol	Objaśnienie
	Symbol ten zapala się w celu sygnalizowania niskiego ciśnienia w oponach.  Jeśli w układzie wystąpi usterka, symbol ostrzeżenia o niskim ciśnieniu w oponach miga przez około jedną minutę, a następnie pozostaje zapalony.

### Opis układu

Układ monitorowania ciśnienia w oponach mierzy różnicę w prędkości obrotowej pomiędzy poszczególnymi kołami poprzez układ ABS w celu ustalenia, czy ich ciśnienie jest prawidłowe. Jeśli ciśnienie w oponie jest za niskie, zmienia się średnica opony, a w rezultacie także jej prędkość obrotowa. Porównując poszczególne opony, układ jest w stanie stwierdzić, czy ciśnienie w jednej lub kilku oponach jest za niskie.

## Ogólne informacje o układzie monitorowania opon

W poniższym opisie układ monitorowania opon jest określany ogólnie terminem TPMS.

Każdą oponę, włącznie z kołem zapasowym\*, należy sprawdzać raz w miesiącu. W czasie kontroli opony powinny być zimne i napompowane do zalecanego przez producenta samochodu ciśnienia, podanego na tabliczce lub w tabeli ciśnień w oponach. Jeżeli samochód jest wyposażony w opony o rozmiarze innym niż zalecane przez producenta, należy dowiedzieć się, ile wynosi prawidłowy poziom ciśnienia powietrza dla tych opon.

W ramach dodatkowej funkcji bezpieczeństwa, samochód jest wyposażony w system monitorowania ciśnienia powietrza w oponach (TPMS), który sygnalizuje zbyt niskie ciśnienie powietrza w jednej lub kilku oponach. Gdy symbol wskaźnika za niskiego ciśnienia powietrza świeci, należy możliwie najszybciej zatrzymać samochód i sprawdzić opony oraz napompować do odpowiedniego ciśnienia.

Jazda ze zbyt niskim ciśnieniem powietrza w oponach może skutkować ich przegrzaniem, co z kolei może spowodować ich przebicie. Niskie ciśnienie powietrza w oponach powoduje ponadto wzrost zużycia paliwa i skraca żywotność opon oraz może wpływać na zachowanie samochodu i zdolność hamowania. Należy pamiętać, że system

<sup>3</sup> Indirect Tyre Pressure Monitoring System (ITPMS)

- TPMS nie zastępuje regularnej konserwacji opon. Obowiązkiem kierowcy jest utrzymywanie prawidłowego ciśnienia powietrza w oponach, nawet jeśli nie został osiągnięty limit niskiego ciśnienia, przy którym zapala się symbol wskaźnika.

Samochód jest ponadto wyposażony we wskaźnik awarii systemu TPMS, który sygnalizuje jego nieprawidłowe działanie. Sygnalizacja wskaźnika awarii systemu TPMS jest połączona z symbolem wskaźnika niskiego ciśnienia w oponach. Po wykryciu usterki w systemie, symbol na wyświetlaczu kierowcy będzie migać przez około jedną minutę, a następnie pozostanie zapalony. Ta sekwencja będzie powtarzana przy uruchamianiu samochodu do czasu usunięcia usterki. Gdy symbol świeci, zdolność układu do wykrywania lub ostrzegania o niskim ciśnieniu w oponach może być ograniczona.

Usterka układu TPMS może wynikać z różnych przyczyn, takich jak założenie koła zapasowego lub zmiana opon albo kół na takie, które uniemożliwiają prawidłowe działanie układu TPMS.

Po zmianie jednej lub kilku opon należy zawsze sprawdzić symbol wskaźnika układu TPMS, aby upewnić się, że nowa opona lub koło poprawnie współpracuje z układem TPMS.

### Komunikaty na tablicy rozdzielczej

Gdy ciśnienie w oponach jest za niskie, na wyświetlaczu kierowcy zapala się symbol niskiego ciśnienia w oponach i pojawia się komunikat.

- Niskie ciśn. w opon. Sprawdź opony, kalibracja po napompowaniu**
- Monit. ciśn. w opon. Chwilowo niedostępne**
- Monit. ciśn. w opon. Wymagany serwis**

### O tym należy pamiętać

- Układ trzeba skalibrować po każdej zmianie koła lub korekcie ciśnienia w oponach. Zalecane przez Volvo wartości ciśnienia można znaleźć na naklejce z wartościami ciśnienia w oponach na słupku drzwi po stronie kierowcy.
- W przypadku zamontowania opon o innym rozmiarze niż zamontowane fabrycznie, układ trzeba skalibrować do tych opon, aby uniknąć fałszywych ostrzeżeń.
- Jeśli jest używane koło zapasowe\*, układ monitorowania ciśnienia w oponach może nie działać prawidłowo z powodu różnic między kołami.
- Układ nie eliminuje potrzeby regularnej kontroli i obsługi technicznej opon.
- Układu monitorowania ciśnienia w oponach nie można wyłączyć.

⚠ **OSTRZEŻENIE**

- Nieprawidłowe ciśnienie w oponach może doprowadzić do ich uszkodzenia, co może spowodować utratę kontroli kierowcy nad samochodem.
- Układ nie jest w stanie zasygnalizować z wyprzedzeniem nagłego uszkodzenia opony.

### Powiązane informacje

- Zalecane ciśnienie w ogumieniu (Str. 620)
- Sprawdzanie stanu ciśnienia w oponach na wyświetlaczu centralnym\* (Str. 624)
- Działanie w razie ostrzeżenia o niskim ciśnieniu w oponach (Str. 626)
- Kalibracja układu monitorowania ciśnienia w oponach\* (Str. 623)



## Kalibracja układu monitorowania ciśnienia w oponach\*

Do prawidłowego działania układu monitorowania ciśnienia w oponach<sup>4</sup> wymagane jest określenie wartości referencyjnej ciśnienia w oponach. Trzeba to zrobić przy każdej zmianie opon lub ciśnienia w oponach.

Podczas jazdy przykładowo z dużym obciążeniem lub z prędkością powyżej 160 km/h (100 mph), ciśnienie powietrza w oponach należy dostosować do zalecanych przez firmę Volvo wartości. Po takiej zmianie trzeba przeprowadzić ponowną kalibrację układu.

1. Wyłączyć samochód.
2. Napompować oponę do prawidłowego ciśnienia, zalecane ciśnienie dla opon zamontowanych fabrycznie można znaleźć na naklejce na słupku drzwi po stronie kierowcy.
3. Uruchomić silnik.
4. Otworzyć aplikację **Status pojazdu** w widoku aplikacji.

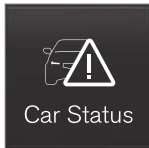

5. Nacisnąć opcję **TPMS**.



**i UWAGA**

W momencie uruchomienia kalibracji samochód musi być nieruchomy.

6. Nacisnąć opcję **Kalibruj**.
7. Nacisnąć **OK**, aby potwierdzić, że ciśnienie powietrza we wszystkich czterech oponach zostało sprawdzone i skorygowane.

8. Pozostawić silnik uruchomiony do czasu zakończenia kalibracji.

Kalibracja jest przeprowadzana, gdy samochód jedzie z prędkością powyżej 35 km/h (22 mph).

Jeśli zapłon samochodu zostanie wyłączony przed zakończeniem kalibracji, przy kolejnym uruchomieniu symbole opon na centralnym wyświetlaczu zmienią kolor z szarego na zielony, nawet jeśli kalibracja nie została ukończona. Ponownie wykonać kalibrację i odczekać do jej zakończenia w tym samym cyklu pracy, aby mieć pewność, że została wykonana prawidłowo.

> Gdy zebrane dane będą wystarczające do wykrycia przez system niskiego ciśnienia powietrza w oponach, symbole opon na centralnym wyświetlaczu zmienią kolor z szarego na zielony. System nie wyświetla żadnych dodatkowych informacji o zakończeniu kalibracji.

Jeśli uruchomienie kalibracji nie powiedzie się, pojawi się następujący komunikat:  
**Kalibracja nie powiodła się. Spróbuj ponownie..**

<sup>4</sup> Indirect Tyre Pressure Monitoring System (ITPMS)



### **i UWAGA**

Należy zawsze pamiętać o skalibrowaniu układu monitorowania ciśnienia w oponach po zmianie koła albo gdy ciśnienie w oponach zostało zmienione zgodnie z naklejką lub tabelą ciśnienia opon.

Jeśli prawidłowe wartości referencyjne nie zostaną nastawione, układ może nie ostrzegać prawidłowo o zbyt niskim ciśnieniu w oponach.

Samochód musi stać nieruchomo z pracującym silnikiem, by można było uzyskać dostęp do przycisku kalibracji i rozpocząć proces kalibracji.

### **⚠ OSTRZEŻENIE**

Spaliny zawierają tlenek węgla, który jest bezbarwny i bezwonny, a jednocześnie bardzo toksyczny. Dlatego kalibrację trzeba zawsze przeprowadzać na zewnątrz lub w warsztacie wyposażonym w wyciąg spalin.

### **Powiązane informacje**

- Zalecane ciśnienie w ogumieniu (Str. 620)
- Korygowanie ciśnienia w oponach (Str. 619)
- Sprawdzanie stanu ciśnienia w oponach na wyświetlaczu centralnym\* (Str. 624)
- Działanie w razie ostrzeżenia o niskim ciśnieniu w oponach (Str. 626)

- Układ monitorowania ciśnienia w oponach\* (Str. 621)

## **Sprawdzanie stanu ciśnienia w oponach na wyświetlaczu centralnym\***

Jeśli samochód jest wyposażony w układ monitorowania ciśnienia w oponach<sup>5</sup>, stan ciśnienia powietrza w oponach można sprawdzić na wyświetlaczu centralnym.

### **Sprawdzanie stanu**

1. Otworzyć aplikację **Status pojazdu** w widoku aplikacji.

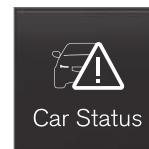

2. Nacisnąć **TPMS**, aby wyświetlić stan opon.



## Wskazanie stanu

Grafika na wyświetlaczu centralnym pokazuje stan poszczególnych opon<sup>6</sup>.

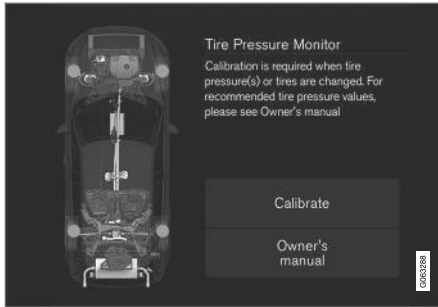

### Symbol opony w kolorze zielonym:

- Ciśnienie powietrza w oponach jest wyższe od limitu ostrzeżenia.

### Symbol opony w kolorze żółtym:

- Ciśnienie powietrza w oponie jest za niskie. Jak najszybciej zatrzymać samochód i sprawdzić/skorygować ciśnienie w oponie, dopowując ją. Po skorygowaniu ciśnienia powietrza w oponach konieczne jest dokonanie kalibracji układu.

### Symbole wszystkich opon w kolorze żółtym:

- Ciśnienie w dwóch lub więcej oponach jest za niskie. Jak najszybciej zatrzymać samochód i sprawdzić/skorygować ciśnienie w oponach, dopowując je. Po skorygowaniu ciśnienia powietrza w oponach konieczne jest dokonanie kalibracji układu.

### Symbole wszystkich opon w kolorze szarym:

- Trwa kalibracja.
- Status nieznany.

W celu aktywacji systemu wymagane jest kilka minut jazdy z prędkością powyżej 35 km/h (22 mph).

### Symbole wszystkich opon w kolorze szarym i komunikat:

- **Monit. ciśn. w opon. Chwilowo niedostępne.** Symbol wskaźnika miga i zaczyna świecić stale po ok. 1 minucie. System jest aktualnie niedostępny, a jego aktywacja nastąpi w krótkim czasie.
- **Monit. ciśn. w opon. Wymagany serwis.** Symbol wskaźnika miga i zaczyna świecić stale po ok. 1 minucie. System nie działa prawidłowo, należy skontaktować się ze stacją obsługi<sup>7</sup>.

## Powiązane informacje

- Kalibracja układu monitorowania ciśnienia w oponach\* (Str. 623)
- Działanie w razie ostrzeżenia o niskim ciśnieniu w oponach (Str. 626)
- Układ monitorowania ciśnienia w oponach\* (Str. 621)
- Stan samochodu (Str. 661)

<sup>5</sup> Indirect Tyre Pressure Monitoring System (ITPMS)

<sup>6</sup> Ilustracja ma charakter schematyczny. Układ graficzny może być inny w zależności od modelu samochodu lub wersji oprogramowania.

<sup>7</sup> Zaleca się kontakt z autoryzowaną stacją obsługi Volvo.

## Działanie w razie ostrzeżenia o niskim ciśnieniu w oponach

Gdy układ monitorowania ciśnienia w oponach<sup>8</sup> ostrzega o zbyt niskim ciśnieniu, wymagane jest podjęcie działania.



Sprawdź i skoryguj ciśnienie w oponach, jeśli zapali się symbol kontrolny układu i pojawi się komunikat **Niskie ciśn. w opon..**

1. Wyłączyć samochód.
2. Sprawdź ciśnienie we wszystkich czterech oponach za pomocą manometru do opon.
3. Napompować oponę do prawidłowego ciśnienia, zalecane ciśnienie dla opon zamontowanych fabrycznie można znaleźć na naklejce na słupku drzwi po stronie kierowcy.
4. Po skorygowaniu ciśnienia w oponach przeprowadź kalibrację układu z wyświetlacza centralnego.

Należy pamiętać, że symbol kontrolny nie zgaśnie do czasu skorygowania ciśnienia i przeprowadzenia nowej kalibracji.

### UWAGA

Aby uniknąć nieprawidłowego ciśnienia w oponach, jego wartość należy sprawdzać gdy są one zimne. Określenie „zimne opony” oznacza, że mają one temperaturę otoczenia (po upływie około 3 godzin od zakończenia jazdy samochodem). Po przejechaniu kilku kilometrów opony rozgrzewają się i ciśnienie w nich rośnie.

### UWAGA

- Po napompowaniu opony należy zawsze założyć kapturek ochronny na zawór, by nie dopuścić do jego uszkodzenia przez żwir, zanieczyszczenia itp.
- Używać wyłącznie plastikowych kapturków ochronnych. Metalowe kapturki ochronne mogą ulec korozji, co utrudni ich odkręcenie.

### OSTRZEŻENIE

- Nieprawidłowe ciśnienie w oponach może doprowadzić do ich uszkodzenia, co może spowodować utratę kontroli kierowcy nad samochodem.
- Układ nie jest w stanie zasignalizować z wyprzedzeniem nagłego uszkodzenia opony.

### Powiązane informacje

- Zalecane ciśnienie w ogumieniu (Str. 620)
- Korygowanie ciśnienia w oponach (Str. 619)
- Kalibracja układu monitorowania ciśnienia w oponach\* (Str. 623)
- Sprawdzanie stanu ciśnienia w oponach na wyświetlaczu centralnym\* (Str. 624)
- Układ monitorowania ciśnienia w oponach\* (Str. 621)
- Pompowanie opon za pomocą kompresora wchodzącego w skład zestawu naprawczego do ogumienia (Str. 641)

<sup>8</sup> Indirect Tyre Pressure Monitoring System (ITPMS)

## Zmiana koła

Koła samochodu można zmieniać, na przykład na koła zimowe lub koło zapasowe. Przy zdejmowaniu i zakładaniu kół należy postępować z zgodnie z odpowiednią instrukcją.

## Zmiana rozmiaru opon na inny

Należy sprawdzić, czy rozmiar opon posiada homologację dla danego modelu samochodu.

Przy każdej zmianie rozmiaru opon skontaktować się z autoryzowaną stacją obsługi Volvo w celu przeprowadzenia aktualizacji oprogramowania. Pobranie oprogramowania może być konieczne zarówno przy zmianie na większy, jak i na mniejszy rozmiar, a także przy zmianie opon letnich na zimowe i odwrotnie.

## Powiązane informacje

- Wymontowanie koła (Str. 629)
- Zakładanie kół (Str. 631)
- Dozwolone rozmiary kół i opon (Str. 730)
- Zestaw narzędzi (Str. 627)
- Koła zimowe (Str. 634)
- Koło zapasowe\* (Str. 633)
- Nakrętki kół (Str. 628)

## Zestaw narzędzi

W przestrzeni bagażowej są umieszczone narzędzia, które mogą okazać się przydatne podczas holowania, zmiany kół itp.

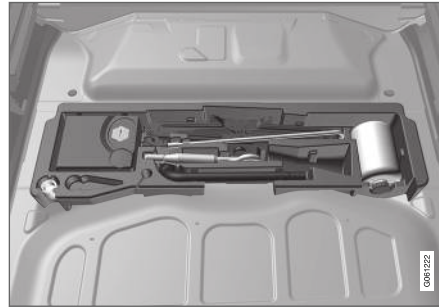

Blok piankowy pod podłogą przestrzeni bagażowej zawiera zaczep holowniczy samochodu, zestaw naprawczy do ogumienia, narzędzie do zdejmowania plastikowych osłon śrub kół oraz nasadkę do przeciwkradzieżowych śrub kół.

Jeśli samochód jest wyposażony w koło zapasowe\*, zestaw zawiera także podnośnik i klucz do nakrętek kół, a także pakiet z rękawiczkami jednorazowymi i pokrowcem na koło z uszkodzoną oponą.

## Powiązane informacje

- Zmiana koła (Str. 627)
- Podnośnik\* (Str. 627)

## Podnośnik\*

Podnośnika można użyć do podniesienia samochodu, na przykład w celu wymiany koła na zapasowe.



Ilustracja ma charakter schematyczny – wersja może być inna.



**WAŻNE**

- Gdy podnośnik\* nie jest używany, trzeba go przechowywać w specjalnym miejscu pod podłogą przestrzeni bagażowej.
- Podnośnik stanowiący wyposażenie samochodu jest przeznaczony wyłącznie do sporadycznego i krótkotrwałego użycia, na przykład przy wymianie koła z przebitą oponą. Do podnoszenia samochodu należy używać wyłącznie podnośnika przeznaczonego do konkretnego modelu. Jeśli samochód ma być podnoszony częściej lub na dłużej niż wymaga tego wymiana koła, zaleca się używanie podnośnika warsztatowego. W takim przypadku należy postępować zgodnie z instrukcją użytkowania dołączoną do tego rodzaju sprzętu.

Podnośnik wymaga odpowiedniego złożenia poprzez użycie korbki, aby się zmieścił na swoim miejscu.

### Modele wyposażone w funkcję samopoziomowania\*

Jeśli samochód jest wyposażony w opcjonalne zawieszenie pneumatyczne, funkcję tę należy wyłączyć przed podniesieniem samochodu za pomocą podnośnika.

### Powiązane informacje

- Zestaw narzędzi (Str. 627)

## Nakrętki kół

Śruby kół służą do mocowania kół do piast.

**WAŻNE**

Nakrętki mocujące koła muszą być dokręcone momentem 140 Nm (103 funt x stopa). Dokręcenie zbyt dużym lub zbyt małym momentem może spowodować uszkodzenie nakrętek i śrub.

Do tego samochodu można stosować wyłącznie tarcze kół atestowane i dopuszczone przez Volvo lub rozprowadzane jako oryginalne akcesoria Volvo.

Moment dokręcenia śrub kół należy skontrolować kluczem dynamometrycznym.

**Nie** należy stosować żadnych środków smarnych na śrubach kół.

**OSTRZEŻENIE**

Śruby kół mogą wymagać dokręcenia po kilku dniach od wymiany. Wahanie temperatury i drgania mogą spowodować, że nie będą dokręcone równomiernie i mocno.

### Nakrętki przeciwkradzieżowe\*

W bloku piankowym pod podłogą przestrzeni bagażowej jest miejsce na nasadkę do nakrętek przeciwkradzieżowych.

## Powiązane informacje

- Wymontowanie koła (Str. 629)
- Zakładanie kół (Str. 631)

## Wymontowanie koła

Instrukcja wymontowania koła przy zmianie kół. Zmianę koła trzeba zawsze przeprowadzać w sposób prawidłowy.

### ! WAŻNE

- Gdy podnośnik\* nie jest używany, trzeba go przechowywać w specjalnym miejscu pod podłogą przestrzeni bagażowej.
- Podnośnik stanowiący wyposażenie samochodu jest przeznaczony wyłącznie do sporadycznego i krótkotrwałego użycia, na przykład przy wymianie koła z przebitą oponą. Do podnoszenia samochodu należy używać wyłącznie podnośnika przeznaczonego do konkretnego modelu. Jeśli samochód ma być podnoszony częściej lub na dłużej niż wymaga tego wymiana koła, zaleca się używanie podnośnika warsztatowego. W takim przypadku należy postępować zgodnie z instrukcją użytkownika dołączoną do tego rodzaju sprzętu.

### ⚠ OSTRZEŻENIE

- Włączyć hamulec postojowy i ustawić dźwignię skrzyni biegów w położeniu parkowania (P).
- Zablokować koła stojące na podłożu mocnymi drewnianymi klockami lub dużymi kamieniami.
- Sprawdzić, czy podnośnik nie jest uszkodzony ani zabrudzony, a jego gwinty są dobrze nasmarowane.
- Sprawdzić, czy podnośnik opiera się na twardej, płaskiej powierzchni, która nie jest śliska i czy nie jest przechylony.
- Podnośnik musi być prawidłowo zamocowany we wsporniku.
- Nigdy nie umieszczać żadnych przedmiotów między podłożem a podnośnikiem, ani między podnośnikiem a punktem jego przyłożenia w samochodzie.
- Pasażerowie muszą wysiąść z samochodu, jeśli będzie on podnoszony za pomocą podnośnika.
- W razie konieczności zmiany koła w miejscu o nasilonym natężeniu uchu, pasażerowie muszą znajdować się w bezpiecznym miejscu.
- Przy wymianie opon korzystać z podnośnika przeznaczonego do danego samochodu. Przy wszystkich innych pracach

używać podpór do zabezpieczenia samochodu.

- Nie wolno wchodzić pod samochód ani wkładać pod samochód jakiegokolwiek części ciała, gdy pojazd jest podniesiony na podnośniku.
1. Jeżeli opona jest zmieniana w miejscu uczęszczanym, należy ustawić trójkąt ostrzegawczy i włączyć światła awaryjne.
  2. Włączyć hamulec postojowy i włączyć położenie biegu P.

Dotyczy samochodów z **Regulacja poziomowania\***: Jeśli samochód jest wyposażony w zawieszenie pneumatyczne, trzeba je wyłączyć przed podniesieniem samochodu za pomocą podnośnika\*.



3. Wyjąć podnośnik\*, klucz do nakrętek kół\* i narzędzie do zdejmowania plastikowych osłon śrub kół, które znajdują się w bloku piankowym.



Narzędzie do zdejmowania plastikowych kołpaków z nakrętek kół.

4. Pod koła, które pozostają na ziemi podłożyć z obu stron kliny. Użyć na przykład ciężkich klocków drewnianych lub dużych kamieni.

5. Skręcić ze sobą zaczep holowniczy i klucz do kół\* do oporu zgodnie z instrukcją.

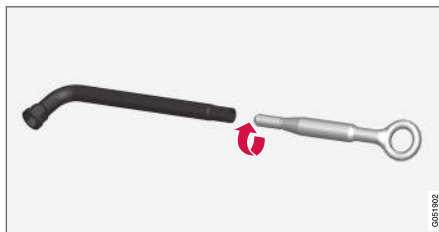

**WAŻNE**

Zacpek holowniczy trzeba wkręcić w klucz do śrub kół\* do końca.

6. Zdjąć plastikowe kołpaki z nakrętek kół za pomocą specjalnego narzędzia.  
7. Gdy samochód stoi jeszcze na podłożu, poluzować śruby koła za pomocą klucza do kół/ zaczepu holowniczego o 1/2-1 obrotu, naciskając w dół (przeciwnie do ruchu wskazówek zegara).

8. Przy podnoszeniu samochodu ważne jest, aby podnośnik\* lub ramiona podnoszące były zamocowane w przeznaczonych do tego miejscach w spodzie podwozia samochodu. Trójkątne znaki w plastikowej pokrywie wskazują rozmieszczenie punktów podnoszenia i podparcia. Z każdej strony samochodu znajdują się dwa punkty podparcia. W każdym punkcie znajduje się wgłębienie na podnośnik.

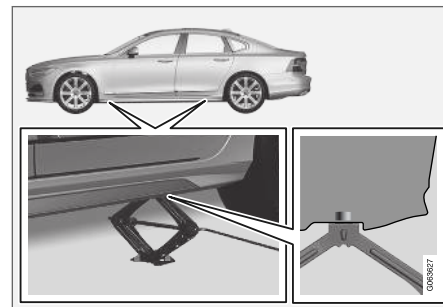

9. Ustawić podnośnik pod punktem mocowania na równym i twardym podłożu, które nie jest śliskie.



10. Podkręcić, tak aby oparł się w prawidłowym położeniu w punkcie mocowania. Sprawdzić, czy głowica podnośnika (albo ramiona podnoszące w stacji obsługi) jest prawidłowo umieszczona pod punktem przyłożenia podnośnika, tak aby sworzeń pośrodku głowicy wszedł w otwór mocowania podnośnika, a jego podstawa była ustawiona pionowo pod punktem przyłożenia.
11. Należy obrócić podnośnik, tak aby korba znajdowała się możliwie najdalej od boku samochodu, a ramiona podnośnika pozostały prostopadłe do kierunku jazdy samochodu.
12. Podnieść samochód na wysokość, która umożliwia swobodne obracanie się zdejmowanego koła. Zdjąć nakrętki mocujące i zdjąć koło.

### Powiązane informacje

- Ustawienia regulacji wysokości zawieszenia\* (Str. 517)
- Zmiana koła (Str. 627)
- Podnoszenie samochodu (Str. 664)
- Podnośnik\* (Str. 627)
- Zestaw narzędzi (Str. 627)
- Zakładanie kół (Str. 631)

## Zakładanie kół

Instrukcja zamontowania koła przy zmianie kół.

### UWAGA

Podnośnik stanowiący wyposażenie samochodu jest przeznaczony wyłącznie do sporadycznego i krótkotrwałego użycia, na przykład przy wymianie koła z przebitą oponą. Do podnoszenia samochodu należy używać wyłącznie podnośnika przeznaczonego do konkretnego modelu. Jeśli samochód ma być podnoszony częściej lub na dłużej niż wymaga tego wymiana koła, zaleca się używanie podnośnika warsztatowego. W takim przypadku należy postępować zgodnie z instrukcją użytkowania dołączoną do tego rodzaju sprzętu.

### OSTRZEŻENIE

- Włączyć hamulec postojowy i ustawić dźwignię skrzyni biegów w położeniu parkowania (P).
- Zablokować koła stojące na podłożu mocnymi drewnianymi klockami lub dużymi kamieniami.
- Sprawdzić, czy podnośnik nie jest uszkodzony ani zabrudzony, a jego gwinty są dobrze nasmarowane.
- Sprawdzić, czy podnośnik opiera się na twardej, płaskiej powierzchni, która nie jest śliska i czy nie jest przechylony.
- Podnośnik musi być prawidłowo zamocowany we wsporniku.
- Nigdy nie umieszczać żadnych przedmiotów między podłożem a podnośnikiem, ani między podnośnikiem a punktem jego przyłożenia w samochodzie.
- Pasażerowie muszą wysiąść z samochodu, jeśli będzie on podnoszony za pomocą podnośnika.
- W razie konieczności zmiany koła w miejscu o nasilonym natężeniu uchu, pasażerowie muszą znajdować się w bezpiecznym miejscu.
- Przy wymianie opon korzystać z podnośnika przeznaczonego do danego samochodu. Przy wszystkich innych pracach





używać podpór do zabezpieczenia samochodu.

- Nie wolno wchodzić pod samochód ani wkładać pod samochód jakiegokolwiek części ciała, gdy pojazd jest podniesiony na podnośniku.

1. Oczyszczyć powierzchnie między kołem a piastą.
2. Wsunąć koło na piastę. Dokręcić starannie nakrętki mocujące.

**Nie** należy stosować żadnych środków smarnych na śrubach kół.

3. Opuścić samochód, aby koło nie mogło się obracać.

4. Dokręcić kluczem nakrętki mocujące koło w kolejności po przekątnej. Bardzo ważne jest dokręcenie śrub właściwym momentem. Dokręcić momentem 140 Nm (103 funt x stopa). Moment dokręcenia należy skontrolować kluczem dynamometrycznym.



5. Założyć z powrotem plastikowe osłony na śruby kół.



### OSTRZEŻENIE

Śruby kół mogą wymagać dokręcenia po kilku dniach od wymiany. Wahanie temperatury i drgania mogą spowodować, że nie będą dokręcone równomiernie i mocno.



### UWAGA

- Po napompowaniu opony należy zawsze założyć kapturek ochronny na zawór, by nie dopuścić do jego uszkodzenia przez żwir, zanieczyszczenia itp.
- Używać wyłącznie plastikowych kapturek ochronnych. Metalowe kapturki ochronne mogą ulec korozji, co utrudni ich odkręcenie.

### Powiązane informacje

- Ustawienia regulacji wysokości zawieszenia\* (Str. 517)
- Zmiana koła (Str. 627)
- Podnoszenie samochodu (Str. 664)
- Podnośnik\* (Str. 627)
- Zestaw narzędzi (Str. 627)
- Wymontowanie koła (Str. 629)

## Koło zapasowe\*

Koło zapasowe (typu Temporary Spare) może zostać użyte tymczasowo do zastąpienia normalnego koła z przebitą oponą.

Koło zapasowe jest przeznaczone wyłącznie do tymczasowego wykorzystania. Należy je jak najszybciej zastąpić normalnym kołem.

Podczas korzystania z koła zapasowego może ulec zmianie charakterystyka jazdy samochodu, a prześwit jest zmniejszony. Nie myć samochodu w automatycznej myjni samochodowej, jeśli zamontowane jest koło zapasowe typu Temporary Spare.

Zalecane ciśnienie w oponie musi zostać zachowane niezależnie od pozycji tymczasowego koła zapasowego w samochodzie.

W przypadku uszkodzenia koła zapasowego nowe koło można zakupić u dealera Volvo.



## OSTRZEŻENIE

- Nie wolno jechać z prędkością większą niż 80 km/h (50 mph) z zamontowanym w pojeździe kołem zapasowym.
- W żadnym wypadku nie wolno jechać samochodem z zamontowanym więcej niż jednym dojazdowym kołem zapasowym (Temporary Spare).
- Podczas jazdy z zamontowanym kołem zapasowym właściwości jezdne samochodu mogą być zmienione. Koło zapasowe trzeba jak najszybciej zastąpić zwykłym kołem.
- Koło zapasowe jest mniejsze niż zwykłe koło, co powoduje zmianę prześwitu samochodu. Należy uważać na wysokie krawężniki i nie należy myć samochodu w myjni automatycznej.
- Ciśnienie powietrza w kole zapasowym powinno być zgodne z zaleceniami producenta.
- W samochodach z napędem na wszystkie koła można odłączyć napęd tylnej osi.
- Jeśli koło zapasowe zostanie zamontowane na przedniej osi, to nie można jednocześnie używać łańcuchów przeciwślizgowych.
- Koła zapasowego nie wolno naprawiać.



## WAŻNE

Nie wolno jeździć samochodem, w którym zamontowano opony różnych rozmiarów lub z innym kołem zapasowym niż dostarczone wraz z samochodem. Używanie kół o różnych rozmiarach może spowodować poważne uszkodzenie układu przeniesienia napędu samochodu.

## Powiązane informacje

- Zmiana koła (Str. 627)
- Zalecane ciśnienie w ogumieniu (Str. 620)

## Wymowanie koła zapasowego

Poniższa instrukcja opisuje sposób postępowania z kołem zapasowym.



Koło zapasowe jest przechowywane w torbie i musi być zabezpieczone dwoma taśmami do podłogi w przestrzeni bagażowej na czas jazdy. Taśmy należy napiąć naprzemiennie nad kołem i zamocować do czterech uchwytów bagażowych.

Narzędzia do zmiany kół znajdują się pod podłogą przestrzeni bagażowej.

### Powiązane informacje

- Koło zapasowe\* (Str. 633)

## Koła zimowe

Koła zimowe są dostosowane do zimowych warunków jazdy.

Producent samochodu zaleca użytkowanie opon zimowych o konkretnych wymiarach. Rozmiar opon zależy od wersji silnika. Opony zimowe właściwego typu należy zakładać na wszystkie cztery koła.

### **i** UWAGA

Aby uzyskać poradę dotyczącą najbardziej odpowiednich obręczy kół i typu opon, należy skontaktować się z dealerem Volvo.

### Wskazówki dotyczące zmiany opon na zimowe

Przed wymianą opon zimowych na letnie lub odwrotnie, należy je odpowiednio oznakować, aby wiadomo było, po której stronie samochodu były zamontowane (np. **L** = lewe, **P** = prawe).

### Opony kolcowe

Opony kolcowe wymagają dotarcia na odcinku 500-1000 km (300-600 mil). W tym okresie należy jeździć płynnie i delikatnie, aby kolce miały możliwość dobrego ułożenia się w oponie. Przedłuży się przez to trwałość opon, a zwłaszcza samych kolców.

### **i** UWAGA

Przepisy dotyczące korzystania z opon kolcowych są różne w poszczególnych krajach.

### Głębokość bieżnika opon zimowych

Jazda po drogach pokrytych lodem lub błotem śniegowym i śniegiem, a także niskie temperatury otoczenia stawiają przed ogumieniem samochodu znacznie wyższe wymagania niż warunki panujące latem. Dlatego głębokość bieżnika opon zimowych nie powinna być mniejsza niż 4 mm (0,15 cala).

### Powiązane informacje

- Zmiana koła (Str. 627)
- Jazda zimą (Str. 522)
- Wskaźniki zużycia bieżnika na oponach (Str. 618)

## Łańcuchy przeciwpoślizgowe

Korzystanie z łańcuchów przeciwpoślizgowych i/lub opon zimowych może pomóc w poprawieniu przyczepności kół w warunkach zimowych.

### **⚠ OSTRZEŻENIE**

Używać oryginalnych łańcuchów przeciwpoślizgowych Volvo lub ich odpowiedników dostosowanych do modelu samochodu oraz rozmiaru opon i obręczy kół. Dozwolone są wyłącznie **jednostronne** łańcuchy przeciwpoślizgowe.

W razie wątpliwości dotyczących łańcuchów przeciwpoślizgowych firma Volvo zaleca kontakt z autoryzowaną stacją obsługi Volvo. Nieodpowiednie łańcuchy przeciwpoślizgowe mogą spowodować poważne uszkodzenie samochodu i doprowadzić do wypadku.

### **! WAŻNE**

Łańcuchy przeciwpoślizgowe można stosować w samochodzie z uwzględnieniem następujących ograniczeń:

- Volvo nie zaleca używania łańcuchów przeciwpoślizgowych na kołach o rozmiarze większym niż 18 cali.
- Zawsze stosować się ściśle do instrukcji montażu dołączonej przez producenta. Zamontować łańcuchy jak najbardziej naciągnięte i naciągać je w regularnych odstępach czasu.
- Łańcuchy przeciwpoślizgowe wolno zakładać wyłącznie na przednie koła (dotyczy także samochodów z napędem na wszystkie koła).
- W pewnych przypadkach **NIE** wolno stosować łańcuchów przeciwpoślizgowych, na przykład jeśli zamontowane są akcesoryjne, oferowane na rynku posprzedażnym lub „specjalne” opony i obręcze kół, których rozmiar różni się od rozmiaru opon/obręczy oryginalnych. Między łańcuchami a elementami hamulców, zawieszenia i nadwozia musi zostać zachowana wystarczająca odległość.
- Przed założeniem łańcuchów przeciwpoślizgowych zapoznać się z lokalnymi przepisami dotyczącymi ich używania.

- Nie wolno przekraczać maksymalnej prędkości podanej przez producenta łańcuchów. W żadnych okolicznościach nie wolno przekraczać prędkości 50 km/h (30 mph).
- Podczas jazdy z łańcuchami przeciwpoślizgowymi unikać wybojów, dziur i ostrych skrętów.
- Unikać jazdy po powierzchniach nieośnieżonych, ponieważ powoduje to przyspieszone zużycie łańcuchów przeciwpoślizgowych i opon.
- Łańcuchy przeciwpoślizgowe mogą mieć ujemny wpływ na charakterystykę jezdnię samochodu. Unikać nagłych i ostrych skrętów oraz hamowania, podczas którego dochodzi do blokady kół.
- Niektóre rodzaje łańcuchów, które wymagają mocnego naciągnięcia, wpływają ujemnie na podzespoły hamulców i dlatego **NIE** wolno ich używać.

Więcej informacji na temat łańcuchów przeciwpoślizgowych można uzyskać u dealera Volvo.

### **Powiązane informacje**

- Jazda zimą (Str. 522)

## Awaryjny zestaw naprawczy do ogumienia

Awaryjny zestaw naprawczy do ogumienia<sup>9</sup> służy do uszczelniania przebitej opony oraz kontroli i korygowania ciśnienia powietrza w oponach.

Samochody wyposażone w koło zapasowe\* nie mają zestawu naprawczego do ogumienia.

W skład zestawu naprawczego do ogumienia wchodzi kompresor i pojemnik z płynem uszczelniającym. Zestaw służy do tymczasowej naprawy przebitej opony.

### **i UWAGA**

Środek uszczelniający skutecznie uszczelnia przebicia bieżnika opony, ale jego zdolność do uszczelniania przebitej ściany bocznej opony jest ograniczona. Nie używać zestawu naprawczego do ogumienia do naprawy opon, w których występują większe szczeliny, pęknięcia lub podobne uszkodzenia.

### **i UWAGA**

Sprężarka jest przeznaczona do wykonywania tymczasowych napraw przebitych opon i została dopuszczona do użytku przez firmę Volvo.

## Umiejscowienie

Zestaw naprawczy do opon wraz z kompresorem i narzędziami znajduje się w piankowym bloku pod podłogą przestrzeni bagażowej.

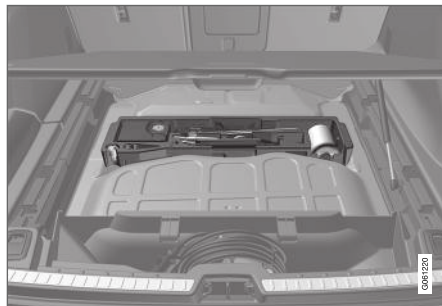

## Data ważności środka uszczelniającego

Pojemnik ze środkiem uszczelniającym trzeba wymienić, jeśli upłynęła data ważności podana na pojemniku (patrz naklejka na pojemniku). Wymieniony pojemnik należy traktować jako odpad niebezpieczny.

## Powiązane informacje

- Używanie zestawu naprawczego do ogumienia (Str. 637)
- Pompowanie opon za pomocą kompresora wchodzącego w skład zestawu naprawczego do ogumienia (Str. 641)

- Opony (Str. 614)

<sup>9</sup> Temporary Mobility Kit (TMK)

## Używanie zestawu naprawczego do ogumienia

Uszczelić przebitą oponę przy użyciu awaryjnego zestawu naprawczego do ogumienia, Temporary Mobility Kit (TMK).

### Przegląd

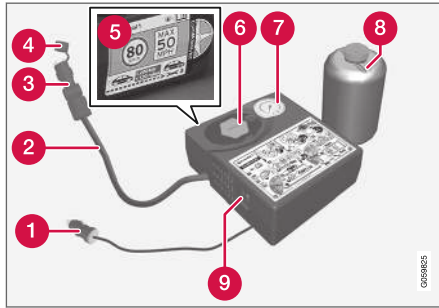

- 1 Przewód elektryczny
- 2 Przewód powietrzny
- 3 Zawór redukujący ciśnienie (upustowy)
- 4 Korek zabezpieczający
- 5 Etykieta, maksymalne dopuszczalne prędkości
- 6 Uchwyt pojemnika (pomarańczowy korek)
- 7 Manometr

8 Pojemnik ze środkiem uszczelniającym

9 Przełącznik

### Podłączenie

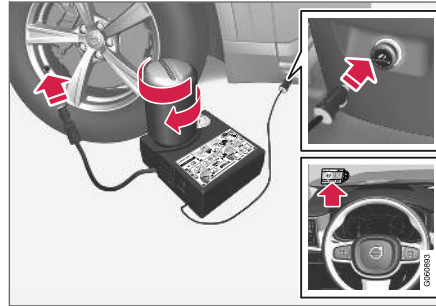

### **i** UWAGA

Nie zrywać plombę z pojemnika przed użyciem. Plomba zostanie zerwana automatycznie przy wkręcaniu pojemnika.

### **!** OSTRZEŻENIE

Korzystając z zestawu do uszczelniania opon, należy pamiętać o następujących rzeczach:

- Pojemnik ze środkiem uszczelniającym zawiera 1) lateks naturalny i 2) glikol etylenowy. Substancje te mogą być szkodliwe w razie połknięcia.
- Zawartość tego pojemnika może powodować alergiczne reakcje skórne lub mieć inny potencjalnie szkodliwy wpływ na drogi oddechowe, skórę, ośrodkowy układ nerwowy i oczy.

Środki ostrożności:

- Przechowywać w miejscu niedostępnym dla dzieci.
- Jego spożycie jest szkodliwe.
- Unikać długotrwałego lub wielokrotnego kontaktu ze skórą. Jeśli doszło do kontaktu środka uszczelniającego z odzieżą, należy ją zdjąć.
- Zmyć dokładnie po każdym kontakcie.

Pierwsza pomoc:

- Skóra: Umyć zanieczyszczoną powierzchnię skóry wodą i mydłem. Zwrócić się o pomoc medyczną, jeśli wystąpią objawy.
- Oczy: Płukać dużą ilością wody przez co najmniej 15 minut, odciągając od czasu do czasu górną i dolną powiekę. Zwrócić



się o pomoc medyczną, jeśli wystąpią objawy.

- Wdychanie: Wyprowadzić poszkodowanego na świeże powietrze. Zwrócić się o pomoc medyczną, jeśli podrażnienie będzie się utrzymywać.
- Połknięcie: NIE wywoływać wymiotów, o ile nie zaleci tego wyraźnie personel medyczny. Zwrócić się o pomoc medyczną.
- Utylizacja: Środek wraz z pojemnikiem należy oddać do punktu odbioru odpadów niebezpiecznych lub specjalnych.

### OSTRZEŻENIE

- Nie usuwać pojemnika, gdy używany jest zestaw do naprawy opon.
- Nie usuwać przewodu powietrznego, gdy używany jest zestaw do naprawy opon.

1. Jeżeli opona jest naprawiana w miejscu uczęszczanym, należy ustawić trójkąt ostrzegawczy i włączyć światła awaryjne.

Jeśli opona została przebita gwoździem lub podobnym przedmiotem, pozostawić go w oponie. Pomaga to w uszczelnieniu otworu.

2. Zdjąć naklejkę z informacją o maksymalnej dopuszczalnej prędkości, która znajduje się z boku sprężarki. Umieścić ją na przedniej szybie, jako przypomnienie o ograniczeniu prędkości. Podczas jazdy na naprawionej uszczelniaczem oponie nie przekraczać prędkości 80 km/h (50 mph).
3. Upewnić się, że przełącznik jest w położeniu **0** (wyłączonym). Zlokalizować przewód elektryczny i powietrzny.
4. Odkręcić pomarańczowy korek z kompresora i korek z pojemnika ze środkiem uszczelniającym.
5. Przykręcić pojemnik do końca do uchwytu pojemnika.

Pojemnik i uchwyt pojemnika są wyposażone w blokadę wsteczną zapobiegającą wyciekowi uszczelniacza. Po przykręceniu pojemnika nie można go już odkręcić od uchwytu pojemnika. Pojemnik musi zostać wymontowany w stacji obsługi – firma Volvo zaleca skorzystanie z usług autoryzowanej stacji obsługi Volvo.

### OSTRZEŻENIE

Nie odkręcać pojemnika – jest on wyposażony w blokadę wsteczną mającą zapobiegać wyciekom.

6. Odkręcić kapturek ochronny z zaworu powietrznego opony. Wkręcić końcówkę przewodu sprężonego powietrza do końca części gwintowanej zaworu opony.  
Sprawdzić, czy zawór redukujący ciśnienie na przewodzie sprężonego powietrza jest wkręcony do końca.
7. Podłączyć przewód elektryczny do najbliższego gniazda elektrycznego 12 V i uruchomić samochód.

### UWAGA

Podczas pracy kompresora nie należy korzystać z żadnego z pozostałych gniazd 12 V.

### OSTRZEŻENIE

Nie pozostawiać dzieci w samochodzie bez opieki, gdy uruchomiony jest silnik.

### OSTRZEŻENIE

Wdychanie gazów spalinyowych z samochodu może grozić śmiercią. Nigdy nie pozostawiać uruchomionego silnika w szczelnie zamkniętych pomieszczeniach lub w miejscach pozbawionych odpowiedniej wentylacji.



8. Uruchomić kompresor, przestawiając wyłącznik do pozycji **I** (włączony).

### **OSTRZEŻENIE**

Podczas pracy kompresora nie należy przebywać bezpośrednio przy pompowanej oponie. W razie zauważenia pęknięć, wybrzuszeń lub podobnych uszkodzeń należy natychmiast wyłączyć kompresor. W takiej sytuacji należy przerwać podróż. Wezwać pomoc drogową w celu przewiezienia samochodu do serwisu opon. Firma Volvo zaleca skorzystanie z usług autoryzowanego serwisu opon.

### **UWAGA**

Po uruchomieniu kompresora ciśnienie może wzrosnąć do 6 barów (88 psi), ale po upływie około 30 sekund obniży się.

9. Pompować oponę przez 7 minut.

### **WAŻNE**

Kompresora nie należy uruchamiać na dłużej niż 10 minut ze względu na ryzyko przegrzania.

10. Wyłączyć kompresor w celu sprawdzenia ciśnienia na manometrze. Minimalna wartość ciśnienia wynosi 1,8 bara (22 psi), a maksymalna 3,5 bara (51 psi). Zbyt wysokie ciśnienie obniżyć za pomocą zaworu upustowego.

### **OSTRZEŻENIE**

Jeżeli ciśnienie w oponie wynosi poniżej 1,8 bara (22 psi), oznacza to, że przebiecie opony jest zbyt rozległe. W takiej sytuacji należy przerwać podróż. Wezwać pomoc drogową w celu przewiezienia samochodu do serwisu opon. Firma Volvo zaleca skorzystanie z usług autoryzowanego serwisu opon.

11. Wyłączyć kompresor i odłączyć przewód elektryczny.

12. Odkręcić przewód powietrzny od zaworu opony i założyć z powrotem kapturek ochronny na zawór opony.

### **UWAGA**

- Po napompowaniu opony należy zawsze założyć kapturek ochronny na zawór, by nie dopuścić do jego uszkodzenia przez żwir, zanieczyszczenia itp.
- Używać wyłącznie plastikowych kapturków ochronnych. Metalowe kapturki ochronne mogą ulec korozji, co utrudni ich odkręcenie.

13. Założyć kapturek ochronny na przewód powietrzny, aby zapobiec wyciekowi pozostałego uszczelnacza. Umieścić zestaw w bagażniku.

- ◀ 14. W celu uzyskania skutecznego uszczelnienia przebitej opony należy jak najszybciej rozpocząć jazdę i przejechać odcinek co najmniej 3 kilometrów (2 mil), nie przekraczając prędkości 80 km/h (50 mph), po czym przeprowadzić kontrolę rezultatu.

**i UWAGA**

Podczas kilku pierwszych obrotów z otworu w miejscu przebicia opony będzie wydostawać się płyn uszczelniający.

**⚠ OSTRZEŻENIE**

Upewnić się, że nikt nie stoi obok samochodu w momencie ruszania z miejsca, aby nie doszło do opryskania środkiem uszczelniającym. Odległość powinna wynosić co najmniej 2 metry (7 stóp).

15. **Kontrola rezultatu**

Podłączyć przewód powietrzny do zaworu opony i przykręcić złącze zaworu do końca gwintu zaworu opony. Kompresor musi być wyłączony.

16. Odczytać ciśnienie w oponie z manometru.

- Jeżeli ciśnienie w oponie wynosi poniżej 1,3 bara (19 psi), oznacza to, że uszczelnienie opony nie jest wystarczające. W takiej sytuacji należy przerwać podróż. Wezwać pomoc drogową w celu odholowania pojazdu.
- Jeżeli ciśnienie w oponie przekracza 1,3 bara (19 psi), należy doprowadzić je do wartości podanej na naklejce z wartościami ciśnienia opon znajdujących się na słupku drzwi po stronie kierowcy (1 bar = 100 kPa = 14,5 psi). Zbyt wysokie ciśnienie obniżyć za pomocą zaworu upustowego.

**i UWAGA**

Po jednorazowym użyciu pojemnik ze środkiem uszczelniającym i przewód powietrza należy wymienić na nowy. Firma Volvo zaleca, by wymianę zlecić autoryzowanej stacji obsługi Volvo.

**⚠ OSTRZEŻENIE**

Ciśnienie powietrza w oponach należy sprawdzać regularnie.

Firma Volvo zaleca odprowadzenie samochodu do najbliższej autoryzowanej stacji obsługi Volvo w celu naprawy/wymiany uszkodzonej opony.

Należy poinformować pracowników serwisu, że opona została naprawiona środkiem uszczelniającym.

Pojemnik ze środkiem uszczelniającym trzeba wymienić po użyciu. Firma Volvo zaleca przeprowadzenie wymiany w autoryzowanej stacji obsługi Volvo.

**⚠ OSTRZEŻENIE**

Maksymalny dystans, jaki można pokonać z oponami zawierającymi środek uszczelniający, wynosi 200 km (120 mil).

**i UWAGA**

Kompresor jest urządzeniem elektrycznym. Należy przestrzegać lokalnych przepisów dotyczących utylizacji odpadów.

**Powiązane informacje**

- Zalecane ciśnienie w ogumieniu (Str. 620)
- Awaryjny zestaw naprawczy do ogumienia (Str. 636)
- Pompowanie opon za pomocą kompresora wchodzącego w skład zestawu naprawczego do ogumienia (Str. 641)

## Pompowanie opon za pomocą kompresora wchodzącego w skład zestawu naprawczego do ogumienia

Kompresorem z awaryjnego zestawu naprawczego do ogumienia można pompować oryginalne opony samochodu.

1. Kompresor musi być wyłączony. Upewnij się, że przełącznik jest w położeniu **0** (wyłączonym). Wyjąć przewód elektryczny i powietrzny.
2. Odkręcić kapturek ochronny z zaworu powietrznego opony. Wkręcić końcówkę przewodu sprężonego powietrza do końca części gwintowanej zaworu opony.

Sprawdzić, czy zawór redukujący ciśnienie na przewodzie sprężonego powietrza jest wkręcony do końca.

3. Podłączyć przewód elektryczny do najbliższego gniazda elektrycznego 12 V i uruchomić samochód.

### OSTRZEŻENIE

Wdychanie gazów spalinowych z samochodu może grozić śmiercią. Nigdy nie pozostawiać uruchomionego silnika w szczelnie zamkniętych pomieszczeniach lub w miejscach pozbawionych odpowiedniej wentylacji.

### OSTRZEŻENIE

Nie pozostawiać dzieci w samochodzie bez opieki, gdy uruchomiony jest silnik.

4. Uruchomić kompresor, przestawiając wyłącznik do pozycji **I** (włączonej).

### WAŻNE

Niebezpieczeństwo przegrzania. Kompresor nie może pracować dłużej niż 10 minut.

5. Napompować oponę do ciśnienia podanego na naklejce z wartościami ciśnienia opon znajdującej się na słupku drzwi po stronie kierowcy. Zbyt wysokie ciśnienie obniżyć za pomocą zaworu upustowego.
6. Wyłączyć kompresor. Odłączyć przewód elektryczny i powietrzny.

7. Założyć z powrotem kapturek ochronny na zawór opony.

### UWAGA

- Po napompowaniu opony należy zawsze założyć kapturek ochronny na zawór, by nie dopuścić do jego uszkodzenia przez żwir, zanieczyszczenia itp.
- Używać wyłącznie plastikowych kapturków ochronnych. Metalowe kapturki ochronne mogą ulec korozji, co utrudni ich odkręcenie.

### UWAGA

Kompresor jest urządzeniem elektrycznym. Należy przestrzegać lokalnych przepisów dotyczących utylizacji odpadów.

### Powiązane informacje

- Zalecane ciśnienie w ogumieniu (Str. 620)
- Używanie zestawu naprawczego do ogumienia (Str. 637)
- Awaryjny zestaw naprawczy do ogumienia (Str. 636)



PRZEWOŻENIE BAGAŻU, PRZECHOWYWANIE I  
KABINA PASAŻERSKA

## Wnętrze kabiny pasażerskiej

Prezentacja wnętrza kabiny pasażerskiej i umiejscowienia schowków.

### Przednie siedzenie

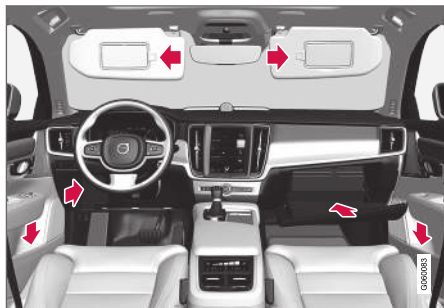

Schówek w pokryciu drzwi i przy kierownicy, schówek podręczny i osłony przeciwśłoneczne.

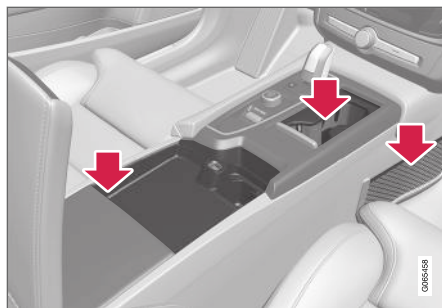

Schowki z uchwytem na napoje, gniazdem elektrycznym, kieszenią siatkową\* i gniazdem USB w konsoli między fotelami.

### Tylnie pasy bezpieczeństwa

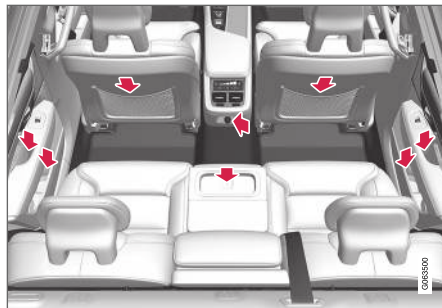

Schówek w pokryciu drzwi, uchwyt na napoje\* w oparciu środkowego siedzenia, kieszeń\* na oparciu przedniego fotela i gniazda elektryczne w konsoli między fotelami.

## **⚠ OSTRZEŻENIE**

Luźne przedmioty, takie jak telefony komórkowe, aparaty fotograficzne, piloty wyposażenia dodatkowego itp., należy przewozić w schowku podręcznym lub w innych schowkach. W przeciwnym razie, jeżeli dojdzie do nagłego hamowania lub kolizji, mogą one spowodować obrażenia ciała u osób podróżujących samochodem.

## **! WAŻNE**

Należy pamiętać, że powierzchnie o wysokim połysku są, na przykład, podatne na zarysowania metalowymi przedmiotami. Nie należy umieszczać kluczy, telefonów ani innych przedmiotów na wrażliwych powierzchniach.

### Powiązane informacje

- Gniazdo elektryczne/zapalniczka (Str. 646)
- Korzystanie ze schowka podręcznego (Str. 650)
- Osłony przeciwśłoneczne (Str. 651)
- Konsola między fotelami (Str. 645)
- Podłączanie urządzenia przez port USB (Str. 571)

## Konsola między fotelami

Między przednimi fotelami znajduje się konsola.

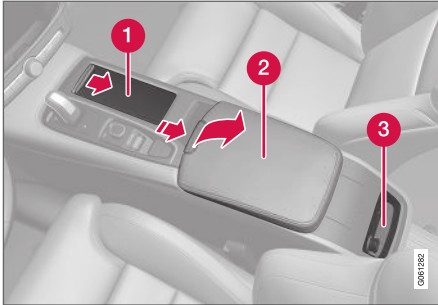

- 1 Schowek z uchwytem na napoje.
- 2 Schowek z gniazdem 12 V i portem USB pod podłokietnikiem.
- 3 Elementy sterowania funkcjami klimatyzacji tylnych siedzeń\* i schowka

### **A** OSTRZEŻENIE

Luźne przedmioty, takie jak telefony komórkowe, aparaty fotograficzne, piloty wyposażenia dodatkowego itp., należy przewozić w schowku podręcznym lub w innych schowkach. W przeciwnym razie, jeżeli dojdzie do nagłego hamowania lub kolizji, mogą one spowodować obrażenia ciała u osób podróżujących samochodem.

### **i** UWAGA

Jeden z czujników alarmu\* znajduje się pod uchwytem na napoje w konsoli między fotelami. Nie pozostawiać monet, kluczy ani innych metalowych przedmiotów w uchwycie na napoje, ponieważ mogą one spowodować włączenie się alarmu.

### **!** WAŻNE

Należy pamiętać, że powierzchnie o wysokim połysku są, na przykład, podatne na zarysowania metalowymi przedmiotami. Nie należy umieszczać kluczy, telefonów ani innych przedmiotów na wrażliwych powierzchniach.

### Powiązane informacje

- Wnętrze kabiny pasażerskiej (Str. 644)
- Gniazdo elektryczne/zapalniczka (Str. 646)
- Elementy sterowania klimatyzacją (Str. 222)

## Gniazdo elektryczne/zapalniczka

W konsoli między fotelami znajdują się dwa gniazda elektryczne 12 V i jedno gniazdo elektryczne 230 V\*, a w przestrzeni bagażowej znajduje się jedno gniazdo elektryczne 12 V\*.

W razie problemów z gniazdem elektrycznym należy skontaktować się ze stacją obsługi – zaleca się kontakt z autoryzowaną stacją obsługi Volvo.

## Gniazdo elektryczne 12 V



Gniazdo elektryczne 12 V w konsoli między fotelami, fotele przednie.

Gniazda 12 V mogą być wykorzystywane przez różne urządzenia przystosowane do tego napięcia.

cia, np. odtwarzacze muzyczne, lodówki samochodowe i telefony komórkowe.

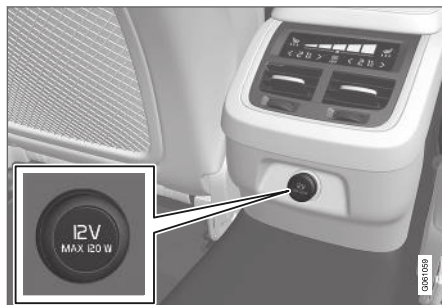

Gniazdo elektryczne 12 V w konsoli między fotelami, siedzenia tylne.



Gniazdo elektryczne 12 V w przestrzeni bagażowej\*.

## Gniazdo wysokiego napięcia\*



Gniazdo elektryczne w konsoli między fotelami – siedzenia tylne.

Gniazdo wysokiego napięcia\* służy do zasilania różnych akcesoriów przystosowanych do takiego napięcia, takich jak ładowarki i laptopy.

## Sygnalizacja stanu gniazda wysokiego napięcia

Lampka LED<sup>1</sup> na gnieździe sygnalizuje jego stan:

<sup>1</sup> LED (Light Emitting Diode)



Wskazanie stanu	Przyczyna	Czynność
Ciągle zielone światło	Gniazdo doprowadza prąd do podłączonego urządzenia.	Brak.
Migające pomarańczowe światło	Temperatura przetwornika napięcia gniazda jest za wysoka (np. z powodu zbyt dużego poboru prądu przez akcesorium lub zbyt wysokiej temperatury w przedziale pasażerskim).	Wyjąć wtyczkę i poczekać z jej ponownym podłączeniem, aż przetwornik napięcia ostygnie.
	Podłączone akcesorium pobiera zbyt dużo prądu (chwilowo lub stale) lub jest uszkodzone.	Brak. Nie można podłączyć akcesorium do gniazda.
Lampka zgaszona	Gniazdo nie wykrywa podłączonej wtyczki.	Sprawdzić, czy wtyczka jest prawidłowo włożona w gniazdo.
	Gniazdo nie jest zasilane.	Przełączyć układ elektryczny samochodu w najniższą pozycję zapłonu I.
	Gniazdo było aktywne, ale obecnie nie jest zasilane.	Uruchomić silnik i/lub naładować akumulator.

### Powiązane informacje

- Wnętrze kabiny pasażerskiej (Str. 644)
- Korzystanie z gniazd elektrycznych (Str. 648)

## Korzystanie z gniazd elektrycznych

Gniazda 12 V mogą być wykorzystywane przez różne urządzenia przystosowane do tego napięcia, np. odtwarzacze muzyczne, lodówki samochodowe i telefony komórkowe.

Gniazda wysokiego napięcia\* służą do zasilania różnych akcesoriów przystosowanych do takiego napięcia, takich jak ładowarki i przenośne komputery.

Aby gniazda były pod napięciem, układ elektryczny samochodu musi być przełączony w niższą pozycję zaptonu I. Gniazda są zasilane tak długo, dopóki poziom akumulatora rozruchowego będzie dostatecznie wysoki.

Zasilanie gniazd jest wyłączone po wyłączeniu silnika i zablokowaniu samochodu. Gniazda pozostaną pod napięciem przez kolejnych siedem minut po wyłączeniu silnika, jeśli samochód nie zostanie zablokowany lub zostanie zablokowany z czasowo wyłączoną całkowitą blokadą zamków.

### UWAGA

Należy pamiętać, że korzystanie z gniazdka elektrycznego z wyłączonym silnikiem pociąga za sobą ryzyko rozładowania akumulatora rozruchowego, co może ograniczyć funkcjonalność.

Akcesoria podłączone do gniazd elektrycznych mogą włączyć się, nawet jeśli układ elektryczny samochodu jest odłączony albo gdy używana jest funkcja przygotowania do jazdy. Z tego powodu należy odłączać ich wtyczki, gdy nie są używane, aby uniknąć rozładowania akumulatora rozruchowego.

### OSTRZEŻENIE

- Nie należy używać akcesoriów z dużymi lub ciężkimi wtyczkami - mogą one spowodować uszkodzenie gniazda lub wypaść w czasie jazdy.
- Nie należy używać akcesoriów, które mogą przykładowo powodować zakłócenia w działaniu samochodowego odbiornika radiowego lub układu elektrycznego.
- Akcesoria należy umieszczać w taki sposób, który nie spowoduje zagrożenia odniesienia obrażeń przez kierowcę lub pasażerów w razie gwałtownego hamowania lub kolizji.
- Należy zwracać uwagę na podłączone akcesoria, ponieważ mogą one generować ciepło, które może spowodować oparzenia u pasażerów lub nadpalenie wnętrza.

## Korzystanie z gniazd 12 V

1. Zdjąć zaślepkę (w konsoli między fotelami) lub pokrywkę (w przestrzeni bagażowej) z gniazda i podłączyć złącze urządzenia.

2. Odłączyć urządzenie i założyć zaślepkę (w konsoli między fotelami) lub pokrywkę (w przestrzeni bagażowej), jeśli gniazdo nie będzie używane lub ma pozostać bez nadzoru.

### ! WAŻNE

Maksymalna moc wyjściowa gniazda wynosi 120 W (10 A).

### Korzystanie z gniazd wysokiego napięcia

1. Ściągnąć pokrywkę i włożyć wtyczkę akcesorium.
  - > Lampka LED<sup>2</sup> na gnieździe sygnalizuje stan.
2. Należy upewnić się, czy lampka świeci ciągle na zielono – tylko wówczas gniazdo jest zasilane.
3. Odłączyć akcesorium, pociągając za wtyczkę - nie wolno ciągnąć za kabel.
 

Założyć pokrywkę, jeśli gniazdo nie będzie używane lub ma pozostać bez nadzoru.

### ! WAŻNE

Maksymalna moc wyjściowa gniazda wynosi 150 W.

### ! OSTRZEŻENIE

Nie wolno samodzielnie modyfikować ani naprawiać gniazda wysokiego napięcia. Firma Volvo zaleca kontakt z autoryzowaną stacją obsługi Volvo.

### ! OSTRZEŻENIE

- Należy używać wyłącznie akcesoriów, które są nieuszkodzone i sprawne. Akcesoria muszą być przystosowane do zasilania napięciem 230 V i 50 Hz z wtyczek przeznaczonych do gniazda samochodowego. Akcesoria muszą posiadać oznakowanie CE lub UL albo odpowiadające im oznaczenie poziomu bezpieczeństwa.
- Gniazda, wtyczki lub akcesoria nie mogą nigdy mieć styczności z wodą lub innymi płynami. Nie wolno dotykać ani używać gniazda, jeśli wydaje się być uszkodzone lub miało kontakt z wodą lub innym płynem.
- Do gniazda nie należy podłączać żadnych przejściówek, adapterów lub przedłużaczy, ponieważ mogą one spowodować prze sterowanie funkcji zabezpieczeń gniazda.
- Gniazdo jest wyposażone jest pokrywkę. Należy dopilnować, aby nic nie wystawało ani nie uszkodziło gniazda w sposób uniemożliwiający prawidłowe działanie pokrywki. Nie wolno pozostawiać dzieci bez opieki w samochodzie, gdy gniazdo jest aktywne.

Niezastosowanie się do powyższej wskazówki może doprowadzić do ciężkich lub śmiertelnych porażeń prądem elektrycznym.

<sup>2</sup> LED (Light Emitting Diode)

#### ◀ Powiązane informacje

- Gniazdo elektryczne/zapalniczka (Str. 646)
- Wnętrze kabiny pasażerskiej (Str. 644)

### Korzystanie ze schowka podręcznego

Schowek podręczny znajduje się po stronie pasażera. W schowku podręcznym można przechowywać drukowaną instrukcję obsługi samochodu, mapy itp. Jest tam też miejsce na długopis oraz uchwyt na kartę.

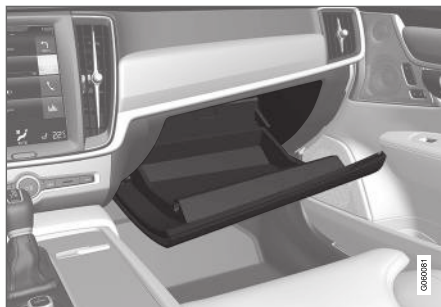

### Blokowanie i odblokowywanie schowka podręcznego\*

Schowek podręczny można zablokować, np. oddając samochód do serwisu, pozostawiając go na parkingu hotelowym itp. Schowek podręczny można zablokować/odblokować tylko za pomocą dołączonego kluczyka.

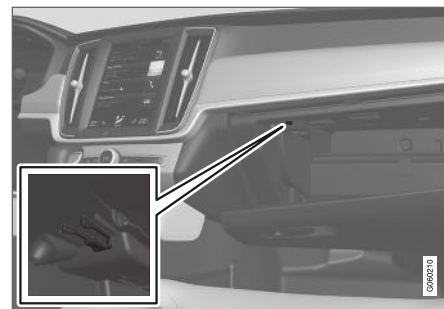

Miejsce do przechowywania kluczyka. Ilustracja ma charakter schematyczny – konstrukcja może być inna.

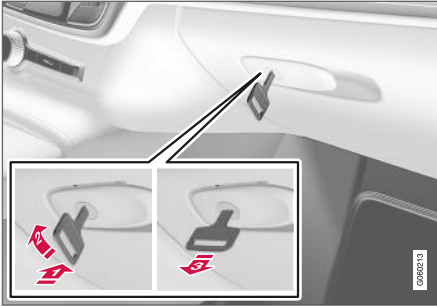

Ilustracja ma charakter schematyczny – konstrukcja może być inna.

Zabezpieczanie dostępu do schowka w desce rozdzielczej:

- 1 Włożyć kluczyk w zamek schowka.
  - 2 Obrócić zamek kluczykiem zgodnie z ruchem wskazówek zegara o kąt 90 stopni.
  - 3 Wyjąć kluczyk.
- Odblokowywanie odbywa się w przeciwniej kolejności.

### Używanie schowka podręcznego jako miejsca chłodzonego

Schowek podręczny można także wykorzystać do chłodzenia np. napojów i żywności. Chłodzenie działa, gdy aktywny jest układ klimatyzacji (tzn. gdy wyłącznik zapłonu znajduje się w pozycji II lub pracuje silnik).

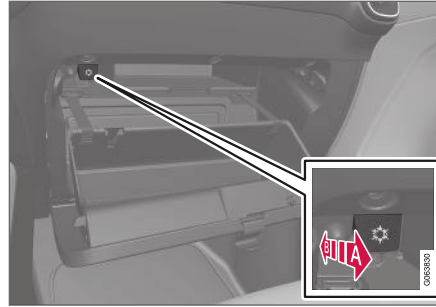

Ilustracja ma charakter schematyczny – konstrukcja może być inna.

- A Włączanie chłodzenia
  - E Wyłączanie chłodzenia
- Włączyć lub wyłączyć chłodzenie, przesuwając regulator w położenie końcowe w kierunku kabiny pasażerskiej/schowka podręcznego.

### Powiązane informacje

- Wnętrze kabiny pasażerskiej (Str. 644)
- Blokada dostępu (Str. 293)

### Oslony przeciwsłoneczne

Pod sufitem przed kierowcą i pasażerem podróżującym na przednim fotelu znajdują się osłony przeciwsłoneczne, które w razie potrzeby można opuścić i odchylić na bok.

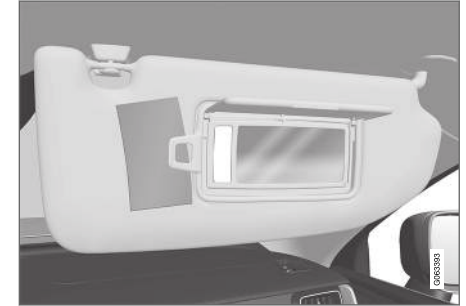

Ilustracja ma charakter schematyczny – konstrukcja może być inna.

Podświetlenie lusterka\* zapala się automatycznie po podniesieniu pokrywki.

W ramce lusterka znajduje się miejsce np. na karty lub bilety.

### Powiązane informacje

- Wnętrze kabiny pasażerskiej (Str. 644)

## Przestrzeń bagażowa

Przestrzeń bagażowa w samochodzie oferuje różne możliwości bezpiecznego zamocowania bagażu na czas podróży.

Przy wyposażeniu w składane oparcia tylnych siedzeń\*, przestrzeń bagażowa nabiera imponujących rozmiarów. Do bezpiecznego zamocowania bagażu można użyć zaczepów oraz uchwytów na torby.

Jeśli samochód jest wyposażony w koło zapasowe, jest ono zamocowane do podłogi przestrzeni bagażowej. Zaczep holowniczy i zestaw naprawczy do ogumienia są przechowywane pod podłogą przestrzeni bagażowej.

## Powiązane informacje

- Zalecenia dotyczące przewożenia bagażu (Str. 652)
- Haczyki na torby (Str. 654)
- Zaczepy do umocowania bagażu (Str. 654)

## Zalecenia dotyczące przewożenia bagażu

Istnieją pewne rzeczy, o których trzeba pamiętać przy przewożeniu bagażu w samochodzie.

Ładowność zależy od masy własnej pojazdu. Suma ciężaru pasażerów oraz wszystkich akcesoriów zmniejsza ładowność samochodu o odpowiadający im ciężar.

### OSTRZEŻENIE

Właściwości jezdne samochodu zależą od masy i rozmieszczenia bagażu.

## Załadunek przestrzeni bagażowej

- Docisnąć bagaż do oparcia tylnego siedzenia.
- Ładunek ustawić pośrodku.
- Ciężkie ładunki układać jak najniżej. Nie umieszczać ciężkich ładunków na złożonych oparciach tylnych siedzeń.
- Ostre krawędzie osłonić miękkim materiałem, aby nie uszkodziły pokryć tapicerskich.
- Umocować ładunki taśmami mocowanymi do zaczepów stabilizacyjnych w podłodze przestrzeni bagażowej.

### OSTRZEŻENIE

W przypadku zderzenia czołowego z prędkością 50 km/h (30 mph) ciężar niezamocowanego przedmiotu o masie 20 kg (44 funtów) może na skutek bezwładności zwiększyć się do 1000 kg (2200 funtów).

### OSTRZEŻENIE

Jeśli samochód jest załadowany powyżej górnej krawędzi szyb drzwi, należy pozostawić 10 cm (4 cale) przestrzeni między ładunkiem a bocznymi szybami. W przeciwnym razie zamierzone działanie ochronne kurtyny powietrznej zamontowanej w podsufitce może ulec pogorszeniu.

### OSTRZEŻENIE

Zawsze należy zabezpieczać przewożony bagaż. W przeciwnym razie, jeżeli dojdzie do gwałtownego hamowania, bagaż może przemieścić się, powodując obrażenia ciała u osób podróżujących samochodem.

Przykryć ostre krawędzie i narożniki czymś miękkim.

Podczas załadunku/wyładunku długich przedmiotów należy wyłączyć silnik i włączyć hamulec postojowy. W przeciwnym razie może dojść do przypadkowego uderzenia przedmiotem w dźwignię zmiany biegów lub dźwignię skrzyni biegów i włączenia biegu – samochód może wtedy ruszyć z miejsca.

**Powiększanie przestrzeni bagażowej**

Oparcie tylnego siedzenia można złożyć\*, aby uzyskać dodatkową przestrzeń do przewożenia bagażu i ułatwić załadunek. Należy pamiętać, że w przypadku złożenia oparcia tylnego siedzenia żadne przewożone przedmioty nie mogą zakłócać działania systemu aktywnych zagłówków WHIPS przednich foteli.

Do przewożenia długich i wąskich ładunków można otworzyć przegrodę\* w oparciu tylnych siedzeń.

**Powiązane informacje**

- Zaczepy do umocowania bagażu (Str. 654)
- Opuszczanie oparc tylnych siedzeń\* (Str. 203)
- Przegroda w oparciu tylnych siedzeń do przewożenia długich ładunków\* (Str. 654)
- Obciążenie dachu i umieszczanie ładunku na bagażniku dachowym (Str. 653)
- Regulacja wysokości zawieszenia\* i poziom amortyzacji (Str. 514)
- Masy i obciążenia (Str. 719)

**Obciążenie dachu i umieszczanie ładunku na bagażniku dachowym**

Do przewożenia bagażu na dachu zalecane są bagażniki skonstruowane przez Volvo.

Nie grożą one uszkodzeniem nadwozia i gwarantują maksimum bezpieczeństwa. Bagażniki Volvo można nabyć u autoryzowanych dealerów Volvo.

Należy ściśle przestrzegać podanych przez producenta wskazówek montażowych.

- Ładunek musi być równomiernie rozłożony. Najcięższe przedmioty umieścić na spodzie.
- Należy okresowo sprawdzać mocowanie bagażnika dachowego i umieszczonych na nim ładunków. Ładunki dokładnie umocować specjalnymi pasami.
- Jeżeli ładunek wystaje z przodu samochodu, np. kajak lub kanadyjka, zamocować zaczep holowniczy w przednim gnieździe i użyć go do przymocowania liny elastycznej.
- Załadowanie bagażu na dach powoduje zwiększenie powierzchni czołowej samochodu i w konsekwencji tym samym zwiększenie zużycia paliwa.
- Należy jechać spokojnie. Unikać gwałtownego przyspieszania i hamowania oraz zbyt szybkiego pokonywania zakrętów.

** OSTRZEŻENIE**

Umieszczenie bagażu na dachu powoduje zmianę położenia środka ciężkości i właściwości jezdnych samochodu.

Należy przestrzegać zaleceń dotyczących masy i maksymalnego dopuszczalnego obciążenia, które podano w danych technicznych samochodu.

**Powiązane informacje**

- Zalecenia dotyczące przewożenia bagażu (Str. 652)
- Masy i obciążenia (Str. 719)

## Haczyki na torby

Haczyki na torby służą do przytrzymywania w miejscu toreb z zakupami oraz zabezpieczają je przed przewróceniem i rozrzuconiem zawartości w przestrzeni bagażowej.

### Na ścianach bocznych



Ilustracja ma charakter schematyczny – poszczególne części mogą być inne w zależności od modelu samochodu.

W panelu bocznym po każdej stronie przestrzeni bagażowej znajduje się haczyk na torby.

### **WAŻNE**

Maksymalne obciążenie haczyków na torby wynosi 5 kg (11 funtów).

### Powiązane informacje

- Zalecenia dotyczące przewożenia bagażu (Str. 652)

## Zaczepek do umocowania bagażu

Zaczepek do umocowania bagażu należy używać do mocowania taśm przytrzymujących przedmioty przewożone w przestrzeni bagażowej.

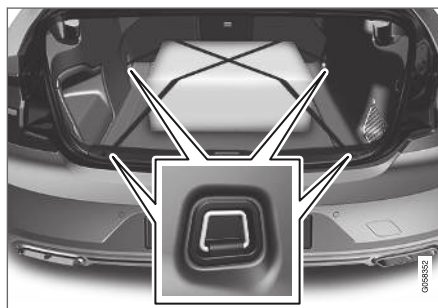

### **OSTRZEŻENIE**

Twarde, ostre i/lub ciężkie wystające przedmioty mogą spowodować obrażenia ciała przy gwałtownym hamowaniu.

Duże i ciężkie przedmioty należy zawsze zabezpieczyć pasami bezpieczeństwa lub taśmami do mocowania bagażu.

### Powiązane informacje

- Zalecenia dotyczące przewożenia bagażu (Str. 652)
- Masy i obciążenia (Str. 719)

## Przegroda w oparciu tylnych siedzeń do przewożenia długich ładunków\*

W oparciu tylnego siedzenia znajduje się uchylna przegroda, umożliwiająca przewiezenie długich i wąskich przedmiotów, np. nart.



Ilustracja ma charakter schematyczny – poszczególne części mogą być inne w zależności od modelu samochodu.

1. Chwycić uchwyt przegrody w przestrzeni bagażowej i rozłożyć ją.
2. Złożyć do przodu podłokietnik w tylnym siedzeniu.

Jeśli używana jest funkcja blokady dostępu, przegroda do przewożenia długich ładunków musi być zamknięta.



### Powiązane informacje

- Zalecenia dotyczące przewożenia bagażu (Str. 652)
- Blokada dostępu (Str. 293)
- Zaczepy do umocowania bagażu (Str. 654)

### Apteczka\*

Apteczka zawiera wyposażenie do udzielania pierwszej pomocy medycznej.

Apteczkę należy przechowywać w odpowiednim miejscu w przestrzeni bagażowej, np. we wnęce po prawej stronie. Apteczka pierwszej pomocy ma taśmy z rzepami i można ją przymocować bezpośrednio do panelu.

### Powiązane informacje

- Przestrzeń bagażowa (Str. 652)

### Trójkąt ostrzegawczy

Trójkąt ostrzegawczy służy do ostrzegania innych uczestników ruchu o unieruchomieniu samochodu na drodze.

Należy również włączyć światła awaryjne.

### Miejsca przechowywania

Trójkąt ostrzegawczy jest przymocowany dwoma zaczepami po wewnętrznej stronie pokrywy bagażnika.

### Rozkładanie trójkąta ostrzegawczego

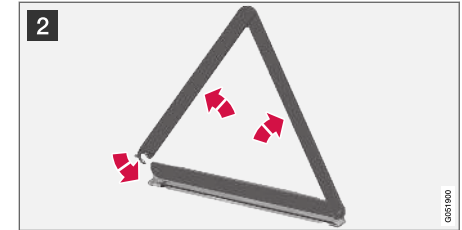

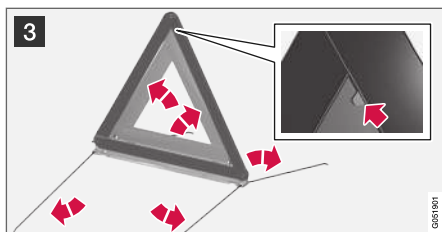

- 1 Wyjąć futerał z trójkątem ostrzegawczym, otwierając oba zatrzaski.
- 2 Wyjąć trójkąt ostrzegawczy z futerału, rozłożyć go i połączyć luźne końce.
- 3 Rozłożyć podpory trójkąta.

Należy przestrzegać obowiązujących w danym kraju przepisów dotyczących używania trójkąta ostrzegawczego. Trójkąt ostrzegawczy należy ustawić w miejscu odpowiednim do sytuacji na drodze.

Po użyciu umieścić trójkąt ostrzegawczy w futerale po wewnętrznej stronie pokrywy bagażnika.

### Powiązane informacje

- Przestrzeń bagażowa (Str. 652)
- Światła awaryjne (Str. 167)

OBSŁUGA TECHNICZNA SAMOCHODU

## Program serwisowy Volvo

Aby w pełni korzystać z wysokiej niezawodności i bezpieczeństwa oferowanego przez Volvo, należy przestrzegać programu serwisowego Volvo, przedstawionego w książce „Program obsługi Volvo i rejestr przeglądów”.

Volvo zaleca powierzenie wykonania prac serwisowych i konserwacyjnych autoryzowanej stacji obsługi Volvo. Stacja taka dysponuje odpowiednio wykwalifikowanymi pracownikami, dokumentacją techniczną i wyposażeniem, co stanowi gwarancję, że praca będzie wykonana na najwyższym poziomie.

### **WAŻNE**

Aby utrzymać ważność gwarancji firmy Volvo, należy zapoznać się z treścią i przestrzegać zaleceń zawartych w książce „Program obsługi Volvo i rejestr przeglądów”.

## Przeglądy serwisowe i naprawy

Samochód należy poddawać regularnym przeglądom serwisowym. Przestrzegać terminów przeglądów zalecanych przez firmę Volvo.

Jeśli wymagany jest przegląd i naprawa, prace może wykonać wyłącznie autoryzowana stacja obsługi Volvo.

### **OSTRZEŻENIE**

Nie wolno samodzielnie wykonywać żadnych napraw tego pojazdu. Przewody i/lub podzespoły elektryczne, które uległy odłączeniu, mogą być naprawiane wyłącznie przez autoryzowaną stację obsługi – zaleca się kontakt z autoryzowaną stacją obsługi Volvo.

## Przewód ładujący ze skrzynką sterowniczą

### **WAŻNE**

Nie wolno w żaden sposób modyfikować skrzynki sterowniczej.

## Powiązane informacje

- Stan samochodu (Str. 661)
- Rezerwacja przeglądów i napraw (Str. 661)
- Podłączanie wyposażenia do gniazda diagnostycznego samochodu (Str. 42)
- Serwisowanie układu klimatyzacji (Str. 667)
- Obsługa techniczna układu hamulcowego (Str. 494)
- Prezentacja komory silnika (Str. 668)

## Przesyłanie danych między samochodem a stacją obsługi za pośrednictwem Wi-Fi

Stacje obsługi Volvo dysponują specjalną siecią Wi-Fi do bezpiecznego przesyłania danych między samochodem a stacją obsługi. Wizyta w stacji obsługi będzie prostsza i przebiegnie sprawniej, jeśli przesłanie informacji diagnostycznych i oprogramowania będzie mogło odbyć się za pośrednictwem sieci stacji obsługi.

Po przyjeździe do stacji obsługi technik serwisu może chcieć podłączyć samochód do sieci stacji obsługi za pośrednictwem Wi-Fi w celu przeprowadzenia diagnostyki i pobrania oprogramowania. Na potrzeby tego rodzaju komunikacji samochód łączy się wyłącznie z siecią stacji obsługi. Nie jest możliwe połączenie samochodu z inną siecią Wi-Fi, na przykład domową, w taki sam sposób jak z siecią stacji obsługi.

## Połączenie przy użyciu kluczyka z pilotem zdalnego sterowania

Połączenie jest normalnie obsługiwane przez technika serwisu, który wykorzystuje do tego celu przyciski na kluczyku z pilotem zdalnego sterowania. Dlatego ważne jest zabranie z sobą do stacji obsługi kluczyka z przyciskami. Naciśnięcie trzy razy przycisk blokowania zamków na kluczyku z pilotem zdalnego sterowania, aby połączyć samochód z siecią stacji obsługi za pośrednictwem Wi-Fi.

Gdy samochód zostanie połączony z siecią Wi-Fi, na wyświetlaczu centralnym pojawi się symbol



## OSTRZEŻENIE

Zabrania się prowadzenia samochodu, gdy jest podłączony do sieci i systemów stacji obsługi.

### Powiązane informacje

- Zarządzanie aktualizacjami systemu w Centrum pobierania (Str. 659)
- Rezerwacja przeglądów i napraw (Str. 661)

## Centrum pobierania

Wiele systemów samochodu można aktualizować z wyświetlacza centralnego w trybie online<sup>1</sup>.



Aplikacja **Usł. zdalnej aktualizacji** jest uruchamiana w menu aplikacji na wyświetlaczu centralnym i umożliwia:

- wyszukiwanie oraz aktualizowanie oprogramowania systemowego
- aktualizację danych mapy systemu Sensus Navigation\*
- pobieranie, aktualizację oraz odinstalowywanie aplikacji.

### Powiązane informacje

- Zarządzanie aktualizacjami systemu w Centrum pobierania (Str. 659)
- Pobieranie aplikacji (Str. 555)
- Aktualizowanie aplikacji (Str. 556)
- Usuwanie aplikacji (Str. 556)
- Samochodowe połączenie internetowe\* (Str. 590)
- Nawigacja w obrębie widoków na wyświetlaczu centralnym (Str. 120)

## Zarządzanie aktualizacjami systemu w Centrum pobierania

Aktualizacje systemowe samochodu połączonego z Internetem i systemu Infotainment są dostępne w Centrum pobierania. Aktualizacje można pobierać pojedynczo lub wszystkie na raz.

### Wyszukiwanie aktualizacji



Gdy dostępna jest aktualizacja, na pasku stanu wyświetlacza centralnego pojawi się komunikat **Dostępne nowe aktualiz. oprogramow..**

<sup>1</sup> Podczas korzystania z Internetu ma miejsce transfer (przesyłanie) danych, co może się wiązać z kosztami.



◀ Aby można było przeprowadzić aktualizację systemu, samochód musi być połączony z Internetem<sup>2</sup>.

- Przejść do opcji **Usł. zdalnej aktualizacji** w widoku aplikacji na wyświetlaczu centralnym.
  - > Jeśli od czasu ostatniego uruchomienia systemu Infotainment nie było przeprowadzane żadne wyszukiwanie, zostaje ono wykonane. Wyszukiwanie nie jest przeprowadzane, jeśli trwa instalacja oprogramowania.

Liczba na opcji **Aktualizacje systemu** pokazuje, ile aktualizacji jest dostępnych. Jedno naciśnięcie wyświetla listę aktualizacji, które mogą zostać zainstalowane w samochodzie.

### **i UWAGA**

Pobieranie danych może wpływać na działanie innych usług korzystających z przesyłu danych, np. radia internetowego. Jeśli wpływ na działanie innych usług jest odbierany jako uciążliwy, pobieranie można przerwać. Ewentualnie można wyłączyć lub przerwać działanie innych funkcji.

### **i UWAGA**

Aktualizacja może zostać przerwana w razie wyłączenia zapłonu i opuszczenia samochodu.

Aktualizacja nie musi jednak zostać przeprowadzona do końca przed opuszczeniem samochodu, ponieważ zostanie ona wznowiona przy następnym użyciu samochodu.

### **Aktualizacja całego oprogramowania systemowego**

- Wybrać opcję **Zainstaluj wszystkie** u dołu listy.

Jeśli lista nie jest potrzebna, można wybrać opcję **Zainstaluj wszystkie przy Aktualizacji systemu**.

### **Aktualizacja pojedynczych składników oprogramowania systemowego**

- Wybrać opcję **Instaluj** dlażądanego oprogramowania.

### **Anulowanie pobierania oprogramowania**

- Nacisnąć X na wskaźniku aktywności, który zastąpił opcję **Instaluj** na początku pobierania.

Należy pamiętać, że anulować można tylko pobieranie, natomiast jeśli rozpoczął się etap instalacji, anulowanie nie jest możliwe.

### **Wyłączanie wyszukiwania aktualizacji systemu w tle**

Automatyczne wyszukiwanie aktualizacji w tle jest włączone w momencie dostawy samochodu z fabryki, ale funkcję tę można wyłączyć.

1. Nacisnąć **Ustawienia** w górnym widoku wyświetlacza centralnego.
2. Nacisnąć przycisk **System** → **Usługa zdalnej aktualizacji**.
3. Odznaczyć **Sprawdz. aktualizacji oprogramowania w tle**.

### **Powiązane informacje**

- Centrum pobierania (Str. 659)
- Samochodowe połączenie internetowe\* (Str. 590)
- Nawigacja w obrębie widoków na wyświetlaczu centralnym (Str. 120)

<sup>2</sup> Podczas korzystania z Internetu ma miejsce transfer (przesyłanie) danych, co może się wiązać z kosztami.

## Stan samochodu

Na centralnym wyświetlaczu można wyświetlić informację o ogólnym stanie samochodu z możliwością rezerwacji przeglądu<sup>3</sup>.

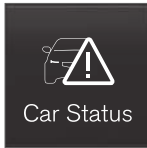

Aplikacja **Status pojazdu** jest uruchamiana w menu aplikacji na wyświetlaczu centralnym i ma cztery zakładki:

- **Wiadomości** – komunikaty o stanie
- **Status** – sprawdzanie poziomu oleju silnikowego i poziomu płynu AdBlue<sup>4</sup>
- **TPMS** – sprawdzanie ciśnienia w oponach
- **Rezerwacje** – informacje o umówionych wizytach i informacje o samochodzie<sup>3</sup>.

## Powiązane informacje

- Obsługa komunikatów zapisanych z wyświetlacza kierowcy (Str. 112)
- Sprawdzanie poziomu i uzupełnianie oleju silnikowego (Str. 671)
- Układ monitorowania ciśnienia w oponach\* (Str. 621)
- Rezerwacja przeglądów i napraw (Str. 661)

- Wysyłanie informacji o samochodzie do stacji obsługi (Str. 663)
- Nawigacja w obrębie widoków na wyświetlaczu centralnym (Str. 120)

## Rezerwacja przeglądów i napraw<sup>5</sup>

Usługa ta umożliwi wygodną rezerwację przeglądów i wizyt w stacji obsługi bezpośrednio z samochodu.

Gdy nadejdzie termin przeglądu, a w niektórych przypadkach także wtedy, gdy samochód wymaga naprawy, na wyświetlaczu kierowcy oraz u góry wyświetlacza centralnego pojawi się komunikat. Termin przeglądu zależy od czasu, jaki upłynął, roboczogodzin silnika oraz dystansu przejechanego od ostatniego przeglądu.

## Zanim będzie można skorzystać z usługi

- Utworzyć konto Volvo ID i zarejestrować je w samochodzie.
- Aby wybrać dealera Volvo, z którym ma być nawiązywany kontakt, należy wejść na stronę [www.volvocars.com](http://www.volvocars.com) i zalogować się.
- Aby wysłać i otrzymywać informacje o rezerwacjach, samochód musi być połączony z Internetem<sup>6</sup>.

## Rezerwacja przeglądu

Zlecenie rezerwacji można wypełnić w razie potrzeby lub gdy pojawi się komunikat informu-

<sup>3</sup> Dotyczy niektórych wersji rynkowych.

<sup>4</sup> AdBlue Dotyczy samochodów z silnikiem wysokoprężnym.

<sup>5</sup> Dotyczy niektórych wersji rynkowych.

<sup>6</sup> Podczas korzystania z Internetu ma miejsce transfer (przesyłanie) danych, co może się wiązać z kosztami.



- ◀ jący o wymaganym przeglądzie albo naprawie samochodu.

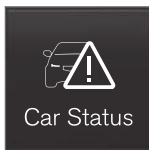

1. Otworzyć aplikację **Status pojazdu** w menu aplikacji wyświetlacza centralnego.
2. Nacisnąć opcję **Rezerwacje**.
3. Nacisnąć opcję **Zarezerwuj**.
4. Upewnić się, czy wprowadzony identyfikator **Volvo ID** jest prawidłowy.
5. Upewnić się, że został wprowadzony wymagany identyfikator **Warsztat**.
6. Wypełnić pole **Naciśnij aby dodać informacje dla warsztatu**, aby zgłosić chęć przeprowadzenia dodatkowych prac podczas wizyty w warsztacie lub przekazać inne ważne dla stacji obsługi informacje.

7. Nacisnąć opcję **Wyślij zapytanie o rezerwację**.

> W przeciągu paru dni<sup>7</sup> przyjdzie wiadomość e-mail z proponowanym terminem rezerwacji.

Ta sama informacja zostanie przesłana na adres mailowy, a także będzie dostępna na stronie [www.volvocars.com](http://www.volvocars.com) po zalogowaniu się.

Na niektórych rynkach, po przesłaniu żądania rezerwacji następuje wygaszenie komunikatu o wymaganym serwisie na wyświetlaczu kierowcy.

8. Nacisnąć **Anuluj żądanie**, aby anulować zlecenie.

Prośba o rezerwację terminu wysłana z samochodu zawiera informacje o samochodzie ułatwiające planowanie pracy stacji obsługi.

W odpowiedzi dealer przesyła drogą cyfrową propozycję terminu. W samochodzie dostępna jest również informacja z danymi dealera, dzięki czemu można w każdej chwili skontaktować się ze stacją obsługi.

### Akceptacja proponowanego terminu

Po odebraniu propozycji terminu rezerwacji w samochodzie u góry wyświetlacza centralnego pojawi się komunikat.

1. Dotknąć palcem komunikatu.
2. Jeśli proponowany termin rezerwacji jest dogodny, nacisnąć **Akceptuj**. W przeciwnym razie nacisnąć **Wyślij nową propozycję lub Odrzuć**.

Na niektórych rynkach system przypomina właścicielowi o zbliżającym się uzgodnionym terminie, a system nawigacyjny<sup>8</sup> może także w odpowiednim momencie poprowadzić go do stacji obsługi.

### Powiązane informacje

- Stan samochodu (Str. 661)
- Wysyłanie informacji o samochodzie do stacji obsługi (Str. 663)
- Nawigacja w obrębie widoków na wyświetlaczu centralnym (Str. 120)
- Volvo ID (Str. 30)
- Samochodowe połączenie internetowe\* (Str. 590)

<sup>7</sup> Czas oczekiwania na odpowiedź może różnić się w zależności od rynku.

<sup>8</sup> Dotyczy systemu Sensus Navigation\*.



## Wysyłanie informacji o samochodzie do stacji obsługi<sup>9</sup>

Informacje o samochodzie można wysłać w dowolnym momencie np. w celu zarezerwowania wizyty w stacji obsługi lub przekazania do stacji obsługi dokładniejszych danych, aby pomóc jej w zaplanowaniu wizyty. Wysyłanie informacji o samochodzie nie jest równoznaczne z rezerwacją terminu przeglądu.

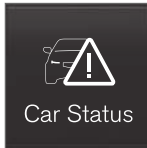

1. Otworzyć aplikację **Status pojazdu** w menu aplikacji wyświetlacza centralnego.
2. Nacisnąć opcję **Rezerwacje**.

3. Nacisnąć opcję **Wyślij dane pojazdu**.
  - > Komunikat informujący o tym, że trwa przesyłanie danych samochodu, pojawia się u góry wyświetlacza centralnego. Transmisję danych można anulować, dotykając palcem znaku X na wskaźniku aktywności.

Informacje są przesyłane za pośrednictwem połączenia internetowego samochodu<sup>10</sup>.

Przesłane informacje o samochodzie są dostępne dla każdego dealera, który dysponuje numerem identyfikacyjnym (VIN<sup>11</sup>) samochodu.

### Zawartość informacji o samochodzie

Wysyłane dane to ostatnio zapisane informacje (z czasu, gdy samochód był ostatnio uruchomiony), które dotyczą następujących obszarów:

- Wymagany przegląd
- czas od ostatniego przeglądu
- stan funkcji
- poziomy płynów
- Stan licznika
- numer identyfikacyjny samochodu (VIN<sup>11</sup>)
- wersja oprogramowania samochodu
- dane diagnostyczne samochodu.

### Powiązane informacje

- Rezerwacja przeglądów i napraw (Str. 661)
- Stan samochodu (Str. 661)
- Nawigacja w obrębie widoków na wyświetlaczu centralnym (Str. 120)
- Samochodowe połączenie internetowe\* (Str. 590)

<sup>9</sup> Dotyczy niektórych wersji rynkowych.

<sup>10</sup> Podczas korzystania z Internetu ma miejsce transfer (przesyłanie) danych, co może się wiązać z kosztami.

<sup>11</sup> Vehicle Identification Number.

## Podnoszenie samochodu

Przy podnoszeniu samochodu ważne jest, aby podnośnik lub podnośnik garażowy były zamocowane w przeznaczonych do tego miejscach w spodzie podwozia samochodu.

W samochodach z regulacją wysokości zawieszenia\* trzeba przed podniesieniem wyłączyć zawieszenie pneumatyczne, jeśli jest na wyposażeniu. Dezaktywacja funkcji na wyświetlaczu centralnym.

### OSTRZEŻENIE

Jeśli samochód jest podnoszony za pomocą podnośnika warsztatowego, to należy go umieścić pod jednym z czterech punktów podnoszenia. Ustawić podnośnik w taki sposób, by samochód się z niego nie zsunął. Upewnić się, że płyta podnośnika jest zabezpieczona gumową nakładką zapewniającą stabilne podparcie samochodu i chroniącą przed uszkodzeniami. Zawsze należy stosować podpory osi lub podobny sprzęt.

### UWAGA

Firma Volvo zaleca używania wyłącznie podnośnika przeznaczonego do danego modelu samochodu. W przypadku korzystania z innego podnośnika niż zalecany przez Volvo, należy postępować zgodnie z dołączoną do niego instrukcją.

Podnośnik stanowiący podstawowe wyposażenie samochodu jest przeznaczony wyłącznie do sporadycznego i krótkotrwałego użycia, na przykład przy wymianie koła z przebitą oponą, zamianie opon letnich na zimowe itp. Jeśli samochód ma być podnoszony częściej lub na dłużej niż wymaga tego wymiana koła, zaleca się używanie podnośnika warsztatowego. W takim przypadku należy postępować zgodnie z instrukcją użytkowania dołączoną do tego rodzaju sprzętu.

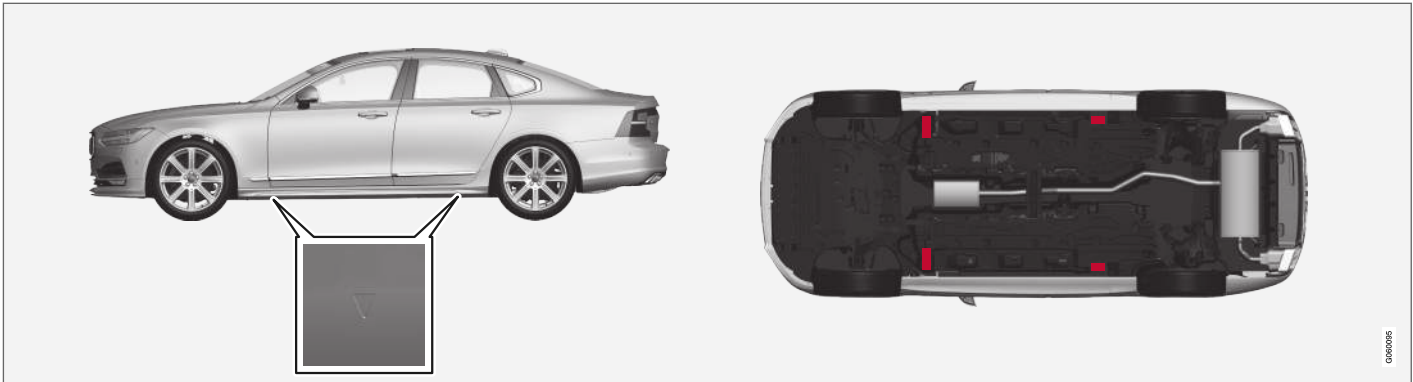

Trójkąty w plastikowej pokrywie wskazują rozmieszczenie punktów podnoszenia (zaznaczone na czerwono).

### Powiązane informacje

- Wymontowanie koła (Str. 629)
- Podnośnik\* (Str. 627)
- Ustawienia regulacji wysokości zawieszenia\* (Str. 517)

## Otwieranie i zamykanie pokrywy komory silnikowej

Pokrywę silnika można otworzyć za pomocą dźwigni w kabinie pasażerskiej i dźwigni pod pokrywą silnika.

### Podnieść pokrywę silnika

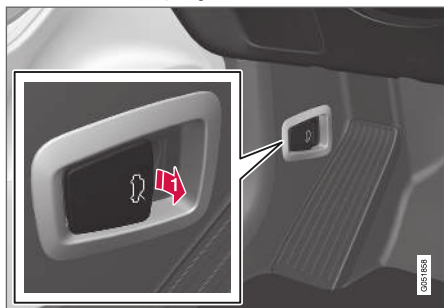

- i** Pociągnąć dźwignię przy pedałach, aby odblokować pokrywę silnika z położenia całkowitego zamknięcia.



- 2** Przekręcić dźwignię pod pokrywą silnika przeciwnie do ruchu wskazówek zegara, aby odblokować pokrywę silnika z zaczepów, i podnieść ją.

### Ostrzeżenie - Pokrywa silnika niedomknięta.



Po zwolnieniu pokrywy silnika na wyświetlaczu kierowcy zapali się symbol ostrzegawczy i wskazanie na grafice oraz rozlegnie się sygnał akustyczny. Jeśli samochód zacznie się toczyć, akustyczny sygnał ostrzegawczy rozlegnie się ponownie.

### **i** UWAGA

Jeśli pomimo prawidłowego zamknięcia pokrywy silnika świeci lampka ostrzegawcza lub słychać sygnał ostrzegawczy, należy skontaktować się z autoryzowaną stacją obsługi Volvo.

### Zamykanie pokrywy silnika

1. Nacisnąć pokrywę silnika w dół, aż zacznie opadać pod własnym ciężarem.
2. Gdy pokrywa silnika oprze się o zaczepy zamka, docisnąć ją do całkowitego zamknięcia.

### **A** OSTRZEŻENIE

Niebezpieczeństwo przygniecenia! Należy upewnić się, że w przestrzeń pod zamykaną pokrywą silnika jest wolna i nie ma w niej żadnych przeszkód - w przeciwnym razie istnieje ryzyko zranienia.

### **A** OSTRZEŻENIE

Zamykając pokrywę silnika należy upewnić się, że została prawidłowo zablokowana. Pokrywa silnika musi słyszalnie zatrzasnąć się po obu stronach.



Niedomknięta pokrywa silnika. Ilustracja ma charakter schematyczny – poszczególne części mogą być inne w zależności od modelu samochodu.



Całkowicie zamknięta pokrywa silnika. Ilustracja ma charakter schematyczny – poszczególne części mogą być inne w zależności od modelu samochodu.

### **⚠ OSTRZEŻENIE**

Nie wolno jechać z otwartą pokrywą silnika.

Jeśli w czasie jazdy są oznaki, że pokrywa silnika nie jest prawidłowo zamknięta, należy natychmiast zatrzymać samochód i zamknąć pokrywę.

### **Powiązane informacje**

- Prezentacja komory silnika (Str. 668)
- Przypomnienie o niezamkniętych drzwiach i niezapiętych pasach bezpieczeństwa (Str. 54)

## **Serwisowanie układu klimatyzacji**

Serwis i naprawy tego układu może wykonywać wyłącznie autoryzowana stacja obsługi.

### **Diagnostyka i naprawa**

Układ klimatyzacji zawiera fluorescencyjny środek do wykrywania śladów wycieków. Do wykrywania przecieków należy używać ultrafioletu.

Firma Volvo zaleca, aby skontaktować się z autoryzowaną stacją obsługi Volvo.

### **Samochody z czynnikiem chłodniczym R134a**

### **⚠ OSTRZEŻENIE**

Układ klimatyzacji zawiera czynnik chłodniczy R134a pod ciśnieniem. Serwis i naprawy tego układu może wykonywać wyłącznie autoryzowana stacja obsługi.

## ◀ Samochody z czynnikiem chłodniczym R1234yf

### OSTRZEŻENIE

Układ klimatyzacji zawiera czynnik chłodniczy R1234yf pod ciśnieniem. Zgodnie z normą SAE J2845 (Szkolenie techników na potrzeby bezpiecznego serwisu i postępowania z czynnikami chłodniczymi stosowanymi w układach klimatyzacji pojazdów) serwis i naprawy układu zawierającego czynnik chłodniczy muszą być wykonywane wyłącznie przez przeszkolonych i certyfikowanych techników, by możliwe było zagwarantowanie bezpieczeństwa układu.

### Powiązane informacje

- Program serwisowy Volvo (Str. 658)

## Wyświetlacz przezierny w przypadku wymiany szyby przedniej\*

W samochodach wyposażonych w wyświetlacz przezierny zamontowana jest szyba przednia specjalnego typu, która spełnia wymagania związane z wyświetlaniem obrazu z rzutnika.

W przypadku wymiany szyby przedniej firma Volvo zaleca skontaktowanie się z autoryzowaną stacją obsługi Volvo. Trzeba zamontować prawidłową wersję szyby przedniej, aby grafika była prezentowana prawidłowo na wyświetlaczu przeziernym.

### Powiązane informacje

- Wyświetlacz przezierny na szybie przedniej\* (Str. 147)
- Czyszczenie wyświetlacza przeziernego\* (Str. 696)

## Prezentacja komory silnika

Prezentacja przedstawia różne powiązane z serwisem podzespoły.

Pod pokrywą silnika znajdują się niektóre podzespoły układu napędu elektrycznego samochodu. W tym obszarze należy zachować ostrożność i dotykać wyłącznie elementów związanych z normalną obsługą techniczną.

### OSTRZEŻENIE

Prace przy przewodach koloru pomarańczowego może wykonywać wyłącznie wykwalifikowany personel.

### OSTRZEŻENIE

Wiele podzespołów samochodu jest zasilanych prądem elektrycznym o wysokim napięciu, który może być niebezpieczny w przypadku nieprawidłowej interwencji.

- Nie dotykać żadnych elementów, które nie zostały wyraźnie opisane w niniejszej instrukcji obsługi.
- Zachować ostrożność podczas sprawdzania poziomu/uzupełnienia płynów w komorze silnikowej.

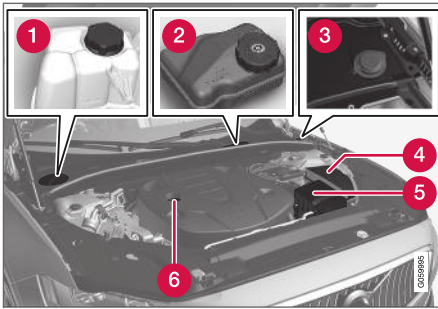

Wygląd komory silnikowej może różnić się w zależności od modelu i wariantu silnika.

- 1 Zbiornik wyrównawczy płynu chłodzącego
- 2 Zbiornik na płyn hamulcowy (znajduje się po stronie kierowcy)
- 3 Przewód wlewu płynu do spryskiwacza<sup>12</sup>
- 4 Centralka elektryczna
- 5 Filtr powietrza
- 6 Przewód wlewu oleju silnikowego

### **⚠ OSTRZEŻENIE**

Należy pamiętać, że wentylator chłodnicy (znajdujący się z przodu komory silnika za chłodnicą) może się włączyć lub kontynuować pracę w trybie automatycznym nawet przez około 6 minut po wyłączeniu silnika.

Mysie silnika należy zawsze zlecać stacji obsługi – zaleca się skorzystanie z autoryzowanej stacji obsługi Volvo. Gdy silnik jest gorący, występuje zagrożenie pożarem.

### **⚠ OSTRZEŻENIE**

W układzie zapłonowym występuje bardzo wysokie i niebezpieczne napięcie. Podczas wykonywania prac w komorze silnika układ elektryczny samochodu musi być zawsze przełączony w położenie zapłonu **0**.

Gdy układ elektryczny samochodu jest przełączony w położenie zapłonu **II** lub silnik jest gorący, nie wolno dotykać świec ani cewki zapłonowej.

### **Powiązane informacje**

- Otwieranie i zamykanie pokrywy komory silnikowej (Str. 666)
- Wlew płynu do spryskiwaczy (Str. 711)
- Uzupelnianie płynu chłodzącego (Str. 672)
- Bezpieczniki w komorze silnika (Str. 683)

<sup>12</sup> Uzupelniać płyn do spryskiwaczy regularnie, na przykład przy tankowaniu.

## olej silnikowy

Aby można było stosować zalecane częstotliwości przeglądów oraz zachować warunki gwarancji, wymagane jest stosowanie zatwierdzonego oleju silnikowego.



Firma Volvo zaleca:



Jeśli olej silnikowy nie może być sprawdzany regularnie albo jego poziom za bardzo spadnie, zachodzi ryzyko poważnego uszkodzenia silnika.



### ! WAŻNE

W celu spełnienia wymagań dotyczących częstotliwości przeglądów silnika, wszystkie silniki są fabrycznie napełniane specjalnie przystosowanym syntetycznym olejem silnikowym. Olej został dobrany bardzo starannie z uwzględnieniem jego trwałości, charakterystyki rozruchowej, zużycia paliwa i oddziaływania na środowisko.

Aby można było stosować zalecane częstotliwości przeglądów, wymagane jest stosowanie zatwierdzonego oleju silnikowego. Używać wyłącznie zalecanej klasy oleju, zarówno przy dolewaniu, jak i przy wymianie, gdyż w przeciwnym razie może wystąpić negatywny wpływ na trwałość samochodu, jego charakterystykę rozruchową, zużycie paliwa i oddziaływanie na środowisko.

Nieużywanie oleju silnikowego zalecanej klasy i lepkości może doprowadzić do uszkodzenia podzespołów powiązanych z silnikiem. Firma Volvo Car Corporation nie ponosi odpowiedzialności za tego rodzaju szkody.

Firma Volvo zaleca dokonywanie wymiany oleju w autoryzowanej stacji obsługi Volvo.

Volvo wykorzystuje różne układy do ostrzegania o zbyt niskim/zbyt wysokim poziomie oleju, a także o niskim ciśnieniu oleju. W niektórych wersjach silnikowych zastosowano czujnik ciśnienia oleju silnikowego wraz z lampką ostrzegawczą niskiego ciśnienia oleju  na wyświetlaczu kierowcy. W innych wersjach znajduje się czujnik poziomu oleju, a kierowca jest informowany o nieprawidłowościach za pośrednictwem symbolu ostrzegawczego  oraz komunikatu tekstowego na wyświetlaczu kierowcy. Niektóre wersje wyposażono w oba rozwiązania. Szczegółowych informacji udzieli autoryzowana stacja obsługi Volvo.

Olej silnikowy i filtr oleju wymienia się zgodnie z terminarzem obsługi okresowej podanym w książce „Program obsługi Volvo i rejestr przeglądów”. Dopuszczalne jest stosowanie oleju o klasie wyższej niż podana. Jeżeli samochód jest eksploatowany w niekorzystnych warunkach, firma Volvo zaleca stosowanie oleju o wyższej klasie niż podano w specyfikacji.

### Powiązane informacje

- Sprawdzanie poziomu i uzupełnianie oleju silnikowego (Str. 671)
- Olej silnikowy — specyfikacje (Str. 723)
- Warunki eksploatacji niekorzystne dla oleju silnikowego (Str. 724)



## Sprawdzanie poziomu i uzupełnianie oleju silnikowego

Poziom oleju jest wykrywany przez elektroniczny czujnik poziomu.

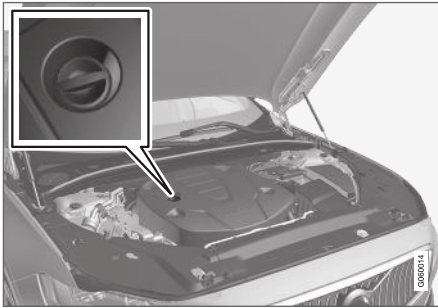

Wlew oleju<sup>13</sup>.

W niektórych sytuacjach może być konieczne uzupełnianie oleju między przeglądami.

Nie trzeba podejmować żadnych działań związanych z poziomem oleju silnikowego, dopóki na wyświetlaczu kierowcy nie pojawi się komunikat.

### ⚠️ OSTRZEŻENIE



Jeśli ten symbol pojawi się razem z komunikatem **Poziom oleju silnika Wymagany serwis**, należy udać się do stacji obsługi – zaleca się kontakt z autoryzowaną stacją obsługi Volvo. Poziom oleju może być zbyt wysoki.

### ! WAŻNE



Jeśli ten symbol pojawi się wraz z komunikatem dotyczącym niskiego poziomu oleju, na przykład **Niski poz. oleju siln. Uzupełnij 1 litr**, należy dolać tylko podaną ilość, przykładowo 1 litr (1 kwartę).

### ⚠️ OSTRZEŻENIE

Uważać, by nie rozlać oleju na gorący kolektor wydechowy z uwagi na zagrożenie pożarem.

## Sprawdzanie poziomu paliwa na wyświetlaczu centralnym

Poziom oleju jest pokazywany po uruchomieniu samochodu za pomocą elektronicznego wskaźnika poziomu oleju na wyświetlaczu centralnym. Poziom oleju należy sprawdzać regularnie.

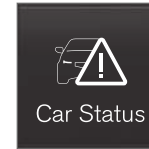

1. Otworzyć aplikację **Status pojazdu** w menu aplikacji wyświetlacza centralnego.
2. Nacisnąć **Status**, aby wyświetlić poziom oleju.

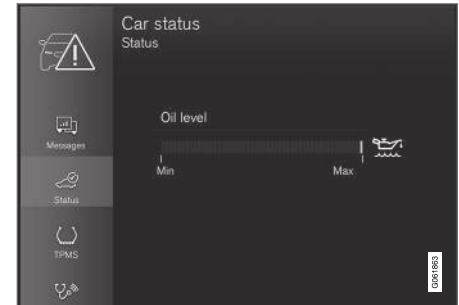

Grafika poziomu oleju na wyświetlaczu centralnym.

<sup>13</sup> Silniki z elektronicznym czujnikiem poziomu oleju nie mają prętowej miarki.



**i UWAGA**

Układ nie jest w stanie wykrzyć zmian poziomu od razu po uzupełnieniu lub spuszczeniu oleju. Samochód musi przejechać ok. 30 km (ok. 20 mil), a potem postać przez 5 minut z wyłączonym silnikiem i na równym podłożu, zanim wskazanie poziomu oleju będzie prawidłowe.

**i UWAGA**

Jeśli nie będą spełnione odpowiednie warunki do pomiaru poziomu oleju (czas po wyłączeniu silnika, nachylenie samochodu, temperatura zewnętrzna, itp.), na wyświetlaczu centralnym pojawi się komunikat **Brak dostępnej wartości. Nie** oznacza to jednak, że coś jest nie tak z systemami samochodu.

**Powiązane informacje**

- Olej silnikowy (Str. 670)
- Warunki eksploatacji niekorzystne dla oleju silnikowego (Str. 724)
- Olej silnikowy — specyfikacje (Str. 723)
- Położenia wyłącznika zapłonu (Str. 487)
- Stan samochodu (Str. 661)

**Uzupełnianie płynu chłodzącego**

Płyn chłodzący schładza silnik spalinyowy wewnętrzny spalania do właściwej temperatury pracy. Ciepło odprowadzane z silnika do płynu chłodzącego może być użyte do ogrzewania kabiny pasażerskiej.

Podczas dolewania stosować się do zaleceń podanych na opakowaniu płynu. Nie wolno dolewać do układu chłodzenia samej wody. Ryzyko zamarznięcia wzrasta zarówno przy zbyt małej, jak i przy zbyt dużej zawartości koncentratu niskokrzepnącego.

Jeśli pod samochodem jest rozlany płyn chłodzący, unoszą się opary płynu chłodzącego lub trzeba było wlać więcej niż 2 litry (około 2 kwarty) płynu, należy zawsze wezwać pomoc drogową, aby uniknąć ryzyka uszkodzenia silnika przy rozruchu z powodu uszkodzonego układu chłodzenia.

**⚠ OSTRZEŻENIE**

Płyn chłodzący może być bardzo gorący. Nigdy nie wolno otwierać korka, gdy płyn chłodzący jest rozgrzany. Jeśli zachodzi konieczność uzupełnienia płynu, należy powoli odkręcić korek zbiornika rozprężnego, aby uwolnić ewentualny nadmiar ciśnienia.



Zbiornik wyrównawczy płynu chłodzącego, samochód z kierownicą po lewej stronie.

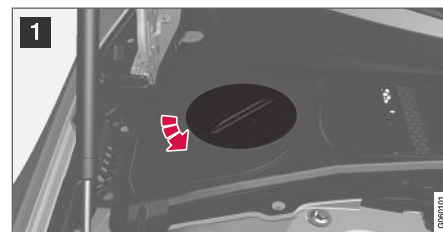



1 Odkręcić korek w plastikowej osłonie.

2 W razie potrzeby odkręcić korek zbiornika wyrównawczego i uzupełnić płyn chłodzący. Poziom płynu chłodzącego nie może przekraczać żółtego oznaczenia **MAX** wewnątrz zbiornika wyrównawczego.

Zamocować pozostałe elementy w odwrotnej kolejności.



Zbiornik wyrównawczy płynu chłodzącego, samochód z kierownicą po prawej stronie.

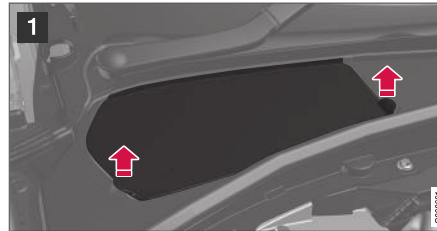

1 Chwycić za uchwyt pokrywy i zdjąć pokrywę z plastikowej osłony.

2 W razie potrzeby odkręcić korek zbiornika wyrównawczego i uzupełnić płyn chłodzący. Poziom płynu chłodzącego nie może przekraczać żółtego oznaczenia **MAX** wewnątrz zbiornika wyrównawczego.

Zamocować pozostałe elementy w odwrotnej kolejności.



<b>! WAŻNE</b>
<ul style="list-style-type: none"> <li>• Jego spożycie jest szkodliwe. Może spowodować uszkodzenie organów wewnętrznych (nerek).</li> <li>• Stosować gotową mieszaninę chłodzącą zalecaną przez Volvo. W przypadku użycia koncentratu należy przygotować mieszaninę składającą się z 50% płynu chłodzącego i 50% wody o odpowiedniej jakości.</li> <li>• Nie mieszać z sobą różnych płynów chłodzących.</li> <li>• W przypadku wymiany ważnych podzespołów układu chłodzenia należy użyć wyłącznie nowego płynu chłodzącego, aby zapewnić układowi wystarczającą ochronę przed korozją.</li> <li>• Silnik wolno uruchamiać wyłącznie z prawidłowo napełnionym układem chłodzenia. W przeciwnym razie mogą wystąpić zbyt wysokie wartości temperatury, które grożą uszkodzeniem (pęknięciem) głowicy cylindrów.</li> <li>• Duża zawartość chloru, chlorków i innych soli może powodować korozję w układzie chłodzenia.</li> </ul>

### Powiązane informacje

- Prezentacja komory silnika (Str. 668)
- Płyn chłodzący — specyfikacje (Str. 725)

### Wymiana żarówek

Reflektory halogenowe nie są dostępne we wszystkich modelach i na wszystkich rynkach. Szczegółowych informacji udzieli autoryzowana stacja obsługi Volvo.

Lampa typu<sup>14</sup> wymaga wymiany w stacji obsługi. Zaleca się kontakt z autoryzowaną stacją obsługi Volvo.

<b>i UWAGA</b>
<p>Aby uzyskać informacje na temat żarówek, których nie opisano w niniejszym artykule, należy skontaktować się z dealerem Volvo lub certyfikowanym technikiem serwisu Volvo.</p>

<b>i UWAGA</b>
<p>Po wewnętrznej stronie kloszy oświetlenia zewnętrznego, np. reflektorów i lamp tylnych, może tymczasowo występować zjawisko kondensacji pary wodnej. Jest to normalne i wszystkie elementy oświetlenia zewnętrznego zostały zaprojektowane, by radzić sobie z tym problemem. Kondensacja zazwyczaj ustępuje w wyniku wentylacji obudowy lampy po pewnym czasie od jej włączenia.</p>

## Akumulator

Instalacja elektryczna jest jednobiegunowa i wykorzystuje podwozie oraz obudowę silnika w charakterze przewodnika.

Akumulator rozruchowy służy do uruchamiania układu elektrycznego oraz zasilania wyposażenia elektrycznego w samochodzie. Akumulator układu hybrydowego jest używany przy rozruchu silnika spalinowego.

Wymianę akumulatora rozruchowego należy zlecić stacji obsługi<sup>15</sup>.

Akumulator rozruchowy to akumulator 12 V typu AGM (Absorbed Glass Mat) zaprojektowany z myślą o ładowaniu regeneracyjnym, a także o zagwarantowaniu działania różnych układów samochodu.

Na trwałość i funkcjonowanie akumulatora mogą mieć wpływ takie czynniki, jak częstotliwość rozruchów silnika, obciążenie elektryczne, sposób prowadzenia samochodu, warunki jazdy, warunki klimatyczne itp.

- Nie wolno odłączać akumulatora, gdy silnik samochodu pracuje.
- Zaciski przewodów akumulatora powinny być prawidłowo podłączone i dokręcone.

### OSTRZEŻENIE

- We wnętrzu akumulatora znajduje się wysoce podatna na eksplozję mieszanina wodoru i tlenu. Do spowodowania eksplozji akumulatora wystarczy jedna iskra, która może powstać w wyniku nieprawidłowego podłączenia przewodu pomocniczego.
- Nie podłączać przewodów rozruchowych do żadnych elementów układu paliwowego ani do części ruchomych. Uważać na gorące części silnika.
- Akumulator mieści kwas siarkowy, który może spowodować poważne oparzenia.
- Jeżeli kwas dostanie się do oczu, na skórę lub ubranie, należy zmyć go dużą ilością wody. W przypadku rozprysnięcia się kwasu do oczu, należy natychmiast zasięgnąć porady lekarza.
- Nie wolno palić tytoniu w pobliżu akumulatora.

### Punkty ładowania

Podczas podłączania zewnętrznego akumulatora rozruchowego lub ładowarki do akumulatorów należy używać punktów ładowania samochodu w komorze silnika.

Nie wolno używać zacisków na akumulatorze rozruchowym samochodu w przestrzeni bagażowej.

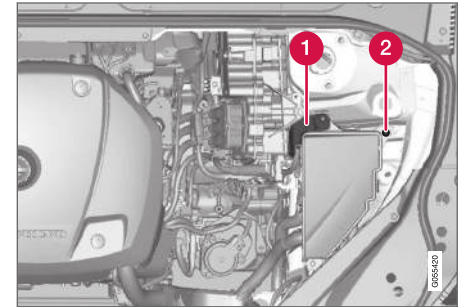

- 1 Dodatni punkt ładowania
- 2 Ujemny punkt ładowania

### WAŻNE

Ładowanie akumulatora w innym samochodzie z wykorzystaniem prądu z punktów ładowania jest niemożliwe. Użycie punktów ładowania do ładowania akumulatora innego samochodu może spowodować przepalenie bezpiecznika, a tym samym zanik działania punktów ładowania.

<sup>14</sup> LED (Light Emitting Diode)

<sup>15</sup> Zaleca się kontakt z autoryzowaną stacją obsługi Volvo.



**! WAŻNE**

Do ładowania akumulatora rozruchowego używać wyłącznie nowoczesnej ładowarki z funkcją kontroli napięcia ładowania. Nie wolno używać funkcji szybkiego ładowania, ponieważ może ona uszkodzić akumulator.

**i UWAGA**

W przypadku rozładowania zarówno akumulatora rozruchowego, jak i akumulatora układu hybrydowego, trzeba naładować **oba** akumulatory. W takiej sytuacji nie można najpierw naładować samego akumulatora układu hybrydowego.

Aby możliwe było ładowanie akumulatora układu hybrydowego, akumulator rozruchowy musi być w pewnym stopniu naładowany.

**! WAŻNE**

W razie nieprzestrzegania poniższej instrukcji funkcja oszczędzania energii systemu audio-telefonicznego może zostać tymczasowo wyłączona i/lub komunikat na wyświetlaczu kierowcy dotyczący stanu naładowania głównego akumulatora może być tymczasowo nieaktualny po podłączeniu zewnętrznego akumulatora lub ładowarki do akumulatorów:

- Ujemnego bieguna głównego akumulatora samochodu nie wolno **nigdy** wykorzystywać do podłączenia zewnętrznego akumulatora lub ładowarki do akumulatorów – jako punkt masowy (uziemienie) wolno wykorzystać wyłącznie **ujemny punkt ładowania samochodu**.

**i UWAGA**

Żywotność akumulatora ulega skróceniu w przypadku jego wielokrotnego rozładowania.

Na żywotność akumulatora wpływają różne czynniki, w tym warunki jazdy i klimat. Zdolność rozruchowa akumulatora zmniejsza się stopniowo z upływem czasu i dlatego akumulator wymaga naładowania, jeśli samochód nie był używany przez dłuższy czas lub jeździł tylko na krótkich dystansach. Bardzo niska temperatura dodatkowo zmniejsza zdolność rozruchową.

Dla utrzymania akumulatora w dobrym stanie zaleca się co najmniej 15 minut jazdy na tydzień lub podłączenie akumulatora do ładowarki z funkcją automatycznego podładowywania.

Akumulator utrzymywany w stanie pełnego naładowania ma maksymalną żywotność.

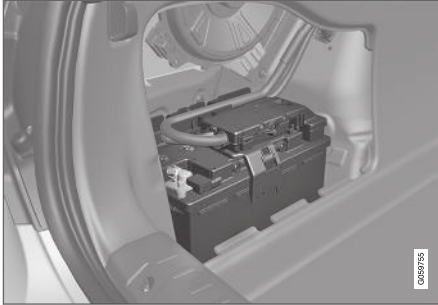
**Umiejscowienie**

Akumulator rozruchowy znajduje się w przestrzeni bagażowej.

**⚠ OSTRZEŻENIE**

Jeśli akumulator rozruchowy został odłączony, konieczne jest zresetowanie funkcji automatycznego otwierania i zamykania, aby działała prawidłowo. Aby zabezpieczenie przed przytrzaśnięciem mogło działać, konieczne jest zresetowanie układu.

**! WAŻNE**

W niektórych modelach akumulator jest zamocowany taśmą zabezpieczającą. Należy dbać o to, by taśma ta była zawsze mocno naciągnięta.

**Dane techniczne akumulatora rozruchowego**

Typ akumulatora	H8 AGM
Napięcie (V)	12
Prąd zimnego rozruchu <sup>A</sup> – CCA <sup>B</sup> (A)	850
Wymiary, dł.xszer.xwys.	353x175x190 mm (13,9x6,9x7,5 cala)
Pojemność (Ah)	95

<sup>A</sup> Zgodnie z normą EN.

<sup>B</sup> Cold Cranking Amperes.

Firma Volvo zaleca powierzenie wymiany akumulatora autoryzowanej stacji obsługi Volvo.



**WAŻNE**

W przypadku wymiany akumulatora należy zastosować akumulator takiej samej rozmiaru, typu i o takim samym prądzie zimnego rozruchu co akumulator oryginalny (patrz naklejka na akumulatorze).

**Powiązane informacje**

- Symbole na akumulatorach (Str. 680)
- Akumulator układu hybrydowego (Str. 679)
- Awaryjny rozruch silnika z innego akumulatora (Str. 530)



## Akumulator układu hybrydowego

Samochód jest wyposażony w bezobsługowy, wymagający jedynie ładowania litowo-jonowy akumulator układu hybrydowego do zasilania silnika elektrycznego.

### **i UWAGA**

Samochodu nie można uruchomić, jeśli akumulator układu hybrydowego jest rozładowany.

### **i UWAGA**

W przypadku rozładowania zarówno akumulatora rozruchowego, jak i akumulatora układu hybrydowego, trzeba naładować **oba** akumulatory. W takiej sytuacji nie można najpierw naładować samego akumulatora układu hybrydowego.

Aby możliwe było ładowanie akumulatora układu hybrydowego, akumulator rozruchowy musi być w pewnym stopniu naładowany.

### **⚠ OSTRZEŻENIE**

Akumulator układu hybrydowego musi być wymieniany wyłącznie w stacji obsługi – zaleca się skorzystanie z autoryzowanej stacji obsługi Volvo.

## Płyn chłodzący

Układ chłodzenia akumulatora układu hybrydowego ma oddzielny zbiornik wyrównawczy.

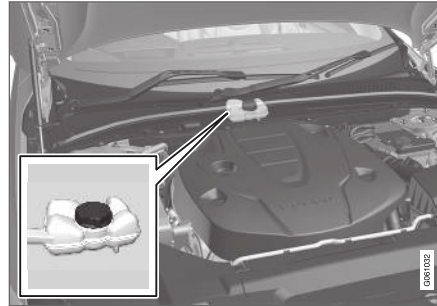

### **! WAŻNE**

Płyn chłodzący akumulatora układu hybrydowego musi być uzupełniany wyłącznie w stacji obsługi – zaleca się skorzystanie z autoryzowanej stacji obsługi Volvo.

## Dane techniczne akumulatora układu hybrydowego

**Typ:** Litowo-jonowy

**Całkowita ilość energii:** 10,4 kWh.

### **i UWAGA**

Pojemność akumulatora napędu hybrydowego spada w miarę upływu czasu i użytkowania, co może skutkować zwiększonym wykorzystaniem silnika spalinowego, a w konsekwencji większym zużyciem paliwa i mniejszym zasięgiem jazdy na napędzie elektrycznym.

### Powiązane informacje

- Symbole na akumulatorach (Str. 680)
- Akumulator (Str. 675)
- Ładowanie akumulatora układu hybrydowego (Str. 463)

## Symbole na akumulatorach

Na akumulatorach znajdują się symbole informacyjne i ostrzegawcze.

	Stosować okulary ochronne.
	Dodatkowe informacje zamieszczono w instrukcji obsługi samochodu.
	Przechowywać w miejscu niedostępnym dla dzieci.
	Zawiera żrący kwas.

	Nie zbliżać się ze źródłem iskrzenia lub otwartym ogniem.
	Niebezpieczeństwo eksplozji.
	Trzeba oddać do recyklingu.

### UWAGA

Zużyty akumulator należy poddać recyklingowi w sposób bezpieczny dla środowiska, ponieważ zawiera on ołów.

### Powiązane informacje

- Akumulator (Str. 675)
- Akumulator układu hybrydowego (Str. 679)

## Bezpieczniki i centralki elektryczne

W celu zabezpieczenia instalacji elektrycznej w samochodzie przed uszkodzeniem w wyniku zwarcia lub przeciążenia, wszystkie obwody i urządzenia elektryczne chronione są bezpiecznikami.

### OSTRZEŻENIE

Przy wymianie bezpiecznika nigdy nie zastępować go innym przedmiotem lub bezpiecznikiem o wyższej wartości prądu znamionowego. Może to spowodować poważne uszkodzenie układu elektrycznego, a także doprowadzić do pożaru.

### OSTRZEŻENIE

Prace przy przewodach koloru pomarańczowego może wykonywać wyłącznie wykwalifikowany personel.

### OSTRZEŻENIE

Wiele podzespołów samochodu jest zasilanych prądem elektrycznym o wysokim napięciu, który może być niebezpieczny w przypadku nieprawidłowej interwencji.

Nie dotykać żadnych elementów, które nie zostały wyraźnie opisane w niniejszej instrukcji obsługi.

Jeżeli przestaje działać jakieś urządzenie lub funkcja elektryczna, to prawdopodobnie nastąpiło

chwilowe przeciążenie obwodu i przepalenie bezpiecznika. Jeżeli ten sam bezpiecznik przepala się regularnie, oznacza to, że w jego obwodzie elektrycznym jest uszkodzenie. Firma Volvo zaleca kontakt z autoryzowaną stacją obsługi w celu sprawdzenia.

### Umiejscowienie centralek elektrycznych

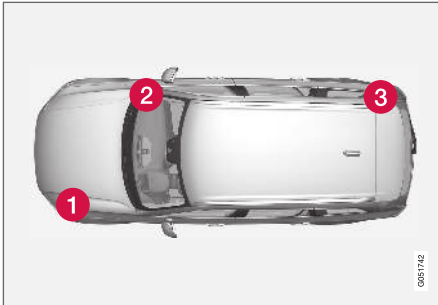

Ilustracja ma charakter schematyczny – poszczególne części mogą wyglądać inaczej w zależności od modelu samochodu.

Rozmieszczenie centralek elektrycznych w samochodzie z kierownicą po lewej stronie. W samochodzie z kierownicą po prawej stronie centralka elektryczna pod schowkiem podręcznym znajduje się po przeciwnej stronie.

- 1 Komora silnika
- 2 Pod schowkiem podręcznym
- 3 Przestrzeń bagażowa

### Powiązane informacje

- Wymiana bezpiecznika (Str. 681)
- Bezpieczniki w przestrzeni bagażowej (Str. 691)
- Bezpieczniki w komorze silnika (Str. 683)
- Bezpieczniki pod schowkiem podręcznym (Str. 687)

### Wymiana bezpiecznika

W celu zabezpieczenia instalacji elektrycznej w samochodzie przed uszkodzeniem w wyniku zwarcia lub przeciążenia, wszystkie obwody i urządzenia elektryczne chronione są bezpiecznikami.

1. Na schemacie rozmieszczenia bezpieczników zlokalizować przepalony bezpiecznik.
2. Wyciągnąć bezpiecznik i obejrzeć go z boku, sprawdzając, czy zakrzywiony przewód nie został przepalony.
3. Jeżeli jest przepalony, włożyć nowy bezpiecznik o takim samym kolorze i prądzie znamionowym.

#### **⚠ OSTRZEŻENIE**

Przy wymianie bezpiecznika nigdy nie zastępować go innym przedmiotem lub bezpiecznikiem o wyższej wartości prądu znamionowego. Może to spowodować poważne uszkodzenie układu elektrycznego, a także doprowadzić do pożaru.

#### **⚠ OSTRZEŻENIE**

Skontaktować się z autoryzowaną stacją obsługi Volvo w sprawie bezpieczników niewymienionych w instrukcji obsługi. Jeśli czynność ta nie zostanie wykonana prawidłowo, może spowodować poważne uszkodzenie instalacji elektrycznej.



◀◀ **Powiązane informacje**

- Bezpieczniki i centralki elektryczne (Str. 680)
- Bezpieczniki w przestrzeni bagażowej (Str. 691)
- Bezpieczniki w komorze silnika (Str. 683)
- Bezpieczniki pod schowkiem podręcznym (Str. 687)

## Bezpieczniki w komorze silnika

Bezpieczniki w komorze silnikowej zabezpieczają między innymi funkcje silnika i hamulców.

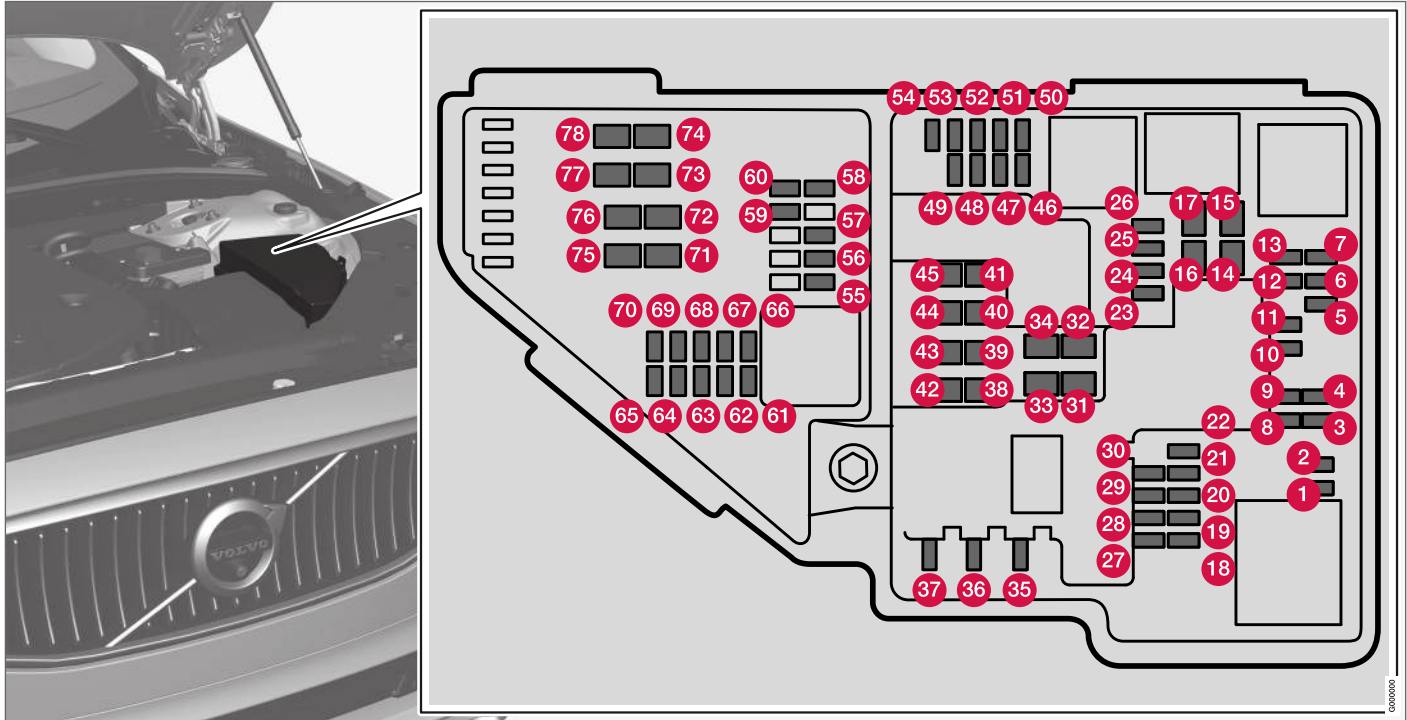

◀ Po wewnętrznej stronie pokrywy znajdują się szczytce, które ułatwiają procedurę wyjmowania i wkładania bezpieczników.

W skrzynce bezpieczników znajdują się także bezpieczniki zapasowe.

### Rozmieszczenie bezpieczników

Po wewnętrznej stronie pokrywy znajduje się naklejka przedstawiająca rozmieszczenie bezpieczników.

- Bezpieczniki 1-13, 18-30, 35-37 i 46-70 są typu „Micro”.
- Bezpieczniki 14-17, 31-34, 38-45 i 71-78 są typu „MCASE” i powinny być wymieniane w stacji obsługi<sup>16</sup>.

	Funkcjonowanie	Amperaż
1	-	-
2	-	-
3	-	-
4	Moduł sterujący elementu nastawczego włączania/zmiany położenia automatycznej skrzyni biegów	5

	Funkcjonowanie	Amperaż
5	Moduł sterujący wysokonapięciowej nagrzewnicy płynu chłodzącego silnika spalinyowego	5
6	Moduł sterujący klimatyzacji, zawór odcinający wymiennika ciepła, zawór odcinający płynu chłodzącego, który przepływa przez układ klimatyzacji	5
7	Moduł sterujący akumulatora napędu hybrydowego, przetwornica wysokiego napięcia zespolonego alternatora wysokonapięciowego/rozszerzownika z przetwornicą napięcia 500 V - 12 V	5
8	-	-
9	Przetwornica do regulacji zasilania silnika elektrycznego tylnej osi	10

	Funkcjonowanie	Amperaż
10	Moduł sterujący akumulatora napędu hybrydowego, przetwornica wysokiego napięcia zespolonego alternatora wysokonapięciowego/rozszerzownika z przetwornicą napięcia 500 V - 12 V	10
11	Moduł ładowania	5
12	Zawór odcinający płynu chłodzącego układu klimatyzacji, pompa płynu chłodzącego 1 akumulatora układu hybrydowego	10
13	Pompa płynu chłodzącego do układu napędu elektrycznego	10
14	Wentylator chłodzący podzespołów układu hybrydowego	25
15	-	-
16	-	-
17	-	-
18	-	-
19	-	-

<sup>16</sup> Zaleca się kontakt z autoryzowaną stacją obsługi Volvo.

	Funkcjonowanie	Amperaż
20	-	-
21	-	-
22	-	-
23	-	-
24	Gniazdo elektryczne 12 V w konsoli między fotelami, przód	15
25	Gniazdo elektryczne 12 V w konsoli między fotelami, obok miejsca na nogi dla pasażerów drugiego rzędu siedzeń	15
26	Gniazdo elektryczne 12 V w przestrzeni bagażowej* Gniazda USB uchwytu na iPada	15
27	-	-
28	-	-
29	-	-
30	-	-
31	Ogrzewanie przedniej szyby* lewa strona	Bocznik lewa strona

	Funkcjonowanie	Amperaż
32	Ogrzewanie przedniej szyby* lewa strona	40
33	Spryskiwacze reflektorów*	25
34	Spryskiwacze przedniej szyby	25
35	-	-
36	Sygnał dźwiękowy	20
37	Syrena alarmu*	5
38	Moduł sterujący układu hamulcowego (zawory, hamulec postojowy)	40
39	Wycieraczki szyby przedniej	30
40	-	-
41	Ogrzewanie przedniej szyby* prawa strona	40
42	Nagrzewnica postojowa*	20
43	Jednostka sterująca układu hamulcowego (pompa ABS)	40
44	-	-
45	Ogrzewanie przedniej szyby* prawa strona	Bocznik prawa strona

	Funkcjonowanie	Amperaż
46	Zasilane przy włączonym zapłonie: Jednostka sterująca silnika; podzespoły układu przeniesienia napędu; elektryczne wspomaganie układu kierowniczego; centralny elektroniczny moduł sterujący	5
47	Poziom hałasu na zewnątrz samochodu (określone rynki)	5
48	Reflektor prawy	7,5
	Prawy reflektor, niektóre wersje świateł LED <sup>A</sup>	15
49	Blokada antyalkoholowa	5
50	-	-
51	-	-
52	Poduszki powietrzne	5
53	Reflektor lewy	7,5
	Lewy reflektor, niektóre wersje świateł LED <sup>A</sup>	15
54	Czujnik pedału przyspieszenia	5





	Funkcjonowanie	Amperaż
55	Moduł sterujący skrzyni biegów; Moduł sterujący wybieraka biegów	15
56	Moduł sterujący silnika (ECM)	5
57	-	-
58	-	-
59	-	-
60	-	-
61	Moduł sterujący silnika; Element nastawczy; Moduł przepustnicy; Zawór turbosprężarki	20
62	Solenoidy; Zawór; Termostat układu chłodzenia silnika	10
63	Regulatory podciśnienia, zawór	7,5
64	Moduł sterujący rolety spojlera, moduł sterujący rolety chłodnicy	5
65	-	-
66	Sonda lambda, przednia; sonda lambda, tylna	15

	Funkcjonowanie	Amperaż
67	Solenoid pompy oleju silnikowego; Solenoid sprzęgła układu klimatyzacji; Sonda lambda, środkowa	15
68	-	-
69	Moduł sterujący silnika (ECM)	20
70	Cewki zapłonowe, Świece zapłonowe	15
71	-	-
72	-	-
73	Moduł sterujący pompy płynu przekładniowego	30
74	Moduł sterujący pompy podciśnieniowej	40
75	Siłownik przekładni	25
76	-	-
77	-	-
78	-	-

A LED (Light Emitting Diode - dioda świecąca)

### Powiązane informacje

- Bezpieczniki i centralki elektryczne (Str. 680)
- Wymiana bezpiecznika (Str. 681)



## **Bezpieczniki pod schowkiem podręcznym**

Bezpieczniki pod schowkiem podręcznym zabezpieczają między innymi gniazda elektryczne, wyświetlacze i moduły drzwi.

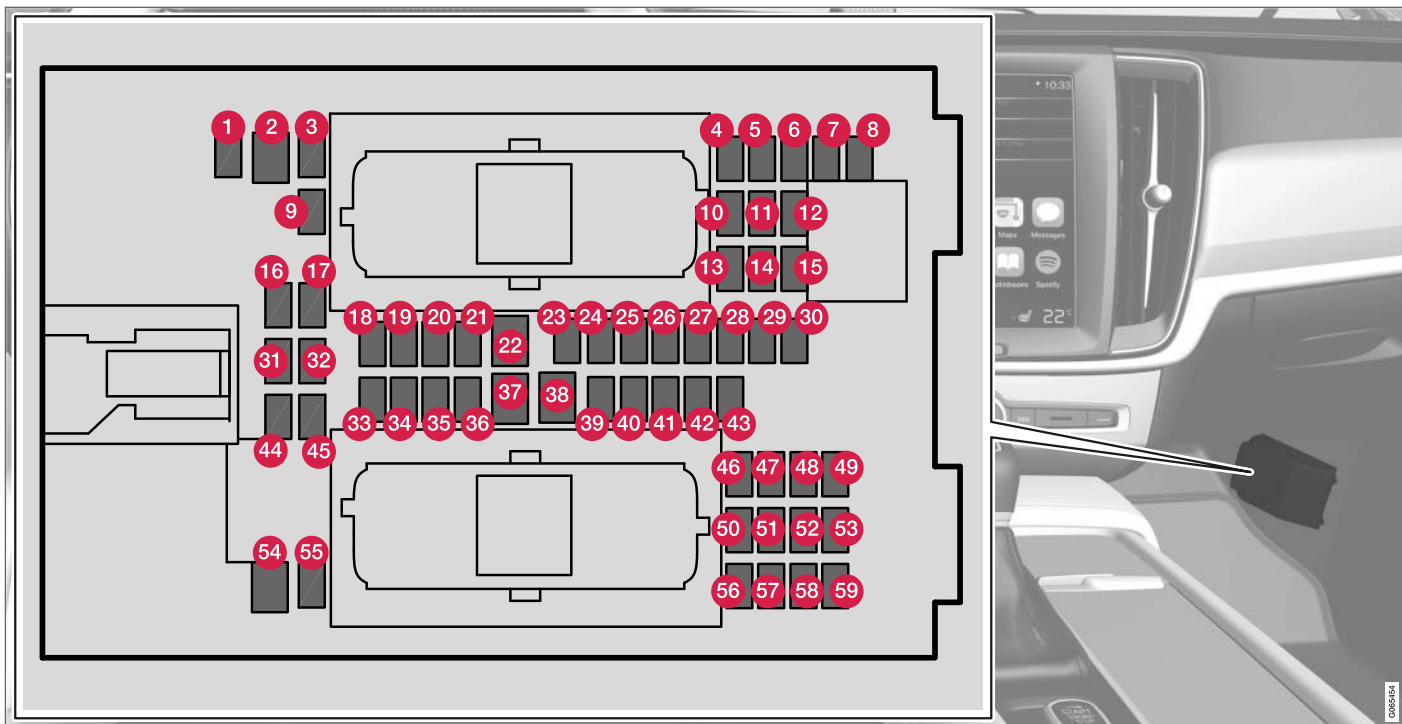

Po wewnętrznej stronie pokrywy znajdują się szczytce, które ułatwiają procedurę wyjmowania i wkładania bezpieczników.

W **skrzynce bezpieczników w komorze silnika** znajdują się także bezpieczniki zapasowe.

### Rożmieszczenie bezpieczników

- Bezpieczniki 1, 3-21, 23-36, 39-53 i 55-59 są typu „Micro”.
- Bezpieczniki 2, 22, 37-38 i 54 są typu „MCASE” i powinny być wymieniane w stacji obsługi<sup>17</sup>.

	Funkcjonowanie	Amperaż
1	-	-
2	-	-
3	-	-
4	Czujnik ruchu*	5
5	Odtwarzacz multimedialny	5
6	Wyświetlacz kierowcy	5
7	Klawiatura w konsoli środkowej	5
8	Czujnik nasłonecznienia	5
9	Moduł sterujący systemu Sensus	20
10	-	-
11	Moduł elektroniczny kierownicy	5

	Funkcjonowanie	Amperaż
12	Moduł pokrętkła rozruchu i włącznika hamulca postojowego	5
13	Moduł elektroniczny podgrzewanej kierownicy*	15
14	-	-
15	-	-
16	-	-
17	-	-
18	Moduł sterujący układu klimatyzacji	10
19	Blokada kierownicy	7,5
20	Gniazdo diagnostyczne OBDII	10
21	Wyświetlacz centralny	5
22	Moduł wentylatora układu klimatyzacji, przedni	40
23	Koncentrator USB	5

	Funkcjonowanie	Amperaż
24	Podświetlenie elementów sterowania, oświetlenie kabiny pasażerskiej, przyciemnianie wewnętrznego lusterka wstecznego*, czujnik deszczu i światła*, klawiatura w konsoli między fotelami obok miejsca na nogi dla pasażerów tylnych siedzeń*, elektrycznie regulowane fotele przednie*, panele sterowania w tylnych drzwiach, lewy/prawy moduł wentylatora układu klimatyzacji	7,5
25	Moduł sterujący funkcji wsparcia kierowcy	5
26	Dach otwierany*	20
27	Wyświetlacz przezierny na szybie przedniej*	5
28	Wyłącznik oświetlenia kabiny	5
29	-	-

<sup>17</sup> Zaleca się kontakt z autoryzowaną stacją obsługi Volvo.





	Funkcjonowanie	Amperaż
30	Wyświetlacz w konsoli sufitowej (sygnalizacja niezapięcia pasów bezpieczeństwa/ wskaźnik czołowej poduszki powietrznej pasażera)	5
31	–	–
32	Czujnik wilgotności	5
33	Moduł drzwi w prawych drzwiach tylnych	20
34	Bezpieczniki w przestrzeni bagażowej	10
35	Moduł sterujący obsługujący połączenie samochodu z Internetem, moduł sterujący systemem Volvo On Call	5
36	Moduł drzwi w lewych drzwiach tylnych	20
37	Moduł sterujący systemu audio (wzmacniacz) (niektóre wersje)	40
38	–	–
39	Moduł anteny wielozakresowej	5

	Funkcjonowanie	Amperaż
40	Moduły funkcji komfortowych (masażu) przednich siedzeń*	5
41	Blokada antyalkoholowa	5
42	–	–
43	Moduł sterujący pompy paliwowej	15
44	Cewki przekaźników w centralce elektrycznej w komorze silnikowej, cewka przekaźnika pompy płynu przekładniowego	5
45	–	–
46	Podgrzewanie fotela kierowcy	15
47	Podgrzewanie przedniego fotela pasażera	15
48	Pompa płynu chłodzącego	10
49	–	–
50	Regulowany elektrycznie fotel kierowcy*	20
51	Moduł sterujący zawieszenia (aktywnego)*	20
52	–	–

	Funkcjonowanie	Amperaż
53	Moduł sterujący systemu Sensus	10
54	–	–
55	–	–
56	Przedni fotel pasażera z elektryczną regulacją*	20
57	–	–
58	TV* (niektóre rynki)	5
59	Bezpiecznik główny dla bezpieczników 9, 53 i 58	15

#### Powiązane informacje

- Bezpieczniki i centralki elektryczne (Str. 680)
- Wymiana bezpiecznika (Str. 681)

## **Bezpieczniki w przestrzeni bagażowej**

Bezpieczniki w przestrzeni bagażowej zabezpieczają między innymi elektrycznie regulowane

fotele\*, poduszki powietrze i napinacze pasów bezpieczeństwa.



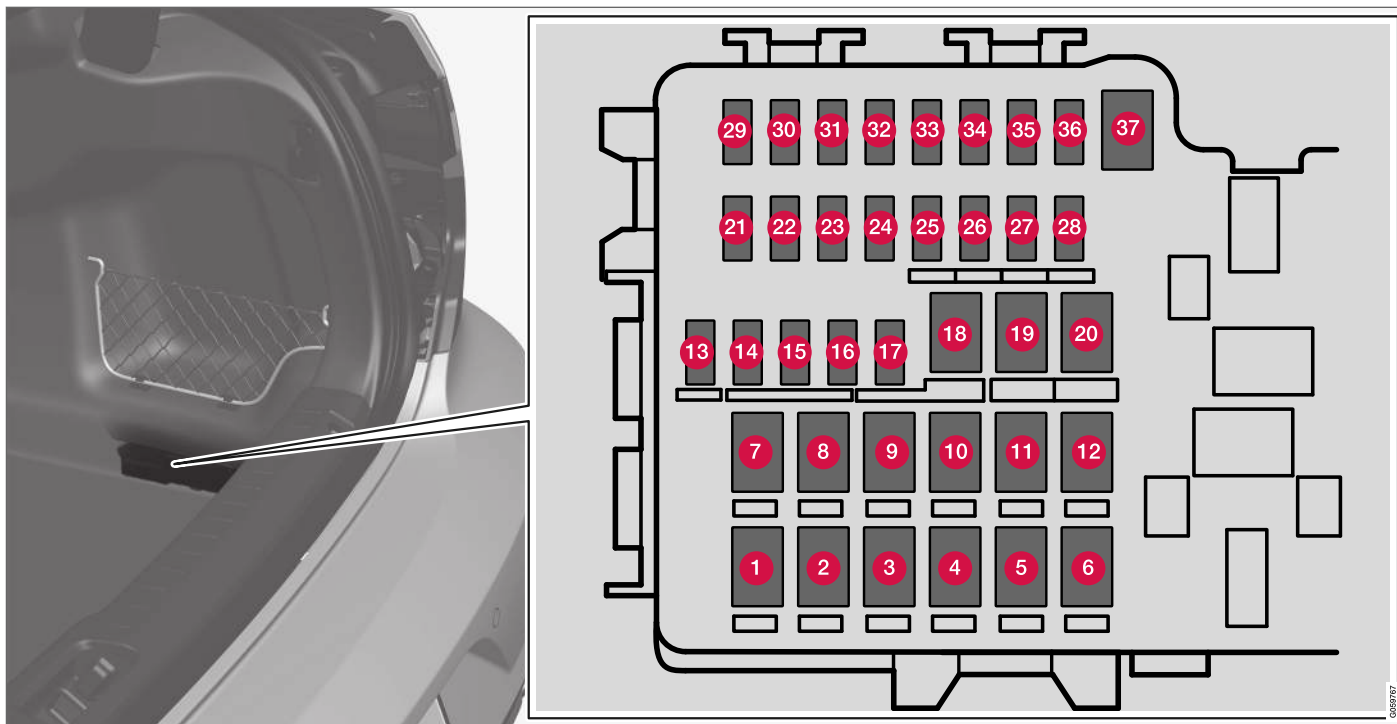

Centralka elektryczna znajduje się po prawej stronie.

Po wewnętrznej stronie pokrywy znajdują się szczypcy, które ułatwiają procedurę wyjmowania i wkładania bezpieczników.

W skrzynce bezpieczników w komorze silnika znajdują się także bezpieczniki zapasowe.

### Rozmieszczenie bezpieczników

- Bezpieczniki 13-17 i 21-36 są typu „Micro”.
- Bezpieczniki 1-12, 18-20 i 37 są typu „MCCase” i powinny być wymieniane w stacji obsługi<sup>18</sup>.

	Funkcjonowanie	Amperaż
1	Ogrzewanie szyby tylnej	30
2	Centralny elektryczny moduł sterujący	40
3	Sprężarka zawieszenia pneumatycznego*	40
4	Blokada silnika oparcia prawego tylnego siedzenia	15
5	-	-
6	Blokada silnika oparcia lewego tylnego siedzenia	15
7	Moduł drzwi w prawych drzwiach tylnych	20
8	Moduł sterujący systemu redukcji tlenków azotu (NOx) w silniku wysokoprężnym	30
9	Pokrywa bagażnika sterowana elektrycznie*	25

	Funkcjonowanie	Amperaż
10	Moduł drzwi w prawych drzwiach przednich	20
11	Moduł sterujący haka holowniczego*	40
12	Moduł napinacza pasa bezpieczeństwa, prawa strona	40
13	Wewnętrzne cewki przekaźników	5
14	Moduł sterujący systemu redukcji tlenków azotu (NOx) w silniku wysokoprężnym Moduł drzwi w lewych drzwiach tylnych	15 20
15	Moduł funkcji wykrywania ruchu stopy* (do otwierania elektrycznie sterowanej pokrywy bagażnika)	5
16	Blokada antyalkoholowa, koncentrator USB/gniazdo akcesoriów	5
17	-	-

	Funkcjonowanie	Amperaż
18	Moduł sterujący haka holowniczego* Moduł akcesoriów	25 40
19	Moduł drzwi w lewych drzwiach przednich	20
20	Moduł napinacza pasa bezpieczeństwa, lewa strona	40
21	Kamera parkowania*	5
22	-	-
23	-	-
24	-	-
25	Zasilanie przy włączonym zapłonie	10
26	Moduł sterujący poduszki powietrznych i napinaczy pasów bezpieczeństwa	5
27	-	-
28	Ogrzewanie fotela, lewego tylnego*	15
29	-	-

<sup>18</sup> Zaleca się kontakt z autoryzowaną stacją obsługi Volvo.





	<b>Funkcjonowanie</b>	<b>Amperaż</b>
<b>30</b>	Blind Spot Information (BLIS)*: Moduł sterujący, zewnętrzny sygnał cofania	5
<b>31</b>	–	–
<b>32</b>	Moduły napinaczy pasów bezpieczeństwa	5
<b>33</b>	Siłownik recyrkulacji spalin (benzyna, niektóre wersje silnikowe)	5
<b>34</b>	–	–
<b>35</b>	–	–
<b>36</b>	Ogrzewanie fotela, prawego tylnego*	15
<b>37</b>	–	–

#### **Powiązane informacje**

- Bezpieczniki i centralki elektryczne (Str. 680)
- Wymiana bezpiecznika (Str. 681)



## Czyszczenie wnętrza

Należy stosować wyłącznie zalecane przez Volvo kosmetyki samochodowe. Czyścić regularnie i usuwać plamy od razu dla uzyskania jak najlepszego rezultatu. Przed zastosowaniem środków czyszczących ważne jest oczyszczenie powierzchni odkurzaczem.

### ! WAŻNE

- Pewne rodzaje kolorowej odzieży (np. ciemny dzins lub zamsz) mogą plamić tapicerkę. W takiej sytuacji ważne jest, aby możliwie najszybciej wyczyścić i zabezpieczyć te fragmenty tapicerki.
- Nie wolno używać silnych rozpuszczalników, takich jak płyn do spryskiwaczy, benzyna ekstrakcyjna, benzyna lakowa czy stężony alkohol, ponieważ mogą one spowodować uszkodzenie tapicerki i innych materiałów w kabinie.
- Nie wolno rozpylać środka czyszczącego bezpośrednio na podzespoły wyposażone w elektryczne przyciski i elementy sterowania. Zamiast tego należy je przetrzeć wilgotną ściereczką z dodatkiem środka czyszczącego.
- Ostre przedmioty i zapięcia typu rzep mogą spowodować uszkodzenie tapicerki tekstylnej.

## Powiązane informacje

- Czyszczenie wyświetlacza centralnego (Str. 695)
- Czyszczenie tapicerki tekstylnej i podsufitki (Str. 697)
- Czyszczenie pasów bezpieczeństwa (Str. 697)
- Czyszczenie dywaników i wykładzin (Str. 697)
- Czyszczenie tapicerki skórzanej (Str. 698)
- Czyszczenie skórzanej kierownicy (Str. 699)
- Czyszczenie wewnętrznych elementów z tworzywa sztucznego, metalu i drewna (Str. 700)

## Czyszczenie wyświetlacza centralnego

Brud, plamy i tłuszcz z palców mogą wpływać niekorzystnie na działanie i czytelność wyświetlacza centralnego. Ekran należy regularnie czyścić szmatką z mikrofibry.



Aby oczyścić wyświetlacz centralny:

1. Wyłączyć wyświetlacz centralny długim naciśnięciem na przycisk Home.
2. Ekran należy czyścić dostarczoną ściereczką z mikrofibry lub użyć innej ściereczki z mikrofibry o porównywalnej jakości. Ekran należy wycierać za pomocą czystej i suchej ściereczki z mikrofibry, wykonując niewielkie okrężne ruchy. W razie potrzeby lekko zwilżyć ściereczkę z mikrofibry czystą wodą.

- ◀ 3. Włączyć wyświetlacz centralny krótkim naciśnięciem na przycisk Home.

**! WAŻNE**

Używana do czyszczenia centralnego wyświetlacza ściereczka z mikrofibry nie może być zapiaszczona ani zabrudzona.

**! WAŻNE**

Podczas czyszczenia wyświetlacza centralnego nie wolno mocno naciskać powierzchni jego ekranu. Silny nacisk może uszkodzić ekran.

**! WAŻNE**

Nie wolno przyskać żadnym płynem ani żrącymi środkami chemicznymi bezpośrednio na centralny wyświetlacz. Nie wolno używać płynów do czyszczenia szyb, innych środków czyszczących, aerozoli, rozpuszczalników, alkoholu, amoniaku ani ściernych środków czyszczących.

Nie wolno nigdy używać ściernych ściereczek, ręczników papierowych ani papieru toaletowego, ponieważ mogą one powodować zarysowania na centralnym wyświetlaczu.

### Powiązane informacje

- Czyszczenie wnętrza (Str. 695)
- Czyszczenie tapicerki tekstylnej i podsufitki (Str. 697)
- Czyszczenie pasów bezpieczeństwa (Str. 697)
- Czyszczenie dywaników i wykładzin (Str. 697)
- Czyszczenie tapicerki skórzanej (Str. 698)
- Czyszczenie skórzanej kierownicy (Str. 699)
- Czyszczenie wewnętrznych elementów z tworzywa sztucznego, metalu i drewna (Str. 700)

### Czyszczenie wyświetlacza przeziernego\*

Delikatnie przetrzeć przezroczystą osłonę wyświetlacza czystą i suchą ściereczką z mikrofibry. W razie potrzeby lekko zwilżyć ściereczkę z mikrofibry.

Nie wolno do tego celu używać mocnych odplamiaczy. Zalecane jest stosowanie specjalnych środków czyszczących, dostępnych w sieci sprzedaży Volvo.

### Powiązane informacje

- Włączanie i wyłączanie wyświetlacza przeziernego\* (Str. 149)
- Wyświetlacz przezierny na szybie przedniej\* (Str. 147)

## Czyszczenie tapicerki tekstylnej i podsufitki

Należy stosować wyłącznie zalecane przez Volvo kosmetyki samochodowe. Czyścić regularnie i usuwać plamy od razu dla uzyskania jak najlepszego rezultatu. Przed zastosowaniem środków czyszczących ważne jest oczyszczenie powierzchni odkurzaczem.

## Tapicerka tekstylna i podsufitka

Nie wolno skrobać, ani pocierać plamy, ponieważ grozi to uszkodzeniem tapicerki. Nie wolno stosować silnych odplamiaczy, ponieważ grozi to odbarwieniem tapicerki.

## Powiązane informacje

- Czyszczenie wnętrza (Str. 695)
- Czyszczenie wyświetlacza centralnego (Str. 695)
- Czyszczenie pasów bezpieczeństwa (Str. 697)
- Czyszczenie dywaników i wykładzin (Str. 697)
- Czyszczenie tapicerki skórzanej (Str. 698)
- Czyszczenie skórzanej kierownicy (Str. 699)
- Czyszczenie wewnętrznych elementów z tworzywa sztucznego, metalu i drewna (Str. 700)

## Czyszczenie pasów bezpieczeństwa

Należy stosować wyłącznie zalecane przez Volvo kosmetyki samochodowe. Czyścić regularnie i usuwać plamy od razu dla uzyskania jak najlepszego rezultatu. Przed zastosowaniem środków czyszczących ważne jest oczyszczenie powierzchni odkurzaczem.

## Pasy bezpieczeństwa

Należy użyć ciepłej wody z detergentem syntetycznym. W sieci sprzedaży Volvo dostępny jest specjalny preparat do czyszczenia tkanin. Przed umożliwieniem zwinienia pasa należy dokładnie go osuszyć.

## Powiązane informacje

- Czyszczenie wnętrza (Str. 695)
- Czyszczenie wyświetlacza centralnego (Str. 695)
- Czyszczenie tapicerki tekstylnej i podsufitki (Str. 697)
- Czyszczenie dywaników i wykładzin (Str. 697)
- Czyszczenie tapicerki skórzanej (Str. 698)
- Czyszczenie skórzanej kierownicy (Str. 699)
- Czyszczenie wewnętrznych elementów z tworzywa sztucznego, metalu i drewna (Str. 700)

## Czyszczenie dywaników i wykładzin

Należy stosować wyłącznie zalecane przez Volvo kosmetyki samochodowe. Czyścić regularnie i usuwać plamy od razu dla uzyskania jak najlepszego rezultatu. Przed zastosowaniem środków czyszczących ważne jest oczyszczenie powierzchni odkurzaczem.

## Dywaniki i wykładzina podłogowa

Wyjąć dodatkowe dywaniki, aby wyczyścić je oddzielnie. Przy użyciu odkurzacza usunąć piach i brud. Każdy dywanik podłogowy jest zamocowany kołkami.

Aby zdjąć dywanik, należy chwycić go przy każdym kołku i pociągnąć prosto do góry.

Położyć dywanik na odpowiednim miejscu i zamocować, wciskając na kołek.

## OSTRZEŻENIE

Należy używać tylko jednego dywanika podłogowego przy każdym siedzeniu i przed rozpoczęciem jazdy sprawdzić, czy dywanik przy fotelu kierowcy jest dobrze przymocowany i zabezpieczony spinkami, aby nie mógł dostać się pod pedały lub w ich pobliże.

Do usuwania plam z wykładziny podłogowej po odkurzeniu zaleca się specjalny preparat do czyszczenia tkanin. Wykładzinę podłogową należy czyścić środkami zalecanymi przez dealera Volvo.

## ◀ Powiązane informacje

- Czyszczenie wnętrza (Str. 695)
- Czyszczenie wyświetlacza centralnego (Str. 695)
- Czyszczenie tapicerki tekstylnej i podsufitki (Str. 697)
- Czyszczenie pasów bezpieczeństwa (Str. 697)
- Czyszczenie tapicerki skórzanej (Str. 698)
- Czyszczenie skórzanej kierownicy (Str. 699)
- Czyszczenie wewnętrznych elementów z tworzywa sztucznego, metalu i drewna (Str. 700)

## Czyszczenie tapicerki skórzanej

Należy stosować wyłącznie zalecane przez Volvo kosmetyki samochodowe. Czyścić regularnie i usuwać plamy od razu dla uzyskania jak najlepszego rezultatu. Przed zastosowaniem środków czyszczących ważne jest oczyszczenie powierzchni odkurzaczem.

### Tapicerka skórzana\*

Tapicerka skórzana Volvo jest zabezpieczona w sposób pozwalający zachować jej pierwotny wygląd.

Tapicerka skórzana jest produktem naturalnym, który z upływem czasu zmienia swój wygląd i zyskuje piękną patynę. Dla utrzymania właściwości i koloru skóry konieczne jest jej regularne czyszczenie i pielęgnacja. Volvo oferuje szeroką gamę środków do czyszczenia i pielęgnacji tapicerki skórzanej (Volvo Leather Care Kit/Wipes), które stosowane zgodnie z instrukcjami konserwują również powłoki ochronne.

Dla osiągnięcia najlepszych rezultatów zalecane jest czyszczenie skórzanej tapicerki i nakładanie mlecza konserwującego od jednego do cztery razy w roku (lub częściej, jeżeli to konieczne). Produkty Volvo Leather Care Kit/Wipes są dostępne u dealerów Volvo.

### Czyszczenie tapicerki skórzanej

1. Nałożyć środek do czyszczenia skóry na wilgotną gąbkę i ścisnąć ją, dopóki nie powstanie piana.

2. Przyłożyć gąbkę do plamy i wykonywać nią koliste ruchy.
3. Dokładnie zwilżyć plamę gąbką, pozwalając, aby gąbka wchłonęła plamę bez szorowania.
4. Przetrzeć plamę miękką ściereką i poczekać, aż skóra dokładnie wyschnie

### Zabezpieczanie tapicerki skórzanej

1. Nałożyć niewielką ilość środka do ochrony skóry na ścierekę, a następnie przyłożyć ją do skóry, wykonując koliste ruchy.
2. Odczekać mniej więcej 20 minut, aby skóra wyschła.

Zabezpieczanie tapicerki skórzanej powoduje, iż staje się ona bardziej odporna na naprężenia powodowane przez słoneczne promieniowanie ultrafioletowe.

### Powiązane informacje

- Czyszczenie wnętrza (Str. 695)
- Czyszczenie wyświetlacza centralnego (Str. 695)
- Czyszczenie tapicerki tekstylnej i podsufitki (Str. 697)
- Czyszczenie pasów bezpieczeństwa (Str. 697)
- Czyszczenie dywaników i wykładzin (Str. 697)

- Czyszczenie skórzanej kierownicy (Str. 699)
- Czyszczenie wewnętrznych elementów z tworzywa sztucznego, metalu i drewna (Str. 700)

### **Czyszczenie skórzanej kierownicy**

Należy stosować wyłącznie zalecane przez Volvo kosmetyki samochodowe. Czyścić regularnie i usuwać plamy od razu dla uzyskania jak najlepszego rezultatu. Przed zastosowaniem środków czyszczących ważne jest oczyszczenie powierzchni odkurzaczem.

### **Skórzane poszycie kierownicy**

Skóra musi oddychać. Nigdy nie przykrywać skózanego poszycia kierownicy plastikowymi osłonami. Zalecamy produkty Volvo Leather Care Kit/ Wipes do czyszczenia skózanego poszycia kierownicy. Najpierw usunąć brud, kurz itp. za pomocą wilgotnej gąbki lub ściereczki.

#### **! WAŻNE**

Ostre przedmioty, np. pierścionki, mogą spowodować uszkodzenie skóry na kierownicy.

### **Powiązane informacje**

- Czyszczenie wnętrza (Str. 695)
- Czyszczenie wyświetlacza centralnego (Str. 695)
- Czyszczenie tapicerki tekstylnej i podsufitki (Str. 697)
- Czyszczenie pasów bezpieczeństwa (Str. 697)
- Czyszczenie dywaników i wykładzin (Str. 697)
- Czyszczenie tapicerki skórzanej (Str. 698)

- Czyszczenie wewnętrznych elementów z tworzywa sztucznego, metalu i drewna (Str. 700)

## Czyszczenie wewnętrznych elementów z tworzywa sztucznego, metalu i drewna

Należy stosować wyłącznie zalecane przez Volvo kosmetyki samochodowe. Czyścić regularnie i usuwać plamy od razu dla uzyskania jak najlepszego rezultatu.

### Wewnętrzne elementy z tworzywa sztucznego, metalu i drewna

Do czyszczenia tapicerki i elementów z tworzywa sztucznego zalecana jest tkanina fibrylowana lub mikrofłóknina, dostępna w autoryzowanej stacji obsługi Volvo.

Nie wolno zdrapywać ani rozcierać zabrudzeń. Nie wolno do tego celu używać mocnych odplamiaczy.

#### **!** WAŻNE

Nie używać rozpuszczalnika zawierającego alkohol do czyszczenia szyby wyświetlacza kierowcy.

#### **!** WAŻNE

Należy pamiętać, że powierzchnie o wysokim połysku są wrażliwe na zarysowania. Powierzchnie takie należy czyścić przy użyciu czystej, suchej szmatki z mikrofibry, wykonując niewielkie koliste ruchy. W razie potrzeby szmatkę z mikrofibry można zwilżyć niewielką ilością czystej wody.

### Powiązane informacje

- Czyszczenie wnętrza (Str. 695)
- Czyszczenie wyświetlacza centralnego (Str. 695)
- Czyszczenie tapicerki tekstylnej i podsufitki (Str. 697)
- Czyszczenie pasów bezpieczeństwa (Str. 697)
- Czyszczenie dywaników i wykładzin (Str. 697)
- Czyszczenie tapicerki skórzanej (Str. 698)
- Czyszczenie skórzanej kierownicy (Str. 699)

## Czyszczenie karoserii

Samochód należy umyć, jak tylko ulegnie zabrudzeniu. Dzięki temu jego umycie będzie łatwiejsze, ponieważ brud nie przywrze tak mocno. Pozwala to także zmniejszyć ryzyko zarysowania lakieru i utrzymać świeży wygląd samochodu. Wykonać czyszczenie w miejscu wyposażonym w separator oleju, używając szamponu samochodowego.

### Powiązane informacje

- Czyszczenie karoserii (Str. 700)
- Polerowanie i woskowanie (Str. 701)
- Mycie ręczne (Str. 702)
- Automatyczna myjnia samochodowa (Str. 703)
- Mycie wysokociśnieniowe (Str. 704)
- Czyszczenie piór wycieraczek (Str. 705)
- Czyszczenie zewnętrznych elementów plastikowych, gumowych i wykończeniowych (Str. 705)
- Czyszczenie obręczy kół (Str. 706)
- Zabezpieczenie antykorozyjne (Str. 707)

## Polerowanie i woskowanie

Kiedy lakier zaczyna tracić swój połysk lub gdy np. chcemy go dodatkowo zabezpieczyć przed sezonem zimowym, można go wypolerować i nawoskować. Przez pierwszy rok użytkowania samochodu zwykle nie ma potrzeby polerowania jego nadwozia, natomiast można wykonywać woskowanie. Nie polerować oraz nie woskować samochodu na bezpośrednim słońcu; temperatura polerowanej powierzchni nie powinna przekroczyć 45 °C (113 °F).

- Przed polerowaniem lub woskowaniem należy starannie umyć samochód. Plamy od smoły i asfaltu zmyć środkiem do usuwania smoły lub benzyną ekstrakcyjną. Trudniejsze do usunięcia plamy można wyczyścić delikatną pastą ścierną do lakieru samochodowego.
- Należy najpierw przeprowadzić polerowanie, a następnie woskowanie przy użyciu płynnego lub stałego wosku. Ściśle przestrzegać instrukcji na opakowaniu używanego preparatu. Wiele dostępnych środków zawiera zarówno wosk, jak i cząsteczki ścierne.

### ! WAŻNE

Unikać woskowania i polerowania części wykonanych z tworzywa sztucznego i gumy.

Używając środka odtłuszczającego na powierzchni elementów wykonanych z tworzywa sztucznego lub gumy, należy używać niewielkiej siły przy pocieraniu, o ile jest to konieczne. Używać miękkiej gąbki do mycia.

Polerowanie błyszczących listew wykończeniowych może spowodować przetarcie lub uszkodzenie ich powłoki.

Nie wolno używać środka polerskiego zawierającego materiał ścierny.

### ! WAŻNE

Należy stosować wyłącznie środki do pielęgnacji lakieru i zabiegi zalecane przez firmę Volvo. Inne zabiegi, takie jak stosowanie środków ochronnych, uszczelniających, zabezpieczających, nabłyszczających itp. mogą spowodować uszkodzenie lakieru. Uszkodzenia lakieru spowodowane użyciem takich środków nie są objęte gwarancją firmy Volvo.

### Powiązane informacje

- Czyszczenie karoserii (Str. 700)
- Mycie ręczne (Str. 702)
- Automatyczna myjnia samochodowa (Str. 703)

- Mycie wysokociśnieniowe (Str. 704)
- Czyszczenie piór wycieraczek (Str. 705)
- Czyszczenie zewnętrznych elementów plastikowych, gumowych i wykończeniowych (Str. 705)
- Czyszczenie obręczy kół (Str. 706)
- Zabezpieczenie antykorozyjne (Str. 707)

## Mycie ręczne

Samochód należy umyć, jak tylko ulegnie zabrudzeniu. Dzięki temu jego umycie będzie łatwiejsze, ponieważ brud nie przywrze tak mocno. Pozwala to także zmniejszyć ryzyko zarysowania lakieru i utrzymać świeży wygląd samochodu. Wykonać czyszczenie w miejscu wyposażonym w separator oleju, używając szamponu samochodowego.

## Mycie ręczne

Poniższe zalecenia mogą być pomocne podczas mycia samochodu.

- Nie myć samochodu na bezpośrednim świetle słonecznym. Mogłoby to spowodować zaschnięcie detergentu lub wosku, czego rezultatem byłby efekt ścierny.
- Wszelkie ślady ptasich odchodów na powierzchniach lakierowanych należy jak najszybciej usuwać. Zawarte w nich substancje szybko uszkadzają lakier i powodują jego odbarwienie. Użyć na przykład miękkiego papieru lub gąbki nasączonej dużą ilością wody. Zalecane jest powierzenie usunięcia tego rodzaju odbarwień autoryzowanej stacji obsługi Volvo.
- Przemyc podwozie wraz z wnękami kół i zderzakami.
- Sפłukać cały samochód wodą, aby usunąć rozpuszczone zanieczyszczenia i zmniejszyć w ten sposób ryzyko zarysowania lakieru pod-

czas mycia. Nie kierować strumienia wody bezpośrednio na zamki.

- W razie potrzeby na bardzo zabrudzonych powierzchniach użyć zimnego środka odtłuszczającego. Należy pamiętać, że w takim przypadku powierzchnia nie może być rozgrzana przez promienie słoneczne.
- Przy użyciu gąbki umyć nadwozie, obficie polewając letnią wodą z dodatkiem szamponu samochodowego.
- Pióra wycieraczek myć ciepłym roztworem mydła lub szamponu samochodowego.
- Wytrzeć samochód czystą i miękką ściereczką irchową lub gumową wycieraczką do szyb. Nie pozostawiając kropli wody do wyschnięcia w mocnym słońcu, można zmniejszyć ryzyko powstania plam od wody, których usunięcie może wymagać polerowania lakieru.
- Po umyciu na samochodzie może pozostać smoła z asfaltu. Użyć środka do usuwania smoły w celu usunięcia ostatnich kropeł po umyciu samochodu.

## OSTRZEŻENIE

Mycie silnika należy zawsze zlecać stacji obsługi. Gdy silnik jest gorący, występuje zagrożenie pożarem.

## WAŻNE

Brudne reflektory działają z mniejszą skutecznością. Należy je regularnie czyścić, np. przy tankowaniu.

Nie używać detergentów o działaniu korozyjnym, lecz wody i gąbki niepowodującej zarysowań.

## UWAGA

Po wewnętrznej stronie kloszy oświetlenia zewnętrznego, np. reflektorów i lamp tylnych, może tymczasowo występować zjawisko kondensacji pary wodnej. Jest to normalne i wszystkie elementy oświetlenia zewnętrznego zostały zaprojektowane, by radzić sobie z tym problemem. Kondensacja zazwyczaj ustępuje w wyniku wentylacji obudowy lampy po pewnym czasie od jej włączenia.

## WAŻNE

- Przed przystąpieniem do mycia samochodu upewnić się, że okno dachowe\* i osłona przeciwsloneczna są zamknięte.
- Nie wolno używać środka do polerowania o właściwościach ściernych do okna dachowego.
- Nie wolno stosować wosku na gumowe listwy wokół okna dachowego.



**! WAŻNE**

Należy pamiętać o usunięciu zanieczyszczeń z otworów odpływowych w drzwiach i progach po umyciu samochodu.

**Powiązane informacje**

- Czyszczenie karoserii (Str. 700)
- Polerowanie i woskowanie (Str. 701)
- Automatyczna myjnia samochodowa (Str. 703)
- Mycie wysokociśnieniowe (Str. 704)
- Czyszczenie piór wycieraczek (Str. 705)
- Czyszczenie zewnętrznych elementów plastikowych, gumowych i wykończeniowych (Str. 705)
- Czyszczenie obręczy kół (Str. 706)
- Zabezpieczenie antykorozyjne (Str. 707)
- Ustawienie automatycznego włączenia hamulca postojowego (Str. 496)

**Automatyczna myjnia samochodowa**

Samochód należy umyć, jak tylko ulegnie zabrudzeniu. Dzięki temu jego umycie będzie łatwiejsze, ponieważ brud nie przywrze tak mocno. Pozwala to także zmniejszyć ryzyko zarysowania lakieru i utrzymać świeży wygląd samochodu.

Myjnia automatyczna jest prostym i szybkim sposobem na umycie samochodu, jednak szczotki w myjni automatycznej nie zawsze są w stanie skutecznie sięgnąć do wszystkich miejsc samochodu. W celu uzyskania dobrych rezultatów zaleca się ręczne mycie samochodu albo uzupełnienie mycia w myjni automatycznej myciem ręcznym.

**i UWAGA**

Volvo zaleca, aby przez kilka pierwszych miesięcy nie myć samochodu w myjni automatycznej (ponieważ powłoka lakiernicza nie jest jeszcze całkowicie utwardzona).

**! WAŻNE**

Przed wjazdem do automatycznej myjni samochodowej należy wyłączyć funkcje automatycznego hamowania podczas postoju i automatycznego włączenia hamulca postojowego. Jeśli funkcje te nie zostaną dezaktywowane, układ hamulcowy ulegnie zablokowaniu podczas postoju i samochodu nie będzie można ruszyć z miejsca.



## ! WAŻNE

W przypadku korzystania z myjni samochodowych, w których samochód jest przesuwany do przodu na rolkach, należy przestrzegać następujących zasad:

1. Przed przystąpieniem do mycia samochodu upewnić się, że automatyczny czujnik deszczu został wyłączony, gdyż w przeciwnym razie może dojść do uruchomienia wycieraczek i ich uszkodzenia.
2. Należy złożyć lusterka zewnętrzne, zabezpieczyć wszelkie dodatkowe światła, złożyć lub odkręcić anteny, gdyż w przeciwnym razie mogą one zostać uszkodzone w automatycznej myjni samochodowej.
3. Wjechać do myjni.
4. Wyłączyć funkcję „Automatyczne hamowanie podczas postoju” przy użyciu przycisku  na konsoli między fotelami.
5. Wyłączyć funkcję „Automatyczne włączenie hamulca postojowego” w górnym widoku wyświetlacza centralnego.
6. Wyłączyć silnik, obracając gałkę uruchamiającą na konsoli tunelowej zgodnie z ruchem wskazówek zegara. Przytrzymać gałkę w tej pozycji przez co najmniej 2 sekundy.

Samochód jest gotowy do mycia w myjni.

## ! WAŻNE

System automatycznie przełączy się w tryb **P**, chyba że wykonana zostanie czynność opisana powyżej. Koła są zablokowane w trybie **P**, w którym nie powinny się znajdować w czasie wjeżdżania samochodem do automatycznej myjni samochodowej.

### Powiązane informacje

- Czyszczenie karoserii (Str. 700)
- Polerowanie i woskowanie (Str. 701)
- Mycie ręczne (Str. 702)
- Mycie wysokociśnieniowe (Str. 704)
- Czyszczenie piór wycieraczek (Str. 705)
- Czyszczenie zewnętrznych elementów plastikowych, gumowych i wykończeniowych (Str. 705)
- Czyszczenie obręczy kół (Str. 706)
- Zabezpieczenie antykorozyjne (Str. 707)

## Mycie wysokociśnieniowe

Samochód należy umyć, jak tylko ulegnie zabrudzeniu. Dzięki temu jego umycie będzie łatwiejsze, ponieważ brud nie przywrze tak mocno. Pozwala to także zmniejszyć ryzyko zarysowania lakieru i utrzymać świeży wygląd samochodu. Należy korzystać z myjni wyposażonych w separator substancji ropopochodnych. Stosować szampon samochodowy.

### Mycie wysokociśnieniowe

Podczas mycia wysokociśnieniowego należy kierować strumień ruchami „zamiatającymi”, utrzymując dyszę wylotową w odległości co najmniej 30 cm (13 cali) od powierzchni samochodu. Nie kierować strumienia wody bezpośrednio na zamki.

### Powiązane informacje

- Czyszczenie karoserii (Str. 700)
- Polerowanie i woskowanie (Str. 701)
- Mycie ręczne (Str. 702)
- Automatyczna myjnia samochodowa (Str. 703)
- Czyszczenie piór wycieraczek (Str. 705)
- Czyszczenie zewnętrznych elementów plastikowych, gumowych i wykończeniowych (Str. 705)
- Czyszczenie obręczy kół (Str. 706)
- Zabezpieczenie antykorozyjne (Str. 707)

## Czyszczenie piór wycieraczek

Samochód należy umyć, jak tylko ulegnie zabrudzeniu. Dzięki temu jego umycie będzie łatwiejsze, ponieważ brud nie przywrze tak mocno. Pozwala to także zmniejszyć ryzyko zarysowania lakieru i utrzymać świeży wygląd samochodu. Należy korzystać z myjni wyposażonych w separator substancji ropopochodnych. Stosować szampon samochodowy.

### Pióra wycieraczek

Asfalt, pył i sól osadzające się na piórach wycieraczek, jak również owady, lód itd. zalegające na przedniej szybie skracają żywotność piór wycieraczek.

Podczas czyszczenia pióra wycieraczek ustawić w pozycji serwisowej.

#### **i UWAGA**

Pióra wycieraczek i przednią szybę należy myć regularnie letnim roztworem wody z mydłem lub szamponem samochodowym. Nigdy nie używać mocnych rozpuszczalników.

### Powiązane informacje

- Czyszczenie karoserii (Str. 700)
- Polerowanie i woskowanie (Str. 701)
- Mycie ręczne (Str. 702)
- Automatyczna myjnia samochodowa (Str. 703)

- Mycie wysokociśnieniowe (Str. 704)
- Czyszczenie zewnętrznych elementów plastikowych, gumowych i wykończeniowych (Str. 705)
- Czyszczenie obręczy kół (Str. 706)
- Zabezpieczenie antykorozyjne (Str. 707)

## Czyszczenie zewnętrznych elementów plastikowych, gumowych i wykończeniowych

Samochód należy umyć, jak tylko ulegnie zabrudzeniu. Dzięki temu jego umycie będzie łatwiejsze, ponieważ brud nie przywrze tak mocno. Pozwala to także zmniejszyć ryzyko zarysowania lakieru i utrzymać świeży wygląd samochodu. Wykonać czyszczenie w miejscu wyposażonym w separator oleju, używając szamponu samochodowego.

### Zewnętrzne elementy plastikowe, gumowe i wykończeniowe

Do czyszczenia i pielęgnacji części z tworzywa sztucznego, gumy oraz elementów ozdobnych, np. listew ozdobnych wykończonych z połyskiem, zalecane jest stosowanie specjalnych preparatów, dostępnych w sieci sprzedaży Volvo. Używając tych środków, należy stosować się bezwzględnie do instrukcji ich użytkowania.

Unikać mycia samochodu detergentem o wartości pH mniejszej niż 3,5 lub większej niż 11,5. Może to spowodować odbarwienie pokazanych na ilustracji anodowanych części aluminiowych\*. Odradzamy używania ściernych środków polerujących do części pokazanych na ilustracji.





Części, które należy myć detergentem o wartości pH mieszczącej się w zakresie od 3,5 do 11,5.

### **WAŻNE**

Unikać woskowania i polerowania części wykonanych z tworzywa sztucznego i gumy.

Używając środka odtłuszczającego na powierzchni elementów wykonanych z tworzywa sztucznego lub gumy, należy używać niewielkiej siły przy pocieraniu, o ile jest to konieczne. Używać miękkiej gąbki do mycia.

Polerowanie błyszczących listew wykończeniowych może spowodować przetarcie lub uszkodzenie ich powłoki.

Nie wolno używać środka polerskiego zawierającego materiał ścierny.

### **WAŻNE**

Unikać mycia samochodu detergentem o wartości pH poniżej 3,5 lub powyżej 11,5. Może to spowodować odbarwienie anodowanych części aluminiowych, takich jak relingi dachowe i ramki wokół szyb bocznych.

Nie wolno używać środka do polerowania metali na anodowanych częściach aluminiowych, ponieważ może to spowodować odbarwienie i zniszczyć powłokę.

### **Powiązane informacje**

- Czyszczenie karoserii (Str. 700)
- Polerowanie i woskowanie (Str. 701)
- Mycie ręczne (Str. 702)
- Automatyczna myjnia samochodowa (Str. 703)
- Mycie wysokociśnieniowe (Str. 704)
- Czyszczenie piór wycieraczek (Str. 705)
- Czyszczenie obręczy kół (Str. 706)
- Zabezpieczenie antykorozyjne (Str. 707)

### **Czyszczenie obręczy kół**

Samochód należy umyć, jak tylko ulegnie zabrudzeniu. Dzięki temu jego umycie będzie łatwiejsze, ponieważ brud nie przywrze tak mocno. Pozwala to także zmniejszyć ryzyko zarysowania lakieru i utrzymać świeży wygląd samochodu. Wykonać czyszczenie w miejscu wyposażonym w separator oleju, używając szamponu samochodowego.

### **Tarcze kół**

Należy stosować zalecane przez Volvo środki do mycia obręczy.

Silnie działające preparaty mogą uszkodzić powierzchnię oraz pozostawić plamy na powłokach chromowych.

### **Powiązane informacje**

- Czyszczenie karoserii (Str. 700)
- Polerowanie i woskowanie (Str. 701)
- Mycie ręczne (Str. 702)
- Automatyczna myjnia samochodowa (Str. 703)
- Mycie wysokociśnieniowe (Str. 704)
- Czyszczenie zewnętrznych elementów plastikowych, gumowych i wykończeniowych (Str. 705)
- Czyszczenie obręczy kół (Str. 706)
- Zabezpieczenie antykorozyjne (Str. 707)

## Zabezpieczenie antykorozyjne

Samochód posiada efektywne zabezpieczenie przed korozją.

Zabezpieczenie nadwozia przed korozją składa się z metalizowanych powłok ochronnych na metalu, wysokiej jakości procesu lakierowania, zabezpieczonych przed korozją i zminimalizowanych zakładkach elementów metalowych oraz plastikowych elementów ochronnych, ochrony przed ścieraniem i uzupełniającego środka antykorozyjnego w obszarach wrażliwych. Wrażliwe podzespoły zawieszenia kół w podwoziu są wykonane z odpornego na korozję odlewów aluminiowych.

## Kontrola i konserwacja zabezpieczenia antykorozyjnego

Zabezpieczenie antykorozyjne samochodu zwykle nie wymaga konserwacji ale utrzymywanie samochodu w czystości zawsze pomaga bardziej ograniczyć ryzyko wystąpienia korozji. Należy zawsze unikać stosowania silnie alkalicznych lub kwaśnych roztworów do czyszczenia błyszczących elementów wykończeniowych. Zaprawki odprysków od kamieni należy wykonywać bezzwłocznie po ich zauważeniu.

## Powiązane informacje

- Czyszczenie karoserii (Str. 700)
- Polerowanie i woskowanie (Str. 701)
- Mycie ręczne (Str. 702)

- Automatyczna myjnia samochodowa (Str. 703)
- Mycie wysokociśnieniowe (Str. 704)
- Czyszczenie piór wycieraczek (Str. 705)
- Czyszczenie zewnętrznych elementów plastikowych, gumowych i wykończeniowych (Str. 705)
- Czyszczenie obręczy kół (Str. 706)

## Powłoka lakierowa samochodu

Powłoka lakierowa składa się z kilku warstw i stanowi istotny element antykorozyjnego zabezpieczenia samochodu, w związku z czym jej stan powinien być regularnie kontrolowany.

Do najczęściej spotykanych uszkodzeń powłoki lakierowej, które można naprawić samodzielnie, należą drobne odpryski po uderzeniach kamieni, zarysowania oraz uszkodzenia lakieru na krawędziach błotników, drzwi i zderzaków. Wszelkie uszkodzenia wymagają natychmiastowej interwencji, aby zapobiec powstaniu ognisk korozji.

## Powiązane informacje

- Naprawa drobnych uszkodzeń powłok lakierowych (Str. 708)
- Kody kolorów (Str. 709)

## Naprawa drobnych uszkodzeń powłok lakierowych

Powłoka lakierowa stanowi istotny element anty-korozyjnego zabezpieczenia samochodu i dlatego jej stan powinien być regularnie kontrolowany. Do najczęściej spotykanych uszkodzeń powłoki lakierowej, które można naprawić samodzielnie, należą drobne odpryski po uderzeniach kamieni, zarysowania oraz uszkodzenia lakieru, np. na krawędziach błotników, drzwi i zderzaków.

### Naprawa uszkodzenia lakieru

Wszelkie uszkodzenia wymagają natychmiastowej interwencji, aby zapobiec powstaniu ognisk korozji.

#### **i UWAGA**

Naprawiana powłoka lakiernicza musi być czysta i sucha. Temperatura powierzchni powinna wynosić co najmniej 15 °C (59 °F).

### Materiały, które mogą być potrzebne

- Podkład<sup>19</sup> – specjalny podkład klejący w spreju jest dostępny np. do zderzaków pokrytych tworzywem.
- Lakier bazowy i lakier bezbarwny – dostępny w spreju lub w postaci pisaka/szyftu do wyprawek<sup>20</sup>.

- Taśma maskująca.
- Drobny papier ścierny<sup>19</sup>.

Jeśli uszkodzenie dochodzi aż do powierzchni metalu, lakier do wyprawek można nanieść bezpośrednio na oczyszczoną powierzchnię.

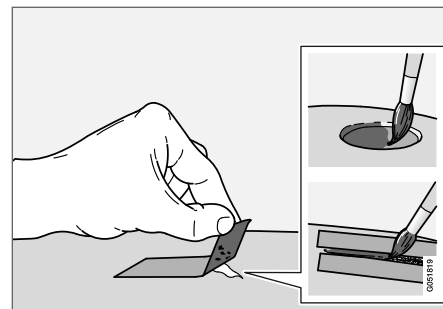

1. Na uszkodzone miejsce nakleić kawałek taśmy maskującej, a następnie oderwać go. W ten sposób usunięte zostaną wszelkie pozostałości lakieru, które nie przylegają dobrze do podłoża.

Jeśli uszkodzenie dochodzi aż do powierzchni metalu, należy użyć podkładu. W przypadku uszkodzenia powierzchni plastikowej należy użyć podkładu klejącego, aby uzyskać lepszy rezultat – rozpylić podkład do zakrętki puszkii spreju i nanieść cienką warstwę pędzelkiem.

<sup>19</sup> W razie potrzeby.

<sup>20</sup> Postępować zgodnie z instrukcją dołączoną do opakowania z lakierem w pisaku/szyftie.

2. Przed malowaniem można w razie potrzeby (np. gdy występują nierówne brzegi) lekko wypolerować powierzchnię, używając bardzo drobnego środka polerskiego. Oczyszczyć powierzchnię starannie i pozostawić do wyschnięcia.
3. Dokładnie wymieszać podkład i nałożyć na uszkodzone miejsce małym pędzelkiem, zapałką lub podobnym przyrządem. Po wyschnięciu podkładu nałożyć lakier bazowy i bezbarwny.

W przypadku zarysowań postępować podobnie, ale zamaskować taśmą powierzchnie przylegające do zarysowanego miejsca, aby je zabezpieczyć.

Lakier wyprawkowy w sztyfcie i lakier w spreju można nabyć w sieci sprzedaży Volvo.

### **i UWAGA**

Jeśli uderzenie kamienia nie spowodowało odprysku aż do powierzchni metalu i w miejscu uderzenia pozostaje nieuszkodzona warstwa lakieru, należy wypełnić odprysk lakierem bazowym i bezbarwnym niezwłocznie po oczyszczeniu powierzchni.

### **Powiązane informacje**

- Powłoka lakierowa samochodu (Str. 707)
- Kody kolorów (Str. 709)

## **Kody kolorów**

### **Kod koloru**

Naklejka z kodem koloru znajduje się na słupku prawych drzwi tylnych samochodu i jest widoczna po otwarciu prawych drzwi tylnych.

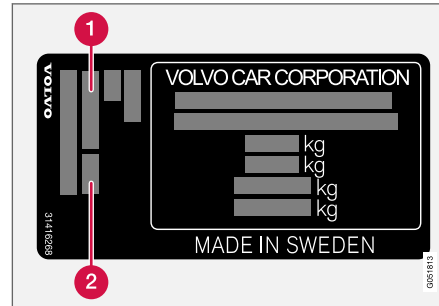

- 1 Kod koloru nadwozia
- 2 Kod ewentualnego dodatkowego koloru nadwozia

Należy dobrać odpowiedni kolor lakieru.

### **Powiązane informacje**

- Powłoka lakierowa samochodu (Str. 707)
- Naprawa drobnych uszkodzeń powłok lakiernych (Str. 708)

## **Wymiana piór wycieraczek szyby przedniej**

Pióra wycieraczek ścierają wodę z szyby przedniej. W połączeniu z płynem do spryskiwaczy czyszczą szybę, zapewniając dobrą widoczność w czasie jazdy. Pióra wycieraczek można wymienić.

### **Wymiana pióra wycieraczki szyby przedniej**

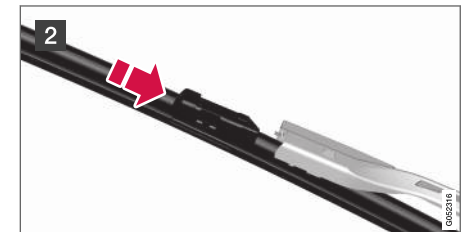
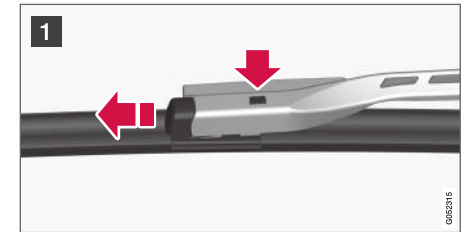

- 1 Podnieść ramię wycieraczki, gdy znajduje się w pozycji serwisowej. Pozycja serwisowa jest aktywowana/dezaktywowana w widoku funkcji wyświetlacza centralnego, gdy samochód stoi w miejscu i wycieraczki przedniej szyby nie są włączone. Nacisnąć przycisk zatrzaśku w uchwycie pióra wycieraczki i wysunąć pióro równoległe do ramienia.
- 2 Wsunąć nowe pióro, aż rozlegnie się odgłos zatrzaśnięcia.
3. Sprawdzić, czy pióro jest bezpiecznie zamocowane.
4. Opuścić ramię wycieraczki z powrotem na przednią szybę.

### Pióra obu wycieraczek są różnej długości

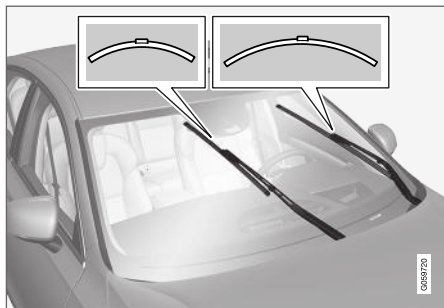

### **i** UWAGA

Wymieniając pióra wycieraczek, należy pamiętać, że mają one różną długość. Pióro wycieraczki po stronie kierowcy jest dłuższe od pióra po stronie pasażera.

### Powiązane informacje

- Korzystanie z czujnika deszczu (Str. 187)
- Używanie spryskiwaczy szyby przedniej i świateł przednich (Str. 189)
- Korzystanie z funkcji pamięci czujnika deszczu (Str. 188)
- Wlew płynu do spryskiwaczy (Str. 711)
- Pióra wycieraczek w pozycji serwisowej (Str. 710)
- Używanie wycieraczek szyby przedniej (Str. 186)
- Pióra wycieraczek i płyn do spryskiwaczy (Str. 186)

### Pióra wycieraczek w pozycji serwisowej

W niektórych sytuacjach pióra wycieraczek przedniej szyby trzeba ustawić w położeniu serwisowym (pionowym), np. gdy mają zostać wymienione.



Pióra wycieraczek w pozycji serwisowej.

Aby można było dokonać wymiany, oczyszczenia lub uniesienia piór wycieraczek (np. do usunięcia lodu z przedniej szyby), muszą one być ustawione w pozycji serwisowej.

### **i** WAŻNE

Przed ustawieniem piór wycieraczek w pozycji serwisowej należy upewnić się, że nie przymarzły do szyby.



## Włączanie/wyłączanie trybu serwisowego

Tryb serwisowy można włączyć/wyłączyć, gdy samochód stoi, a wycieraczki szyby przedniej nie są włączone. Tryb serwisowy można włączyć/wyłączyć w widoku funkcji na wyświetlaczu centralnym:



Nacisnąć przycisk wyłącznika **Położenie serw.**

**wycieraczek.** Gdy tryb serwisowy jest włączony, świeci się lampka kontrolna w przycisku. Po aktywacji, wycieraczki same ustawią się w pionie. Aby wyłą-

czyć tryb serwisowy, nacisnąć ponownie

**Położenie serw. wycieraczek.** Gdy tryb serwisowy zostanie wyłączony, lampka kontrolna w przycisku gaśnie.

Pióra wycieraczek opuszczą też pozycję serwisową, jeśli:

- Wycieraczki szyby przedniej zostaną włączone.
- Spryskiwacze szyby przedniej zostaną włączone.
- Zostanie włączony czujnik deszczu.
- Samochód rozpocznie jazdę.

## ! WAŻNE

Jeśli ramiona wycieraczek znajdujące się w pozycji serwisowej zostały podniesione z szyby przedniej, trzeba je opuścić z powrotem na szybę przed włączeniem funkcji wycierania, spryskiwania lub czujnika deszczu i przed rozpoczęciem jazdy. Ma to na celu uniknięcie zarysowania lakieru na pokrywie komory silnika.

## Powiązane informacje

- Korzystanie z czujnika deszczu (Str. 187)
- Używanie spryskiwaczy szyby przedniej i świateł przednich (Str. 189)
- Korzystanie z funkcji pamięci czujnika deszczu (Str. 188)
- Wlew płynu do spryskiwaczy (Str. 711)
- Wymiana piór wycieraczek szyby przedniej (Str. 709)
- Używanie wycieraczek szyby przedniej (Str. 186)
- Pióra wycieraczek i płyn do spryskiwaczy (Str. 186)

## Wlew płynu do spryskiwaczy

Płyn do spryskiwaczy służy do czyszczenia reflektorów i przedniej szyby. W warunkach temperatur niższych od temperatury zamarzania należy używać niskokrzepnącego płynu do spryskiwaczy.

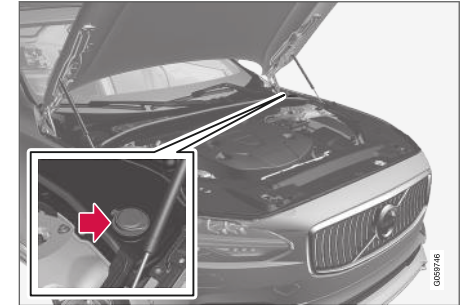

Płyn do spryskiwaczy wlewa się do zbiornika z niebieskim korkiem. Zbiornik ten jest wykorzystywany przez spryskiwacze przedniej szyby i reflektorów\*

## i UWAGA

Gdy w zbiorniku pozostaje około 1 litra (1 kwarty) płynu do spryskiwaczy, na wyświetlaczu kierowcy pojawia się komunikat **Płyn do spryskiwaczy Niski poziom Uzupelnij** wraz z symbolem .



- ◀ **Zalecany gatunek:** Płyn do spryskiwaczy zalecany przez Volvo – ze środkiem zabezpieczającym przed zamarzaniem w okresie zimowym i gdy temperatura spada poniżej zera.

### ! WAŻNE

Używać oryginalnego płynu do spryskiwaczy Volvo lub jego odpowiednika o zalecanej wartości pH od 6 do 8, w roztworze roboczym (np. w stosunku 1:1 z wodą o odczynie obojętnym).

### ! WAŻNE

Przy ujemnej temperaturze zewnętrznej należy stosować niskokrzepnący roztwór płynu do spryskiwaczy szyb, aby nie dopuścić do zamarznięcia płynu w pompie, zbiorniku i przewodach.

- Korzystanie z funkcji pamięci czujnika deszczu (Str. 188)
- Pióra wycieraczek w pozycji serwisowej (Str. 710)
- Wymiana piór wycieraczek szyby przedniej (Str. 709)
- Używanie wycieraczek szyby przedniej (Str. 186)
- Pióra wycieraczek i płyn do spryskiwaczy (Str. 186)

### Objętość:

- Samochody **ze** spryskiwaczami reflektorów: 5,5 litra (5,8 kwarty).
- Samochody **bez** spryskiwaczy reflektorów: 3,5 litra (3,7 kwarty).

### Powiązane informacje

- Korzystanie z czujnika deszczu (Str. 187)
- Używanie spryskiwaczy szyby przedniej i świateł przednich (Str. 189)

SPECYFIKACJE

## Tabliczki znamionowe

Naklejki w samochodzie zawierają informacje takie jak numer podwozia, oznaczenie typu, kod koloru itd.

### Rozmieszczenie tabliczek znamionowych

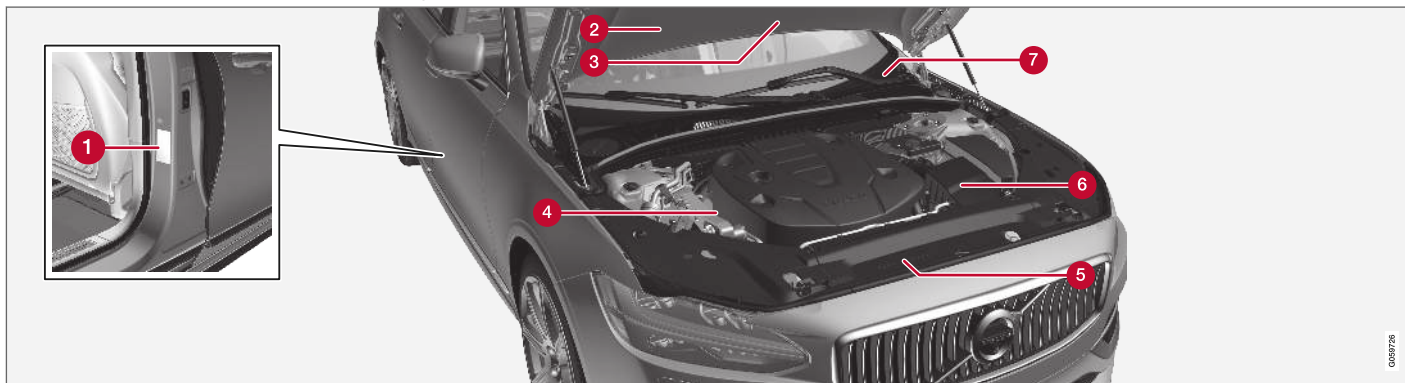

Ilustracja jest schematyczna - poszczególne elementy mogą różnić się w zależności od rynku i modelu.

Znajomość oznaczenia typu samochodu, numeru identyfikacyjnego samochodu i silnika ułatwi Państwu wszelkie kontakty z autoryzowanymi stacjami Volvo związane z samochodem oraz podczas zamawiania części zamiennych i akcesoriów.

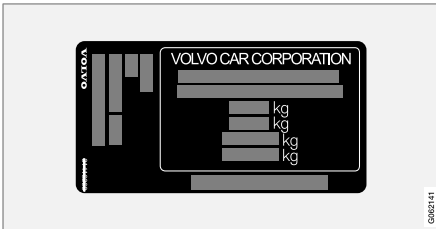

1 Naklejka zawierająca oznaczenie typu, numer identyfikacyjny pojazdu, dopuszczalne masy i symbol koloru lakieru oraz numer świadectwa homologacji. Naklejka znajduje się na słupku drzwiowym i jest widoczna po otwarciu prawych drzwi tylnych.



2 Naklejka układu klimatyzacji w samochodzie z czynnikiem chłodniczym R1234yf.

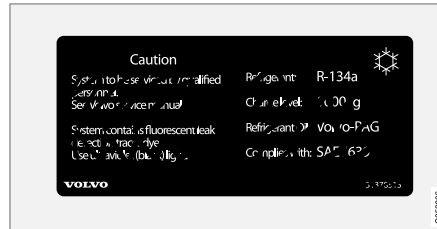

2 Naklejka układu klimatyzacji w samochodzie z czynnikiem chłodniczym R134a.

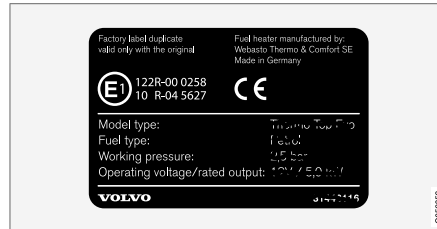

3 Naklejka informacyjna nagrzewnicy postojowej.



4 Naklejka zawierająca kod silnika i numer seryjny silnika.

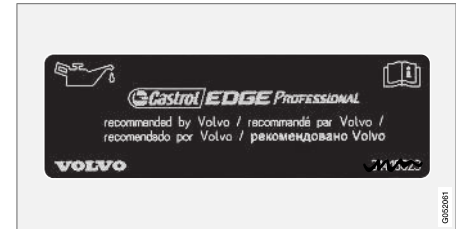

5 Naklejka oleju silnikowego.

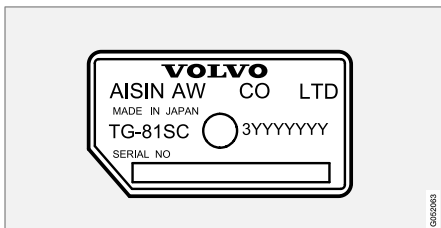

**6** Naklejka zawierająca oznaczenie typu i numer seryjny skrzyni biegów.

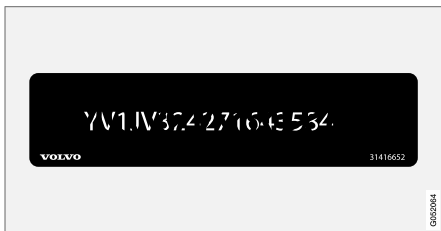

**7** Naklejka zawierająca numer identyfikacyjny pojazdu – VIN (Vehicle Identification Number).

Dalsze informacje na temat samochodu znajdują się w dokumencie rejestracyjnym.



### UWAGA

Nie jest zamiarem producenta, by naklejki widniejące w instrukcji obsługi były dokładną kopią naklejek znajdujących się w samochodzie. Zostały one zamieszczone w instrukcji w celu zaprezentowania ich orientacyjnego wyglądu oraz umiejscowienia w samochodzie. Informacje dotyczące Państwa samochodu znajdują się na odpowiednich naklejkach w samochodzie.

### Powiązane informacje

- Klimatyzacja — specyfikacje (Str. 726)

## Wymiary

Wymiary długości, wysokości samochodu itp. są podane w tabeli.

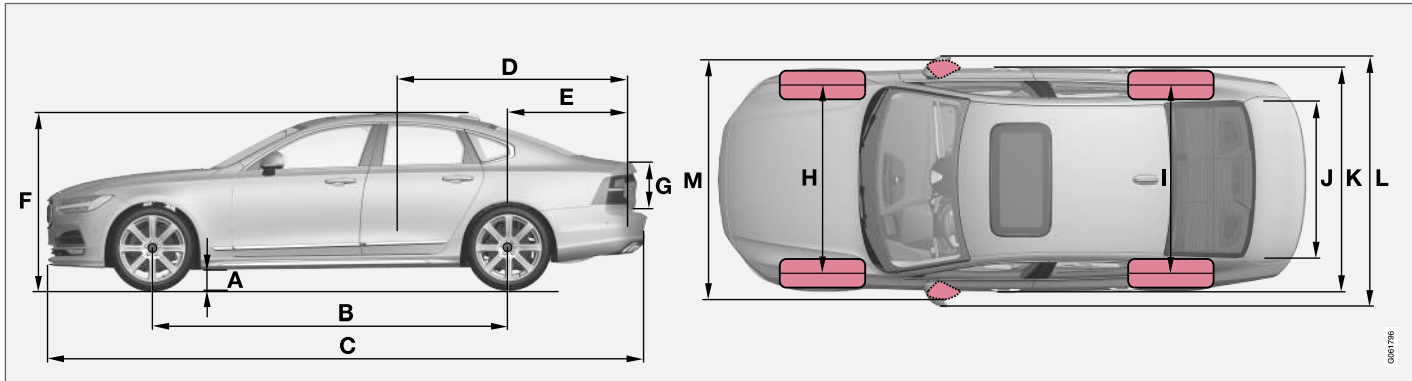

	Wymiary	mm	cale
A	Prześwit <sup>A</sup>	142	5,6
B	Rozstaw osi	2941	115,8
C	Długość	4963	195,4
D	Długość podłogi maksymalnej przestrzeni ładunkowej ze złożonymi siedzeniami	1978	77,9

	Wymiary	mm	cale
E	Długość podłogi maksymalnej przestrzeni ładunkowej	1149	45,2
F	Wysokość <sup>B</sup>	1443	56,8
G	Wysokość maksymalnej przestrzeni ładunkowej	373	14,7

	Wymiary	mm	cale
H	Rozstaw kół osi przedniej	1628 <sup>C</sup>	64,1 <sup>C</sup>
		1618 <sup>D</sup>	63,7 <sup>D</sup>
		1617 <sup>E</sup>	63,7 <sup>E</sup>
		1623 <sup>F</sup>	63,9 <sup>F</sup>



	<b>Wymiary</b>	<b>mm</b>	<b>cale</b>
I	Rozstaw kół osi tylnej	1629 <sup>C</sup> 1619 <sup>D</sup> 1618 <sup>E</sup> 1624 <sup>F</sup>	64,1 <sup>C</sup> 63,7 <sup>D</sup> 63,7 <sup>E</sup> 63,9 <sup>F</sup>
J	Szerokość podłogi maksymalnej przestrzeni ładunkowej	1014	39,9
K	Szerokość	1879 <sup>G</sup> 1890 <sup>H</sup>	74,0 <sup>G</sup> 74,4 <sup>H</sup>
L	Szerokość wraz z lusterkami zewnętrznymi	2019	79,5
M	Szerokość wraz ze złożonymi lusterkami zewnętrznymi	1895	74,6

A Dla masy własnej pojazdu + 2 osoby. (Zmienia się nieznacznie zależnie od rozmiaru opon, wersji zawieszenia itd.).

B Łącznie z anteną dachową, dla masy własnej pojazdu.

C Dotyczy samochodów z kołami 17-/18-calowymi.

D Dotyczy samochodów z kołami 19-calowymi.

E Dotyczy samochodów z kołami 20-calowymi.

F Dotyczy samochodów z kołami 21-calowymi.

G Szerokość nadwozia.

H Na listwach drzwi.

### Powiązane informacje

- Masy i obciążenia (Str. 719)



## Masy i obciążenia

Informacja o masie całkowitej pojazdu itp. jest podana na tabliczce znamionowej samochodu.

Masa własna pojazdu w stanie gotowym do drogi obejmuje masę kierowcy, paliwa w zbiorniku napełnionym do 90% swojej objętości oraz łączną masę wszystkich płynów eksploatacyjnych.

Na ładowność samochodu wpływa łączny ciężar pasażerów i ciężar zamontowanego dodatkowego wyposażenia oraz pionowe obciążenie haka holowniczego (kiedy podłączona jest przyczepa, patrz tabela). Ładowność nie sumuje się z masą własną samochodu.

Dopuszczalne obciążenie maksymalne = Dopuszczalna masa całkowita pojazdu – Masa własna pojazdu.

### UWAGA

Masa własna pojazdu podana w dokumentacji dotyczy samochodu w wersji standardowej, tzn. bez dodatkowego wyposażenia i akcesoriów. Oznacza to, że wraz z każdym dodanym elementem wyposażenia dodatkowego ładowność samochodu ulega zmniejszeniu o masę tego elementu.

Przykładowe akcesoria, które powodują zmniejszenie ładowności to różne wersje wyposażenia (np. Kinetic/Momentum/Summum), a także inne akcesoria, takie jak hak holowniczy, bagażnik lub boks dachowy, system audio, dodatkowe światła, urządzenie GPS, spalinowa nagrzewnica silnika, kratka zabezpieczająca, dywaniki, osłona bagażu, układ elektrycznej regulacji foteli itd.

Zważenie konkretnego samochodu to pewny sposób na określenie jego masy własnej.

### OSTRZEŻENIE

Właściwości jezdne samochodu zmieniają się w zależności od tego, jak bardzo jest on obciążony i jaki jest rozkład obciążenia.

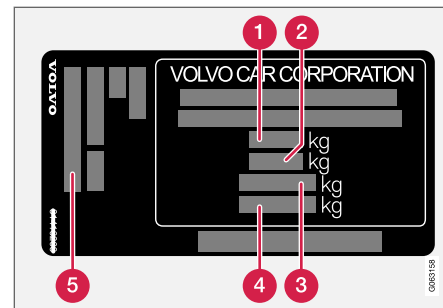

Naklejka znajduje się na słupku drzwiowym i jest widoczna po otwarciu prawych drzwi tylnych.

- 1** Dopuszczalna masa całkowita pojazdu
- 2** Dopuszczalna masa sumaryczna (samochód + przyczepa)
- 3** Dopuszczalne obciążenie przedniej osi
- 4** Dopuszczalne obciążenie tylnej osi
- 5** Zainstalowane wyposażenie

Maksymalne obciążenie: Patrz dowód rejestracyjny.

Dopuszczalne obciążenie dachu: 100 kg.

### Powiązane informacje

- Tabliczki znamionowe (Str. 714)
- Dopuszczalna masa przyczepy i nacisk na hak holowniczy (Str. 720)

## Dopuszczalna masa przyczepy i nacisk na hak holowniczy

Parametry dopuszczalnej masy przyczepy i nacisku na hak holowniczy podczas jazdy z przyczepą są podane w tabeli.

## Maksymalna masa, przyczepa z hamulcami

### UWAGA

W przypadku holowania przyczepy cięższej niż 1800 kg zaleca się zastosowanie tłumików drgań na haku holowniczym.

Silnik	Kod silnika <sup>A</sup>	Skrzynia biegów	Maksymalny ciężar, przyczepa z hamulcami (kg)	Dopuszczalny nacisk na hak holowniczy (kg)
T8 Twin Engine	B4204T35	Automatyczna skrzynia biegów	2100	110
T8 Twin Engine	B4204T34	Automatyczna skrzynia biegów	2100	110
T8 Twin Engine	B4204T28	Automatyczna skrzynia biegów	2100	110

<sup>A</sup> Kod silnika, numer podzespołu i numer seryjny podane są na tabliczce znamionowej silnika.

### WAŻNE

Podczas jazdy z przyczepą dozwolone jest przekroczenie dopuszczalnej masy całkowitej pojazdu (łącznie z naciskiem na hak holowniczy) maksymalnie o 100 kg (220 funtów), pod warunkiem że prędkość zostanie ograniczona do 100 km/h (62 mph). Trzeba przestrzegać krajowych przepisów dla zestawu pojazdów dotyczących prędkości itd.

**Maksymalny ciężar, przyczepa bez hamulców**

Maksymalny ciężar, przyczepa bez hamulców (kg)	Dopuszczalny nacisk na hak holowniczy (kg)
750	50

**Powiązane informacje**

- Tabliczki znamionowe (Str. 714)
- Masy i obciążenia (Str. 719)
- Jazda z przyczepą (Str. 536)
- Stabilizacja samochodu podczas holowania przyczepy\* (Str. 538)

**Dane techniczne silników**

Dane techniczne silnika (moc itp.) dla poszczególnych wersji silnika są podane w poniższej tabeli.

Wersja Twin Engine jest napędzana przez silnik benzynowy oraz elektryczny silnik napędowy (ERAD – Electric Rear Axle Drive).

<b>i UWAGA</b>
Nie wszystkie silniki są dostępne na wszystkich rynkach.

Silnik	Kod silnika <sup>A</sup>	Moc (kW/obr/min)	Moc (KM/obr/min)	Moment obrotowy (Nm/obr/min)	Ilość cylindrów
T8 Twin Engine	B4204T35	235/5700	320/5700	400/2200-5400	4
T8 Twin Engine	B4204T28	233/6000	318/6000	400/2200-5400	4
T8 Twin Engine	B4204T34	223/6000	303/6000	400/2200-4800	4

<sup>A</sup> Kod silnika, numer podzespołu i numer seryjny podane są na tabliczce znamionowej silnika.

**Elektryczny silnik napędowy**

**Maks. moc wyjściowa:** 65 kW (87 KM).

**Moment obrotowy:** 240 Nm.

**Powiązane informacje**

- Tabliczki znamionowe (Str. 714)
- Olej silnikowy — specyfikacje (Str. 723)
- Płyn chłodzący — specyfikacje (Str. 725)

## Olej silnikowy — specyfikacje

Klasa i objętość oleju silnikowego dla poszczególnych wersji silnika jest podana w tabeli.

Firma Volvo zaleca:



Silnik	Kod silnika <sup>A</sup>	Klasa oleju	Objętość, razem z filtrem oleju (litry, około)
T8 Twin Engine	B4204T35	Castrol Edge Professional V 0W-20 lub VCC RBS0-2AE 0W-20	5,6
T8 Twin Engine	B4204T34		5,6
T8 Twin Engine	B4204T28		5,6

<sup>A</sup> Kod silnika, numer podzespołu i numer seryjny podane są na tabliczce znamionowej silnika.

### Powiązane informacje

- Tabliczki znamionowe (Str. 714)
- Warunki eksploatacji niekorzystne dla oleju silnikowego (Str. 724)
- Sprawdzanie poziomu i uzupełnianie oleju silnikowego (Str. 671)
- Olej silnikowy (Str. 670)

## Warunki eksploatacji niekorzystne dla oleju silnikowego

W niekorzystnych warunkach eksploatacji może dochodzić do nadmiernego wzrostu temperatury oleju i jego zwiększonego zużycia. Poniżej podano kilka przykładów niekorzystnych warunków eksploatacji.

W przypadku dłuższych podróży w niżej wyszczególnionych warunkach konieczne jest częstsze sprawdzanie poziomu oleju silnikowego:

- jazda z podłączoną przyczepą
- jazda w terenie górzystym
- jazda z dużą prędkością
- przy temperaturze otoczenia poniżej -30 °C (-22 °F) lub powyżej +40 °C (+104 °F).

Dotyczy to także jazdy na krótkich odcinkach przy niskiej temperaturze otoczenia.

W przypadku niekorzystnych warunków eksploatacji zalecane jest stosowanie oleju całkowicie syntetycznego. Zapewni to dodatkową ochronę silnika.

Firma Volvo zaleca:



### ! WAŻNE

W celu spełnienia wymagań dotyczących częstotliwości przeglądów silnika, wszystkie silniki są fabrycznie napełniane specjalnie przystosowanym syntetycznym olejem silnikowym. Olej został dobrany bardzo starannie z uwzględnieniem jego trwałości, charakterystyki rozruchowej, zużycia paliwa i oddziaływania na środowisko.

Aby można było stosować zalecane częstotliwości przeglądów, wymagane jest stosowanie zatwierdzonego oleju silnikowego. Używać wyłącznie zalecanej klasy oleju, zarówno przy dolewaniu, jak i przy wymianie, gdyż w przeciwnym razie może wystąpić negatywny wpływ na trwałość samochodu, jego charakterystykę rozruchową, zużycie paliwa i oddziaływanie na środowisko.

Nieużywanie oleju silnikowego zalecanej klasy i lepkości może doprowadzić do uszkodzenia podzespołów powiązanych z silnikiem. Firma Volvo Car Corporation nie ponosi odpowiedzialności za tego rodzaju szkody.

Firma Volvo zaleca dokonywanie wymiany oleju w autoryzowanej stacji obsługi Volvo.

### Powiązane informacje

- Olej silnikowy — specyfikacje (Str. 723)
- Olej silnikowy (Str. 670)

## Płyn chłodzący — specyfikacje

**Zalecany gatunek:** Gotowa mieszanka płynu chłodzącego zatwierdzona przez Volvo. Jeśli płyn chłodzący ma postać koncentratu, należy wymieszać go z 50% wody<sup>1</sup>. W razie wątpliwości należy skontaktować się z dealerm Volvo.

Należy stosować wyłącznie płyn chłodzący zatwierdzony przez Volvo, aby zapobiec problemom z układem chłodzenia, silnikiem itp.

### OSTRZEŻENIE

Substancja niebezpieczna w przypadku spożycia. Może spowodować uszkodzenie organów wewnętrznych (nerek). Produkt zawiera glikol etylenowy, inhibitor, środek wymiotny, wodę itd.

## Powiązane informacje

- Uzupelnianie płynu chłodzącego (Str. 672)

## Płyn przekładniowy — specyfikacje

W normalnych warunkach eksploatacji płyn przekładniowy nie wymaga wymiany. Może to jednak być konieczne w przypadku niekorzystnych warunków eksploatacji.

### Automatyczna skrzynia biegów

<b>Zalecany olej w skrzyni biegów:</b>	AW1
--	-----

## Powiązane informacje

- Tabliczki znamionowe (Str. 714)

## Płyn hamulcowy — specyfikacje

Czynnik stosowany w hydraulicznym układzie hamulcowym nosi nazwę płynu hamulcowego i służy do przenoszenia ciśnienia między innymi z pedału hamulca poprzez pompę hamulcową na jeden lub kilka siłowników, które z kolei oddziałują na mechaniczne elementy hamulców.

**Zalecany gatunek:** Volvo Original lub odpowiednik spełniający wymagania norm Dot 4, 5.1 i ISO 4925 class 6.

### UWAGA

Zalecane jest, aby wymianę lub uzupełnianie płynu hamulcowego zlecić autoryzowanej stacji obsługi Volvo.

## Powiązane informacje

- Prezentacja komory silnika (Str. 668)

<sup>1</sup> Woda musi spełniać standard jakości STD 1285.1.

## Zbiornik paliwa – pojemność

Pojemność zbiornika paliwa jest podana w poniższej tabeli.

	Wszystkie modele
Litry (około)	60
Galony USA (około)	15,9

## Powiązane informacje

- Tankowanie paliwa (Str. 525)

## Klimatyzacja — specyfikacje

W układzie klimatyzacji samochodu zastosowany jest czynnik chłodniczy niezawierający freonu R1234yf albo R134a, zależnie od rynku. Informacja o tym, który czynnik chłodniczy zastosowany w układzie klimatyzacji danego samochodu, jest podana na naklejce po wewnętrznej stronie pokrywy silnika.

Zalecane typy i objętości płynów i środków smarujących do układu klimatyzacji podano w poniższych tabelach.

## Naklejka układu klimatyzacji

### Naklejka czynnika chłodniczego R134a

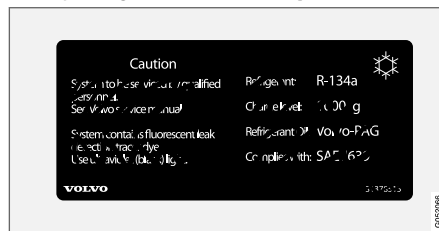

### Naklejka czynnika chłodniczego R1234yf

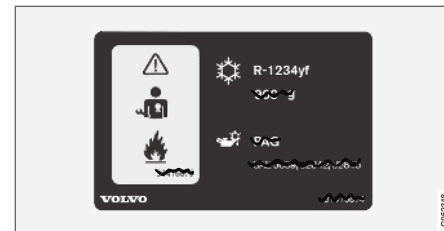



## Objaśnienia symboli dla czynnika chłodniczego R1234yf

Symbol	Znaczenie
	Zachować ostrożność
	Mobilny układ klimatyzacji (MAC)
	Typ środka smarującego
	Serwis mobilnego układu klimatyzacji (MAC) musi być przeprowadzany przez przeszkolonego technika posiadającego odpowiedni certyfikat.
	Łatwopalny czynnik chłodniczy

## Czynnik chłodniczy

### Samochody z czynnikiem chłodniczym R134a

Masa ciała	Zalecany gatunek
725 g (1,60 funta)	R134a

#### OSTRZEŻENIE

Układ klimatyzacji zawiera czynnik chłodniczy R134a pod ciśnieniem. Serwis i naprawy tego układu może wykonywać wyłącznie autoryzowana stacja obsługi.

### Samochody z czynnikiem chłodniczym R1234yf

Masa ciała	Zalecany gatunek
675 g	R1234yf

#### OSTRZEŻENIE

Układ klimatyzacji zawiera czynnik chłodniczy R1234yf pod ciśnieniem. Zgodnie z normą SAE J2845 (Szkolenie techników na potrzeby bezpiecznego serwisu i postępowania z czynnikami chłodniczymi stosowanymi w układach klimatyzacji pojazdów) serwis i naprawy układu zawierającego czynnik chłodniczy muszą być wykonywane wyłącznie przez przeszkolonych i certyfikowanych techników, by możliwe było zagwarantowanie bezpieczeństwa układu.

## Olej sprężarki

Objętość	Zalecany gatunek
100 ml (3,38 uncji objętości)	PAG SP-A2

## Parownik

#### WAŻNE

Parownika układu klimatyzacji nie wolno naprawiać ani wymieniać na używany wcześniej parownik. Nowy parownik musi mieć certyfikat i oznaczenie zgodności z normą SAE J2842.

## Powiązane informacje



- Serwisowanie układu klimatyzacji (Str. 667)

## Zużycie paliwa i emisja CO<sub>2</sub>

Zużycie paliwa przez pojazd mierzy się w litrach na 100 km, a emisję CO<sub>2</sub> – w gramach CO<sub>2</sub> na kilometr.





### Objaśnienie

CO <sub>2</sub>	gramy CO <sub>2</sub> /km
	litry/100 km
 range	Certyfikowana wartość potencjalnego zasięgu samochodu („do”) w km na napędzie elektrycznym. Wartość ta nie powinna być interpretowana jako zasięg przewidywany i podczas normalnej jazdy zasięg ten jest trudny do osiągnięcia.

	jazda mieszana
	Klasa efektywności paliwowej opon zgodnie z dyrektywą UE nr 1222/2009
aut	automatyczna skrzynia biegów

 <b>UWAGA</b>	Jeżeli brak danych dotyczących zużycia paliwa i emisji, podano je w dołączonym dodatku.
--	---

 <b>UWAGA</b>	Pojemność akumulatora napędu hybrydowego spada w miarę upływu czasu i użytkowania, co może skutkować zwiększonym wykorzystaniem silnika spalinowego, a w konsekwencji większym zużyciem paliwa i mniejszym zasięgiem jazdy na napędzie elektrycznym.
--	--

					
			CO <sub>2</sub>		 range
T8 Twin Engine (B4204T34)	aut	B	–	–	–A
		C	–	–	–A

A Tryb jazdy PURE

Wartości zużycia paliwa, emisji i zasięgu na napędzie elektrycznym podane w powyższej tabeli są

oparte na specjalnych cyklach jazdy UE (patrz poniżej), które dotyczą samochodów w wersji

podstawowej i bez wyposażenia dodatkowego według masy pojazdu gotowego do jazdy. Masa

samochodu może się zwiększyć zależnie od poziomu wyposażenia. Fakt ten, w połączeniu z wielkością przewożonego ładunku, zwiększa zużycie paliwa i emisję CO<sub>2</sub> oraz zmniejsza zasięg na napędzie elektrycznym.

Wartości certyfikowanych dla samochodu nie należy interpretować jako wartości przewidywanych. Wartości certyfikowane są wartościami porównawczymi uzyskanymi podczas specjalnych „cykli jazdy UE” (patrz poniżej).

Istnieje wiele przyczyn zwiększonego zużycia paliwa i mniejszego zasięgu na napędzie elektrycznym w stosunku do wartości podanych w tabeli. Oto ich przykłady:

- Jeśli samochód nie jest regularnie ładowany z sieci elektrycznej.
- Zamontowanie dodatkowego wyposażenia, które wpływa na całkowitą masę samochodu.
- Styl jazdy.
- Jeżeli klient wybrał koła inne niż te, które są montowane standardowo w podstawowej wersji modelu, ponieważ może to zwiększyć wartość oporu toczenia.
- Wysoka prędkość powodująca zwiększony opór powietrza.
- Jakość paliwa, warunki drogowe, natężenie ruchu, pogoda i stan samochodu.

Kombinacja niektórych spośród wymienionych powyżej działań może w znacznym stopniu zwiększyć zużycie.

Mogą wystąpić duże różnice w stosunku do zużycia paliwa obliczonego na podstawie cykli jazdy UE (patrz poniżej), które są wykorzystywane w procesie homologacji samochodu i na których opierają się wartości podane w tabeli. Dodatkowo informacje można znaleźć w powoływanych powyżej przepisach.

### UWAGA

Ekstremalne warunki atmosferyczne, holowanie przyczepy lub jazda na dużej wysokości nad poziomem morza, w połączeniu z jakością paliwa, to czynniki, które znacznie zwiększają zużycie paliwa.

### Cykle jazdy UE

Oficjalnie deklarowane wartości zużycia paliwa oraz zasięg na napędzie elektrycznym są oparte na dwóch znormalizowanych cyklach jazdy testowanych w warunkach laboratoryjnych („cykle jazdy UE”) zgodnie z następującymi przepisami: EU Regulation no 692/2008 (Rozporządzenie UE nr 692/2008) i 715/2007 (Euro 5 / Euro 6), 2017/1151 oraz 2017/1153. Ponieważ cykle jazdy są również używane do kontroli jakości, istnieją znaczne wymagania dotyczące powtarzalności testów. Z tego powodu badania są prowadzone pod ścisłą kontrolą i tylko z podstawowymi funkcjami samochodu (np. klimatyzacja, radio itp. są wyłączone). Wynika z tego, że oficjalne dane nie są oczywiście reprezentatywne dla tego, co klient widzi podczas rzeczywistego użytkowania.

Przepisy te dotyczą cykli jazdy „miejskiej” i „poza-miejskiej”:

- **Jazda miejska** – pomiar zaczyna się od rozruchu zimnego silnika. Jazda jest symulowana.
- **Jazda pozamiejska** – samochód przyspiesza i hamuje w zakresie prędkości 0-120 km/h (0-75 mph). Jazda jest symulowana.

Podana w tabeli oficjalna wartość dla jazdy mieszanej opiera się na łącznych wynikach uzyskanych w cyklach jazdy „miejskiej” i „pozamiejskiej”, zgodnie z obowiązującymi przepisami.

Spaliny są zbierane w celu obliczenia emisji dwutlenku węgla (CO<sub>2</sub>) podczas obu cykli jazdy. Następnie są one poddawane analizie i w ten sposób uzyskuje się wielkość emisji CO<sub>2</sub>.

### Powiązane informacje

- Tabliczki znamionowe (Str. 714)
- Masy i obciążenia (Str. 719)
- Zasady ekonomicznej jazdy (Str. 517)
- Czynniki wpływające na zasięg podczas jazdy na napędzie elektrycznym (Str. 519)

**Dozwolone rozmiary kół i opon**

W niektórych krajach nie wszystkie dozwolone rozmiary są podane w dokumencie rejestracyj-

nym lub w innych dokumentach. W poniższej tabeli podano wszystkie dozwolone kombinacje obręczy kół i opon.

✓ = Dozwolone

Silnik	man/ aut	245/45 R18 8x18x42	255/40 R19 8,5x19x47	245/40 R20 8,5x20x47,5
T8 Twin Engine (B4204T35)	aut	✓	✓	✓
T8 Twin Engine (B4204T28)	aut	✓	✓	✓
T8 Twin Engine (B4204T34)	aut	✓	✓	✓

**Powiązane informacje**

- Najniższy dopuszczalny indeks nośności i indeks prędkości dla opon (Str. 731)
- Tabliczki znamionowe (Str. 714)
- Oznaczenie rozmiaru opony (Str. 616)
- Oznaczenie rozmiaru obręczy koła (Str. 617)

## Najniższy dopuszczalny indeks nośności i indeks prędkości dla opon

Poniższa tabela zawiera wartości najniższego dopuszczalnego indeksu nośności (LI) i najniższego dopuszczalnego indeksu prędkości (SS).

Silnik	man/ aut	Najniższy dopuszczalny indeks nośności (LI) <sup>A</sup>	Najniższy dopuszczalny indeks prędkości (SS) <sup>B</sup>
T8 Twin Engine (B4204T35)	aut	99	W
T8 Twin Engine (B4204T28)	aut	99	W
T8 Twin Engine (B4204T34)	aut	99	W

<sup>A</sup> Indeks nośności opony musi być co najmniej równy lub większy od wartości podanej w tabeli.

<sup>B</sup> Indeks prędkości opony musi być co najmniej równy lub większy od wartości podanej w tabeli.

### Powiązane informacje

- Dozwolone rozmiary kół i opon (Str. 730)
- Dozwolone wartości ciśnienia w oponach (Str. 732)
- Tabliczki znamionowe (Str. 714)
- Oznaczenie rozmiaru opony (Str. 616)
- Oznaczenie rozmiaru obręczy koła (Str. 617)

## Dozwolone wartości ciśnienia w oponach

Dopuszczalne ciśnienia w ogumieniu dla poszczególnych wersji silnika są podane w tabeli.

<b>i UWAGA</b>
Nie wszystkie silniki, opony lub ich kombinacje są dostępne na wszystkich rynkach.

Silnik	Rozmiar opon	Prędkość	Obciążenie, 1-3 osób		Maksymalne obciążenie		Ciśnienie ECO <sup>A</sup>
			Przód (kPa) <sup>B</sup>	Tył (kPa)	Przód (kPa)	Tył (kPa)	Przód/tył (kPa)
Wszystkie silniki	245/45 R18	0-160 km/h (0-100 mph)	240	240	260	260	260
	255/40 R19	160+ km/h (100+ mph)	300	300	320	320	-
	245/40 R20						
Tymczasowe koło zapasowe		maks. 80 km/h (maks. 50 mph)	420	420	420	420	-

A Jazda ekonomiczna.

B W niektórych krajach oprócz „paskali” (jednostki SI) używane są „bary”. 1 bar = 100 kPa.

## Powiązane informacje

- Tabliczki znamionowe (Str. 714)
- Sprawdzanie ciśnienia w oponach (Str. 618)
- Dozwolone rozmiary kół i opon (Str. 730)
- Zalecane ciśnienie w ogumieniu (Str. 620)

# INDEKS ALFABETYCZNY

# INDEKS ALFABETYCZNY

## 1, 2, 3 ...

4WD 506

## A

A/C (Klimatyzacja) 238

Aktualizacje oprogramowania 39

aktualizacje systemowe 659

Aktywna kontrola prędkości jazdy 326,  
329, 330, 331, 332, 333, 335, 337, 338,  
339, 340, 341, 343

Aktywne reflektory skrętne 165

Akumulator 530, 675  
przeciążenie 530

Akumulator układu hybrydowego 679  
ładowanie 463

Alarm 295  
czasowe wyłączenie niektórych funkcji  
autoalarmu 298  
czujniki ruchu i przechyty 296  
wyłączanie 296

Alergeny i substancje powodujące dolegli-  
wości astmatyczne 214

Amortyzator drgań 533

Android Auto 578, 579, 581

Antena  
umiejscowienie 285

Aplikacje 554

Apple CarPlay 575, 576, 578

Apteczka pierwszej pomocy 655

Auto hold 498

Automatyczna myjnia samochodowa 703

Automatyczna skrzynia biegów 501  
olej 725  
przyczepa 536  
szybka redukcja biegu 505

Automatyczne myjnie 703

Automatyczne światła drogowe 162

Automatyczne zablokowanie 289

Automatyczny hamulec 498  
aktywacja i dezaktywacja 499  
po kolizji 500

Automatyczny ogranicznik prędkości 313,  
314, 315, 316

Automatyczny powrót do stanu zablokowa-  
nia 258, 282

Awaryjne holowanie samochodu 541

Awaryjny rozruch silnika 530

AWD, napęd na wszystkie koła 506

AWD (napęd na dwie osie) 506

## B

Bagażniki 653

Bagażnik rowerowy  
montowany na haku holowniczym 540

Bateria  
awaryjny rozruch silnika 530  
HYBRID 679  
konserwacja 675  
Rozruchowy 675  
symbole na obudowie akumulatora 680  
symbole ostrzegawcze 680

Bezpieczeństwo 46  
ciąża 47

Bezpieczeństwo przewożonych dzieci 65

Bezpieczniki  
Informacje ogólne 680  
pod schowkiem podręcznym 687  
w komorze silnika 683  
w przestrzeni bagażowej 691  
zmiana 681

Bieżnik 618

BLIS 393, 394, 395, 396

Blokada antyalkoholowa 489, 490

Blokada dostępu 293  
Włączanie/wyłączanie 294

Blokada dźwigni skrzyni biegów 504

## INDEKS ALFABETYCZNY

Blokada kierownicy	207
Blokowanie/odblokowanie	
Pokrywa bagażnika	260, 284
Bluetooth	
łączenie systemu samochodu z internetem	592
nawiązywanie połączeń	571
telefon	581
Ustawienia	590
Boczne poduszki powietrzne	61
<b>C</b>	
Całkowita blokada zamków	298
wyłączenie	299
Charge	
funkcja samochodu	521
Ciśnienie ECO	620, 732
Ciśnienie w ogumieniu	
Kontrola	618
naklejka	620
Regulacja	619
zalecane	620
City Safety przy braku możliwości wykonania manewru omijania	386
City Safety przy ruchu poprzecznym	385
Clean Zone	213

Corner Traction Control	303
Cross Traffic Alert – CTA	398, 399, 400, 402
CTA – Cross Traffic Alert	398, 399, 400, 402
Czerwony kluczzyk	266
Ustawienia	266
CZIP (Pakiet „Sterylna kabina”)	214
Czujnik deszczu	187, 188
czujniki	
Jakość powietrza	215
Klimatyzacja	210
Czujniki cofania	432, 433, 435, 436, 437
Czujnik przechyłu	296
Czujnik radarowy	329, 362
Ograniczenia	364
Czujnik ruchu	296
Czynnik chłodniczy	667
układ klimatyzacji	726
Czyszczenie obręczy kół	706
Czyszczenie piór wycieraczek	705

## D

Dane	
przesyłanie między samochodem a stacją obsługi	658
rejestrowanie	39
Dane techniczne silników	722
Diagnostyka	
Układ aktywnej kontroli prędkości jazdy	341
DivX®	570
Długotrwałe przechowywanie	482
Dodatkowa nagrzewnica	251
Dodatkowa nagrzewnica (Dodatkowa nagrzewnica)	251
Dopuszczalna masa całkowita pojazdu	719
Dopuszczalna masa całkowita pojazdu i nacisk na hak holowniczy	720
Dostosowywanie własności jezdnych	302, 508
Drive-E	
Filozofia prośrodowiskowa	32
Driver Alert Control	411
obsługa	412, 413
Dystrybucja powietrza	215
Nawiewy powietrza	215, 217
odszerzanie	230
Recyrkulacja	229



tabela opcji	219
zmiana	216

**E**

eCall	610
Ekonomia jazdy	517
Elektryczna pokrywa bagażnika	289
Elektryczne okno dachowe	183
Elektryczne składanie lusterek	181
Elektryczne sterowanie szyb	176, 177
funkcja zabezpieczająca przed przytraśnięciem przedmiotów i części ciała	174
Elektryczny silnik napędowy	
Specyfikacje	722
Emisja CO <sub>2</sub>	728
Emisja dwutlenku węgla	728

**F**

Filtr cząstek stałych w benzynie	528
Filtr powietrza w przedziale pasażerskim	215
Fotel, patrz Siedzenia	192
Foteliki dziecięce	65, 68, 69
dolne zaczepy mocujące	67

Górne zaczepy mocujące	66
tabela i-Size	73
tabela ISOFIX	74
tabela lokalizacji	71
ustawianie/mocowanie	68, 69
Zaczepy mocujące i-Size/ISOFIX	67
zintegrowany fotelik dziecięcy	78

Fotel przedni, elektryczny	193
Podparcia boczne	200
Podparcie lędźwiowe	201
regulacja fotela	193
regulacja fotela pasażera z fotela kierowcy	202
regulacja wielofunkcyjna	197, 198, 199, 200, 201
Sterowanie funkcją masażu	197, 198, 199
zapisywanie pozycji	194, 195

Fotel przedni, manualny	192
Fotel z elektryczną regulacją	193
Fotoradar	409
Four-C	514

Funkcja ostrzegania o zbyt małym odstępnie od poprzedzającego pojazdu	322, 323, 324
Ograniczenia	325

Funkcja pamięci czujnika deszczu	188
Funkcja ułatwiająca ruszanie na pochyłości	499

Funkcja zapobiegająca zjechaniu z drogi	422, 423, 424
Funkcje hamulców	490
Funkcje samochodu	
na wyświetlaczu centralnym	127

**G**

Głębokość bieżnika	618, 634
Gniazdo elektryczne	646
używanie	648
Gracernote®	568
GSI – wskaźnik zmiany biegu	506

**H**

Hak holowniczy	533
składany	534
Specyfikacje	533
Haki załadunkowe	654
Hamowanie przez układ City Safety w reakcji na pojazd nadjeżdżający z przeciwka	387
Hamowanie silnikiem	491, 501
Hamulce	491
automatycznie na postoju	498
hamulec ręczny	494

## INDEKS ALFABETYCZNY

konserwacja	494
na mokrych drogach	493
na posypanych drogach	494
sygnalizacja hamowania awaryjnego	166
światło hamowania	166
układ hamulcowy	490
układ przeciwdziałania blokowaniu hamulców, ABS	491
układ wspomagania hamulców, BAS	493
Hamulec postojowy	494
automatyczne włączenie	496
niskie napięcie akumulatora	497
włączanie i wyłączanie	495
Hamulec ręczny	494, 495
Hamulec zasadniczy	491
Hold	
funkcja samochodu	521
Holowanie	543
Holowanie unieruchomionego samochodu	543
HomeLink®	544
program	545
używanie	547
Homologacja	
sprzęt radiowy	372
system kluczyka z pilotem zdalnego sterowania	272
system radarowy	368

## I

IAQS (Interior Air Quality System)	214
IC (Kurtyna powietrzna)	62
ID, Volvo	30
Immobilizer	271
Immobilizer	271
Indeks nośności opony	616
Indeks prędkości, opony	616
Informacja dla właściciela	20
Informacje o ruchu drogowym	561
Informacje osobowe (Polityka prywatności klienta)	40
Instalacja elektryczna	675
Instrukcja obsługi	26
w centralnym wyświetlaczu	21, 23
w telefonie komórkowym	25
IntelliSafe	
Wspomaganie kierowcy	35
Interior Air Quality System	214
Internet, patrz Samochód połączony z Internetem	590
iPod®, podłączenie	571
ITPMS – pośredni układ monitorowania ciśnienia w oponach	621

## J

Jakość powietrza	212, 214
alergie i astma	214
Filtr powietrza w przedziale pasażerskim	215
Jazda	
układ chłodzenia	529
z przyczepą	536
Jazda przez wodę	523
Jazda w warunkach zimowych	522
Jazda z przyczepą	
dopuszczalna masa przyczepy	720
nacisk na hak holowniczy	720
Jednostki	137
Język	137

## K

Kamera cofania	438, 439, 441, 444, 445, 446, 447, 448
Kamera detekcyjna	388
Kamera parkowania	
Ustawienia	445
Kamera wspomagania parkowania	438, 439, 441, 444, 446, 447, 448
Karta SIM	594

Katalizator w układzie wydechowym		Klimatyzacja na postoju	238	Kompas	548
holowanie unieruchomionego samo- chodu	541	Symbole i komunikaty	247	kalibracja	548
Key tag	255	Kluczyk	255	Komputer pokładowy	93, 95
Kierownica	206, 208	Kluczyk z pilotem zdalnego sterowania	255	Komunikaty błędu systemu BLIS	397
elementy sterowania	206	dodatkowy kluczyk mechaniczny	267	Komunikaty i symbole	
manetka	206	powiązanie z profilem kierowcy	144	Ostrzeganie o ryzyku kolizji z automa- tycznym hamowaniem	391
Ogrzewanie	227, 228	strata	265	Układ aktywnej kontroli prędkości	
regulacja położenia kierownicy	208	wymiana baterii	262	jazdy	343
kierunek obrotu	617	zasięg działania	261	Komunikaty na wyświetlaczu	110, 145
Kierunkowskaz	164	Kod koloru, lakier	709	zapisane	112, 147
Kierunkowskazy	164	kod PIN	594	zarządzanie	112, 146
Klawiatura	131, 134	Kody kolorów	709	Komunikaty o błędach	
zmień język	134	Koła		patrz Komunikaty i symbole	343, 361
Klimatyzacja	210, 222, 238	instalacja	631	Układ aktywnej kontroli prędkości	
automatyczna regulacja	228	łańcuchy przeciwpoślizgowe	635	jazdy	343
czujniki	210	zdejmowanie	629	Komunikaty systemu BLIS	397
Parkowanie	238	Koła i ogumienie		Konserwacja	
regulacja temperatury	235, 236, 237	dozwolone rozmiary	730	zabezpieczenie antykorozyjne	707
regulacja wentylatora	234	indeks nośności i indeks pręd- kości	616, 731	Konsola pomiędzy fotelami	645
sterowanie głosowe	211	Koła zimowe	634	Kontrola buksowania	303
strefy	210	Koło zapasowe	633, 634	Kontrola trąkcyj	303
temperatura odczuwalna	211	Komora silnika		Kontrola zerwania przyczepności kół	303
tylne siedzenie	222	Olej silnikowy	670	Kurtyna powietrzna	62
wyświetlacz centralny	222	płyn chłodzący	672		
Klimatyzacja, płyn		przegład	668		
objętość i klasa	726				
Klimatyzacja automatyczna	228				

## INDEKS ALFABETYCZNY

### L

Lakier, kod koloru	709
Laminowane szyby	174
Lampka ostrzegawcza	
aktywna kontrola prędkości jazdy	329
Układ stabilizacji toru jazdy i kontroli trakcji	303
Lampki ostrzegawcze	
akumulator rozruchowy nie jest ładowany	101
awaria w układzie hamulcowym	101
brak ładowania akumulatora	101
niskie ciśnienie oleju	101
ostrzeżenie	101
Poduszki powietrzne	101
sygnalizacja niezapięcia pasów bezpieczeństwa	101
zaciągnięty hamulec postojowy	101
Lampy	
przyczepa	539
wymiana	674
Lane Keeping Aid (LKA)	414, 416, 417, 418, 420
liczba oktanowa	527
Licznik przebiegu dziennego	93
Licznik przebiegu dziennego, zerowanie	96

Linie pomocnicze kamery wspomagania parkowania	441
Luk do przewożenia nart	654
Lusterka boczne	179, 181
Kalibrowanie	181
Opuszczanie lusterka	180
zapisywanie pozycji	194, 195

### Ł

Ładowanie	
Akumulator układu hybrydowego	463
otwieranie i zamykanie klapki gniazda do ładowania	469
rozpoczęcie ładowania	469
Stan	472, 473, 476
zakończenie ładowania	478
Łączenie systemu samochodu z Internetem	
brak lub słabe połączenie	596
za pośrednictwem modemu samochodu	594
za pośrednictwem telefonu (Bluetooth)	592
za pośrednictwem urządzenia mobilnego (WiFi)	593

### M

Maks. obciążenie dachu	719
Maksymalne przewietrzanie	255
Manetka przy kierownicy	206
Manetki na kierownicy	503
Masa własna samochodu	719
Masy i obciążenia	
masa własna samochodu	719
Miarka poziomu oleju, elektroniczna	671
Moc	722
Silnik elektryczny	722
Mocowanie toreb z zakupami	654
Modem samochodu	
łączenie systemu samochodu z internetem	594
Ustawienia	594
Moduł kamery	373, 377
Moduł radarowy	362
Monitorowanie ciśnienia w oponach	621
działanie	626
Kalibracja	623
Stan	624
monitorowanie temperatury	468
Mycie piór wycieraczek	697, 699, 700
automatyczne myjnie	703

mycie samochodu	700, 702, 703, 704,	705, 706
obręcze		706
pasy bezpieczeństwa		697
tapicerka	695, 697, 698, 699,	700
Tapicerka tekstylna	695, 697,	698
wyświetlacz centralny		695
Mycie ręczne		702
Mycie samochodu	700, 702, 703, 704,	705, 706
Mycie wysokociśnieniowe		704

## N

Nagrzewnica		249
Dodatkowa nagrzewnica		251
Nagrzewnica postojowa		250
Nagrzewnica kabiny pasażerskiej (Nagrzewnica postojowa)		250
Nagrzewnica postojowa		250
naklejki informacyjne i ostrzegawcze umiejscowienie		714
Nakrętki kół		628
przeciwkradzieżowe		628
Napęd elektryczny		
Jazda		519
zasięg działania		519

Napęd hybrydowy		508, 513
Napęd na wszystkie koła, AWD		506
Napinacze pasów bezpieczeństwa		52
Resetowanie		53
Narzędzia		627
Niskie napięcie akumulatora		
Akumulator		530
Niski poziom oleju		671
Numer identyfikacyjny		43

## O

obejście blokady antyalkoholowej		489
Obręcze kół, rozmiary		617
Ochrona przed urazami kręgow szyjnych (System zabezpieczający przed urazami kręgow szyjnych)		47
Odblokowanie drzwi		
Ustawienia		259
za pomocą kluczyka mechanicznego		269
Odpryski po uderzeniach kamieni i zaryso- wania lakieru		707, 708, 709
Odszranianie		230
Odtwarzacz CD		569

Odtwarzacz multimedialny		564, 565, 566
obsługiwane formaty plików		572
sterowanie głosowe		154
Ograniczenia funkcji Driver Alert Control		413
Ograniczenia kamery wspomagania parko- wania		446
Ogranicznik prędkości	308, 311, 312,	313, 316
tymczasowe wyłączenie		310
wprowadzenie		309, 310
wyłączenie		312
Ogrzewanie		
kierownica		227, 228
siedzenia		224, 225
Szyby		231, 233
Okno		
roleta przeciwsłoneczna		178
Okno dachowe		183
funkcja zabezpieczająca przed przytraś- nięciem przedmiotów i części ciała		174
otwieranie i zamykanie		184
położenie uchylone (wentylacyjne)		185
zasłona okna dachowego		185
Olej, patrz też Olej silnikowy		723, 724
Olej silnikowy		670, 724
filtr		670
jakość i objętość		723

## INDEKS ALFABETYCZNY

niekorzystne warunki eksploatacji	724	Opóźnione wyłączenie świateł	167	Oświetlenie kabiny pasażerskiej	168, 170
uzupełnianie paliwa	671	Osiągi kierowcy	96, 97	automatyczne	169
Olej w skrzyni biegów		Ośłona przeciwsłoneczna	651	Oświetlenie nastrojowe	169, 170
klasa	725	podświetlenie lusterka	169	Oświetlenie otoczenia samochodu, przed	
Oparcia		Ostrzeżenie o ryzyku kolizji	377, 392	wejściem do samochodu	168
siedzenie przednie, regulacja	192,	Oświetlenie		Otwór na długie ładunki	654
193, 197, 198, 199,	200, 201	aktywne reflektory skrętne	165	Oznaczenie VOL	614
tylne siedzenie, składanie	203	Automatyczne światła drogowe	162		
Opary paliwa	526	elementy sterujące	158, 168, 170		
Opcja/wyposażenie dodatkowe	26	Kierunkowskazy	164		
Opony	614	oświetlenie asekuracyjne	167		
głębokość bieżnika	634	oświetlenie asekuracyjne, czas wyłączenia	168		
instalacja	631	oświetlenie automatyczne, kabina pasażerska	169		
monitorowanie ciśnienia w oponach	621	podświetlenie elementów sterowania	170		
nacisnąć	732	podświetlenie wskaźników	170		
naprawa przebitej opony	636	podświetlenie wyświetlacza	170		
opony kierunkowe	617	światła awaryjne	166		
opony zimowe	634	Światła awaryjne	167		
przechowywanie	614	światła do jazdy dziennej	160		
przekładanie	615	Światła drogowe	162		
rozmiary	730	światła mijania	161		
Specyfikacje	730, 731, 732	Światła pozycyjne	160		
tabela ciśnienia opon	732	światło hamowania	166		
wskaźniki zużycia bieżnika	618	tylne światło przeciwmgielne	165		
zdejmowanie	629	Ustawienia	159		
Opony zimowe	634	w kabinie pasażerskiej	168, 170		
Opór przy obracaniu kierownicy, patrz:		Oświetlenie, wymiana żarówek	674		
Wspomaganie w układzie kierowniczym	302				

## P

PACOS (Wyłącznik poduszki powietrznej pasażera)	59
Pakiet „Sterylna kabina”	214
Paliwo	526, 527
identyfikator	527
zużycie paliwa	728
Panoramiczne okno dachowe	
funkcja zabezpieczająca przed przytraśnięciem przedmiotów i części ciała	174
PAP = Układ aktywnego wspomagania parkowania	450, 451, 452, 455, 457, 459
Parkowanie	
na wzniesieniu	497
Pas bezpieczeństwa	50
cięża	47
napinacze pasów bezpieczeństwa	52

sygnalizacja niezapięcia pasów bezpieczeństwa	54	Podgrzewane dysze spryskiwaczy	186	Położenie zapłonu	487, 488
zapiąć/odpiąć	50	Podłączanie telefonu	582	Pompowanie opony	641
Pas bezpieczeństwa, patrz Pasy bezpieczeństwa	50	Podnoszenie samochodu	664	Postępowanie w razie nieprawidłowego działania kamery detekcyjnej	374, 377
Pielęgnacja samochodu	700, 702, 703, 704, 705, 706	Podnośnik	627	Poślizg	522, 523
Tapicerka skórzana	698	Podświetlenie elementów sterowania	170	Potwierdzenie zablokowania ustawienie	254, 255
Pierwsza pomoc	655	Podświetlenie wskaźników	170	Powłoka lakiernicza	
Pilot Assist	345, 349, 350, 352, 353, 354, 356, 357, 358, 359, 361	Podświetlenie wyświetlacza	170	kod koloru	709
wyprzedzanie	356, 357	Poduszka powietrzna	55	uszkodzenia lakieru i ich naprawa	707, 708, 709
Pilot zdalnego sterowania, HomeLink® programowalny	544	po stronie kierowcy	56	Pozycja serwisowa	710
Pióra wycieraczek	186	po stronie pasażera	57, 59	PPS (Układ ochrony pieszych)	49
pozycja serwisowa	710	Włączanie/wyłączanie	59	Prąd ładowania	465
zmiana	709	Poduszka powietrzna, patrz poduszka powietrzna	55	Profil kierowcy	141
Pióra wycieraczek i płyn do spryskiwaczy	186	Pokrywa bagażnika		edycja	143, 145
Plamy	695, 697, 698, 699, 700	blokowanie/odblokowanie	284	wybór	142
Płyn chłodzący	725	Blokowanie/odblokowanie	260	Program serwisowy	658
Płyn chłodzący, napełnianie	672	fotel z elektryczną regulacją	289	Przebicie	636
Płyn do spryskiwaczy	186, 711	odblokowanie od środka	287	Przebieg	93
Płyn hamulcowy		otwieranie/zamykanie poprzez ruch stopą	292	Napęd elektryczny	519
klasa	725	Pokrywa silnika, otwieranie	666	Przeciwdziałanie bocznemu poślizgowi kół	303
Płyny, ilość	711, 726	Polerowanie	701	Przeciwkradzieżowe nakrętki do kół	628
Płyny i oleje	725, 726	Polityka prywatności (Polityka prywatności klienta)	40	Przednia szyba	
		Polityka prywatności klienta	40	Ogrzewanie	231
		Położenia dźwigni sterującej		wyświetlany obraz	147, 149
		Automatyczna skrzynia biegów	501		

## INDEKS ALFABETYCZNY

Przednie siedzenie	
Klimatyzacja	222
Ogrzewanie	224, 225
Temperatura	235
Wentylacja	226
Wentylator	234
Przegrzanie silnika	529, 536
Przerywana praca wycieraczek	187
Przestrzeń bagażowa	652
gniazdo elektryczne	646, 648
oświetlenie	169
zaczepy do umocowania bagażu	654
Przewożenie bagażu na dachu samochodu, maks. masa	719
Przewód ładujący	466
Przyciski sterujące automatycznej kontroli prędkości jazdy	316, 318
Przyciski sterujące przy kierownicy	206
Przycisk sygnału dźwiękowego	206
Przyczepa	538
jazda z przyczepą	536
Lampy	539
przewód	537
stabilizacja ruchów oscylacyjnych	538
Przygotowanie do jazdy	239
start/wyłączenie	240
Timer	241

Przywracanie ustawienia lusterek bocz- nych	181
Przywracanie ustawień	139
Profil kierowcy	145
zmiana właściciela	139

## R

Radio cyfrowe (DAB)	563
Radioodbiornik	557
DAB	563
sterowanie głosowe	154
uruchamianie	558
Ustawienia	561
wyszukiwanie stacji radiowej	559
zmiana częstotliwości fal radiowych i stacji radiowej	558
Recyrkulacja powietrza	229
Regeneracja	528
Regulacja ustawienia kierownicy	208
Regulacja wysokości zawieszenia	
Ustawienia	517
Rezerwacja przeglądów i napraw	661

Roleta przeciwśłoneczna	
funkcja zabezpieczająca przed przytraś- nięciem przedmiotów i części ciała	174
szyba tylna	178
Tylne drzwi	178

Rozdział energii	
z wykorzystaniem danych mapy	513

Rozmiary opon	616, 627
---------------	----------

Rozpoznawanie poleceń głosowych	151
Klimatyzacja	211
radio i multimedia	154
telefon	153
Ustawienia	155

## S

Samochodowe połączenie internetowe	
aktualizacje systemowe	659
rezerwacja przeglądów i napraw	661
wysyłanie danych samochodu	663
Samochód połączony z siecią	590
brak lub słabe połączenie	596
Schówek podręczny	650
Schowki	644
Konsola pomiędzy fotelami	645
Osłona przeciwśłoneczna	651
schówek podręczny w desce rozdziel- czej	650



Sensus		Skrzynka sterownicza		Sygnał ostrzegawczy	
połączenie i rozrywka	36	stan ładowania	473	Hamulec postojowy	497
Sensus Navigation	407	Słaba bat. w kluczyku	262	Symbole	
Side Impact Protection System	61, 62	Sprawdzanie poziomu	514	symbole informacyjne	99
Siedzenia		Sprawdzanie poziomu oleju silnikowego	671	symbole ostrzegawcze	101
elektrycznie sterowany fotel przedni	193	Spryskiwacze		Symbole i komunikaty	
manualnie regulowany fotel przedni	192	płyn do spryskiwaczy, uzupełnianie	711	klimatyzacja na postoju	247
Ogrzewanie	224, 225	szyby przedniej	189	Ostrzeganie o ryzyku kolizji z automa- tycznym hamowaniem	391
Wentylacja	226	Światła przednie	189	pole stanu na wyświetlaczu central- nym	129
zabezpieczenie przed urazami kręgosł- czyjnych	47	Spryskiwacze szyby przedniej	189	Układ aktywnej kontroli prędkości jazdy	343
zapisywanie pozycji	194, 195	Stabilizacja samochodu podczas holowania przyczepy	304, 538	związane z układem hybrydowym	480
Silnik		Stabilizator		Symbole i komunikaty dotyczące wspoma- gania w przypadku ryzyka kolizji	431
automatyczne uruchamianie i wyłącza- nie silnika spalinowego	508	przyczepa	538	Symbole kontrolne	99
przegrzanie	529	Stan naładowania		Symbole ostrzegawcze	101
uruchamianie	484	funkcja samochodu	521	safety	46
wyłączanie	486	Stan samochodu		System audio-telefoniczny	552
silnik benzynowy	527	Ciśnienie w ogumieniu	624	System informacji o znakach drogo- wych	403, 404, 405, 407
Silnik elektryczny	507	Status samochodu	661	obsługa	405, 407, 409
SIPS (Side Impact Protection System)	61, 62	Statystyka podróży	96	Ograniczenia	410
Skrapianie wody w reflektorach	702, 703, 704, 705	Sterowanie reflektorami	158, 170	System Infotainment (System audio-telefo- niczny)	552
Skrzynia biegów	500	Sterowany elektrycznie hamulec postoi- jowy	494		
automatyczna	501	Sygnalizacja niezapięcia pasów bezpieczeń- stwa	54		
Skrzynka bezpieczników	681	Sygnał dźwiękowy	206		

## INDEKS ALFABETYCZNY

System Keyless	
blokowanie/odblokowanie	282
powierzchnie czułe na dotyk	281
Ustawienia	283
System kluczyka z pilotem zdalnego sterowania, aproba typu	272
System zabezpieczający przed urazami kręgow szyjnych	47
Szyby	174
laminowane/wzmacniane	174

## Ś

Śliska nawierzchnia drogi	523
Środek uszczelniający	636
Środowisko	32
Światła awaryjne	167
Światła do jazdy dziennej	160
Światła drogowe	162
Światła pozycyjne	160
Światło hamowania	166
Światło przeciwmgielne tylnie	165

## Ś

światła awaryjne	166
światła mijania	161

## T

Tabela ciśnienia opon	732
tabliczki informacyjne i ostrzegawcze umieszczenie	714
Tabliczki znamionowe	714
Tankowanie	525
kłapka wlewu paliwa	524
uzupełnianie paliwa	525
Tapicerka samochodu	695, 697, 698, 699, 700
Tapicerka skórzana, wskazania dotyczące mycia	698
Tarcze kół	
czyszczenie	706
Telefon	581
komunikaty tekstowe	587
nawiązywanie połączeń	582
Nawiązywanie połączeń	586, 589
odłączanie	585
podłączanie automatyczne	584
podłączanie ręczne	584

sterowanie głosowe	153
usuwanie	586
zmiana na inny	585
Telefon komórkowy, patrz Telefon	582
Temperatura	
odczuwalna	211
Sterowanie	235, 236, 237
Temperatura silnika	
wysokie	529
Transport promem	514
Trójkąt ostrzegawczy	655
Tryb awaryjny	500
Tryb hamowania	501
Tryb jazdy	508
zmiana	512
Tryb jazdy Individual	508
Tryb oszczędzania energii	530
Tryb powypadkowy	63
start/ruch	64
TSA – stabilizacja samochodu podczas holowania przyczepy	538
TSA – Stabilizacja samochodu podczas holowania przyczepy	304
TV	573
oglądanie	574
Ustawienia	574

Twardy dysk miejsce	598
Twin Engine Informacje ogólne	462
Tylna szyba Ogrzewanie	233
roleta przeciwstłoneczna	178
Tylne drzwi roleta przeciwstłoneczna	178
Tylne siedzenie Klimatyzacja	222
Ogrzewanie	225
składanie oparcia	203
Temperatura	236
Wentylator	234
zagiętek	205
Tymczasowe koło zapasowe koło zapasowe	633

**U**

Udostępnianie danych	597, 598
Układ ABS układ zapobiegający blokowaniu kół przy hamowaniu (ABS)	491

Układ aktywnego wspomagania parkowa- nia	450, 451, 452, 455, 457, 459
działanie	450, 451, 452, 455, 457, 459
obsługa	452, 455
Ograniczenia	455
Symbole i komunikaty	459
Układ aktywnego wspomagania parkowania równoległego – PAP	450, 451, 452, 455, 457, 459
Układ aktywnej kontroli prędkości jazdy	326, 329, 330, 331, 332, 333, 335, 337, 338, 339, 340, 341, 343
czujnik radarowy	362
działanie	326
nastawianie odstępu czasowego	333, 335
postępowanie w razie nieprawidłowo- ści	341
wyprzedzanie	337, 338
zarządzanie prędkością	331, 332
zmiana działania układu automatycznej kontroli prędkości jazdy	341
Układ automatycznej kontroli prędkości jazdy tymczasowe wyłączenie	320, 321
wyłączanie	322
zarządzanie prędkością	318, 319
Układ chłodzenia przegrzanie	529
Układ hamulcowy płyn	725

Układ klimatyzacji	210, 222
Czynnik chłodniczy	726
naprawa	667
Układ monitorowania pasa ruchu obsługa	416, 417
Układ monitorowania pasa ruchu – Lane Keeping Aid (LKA)	414, 416, 417, 418, 420
Układ napędowy Skrzynia biegów	500
Układ ochrony pieszych	49
Układ ostrzegający o ryzyku kolizji czujnik radarowy	362
Układ ostrzegania o ryzyku kolizji Funkcja wykrywania pieszych	382
Układ stabilizacji toru jazdy	303
Układ stabilizacji toru jazdy i kontroli trak- cji	303, 306
działanie	304, 305
Układ wspomagania parkowania	432,
433, 435, 436, 437	
działanie	432, 433, 435
Układy napędowe	507
Układy wspomagające kierowcę	302
Układ zapobiegający blokowaniu kół pod- czas hamowania silnikiem	303
Ulubione stacje radiowe	560
Umowa licencyjna	102, 599

## INDEKS ALFABETYCZNY

Uruchamianie silnika	484
po kolizji	64
Uruchomić silnik	484
USB	
wejście do podłączania odtwarzaczy multimedialnych	571
Ustawianie odstępu czasowego od poprzedzającego pojazdu	324
Ustawienia	
Kategorie	140
kontekstowa	138
Resetowanie	139
Ustawienia audio	552, 588
Komunikaty tekstowe	588
odtworzenie multimediów	565, 566
telefon	589
Utrzymanie komfortu klimatyzacji	245
start/wyłączenie	245

## V

Volvo ID	30
utworzenie i zarejestrowanie	30

## W

Wentylacja	215, 216, 217
siedzenia	226
Wentylator	
Dystrybucja powietrza	216
Nawiewy powietrza	217
Sterowanie	234
Wewnętrzne i zewnętrzne lusterka wsteczne	
elektryczne składanie	181
kompas	548
na drzwiach	179, 181
Ogrzewanie	233
Opuszczanie lusterka	180
wewnętrzne	179
Wewnętrzne lusterko wsteczne	179
Opuszczanie lusterka	180
Wideo	569, 571
Ustawienia	570
Widok górny	138
Widok ogólny	
kierownica po lewej stronie	84
kierownica po prawej stronie	85
WiFi	
łączenie systemu samochodu z internetem	593
technologia i bezpieczeństwo	597
udostępnianie internetu, hotspot	595
usuwanie sieci	597

Wnętrze kabiny pasażerskiej	644
gniazdo elektryczne	646
Konsola pomiędzy fotelami	645
Osłona przeciwstłoneczna	651
schowek podręczny w desce rozdzielczej	650
Woskowanie	701
Wrażenia odsłuchowe	553
Wskaźnik akumulatora układu hybrydowego	92
Wskaźniki	
wskaźnik poziomu paliwa	91
Wskaźniki, przełączniki i urządzenia sterujące	84, 85
Wskaźniki zużycia bieznika	618
Wskaźnik poziomu paliwa	91
wskaźnik temperatury zewnętrznej	98
Wskaźnik układu hybrydowego	91
Wskaźnik zmiany biegu	506
Wspomaganie bezpiecznego prowadzenia samochodu w ruchu miejskim – układ City Safety™	377, 379, 381, 382, 388, 391
Wspomaganie hamowania	
po kolizji	500
Wspomaganie kierowania w przypadku ryzyka kolizji	421, 422, 423, 424, 425, 426, 427, 428, 429, 431

Wspomaganie kierowania w przypadku ryzyka uderzenia od tyłu	428, 429
Wspomaganie kierowania w przypadku ryzyka zderzenia czołowego	425, 426, 427
Wspomaganie ruszania pod górę	
Wspomaganie ruszania pod górę (HSA)	499
Wspomaganie w przypadku ryzyka kolizji	421, 422, 423, 424, 425, 426, 427, 428, 429, 431
Wspomaganie w układzie kierowniczym, uzależnione od prędkości jazdy	302
Wspomaganie wyprzedzania	337, 338, 356, 357
Wycieraczki szyby przedniej	186
czujnik deszczu	187, 188
Wyjazd samochodem na wakacje	522
Wykrywanie rowerzystów	382
Wykrywanie tuneli	161
Wyłączanie silnika	486
Wyłącznik poduszki powietrznej pasażera	59
Wyłącznik ziemnozwarciowy	467
Wymiary	717
Hak holowniczy	533
Wymiary zewnętrzne	717
Wypadek, zobacz zderzenie	46

Wyposażenie awaryjne	
Apteczka pierwszej pomocy	655
trójkąt ostrzegawczy	655
Wysoka temperatura silnika	529
Wyświetlacz	
informacje dla kierowcy	88
Wyświetlacz centralny	
czyszczenie	695
Klawiatura	131
klimatyzacja	222
obsługa	117, 120, 124, 129
przegląd	114
Sygnalizacja stanu	145, 146, 147
symbole na pasku stanu	129
Ustawienia	138
widok funkcji	127
widoki	120
wyłączenie i zmiana głośności	136
zmiana wyglądu	136
Wyświetlacz informacyjny	88, 90
Wyświetlacz kierowcy	88
menu aplikacji	108, 109
Sygnalizacja stanu	110
symbole i komunikaty związane z napędem	480
dem hybrydowym	480
Ustawienia	90
Wyświetlacz przezierny	147
aktywacja i dezaktywacja	149
czyszczenie	696

Ustawienia	149
wymiana szyby przedniej	668
zapisane położenie	149, 194, 195

## Z

Zabezpieczenie antykorozyjne	707
Zabezpieczenie przed przyciśnięciem	174
Kalibrowanie	175
zabezpieczenie przed urazami kręgowych	47
Zabezpieczenie tylnych drzwi przy przewożeniu dzieci	287
Zaczepek holowniczy	542
Zaczepek do umocowania bagażu	
przestrzeń bagażowa	654
Zagłówek	205
Zalana droga	523
Zalecenia dotyczące jazdy	522
Zalecenia dotyczące załadunku	652
Załadunek	
długi ładunek	653
Informacje ogólne	652
zaczepek do mocowania bagażu	654
zamek centralny	285

## INDEKS ALFABETYCZNY

Zamki		przeгляд	636
blokowanie	258	środek uszczelniający	636
odblokowanie	258	umieszczenie	636
Zamontowanie wyposażenia dodatkowego	41	zastosowanie, kontrola po wykonaniu	637
instalacja	41	Zintegrowany fotelik dziecięcy	78
Zaparowanie		rozkładanie	79
skraplanie wody w reflektorach	700, 703	składanie	80
Zasady ekonomicznej jazdy	517	Złącze transmisji danych	42
Zasady i warunki		Zmiana koła	627
usługi	40	Zmiana właściciela	139
użytkownik	597		
Zasięg			
na napędzie elektrycznym	728		
Zasłona przeciwsłoneczna, okno dachowe	185		
Zawartość etanolu	527		
Zbiornik paliwa			
objętość	726		
Zdalne aktualizacje	659		
Zdalnie sterowany immobilizer	271		
Zderzenie	46, 50, 55, 63		
Zegar, nastawianie	98		
Zerowanie, licznik przebiegu dziennego	96		
Zespół wskaźników	88		
Ustawienia	90		
Zestaw naprawczy do ogumienia	637		
Pompowanie opony	641		



**V O L V O**