



# XC60

**TWIN ENGINE**

AUTOMOBILIO SAVININKO VADOVAS





# VÄLKOMMEN!

Tikimės, kad „Volvo“ automobilis teiks jums vairavimo malonumą ilgus metus. Automobilis suprojektuotas vairuotojo ir keleivių saugai bei patogumui užtikrinti. „Volvo“ siekia gaminti vienus iš saugiausių automobilių pasaulyje. Jūsų „Volvo“ suprojektuotas taip, kad atitiktų visus šiuolaikinius saugos ir aplinkosaugos reikalavimus.

Kad eksploatuotumėte savąjį „Volvo“ automobilį maloniai, rekomenduojame perskaityti šiame automobilio savininko vadove pateikiamas instrukcijas ir techninės priežiūros informaciją. Automobilio savininko vadovas

papildomai pateikiamas ir kaip programėlė („Volvo Manual“), be to, jį rasite „Volvo Cars“ techninės pagalbos svetainėje ([support.volvocars.com](http://support.volvocars.com)).

Skatiname visus šiame ir kituose automobiliuose kelionės metu segėti saugos diržus. Nesėskite už vairo apsvaigę nuo alkoholio ar vaistų, taip pat – jei jūsų gebėjimai saugiai vairuoti sutrikę dėl kokios nors kitos priežasties.

# TURINYS

## SAVININKO INFORMACIJA

|   |    |
|---|----|
| Informacija savininkui                                  | 16 |
| Automobilio savininko vadovas centriniam ekrane         | 17 |
| Automobilio savininko vadovo naršymas centriniam ekrane | 19 |
| Savininko vadovas mobiliuosiuose įrenginiuose           | 21 |
| „Volvo Cars“ techninės pagalbos svetainė                | 21 |
| Automobilio savininko vadovo skaitymas                  | 22 |
| Automobilio savininko vadovas ir aplinka                | 24 |

## JŪSŲ „VOLVO“

|   |    |
|---|----|
| Volvo ID  | 26 |
| „Volvo ID“ kūrimas ir registravimas                     | 26 |
| Drive-E – didesnis važiavimo malonumas                  | 28 |
| „IntelliSafe“ – pagalba vairuotojui ir saugumas         | 30 |
| „Sensus“ – interneto ryšys ir pramogos                  | 31 |
| Programinės įrangos naujiniai                           | 34 |
| Duomenų įrašymas  | 34 |
| Paslaugų terminai ir paslaugos                          | 35 |
| Klientų privatumo politika                              | 35 |
| Svarbi informacija apie priedus ir pagalbinę įrangą     | 36 |
| Priedų įrengimas  | 36 |
| Įrangos prijungimas prie automobilio diagnostinio lizdo | 37 |
| Automobilio identifikacinio numerio rodymas             | 38 |
| Vairuotojo blaškymasis                                  | 38 |

## SAUGA

|  |    |
|--|----|
| Sauga  | 40 |
| Sauga nėštumo metu   | 40 |
| Whiplash Protection System                                 | 41 |
| Saugos diržai  | 42 |
| Saugos diržų prisisegimas ir atsisegimas                   | 43 |
| Saugos diržo įtempiklis                                    | 44 |
| Elektrinio saugos diržo įtempiklio nustatymas iš naujo*    | 45 |
| Durelių ir saugos diržo priminimas                         | 46 |
| Saugos oro pagalvės  | 47 |
| Vairuotojo oro pagalvės                                    | 48 |
| Keleivio oro pagalvė                                       | 49 |
| Keleivio oro pagalvės aktyvinimas ir deaktivimas*          | 50 |
| Šoninės oro pagalvės                                       | 52 |
| Užuolaidinės oro pagalvės                                  | 53 |
| Safety mode  | 54 |
| Automobilio paleidimas ir važiavimas po saugos režimo      | 55 |
| Vaikų sauga  | 56 |
| Vaikiškos automobilinės kėdutės                            | 56 |
| Viršutiniai vaikiškų automobilių kėdučių tvirtinimo taškai | 57 |
| Apatiniai vaikiškų automobilių kėdučių montavimo taškai    | 58 |

|   |    |
|---|----|
| Vaikiškų automobilių kėdučių montavimo taškai „i-Size“ / ISOFIX                                     | 58 |
| Vietos parinkimas vaiko automobili-<br>nei kėdutei  | 59 |
| Vaikų saugos tvirtinimo taškai  | 60 |
| Vaikiškų automobilių kėdučių, nau-<br>dojančių automobilio saugos diržus,<br>įrengimo vietų lentelė | 62 |
| Vaikiškų automobilių kėdučių su „i-<br>Size“ įrengimo vietų lentelė                                 | 64 |
| Vaikiškų automobilių kėdučių su<br>ISOFIX įrengimo vietų lentelė                                    | 65 |
| Įtaisytoji vaikiška kėdutė*   | 68 |
| Įtaisytosios vaikiškos pasostės atlen-<br>kimas*  | 69 |
| Įtaisytosios vaikiškos pasostės nulen-<br>kimas*  | 70 |

## EKRANAI IR VALDYMAS BALSU

|  |    |  |     |
|--|----|--|-----|
| Prietaisai ir valdymo elementai auto-<br>mobilyje su vairu kairėje pusėje  | 72 | Iš vairuotojo ekrano įrašytų prane-<br>šimų tvarkymas                  | 99  |
| Prietaisai ir valdymo elementai auto-<br>mobilyje su vairu dešinėje pusėje | 73 | Centrinio ekrano apžvalga  | 101 |
| Vairuotojo ekranas   | 76 | Centrinio ekrano valdymas  | 104 |
| Vairuotojo ekrano nuostatos  | 78 | Centrinio ekrano aktyvinimas ir deak-<br>tyvinimas                     | 107 |
| Degalų matuoklis   | 79 | Centrinio ekrano roдиниų naršymas                                      | 107 |
| Hibridinės sistemos matuoklis  | 79 | Antrinių roдиниų valdymas centriniam<br>ekrane                         | 111 |
| Hibridinio akumulatoriaus matuoklis  | 80 | Funkcijų roдинys centriniam ekrane                                     | 114 |
| Kelionės kompiuteris   | 81 | Programėlių ir mygtukų perkėlimas<br>centriniam ekrane                 | 116 |
| Kelionės duomenų rodimas vairuo-<br>tojo ekrane                            | 83 | Ženkilai centrinio ekrano būsenos<br>juostoje                          | 116 |
| Ridos skaitiklio nustatymas iš naujo                                       | 84 | Klaviatūra centriniam ekrane   | 118 |
| Kelionės statistinės informacijos<br>rodimas centriniam ekrane             | 84 | Klaviatūros kalbos keitimasis centri-<br>niame ekrane                  | 121 |
| Kelionės statistikos nuostatos   | 85 | Ženklių, raidžių ir žodžių įvedimas<br>ranka į centrinį ekraną         | 121 |
| Data ir laikas   | 85 | Centrinio ekrano išvaizdos keitimasis                                  | 123 |
| Lauko temperatūros matuoklis   | 86 | Sistemos garso išjungimas ir gar-<br>sumo keitimasis centriniam ekrane | 123 |
| Indikatorių ženklai vairuotojo ekrane                                      | 87 | Sistemos vienetų keitimasis  | 124 |
| Įspėjamieji ženklai vairuotojo ekrane                                      | 89 | Sistemos kalbos keitimasis   | 124 |
| Vairuotojo ekrano licencijos sutartis                                      | 90 | Kitos nuostatos centrinio ekrano vir-<br>šutiniame roдинyje            | 124 |
| Programų meniu vairuotojo ekrane   | 95 | Kontekstinės sąrankos atvėrimasis<br>centriniam ekrane                 | 125 |
| Programų meniu tvarkymas vairuo-<br>tojo ekrane                            | 96 |  |     |
| Pranešimai vairuotojo ekrane   | 97 |  |     |
| Pranešimų tvarkymas vairuotojo ekrane                                      | 98 |  |     |

|   |     |
|---|-----|
| Naudotojo duomenų nustatymas iš naujo pasikeitus savininkui | 126 |
| Nuostatų atkūrimas centriniame ekrane                       | 126 |
| Lentelė su centrinio ekrano nuostatomis                     | 127 |
| Vairuotojo profiliai  | 128 |
| Vairuotojo profilio pasirinkimas                            | 129 |
| Kaip pakeisti vairuotojo profilio pavadinimą                | 129 |
| Apsaugokite vairuotojo profilį                              | 130 |
| Nuotolinio valdymo raktelio siejimas su vairuotojo profiliu | 130 |
| Kaip atkurti nuostatas vairuotojo profiliuose               | 132 |
| Pranešimas centriniame ekrane                               | 132 |
| Pranešimų valdymas centriniame ekrane                       | 133 |
| Iš centrinio ekrano įrašytų pranešimų tvarkymas             | 133 |
| Projekcinis rodinys*  | 134 |
| Projekcinio rodinio aktyvinimas ir deaktivinimas*           | 136 |
| Projekcinio rodinio nuostatos*                              | 136 |
| Balso atpažinimas   | 137 |
| Balso atpažinimo naudojimas                                 | 138 |
| Telefono valdymas balsu                                     | 139 |
| Radio ir medijos valdymas balsu                             | 140 |
| Balso atpažinimo nuostatos                                  | 141 |

## APŠVIETIMAS

|   |     |
|---|-----|
| Žibintų jungikliai                                  | 144 |
| Apšvietimo funkcijų reguliavimas centriniame ekrane | 145 |
| Gabaritiniai žibintai                               | 146 |
| Dieniniai žibintai                                  | 146 |
| Artimųjų šviesų žibintai                            | 147 |
| Tolimųjų šviesų žibintai                            | 148 |
| Aktyviosios tolimosios šviesos                      | 148 |
| Kaip naudotis posūkio signalais                     | 150 |
| Aktyvieji posūkio apšvietimo žibintai*              | 151 |
| Galinis rūko žibintas                               | 151 |
| Stabdžių žibintai                                   | 152 |
| Avarinio stabdymo signalas                          | 152 |
| Avarinių šviesų signalas                            | 153 |
| Laikinas stovėjimo vietos apšvietimas               | 153 |
| Priėjimo apšvietimo trumkė                          | 154 |
| Salono apšvietimas                                  | 154 |
| Salono apšvietimo reguliavimas                      | 156 |

## LANGAI, STIKLAI IR VEIDRODĖLIAI

|   |     |
|---|-----|
| Langai, stiklai ir veidrodėliai                                       | 160 |
| Langų ir užuolaidėlių nuo saulės apsauga nuo prispaudimo              | 160 |
| Apsaugos nuo prispaudimo nustatymo iš naujo seka                      | 161 |
| Elektra valdomi langai  | 161 |
| Elektra valdomų langų naudojimas                                      | 162 |
| Galinio vaizdo veidrodėliai   | 163 |
| Galinio vaizdo veidrodėlio pritemdymo reguliavimas                    | 164 |
| Šoninių veidrodėlių pakreipimas                                       | 165 |
| Panoraminius stoglangis*  | 166 |
| Panoraminių stoglangio valdymas*                                      | 167 |
| Automatinis panoraminio stoglangio* užuolaidėlės nuo saulės uždarymas | 170 |
| Valytuvų šluotelės ir langų ploviklis                                 | 170 |
| Priekinio stiklo valytuvų naudojimas                                  | 171 |
| Lietaus jutiklio naudojimas   | 172 |
| Lietaus jutiklio atminties funkcijos naudojimas                       | 173 |
| Priekinio stiklo valytuvai ir priekinių žibintų plautuvai             | 173 |
| Galinio lango valytuvo ir plautuvo naudojimas                         | 174 |
| Automatinis galinio lango valymas atbulinės eigos metu                | 175 |

## SĖDYNĖS IR VAIRAS

|   |     |
|---|-----|
| Mechaninė priekinė sėdynė   | 178 |
| Elektra valdoma* priekinė sėdynė  | 179 |
| Priekinės elektra valdomos* sėdynės reguliavimas                                | 179 |
| Sėdynės, šoninių veidrodėlių ir projekcinio rodinio* padėties įrašymas          | 180 |
| Sėdynės, šoninių veidrodėlių ir projekcinio rodinio* įrašytų padėčių naudojimas | 181 |
| Masažo nuostatos* priekinėje sėdynėje   | 182 |
| Priekinės sėdynės masažo nuostatų* reguliavimas                                 | 183 |
| Priekinės sėdynės pasostės ilgio reguliavimas*                                  | 184 |
| Priekinės sėdynės šoninės atramos* reguliavimas                                 | 185 |
| Priekinės sėdynės juosmens atramos* reguliavimas                                | 186 |
| Keleivio sėdynės reguliavimas iš vairuotojo sėdynės*                            | 187 |
| Kaip nulenkti galinės sėdynės atlošus   | 188 |
| Galinės sėdynės galvos atramų reguliavimas                                      | 191 |
| Valdymo elementai ant vairo ir garso signalas                                   | 192 |
| Vairo užraktas  | 193 |
| Vairo reguliavimas  | 193 |

## KLIMATO REGULIAVIMAS

|  |     |   |     |
|--|-----|---|-----|
| Klimatas   | 196 | Priekinės sėdynės vėdinimo aktyvinimas ir deaktyvinimas*                                | 210 |
| Klimato zonos  | 196 | Vairo šildymo funkcijos aktyvinimas ir deaktyvinimas*                                   | 211 |
| Klimato kontrolė - jutikliai   | 196 | Vairo šildymo* automatinio įjungimo aktyvinimas ir deaktyvinimas                        | 211 |
| Suvokiamoji temperatūra  | 197 | Automatinės klimato kontrolės aktyvinimas   | 211 |
| Klimato kontrolė naudojant valdymo balsu funkciją                                | 197 | Oro recirkuliacijos aktyvinimas ir deaktyvinimas  | 212 |
| Oro kokybė   | 198 | Oro recirkuliacijos laiko nuostatos aktyvinimas ir deaktyvinimas                        | 213 |
| Clean Zone*  | 199 | Maksimalaus atitirpinimo funkcijos aktyvinimas ir deaktyvinimas                         | 213 |
| Clean Zone Interior Package*   | 199 | Priekinio stiklo šildymo* funkcijos aktyvinimas ir deaktyvinimas                        | 214 |
| Interior Air Quality System*   | 200 | Priekinio stiklo šildymo* automatinio įjungimo aktyvinimas ir deaktyvinimas             | 215 |
| Oro kokybės jutiklio* aktyvinimas ir deaktyvinimas                               | 200 | Galinio lango ir šoninių veidrodėlių šildymo aktyvinimas ir deaktyvinimas               | 215 |
| Automobilio salono filtras   | 201 | Kaip aktyvinti ir deaktyvinti vairo ir šoninių veidrodėlių automatinio šildymo funkciją | 216 |
| Oro paskirstymas   | 201 | Ventiliatoriaus lygio reguliavimas priekinėse sėdynėse                                  | 216 |
| Oro paskirstymo keitimas   | 202 | Temperatūros reguliavimas priekinėse sėdynėse   | 217 |
| Ventiliacinių angų atidarymas, uždarymas ir nukreipimas                          | 202 | Temperatūros sinchronizavimas   | 218 |
| Oro paskirstymo parinkčių lentelė  | 204 | Oro kondicionieriaus aktyvinimas ir deaktyvinimas                                       | 218 |
| Klimato valdymo elementai  | 207 |   |     |
| Priekinės sėdynės šildymo aktyvinimas ir deaktyvinimas*                          | 208 |   |     |
| Šildomosios priekinės sėdynės* automatinio įjungimo aktyvinimas ir deaktyvinimas | 209 |   |     |
| Galinės sėdynės šildymo aktyvinimas ir deaktyvinimas*                            | 209 |   |     |

|  |     |
|--|-----|
| Stovėjimo klimatas   | 219 |
| Paruošimas   | 219 |
| Ijunkite ir išjunkite paruošimą  | 220 |
| Paruošimo laiko nustatymas   | 221 |
| Paruošimo laiko nuostatos įtraukimas ir redagavimas                      | 222 |
| Paruošimo laiko nuostatos aktyvinimas ir deaktyvinimas                   | 223 |
| Paruošimo laiko nuostatos šalinimas                                      | 224 |
| Klimato komfortas stovėjimo metu   | 225 |
| Klimato komforto funkcijos paleidimas ir išjungimas automobiliui stovint | 225 |
| Stovėjimo klimato kontrolės ženklai ir pranešimai                        | 226 |
| Šildytuvas   | 228 |
| Stovėjimo šildytuvas   | 229 |
| Papildomas šildytuvas  | 230 |
| Pagalbinio šildytuvo automatinio įsijungimo aktyvinimas ir išaktyvinimas | 230 |

## **RAKTELIS, UŽRAKTAI IR SIGNALIZACIJA**

|   |     |
|---|-----|
| Užrakinimo patvirtinimas                                  | 234 |
| Užrakinimo indikacijos nuostata                           | 235 |
| Nuotolinio valdymo raktelis                               | 236 |
| Atrakinimas ir užrakinimas nuotolinio valdymo rakteliu    | 238 |
| Nuotolinio atrakinimo iš vidaus nuostatos                 | 239 |
| Bagażinės dangčio atrakinimas nuotolinio valdymo rakteliu | 239 |
| Nuotolinio valdymo raktelio veikimo nuotolis              | 240 |
| Nuotolinio valdymo raktelio galvaninio elemento keitimas  | 241 |
| Papildomų nuotolinio valdymo raktelių užsakymas           | 244 |
| „Red Key“ – riboto naudojimo nuotolinio valdymo raktelis* | 244 |
| „Red Key“ nuostatos*                                      | 245 |
| Išimama raktelio geležtė                                  | 246 |
| Užrakinimas ir atrakinimas išimama raktelio geležte       | 247 |
| Imobilizatorius   | 249 |
| Nuotolinio valdymo raktelio sistemos tipo patvirtinimas   | 250 |
| Beraktė sistema ir jutikliniai paviršiai*                 | 259 |
| Beraktis užrakinimas ir atrakinimas*                      | 260 |
| Beraktės įėjimo sistemos nuostatos*                       | 261 |

|   |     |
|---|-----|
| Beraktis bagażinės atrakinimas*   | 262 |
| Užvedimo ir užrakinimo sistemų antenų vietos                                  | 262 |
| Užrakinimas ir atrakinimas iš automobilio vidaus                              | 263 |
| Bagażinės dangčio atrakinimas iš automobilio vidaus                           | 264 |
| Vaikų saugos užraktų aktyvinimas ir deaktyvinimas                             | 265 |
| Automatinis užrakinimas nuvažiuojant  | 266 |
| Elektra valdomo bagażinės dangčio atidarymas ir uždarymas*                    | 267 |
| Elektra valdomo bagażinės dangčio maksimalaus atsidarymo lygio programavimas* | 270 |
| Bagażinės dangčio atidarymas ir uždarymas kojos judesiu*                      | 270 |
| Asmeninis užraktas  | 272 |
| Asmeninio užrakto aktyvinimas ir išaktyvinimas                                | 273 |
| Signalizacija*  | 274 |
| Signalizacijos įjungimas ir išjungimas*                                       | 275 |
| Sumažintas signalizacijos apsaugos lygis*                                     | 276 |
| Dvigubas užraktas*  | 277 |
| Laikinas* saugiųjų užraktų deaktyvinimas                                      | 277 |



## VAIRUOTOJO PAGALBA

|   |     |   |     |   |     |
|---|-----|---|-----|---|-----|
| Pagalbos vairuotojui sistemos   | 280 | Pastovaus greičio palaikymo sistemos deaktyvinimas ir perjungimas į budėjimo režimą         | 296 | Pilot Assist  | 311 |
| Nuo greičio priklausanti vairavimo jėga elektroninė stabilumo kontrolė        | 280 | Pakartotinis pastovaus greičio palaikymo sistemos aktyvinimas iš budėjimo režimo            | 297 | „Pilot Assist“ valdymo elementai ir rodymas ekrane                  | 313 |
| Elektroninė stabilumo kontrolė sportiniame režime                             | 282 | Pastovaus greičio palaikymo sistemos deaktyvinimas  | 298 | „Pilot Assist“ aktyvinimas ir paleidimas                            | 314 |
| Sportinio režimo aktyvinimas / išaktyvinimas elektroninei stabilumo kontrolei | 283 | Įspėjimas apie atstumą*   | 298 | „Pilot Assist“ aktyvinimas / deaktyvinimas                          | 316 |
| Elektroninės stabilumo kontrolės ženklai ir pranešimai                        | 284 | Įspėjimo apie atstumą funkcijos aktyvinimas / deaktyvinimas                                 | 299 | „Pilot Assist“ apribojimai  | 318 |
| Stabilumo sistema   | 286 | Įspėjimas apie atstumą  | 300 | „Pilot Assist“ ženklai ir pranešimai*                               | 319 |
| Greičio ribotuvus   | 286 | Prisitaikanti pastovaus greičio palaikymo sistema*  | 301 | Įspėjimas iš pagalbos vairuotojui sistemos kilus susidūrimo rizikai | 321 |
| Greičio ribotuvo aktyvinimas ir paleidimas                                    | 287 | Prisitaikančios pastovaus greičio palaikymo sistemos* valdymo elementai ir rodymas ekrane   | 302 | Taikinio pakeitimas su pagalbos vairuotojui funkcija                | 322 |
| Greičio ribotuvo deaktyvinimas ir perjungimas į budėjimo režimą               | 288 | Prisitaikančios pastovaus greičio palaikymo sistemos* valdymo elementai ir rodymas ekrane   | 302 | Nustatyti laiko intervalą vairuotojo pagalbai                       | 323 |
| Pakartotinis greičio ribotuvo aktyvinimas iš budėjimo režimo                  | 288 | Prisitaikančios pastovaus greičio palaikymo sistemos aktyvinimas ir paleidimas*             | 303 | Važiavimo režimas vairuotojo pagalbai                               | 324 |
| Greičio ribotuvo deaktyvinimas  | 289 | Prisitaikančios pastovaus greičio palaikymo sistemos išaktyvinimas ir paleidimas*           | 303 | Nustatyti įrašytą greitį pagalbos vairuotojui funkcijai             | 325 |
| Greičio ribotuvo apribojimai  | 290 | Prisitaikančios pastovaus greičio palaikymo sistemos išaktyvinimas ir aktyvinimas iš naujo* | 305 | Automatinis stabdymas su pagalbos vairuotojui funkcija              | 326 |
| Automatinis greičio ribotuvus   | 290 | Prisitaikančios pastovaus greičio palaikymo sistemos apribojimai*                           | 307 | Lenkimo pagalba   | 327 |
| Automatinio greičio ribotuvo aktyvinimas / deaktyvinimas                      | 291 | Persijungimas tarp standartinės ir prisitaikančios pastovaus greičio palaikymo sistemos*    | 307 | Lenkimo pagalbos naudojimas   | 327 |
| Automatinio greičio ribotuvo tolerancijos keitimas                            | 292 | Pastovaus greičio palaikymo sistemos ženklai ir pranešimai*                                 | 309 | Radaras   | 328 |
| Automatinio greičio ribotuvo apribojimai                                      | 293 |   |     | Radaro sertifikato numeris  | 329 |
| Pastovaus greičio palaikymo sistema   | 294 |   |     | Kamera  | 333 |
| Pastovaus greičio palaikymo sistemos aktyvinimas ir paleidimas                | 295 |   |     | Kameros ir radaro bloko apribojimai                                 | 334 |
|   |     |   |     | Rekomenduojama techninė priežiūra kameros ir radaro blokui          | 338 |
|   |     |   |     | City Safety™  | 339 |

|   |     |  |     |  |     |
|---|-----|--|-----|--|-----|
| „City Safety“ parametrai ir antrinės funkcijos                                  | 340 | Cross Traffic Alert apribojimai  | 361 | Kaip nurodyti eismo juostos laikymo pagalbos parinktį                    | 376 |
| City Safety įspėjimo atstumo nustatymas   | 342 | Pranešimai dėl Cross Traffic Alert   | 363 | Eismo juostos laikymo pagalbos apribojimai                               | 376 |
| Kliūčių aptikimas su „City Safety“  | 343 | Kelio ženklų informacija*  | 364 | Eismo juostos laikymo pagalbos ženklai ir pranešimai                     | 377 |
| City Safety skersiniame eisme   | 345 | Kelio ženklų informacijos aktyvinimas ir išaktyvinimas*  | 365 | Eismo juostos laikymo pagalbos ženklai vairuotojo ekrane                 | 379 |
| „City Safety“ apribojimai skersinio eismo atžvilgiu                             | 346 | Kelio ženklų informacija ir ženklų rodinys*  | 366 | Vairavimo pagalba kilus pavojui susidurti                                | 380 |
| „City Safety“ – vengimo manevro vairavimo pagalba                               | 347 | Kelio ženklų informacija ir „Sensus Navigation“**  | 368 | Vairavimo pagalbos kylant susidūrimo pavojui aktyvinimas / deaktyvinimas | 381 |
| „City Safety“ vairavimo pagalbos apribojimai vykdamas išvengiamuosius manevrus  | 348 | Kelio ženklų informacija su greičio įspėjimu ir nuostatomis*   | 368 | Vairavimo pagalbos lygis kilus pavojui nuvažiuoti nuo kelio              | 381 |
| „City Safety“, kai nėra galimybės imtis išvengiamųjų manevrų                    | 348 | Greičio įspėjimo aktyvinimas / deaktyvinimas kelio ženklų informacijos sistemoje                                 | 369 | Vairavimo pagalba kilus pavojui išvažiuoti iš eismo juostos              | 382 |
| „City Safety“ stabdo reaguodama į priešais atvažiuojančias transporto priemones | 349 | Kelio ženklų informacija su informavimu apie greičio matavimo kamerą*  | 370 | Vairavimo pagalba kilus pavojus susidurti priekine dalimi                | 383 |
| „City Safety“ apribojimai   | 351 | Kelio ženklų informacinės sistemos apribojimai*  | 370 | Vairavimo pagalba kilus smūgio į galinę dalį pavojui*                    | 384 |
| Pranešimai esant City Safety  | 353 | Driver Alert Control   | 371 | Vairavimo pagalbos ribojimas esant susidūrimo rizikai                    | 385 |
| Rear Collision Warning  | 354 | Ijungti / išjungti Driver Alert Control  | 372 | Vairavimo pagalbos kilus susidūrimo pavojui ženklai ir pranešimai        | 386 |
| Rear Collision Warning apribojimai  | 354 | Kaip pasirinkti orientavimo į poilsio sustojimo vietą funkcija, jei pateikiamas „Driver Alert Control“ įspėjimas | 373 | Parkavimo pagalbos sistema*  | 387 |
| BLIS*   | 355 | „Driver Alert Control“ apribojimai   | 373 | „Park Assist Pilot“ priekyje, gale ir išilgai šonų*                      | 388 |
| BLIS aktyvinimas arba išaktyvinimas   | 357 | Eismo juostos laikymo pagalba  | 373 | „Park Assist Pilot“ aktyvinimas ir išaktyvinimas*                        | 389 |
| „BLIS“ apribojimai  | 357 | Vairavimo pagalba su eismo juostos laikymo pagalba   | 375 | Statymo pagalbos apribojimai   | 390 |
| Pranešimai esant BLIS   | 359 | Eismo juostos pagalbos aktyvinimas / deaktyvinimas   | 375 |  |     |
| Cross Traffic Alert*  | 360 |  |     |  |     |
| Ijungti / išjungti Cross Traffic Alert  | 361 |  |     |  |     |

|   |     |
|---|-----|
| Statymo pagalbos funkcijos ženklai ir pranešimai                          | 391 |
| Pagalbinės statymo sistemos kamera*                                       | 392 |
| Statymo kamerų rodiniai*  | 393 |
| Statymo kameros pagalbinės linijos*                                       | 395 |
| „Park Assist Pilot“ statymo kameros jutiklių laukai                       | 397 |
| Statymo pagalbos kameros įjungimas  | 398 |
| Statymo pagalbos kameros ženklai ir pranešimai                            | 400 |
| Aktyvioji statymo pagalba*  | 402 |
| Statymo variantai su „Park Assist Pilot“**                                | 403 |
| Statymas su statymo pagalbos sistema „Park Assist Pilot“**                | 404 |
| Išvažiavimas iš lygiagreto statymo vietos naudojant „Park Assist Pilot“** | 406 |
| Aktyviosios statymo pagalbos apribojimai*                                 | 407 |
| Aktyviosios statymo pagalbos pranešimai*                                  | 410 |

## INFORMACIJA APIE HIBRIDINĘ SISTEMĄ

|   |     |
|---|-----|
| Bendroji informacija apie Twin Engine   | 412 |
| Hibridinės sistemos akumulatoriaus įkrovimas  | 413 |
| Įkrovimo srovė  | 414 |
| Įkrovimo kabelis  | 415 |
| Automobilis apsaugomas žemės trumpojo sujungimo pertraukikliu įkrovimo kabelyje     | 417 |
| Įkrovimo kabelio temperatūros stebėjimas  | 418 |
| Įkrovimo įvesties lizdo atlanko atidarymas ir uždarymas                             | 419 |
| Hibridinės sistemos akumulatoriaus įkrovimo pradžia                                 | 419 |
| Įkrovimo būseną automobilio įkrovimo įvesties lizde                                 | 422 |
| Įkrovimo būseną įkrovimo kabelio valdymo bloke                                      | 423 |
| Įkrovimo būseną automobilio vairuotojo ekrane                                       | 426 |
| Hibridinės sistemos akumulatoriaus įkrovimo nutraukimas                             | 428 |
| Ženklaai ir pranešimai, susiję su „Twin Engine“, pateikiami vairuotojo ekrane       | 430 |
| Transporto priemonių su hibridinės sistemos akumulatoriais ilgalaikis sandėliavimas | 432 |

## UŽVEDIMAS IR VAŽIAVIMAS

|   |     |
|---|-----|
| Automobilio užvedimas                                     | 434 |
| Automobilio išjungimas.                                   | 436 |
| Uždegimo padėtys  | 436 |
| Uždegimo režimo pasirinkimas                              | 437 |
| Alkospyna*  | 438 |
| Alkospynos* apėjimas                                      | 438 |
| Prieš užvedant variklį su alkospyna                       | 439 |
| Stabdymo funkcijos  | 439 |
| Stabdymas koja  | 440 |
| Stabdymo jėgos didinimas                                  | 441 |
| Stabdymas šlapiame kelyje                                 | 442 |
| Stabdymas žvyru pabarstytame kelyje                       | 442 |
| Stabdžių sistemos techninė priežiūra                      | 442 |
| Stovėjimo stabdžiai                                       | 443 |
| Stovėjimo stabdžio aktyvinimas ir deaktyvinimas           | 443 |
| Automatinio stovėjimo stabdžio aktyvinimo nuostata        | 445 |
| Automobilio statymas nuolydyje                            | 445 |
| Ką daryti įvykus stovėjimo stabdžio trikdžiai             | 445 |
| Automatinis stabdymas stovint                             | 446 |
| Automatinio stabdymo aktyvinimas ir deaktyvinimas stovint | 447 |
| Pagalba pajudant įkalnėje                                 | 447 |
| Automatinis stabdymas po susidūrimo                       | 448 |

|   |     |   |     |   |     |
|---|-----|---|-----|---|-----|
| Pavarų dėžė   | 448 | Hold ir Charge funkcijos                          | 472 | „HomeLink <sup>®**</sup> “ programavimas      | 495 |
| Automatinės pavarų dėžės padėtys  | 449 | Pasiruošimas ilgai kelionei                       | 473 | Kaip naudotis „HomeLink <sup>®**</sup> “      | 497 |
| Pavarų perjungimas vairo mentelėmis*  | 451 | Važiavimas žiemą                                  | 474 | „HomeLink <sup>®**</sup> “ tipo patvirtinimas | 498 |
| Pavarų svirties blokatorius   | 452 | Važiavimas vandenyje                              | 475 | Kompasas*                                     | 498 |
| Automatinis žemesnės pavaros įjungimas  | 453 | Degalų bako atlanko atidarymas ir uždarymas       | 476 | Kompaso aktyvinimas ir deaktyvinimas*         | 499 |
| Pavaros keitimo indikatorius  | 453 | Degalų pylimas                                    | 477 | Kompaso kalibravimas*                         | 499 |
| Visų ratų pavara  | 454 | Degalų tvarkymas                                  | 478 |   |     |
| Pavaros sistemos  | 454 | Benzinas  | 479 |   |     |
| Sistemos „Twin Engine“ vidaus degimo variklio užvedimas ir išjungimas                 | 455 | Benzino dalelių filtras                           | 480 |   |     |
| Važiavimo režimai   | 456 | Variklio ir pavaros sistemos perkaitimas          | 481 |   |     |
| Važiavimo režimo keitimas   | 461 | Starterio akumuliatoriaus perkrovimas             | 482 |   |     |
| Energijos paskirstymas hibridinėje pavaroje naudojant žemėlapiu duomenis*             | 462 | Užvedimas nuo kito akumuliatoriaus                | 482 |   |     |
| Lygio kontrolė* ir amortizavimas  | 463 | Vilkimo kablys*                                   | 484 |   |     |
| Lygio kontrolės nuostatos*  | 466 | Vilkimo kablį specifikacijos*                     | 485 |   |     |
| Kontrolė mažu greičiu   | 467 | Išstumiamas / įtraukiamas vilkimo rėmai*          | 486 |   |     |
| Važiavimo mažu greičiu aktyvinimas ir deaktyvinimas funkcijos mygtuku                 | 467 | Važiavimas su priekaba                            | 488 |   |     |
| Nusileidimo stačiu nuolydžiu kontrolė   | 468 | Priekabos stabilumo pagalba*                      | 489 |   |     |
| Nusileidimo stačiu nuolydžiu kontrolės aktyvinimas ir deaktyvinimas funkcijos mygtuku | 469 | Priekabos žibintų lempučių patikra                | 490 |   |     |
| Taupus važiavimas   | 470 | Ant vilkimo kablį montuojamas dviračių laikiklis* | 491 |   |     |
| Elektra nuvažiuojamam atstumui įtakos turintys veiksniai                              | 471 | Vilkimas  | 492 |   |     |
|   |     | Vilkimo kilpos montavimas ir nuėmimas             | 493 |   |     |
|   |     | Pagalba kelyje                                    | 494 |   |     |
|   |     | HomeLink <sup>®*</sup>                            | 495 |   |     |

## GARSAS, MEDIJA IR INTERNETAS

|  |     |  |     |   |     |
|--|-----|--|-----|---|-----|
| Garsas, medija ir internetas                       | 502 | Vaizdo įrašo leidimas  | 518 | „Bluetooth“ ryšiu prijungto telefono atjungimas   | 533 |
| Garso nuostatos                                    | 502 | Transliavimas su DivX®   | 518 | Kaip prijungti „Bluetooth“ ryšiu prijungtus telefonus                                       | 533 |
| „Sound Experience“*                                | 503 | Vaizdo įrašo nuostatos   | 519 | Prie „Bluetooth“ prijungtų įrenginių šalinimas  | 533 |
| Taikomosios programos                              | 504 | Medija „Bluetooth®“ ryšiu  | 519 | Telefoninių skambučių tvarkymas   | 534 |
| Programėlių atsisiuntimas                          | 505 | Kaip prijungti įrenginį „Bluetooth®“ ryšiu                               | 519 | Teksto žinučių tvarkymas  | 535 |
| Programėlių naujinimas                             | 506 | Medija per USB jungtį  | 520 | Teksto žinučių nuostatos  | 536 |
| Programėlių naikinimas                             | 506 | Kaip prijungti įrenginį per USB prievadą                                 | 520 | Telefonų knygelės valdymas  | 536 |
| Radijas  | 507 | Techninės USB įrenginių specifikacijos                                   | 521 | Telefono nuostatos  | 537 |
| Radijo įjungimas                                   | 507 | Derantys medijos formatai  | 521 | „Bluetooth“ įrenginių nuostatos   | 537 |
| Radijo dažnio diapazono ir radijo stoties keitimas | 508 | Apple® CarPlay®*   | 522 | Prie interneto prijungtas automobilis*  | 538 |
| Radijo stočių paieška                              | 509 | Kaip naudotis „Apple® CarPlay®“*   | 523 | Prijunkite automobilį prie Interneto per „Bluetooth“  | 539 |
| Radijo parankinių nustatymas                       | 509 | „Apple® CarPlay®“* nuostatos   | 525 | Prijunkite automobilį prie Interneto per telefoną (Wi-Fi)                                   | 540 |
| Radijo imtuvo nuostatos                            | 510 | „Apple® CarPlay®“* naudojimo patarimai                                   | 525 | Automobilio prijungimas prie interneto naudojantis automobiliniu modemu (SIM kortele)       | 540 |
| RDS radijas  | 511 | Android Auto*  | 526 | Automobilinio modemo nuostatos*   | 541 |
| Skaitmeninis radijas*                              | 512 | Kaip naudotis „Android Auto“*  | 527 | Interneto prieigos bendrinimas iš automobilio, naudojantis „Wi-Fi“ interneto prieigos tašku | 542 |
| Sąsaja tarp FM ir skaitmeninio radijo*             | 513 | „Android Auto“ nuostatos*  | 528 | Interneto ryšio nėra arba jis prastas   | 543 |
| Medijos leistuvai                                  | 513 | „Android Auto“* naudojimo patarimai                                      | 528 | „Wi-Fi“ tinklo šalinimas  | 543 |
| Medijos transliacijos                              | 514 | Telefonas  | 529 | „Wi-Fi“ technologija ir saugumas  | 544 |
| Medijos valdymas ir keitimas                       | 515 | Kaip pirmą kartą „Bluetooth“ ryšiu prijungti telefoną prie automobilio   | 530 |   |     |
| Medijos paieška                                    | 516 | Kaip automatiškai „Bluetooth“ ryšiu prijungti telefoną prie automobilio  | 532 |   |     |
| Gracenote®   | 517 | Kaip rankiniu būdu „Bluetooth“ ryšiu prijungti telefoną prie automobilio | 532 |   |     |
| CD grotuvas*                                       | 517 |  |     |   |     |
| Vaizdo įrašas                                      | 518 |  |     |   |     |

|  |     |
|--|-----|
| Naudotojo sąlygos ir nuostatai bei duomenų bendrinimas | 544 |
| Duomenų bendrinimo aktyvinimas ir išaktyvinimas        | 544 |
| Standžiojo disko atmintis                              | 545 |
| Garso ir medijos licencijos sutartis                   | 546 |

## RATAI IR PADANGOS

|  |     |
|--|-----|
| Padangos   | 558 |
| Padangos dydžio žymuo                                    | 560 |
| Ratlankio dydžio žymuo                                   | 561 |
| Padangų sukimosi kryptis                                 | 561 |
| Padangų protektoriaus susidėvėjimo indikatoriai          | 562 |
| Slėgio padangose patikra                                 | 562 |
| Slėgio padangose nustatymas                              | 563 |
| Rekomenduojamas padangų slėgis                           | 564 |
| Slėgio padangose stebėjimo sistema*                      | 565 |
| Naujo padangų slėgio įrašymas į stebėsenos sistemą*      | 566 |
| Slėgio padangose būsena centre ekrane*                   | 568 |
| Veiksmai pasirodžius įspėjimui dėl žemo slėgio padangose | 569 |
| Ratų keitimas  | 570 |
| Įrankinė   | 570 |
| Domkratas*   | 571 |
| Ratų varžtai   | 571 |
| Rato nuėmimas  | 572 |
| Ratų montavimas  | 574 |
| Atsarginis ratas*  | 575 |
| Atsarginio rato tvarkymas                                | 576 |
| Žieminės padangos  | 576 |
| Sniego grandinės   | 577 |

|   |     |
|---|-----|
| Avarinio pradurtos padangos remonto rinkinys                                  | 578 |
| Kaip naudotis pradurtos padangos remonto rinkiniu                             | 579 |
| Padangų pripūtimas pradurtos padangos avarinio remonto rinkinio kompresoriumi | 582 |

## **PAKROVIMAS, DAIKTŲ LAIKYMO VIETOS IR AUTOMOBILIO SALONAS**

|  |     |
|--|-----|
| Salono vidus   | 586 |
| Tunelinis valdymo pultas                             | 587 |
| Elektros maitinimo lizdai                            | 588 |
| Maitinimo lizdų naudojimas                           | 590 |
| Kaip naudotis daiktadėže                             | 591 |
| Saulės skydeliai                                     | 593 |
| Bagažinė   | 593 |
| Pakrovimo rekomendacijos                             | 593 |
| Stogo kroviny s ir stogo багаžinės laikiklių apkrova | 595 |
| Krepšių kabliukai                                    | 595 |
| Krovinių laikiklių kilpos                            | 596 |
| Galinės sėdynės liukas ilgiam daiktams vežti         | 596 |
| Bagაžinės uždangos sumontavimas ir nuėmimas*         | 597 |
| Bagаžinės uždangos valdymas*                         | 598 |
| Apsаuginių grotelių montavimas ir nuėmimas*          | 600 |
| Apsаuginio tinklo sumontavimas ir nuėmimas*          | 602 |
| Pirmosios pagalbos rinkinys*                         | 604 |
| Trikampis avarinis ženklas                           | 604 |

## **TECHNINĖ PRIEŽIŪRA IR APTARNAVIMAS**

|  |     |
|--|-----|
| „Volvo“ aptarnavimo programa                                       | 606 |
| Duomenų persiuntimas „Wi-Fi“ ryšiu tarp automobilio ir autoserviso | 606 |
| Atsisiuntimo centras   | 607 |
| Sistemos naujinių valdymas atsisiuntimo centre                     | 607 |
| Automobilio būsena   | 608 |
| Užsakykite techninę priežiūrą ir remontą                           | 609 |
| Automobilio informacijos siuntimas į autoservisą                   | 610 |
| Automobilio kėlimas  | 612 |
| Klimato kontrolės sistemos techninė priežiūra                      | 614 |
| Projekcinis rodinys ir priekinio stiklo keitimas*                  | 614 |
| Variklio dangčio atidarymas ir uždarymas                           | 615 |
| Variklio skyriaus apžvalga   | 616 |
| Variklio alyva   | 617 |
| Variklio alyvos lygio patikra ir pildymas                          | 618 |
| Kaip papildyti aušinimo skysčio atsargas                           | 619 |
| Lempučių keitimas  | 621 |
| Akumulatorius  | 622 |
| Hibridinis akumulatorius   | 626 |
| Ženkla ant akumuliatorių   | 627 |
| Akumuliatoriaus perdirbimas  | 627 |

|  |     |
|--|-----|
| Saugikliai ir centriniai elektros blokai                     | 628 |
| Saugiklio keitimas   | 628 |
| Saugikliai – variklio skyriuje                               | 630 |
| Saugikliai – po daiktadėže                                   | 634 |
| Saugikliai – багаžinėje                                      | 637 |
| Automobilio vidaus valymas                                   | 641 |
| Centrinio ekrano valymas                                     | 641 |
| Projekcinio rodinio valymas*                                 | 642 |
| Medžiaginių ir lubų apmušalų valymas                         | 643 |
| Saugos diržų valymas   | 643 |
| Kiliminės dangos ir kilimėlių valymas                        | 643 |
| Odinių apmušalų valymas                                      | 644 |
| Oda aptraukto vairo valymas                                  | 645 |
| Salono plastikinių, metalinių ir medinių dalių valymas       | 645 |
| Automobilio išorės valymas                                   | 646 |
| Vaškavimas ir poliravimas                                    | 646 |
| Plovimas rankomis  | 647 |
| Autoplovykla   | 648 |
| Plovimas aukšto slėgio srove                                 | 649 |
| Valytuvų šluotelių valymas                                   | 650 |
| Išorinių plastikinių, guminių ir apdailos komponentų valymas | 650 |
| Ratlankių valymas  | 651 |
| Antikorozinė danga   | 652 |

|  |     |
|--|-----|
| Automobilio dažų sluoksniš                     | 652 |
| Nedidelių dažų sluoksniø pažeidimų atitaisymas | 653 |
| Spalvų kodai                                   | 654 |
| Galinio lango valytuvo šluotelės keitimas      | 654 |
| Priekinio stiklo valytuvų šluotelių keitimas   | 655 |
| Valytuvo šluotelės aptarnavimo padėtyje        | 656 |
| Ploviklio įpylimas                             | 657 |

## TECHNINIAI DUOMENYS

|  |     |
|--|-----|
| Techninės informacijos žymenys                                     | 660 |
| Gabaritai  | 663 |
| Masės  | 665 |
| Vilkimo pajėgumas ir vilkimo kablo apkrova                         | 666 |
| Variklio techniniai duomenys                                       | 668 |
| Variklio alyva – specifikacijos                                    | 669 |
| Variklio alyvai nepalankios vairavimo sąlygos                      | 670 |
| Aušinimo skystis – specifikacijos                                  | 671 |
| Transmisijos skystis – specifikacijos                              | 671 |
| Stabdžių skystis – specifikacijos                                  | 671 |
| Degalų bakas – tūris   | 672 |
| Oro kondicionierius – specifikacijos                               | 672 |
| Degalų sąnaudos ir CO <sub>2</sub> emisija                         | 674 |
| Patvirtinti ratų ir padangų dydžiai                                | 676 |
| Mažiausias leistinas padangų apkrovos indeksas ir greičio rodiklis | 677 |
| Aprobuotas slėgis padangose  | 678 |

## ABĖCĖLINĖ RODYKLĖ

|                   |     |
|-------------------|-----|
| Abėcėlinė rodyklė | 679 |
|-------------------|-----|



SAVININKO INFORMACIJA

## Informacija savininkui

Savininkui skirta informacija pateikiama keliais skirtingais formatais, įskaitant skaitmeninį ir spausdintą. Automobilio savininko vadovas pateikiamas automobilio centriniam ekrane, kaip programėlė ir „Volvo Cars“ techninės pagalbos svetainėje. Daiktadėžėje rasite „Quick Guide“ ir automobilio savininko vadovo papildinį kartu su specifikacijomis ir informacija apie saugiklius (be kita ko). Galima užsisakyti spausdintą automobilio savininko vadovą.

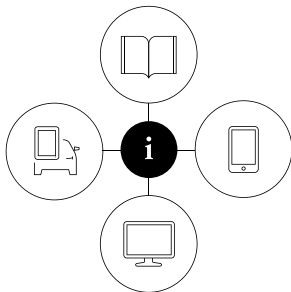

000000

## Automobilio centrinis ekranas<sup>1</sup>



Centriniame ekrane nuvilkite žemyn viršutinį rodinį ir palieskite **Vartotojo vadovas**. Čia pateikiamos vaizdinio naršymo parinktys su automobilio išorės ir vidaus vaizdais. Informacijoje galima vykdyti paiešką, be to, ji

suskirstyta į kategorijas.

## Mobiliųjų įrenginių programėlė

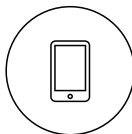

Parduotuvėse „App Store“ arba „Google Play“ atlikite „Volvo Manual“ paiešką, atsisiųskite programėlę į savo išmanųjį telefoną arba planšetinį kompiuterį ir pasirinkite automobilį. Programėlėje pateikiama vaizdinės

medžiagos ir vaizdinio naršymo parinkčių su automobilio išorės ir vidaus vaizdais. Atskirus savininko vadovo skirsnius yra lengva naršyti, be to, turinyje galima vykdyti paiešką.

## „Volvo Cars“ techninės pagalbos svetainė



Eikite į [support.volvocars.com](http://support.volvocars.com) ir pasirinkite savo šalį. Čia rasite automobilio savininko vadovų (internetinių ir PDF formatu). Be to, „Volvo Cars“ techninės pagalbos svetainėje pateikiama vaizdo mokomosios medžiagos

ir papildomos informacijos, taip pat – įvairių pagalbinių priemonių, susijusių su jūsų „Volvo“ ir automobilio eksploatacija. Puslapis pasiekiamas daugelyje rinkų.

## Spausdinta informacija

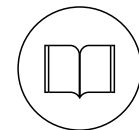

Daiktadėžėje pateiktas automobilio savininko<sup>1</sup> vadovo papildinys, kuriame rasite informacijos apie saugiklius ir specifikacijas, taip pat – svarbios ir praktinės informacijos suvestinę.

Papildomai galima įsigyti spausdintą leidinį „Quick Guide“. Jis padės susipažinti su dažniausiai naudojamomis automobilio funkcijomis.

Atsižvelgiant į pasirinktą įrangos lygį, rinką ir pan., automobilyje gali būti pateikta papildomos spausdintos informacijos.

<sup>1</sup> Visas spausdintas vadovas su automobiliu pateikiamas tose rinkose, kur centriniam ekrane automobilio savininko vadovo nėra.

Galima užsisakyti spausdintą automobilio savininko vadovą ir susijusį papildinį. Jei norite užsisakyti, susisiekiate su „Volvo“ įgaliotuoju atstovu.

### **! SVARBU**

Vairuotojas visada atsako už tai, kad automobilis būtų vairuojamas saugiai ir būtų laikomasi visų taikomų įstatymų bei taisyklių. Taip pat svarbu, kad automobilis būtų prižiūrimas ir tvarkomas pagal savininkui pateiktoje informacijoje esančias „Volvo“ rekomendacijas.

Jei informacija centriniame ekrane ir spausdintame leidinyje skiriasi, visada galioja spausdinta informacija.

### **i PASTABA**

Pakeitus kalbą centriniame ekrane, tam tikra savininko informacija gali nederėti su nacionaliniais arba vietos įstatymais bei reglamentais. Neperjunkite į kalbą, kurią sunku suprasti, nes jums bus sunku surasti, kaip viską grąžinti.

### **Susijusi informacija**

- Automobilio savininko vadovas centriniame ekrane (p. 17)
- Savininko vadovas mobiliuosiuose įrenginiuose (p. 21)
- „Volvo Cars“ techninės pagalbos svetainė (p. 21)

- Automobilio savininko vadovo skaitymas (p. 22)

## **Automobilio savininko vadovas centriniame ekrane**

Automobilio centriniame ekrane galima peržvelgti skaitmeninę<sup>2</sup> automobilio savininko vadovo versiją.

Skaitmeninį automobilio savininko vadovą rasite viršutiniame rodyneje, o atskirais atvejais ten pat rasite ir kontekstinį automobilio savininko vadovą.

### **i PASTABA**

Skaitmeninis savininko vadovas vairuojant nepateikiamas.

## ◀◀ Automobilio saviniko vadovas

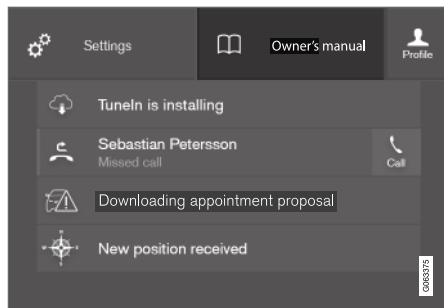

Viršutinis rodinys su automobilio saviniko vadovo mygtuku.

Norėdami atverti automobilio saviniko vadovą, nuvilkite žemyn viršutinį centrinio ekrano rodinį ir palieskite **Vartotojo vadovas**.

Automobilio saviniko vadovo informaciją galima pasiekti tiesiogiai, automobilio saviniko vadovo pradžios puslapyje, arba per viršutinį meniu.

## Kontekstinis automobilio saviniko vadovas

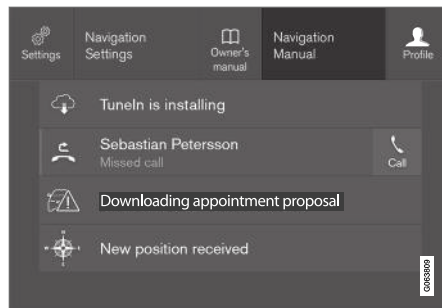

Viršutinis rodinys su kontekstinio automobilio saviniko vadovo mygtuku.

Kontekstinis automobilio saviniko vadovas – tai nuoroda į automobilio saviniko vadovo straipsnį, kuriame aprašoma ekrane pateikiama aktyvi funkcija. Kai pasiekiamas kontekstinis automobilio saviniko vadovas, jis pateikiamas viršutiniame rodyne, dešiniau nuo **Vartotojo vadovas**.

Palietus kontekstinį automobilio saviniko vadovą, atveriamas automobilio saviniko vadovo straipsnis, susijęs su ekrane rodomu turiniu, pvz., palietus **Navigacija Rankinis**, bus pateiktas su navigacija susijęs straipsnis.

Taikoma tik kai kurioms automobilijose esančioms programėlėms. Atsisiųstoms trečiųjų šalių programėlėms, pavyzdžiui, neįmanoma prieiti prie su programėlėmis susietų straipsnių.

## Susijusi informacija

- Automobilio saviniko vadovo naršymas centriniam ekrane (p. 19)
- Centrinio ekrano rodinį naršymas (p. 107)
- Programėlių atsisiuntimas (p. 505)

<sup>2</sup> Taikoma daugumai rinkų.

## Automobilio saviniko vadovo naršymas centriniam ekrane

Skaitmeninį automobilio saviniko vadovą galima pasiekti per automobilio centrinio ekrano viršutinį rodinį. Turinį galima naršyti ir lengva naršyti taro skirtingų skyrių.

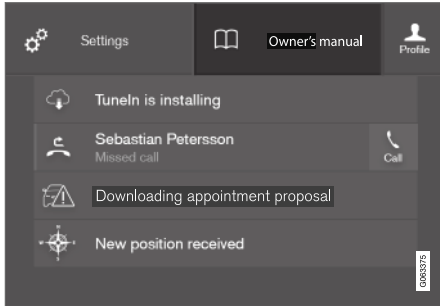

Saviniko vadovą galima pasiekti iš viršutinio rodinio.

- Norėdami atverti automobilio saviniko vadovą, nuvilkite žemyn viršutinį centrinio ekrano rodinį ir palieskite **Vartotojo vadovas**.

Yra daug įvairių būdų, leidžiančių automobilio saviniko vadove rasti pageidaujamos informacijos. Parinktis pasieksite iš automobilio saviniko vadovo pradžios puslapio ir iš viršutinio meniu.

### Kaip atverti meniu iš viršutinio meniu

- Viršutiniame automobilio saviniko vadovo sąrašė paspauskite ☰.
- > Atidaromas meniu su įvairiomis pasirinktimis pageidaujamai informacijai rasti.

### Pradžios puslapis

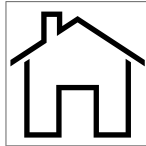

Palieskite ženklą, kad grįžtumėte atgal į automobilio saviniko vadovo pradžios puslapį.

### Kategorijos

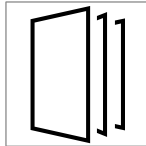

Saviniko vadove esantys straipsniai suskirstyti į pagrindines kategorijas ir pakategores. Tas pats straipsnis gali būti pateikiamas keliose atitinkamose kategorijose, kad būtų lengviau surasti.

1. Spauskite **Categories**.
  - > Sąrašė pateikiamos pagrindinės kategorijos.
2. Palieskite pagrindinę kategoriją (📁).
- > Pateikiamas antrinių kategorijų (📁) ir straipsnių (📄) sąrašas.
3. Palieskite straipsnį, kad jį atvertumėte.

Norėdami grįžti atgal, paspauskite grįžimo rodyklę.

### Quick Guide

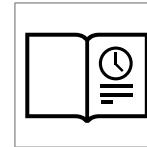

Paspauskite ženklą, kad atvertumėte puslapį su saitais į straipsnių rinkinius, kurie jums gali būti ypač naudingi, nes juose aprašomos dažniausiai naudojamos automobilio funkcijos. Taip pat straipsnius galima pasiekti per kategorijas, bet čia jie surinkti, kad būtų galima greitai pasiekti. Paspauskite straipsnį, kad perskaitytumėte visą jo turinį.

#### ◀◀ **Automobilio išorės ir vidaus interaktyviosios sritys**

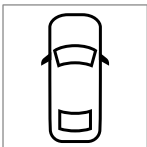

Automobilio išorės ir salono apžvalgos vaizdai. Skirtingos dalys yra susietos su interaktyviosiomis sritimis, kurios perkelia į straipsnius apie šias automobilio dalis.



1. paspauskite **Išorė** arba **Salonas**.
    - > Išorės ir vidaus vaizdai rodomi su atitinkamomis interaktyviosiomis sritimis. Interaktyviosios sritys – tai saitai į straipsnius apie atitinkamas automobilio dalis. Perbraukite horizontaliai per ekraną, kad galėtumėte naršyti vaizdus.
  2. Palieskite interaktyviają sritį.
    - > Pateikiamas straipsnis apie tą sritį.
  3. Straipsniui atverti palieskite pavadinimą.
- Norėdami grįžti atgal, paspauskite grįžimo rodyklę.

#### **Parankiniai**

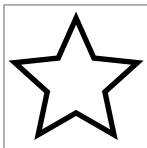

Paspauskite ženklą, kad pasiektumėte parankinius straipsnius. Paspauskite straipsnį, kad perskaitytumėte visą jo turinį.

#### **Straipsnių įrašymas į parankinius arba naikinimas iš jų**

Įrašykite straipsnį į parankinius, paspausdami viršutiniame dešiniajame kampe esančią ☆ (kai straipsnis atvertas). Įrašius straipsnį į parankinius, žvaigždutė užpildoma: ★.

Norėdami pašalinti straipsnį iš parankinių, vėl paspauskite žvaigždutę esamame straipsnyje.

#### **Vaizdo įrašas**

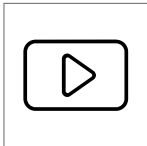

Paspauskite ženklą, kad peržiūrėtumėte trumpus įvairių automobilio funkcijų instrukcinius vaizdo įrašus.

#### **Information**

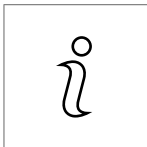

Palieskite ženklą, kad gautumėte informacijos apie tai, kuri automobilio savininko versija yra automobilyje ir kitos naudotojui naudingos informacijos.

#### **Kaip naudotis viršutinio meniu paieškos funkcija**

1. Paspauskite **Q** automobilio savininko vadovo viršutiniame meniu. Ekranu apatinėje dalyje pasirodo klaviatūra.
2. Įveskite raktinį žodį, pvz., „seatbelt“ (saugos diržas).
  - > Įvedant raides, pateikiami straipsnių ir kategorijų pasiūlymai.
3. Palieskite straipsnį arba kategoriją, kad atvertumėte.

#### **Susijusi informacija**

- Automobilio savininko vadovas centriniame ekrane (p. 17)
- Klaviatūra centriniame ekrane (p. 118)
- Automobilio savininko vadovo skaitymas (p. 22)

## Savininko vadovas mobiliuosiuose įrenginiuose

Automobilio savininko vadovą galima kaip programėlę<sup>3</sup> atsisiųsti iš „App Store“ ir „Google Play“. Programėlė pritaikyta išmaniesiems telefonams ir planšetiniams kompiuteriams.



Savininko vadovą galima kaip mobiliąją programėlę atsisiųsti iš „App Store“ ir „Google Play“. Pasinaudoję čia pateiktu QR kodu, galėsite atsisiųsti programėlę tiesiogiai. Kitas būdas – „App Store“ arba „Google Play“

atlikite paiešką „Volvo manual“ („Volvo“ vadovas).

Programėlėje yra vaizdo įrašas su išorės ir vidaus vaizdais: juose pažymėtos įvairios automobilio dalys ir įdiegtos interaktyviosios sritys, kurias

paspaudus atveriami straipsniai, susiję su konkrečia sritimi. Atskirus savininko vadovo skirsnius yra lengva naršyti, be to, turinje galima vykdyti paiešką.

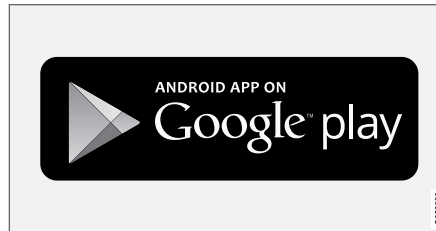
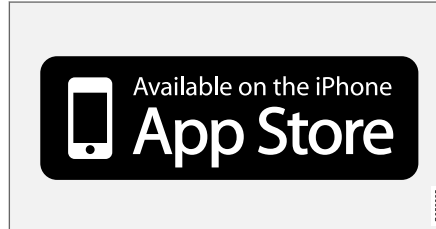

Mobiliąją programėlę galima atsisiųsti iš „App Store“ ir „Google Play“.

### Susijusi informacija

- Automobilio savininko vadovo skaitymas (p. 22)

## „Volvo Cars“ techninės pagalbos svetainė

Daugiau informacijos apie jūsų automobilį pateikiama „Volvo“ automobilių ir techninės pagalbos svetainėse.

### Techninė pagalba internete

Apsilankykite adresu [support.volvocars.com](http://support.volvocars.com). Techninės pagalbos svetainė pasiekama daugelyje rinkų.

Joje rasite įvairių funkcijų techninės pagalbos, pvz., internetinių paslaugų ir funkcijų, Volvo On Call\*, navigacijos sistemos\* ir programėlių. Vaizdo įrašuose ir laipsniškai pateiktose instrukcijose aiškinamos įvairios procedūros, pvz., kaip prijungti automobilį prie interneto per mobiliąjį telefoną.

### Atsisiunčiama informacija

#### Žemėlapiai

Automobiliuose su „Sensus Navigation“ yra galimybė atsisiųsti žemėlapius iš techninės pagalbos puslapio.

#### Automobilio savininko vadovai PDF formatu

Automobilio savininko vadovai siūlomi atsisiųsti PDF formatu. Pasirinkite automobilio modelį ir modelio metus, kad atsisiųstumėte pageidaujimą vadovą.

<sup>3</sup> Tinka tam tikriems mobiliems įrenginiams.

## « Kaip susisiekti

Techninės pagalbos svetainėje pateikiama išsami klientų techninės pagalbos skyriaus ir jūsų artimiausio „Volvo“ atstovo kontaktinė informacija.

## Prisijungimas prie „Volvo Cars“ interneto svetainės

Sukurkite asmeninį „Volvo ID“ ir prisijunkite prie [www.volvocars.com](http://www.volvocars.com). Prisijungus galima peržiūrėti priežiūros duomenis, sutartis, garantijas bei kitą informaciją. Čia taip pat yra informacijos apie jūsų automobilio modeliui tinkamus priedus ir programinę įrangą.

## Susijusi informacija

- Volvo ID (p. 26)

## Automobilio savininko vadovo skaitymas

Geriausias būdas susipažinti su naujuoju automobiliu – prieš pradėdamas pirmą kartą vairuoti, perskaityti automobilio Instrukciją vartotojui.

Perskaitę automobilio savininko vadovą, turėsite galimybę susipažinti su naujomis funkcijomis, gausite patarimų, kaip elgtis skirtingose situacijose, ir sužinosite, kaip geriausiai išnaudoti visas automobilio funkcijas. Atidžiai perskaitykite automobilio savininko vadove esančias saugos instrukcijas.

Šios automobilio savininko informacijos paskirtis – paaiškinti visas galimas „Volvo“ transporto priemonės funkcijas, pasirinktis ir papildomą įrangą. Ji nėra garantija, kad visos šios savybės, funkcijos ir parinktys bus pasiekiamos kiekvienoje transporto priemonėje. Tam tikri naudojami terminai gali tiksliai nesutapti su pardavimo, rinkodaros ir reklamos medžiagoje naudojamais terminais.

Siekdami tobulinti gaminius, nuolat vykdomė su tuo susijusius darbus. Dėl modifikavimo informacija, aprašai ir iliustracijos, pateikiamos automobilio savininko vadove, gali skirtis nuo automobilio įrangos. Mes pasiliegame teisę daryti pakeitimus be išankstinio perspėjimo.

Neišneškite šio vadovo iš automobilio: jei kiltų problemų, neturėsite reikiamos informacijos apie tai, kur ir kaip kreiptis profesionalų pagalbos.

© „Volvo Car Corporation“

## Parinktys / priedai

Be standartinės įrangos savininko vadove aprašomos parinktys (gamykloje montuojama įranga) ir tam tikri priedai (po pardavimo montuojama įranga).

Visos išleidimo metu žinomos pasirinktys ir visa papildoma įranga yra pažymėta žvaigždute: \*.

Automobilio savininko vadove aprašoma įranga nėra montuojama į visus automobilius. Modelių komplektacija yra skirtinga, tai priklauso nuo konkrečios rinkos poreikių (kuriamos įvairios adaptacijos), nacionalinių, vietinių įstatymų bei taisyklių.

Jei nežinote, ar konkretus komponentas yra montuojamas standartiškai ar papildomai, kreipkitės į „Volvo“ atstovą.

## Speciali informacija

### ĮSPĖJIMAS

Esant sužalojimo rizikai, pasirodo įspėjamieji pranešimai.

### SVARBU

Esant pažeidimo rizikai, pasirodo pranešimai „Svarbu“.

### PASTABA

Tekstai su PASTABA pateikia patarimų, palengvinančių, pvz., naudojamąsi funkcijomis.



## Lipdukai

Automobilyje yra įvairių tipų lipdukai, kuriuose svarbi informacija pateikta paprastai ir aiškiai. Toliau pateikiame automobilyje esančių lipdukų sąrašą, nuo svarbiausių – įspėjamųjų iki mažiau svarbių – informacinių.

### Įspėjimas apie galimas traumas



Juodi ISO ženklai geltoname įspėjimų lauke, baltas tekstas / paveikslėlis juodame pranešimo lauke. Naudojamas įspėti apie esantį pavojų, kurio nepaisant galima susižaloti arba žūti.

## Žalos turtui pavojus



Balti ISO ženklai ir baltas tekstas ar paveikslėlis juodame arba mėlyname įspėjimo lauke bei pranešimo lauke. Naudojamas įspėti apie esantį pavojų, kurio nepaisant galima padaryti žalą turtui.

### Information



Balti ISO ženklai ir baltas tekstas / paveikslėlis juodame pranešimo lauke.

### **i** PASTABA

Automobilio savininko vadove pateikiami lipdukai nebūtinai tiksliai atitinka automobilyje esančius lipdukus. Jie įtraukti tam, kad būtų apytiksliai nurodyta jų vieta automobilyje. Jūsų konkrečiam automobiliui aktuali informacija yra pateikiama atitinkamose jo vietose priklausomose lipdukuose.

## Iliustracijos ir vaizdo įrašai

Šiame savininko vadove naudojamos iliustracijos ir vaizdo įrašai kartais būna bendro pobūdžio ir skirti pateikti bendrą tam tikros funkcijos vaizdą ar pavyzdį. Jie gali skirtis nuo tikros automobilio išvaizdos, priklausomai nuo įrangos lygio ir rinkos.

## Susijusi informacija

- Automobilio savininko vadovas centriniame ekrane (p. 17)
- Savininko vadovas mobiliuosiuose įrenginiuose (p. 21)
- „Volvo Cars“ techninės pagalbos svetainė (p. 21)

## Automobilio savininko vadovas ir aplinka

Automobilio savininko vadovas yra atspausdintas ant popieriaus iš valdomų miškų.

„Forest Stewardship Council“ (FSC)<sup>®</sup> ženklas reiškia, kad spausdinto savininko vadovo popieriaus masė gauta iš FSC<sup>®</sup> patvirtintų miškų arba kitų kontroliuojamų šaltinių.

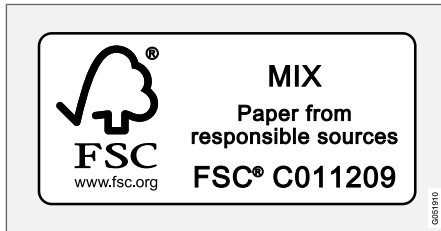

### Susijusi informacija

- Drive-E – didesnis važiavimo malonumas (p. 28)

JŪSŪ „VOLVO“

## Volvo ID

„Volvo ID“ – tai asmeninis ID, suteikiantis prieigą prie įvairių paslaugų, naudojantis vienu naudotojo vardu ir slaptažodžiu.

### **i** PASTABA

Siūlomos paslaugos laikui bėgant gali kisti. Jos priklauso nuo įrangos lygio ir rinkos.

Paslaugų pavyzdžiai:

- „Volvo On Call“ programėlė\* – patikrinkite savo automobilį telefonu. Pavyzdžiui, galite patikrinti degalų lygį, parodyti artimiausią degalinę ir užrakinti automobilį nuotoliniu būdu.
- Siųsti į automobilį – siųskite adresus iš internetinių žemėlapių tarnybų tiesiai į automobilį.
- Rezervuoti priežiūrą ir remontą – užregistruokite savo pageidaujama autoservisą / įgaliojimą atstovą svetainėje volvocars.com ir rezervuokite priežiūros darbus tiesiogiai iš automobilio.

### **i** PASTABA

Pakeitus paslaugos (pvz., „Volvo On Call“) naudotojo vardą / slaptažodį, jie automatiškai pakeičiami ir kitoms paslaugoms.

„Volvo ID“ galima sukurti automobilyje, svetainėje volvocars.com arba naudojantis „Volvo On Call“ programėle<sup>1</sup>.

Užregistravus „Volvo ID“ automobilyje, tampa pasiekiamos kelios paslaugos. Tam pačiam automobiliui galima naudoti kelis „Volvo ID“, o keli automobiliai netgi gali būti susieti su tuo pačiu „Volvo ID“.

## Susijusi informacija

- „Volvo ID“ kūrimas ir registravimas (p. 26)
- Užsakykite techninę priežiūrą ir remontą (p. 609)

## „Volvo ID“ kūrimas ir registravimas

Volvo ID galima sukurti skirtingais būdais. Jei „Volvo ID“ sukuriamas adresu volvocars.com arba naudojant „Volvo On Call“ programėlę<sup>2</sup>, „Volvo ID“ taip pat būtina priregistruoti prie automobilio, kad būtų galima naudotis įvairiomis „Volvo ID“ paslaugomis.

### „Volvo ID“ sukurkite su „Volvo ID“ programėle

1. Atsisiųskite „Volvo ID“ programėlę naudodamiesi **Atsisiuntimo centras** (centrinio ekrano programėlių rodyne).
2. Paleiskite programėlę ir užregistruokite asmeninį el. pašto adresą.
3. Vadovaukitės į nurodytąjį el. pašto adresą automatiškai atsiųstomis instrukcijomis.
  - > „Volvo ID“ sukuriamas ir automatiškai užregistruojamas jūsų automobilyje. Dabar galima naudotis „Volvo ID“ paslaugomis.

<sup>1</sup> Jei naudojates „Volvo On Call“.

<sup>2</sup> Taikoma tik kai kurioms rinkoms.

### „Volvo Cars“ interneto svetainėje sukurkite „Volvo ID“

1. Eikite į [www.volvocars.com](http://www.volvocars.com) ir prisijunkite<sup>3</sup> naudodamiesi viršutiniame dešiniajame kampe pateikta piktograma. Pasirinkite „Sukurti „Volvo ID““.
2. Įveskite asmeninio el. pašto adresą.
3. Vadovaukitės į nurodytą el. pašto adresą automatiškai atsiųstomis instrukcijomis.
  - > Dabar „Volvo ID“ sukurtas. Skaitykite toliau, kad sužinotumėte, kaip užregistruoti ID automobilyje.

### „Volvo On Call“ programėlėje<sup>4</sup> sukurkite „Volvo ID“

1. Atsisiųskite naujausią Volvo On Call programėlės variantą išmaniajam telefonui, pvz., iš „App Store“, „Windows Phone“ arba „Google Play“.
2. Programėlės pradžios puslapyje pasirinkite Volvo ID kūrimą ir įveskite asmeninio el. pašto adresą.
3. Vadovaukitės į nurodytą el. pašto adresą automatiškai atsiųstomis instrukcijomis.
  - > Dabar „Volvo ID“ sukurtas. Skaitykite toliau, kad sužinotumėte, kaip užregistruoti ID automobilyje.

<sup>3</sup> Priinama tam tikrose rinkose.

<sup>4</sup> Automobiliui su „Volvo On Call“.

### Kaip užregistruoti „Volvo ID“ automobilyje

Jei sukūrėte savo „Volvo ID“ internetu arba per Volvo On Call programėlę, užregistruokite jį savo automobilyje:

1. Jei to dar nepadarėte, atsisiųskite „Volvo ID“ programėlę naudodamiesi **Atsisiuntimo centras** centrinio ekrano programėlių rodinyje.

#### PASTABA

Kad galėtumėte atsisiųsti programėlių, automobilis turi būti prijungtas prie interneto.

2. Paleiskite programėlę ir įveskite savo „Volvo ID“ / savo el. pašto adresą.
3. Vykdykite instrukcijas, automatiškai atsiųstas su jūsų „Volvo ID“ susietu el. pašto adresu.
  - > Jūsų „Volvo ID“ yra užregistruotas automobilyje. Dabar galima naudotis „Volvo ID“ paslaugomis.

### Susijusi informacija

- Volvo ID (p. 26)
- Programėlių atsisiuntimas (p. 505)
- Sistemos naujinių valdymas atsisiuntimo centre (p. 607)

- Prie interneto prijungtas automobilis\* (p. 538)

## Drive-E – didesnis važiavimo malonumas

„Volvo Car Corporation“ nuolat dirba siekdama kurti saugesnius ir efektyvesnius produktus bei

sprendimus, tuo pat metu mažinant neigiamą poveikį aplinkai.



Aplinkosauga yra viena iš pagrindinių „Volvo Car“ veiklos vertybių, kuri daro įtaką visoms operacijoms. Į gamtos apsaugą atsižvelgiame galvodami apie visus automobilio gyvavimo ciklo etapus, įvertindami, kokį poveikį aplinkai jis daro nuo projektavimo iki pat utilizavimo ir perdirbimo. Bazinis „Volvo Cars“ principas - kiekvienas naujai sukurtas gaminytis turi aplinkai daryti mažiau neigiamą poveikio nei tas, kurį jis pakeičia.

„Volvo“ aplinkosauginės veiklos pagrindas yra efektyvesnų ir mažiau teršiančių transmisijų Drive-E vystymas. „Volvo“ taip pat yra svarbi

asmens aplinka – pavyzdžiui, oras „Volvo“ viduje yra švaresnis nei lauke dėl klimato kontrolės sistemos.

Jūsų „Volvo“ atitinka griežtus tarptautinius aplinkosaugos standartus. Visi „Volvo“ gamybos padaliniai turi būti sertifikuoti pagal ISO 14001, nes taip palaikomas sisteminis požiūris į aplinkosauginius veiklos klausimus, užtikrinantis nuolatinį tobulinimą kai daromas mažesnis poveikis aplinkai. ISO sertifikatas taip pat reiškia, kad laikomasi galiojančių aplinkosaugos įstatymų bei nuostatų. „Volvo“ taip pat reikalauja, kad šiuos reikalavimus tenkintų ir partneriai.

## Kuro sąnaudos

Kadangi didžiąją dalį automobilio poveikio aplinkai jo eksploatacijos eigoje padaro naudojimas, „Volvo Cars“ aplinkosauginės veiklos pagrindas – pastangos mažinti degalų sąnaudas, anglies dioksido ir kitų oro teršalų emisiją. „Volvo“ automobiliai pasižymi taupiu kuro naudojimu, lyginant su kitais tokios pačios klasės automobiliais. Automobilis sunaudoja mažiau kuro, nes išmeta mažesnę kiekį šiltnamio efektą sukeliančių dujų ir anglies dvideginio.

### Siekiami prisidėti kurdami geresnę aplinką

Taupiai energiją ir degalus vartojantis automobilis mažina ne tik neigiamą poveikį aplinkai, bet ir savininko sąnaudas. Jūs kaip vairuotojas galite lengvai sumažinti degalų sąnaudas bei sutaupyti pinigų ir prisidėti prie geresnės aplinkos kūrimo. Pateikiame keletą patarimų:

- Susiplanuokite efektyvų vidutinį greitį. Greičiai viršijus maždaug 80 km/h (maždaug 50 myl./val.) arba nukritus žemiau 50 km/h (maždaug 30 myl./val.), padidėja energijos sąnaudos.
- Laikykitės techninės priežiūros ir garantijos knygelėje rekomenduojamų automobilio techninės priežiūros intervalų.
- Venkite leisti varikliui ilgai veikti laisvąja eiga: jei ilgiau stovite, išjunkite variklį. Laikykitės vietinių įstatymų.
- Planuokite kelionę. Daug nereikalingų sustojimų ir netolygus greitis didina degalų sąnaudas.
- Naudokite paruošimo sistemą: ji padidina hibridinės sistemos akumulatoriaus energiją įveikiamą atstumą ir sumažina energijos poreikį važiuojant.

Be to, nepamirškite, kad aplinkai pavojingas atliekas, pvz., akumulatorius ir alyvą, reikia utilizuoti saugiai aplinkai būdu. Jei nežinote, kaip utilizuoti šio tipo atliekas, pasitarkite su servisu. Rekomenduojame kreiptis į įgaliotąjį „Volvo“ autoservisą.

### Veiksminga emisijos kontrolė

Jūsų „Volvo“ automobilis pagamintas pagal koncepciją „Švaru viduje ir lauke“ – švari automobilio salono aplinka bei ypač efektyvi emisijos kontrolė. Daugeliu atvejų išmetamųjų dujų kiekis yra daug mažesnis negu nurodyta taikomuose standartuose.

### Švarus oras automobilio salone

Oro filtras neleidžia pro oro įsiurbimo angą į automobilio saloną patekti dulksms ir žiedadulkėms.

Salono oro kokybės sistema (IAQS)\* užtikrina, kad į automobilio saloną iš lauko patenkančios oras būtų valomas.

Ši sistema išvalo automobilio salono orą nuo įvairių teršalų: dalelių, angliavandenilių, azoto oksidų ir arti žemės esančio ozono. Jei oras lauke yra užterštas, ortakiai uždaromi ir vyksta uždara salono oro apytaka. Taip gali nutikti esant intensyviai eismui, pavyzdžiui, automobilių kamščiams ir važiuojant tuneliu.

IAQS yra dalis sistemos „Clean Zone Interior Package“ (CZIP)\*, kuriai taip pat priklauso funkcija, leidžianti įjungti ventiliatorių atrakinius automobilių nuotolinio valdymo rakteliu.

### Salonas

„Volvo“ salono medžiaga kruopščiai parinkta ir išbandyta, kad būtų maloni ir patogi. Kai kurios detalės, pavyzdžiui, vairo siūlės, yra rankų darbo. Salonas stebimas, ar esant, pvz., dideliame karščiui ir skaisčiai šviesai nesklinda nemaloniai stiprūs

kvapai ar cheminės medžiagos, sukeldamos diskomfortą.

### „Volvo“ autoservisai ir aplinka

Reguliari priežiūra sudaro sąlygas, kad jūsų automobilis tarnautų ilgai ir degalų sąnaudos būtų nedidelės. Tokiu būdu jūs taip pat prisidedate prie švaresnės aplinkos. Jei „Volvo“ autoservisams patikėsite savo automobilio techninį aptarnavimą ir priežiūrą, tai taps „Volvo“ sistemos dalimi. Projektuodama autoservisų patalpas, „Volvo“ kelia aiškius aplinkosauginius reikalavimus tam, kad būtų užkirštas kelias teršalų patekimui į aplinką. Mūsų autoservisų darbuotojai yra parengti ir turi reikiamų priemonių, kad būtų garantuota tinkama aplinkosauga.

### Perdirbimas

Kadangi „Volvo“ akcentuoja visą eksploatacijos ciklą, svarbu ir tinkamai perdirbti automobilį, mažinant poveikį aplinkai. Galima perdirbti beveik visą automobilį. Todėl automobilio paskutinio savininko prašoma susisiekti su atstovu, kuris pateiks informacijos apie sertifikuotus / aprobuotus perdirbimo taškus.

### Susijusi informacija

- Degalų sąnaudos ir CO<sub>2</sub> emisija (p. 674)
- Taupus važiavimas (p. 470)
- Įjunkite ir išjunkite paruošimą (p. 220)
- Automobilio savininko vadovas ir aplinka (p. 24)
- Oro kokybė (p. 198)

## „IntelliSafe“ – pagalba vairuotojui ir saugumas

„IntelliSafe“ – tai „Volvo Cars“ automobilių saugos koncepcija. „IntelliSafe“ susideda iš keleto sistemų<sup>5</sup>, kurių paskirtis – užtikrinti didesnį kelionių automobiliu saugumą, išvengti sužalojimų ir apsaugoti keleivius bei kitus eismo dalyvius.

### ĮSPĖJIMAS

Šios funkcijos yra pagalbinės: jos negali padėti visose situacijose ir bet kokiomis sąlygomis.

Vairuotojas visada prisiima atsakomybę ir privalo užtikrinti, kad automobilis būtų vairuojamas saugiai, laikantis galiojančių kelių eismo taisyklių bei reikalavimų.

### Pagalba

Kad vairuotojui būtų saugiau važiuoti automobiliu, „IntelliSafe“ turi šias funkcijas.

- Aktyviosios tolimosios šviesos
- Tunelio aptikimas
- Pilot Assist
- Cross Traffic Alert
- Blind Spot Information
- Parkavimo pagalbos sistema\*

- Aktyvioji statymo pagalba\*
- Pagalbinės statymo sistemos kamera\*
- Kelio ženklų informacija\*
- elektroninė stabilumo kontrolė
- Roll Stability Control
- Greičio ribotuvas\*
- Pastovaus greičio palaikymo sistema
- Prisitaikanti pastovaus greičio palaikymo sistema\*
- Rear Collision Warning
- Driver Alert Control
- Visų ratų pavara<sup>6</sup>

### Prevencija

Siekiant padėti vairuotojui išvengti eismo įvykių, „IntelliSafe“ turi šias funkcijas.

- City Safety
- Įspėjimas apie atstumą\*
- Eismo juostos laikymo pagalba
- **Susid. vengimo pagalba**

### Apsauga

Siekiant apsaugoti vairuotoją ir keleivius tam tikrose situacijose avarijos atveju, „IntelliSafe“ turi šias kartu veikiančias funkcijas.

- Whiplash Protection System
- Saugos diržai su saugos diržų įtempikliais
- Saugos oro pagalvės

### PASTABA

Perskaitykite kiekvienai atskirai sistemai skirtus skyrius, kad visiškai suprastumėte funkcijas ir sužinotumėte apie svarbius įspėjimus.

### Susijusi informacija

- Aktyviosios tolimosios šviesos (p. 148)
- Sauga (p. 40)
- Pagalbos vairuotojui sistemos (p. 280)

<sup>5</sup> Kai kurios iš šių sistemų įrengiamos standartiškai, tuo tarpu kitos yra pasirinktinės. Jos gali skirtis priklausomai nuo rinkos, modelio metų ir automobilio modelio.

<sup>6</sup> All Wheel Drive



## „Sensus“ – interneto ryšys ir pramogos

„Sensus“ suteikia galimybę naudoti įvairių tipų programėles ir paversti automobilį „Wi-Fi“ interneto prieigos tašku.

### Tai – „Sensus“



„Sensus“ siūlo išmanią sąsają ir ryšį su skaitmeniniu pasauliu. Patogi navigacijos struktūra leidžia, kai reikia, gauti reikiamą pagalbą, informaciją ir pramogauti netrikdant vairuotojo.

„Sensus“ apima visas automobilio sistemas, susijusias su pramogomis, interneto ryšiu, navigacija\* ir naudotojo sąsaja tarp vairuotojo bei automobilio. Būtent „Sensus“ leidžia jums užmegzti ryšį su automobiliu ir išoriniu pasauliu.

### Informacija reikiamu laiku ir reikiamoje vietoje

Įvairiuose automobilyje įrengtuose ekranuose reikiamu momentu suteikiama aktuali informacija. Informacija rodoma skirtingose vietose pagal tai, kokie yra vairuotojo prioritetai.





Skirtingų tipų informacija rodoma skirtinguose ekranuose, priklausomai nuo jai suteikiamo prioriteto.

### Projekcinis rodinys\*

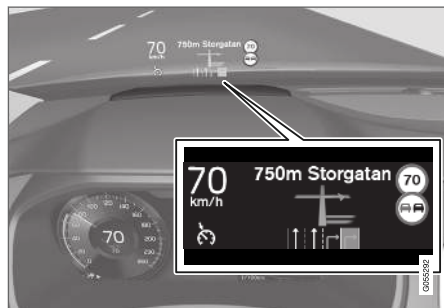

Projekciniame rodyne pateikiama rinktinė informacija, į kurią vairuotojas turi nedelsdamas atsižvelgti. Tai, pvz., gali būti kelių eismo įspėjimai,

greičio informacija ir navigacijos\* informacija. Projekciniame rodyne taip pat rodoma informacija apie kelio ženklus ir įeinančius telefoninius skambučius.

### Vairuotojo ekranas



Vairuotojo ekrane pateikiama informacijos apie greitį ir, pvz., priimamus skambučius arba groja-

mus kūrinius. Ekranas valdomas dviem vairo klaviatūromis.

### Centrinis ekranas



Iš jutiklinio centrinio ekrano galima valdyti daugelį pagrindinių automobilio funkcijų. Todėl fizinių mygtukų ir valdymo elementų skaičius automobilyje yra minimalus. Ekraną galima valdyti net ir mūvint pirštines.

Iš čia yra valdomos, pvz., klimato kontrolės ir pramogų sistemos bei sėdynių padėtis\*. Atsiradus galimybei, į centriniame ekrane rodomą informaciją gali reaguoti vairuotojas arba kitas automobilyje esantis asmuo.

### Balso atpažinimo sistema



Vairuotojas gali naudotis valdymo balsu sistema neatitraukdamas rankų nuo vairo. Sistema supranta natūralią kalbą. Naudokite balso atpažinimo funkciją norėdami, pavyzdžiui, pagroti dainą, kam nors

paskambinti, padidinti temperatūrą arba perskaityti teksto pranešimą.

### Susijusi informacija

- Projekcinis rodinys\* (p. 134)
- Vairuotojo ekranas (p. 76)
- Centrinio ekrano apžvalga (p. 101)
- Balso atpažinimas (p. 137)
- Prie interneto prijungtas automobilis\* (p. 538)
- Interneto prieigos bendrinimas iš automobilio, naudojantis „Wi-Fi“ interneto prieigos tašku (p. 542)

## Programinės įrangos naujiniai

Siekiant, kad jūs ir kiti „Volvo“ klientai galėtumėte maksimaliai išnaudoti savo automobilius, „Volvo“ nepertraukiamai tobulina automobilių sistemas ir jums siūlomas paslaugas.

Vykdamas jūsų automobilio priežiūros darbus pasigaliojantį „Volvo“ atstovą, galima atnaujinti jūsų „Volvo“ programinę įrangą į naujausią versiją. Naujausias programinės įrangos naujinys suteikia jums galimybę naudotis jame įdiegtais patobulinimais, įskaitant ir ankstesnių naujinių patobulinius.

Papildomos informacijos apie išleistus naujinius ir atsakymus į dažnai užduodamus klausimus rasite [support.volvocars.com](http://support.volvocars.com).

### **PASTABA**

Funkcijos po atnaujinimo gali skirtis atsižvelgiant į rinką, modelį, modelio metus ir parinktis.

## Susijusi informacija

- „Sensus“ – interneto ryšys ir pramogos (p. 31)
- Sistemos naujinių valdymas atsiuntimo centre (p. 607)

## Duomenų įrašymas

Kaip „Volvo“ saugumo ir kokybės užtikrinimo dalis tam tikra informacija apie transporto priemonės veikimą, funkcionalumą ir įvykius įrašoma automobilyje.

Šioje transporto priemonėje veikia sistema „Event Data Recorder“ (EDR). Pirminė paskirtis – registruoti ir įrašyti duomenis, susijusius su eismo įvykiais ar galimo susidūrimo situacijomis, kai, pvz., išsiskleidžia saugos oro pagalvė arba transporto priemonė kliudi kelyje esančią kliūtį. Duomenys įrašomi siekiant, kad būtų geriau suprantama, kaip skirtingose situacijose veikia transporto priemonės sistemos. EDR skirta duomenims, susijusiems su transporto priemonės dinamikos ir saugos sistemomis, įrašyti trumpam laikotarpiui, dažniausiai 30 sekundžių ar trumpiau.

Šioje transporto priemonėje esanti EDR sistema skirta duomenims, susijusiems su šiomis situacijomis esant eismo įvykiams ar galimiems susidūrimams, įrašyti:

- Kaip veikė įvairios automobilio sistemos
- Ar buvo prisegti / įtempti vairuotojo ir keleivio saugos diržai
- Kaip vairuotojas naudoja greičio ar stabdžių pedalus
- Transporto priemonės važiavimo greitis

Ši informacija gali jums padėti geriau suprasti aplinkybes, kuriomis įvyksta eismo įvykiai, sužalojimai ir pažeidimai. EDR įrašo tik tuos duomenis,

kai atsitinka neįprastas susidūrimo įvykis. EDR neįrašinėja jokių duomenų esant įprastoms vairavimo sąlygoms. Taip pat sistema niekada neregistruoja, kas vairuoja transporto priemonę ar eismo įvykio arba galimo įvykio geografinės vietos. Tačiau kitos šalys, pvz., policija, gali pasinaudoti įrašytais duomenimis kartu su asmeniniais duomenimis, kurie dažniausiai renkami įvykus eismo įvykiui. Norint išaiškinti registruotus duomenis reikia specialios įrangos arba prieigos prie transporto priemonės arba EDR.

Be EDR automobilyje įmontuoti ir keli kompiuteriai, skirti nuolatinei automobilio funkcijų patikrai ir stebėsenai. Jie gali registruoti duomenis esant įprastinėms vairavimo sąlygoms, bet visų pirma jie registruoja gedimus, kurie daro poveikį transporto priemonės funkcionalumui ir veikimui, arba aktyvius transporto priemonės vairuotojo pagalbos funkciją (pvz., „City Safety“ ir automatinio stabdymo funkciją).

Kai kurių įrašytų duomenų reikia tam, kad techninio aptarnavimo ir priežiūros specialistai galėtų nustatyti ir pašalinti bet kuriuos transporto priemonės gedimus. Registruotos informacijos reikia ir tam, kad „Volvo“ galėtų įvykdyti įstatymuose ir valdžios organų nustatytus teisinius reikalavimus. Transporto priemonėje registruota informacija saugoma jos kompiuteryje iki transporto priemonės techninės apžiūros arba remonto.

Be to, registruotą informaciją galima naudoti kaip visumą tyrimams atlikti ar gaminiamis kurti sie-

kiant nuolatos tobulinti „Volvo“ automobilių saugumą ir kokybę.

„Volvo“ neatskleis pirmiau aprašytos informacijos trečiosioms šalims be automobilio savininko sutikimo. Siekiant vykdyti nacionalinių teisės aktų reikalavimus, „Volvo“ gali tekti atskleisti šio pobūdžio informaciją policijai arba kitoms institucijoms, kurios gali pareikšti teisę į tokią prieigą. Siekiant perskaityti ir išaiškinti įrašytą informaciją, reikia specialios techninės įrangos, kurią turi „Volvo“ ir su bendrove sutartis pasirašę autoservisai. „Volvo“ atsako už saugų informacijos, kuri yra perduodama „Volvo“ aptarnavimo ir techninės priežiūros metu, laikymą ir tvarkymą bei užtikrinimą, kad tokios informacijos tvarkymas atitiktų galiojančius teisinius reikalavimus. Dėl papildomos informacijos kreipkitės į „Volvo“ atstovą.

## Paslaugų terminai ir paslaugos

„Volvo“ siūlo paslaugas, padedančias vairuoti maksimaliai saugiai ir patogiai.

Šios paslaugos apima viską – nuo skubios pagalbos iki navigacijos ir įvairių techninės priežiūros paslaugų.

Prieš pradėdant naudotis paslaugomis, svarbu perskaityti paslaugų teikimo sąlygas ir nuostatus ([support.volvocars.com](http://support.volvocars.com)).

## Susijusi informacija

- Klientų privatumo politika (p. 35)

## Klientų privatumo politika

„Volvo“ gerbia ir saugo visų mūsų interneto svetainės lankytojų saugumą.

Šioje politikoje nagrinėjami klientų duomenų ir asmens informacijos tvarkymo klausimai. Tikslas – suteikti dabartiniams, buvusiems ir būsimiems klientams bendrojo pobūdžio informacijos apie:

- aplinkybes, kurioms esant, renkame ir apdorojome jūsų asmeninius duomenis;
- mūsų renkamus asmeninių duomenų tipus;
- priežastį, kodėl renkame jūsų asmeninius duomenis;
- tai, kaip tvarkome jūsų asmeninius duomenis.

Visą šios politikos turinį galima perskaityti [support.volvocars.com](http://support.volvocars.com).

## Susijusi informacija

- Naudotojo sąlygos ir nuostatai bei duomenų bendrinimas (p. 544)
- Paslaugų terminai ir paslaugos (p. 35)
- Duomenų įrašymas (p. 34)

## Svarbi informacija apie priedus ir pagalbinę įrangą

Neteisingai prijungus ir įrengus priedus bei papildomą įrangą, gali sutrikti automobilio elektroninės sistemos veikimas.

Primitytinai rekomenduojame „Volvo“ savininkams įrengti tik „Volvo“ patvirtintus originalius priedus, o jų įrengimo darbus patikėti tik parengtiems ir kvalifikuotiems „Volvo“ priežiūros technikams. Tam tikri priedai veikia tik įdiegus susijusią programinę įrangą į automobilio kompiuterio sistemą.

Automobilio savininko vadove aprašoma įrangą nėra montuojama į visus automobilius. Modelių komplektacija yra skirtinga, tai priklauso nuo konkrečios rinkos poreikių (kuriamos įvairios adaptacijos), nacionalinių, vietinių įstatymų bei taisyklių.

Šiame vadove aprašytos parinktys arba priedai yra pažymėti žvaigždute. Jei nežinote, ar konkretus komponentas yra montuojamas standartiškai ar papildomai, kreipkitės į „Volvo“ atstovą.

## ⚠️ ĮSPĖJIMAS

Vairuotojas visada atsako, kad automobilis būtų vairuojamas saugiai, laikantis visų galiojančių įstatymų bei kelių eismo taisyklių.

Taip pat svarbu užtikrinti, kad automobilio techninė ir bendroji priežiūra būtų vykdomos pagal „Volvo“ rekomendacijas: žr. savininkui skirtą informaciją bei techninės priežiūros ir garantijos knygele.

Jei bortinio kompiuterio informacija skiriasi nuo spausdinto automobilio savininko vadovo, pirmumas visada teikiamas spausdintai informacijai.

## Susijusi informacija

- Priedų įrengimas (p. 36)
- Įrangos prijungimas prie automobilio diagnostinio lizdo (p. 37)
- Automobilio savininko vadovo skaitymas (p. 22)

## Priedų įrengimas

Primitytinai rekomenduojame „Volvo“ savininkams įrengti tik „Volvo“ patvirtintus originalius priedus, o jų įrengimo darbus patikėti tik parengtiems ir kvalifikuotiems „Volvo“ priežiūros technikams. Tam tikri priedai veikia tik įdiegus susijusią programinę įrangą į automobilio kompiuterio sistemą.

- „Volvo“ originalūs priedai yra išbandyti siekiant užtikrinti darnią sąveiką su automobilio našumo, saugos ir emisijos kontrolės sistemomis. Be to, parengtas ir kvalifikuotas „Volvo“ autoserviso technikas žinos, kokius priedus galima saugiai įrengti jūsų „Volvo“ automobilyje. Prieš montuodami savo automobilyje bet kokius priedus, būtinai kreipkitės patarimo į parengtą ir kvalifikuotą „Volvo“ autoserviso techniką.
- „Volvo“ nepatvirtinti priedai gali nebūti konkrečiai išbandyti su jūsų automobiliu ir gali jam netikti.
- Jei įrengsite priedus, kurių „Volvo“ neišbandė arba jei leisite kitiems patirties neturintiems asmenims įrengti priedus, gali nukentėti kai kurios automobilio našumo arba saugos sistemos.
- Jokia naujo automobilio garantija netaikoma pažeidimams, atsiradusiems dėl nepatvirtintais būdais arba netinkamai įrengtų priedu. Papildomos informacijos apie garantijos informaciją rasite techninės priežiūros ir

garantijos knygelėje. „Volvo“ neprisiima jokios atsakomybės už žūtis, susižalojimus ar sąnaudas, kurių priežastimi taps sumontuoti neoriginalūs priedai.

### Susijusi informacija

- Svarbi informacija apie priedus ir pagalbinę įrangą (p. 36)

### Įrangos prijungimas prie automobilio diagnostinio lizdo

Netinkamai prijungus ir įdiegus programinę įrangą ar diagnostines priemones, gali būti neigiamai paveikta automobilio elektroninė sistema.

Primygtinai rekomenduojame „Volvo“ savininkams įrengti tik „Volvo“ patvirtintus originalius priedus, o jų įrengimo darbus patikėti tik parengtiems ir kvalifikuotiems „Volvo“ priežiūros technikams. Tam tikri priedai veikia tik įdiegus susijusią programinę įrangą į automobilio kompiuterio sistemą.

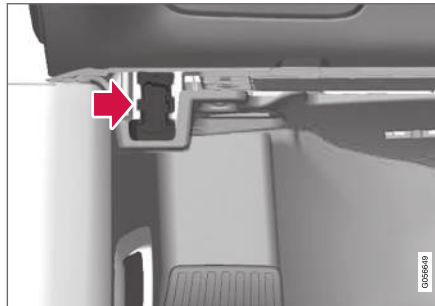

Duomenų ryšio jungtis („On-board Diagnostic“, OBDII) įrengta po prietaisų skydeliu, vairuotojo pusėje.

### **i** PASTABA

„Volvo Cars“ neprisiima jokios atsakomybės už pasekmes, jei prie „On-board Diagnostic“ lizdo (OBDII) bus jungiama neautorizuota įranga. Šį lizdą naudoti reikia patikėti tik parengtiems ir kvalifikuotiems „Volvo“ autoserviso technikams.

### Susijusi informacija

- Svarbi informacija apie priedus ir pagalbinę įrangą (p. 36)

## Automobilio identifikacinio numerio rodymas

Pavyzdžiui, susisiekus su „Volvo“ įgaliotuoju atstovu dėl „Volvo On Call“ abonemento, reikės pateikti automobilio identifikacinį numerį (VIN<sup>7</sup>).

1. Centrinio ekrano viršutiniame rodinyje paspauskite **Nuostatos**.
2. Eikite į **Sistema → Sistemos informacija → Automobilio identifikacijos Nr.**
  - > Pateikiamas automobilio identifikacinis numeris.

Kitas būdas surasti VIN – pažiūrėti į prietaisų skydelį per automobilio priekinį stiklą, pirmajame techninės priežiūros ir garantijos knygelės puslapyje arba automobilio registracijos liudijime.



Visuose modeliuose VIN yra panašioje vietoje.

<sup>7</sup> Vehicle Identification Number

## Vairuotojo blaškymasis

Vairuotojas privalo padaryti viską, kad užtikrintų savo, keleivių ir kitų kelių eismo dalyvių saugą. Šios atsakomybės dalis – nesiblaškyti, pvz., vairuojant nedirbti kitų darbų, nesusijusių su automobilio valdymu.

Jūsų naujajame „Volvo“ yra (arba gali būti) gausaus turinio pramogų ir ryšių sistemų. Tai gali būti mobilieji telefonai su laisvų rankų įranga, navigacijos sistemos ir garso sistemos, turinčios įvairiausių funkcijų. Be to, taip pat galite turėti kitų asmeninių nešiojamųjų elektroninių įrenginių. Naudojami tinkamai ir saugiai, tokie įrenginiai gali praturtinti vairavimo patirtį. Vis dėlto, netinkamai naudojami jie gali blaškyti jūsų dėmesį.

Norėtumėme pateikti jums keletą įspėjimų dėl tokių sistemų, siekdami akcentuoti „Volvo“ rūpestį jūsų sauga. Niekada nenaudokite automobilijoje įrenginio ar funkcijos taip, kad nukreiptumėte dėmesį nuo saugaus vairavimo. Nukreipus dėmesį, gali įvykti rimtas autoįvykis. Be šių bendrojo pobūdžio įspėjimų siūlome keletą patarimų, kaip naudotis naujomis automobilijoje galinčiomis būti funkcijomis:

## ⚠️ ĮSPĖJIMAS

- Vairuodami niekada nesinaudokite rankeje laikomu mobiliuoju telefonu. Kai kuriuose regionuose vairuotojui draudžiama naudotis mobiliuoju telefonu, kai automobilis juda.
- Jei automobilyje įrengta navigacijos sistema, planinį maršrutą galima nustatyti ir keisti tik kai automobilis stovi.
- Niekada neprogramuokite garso sistemos, kai automobilis juda. Programuokite radijo išankstines nuostatas, kai automobilis stovi, ir po to jomis naudokitės, kad greičiau ir paprasčiau iškvietumėte pageidaujamas radijo stotis.
- Kai automobilis juda, nesinaudokite nešiojamaisiais arba delniniais kompiuteriais.

## Susijusi informacija

- Garsas, medija ir internetas (p. 502)



SAUGA

## Sauga

Transporto priemonėje sumontuotos kelios saugos sistemos, kurios veikia kartu apsaugoti transporto priemonės vairuotoją ir keleivius avarijos atveju.

Automobilyje yra keletas jutiklių, kurie reaguoja avarijos metu ir, atsižvelgiant į konkrečią avarinę situaciją, aktyvina įvairias saugos sistemas, pvz., įvairių rūšių saugos oro pagalves ir saugos diržų įtempiklius. Atsižvelgdamos į konkrečią eismo įvykio situaciją, pvz., susidūrimą skirtingais kampais, apsvertimą ar nuvažiavimą nuo kelio, sistemos reaguoja įvairiai, kad suteiktų geriausią apsaugą.

Yra ir mechaninių saugos sistemų, pvz., „Whiplash Protection System“. Automobilis sukonstruotas taip, kad didžioji susidūrimo jėgos dalis būtų paskirstyta sijoms, statramsčiams, grindims, stogui ir kitoms kėbulo dalims.

Pažeidus svarbią automobilio funkciją, po susidūrimo gali būti aktyvintas automobilio saugos režimas.

### Įspėjamasis simbolis vairuotojo ekrane



Įspėjamasis simbolis vairuotojo ekrane pasirodo, kai automobilio elektros sistema nustatoma į uždegimo padėtį II.

Jei automobilio saugos sistema veikia sklandžiai, simbolis dingsta po maždaug 6 sekundžių.

### ⚠️ ĮSPĖJIMAS

Jei įspėjamasis ženklas lieka šviesti arba įsijungia važiuojant ir vairuotojo ekrane pasirodo pranešimas **SRS oro pagalvė Reikia skubiai vykti į autoservisą**, tai reiškia, kad neveikia tam tikra vienos iš saugos sistemų dalis. „Volvo“ rekomenduoja kaip įmanoma greičiau susisiekti su įgaliotuoju „Volvo“ autoservisu.

### ⚠️ ĮSPĖJIMAS

Niekada patys nemodifikuokite ir neremontuokite įvairių automobilio saugos sistemų. Netinkamai vykdant darbus su bet kuria iš sistemų, gali įvykti gedimas ir keleiviai gali rimtai susižaloti. „Volvo“ rekomenduoja susisiekti su įgaliotuoju „Volvo“ autoservisu.



Sugedus specifiniam įspėjamajam simboliui, vietoj jo įsijungia bendrasis įspėjamasis simbolis ir vairuotojo ekrane parodomas tas pats pranešimas.

### Susijusi informacija

- Sauga nėštumo metu (p. 40)
- Saugos diržai (p. 42)
- Saugos oro pagalvės (p. 47)
- Whiplash Protection System (p. 41)
- Safety mode (p. 54)
- Vaikų sauga (p. 56)

## Sauga nėštumo metu

Svarbu, kad nėštumo laikotarpiu saugos diržas būtų naudojamas tinkamai ir nėščiosios vairuotojos nustatytą tinkamą sėdėjimo padėtį.

### Saugos diržas

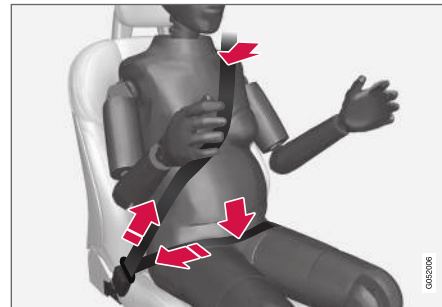

Įstrižoji dalis turi eiti per petį, tarp krūtų ir per pilvo šoną.

Apatinė diržo dalis turi kuo geriau priglusti ir eiti kuo žemiau po pilvu. Negalima leisti jai pakilti. Įtempkite saugos diržą ir užtikrinkite, kad jis būtų gerai prigludęs prie kūno. Be to, patikrinkite, ar diržas nėra susisukęs.

### Sėdėjimo padėtis

Vėlesniais nėštumo mėnesiais nėščios vairuotojos turėtų pareguliuoti automobilio sėdynę ir vairą taip, kad galėtų lengvai vairuoti automobilį (t. y., kad lengvai pasiektų pedalus ir vairą). Pasisten-

kite sėdynę atitraukti tiek, kad tarp pilvo ir vairo būtų kuo didesnis tarpas.

### Susijusi informacija

- Sauga (p. 40)
- Saugos diržai (p. 42)
- Mechaninė priekinė sėdynė (p. 178)
- Elektra valdoma\* priekinė sėdynė (p. 179)

## Whiplash Protection System

„Whiplash Protection System“ (WHIPS) sumažina kaklo traumų pavojų. Sistemą sudaro smūgio energiją sugeriantys atlošai ir sėdynės pasostė, taip pat – ypatingos konstrukcijos priekinių sėdynių galvos atramos.

WHIPS sistema suveikia smūgio į automobilio galinę dalį atveju. Jos veikimas priklauso nuo susidūrimo kampo ir greičio, atsitrenkusio automobilio tipo ir kitų veiksnių.

Suveikus sistemai WHIPS, priekinės sėdynės atlošai yra atlenkiami atgal, o sėdynės pasostės – žemyn, kad pasikeistų vairuotojo ir priekyje sėdinčio keleivio sėdėjimo padėtis. Jų judėjimas padeda absorbuoti dalį kylančių jėgų, kurios gali sukelti kaklo traumą.

### ⚠️ ĮSPĖJIMAS

WHIPS yra saugos diržų papildinys. Visada naudokite saugos diržą.

### ⚠️ ĮSPĖJIMAS

Niekada patys nekeiskite ir neremontuokite sėdynės ar WHIPS. „Volvo“ rekomenduoja susisiekti su įgaliotuju „Volvo“ autoservisu.

Jeigu priekines sėdynes veikia stipri apkrova, pavyzdžiui, susidūrimo metu, sėdynes reikia pakeisti. Kai kurios sėdynių apsauginės savybės gali dingti, net jeigu atrodo, kad jos nepažeistos.

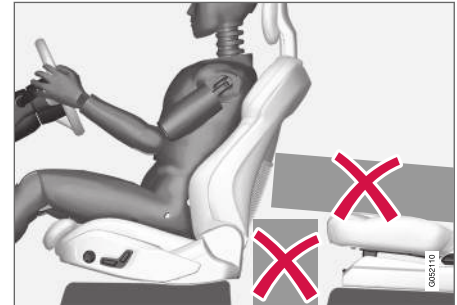

Nepalikite daiktų ant grindų, po priekinėmis sėdynėmis ar ant galinės sėdynės, kadangi jie gali neleisti veikti sistemai WHIPS.



### **ISPĖJIMAS**

Nespauskite kietų daiktų tarp galinės sėdynės pasostės ir priekinės sėdynės atlošo.

Nulenkus galinės sėdynės atlošą, būtina pritvirtinti bagažinėje visus krovinius, kad avarijos metu jie nenuslystų iki priekinės sėdynės atlošo.

### **ISPĖJIMAS**

Jei galinės sėdynės atlošas yra nulenktas arba ant galinės sėdynės sumontuota atgal apgręžta vaikiška automobilinė kėdutė, atitinkamą priekinę sėdynę reikia pastumti pirmyn, kad ji nesiliestų su nulenktu atlošu arba vaikiška kėdute.

### **Sėdėjimo padėtis**

Siekiant, kad sistema WHIPS užtikrintų optimalią apsaugą, vairuotojas ir keleivis turi užimti tinkamą sėdėjimo padėtį ir pasirūpinti, kad sistemos veikimui nebūtų kliūčių.

Prieš pradėdami važiuoti, tinkamai atsisėskite priekinėje sėdynėje.

Vairuotojas ir priekinės sėdynės keleivis turi sėdėti sėdynės viduryje taip, kad tarp galvos ir jai skirtos atramos būtų kaip įmanoma mažesnis atstumas.

### **WHIPS ir vaikiškos kėdutės**

WHIPS nesumažina automobilio apsaugos, kuri užtikrinama vaikams, sėdintiems vaikiškose kėdutėse ar ant paaukštintos pasostės.

### **Susijusi informacija**

- Sauga (p. 40)
- Mechaninė priekinė sėdynė (p. 178)
- Elektra valdoma\* priekinė sėdynė (p. 179)
- Rear Collision Warning (p. 354)

### **Saugos diržai**

Staigus stabdymas, neužsisėgus saugos diržų, gali sukelti rimtų pasekmių.

Svarbu kad diržas priglustų prie kūno taip užtikrindamas maksimalią apsaugą. Nenulenkite atlošo pernelyg daug atgal. Saugos diržas suprojektuotas saugoti keleivį, sėdintį normalioje padėtyje.

### **ISPĖJIMAS**

Atminkite: neužspauskite ir neužkabinkite saugos diržų ant kitų salono kabliukų ar tvirtinimo detalių, kadangi kitaip diržai nebus tinkamai įtemptami.

### **ISPĖJIMAS**

Saugos diržai ir saugos oro pagalvės sąveikauja. Jei saugos diržas nenaudojamas arba naudojamas neteisingai, apsauga, kurią susidūrimo metu teikia saugos oro pagalvė, gali sumažėti.

**⚠️ ĮSPĖJIMAS**

Niekada patys nekeiskite ir neremontuokite saugos diržų. „Volvo“ rekomenduoja susisiekti su įgaliotuoju „Volvo“ autoservisu.

Jeigu saugos diržą veikia stipri apkrova, pavyzdžiui susidūrimo metu, reikia pakeisti visą saugos diržą. Kai kurios saugos diržo apsauginės savybės gali dingti, net jeigu atrodo, kad saugos diržas nepažeistas. Saugos diržą reikia pakeisti ir tada, jei yra nusidėvėjimo arba pažeidimo požymių. Naujo saugos diržo tipas turi būti patvirtintas ir skirtas montavimui toje pačioje vietoje, kurioje buvo keistinas saugos diržas.

**Susijusi informacija**

- Sauga (p. 40)
- Saugos diržo įtempiklis (p. 44)
- Saugos diržų prisisegimas ir atsisegimas (p. 43)
- Durelių ir saugos diržo priminimas (p. 46)

**Saugos diržų prisisegimas ir atsisegimas**

Prieš pradėdami važiuoti užtikrinkite, kad visi keleiviai būtų prisisegę saugos diržus.

**Saugos diržų prisisegimas**

1. Lėtai patraukite saugos diržą ir įsitinkinkite, kad jis nėra susuktas ar pažeistas.

**i PASTABA**

Kiekviename saugos dirže sumontuota inercinė ritė, kuri užsifiksuoja šiose situacijose:

- jei diržas ištraukimas per greitai;
- stabdant ir spaudžiant akceleratorių;
- jei automobilis smarkiai pasvyra į priekį;
- važiuojant posūkiuose;

2. Prisisekite saugos diržą, įkišdami užsegimo ašelę į tam skirtą sagtį.
  - > Spragtelėjimas reiškia, kad saugos diržas užsifiksavo.

**⚠️ ĮSPĖJIMAS**

Visada įkiškite saugos diržo liežuvėlį į jam skirtos pusės sagtį. Kitaip susidūrimo atveju saugos diržai ir sagtys gali nesuveikti kaip numatyta. Yra pavojus rimtai susižeisti.

3. Priekinėse sėdynėse galima reguliuoti saugos diržo aukštį.



Suspauskite sėdynės įtvirtinimą ir pakelkite saugos diržą aukščiau arba nuleiskite žemyn.

Nustatykite diržą kaip įmanoma aukščiau, tačiau jis neturi trintis į jūsų gerklę.

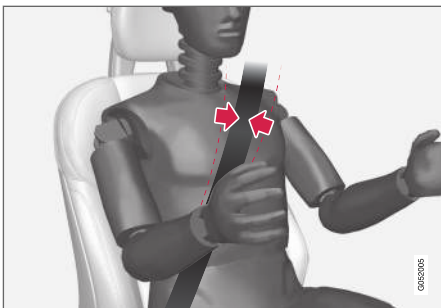

Saugos diržas turi gulėti ant peties (o ne žemiau ant rankos).

- Įtempkite klubus juosiančią diržo atkarpą, patraukdami įstrižą diržo atkarpą link peties.

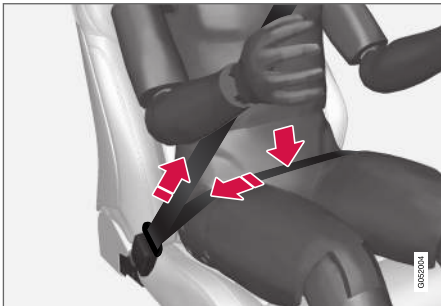

Ties klubais esanti diržo atkarpa turi būti kuo žemiau (ne ant pilvo).

### ⚠️ ĮSPĖJIMAS

Vienas saugos diržas yra suprojektuotas tik vienam asmeniui.

### ⚠️ ĮSPĖJIMAS

Atminkite: neužspauskite ir neužkabinkite saugos diržų ant kitų salono kabliukų ar tvirtinimo detalių, kadangi kitaip diržai nebus tinkamai įtempiami.

### ⚠️ ĮSPĖJIMAS

Negadinkite saugos diržų ir nekiškite į sagtį jokių pašalinių daiktų. Antraip susidūrimo atveju saugos diržai ir sagtys gali nesuveikti kaip numatyta. Yra pavojus rimtai susižeisti.

### Saugos diržų atsisegimas

- Nuspauskite raudoną saugos diržo užrakto mygtuką ir leiskite saugos diržui susivynioti.
- Jei saugos diržas visas nesusivyniojo, įstumkite jį ranka, kad nekabėtų laisvas.

### Susijusi informacija

- Saugos diržai (p. 42)
- Saugos diržo įtempiklis (p. 44)
- Durelių ir saugos diržo priminimas (p. 46)

## Saugos diržo įtempiklis

Automobilyje įrengti standartiniai saugos diržų įtempikliai ir elektra valdomi\* saugos diržų įtempikliai, kurie gali įtempti saugos diržus avarinėse situacijose ir susidūrimų atveju.

### Standartinis saugos diržo įtempiklis

Visi saugos diržai turi standartinius saugos diržų įtempiklius.

Saugos diržų įtempikliai susidūrimo atveju įtempia saugos diržą su pakankama jėga, kad efektyviai nustatytų keleivį tinkamoje padėtyje.

### Elektrinis saugos diržo įtempiklis\*

Vairuotojo ir priekyje sėdinčio keleivio saugos diržuose įrengti elektriniai saugos diržų įtempikliai.

Saugos diržų įtempikliai veikia kartu ir gali būti aktyvinami su vairuotojo pagalbos sistemomis „City Safety“ bei „Rear Collision Warning“. Kritinėse situacijose, pvz., staigiai stabdant, nuvažiuojant nuo kelio ir pan. (pvz., jei automobilis ima verstis griovyje, pakyla nuo žemės arba atsitenkia į ant kojų nors objektą), slystant ar kilus susidūrimo pavojui, saugos diržo įtempiklio elektrinis variklis gali įtempti saugos diržą.

Elektrinis saugos diržo įtempiklis padeda nustatyti keleivį į geresnę padėtį, sumažindamas pavojų jam trenktis į automobilio salono detales ir padidindamas saugos sistemų, pvz., automobilio oro pagalvių, efektyvumą.

\* Parinktis / priedas.

Pasibaigus kritinei situacijai, saugos diržas ir elektrinis saugos diržo išankstinis įtempiklis automatiškai atkuriami, tačiau juos galima atkurti ir rankiniu būdu.

### ! SVARBU

Išjungus keleivio oro pagalvę, keleivio pusėje tuo pačiu išjungiamas ir elektrinis saugos diržo įtempiklis.

### ! ĮSPĖJIMAS

Niekada patys nekeiskite ir neremontuokite saugos diržų. „Volvo“ rekomenduoja susisiekti su įgaliotuoju „Volvo“ autoservisu.

Jeigu saugos diržą veikia stipri apkrova, pavyzdžiui susidūrimo metu, reikia pakeisti visą saugos diržą. Kai kurios saugos diržo apsauginės savybės gali dingti, net jeigu atrodo, kad saugos diržas nepažeistas. Saugos diržą reikia pakeisti ir tada, jei yra nusidėvėjimo arba pažeidimo požymių. Naujo saugos diržo tipas turi būti patvirtintas ir skirtas montavimui toje pačioje vietoje, kurioje buvo keistinas saugos diržas.

### Susijusi informacija

- Saugos diržai (p. 42)
- Saugos diržų prisisegimas ir atsisegimas (p. 43)
- Elektrinio saugos diržo įtempiklio nustatymas iš naujo\* (p. 45)

- Keleivio oro pagalvės aktyvinimas ir deaktyvinimas\* (p. 50)
- City Safety™ (p. 339)
- Rear Collision Warning (p. 354)

### Elektrinio saugos diržo įtempiklio nustatymas iš naujo\*

Elektrinis saugos diržo įtempiklis suprojektuotas automatiškai nustatyti iš naujo, tačiau, jei diržas lieka atleistas, jį galima nustatyti iš naujo ir rankiniu būdu.

1. Sustabdykite automobilį saugioje vietoje.
2. Atsisekite saugos diržą ir vėl jį prisisekite.
  - > Saugos diržas ir elektrinis saugos diržo įtempiklis nustatomi iš naujo.

### ! ĮSPĖJIMAS

Niekada patys nekeiskite ir neremontuokite saugos diržų. „Volvo“ rekomenduoja susisiekti su įgaliotuoju „Volvo“ autoservisu.

Jeigu saugos diržą veikia stipri apkrova, pavyzdžiui susidūrimo metu, reikia pakeisti visą saugos diržą. Kai kurios saugos diržo apsauginės savybės gali dingti, net jeigu atrodo, kad saugos diržas nepažeistas. Saugos diržą reikia pakeisti ir tada, jei yra nusidėvėjimo arba pažeidimo požymių. Naujo saugos diržo tipas turi būti patvirtintas ir skirtas montavimui toje pačioje vietoje, kurioje buvo keistinas saugos diržas.

### Susijusi informacija

- Saugos diržo įtempiklis (p. 44)
- Saugos diržai (p. 42)

## Durelių ir saugos diržo priminimas

Sistema primena diržo neprisisegusiems keleiviams jį prisiegti, be to, įspėja apie atidarytas dureles, variklio gaubtą ar dangtį.

### Vairuotojo grafinis ekranas

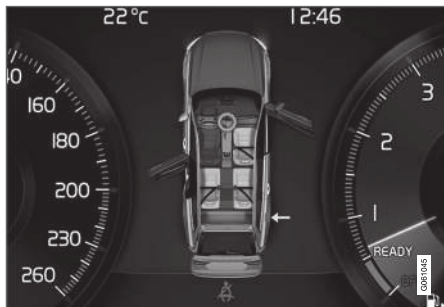

Grafinis vaizdas vairuotojo ekrane rodomas su skirtingų tipų įspėjimais. Įspėjimo spalva ant durų ir bagažinės priklauso nuo transporto priemonės greičio.

Vairuotojo ekrano grafiniame vaizde parodoma, ant kurių sėdynių sėdi saugos diržus prisiegę ir neprisiegę keleiviai.

Tame pačiame grafiniame vaizde parodoma, jei variklio dangtis, bagažinė, degalų pildymo angos apsauginis skydas ar bet kurios durys yra atidarytos.

Grafiką galima patvirtinti, paspaudžiant mygtuką **O**, esantį vairo dešiniojoje klaviatūroje.

## Priminimas užsisiegti saugos diržą



Vaizdinis priminimas viršutiniame valdymo pulte.

Viršutiniame valdymo pulte ir vairuotojo ekrane (įspėjamoju ženklu) pateikiamas vaizdinis priminimas.

Garsinis priminimas priklauso nuo greičio, važiavimo laiko ir atstumo.

Vairuotojo ir keleivių būseną parodoma vairuotojo ekrane, kai diržai užsegti ar atsegti.

Vaikškose sėdynėse nėra sumontuota saugos diržų priminimo sistema.

### Priekinė sėdynė

Vairuotojui ar priekinės sėdynės keleiviui neprisisegus saugos diržo, apie tai įspėja vaizdinis ir garsinis priminimai.

## Galinė sėdynė

Užpakalinės sėdynės saugos diržų priminimo sistema turi dvi papildomas funkcijas:

- Informuoja, kurie užpakalinių sėdynių saugos diržai yra prisiegti. Kai prisiegti visi reikiami saugos diržai, apie tai pranešama vairuotojo ekrano grafikoje.
- Jei kelionės metu kas nors galinėje sėdynėje atsisega saugos diržą, apie tai įspėja vaizdinis ir garsinis signalai. Priminimas dingęs, kai saugos diržas bus vėl prisiegtas.

## Priminimas apie dureles, variklio dangtį, bagažinės dangtį ir degalų bako atlangą

Jei variklio dangtis, bagažinės dangtis, degalų bako atlangas arba durelės tinkamai neuždarytos, vairuotojo ekrane grafinis vaizdas informuoja, kas atidaryta. Kaip galima greičiau sustokite saugioje vietoje ir pašalinkite problemos priežastį (uždarykite).



Jei automobilis važiuoja mažesniu nei maždaug 10 km/h (6 myl./val.) greičiu, vairuotojo ekrane užsidega informacinis ženklas.



Jei automobilis važiuoja didesniu nei maždaug 10 km/h (6 myl./val.) greičiu, vairuotojo ekrane užsidega įspėjamas ženklas.



## Susijusi informacija

- Saugos diržai (p. 42)
- Saugos diržų prisisegimas ir atsiseigimas (p. 43)

## Saugos oro pagalvės

Automobilyje įrengtos įprastos ir užuolaidinės oro pagalvės, skirtos vairuotojui ir keleiviams.

### PASTABA

Detektoriai reaguoja nevienodai, tai priklauso nuo susidūrimo pobūdžio ir nuo to, ar buvo prisiegti saugos diržai. Taikoma visoms saugos diržo padėtimis.

Todėl įmanoma, kad susidūrimo metu išsiskleis tik viena (arba nė viena) saugos oro pagalvė. Detektoriai jaučia automobilio susidūrimo jėgą ir jų veikimas atitinkamai pritaikomas taip, kad išsiskleistų tik viena arba daugiau saugos oro pagalvių, arba neišsiskleistų nė viena.

### ĮSPĖJIMAS

Saugos oro pagalvių valdymo sistema yra centrinėje konsolėje. Jei centrinė konsolė apipilama vandeniu ar kitu skysčiu, atjunkite laidus nuo starterio akumulatoriaus. Nebandykite užvesti automobilio, nes gali išsiskleisti oro pagalvės. Automobilio nutempimas „Volvo“ rekomenduoja gabenti automobilį į įgaliotąjį „Volvo“ autoservisą.

## Išsiskleisusios oro pagalvės

Jei bet kuri iš oro pagalvių išsiskleidžia, rekomenduojama elgtis taip:

- Automobilio techninė pagalba. „Volvo“ rekomenduoja automobilį nugabenti į įgaliotąjį „Volvo“ autoservisą. Niekada nevažiuokite su išsiskleisusiomis saugos oro pagalvėmis.
- „Volvo“ rekomenduoja patikėti automobilio saugos sistemų dalių keitimą įgaliotajam „Volvo“ autoservisui.
- Visada kreipkitės į gydytoją dėl poveikio sveikatai.

### ĮSPĖJIMAS

Niekada nevažiuokite su išsiskleistomis saugos oro pagalvėmis. Tai gali apsunkinti vairavimą. Taip pat gali būti pažeisto kitos saugos sistemos. Dulkės ir dūmai, kuriuos sukelia išsiskleisusios saugos oro pagalvės, gali dirginti odą ir akis/jas pažeisti esant intensyviai poveikiui. Dirginimo atveju, plaukite šaltu vandeniu. Greita išsiskleidimo eiga ir saugos oro pagalvių audinys gali sukelti trintį ir nudeginti odą.

## Susijusi informacija

- Sauga (p. 40)
- Vairuotojo oro pagalvės (p. 48)
- Keleivio oro pagalvė (p. 49)
- Šoninės oro pagalvės (p. 52)
- Užuolaidinės oro pagalvės (p. 53)

## Vairuotojo oro pagalvės

Papildomai prie saugos diržų automobilio vairuotojo pusėje įrengta vairo oro pagalvė ir kelių oro pagalvė<sup>1</sup>.

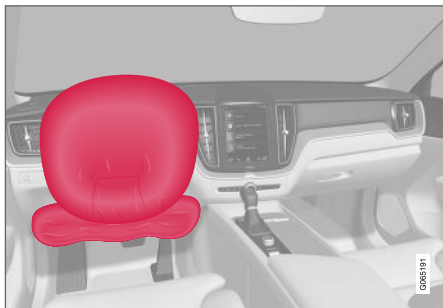

Vairuotojo priekinės sėdynės vairo ir kelių oro pagalvės<sup>1</sup>.

Smūgio į priekinę automobilio dalį atveju oro pagalvės padeda apsaugoti vairuotoją nuo galvos, kaklo, veido, krūtinės, kelių bei kojų sužalojimų.

Pakankamai stipraus smūgio metu suveikia jutikliai ir saugos oro pagalvė / saugos oro pagalvės išsiskleidžia. Oro pagalvė sušvelnina keleivio pradinį smūgį. Saugos oro pagalvė subliūkšta, kai smūgio metu žmogus atsiremia į oro pagalvę. Jei taip įvyko, automobilio salone pasirodo dūmų. Tai yra visiškai normalu. Visas procesas, įskaitant

saugos oro pagalvių išsiskleidimą ir suslėgimą, trunka ne ilgiau nei keli dešimtadaliai sekundės.

### ⚠️ ĮSPĖJIMAS

Saugos diržai ir saugos oro pagalvės sąveikauja. Jei saugos diržas nenaudojamas arba naudojamas neteisingai, apsauga, kurią teikia saugos oro pagalvė susidūrimo metu, gali sumažėti.

Kad sumažėtų sužeidimo rizika išsiskleidus saugos oro pagalvei, keleiviai privalo sėdėti kiek įmanoma tiesiau, laikyti kojas ant grindų ir nugaras atremti į atlošą.

### ⚠️ ĮSPĖJIMAS

„Volvo“ rekomenduoja dėl remonto kreiptis į įgaliotąjį „Volvo“ autoservisą. Dėl netinkamai veikiančios saugos oro pagalvių sistemos, gali atsirasti trikdžių ir asmenys gali stipriai susižeisti.

## Vairo oro pagalvės vieta

Oro pagalvė įtaisyta vairo viduryje. Ant vairo ji yra pažymėta užrašu **AIRBAG**.

## Kelių oro pagalvės<sup>1</sup> vieta

Oro pagalvė įtaisyta apatinėje prietaisų skydelio dalyje vairuotojo pusėje. Jos dangtelis pažymėtas užrašu **AIRBAG**.

### ⚠️ ĮSPĖJIMAS

Nedėkite ir netvirtinkite jokių objektų ant skydelio ar priešais jį, kur laikoma kelių oro pagalvė.

## Susijusi informacija

- Saugos oro pagalvės (p. 47)
- Keleivio oro pagalvė (p. 49)

<sup>1</sup> Kelių oro pagalvė montuojama tik tam tikroms rinkoms skirtuose automobiliuose.

## Keleivio oro pagalvė

Kaip priedas prie saugos diržų transporto priemonės keleivio priekinės sėdynės šone įrengta oro pagalvė.



Priekinės sėdynės keleivio priekinė oro pagalvė.

Smūgio į priekinę automobilio dalį atveju oro pagalvė padeda apsaugoti keleivį nuo galvos, kaklo, veido, krūtinės, kelių bei kojų sužalojimų.

Pakankamai stipraus smūgio metu suveikia jutikliai ir saugos oro pagalvė išsiskleidžia. Oro pagalvė sušvelnina keleivio pradinį smūgį. Saugos oro pagalvė subliūkšta, kai smūgio metu žmogus atsiremia į oro pagalvę. Jei taip įvyko, automobilio salone pasirodo dūmų. Tai yra visiškai normalu. Visas procesas, įskaitant saugos oro pagalvių išsiskleidimą ir suslėgimą, trunka ne ilgiau nei keli dešimtadaliai sekundės.

### ⚠️ ĮSPĖJIMAS

Saugos diržai ir saugos oro pagalvės sąveikauja. Jei saugos diržas nenaudojamas arba naudojamas neteisingai, apsauga, kurią teikia saugos oro pagalvė susidūrimo metu, gali sumažėti.

Kad sumažėtų sužeidimo rizika išsiskleidus saugos oro pagalvei, keleiviai privalo sėdėti kiek įmanoma tiesiau, laikyti kojas ant grindų ir nugaras atremti į atlošą.

### ⚠️ ĮSPĖJIMAS

„Volvo“ rekomenduoja dėl remonto kreiptis į įgaliotąjį „Volvo“ autoservisą. Dėl netinkamai veikiančios saugos oro pagalvių sistemos, gali atsirasti triukščių ir asmenys gali stipriai susižeisti.

## Keleivio oro pagalvės vieta

Oro pagalvė įtaisyta skyriuje virš daiktadėžės. Jos dangtelis pažymėtas užrašu **AIRBAG**.

### ⚠️ ĮSPĖJIMAS

Nedėkite jokių daiktų prieš arba virš prietaisų skydelio, kur patalpinta keleivio saugos oro pagalvė.

## Keleivio oro pagalvės lipdukas



Lipdukas ant keleivio pusės saulės skydelio.

Įspėjamasis keleivio oro pagalvės lipdukas priklijuotas kaip parodyta pirmiau.

### ⚠️ ĮSPĖJIMAS

Jei automobilyje nėra jungiklio keleivio oro pagalvei suaktyvinti / išaktyvinti, ji būna suaktyvinta visada.



### ⚠️ ĮSPĖJIMAS

Niekada neleiskite niekam stovėti ar sėdėti priešais priekinę keleivio sėdynę.

Niekada nemontuokite priekinėje keleivio sėdynėje atgal nukreiptos vaikiškos automobilinės kėdutės, jei aktyvinta oro pagalvė.

Pirmyn atsisukusiems keleiviams (vaikams ir suaugusiesiems) negalima sėdėti priekinėje keleivio sėdynėje, jei deaktyvinta oro pagalvė.

Jei nesilaikysite šių nurodymų, gali kilti pavojus gyvybei arba įvykti rimtas susižalojimas.

### Susijusi informacija

- Saugos oro pagalvės (p. 47)
- Vairuotojo oro pagalvės (p. 48)
- Keleivio oro pagalvės aktyvinimas ir deaktyvinimas\* (p. 50)

### Keleivio oro pagalvės aktyvinimas ir deaktyvinimas\*

Keleivio saugos oro pagalvę galima deaktyvinti, jei automobilyje yra jungiklis „Passenger Airbag Cut Off Switch“ (PACOS).

Keleivio saugos oro pagalvės jungiklis yra prietaisų skydelyje keleivio pusės gale ir jį galima pasiekti, kai atidarytos keleivio durelės.

Patikrinkite, ar jungiklis yra reikalingoje padėtyje.

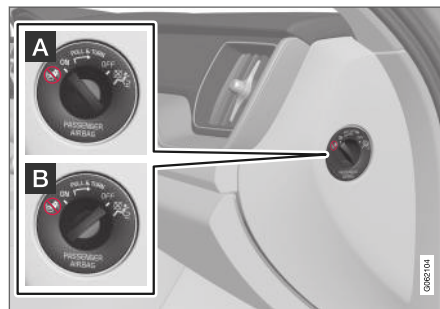

- A ON** – oro pagalvė aktyvinta, visi pirmyn atsisukę keleiviai (vaikai ir suaugusieji) gali saugiai sėdėti keleivio sėdynėje.
- B OFF** – saugos oro pagalvė deaktyvinta, vaikai atgal atsuktose vaikiškose automobilinėse kėdutėse gali saugiai sėdėti keleivio sėdynėje.

### ⚠️ ĮSPĖJIMAS

Jei automobilyje nėra jungiklio keleivio oro pagalvei suaktyvinti / išaktyvinti, ji būna suaktyvinta visada.

## Keleivio oro pagalvės aktyvinimas



- 1 Patraukite jungiklį į išorę ir jį pasukite iš padėties **OFF** į **ON**.
  - > Vairuotojo ekrane pateikiamas pranešimas **Keleivio oro pagalvė įj. Patvirtinkite.**

### **i** PASTABA

Jei keleivio oro pagalvė buvo suaktyvinta (deaktyvinta), kai nustatyta automobilio uždegimo sistemos padėtis **I** arba žemesnė, nustatčius automobilio elektros sistemą į uždegimo padėtį **II** vairuotojo ekrane parodomas pranešimas ir viršutiniame valdymo pulte maždaug 6 sekundes mirksi toliau nurodytas indikatorius.

2. Šį pranešimą patvirtinkite paspausdami ant vairo dešinėje pusėje esančios klaviatūros **O** mygtuką.

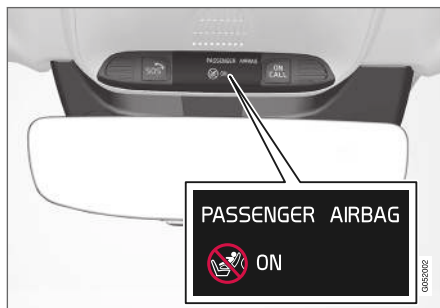

- > Teksto pranešimas ir įspėjamasis ženklas viršutiniame valdymo pulte rodo, kad priekinės keleivio sėdynės saugos oro pagalvė aktyvinta.

### **!** ĮSPĖJIMAS

Niekada nemontuokite priekinėje keleivio sėdynėje atgal nukreiptos vaikiškos automobilinės kėdutės, jei aktyvinta oro pagalvė.

Kai priekinėje keleivio sėdynėje (įprastai) sėdi pirmyn atsisukęs keleivis (vaikas ar suaugusysis), turi būti įjungta jos saugos pagalvė.

Jei nesilaikysite šių nurodymų, gali kilti pavojus gyvybei arba įvykti rimtas susižalojimas.

## Keleivio oro pagalvės deaktyvinimas



- 1 Patraukite jungiklį į išorę ir jį pasukite iš padėties **ON** į **OFF**.
  - > Vairuotojo ekrane pateikiamas pranešimas **Keleivio oro pagalvė išj. Patvirtinkite.**

### **i** PASTABA

Jei keleivio oro pagalvė buvo suaktyvinta (deaktyvinta), kai nustatyta automobilio uždegimo sistemos padėtis **I** arba žemesnė, nustatčius automobilio elektros sistemą į uždegimo padėtį **II** vairuotojo ekrane parodomas pranešimas ir viršutiniame valdymo pulte maždaug 6 sekundes mirksi toliau nurodytas indikatorius.

2. Šį pranešimą patvirtinkite paspausdami ant vairo dešinėje pusėje esančios klaviatūros **O** mygtuką.

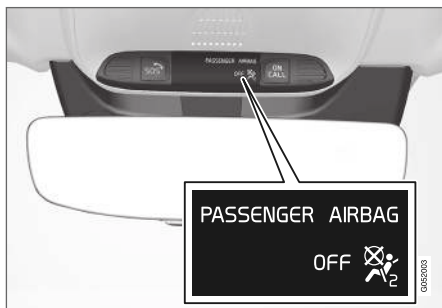

- > Teksto pranešimas ir ženklas viršutiniame valdymo pulte rodo, kad priekinės keleivio sėdynės saugos oro pagalvė yra deaktyvinta.

### **⚠️ ĮSPĖJIMAS**

Pirmyn atsisukusiems keleiviams (vaikams ir suaugusiesiems) negalima sėdėti keleivio sėdynėje, kai deaktyvinta oro pagalvė.

Jei nesilaikysite šių nurodymų, gali kilti pavojus gyvybei arba įvykti rimtas susižalojimas.

### **⚠️ SVARBU**

Išjungus keleivio oro pagalvę, keleivio pusėje tuo pačiu išjungiamas ir elektrinis saugos diržo įtempiklis.

### **Susijusi informacija**

- Saugos diržo įtempiklis (p. 44)
- Vaikiškos automobilinės kėdutės (p. 56)

### **Šoninės oro pagalvės**

Šoninės saugos oro pagalvės, įrengtos vairuotojo ir keleivio sėdynėse, avarijos metu saugo krūtinę ir klubus.



Šoninės saugos oro pagalvės sumontuotos išoriniuose priekinių sėdynių atlošų rėmuose, jos padeda apsaugoti vairuotoją ir priekyje sėdintį keleivį.

Pakankamai stipraus smūgio metu įsijungia jutikliai ir šoninės saugos oro pagalvės išsiskleidžia. Saugos oro pagalvė išsiskleidžia tarp žmogaus ir durelių skydelio, taip sušvelnindama pradinį smūgį. Saugos oro pagalvė subliūkšta, kai smūgio metu žmogus atsiremia į oro pagalvę. Paprastai šoninė saugos oro pagalvė išsiskleidžia tik šoninio smūgio metu.

**⚠️ ĮSPĖJIMAS**

„Volvo“ rekomenduoja dėl remonto kreiptis į įgaliotąjį „Volvo“ autoservisą. Netinkamai vykdant darbus prie šoninių saugos oro pagalvių sistemos, gali įvykti gedimas ir keičiamieji gali rimtai susižaloti.

**⚠️ ĮSPĖJIMAS**

Nedėkite jokių daiktų tarp sėdynės ir durų skydo, nes šios erdvės reikia šoninei saugos oro pagalvei.

„Volvo“ rekomenduoja naudoti tik „Volvo“ patvirtintus automobilio sėdynių apdangalus. Kiti sėdynių apdangalai gali sutrikdyti šoninių saugos oro pagalvių darbą.

**⚠️ ĮSPĖJIMAS**

Šoninės saugos oro pagalvės yra saugos diržų priedas. Visada naudokite saugos diržą.

**Šoninės oro pagalvės ir vaikiškos automobilinės kėdutės**

Šoninė saugos oro pagalvė nesumažina automobilio apsaugos, kuri užtikrinama vaikams, sėdintiems vaikų kėdutėse ar ant paaukštintos pasotės.

**Susijusi informacija**

- Saugos oro pagalvės (p. 47)

**Užuolaidinės oro pagalvės**

Užuolaidinė saugos oro pagalvė „Inflatable Curtain“ (IC) susidūrimo atveju padeda apsaugoti vairuotoją ir priekinės sėdynės keleivio galvas nuo smūgio į automobilio salono detales.

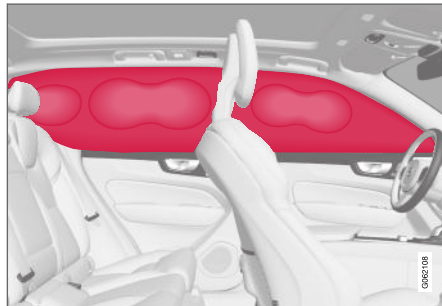

Užuolaidinė saugos oro pagalvė sumontuota abiejose automobilio pusėse, virš langų, kur padeda apsaugoti automobilio vairuotoją ir kraštinių sėdynių keleivius. Skydai pažymėti užrašu **IC AIRBAG**.

Užuolaidinė saugos oro pagalvė išsiskleidžia, kai pakankamai stiprus smūgis įjungia jutiklius.

**⚠️ ĮSPĖJIMAS**

„Volvo“ rekomenduoja dėl remonto kreiptis į įgaliotąjį „Volvo“ autoservisą. Netinkamai vykdant darbus su saugos oro užsklandos sistema, gali įvykti gedimas ir keičiamieji gali rimtai susižaloti.

**⚠️ ĮSPĖJIMAS**

Niekada nekabinkite ir netvirtinkite sunkių daiktų ant stogo rankenų. Kabliukai yra pritaikyti lengviems paltams ir švarkams kabinti (o ne kietiems daiktams, pvz., skėčiams).

Nieko nesukite ir neįrenginėkite ant automobilio lubų apmušalo, durų atramos ar šoniniuose skyduose. Tai gali pažeisti apsaugą. „Volvo“ rekomenduoja naudoti tik originalias „Volvo“ dalis, patvirtintas įrengimui šiose vietose.

**⚠️ ĮSPĖJIMAS**

Jeigu automobilis pakrautas virš durelių langų apatinio krašto, palikite 10 cm (4 colių) tarpą tarp krovinio ir šoninių langų. Kitaip, numatoma pripučiamos užuolaidos, kuri yra paslėpta automobilio lubose, apsauga gali sumažėti.

**⚠️ ĮSPĖJIMAS**

Pripučiamą užuolaidą yra saugos diržų priedas. Visada naudokite saugos diržą.

## ◀ Susijusi informacija

- Saugos oro pagalvės (p. 47)

### Safety mode

Saugos režimas yra apsauginė būsena, sužadinama, kai po susidūrimo gali būti pažeistos svarbios automobilio funkcijos, pavyzdžiui, degalų linijos, bet kurios saugos sistemos jutikliai arba stabdžių sistema.

Jei automobilis patyrė avariją, vairuotojo ekrane gali pasirodyti pranešimas „**Safety mode**“ režimas **Žr. savininko vadovą** su įspėjamoju simboliu (jei ekranas nesugadintas ir automobilio elektros sistema vis dar veikia). Šis pranešimas reiškia, kad automobilio funkcijos ribotos.

#### ĮSPĖJIMAS

Jokiu būdu nemėginkite vėl užvesti variklio, jei juntamas degalų kvapas ir vairuotojo ekrane pasirodo pranešimas „**Safety mode**“ režimas **Žr. savininko vadovą**. Iškart nueikite atokiai nuo automobilio.

Kai automobilis veikia saugos režimu, galima pabandyti nustatyti sistemą iš naujo, siekiant pavažiuoti automobiliu nedidelį atstumą, pvz., jei jis kelia pavojų eismui.

#### ĮSPĖJIMAS

Jei buvo įjungtas automobilio saugos režimas, niekada nebandykite patys remontuoti automobilio ar atstatyti jo elektronines sistemas. Dėl to galite susižeisti arba automobilis gali neveikti kaip įprastai. Jei pasirodė „**Safety mode**“ režimas **Žr. savininko vadovą**, „Volvo“ rekomenduoja kreiptis į įgaliotąjį „Volvo“ autoservisą, kad šis patikrintų automobilį ir atkurtų jo įprastą būseną.

#### ĮSPĖJIMAS

Jei įjungtas saugos režimas, automobilio negalima vilkti. Jį reikia gabenti. „Volvo“ rekomenduoja automobilį nugabenti į įgaliotąjį „Volvo“ autoservisą.

### Susijusi informacija

- Sauga (p. 40)
- Automobilio paleidimas ir važiavimas po saugos režimo (p. 55)
- Pagalba kelyje (p. 494)



## Automobilio paleidimas ir važiavimas po saugos režimo

Kai automobilis veikia saugos režimu, galima pabandyti nustatyti sistemą iš naujo, siekiant pavažiuoti automobiliu nedidelį atstumą, pvz., jei jis kelia pavojų eismui.

### Automobilio variklio užvedimas po saugos režimo

1. Patikrinkite automobilio apgadinimus, pvz., ar neteka degalai. Niekur neturi jaustis degalų kvapo.

Jei pažeidimai minimalūs ir nėra degalų nuotėkio, galima pamėginti užvesti variklį.

### IŠPĖJIMAS

Jokiu būdu nemėginkite vėl užvesti variklio, jei juntamas degalų kvapas ir vairuotojo ekrane pasirodo pranešimas „**Safety mode**“ režimas **Žr. savininko vadovą**. Iškart nueikite atokiai nuo automobilio.

2. Išjunkite automobilį.
3. Po to pabandykite užvesti automobilį.
  - > Automobilio elektroninė sistema atlieka sistemų patikrą ir tada pamėgina atkurti įprastą būseną. Šiuo laikotarpiu vairuotojo ekrane rodomas pranešimas **Variklio užvedimas Sistemos patikra, prašome palaukti**. Tai gali užtrukti iki minutės.

4. Kai pranešimo **Variklio užvedimas Sistemos patikra, prašome palaukti** vairuotojo ekrane nebebus, pabandykite užvesti automobilio variklį dar kartą.

### **SVARBU**

Jei ekrane vis dar rodomas pranešimas „**Safety mode**“ režimas **Žr. savininko vadovą**, automobiliu negalima važiuoti ar jo vilkti: reikia pasinaudoti techninės pagalbos sunkvežimio paslaugomis. Net jeigu atrodo, kad automobilį įmanoma vairuoti, dėl nepastebimų gedimų važiavimo metu jis gali tapti nevaldomas.

### Važiavimas automobiliu po saugos režimo

1. Pabandžius užvesti, vairuotojo ekrane pasirodo pranešimas **Normal mode The car is now in normal mode**: automobilį galima atsargiai patraukti, jei jis stovi pavojingoje vietoje.
2. Pavažiokite tik tiek, kiek yra būtina.

### IŠPĖJIMAS

Jei įjungtas saugos režimas, automobiliu negalima vilkti. Jį reikia gabenti. „Volvo“ rekomenduoja automobilį nugabenti į įgaliotąjį „Volvo“ autoservisą.

### Susijusi informacija

- Safety mode (p. 54)
- Automobilio užvedimas (p. 434)
- Pagalba kelyje (p. 494)

## Vaikų sauga

Keliaudami automobiliu, vaikai privalo nuolat sėdėti saugiai.

„Volvo“ turi vaikų apsaugos įrangos (vaikiškos automobilinės kėdutės ir priedai), kuri yra skirta specialiai jūsų automobiliui. Naudodami „Volvo“ vaikų saugos įrangą, sukuriate vaikui optimalias sąlygas saugiai keliauti automobilyje. Be to, vaikų saugos įranga gerai tinka ir yra paprasta naudoti.

Naudotina įranga pasirenkama atsižvelgiant į vaiko svorį ir dydį.

„Volvo“ rekomenduoja vaikus vežti atgal nukreiptose vaikiškose automobilinėse kėdutėse iki kiek įmanoma vyresnio amžiaus (bent iki 3–4 metų), o vyresnius – pirmyn nukreiptose vaikiškose automobilinėse kėdutėse (kol vaiko ūgis pasiekia 140 cm (4 pėd., 7 col.)).

### **i** PASTABA

Teisiniai reikalavimai dėl vaikiškų automobilių kėdučių tipų, kuriuos turi naudoti atitinkamo amžiaus ir ūgio vaikai, atskirose šalyse nesutampa. Patikrinkite, kokie reglamentai galioje Jūsų šalyje.

### **i** PASTABA

Prieš naudojant vaikų saugos įrangą, svarbu perskaityti pateiktas montavimo instrukcijas.

Kilus klausimams dėl vaikų saugos įrangos tvirtinimo, susisiekite su gamintoju dėl aiškesnių nurodymų.

Visi vaikai, nepaisant jų amžiaus ir ūgio, automobilyje visada privalo būti saugiai prisegti. Niekada neleiskite vaikui sėdėti keleiviui ant kelių.

### Susijusi informacija

- Sauga (p. 40)
- Vaikiškos automobilinės kėdutės (p. 56)
- Vaikų saugos užraktų aktyvinimas ir deaktivavimas (p. 265)

## Vaikiškos automobilinės kėdutės

Kai automobilyje keliauja vaikai, būtina naudoti tinkamas vaikiškas automobilines kėdutes.

Vaikai turi sėdėti patogiai ir saugiai. Užtikrinkite, kad vaikiška automobilinė kėdutė būtų tinkamai nustatyta, sumontuota ir naudojama.

Informacijos apie tinkamą vaiko kėdutės tvirtinimą rasite jos įrengimo instrukcijose.

### **i** PASTABA

Prieš naudojant vaikų saugos įrangą, svarbu perskaityti pateiktas montavimo instrukcijas.

Kilus klausimams dėl vaikų saugos įrangos tvirtinimo, susisiekite su gamintoju dėl aiškesnių nurodymų.

### **i** PASTABA

Niekada nepalikite automobilyje neprisegto vaiko. Būtinai pritvirtinkite ją pagal vaikiškos automobilinės kėdutės instrukcijas, net jei jos nenaudojate.

### Susijusi informacija

- Vaikų sauga (p. 56)
- Įtaisytoji vaikiška kėdutė\* (p. 68)
- Viršutiniai vaikiškų automobilių kėdučių tvirtinimo taškai (p. 57)

- Apatiniai vaikiškų automobilių kėdučių montavimo taškai (p. 58)
- Vaikiškų automobilių kėdučių montavimo taškai „i-Size“ / ISOFIX (p. 58)
- Vietos parinkimas vaiko automobiliinei kėdutei (p. 59)
- Keleivio oro pagalvės aktyvinimas ir deaktyvinimas\* (p. 50)

## Viršutiniai vaikiškų automobilių kėdučių tvirtinimo taškai

Automobilyje yra viršutiniai vaikiškų automobilių kėdučių tvirtinimo taškai, įrengti galinėse kraštinėse sėdynėse.

Viršutiniai tvirtinimo taškai visų pirma yra skirti į priekį atgręžtoms vaiko kėdutėms.

Tvirtindami vaikišką kėdutę prie viršutinių taškų, visada vadovaukitės gamintojo pateiktomis įrengimo instrukcijomis.

### Montavimo taškų vieta

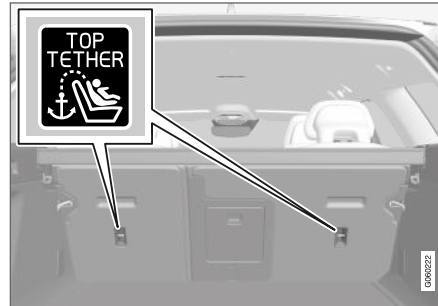

Tvirtinimo taškų vietos parodytos ženklais ant atlošo nugarėlės.

Tvirtinimo taškai yra įrengti galinių kraštinių sėdynių atlošų nugarėlėse.

## **⚠️ ĮSPĖJIMAS**

Vaikiškos kėdutės viršutiniai diržai prieš juos įtempiant ties prisegimo vieta turi būti perkšti per angą galvos atramos kojelėje. Jei to padaryti neįmanoma, vykdykite vaikiškos automobilinės kėdutės gamintojo rekomendacijas.

### **i PASTABA**

Kad palengvintumėte šio tipo vaikiškų kėdučių montavimą automobiliuose su išorinėse sėdynėse įrengtais galvos atlošais, šiuos nulenkite.

### **i PASTABA**

Automobiliuose, kuriuose yra krovinių uždanga virš krovinių skyriaus, tokią uždangą reikia nuimti prieš tvirtinant vaikiškas automobilines kėdutes prie tvirtinimo taškų.

## Susijusi informacija

- Vaikiškos automobilinės kėdutės (p. 56)
- Apatiniai vaikiškų automobilių kėdučių montavimo taškai (p. 58)
- Vaikiškų automobilių kėdučių montavimo taškai „i-Size“ / ISOFIX (p. 58)
- Vaikiškų automobilių kėdučių, naudojančių automobilio saugos diržus, įrengimo vietų lentelė (p. 62)

## Apatiniai vaikiškų automobilių kėdučių montavimo taškai

Automobilyje sumontuoti apatiniai montavimo taškai, skirti vaikiškoms automobiliams kėdutėms: priekinėje sėdynėje\* ir galinėje sėdynėje.

Apatiniai montavimo taškai suprojektuoti, kad būtų naudojami kartu su tam tikromis į galą atsuktomis vaikiškoms automobiliams kėdutėms.

Tvirtindami vaikišką kėdutę prie apatinių taškų, visada vadovaukitės gamintojo pateiktomis įrengimo instrukcijomis.

### Montavimo taškų vieta



Montavimo taškų vietos priekinėje sėdynėje.

Montavimo taškai priekinėje sėdynėje išdėstyti keleivių sėdynių erdvės kojoms šonuose.

Montavimo taškai priekinėje sėdynėje montuojami tik, jei transporto priemonėje sumontuotas jungiklis aktyvinti / deaktivinti keleivio oro pagalvę\*.

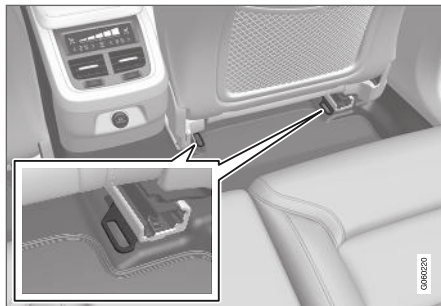

Montavimo taškų vietos galinėje sėdynėje.

Galinės sėdynės montavimo taškai išdėstyti priekinės sėdynės grindų bėgelių galinėje dalyje.

### Susijusi informacija

- Vaikiškos automobilies kėdutės (p. 56)
- Viršutiniai vaikiškų automobilių kėdučių tvirtinimo taškai (p. 57)
- Vaikiškų automobilių kėdučių montavimo taškai „i-Size“ / ISOFIX (p. 58)
- Vaikiškų automobilių kėdučių, naudojančių automobilio saugos diržus, įrengimo vietų lentelė (p. 62)

## Vaikiškų automobilių kėdučių montavimo taškai „i-Size“ / ISOFIX

Automobilyje sumontuoti „i-Size“/ISOFIX tvirtinimo taškai vaikiškoms automobiliams kėdutėms (galinėje sėdynėje).

i-Size/ISOFIX<sup>2</sup> – tai tarptautiniu standartu grindžiama tvirtinimo sistema, skirta vaikiškoms automobiliams kėdutėms.

Tvirtindami vaikišką sėdynę prie i-Size/ISOFIX montavimo taškų, visada vadovaukitės gamintojo pateiktomis įrengimo instrukcijomis.

### Montavimo taškų vieta



Tvirtinimo taškų vietos parodytos ženklais<sup>2</sup> ant atlošo apmušalų.

<sup>2</sup> Pavadinimai ir ženklai priklauso nuo rinkos.

\* Parinktis / priedas.

„i-Size“ / ISOFIX montavimo taškai įrengti po dangteliais, apatinėje galinės sėdynės atlošo dalyje (išorinėse sėdynėse).

Norėdami pasiekti montavimo taškus, pakelkite dangtelius.

### Susijusi informacija

- Vaikiškos automobilinės kėdutės (p. 56)
- Viršutiniai vaikiškų automobilių kėdučių tvirtinimo taškai (p. 57)
- Apatiniai vaikiškų automobilių kėdučių montavimo taškai (p. 58)
- Vaikiškų automobilių kėdučių su „i-Size“ įrengimo vietų lentelė (p. 64)
- Vaikiškų automobilių kėdučių su ISOFIX įrengimo vietų lentelė (p. 65)

### Vietos parinkimas vaiko automobiliinei kėdutei

Svarbu vaikišką automobilinę kėdutę įtaisyti tinkamoje automobilio vietoje. Vietos pasirinkimas, greta kitų dalykų, priklauso nuo vaiko sėdynės tipo ir nuo to, ar aktyvinta keleivio pusės saugos oro pagalvė.



Atgal atsukta vaikiška automobilinė kėdutė ir oro pagalvė nedera tarpusavyje.

Jei aktyvinta keleivio oro pagalvė, atgal atsuktą vaikišką automobilinę kėdutę būtinai montuokite ant galinės sėdynės. Išsiskleidus saugos oro pagalvei, ant priekinės sėdynės sėdintis vaikas gali būti sunkiai sužalotas.

Jei keleivio saugos oro pagalvė išaktyvinta, tuomet atgal atsuktas vaikiškas automobilines kėdutes galima montuoti ant priekinės keleivio sėdynės.

### **i** PASTABA

Skirtingose šalyse galioja kitokie reglamentai dėl vaikų vežimo automobiliuose. Patikrinkite, kokie reglamentai galioje Jūsų šalyje.

### **A** IŠPĖJIMAS

Niekada neleiskite niekam stovėti ar sėdėti priešais priekinę keleivio sėdynę.

Niekada nemontuokite priekinėje keleivio sėdynėje atgal nukreiptos vaikiškos automobilinės kėdutės, jei aktyvinta oro pagalvė.

Pirmyn atsikusiems keleiviams (vaikams ir suaugusiesiems) negalima sėdėti priekinėje keleivio sėdynėje, jei deaktyvinta oro pagalvė.

Jei nesilaikysite šių nurodymų, gali kilti pavojus gyvybei arba įvykti rimtas susižalojimas.

## « Keleivio saugos oro pagalvės lipdukas



Lipdukas ant keleivio pusės saulės skydelio.

Įspėjamasis keleivio oro pagalvės lipdukas priklijuotas kaip parodyta pirmiau.

### Susijusi informacija

- Vaikiškos automobilinės kėdutės (p. 56)
- Vaikų saugos tvirtinimo taškai (p. 60)
- Vaikiškų automobilių kėdučių, naudojančių automobilio saugos diržus, įrengimo vietų lentelė (p. 62)
- Vaikiškų automobilių kėdučių su „i-Size“ įrengimo vietų lentelė (p. 64)
- Vaikiškų automobilių kėdučių su ISOFIX įrengimo vietų lentelė (p. 65)

## Vaikų saugos tvirtinimo taškai

Montuojant ir naudojant vaikišką automobilinę kėdutę, svarbu nepamiršti kelių dalykų, kurie priklauso nuo to, kurioje vietoje kėdutė montuojama.

### ⚠️ ĮSPĖJIMAS

Pasosčių/vaikiškų automobilių kėdučių su plieniniais laikikliais arba kitais elementais, kurie gali atsidurti ant saugo diržo sągties, naudoti negalima, nes dėl jų saugos diržo sągtis gali netyčia atsisegti.

Netvirtinkite vaikiškos automobilinės kėdutės diržo prie sėdynės horizontalaus reguliavimo strypo, spyruoklių arba skersinių ir atramų po sėdyne. Aštrios briaunos gali pažeisti diržo juostas.

Neleiskite viršutinei vaikiškos automobilinės kėdutės daliai remtis į priekinį stiklą.

### ⓘ PASTABA

Prieš naudojant vaikų saugos įrangą, svarbu perskaityti pateiktas montavimo instrukcijas.

Kilus klausimams dėl vaikų saugos įrangos tvirtinimo, susisiekite su gamintoju dėl aiškesnių nurodymų.

### ⓘ PASTABA

Niekada nepalikite automobilyje neprisegto vaiko. Būtinai pritvirtinkite jį pagal vaikiškos automobilinės kėdutės instrukcijas, net jei jos nenaudojate.

### Montavimas priekinėje sėdynėje

- Tvirtinant atgal nukreiptas vaikiškas automobilines kėdutes, reikia patikrinti, ar deaktivinta keleivio oro pagalvė.
- Tvirtinant pirmyn nukreiptas vaikiškas automobilines kėdutes, reikia patikrinti, ar aktyvinta keleivio oro pagalvė.
- Naudokite tik „Volvo“ rekomenduojamas, visuotinai patvirtintas arba pusiau universalias vaikiškas automobilines kėdutes ir jei automobilis yra įtrauktas į gamintojo automobilių sąrašą.
- ISOFIX vaikiškas automobilines kėdutes galima įrengti tik jei automobilyje yra ISOFIX valdymo pulto<sup>3</sup> priedas.
- Jei vaikiška automobilinė kėdutė yra su apatinėmis diržo juostomis, „Volvo“ rekomenduojama ją naudoti su šiomis<sup>3</sup>.
- Jeigu vaikiškoje automobilinėje kėdutėje yra atraminės kojelės, visada pritaisykite atraminę kojelę / kojeles tiesiai prie grindų. Nie-

<sup>3</sup> Priedų asortimentas skiriasi priklausomai nuo rinkos.

kada nemontuokite atraminės kojelės prie atramos kojoms ar kito objekto.

- Norint įrengti vaikišką automobilinę kėdutę lengviau, galima naudotis ISOFIX vadovu.

### Montavimas galinėje sėdynėje

- Naudokite tik „Volvo“ rekomenduojamas, visuotinai patvirtintas arba pusiau universalias vaikiškas automobilines kėdutes ir jei automobilis yra įtrauktas į gamintojo automobilių sąrašą.
- Vaikiškų automobilių kėdučių su atraminėmis kojelėmis negalima montuoti vidurinėje sėdynėje.
- Išorinės sėdynės yra su ISOFIX tvirtinimo sistema ir yra patvirtintos pritaikant i-Size<sup>4</sup>.
- Išorinėse sėdynėse įrengti viršutiniai tvirtinimo laikikliai. „Volvo“ rekomenduoja, kad, prieš įtempiant vaikiškos automobilinės kėdutės viršutinės diržo juostas prie montavimo taško, šias juostas reikėtų perkšti per galvos atloše esančią angą. Jei tai neįmanoma, vadovaukitės vaikiškos automobilinės kėdutės gamintojo pateiktomis rekomendacijomis.
- Jei vaikiška automobilinė kėdutė yra su apatinėmis diržo juostomis, niekada nereguliuokite priekyje esančios sėdynės padėties po to, kai juostos jau pritvirtintos apatiniuose montavimo taškuose. Jei vaikiška automobilinė

kėdutė nėra įrengta, niekada nepamirškite ištraukti apatinių diržo juostų.

- Jeigu vaikiškoje automobilinėje kėdutėje yra atraminės kojelės, visada pritaisykite atraminę kojelę / kojeles tiesiai prie grindų. Niekada nemontuokite atraminės kojelės prie atramos kojoms ar kito objekto.

### Susijusi informacija

- Vietos parinkimas vaiko automobilinei kėdutei (p. 59)
- Vaikiškų automobilių kėdučių, naudojančių automobilio saugos diržus, įrengimo vietų lentelė (p. 62)
- Vaikiškų automobilių kėdučių su „i-Size“ įrengimo vietų lentelė (p. 64)
- Vaikiškų automobilių kėdučių su ISOFIX įrengimo vietų lentelė (p. 65)

<sup>4</sup> Skiriasi priklausomai nuo rinkos.

## Vaikiškų automobilių kėdučių, naudojančių automobilio saugos diržus, įrengimo vietų lentelė

Toliau pateikiamoje lentelėje rasite rekomendacijų, kokias vaikiškas automobilines kėdutes tinka

montuoti kuriose vietose ir kokio ūgio vaikams jos tinka.

|   |
|---|
| <b>i PASTABA</b>  |
| Prieš automobilyje įrengdami vaikišką automobilinę kėdutę, būtinai perskaitykite atitinkamą automobilio savininko vadovo skirsnį. |

| Svoris                   | Priekinė sėdynė (deaktyvius oro pagalvę; tinka tik atgal nukreiptoms vaikiškoms automobilinėms kėdutėms) <sup>A</sup> | Priekinė sėdynė (aktyvius oro pagalvę; tinka tik pirmyn nukreiptoms vaikiškoms automobilinėms kėdutėms) <sup>A</sup> | Išorinė užpakalinė sėdynė            | Vidurinioji užpakalinė sėdynė |
|--------------------------|---|--|--------------------------------------|-------------------------------|
| 0 grupė<br>maks. 10 kg   | U <sup>B, C</sup>   | X  | U <sup>C</sup>                       | U <sup>C</sup>                |
| 0 + grupė<br>maks. 13 kg | U <sup>B, C</sup>   | X  | U <sup>C</sup>                       | U <sup>C</sup>                |
| 1 grupė<br>9-18 kg       | L <sup>D</sup>  | U <sup>F, E</sup>  | U <sup>E, L<sup>D</sup></sup>        | U <sup>E</sup>                |
| 2 grupė<br>15-25 kg      | L <sup>D</sup>  | U <sup>F, F</sup>  | U <sup>F, B*, G, L<sup>D</sup></sup> | U <sup>F</sup>                |



| Svoris              | Priekinė sėdynė (deaktyvinus oro pagalvę; tinka tik atgal nukreiptoms vaikiškoms automobilineis kėdutėms) <sup>A</sup> | Priekinė sėdynė (aktyvinus oro pagalvę; tinka tik pirmyn nukreiptoms vaikiškoms automobilineis kėdutėms) <sup>A</sup> | Išorinė užpakalinė sėdynė | Vidurinioji užpakalinė sėdynė |
|---------------------|--|---|---------------------------|-------------------------------|
| 3 grupė<br>22-36 kg | X  | UF <sup>B, F</sup>  | UF <sup>F</sup> , B*, G   | UF                            |

U: tinka visuotinai patvirtintoms vaikiškoms automobilineis kėdutėms.

UF: tinka pirmyn nukreiptoms, visuotinai patvirtintoms vaikiškoms automobilineis kėdutėms.

L: tinka konkrečioms vaikų tvirtinimo sistemoms. Šios tvirtinimo sistemos gali būti skirtos naudoti konkrečiame automobilyje, priklausyti ribotai ar pusiau universaliai kategorijai.

B: įtaisytoji tvirtinimo sistema, patvirtina šiai masės grupei.

X: ši kėdutė netinka šios masės grupės vaikams.

A Įrengiant vaikišką automobilinę kėdutę, būtina įtraukti sėdynės pasostės tęsinį.

B Nustatykite atlošą stačiau.

C „Volvo“ rekomenduoja: „Volvo“ kėdutė kūdikiui (tipo patvirtinimas E1 04301146).

D „Volvo“ rekomenduoja: „Volvo“ atgal nukreipta automobilinė kėdutė (tipo patvirtinimas E5 04212).

E Šios masės grupės vaikams „Volvo“ rekomenduoja atgal nukreiptą vaikišką automobilinę kėdutę.

F „Volvo“ rekomenduoja: Paauskšintoji pasostė su atlošu ir be jo (tipo patvirtinimas E5 04216); „Volvo“ paauskšintoji pasostė (tipo patvirtinimas E1 04301312).

G „Volvo“ rekomenduoja įtaisytoją vaikišką automobilinę kėdutę (tipo patvirtinimas E5 04220).

## ĮSPĖJIMAS

Niekada nemontuokite priekinėje keleivio sėdynėje atgal nukreiptos vaikiškos automobilinės kėdutės, jei aktyvinta keleivio oro pagalvė.

## Susijusi informacija

- Vietos parinkimas vaiko automobilinei kėdutei (p. 59)
- Vaikų saugos tvirtinimo taškai (p. 60)
- Vaikiškų automobilineių kėdučių su „i-Size“ įrengimo vietų lentelė (p. 64)
- Vaikiškų automobilineių kėdučių su ISOFIX įrengimo vietų lentelė (p. 65)
- Saugos diržai (p. 42)

## Vaikiškų automobilių kėdučių su „i-Size“ įrengimo vietų lentelė

Toliau pateikiamoje lentelėje rasite rekomendacijas, kokias i-Size vaikiškas automobilies kėdutes

tes tinka montuoti kuriose vietose ir kokio ūgio vaikams jos tinka.

Vaikiška automobilinė kėdutė turi būti patvirtinta pagal UN Reg R129.

### PASTABA

Prieš automobilyje įrengdami vaikišką automobilinę kėdutę, būtinai perskaitykite atitinkamą automobilio savininko vadovo skirsnį.

| Vaikiškos automobilinės kėdutės tipas  | Priekinė sėdynė (deaktyvius oro pagalvę; tinka tik atgal nukreiptoms vaikiškoms automobilinėms kėdutėms) | Priekinė sėdynė (aktyvius oro pagalvę; tinka tik pirmyn nukreiptoms vaikiškoms automobilinėms kėdutėms) | Išorinė užpakalinė sėdynė | Viduriniai užpakalinė sėdynė |
|--|--|---|---------------------------|------------------------------|
| i-Size vaikiškos automobilinės kėdutės | X  | X   | i-U <sup>A, B</sup>       | X                            |

i-U: tinka i-Size pirmyn ir atgal nukreiptoms „universalioms“ vaikiškoms automobilinėms kėdutėms.

X: netinka visuotinai patvirtintoms vaikiškoms automobilinėms kėdutėms.

<sup>A</sup> „Volvo“ šiai grupei rekomenduoja į galą atsuktas vaikiškas kėdutes.

<sup>B</sup> „Volvo“ rekomenduoja „BeSafe iZi Kid X2 i-Size“ (tipo patvirtinimas E4-129R-000002).

## Susijusi informacija

- Vietos parinkimas vaiko automobilinei kėdutei (p. 59)
- Vaikų saugos tvirtinimo taškai (p. 60)
- Vaikiškų automobilių kėdučių, naudojančių automobilio saugos diržus, įrengimo vietų lentelė (p. 62)
- Vaikiškų automobilių kėdučių su ISOFIX įrengimo vietų lentelė (p. 65)
- Vaikiškų automobilių kėdučių montavimo taškai „i-Size“ / ISOFIX (p. 58)

## Vaikiškų automobilių kėdučių su ISOFIX įrengimo vietų lentelė

Toliau pateikiamoje lentelėje rasite rekomendacijas, kokias ISOFIX vaikiškas automobilines

kėdutes tinka montuoti kuriose vietose ir kokio ūgio vaikams jos tinka.

Vaikiška automobilinė kėdutė turi būti patvirtinta pagal UN Reg R44, o automobilio modelis turi būti įtrauktas į gamintojo automobilių sąrašą.

### **i** PASTABA

Prieš automobilyje įrengdami vaikišką automobilinę kėdutę, būtinai perskaitykite atitinkamą automobilio savininko vadovo skirsnį.

| Svoris                   | Dydžio klasė <sup>A</sup> | Vaikiškos automobilinės kėdutės tipas        | Priekinė sėdynė (deaktyvius oro pagalvę; tinka tik atgal nukreiptoms vaikiškoms automobilinėms kėdutėms) <sup>B, C</sup> | Priekinė sėdynė (aktyvius oro pagalvę; tinka tik pirmyn nukreiptoms vaikiškoms automobilinėms kėdutėms) <sup>B, C</sup> | Išorinė užpakalinė sėdynė | Vidurinioji užpakalinė sėdynė |
|--------------------------|---------------------------|--|--|---|---------------------------|-------------------------------|
| 0 grupė<br>maks. 10 kg   | E                         | Atgal nukreipta automobilinė kūdikių kėdutė  | IL <sup>B, D</sup> , X <sup>E</sup>  | X   | IL <sup>D</sup>           | X                             |
| 0 + grupė<br>maks. 13 kg | E                         | Atgal nukreipta automobilinė kūdikių kėdutė  | IL <sup>B, D, F</sup> , X <sup>E</sup>   | X   | IL <sup>D</sup>           | X                             |
|                          | C                         | Atgal nukreipta vaikiška automobilinė kėdutė |  |   |                           |                               |
|                          | D                         | Atgal nukreipta vaikiška automobilinė kėdutė |  |   |                           |                               |



| Svoris             | Dydžio klasė <sup>A</sup> | Vaikiškos automobilinės kėdutės tipas         | Priekinė sėdynė (deaktyvius oro pagalvę; tinka tik atgal nukreiptoms vaikiškoms automobilinėms kėdutėms) <sup>B, C</sup> | Priekinė sėdynė (aktyvius oro pagalvę; tinka tik pirmyn nukreiptoms vaikiškoms automobilinėms kėdutėms) <sup>B, C</sup> | Išorinė užpakalinė sėdynė            | Vidurinioji užpakalinė sėdynė |
|--------------------|---------------------------|---|--|---|--------------------------------------|-------------------------------|
| 1 grupė<br>9-18 kg | A                         | Pirmyn nukreipta vaikiška automobilinė kėdutė | X  | IL <sup>B, F, G</sup> , X <sup>E</sup>  | IL <sup>G</sup> , IU <sup>F, G</sup> | X                             |
|                    | B                         | Pirmyn nukreipta vaikiška automobilinė kėdutė |  |   |                                      |                               |
|                    | B1                        | Pirmyn nukreipta vaikiška automobilinė kėdutė | IL <sup>B, F</sup> , X <sup>E</sup>  | X   | IL                                   | X                             |
|                    | C                         | Atgal nukreipta vaikiška automobilinė kėdutė  |  |   |                                      |                               |
|                    | D                         | Atgal nukreipta vaikiška automobilinė kėdutė  |  |   |                                      |                               |

IL: tinka konkrečioms ISOFIX vaikiškoms automobilinėms kėdutėms. Šios vaikiškos automobilinės kėdutės gali būti skirtos konkrečiam automobilio modeliui, priklausyti ribotai arba pusiau universaliai kategorijai.

IUF: tinka universaliosios kategorijos ISOFIX pirmyn nukreiptoms vaikų tvirtinimo sistemoms, patvirtintoms naudoti šioje masės grupėje.

X: netinka ISOFIX vaikiškoms automobilinėms kėdutėms.

<sup>A</sup> Kad naudotojams būtų lengviau pasirinkti tinkamo tipo vaikišką automobilinę kėdutę, yra kėdučių su ISOFIX tvirtinimo sistema dydžių klasifikacija. Dydžio klasę galima pamatyti vaikiškos automobilinės kėdutės etiketėje.

<sup>B</sup> Tinka montuojant ISOFIX vaikiškas automobilines kėdutes, kurios yra pusiau universalios (IL), jei automobilyje įrengtas ISOFIX valdymo pulto priedas (priedų asortimentas skiriasi atsižvelgiant į rinką). Čia vaikiškų automobilinių kėdučių viršutinių tvirtinimo taškų nenumatyta.

<sup>C</sup> Įrengiant vaikišką automobilinę kėdutę, būtina įtraukti sėdynės pasostės tęsinį.

<sup>D</sup> „Volvo“ rekomenduoja „Volvo“ kėdutę kūdikiai, fiksuojamą naudojant tvirtinimo elementų sistemą ISOFIX (tipo patvirtinimas E1 04301146).

<sup>E</sup> Taikoma, jei automobilyje nėra ISOFIX laikiklių.

<sup>F</sup> Nustatykite atlošą taip, kad galvos atrama neliestų vaikiškos automobilinės kėdutės.

<sup>G</sup> Šios masės grupės vaikams „Volvo“ rekomenduoja atgal nukreiptą vaikišką automobilinę kėdutę.

**⚠ ĮSPĖJIMAS**

Niekada nemontuokite priekinėje keleivio sėdynėje atgal nukreiptos vaikiškos automobilinės kėdutės, jei aktyvinta keleivio oro pagalvė.

**ℹ PASTABA**

Jei „i-Size“ / ISOFIX vaikiškos automobilinės kėdutės nėra klasifikuojamos pagal dydį, į jų transporto priemonių sąrašą turi būti įtrauktas automobilio modelis.

**ℹ PASTABA**

„Volvo“ rekomenduoja susisiekti su „Volvo“ įgaliotuoju atstovu ir gauti informacijos dėl „Volvo“ rekomenduojamų „i-Size“ / ISOFIX vaikiškų automobilinių kėdučių.

**Susijusi informacija**

- Vietos parinkimas vaiko automobiliinei kėdutei (p. 59)
- Vaikų saugos tvirtinimo taškai (p. 60)
- Vaikiškų automobilinių kėdučių, naudojančių automobilio saugos diržus, įrengimo vietų lentelė (p. 62)
- Vaikiškų automobilinių kėdučių su „i-Size“ įrengimo vietų lentelė (p. 64)
- Vaikiškų automobilinių kėdučių montavimo taškai „i-Size“ / ISOFIX (p. 58)

## Įtaisytoji vaikiška kėdutė\*

Įtaisytosios vaikiškos kėdutės išorinėse galinėse sėdynėse leidžia vaikams sėdėti patogiai ir saugiai.

Vaikiška kėdutė kartu su automobilio saugos diržu specialiai suprojektuoti užtikrinti gerą vaiko saugą. Sėdynės pasostę galima pakelti nustatant į vieną iš dviejų padėčių, atsižvelgiant į vaiko svorį.

Vaikiška automobilinė kėdutė pritaikyta vaikams, kurių svoris yra 15–36 kg (33–80 sv.), o ūgis – bent 95 cm (37 col.).

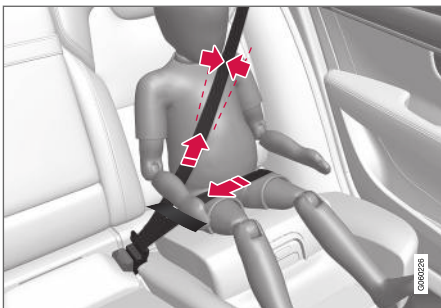

Teisinga padėtis: saugos diržas turi būti nustatytas ant peties.

Prieš pradėdami važiuoti patikrinkite:

- ar sėdynės pasostę pakelta į reikiamą padėtį, atsižvelgiant į vaiko svorį;
- ar sėdynės pasostę užfiksuota reikiamoje padėtyje;

- ar saugos diržas prigludęs prie vaiko kūno, įtemptas ir nesusisukęs;
- ar saugos diržas nesiekia vaiko gerklės ir nėra žemiau peties;
- ar apatinė saugos diržo juosta nustatyta žemai, ant dubens, kad sauga būtų optimali.

### ⚠️ ĮSPĖJIMAS

„Volvo“ rekomenduoja, kad įtaisytosios vaikiškos automobilinės kėdutės remonto arba keitimo darbus atliktų tik įgaliotojo „Volvo“ autoserviso specialistai. Neatlikite jokių vaikiškos kėdutės modifikacijų ir nemontuokite ant jos priedų. Jei įtaisytoji vaikiška automobilinė kėdutė bus apkrauta didele apkrova, pvz., avarijos atveju, reikia pakeisti sėdynės pasostę, saugos diržą ir atlošą arba – galbūt – net visą sėdynę. Net jei vaikiška kėdutė atrodo neapgadinta, ji gali nebeužtikrinti tokio paties apsaugos lygio. Tai taikoma ir tuo atveju, jei sėdynės pasostę buvo nuleistoje padėtyje ar pan. Jei sėdynės pasostę itin susidėvėjusi, ją taip pat reikia pakeisti.

### ⚠️ ĮSPĖJIMAS

Jei nesilaikysite įtaisytosios vaikiškos kėdutės naudojimo instrukcijų, avarijos metu vaikas gali rimtai susižaloti.

## Susijusi informacija

- Vaikiškos automobilinės kėdutės (p. 56)
- Įtaisytosios vaikiškos pasostės atlenkimas\* (p. 69)
- Įtaisytosios vaikiškos pasostės nulenkimas\* (p. 70)

## Ītaisytosios vaikiškos pasostės atlenkimas\*

Kai naudojama ĩtaisytoji vaikiška pasostė, sėdynės pasostė būtinai turi būti atlenkta aukštyn.

Sėdynės pasostę galima atlenkti į dvi padėtis. Naudojama padėtis priklauso nuo vaiko svorio.

|        | Apatinė padėtis      | Viršutinė padėtis    |
|--------|----------------------|----------------------|
| Svoris | 22–36 kg (50–80 sv.) | 15–25 kg (33–55 sv.) |

Apatinė padėtis:

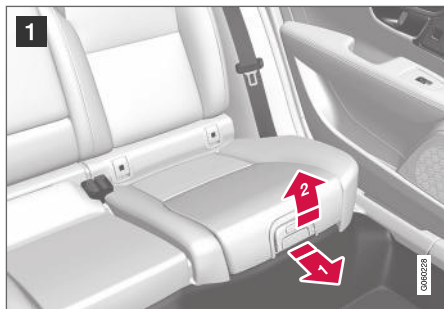

**1** Patraukite rankeną pirmyn ir aukštyn, kad atleistumėte sėdynės pasostę.



**2** Užfiksuokite pasostę paspausdami ją atgal.

Viršutinė padėtis, pradėti nuo apatinės padėties:



**1** Paspauskite mygtuką, kad atleistumėte pasostę.

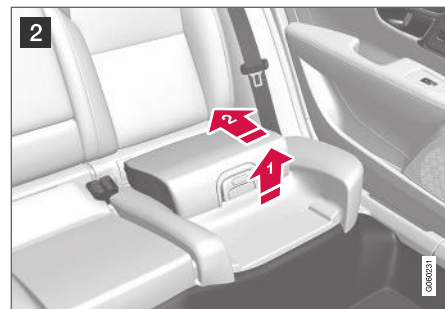

**2** Pakelkite priekinę pasostės dalį ir užfiksuokite ją spausdami pasostės galą link atlošo.

### **⚠ ĮSPĖJIMAS**

Jei nesilaikysite ĩtaisytosios vaikiškos kėdutės naudojimo instrukcijų, avarijos metu vaikas gali rimtai susižaloti.

### **ⓘ PASTABA**

Sėdynės pasostės iš viršutinės padėties negalima tiesiai nustatyti į apatinę padėtį. Sėdynės pasostę reikia iš viršutinės padėties pirmiausia visiškai nuleisti žemyn į galinę sėdynę ir tada atlenkti aukštyn į apatinę padėtį.

## ◀ Susijusi informacija

- Įtaisytoji vaikiška kėdutė\* (p. 68)
- Įtaisytosios vaikiškos pasostės nulenkimas\* (p. 70)

### Įtaisytosios vaikiškos pasostės nulenkimas\*

Kai įtaisytoji vaikiška pasostė nenaudojama, ją reikia nulenkti žemyn į galinę sėdynę.

#### **i** PASTABA

Sėdynės pasostės iš viršutinės padėties negalima tiesiai nustatyti į apatinę padėtį. Sėdynės pasostę reikia iš viršutinės padėties pirmiausia visiškai nuleisti žemyn į galinę sėdynę ir tada atlenkti aukštyn į apatinę padėtį.

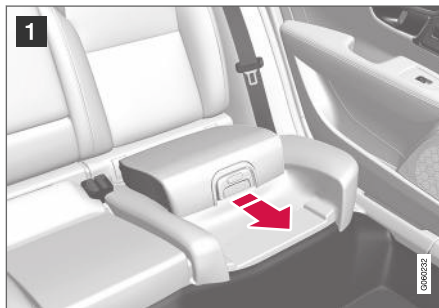

- 1** Patraukite rankeną pirmyn, kad atleistumėte sėdynės pasostę.



- 2** Pasostę užfiksuosite ranka paspaudę žemyn pasostės vidurį.

#### **i** SVARBU

Prieš nuleisdami sėdynės pasostę, patikrinkite, ar erdvėje po vaikiška kėdute neliko laisvų daiktų (pvz., žaislų).

#### **i** PASTABA

Prieš nulenkiant galinį atlošą, pirmiausia reikia nuleisti vaikiškos kėdutės pasostę.

### Susijusi informacija

- Įtaisytoji vaikiška kėdutė\* (p. 68)
- Įtaisytosios vaikiškos pasostės atlenkimas\* (p. 69)



EKRANAI IR VALDYMAS BALSU

## Prietaisai ir valdymo elementai automobilyje su vairu kairėje pusėje

Apžvalgose parodyta, kur šalia vairuotojo yra išdėstyti ekranai ir valdymo elementai.

### Vairas ir prietaisų skydelis

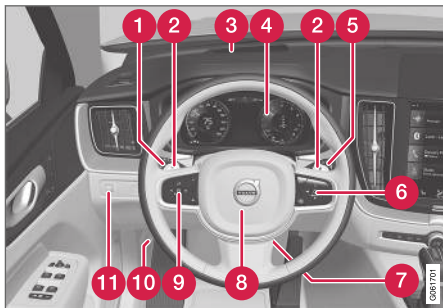

- 1 Gabaritiniai žibintai, dieniniai žibintai, artimųjų šviesų žibintai, tolimųjų šviesų žibintai, posūkių žibintai, galiniai ruko žibintai, kelionės ridos skaitiklio nustatymas iš naujo
- 2 Vairo mentelės automatinės pavarų dėžės pavaroms perjungti rankiniu būdu\*
- 3 Projekcinis rodinys\*
- 4 Vairuotojo ekranas
- 5 Valytuvai ir plovimas, lietaus jutiklis\*
- 6 Vairo dešinioji klaviatūra

- 7 Vairo reguliavimas
- 8 Garso signalas
- 9 Vairo kairioji klaviatūra
- 10 Variklio dangčio atidarymas
- 11 Ekranų apšvietimas, bagažinės atrakinimas / atidarymas\* / uždarymas\*, halogeninių priekinių žibintų spindulio lygis

### Viršutinis valdymo pultas



- 1 Priekinės skaitymo lemputės ir salono apšvietimas
- 2 Panoraminis stoglangis\*
- 3 Viršutinio valdymo pulto rodinys, mygtukas **ON CALL**\*
- 4 Rankinis salono galinio vaizdo veidrodėlio pritiedymas

### Centrinis ir tunelinis valdymo pultas

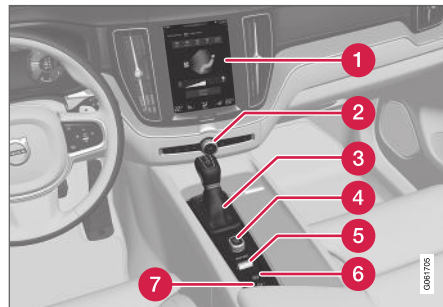

- 1 Centrinis ekranas
- 2 Avarinis signalas, atitirpinimas, medija
- 3 Pavarų perjungimo svirtis
- 4 Užvedimo rankenėlė
- 5 Važiavimo režimo valdymo elementas
- 6 Stovėjimo stabdžiai
- 7 Automatinis stabdymas stovint

### Vairuotojo durelės

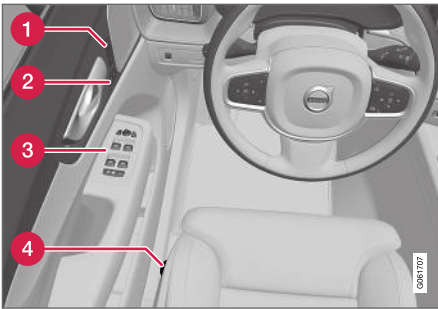

- Pavarų dėžė (p. 448)

- 1 Elektra valdomos priekinės sėdynės atmintis\*, šoninių veidrodėlių ir projekcinio rodinio\* nuostatos
- 2 Centrinis užrakinimas
- 3 Elektra valdomi langai, šoniniai veidrodėliai, elektra valdomas vaikų saugos užraktas\*
- 4 Priekinės sėdynės reguliavimas

### Susijusi informacija

- Mechaninė priekinė sėdynė (p. 178)
- Priekinės elektra valdomos\* sėdynės reguliavimas (p. 179)
- Vairo reguliavimas (p. 193)
- Žibintų jungikliai (p. 144)
- Automobilio užvedimas (p. 434)
- Vairuotojo ekranas (p. 76)
- Centrinio ekrano apžvalga (p. 101)

### Prietaisai ir valdymo elementai automobilyje su vairu dešinėje pusėje

Apžvalgoje parodyta, kur šalia vairuotojo yra išdėstyti ekranai ir valdymo elementai.

### Vairas ir prietaisų skydelis



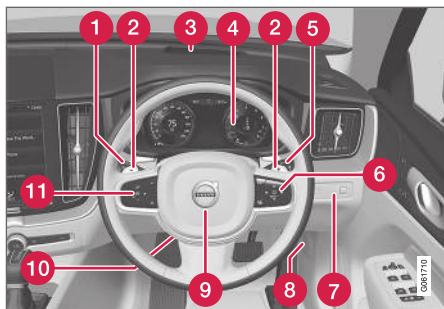

- 1 Gabaritiniai žibintai, dieniniai žibintai, artimųjų šviesų žibintai, tolimųjų šviesų žibintai, posūkių žibintai, galiniai rūko žibintai, kelionės ridos skaitiklio nustatymas iš naujo
- 2 Vairo mentelės automatinės pavarų dėžės pavaroms perjungti rankiniu būdu\*
- 3 Projekcinis rodinys\*
- 4 Vairuotojo ekranas
- 5 Valytuvai ir plovimas, lietaus jutiklis\*
- 6 Vairo dešinioji klaviatūra
- 7 Ekranų apšvietimas, bagažinės atrakinimas / atidarymas\* / uždarymas\*, halogeninių priekinių žibintų spindulio lygis
- 8 Variklio dangčio atidarymas
- 9 Garso signalas

10 Vairo reguliavimas

11 Vairo kairioji klaviatūra

### Viršutinis valdymo pultas



- 1 Priekinės skaitymo lempučių ir salono apšvietimas
- 2 Panoraminis stoglangis\*
- 3 Viršutinio valdymo pulto rodinys, mygtukas **ON CALL\***
- 4 Rankinis salono galinio vaizdo veidrodėlio priemtymas

### Centrinis ir tunelinis valdymo pultas

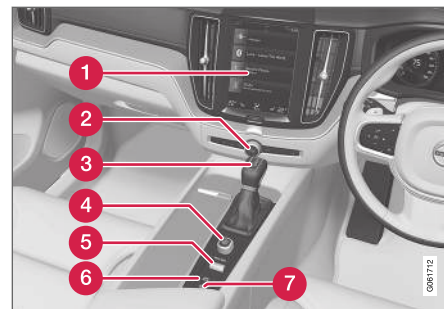

- 1 Centrinis ekranas
- 2 Avarinis signalas, atitirpinimas, medija
- 3 Pavarų perjungimo svirtis
- 4 Užvedimo rankenėlė
- 5 Važiavimo režimo valdymo elementas
- 6 Stovėjimo stabdžiai
- 7 Automatinis stabdymas stovint

## Vairuotojo durelės



- 1 Elektra valdomos priekinės sėdynės atmintis\*, šoninių veidrodėlių ir projekcinio rodinio\* nuostatos
- 2 Centrinis užrakinimas
- 3 Elektra valdomi langai, šoniniai veidrodėliai, elektra valdomas vaikų saugos užraktas\*
- 4 Priekinės sėdynės reguliavimas

## Susijusi informacija

- Mechaninė priekinė sėdynė (p. 178)
- Priekinės elektra valdomos\* sėdynės reguliavimas (p. 179)
- Vairo reguliavimas (p. 193)
- Žibintų jungikliai (p. 144)
- Automobilio užvedimas (p. 434)
- Vairuotojo ekranas (p. 76)

- Centrinio ekrano apžvalga (p. 101)
- Pavarų dėžė (p. 448)

## Vairuotojo ekranas

Vairuotojo ekrane pateikiama informacija apie automobilį ir vairavimą.

Vairuotojo ekrane rodomi matuokliai, indikatoriai ir indikaciniai bei įspėjamieji ženklai. Vairuotojo ekrano turinys priklauso nuo automobilio įrangos, nuostatų ir tuo metu aktyvių funkcijų.

Vairuotojo ekranas aktyvinamas vos atidarius dureles, t. y. uždegimo padėtyje **0**. Vairuotojo ekranas po kiek laiko išsijungia, jei yra nenaudojamas. Kad jį vėl aktyvintumėte, atlikite vieną iš šių veiksmų:

- nuspauskite stabdžių pedalą;
- Aktyvinkite uždegimo padėtį **I**.

- atidarykite vienas iš durelių.

### ⚠️ ĮSPĖJIMAS

Jei vairuotojo ekranas išsijungtų, neįsijungtų aktyvinant / paleidžiant arba būtų iš dalies ar visiškai neįskaitomas, automobilio eksploatuoti negalima. Turite nedelsdami vykti į autoservisą. „Volvo“ rekomenduoja kreiptis į įgaliotąjį „Volvo“ autoservisą.

### ⚠️ ĮSPĖJIMAS

Įvykus trikdžiai, vairuotojo ekrane gali nebūti pateikiama informacija, pvz., apie stabdžius, oro pagalves ir kitas saugos sistemas. Tokiu atveju vairuotojas negalės patikrinti automobilio sistemų būsenos ar gauti aktualių įspėjimų bei informacijos.



Iliustracija yra scheminio pobūdžio: dalys priklauso nuo automobilio modelio.

Vieta vairuotojo ekrane:

| Kairėje   | Viduryje                                    | Dešinėje   |
|---|---|--|
| Spidometras   | Kontroliniai ir įspėjamieji ženklai         | Tachometras/hibridinės sistemos matuoklis <sup>A</sup> |
| kelionės ridos skaitiklis;  | Lauko temperatūros matuoklis                | Pavaros keitimo indikatorius                           |
| hodometras; <sup>B</sup>  | Laikrodis                                   | Važiavimo režimas                                      |
| Pastovaus greičio palaikymo sistema ir greičio ribotuvo informacija | Pranešimai, atskirais atvejais – su grafika | Degalų matuoklis                                       |
| Kelio ženklų informacija*   | Durelių ir saugos diržų informacija         | Hibridinio akumulatoriaus matuoklis                    |
| –   | Įkrovimo būsena                             | su degalų likučiu nuvažiuojamo atstumo;                |

| Kairėje | Viduryje               | Dešinėje   |
|---------|------------------------|--|
| –       | Medijos leistuvus      | su akumuliatoriaus įkrovos likučiu nuvažiuojamo atstumo; |
| –       | Navigacijos žemėlapis* | momentinių degalų sąnaudų;                               |
| –       | Telefonas              | Programėlių meniu (aktyvinamas per vairo klaviatūrą)     |
| –       | Balso atpažinimas      | –  |
| –       | Kompasas <sup>A</sup>  | –  |

A Priklauso nuo pasirinkto važiavimo režimo.

B Esama rida.

## Dinaminis ženklas

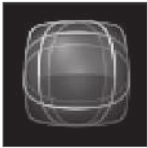

Pagrindinė dinaminio ženklo forma.

Vairuotojo ekrano centre yra dinaminis ženklas, kurio išvaizda keičiasi pagal skirtingus pranešimų tipus. Gintaro spalvos arba raudonas žymeklis aplink ženklą reiškia kontrolinio arba įspėjamojo pranešimo rimtumo laipsnį.



Indikatoriaus ženklo pavyzdžiai.

Esant animacijai, bazinis pavidalas gali virsti grafiniu vaizdu, kad nurodytų, kur yra problema, arba kad paaiškintų informaciją.

## Susijusi informacija

- Vairuotojo ekrano nuostatos (p. 78)
- Įspėjamieji ženklai vairuotojo ekrane (p. 89)
- Indikatorijų ženklai vairuotojo ekrane (p. 87)
- Kelionės kompiuteris (p. 81)
- Pranešimai vairuotojo ekrane (p. 97)
- Programų meniu tvarkymas vairuotojo ekrane (p. 96)

## Vairuotojo ekrano nuostatos

Vairuotojo ekrano rodymo parinktis galima keisti naudojantis vairuotojo ekrano programų meniu ir centrinio ekrano nuostatų meniu.

## Vairuotojo ekrano programėlių meniu nuostatos



Ilustracija yra scheminio pobūdžio: dalys priklauso nuo automobilio modelio.

Programėlės meniu atveriamas ir valdomas ant vairo esančia dešiniąja klaviatūra.

Programėlių meniu galima pasirinkti, kokia informacija bus rodoma vairuotojo ekrane

- kelionės kompiuteris;
- medijos leistuvas;
- telefonas;
- navigacijos sistema\*.

## Centrinio ekrano nuostatos

### Informacijos tipo pasirinkimas

1. Centrinio ekrano viršutiniame rodinyje palieskite **Nuostatos**.
2. Paspauskite **My Car → Vairuotojo ekranas → Vairuotojo ekrano informacija**.
3. Pasirinkite, kad turi būti rodoma fone:
  - Fone nerodyti jokios informacijos
  - Rodyti šiuo metu leidžiamos medijos informaciją
  - Rodyti navigaciją net kai nenustatytas maršrutas

### Temos pasirinkimas

1. Centrinio ekrano viršutiniame rodinyje palieskite **Nuostatos**.
2. Palieskite **My Car → Vairuotojo ekranas → Rodyti temas**
3. Pasirinkite vairuotojo ekrano temą (išvaizdą):
  - Glass
  - Minimalistic
  - Performance
  - Chrome Rings

### Kalbos pasirinkimas

1. Centrinio ekrano viršutiniame rodinyje palieskite **Nuostatos**.

2. Palieskite **Sistema → Sistemos kalbos ir vienetai → Sistemos kalba** kalbai pasirinkti.
  - > Pakeitimas turės įtakos visų ekranų kalbai.

Šios nuostatos yra asmeninės, jos automatiškai įrašomos į aktyvų vairuotojo profilį.

### Susijusi informacija

- Vairuotojo ekranas (p. 76)
- Programų meniu tvarkymas vairuotojo ekrane (p. 96)
- Kitos nuostatos centrinio ekrano viršutiniame rodinyje (p. 124)



## Degalų matuoklis

Degalų matuoklis vairuotojo ekrane rodo degalų lygį bake.

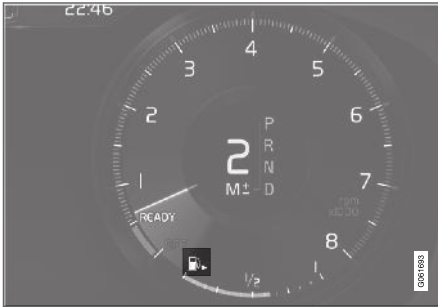

Pilka degalų matuoklio zona rodo degalų kiekį bake.

Kai degalų lygis žemas ir greitai bus laikas jų pripildyti, ima šviesti degalų siurblio simbolis ir tampa gintarinės spalvos. Kelionės kompiuteris papildomai nurodo, kiek galima nuvažiuoti su degalų likučiu.

## Susijusi informacija

- Vairuotojo ekranas (p. 76)
- Hibridinio akumulatoriaus matuoklis (p. 80)
- Degalų pylimas (p. 477)
- Degalų bakas – tūris (p. 672)

## Hibridinės sistemos matuoklis

Važiavimo režimais „Hybrid“ ir „Pure“ vairuotojo ekrane pateikiamas hibridinės sistemos matuoklis, padedantis vairuotojui važiuoti taupiau.



Hibridinės sistemos matuoklio skirtingais būdais parodo ryšį tarp elektrinio variklio naudojamos galios ir jos likučio.

## Hibridinės sistemos matuoklio ženklai



Parodo esamąjį elektrinio variklio galios likutį. Jei įrašytas ženklas, vadinasi, elektrinis variklis naudojamas.



Jei ženklas neįrašytas, vadinasi, elektrinis variklis nenaudojamas.



Parodo galios lygį užvedus degimo variklį. Jei įrašytas ženklas, vadinasi, vidaus degimo variklis naudojamas.



Parodo galios lygį, kurį pasiekus užvedamas vidaus degimo variklis. Jei ženklas neįrašytas, vadinasi, vidaus degimo variklis nenaudojamas.



Indikatorius, nurodantis, kad įkraunamas hibridinės sistemos akumuliatorius, pvz., kai švelniai paspaudžiamas stabdžių pedalas.

## Vairuotojo pageidaujama galia

Hibridinės sistemos matuoklio rodyklė nurodo vairuotojo (greičio pedalų) pageidaujamą variklio galią. Kuo didesnis rodmuo skalėje, tuo daugiau esamoje pavoje vairuotojas pageidauja galios. Žymeklis tarp žaibo ir lašo rodo momentą, kuriu užsiveda vidaus degimo variklis.

◀◀ **Pavyzdžiui:**



Automobilis paleistas, tačiau stovi, galios nereikalaujama.



Elektrinis variklis negali pateikti pageidaujamos galios, todėl užvedamas vidaus degimo variklis.



Automobilis generuoja srovę į akumuliatorių, akumuliatorius įkraunamas, pvz., švelniai spaudžiant stabdžių pedalą arba stabdant varikliu nuokalnėje.

### Susijusi informacija

- Važiavimo režimai (p. 456)
- Vairuotojo ekranas (p. 76)
- Stabdymas koja (p. 440)
- Sistemos „Twin Engine“ vidaus degimo variklio užvedimas ir išjungimas (p. 455)

## Hibridinio akumulatoriaus matuoklis



Hibridinės sistemos akumulatoriaus matuoklis rodo, kiek hibridinės sistemos akumuliatoriuje yra energijos.



Hibridinės sistemos akumulatoriaus energiją naudoja elektrinis variklis, tačiau taip pat ji naudojama automobiliui vėsinti arba šildyti. Kelionės kompiuteris apskaičiuoja apytikslį atstumą, kiek energijos liko hibridinės sistemos akumuliatoriuje.

## Hibridinės sistemos akumulatoriaus matuoklio ženklai



Ženklas  hibridinės sistemos akumulatoriaus matuoklyje rodo, kad aktyvinta funkcija **Hold**, o ženklas  rodo, kad aktyvinta funkcija **Charge**.

## Susijusi informacija

- Vairuotojo ekranas (p. 76)
- Hibridinės sistemos akumulatoriaus įkrovimas (p. 413)
- Hold ir Charge funkcijos (p. 472)

## Kelionės kompiuteris

Automobilio kelionės kompiuteryje įrašomos tokios vertės, pvz., atstumas, degalų sąnaudos ir vidutinis greitis važiuojant.

Siekiant padėti vairuoti ekonomiškai, įrašoma informacija apie momentines ir vidutines degalų sąnaudas. Informacija iš kelionės kompiuterio gali būti rodoma vairuotojo ekrane.



Kelionės kompiuterio informacijos vairuotojo ekrane pavyzdžiai.<sup>1</sup>

Kelionės kompiuteryje yra šie matuokliai:

- kelionės ridos skaitiklis;
- hodometras;
- momentinių degalų sąnaudų;
- su degalų likučiu nuvažiuojamo atstumo;

- su akumulatoriaus įkrovos likučiu nuvažiuojamo atstumo;
- turistų – alternatyvusis spidometras.

Atstumo, greičio ir kt. vienetų galima pakeisti sistemos nuostatose (centriniame ekrane).

## kelionės ridos skaitiklis;

Yra du kelionės ridos skaitikliai: TM ir TA.

TM galima nustatyti iš naujo rankiniu būdu, TA nustatomas iš naujo automatiškai, jei automobilis nenaudojamas bent keturias valandas.

Vairuojant registruojama tokia informacija:

- rida;
- važiavimo trukmė;
- vidutinis greitis;
- vidutinės degalų sąnaudos

Rodomos vertės nuo ridos skaitiklio paskutinio nustatymo iš naujo.

## hodometras;

Hodometras registruoja automobilio bendrąją ridą. Šios vertės į nulį nustatyti iš naujo negalima.

## momentinių degalų sąnaudų;

Šis matuoklis rodo automobilio momentines degalų sąnaudas. Vertė atnaujinama maždaug kas sekundę.

<sup>1</sup> Ilustracija yra scheminio pobūdžio: dalys priklauso nuo automobilio modelio.

#### « su degalų likučiu nuvažiuojamo atstumo;



Kelionės kompiuteris apskaičiuoja, kiek liko nuvažiuoti su bake likusiais degalais.

Skaičiavimai atliekami pagal vidutines degalų sąnaudas per paskutinius 30 km (20 milių) ir pagal likusį degalų kiekį bake.

Kai matuoklyje rodoma „----“, vadinasi, degalų nepakanka ridos likučiui apskaičiuoti. Kaip įmanoma greičiau įpilkite degalų.

#### **PASTABA**

Pasikeitus vairavimo stiliui, gali susidaryti nedidelis nuokrypis.

Ekonomiškas važiavimo stilius paprastai reiškia ilgesnį nuvažiuojamą atstumą.

#### su akumulatoriaus įkrovos likučiu nuvažiuojamo atstumo;



Apytikslis atstumas, kurį galima nuvažiuoti su hibridiniame akumuliatoriuje likusiu energijos kiekiu, rodomas greta šio simbolio.

Skaičiavimai yra grindžiami vidutinėmis normaliai pakrautos transporto priemonės sąnaudomis (važiuojant įprastai), atsižvelgiant į tai, ar įjungtas oro kondicionierius (AC). Keičiant važiavimo režimus iš **Hybrid** į **Pure**, apskaičiuotas atstumas

padidėja, kadangi režimu **Pure** sumažinamos klimato nuostatos (ECO klimatas).

Jei matuoklis rodo „---“, vadinasi, garantuojamo elektra nuvažiuojamo atstumo nebeliko.

#### **PASTABA**

Pasikeitus vairavimo stiliui, gali susidaryti nedidelis nuokrypis.

Ekonomiškas važiavimo stilius paprastai reiškia ilgesnį nuvažiuojamą atstumą.

#### Visiška įkrauto hibridinio akumulatoriaus užvedimo reikšmė

Kadangi sunku numatyti važiavimo stilių ir kitus veiksnius, kurie daro poveikį elektra nuvažiuojamam atstumui, „Volvo“ nusprendė taikyti visiškai įkrauto automobilio užvedimo reikšmę. Užvedimo reikšmė parodo didžiausią galimą skaičių vietų prognozuojamo elektra nuvažiuojamo atstumo.

**Hybrid** ir **Pure** užvedimo reikšmės skirtumas priklauso nuo to, kad automobiliui leidžiama suvaruoti daugiau energijos iš hibridinio akumuliatoriaus esant **Pure** režimui, ir nuo to, kad automobilis persijungia į ECO klimato režimą.

#### Važiavimo elektra rida

Siekdamas maksimalios ridos važiuodamas elektra, elektromobilio vairuotojas turi galvoti apie energijos taupymą. Kuo daugiau veikia elektros vartotojų (garso sistema, langų / veidrodėlių / sėdynių šildymo elektra funkcija, intensyviai vei-

kianti klimato kontrolės sistema ir pan.), tuo mažesnis galimas nuvažiuoti atstumas.

#### **PASTABA**

Galimą važiavimo atstumą sumažina ne tik oro srovių pakilimas automobilio salone, bet ir staigus pagreitėjimas ir stabdymas, didelis greitis, didelės apkrovos, žema aplinkos temperatūra ir stačios įkalnės.

#### turisto – alternatyvusis spidometras.

Alternatyvusis skaitmeninis spidometras leidžia lengviau važiuoti tose šalyse, kur greičio apribojimo ženklai pateikiami kitais vienetais nei rodo automobilio prietaisai.

Tokiu atveju skaitmeninis greitis rodomas kitais vienetais nei analoginio spidometro. Jei analoginis spidometras sugraduotas **mph**, skaitmeninis spidometras atitinkamą greitį rodo **km/h** ir atvirkščiai.

#### Susijusi informacija

- Kelionės duomenų rodymas vairuotojo ekrane (p. 83)
- Ridos skaitiklio nustatymas iš naujo (p. 84)
- Kelionės statistinės informacijos rodymas centriniame ekrane (p. 84)
- Vairuotojo ekranas (p. 76)
- Sistemos vienetų keitimas (p. 124)

## Kelionės duomenų rodymas vairuotojo ekrane

Kelionės kompiuteryje įrašytos ir apskaičiuotos vertės gali būti rodomos vairuotojo ekrane.

Vertės įrašomos į kelionės kompiuterio programėlę. Programėlės meniu galima pasirinkti, kokia informacija bus rodoma vairuotojo ekrane.

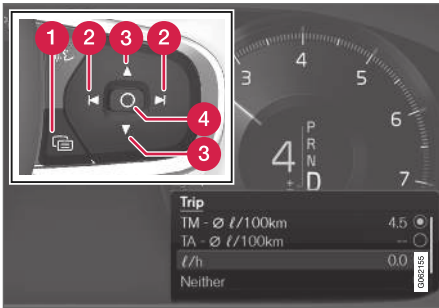

Programėlės meniu<sup>2</sup> atveriamas ir naršomas vairo dešiniąja klaviatūra.

- 1 Programų meniu
- 2 Kairėn / dešinėn
- 3 Aukštyn / žemyn
- 4 Patvirtinti

1. Atverkite programėlės meniu, vairuotojo ekrane paspausdami (1).

(Jei vairuotojo ekrane yra nepatvirtintas pranešimas, programėlių meniu atverti neleidžiama. Prieš tai, kol bus galima atverti programėlių meniu, pirmiausia pranešimą reikia patvirtinti paspaudžiant **O** mygtuką (4).

2. Kelionės kompiuterio programėlę galima naršyti kairėn arba dešinėn spaudžiant (2).
  - > Keturiose viršutinėse meniu eilutėse rodomos išmatuotos kelionės ridos skaitiklio TM vertės. Kitose keturiose meniu eilutėse rodomos išmatuotos kelionės ridos skaitiklio TA vertės. Sąrašą galima perslinkti aukštyn arba žemyn su (3).

3. Perslinkite žemyn iki parinkčių mygtukų, kad pasirinktumėte, kuri informacija bus rodoma vairuotojo ekrane:

- odometras;
- su degalų likučiu nuvažiuojamo atstumo;
- su akumuliatoriaus įkrovos likučiu nuvažiuojamo atstumo;
- turistų – alternatyvusis spidometras.
- Kelionės ridos skaitiklio TM, TA rida arba be ridos
- Momentinės degalų sąnaudos, vidutinės sąnaudos TM arba TA, pakaitomis, nėra degalų sąnaudų rodinio

Mygtuku **O** (4) pažymėkite arba nuimkite žymą nuo parinkties. Pakeičiama iškart.

### Susijusi informacija

- Kelionės kompiuteris (p. 81)
- Ridos skaitiklio nustatymas iš naujo (p. 84)

<sup>2</sup> Ilustracija yra scheminio pobūdžio: dalys priklauso nuo automobilio modelio.

## Ridos skaitiklio nustatymas iš naujo

Ridos skaitiklis nustatomas iš naujo kairiojo perjungikliu mygtuku.



- Paleiskite iš naujo visą ridos skaitiklio TM informaciją (pvz., ridą, vidutines sąnaudas, vidutinį greitį ir važiavimo laiką), ilgai spaudami **RESET** mygtuką ant kairiojo perjungiklio.

Trumpai paspaudus **RESET** mygtuką, bus iš naujo paleista tik rida.

Ridos skaitiklis TA nustatomas iš naujo tik automatiškai, kai automobilis nenaudojamas keturias arba daugiau valandų.

## Susijusi informacija

- Kelionės kompiuteris (p. 81)

<sup>3</sup> Ilustracija yra scheminio pobūdžio: dalys priklauso nuo automobilio modelio.

<sup>4</sup> Taikoma degalais maitinamam šildytuvui.

## Kelionės statistinės informacijos rodymas centriniame ekrane

Kelionės kompiuteryje įrašyta kelionės statistika rodoma grafiškai centriniame ekrane ir pateikiama ekonomiškiausio važiavimo, kai sunaudojama mažiau degalų, apžvalga.

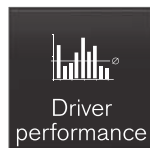

Programėlių rodyje atverkite programėlę **Vairavimo rodikliai**, kad pamatytumėte kelionės statistiką.

Kiekvienas stulpelis diagramoje atitinka 1, 10 arba 100 km

arba atitinkamų mylių ridą. Vairuojant stulpeliai pildomi iš dešinės. Toliausiai dešinėje esantis stulpelis rodo esamosios atkarpos vertę.

Vidutinės degalų sąnaudos ir bendroji vairavimo trukmė skaičiuojamos nuo kelionės statistikos paskutinio nustatymo iš naujo.

Degalų ir elektros sąnaudos pateikiamos skirtinguose grafikuose. Elektros sąnaudos – tai „grynosios“ sąnaudos, t. y. suvartota energija minus standant sukauptą energiją.

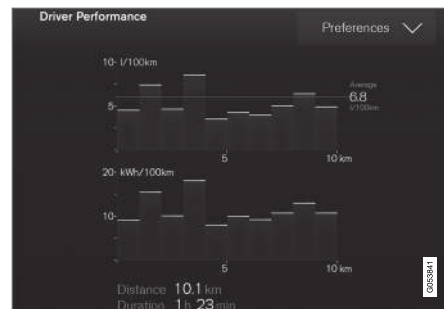

Kelionės statistika iš kelionės kompiuterio<sup>3</sup>.

## **i** PASTABA

Važiuojant elektra, kelionės statistikoje gali būti nurodomos ir degalų sąnaudos, jei veiks papildomas šildytuvai<sup>4</sup>.

## Susijusi informacija

- Kelionės statistikos nuostatos (p. 85)
- Kelionės kompiuteris (p. 81)

## Kelionės statistikos nuostatos

Nustatykite iš naujo arba pakoreguokite kelionės statistikos nuostatas.

1. Programėlių rodyneje atverkite programėlę **Vairavimo rodikliai**, kad pamatytumėte kelionės statistiką.



2. Paspauskite **Pageidav.**, kad

- pakeistumėte grafiko mastelį. Parinkite stulpelių skyrą: 1, 10 arba 100 km/myl.
- po kiekvienos kelionės iš naujo nustatytumėte duomenis. Atliekama, kai automobilis paliekamas stovėti ilgiau nei 4 valandas.
- nustatytumėte iš naujo esamos kelionės duomenis.

Kelionės statistika, apskaičiuotos vidutinės sąnaudos ir bendroji važiavimo trukmė visada nustatomos iš naujo vienu metu.

Atstumo, greičio ir kt. vienetų galima pakeisti sistemos nuostatose (centriniame ekrane).

## Susijusi informacija

- Kelionės statistinės informacijos rodymas centriniame ekrane (p. 84)
- Kelionės kompiuteris (p. 81)
- Ridos skaitiklio nustatymas iš naujo (p. 84)

## Data ir laikas

Laikrodis rodomas vairuotojo ir centriniame ekrane.

### Laikrodžio vieta



Tam tikrose situacijose pranešimai ir informacija vairuotojo ekrane gali uždengti laikrodį.

Centriniame ekrane laikrodis yra viršutiniame dešiniajame būsenos lauko kampe.

### Datos ir laiko nuostatos

- Centrinio ekrano viršutiniame rodyneje pasirinkite **Nuostatos** → **Sistema** → **Data ir laikas**, kad pakeistumėte laiko ir datos formato nuostatas.

Nustatykite laiką ir datą spaudinėdami rodykles „aukštyn“ arba „žemyn“ jutikliniame ekrane.

#### ◀◀ **Automatinis laikas (automobiliuose su GPS)**

Jei automobilyje yra navigacijos sistema, galima pasirinkti **Automatinis laikas**. Tada automatiškai suderinama laiko juosta (atsižvelgiant į automobilio buvimo vietą). Tam tikrų tipų navigacijos sistemose, norint tinkamai nustatyti laiko juosta, reikia nurodyti ir buvimo vietos šalį. Jei **Automatinis laikas** nepasirenkama, laikas ir data nustatomi jutiklinio ekrano rodyklėmis „aukštyn“ arba „žemyn“.

#### **Vasaros laikas**

Tam tikrose šalyse galima pasirinkti automatinio vasaros laiko nustatymo funkciją **Automatinis vasaros laikas**. Kitose šalyse nuostatą **Vasaros laikas** galima pasirinkti rankiniu būdu.

#### **Susijusi informacija**

- Vairuotojo ekranas (p. 76)
- Kitos nuostatos centrinio ekrano viršutiniame rodinyje (p. 124)

#### **Lauko temperatūros matuoklis**

Lauko temperatūra pateikiama vairuotojo ekrane.

Temperatūrą matuojantis jutiklis yra automobilio išorėje.

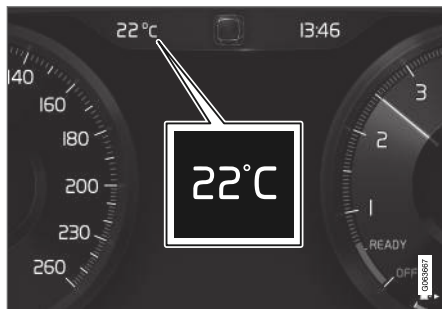

Jei automobilis ilgai nejudėjo, matuoklis gali rodyti per aukštą temperatūrą.



Kai lauko temperatūra yra intervale nuo  $-5\text{ }^{\circ}\text{C}$  iki  $+2\text{ }^{\circ}\text{C}$  ( $23^{\circ}\text{F}$  iki  $36^{\circ}\text{F}$ ), vairuotojo ekrane sniegės ženklas, įspėjantis apie galimai slidžią kelio dangą.

Šis ženklas trumpam pasirodo ir projekciniam rodinyje\*, jei automobilyje toks yra.

Temperatūros matuoklio vienetus ir kt. galima pakeisti per sistemos nuostatas (centrinio ekrano viršutiniame rodinyje).

#### **Susijusi informacija**





- Vairuotojo ekranas (p. 76)
- Sistemos vienetų keitimas (p. 124)



## Indikatorių ženklai vairuotojo ekrane

Indikatorių ženklai perspėja vairuotoją apie aktyvintą funkciją, veikiančią sistemą arba įvykusią klaidą ar triktį.

| Simbolis  | Paiškinimas   |
|---|---|
|  | <p><b>Informacija, skaitykite tekstinį pranešimą ekrane</b></p> <p>Šis ženklas užsidega, kai bent viena iš automobilio sistemų veikia ne taip, kaip turėtų. Vairuotojo ekrane taip pat atsiranda tekstinis pranešimas. Informacijos ženklas taip pat gali užsidegti kartu su kitais ženklais.</p> |
|  | <p><b>Stabdžių sistemos gedimas</b></p> <p>Ženklas užsidega, kai sugenda stovėjimo stabdžiai.</p>   |
|  | <p><b>ABS sistemos gedimas</b></p> <p>Jei pasirodo šis ženklas, sistema neveikia. Įprasta automobilio stabdžių sistema veikia, tačiau be ABS funkcijos.</p>   |
|  | <p><b>Įjungtas automatinis stabdys</b></p> <p>Ženklas įsijungia, kai aktyvinama funkcija ir veikia kojinis arba stovėjimo stabdys. Stabdys laiko sustojusį automobilį vietoje.</p>  |

| Simbolis  | Paiškinimas  |
|---|--|
|  | <p><b>Slėgio padangose stebėjimo sistema</b></p> <p>Jei slėgis padangose žemas, įsijungia ženklas. Kilus trikčiai slėgio padangose sistemoje, ženklas pirmiausia mirksi maždaug 1 minutę ir tada ima šviesti nepertraukiamai. Taip gali būti todėl, kad sistema negali aptikti žemo slėgio padangose arba įspėti apie jį, kaip numatyta.</p> |
|  | <p><b>Išmetimo sistema</b></p> <p>Jei užvedus variklį šis ženklas šviečia, taip gali būti dėl to, jog sugedo automobilio išmetimo sistema. Nuvykite į autoservisą, kad šis sistemą patikrintų. „Volvo“ rekomenduoja susisiekti su įgaliočiuoju „Volvo“ autoservisu.</p>  |
|  | <p><b>Posūkio kairėn ir dešinėn indikatorius</b></p> <p>Ženkla mirksi, kai naudojami posūkių žibintai.</p>   |
|  |  |

| Simbolis  | Paiškinimas   |
|---|---|
|  | <p><b>Gabaritiniai žibintai</b></p> <p>Ženklas įsijungia kartu su gabaritiniais žibintais.</p>  |
|  | <p><b>Priekinių žibintų sistemos triktis</b></p> <p>Ženklas įsijungia, jei užregistruojama funkcijos ABL (aktyviųjų posūkio apšvietimo žibintų) triktis arba kita priekinių žibintų sistemos triktis.</p> |
|  | <p><b>Aktyviosios tolimosios šviesos įjungtos</b></p> <p>Ženklas užsidega mėlynai, kai įjungti automatiniai tolimųjų šviesų žibintai.</p>   |
|  | <p><b>Aktyviosios tolimosios šviesos išjungtos</b></p> <p>Ženklas užsidega baltai, kai išjungti automatiniai tolimųjų šviesų žibintai.</p>  |
|  | <p><b>Įjungtos tolimosios šviesos</b></p> <p>Šis ženklas užsidega, kai įjungiamos tolimosios šviesos arba „mirksint“ tolimosiomis šviesomis.</p>  |



| Simbolis | Paaiškinimas  |
|----------|---|
|          | <p><b>Aktyviosios tolimosios šviesos įjungtos</b></p> <p>Ženklas užsidega mėlynai, kai įjungti automatiniai tolimųjų šviesų žibintai. Gabaritiniai žibintai įjungti.</p>    |
|          | <p><b>Aktyviosios tolimosios šviesos išjungtos</b></p> <p>Ženklas užsidega baltai, kai išjungti automatiniai tolimųjų šviesų žibintai. Gabaritiniai žibintai įjungti.</p>   |
|          | <p><b>Įjungtos tolimosios šviesos</b></p> <p>Ženklas įsijungia kartu su tolimosiomis šviesomis ir gabaritiniais žibintais.</p>  |
|          | <p><b>Įjungtas galinis rūko žibintas</b></p> <p>Šis ženklas užsidega, kai įjungiamas galinis rūko žibintas.</p>   |
|          | <p><b>Įjungtas lietaus jutiklis</b></p> <p>Šis ženklas užsidega, kai įjungiamas lietaus jutiklis.</p>   |
|          | <p><b>Įjungta paruošimo funkcija</b></p> <p>Šis ženklas įsijungia, kai variklio bloko ir salono šildytuvai / oro kondicionierius vykdo automobilio paruošimo procedūrą.</p> |

| Simbolis | Paaiškinimas  |
|----------|---|
|          | <p><b>Stabilumo sistema</b></p> <p>Mirksintis ženklas rodo, kad stabilumo sistema veikia. Jei ženklas dega pastoviai, tai reiškia, kad sistema sugedus.</p> |
|          | <p><b>Stabilumo sistema, sportinis režimas</b></p> <p>Ženklas ima šviesti aktyvius sportinį režimą. Sportinis režimas leidžia važiuoti aktyviau.</p>        |

| Simbolis | Paaiškinimas   |
|----------|--|
|          | <p><b>Eismo juostos laikymo pagalba</b></p> <p>Baltas ženklas: Eismo juostos laikymo pagalba įjungta, eismo juostų linijos aptinkamos.</p> <p>Pilkas ženklas: Eismo juostos laikymo pagalba įjungta, tačiau eismo juostų linijos neaptinkamos.</p> <p>Geltonos spalvos simbolis: Eismo juostos laikymo pagalba įspėja / įsikiša.</p> |
|          | <p><b>Eismo juostos laikymo pagalba ir lietaus jutiklis</b></p> <p>Baltas ženklas: Eismo juostos laikymo pagalba įjungta, eismo juostų linijos aptinkamos. Lietaus jutiklis įjungtas.</p> <p>Pilkas ženklas: Eismo juostos laikymo pagalba įjungta, tačiau eismo juostų linijos neaptinkamos. Lietaus jutiklis įjungtas.</p>         |

### Susijusi informacija



- Vairuotojo ekranas (p. 76)
- Įspėjamieji ženklai vairuotojo ekrane (p. 89)

## Įspėjamieji ženklai vairuotojo ekrane

Įspėjamieji ženklai perspėja vairuotoją, kad aktyvinta svarbi funkcija arba įvyko rimta triktis.

| Ženklas   | Paaiškinimas   |
|---|--|
|  | <p><b>Įspėjimas</b></p> <p>Raudonas įspėjamasis ženklas užsidega, kai nustatomas gedimas, galintis daryti įtaką automobilio saugai arba vairavimui. Tuo pačiu metu vairuotojo ekrane pasirodo aiškinamasis pranešimas. Įspėjamasis ženklas taip pat gali užsidegti kartu su kitais ženklais.</p> |
|  | <p><b>Priminimas užsisėgti saugos diržą</b></p> <p>Šis ženklas įsijungia arba ima mirksėti, jei priekinėje automobilyje esantis žmogus neprisėgė saugos diržo arba jei kuris nors galinėje sėdynėje sėdintis žmogus diržą atsėgė.</p>  |

| Ženklas   | Paaiškinimas  |
|---|---|
|  | <p><b>Saugos oro pagalvės</b></p> <p>Jei ženklas toliau šviečia arba įsijungia vairuojant, vadinasi, aptikta vienos iš automobilio saugos sistemų triktis. Perskaitykite pranešimą vairuotojo ekrane. „Volvo“ rekomenduoja susisiekti su įgaliotuoju „Volvo“ autoservisu.</p> |
|  | <p><b>Stabdžių sistemos gedimas</b></p> <p>Jei užsidegtų šis ženklas, gali būti kad stabdžių sistemoje per mažai skysčio. Vykite į artimiausią įgaliotąjį autoservisą, kad specialistai patikrintų stabdžių skysčio lygį ir pašalintų problemą.</p>                           |
|  | <p><b>Įjungtas stovėjimo stabdys</b></p> <p>Šis ženklas nuolat švyti, kai stovėjimo stabdžiai yra įjungti.</p> <p>Nuolat mirksintis ženklas reiškia gedimą. Perskaitykite pranešimą vairuotojo ekrane.</p>  |

| Ženklas   | Paaiškinimas   |
|---|--|
|  | <p><b>Žemas variklio alyvos slėgis</b></p> <p>Jei šis ženklas pasirodo važiavimo metu, reiškia variklio alyvos slėgis yra per žemas. Nedelsiant išjunkite variklį ir patikrinkite alyvos lygį. Pripildykite, jei reikia. Jei ženklas užsidega, tačiau alyvos lygis yra normalus, kreipkitės į autoservisą. „Volvo“ rekomenduoja susisiekti su įgaliotuoju „Volvo“ autoservisu.</p> |
|  | <p><b>Generatorius nekrauna</b></p> <p>Šis ženklas užsidega važiavimo metu, jei sutrinka elektros sistema. Nuvykite į autoservisą. „Volvo“ rekomenduoja susisiekti su įgaliotuoju „Volvo“ autoservisu.</p>   |
|  | <p><b>Susidūrimo pavojus</b></p> <p>„City Safety“ įspėja apie susidūrimo su kitomis transporto priemonėmis, pėsčiaisiais, dviratininkais arba stambiais gyvūnais pavojų.</p>   |

### Susijusi informacija

- Indikatorių ženklai vairuotojo ekrane (p. 87)
- Vairuotojo ekranas (p. 76)

## Vairuotojo ekrano licencijos sutartis

Licencija - tai sutartis dėl teisės vykdyti tam tikrą veiklą arba naudotis kieno nors kito teisėmis sutartyje nustatytais terminais ir sąlygomis. Toliau pateikiamas tekstas yra „Volvo“ sutartis su gamintoju arba kūrėju (anglų kalba).

### Boost Software License 1.0

Permission is hereby granted, free of charge, to any person or organization obtaining a copy of the software and accompanying documentation covered by this license (the "Software") to use, reproduce, display, distribute, execute, and transmit the Software, and to prepare derivative works of the Software, and to permit third-parties to whom the Software is furnished to do so, all subject to the following: The copyright notices in the Software and this entire statement, including the above license grant, this restriction and the following disclaimer, must be included in all copies of the Software, in whole or in part, and all derivative works of the Software, unless such copies or derivative works are solely in the form of machine-executable object code generated by a source language processor.

THE SOFTWARE IS PROVIDED "AS IS", WITHOUT WARRANTY OF ANY KIND, EXPRESS OR IMPLIED, INCLUDING BUT NOT LIMITED TO THE WARRANTIES OF MERCHANTABILITY, FITNESS FOR A PARTICULAR PURPOSE, TITLE AND NON-INFRINGEMENT. IN NO EVENT SHALL THE COPYRIGHT HOLDERS OR ANYONE

DISTRIBUTING THE SOFTWARE BE LIABLE FOR ANY DAMAGES OR OTHER LIABILITY, WHETHER IN CONTRACT, TORT OR OTHERWISE, ARISING FROM, OUT OF OR IN CONNECTION WITH THE SOFTWARE OR THE USE OR OTHER DEALINGS IN THE SOFTWARE.

### BSD 4-clause "Original" or "Old" License

Copyright (c) 1982, 1986, 1990, 1991, 1993  
The Regents of the University of California. All rights reserved.

Redistribution and use in source and binary forms, with or without modification, are permitted provided that the following conditions are met:

1. Redistributions of source code must retain the above copyright notice, this list of conditions and the following disclaimer.
2. Redistributions in binary form must reproduce the above copyright notice, this list of conditions and the following disclaimer in the documentation and/or other materials provided with the distribution.
3. All advertising materials mentioning features or use of this software must display the following acknowledgement: This product includes software developed by the University of California, Berkeley and its contributors.
4. Neither the name of the University nor the names of its contributors may be used to endorse or promote products derived from

this software without specific prior written permission.

THIS SOFTWARE IS PROVIDED BY THE REGENTS AND CONTRIBUTORS "AS IS" AND ANY EXPRESS OR IMPLIED WARRANTIES, INCLUDING, BUT NOT LIMITED TO, THE IMPLIED WARRANTIES OF MERCHANTABILITY AND FITNESS FOR A PARTICULAR PURPOSE ARE DISCLAIMED. IN NO EVENT SHALL THE REGENTS OR CONTRIBUTORS BE LIABLE FOR ANY DIRECT, INDIRECT, INCIDENTAL, SPECIAL, EXEMPLARY, OR CONSEQUENTIAL DAMAGES (INCLUDING, BUT NOT LIMITED TO, PROCUREMENT OF SUBSTITUTE GOODS OR SERVICES; LOSS OF USE, DATA, OR PROFITS; OR BUSINESS INTERRUPTION) HOWEVER CAUSED AND ON ANY THEORY OF LIABILITY, WHETHER IN CONTRACT, STRICT LIABILITY, OR TORT (INCLUDING NEGLIGENCE OR OTHERWISE) ARISING IN ANY WAY OUT OF THE USE OF THIS SOFTWARE, EVEN IF ADVISED OF THE POSSIBILITY OF SUCH DAMAGE.

**BSD 3-clause "New" or "Revised" License**

Copyright (c) 2011-2014, Yann Collet.

Redistribution and use in source and binary forms, with or without modification, are permitted provided that the following conditions are met:

1. Redistributions of source code must retain the above copyright notice, this list of conditions and the following disclaimer.
2. Redistributions in binary form must reproduce the above copyright notice, this list of conditions and the following disclaimer in the documentation and/or other materials provided with the distribution.
3. Neither the name of the organisation nor the names of its contributors may be used to endorse or promote products derive from this software without specific prior written permission.

THIS SOFTWARE IS PROVIDED BY THE COPYRIGHT HOLDERS AND CONTRIBUTORS "AS IS" AND ANY EXPRESS OR IMPLIED WARRANTIES, INCLUDING, BUT NOT LIMITED TO, THE IMPLIED WARRANTIES OF MERCHANTABILITY AND FITNESS FOR A PARTICULAR PURPOSE ARE DISCLAIMED. IN NO EVENT SHALL THE COPYRIGHT HOLDER OR CONTRIBUTORS BE LIABLE FOR ANY DIRECT, INDIRECT, INCIDENTAL, SPECIAL, EXEMPLARY, OR CONSEQUENTIAL DAMAGES (INCLUDING, BUT NOT LIMITED TO, PROCUREMENT OF SUBSTITUTE GOODS OR

SERVICES; LOSS OF USE, DATA, OR PROFITS; OR BUSINESS INTERRUPTION) HOWEVER CAUSED AND ON ANY THEORY OF LIABILITY, WHETHER IN CONTRACT, STRICT LIABILITY, OR TORT (INCLUDING NEGLIGENCE OR OTHERWISE) ARISING IN ANY WAY OUT OF THE USE OF THIS SOFTWARE, EVEN IF ADVISED OF THE POSSIBILITY OF SUCH DAMAGE.

**BSD 2-clause "Simplified" license**

Copyright (c) <YEAR>, <OWNER> All rights reserved.

Redistribution and use in source and binary forms, with or without modification, are permitted provided that the following conditions are met:

1. Redistributions of source code must retain the above copyright notice, this list of conditions and the following disclaimer.
2. Redistributions in binary form must reproduce the above copyright notice, this list of conditions and the following disclaimer in the documentation and/or other materials provided with the distribution.

THIS SOFTWARE IS PROVIDED BY THE COPYRIGHT HOLDERS AND CONTRIBUTORS "AS IS" AND ANY EXPRESS OR IMPLIED WARRANTIES, INCLUDING, BUT NOT LIMITED TO, THE IMPLIED WARRANTIES OF MERCHANTABILITY AND FITNESS FOR A PARTICULAR PURPOSE ARE DISCLAIMED. IN NO EVENT SHALL THE COPYRIGHT OWNER

OR CONTRIBUTORS BE LIABLE FOR ANY DIRECT, INDIRECT, INCIDENTAL, SPECIAL, EXEMPLARY, OR CONSEQUENTIAL DAMAGES (INCLUDING, BUT NOT LIMITED TO, PROCUREMENT OF SUBSTITUTE GOODS OR SERVICES; LOSS OF USE, DATA, OR PROFITS; OR BUSINESS INTERRUPTION) HOWEVER CAUSED AND ON ANY THEORY OF LIABILITY, WHETHER IN CONTRACT, STRICT LIABILITY, OR TORT (INCLUDING NEGLIGENCE OR OTHERWISE) ARISING IN ANY WAY OUT OF THE USE OF THIS SOFTWARE, EVEN IF ADVISED OF THE POSSIBILITY OF SUCH DAMAGE.

The views and conclusions contained in the software and documentation are those of the authors and should not be interpreted as representing official policies, either expressed or implied, of the FreeBSD Project.

◀◀ **FreeType Project License**

1. 1 Copyright 1996-1999 by David Turner, Robert Wilhelm, and Werner Lemberg  
 Introduction The FreeType Project is distributed in several archive packages; some of them may contain, in addition to the FreeType font engine, various tools and contributions which rely on, or relate to, the FreeType Project. This license applies to all files found in such packages, and which do not fall under their own explicit license. The license affects thus the FreeType font engine, the test programs, documentation and makefiles, at the very least. This license was inspired by the BSD, Artistic, and IJG (Independent JPEG Group) licenses, which all encourage inclusion and use of free software in commercial and freeware products alike. As a consequence, its main points are that:

- o We don't promise that this software works. However, we are interested in any kind of bug reports. ('as is' distribution)
- o You can use this software for whatever you want, in parts or full form, without having to pay us. ('royalty-free' usage)
- o You may not pretend that you wrote this software. If you use it, or only parts of it, in a program, you must acknowledge somewhere in your documentation that you've used the FreeType code. ('credits')

We specifically permit and encourage the inclusion of this software, with or without modifications, in commercial products,

provided that all warranty or liability claims are assumed by the product vendor. Legal Terms 0. Definitions Throughout this license, the terms 'package', 'FreeType Project', and 'FreeType archive' refer to the set of files originally distributed by the authors (David Turner, Robert Wilhelm, and Werner Lemberg) as the 'FreeType project', be they named as alpha, beta or final release. 'You' refers to the licensee, or person using the project, where 'using' is a generic term including compiling the project's source code as well as linking it to form a 'program' or 'executable'. This program is referred to as 'a program using the FreeType engine'. This license applies to all files distributed in the original FreeType archive, including all source code, binaries and documentation, unless otherwise stated in the file in its original, unmodified form as distributed in the original archive. If you are unsure whether or not a particular file is covered by this license, you must contact us to verify this. The FreeType project is copyright (C) 1996-1999 by David Turner, Robert Wilhelm, and Werner Lemberg. All rights reserved except as specified below.

1. No Warranty THE FREETYPE ARCHIVE IS PROVIDED 'AS IS' WITHOUT WARRANTY OF ANY KIND, EITHER EXPRESSED OR IMPLIED, INCLUDING, BUT NOT LIMITED TO, WARRANTIES OF MERCHANTABILITY AND FITNESS FOR A PARTICULAR PURPOSE.

IN NO EVENT WILL ANY OF THE AUTHORS OR COPYRIGHT HOLDERS BE LIABLE FOR ANY DAMAGES CAUSED BY THE USE OR THE INABILITY TO USE, OF THE FREETYPE PROJECT. As you have not signed this license, you are not required to accept it. However, as the FreeType project is copyrighted material, only this license, or another one contracted with the authors, grants you the right to use, distribute, and modify it. Therefore, by using, distributing, or modifying the FreeType project, you indicate that you understand and accept all the terms of this license.

2. Redistribution Redistribution and use in source and binary forms, with or without modification, are permitted provided that the following conditions are met:

- o Redistribution of source code must retain this license file ('licence.txt') unaltered; any additions, deletions or changes to the original files must be clearly indicated in accompanying documentation. The copyright notices of the unaltered, original files must be preserved in all copies of source files.
- o Redistribution in binary form must provide a disclaimer that states that the software is based in part of the work of the FreeType Team, in the distribution documentation. We also encourage you to put an URL to the FreeType web page in your documentation, though this isn't mandatory. These conditions apply to any software derived from or based

on the FreeType code, not just the unmodified files. If you use our work, you must acknowledge us. However, no fee need be paid to us.

3. Advertising The names of FreeType's authors and contributors may not be used to endorse or promote products derived from this software without specific prior written permission. We suggest, but do not require, that you use one or more of the following phrases to refer to this software in your documentation or advertising materials: 'FreeType Project', 'FreeType Engine', 'FreeType library', or 'FreeType Distribution'.
4. Contacts There are two mailing lists related to FreeType:
  - o freetype@freetype.org Discusses general use and applications of FreeType, as well as future and wanted additions to the library and distribution. If you are looking for support, start in this list if you haven't found anything to help you in the documentation. o devel@freetype.org Discusses bugs, as well as engine internals, design issues, specific licenses, porting, etc. o <http://www.freetype.org> Holds the current FreeType web page, which will allow you to download our latest development version and read online documentation. You can also contact us individually at: David Turner <david.turner@freetype.org> Robert Wilhelm <robert.wilhelm@freetype.org> Werner Lemberg <werner.lemberg@freetype.org>

### Libpng License

This copy of the libpng notices is provided for your convenience. In case of any discrepancy between this copy and the notices in the file png.h that is included in the libpng distribution, the latter shall prevail.

COPYRIGHT NOTICE, DISCLAIMER, and LICENSE:

If you modify libpng you may insert additional notices immediately following this sentence.

libpng versions 1.0.7, July 1, 2000, through 1.0.13, April 15, 2002, are Copyright (c) 2000-2002 Glenn Randers-Pehrson and are distributed according to the same disclaimer and license as libpng-1.0.6 with the following individuals added to the list of Contributing Authors

Simon-Pierre Cadieux

Eric S. Raymond

Gilles Vollant

and with the following additions to the disclaimer:

There is no warranty against interference with your enjoyment of the library or against infringement. There is no warranty that our efforts or the library will fulfill any of your particular purposes or needs. This library is provided with all faults, and the entire risk of satisfactory quality, performance, accuracy, and effort is with the user.

libpng versions 0.97, January 1998, through 1.0.6, March 20, 2000, are Copyright (c) 1998, 1999 Glenn Randers-Pehrson, and are distributed according to the same disclaimer and license as libpng-0.96, with the following individuals added to the list of Contributing Authors:

Tom Lane

Glenn Randers-Pehrson

Willem van Schaik

libpng versions 0.89, June 1996, through 0.96, May 1997, are Copyright (c) 1996, 1997 Andreas Dilger Distributed according to the same disclaimer and license as libpng-0.88, with the following individuals added to the list of Contributing Authors:

John Bowler

Kevin Brace

Sam Bushell

Magnus Holmgren

Greg Roelofs

Tom Tanner

libpng versions 0.5, May 1995, through 0.88, January 1996, are Copyright (c) 1995, 1996 Guy Eric Schalnat, Group 42, Inc.

◀◀ For the purposes of this copyright and license, "Contributing Authors" is defined as the following set of individuals:

Andreas Dilger

Dave Martindale

Guy Eric Schalnat

Paul Schmidt

Tim Wegner

The PNG Reference Library is supplied "AS IS". The Contributing Authors and Group 42, Inc. disclaim all warranties, expressed or implied, including, without limitation, the warranties of merchantability and of fitness for any purpose. The Contributing Authors and Group 42, Inc. assume no liability for direct, indirect, incidental, special, exemplary, or consequential damages, which may result from the use of the PNG Reference Library, even if advised of the possibility of such damage.

Permission is hereby granted to use, copy, modify, and distribute this source code, or portions hereof, for any purpose, without fee, subject to the following restrictions:

1. The origin of this source code must not be misrepresented.
2. Altered versions must be plainly marked as such and must not be misrepresented as being the original source.

3. This Copyright notice may not be removed or altered from any source or altered source distribution.

The Contributing Authors and Group 42, Inc. specifically permit, without fee, and encourage the use of this source code as a component to supporting the PNG file format in commercial products. If you use this source code in a product, acknowledgment is not required but would be appreciated.

A "png\_get\_copyright" function is available, for convenient use in "about" boxes and the like:

```
printf("%s",png_get_copyright(NULL));
```

Also, the PNG logo (in PNG format, of course) is supplied in the files "pngbar.png" and "pngbar.jpg (88x31) and "pngnow.png" (98x31).

Libpng is OSI Certified Open Source Software. OSI Certified Open Source is a certification mark of the Open Source Initiative.

Glenn Randers-Pehrson randeg@alum.rpi.edu  
April 15, 2002

### MIT License

Copyright (c) <year> <copyright holders>

Permission is hereby granted, free of charge, to any person obtaining a copy of this software and associated documentation files (the "Software"), to deal in the Software without restriction, including without limitation the rights to use, copy, modify, merge, publish, distribute,

sublicense, and/or sell copies of the Software, and to permit persons to whom the Software is furnished to do so, subject to the following conditions:

The above copyright notice and this permission notice shall be included in all copies or substantial portions of the Software.

THE SOFTWARE IS PROVIDED "AS IS", WITHOUT WARRANTY OF ANY KIND, EXPRESS OR IMPLIED, INCLUDING BUT NOT LIMITED TO THE WARRANTIES OF MERCHANTABILITY, FITNESS FOR A PARTICULAR PURPOSE AND NONINFRINGEMENT. IN NO EVENT SHALL THE AUTHORS OR COPYRIGHT HOLDERS BE LIABLE FOR ANY CLAIM, DAMAGES OR OTHER LIABILITY, WHETHER IN AN ACTION OF CONTRACT, TORT OR OTHERWISE, ARISING FROM, OUT OF OR IN CONNECTION WITH THE SOFTWARE OR THE USE OR OTHER DEALINGS IN THE SOFTWARE.



**zlib License**

The zlib/libpng License Copyright (c) <year>  
<copyright holders>

This software is provided 'as-is', without any express or implied warranty. In no event will the authors be held liable for any damages arising from the use of this software.

Permission is granted to anyone to use this software for any purpose, including commercial applications, and to alter it and redistribute it freely, subject to the following restrictions:

1. The origin of this software must not be misrepresented; you must not claim that you wrote the original software. If you use this software in a product, an acknowledgment in the product documentation would be appreciated but is not required.
2. Altered source versions must be plainly marked as such, and must not be misrepresented as being the original software.
3. This notice may not be removed or altered from any source distribution.

**SGI Free Software B License Version 2.0.**

SGI FREE SOFTWARE LICENSE B (Version 2.0, Sept. 18, 2008)

Copyright (C) [dates of first publication] Silicon Graphics, Inc. All Rights Reserved. Permission is hereby granted, free of charge, to any person obtaining a copy of this software and associated

documentation files (the "Software"), to deal in the Software without restriction, including without limitation the rights to use, copy, modify, merge, publish, distribute, sublicense, and/or sell copies of the Software, and to permit persons to whom the Software is furnished to do so, subject to the following conditions: The above copyright notice including the dates of first publication and either this permission notice or a reference to <http://oss.sgi.com/projects/FreeB/> shall be included in all copies or substantial portions of the Software.

THE SOFTWARE IS PROVIDED "AS IS", WITHOUT WARRANTY OF ANY KIND, EXPRESS OR IMPLIED, INCLUDING BUT NOT LIMITED TO THE WARRANTIES OF MERCHANTABILITY, FITNESS FOR A PARTICULAR PURPOSE AND NONINFRINGEMENT. IN NO EVENT SHALL SILICON GRAPHICS, INC. BE LIABLE FOR ANY CLAIM, DAMAGES OR OTHER LIABILITY, WHETHER IN AN ACTION OF CONTRACT, TORT OR OTHERWISE, ARISING FROM, OUT OF OR IN CONNECTION WITH THE SOFTWARE OR THE USE OR OTHER DEALINGS IN THE SOFTWARE.

Except as contained in this notice, the name of Silicon Graphics, Inc. shall not be used in advertising or otherwise to promote the sale, use or other dealings in this Software without prior written authorization from Silicon Graphics, Inc.

**Susijusi informacija**

- Vairuotojo ekranas (p. 76)

**Programų meniu vairuotojo ekrane**

Programų (programėlių) meniu vairuotojo ekrane leidžia greitai pasiekti dažnai naudojamas tam tikrų programų funkcijas.



Iliustracija yra scheminio pobūdžio.

Programų meniu vairuotojo ekrane galima naudoti vietoje centrinio ekrano, ir jis valdomas naudojant dešiniąją klaviatūrą ant vairo. Per programų meniu galima lengviau perjungti skirtingas programas ar jų funkcijas nepaleidžiant vairo.

**Programų meniu funkcijos**

Per skirtingas programas galima pasiekti įvairias funkcijas. Iš programų meniu galima valdyti šias programas ir su jomis susijusias funkcijas:



| Taikomoji programa   | Funkcijos  |
|----------------------|--|
| Kelionės kompiuteris | Pasirenkamas kelionės ridos skaitiklis arba tai, ką rodyti vairuotojo ekrane ir pan. |
| Medijos leistuvas    | Pasirenkamas aktyvus medijos leistuvo šaltinis.                                      |
| Telefonas            | Skambinama adresatui iš skambučių sąrašo.  |
| Navigacija           | Orientavimas į kelionės tikslą ir pan.   |

### Susijusi informacija

- Vairuotojo ekranas (p. 76)
- Centrinio ekrano apžvalga (p. 101)
- Programų meniu tvarkymas vairuotojo ekrane (p. 96)

## Programų meniu tvarkymas vairuotojo ekrane

Programų (programėlių) meniu vairuotojo ekrane valdomas vairo dešiniąja klaviatūra.

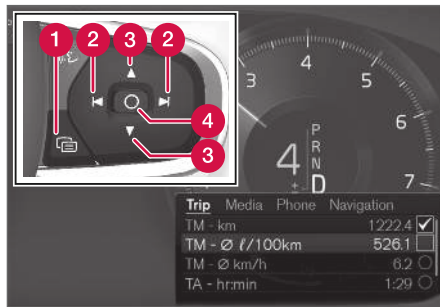

Programų meniu ir vairo dešinioji klaviatūra.

- 1 Atvėrimas / užvėrimas
- 2 Kairėn / dešinėn
- 3 Aukštyn / žemyn
- 4 Patvirtinti

## Programų meniu atvėrimas ir užvėrimas

- Paspauskite atvėrimo / užvėrimo mygtuką (1).
  - > Programų meniu atsiveria arba užsiveria.

### **i** PASTABA

Jei vairuotojo ekrane yra nepatvirtintas pranešimas, programėlių meniu atverti neįmanoma. Prieš tai, kol bus galima atverti programėlių meniu, pirmiausia reikia patvirtinti tą pranešimą.

Programų meniu užsiveria automatiškai po to, kai tam tikrą laiką nieko nebuvo daroma arba buvo išrinktos tam tikros parinktys.

## Naršymas ir išranka programų meniu

1. Judėkite tarp programų spaudinėdami kairę arba dešinę rodyklę (2).
  - > Ankstesnės ir kitos programų funkcijos rodomos programų meniu.
2. Naršykite pasirinktos programos funkcijas spausdami aukštyn arba žemyn (3).
3. Patvirtinkite arba paryškinkite funkcijos nuostatą spausdami patvirtinimą (4).
  - > Funkcija aktyvinama, o kai kuriose parinktyse programų meniu po to užsiveria.

Jei programėlių meniu atveriamas vėl, parodomos paskutinės pasirinktos programėlės funkcijos.

## Susijusi informacija

- Programų meniu vairuotojo ekrane (p. 95)
- Pranešimai vairuotojo ekrane (p. 97)

## Pranešimai vairuotojo ekrane

Vairuotojo ekrane galima rodyti pranešimus, informuojančius vairuotoją arba jam padedančius įvairių įvykių atvejais.



Pranešimų vairuotojo ekrane pavyzdžiai.

Vairuotojo ekrane rodomi vairuotojui labai svarbūs pranešimai.

Pranešimai gali būti rodomi skirtingose vairuotojo ekrano vietose, priklausomai nuo to, kokia kita informacija rodoma tuo pačiu metu. Praėjus kuriam laikui arba patvirtinus pranešimą ar atlikus reikiamą veiksmą, pranešimas dingsta iš vairuotojo ekrano. Jei pranešimą reikia įrašyti, jis perkeliamas į programėlę **Automobilio būseną**, kuri atveria programėlių rodyne (centriniame ekrane).

Pranešimų sudėtis gali skirtis ir jie gali būti rodomi kartu su grafika, ženklais ar mygtukais,

kurie skirti, pavyzdžiui, patvirtinti pranešimą arba priimti prašymą.

#### ◀◀ **Techninės priežiūros pranešimai**

Toliau pateikti svarbūs techninės priežiūros pranešimai ir jų reikšmė.

| Pranešimas   | Paiškinimas   |
|--|---|
| <b>Saugiai sustokite<sup>A</sup></b>                                     | Sustokite ir išjunkite variklį. Didelė pažeidimo rizika. Susisiekite su autoservisu <sup>B</sup> .        |
| <b>Išjunkite variklį<sup>A</sup></b>                                     | Sustokite ir išjunkite variklį. Didelė pažeidimo rizika. Susisiekite su autoservisu <sup>B</sup> .        |
| <b>Reikia skubiai vykti į autoservisą<sup>A</sup></b>                    | Nedelsdami susisiekite su autoservisu <sup>B</sup> , kad būtų patikrintas automobilis.                    |
| <b>Reikalinga techn. patikra<sup>A</sup></b>                             | Kaip įmanoma greičiau susisiekite su autoservisu <sup>B</sup> , kad būtų patikrintas automobilis.         |
| <b>Reguliari techn. priež.</b><br><b>Registruotis techninei patikrai</b> | Laikas planiniam apsilankymui autoservise <sup>B</sup> . Rodomas iki kitos techninės priežiūros datos.    |
| <b>Reguliari techn. priež.</b><br><b>Laikas techninei priežiūrai</b>     | Laikas planiniam apsilankymui autoservise <sup>B</sup> . Rodomas suėjus kitos techninės priežiūros datai. |

| Pranešimas   | Paiškinimas   |
|--|---|
| <b>Reguliari techn. priež.</b><br><b>Tech. patikra neatlikta laiku</b> | Laikas planiniam apsilankymui autoservise <sup>B</sup> . Rodomas praėjus techninės priežiūros datai.                      |
| <b>Laikiniai išjungta<sup>A</sup></b>                                  | Funkcija yra laikinai išjungta ir bus automatiškai perkrauta iš naujo, pradėjus važiuoti arba kitą kartą užvedus variklį. |

<sup>A</sup> Dalis pranešimo, rodoma kartu su informacija apie tai, kur kilo problema.

<sup>B</sup> Rekomenduojama susisiekti su įgaliotuoju „Volvo“ autoservisu.

#### **Susijusi informacija**

- Pranešimų tvarkymas vairuotojo ekrane (p. 98)
- Iš vairuotojo ekrano įrašytų pranešimų tvarkymas (p. 99)
- Pranešimas centriniame ekrane (p. 132)

## **Pranešimų tvarkymas vairuotojo ekrane**

Pranešimai vairuotojo ekrane valdomi vairo dešiniąja klaviatūra.



Pranešimų vairuotojo ekrane ir vairo dešiniąsios klaviatūros pavyzdžiai.

- 1** Kairėn / dešinėn
- 2** Patvirtinti

Kai kuriuose vairuotojo ekrano pranešimuose yra vienas ar keli mygtukai, kuriais, pavyzdžiui, patvirtinamas pranešimas arba priimamas prašymas.

## Naujo pranešimo valdymas

Pranešimai su mygtukais:

1. Judėkite tarp mygtukų spaudinėdami kairės arba dešinės rodykles (1).
2. Patvirtinkite pasirinkimą spausdami patvirtinimą (2).
  - > Pranešimas pradingsta iš vairuotojo rodinio.

Pranešimai be mygtukų:

- Užverkite pranešimą spausdami patvirtinimą (2) arba leiskite, kad pranešimas po kurio laiko užsivertų automatiškai.
  - > Pranešimas pradingsta iš vairuotojo rodinio.

Jei pranešimą reikia įrašyti, jis perkeliamas į programėlę **Automobilio būseną**, kuri atveriamą programėlių rodyneje (centriniame ekrane). Centriniame ekrane pateikiamas su tuo susijęs pranešimas **Autom. žinutė laikoma autom. būsenos pagr.**

## Susijusi informacija

- Pranešimai vairuotojo ekrane (p. 97)
- Iš vairuotojo ekrano įrašytų pranešimų tvarkymas (p. 99)
- Pranešimas centriniame ekrane (p. 132)

## Iš vairuotojo ekrano įrašytų pranešimų tvarkymas

Nesvarbu, ar pranešimai būna įrašyti iš vairuotojo ekrano, ar iš centrinio ekrano: jie tvarkomos centriniame ekrane.

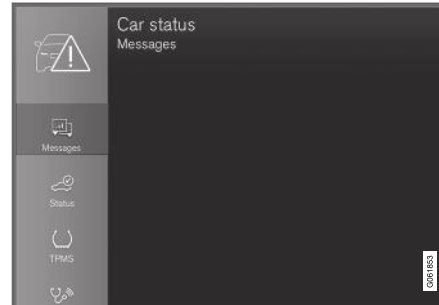

Įrašytus pranešimus rasite programėlėje **Automobilio būseną**.

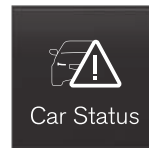

Vairuotojo ekrane rodomi pranešimai, kuriuos reikia įrašyti, perkelti į programėlę **Automobilio būseną** centriniame ekrane. Centriniame ekrane pateikiamas su tuo susijęs pranešimas **Autom.**

**žinutė laikoma autom. būsenos pagr.**

## Įrašyto pranešimo skaitymas

Kaip iškart perskaityti įrašytą pranešimą:

- Paspauskite mygtuką, esantį dešiniau nuo centriniame ekrane pateikiamo pranešimo **Autom. žinutė laikoma autom. būsenos pagr.**
  - > Įrašytas pranešimas pateikiamas programėlėje **Automobilio būseną**.

Kaip perskaityti įrašytą pranešimą vėliau:

1. Atverkite programėlę **Automobilio būseną** iš programėlių rodinio, esančio centriniame ekrane.
  - > Programėlė atveriamą apatinėje pradžios rodinio plytelėje.
2. Programėlėje pasirinkite kortelę **Žinutės**.
  - > Pateikiamas įrašytų pranešimų sąrašas.
3. Palieskite pranešimą, kad jį išskleistumėte / sumažintumėte.
  - > Sąraše pateikiama papildomos informacijos apie pranešimą, o programėlės kairėje dalyje pateikiamame vaizde rodoma pranešimo informacija grafine forma.

## « **Įrašyto pranešimo valdymas**

Išskleisčiuoju režimu kai kurie pranešimai turi du mygtukus, kuriais galima rezervuoti techninę priežiūrą arba perskaityti savininko vadovą.

Kaip rezervuoti techninę priežiūrą iš įrašyto pranešimo:

- Įjungę pranešimo išskleistąjį režimą, paspauskite **Užklausti dėl paskyrimo****Pask. ir susit. dėl paskyrimo**<sup>5</sup>, kad būtų pateikta techninės pagalbos rezervavimo pagalba.
- > Pasirinkus **Užklausti dėl paskyrimo**: programėlėje atveriamą kortelę **Paskyrimai** ir sukuriama užklausa techninės pagalbos ir remonto darbams rezervuoti.

Pasirinkus **Pask. ir susit. dėl paskyrimo**: inicijuojama telefono programėlė ir paskambinama autoservisui, kad būtų galima rezervuoti techninės pagalbos ir remonto darbus.

Kaip pasiskaityti apie pranešimą savininko vadove:

- Išskleisčiuoju pranešimo režimu paspauskite **Vartotojo vadovas**, kad pasiskaitytumėte apie pranešimą savininko vadove.
  - > Savininko vadovas atsiveria centriniame ekrane ir parodo su pranešimu susijusios informacijos.

Kaskart užvedus variklį, įrašyti pranešimai automatiškai panaikinami iš programėlės.

## **Susijusi informacija**

- Pranešimai vairuotojo ekrane (p. 97)
- Pranešimų tvarkymas vairuotojo ekrane (p. 98)
- Pranešimas centriniame ekrane (p. 132)

<sup>5</sup> Priklauso nuo rinkos. Kartu reikia užregistruoti „Volvo ID“ ir pasirinktą autoservisą.

## **Centrinio ekrano apžvalga**

Daugelis automobilio funkcijų valdomos iš centrinio ekrano. Čia pateikiamas centrinis ekranas ir jo parinktys.

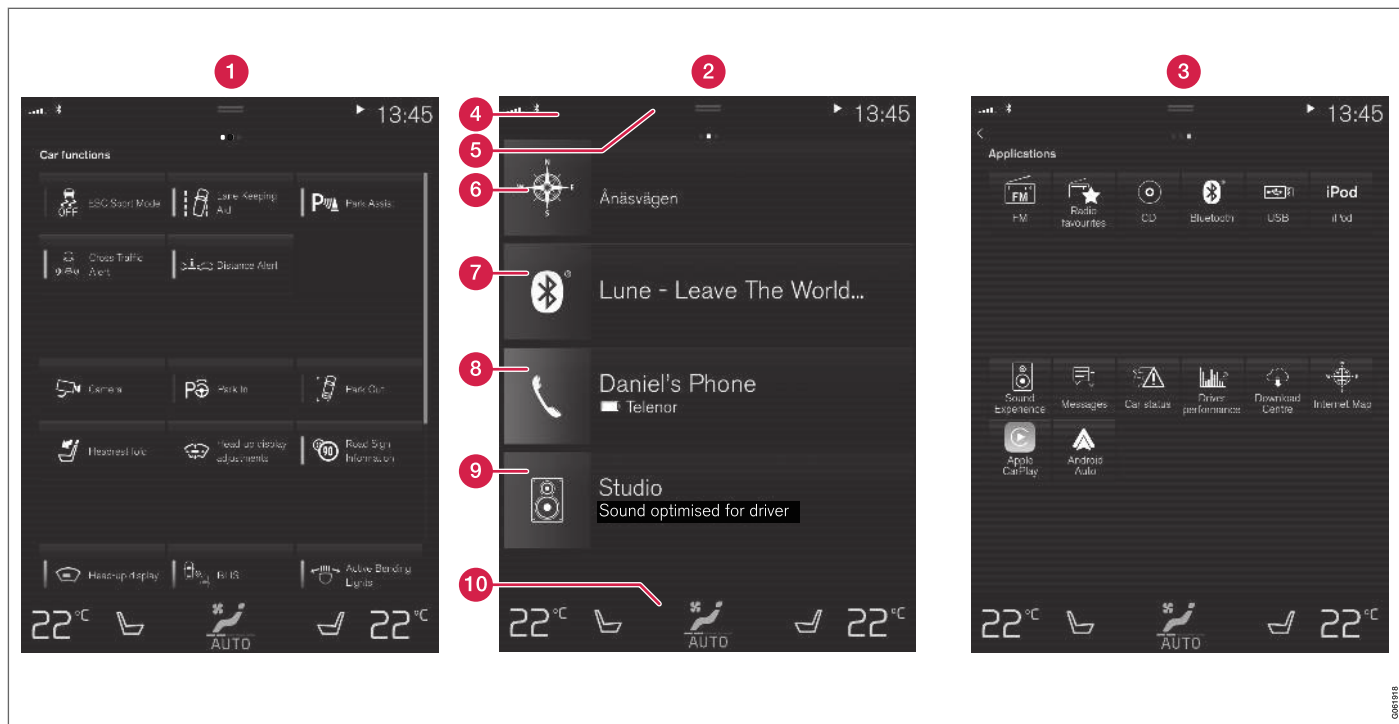

Trys centrinio ekrano baziniai rodiniai. Perbraukite dešininę arba kairėn, kad pasiektumėte – atitinkamai – funkcijų arba programėlių rodinį<sup>6</sup>.

**1** Funkcijų rodyje pateikiamos automobilio funkcijos, kurias galima aktyvinti arba deakty-

vinti paspaudžiant mygtuką. Tam tikros funkcijos gali sužadinti papildomas funkcijas: tai

reiškia, kad jos atveria langą su nustatymo parinktimis. Toliau pateikiame kelis pavyz-

<sup>6</sup> Automobiliuose su vairu dešinėje pusėje rodiniai būna atvirkščiniai.



džius:**Kamera**. Projekcinio rodinio\* nuostatas galima keisti ir iš funkcijų rodinio, tačiau reguliavimo veiksmai atliekami naudojantis vairo dešiniąja klaviatūra.

- 2 Pradžios rodinys – tai pirmasis rodinys, pateikiamas paleidus ekraną.
- 3 Programų rodinys (programėlių rodinys) – atsisūstos programėlės (trečiųjų šalių programėlės) ir įterptinės funkcijos, pvz., **FM radijas**. Palieskite programėlės piktogramą, kad ją atvertumėte.
- 4 Būsenos juosta – automobilyje vykdoma veikla rodoma pačiame ekrano viršuje. Tinklo ir ryšio informacija pateikiama kairėje būsenos juostos pusėje, o su medija susijusi informacija, laikrodis ir foninės veiklos indikacija – dešinėje.
- 5 Viršutinis rodinys – kad jį pasiektumėte, nuvilkite kortelę žemyn. Iš čia galima pasiekti **Nuostatos, Vartotojo vadovas, Profilis** ir automobilio įrašytas žinutes. Atskirais atvejais viršutiniame rodyne papildomai galima pasiekti kontekstines nuostatas (pvz., **Navigacijos nuostatos**) ir kontekstinį automobilio savininko vadovą (pvz., **Navigacija Rankinis**).
- 6 Navigacija – įjungia žemėlapių navigacijos funkcija, pvz., su „Sensus Navigation“\*. Palieskite antrinį rodinį, kad jį išskleistumėte.

- 7 Medija – pastaruoju metu naudotos su medija susijusios programėlės. Paspauskite antrinį rodinį, kad jį išplėstumėte.
- 8 Telefonas – iš čia galima pasiekti telefono funkciją. Paspauskite antrinį rodinį, kad jį išplėstumėte.
- 9 Papildomos antrinis rodinys – pastaruoju metu naudotos programėlės arba automobilio funkcijos, nepriklausančios nė vienam iš kitų antrinių rodių. Paspauskite antrinį rodinį, kad jį išplėstumėte.
- 10 Klimato eilutė – informacija ir tiesioginiai ryšiai, leidžiantis nustatyti, pvz., temperatūrą ir sėdynės šildymo funkciją\*. Norėdami atverti klimato kontrolės rodinį su daugiau nuostatų, paspauskite klimato eilutės centre esantį ženklą.

### Susijusi informacija

- Centrinio ekrano valdymas (p. 104)
- Centrinio ekrano rodių naršymas (p. 107)
- Funkcijų rodinys centriniame ekrane (p. 114)
- Taikomosios programos (p. 504)
- Ženkilai centrinio ekrano būsenos juostoje (p. 116)
- Kitos nuostatos centrinio ekrano viršutiniame rodyne (p. 124)
- Kontekstinės sąrankos atvėrimas centriniame ekrane (p. 125)

- Automobilio savininko vadovas centriniame ekrane (p. 17)
- Medijos leistuvai (p. 513)
- Telefonas (p. 529)
- Klimato valdymo elementai (p. 207)
- Sistemos garso išjungimas ir garsumo keitimas centriniame ekrane (p. 123)
- Centrinio ekrano išvaizdos keitimas (p. 123)
- Sistemos kalbos keitimas (p. 124)
- Sistemos vienetų keitimas (p. 124)
- Centrinio ekrano valymas (p. 641)
- Pranešimas centriniame ekrane (p. 132)

## Centrinio ekrano valdymas

Daugelį automobilio funkcijų galima valdyti ir reguliuoti iš centrinio ekrano. Centrinis ekranas - tai jutiklinis ekranas, reaguojantis į prisilietimą.

## Jutiklinio ekrano funkcijų naudojimas centriniame ekrane

Ekranas reaguoja skirtingai, priklausomai nuo to, ar jį spaudžiate, velkate ar per jį braukiate. Veiksmai, pvz., naršymas tarp skirtingų roдиниų, objektų

žymėjimas, slinkimas sąrašų ir programėlių perkėlimas, gali būti atliekami įvairiais būdais liečiant ekraną.



Infraraudonųjų spindulių šviesos užuolaidėlė, veikianti virš ekrano, leidžia ekranui aptikti arti jo esantį pirštą. Šia technologija įgalinama naudotis ekranu net su pirštinėmis.





Vienu metu ekraną gali valdyti du asmenys, pvz., reguliuoti klimato kontrolės nuostatas vairuotojo ir keleivio pusėse.

**! SVARBU**

Nespaudykite ekrano aštriais daiktais, nes galite jį subraižyti.

Toliau lentelėje pateikiami įvairūs ekrano valdymo veiksmai:

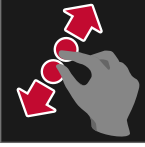
| Veiksmas  | Įvykdymas                               | Rezultatas  |
|---|---|---|
|  | Paspauskite vieną kartą.                | Pažymi objektą, patvirtina išranką arba aktyvina funkciją.  |
|   | Paspauskite greitai du kartus iš eilės. | Priartina skaitmeninį objektą, pvz., žemėlapi.  |
|   | Paspauskite ir laikykite.               | Paima objektą. Galima naudoti programėlėms arba žemėlapio taškams žemėlapyje perkelti. Paspauskite pirštu ekraną, laikykite prispaudę ir tuo pat metu vilkite objektą į pageidaujamą vietą. |
|  | Palieskite vieną kartą dviem pirštais.  | Atitolina skaitmeninį objektą, pvz., žemėlapi.  |

| Veiksmas  | Įvykdymas           | Rezultatas   |
|---|---------------------|--|
|  | Vilkimas            | Keičia įvairius rodinius, perslenka sąrašą, tekstą ar rodinį. Laikykite nuspaudę ir nuvilkite, kad perkeltumėte programėles ar žemėlapio taškus žemėlapyje. Nuvilkite horizontaliai arba vertikaliai per ekraną. |
|  | Greitai perbraukite | Keičia įvairius rodinius, perslenka sąrašą, tekstą ar rodinį. Nuvilkite horizontaliai arba vertikaliai per ekraną.<br>Atminkite: palietus viršutinę ekrano dalį, gali atsiverti viršutinis rodinys.              |
|  | Pirštų išskėtimas   | Priartina.   |
|  | Pirštų suglaudimas  | Atitolina.   |

#### ◀◀ Grįžimas į pradžios rodinį iš kito rodinio

1. Trumpai paspauskite pradžios mygtuką, esantį po centriniu ekranu.
  - > Rodoma paskutinė pradžios rodinio padėtis.
2. Trumpai paspauskite dar kartą.
  - > Visi pradžios rodinio antriniai rodiniai nustatomi iš naujo į jų numatytąsias būsenas.

#### **i PASTABA**

Pradžios rodinio standartiniu režimu trumpai paspauskite pradžios mygtuką. Ekrane pasirodo animacija, apibūdinanti prieigą prie įvairių rodinų.

#### Sąrašo, straipsnio ar rodinio slinkimas

Ekrane pasirodžius slinkties indikatoriu, galima perslinkti rodinį žemyn arba aukštyn. Perbraukite žemyn / aukštyn bet kurioje rodinio dalyje.

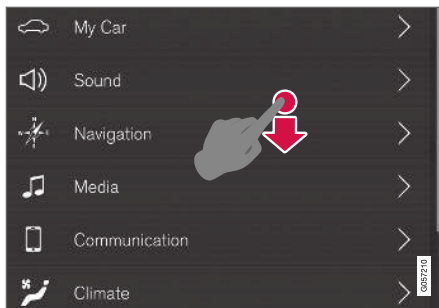

Kai galima perslinkti rodinį, centriniame ekrane atsiranda slinkties indikatorius.

#### Kaip naudotis centrinio ekrano valdymo elementais



Temperatūros valdymo elementas.

Šis elementas naudojamas daugeliui automobilio funkcijų valdyti. Pavyzdžiui, temperatūrą galima reguliuoti taip:

- nuvilkite valdymo elementą į pageidaujamą temperatūrą,
- palieskite + arba –, kad temperatūrą didintumėte arba mažintumėte laipsniškai arba
- palieskite pageidaujamą ant valdymo elemento esančią temperatūrą.

#### Susijusi informacija

- Centrinio ekrano aktyvinimas ir deaktyvinimas (p. 107)
- Programėlių ir mygtukų perkėlimas centriniame ekrane (p. 116)
- Klaviatūra centriniame ekrane (p. 118)

## Centrinio ekrano aktyvinimas ir deaktyvinimas

Centrinį ekraną galima pritemdyti ir vėl aktyvinti, spaudžiant po ekranu esantį pradžios mygtuką.



Centrinio ekrano pradžios mygtukas.

Paspaudus pradžios mygtuką, jutiklinis ekranas pritemsta ir nereaguoja į lietimus. Klimato eilutė rodoma ir toliau. Visos funkcijos, susijusios su ekranu, veikia ir toliau, pvz., klimato, garso, orientavimo\* ir programėlių. Pritemdytą centrinį ekraną patogų valyti. Pritemdymo funkciją galima naudoti ir siekiant sumažinti ekrano intensyvumą, kad jis netrukdytų vairuojant.

1. Paspauskite ir ilgai palaikykite fizinį pradžios mygtuką (po ekranu).
  - > Ekranas patamsėja (išskyrus klimato eilutę, kuri rodoma ir toliau). Visos ekrano funkcijos veikia ir toliau.

2. Norėdami vėl aktyvinti ekraną, trumpai spustelėkite pradžios mygtuką.
  - > Rodytas prieš išjungiant ekraną rodinys bus vėl parodytas.

### **i** PASTABA

Ekране pasirodžius raginimui atlikti veiksmą, ekrano negalima išjungti.

### **i** PASTABA

Centrinis ekranas išsijungia automatiškai, kai variklis išjungtas ir atidarytos vairuotojo durelės.

## Susijusi informacija

- Centrinio ekrano valymas (p. 641)
- Centrinio ekrano išvaizdos keitimas (p. 123)
- Centrinio ekrano apžvalga (p. 101)

## Centrinio ekrano roдиниų naršymas

Centriniame ekrane yra penki skirtingi pagrindiniai rodiniai: pradžios rodinys, viršutinis rodinys, klimato kontrolės rodinys, programos rodinys (programėlės rodinys) ir funkcijos rodinys. Ekranas įsijungia automatiškai, atidarius vairuotojo dureles.

### Pradžios rodinys

Pradžios rodinys pateikiamas paleidus ekraną. Jame rasite keturis antrinius rodinis:

**Navigacija, Medija, Telefonas** ir papildomą antrinį rodinį.

Programėlės arba automobilio funkcija, pasirinkta iš programėlių arba funkcijų rodinio, pasileidžia atitinkamame pagrindinio rodinio antriniame rodyne. Pvz., **FM radijas** pasileidžia **Medija** plytelėje.

Papildoma plytelė rodo paskutinę naudotą programėlę arba automobilio funkciją, kuri nėra susijusi su jokia iš kitų trijų sričių.

Antriniuose rodinuose pateikta trumpa informacija apie kiekvieną skirtingą programėlę.

### **i** PASTABA

Paleidus automobilį, įvairiuose pradžios rodinio antriniuose rodinuose pateikiama informacijos apie dabartinę programėlių būseną.





**i PASTABA**

Pradžios rodinio standartiniu režimu trumpai paspauskite pradžios mygtuką. Ekrane pasirodo animacija, apibūdinanti prieigą prie įvairių roдиниų.

### Būsenos juosta

Automobilyje vykdoma veikla rodoma ekrano viršuje. Tinklo ir ryšio informacija pateikiama kairėje būsenos lauko pusėje, o su medija susijusi informacija, laikrodis ir foninės veiklos indikacija – dešinėje.

### Viršutinis rodinys

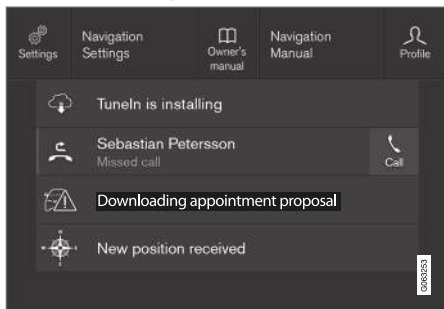

Žemyn nuvilktas viršutinis rodinys.

Būsenos juostos centre, ekrano viršutinėje dalyje yra ašėlė. Atverkite viršutinį rodinį, paspausdami

kortelę arba nuvilkdami / perbraukdami iš viršaus per ekraną žemyn.

Viršutiniame rodinyje visada suteikiama prieiga prie šių elementų:

- **Nuostatos**
- **Vartotojo vadovas**
- **Profilis**
- Automobilyje įrašytos žinutės.

Viršutiniame rodinyje atskirais atvejais suteikiama prieiga prie tokios informacijos:

- Kontekstinė nuostata (pvz., **Navigacijos nuostatos**). Keiskite nuostatas tiesiogiai viršutiniame rodinyje, kai veikia programėlė (pvz., navigacijos).
- Kontekstinis automobilio savininko vadovas (pvz., **Navigacija Rankinis**). Viršutiniame rodinyje pateikiama tiesioginė prieiga prie automobilio skaitmeninio savininko vadovo straipsnių, susijusių su ekrane rodomu turiniu.

Norėdami užverti viršutinį rodinį, paspauskite už jo ribų, nuspauskite pradžios mygtuką arba paspauskite viršutinio rodinio apačią ir nuvilkite aukštyn. Tada parodomas apačioje buvęs rodinys ir jį vėl galima naudoti.

**i PASTABA**

Viršutinis rodinys nepateikiamas paleidimo / išjungimo metu arba kai ekrane rodomas pranešimas. Be to, jis nepasiekiamas, kai rodomas klimato rodinys.

### Klimato kontrolės rodinys

Klimato eilutė yra nuolat matoma ekrano apačioje. Čia galima tiesiogiai keisti populiariausias klimato nuostatas, pvz., nustatyti temperatūrą ir sėdynės šildymo funkciją\*.



Paspauskite klimato eilutės centre esantį ženklą, kad atsivertų klimato kontrolės rodinys ir pasiektumėte daugiau klimato nuostatų.



Norėdami užverti klimato kontrolės rodinį ir grįžti į ankstesnį rodinį, paspauskite šį ženklą.

## Programų rodinys



Automobilyje esančių programėlių rodinys.

Kad iš pradžios rodinio pasiektumėte programų (programėlių) rodinį, perbraukite per ekraną iš dešinės kairėn<sup>7</sup>. Čia pateikiamos atsisiųstos programėlės (trečiųjų šalių programėlės) ir įterptinių funkcijų programėlės, pvz., **FM radijas**. Kai kurių programėlių rodinyje tiesiogiai pateikiama trumpa

informacija, pvz., **Žinutės** neperskaitytų teksto žinučių skaičius.

Paspauskite programėlę, kad ją atvertumėte. Programėlė tuomet atsidaro toje plytelėje, kuriai ji priklauso, pvz., **Medija**.

Atsižvelgiant į programėlių skaičių, galite slinkti žemyn programėlių rodinyje. Tai padarysite perbraukdami / nuvilkdami iš apačios aukštyn.

Į pradžios rodinį grįžite dar kartą perbraukdami ekraną iš kairės dešinėn<sup>7</sup> arba paspausdami pradžios mygtuką.

## Funkcijų rodinys



Funkcijų rodinys su mygtukais, skirtais įvairioms automobilio funkcijoms atlikti.

Kad iš pradžios rodinio pasiektumėte funkcijų rodinį, perbraukite per ekraną iš kairės dešinėn<sup>7</sup>. Čia galite aktyvinti arba deaktivinti įvairias automobilio funkcijas, pvz., **BLIS\***, **Lane Keeping Aid\*** ir **Parkavimo pagalba\***.

<sup>7</sup> Taikoma automobiliams su vairo kairėje pusėje. Jei automobilio vairas yra dešinėje, reikia perbraukti priešinga kryptimi.

- ◀ Atsižvelgiant į funkcijų kiekį, čia taip pat galima perslinkti rodinį žemyn. Tai padarysite perbraukdami / nuvilkdami iš apačios aukštyn.

Priešingai nei programėlių rodyne, kuriame programėlę atversite ją paspausdami, funkcija aktyvinama arba deaktyvinama paspaudžiant atitinkamą funkcinį mygtuką. Kai kurios (sužadavimo) funkcijos paspaustos atsiveria naujame lange.

Į pradžios rodinį grįšite dar kartą perbraukdami ekraną iš dešinės kairėn<sup>7</sup> arba paspausdami pradžios mygtuką.

### Susijusi informacija

- Antrinių roдиниų valdymas centriniame ekrane (p. 111)
- Ženkilai centrinio ekrano būsenos juostoje (p. 116)
- Kitos nuostatos centrinio ekrano viršutiniame rodyne (p. 124)
- Kontekstinės sąrankos atvėrimas centriniame ekrane (p. 125)
- Automobilio savininko vadovas centriniame ekrane (p. 17)
- Vairuotojo profiliai (p. 128)
- Klimato valdymo elementai (p. 207)
- Taikomosios programos (p. 504)
- Funkcijų rodinys centriniame ekrane (p. 114)
- Centrinio ekrano apžvalga (p. 101)

---

<sup>7</sup> Taikoma automobiliams su vairu kairėje pusėje. Jei automobilio vairas yra dešinėje, reikia perbraukti priešinga kryptimi.



## **Antrinių roдиниų valdymas centriniame ekrane**

Pradžios rodinyje rasite keturis antrinius rodinius:

**Navigacija**, **Medija**, **Telefonas** ir papildomą  
antrinį rodinį. Šiuos rodinius galima išskleisti.

◀◀ Antrinio rodinio išskleidimas iš numatytojo režimo

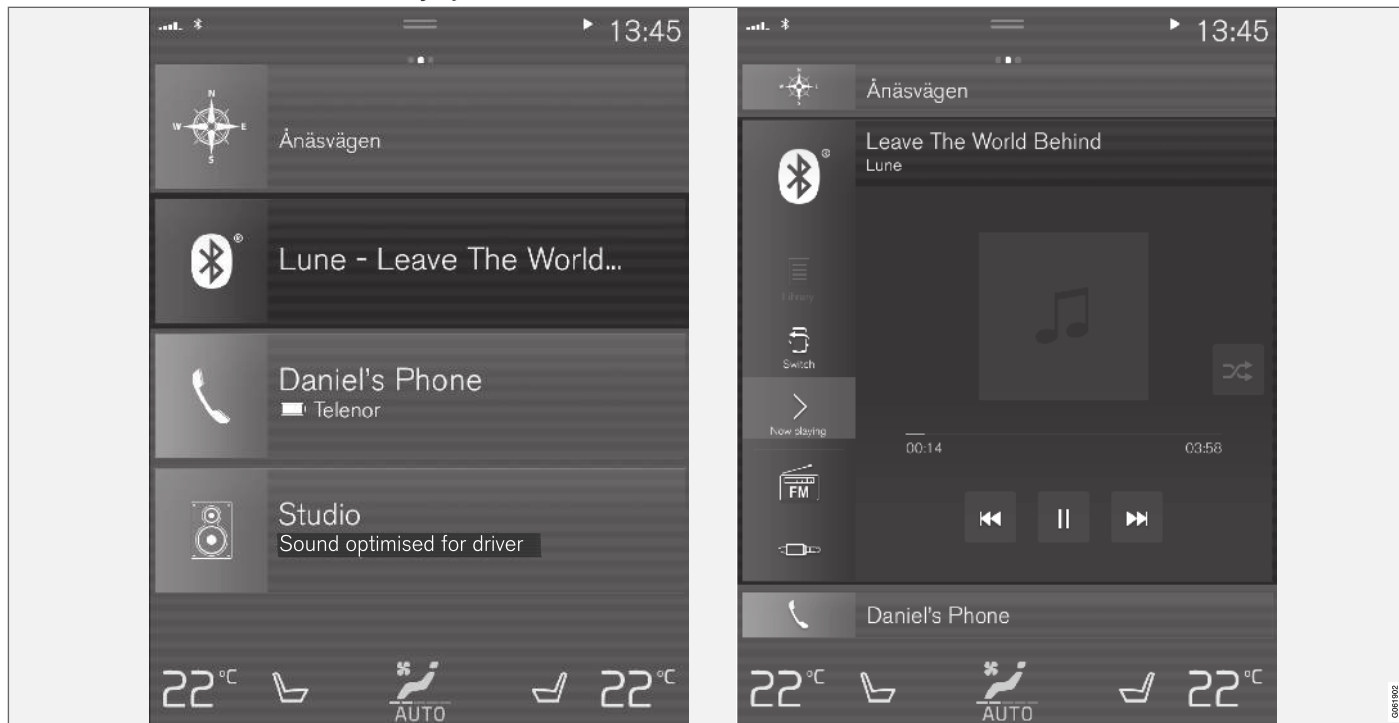

Standartinis ir išskleistas antrinio rodinio režimai centriniame ekrane.

Antrinio rodinio išskleidimas:

- Plytelės **Navigacija, Medija ir Telefonas**: Paspauskite bet kurią antrinio rodinio vietą. Išskleidus plytelę, papildoma plytelė pradžios rodinyje laikinai išstumiami. Kitos dvi plytelės sumažinamos ir rodoma tik tam tikra informacija. Palietus papildomą plytelę, kitos trys plytelės sumažinamos ir pateikiama tik tam tikra informacija.

Išskleistajame rodinyje suteikiama prieiga prie bazinių programėlės funkcijų.

Išskleisto antrinio rodinio užvėrimas:

- Antrinį rodinį galima užverti trimis skirtingais būdais.
  - Palieskite viršutinę išskleistojo antrinio rodinio dalį.
  - Palieskite kitą plytelę (ši plytelė atsivers išskleistuojų režimu).
  - Trumpai paspauskite fizinį pradžios mygtuką, esantį po centriniu ekranu.

### Kaip atverti arba užverti antrinį rodinį viso ekrano režimu

Papildomą antrinį rodinį<sup>8</sup> ir antrinį rodinį **Navigacija** galima atverti viso ekrano režimu ir rasti dar daugiau informacijos bei nuostatų parinkčių.

Viso ekrano režimu atvėrus naują antrinį rodinį, nerodoma jokios informacijos iš kitų antrinių rodinų.



Išskleistuojų režimu atverkite programėlę per visą ekraną: paspauskite ženklą.



Paspauskite ženklą, kad grįžtumėte į išskleistąjį režimą arba paspauskite pradžios mygtuką, esantį ekrano apačioje.



Centrinio ekrano pradžios mygtukas.

Paspaudžiant pradžios mygtuką, galima visada grįžti į pradžios rodinį. Kad iš viso ekrano režimo grįžtumėte atgal į standartinį pradžios rodinio vaizdą, paspauskite pradžios mygtuką du kartus.

### Susijusi informacija

- Centrinio ekrano valdymas (p. 104)
- Centrinio ekrano aktyvinimas ir deaktivavimas (p. 107)
- Centrinio ekrano rodinų naršymas (p. 107)

<sup>8</sup> Taikoma ne visoms programėlėms arba automobilio funkcijoms, atvertoms per papildomą plytelę.

**Funkcijų rodinys centriniame ekrane**

Visi automobilio funkcijų mygtukai išdėstyti funkcijų rodyne – viename iš centrinio ekrano bazinių roдиниų. Nueikite į funkcijų rodinį iš pra-

džios rodinio, perbraukdami ekraną iš kairės dešinės<sup>9</sup>.

**Skirtingi mygtukų tipai**

Yra iš viso trys skirtingi automobilio funkcijų mygtukų tipai, žr. toliau:

| Mygtuko tipas       | Savybė   | Keičia automobilio funkciją  |
|---------------------|--|--|
| Funkcijų mygtukai   | Turi įjungimo / išjungimo padėtis.<br>Kai funkcija veikia, mygtuko piktogramos kairėje įsijungia šviesos diodų indikatorius.<br>Paspauskite mygtuką funkcijai aktyvinti / deaktyvinti. | Daugelis funkcijų rodyne esančių mygtukų valdo tam tikras funkcijas.   |
| Sužadinimo mygtukai | Neturi įjungimo / išjungimo padėčių.<br>Paspaudus sužadavimo mygtuką, atidaromas funkcijos langas. Pavyzdžiui, tai gali būti sėdynės padėties keitimo langas.                          | <ul style="list-style-type: none"> <li>• Kamera</li> <li>• Galvos atramos nulenkimas</li> <li>• Projekc. rodinio reguliavimas</li> </ul> |
| Statymo mygtukai    | Turi įjungimo, išjungimo ir nuskaitymo režimus.<br>Panašūs į funkcijų mygtukus, tačiau turi papildomą statymo nuskaitymo padėtį.   | <ul style="list-style-type: none"> <li>• Įvažiuoti į stovėjimo vietą</li> <li>• Išvažiuoti iš vietos</li> </ul>                          |

<sup>9</sup> Taikoma automobiliams su vairo kairėje pusėje. Jei automobilio vairas yra dešinėje, reikia perbraukti priešinga kryptimi.

## Skirtingi mygtukų režimai



Jei funkcijos arba statymo mygtuko šviesos diodų indikatorius šviečia žalia spalva, vadinasi funkcija aktyvinta. Aktyvinus funkciją, atsiveria papildomas tekstas su paaiškinimu (tam tikroms funkcijoms). Tekstas rodomas kelias sekundes, tada parodomas mygtukas su įjungtu šviesos diodų indikatoriumi.

**Lane Keeping Aid** atveju, paspaudus mygtuką, pvz., pasirodo tekstas **Veikia tik tam tikru greičiu**.

Funkcija įjungiama arba išjungiama vienu trumpu mygtuko spustelėjimu.

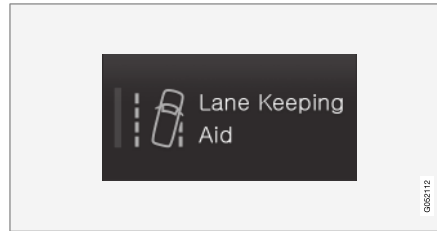

Funkcija deaktyvinama užgesus šviesos diodų indikatoriui.

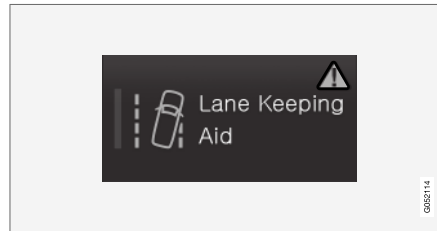

Jei mygtuko dešinėje pusėje pasirodo įspėjamasis trikampis, vadinasi, kažkas neveikia kaip turėtų.

### Susijusi informacija

- Centrinio ekrano valdymas (p. 104)
- Centrinio ekrano roдиниų naršymas (p. 107)

## Programėlių ir mygtukų perkėlimas centriniam ekranui

Automobilio funkcijų programėlės ir mygtukai (atitinkamai – programėlių ir funkcijų rodinuose) gali būti perkeltami į kitą vietą ir pagal pagedavimą sutvarkomi.

1. Perbraukite iš dešinės kairėn<sup>10</sup>, kad pasiektumėte programėlių rodinį, arba perbraukite iš kairės dešinėn<sup>10</sup>, kad pasiektumėte funkcijų rodinį.
2. Palieskite programėlę arba mygtuką ir palaiškite.
  - > Pasikeičia programėlės arba mygtuko dydis ir jis tampa nežymiai permatomas. Tada galima jį perkelti.
3. Nuvilkite programėlę arba mygtuką į tuščią vietą rodyje.

Programėlėms arba mygtukams išdėstyti galima naudoti iki 48 eilučių. Kad perkeltumėte programėlę arba mygtuką už matomos srities ribų, nuvilkite jį į rodinio apačią. Tada bus pridėta naujų eilučių, kur ir galėsite patalpinti programėlę arba mygtuką.

Todėl kai kurios programėlės arba mygtukai gali būti išdėstyti toliau sąrašo ir įprastu rodinio režimu jų gali nesimatyti.

Perbraukite ekraną, kad perslinktumėte rodinį aukštin arba žemyn.

### PASTABA

Paslėpkite retai naudojamas arba visai nenaudojamas programėles, perkeldami jas į apačią, iš ekrano matomos dalies. Taip lengviau rasite dažniau naudojamas programėles.

### PASTABA

Programėlių ir automobilio funkcijų mygtukų negalima įkelti į jau užimtas vietas.

## Susijusi informacija

- Funkcijų rodinys centriniam ekranui (p. 114)
- Taikomosios programos (p. 504)
- Centrinio ekrano valdymas (p. 104)

## Ženkliai centrinio ekrano būsenos juostoje

Ženkli, kurie gali būti rodomi centrinio ekrano būsenos juostoje, apžvalga.

Būsenos juostoje rodoma veiksmų eiga ir – atskirais atvejais – jų būsenos. Ne visi ženkli rodomi visą laiką dėl ribotos vietos lauke.

| Ženklas   | Paaškinimas  |
|---|--|
|  | Prisijungta prie interneto.  |
|  | Aktyvintas tarptinklinis ryšys.  |
|  | Mobiliojo ryšio tinklo signalo stiprumas.  |
|  | Prijungtas „Bluetooth“ įrenginys.  |
|  | „Bluetooth“ ryšys aktyvintas, bet neprijungta jokio įrenginio.   |
|  | GPS ryšiu siunčiama ir priimama informacija.   |
|  | Prisijungta prie „Wi-Fi“ tinklo.   |
|  | Aktyvinta modemo funkcija („Wi-Fi“ interneto prieigos taškas). Automobilis gali bendrinti turimą ryšį. |

<sup>10</sup> Taikoma automobiliams su vairu kairėje pusėje. Jei automobilio vairas yra dešinėje, reikia perbraukti priešinga kryptimi.

| Ženklas   | Paaiškinimas                        |
|---|-------------------------------------|
|  | Aktyvintas automobilio modemas.     |
|  | Aktyvi USB bendrinimo funkcija.     |
|  | Vyksta procesas.                    |
|  | Paruošimo aktyvinimo laikmatis.     |
|  | Atkuriamas garso šaltinis.          |
|  | Garso šaltinis sustabdytas.         |
|  | Vyksta telefoninis pokalbis.        |
|  | Garso šaltinis nutildytas           |
|  | Naujienos gautos iš radijo stoties. |
|  | Gaunama eismo informacija.          |
|  | Laikrodis.                          |

- Kaip prijungti įrenginį per USB prievadą (p. 520)
- Telefonas (p. 529)
- Data ir laikas (p. 85)

### Susijusi informacija

- Centrinio ekrano roдиниų naršymas (p. 107)
- Pranešimas centriniame ekrane (p. 132)
- Prie interneto prijungtas automobilis\* (p. 538)

### **Klaviatūra centriniame ekrane**

Centrinio ekrano klaviatūra leidžia įvesti duomenis spaudžiant klavišus. Taip pat galima ranka „piešti“ per ekrane pateikiamas raides ir ženklus.

Naudojantis klaviatūra, galima įvesti ženklus, raides ir skaičius, pvz., rašyti iš automobilio tekstines žinutes, įvesti slaptažodžius arba ieškoti straipsnių skaitmeniniame automobilio savininko vadove.

Klaviatūra rodoma tik tada, kai ekrane galima įvesti informaciją.



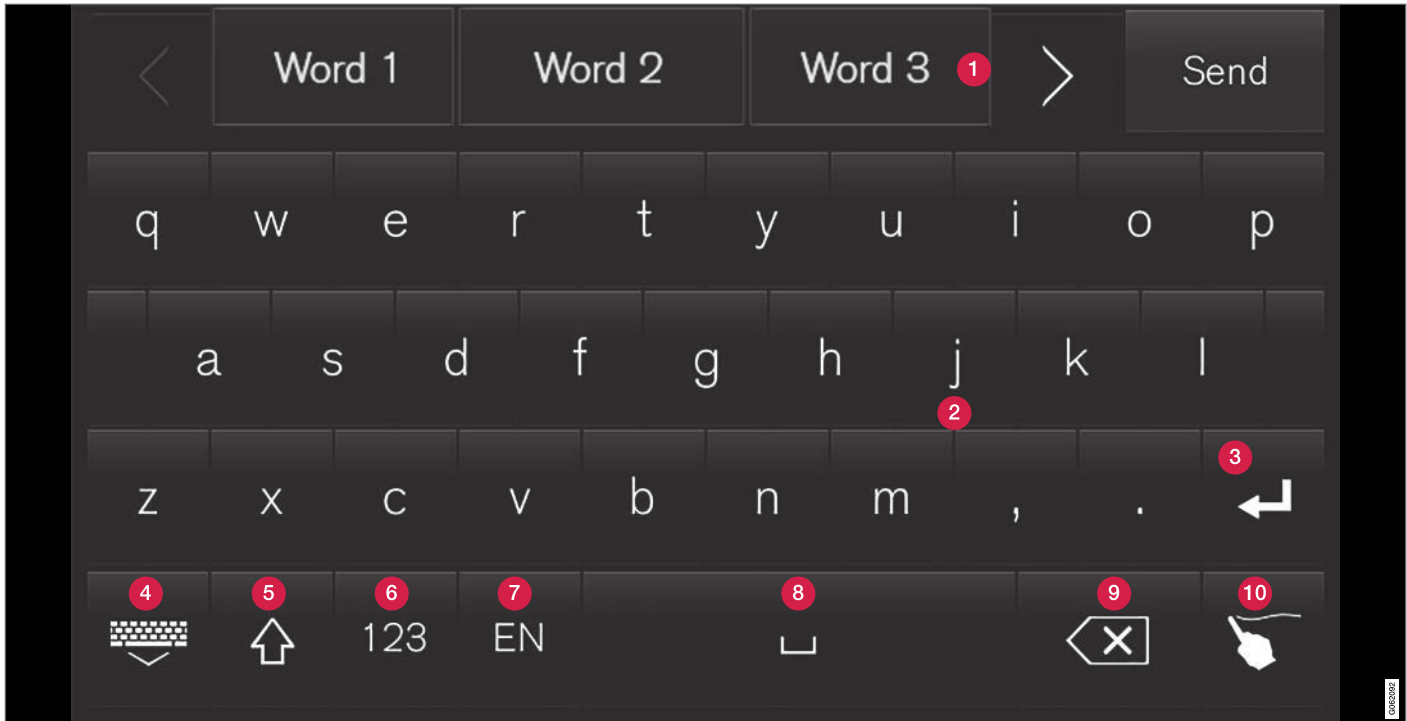

Vaizde pateikiama kai kurių mygtukų, kuriuos galima rodyti klaviatūroje, apžvalga. Išvaizda priklauso nuo kalbos nuostatų ir konteksto, kuriame naudojama klaviatūra.

**1** Siūlomų žodžių arba ženklų eilutė<sup>11</sup>. Įvedant naujas raides, siūlomi žodžiai koreguojami.

Pasiūlymus galima naršyti spaudžiant rodykles „dešinėn“ arba „kairėn“. Kad pasirinktu-

mėte pasiūlymą, palieskite jį. Atminkite, kad ši funkcija su tam tikromis kalbomis nedera. Jei

<sup>11</sup> Taikoma Azijos kalboms.



funkcija nepasiekama, eilutė klaviatūroje nerodoma.

- 2 Klaviatūroje siūlomi ženklai priklauso nuo to, kuri kalba pasirinkta (žr. 7 punktą). Palieskite ženklą, kad jį įvestumėte.
- 3 Mygtukas veikia skirtingai, atsižvelgiant į kontekstą, kuriuo naudojama klaviatūra: siekiant įvesti @ (kai įvedamas el. pašto adresas) arba prireikus **sukurti naują eilutę** (įvedant įprastą tekstą).
- 4 Paslepia klaviatūrą. Jei to padaryti neįmanoma, mygtukas nerodomas.
- 5 Naudojamas prireikus rašyti didžiosiomis raidėmis. Paspauskite dar kartą, kad parašytumėte vieną didžiąją ir kitas mažąsias raides. Paspaudus dar kartą, rašomos visos didžiosios raidės. Paspaudus vėl, klaviatūra rašomos mažosios raidės. Šiuo režimu pirmoji raidė po taško, šauktuko arba klaustuko būna didžioji. Pirmoji raidė teksto lauke taip pat būna didžioji. Teksto laukuose, skirtuose pavadinimams arba adresams, kiekvienas žodis automatiškai pradedamas didžiąja raide. Teksto laukuose, skirtuose slaptažodžiams, saityno adresams ar el. pašto adresams įvesti, visos raidės automatiškai būna mažosios, nebent mygtuku nustatoma kitaip.
- 6 Skaičių įvedimas. Tada klaviatūra (2) rodoma su skaičiais. Paspauskite ABC (kuris skaičių režimu rodomas vietoj 123), kad gražintu-

mėte raidžių klaviatūrą, arba #\~ , kad atvertumėte specialiųjų ženklų klaviatūrą.

- 7 Pakeičia teksto įvedimo kalbą, pvz., EN. Siūlomi ženklai ir žodžiai (1) priklauso nuo pasirinktos kalbos. Norint, kad būtų galima klaviatūra keisti kalbas, jas reikia pirmiausia įtraukti srityje „Nuostatos“.
- 8 Tarpas.
- 9 Panaikina įvestą testą. Trumpai paspaudžiant naikinama po vieną ženklą. Laikykite mygtuką nuspaustą, kad greičiau panaikintumėte ženklus.
- 10 Pakeičia klaviatūros režimą, kad būtų galima raides ir ženklus rašyti ranka.

Paspaudžiant patvirtinimo mygtuką virš klaviatūros (ilustracijoje nepateiktas), patvirtinamas įvestas tekstas. Mygtuko išvaizda skiriasi atsižvelgiant į kontekstą.

## Raidės arba ženklų variantai

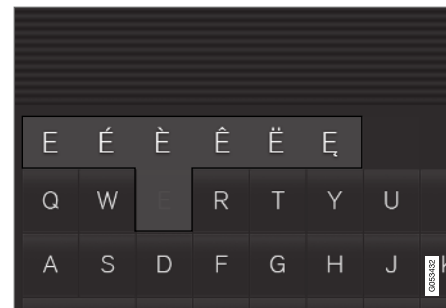

Raidės arba ženklų variantus, pvz., é arba è, galima įvesti laikant nuspaudus raidę arba ženklą. Pateikiamas laukelis, kuriame – galimi raidžių arba ženklų variantai. Paspauskite reikiamą variantą. Jei neparenkama jokie varianto, įvedama pradinė raidė / ženklas.

## Susijusi informacija

- Klaviatūros kalbos keitimas centriniame ekrane (p. 121)
- Ženklų, raidžių ir žodžių įvedimas ranka į centrinį ekraną (p. 121)
- Centrinio ekrano valdymas (p. 104)
- Teksto žinučių tvarkymas (p. 535)

## Klaviatūros kalbos keitimas centriniame ekrane

Norint, kad būtų galima klaviatūra persijungti tarp įvairių kalbų, jas reikia nustatyti srityje **Nuostatos**.

## Kalbų įtraukimas arba naikinimas nuostatose

Klaviatūrai automatiškai nustatoma tokia pati kalba kaip ir sistemos. Klaviatūros kalbą galima pritaikyti rankiniu būdu, nepaveikiant sistemos kalbos.

1. Viršutiniame rodynyje paspauskite **Nuostatos**.
2. Paspauskite **Sistema → Sistemos kalbos ir vienetai → Klaviatūros išdėstymai**.
3. Sąrašė pasirinkite vieną ar kelias kalbas.
  - > Dabar pasirinktas kalbas įvedant tekstą bus galima keisti tiesiogiai per klaviatūrą.

Jei srityje **Nuostatos** aktyviai nepasirinkta jokių kalbų, klaviatūra išlaiko automobilio sistemos kalbą.

## Įvairių kalbų perjungimas klaviatūra



Jei srityje **Nuostatos** pasirinktos kelios kalbos, klaviatūros mygtuku galima jas perjungti.

Kaip pakeisti klaviatūros kalbą su sąrašiu:

1. Paspauskite mygtuką ir ilgai jį palaikykite.
  - > Atsiveria sąrašas.
2. Pasirinkite reikiamą kalbą. Jei srityje **Nuostatos** pasirinktos daugiau nei keturios kalbos, klaviatūra galima perslinkti sąrašą.
  - > Klaviatūra pritaikoma pasirinktai kalbai ir pateikiami kiti siūlomi žodžiai.

Kaip pakeisti klaviatūros kalbą neparodant sąrašo:

- Trumpai paspauskite mygtuką.
  - > Klaviatūra pritaikoma kitai sąrašo kalbai, faktiškai neparodant paties sąrašo.

## Susijusi informacija

- Sistemos kalbos keitimas (p. 124)
- Klaviatūra centriniame ekrane (p. 118)

## Ženklių, raidžių ir žodžių įvedimas ranka į centrinį ekraną

Naudodamiesi centrinio ekrano klaviatūra, galite ekrane įvesti ženklus, raides ir žodžius, „braižydami“ ranka.



Paspauskite klaviatūros mygtuką, kad pereitumėte nuo spausdinimo klavišais prie raidžių ir ženklų įvedimo ranka.

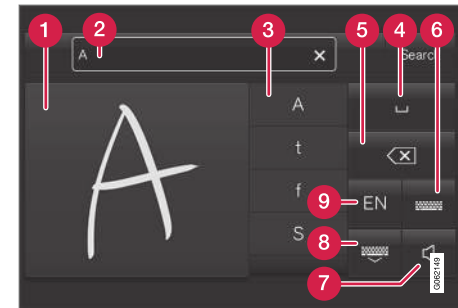

- 1 Sritis, skirta ženklams / raidėms / žodžiams / žodžių dalims rašyti.
- 2 Teksto laukas, kuriame pasirodo ženklų arba žodžių rašymo siūlymai<sup>1,2</sup>, rašant juos ekrane (1).
- 3 Ženklių / raidžių / žodžių / žodžių dalių pasiūlymai. Sąrašą galima slinkti.



- « 4 Tarpas. Tarpą galima įvesti ir parašant brūkšnelį (-) ranka rašytų raidžių srityje (1). Žr. toliau pateiktą skirsnį „Kaip įvesti tarpą laisvojo teksto lauke, veikiant rašysenos atpažinimo funkcijai“.
- 5 Panaikinkite įvestą testą. Paspauskite trumpai, kad vienu metu panaikintumėte po vieną ženklą / raidę. Prieš paspausdami vėl, kad panaikintumėte kitą ženklą / raidę, šiek tiek palaukite.
- 6 Grįžkite į įprasto ženklų įvedimo klaviatūrą.
- 7 Galimybė išjungti / įjungti garsą įvedimo metu.
- 8 Paslėpkite klaviatūrą. Jei to padaryti neįmanoma, mygtukas nerodomas.
- 9 Pakeiskite teksto įvesties kalbą.

### Ženklų / raidžių / žodžių rašymas ranka

1. Rankraščio raidėms skirtoje srityje (1) parašykite ženklą, raidę, žodį arba jo dalį. Parašykite žodį arba jo dalis vieną virš kito arba ant linijos.
  - > Pateikiamas siūlomų ženklų, raidžių arba žodžių skaičius (3). Labiausiai tikėtinas pasirinkimas rodomas sąrašo viršuje.

#### **! SVARBU**

Nespaudykite ekrano aštriais daiktais, nes galite jį subraižyti.

2. Šiek tiek palaukę įveskite ženklą / raides / žodį.
  - > Įvedamas sąrašo viršuje esantis ženklas / raidė / žodis. Taip pat galima pasirinkti kitą ženklą, paspaudžiant sąrašo reikiamą ženklą, raidę arba žodį.

### Ranka parašytų ženklų / raidžių naikinimas / keitimas

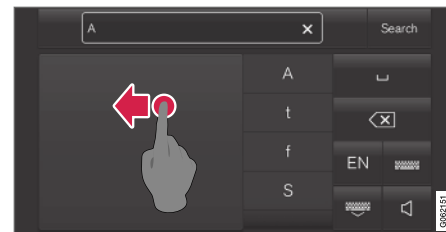

Visus teksto lauke (2) esančius ženklus panaikinsite perbraukdami per rašymo ranka lauką (1).

- Yra keli būdai, kuriais naudojantis galima panaikinti / pakeisti ženklus / raides.
  - Sąrašė (3) paspauskite pageidaujama raidę arba žodį.
  - Paspauskite teksto naikinimo mygtuką (5), kad panaikintumėte raidę, ir pradėkite iš naujo.
  - Perbraukite horizontaliai iš dešinės į kairę<sup>13</sup> virš ranka rašomų raidžių srities (1). Kelis kartus perbraukdami virš srities, šalinkite pasikartojančias raides.
  - Teksto lauke (2) paspaudus X, panaikinas visas įvestas tekstas.

<sup>12</sup> Taikoma tam tikroms sistemos kalboms.

<sup>13</sup> Arabiškoje klaviatūroje braukite priešinga kryptimi. Braukiant iš dešinės į kairę, parašomas tarpas.

### Kaip laisvojo teksto lauke su rankraščiu pakeisti eilutę

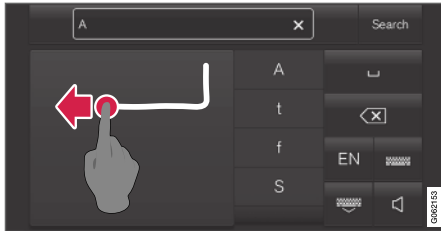

Eilutę pakeisite rankraščio lauke<sup>14</sup> ranka nubraižydami pirmiau iliustracijoje pavaizduotą ženklą.

### Kaip įvesti tarpą laisvojo teksto lauke, veikiant rašysenos atpažinimo funkcijai



Įveskite tarpą, nubrėždami brūkšnelį iš kairės dešinėn<sup>15</sup>.

### Susijusi informacija

- Klaviatūra centriniam ekrane (p. 118)

### Centrinio ekrano išvaizdos keitimas

Centrinio ekrano išvaizdą galima pakeisti, pasirinkant temą.

1. Viršutiniame rodinyje paspauskite **Nuostatos**.
2. Paspauskite **My Car** → **Vairuotojo ekranas** → **Rodyti temas**.
3. Tada pasirinkite temą, pvz., **Minimalistic** arba **Chrome Rings**.

Kaip šių išvaizdų priedą, galima pasirinkti iš **Normalus** ir **Šviesus**. Pasirinkus **Normalus**, ekrano fonas yra tamsus, o tekstas – šviesus. Ši alternatyva yra numatytoji visoms temoms. Taip pat galima pasirinkti ir šviesų variantą, kuriame fonas yra šviesus, o tekstas – tamsus. Ši alternatyva naudinga, pvz., ryškioje dienos šviesoje.

Ši alternatyva visada prieinama naudotojui ir nėra veikiama aplinkinio apšvietimo.

### Susijusi informacija

- Kitos nuostatos centrinio ekrano viršutiniame rodinyje (p. 124)
- Centrinio ekrano aktyvinimas ir deaktyvinimas (p. 107)
- Centrinio ekrano valymas (p. 641)

### Sistemos garso išjungimas ir garsumo keitimas centriniam ekrane

Centriniam ekrane galima pakeisti sistemos garsumą arba visiškai išjungti sistemos garsą.

1. Centrinio ekrano viršutiniame rodinyje paspauskite **Nuostatos**.
2. Paspauskite **Garsas** → **Sistemos garsas**.
3. Prie **Lietimo garsai** nuvilkite mygtuką, norėdami pakeisti garsumą arba išjungti ekrano lietimo garsus. Nuvilkite valdymo elementą iki norimo garsumo.

### Susijusi informacija

- Centrinio ekrano apžvalga (p. 101)
- Kitos nuostatos centrinio ekrano viršutiniame rodinyje (p. 124)
- Garso nuostatos (p. 502)

<sup>14</sup> Arabų klaviatūrai – nubraižykite tą patį simbolį, bet atvirkščiai.

<sup>15</sup> Arabų klaviatūrai: brėžkite brūkšnelį iš dešinės kairėn.

## Sistemos vienetų keitimas

Vienetų nuostatos valdomos centrinio ekrano meniu **Nuostatos**.

1. Centrinio ekrano viršutiniame rodinyje paspauskite **Nuostatos**.
2. Eikite į **Sistema → Sistemos kalbos ir vienetai → Matavimo vienetai**.
3. Pasirinkite matavimo vieneta:
  - **Metrinė** – kilometrai, litrai ir laipsniai Celsijaus skalėje.
  - **Britų** – mylios, galonai ir laipsniai Celsijaus skalėje.
  - **JAV** – mylios, galonai ir laipsniai Farenheito skalėje.

> Pakeičiami vairuotojo ekrano, centrinio ekrano ir projekcinio rodinio vienetai.

### Susijusi informacija

- Centrinio ekrano apžvalga (p. 101)
- Kitos nuostatos centrinio ekrano viršutiniame rodinyje (p. 124)
- Sistemos kalbos keitimas (p. 124)

## Sistemos kalbos keitimas

Kalbos nuostatos pateikiamos centrinio ekrano meniu **Nuostatos**.

### **i** PASTABA

Pakeitus kalbą centriniame ekrane, tam tikra savininko informacija gali nederėti su nacionaliniais arba vietos įstatymais bei reglamentais. Neperjunkite į kalbą, kurią sunku suprasti, nes jums bus sunku surasti, kaip viską gražinti.

1. Centrinio ekrano viršutiniame rodinyje paspauskite **Nuostatos**.
2. Eikite į **Sistema → Sistemos kalbos ir vienetai**.
3. Pasirinkite **Sistemos kalba**. Kalbos, derančios su valdymo balsu funkcija, turi valdymo balsu ženklą.
  - > Pakeičiama vairuotojo ekrano, centrinio ekrano ir projekcinio rodinio kalba.

### Susijusi informacija

- Centrinio ekrano apžvalga (p. 101)
- Kitos nuostatos centrinio ekrano viršutiniame rodinyje (p. 124)
- Sistemos vienetų keitimas (p. 124)

## Kitos nuostatos centrinio ekrano viršutiniame rodinyje

Nuostatas ir daugelio automobilio funkcijų informaciją galima pakeisti centriniame ekrane.

1. Atverkite viršutinį rodinį, paspausdami kortelę viršuje arba nuvilkdami / perbraukdami iš viršaus per ekraną žemyn.
2. Paspauskite **Nuostatos**, kad atvertumėte nuostatų meniu.

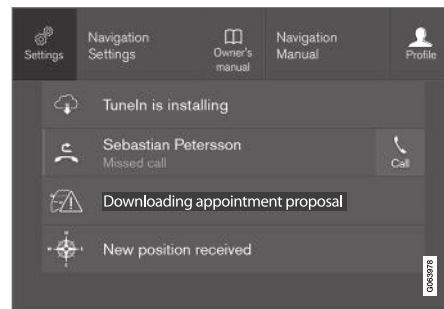

Viršutinis rodinys su mygtuku **Nuostatos**.

3. Paspauskite vieną iš kategorijų ir antrinių kategorijų, kad rastumėte reikiamą nuostatą.
4. Pakeiskite vieną ar kelias nuostatas. Įvairių tipų nuostatos keičiamos nevienodais būdais.
  - > Pakeitimai įrašomi nedelsiant.

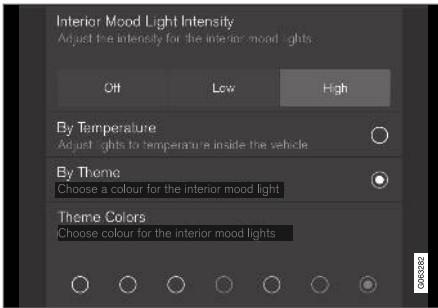

Antrinė nuostatų meniu kategorija su įvairių tipų nuostatomis (čia pateikiamas daugialypės parinkties mygtukas ir akutės).

### Susijusi informacija

- Centrinio ekrano apžvalga (p. 101)
- Nuostatų atkūrimas centriniam ekranui (p. 126)
- Lentelė su centrinio ekrano nuostatomis (p. 127)

## Kontekstinės sąrankos atvėrimas centriniam ekranui

Galima naudoti daugelio automobilio bazinių programėlių kontekstinę sąranką ir tiesiogiai pakeisti nuostatas centrinio ekrano viršutiniame rodinyje.

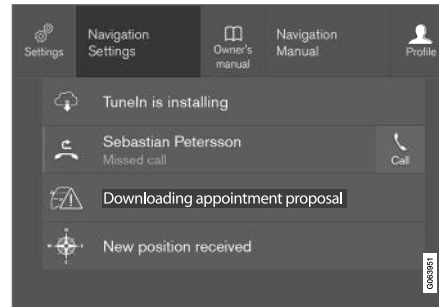

Viršutinis rodinys su kontekstinės nuostatos mygtuku.

Kontekstinė nuostata – tai šaukinys, teikiantis priegą prie konkrečios nuostatos, susijusios su ekrane rodoma aktyvia funkcija. Programėlės, kurios būna įdiegtos automobilyje iš pradžių, pvz., **FM radijas** ir **USB**, priklauso „Sensus“ ir yra automobilio įterptinių funkcijų dalis. Šių programėlių nuostatas galima keisti tiesiogiai per kontekstinę nuostatą viršutiniame rodinyje.

Kai pasiekama kontekstinė sąranka:

1. Nuvilkite viršutinį rodinį žemyn, kai programėlė yra išskleista, pvz., **Navigacija**.

2. Spauskite **Navigacijos nuostatos**.
  - > Atsiveria navigacijos nuostatų puslapis.
3. Pagal poreikį pakeiskite nuostatas ir patvirtinkite išrankas.

Paspauskite **Užverti** arba fizinį pradžios mygtuką, esantį po centrinio ekranu, jei norite užverti sąrankos rodinį.

Daugelis automobilio bazinių programėlių turi šią kontekstinę nuostatą parinktį, tačiau ne visos.

### Trečiųjų šalių programėlės

Trečiųjų šalių programėlės nebūna įtrauktos į automobilio sistemą iš pradžių, tačiau jas galima parsisiųsti iš **Volvo ID**. Čia nuostatos visada valdomos programėlės viduje, o ne iš viršutinio rodinio.

### Susijusi informacija

- Kitos nuostatos centrinio ekrano viršutiniame rodinyje (p. 124)
- Centrinio ekrano apžvalga (p. 101)
- Nuostatų atkūrimas centriniam ekranui (p. 126)
- Programėlių atsisiuntimas (p. 505)

## Naudotojo duomenų nustatymas iš naujo pasikeitus savininkui

Pasikeitus savininkui, naudotojo duomenis ir sistemos nuostatas reikia atkurti į gamyklines nuostatas.

Automobilio nuostatas galima nustatyti iš naujo įvairiais lygiais. Pasikeitus savininkui, atkurkite visus naudotojo duomenis ir sistemos nuostatas į pradines gamyklines nuostatas. Keičiant nuosavybės teisę, svarbu pakeisti Volvo On Call\* paslaugos savininką.

### Susijusi informacija

- Nuostatų atkūrimas centriniame ekrane (p. 126)
- Kaip atkurti nuostatas vairuotojo profiliuose (p. 132)

## Nuostatų atkūrimas centriniame ekrane

Galima atkurti visas numatytąsias nuostatas, parinktas centrinio ekrano nuostatų meniu.

### Du atkūrimo tipai

Nuostatų meniu pasiekiami du skirtingi nuostatų atkūrimo tipai:

- **Gamyklinių nuostatų grąžinimas** – išvalomi visi duomenys ir failai, atkuriamos numatytosios nuostatų vertės.
- **Atkurti asmeninius nustatymus** – išvalomi asmens duomenys ir atkuriamos numatytosios asmeninių nuostatų vertės.

### Nuostatų atkūrimas

Norėdami atkurti savo nuostatas, vykdykite toliau pateiktas instrukcijas.

#### PASTABA

Gamyklinių nuostatų grąžinimas pasiekiamas tik kai automobilis stovi.

1. Centrinio ekrano viršutiniame rodinyje paspauskite **Nuostatos**.
2. Eikite į **Sistema** → **Gamyklinių nuostatų grąžinimas**.
3. Pasirinkite reikiamą nustatymo iš naujo tipą.  
> Rodomas išsklantysis langas.

4. Paspauskite **OK**, kad patvirtintumėte nustatymą iš naujo.

**Atkurti asmeninius nustatymus** atveju nustatymą iš naujo reikia patvirtinti spaudžiant **Atstatyti aktyviajam profiliui** arba **Atstatyti visiems profiliams**.

> Pasirinktos nuostatos nustatomos iš naujo.

### Susijusi informacija

- Centrinio ekrano apžvalga (p. 101)
- Kitos nuostatos centrinio ekrano viršutiniame rodinyje (p. 124)
- Lentelė su centrinio ekrano nuostatomis (p. 127)



## Lentelė su centrinio ekrano nuostatomis

Centrinio ekrano nuostatų meniu yra pagrindinių ir antrinių kategorijų, kuriose surinktos daugelio automobilio funkcijų nuostatos ir informacija.

Čia pateikiamos septynios pagrindinės kategorijos: **My Car**, **Garsas**, **Navigacija**, **Medija**, **Ryšys**, **Klimatas** ir **Sistema**.

Kiekvienoje kategorijoje savo ruožtu yra tam tikras skaičius antrinių kategorijų ir nuostatų parinkčių. Toliau pateiktose lentelėse pateiktas pirmasis antrinių kategorijų lygis. Funkcijos arba srities nuostatų parinkty s išsamiau paaiškintos susijusiam savininko vadovo skirsnyje.

Kai kurios nuostatos yra asmeninės: tai reiškia, kad jas galima įrašyti į skiltį **Vairuotojo profiliai**. Kitos nuostatos yra visuotinės: tai reiškia, kad su vairuotojo profiliu jos nesiejamos.

### My Car

|  |
|--|
| <b>Pakategorės</b>                                     |
| Ekranai  |
| IntelliSafe  |
| Važiavimo pageidavimai/Individualus važiavimo režimas* |
| Žibintai ir apšvietimas                                |
| Veidrodėliai ir patogumas                              |

|                             |
|-----------------------------|
| <b>Pakategorės</b>          |
| Užrakinimas                 |
| Stovėjimo stabdys ir pakaba |
| Priekinio stiklo valytuvas  |

### Garso sistema

|                    |
|--------------------|
| <b>Pakategorės</b> |
| Tonas              |
| Balansas           |
| Sistemos garsas    |

### Navigacija

|                           |
|---------------------------|
| <b>Pakategorės</b>        |
| Žemėlapis                 |
| Maršrutas ir orientavimas |
| Eismas                    |

### Medija

|                    |
|--------------------|
| <b>Pakategorės</b> |
| AM/FM radijas      |
| DAB*               |
| Gracenote®         |

|                    |
|--------------------|
| <b>Pakategorės</b> |
| TV*                |
| Vaizdo įrašas      |

### Ryšiai

|  |
|--|
| <b>Pakategorės</b>                           |
| Telefonas                                    |
| Teksto žinutės                               |
| Android Auto*                                |
| Apple CarPlay*                               |
| Bluetooth įrenginiai                         |
| Wi-Fi  |
| Transporto priemonės „Wi-Fi“ prieigos taškas |
| Internetas per automobilio modema*           |
| Volvo On Call*                               |
| Volvo autoservisų tinklai                    |

### Klimatas

Pagrindinėje kategorijoje **Klimatas** antrinių kategorijų nėra.



## ◀ Sistema

|                                |
|--------------------------------|
| <b>Pakategorės</b>             |
| Vairuotojo profilis            |
| Data ir laikas                 |
| Sistemos kalbos ir vienetai    |
| Privatumas ir duomenys         |
| Klaviatūros išdėstymai         |
| Valdymas balsu*                |
| Gamyklinių nuostatų gražinimas |
| Sistemos informacija           |

### Susijusi informacija

- Centrinio ekrano apžvalga (p. 101)
- Kitos nuostatos centrinio ekrano viršutiniame rodinyje (p. 124)
- Nuostatų atkūrimas centriniame ekrane (p. 126)

## Vairuotojo profiliai

Daugelį automobilyje parenkamų nuostatų galima pritaikyti pagal asmeninius vairuotojo pageidavimus ir įrašyti į vieną arba kelis vairuotojo profilius.

Asmeninės nuostatos automatiškai įrašomos į aktyvų vairuotojo profilį. Kiekvieną raktelį galima susieti su vairuotojo profiliu. Naudojant susietą raktelį, automobilis pritaikomas prie konkretaus vairuotojo profilio nuostatų.

### Kokios nuostatos įrašomos į vairuotojo profilius?

Daugelis automobilyje esančių nustatymų bus automatiškai įrašyti į aktyvų vairuotojo profilį, nebent profilis yra apsaugotas. Automobilyje galima parinkti asmenines arba visuotines nuostatas. Į vairuotojo profilius įrašomos tik asmeninės nuostatos.

Į vairuotojo profilį be kita ko galima įrašyti tokias nuostatas: ekranų, veidrodėlių, priekinių sėdynių, navigacijos\*, garso ir medijos sistemos, kalbos ir valdymo balsu.

Kai kurios nuostatos, vadinamos visuotinėmis, gali būti keičiamos, tačiau jos neįrašomos į konkretų vairuotojo profilį. Visuotinių nuostatų pakeitimai turi įtakos visiems profiliams.

### Visuotinės nuostatos

Perjungiant vairuotojų profilius, visuotinės nuostatos ir parametrai nekeičiami. Jie išlieka tokie

patys, neatsižvelgiant į tai, kuris vairuotojo profilis buvo aktyvus.

Visuotinių nuostatų pavyzdys – klaviatūros išdėstymo nuostatos. Jei papildomoms kalboms įdiegti buvo naudojamas vairuotojo profilis X, jos liks pasiekiamos ir naudojant vairuotojo profilį Y. Klaviatūros išdėstymo nuostatos neįrašomos į konkretų vairuotojo profilį: šios nuostatos yra visuotinės.

### Asmeniniai pageidavimai

Jei vairuotojo profilis X buvo naudojamas, pvz., centrinio ekrano šviesumui pakeisti, šie pakeitimai vairuotojo profiliumi Y įtakos neturės. Jie įrašomi į vairuotojo profilį X, nes šviesumo nuostata yra asmeninė.

### Susijusi informacija

- Vairuotojo profilio pasirinkimas (p. 129)
- Kaip pakeisti vairuotojo profilio pavadinimą (p. 129)
- Nuotolinio valdymo raktelio siejimas su vairuotojo profiliumi (p. 130)
- Apsaugokite vairuotojo profilį (p. 130)
- Kaip atkurti nuostatas vairuotojo profiluose (p. 132)
- Lentelė su centrinio ekrano nuostatomis (p. 127)

## Vairuotojo profilio pasirinkimas

Ijungus centrinį ekraną, jo viršuje parodomas pasirinktas vairuotojo profilis. Kitą kartą atrakinus automobilį, aktyvinamas paskutinis naudotas vairuotojo profilis. Atrakinus automobilį, galima įjungti kitą vairuotojo profilį. Vis dėlto, jei nuotolinio valdymo raktelis susietas su vairuotojo profiliu, paleidus automobilį jis yra pasirinkamas.

Kitą vairuotojo profilį galima pasirinkti dviem būdais.

1 variantas:

1. Įjungę ekraną, palieskite vairuotojo profilio pavadinimą, rodomą centrinio ekrano viršuje.
  - > Pateikiamas pasirinkamų vairuotojo profilių sąrašas.
2. Pasirinkite reikiamą vairuotojo profilį.
3. Spauskite **Patvirtinti**.
  - > Pasirenkamas vairuotojo profilis ir sistema įkelia naujo vairuotojo profilio nuostatas.

2 variantas:

1. Nuvilkite centriniame ekrane esantį viršutinį rodinį.
2. Spauskite **Profilis**.
  - > Pateikiamas toks pat sąrašas kaip ir 1 parinktyje.
3. Pasirinkite reikiamą vairuotojo profilį.

4. Spauskite **Patvirtinti**.
    - > Pasirenkamas vairuotojo profilis ir sistema įkelia naujo vairuotojo profilio nuostatas.
- 3 variantas:
1. Nuvilkite centriniame ekrane esantį viršutinį rodinį.
  2. Centrinio ekrano viršutiniame rodyne paspauskite **Nuostatos**.
  3. Paspauskite **Sistema → Vairuotojo profiliai**.
    - > Pateikiamas pasirinkamų vairuotojo profilių sąrašas.
  4. Pasirinkite reikiamą vairuotojo profilį.
  5. Spauskite **Patvirtinti**.
    - > Pasirenkamas vairuotojo profilis ir sistema įkelia naujo vairuotojo profilio nuostatas.

## Susijusi informacija

- Vairuotojo profiliai (p. 128)
- Centrinio ekrano rodių naršymas (p. 107)
- Kaip pakeisti vairuotojo profilio pavadinimą (p. 129)
- Nuotolinio valdymo raktelio siejimas su vairuotojo profiliu (p. 130)

## Kaip pakeisti vairuotojo profilio pavadinimą

Galima pakeisti įvairių automobilyje naudojamų vairuotojo profilių pavadinimus.

1. Centrinio ekrano viršutiniame rodyne paspauskite **Nuostatos**.
2. Paspauskite **Sistema → Vairuotojo profiliai**.
3. Pasirinkite **Redaguoti profilį**.
  - > Meniu atsiveria, kai galima redaguoti profilį.
4. Paspauskite **Profilio pavadinimas** langelį.
  - > Atsiranda klaviatūra ir galima pakeisti pavadinimą. Palieskite , kad užvertumėte klaviatūrą.
5. Įrašykite pavadinimo pakeitimą spausdami **Atgal** arba **Užverti**.
  - > Pavadinimas pakeistas.

### **PASTABA**

Profilio pavadinimas negali prasidėti tarpu, nes tokiu atveju jis neįrašomas.

## Susijusi informacija

- Vairuotojo profilio pasirinkimas (p. 129)
- Klaviatūra centriniame ekrane (p. 118)

## Apsaugokite vairuotojo profilį

Kai kuriais atvejais, pageidautina neįrašyti įvairių automobilio nuostatų į aktyvų vairuotojo profilį. Šiuo atveju, galima apsaugoti vairuotojo profilį.

### **i PASTABA**

Apsaugoti vairuotojo profilį įmanoma tik automobiliui stovint.

Kaip apsaugoti vairuotojo profilį:

1. Centrinio ekrano viršutiniame rodinyje paspauskite **Nuostatos**.
2. Paspauskite **Sistema → Vairuotojo profiliai**.
3. Pasirinkite **Redaguoti profilį**.
  - > Meniu atsiveria, kai galima redaguoti profilį.
4. Pasirinkite **Apsaugoti profilį** profiliui apsaugoti.

5. Įrašykite profilio apsaugos parinktį spustelėdami **Atgal/Užverti**.

- > Kai profilis apsaugotas, automobilyje apibrėžtos nuostatos nebus automatiškai į jį įrašomos. Tokiu atveju pakeitimus reikia įrašyti rankiniu būdu, einant **Nuostatos → Sistema → Vairuotojo profiliai → Redaguoti profilį** ir paspaudžiant **Įrašyti dabartines nuostatas į profilį**. Kita vertus, jei profilis neapsaugotas, nuostatos bus automatiškai į jį įrašytos.

## Susijusi informacija

- Vairuotojo profiliai (p. 128)

## Nuotolinio valdymo raktelio siejimas su vairuotojo profiliumi

Įmanoma susieti jūsų raktelį su vairuotojo profiliumi. Vairuotojo profilis kartu visomis nuostatomis bus automatiškai pasirenkamas kiekvieną kartą, naudojant automobilį su specifiniu nuotolinio valdymo rakteliu.

Pirmą kartą naudojant nuotolinio valdymo raktelį, jis nėra susietas su jokia specifiniu vairuotojo profiliumi. Užvedus automobilį, **Svečias** profilis automatiškai aktyvinamas.

Vairuotojo profilį galima pasirinkti rankiniu būdu, jo nesiejant su rakteliu. Atrakinus automobilį, aktyvinamas paskutinis buvęs aktyvus vairuotojo profilis. Kai raktelis susiejamas su vairuotojo profiliumi, naudojant tą konkretų raktelį profilio pasirinkti nebereikia.

## Nuotolinio valdymo raktelio siejimas su vairuotojo profiliumi

### **i PASTABA**

Prijungti nuotolinio valdymo raktelį prie vairuotojo profilio įmanoma tik automobiliui stovint.

Pirmiausia pasirinkite profilį, kurį norėsite susieti su rakteliu (jei susietinas profilis dar neaktyvus). Tada aktyvų profilį galima susieti su rakteliu.

1. Centrinio ekrano viršutiniame rodinyje paspauskite **Nuostatos**.

2. Paspauskite **Sistema → Vairuotojo profiliai**.
3. Pasirinkite pageidaujimą profilį. Grįžta ekrano pradžios rodinys. **Svečias** profilio negalima susieti su rakteliu.
4. Vėl nuvilkite žemyn viršutinį rodinį ir palieskite **Nuostatos → Sistema → Vairuotojo profiliai → Redaguoti profilį**.

5. Pasirinkite **Prijungti raktelį**, kad susietumėte profilį su rakteliu. Neįmanoma susieti vairuotojo profilio su kitu, nei dabar automobilį naudojamu rakteliu. Jei automobilyje yra daug raktelių, bus rodomas pranešimas **Aptiktas daugiau nei vienas raktelis. Norimą prijungti raktelį padėkite ant atsarginio skaittuvo**.

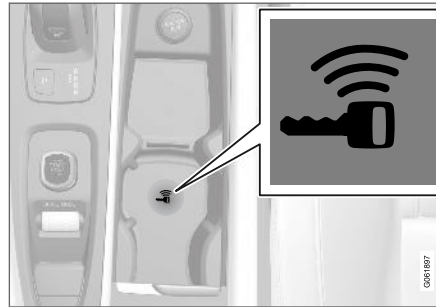

Atsarginės skaityklės vieta tunelio valdymo pulte.

- > Kai rodomas pranešimas **Profilis prijungtas prie raktelio**, raktelis ir vairuotojo profilis yra susieti.
6. Spauskite **OK**.
    - > Dabar šis raktelis susietas su vairuotojo profiliu ir toks bus, kol **Prijungti raktelį** langelyje bus uždėta varnelė.

## Susijusi informacija

- Vairuotojo profiliai (p. 128)
- Kaip pakeisti vairuotojo profilio pavadinimą (p. 129)
- Nuotolinio valdymo raktelis (p. 236)

## Kaip atkurti nuostatas vairuotojo profiliuose

Kai automobilis stovi, galima iš naujo nustatyti viename ar keliuose vairuotojo profiliuose įrašytas nuostatas.

### **i** PASTABA

Gamyklinių nuostatų grąžinimas pasiekiamas tik kai automobilis stovi.

1. Viršutiniame rodinyje paspauskite **Nuostatos**.
2. Paspauskite **Sistema → Gamyklinių nuostatų grąžinimas → Atkurti asmeninius nustatymus**.
3. Pasirinkite **Atstatyti aktyviajam profiliui**, **Atstatyti visiems profiliams** arba **Atšaukti variantą**.

## Susijusi informacija

- Vairuotojo profiliai (p. 128)
- Nuostatų atkūrimas centriniame ekrane (p. 126)

## Pranešimas centriniame ekrane

Centriniame ekrane galima rodyti pranešimus, informuojančius vairuotoją arba jam padedančius įvairių įvykių atvejais.

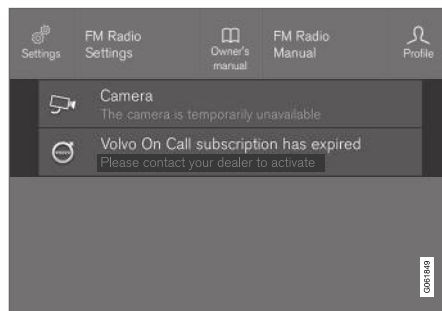

Pavyzdys pranešimo centrinio ekrano viršutiniame rodinyje.

Centriniame ekrane rodomi vairuotojui mažiau svarbūs pranešimai.

Daugelis pranešimų pateikiami virš centrinio ekrano būsenos juostos. Praėjus kuriam laikui arba atlikus su pranešimu susijusį veiksma, pranešimas dingsta iš būsenos juostos. Jei pranešimą reikia įrašyti, jis perkeliamas į centrinio ekrano viršutinį rodinį.

Pranešimų sudėtis gali skirtis, jie gali būti rodomi kartu su grafiniais elementais, ženklais ar mygtuku, skirtu su pranešimu susietai funkcijai aktyvinti / deaktyvinti.

## Iškylantieji pranešimai

Kai kuriais atvejais pranešimas rodomas iškylančiame lange. Iškylantieji pranešimai yra svarbesni už pranešimus, kurie rodomi būsenos juostoje, ir tam, kad jie išnyktų, reikia juos patvirtinti arba imtis veiksmų.

## Susijusi informacija

- Pranešimų valdymas centriniame ekrane (p. 133)
- Iš centrinio ekrano įrašytų pranešimų tvarkymas (p. 133)
- Pranešimai vairuotojo ekrane (p. 97)

## Pranešimų valdymas centriniame ekrane

Pranešimai centriniame ekrane valdomi įvairiuose centrinio ekrano rodinuose.

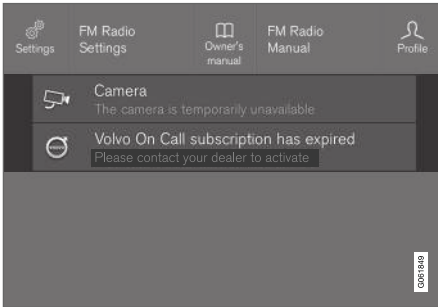

Pavyzdys pranešimo centrinio ekrano viršutiniame rodyje.

Kai kurie pranešimai centriniame ekrane turi mygtuką (arba kelis mygtukus, pateikiamus iškylančiuosiuose pranešimuose), kuriuo galima, pvz., aktyvinti / deaktyvinti su pranešimu susijusią funkciją.

### Naujo pranešimo valdymas

Pranešimai su mygtukais:

- Paspauskite mygtuką veiksmui atlikti arba leiskite pranešimui po kiek laiko užsiverti pačiam.
  - > Pranešimas pradingsta iš būsenos juostos.

Pranešimai be mygtukų:

- Užverkite pranešimą jį paspausdami arba leiskite jam po kurio laiko užsiverti automatiškai.
  - > Pranešimas pradingsta iš būsenos juostos.

Jei pranešimą reikia įrašyti, jis perkeliamas į centrinio ekrano viršutinį rodinį.

### Susijusi informacija

- Pranešimas centriniame ekrane (p. 132)
- Iš centrinio ekrano įrašytų pranešimų tvarkymas (p. 133)
- Pranešimai vairuotojo ekrane (p. 97)

## Iš centrinio ekrano įrašytų pranešimų tvarkymas

Nesvarbu, ar pranešimai būna įrašyti iš vairuotojo ekrano, ar iš centrinio ekrano: jie tvarkomos centriniame ekrane.

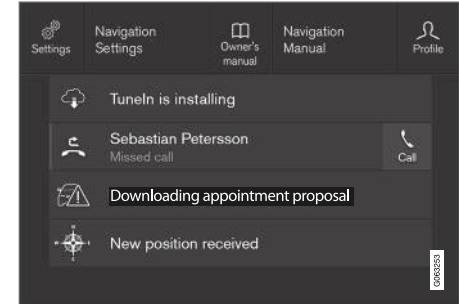

Įrašytų pranešimų ir galimų parinkčių viršutiniame rodyje pavyzdžiai.

Centriniame ekrane rodomi pranešimai, kuriuos reikia įrašyti, perkelti į centrinio ekrano viršutinį rodinį.

## « Įrašyto pranešimo skaitymas

1. Centriniam ekrane atverkite viršutinį rodinį.
  - > Pateikiamas įrašytų pranešimų sąrašas. Pranešimus su dešiniu pateikiama rodykle galima išskleisti.
2. Palieskite pranešimą, kad jį išskleistumėte / sumažintumėte.
  - > Sąraše pateikiama papildomos informacijos apie pranešimą, o programėlės kairėje dalyje pateikiamame vaizde rodoma pranešimo informacija grafine forma.

### Įrašyto pranešimo valdymas

Kai kurie pranešimai turi mygtuką, skirtą, pvz., su pranešimu susietai funkcijai aktyvinti / deaktyvinti.

- Paspauskite mygtuką veiksmui atlikti.

Įrašyti pranešimai iš viršutinio rodinio automatiškai panaikinami išjungus variklį.

### Susijusi informacija

- Pranešimas centriniame ekrane (p. 132)
- Pranešimų valdymas centriniame ekrane (p. 133)
- Pranešimai vairuotojo ekrane (p. 97)

## Projekcinis rodinys\*

Projekcinis rodinys papildo automobilio vairuotojo ekraną ir šio informaciją rodo ant priekinio stiklo. Projekcinį vaizdą galima matyti tik iš vairuotojo padėties.



Projekciniame rodyne pateikiami įspėjimai ir informacija apie greitį, pastovaus greičio palaikymo funkcijas, navigaciją ir kt. vairuotojo matymo lauke. Projekciniame rodyne taip pat gali būti rodoma informacija apie kelio ženklus ir įeinančiuosius skambučius.

## ! PASTABA

Vairuotojo galimybę matyti informaciją projekciniame rodyne trikdо

- dėvimi polarizuojantys akiniai;
- vairavimo padėtis ne sėdynės centre;
- ant projektavimo bloko dengiamojo stiklo padėti daiktai;
- nepalankus apšvietimas.

## ! SVARBU

Informacijos projektavimo blokas įrengtas prietaisų skydelyje. Kad neapgadintumėte projektavimo bloko dengiamojo stiklo, ant jo nelaikykite jokių daiktų ir užtikrinkite, kad ant jo nieko neužkristų.



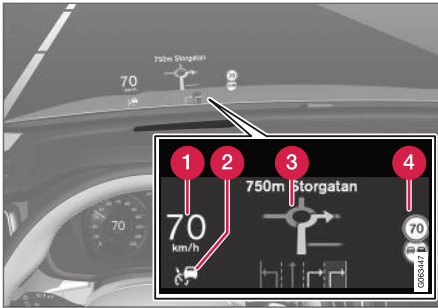

Rodinyje pateikiamos informacijos pavyzdžiai

- 1 Greitis
- 2 Pastovaus greičio palaikymo sistema
- 3 Navigacija
- 4 Kelio ženklai

Projekciniame rodinyje gali būti pateikiami įvairūs ženklai, pvz.:



Jei ima šviesti įspėjamasis ženklas, perskaitykite įspėjamąjį pranešimą vairuotojo ekrane.



Jei ima šviesti informacijos ženklas, perskaitykite pranešimą vairuotojo ekrane.



Snaigės simbolis įsijungia, kai kyla apledėjimo pavojus.

### **PASTABA**

Naudojantis projekciniu rodimiu, dėl kai kurių regos sutrikimų gali kilti galvos skausmas ir būti juntama įtampa.

### **„City Safety“ projekciniame rodinyje**

Įspėjimo apie susidūrimą atveju, informaciją projekciniame rodinyje pakeičia „City Safety“ įspėjamasis ženklas. Šis grafikas rodomas net ir tada, kai projekcinis rodimys išjungtas.

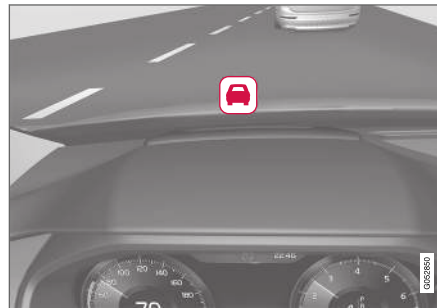

Jeigu yra susidūrimo rizika, „City Safety“ įspėjamasis ženklas mirkčioja, kad atkreiptų vairuotojo dėmesį.

### **Susijusi informacija**

- Projekcinio rodinio aktyvinimas ir deaktyvinimas\* (p. 136)
- Projekcinio rodinio valymas\* (p. 642)
- Projekcinis rodimys ir priekinio stiklo keitimas\* (p. 614)

## Projekcinio rodinio aktyvinimas ir deaktivavimas\*

Projekcinį rodinį galima aktyvinti arba deaktivuoti įjungus automobilį.



Centrinio ekrano funkcijų rodinėje paspauskite mygtuką **Projekcinis ekranas**. Aktyvius funkcija, mygtuke ima šviesti indikatorius.

### Susijusi informacija

- Projekcinio rodinio nuostatos\* (p. 136)
- Projekcinis rodinys\* (p. 134)

## Projekcinio rodinio nuostatos\*

Sureguliuokite projekcinio rodinio priekiniame stikle nuostatas.

Nuostatas galima pakeisti, kai automobilis paleistas ir ant priekinio stiklo rodoma vaizdo projekcija.

### Ekranų parinkčių išranka

Pasirinkite funkcijas, kurios bus rodomos projekciniam rodinėje.

1. Centrinio ekrano viršutiniame rodinėje palieskite **Nuostatos**.
2. Paspauskite **My Car** → **Ekranai** → **Projekcinio ekrano parinktys**.
3. Pasirinkite vieną arba kelias funkcijas:
  - Rodyti navigaciją
  - Rodyti Road Sign Information
  - Rodyti pagalbą vairuotojui
  - Rodyti telefoną

Nuostata (kaip asmeninė) įrašoma vairuotojo profilyje.

## Šviesumo ir vertikalios padėties reguliavimas

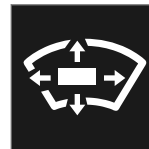

1. Centrinio ekrano funkcijų rodinėje paspauskite mygtuką **Projekc. rodinio reguliavimas**.
2. Vairo dešiniąją klaviatūra sureguliuokite vairuotojo matymo lauke esančio projekcinio rodinio šviesumą ir vertikalią padėtį.

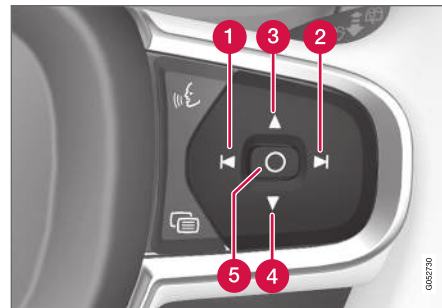

- 1 Šviesumo mažinimas
- 2 Šviesumo didinimas
- 3 Padėties pakėlimas

**4** Padėties nuleidimas**5** Patvirtinti

Grafinio vaizdo šviesumas automatiškai pritaikomas prie foninės šviesos. Šį šviesumą taip pat veikia automobilių kitų ekranų šviesumo reguliavimas.

Aukščio padėtį galima įrašyti į elektra valdomos\* priekinės sėdynės atmintį, naudojantis klaviatūra vairuotojo durelėse.

**Horizontalios padėties kalibravimas**

Jei pakeistas priekinis stiklas ar ekrano blokelis, gali prireikti kalibruoti projekcinio displejaus horizontalią padėtį. Kalibravimas reiškia, kad projekcinis rodinys sukamas pagal ar prieš laikrodžio rodyklę.

1. Centrinio ekrano viršutiniame rodyneje palieskite **Nuostatos**.
2. Pasirinkite **My Car → Vairuotojo ekranas → Projekcinio ekrano parinktys → Projekcinio ekrano kalibravimas**.
3. Vaizdo horizontalią padėtį kalibruokite vairo dešiniąją klaviatūra.

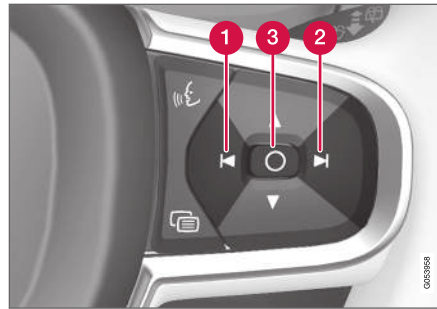

- 1 Sukite prieš laikrodžio rodyklę
- 2 Sukite pagal laikrodžio rodyklę
- 3 Patvirtinti

**Susijusi informacija**

- Projekcinis rodinys\* (p. 134)
- Projekcinio rodinio aktyvinimas ir deaktivavimas\* (p. 136)
- Vairuotojo profiliai (p. 128)
- Sėdynės, šoninių veidrodėlių ir projekcinio rodinio\* padėties įrašymas (p. 180)

**Balso atpažinimas<sup>16</sup>**

Vairuotojui gali naudoti balso atpažinimo sistema tam tikroms medijos leistuvui, per „Bluetooth“ prijungto telefono, klimato kontrolės sistemos ir „Volvo“ navigacijos sistemos\* funkcijoms valdyti.

Balso komandos suteikia papildomą patogumą ir padeda vairuotojui nesiblaškyti, kad būtų galima sutelkti dėmesį į vairavimą, kelią bei eismo situaciją.

**⚠️ ĮSPĖJIMAS**

Vairuotojas visada atsako už saugų vairavimą ir visų kelių eismo taisyklių laikymąsi.

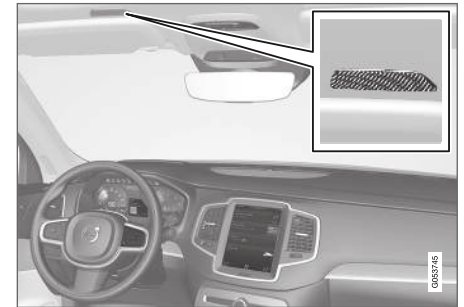

Valdymo balsu sistemos mikrofonas

Valdymo balsu funkcija veikia dialogo forma: naudotojas sako komandas ir gauna iš sistemos

<sup>16</sup> Taikoma kai kurioms rinkoms.

- « atsakymus balsu. Balso atpažinimo sistema naudoja tą patį mikrofoną, kaip ir „Bluetooth“ ryšiu prijungti įrenginiai, o balso atpažinimo sistemos atsakymai teikiami per automobilio garsiakalbius. Kai kuriais atvejais tekstinis pranešimas taip pat rodomas vairuotojo ekrane. Funkcijos valdomos naudojantis dešiniąją vairo klaviatūra. Nuostatos keičiamos per centrinį ekraną.

### Kaip atnaujinti sistemą

Balso atpažinimo sistema nuolat tobulinama. Kad sistema veiktų optimaliai, atsisiųskite naujinius iš support.volvocars.com.

### Susijusi informacija

- Balso atpažinimo naudojimas (p. 138)
- Telefono valdymas balsu (p. 139)
- Radijo ir medijos valdymas balsu (p. 140)
- Klimato kontrolė naudojant valdymo balsu funkciją (p. 197)
- Balso atpažinimo nuostatos (p. 141)

## Balso atpažinimo naudojimas<sup>17</sup>





Sistemai aktyvinti ir dialogui naudojant balso komandas inicijuoti paspauskite ant vairo įrengtą balso atpažinimo mygtuką .

Atminkite:

- Kalbėkite normaliu balso lygiu ir tempu.
- Nekalbėkite, kol atsako sistema (sistema tuomet nesupras jūsų balsu duodamų komandų).
- Foninio triukšmo salone išvengsite uždarę dureles, langus ir panoraminį stoglangį\*.

Balso atpažinimo funkciją galima išaktyvinti taip:

- trumpam paspauskite  ir pasakykite „Cancel“.
- ilgai laikykite paspaustą ant vairo esantį valdymo balsu mygtuką , kol išgirsite du pyptelėjimus.

Norėdami paspartinti ryšį ir praleisti sistemos užuominas, sistemai kalbant paspauskite balso atpažinimo mygtuką ant vairo  ir išstarkite kitą komandą.

Norėdami pakeisti sistemos garsumą, kalbant sistemos balsui pasukite garsumo rankenėlę. Val-

dymo balsu metu galima naudotis ir kitais mygtukais. Vis dėlto, vykstant dialogui su sistema, kiti garsai bus nutildyti. Tai reiškia, kad mygtukais nebus įmanoma įvykdyti jokių su garsu susijusių funkcijų.

### Balso atpažinimo kontrolės pavyzdys

Paspauskite , išstarkite „Call [Vardas] [Pavardė] [numerio kategorija]“ – paskambinama pasirinktam telefonų knygėlės adresatui. Jei adresatas turi kelis telefono numerius (pvz., namų, mobilųjį, darbo), reikia nurodyti tinkamą kategoriją.

Taigi, paspauskite  ir išstarkite „Call Vardenis Pavardenis Mobilusis“.

### Komandos / frazės

Neatsižvelgiant į situaciją, paprastai galima naudoti šias komandas:

- „Repeat“ – kartojama paskutinė vykdomo dialogo balso instrukcija.
- „Cancel“ – baikite dialogą.
- „Help“ – pradedamas pagalbos dialogas. Sistema atsako esamuju metu pasiekiamomis komandomis, pvz., pateikdama užklausą.

Specifinių funkcijų komandos, pvz., telefono ir radijo, aprašomos atitinkamuose skirsniuose.

<sup>17</sup> Taikoma kai kurioms rinkoms.

## Skaičiai

Skaičių komandos sakomos skirtingai. Tai priklauso nuo valdomos funkcijos:

- **Telefono numerius ir pašto kodus** reikia tarti po vieną skaitmenį, pvz., „zero three one two two four four three“ (03122443).
- **Namo numerius** galima nurodyti individualiai arba grupėmis, pvz., „two two“ arba „twenty two“ (22). Anglų ir olandų kalba galima nurodyti kelias grupes iš eilės, pvz., „twenty-two twenty-two“ (22 22). Anglų kalba galima naudoti dvigubus arba trigubus skaitmenis, pvz., „double zero“ (00). Skaitmenis galima nurodyti intervale nuo 0 iki 2 300.
- **Dažnius** galima ištarti taip: „ninety eight point eight“ (98,8), „hundred and four point two“ arba „hundred four point two“ (104,2).

## Kalbėjimo tempas ir kartojimo režimas

Galima pareguliuoti tempą, jeigu balsas kalba per greitai.

Kartojimo režimą galima įjungti taip, kad sistema pakartotų tai, ką jūs pasakėte.

Kaip pakeisti tempą arba aktyvinti / išaktyvinti kartojimo režimą:

1. Viršutiniame rodynyje paspauskite **Nuostatos**.

2. Paspauskite **Sistema → Valdymas balsu** ir pasirinkite nuostatas.

- **Kartoti balso komandą**
- **Kalbėjimo greitis**

## Susijusi informacija

- Balso atpažinimas (p. 137)
- Telefono valdymas balsu (p. 139)
- Radijo ir medijos valdymas balsu (p. 140)
- Klimato kontrolė naudojant valdymo balsu funkciją (p. 197)
- Balso atpažinimo nuostatos (p. 141)

## Telefono valdymas balsu<sup>18</sup>

Naudodamiesi balo komandomis ir „Bluetooth“ ryšiu prijungtu telefonu, galėsite paskambinti adresatui, nurodyti balsu perskaityti žinutes arba padiktuoti trumpą žinutę patys.

Jei norite nurodyti telefonų knygelės adresatą, balso atpažinimo komandoje turi būti adresato informacija, kuri įvesta telefonų knygelėje. Jeigu adresatas, pvz., **Vardenis Pavardenis**, turi kelis telefono numerius, tada galima nurodyti ir numerio kategoriją, pvz., **Namų** arba **Mobilusis: „Call Vardenis Pavardenis Mobilusis“**.

Paspauskite  ir ištarkite vieną iš šių komandų:

- **„Call [adresatas]“** – skambinama pasirinktam telefonų knygelės adresatui.
- **„Call [telefono numeris]“** – renkamas telefono numeris.
- **„Recent calls“** – rodomas skambučių sąrašas.
- **„Read message“** – pranešimas perskaitomas. Jei yra kelios žinutės, pasirinkite, kuri turi būti perskaityta.
- **„Message to [adresatas]“** naudotojams nurodoma padiktuoti trumpą žinutę. Tada žinutė pakartojama balsu ir naudotojas gali pasirinkti išsiųsti<sup>19</sup> arba redaguoti žinutę.

<sup>18</sup> Taikoma kai kurioms rinkoms.

<sup>19</sup> Žinutes iš automobilio gali transliuoti ne visi telefonai. Informacijos apie suderinamumą rasite support.volvocars.com.

- ◀◀ Norint, kad veiktų ši funkcija, automobilis turi būti prijungtas prie interneto.

### Susijusi informacija

- Balso atpažinimas (p. 137)
- Balso atpažinimo naudojimas (p. 138)
- Radijo ir medijos valdymas balsu (p. 140)
- Klimato kontrolė naudojant valdymo balsu funkciją (p. 197)
- Balso atpažinimo nuostatos (p. 141)
- Prie interneto prijungtas automobilis\* (p. 538)

## Radijo ir medijos<sup>20</sup> valdymas balsu

Toliau pateikiamos radijo ir medijos leistuvo valdymo komandos.

Palieskite  ir išstarkite vieną iš šių komandų:

- „**Media**“ – pradedamas medijos ir garso sistemos dialogas ir parodomi komandų pavyzdžiai.
- „**Play [atlikėjas]**“ – grojama muzika pagal pasirinktą atlikėją.
- „**Play [dainos pavadinimas]**“ – atkuriamą pagal pasirinktą dainą.
- „**Play [dainos pavadinimas] iš [albumo]**“ – grojama pasirinkta daina iš pasirinkto albumo.
- „**Play [TV kanalo pavadinimas]**“ – įjungiamas pasirinktas TV kanalas\*<sup>21</sup>.
- „**Play [radijo stotis]**“ – pradedamas groti pasirinkta radijo stotis.
- „**Tune to [Dažnis]**“ – įjungiamas pasirinktas radijo dažnis dabartiniame dažnio diapazone. Jei nėra aktyvaus radijo šaltinio, pagal numatytąsias nuostatas įjungiamas FM bangų ilgis.
- „**Tune to [Dažnis] [bangos ilgis]**“ – įjungiamas pasirinktas radijo dažnis pasirinktame dažnio diapazone.
- „**Radio**“ – įjungiamas FM radijas.

- „**Radio FM**“ – įjungiamas FM radijas.
- „**DAB**“ – įjungiamas DAB radijas\*.
- „**TV**“ – pradedama rodyti TV\*<sup>21</sup>.
- „**CD**“ – pradedamas groti CD\*.
- „**USB**“ – pradedama groti iš USB įtaiso.
- „**iPod**“ – pradedama groti iš „iPod“ įtaiso.
- „**Bluetooth**“ – pradedama groti iš medijos šaltinio, kuris prijungtas per „Bluetooth“.
- „**Similar music**“ – iš USB įrenginių grojama muzika, panaši į grojamą šiuo metu.

### Susijusi informacija

- Balso atpažinimas (p. 137)
- Balso atpažinimo naudojimas (p. 138)
- Telefono valdymas balsu (p. 139)
- Klimato kontrolė naudojant valdymo balsu funkciją (p. 197)
- Balso atpažinimo nuostatos (p. 141)

<sup>20</sup> Taikoma kai kurioms rinkoms.

<sup>21</sup> Taikoma kai kurioms rinkoms.

## Balso atpažinimo nuostatos<sup>22</sup>

Čia parenkamos valdymo balsu sistemos nuostatos.

Nuostatos → Sistema → Valdymas balsu

Nuostatas galima keisti šiose srityse:

- **Kartoti balso komandą**
- **Lytis**
- **Kalbėjimo greitis**

### Garso nuostatos

Garso nuostatas pasirinksite čia:

Nuostatos → Garsas → Sistemos garsas  
→ Valdymas balsu

### Kalbos nuostatos

Balso atpažinimo sistema veikia ne visomis kalbomis. Balso atpažinimo sistemos kalbos sąrašė pažymėtos piktograma .

Kalbos keitimas taip pat turi įtakos meniu, pranešimams ir žinyno tekstams.

Nuostatos → Sistema → Sistemos kalbos  
ir vienetai → Sistemos kalba

### Susijusi informacija

- Balso atpažinimas (p. 137)
- Balso atpažinimo naudojimas (p. 138)
- Telefono valdymas balsu (p. 139)
- Klimato kontrolė naudojant valdymo balsu funkciją (p. 197)
- Radijo ir medijos valdymas balsu (p. 140)
- Garso nuostatos (p. 502)
- Sistemos kalbos keitimas (p. 124)

<sup>22</sup> Taikoma kai kurioms rinkoms.





APŠVIETIMAS

## Žibintų jungikliai

Žibintams ir vidaus apšvietimui valdyti naudojami skirtingi apšvietimo valdymo elementai. Kairiuoju perjungikliu aktyvinami ir reguliuojami žibintai. Šviesumas salone reguliuojamas naudojant prietaisų skydelyje įrengtą reguliavimo ratuką.

### Žibintai

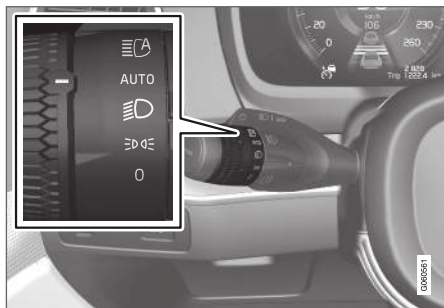

Rotacinis žiedas kairiajame perjungiklyje.

Kai automobilio elektros sistema nustatyta į uždegimo padėtį **II**, pasiekiamos tokios rotacinio žiedo padėčių funkcijos:

| Padėtis    | Paaiškinimas   |
|------------|--|
| <b>0</b>   | Dieniniai žibintai.<br>Galima naudoti žybsnio tolimosiomis šviesomis funkciją.   |
| <b>D D</b> | Dieniniai ir gabaritiniai žibintai.<br>Gabaritiniai žibintai, kai automobilis stovi. <sup>A</sup><br>Galima naudoti žybsnio tolimosiomis šviesomis funkciją. |
| <b>D</b>   | Artimųjų šviesų ir gabaritiniai žibintai.<br>Gali būti aktyvinti tolimųjų šviesų žibintai.<br>Galima naudoti žybsnio tolimosiomis šviesomis funkciją.        |

| Padėtis     | Paaiškinimas  |
|-------------|---|
| <b>AUTO</b> | Dieniniai žibintai ir gabaritiniai žibintai dieną.<br>Artimųjų šviesų ir gabaritiniai žibintai esant prieblandai ar tamsiu paros metu arba įjungus priekinius rūko žibintus* ir (arba) galinį rūko žibintą.<br>Galima įjungti aktyviųjų tolimųjų šviesų funkciją.<br>Tolimųjų šviesų žibintus galima aktyvuoti įjungus artimųjų šviesų žibintus.<br>Galima naudoti žybsnio tolimosiomis šviesomis funkciją. |
| <b>CA</b>   | Aktyviosios tolimosios šviesos įjungtos / išjungtos.  |

<sup>A</sup> Jei automobilis stovi, tačiau yra įjungtas, rotacinį žiedą galima pasukti iš kitos į padėtį **D D**, kad būtų įjungti tik gabaritiniai žibintai, o ne kitas apšvietimas.

„Volvo“ rekomenduoja naudoti **AUTO** režimą, kai transporto priemonė važiuoja.

**⚠️ ĮSPĖJIMAS**

Automobilio apšvietimo sistema atskirais atvejais negali nustatyti, kada dienos šviesa per silpna ar pakankamai stipri, pvz., tyrant rūkui ar lyjant.

Vairuotojas visada išlieka atsakingas ir privalo užtikrinti, kad būtų įjungti eismo situacijai tinkami žibintai, laikantis galiojančių eismo taisyklių.

**Reguliavimo ratukas prietaisų skydelyje**

Salono apšvietimo ryškumo reguliavimo ratukas (kairėje).

**Susijusi informacija**

- Apšvietimo funkcijų reguliavimas centriniame ekrane (p. 145)
- Salono apšvietimas (p. 154)
- Gabaritiniai žibintai (p. 146)
- Kaip naudotis posūkio signalais (p. 150)

- Tolimųjų šviesų žibintai (p. 148)
- Artimųjų šviesų žibintai (p. 147)
- Galinis rūko žibintas (p. 151)
- Aktyvieji posūkio apšvietimo žibintai\* (p. 151)
- Stabdžių žibintai (p. 152)
- Avarinio stabdymo signalas (p. 152)
- Avarinių šviesų signalas (p. 153)

**Apšvietimo funkcijų reguliavimas centriniame ekrane**

Centriniame ekrane galima pakoreguoti ir aktyvinti kelias žibintų funkcijas. Pavyzdžiui, tai galioja įjungtoms tolimosioms šviesoms, palydėjimo namo apšvietimui ir priartėjimo apšvietimui.

1. Centrinio ekrano viršutiniame rodinyje palieskite **Nuostatos**.
2. Paspauskite **My Car** → **Žibintai ir apšvietimas**.
3. Pasirinkite **Žibintai** arba **Salono apšvietimas** ir tada pasirinkite reikiamą koreguoti funkciją.

**Susijusi informacija**

- Žibintų jungikliai (p. 144)
- Aktyviosios tolimosios šviesos (p. 148)
- Laikinas stovėjimo vietos apšvietimas (p. 153)
- Priėjimo apšvietimo trukmė (p. 154)
- Kaip naudotis posūkio signalais (p. 150)
- Kitos nuostatos centrinio ekrano viršutiniame rodinyje (p. 124)
- Funkcijų rodinys centriniame ekrane (p. 114)

## Gabaritiniai žibintai

Gabaritiniai žibintai kitiems eismo dalyviams padeda pastebėti sustojusį arba pastatytą automobilį. Gabaritiniai žibintai įjungiami ant vairo esančio perjungiklio rotaciniu žiedu.

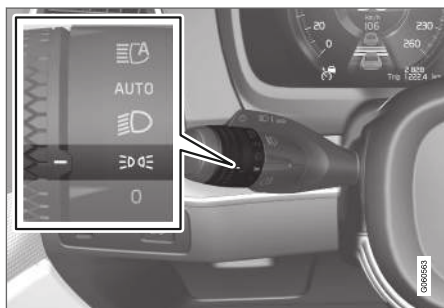

Perjungiklio rotacinis žiedas gabaritinių žibintų padėtyje.

Pasukite rotacinį žiedą į padėtį **DRL**: įjungiami gabaritiniai žibintai (tuo pat metu įjungiamas valstybinio numerio lentelių apšvietimas).

Jei nustatyta automobilio elektros sistemos uždegimo padėtis **II**, vietoj priekinių gabaritinių žibintų įjungiami dieniniai. Kai rotacinis žiedas yra šioje padėtyje, įjungiami gabaritiniai žibintai, nepaisant automobilio elektros sistemos uždegimo padėties.

Jei automobilis stovi, tačiau yra įjungtas, rotacinį žiedą galima pasukti iš kitos į gabaritinių žibintų

padėtį **DRL**, kad būtų įjungti tik gabaritiniai žibintai, o ne kitas apšvietimas.

Važiuojant ilgiau nei 30 sekundžių maksimaliu 10 km/h (apie 6 myl./val.) greičiu arba jei greitis viršija 10 km/h (apie 6 myl./val.), įjungiami dieniniai žibintai. Vairuotojas turi pasukti į kitą padėtį nei **DRL**.

Jei bagažinė atidaroma, kai lauke tamsu, įsijungia galiniai stovėjimo žibintai (jei jie dar nešviečia), įspėdami iš paskos atvažiuojančius eismo dalyvius. Tai vyksta neatsižvelgiant į tai, kokioje padėtyje yra rotacinis žiedas arba kokia parinkta automobilio elektros sistemos uždegimo padėtis.

### Susijusi informacija

- Žibintų jungikliai (p. 144)
- Uždegimo padėtys (p. 436)

## Dieniniai žibintai

Automobilyje yra jutikliai, kurie nustato šviesos sąlygas aplinkoje. Dieniniai žibintai įsijungia, kai vairo perjungiklio rotacinis žiedas nustatomas į padėtį **0**, **DRL** arba **AUTO** ir automobilio elektros sistema veikia uždegimo padėtyje **II**.

Esant silpnam apšvietimui ar tamsoje, **AUTO** padėtyje priekiniai žibintai automatiškai įjungia artimąsias šviesas.

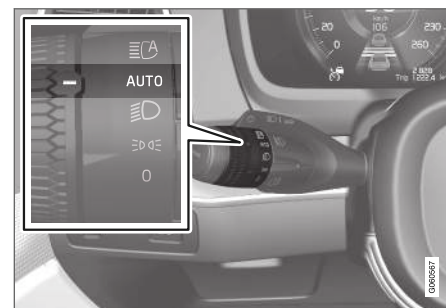

Perjungiklio rotacinis žiedas padėtyje **AUTO**.

Jei perjungiklio rotacinis žiedas yra padėtyje **AUTO**, tuomet, automobiliu važiuojant dieną,

įsijungia dieniniai žibintai (DRL<sup>1</sup>). Kai lauke užregistruojamas silpnas apšvietimas (arba tamsa), automobilis automatiškai perjungia dienišius žibintus į artimųjų šviesų žibintus. Artimųjų šviesų žibintai papildomai įjungiami, jei aktyvinamas priekinis\* ir (arba) galinis rūko žibintas.

### ⚠️ ĮSPĖJIMAS

Ši sistema padeda taupyti energiją, tačiau ji negali visais atvejais teisingai nustatyti, ar dienos šviesa nėra pernelyg silpna / pakankamai stipri, pvz., esant miglai ar lietai.

Vairuotojas visada yra atsakingas ir privalo užtikrinti, kad automobiliu būtų važiuojama įjungus reikiamus žibintus pagal eismo situaciją ir laikantis galiojančių eismo taisyklių.

### Susijusi informacija

- Žibintų jungikliai (p. 144)
- Uždegimo padėty (p. 436)
- Artimųjų šviesų žibintai (p. 147)

### Artimųjų šviesų žibintai

Važiuojant su perjungiklio rotaciniu žiedu padėtyje **AUTO**, artimosios šviesos įjungiamos automatiškai, kai užregistruojamas silpnas apšvietimas (tamsa) arba automobilio elektros sistema nustatoma į uždegimo padėtį **II**.

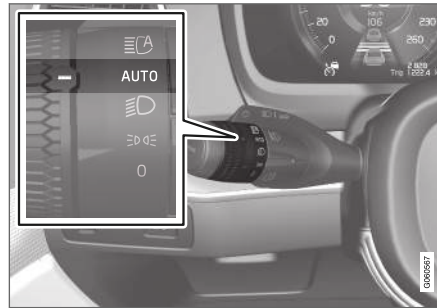

Perjungiklio rotacinis žiedas padėtyje **AUTO**.

Perjungiklio rotaciniam žiedui esant padėtyje **AUTO**, artimųjų šviesų žibintai automatiškai aktyvinami ir jei aktyvinamas galinis rūko žibintas.

Kai perjungiklio rotacinis žiedas pasuktas į padėtį **☰**, artimosios šviesos visada įjungiamos, kai automobilio elektros sistema nustatoma į uždegimo padėtį **II**.

### Tunelio aptikimas

Nustačius, kad automobilis įvažiuo į tunelį, dieniniai žibintai perjungiami į artimųjų šviesų.

Atminkite, kad rotacinis žiedas ant kairiojo perjungiklio turi būti **AUTO** režime nustatyti tunelį.

### Susijusi informacija

- Žibintų jungikliai (p. 144)
- Uždegimo padėty (p. 436)
- Dieniai žibintai (p. 146)

<sup>1</sup> Daytime Running Lights

## Tolimųjų šviesų žibintai

Tolimosios šviesos valdomos kairiuoju perjungikliu. Tolimosios šviesos – galingiausias automobilio apšvietimo elementas. Jos skirtos naudoti tamsoje matomumui pagerinti, jei tik neakina kitų eismo dalyvių.

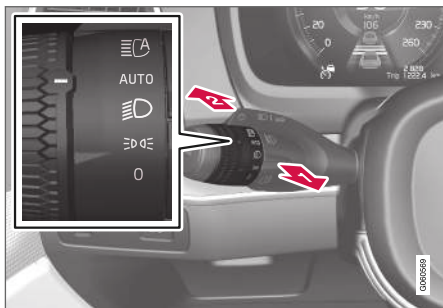

Perjungiklis su žiedu ant vairo.

## Žybsnis tolimosiomis šviesomis

➤ Švelniai pastumkite perjungiklį atgal į žybsnio tolimosiomis šviesomis padėtį. Tolimosios šviesos dega tol, kol neatleidžiamas perjungiklis.

## Tolimųjų šviesų žibintas

➤ Tolimųjų šviesų žibintus galima įjungti tada, kai vairo perjungiklio žiedas yra padėtyje **AUTO**<sup>2</sup> arba . Stumdami perjungiklį į

priekį, aktyvinkite tolimųjų šviesų žibintus. Deaktyvinkite stumdami perjungiklį atgal.

Įjungus tolimųjų šviesų žibintus, vairuotojo ekrane pasirodo ženklas .

## Susijusi informacija

- Žibintų jungikliai (p. 144)
- Aktyviosios tolimosios šviesos (p. 148)

## Aktyviosios tolimosios šviesos

Aktyviosios tolimosios šviesos – tai funkcija, naudojanti priekinio stiklo viršutiniame krašte įrengtą kameros jutiklį priešais atvažiuojančių automobilių priekinių žibintų arba ta pačia kryptimi priekyje važiuojančių automobilių galinių žibintų skleidžiamai šviesai aptikti ir atitinkamai perjungianti tolimąsias šviesas į artimąsias.

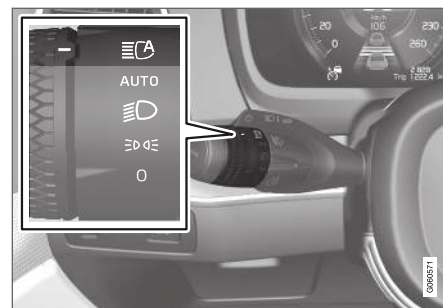



Simbolis  simbolizuoja aktyviasias tolimąsias šviesas

Funkcija gali pradėti veikti važiuojant tamsoje, kai automobilio greitis siekia maždaug 20 km/h (apie 12 myl./val.) arba daugiau. Funkcija gali įvertinti ir gatvės apšvietimo lempas. Kai kamera daugiau nebeaptinka jokių iš priekio artėjančio automobilio arba priekyje važiuojančio automobilio, po maždaug sekundės vėl įjungiamos tolimosios šviesos.

<sup>2</sup> Kai įjungti artimųjų šviesų žibintai.

## Aktyviųjų tolimųjų šviesų funkcijos jungimas

Aktyviųjų tolimųjų šviesų funkcija aktyvinama ir išaktyvinama pasukant rotacinį žiedą ant dešiniojo perjungiklio į padėtį . Rotacinis žiedas po to sugrįžta į padėtį **AUTO**. Įjungus aktyviuosius tolimųjų šviesų žibintus,  ženklas vairuotojo ekrane ima šviesti balta šviesa. Įjungus tolimąsias šviesas, ženklas ima šviesti mėlyna spalva.

Jei aktyviųjų tolimųjų šviesų funkcija deaktyvinama, kai įjungti tolimųjų šviesų žibintai, automatiškai įjungiamos artimosios šviesos.

## Prisitaikymo funkcija

Automobiliuose su LED<sup>3</sup> priekiniais žibintais\* aktyviosios tolimosios šviesos turi prisitaikymo funkciją<sup>4</sup>. Tokiu atveju, kitaip nei tradicinio pritemdymo atveju, tolimosios šviesos ir toliau šviečia abiejose atvažiuojančio eismo arba priešais esančių automobilių pusėse – pritemdoma tik ta dalis spindulio, kuri nukreipta tiesiai į transporto priemonę.

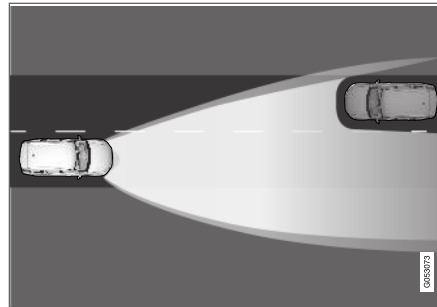

Prisitaikymo funkcija: Artimosios šviesos nukreiptos tiesiogiai į atvažiuojančią transporto priemonę, tačiau nepertraukiamos tolimosios šviesos – iš abiejų tos transporto priemonės pusių.

Tolimosios šviesos yra dalinai pritemdomos, t.y. jeigu šviesos spindulys šviečia truputį stipriau negu artimosios šviesos, simbolis  vairuotojo ekrane šviečia mėlynai.

## Aktyviųjų tolimųjų šviesų apribojimai

Kameros jutiklis, kuriuo grindžiama funkcija, turi apribojimų.



Jei vairuotojo ekrane pateikiamas šis ženklas kartu su pranešimu **Auto. ilgosios šviesos laikinai nepasiekiami**, tuomet tolimąsias ir artimąsias šviesas reikia perjungti rankiniu būdu. Pasirodžius minėtam pranešimui, ženklas  dingsta.



Tas pat galioja ir jei šis ženklas rodomas kartu su pranešimu **Priekinio stiklo jutiklis Jutiklis užblokuotas, žr. savininko vadovą**.

Aktyviosios tolimosios šviesos gali laikinai neveikti, pvz., kai tyro tirštas rūkas ar lyja smarkus lietus. Kai aktyviosios tolimosios šviesos vėl ima veikti arba priekinio stiklo jutikliai nebeblokuojami, pranešimas dingsta ir įsijungia  ženklas.

## ĮSPĖJIMAS

Aktyviosios tolimosios šviesos – tai pagalbinė sistema, palankiomis sąlygomis padedanti užtikrinti optimalų žibintų panaudojimą.

Vairuotojas visada privalo tinkamai perjungti artimąsias / tolimąsias šviesas, kai to reikalauja eismo arba oro sąlygos.

<sup>3</sup> LED (Light Emitting Diode)

<sup>4</sup> Priklausomai nuo automobilio įrangos lygio.

#### ◀ Susijusi informacija

- Žibintų jungikliai (p. 144)
- Tolimųjų šviesų žibintai (p. 148)
- Kameros ir radaro bloko apribojimai (p. 334)

#### Kaip naudotis posūkio signalais

Automobilio posūkių žibintai valdomi kairiuoju perjungikliu. Posūkio žibintai sumirksi tris kartus arba mirksi nepertraukiamai (atsižvelgiant į tai, kaip toli aukštyn arba žemyn perstumiamas perjungiklis).



Posūkių žibintai.

#### Trumpas mirksėjimo laikotarpis

- ▶ Pakelkite arba nuleiskite perjungiklį į pirmą padėtį ir jį atleiskite. Posūkio žibintai sumirksi tris kartus. Jeigu ši funkcija yra išaktyvinama per centrinį ekraną, posūkių indikatoriai sumirksės vieną kartą.

|  |                |
|--|----------------|
| <b>i</b>   | <b>PASTABA</b> |
| <ul style="list-style-type: none"> <li>• Šią automatinę mirksėjimo seką galima sustabdyti, iškart perstumiant perjungiklį kita kryptimi.</li> <li>• Jei vairuotojo ekrane ima sparčiau nei įprastai mirksėti posūkio indikatorių simbolis, žr. pranešimą vairuotojo ekrane.</li> </ul> |                |

#### Nuolatinis mirksėjimas

- ▶ Perjungiklį kilstelkite aukštyn arba stumtelkite žemyn į šoninę padėtį.

Perjungiklis liks tokioje padėtyje. Jį atgal galėsite perjungti arba rankiniu būdu, arba automatiškai, atgal pasukdami vairą.

#### Susijusi informacija

- Avarinių šviesų signalas (p. 153)
- Apšvietimo funkcijų reguliavimas centriniame ekrane (p. 145)



## Aktyvieji posūkio apšvietimo žibintai\*

Aktyvieji posūkio apšvietimo žibintai suprojektuoti užtikrinti maksimalų posūkių ir sankryžų apšvietimą. Automobiliuose su šviesos diodų<sup>5</sup> priekiniais žibintais\* gali būti įrengti aktyvieji posūkio apšvietimo žibintai. Tai priklauso nuo automobilio įrangos lygio.

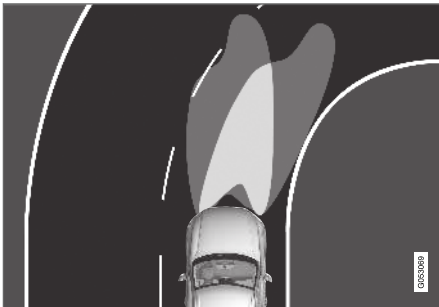

Priekinių žibintų šviesos spindulys su atitinkamai išjungta (kairėje) ir įjungta (dešinėje) funkcija.

Aktyvieji posūkio apšvietimo žibintai seka vairo judesius ir užtikrina maksimalų apšvietimą posūkiuose bei sankryžose, todėl jie gali pagerinti vairuotojo matomumą.

Funkcija aktyvuojama automatiškai kai užvedamas automobilis. Sutrikus funkcijos veikimui, vai-

ruotojo ekrane parodomas ženklas , aiškinamasis tekstas.

Funkcija būna aktyvi esant silpnam apšvietimui arba tamsoje ir tik kai automobilis juda ir įjungti artimųjų šviesų žibintai.

## Funkcijos deaktyvinimas arba aktyvinimas

Gamintojo pristatyta automobilyje ši funkcija būna aktyvinta. Ją galima deaktyvinti arba aktyvinti centrinio ekrano funkcijų rodyneje.



Paspauskite mygtuką **Aktyvieji posūkio žibintai**.

## Susijusi informacija

- Apšvietimo funkcijų reguliavimas centriniaame ekrane (p. 145)

## Galinis rūko žibintas

Galinis rūko žibintas yra daug galingesnis už įprastas galines šviesas ir turi būti naudojamas tik esant mažam matomumui dėl rūko, sniego, dūmų ar dulkių, kad kiti eismo dalyviai būtų iš anksto perspėti apie priekyje esantį automobilį.

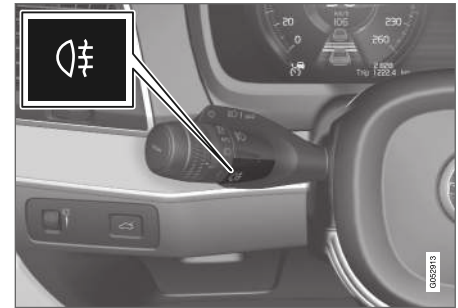

Galinio rūko žibinto mygtukas.

Galinis rūko žibintas įrengtas automobilio gale, vairuotojo pusėje.

Galinis rūko žibintas gali būti įjungiamas tik uždegimo padėtyje II arba ant vairo esančio perjungiklio rotaciniam žiedui esant padėtyje **AUTO** ar .

Paspauskite mygtuką, kad išjungtumėte šviesas. Kai įjungtas galinis rūko žibintas, vairuotojo ekrane šviečia simbolis .

<sup>5</sup> Šviesos diodas (Light Emitting Diode)

- ◀ Galinis rūko žibintas išsijungia automatiškai, kai išjungiamas automobilis arba perjungiklio rotacinis žiedas pasukamas į padėtį **0** ar **☺☹**.

### **i PASTABA**

Skirtingose šalyse galioja skirtingi reglamentai dėl galinių rūko žibintų naudojimo.

### **Susijusi informacija**

- Žibintų jungikliai (p. 144)
- Uždegimo padėtyς (p. 436)

## **Stabdžių žibintai**

Stabdant automatiškai užsidega stabdžių žibintai.

Stabdžių žibintai įsijungia nuspaudus stabdžių pedalą ir kai automobilis stabdomas automatiškai vienos iš pagalbos vairuotojui sistemų.

### **Susijusi informacija**

- Avarinio stabdymo signalas (p. 152)
- Stabdymo funkcijos (p. 439)
- Pagalbos vairuotojui sistemos (p. 280)

## **Avarinio stabdymo signalas**

Avarinio stabdymo signalas įjungiamas siekiant įspėti iš paskos važiuojančius vairuotojus apie staigų stabdymą.

Ši funkcija reiškia, kad stabdžių žibintas mirksi, o ne šviečia nuolatine šviesa, kaip būna stabdant įprastu būdu.

Avarinio stabdymo signalas įjungiamas staigiai stabdant arba dideliu greičiu suveikus ABS sistemai.

Vairuotojui sulėtinus automobilį iki mažo greičio ir atleidus stabdžių pedalą, stabdžių žibintas vėl ima šviesti įprastai.

Tuo pat metu aktyvinamas automobilio avarinis signalas. Jis veikia, kol automobilio greitis vėl padidėja arba avarinis signalas išjungiamas rankiniu būdu.

### **Susijusi informacija**

- Stabdžių žibintai (p. 152)
- Stabdymas koja (p. 440)
- Avarinių šviesų signalas (p. 153)

## Avarinių šviesų signalas

Avarinio signalo funkcija (vienu metu mirksintys visi posūkio žibintai) įspėja kitus eismo dalyvius. Funkciją galima naudoti siekiant įspėti apie kelių eismo pavojus.

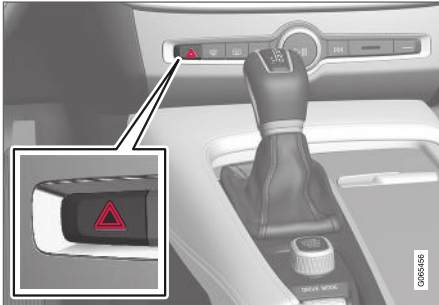

Avarinių žibintų mygtukas.

Norėdami įjungti avarines šviesas, paspauskite mygtuką.

Avariniai žibintai automatiškai aktyvinami, kai automobilio stabdžiai taip stipriai nuspaudžiami, kad aktyvinamas avarinio stabdymo signalas ir mažinamas greitis. Avarinis signalas ima veikti nustojus mirksėti avarinio stabdžio signalui ir automatiškai išsijungia automobiliui pradėjus važiuoti arba yra išjungiamas paspaudžiant mygtuką.

### **i** PASTABA

Avarinio signalo naudojimo taisyklės atskirose šalyse gali būti nevienodos.

### Susijusi informacija

- Avarinio stabdymo signalas (p. 152)
- Kaip naudotis posūkio signalais (p. 150)

## Laikinas stovėjimo vietos apšvietimas

Užrakinus automobilį, kai kurie išoriniai žibintai gali būti palikti įjungti, pvz. kad laikinai apšviestų priėjimą prie namų.

Kaip aktyvinti funkciją:

1. Išjunkite automobilį.
2. Pastumkite kairįjį perjungiklį į priekį link prietaisų skydelio ir atleiskite.
3. Išlipkite iš automobilio ir užrakinkite duris.

Aktyvinus funkciją, vairuotojo ekrane įsijungia ženklas ir įjungiami gabaritiniai žibintai, išorinių rankenų apšvietimas\* bei valstybinio numerio apšvietimas.

Trukmę, kurią turi likti įjungtas priėjimo apšvietimas iš atstumo, galima nustatyti centriniame ekrane.

### Susijusi informacija

- Apšvietimo funkcijų reguliavimas centriniame ekrane (p. 145)
- Priėjimo apšvietimo trukmė (p. 154)

## Priėjimo apšvietimo trukmė

Priėjimo apšvietimas įjungiamas atrakinius automobilį ir naudojamas, norint iš atstumo įjungti automobilio apšvietimą.

Funkcija aktyvinama, kai atrakinimui naudojamas nuotolinio valdymo raktelis. Tuo metu įjungiami gabaritiniai žibintai, išorinių rankenų apšvietimas\*, valstybinio numerio apšvietimas, salono lubų plafonai, grindų apšvietimas ir bagažinės apšvietimas. Jei aktyvinimo laikotarpiu atidaromos durės, išorinių rankenų\* ir salono apšvietimo trukmė pratęsiama.

Funkciją galima aktyvinti ir deaktyvinti per centrinį ekraną.

## Susijusi informacija

- Apšvietimo funkcijų reguliavimas centriniame ekrane (p. 145)
- Laikinas stovėjimo vietos apšvietimas (p. 153)
- Nuotolinio valdymo raktelis (p. 236)

## Salono apšvietimas

Salone įrengti skirtingų tipų šviestuvai, pagerinantys naudojimo patirtį. Tai – skaitymo lempos, daiktadėžės apšvietimas ir žemės apšvietimas.

Visą salono apšvietimą galima įjungti ir išjungti rankiniu būdu, praėjus bent 5 minutėms po to, kai:

- buvo išjungtas automobilis ir jos elektros sistema perjungta į uždegimo padėtį **0**;
- automobilis atrakintas, bet neįjungtas.

## Priekinis lubų apšvietimas



Priekinių skaitymo lempučių ir salono apšvietimo reguliavimo jungikliai viršutiniame valdymo pulte.

- 1 Lemputė skaitymui, kairėje pusėje
- 2 Salono apšvietimas

3 Automatinė automobilio salono apšvietimo funkcija

4 Lemputė skaitymui, dešinėje pusėje

## Skaitymo apšvietimas

Skaitymo lemputes dešinėje ir kairėje pusėje galima įjungti ir išjungti trumpai paspaudus mygtukus viršutiniame valdymo pulte. Šviesumas reguliuojamas laikant mygtuką nuspausta.

## Salono apšvietimas

Trumpai paspaudus viršutiniame valdymo pulte esantį mygtuką, įjungiamas arba išjungiamas salono grindų ir lubų apšvietimas.

### Automatinė automobilio salono apšvietimo funkcija

Automatinė funkcija aktyvinama spustelėjus **AUTO** mygtuką viršutiniame valdymo pulte. Aktyvinus automatinę sistemą, mygtuke įsijungia indikatorius ir salono apšvietimas įjungiamas arba išjungiamas toliau nurodyta tvarka.

Salono apšvietimas įsijungia kai:

- automobilis atrakinamas;
- automobilis išjungiamas;
- atidaromos šoninės durelės;
- atidarius vienas iš šoninių durelių, jis lieka įjungtas 2 minutes.

Salono apšvietimas išsijungia kai:

- automobilis užrakinamas;
- paleidžiamas automobilio variklis;
- uždaromos šoninės durelės.

### Galinis lubų apšvietimas\*

Galinėje automobilio dalyje yra skaitymo lemputė, kuri taip pat naudojama kaip automobilio salono apšvietimas.



Skaitymo lemputės virš galinės sėdynės.



Automobiliuose su panoraminio stogu\* yra du lempučių blokai, po vieną kiekvienoje lubų pusėje.

Skaitymo lemputės įjungiamos arba išjungiamos trumpai paspaudžiant ant jų esančius mygtukus. Šviesumas reguliuojamas laikant mygtuką nuspausta.

### Daiktadėžės apšvietimas

Daiktadėžės apšvietimas įsijungia ir išsijungia kai dangtelis atidaromas arba uždaromas.

### Saulės skydelio veidrodėlio apšvietimas\*

Saulės skydelio veidrodėlio apšvietimas įjungiamas ir išjungiamas atidarant arba uždarant jo dangtelį.

### Žemės apšvietimas\*

Žemės apšvietimas įjungiamas arba išjungiamas atidarius arba uždarius atitinkamas dureles.

### Bagażinės apšvietimas

Bagażinės apšvietimas įjungiamas arba išjungiamas atidarant arba uždarant bagażinės dangtį.

### Dekoratyvinis apšvietimas

Aplinkos apšvietimas įjungiamas, kai atidarote dureles ir išjungiamas, kai užrakinamas automobilis. Dekoratyvinio apšvietimo intensyvumas gali būti pritaikomas centriniame ekrane ir tiksliai nustatomas reguliavimo ratuku, įrengtu prietaisų skydelyje.

### Nuotaikos gerinimo apšvietimas\*

Automobilyje įrengta šviesos diodų, kurie keičia šviesos spalvą. Šie apšvietimo elementai šviečia veikiant automobiliui. Aplinkos apšvietimas gali būti pritaikomas centriniame ekrane ir tiksliai nustatomas reguliavimo ratuku, įrengtu prietaisų skydelyje.



#### ◀ Apšvietimas durelių daiktų dėkluose

Daiktų dėklų durelėse apšvietimas įjungiamas, kai atidarote dureles ir išjungiamas, kai automobilis užrakinamas. Šviesumą galima tiksliai nustatyti, naudojantis prietaisų skydelyje esančiu reguliavimo ratuku.

#### Apšvietimas tunelinio valdymo pulto priekiniame puodelio laikiklyje

Priekinių puodelių laikiklių apšvietimas įjungiamas, kai automobilis atrakinamas ir išjungiamas, jis užrakinamas. Šviesumą galima tiksliai nustatyti, naudojantis prietaisų skydelyje esančiu reguliavimo ratuku.

#### Susijusi informacija

- Salono apšvietimo reguliavimas (p. 156)
- Žibintų jungikliai (p. 144)
- Uždegimo padėtyš (p. 436)
- Salono vidus (p. 586)

#### Salono apšvietimo reguliavimas

Automobilio salono apšvietimas užsideda skirtingai, atsižvelgiant į naudojamą uždegimo padėtį. Salono apšvietimą galima nustatyti prietaisų skydelyje esančiu reguliavimo ratuku. Tam tikros apšvietimo funkcijos gali būti valdomos ir per centrinį ekraną.



Prietaisų skydelyje (kairiau nuo vairo) esančiu reguliavimo ratuku galima keisti ekrano, kontrolinių lempučių, aplinkos ir dekoratyvinio apšvietimo\* šviesumą.

#### Aplinkos apšvietimo reguliavimas

1. Centrinio ekrano viršutiniame rodinyje paspauskite **Nuostatos**.
2. Paspauskite **My Car → Žibintai ir apšvietimas → Salono apšvietimas**.
3. Pasirinkite kurią nors iš šių nuostatų:
  - Skiltyje **Aplinkos apšvietimo intensyvumas**, pasirinkite iš **Išjungta**, **Žemas** ir **Aukštas**.
  - Skiltyje **Aplinkos apšvietimo lygis**, pasirinkite iš **Sumažinta** ir **Pilnas**.

#### Dekoratyvinio apšvietimo reguliavimas\*

Automobilyje įrengta daug įvairių šviesos diodų, kurie keičia šviesos spalvą. Šie apšvietimo elementai šviečia veikiant automobiliui.

#### Apšvietimo intensyvumo keitimas

1. Centrinio ekrano viršutiniame rodinyje paspauskite **Nuostatos**.
2. Spauskite **My Car → Žibintai ir apšvietimas → Salono apšvietimas → Salono nuotaikos apšvietimas**.
3. Skiltyje **Salono nuotaikos apšvietimo intens.**, pasirinkite iš **Išjungta**, **Žemas** ir **Aukštas**.

#### Apšvietimo spalvos keitimas

1. Centrinio ekrano viršutiniame rodinyje paspauskite **Nuostatos**.
2. Spauskite **My Car → Žibintai ir apšvietimas → Salono apšvietimas → Salono nuotaikos apšvietimas**.
3. Norėdami pakeisti apšvietimo spalvą, pasirinkite **Pagal temperatūrą** arba **Pagal spalvą**.

Nurodžius parinktį **Pagal temperatūrą**, apšvietimas kinta pagal nustatytą salono temperatūrą.

Naudojantis parinktimi **Pagal spalvą**, antrinę kategoriją **Temos spalvos** galima naudoti siekiant koreguoti toliau.

**Susijusi informacija**

- Salono apšvietimas (p. 154)
- Apšvietimo funkcijų reguliavimas centriniame ekrane (p. 145)
- Uždegimo padėtys (p. 436)





LANGAI, STIKLAI IR VEIDRODĖLIAI

## Langai, stiklai ir veidrodėliai

Automobilyje yra langų, stiklų ir veidrodėlių valdymo elementų. Kai kurie automobilio langai yra laminuoti.

### Laminuotas stiklas

Priekinis stiklas yra laminuotas, o laminuotą stiklą galima papildomai įsigyti kitoms tam tikroms stiklo zonoms. Laminuotas stiklas yra armuotasis, todėl jį sunkiau išdaužti ir jis geriau izoluoja garsą salone.

Panoraminių stoglangių\* stiklas taip pat laminuotas.



Jei langai pagaminti iš laminuoto stiklo, apie tai informuoja ženklas<sup>1</sup>

### Susijusi informacija

- Langų ir užuolaidėlių nuo saulės apsauga nuo prispaudimo (p. 160)
- Panoraminis stoglangis\* (p. 166)
- Elektra valdomi langai (p. 161)
- Galinio vaizdo veidrodėliai (p. 163)
- Projekcinis rodinys\* (p. 134)
- Priekinio stiklo valytuvų naudojimas (p. 171)

- Priekinio stiklo valytuvai ir priekinių žibintų plautuvai (p. 173)
- Priekinio stiklo šildymo\* funkcijos aktyvinimas ir deaktivavimas (p. 214)
- Galinio lango ir šoninių veidrodėlių šildymo aktyvinimas ir deaktivavimas (p. 215)

## Langų ir užuolaidėlių nuo saulės apsauga nuo prispaudimo

Visi elektra valdomi langai ir užuolaidėlės nuo saulės\* turi apsaugą nuo prispaudimo, kuri suveikia, jei atidarymo arba uždarymo metu jų judesį kas nors užblokuoja.

Blokavimo atveju judesys sustoja ir automatiškai grįžta maždaug iki 50 mm (apie 2 colius) nuo užblokuotos padėties (arba į visiško vėdinimo padėtį).

Po uždarymo atšaukimo, pvz., jeigu judėti trukdo ledas, galima uždaryti priverstinai toliau spaudžiant valdymo elementą viena ir ta pačia kryptimi.

Jvykus bet kokiai apsaugos nuo prispaudimo trūkčiai, galima išbandyti nustatymo iš naujo seką.

### ĮSPĖJIMAS

Jeigu atjungiamas starterio akumuliatorius, reikia iš naujo nustatyti automatinio atidarymo ir uždarymo funkciją, kad ji veiktų tinkamai. Kad apsauga nuo prispaudimo veiktų, reikia ją nustatyti iš naujo.

### Susijusi informacija

- Apsaugos nuo prispaudimo nustatymo iš naujo seka (p. 161)
- Elektra valdomų langų naudojimas (p. 162)
- Panoraminis stoglangis\* (p. 166)

<sup>1</sup> Tai netaikoma priekiniams stikliui ir panoraminiam stoglangiui\*, kurie visada yra laminuoti, todėl ant jų šio ženklo nebūna.

## Apsaugos nuo prispaudimo nustatymo iš naujo seka

Jei kyla problemų su elektra valdomų langų funkcijomis, galima išbandyti nustatymo iš naujo seką.

### ⚠️ ĮSPĖJIMAS

Jeigu atjungiamas starterio akumuliatorius, reikia iš naujo nustatyti automatinio atidarymo ir uždarymo funkciją, kad ji veiktų tinkamai. Kad apsauga nuo prispaudimo veiktų, reikia ją nustatyti iš naujo.

Jei problema išlieka arba jei ji susijusi su panoraminio stoglangiu arba stoglangiu, susisieki su autoservisu<sup>2</sup>.

### Elektra valdomo lango nustatymas iš naujo

1. Pradėkite atidaryti langą iš uždarytos padėties.
2. Tada rankinio valdymo padėtyje valdymo elementais 3 kartus pakelkite langą aukštin į uždarytą padėtį.
  - > Sistema automatiškai inicijuojama.

### Susijusi informacija

- Langų ir užuolaidėlių nuo saulės apsauga nuo prispaudimo (p. 160)
- Elektra valdomų langų naudojimas (p. 162)

## Elektra valdomi langai

Elektra valdomi langai atidaromi / uždaromi naudojantis atitinkamose durlėse įrengtais valdymo skydeliais. Vairuotojo durlėse įrengti visų langų valdymo elementai bei priemonės vaikų saugos užraktams aktyvinti.

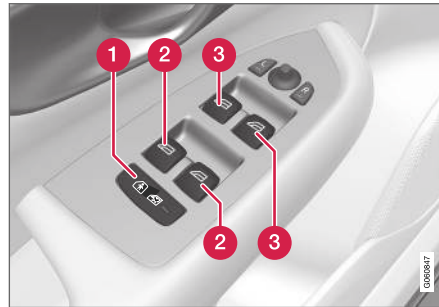

Vairuotojo duryse esantis valdymo skydas.

- 1 Elektriniai vaikų saugos užraktai\* deaktyvina galinių durių valdymo elementus, kad iš vidaus nebūtų galima atidaryti durių arba langų.
- 2 Galinių langų valdymo elementai.
- 3 Priekinių langų valdymo elementai.

Elektra valdomi langai turi apsaugą nuo prispaudimo. Įvykus bet kokiai apsaugos nuo prispaudimo trikčiai, galima išbandyti nustatymo iš naujo seką.

### ⚠️ ĮSPĖJIMAS

Vaikai, kiti keleiviai ar daiktai gali įstrigti judančiose dalyse.

- Langus būtina valdyti atsargiai.
- Neleiskite vaikams žaisti su valdymo elementais.
- Niekada nepalikite vaikų vienu automobilyje.
- Nepamirškite išjungti elektra valdomų langų maitinimo, nustatydami automobilio elektros sistemos uždegimo padėtį **0**. Išlipdami iš automobilio, pasiimkite su savimi nuotolinio valdymo raktelį.
- Niekada neiškiškite jokio daikto ar kūno dalies per langus, net jeigu automobilio elektros sistema visiškai išjungta.

### Susijusi informacija

- Elektra valdomų langų naudojimas (p. 162)
- Langų ir užuolaidėlių nuo saulės apsauga nuo prispaudimo (p. 160)
- Apsaugos nuo prispaudimo nustatymo iš naujo seka (p. 161)

<sup>2</sup> Rekomenduojama susisiekti su įgaliotuju „Volvo“ autoservisu.

## Elektra valdomų langų naudojimas

Vairuotojo durelių valdymo skydelyje galima valdyti visus elektra valdomus langus. Naudojantis valdymo skydeliais, įrengtais kitose durelėse, valdomas tik tų durelių langas.

Elektra valdomi langai turi apsaugą nuo prispaudimo. Įvykus bet kokiai apsaugos nuo prispaudimo trikčiai, galima išbandyti nustatymo iš naujo seką.

### ⚠️ ĮSPĖJIMAS

Vaikai, kiti keleiviai ar daiktai gali įstrigti judančiose dalyse.

- Langus būtina valdyti atsargiai.
- Neleiskite vaikams žaisti su valdymo elementais.
- Niekada nepalikite vaikų vienų automobilyje.
- Nepamirškite išjungti elektra valdomų langų maitinimo, nustatydami automobilio elektros sistemos uždegimo padėtį **0**. Išlipdami iš automobilio, pasiimkite su savimi nuotolinio valdymo raktelį.
- Niekada neiškiškite jokio daikto ar kūno dalies per langus, net jeigu automobilio elektros sistema visiškai išjungta.



Elektra valdomų langų valdymas.

- ➔ Valdymas be automatinės funkcijos. Švelniai pastumkite vieną iš valdymo elementų aukštyn arba žemyn. Kol valdymo elementas laikomas nuspaustas, elektra valdomi langai juda aukštyn arba žemyn.
- ➔ Valdymas su automatine funkcija. Nuspauskite langų valdymo elementą iki galo aukštyn arba žemyn, po to atleiskite. Langas automatiškai pakils arba nusileis iki galo.

Norint naudotis elektra valdomais langais, turi būti nustatyta bent uždegimo padėtis **I** arba **II**. Elektra valdomus langus galima stumdyti kelias minutes po automobilio ir uždegimo sistemos išjungimo, tačiau atidarius dureles jie neveikia. Vienu metu galima įmanoma naudoti tik vieną valdiklį.

Jį taip pat galima valdyti naudojantis nuotolinio valdymo rakteliu ar berakte atidarymo\* funkcija (per durelių rankeną).

### ⚠️ ĮSPĖJIMAS

Prieš uždarydami visus langus naudodamiesi nuotolinio valdymo raktu arba berakčiu atidarymu\* su durų rankena, įsitikinkite, kad vaikams ar kitiems keleiviams nekyla prispaudimo pavojus.

### ⓘ PASTABA

Vienas iš būdų sumažinti vėjo keliamą triukšmą, kai atidaryti galiniai langai, yra šiek tiek praverti priekinius langus.

### ⓘ PASTABA

Viršijus maždaug 180 km/h (apie 112 myl./val.) greitį, nebeleidžiama atidaryti langų, tačiau juos galima uždaryti.

Vairuotojui visada tenka atsakomybė laikytis galiojančių kelių eismo taisyklių.

### ⓘ PASTABA

Kai automobilio salone žema temperatūra, gali būti neįmanoma valdyti langų.

### Susijusi informacija

- Elektra valdomi langai (p. 161)
- Langų ir užuolaidėlių nuo saulės apsauga nuo prispaudimo (p. 160)
- Apsaugos nuo prispaudimo nustatymo iš naujo seka (p. 161)
- Beraktis užrakinimas ir atrakinimas\* (p. 260)
- Atrakinimas ir užrakinimas nuotolinio valdymo rakteliu (p. 238)

### Galinio vaizdo veidrodėliai

Siekiant pagerinti matomumą atgal, naudojami galinio vaizdo ir šoniniai veidrodėliai.

#### Vidinis galinio vaizdo veidrodėlis

Salono galinio vaizdo veidrodėlis reguliuojamas nustatant kampą ranka. Salono galinio vaizdo veidrodėlyje galima sumontuoti „HomeLink“\*, automatinio pritemdymo\* ir kompas\* parinktį.

#### Šoniniai veidrodėliai

#### ĮSPĖJIMAS

Siekiant užtikrinti optimalų matomumą, abu veidrodėliai yra išgaubti. Objektai atrodo toliau nei jie iš tikrųjų yra.

Šoninių veidrodėlių padėtys reguliuojamos vairasvirte, įrengta vairuotojo durelių valdymo skydelyje. Taip pat yra daug automatinį nuostatų, kurias galima susieti su elektra valdomos sėdynės\* atminties funkcijos mygtukais.

### Susijusi informacija

- HomeLink®\* (p. 495)
- Kompasas\* (p. 498)
- Galinio vaizdo veidrodėlio pritemdymo reguliavimas (p. 164)
- Šoninių veidrodėlių pakreipimas (p. 165)
- Sėdynės, šoninių veidrodėlių ir projekcinio rodinio\* padėties įrašymas (p. 180)

- Galinio lango ir šoninių veidrodėlių šildymo aktyvinimas ir deaktivavimas (p. 215)

## Galinio vaizdo veidrodėlio pritemdymo reguliavimas

Ryški iš paskos važiuojančių automobilių šviesa gali atsispindėti galinio vaizdo veidrodėliuose, akindama vairuotoją. Jei trikdo iš paskos važiuojančių automobilių šviesa, naudokite pritemdymo funkciją.

### Pritemdymas rankiniu būdu

Salono galinio vaizdo veidrodėlį galima pritemdyti naudojantis valdymo elementu, esančiu veidrodėlio apatiniame krašte.



#### 1 Tamsinimo valdymas.

1. Pritemdykite, patraukdami valdymo elementą į salono vidų.
2. Grįžkite į normalią padėtį, pastumdami rankenėlę link priekinio stiklo.

Veidrodėliuose su automatinio pritemdymo funkcija nėra rankinio pritemdymo mygtuko.

### Automatinis pritemdymas\*

Salono ir šoniniai veidrodėliai automatiškai pritemdo ryškią šviesą iš galo. Vairuojant visada veikia automatinio pritemdymo funkcija, išskyrus atvejį, kai parenkamas pavarų dėžės atbulinės eigos režimas.

#### **i** PASTABA

Pakeitus jautrumą, pritemdymo lygis staiga nepakinta: pokytis vyksta laipsniškai.

Pritemdymo jautrumas pakinta ir salono, ir šoniniuose galinio vaizdo veidrodėliuose.

Kaip pakeisti pritemdymo jautrumą:

1. Centrinio ekrano viršutiniame rodinyje paspauskite **Nuostatos**.
2. Paspauskite **My Car → Veidrodėliai ir patogumas**.
3. Po **Galinio vaizdo veidrod. autom. pritemdymas**, pasirinkite **Normalus**, **Tamsus** arba **Šviesus**.

Salono galinio vaizdo veidrodėlyje įrengti du jutikliai: vienas nukreiptas pirmyn, kitas – atgal. Veikdami kartu, jie identifikuoja akinančius žibintus ir leidžia šio reiškinio išvengti. Pirmyn nukreiptas jutiklis aptinka aplinkos apšvietimą, tuo tarpu atgal nukreiptas jutiklis reaguoja į iš paskos važiuojančių automobilių žibintų skleidžiamą šviesą.

Norint, kad šoniniuose veidrodėliuose būtų automatinio pritemdymo funkcija, salono galinio vaizdo veidrodėlyje taip pat turi būti automatinio pritemdymo funkcija.

#### **i** PASTABA

Jei jutiklius užstos, pvz., automobilio statymo leidimai, siūstuvai-imtuvai, saulės skydeliai ar objektai, esantys ant sėdynių arba bagažinėje ir šviesa nepasieks jutiklių, salono ir šoninių galinio vaizdo veidrodėlių pritemdymo funkcija veiks ribotai.

### Susijusi informacija

- Galinio vaizdo veidrodėliai (p. 163)
- Šoninių veidrodėlių pakreipimas (p. 165)

## Šoninių veidrodėlių pakreipimas

Siekdamas užtikrinti geresnį matomumą atgal, vairuotojas turi tinkamai sureguliuoti šoninius veidrodėlius. Yra daug automatiškos nuostatų, kurias taip pat galima susieti su elektra valdomos sėdynės\* atminties funkcijos mygtukais.

### Šoninių veidrodėlių valdymo elementai

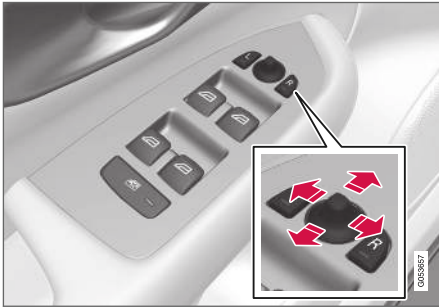

Šoninių veidrodėlių valdymo elementai.

Šoninių veidrodėlių padėtys reguliuojamos vairasvirte, įrengta vairuotojo durelių valdymo skydelyje. Turi būti nustatyta bent uždegimo sistemos padėtis **I**.

1. Norėdami nustatyti kairįjį šoninį veidrodėlį, spauskite mygtuką **L**, dešiniojo šoninio veidrodėlio reguliavimui naudokite mygtuką **R**. Įsijungia mygtuko lemputė.

2. Centre esančia vairasvirte nustatykite norimą padėtį.
3. Dar kartą paspauskite **L** arba **R** mygtuką. Lemputė turėtų išsijungti.

### Galinio vaizdo veidrodėlių užlenkimas elektra\*

Veidrodėlius galima nulenkti, jei parkuojate automobilį arba važiuojate siaurais keliais.

1. Vienu metu nuspauskite mygtukus **L** ir **R**.
2. Maždaug po 1 sekundės juos atleiskite. Veidrodėliai bus nulenkti iki galo automatiškai.

Norėdami atlenkti veidrodėlius, tuo pačiu metu nuspauskite mygtukus **L** ir **R**. Veidrodėliai bus atlenkti iki galo automatiškai.

### Grąžinimas į neutralią padėtį

Jei dėl išorinės jėgos poveikio veidrodėliai buvo pajudinti, juos būtina iš naujo elektriniu būdu nustatyti į neutralią padėtį, tam, kad tinkamai veiktų automatinis nulenkimas ir nustatymas iš naujo\*.

1. Norėdami užlenkti veidrodėlius, tuo pačiu metu nuspauskite mygtukus **L** ir **R**.
2. Juos vėl atlenksite vienu metu paspausdami mygtukus **L** ir **R**.
3. Prireikus pakartokite prieš tai nurodytus veiksmus.

Dabar veidrodėliai yra grąžinti į neutralią padėtį.

### Pakreipimas statant automobilį<sup>3</sup>

Šoninis veidrodėlis gali būti pakreipiamas žemyn, kad vairuotojas geriau matytų kelkraštį, pvz., statydamas automobilį.

- Įjunkite atbulinės eigos pavarą ir paspauskite mygtuką **L** arba **R**.

Atminkite: mygtuką gali reikėti paspausti du kartus. Tai priklauso nuo to, ar jis jau buvo parinktas. Pakreipus šoninį veidrodėlį žemyn, mygtukas mirksi. Išjungus atbulinės eigos pavarą, šoninį veidrodėlį automatiškai imama grąžinti po maždaug 3 sekundžių. Tada po maždaug 8 sekundžių jis pasiekia pradinę padėtį.

### Automatinis pakreipimas statant automobilį<sup>3</sup>

Naudojant šią nuostatą, šoninis veidrodėlis automatiškai pakreipiamas žemyn, kai įjungiamas atbulinės eigos pavarą. Nulenkimo padėtis nustatyta iš anksto ir jos reguliuoti negalima. Galite grąžinti šoninį veidrodėlį atgal į jo pradinę padėtį, dukart paspausdami mygtuką **L** arba **R**.

1. Centrinio ekrano viršutiniame rodynyje palieskite **Nuostatos**.
2. Paspauskite **My Car** → **Veidrodėliai ir patogumas**.

<sup>3</sup> Tik kartu su elektra valdoma sėdyne, kurioje yra atminties funkcijos mygtukai\*.

- « 3. Skiltyje **Šoninio veidrodėlio pakreipimas važiuojant atgal**, pasirinkite **Išjungta**, **Vairuotojas**, **Keleivis** arba **Abu** aktyvinti / deaktyvinti ir pasirinkti, kuris galinio vaizdo veidrodėlis turėtų būti pakreiptas.

### Automatinis nulenkimas užrakinimo metu\*

Nuotolinio valdymo rakteliu užrakinant / atrakinant automobilį, šoniniai veidrodėliai gali būti automatiškai nulenkiama / atlenkiama.

1. Centrinio ekrano viršutiniame rodinyje palieskite **Nuostatos**.
2. Paspauskite **My Car → Veidrodėliai ir patogumas**.
3. Pasirinkite **Užlenkti veidrodėlius užrakinus**, kad aktyvintumėte / deaktyvintumėte.

### Susijusi informacija

- Galinio vaizdo veidrodėliai (p. 163)
- Galinio vaizdo veidrodėlio pritemdymo reguliavimas (p. 164)
- Sėdynės, šoninių veidrodėlių ir projekcinio rodinio\* padėtis įrašymas (p. 180)
- Galinio lango ir šoninių veidrodėlių šildymo aktyvinimas ir deaktyvinimas (p. 215)

### Panoramasis stoglangis\*

Panoramasis stoglangis padalintas į dvi stiklines sekcijas. Priekinę sekciją galima atidaryti vertikaliai, galiniame krašte (ventiliacijos padėtis) arba horizontaliai (atidaryta padėtis). Galinė stiklinė sekcija yra fiksuota.

Panoraminiame stoglangyje po stiklu yra vėjo deflektorius ir perforuoto audinio užuolaidėlė nuo saulės, kuri papildomai apsaugo nuo tokių veiksmų kaip stipri saulės šviesa.



Panoramasis stoglangis ir užuolaidėlė nuo saulės valdomi lubose įrengtu valdymo elementu.

Norint pasinaudoti panoraminio stoglangiu ir užuolaidėle nuo saulės, automobilio elektros sistema turi būti uždegimo padėtyje **I** arba **II**.

### ⚠ ĮSPĖJIMAS

Vaikai, kiti keleiviai ar daiktai gali įstrigti judančiose dalyse.

- Langus būtina valdyti atsargiai.
- Neleiskite vaikams žaisti su valdymo elementais.
- Niekada nepalikite vaikų vienių automobilyje.
- Nepamirškite išjungti elektra valdomų langų maitinimo, nustatydami automobilio elektros sistemos uždegimo padėtį **0**. Išlipdami iš automobilio, pasiimkite su savimi nuotolinio valdymo raktelį.
- Niekada neiškiškite jokio daikto ar kūno dalies per langus, net jeigu automobilio elektros sistema visiškai išjungta.

### ⚠ SVARBU

- Jei sumontuoti stogo bagažo laikikliai, neatidarykite panoraminio stoglangio.
- Nedėkite jokių sunkių daiktų ant panoraminio stoglangio.



**! SVARBU**

- Prieš atidarydami panoraminį stoglangį, nuvalykite ledą ir sniegą. Tai darykite atsargiai, kad nesubraižytumėte paviršių ar nepažeistumėte juostelių.
- Neatidarinkite panoraminio stoglangio, jei jis užšalo.

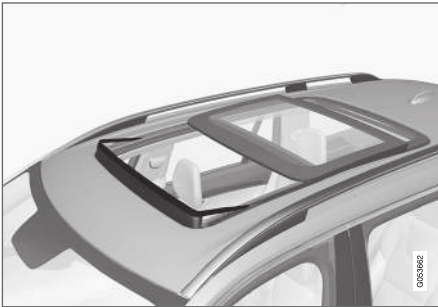
**Vėjo kreiptuvas**

Panoraminiame stoglangyje įrengtas vėjo kreiptuvas, kuris iškyla jį atidarius.

**Susijusi informacija**

- Panoraminio stoglangio valdymas\* (p. 167)
- Automatinis panoraminio stoglangio\* užuolaidėlės nuo saulės uždarymas (p. 170)
- Langų ir užuolaidėlių nuo saulės apsauga nuo prispaudimo (p. 160)

- Beraktis užrakinimas ir atrakinimas\* (p. 260)
- Atrakinimas ir užrakinimas nuotolinio valdymo rakteliu (p. 238)

**Panoraminiio stoglangio valdymas\***

Panoraminiis stoglangis ir užuolaidėlė nuo saulės valdomos viršutiniame valdymo skydelyje esančiu valdymo elementu. Abu šie komponentai turi apsaugą nuo prispaudimo.

**! ĮSPĖJIMAS**

Vaikai, kiti keleiviai ar daiktai gali įstrigti judančiose dalyse.

- Langus būtina valdyti atsargiai.
- Neleiskite vaikams žaisti su valdymo elementais.
- Niekada nepalikite vaikų vienų automobilyje.
- Nepamirškite išjungti elektra valdomų langų maitinimo, nustatydami automobilio elektros sistemos uždegimo padėtį **0**. Išlipdami iš automobilio, pasiimkite su savimi nuotolinio valdymo raktelį.
- Niekada neiškiškite jokio daikto ar kūno dalies per langus, net jeigu automobilio elektros sistema visiškai išjungta.

**! SVARBU**

- Jei sumontuoti stogo bagažo laikikliai, neatidarykite panoraminio stoglangio.
- Nedėkite jokių sunkių daiktų ant panoraminio stoglangio.



**! SVARBU**

- Prieš atidarydami panoraminį stoglangį, nuvalykite ledą ir sniegą. Tai darykite atsargiai, kad nesubraižytumėte paviršių ar nepažeistumėte juostelių.
- Neatidarinkite panoraminio stoglangio, jei jis užšalo.

Norint pasinaudoti panoraminio stoglangiu ir užuolaidėle nuo saulės, automobilio elektros sistema turi būti uždegimo padėtyje **I** arba **II**.

Taip pat galima valdyti naudojantis nuotolinio valdymo rakteliu ar berakte atidarymo\* funkcija (per durelių rankeną).

**! ISPĖJIMAS**

Prieš uždarydami visus langus naudodamiesi nuotolinio valdymo raktu arba berakčiu atidarymu\* su durų rankena, įsitinkite, kad vaikams ar kitiems keleiviams nekyla prispaudimo pavojus.

**! SVARBU**

Uždarydami panoraminį langą, patikrinkite, ar jis tinkamai uždarytas.

Stoglangis nustoja judėti, jei (valdant rankiniu būdu) atleidžiamas valdymo elementas arba jei

stoglangis pasiekia komforto padėtį<sup>4</sup> ar maksimalaus atsidarymo arba užsidarymo padėtį. Panoraminio stoglangio ir užuolaidėlės nuo saulės judėjimas sustabdomi ir tuo atveju, jei valdymo elementas aktyvinamas priešinga kryptimi nei dabartinė judėjimo kryptis.

Panoraminis stoglangis ir užuolaidėlė nuo saulės taip pat turi apsaugą nuo prispaudimo. Įvykus bet kokiai apsaugos nuo prispaudimo trikčiai, galima išbandyti nustatymo iš naujo seką.

**i PASTABA**

Atidarant rankiniu būdu, užuolaidėlė nuo saulės turi būti visiškai atidaryta: tik tada galima judinti panoraminį stoglangį. Darant atvirkštine tvarka, panoraminis stoglangis turi būti visiškai uždarytas: tik tada galima uždaryti užuolaidėlę nuo saulės.

**i PASTABA**

Kai automobilio salone žema temperatūra, gali būti neįmanoma valdyti langų.

**Vėdinimo padėties atidarymas ir uždarymas**

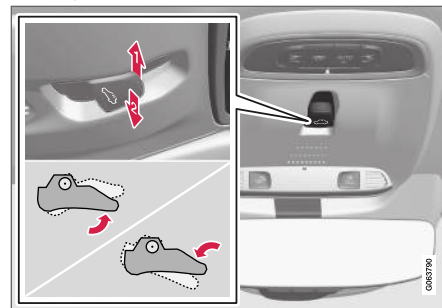

Vėdinimo padėtis, vertikalus galinis kraštas.

- 1 Atidarykite vieną kartą paspausdami valdymo elementą aukštyn.
- 2 Uždarykite vieną kartą paspausdami valdymo elementą žemyn.

Pasirinkus vėdinimo padėtį, pakeliamas priekinio stiklinio dangčio galinis kraštas. Jei, pasirinkus vėdinimo padėtį, užuolaidėlė nuo saulės yra iki galo uždaryta, ji automatiškai prasiveria apie 50 mm (maždaug 2 colius).

Jei panoraminis stoglangis uždaromas iš vėdinimo padėties, užuolaidėlė nuo saulės juda automatiškai su juo.

<sup>4</sup> Komforto padėtis – tai tokia padėtis, kurioje vėjo ir rezonanso triukšmas važiuojant yra pakankamai mažas ir nekelia nepatogumų.

## Visiškas panoraminio stoglangio atidarymas ir uždarymas stoglangio valdymo elementu

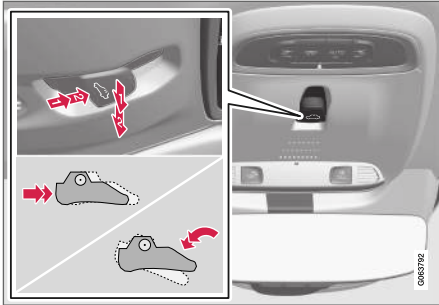

- 1** Valdymas, rankinis režimas
- 2** Valdymas, automatinis režimas

### Valdymas rankiniu būdu

1. Norėdami atidaryti užuolaidėlę nuo saulės, paspauskite valdymo elementą atgal į rankinio atidarymo padėtį.
2. Panoraminio stoglangio atidarymas į komforto padėtį – paspauskite valdymo elementą atgal antrą kartą į rankinio atidarymo padėtį.
3. Panoraminio stoglangio atidarymas į maksimalią padėtį – paspauskite valdymo elementą atgal trečią kartą į rankinio atidarymo padėtį.

Uždarykite kartodami veiksmus atvirkštine tvarka – paspauskite valdymo elementą pirmyn / žemyn į uždarymo rankiniu būdu padėtį.

### Automatinis valdymas

1. Saulės užuolaidėlės atidarymas iki maksimalios padėties – paspauskite valdymo elementą atgal iki automatinio valdymo padėties ir jį atleiskite.
2. Panoraminio stoglangio atidarymas į komforto padėtį – paspauskite valdymo elementą atgal antrą kartą į automatinio atidarymo padėtį ir atleiskite.
3. Panoraminio stoglangio atidarymas į maksimalią padėtį – paspauskite valdymo elementą atgal trečią kartą į automatinio atidarymo padėtį ir atleiskite.

Uždarykite pakartodami pirmiau nurodytą procedūrą atvirkštine tvarka – paspauskite valdymo elementą pirmyn / žemyn į uždarymo automatiniu būdu padėtį.

### Automatinis valdymas – spartus atidarymas arba uždarymas

Panoraminį stoglangį ir užuolaidėlę nuo saulės galima atidaryti arba uždaryti vienu metu:

- Atidarymas – paspauskite valdymo elementą atgal du kartus į automatinio valdymo padėtį ir jį atleiskite.
- Uždarymas – paspauskite valdymo elementą pirmyn / žemyn du kartus į automatinio valdymo padėtį ir jį atleiskite.

### Susijusi informacija

- Panoraminis stoglangis\* (p. 166)
- Automatinis panoraminio stoglangio\* užuolaidėlės nuo saulės uždarymas (p. 170)
- Langų ir užuolaidėlių nuo saulės apsauga nuo prispaudimo (p. 160)
- Beraktis užrakinimas ir atrakinimas\* (p. 260)
- Atrakinimas ir užrakinimas nuotolinio valdymo rakteliu (p. 238)

## Automatinis panoraminio stoglangio\* užuolaidėlės nuo saulės uždarymas

Naudojant šią funkciją, užuolaidėlė nuo saulės uždaroma automatiškai, praėjus 15 minučių po automobilio užrakinimo, jei jis pastatytas karštą dieną. Tuo siekiama sumažinti temperatūrą salone ir apsaugoti automobilio sėdynių apmušalus nuo išblukimo saulės spindulių poveikyje.

Gamintojo pristatytame automobilyje ši funkcija būna deaktyvinta. Ją galima aktyvinti arba deaktyvinti centriniame ekrane.

1. Centrinio ekrano viršutiniame rodinyje paspauskite **Nuostatos**.
2. Paspauskite **My Car → Užrakinimas**.

Pasirinkite **Automatiškai uždaryti stogl. užuol. nuo saulės**, kad aktyvintumėte / deaktyvintumėte.

### **i PASTABA**

Užuolaidėlė nuo saulės taip pat uždaroma, kai visi langai uždaromi naudojantis nuotolinio valdymo rakteliu arba berakčių atidarymu\* su durų rankena.

## Susijusi informacija

- Panoraminis stoglangis\* (p. 166)
- Panoraminio stoglangio valdymas\* (p. 167)

- Langų ir užuolaidėlių nuo saulės apsauga nuo prispaudimo (p. 160)
- Beraktis užrakinimas ir atrakinimas\* (p. 260)
- Atrakinimas ir užrakinimas nuotolinio valdymo rakteliu (p. 238)

## Valytuvų šluotelės ir langų ploviklis

Valytuvai kartu su plovikliu naudojami pagerinti matomumą ir padidinti priekinių žibintų spindulio šviesumą.

Ploviklis, purškiamas tiesiogiai iš valytuvų šluotelėlių, ir šių šildymo\* funkcija pagerina matomumą.

Informacija, kad reikia papildyti ploviklio bakelį, vairuotojo ekrane pateikiama, kai lieka maždaug 1 litras (1 kv.) ploviklio.

## Susijusi informacija

- Lietaus jutiklio naudojimas (p. 172)
- Priekinio stiklo valytuvai ir priekinių žibintų plautuvai (p. 173)
- Automatinis galinio lango valymas atbulinės eigos metu (p. 175)
- Lietaus jutiklio atminties funkcijos naudojimas (p. 173)
- Galinio lango valytuvo ir plautuvo naudojimas (p. 174)
- Ploviklio įpylimas (p. 657)
- Valytuvo šluotelės aptarnavimo padėtyje (p. 656)
- Priekinio stiklo valytuvų šluotelėlių keitimas (p. 655)
- Galinio lango valytuvo šluotelės keitimas (p. 654)
- Priekinio stiklo valytuvų naudojimas (p. 171)

## Priekinio stiklo valytuvų naudojimas

Priekinio stiklo valytuvai skirti valyti priekinį stiklą. Skirtingas priekinio stiklo valytuvų nuostatos parenkamos vairo dešiniuoju perjungikliu.

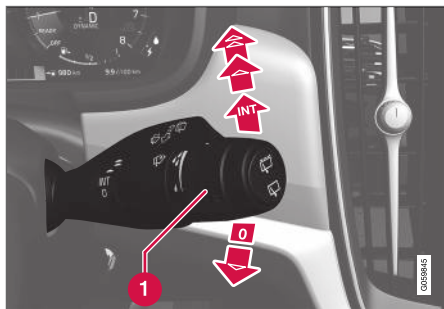

Dešinysis perjungiklis.

- 1 Reguliavimo ratukas naudojamas lietaus jutiklio jautrumui ir valytuvų valymo dažniui nustatyti.

## Vienas valymo judesys

- ▼ Nuleiskite ir atleiskite perjungiklį, kad valytuvai atliktų vieną mostą.

## Priekinio stiklo valytuvų išjungimas

- 0 Nustatykite perjungiklį į 0 padėtį, norėdami išjungti priekinio stiklo valytuvus.

## Valymas su pertrūkiais

- INT Pasirinkę valymą su pertrūkiais, reguliavimo ratuku nustatykite, kiek kartų bus valoma per tam tikrą laiko tarpą.

## Nuolatinis valymas

- ▲ Pakelkite perjungiklį, kad valytuvai valytų normaliu greičiu.
- ▲▲ Pakelkite perjungiklį labiau, kad valytuvai valytų dideliu greičiu.

### ! SVARBU

Prieš įjungdami valytuvus, įsitikinkite, kad valytuvų šluotelės neprišalusios ir nuo priekinio stiklo ir galinio lango nuvalytas sniegas arba ledas.

### ! SVARBU

Valytuvams valant priekinį stiklą reikia naudoti daug plovimo skysčio. Kai veikia priekinio stiklo valytuvai, priekinis stiklas turi būt šlapias.

## Susijusi informacija

- Lietaus jutiklio naudojimas (p. 172)
- Priekinio stiklo valytuvai ir priekinių žibintų plautuvai (p. 173)
- Automatinis galinio lango valymas atbulinės eigos metu (p. 175)
- Valytuvų šluotelės ir langų ploviklis (p. 170)

- Lietaus jutiklio atminties funkcijos naudojimas (p. 173)
- Galinio lango valytuvo ir plautuvo naudojimas (p. 174)
- Ploviklio įpylimas (p. 657)
- Valytuvo šluotelės aptarnavimo padėtyje (p. 656)
- Priekinio stiklo valytuvų šluotelių keitimas (p. 655)
- Galinio lango valytuvo šluotelės keitimas (p. 654)

## Lietaus jutiklio naudojimas

Lietaus jutiklis automatiškai įjungia priekinio stiklo valytuvus, priklausomai nuo jutiklio ant priekinio stiklo aptinkamo vandens kiekio. Lietaus jutiklio jautrumą galima reguliuoti reguliavimo ratuku ant dešiniojo perjungiklio.

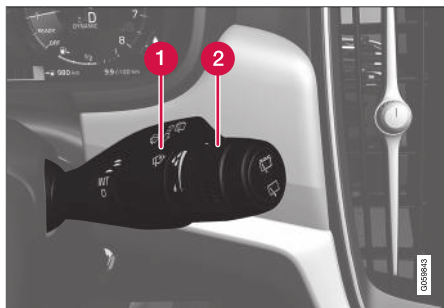

Dešinysis perjungiklis.

- 1 Lietaus jutiklio mygtukas
- 2 Reguliavimo ratuko jautrumas/dažnis

Kai lietaus jutiklis aktyvintas, vairuotojo ekrane rodomas lietaus jutiklio ženklas .

### Lietaus jutiklio aktyvinimas

Aktyvinant lietaus jutiklį, turi būti užvestas automobilio variklis arba uždegimo padėtyje I / II, o priekinio stiklo valytuvų perjungiklis būti padėtyje 0 arba vieno valymo judesio padėtyje.

Įjunkite lietaus jutiklį, spausdami lietaus jutiklio mygtuką .

Spustelėkite svirtį žemyn, kad valytuvai pradėtų judėti.

Jautrumui padidinti pasukite reguliavimo ratuką aukštyn, o sumažinti – žemyn. Kai reguliavimo ratukas pasuktas aukštyn, valytuvai padaro papildomą mostą.

### Lietaus jutiklio deaktivinimas

Deaktivinkite lietaus jutiklį, paspausdami lietaus jutiklio mygtuką  arba pakeldami perjungiklį aukštyn kitai valytuvų programai įjungti.

Lietaus jutiklis deaktivinamas automatiškai, uždegimo padėtyje 0 arba kai variklis išjungtas.

Lietaus jutiklis deaktivinamas automatiškai, kai valytuvų šluotelės nustatomos į techninės priežiūros padėtį. Lietaus jutiklis vėl aktyvinamas, kai deaktivinamas priežiūros režimas.

### SVARBU

Priekinio stiklo valytuvai gali įsijungti ir būti pažeisti automatinėje plovikloje. Kai automobilis veikia arba jo elektros sistema nustatyta į uždegimo padėtį I arba II, išaktyvinkite lietaus jutiklį. Ženklas vairuotojo ekrane išsijungia.

## Susijusi informacija

- Priekinio stiklo valytuvai ir priekinių žibintų plautuvai (p. 173)
- Automatinis galinio lango valymas atbulinės eigos metu (p. 175)
- Valytuvų šluotelės ir langų ploviklis (p. 170)
- Lietaus jutiklio atminties funkcijos naudojimas (p. 173)
- Galinio lango valytuvo ir plautuvo naudojimas (p. 174)
- Ploviklio įpylimas (p. 657)
- Valytuvo šluotelės aptarnavimo padėtyje (p. 656)
- Priekinio stiklo valytuvų šluotelių keitimas (p. 655)
- Galinio lango valytuvo šluotelės keitimas (p. 654)
- Priekinio stiklo valytuvų naudojimas (p. 171)

## Lietaus jutiklio atminties funkcijos naudojimas

Lietaus jutiklis automatiškai įjungia priekinio stiklo valytuvus, priklausomai nuo jutiklio ant priekinio stiklo aptinkamo vandens kiekio.

## Atminties funkcijos aktyvinimas ir deaktyvinimas

Lietaus jutiklio atminties funkciją galima aktyvinti taip, kad jo mygtuko nereikėtų spausti kiekvieną kartą užvedus automobilį:

1. Centrinio ekrano viršutiniame rodinyje paspauskite **Nuostatos**.
2. Paspauskite **My Car** → **Priekinio stiklo valytuvus**.
3. Pasirinkite **Lietaus jutiklio atmintis**, kad aktyvintumėte / deaktyvintumėte atminties funkciją.

## Susijusi informacija

- Lietaus jutiklio naudojimas (p. 172)
- Priekinio stiklo valytuvai ir priekinių žibintų plautuvai (p. 173)
- Automatinis galinio lango valymas atbulinės eigos metu (p. 175)
- Valytuvų šluotelės ir langų ploviklis (p. 170)
- Galinio lango valytuvo ir plautuvo naudojimas (p. 174)
- Ploviklio įpylimas (p. 657)

- Valytuvo šluotelės aptarnavimo padėtyje (p. 656)
- Priekinio stiklo valytuvų šluotelių keitimas (p. 655)
- Galinio lango valytuvo šluotelės keitimas (p. 654)
- Priekinio stiklo valytuvų naudojimas (p. 171)

## Priekinio stiklo valytuvai ir priekinių žibintų plautuvai

Priekinio stiklo ir priekinių žibintų plautuvai nuvalo priekinį stiklą ir priekinius žibintus. Priekinio stiklo ir priekinių žibintų plautuvai paleidžiami dešiniuju perjungikliu.

## Priekinio stiklo valytuvų ir priekinių žibintų plautuvų įjungimas



Plovimo funkcija, dešinysis perjungiklis.

- Norėdami įjungti priekinio stiklo ir priekinių žibintų plautuvus, pastumkite dešinįjį perjungiklį link vairo.
  - > Atleidus perjungiklį, priekinio lango valytuvai atlieka dar keletą mostų.



**! SVARBU**

Venkite įjungti plautuvo sistemą, kai ji sušalusi arba tuščias ploviklio bakelis, nes kitaip galite apgadinti siurbį.

**Priekinių žibintų plovimas\***

Siekiant taupyti skystį, įjungti priekiniai žibintai plaunami automatiškai, nustatytu periodiškumu.

**Plovimo ribojimas**

Jei bakelyje lieka tik maždaug 1 litras (1 kv.) ploviklio ir vairuotojo ekrane rodomas pranešimas

**Ploviklis Žemas lygis, papildykite** kartu su

ženklą , atjungiamas ploviklio tiekimas priekiniams žibintams. Tuo siekiama suteikti prioritetą priekinio stiklo plovimui ir matomumui pro jį. Priekiniai žibintai nuplaunami tik jei įjungiamos tolimosios šviesos.

**Susijusi informacija**

- Lietaus jutiklio naudojimas (p. 172)
- Automatinis galinio lango valymas atbulinės eigos metu (p. 175)
- Valytuvų šluotelės ir langų ploviklis (p. 170)
- Lietaus jutiklio atminties funkcijos naudojimas (p. 173)
- Galinio lango valytuvo ir plautuvo naudojimas (p. 174)
- Ploviklio įpylimas (p. 657)

- Valytuvo šluotelės aptarnavimo padėtyje (p. 656)
- Priekinio stiklo valytuvų šluotelių keitimas (p. 655)
- Galinio lango valytuvo šluotelės keitimas (p. 654)
- Priekinio stiklo valytuvų naudojimas (p. 171)

**Galinio lango valytuvo ir plautuvo naudojimas**

Galinio lango valytuvus ir plautuvus valo galinį langą. Lango plovimas ir valymas įjungiami bei nuostatos keičiamos ant vairo esančiu dešiniuoju perjungikliu.



**Galinio lango valytuvo ir plautuvo aktyvinimas**

**i PASTABA**

Galinio lango valytuvo varikliuke įrengta apsauga nuo perkaitimo, išjungianti varikliuką jam perkaitus. Galinio lango valytuvus atvėšęs ima veikti vėl.

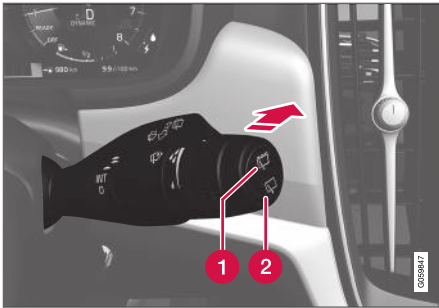



- 1 Pasirinkite , kad būtų įjungtas galinio lango valytuvo valymo su pertrūkiais režimas.
  - 2 Pasirinkite , kad įjungtumėte galinio lango valytuvo nuolatinio valymo režimą.
- Perstumkite vairo dešiniąjį perjungiklį pirmyn, kad įjungtumėte galinio lango plovimo ir valymo funkciją.

### Susijusi informacija

- Lietaus jutiklio naudojimas (p. 172)
- Priekinio stiklo valytuvai ir priekinių žibintų plautuvai (p. 173)
- Automatinis galinio lango valymas atbulinės eigos metu (p. 175)
- Lietaus jutiklio atminties funkcijos naudojimas (p. 173)
- Valytuvų šluotelės ir langų ploviklis (p. 170)
- Ploviklio įpylimas (p. 657)

- Valytuvo šluotelės aptarnavimo padėtyje (p. 656)
- Priekinio stiklo valytuvų šluotelių keitimas (p. 655)
- Galinio lango valytuvo šluotelės keitimas (p. 654)
- Priekinio stiklo valytuvų naudojimas (p. 171)

### Automatinis galinio lango valymas atbulinės eigos metu

Įjungus atbulinės eigos pavarą, kai įjungti priekinio stiklo valytuvai, įsijungia galinio lango valymas. Išjungus atbulinės eigos pavarą, ši funkcija išsijungia.

1. Centrinio ekrano viršutiniame rodinyje paspauskite **Nuostatos**.
2. Paspauskite **My Car → Priekinio stiklo valytuvus**.
3. Pasirinkite **Automat. galinio stiklo valymas**, kad aktyvintumėte / deaktivintumėte valymo važiuojant atbuline eiga funkciją.

Jeigu galinio lango valytuvus jau veikia pastovaus greičio režimu, įjungus atbulinės eigos pavarą jokių pokyčių neįvyksta.

### Susijusi informacija

- Lietaus jutiklio naudojimas (p. 172)
- Priekinio stiklo valytuvai ir priekinių žibintų plautuvai (p. 173)
- Valytuvų šluotelės ir langų ploviklis (p. 170)
- Lietaus jutiklio atminties funkcijos naudojimas (p. 173)
- Galinio lango valytuvo ir plautuvo naudojimas (p. 174)
- Ploviklio įpylimas (p. 657)
- Valytuvo šluotelės aptarnavimo padėtyje (p. 656)



## LANGAI, STIKLAI IR VEIDRODĖLIAI

- ◀◀ • Priekinio stiklo valytuvų šluotelių keitimas (p. 655)
- Galinio lango valytuvo šluotelės keitimas (p. 654)
- Priekinio stiklo valytuvų naudojimas (p. 171)

SĒDYNĒS IR VAIRAS

## Mechaninė priekinė sėdynė

Automobilio priekinės sėdynės turi skirtingas nustatymo parinktis, kad sėdėti būtų optimaliai patogus.



- 1 Pakelkite / nuleiskite sėdynės pasostės priekinį kraštą, papumpuodami\* aukštyn / žemyn.<sup>1</sup>
- 2 Pakeiskite sėdynės pasostės ilgį\*, patraukdami svirtį aukštyn ir perstumdami sėdynės pasostę pirmyn / atgal ranka.
- 3 Sėdynės reguliavimas pirmyn / atgal: pakelkite rankeną ir sureguliuokite atstumą iki vairo ir pedalų. Užtikrinkite, kad nustačius padėtį sėdynė būtų užfiksuota.
- 4 Pakeiskite juosmens atramą\*, paspausdami mygtuką aukštyn / žemyn / pirmyn / atgal<sup>2</sup>.

<sup>1</sup> Taikoma tik vairuotojo sėdynei.

<sup>2</sup> Taikoma keturių krypčių juosmens atramai\*. Dvikryptė juosmens atrama\* reguliuojama pirmyn/atgal.

- 5 Pakelkite / nuleiskite sėdynę, pastumdami valdymo elementą aukštyn / žemyn.
- 6 Pakeiskite atlošo nuolydį, sukdami valdymo rankenėlę.

### ⚠️ ĮSPĖJIMAS

Nustatykite savo sėdynę prieš pradėdami važiuoti. Niekada nedarykite to vairuodami. Užtikrinkite, kad sėdynė būtų gerai užfiksuota, nes kitaip staigiai stabdydami arba avarijos atveju galite susižaloti.

### Susijusi informacija

- Elektra valdoma\* priekinė sėdynė (p. 179)
- Priekinės elektra valdomos\* sėdynės reguliavimas (p. 179)
- Sėdynės, šoninių veidrodėlių ir projekcinio rodinio\* padėties įrašymas (p. 180)
- Sėdynės, šoninių veidrodėlių ir projekcinio rodinio\* įrašytų padėčių naudojimas (p. 181)
- Priekinės sėdynės masažo nuostatų\* reguliavimas (p. 183)
- Priekinės sėdynės pasostės ilgio reguliavimas\* (p. 184)
- Masažo nuostatos\* priekinėje sėdynėje (p. 182)

- Priekinės sėdynės šoninės atramos\* reguliavimas (p. 185)
- Priekinės sėdynės juosmens atramos\* reguliavimas (p. 186)
- Keleivio sėdynės reguliavimas iš vairuotojo sėdynės\* (p. 187)

## Elektra valdoma\* priekinė sėdynė

Automobilio priekinės sėdynės turi skirtingas nustatymo parinktis, kad sėdėti būtų optimaliai patogiu. Elektra valdomą sėdynę galima perstumti pirmyn / atgal ir aukštyn / žemyn. Sėdynės pasostės priekinį kraštą galima pakelti / nuleisti ir nustatyti jo ilgį\*. Taip pat galima keisti atlošo kampą. Juosmens atramą\* galima reguliuoti aukštyn / žemyn / pirmyn / atgal.<sup>3</sup>

Sėdynes nustatyti ir reguliuoti galima veikiant varikliui ir tam tikrą laiką po durelių atrakinimo kai variklis neužvestas. Jas reguliuoti kurį laiką galima ir po to, kai variklis išjungiamas.

### ! SVARBU

Elektra valdomos sėdynės turi apsaugą nuo perkrovos, kuri suveikia, jeigu kurios nors sėdynės judėjimą blokuoja koks nors objektas. Jei taip atsitinka, pašalinkite trukdantį objektą ir po to vėl judinkite sėdynę.

## Susijusi informacija

- Mechaninė priekinė sėdynė (p. 178)
- Priekinės elektra valdomos\* sėdynės reguliavimas (p. 179)
- Sėdynės, šoninių veidrodėlių ir projekcinio rodinio\* padėties įrašymas (p. 180)

- Sėdynės, šoninių veidrodėlių ir projekcinio rodinio\* įrašytų padėčių naudojimas (p. 181)
- Priekinės sėdynės masažo nuostatų\* reguliavimas (p. 183)
- Priekinės sėdynės pasostės ilgio reguliavimas\* (p. 184)
- Masažo nuostatų\* priekinėje sėdynėje (p. 182)
- Priekinės sėdynės šoninės atramos\* reguliavimas (p. 185)
- Priekinės sėdynės juosmens atramos\* reguliavimas (p. 186)
- Keleivio sėdynės reguliavimas iš vairuotojo sėdynės\* (p. 187)

## Priekinės elektra valdomos\* sėdynės reguliavimas

Nustatykite norimą sėdynės padėtį, naudodami priekinės sėdynės sėdimose dalyje esantį valdiklį. Įvairioms patogumo funkcijoms nustatyti pasukite daugiafunkcij valdiklį<sup>4</sup> aukštyn / žemyn.

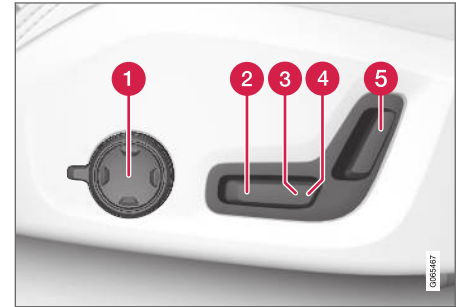

Iliustracijoje pavaizduoti valdikliai iš automobilio su keturių krypčių liemens atrama\*. Automobiliuose su dvių krypčių liemens atrama\* nėra sukiojamo daugiafunkcio valdiklio.

- 1 Automobiliuose su keturių krypčių liemens atrama\*, įvairios patogumo funkcijos nustatomos pasukant daugiafunkcij valdiklį<sup>4</sup> aukštyn / žemyn. Automobiliuose su dvių

<sup>3</sup> Taikoma keturių krypčių juosmens atramai\*. Dvikryptę juosmens atrama\* reguliuojama pirmyn/atgal.

<sup>4</sup> Nėra automobiliuose su dvių krypčių liemens atrama\*.



krypčių liemens atrama\*, liemens atrama pirmyn / atgal reguliuojama apvaliuoju mygtuku.

- 2 Pakelkite / nuleiskite sėdynės pasostės priekinį kraštą, sureguliuodami valdymo elementą aukštyn / žemyn.
- 3 Pakelkite / nuleiskite sėdynę, pastumdami valdymo elementą aukštyn / žemyn.
- 4 Pastumkite sėdynę pirmyn / atgal, pastumdami valdymo elementus pirmyn / atgal.
- 5 Pakeiskite atlošo nuolydį, pastumdami valdymo elementą pirmyn / atgal.

Vienu kartu galima atlikti tik vieną judesį (pirmyn / atgal / aukštyn / žemyn).

Priekinių sėdynių atlošų iki galo pirmyn nuleisti negalima.

### Susijusi informacija

- Mechaninė priekinė sėdynė (p. 178)
- Elektra valdoma\* priekinė sėdynė (p. 179)
- Sėdynės, šoninių veidrodėlių ir projekcinio rodinio\* padėties įrašymas (p. 180)
- Sėdynės, šoninių veidrodėlių ir projekcinio rodinio\* įrašytų padėčių naudojimas (p. 181)
- Priekinės sėdynės masažo nuostatų\* reguliavimas (p. 183)
- Priekinės sėdynės pasostės ilgio reguliavimas\* (p. 184)

- Masažo nuostatų\* priekinėje sėdynėje (p. 182)
- Priekinės sėdynės šoninės atramos\* reguliavimas (p. 185)
- Priekinės sėdynės juosmens atramos\* reguliavimas (p. 186)
- Keleivio sėdynės reguliavimas iš vairuotojo sėdynės\* (p. 187)

### Sėdynės, šoninių veidrodėlių ir projekcinio rodinio\* padėties įrašymas

Galite atminties mygtukams priskirti elektra valdomos\* sėdynės, šoninių veidrodėlių ir projekcinio rodinio\* padėtis.

Naudodamiesi atminties mygtukais, įrašykite dvi skirtingas elektra valdomos\* sėdynės, šoninių veidrodėlių ir projekcinio rodinio\* padėtis. Mygtukai įrengti vienerių iš (arba abiejų) priekinių durelių\* skydelyje.

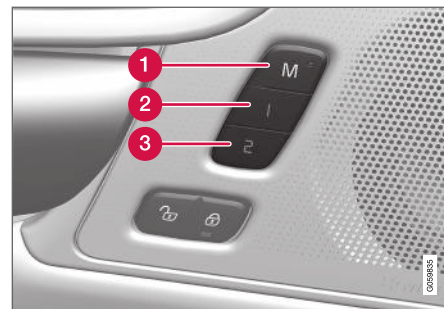

- 1 Nuostatų įrašymo mygtukas **M**.
- 2 Atminties mygtukas.
- 3 Atminties mygtukas.

### Padėtis įrašymas

1. Nustatykite pageidaujamas sėdynės, šoninių veidrodėlių ir projekcinio rodinio padėtis.
2. Paspauskite ir palaikykite mygtuką **M**. Įsijungia mygtuko šviesos indikatorius.
3. Per tris sekundes paspauskite ir palaikykite mygtuką **1** arba **2**.
  - > Priskyrus padėtis pasirinktam atminties mygtukui, pasigirsta garsinis signalas ir indikatorius mygtuke **M** užgesa.

Jei per tris sekundes nepaspaudžiamas joks atminties mygtukas, tuomet mygtukas **M** užgesa ir nieko neįrašoma.

Norint priskirti padėtis kitam atminties mygtukui, reikia pakoreguoti sėdynės, šoninių veidrodėlių arba projekcinio rodinio padėtis.

### Susijusi informacija

- Mechaninė priekinė sėdynė (p. 178)
- Elektra valdoma\* priekinė sėdynė (p. 179)
- Priekinės elektra valdomos\* sėdynės reguliavimas (p. 179)
- Sėdynės, šoninių veidrodėlių ir projekcinio rodinio\* įrašytų padėčių naudojimas (p. 181)
- Priekinės sėdynės masažo nuostatų\* reguliavimas (p. 183)
- Priekinės sėdynės pasostės ilgio reguliavimas\* (p. 184)

- Masažo nuostatos\* priekinėje sėdynėje (p. 182)
- Priekinės sėdynės šoninės atramos\* reguliavimas (p. 185)
- Priekinės sėdynės juosmens atramos\* reguliavimas (p. 186)
- Keleivio sėdynės reguliavimas iš vairuotojo sėdynės\* (p. 187)
- Šoninių veidrodėlių pakreipimas (p. 165)
- Projekcinio rodinio nuostatų\* (p. 136)

### Sėdynės, šoninių veidrodėlių ir projekcinio rodinio\* įrašytų padėčių naudojimas

Jei įrašytos elektra valdomos\* sėdynės, šoninių veidrodėlių ir projekcinio rodinio\* padėtys, jas galima aktyvinti paprasčiausiai paspaudžiant atminties mygtukus.

### Išsaugotų pasirinkčių naudojimas

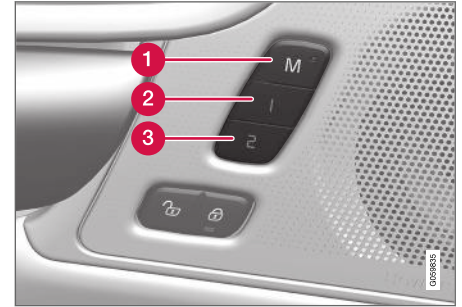

Įrašytas nuostatas galima iškviešti, kai priekinės durelės yra atidarytos arba uždarytos:

### Atidarytos priekinės durelės

- Trumpai vieną kartą paspauskite kurį nors iš atminties mygtukų: **1** (2) arba **2** (3). Elektra valdoma sėdynė, šoniniai veidrodėliai ir projekcinis rodinys ima judėti ir sustoja tose padėtyse, kurios buvo įrašytos į pasirinktą atminties mygtuką.



### « Uždarytos priekinės durelės

- Laikykitės nuspauštą vieną iš atminties mygtukų **1** (2) arba **2** (3), kol sėdynė, šoniniai veidrodėliai ir projekcinis rodinys sustos padėtyse, kurios įrašytos į pasirinktą atminties mygtuką.

Atleidus atminties mygtuką, sėdynės, šoniniai veidrodėliai ir projekcinis rodinys sustos.

### ⚠ ĮSPĖJIMAS

- Kadangi vairuotojo sėdynė gali būti reguliuojama esant išjungtam uždegimui, transporto priemonėje negalima palikti vaikų be priežiūros.
- Sėdynės judėjimą galima SUSTABDYTI bet kuriuo metu, paspaudžiant bet kurį mygtuką, esantį elektra valdomos sėdynės valdymo skydelyje.
- Nereguliokite sėdynės, kai vairuojate.
- Pasirūpinkite, kad nieko nebūtų po reguliuojamomis sėdynėmis.

### Susijusi informacija

- Mechaninė priekinė sėdynė (p. 178)
- Elektra valdoma\* priekinė sėdynė (p. 179)
- Priekinės elektra valdomos\* sėdynės reguliavimas (p. 179)
- Sėdynės, šoninių veidrodėlių ir projekcinio rodinio\* padėties įrašymas (p. 180)

- Priekinės sėdynės masažo nuostatų\* reguliavimas (p. 183)
- Priekinės sėdynės pasostės ilgio reguliavimas\* (p. 184)
- Masažo nuostatų\* priekinėje sėdynėje (p. 182)
- Priekinės sėdynės šoninės atramos\* reguliavimas (p. 185)
- Priekinės sėdynės juosmens atramos\* reguliavimas (p. 186)
- Keleivio sėdynės reguliavimas iš vairuotojo sėdynės\* (p. 187)
- Šoninių veidrodėlių pakreipimas (p. 165)
- Projekcinio rodinio nuostatų\* (p. 136)

### Masažo nuostatų\* priekinėje sėdynėje

Nuostatas pakeisti galima naudojantis tiek daugiafunkčiu valdymo elementu sėdynės šone, tiek ir centriniu ekranu. Nuostatų diapazonas rodomas centriniame ekrane.



Daugiafunkcis valdymo elementas, esantis sėdynės sėdimosios dalies šone.

### Masažo nuostatų

Galima rinktis tokias masažo nuostatas:

- **Ijungta/Išjungta:** pasirinkite **Ijungta/Išjungta**, kad įjungtumėte / išjungtumėte masažo funkciją.
- **Programs 1-5:** yra 5 iš anksto nustatytos masažo programos. Pasirinkite **Bang.**, **Žingsnis**, **Pažangus**, **Juosmens** arba **Pečių**.



- **Intensyvumas:** pasirinkite **Žemas**, **Normalus** arba **Aukštas**.
- **Greitis:** pasirinkite **Lėtas**, **Normalus** arba **Greitas**.

### Masažo paleidimas iš naujo

Masažo funkcija automatiškai deaktivinama po 20 minučių. Norint pakartotinai aktyvinti funkciją, tai reikia padaryti rankiniu būdu.

- Palieskite **Paleist vėl** centriniame ekrane, kad vėl paleistumėte pasirinktą masažo programą.
  - > Masažo programa paleidžiama iš naujo. Jei nesiimama jokių veiksmų, pranešimas ir toliau rodomas viršutiniame rodinyje.

### Susijusi informacija

- Mechaninė priekinė sėdynė (p. 178)
- Elektra valdoma\* priekinė sėdynė (p. 179)
- Priekinės elektra valdomos\* sėdynės reguliavimas (p. 179)
- Sėdynės, šoninių veidrodėlių ir projekcinio rodinio\* padėties įrašymas (p. 180)
- Sėdynės, šoninių veidrodėlių ir projekcinio rodinio\* įrašytų padėčių naudojimas (p. 181)
- Priekinės sėdynės masažo nuostatų\* reguliavimas (p. 183)
- Priekinės sėdynės pasostės ilgio reguliavimas\* (p. 184)

- Priekinės sėdynės šoninės atramos\* reguliavimas (p. 185)
- Priekinės sėdynės juosmens atramos\* reguliavimas (p. 186)
- Keleivio sėdynės reguliavimas iš vairuotojo sėdynės\* (p. 187)

### Priekinės sėdynės masažo nuostatų\* reguliavimas

Nuostatas galima keisti naudojantis daugiafunkciu sėdynės valdymo elementu ir centriniu ekranu. Nuostatų diapazonas rodomas centriniam ekrane.

### Priekinės sėdynės masažo nuostatų reguliavimas

Priekinių sėdynių atloše yra masažo funkcija. Masažą vykdo oro pagalvėlės, kurios gali veikti su įvairiomis nuostatomis.

Masažo funkcija gali būti aktyvinama tik veikiant automobilio varikliui.

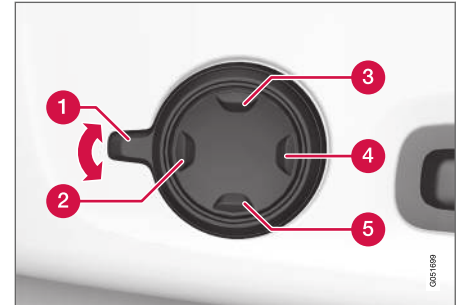

1. Daugiafunkcijų valdymo elementą **1** aktyvinsite sukdami aukštyn / žemyn. Centriniame ekrane pasirodys sėdynės nuostatų rodinys.



2. Sėdynių nuostatų rodyje pasirinkite **Masažas**.
3. Atskiras masažo funkcijas galite pasirinkti tiesiogiai centriniame ekrane arba judindami žymeklį aukštyn/žemyn daugiafunkcio valdymo elemento viršutiniu **3** / apatiniu **5** mygtuku. Pasirinktos funkcijos nuostatą galima pakeisti tiesiogiai centriniame ekrane, paspaudžiant rodykles arba naudojantis daugiafunkcio valdymo elemento priekiniu **2** / galiniu **4** mygtuku.

### Susijusi informacija

- Mechaninė priekinė sėdynė (p. 178)
- Elektra valdoma\* priekinė sėdynė (p. 179)
- Priekinės elektra valdomos\* sėdynės reguliavimas (p. 179)
- Sėdynės, šoninių veidrodėlių ir projekcinio rodinio\* padėties įrašymas (p. 180)
- Sėdynės, šoninių veidrodėlių ir projekcinio rodinio\* įrašytų padėčių naudojimas (p. 181)
- Priekinės sėdynės pasostės ilgio reguliavimas\* (p. 184)
- Masažo nuostatos\* priekinėje sėdynėje (p. 182)
- Priekinės sėdynės šoninės atramos\* reguliavimas (p. 185)
- Priekinės sėdynės juosmens atramos\* reguliavimas (p. 186)

- Keleivio sėdynės reguliavimas iš vairuotojo sėdynės\* (p. 187)

### Priekinės sėdynės pasostės ilgio reguliavimas\*

Priklausomai nuo pasirinkto įrangos lygio, sėdynės pasostės ilgis reguliuojamas arba daugiafunkciu valdikliu\* sėdynės pasostės šone, arba rankiniu būdu, naudojant valdiklį sėdynės pasostės priekyje.

### Sėdynės pasostės ilgio reguliavimas daugiafunkciu valdikliu

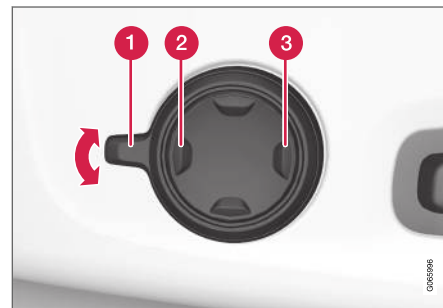

Daugiafunkcis valdiklis yra sėdynės pasostės šone.

1. Daugiafunkcio valdymo elementą **1** aktyvinsite sukdami aukštyn / žemyn. Centriniame ekrane pasirodys sėdynės nuostatų rodytis.

2. Sėdynių nuostatų rodyje pasirinkite **Pasostės ilg.**

- Paspauskite priekinę keturių krypčių mygtuko **2** dalį, kad ištrauktumėte sėdynės pasostę.
- Paspauskite keturių krypčių mygtuko galinę dalį **3**, kad įtrauktumėte sėdynės pasostę.

### Sėdynės pasostės ilgio reguliavimas rankiniu būdu



Sėdynės pasostės reguliavimo elementas.

1. Suimkite rankeną **1**, esančią sėdynės priekyje, ir patraukite aukštyn.
2. Pakoreguokite sėdynės pasostės ilgį.
3. Atleiskite rankeną ir įsitikinkite, kad sėdynės pasostė pasiekė tinkamą padėtį.

### Susijusi informacija

- Mechaninė priekinė sėdynė (p. 178)
- Elektra valdoma\* priekinė sėdynė (p. 179)
- Priekinės elektra valdomos\* sėdynės reguliavimas (p. 179)
- Sėdynės, šoninių veidrodėlių ir projekcinio rodinio\* padėties įrašymas (p. 180)
- Sėdynės, šoninių veidrodėlių ir projekcinio rodinio\* įrašytų padėčių naudojimas (p. 181)
- Priekinės sėdynės masažo nuostatų\* reguliavimas (p. 183)
- Masažo nuostatų\* priekinėje sėdynėje (p. 182)
- Priekinės sėdynės šoninės atramos\* reguliavimas (p. 185)
- Priekinės sėdynės juosmens atramos\* reguliavimas (p. 186)
- Keleivio sėdynės reguliavimas iš vairuotojo sėdynės\* (p. 187)

### Priekinės sėdynės šoninės atramos\* reguliavimas

Padidinkite priekinės sėdynės komfortą reguliuodami atlošo šonus.

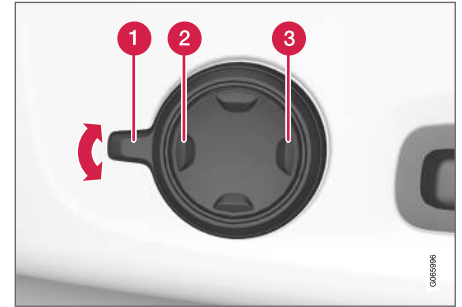

Daugiafunkcis valdymo elementas, esantis sėdynės sėdimosios dalies šone.

Norint šoninės atramos, galima reguliuoti atlošo šonus. Nuostatas galima keisti naudojantis daugiafunkčiu sėdynės valdymo elementu ir centriname ekrane. Nuostatų diapazonas rodomas centriname ekrane.

Norėdami reguliuoti šoninę atramą:

1. Daugiafunkcis valdymo elementą aktyvuokite sukdami jį aukštyn / žemyn **1**. Centriname ekrane pasirodys sėdynės nuostatų rodytis.



- ◀ 2. Sėdynių nuostatų rodinyje pasirinkite **Šon. atramos**.
- Paspauskite keturių krypčių mygtuko priekinę dalį, kad padidintumėte šoninę atramą **2**.
  - Paspauskite keturių krypčių mygtuko galinę dalį, kad sumažintumėte šoninę atramą **3**.

### Susijusi informacija

- Mechaninė priekinė sėdynė (p. 178)
- Elektra valdoma\* priekinė sėdynė (p. 179)
- Priekinės elektra valdomos\* sėdynės reguliavimas (p. 179)
- Sėdynės, šoninių veidrodėlių ir projekcinio rodinio\* padėties įrašymas (p. 180)
- Sėdynės, šoninių veidrodėlių ir projekcinio rodinio\* įrašytų padėčių naudojimas (p. 181)
- Priekinės sėdynės masažo nuostatų\* reguliavimas (p. 183)
- Priekinės sėdynės pasostės ilgio reguliavimas\* (p. 184)
- Masažo nuostatos\* priekinėje sėdynėje (p. 182)
- Priekinės sėdynės juosmens atramos\* reguliavimas (p. 186)
- Keleivio sėdynės reguliavimas iš vairuotojo sėdynės\* (p. 187)

### Priekinės sėdynės juosmens atramos\* reguliavimas

Juosmens atrama reguliuojama naudojant sėdynės pasostės šone esantį valdiklį.



Daugiafunkcis valdiklis automobiliuose su 4 krypčių juosmens atrama\*.



Valdiklis automobiliuose su 2 krypčių juosmens atrama\*.

Liemens atrama reguliuojama daugiafunkciu valdikliu automobiliuose su keturių krypčių juosmens atrama\*, arba apvaliu mygtuku automobiliuose su dviejų krypčių liemens atrama\*. Valdiklis yra sėdynės sėdimosios dalies šone. Atsižvelgiant į pasirinktą įrangos lygį, juosmens atramą galima reguliuoti pirmyn / atgal ir aukštyn / žemyn (keturių krypčių juosmens atrama) ar pirmyn / atgal (dvių krypčių juosmens atrama).

### Reguluokite juosmens atramą automobilyje naudodami keturių krypčių juosmens atramą

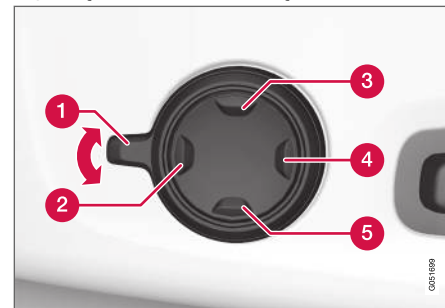

1. Daugiafunkcis valdymo elementą **1** aktyvinsite sukdami aukštyn / žemyn. Centriniam ekrane pasirodys sėdynės nuostatų rodinys.

2. Sėdynių nuostatų rodyje pasirinkite **Juosmens**.

- Paspauskite apvalų mygtuką aukštyn **3** / žemyn **5**, kad perstumtumėte juosmens atramą aukštyn / žemyn.
- Paspauskite mygtuko priekinę dalį **2**, kad padidintumėte juosmens atramą.
- Paspauskite mygtuko galinę dalį **4**, kad sumažintumėte juosmens atramą.

### Reguliuokite juosmens atramą automobilyje naudodami dviejų krypčių juosmens atramą

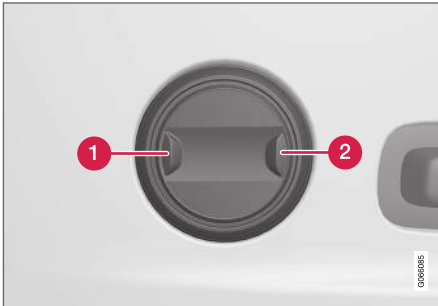

1. Paspauskite apvalaus mygtuko priekinę dalį **1**, kad padidintumėte juosmens atramą.
2. Paspauskite apvalaus mygtuko galinę dalį **2**, kad sumažintumėte juosmens atramą.

### Susijusi informacija

- Mechaninė priekinė sėdynė (p. 178)
- Elektra valdoma\* priekinė sėdynė (p. 179)
- Priekinės elektra valdomos\* sėdynės reguliavimas (p. 179)
- Sėdynės, šoninių veidrodėlių ir projekcinio rodinio\* padėties įrašymas (p. 180)
- Sėdynės, šoninių veidrodėlių ir projekcinio rodinio\* įrašytų padėčių naudojimas (p. 181)
- Priekinės sėdynės masažo nuostatų\* reguliavimas (p. 183)
- Priekinės sėdynės pasostės ilgio reguliavimas\* (p. 184)
- Masažo nuostatos\* priekinėje sėdynėje (p. 182)
- Priekinės sėdynės šoninės atramos\* reguliavimas (p. 185)
- Keleivio sėdynės reguliavimas iš vairuotojo sėdynės\* (p. 187)

### Keleivio sėdynės reguliavimas iš vairuotojo sėdynės\*

Priekinę keleivio sėdynę galima reguliuoti iš vairuotojo sėdynės.

### Funkcijų aktyvinimas

Funkcija aktyvinama centrinio ekrano funkcijų rodyneje:



Norėdami aktyvinti, paspauskite mygtuką **Nustatyti keleivio sėd..**

### Keleivio sėdynės reguliavimas

Aktyvinęs šią funkciją, vairuotojas turi sureguliuoti keleivio sėdynę per 10 sekundžių. Jei jis to nepadarė per šį laiką, funkcija deaktivinama.

Vairuotojas gali reguliuoti keleivio sėdynę ant savo sėdynės esančiais valdymo elementais:



- 1 Pastumkite keleivio sėdynę pirmyn / atgal, pastumdami valdymo elementą pirmyn / atgal.
- 2 Pakeiskite keleivio sėdynės atlošo nuolydį, pastumdami valdymo elementą pirmyn / atgal.

### Susijusi informacija

- Mechaninė priekinė sėdynė (p. 178)
- Elektra valdoma\* priekinė sėdynė (p. 179)
- Priekinės elektra valdomos\* sėdynės reguliavimas (p. 179)
- Sėdynės, šoninių veidrodėlių ir projekcinio rodinio\* padėties įrašymas (p. 180)
- Sėdynės, šoninių veidrodėlių ir projekcinio rodinio\* įrašytų padėčių naudojimas (p. 181)
- Priekinės sėdynės masažo nuostatų\* reguliavimas (p. 183)

- Priekinės sėdynės pasostės ilgio reguliavimas\* (p. 184)
- Masažo nuostatos\* priekinėje sėdynėje (p. 182)
- Priekinės sėdynės šoninės atramos\* reguliavimas (p. 185)
- Priekinės sėdynės juosmens atramos\* reguliavimas (p. 186)

## Kaip nulenkti galinės sėdynės atlošus

Galinės sėdynės atlošas padalintas į dvi dalis. Atskiras dalis galima nepriklausomai nulenkti pirmyn.

### ĮSPĖJIMAS

- Prieš važiuodami sureguliuokite sėdynę ir ją užfiksuokite. Reguliuodami sėdynę būkite atsargūs. Dėl nekontroliuojamo ar nerūpestingo reguliavimo galite būti prispausti.
- Ilgus objektus būtina saugiai pritvirtinti, kad staigiai stabdant jie ko nors nesužalotų ir nesugadintų.
- Prieš pakraudami ar iškraudami automobilį, būtinai išjunkite variklį ir įjunkite stovėjimo stabdį.
- Jei automobilyje sumontuota automatinė pavarų dėžė, nustatykite pavarų perjungiklį į padėtį **P**, kad jo netyčia nepajudintumėte.

### SVARBU

Nulenkiant galinės sėdynės atlošą, ant jos neturi būti jokių daiktų. Taip pat neturi būti segti saugos diržai. Antraip rizikuojate pažeisti galinės sėdynės apmušalus.

**! SVARBU**

Prieš nulenkiant galinės sėdynės atlošą, reikia nuleisti įtaisytosios vaikiškos kėdutės pasostę\*.

Prieš nulenkiant sėdynės atlošą, reikia pakelti vidurinės sėdynės porankį\*.

Prieš nuleidžiant turi būti uždaryta galinėje sėdynėje esanti ilgiems kroviniams vežti skirta anga.

**i PASTABA**

Kad galinių sėdynių atlošai visiškai nusilenktų, gali reikėti pirmyn pastumti priekines sėdynes ir (arba) stačiai nustatyti jų atlošus.

**Sėdynių atlošų nulenkimasis elektroniniu būdu\***

Jei automobilyje įdiegta elektroninė galinės sėdynės atlošų nulenkimasis funkcija, galite nulenkti sėdynės atlošus bagažinės skyriuje įrengtais mygtukais. Taip pat galima nulenkti galinę sėdynę naudojant sėdynės viršuje esančias rankenas.

**! ĮSPĖJIMAS**

Pasirūpinkite, kad automatiškai nulenkiant galinę sėdynę žmonėms nekiltų prispaudimo pavojus. Kadangi tai vykdoma automatiškai, mygtuko paspaudimu, niekas neturi būti ant galinės sėdynės ar pernelyg arti jos.

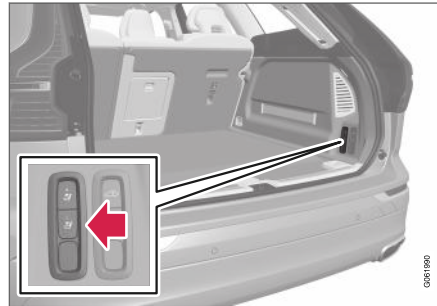
**Atlošo nulenkimasis bagažinės skyriuje esančiais mygtukais**

Kad būtų lengviau nulenkti galinę sėdynę, automobilis turi stovėti ir turi būti atidarytas bagažinės dangtis. Užtikrinkite, kad ant galinių sėdynių niekas nesėdi ir ten nėra daiktų.

1. Rankomis nuleiskite vidurinės sėdynės galvos atramą.
2. Paspauskite ir palaikykite nulenkimasis mygtuką. Mygtukai pažymėti **L** ir **R** raidėmis atitinkamai kariajai ir dešiniajai atlošo daliai.

3. Atlošai atleidžiami nuo užraktų. Pirmiausia nulenkiamos galvos atramos, tada atlošai automatiškai nulenkiama į horizontalią padėtį.

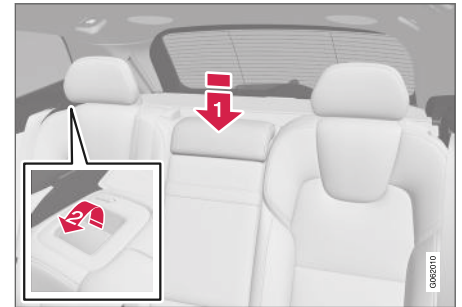
**Atlošų nulenkimasis naudojantis galinės sėdynės rankomis**

Užtikrinkite, kad ant galinių sėdynių niekas nesėdi ir ten nėra daiktų.

1. Rankomis nuleiskite vidurinės sėdynės galvos atramą.
2. Patrukite automobilio kairės ir dešinės pusės sėdynių atlošuose esančias rankenas į priekį, norėdami nulenkti galinės sėdynės kariają ir dešiniąją dalis.
  - > Atlošai atleidžiami nuo užraktų. Pirmiausia nulenkiamos galvos atramos, tada atlošai automatiškai nulenkiama į horizontalią padėtį.



#### « Atlošų nulenkimas rankomis

Jei rankomis galima nulenkti tik galinę sėdynę, nulenkite sėdynės dešiniąją ir kairiąją puses galinės sėdynės rankenomis.

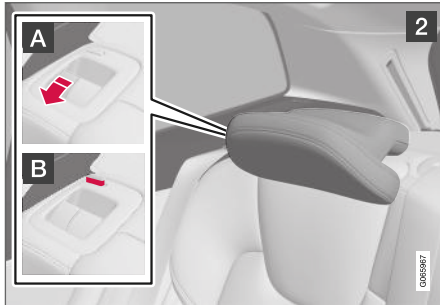
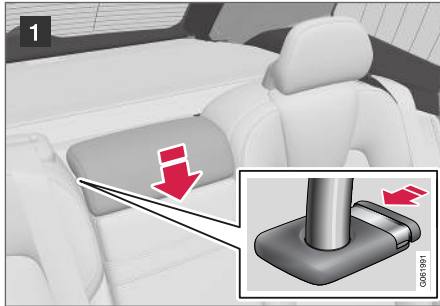

Užtikrinkite, kad ant galinių sėdynių niekas nesėdi ir ten nėra daiktų.

- 1 Rankomis nuleiskite vidurinės sėdynės galvos atramą.
- 2 Patraukite į viršų atlošo fiksavimo rankeną **A** kartu lenkdami atlošą į priekį. Nulenkus atlošą, galvos atramų užrakinimo rankena automatiškai patraukiama aukštyn. Raudonas indikatorius ant fiksatoriaus **B** rodo, kad atlošas neužfiksuotas.

#### **i** PASTABA

Prieš nulenkiant atlošus, reikia nuleisti galvos atramas. Tinkamai nustatykite nulenkiamos sėdynės galvos atramą, kad neapgadintumėte salono.

3. Atlošas atsijungia nuo užrakto ir jį reikia rankiniu būdu nuleisti į horizontalią padėtį.

#### Kaip pakelti atlošą

Atlošas į stačią padėtį pakeliamas rankomis:

1. Pajudinkite atlošą į viršų / atgal.
2. Spauskite atlošą, kol susijungs užraktas.
3. Pakelkite galvos atramas ranka.

4. Jei reikia, pakelkite vidurinės sėdynės galvos atramą.

#### **!** IŠPĖJIMAS

Pakėlus atlošą, raudona lemputė nebešvies. Jei ji vis dar šviečia, vadinasi atlošas nėra tinkamai užfiksuotas.

#### **!** IŠPĖJIMAS

Patikrinkite, ar galinės sėdynės atlošas ir galvos atlošas, juos atlenkus, yra tinkamai užfiksuoti.

Jei bet kurioje galinėje sėdynėje yra keleivių, išorinių sėdynių galvos atramos turi būti nuolat pakeltos.

#### Susijusi informacija

- Galinės sėdynės galvos atramų reguliavimas (p. 191)
- Asmeninis užraktas (p. 272)
- Asmeninio užrakto aktyvinimas ir išaktyvinimas (p. 273)



## Galinės sėdynės galvos atramų reguliavimas

Sureguliuokite centrinės sėdynės galvos atlošą pagal keleivio aukštį. Nulenkite žemyn išorinių sėdynių galvos atramas\*, kad pagerintumėte matomumą atgal.

## Sureguliuokite vidurinės sėdynės galvos atlošą.

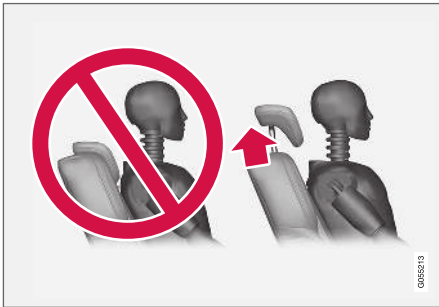

Centrinės sėdynės galvos atramą reikia nustatyti pagal keleivio ūgį, kad esant galimybei būtų uždenyta visa galvos galinė dalis. Pagal poreikį pakelkite jį aukštn rankomis.

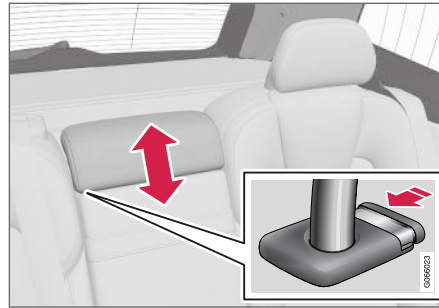

Norėdami nuleisti galvos atramą, laikykite mygtuką (žr. iliustraciją) nuspauštą ir atsargiai leiskite atramą žemyn.

### **⚠️ ĮSPĖJIMAS**

Kai vidurinė sėdynė nenaudojama jos galvos atrama turi būti žemiausioje padėtyje. Kai vidurinė sėdynė nenaudojama, galvos atramą reikia tinkamai sureguliuoti pagal keleivio ūgį, kad ji padengtų visą galinę galvos dalį (jei įmanoma).

## Nulenkite galinės sėdynės išorinius galvos atlošus per centrinį ekraną\*

Išorinių sėdynių galvos atramas galima įtraukti centrinio ekrano funkcijų rodytelyje. Galite nuleisti galvos atramas, kai nustatyta uždegimo padėtis **0**.



Paspauskite mygtuką **Galvos atramos nulenkimas** nuleidimo funkcijai aktyvinti / deaktyvinti.

Ranka pastumkite galvos atlošą atgal, kol pasigirs spragtelėjimas.

### **⚠️ ĮSPĖJIMAS**

Nenuleiskite išorinių galvos atramų, jeigu kurioje nors galinėje šoninėje sėdynėje yra keleivis.

### **⚠️ ĮSPĖJIMAS**

Atlenkus galvos atlošą, jis turi būti užfiksuotoje padėtyje.



### ◀ Nulenkite galinės sėdynės išorinius galvos atlošus rankenomis

Automobiliuose su elektra valdomu galinių sėdynių nulenkimu\*, išorinius galvos atlošus galima nulenkėti sėdynės viršuje esančiomis rankenomis, žr. **1** pav. Jei automobilyje elektra valdomo nulenkimo funkcijos nėra, išoriniai galvos atlošai nulenkiami rankomis naudojant sėdynės viršuje esančius vidinius valdymo elementus, žr.

**2** pav.



### Susijusi informacija

- Kaip nulenkėti galinės sėdynės atlošus (p. 188)

### Valdymo elementai ant vairo ir garso signalas

Ant vairo įrengtas garso signalo bei kiti valdymo elementai, pvz., vairuotojo pagalbos sistemų ir balso atpažinimo.



Ant vairo sumontuotos klaviatūros ir mentelės\*.

- 1** Vairuotojo pagalbos sistemų valdymo elementai<sup>5</sup>/ $\>$
- 2** Automatinės pavarų dėžės rankinio pavarų perjungimo mentelė\*.
- 3** Balso atpažinimo sistemos ir menui, žinučių ir telefono valdymo elementai.

<sup>5</sup> Greičio ribotuvas, pastovaus greičio palaikymo sistema, prisitaikanti pastovaus greičio palaikymo sistema\*, atstumo įspėjimas\* ir Pilot Assist.

## Garso signāls



Garso signāla valdymo elements jrengtas vairo vidurye.

## Susijusi informacija

- Vairo užraktas (p. 193)
- Vairo reguliavimas (p. 193)

## Vairo užraktas

Vairo užraktas apsunkena vairavimą, pvz., pavogus automobilį. Vairo užrakto įsijungimo ar išsijungimo metu gali būti girdimas mechaninis triukšmas.

## Vairo užrakto aktyvinimas

Vairo užraktas aktyvinamas, kai automobilis užrakinamas iš lauko ir variklis būna išjungtas. Jei automobilis paliekamas atrakintas, po kurio laiko automatiškai įsijungs vairo užraktas.

## Vairo užrakto išaktyvinimas

Vairo užraktas išaktyvinamas atrakinus automobilį iš lauko. Jei automobilis neužrakintas, vairo užraktas bus išjungtas tol, kol nuotolinio valdymo raktelis bus salone ir automobilis bus užvestas.

## Susijusi informacija

- Valdymo elementai ant vairo ir garso signalas (p. 192)
- Vairo reguliavimas (p. 193)

## Vairo reguliavimas

Vairą galima nustatyti į pageidaujimą padėtį.

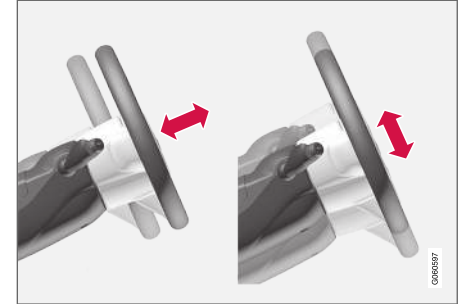

Vairą galima reguliuoti aukštyn-žemyn bei pirmyn-atgal.

Vairas reguliuojamas įvairiais būdais, tai priklauso nuo to, ar automobilyje yra kelių oro pagalvė<sup>6</sup>.

## **⚠️ ĮSPĖJIMAS**

Prieš važiuodami sureguliuokite vairą ir jį užfiksuokite. Vairo negalima reguliuoti vairuojant.

Jei vairo stiprintuvus susietas su greičiu, galima reguliuoti vairavimo jėgos lygį. Vairavimo jėga reguliuojama pagal automobilio greitį, kad pagerėtų valdomumas.

<sup>6</sup> Kelių oro pagalvė montuojama tik tam tikroms rinkoms skirtuose automobiliuose.

#### ◀ Vairo reguliavimas automobilyje su kelių oro pagalve

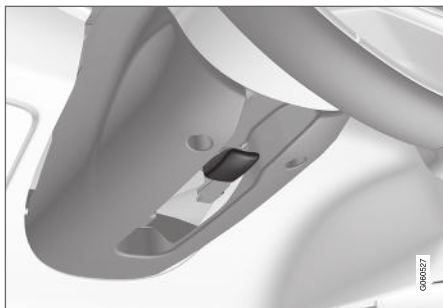

Vairo reguliavimo svirtis.

1. Vairui atleisti pastumkite svirtį pirmyn.
2. Nustatykite jums labiausiai tinkančią vairo padėtį.
3. Patraukite svirtį atgal, kad užfiksuotumėte vairo padėtį. Jei svirtis standi, iš lėto spauskite vairą, tuo pačiu metu traukdami svirtį į pradinę padėtį.

#### Vairo reguliavimas automobilyje be kelių oro pagalvės



Vairo reguliavimo svirtis.

1. Vairui atleisti patraukite svirtį atgal.
2. Nustatykite jums labiausiai tinkančią vairo padėtį.
3. Vairui užfiksuoti pastumkite svirtį pirmyn. Jei svirtis standi, iš lėto spauskite vairą, tuo pačiu metu traukdami svirtį į pradinę padėtį.

#### Susijusi informacija

- Vairo užraktas (p. 193)
- Valdymo elementai ant vairo ir garso signalas (p. 192)
- Priekinės elektra valdomos\* sėdynės reguliavimas (p. 179)

KLIMATO REGULIAVIMAS

## Klimatas

Automobilyje įdiegta elektroninė klimato kontrolė. Klimato kontrolės sistema vėsina arba šildo, bei sausina orą automobilio salone.

Visos klimato kontrolės sistemos funkcijos valdomos iš centrinio ekrano ir fiziniiais mygtukais, esančiais centriniame valdymo pulte.

Kai kurios galinės sėdynės funkcijos gali būti valdomos naudojantis klimato valdymo elementais\*, esančiais tuneliniam valdymo pulte.

## Susijusi informacija

- Klimato zonos (p. 196)
- Klimato kontrolė - jutikliai (p. 196)
- Suvokiamoji temperatūra (p. 197)
- Klimato kontrolė naudojant valdymo balsu funkciją (p. 197)
- Stovėjimo klimatas (p. 219)
- Šildytuvai (p. 228)
- Oro kokybė (p. 198)
- Oro paskirstymas (p. 201)
- Klimato valdymo elementai (p. 207)

## Klimato zonos

Klimato zonų skaičius automobilyje lemia skirtingos temperatūros atskiroms salono dalims nustatymo parinktis.

## 2 zonų klimato kontrolė

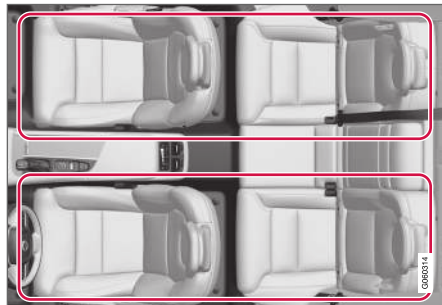

Klimato zonos 2 zonų klimato kontrolės sistemoje.

2 zonų klimato kontrolės sistemoje galima atskirai reguliuoti temperatūrą salono kairėje ir dešinėje pusėje.

## Susijusi informacija

- Klimatas (p. 196)

## Klimato kontrolė - jutikliai

Klimato kontrolės sistema turi jutiklių, padedančių valdyti klimatą automobilyje.

## Jutiklio vieta

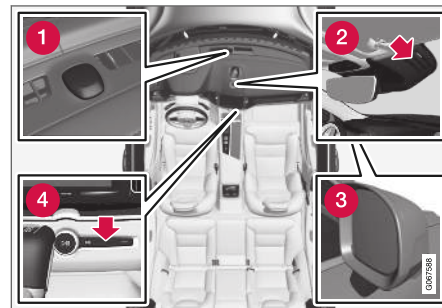

- 1 Saulės jutiklis-viršutinėje prietaisų skydelio pusėje.
- 2 Drėgmės jutiklis – korpuse, šalia salono galinio vaizdo veidrodėlio.
- 3 Lauko temperatūros jutiklis įrengtas dešiniajame šoniniame veidrodėlyje.
- 4 Salono temperatūros jutiklis – prie fizinių mygtukų centriniame valdymo pulte.

## **i** PASTABA

Neuždenkite jutiklių audiniu ar kitais daiktais.

Interior Air Quality System\* taip pat yra oro kokybės jutiklis, kuris įmontuotas klimato kontrolės sistemos oro tiekimo angoje.

### Susijusi informacija

- Klimatas (p. 196)
- Interior Air Quality System\* (p. 200)

## Suvokiamoji temperatūra

Klimato kontrolės sistema salone klimatą reguliuoja pagal suvokiamąją, o ne faktinę temperatūrą.

Jūsų pasirinktoji temperatūra salone atitinka jūsų fiziškai suvokiamą temperatūrą, kuriai įtaką daro tokie veiksniai, kaip lauko temperatūra, oro srauto greitis, drėgnumas, saulės spinduliai ir kt. automobilio viduje ir išorėje.

Sistemoje yra saulės šviesos jutiklis, nustatantis, iš kurios pusės saulė šviečia į saloną. Tai reiškia, kad temperatūra gali skirtis dešinės ir kairės pusių oro angose nepaisant to, kad rankenėlėmis yra nustatyta vienoda abiejų pusių temperatūra.

### Susijusi informacija

- Klimatas (p. 196)

## Klimato kontrolė naudojant valdymo balsu funkciją<sup>1</sup>

Klimato kontrolės sistemos valdymo balsu komandomis galima, pvz., pakeisti temperatūrą, aktyvinti sėdynės šildymo funkciją\* arba pakeisti ventiliatoriaus lygį.

Paspauskite  ir išarkite vieną iš šių komandų:

- „Climate“ – pradedamas klimato kontrolės dialogas ir parodomi komandų pavyzdžiai.
- „Set temperature to X degrees“ – nustatoma pageidaujama temperatūra.
- „Raise temperature“/„Lower temperature“ – padidinama/sumažinama temperatūros nuostata viena pakopa.
- „Sync temperature“ – sinchronizuoja visų automobilio klimato zonų temperatūrą su vairuotojo pusei nustatyta temperatūra.
- „Air on feet“/„Air on body“ – atidaromas pageidaujamas oro srautas.
- „Air on feet off“/„Air on body off“ – uždaromas pageidaujamas oro srautas.
- „Set fan to max“/„Turn off fan“ – oro srautas pakeičiamas į **Max/Off**.
- „Raise fan speed“/„Lower fan speed“ – padidinamas/sumažinamas ventiliatoriaus lygis viena pakopa.

<sup>1</sup> Taikoma kai kurioms rinkoms.

- ◀ • „Turn on auto“ – aktyvina klimato kontrolės automatinį reguliavimą.
- „Air condition on“/„Air condition off“ – aktyvinamas/deaktyvinamas oro kondicionierius.
- „Recirculation on“/„Recirculation off“ – aktyvinama/deaktyvinama oro apytaka.
- „Turn on defroster“/„Turn off defroster“ – aktyvinama / deaktyvinama langų ir šoninių veidrodėlių atitirpinimo funkcija.
- „Turn on max defroster“/„Turn max defroster off“ – aktyvinamas/deaktyvinamas maksimalus atitirpinimas.
- „Turn on electric defroster“/„Turn off electric defroster“ – aktyvinamas/deaktyvinamas priekinio stiklo šildymas\*.
- „Turn on rear defroster“/„Turn off rear defroster“ – aktyvinamas/deaktyvinamas galinio lango ir šoninių veidrodėlių šildymas
- „Turn steering wheel heat on“/„Turn steering wheel heat off“ – aktyvinamas/deaktyvinamas vairo šildymas\*.
- „Raise steering wheel heat“/„Lower steering wheel heat“ – vairo šildymo\* nuostata padidinama/sumažinama vienu žingsniu.
- „Turn on seat heat“/„Turn off seat heat“ – aktyvinamas/deaktyvinamas sėdynės šildymas\*.

- „Raise seat heat“/„Lower seat heat“ – sėdynės šildymo\* nuostata padidinama/sumažinama vienu žingsniu.
- „Turn on seat ventilation“/„Turn off seat ventilation“ – aktyvinamas/deaktyvinamas sėdynės vėdinimas\*.
- „Raise seat ventilation“/„Lower seat ventilation“ – sėdynės vėdinimo\* nuostata padidinama/sumažinama vienu žingsniu.

### Susijusi informacija

- Klimatas (p. 196)
- Balso atpažinimas (p. 137)
- Balso atpažinimo naudojimas (p. 138)
- Balso atpažinimo nuostatos (p. 141)

## Oro kokybė

Parinktos salono medžiagos ir oro valymo sistema užtikrina, kad salone būtų palaikoma aukšta oro kokybė.

### Medžiagos salone

Salonas sukurtas taip, kad būtų malonus ir komfortiškas, jis netgi tinka alergiškiems bei astma sergantiems žmonėms.

Išbandytos medžiagos sukurtos, siekiant maksimaliai sumažinti dulkių kiekį salone. Be to, dėl jų saloną lengviau valyti.

Kilimėlius iš keleivių salono ir bagažinės galima lengvai išimti ir išvalyti.

Salonui valyti naudokite „Volvo“ rekomenduojamas valymo ir automobilio priežiūros priemones.

### Oro valymo sistema

Be automobilio salono filtro aukštą oro kokybę automobilio salone papildomai padeda palaikyti „Clean Zone Interior Package“\* ir „Interior Air Quality System“\*.

### Susijusi informacija

- Klimatas (p. 196)
- Clean Zone\* (p. 199)
- Clean Zone Interior Package\* (p. 199)
- Interior Air Quality System\* (p. 200)
- Automobilio salono filtras (p. 201)



## Clean Zone\*

Funkcija „Clean Zone“ tikrina ir rodo, ar patenkintos visos geros oro kokybės automobilio salone sąlygos.

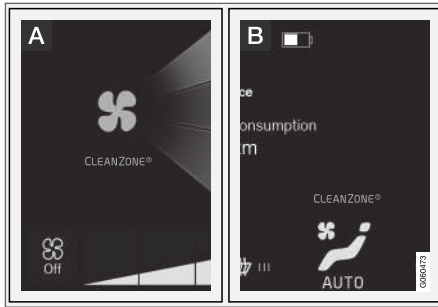

**A** Indikatorius matomas klimato rodinyje, centriname ekrane.

**B** Indikatorius klimato eilutėje matomas, kai klimato rodinys nebūna atvertas.

Jei sąlygos nepatenkintos, tekstas „Clean Zone“ būna baltas. Jei patenkintos visos sąlygos, tekstas pakinta į mėlyną.

Turi būti patenkintos šios sąlygos:

- Uždarytos visos durelės ir bagažinės durys.
- Uždaryti visi šoniniai langai ir panoraminis stoglangis\*.
- Aktyvinta oro kokybės sistema „Interior Air Quality System“\*.

- Aktyvintas ventiliatorius.
- Išaktyvinta oro recirkuliacija.

### **i** PASTABA

„Clean Zone“ nereiškia, kad oro kokybė yra gera: ji tik nurodo, kad patenkintos geros oro kokybės sąlygos.

## Susijusi informacija

- Oro kokybė (p. 198)
- Clean Zone Interior Package\* (p. 199)
- Interior Air Quality System\* (p. 200)
- Automobilio salono filtras (p. 201)

## Clean Zone Interior Package\*

„Clean Zone Interior Package“ (CZIP) susideda iš įvairių modifikacijų, užtikrinančių dar švaresnį saloną be alergijas ir astmą sukeliančių medžiagų.

Šis paketas apima:

- Papildoma ventiliatoriaus funkcija reiškia, kad ventiliatorius įsijungia atrakinus automobilį nuotolinio valdymo rakteliu. Ventiliatorius iškart pripildo automobilio saloną švaraus oro. Funkcija įsijungia, kai to reikia, o išsijungia savaime po kurio laiko arba atidarius vieną iš automobilio salono durelių. Ventiliatoriaus veikimo laikas pamažu trumpėja dėl mažėjančio poreikio, kol automobiliui sueis 4-eri metai.
- Visiškai automatinė oro kokybės sistema „Interior Air Quality System“ (IAQS).

## Susijusi informacija

- Oro kokybė (p. 198)
- Clean Zone\* (p. 199)
- Interior Air Quality System\* (p. 200)
- Automobilio salono filtras (p. 201)

### Interior Air Quality System\*

„Interior Air Quality System“ (IAQS) – tai visiškai automatinė oro kokybės sistema, atskirianti dujas ir kietąsias daleles tam, kad į automobilio saloną patektų kuo mažiau išorinių kvapų ir teršalų.

IAQS yra paketo „Clean Zone Interior Package“ (CZIP) dalis. Ji išvalo automobilio salono orą nuo įvairių teršalų: dalelių, angliavandenilių, azoto oksidų ir arti žemės esančio ozono.

Jei oro kokybės jutiklis nustato, kad lauko oras užterštas, oro tiekimo anga uždaroma ir aktyvinama oro apytaka.

|  |
|--|
| <b>i PASTABA</b>   |
| Oro kokybės jutiklis turi būti visada įjungtas, kad automobilio salone būtų geras oras.<br>Šaltu oru recirkuliacija ribojama, kad nerasotų stiklai.<br>Aprasojus langams, reikia įjungti priekinio stiklo, šoninių ir galinio langų atitirpinimo funkciją. |

### Susijusi informacija

- Oro kokybės jutiklio\* aktyvinimas ir deaktivavimas (p. 200)
- Oro kokybė (p. 198)
- Clean Zone\* (p. 199)
- Clean Zone Interior Package\* (p. 199)

- Automobilio salono filtras (p. 201)

### Oro kokybės jutiklio\* aktyvinimas ir deaktivavimas

Oro kokybės jutiklis yra visiškai automatinės oro kokybės sistemos „Interior Air Quality System“ (IAQS) dalis.

Galima nustatyti, ar oro kokybės jutiklis turi būti aktyvintas, ar deaktivintas.

1. Centrinio ekrano viršutiniame rodinyje paspauskite **Nuostatos**.
2. Spauskite **Klimatas**.
3. Pasirinkite **Oro kokybės jutiklis**, kad aktyvintumėte / deaktivintumėte oro kokybės jutiklį.

### Susijusi informacija

- Interior Air Quality System\* (p. 200)

## Automobilio salono filtras

Visas oras, patenkantis į automobilio saloną, yra išvalomas filtro.

### Salono filtro keitimas

Norint palaikyti didelį klimato kontrolės sistemos našumą, būtina reguliariai keisti filtrą. Rekomenduojami keitimo intervalai nurodomi „Volvo“ aptarnavimo programoje. Jei automobilis eksploatuojamas labai užterštoje aplinkoje, filtrą reikia keisti dažniau.

#### **i** PASTABA

Yra įvairių salono filtrų tipų. Įsitikinkite, kad tvirtinamas tinkamas filtras.

### Susijusi informacija

- Oro kokybė (p. 198)
- Clean Zone\* (p. 199)
- Clean Zone Interior Package\* (p. 199)
- Interior Air Quality System\* (p. 200)

## Oro paskirstymas

Klimato kontrolės sistema paskirsto įtraukiamą orą pro kelias salono ventiliacines angas.

### Automatinis ir rankinis oro paskirstymas

Kai klimatas reguliuojamas automatiškai, oras taip pat paskirstomas automatiškai. Jei reikia, oro paskirstymą galima kontroliuoti rankiniu būdu.

### Reguliuojamos ventiliacinės angos

Kai kurias automobilio oro ventiliacijos angas galima reguliuoti. Tai reiškia, kad galite atidaryti / uždaryti ventiliacijos angą ir nukreipti oro srautą.

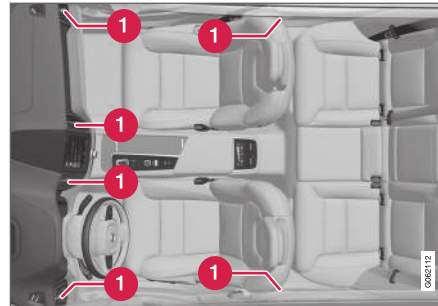

Reguliuojamų oro ventiliacinių angų vietos salone.

- 1** Keturios ventiliacinės angos įrengtos priešais skydelį, po vieną – kiekviename durelių statramstyje, tarp priekinių ir galinių durelių.

### Susijusi informacija

- Klimatas (p. 196)
- Oro paskirstymo keitimas (p. 202)
- Ventiliacinių angų atidarymas, uždarymas ir nukreipimas (p. 202)
- Oro paskirstymo parinkčių lentelė (p. 204)

## Oro paskirstymo keitimas

Prireikus oro paskirstymą galima pakeisti rankiniu būdu.



1. Atverkite klimato rodinį centriniame ekrane, spustelėdami simbolį klimato eilutės viduryje.

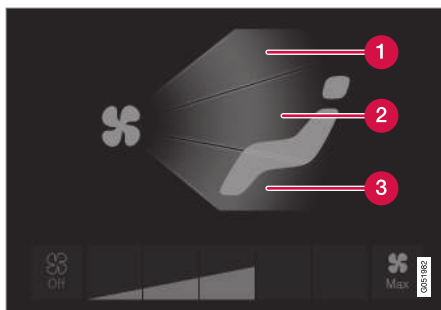

Oro paskirstymo mygtukai klimato kontrolės rodyinyje.

- 1 Oro paskirstymas – priekinio stiklo atitirpinimo funkcijos ventilacijos angos
  - 2 Oro paskirstymas – ventilacijos angos prietaisų skydelyje ir centriniame valdymo pulte
  - 3 Oro paskirstymas – ventilacijos angos grindyse
2. Paspauskite vieną ar kelis oro paskirstymo mygtukus, kad paleistumėte / nutrauktumėte atitinkamą oro srautą.
    - > Oro paskirstymas pakinta ir mygtukai įsijungia / išsijungia.

### Susijusi informacija

- Oro paskirstymas (p. 201)
- Ventilacinių angų atidarymas, uždarymas ir nukreipimas (p. 202)
- Oro paskirstymo parinkčių lentelė (p. 204)

## Ventilacinių angų atidarymas, uždarymas ir nukreipimas

Kai kurias salono ventilacines angas galima atskirai atidaryti, uždaryti ir nukreipti.

Nukreipus automobilio išorines ventilacijos angas į šoninius langus, galima nupūsti miglą.

Nukreipus automobilio išorines ventilacijos angas vidun, kai lauke karšta salone galima suformuoti komfortišką aplinką.

## Ventilacinių angų atidarymas ir uždarymas

Ventilacinės angos prietaisų skydelyje:

- Pasukite sukamąją rankenėlę ventilacinės angos viduryje, norėdami atidaryti / uždaryti oro srautą iš angos.

Oro srautas būna maksimalus, kai žyma ant rankenėlės nustatoma į vertikalią padėtį.

Ventilacinės angos durelių statramsčiuose:

- Sukite šį reguliavimo ratuką po ventilacine anga, norėdami atidaryti arba uždaryti oro srautą iš angos.

Kuo ilgesnės baltos linijos matomos ant reguliavimo ratuko, tuo didesnis oro srautas.

## Ventilacinių angų nukreipimas





- Pastumkite svirtį ventilacinės angos viduryje horizontaliai / vertikaliai, norėdami nukreipti oro srautą iš angos.





**Susijusi informacija**

- Oro paskirstymas (p. 201)
- Oro paskirstymo keitimas (p. 202)
- Oro paskirstymo parinkčių lentelė (p. 204)

## Oro paskirstymo parinkčių lentelė

Prireikus oro paskirstymą galima pakeisti rankiniu būdu. Galima nustatyti toliau nurodytas parinktis.

|   | Oro paskirstymas  | Paskirtis   |
|---|---|---|
|  | Jei esant rankiniam režimui visi oro paskirstymo mygtukai nėra pasirinkti, klimato kontrolės sistema grąžinama į automatiškai reguliuojamos klimato funkciją. |   |
|  | Pagrindinis oro srautas iš atitirpinimo angų. Iš kitų ortakių nuolat teka šiek tiek oro.  | Neleidžia aprasoti ir apledėti langams, kai lauke šalta ir drėgna (norint tai pasiekti, ventiliatoriaus lygis neturi būti žemas). |
|  | Pagrindinis oro srautas iš ortakių prietaisų skydelyje. Iš kitų ortakių nuolat teka šiek tiek oro.  | Užtikrina veiksmingą vėsinimą esant karštam orui.   |
|  | Pagrindinis oro srautas iš ortakių prie grindų. Iš kitų ortakių nuolat teka šiek tiek oro.  | Šildo arba vėsina grindis.  |

|   | Oro paskirstymas   | Paskirtis  |
|---|--|--|
|  | Pagrindinis oro srautas nukreipiamas iš atitirpinimo funkcijos ventilacijos angų ir prietaisų skydelio ventilacijos angų. Iš kitų ortakių nuolat teka šiek tiek oro. | Užtikrina komfortišką klimatą esant karštam ir sausam orui.                            |
|  | Pagrindinis oro srautas iš atitirpinimo ortakių ir ortakių prie grindų. Iš kitų ortakių nuolat teka šiek tiek oro.   | Užtikrina komfortišką klimatą ir apsaugo nuo rasoavimo esant šaltam arba drėgnam orui. |
|  | Pagrindinis oro srautas iš ortakių prietaisų skydelyje ir prie grindų. Iš kitų ortakių nuolat teka šiek tiek oro.  | Užtikrina komfortišką klimatą šviečiant saulei, kai lauke žema temperatūra.            |
|  | Pagrindinis oro srautas iš atitirpinimo ortakių, ortakių prietaisų skydelyje ir prie grindų.   | Automobilio salone užtikrina subalansuotą komfortą.                                    |

◀◀ **Susijusi informacija**

- Oro paskirstymas (p. 201)
- Ventilacinių angų atidarymas, uždarymas ir nukreipimas (p. 202)
- Oro paskirstymo keitimas (p. 202)



## Klimato valdymo elementai

Klimato kontrolės sistemos funkcijos valdomos fiziniais mygtukais centriniame valdymo pulte, naudojantis centriniu ekranu ir klimato valdymo elementais, esančiais tunelinio valdymo pulto galinėje dalyje\*.

### Fiziniai mygtukai centriniame valdymo pulte

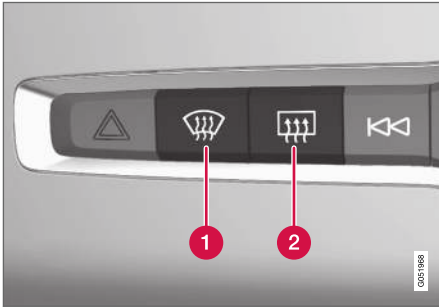

- 1 Šildomo priekinio stiklo\* ir maksimalaus atitirpinimo funkcijos mygtukas.
- 2 Šildomo galinio lango ir šoninių veidrodėlių mygtukas.

### Klimato eilutė centriniame ekrane

Dažniausiai naudojamas klimato kontrolės funkcijas galima reguliuoti iš klimato eilutės.

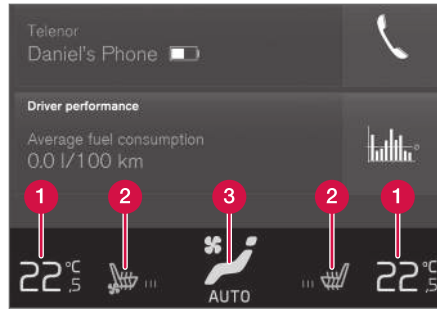

- 1 Vairuotojo ir keleivio pusės temperatūros valdymo elementai.
- 2 Šildomosios\* bei vėdinamosios\* vairuotojo ir priekinės keleivio sėdynės bei šildomojo vairo\* valdymo elementai.
- 3 Mygtukas klimato kontrolės rodiui pasiekti. Ant mygtuko esantis grafinis piešinys rodo aktyvintą klimato kontrolės nuostatą.

### Klimato rodinys centriniame ekrane

Atverkite klimato rodinį, spustelėdami simbolį klimato eilutės viduryje.

Atsižvelgiant į įrangos lygį, klimato rodinį galima suskirstyti į kelias korteles. Kortelės keičiamos perbraukiant kairėn / dešinėn arba paspaudžiant atitinkamą antraštę.



### Pagrindinės klimato kontrolės funkcijos

Be klimato eilutėje esančių funkcijų, **Pagrindinis klimatas** kortelėje taip pat galima reguliuoti kitas pagrindines klimato funkcijas.

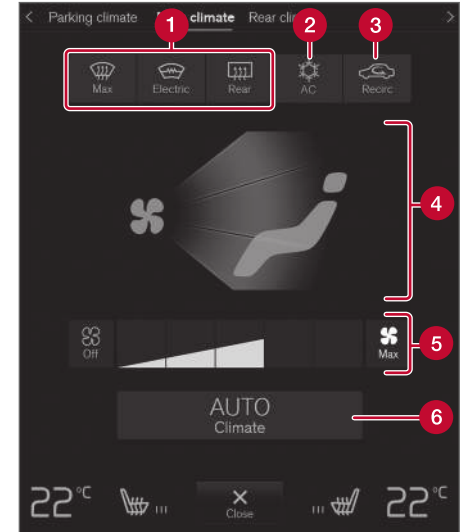

- 1 **Max, Elektrinis, Galinis** – langų ir šoninių veidrodėlių atitirpinimo funkcijos valdymo elementai.
- 2 **Kondic.** – oro kondicionieriaus valdymo elementai.

- ◀◀ **3 Recirk.** – oro recirkuliacijos valdymo elementai.
- 4** Oro paskirstymo funkcijos valdymo elementai.
- 5** Ventilatoriaus valdymas.
- 6 AUTO** – automatinis klimato reguliavimas.

### Stovėjimo klimatas

Automobilio stovėjimo klimatas gali būti reguliuojamas **Stovėjimo klimatas** kortelėje.

### Klimato valdymo elementai tunelinio valdymo pulto galinėje dalyje\*

Jei automobilyje įrengtos šildomosios galinės sėdynės\*, šiai funkcijai valdyti yra fiziniai mygtukai tunelinio valdymo pulto gale.

### Susijusi informacija

- Klimatas (p. 196)
- Priekinės sėdynės šildymo aktyvinimas ir deaktyvinimas\* (p. 208)
- Galinės sėdynės šildymo aktyvinimas ir deaktyvinimas\* (p. 209)
- Priekinės sėdynės vėdinimo aktyvinimas ir deaktyvinimas\* (p. 210)
- Vairo šildymo funkcijos aktyvinimas ir deaktyvinimas\* (p. 211)
- Automatinės klimato kontrolės aktyvinimas (p. 211)
- Oro recirkuliacijos aktyvinimas ir deaktyvinimas (p. 212)

- Maksimalaus atitirpinimo funkcijos aktyvinimas ir deaktyvinimas (p. 213)
- Priekinio stiklo šildymo\* funkcijos aktyvinimas ir deaktyvinimas (p. 214)
- Galinio lango ir šoninių veidrodėlių šildymo aktyvinimas ir deaktyvinimas (p. 215)
- Ventilatoriaus lygio reguliavimas priekinėse sėdynėse (p. 216)
- Temperatūros sinchronizavimas (p. 218)
- Oro kondicionieriaus aktyvinimas ir deaktyvinimas (p. 218)

### Priekinės sėdynės šildymo aktyvinimas ir deaktyvinimas\*

Sėdynes galima pašildyti, kad šaltu oru padidėtų vairuotojo ir keleivių komfortas.



1. Centrinio ekrano klimato eilutėje paspauskite vairo ir sėdynės kairiosios arba dešinės pusės mygtuką, kad atvertumėte sėdynės ir vairo valdymo elementus.

Jeigu automobilyje nėra vėdinamų sėdynių ar šildomo vairo (vairuotojo pusėje), šildomų sėdynių mygtukas yra tiesiogiai klimato eilutėje.



2. Paspaudinkite šildomų sėdynių mygtuką, kad pasirinktumėte vieną iš keturių lygių: **Išjungta, Aukštas, Vidutiniškai** arba **Žemas**.
  - > Lygis pakinta ir mygtuke parodomas nustatytas lygis.

**⚠️ ĮSPĖJIMAS**

Asmenys, kurie neįjunta padidėjusios temperatūros dėl pojūčių trūkumo, arba tie, kuriems kyla problemų kontroliuojant šildomas sėdynes, neturėtų naudotis šildomomis sėdynėmis. Kitaip jie gali nusideginti.

**Susijusi informacija**

- Klimato valdymo elementai (p. 207)
- Šildomosios priekinės sėdynės\* automatinio įjungimo aktyvinimas ir deaktyvinimas (p. 209)

**Šildomosios priekinės sėdynės\* automatinio įjungimo aktyvinimas ir deaktyvinimas**

Sėdynės galima pašildyti, kad šaltu oru padidėtų vairuotojo ir keleivių komfortas.

Galima nustatyti, ar užvedant variklį turi būti aktyvinta sėdynių šildymo automatinio paleidimo funkcija. Aktyvius automatinio paleidimo funkciją, šildymas prasidės jeigu bus žema aplinkos temperatūra.

1. Centrinio ekrano viršutiniame rodinyje paspauskite **Nuostatos**.
2. Spauskite **Klimatas**.
3. Pasirinkite **Vairuot. sėdynės automatinio šild. lygis** ir **Keleivio sėdynės automatinio šild. lygis**, kad automatiškai aktyvintumėte / deaktyvintumėte vairuotojo ir keleivio sėdynių šildymo funkciją.
  - > Aktyvius automatinį įjungimą, kiekviename klimato kontrolės eilutėje esančiame šildomų priekinių sėdynių mygtuke bus rodoma „A“.
4. Pasirinkite **Žemas, Vidutiniškai** arba **Aukštas**, kad pasirinktumėte aktyvintos funkcijos lygį.

**Susijusi informacija**

- Klimato valdymo elementai (p. 207)
- Priekinės sėdynės šildymo aktyvinimas ir deaktyvinimas\* (p. 208)

**Galinės sėdynės šildymo aktyvinimas ir deaktyvinimas\***

Sėdynės galima pašildyti, kad šaltu oru padidėtų vairuotojo ir keleivių komfortas.

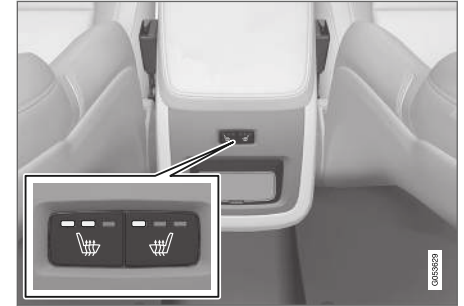
**Galinės sėdynės šildymo aktyvinimas ir deaktyvinimas iš galinės sėdynės**

Šildomų sėdynių mygtukai tunelinio valdymo pulto gale.

- Kelis kartus paspauskite šildomų sėdynių fizinių mygtukų, esančių tunelinio valdymo pulto gale, kairę arba dešinę puses, kad pasirinktumėte vieną iš keturių lygių: **Išjungta**, **Aukštas**, **Vidutiniškai** arba **Žemas**.
  - > Lygis pakinta ir mygtuko šviesos diode parodomas nustatytas lygis.





## ⚠️ ĮSPĖJIMAS

Asmenys, kurie neįjunta padidėjusios temperatūros dėl pojūčių trūkumo, arba tie, kuriems kyla problemų kontroliuojant šildomas sėdynes, neturėtų naudotis šildomomis sėdynėmis. Kitaip jie gali nusideginti.

### Susijusi informacija

- Klimato valdymo elementai (p. 207)

## Priekinės sėdynės vėdinimo aktyvinimas ir deaktivinimas\*

Sėdynės gali būti ventiliuojamos, pvz., siekiant užtikrinti didesnę komfortą, kai lauke karšta.

Vėdinimo sistemą sudaro priekinių sėdynių ir atramų ventiliatoriai, traukiantys orą per sėdynių apmušalus. Vėdinimo poveikis padidėja, kai kuo vėsesnis oras patenka į keleivių saloną. Sistemą galima aktyvinti veikiant varikliui.



1. Centrinio ekrano klimato eilutėje paspauskite vairo ir sėdynės kairiosios arba dešinės pusės mygtuką, kad atvertumėte sėdynės ir vairo valdymo elementus.

Jeigu automobilyje nėra šildomų sėdynių ar šildomo vairo (vairuotojo pusėje), vėdinamų sėdynių mygtukas yra tiesiogiai klimato eilutėje.



2. Paspaudinėkite vėdinamų sėdynių mygtuką, kad pasirinktumėte vieną iš keturių lygių: **Išjungta**, **Aukštas**, **Vidutiniškai** arba **Žemas**.
  - > Lygis pakinta ir mygtuke parodomas nustatytas lygis.

### Susijusi informacija

- Klimato valdymo elementai (p. 207)

## Vairo šildymo funkcijos aktyvinimas ir deaktyvinimas\*

Vairą galima pašildyti, kad šaltu oru padidėtų vairuotojo komfortas.



1. Centrinio ekrano klimato eilutėje paspauskite vairuotojo pusės vairo ir sėdynės mygtuką, kad atvertumėte sėdynės ir vairo valdymo elementus.

Jei automobilyje nėra šildomų arba vėdinamų sėdynių, šildomo vairo mygtukas pasiekiamas tiesiogiai klimato eilutėje.



2. Paspaudinėkite šildomo vairo mygtuką, kad pasirinktumėte vieną iš keturių lygių: **Išjungta**, **Aukštas**, **Vidutiniškai** arba **Žemas**.
  - > Lygis pakinta ir mygtuke parodomas nustatytas lygis.

### Susijusi informacija

- Klimato valdymo elementai (p. 207)
- Vairo šildymo\* automatinio įjungimo aktyvinimas ir deaktyvinimas (p. 211)

## Vairo šildymo\* automatinio įjungimo aktyvinimas ir deaktyvinimas

Vairą galima pašildyti, kad šaltu oru padidėtų vairuotojo komfortas.

Galima nustatyti, ar užvedant variklį turi būti automatiškai aktyvinta (deaktyvinta) vairo šildymo funkcija. Aktyvinus automatinio paleidimo funkciją, šildymas prasidės jeigu bus žema aplinkos temperatūra.

1. Centrinio ekrano viršutiniame rodinyje paspauskite **Nuostatos**.
2. Spauskite **Klimatas**.
3. Pasirinkite **Vairo automatinio šildymo lygis**, kad aktyvintumėte / deaktyvintumėte vairo šildymo automatinio paleidimo funkciją.
  - > Aktyvinus automatinį įjungimą, klimato kontrolės eilutėje esančiame šildomo vairo mygtuke bus rodoma „A“.
4. Pasirinkite **Žemas**, **Vidutiniškai** arba **Aukštas**, kad pasirinktumėte aktyvintos funkcijos lygį.

### Susijusi informacija

- Vairo šildymo funkcijos aktyvinimas ir deaktyvinimas\* (p. 211)

## Automatinės klimato kontrolės aktyvinimas

Aktyvinus automatinę klimato kontrolės funkciją, automatiškai valdomos kelios klimato funkcijos.



1. Atverkite klimato rodinį centriniame ekrane, spustelėdami simbolį klimato eilutės viduryje.
2. Trumpai arba ilgai spauskite **AUTO Klimatas**/>
  - Trumpas paspaudimas – oro recirkuliacija, oro kondicionavimas ir oro paskirstymas – kontroliuojami automatiškai būdu.
  - Ilgas paspaudimas – oro recirkuliacija, oro kondicionavimas ir oro paskirstymas valdomi automatiškai, temperatūra ir ventiliatoriaus apukos pakeičiamos į standartinės nuostatas: 22 °C (72 °F) ir lygi **3**.
  - > Klimato automatinio reguliavimo funkcija aktyvinama ir mygtukas įsijungia.



### **PASTABA**

Temperatūrą ir ventiliatoriaus apsakas galima keisti nedeaktyvinant automatinės klimato kontrolės sistemos. Automatiškai reguliuojama klimato kontrolės sistema deaktyvinama, kai oro paskirstymas keičiamas rankiniu būdu arba aktyvinant maksimalią atitirpinimo funkciją.

### **Susijusi informacija**

- Klimato valdymo elementai (p. 207)

## **Oro recirkuliacijos aktyvinimas ir deaktyvinimas**

Oro recirkuliacijos funkcija nutraukia prastos kokybės oro (pvz., su išmetamosiomis dujomis) tiekimą iš lauko ir klimato kontrolės sistema ima cirkuliuoti orą automobilio salone.



1. Atverkite klimato rodinį centriniame ekrane, spustelėdami simbolį klimato eilutės viduryje.



2. Spauskite **Recirk..**
  - > Oro recirkuliacija aktyvinama / deaktyvinama ir mygtukas įsijungia / išsijungia.

### **SVARBU**

Jei oras automobilyje recirkuliuos per ilgai, gali aprasoti langai.

### **PASTABA**

Kai suaktyvintas maksimalus atitirpinimo funkcijos lygis, oro recirkuliacijos įjungti neįmanoma.

### **Susijusi informacija**

- Klimato valdymo elementai (p. 207)
- Oro recirkuliacijos laiko nuostatos aktyvinimas ir deaktyvinimas (p. 213)

## Oro recirkuliacijos laiko nuostatos aktyvinimas ir deaktyvinimas

Oro recirkuliacijos funkcija nutraukia prastos kokybės oro (pvz., su išmetamosiomis dujomis) tiekimą iš lauko ir klimato kontrolės sistema ima cirkuliuoti orą automobilio salone.

Galima nustatyti, ar turi būti aktyvintas / deaktyvintas oro recirkuliacijos laikmatis. Aktyvius laikmatį, oro recirkuliacija automatiškai išjungiamą praėjus 20 minučių.

1. Centrinio ekrano viršutiniame rodinyje paspauskite **Nuostatos**.
2. Spauskite **Klimatas**.
3. Pasirinkite **Recirkuliacijos laikmatis**, kad aktyvintumėte / deaktyvintumėte oro recirkuliacijos laikmatį.

## Susijusi informacija

- Oro recirkuliacijos aktyvinimas ir deaktyvinimas (p. 212)

## Maksimalaus atitirpinimo funkcijos aktyvinimas ir deaktyvinimas

Siekiant greitai pašalinti miglą ir ledą nuo langų, naudojama maksimali atitirpinimo nuostata.

Maksimalaus atitirpinimo funkcija deaktyvina automatinį klimato ir oro cirkuliacijos reguliavimą, aktyvina oro kondicionierių ir pakeičia ventiliatoriaus lygį į **5**, o temperatūrą – į **HI**.

### PASTABA

Pakeitus ventiliatoriaus lygį į **5**, padidėja triukšmas.

Deaktyvius maksimalaus atitirpinimo funkciją, klimato kontrolės sistema grąžina ankstesnes nuostatas.

## Maksimalios atitirpinimo nuostatos aktyvinimas ir deaktyvinimas centriniame valdymo pulte

Centriniame valdymo pulte įrengtas mygtukas, skirtas greitai pasiekti maksimalią atitirpinimo nuostatą.

Jei priekinis stiklas\* šildomas, maksimalaus atitirpinimo funkciją galima aktyvinti atskirai iš klimato kontrolės rodinio centriniame ekrane.



Fizinis mygtukas centriniame valdymo pulte.

Automobiliai be šildomo priekinio stiklo funkcijos:

- Paspauskite mygtuką.
  - > Maksimalaus atitirpinimo funkcija aktyvinama / deaktyvinama ir mygtukas išjungia / išsijungia.

Automobiliai su šildomo priekinio stiklo funkcija:

- Paspauskite mygtuką kelis kartus, kad įjungtumėte vieną iš trijų lygių:
  - Aktyvintas šildomas priekinis stiklas
  - Aktyvintas šildomas priekinis stiklas ir maksimali atitirpinimo funkcija
  - Deaktyvinta.
- > Šildomas priekinis stiklas ir maksimalaus atitirpinimo funkcija aktyvinami / deaktyvinami, o mygtukas užsidega arba užgessta.





### **PASTABA**

Maksimali atitirpinimo funkcija paleidžiama su tam tikra delsa, kad staigiai nepadidėtų ventiliatoriaus lygis, jei šildomo priekinio stiklo funkcija išaktyvinama dviem greitais mygtuko paspaudimais.

### **Maksimalios atitirpinimo nuostatos aktyvinimas ir deaktyvinimas centriniame ekrane**



1. Atverkite klimato rodinį centriniame ekrane, spustelėdami simbolį klimato eilutės viduryje.



2. Spauskite **Max**.
  - > Maksimalaus atitirpinimo funkcija aktyvinama / deaktyvinama ir mygtukas įsijungia / išsijungia.

### **Susijusi informacija**

- Klimato valdymo elementai (p. 207)

### **Priekinio stiklo šildymo\* funkcijos aktyvinimas ir deaktyvinimas**

Priekinio stiklo šildymo funkcija padeda greitai pašalinti miglą ir ledą nuo priekinio stiklo.

### **Priekinio stiklo šildymo funkcijos aktyvinimas ir deaktyvinimas iš centrinio valdymo pulto**

Centriniame valdymo pulte įrengtas fizinis mygtukas, skirtas greitai pasiekti priekinio stiklo šildymo funkciją.



Fizinis mygtukas centriniame valdymo pulte.

- Paspauskite mygtuką kelis kartus, kad įjungtumėte vieną iš trijų lygių:

- Aktyvintas šildomas priekinis stiklas
- Aktyvintas šildomas priekinis stiklas ir maksimali atitirpinimo funkcija
- Deaktyvinta.
  - > Šildomas priekinis stiklas ir maksimalaus atitirpinimo funkcija aktyvinami / deaktyvinami, o mygtukas užsidega arba užgęsta.

### **Priekinio stiklo šildymo funkcijos aktyvinimas ir deaktyvinimas iš centrinio ekrano**



1. Atverkite klimato rodinį centriniame ekrane, spustelėdami simbolį klimato eilutės viduryje.



2. Spauskite **Elektrinis**.
  - > Šildomo priekinio stiklo funkcija aktyvinama / deaktyvinama ir mygtukas įsijungia / išsijungia.



**i PASTABA**

Trikampės zonos kiekviename priekinio stiklo šone nėra šildomos elektra, todėl jose atitirpinimas gali trukti ilgiau.

**i PASTABA**

Priekinio stiklo šildymo funkcija gali turėti įtakos siūstuvų-imtuvų ir kitos ryšių įrangos veikimui.

**Susijusi informacija**

- Klimato valdymo elementai (p. 207)
- Priekinio stiklo šildymo\* automatinio įjungimo aktyvinimas ir deaktyvinimas (p. 215)

**Priekinio stiklo šildymo\* automatinio įjungimo aktyvinimas ir deaktyvinimas**

Priekinio stiklo šildymo funkcija padeda greitai pašalinti miglą ir ledą nuo priekinio stiklo.

Galima nustatyti, ar užvedant variklį turi būti automatiškai aktyvinta (deaktyvinta) priekinio stiklo šildymo funkcija. Aktyvinus automatinio paleidimo funkciją, kilus priekinio stiklo / lango apledėjimo ar aprasojimo pavojui šildyti pradeda automatiškai. Šildymas automatiškai išjungiamas, kai priekinis stiklas / langas pakankamai pašildomas ir ledas nutirpsta arba aprasojimas dingsta.

1. Centrinio ekrano viršutiniame rodinyje paspauskite **Nuostatos**.
2. Spauskite **Klimatas**.
3. Pasirinkite **Automatinis priekinio stiklo šildytuvus**, kad aktyvintumėte / deaktyvintumėte priekinio stiklo šildymo automatinio paleidimo funkciją.

**Susijusi informacija**

- Priekinio stiklo šildymo\* funkcijos aktyvinimas ir deaktyvinimas (p. 214)

**Galinio lango ir šoninių veidrodėlių šildymo aktyvinimas ir deaktyvinimas**

Šildomasis galinis langas ir šoniniai veidrodėliai greitai pašalina miglą ir ledą.

**Galinio lango ir šoninių veidrodėlių šildymo aktyvinimas ir deaktyvinimas iš centrinio valdymo pulto**

Centriniame valdymo pulte yra fizinis mygtukas, leidžiantis greitai pasiekti galinio lango ir šoninių veidrodėlių šildymo funkciją.



Fizinis mygtukas centriniame valdymo pulte.

- Paspauskite mygtuką.
  - > Galinio lango ir šoninių veidrodėlių šildymo funkcija aktyvinama / deaktyvinama ir mygtukas įsijungia / išsijungia.



#### « Galinio lango ir šoninių veidrodėlių šildymo aktyvinimas ir deaktyvinimas iš centrinio ekrano



1. Atverkite klimato rodinį centriniame ekrane, spustelėdami simbolį klimato eilutės viduryje.



2. Spauskite **Galinis**.
  - > Galinio lango ir šoninių veidrodėlių šildymo funkcija aktyvinama / deaktyvinama ir mygtukas įsijungia / išsijungia.

#### Susijusi informacija

- Klimato valdymo elementai (p. 207)
- Kaip aktyvinti ir deaktyvinti vairo ir šoninių veidrodėlių automatinio šildymo funkciją (p. 216)

#### Kaip aktyvinti ir deaktyvinti vairo ir šoninių veidrodėlių automatinio šildymo funkciją

Šildomasis galinis langas ir šoniniai veidrodėliai greitai pašalina miglą ir ledą.

Galima nustatyti, ar užvedant variklį turi būti aktyvinta / deaktyvinta galinio lango bei šoninių veidrodėlių automatinio šildymo funkcija. Aktyvinus automatinio paleidimo funkciją, kilus priekinio stiklo / lango apledėjimo ar aprasojimo pavojui šildyti pradeda automatiškai. Šildymas automatiškai išjungiamas, kai priekinis stiklas / langas pakankamai pašildomas ir ledas nutirpsta arba aprasojimas dingsta.

1. Centrinio ekrano viršutiniame rodinyje paspauskite **Nuostatos**.
2. Spauskite **Klimatas**.
3. Pasirinkite **Automatinis galinio lango šildytuvas**, kad aktyvintumėte / deaktyvintumėte lango ir šoninių veidrodėlių šildymo automatinio paleidimo funkciją.

#### Susijusi informacija

- Galinio lango ir šoninių veidrodėlių šildymo aktyvinimas ir deaktyvinimas (p. 215)

#### Ventiliatoriaus lygio reguliavimas priekinėse sėdynėse<sup>2</sup>

Galima nustatyti vieną iš kelių skirtingų automatiškai būdu valdomų priekinės sėdynės ventiliatoriaus apsučių.



1. Atverkite klimato rodinį centriniame ekrane, spustelėdami simbolį klimato eilutės viduryje.

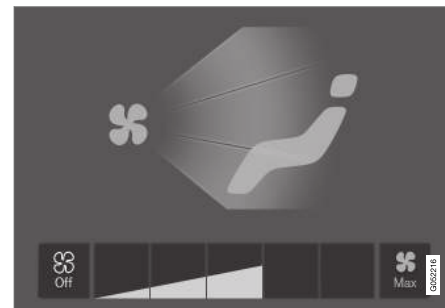

Ventiliatoriaus valdymo mygtukai klimato kontrolės rodinyje.

2. Paspauskite pageidaujama ventiliatoriaus lygį – **Off**, **1-5** arba **Max**.
  - > Ventiliatoriaus lygis pakeičiamas ir ima šviesti pasirinkto lygio mygtukai.

<sup>2</sup> 2 zonų klimato kontrolės sistemoje – dar ir galinių sėdynių.

**! SVARBU**

Jei ventiliatorius bus visiškai išjungtas, kai neveikia oro kondicionierius, gali imti rasoti langai.

**i PASTABA**

Klimato kontrolės sistema automatiškai pritaiko pasirinkto ventiliatoriaus lygio oro srautą pagal poreikius: tai reiškia, kad ventiliatoriaus sukimosi greitis gali kisti, nors ventiliatoriaus lygis išliks toks pat.

**Susijusi informacija**

- Klimato valdymo elementai (p. 207)

**Temperatūros reguliavimas priekinėse sėdynėse<sup>3</sup>**

Priekinių sėdynių klimato zonosose galima nustatyti pageidaujimą temperatūrą.



Temperatūros mygtukai klimato eilutėje.

1. Centrinio ekrano klimato eilutėje paspauskite kairiosios arba dešinėsios pusės temperatūros mygtuką, kad atvertumėte valdymo elementus.

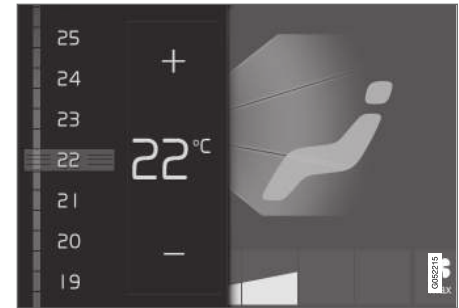

Temperatūros valdymo elementas.

2. Temperatūra reguliuojama taip:

- nuvilkite valdymo elementą į pageidaujimą temperatūrą arba
  - paspauskite +/-, kad padidintumėte arba sumažintumėte temperatūrą laipsniškai.
- > Temperatūra pakinta ir mygtuke parodoma nustatyta temperatūra.

**i PASTABA**

Negalima skubinti šildymo arba aušinimo renkant aukštesnę arba žemesnę temperatūrą už faktinę norimą temperatūrą.

**Susijusi informacija**

- Klimato valdymo elementai (p. 207)

<sup>3</sup> 2 zonų klimato kontrolės sistemoje – dar ir galinių sėdynių.

## Temperatūros sinchronizavimas

Temperatūrą automobilio skirtingose klimato zonose galima sinchronizuoti su temperatūra vairuotojo pusėje.

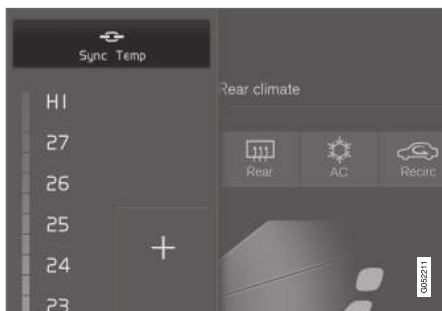

Sinchronizavimo mygtukas tarp vairuotojo pusės temperatūros valdymo elementų.

1. Paspauskite centrinio ekrano klimato eilutėje esantį vairuotojo pusės temperatūros mygtuką, kad atvertumėte valdymo elementus.
2. Paspauskite **Sinchronizuoti temperatūrą**.
  - > Visų automobilio zonų temperatūra sinchronizuojama su vairuotojo pusės temperatūra ir šalia temperatūros reguliavimo mygtuko parodomas sinchronizavimo simbolis.

Sinchronizacija sustabdoma papildomai paspaudžiant **Sinchronizuoti temperatūrą** arba pakeičiant temperatūros nuostatas kitoje nei vairuotojo klimato zonoje.

## Susijusi informacija

- Klimato valdymo elementai (p. 207)

## Oro kondicionieriaus aktyvinimas ir deaktivavimas

Oro kondicionierius pagal poreikį vėsina ir sašina įtraukiamą orą.

Aktyvinus oro kondicionierių, klimato kontrolės sistema pagal poreikį automatiškai ima valdyti įjungimo ir išjungimo funkcijas.



1. Atverkite klimato rodinį centriniame ekrane, spustelėdami simbolį klimato eilutės viduryje.



2. Paspauskite **Kondic.**
  - > Oro kondicionierius aktyvinamas / deaktivavimas ir mygtukas įsijungia / išsijungia.

### **PASTABA**

Kad oro kondicionierius veiktų optimaliai, uždarykite visus šoninius langus ir panoraminį stoglangį\*.

**i PASTABA**

Kai ventilatoriaus valdymo elementas yra padėtyje **Off**, oro kondicionieriaus suaktyvinti neįmanoma.

**Susijusi informacija**

- Klimato valdymo elementai (p. 207)

**Stovėjimo klimatas**

Stovėjimo klimato kontrolė yra bendrinis terminas įvairioms funkcijoms, kurios gerina automobilio salono klimatą, kai automobilis pastatytas, apibrėžti, pvz., pradinis kondicionavimas.



Stovėjimo klimato kontrolei priklausiančios funkcijos valdomos iš **Stovėjimo klimatas** klimato rodyneje centriniame ekrane. Atverkite klimato rodinį, spustelėdami simbolį klimato eilutės viduryje.

**Susijusi informacija**

- Klimatas (p. 196)
- Paruošimas (p. 219)
- Klimato komfortas stovėjimo metu (p. 225)
- Stovėjimo klimato kontrolės ženklai ir pranešimai (p. 226)

**Paruošimas**

Paruošimas yra klimato kontrolės funkcija, kuri, jeigu įmanoma, prieš važiuojant bando pasiekti komfortišką automobilio salono temperatūrą.

Paruošimą galima įjungti tiesiogiai arba nustatyti laikmačio pagalba.

Šiai funkcijai atskirais atvejais naudojamos kelios sistemos:

- Esant šaltam orui, variklio šildiklis pašildo automobilio saloną, kol pasiekama komforto temperatūra.
- Kai lauke karšta, oro kondicionierius atvėsina automobilio saloną iki komfortiškos temperatūros.
- Galima pasirinkti šildomojo vairo\* ir šildomųjų vairuotojo bei keleivių sėdynių\* aktyvinimo funkciją.
- Šildomojo priekinio stiklo, galinio lango ir šoninių veidrodėlių funkcijos aktyvinamos automatiškai, pagal poreikį.

Vykdamant paruošimo procedūrą, kai lauke karšta, po automobiliu gali imti lašėti oro kondicionieriaus kondensatas. Tai normalu.





### **i PASTABA**

Paruošimo funkcija pasiekama tik prijungus automobilį prie maitinimo lizdo<sup>4</sup>. Jei įkrovimo stotelė neveiks nepertraukiamai, pvz., bus reguliuojama laikmačiu, gali sutrikti paruošimo funkcijos veikimas.

Jei automobilis nebus prijungtas prie elektros lizdo, vis tiek bus galima trumpam atvėsinti automobilio saloną, kai lauke šilta, tiesiogiai paleidžiant paruošimo funkciją.

### **i PASTABA**

Ruošiant automobilio saloną, automobilis siekia komfortiškos temperatūros, o ne klimato kontrolės sistemoje nustatytos temperatūros.

### **Susijusi informacija**

- Stovėjimo klimatas (p. 219)
- Įjunkite ir išjunkite paruošimą (p. 220)
- Paruošimo laiko nustatymas (p. 221)

### **Įjunkite ir išjunkite paruošimą**

Paruošimo funkcija, jeigu įmanoma, prieš važiuojant pašildo arba atvėsina automobilio saloną. Šią funkciją galima įjungti tiesiogiai iš centrinio ekrano arba mobiliojo telefono.

### **Įjunkite ir išjunkite iš automobilio**



1. Atverkite klimato rodinį centriniame ekrane, spustelėdami simbolį klimato eilutės viduryje.
2. Pasirinkite kortelę **Stovėjimo klimatas**.
3. Pasirinkite, ar paruošimo metu turi būti įjungiamas sėdynių ir vairo šildymas, pažymėdami atitinkamų funkcijų langelius arba nuimdami nuo jų žymas.
4. Spauskite **Paruošimas**.
  - > Paruošimo funkcija įjungiamą / išjungiamą, o mygtukas užsidega arba užgessta.

### **i PASTABA**

Paruošimo funkcija pasiekama tik prijungus automobilį prie maitinimo lizdo<sup>5</sup>. Jei įkrovimo stotelė neveiks nepertraukiamai, pvz., bus reguliuojama laikmačiu, gali sutrikti paruošimo funkcijos veikimas.

Jei automobilis nebus prijungtas prie elektros lizdo, vis tiek bus galima trumpam atvėsinti automobilio saloną, kai lauke šilta, tiesiogiai paleidžiant paruošimo funkciją.

### **i PASTABA**

Kai vyksta išankstinis salono parengimas, automobilio durelės ir langai turi būti uždaryti.

<sup>4</sup> Taikoma elektriniam šildytuvui.

<sup>5</sup> Taikoma elektriniam šildytuvui.

**⚠️ ĮSPĖJIMAS**

Nenaudokite paruošimo funkcijos<sup>6</sup>:

- Nevėdinamose patalpose. Įsijungus šildytuvui, skleidžiamos išmetamosios dujos.
- Ten, kur yra degių ar lengvai užsiliepsnojančių medžiagų. Degalai, dujos, aukšta žolė, pjuvenos ir kt. gali užsiliepsnoti.
- Jei kyla pavojus, kad šildytuvo išmetimo linija gali būti užblokuota. Pavyzdžiui, storas sniego sluoksnis ties priekinio dešiniojo rato arka gali užblokuoti šildytuvo ventiliaciją.

Nepamirškite, kad paruošimo funkciją gali paleisti iš anksto nustatytas laikmatis.

**Paleidimas iš programėlės\***

Paruošimo funkciją galima įjungti ir informaciją apie pasirinktąsias nuostatas galima valdyti iš įrenginio, kuriame yra „Volvo On Call\*\*“ programėlė. Paruošimo funkcija pašildo arba atvėsina automobilio saloną (naudodama oro kondicionierių) iki komfortiškos temperatūros.

Automobilio saloną galima paruošti ir naudojant automobilio nuotolinio paleidimo funkciją („Engine Remote Start“ – ERS)<sup>7</sup>, per „Volvo On Call\*\*“ programėlę.

<sup>6</sup> Taikoma degalais maitinamam šildytuvui.

<sup>7</sup> Kai kuriose rinkose.

<sup>8</sup> Taikoma elektriniam šildytuvui.

**Susijusi informacija**

- Stovėjimo klimatas (p. 219)
- Paruošimas (p. 219)
- Paruošimo laiko nustatymas (p. 221)

**Paruošimo laiko nustatymas**

Laikmatį galima nustatyti taip, kad paruošimo procedūra baigtųsi iš anksto apibrėžtu laiku.

Laikmatyje gali būti iki 8 skirtingų nuostatų, kuriomis įrašomi šie dalykai:

- Laikas vieną dieną
- Pasikartojantis arba nepasikartojantis laikas vieną ar kelias dienas per savaitę.

**📘 PASTABA**

Paruošimo funkcija pasiekama tik prijungus automobilį prie maitinimo lizdo<sup>8</sup>. Jei įkrovimo stotelė neveiks nepertraukiamai, pvz., bus reguliuojama laikmačiu, gali sutrikti paruošimo funkcijos veikimas.

Jei automobilis nebus prijungtas prie elektros lizdo, vis tiek bus galima trumpam atvėsinti automobilio saloną, kai lauke šilta, tiesiogiai paleidžiant paruošimo funkciją.

**Susijusi informacija**

- Paruošimas (p. 219)
- Paruošimo laiko nuostatos įtraukimas ir redagavimas (p. 222)



- Paruošimo laiko nuostatos aktyvinimas ir deaktivavimas (p. 223)
- Paruošimo laiko nuostatos šalinimas (p. 224)

### Paruošimo laiko nuostatos įtraukimas ir redagavimas

Paruošimo laikmačiu galima pasirinkti iki 8 laiko nuostatų.

#### Kaip pridėti laiko nuostatą

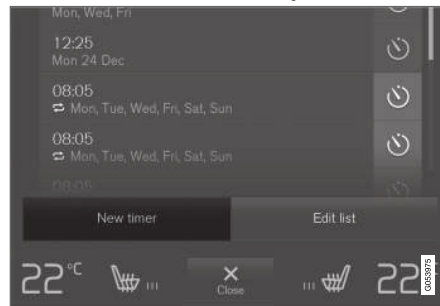

Mygtukas, kuriuo pridėjama laiko nuostata **Stovėjimo klimatas** kortelėje klimato rodyklėje.

1. Centriniam ekrane atverkite klimato kontrolės rodinį.
2. Pasirinkite kortelę **Stovėjimo klimatas**.

3. Spauskite **Įtraukti laikmatį**.  
> Rodomas išskylantysis langas.

#### **PASTABA**

Jei jau yra įvesta 8 laikmačio nuostatų, papildomos laikmačio nuostatos įtraukti neleidžiama. Jei norite įtraukti naują, panaikinkite esamą laiko nuostatą.

4. Norėdami laikmačiu nustatyti vieną datą, paspauskite **Data**.  
  
Norėdami laikmačiu nustatyti vieną ar kelias savaitės dienas, paspauskite **Dienos**.  
  
Pasirinkus **Dienos**: Aktyvinkite / deaktivinkite pakartojimą, pažymėdami **Kartoti kas sav.** langelį arba nuimdami nuo jo žymą.
5. Pasirinkus **Data**: Pasirinkite paruošimo datą, slinkdami rodyklėmis datų sąrašui.  
  
Pasirinkus **Dienos**: Pasirinkite paruošimo savaitės dienas, paspausdami savaitės dienu mygtukus.
6. Slinkdami rodyklėmis, nustatykite laiką, kada paruošimas turi baigtis.



- Norėdami pridėti laiko nuostatą, spauskite **Patvirtinti**.
  - > Laiko nuostata pridedama prie sąrašo ir aktyvinama.

### **⚠️ ĮSPĖJIMAS**

Nenaudokite paruošimo funkcijos<sup>9</sup>:

- Nevėdinamose patalpose. Įsijungus šildytuvui, skleidžiamos išmetamosios dujos.
- Ten, kur yra degių ar lengvai užsiliepsnjančių medžiagų. Degalai, dujos, aukšta žolė, pjuvenos ir kt. gali užsiliepsnoti.
- Jei kyla pavojus, kad šildytuvo išmetimo linija gali būti užblokuota. Pavyzdžiui, storas sniego sluoksnis ties priekinio dešiniojo rato arka gali užblokuoti šildytuvo ventiliaciją.

Nepamirškite, kad paruošimo funkciją gali paleisti iš anksto nustatytas laikmatis.

### **Laiko nuostatos redagavimas**

- Centriniame ekrane atverkite klimato kontrolės rodinį.
- Pasirinkite kortelę **Stovėjimo klimatas**.
- Paspauskite laiko nuostatą, kuri bus keičiama.
  - > Rodomas iškylantysis langas.

- Redaguokite laiko nuostatą taip pat, kaip aprašyta ankstesniame skyrelyje „Kaip pridėti laiko nuostatą“.

### **Susijusi informacija**

- Paruošimas (p. 219)
- Paruošimo laiko nustatymas (p. 221)
- Paruošimo laiko nuostatos aktyvinimas ir deaktivavimas (p. 223)
- Paruošimo laiko nuostatos šalinimas (p. 224)

## **Paruošimo laiko nuostatos aktyvinimas ir deaktivavimas**

Paruošimo laikmačio laiko nuostatą galima aktyvinti arba deaktivinti pagal poreikį.



Laikmačio mygtukai klimato kontrolės rodinio kortelėje **Stovėjimo klimatas**.

- Centriniame ekrane atverkite klimato kontrolės rodinį.
- Pasirinkite kortelę **Stovėjimo klimatas**.
- Laiko nuostata aktyvinama / deaktivinama paspaudus laikmačio mygtuką dešinėje nuostatos pusėje.
  - > Laiko nuostata aktyvinama / deaktivinama, o mygtukas užsidega arba užgesa.

<sup>9</sup> Taikoma degalais maitinamam šildytuvui.



## ⚠️ ĮSPĖJIMAS

Nenaudokite paruošimo funkcijos<sup>10</sup>:

- Nevėdinamose patalpose. Įsijungus šildytuvui, skleidžiamos išmetamosios dujos.
- Ten, kur yra degių ar lengvai užsiliepsnujančių medžiagų. Degalai, dujos, aukšta žolė, pjūvenos ir kt. gali užsiliepsnoti.
- Jei kyla pavojus, kad šildytuvo išmetimo linija gali būti užblokuota. Pavyzdžiui, storas sniego sluoksnis ties priekinio dešiniojo rato arka gali užblokuoti šildytuvo ventiliaciją.

Nepamirškite, kad paruošimo funkciją gali paleisti iš anksto nustatytas laikmatis.

## Susijusi informacija

- Paruošimas (p. 219)
- Paruošimo laiko nustatymas (p. 221)
- Paruošimo laiko nuostatos įtraukimas ir redagavimas (p. 222)
- Paruošimo laiko nuostatos šalinimas (p. 224)

## Paruošimo laiko nuostatos šalinimas

Nebereikalingą paruošimo laiko nuostatą galima panaikinti.

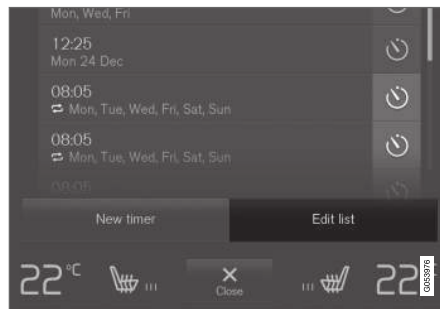

Mygtukas, kuriuo redaguojamas sąrašas/pašalinama laiko nuostata kortelėje **Stovėjimo klimatas** klimato rodyneje.

1. Centriniam ekrane atverkite klimato kontrolės rodinį.
2. Pasirinkite kortelę **Stovėjimo klimatas**.
3. Spauskite **Redaguoti sąrašą**.
4. Paspauskite šalinimo piktogramą sąrašo dešinėje.
  - > Vietoj piktogramos atsiranda **Naikinti** tekstas.

5. Patvirtinkite paspausdami **Naikinti**.
  - > Laiko nuostata pašalinta iš sąrašo.

## Susijusi informacija

- Paruošimas (p. 219)
- Paruošimo laiko nustatymas (p. 221)
- Paruošimo laiko nuostatos įtraukimas ir redagavimas (p. 222)
- Paruošimo laiko nuostatos aktyvinimas ir deaktivavimas (p. 223)

<sup>10</sup> Taikoma degalais maitinamam šildytuvui.

## Klimato komfortas stovėjimo metu

Klimatą automobilio salone galima palaikyti, kai automobilis stovi, pvz., jei reikia išjungti variklį, bet vairuotojas arba keleivis (-iai) nori pasilikti automobilyje ir pageidauja, kad būtų palaikomas komfortiškas klimatas.

Komfortiško klimato palaikymo funkciją galima įjungti tik tiesiogiai.

Šiai funkcijai atskirais atvejais naudojamos kelios sistemos:

- Esant šaltam orui, variklio likutinė šiluma sušildo automobilio saloną iki komfortiškos temperatūros.
- Kai šilta, ventiliacijos sistema vėsina automobilio saloną, imdama orą iš lauko.

### **i** PASTABA

Klimato komforto techninės priežiūros procesas užrakinus automobilį iš lauko išjungiamas, kad be reikalo nebūtų naudojama perteklinė šiluma. Šia funkcija siekiama palaikyti klimato komfortą, kai vairuotojas ar keleiviai lieka automobilyje.

## Susijusi informacija

- Stovėjimo klimatas (p. 219)
- Klimato komforto funkcijos paleidimas ir išjungimas automobiliui stovint (p. 225)

## Klimato komforto funkcijos paleidimas ir išjungimas automobiliui stovint

Komfortiško klimato palaikymo funkcija palaiko klimatą salone po važiavimo. Šią funkciją galima įjungti tiesiogiai iš centrinio ekrano.



1. Atverkite klimato rodinį centriniame ekrane, spustelėdami simbolį klimato eilutės viduryje.
2. Pasirinkite kortelę **Stovėjimo klimatas**.
3. Spauskite **Palaikyti komfortišką klimatą**.
  - > Komfortiško klimato palaikymo funkcija įjungžiama / išjungžiama, o mygtukas užsi-dega arba užgęsta.

### **i** PASTABA

Jei nepakanka variklio šilumos automobilio salono temperatūrai palaikyti arba jei lauko temperatūra siekia maždaug 20 °C (68 °F), klimato komforto išlaikymo funkcijos įjungti nepavyks.

### **i** PASTABA

Klimato komforto techninės priežiūros procesas užrakinus automobilį iš lauko išjungiamas, kad be reikalo nebūtų naudojama perteklinė šiluma. Šia funkcija siekiama palaikyti klimato komfortą, kai vairuotojas ar keleiviai lieka automobilyje.

## Susijusi informacija

- Klimato komfortas stovėjimo metu (p. 225)





## Stovėjimo klimato kontrolės ženklai ir pranešimai

Vairuotojo ekrane gali būti rodomi įvairūs su stovėjimo klimato kontrole susiję ženklai ir pranešimai.



Su stovėjimo klimato kontrole susiję pranešimai gali būti rodomi ir įrenginyje, kuriame yra „Volvo On Call\*\*“ programėlė.



Šis ženklas vairuotojo ekrane<sup>11</sup> įsijungia, kai aktyvinamas stovėjimo šildytuvas.

| Ženklas   | Pranešimas   | Paaiškinimas   |
|---|--|--|
|  | Stovėjimo klimatas<br>Reikalinga tech. patikra                     | Stovėjimo klimato kontrolės funkcija išjungta. Kuo greičiau susisiekitė su autoservisu <sup>A</sup> , kad jis patikrintų šią funkciją.   |
|  | Stovėjimo klimatas<br>Laikina nepasiekiamas                        | Stovėjimo klimato kontrolės funkcija laikinai išjungta. Jei problema kurį laiką nedingsta, susisiekitė su autoservisu <sup>A</sup> , kad būtų patikrintas veikimas.                            |
|  | Stovėjimo klimatas<br>Nepasiekiamas, per mažai degalų <sup>B</sup> | Stovėjimo klimato kontrolės funkcijos negalima aktyvinti, jei degalų lygis yra per žemas, kad būtų galima įjungti stovėjimo šildytuvą. Pripildykite automobilio degalų baką.                   |
|  | Stovėjimo klimatas<br>Nepasiekiamas, per žemas įkrovos lygis       | Stovėjimo klimato kontrolės funkcijos negalima aktyvinti, jei hibridinės sistemos akumulatoriaus įkrovimo lygis yra per žemas, kad būtų galima įjungti stovėjimo šildytuvą. Užveskite variklį. |

<sup>11</sup> Taikoma degalais maitinamam šildytuvui.

| Ženklas   | Pranešimas  | Paaiškinimas  |
|---|---|---|
|  | <b>Stovėjimo klimatas</b><br><b>Nepasiekiamo, neprij. prie maitinimo šaltinio<sup>C</sup></b> | Jei neprijungtas įkrovimo kabelis, stovėjimo klimato kontrolės funkcijos aktyvinti neleidžiama. Prijunkite įkrovimo kabelį.   |
|  | <b>Stovėjimo klimatas</b><br><b>Apribota, per žemas įkrovos lygis</b>                         | Klimato kontrolės sistemos veikimo laikas pastatytame automobilyje apribojamas, jeigu hibridinio automobilio akumuliatorius yra ženkliai išsikrovęs. Užveskite variklį. |

A Rekomenduojama susisiekti su įgaliotuoju „Volvo“ autoservisu.

B Taikoma degalais maitinamam šildytuvui.

C Taikoma elektriniams šildytuvui.

### Susijusi informacija

- Stovėjimo klimatas (p. 219)

## Šildytuvus

Šildytuvus turi dvi papildomas funkcijas, kurios įvairiose situacijose padeda pašildyti automobilio saloną arba variklį.

Yra dvi papildomos šildytuvo funkcijos:

- Variklio šildiklis – jei reikia, pašildo saloną, kai stovėjimo klimato kontrolės paruošimo funkcija aktyvi.
- Papildomas šildytuvus – jei reikia, važiuojant pašildo saloną ir variklį.

Naudojamas degalais maitinamas šildytuvus arba elektrinis šildytuvus atsišvelgiant į šalį<sup>12</sup>.

Šis šildytuvus įrengtas priekinio dešiniojo rato arkoje.

### **i** PASTABA

Veikiant šildytuvui<sup>13</sup>, iš priekinio dešiniojo rato arkos gali rūkti dūmai ir gali girdėtis žemadažnis ūžesys. Papildomai galinėje automobilio dalyje gali būti girdimas degalų siurblio sklaidžiamas tikslėjimo garsas. Tai visiškai normalu.

## Akumulatorius ir įkrovimas

Šildytuvą maitina automobilio hibridinės sistemos akumulatorius. Jei hibridinės sistemos akumulia-

toriaus įkrovimo lygis pernelyg žemas, šildytuvus automatiškai išjungiamas ir vairuotojo ekrane pasirodo pranešimas.

### **i** PASTABA

Jei reikia naudoti šildytuvą, užtikrinkite, kad akumulatoriaus įkrovos lygis būtų pakankamas.

## Degalai ir jų bako pildymas<sup>14</sup>

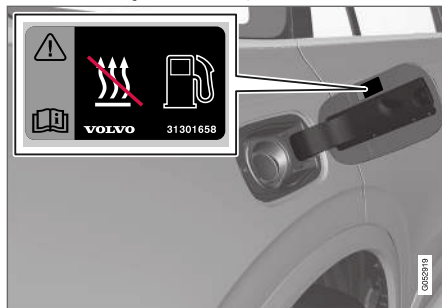

Išpėjamoji etiketė ant degalų bako atlanko.

Šildytuvus naudoja degalus iš automobilio įprasto degalų bako.

Jei automobilį statysite ant šiltesnio kalno, automobilio priekis turi būti įkaldinamas pusėn tam, kad būtų užtikrintas degalų tiekimas į šildytuvą.

Jei degalų lygis bake pernelyg žemas, šildytuvus automatiškai išjungiamas ir vairuotojo ekrane pasirodo pranešimas.

### **i** PASTABA

Jei ketinate naudoti šildytuvą, užtikrinkite, kad automobilio degalų bake būtų pakankamai degalų.

### **!** IŠPĖJIMAS

Išsilieję degalai gali užsidegti. Prieš pildydami degalų baką, išjunkite degalais maitinamą pagalbinių šildytuvą.



Vairuotojo ekrane patikrinkite, ar šildytuvus išjungtas. Šis simbolis išsijungia, kai jis veikia kaip stovėjimo šildytuvus.

## Susijusi informacija

- Klimatas (p. 196)
- Stovėjimo šildytuvus (p. 229)
- Papildomas šildytuvus (p. 230)

<sup>12</sup> Įgaliotasis „Volvo“ atstovas turi informacijos apie skirtingose šalyse naudojamus šildytuvus.

<sup>13</sup> Taikoma degalais maitinamam šildytuvui.

<sup>14</sup> Taikoma degalais maitinamam šildytuvui.

## Stovėjimo šildytuvus

Jei aktyvinta automobilio pašildymo funkcija, stovėjimo šildytuvus prieš kelionę pagal poreikį pašildo saloną.

Stovėjimo šildytuvus yra viena iš dviejų papildomų automobilio šildytuvo funkcijų. Šis šildytuvus įrengtas priekinio dešiniojo rato arkoje.



Kai vairuotojo ekrane šviečia šis simbolis, gali būti įjungtas stovėjimo šildytuvus<sup>15</sup>.

### **i** PASTABA

Veikiant šildytuvui<sup>16</sup>, iš priekinio dešiniojo rato arkos gali rūkti dūmai ir gali girdėtis žemadažnis ūžesys. Papildomai galinėje automobilio dalyje gali būti girdimas degalų siurblio skleidžiamas tikslėjimo garsas. Tai visiškai normalu.

Jei aktyvinta stovėjimo klimato paruošimo funkcija ir reikia pašildyti automobilio saloną, stovėjimo šildytuvus įsijungia automatiškai.

Jis automatiškai išjungiamas pasibaigus laikmačiui nustatytajam laikui arba užvedus automobilį.

<sup>15</sup> Taikoma degalais maitinamam šildytuvui.

<sup>16</sup> Taikoma degalais maitinamam šildytuvui.

<sup>17</sup> Taikoma degalais maitinamam šildytuvui.

<sup>18</sup> Taikoma degalais maitinamam šildytuvui.

<sup>19</sup> Taikoma degalais maitinamam šildytuvui.

### **i** PASTABA

Jei ketinate naudoti stovėjimo šildytuvą, užtikrinkite, kad automobilio degalų bake būtų pakankamai degalų<sup>17</sup>.

Jei reikia naudoti stovėjimo šildytuvą, užtikrinkite, kad hibridinės sistemos akumulatoriaus įkrovos lygis būtų pakankamas.

### **!** ĮSPĖJIMAS

Nenaudokite paruošimo funkcijos<sup>18</sup>:

- Nevėdinamose patalpose. Įsijungus šildytuvui, skleidžiamos išmetamosios dujos.
- Ten, kur yra degių ar lengvai užsiliepsnojančių medžiagų. Degalai, dujos, aukšta žolė, pjuvenos ir kt. gali užsiliepsnoti.
- Jei kyla pavojus, kad šildytuvo išmetimo linija gali būti užblokuota. Pavyzdžiui, storas sniego sluoksnis ties priekinio dešiniojo rato arka gali užblokuoti šildytuvo ventiliaciją.

Nepamirškite, kad paruošimo funkciją gali paleisti iš anksto nustatytas laikmatis.

### **!** ĮSPĖJIMAS

Pajutę degalų kvapą, pastebėję neįprastą iš stovėjimo šildytuvo<sup>19</sup> išmetamų dūmų kiekį, juodus dūmus ar išgirdę neįprastų garsų, išjunkite šildytuvą ir, jei įmanoma, ištraukite jo saugiklį. „Volvo“ rekomenduoja dėl remonto kreiptis į įgaliojantį „Volvo“ autoservisą.

## Susijusi informacija

- Šildytuvus (p. 228)
- Papildomas šildytuvus (p. 230)

## Papildomas šildytuvus

Važiuojant pagalbinis šildytuvus padeda pašildyti automobilio saloną ir variklį.

Papildomas šildytuvus yra viena iš dviejų papildomų automobilio šildytuvo funkcijų. Šis šildytuvus įrengtas priekinio dešiniojo rato arkoje.

### **i** PASTABA

Veikiant šildytuvui<sup>20</sup>, iš priekinio dešiniojo rato arkos gali rūkti dūmai ir gali girdėtis žemadažnis ūžesys. Papildomai galinėje automobilio dalyje gali būti girdimas degalų siurblio skleidžiamas tikslėjimo garsas. Tai visiškai normalu.

Papildomas šildytuvus įsijungia ir yra valdomas automatiškai, kai automobiliui važiuojant reikia šildymo.

Išjungus automobilį, jis automatiškai išsijungia.

### **i** PASTABA

Jei ketinate naudoti pagalbinį šildytuvą, užtikrinkite, kad automobilio degalų bake būtų pakankamai degalų<sup>21</sup>.

## Susijusi informacija

- Šildytuvus (p. 228)
- Stovėjimo šildytuvus (p. 229)
- Pagalbinio šildytuvo automatinio įsijungimo aktyvinimas ir išaktyvinimas (p. 230)

## Pagalbinio šildytuvo automatinio įsijungimo aktyvinimas ir išaktyvinimas

Važiuojant pagalbinis šildytuvus padeda pašildyti automobilio saloną ir variklį.

Galima nustatyti, kad papildomo šildytuvo automatinis įsijungimas būtų aktyvintas / deaktyvintas.

1. Centrinio ekrano viršutiniame rodinyje paspauskite **Nuostatos**.
2. Spauskite **Klimatas**.
3. Pasirinkite **Papildomas šildymas**, kad aktyvintumėte / deaktyvintumėte papildomo šildytuvo automatinio paleidimo funkciją.

### **i** PASTABA

Važinėjant trumpais atstumais, „Volvo“ rekomenduoja papildomo šildytuvo automatinio paleidimo funkciją laikyti išjungtą<sup>22</sup>.

### **i** PASTABA

Deaktyvinus pagalbinio šildytuvo automatinio paleidimo funkciją, gali sumažėti komfortas automobilio salone, kadangi naudojant elektrą klimato kontrolės sistema neturės šilumos šaltinio.

<sup>20</sup> Taikoma degalais maitinamam šildytuvui.

<sup>21</sup> Taikoma degalais maitinamam šildytuvui.

<sup>22</sup> Taikoma degalais maitinamam šildytuvui.



### **Susijusi informacija**

- Papildomas šildytuvai (p. 230)



RAKTELIS, UŽRAKTAI IR SIGNALIZACIJA

## Užrakinimo patvirtinimas

Kai automobilis užrakinamas arba atrakinamas, jis tai signalizuoja sumirksėdamas avariniais žibintais.

## Išorinė indikacija

Užrakinimas

- Apie užrakinimą informuoja vieną kartą mirkstelėdami automobilio avariniai žibintai ir užlenkiami šoniniai veidrodėliai<sup>1</sup>.

Atrakinimas

- Apie atrakinimą informuoja du kartus mirkstelėdami automobilio avariniai žibintai ir atlenkiami šoniniai veidrodėliai<sup>1</sup>.

Kad automobilis galėtų signalizuoti, kad yra užrakinamas, turi būti uždarytos visos jo durelės, bagažinės durys ir variklio dangtis. Jeigu užrakinimas vyksta kai uždarytos tik vairuotojo durelės<sup>2</sup>, užrakinimas įvyks, tačiau užrakinimo indikacija avariniais žibintais įvyks tik uždarius visas dureles, bagažinės duris ir variklio dangtį.

## Užrakinimo ir signalizacijos indikatorius ant prietaisų skydelio



Užrakinimo ir signalizacijos indikatorius ant prietaisų skydelio rodo užrakinimo sistemos būseną:

- Ilgas mirktelėjimas rodo užrakinimą.
- Trumpi mirkčiojimai rodo, kad automobilis yra užrakinamas.
- Greiti mirksniai po signalizacijos išjungimo\* rodo, kad buvo įsijungusi signalizacija.

## Indikacija užrakinimo mygtukuose Priekinės durelės



Užrakinimo mygtukai su indikatoriaus lempute priekinėse durelėse.

Šviečianti indikatoriaus lemputė bet kurių priekinių durelių užrakinimo mygtuke reiškia, kad visos durelės užrakinamos. Jei atidarytos bet kurios durys, lemputė užgesa abejuose durelėse.

<sup>1</sup> Tik automobiliuose su užlenkiamais elektra valdomais šoniniais veidrodėliais.

<sup>2</sup> Negalioja automobiliams su berakčiu užrakinimu / atrakinimu\*.

**Galinės durelės\***

Užrakinimo mygtukas su indikatoriaus lempute galinėse durelėse.

Šviečianti indikatoriaus lemputė bet kurių durelių užrakinimo mygtuke reiškia, kad durelės užrakinotos. Jei atrakinamos bet kurios durelės, jų lemputė išsijungia, o kitos toliau šviečia.

**Kita indikacija**

Užrakinimui ir atrakinimui taip pat galima aktyvinti saugaus palydėjimo namo šviesas ir priartėjimo apšvietimą.

**Susijusi informacija**

- Užrakinimo indikacijos nuostata (p. 235)
- Priėjimo apšvietimo trukmė (p. 154)
- Laikinas stovėjimo vietos apšvietimas (p. 153)

**Užrakinimo indikacijos nuostata**

Centriniame ekrane nuostatų meniu galima pasirinkti įvairias parinktis, kaip automobilis patvirtina užrakinimą ir atrakinimą.

Norėdami pakeisti reakcijos į užrakinimą nuostatas:

1. Bakstelėkite **Nuostatos** centrinio ekrano viršutiniame rodinyje.
2. Paspauskite **My Car → Užrakinimas**.
3. Paspauskite **Vaizdinis užrakinimo grįžtamasis ryšys**, kad pasirinktumėte, kada automobilis duos matomą atsaką:

- **Užrakinimas**
- **Atrakinimas**
- **Abu**

Arba išjunkite šią funkciją pasirinkdami **Išjungta**.

Norėdami pakeisti nuostatas įtraukiamiems galinio vaizdo veidrodėliams\* užrakinant:

1. Centrinio ekrano viršutiniame rodinyje bakstelėkite **Nuostatos**.
2. Paspauskite **My Car → Veidrodėliai ir patogumas**.
3. Pasirinkite **Užlenkti veidrodėlius užrakinus**, kad aktyvintumėte arba deaktyvintumėte funkciją.

**Susijusi informacija**

- Užrakinimo patvirtinimas (p. 234)

## Nuotolinio valdymo raktelis

Nuotolinio valdymo rakteliu užrakinamos ir atrakinamos durės ir bagažinės dangtis. Norint užvesti variklį, nuotolinio valdymo raktelis turi būti automobilyje.



Nuotolinio valdymo raktelis<sup>3</sup> arba raktelis be mygtukų (Key Tag)\*.

Nuotolinio valdymo raktelis fiziškai užvedimo metu nenaudojamas, nes automobilyje standartiškai yra berakčio užvedimo funkcija („Passive Start“). Jums paprasčiausiai reikia, kad raktelis būtų automobilio salono priekinėje dalyje.

Automobiliuose su berakčiu užrakinimu ir atrakinimu (Passive Entry)\*, raktelis gali būti bet kur automobilyje, kad automobilį būtų galima užvesti. Šiuo atveju pateikiamas ir truputį mažesnis, lengvesnis raktelis be mygtukų (Key Tag).

Nuotolinio valdymo raktelius galima susieti su skirtingais vairuotojų profiliais, įrašant asmeninius pageidavimus automobilyje.

## Nuotolinio valdymo mygtukai



Nuotolinio valdymo raktelis turi keturis mygtukus – vieną kairėje pusėje ir tris dešinėje.

**Užrakinimas** – paspaudus šį mygtuką, užrakinamos durės, bagažinės dangtis bei degalų bako atlangas ir įjungiamas signalizacija\*.

Nuspauskite ir laikykite, norėdami uždaryti visus langus ir panoraminį stoglangį\* vienu metu.

**Atrakinimas** – paspaudus šį mygtuką atrakinamos durės, bagažinės durys ir bei degalų bako atlangas, o taip pat išaktyvinama signalizacija.

Ilgesniu paspaudimu vienu metu atidaromi visi langai. Šią bendrojo išvedinimo funkciją galima naudoti, pvz., siekiant greitai išvėdinti automobilio saloną, kai lauke karšta.

**Bagažinės dangtis** – atrakina tik bagažinės dangtį ir išjungia signalizaciją. Automobiliuose su elektra valdomu bagažinės dangčiu\* jis atsidaro automatiškai, paspaudus ir palaikius mygtuką. Ilgu paspaudimu papildomai uždaromas bagažinės dangtis, pasigirsta įspėjamieji signalai.

**Aliarmo funkcija** – reikalinga, norint atkreipti dėmesį pavojaus atveju. Nuspauskite ir laikykite mygtuką nuspaudę bent 3 sekundes arba paspauskite jį du kartus per 3 sekundes, kad aktyvintųsi posūkių žibintai ir garso signalas. Funkcija galima išjungti tuo pačiu mygtuku, jei ji veikė mažiausiai 5 sekundes. Kitaip funkcija automatiškai išsijungia po 3 minučių.

## ĮSPĖJIMAS

Jei ketinate palikti automobilį, kuriame yra keleivių, užtikrinkite, kad būtų išjungtas elektra valdomų langų ir panoraminio stoglangio\* maitinimas, pasiimdami su savimi nuotolinio valdymo raktelį.

<sup>3</sup> Ilustracija yra scheminio pobūdžio: dalys priklauso nuo automobilio modelio.

**i PASTABA**

Atminkite, kad kyla nuotolinio valdymo pultelio užrakinimo automobilyje rizika.

- Automobilyje paliktas nuotolinio valdymo raktelis arba mygtukų neturintis raktelis bus išaktyvintas, kai automobilis bus užrakinamas ir jo signalizacija įjungta kitu galiojančiu rakteliu. Kartu išaktyvinama „dvigubo užrakinimo“ funkcija. Paliktasis raktelis vėl aktyvinamas atrakinius automobilį.
- Automobilyje paliktas „Red Key“ raktelis bus išaktyvintas net jeigu automobilis užrakinamas naudojant „Volvo On Call“, ir vėl aktyvinamas kai automobilis atrakinamas naudojant „Volvo On Call“ arba kitu galiojančiu rakteliu.

**Raktelis be mygtukų (Key Tag)\***

Raktelis be mygtukų, pateikiamas su berakte užrakinimo ir atrakinimo funkcija, veikia tokiu pačiu būdu, kaip ir standartinis nuotolinio valdymo raktelis, kiek tai susiję su berakčiu užvedimu, užrakinimu ir atrakinimu. Raktelis yra nepralaidus vandeniui: maždaug 10 m (30 pėd.) gylyje jis gali išbūti iki 60 minučių. Jame nėra išimamosios raktelio geležtės, be to, negalima pakeisti jo maitinimo elemento.

**„Red Key“ riboto naudojimo nuotolinio valdymo raktelis\***

„Red Key“ yra raktas, kuriuo galima apriboti tam tikras automobilio savybes, pvz., jo maksimalų greitį ir garsiakalbių sistemos didžiausią garsumą. Tai raktas bet kuriam automobilio savininkui, norinčiam kad jo automobiliu būtų važinėjama atsakingai, net jeigu jį vairuoja kas nors kitas.

**Trukdžiai**

Nuotolinio valdymo raktelio beraktį užvedimą, užrakinimą ir atrakinimą\* gali trikdyti elektromagnetiniai laukai ir skydai.

**i PASTABA**

Nelaikykite nuotolinio valdymo raktelio arti metalinių daiktų ar elektroninių įrenginių, pvz., mobiliųjų telefonų, planšetinių ar nešiojamųjų kompiuterių bei įkroviklių. Pageidaujama išlaikyti bent 10–15 cm (4–6 col.) atstumą.

Jei vis dar yra trukdžiai, atrakinkite nuotolinio valdymo raktelio išimamąją geležtę, tada padėkite raktelį į atsarginį skaitytuvą puodelių laikiklyje, kad išjungtumėte automobilio signalizaciją.

**i PASTABA**

Prieš įdedant nuotolinio valdymo raktelį į puodelio laikiklį, reikia užtikrinti, kad jame nebūtų kitų automobilio raktelių, metalinių daiktų ar elektroninių įrenginių (pvz., mobiliųjų telefonų, planšetinių ar nešiojamųjų kompiuterių ar įkroviklių). Jei laikiklyje puodeliui bus keli vietas šalia kito sudėti automobilio rakteliai, jie gali trikdyti vienas kito veikimą.

**Susijusi informacija**

- Atrakinimas ir užrakinimas nuotolinio valdymo rakteliu (p. 238)
- Nuotolinio valdymo raktelio veikimo nuotolis (p. 240)
- Nuotolinio valdymo raktelio galvaninio elemento keitimas (p. 241)
- Išimama raktelio geležtė (p. 246)
- Imobilizatorius (p. 249)
- Nuotolinio valdymo raktelio siejimas su vairuotojo profiliu (p. 130)

## Atrakinimas ir užrakinimas nuotolinio valdymo rakteliu

Nuotolinio valdymo raktelio mygtukais galima vienu kartu užrakinti ir atrakinti visas dureles ir bagažinės dangtį.

## Užrakinimas nuotolinio valdymo rakteliu



Ilustracija yra scheminio pobūdžio: dalys priklauso nuo automobilio modelio.

- Kad užrakintumėte automobilį, paspauskite nuotolinio valdymo raktelio mygtuką .

Kad būtų aktyvinta užrakinimo seka, turi būti uždarytos vairuotojo durelės<sup>4</sup>. Jei atidarytos kurios nors iš kitų durelių arba bagažinės durys, jos užrakinamos ir signalizacija įjungiamo\* tik kai jos uždaromos. Signalizacijos judesio detektoriai\*

aktyvinami, kai uždaromos ir užrakinamos visos durelės bei bagažinės dangtis.

### PASTABA

Atminkite, kad kyla nuotolinio valdymo pultelio užrakinimo automobilyje rizika.

- Automobilyje paliktas nuotolinio valdymo raktelis arba mygtukų neturintis raktelis bus išaktyvintas, kai automobilis bus užrakinamas ir jo signalizacija įjungiamo kitu galiojančiu rakteliu. Kartu išaktyvinama „dvigubo užrakinimo“ funkcija. Paliktasis raktelis vėl aktyvinamas atrakinus automobilį.
- Automobilyje paliktas „Red Key“ raktelis bus išaktyvintas net jeigu automobilis užrakinamas naudojant „Volvo On Call“, ir vėl aktyvinamas kai automobilis atrakinamas naudojant „Volvo On Call“ arba kitu galiojančiu rakteliu.

## Užrakinimas esant atidarytam bagažinės dangčiui

### PASTABA

Jei automobilį užrakinote pakėlę bagažinės dangtį, uždarydami ir visiškai užrakindami automobilį nepalikite nuotolinio valdymo raktelio bagažinėje<sup>5</sup>.

## Atrakinimas nuotolinio valdymo rakteliu

- Kad atrakintumėte automobilį, paspauskite nuotolinio valdymo raktelio mygtuką .

## Automatinis užsirakinimas

Jeigu, atrakinus automobilį, per 2 minutes neatidarytos nė vienos durelės arba bagažinės durys, jos automatiškai užsirakina. Ši funkcija apsaugo, kad netyčia nepaliktumėte automobilio neužrakinto.

## Jei nuotolinio valdymo raktelis neveikia

### PASTABA

Visada prieikite arčiau prie automobilio ir pamėginkite atrakinti dar kartą.

<sup>4</sup> Jeigu automobilyje yra berakčio užrakinimo / atrakinimo funkcija\*, tada privalo būti uždarytos visos šoninės durelės.

<sup>5</sup> Jei automobilyje yra beraktė užrakinimo / atrakinimo sistema ir ji automobilyje aptinka esant rakteli, uždarytas bagažinės dangtis neužsirakina.\*



Jei neįmanoma užrakinti arba atrakinti nuotolinio valdymo rakteliu, gali būti išsekęs jo maitinimo elementas. Tokiu atveju užrakinkite arba atrakinkite dureles išimama raktelio geležte.

### Susijusi informacija

- Nuotolinio atrakinimo iš vidaus nuostatos (p. 239)
- Bagazinės dangčio atrakinimas nuotolinio valdymo rakteliu (p. 239)
- Nuotolinio valdymo raktelis (p. 236)
- Nuotolinio valdymo raktelio galvaninio elemento keitimas (p. 241)
- Užrakinimas ir atrakinimas išimama raktelio geležte (p. 247)

### Nuotolinio atrakinimo iš vidaus nuostatos

Galima pasirinkti skirtingas nuotolinio atrakinimo sekas.

Kaip pakeisti nuostatą:

1. Centrinio ekrano viršutiniame rodinyje palieskite **Nuostatos**.
2. Paspauskite **My Car** → **Užrakinimas** → **Nuotolinis ir salono atrakinimas**.
3. Nurodykite parinktį:
  - **Visos durelės** - tuo pačiu metu atrakinamos visos durelės.
  - **Vienerios durelės** - atrakinamos vairuotojo durelės. Norint atrakinti visas dureles, reikia du kartus paspausti nuotolinio valdymo raktelio atrakinimo mygtuką.

Čia pakeistos nuostatos papildomai turi įtakos ir centrinio atrakinimo naudojantis salono rankenomis funkcijai.

### Susijusi informacija

- Atrakinimas ir užrakinimas nuotolinio valdymo rakteliu (p. 238)
- Užrakinimas ir atrakinimas iš automobilio vidaus (p. 263)

### Bagazinės dangčio atrakinimas nuotolinio valdymo rakteliu

Spaudžiant nuotolinio valdymo raktelio mygtuką, galima atrakinti vien tik bagazinės dangtį.



1. Paspauskite nuotolinio valdymo raktelio  mygtuką.
  - > Bagazinės durys atrakinamos, bet lieka uždarytos.

Šoninės durys vis dar užrakintos ir signalizacija įjungta\*. Užrakinimo ir signalizacijos lemputė prietaisų skydelyje užgesa ir tai rodo, kad visas automobilis neužrakintas.

Švelniai suimkite guma padengtą slėginę plokštelę, esančią po bagazinės durų rankena, kad atidarytumėte bagazinės duris. Jeigu bagazinės durys neatidaromos per 2 minutes, jos vėl užsirakina ir įsijungia jų signalizacija.



- ◀ 2. Esant elektra valdomam bagažinės dangčiui\*  
–

Paspauskite ir ilgai palaikykite (maždaug 1,5 sek.) nuotolinio valdymo raktelio mygtuką



> Bagažinės durys atrakinamos ir atsidaro, tačiau šoninės durėlės lieka užrakintos ir jų signalizacija įjungta.



### Susijusi informacija

- Atrakinimas ir užrakinimas nuotolinio valdymo rakteliu (p. 238)
- Elektra valdomo bagažinės dangčio atidarymas ir uždarymas\* (p. 267)

### Nuotolinio valdymo raktelio veikimo nuotolis

Kad nuotolinio valdymo raktelis tinkamai veiktų, jis turi būti tam tikru atstumu nuo automobilio.

#### Naudojant rankiniu būdu

Nuotolinio valdymo raktelio funkcijos, pvz., užrakinimo / atrakinimo, aktyvinamos paspaudžiant  arba , veikia apie 20 metrų (65 pėdų) atstumu nuo automobilio.

Jei automobilis nereaguoja į mygtukų paspaudimus, priekite arčiau ir bandykite vėl.

#### Naudojant beraktę\* sistemą

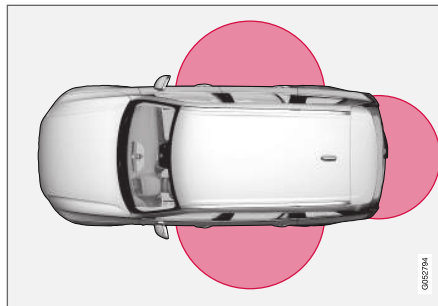

Paveikslėlyje pažymėtos vietos yra sistemos antenų veikimo zonos.

Norint naudoti beraktės valdymo funkciją, nuotolinio valdymo raktelis arba raktelis be mygtukų („Key Tag“) turi būti maždaug 1,5 metro (5 pėdų)

pusmėnulio zonoje abiejuose automobilio šonuose arba maždaug 1 metro (3 pėdų) atstumu nuo bagažinės dangčio.

### PASTABA

Nuotolinio valdymo raktelio veikimą gali trukdyti radijo bangos, pastatai, topografinės sąlygos ir pan. Automobilį galima visada užrakinti (atrakinti) raktelio geležte.

### Jei nuotolinio valdymo raktelis išnešamas iš automobilio



Išnešus nuotolinio valdymo raktelį iš automobilio veikiant varikliui, vairuotojo ekrane pasirodo įspėjamasis pranešimas **Nėra automobilio rakt. Išimta iš autom.**, o uždarius paskutines dureles suskamba priminimas.

Gražinus raktelį į automobilį ir paspaudus dešinioios klaviatūros mygtuką **O** arba uždarius paskutines dureles, pranešimas dingsta.

### Susijusi informacija

- Nuotolinio valdymo raktelis (p. 236)
- Užvedimo ir užrakinimo sistemų antenų vietos (p. 262)
- Beraktė sistema ir jutikliniai paviršiai\* (p. 259)

## Nuotolinio valdymo raktelio galvaninio elemento keitimas

Jei nuotolinio valdymo raktelio maitinimo elementas išseko, jį reikia pakeisti.

### **PASTABA**

Visų akumuliatorių eksploatacijos trukmė ribota ir galiausiai juos reikia pakeisti naujais (netaikoma „Key Tag“). Akumuliatoriaus (ar maitinimo elemento) eksploatacijos trukmė (veikimo trukmė) priklauso nuo to, kaip dažnai naudojamas automobilis (raktelis).



Nuotolinio valdymo raktelio maitinimo elementą reikia pakeisti, jeigu

- vairuotojo ekrane užsidega informacinis ženklas ir atsiranda pranešimas **Senka aut. rakt. bater.**
- užraktai pakartotinai nereaguoja į nuotolinio valdymo raktelio signalus mažesniu nei 20 metrų (65 pėdų) atstumu iki automobilio.

### **PASTABA**

Visada priekite arčiau prie automobilio ir pamėginkite atrakinti dar kartą.

Raktelio be mygtukų<sup>6</sup> („Key Tag“) maitinimo elementas nekeičiamas: iš įgaliotojo „Volvo“ autoservisą galima užsisakyti naują raktelį.

### **SVARBU**

Išsikrovusį įtaisą „Key Tag“ reikia atgabenti į įgaliotąjį „Volvo“ autoservisą. Raktelį reikia panaikinti iš automobilio, kadangi juo naudojantis vis tiek galima užvesti automobilio variklį per atsarginę užvedimo funkciją.

## Raktelio atidarymas ir maitinimo elemento keitimas





- 1 **1** Paimkite nuotolinio valdymo raktelį taip, kad matytųsi jo priekinė dalis su tinkamai orientuotu „Volvo“ logotipu. Pastumkite apatiname krašte esantį mygtuką į dešinę. Pakelkite priekinę korpuso dalį kelis milimetrus aukščiau.

- 2 **2** Korpusas atsilaisvins ir jį galėsite nukelti nuo raktelio.

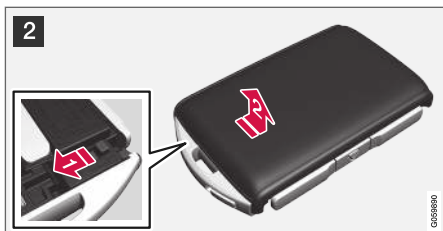
<sup>6</sup> Tiekiamas su automobiliais su berakčiu užrakinimu arba atrakinimu\*.



2  Pasukite raktelį, pastumkite mygtuką į šoną, o galinę korpuso dalį – kelis milimetrus aukštyn.

 Korpusas atsilaisvins ir jį galėsite nukelti nuo raktelio.

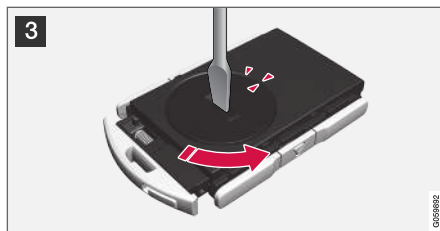

3 Atsuktuvu ar panašiu įrankiu pasukite maitinimo elemento dangtelį prieš laikrodžio rodyklę, kad žymos susilygiuotų ties užrašu **OPEN**.

Spausdami įdubą, pvz., nagu, atsargiai nukelkite galvaninio elemento dangtelį.

Tada iškelkite galvaninio elemento dangtelį aukštyn.

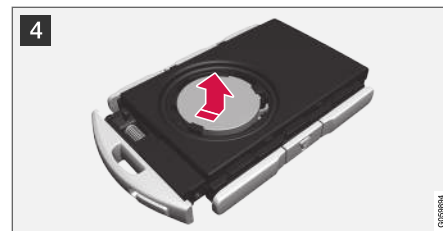

4 Maitinimo elemento (+)šonas nukreiptas į viršų. Tada atsargiai atlaisvinkite maitinimo elementą, kaip parodyta iliustracijoje.

 **SVARBU**

Nelieskite pirštais naujų akumuliatorių ir jų kontaktinių paviršių, nes tai gali pakenkti jų funkcionavimui.



**5** Įdėkite naują maitinimo elementą taip, kad (+) šonas būtų nukreiptas į aukštyn. Stenkitės pirštais nepaliesti nuotolinio valdymo raktelio maitinimo elemento kontaktų.

**1** Įdėkite maitinimo elementą į laikiklį kraštu žemyn. Tada paslinkite maitinimo elementą į priekį, kad jis užsifikuotų tarp dviejų plastikinių laikiklių.

**2** Spauskite maitinimo elementą žemyn, kad jis užsifikuotų po viršutiniu juodu plastikiniu laikikliu.

**i PASTABA**

Naudokite maitinimo elementus su žymeniu CR2032, 3 V.

**i PASTABA**  
„Volvo“ rekomenduoja, kad nuotolinio valdymo raktelyje naudojami maitinimo elementai atitiktų „UN Manual of Test and Criteria, Part III, sub-section 38.3“ reikalavimus. Gamykloje įdėti arba įgaliotojo „Volvo“ autoserviso pakeisti maitinimo elementai atitinka nurodytuosius kriterijus.



**6** Sumontuokite galvaninio elemento dangtelį atgal ir pasukite jį pagal laikrodžio rodyklę, kad žyma susilygiuotų su užrašu **CLOSE**.



**7** **1** Nustatykite atgal galinę korpuso dalį ir nuspauskite ją žemyn, kad pasigirstų spragtelėjimas.

**2** Tada užstumkite galinę korpuso dalį atgal.

> Pasigirs papildomas spragtelėjimas, informuojantis, kad korpusas tinkamai susilyguotas ir saugiai pritvirtintas.

«



**8** **1** Apverskite nuotolinio valdymo raktelį ir sumontuokite atgal priekinę korpuso dalį, nuspausdami ją žemyn, kad pasigirstų spragtelėjimas.

**2** Tada užstumkite galinę korpuso dalį atgal.

> Pasigirs papildomas spragtelėjimas, informuojantis, kad korpusas saugiai pritvirtintas.

**! SVARBU**

Įsitinkinkite, kad išsikrovę akumuliatoriai šalinami aplinkai palankiu būdu.

**Susijusi informacija**

- Nuotolinio valdymo raktelis (p. 236)

**Papildomų nuotolinio valdymo raktelių užsakymas**

Automobilio savininkui įteikiami du nuotolinio valdymo rakteliai. Raktelis be mygtukų pateikiamas, jei automobilyje yra beraktė užrakinimo ir atrakinimo sistema\*. Papildomą pultelį galima užsakyti pakartotinai.

Vienam automobiliui galima suprogramuoti ir naudoti iki dvylikos raktelių. Užsakius papildomų raktelių, įtraukiami papildomi vairuotojo profiliai – po vieną naujam nuotolinio valdymo rakteliui. Tai taikoma ir raktelio pakabukui.

**Jei pametėte nuotolinio valdymo raktelį**

Jei pametėte nuotolinio valdymo raktelį, naują galite užsisakyti autoservise. Rekomenduojame kreiptis į įgaliotąjį „Volvo“ autoservisą. Likusius nuotolinio valdymo raktelius taip pat reikia nunešti į „Volvo“ autoservisą. Pamesto nuotolinio valdymo raktelio kodą reikia ištrinti iš sistemos, norint apsisaugoti nuo vagysčių.

Automobiliui priskirtų raktelių skaičių galima patikrinti centrinio ekrano viršutiniame rodinyje, peržiūrint vairuotojo profilius: pasirinkite **Nuostatos → Sistema → Vairuotojo profiliai**.

**Susijusi informacija**

- Nuotolinio valdymo raktelis (p. 236)

**„Red Key“ – riboto naudojimo nuotolinio valdymo raktelis\***

„Red Key“ leidžia automobilio savininkui nustatyti tam tikrų automobilio savybių apribojimus. Apribojimai skirti skatinti vairuoti automobilį saugiai, pvz., kai jis paskolinamas.



Konkrečiam „Red Key“ galima nustatyti automobilio maksimalų greitį, greičio priminimo funkciją ir maksimalų garsiakalbių sistemos garsumą. Be to, kai kurios automobilio vairuotojo pagalbos sistemos visada išliks aktyvios. Kitos raktelio funkcijos sutampa su įprasto nuotolinio valdymo raktelio funkcijomis.

Apribojimai yra priemonės, mažinančios avarijos pavojų, todėl yra saugiau perduoti automobilį, pvz., jauniems vairuotojams, viešbučio automobilių stovėjimo aikštelės darbuotojams ar autoservisui.

### Vairuotojo profilis „Red Key“ rakteliui

„Red Key“ raktelis yra sujungtas su specialiu „Red Key“ vairuotojo profiliu, ir kai jis aktyvus, šio raktelio nuostatų pakeisti negalima. Taip pat neįmanoma pakeisti į kitą vairuotojo profilį; tam reikia įprasto nuotolinio valdymo raktelio.

„Red Key“ vairuotojo profilis aktyvinamas kai automobilis atrakinamas su „Red Key“, kai arti nėra įprasto nuotolinio valdymo raktelio.

#### **PASTABA**

Tuo atveju, jeigu pasikeičia vairuotojas, norint aktyvinti naują vairuotojo profilį automobilį reikia užrakinti ir atrakinti.

### „Red Key“ užsakymas

Iš „Volvo“ atstovo galima įsigyti vieną arba kelis riboto naudojimo raktelius („Red Key“). Su vienu automobiliu galima suprogramuoti ir naudoti iš viso vienuolika raktelių su apribojimais (bent vienas raktelis turi būti įprastas nuotolinio valdymo raktelis).

### Susijusi informacija

- „Red Key“ nuostatos\* (p. 245)
- Nuotolinio valdymo raktelis (p. 236)

### „Red Key“ nuostatos\*

Įprasto nuotolinio valdymo raktelio turėtojas gali keisti „Red Key“ nuostatas. Tačiau tam tikros vairuotojo pagalbos funkcijos yra visada aktyvios.

Kaip pakeisti nuostatą:

1. Atrakinkite automobilį įprastu nuotolinio valdymo rakteliu.
2. Centrinio ekrano viršutiniame rodinyje palieskite **Nuostatos**.
3. Paspauskite **Sistema → Vairuotojo profiliai → Raudonasis raktelis**.

> Galima parinkti tokias nuostatas:

- Nustatyti **Adaptive Cruise Control** laiko intervalą\*
- **Sumažintas maksimalus garsumas**
- **Maks. greičio apribojimas**
- **Įspėjimas apie greičio apribojimą**

### Informacija ir nuostatos naudojant pirmą kartą

#### Nustatyti **Adaptive Cruise Control** laiko intervalą

Nustatyti laiko tarpą (1 – trumpiausias, 5 ilgiausias).

Pirmą kartą naudojant, ši nuostata yra **5.0**.

#### Sumažintas maksimalus garsumas

Sumažinti medijos šaltinių maks. garsumą.

Naudojant pirmą kartą, ši funkcija yra „įjungta“.

#### **Maks. greičio apribojimas**

**Nustatyti maksimalų greitį šiam rakteliui.**

Naudojant pirmą kartą, ši funkcija yra „įjungta“, o greitis yra 120 km/h (75 myl./val.).

- Nustatymo intervalas: 50-250 km/h (30-160 myl./val.)
- Žingsneliai: po 1 km/h (1 myl./val.)



Greičio apribojimo simbolis

#### **Įspėjimas apie greičio apribojimą**

**Įspėja automobiliui viršijus nustatytas vertes.**

Naudojant pirmą kartą, ši funkcija yra „įjungta“, o vertės yra 50, 70 ir 90 km/h (30, 45 ir 55 myl./val.).

- Nustatymo intervalas: 0-250 km/h (0-160 myl./val.)
- Žingsneliai: po 1 km/h (1 myl./val.)
- Maks. vienalaikių priminimų skaičius: 6.

#### **Vairuotojo pagalbos funkcijos**

Naudojant „Red Key“, visada aktyvios šios vairuotojo pagalbos funkcijos:

- **Blind Spot Information (BLIS)\***
- **Eismo juostos laikymo pagalba (LKA)\***



- Įspėjimas apie atstumą\*
- City Safety
- „Driver Alert Control“ (DAC)\*
- Kelio ženklų informacija\*

### Susijusi informacija

- „Red Key“ – riboto naudojimo nuotolinio valdymo raktelis\* (p. 244)

### Išimama raktelio geležtė

Nuotolinio valdymo raktelyje yra išimama geležtė, kuria galima įjungti tam tikras funkcijas ir atlikti kai kurias operacijas.

Unikalų išimamos raktelio geležtės kodą suteikia įgaliotieji „Volvo“ autoservisai, į kuriuos patariama kreiptis užsisakant naujas raktelio geležtes.

### Išimamos raktelio geležtės naudojimo sritys

Naudojant nuotolinio valdymo raktelio išimamą geležtę

- galima rankomis atidaryti kairiąsias<sup>7</sup> priekines dureles, jei centrinio užrakto nepavyksta aktyvinti nuotolinio valdymo rakteliu
- visos durės užrakinamos avariniu būdu;
- galima aktyvinti ir išaktyvinti galinių durelių mechaninius vaikų saugos užraktus.

Raktelis be mygtukų<sup>8</sup> neturi išimamos raktelio geležtės. Jei reikia, pasinaudokite įprasto nuotolinio valdymo raktelio išimama geležte.

### Raktelio geležtės išėmimas

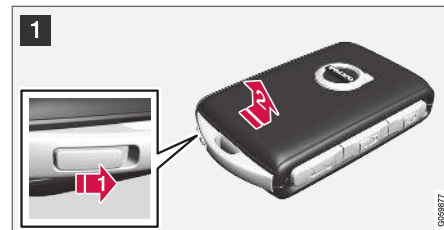

- 1 Paimkite nuotolinio valdymo raktelį taip, kad matytųsi jo priekinė dalis su tinkamai orientuotu „Volvo“ logotipu. Pastumkite apatiname krašte esantį mygtuką (šalia raktelio geležtės) į dešinę. Pakelkite priekinę korpuso dalį kelis milimetrus aukštin.

Korpusas atsilsivins ir jį galėsite nukelti nuo raktelio.

<sup>7</sup> taikoma neatsižvelgiant į tai, ar vairas kairėje, ar dešinėje automobilio pusėje;

<sup>8</sup> Tiekiamas su automobiliais su berakčiu užrakinimu arba atrakinimu\*.





2 **1**▶ Išimkite raktelio geležtę, pakreipdami ją aukšтын.



3 Pasinaudoję gražinkite raktelio geležtę į jos laikymo vietą nuotolinio valdymo raktelyje.

**1**▶ Sumontuokite atgal korpusą, paspausdami žemyn, kad spragtelėtų.

**2**▶ Tada užstumkite galinę korpuso dalį atgal.

> Pasigirs papildomas spragtelėjimas, informuojantis, kad korpusas saugiai pritvirtintas.

### Susijusi informacija

- Užrakinimas ir atrakinimas išimama raktelio geležte (p. 247)
- Nuotolinio valdymo raktelis (p. 236)

### Užrakinimas ir atrakinimas išimama raktelio geležte

Be viso kito išimamą raktelio geležtę galima naudoti automobiliui iš lauko atrakinti, pvz., jei išseko nuotolinio valdymo raktelio maitinimo elementas.

## « Atrakinimas

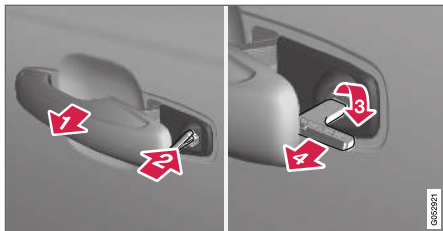

- Iki galo ištraukite priekinių kairiųjų durelių rankeną<sup>9</sup>, kad atidengtumėte spynelę.
- Įkiškite raktelį į spynelę.
- Pasukite pagal laikrodžio rodyklę 45 laipsnių kampu, kad raktelio geležtė būtų statmena.
- Pasukite raktelį atgal 45 laipsniais į pradinę padėtį. Ištraukite raktelį iš užrakto spynelės ir paleiskite rankeną, kad jos galas vėl atsi-remtų į automobilio korpusą.
5. Ištraukite rankeną.
  - > Durelės atsidarys.

Užrakinama bus taip pat, bet tik sukant prieš laikrodžio rodyklę 45 laipsnių kampu (vietoj sukimo pagal laikrodžio rodyklę, kaip (3) žingsnyje).

## Signalizacijos išjungimas\*

### ❗ PASTABA

Kai durelės atrakinamos naudojant raktelio geležtę ir atidaromos, įsijungia signalizacija.



Atsarginio skaitytuvo vieta laikiklyje puodeliui.

Deaktivinkite signalizaciją taip:

1. Padėkite nuotolinio valdymo raktelį ant raktelio simbolio, esančio atsarginiame skaitytuve (tunelinio valdymo pulto puodelio laikiklio dugne).
2. Po to pasukite uždegimo ratuką ir atleiskite.
  - > Sirena nustoja kaukti ir signalizacija išjungiamą.

### Užrakinimas

Automobilį taip pat galima užrakinti nuotolinio valdymo raktelio išimama geležtė tuo atveju, kai, pvz.,

dingsta maitinimas arba maitinimo elementas išsenka.

Kairiąsias priekines dureles galima užrakinti į spynelę įkišant išimamą raktelio geležtę.

Kitose durelėse nėra spynelių: vietoj jų ten įrengti užrakinimo jungikliai (kiekvienų durelių gale), kuriuos reikia nuspausti raktelio geležtė: tada jie bus mechaniškai užrakinti (užblokuoti) ir jų nebus įmanoma atidaryti iš lauko.

Dureles vis tiek bus galima atidaryti iš vidaus.

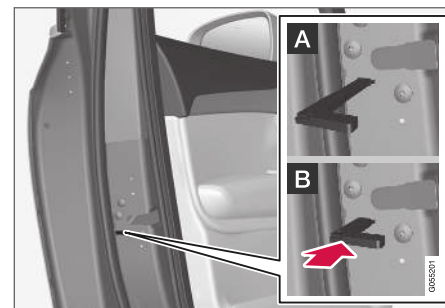

Rankinis durelių užrakinimas. Nesupainioti su vaikų saugos užraktais.

- Išimkite raktelio geležtę iš nuotolinio valdymo raktelio. Įkiškite raktelio geležtę į spynelės nustatymo iš naujo lizdą ir įspauskite ją iki galo, apie 12 mm (0,5 col.).

<sup>9</sup> Tai galioja neatsižvelgiant į tai, ar vairas kairėje, ar dešinėje automobilio pusėje.

**A** Dureles galima atidaryti iš vidaus ir iš išorės.

**B** Durelės užblokuojamos nuo atidarymo iš išorės. Norint gražinti j padėtį A, reikia atidaryti dureles naudojantis vidine rankena.

Dureles galima atrakinti ir nuotolinio valdymo raktelio atrakimo mygtuku arba vairuotojo durelių centrinio užrakto mygtuku.

### **i PASTABA**

- Durelių rankenėlės valdymo elementu užrakinamos tik tos konkrečios durelės, o ne visos durelės iškart.
- Rankomis užrakintų galinių durelių su aktyvintais rankiniais arba elektriniais vaikų saugos užraktais neįmanoma atidaryti nė iš vidaus, nei iš lauko. Taip užrakinimas galines dureles galima atrakinti tik nuotolinio valdymo rakteliu arba centrinio užrakto mygtuku.

### **Susijusi informacija**

- Išimama raktelio geležtė (p. 246)
- Signalizacijos įjungimas ir išjungimas\* (p. 275)
- Nuotolinio valdymo raktelio galvaninio elemento keitimas (p. 241)
- Nuotolinio valdymo raktelis (p. 236)

## **Imobilizatorius**

Elektroninis imobilizatorius – tai apsaugos nuo vagystės sistema, neleidžianti pašaliniam asmeniui užvesti automobilio variklio.

Variklį galima užvesti tik tinkamu nuotolinio valdymo rakteliu.

Toliau pateiktas pranešimas, rodomas vairuotojo ekrane, yra susijęs su elektroniniu imobilizatoriumi:

| Ženklas   | Pranešimas   | Paaiškinimas  |
|---|--|---|
|  | <b>Nėra automobilio rakt.</b><br><b>Žr. savininko vadovą</b> | Klaida nuskaitant nuotolinio valdymo raktelį užvedimo metu – padėkite raktelį ant raktelio ženklo puodelių laikiklyje ir bandykite dar kartą. |

### **Susijusi informacija**

- Nuotolinio valdymo raktelis (p. 236)
- Papildomų nuotolinio valdymo raktelių užsakymas (p. 244)

## Nuotolinio valdymo raktelio sistemos tipo patvirtinimas

Automobilio nuotolinio valdymo raktelio sistemos tipo patvirtinimą rasite tolesnėse lentelėse.

Papildomos informacijos apie tipo patvirtinimą rasite [support.volvocars.com](http://support.volvocars.com).

## Užrakinimo sistemos beraktis užvedimas (pasyvusis užvedimas) ir beraktis užrakinimas / atrakinimas (pasyvusis įėjimas\*)

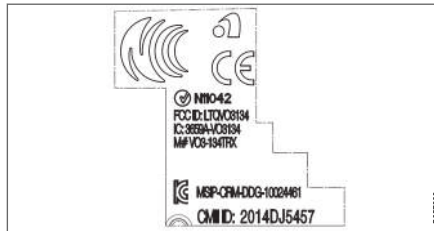



Nuotolinio valdymo raktelio sistemos CEM žyma. Papildomų tipo patvirtinimo numerių rasite tolesnėse lentelėse.

| Šalis / regionas | Tipo patvirtinimas  |  |
|------------------|---|--|
| Europos          | „Delphi Deutschland GmbH“, 42367 Wuppertal deklaruoja, kad šis VO3-134TRX atitinka esminius savybių reikalavimus ir kitus aktualius nuostatus, išdėstytus direktyvoje 2014/53/EU (RED).<br>Visą ES atitikties deklaracijos tekstą rasite <a href="http://support.volvocars.com">support.volvocars.com</a> . |  |
| Jordanija        | TRC/LPD/2014/250  |  |
| Serbija          | P1614120100   |  |
| Argentina        | CNC ID: C-14771   |  |

| Šalis / regionas          | Tipo patvirtinimas         |   |
|---------------------------|----------------------------|---|
| Brazilija                 | MT-3245/2015               |  <p>ANATEL<br/>0589-15-6830<br/> <br/>                     (01) 0 7897843840961<br/> <small>0908122</small></p> |
| Indonezija                | Nomor: 38301/SDPPI/2015    |   |
| Malaizija                 | RAAT/37A/1215/S(15-5198)   |   |
| Meksika                   | IFETEL: RLVDEVO15-0396     |   |
| Rusija                    |                            |  <p><b>EAC EAC</b><br/> <small>0907905</small></p>   |
| Jungtiniai Arabų Emyratai | ER37847/15<br>DA0062437/11 |   |



| Šalis / regionas | Tipo patvirtinimas |   |
|------------------|--------------------|---|
| Namibija         | TA-2016-02         |  |
| Pietų Afrika     | TA-2014-1868       |  |

### Nuotolinio valdymo raktelis

| Šalis / regionas | Tipo patvirtinimas  |  |
|------------------|---|--|
| Europos          | <p>„Huf Hülsbeck &amp; Fürst GmbH &amp; Co. KG“ patvirtina, kad šio tipo radijo ryšio įranga HUF8423 atitinka direktyvą 2014/53/EU.</p> <p>Visą ES atitikties deklaracijos tekstą rasite <a href="http://support.volvocars.com">support.volvocars.com</a>.</p> <p>Dažnis: 433,92 MHz</p> <p>Maksimali spinduliavimo galia: 10 mW</p> <p>Gamintojas: „Huf Hülsbeck &amp; Fürst GmbH &amp; Co. KG“, Steeger Str. 17, 42551 Velbert, Germany (Vokietija)</p> |  |
| Jordanija        | TRC/LPD/2015/104  |  |

| Šalis / regionas | Tipo patvirtinimas   |  |
|------------------|--|--|
| Marokas          | <p>AGREE PAR L'ANRT MAROC</p> <p>Numéro d'agrément: MR 10668 ANRT 2015</p> <p>Date d'agrément: 24/07/2015</p>  |  |
| Meksika          | <p>IFETEL</p> <p>Marca: HUF</p> <p>Modelo (s): HUF8423</p> <p>NOM-121-SCT1-2009</p> <p>La operación de este equipo está sujeta a las siguientes dos condiciones: (1) es posible que este equipo o dispositivo no cause interferencia perjudicial y (2) este equipo o dispositivo debe aceptar cualquier interferencia, incluyendo la que pueda causar su operación no deseada.</p> |  |
| Namibija         | TA-2015-102  |  <p>The logo for the Communications Regulatory Authority of Namibia (CRAN) features a stylized globe with signal waves emanating from the top right. To the right of the globe, the acronym 'CRAN' is written in large, bold, black capital letters. Below 'CRAN', the full name 'Communications Regulatory Authority of Namibia' is written in a smaller font. A small vertical number '006337' is located in the bottom right corner of the logo box.</p> |

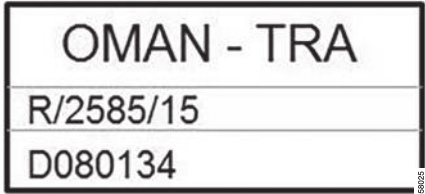

| Šalis / regionas | Tipas patvirtinimas |   |
|------------------|---------------------|---|
| Omech.           |                     |  |
| Serbija          |                     |  |



| Šalis / regionas          | Tipo patvirtinimas |  |
|---------------------------|--------------------|--|
| Pietų Afrika              | TA-2015-432        |   |
| Jungtiniai Arabų Emyratai |                    | <div style="border: 1px solid black; padding: 10px; text-align: center;"> <p><b>TRA</b><br/> <b>REGISTERED No:</b><br/> <b>ER38970/15</b><br/> <b>DEALER No:</b><br/> <b>DA36976/14</b></p> </div> |

### Raktelio pakabukas

| Šalis / regionas | Tipo patvirtinimas  |  |
|------------------|---|--|
| Europos          | <p>„Huf Hülsbeck &amp; Fürst GmbH &amp; Co. KG“ patvirtina, kad šio tipo radijo ryšio įranga HUF8432 atitinka direktyvą 2014/53/EU.</p> <p>Visą ES atitikties deklaracijos tekstą rasite <a href="http://support.volvocars.com">support.volvocars.com</a>.</p> <p>Dažnis: 433,92 MHz</p> <p>Maksimali spinduliavimo galia: 10 mW</p> <p>Gamintojas: „Huf Hülsbeck &amp; Fürst GmbH &amp; Co. KG“, Steeger Str. 17, 42551 Velbert, Germany (Vokietija)</p> |  |
| Jordanija        | TRC/LPD/2015/107  |  |

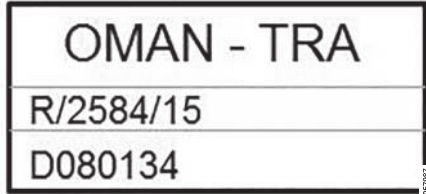
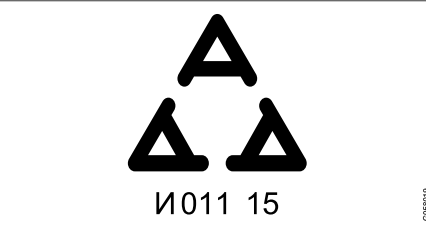

| Šalis / regionas | Tipo patvirtinimas  |  |
|------------------|---|--|
| Marokas          | AGREE PAR L'ANRT MAROC<br>Numéro d'agrément: MR 10667 ANRT 2015<br>Date d'agrément: 24/07/2015  |  |
| Meksika          | IFETEL<br>Marca: HUF<br>Modelo (s): HUF8432<br>NOM-121-SCT1-2009<br>La operación de este equipo está sujeta a las siguientes dos condiciones: (1) es posible que este equipo o dispositivo no cause interferencia perjudicial y (2) este equipo o dispositivo debe aceptar cualquier interferencia, incluyendo la que pueda causar su operación no deseada. |  |
| Namibija         | TA-2015-103   |  <p>The logo for CRAN (Communications Regulatory Authority of Namibia) features a stylized globe with signal waves emanating from the top right. To the right of the globe, the acronym 'CRAN' is written in large, bold, black capital letters. Below 'CRAN', the full name 'Communications Regulatory Authority of Namibia' is written in a smaller font. In the bottom right corner of the logo area, the number '006337' is printed vertically.</p> |

| Šalis / regionas | Tipo patvirtinimas |  |
|------------------|--------------------|--|
| Omech.           |                    |  <p>OMAN - TRA<br/>R/2584/15<br/>D080134</p> <p><small>02071907</small></p> |
| Serbija          |                    |  <p>И011 15</p> <p><small>02080119</small></p>                              |



| Šalis / regionas          | Tipo patvirtinimas |   |
|---------------------------|--------------------|---|
| Pietų Afrika              | TA-2015-414        |    |
| Jungtiniai Arabų Emyratai |                    | <div style="border: 1px solid black; padding: 10px; text-align: center;"> <p><b>TRA</b><br/> <b>REGISTERED No:</b><br/> <b>ER38971/15</b><br/> <b>DEALER No:</b><br/> <b>DA36976/14</b></p> </div> <div style="text-align: right; font-size: small; margin-top: 5px;">0018002</div> |

**Susijusi informacija**

- Nuotolinio valdymo raktelis (p. 236)

## Beraktė sistema ir jutikliniai paviršiai\*

Esant beraktei užrakinimo ir atrakinimo funkcijai, pakaks kišenėje ar krepšyje nešiotis nuotolinio valdymo raktelį. Automobilis užrakinamas ir atrakinamas panaudojant lietimui jautrų paviršių ant durelių rankenos.

### Jutikliniai paviršiai

#### Durelių rankena

Durelių rankenų išorėje yra užrakinimui skirta įduba, o vidinėje pusėje – atrakinimui skirtas jutiklinis paviršius.

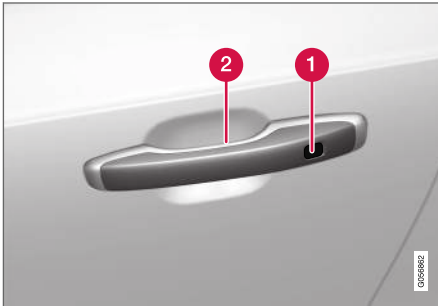

- 1 Užrakinimui skirta jutiklinė įduba
- 2 Atrakinimui skirtas jutiklinis paviršius

### **i** PASTABA

Svarbu vienu metu aktyvinti tik vieną jutiklinį paviršių. Jei vienu metu suimsite rankeną ir paliesite užrakinimo paviršių, gali būti duota dviguba komanda. Tai reiškia, kad reikiama veikla (užrakinimas / atrakinimas) nebus vykdoma arba bus vykdoma su delsa.

### Bagažinės durų rankena

Bagažinės durų rankenoje įrengta guma padengta paspaudimo plokštelė, kuri naudojama tik atrakinimo tikslais.

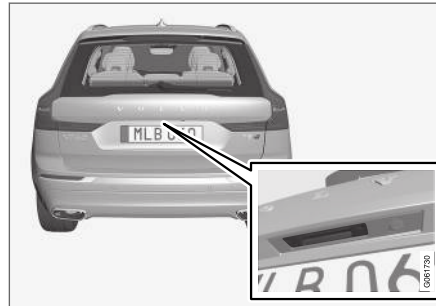

### **i** PASTABA

Atminkite, kad sistema gali būti aktyvinta plaučiant automobilį, jei nuotolinio valdymo raktelis yra veikimo diapazone.

### Susijusi informacija

- Beraktis užrakinimas ir atrakinimas\* (p. 260)
- Beraktis bagažinės atrakinimas\* (p. 262)

## Beraktis užrakinimas ir atrakinimas\*

Naudojant beraktį užrakinimą ir atrakinimą, automobilii užrakinti arba užrakinti pakanka paliesi lietimui jautrų paviršių ant durelių rankenos.

### **i** PASTABA

Norint, kad veiktų užrakinimo ir atrakinimo funkcijos, vienas iš automobilio nuotolinio valdymo raktelių turi būti veikimo nuotolyje.



- 1 Užrakinimui skirta jutiklinė įduba
- 2 Atrakinimui skirtas jutiklinis paviršius

### **i** PASTABA

Atminkite, kad sistema gali būti aktyvinta plau-  
nant automobilį, jei nuotolinio valdymo raktelis  
yra veikimo diapazone.

## Beraktis užrakinimas

Kad būtų galima užrakinti automobilį, turi būti uždarytos visos durelės. Užrakinimo metu naudo-  
jantis durelių rankena, kita vertus, bagažinė gali  
būti atidaryta.

- Uždarę dureles, palieskite pažymėtą paviršių  
durelių rankenos išorinėje pusėje link au-  
tomobilio galo arba paspauskite  mygtuką,  
esantį apatiniame bagažinės durų krašte<sup>10</sup>,  
prieš joms užsidarant.
  - > Prietaisų skydelyje esantis užrakinimo  
indikatorius pradeda mirksėti rodydamas,  
kad automobilis užrakintas.

Norėdami vienu metu uždaryti visus šoninius lan-  
gus ir panoraminį stoglangį\*, laikykite pirštą ant  
jutiklinės įdubos durelių rankenos išorėje, kol  
užsidarys visi šoniniai langai ir panoraminis stog-  
langis.

## Užrakinimas esant atidarytam bagažinės dangčiui

### **i** PASTABA

Jeigu automobilis buvo užrakintas su pakelto-  
mis bagažinės durimis, būkite atsargūs, kad  
nepaliktumėte nuotolinio valdymo raktelio  
bagažinėje uždarydami bagažinės duris.

Jei automobilyje aptinkamas raktelis, uždary-  
tas bagažinės dangtis neužsirakina.

<sup>10</sup> Taikoma elektra valdomam bagažinės dangčiui\*.

## Beraktis atrakinimas

- Automobiliui atrakinti paimkite už durelių rankenos arba švelniai paspauskite nuspaudžiamą gumuotą plokštelę po bagažinės durų rankena.
  - > Prietaisų skydelyje esantis užrakinimo indikatorius nustoja mirksėti rodydamas, kad automobilis atrakintas.

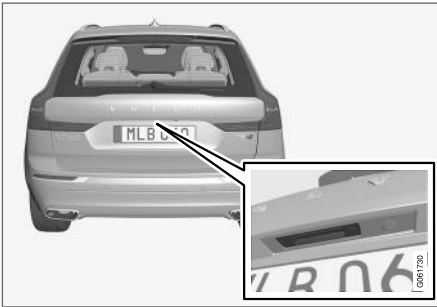

Gumuota paspaudimo plokštelė bagažinės durų rankenoje skirta tik atrakinti.

## Automatinis užsirakinimas

Jeigu, atrakinus automobilį, per 2 minutes neatidaromos nė vienos durelės arba bagažinės durys, jos automatiškai užsirakina. Ši funkcija saugo automobilį, kad nepamirštumėte jo užrakinti.

## Susijusi informacija

- Beraktės įėjimo sistemos nuostatos\* (p. 261)
- Beraktis bagažinės atrakinimas\* (p. 262)
- Beraktė sistema ir jutikliniai paviršiai\* (p. 259)

## Beraktės įėjimo sistemos nuostatos\*

Galima pasirinkti skirtingas berakčio įlipimo sekas.

Kaip pakeisti nuostatą:

1. Centrinio ekrano viršutiniame rodynyje palieskite **Nuostatos**.
2. Palieskite **My Car → Užrakinimas → Beraktis atrakinimas**
3. Nurodykite parinktį:
  - **Visos durelės** - tuo pačiu metu atrakina-  
mos visos durelės.
  - **Vienerios durelės** - atrakina-  
mos pasirinktos durelės.

## Susijusi informacija

- Beraktis užrakinimas ir atrakinimas\* (p. 260)
- Beraktė sistema ir jutikliniai paviršiai\* (p. 259)

## Beraktis bagažinės atrakinimas\*

naudojant beraktį užrakinimą ir atrakinimą, bagažinės durims atrakinti pakanka paliesti lietimui jautrų paviršių ant bagažinės durų rankenos.

### **i** PASTABA

Norint, kad veiktų užrakinimo ir atrakinimo funkcijos, vienas iš automobilio nuotolinio valdymo raktelių turi būti už automobilio.

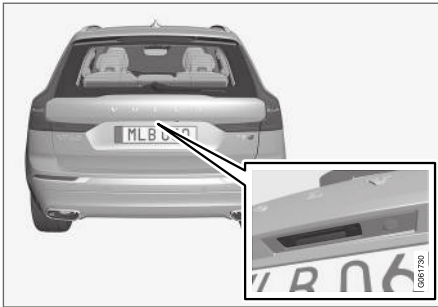

Bagažinės dangtį užrakinimą laiko elektrinė spyna.

Kaip atidaryti bagažinės duris:

1. Švelniai paspauskite guma padengtą plokštelę, esančią po bagažinės durų rankena.  
> Užraktas atleidžiamas.

2. Norėdami atidaryti bagažinės duris, pakelkite išorinę rankeną.

### **!** SVARBU

- Galinio skyriaus užraktas atsileidžia minimalia jėga: tiesiog švelniai spustelėkite guma padengtą plokštelę.
- Atidarydami galinį skyrių, nekelkite guma padengtos plokštelės: naudokitės rankena. Jei naudosite pernelyg daug jėgos, galite pažeisti elektrinius guminės plokštelės kontaktus.

Taip pat galima atrakinti bagažinės dangtį laisvųjų rankų režimu, pajudinus koja po galiniu bamperiu (žr. atskirą skirsnį).

### **!** ĮSPĖJIMAS

Neveiriuokite su atidarytu automobilio galu!  
Per krovinį skyrių į automobilio saloną gali skverbtis nuodingi išmetimo vamzdžio dūmai.

## Susijusi informacija

- Beraktis užrakinimas ir atrakinimas\* (p. 260)
- Beraktė sistema ir jutikliniai paviršiai\* (p. 259)
- Nuotolinio valdymo raktelio veikimo nuotolis (p. 240)
- Bagažinės dangčio atidarymas ir uždarymas kojos judesiu\* (p. 270)

## Užvedimo ir užrakinimo sistemų antenų vietos

Antena berakčio užvedimo sistemai ir antenos beraktei užrakinimo sistemai\* yra įmontuotos į automobilį.

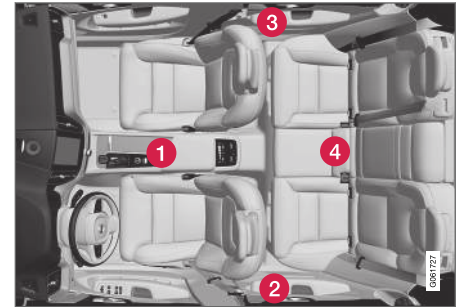



Antenų vietos:

- 1 Po laikikliu puodeliui priekinėje tunelinio valdymo pulto dalyje
- 2 Viršutinėje priekinėje kairiųjų galinių durelių dalyje<sup>11</sup>
- 3 Viršutinėje priekinėje dešiniųjų galinių durelių dalyje<sup>11</sup>
- 4 Bagažinės skyriuje<sup>11</sup>

### ⚠️ ĮSPĖJIMAS

Asmenys su širdies stimulatoriais neturėtų priartėti prie beraktės sistemos antenų arčiau kaip per 22 cm (9 col.). Taip daroma siekiant išvengti širdies stimulatoriaus ir beraktės sistemos trikdžių.

### Susijusi informacija

- Beraktė sistema ir jutikliniai paviršiai\* (p. 259)
- Nuotolinio valdymo raktelio veikimo nuotolis (p. 240)

### Užrakinimas ir atrakinimas iš automobilio vidaus

Dureles ir bagažinės dangtį galima užrakinti bei atrakinti iš vidaus, naudojantis centrinio užrakto valdymo elementais priekinėse durelėse.

#### Centrinis užrakinimas



Užrakinimo ir atrakinimo mygtukas su indikatoriaus lempute priekinėse durelėse.

#### Atrakinimas mygtuku priekinėse durelėse

- Paspauskite mygtuką , kad atrakintumėte visas dureles ir bagažinės dangtį.

### Alternatyvus atrakinimo metodas



Atidarymo rankena alternatyviam šoninių durelių atrakinimui<sup>12</sup>.

- Patraukite ir atleiskite vienerių iš šoninių durelių atidarymo rankeną.
  - > Atsižvelgiant į nuotolinio valdymo raktelio nuostatas, bus atrakintos visos durelės arba bus atrakintos ir atidarytos tik pasirinktos durelės.

Norėdami pakeisti šių nuostatą, palieskite **Nuostatos → My Car → Užrakinimas → Nuotolinis ir salono atrakinimas** centrinio ekrano viršutiniame rodinyje.

<sup>11</sup> Tik automobiliuose su berakčiu užrakinimu ir atrakinimu\*.

<sup>12</sup> Ilustracija yra scheminio pobūdžio: dalys priklauso nuo automobilio modelio.

#### « Užrakinimas mygtuku priekinėse durelėse

- Paspauskite mygtuką : abejos priekinės durelės duri būti uždarytos.
  - > Visos durelės ir bagažinės dangtis užrakinami.

#### Užrakinimas mygtuku galinėse durelėse\*



Užrakinimo mygtukas su indikatoriaus lempute galinėse durelėse.

Galinių durelių užrakinimo mygtukai rakina tik atitinkamas galines dureles.

#### Galinių durelių atrakinimas

- Patraukite atidarymo rankeną.
  - > Galinės durelės atrakinamos ir atidaromos<sup>13</sup>.

<sup>13</sup> Jei vaikų saugos užraktas neaktyvintas.

#### Susijusi informacija

- Nuotolinio atrakinimo iš vidaus nuostatos (p. 239)
- Bagažinės dangčio atrakinimas iš automobilio vidaus (p. 264)
- Vaikų saugos užraktų aktyvinimas ir deaktyvinimas (p. 265)

#### Bagažinės dangčio atrakinimas iš automobilio vidaus

Bagažinės duris galima atrakinti iš vidaus, paspaudus atitinkamą mygtuką prietaisų skydelyje.



- Trumpai paspauskite  mygtuką prietaisų skydelyje.
  - > Bagažinės duris galima atrakinti ir atidaryti iš išorės, suimant gumuotą paspaudimo plokštelę.

Esant elektra valdomoms bagažinės durims\*:

- Ilgai spauskite  mygtuką prietaisų skydelyje.
  - > Bagažinės durys atidaromos.

### Susijusi informacija

- Užrakinimas ir atrakinimas iš automobilio vidaus (p. 263)
- Elektra valdomo bagažinės dangčio atidarymas ir uždarymas\* (p. 267)

### Vaikų saugos užraktų aktyvinimas ir deaktivavimas

Vaikų saugos užraktai neleidžia iš vidaus atidaryti galinių durelių.

Vaikų saugos užraktai gali būti mechaniniai arba elektriniai\*.

### Mechaninių vaikų saugos užraktų aktyvinimas ir išaktyvinimas

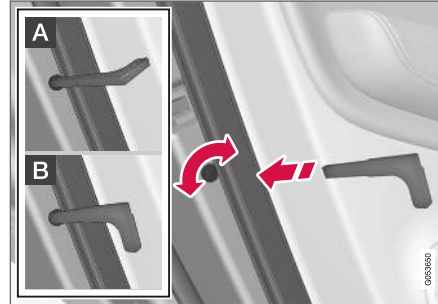

Mechaniniai vaikų saugos užraktai. Nemaišykite jų su mechaniniais durelių užraktais.

- Pasinaudokite nuotolinio raktelio išimama raktelio geležte ir ją pasukite rankenėlę.

- A** Durelės užblokuojamos nuo atidarymo iš vidaus.
- B** Dureles galima atidaryti iš vidaus ir iš išorės.

### **i** PASTABA

- Durelių rankenėlės valdymo elementu blokuojamos tik tos konkrečios durelės, o ne abi galinės durelės iškart.
- Automobiliuose su elektriniu vaikų saugos užraktu nėra įmontuoto rankinio vaikų saugos užrakto.

### Elektrinių\* vaikų saugos užraktų aktyvinimas ir išaktyvinimas

Elektrinius vaikų saugos užraktus galima aktyvinti ir išaktyvinti visose uždegimo padėtyse, aukštesnėse nei **0**. Aktyvinti arba išaktyvinti galima praėjus iki 2 minučių nuo automobilio išjungimo, jei tik neatidarytos jokios durelės.



Elektrinio aktyvinimo ir išaktyvinimo mygtukas.

1. Paleiskite automobilį arba nustatykite aukštesnio nei **0** lygio uždegimo padėtį.



- ◀◀ 2. Paspauskite mygtuką vairuotojo durų valdymo skydelyje.
- > Aktyvius užraktus, vairuotojo ekrane pateikiamas pranešimas **Galinis vaik.saug.užr. Suaktyvinta** ir įsijungia mygtuko lemputė.

Jei elektrinis vaikų saugos užraktas yra įjungtas, tuomet



- langus galima atidaryti tik iš vairuotojo durelių valdymo skydelio
- galinių durų negalima atidaryti iš vidaus.

Kaip deaktivuoti užraktus:

- Paspauskite mygtuką vairuotojo durų valdymo skydelyje.
  - > Deaktyvius užraktus, vairuotojo ekrane pateikiamas pranešimas **Galinis vaik.saug.užr. Išaktyvinta** ir išsijungia mygtuko lemputė.

Išjungiant automobilį, įrašoma dabartinė nuostata.

Jei, išjungiant automobilį, būna aktyvinti vaikų saugos užraktai, funkcija išlieka aktyvinta, kai automobilis įjungiamas kitą kartą.

| Ženklas   | Pranešimas                                | Paaiškinimas                       |
|---|---|------------------------------------|
|  | <b>Galinis vaik.saug.užr. Suaktyvinta</b> | Vaikų saugos užraktai aktyvinti.   |
|  | <b>Galinis vaik.saug.užr. Išaktyvinta</b> | Vaikų saugos užraktai išaktyvinti. |

### Susijusi informacija

- Užrakinimas ir atrakinimas iš automobilio vidaus (p. 263)
- Išimama raktelio geležtė (p. 246)

## Automatinis užrakinimas nuvažiuojant

Automobiliui pradėjus judėti, visos durelės ir bagažinės dangtis užsirakina savaime.

Kaip pakeisti šią nuostatą:

1. Centrinio ekrano viršutiniame rodynyje palieskite **Nuostatos**.
2. Paspauskite **My Car → Užrakinimas**.
3. Pasirinkite **Pajudėjus automatiškai užrakinti dureles**, kad deaktivintumėte arba aktyvintumėte šią funkciją.

### Susijusi informacija

- Užrakinimas ir atrakinimas iš automobilio vidaus (p. 263)

## Elektra valdomo bagažinės dangčio atidarymas ir uždarymas\*

Tai funkcija, kai bagažinės duris galima atidaryti ir uždaryti mygtuko palietimu.

### Atidarymas

Elektra valdomam bagažinės dangčiui atidaryti naudokite vieną iš šių parinkčių:



- Paspauskite ir ilgai palaikykite nuotolinio valdymo raktelio mygtuką . Laikykite jį nuspauštą, kol bagažinės dangtis pradės atsidaryti.

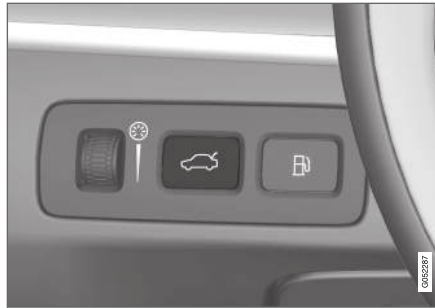

- Paspauskite ir ilgai palaikykite prietaisų skydelio mygtuką . Laikykite jį nuspauštą, kol bagažinės dangtis pradės atsidaryti.

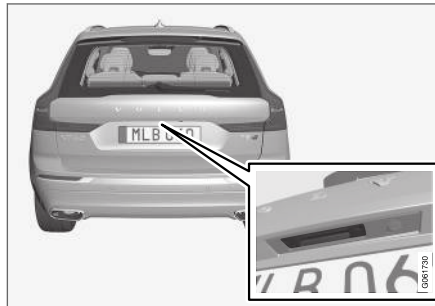

- Švelniai paspauskite bagažinės durų rankeną.



- Kojos judesys\* po galiniu buferiu.

### Uždarymas

Elektra valdomam bagažinės dangčiui uždaryti<sup>14</sup> naudokite vieną iš šių parinkčių:

<sup>14</sup> Automobilyje su berakte užrakinimo ir atrakinimo sistema\* įrengtas vienas mygtukas uždarymui, o kitas – uždarymui bei užrakinimui.



- Norėdami uždaryti bagažinę, paspauskite mygtuką apatiniame jos krašte.
  - > Bagažinės durys uždaro automatiškai ir lieka atrakintos.

**i PASTABA**

- Mygtukas veikia 24 valandas palikus atidarytą skląstį. Po to jį reikia uždaryti rankiniu būdu.
- Jeigu atlangas išbuvo atidarytas ilgiau kaip 30 minučių, jis lėtai uždarys.

- Paspauskite ir palaikykite mygtuką nuotolinio valdymo raktelyje.
  - > Bagažinės dangtis uždaro automatiškai ir pasigirsta signalas: bagažinės dangtis lieka atrakintas.
- Ilgai spauskite mygtuką prietaisų skyde lyje.
  - > Bagažinės dangtis uždaro automatiškai ir pasigirsta signalas: bagažinės dangtis lieka atrakintas.
- Kojos judesys\* po galiniu buferiu.
  - > Bagažinės dangtis uždaro automatiškai ir pasigirsta signalas: bagažinės dangtis lieka atrakintas.

**Uždarymas ir užrakinimas**



- Paspauskite mygtuką , esantį apatiniame bagažinės durų krašte, kad uždarytumėte jas ir tuo pat metu užrakintumėte<sup>14</sup> bagažinės duris ir dureles (kad būtų galima užrakinti, visos durelės privalo būti uždarytos).
  - > Bagažinės dangtis uždaro automatiškai; jis bei durelės užrakinamos ir įjungiama signalizacija\*.

**i PASTABA**

- Norint, kad veiktų užrakinimo ir atrakinimo funkcijos, vienas iš automobilio nuotolinio valdymo raktelių turi būti veikimo nuotolyje.
- Naudojant berakčio\* užrakinimo arba uždarymo funkciją, jei raktelis neaptinkamas

<sup>14</sup> Automobilyje su berakte užrakinimo ir atrakinimo sistema\* įrengtas vienas mygtukas uždarymui, o kitas – uždarymui bei užrakinimui.

pakankamai mažu atstumu nuo bagažinės dangčio, suskamba trys signalai.

### ! SVARBU

Bagažinės dangtį rankomis reikia atidaryti arba uždaryti lėtai. Jei jaučiate pasipriešinimą, neatidarykite (neuždarykite) per jėgą. Kitaip galite jį apgadinti ir jis gali nustoti tinkamai veikti.

### Atidarymo arba uždarymo atšaukimas

Atšaukite atidarymą arba uždarymą vienu iš šių būdų:

- Paspauskite mygtuką prietaisų skydelyje.
- Paspauskite nuotolinio valdymo raktelio mygtuką.
- Paspauskite uždarymo mygtuką, pateiktą bagažinės dangčio apačioje.
- Paspauskite po išorine rankena esančią gumą aptrauktą plokštelę.
- Judesys koja\*.

Bagažinės dangčio judėjimas pertraukiamas ir sustabdomas. Bagažinės dangtį galima atidaryti rankomis.

Jeigu bagažinės durys sustabdomos netoli uždarytos padėties, kitas aktyvinimas jas atidarys.

### Apsauga nuo prispaudimo

Jei dėl pasipriešinimo bagažinės dangčio negalima atidaryti ar uždaryti, aktyvinama apsauga nuo prispaudimo.

- Jei atidarymo metu pertraukiamas judesys, bagažinės dangtis nustoja judėti ir pasigirsta ilgas signalas.
- Jei atidarymo metu pertraukiamas judesys, bagažinės dangtis nustoja judėti, pasigirsta ilgas signalas ir bagažinės dangtis grįžta į suprogramuotą maksimalią padėtį.

### ⚠ ĮSPĖJIMAS

Atidarydami ir uždarydami būkite atsargūs, kad nieko nesutraiškytumėte.

Patikrinkite, ar nieko nėra arti bagažinės durų prieš jas atidarydami arba uždarydami, nes sutraiškymas gali turėti rimtų pasekmių.

Bagažinės dangtį visada valdykite atsargiai.

### Išankstinio įtempio spyruoklės

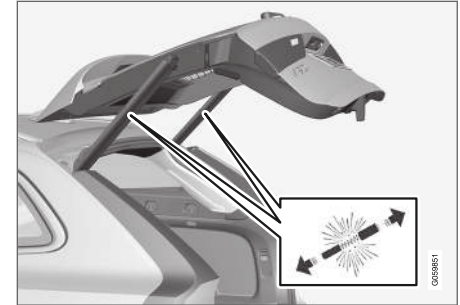

Elektra valdomo bagažinės dangčio išankstinio įtempio spyruoklės

### ⚠ ĮSPĖJIMAS

Neatidarykite elektra valdomo bagažinės dangčio įtemptųjų spyruoklių. Jas veikia aukštas slėgis, atidarytos jos gali sužaloti.

### Susijusi informacija

- Elektra valdomo bagažinės dangčio maksimalaus atsidarymo lygio programavimas\* (p. 270)
- Bagažinės dangčio atidarymas ir uždarymas kojos judesiu\* (p. 270)
- Nuotolinio valdymo raktelio veikimo nuotolis (p. 240)

## Elektra valdomo bagažinės dangčio maksimalaus atsidarymo lygio programavimas\*

Pritaikykite bagažinės dangčio atsidarymo lygį pagal lubų aukštį.

Kaip nustatyti maksimalią atidarymo padėtį:

1. Atverkite bagažinę – sustabdykite ją atidarytoje padėtyje.

### PASTABA

Bagažinės dangčio programuojamasis atsidarymo lygis negali būti žemesnis nei pusė atsidarymo.

2. Paspauskite mygtuką , esantį apatiniame bagažinės dangčio krašte, ir palaikykite bent 3 sekundes.
  - > Pasigirsta du trumpi signalai, informuodami apie įrašytą nustatytą padėtį.

Kaip nustatyti iš naujo maksimalaus atidarymo padėtį:

- Ranka pakelkite bagažinės dangtį į aukščiausią padėtį, paspauskite ant bagažinės dangčio įrengtą mygtuką  ir palaikykite jį bent 3 sekundes.
  - > Pasigirsta du signalai, informuodami apie išvalytą nustatytą padėtį. Kitą kartą atidarytos, bagažinės durys vėl pakils į maksimalią padėtį.

### PASTABA

- Jei sistema ilgą laiką dirbo nepertraukiamai, siekiant išvengti perkrovos ji išjungžiama. Ją bus vėl galima naudoti po maždaug 2 minučių.

## Susijusi informacija

- Elektra valdomo bagažinės dangčio atidarymas ir uždarymas\* (p. 267)

## Bagažinės dangčio atidarymas ir uždarymas kojos judesiu\*

Funkcija, leidžianti atidaryti ir uždaryti bagažinės duris pajudinus pėdą po galiniu buferiu, palengvina gyvenimą, kai jūsų rankos užimtos.

Jei automobilyje yra beraktė užrakinimo ir atrakinimo sistema\*, bagažinės dangtį galima atrakinti kojos judesiu.

Bagažinės dangčio atidarymo ir uždarymo funkcija pasiekama ir tada, kai automobilyje įrengtas elektra valdomas bagažinės dangtis\*.

### PASTABA

Koja valdomo bagažinės dangčio funkcija siūloma dviejų versijų:

- Atidarymas ir uždarymas kojos judesiu
- Tik atrakinimas kojos judesiu (bagažinės dangtį reikės pakelti rankomis)

Atminkite: atidarymo ir uždarymo kojos judesiu funkcijai reikia elektra valdomo bagažinės dangčio\*.



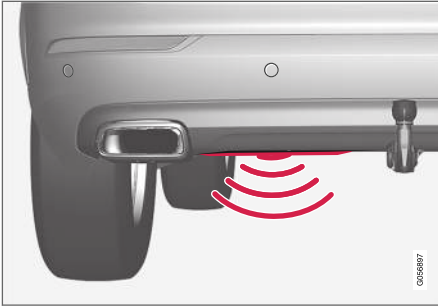

Jutiklis įrengtas kairiau nuo buferio vidurio<sup>15</sup>.

Kad būtų galima atidaryti ir uždaryti, vienas iš automobilio nuotolinio valdymo raktelių turi būti reikiamu atstumu už automobilio – apie 1 metro (3 pėdų). Tai taikoma ir jau atrakintam automobiliui, kad atsitiktinai neatsidarytų, pvz., autoplovykloje.

### Atidarymas ir uždarymas kojos judesiu



Spiriamasis judesys detektoriaus aktyvinimo zonoje.

- Po kairiuoju galinio buferio šonu padarykite **vieną** lėtą spiriamąjį judesį į priekį. Tada ženkite žingsnį atgal. Buferio reikėtų nepaliesti.
  - > Aktyvinus atidarymo arba uždarymo funkciją, pasigirsta trumpas signalas – bagažinės dangtis atsidaro / užsidaro.

Kelias kartus atlikus spiriamąjį judesį po buferiu kai už automobilio nėra patvirtinto nuotolinio valdymo raktelio, po to atidaryti bus įmanoma tik po tam tikro uždelsimo.

Nepalikite kojos po automobiliu darydami spiriamąjį judesį. Aktyvinimas gali nesuveikti.

### Atidarymo arba uždarymo atšaukimas kojos judesiu

- Jei norite sustabdyti bagažinės dangčio judėjimą, lėtai atlikite **vieną** spiriamąjį judesį pirmyn, kai bagažinės dangtis atsidaro arba užsidaro.

Norint atšaukti bagažinės durų atidarymą arba uždarymą, nuotolinio valdymo raktelis nebūtinai turi būti netoli automobilio.

Jeigu bagažinės durys sustabdomos netoli uždarytos padėties, kitas aktyvinimas jas atidarys.

#### **i PASTABA**

Jei galinis bamperis bus padengtas ledu, sniegu, purvu ar pan., funkcija gali veikti ribotai arba neveikti išvis. Dėl šios priežasties reikia pasirūpinti, kad jis būtų švarus.

#### **i PASTABA**

Atminkite, kad sistema gali būti suaktyvinta autoplovykloje ar pan., jei nuotolinio valdymo raktelis yra veikimo zonoje.

### Automobiliai su apsaugine plokšte\*

Jei automobilyje yra apsauginė plokštė, jutiklis įrengiamas buferio kairiajame kampe.

<sup>15</sup> Jei automobilyje yra apsauginė plokštė\*, jutiklis įrengiamas buferio kairiajame kampe.



Norint automobilyje su sumontuota apsaugine plokšte kojos judesiu aktyvinti atidarymo arba uždarymo funkcija, spiriamasis judesys turi būti atliekamas iš automobilio šono. Kad būtų galima atidaryti ir uždaryti, vienas iš automobilio nuotolinio valdymo raktelių turi būti reikiamu atstumu (apie 1 metro (3 pėdų)).



Spiriamasis judesys ieškiklio aktyvinimo zonoje.

### Susijusi informacija

- Beraktė sistema ir jutikliniai paviršiai\* (p. 259)
- Elektra valdomo bagažinės dangčio atidarymas ir uždarymas\* (p. 267)
- Nuotolinio valdymo raktelio veikimo nuotolis (p. 240)

### Asmeninis užraktas

Bagażinės duris galima užrakinti asmeniniu užraktu, kuris neleidžia jų atidaryti, pvz., kai automobilis atiduodamas priežiūrai atlikti, paliekamas viešbutyje ar pan.



Asmeninio užrakto funkcijos mygtukas pateiktas centrinio ekrano funkcijų rodinyje. Atsižvelgiant į dabartinę užrakto mygtuką, rodoma **Priv. užr. atrakintas** arba **Priv. užr. užrakintas**.

### Susijusi informacija

- Asmeninio užrakto aktyvinimas ir išaktyvinimas (p. 273)

## Asmeninio užrakto aktyvinimas ir išaktyvinimas

Asmeninis užraktas aktyvinamas centriniame ekrane esančiu funkcijos mygtuku ir laisvai pasirinktam PIN kodu.

### **i PASTABA**

Kad būtų suaktyvinta privačiojo užrakto funkcija, turi būti nustatytas bent automobilio uždegimo režimas I.

Asmeninis užraktas turi du kodus:

- Apsaugos kodas sukuriamas pirmą kartą panaudojus šią funkciją.
- Naujas PIN kodas pasirenkamas kiekvieną kartą aktyvinant funkciją.

### Prieš naudodami pirmą kartą, įveskite apsaugos kodą

Pirmą kartą naudojantis funkcija, reikia pasirinkti apsaugos kodą. Jį galima naudoti prireikus išaktyvinti asmeninį užraktą, jeigu pasirinktasis PIN kodas užmirštamasis arba pametamas. Apsaugos kodas atlieka visų tolesnių PIN kodų, kurie nustatomi asmeninio užrakto funkcijai naudoti, PUK kodo funkciją.

Pasidėkite apsaugos kodą į saugią vietą.

Norėdami sukurti saugumo kodą:

1. Paspauskite asmeninio užrakto mygtuką funkcijų rodynyje.



> Rodomas išskylantysis langas.

2. Įveskite patinkantį saugumo kodą ir paspauskite **Patvirtinti**.
  - > Apsaugos kodas įrašomas. Dabar asmeninio užrakto funkcija parengta aktyvinti.

### Aktyvinti asmeninį užraktą

1. Paspauskite asmeninio užrakto mygtuką funkcijų rodynyje.



> Rodomas išskylantysis langas.

2. Įveskite kodą, kuris bus naudojamas atrakinti bagažinės duris po užrakimo, ir bakstelėkite ant **Patvirtinti**.
  - > Bagažinės durys užrakinamos. Užrakinimas patvirtinamas kai funkcijų rodynyje mygtuke atsiranda žalias indikatorius.

## Išaktyvinti asmeninį užraktą

1. Paspauskite asmeninio užrakto mygtuką funkcijų rodynyje.



> Rodomas išskylantysis langas.

2. Įveskite kodą, kurį naudojote užrakindami, ir bakstelėkite ant **Patvirtinti**.
  - > Bagažinės durys atrakinamos. Atrakinimas patvirtinamas kai užgęsta žalias indikatorius prie mygtuko funkcijų rodynyje.

### Pamirštas PIN kodas

Pamiršus PIN kodą arba daugiau kaip tris kartus įvedus neteisingą PIN kodą, asmeninį užraktą galima išaktyvinti naudojant saugumo kodą.

Jeigu automobilis atrakinamas per „Volvo On Call\*\*“ arba „Volvo On Call“ programėlę, asmeninis užraktas bus išaktyvintas automatiškai.

### Pamirštas saugumo kodas

Jeigu pamirštas ir saugumo kodas, kreipkitės į įgaliotąjį „Volvo“ atstovą, kad padėtų išaktyvinti asmeninį užraktą.

### Susijusi informacija

- Asmeninis užraktas (p. 272)

## Signalizacija\*

Signalizacija garsiniais ir vaizdiniais įspėjimais praneša, jei kas nors įlipa į automobilį neturėdamas galiojančiojo nuotolinio valdymo raktelio arba bando gadinti starterio akumuliatorių ar signalizacijos sireną.

Signalizacija suveikia, kai:

- atidaromos durės, variklio gaubtas arba bagažinės dangtis<sup>16</sup>;
- salone užfiksuojamas judėjimas (jei yra įrengtas judesio detektorius\*);
- automobilis pakeliamas arba velkamas (jei yra įrengtas pasivirimo detektorius\*);
- atjungiamas akumuliatoriaus kabelis;
- atjungiamas sirena.

## Veikianti signalizacija

Kai įsijungia signalizacija:

- Sirena kaukia 30 sekundžių arba kol išjungiamas signalizacija.
- Avariniai įspėjamieji žibintai mirksi 5 minutes arba tol, kol išjungiamas signalizacija.

Jei signalizacijos suveikimo priežastis nepašalinama, signalizacijos ciklas kartojamas maks. 10 kartų<sup>16</sup>.

<sup>16</sup> Taikoma kai kurioms rinkoms.

## Signalizacijos lemputė

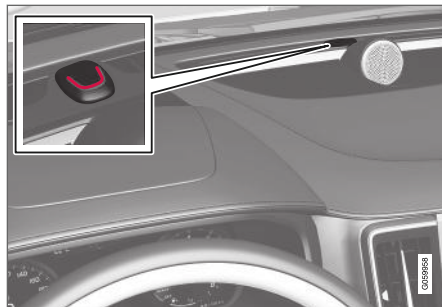

Prietaisų skydelyje esantis šviesos diodas rodo signalizacijos sistemos būseną:

- šviesos diodas nešviečia – signalizacija neįjungta;
- šviesos diodas mirksi vieną kartą kas dvi sekundes – signalizacija įjungta.
- išjungus signalizaciją, šviesos diodas greitai mirksi iki 30 sekundžių arba kol aktyvinama uždegimo padėtis I – tai reiškia, kad buvo suveikusi signalizacija.

## Judesio ir pokrypio jutikliai\*

Judesio ir pokrypio jutikliai reaguoja į judesius automobilyje, jei išdaužiamas langas arba kas nors mėgina pavogti ratus ar nuvilkti transporto priemonę.

Judesio jutikliui automobilio salone aptikus judesį, įsijungia signalizacijos sirena (registruojamos ir oro srovės). Dėl šios priežasties signalizacija gali suveikti, jei automobilis paliekamas su atidarytu langu, panoraminiu langu\* arba jei naudojamas salono šildytuvai.

Kaip to išvengti:

- Prieš išlipdami iš automobilio, uždarykite langą ir panoraminį stoglangį.
- Jei ketinama naudoti automobilio salono arba stovėjimo šildytuvą, reikia nukreipti ventiliacinių angų oro srautą taip, kad oras netekėtų salone aukštyn.

Kitas būdas: galima sumažinti signalizacijos jautrumo lygį ir laikinai deaktivinti judesio bei pokrypio jutiklius.

Be to, judesio ir pokrypio jutiklius reikia išjungti, kai automobilis transportuojamas keltu arba traukiniu, nes tokios kelionės metu jis judės ir gali suveikti automobilio signalizacija.

## Signalizacijos sistemos trikties atveju



Jei signalizacijos sistemoje užregistruojama triktis, vairuotojo ekrane pateikiamas ženklas ir pranešimas

**Signalizacijos gedimas Reikalinga tech. patikra.** Šiuo atveju susisiekite su autoservis - rekomenduojama kreiptis į įgaliotąjį „Volvo“ autoservisą.

**❗ PASTABA**

Nebandykite patys remontuoti arba keisti signalizacijos sistemos dalių. Bet kurie tokie bandymai gali daryti įtakos draudimo sąlygoms.

**Susijusi informacija**

- Signalizacijos įjungimas ir išjungimas\* (p. 275)
- Sumažintas signalizacijos apsaugos lygis\* (p. 276)
- Dvigubas užraktas\* (p. 277)

**Signalizacijos įjungimas ir išjungimas\***

Signalizacija įjungiama, kai užrakinamas automobilis.

**Signalizacijos įjungimas**

Automobilis užrakinamas ir signalizacija įjungiama taip

- paspauskite nuotolinio valdymo raktelyje esantį užrakinimo mygtuką; 
- palieskite pažymėtą paviršių durelių rankenų išorėje arba bagažinės guma padengtą plokštelę<sup>17</sup>.

Jei automobilyje yra beraktė užrakinimo ir atrakinimo sistema\* ir įrengtas elektra valdomas bagažinės dangtis\*, automobiliui užrakinti ir signalizacijai įjungti galima naudoti ir mygtuką ; esantį apatiniame bagažinės dangčio krašte.

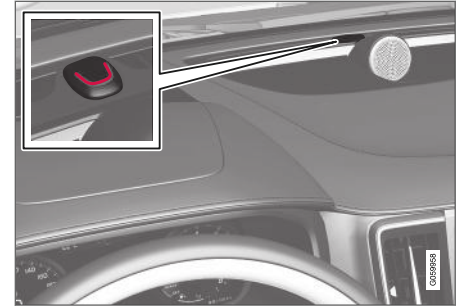

Kai automobilis užrakinamas ir įjungta signalizacija, prietaisų skydelyje kas dvi sekundes sumirksi raudonas šviesos diodas.

**Signalizacijos išjungimas**

Atrakinkite automobilį ir signalizaciją išjunkite taip:

- paspauskite nuotolinio valdymo raktelyje esantį atrakinimo mygtuką 
- suimkite kurių nors durelių rankeną arba švelniai paspauskite bagažinės durų gumuotą paspaudimo plokštelę<sup>17</sup>.

<sup>17</sup> Taikoma automobiliams su berakčiu užrakinimu ir atrakinimu\*.

### « Signalizacijos išjungimas be veikiančio nuotolinio valdymo raktelio

Automobilį galima atrakinti bei signalizaciją išjungti ir tuo atveju, jei neveikia nuotolinio valdymo raktelis, pvz., išseko jo maitinimo elementas.

1. Atidarykite vairuotojo dureles išimama raktelio geležte.  
> Signalizacija suveikia.



Atsarginio skaitytuvo vieta laikiklyje puodeliui.

2. Padėkite nuotolinio valdymo raktelį ant raktelio ženklo atsarginiame skaitytuve, esančiame tunelinio valdymo puodelių laikiklyje.
3. Pasukite uždegimo ratuką pagal laikrodžio rodyklę ir atleiskite.  
> Signalizacija išjungta.

### Suveikusios signalizacijos išjungimas

- Paspauskite nuotolinio valdymo raktelio atrakinimo mygtuką arba nustatykite automobilio uždegimo padėtį **I**, pasukdami uždegimo ratuką pagal laikrodžio rodyklę ir atleisdami.

### Automatinis signalizacijos įjungimas ir pakartotinis įjungimas

Signalizacijos automatinio pakartotinio įjungimo funkcija užtikrina, kad net ir netyčia išjungus automobilio signalizaciją ji įsijungs automatiškai.

Jei automobilis atrakinamas nuotolinio valdymo rakteliu (signalizacija išjungžiama), tačiau per dvi minutes neatidaromos jokios durėlės ar bagažinė, signalizacija automatiškai vėl įsijungia. Automobilis tuo pat metu vėl užrakinamas.

Kai kuriose šalyse signalizacija vėl įsijungia automatiškai, praėjus tam tikram laikui po to, kai vairuotojo durėlės buvo atidarytos ir uždarytos, bet neužrakintos.

Kaip pakeisti šią nuostatą:

1. Centrinio ekrano viršutiniame rodinyje palieskite **Nuostatos**.
2. Paspauskite **My Car** → **Užrakinimas**.
3. Pasirinkite **Pasyvusis išaktyvinimas**, kad laikinai deaktyvintumėte funkciją.

### Susijusi informacija

- Signalizacija\* (p. 274)

### Sumažintas signalizacijos apsaugos lygis\*

Sumažinus signalizacijos apsaugos lygį, laikinai išjungiami judesio ir pokrypio jutikliai.

Išjunkite judesio ir pokrypio detektorius, kad atsitiktinai nesužadintumėte signalizacijos, pvz., jei užrakintame automobilyje paliekate šunį arba automobilis transportuojamas automobilių keltu.



Centrinio ekrano funkcijų rodinyje paspauskite mygtuką **Žemesnis aps. lygis**, kad išjungtumėte judesio ir pokrypio jutiklius, kai bus užrakintas automobilis.

Tuo pat metu deaktyvinama visiško užrakinimo sistema, t. y. galima atrakinti iš vidaus.

Jei automobilis atrakinamas ir vėl užrakinamas, sumažinto signalizacijos lygio funkciją reikia aktyvinti iš naujo.

### Susijusi informacija

- Signalizacija\* (p. 274)
- Dvigubas užraktas\* (p. 277)

## Dvigubas užraktas\*

Dvigubas užraktas reiškia, kad visos atidarymo rankenos mechanškai atjungiamos kai automobilis užrakinamas iš išorės, dėl ko tampa neįmanoma atidaryti durelių iš vidaus.

Dvigubas užraktas aktyvinamas kai užrakinama nuotolinio valdymo rakteliu arba berakčiu užrakinimu\*, ir suveikia su apytiksliai 10 sekundžių uždelsimu po durelių užrakinimo. Jei dėsos laikotarpiu atidaromos durelės, seka pertraukiama ir signalizacija išjungžiama.

Aktyvius dvigubą užraktą, automobilį galima atrakinti tik nuotolinio valdymo rakteliu, naudojantis berakčio atrakinimo funkcija\* arba per „Volvo On Call\*\*“ programėlę .

Priekines kairiąsias dureles taip pat galima atrakinti išimama raktelio geležte. Jei automobilis atrakinamas išimamąja raktelio geležte, suveiks signalizacija.

### **i** PASTABA

- Atminkite, kad užrakinus automobilį suaktyvinama signalizacija.
- Signalizacija suveikia jeigu kas nors bando atidaryti dureles iš vidaus.

### **!** ĮSPĖJIMAS

Jei ši funkcija neišjungta, neleiskite niekam pasilikti automobilyje, kad nekiltų pavojus būti užrakintam.

### Susijusi informacija

- Laikinas\* saugiujų užraktų deaktivimas (p. 277)
- Signalizacija\* (p. 274)

## Laikinas\* saugiujų užraktų deaktivimas

Jei kas nors ketina pasilikti automobilyje, tačiau dureles reikia užrakinoti iš išorės, tuomet visiško užrakinimo funkciją reikėtų deaktivinti (kad būtų galima atrakinti iš vidaus).

### **!** ĮSPĖJIMAS

Jei ši funkcija neišjungta, neleiskite niekam pasilikti automobilyje, kad nekiltų pavojus būti užrakintam.



Centrinio ekrano funkcijų rodinyje paspauskite mygtuką **Žemesnis aps. lygis**, kad laikinai išjungtumėte visiško užrakinimo funkciją.

Papildomai tai reiškia, kad signalizacijos judesio ir pokrypio detektoriai\* bus išjungti.

Po to centriniam ekrane pasirodo **Žemesnis apsaugos lygis** ir kitą kartą užrakinant automobilį visiško užrakinimo sistema laikinai deaktivinama.

Įprastai užrakinant, elektros lizdai nedelsiant deaktivinami, o laikinai deaktivinus visiško užrakinimo sistemą, lizdai bus aktyvinti užrakinus vėliausiai po 10 minučių.



- ◀◀ Jei automobilis yra atrakinamas ir vėl užrakinamas, visiško užrakinimo funkciją vėl reikia laikinai išjungti.

Sistema nustatoma iš naujo kitą kartą užvedus variklį.

### **Susijusi informacija**

- Dvigubas užraktas\* (p. 277)
- Signalizacija\* (p. 274)



VAIRUOTOJO PAGALBA

## Pagalbos vairuotojui sistemos

Automobilyje įrengta įvairių vairuotojo pagalbos sistemų, kurios gali padėti vairuotojui įvairiose situacijose (įsikišdamos aktyviai arba pasyviai).

Pavyzdžiui, sistemos gali padėti vairuotojui:

- palaikyti nustatytą greitį;
- palaikyti tam tikrą laiko intervalą iki priekyje važiuojančios transporto priemonės;
- vykdyti susidūrimų prevenciją, išpėdamos vairuotoją ir stabdydamos automobilį;
- padėti vairuotojui pastatyti automobilį.

Kai kurios sistemos įrengiamos standartiškai, tuo tarpu kitos yra pasirinktinės (tai priklauso nuo rinkos).

## Susijusi informacija

- „IntelliSafe“ – pagalba vairuotojui ir saugumas (p. 30)
- Nuo greičio priklausanti vairavimo jėga (p. 280)
- Stabilumo sistema (p. 286)
- elektroninė stabilumo kontrolė (p. 281)
- Greičio ribotuvas (p. 286)
- Automatinis greičio ribotuvas (p. 290)
- Įspėjimas apie atstumą\* (p. 298)
- Pastovaus greičio palaikymo sistema (p. 294)

- Prisitaikanti pastovaus greičio palaikymo sistema\* (p. 301)
- Pilot Assist (p. 311)
- Radaras (p. 328)
- Kamera (p. 333)
- City Safety™ (p. 339)
- Rear Collision Warning (p. 354)
- BLIS\* (p. 355)
- Cross Traffic Alert\* (p. 360)
- Kelio ženklų informacija\* (p. 364)
- Driver Alert Control (p. 371)
- Eismo juostos laikymo pagalba (p. 373)
- Vairavimo pagalba kilus pavojui susidurti (p. 380)
- Parkavimo pagalbos sistema\* (p. 387)
- Pagalbinės statymo sistemos kamera\* (p. 392)
- Aktyvioji statymo pagalba\* (p. 402)

## Nuo greičio priklausanti vairavimo jėga

Didėjant automobilio greičiui, vairo jėga didėja, kad vairuotojui būtų užtikrintas didesnis vairavimo jautrumas.

Važiuojant greitkeliais, vairas sukasi sunkiau. Stant ant automobilį ir važiuojant mažu greičiu, vairuojama lengvai ir be papildomų pastangų.

### PASTABA



Retose situacijose vairo stiprintuvo skystis gali per daug įkaisti; gali prireikti jį laikinai atvėsinti – tuo metu vairo stiprintuvas veikia sumažinta galia ir sukti vairą tampa šiek tiek sunkiau.

Kartu su laikinai apribotos vairavimo pagalba, vairuotojo ekrane pateikiamas pranešimas **Vairo stiprintuvas Pagalba laikinai apribota**, o taip pat šis simbolis.

Kai vairo stiprintuvas veikia sumažinta galia, būna nepasiekiamos vairuotojo pagalbos funkcijos ir vairavimo pagalbos sistema.

### ĮSPĖJIMAS

Jeigu temperatūra pakyla per daug, stiprintuvas gali visiškai išsijungti. Tokie situacijoje vairuotojo ekrane rodomas pranešimas **Vairo stiprintuvo ged.** Saugiai sustokite kartu su simbolium.

### Vairavimo jėgos lygio keitimas\*

Vairo pasipriešinimą galima reguliuoti kai naudojamas INDIVIDUAL važiavimo režimas.

1. Centrinio ekrano viršutiniame rodinyje palieskite **Nuostatos**.
2. Pasirinkite **My Car** → **Važiavimo režimai** → **Vairo sunkumas**.

Prieiti prie vairo pasipriešinimo pasirinkimo galima tik jeigu automobilis stovi arba juda mažu greičiu ir tiesia linija.

### Susijusi informacija

- Pagalbos vairuotojui sistemos (p. 280)
- Važiavimo režimai (p. 456)

### elektroninė stabilumo kontrolė

Elektroninė stabilumo kontrolė (ESC<sup>1</sup>) padeda vairuotojui išvengti automobilio slydimo ir pagerina jo sukibimą su keliu.



Įsijungus sistemai, vairuotojo ekrane rodomas šis ženklas.

Stabdant sistemai gali girdėtis pulsuojantis garsas, o automobilis gali greitėti lėčiau nei tikimasi nuspaudus akseleratorių.

Sistema susideda iš šių antrinių funkcijų:

- Stabilumo funkcija<sup>2</sup>
- Prasisukimo kontrolė ir traukos kontrolės sistema.
- Variklio traukos kontrolė.
- Priekabos stabilumo pagalba

### ⚠️ ĮSPĖJIMAS

- Ši funkcija yra papildomoji pagalba vairuotojui, skirta vairavimui palengvinti ir padaryti jį saugesnį. Ji negali išspręsti visų galinčių susidaryti situacijų visomis eismo, oro ir kelio sąlygomis.
- Vairuotojui rekomenduojama perskaityti visus Automobilio savininko vadovo skirsnius, susijusius su šia funkcija, kad sužinotų apie jos apribojimus ir į ką reikėtų atsižvelgti prieš pradėdant naudotis sistema.
- Pagalbos vairuotojui funkcijos nėra skirtos pakeisti vairuotojo dėmesį ir sprendimus. Vairuotojas visada lieka atsakingas ir privalo užtikrinti, kad automobilis būtų vairuojamas saugiai, tinkamu greičiu, palaikant tinkamą atstumą iki kitų transporto priemonių ir vadovaujantis galiojančiomis kelių eismo taisyklėmis bei reglamentais.

### Stabilumo funkcija<sup>2</sup>

Siekiant stabilizuoti automobilį, funkcija tikrina kiekvieno rato atskirai važiavimo ir stabdymo savybes.

<sup>1</sup> Electronic Stability Control

<sup>2</sup> Dar vadinama aktyviaja pokrypio kontrole.

## « Prasisukimo kontrolė ir traukos kontrolės sistema

Funkcija būna aktyvi važiuojant nedideliu greičiu. Ji stabdo prasisukančius varomuosius ratus, kad papildoma trauka būtų perduota neprasisukančioms varomiesiems ratams.

Funkcija taip pat neleidžia varomiesiems ratams prasisukti greitėjant.

### variklio traukos kontrolės;

Variklio traukos kontrolė (EDC<sup>3</sup>) neleidžia netyčia užsiblokuoti ratams, pvz., įjungus žemesnę pavarą arba stabdant varikliu ir važiuojant žema pavara slidžia kelio danga.

Netyčinis ratų užsiblokavimas važiavimo metu gali (be kita ko) apriboti vairuotojo galimybes suvaldyti automobilį.

### Priekabos stabilumo pagalba\*<sup>4</sup>

Priekabos stabilumo pagalba (TSA<sup>5</sup>) skirta stabilizuoti automobilio ir priekabos autotraukinį, jei priekaba pradeda švytuoti.

#### **i PASTABA**

Jeigu aktyvinama **ESC sportinis režimas**, priekabos stabilumo pagalba išaktyvinama.

## Susijusi informacija

- Pagalbos vairuotojui sistemos (p. 280)
- Sportinio režimo aktyvinimas / išaktyvinimas elektroninei stabilumo kontrolei (p. 283)
- Elektroninės stabilumo kontrolės ženklai ir pranešimai (p. 284)
- Priekabos stabilumo pagalba\* (p. 489)

## Elektroninė stabilumo kontrolė sportiniame režime

Stabilumo sistema (ESC<sup>6</sup>) visada yra aktyvi – jos išjungti negalima. Tačiau vairuotojas gali pasirinkti **ESC sportinis režimas**, kuris leidžia važiuoti aktyviau.

Pasirinkus antrinę funkciją **ESC sportinis režimas**, šios sistemos įsikišimas sumažinamas ir automobiliui leidžiama slysti daugiau, taip vairuotojui perduodant daugiau kontrolės nei įprasta.

Pasirinkus **ESC sportinis režimas**, šią funkciją galima laikyti išaktyvinta, nors daugeliu atvejų ji ir toliau padeda vairuotojui.

#### **i PASTABA**

Pasirinkus funkciją **ESC sportinis režimas**, priekabos stabilumo pagalba (TSA<sup>7</sup>) išaktyvinama.

**ESC sportinis režimas** taip pat užtikrina maksimalų sukibimą, jei automobilis užkabina arba pervažiuoja ant laisvo paviršiaus, pvz., smėlio ar gilaus sniego.

<sup>3</sup> Engine Drag Control

<sup>4</sup> Priekabos stabilumo pagalba būna įdiegta, jei įrengiamas „Volvo“ originalusis vilkimo kablys.

<sup>5</sup> Trailer Stability Assist

<sup>6</sup> Electronic Stability Control

<sup>7</sup> Trailer Stability Assist

Funkcijos **ESC sportinis režimas** parinkti neleidžiama, jei aktyvinta viena iš toliau nurodytų funkcijų:

- Greičio ribotuvus
- Pastovaus greičio palaikymo sistema
- Pristaitanti pastovaus greičio palaikymo sistema\*
- Pilot Assist

### Susijusi informacija

- elektroninė stabilumo kontrolė (p. 281)
- Sportinio režimo aktyvinimas / išaktyvinimas elektroninei stabilumo kontrolei (p. 283)
- Priekabos stabilumo pagalba\* (p. 489)

## Sportinio režimo aktyvinimas / išaktyvinimas elektroninei stabilumo kontrolei

Stabilumo sistema (ESC<sup>8</sup>) visada yra aktyvi – jos išjungti negalima. Vis dėlto vairuotojas gali pasirinkti sportinį režimą, kuris leidžia važiuoti aktyviau.



Aktyvinkite arba išaktyvinkite funkciją šiuo mygtuku, esančiu centrinio ekrano funkcijų rodinyje.

- ŽALIA mygtuko indikacija – funkcija aktyvinta.
- PILKA mygtuko indikacija – funkcija išaktyvinta.



Apie aktyvintą **ESC sportinis režimas** vairuotojo ekrane informuojama šiuo ženklu, kuris nuolat šviečia, kol ši funkcija išaktyvinama arba kol išjungiamas variklis. Kitąkart užvedus variklį, sistema vėl veikia įprastu režimu.

### Susijusi informacija





- Elektroninė stabilumo kontrolė sportiniame režime (p. 282)
- elektroninė stabilumo kontrolė (p. 281)

<sup>8</sup> Electronic Stability Control

## Elektroninės stabilumo kontrolės ženklai ir pranešimai

Vairuotojo ekrane gali būti rodomi įvairūs su elektronine stabilumo kontrolės sistema (ESC<sup>9</sup>) susiję ženklai ir pranešimai.

Lentelėje toliau pateikiami pavyzdžiai.

| Ženklas   | Pranešimas                             | Paaiškinimas  |
|---|--|---|
|  | Nuolat šviečia maždaug 2 sekundes.     | Sistemos patikra, kai užvedamas variklis.   |
|  | Mirksinti lemputė.                     | Sistema aktyvinama.   |
|  | Šviečia nuolat.                        | Pasirinktas sportinis režimas.<br><b>PASTABA:</b> šiame režimu sistema neišjungiamą: tik dalinai apribojamas jos veikimas.  |
|  | <b>ESC</b><br>Laikina išjungta         | Sistemos veikimas laikinai apribotas dėl pernelyg aukštos stabdžių temperatūros. Stabdžiams atvėsus, funkcijos veikimas automatiškai atsinaujins.<br>Žr. pranešimą vairuotojo ekrane. |
|  | <b>ESC</b><br>Reikalinga tech. patikra | Sistema išjungta. <ul style="list-style-type: none"> <li>Sustabdykite automobilį saugioje vietoje, išjunkite variklį ir užveskite jį iš naujo.</li> </ul>                             |

<sup>9</sup> Electronic Stability Control

Teksto pranešimą galima pašalinti, trumpai paspaudžiant  mygtuką, esantį vairo dešinio-  
sios klaviatūros viduryje.

Jei pranešimas nedingsta: kreipkitės į autoservisą  
– rekomenduojama susisiekti su įgaliotuoju  
„Volvo“ autoservisu.

### **Susijusi informacija**

- elektroninė stabilumo kontrolė (p. 281)

## Stabilumo sistema

Stabilumo sistema (RSC<sup>10</sup>) iki minimumo sumažina apvirtimo riziką, pvz., atliekant staigų išven-gimo manevrą arba automobiliui slystant.

Sistema registruoja, ar ir kaip smarkiai keičiasi automobilio šoninis pasvirimas. Ši informacija naudojama apsvirtimo rizikai apskaičiuoti. Jeigu automobiliui gresia pavojus, įsijungia jo elektroninė stabilumo kontrolės sistema, sumažinamas variklio sukimo momentas ir stabdomi vienas ar du ratai, kol automobilio stabilumas nustatomas iš naujo.

### ⚠️ ĮSPĖJIMAS

Normaliomis vairavimo sąlygomis sistema padidina važiavimo automobiliu saugą, tačiau tai neturėtų tapti greičio didinimo priežastimi. Visada laikykitės normalių saugaus vairavimo atsargumo priemonių.

## Susijusi informacija

- elektroninė stabilumo kontrolė (p. 281)

## Greičio ribotuvas

Greičio ribotuva (SL<sup>11</sup>) galima prilyginti atvirkš-tinei pastovaus greičio palaikymo sistemai: vairo-tojas greitį reguliuoja greičio pedalu, tačiau grei-čio ribotuvas jam neleidžia atsitiktinai viršyti iš anksto nustatyto arba maksimalaus nustatyto greičio.

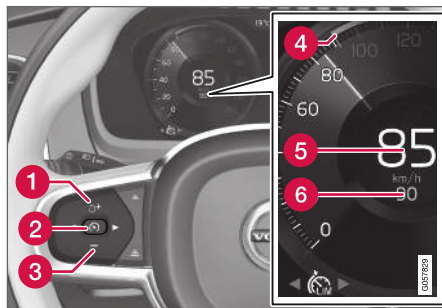

Šios funkcijos mygtukai ir simboliai.

- 1 : aktyvina greičio ribotuva iš budėjimo režimo ir grąžina įrašytą maksimalų greitį.
- 1 + : padidina įrašytą maksimalų greitį.
- 2 : iš budėjimo režimo – aktyvina greičio ribotuva ir įrašo esamą greitį.
- 2 : iš aktyvaus režimo – išjungia / perjungia greičio ribotuva į budėjimo režimą.

- 3 – : sumažina įrašytą didžiausią greitį.
- 4 : įrašyto maksimalaus greičio žyma
- 5 : Automobilio dabartinis greitis
- 6 : Įrašytas maksimalus greitis

### ⚠️ ĮSPĖJIMAS

- Ši funkcija yra papildomoji pagalba vairuo-tojui, skirta vairavimui palengvinti ir pada-ryti jį saugesnį. Ji negali išspręsti visų galinčių susidaryti situacijų visomis eismo, oro ir kelio sąlygomis.
- Vairuotojui rekomenduojama perskaityti visus Automobilio savininko vadovo skirs-nius, susijusius su šia funkcija, kad suži-notų apie jos apribojimus ir į ką reikėtų atsižvelgti prieš pradėdant naudotis sis-tema.
- Pagalbos vairuotojui funkcijos nėra skir-tos pakeisti vairuotojo dėmesį ir sprendi-mus. Vairuotojas visada lieka atsakingas ir privalo užtikrinti, kad automobilis būtų vai-ruojamas saugiai, tinkamu greičiu, palaikant tinkamą atstumą iki kitų transporto priemonių ir vadovaujantis galiojančiomis kelių eismo taisyklėmis bei reglamentais.

<sup>10</sup> Roll Stability Control

<sup>11</sup> Speed Limiter



## Susijusi informacija

- Pagalbos vairuotojui sistemos (p. 280)
- Greičio ribotuvo apribojimai (p. 290)
- Greičio ribotuvo aktyvinimas ir paleidimas (p. 287)
- Greičio ribotuvo deaktyvinimas (p. 289)
- Greičio ribotuvo deaktyvinimas ir perjungimas į budėjimo režimą (p. 288)
- Pakartotinis greičio ribotuvo aktyvinimas iš budėjimo režimo (p. 288)
- Nustatyti įrašytą greitį pagalbos vairuotojui funkcijai (p. 325)
- Automatinis greičio ribotuvus (p. 290)

## Greičio ribotuvo aktyvinimas ir paleidimas

Siekiant reguliuoti greitį, pirmiausia reikia pasirinkti ir aktyvinti greičio ribotuvo funkciją (SL<sup>12</sup>).

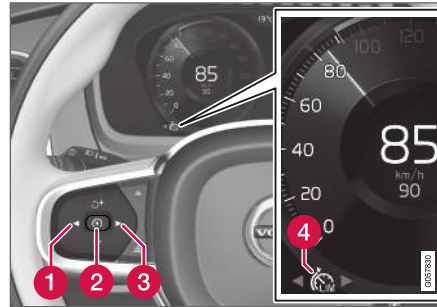

## Greičio ribotuvo budėjimo režimo nustatymas



- Paspauskite ◀ (1) arba ▶ (3), kai ieškote greičio ribotuvo  (4) ženklą ar funkcijos.
  - > Rodomas ženklas (4) ir yra nustatytas greičio ribotuvo budėjimo režimas.

## Paleiskite greičio ribotuvą.

Greičio ribotuvo negalima aktyvinti tol, kol neužvedamas variklis. Mažiausias greitis, kurį galima įrašyti, yra 30 km/h (20 myl./val.).

- Kai greičio ribotuvus yra budėjimo režime ir rodomas  ženklas, paspauskite vairo mygtuką  (2).
  - > Greičio ribotuvus paleidžiamas ir dabartinis greitis įrašomas kaip maksimalus.

## Susijusi informacija

- Greičio ribotuvus (p. 286)
- Greičio ribotuvo deaktyvinimas (p. 289)
- Pakartotinis greičio ribotuvo aktyvinimas iš budėjimo režimo (p. 288)
- Greičio ribotuvo deaktyvinimas ir perjungimas į budėjimo režimą (p. 288)

<sup>12</sup> Speed Limiter

## Greičio ribotuvo deaktyvinimas ir perjungimas į budėjimo režimą

Greičio ribotuvą (SL<sup>13</sup>) galima laikinai deaktyvinti ir nustatyti veikti budėjimo režimu.

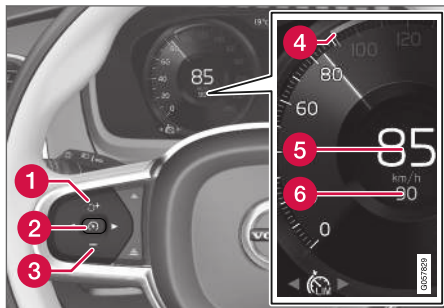

Greičio ribotuvo deaktyvinimas ir perjungimas į budėjimo režimą:

- Paspauskite vairo mygtuką  (2).
  - > Greičio apribojimo žymų ir ženklų spalva vairuotojo ekrane pasikeičia iš BALTOS į PILKĄ – greičio ribotuvus dabar laikinai išaktyvintas ir vairuotojas gali viršyti didžiausią nustatytą greitį.

## Laikinas deaktyvinimas akceleratoriaus pedalu

Greičio ribotuvą galima laikinai deaktyvinti ir jo nepaisyti, paspaudžiant akceleratoriaus pedalą ir

nenustatant greičio ribotuvo veikti budėjimo režimu – pvz., norint staigiai pagreitinėti susidarius nepalankiai situacijai.

Tokiu atveju reikia atlikti šiuos veiksmus:

1. Iki galo nuspauskite akceleratoriaus pedalą ir jį atleiskite, pasiekę norimą greitį, kad greitėjimas būtų prtrauktas.
  - > Šiuo režimu greičio ribotuvus lieka aktyvintas ir vairuotojo ekrane rodomas BALTAS ženklas.
2. Baigę laikinojo greitimo procedūrą, visiškai atleiskite akceleratoriaus pedalą.
  - > Tada automobilis varikliu stabdomas automatiškai, kad greitis neviršytų įrašyto maksimalaus greičio.

## Susijusi informacija

- Greičio ribotuvus (p. 286)
- Pakartotinis greičio ribotuvo aktyvinimas iš budėjimo režimo (p. 288)
- Greičio ribotuvo aktyvinimas ir paleidimas (p. 287)
- Greičio ribotuvo deaktyvinimas (p. 289)

## Pakartotinis greičio ribotuvo aktyvinimas iš budėjimo režimo

Greičio ribotuvą (SL<sup>14</sup>) galima vėl aktyvinti po laikinojo deaktyvinimo ir nustatyti veikti budėjimo režimu.

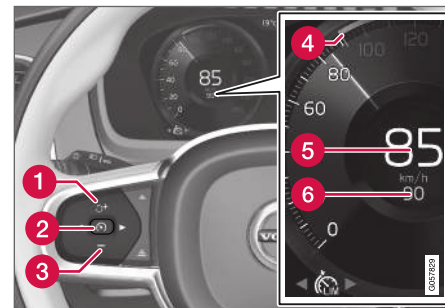

Kaip vėl aktyvinti greičio ribotuvą iš budėjimo režimo:

- Paspauskite vairo mygtuką  (1).
  - > Vairuotojo ekrane greičio ribotuvo žymų spalva pasikeičia iš PILKOS į BALTA – automobilio greitis vėl ribojamas pagal paskutinį įrašytą maksimalų greitį.

arba

<sup>13</sup> Speed Limiter

- Paspauskite vairo mygtuką  (2).
  - > Vairuotojo ekrane greičio ribotuvo indikatorių ir ženklų spalva pasikeičia iš PILKOS į BALTA – automobilis pritaiko dabartinį greitį kaip maksimalų.

### Susijusi informacija



- Greičio ribotuvą (p. 286)
- Greičio ribotuvo deaktyvinimas ir perjungimas į budėjimo režimą (p. 288)
- Greičio ribotuvo aktyvinimas ir paleidimas (p. 287)
- Greičio ribotuvo deaktyvinimas (p. 289)

## Greičio ribotuvo deaktyvinimas

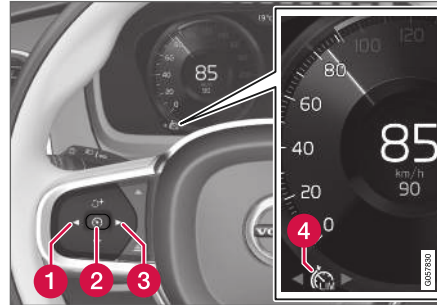
Greičio ribotuvą (SL<sup>15</sup>) galima deaktyvinti.



Kaip deaktyvinti pastovaus greičio palaikymo sistemą:

1. Paspauskite vairo mygtuką  (2).
  - > Greičio ribotuvą perjungiamas į budėjimo režimą.
2. Paspauskite vairo mygtuką ◀ (1) arba ▶ (3), kad persijungtumėte į kitą funkciją.
  - > Vairuotojo ekrano ženklas ir greičio ribotuvo indikatorius (4) išjungiami ir nustatytas (irašytas) maksimalus greitis panaikinamas.
3. Paspauskite vairo mygtuką  (2) dar kartą.
  - > Aktyvinama kita funkcija.

### Susijusi informacija

- Greičio ribotuvą (p. 286)
- Greičio ribotuvo aktyvinimas ir paleidimas (p. 287)
- Pakartotinis greičio ribotuvo aktyvinimas iš budėjimo režimo (p. 288)
- Greičio ribotuvo deaktyvinimas ir perjungimas į budėjimo režimą (p. 288)

<sup>14</sup> Speed Limiter

<sup>15</sup> Speed Limiter

## Greičio ribotuvo apribojimai

Važiuojant stačia nuokalne, greičio ribotuvo (SL<sup>16</sup>) stabdymo jėgos gali nebepakakti ir dėl to gali būti viršytas įrašytasis maksimalus greitis. Tokiu atveju vairuotojas perspėjamas pranešimu **Viršyta greičio riba** vairuotojo ekrane.

### PASTABA

Jei greitis bus viršytas bent 3 km/h (apie 2 myl./val.), pasirodys pranešimas apie viršytą maksimalų greitį.

## Susijusi informacija

- Greičio ribotuvus (p. 286)

## Automatinis greičio ribotuvus

Automatinio greičio ribotuvo (ASL<sup>17</sup>) funkcija padeda vairuotojui prilyginti automobilio maksimalų greitį kelio ženkluose pateikiamiems apribojimams.

Greičio ribotuvo funkciją (SL<sup>18</sup>) galima perjungti į automatinio greičio ribotuvo režimą (ASL).

Automatinis greičio ribotuvus, parinkdamas automobilio maksimalų greitį, naudoja kelio ženklų informacinės sistemos\* (RSI<sup>19</sup>) informaciją apie greičio apribojimus.

### ĮSPĖJIMAS

- Net jei vairuotojas aiškiai mato greičio apribojimo kelio ženklą, greičio informacija, kurią Kelio ženklų informacijos\* (RSI) funkcija teikia ASL, gali būti neteisinga. Tokiais atvejais turi įsikišti pats vairuotojas ar vairuotoja ir pagreitinėti arba pristabdyti iki tinkamo greičio.

### ĮSPĖJIMAS

- Ši funkcija yra papildomoji pagalba vairuotojui, skirta vairavimui palengvinti ir padaryti jį saugesnį. Ji negali išspręsti visų galinčių susidaryti situacijų visomis eismo, oro ir kelio sąlygomis.
- Vairuotojui rekomenduojama perskaityti visus Automobilio savininko vadovo skirsnius, susijusius su šia funkcija, kad sužinotų apie jos apribojimus ir į ką reikėtų atsižvelgti prieš pradėdant naudotis sistema.
- Pagalbos vairuotojui funkcijos nėra skirtos pakeisti vairuotojo dėmesį ir sprendimus. Vairuotojas visada lieka atsakingas ir privalo užtikrinti, kad automobilis būtų vairuojamas saugiai, tinkamu greičiu, paliekant tinkamą atstumą iki kitų transporto priemonių ir vadovaujantis galiojančiomis kelių eismo taisyklėmis bei reglamentais.

<sup>16</sup> Speed Limiter

<sup>17</sup> Automatic Speed Limiter

<sup>18</sup> Speed Limiter

<sup>19</sup> Road Sign Information

## Ar SL arba ASL aktyvus?

Ženkla vairuotojo ekrane rodo, kuri greičio ribotuvo funkcija aktyvi:

| Ženklas  | SL | ASL |
|--|----|-----|
| <br>A                               | ✓  | ✓   |
| <br>Ženklas po „70“: aktyvinta ASL. |    | ✓   |

A BALTAS ženklas: Funkcija aktyvi, PILKAS ženklas: Budėjimo režimas.

## ASL ženklas

 Ženklas (pateikiamas šalia įrašyto greičio, „70“, spidometro centre) gali būti rodomas trijų spalvų, kurių reikšmė apibūdinta toliau:

| Ženklo spalva      | Reikšmė  |
|--------------------|--|
| Žalsvai gelsva     | ASL aktyvi   |
| Pilka              | ASL perjungta į budėjimo režimą  |
| Gintaro / oranžinė | „ASL“ laikinai veikia budėjimo režimu, pvz., dėl to, kad neperskaitomas kelio ženklas. |

## Susijusi informacija

- Pagalbos vairuotojui sistemos (p. 280)
- Automatinio greičio ribotuvo aktyvinimas / deaktyvinimas (p. 291)
- Automatinio greičio ribotuvo tolerancijos keitimas (p. 292)
- Automatinio greičio ribotuvo apribojimai (p. 293)
- Greičio ribotuvas (p. 286)
- Kelio ženklų informacija\* (p. 364)

## Automatinio greičio ribotuvo aktyvinimas / deaktyvinimas

Automatinį greičio ribotuva (ASL<sup>20</sup>) galima aktyvinti ir deaktyvinti kaip greičio ribotuvo (SL<sup>21</sup>) papildinį.

### ASL aktyvinimas



Mygtukas **Greičio ženklų pagalba** pateikiamas centrinio ekrano funkcijų rodyne.

Norėdami aktyvinti automatinį greičio ribotuva:

1. Paspauskite mygtuką **Greičio ženklų pagalba**.
  - > ASL perjungiama į budėjimo režimą, mygtuke įsijungia žalias indikatorius ir vairuotojo ekrane, spidometro centre pasirodo ženklas.
2. Nuspauskite vairo mygtuką  .
  - > ASL aktyvinta su esamuju automobilio greičiu.

<sup>20</sup> Automatic Speed Limiter



### **PASTABA**

- Jeigu aktyvinta automatinio greičio ribotuvo funkcija, vairuotojo ekrane pateikiama kelio ženklų informacija\*informacija, net jeigu RSI<sup>22</sup> neaktyvinta.
- Norėdami pašalinti kelio ženklų informaciją iš vairuotojo ekrano, turite išaktyvinti išaktyvinti **abu**: ir automatinį greičio ribotuvą, ir RSI.
- Kai aktyvinta automatinio greičio ribotuvo funkcija, tačiau RSI deaktyvinta, RSI neteikia jokių įspėjimų. RSI taip pat turi būti aktyvinta norint gauti įspėjimus.

### **ASL deaktyvinimas**

Norėdami išjungti automatinį greičio ribotuvą:

- Palieskite mygtuką **Greičio ženklų pagalba** funkcijų rodinyje.
  - > ASL deaktyvinama ir mygtuko indikacija tampa PILKA: vietoj to aktyvinama SL.

### **ĮSPĖJIMAS**

Persijungus iš ASL į SL, automobilis nebeseka pažymėto greičio apribojimo – tik maksimalų atmintyje įrašytą greitį.

### **Susijusi informacija**

- Greičio ribotuvas (p. 286)
- Automatinis greičio ribotuvas (p. 290)
- Automatinio greičio ribotuvo apribojimai (p. 293)
- Kelio ženklų informacija\* (p. 364)

### **Automatinio greičio ribotuvo tolerancijos keitimas**

Galima nustatyti įvairius automatinio greičio ribotuvo funkcijos (ASL<sup>23</sup>) leistino nuokrypio lygius.

Galima padidinti arba sumažinti ženkle nurodytą greičio apribojimą. Jei, pvz., automobilis užregistruoja 70 km/h (43 myl./val.) greičio apribojimą, vairuotojas gali nuspręsti leisti automobiliui palai-kyti 75 km/h (47 myl./val.) greitį.

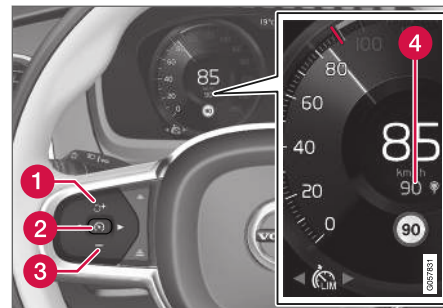

Šios funkcijos mygtukai ir simboliai.

<sup>21</sup> Speed Limiter

<sup>22</sup> Kelio ženklų informacija – RSI

<sup>23</sup> Automatic Speed Limiter

- Paspauskite ant vairo įrengtą mygtuką **+** (1) ir palaikykite, kol spidometro centre (4) 70 km/h (43 myl./val.) pasikeis į 75 km/h (47 myl./val.).
  - > Po to automobilis ima naudoti pasirinktą 5 km/h (4 myl./val.) toleranciją, kol visi pravažiuojami greičio apribojimo ženklai bus 70 km/h (43 myl./val.).

Tolerancijos laikomasi, kol galiausiai pravažiuojamas kelio ženklas su mažesniu arba didesniu greičio apribojimu. Tada automobilis ima sekti jame nurodytą greitį ir tolerancija panaikinama iš atminties.

Jei aktyvinta kelio ženklų informacijos\*<sup>24</sup> funkcija, nuskaitytas greičio apribojimo kelio ženklas spidometre papildomai rodomas su spalvotu indikatoriumi.

Tolerancija reguliuojama tokiu pačiu būdu kaip ir greičio nuostata greičio ribotuve.

### **i PASTABA**

Maksimali pasirenkama tolerancija yra +/- 10 km/h (5 myl./val.).

### **Susijusi informacija**

- Automatinis greičio ribotuvas (p. 290)
- Automatinio greičio ribotuvo apribojimai (p. 293)

- Kelio ženklų informacija\* (p. 364)

### **Automatinio greičio ribotuvo apribojimai**

Automatinis greičio ribojimas (ASL<sup>25</sup>) vyksta remiantis greičio apribojimų informaciją iš kelio ženklų informacijos funkcijos\* (RSI<sup>26</sup>), o ne pagal greičio ribojimo kelio ženklus, kuriuos automobilis pravažiuoja.

Jei RSI nepavyksta interpretuoti ir pateikti greičio informacijos ASL, tuomet ASL perjungiama į budėjimo režimą ir ima veikti SL. Tokiais atvejais vairuotojas turi įsikišti ir sustabdyti iki tinkamo greičio.

Kai RSI vėl gali interpretuoti ir teikti informaciją apie greičio apribojimus ASL, sistema ASL vėl aktyvinama.

### **Susijusi informacija**

- Greičio ribotuvas (p. 286)
- Automatinis greičio ribotuvas (p. 290)
- Kelio ženklų informacija\* (p. 364)

<sup>24</sup> Road Sign Information – RSI

## Pastovaus greičio palaikymo sistema

Pastovaus greičio palaikymo sistema (CC<sup>27</sup>) padeda vairuotojui palaikyti vienodą greitį, dėl ko atsiranda galimybė labiau atsipalaidavus važiuoti greitkeliais ir ilgais, tiesiais keliais, kuriais eismas juda tolygiai.

### Apžvalga

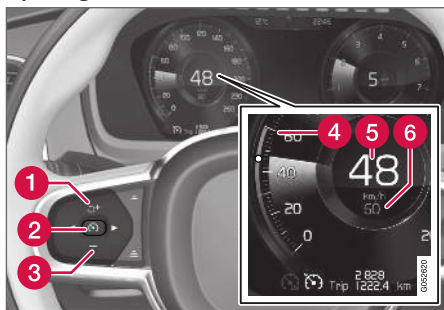

Šios funkcijos mygtukai ir simboliai.

- 1 : aktyvina pastovaus greičio palaikymo sistemą iš budėjimo režimo ir grąžina įrašytą greitį.
- 1 : padidina įrašytą greitį.

- 2 : iš budėjimo režimo – aktyvina pastovaus greičio palaikymo sistemą ir įrašo dabartinį greitį.
- 2 : iš aktyvaus režimo – išjungia / perjungia pastovaus greičio palaikymo sistemą į budėjimo režimą.
- 3 : sumažina įrašytą greitį.
- 4 Įrašyto greičio žyma.
- 5 Automobilio dabartinis greitis.
- 6 Įrašytas greitis.

### PASTABA

Jei automobiliuose yra prisitaikanti pastovaus greičio palaikymo sistema\* (ACC<sup>28</sup>), galima perjunginėti tarp pastovaus greičio palaikymo ir prisitaikančios pastovaus greičio palaikymo sistemų.

### ĮSPĖJIMAS

- Ši funkcija yra papildomoji pagalba vairuotojui, skirta vairavimui palengvinti ir padaryti jį saugesnį. Ji negali išspręsti visų galinčių susidaryti situacijų visomis eismo, oro ir kelio sąlygomis.
- Vairuotojui rekomenduojama perskaityti visus Automobilio savininko vadovo skirsnius, susijusius su šia funkcija, kad sužinotų apie jos apribojimus ir į ką reikėtų atsižvelgti prieš pradėdant naudotis sistema.
- Pagalbos vairuotojui funkcijos nėra skirtos pakeisti vairuotojo dėmesį ir sprendimus. Vairuotojas visada lieka atsakingas ir privalo užtikrinti, kad automobilis būtų vairuojamas saugiai, tinkamu greičiu, palaikant tinkamą atstumą iki kitų transporto priemonių ir vadovaujantis galiojančiomis kelių eismo taisyklėmis bei reglamentais.

### Stabdymas varikliu vietoj kojinio stabdžio

Naudojantis pastovaus greičio palaikymo sistema, greitis reguliuojamas rečiau spaudžiant stabdžių pedalą. Važiuojant nuokalnėje, kartais gali būti pageidaujama pradėti judėti šiek tiek greičiau ir

<sup>25</sup> Automatic Speed Limiter  
<sup>26</sup> Road Sign Information – RSI  
<sup>27</sup> Cruise Control  
<sup>28</sup> Adaptive Cruise Control



apriboti pagreitį stabdant varikliu. Tokiu atveju vairuotojas gali laikinai išjungti pastovaus greičio palaikymo sistemos kojinio stabdžio naudojimą.

Norėdami tai padaryti, atlikite šiuos veiksmus:

- Paspauskite greičio pedalą iki maždaug pusės ir atleiskite.
- > Pastovaus greičio palaikymo sistema išjungs automatinio stabdymo stabdžių pedalų funkciją ir naudos tik stabdymo variklio funkciją.

### Susijusi informacija

- Pagalbos vairuotojui sistemos (p. 280)
- Pastovaus greičio palaikymo sistemos aktyvinimas ir paleidimas (p. 295)
- Pastovaus greičio palaikymo sistemos deaktivavimas ir perjungimas į budėjimo režimą (p. 296)
- Pakartotinis pastovaus greičio palaikymo sistemos aktyvinimas iš budėjimo režimo (p. 297)
- Pastovaus greičio palaikymo sistemos deaktivavimas (p. 298)
- Nustatyti įrašytą greitį pagalbos vairuotojui funkcijai (p. 325)
- Persijungimas tarp standartinės ir prisitaikančios pastovaus greičio palaikymo sistemos\* (p. 307)

## Pastovaus greičio palaikymo sistemos aktyvinimas ir paleidimas

Norint reguliuoti greitį, pirmiausia reikia pasirinkti ir aktyvinti pastovaus greičio palaikymo funkciją (CC<sup>29</sup>).

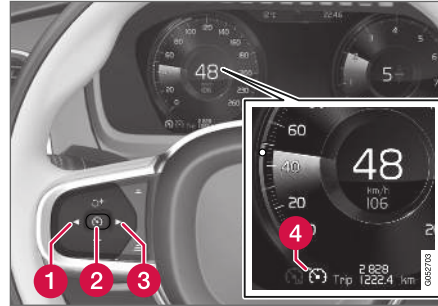

### Pastovaus greičio palaikymo sistemos budėjimo režimo nustatymas



Norėdami nustatyti pastovaus greičio palaikymo sistemos budėjimo režimą:

- Paspauskite ◀ (1) arba ▶ (3) ženklams / funkcijai naršyti (4).
- > Pateikiamas ženklas ir galima aktyvinti pastovaus greičio palaikymo funkciją.

## Pastovaus greičio palaikymo sistemos aktyvinimas ir paleidimas

Norint paleisti pastovaus greičio palaikymo sistemą iš budėjimo režimo, automobilio greitis turi būti 30 km/h (20 myl./val.) arba didesnis. Mažiausias greitis, kurį galima įrašyti, yra 30 km/h (20 myl./val.).

Kaip įjungti pastovaus greičio palaikymo sistemą:

- Kai rodomas ženklas / funkcija  paspauskite vairo mygtuką  (2).
- > Pastovaus greičio palaikymo sistema pasileidžia ir esamas greitis tampa įrašytuju greičiu.

### **i** PASTABA

Pastovaus greičio palaikymo sistemos negalima įjungti mažesniu nei 30 km/h (20 myl./val.) greičiu.

### Susijusi informacija

- Pastovaus greičio palaikymo sistema (p. 294)
- Pastovaus greičio palaikymo sistemos deaktivavimas (p. 298)

- Pastovaus greičio palaikymo sistemos deaktivinimas ir perjungimas į budėjimo režimą (p. 296)
- Pakartotinis pastovaus greičio palaikymo sistemos aktyvinimas iš budėjimo režimo (p. 297)

### Pastovaus greičio palaikymo sistemos deaktivinimas ir perjungimas į budėjimo režimą

Pastovaus greičio palaikymo sistemą (CC<sup>30</sup>) galima laikinai deaktivuoti, kad ji būtų perjungta į budėjimo režimą ir ją būtų galima pakartotinai aktyvinti vėliau.

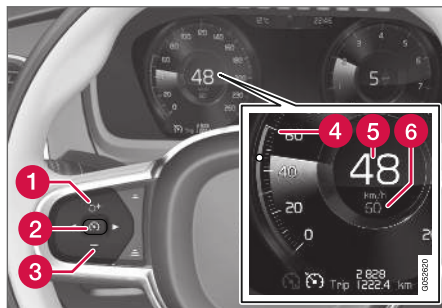

Norėdami nustatyti pastovaus greičio palaikymo sistemos budėjimo režimą:

- Paspauskite vairo mygtuką  (2).
  - > Pastovaus greičio palaikymo sistemos žymų ir ženklų spalva vairuotojo ekrane pasikeičia iš BALTOS į PILKĄ – pastovaus greičio palaikymo sistema dabar laikinai išjungta ir vairuotojas turi kontroliuoti greitį rankiniu būdu.

### Budėjimo režimas vairuotojo įsikišimo metu

Pastovaus greičio palaikymo sistema laikinai deaktivinama ir perjungiama į budėjimo režimą, jei:

- nuspaudžiamas stabdžių pedalas;
- pavarų perjungiklis perstumiamas į padėtį **N**;
- sankabos pedalas nuspaudžiamas ir laikomas ilgiau nei 1 minutę;
- vairuotojas važiuoja didesniu greičiu nei įrašytas į atmintį ilgiau nei 1 minutę;

Tada vairuotojas turi pats reguliuoti greitį.

Greičio pedalu laikinai padidinus greitį, pvz., lenkiant kitą automobilį, nuostata nepakinta: atleidus greičio pedalą, automobilis grąžina anksčiau įrašytą greitį.

### Automatinis budėjimo režimas

Pastovaus greičio palaikymo sistema laikinai išjungiama ir perjungiama į budėjimo režimą, jei:

- ratai praranda sukibimą su kelio danga
- per žemos / aukštos variklio apsukos;
- pernelyg įkaista stabdžiai;
- greitis nukrenta žemiau 30 km/h (20 myl./val.).

Tada vairuotojas turi pats reguliuoti greitį.

## Susijusi informacija

- Pastovaus greičio palaikymo sistema (p. 294)
- Pakartotinis pastovaus greičio palaikymo sistemos aktyvinimas iš budėjimo režimo (p. 297)
- Pastovaus greičio palaikymo sistemos aktyvinimas ir paleidimas (p. 295)
- Pastovaus greičio palaikymo sistemos deaktivavimas (p. 298)

## Pakartotinis pastovaus greičio palaikymo sistemos aktyvinimas iš budėjimo režimo

Pastovaus greičio palaikymo sistemą (CC<sup>31</sup>) galima laikinai deaktivuoti, kad ji būtų perjungta į budėjimo režimą ir ją būtų galima pakartotinai aktyvinti vėliau.

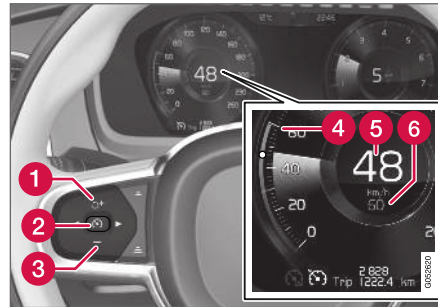

Norėdami įjungti pastovaus greičio palaikymo sistemą iš budėjimo režimo:

- Paspauskite vairo mygtuką  (1).
  - > Vairuotojo ekrane pastovaus greičio palaikymo sistemos žymų ir ženklų spalva pasikeičia iš PILKOS į BALŲ – automobilis tokiu atveju vėl ima sekti paskutinį įrašytą greitį.

arba

Norėdami įjungti pastovaus greičio palaikymo sistemą iš budėjimo režimo:

- Paspauskite vairo mygtuką  (2).
  - > Vairuotojo ekrane pastovaus greičio palaikymo sistemos žymų ir ženklų spalva pasikeičia iš PILKOS į BALŲ – automobilis tokiu atveju ima sekti esamą greitį.

## ĮSPĖJIMAS

Vairo mygtuku  grąžinus buvusį greitį, važiavimo greitis gali gerokai padidėti.

## Susijusi informacija

- Pastovaus greičio palaikymo sistema (p. 294)
- Pastovaus greičio palaikymo sistemos deaktivavimas (p. 298)
- Pastovaus greičio palaikymo sistemos deaktivavimas ir perjungimas į budėjimo režimą (p. 296)
- Pastovaus greičio palaikymo sistemos aktyvinimas ir paleidimas (p. 295)

## Pastovaus greičio palaikymo sistemos deaktivavimas



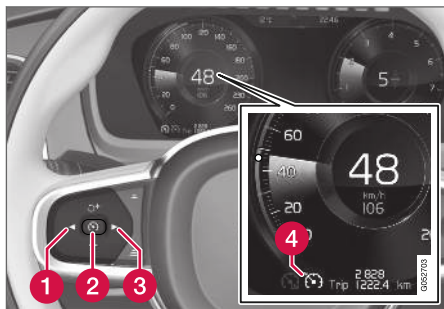

Pastovaus greičio palaikymo sistemą (CC<sup>32</sup>) galima išaktyvinti.



Šios funkcijos mygtukai ir simboliai.

Kaip deaktivuoti pastovaus greičio palaikymo sistemą:

1. Paspauskite vairo mygtuką  (2).
  - > Pastovaus greičio palaikymo sistema pervedama į budėjimo režimą.

2. Paspauskite vairo mygtuką  (1) arba  (3), kad persijungtumėte į kitą funkciją.
  - > Pastovaus greičio palaikymo sistemos ženklas  (4) vairuotojo ekrane išjungiamas ir nustatytas (įrašytas) greitis panaikinamas.
3. Paspauskite vairo mygtuką  (2) dar kartą.
  - > Aktyvinama kita funkcija.

## Susijusi informacija

- Pastovaus greičio palaikymo sistema (p. 294)
- Persijungimas tarp standartinės ir prisitaikančios pastovaus greičio palaikymo sistemos\* (p. 307)
- Pastovaus greičio palaikymo sistemos aktyvinimas ir paleidimas (p. 295)
- Pakartotinis pastovaus greičio palaikymo sistemos aktyvinimas iš budėjimo režimo (p. 297)
- Pastovaus greičio palaikymo sistemos deaktivavimas ir perjungimas į budėjimo režimą (p. 296)

## Įspėjimas apie atstumą\*<sup>33</sup>

Įspėjimo apie atstumą funkcija gali padėti vairuotojui pastebėti, kad laiko intervalas iki priekyje važiuojančios transporto priemonės gali būti per trumpas. Tam reikia, kad automobilijje būtų įrengtas projekcinis rodinys\*, kad galėtų parodyti įspėjimą apie atstumą.



Įspėjimo apie atstumą ženklas priekiniame stikle su projekciniu rodinium.

Automobiliuose su projekciniu rodiniumi ženklas ant priekinio stiklo rodomas tol, kol laiko intervalas iki priekyje esančios transporto priemonės būna trumpesnis nei iš anksto nustatyta vertė. Tačiau čia daroma prielaida, kad **Rodyti pagalbą vairuotojui** funkcija aktyvinama per nuostatas automobilio meniu sistemoje.

<sup>32</sup> Cruise Control

<sup>33</sup> Distance Alert

Išpėjimo apie atstumą funkcija veikia, kai greitis viršija 30 km/h (20 myl./val.). Ji reaguoja tik į transporto priemones, esančias priešais automobilį ir važiuojančias ta pačia kryptimi. Atstumo informacija apie priešinga kryptimi, lėtai judančias ar stovinčias transporto priemones neteikiama.

### **i PASTABA**

Dėl ryškios saulės šviesos, atspindžių, kraštutinių šviesos kontrastų, saulės akinių arba jei vairuotojas nežiūriai tiesiai į priekį, gali būti sunku atpažinti išpėjimą vizualinį signalą ant priekinio stiklo.

### **i PASTABA**

Tuo metu, kai aktyvi prisitaikanti pastovaus greičio palaikymo sistema (ACC<sup>34</sup>) arba „Pilot Assist“, išpėjimas apie atstumą būna išaktyvintas.

### **⚠ IŠPĖJIMAS**

Atstumo išpėjimas suveikia tik jei laiko intervalas iki priekyje esančios transporto priemonės tampa mažesnis nei iš anksto nustatyta vertė: vairuotojo transporto priemonės greitis nepakinta.

### Susijusi informacija

- Pirmosios pagalbos rinkinys\* (p. 604)
- Išpėjimo apie atstumą funkcijos aktyvinimas / deaktyvinimas (p. 299)
- Išpėjimas apie atstumą (p. 300)
- Nustatyti laiko intervalą vairuotojo pagalbai (p. 323)
- Išpėjimas iš pagalbos vairuotojui sistemos kilus susidūrimo rizikai (p. 321)
- Projektinis rodinys\* (p. 134)

### Išpėjimo apie atstumą funkcijos aktyvinimas / deaktyvinimas<sup>35</sup>

Išpėjimo apie atstumą funkciją galima išaktyvinti. Ši funkcija prieinama tik automobiliuose, kurie gali rodyti informaciją ant priekinio stiklo per vadinamąjį projekcinį rodinį\*.



Aktyvinkite arba išaktyvinkite funkciją šiuo mygtuku, esančiu centrinio ekrano funkcijų rodynyje.

- ŽALIA mygtuko indikacija – funkcija aktyvinta.
- PILKA mygtuko indikacija – funkcija išaktyvinta.

Išpėjimas apie atstumą automatiškai aktyvinamas kaskart užvedant variklį.

### Susijusi informacija

- Išpėjimas apie atstumą\* (p. 298)
- Išpėjimas apie atstumą (p. 300)

<sup>34</sup> Adaptive Cruise Control

<sup>35</sup> Distance Alert

## Įspėjimas apie atstumą<sup>36</sup>

Įspėjimo apie atstumą funkcijos veikimas kai kuriose situacijose gali būti apribotas. Ši funkcija prieinama tik automobiliuose, kurie gali rodyti informaciją ant priekinio stiklo per vadinamąjį projekcinį rodinį\*.

### ⚠ ĮSPĖJIMAS

- Transporto priemonės dydis gali neigiamai paveikti galimybę aptikti, pvz., motociklus, kas galėtų reikšti, kad įspėjamoji lemputė įsijungia likus mažiau laiko nei nustatyta arba įspėjimas gali laikinai visai neįsijungti.
- Važiuojant itin dideliu greičiu, dėl radaro veikimo nuotolio apribojimų lemputė gali įsijungti likus mažiau laiko nei nustatyta.

### ⚠ ĮSPĖJIMAS

- Ši funkcija yra papildomoji pagalba vairuotojui, skirta vairavimui palengvinti ir padaryti jį saugesnį. Ji negali išspręsti visų galinčių susidaryti situacijų visomis eismo, oro ir kelio sąlygomis.
- Vairuotojui rekomenduojama perskaityti visus Automobilio savininko vadovo skirsnius, susijusius su šia funkcija, kad sužinotų apie jos apribojimus ir į ką reikėtų atsižvelgti prieš pradendant naudotis sistema.
- Pagalbos vairuotojui funkcijos nėra skirtos pakeisti vairuotojo dėmesį ir sprendimus. Vairuotojas visada lieka atsakingas ir privalo užtikrinti, kad automobilis būtų vairuojamas saugiai, tinkamu greičiu, palaikant tinkamą atstumą iki kitų transporto priemonių ir vadovaujantis galiojančiomis kelių eismo taisyklėmis bei reglamentais.

### ⓘ PASTABA

Ši funkcija naudoja automobilio kameras ir radarus, kurie gali turėti tam tikrų bendrųjų apribojimų.

## Susijusi informacija

- Įspėjimas apie atstumą\* (p. 298)
- Kameros ir radaro bloko apribojimai (p. 334)
- Projekcinis rodinys\* (p. 134)

<sup>36</sup> Distance Alert

## Prisitaikanti pastovaus greičio palaikymo sistema\*<sup>37</sup>

Prisitaikanti pastovaus greičio palaikymo sistema (ACC<sup>38</sup>) padeda vairuotojui palaikyti vienodą greitį ir iš anksto pasirinktą laiko intervalą iki priekyje važiuojančios transporto priemonės.

Prisitaikanti pastovaus greičio palaikymo sistema gali suteikti galimybę labiau atsipalaiduoti važiuojant ilgais kelionės automagistralėmis ir ilgais tiesiais pagrindiniais keliais su sklandžiais eismo srutais.

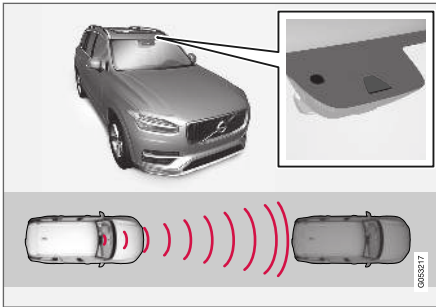

Kamera ir radaro blokas matuoja atstumą iki priekyje esančios transporto priemonės.

Vairuotojas pasirenka pageidaujamą greitį ir laiko intervalą iki priekyje esančios transporto priemonės. Jei kamera ir radaras priešais automobilį

aptinka lėtesnę transporto priemonę, greitis automatiškai pagal nustatytą laiko intervalą pritaikomas tai transporto priemonei. Kai priekyje vėl nėra automobilio, grąžinamas nustatytas greitis.

### **⚠️ ĮSPĖJIMAS**

- Ši funkcija yra papildomoji pagalba vairuotojui, skirta vairavimui palengvinti ir padaryti jį saugesnį. Ji negali išspręsti visų galinčių susidaryti situacijų visomis eismo, oro ir kelio sąlygomis.
- Vairuotojui rekomenduojama perskaityti visus Automobilio savininko vadovo skirsnius, susijusius su šia funkcija, kad sužinotų apie jos apribojimus ir į ką reikėtų atsižvelgti prieš pradėdant naudotis sistema.
- Pagalbos vairuotojui funkcijos nėra skirtos pakeisti vairuotojo dėmesį ir sprendimus. Vairuotojas visada lieka atsakingas ir privalo užtikrinti, kad automobilis būtų vairuojamas saugiai, tinkamu greičiu, palaikant tinkamą atstumą iki kitų transporto priemonių ir vadovaujantis galiojančiomis kelių eismo taisyklėmis bei reglamentais.

Prisitaikanti pastovaus greičio palaikymo sistema reguliuoja greitį, automobilį greitindama ir jį lėtin-

dama. Stabdžiai gali skleisti žemą garsą, kai yra naudojami greičiui koreguoti.

Prisitaikanti pastovaus greičio palaikymo sistema užduotis – tolygiai valdyti automobilio greitį. Tais atvejais, kai būtina staigiai stabdyti, vairuotojas turi stabdyti pats. Tai taikoma, jei smarkiai skiriasi greitis arba priekyje važiuojanti transporto priemonė ima staigiai stabdyti. Kadangi radaro veikimas ribotas, stabdžiai gali įsijungti netikėtai arba neįsijungti visi.

Prisitaikanti pastovaus greičio palaikymo sistema siekia palaikyti vairuotojo nustatytą atstumą (laiko vienetais) iki toje pačioje eismo juostoje priekyje važiuojančio automobilio. Jei radaras priekyje neužfiksuoja jokios transporto priemonės, automobilis ima palaikyti vairuotojo nustatytą ir įrašytą greitį. Taip nutinka ir tuomet, jei priekyje važiuojančios transporto priemonės greitis didėja ir viršija įrašytą greitį.

<sup>37</sup> Ši funkcija gali būti standartinė arba pasirinktinė (atsižvelgiant į rinką).

<sup>38</sup> Adaptive Cruise Control



## ⚠️ ĮSPĖJIMAS

- Tai nėra susidūrimo išvengimo sistema. Jei sistema neaptinka priekyje esančios transporto priemonės, vairuotojas visada lieka atsakingas ir privalo atitinkamai reaguoti.
- Funkcija nestabdo dėl pėsčiųjų ar gyvūnų, o taip pat mažas transporto priemonių, tokių kaip dviračiai ir motociklai. Ji taip pat nestabdo aptikusi važiuojančias į jus, važiuojančias lėtai ar sustojusias žemas priekabas, transporto priemones ar objektus.
- Nenaudokite šios funkcijos sudėtingose situacijose, pvz., miesto eisme, sankryžose, ant slidžių paviršių, kai ant kelio yra daug vandens ar patišusio sniego, smarkiai lyjant ar sningant, esant blogam matomumui, važiuodami vingiuotais ar slidžiais keliais.

## ⚠️ SVARBU

Pagalbos vairuotojui komponentų techninė priežiūra gali būti atliekama tik autoservise<sup>39</sup>.

## Susijusi informacija

- Pagalbos vairuotojui sistemos (p. 280)
- Prisitaikančios pastovaus greičio palaikymo sistemos\* valdymo elementai ir rodymas ekrane (p. 302)
- Prisitaikančios pastovaus greičio palaikymo sistemos aktyvinimas ir paleidimas\* (p. 303)
- Prisitaikančios pastovaus greičio palaikymo sistemos apribojimai\* (p. 307)
- Pastovaus greičio palaikymo sistemos ženklai ir pranešimai\* (p. 309)
- Įspėjimas iš pagalbos vairuotojui sistemos kilus susidūrimo rizikai (p. 321)
- Nustatyti laiko intervalą vairuotojo pagalbai (p. 323)
- Nustatyti įrašytą greitį pagalbos vairuotojui funkcijai (p. 325)
- Automatinis stabdymas su pagalbos vairuotojui funkcija (p. 326)
- Taikinio pakeitimas su pagalbos vairuotojui funkcija (p. 322)
- Lenkimo pagalba (p. 327)

## Prisitaikančios pastovaus greičio palaikymo sistemos\* valdymo elementai ir rodymas ekrane

Čia pateikiama santrauka, kaip prisitaikanti pastovaus greičio palaikymo sistema valdoma naudojant kairiąją vairo klaviatūrą ir kaip ši funkcija rodoma displejuje.

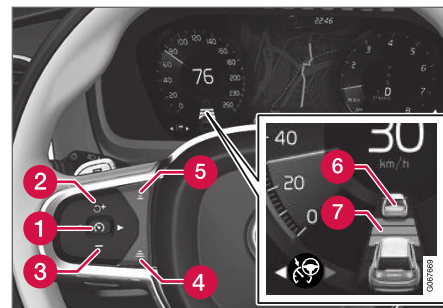

- 1 : iš budėjimo režimo – aktyvinama ir įrašomas dabartinis greitis.
- 1 : iš aktyvaus režimo – deaktyvinama / perjungiama į budėjimo režimą.
- 2 : aktyvina funkciją iš budėjimo režimo ir grąžina įrašytą greitį.
- 2 : padidina įrašytą greitį.
- 3 : sumažina įrašytą greitį.

<sup>39</sup> Rekomenduojama susisiekti su įgaliotu juo „Volvo“ autoservisu.



- 4 Padidina laiko intervalą iki priekyje esančių transporto priemonių
- 5 Sumažina laiko intervalą iki priekyje esančių transporto priemonių
- 6 Sekamos transporto priemonės indikatorius: funkcija aptiko ir seka transporto priemonę atsilikdama iš anksto nustatyto laiko intervalu.
- 7 Laiko intervalo iki priekyje esančių transporto priemonių ženklas

### Vairuotojo ekranas

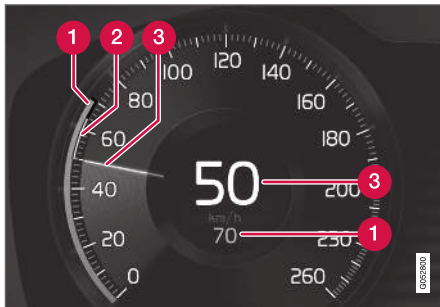

Greičio rodmenys.

- 1 Įrašytas greitis
- 2 Priekyje važiuojančios transporto priemonės greitis.
- 3 Dabartinis jūsų automobilio greitis.

### Susijusi informacija

- Prisitaikanti pastovaus greičio palaikymo sistema\* (p. 301)

### Prisitaikančios pastovaus greičio palaikymo sistemos aktyvinimas ir paleidimas\*

Prisitaikančią pastovaus greičio palaikymo sistemą (ACC<sup>40</sup>) pirma reikia aktyvinti ir po to paleisti, kad ji galėtų kontroliuoti greitį ir atstumą.

### Prisitaikančios pastovaus greičio palaikymo sistemos nustatymas veikti budėjimo režimu

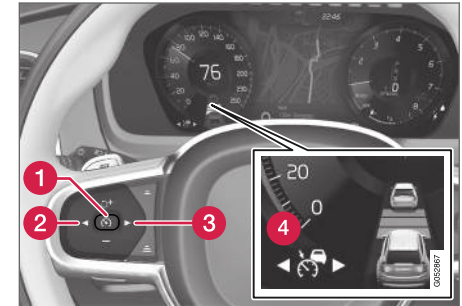

Iškart po variklio užvedimo prisitaikanti pastovaus greičio palaikymo sistema būna nustatyta į budė-

40 Adaptive Cruise Control

◀ jimo režimą. Norėdami nustatyti ją veikti budėjimo režimu iš aktyvaus režimo, atlikite šiuos veiksmus:

- Paspauskite vairo mygtuką ◀ (2) arba ▶ (3) ženklams / funkcijai (4) slinkti.
- > Ženklas pasirodo ir prisitaikančios pastovaus greičio palaikymo sistema perjungiamą į budėjimo režimą.

### Prisitaikančios pastovaus greičio palaikymo sistemos įjungimas / aktyvinimas

Norint paleisti ACC, turi būti patenkintos šios sąlygos:

- Vairuotojas turi būti prisisėgęs saugos diržą, turi būti uždarytos jo durėlės.
- Logišku atstumu priešais automobilį turi būti transporto priemonė („tikslinė transporto priemonė“) arba dabartinis greitis turi siekti bent 15 km/h (9 myl./val.).
- Automobiliams su mechanine pavarų dėže. Greitis turi būti ne mažesnis nei 30 km/h (20 myl./val.).

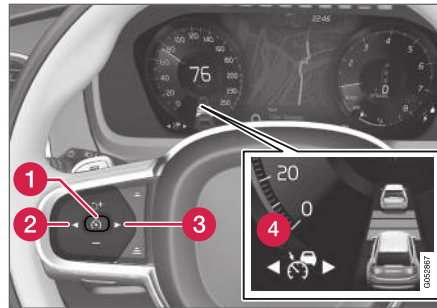

- Kai rodomas ženklas / funkcija (4), paspauskite vairo mygtuką (1).
- > Prisitaikanti pastovaus greičio palaikymo sistema paleidžiama ir dabartinis greitis įrašomas į atmintį kaip pageidaujamas greitis bei parodomas skaičiais spidometro centre.



ACC pritaiko laiko intervalą priekyje judančiai transporto priemonei tik tada, jei atstumo ženklas rodo du automobilius.



Tuo pat metu pažymimas greičio intervalas.

Didesnis greitis yra įrašytasis / pasirinktas greitis, o mažesnis greitis – priekyje važiuojančios (tikslinės) transporto priemonės

greitis.

### Susijusi informacija

- Prisitaikanti pastovaus greičio palaikymo sistema\* (p. 301)
- Prisitaikančios pastovaus greičio palaikymo sistemos išaktyvinimas ir aktyvinimas iš naujo\* (p. 305)
- Persijungimas tarp standartinės ir prisitaikančios pastovaus greičio palaikymo sistemos\* (p. 307)



## Prisitaikančios pastovaus greičio palaikymo sistemos išaktyvinimas ir aktyvinimas iš naujo\*

Prisitaikančią pastovaus greičio palaikymo sistemą (ACC<sup>41</sup>) galima laikinai deaktyvinti, kad ji būtų perjungta į budėjimo režimą ir ją būtų galima pakartotinai aktyvinti vėliau.

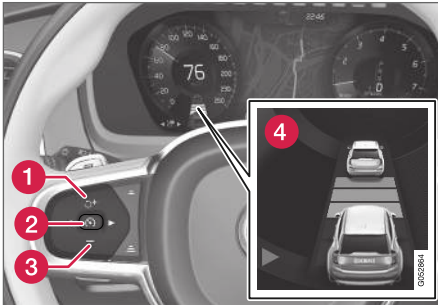
## Prisitaikančios pastovaus greičio palaikymo sistemos deaktyvinimas ir nustatymas veikti budėjimo režimu



Kaip laikinai išjungti prisitaikančią pastovaus greičio palaikymo sistemą ir nustatyti ją veikti budėjimo režimu:

- Paspauskite vairo mygtuką  (2).
- >  ženklo spalva vairuotojo ekrane pasikeičia iš BALTOS į PILKĄ ir įrašytas greitis spidometro centre pasikeičia iš SMĖLIO SPALVOS į PILKĄ.

### ĮSPĖJIMAS

- Kai prisitaikanti pastovaus greičio palaikymo sistema veikia budėjimo režimu, vairuotojas turi įsikišti ir sureguliuoti greitį ir atstumą iki priekyje esančios transporto priemonės.
- Jeigu prisitaikanti pastovaus greičio palaikymo sistema yra budėjimo režimu ir automobilis pernelyg priartėja prie priekyje važiuojančios transporto priemonės, vairuotoją apie likusį mažą atstumą vietoje jos gali perspėti įspėjimo apie atstumą funkcija\*.

## Budėjimo režimas vairuotojo įsikišimo metu

Prisitaikanti pastovaus greičio palaikymo sistema laikinai deaktyvinama ir perjungiama į budėjimo režimą, jei:

- nuspaudžiamas stabdžių pedalas;
- pavarų perjungiklis nustatomas į padėtį **N**;
- vairuotojas važiuoja didesniu greičiu nei įrašytas į atmintį ilgiau nei 1 minutę;
- sankabos pedalas laikomas nuspauštas mažiau kaip 1 minutę – taikoma automobiliams su mechanine pavarų dėže.

Greičio pedalu laikinai padidinus greitį, pvz., lenkiant kitą automobilį, nuostata nepakinta: atleidus greičio pedalą, automobilis grąžina anksčiau įrašytą greitį.

41 Adaptive Cruise Control

## ◀ Automatinis budėjimo režimas

Pastovaus greičio palaikymo sistema priklauso nuo kitų sistemų, pvz., stabilumo kontrolės ir prieššlydžio ESC<sup>42</sup>. Jeigu bet kuri iš šių kitų sistemų nustoja veikti, prisitaikanti pastovaus greičio palaikymo sistema automatiškai išjungiamas.

### ⚠ ĮSPĖJIMAS

Automatinio budėjimo režimo metu vairuotojas įspėjamas garsiniu signalu ir pranešimu vairuotojo ekrane.

- Tada vairuotojas privalo reguliuoti automobilio greitį, pagal poreikį įjungti stabdžius ir palaikyti saugų atstumą iki kitų transporto priemonių.

Automatinis budėjimo režimas gali būti įjungtas tokiais atvejais:

- greitis nesiekia 5 km/h (3 myl./val.) ir „ACC“ neapsisprendžia, ar priekyje yra stovinti transporto priemonė, ar kitas objektas, pvz., greičio mažinimo kalnelis;
- greitis nesiekia 5 km/h (3 myl./val.) ir priekyje važiuojanti transporto priemonė pasuko į šoną, tad „ACC“ nebeturi ką sekti;
- greitis krenta žemiau 30 km/h (20 myl./val.) – taikoma tik automobiliams su mechanine pavarų dėže;
- vairuotojas atidaro dureles;

- vairuotojas atsisega saugos diržų;
- per žemos / aukštos variklio apsukos;
- vienas arba daugiau ratų netenka sukibimo;
- pernelyg įkaista stabdžiai;
- įjungiamas stovėjimo stabdys;
- kamera ir radaras padengiami, pvz., smarkiai sningant ar lyjant (užblokuojamas kameros objektyvas / radijo bangos).

## Pakartotinis prisitaikančios pastovaus greičio palaikymo sistemos aktyvinimas iš budėjimo režimo

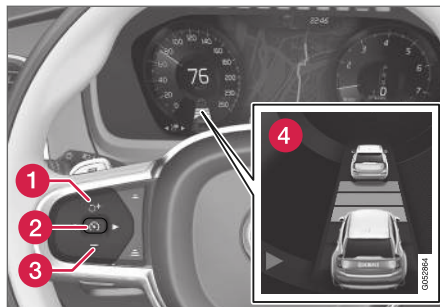

Kaip vėl aktyvinti ACC iš budėjimo režimo:

- Paspauskite vairo mygtuką  (1).
  - > Po to nustatomas paskutinis įrašytas greitis.

### ⚠ ĮSPĖJIMAS

Vairo mygtuku  grąžinus buvusį greitį, važiavimo greitis gali gerokai padidėti.

## Susijusi informacija

- Prisitaikanti pastovaus greičio palaikymo sistema\* (p. 301)
- Prisitaikančios pastovaus greičio palaikymo sistemos aktyvinimas ir paleidimas\* (p. 303)
- Persijungimas tarp standartinės ir prisitaikančios pastovaus greičio palaikymo sistemos\* (p. 307)

<sup>42</sup> Electronic Stability Control

## Prisitaikančios pastovaus greičio palaikymo sistemos apribojimai\*

Prisitaikančios pastovaus greičio palaikymo sistemos (ACC<sup>43</sup>) veikimas kai kuriais atvejais gali būti apribotas.

### Stačios įkalnės / nuokalnės ir (arba) sunkus krovinys

Atminkite, kad prisitaikanti pastovaus greičio palaikymo sistema skirta pirmiausia važiuoti lygiu keliu. Funkcijai gali būti sunku palaikyti tinkamą atstumą iki priekyje važiuojančio automobilio, kai važiuojama stačia nuokalne. Tokiu atveju vairuotojui reikia būti atidžiam ir pasiruošusiam stabdyti.

- Nesinaudokite prisitaikančia pastovaus greičio palaikymo sistema automobiliu veždami sunkų krovinį arba prie jo prijungę priekabą.

### Kita informacija

- Aktyvius prisitaikančią pastovaus greičio palaikymo sistemą, važiavimo režimo **Off Road** pasirinkti negalima.

#### **i** PASTABA

Ši funkcija naudoja automobilio kameras ir radarus, kurie gali turėti tam tikrų bendrųjų apribojimų.



### Susijusi informacija

- Prisitaikanti pastovaus greičio palaikymo sistema\* (p. 301)
- Kameros ir radaro bloko apribojimai (p. 334)

## Persijungimas tarp standartinės ir prisitaikančios pastovaus greičio palaikymo sistemos\*

Automobilyje su prisitaikančia pastovaus greičio palaikymo sistema (ACC<sup>44</sup>) vairuotojas gali persijungti tarp pastovaus greičio palaikymo sistemos (CC<sup>45</sup>) ir ACC.

Ženklas vairuotojo ekrane rodo, kuri pastovaus greičio palaikymo sistema aktyvi:

| CC  | ACC   |
|---|---|
|  |  |
| Pastovaus greičio palaikymo sistema   | Prisitaikanti pastovaus greičio palaikymo sistema                                   |

A BALTAS ženklas: Funkcija aktyvi, PILKAS ženklas: Budėjimo režimas

### Kaip perjungti iš ACC į CC



Atlikite šiuos veiksmus:

- Vairo mygtuku  nustatykite prisitaikančią pastovaus greičio palaikymo sistemą veikti budėjimo režimu.

<sup>43</sup> Adaptive Cruise Control

<sup>44</sup> Adaptive Cruise Control

<sup>45</sup> Cruise Control

2. Paspauskite centrinio ekrano funkcijų rodinyje esantį mygtuką **Kruizo kontrolė**: mygtuko indikatorius pakinta iš PILKO į ŽALIA.
- > Ženklas vairuotojo ekrane persijungia iš  ACC į  CC. Dabar prisitaikanti pastovaus greičio palaikymo sistema išjungta, o pastovaus greičio palaikymo sistema nustatyta veikti budėjimo režimu.
3. Nuspauskite vairo mygtuką .
- > Pastovaus greičio palaikymo sistema įsijungia ir įrašo dabartinį greitį.

### ĮSPĖJIMAS





Perjungus iš ACC į CC, reiškia, kad automobilis:

- daugiau nebepalaiko nustatytojo laiko intervalo iki priekyje esančios transporto priemonės;
- tik palaiko įrašytą greitį ir vairuotojui reikia pačiam pririnkus stabdyti.

Jei CC būna aktyvi išjungus variklį, kitą kartą užvedus variklį bus automatiškai aktyvinta ACC.

### Kaip perjungti iš CC į ACC

Atlikite šiuos veiksmus:

1. Vairo mygtuku  nustatykite pastovaus greičio palaikymo sistemą veikti budėjimo režimu.
2. Palieskite funkcijų rodinyje esantį mygtuką **Kruizo kontrolė**: mygtuko indikatorius pakinta iš ŽALIO į PILKĄ.  
> Ženklas vairuotojo ekrane persijungia iš  CC į  ACC. Dabar prisitaikanti pastovaus greičio palaikymo sistema aktyvinta ir nustatyta veikti budėjimo režimu.
3. Nuspauskite vairo mygtuką .
- > Prisitaikanti pastovaus greičio palaikymo sistema įsijungia ir įrašo dabartinį greitį kartu su iš anksto nustatyto laiko intervalu iki priekyje esančios transporto priemonės.

### Susijusi informacija

- Prisitaikanti pastovaus greičio palaikymo sistema\* (p. 301)
- Pastovaus greičio palaikymo sistema (p. 294)

## Pastovaus greičio palaikymo sistemos ženklai ir pranešimai\*

Vairuotojo ekrane ir (arba) projekciniame rodinyje\* gali būti rodoma daug įvairių ženklų ir pranešimų apie prisitaikančią pastovais greičio palaikymo sistemą (ACC<sup>46</sup>).

Tolesnėje iliustracijoje funkcija RSI\* („Road Sign Information“) informuoja, kad maksimalus leistinas greitis yra 130 km/h (80 myl./val.).

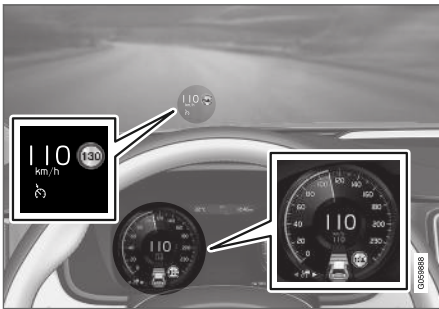

Ankstesnėje iliustracijoje pavaizduota, kad prisitaikanti pastovaus greičio palaikymo sistema nustatyta palaikyti 110 km/h (68 myl./val.) greitį ir kad priekyje nėra transporto priemonės, kurią būtų galima sekti.

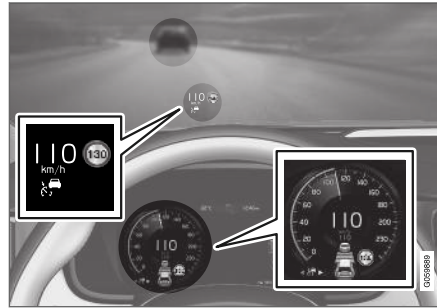

Ankstesnėje iliustracijoje pavaizduota, kad prisitaikanti pastovaus greičio palaikymo sistema nustatyta palaikyti 110 km/h (68 myl./val.) greitį ir tuo pat metu seka priekyje esančią transporto priemonę, kuri važiuoja tokiu pačiu greičiu.

<sup>46</sup> Adaptive Cruise Control



| Ženklas | Pranešimas  | Paiškinimas   |
|---------|---|---|
|         | Ženklas yra BALTAS.   | Automobilis palaiko įrašytą (pasirinktą) greitį.  |
|         | <b>Adaptive Cruise Contr.</b><br><b>Nepasiekiamą</b><br>Ženklas yra PILKAS.             | Nustatytas prisitaikančios nuolatinio greičio palaikymo sistemos budėjimo režimas.  |
|         | <b>Adaptive Cruise Contr.</b><br><b>Reikalinga tech. patikra</b><br>Ženklas yra PILKAS. | Sistema neveikia taip, kaip turėtų. Reikia kreiptis į autoservisą – rekomenduojama susisiekti su įgaliotuoju „Volvo“ autoservisu. |
|         | <b>Priekinio stiklo jutiklis</b><br><b>Jutiklis užblokuotas, žr. savininko vadovą</b>   | Nuvalykite priekinį stiklą priešais kameros ir radaro jutiklius.  |

Teksto pranešimą galima pašalinti, trumpai paspaudžiant mygtuką, esantį vairo dešinio-sios klaviatūros viduryje.

Jei pranešimas nedingsta: kreipkitės į autoservisą – rekomenduojama susisiekti su įgaliotuoju „Volvo“ autoservisu.

### Susijusi informacija

- Prisitaikanti pastovaus greičio palaikymo sistema\* (p. 301)



## Pilot Assist<sup>47</sup>

Pilot Assist padeda vairuotojui palaikyti automobilį tarp eismo juostos skiriamųjų linijų (atlikdama judesius vairu) ir palaikyti vienodą greitį bei iš anksto pasirinktą atstumą iki priekyje važiuojančios transporto priemonės.

### Kaip veikia „Pilot Assist“

Funkcija „Pilot Assist“ pirmiausia skirta naudoti plentuose ir panašiuose pagrindiniuose keliuose, kur didina vairavimo komfortą ir mažina vairavimo įtampą.

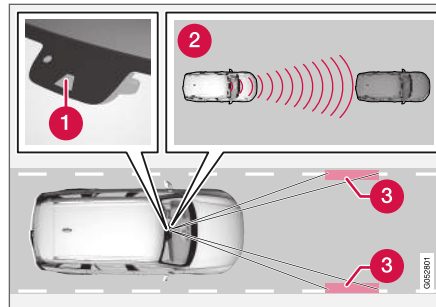

Kameros ir radaro blokas matuoja atstumą iki priekyje esančios transporto priemonės ir aptinka eismo juostos skiriamąsias linijas.

- 1 Kameros ir radaro blokas
- 2 Atstumo skaityklės
- 3 Šoninių žymų skaityklės

Vairuotojas pasirenka pageidaujama greitį ir laiko intervalą iki priekyje važiuojančios transporto priemonės. Pilot Assist, naudodamasi kamera ir radaru, nuskaityti atstumą iki priekyje važiuojančios transporto priemonės ir kelyje pažymėtas eismo juostos linijas. Nustatytą laiko intervalą palaiko automatinio greičio reguliavimo funkcija, o vairavimo pagalbos funkcija padeda išlaikyti automobilį eismo juostoje.

Pilot Assist vairavimo pagalbos funkcija atsižvelgia į priekyje esančios transporto priemonės greitį ir eismo juostos žymas. Vairuotojas gali nekreipti dėmesio į Pilot Assist vairavimo rekomendacijas ir važiuoti kita kryptimi, pvz., norėdamas persirikiuoti į kitą eismo juostą arba išvengti kliūties kelyje.

Jei Pilot Assist negali vienareikšmiškai įvertinti eismo juostos, pvz., jei kamera ir radaras nemato eismo juostos linijų, Pilot Assist laikinai deaktyvina vairavimo pagalbą, tačiau vėliau vėl įsijungia, jei linijos tampa matomos (greičio ir atstumo kontrolės funkcijos išlieka aktyvios).

### ⚠ ĮSPĖJIMAS

„Pilot Assist“ vairavimo pagalba automatiškai deaktyvinama ir vėl ima veikti be išankstinio įspėjimo.

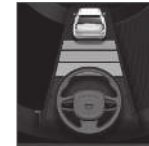

Apie dabartinę vairavimo pagalbos būseną informuoja vairo ženklų spalva:

- Jei vairas ŽALIAS, vadinasi, vairavimo pagalba aktyvi.
- Jei vairas PILKAS (kaip nurodyta iliustracijoje, vadinasi, vairavimo pagalba deaktyvinta.

<sup>47</sup> Ši funkcija gali būti standartinė arba pasirinktinė (atsižvelgiant į rinką).



### ⚠️ ĮSPĖJIMAS

„Pilot Assist“ galima naudoti tik jei pažymėtos aiškios eismo juostų linijos (abiejose pusėse). Visais kitais atvejais padidėja sąlyčio su aplinkinėmis kliūtėmis, kurių funkcija neaptiks, pavojus.

### ⚠️ ĮSPĖJIMAS

- Ši funkcija yra papildomoji pagalba vairuotojui, skirta vairavimui palengvinti ir padaryti jį saugesnį. Ji negali išspręsti visų galinčių susidaryti situacijų visomis eismo, oro ir kelio sąlygomis.
- Vairuotojui rekomenduojama perskaityti visus Automobilio savininko vadovo skirsnius, susijusius su šia funkcija, kad sužinotų apie jos apribojimus ir į ką reikėtų atsižvelgti prieš pradėdant naudotis sistema.
- Pagalbos vairuotojui funkcijos nėra skirtos pakeisti vairuotojo dėmesį ir sprendimus. Vairuotojas visada lieka atsakingas ir privalo užtikrinti, kad automobilis būtų vairuojamas saugiai, tinkamu greičiu, palaikant tinkamą atstumą iki kitų transporto priemonių ir vadovaujantis galiojančiomis kelių eismo taisyklėmis bei reglamentais.

Pilot Assist funkcija reguliuoja greitį, automobilį greitindama ir jį stabdydama. Stabdžiai gali skleisti žemą garsą, kai yra naudojami greičiui koreguoti.

Pilot Assist bando reguliuoti greitį tolygiai. Tais atvejais, kai būtina staigiai stabdyti, vairuotojas turi stabdyti pats. Tai taikoma, jei smarkiai skiriasi greitis arba priekyje važiuojanti transporto priemonė ima staigiai stabdyti. Kadangi kameros ir radaro veikimas ribotas, stabdžiai gali įsijungti netikėtai arba neįsijungti visai.

„Pilot Assist“ siekia palaikyti vairuotojo nustatytą atstumą (laiko vienetais) iki toje pačioje eismo juostoje priekyje važiuojančios transporto priemonės. Jei radaras priekyje neužfiksuoja jokios transporto priemonės, automobilis ima palaikyti vairuotojo nustatytą ir įrašytą greitį. Taip nutinka ir tuomet, jei priekyje važiuojančios transporto priemonės greitis padidėja ir viršija įrašytą greitį.

### ⚠️ ĮSPĖJIMAS

- Tai nėra susidūrimo išvengimo sistema. Jei sistema neaptinka priekyje esančios transporto priemonės, vairuotojas visada lieka atsakingas ir privalo atitinkamai reaguoti.
- Funkcija nestabdo dėl pėsčiųjų ar gyvūnų, o taip pat mažas transporto priemonių, tokių kaip dviračiai ir motociklai. Ji taip pat nestabdo aptikusi važiuojančias į jus, važiuojančias lėtai ar sustojusias žemas priekabas, transporto priemones ar objektus.
- Nenaudokite šios funkcijos sudėtingose situacijose, pvz., miesto eisme, sankryžose, ant slidžių paviršių, kai ant kelio yra daug vandens ar patįsusio sniego, smarkiai lyjant ar sningant, esant blogam matomumui, važiuodami vingiuotais ar slidžiais keliais.

### ⚠️ SVARBU

Pagalbos vairuotojui komponentų techninė priežiūra gali būti atliekama tik autoservise<sup>48</sup>.

<sup>48</sup> Rekomenduojama susisiekti su įgaliotu „Volvo“ autoservisu.

## Kelio vingiai ir išsišakojimai

„Pilot Assist“ sąveikauja su vairuotoju, kuris neturėtų laukti „Pilot Assist“ įsikišimo ir būti nuolat pasiruošęs vairuoti pats, ypač – posūkiuose.

- Automobiliui artėjant prie išvažiavimo arba išsišakojus eismo juostai, vairuotojas turėtų pasukti link pageidaujamos juostos, kad nurodytų „Pilot Assist“ sistemai norimą važiavimo kryptį.

## „Pilot Assist“ siekia laikyti automobilį eismo juostos viduryje

Kai „Pilot Assist“ padeda vairuoti, sistema siekia laikyti automobilį tarp eismo juostos linijų, todėl rekomenduojama leisti automobiliui rasti optimalią vietą, kad sistema vairuotų kaip įmanoma sklandžiau. Vairuotojas turi tikrinti, ar automobilis tinkamai nustatytas eismo juostoje, ir prireikus pakoreguoti padėtį judesiais vairu.

- Jei „Pilot Assist“ tinkamai nenustato automobilio eismo juostoje, rekomenduojama išjungti „Pilot Assist“ arba persijungti į pritaikantį pastovaus greičio palaikymo sistemą.

## Susijusi informacija

- Pagalbos vairuotojui sistemos (p. 280)
- „Pilot Assist“ valdymo elementai ir rodymas ekrane (p. 313)
- „Pilot Assist“ aktyvinimas ir paleidimas (p. 314)
- „Pilot Assist“ apribojimai (p. 318)

- „Pilot Assist“ ženklai ir pranešimai\* (p. 319)
- Įspėjimas iš pagalbos vairuotojui sistemos kilus susidūrimo rizikai (p. 321)
- Taikinio pakeitimas su pagalbos vairuotojui funkcija (p. 322)
- Nustatyti laiko intervalą vairuotojo pagalbai (p. 323)
- Nustatyti įrašytą greitį pagalbos vairuotojui funkcijai (p. 325)
- Automatinis stabdymas su pagalbos vairuotojui funkcija (p. 326)
- Lenkimo pagalba (p. 327)

## „Pilot Assist“ valdymo elementai ir rodymas ekrane

Čia pateikiama santrauka, kaip „Pilot Assist“ valdoma naudojant kairiąją vairo klaviatūrą ir kaip ši funkcija rodoma displėjuje.

### Valdikliai

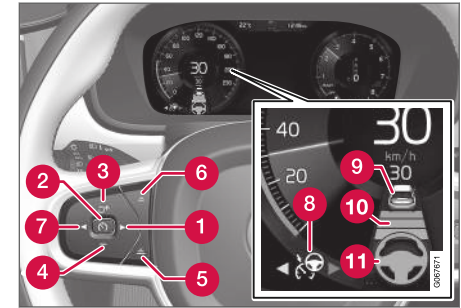

Šios funkcijos mygtukai ir simboliai.

- 1 ►: persijungiama iš pritaikantios pastovaus greičio palaikymo funkcijos į „Pilot Assist“.
- 2 🚗: **iš budėjimo režimo** – „Pilot Assist“ aktyvinama ir įrašomas dabartinis greitis.
- 2 🚗: **iš aktyvaus režimo** – „Pilot Assist“ deaktivinama / perjungiama į budėjimo režimą.
- 3 🚗: „Pilot Assist“ aktyvinama iš budėjimo režimo ir aktyvinamas įrašytas greitis bei laiko intervalas.



- « 3 + : padidina įrašytą greitį.
- 4 — : sumažina įrašytą greitį
- 5 Padidina laiko intervalą iki priekyje esančių transporto priemonių
- 6 Sumažina laiko intervalą iki priekyje esančių transporto priemonių
- 7 «: „Pilot Assist“ perjungama į prisitaikančią pastovaus greičio palaikymo funkciją.
- 8 Funkcijos ženklas
- 9 Automobilio-taikinio ženklai
- 10 Laiko intervalo iki priekyje esančių transporto priemonių ženklas
- 11 Aktyvintos / deaktyvintos vairavimo pagalbos ženklas

### Vairuotojo ekranas

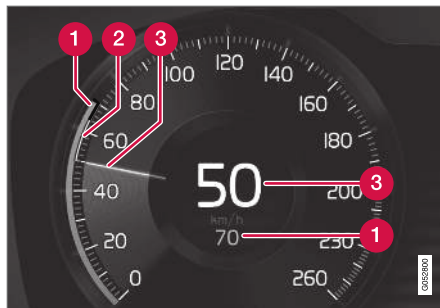

Greičio rodmensys.

- 1 Įrašytas greitis
- 2 Priekyje važiuojančios transporto priemonės greitis
- 3 Dabartinis jūsų automobilio greitis

### Susijusi informacija

- Pilot Assist (p. 311)

### „Pilot Assist“ aktyvinimas ir paleidimas

Kad būtų galima valdyti greitį ir atstumą bei naudotis vairavimo pagalba, pirmiausia reikia aktyvinti ir paleisti „Pilot Assist“.

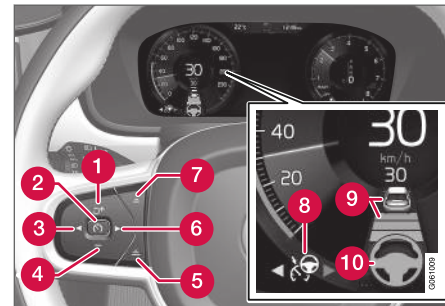



PASTABA: iliustracija yra scheminio pobūdžio. Detalės gali būti kitokios – tai priklauso nuo automobilio modelio.

Norint paleisti Pilot Assist, turi būti patenkintos šios sąlygos:

- Vairuotojas turi būti prisisėgęs saugos diržą, turi būti uždarytos jo durelės.
- Logišku atstumu priešais automobilį turi būti transporto priemonė („tikslinė transporto priemonė“) arba dabartinis greitis turi siekti bent 15 km/h (9 myl./val.).
- Automobiliams su mechanine pavarų dėže. Greitis turi būti ne mažesnis nei 30 km/h (20 myl./val.).

Kai prisitaikanti pastovaus greičio palaikymo sistema yra **budėjimo režime**:

1. Paspauskite vairo mygtuką  (6).
  - > Budėjimo režimu ženklas  pakinta į „Pilot Assist“ (8).
2. Paspauskite vairo mygtuką  (2).
  - > „Pilot Assist“ paleidžiama ir įrašomas dabartinis greitis, kuris taip pat parodomas spidometro ekrane skaičiais.

...arba...

**Paleidę** prisitaikančią pastovaus greičio palaikymo sistemą:

- Paspauskite vairo mygtuką  (6).
  - > Paleidžiama Pilot Assist.

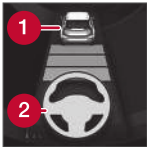

Vairavimo pagalba „Pilot Assist“ būna aktyvi tik kai vairo ženklas (2) būna pakitęs iš PILKOS į ŽALIA.

Kai atstumo ženklą sudaro virš vairo ženklą rodoma transporto priemonė (1), Pilot Assist tik reguliuoja laiko intervalą iki priekyje važiuojančios transporto priemonės.



Tuo pat metu pažymimas greičio intervalas.

Didesnis greitis yra įrašytas / pasirinktas greitis, o mažesnis greitis – priekyje važiuojančios (tikslinės) transporto priemonės

greitis.

### Rankos ant vairo

Kad „Pilot Assist“ veiktų, vairuotojo rankos turi būti ant vairo.



Jei „Pilot Assist“ aptinka, kad vairuotojas nelaiko vairo, po pauzės jis simboliu bei tekstiniu pranešimu paraginamas paimiti vairą į rankas.

Jei ir po to ant vairo neaptinkama vairuotojo rankų, raginimas aktyviai vairuoti automobilį pakartojamas, papildant jį garsiniu įspėjimu.

Jei dar po kelių sekundžių „Pilot Assist“ neaptinka vairuotojo rankų ant vairo, įspėjamasis signalas intensyvěja ir vairavimo funkcija galiausiai deaktivinama. Tada „Pilot Assist“ reikia paleisti iš naujo, paspaudžiant vairo mygtuką .

### PASTABA

Atminkite, kad Pilot Assist veikia tik tada, kai vairuotojas laiko vairą rankomis.

### Susijusi informacija

- Pilot Assist (p. 311)
- „Pilot Assist“ aktyvinimas / deaktivimas (p. 316)

## „Pilot Assist“ aktyvinimas / deaktyvinimas

„Pilot Assist“ galima laikinai deaktyvinti, kad ji būtų perjungta į budėjimo režimą ir ją būtų galima pakartotinai aktyvinti vėliau.

### Pilot Assist deaktyvinimas ir perjungimas į budėjimo režimą

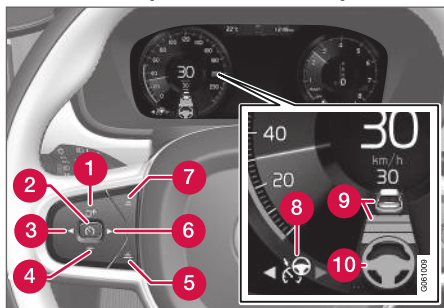

PASTABA: iliustracija yra scheminis pobūdžio. Detalės gali būti kitokios – tai priklauso nuo automobilio modelio.

Kaip laikinai išjungti „Pilot Assist“ ir nustatyti ją veikti budėjimo režimu:

- Paspauskite vairo mygtuką (2).
- > „Pilot Assist“ veikia budėjimo režimu – ženklas (8) spalva vairuotojo ekrane pasikeičia iš BALTOS į PILKĄ ir įrašytas greitis spidometro centre pasikeičia iš SMĖLIO SPALVOS į PILKĄ.

...arba...

- Paspauskite vairo mygtuką (3).
- > Pilot Assist išjungžiama ir perjungžiama į prisitaikančios pastovaus greičio palaijymo sistemos aktyvų režimą.

### ⚠️ ĮSPĖJIMAS

- Kai „Pilot Assist“ veikia budėjimo režimu, vairuotojas turi perimti kontrolę ir vairuoti, reguliuodamas greitį ir atstumą iki priekyje esančios transporto priemonės.
- Jei „Pilot Assist“ veikia budėjimo režimu ir automobilis pernelyg priartėja prie priekyje važiuojančios transporto priemonės, vairuotoją apie per mažą atstumą vietoje jos perspėja įspėjimo apie atstumą\* funkcija.

### Budėjimo režimas vairuotojo įsikišimo metu

Pilot Assist laikinai deaktyvinama ir perjungžiama į budėjimo režimą, jei:

- nuspaužiamas stabdžių pedalas;
- pavarų perjungiklis nustatomas į padėtį **N**;
- posūkio signalas paliekamas iljuntas iljiau nei 1 minutę;
- vairuotojas važiuoja didesniu greičiu nei įrašytas į atmintį iljiau nei 1 minutę;

- sankabos pedalas laikomas nuspaustas maždaug 1 minutę – taikoma automobiliams su mechanine pavarų dėže.

Greičio pedalu laikinai padidinus greitį, pvz., lenkiant kitą automobilį, nuostata nepakinta: atleidus greičio pedalą, automobilis grąžina anksčiau įrašytą greitį.

Ijjungus posūkio signalą, Pilot Assist vairavimo pagalba laikinai išjungžiama. Baigus naudotis minėtais valdymo elementais, vairavimo pagalba automatiškai vėl aktyvinama (jei vis dar galima aptikti eismo juostas).

### Automatinis budėjimo režimas

„Pilot Assist“ priklauso nuo kitų sistemų, pvz., stabilumo kontrolės / priešslydžio ESC<sup>49</sup>. Jei bet kuri iš šių kitų sistemų nustoja veikti, „Pilot Assist“ automatiškai išjungiamas.

#### **⚠️ ĮSPĖJIMAS**

Automatinio budėjimo režimo metu vairuotojas įspėjamas garsiniu signalu ir pranešimu vairuotojo ekrane.

- Tada vairuotojas privalo reguliuoti automobilio greitį, pagal poreikį įjungti stabdžius ir palaikyti saugų atstumą iki kitų transporto priemonių.

Automatinis budėjimo režimas gali būti įjungtas tokiais atvejais:

- vairuotojas atidaro dureles;
- pėmelį įkaista stabdžiai;
- vairuotojas nelaiko rankų ant vairo;
- įjungiamas stovėjimo stabdys;
- per žemos / aukštos variklio apsukos;
- vairuotojas atsisega saugos diržai;
- vienas arba daugiau ratų netenka sukibimo;
- kamera ir radaras uždengiami, pvz., smarkiai sningant ar lyjant (užblokuojamas kameros objektivas / radijo bangos);

- greitis nesiekia 5 km/h (3 myl./val.) ir „Pilot Assist“ neapsisprendžia, ar priekyje yra stovinti transporto priemonė, ar kitas objektas, pvz., greičio mažinimo kalnelis;
- greitis nesiekia 5 km/h (3 myl./val.) ir priekyje važiavusi transporto priemonė pasuka į šoną, tad „Pilot Assist“ nebeturi ką sekti;
- greitis krenta žemiau 30 km/h (20 myl./val.) – taikoma tik automobiliams su mechanine pavarų dėže;

### Pakartotinis Pilot Assist sistemos aktyvinimas iš budėjimo režimo

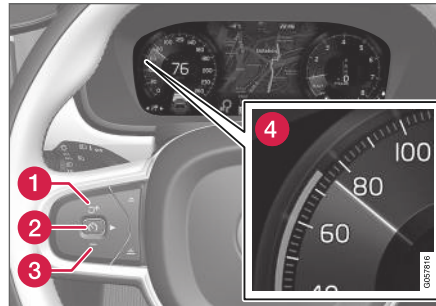

PASTABA: iliustracija yra scheminio pobūdžio. Detalės gali būti kitokios – tai priklauso nuo automobilio modelio.

Kaip vėl aktyvinti „Pilot Assist“:

- Paspauskite vairo mygtuką (1).
  - > Po to nustatomas paskutinis įrašytas greitis.

#### **⚠️ ĮSPĖJIMAS**

Vairo mygtuku grąžinus buvusį greitį, važiavimo greitis gali gerokai padidėti.

### Susijusi informacija

- Pilot Assist (p. 311)
- „Pilot Assist“ aktyvinimas ir paleidimas (p. 314)

<sup>49</sup> Electronic Stability Control

## „Pilot Assist“ apribojimai

Pilot Assist funkcijos veikimas kai kuriais atvejais gali būti apribotas.

Pilot Assist funkcija – tai pagalbinė funkcija, kuri gali padėti vairuotojui daugeliu atvejų. Tačiau vairuotojas visada yra atsakingas už saugaus atstumo iki aplink esančių objektų palaikymą ir teisingą padėtį eismo juostoje.

### IŠPĖJIMAS

Tam tikrais atvejais „Pilot Assist“ vairavimo pagalbai gali kilti problemų tinkamai padėti vairuotojui arba ji gali būti automatiškai deaktivyinta. Tokiais atvejais „Pilot Assist“ naudoti nerekomenduojama. Tokių atvejų pavyzdžiai:

- eismo juostų žymės yra nusidėvėjusios, jų nėra arba jos persipina.
- neaiškiai atskirtos eismo juostos, pavyzdžiui, kai eismo juostos išsiskiria ar susijungia išvažiuimuose ar esant kelioms ženklavimo grupėms.
- ant ar šalia kelio yra kraštų ar kitų linijų, kurie nepriskiriami eismo juostų ženklavimui, pvz., bordiūrų, sandūrų ar kelio paviršiaus remonto, barjerų kraštų, kelkraščių kraštų ar ryškių šešėlių.
- eismo juosta yra siaura ar platėjanti.
- eismo juostoje yra keturų ar duobių;
- prastos oro sąlygos, pvz., lyja, sninga, tvyro rūkas, yra patišusio sniego, prastas matomumas dėl silpno ar foninio apšvietimo, šlapia kelio danga ir t. t.

Vairuotojas taip pat turėtų atkreipti dėmesį, kad Pilot Assist turi šiuos apribojimus:

- Aukšti bordiūrai, kelkraščių barjerai, laikinosios kliūtys (nukreipiamieji kūgiai, apsauginiai barjerai ir pan.) neaptinkami. Tačiau jie gali būti neteisingai aptikti kaip eismo juostų žymos ir gali kilti pavojus,

kad automobilis juos užkabins. Vairuotojas privalo pasirūpinti, kad automobilis važiuotų tinkamu atstumu nuo tokių kliūčių.

- Kamera ir radaro jutiklis negali aptikti visų artėjančių objektų ir kliūčių eismo aplinkoje, pvz., kelio duobių, pastatytų kliūčių ar objektų, kurie iš dalies ar visiškai blokuoja maršruto kelią.
- „Pilot Assist“ sistema „nemato“ pėsčiųjų, gyvūnų ir pan.
- Rekomenduojamų vairo sūkių jėga yra ribota. Tai reiškia, kad ši sistema ne visada padės vairuotojui vairuoti ir išlaikyti automobilį eismo juostoje.
- Automobiliuose su „Sensus Navigation“\*, ši funkcija turi pasirinktą naudotis informacija iš žemėlapių duomenų, kas gali veikti įvairiai.
- „Pilot Assist“ išjungžiama, jeigu vairo stiprintuvas, esant nuo greičio priklausančiam vairo pasipriešinimui, veikia sumažinta galia, pvz., kai aušta dėl perkaitimo.

Vairuotojas visada gali koreguoti arba reguliuoti įsikišimą į vairavimą, nustatytą Pilot Assist, ir gali sukurti vairą pageidaujama kryptimi.



### Stačios įkalnės / nuokalnės ir (arba) sunkus kroviny

Atminkite, kad Pilot Assist funkcija skirta pirmiausia važiuoti lygiu keliu. Funkcijai gali būti sunku palaikyti tinkamą atstumą iki priekyje važiuojančio automobilio, kai važiuojama stačia nuokalne.

Tokiu atveju vairuotojui reikia būti atidžiam ir pasirošusiam stabdyti.

- Nesinaudokite „Pilot Assist“ automobiliu veždami sunkų krovinį arba prie jo prijungę priekabą.

#### **i PASTABA**

„Pilot Assist“ negalima aktyvinti, jei prie automobilio elektros sistemos prijungta priekaba, dviračių laikiklis ar pan.

### Kita informacija

- Važiavimo režimo **Off Road** pasirinkti negalima, kai aktyvinta funkcija Pilot Assist.

#### **i PASTABA**

Ši funkcija naudoja automobilio kameras ir radarus, kurie gali turėtų tam tiktų bendrųjų apribojimų.

### Susijusi informacija

- Pilot Assist (p. 311)
- Kameros ir radaro bloko apribojimai (p. 334)

- Nuo greičio priklausanti vairavimo jėga (p. 280)
- Važiavimo režimai (p. 456)

### „Pilot Assist“ ženklai ir pranešimai\*

Vairuotojo ekrane ir (arba) projekciniame rodinyje\* gali būti rodoma daug įvairių ženklų ir pranešimų apie „Pilot Assist“.



« Čia pateikiami keli pavyzdžiai<sup>50</sup>.

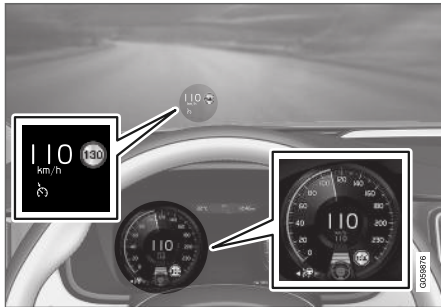

Ankstesnėje iliustracijoje<sup>51</sup> parodyta, kad „Pilot Assist“ nustatyta palaikyti 110 km/h (68 myl./val.) greitį ir priekyje nėra transporto priemonės, kurią būtų galima sekti.

„Pilot Assist“ vairuoti nepadeda, kadangi nepavyko aptikti eismo juostas skiriančių linijų.

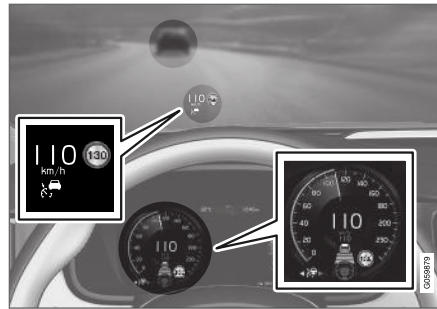

Ankstesnėje iliustracijoje<sup>51</sup> parodyta, kad „Pilot Assist“ nustatyta palaikyti 110 km/h (68 myl./val.) greitį ir tuo pat metu sekti priekyje esančią transporto priemonę, kuri važiuoja tokiu pačiu greičiu.

„Pilot Assist“ vairuoti nepadeda, kadangi nepavyko aptikti eismo juostas skiriančių linijų.

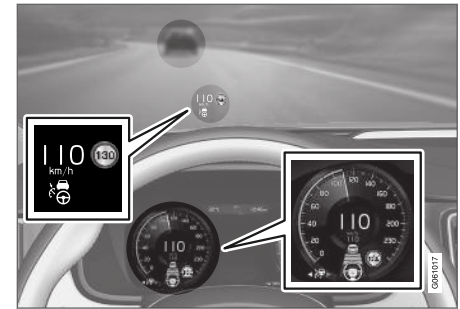

Ankstesnėje iliustracijoje<sup>51</sup> parodyta, kad „Pilot Assist“ nustatyta palaikyti 110 km/h (68 myl./val.) greitį ir tuo pat metu sekti priekyje esančią transporto priemonę, kuri važiuoja tokiu pačiu greičiu.

Čia „Pilot Assist“ papildomai teikia vairavimo pagalbą, kadangi aptiktos eismo juostas skiriančios linijos.

<sup>50</sup> Tolesnėje iliustracijoje funkcija RSI („Road Sign Information“) informuoja, kad maksimalus leistinas greitis yra 130 km/h (80 myl./val.).

<sup>51</sup> PASTABA: iliustracija yra scheminio pobūdžio. Detalės gali būti kitokios – tai priklauso nuo automobilio modelio.

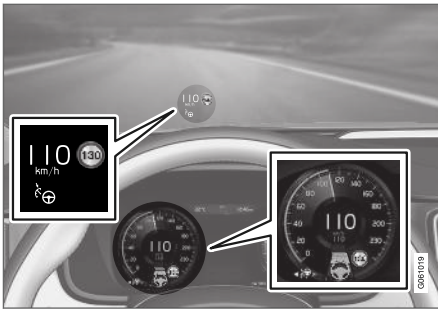

Ankstesnėje iliustracijoje<sup>51</sup> parodyta, kad „Pilot Assist“ nustatyta palaikyti 110 km/h (68 myl./val.) greitį ir priekyje nėra transporto priemonės, kurią būtų galima sekti.

„Pilot Assist“ padeda vairuoti, nes gali aptikti eismo juostas skiriančias linijas.

### Susijusi informacija

- Pilot Assist (p. 311)

## Įspėjimas iš pagalbos vairuotojui sistemas kilus susidūrimo rizikai

Pagalbos vairuotojui sistema „Pilot Assist“ ir prisitaikanti pastovaus greičio palaikymo (ACC)<sup>52</sup> sistema gali įspėti vairuotoją, jeigu atstumas iki priekyje važiuojančios transporto priemonės neti kėtai pernelyg sumažėja.

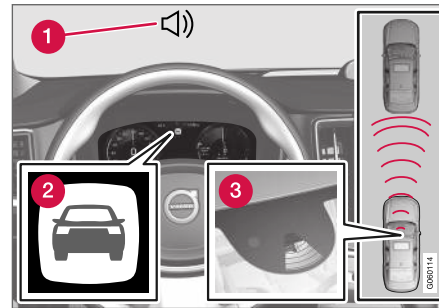

Įspėjimo apie susidūrimą garsas ir simbolis.

- 1 Garsinis įspėjamasis signalas kilus susidūrimo pavojui
- 2 Įspėjamasis signalas kilus susidūrimo pavojui
- 3 Kameros ir radaro atliekamas atstumo matavimas

Pagalba vairuotojui naudoja apie 40 % darbinių stabdžių pajėgumo. Jei automobilį reikia stabdyti

smarkiau, negu gali pagalbos vairuotojui funkcija, o pats vairuotojas nestabdo, tuomet aktyvinama įspėjamoji lemputė ir įspėjamasis garsinis signalas, atkreipiantys vairuotojo dėmesį į tai, kad būtina nedelsiant imtis veiksmų.

### ⚠ ĮSPĖJIMAS

Pagalbos vairuotojui sistemos įspėja tik apie tas transporto priemones, kurias aptiko jų radaras, todėl įspėjimas gali būti neduotas visai arba duotas su tam tikru vėlavimu. Niekada nelaukite įspėjimo. Įjunkite stabdžius, kai to reikalauja situacija.

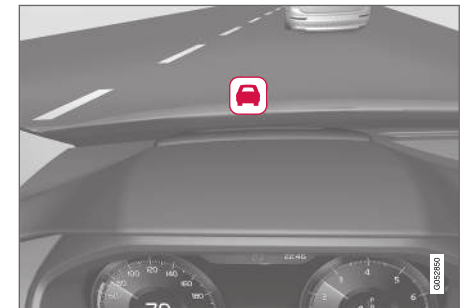

Įspėjimo apie susidūrimą ženklas priekiniame stikle.

Jei automobilyje yra projekcinis rodynys\*, įspėjimas rodomas mirksinčiu ženklu priekiniame stikle.

<sup>51</sup> PASTABA: iliustracija yra scheminio pobūdžio. Detalės gali būti kitokios – tai priklauso nuo automobilio modelio.

<sup>52</sup> Adaptive Cruise Control

**PASTABA**

Dėl ryškios saulės šviesos, atspindžių, kraštutinių šviesos kontrastų, saulės akinų arba jei vairuotojas nežiūriai tiesiai į priekį, gali būti sunku atpažinti įspėjamąjį vizualinį signalą ant priekinio stiklo.

**Susijusi informacija**

- Pagalbos vairuotojui sistemos (p. 280)
- Pristatanti pastovaus greičio palaikymo sistema\* (p. 301)
- Pilot Assist (p. 311)
- Įspėjimas apie atstumą\* (p. 298)
- Projekcinis rodinys\* (p. 134)

**Taikinio pakeitimas su pagalbos vairuotojui funkcija**

Pagalbos vairuotojui funkcijos – pristatanti pastovaus greičio palaikymo sistema (ACC)<sup>53</sup> ir „Pilot Assist“, veikiančios kartu su automatine transmisija, esant tam tikriems greičiams turi taikinio pakeitimo funkciją.

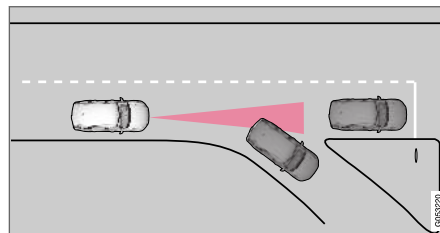
**Taikinio pakeitimas**

Jei priekyje esantis tikslinis automobilis staigiai nusuka į šalį, prieš jį gali būti stovinčių transporto priemonių.

Kai pagalbos vairuotojui funkcijos seka kitą transporto priemonę **mažesniu** negu 30 km/h (20 myl./val.) greičiu ir pakeičia sekamą transporto priemonę – pereina nuo judančios prie stovinčios transporto priemonės, pagalbos vairuotojui funkcijos sumažins greitį dėl stovinčios transporto priemonės.

**ĮSPĖJIMAS**

Pagalbos vairuotojui funkcijoms sekant kitą transporto priemonę **didesniu nei** maždaug 30 km/h (20 myl./val.) greičiu ir sekamas objektas pakeičiamas iš judančios į stovinčią transporto priemonę, pagalbos vairuotojui funkcijos **ignoruos** stovinčią transporto priemonę ir pagreitis iki įrašyto greičio.

- Tokiu atveju, prireikus vairuotojas stabdyti turi pats.

**Automatinis budėjimo režimas su taikinio pakeitimu**

Pagalbos vairuotojui funkcijos išjungiamos ir nustatomos į budėjimo režimą:

- kai greitis nesiekia 5 km/h (3 myl./val.) ir pagalbos vairuotojui funkcijos neapsisprendžia, ar tikslinis objektas yra stovinti transporto priemonė, ar kitas objektas, pvz., greičio mažinimo kalnelis;
- kai greitis nesiekia 5 km/h (3 myl./val.) ir priekyje važiuvisi transporto priemonė pasuko į šoną ir pagalbos vairuotojui funkcijos nebeteri ką sekti.

<sup>53</sup> Adaptive Cruise Control

## Susijusi informacija

- Pagalbos vairuotojui sistemos (p. 280)
- Prisitaikanti pastovaus greičio palaikymo sistema\* (p. 301)
- Pilot Assist (p. 311)

## Nustatyti laiko intervalą vairuotojo pagalbai

Galima nustatyti, kad laiko intervalą iki priekyje važiuojančios transporto priemonės palaikytų prisitaikanti pastovaus greičio palaikymo sistema (ACC)\*<sup>54</sup>, „Pilot Assist“ ir įspėjimo apie atstumą\* funkcijos.

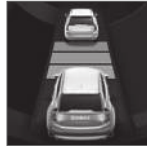

Galima pasirinkti pageidaujamą laiko intervalą iki priekyje važiuojančio automobilio. Jis vairuotojo ekrane vaizduojamas 1–5 horizontaliomis linijomis: kuo daugiau linijų, tuo didesnis intervalas. Viena linija atitinka apie 1 sekundę iki automobilio priekyje, 5 linijos – apie 3 sekundes.

### **i** PASTABA

Kai vairuotojo ekrane pasirodo ženklas su automobiliu ir vairu, „Pilot Assist“ ima nustatyti laiko intervalu sekti priešais esančią transporto priemonę.

Jei rodomas tik vairas, vadinasi, pagrįstu atstumu priešais automobilį nėra kitos transporto priemonės.

### **i** PASTABA

Jei ženklas vairuotojo ekrane rodo du automobilius, vadinasi, ACC seka priekyje esančią transporto priemonę iš anksto nustatytu laiko intervalu.

Jei rodomas tik vienas automobilis, vadinasi, pagrįstu atstumu priešais automobilį nėra kitos transporto priemonės.

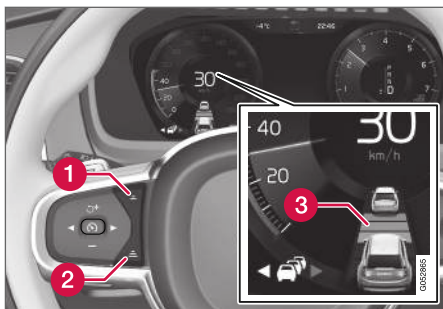

Laiko intervalo valdymas

- 1 Laiko intervalo mažinimas
- 2 Laiko intervalo didinimas
- 3 Atstumo indikatorius

- Paspauskite vairo mygtuką (1) arba (2), kad padidintumėte arba sumažintumėte laiko intervalą.
  - > Dabartinis laiko intervalas nurodytas atstumo indikatoriuje (3).

Automatinė greičio kontrolė veikia taip, kad laiko intervalas tam tikrose situacijose gali žymiai įvairuoti, kad automobilis galėtų važiuoti paskui priekyje esančią transporto priemonę lygiai ir patogiai. Mažas greitis, jei atstumai trumpi, automatinė greičio kontrolė šiek tiek pailgina laiko intervalą.

### **i** PASTABA

- Kuo didesnis greitis, tuo ilgesnis yra nustatyto laiko intervalo apskaičiuotas atstumas metrais.
- Naudokite tik tokius laiko intervalus, kokius leidžia vietos eismo taisyklės.
- Jeigu atrodo, kad aktyvintos pagalbos vairuotojui funkcijos nereaguoja ir greičio nedidina, galbūt laiko intervalas iki priekyje esančios transporto priemonės jau yra trumpesnis nei nustatytasis.

### **!** ĮSPĖJIMAS

- Naudokite tik tokius laiko intervalus, kurie atitinka esamas kelių eismo sąlygas.
- Vairuotojas turėtų suprasti, kad trumpi laiko intervalai sutrumpina laiką, per kurį reikia sureaguoti ir imtis veiksmų susidarius netikėtai eismo situacijai.

### Susijusi informacija

- Pagalbos vairuotojui sistemos (p. 280)
- Prisitaikanti pastovaus greičio palaikymo sistema\* (p. 301)
- Pilot Assist (p. 311)
- Įspėjimas apie atstumą\* (p. 298)
- Projektinis rodinys\* (p. 134)

### Važiavimo režimas vairuotojo pagalbai

Vairuotojas gali pasirinkti skirtingus vairavimo stilius ir nurodyti, kaip vairuotojo pagalba turėtų palaikyti nustatytą laiko intervalą iki priekyje važiuojančios transporto priemonės.

Pasirenkama važiavimo režimo valdymo elementu **DRIVE MODE**.

Nurodykite vieną iš šių parinkčių:

- **Pure** – vairuotojo pagalba susitelkusi į optimalų degalų vartojimą, o tai reiškia ilgesnį laiko intervalą iki priekyje esančios transporto priemonės.
- **Hybrid** – vairuotojo pagalba stengiasi kaip įmanoma sklandžiau laikytis nustatyto laiko intervalo iki priekyje esančios transporto priemonės.
- **Power** – vairuotojo pagalba atidžiau seka nustatyto laiko intervalo iki priekyje esančios transporto priemonės pokyčius, todėl tam tikrais atvejais gali būti staigiau greitėjama arba stabdoma.

### Susijusi informacija

- Pagalbos vairuotojui sistemos (p. 280)
- Važiavimo režimai (p. 456)

## Nustatyti įrašytą greitį pagalbos vairuotojui funkcijai

Galima nustatyti įrašytą greitį greičio ribotuvo, pastovaus greičio palaikymo, prisitaikančios pastovaus greičio palaikymo (ACC)\*<sup>55</sup> sistemos ir „Pilot Assist“ funkcijoms.

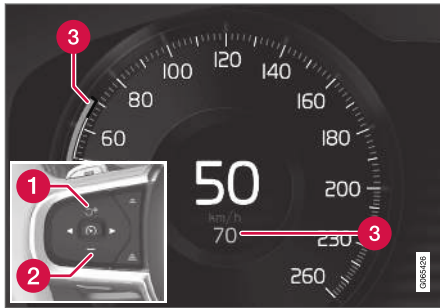

- 1 + : padidina įrašytą greitį.
- 2 - : sumažina įrašytą greitį.
- 3 Įrašytas greitis.

– Nustatytą greitį pakeisite spaudinėdami vairo mygtukus + (1) arba - (2), taip pat – juos paspausdami ir palaikydami.

- **Trumpi** paspaudimai: kiekvienu paspaudimu greitis keičiamas +/- 5 km/h (+/- 5 myl./val.) žingsneliais.
- **Paspauskite ir palaikykite:** Kai greičio indikatorius (3) pasieks pageidaujamą greitį, mygtuką atleiskite.
- Paskutiniu mygtuko paspaudimu nustatytas greitis įrašomas į atmintį.

Jei vairuotojas padidins automobilio greitį greičio pedalu prieš paspausdamas vairo mygtuką + (1), įrašytas greitis taps automobilio greičiu paspaudus mygtuką, jei tik vairuotojo koja mygtuko paspaudimo metu bus ant greičio pedalo.

Greičio pedalu laikinai padidinus greitį, pvz., lenkiant kitą automobilį, nuostata nepakinta: atleidus greičio pedalą, automobilis grąžina anksčiau įrašytą greitį.

### Automatinė pavarų dėžė

Pagalbos vairuotojui funkcijos gali sekti kitą transporto priemonę greičiu nuo 0 km/h iki 200 km/h (125 myl./val.).

Pilot Assist gali teikti vairavimo pagalbą nuo beveik nulinio greičio iki 140 km/h (87 myl./val.).

Atminkite, kad mažiausias programuojamas greitis yra 30 km/h (20 myl./val.). Nors ji gali sekti

kitą transporto priemonę iki 0 km/h, negalima pasirinkti ir (arba) įrašyti mažesnio kaip 30 km/h (20 myl./val.) greičio.

### Mechaninė pavarų dėžė

Pagalbos vairuotojui funkcijos gali sekti kitą transporto priemonę greičiu nuo 30 km/h (20 myl./val.) iki 200 km/h (125 myl./val.).

„Pilot Assist“ gali teikti vairavimo pagalbą nuo 30 km/h (20 myl./val.) iki 140 km/h (87 myl./val.).

Mažiausias programuojamas greitis yra 30 km/h (20 myl./val.), o maksimalus – 200 km/h (125 myl./val.).

### Susijusi informacija

- Pagalbos vairuotojui sistemos (p. 280)
- Greičio ribotuvas (p. 286)
- Pastovaus greičio palaikymo sistema (p. 294)
- Prisitaikanti pastovaus greičio palaikymo sistema\* (p. 301)
- Pilot Assist (p. 311)

<sup>55</sup> Adaptive Cruise Control

## Automatinis stabdymas su pagalbos vairuotojui funkcija

„Pilot Assist“ ir prisitaikanti pastovaus greičio palaikymo sistema\* (ACC<sup>56</sup>) turi specialią stabdymo funkciją, kuri veikia važiuojant lėtai ir stovint.

### Stabdymo funkcija lėtai judant spūstyje ir stovint

Trumpai sustojant spūstyje arba prie šviesoforo, važiavimas automatiškai pratęsiamas, jeigu sustojimo trukmė neviršija maždaug 3 sekundžių. Jei priekyje esanti transporto priemonė per šį laiką nepajuda, pagalbos vairuotojui funkcija nustatoma veikti budėjimo režimu su automatiiniu stabdymu.

- Ši funkcija iš naujo aktyvinama vienu iš šių būdų:
  - Nuspauskite vairo mygtuką .
  - Nuspauskite greičio pedalą.
- > Funkcija atnaujinama priešais esančios transporto priemonės sekimą, jeigu ji pradeda judėti pirmyn per maždaug 6 sekundes.

### PASTABA

Pagalbos vairuotojui funkcijos gali išlaikyti automobilį nejudamą ilgiausiai 5 minutes. Po to įsijungia stovėjimo stabdys ir funkcija išjungiamas.

Prieš iš naujo aktyvinant pagalbos vairuotojui funkcijas, reikia atleisti stovėjimo stabdį.

### Automatinio stabdymo nutraukimas

Kai kuriose situacijose, automatinis stabdymas išjungiamas sustojus ir ši funkcija perjungiamas į budėjimo režimą. Tai reiškia, kad stabdžiai atleidžiami ir automobilis gali pradėti riedėti, todėl vairuotojas turi įsikišti ir pats sustabdyti automobilį, kad šis išliktų vietoje.

Taip gali nutikti tokiais atvejais:

- vairuotojas nuspaudžia stabdžių pedalą;
- įjungiamas stovėjimo stabdys;
- pavarų perjungiklis perstumiamas į padėtį **P**, **N** arba **R**;
- vairuotojas nustato funkciją veikti budėjimo režimu.

### Automatinis stovėjimo stabdžio įjungimas

Kai kuriais atvejais įjungiamas stovėjimo stabdys, kad automobilis liktų stovėti.

Taip nutinka, jei funkcija laiko automobilį vietoje įjungusi pagrindinius stabdžius ir:

- vairuotojas atidaro dureles arba nusiima saugos diržą;
- ši funkcija būna laikiusi automobilį vietoje ilgiau nei maždaug 5 minutes;
- perkaista stabdžiai;
- vairuotojas rankiniu būdu išjungia variklį.

### Susijusi informacija

- Pagalbos vairuotojui sistemos (p. 280)
- Prisitaikanti pastovaus greičio palaikymo sistema\* (p. 301)
- Pilot Assist (p. 311)
- Stabdymo funkcijos (p. 439)

<sup>56</sup> Adaptive Cruise Control



## Lenkimo pagalba

Lenkimo pagalba gali padėti vairuotojui lenkiant kitas transporto priemones. Šią funkciją galima naudoti su „Pilot Assist“ arba prisitaikančia pastovaus greičio palaikymo sistema\* (ACC<sup>57</sup>).

### Kaip veikia lenkimo pagalba

Kai „Pilot Assist“ arba ACC seka kitą transporto priemonę ir vairuotojas parodo ketinimą lenkti įjungdamas posūkio signalą<sup>58</sup>, ši sistema padeda pagreitindama automobilį link priekyje važiuojančios transporto priemonės **iki** vairuotojo transporto priemonei išsukant į lenkimo juostą.

Funkcija tokiu atveju uždelsia greičio mažinimo operaciją, kad nereikėtų per anksti stabdyti, vairuotojui artėjant prie lėtesnės transporto priemonės.

Funkcija išlieka aktyvi, kol vairuotojas galiausiai nutolsta nuo aplenkto transporto priemonės.

### ĮSPĖJIMAS

Atminkite, kad ši funkcija gali būti aktyvinta ne tik lenkiant, bet ir tada, kai, pvz., įjungiamas posūkio signalas siekiant persirikiuoti arba išvažiuoti į kitą kelią. Tokiu atveju automobilis trumpam pagreitis.

## Susijusi informacija

- Pagalbos vairuotojui sistemos (p. 280)
- Lenkimo pagalbos naudojimas (p. 327)
- Prisitaikanti pastovaus greičio palaikymo sistema\* (p. 301)
- Pilot Assist (p. 311)

## Lenkimo pagalbos naudojimas

Yra eilė kriterijų, jeigu norima pasinaudoti lenkimo pagalba.

Norint aktyvinti lenkimo pagalbą, turi būti patenkinamos šios sąlygos:

- priešais turi būti transporto priemonė („tikslinė transporto priemonė“);
- jūsų automobilio **esamas greitis** turi būti bent 70 km/h (43 myl./val.);
- **įrašytas greitis** turi būti pakankamai didelis, kad aplenkti būtų saugu.

Kaip įjungti lenkimo pagalbą:

- Įjunkite posūkio signalą.

Įjunkite posūkio kairėn signalą, jei automobilio vairas įtaisytas kairėje, arba posūkio dešinėn signalą, jei vairas dešinėje.

> Lenkimo pagalba įjungiamo.

<sup>57</sup> Adaptive Cruise Control

<sup>58</sup> Tai galioja tik įjungus kairįjį posūkio signalą automobiliuose su vairu kairėje pusėje ir dešinįjį posūkio signalą automobiliuose su vairu dešinėje pusėje.





## ⚠️ ĮSPĖJIMAS

Naudodamasis lenkimo pagalbine sistema, vairuotojas turėtų atminti, kad automobilis gali nepageidaujamai pagreitinėti, jei sąlygos staiga pasikeistų.

Taigi, teikia vengti tam tikrų situacijų, pvz.:

- jei automobilis artėja prie išvažiavimo ir ketinama nusukti ta pačia kryptimi, kuria paprastai lenkiama;
- jei priekyje esanti transporto priemonė sumažina greitį prieš vairuotojo automobiliui išvažiuojant į lenkimo eismo juostą;
- jei sulėtėja eismas lenkimo eismo juostoje;
- jei automobiliu su vairu dešinėje pusėje važiuojama šalyje, kur eismas vyksta kairiąja kelio puse (arba atvirkščiai).

Šio tipo situacijų išvengiama laikinai nustačius prisitaikančią pastovaus greičio palaikymo arba „Pilot Assist“ į budėjimo režimą.

### Susijusi informacija

- Lenkimo pagalba (p. 327)
- Prisitaikanti pastovaus greičio palaikymo sistema\* (p. 301)
- Pilot Assist (p. 311)

## Radaras

Radarą naudoja keletas vairuotojo pagalbos sistemų ir jo paskirtis yra aptikti kitas transporto priemones.



Radaro vieta.

Radarą naudoja šios funkcijos:

- Įspėjimas apie atstumą\*
- Prisitaikanti pastovaus greičio palaikymo sistema\*
- Eismo juostos laikymo pagalba
- Pilot Assist\*
- City Safety

Bet koks radaro modifikavimas neleistinas - dėl to jo naudojimas gali tapti neteisėtu pagal įstatymą.

## Susijusi informacija

- Pagalbos vairuotojui sistemos (p. 280)
- Kameros ir radaro bloko apribojimai (p. 334)
- Rekomenduojama techninė priežiūra kameros ir radaro blokui (p. 338)
- Radaro sertifikato numeris (p. 329)

**Radaro sertifikato numeris**

Čia rasite funkcijose ACC<sup>59</sup>, PA<sup>60</sup> ir BLIS<sup>61</sup> naudojamų automobilio radarų tipo patvirtinimą.



| Rinka     | ACC & PA | BLIS | Ženklas   | Tipo patvirtinimas  |
|-----------|----------|------|---|---|
| Brazilija | ✓        |      |  | Este equipamento opera em caráter secundário, isto é, não tem direito à proteção contra interferência prejudicial, mesmo de estações do mesmo tipo, e não pode causar interferência a sistemas operando em caráter primário.<br>Modelo: L2C0054TR<br>4122-14-8645<br>EAN: (01)07897843840855  |
|           |          | ✓    |   | Modelo: L2C0055TR<br>1500-15-8065<br>EAN: 07897843840978  |
| Europos   | ✓        | ✓    |  | Hereby, Delphi Electronics and Safety declares that L2C0054TR / L2C0055TR are in compliance with the essential requirements and other relevant provisions of Directive 2014/53/EU (RED). The original declaration of conformity can be accessed at the following link <a href="http://www.delphi.com/automotive-homologation">www.delphi.com/automotive-homologation</a> .<br>Frequency Band: 76GHz – 77GHz<br>Maximum Output Power: 55dBm EIRP<br>The Declaration of Conformity may be consulted at Delphi Electronics & Safety / 2151 E. Lincoln Road / Kokomo, Indiana 46902 USA |



<sup>59</sup> Adaptive Cruise Control

<sup>60</sup> Pilot Assist

<sup>61</sup> Blind Spot Information

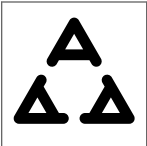

| Rinka                           | ACC & PA | BLIS | Ženklas   | Tipo patvirtinimas  |
|---------------------------------|----------|------|---|---|
| Jungtiniai Arabų Emyratai (UAE) | ✓        |      |  | REGISTERED No: ER37536/15<br>DEALER No: DA37380/15  |
|                                 |          | ✓    |   | REGISTERED No: ER37357/15<br>DEALER No: DA37380/15  |
| Indonezija                      | ✓        |      |   | 37295/POSTEL/2014<br>4927   |
|                                 |          | ✓    |   | 38806/SDPPI/2015<br>4927  |
| Jordanija                       | ✓        |      |   | Type Approval No.: TRC/LPD/2014/255<br>Equipment Type: Low Power Device (LPD)                 |
|                                 |          | ✓    |   | Type Approval No.: TRC/LPD/2015/3<br>Equipment Type: Low Power Device (LPD)                   |
| Korėja                          | ✓        |      |  | Certification No.<br>MSIP-CMI- DPH-L2C0054TR  |
|                                 |          | ✓    |   | Certification No.<br>MSIP-CMI-DPH-L2C0055TR   |
| Marokas                         | ✓        | ✓    |   | AGREE PAR L'ANRT MAROC<br>NUMÉRO D'AGRÉMENT: MR 9929 ANRT 2014<br>DATE D'AGRÉMENT: 26/12/2014 |

| Rinka        | ACC & PA | BLIS | Ženklas   | Tipo patvirtinimas       |
|--------------|----------|------|---|--------------------------|
| Meksika      | ✓        |      |   | IFETEL: RLVDEL215-0299   |
|              |          | ✓    |   | IFETEL: RLVDEL215-0314   |
| Moldova      | ✓        | ✓    |  |                          |
| Serbija      | ✓        |      |  | W011 14                  |
|              |          | ✓    |   | W011 15                  |
| Singapūras   | ✓        | ✓    |  |                          |
| Pietų Afrika | ✓        |      |  | TA-2014/1824<br>APPROVED |
|              |          | ✓    |   | TA-2014/2390<br>APPROVED |



| Rinka    | ACC & PA | BLIS | Ženklas   | Tipo patvirtinimas   |
|----------|----------|------|---|--|
| Taivanas | ✓        |      |  | CCAB15LP0560T3   |
|          |          | ✓    |   | CCAB15LP0680T0   |
| Ukraina  | ✓        | ✓    |  | Delphi cīm stverджує, що обладнання RACAM/SRR2 відповідає вимогам Про затвердження Технічного регламенту радіообладнання і телекомунікаційного кінцевого (термінального) обладнання (Постанова КМУ № 679 від 24 червня 2009 р.) Декларація відповідності знаходиться на сайті Delphi за адресою: Delphi. |

### Radijo ryšio įrangos tipo patvirtinimas

| Rinka        | Ženklas   | Tipo patvirtinimas   |
|--------------|---|--|
| Euro-<br>pos |  | „Volvo Cars“ deklaruoja, kad visa radijo įranga dera su direktyvos 2014/53/ES esminiais reikalavimais ir kitais aktualiais nuostatais. |

### Susijusi informacija

- Radaras (p. 328)

## Kamera

Kamerą naudoja keletas vairuotojo pagalbos sistemų ir jos paskirtis yra, pavyzdžiui, aptikti eismo juostų linijas arba kelio ženklus.



Kameros vieta.

Kamerą naudoja šios funkcijos:

- Prisitaikanti pastovaus greičio palaikymo sistema\*
- Pilot Assist\*
- Eismo juostos laikymo pagalba\*
- Vairavimo pagalba kilus pavojui susidurti
- City Safety
- Driver Alert Control\*
- Kelio ženklų informacija\*
- Aktyvūs tolimųjų šviesų žibintai \*

## Susijusi informacija

- Pagalbos vairuotojui sistemos (p. 280)
- Kameros ir radaro bloko apribojimai (p. 334)
- Rekomenduojama techninė priežiūra kameros ir radaro blokui (p. 338)

## Kameros ir radaro bloko apribojimai

Kameros ir radaro bloko veikimas turi tam tikrų apribojimų, kas, savo ruožtu, apriboja ir šį bloką naudojančias funkcijas. Vairuotojas turėtų žinoti šiuos veikimo apribojimų pavyzdžius:

### Kamera ir radaras

#### Užstotas blokas



Pažymėta sritis privalo būti reguliariai valoma ir joje negali būti lipdukų, pašalinių objektų, tamsinimo plėvelės ir pan.

Kamera įrengta priekinio stiklo viršutinėje dalyje iš vidinės pusės kartu su automobilio radaru.

Nieko nedėkite, nekljuokite ir nemontuokite priekinio stiklo vidinėje ar išorinėje pusėje, priešais arba aplink kameros ir radaro bloką, nes tai gali trukdyti kamera ir radaru paremtų funkcijų veikimui. Dėl to kai kurios funkcijos gali blogiau veikti, būti visiškai išjungtos arba neteisingai reaguoti.



Jei vairuotojo ekrane pasirodo šis ženklas ir pranešimas „**Priekinio stiklo jutiklis Jutiklis užblokuotas, žr. savininko vadovą**“, tai reiškia, kad

kamera ir radaras priešais automobilį negali aptikti kitų transporto priemonių, dviratininkų, pėsčiųjų bei stambesnių gyvūnų, o automobilio funkcijos, kurių veikimas grindžiamas kamera ir radaru, gali būti sutrikusios, apribotos, visiškai išjungtos arba reaguoti klaidingai.

Šioje lentelėje pateikti galimų priežasčių, kodėl rodomas pranešimas, pavyzdžiai ir atitinkami veiksmai:

| Priežastis  | Veiksmai   |
|---|--|
| Priekinio stiklo paviršius priešais kamerą ir radarą yra užterštas arba apledėjęs ar apsnigtas. | Nuvalykite nuo priekinio stiklo srities priešais kamerą ir radarą esančius nešvarumus, ledą ir sniegą. |
| Tirštas rūkas ir smarkus lietus arba sniegas užstoja radaro signalus arba kameros vaizdą.       | Nieko nedaryti. Kartais kamera ar radaras neveikia, jei stipriai lyja ar sninga.                       |



| Priežastis  | Veiksmai  |
|---|---|
| Nuo kelio dangos tykšta vanduo ar sniegas ir užstoja radaro signalus arba kameros vaizdą. | Nieko nedaryti. Kartais kamera ar radaras neveikia, jei kelio danga labai šlapia ar apsnigta.   |
| Tarp priekinio stiklo vidinio paviršiaus ir kameros bei radaro yra nešvarumų.             | Nuvykite į autoservisą, kad jame nuvalytų priekinį stiklą kameros ar radaro dangtelių viduje. Rekomenduojama kreiptis į įgaliotąjį „Volvo“ autoservisą. |
| Intensyvi priešpriešinė šviesa  | Nieko nedaryti. Palankesnėmis apšvietimo sąlygomis kamera automatiškai nustatoma iš naujo.  |

### Aukšta temperatūra

Esant labai aukštai temperatūrai, kamera ir radaras gali būti laikinai išjungiami maždaug 15 minučių po variklio užvedimo, siekiant apsaugoti jų elektroniką. Kamera ir radaras įjungiami automatiškai kai temperatūra pakankamai nukrenta.

### Apgadintas priekinis stiklas

#### **i** PASTABA

Nepašalinus šios problemos, gali sumažėti vairuotojo pagalbos sistemų, naudojančių kamerą ir radarą, efektyvumas. Dėl to kai kurios funkcijos gali blogiau veikti, būti visiškai išjungtos arba neteisingai reaguoti.

Žemiau išvardintieji dalykai taip pat galioja norint nerizikuoti, kad netinkamai, ribotai veiks arba visai

neveiks pagalbos vairuotojui funkcijos, kurios naudoja radarą:

- Jeigu priekiniame stikle atsiradęs įbrėžimas, įskilimas ar akmens pažeidimas patenka į kurį nors iš „langų“ kameros ir radaro blokui ir apima apie 0,5 x 3,0 mm (0,02 x 0,12 col.) arba didesnį plotą, reikia kreiptis į autoservisą<sup>62</sup>, kad būtų galima pakeisti priekinį stiklą.
- „Volvo“ **nerekomenduoja** taisyti įskilimų, įbrėžimų ar akmenų pažeidimų plote priešais kameros ir radaro bloką – vietoje to reikėtų pakeisti visą priekinį stiklą.
- Prieš keisdami priekinį stiklą susisieki su autoservisu<sup>62</sup> kad patikrintumėte, ar buvo užsakytas tinkamas priekinis stiklas ir jis bus įdėtas.
- Pakeitus priekinį stiklą reikia uždėti to paties tipo priekinio stiklo valytuvus arba „Volvo“ patvirtintus valytuvus.

- Keičiant priekinį stiklą, autoservise<sup>62</sup> būtina iš naujo sukalibruoti kameros ir radaro bloką, kad būtų užtikrinta, jog veiks visos kamera ir radaru paremtos sistemos.

### Radaras

#### Transporto priemonės greitis

Radaro bloko gebėjimas aptikti priešais esančią transporto priemonę smarkiai sumažėja, jeigu priešais važiujančios transporto priemonės greitis labai skiriasi nuo jūsų automobilio greičio.

<sup>62</sup> Rekomenduojama kreiptis į įgaliotąjį „Volvo“ autoservisą.

#### ◀ Ribotas veikimo laukas

Radaro veikimo laukas ribotas. Kai kuriais atvejais kita transporto priemonė neaptinkama visai arba aptinkama vėliau nei tikėtina.

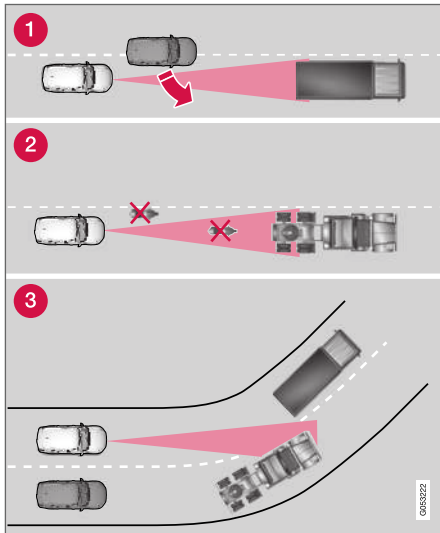

Ribotas veikimo laukas

- 1 Kartais radaras nedideliu atstumu nutolusias transporto priemones (pvz., transporto priemonę tarp jūsų automobilio ir priekyje važiuojančių transporto priemonių) aptinka per vėlai.
- 2 Mažos transporto priemonės, pavyzdžiui, motociklai arba transporto priemonės, kurios

juda ne eismo juostos viduriu, gali būti neaptiktos.

- 3 Posūkiuose radaras gali aptikti ne tą transporto priemonę arba pamesti iš regos lauko nustatytą transporto priemonę.

#### Žemos priekabos

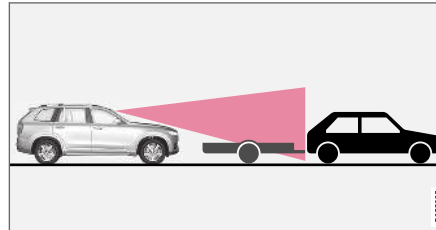

Žema priekaba radaro šešėlyje

Radarui gali būti keblu aptikti žemą priekabą arba ji gali būti neaptikta išvis, tad vairuotojas turėtų būti ypač atsargus važiuodamas paskui žemą priekabą, kai aktyvinta prisitaikanti pastovaus greičio palaikymo sistema arba „Pilot Assist“.

#### Kamera

##### Pablogėjęs matomumas

Kamerų veikimas turi apribojimų, panašių į žmogaus akies, ty., jos gali blogiau „matyti“, pvz., kai smarkiai sninga ar lyja, tyro tūrštas rūkas, per stiprią dulkių audrą ar šlapdrībą. Tokiomis sąlygomis nuo kameros priklausančių sistemų veikimas gali būti žymiai apribotas arba laikinai išjungtas.

Prievyios priešinga kryptimi artėjančio automobilio šviesos, stiprūs atspindžiai nuo važiuojamosios dalies, sniegas ar ledas ant kelio paviršiaus, purvas ar neryškios kelio ženklavimo priemonės gali žymiai pabloginti kameros veikimą, kai ji naudojama stebėti važiuojamąją dalį, siekiant aptikti pėsčiuosius, dviratininkus, stambius gyvūnus arba kitas transporto priemones.

## Pagalbinės statymo sistemos kamera\*

### Riboto matomumo sektoriai

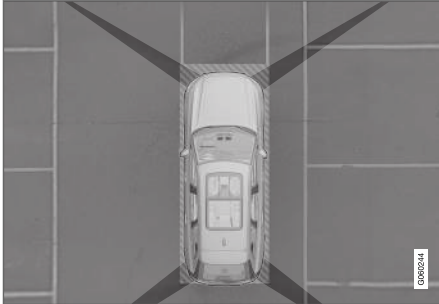

Kameros apžvalgos laukuose yra riboto matomumo sektorių.

Statymo pagalbos kamerų 360° vaizde\* kliūtys ir (arba) objektai gali „pradingti“ tarpuose tarp atskirų kamerų.

### ĮSPĖJIMAS

Atkreipkite dėmesį: net jei atrodo, kad nesimato santykinai mažos vaizdo dalies, iš tikrųjų ta dalis gali būti pakankamai didelė. Tokiu atveju galite nepastebėti kliūties, kol galiausiai automobilis bus per arti.

## Sugedusi kamera

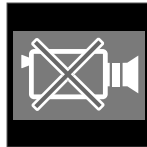

Jei kameros sektorius juodas ir pateikiamas šis ženklas, vadinasi, kamera neveikia.

Toliau pateikiama pavyzdinė iliustracija.



Automobilio kairioji kamera sugedo.

Juodas kameros sektorius rodomas ir toliau nurodytais atvejais, tačiau tokiu atveju **nepateikiamas** sugedusios kameros ženklas:

- atidarytos durelės;
- atidarytas bagažinės dangtis;
- užlenktas šoninis veidrodėlis.

### Apšvietimo sąlygos

Kameros rodomas vaizdas suderinamas automatiškai, pagal esamą apšvietimą. Todėl vaizdo ryš-

kumas ir kokybė gali truputį skirtis. Prastu apšvietimu vaizdo kokybė gali būti prastesnė.

## Galinė statymo kamera

### ĮSPĖJIMAS



Kai rodomas šis simbolis, atkreipkite papildomą dėmesį, kai važiuojate atbuline eiga, jei prie automobilio prijungta priekaba (su elektros jungtimi), dviračių laikiklis ar pan.

Šis simbolis rodo, kad važiuojant atbuline eiga statymo pagalbos jutikliai yra **išjungti** ir įspėja apie visas kliūtis.

### PASTABA

Dviračių laikiklis ar kiti automobilio gale sumontuoti priedai gali užstoti kameros vaizdą.

## Susijusi informacija

- Kamera (p. 333)
- Radaras (p. 328)
- Rekomenduojama techninė priežiūra kameros ir radaro blokui (p. 338)
- Pagalbinės statymo sistemos kamera\* (p. 392)

## Rekomenduojama techninė priežiūra kameros ir radaro bloku

Kad kamera ir radaras veiktų tinkamai, priešais juos neturi būti nešvarumų, ledo ar sniego. Šią sritį reikia reguliariai nuplauti vandeniu su automobiliniu šampūnu.

### **i** PASTABA

Dėl jutiklį dengiančio purvo, ledo ir sniego gali pasirodyti neteisingų įspėjamųjų signalų, sistema gali veikti ribotai arba neveikti išvis.

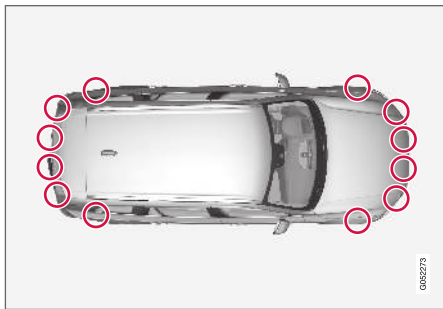

Statymo jutiklių vietos.

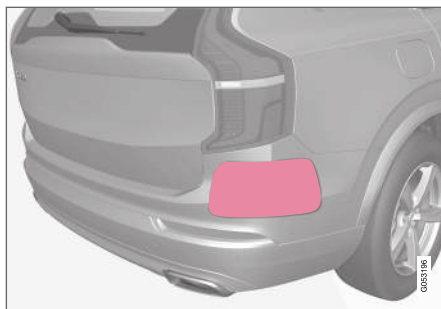

Galinių radarų vietos. Pasirūpinkite, kad nurodytas paviršius būtų švarus (automobilio kairėje ir dešinėje pusėje).

- Siekiant užtikrinti optimalų veikimą, sritys prieš jutiklius turi būti palaikomos švarios.
- Jutiklių zonoje netvirtinkite jokių objektų, nekljuokite juostelių ar lipdukų.
- Kameros lęšius reguliariai plaukite drungnu vandeniu su automobilių šampūnu – stenkitės jų nesubraižyti.

### **!** SVARBU

Pagalbos vairuotojui komponentų techninė priežiūra gali būti atliekama tik autoservise<sup>63</sup>.

- Kameros ir radaro bloko apribojimai (p. 334)
- Pagalbinės statymo sistemos kamera\* (p. 392)

## Susijusi informacija

- Kamera (p. 333)
- Radaras (p. 328)

<sup>63</sup> Rekomenduojama susisiekti su įgaliotuju „Volvo“ autoservisu.

## City Safety™

„City Safety“<sup>64</sup> gali perspėti vairuotoją vaizdiniais, garsiniais signalais ir stabdžių pulsacijos įspėjimu, kad padėtų pastebėti staiga atsiradusius pėsčiuosius, dviratininkus, stambesnius gyvūnus ir transporto priemones, ir tada, jeigu vairuotojas per atitinkamą laiką nsureaguoja, automobilis ima stabdyti automatiškai.

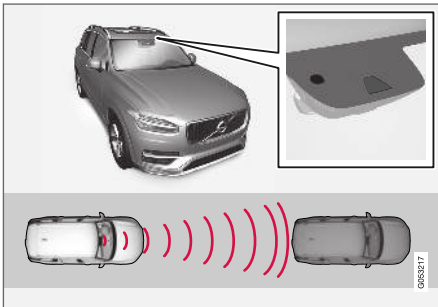

Radaro vieta.

„City Safety“ gali padėti išvengti susidūrimo arba sumažinti greitį jo metu.

„City Safety“ – tai pagalba, padedanti vairuotojui išvengti susidūrimo su pėsčiuoju, stambiu gyvūnu, dviratininku ar transporto priemone.

„City Safety“ yra funkcija, skirta padėti vairuotojui išvengti susidūrimo važiuojant vilkstine, kai, pvz.,

dėl eismo pokyčių priekyje ir dėmesio stokos galima padaryti avariją.

Funkcija vairuotojui padeda automatiškai sustabdydama automobilį, jei artėja pavojus susidurti ir vairuotojas laiku nureaguoja (nестabdo ir (arba) nesuka vairo).

„City Safety“ ima staigiai stabdyti ir sustabdo automobilį, kai įprastomis aplinkybėmis iki priekyje esančios transporto priemonės lieka minimalus atstumas.

City Safety įsijungia tose situacijose, kai vairuotojui reikėjo pradėti stabdyti anksčiau, todėl ji gali padėti ne visais atvejais.

City Safety reikia įjungti kuo vėliau, kad būtų išvengta nereikalingo trukdymo.

Paprastai vairuotojas ar keleiviai pastebi „City Safety“ tik tada, kai automobilis atsiduria beveik avarinėje situacijoje.

## ⚠️ ĮSPĖJIMAS

- „City Safety“ automatinio stabdymo funkcija gali padėti išvengti susidūrimo arba sumažinti susidūrimo greitį, tačiau, siekiant užtikrinti maksimalų stabdymo efektyvumą, vairuotojas turi pats spausti pedalą net ir tuo atveju, kai automobilis stabdo automatiškai.
- Įspėjimai ir vairavimo pagalba aktyvinami tik kilus dideliame susidūrimo pavojui, taigi, negalima laukti įspėjimo apie susidūrimą arba „City Safety“ įsikišimo.
- Įspėjimas ir stabdžių įsijungimas pastebėjus pėsčiuosius ir dviratininkus išjungiami transporto priemonės greičiui viršijus 80 km/h (50 myl./val.).
- „City Safety“ neįjungia jokių automatinio stabdymo funkcijų esant staigiam pagreitimui.

<sup>64</sup> Ši funkcija yra ne visose rinkose.



## ⚠️ ĮSPĖJIMAS

- Ši funkcija yra papildomoji pagalba vairuotojui, skirta vairavimui palengvinti ir padaryti jį saugesnį. Ji negali išspręsti visų galinčių susidaryti situacijų visomis eismo, oro ir kelio sąlygomis.
- Vairuotojui rekomenduojama perskaityti visus Automobilio savininko vadovo skirsnius, susijusius su šia funkcija, kad sužinotų apie jos apribojimus ir į ką reikėtų atsižvelgti prieš pradėdant naudotis sistema.
- Pagalbos vairuotojui funkcijos nėra skirtos pakeisti vairuotojo dėmesį ir sprendimus. Vairuotojas visada lieka atsakingas ir privalo užtikrinti, kad automobilis būtų vairuojamas saugiai, tinkamu greičiu, palaikant tinkamą atstumą iki kitų transporto priemonių ir vadovaujantis galiojančiomis kelių eismo taisyklėmis bei reglamentais.

### Susijusi informacija

- Pagalbos vairuotojui sistemos (p. 280)
- „City Safety“ parametrai ir antrinės funkcijos (p. 340)
- City Safety įspėjimo atstumo nustatymas (p. 342)
- Kliūčių aptikimas su „City Safety“ (p. 343)

- „City Safety“ stabdo reaguodama į priešais atvažiuojančias transporto priemones (p. 349)
- „City Safety“, kai nėra galimybės imtis išvengiamųjų manevrų (p. 348)
- City Safety skersiniame eisme (p. 345)
- „City Safety“ – vengimo manevro pagalba (p. 347)
- „City Safety“ apribojimai skersinio eismo atžvilgiu (p. 346)
- „City Safety“ vairavimo pagalbos apribojimai vykdamas išvengiamuosius manevrus (p. 348)
- „City Safety“ apribojimai (p. 351)
- Pranešimai esant City Safety (p. 353)

### „City Safety“ parametrai ir antrinės funkcijos

„City Safety“ gali padėti išvengti susidūrimo su priešais esančia transporto priemone, dviratiniu, pėsčiuoju arba stambesniu gyvūnu, sumažindama automobilio greitį ir naudodama automatinio stabdymo funkciją.

Jei greičio skirtumas bus didesnis nei toliau nurodyti greičiai, „City Safety“ automatinio stabdymo funkcija negalės išvengti susidūrimo, tačiau padės sušvelninti jo pasekmes.

#### Transporto priemonės

Iki smūgio į priekyje esančią transporto priemonę „City Safety“ gali sumažinti greitį iki 60 km/h (37 myl./val.).

#### Dviratininkai

Iki smūgio į priekyje esantį dviratininką „City Safety“ gali sumažinti greitį iki 50 km/h (30 myl./val.).

#### Pėstieji

Pėsčiojo atveju „City Safety“ gali sumažinti greitį iki 45 km/h (28 myl./val.).

## Stambūs gyvūnai

Kilus pavojui atsitenkti į stambų gyvūną, „City Safety“ gali sumažinti automobilio greitį iki 15 km/h (9 myl./val.).

Stabdymo dėl stambių gyvūnų funkcija pirmiausia skirta siekiant sumažinti smūgio jėgą važiuojant didesniu greičiu ir efektyviausiai veikia, kai greitis viršija 70 km/h (43 myl./val.), tačiau mažiau efektyvi važiuojant mažesniu greičiu.

## „City Safety“ antrinės funkcijos

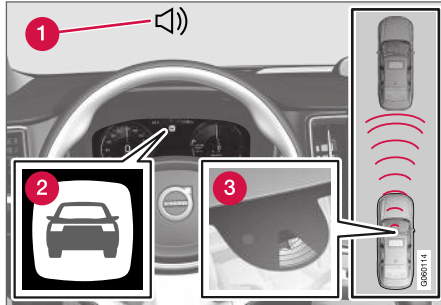

Funkcijų apžvalga.

- 1 Garsinis įspėjamasis signalas kilus susidūrimo pavojui
- 2 Įspėjamasis signalas kilus susidūrimo pavojui
- 3 Kameros ir radaro atliekamas atstumo matavimas

„City Safety“ veikia trimis pakopomis tokiu tvarka:

1. Įspėjimas apie susidūrimo pavojų
2. Stabdžių pagalba
3. Automatinis stabdys

Toliau aiškinama, kas nutinka trijų procedūrų metu:

### 1 – Įspėjimas apie susidūrimą

Vairuotojas pirmiausia įspėjamas apie gresiantį susidūrimą.

Jei automobilyje yra projekcinis rodinys\*, įspėjimas rodomas mirksinčiu ženklu priekiniame stikle.

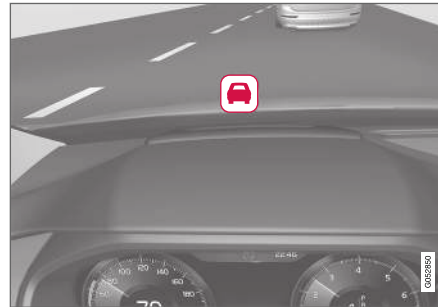

Įspėjimo apie susidūrimą ženklas priekiniame stikle.

### **i** PASTABA

Dėl ryškios saulės šviesos, atspindžių, kraštutinių šviesos kontrastų, saulės akinių arba jei vairuotojas nežūriai tiesiai į priekį, gali būti sunku atpažinti įspėjamąjį vizualinį signalą ant priekinio stiklo.

„City Safety“ gali aptikti pėsčiuosius, dviratininkus arba stovinčias ir tą pačią kryptimi priekyje judančias transporto priemones. Be to, „City Safety“ gali aptikti pėsčiuosius, dviratininkus arba stambius gyvūnus, skersai kertančius kelią priešais automobilį.

Kilus rizikai susidurti su pėsčiuoju, stambesniu gyvūnu, dviratininku arba transporto priemone ar priemonėmis, vairuotojo dėmesį mėginama atkreipti vaizdiniais, garsiniais ir stabdžių pulsavimo įspėjimais. Stabdžių pulsavimo įspėjimo nebūna važiuojant mažesniu greičiu, vairuotojui staigiai stabdant ar greitėjant. Stabdžių impulso dažnis skiriasi pagal automobilio greitį.

### 2 – Stabdymo pagalba

Jei susidūrimo pavojus vis dar didėja po įspėjimo apie jį, išjungia stabdymo pagalba.

Stabdymo pagalba sustiprina vairuotojo stabdymą, kai sistema nutaria, kad stabdymo nepakanka susidūrimui išvengti.



### ◀ 3 – Automatinis stabdys

Automatinio stabdžio funkcija aktyvinama paskutinė.

Jei šiuo metu vairuotojas dar nesiėmė išvengiamųjų veiksmų ir susidūrimas neišvengiamas, aktyvinama automatinio stabdymo funkcija (nepriklausomai nuo to, ar vairuotojas stabdo, ar ne). Tada stabdoma ribota stabdymo jėga, tuo siekiant sumažinti susidūrimo greitį arba jei tokio stabdymo pakanka susidūrimui išvengti.

Saugos diržo įtempiklis gali būti aktyvinamas ryšium su automatinio stabdymo funkcijos suveikimu.

Atskirais atvejais automatinio stabdžio veikimas gali prasidėti švelniu stabdymu ir po to laipsniškai sustiprėti iki maksimalaus stabdymo.

„City Safety“ išvengus susidūrimo su stacionariu objektu, automobilis lieka stovėti laukdamas vairuotojo veiksmo. Jei automobilis stabdomas dėl priekyje esančios lėtesnės transporto priemonės, greitis sumažėja iki jos greičio.

#### **i PASTABA**

Jei automobilyje sumontuota mechaninė pavarų dėžė, variklis išsijungia, kai automatinio stabdžio funkcija sustabdo automobilį, nebent vairuotojas prieš tai nuspaudžia sankabos pedalą.

Vairuotojas gali bet kada pertraukti stabdymą, paspausdamas iki galo akceleratoriaus pedalą.

#### **i PASTABA**

Stabdant City Safety™, užsidega stabdžių žibintai.

Aktyvinus City Safety funkciją ir šiai įjungus stabdžius, vairuotojo ekrane pasirodo pranešimas, informuojantis, kad funkcija aktyvi (buvo aktyvinta).

#### **⚠ ISPĖJIMAS**

Vairuotojas neturėtų naudoti „City Safety“ vairavimo stiliui pakeisti: vairuotojas neturėtų manyti, kad „City Safety“ visada sustabdys.

#### **Susijusi informacija**

- City Safety™ (p. 339)
- Projekcinis rodinys\* (p. 134)
- Saugos diržo įtempiklis (p. 44)

### **City Safety įspėjimo atstumo nustatymas**

„City Safety“ būna nuolat aktyvinta, tačiau vairuotojas turi galimybę parinkti funkcijai įspėjimo atstumą.

#### **i PASTABA**

Funkcijos „City Safety“ deaktyvinti negalima. Ji aktyvinama automatiškai, užvedus variklį ar įjungus elektros režimą, ir lieka veikti iki jo (jos) išjungimo.

Įspėjimo atstumas lemia sistemos jautrumą ir apibrėžia, kada duodamas vaizdinis, garsinis ir stabdžių pulsavimo įspėjimai.

Kaip pasirinkti įspėjimo atstumą:

1. Centrinio ekrano viršutiniame rodyne pažymėkite **Nuostatos → My Car → IntelliSafe**.
2. Srityje **City Safety įspėjimas** pasirinkite **Vėlai, Normalus** arba **Anksti**, jei norite nustatyti pageidaujamą įspėjimo atstumą.

Jei nuostata **Anksti** įspėja per dažnai ir tam tikrais atvejais gali erzinti, pasirinkite įspėjimo atstumą **Normalus** arba **Vėlai**.

Jei įspėjimai duodami per dažnai ir ima trukdyti, įspėjimo atstumą galima sumažinti. Tokiu atveju sumažės bendrasis įspėjimų skaičius ir „City Safety“ įspės vėliau.



Taigi, **Vėlai** įspėjimo atstumas turi būti naudojamas tik išskirtiniais atvejais, vairuojant dinamiškai.

## ⚠️ ĮSPĖJIMAS

- Jokia automatinė sistema negali garantuoti šimtaprocentinio tikslumo veikimo visomis sąlygomis. Todėl niekada nebandykite „City Safety“ važiuodami į žmones, gyvūnus arba transporto priemones: taip galite padaryti didelės žalos, ką nors rimtai sužeisti ir sukelti pavojų gyvybei.
- „City Safety“ įspėja vairuotoją kilus susidūrimo pavojui, tačiau ji negali pagreitinti vairuotojo reakcijos.
- Net jei parenkamas įspėjimo atstumas **Anksti**, tam tikrais atvejais įspėjimai gali būti pateikiami per vėlai, pvz., jei yra didelis greičio skirtumas arba jei priekyje esanti transporto priemonė ima staigiai stabdyti.
- Nustačius įspėjimo atstumą **Anksti**, įspėjimai teikiami anksčiau. Tai gali reikšti, kad įspėjimai gali būti teikiami dažniau nei parinkus įspėjimo atstumą **Normalus**, tačiau jis yra rekomenduojamas, kadangi taip „City Safety“ gali veikti efektyviau.

## 📌 PASTABA

„Rear Collision Warning“ įspėjimas su avariniu signalu deaktyvinamas, jei nustatomas žemiausias funkcijos „City Safety“ įspėjimo apie susidūrimą atstumo lygis „**Vėlai**“.

Tačiau sėdynės diržo pradinio įtempimo ir stabdymo funkcijos vis dar veikia.

## Susijusi informacija

- City Safety™ (p. 339)
- Rear Collision Warning (p. 354)

## Kliūčių aptikimas su „City Safety“

„City Safety“ gali padėti vairuotojui aptikti transporto priemones, dviratininkus, stambius gyvūnus ir pėsčiuosius.

### Transporto priemonės

„City Safety“ aptinka daugumą transporto priemonių, kurios stovi arba juda ta pačia kryptimi, kaip ir vairuotojo automobilis. Ši funkcija gali aptikti ir iš priekio artėjančias transporto priemones, o tam tikrais atvejais ir skersinį eismą.

Kad „City Safety“ galėtų aptikti transporto priemonę tamsoje, jos priekiniai ir galiniai žibintai turi veikti ir ji turi būti aiškiai apšviesta.

### Dviratininkai

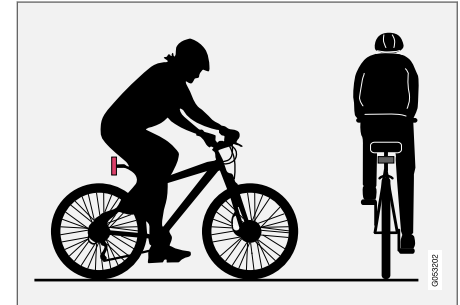

Optimalūs pavyzdžiai to, ką „City Safety“ interpretuoja kaip dviratininką – su aiškiais kūno ir dviračio kontūrais.

Kad sistema veiktų optimaliai, reikia, kad dviratininkus aptinkanti sistemos funkcija gautų kaip



- ◀◀ įmanoma mažiau dviprasmišką informaciją apie kūno ir dviračio kontūrus, leidžiančią identifikuoti dviratį, dviratininko galvą, rankas, pečius, kojas, viršutinę ir apatinę kūno dalis bei normalų žmogaus judėjimą.

Jei nesimato tam tikrų didelių dviratininko kūno arba dviračio dalių, funkcijos kamera dviratininko neaptiks.

Kad sistema galėtų aptikti dviratininką, jis turi būti suaugęs ir važiuoti suaugusiesiems skirtu dviračiu.

### **⚠️ ĮSPĖJIMAS**

„City Safety“ yra papildomoji pagalba vairuotojui, tačiau atskirais atvejais ji gali neaptikti visų dviratininkų, pvz., ji nepastebi:

- iš dalies uždengtų dviratininkų;
- dviratininkų, jei prastas jų foninis kontrastas. Tokiu atveju įspėjimai ir stabdymas gali vėluoti arba jų visai gali nebūti;
- kūno kontūrus slepiančius drabužius dėvinčių dviratininkų;
- dviračių, vežančių didelius objektus.

Vairuotojas visada atsako už tinkamą automobilio vairavimą ir saugaus atstumo (pagal greitį) palaikymą.

### **Pėstieji**

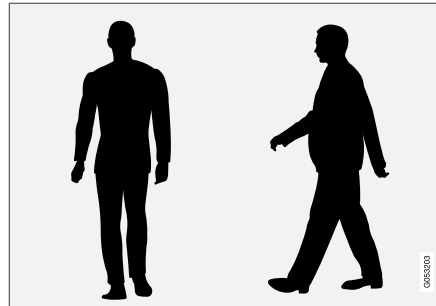

Optimalūs pavyzdžiai, ką sistema traktuoja kaip pėsčiuosius su aiškiais kūno kontūrais.

Kad sistema veiktų optimaliai, reikia, kad pėsčiuosius aptinkanti sistemos funkcija gautų kaip įmanoma mažiau dviprasmišką informaciją apie kūno kontūrus, kliudančią identifikuoti galvą, rankas, pečius, kojas, viršutinę ir apatinę kūno dalis bei normalų žmogaus judėjimą.

Kad būtų galima aptikti pėsčiąjį, jis turi išsiskirti iš fono, pavyzdžiui, drabužiais, arba jį turi išryškinti pats fonas ir oro sąlygos. Jei kontrastas prastas, pėsčiasis gali būti aptiktas vėlai arba iš viso nepastebėtas, o tai reiškia, kad įspėjama ir stabdoma bus per vėlai arba tai iš viso nebus daroma.

„City Safety“ gali papildomai aptikti pėsčiuosius tame soje, jei juos apšviečia automobilio priekiniai žibintai.

### **⚠️ ĮSPĖJIMAS**

„City Safety“ yra papildomoji pagalba vairuotojui, tačiau atskirais atvejais ji gali neaptikti visų pėsčiųjų, pvz., ji nepastebi:

- iš dalies uždengtų pėsčiųjų, žmonių su kūno kontūrus maskuojančiais drabužiais arba žemesnių nei 80 cm (32 in.) ūgio pėsčiųjų;
- pėsčiųjų, jei prastas pėsčiųjų foninis kontrastas. Tokiu atveju, įspėjimai ir stabdymas gali vėluoti arba jų visai gali nebūti;
- stambesnius daiktus nešančių pėsčiųjų.

Vairuotojas visada atsako už tinkamą automobilio vairavimą ir saugaus atstumo (pagal greitį) palaikymą.

## Stambūs gyvūnai

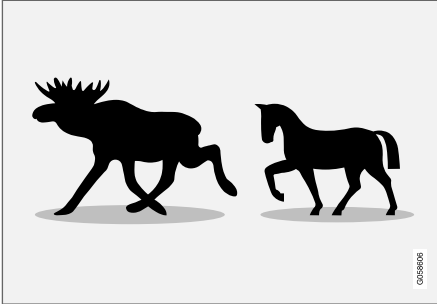

Optimalūs pavyzdžiai, ką „City Safety“ interpretuoja kaip stambius gyvūnus: stovinčius arba lėtai einančius, su aiškiais kūno kontūrais.

Jeigu priešais jūsų automobilį pasirodo stambus gyvūnas, funkcija Large Animal Detection, kuri yra „City Safety“ dalis, gali tam tikrose situacijose jus įspėti ir padėti stabdyti.

Norint, kad sistema veiktų optimaliai, stambų gyvūną (pvz., briedį ar arklį) aptikusi funkcija turi gauti maksimaliai aiškią informaciją apie kūno kontūrus, kad būtų galima identifikuoti gyvūną tiesiogiai iš šono kartu su įprasta jo judėjimo schema.

Jei funkcijos kamera „nematys“ tam tikrų gyvūno kūno dalių, sistema gyvūno neaptiks.

„City Safety“ gali papildomai aptikti stambius gyvūnus tamsoje, jei juos apšviečia automobilio priekiniai žibintai.

## ⚠️ ĮSPĖJIMAS

„City Safety“ yra papildomoji pagalba vairuotojui, tačiau atskiras atvejis ji gali neaptikti visų stambių gyvūnų, pvz., ji nepastebi:

- iš dalies uždengtų stambių gyvūnų;
- stambesnių gyvūnų iš priekio arba iš užpakalio;
- greitai bėgančių arba judančių stambių gyvūnų;
- stambių gyvūnų, jei prastas jų foninis kontrastas. Tokiu atveju įspėjimai ir stabdymas gali vėluoti arba jų visai gali nebūti;
- smulkių gyvūnų, pvz., šunų arba kačių.

Vairuotojas visada atsako už tinkamą automobilio vairavimą ir saugaus atstumo (pagal greitį) palaikymą.

## Susijusi informacija

- City Safety™ (p. 339)
- „City Safety“ apribojimai (p. 351)
- „City Safety“ apribojimai skersinio eismo atžvilgiu (p. 346)
- „City Safety“ vairavimo pagalbos apribojimai vykdant išvengiamuosius manevrus (p. 348)

## City Safety skersiniame eisme

City Safety gali padėti vairuotojui sukant ir kertant kito iš priekio artėjančio automobilio judėjimo trajektoriją sankryžoje.

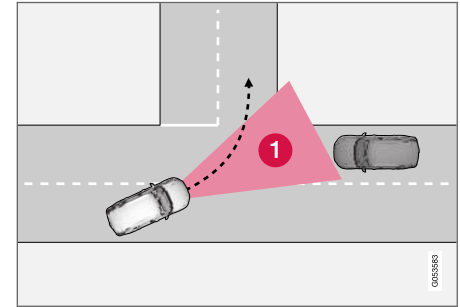

1 Sektorius, kuriame „City Safety“ gali aptikti atvažiuojančias skersinio eismo transporto priemones.

Kad „City Safety“ aptiktų susidūrimo trajektoriją atvažiuojančią transporto priemonę, pastaroji turi pirmiausia patekti į sektorį, kuriame „City Safety“ gali išanalizuoti situaciją.

Taip pat turi būti patenkinti šie kriterijai:

- jūsų automobilis turi važiuoti ne mažesniu nei 4 km/h (3 myl./val.) greičiu;
- jūsų automobilis turi sukti kairėn, kai eismas juda dešiniąja kelio puse, arba dešinėn, kai eismas juda kairiąja kelio puse;
- turi būti jungti atvažiuojančios transporto priemonės priekiniai žibintai.





### ⚠️ ĮSPĖJIMAS

Pagalbos vairuotojui funkcijos įspėja tik apie tas kliūtis, kurias aptiko jų radaras, todėl įspėjimas gali būti neduotas visai arba duotas su tam tikru vėlavimu.

- Niekada nelaukite sistemos įspėjimo arba įsikišimo. Junkite stabdžius, kai to reikalauja situacija.

### ⚠️ ĮSPĖJIMAS

- Ši funkcija yra papildomoji pagalba vairuotojui, skirta vairavimui palengvinti ir padaryti jį saugesnį. Ji negali išspręsti visų galinčių susidaryti situacijų visomis eismo, oro ir kelio sąlygomis.
- Vairuotojui rekomenduojama perskaityti visus Automobilio savininko vadovo skirsnius, susijusius su šia funkcija, kad sužinotų apie jos apribojimus ir į ką reikėtų atsižvelgti prieš pradėdant naudotis sistema.
- Pagalbos vairuotojui funkcijos nėra skirtos pakeisti vairuotojo dėmesį ir sprendimus. Vairuotojas visada lieka atsakingas ir privalo užtikrinti, kad automobilis būtų vairuojamas saugiai, tinkamu greičiu, palaike tinkamą atstumą iki kitų transporto priemonių ir vadovaujantis galiojančiomis kelių eismo taisyklėmis bei reglamentais.

### Susijusi informacija

- City Safety™ (p. 339)
- „City Safety“ apribojimai skersinio eismo atžvilgiu (p. 346)

### „City Safety“ apribojimai skersinio eismo atžvilgiu

Atskirais atvejais „City Safety“ gali kilti problemų padėti vairuotojui spręsti susidūrimo pavojaus problemas, susijusias su atvažiuojančiu skersinio eismu.

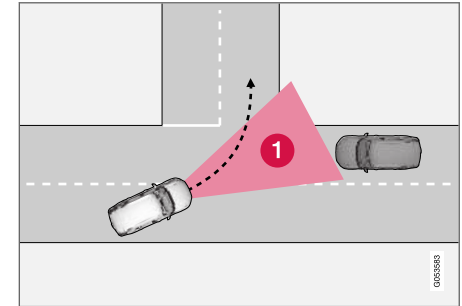

Pavyzdžiai:

- stabilumo kontrolės sistema ESC įsikiša, jei kelias slidus;
- jei atvažiuojanti transporto priemonė aptinkama per vėlavimą;
- jei atvažiuojančią transporto priemonę kas nors užstoja;
- jei išjungti atvažiuojančios transporto priemonės priekiniai žibintai;
- jei atvažiuojanti transporto priemonė važiuoja neprognozuojamai, pvz., vėliau staigiai persirikiuoja.

**PASTABA**

Ši funkcija naudoja automobilio kameras ir radarus, kurie gali turėti tam tikrų bendrųjų apribojimų.

**Susijusi informacija**

- City Safety skersiniame eisme (p. 345)
- „City Safety“ apribojimai (p. 351)
- Kameros ir radaro bloko apribojimai (p. 334)

**„City Safety“ – vengimo manevro vairavimo pagalba**

„City Safety“ vairavimo pagalba gali padėti vairuotojui nusukti nuo kitos transporto priemonės arba kliūtis, kai neįmanoma išvengti susidūrimo tiesiog stabdant. „City Safety“ vairavimo pagalbos išjungti negalima – ji visada aktyvi.

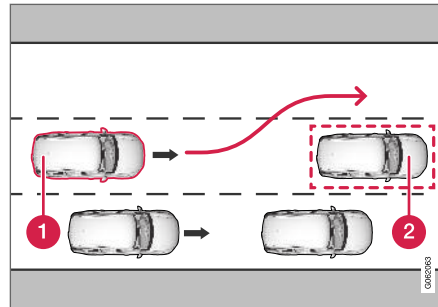

- 1 Jūsų automobilis nusuka šalin
- 2 Lėtai judančios / stovinčios transporto priemonės arba kliūtys.

„City Safety“ įsijungia sustiprindama vairuotojo veiksmus vairu: tai vyksta tik vairuotojui pradėjus vengimo manevrą ir tada – tik jei vairuotojas nepakankamai suka vairą, kad išvengtų susidūrimo.

Lygiagrečiai su vairavimo veiksmų stiprinimo funkcija papildomai naudojama stabdžių sistema, kad veiksmai vairu būtų sustiprinti dar labiau.

Funkcija papildomai padeda vėl ištiesinti automobilį, pravažiavus kliūtį.

„City Safety“ vairavimo pagalba gali aptikti:

- transporto priemones;
- dviratininkus
- pėsčiuosius;
- stambesnius gyvūnus.

**ĮSPĖJIMAS**

- Ši funkcija yra papildomoji pagalba vairuotojui, skirta vairavimui palengvinti ir padaryti jį saugesnį. Ji negali išspręsti visų galinčių susidaryti situacijų visomis eismo, oro ir kelio sąlygomis.
- Vairuotojui rekomenduojama perskaityti visus Automobilio savininko vadovo skirsnius, susijusius su šia funkcija, kad sužinotų apie jos apribojimus ir į ką reikėtų atsižvelgti prieš pradėdant naudotis sistema.
- Pagalbos vairuotojui funkcijos nėra skirtos pakeisti vairuotojo dėmesį ir sprendimus. Vairuotojas visada lieka atsakingas ir privalo užtikrinti, kad automobilis būtų vairuojamas saugiai, tinkamu greičiu, palaikant tinkamą atstumą iki kitų transporto priemonių ir vadovaujantis galiojančiomis kelių eismo taisyklėmis bei reglamentais.

## ◀◀ Susijusi informacija

- City Safety™ (p. 339)
- „City Safety“ vairavimo pagalbos apribojimai vykdam išvengiamuosius manevrus (p. 348)

### „City Safety“ vairavimo pagalbos apribojimai vykdam išvengiamuosius manevrus

Tam tikrais atvejais „City Safety“ gali veikti ribotai ir neįsikišti, pvz.:

- jei greitis nėra 50-100 km/val. (30-62 myl./val.) intervale;
- jei vairuotojas pradeda išvengiamąjį manevrą.
- jeigu vairo stiprintuvas, sukuriantis nuo greičio priklausantį vairo pasipriešinimą, veikia sumažėjusia galia, pvz., kai aukšta po perkaitimo.

#### **i** PASTABA

Ši funkcija naudoja automobilio kameras ir radarus, kurie gali turėti tam tikrų bendrųjų apribojimų.

### Susijusi informacija

- „City Safety“ – vengimo manevro vairavimo pagalba (p. 347)
- „City Safety“ apribojimai (p. 351)
- Nuo greičio priklausanti vairavimo jėga (p. 280)
- Kameros ir radaro bloko apribojimai (p. 334)

### „City Safety“, kai nėra galimybės imtis išvengiamųjų manevrų

„City Safety“ turi galimybę padėti vairuotojui automatiškai stabdydama automobilį anksčiau, jei neįmanoma išvengti susidūrimo tik pasukant į šoną.

„City Safety“ padeda vairuotojui nuolat stebėdama galimus „išsigelbėjimo maršrutus“ automobilio šonuose, kuriais būtų galima pasinaudoti, jei priekyje būtų per vėlai aptikta lėtai judanti arba stovinti transporto priemonė.

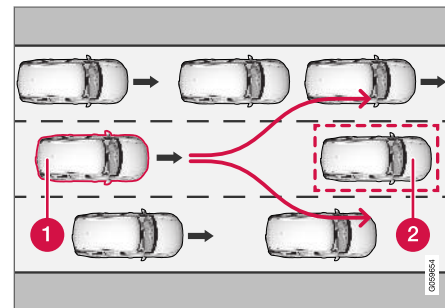

Jūsų automobilis (1) „nemato“ galimybių išvengti priekyje esančios transporto priemonės (2), todėl gali automatiškai stabdyti anksčiau.

- 1 Jūsų automobilis
- 2 Lėtai važiuojanti / stovinti transporto priemonė

„City Safety“ neįjungia automatinio stabdymo funkcijos, kol vairuotojas dar turi galimybę išvengti susidūrimo sukdamas vairą.

Vis dėlto, jei „City Safety“ nustato, kad išvengiamieji manevrai neįmanomi dėl intensyvaus eismo gretimosios eismo juostos, funkcija gali padėti vairuotojui anksčiau pradėdama automatiškai stabdyti.

## **⚠️ IŠPĖJIMAS**

- Ši funkcija yra papildomoji pagalba vairuotojui, skirta vairavimui palengvinti ir padaryti jį saugesnį. Ji negali išspręsti visų galinčių susidaryti situacijų visomis eismo, oro ir kelio sąlygomis.
- Vairuotojui rekomenduojama perskaityti visus Automobilio savininko vadovo skirsnius, susijusius su šia funkcija, kad sužinotų apie jos apribojimus ir į ką reikėtų atsižvelgti prieš pradėdant naudotis sistema.
- Pagalbos vairuotojui funkcijos nėra skirtos pakeisti vairuotojo dėmesį ir sprendimus. Vairuotojas visada lieka atsakingas ir privalo užtikrinti, kad automobilis būtų vairuojamas saugiai, tinkamu greičiu, palaikant tinkamą atstumą iki kitų transporto priemonių ir vadovaujantis galiojančiomis kelių eismo taisyklėmis bei reglamentais.

## **❗ PASTABA**

Ši funkcija naudoja automobilio kameras ir radarus, kurie gali turėti tam tikrų bendrųjų apribojimų.

## **Susijusi informacija**

- City Safety™ (p. 339)
- „City Safety“ apribojimai (p. 351)
- Kameros ir radaro bloko apribojimai (p. 334)

## **„City Safety“ stabdo reagudama į priešais atvažiuojančias transporto priemones**

„City Safety“ gali padėti vairuotojui pasinaudoti avarinio stabdymo funkcija priešais atvažiuojančiai transporto priemonei esant jūsų automobilio eismo juostoje.

Jei iš priekio atvažiuojanti transporto priemonė įvažiuoja į jūsų eismo juostą ir susidūrimo išvengti negalima, „City Safety“ gali sumažinti automobilio greitį, sumažindama smūgio stiprumą.

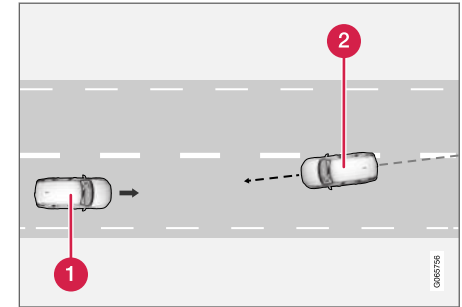

- 1 Jūsų automobilis
- 2 Iš priekio atvažiuojančios transporto priemonės

◀◀ Norint, kad ši funkcija veiktų, reikia įvykdyti šiuos kriterijus:

- jūsų automobilis turi važiuoti ne didesniu kaip 4 km/h (3 myl./val.) greičiu;
- kelio atkarpa turi būti tiesi;
- jūsų automobilio eismo juostoje turi būti aiškiai pažymėtos eismo juostas skiriančios linijos;
- jūsų automobilis savo eismo juostoje turi važiuoti tiesiai;
- iš priekio atvažiuojanti transporto priemonė turi būti jūsų eismo juostoje;
- turi būti įjungti atvažiuojančios transporto priemonės priekiniai žibintai
- ši funkcija skirta tik „priešpriešiniam“ susidūrimams;
- ši funkcija gali aptikti tik keturrates transporto priemones;

### **i PASTABA**

Ši funkcija naudoja automobilio kameras ir radarus, kurie gali turėtų tam tikrų bendrųjų apribojimų.

### **⚠ ĮSPĖJIMAS**

Pagalbos vairuotojui funkcijos įspėja tik apie tas kliūtis, kurias aptiko jų radaras, todėl įspėjimas gali būti neduotas visai arba duotas su tam tikru vėlavimu.

- Niekada nelaukite sistemos įspėjimo arba įsikišimo. Junkite stabdžius, kai to reikalauja situacija.

### **⚠ ĮSPĖJIMAS**

- Ši funkcija yra papildomoji pagalba vairuotojui, skirta vairavimui palengvinti ir padaryti jį saugesnį. Ji negali išspręsti visų galinčių susidaryti situacijų visomis eismo, oro ir kelio sąlygomis.
- Vairuotojui rekomenduojama perskaityti visus Automobilio savininko vadovo skirsnius, susijusius su šia funkcija, kad sužinotų apie jos apribojimus ir į ką reikėtų atsižvelgti prieš pradėdant naudotis sistema.
- Pagalbos vairuotojui funkcijos nėra skirtos pakeisti vairuotojo dėmesį ir sprendimus. Vairuotojas visada lieka atsakingas ir privalo užtikrinti, kad automobilis būtų vairuojamas saugiai, tinkamu greičiu, palaikant tinkamą atstumą iki kitų transporto priemonių ir vadovaujantis galiojančiomis kelių eismo taisyklėmis bei reglamentais.

## Susijusi informacija

- City Safety™ (p. 339)
- „City Safety“ apribojimai (p. 351)
- Kameros ir radaro bloko apribojimai (p. 334)



## „City Safety“ apribojimai

Funkcijos City Safety<sup>65</sup> veikimas kai kuriais atvejais gali būti apribotas.

### Aplinka

#### Žemi objektai

Jo veikimą apriboja žemai esantys objektai, pvz., vėliavėlė ar gairėlė ant išsikūšusio krovinio arba tokie už variklio dangtį aukštesni priedai, kaip papildomi žibintai ir priekinės apsauginės grotelės.

#### Slydimas

Ant slidžios kelio dangos stabdymo kelias pailgėja, todėl „City Safety“ funkcijos gebėjimas išvengti susidūrimo gali sumažėti. Šiais atvejais stabdžių antiblokavimo sistema ir stabilumo kontrolės sistema ESC<sup>66</sup> užtikrins didžiausią įmanomą stabdymo jėgą ir palaikys stabilumą.

#### Priešpriešinės šviesos

Priekiniame stikle pateikiamas vaizdinis įspėjimas gali būti sunkiai pastebimas, jei ryškiai šviečia saulė, susidaro atspindžiai, jei dėvimi akiniai nuo saulės arba jei vairuotojas nežiūri tiesiai į priekį.

#### Šiluma

Jei, pvz., dėl intensyvios saulės šviesos automobilio salone pakyla aukšta temperatūra, vaizdinis įspėjimasis signalas priekiniame stikle gali būti laikinai išjungiamas.

## Kameros ir radaro veikimo laukas

Kameros veikimo laukas ribotas, todėl atskirais atvejais ji gali neaptikti pėsčiųjų, stambių gyvūnų, dviratininkų ar transporto priemonių arba jie gali būti aptinkami vėliau nei tikimasi.

Nešvarios transporto priemonės gali būti aptinkamos vėliau už kitas, o jei tamsu, motociklai gali būti aptinkami pavėluotai arba iš viso likti nepastebėti.

Jei vairuotojo ekrane pateikiamas teksto pranešimas informuoja, kad kamera ir radaras užblokuoti, „City Safety“ gali nepavykti priešais automobilį aptikti pėsčiųjų, stambių gyvūnų, dviratininkų, transporto priemonių ar kelio ženklavimo. Tai reiškia, kad „City Safety“ veikimas gali būti apribotas.

Vis dėlto klaidos pranešimas nerodomas visais atvejais, kai blokuojami priekinio stiklo jutikliai. Vairuotojas turi pasirūpinti, kad priekinio stiklo sritis priešais kamerą ir radarą būtų švari.

### **SVARBU**

Pagalbos vairuotojui komponentų techninė priežiūra gali būti atliekama tik autoservise<sup>67</sup>.

## Vairuotojo įsikišimas

### Atbulinė eiga

Važiuojant atbuline eiga, City Safety™ laikinai išjungiamas.

### Mažas greitis

Funkcija „City Safety“ neaktyvinama važiuojant labai lėtai (iki 4 km/h (3 myl./val.) greičiu). Dėl šios priežasties sistema nesuveikia situacijose, kai link priekyje esančio automobilio artėjate labai lėtai, pvz., statydami automobilį.

### Aktyvus vairuotojas

Pirmenybė visada teikiama vairuotojo komandoms, todėl „City Safety“ nesuveikia arba atideda įspėjimą / įsikišimą, jei vairuotojas aiškiai pats varuoja ir greitėja, net jei susidūrimas yra neišvengiamas.

Taigi, aktyvus ir sąmoningas vairavimo elgesys gali atidėti įspėjimą apie susidūrimą ir įsikišimą. Tuo siekiama sumažinti nereikalingų įspėjimų skaičių.

<sup>65</sup> Ši funkcija yra ne visose rinkose.

<sup>66</sup> Electronic Stability Control

<sup>67</sup> Rekomenduojama susisiekti su įgaliotuju „Volvo“ autoservisu.

## ◀ Kita informacija

### ĮSPĖJIMAS

- Įspėjimai arba stabdžių suveikimas gali vėlinti arba visai neįvykti, jei dėl tam tikrų eismo sąlygų arba išorinių veiksnių kamera ir radaro prietaisai negali tinkamai aptikti priekyje esančių pėsčiųjų, stambių gyvūnų, dviratininkų ar transporto priemonių.
- Kad būtų galima aptikti transporto priemonės naktį, turi aiškiai šviesti jų priekiniai žibintai ir galinių žibintų blokiniai.
- Kameros ir radaro veikimo diapazonas aptinkant pėsčiuosius ir dviratininkus yra ribotas. Sistema gali efektyviai teikti įspėjimus ir stabdyti automobilį, jei santykinis greitis nesiekia 50 km/h (30 myl./val.). Stovinių ar lėtai judančių transporto priemonių aptikimo, įspėjimų teikimo ir stabdymo funkcijos veikia, kai transporto priemonės greitis nesiekia 70 km/h (43 myl./val.). Greičio sumažinimas pastebėjus stambius gyvūnus nesiekia 15 km/h (9 myl./val.), ji galima pasiekti transporto priemonei viršijant 70 km/h (43 myl./val.) greitį. Įspėjimai ir stabdymo intervencija dėl stambių gyvūnų būna mažiau efektyvi, kai mažesnis greitis.
- Dėl tamsos arba prasto matomumo įspėjimai apie stovinčias ar lėtai judančias

transporto priemones ir stambius gyvūnus gali būti išjungiami.

- Įspėjimai ir stabdžių įsijungimas pastebėjus pėsčiuosius ir dviratininkus išjungiami automobilio greičiui viršijus 80 km/h (50 myl./val.).
- Nedėkite, neklijuokite ir nemontuokite nieko priekinio stiklo išorėje ar viduje, priešais kamerą ir radaro prietaisą ar aplink juos, nes kitaip gali sutrikti su kamera susijusios funkcijos.
- Aplink kameros jutiklį esantys objektai, sniegas, ledas ar nešvarumai gali apriboti jo veikimą, visiškai jį deaktivinti arba dėl to jis gali netinkamai reaguoti.

### PASTABA

Ši funkcija naudoja automobilio kameras ir radarus, kurie gali turėti tam tikrų bendrųjų apribojimų.

### Rinkų apribojimai

„City Safety“ kai kuriose šalyse nesiūloma. Jei „City Safety“ nepasirodo centrinio ekrano meniu **Nuostatos**, vadinasi, automobilyje šios funkcijos nėra.

Paiškos kelias centrinio ekrano viršutiniame rodinyje:

- **Nuostatos → My Car → IntelliSafe**

### Susijusi informacija

- City Safety™ (p. 339)
- „City Safety“ apribojimai skersinio eismo atžvilgiu (p. 346)
- „City Safety“ vairavimo pagalbos apribojimai vykstant išvengiamuosius manevrus (p. 348)
- Kameros ir radaro bloko apribojimai (p. 334)

## Pranešimai esant City Safety

Vairuotojo ekrane gali būti rodomi įvairūs su City Safety susiję pranešimai.

Lentelėje toliau pateikiami pavyzdžiai.

| Pranešimas  | Paaiškinimas  |
|---|---|
| <b>City Safety</b><br><b>Automatinis įsikišimas</b>                         | Kai City Safety stabdo arba stabdė automatiškai, vairuotojo ekrane gali imti šviesti keletas su rodomu tekstinu pranešimu susijusių ženklų. |
| <b>City Safety</b><br><b>Apribotos funkcijos. Reikalinga techn. Patikra</b> | Sistema neveikia taip, kaip turėtų. Reikia kreiptis į autoservisą – rekomenduojama susisiekti su įgaliotuoju „Volvo“ autoservisu.           |

Teksto pranešimą galima pašalinti, trumpai paspaudžiant  mygtuką, esantį vairo dešinioios klaviatūros viduryje.

Jei pranešimas nedingsta: kreipkitės į autoservisą – rekomenduojama susisiekti su įgaliotuoju „Volvo“ autoservisu.

### Susijusi informacija

- City Safety™ (p. 339)

## Rear Collision Warning<sup>68</sup>

Funkcija „Rear Collision Warning“<sup>69</sup> (RCW) gali padėti vairuotojui išvengti iš paskos artėjančios transporto priemonės smūgio.

Ši funkcija automatiškai aktyvinama kaskart užvedus variklį.

Ši funkcija dažnu posūkiu žibintų mirksėjimu gali įspėti paskui važiuojančių transporto priemonių vairuotojus apie gresiantį susidūrimą.

Jeigu, greičiui nesiekiant 30 km/h (20 myl./val.), ši funkcija nustato, kad kokia nors transporto priemonė gali atsitenkti į automobilį iš galo, saugos diržų įtempikliai gali įtempti priekinius saugos diržus ir aktyvinti saugos sistemą „Whiplash Protection System“.

Prieš pat smūgį į galinę dalį, ši funkcija gali aktyvinti ir pagrindinius stabdžius, kad sumažintų automobilio pagreitėjimą smūgio metu. Tačiau pagrindiniai stabdžiai aktyvinami tik jeigu automobilis stovi. Stabdžiai nedelsiant išjungiami, jei paspaudžiamas greičio pedalas.

### Susijusi informacija

- Pagalbos vairuotojui sistemos (p. 280)
- Rear Collision Warning apribojimai (p. 354)
- Whiplash Protection System (p. 41)

<sup>68</sup> RCW: įspėjimas apie galimą atsitenkimą į transporto priemonės galą.

<sup>69</sup> Ši funkcija yra ne visose rinkose.

<sup>70</sup> RCW: įspėjimas apie galimą atsitenkimą į transporto priemonės galą.

## Rear Collision Warning<sup>70</sup> apribojimai

Tam tikrais atvejais Rear Collision Warning (RCW) funkcijai gali būti sunku padėti vairuotojui kilus susidūrimo rizikai.

Taip gali būti, pavyzdžiui, šiais atvejais:

- jei iš paskos artėjanti transporto priemonė aptinkama per vėlavai;
- jei iš paskos artėjanti transporto priemonė persirikiuoja į kitą eismo juostą paskutiniu momentu;
- jei prie automobilio elektros sistemos prijungiama priekaba, dviračių laikiklis ar pan., funkcija automatiškai deaktyvinama.

### PASTABA

Tam tikrose šalyse RCW neįspėja posūkių žibintais dėl vietos eismo reglamentų. Tokiais atvejais, ši funkcijos dalis išjungžiama.

### PASTABA

„Rear Collision Warning“ įspėjimas su avariniu signalu deaktyvinamas, jei nustatomas žemiausias funkcijos „City Safety“ įspėjimo apie susidūrimą atstumo lygis „Vėlavai“.

Tačiau sėdynės diržo pradinio įtempimo ir stabdymo funkcijos vis dar veikia.

### Susijusi informacija

- Rear Collision Warning (p. 354)

**BLIS\***

Funkcija BLIS<sup>71</sup> yra skirta padėti vairuotojui pastebėti transporto priemones, esančias įstrižai atgal nuo automobilio (jo šone) ir gerinti orientaciją intensyviame eisme arba keliuose su kelio eismo juostomis ta pačia kryptimi.

BLIS – vairuotojo pagalba, skirta teikti įspėjimus apie:

- automobilio riboto matomumo zonoje esančias transporto priemones;
- šalia automobilio iš kairės ir dešinės esančiomis juostomis greitai artėjančias transporto priemones.

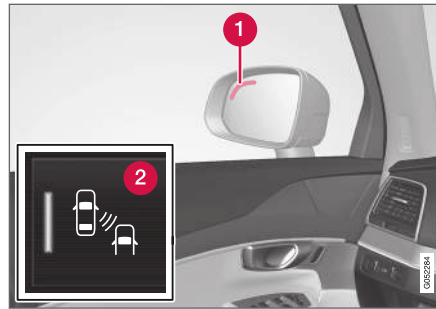

BLIS lemputės vieta<sup>72</sup>.

- 1 Indikatoriaus lemputė
- 2 Funkcija aktyvinama / deaktyvinama mygtuku BLIS, esančiu centrinio ekrano funkcijų rodinyje.

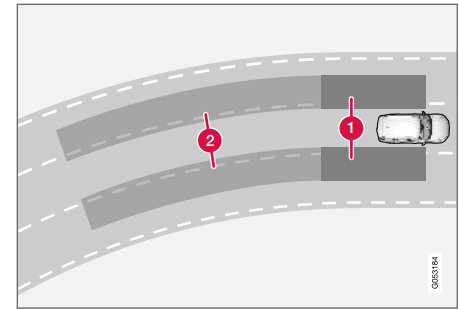

BLIS veikimo principas

- 1 Sritis riboto matomumo zonoje
- 2 Greitai artėjančių transporto priemonių sritis.

Funkcija BLIS būna aktyvi virš 10 km/h (6 myl./val.).

Sistema sukurta taip, kad reaguotų, jei:

- jūsų automobilį lenkia kitos transporto priemonės;
- prie jūsų automobilio greitai artėja kita transporto priemonė.

BLIS sistemai 1 zonoje arba greito priartėjimo 2 zonoje aptikus transporto priemonę, ima nuolat šviesti indikatoriaus lemputė atitinkamos pusės šoniniame veidrodėlyje. Jei vairuotojas įjungia posūkio signalą toje pačioje pusėje, kurioje

<sup>71</sup> Blind Spot Information Systems

<sup>72</sup> PASTABA: iliustracijoje pateikiama schema. Detalės gali būti kitokios – tai priklauso nuo automobilio modelio.

- ◀▶ pateiktas įspėjimas, indikatorius ima mirksėti intensyvesne šviesa.

### PASTABA

Žibintas užsidega toje automobilio pusėje, kurioje sistema aptinka transporto priemonės iš abiejų pusių, žibintai užsidega abiejose pusėse.

### ĮSPĖJIMAS

- Ši funkcija yra papildomoji pagalba vairuotojui, skirta vairavimui palengvinti ir padaryti jį saugesnį. Ji negali išspręsti visų galinčių susidaryti situacijų visomis eismo, oro ir kelio sąlygomis.
- Vairuotojui rekomenduojama perskaityti visus Automobilio savininko vadovo skirsnius, susijusius su šia funkcija, kad sužinotų apie jos apribojimus ir į ką reikėtų atsižvelgti prieš pradėdant naudotis sistema.
- Pagalbos vairuotojui funkcijos nėra skirtos pakeisti vairuotojo dėmesį ir sprendimus. Vairuotojas visada lieka atsakingas ir privalo užtikrinti, kad automobilis būtų vairuojamas saugiai, tinkamu greičiu, palaikant tinkamą atstumą iki kitų transporto priemonių ir vadovaujantis galiojančiomis kelių eismo taisyklėmis bei reglamentais.

### PASTABA

Ši funkcija naudoja automobilio kameras ir radarus, kurie gali turėti tam tikrų bendrųjų apribojimų.

### Susijusi informacija

- Pagalbos vairuotojui sistemos (p. 280)
- BLIS aktyvinimas arba išaktyvinimas (p. 357)

- „BLIS“ apribojimai (p. 357)
- Pranešimai esant BLIS (p. 359)

## BLIS aktyvinimas arba išaktyvinimas

BLIS<sup>73</sup> funkciją galima aktyvinti arba išaktyvinti.

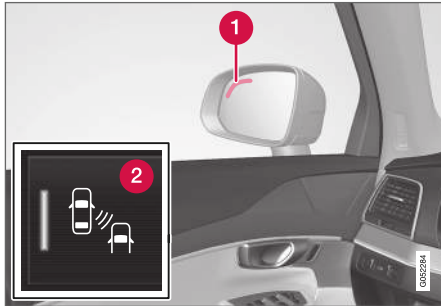

BLIS lemputės vieta.

- 1 Indikatoriaus lemputė
- 2 Aktyvinkite arba išaktyvinkite funkciją šiuo mygtuku, esančiu centrinio ekrano funkcijų rodinyje.
  - ŽALIA mygtuko indikacija – funkcija aktyvinta.
  - PILKA mygtuko indikacija – funkcija išaktyvinta.

Jei BLIS aktyvinama užvedant variklį, šią funkciją patvirtina vienas šoninių veidrodėlių indikatoriaus lempučių mirksnis.

Jei BLIS buvo deaktyvinta išjungiant variklį, ji išliks neaktyvi kitą kartą užvedus variklį ir nešvies indikatoriaus lemputės.

## Susijusi informacija

- BLIS\* (p. 355)

## „BLIS“ apribojimai

Funkcijos BLIS<sup>74</sup> veikimas kai kuriais atvejais gali būti apribotas.

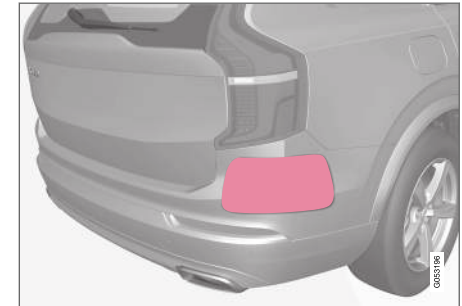

Pasirūpinkite, kad nurodytas paviršius būtų švarus (automobilio kairėje ir dešinėje pusėse)<sup>75</sup>.

Apribojimų pavyzdžiai:

- Purvas ledas ir sniegas ant jutiklių gali apriboti jų veikimą ir deaktyvinti perspėjimus.
- Funkcija BLIS automatiškai deaktyvinama, jei prie automobilio elektros sistemos prijungiama priekaba, dviračių laikiklis ar pan.
- Siekiant, kad BLIS veiktų optimaliai, ant automobilio vilkimo kablo neturi būti sumontuotas dviračių laikiklis, bagažo rėmas ar pan.

<sup>73</sup> Blind Spot Information Systems



### **ĮSPĖJIMAS**

- „BLIS“ neveikia staigiuose posūkiuose.
- „BLIS“ neveikia automobiliu važiuojant atbuline eiga.

### **PASTABA**

Ši funkcija naudoja automobilio kameras ir radarus, kurie gali turėti tam tikrų bendrųjų apribojimų.

### **Susijusi informacija**

- BLIS\* (p. 355)
- Kameros ir radaro bloko apribojimai (p. 334)

<sup>74</sup> Blind Spot Information Systems

<sup>75</sup> PASTABA: iliustracija yra scheminio pobūdžio. Detalės gali būti kitokios – tai priklauso nuo automobilio modelio.



## Pranešimai esant BLIS

Vairuotojo ekrane gali būti rodomi įvairūs su BLIS<sup>76</sup> susiję pranešimai.

Lentelėje toliau pateikiami pavyzdžiai.

| Pranešimas  | Paaiškinimas  |
|---|---|
| Riboto mat.zon.jutiklis<br>Reikalinga tech. patikra | Sistema neveikia taip, kaip turėtų. Reikia kreiptis į autoservisą – rekomenduojama susisiekti su įgaliotuoju „Volvo“ autoservisu. |
| Riboto mat.zon.sist.išj.<br>Priekaba prijungta      | BLIS ir CTA <sup>A</sup> sistemos išaktyvintos, nes prie automobilio elektros sistemos buvo prijungta priekaba.                   |

<sup>A</sup> Cross Traffic Alert\*

Teksto pranešimą galima pašalinti, trumpai paspaudžiant  mygtuką, esantį vairo dešinio-  
sios klaviatūros viduryje.

Jei pranešimas nedingsta: kreipkitės į autoservisą  
– rekomenduojama susisiekti su įgaliotuoju  
„Volvo“ autoservisu.

### Susijusi informacija

- BLIS\* (p. 355)
- Cross Traffic Alert\* (p. 360)

<sup>76</sup> Blind Spot Information System

## Cross Traffic Alert<sup>77\*</sup>

Cross Traffic Alert (CTA) – tai BLIS<sup>78</sup> papildanti pagalba vairuotojui, skirta padėti vairuotojui aptikti skersinį eismą už automobilio, kai važiuojama atbuline eiga.

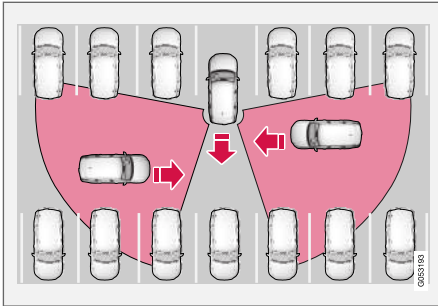

CTA veikimo principas

CTA papildo BLIS, įspėdama apie skersai jūsų atbulinei važiavimo kryptčiai judančius automobilius, pvz., kai atbuline eiga išvažiuojate iš stovėjimo vietos.

CTA pagrindinė paskirtis – aptikti transporto priemones. Palankiomis sąlygomis ji gali aptikti ir mažesnius eismo dalyvius, pvz., dviratinius ir pėsčiuosius.

CTA būna aktyvi tik automobiliui riedant atgal arba įjungus atbulinės eigos pavarą.

<sup>77</sup> Skersinio eismo perspėjimas, kai automobilis važiuoja atbuline eiga.

<sup>78</sup> Blind Spot Information

Jei CTA aptinka, kad kažkas artėja iš šono, tai rodo:

- garso signalas – jis girdimas kairiajame arba dešiniajame garsiakalbyje pagal kryptį, kuria artėja objektas;
- šviečianti piktograma **Parkavimo pagalba** grafiniame vaizde ekrane.
- piktograma statymo pagalbos funkcijos kameros viršutiniame rodinyje.

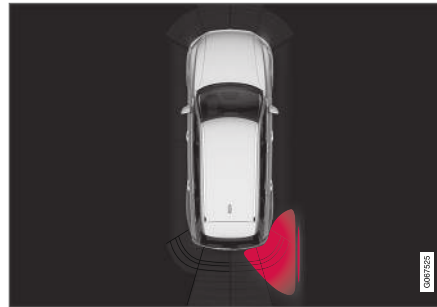

Šviečianti CTA piktograma ekrano **Parkavimo pagalba** grafike.

## ⚠️ ĮSPĖJIMAS

- Ši funkcija yra papildomoji pagalba vairuotojui, skirta vairavimui palengvinti ir padaryti jį saugesnį. Ji negali išspręsti visų galinčių susidaryti situacijų visomis eismo, oro ir kelio sąlygomis.
- Vairuotojui rekomenduojama perskaityti visus Automobilio savininko vadovo skirsnius, susijusius su šia funkcija, kad sužinotų apie jos apribojimus ir į ką reikėtų atsižvelgti prieš pradėdant naudotis sistema.
- Pagalbos vairuotojui funkcijos nėra skirtos pakeisti vairuotojo dėmesį ir sprendimus. Vairuotojas visada lieka atsakingas ir privalo užtikrinti, kad automobilis būtų vairuojamas saugiai, tinkamu greičiu, palaikant tinkamą atstumą iki kitų transporto priemonių ir vadovaujantis galiojančiomis kelių eismo taisyklėmis bei reglamentais.

## Susijusi informacija

- Pagalbos vairuotojui sistemos (p. 280)
- Įjungti / išjungti Cross Traffic Alert (p. 361)
- Cross Traffic Alert apribojimai (p. 361)
- Pranešimai dėl Cross Traffic Alert (p. 363)

- BLIS\* (p. 355)
- Parkavimo pagalbos sistema\* (p. 387)

## Ijungti / išjungti Cross Traffic Alert<sup>79</sup>

Vairuotojas gali nutarti išjungti funkciją CTA<sup>80</sup>.



Aktyvinkite arba išaktyvinkite funkciją šiuo mygtuku, esančiu centrinio ekrano funkcijų rodinyje.

- ŽALIA mygtuko indikacija – funkcija aktyvinta.
- PILKA mygtuko indikacija – funkcija išaktyvinta.

Ši funkcija automatiškai aktyvinama kaskart užvedant variklį.

### Susijusi informacija

- Cross Traffic Alert\* (p. 360)

## Cross Traffic Alert<sup>81</sup> apribojimai

Funkcijos CTA<sup>82</sup> veikimas kai kuriais atvejais gali būti apribotas.

CTA ne visose situacijose veikia optimaliai. Ji turi tam tikrų apribojimų, pvz., CTA jutikliai negali „matyti“ kiurair pro kitus pastatytus automobilius ar kliūtis.

Toliau pateikiami keli pavyzdžiai, kada CTA aptikimo laukas gali būti ribojamas ir artėjančios transporto priemonės gali būti aptiktos tik kai būna itin arti:

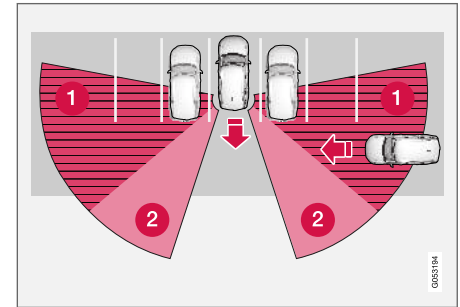

Automobilis stovėjimo vietoje pastatytas giliai.

<sup>79</sup> skersinio eismo perspėjimas, kai automobilis važiuoja atbuline eiga.

<sup>80</sup> Cross Traffic Alert

<sup>81</sup> skersinio eismo perspėjimas, kai automobilis važiuoja atbuline eiga.

<sup>82</sup> Cross Traffic Alert

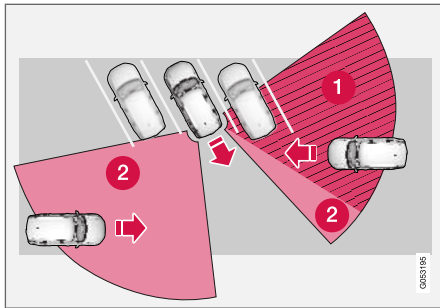

Kampu nustatytoje stovėjimo vietoje CTA gali būti visiškai „akla“ iš vienos pusės.

- 1 Riboto matomumo CTA sektorius.
- 2 Sektorius, kuriame CTA gali aptikti („matyti“).

Vis dėlto, automobiliui lėtai judant atbuline eiga, kampas su blokuojančia transporto priemone / objektu kinta ir riboto matomumo sektorius sparčiai mažėja.

#### Papildomų apribojimų pavyzdžiai

- Purvas ledas ir sniegas ant jutiklių gali apriboti jų veikimą ir deaktyvinti perspėjimus.
- CTA automatiškai deaktyvinama, jei prie automobilio elektros sistemos prijungiama priekaba, dviračių laikiklis ar pan.
- Siekiant, kad CTA veiktų optimaliai, ant automobilio vilkimo kablo neturi būti sumontuotas dviračių laikiklis, bagažo rėmas ar pan.

#### **PASTABA**

Ši funkcija naudoja automobilio kameras ir radarus, kurie gali turėti tam tiktų bendrųjų apribojimų.

#### Susijusi informacija

- Cross Traffic Alert\* (p. 360)
- Kameros ir radaro bloko apribojimai (p. 334)

## Pranešimai dėl Cross Traffic Alert<sup>83</sup>

Vairuotojo ekrane gali būti rodomi įvairūs su CTA<sup>84</sup> susiję pranešimai.

Toliau lentelėje pateikiami pavyzdžiai.

| Pranešimas  | Paaiškinimas  |
|---|---|
| Riboto mat.zon.jutiklis<br>Reikalinga tech. patikra | Sistema neveikia taip, kaip turėtų. Reikia kreiptis į autoservisą – rekomenduojama susisiekti su įgaliotuoju „Volvo“ autoservisu. |
| Riboto mat.zon.sist.išj.<br>Priekaba prijungta      | BLIS <sup>A</sup> ir CTA sistemos išaktyvintos, nes prie automobilio elektros sistemos buvo prijungta priekaba.                   |

A Blind Spot Information System

Teksto pranešimą galima pašalinti, trumpai paspaudžiant  mygtuką, esantį vairo dešinio-sios klaviatūros viduryje.

Jei pranešimas nedingsta: kreipkitės į autoservisą – rekomenduojama susisiekti su įgaliotuoju „Volvo“ autoservisu.

### Susijusi informacija

- Cross Traffic Alert\* (p. 360)
- BLIS\* (p. 355)

<sup>83</sup> skersinio eismo perspėjimas, kai automobilis važiuoja atbuline eiga.

<sup>84</sup> Cross Traffic Alert

## Kelio ženklų informacija\*

Kelio ženklų informacijos funkcija (RSI<sup>85</sup>) padeda vairuotojui stebėti su greičiu susijusius kelio ženklus ir tam tikrus draudžiamuosius ženklus.

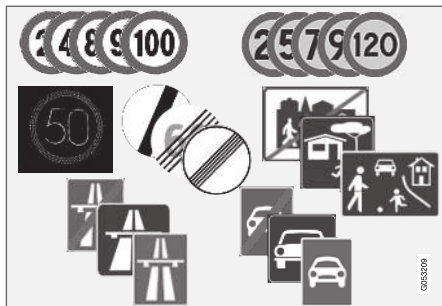

Perskaitomų ženklų pavyzdžiai<sup>86</sup>

RSI funkcija gali suteikti informacijos, pvz., apie esamą greitį, apie tai, kad prasideda arba baigiasi automagistralė, kada draudžiama lenkti arba apie vienpusį eismą.

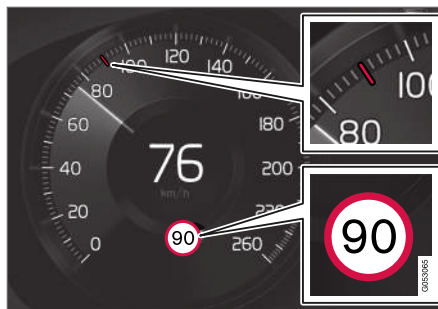

Aptikto greičio informacijos pavyzdys<sup>86</sup>.

Jei automobilis pravažiuoja pro greičio ribojimo ženklą, jis parodomas vairuotojo ekrane ir projekteiniame rodyne\*.

### **i** PASTABA

Kai kuriose rinkose kelio ženklų informacijos funkcija\* galima tik kartu su „Sensus Navigation“\*.

## **!** ĮSPĖJIMAS

- Ši funkcija yra papildomoji pagalba vairuotojui, skirta vairavimui palengvinti ir padaryti jį saugesnį. Ji negali išspręsti visų galinčių susidaryti situacijų visomis eismo, oro ir kelio sąlygomis.
- Vairuotojui rekomenduojama perskaityti visus Automobilio savininko vadovo skirsnius, susijusius su šia funkcija, kad sužinotų apie jos apribojimus ir į ką reikėtų atsižvelgti prieš pradėdant naudotis sistema.
- Pagalbos vairuotojui funkcijos nėra skirtos pakeisti vairuotojo dėmesį ir sprendimus. Vairuotojas visada lieka atsakingas ir privalo užtikrinti, kad automobilis būtų vairuojamas saugiai, tinkamu greičiu, palaikant tinkamą atstumą iki kitų transporto priemonių ir vadovaujantis galiojančiomis kelių eismo taisyklėmis bei reglamentais.

## Susijusi informacija

- Pagalbos vairuotojui sistemos (p. 280)
- Kelio ženklų informacijos aktyvinimas ir išaktyvinimas\* (p. 365)
- Kelio ženklų informacija ir ženklų rodytis\* (p. 366)

<sup>85</sup> Road Sign Information

<sup>86</sup> Kelio ženklai priklauso nuo konkrečios šalies – šių instrukcijų paveikslėliuose pateikti tik keli pavyzdžiai.

- Kelio ženklų informacija ir „Sensus Navigation“\* (p. 368)
- Kelio ženklų informacija su greičio įspėjimu ir nuostatomis\* (p. 368)
- Kelio ženklų informacija su informavimu apie greičio matavimo kamerą\* (p. 370)
- Kelio ženklų informacinės sistemos apribojimai\* (p. 370)

### Kelio ženklų informacijos aktyvinimas ir išaktyvinimas\*

Kelio ženklų informacijos funkcija (RSI<sup>87</sup>) yra neprivaloma – vairuotojas gali pasirinkti, kada ją aktyvinti arba išaktyvinti.



Aktyvinkite arba išaktyvinkite funkciją šiuo mygtuku, esančiu centrinio ekrano funkcijų rodinyje.

- ŽALIA mygtuko indikacija – funkcija aktyvinta.
- PILKA mygtuko indikacija – funkcija išaktyvinta.

### **i** PASTABA

- Aktyvius automatinio greičio ribotuvo funkciją, vairuotojo ekrane pateikiama informacija apie kelio ženklus, net jei kelio ženklų informacijos funkcija nėra aktyvinta.
- Norėdami pašalinti kelio ženklų informaciją iš vairuotojo ekrano, turite išaktyvinti **abu**: ir automatinį greičio ribotuvą ir kelio ženklų informaciją.
- Kai aktyvinta automatinio greičio ribotuvo funkcija, tačiau kelio ženklų informacija išaktyvinta, iš kelio ženklų informacijos neduodama jokių įspėjimų. Kelio ženklų informaciją privalo būti aktyvinta ir norint gauti įspėjimus.

### Susijusi informacija

- Kelio ženklų informacija\* (p. 364)
- Automatinis greičio ribotuvus (p. 290)

<sup>87</sup> RSI: Road Sign Information.

## Kelio ženklų informacija ir ženklų rodinys\*

Kelio ženklų informacijos funkcija (RSI<sup>88</sup>) rodo kelio ženklus įvairiais būdais, atsižvelgiant į ženklą ir situaciją.

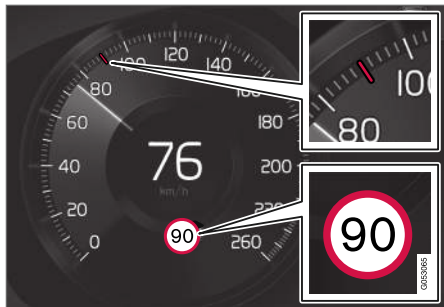

Aptikto greičio informacijos pavyzdys<sup>89</sup>.

Kai ši funkcija aptinka greitį ribojantį kelio ženklą, vairuotojo ekrane šis ženklas pateikiamas kaip simbolis kartu su spalvine indikacija spidometre.

Jei automobilyje yra funkcija Sensus Navigation\*, iš žemėlapių duomenų gaunama ir su greičiu susijusi informacija: vairuotojo ekrane gali būti rodoma ar keičiama informacija apie greičio apribojimus, nepravažiavus su greičiu susijusio kelio ženklo.

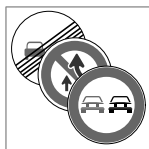

Be greičio apribojimo ženklų gali būti rodomi ir papildomi<sup>89</sup> ženklai, pvz., „lenkti draudžiama“.

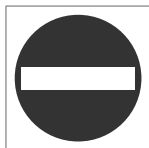

Jei vairuotojas įvažiuoja ten, kur stovi įvažiavimo draudimo (įvažiuoti draudžiama) ženklas<sup>89</sup>, vairuotojo ekrane kaip įspėjimas pradeda mirksėti atitinkamas ženklas.

Jei automobilyje yra funkcija Sensus Navigation\*, tuomet žemėlapių informacija papildomai naudojama siekiant nustatyti, ar automobilis vairuojamas tinkama kryptimi.

Vairuotojas gali gauti ir garsinį įspėjimą, kad važiuoja link kelio, pažymėto ženklu įvažiuoti draudžiama, jeigu aktyvinta funkcija **Kelio ženklo garsinis įspėjimas**.

### Greičio apribojimas arba automagistralės (greitkelio) pabaiga

Kai ši funkcija aptinka „netiesioginį greičio apribojimo pabaigą“, informuojantį apie esamo greičio apribojimo pabaigą, pvz., automagistralės arba greitkelio pabaigoje, vairuotojo ekrane pasirodo atitinkamas kelio ženklas.

Jei automobilyje yra funkcija Sensus Navigation\*, dažniausiai rodomi tiesioginio greičio apribojimo ženklai; netiesioginio greičio apribojimo ženklai rodomi tik tada, kai žemėlapyje nėra duomenų apie aktualioje kelio atkarpoje galiojantį greičio apribojimą.

Netiesioginio greičio apribojimo ženklo pavyzdys<sup>89</sup>:

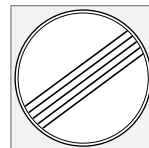

Visų apribojimų pabaiga.



Autostrados pabaiga.

Vairuotojo ekrano ženklas išsijungia po 10–30 sekundžių ir nerodomas, kol galiausiai pravažiuojamas kitas su greičiu susijęs ženklas.

### Pakeistas greičio apribojimas

Pravažiavus tiesioginio greičio apribojimo ženklą, kai pakinta greičio apribojimas, vairuotojo ekrane pateikiamas atitinkamas kelio ženklas.

<sup>88</sup> Road Sign Information

<sup>89</sup> Kelio ženklai priklauso nuo konkrečios rinkos – šių instrukcijų paveikslėliuose pateikti tik pavyzdžiai.





Tiesioginio greičio apribojimo ženklo pavyzdys<sup>89</sup>.

Vairuotojo ekrano ženklas išsijungia po maždaug 5 minučių ir nerodomas tol, kol pravažiuojamas kitas su greičiu susijęs ženklas.

Jei automobilyje yra „Sensus Navigation“\* sistema ir jeigu, vairuotojo ekrane rodomi greičio apribojimo ženklai (jeigu žemėlapyje yra informacija apie aktualioje kelio atkarpoje galiojantį greičio apribojimą) net ir nepravažiavus tiesioginio greičio ribojimo ženklo. Jei žemėlapyje nėra duomenų, simbolis užgęsta po paskutinio greičio apribojimo ženklo pravažiavimo momento praėjus apytiksliai 3 minutėms.

## Papildomi ženklai

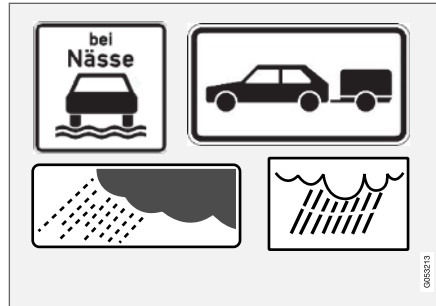

Papildomų ženklų pavyzdžiai<sup>89</sup>.

Kartais tame pačiame kelyje atskiru laiku galioja nevienodas maksimalaus greičio ribojimas ir apie papildomas sąlygas, kuriomis galioja atitinkamas ribojimas, praneša papildoma informacinė lentelė. Pavyzdžiui, atitinkama kelio atkarpa gali būti itin pavojinga lyjant lietui ar tyrant rūkiui.

Papildomas ženklas, susijęs su lietumi, rodomas tik veikiant valytuvams.

Jei prie automobilio elektros sistemos prijungta priekaba ir pravažiuojate greičio apribojimą su papildomu ženklu „prikaba“, vairuotojo ekrane pateikiamas nurodytas greičio apribojimas.

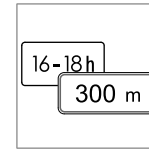

Kai kurie greičio apribojimai taikomi, pvz., tik tam tikroje kelio atkarpoje arba tam tikru paros laiku. Į tokią situaciją vairuotojo dėmesys atkreipiamas po greičio apribojimo ženklu pateikiamo papildomo ženklo žymė.

Papildomas ženklas vairuotojo ekrane rodo „DIST“ arba „TIME“.

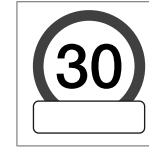

Papildomo ženklo žymė, pateikiama kaip tuščias rėmelis po vairuotojo ekrane rodomu leistino greičio ženklu<sup>89</sup>, reiškia, kad funkcija aptiko papildomą ženklą su papildoma informacija dėl esamo greičio apribojimo.

## Ženklas „Mokykla“ ir „Žaidžiantys vaikai“



Jei palydovinės navigacijos žemėlapyje duomenyse<sup>90</sup> pateikiamas įspėjamasis ženklas<sup>89</sup> „Mokykla“ arba „Žaidžiantys vaikai“, vairuotojo ekrane parodomas šio tipo ženklas.

## Susijusi informacija

- Kelio ženklų informacija\* (p. 364)

<sup>89</sup> Kelio ženklai priklauso nuo konkrečios rinkos – šių instrukcijų paveikslėliuose pateikti tik pavyzdžiai.

<sup>90</sup> Tik automobiliuose su „Sensus Navigation“\*.

## Kelio ženklų informacija ir „Sensus Navigation“\*

Jei automobilyje yra sistema „Sensus Navigation“\*, greičio informacija iš navigacijos sistemos nuskaitoma tokiais atvejais:

- siekiant aptikti greičio apribojimą nurodantiems ženklams, pvz., greitkelio, automagistralės ir greičio apribojimo miestuose;
- jei pirmiau aptiktas greičio ženklas nebegalioja, tačiau naujo neaptikta.

### **i** PASTABA

Kai kuriose rinkose kelio ženklų informacijos funkcija\* galima tik kartu su „Sensus Navigation“\*.

### **i** PASTABA

Jei navigacijai naudojate atsisiųstą trečiosios šalies programą, su greičiu susijusios pagalbinės informacijos nepateikiama.

## Susijusi informacija

- Kelio ženklų informacija\* (p. 364)

## Kelio ženklų informacija su greičio įspėjimu ir nuostatomis\*

Antrinė funkcija Įspėjimas apie greičio apribojimą kelio ženklų informacijai (RSI<sup>91</sup>) yra neprivaloma – vairuotojas gali pasirinkti, kada ją aktyvinti arba išaktyvinti šią antrinę funkciją.

Įspėjimas apie greičio apribojimą įspėja vairuotoją, kad viršytas taikytinas greičio ribojimas ar iš anksto pasirinktas „didžiausias greitis“ – šis įspėjimas kartojamas vieną kartą praėjus apytiksliai 1 minutei toje pačioje greičio ribojimo zonoje, jei vairuotojas nesumažina greičio.

Naujas įspėjimas dėl viršyto greičio, įskaitant priminimą, pasigirs tik automobiliui pasiekus naują/kitą greičio ribojimo zoną.



Greičio įspėjimas rodomas vairuotojo ekrane pasirodančiu mirksinčiu galiojančio didžiausio leistino greičio ženklu<sup>92</sup>, kai šis greitis yra viršijamas.



Greičio įspėjimas visada duodamas, jei viršijamas greičio kameros informacijos greičio apribojimas.

## Nuostatos

### Greičio įspėjimo limito nustatymas

Vairuotojas gali pasirinkti gauti įspėjimą pasiekus didesnę greitį nei aptiktas greičio apribojimas.

Pasirinkite greičio įspėjimo limitą:

1. Centrinio ekrano viršutiniame rodinyje pažymėkite **Nuostatos → My Car → IntelliSafe → Road Sign Information**.
2. Pasirinkite **Įspėjimas apie greičio apribojimą**.  
> Funkcija aktyvinama ir pasirodo greičio apribojimo rinkiklis.
3. Nustatykite greičio įspėjimo limitą, ekrane paspausdami rodykles „aukštyt“ / „žemyn“.



Atminkite: funkcija neatsižvelgia į pasirinkto limito koregavimą, kai vairuotojo ekrane rodomas greičio kameros ženklas.

<sup>91</sup> Road Sign Information

<sup>92</sup> Kelio ženklai kiekvienoje rinkoje turi savų ypatumų – parodytasis yra tik pavyzdys.

**Garsinis įspėjimas aktyvintas / išaktyvintas**

Be to, kartu su greičio įspėjimu gali būti pateikiamas ir garsinis įspėjimas.

Garsinio įspėjimo nuostata keičiama taip:

1. Centrinio ekrano viršutiniame rodinyje pažymėkite **Nuostatos → My Car → IntelliSafe → Road Sign Information**.
2. Pažymėkite / atžymėkite **Kelio ženkle garsinis įspėjimas**, kad aktyvintumėte / išjungtumėte garsinį įspėjimą.

Kai aktyvinta funkcija **Kelio ženkle garsinis įspėjimas**, vairuotojas papildomai įspėjamas važiuojant link vienkrypčio eismo arba vietas, kur įvažiavimas draudžiamas.

**Speed camera warning aktyvintas / išaktyvinimas**

Jeigu automobilyje yra funkcija Sensus Navigation\* ir žemėlapyje yra duomenų apie greičio matuoklius, vairuotojas gali pasirinkti gauti garsinį įspėjimą, kai artėjama prie greičio matuoklio.

Garsinio įspėjimo nuostata keičiama taip:

1. Centrinio ekrano viršutiniame rodinyje pažymėkite **Nuostatos → My Car → IntelliSafe → Road Sign Information**.

2. Pažymėkite/panaikinkite **Greičio kameros garsinis įspėjimas** žymėjimą garsiniam greičio matuoklio įspėjimui įjungti/išjungti.

**Susijusi informacija**

- Kelio ženklų informacija\* (p. 364)
- Greičio įspėjimo aktyvinimas / deaktyvinimas kelio ženklų informacijos sistemoje (p. 369)

**Greičio įspėjimo aktyvinimas / deaktyvinimas kelio ženklų informacijos sistemoje**

Antrinė funkcija **Įspėjimas apie greičio apribojimą** aktyvinama taip:

1. Centrinio ekrano viršutiniame rodinyje pažymėkite **Nuostatos → My Car → IntelliSafe → Road Sign Information**.
2. Pasirinkite **Įspėjimas apie greičio apribojimą**.
  - > Funkcija aktyvinama ir pasirodo greičio apribojimo rinkiklis.

**Susijusi informacija**

- Kelio ženklų informacija\* (p. 364)
- Kelio ženklų informacija su greičio įspėjimu ir nuostatomis\* (p. 368)

## Kelio ženklų informacija su informavimu apie greičio matavimo kamerą\*

Automobilis, kuriame įdiegta kelio ženklų informacija (RSI<sup>93</sup>) ir „Sensus Navigation“<sup>4</sup>, vairuotojo ekrane gali informuoti apie artėjančią greičio matavimo kamerą.



Greičio kamerų informacija vairuotojo ekrane.



Jeigu automobilis viršija aptiktą greičio ribojimą esant aktyvintai **Įspėjimas apie greičio apribojimą** funkcijai, automobiliui artinantis prie greičio kameros duodamas įspėjimas dėl greičio, jei tik tos vietovės

navigacijos žemėlapiuose yra informacija apie greičio matavimo kameras.

### **i** PASTABA

- Norint gauti garsinį įspėjimą viršijus tam tikrą greitį, reikia aktyvinti funkciją **Įspėjimas apie greičio apribojimą** ir nustatyti antrinės funkcijos **Kelio ženklų garsinis įspėjimas** vertę **Įjungta**. Tokiu atveju, jei automobilio greitis viršija RSI funkcijos vairuotojo ekrane nurodytą greitį, duodamas garsinis įspėjimas.
- Galima nustatyti parinktį gauti garsinį įspėjimą apie greičio matavimo kameras nepriklausomai nuo automobilio greičio ir leistino greičio viršijimo, ir net jeigu **Kelio ženklų garsinis įspėjimas** funkcija išjungta.
- Informacija apie greičio kameras navigacijos žemėlapyje kai kuriose rinkose ar regionuose nepateikiama.

### Susijusi informacija

- Kelio ženklų informacija\* (p. 364)

## Kelio ženklų informacinės sistemos apribojimai\*

Kelio ženklų informacijos RSI<sup>94</sup> funkcijos veikimas kai kuriais atvejais gali būti apribotas.

Atvejų, kai šios funkcijos veikimas gali būti apribotas, pavyzdžiai:

- išblukę ženklai;
- posūkiuose pastatyti ženklai;
- pasukti arba apgadinti ženklai;
- ženklai, įrengti aukštai virš kelio;
- visiškai ar iš dalies užstoti arba prastai pastatyti ženklai;
- ženklai, iš dalies arba visiškai padengti šerkšnu, sniegu ir (arba) purvu;
- pasenę (netikslūs) skaitmeniniai kelių žemėlapiai<sup>95</sup> arba juose nėra greičio informacijos<sup>96</sup>.

### **i** PASTABA

RSI funkcija gali interpretuoti kai kuriuos dviračių rėmų tipus (prijungtus prie priekabų elektros lizdų) kaip prijungtas priekabas. Tokiais atvejais vairuotojo ekrane bus rodoma neteisinga greičio informacija.

<sup>93</sup> Road Sign Information

**i PASTABA**

Ši funkcija naudoja automobilio kameras ir radarus, kurie gali turėtų tam tikrų bendrųjų apribojimų.

**Susijusi informacija**

- Kelio ženklų informacija\* (p. 364)
- Kameros ir radaro bloko apribojimai (p. 334)

**Driver Alert Control**

Funkcijos „Driver Alert Control“ (DAC) funkcijos paskirtis – informuoti vairuotoją, jei jis pradeda vairuoti ne taip nuosekliai, pvz., jei išsiblaško arba pradeda migti.

DAC tikslas – pastebėti pamažu blogėjantį vairavimą. Ši sistema pirmiausia skirta pagrindiniams keliams. Ši funkcija nėra skirta eismui mieste.

Ši funkcija aktyvinama viršijus 65 km/val. (40 myl./val.) greitį ir lieka aktyvi, kol greitis yra didesnis nei 60 km/h (37 myl./val.).

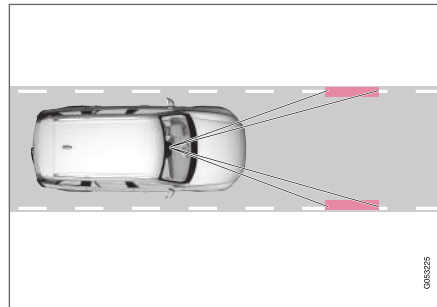

DAC nuskaito automobilio padėtį juostoje.

Kamera aptinka važiuojamosios dalies šonines skiriamąsias juostas ir palygina kelio sulgyjimą su vairuotojo judesiais vairu.

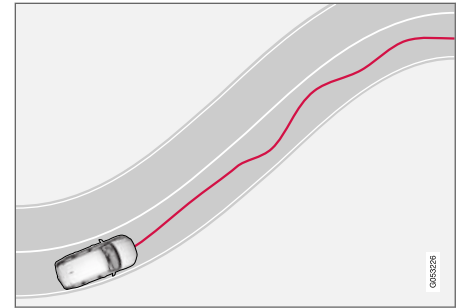

Automobilis juostoje vairuojamas chaotiškai.



Jei vairavimas tampa akivaizdžiai nenuoseklus, vairuotojas apie tai įspėjamas šiuo ženklu vairuotojo ekrane kartu su gariniu signalu ir tekstiniu pranešimu **Laikas pertraukėlei**.

Jeigu automobilyje įrengta „Sensus Navigation“\*\* sistema ir jame aktyvinta funkcija **Siūlymas sustoti poilsiui**, taip pat rodomi ir pertraukai tinkančių vietų pasiūlymai.

Įspėjimas po kurio laiko pakartojamas, jei vairavimas nepagerėja.

94 Road Sign Information

95 Automobiliuose su „Sensus Navigation“\*\*.

96 Žemėlapiu duomenų su greičio informacija atskirose teritorijose nėra.



### ⚠️ ĮSPĖJIMAS

„Driver Alert Control“ negalima naudoti siekiant pailginti vairavimo laikotarpį. Vairuotojas turi reguliariais intervalais planuoti pertraukas ir nuolat būti gerai pailsėjęs.

### ⚠️ ĮSPĖJIMAS

- Ši funkcija yra papildomoji pagalba vairuotojui, skirta vairavimui palengvinti ir padaryti jį saugesnį. Ji negali išspręsti visų galinčių susidaryti situacijų visomis eismo, oro ir kelio sąlygomis.
- Vairuotojui rekomenduojama perskaityti visus Automobilio savininko vadovo skirsnius, susijusius su šia funkcija, kad sužinotų apie jos apribojimus ir į ką reikėtų atsižvelgti prieš pradėdant naudotis sistema.
- Pagalbos vairuotojui funkcijos nėra skirtos pakeisti vairuotojo dėmesį ir sprendimus. Vairuotojas visada lieka atsakingas ir privalo užtikrinti, kad automobilis būtų vairuojamas saugiai, tinkamu greičiu, palaikant tinkamą atstumą iki kitų transporto priemonių ir vadovaujantis galiojančiomis kelių eismo taisyklėmis bei reglamentais.

### ⚠️ ĮSPĖJIMAS

„Driver Alert Control“ pavojaus signalą reikia vertinti labai rimtai, kadangi mieguistas vairuotojas dažnai nenučiuokia apie tokią savo būklę.

Ką daryti, jei suskamba pavojaus signalas arba pajuntate nuovargį:

- Kaip įmanoma greičiau saugiai sustabdykite automobilį ir pailsėkite.

Tyrimai rodo, kad važiuoti pavargusiam yra tiek pat pavojinga, kaip ir apsvaigusiam nuo alkoholio ar kitų stimuliuojančių priemonių.

### Susijusi informacija

- Pagalbos vairuotojui sistemos (p. 280)
- Įjungti / išjungti Driver Alert Control (p. 372)
- Kaip pasirinkti orientavimo į poilsio sustojimo vietą funkcija, jei pateikiamas „Driver Alert Control“ įspėjimas (p. 373)
- „Driver Alert Control“ apribojimai (p. 373)

## Įjungti / išjungti Driver Alert Control

Driver Alert Control (DAC) funkciją galima aktyvinti ir deaktyvinti.

### Įj. / išj.

Kai pakeisti DAC nuostatas:

1. Centrinio ekrano viršutiniame rodynyje palieskite **Nuostatos**.
2. Pasirinkite **My Car → IntelliSafe → Driver Alert Control**.
3. Pažymėkite / atžymėkite **Budrumo įspėjimas**, kad aktyvintumėte / deaktyvintumėte DAC.

### Susijusi informacija

- Driver Alert Control (p. 371)
- „Driver Alert Control“ apribojimai (p. 373)

## Kaip pasirinkti orientavimo į poilsio sustojimo vietą funkciją, jei pateikiamas „Driver Alert Control“ įspėjimas

Galima pasirinkti, ar funkcija **Siūlymas sustoti poilsiu** turi būti įjungta, ar išjungta.

Automobiliuose su Sensus Navigation\* funkcija vairuotojas gali įjungti orientavimą, kuris gali automatiškai pasiūlyti tinkamą poilsio sustojimo vietą, kai pateikiamas DAC įspėjimas.

Kaip pasirinkti **Siūlymas sustoti poilsiu**:

1. Centrinio ekrano viršutiniame rodinyje palieskite **Nuostatos**.
2. Pasirinkite **My Car → IntelliSafe → Driver Alert Control**.
3. Pažymėkite / atžymėkite **Siūlymas sustoti poilsiu**, kad aktyvintumėte / deaktivintumėte funkciją.

### Susijusi informacija

- Driver Alert Control (p. 371)

## „Driver Alert Control“ apribojimai

Driver Alert Control (DAC) funkcijos veikimas kai kuriais atvejais gali būti apribotas.

Kai kuriais atvejais sistema gali įspėti nepaisant to, kad vairavimas neblogėja, pavyzdžiui:

- jei pučia stiprus šoninis vėjas
- jei kelio danga provėžuota.

### ⚠ ĮSPĖJIMAS

Atskirais atvejais vairavimo elgsena nekinta, nors vairuotojas būna pavargęs, pvz., naudojantis funkcija „Pilot Assist“. Tada vairuotojas iš DAC įspėjimų negauna.

Taigi, svarbu visada sustoti ir padaryti pertrauką, jei pajuntamas nuovargis, neatsižvelgiant į tai, ar funkcija DAC davė įspėjimą.

### ⓘ PASTABA

Ši funkcija naudoja automobilio kameras ir radarus, kurie gali turėti tam tikrų bendrųjų apribojimų.

### Susijusi informacija

- Driver Alert Control (p. 371)
- Kameros ir radaro bloko apribojimai (p. 334)

## Eismo juostos laikymo pagalba

Eismo juostos laikymo pagalba (LKA<sup>97</sup>) automagistralėse ir panašiuose pagrindiniuose keliuose padeda sumažinti pavojų automobiliui netyčia išvažiuoti iš eismo juostos.

Eismo juostos laikymo pagalba nuvairuoja automobilį atgal į jo eismo juostą ir (arba) perspėja vairuotoją vairo vibracija.

Eismo juostos laikymo pagalba yra aktyvi greičio intervale 65–200 km/h (40–125 myl./val.) keliuose su aiškiai matomomis eismo juostas skiriančios linijos.

Siauruose keliuose funkcija gali būti nepasiekiamą. Tokiu atveju ji perjungiamą į budėjimo režimą. Funkcija vėl tampa pasiekiamą, kai kelias pakankamai paplatėja.

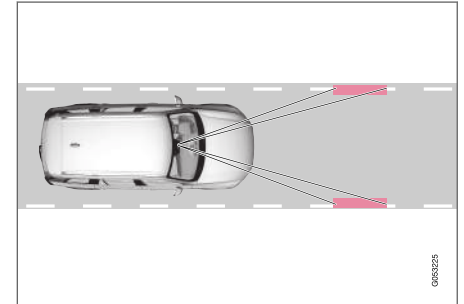

Kamera aptinka šonines kelio arba eismo juostos linijas

<sup>97</sup> Lane Keeping Aid

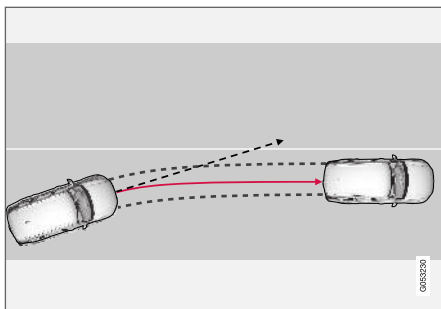

Eismo juostos pagalba nuvairuoja automobilį atgal į jo eismo juostą.

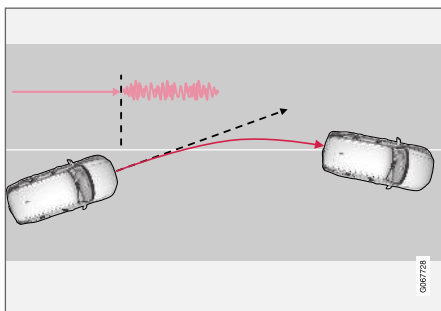

Eismo juostos laikymo pagalba įspėja vairo vibracijomis

Eismo juostos pagalbos sistemos veikimas priklauso nuo tam tikrų sąlygų:

- **Pagelbiklis** aktyvinta: automobiliui priartėjus prie eismo juostos linijos, ši funkcija aktyviai

nuvairuos jį atgal į jo eismo juostą, lengvai pasukdama vairą.

- **Įspėjimas** aktyvinta: jei automobilis tuoj kirs eismo juostos liniją, vairuotojas įspėjamas vairo vibracija.

**i PASTABA**

Kai įjungtas posūkių signalas / žibintas, eismo juostos pagalba nevykdo jokių korekcijų vairo ir neteikia jokių perspėjimų.

**! ĮSPĖJIMAS**

- Ši funkcija yra papildomoji pagalba vairuotojui, skirta vairavimui palengvinti ir padaryti jį saugesnį. Ji negali išspręsti visų galinčių susidaryti situacijų visomis eismo, oro ir kelio sąlygomis.
- Vairuotojui rekomenduojama perskaityti visus Automobilio savininko vadovo skirsnius, susijusius su šia funkcija, kad sužinotų apie jos apribojimus ir į ką reikėtų atsižvelgti prieš pradėdant naudotis sistema.
- Pagalbos vairuotojui funkcijos nėra skirtos pakeisti vairuotojo dėmesį ir sprendimus. Vairuotojas visada lieka atsakingas ir privalo užtikrinti, kad automobilis būtų vairuojamas saugiai, tinkamu greičiu, palaikant tinkamą atstumą iki kitų transporto priemonių ir vadovaujantis galiojančiomis kelių eismo taisyklėmis bei reglamentais.



## Eismo juostos laikymo pagalba neįsijungia

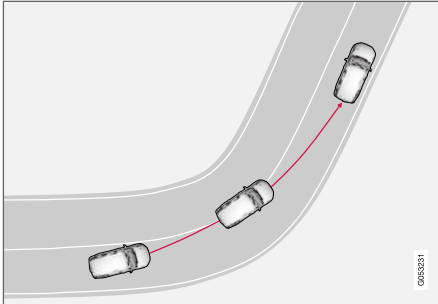

Eismo juostos pagalba neįsijungia staigiame posūkyje.

Kai kuriose situacijose eismo juostos laikymo pagalba leidžia kirsti eismo juostas skiriančias linijas neįsikišdama nei vairo pasukimu nei įspėjimais, pvz., kai naudojami posūkio signalai arba veikiami posūkiai.

## Susijusi informacija

- Pagalbos vairuotojui sistemos (p. 280)
- Vairavimo pagalba su eismo juostos laikymo pagalba (p. 375)
- Eismo juostos pagalbos aktyvinimas / deaktivavimas (p. 375)
- Eismo juostos laikymo pagalbos apribojimai (p. 376)
- Eismo juostos laikymo pagalbos ženklai ir pranešimai (p. 377)

## Vairavimo pagalba su eismo juostos laikymo pagalba

Kad veiktų vairavimo pagalba su eismo juostos laikymo pagalba LKA<sup>98</sup>, vairuotojo(-s) rankos turi būti ant vairo, kurį toliau valdys sistema.

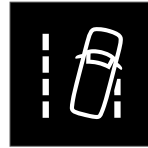

Jei vairuotojo(s) rankos nėra ant vairo, pasigirsta įspėjamasis signalas ir pranešimus vairuotojas raginamas aktyviai vairuoti automobilį:

### • Lane Keeping Aid Vairuokite

Jeigu vairuotojas paklūsta raginimui pradėti vairuoti, funkcija perjungiama į budėjimo režimą ir rodomas šis pranešimas:

### • Lane Keeping Aid Budėjimas iki vairavimo pradžios

Funkcija tuomet bus neprieinama, kol vairuotojas vėl nepradės vairuoti automobilio.

## Susijusi informacija

- Eismo juostos laikymo pagalba (p. 373)

## Eismo juostos pagalbos aktyvinimas / deaktivavimas

Eismo juostos laikymo pagalbos (LKA) funkcija (LKA<sup>99</sup>) yra neprivaloma – vairuotojas gali pasirinkti kada ją aktyvinti arba išaktyvinti.



Aktyvinkite arba išaktyvinkite funkciją šiuo mygtuku, esančiu centrinio ekrano funkcijų rodinyje.

- ŽALIA mygtuko indikacija – funkcija aktyvinta.
- PILKA mygtuko indikacija – funkcija išaktyvinta.

## Susijusi informacija

- Eismo juostos laikymo pagalba (p. 373)
- Kaip nurodyti eismo juostos laikymo pagalbos parinktį (p. 376)

## Kaip nurodyti eismo juostos laikymo pagalbos parinktį

Vairuotojas gali pasirinkti, kaip eismo juostos laikymo pagalba (LKA<sup>100</sup>) turėtų reaguoti, jeigu automobilis išvažiuoja iš savo eismo juostos.

1. Centrinio ekrano viršutiniame rodinyje pažymėkite **Nuostatos** → **My Car** → **IntelliSafe**.
2. Jei parinkta **Režimas Lane Keeping Aid**, pasirinkite, kaip ši funkcija turėtų reaguoti:
  - **Pagelbiklis** – vairavimo pagalba nepateikiant vairuotojui įspėjimo.
  - **Abu** – vairuotojas įspėjamas ir vairo vibravimu, ir įspėjimu ir vairavimo pagalbos.
  - **Įspėjimas** – vairuotojas įspėjamas tik vairo vibravimu.

### Susijusi informacija

- Eismo juostos laikymo pagalba (p. 373)

## Eismo juostos laikymo pagalbos apribojimai

Tam tikromis sudėtingomis sąlygomis eismo juostos pagalbai (LKA<sup>101</sup>) gali kilti keblumų tinkamai padėti vairuotojui. Tokiais atvejais rekomenduojama šią funkciją išjungti.

Tokių sąlygų pavyzdžiai:

- kelio darbai;
- žiemiškas kelias;
- prasta kelio danga;
- itin „sportiškas“ vairavimo stilius;
- prastos oro sąlygos, sumažėjęs matomumas
- keliai, kuriuose šoninių linijų nėra arba jos neaiškios;
- aštrūs kraštai arba linijos, kurios nėra eismo juostos linijos;
- jeigu vairo stiprintuvus, esant nuo greičio priklausančiam vairo pasipriešinimu, veikia sumažėjusia galia, pvz., kai aukšta po perkaitimo.

Ši funkcija negali aptikti barjerų, turėklų ar panašių kliūčių į šoną nuo važiuojamosios dalies.

### PASTABA

Ši funkcija naudoja automobilio kameras ir radarus, kurie gali turėtų tam tikrų bendrųjų apribojimų.

### Susijusi informacija

- Eismo juostos laikymo pagalba (p. 373)
- Nuo greičio priklausanti vairavimo jėga (p. 280)
- Kameros ir radaro bloko apribojimai (p. 334)

<sup>98</sup> Lane Keeping Aid

<sup>99</sup> Lane Keeping Aid





<sup>100</sup> Lane Keeping Aid

<sup>101</sup> Lane Keeping Aid

## Eismo juostos laikymo pagalbos ženklai ir pranešimai

Vairuotojo ekrane gali būti rodomi įvairūs su eismo juostos laikymo pagalba (LKA<sup>102</sup>) susiję ženklai ir pranešimai.

Lentelėje toliau pateikiami pavyzdžiai.

| Ženklas   | Pranešimas  | Paiškinimas   |
|---|---|---|
|  | <b>Vairuot.pagalb.sist.</b><br><b>Apribotos funkcijos. Reikalinga techn. patikra</b>  | Sistema neveikia taip, kaip turėtų. Reikia kreiptis į autoservisą – rekomenduojama susisiekti su įgaliotuoju „Volvo“ autoservisu.     |
|  | <b>Priekinio stiklo jutiklis</b><br><b>Jutiklis užblokuotas, žr. savininko vadovą</b> | Kameros gebėjimas žvalgyti kelią priešais automobilį apribotas.   |
|  | <b>Lane Keeping Aid</b><br><b>Vairuokite</b>  | LKA vairavimo pagalbos funkcija neveikia, jei vairuotojas nelaiiko vairo rankomis. Vadovaukitės instrukcija ir vairuokite automobilį. |
|  | <b>Lane Keeping Aid</b><br><b>Budėjimas iki vairavimo pradžios</b>                    | LKA nustatoma veikti budėjimo režimu, kol vairuotojas galiausiai pats pradeda vairuoti automobilį.                                    |

<sup>102</sup>Lane Keeping Aid

- ◀◀ Teksto pranešimą galima pašalinti, trumpai paspaudžiant  mygtuką, esantį vairo dešinio-  
sios klaviatūros viduryje.

Jei pranešimas nedingsta: kreipkitės į autoservisą  
– rekomenduojama susisiekti su įgaliotuoju  
„Volvo“ autoservisu.

### **Susijusi informacija**

- Eismo juostos laikymo pagalba (p. 373)
- Eismo juostos laikymo pagalbos ženklai vairotojo ekrane (p. 379)

## Eismo juostos laikymo pagalbos ženklai vairuotojo ekrane

Eismo juostos pagalba (LKA<sup>103</sup>) vizualizuojama ženklais vairuotojo ekrane atsižvelgiant į esamą situaciją.



Čia pateikiami keli ženklų ir situacijų, kada jie pateikiami, pavyzdžiai:

### Pasiekiamą



Pasiekiamą – eismo juostos linijos ženkle rodomos BALTA spalva.

Eismo juostos laikymo pagalbos funkcija nuskaito vieną arba abi eismo juostos linijas.

### Nepasiekiamą

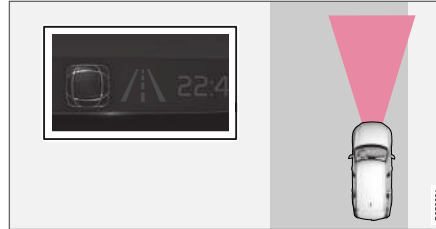

Nepasiekiamą – eismo juostos linijos ženkle rodomos PILKA spalva.

Eismo juostos laikymo pagalbos funkcija negali aptikti juostos linijų, greitis yra per mažas arba kelias per siauras.

### Vairavimo pagalbos / įspėjimo rodymas



Vairavimo pagalba / įspėjimas – eismo juostos linijos ženkle vaizduojamos SPALVOTAI.

Eismo juostos pagalbos sistema parodo, kad sistema įspėja ir (arba) pamėgina nuvairuoti automobilį atgal į eismo juostą.

### Susijusi informacija

- Eismo juostos laikymo pagalba (p. 373)

<sup>103</sup>Lane Keeping Aid

## Vairavimo pagalba kilus pavojui susidurti

Funkcija **Susidūrimo vengimo pagalba** gali padėti vairuotojui sumažinti riziką, kad automobilis netyčia išvažiuos iš savo eismo juostos ir (arba) susidurs su kita transporto priemone ar kliūtimi. Funkcija aktyviai nuvairuoja automobilį atgal į jo eismo juostą ir (arba) išvengia kliūtis.

Ši funkcija susideda iš šių antrinių funkcijų:

- Vairavimo pagalba kilus pavojui išvažiuoti iš eismo juostos
- Vairavimo pagalba kilus pavojus susidurti priekine dalimi
- Vairavimo pagalba kilus smūgio į galinę dalį pavojui\*

Po automatinio aktyvinimo vairuotojas apie tai informuojamas teksto žinute:

- **Susidūrimo vengimo pagalba Automatinis įsikišimas**

### **ĮSPĖJIMAS**

- Ši funkcija yra papildomoji pagalba vairuotojui, skirta vairavimui palengvinti ir padaryti jį saugesnį. Ji negali išspręsti visų galinčių susidaryti situacijų visomis eismo, oro ir kelio sąlygomis.
- Vairuotojui rekomenduojama perskaityti visus Automobilio savininko vadovo skirsnius, susijusius su šia funkcija, kad sužinotų apie jos apribojimus ir į ką reikėtų atsižvelgti prieš pradėdant naudotis sistema.
- Pagalbos vairuotojui funkcijos nėra skirtos pakeisti vairuotojo dėmesį ir sprendimus. Vairuotojas visada lieka atsakingas ir privalo užtikrinti, kad automobilis būtų vairuojamas saugiai, tinkamu greičiu, palaikant tinkamą atstumą iki kitų transporto priemonių ir vadovaujantis galiojančiomis kelių eismo taisyklėmis bei reglamentais.

### **PASTABA**

Tik vairuotojas gali galutinai nuspręsti, kiek reikia sukti automobilio vairą; pats automobilis niekada neperima visiško valdymo.

### Susijusi informacija

- Pagalbos vairuotojui sistemos (p. 280)
- Vairavimo pagalbos kylant susidūrimo pavojui aktyvinimas / deaktyvinimas (p. 381)

- Vairavimo pagalbos lygis kilus pavojui nuvažiuoti nuo kelio (p. 381)
- Vairavimo pagalbos ribojimas esant susidūrimo rizikai (p. 385)
- Vairavimo pagalbos kilus susidūrimo pavojui ženklai ir pranešimai (p. 386)

## Vairavimo pagalbos kylant susidūrimo pavojui aktyvinimas / deaktivavimas

Vairavimo pagalbos funkcija yra neprivaloma – vairuotojas gali pasirinkti kada ją aktyvinti arba išaktyvinti.



Aktyvinkite arba išaktyvinkite funkciją šiuo mygtuku, esančiu centrinio ekrano funkcijų rodinyje.

- ŽALIA mygtuko indikacija – funkcija aktyvinta.
- PILKA mygtuko indikacija – funkcija išaktyvinta.

Ši funkcija automatiškai aktyvinama kaskart užvedus variklį<sup>104</sup>.

### **i** PASTABA

Deaktyvinus funkciją **Susidūrimo vengimo pagalba**, išjungiamos visos antrinės funkcijos:

- vairavimo pagalba kylant pavojui išvažiuoti iš eismo juostos;
- vairavimo pagalba kylant pavojui susidurti su priešais atvažiuojančiomis transporto priemonėmis;
- vairavimo pagalba kilus smūgio į galinę dalį pavojui\*;

Nors galima deaktivuoti funkciją, vairuotojui patartina palikti ją nuolat aktyvintą, kadangi daugeliu atvejų ji padidina vairavimo saugą.

### Susijusi informacija

- Vairavimo pagalba kilus pavojui susidurti (p. 380)

## Vairavimo pagalbos lygis kilus pavojui nuvažiuoti nuo kelio

Funkcija turi du įsikišimo aktyvinimo lygius:

- tik vairavimo pagalba;
- vairavimo pagalba su stabdymo įsikišimu.

### tik vairavimo pagalba;

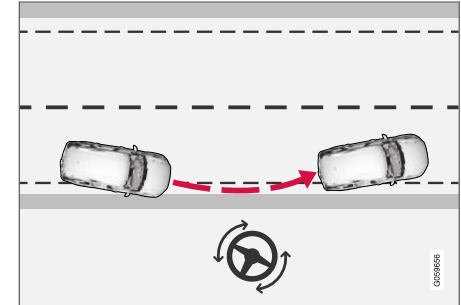

Įsikišimas su vairavimo pagalba.

<sup>104</sup>Kai kuriose šalyse tas pats nustatymas pakartotinai įjungiamas, kaip ir išjungus variklį taikomas nustatymas.

#### ◀◀ vairavimo pagalba su stabdymo įsikišimu.

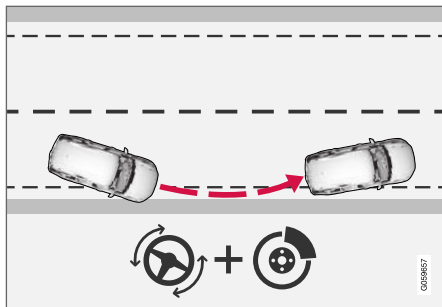

Įsikišimas su vairavimo pagalba ir stabdymu.

Stabdymo įsikišimo galimybė padeda tais atvejais, kai vien vairo sukti nepakanka. Stabdymo jėga parenkama atitinkamai, atsižvelgiant į nukrypimo situaciją.

#### Susijusi informacija

- Vairavimo pagalba kilus pavojui susidurti (p. 380)

#### Vairavimo pagalba kilus pavojui išvažiuoti iš eismo juostos

Vairavimo pagalba turi visą eilę antrinių funkcijų. Kilus nuvažiavimo nuo kelio rizikai, vairavimo pagalba gali padėti vairuotojui ir sumažinti riziką, kad automobilis netyčia nuvažiuos nuo kelio, aktyviai nuvairuodama automobilį atgal ant kelio.

Funkcija yra aktyvi greičio intervale 65–140 km/h (40–87 myl./val.) keliuose, kurių eismo juostas skiriančios linijos aiškiai matomos.

Kamera nuskaityto kelio kraštus ir šonines linijas. Jei kyla pavojus, kad automobilis gali nuvažiuoti nuo kelio, jis nuvairuojamas atgal į kelią. Jei vairo sukti nepakanka nuvažiavimui išvengti, kartu įjungiami stabdžiai.

Vis dėlto funkcija **nesikiša** ir nevairuoja / nestabdo, jei įjungiamas posūkio signalas. Jei funkcija aptinka, kad vairuotojas aktyviai vairuoja automobilį, jos aktyvinimas uždelsiamas.

Po automatinio aktyvinimo vairuotojas apie tai informuojamas teksto žinute:

- **Susidūrimo vengimo pagalba**  
**Automatinis įsikišimas**

#### ⚠️ ĮSPĖJIMAS

- Ši funkcija yra papildomoji pagalba vairuotojui, skirta vairavimui palengvinti ir padaryti jį saugesnį. Ji negali išspręsti visų galinčių susidaryti situacijų visomis eismo, oro ir kelio sąlygomis.
- Vairuotojui rekomenduojama perskaityti visus Automobilio savininko vadovo skirsnius, susijusius su šia funkcija, kad sužinotų apie jos apribojimus ir į ką reikėtų atsižvelgti prieš pradėdant naudotis sistema.
- Pagalbos vairuotojui funkcijos nėra skirtos pakeisti vairuotojo dėmesį ir sprendimus. Vairuotojas visada lieka atsakingas ir privalo užtikrinti, kad automobilis būtų vairuojamas saugiai, tinkamu greičiu, palaikant tinkamą atstumą iki kitų transporto priemonių ir vadovaujantis galiojančiomis kelių eismo taisyklėmis bei reglamentais.

#### Susijusi informacija

- Vairavimo pagalba kilus pavojui susidurti (p. 380)



## Vairavimo pagalba kilus pavojus susidurti priekine dalimi

Vairavimo pagalba turi visą eilę antrinių funkcijų. Vairavimo pagalba kilus priešpriešinio susidūrimo rizikai gali padėti neatidžiam vairuotojui, kuris nepastebi, kad automobilis važiuoja į priešpriešinę eismo juosta.

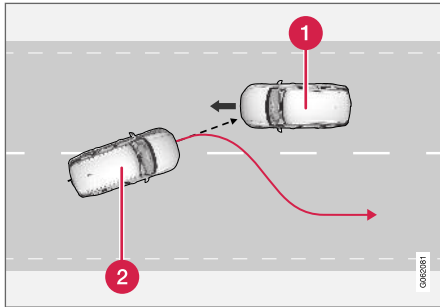

Funkcija gali padėti nukreipdama automobilį atgal į jo eismo juosta.

- 1 Iš priekio atvažiuojančios transporto priemonės
- 2 Jūsų automobilis

Tuo pat metu, kai aktyvinamas įsikišimas į vairavimą, aktyvinamas ir vairuotojui padėti skirtas įspėjimas apie susidūrimą. Tačiau įspėjimo apie susidūrimą funkcijai priklausantis stabdžių pulsavimas nėra aktyvinamas.

Funkcija yra aktyvi greičio intervale 60–140 km/h (37–87 myl./val.) keliuose, kurių eismo juostas skiriančios linijos aiškiai matomos.

Jei automobilis tuoj išvažiuos iš savo eismo juostos tuo metu, kai iš priekio atvažiuoja kita transporto priemonė, ši funkcija gali padėti vairuotojui grąžinti automobilį į jo eismo juosta.

Vis dėlto funkcija **nesikiša** ir vairo nesuka, jei įjungiamas posūkio signalas. Jei funkcija aptinka, kad vairuotojas aktyviai vairuoja automobilį, jos aktyvinimas uždeliamas.

Po automatinio aktyvinimo vairuotojas apie tai informuojamas teksto žinute:

- **Susidūrimo vengimo pagalba**  
**Automatinis įsikišimas**

### ĮSPĖJIMAS

- Ši funkcija yra papildomoji pagalba vairuotojui, skirta vairavimui palengvinti ir padaryti jį saugesnį. Ji negali išspręsti visų galinčių susidaryti situacijų visomis eismo, oro ir kelio sąlygomis.
- Vairuotojui rekomenduojama perskaityti visus Automobilio savininko vadovo skirsnius, susijusius su šia funkcija, kad sužinotų apie jos apribojimus ir į ką reikėtų atsižvelgti prieš pradėdant naudotis sistema.
- Pagalbos vairuotojui funkcijos nėra skirtos pakeisti vairuotojo dėmesį ir sprendimus. Vairuotojas visada lieka atsakingas ir privalo užtikrinti, kad automobilis būtų vairuojamas saugiai, tinkamu greičiu, palaukiant tinkamą atstumą iki kitų transporto priemonių ir vadovaujantis galiojančiomis kelių eismo taisyklėmis bei reglamentais.

### Susijusi informacija

- Vairavimo pagalba kilus pavojui susidurti (p. 380)
- Įspėjimas iš pagalbos vairuotojui sistemos kilus susidūrimo rizikai (p. 321)

## Vairavimo pagalba kilus smūgio į galinę dalį pavojui\*

Vairavimo pagalba turi visą eilę antrinių funkcijų. Vairavimo pagalba, esant atsitrengimo į automobilio galą rizikai, gali padėti neatidžiam vairuotojui, kuris nepastebi, kad automobilis tuoj išvažiuos iš savo eismo juostos ir kad tuo pat metu kita transporto priemonė artėja iš paskos arba iš riboto matomumo zonos.

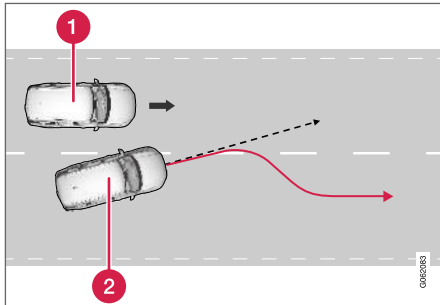

Funkcija gali padėti nuvairuoti automobilį atgal į jo eismo juostą.

- 1 Kita transporto priemonė riboto matomumo zonoje
- 2 Jūsų automobilis

Jei automobilis tuoj išvažiuos iš savo eismo juostos tuo metu, kai riboto matomumo zonoje yra arba gretima eismo juosta greitai artėja kita

transporto priemonė, ši funkcija gali padėti vairuotojui nuvairuoti automobilį į jo eismo juostą.

Funkcija netgi gali padėti, jei vairuotojas sąmoningai persirikiuoja įjungdamas posūkio signalą, nepastebėjęs artėjančios kitos transporto priemonės.

Funkcija yra aktyvi greičio intervale 60–140 km/h (37–87 myl./val.) keliuose, kurių eismo juostas skiriančios linijos aiškiai matomos.

Lemputės durų veidrodėliuose mirksi įsikišimo į vairavimą metu, nepriklausomai nuo to, ar aktyvinta funkcija BLIS<sup>105</sup>.

Po automatinio aktyvinimo vairuotojas apie tai informuojamas teksto žinute:

- **Susidūrimo vengimo pagalba**  
**Automatinis įsikišimas**

## ⚠️ ĮSPĖJIMAS

- Ši funkcija yra papildomoji pagalba vairuotojui, skirta vairavimui palengvinti ir padaryti jį saugesnį. Ji negali išspręsti visų galinčių susidaryti situacijų visomis eismo, oro ir kelio sąlygomis.
- Vairuotojui rekomenduojama perskaityti visus Automobilio savininko vadovo skirsnius, susijusius su šia funkcija, kad sužinotų apie jos apribojimus ir į ką reikėtų atsižvelgti prieš pradėdant naudotis sistema.
- Pagalbos vairuotojui funkcijos nėra skirtos pakeisti vairuotojo dėmesį ir sprendimus. Vairuotojas visada lieka atsakingas ir privalo užtikrinti, kad automobilis būtų vairuojamas saugiai, tinkamu greičiu, palaikant tinkamą atstumą iki kitų transporto priemonių ir vadovaujantis galiojančiomis kelių eismo taisyklėmis bei reglamentais.

## Susijusi informacija

- Vairavimo pagalba kilus pavojui susidurti (p. 380)
- BLIS\* (p. 355)

<sup>105</sup>Blind Spot Information System

## Vairavimo pagalbos ribojimas esant susidūrimo rizikai

Tam tikrais atvejais funkcija gali veikti ribotai ir neįsikišti, pvz., tokiais atvejais:

- važiuojant tokioms mažoms transporto priemonėms, kaip motociklai;
- jei didžioji automobilio dalis įvažiavo į gretimą eismo juostą;
- važiuojant keliais / eismo juostomis, kuriose skiriamųjų linijų nėra arba jos neaiškios;
- jei greitis nėra 60–140 km/h (37–87 myl./val.) intervale;
- jeigu vairo stiprintuvai, esant nuo greičio priklausančiam vairo pasipriešinimui, veikia sumažėjusia galia, pvz., kai aukšta po perkaitimo.

Kitos sudėtingos situacijos:

- kelio darbai;
- žiemiškas kelias;
- siauras kelias;
- prasta kelio danga;
- itin „sportiškas“ vairavimo stilius;
- prastos oro sąlygos, sumažėjęs matomumas.

Šiose sudėtingose situacijose funkcijai gali kilti keblumų tinkamai padėti vairuotojui. Tokiais atvejais rekomenduojama šią funkciją išjungti.

### PASTABA



Ši funkcija naudoja automobilio kameras ir radarus, kurie gali turėtų tam tiktų bendrųjų apribojimų.

### Susijusi informacija

- Vairavimo pagalba kilus pavojui susidurti (p. 380)
- Vairavimo pagalba kilus pavojui išvažiuoti iš eismo juostos (p. 382)
- Vairavimo pagalba kilus pavojus susidurti priekine dalimi (p. 383)
- Vairavimo pagalba kilus smūgio į galinę dalį pavojui\* (p. 384)

## Vairavimo pagalbos kilus susidūrimo pavojui ženklai ir pranešimai

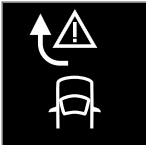
Vairuotojo ekrane gali būti rodomi įvairūs su funkcija susiję ženklai ir pranešimai. Lentelėje toliau pateikiami pavyzdžiai.

| Ženklas   | Pranešimas  | Paaiškinimas  |
|---|---|---|
|  | Susidūrimo vengimo pagalba<br>Automatinis įsikišimas                    | Aktyvius funkciją, vairuotojui pateikiamas atitinkamas pranešimas, kad sistema aktyvinta. |
|  | Priekinio stiklo jutiklis<br>Jutiklis užblokuotas, žr. savininko vadovą | Kameros gebėjimas žvalgyti kelią priešais automobilį apribotas.                           |

Teksto pranešimą galima pašalinti, trumpai paspaudžiant  mygtuką, esantį vairo dešinio-sios klaviatūros viduryje.

Jei pranešimas nedingsta: kreipkitės į autoservisą – rekomenduojama susisiekti su įgaliotuoju „Volvo“ autoservisu.

### Susijusi informacija

- Vairavimo pagalba kilus pavojui susidurti (p. 380)

## Parkavimo pagalbos sistema\*

Funkcija „Park Assist Pilot“ gali padėti vairuotojui manevruoti ankštoje erdvėje, garsiniais signalais bei grafiku centriniame ekrane nurodydama atstumus iki kliūčių.



Ekranu rodomas su kliūčių zonomis ir jutiklių sektoriais.

Centriniame ekrane rodoma ryšio tarp automobilio ir aptiktų kliūčių apžvalga.

Pažymėtas sektorius nurodo kliūties vietą. Kuo pažymėtas sektorius laukelis yra arčiau automobilio ženklo priekyje/gale, tuo mažesnis atstumas skiria automobilį ir aptiktą kliūtį.

Šoninėse dalyse spalva pakinta sumažėjus atstumui tarp automobilio ir objekto.

Kuo mažesnis atstumas iki kliūties, tuo dažnesnis signalas. Kitas garsas iš garso sistemos prislopinamas automatiškai.

Garsinis informavimo apie priekyje ir šonuose esančias kliūties signalas girdimas, kai automobilis juda, tačiau automobiliui sustojus jis maždaug po 2 sekundžių nutyla. Garsinis informavimo apie gale esančias kliūties signalas girdimas ir automobiliui stovint.

Apytiksliai 30 cm (1 pėd.) atstumu nuo kliūties už automobilio arba priešais jį tonas tampa nepertraukiamu ir užpildomas arčiausiai automobilio ženklo esantis aktyvus jutiklio laukas.

Atstumui nuo kliūties tapus apytiksliai 25 cm (0,8 pėd.) į šonus, tonas tampa intensyviai pulsuojančiu ir aktyvus lauko spalva pakinta iš ORANŽINĖS į RAUDONĄ.

Statyto pagalbos signalo garsumą galima suderinti (kol girdimas signalas) sukant centrinio valdymo pulto rankenėlę [>II]. Reguluoti galima ir viršutinio rodinio meniu parinktimi **Nuostatos**.

### PASTABA

- Išskyrus sektorių arčiausiai automobilio simbolio, garsiniai įspėjimai duodami tik dėl objektų, esančių tiesiai automobilio kelyje.

### ĮSPĖJIMAS

- Statyto jutikliai turi riboto matomumo zonų, kuriose esančios kliūties neaptinkamos.
- Būkite ypač atidūs, jei šalia automobilio yra žmonių ar gyvūnų.
- Atminkite: statant automobilį, priekinė jo dalis gali išsisukti į atvažiuojantį eismą.

### ĮSPĖJIMAS

- Ši funkcija yra papildomoji pagalba vairuotojui, skirta vairavimui palengvinti ir padaryti jį saugesnį. Ji negali išspręsti visų galinčių susidaryti situacijų visomis eismo, oro ir kelio sąlygomis.
- Vairuotojui rekomenduojama perskaityti visus Automobilio savininko vadovo skirsnius, susijusius su šia funkcija, kad sužinotų apie jos apribojimus ir į ką reikėtų atsižvelgti prieš pradėdant naudotis sistema.
- Pagalbos vairuotojui funkcijos nėra skirtos pakeisti vairuotojo dėmesį ir sprendimus. Vairuotojas visada lieka atsakingas ir privalo užtikrinti, kad automobilis būtų vairuojamas saugiai, tinkamu greičiu, palaikant tinkamą atstumą iki kitų transporto priemonių ir vadovaujantis galiojančiomis kelių eismo taisyklėmis bei reglamentais.



## ◀◀ Susijusi informacija

- Pagalbos vairuotojui sistemos (p. 280)
- „Park Assist Pilot“ priekyje, gale ir išilgai šonų\* (p. 388)
- „Park Assist Pilot“ aktyvinimas ir išaktyvinimas\* (p. 389)
- Statymo pagalbos funkcijos ženklai ir pranešimai (p. 391)
- Kameros ir radaro bloko apribojimai (p. 334)

## „Park Assist Pilot“ priekyje, gale ir išilgai šonų\*

„Park Assist Pilot“ elgiasi skirtingai priklausomai nuo to, kuri automobilio dalis artėja prie kliūties.

### Į priekį nukreipta kamera

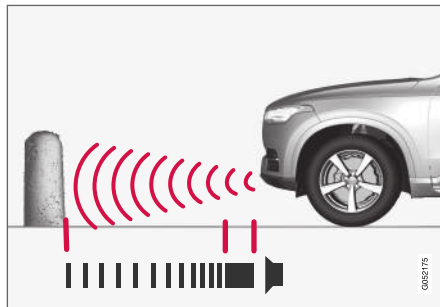

Ispėjamasis signalas yra nepertraukiamas likus mažiau nei apytiksliai 30 cm (1 pėd.) iki kliūties.

Statymo pagalbos priekiniai jutikliai aktyvinami automatiškai užvedus transporto priemonės variklį. Jie aktyvūs, kai greitis nesiekia 10 km/h (6 myl./val.).

Matavimo diapazonas pasiekia maždaug 80 cm (2,5 pėd.) atstumu priešais automobilį.

### ! PASTABA

Automobilio statymo pagalba išjungiamą panaudojus stovėjimo stabdį arba automobilyje su automatine pavarų dėže parinkus režimą **P**.

### ! SVARBU

Pritvirtinus papildomus žibintus: Nepamirškite, kad jų negali užstoti jutikliai - tokiu atveju, papildomi žibintai gali būti palaikyti kliūtimis.

### Galinė kamera

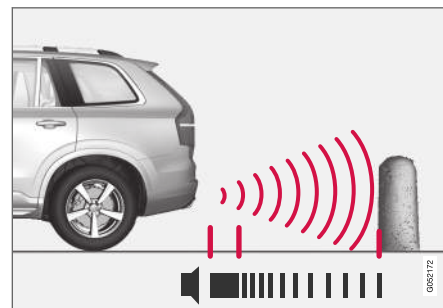

Ispėjamasis signalas yra nepertraukiamas likus mažiau nei apytiksliai 30 cm (1 pėd.) iki kliūties.

Galiniai jutikliai aktyvinami, jei automobilis ima riedėti atgal be įjungtos pavaros arba pavarų svirtis perjungiamą į atbulinės eigos padėtį.

Matavimo diapazonas pasiekia maždaug 1,5 metro (5 pėd.) atstumu už automobilio.

Važiuojant atbuline eiga su priekaba, kuri prijungta prie automobilio elektros sistemos, statymo pagalbos galiniai jutikliai išjungiami automatiškai.

### **i PASTABA**

Važiuojant atbuline eiga, pvz., prie kablo prikabinus priekabą arba pritvirtintus dviračių laikiklį ir neturint sumontuotos originalios „Volvo“ priekabos elektros instaliacijos, automobilio statymo pagalbą gali reikėti rankiniu būdu išjungti, kad jutikliai į juos nereaguotų.

### Šonuose

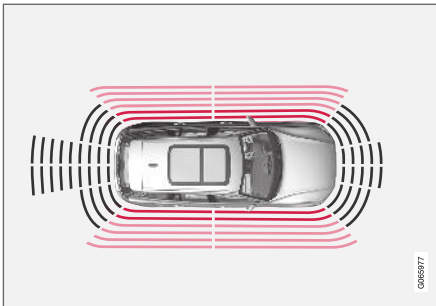

Ispėjamasis signalas ima tankiai pypsėti likus mažiau nei apytiksliai 25 cm (0,8 pėd.) iki kliūtis.

Užvedus variklį, statymo pagalbos šoniniai jutikliai aktyvinami automatiškai. Jie aktyvūs, kai greitis nesiekia 10 km/h (6 myl./val.).

Matavimo diapazonas yra maždaug 25 cm (0,8 pėd.) atstumu nuo šonų.

Tačiau šoninių jutiklių aptikimo zona ženkliai padidėja padidėjus priekinių ratų pasukimo kampui, ir esant pasuktam vairui aptinkamos skersai esančios kliūtys atstumu iki apytiksliai 90 cm (3 pėd.) už automobilio ar prieš jį.

### Susijusi informacija

- Parkavimo pagalbos sistema\* (p. 387)
- „Park Assist Pilot“ statymo kameros jutiklių laukai (p. 397)

## „Park Assist Pilot“ aktyvinimas ir išaktyvinimas\*

Statymo pagalbos funkciją „Park Assist Pilot“ galima aktyvinti arba išaktyvinti.

Priekiniai ir šoniniai statymo pagalbos detektoriai aktyvinami automatiškai, užvedus variklį. Galiniai detektoriai aktyvinami, jei automobilis pradeda riedėti atgal arba įjungžiama atbulinės eigos pavarą.



Aktyvinkite arba išaktyvinkite funkciją šiuo mygtuku, esančiu centrinio ekrano funkcijų rodinyje.

- ŽALIA mygtuko indikacija – funkcija aktyvinta.
- PILKA mygtuko indikacija – funkcija išaktyvinta.

Jeigu automobilyje įrengta statymo pagalbos kamera\*, „Park Assist Pilot“ aktyvinti arba išaktyvinti taip pat galima iš atitinkamo kameros rodinio.

### Susijusi informacija

- Parkavimo pagalbos sistema\* (p. 387)

## Statymo pagalbos apribojimai

Statymo pagalbos sistema atskirais atvejais neaptinka tam tikrų objektų, todėl jos veikimas gali būti ribotas.

Vairuotojas turi žinoti šiuos riboto statymo pagalbos sistemos veikimo pavyzdžius:

### ⚠️ ĮSPĖJIMAS



Kai rodomas šis simbolis, atkreipkite papildomą dėmesį, kai važiuojate atbuline eiga, jei prie automobilio prijungta priekaba (su elektros jungtimi), dviračių laikiklis ar pan.

Šis simbolis rodo, kad važiuojant atbuline eiga statymo pagalbos jutikliai yra **išjungti** ir įspėja apie visas kliūtis.

### ❗ SVARBU

Objektai, pvz., grandinės, ploni blizgūs stulpeliai arba žemi barjerai gali patekti į „signalo šešėlį“ ir laikinai būti neaptikti jutiklių. Tokiu atveju vietoj perėjimo prie laukiamo nepertraukiamo signalo pypsėjimas gali netikėtai nutrūkti.

Jutikliai negali aptikti aukštų objektų, pvz., krovos rampų.

- Taip nutikus reikia būti itin atidiems ir manevruoti / statyti automobilį ypač lėtai arba nutraukti vykdomą statymo manevrą, kadangi jutiklių teikiama informacija tokiais atvejais ne visada būna patikima ir kyla didelė automobilio ar kitų objektų pažeidimo rizika.

### ❗ SVARBU

Esant tam tikroms sąlygoms, automobilio statymo sistema gali parodyti neteisingų įspėjimų signalų, kuriuos sukelia išoriniai garso šaltiniai, skleidžiantys tuos pačius ultragarso dažnius, kuriais veikia ir pati sistema.

Tokių šaltinių pavyzdžiai: garso signalai, šlapios padangos ant asfalto, pneumatiniai stabdžiai, motociklų išmetamųjų dujų garsai ir pan.

### ℹ️ PASTABA

Kadangi vilkimo kablys yra sukonfigūruotas automobilio elektros sistemoje, funkcijai matuojant atstumą iki kliūties už automobilio, jo iškyša būna įtraukiama į skaičiavimus.

### Susijusi informacija

- Parkavimo pagalbos sistema\* (p. 387)



## Statymo pagalbos funkcijos ženklai ir pranešimai

Statymo pagalbos sistemos ženklai ir pranešimai gali būti rodomi vairuotojo ekrane ir (arba) centriname ekrane.

Lentelėje toliau pateikiami pavyzdžiai.

| Ženklas   | Pranešimas  | Paaiškinimas  |
|---|---|---|
|  |   | Statymo atbuline eiga pagalbos jutikliai <b>išjungti</b> , todėl nėra garsinių įspėjimų apie kliūtis ar objektus.                 |
|   | <b>Parkavimo pagalba</b><br><b>Jutikliai užblokuoti, reikia nuvalyti</b>  | Vienas ar daugiau šios sistemos jutiklių blokuojami – kuo greičiau patikrinkite ir ištaisykite.                                   |
|   | <b>Parkavimo pagalba</b><br><b>Nepasiekiamo, Reikalinga tech. patikra</b> | Sistema neveikia taip, kaip turėtų. Reikia kreiptis į autoservisą – rekomenduojama susisiekti su įgaliotuoju „Volvo“ autoservisu. |

Teksto pranešimą galima pašalinti, trumpai paspaudžiant  mygtuką, esantį vairo dešiniojos klaviatūros viduryje.

Jei pranešimas nedingsta: kreipkitės į autoservisą – rekomenduojama susisiekti su įgaliotuoju „Volvo“ autoservisu.

### Susijusi informacija

- Parkavimo pagalbos sistema\* (p. 387)

## Pagalbinės statymo sistemos kamera\*

Statymo pagalbos kamera gali padėti vairuotojui manevruoti ankštoje erdvėje, informuodama apie kliūtis centriniame ekrane pateiktu kameros rodomu vaizdu ir grafiniu piešiniu.

Stovėjimo pagalbos kamera – tai pagalbos funkcija, aktyvinama automatiškai, kai įjungiamo atbulinės eigos pavara arba rankiniu būdu, naudojantis centriniu ekranu.



Kameros vaizdo pavyzdys.

- 1 **Mastelis**<sup>106</sup> – vaizdas priartinamas arba atitolinamas.
- 2 **360° rodinys**\* – aktyvinamos / deaktyvinamos visos kameros
- 3 **PAS**\* – aktyvinama / deaktyvinama statymo pagalbos sistema

- 4 **Eilutės** – aktyvinamos / deaktyvinamos statymo pagalbos linijos
- 5 **Kablys**\* – aktyvinama / deaktyvinama vilkimo kablio pagalbinė linija<sup>107</sup>
- 6 **CTA**\* – aktyvinama / deaktyvinama „Cross Traffic Alert“

Objektai ir (arba) kliūtys gali būti arčiau automobilio, negu atrodo ekrane.

### **⚠️ ĮSPĖJIMAS**

- Statymo jutikliai turi riboto matomumo zonų, kuriose esančios kliūtys neaptinkamos.
- Būkite ypač atidūs, jei šalia automobilio yra žmonių ar gyvūnų.
- Atminkite: statant automobilį, priekinė jo dalis gali išsisukti į atvažiuojantį eismą.

<sup>106</sup>Priartinant statymo pagalbos linijos išjungiamos.

<sup>107</sup>Kai kuriose rinkose nesiūloma.

**⚠️ IŠPĖJIMAS**

- Ši funkcija yra papildomoji pagalba vairuotojui, skirta vairavimui palengvinti ir padaryti jį saugesnį. Ji negali išspręsti visų galinčių susidaryti situacijų visomis eismo, oro ir kelio sąlygomis.
- Vairuotojui rekomenduojama perskaityti visus Automobilio savininko vadovo skirsnius, susijusius su šia funkcija, kad sužinotų apie jos apribojimus ir į ką reikėtų atsižvelgti prieš pradėdant naudotis sistema.
- Pagalbos vairuotojui funkcijos nėra skirtos pakeisti vairuotojo dėmesį ir sprendimus. Vairuotojas visada lieka atsakingas ir privalo užtikrinti, kad automobilis būtų vairuojamas saugiai, tinkamu greičiu, palaikant tinkamą atstumą iki kitų transporto priemonių ir vadovaujantis galiojančiomis kelių eismo taisyklėmis bei reglamentais.

**Susijusi informacija**

- Pagalbos vairuotojui sistemos (p. 280)
- Statymo kamerų rodiniai\* (p. 393)
- Statymo kameros pagalbinės linijos\* (p. 395)
- „Park Assist Pilot“ statymo kameros jutiklių laukai (p. 397)
- Statymo pagalbos kameros įjungimas (p. 398)

- Statymo pagalbos kameros ženklai ir pranešimai (p. 400)
- Kameros ir radaro bloko apribojimai (p. 334)
- Parkavimo pagalbos sistema\* (p. 387)
- Cross Traffic Alert\* (p. 360)

**Statymo kamerų rodiniai\***

Ši funkcija gali pateikti sudėtinį 360° rodinį ir atskirus keturių kamerų rodinius: galinės, priekinės, kairiosios arba dešinėsios.



◀ **360° rodinys\***

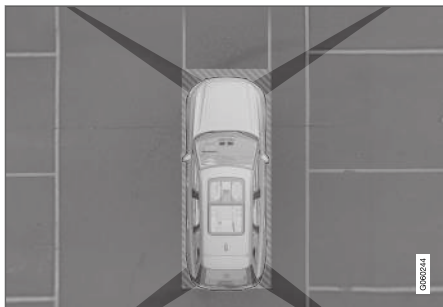

Statymo kamerų stebėjimo laukais su apytiksle dengimo zona.

Funkcija **360° rodinys** aktyvina visas statymo kameras ir centriniame ekrane vienu metu rodomos visos keturios automobilio pusės, o tai padeda vairuotojui manevruojant mažu greičiu stebėti, kas vyksta aplink automobilį.

360° rodinyje kiekvienos kameros vaizdą galima aktyvinti atskirai:

- Paspauskite pageidaujamo kameros stebėjimo lauko ekraną, pvz., paviršiuje priešais / virš priekinės kameros.



Kameros ženklas centrinio ekrano automobilio ženkle nurodo, kuri kamera aktyvi.

Jei automobilyje papildomai įdiegta „**Parkavimo pagalba**“\*\* sistema, atstumas iki aptiktų objektų papildomai iliustruojamas įvairių spalvų laukais.

Kameros aktyvinamos automatiškai arba rankiniu būdu.

**Galinė kamera**

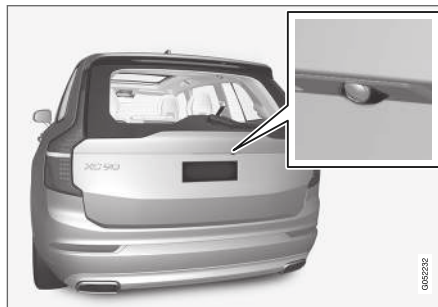

Atgal nukreipta kamera sumontuota virš valstybinio numerio lentelės.

Atgal nukreipta kamera parodo plačią zoną už automobilio. Tam tikruose modeliuose gali matyti buferio arba vilkimo kablo dalis.

Centriniame ekrane rodomi objektai gali atrodyti šiek tiek pakrypę. Tai yra normalu.

**Į priekį nukreipta kamera**

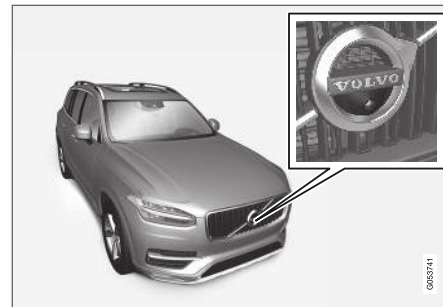

Pirmyn nukreipta statymo kamera įrengta grotelėse.

Priekinė kamera gali būti naudinga išvažiavime, kuriame matomumas į šonus ribotas, pvz., kai yra aukštos gyvatvorės. Ji būna aktyvi važiuojant iki 25 km/h (16 myl./val.) greičiu. Po to kamera išjungiama.

Jei automobilis nepasiekia 50 km/h (30 myl./val.) greičio ir pastarasis nukrenta žemiau 22 km/h (14 myl./val.) per 1 minutę nuo pirmyn nukreiptos kameros išjungimo, kamera vėl aktyvinama.

## Šoninės kameros



Šoninės kameros įrengtos kiekviename šoniniame veidrodėlyje.

Šoninės kameros gali rodyti vaizdą išilgai abiejų automobilio šonų.

## Susijusi informacija

- Pagalbinės statymo sistemos kamera\* (p. 392)
- Statymo pagalbos kameros įjungimas (p. 398)

## Statymo kameros pagalbinės linijos\*

Statymo pagalbos kameros nurodo automobilio padėtį jo aplinkos atžvilgiu, ekrane rodydamas linijas.



Statymo pagalbos linijų pavyzdys.

Statymo pagalbos linijos nurodo planinę automobilio išorinių gabaritų trajektoriją esant dabartiniam vairo pasukimo kampui: taip lengviau statyti

automobilį lygiagrečiai, įvažiuoti į ankštą stovėjimo vietą ar prijungti priekabą.

Linijos ekrane projektuojamos taip, tarsi jos būtų ant žemės už automobilio ir būtų tiesiogiai susijusios su vairo judesiais bei rodo trajektoriją, kuria automobilis važiuos postūkyje.

Šios statymo pagalbos linijos brėžiamos atsižvelgiant į automobilio labiausiai išsikišusias dalis, pvz., vilkimo kablį, šoninius veidrodėlius ir kampus.

### **i** PASTABA

- Važiuojant atgal su priekaba, kuri nėra prijungta prie automobilio elektros sistemos, ekrane rodomos **automobilio** (o ne priekabos) statymo pagalbos trajektorijos linijos.
- Priekabą prijungus prie automobilio elektros sistemos, ekrane statymo pagalbos linijos nerodomos.
- Artinant statymo pagalbos linijos nerodomos.





### ! SVARBU

- Nepamirškite, kad, pasirinkus galinės kameros vaizdą, monitoriuje rodomas tik už automobilio esantis plotas. Važiuodami atbuline eiga, atkreipkite dėmesį į automobilio šonus ir priekį.
- Tai taikoma ir priešingais atvejais. Prisiminkite, kas atsitinka su galinėmis automobilio dalimis, kai pasirenkamas priekinis kameros vaizdas.
- Atminkite, kad statymo pagalbos linijos atitinka **trumpiausią** maršrutą, todėl papildomo dėmesio skirkite automobilio šonams, kad jie į nieką nesiremtų sukant vairą, kai važiuojama pirmyn, ir kad automobilio priekis nieko nenubrauktų sukant vairą, kai važiuojama atbuline eiga.

### Statymo pagalbos linių 360° vaizdas\*

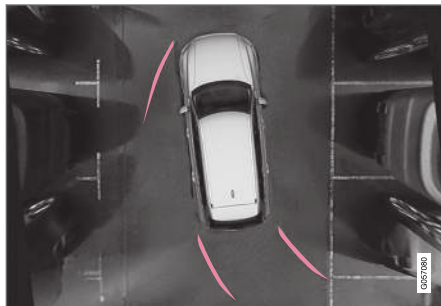

360° rodinys su statymo pagalbos linijomis.

Esant 360° rodiniui, orientacinės linijos rodomos už automobilio, prieš jį ir automobilio šone (atsižvelgiant į kelionės kryptį):

- Jei važiuojama pirmyn: linijos priekyje.
- Jei važiuojama atgal: šoninės linijos ir atbulinės eigos linijos.

Pasirinkus priekinę arba galinę kamerą, statymo pagalbos linijos pasirodo neatsižvelgiant į automobilio judėjimo kryptį.

Pasirinkus vieną šoninę kamerą, statymo pagalbos linijos pasirodo tik važiuojant atbuline eiga.

### Kablo orientacinė linija\*



Vilkimo kablys su statymo pagalbos linija.

- 1 **Kablys** – aktyvinama kablo orientacinė linija.
- 2 **Mastelis** – vaizdas priartinamas arba atitolinamas.

Kamera gali padėti prisijungiant priekabą, rodydama orientacinę liniją, vaizduojančią numatomą kablo „kelį“ iki priekabos.

1. Spauskite **Kablį** (1).
  - > Pasirodo vilkimo kablo projekcinės statymo pagalbos linijos: automobilio statymo pagalbos linijos automatiškai išjungiamos. Automobilio ir vilkimo kablo statymo pagalbos linijos negali būti rodomos vienu metu.
2. Jei reikia tikslesnio manevro, paspauskite **Mastelį** (2).
  - > Kameros vaizdas priartinamas.

### Susijusi informacija

- Pagalbinės statymo sistemos kamera\* (p. 392)

## „Park Assist Pilot“ statymo kameros jutiklių laukai

Jei automobilyje taip pat įrengta statymo pagalba, ties kiekvienu kliūtį aptikusiu jutikliu spalvotomis sritimis rodomas atstumas (360° rodinyje).

### Jutiklių atbulinės ir priekinės eigos laukai



Ekrane gali būti pateikiami spalvoti jutiklio laukai ant automobilio ženklo.

Pirmyn ir atgal nukreiptų jutiklių laukai, mažėjant atstumui iki kliūties, keičia spalvą – nuo GINTARO per ORANŽINĘ iki RAUDONOS.

| Laukų spalvos važiujant atbuline eiga | Atstumas metrais (pėdomis) |
|---------------------------------------|----------------------------|
| Geltona                               | 0,6–1,5 (2,0–4,9)          |
| Oranžinė                              | 0,3–0,6 (1,0–2,0)          |
| Raudona                               | 0–0,3 (0–1,0)              |

| Laukų spalvos važiujant pirmyn | Atstumas metrais (pėdomis) |
|--------------------------------|----------------------------|
| Geltona                        | 0,6–0,8 (2,0–2,6)          |
| Oranžinė                       | 0,3–0,6 (1,0–2,0)          |
| Raudona                        | 0–0,3 (0–1,0)              |

RAUDONUOSE jutiklio laukuose pulsuojantis garsinis signalas pakinta į nepertraukiamą toną.



## ◀◀ **Jutiklio laukas šonuose**

Įspėjamieji signalai priklauso nuo automobilio planinio maršruto. Dėl to, visiškai susukus vairą, gali būti duodami įspėjimai apie įstrižai priešais automobilį ar už jo (o ne tik tiesiai pirmyn arba atgal) aptiktas kliūtis.

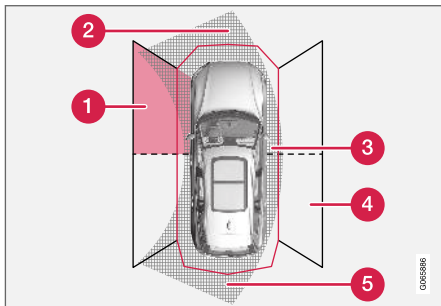

Statyimo jutiklių sektoriai, kuriuose gali būti aptikta kliūtis.

- 1 Kairysis priekinis jutiklio laukas
- 2 Kliūčių sektorius automobilio planiniame maršrute pirmyn – atsižvelgiant į vairo kampa
- 3 Dalis su RAUDONA lauko spalva ir intensyviai pulsuojančias tonas
- 4 Dešiniojo galinis jutiklio laukas
- 5 Kliūčių sektorius automobilio planiniame maršrute atgal – atsižvelgiant į vairo kampa.

Mažėjant atstumui iki kliūtis, šoninių laukų spalvos keičiasi iš GINTARINĖS į RAUDONĄ.

| Šoninių laukų spalvos | Atstumas metrais (pėdomis) |
|-----------------------|----------------------------|
| Geltona               | 0,25–0,9 (0,8–3,0)         |
| Raudona               | 0–0,25 (0–0,8)             |

Esant RAUDONIEMS jutiklio laukams, garsinis signalas pakinta iš pulsuojančio į intensyviai pulsuojančią.

## Susijusi informacija

- Pagalbinės statymo sistemos kamera\* (p. 392)

## Statymo pagalbos kameros įjungimas

Statymo pagalbos kamera paleidžiama automatiškai, kai įjungiamas atbulinės eigos pavara, arba rankiniu būdu, vienu iš centrinio ekrano funkcinių mygtukų.

## Kameros vaizdas važiuojant atbuline eiga

Įjungus atbulinės eigos pavara, ekrane pateikiamas 360° rodinys, jei paskutinį kartą buvo naudotas jis arba bet kuris iš šoninių rodinių. Priešingu atveju pateikiamas galinis rodinys.

## Rankinio kameros paleidimo rodinys



Stovėjimo kamerą galima įjungti šiuo mygtuku, pateikiamu centrinio ekrano funkcijų rodinyje.

Ekrane iš pradžių pateikiamas paskutinis naudotas kameros rodinys. Vis dėlto, po kiekvieno variklio užvedimo, pirmiau buvusį šoninį rodinį pakeičia 360° rodinys ir anksčiau buvusį priartintą galinį rodinį pakeičia galinis rodinys.

## Automatinis kameros išaktyvinimas

Kad vairuotojas nebūtų blaškomas, priekinis rodinys išsijungia pasiekus 25 km/h (16 myl./val.) greitį. Jis automatiškai vėl aktyvinamas, jeigu greitis sumažėja iki 22 km/h (14 myl./val.) per 1 minutę, su sąlyga, kad greitis neviršijo 50 km/h (31 myl./val.).



Kiti kameros rodiniai išjungiami pasiekus  
15 km/h (9 myl./val.) ir pakartotinai neaktyvinami.

### **Susijusi informacija**

- Pagalbinės statymo sistemos kamera\*  
(p. 392)

## Statymo pagalbos kameros ženklai ir pranešimai

Statymo pagalbos kameros ženklai ir pranešimai gali būti rodomi vairuotojo ekrane ir (arba) centriname ekrane.

Toliau lentelėje pateikiami pavyzdžiai.

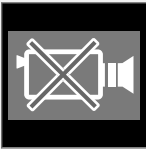
| Ženklas   | Pranešimas  | Paaiškinimas   |
|---|---|--|
|  |   | Statymo atbuline eiga pagalbos jutikliai <b>išjungti</b> , todėl nėra garsinių įspėjimų apie kliūtis ar objektus ir jų lauko žymų. |
|  |   | Kamera išjungta.   |
|   | <b>Parkavimo pagalba</b><br>Jutikliai užblokuoti, reikia nuvalyti   | Vienas ar daugiau šios sistemos jutiklių blokuojami – kuo greičiau patikrinkite ir ištaisyskite.                                   |
|   | <b>Parkavimo pagalba</b><br>Nepasiekiamas, Reikalinga tech. patikra | Sistema neveikia taip, kaip turėtų. Reikia kreiptis į autoservisą – rekomenduojama susisiekti su įgaliotuju „Volvo“ autoservisu.   |

Teksto pranešimą galima pašalinti, trumpai paspaudžiant  mygtuką, esantį vairo dešinio-  
sios klaviatūros viduryje.

Jei pranešimas nedingsta: kreipkitės į autoservisą  
– rekomenduojama susisiekti su įgaliotuoju  
„Volvo“ autoservisu.

### **Susijusi informacija**

- Pagalbinės statymo sistemos kamera\*  
(p. 392)

## Aktyvioji statymo pagalba\*

„Park Assist Pilot“ (PAP<sup>108</sup>) statymo pagalba funkcija gali padėti vairuotojui manevruoti statant automobilį. Ši funkcija taip pat gali padėti išvairuoti iš lygiagretaus statymo vietos.



Funkcija pirmiausia patikrina, ar vieta pakankamai didelė, ir jeigu taip, padeda vairuotojui įvairuoti automobilį į tą vietą.

Centriniame ekrane rodomi ženklai, grafika ir tekstas apie įvairius veiksmus, kuriuos reikia atlikti ir kada atlikti.

### ⚠️ ĮSPĖJIMAS

- Statymo jutikliai turi riboto matomumo zonų, kuriose esančios kliūtys neaptinkamos.
- Būkite ypač atidūs, jei šalia automobilio yra žmonių ar gyvūnų.
- Atminkite: statant automobilį, priekinė jo dalis gali išsisukti į atvažiuojantį eismą.

### ⚠️ ĮSPĖJIMAS

- Ši funkcija yra papildomoji pagalba vairuotojui, skirta vairavimui palengvinti ir padaryti jį saugesnį. Ji negali išspręsti visų galinčių susidaryti situacijų visomis eismo, oro ir kelio sąlygomis.
- Vairuotojui rekomenduojama perskaityti visus Automobilio savininko vadovo skirsnius, susijusius su šia funkcija, kad sužinotų apie jos apribojimus ir į ką reikėtų atsižvelgti prieš pradendant naudotis sistema.
- Pagalbos vairuotojui funkcijos nėra skirtos pakeisti vairuotojo dėmesį ir sprendimus. Vairuotojas visada lieka atsakingas ir privalo užtikrinti, kad automobilis būtų vairuojamas saugiai, tinkamu greičiu, palaikant tinkamą atstumą iki kitų transporto priemonių ir vadovaujantis galiojančiomis kelių eismo taisyklėmis bei reglamentais.

### 📘 PASTABA

PAP funkcija matuoja laisvą vietą ir vairuoja automobilį. Vairuotojas turi:

- stebėti zoną aplink automobilį;
- vykdyti centriniame ekrane pateikiamas instrukcijas;
- pasirinkti pavarą (atbulinė/priekinė eiga) – „dzingtelėjimas“ reiškia, kad vairuotojas turi pakeisti pavarą
- valdyti ir palaikyti saugų greitį;
- stabdyti ir sustoti.

### Susijusi informacija

- Pagalbos vairuotojui sistemos (p. 280)
- Statymo variantai su „Park Assist Pilot“\* (p. 403)
- Statymas su statymo pagalbos sistema „Park Assist Pilot“\* (p. 404)
- Išvažiavimas iš lygiagretaus statymo vietos naudojant „Park Assist Pilot“\* (p. 406)
- Aktyviosios statymo pagalbos apribojimai\* (p. 407)
- Kameros ir radaro bloko apribojimai (p. 334)
- Aktyviosios statymo pagalbos pranešimai\* (p. 410)

<sup>108</sup>Park Assist Pilot

## Statymo variantai su „Park Assist Pilot“\*

„Park Assist Pilot“ (PAP<sup>109</sup>) galima naudoti šiose skirtingose statymo situacijose.

### Lygiagrečius statymas

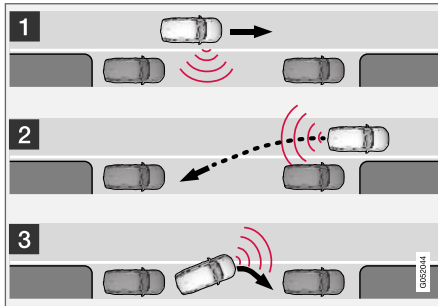

Lygiagrečius statymo principas

Ši funkcija pastato automobilį atlikdami šiuos veiksmus:

1. Nustatoma ir išmatuojama statymo vieta.
2. Automobilis įvairuoja į stovėjimo vietą atbuline eiga.
3. Automobilis į vietą pastatomas važiuojant pirmyn-atgal.

Pritaikius **Išvažiuoti iš vietos** funkciją, ji gali padėti ir išvažiuoti lygiagrečiai pastatytą automobilį iš jo stovėjimo vietos.

### Statmenas statymas

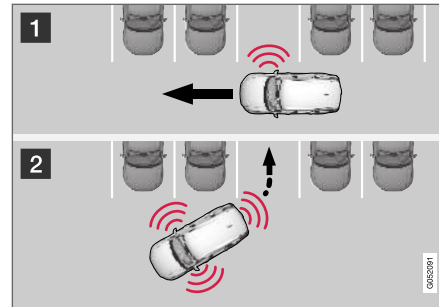

Statmenas statymo principas.

Ši funkcija pastato automobilį atlikdami šiuos veiksmus:

1. Nustatoma ir išmatuojama statymo vieta.
2. Automobilis nukreipiamas į vietą važiuojant atbuline eiga ir įvairuojamas į ją važiuojant pirmyn-atgal.

### **i** PASTABA

Išvažiuojant iš stovėjimo vietos, funkciją **Išvažiuoti iš vietos** galima naudoti tik lygiagrečiai pastatytam automobiliui išvažiuoti: ji neveikia, jei automobilis pastatytas statmenai.

### Susijusi informacija

- Aktyvioji statymo pagalba\* (p. 402)
- Išvažiavimas iš lygiagrečius statymo vietos naudojant „Park Assist Pilot“\*\* (p. 406)

<sup>109</sup>Park Assist Pilot

## Statymas su statymo pagalbos sistema „Park Assist Pilot“\*\*

„Park Assist Pilot“ (PAP<sup>110</sup>) padeda vairuotojui pastatyti automobilį trimis žingsniais. Ši funkcija taip pat gali padėti vairuotojui išvažiuoti iš stovėjimo vietos.

Ši funkcija matuoja erdvę ir vairuoja automobilį, o vairuotojo darbas yra:

- stebėti, kas vyksta aplink automobilį;
- laikytis centriname ekrane pateikiamų nurodymų;
- pasirinkti pavarą (pirmyn/atgal) – „pling pling“ garsas nurodo, kada vairuotojui reikia perjungti pavarą;
- reguliuoti ir palaikyti saugų greitį;
- stabdyti ir sustoti.

Atėjus laikui atlikti įvairius žingsnius, centriname ekrane pasirodo ženklai, grafinė informacija ir (arba) tekstas.

Šią funkciją galima aktyvinti, jeigu užvedus variklį tenkinami toliau išdėstyti kriterijai:

- prie automobilio neprijungta priekaba;
- greitis nesiekia 30 km/h (20 myl./val.).

### **i** PASTABA

Kai funkcija ieško stovėjimo vietos, atstumas tarp automobilio ir stovėjimo vietų turėtų būti 0,5–1,5 metro (1,6–5,0 pėd.).

### Statymas

Ši funkcija pastato automobilį atlikdami šiuos veiksmus:

1. Nustatoma ir išmatuojama statymo vieta.
2. Automobilis įvairuoja į stovėjimo vietą atbuline eiga.
3. Automobilis pastatytas vietoje – tada sistema gali paprašyti vairuotoją perjungti pavarą ir įjungti stabdžius.

### Statymo vietų paieška ir matavimas



Funkciją galima aktyvinti centrinio ekrano funkcijų rodyne.

Ją taip pat galima pasiekti iš kameros rodių.

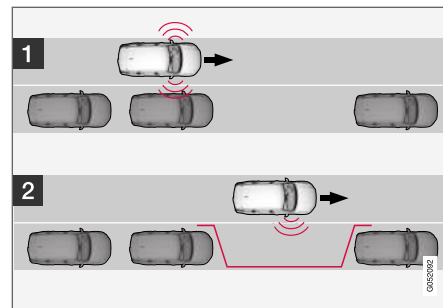

Lygiagretaus statymo principas.

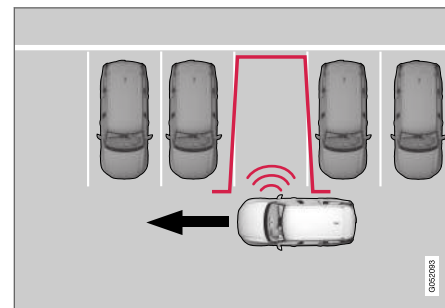

Statmeno statymo principas.

Važiukite ne didesniu nei 30 km/h (20 myl./val.) greičiu, jei statote lygiagrečiai arba 20 km/h (12 myl./val.), jei statote statmeni.

<sup>110</sup>Park Assist Pilot

1. Palieskite funkcijų rodinio arba kameros rodinio mygtuką **Įvažiuoti į stovėjimo vietą**.
  - > Funkcija PAP ieško stovėjimo vietos ir patikrina, ar surasta vieta yra pakankamai erdvi.
2. Būkite pasiruošę sustabdyti automobilį, kai centriniame ekrane pateikiamas grafikas ir pranešimas nurodo, kad aptikta tinkama stovėjimo vieta.
  - > Rodomas išskylantysis langas.
3. Pasirinkite **Statymas lygiagrečiai** arba **Parkavimas statmenai** ir įjunkite atbulinės eigos pavarą.

### **i PASTABA**

Funkcija ieško aplinkui laisvos vietos automobiliui pastatyti, pateikia nurodymus ir orientuoja automobilį keleivio puse. Jei reikia, kad automobilį būtų galima statyti ir vairuotojo gatvės pusėje:

- Įjunkite vairuotojo pusės posūkio signalą: tada sistema pradeda ieškoti stovėjimo vietos toje automobilio pusėje.

### **Įvažiavimas atbuline eiga į stovėjimo vietą**

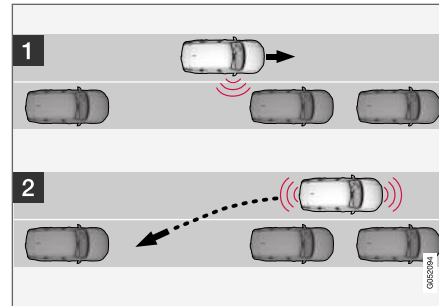

Lygiagrečiai.

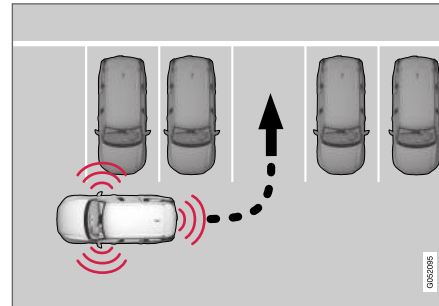

Statmenai.

Kaip atbuline eiga įvažiuoti automobilį į stovėjimo vietą:

1. Patikrinkite, ar už automobilio nieko nėra ir įjunkite atbulinę pavarą.
2. Lėtai ir atsargiai važiuokite atbuline eiga, neliesdami vairo ir ne didesniu nei maždaug 7 km/h (4 myl./val.) greičiu.
3. Būkite pasiruošę sustabdyti automobilį, kai tai padaryti nurodys centriniame ekrane pateikiamas grafikas ir pranešimas.

### **i PASTABA**

- Nelieskite vairo, kai ši funkcija yra įjungta.
- Įsitinkinkite, kad vairą galima laisvai sukinti ir nėra jokių kliūčių.
- Siekdami optimalių rezultatų, palaukite, kol vairas visiškai nustos sukintis: tik tada pradėkite važiuoti atgal ar pirmyn.

## ◀ Automobilio statymas stovėjimo vietoje

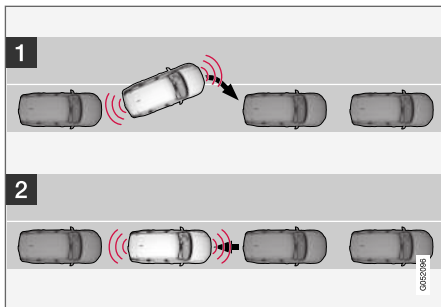

Lygiagretaus statymo principai.

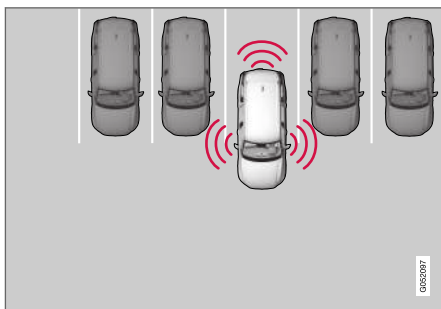

Statmeno statymo principai.

Atlikite šiuos veiksmus:

1. Perjunkite pavarų perjungimo svirtį į sistemos nurodytą padėtį, palaukite, kol bus pasuktas vairas, ir lėtai važiuokite pirmyn.
2. Būkite pasiruošę sustabdyti automobilį, kai tai padaryti nurodys centriniame ekrane pateikiamas grafikas ir pranešimas.
3. Įjunkite atbulinės eigos pavarą ir lėtai važiuokite atgal.
4. Būkite pasirengę sustabdyti automobilį, kai tai padaryti nurodys grafinė informacija ir pranešimas centriniame ekrane.

Funkcija automatiškai deaktyvinama ir grafiniais elementais bei pranešimu informuojama, kad automobilis sėkmingai pastatytas. Vairuotojui gali prireikti pakoreguoti pastatymo padėtį. Tik vairuotojas gali nuspręsti, ar automobilis pastatytas tinkamai.

### ! SVARBU

Įspėjimo atstumas yra trumpesnis, kai jutiklius naudoja „Park Assist Pilot“ (PAP<sup>11</sup>), palyginus su tuo, kai jutiklius naudoja statymo pagalbos sistema.

### Susijusi informacija

- Aktyvioji statymo pagalba\* (p. 402)

## Išvažiavimas iš lygiagretaus statymo vietos naudojant „Park Assist Pilot“\*

Funkcija Išvažiuoti iš vietos gali padėti vairuotojui išvažiuoti iš lygiagrečiojo pastatymo vietos.

### i PASTABA

Išvažiuojant iš stovėjimo vietos, funkciją Išvažiuoti iš vietos galima naudoti tik lygiagrečiai pastatytam automobiliui išvažiuoti: ji neveikia, jei automobilis pastatytas statmenai.



Funkcija Išvažiuoti iš vietos aktyvinama centrinio ekrano funkcijų rodyneje arba kameros rodyneje.

Atlikite šiuos veiksmus:

1. Palieskite funkcijų rodinio arba kameros rodinio mygtuką Išvažiuoti iš vietos.
2. Įjunkite tos pusės posūkio signalą, į kurią automobilis turi išvažiuoti iš stovėjimo vietos.
3. Būkite pasiruošę sustabdyti automobilį, kai tai padaryti nurodys centriniame ekrane pateikiamas grafikas ir pranešimas: vykdykite instrukcijas taip pat, kaip ir statymo procedūros atveju.

<sup>11</sup>Park Assist Pilot



Atkreipkite dėmesį, kad vairas gali „atšokti“ funkcijai nustojus veikti – vairuotojui gali reikėti pasukti vairą atgal iki didžiausio vairavimo kampo, norint išvažiuoti iš stovėjimo vietos.

Jei ši funkcija laiko, kad vairuotojas gali išvažiuoti iš stovėjimo vietos be jokio papildomo manevravimo, ji bus išjungta, net jei vairuotojas gali manyti, kad automobilis tebėra stovėjimo vietoje.

### Susijusi informacija

- Aktyvioji statymo pagalba\* (p. 402)

## Aktyviosios statymo pagalbos apribojimai\*

Funkcija „Park Assist Pilot“ PAP<sup>112</sup> negali aptikti visko visose situacijose ir todėl jos veikimas gali būti ribotas.

### ⚠️ ĮSPĖJIMAS

- Statymo jutikliai turi riboto matomumo zonų, kuriose esančios kliūtys neaptinkamos.
- Būkite ypač atidūs, jei šalia automobilio yra žmonių ar gyvūnų.
- Atminkite: statant automobilį, priekinė jo dalis gali išsisukti į atvažiuojantį eismą.

### ⚠️ ĮSPĖJIMAS

- Ši funkcija yra papildomoji pagalba vairuotojui, skirta vairavimui palengvinti ir padaryti jį saugesnį. Ji negali išspręsti visų galinčių susidaryti situacijų visomis eismo, oro ir kelio sąlygomis.
- Vairuotojui rekomenduojama perskaityti visus Automobilio savininko vadovo skirsnius, susijusius su šia funkcija, kad sužinotų apie jos apribojimus ir į ką reikėtų atsižvelgti prieš pradėdant naudotis sistema.
- Pagalbos vairuotojui funkcijos nėra skirtos pakeisti vairuotojo dėmesį ir sprendimus. Vairuotojas visada lieka atsakingas ir privalo užtikrinti, kad automobilis būtų vairuojamas saugiai, tinkamu greičiu, palaikant tinkamą atstumą iki kitų transporto priemonių ir vadovaujantis galiojančiomis kelių eismo taisyklėmis bei reglamentais.

### ⚠️ SVARBU

Skaičiuojant automobilio statymo manevrą, aukščiau nei jutiklių aptikimo zona esantys objektai neįtraukiami, todėl funkcija gali į stovėjimo vietą pradėti sukti pernelyg anksti, taigi, tokių stovėjimo vietų reikėtų vengti.

<sup>112</sup>Park Assist Pilot



- ◀ Vairuotojas turi žinoti šiuos riboto „Park Assist Pilot“ veikimo pavyzdžius:

### Statymo nutraukimas

Statymo seka išjungiamą tokiais atvejais:

- jei vairuotojas paliečia vairą;
- jei automobiliu važiuojama per greitai, viršijant 7 km/h (4 myl./val.);
- jei vairuotojas paspaudžia **Atšaukti** centriname ekrane;
- jei įsijungia stabdžių antiblokavimo arba elektroninė stabilumo kontrolės sistema, pvz., kai ratas ima slysti slidžiam kelyje;
- jeigu vairo stiprintuvus, esant nuo greičio priklausančiam vairo pasipriešinimu, veikia sumažėjusia galia, pvz., kai aukšta po perkaitimo.

Jei taikoma, pranešimas centriname ekrane nurodo priežastį, kodėl statymo seka nutraukta.

|  |
|--|
| <b>!</b> <b>SVARBU</b>   |
| Tam tikromis aplinkybėmis funkcija negali rasti stovėjimo vietų. Viena priežasčių gali būti tai, kad jutiklius trikdė išoriniai garso šaltiniai, kurie skleidžia tokius pačius ultragarso dažnius, kokiais veikia pati sistema.<br><br>Tokie šaltiniai apima garso signalus, šlapias padangas ant asfalto, pneumatinius stabdžius, motociklų išmetimo vamzdžius ir t. t. |

|   |
|---|
| <b>i</b> <b>PASTABA</b>   |
| Jutiklius dengiantis purvas, ledas ir sniegas sumažins jų funkcionalumą ir neleis atlikti matavimų. |

### Vairuotojo atsakomybė

Vairuotojas turėtų nepamiršti, kad ši funkcija yra tik pagalba, o ne neklystanti visiškai automatinė funkcija. Taigi, vairuotojas turi būti visada pasiruošęs sustabdyti statymo veiksmus.

Be to, statant automobilį reikia atminti keletą momentų:

- Vairuotojas visada privalo pats įvertinti, ar funkcijos aptikta stovėjimo vieta tinka automobiliui pastatyti.
- Nenaudokite funkcijos, jeigu uždėtos sniego grandinės arba atsarginis ratas.

- Nenaudokite funkcijos, jei iš automobilio yra išsikišę kroviniai.
- Intensyvus lietus ir sniegas gali neleisti sistemai tinkamai išmatuoti statymo erdvės.
- leškodama stovėjimo vietos ir tikrinama jos dydį, funkcija gali nepastebėti objektų, esančių giliai stovėjimo vietoje.
- Siaurose gatvelėse esančios stovėjimo vietos ne visada tinka, kadangi gali nepakakti vietos manevruoti.
- Naudokite patvirtintas padangas<sup>113</sup> ir pripūskite jas iki tinkamo slėgio, nes tai turi įtakos funkcijos gebėjimui statyti automobilį.
- Funkcija pradeda nuo netoliese jau pastatytų transporto priemonių: jeigu jos pastatytos netinkamai, jūsų automobilio padangos ir ratlankiai gali būti apgadinti į bordiūrą.
- Jei vienas pastatytas automobilis bus išlindęs daugiau nei kiti, statymo statmenai vietos gali būti praleidžiamos arba pasiūlomos be reikalo.
- Funkcija skirta statyti automobilį tiesiose gatvėse, o ne staigiuose vingiuose ar posūkiuose. Dėl šios priežasties reikia pasirūpinti, kad funkcijai matuojant galimą stovėjimo vietą automobilis būtų su ja lygiagretus.

<sup>113</sup>„Patvirtintos padangos“ – tai to paties tipo ir gamintojo padangos kaip ir sumontuotosios ant automobilio, pristatyto iš gamyklos.

**! SVARBU**

Sumontavus kitokių aprobuotų matmenų ratlankį ir (arba) padangą, gali pakisti padangos apskritimo ilgis, o tai reiškia, kad gali tekti atnaujinti sistemos parametrus. Susisiekite su autoservisu. Rekomenduojama kreiptis į įgaliotąjį „Volvo“ autoservisą.

**Susijusi informacija**

- Aktyvioji statymo pagalba\* (p. 402)
- Nuo greičio priklausanti vairavimo jėga (p. 280)
- Kameros ir radaro bloko apribojimai (p. 334)

## Aktyviosios statymo pagalbos pranešimai\*

„Park Assist Pilot“ (PAP<sup>114</sup>) pranešimai gali būti rodomi vairuotojo ekrane ir arba centriniame ekrane.

Toliau lentelėje pateikiami pavyzdžiai.

| Pranešimas  | Paaiškinimas  |
|---|---|
| <b>Parkavimo pagalba</b><br><b>Jutikliai užblokuoti, reikia nuvalyti</b>  | Vienas ar daugiau šios sistemos jutiklių blokuojami – kuo greičiau patikrinkite ir ištaisykite.                                   |
| <b>Parkavimo pagalba</b><br><b>Nepasiekiamo, Reikalinga tech. patikra</b> | Sistema neveikia taip, kaip turėtų. Reikia kreiptis į autoservisą – rekomenduojama susisiekti su įgaliotuoju „Volvo“ autoservisu. |

Teksto pranešimą galima pašalinti, trumpai paspaudžiant  mygtuką, esantį vairo dešinio-  
sios klaviatūros viduryje.

Jei pranešimas nedingsta: kreipkitės į autoservisą  
– rekomenduojama susisiekti su įgaliotuoju  
„Volvo“ autoservisu.

### Susijusi informacija

- Aktyvioji statymo pagalba\* (p. 402)

<sup>114</sup>Park Assist Pilot

INFORMACIJA APIE HIBRIDINĘ SISTEMĄ

## Bendroji informacija apie Twin Engine

Twin Engine dirba kaip įprastas automobilis, bet tam tikros funkcijos skiriasi nuo automobilio, veikiančio naudojant tik benzinaž arba dyzelinaž. Elektrinis variklis automobilį varo daugiausiai važiuojant nedideliu greičiu, benzininis – pasiekus didesnį greitį, o taip pat ir važiuojant aktyviau.

Vairuotojo ekrane pateikiama informacija, unikali „Twin Engine“ – tai įkrovimo informacija, pasirinktas važiavimo režimas, akumuliatorių energijos likutis (atstumas) ir hibridinės sistemos akumuliatoriaus įkrovos lygis.

Važiuojant galima rinktis įvairius automobilio važiavimo režimus, pvz., vien elektrinį arba, prireikus daugiau galios, naudoti elektrinį ir benzininį variklius iškart. Priklausomai nuo parinkto važiavimo režimo, automobilis apskaičiuoja optimalų važiavimo charakteristikų, važiavimo kokybės, aplinkos poveikio ir degalų ekonomijos derinį.

Siekiant, kad automobilis veiktų optimaliai, svarbu, kad hibridinės sistemos akumuliatorius ir atitinkamos elektrinės pavaros sistemos bei benzininis variklis ir jo pavaros sistemos būtų tinkamos darbinės temperatūros. Jei akumuliatorius bus per šaltas ar per karštas, jo talpa gali gerokai sumažti. Paruošimo metu automobilio pavaros sistemos ir salonas parengiami kelionei, kad važiuojant lėčiau dėvėtusi dalys ir sumažėtų energijos sąnaudos. Padidėja naudojant hibridinės sistemos akumuliatorių įveikiamas atstumas.

Elektriniam varikliui energiją tiekiantis hibridinės sistemos akumuliatorius įkraunamas naudojant įkrovimo kabelį tačiau papildomai jį galima įkrauti ir švelniai stabdant bei stabdant varikliu kai nustatyta pavarų svirties padėtis **B**. Hibridinės sistemos akumuliatorių taip pat galima įkrauti ir automobilio varikliu.

### Svarbu žinoti

#### Automobilis be maitinimo

Prisiminkite, kad automobiliui esant be maitinimo neveikia tokios svarbios funkcijos, kaip stabdžiai ir vairo stiprintuvas.

#### ĮSPĖJIMAS

Jei automobilis išjungtas (išjungti elektrinis ir degalais varomas varikliai), automobilio stabdyti neįmanoma.

#### Neleidžiama vilkti

„Twin Engine“ vilkti neleidžiama, nes bus apgadinatas elektrinis variklis.

#### Išorinis variklio triukšmas

#### ĮSPĖJIMAS

Atminkite, kad, važiuodamas vien elektriniu režimu, automobilis neskleidžia triukšmo, todėl jo gali nepastebėti vaikai, pėstieji, dviratininkai ir gyvūnai. Ypač tai aktualu važiuojant nedideliu greičiu, pvz., automobilių stovėjimo aikštelėje.

### Aukštos įtampos srovė

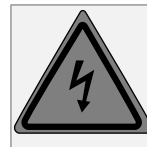

#### ĮSPĖJIMAS

Kai kurie automobilio komponentai veikia esant aukštai įtampai, kuri netinkamai elgiančis gali kelti pavojų. Šiuos komponentus ir visus oranžinės spalvos kabelius turi tvarkyti tik kvalifikuoti specialistai.

Nelieskite jokių dalių, kurios nėra aiškiai aprašytos Automobilio savininko vadove.

### Susijusi informacija

- Hibridinės sistemos akumuliatoriaus įkrovimas (p. 413)
- Hibridinės sistemos matuoklis (p. 79)
- Važiavimo režimai (p. 456)
- Įjunkite ir išjunkite paruošimą (p. 220)
- Hibridinis akumuliatorius (p. 626)
- Elektra nuvažiuojamam atstumui įtakos turintys veiksniai (p. 471)
- Automatinės pavarų dėžės padėtys (p. 449)
- Vilkimas (p. 492)

## Hibridinės sistemos akumulatoriaus įkrovimas

Be tradiciniams automobiliams būdingo degalų bako šiame įrengtas įkraunamasis ličio jonų akumulatorius (taip vadinamas hibridinės sistemos akumulatorius).

Hibridinės sistemos akumulatorius įkraunamas naudojant įkrovimo kabelį, kuris laikomas atskirame daiktų dėkle bagažinės skyriuje.

### **i** PASTABA

„Volvo“ rekomenduoja naudoti įkrovimo kabelį, atitinkantį IEC 62196 ir IEC 61851, kuris dera su temperatūros stebėjimo funkcija.

Hibridinės sistemos akumulatoriaus įkrovimo trukmė priklauso nuo naudojamo įkrovimo srovės stiprio.

### **i** PASTABA

Ekspluatuojamos hibridinės sistemos akumulatoriaus talpa laikui bėgant lėtai mažėja, todėl gali būti daugiau naudojamas benzininis variklis ir nežymiai padidėti degalų sąnaudos.

## **⚠** ĮSPĖJIMAS

Hibridinės sistemos akumuliatorių gali keisti tik autoserviso specialistai. Rekomenduojame kreiptis į įgaliotąjį „Volvo“ autoservisą.

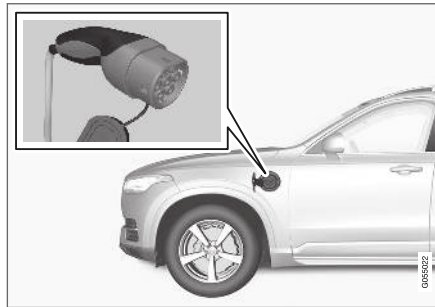

Įkrovimo kabelio rankena ir įkrovimo įvesties lizdas.

Įkrovimo būseną nurodo:

- indikatoriai, įrengti įkrovimo kabelio valdymo bloke;
- indikatoriaus lemputė automobilio įkrovimo įvesties lizde;
- iliustracija ir tekstas vairuotojo ekrane.

Akumulatorius įkrautas, kai hibridinės sistemos akumulatorius įkraunamas, ir įkrovimas nutraukiamas, kai hibridinės sistemos akumulatorius yra visiškai įkrautas.

Jei hibridinės sistemos akumulatoriaus temperatūra nesiekia  $-10\text{ }^{\circ}\text{C}$  ( $14\text{ }^{\circ}\text{F}$ ) arba viršija  $40\text{ }^{\circ}\text{C}$  ( $104\text{ }^{\circ}\text{F}$ ), kai kurios automobilio funkcijos gali būti pakeičiamos arba tapti nepasiekiamos, kadangi hibridinės sistemos akumulatoriaus talpa už minėto temperatūros intervalo ribų sumažėja.

Valdymas elektra negalimas, jeigu akumulatoriaus temperatūra yra per žema arba per aukšta. Pasirinkus važiavimo režimą PURE, įsijungia vidaus degimo variklis.

## Įkrovimas su fiksuotu valdymo bloku pagal režimą 3<sup>1</sup>

Kai kuriose šalyse valdymo blokas yra sumontuotas įkrovimo stotelėje, prijungtoje prie maitinimo tinklo grandinės. Šiuo atveju ant įkrovimo kabelio nėra atskiro valdymo bloko. Vietoj to jame yra speciali jungtis, kuri naudojama prijungti įkrovimo kabelį prie įkrovimo stotelės. Laikykitės ant įkrovimo stotelės esančių instrukcijų.

<sup>1</sup> Europos standartas – EN 61851-1.

## ◀ Įkrovimas benzininiu varikliu



Automobilis generuoja srovę į akumuliatorių ir akumuliatorių įkraunamas, pvz., švelniai nuspaudus stabdžių pedalą arba stabdant varikliu važiuojant nuokalne.

Automobilis taip pat gali generuoti energiją ir įkrauti hibridinės sistemos akumuliatorių.

- Hibridinės sistemos akumuliatorius iš naujo įkraunamas švelniai stabdant stabdžių pedalą. Po to automobilio kinetinė energija paverčiama elektros energija, kuri naudojama įkrauti hibridinį akumuliatorių.
- Kai perjungimo svirtis yra padėtyje **B**, automobilis ima stabdyti elektriniu varikliu, kai tik atleidžiamas akseleratoriaus pedalas, ir tuo pat metu įkraunamas hibridinės sistemos akumuliatorius.
- Hibridinės sistemos akumuliatorių taip pat galima įkrauti ir automobilio vidaus degimo varikliu.

## Susijusi informacija

- Įkrovimo kabelis (p. 415)
- Įkrovimo srovė (p. 414)
- Įkrovimo įvesties lizdo atlanco atidarymas ir uždarymas (p. 419)
- Hibridinės sistemos akumuliatoriaus įkrovimo pradžia (p. 419)
- Hibridinės sistemos akumuliatoriaus įkrovimo nutraukimas (p. 428)
- Įkrovimo būseną įkrovimo kabelio valdymo bloke (p. 423)
- Įkrovimo būseną automobilio įkrovimo įvesties lizde (p. 422)
- Įkrovimo būseną automobilio vairuotojo ekrane (p. 426)
- Ženkilai ir pranešimai, susiję su „Twin Engine“, pateikiami vairuotojo ekrane (p. 430)
- Automatinės pavarų dėžės padėtys (p. 449)
- Važiavimo režimo keitimas (p. 461)
- Transporto priemonių su hibridinės sistemos akumuliatoriais ilgalaikis sandėliavimas (p. 432)

## Įkrovimo srovė

Įkrovimo srovė yra naudojama hibridinės sistemos akumuliatoriui įkrauti, taip pat – automobiliui paruošti. Įkraunama prijungus įkrovimo kabelį prie automobilio įkrovimo įvesties lizdo ir 230 V maitinimo lizdo<sup>2</sup> (kintamosios srovės).

Aktyvius įkrovimo kabelį, vairuotojo ekrane parodomas pranešimas ir ima šviesti automobilio įkrovimo įvesties lizdo lemputė. Įkrovimo srovė dažniausiai naudojama akumuliatoriui įkrauti, taip pat iš anksto parengti automobilį. Kai įkraunamas automobilio hibridinės sistemos akumuliatorius, kartu įkraunamas ir starterio akumuliatorius.

### ! SVARBU

Jokiu būdu neatjunginėkite įkrovimo kabelio nuo 230 V (kintamosios srovės) lizdo, kol vyksta įkrovimo procedūra, nes kyla pavojus apgadinti 230 V maitinimo lizdą. Prieš atjungiant įkrovimo kabelį nuo automobilio įkrovimo lizdo ir nuo 230 V maitinimo lizdo, būtina sustabdyti įkrovimo procedūrą.



**i PASTABA**

- Jei lauke itin karšta ar šalta, tam tikra įkrovimo srovės dalis naudojama hibridiniam akumuliatoriui ir automobilio salonui šildyti / vėsinti, todėl padidėja įkrovimo trukmė.
- Parinkus paruošimo funkciją, įkrovimo trukmė padidėja. Reikalingas laikas daugiausia priklauso nuo lauko temperatūros.

**Saugiklis**

Paprastai saugiklio grandinei priskiriami keli 230 Vvartotojai, tad to paties saugiklio grandinėje gali veikti papildomi elektros vartotojai (pvz., apšvietimo elementai, dulkių siurblys, elektrinis grąžtas ir pan.).

**Susijusi informacija**

- Įkrovimo kabelis (p. 415)
- Įkrovimo būseną automobilio vairuotojo ekrane (p. 426)
- Įkrovimo būseną automobilio įkrovimo įves-ties lizde (p. 422)
- Įjunkite ir išjunkite paruošimą (p. 220)
- Hibridinės sistemos akumuliatoriaus įkrovimo nutraukimas (p. 428)

**Įkrovimo kabelis**

Įkrovimo kabelis su valdymo bloku naudojamas automobiliu hibridinės sistemos akumuliatoriui įkrauti.

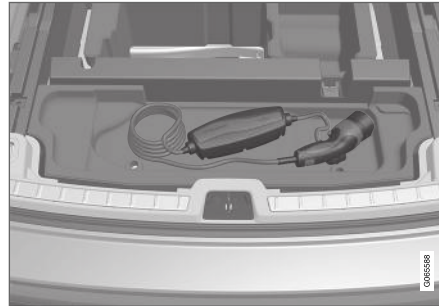

Įkrovimo kabelis laikomas skyriuje po bagažinės grindų dangčiu.

**⚠️ ĮSPĖJIMAS**

Naudokite tik su automobiliu pateiktą įkrovimo kabelį arba „Volvo“ rekomenduojamą pakaitinį kabelį.

**Įkrovimo laido specifikacijos**

|                      |  |
|----------------------|--|
| Aplinkos temperatūra | Nuo -32 °C iki 50 °C (nuo -25 °F iki 122 °F) |
|----------------------|--|

**⚠️ ĮSPĖJIMAS**

- Įkrovimo kabelyje yra įtaisyti jungtuvai. Įkrauti galima tik iš įžemintų ir patvirtintų elektros lizdų.
- Būtina tinkamai prižiūrėti greta prijungto įkrovimo kabelio esančius vaikus.
- Įkrovimo kabelyje yra aukšta įtampa. Sąlyčio su aukštos įtampos kabeliu atveju galima rimtai susižaloti arba netgi žūti.
- Nenaudokite įkrovimo kabelio, jei jis kaip nors apgadintas. Pažeistą arba neveikiantį įkrovimo kabelį gali remontuoti tik autoserviso specialistai. Rekomenduojama kreiptis į įgaliotąjį „Volvo“ autoservisą.
- Būtinai nutieskite įkrovimo kabelį taip, kad ant jo niekas neužvažiuotų, neužliptų, neužkliūtų ir kitaip neapgadintų ar nesusižalotų.
- Prieš valydami atjunkite įkroviklį nuo sieninio elektros lizdo.
- Niekada nejunkite įkrovimo kabelio prie ilginio kabelio arba ilgintuvo su keliais lizdais.

Taip pat žr. gamintojo instrukcijas, kaip naudoti įkrovimo kabelį ir jo komponentus.

<sup>2</sup> Maitinimo lizdo įtampa priklauso nuo rinkos.



**! SVARBU**

Su įkrovimo kabeliu negalima naudoti daugializdžių ilgintuvų, ilginimo kabelių, viršįtampio apsaugų ir panašių įtaisų, kadangi taip gali padidėti gaisro, elektros smūgio ir pan. pavojus.

Adapterį tarp 230 V (kintamosios srovės) lizdo ir įkrovimo kabelio galima naudoti tik tokiu atveju, jei jis patvirtintas pagal IEC 61851 ir IEC 62196.

**! SVARBU**

Jokiu būdu neatjunginėkite įkrovimo kabelio nuo 230 V (kintamosios srovės) lizdo, kol vyksta įkrovimo procedūra, nes kyla pavojus apgadinti 230 V maitinimo lizdą. Prieš atjungiant įkrovimo kabelį nuo automobilio įkrovimo lizdo ir nuo 230 V maitinimo lizdo, būtina sustabdyti įkrovimo procedūrą.

**! SVARBU**

Nuvalykite įkrovimo kabelį švaria šluoste, sudrėkinta vandeniu arba švelnia valymo priemone. Nenaudokite chemikalų arba tirpiklių.

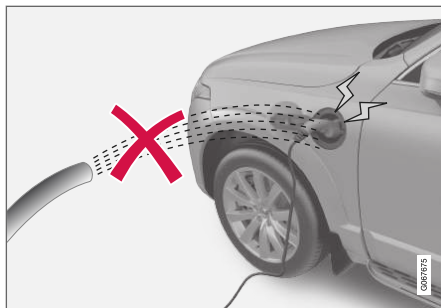

**! IŠPĖJIMAS**

Įkrovimo kabelis ir jo susijusios dalys neturi būti užšemos arba panirusios į vandenį.

**! SVARBU**

Venkite laikyti valdymo bloką ir jo kištuką tiesioginiuose saulės spinduliuose. Tokiu atveju kištuko apsauga nuo perkaitimo gali sumažinti hibridinio akumuliatoriaus įkrovimo srovės stiprį arba apskritai nutraukti įkrovimo procesą.

**Susijusi informacija**

- Automobilis apsaugomas žemės trumpojo sujungimo pertraukikliu įkrovimo kabelyje (p. 417)
- Įkrovimo kabelio temperatūros stebėjimas (p. 418)
- Hibridinės sistemos akumuliatoriaus įkrovimas (p. 413)

## Automobilis apsaugomas žemės trumpojo sujungimo pertraukikliu įkrovimo kabelyje

Įkrovimo kabelio valdymo bloke yra įmontuotas žemės trumpojo sujungimo pertraukiklis, apsaugantis automobilį ir naudotoją nuo sistemos trikdžių sukulto elektros smūgio.

### ⚠️ ĮSPĖJIMAS

Hibridinės sistemos akumuliatorių galima įkrauti tik naudojantis įžemintais ir patvirtintais 230 V (kintamosios srovės) maitinimo lizdais. Jei abejojate dėl lizdo ar saugiklio grandinės srovės stiprio, paprašykite jį patikrinti licencijuoto elektriko. Jei mėginsite įkrauti didesniu srovės stipriu nei leidžia saugiklio grandinė, galite sukelti gaisrą arba apgadinti saugiklio grandinę.

### ⚠️ ĮSPĖJIMAS

- Įkrovimo kabelio apsauga padeda apsaugoti automobilio įkrovimo sistemą, tačiau nėra garantijos, kad perkrova niekada neįvyks.
- Niekada nenaudokite akivaizdžiai susidėvėjusių arba apgadintų elektros lizdų. Kitaip galite sukelti gaisrą arba rimtai susižaloti.
- Niekada neįjunkite įkrovimo kabelio prie kabelio ilgintuvo.
- Hibridinės sistemos akumuliatoriaus techninės priežiūros ir keitimo darbus gali atlikti tik parengtas ir kvalifikuotas „Volvo“ autoserviso technikas.

### ⚠️ SVARBU

Įžeminimo trikties jungtuvas nesaugo 230 V (kintamosios srovės) maitinimo lizdo / elektros instaliacijos.

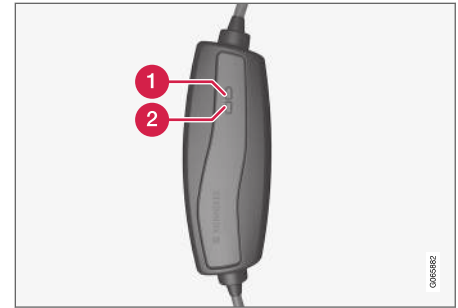

Valdymo bloko šviesos diodų<sup>3</sup> lemputės.

- 1 Šviesos diodų lemputė Nr. 1
- 2 Šviesos diodų lemputė Nr. 2

Suveikus valdymo modulio įtaisytam įžeminimo trikties jungtuvui, šviesos diodas Nr. 2 ima mirksėti raudona spalva, o šviesos diodas Nr. 1 išsijungia: patikrinkite 230 V kintamosios srovės elektros lizdą.

<sup>3</sup> Šviesos diodas (Light Emitting Diode)

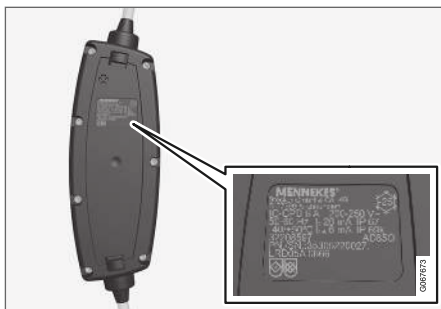

### **! SVARBU**

- Patikrinkite lizdo galią.
- Jeigu viršijama maksimali leistina bendroji apkrova, būtina atjungti kitą prie to pačio saugiklio kontūro prijungtą elektroninę įrangą.
- Nejunkite įkrovimo kabelio, jeigu lizdas apgadintas.

### **Susijusi informacija**

- Įkrovimo kabelis (p. 415)
- Įkrovimo būseną įkrovimo kabelio valdymo bloke (p. 423)

## **Įkrovimo kabelio temperatūros stebėjimas**

Siekiant kaskart saugiai įkrauti automobilio hibridinės sistemos akumuliatorių, įkrovimo kabelio ir kištuko valdymo bloke įmontuoti temperatūros stebėjimo įtaisai.

Temperatūra stebima valdymo bloke ir kištuke.

### **i PASTABA**

„Volvo“ rekomenduoja naudoti įkrovimo kabelį, atitinkantį IEC 62196 ir IEC 61851, kuris dera su temperatūros stebėjimo funkcija.

### **Stebėjimas valdymo bloke**

Jei valdymo bloko temperatūra būna pernelyg aukšta, įkrovimo procesas nutraukiamas. Taip siekiama apsaugoti elektroniką. Tai gali nutikti, pvz., kai lauke karšta ir (arba) kai į valdymo bloką šviečia tiesioginiai ryškios saulės spinduliai.

### **Kištuko stebėjimas**

Jei maitinimo šaltinio, prie kurio jungiamas įkrovimo kabelis, temperatūra per aukšta, įkrovimo srovės stipris sumažinamas. Jei temperatūra viršija kritinį lygį, įkrovimas visiškai sustabdomas.

### **! SVARBU**

Jei temperatūros stebėjimo sistema automatiškai kelis kartus sumažina įkrovimo srovės stiprumą ir nutraukia įkrovimą, reikia iširti ir pašalinti perkaitimo priežastis.

### **Susijusi informacija**

- Įkrovimo kabelis (p. 415)

## Įkrovimo įvesties lizdo atlanko atidarymas ir uždarymas

Hibridinės sistemos akumuliatoriaus įkrovimo įvesties lizdo atlankas atidaromas rankomis.

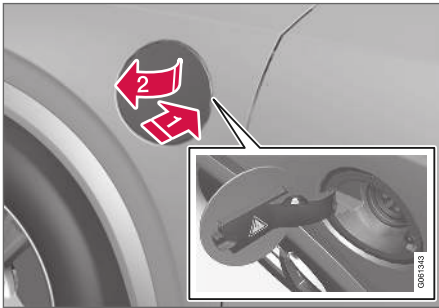

- 1) Nuspauskite galinę dangtelio dalį ir atleiskite ją.
- 2) Atidarykite dangtelį.

Įkrovimo įvesties lizdo dangtelis uždaromas atvirkštine tvarka.

## Susijusi informacija

- Hibridinės sistemos akumuliatoriaus įkrovimo pradžia (p. 419)
- Hibridinės sistemos akumuliatoriaus įkrovimo nutraukimas (p. 428)
- Hibridinės sistemos akumuliatoriaus įkrovimas (p. 413)

## Hibridinės sistemos akumuliatoriaus įkrovimo pradžia

Automobilio hibridinės sistemos akumuliatorių įkraunamas naudojant įkrovimo kabelį, kuris sujungia automobilį su 230 V maitinimo lizdu<sup>4</sup> (kintamosios srovės).

Naudokite tik su automobiliu pateiktą įkrovimo kabelį arba „Volvo“ rekomenduojamą atsarginį kabelį.

### ! SVARBU

Niekada neprijunkite įkrovimo kabelio, jei yra griaustinio ar žaibo pavojus.

### i PASTABA

„Volvo“ rekomenduoja naudoti įkrovimo kabelį, atitinkantį IEC 62196 ir IEC 61851, kuris dera su temperatūros stebėjimo funkcija.

## ⚠ ĮSPĖJIMAS

- Hibridinės sistemos akumuliatorių galima įkrauti maksimaliu leistinu įkrovimo srovės stipriu (ar mažesniu), laikantis hibridinių sistemų įkrovimo iš 230 V (kintamosios srovės) maitinimo lizdų / kištukų galiojančių vietinių ir nacionalinių rekomendacijų.
- Hibridinės sistemos akumuliatorių galima įkrauti tik iš patvirtinto ir įžeminto 230 V maitinimo lizdo<sup>5</sup> arba „Volvo“ pateiktos įkrovimo stotelės su laisvu įkrovimo kabeliu (3 režimo).
- Automobilį saugo valdymo bloko įžeminimo trikties jungtuvai, tačiau vis tiek kyla rizika perkrauti 230 V maitinimo grandinę.
- Venkite akivaizdžiai susidėvėjusių ar pažeistų maitinimo lizdų, kadangi eksploatuojami jie gali sukelti gaisrą ir (arba) sužalojimus.
- Niekada nenaudokite ilgiklio.
- Niekada nenaudokite adapterio.

## ⚠️ ĮSPĖJIMAS

- Įkrovimo kabelyje yra įtaisyti jungtuvai. Įkrauti galima tik iš įžemintų ir patvirtintų elektros lizdų.
- Būtina tinkamai prižiūrėti greta prijungto įkrovimo kabelio esančius vaikus.
- Įkrovimo kabelyje yra aukšta įtampa. Sąlyčio su aukštos įtampos kabeliu atveju galima rimtai susižaloti arba netgi žūti.
- Nenaudokite įkrovimo kabelio, jei jis kaip nors apgadintas. Pažeistą arba neveikiantį įkrovimo kabelį gali remontuoti tik autoserviso specialistai. Rekomenduojama kreiptis į įgaliotąjį „Volvo“ autoservisą.
- Būtinai nutieskite įkrovimo kabelį taip, kad ant jo niekas neužvažiuotų, neužliptų, neužkliūtų ir kitaip neapgadintų ar nesusižalotų.
- Prieš valydami atjunkite įkroviklį nuo sieninio elektros lizdo.
- Niekada nejunkite įkrovimo kabelio prie ilginimo kabelio arba ilgintuvo su keliais lizdais.

Taip pat žr. gamintojo instrukcijas, kaip naudoti įkrovimo kabelį ir jo komponentus.

## ⚠️ SVARBU

Patikrinkite, ar 230 V (kintamosios srovės) maitinimo lizdo elektros rodikliai pakankami elektromobiliams įkrauti. Jei abejojate, lizdą turi patikrinti kvalifikuotas specialistas.

Ištraukite įkrovimo kabelį iš daiktų dėklo po bagažinės grindų dangčiu. Atminkite: prieš įkraunant reikia išjungti automobilį.

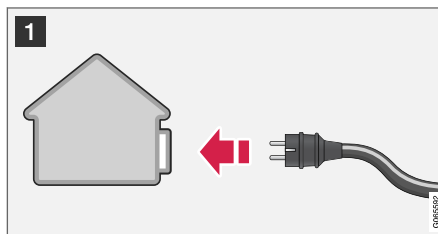

- 1 Prijunkite įkrovimo kabelį prie 230 V maitinimo lizdo. Niekada nenaudokite ilginimo kabelio.



- 2 Atidarykite įkrovimo atlangą. Nuimkite įkrovimo rankenos apsauginį dangtelį ir įspauskite rankeną iki galo į automobilio lizdą.

<sup>4</sup> Maitinimo lizdo įtampa priklauso nuo rinkos.

<sup>5</sup> Taip pat tinka analogiški kitokios įtampos maitinimo lizdai (atsižvelgiant į rinką).

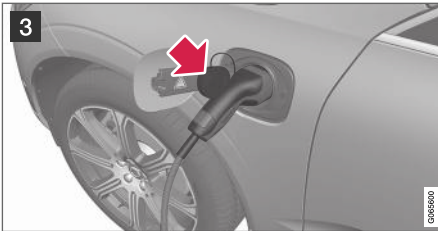

- 3 Užfiksukite įkrovimo rankenos dangtelį, kaip parodyta paveikslėlyje.

**! SVARBU**

Norint, kad nebūtų pažeisti dažai, pvz., pučiant stipriam vėjui, sureguliuokite įkrovimo rankenos apsauginį dangtelį taip, kad jis nesiliestų prie automobilio.

3. Įkrovimo kabelio įkrovimo rankena pritvirtinama / užsifiksuoja ir po 5 sekundžių prasideda įkrovimo procesas. Prasidėjus įkrovimo procesui, pradeda žalia spalva mirksėti LED lemputė, esanti įkrovimo įvesties lizde. Vairuotojo ekrane rodoma likusi įkrovimo trukmė arba įkrovimo triktis (jei įkrovimo procesas nevyksta kaip tikimasi).

Akumuliatoriaus įkrovimo procesą galima trumpam pertraukti, jei automobilis atrakinama:

- ir atidaromos durelės. Įkrovimo procedūra pratęsiamą po kelių minučių;
- tačiau durelės neatidaromos. Tokiu atveju automobilis automatiškai pakartotinai užrakinamas. Įkrovimo procedūra pratęsiamą po 1 minutės.

**! SVARBU**

Jokiu būdu neatjunginėkite įkrovimo kabelio nuo 230 V (kintamosios srovės) lizdo, kol vyksta įkrovimo procedūra, nes kyla pavojus apgadinti 230 V maitinimo lizdą. Prieš atjungiant įkrovimo kabelį nuo automobilio įkrovimo lizdo ir nuo 230 V maitinimo lizdo, būtina sustabdyti įkrovimo procedūrą.

Įkrovimo metu po automobiliu gali susidaryti oro kondicionavimo sistemos kondensato balutė. Tai normalu ir vyksta dėl hibridinio akumuliatoriaus aušinimo.

**Susijusi informacija**

- Hibridinės sistemos akumuliatoriaus įkrovimas (p. 413)
- Įkrovimo įvesties lizdo atlanko atidarymas ir uždarymas (p. 419)
- Įkrovimo būsena automobilio įkrovimo įvesties lizde (p. 422)
- Įkrovimo būsena automobilio vairuotojo ekrane (p. 426)
- Įkrovimo būsena įkrovimo kabelio valdymo bloke (p. 423)
- Hibridinės sistemos akumuliatoriaus įkrovimo nutraukimas (p. 428)

## Įkrovimo būseną automobilio įkrovimo įvesties lizde

Įkrovimo įvesties lizde įkrovimo būseną rodo LED lemputė.

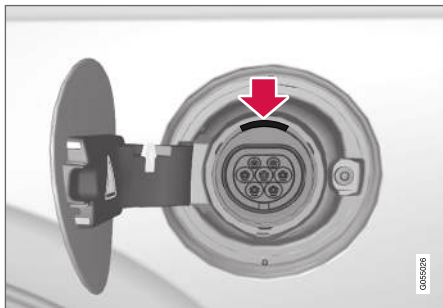

LED lemputės vieta automobilio įkrovimo įvesties lizde.

LED lemputė nurodo esamą vykdomo įkrovimo būseną. Jei lemputė LED neįsijungia, patikrinkite, ar kabelis gerai prijungtas prie sieninio lizdo ir automobilio lizdo. Balta, raudona arba geltona lemputės įjungiamos kartu su automobilio salono apšvietimu. Išjungus automobilio salono apšvietimą, minėtos lemputės kurį laiką lieka šviesti.

| LED lemputės švietimas | Paaiškinimas   |
|------------------------|--|
| Balta                  | Šviesos diodas.  |
| Geltona                | Laukimo režimas <sup>A</sup> – laukiama, kol prasidės įkrovimas. |
| Mirksinti žalia        | Vyksta įkrovimo procesas <sup>B</sup> .                          |
| Žalia                  | Įkrauta <sup>C</sup> .   |
| Raudona                | Įvyko gedimas.   |

A Pavyzdžiui, atidarius dureles arba jei neužrakinta įkrovimo kabelio rankena.

B Kuo lėčiau mirksi, tuo arčiau maksimali įkrova.

C Po kurio laiko išsijungia.

## Susijusi informacija

- Hibridinės sistemos akumuliatoriaus įkrovimas (p. 413)
- Įkrovimo būseną automobilio vairuotojo ekrane (p. 426)
- Įkrovimo būseną įkrovimo kabelio valdymo bloke (p. 423)
- Hibridinės sistemos akumuliatoriaus įkrovimo nutraukimas (p. 428)



## Įkrovimo būseną įkrovimo kabelio valdymo bloke

Įvairūs indikatoriai, įrengti įkrovimo kabelio valdymo bloke, rodo vykstančio įkrovimo būseną, o taip pat informuoja apie baigtą įkrovimą.



Valdymo bloko šviesos diodų<sup>6</sup> lemputės.

- 1 Šviesos diodų lemputė Nr. 1
- 2 Šviesos diodų lemputė Nr. 2

<sup>6</sup> Šviesos diodas (Light Emitting Diode)



| Šviesos diodas Nr. 1                        | Šviesos diodas Nr. 2                        | Būsena            | Paiškinimas  | Rekomenduojamas veiksmas   |
|---|---|-------------------|--|--|
| Mirksi mėlyna, gintaro ir raudona spalvomis | Mirksi mėlyna, gintaro ir raudona spalvomis | Inicijavimas      | Savitikros bandymas  | Palaukite, kol baigsis savitikros bandymas.  |
| Ima šviesti mėlyna spalva                   | Užgeso                                      | Budėjimas         | Įkrovimo kabelis neprijungtas prie automobilio.  | Prijunkite įkrovimo kabelį prie automobilio įkrovimo įvesties lizdo.   |
| Mirksi mėlyna spalva                        | Užgeso                                      | Budėjimas         | Įkrauti galima, bet automobilio elektronika dar neaktyvi šios funkcijos.   | Palaukite, kol prasidės įkrovimas.   |
| Mirksi mėlyna spalva                        | Mirksi mėlyna spalva                        | Įkraunamas.       | <ul style="list-style-type: none"> <li>Automobilio elektroninė sistema pradėjo įkrovimo procesą.</li> <li>Įkraunamas.</li> </ul> | Palaukite, kol akumulatorius bus visiškai įkrautas.  |
| Užgeso                                      | Mirksi gintaro spalva                       | Įkraunamas.       | Temperatūros stebėjimo funkcija aptiko padidėjusią temperatūrą. Įkrovimas tęsiamas toliau, sumažinus galią.                      | Paleiskite įkrovimo procedūrą iš naujo. Jei problema kartojasi, pasitarkite su kvalifikuotu specialistu.   |
| Užgeso                                      | Ima šviesti gintaro spalva                  | Įkrauti negalima. | Aktyvinta 230 V lizdo temperatūros stebėjimo funkcija.   | Paleiskite įkrovimo procedūrą iš naujo. Jei problema kartojasi, pasitarkite su kvalifikuotu specialistu.   |
| Užgeso                                      | Mirksi raudona spalva                       | Įkrauti negalima. | Suveikė įkrovimo kabelio įžeminimo trikties jungtuvas.   | <ol style="list-style-type: none"> <li>Atjunkite įkrovimo kabelį nuo 230 V lizdo.</li> <li>Pradėjus 10 sekundžių, įžeminimo trikties jungtuvas nustatomas iš naujo ir blokas paleidžiamas iš naujo.</li> <li>Prijunkite įkrovimo kabelį prie 230 V maitinimo lizdo.</li> <li>Jei problema kartojasi, pasitarkite su kvalifikuotu specialistu.</li> </ol> |
| Mirksi raudona spalva                       | Ima šviesti raudona spalva                  | Įkrauti negalima. | Įkrovimo kabelis prijungtas prie neįžeminto 230 V lizdo.   | Prijunkite įkrovimo kabelį prie įžeminto 230 V lizdo. Jei problema kartojasi, pasitarkite su kvalifikuotu specialistu  |



| Šviesos diodas Nr. 1  | Šviesos diodas Nr. 2  | Būsena            | Paiškinimas   | Rekomenduojamas veiksmas                         |
|-----------------------|-----------------------|-------------------|---|--|
| Mirksi raudona spalva | Mirksi raudona spalva | Įkrauti negalima. | Vidinė triktis. Įkrovimo kabelis apgadin-tas ir jį reikia suremontuoti. | Susisieki-<br>kite su kvalifikuotu profesionalu. |

### Susijusi informacija

- Hibridinės sistemos akumulatoriaus įkrovi-  
mas (p. 413)
- Įkrovimo būsena automobilio įkrovimo įves-  
ties lizde (p. 422)
- Įkrovimo būsena automobilio vairuotojo  
ekrane (p. 426)
- Hibridinės sistemos akumulatoriaus įkrovimo  
nutraukimas (p. 428)

## Įkrovimo būseną automobilio vairuotojo ekrane

Vairuotojo ekrane pateikiama įkrovimo būseną: vaizdas ir tekstas. Informacija rodoma tol, kol veikia vairuotojo ekranas.

| Vaizdas   | Pranešimas  | Paaiškinimas   |
|---|---|--|
|  | <p><b>Visiškai įkrautas: [Laikas]</b> pasirodo kartu su mėlynos pulsuojančios lempučių animacija įkrovimo kabelyje.</p>           | <p>Įkrovimo procesas tęsiamas ir pateikiama apytiksli trukmė, kada planuojama visiškai įkrauti akumuliatorių.</p>  |
|  | <p>Parodomas tekstas <b>Įkrautas</b>. Automobilio iliustracijoje pateikiamas žalias įkrovimo įvesties lizdo LED indikatorius.</p> | <p>Akumuliatorius visiškai įkrautas.</p>   |
|  | <p>Pasirodo tekstas <b>Įkrovimo klaida</b>. LED indikatorius, esantis įkrovimo įvesties lizde, ima šviesti raudona spalva.</p>    | <p>Įvyko triktis: patikrinkite įkrovimo kabelio jungtį su automobilio įkrovimo įvesties lizdu ir 230 V maitinimo lizdu<sup>A</sup> (kintamosios srovės).</p> |

<sup>A</sup> Maitinimo lizdo įtampa priklauso nuo rinkos.

**i PASTABA**

Vairuotojo ekranas pritemsta, jei kurį laiką būna nenaudojamas. Ekraną galima vėl suaktyvinti vienu iš tokių būdų:

- nuspauskite stabdžių pedalą;
- atidarykite kurias nors dureles;
- nustatykite automobilio uždegimo padėtį **I**, pasukdami rankenėlę **START** pagal laikrodžio rodyklę ir atleisdami.

**Susijusi informacija**

- Hibridinės sistemos akumulatoriaus įkrovimas (p. 413)
- Ženkliai ir pranešimai, susiję su „Twin Engine“, pateikiami vairuotojo ekrane (p. 430)
- Įkrovimo būseną automobilio įkrovimo įvesties lizde (p. 422)
- Įkrovimo būseną įkrovimo kabelio valdymo bloke (p. 423)
- Hibridinės sistemos akumulatoriaus įkrovimo nutraukimas (p. 428)

## Hibridinės sistemos akumulatoriaus įkrovimo nutraukimas

Užbaikite įkrovimo procesą atrakindami automobilį, atjungdami įkrovimo kabelį nuo automobilio įkrovimo įvesties lizdo ir tada atjungdami nuo 230 V maitinimo lizdo<sup>7</sup> (kintamosios srovės).

### ! SVARBU

Prieš atjungiant įkrovimo kabelį nuo automobilio įkrovimo įvesties lizdo, reikia atrakinti automobilį, spaudžiant nuotolinio valdymo raktelio atrakinimo mygtuką. Tai reikia padaryti net jei automobilio durelės jau atrakintos. Jei automobilio neatrakinosite spausdami atrakinimo mygtuką, galite apgadinti įkrovimo kabelį arba sistemą.

### i PASTABA

Prieš atjungdami nuo 230 V (kintamosios srovės) lizdo, būtinai atrakinkite automobilį, kad būtų sustabdytas įkrovimo procesas. Atminkite: įkrovimo kabelis turi būti atjungtas nuo automobilio įkrovimo įvesties lizdo prieš atjungiant jį nuo 230 V lizdo. Viena vertus, taip siekiama išvengti sistemos apgadavimo, kita vertus – netyčinio įkrovimo sustabdymo.

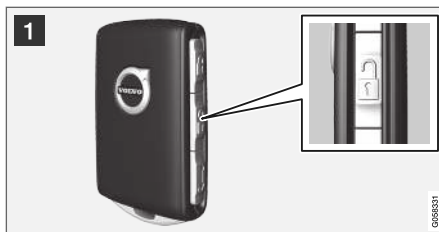

**1** Atrakinkite automobilį nuotolinio valdymo rakteliu: įkrovimo procesas užbaigiamas ir užrakinama įkrovimo kabelio rankena atleidžiama (atrakinama).

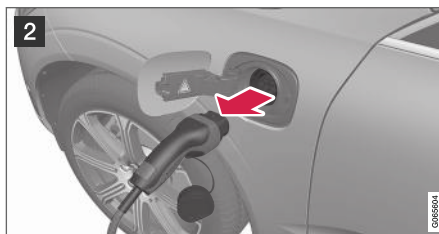

**2** Atjunkite kabelį nuo automobilio įkrovimo įvesties lizdo ir uždarykite atlangą.

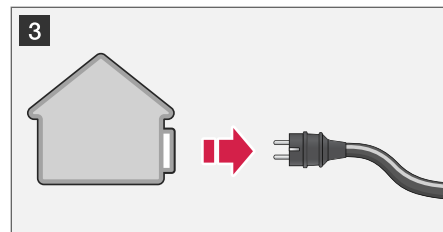

**3** Atjunkite kabelį nuo 230 V maitinimo lizdo. Gražinkite įkrovimo kabelį atgal į skyrių po bagažinės grindų dangčiu.

## Įkrovimo kabelis užrakinamas automatiškai

Jei įkrovimo laidas neištraukiamas iš įkrovimo įvesties lizdo, jis vėl automatiškai užrakinamas iš karto po atrakinimo, kad įkrovimas ir nuvažiuojamas atstumas būtų maksimalūs, taip pat tam, kad palengvėtų paruošimas prieš kelionę. Įkrovimo kabelį galima vėl ištraukti, jei automobilis atrakinamas nuotolinio valdymo rakteliu. Automobilius su „Passive Entry“\* galima užrakinti ir atrakinti vėl naudojant rankeną.

## Susijusi informacija

- Įkrovimo įvesties lizdo atlango atidarymas ir uždarymas (p. 419)
- Įkrovimo kabelis (p. 415)







<sup>7</sup> Maitinimo lizdo įtampa priklauso nuo rinkos.

- Hibridinės sistemos akumulatoriaus įkrovis (p. 413)
- Hibridinės sistemos akumulatoriaus įkrovimo pradžia (p. 419)



## Ženklai ir pranešimai, susiję su „Twin Engine“, pateikiami vairuotojo ekrane

Vairuotojo ekrane gali būti rodomi įvairūs su Twin Engine susiję ženklai ir pranešimai. Jie gali būti

pateikiami ir kartu su bendruoju indikatoriumi bei įspėjamaisiais ženklais. Išsprendus problemas, jie išsijungia.

| Ženklas   | Pranešimas  | Paaškinimas  |
|---|---|--|
|  | 12 V akumulatorius<br>Įkrovimo triktis, reikia skubiai vykti į autoservisą. | Hibridinės sistemos akumulatoriaus gedimas. Kaip įmanoma greičiau susisiekite su autoservisu <sup>A</sup> , kad būtų patikrintas akumulatorius.  |
|  | 12 V akumulatorius<br>Įkrovimo triktis saugiai sustokite                    | Hibridinės sistemos akumulatoriaus gedimas. Saugiai sustabdykite automobilį ir susisiekite su autoservisu <sup>A</sup> , kad jo specialistai kaip įmanoma greičiau patikrintų akumuliatorių.   |
|  | 12 V akumulatorius<br>Saugiklio gedimas: vykti į servisą                    | Hibridinės sistemos akumulatoriaus gedimas. Kuo greičiau susisiekite su autoservisu <sup>A</sup> , kad jis patikrintų šią funkciją.  |
|  | Hibrid. sistemos akum.<br>Perkaito: saugiai sustokite                       | Panašu, kad hibridinės sistemos akumulatoriaus temperatūra pernelyg greitai didėja. Sustabdykite automobilį ir išjunkite variklį. Prieš pradėdami važiuoti palaukite bent 5 minutes. Paskambinkite į autoservisą <sup>A</sup> arba atlikite išorinę apžiūrą ir patikrinkite, ar viskas gerai, prieš tęsdami kelionę. |
|  | Sumažinta galia<br>Apribotas maks. automobilio greitis                      | Hibridinės sistemos akumulatorius nepakankamai įkrautas norint važiuoti didžiausiu greičiu. Kaip įmanoma greičiau įkraukite akumuliatorių.   |
|  | Hibridinė sistema<br>Netolygus darb. mažomis aps.,<br>autom.galima naudoti  | Hibridinė sistema neveikia taip, kaip turėtų. Kuo greičiau susisiekite su autoservisu <sup>A</sup> , kad jis patikrintų šią funkciją.  |



| Ženklas   | Pranešimas  | Paaiškinimas  |
|---|---|---|
|  | <b>Hibr. sist. gedimas</b><br>Reikalinga tech. patikra                        | Hibridinė sistema atjungta. Kuo greičiau susisiekite su autoservisu <sup>A</sup> , kad jis patikrintų šią funkciją.   |
|  | <b>Įkrovimo kabelis</b><br>Prieš užvedami pašalinkite                         | Parodoma vairuotojui mėginant užvesti automobilio variklį, kai prie automobilio prijungtas įkrovimo kabelis. Atjunkite įkrovimo kabelį ir uždarykite įkrovimo dangtelį.   |
|  | <b>Įkrovimo kabelis</b><br>Pašalinta? 7 s palaikykite pasukę užved. rankenėlę | Parodoma vairuotojui užvedant automobilio variklį, kai prie automobilio prijungtas įkrovimo kabelis (po ankstesniojo bandymo). Atjunkite įkrovimo kabelį arba patikrinkite, ar jis faktiškai atjungtas ir ar uždarytas įkrovimo atlangas. |

<sup>A</sup> Rekomenduojama susisiekti su įgaliotuoju „Volvo“ autoservisu.

### Susijusi informacija

- Hibridinės sistemos akumulatoriaus įkrovimo pradžia (p. 419)
- Hibridinės sistemos akumulatoriaus įkrovimo nutraukimas (p. 428)
- Hibridinės sistemos akumulatoriaus įkrovimas (p. 413)
- Įspėjamieji ženklai vairuotojo ekrane (p. 89)
- Indikatorių ženklai vairuotojo ekrane (p. 87)
- Hibridinės sistemos matuoklis (p. 79)
- Hibridinio akumulatoriaus matuoklis (p. 80)

## Transporto priemonių su hibridinės sistemos akumulatoriais ilgalaikis sandėliavimas

Norint sumažinti hibridinės sistemos akumulatoriaus būklės pablogėjimo esant pailgintam transporto priemonės laikymui (ilgiau nei 1 mėnuo) rekomenduojamas įkrovimo lygis yra maždaug 25 proc. kaip nurodyta vairuotojo ekrane.

Atlikite šiuos veiksmus:



1. Jeigu įkrovos lygis didesnis, važiuokite automobiliu tol, kol liks apie 25 %. Jeigu įkrovos būseną per žema, įkraukite akumuliatorių, kol bus pasiektas maždaug 25 % lygis.

2. Jeigu transporto priemonė buvo laikoma nevažiuojanti ilgiau nei 6 mėnesius arba hibridinės sistemos akumulatoriaus įkrovimo lygis yra ženkliai žemiau 25 %, vėl įkraukite akumuliatorių iki maždaug 25 %, kad kompresuotumėte prailginto laikymo metu vykusį natūralų savaiminį išsikrovimą. Nuolat tikrinkite įkrovos lygį vairuotojo ekrane.

### **PASTABA**

Pasirinkite įmanomai vėsiausią vietą automobiliui, kad ilgai jo nenaudojant akumulatorius mažiausiai pasentų. Vasarą automobilį geriausia laikyti patalpoje arba lauke pavėsyje, priklausomai nuo to, kur temperatūra žemiausia.

### **Susijusi informacija**

- Hibridinės sistemos akumulatoriaus įkrovimo pradžia (p. 419)
- Hibridinio akumulatoriaus matuoklis (p. 80)
- Hibridinės sistemos akumulatoriaus įkrovimas (p. 413)

UŽVEDIMAS IR VAŽIAVIMAS

## Automobilio užvedimas

Automobilis paleidžiamas tuneliniame valdymo pulte esančia paleidimo rankenėle (nuotolinio valdymo raktelis turi būti automobilio salone).



Užvedimo rankenėlė tuneliniame valdymo pulte.

### **⚠️ ĮSPĖJIMAS**

Prieš užvesdami:

- Prisisiekite saugos diržą.
- Sureguliuokite sėdynę, vairą ir veidrodėlius.
- Pasirūpinkite, kad galėtumėte iki galo nuspausti stabdžių pedalą.

Nuotolinio valdymo raktelis paleidžiant automobilį fiziškai nenaudojamas, nes automobilis turi berakčio paleidimo funkciją (pasyvusis paleidimas).

Kaip paleisti automobilį:

1. Nuotolinio valdymo raktelis turi būti automobilyje. Jei automobilyje yra pasyviojo paleidimo funkcija, raktelis turi būti priekinėje salono dalyje. Jei automobilyje yra berakčio užrakinimo / atrakinimo funkcija\*, raktelis gali būti bet kurioje automobilio vietoje.
2. Iki galo nuspauskite ir laikykite nuspausta stabdžių pedalą<sup>1</sup>. Automobiliuose su automatinė pavarų dėže reikia nustatyti pavarų dėžės padėtį **P** arba **N**. Jei automobilyje sumontuota mechaninė pavarų dėžė, pavarų svirtis turi būti neutralioje padėtyje arba turi būti nuspaustas sankabos pedalas.
3. Pasukite užvedimo rankenėlę pagal laikrodžio rodyklę ir atleiskite. Rankenėlė automatiškai grįžta į pradinę padėtį.

Užvedus variklį, starteris sukasi, kol užvedamas variklis arba suveikia starterio apsauga nuo perkaitimo.

Paleidžiant normaliomis sąlygomis, pirmenybė teikiama automobilio elektriniam varikliui, o benzininis variklis lieka išjungtas. Tai reiškia, kad, pasukus užvedimo rankenėlę pagal laikrodžio rodyklę, paleidžiamas elektrinis variklis ir automobilis būna

paruoštas važiuoti. Apie paleistą automobilį vairuotojo ekrane praneša išsijungusios indikatorių lempučių ir įsijungusi iš anksto nustatyta tema.

Tačiau būna situacijų, kai vietoj to užsiveda benzininis variklis, pvz., jei temperatūra per žema arba reikia įkrauti hibridinės sistemos akumuliatorių.

Automobilio nederėtų įjungti, kai prijungtas įkrovimo kabelis, tačiau tais atvejais, kai jo neįmanoma atjungti arba automobilis netinkamai aptiko įkrovimo kabelį, galima automobilį įjungti priverstinai:

1. Nuspauskite stabdžių pedalą ir pasukite užvedimo rankenėlę laikrodžio rodyklės kryptimi.
2. Vairuotojo ekrane pasirodo tekstas **Įkrovimo kabelis Prieš užvesdami pašalinkite**.
3. Dar kartą pasukite uždegimo ratuką pagal laikrodžio rodyklę.
4. Pasirodžius **Pašalinta? 7 s palaikykite pasukę užved. rankenėlę** tekstui, pasukite rankenėlę laikrodžio rodyklės kryptimi ir palaikykite ją 7 sekundes, kad automobilis užsivestų.

<sup>1</sup> Jei automobilis juda, varikliui užvesti pakanka pasukti uždegimo ratuką pagal laikrodžio rodyklę.

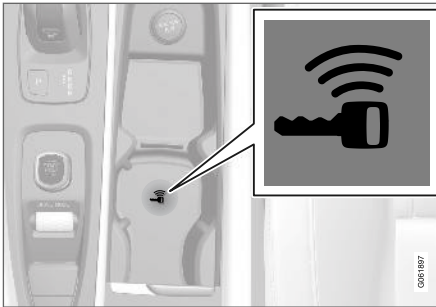

Atsarginis skaityklės vieta tunelio valdymo pulte.

Jei užvedant vairuotojo ekrane pasirodo pranešimas **Nėra automobilio rakt.**, padėkite nuotolinio valdymo raktelį šalia atsarginio skaitytuvo. Tada pabandykite užvesti variklį dar kartą.

### **i PASTABA**

Kai dedate nuotolinio valdymo raktelį į atsarginį skaitytuvą, pasirūpinkite, kad šalia skaitytuvo nebūtų automobilio raktelių, metalinių daiktų ar elektroninių įrenginių (pvz., mobiliųjų telefonų, planšetinių kompiuterių, nešiojamųjų kompiuterių ar įkroviklių). Jei atsarginiame skaitytuve šalia vienas kito bus įdėti keli automobilio rakteliai, jie gali trikdyti vieni kitą veiklą.

Jei paleidžiant vairuotojo ekrane pasirodo pranešimas **Variklio užvedimas Sistemos patikra**,

**prašome palaukti**, palaukite, kol pranešimas dings ir vėl pabandykite paleisti automobilį.

### **! SVARBU**

Jei variklio nepavyksta užvesti 3 bandymais, palaukite 3 minutes ir bandykite vėl. Šiek tiek palaukus padidėja akumuliatoriaus užvedimo srovė.

### **i PASTABA**

Jei hibridinės sistemos akumuliatorius iškrautas, automobilio variklio užvesti neleidžiama.

### **! ĮSPĖJIMAS**

**Niekada** neišmeskite nuotolinio valdymo raktelio iš automobilio vairuodami.

### **! ĮSPĖJIMAS**

Išlipdami iš automobilio, būtinai pasiimkite su savimi nuotolinio valdymo raktelį ir užtikrinkite, automobilio elektros sistema būtų nustatyta į uždegimo padėtį **O**, ypač – jei automobilyje liko vaikas.

### **i PASTABA**

Kai kuriuos variklius užvedus šaltus, greitis važiuojant tuščiąja eiga gali ženkliai padidėti. Taip daroma tam, kad emisijų išmetimo sistema kiek įmanoma greičiau pasiektų normalią darbinę temperatūrą, kuri sumažina išmetamų emisijų kiekį ir apsaugo aplinką.

### **Susijusi informacija**

- Automobilio išjungimas. (p. 436)
- Uždegimo padėtys (p. 436)
- Vairo reguliavimas (p. 193)
- Užvedimas nuo kito akumuliatoriaus (p. 482)
- Uždegimo režimo pasirinkimas (p. 437)

## Automobilio išjungimas.

Automobilis išjungiamas naudojantis tuneliniame valdymo pulte esančiu uždegimo ratuku.



Užvedimo rankenėlė tuneliniame valdymo pulte.

Kaip išjungti automobilį:

- Pasukite uždegimo ratuką pagal laikrodžio rodyklę ir atleiskite: automobilis išjungiamas. Rankenėlė automatiškai grįžta į pradinę padėtį.

Jei automobilio su automatine pavarų dėže pavarų perjungiklis nėra padėtyje **P** arba jei automobilis ima riedėti:

- pasukite rankenėlę pagal laikrodžio rodyklę ir laikykite ją toje padėtyje, kol automobilis bus išjungtas.

## Susijusi informacija

- Automobilio užvedimas (p. 434)
- Uždegimo padėtys (p. 436)
- Vairo reguliavimas (p. 193)
- Užvedimas nuo kito akumuliatoriaus (p. 482)
- Uždegimo režimo pasirinkimas (p. 437)

## Uždegimo padėtys

Galima nustatyti skirtingas automobilio elektros sistemos uždegimo padėtis (lygius), kuriose pasiekiamos įvairios funkcijos.

Kad būtų lengviau naudoti tam tikrą ribotą skaičių funkcijų, kai variklis išjungtas, automobilio elektros sistemą galima nustatyti į vieną iš trijų skirtingų lygių: **0**, **I** ir **II**. Šie lygiai automobilio savininko vadove vadinami „uždegimo padėtimis“.

Tolesnėje lentelėje pateikiamos konkrečioje uždegimo padėtyje (lygyje) pasiekiamos funkcijos:

| Lygis | Funkcijos   |
|-------|---|
| 0     | <ul style="list-style-type: none"> <li>• Odometras, laikrodis ir termometras yra apšviesti<sup>A</sup>.</li> <li>• Galima reguliuoti elektra valdomas* sėdynes.</li> <li>• Galima naudotis elektra valdomais langais.</li> <li>• Įsijungia centrinis ekranas ir jį galima naudoti<sup>A</sup>.</li> <li>• Galima naudotis informacijos ir pramogų sistema<sup>A</sup>.</li> </ul> <p>Šiame režime funkcijos valdomos pagal laiką ir po trumpo laiko automatiškai išjungiamos.</p> |
| I     | <ul style="list-style-type: none"> <li>• Galima naudoti panoraminį stoglangį, elektra valdomus langus, 12 V galios lizdą automobilio salone, „Bluetooth“, navigaciją, telefoną, ventiliatorių ir priekinio stiklo valytuvus.</li> <li>• Galima reguliuoti elektra valdomas sėdynes.</li> <li>• Galima naudoti 12 V galios maitinimo lizdus* bagažinėje.</li> </ul> <p><b>Šioje uždegimo padėtyje elektros vartotojai apkrauna akumuliatorių.</b></p>                              |

| Lygis | Funkcijos   |
|-------|---|
| II    | <ul style="list-style-type: none"> <li>• Įsijungia priekiniai žibintai.</li> <li>• 5 sekundėms įsijungia įspėjamosios/indikatorių lempučių.</li> <li>• Aktyvinamos kelios kitos sistemos. Vis dėlto sėdynių pasosčių ir galinio lango šildymo funkciją galima aktyvinti tik paleidus automobilį.</li> </ul> <p><b>Šioje uždegimo padėtyje vartojama daug akumuliatoriaus energijos, todėl jos reikėtų vengti!</b></p> |

<sup>A</sup> Taip pat aktyvinama atidarius dureles.

### Susijusi informacija

- Automobilio užvedimas (p. 434)
- Vairo reguliavimas (p. 193)
- Užvedimas nuo kito akumuliatoriaus (p. 482)
- Uždegimo režimo pasirinkimas (p. 437)

## Uždegimo režimo pasirinkimas

Galima nustatyti skirtingas automobilio elektros sistemos uždegimo padėtis (lygius), kuriose pasiekiamos įvairios funkcijos.

### Uždegimo padėties pasirinkimas



Užvedimo rankenėlė tuneliniame valdymo pulte.

- **Uždegimo padėtis 0** – atraukite automobilį ir pasidėkite nuotolinio valdymo raktelį automobilio viduje.

### **i** PASTABA

Norint pasiekti I arba II lygį **neužvedant** variklio, **negalima** spausti stabdžių arba sankabos pedalo (automobiliuose su mechanine pavarų dėže), kai ketinama pasirinkti šias uždegimo sistemos padėtis.

- **Uždegimo padėtis I** – pasukite užvedimo rankenėlę pagal laikrodžio rodyklę ir atleis-





kite. Rankenėlė automatiškai grįžta į pradinę padėtį.

- **Uždegimo padėtis II** – pasukite užvedimo rankenėlę pagal laikrodžio rodyklę ir palaikykite vietoje apie 5 sekundes. Po to atleiskite rankenėlę, kuri automatiškai grįžta į pradinę padėtį.
- **Atgal į uždegimo padėtį 0** – kad grįžtumėte į uždegimo padėtį **0** iš padėčių **I** ir **II**, pasukite užvedimo rankenėlę pagal laikrodžio rodyklę ir atleiskite. Rankenėlė automatiškai grįžta į pradinę padėtį.

### Susijusi informacija

- Automobilio užvedimas (p. 434)
- Automobilio išjungimas. (p. 436)
- Uždegimo padėtys (p. 436)
- Vairo reguliavimas (p. 193)
- Užvedimas nuo kito akumulatoriaus (p. 482)

### Alkospyna\*

Alkospynos funkcija yra neleisti alkoholio vartojusiems asmenims vairuoti automobilio. Prieš užvesdamas variklį, vairuotojas turi papūsti į alko-  
testerį, tada prietaisas nustato, ar vairuotojas var-  
tojo alkoholio. Alkospyna kalibruojama pagal  
kiekvienos šalies galiojančią ribinę vertę, kuriai  
esant galima teisėtai vairuoti.

Automobilyje įrengta elektros jungties sąsaja, skirta įvairių „Volvo“ rekomenduojamų gamintojų ir modelių alkospynoms prijungti. Sąsaja palengvina alkospynos prijungimo procedūrą ir suteikia gali-  
mybę naudotis integruota funkcija, įskaitant auto-  
mobilio pagrindiniame ekrane pateikiamus su  
alkospyna susijusius pranešimus. Informacijos  
apie konkrečią alkospyną rasite atitinkamos  
alkospynos gamintojo pateiktame savininko  
vadove.

### **ISPĖJIMAS**

Alkospyna – tai tik pagalbinė priemonė: ji neatleidžia vairuotojo nuo atsakomybės. Vairuotojas privalo visada būti blaivus ir automobilių vairuoti saugiai.

### Susijusi informacija

- Alkospynos\* apėjimas (p. 438)
- Prieš užvedant variklį su alkospyna (p. 439)
- Automobilio užvedimas (p. 434)
- Uždegimo padėtys (p. 436)

### Alkospynos\* apėjimas

Jei susidarė avarinė padėtis ar alkospyna neveikia, norint vairuoti automobilį, galima šį įtaisą aplenkti.

Informacijos apie tai, kaip deaktivinti atitinkamą alkospyną, rasite jos atskirose instrukcijose.

### Apėjimo funkcijos aktyvinimas („Bypass“)

#### **PASTABA**

Visi apėjimo aktyvinimo veiksmai registruojami ir įrašomi į alkospynos valdymo bloko atmintį. Apėjimo veiksmo anuliuoti neįmanoma.

### Ekране pateikiamas pranešimas **Pūsti į alkospyną Praleisti?**:

- Jei parodoma „Atšaukti / taip“, pasirinkite apėjimą, vairo dešiniojoje klaviatūroje paspausdami dešiniąją rodyklę ir tada paspauskite mygtuką **0**.
- Jei rodoma „Taip“, pasirinkite apėjimą, paspausdami mygtuką **0**.

Dabar alkospyna apeita ir galima paleisti automobilių.

Galimų apėjimų skaičių prieš būtinąją priežiūrą galima pasirinkti įrengiant alkospyną.

### Susijusi informacija

- Alkospyna\* (p. 438)
- Prieš užvedant variklį su alkospyna (p. 439)



- Automobilio užvedimas (p. 434)
- Uždegimo padėtys (p. 436)

## Prieš užvedant variklį su alkospyna

Alkospyna įsijungia automatiškai ir ją galima naudoti atidarius automobilį.

### Būtina atminti

Norėdami, kad funkcija veiktų teisingai ir matavimo rezultatas būtų kuo tikslesnis:

- Venkite valgyti ar gerti likus maždaug 5 minutėms iki patikrinimo alkokosteriu.
- Venkite per daug plauti priekinį stiklą - dėl plovimo skystyje esančio alkoholio matavimo rezultatas gali būti neteisingas.

### PASTABA

Pavažiavus automobiliu, variklį galima pakartotinai užvesti 30 minučių laikotarpyje be papildomo pūtimo į alkokosterį.

### Susijusi informacija

- Alkospynos\* apėjimas (p. 438)
- Alkospyna\* (p. 438)
- Automobilio užvedimas (p. 434)
- Uždegimo padėtys (p. 436)

## Stabdymo funkcijos

Automobilio stabdžiai naudojami greičiui sumažinti arba neleisti automobiliui nuriedėti.

Be kojinio stabdžio ir stovėjimo stabdžio automobilyje įdiegtos kelios automatinės stabdymo pagalbos funkcijos. Jos gali padėti vairuotojui: tokiu atveju jam nereikia laikyti nuspausto stabdžių pedalo, stovint prie šviesoforo, pajudant įkalnėje arba važiuojant nuokalne.

Atsižvelgiant į automobilio įrangą, gali būti pasiekiamos šios automatinio stabdymo funkcijos:

- Automatinis stabdys stovint („Auto hold“ funkcija)
- Pajudėjimo įkalnėje pagalba („Hill Start Assist“)
- Automatinis stabdymas po susidūrimo
- City Safety
- Nusileidimo stačiu nuolydžiu kontrolė („Hill Descent Control“)

### Susijusi informacija

- Stabdymas koja (p. 440)
- Stovėjimo stabdžiai (p. 443)
- Automatinis stabdymas stovint (p. 446)
- Automatinis stabdymas po susidūrimo (p. 448)
- Pagalba pajudant įkalnėje (p. 447)



- City Safety™ (p. 339)
- Nusileidimo stačiu nuolydžiu kontrolė (p. 468)

### Stabdymas koja

Stabdžių pedalas – tai stabdžių sistemos dalis.

Automobilyje įrengtos dvi stabdžių grandinės. Kai stabdžių kontūras apgadintas, stabdžių pedalą reikia nuspausti giliau. Todėl įprastam stabdymo poveikiui pasiekti reikia stipriau spausti pedalą.

#### ĮSPĖJIMAS

Stabdžių stiprintuvas veikia tik veikiant elektros arba vidaus degimo varikliui.

Jei kojinis stabdys naudojamas esant išjungtam automobiliui, automobiliui stabdyti pedalą reikia spausti smarkiau.

Važiuojant itin kalvota vietoje arba vežant sunkius krovinius, patartina tausoti stabdžių sistemą, stabdant varikliu ir naudojant pavarų perjungimo režimą **B**.

Važiuodami stačia nuokalne mažu greičiu, naudokite važiavimo režimą Off Road, kad būtų stipriau stabdoma varikliu.

### Stabdymo neblokuojant ratų sistema (ABS)

Automobilyje įrengta stabdžių antiblokavimo sistema (ABS<sup>2</sup>), kuri neleidžia stabdant užsiblokuoti ratams ir padeda suvaldyti automobilį. Suveikus

šiai funkcijai, ant stabdžių pedalo gali būti jaučiama vibracija. Tai yra normalu.

Užvedus automobilį ir vairuotojui atleidus stabdžių pedalą, automatiškai atliekamas trumpas ABS sistemos testas. Papildomą sistemos automatinį bandymą galima vykdyti nedideliu greičiu. Bandymo metu stabdžių pedalas gali pulsuoti.

### Lengvai stabdant, įkraunamas hibridinės sistemos akumulatorius

Stabdant lengvai, stabdoma elektriniu varikliu. Automobilio kinetinė energija verčiama elektros energija, kuri naudojama hibridinės sistemos akumulatoriui įkrauti. Apie akumulatoriaus įkrovimą stabdant elektriniu varikliu informuojama vairuotojo ekrane.



Stabdant elektriniu varikliu, vairuotojo ekrane rodomas įkrovimo procesas.

<sup>2</sup> Anti-lock Braking System

Ši funkcija aktyvi, kai greitis siekia 5–150 km/h (3–93 myl./val.). Stabdant staigiau, taip pat – už greičio intervalo ribų stabdyti padeda hidraulinė stabdžių sistema. Vairuotojo ekrane tai nurodoma, kai indikatorius būna apačioje, raudonoje zonoje.

### Ženkla vairuotojo ekrane

| Ženklas   | Paaiškinimas   |
|---|--|
|  | Patikrinkite stabdžių skysčio lygį. Jei kiekis per mažas, įpilkite stabdžių skysčio ir patikrinkite, kodėl mažėja stabdžių skysčio kiekis.   |
|  | Pedalo jutiklio triktis.   |
|  | Užvedus variklį, šviečia 2 sekundes: Automatinė funkcinė patikra.<br>Šviečia ilgiau nei 2 sekundes: ABS sistemos triktis. Automobilio įprasta stabdžių sistema veikia ir toliau, tačiau be ABS funkcijos.        |
|  | Jei rodomas <b>Stabdžių pedalo Charakteristikos pasikeitė Reikalinga techn. patikra</b> pranešimas, stabdymo elektroniniu būdu sistema yra atjungta. Stabdymo poveikiui pasiekti reikia stipriau spausti pedalą. |

### ⚠️ ĮSPĖJIMAS

Jei vienu metu įsijungia abi – stabdžių triktis ir ABS triktis – įspėjamosios lemputės, vadinasi, stabdžių sistemoje įvyko triktis.

- Jei šiame etape stabdžių skysčio rezervuaro lygis yra normalus, atsargiai važiuokite iki artimiausio autoserviso ir paprašykite, kad jame patikrintų stabdžių sistemą. Rekomenduojama kreiptis į įgaliotąjį „Volvo“ autoservisą.
- Jei stabdžių skysčio lygis stabdžių skysčio rezervuare yra mažesnis nei **MIN**, nevažiuokite, kol stabdžių skysčio lygis nepadidės. Privalu išsiaiškinti stabdžių skysčio praradimo priežastį.

### Susijusi informacija

- Stabdymo jėgos didinimas (p. 441)
- Automatinis stabdymas stovint (p. 446)
- Pagalba pajudant įkalnėje (p. 447)
- Stabdymas šlapiame kelyje (p. 442)
- Stabdymas žvyru pabarstytame kelyje (p. 442)
- Stabdžių sistemos techninė priežiūra (p. 442)
- Stabdžių žibintai (p. 152)

### Stabdymo jėgos didinimas

Stabdymo jėgos didinimo sistema (BAS<sup>3</sup>) padeda padidinti stabdymo jėgą stabdymo metu ir tuo būdu sutrumpinti stabdymo kelią.

Sistema nustato vairuotojo stabdymo stilių ir prireikus padidina stabdymo jėgą. Stabdymo jėga galima padidinti iki lygio, pasiekiamo įsijungiant sistemai ABS. Atleidus stabdžio pedalą, ši funkcija laikinai išsijungia.

### Susijusi informacija

- Stabdymas koja (p. 440)

## Stabdymas šlapiame kelyje

Ilgą laiką važiuojant šlapiu keliu nestabdžius, pirmojo stabdymo metu stabdžiai gali šiek tiek uždelsti.

Taip gali nutikti ir nuplovus automobilį autoplovykloje. Tokiu atveju pedalą reikia spausti smarkiau. Todėl iki priekyje važiuojančių transporto priemonių palaikykite didesnį atstumą.

Pavažiavę šlapiu keliu ar nuplovę automobilį autoplovykloje, smarkiai pastabdykite. Taip pašildysite stabdžių diskus, jie greičiau išdžius ir apsaugosite juos nuo korozijos. Stabdydami atsižvelkite į esamą eismo situaciją.

### Susijusi informacija

- Stabdymas koja (p. 440)
- Stabdymas žvyru pabarstytame kelyje (p. 442)

## Stabdymas žvyru pabarstytame kelyje

Važiuojant druska pabarstytu keliu, ant stabdžių diskų ir įdėklų gali susidaryti druskos sluoksnis.

Taip pailgėja stabdymo kelias. Tokiu atveju iki priekyje važiuojančių transporto priemonių reikia palaikyti didesnį saugų atstumą. Be to, atlikite šiuos veiksmus:

- Retkarčiais pastabdykite, kad pašalintumėte druskos sluoksnį. Užtikrinkite, kad stabdydami nekelsite pavojaus kitiems eismo dalyviams.
- Baigę kelionę ir prieš pradėdami kitą atsargiai nuspauskite stabdžių pedalą.

### Susijusi informacija

- Stabdymas koja (p. 440)
- Stabdymas šlapiame kelyje (p. 442)

## Stabdžių sistemos techninė priežiūra

Reguliariai tikrinkite stabdžių sistemos komponentus, ar nesusidėvėjo.

Siekdami, kad automobilis būtų kuo saugesnis ir patikimesnis, laikykitės „Volvo“ aptarnavimo intervalų, nurodytų aptarnavimo ir garantijos knygelėje. Naujos, ką tik pakeistos stabdžių trinkelės bei stabdžių diskai neužtikrina optimalaus stabdymo efekto, kol „neįsidirba“ (kelis šimtus kilometrų). Sumažėjusį stabdymo efektą kompensuosite smarkiau spausdami stabdžių pedalą. „Volvo“ rekomenduoja naudoti tik „Volvo“ patvirtintus stabdžių įdėklus.

### **! SVARBU**

Reikia reguliariai tikrinti stabdžių sistemos komponentų nusidėvėjimo lygį.

Susisiekite su autoservisu, kur gausite informacijos apie procedūrą arba paprašykite autoserviso specialistų atlikti patikrą. Rekomenduojama kreiptis į įgaliojimą „Volvo“ autoservisą.

### Susijusi informacija

- Stabdymas koja (p. 440)

<sup>3</sup> Brake Assist System

## Stovėjimo stabdžiai

Stovėjimo stabdys neleidžia automobiliui nuriedėti iš stovimos padėties, mechaniškai užrakinamas / užblokuodamas du ratus.



Stovėjimo stabdžio valdymo elementas įrengtas tuneliniam valdymo pulte, tarp sėdynių.

Ijungiant elektra valdomą stovėjimo stabdį, gali pasigirsti silpnas elektrinio variklio ūžesys. Ūžesys gali būti girdimas ir stovėjimo stabdžių automatinės funkcijos tikrinimo metu.

Jeigu aktyvinant stovėjimo stabdį automobilis stovi, stabdys veikia tik galinius ratus. Jeigu stovėjimo stabdys aktyvinamas automobiliui judant, tuomet naudojami įprastiniai stabdžiai, t.y. stabdomi visi keturi ratai. Stabdymo funkcija pasikeičia į galinių ratų, kai automobilis beveik sustoja.

## Susijusi informacija

- Stovėjimo stabdžio aktyvinimas ir deaktyvinimas (p. 443)
- Automobilio statymas nuolydyje (p. 445)
- Ką daryti įvykus stovėjimo stabdžio trikdžiai (p. 445)
- Automatinis stabdymas stovint (p. 446)

## Stovėjimo stabdžio aktyvinimas ir deaktyvinimas

Ijunkite stovėjimo stabdį, kad stovintis automobilis nenuriedėtų.

### Kaip įjungti stovėjimo stabdį



1. Patraukite valdymo elementą aukštyn.
  - > Aktyvinus stovėjimo stabdį, pradeda šviesti ženklas vairuotojo ekrane.
2. Patikrinkite, ar automobilis stovi.

### Ženklas vairuotojo ekrane

| Ženklas   | Paaiškinimas   |
|---|--|
|  | Šis ženklas įsijungia aktyvinus stovėjimo stabdį.<br>Jei ženklas mirksi, vadinasi, įvyko triktis. Perskaitykite pranešimą vairuotojo ekrane. |



### Automatinis įjungimas

Stovėjimo stabdys aktyvinamas automatiškai

- kai automobilis išjungtas ir centriniame ekrane aktyvinta automatinio stovėjimo stabdžio įjungimo nuostata.
- kai stačiame nuolydyje parenkama pavarų dėžės padėtis **P**.
- jeigu aktyvinta funkcija „Auto hold“ (automatinis stabdys stovėjimo metu) ir
  - automobilis jau ilgą laiką stovi (5-10 minučių);
  - automobilis išjungiamas;
  - vairuotojas išlipa iš automobilio.

### Avarinis stabdys

Avariniu atveju, automobiliui judant, stovėjimo stabdį galima aktyvinti patraukiant ir palaikant valdymo elementą. Stabdymas nutraukiamas, kai atleidžiamas valdymo elementas arba paspaudžiamas akceleratoriaus pedalas.

#### **i** PASTABA

Suaktyvinus avarinio stabdymo funkciją važiuojant dideliu greičiu, pasigirsta signalas.

### Stovėjimo stabdžio deaktyvinimas



### Išjungimas rankiniu būdu

1. Iki galo nuspauskite stabdžio pedalą.
2. Paspauskite valdymo elementą žemyn.
  - > Stovėjimo stabdys atsileidžia ir ženklas vairuotojo ekrane išsijungia.

### Išjungimas automatiškai

1. Užveskite variklį.
2. Iki galo nuspauskite stabdžio pedalą. Nustatykite pavarų dėžės padėtį **D** arba **R** ir nuspauskite greičio pedalą.
  - > Stovėjimo stabdys atsileidžia ir ženklas vairuotojo ekrane išsijungia.

#### **i** PASTABA

Kad išaktyvinimas įvyktų automatiškai, vairuotojas turi arba užsisegti saugos diržą, arba turi būti uždarytos vairuotojo durės.

### Susijusi informacija

- Automatinio stovėjimo stabdžio aktyvinimo nuostata (p. 445)
- Ką daryti įvykus stovėjimo stabdžio trikčiai (p. 445)
- Stovėjimo stabdžiai (p. 443)
- Automobilio statymas nuolydyje (p. 445)

## Automatinio stovėjimo stabdžio aktyvinimo nuostata

Pasirinkite, ar stovėjimo stabdys turi būti aktyvintas automatiškai, kai išjungtas automobilis.

Kaip pakeisti nuostatą:

1. Centrinio ekrano viršutiniame rodinyje palieskite **Nuostatos**.
2. Norėdami pažymėti arba atžymėti funkciją **Automatiškai įjungti stovėjimo stabdį**, paspauskite **My Car** → **Stovėjimo stabdys ir pakaba**.

## Susijusi informacija

- Stovėjimo stabdžio aktyvinimas ir deaktyvinimas (p. 443)
- Stovėjimo stabdžiai (p. 443)

## Automobilio statymas nuolydyje

Statydami automobilį nuolydyje, būtinai įjunkite stovėjimo stabdį.

### ĮSPĖJIMAS

Statydami nuolydyje, visada įjunkite stovėjimo stabdį. Vien įjungti pavarą arba automatinės transmisijos padėtį **P** neužtenka, kad automobilis visais atvejais būtų laikomas vietoje.

Jei automobilis pastatytas įkalnėje:

- Pasukite ratus **nuo** kelkraščio.

Jei automobilis pastatytas nuokalnėje:

- Pasukite ratus į kelkraštį.

## Vežant sunkius krovinius įkalnėn

Jei stovėjimo stabdžiai atleidžiami automatiškai, įkalnėn vežamas sunkus krovinys, pavyzdžiui, priekaba, gali imti riedėti atgal. Išvenkite šios situacijos, nuvažiuodami patraukę valdymo elementą aukštyn. Kai variklis pasieks traukos jėgą, atleiskite svirtį.

## Susijusi informacija

- Stovėjimo stabdžio aktyvinimas ir deaktyvinimas (p. 443)

## Ką daryti įvykus stovėjimo stabdžio triktį

Jei po kelių bandymų nepavyksta deaktyvinti ar aktyvinti stovėjimo stabdžio, susisiekite su įgaliotuju „Volvo“ autoservisu.

Jei mėginama važiuoti su įjungtu stovėjimo stabdžiu, pasigirsta įspėjamasis signalas.

Jei automobilį reikia pastatyti prieš pašalinant triktį, ratus būtina pasukti taip, lyg statant įkalnėje, o pavarų perjungiklis turi būti padėtyje **P**.



## Žema akumulatoriaus įtampa

Jeigu akumulatoriaus įtampa per žema, stovėjimo stabdžio neįmanoma nei išjungti, nei įjungti. Jei akumulatoriaus įtampa per žema, prijunkite pagalbinį akumuliatorių.

## Stabdžių trinkelių keitimas

Dėl elektrinio stovėjimo stabdžio konstrukcijos galinius stabdžių įdėklus reikia pakeisti autoservise. Rekomenduojama kreiptis į įgaliotąjį „Volvo“ autoservisą.

## « Ženkliai vairuotojo ekrane

| Ženklas   | Paiškinimas   |
|---|---|
|  | Jei ženklas mirksi, vadinasi, įvyko triktis. Žr. pranešimą vairuotojo ekrane. |
|  | Stabdžių sistemos gedimas. Žr. pranešimą vairuotojo ekrane.                   |
|  | Informacinis pranešimas vairuotojo ekrane.                                    |

### Susijusi informacija

- Stovėjimo stabdžio aktyvinimas ir deaktyvinimas (p. 443)
- Automobilio statymas nuolydyje (p. 445)
- Akumulatorius (p. 622)
- „Volvo“ aptarnavimo programa (p. 606)

## Automatinis stabdymas stovint

Automatinis stabdymas stovint („Auto Hold“) – tai funkcija, leidžianti vairuotojui nukelti koją nuo stabdžių pedalo neprarandant stabdymo efekto, kai automobilis sustoja prie šviesoforo ar sankryžos.

Sustojus automobiliui, stabdžiai įjungiami automatiškai. Automobiliui vietoje laikyti funkcija gali naudoti kojinių stabdį arba stovėjimo stabdį. Ji veikia bet kokiame nuolydyje. Nuvažiuojant stabdžiai automatiškai atsijungia (jei vairuotojas segi saugos diržą).



### PASTABA

Stabdant iki sustojimo įkalnėje arba nuokalnėje, prieš atleidžiant stabdžių pedalas turi būti paspaudžiamas šiek tiek smarkiau, kad automobilis nenuriedėtų.

Stovėjimo stabdys aktyvinamas, jei

- išjungiamas automobilis;
- atidaromos vairuotojo durelės;
- vairuotojas atsisega saugos diržą;
- automobilis kurį laiką stovi (5–10 minučių).

## Ženkliai vairuotojo ekrane

| Ženklas   | Paiškinimas  |
|---|--|
|  | Ženklas ima šviesti, kai funkcija automobiliui vietoje laikyti naudoja pagrindinius stabdžius. |
|  | Ženklas ima šviesti, kai funkcija automobiliui vietoje laikyti naudoja stovėjimo stabdį.       |

### Susijusi informacija

- Automatinio stabdymo aktyvinimas ir deaktyvinimas stovint (p. 447)
- Stabdymas koja (p. 440)
- Stovėjimo stabdžiai (p. 443)
- Pagalba pajudant įkalnėje (p. 447)



## Automatinio stabdymo aktyvinimas ir deaktyvinimas stovint

Automatinio stabdymo funkcija stovint aktyvinama tunelinio valdymo pulto mygtuku.



- Funkcijai aktyvinti arba deaktyvinti paspauskite tunelinio valdymo pulte pateiktą mygtuką.
  - > Aktyvinus funkciją, mygtuke ima šviesti indikatorius. Funkcija lieka aktyvinta ir tada, kai variklis užvedamas kitą kartą.

### Taikoma išjungiant



Funkcija būna aktyvi ir laiko automobilį pagrindiniais stabdžiais (šviečia ženklas A). Norint deaktyvinti, reikia vienu metu nuspausti stabdžių pedalą ir mygtuką.

- Funkcija lieka deaktyvinta, kol galiausiai vėl aktyvinama.
- Deaktyvinus šią funkciją, pajudėjimo įkalnėje pagalba (HSA) išlieka aktyvi, kad, pradėdant važiuoti į įkalnę, automobilis neimtų riedėti atgal.

### Susijusi informacija

- Automatinis stabdymas stovint (p. 446)

## Pagalba pajudant įkalnėje

Pajudėjimo įkalnėje pagalba („HSA“<sup>4</sup>) neleidžia automobiliui riedėti atgal pradėdant važiuoti įkalnėn. Važiuojant atbuline eiga įkalnėje, ji neleidžia automobiliui riedėti pirmyn.

Ši funkcija kelias sekundes palaiko slėgi stabdžių sistemoje, kol vairuotojas perkelia koją nuo stabdžių prie greičio pedalo.

Pagalbinio stabdymo funkcija automatiškai išjungama po kelių sekundžių arba vairuotojui pradėjus važiuoti.

Pajudėjimo įkalnėje pagalba būna aktyvinta netgi tada, kai išaktyvinama automatinio stabdžio stovint funkcija („Auto hold“).

### Susijusi informacija

- Automatinis stabdymas stovint (p. 446)
- Stabdymas koja (p. 440)

<sup>4</sup> Hill Start Assist

## Automatinis stabdymas po susidūrimo

Susidūrus, kai aktyvinami pirotechniniai saugos diržo įtempikliai ar saugos oro pagalvės, ar automobiliu partrenkus stambų gyvūną, automatiškai įjungiami automobilio stabdžiai. Šia funkcija apsaugoma nuo papildomo susidūrimo arba sumažinami jo padariniai.

Po rimtos avarijos kyla pavojus, kad automobilio nebebus galima valdyti. Siekiant išvengti galimo papildomo susidūrimo su kita transporto priemonė ar kita kliūtimi arba sušvelninti jo padarinius, savaime aktyvinama automatinio stabdymo sistema, kuri saugiai sustabdo automobilį.

Stabdymo metu įjungiami stabdžių žibintai ir avarinis signalas. Automobiliui sustojus, avarinis signalas lieka veikti toliau ir įjungiamas stovėjimo stabdys.

Jei stabdymo jėgos nepakanka, pvz., kyla pavojus, kad į sustojusį automobilį trenksis iš paskos važiuojančios transporto priemonės, vairuotojas gali perimti sistemos valdymą, nuspausdamas akceleratoriaus pedalą.

Funkcija daro prielaidą, kad stabdžių sistema po susidūrimo išliko sveika.

Stabdymo pagalba veikia saugos sistemose „Rear Collision Warning“ ir „Blind Spot Information“.

## Susijusi informacija

- Rear Collision Warning (p. 354)
- BLIS\* (p. 355)
- Stabdymo funkcijos (p. 439)

## Pavarų dėžė

Pavarų dėžė yra automobilio transmisijos mazgo tarp variklio ir varomųjų ratų dalis. Pavarų dėžės funkcija – keisti pavarų santykį atsižvelgiant į greičio ir galios poreikius.

Automobilyje sumontuota aštuonių laipsnių automatinė pavarų dėžė ir elektrinis variklis, sukantis galinius ratus. Didelis pavarų perjungimo skaičius reiškia, kad galima efektyviai naudoti variklio sukimo momentą ir galios diapazoną. Dvi aukščiausios pavaros taupo degalus važiuojant pastoviomis variklio apsukomis. Naudojant vairo mentelės\*, pavaras aukštyn / žemyn galima perjungti rankiniu būdu. Vairuotojo ekrane rodoma, kuri pavara šiuo metu įjungta.



### SVARBU

Siekiant išvengti bet kokių pavaros komponentų apgadavimo, tikrinama pavarų dėžės darbinė temperatūra. Kilus perkaitimo pavojui, vairuotojo ekrane įsijungia įspėjamasis ženklas ir parodomas teksto pranešimas. Vykdykite pateikiamas rekomendacijas.

## Ženkla vairuotojo ekrane

Jei pavarų dėžėje įvyksta triktis, vairuotojo ekrane pateikiamas ženklas ir pranešimas.

| Ženklas   | Paaiškinimas   |
|---|--|
|  | Informacija arba klaidos pavarų dėžėje pranešimas. Įvykdysite pateiktą rekomendaciją.  |
|  | Pavarų dėžė karšta arba perkaito. Įvykdysite pateiktą rekomendaciją.   |
|  | <b>Sumažinta galia/Sumažintas pagreičio rezervas</b><br>Užregistravus laikinąją pavaros agregato triktį, automobilis gali pradėti veikti avariniu režimu ir sumažinti variklio galią, kad pavaros agregatas nebūtų apgadintas. |

### Susijusi informacija

- Automatinės pavarų dėžės padėtys (p. 449)
- Pavaros keitimo indikatorius (p. 453)

### Automatinės pavarų dėžės padėtys

Jei automobilyje sumontuota automatinė pavarų dėžė, sistema įjungia tokią pavarą, kad vairavimas būtų optimalus. Pavarų dėžė turi ir rankinio perjungimo režimą.



Vairuotojo ekrane rodoma pasirinkta pavarą:

**P, R, N, D** arba **B**.

Rankinio pavarų perjungimo režime papildomai rodoma naudojama pavarą.

### Pavaros perjungimas

Pavarų perjungiklis yra elektroninis (ne mechaninis). Tokiu būdu pavaros perjungiamos paprasčiau ir perjungiklio veikimas juntamas geriau.

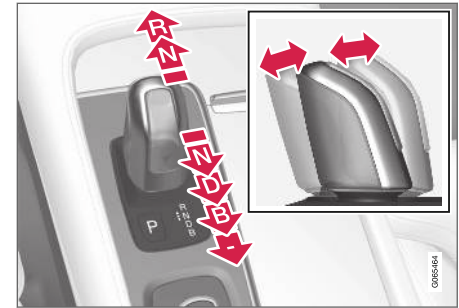

Pavarą perjungiamą paspaudžiant spyruoklinį pavarų perjungiklį pirmyn arba atgal.

## ◀ Pavarų padėtys

### Stovėjimo padėtis – P



Stovėjimo padėtis aktyvinama **P** mygtuku, esančiu šalia pavarų perjungiklio.

Kai automobilis pastatytas arba užvedant variklį turi būti parinkta padėtis **P**. Pavarų perjungiklį nustatant į stovėjimo padėtį, automobilis turi nejudėti.

Norint iš stovėjimo padėties pasirinkti kitą pavarų režimą, turi būti nuspaustas stabdžių pedalas ir parinkta uždegimo padėtis **II**.

Norėdami pastatyti automobilį, įjunkite stovėjimo stabdį ir nustatykite stovėjimo padėtį.

## ⚠ ĮSPĖJIMAS

Statydami nuolydyje, visada įjunkite stovėjimo stabdį. Vien įjungti pavarą arba automatinės transmisijos padėtį **P** neužtenka, kad automobilis visais atvejais būtų laikomas vietoje.

## i PASTABA

Pavarų perjungiklis turi būti **P** padėtyje, kad būtų galima automobilį užrakinti ir įjungti signalizaciją.

## Žinyno funkcijos

Sistema automatiškai įjungs pavarų dėžės režimą **P**

- jei automobilis bus išjungtas nustačius pavarų režimą **D** arba **R**;
- jei veikiant automobiliui ir pavarų perjungikliui esant kitoje padėtyje nei **P** vairuotojas atsisegs saugos diržą ir atidarys savo dureles.

Norėdami pastatyti automobilį nesegėdami saugos diržo ir su atidarytomis durelėmis, perjunkite iš padėties **P** ir vėl pasirinkite padėtį **R** arba **D**.

Jei automobilis išjungiamas neutralioje padėtyje, **P** padėtis automatiškai neįjungiama. Tokiu būdu galima plauti automobilį autoplovykloje, pro kurią jis turi prariedėti.

## Atbulinės eigos padėtis – R

Kad galėtumėte važiuoti atbuline eiga, pasirinkite padėtį **R**. Jungiant atbulinės eigos padėtį, automobilis turi nejudėti.

## Neutrali padėtis – N

Tai reiškia, kad neįjungta jokia pavana ir variklį galima užvesti. Jei automobilis stovi pavarų perjungikliui esant padėtyje **N**, būtina įjungti stovėjimo stabdį.

Norint pakeisti pavarų perjungiklio padėtį iš neutralios į kitą, reikia nuspausti stabdžių pedala (turi būti įjungta uždegimo padėtis **II**).

## Važiavimo padėtis – D

**D** yra normali važiavimo padėtis. Priklausomai nuo pagreičio ir greičio, greitėjama arba lėtėjama automatiškai.

Perjungiant pavarų dėžės režimą iš **R** į **D**, automobilis privalo stovėti.

**Stabdymo padėtis – B**

Iš **B** padėties galima rankiniu būdu perjungti pavaras į žemesnes. Šią **B** padėtį galima pasirinkti bet kada važiavimo metu. Atleidus greičio pedalą, automobilis ima stabdyti elektriniu varikliu, tuo pat metu įkraudamas hibridinės sistemos akumuliatorių. Taip atsiranda daugiau galimybių hibridinės sistemos akumuliatoriui įkrauti, kadangi įkraunama ir vairuotojui nespaudžiant stabdžių pedalo.

Stabdymo padėtį pasirinkite perstumdami pavarų perjungiklį atgal iš padėties **D**. Vairuotojo ekrane rodoma, kuri pavana šiuo metu naudojama.

- Vieną kartą patraukite pavarų perjungiklį atgal, kad įjungtumėte kitą žemesnę pavarą.
- Patraukite pavarų perjungiklį atgal dar kartą, kad įjungtumėte dar žemesnę pavarą.

Kad būtų galima rankiniu būdu įjungti aukštesnę pavarą, automobilyje ant vairo turi būti sumontuotos mentelės\*.

- Paspauskite pavarų perjungiklį pirmyn, kad grąžintumėte padėtį **D**.

Pavarų dėžė automatiškai perjungs žemesnę pavarą, jei greitis sumažėja iki lygio, kuris yra per žemas pasirinktajai pavarai, kad būtų išvengta trūkčiojimo važiuojant ir variklio užgesimo dėl pernelyg mažų apsukų.

**Susijusi informacija**

- Pavarų svirties blokatorius (p. 452)
- Pavarų perjungimas vairo mentelėmis\* (p. 451)
- Automatinis žemesnės pavaros įjungimas (p. 453)
- Pavaros keitimo indikatorius (p. 453)

**Pavarų perjungimas vairo mentelėmis\***

Mentelės ant vairo papildo pavarų perjungiklį, jomis galima perjungti pavaras rankiniu būdu, nepaleidžiant vairo.



- 1 „+“: įjungiamą kita žemesnę pavarą.
- 2 „-“: įjungiamą kita aukštesnę pavarą.

**Vairo mentelių aktyvinimas**

Kad būtų galima perjungti pavaras mentelėmis prie vairo, šias pirmiausia reikia aktyvinti:

- Patraukite vieną iš mentelių link vairo.
  - > Vairuotojo ekrane pateiktas skaičius nurodo parinktą pavarą.



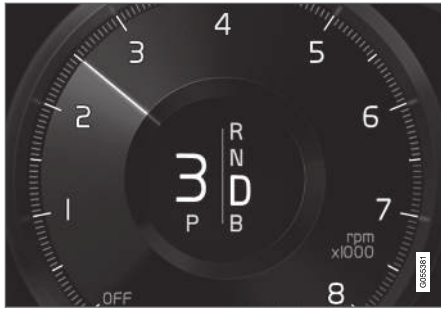

Vairuotojo ekrano vaizdas keičiant pavarą mentelėmis ant vairo.

### Jungiklis

Kaip vienu laipsniu padidinti pavarą:

- Patraukite vieną iš mentelių atgal, link vairo, ir atleiskite.

Pavara keičiama kiekvieną kartą patraukiant mentelę, jei tik variklio apsuokos būna leistiname intervale. Po kiekvieno pavaros perjungimo jungtiniame prietaisų skydelyje pakinta skaičius, nurodantis esamą pavarą.

### Funkcijos deaktyvinimas

#### Rankinis deaktyvinimas pavarų režimu D ir B

- Vairo mentelės deaktyvinamos patraukiant dešiniąją mentelę (+) link vairo ir palaikant toje padėtyje, kol vairuotojo ekrane išnyks parinktos pavaros skaičius.
  - > Pavarų dėžė grąžina pavarų režimą **D** ir **B** (atsižvelgiant į režimą, kuris buvo parinktas prieš aktyvinant menteles).

#### Automatinis deaktyvinimas

Pavarų dėžės režimu **D** mentelės ant vairo išjungiamos automatiškai, jei kurį laiką būna nenaudojamos. Apie tai informuoja išsijungęs dabartinės pavaros skaičius.

Pavarų dėžės režimu **B** jos automatiškai nedeaktyvinamos.

### Susijusi informacija

- Automatinės pavarų dėžės padėtys (p. 449)
- Pavaros keitimo indikatoriumus (p. 453)

### Pavarų svirties blokatorius

Pavarų perjungiklio blokavimo funkcija neleidžia atsitiktinai perjungti automatinės pavarų dėžės pavarų perjungiklio padėčių.

### Automatinės pavarų svirties blokatorius

Pavarų perjungiklio automatinio blokavimo funkcija turi kelias specialias saugos sistemas.

#### Iš stovėjimo padėties P

Norint įjungti kitą pavarų režimą nei **P**, reikia nuspausti stabdžių pedalą ir nustatyti uždegimo padėtį **II**.

#### Iš neutralios padėties N

Jei pavarų perjungiklis yra **N** padėtyje ir automobilis stovėjo bent 3 sekundes (nepaisant, ar variklis buvo išjungtas), pavarų perjungiklis šioje padėtyje užfiksuojamas.

Norint perjungti pavarų perjungiklį iš padėties **N** į kitą, reikia nuspausti stabdžių pedalą (turi būti įjungta uždegimo padėtis **II**).

### Pranešimai vairuotojo ekrane

Jeigu blokuojamas pavarų perjungiklis, vairuotojo ekrane rodomas pranešimas, pvz., **Pavarų svirtis Pasp. stabdžių pedalą, kad suakt. pavarų svirtį.**

Pavarų perjungiklis mechaniškai neblokuojamas.

### Susijusi informacija

- Automatinės pavarų dėžės padėtys (p. 449)

## Automatinis žemesnės pavaros įjungimas

Automatinis žemesnės pavaros įjungimas gali būti naudojamas kai prireikia maksimalaus pagreitėjimo, pvz., lenkimo metu.

Nuspaudus akceleratoriaus pedalą iki pat grindų (žemiau įprasto greitėjimo padėties), iš karto įsijungs žemesnė pavarą. Ši apsauginė funkcija vadinama automatinio žemesnės pavaros įsijungimu.

Atleidus iki pat galo nuspaustą greičio pedalą, pavarų dėžė automatiškai persijungs į buvusią padėtį.

### Saugos funkcija

Norint išvengti pernelyg didelių variklio apskū, greičių dėžėje yra apsauga nuo per žemos pavaros įjungimo.

Pavarų dėžė neleidžia įjungti aukštesnės arba žemesnės pavaros, jei per didelis variklio apskū skaičius gali apgadinti variklį. Nieko neįvyksta, jei vairuotojas vis tiek bando įjungti žemesnę pavarą tokiu būdu, esant didelės variklio apskūms – pradinė pavarą lieka įjungta.

Automatiškai įjungiant žemesnę pavarą, automobilis gali perjungti vieną arba kelias pavaras žemyn (tai priklauso nuo variklio apskū). Automobilis įjungia aukštesnę pavarą, kai variklis pasiekia maksimalias apskū. Taip siekiama išvengti jo apgadinimo.

## Susijusi informacija

- Automatinės pavarų dėžės padėtys (p. 449)

## Pavaros keitimo indikatorius

Vairuotojo ekrane pateikiamas pavarų perjungimo indikatorius vairuotojui suteikia informacijos apie dabartinę pavarą (esant rankiniam pavarų perjungimo režimui) ir nurodo, kada tinka perjungti kitą pavarą, siekiant optimizuoti degalų ekonomiją.

Norint rankiniu pavarų perjungimo režimu važiuoti ekonomiškai, svarbu važiuoti reikiama pavarą ir laiku jas perjungti.



Pavarų perjungimo indikatorius vairuotojo ekrane<sup>5</sup>.

Pavaros perjungimo indikatorius rodomas pavaros padėtyje **B**. Pavaros keitimo indikatorius rodo dabartinę pavarą vairuotojo ekrane ir viršutine rodykle nurodo, kada reikėtų perjungti aukštesnę pavarą.

Kad būtų galima perjungti aukštesnę pavarą rankiniu būdu, automobilyje turi būti įrengtos vairo mentelės\*, ir tada dešinioji mentelė (+) naudojama aukštesnei pavarai perjungti. Jei automobilyje nėra sumontuotų vairo mentelių, spaudžiant pavarų perjungiklį padėtis pasikeičia į **D**.

### Susijusi informacija

- Automatinės pavarų dėžės padėtys (p. 449)

### Visų ratų pvara

Visų ratų pavaros režimas (AWD<sup>6</sup>) reiškia, kad vienu metu automobilį varo visi keturi ratai, kas pagerina jo sukibimą su keliu.

Elektrinis variklis, varantis galinius ratus, leidžia įjungti elektrinės visų ratų pavaros funkciją. Visų ratų pavaros savybės priklauso nuo pasirinkto važiavimo režimo.

### Susijusi informacija

- Važiavimo režimai (p. 456)
- Kontrolė mažu greičiu (p. 467)
- Pavarų dėžė (p. 448)

### Pavaros sistemos

„Volvo Twin Engine“ susideda iš vidaus degimo variklio, kuris suka priekinius ratus, ir elektrinio variklio, varančio galinius ratus.

### Dvi pavaros sistemos

Priklausomai nuo vairuotojo pasirinkto važiavimo režimo ir esamos elektros energijos, šios dvi pavaros sistemos gali būti naudojamos atskirai arba lygiagrečiai.

Elektrinis variklis energiją gauna iš hibridinės sistemos akumulatoriaus, sumontuoto tuneliniam valdymo pulte. Hibridinės sistemos akumuliatorių galima įkrauti iš sieninio lizdo arba specialioje įkrovimo stotelėje. Vidaus degimo variklis taip pat gali įkrauti hibridinės sistemos akumuliatorių, naudodamas specialų aukštos įtampos generatorių.

Vidaus degimo variklis ir elektrinis variklis gali tiesiogiai perduoti varomąją jėgą ratams. Pažangioje valdymo sistemoje sujungtos abiejų pavaros sistemų savybės, kad būtų važiuojama optimaliai ekonomiškai.

<sup>5</sup> Ilustracija yra scheminio pobūdžio: dalys gali skirtis priklausomai nuo automobilio modelio.

<sup>6</sup> All Wheel Drive



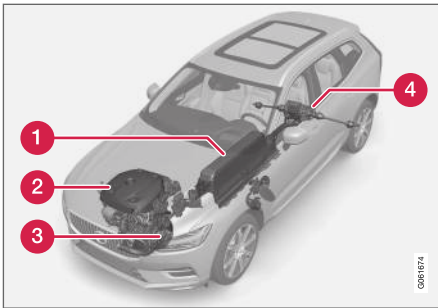

- 1 Hibridinės sistemos akumuliatorius – jo funkcija – laikyti energiją. Jis gauna energiją įkraunant iš elektros tinklo, regeneracinio stabdymo metu arba naudojant aukštos įtampos generatorių. Jis tiekia energiją elektriniam režimui ir laikinai maitina elektrinį oro kondicionierių, kai vykdoma automobilio salono paruošimo procedūra.
- 2 Vidaus degimo variklis – jis užsiveda, kai energijos lygio hibridinės sistemos akumuliatoriuje nebepakanka vairuotojo galios poreikiui patenkinti.
- 3 Aukštos įtampos generatorius<sup>7</sup> – įkrauna hibridinės sistemos akumuliatorių. Vidaus degimo variklio starteris. Gali pateikti vidaus

degimo varikliui papildomos elektros energijos.

- 4 Elektrinis variklis – varo automobilį elektros režimu. Jei reikia, greitėjimo metu užtikrina papildomą sukimo momentą ir energiją. Užtikrina elektrinę visų ratų pavaros funkciją. Rekuperuoja stabdžių energiją ir paverčia ją elektros energija.

### Susijusi informacija

- Bendroji informacija apie Twin Engine (p. 412)
- Sistemos „Twin Engine“ vidaus degimo variklio užvedimas ir išjungimas (p. 455)
- Važiavimo režimai (p. 456)
- Pavarų dėžė (p. 448)
- Elektra nuvažiuojamam atstumui įtakos turintys veiksniai (p. 471)

## Sistemos „Twin Engine“ vidaus degimo variklio užvedimas ir išjungimas

Pažangioji valdymo sistema nustato, kiek laiko automobilį varys vidaus degimo variklis, kiek elektrinis variklis ir kiek abu varikliai lygiagrečiai. Važiuojant elektra, automobilyje kartais gali reikėti įjungti vidaus degimo variklį automatiškai dėl išorinių aplinkybių, pvz., žemos lauko temperatūros, kas yra visiškai normalu. Be to, vidaus degimo variklis visada įsijungia kai hibridinio akumuliatoriaus įkrova pasiekia žemiausią lygį.

### Klimato nuostatos esant žemai temperatūrai

Jei lauko temperatūra žema, vidaus degimo variklis kartais užsiveda automatiškai, kad būtų pasiekta pageidaujama salono temperatūra ir oro kokybė. Vidaus degimo variklio veikimo trukmei gali turėti įtakos šie veiksniai

- temperatūros sumažinimas;
- ventiliatoriaus apsakų sumažinimas;
- važiavimo režimo **Pure** aktyvinimas.

### Važiavimas elektra esant žemai arba aukštai temperatūrai

Jei lauko temperatūra žema arba aukšta, elektra nuvažiuojamas atstumas ir variklio galia gali sumažėti, ir nuo to gali priklausyti tai, kaip dažnai vidaus degimo variklis įsijungs automatiškai.

<sup>7</sup> CISG (Crank Integrated Starter Generator) – jungtinis aukštos įtampos generatorius ir starteris.

### « Emisijos kontrolė

Norint užtikrinti optimalią emisijos kontrolę, vidaus degimo varikliui reikia leisti veikti kelias minutes po užvedimo. Vidaus degimo variklio veikimo trukmė skiriasi priklausomai nuo katalizatoriaus temperatūros.

### Susijusi informacija

- Pavaros sistemos (p. 454)
- Taupus važiavimas (p. 470)
- Važiavimo režimai (p. 456)

### Važiavimo režimai

Važiavimo režimo pasirinkimas turi įtakos automobilio vairavimo charakteristikoms. Šiais režimais siekiama pagerinti vairavimo patirtį ir palengvinti vairavimą ypatingomis aplinkybėmis.

Naudojantis važiavimo režimais, galima greitai pasiekti įvairias automobilio funkcijas ir nuostatas, tenkinančias įvairius vairavimo poreikius. Siekiant geriausių vairavimo charakteristikų kiekvienu atitinkamu važiavimo režimu, naudojamos tokios sistemos:

- vairavimo;
- variklio / pavarų dėžės / visų ratų pavaros;
- stabdžių;
- pneumatinės pakabos\* ir amortizavimo;
- Vairuotojo ekranas
- klimato kontrolės nuostatų.

Pasirinkite važiavimo režimą, kuris geriausiai atitinka esamas vairavimo sąlygas. Atminkite, kad atskirose situacijose tam tikrų važiavimo režimų pasirinkti negalima.

### Pasirinktini važiavimo režimai

#### ĮSPĖJIMAS

Atminkite, kad, važiuodamas vien elektriniu režimu, automobilis neskleidžia triukšmo, todėl jo gali nepastebėti vaikai, pėstieji, dviratininkai ir gyvūnai. Ypač tai aktualu važiuojant nedideliu greičiu, pvz., automobilių stovėjimo aikštelėje.

#### ĮSPĖJIMAS

Nepalikite automobilio nevedinamoje vietoje su suaktyvintu važiavimo režimu ir išjungtu vidaus degimo varikliu: nukritus hibridinės sistemos akumuliatoriaus įkrovos lygiui, bus automatiškai užvestas variklis ir besikaupiančios išmetamosios dujos gali rimtai sužaloti žmones ir gyvūnus.

## Hybrid

- Tai – įprastas automobilio režimas, kai elektrinis ir vidaus degimo varikliai veikia kartu.

Užvedus variklį, įjungiamas režimas „Hybrid“. Valdymo sistema atskirai arba lygiagrečiai naudoja elektrinį bei vidaus degimo variklius ir apskaičiuoja optimalų naudojimą pagal našumą, degalų sąnaudas ir komfortą. Pasiekus didesnį greitį, prošvaisa iki žemės automatiškai sumažinama<sup>8</sup> (taip sumažėja vėjo pasipriešinimas). Galimybė važiuoti naudojantis vien elektriniu varikliu priklauso nuo hibridinės sistemos akumulatoriaus energijos lygio ir, pvz., poreikio šildyti ar vėsinti automobilio saloną.

Jei energijos daug, galima važiuoti vien tik elektra. Nuspaudus greičio pedalą, veikia tik elektros variklis, kol galiausiai pasiekiami tam tikras taškai. Vidaus degimo variklis užsiveda, kai šis taškas viršijamas ir energijos lygio akumuliatoriuje nebepakanka vairuotojo galios poreikiui (spaudžiant greičio pedalą) patenkinti.

Kai energijos lygis žemas (hibridinės sistemos akumulatorius beveik išsekęs), reikia palaikyti akumulatoriaus energijos lygį, todėl dažniau užsiveda vidaus degimo variklis. Kad atkurtumėte talpą ir vėl galėtumėte važiuoti vien elektra, naudodami įkrovimo kabelį įkraukite hibridinės sistemos akumuliatorių iš 230 V kintamosios srovės lizdo arba funkcijų rodyklėje aktyvinkite **Charge**.

Važiavimo režimas suprojektuotas mažoms energijos sąnaudoms, naudojant optimizuotą elektrinio variklio ir vidaus degimo variklio junginį, neaukojant klimato kokybės ir vairavimo potyrių. Prireikus staigiau pagreiteti, elektros pavara patiekia papildomos galios.

Be to, automobilis aptinka, kada, atsižvelgiant į vairavimo sąlygas, reikalinga visų ratų pavara, ir prireikus automatiškai ją įjungia. Visų ratų pavara ir papildoma elektros sistemos galia pasiekiami nuolat, neatsižvelgiant į akumulatoriaus įkrovos būseną.

## Informacija vairuotojo ekrane

Važiuojant hibridiniu režimu, vairuotojo ekrane rodomas hibridinės sistemos matuoklis. Hibridinės sistemos matuoklio rodyklė rodo, kiek energijos vairuotojas pageidauja gauti, spausdamas greičio pedalą. Žyma tarp žaibo ir lašo parodo, kiek pasiekiami energijos.



Vairuotojo ekranas su varymo elektriniu ir vidaus degimo varikliais grafikais.



Vairuotojo ekrane papildomai informuojama, kada švelniai stabdant energija grąžinama į akumuliatorių (regeneruojama).

<sup>8</sup> Taikoma pneumatinei pakabai.

### « Pure

- Važiukite su įjungtu elektriniu varikliu, maksimaliai sumažintomis energijos sąnaudomis ir anglies dioksido emisija.

Važiavimo režimas maksimaliai išnaudoja hibridinės sistemos energiją. Tai reiškia, pvz., kad prošvaisa yra sumažinta<sup>8</sup>, siekiant sumažinti vėjo pasi-priešinimą, be to, sumažinta tam tikrų klimato nuostatų galia, kad būtų užtikrinta ilgiausia įmanoma rida naudojant vien tik elektros energiją.

Režimą **Pure** galima pasirinkti tik jei yra pakankamai aukštas hibridinės sistemos akumulatoriaus energijos lygis. Jei akumulatoriaus energijos lygis pernelyg sumažėja, režimu **Pure** užvedamas vidaus degimo variklis. Kartu užvedamas vidaus degimo variklis:

- jei greitis viršija 125 km/h (78 myl./val.);
- jei vairuotojas pageidauja naudoti daugiau judėjimo jėgos nei pajėgia patiekti elektrinė pavarą;
- jei sistema / komponentas veikia ribotai, pvz., kai žema aplinkos temperatūra.

Važiavimo režimas optimizuotas maksimaliai ridai naudojant elektrą ir ypač gerai tinka važiuoti mieste. „**Pure**“ – tai žemiausias degalų deginimo lygis net ir iškrovus hibridinės sistemos akumulatorių. Nustatomas automobilio salono klimato kontrolės režimas ECO, o važiuojant slidžiu keliu

ratams leidžiama prisisukti daugiau prieš automatiškai aktyvinant visų ratų pavarą.

### Klimato kontrolė ECO

Važiavimo režimu **Pure**, automobilio salone automatiškai aktyvinama klimato kontrolės funkcija „Eco“, kad būtų sumažintos energijos sąnaudos.

### PASTABA

Aktyvius važiavimo režimą **Pure**, pakeičiami keli klimato kontrolės sistemos nuostatų parametrai ir sumažinamos kelių elektros vartotojų funkcijos. Tam tikras nuostatas galima rankiniu būdu nustatyti iš naujo, tačiau visos funkcijos grąžinamos tik išjungus važiavimo režimą **Pure** arba pritaikius važiavimo režimą **Individual** su visomis veikiančiomis klimato kontrolės funkcijomis.

Jei kyla problemų, pvz., dėl miglos, paspauskite įprastai veikiančią maksimalaus atitirpinimo funkcijos mygtuką.

### Off Road

- Maksimaliai padidinkite automobilio trauką važiuojant nelygiu pagrindu arba prastu keliu.

Važiavimo režimas užtikrina didelę prošvaisą iki žemės<sup>8</sup>, vairs sukasi lengvai, veikia visų ratų pavarą ir aktyvinama mažo greičio kontrolės funkcija kartu su nusileidimo stačiu nuolydžiu funkcija („Hill Descent Control“).

Važiavimo režimas pasiekiamas tik važiuojant nedideliu greičiu, iki 40 km/h (25 myl./val.). Viršijus šį greitį, **Off Road** režimas atšaukiamas ir aktyvinamas **Constant AWD** važiavimo režimas.

Norint naudotis visų keturių ratų pavarą, vidaus degimo ir elektrinis varikliai turi veikti nepertraukiamai, todėl didėja degalų sąnaudos.

Režimu **Off Road** vairuotojo ekrane rodomas kompasas (tarp spidometro ir tachometro). Spidometre rodomas greičio apribojimo diapazonas.

<sup>8</sup> Taikoma pneumatinei pakabai.

Važiavimo režimas yra optimizuotas maksimaliai kontrolei nedideliu greičiu, kai kelio būklė prasta arba jis nelygus. Važiuko<sup>8</sup> pakeliama, sulėtėja transmisijos reakcija ir automobilis užrakinamas veikti visų ratų pavaros režimu. Funkcija „Hill Descent Control“ palengvina valdymą leidžiantis stačiu nuolydžiu.

### **i PASTABA**

Važiavimo režimas neskirtas naudoti viešuosiuose keliuose.

### **i PASTABA**

Jei automobilio variklis bus išjungtas palikus režimą **Off Road**, liks nustatyta didesnė prošvaisa. Kitą kartą užvedus variklį, automobilis bus nuleistas.

### **! SVARBU**

Važiavimo režimas **Off Road** neturi būti naudojamas važiuojant su priekaba ir be priekabos jungties. Kitaip gali būti apgadintos oro kameros.

### **Constant AWD**

- Padidinkite automobilio stabilumą kelyje ir trauką, naudodami patobulintą visų ratų pavarą.

Važiavimo režimas užrakinama automobilį veikti visų ratų pavaros režimu. Optimalus sukimo momento paskirstymas tarp priekinės ir galinės ašių užtikrina geriausią sukibimą, stabilumą ir valdymą, pvz., važiuojant slidžiu keliu, velkant sunkią priekabą arba transporto priemonę. Važiavimo režimas **Constant AWD** pasiekiamas nuolat, neatsižvelgiant į akumulatoriaus įkrovos būseną.

Vidaus degimo ir elektrinis varikliai veikia, kad būtų varomi visi keturi ratai, o tai didina degalų sąnaudas.

Kitais automobilio važiavimo režimais jis automatiškai pritaiko visų ratų pavaros poreikį pagal kelio dangą, ir prireikus gali įjungti elektros variklį arba užvesti vidaus degimo variklį.

### **Power**

- Automobilis įgauna sportiškesnes charakteristikas ir greičiau reaguoja į greičio pedalo paspaudimą.

Važiavimo režimas maksimaliai padidina jungtinę vidaus degimo variklio ir elektrinio variklio galią: automobilį varo visi ratai. Pavaros perjungiamos sparčiau ir tiksliau, o pavarų dėžė suteikia prioritetą geresnį sukibimą užtikrinančiai pavarai. Vairas reaguoja greičiau, amortizatoriai standesni, prošvaisa<sup>8</sup> mažesnė, todėl kėbulas mažiau svyruoja ir automobilis posūkiuose valdomas tiksliau.

Vidaus degimo ir elektrinis varikliai veikia, kad būtų varomi visi keturi ratai, o tai didina degalų sąnaudas.

Važiavimo režimas optimizuotas maksimaliam našumui ir greičiausiai reakcijai greitėjant. Jis pakeičia vidaus degimo variklio akceleratoriaus pedalo reakciją, pavarų perjungimo schemą ir pripūtimo slėgio sistemos veikimą. Kartu optimizuojamos važiuoklės nuostatos, vairo ir stabdžių reakcija. Važiavimo režimas **Power** pasiekiamas nuolat, neatsižvelgiant į akumulatoriaus įkrovos būseną.

<sup>8</sup> Taikoma pneumatinei pakabai.

### « Individual

- Vairuotojo režimo pritaikymas pagal individualius pageidavimus.

Pasirinkite pradinį važiavimo režimą ir suderinkite nuostatas pagal pageidaujamas vairavimo charakteristikas. Šios nuostatos bus įrašytos į individualų vairuotojo profilį.

Individualus važiavimo režimas pasiekiamas tik tuo atveju, jei jis pirmiausia aktyvinamas centriname ekrane.

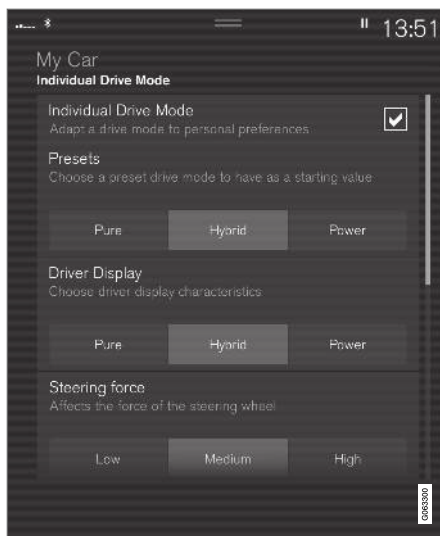

Individualaus važiavimo režimo nuostatų rodinys<sup>9</sup>.

1. Viršutiniame rodinyje paspauskite **Nuostatos**.
2. Spustelėkite **My Car → Individualus važiavimo režimas** ir pasirinkite **Individualus važiavimo režimas**.

3. Srityje **Išankstinės nuostatos** pasirinkite važiavimo režimą, kuriuo norite pradėti: **Pure**, **Hybrid** arba **Power**.

Galimas reguliavimas taikomas nuostatoms:

- **Vairuotojo ekranas**
- **Vairo sunkumas**
- **Galios agregatų duomenys**
- **Stabdymo charakteristikos**
- **Pakabos valdymas**
- **ECO klimatas**

### Elektrinio arba vidaus degimo variklio naudojimas

Pažangioji valdymo sistema nustato, kiek laiko automobilį varys vidaus degimo variklis, kiek elektrinis variklis ir kiek abu varikliai lygiagrečiai.

Pirminė funkcija – naudoti vidaus degimo arba elektrinį variklį ir pasiekiamą hibridinės sistemos akumuliatoriaus energiją maksimaliai efektyviai, atsižvelgiant į įvairių važiavimo režimų charakteristikas ir vairuotojo galios poreikį, kuris reguliuojamas greičio pedalu.

Be to, atskirais atvejais, dėl laikinų sistemos apribojimų arba teisinių reikalavimų, kuriais siekiama palaikyti automobilio žemą bendrosios emisijos lygį, reglamentuojamų funkcijų vidaus degimo variklis gali būti naudojamas intensyviau.

<sup>9</sup> Ilustracija yra scheminio pobūdžio: dalys priklauso nuo automobilio modelio.

### Susijusi informacija

- Važiavimo režimo keitimas (p. 461)
- Taupus važiavimas (p. 470)
- Energijos paskirstymas hibridinėje pavaroje naudojant žemėlapiu duomenis\* (p. 462)
- Hibridinės sistemos matuoklis (p. 79)
- Bendroji informacija apie Twin Engine (p. 412)

### Važiavimo režimo keitimas

Pasirinkite važiavimo režimą, kuris geriausiai atitinka esamas vairavimo sąlygas.

Pakeiskite važiavimo režimą centriniame valdymo pulte pateikiamu valdymo elementu.

Atminkite, kad atskirose situacijose tam tikrų važiavimo režimų pasirinkti negalima.

Kaip pakeisti važiavimo režimą:



1. Paspauskite važiavimo režimo valdymo elementą **DRIVE MODE**.  
> Centriniame ekrane pasirodo išskylantysis meniu.
2. Pasukite ratuką aukštyn arba žemyn, kol bus pažymėtas pageidaujamas važiavimo režimas.

3. Paspauskite važiavimo režimo valdymo elementą arba tiesiogiai jutikliniame ekrane patvirtinkite išranką.  
> Pasirinktas važiavimo režimas nurodytas vairuotojo ekrane.

### Susijusi informacija

- Važiavimo režimai (p. 456)
- Važiavimo mažu greičiu aktyvinimas ir deaktivavimas funkcijos mygtuku (p. 467)
- Nusileidimo stačiu nuolydžiu kontrolės aktyvinimas ir deaktivavimas funkcijos mygtuku (p. 469)

## **Energijos paskirstymas hibridinėje pavoje naudojant žemėlapio duomenis\***

Važiavimo režimas „Hybrid“ – tai įprastas automobilio režimas, kuriuo elektrinis ir vidaus degimo varikliai veikia individualiai arba kartu, sudarydami hibridinę pavarą. Navigacijos sistemoje pasirinkus kelionės tikslą, funkcija „Predictive Efficiency“<sup>10</sup>, naudodamasi žemėlapio duomenimis, sumaniai paskirsto elektros energijos vartojimą per visą važiavimo atstumą.

Tokiu būdu galima sumažinti degalų sąnaudas lyginant su įprasta hibridine pavana, kai automobilį pirmiausia varo elektra, o po to, išsikrovus hibridinės sistemos akumuliatoriui, persijungiama į vidaus degimo variklį.

### **Veikimas**

Jeigu atstumas iki kelionės tikslo yra didesnis už apskaičiuotąjį elektra nuvažiuojamą atstumą, ši funkcija paskirsto elektros energiją taip, kad ji būtų optimaliai panaudota per visą kelionę. Tokiu būdu galima išvengti situacijos, kai didžiąją dalį elektros energijos suvartoja įprasta hibridinė pavarą, pvz., važiuojant dideliu greičiu automagistrale, o po to mieste (nedideliu greičiu) veikia vidaus degimo variklis.

Didžiausia degalų ekonomija pasiekama tada, kai

- važiuoti pradedama automagistrale,
- kuria įveikiama 50-100 km (30-60 mylių) ilgio atkarpa,
- kai kelionės pradžioje hibridinės sistemos akumuliatorius yra visiškai įkrautas.

### **Funkcijos veikimo sąlygos**

Kad funkcija galėtų veikti, turi būti patenkintos kelios sąlygos:

- Navigacijos sistemoje nustatytas kelionės tikslas ir atstumas iki jo viršija maksimalų vien elektra įveikiamą nuotolį.
- Pasirinktas važiavimo režimas „Hybrid“.
- Deaktyvintos funkcijos **Hold** ir **Charge**.
- Hibridinės sistemos akumuliatorius įkrautas.

### **Naudojimo patarimai**

Jei automobilis naudojamas važiuoti į darbą ir negalima jo įkrauti darbo vietoje, nurodykite darbo vietą kaip tarpinį kelionės tikslą, o namus – kaip galutinį. Tada hibridinio akumuliatoriaus išsikrovimas vyks važiuojant į darbą ir grįžtant iš jo.

Į navigacijos sistemą įtraukite panašių kelionių maršrutų, pvz., maršrutą tarp dviejų įkrovimo taškų (**Parankiniai**), kad būtų lengviau nuvykti į kelionės tikslą.

### **Susijusi informacija**

- Važiavimo režimai (p. 456)
- Taupus važiavimas (p. 470)

<sup>10</sup> Tik tam tikrose rinkose.



## Lygio kontrolė\* ir amortizavimas

Lygio kontrolės funkcija automatiškai reguliuoja automobilio pakabą ir amortizatorių savybes, kad važiuojant būtų užtikrintas geriausias komfortas ir veikimas. Taip pat yra galimybė nustatyti lygį rankiniu būdu, siekiant palengvinti įlipimą ir išlipimą.

## Pneumatinė pakaba ir amortizacija

Ši sistema priderinama prie pasirinkto važiavimo režimo ir automobilio greičio. Naudojant pneumatinės pakabos funkciją, automobilio prošvaisa priderinama prie žemesnio lygio, esant didesniam greičiui, todėl sumažėja vėjo pasipriešinimas ir padidėja stabilumas. Amortizacija paprastai nustatoma taip, kad užtikrintų didžiausią galimą komfortą, ir yra nuolat reguliuojama, priklausomai nuo kelio paviršiaus, automobilio greičio, stabdymo ir važiavimo posūkiuose.



Vairuotojo ekrane nurodoma, kada įjungiami lygio valdymo funkcija.

Atidarius šonines dureles arba bagažinės dangtį:

- Jei atidarytos šoninės durelės, lygį galima reguliuoti tik aukštyn.
- Jei atidarytas bagažinės dangtis, lygį galima reguliuoti tik žemyn.

## Stovėjimo

Stovėjimo metu įsitikinkite, kad būtų pakankamai vietos virš automobilio ir po juo, nes prošvaisa gali skirtis, pvz., priklausomai nuo lauko temperatūros,

automobilio krovinio, įkrovimo arba važiavimo režimo, pasirinkamo užvedus automobilį, naudojimo.





Be to, lygį galima nustatyti praėjus šiek tiek laiko po automobilio pastatymo. Tuo siekiama kompensuoti bet kokius pneumatinių spyruoklių aukščio pokyčius, galinčius nutikti dėl temperatūros svyravimų automobiliui vėstant.



## Transportavimo metu

Gabenant automobilį keltu, traukiniu ar sunkvežimiu, jis turi būti pritvirtintas per ratus, o ne kitas važiuoklės dalis. Gabenimo metu vykstantys pneumatinės pakabos pokyčiai gali neigiamai paveikti įtvirtinimo efektyvumą.



« Vairuotojo ekrane pateikiami simboliai ir pranešimai

| Ženklas   | Pranešimas                                  | Paiškinimas  |
|---|---|--|
|  | <b>Pakaba</b><br>Deaktyvino naudotojas      | Naudotojas rankiniu būdu išjungė aktyviosios pakabos funkciją.   |
|  | <b>Pakaba</b><br>Laikina sumažinta galia    | Aktyviosios pakabos funkcija laikinai apribota dėl intensyvaus sistemos naudojimo. Jei šis pranešimas pateikiamas dažnai (pvz., kelis kartus per savaitę), susisiekite su autoservisu <sup>A</sup> . |
|  | <b>Pakaba</b><br>Reikalinga tech. patikra   | Įvyko triktis. Kaip įmanoma greičiau vykite į autoservisą <sup>A</sup> .   |
|  | <b>Pakabos gedimas</b><br>Saugiai sustokite | Įvyko kritinė triktis. Saugiai sustokite ir pasirūpinkite, kad automobilis būtų nugabentas (visi ratai turi būti pakelti) į autoservisą <sup>A</sup> .   |

| Ženklas   | Pranešimas  | Paiškinimas   |
|---|---|---|
|  | <p><b>Pakaba</b><br/>Sumažinkite greitį Transp. priemone per aukštą</p> | <p>Ivyko triktis. Jei pranešimas pasirodo vairuojant, susisiekite su autoservisu<sup>A</sup>.</p> |
|  | <p><b>Pakaba</b><br/>Automatinis automobilio lygio reguliavimas</p>     | <p>Vykdomas lygio kontrolės procesas siekiant tikslingo aukščio.</p>                              |

<sup>A</sup> Rekomenduojama susisiekti su įgaliotuoju „Volvo“ autoservisu.

### Susijusi informacija

- Lygio kontrolės nuostatos\* (p. 466)
- Važiavimo režimai (p. 456)

## Lygio kontrolės nuostatos\*

Išjunkite lygio kontrolę, jei automobilį reikia pakelti arba norite išvengti automatinio reguliavimo problemų.

Galima pakoreguoti lygį, kad būtų lengviau pakrauti, įlipti arba išlipti.

## Pakrovimo režimo reguliavimas

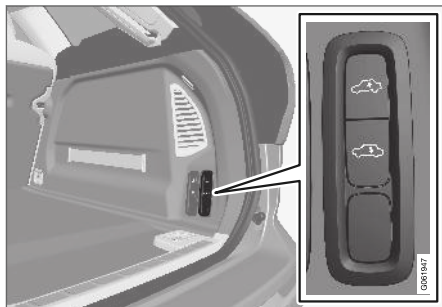

Pasinaudokite bagažinės skyriuje esančiais mygtukais, kad nustatytumėte automobilio galinės dalies aukštį ir palengvintumėte pakrovimą bei iškrovimą arba kai prijungiate ar atjungiate priekabą.

## Nuostatos centriniame ekrane

### Įvažiavimo pagalba

Kad būtų lengviau įlipti ar išlipti, automobilį galima nuleisti žemyn.

Įlipimo palengvinimo funkcijos aktyvinamas centriname ekrane:

1. Viršutiniame rodinyje paspauskite **Nuostatos**.
2. Paspauskite **My Car → Veidrodėliai ir patogumas**.
3. Pasirinkite **Paprastojo įlipimo ir išlipimo pakabos kontr.**
  - > Kai automobilis pastatomas su išjungtu varikliu, jis nuleidžiamas (lygio kontrolės funkcija sustoja, jei atidaromos durelės. Uždarius dureles, galima tam tikra delsa, kol lygio kontrolė pratęsia judesį). Įjungus automobilį ir pradėjus judėti, jis pakyla iki pasirinkto važiavimo režimo aukščio nuostatos.

### Išjungti išlyginimo kontrolę

Atskirais atvejais funkciją reikia deaktyvinti, pvz., prieš pakeliant automobilį domkratu\*. Lygio skirtumas, susidarantis keliant domkratu, paprastai reiškia, kad automatinė kontrolė pradeda reguliuoti aukštį, dėl ko gaunamas nepageidaujamas poveikis.

Funkcijos deaktyvinimas centriniame ekrane:

1. Viršutiniame rodinyje paspauskite **Nuostatos**.
2. Paspauskite **My Car → Stovėjimo stabdys ir pakaba**.
3. Pasirinkite **Išjungti išlyginimo kontrolę**.

## Susijusi informacija

- Lygio kontrolė\* ir amortizavimas (p. 463)
- Pakrovimo rekomendacijos (p. 593)

## Kontrolė mažų greičių

Naudojant kontrolės mažų greičių funkciją LSC<sup>11</sup>, palengvina ir pagerina traukimą važiuojant bekele ir slidžiais paviršiais, pvz., su priekaba-nameliu ant žolės arba su valties priekaba ant nuleidimo į vandenį rampos.

Funkcija įtraukta į važiavimo režimą **Off Road**.

Funkcija pritaikyta važiuoti bekele ir vilkti priekabą nedideliu greičiu, iki maždaug 40 km/h (25 myl./val.).

Šioje funkcijoje pirmenybė teikiama žemoms pavarams ir visų ratų pavara, nes jas naudojant, padedama ratams neprasisukti ir užtikrinama, kad visi ratai bus stabilesni. Akceleratoriaus pedalas reaguoja ne taip greitai, kad padidėtų sukibimas ir greičio kontrolė važiuojant nedideliu greičiu.

Funkcija aktyvinama kartu su nusileidimo stačiu nuolydžiu kontrole, HDC<sup>12</sup>, ir tai reiškia, kad važiavimo stačiu nuolydžiu greitį galima valdyti akceleratoriaus pedalu, sumažinant poreikį naudotis stabdžių pedalu. Važiuojant stačiu nuolydžiu, sistema palaiko tolygų mažą greitį.

### **i** PASTABA

Kai LSC su HDC aktyvinamos **Off Road** važiavimo režimo, pakinta akceleratoriaus pedalo elgsena ir variklio reakcija.

### **i** PASTABA

Važiavimo režimas neskirtas naudoti viešuosiuose keliuose.

### **i** PASTABA

Funkcija išaktyvinama važiuojant didesniu greičiu. Kai greitis sumažėja, prirėkus ją reikia vėl suaktyvinti.

## Susijusi informacija

- Važiavimo mažų greičių aktyvinimas ir deaktyvinimas funkcijos mygtuku (p. 467)
- Važiavimo režimo keitimas (p. 461)
- Nusileidimo stačiu nuolydžiu kontrolė (p. 468)
- Visų ratų pavara (p. 454)

## Važiavimo mažų greičių aktyvinimas ir deaktyvinimas funkcijos mygtuku

Yra važiavimo mažų greičių funkcijos **Hill Descent Control** mygtukas centrinio ekrano funkcijų rodinyje, nebent automobilio tuneliniame valdymo pulte įdiegtas vairavimo režimo valdymas.

### Važiavimo mažų greičių pasirinkimas centrinio ekrano funkcijų rodinyje

- Paspauskite mygtuką **Hill Descent Control**, kad aktyvintumėte arba deaktyvintumėte funkciją.



- > Aktyvius funkciją, mygtuke ima šviesti indikatorius.

Ši funkcija išjungiamas automatiškai, kai išjungiamas variklis.

### **i** PASTABA

Funkcija išaktyvinama važiuojant didesniu greičiu. Kai greitis sumažėja, prirėkus ją reikia vėl suaktyvinti.

11 Low Speed Control  
12 Hill Descent Control

### « Susijusi informacija

- Kontrolė mažų greičių (p. 467)
- Važiavimo režimo keitimas (p. 461)

### Nusileidimo stačiu nuolydžiu kontrolė

Nusileidimo stačiu nuolydžiu kontrolės sistema („HDC“<sup>13</sup>) – tai esant mažam greičiui veikianti funkcija su pagerintu stabdymu varikliu. Ši funkcija padeda padidinti arba sumažinti automobilio greitį važiuojant stačia nuokalne naudojantis vien greičio pedalu, nespaudant stabdžių pedalo.

Funkcija įtraukta į važiavimo režimą **Off Road**.

Nusileidimo stačiu nuolydžiu kontrolė yra pritaikyta važiuoti bekele nedideliu greičiu, ji ypač naudinga važiuojant stačia nuokalne netolygiu pagrindu. Vairuotojui nereikia spausiti stabdžių pedalo: jam telieka sutelkti dėmesį į vairavimą.

#### **ISPĖJIMAS**

HDC gali neveikti tam tikrose situacijose; ji skirta tik kaip pagalbinė priemonė.

Vairuotojas visada prisiima visą atsakomybę, užtikrindamas, kad transporto priemonė vairuojama saugiai.

### Veikimas

Nusileidimo stačiu nuolydžiu kontrolės funkcija leidžia automobiliui riedėti mažu greičiu pirmyn ir atgal, padedant stabdžių sistemai. Vis dėlto, greitį galima padidinti ir greičio pedalu. Atleidus akceleratoriaus pedalą, automobilio greitis vėl visiškai

sulėtėja, nepaisant nuokalnės statumo, ir nebereikia spausiti kojinio stabdžio. Kai funkcija suveikia, įsijungia stabdžių žibintai.

Vairuotojas bet kuriuo metu gali paspausti stabdžių pedalą ir visiškai sulėtinti greitį arba sustabdyti automobilį.

Funkcija aktyvinama kartu su kontrole mažų greičių (LSC<sup>14</sup>), kuri palengvina vairavimą ir pagerina trauką važiuojant bekele ir slidžiais paviršiais. Sistemos suprojektuotos veikti mažu greičiu, iki maždaug 40 km/h (25 myl./val.).

### Ką reikia atsiminti važiuojant su įjungta funkcija HDC

- Jei funkcija išjungiama važiuojant stačia nuokalne, stabdymo poveikis laipsniškai sumažėja.
- HDC galima naudoti nustačius pavarų režimą **D, R** arba įjungus 1–2 pavaras, kai šios perjungiamos rankiniu būdu.
- Perjungiant pavaras rankiniu būdu, 3 arba aukštesnės pavaros įjungti negalima.

<sup>13</sup> Hill Descent Control

<sup>14</sup> Low Speed Control

**i PASTABA**

Kai LSC su HDC aktyvinamos **Off Road** važiavimo režimo, pakinta akceleratoriaus pedalo elgsena ir variklio reakcija.

**i PASTABA**

Važiavimo režimas neskirtas naudoti viešuosiuose keliuose.

**i PASTABA**

Funkcija išaktyvinama važiuojant didesniu greičiu. Kai greitis sumažėja, prireikus ją reikia vėl suaktyvinti.

**Susijusi informacija**

- Nusileidimo stačiu nuolydžiu kontrolės aktyvinimas ir deaktyvinimas funkcijos mygtuku (p. 469)
- Važiavimo režimo keitimas (p. 461)
- Kontrolė mažu greičiu (p. 467)
- Visų ratų pavara (p. 454)

## Nusileidimo stačiu nuolydžiu kontrolės aktyvinimas ir deaktyvinimas funkcijos mygtuku

Yra važiavimo nuokalne valdymo funkcijos **Hill Descent Control** mygtukas centrinio ekrano funkcijų rodynyje, nebent automobilio tuneliniam valdymo pulte įdiegtas vairavimo režimo valdymas.

### Nusileidimo stačiu nuolydžiu kontrolės pasirinkimas centrinio ekrano funkcijų rodynyje

Nusileidimo stačiu nuolydžiu kontrolės funkcija veikia tik važiuojant mažu greičiu.

- Paspauskite mygtuką **Hill Descent Control**, kad aktyvintumėte arba deaktyvintumėte funkciją.



- > Aktyvinus funkciją, mygtuke ima šviesti indikatorius.

Ši funkcija išjungiamą automatiškai, kai išjungiamas variklis.

**i PASTABA**

Funkcija išaktyvinama važiuojant didesniu greičiu. Kai greitis sumažėja, prireikus ją reikia vėl suaktyvinti.

**Susijusi informacija**

- Nusileidimo stačiu nuolydžiu kontrolė (p. 468)
- Važiavimo režimo keitimas (p. 461)

### Taupus važiavimas

Važiavimas bus ekonomiškas ir ekologiškesnis, jeigu vairuosite tolygiai ir numatydami būsimas situacijas.

Pritaikykite savo važiavimo stilių ir greitį pagal vyraujančią situaciją.

Kad su „Twin Engine“ nuvažiuotumėte kaip įmanoma toliau maksimaliai mažomis energijos sąnaudomis, atminkite:

#### Įkrovimas

- Reguliariai įkraukite automobilį iš maitinimo tinklo. Įpraskite visada pradėti kelionę visiškai įkrautu hibridinės sistemos akumuliatoriumi.
- Išsiaiškinkite, kur yra įkrovimo stočių.
- Jei įmanoma, pasirinkite stovėjimo vietą, kurioje yra įkrovimo stotelė.

#### **i** PASTABA

Kaip įmanoma dažniau įkraukite automobilį iš maitinimo tinklo!

#### Išankstinis paruošimas

- Paruoškite automobilį prieš kelionę. Jei įmanoma, naudokite įkrovimo kabelį, prijungtą prie maitinimo lizdo.
- Venkite statyti automobilį tokioje vietoje, kur stovėjimo metu salonas atšals arba perkais. Pavyzdžiui, statykite automobilį reguliuojamo klimato garaže.

- Jei po automobilio salono paruošimo ketinate važiuoti trumpą atstumą (kai lauke karšta), jei įmanoma, išjunkite ventilaciją arba oro kondicionierį.
- Jei paruošimo procedūros vykdyti neįmanoma, kai lauke šalta, pirmiausia panaudokite sėdynių ir vairo šildymo funkcijas. Venkite šildyti visą saloną, nes taip išseikvojama daugiau hibridinės sistemos energijos.

#### Važiavimas

- Siekdami mažiausių energijos sąnaudų, aktyvinkite važiavimo režimą **Pure**.
- Norėdami sumažinti išvengti stabdymo, važiuokite pastoviu greičiu ir išlaikykite tinkamą atstumą iki kitų transporto priemonių ir objektų. Taip vairuojant suvartojama mažiau energijos.
- Balansuokite galios poreikį greičio pedalu. Naudokitės vairuotojo ekrane pateiktu pasiekiamos elektrinio variklio energijos indikatoriumi, kad be reikalo neužvestumėte vidaus degimo variklio. Elektrinis variklis yra efektyvesnis nei vidaus degimo, ypač – važiuojant nedideliu greičiu.
- Prireikus stabdyti, stabdžių pedalu stabdykite švelniai: taip įkrausite hibridinės sistemos akumuliatorių. Regeneracinė stabdymo funkcija įtaisyta stabdžių pedale, ją gali sustiprinti elektrinis variklis, stabdantis nustačius pavaru režimą **B**.

- Kuo didesnis greitis, tuo didesnės energijos sąnaudos, nes kartu su greičiu didėja vėjo pasipriešinimas.
- Funkcijų rodyne aktyvinkite funkciją **Hold**, jei važiuojate didesniu greičiu ir kelionės trunka ilgiau nei galima nuvažiuoti vien elektra.
- Jei galima, nenaudokite funkcijos **Charge** hibridinės sistemos akumuliatoriui įkrauti. Įkraunant vidaus degimo variklius, didėja degalų sąnaudos ir anglies dioksido emisija.
- Kai lauke šalta, sumažinkite langų, veidrodėlių, sėdynių ir vairo šildymą (jei įmanoma).
- Padangose palaikykite tinkamą oro slėgį ir reguliariai jį tikrinkite. Siekiant geriausių rezultatų, rekomenduojama rinktis ECO slėgį padangose.
- Nuo padangų pasirinkimo gali priklausyti energijos sąnaudos: patarimo, kokios padangos tinkamos, kreipkitės į įgaliotąjį atstovą.
- Nesivežiokite nereikalingų daiktų: kuo didesnė apkrova, tuo didesnės sąnaudos.
- Stogo bagažinė ir slidžių dėžė didina oro pasipriešinimą, todėl didėja sąnaudos. Jei nenaudojate stogo bagažinės laikiklių, nuimkite juos.
- Stenkitės nevažiuoti su atidarytais langais.
- Nelaikykite stovinčio automobilio įkalnėje su nuspaustu akceleratoriaus pedalu. Vietoj jo nuspauskite stabdžių pedala.



## Susijusi informacija

- Drive-E – didesnis važiavimo malonumas (p. 28)
- Energijos paskirstymas hibridinėje pavaroje naudojant žemėlapiu duomenis\* (p. 462)
- Elektra nuvažiuojamam atstumui įtakos turintys veiksniai (p. 471)
- Hibridinės sistemos matuoklis (p. 79)
- Slėgio padangose patikra (p. 562)

## Elektra nuvažiuojamam atstumui įtakos turintys veiksniai

Automobilio vien elektra nuvažiuojamas atstumas priklauso nuo kelių veiksnių. Galimybė nuvažiuoti toli priklauso nuo atitinkamų aplinkybių ir sąlygų, kuriomis vairuojama.

Sertifikuotoji automobilio ridos elektros režimu vertė neturi būti traktuojama kaip garantuotai nuvažiuojamas atstumas. Sertifikavimo vertė – tai palyginamoji vertė, gaunama atliekant specifinius ES važiavimo ciklus. Faktinį nuvažiuojamą atstumą lemia keli veiksniai.

### Intervalui įtaką darantys veiksniai

Vairuotojas gali daryti įtaką kai kuriems veiksniams, tačiau kitiems veiksniams jis poveikio nedaro.

Ilgiausias intervalas pasiekiamas esant ypač palankioms sąlygoms, kai visi veiksniai daro teigiamą poveikį.

### Veiksniai, kuriems vairuotojas įtakos nedaro

Yra keli išoriniai veiksniai, kurie daro įvairų poveikį intervalui:

- eismo situacija
- trumpi važiavimo atstumai
- topografija
- išorės temperatūra ir priešinis vėjas
- kelio būklė ir paviršius.

Lentelėje parodytas apytikslis ryšys tarp lauko temperatūros ir nuvažiuojamo atstumo automobiliui su išjungta keleivių salono klimato kontrolės sistema ir su įprastu režimu veikiančia salono klimato kontrolės sistema.

Aukštesnė lauko temperatūra tam tikru aspektu padidina nuvažiuojamą atstumą.

| Lauko temperatūra | Deaktyvinta automobilio salono klimato kontrolės sistema | Įprasta klimato kontrolė automobilio salone |
|-------------------|--|---|
| 30 °C (86 °F)     | 95 %   | 80 %  |
| 20 °C (68 °F)     | 100 %  | 90%   |
| 10 °C (50 °F)     | 90 %   | 80 %  |
| 0 °C (32 °F)      | 80 %   | 60 %  |
| -10 °C (14 °F)    | 70 %   | 40 %  |



#### ◀ Veiksniai, kuriems vairuotojas gali daryti poveikį

Vairuotojas turėtų atsižvelgti į tai, kad šie veiksniai daro poveikį intervalui, kad galėtų automobilį vairuoti taupydamas energiją:

- reguliarus įkrovimas;
- paruošimas;
- važiavimo režimas **Pure**;
- klimato kontrolės nuostatos;
- greitis ir greitėjimas;
- funkcija **Hold**;
- padangos ir slėgis padangose.

Lentelėje parodytas apytikslis ryšys tarp pastovaus greičio ir nuvažiuojamo atstumo, kai mažesnis pastovus greitis leidžia padidinti nuvažiuojamą atstumą.

| Pastovus greitis        |       |
|-------------------------|-------|
| 100 km/h (62 myl./val.) | 50 %  |
| 80 km/h (50 myl./val.)  | 70 %  |
| 60 km/h (37 myl./val.)  | 90 %  |
| 50 km/h (31 myl./val.)  | 100 % |

**ⓘ PASTABA**

- Šiose lentelėse pateiktosios vertės galioja naujam automobiliui.
- Šios vertės nėra besąlyginės, tačiau priklauso nuo vairavimo elgsenos, aplinkos ir kitų aplinkybių.

#### Susijusi informacija

- Taupus važiavimas (p. 470)
- Hold ir Charge funkcijos (p. 472)
- Važiavimo režimai (p. 456)

## Hold ir Charge funkcijos

Atskirais atvejais važiuojant gali būti naudinga valdyti hibridinės sistemos akumulatoriaus įkrovimo lygį. Tai galima padaryti funkcijomis **Hold** ir **Charge**.

Funkcijos **Hold** ir **Charge** pasiekiamos visais važiavimo režimais. Funkcijos atšaukiamos, jei įjungtas vairavimo režimas **Pure**.

### Hold ir Charge funkcijų mygtukai

Funkcijos aktyvinamos centrinio ekrano funkcijų rodyneje.

#### Hold



#### Akum.įkrov.lygis palaik.ateičiai.

Funkcija palaiko hibridinės sistemos akumulatoriaus įkrovimą esant elektrinei pavarai, ir taupo esamą elektrą tolimesniam

panaudojimui, pvz., važiuojant mieste ar gyvenamajame rajone.

Automobilis veikia kaip ir įprastu hibridiniu režimu su iškrautu akumulatoriumi, kai naudojama ne tik stabdžių sugeneruota energija, bet ir dažniau užvedamas vidaus degimo variklis, kad būtų palaikytas tam tikras akumulatoriaus įkrovos lygis.

**Charge**

**Variklis įkrauna hibr.akumuliatorių.**

Funkcija įkrauna hibridinės sistemos akumuliatorių padedant vidaus degimo varikliui, kad vėliau būtų galima ilgiau pasinaudoti elektros režimu.

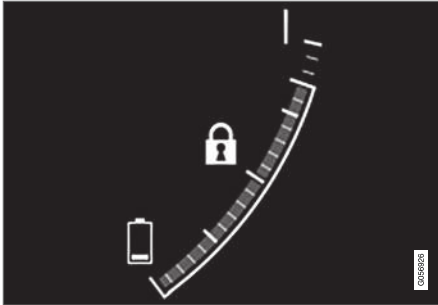
**Ženkliai vairuotojo ekrane**

Aktyvius laikymo funkciją, hibridinės sistemos akumulatoriaus matuoklyje pasirodo ženklas .

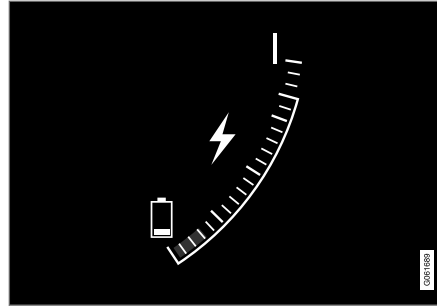

Aktyvius įkrovimo funkciją, hibridinės sistemos akumulatoriaus matuoklyje pasirodo ženklas .

**Susijusi informacija**

- Taupus važiavimas (p. 470)
- Hibridinės sistemos matuoklis (p. 79)

**Pasiruošimas ilgai kelionei**

Prieš leidžiantis į atostogas ar kitą tolimą kelionę, svarbu itin atidžiai patikrinti automobilio funkcijas ir įrangą.

Patikrinkite, ar

- variklis veikia gerai ir nenaudoja daugiau degalų nei įprasta;
- nėra nuotėkių (degalų, alyvos ir kitų skysčių);
- stabdymo jėga stabdant yra optimali;
- visi žibintai veikia – jei automobilyje yra sunkus krovinys, sureguliuokite priekinių žibintų aukštį;
- padangų protektorius tinkamo gylio ir slėgis jose pakankamas. Į vietas, kuriose yra apsnigtos ar apledėjusios kelio dangos pavojus, važiukite su žieminėmis padangomis
- starterio akumuliatorius pakankamai įkrautas;
- valytuvų šluotelės yra geros būklės
- automobilyje yra trikampis įspėjamasis ženklas ir gero matomumo liemenė – kai kuriose šalyse juos turėti reikalauja įstatymai;

**Susijusi informacija**

- Slėgio padangose patikra (p. 562)
- Degalų sąnaudos ir CO<sub>2</sub> emisija (p. 674)
- Ploviklio įpylimas (p. 657)
- Važiavimas žiemą (p. 474)
- Taupus važiavimas (p. 470)



- Automobilinio modemo nuostatos\* (p. 541)
- Pakrovimo rekomendacijos (p. 593)
- Važiavimas su priekaba (p. 488)
- Pilot Assist (p. 311)
- Greičio ribotuvas (p. 286)
- Avarinio pradurtos padangos remonto rinkinys (p. 578)

### Važiavimas žiemą

Žiemos sezonu svarbu vykdyti tam tikras automobilio patikras, siekiant užtikrinti, kad juo būtų galima saugiai važiuoti.

Prieš prasidedant šaltajam metų laikui, patikrinkite šiuos parametrus:

- Variklio aušinimo skystyje turi būti 50% glikolio. Šis mišinys apsaugo variklį nuo užšalimo iki maždaug  $-35\text{ }^{\circ}\text{C}$  ( $-31\text{ }^{\circ}\text{F}$ ). Siekiant išvengti pavojaus sveikatai, negalima maišyti skirtingo tipo glikolio.
- Kuro bakas turi būti kuo pilnesnis, siekiant išvengti kuro garų kondensavimosi.
- Variklio alyvos klampumas yra svarbus parametras. Mažesnio klampumo (skystesnės) alyvos padeda lengviau užvesti variklį, esant šaltam orui, taip pat mažina kuro sąnaudas, kol variklis yra neįkaitęs.

#### **!** SVARBU

Intensyviai važiavimui arba esant aukštai oro temperatūrai žemos klampos alyva netinka.

- Būtina patikrinti starterio akumulatoriaus būklę ir įkrovos lygį. Esant žemai temperatūrai, akumulatoriaus apkraunamas labiau ir sumažėja jo talpa.
- Naudokite tik specialų langų ploviklį su anti-frizu, kad ploviklio bakelyje nesusidarytų ledas.

### Važiavimas, esant slidžiai kelio dangai

Jei yra galimybė, kad ant kelio dangos bus sniego arba ledo, siekiant užtikrinti veiksmingą ratų sukibimą su kelio danga, „Volvo“ rekomenduoja sumontuoti žiemesines padangas ant visų ratų.

#### **i** PASTABA

Tam tikrose šalyse naudoti žiemesines padangas reikalauja įstatymai. Kai kuriose šalyse dygliuotos padangos yra draudžiamos.

Rekomenduojame pasimokyti važiuoti slidžia kelio danga esant kontroliuojamoms sąlygoms tam, kad žinotumėte vairavimo specifiką.

### Susijusi informacija

- Žieminės padangos (p. 576)
- Sniego grandinės (p. 577)
- Stabdymas žvyru pabarstyta kelyje (p. 442)
- Stabdymas šlapiame kelyje (p. 442)
- Ploviklio įpylimas (p. 657)
- Akumulatorius (p. 622)
- Priekinio stiklo valytuvų šluotelių keitimas (p. 655)
- Galinio langų valytuvo šluotelės keitimas (p. 654)

- Kaip papildyti aušinimo skysčio atsargas (p. 619)
- Variklio alyvai nepalankios vairavimo sąlygos (p. 670)

## Važiavimas vandenyje

Važiavimas per brastą reiškia, kad automobiliu važiujama per vandenį, pvz., ant apsemto kelio. Važiuoti vandenyje būtina įveikti itin atsargiai.

Kad išvengtumėte automobilio apgadinimo važiuodami per vandenį, laikykitės šių patarimų.

- Vandens lygis neturi pakilti aukščiau automobilio grindų. Jei įmanoma, prieš pradėdami važiuoti per brastą patikrinkite jos gylį giliausiame taške. Ypač atsargiai reikia važiuoti per tekantį vandenį.
- Prieš važiuodami per brastą, visada įjunkite važiavimo režimą **Off Road**, kad tikrai veiktų vidaus degimo variklis.
- Nevažiuokite didesniu nei ėjimo tempu.
- Nesustokite brastoje. Pirmyn arba atbuline eiga automobiliu važiuokite atsargiai.
- Atminkite, kad atvažiuojančio transporto keliamos bangos gali pakilti virš automobilio grindų.
- Venkite važiuoti per druskingą vandenį (korozijos pavojus).

### ! SVARBU

Jeį važiujant per brastą vanduo sems automobilio grindis, gali būti apgadintos jo dalys (pvz., variklis, pavarų dėžė, transmisijos mazgas arba elektros sistemos komponentai). Garantija netaikoma, jei komponentas apgadinamas dėl panardinimo į alyvą, hidraulinio smūgio arba alyvos stygiaus.

Sustoję vandenyje, nebandykite užvesti variklio iš naujo. Vietoj to išvilkite automobilį iš vandens ir nugabenkite ant platformos į autoservisą. Rekomenduojama kreiptis į įgaliotąjį „Volvo“ autoservisą.

Pravažiavę vandenį, lėtai išminkite stabdžių pedalą ir patikrinkite, ar veikia visiško stabdymo funkcija. Pavyzdžiui, vanduo ir purvas gali sudrėkinti stabdžių antdėklus, todėl sulėtės stabdymo funkcija.

Pervažiavus brastą ar purvyną, prireikus reikia nuvalyti priekabos jungiamosios movos kontaktą.

### Susijusi informacija

- Pagalba kelyje (p. 494)
- Kontrolė mažu greičiu (p. 467)

## Degalų bako atlanko atidarymas ir uždarymas

Degalų bako atlankas atrakinamas paspaudžiant mygtuką prietaisų skydelyje.



Vairuotojo ekrane rodyklė šalia bako ženklo nurodo, kurioje automobilio pusėje yra degalų bako atlankas.



1. Paspauskite prietaisų skydelyje esantį mygtuką.
  - > Dėl siekio išlyginti slėgi degalų bake galima tam tikra atlanko atsidarymo delsa. Vairuotojo ekrane pasirodo pranešimas **Degalų bakas Atidaromas degalų bako atlankas**, tada **Degalų bakas Parengta pilti degalus**.

### **i** PASTABA

Atidarius degalų bako atlanką, degalų reikia įpilti per maždaug 15 minučių. Po to važtuvas, kuris buvo atidarytas paspaudus mygtuką degalų bako pildymo dangteliui atidaryti uždarymas, ir daugiau degalų įpilti nebeįmanoma, nes išsijungia kolonėlės siurblio pistoletas.

Jei važtuvas užsidaro nebaigus pildyti, paspauskite mygtuką dar kartą ir palaukite, kol vairuotojo ekrane pasirodys pranešimas **Degalų bakas Parengta pilti degalus**.

2. Baigę pilti degalus, švelniai paspausdami uždarykite atlanką.

### Susijusi informacija

- Degalų pylimas (p. 477)

## Degalų pylimas

Degalų bakas aprūpintas degalų pildytuvu be dangtelio.

### Degalų pylimas degalinėje

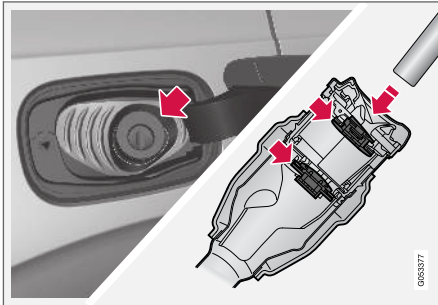

Prieš pradėdant pilti degalus svarbu prakišti pildymo rankenos antgalį per degalų pildymo angos du atsiderančius uždarius.

Pildymo instrukcija:

1. Išjunkite automobilį ir atidarykite degalų bako atlangą.

#### **PASTABA**

Atidarius degalų bako atlangą, degalų reikia įpilti per maždaug 15 minučių. Po to važtuvas, kuris buvo atidarytas paspaudus mygtuką degalų bako pildymo dangteliui atidaryti uždaromas, ir daugiau degalų įpilti nebeįmanoma, nes išsijungia kolonėlės siurblio pistoletas.

Jei važtuvas užsidaro nebaigus pildyti, paspauskite mygtuką dar kartą, ir palaukite, kol vairuotojo ekrane pasirodys pranešimas **Degalų bakas Parengta pilti degalus.**

2.

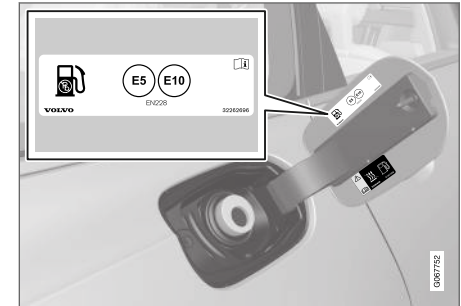

Pasirinkite degalus, tinkamus naudoti automobilyje pagal identifikatorių<sup>15</sup> degalų bako atlanko vidinėje dalyje. Informacijos apie aprobuotus degalus ir identifikatorių rasite skirsnyje „Benzinas“.

3. Įkiškite degalų pistoletą į degalų pildytuvo angą. Įpylimo kaklelyje yra du atidarymo dangteliai. Degalų pistoletą reikia prastumti pro abu dangtelius; tik tada galima pilti degalus.

<sup>15</sup> Identifikatorius, pagal CEN standartą EN16942, yra degalų bako atlanko vidinėje dalyje, o vėliausiai iki 2018 m. spalio 12 d. jis bus ant atitinkamų degalų siurbių ir jų antgalių visose Europos degalinėse.

4. Nėperpildykite bako: pilkite, kol pirmą kartą išsijungs degalų pistoletas.  
> Bakas pilnas.

### **PASTABA**

Karštu oru perteklinis kuras rezervuare gali persipilti per kraštus.

### **Degalų pylimas iš degalų bakelio**

Pildami degalus iš degalų bakelio, naudokite piltuvėlį, kuris yra putplasčio bloke, po bagažinės grindų liuku.

1. Atidarykite degalų bako atlangą.
2. Įkiškite piltuvą į degalų pildytuvo angą. Įpylimo kaklelyje yra du atidarymo dangteliai. Piltuvo kaklelį reikia prastumti pro abu dangtelius: tik tada galima pilti degalus.

### **Taikoma automobiliams su degalais varomu pagalbinIU šildytuvu\***

Automobiliui esant degalinėje, niekada nenaudokite automobilio degalus naudojančio šildytuvo.

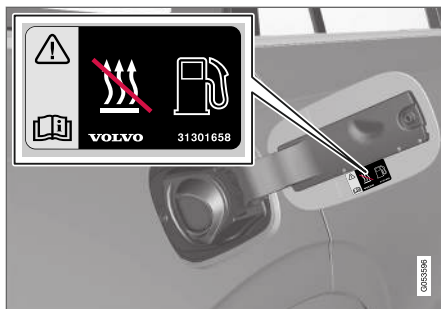

Lipdukas ant degalų bako atlanko vidinės pusės.

### **Susijusi informacija**

- Degalų bako atlanko atidarymas ir uždarymas (p. 476)
- Benzinas (p. 479)

### **Degalų tvarkymas**

Nenaudokite prastesnės kokybės kuro nei rekomenduojama „Volvo“, nes tai neigiamai veikia variklio galią ir kuro sąnaudas.

### **ĮSPĖJIMAS**

Venkite kvėpuoti kuro garais ir saugokitės, kad jo pūrslių nepatektų į akis.

Patekus į akis kuro, reikia išsiimti kontaktinius lęšius (jei jie įdėti) ir gausiai skalauti akis vandeniu bent 15 minučių. Tada reikia kreiptis į gydytoją.

Jokiu būdu neprarykite kuro. Kuras (benzinas, bioetanolis ir jo mišiniai su dyzelinu) yra itin nuodingas, jo prarijus galima sukelti negrįžtamų pažeidimų arba netgi nusinuodyti. Prarijus kuro būtina nedelsiant kreiptis į gydytoją.

### **ĮSPĖJIMAS**

Ant žemės išsipykęs kuras gali užsidegti.

Išjunkite kuru varomą šildytuvą, prieš pradėdami pilti degalus.

Pilant degalus mobilusis telefonas turi būti išjungtas. Skambinimo signalas gali sukelti kibirkščių ir uždegti benzino garus; tai gali sukelti gaisrą ir sužaloti.



**! SVARBU**

Ivairių degalų tipų mišiniai arba „Volvo“ nerekomenduojami degalai nėra įtraukti į „Volvo“ garantiją ir jokiais papildančiais paslaugų teikimo sutartis; tai taikoma visiems varikliams.

**Susijusi informacija**

- Benzinas (p. 479)

**Benzinas**

Benzinas – tai tam tikro tipo degalai, skirti automobiliams su benzininiu varikliu.

Pilkite benzina tik gerai žinomose degalinėse. Niekada nepilkite degalų, jei abejojate jų kokybe. Benzinas turi atitikti EN 228 normą.

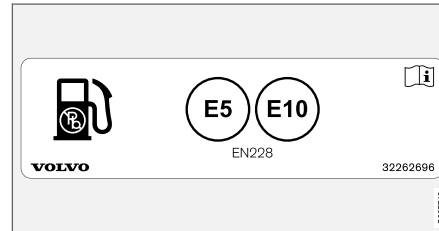
**Benzino identifikatorius**

Lipdukas ant degalų bako atlanko vidinės pusės.

Identifikatorius, pagal CEN standartą EN16942, yra degalų bako atlanko vidinėje dalyje, o vėliausiai iki 2018 m. spalio 12 d. jis bus ant atitinkamų degalų siurblių ir jų antgalių visose Europos degalinėse.

Šie identifikatoriai taikomi dabartiniams standartiniams degalams Europos teritorijoje. Automobiliuose su benziniais varikliais galima naudoti tokiomis identifikatoriais pažymėtą benzina:



E5 – tai benzinas, kuriame gali būti iki 2,7 % deguonies ir iki 5 % tūrio etanolio.



E10 – tai benzinas, kuriame gali būti iki 3,7 % deguonies ir iki 10 % tūrio etanolio.

**! SVARBU**

- Leidžiama naudoti degalus, kurių sudėtyje yra iki 10 proc. tūrio etanolio.
- Kaip tinkamas naudoti patvirtintas benzinas EN 228 E10 (iki 10 proc. tūrio etanolio).
- Negalima naudoti etanolio mišinio, kuriame yra daugiau nei E10 (maks. 10 proc. tūrio) etanolio, pvz., negalima naudoti E85.

### « Oktaninis skaičius

- RON 95 oktaninio skaičiaus benzinas gali būti naudojamas įprastinėmis sąlygomis.
- RON 98 oktaninio skaičiaus benzinas rekomenduojamas siekiant maksimalaus variklio našumo ir minimalių degalų sąnaudų.
- Negalima naudoti degalų, kurių oktaninis skaičius nesiekia RON 95.

Jei automobilis eksploatuojamas aukštesnėje nei 38 °C (100 °F) temperatūroje, patariama naudoti aukščiausio oktaninio skaičiaus degalus, kad variklis veiktų kuo veiksmingiau ir taupiau.

#### **! SVARBU**

- Naudokite tik bešvinį benziną, kad nepažeistumėte katalizatoriaus.
- Negalima naudoti degalų su metalo priedais.
- Nenaudokite jokių kitų priedų, kurių „Volvo“ nerekomenduoja.

### Susijusi informacija

- Degalų tvarkymas (p. 478)
- Degalų pylimas (p. 477)
- Benzino dalelių filtras (p. 480)
- Degalų sąnaudos ir CO<sub>2</sub> emisija (p. 674)

### Benzino dalelių filtras

Benzininiuose automobiliuose sumontuoti dalelių filtrai, užtikrinantys efektyvesnę emisijos kontrolę.

Automobiliui važiuojant, benzino dalelių filtru surenkamos išmetamosiose dujose esančios smulkios dalelės. Važiuojant įprastai, vyksta pasyvioji regeneracija, kurios metu dalelės oksiduojasi ir sudega. Tokiu būdu filtras ištuštinamas.

Jei automobiliu važinėjama nedideliu greičiu ar variklis dažnai užvedamas šaltu oru, gali reikėti atlikti aktyviosios regeneracijos procedūrą. Dalelių filtro regeneracija vyksta automatiškai ir paprastai trunka 10–20 minučių. Regeneracijos metu galite pajusti degėsių kvapą.

Kai lauke šalta, įjunkite stovėjimo šildytuvą, kad variklis greičiau įkaistų iki įprastos darbinės temperatūros.

### Jei benzininiu automobiliu važiuojama trumpais atstumais nedideliu greičiu

Išmetimo sistemos pajėgumui turi įtakos važiavimo automobiliu ypatumai. Svarbu važiuoti įvairius atstumus skirtingu greičiu, kad būtų pasiektas optimalus našumas.

Jei bus dažnai važinėjama trumpais atstumais nedideliu greičiu (arba žemoje temperatūroje) ir variklis nepasieks įprastos darbinės temperatūros, gali kilti problemų, kurios galiausiai sukels veikimo sutrikimą ir bus pateiktas įspėjimo panešimas. Jeigu transporto priemone daugiausiai važinėjama mieste, svarbu reguliariai pavažiuoti ja

didesniu greičiu, kad galėtų regeneruotis išmetimo sistema.

- Tarp apsilankymų degalinėje automobiliu reikia pavažinėti plentu didesniu nei 60 km/h (38 myl./val.) greičiu bent 20 minučių.

### Susijusi informacija

- Benzinas (p. 479)

## Variklio ir pavaros sistemos perkaitimas

Tam tikromis sąlygomis, pvz., intensyviai važiuojant kalnuota vietoje ir esant karštam orui, atsiranda variklio ir transmisijos sistemos perkaitimo rizika, ypač jeigu važiuojama su sunkiu kroviniu.

- Perkaitimo atveju variklio galia gali laikinai sumažėti.
- Esant itin aukštai oro temperatūrai, nuo automobilio priekinių grotelių nuimkite visas papildomas lempas.
- Jei temperatūra variklio aušinimo sistemoje tampa per aukšta, ima šviesti įspėjimo ženklas ir vairuotojo ekrane pasirodo pranešimas **Variklio temperatūra Aukšta temperatūra. Saugiai sustokite.** Sustokite saugioje vietoje ir leiskite varikliui kelias minutes veikti laisvąja eiga, kol jis atvės.
- Jei pasirodo pranešimas **Variklio temperatūra Aukšta temperatūra. Išjunkite variklį arba Variklio auš. skystis Žemas lygis. Išjunkite variklį,** sustabdykite automobilį ir išjunkite variklį.
- Pavarų dėžės perkaitimo atveju bus pasirinkta kita pavarų perjungimo programa. Be to, aktyvinama įdiegta apsauginė funkcija, kuri be viso kito uždega įspėjamąjį signalą ir vairuotojo ekrane parodo pranešimą **Transmisija šilta** Sumažinkite greitį, kad sumažėtų temperatūra arba **Transmisija karšta** Saugiai sustokite ir palaukite, kol



atvės. Vadovaukitės pateiktomis rekomendacijomis ir sumažinkite greitį arba saugiai sustabdykite automobilį bei kelias minutes leiskite varikliui veikti laisvąja eiga, kad pavarų dėžė atvėstų.

- Jei automobilis perkaista, laikinai gali būti automatiškai išjungta oro kondicionavimo sistema.
- Jei automobiliu važiuojama sunkiomis sąlygomis, sustoję iš karto neišjunkite variklio.

### PASTABA

Varikliui užgesus variklio aušinimo ventiliatorius kurį laiką dar gali veikti.

### Ženkla vairuotojo ekrane

| Ženklas   | Paaškinimas   |
|---|---|
|  | Aukšta variklio temperatūra. Įvykdysite pateiktą rekomendaciją.                 |
|  | Žemas lygis, aušinimo skystis. Įvykdysite pateiktą rekomendaciją.               |
|  | Pavarų dėžė karšta / perkaitusi / atvėsinta. Įvykdysite pateiktą rekomendaciją. |

### Susijusi informacija

- Kaip papildyti aušinimo skysčio atsargas (p. 619)
- Važiavimas su priekaba (p. 488)
- Pasiruošimas ilgai kelionei (p. 473)
- Pavaros keitimo indikatorius (p. 453)

## Starterio akumulatoriaus perkrovimas

Kiekviena automobilio elektra valdoma funkcija tam tikru lygiu apkrauna akumuliatorių. Jei automobilis išjungtas, patartina nelaikyti įjungtos uždegimo padėties II. Vietoj to naudokite I uždegimo padėtį, nes taip sueikvojama mažiau galios.

Taip pat atminkite, kad įvairūs elektra maitinami priedai taip pat apkrauna automobilio elektros sistemą. Kai automobilis išjungtas, nenaudokite daug elektros energijos vartojančių funkcijų.

Tokių funkcijų pavyzdžiai:

- salono ventiliatorius
- priekiniai žibintai
- priekinio stiklo valytuvai
- garso sistema (veikianti dideliu garsu).

Jei starterio akumulatoriaus įtampa žema, vairuotojo ekrane pasirodo pranešimas. Tokiu atveju energijos taupymo sistema atjungia tam tikras funkcijas, taip pat – sumažina maitinimą tokioms funkcijoms kaip salono ventiliatorius ir (arba) garso sistema.

- Šiuo atveju reikia įkrauti akumuliatorių, paleidžiant automobilį ir leidžiant jam paveikti bent 15 minučių. Starterio akumuliatorius veikmingiau įkraunamas važiuojant nei varikliui veikiant laisvosiomis apsukomis, kai automobilis stovi.

## Susijusi informacija

- Akumuliatorius (p. 622)
- Uždegimo padėtys (p. 436)

## Užvedimas nuo kito akumulatoriaus

Išsikrovus akumuliatoriui, automobilį galima užvesti, naudojant srovę iš kito akumulatoriaus.

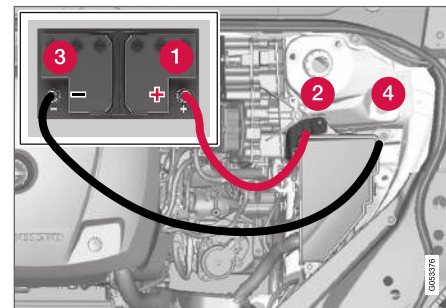

Variklio užvedimo nuo išorinio šaltinio įkrovimo taškas.

### ! SVARBU

Automobilio įkrovimo taškas skirtas tik šio automobilio varikliui iš nuotolinio maitinimo šaltinio užvesti. Įkrovimo taškas neskirtas kito automobilio varikliui užvesti. Jei mėginsite naudoti įkrovimo tašką kito automobilio varikliui užvesti, gali perdegti saugiklis ir įkrovimo taškas neveiks.

Perdegus saugikliui, vairuotojo ekrane pateikiamas pranešimas **12 V akumuliatorius**  
**Saugiklio gedimas: vykti į servisą „Volvo“**

rekomenduoja susisiekti su įgaliotuoju „Volvo“ autoservisu.

Užvedant variklį nuo kito maitinimo šaltinio, būtina atsižvelgti į toliau pateikiamas rekomendacijas, kad būtų išvengta trumpojo jungimo ar kitų pažeidimų:

1. Nustatykite automobilio elektros sistemos uždegimo padėtį **0**.
2. Patikrinkite, ar kito akumulatoriaus įtampa yra 12 V.
3. Jeigu kitas akumulatorius yra įmontuotas kitame automobilyje, išjunkite kito automobilio variklį ir pasirūpinkite, kad šie du automobiliai nesiliestų vienas prie kito.
4. Vieną raudono užvedimo kabelio gnybtą prijunkite prie pagalbinio akumulatoriaus teigiamo gnybto (1).

### **!** SVARBU

Užvedimo kabelį junkite atsargiai, kad išvengtumėte trumpojo jungimo su kitais variklio skyriaus komponentais.

5. Atidarykite teigiamo gnybto dangtelį (2).
6. Prijunkite raudonojo užvedimo kabelio kitą gnybtą prie automobilio teigiamo gnybto (2).

7. Vieną juodo užvedimo kabelio gnybtą prijunkite prie pagalbinio akumulatoriaus neigiamo gnybto (3).
8. Prijunkite juodojo užvedimo kabelio kitą gnybtą prie automobilio neigiamo gnybto (4).
9. Patikrinkite, ar užvedimo kabelio gnybtai saugiai pritvirtinti, kad užvedimo metu nekibirkščiųotų.
10. Užveskite automobilio „donoro“ variklį ir leiskite varikliui keletą minučių veikti didesniais nei tuščiosios eigos sukiais apytiksliai 1500 aps./min.

11. Užveskite savo automobilio variklį. Jei nepavyksta užvesti variklio, pailginkite įkrovimo trukmę iki 10 minučių ir pabandykite užvesti vėl.

### **!** PASTABA

Užvedant variklį įprastomis sąlygomis, pirmenybė teikiama automobilio elektriniam varikliui, o benzininis variklis lieka išjungtas. Tai reiškia, kad, pasukus užvedimo rankenėlę pagal laikrodžio rodyklę, paleidžiamas elektrinis variklis ir automobilis būna paruoštas važiuoti. Kad variklis paleistas rodo vairuotojo ekrane išsijungusios indikatorių lempučių ir įsijungusi iš anksto nustatyta tema.

### **!** SVARBU

Užvedimo bandymo metu nelieskite jungčių tarp kabelio ir automobilio. Tai gali sukelti kibirkščiavimą.

12. Atjunkite užvedimo kabelius atvirkštine tvarka: pirma – juodąjį, po to – raudonąjį.  
Užtikrinkite, kad nė vienas iš juodojo kabelio gnybtų nesiliestų su automobilio teigiamu užvedimo kontaktu, kito akumulatoriaus teigiamu kontaktu arba su kontaktu, prie kurio prijungtas raudonasis kabelis.



## **⚠️ ĮSPĖJIMAS**

- Akumulatorius gali išskirti deguonies ir vandenilio mišinį, kuris yra labai sprogus. Jei užvedimo laidas prijungtas neteisingai, gali atsirasti kibirkštis, kurios gali pakakti, kad akumulatorius sprogtų.
- Nejunkite užvedimo kabelių prie jokių degalų sistemos komponentų ar judančių dalių. Saugokitės karštų variklio dalių.
- Akumulatoriuje yra sieros rūgšties, kuri gali sunkiai nudeginti.
- Sieros rūgščiai sukontaktavus su akimis, oda ar drabužiais, būtina gausiai nuplauti paveiktą vietą vandeniu. Jei rūgštis patenka į akis, nedelsdami kreipkitės į gydytoją.
- Niekada nerūkykite šalia akumulatoriaus.

## **ℹ️ PASTABA**

Jei hibridinės sistemos akumulatorius iškrautas, automobilio variklio užvesti neleidžiama.

## **ℹ️ PASTABA**

Jei užvedimo akumulatorius išsikrovęs taip smarkiai, kad automobilyje neveikia įprastos elektrinės funkcijos ir variklis užvedamas naudojant išorinį akumuliatorių arba akumuliatoriaus įkroviklį, funkcija „Start/Stop“ gali likti aktyvinta. Jei netrukus po užvedimo funkcija „Start/Stop“ automatiškai išjungia variklį, yra didelė rizika, kad variklio automatinio užvedimo funkcija nesuveiks dėl nepakankamo akumuliatoriaus įkrovos lygio, kadangi akumuliatorius neturėjo laiko įsikrauti.

Jei automobilio variklis buvo užvestas nuo išorinio šaltinio arba nėra pakankamai laiko akumuliatoriui įkrauti su akumuliatoriaus įkrovikliu, „Start/Stop“ funkcija laikinai išaktyvinama, kol automobilis įkraus akumuliatorių. Esant maždaug +15 °C (apytikriai 60 °F) lauko temperatūrai, reikia, kad automobilis įkrautų akumuliatorių bent 1 valandą. Jei lauke temperatūra žemesnė, įkrovimo trukmė gali pailgėti iki 3–4 val. Akumuliatorių rekomenduojama įkrauti naudojant išorinį akumuliatorių įkroviklį.

## **Susijusi informacija**

- Automobilio užvedimas (p. 434)
- Uždegimo padėtys (p. 436)
- Vairo reguliavimas (p. 193)
- Uždegimo režimo pasirinkimas (p. 437)

## **Vilkimo kablys\***

Automobilyje papildomai gali būti įrengtas vilkimo kablys, kuriuo naudojantis galima iš paskos vilkti, pvz., priekabą.

Automobilyje gali būti įrengta įvairių vilkimo kablių. Dėl papildomos informacijos susisiekite su „Volvo“ įgaliotuoju atstovu.

## **⚠️ SVARBU**

Išjungus variklį, gali būti automatiškai išjungtas nuolatinės srovės maitinimas iš akumuliatoriaus į priekabos jungtį, kad neišsektų akumuliatorius.

## **⚠️ SVARBU**

Siekiant išvengti susidėvėjimo, vilkimo kablį reikia reguliariai valyti ir tepti.

## **ℹ️ PASTABA**

Naudojant prikabinimo įtaisą su vibracijos slopintuvu, vilkimo kablį tepti negalima.

Tai taikoma ir tuo atveju, jei tvirtinamas dviračių laikiklis yra užspaudžiamas ant vilkimo kablį.

**i PASTABA**

Jei automobilyje įrengtas vilkimo kablys, vilkimo ašos galinio montavimo taško nėra.

**Susijusi informacija**

- Išstumiamas / įtraukiamas vilkimo rėmai\* (p. 486)
- Važiavimas su priekaba (p. 488)
- Ant vilkimo kablio montuojamas dviračių laikiklis\* (p. 491)
- Vilkimo kablio specifikacijos\* (p. 485)

**Vilkimo kablio specifikacijos\***

Vilkimo kablio matmenys ir montavimo taškai.

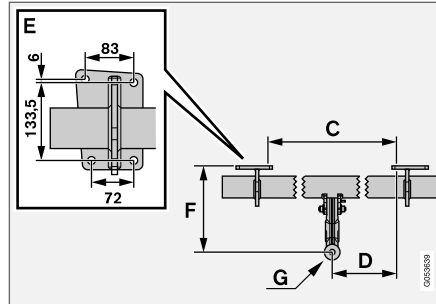
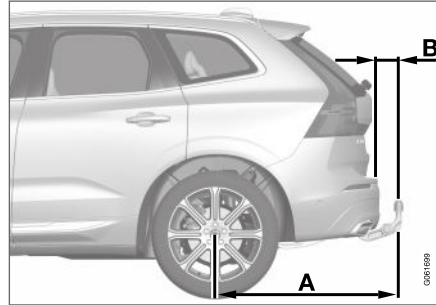

| Matmenys, montavimo taškai milimetrais (col.) |                                   |
|---|-----------------------------------|
| A   | 1041,3 (41)                       |
| B   | 90 (3,5)                          |
| C   | 875 (34,4)                        |
| D   | 437,5 (17,2)                      |
| E   | Žr. pirmiau pateiktą iliustraciją |
| F   | 283,5 (11,1)                      |
| G   | Jungiamojo rutulio centras        |

**Susijusi informacija**

- Vilkimo kablys\* (p. 484)
- Vilkimo pajėgumas ir vilkimo kablio apkrova (p. 666)

## Išstumiamas / įtraukiamas vilkimo rėmai\*

Įtraukiamas vilkimo kablys pririekus lengvai ištraukiamas arba įtraukiamas. Įtrauktoje padėtyje vilkimo kablys yra visiškai paslėptas.

### ⚠️ ĮSPĖJIMAS

Atidžiai laikykitės vilkimo kablio įtraukimo ir atlenkimo instrukcijų.

### ⚠️ ĮSPĖJIMAS

Jei prie vilkimo kablio prijungta priekaba, nespauskite atlenkimo / įtraukimo mygtuko.

## Vilkimo kablio išstūmimas

### ⚠️ ĮSPĖJIMAS

Vilkimo rėmo išstūmimo metu venkite stovėti šalia bamperio vidurio, automobilio gale.

1.



Atidarykite bagažinės duris. Vilkimo kablio išstūmimo / įtraukimo mygtukas yra bagažinės galinėje dalyje, dešinėje pusėje. Jei mygtuke nuolat šviečia oranžinė indikatoriaus lemputė, vadinasi, išstūmimo funkcija yra aktyvi.

2. Paspauskite ir atleiskite šį mygtuką. Jei mygtukas bus laikomas paspaustas per ilgai, išstūmimo procesas gali neprasidėti.



> Vilkimo kablys išstumiamas laukan ir žemyn, į neužfiksuotą padėtį, o indikatoriaus lemputė mirksi oranžine spalva. Vilkimo kablys paruoštas toliau judėti į užfiksuotą padėtį.



3.



Perstumkite vilkimo kablį į galinę padėtį, kurioje jis užfiksuojamas vietoje – indikatorius lemputė ima pastoviai šviesti oranžine spalva.

> Vilkimo kablys parengtas naudoti.

### **PASTABA**

Prieš perstumiant į užrakintą padėtį vilkimo kablys turi užbaigti ištraukimo procedūrą. Ši procedūra gali trukti kelias sekundes. Jei vilkimo kablys nebus fiksuotas užrakintoje padėtyje, palaukite kelias sekundes ir bandykite vėl.

### **ISPĖJIMAS**

Įsitikinkite, kad priekabos saugos laidas pritvirtintas tam skirtame laikiklyje.

### **PASTABA**

Po kiek laiko suaktyvinamas energijos taupymo režimas ir indikatorius lemputė išsijungia. Sistema pakartotinai suaktyvinama uždariant ir atidarant bagažinės dangtį. Tai taikoma įtraukiant arba atlenkiant vilkimo kablį.

Jei automobilio sistema aptinka, kad prie priekabos lizdo prijungta jungtis, posūkio indikatorius lemputė nustoja nuolat šviesti.

### **Vilkimo kablo įtraukimas**

### **SVARBU**

Prieš įtraukdami vilkimo kablį, įsitikinkite, kad maitinimo lizde nėra kištuko arba adapterio.

- Atidarykite bagažinės duris. Paspauskite ir atleiskite mygtuką, esantį bagažinės galinėje dalyje, dešinėje pusėje. Jei mygtukas bus laikomas paspaustas per ilgai, įtraukimo procesas gali neprasisidėti.
  - > Vilkimo kablys automatiškai nuleidžiamas į atrakiną padėtį, o indikatorius lemputė mygtuke ima mirksėti oranžine spalva.

2.

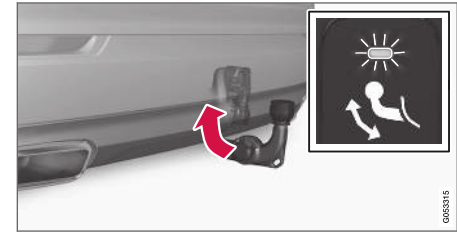

Norėdami užfiksuoti vilkimo kablį, pastumkite jį atgal į įtrauktą padėtį, kurioje jis užfiksuojamas.

> Tinkamai įtraukus vilkimo kablį, indikatorius lemputė ima nepertraukiamai šviesti.



### **Susijusi informacija**

- Važiavimas su priekaba (p. 488)
- Vilkimo kablys\* (p. 484)

## Važiavimas su priekaba

Prieš važiuojant su priekaba, reikia apmąstyti daug svarbių dalykų, pvz., vilkimo kablį, priekabą ir krovinių paskirstymą priekaboje.

Krovumas priklauso nuo automobilio grynosios masės. Bendras keleivių ir priedų, pvz., vilkimo kablo, svoris tokiu pačiu dydžiu sumažina automobilio krovumą.

Automobilis turi reikiamą įrangą priekabai vilkti.

- Automobilio vilkimo kablo tinkamumas turi būti patvirtintas.
- Krovinį priekaboje paskirstykite taip, kad faktinė automobilio vilkimo kablo apkrova neviršytų nurodytos maksimalios vilkimo kablo apkrovos. Vilkimo kablo apkrova skaičiuojama kaip automobilio krovumo dalis.
- Vežant maksimalų leistiną svorį, papildomai pripūskite padangas iki rekomenduojamo slėgio.
- Važiuojant su priekaba, variklis apkraunamas daugiau nei įprastai.
- Nevilkite sunkių priekabų, kol automobilis yra visiškai naujas. Palaukite, kol automobiliu bus nuvažiuota bent 1 000 km (620 myl.).
- Važiuojant su priekaba ilgomis ir stacionariomis nuokalnėmis, stabdžiai apkraunami žymiai labiau nei įprastai. Perjungdami pavaras rankiniu būdu, įjunkite žemesnę pavarą ir sumažinkite greitį.

- Laikykitės leistinam greičiui ir svoriui galiojančių reikalavimų.
- Jei važiuojate su priekaba į ilgą stačią įkalnę, važiuokite lėtai.
- Maksimalus nurodytas priekabos svoris taikomas tik iki 1000 m (3280 pėd.) aukščiui virš jūros lygio. Didesniame aukštyje variklio galia ir transporto priemonės kopimo gebėjimas sumažėja dėl mažesnio oro tankio, taigi, reikia sumažinti ir maksimalią priekabos apkrovą. Automobilio ir priekabos svoris turi būti mažinamas po 10 % kas papildomus 1 000 m (3 280 pėd.) arba proporcingai.
- Venkite važiuoti su priekaba statesniais nei 12 % šlaitais.

### PASTABA

Siekdami palengvinti priekabos vilkimą automobiliu su pneumatine pakaba\*, pasirinkite nuostatą **Pakabos valdymas → Dinaminis** iš važiavimo režimo Individual.

### PASTABA

Ekstremalios oro sąlygos, važiavimas su priekaba arba važiavimas dideliame aukštyje, prastesnės, negu rekomenduojama, kokybės degalai – tai veiksniai, kurie ženkliai padidina automobilio degalų suvartojimą.

## Priekabos jungtis

Jei automobilio vilkimo kablys turi 13 kontaktų maitinimo jungtį, o priekaba turi 7 kontaktų maitinimo jungtį, tuomet reikalingas adapteris. Naudokite „Volvo“ patvirtintus adapterius. Įsitinkinkite, kad kabelis nesivelka kelio paviršiumi.

### SVARBU

Išjungus variklį, gali būti automatiškai išjungtas nuolatinės srovės maitinimas iš akumuliatoriaus į priekabos jungtį, kad neišsektų akumuliatorius.

## Priekabų masės

### ĮSPĖJIMAS

Laikykitės nustatytų priekabos svorių rekomendacijų. Kitaip, gali būti sunku valdyti automobilį ir priekabą darant staigų manevrą ir stabdant.

### PASTABA

Nustatytas maksimalus leidžiamas priekabos svoris yra „Volvo“ leidžiamas svoris. Nacionaliniai transporto priemonių reglamentai gali riboti priekabų svorį ir greitį. Kabliai gali būti sertifikuoti didesniems vilkimo svoriams nei automobilis gali faktiškai vilkti.

**Lygio kontrolė\***

Automobilio lygio kontrolės sistema palaiko pastovų aukštį neatsižvelgiant į apkrovą (iki maksimalaus leistino svorio). Automobiliui stovint, jo galas šiek tiek nusileidžia – tai normalu.

**Važiavimas kalvota vietoje ir kai lauke karšta**

Velkant priekabą, tam tikromis aplinkybėmis kyla perkaitimo pavojus. Perkaitus varikliui ir pavaros sistemai, vairuotojo ekrane įsijungia įspėjamasis ženklas ir rodomas pranešimas.

Automatinė pavarų dėžė parenka optimalią pavarą, priklausomai nuo apkrovos ir variklio apsukų.

**Stačios įkalnės**

Nelaikykite automatinės pavarų dėžės aukštesnės pavaros nei variklis „gali susitvarkyti“: ne visada gerai važiuoti aukšta pavana esant žemesnėms variklio apsukoms.

**Automobilio statymas nuolydyje**

1. Iki galo nuspauskite stabdžių pedalą.
2. Aktyvinkite stovėjimo stabdį.
3. Nustatykite pavarų režimą **P**.
4. Atleiskite stabdžių pedalą.

Statydami automobilį su prikabinta priekaba nuokalnėje, papildomai užblokuokite ratus kaladėlėmis.

**Važiavimo įkalnėn pradžia**

1. Iki galo nuspauskite stabdžių pedalą.
2. Nustatykite pavarų dėžės padėtį **D**.
3. Stovėjimo stabdžio atleidimas.
4. Atleiskite stabdžių pedalą ir pradėkite važiuoti.

**Susijusi informacija**

- Priekabos stabilumo pagalba\* (p. 489)
- Priekabos žibintų lempučių patikra (p. 490)
- Vilkimo pajėgumas ir vilkimo kablo apkrova (p. 666)
- Variklio ir pavaros sistemos perkaitimas (p. 481)
- Variklio alyvai nepalankios vairavimo sąlygos (p. 670)

**Priekabos stabilumo pagalba\***

Priekabos stabilumo pagalbos funkcija („TSA“<sup>16</sup>) skirta stabilizuoti priekabą velkant automobilį, jei priekaba pradeda švytuoti. Funkcija įtraukta į stabilumo sistemą ESC<sup>17</sup>.

**Švytavimo priežastys**

Švytuoti gali bet kokia prie automobilio prikabinta priekaba. Priekaba švytuoti paprastai pradeda važiuojant dideliu greičiu. Tačiau švytavimas gali kilti ir esant mažesniai greičiui, jeigu priekaba perkrauta arba krovinsys paskirstytas netinkamai, pvz., yra per toli gale.

Kad priekaba pradėtų švytuoti, turi būti tai sukeliantys veiksniai, pvz.:

- automobilį su priekaba veikia staigūs ir stiprūs šoninio vėjo gūsiai;
- automobilis su priekaba važiuoja nelygia kelio danga ar per duobes;
- atliekami staigūs judesiai vairu.

Prasidėjusį švytavimą gali būti sunku ar net neįmanoma sustabdyti. Dėl to automobilio ir priekabos junginį yra sunku valdyti ir kyla pavojus, pavyzdžiui, atsidurti ne toje eismo juostoje ar išvažiuoti iš važiuojamosios kelio dalies.

<sup>16</sup> Trailer Stability Assist

<sup>17</sup> Electronic Stability Control

#### « Priekabos stabilumo pagalbos funkcija

Priekabos stabilumo pagalbos sistema nuolat stebi automobilio judesius, ypač šoninius. Jei nustatomas švytavimas, priekiniai ratai stabdomi atskirai. Taip stabilizuojamas automobilio ir priekabos junginys. Dažnai to pakanka, kad vairuotojas vėl imtų valdyti automobilį.

Jei pirmą kartą įsikišusi priekabos stabilumo pagalba nepašalina švytavimo, automobilio ir priekabos junginys stabdomas visais ratais ir sumažėja variklio galia. Pamažu sustabdžius švytavimą ir vėl stabilizavus automobilio bei priekabos junginį, sistema daugiau nebereguliuoja ir vairuotojas vėl gali valdyti automobilį.

#### **i PASTABA**

Stabilumo funkcija išaktyvinama vairuotojui pasirinkus sportinį režimą, centrinio ekrano meniu sistemoje išaktyvinant „ESC“.

Jei vairuotojas, bandydamas sustabdyti švytavimą, atlieka staigius judesius vairu, priekabos stabilumo pagalba gali neįsikišti, nes tokioje situacijoje sistema negali nustatyti, ar švytavimą sukėlė priekaba, ar vairuotojas.



Veikiant priekabos stabilumo pagalbai (TSA), vairuotojo ekrane mirksi ženklas ESC.

#### Susijusi informacija

- Važiavimas su priekaba (p. 488)
- elektroninė stabilumo kontrolė (p. 281)

#### Priekabos žibintų lempučių patikra

Prijungdami priekabą, prieš kelionę patikrinkite, ar veikia visi priekabos žibintai.

#### Priekabos posūkių ir stabdžių žibintai

Jei perdega nors viena priekabos posūkio žibinto arba stabdžių žibinto lemputė, vairuotojo ekrane pasirodo ženklas ir pranešimas. Kitus priekabos žibintus prieš pradėdamas kelionę vairuotojas turi patikrinti rankiniu būdu.

| Ženklas | Pranešimas  |
|---------|---|
|         | <ul style="list-style-type: none"> <li>• Priekabos posūkio žib. Dešiniojo posūkio signalo sutrikimas</li> <li>• Priekabos posūkio žib. Kairiojo posūkio signalo sutrikimas</li> </ul> |
|         | <ul style="list-style-type: none"> <li>• Priekab. stabdžių žib. Gedimas</li> </ul>  |

Perdegus vienai ar kelioms priekabos žibintų lemputėms, vairuotojo ekrane posūkių ženklas taip pat mirksės daug greičiau nei įprastai.

#### Priekabos galinis rūko žibintas

Prijungus priekabą, gali neįsijungti galinis automobilio rūko žibintas. Tokiu atveju galinio rūko žibinto funkcija perduodama priekabai. Įjungę

galinį rūko žibintą, patikrinkite, ar priekaboje jis įrengtas, kad galėtumėte saugiai keliauti.

### Priekabos žibintų lempučių patikra\*

#### Automatinė patikra

Prijungus priekabos elektros sistemą, galima patikrinti, ar tinkamai veikia jos žibintų lemputės: atlikite automatinę lempučių aktyvinimo patikrą. Šia funkcija vairuotojui prieš pajudant padedama patikrinti, ar priekabos žibintai veikia tinkamai.

Patikrai atlikti automobilis turi būti išjungtas.

1. Prijungus priekabą prie vilkimo kablo, vairuotojo ekrane pasirodo pranešimas **Automatinė priekab. žib. patikra**.
2. Šį pranešimą patvirtinkite paspausdami ant vaio dešinėje pusėje esančios klaviatūros **O** mygtuką.
  - > Paleidžiama žibintų lempučių patikra.
3. Išlipkite iš automobilio ir patikrinkite, ar veikia visi žibintai.
  - > Visi priekabos žibintai pradeda mirksėti, po to jie ima mirksėti po vieną.
4. Apžiūrėkite priekabos žibintus, ar veikia visos jų lemputės.
5. Po kiek laiko vėl pradeda mirksėti visos priekabos žibintų lemputės.
  - > Patikra baigta.

#### Automatinės patikros išjungimas

Automatinės patikros funkciją galima išjungti centriniame ekrane.

1. Viršutiniame rodinyje paspauskite **Nuostatos**.
2. Paspauskite **My Car → Žibintai ir apšvietimas**.
3. Nuimkite žymą **Automatinė priekab. žib. patikra**.

#### Rankinė patikra

Išjungus automatinės patikros funkciją, patikrą galima atlikti rankiniu būdu.

1. Viršutiniame rodinyje paspauskite **Nuostatos**.
2. Paspauskite **My Car → Žibintai ir apšvietimas**.
3. Pasirinkite **Rankinė priekab. žibintų patikra**.
  - > Paleidžiama žibintų lempučių patikra. Išlipkite iš automobilio ir patikrinkite, ar veikia visi žibintai.

#### Susijusi informacija

- Važavimas su priekaba (p. 488)

### Ant vilkimo kablo montuojamas dviračių laikiklis\*

Rekomenduojama naudoti „Volvo“ sukurtus dviračių laikiklius.

Taip siekiama išvengti automobilio apgadinimo ir maksimalios įmanomos saugos kelionės metu. „Volvo“ dviračių laikiklių galima įsigyti iš „Volvo“ įgaliotųjų atstovų.

Atidžiai laikykitės su dviračių laikikliu pateiktų instrukcijų.

- Dviračių laikiklis kartu su kroviniumi turi sverti ne daugiau nei 75 kg (165 sv.).
- Dviračių laikiklis gali būti suprojektuotas laikyti iki trijų dviračių.

#### ĮSPĖJIMAS

Netinkamai naudojant dviračių laikiklį, galima apgadinoti vilkimo kablį ir automobilį.

Dviračių laikiklis gali atsilaivinti nuo vilkimo kablo

- jei jis netinkamai sumontuotas ant vilkimo kablo;
- jei jis perkrautas (žr. dviračių laikiklio instrukcijas dėl maksimalios apkrovos);
- jei jis naudojamas ne dviračiams transportuoti.



◀ Sumontavus ant vilkimo kablo dviračių laikiklį, pakinta automobilio valdymo savybės. To priežastys:

- didesnis svoris;
- mažesnis pagreitis;
- mažesnė prošvaisa iki žemės;
- pakitusios stabdymo savybės.

### Dviračių tvirtinimo prie dviračių laikiklio rekomendacijos

Kuo didesnis atstumas tarp krovinio svorio centro ir vilkimo kablo, tuo didesnė vilkimo kablo apkrova.

Tvirtinkite atsižvelgdami į tokias rekomendacijas:

- Sunkiausių dviratį tvirtinkite arčiausiai automobilio.
- Stenkitės krauti taip, kad bendrosios apkrovos svorio centras būtų kuo arčiau automobilio vidurio, pvz., dviračius nukreipkite skirtingomis kryptimis.
- Prieš gabendami nuimkite nuo dviračio priedus, pvz., krepšius, akumulatorius, vaikiškas kėdutes ir pan. Taip sumažinsite kablo ir dviračių laikiklio apkrovą bei vėjo pasipriešinimą (abu veiksniai didina degalų sąnaudas).
- Nenaudokite dviračių apsauginių dangčių. Tai gali sumažinti manevringumą, pakenkti matumui ir padidinti degalų sąnaudas. Be to, gali padidėti vilkimo kablo apkrova.

### Susijusi informacija

- Vilkimo kablys\* (p. 484)

### Vilkimas

Vilkimo metu automobilį lanksčiaja vilktimi velka kita transporto priemonė.

Vilkti „Twin Engine“ draudžiama, nes tai apgadins elektrinį variklį. Tokį automobilį būtina transportuoti užkėlus visus keturis ratus ant techninės pagalbos sunkvežimio – nė viena ratų pora neturi riedėti keliu.

### Kito automobilio vilkimas

Velkant automobilį, sunaudojama daug energijos: naudokite važiavimo režimą **Constant AWD**. Taip įkrausite hibridinės sistemos akumuliatorių, pagerės automobilio važiavimo ir valdymo savybės.

Prieš pradėdami vilkti sužinokite, koks yra didžiausias leistinas greitis.

### Užvedimas nuo kito akumulatoriaus

Užvedinėti variklį velkant draudžiama, nes tai apgadins elektrinį variklį. Naudokite kitą akumuliatorių, jei jūsų automobilio akumuliatorius išsekęs ir variklis neužsiveda.

#### **! SVARBU**

Mėginant užvesti automobilio variklį vilkimo būdu, gali būti sugadintas elektrinės pavaros variklis ir katalizatorius.

### Susijusi informacija

- Vilkimo kilpos montavimas ir nuėmimas (p. 493)
- Avarinių šviesų signalas (p. 153)
- Pagalba kelyje (p. 494)
- Užvedimas nuo kito akumulatoriaus (p. 482)
- Uždegimo režimo pasirinkimas (p. 437)

### Vilkimo kilpos montavimas ir nuėmimas

Prireikus vilkti kitą transporto priemonę, panaudokite vilkimo kilpą. Vilkimo kilpa įsukama į srieginį lizdą, esantį po dangteliu dešiniajame galinio buferio šone.

#### **i** PASTABA

Jei automobilyje įrengtas vilkimo kablys, vilkimo ašos galinio montavimo taško nėra.

### Vilkimo kilpos montavimas

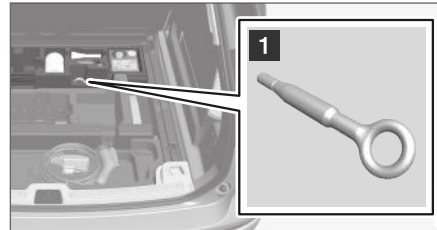

- 1 Išimkite vilkimo kilpą iš putplasčio bloko, esančio po bagažinės grindimis.

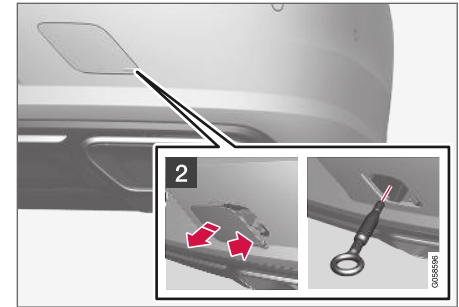

- 2 Nuimkite dangtelį – paspauskite žymą pirštu, laikydami atlenkę priešingą pusę arba kampą.
  - > Dangtelis sukasi apie savo centrinę ašį ir po to jį galima išimti.

- ◀ 3. Įsukite vilkimo ašą iki pat galo, kol nebesisuks.



Gerai įsukite vilkimo ašą. Pavyzdžiui, prakiškite pro ašą ratų varžtų veržliaraktį\* ir panaudokite jį kaip svertą.

### ! SVARBU

Svarbu, kad vilkimo aša būtų gerai įsukta į vietą, iki stabdiklio.

### Vilkimo ašos nuėmimas

- Panaudoję vilkimo ašą atsukite, išimkite ir gražinkite į jos vietą putplasčio bloke. Užbaikite uždėdami dangtelį ant buferio.

### Susijusi informacija

- Vilkimas (p. 492)
- Pagalba kelyje (p. 494)
- Įrankinė (p. 570)

### Pagalba kelyje

Prireikus ištraukti, automobilį gali išvilkti kita transporto priemonė.

Prireikus tokios pagalbos, kreipkitės į techninės pagalbos kelyje tarnybą.

Vilkimo kilpą galima naudoti automobiliui užvilkti ant techninės pagalbos sunkvežimio su platforma.

### ! SVARBU

Atkreipkite dėmesį, kad automobilius su „Twin Engine“ būtina transportuoti pakeltus, kad visi ratai būtų ant techninės pagalbos transporto priemonės platformos.

### Taikoma automobiliams su lygio kontrolės

**funkcija\***: Jei automobilyje įrengta pneumatinė pakaba, prieš keliant automobilį domkratu ją reikia deaktyvinti. Funkcijos deaktyvinimas centre ekrane.

1. Viršutiniame rodinyje paspauskite **Nuostatos**.
2. Paspauskite **My Car** → **Stovėjimo stabdys ir pakaba**.
3. Pasirinkite **Išjungti išlyginimo kontrolę**.

Automobilio padėtis ir prošvaisa iki žemės lemia, ar galima jį užtraukti ant sunkvežimio platformos. Jei techninės pagalbos sunkvežimio rampa pernelyg stati arba jei prošvaisa po automobiliu

nepakankama, mėginant užvilkti automobilį šis gali būti apgadintas. Tokiu atveju automobilį reikia užkelti techninės pagalbos sunkvežimio keltuvu.

### ! ĮSPĖJIMAS

Kol automobilis tempiamas ant techninės pagalbos automobilio platformos, už tempiamojo automobilio negalima stovėti ir ten neturi būti palikti jokie daiktai.

### Susijusi informacija

- Vilkimo kilpos montavimas ir nuėmimas (p. 493)



## HomeLink®\*18

„HomeLink®\*19 – tai programuojamasis nuotolinio valdymo pultelis, įtaisytas automobilio elektros sistemoje, nuotoliniu būdu valdantis iki trijų skirtingų įrenginių (pvz., garažo vartų atidarytuvą, signalizacijos sistemą, lauko ir patalpų apšvietimą) ir taip pakeičiantis jų nuotolinio valdymo pultelius.

### Bendroji dalis

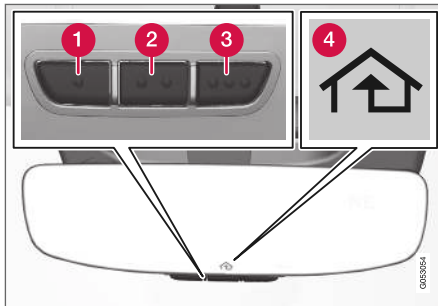

Iliustracija yra scheminio pobūdžio: versijos gali skirtis.

- 1 1 mygtukas
- 2 2 mygtukas
- 3 3 mygtukas
- 4 Indikatoriaus lemputė

„HomeLink®“ būna įtaisyta salono galinio vaizdo veidrodėlyje. „HomeLink®“ skydelyje – trys programuojami mygtukai ir viena indikatoriaus lemputė (veidrodėlio stikle).

Jeigu pageidaujate papildomos informacijos apie „HomeLink®“, apsilankykite [www.HomeLink.com](http://www.HomeLink.com) arba paskambinkite 00 8000 466 354 65 (arba mokamu mokamu telefono numeriu +49 6838 907 277)<sup>20</sup>.

Pasilikite originalius nuotolinio valdymo pultelius, kad galėtumėte programuoti ateityje (pvz., pakeitę automobilį arba pageidaudami prijungti dar vieną automobilį). Prieš parduodant automobilį, rekomenduojama išvalyti mygtukų programavimo atmintį.

### Susijusi informacija

- Kaip naudotis „HomeLink®\*\* (p. 497)
- „HomeLink®\*\*“ programavimas (p. 495)
- „HomeLink®\*\*“ tipo patvirtinimas (p. 498)

## „HomeLink®\*21“ programavimas

Atlikite šias instrukcijas, kad suprogramuotumėte „HomeLink®“, nustatytumėte visą programavimą iš naujo arba perprogramuotumėte atskirus mygtukus.

### **i** PASTABA

Tam tikruose automobiliuose, pageidaujant programuoti arba naudotis funkcija HomeLink®, reikia įjungti uždegimą arba pasukti uždegimo jungiklį į priedų padėtį. Jei įmanoma, įdėkite naujus maitinimo elementus į nuotolinio valdymo pultelį, kurį pakeis HomeLink®, kad būtų galima greičiau programuoti ir lengviau priimti radijo ryšio signalą. Prieš programuojant reikia atstatyti HomeLink® mygtukus.

### **⚠** ĮSPĖJIMAS

Programuojant sistemą „HomeLink®“, gali būti aktyvinti programuojami garažo arba sklypo vartai. Todėl pasirūpinkite, kad programavimo metu niekas nestovėtų šalia vartų. Kol programuojamas garažo vartų atidarymo prietaisas, automobilis turi stovėti lauke (ne garaže).

18 Taikoma kai kurioms rinkoms.

19 „HomeLink“ ir „HomeLink“ namo ženklas yra registruotieji „Gentex Corporation“ prekių ženklai.

20 Atminkite: atsižvelgiant į tinklo operatorių, nemokamo numerio paslauga gali būti neteikiama.

- ◀ 1. Nukreipkite nuotolinio valdymo pultelį į „HomeLink®“ mygtuką, kurį ketinate suprogramuoti, ir laikykite jį maždaug 2–8 cm (apie 1–3 colių) atstumu nuo mygtuko. Neužblokuokite HomeLink® indikatorius lemputės.

**Pastaba:** Kai kurių nuotolinio valdymo pultelių galimybė suprogramuoti „HomeLink®“ padidėja kai atstumas yra apie 15–20 cm (maždaug 6–12 colių). Turėkite tai omenyje, jeigu kiltų problemų programuojant.

2. Paspauskite ir palaikykite nuotolinio valdymo pultelio mygtuką ir norimą perprogramuoti „HomeLink®“ mygtuką.

3. Neatleiskite mygtukų, kol indikatorius lemputė nuo mirksėjimo lėtai (maždaug vieną kartą per sekundę) nepereis prie mirksėjimo greitai (maždaug 10 kartų per sekundę) arba nuolatinio švietimo.

> **Jeigu indikatorius lemputė šviečia nepertraukiamai:** Tai reiškia, kad programavimas baigtas. Siekdami aktyvinti, dukart paspauskite suprogramuotą mygtuką.

**Jeigu indikatorius lemputė greitai mirkčioja:** Įrenginys, kurį ketinama suprogramuoti su „HomeLink®“, gali turėti saugumo funkciją, reikalaujančią atlikti papildomų veiksmų. Išbandykite du kartus paspausdami suprogramuotą mygtuką, kad pamatytumėte, ar programavimas veikia. Kitu atveju tęskite tolesnius veiksmus.

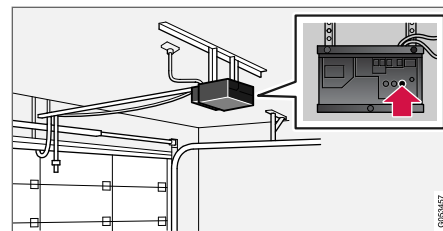

4. Suraskite garažo vartų ar pan. imtuvo programavimo mygtuką<sup>22</sup>. Jis paprastai yra netoli imtuvo antenos laikiklio.
5. Vieną kartą paspauskite ir atleiskite imtuvo konfigūravimo mygtuką. Suprogramuoti reikia per 30 sekundžių nuo mygtuko paspaudimo.
6. Paspauskite ir atleiskite norimos programuoti sistemos „HomeLink®“ mygtuką. Pakartokite paspaudimo / laikymo / atleidimo seką antrą kartą ir, atsižvelgiant į imtuvo modelį, galbūt net ir trečią kartą.
- > Programavimas baigtas: garažo ar sklypo vartai ir panašūs įrenginiai dabar turėtų būti aktyvinti paspaudus suprogramuotą mygtuką.

Kilus programavimo problemų, susisiekite su „HomeLink®“ adresu [www.HomeLink.com](http://www.HomeLink.com) arba

<sup>21</sup> Taikoma kai kurioms rinkoms.

<sup>22</sup> Mygtukų žymėjimas ir spalvos priklauso nuo gamintojų.

paskambinkite numeriu 00 8000 466 354 65 (arba mokamu numeriu +49 6838 907 277)<sup>23</sup>.

### Individualių mygtukų perprogramavimas

Atskirą HomeLink® mygtuką galima perprogramuoti taip:

1. Paspauskite pageidaujamą mygtuką ir palai-  
kykite jį maždaug 20 sekundžių.
2. Kai „HomeLink®“ indikatorius lemputė pradės lėtai mirksėti, bus galima programuoti įprasta seka.

**Pastaba:** Jei perprogramuojamasis mygtukas su nauju įrenginiu nesuprogramuojamas, jis toliau naudoja pirmiau nustatytus programavimo duomenis.

### Sistemos HomeLink® mygtukų nustatymas iš naujo

Galima iš naujo nustatyti tik visus „HomeLink®“ mygtukus iškart (ne po viena). Atskirus mygtukus galima tik perprogramuoti.

- Paspauskite ir maždaug 10 sekundžių palai-  
kykite išorinius „HomeLink®“ mygtukus (1 ir 3).
  - > Kai nuolat švietusi indikatorius lemputė ima mirksėti, mygtukai būna nustatyti iš naujo ir juos galima perprogramuoti.

### Susijusi informacija

- Kaip naudotis „HomeLink®“ (p. 497)
- HomeLink®\* (p. 495)
- „HomeLink®“ tipo patvirtinimas (p. 498)

### Kaip naudotis „HomeLink®“<sup>24</sup>

Visiškai suprogramavus HomeLink® sistemą, ją galima naudoti vietoj atskirų originalių nuotolinių valdymo elementų.

Paspauskite suprogramuotą mygtuką. Garažo, sklypo vartai, signalizacijos sistema ar pan. aktyviniami (gali užtrukti kelias sekundes). Jei mygtukas laikomas nuspaustas ilgiau nei 20 sekundžių, pradeda perprogramavimo procedūra. Indikatorius lemputė šviečia arba mirksi, kai mygtukas nuspaustas. Prireikus kartu su HomeLink® galima toliau naudotis originaliais sistemos nuotolinio valdymo pulteliais.

#### **i PASTABA**

Išjungus degimą, „HomeLink®“ veikia dar mažiausiai 7 minutes.

#### **i PASTABA**

„HomeLink®“ negalima naudoti, jeigu automobilis užrakintas ir jo signalizacija įjungta\* iš lauko.

<sup>23</sup> Atminkite: atsižvelgiant į tinklo operatorių, nemokamo numerio paslauga gali būti neteikiama.

<sup>24</sup> Taikoma kai kurioms rinkoms.



## ⚠️ ĮSPĖJIMAS

- Jei garažo durims ar vartams valdyti naudojamas HomeLink®, įsitikinkite, kad arti judančių durų ar vartų nieko nėra.
- Nenaudokite HomeLink® su garažo vartais, kurie neturi apsauginio sustabdymo arba apsauginės grįžties funkcijų.

### Susijusi informacija

- HomeLink®\* (p. 495)
- „HomeLink®“ programavimas (p. 495)
- „HomeLink®“ tipo patvirtinimas (p. 498)

## „HomeLink®“<sup>25</sup> tipo patvirtinimas

### ES tipo patvirtinimas

„Gentex Corporation“ patvirtina, kad „HomeLink®“ modelis U AHL5 dera su radijo ryšio įrangos direktyva 2014/53/ES.

Radio ryšio įrangos veikimo dažnio diapazonai:

- 433,05–434,79 MHz <10 mW E.R.P.
- 868,00–868,60 MHz <25 mW E.R.P.
- 868,70–868,20 MHz <25 mW E.R.P.
- 869,40–869,65 MHz <25 mW E.R.P.
- 869,70–870,00 MHz <25 mW E.R.P.

Sertifikato turėtojo adresas: „Gentex Corporation“, 600 North Centennial Street, Zeeland MI 49464, USA (JAV)

Papildomos informacijos rasite [support.volvocars.com](http://support.volvocars.com).

### Susijusi informacija

- HomeLink®\* (p. 495)

## Kompasas\*

Dešiniajame viršutiniame galinio vaizdo veidrodėlio kampe yra įmontuotas displejus, rodantis kompaso kryptį<sup>26</sup>, į kurią nukreiptas automobilio priekis.

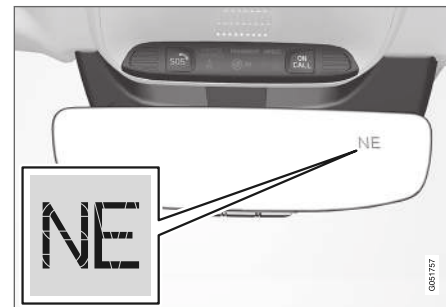

Galinio vaizdo veidrodėlis su kompasu.

Kompasas rodo aštuonias skirtingas kryptis, pažymėtas angliškėmis santrumpomis: **N** (šiaurė), **NE** (šiaurės rytai), **E** (rytai), **SE** (pietryčiai), **S** (pietūs), **SW** (pietvakariai), **W** (vakarai) ir **NW** (šiaurės vakarai).

### Susijusi informacija

- Kompasas aktyvinimas ir deaktyvinimas\* (p. 499)
- Kompasas kalibravimas\* (p. 499)

<sup>25</sup> Taikoma kai kurioms rinkoms.

<sup>26</sup> Galinio vaizdo veidrodėlis su kompasu galimas kaip variantas tik tam tikrose ir modeliuose.

## Kompasso aktyvinimas ir deaktyvinimas\*

Dešiniajame viršutiniame galinio vaizdo veidrodėlio kampe yra įmontuotas displėjus, rodantis kompasso kryptį<sup>27</sup>, į kurią nukreiptas automobilio priekis.

## Kompasso aktyvinimas ir deaktyvinimas

Kompassas aktyvinamas automatiškai, įjungus automobilį.

Kaip aktyvinti arba deaktyvinti kompasą rankiniu būdu:

- paspauskite galinio vaizdo veidrodžio nugarėlėje esantį mygtuką naudodami, pvz., sąvaržėlę.

## Susijusi informacija

- Kompasas\* (p. 498)
- Kompasas kalibravimas\* (p. 499)

## Kompasso kalibravimas\*

Žemės rutulys yra dalinamas į 15 magnetinių zonų. Kompasą<sup>28</sup> reikėtų sukalibruoti, jeigu automobilis judama per kelias magnetines zonas.

Kalibravimui atlikti vykdykite šiuos veiksmus:

1. Sustabdykite automobilį atviroje vietoje, kurioje nebūtų stambių plieninių struktūrų ar aukštos įtampos linijų.
  2. Užveskite automobilio variklį ir išjunkite visą elektros įrangą (oro kondicionierių, valytuvus ir pan.). Užtikrinkite, kad būtų uždarytos visos durelės.
- i PASTABA**

Kalibravimo procesas gali būti nesėkmingas arba išvis neprasidėti, jei nebus išjungta elektros įranga.
3. Laikykite mygtuką po galinio vaizdo veidrodėliu nuspaustą maždaug 3 sekundes (panaudokite, pvz., sąvaržėlę). Pateikiamas dabartinės magnetinės zonos numeris.

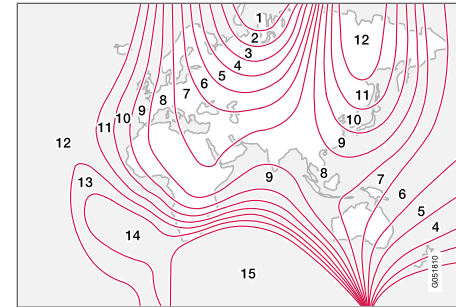

Magnetinės zonos.

4. Paspauskite mygtuką dar kartą, kol pasirodys reikiamos magnetinė zona (**1–15**). Žr. kompasso magnetinių zonų žemėlapi.
5. Palaukite, kol ekrane vėl bus rodomas ženklas **C** arba laikykite mygtuką (galinio vaizdo veidrodėlio apačioje) nuspausta apie 6 sekundes, kol bus pateiktas ženklas **C**.
6. Važiukite lėtai ratu, ne didesniu kaip 10 km/h (6 myl./val.) greičiu, kol ekrane pasirodys kompasso kryptis, reiškianti, kad kalibravimas baigtas. Pavažiukite dar 2 ratus, kad kalibravimą tiksliai sureguliuotumėte.

<sup>27</sup> Galinio vaizdo veidrodėlis su kompasu galimas kaip variantas tik tam tikrose ir modeliuose.

<sup>28</sup> Galinio vaizdo veidrodėlis su kompasu galimas kaip variantas tik tam tikrose ir modeliuose.

- ◀◀ 7. **Automobiliai su šildomo priekinio stiklo funkcija\***: jei, aktyvinus priekinio stiklo šildymo funkciją, ekrane pasirodo ženklas **C**, atlikite kalibravimo procedūrą, vadovaudamiesi pirmiau pateiktu 6 punktu (esant įjungtai priekinio stiklo šildymo funkcijai).
8. Prireikus pakartokite prieš tai nurodytus veiksmus.

### **Susijusi informacija**

- Kompasas\* (p. 498)
- Kompasso aktyvinimas ir deaktyvinimas\* (p. 499)

GARSAS, MEDIJA IR INTERNETAS

## Garsas, medija ir internetas

Garso ir medijos sistemą sudaro medijos leistuvai ir radijas. Taip pat galite prijungti telefoną per „Bluetooth“, kad galėtumėte naudotis laisvų rankų funkcijomis arba groti muziką belaidžiu ryšiu automobilyje. Prijungus automobilį prie interneto, taip pat galima naudotis medijos leistuvo programėlėmis.



Garso ir medijos sistemos apžvalga

Valdykite funkcijas balsu, vairo klaviatūra arba per centrinį ekraną. Garsiakalbių ir stiprintuvų skaičius priklauso nuo to, kuri garso sistema sumontuota automobilyje.

### Kaip atnaujinti sistemą

Garso ir medijos sistema yra nuolat gerinama. Prijungus automobilį prie interneto, siekiant optimalaus veikimo galima atsisiųsti sistemos naujinius, žr. [support.volvocars.com](http://support.volvocars.com).

## Susijusi informacija

- Medijos leistuvai (p. 513)
- Radijas (p. 507)
- Telefonas (p. 529)
- Prie interneto prijungtas automobilis\* (p. 538)
- Taikomosios programos (p. 504)
- Balso atpažinimas (p. 137)
- Uždegimo padėtytis (p. 436)
- Vairuotojo blaškymasis (p. 38)
- Sistemos naujinių valdymas atsisuntimo centre (p. 607)
- Garso ir medijos licencijos sutartis (p. 546)

## Garso nuostatos

Garso sistema iš anksto nustatyta optimaliam garso atkurti, bet ją galima reguliuoti.

Garsumas paprastai nustatomas garsumo valdymo elementu, įrengtu po centriniu ekranu arba vairo dešiniojoje klaviatūroje. Tai taikoma, pvz., grojant muziką, klausantis radijo, kalbantis telefonu ir aktyviai siunčiant eismo pranešimus.

## Optimalus garso atkūrimas

Garso sistema yra sukalibruota naudojant skaitmeninę garso apdorojimo sistemą, kad garso atkūrimas būtų optimalus. Garso sistema kalibruojama pagal automobilio modelį bei jame įdiegtą garso sistemą, atsižvelgiant į garsiakalbius, garso stiprintuvus, automobilio salono akustiką, klausytojo padėtį ir t. t. Taip pat atliekamas dinaminis kalibravimas, atsižvelgiant į garso regulatoriaus padėtį ir automobilio greitį.

## Asmeniniai pageidavimai

Įvairios nuostatos galimos viršutiniame rodyne

**Nuostatos → Garsas**, atsižvelgiant į automobilio garso sistemą.



**Premium Sound\* (Bowers & Wilkins)**

- **Tonas** – žemųjų, aukštųjų dažnių, glodintuvo ir kt. nuostatos.
- **Balansas** – nustatomas balansas tarp dešiniojo ir kairiojo bei tarp priekinio ir galinio garsiakalbių.
- **Sistemos garsas** – koreguojamas garsumas įvairiose automobilio sistemose, pvz., **Valdymas balsu, Parkavimo pagalba ir Tel. skamb. tonas.**

**High Performance Pro\* (Harman Kardon)**

- **Equalizer** – glodintuvo nustatymas.
- **Balansas** – nustatomas balansas tarp dešiniojo ir kairiojo bei tarp priekinio ir galinio garsiakalbių.
- **Sistemos garsas** – koreguojamas garsumas įvairiose automobilio sistemose, pvz., **Valdymas balsu, Parkavimo pagalba ir Tel. skamb. tonas.**

**High Performance**

- **Tonas** – žemųjų, aukštųjų dažnių, glodintuvo ir kt. nuostatos.
- **Balansas** – nustatomas balansas tarp dešiniojo ir kairiojo bei tarp priekinio ir galinio garsiakalbių.
- **Sistemos garsas** – koreguojamas garsumas įvairiose automobilio sistemose, pvz.,

**Valdymas balsu, Parkavimo pagalba ir Tel. skamb. tonas.**

**Susijusi informacija**

- „Sound Experience“\* (p. 503)
- Medijos leistuvai (p. 513)
- Balso atpažinimo nuostatos (p. 141)
- Telefono nuostatos (p. 537)
- Garsas, medija ir internetas (p. 502)
- Prie interneto prijungtas automobilis\* (p. 538)

**„Sound Experience“\***

„Audio experience“ – tai programėlė, teikianti priegią prie kitų garso nuostatų.

**Garso potyris** atveria iš programėlių rodinio centriniame ekrane. Galima nustatyti šias nuostatas, atsižvelgiant į automobilyje esančią garso sistemą:

**Premium Sound\* (Bowers & Wilkins)**

- **Studija** – galima optimizuoti **Vairuotojas, Visi ir Galinis** garšą.
- **Individuali scena** – erdvinio garso režimas su intensyvumu ir uždarumo nuostatomis.
- **Koncertų salė** – atkurama Geteborgo koncertų salės akustika.



Geteborgo koncertų salės akustikos atkūrimas.

#### « High Performance Pro\* (Harman Kardon)

- **Sėdinių optimizav.** – galima optimizuoti Vairuotojas, Visi ir Galinis garsą.
- **Erdvinis** – erdvinio garso režimas su lygio nuostatomis.
- **Tonas** – žemųjų, aukštųjų dažnių, glodintuvo ir kt. nuostatos.

#### Susijusi informacija

- Garso nuostatos (p. 502)
- Centrinio ekrano roдиниų naršymas (p. 107)

#### Taikomosios programos

Programėlių roдинje yra programų (programėlių), suteikiančių prieigą prie tam tikrų automobilio tarnybų.

Kad iš pradžios roдинio pasiektumėte programėlių roдинį, perbraukite per centrinį ekraną iš dešinės kairėn<sup>1</sup>. Čia pateikiamos atsisiųstos programėlės (trečiųjų šalių programėlės) ir įterptinių funkcijų programėlės, pvz., **FM radijas**.



Programėlių roдинys (bendrinis vaizdas: bazinės programėlės priklauso nuo rinkos ir modelio)

Kai kurios bazinės programėlės yra pasiekiamos visada. Prijungus automobilį prie interneto, galima atsisiųsti papildomų programėlių, pvz., internetinio radijo ir muzikos tarnybų.

Tam tikras programėles galima naudoti tik kai automobilis prijungtas prie interneto.

<sup>1</sup> Taikoma automobiliams su vairu kairėje pusėje. Jei automobilio vairas yra dešinėje, reikia perbraukti priešinga kryptimi.

Paleiskite programėlę paspausdami ją centrinio ekrano programėlių rodinyje.

Visos naudojamos programėlės turėtų būti atnaujintos į naujausią versiją.

### Susijusi informacija

- Programėlių atsisiuntimas (p. 505)
- Programėlių naujinimas (p. 506)
- Programėlių naikinimas (p. 506)
- Apple® CarPlay®\* (p. 522)
- Android Auto\* (p. 526)
- Prie interneto prijungtas automobilis\* (p. 538)
- Standžiojo disko atmintis (p. 545)
- Naudotojo sąlygos ir nuostatai bei duomenų bendrinimas (p. 544)

## Programėlių atsisiuntimas

Prijungus automobilį prie interneto, galima atsisiųsti naujų programėlių.

### PASTABA

Duomenų atsisiuntimas gali paveikti kitų duomenis siunčiančių paslaugų veikimą, pvz., internetinio radijo. Jei kitos paslaugos bus teikiamos su akivaizdžiais pertrūkiais, atsisiuntimą galima pertraukti. Kitas būdas – išjungti arba pertraukti kitas paslaugas.

### PASTABA

Atsisiųsdami duomenis telefonu, atkreipkite ypatingą dėmesį į duomenų persiuntimo tarifus.

1. Atverkite programėlę **Atsisiuntimo centras** iš programėlių rodinio.



2. Pasirinkite **Naujos progr.**, kad atvertumėte turimų, bet automobilyje neįdiegtų programėlių sąrašą.

3. Paspauskite programėlės eilutę, kad sąrašas išsiskleistų ir rastumėte daugiau informacijos apie šią programėlę.
4. Norėdami atsisiųsti ir įdiegti pageidaujamą programėlę, pasirinkite **Diegti**.
  - > Vykstant procesui, rodoma atsisiuntimo ir įdiegimo būseną.

Jei šiuo metu atsisiųsti negalima, rodomas atitinkamas pranešimas. Programėlė išliks sąrašo ir bus galima mėginti atsisiųsti ją vėl.

### Atsisiuntimo nutraukimas

- Norėdami nutraukti atsisiuntimą, paspauskite **Nutraukti**.

Atkreipkite dėmesį, kad galima nutraukti tik atsisiuntimą. Jei prasidėjo įdiegimas, jo negalima nutraukti.

### Susijusi informacija

- Taikomosios programos (p. 504)
- Programėlių naujinimas (p. 506)
- Programėlių naikinimas (p. 506)
- Prie interneto prijungtas automobilis\* (p. 538)
- Sistemos naujinių valdymas atsisiuntimo centre (p. 607)
- Standžiojo disko atmintis (p. 545)

## Programėlių naujinimas

Programėles galima atnaujinti prijungus automobilį prie interneto.

### **i** PASTABA

Duomenų atsisiuntimas gali paveikti kitų duomenis siunčiančių paslaugų veikimą, pvz., internetinio radijo. Jei kitos paslaugos bus teikiamos su akivaizdžiais pertrūkiais, atsisiuntimą galima pertraukti. Kitas būdas – išjungti arba pertraukti kitas paslaugas.

### **i** PASTABA

Atsisiųsdami duomenis telefonu, atkreipkite ypatingą dėmesį į duomenų persiuntimo tarifus.

Jei programėlę naudojate kai vyksta jos naujinimas, ji bus paleista pakartotinai, kad būtų iki galo įdiegta.

## Visų programų naujinimas

1. Atverkite programėlę **Atsisiuntimo centras** iš programėlių rodinio.

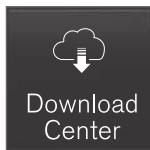

2. Pasirinkite **Diegti viską**.  
> Pradedamas naujinimas.

### Kai kurių programų naujinimas

1. Atverkite programėlę **Atsisiuntimo centras** iš programėlių rodinio.
2. Norėdami atverti visų turimų naujinių sąrašą, pasirinkite **Programų naujiniai**.
3. Suraskite pageidaujamą programėlę ir pasirinkite **Diegti**.  
> Pradedamas naujinimas.

### Susijusi informacija

- Taikomosios programos (p. 504)
- Programėlių atsisiuntimas (p. 505)
- Programėlių naikinimas (p. 506)
- Sistemos naujinių valdymas atsisiuntimo centre (p. 607)
- Prie interneto prijungtas automobilis\* (p. 538)

## Programėlių naikinimas

Programėles galima pašalinti prijungus automobilį prie interneto.

Kad naudojamą programėlę būtų galima visiškai pašalinti, ją reikia užverti.

1. Atverkite programėlę **Atsisiuntimo centras** iš programėlių rodinio.

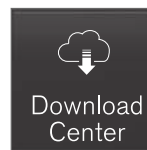

2. Norėdami atverti visų įdiegtų programėlių sąrašą, pasirinkite **Programų naujiniai**.
3. Suraskite pageidaujamą programėlę ir, norėdami ją pašalinti, pasirinkite **Išdiegti**.  
> Pašalinta programėlė dingsta iš sąrašo.

### Susijusi informacija

- Taikomosios programos (p. 504)
- Programėlių atsisiuntimas (p. 505)
- Programėlių naujinimas (p. 506)
- Sistemos naujinių valdymas atsisiuntimo centre (p. 607)
- Prie interneto prijungtas automobilis\* (p. 538)

## Radijas

Galima klausytis transliacijų FM radijo dažniais bei skaitmeninio radijo (DAB)\*. Jei veikia automobilio interneto ryšys, taip pat galima klausytis internetinio radijo.

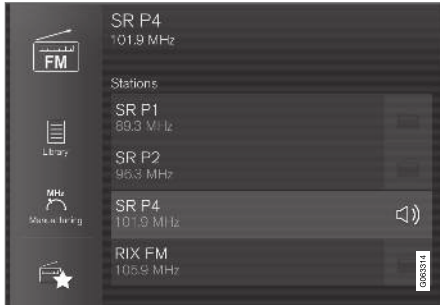

Radiją galima valdyti naudojant balso atpažinimo funkciją, vairo klaviatūrą arba centrinį ekraną.

## Susijusi informacija

- Radijo įjungimas (p. 507)
- Radijo dažnio diapazono ir radijo stoties keitimas (p. 508)
- Radijo parankinių nustatymas (p. 509)
- Radijo imtuvo nuostatos (p. 510)

- Skaitmeninis radijas\* (p. 512)
- RDS radijas (p. 511)
- Prie interneto prijungtas automobilis\* (p. 538)
- Radijo ir medijos valdymas balsu (p. 140)
- Medijos leistuvai (p. 513)

## Radio įjungimas

Radijas įjungiamas iš centrinio ekrano programėlių rodinio.

1. Programėlių rodyneje atverkite pageidaujama dažnio diapazoną (pvz., **FM**).



2. Pasirinkite radijo stotį.

## Susijusi informacija

- Radijas (p. 507)
- Radijo stočių paieška (p. 509)



- Radijo dažnio diapazono ir radijo stoties keitimas (p. 508)
- Radijo parankinių nustatymas (p. 509)
- Radijo imtuvo nuostatos (p. 510)
- Radijo ir medijos valdymas balsu (p. 140)

## Radijo dažnio diapazono ir radijo stoties keitimas

Čia pateikiamos instrukcijos, kaip galima pakeisti radijo dažnio diapazoną, diapazono sąrašą ir pasirinkto sąrašo radijo stotį.

### Radijo bangų ilgio keitimas

Perbraukite, kad parodytumėte programėlių rodinį centriniame ekrane, ir pasirinkite pageidaujamą radijo dažnio diapazoną (pvz., **FM**) arba atverkite vairuotojo ekrano programėlių meniu dešiniąją vairo klaviatūrą ir pasirinkite iš ten.

### Sąrašų keitimas dažnio diapazone

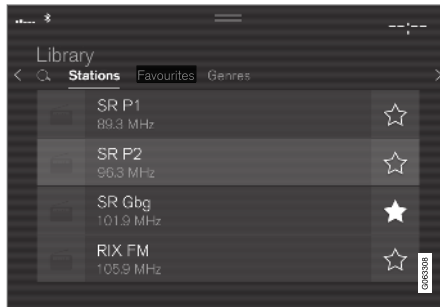

1. Spauskite **Biblioteka**.
2. Pasirinkite atkurti iš **Stotys**, **Parankiniai**, **Žanrai** arba **Grupės**<sup>2</sup>.

3. Sąrašė palieskite pageidaujamą stotį.

**Parankiniai** – grojami tik pasirinkti parankiniai kanalai.

**Žanrai** – atkuriami tik tie kanalai, kurie transliuoja pasirinktą žanrą / turinio tipą, pvz., pop arba klasikinę muziką.

### Stočių keitimas pasirinktajame sąrašė

- Paspauskite **◀◀** ar **▶▶** po centriniu ekranu arba vairo dešiniojoje klaviatūroje.
  - > Žymeklis pasirinktajame leidimo sąrašė padeda aukštyn arba žemyn per vieną poziciją.

Galite pakeisti radijo stotį ir pasirinktame centrinio ekrano sąrašė.

### Susijusi informacija

- Radijas (p. 507)
- Radijo stočių paieška (p. 509)
- Radijo ir medijos valdymas balsu (p. 140)
- Radijo parankinių nustatymas (p. 509)
- Radijo imtuvo nuostatos (p. 510)
- Programų meniu vairuotojo ekrane (p. 95)

<sup>2</sup> Tik skaitmeninis radijas (DAB\*).

## Radio stočių paieška

Radijas automatiškai sudaro vietovės radio stočių sąrašą, kurių transliacijos signalas yra stipriausias.



Parametrai, kurių galite ieškoti, priklauso nuo pasirinkto dažnio diapazono:

- FM – stotis, žanras ir dažnis.
- DAB\* – ansambliai ir stotys.

1. Spauskite **Biblioteka**.
2. Spauskite **Q**.  
> Atveriamą paiešką su klaviatūra.
3. Įveskite paieškos terminus.  
> Paieška vyksta kiekvieną kartą įvedus ženklą ir jos rezultatai rodomi pagal kategorijas.

## Rankinis bangų nustatymas



Persijungus į rankinės paieškos funkciją, radijas automatiškai nebekeičia dažnio, kai susilpnėja signalas.

- Paspauskite **Rankinis derinimas**, patraukite valdymo elementą arba paspauskite **◀◀** ar **▶▶**. Paspaudus ir ilgai palaikius, paieška peršoka į kitą pasiekiamą dažnio diapazono stotį. Be to, galima naudotis vairo dešiniąja klaviatūra.

## Susijusi informacija

- Radijas (p. 507)
- Radio įjungimas (p. 507)
- Radio dažnio diapazono ir radio stoties keitimas (p. 508)
- Radio ir medijos valdymas balsu (p. 140)
- Radio imtuvo nuostatos (p. 510)

## Radio parankinių nustatymas

Galima įtraukti radio stotį į programėlę **Radio parankiniai** ir radio diapazono (pvz., FM) parankinių sąrašą. Instrukcijų apie tai, kaip įtraukti ir šalinti parankinius, rasite toliau.

### Radio parankiniai



Radio parankiniai rodo iš visų dažnio juostų įrašytus parankinius.

1. Atverkite programėlę **Radio parankiniai** iš programėlių rodinio.
2. Sąrašė palieskite pageidaujamą stotį, kad pradėtumėte klausytis.

### Radio parankinių įtraukimas ir šalinimas

- Palieskite **☆**, kad įtrauktumėte (pašalintumėte) kanalą į (iš) dažnio diapazono parankinius ir radio parankinius.

Stočių sąrašė įrašius parankinę, radijas automatiškai ieško geriausio dažnio. Tačiau jei parankinis įrašytas iš stočių paieškos rankiniu būdu, radijas automatiškai nepersijungia į stipresnį dažnį.

Pašalinus parankinį, jis pašalinamas ir iš dažnio diapazono parankinių.



## ◀◀ **Susijusi informacija**

- Radijas (p. 507)
- Radijo įjungimas (p. 507)
- Radijo stočių paieška (p. 509)
- Radijo dažnio diapazono ir radijo stoties keitimas (p. 508)
- Radijo ir medijos valdymas balsu (p. 140)
- Radijo imtuvo nuostatos (p. 510)
- Programų meniu vairuotojo ekrane (p. 95)

## **Radijo imtuvo nuostatos**

Galima aktyvinti ir deaktivinti įvairias radijo funkcijas.

### **Kelių eismo pranešimų atšaukimas**

Eismo pranešimų ir pan. transliaciją galima laikinai pertraukti, paliečiant  vairo dešiniojoje klaviatūroje arba **Atšaukti** centriniame ekrane.

### **Radijo funkcijų aktyvinimas ir deaktivimas**

Nuvilkite žemyn viršutinį rodinį ir pasirinkite

**Nuostatos** → **Medija** bei pageidaujama radijo dažnio diapazoną, kad pamatytumėte pasiekiamas funkcijas.

### **FM radijas**

- **Rodyti transliacijos informaciją:** rodoma informacija apie programos turinį, atlikėjus ir kt.
- **Sulaikyti programos pavadinimą:** pažymėkite, kad programos pavadinimas nuolat neslinktų. Vietoj to jis po 20 sekundžių sustabdomas.
- **Pasirinkite pranešimus:**
  - **Vietiniai trukdžiai:** pertraukiamas medijos leidimas ir imama transliuoti informacija apie netoliese esančius kelių eismo įvykius. Pasibaigus pranešimui, grįžtama į ankstesnį medijos šaltinį. Funkcija **Vietiniai trukdžiai** yra geografiniu požiūriu apribota funkcijos **Kelių eismo pranešimai** versija. Tuo pat

metu reikia aktyvinti funkciją **Kelių eismo pranešimai**.

- **Žinios** : pertraukiamas medijos leidimas ir transliuojamos žinios. Pasibaigus žinių transliacijai, grįžtama į ankstesnį medijos šaltinį.

- **Signalizacija:** pertraukiamas medijos leidimas ir siunčiami perspėjimai apie dideles avarijas bei nelaimes. Pasibaigus pranešimui, grįžtama į ankstesnį medijos šaltinį.

- **Kelių eismo pranešimai:** pertraukiamas medijos leidimas ir transliuojama informacija apie kelių eismo įvykius. Pasibaigus pranešimui, grįžtama į ankstesnį medijos šaltinį.



**DAB\* (skaitmeninis radijas)**

- **Rikiuoti paslaugas:** kanalų rikiavimo parinktis. Pagal abėcėlę arba paslaugos numerį.
- **DAB-DAB perdavimas:** įjungiami susiejimo su DAB funkcija. Jei radijo stoties priėmimas nutrūksta, automatiškai randama kita stotis, esanti kitoje stočių grupėje (ansamblyje).
- **DAB-FM perdavimas:** įjungiami susiejimo su DAB ir FM funkcija. Jeigu radijo stoties priėmimas nutrūksta, automatiškai ieškoma alternatyvaus FM dažnio.
- **Rodyti transliacijos informaciją:** pažymėkite, kad parodytumėte radijo tekstą arba pasirinktus jo tipus, pvz., atlikėją.
- **Rodyti su programa susijusius vaizdus:** pasirinkite, ar rodyti programų vaizdus ekrane.
- **Pasirinkite pranešimus:** pasirinkite tipus pranešimų, kurie bus priimami grojant DAB. Pasirinktieji pranešimai pertrauks medijos atkūrimą ir bus pagroti. Pasibaigus pranešimui, grįžtama į ankstesnį medijos šaltinį.
  - **Signalizacija:** pertraukiamas medijos leidimas ir siunčiami perspėjimai apie dideles avarijas bei nelaimes. Pasibaigus pranešimui, grįžtama į ankstesnį medijos šaltinį.
  - **Kelių eismo naujienos:** priima informaciją apie kelių eismo įvykius.
  - **Naujausios žinios:** priima žinias.

- **Transporto naujienos:** priima informaciją apie viešąjį transportą, pvz., keltų ir traukinių tvarkaraščius.
- **Įspėjimas / paslaugos:** priima informaciją apie mažesnės svarbos (nei pavojaus signalo funkcija) incidentus, pvz., energijos tiekimo trūkumus.

**Susijusi informacija**

- Radijas (p. 507)
- Skaitmeninis radijas\* (p. 512)
- Ženkla centrinio ekrano būsenos juostoje (p. 116)

**RDS radijas**

RDS („Radio Data System“), radijas gali automatiškai persijungti į stipriausią signalą. RDS leidžia, pvz., priimti eismo informaciją ir ieškoti tam tikrų tipų programų.

RDS sujungia FM siųstuvus į vieną tinklą. FM diapazono siųstuvai, veikiantis tokiame tinkle, siunčia informaciją, kuri suteikia RDS radijo imtuvui tokias funkcijas:

- Suprastėjus girdimui, automatiškai perjungia į stipresnio siųstuvo dažnį.
- Ieškoma programų kategorijų, t. y. programų tipų arba eismo informacijos.
- Gauna tekstinius pranešimus apie šiuo metu transliuojamą radijo programą.

**PASTABA**

Kai kurios radijo stotys nenaudoja RDS arba naudoja tik pasirinktas savo funkcionalumo dalis.

Transliuojant žinias ar kelių eismo pranešimą, radijuje gali būti perjungtos stotys, pertraukiant dabar naudojamą garso šaltinį. Pvz., jei tuo metu veikė CD grotuvas\*, jis bus pristabdytas. Radijas grąžina ankstesnį garso šaltinį ir garsumą, kai nustatytas programos tipas nieko nebetransliuoja. Kad grįžtumėte atgal anksčiau, paspauskite  vairo dešiniojoje klaviatūroje arba palieskite **Atšaukti** centriniame ekrane.



## ◀ Susijusi informacija

- Radijas (p. 507)
- Radijo imtuvo nuostatos (p. 510)

### Skaitmeninis radijas\*

Skaitmeninis radijas (DAB<sup>3</sup>) – tai radijo skaitmeninė transliavimo sistema. Radijas dera su DAB, DAB+ ir DMB<sup>4</sup> standartais.



Radiją galima valdyti naudojant balso atpažinimo funkciją, vairo klaviatūrą arba centrinį ekraną.



Skaitmeninio radijo programėlė centriniame ekrane paleidžiama iš programėlių rodinio.

Skaitmeninis radijas grojamas taip pat kaip ir kitų dažnio diapazonų radijas, pvz., FM. Be galimybės pasirinkti grojimą per **Stotys**, **Parankiniai** ir **Žanrai**, papildomai yra galimybė pasirinkti grojimą iš antrinių kanalų ir **Grupės**. Ansambelis – tai tuo pačiu dažniu transliuojančių radijo stočių rinkinys (kanalų grupė).

Jei radijo kanalas perduoda logotipą, jis atsiunčiamas ir parodomas šalia stoties pavadinimo (atsisiuntimo trukmė būna įvairi).

### DAB antrinis kanalas

Antriniai komponentai paprastai vadinami antrinėmis radijo stotimis. Jie yra laikini ir, pvz., gali būti pagrindinės programos transliacijos kitomis kalbomis. Antrinės radijo stotys stočių sąrašė rodomos su rodyklės ženklu.

### Susijusi informacija

- Sąsaja tarp FM ir skaitmeninio radijo\* (p. 513)
- Radijo dažnio diapazono ir radijo stoties keitimas (p. 508)
- Radijo stočių paieška (p. 509)
- Radijo parankinių nustatymas (p. 509)
- Radijo ir medijos valdymas balsu (p. 140)
- Radijo imtuvo nuostatos (p. 510)

<sup>3</sup> Digital Audio Broadcasting  
<sup>4</sup> Digital Multimedia Broadcasting

## Sąsaja tarp FM ir skaitmeninio radijo\*

Ši funkcija leidžia skaitmeniniam radijo imtuvui (DAB) persijungti nuo silpno arba nutrūkusio kanalo signalo prie to paties kanalo stipresnio signalo kitoje kanalų grupėje (ansamblyje), naudojantis DAB ir (arba) DAB ir FM diapazonais.

### DAB-DAB ir DAB-FM susiejimas

1. Viršutiniame rodynyje paspauskite **Nuostatos**.
2. Paspauskite **Medija → DAB**.
3. Norėdami aktyvinti / deaktyvinti atitinkamas funkcijas, pažymėkite arba nuimkite žymą nuo **DAB-DAB perdavimas** ir (arba) **DAB-FM perdavimas**.

### Susijusi informacija

- Skaitmeninis radijas\* (p. 512)
- Radijas (p. 507)
- Radijo imtuvo nuostatos (p. 510)

## Medijos leistuvai

Medijos leistuvai gali groti muziką iš CD grotuvo\* arba prie USB prievado ar „Bluetooth“ ryšiu prijungtų išorinių garso šaltinių. Jis gali leisti vaizdo įrašus per USB prievadą.

Prijungus automobilį prie interneto, atvėrus programėles taip pat galima klausytis internetinio radijo, garso knygų ir naudotis muzikos paslaugomis.



Medijos leistuvai valdomas iš centrinio ekrano, tačiau keletą funkcijų galima reguliuoti klaviatūra dešinėje vairo pusėje arba balsu.

Radijas veikia medijos leistuve ir aprašytas atskirame skirsnyje.

## Susijusi informacija

- Medijos transliacijos (p. 514)
- Medijos valdymas ir keitimas (p. 515)
- Medijos paieška (p. 516)
- Taikomosios programos (p. 504)
- Radijas (p. 507)
- CD grotuvas\* (p. 517)
- Vaizdo įrašas (p. 518)
- Medija „Bluetooth®“ ryšiu (p. 519)
- Medija per USB jungtį (p. 520)
- Prie interneto prijungtas automobilis\* (p. 538)

## Medijos transliacijos

Medijos grotuvas valdomas iš centrinio ekrano. Keletą funkcijų taip pat galima valdyti klaviatūra dešinėje vairo pusėje arba balsu.

Medijos leistuvus taip pat valdo radijo imtuvą, kuris aprašytas atskirame skirsnyje.

## Medijos šaltinio įjungimas



Programėlių rodinys. (Bendrinis vaizdas: bazinės programėlės priklauso nuo rinkos ir modelio.)

### CD\*

1. Įdėkite kompaktinį diską.
2. Atverkite programėlę **CD** iš programėlių rodinio.
3. Pasirinkite, ką leisti.  
> Pradedamas atkūrimas.

### USB atmintis

1. Prijunkite USB atmintuką.
2. Atverkite programėlę **USB** iš programėlių rodinio.
3. Pasirinkite, ką leisti.  
> Pradedamas atkūrimas.

### Mp3 grotuvas ir iPod®

#### **PASTABA**

Atkūrimui pradėti iš iPod naudokite „iPod“ programėlę (ne USB).

Kai garso šaltiniu naudojamas iPod, automobilio garso ir medijos sistema rodo meniu struktūrą, panašią į iPod leistuvo meniu struktūrą.

1. Prijunkite medijos šaltinį.
2. Įjunkite prijungto medijos šaltinio transliaciją.
3. Atverkite programėlę (**iPod, USB**) iš programėlių rodinio.  
> Pradedamas atkūrimas.

### Per „Bluetooth“ prijungtas įrenginys

1. Aktyvinkite „Bluetooth“ medijos šaltinyje.
2. Prijunkite medijos šaltinį.
3. Įjunkite prijungto medijos šaltinio transliaciją.
4. Atverkite programėlę **Bluetooth** iš programėlių rodinio.  
> Pradedamas atkūrimas.

### Medija su interneto ryšiu

Medijos grojimas iš interneto ryšį turinčių programėlių:

1. Prijunkite automobilį prie interneto.
2. Programėlių rodinyje atverkite dabartinę programėlę.  
> Pradedamas atkūrimas.

Perskaitykite atskirą skirsnį apie tai, kaip atsisiunčiamos programėlės.

### Vaizdo įrašas

1. Prijunkite medijos šaltinį.
2. Atverkite programėlę **USB** iš programėlių rodinio.
3. Jei pageidaujate transliacijos, palieskite norimo punkto antraštę.  
> Pradedamas atkūrimas.

### Apple CarPlay

„CarPlay“ aprašyta atskirame skirsnyje.

### Android Auto

„Android Auto“ aprašyta atskirame skirsnyje.

## Susijusi informacija

- Programų meniu tvarkymas vairuotojo ekrane (p. 96)
- Radijas (p. 507)
- Medijos valdymas ir keitimas (p. 515)
- Kaip prijungti įrenginį per USB prievadą (p. 520)
- Kaip prijungti įrenginį „Bluetooth®“ ryšiu (p. 519)
- Programėlių atsiuntimas (p. 505)
- Prie interneto prijungtas automobilis\* (p. 538)
- Vaizdo įrašas (p. 518)
- Apple® CarPlay®\* (p. 522)
- Android Auto\* (p. 526)
- Radijo ir medijos valdymas balsu (p. 140)
- Derantys medijos formatai (p. 521)

## Medijos valdymas ir keitimas

Medijos leidimą galima valdyti balsu, vairo klaviatūra arba per centrinį ekraną.



Medijos leistuvą galima valdyti naudojant balso atpažinimo funkciją, vairo klaviatūrą arba centrinį ekraną.



Garsumas – norėdami padidinti arba sumažinti garsumą, sukite valdymo rankenėlę, esančią po centrinio ekranu, arba paspauskite ▲ ▼ vairo dešiniojoje klaviatūroje.

Paleidimas / pristabdymas – palieskite grojamos dainos atvaizdą, fizinį mygtuką po centrinio ekranu arba ○ vairo dešiniojoje klaviatūroje.

Kūrinio / dainos keitimas – palieskite pageidaujama kūrinį centriniame ekrane, paspauskite ⏪ arba ⏩ po centrinio ekranu arba vairo dešiniojoje klaviatūroje.

Greitas persukimas pirmyn / judėjimas laiku – palieskite laiko ašį centriniame ekrane ir nuvilkite į šoną arba paspauskite ir palaikykite ⏪ arba ⏩ po centrinio ekranu arba vairo dešiniojoje klaviatūroje.

Medijos keitimas – pasirinkite iš ankstesnių šaltinių programėlę, programėlių rodyne, paspauskite pageidaujama programėlę arba pasirinkite vairo dešiniąją klaviatūrą, iš programėlių meniu .

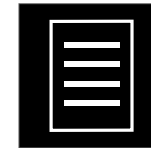

**Biblioteka** – šis mygtukas spaudžiamas norint, kad būtų transliuojama iš bibliotekos.



**Maišyti** – šis mygtukas spaudžiamas norint, kad būtų sukeista grojimo tvarka.



**Panašus** – spauskite šį mygtuką, jei norite kad „Gracenote“ ieškotų panašios muzikas USB įrenginyje ir iš jo sudarytų grojaraštį. Grojaraštyje gali būti daugiausia 50 dainų.



**Keisti įtaisą** – paspauskite šį mygtuką, kad perjungtumėte USB įrenginius, jei jų prijungti keli.

### Susijusi informacija

- Medijos leistuvus (p. 513)
- Medijos paieška (p. 516)
- Garso nuostatos (p. 502)
- Taikomosios programos (p. 504)
- Gracenote® (p. 517)
- Radijo ir medijos valdymas balsu (p. 140)

## Medijos paieška

Galima ieškoti pagal atlikėją, kompozitorių, dainos pavadinimą, albumą, vaizdo klipą, garso knygą, grojaraštį ir (jei automobilis prijungtas prie interneto) tinklalaidės (skaitmeninė medija internetu).

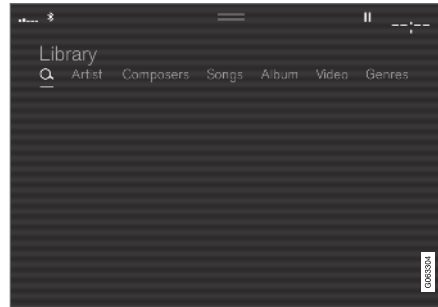

1. Spauskite **Q**.  
> Atveriamą paiešką su klaviatūra.
2. Įveskite paieškos terminus.
3. Spauskite **Ieškoti**.  
> Vykdoma prijungtų įrenginių paieška ir jos rezultatai pateikiami pagal kategorijas.

Perbraukite per ekraną į šoną, kad parodytumėte kiekvieną kategoriją atskirai.

## Susijusi informacija

- Medijos leistuvus (p. 513)
- Prie interneto prijungtas automobilis\* (p. 538)
- Medijos transliacijos (p. 514)
- Ženklų, raidžių ir žodžių įvedimas ranka į centrinį ekraną (p. 121)

## Gracenote®

„Gracenote“ identifikuoja atlikėjus, albumus, dainų pavadinimus ir susijusius vaizdus, kurie rodomi atkūrimo metu.

„Gracenote MusicID®“ – tai muzikos atpažinimo standartas. Informacija apie muziką gali būti pateikta identifikuojant ir analizuojant metaduomenis muzikos failuose. Iš įvairių šaltinių gaunami metaduomenys kartais gali būti nenuoseklūs arba neišsamūs.

„Gracenote“ gali fonetiškai apdoroti atlikėjų, albumų pavadinimus ir žanrus, kad galėtumėte lengvai balsu duoti komandas muzikai groti.

1. Viršutiniame rodyne paspauskite **Nuostatos**.
2. Paspauskite **Medija → Gracenote®**.
3. Pasirinkite „Gracenote“ duomenų nuostatas:
  - **Gracenote® internetinė paieška** – „Gracenote“ internetinėje duomenų bazėje ieškoma atkuriamos medijos.
  - **„Gracenote®“ rezultatai** – nustatoma, kaip Gracenote duomenys turi būti rodomi kelių paieškų rezultatuose.
    - 1 – naudojami pradiniai failo duomenys.
    - 2 – naudojami Gracenote duomenys.
    - 3 – galima rinktis „Gracenote“ arba originalius duomenis.
  - **Nėra** – nerodomi jokie rezultatai.

## Gracenote naujinimas

Gracenote duomenų bazės turinys yra nuolat naujinamas. Atsisiųskite paskutinį naujinį, kad užtikrintumėte optimalų veikimą. Dėl informacijos ir galimybės atsisiųsti apsilankykite [support.volvocars.com](http://support.volvocars.com).

## Susijusi informacija

- Medijos transliacijos (p. 514)
- Garso ir medijos licencijos sutartis (p. 546)
- Radijo ir medijos valdymas balsu (p. 140)

## CD grotuvas\*

Medijos leistuvus gali groti kompaktinius diskus su derančiais garso failais.

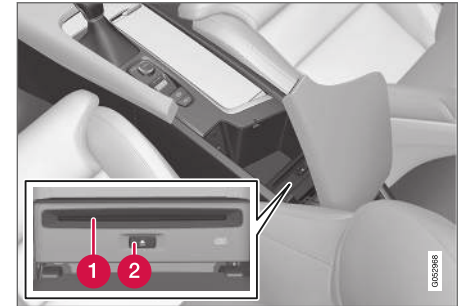

- 1 Disko įdėjimo ir išstūmimo anga.
- 2 Disko išstūmimo mygtukas.

## Susijusi informacija

- Medijos transliacijos (p. 514)
- Radijo ir medijos valdymas balsu (p. 140)
- Derantys medijos formatai (p. 521)

## Vaizdo įrašas

Vaizdo įrašus, esančius per USB jungtį prijungtuose įrenginiuose, galima peržiūrėti naudojant medijos leistuvą.

Automobiliui pradėjus važiuoti, nerodomas joks vaizdas, o tik atkuriamas garsas. Vaizdas vėl rodomas kai automobilis stovi.

Informacijos apie derančius medijos formatus rasite atskirame skirsnyje.

### Susijusi informacija

- Vaizdo įrašo leidimas (p. 518)
- Transliavimas su DivX® (p. 518)
- Vaizdo įrašo nuostatos (p. 519)
- Derantys medijos formatai (p. 521)

## Vaizdo įrašo leidimas

Vaizdo įrašai leidžiami naudojant programėlę **USB** iš programėlių rodinio.

1. Medijos šaltinio (USB įrenginio) prijungimas.
2. Atverkite programėlę **USB** iš programėlių rodinio.
3. Paspauskite norimą leisti pavadinimą.  
> Pradedamas atkūrimas.

### Susijusi informacija

- Vaizdo įrašas (p. 518)
- Transliavimas su DivX® (p. 518)
- Vaizdo įrašo nuostatos (p. 519)
- Derantys medijos formatai (p. 521)

## Transliavimas su DivX®

Šis DivX Certified® įrenginys turi būti įregistruotas, kad galėtų rodyti įsigytus DivX vaizdo filmus pagal užsakymą (angl. Video-on-Demand, VOD).

1. Viršutiniame rodyne paspauskite **Nuostatos**.
2. Palieskite **Vaizdo įrašas → DivX® VOD** ir gaukite registracijos kodą.
3. Eikite į [vod.divx.com](http://vod.divx.com) kad gautumėte daugiau informacijos ir užbaigtumėte registraciją.

### Susijusi informacija

- Vaizdo įrašas (p. 518)
- Vaizdo įrašo leidimas (p. 518)
- Vaizdo įrašo nuostatos (p. 519)
- Derantys medijos formatai (p. 521)



## Vaizdo įrašo nuostatos

Galima pakeisti tam tikras vaizdo įrašo atkūrimo nuostatas, pvz., kalbą.

Kai vaizdo leistuvus veikia viso ekrano režimu arba atvėrus viršutinį rodinį ir paspaudus

**Nuostatos → Vaizdo įrašas**, galima reguliuoti **Garso kalbą**, **Išjungta** ir **Subtitrų kalbą**.

## Susijusi informacija

- Vaizdo įrašas (p. 518)

## Medija „Bluetooth®“ ryšiu

Automobilio medijos leistuvus turi „Bluetooth“ technologiją, jis gali be laidų groti garso failus iš išorinių „Bluetooth“ įrenginių, pvz., mobiliųjų telefonų ir planšetinių kompiuterių.

Norint, kad medijos leistuvu būtų galima belaidžiu būdu groti garso failus iš išorinio įrenginio, šis turi būti pirmiausia prijungtas prie automobilio „Bluetooth“ ryšiu.

## Susijusi informacija

- Kaip prijungti įrenginį „Bluetooth®“ ryšiu (p. 519)
- Kaip pirmą kartą „Bluetooth“ ryšiu prijungti telefoną prie automobilio (p. 530)
- Medijos transliacijos (p. 514)
- Derantys medijos formatai (p. 521)

## Kaip prijungti įrenginį „Bluetooth®“ ryšiu

Prijunkite „Bluetooth®“ įrenginį prie automobilio, kad galėtumėte belaidžiu būdu groti mediją ir suteikti automobiliui interneto ryšį (kur įmanoma).

Daugelis rinkoje parduodamų telefonų turi belaidį „Bluetooth®“ ryšį, tačiau ne visi jie visiškai dera su automobiliu.

Daugiau informacijos apie suderinamumą rasite [support.volvocars.com](http://support.volvocars.com).

Medijos įrenginio prijungimo procedūra yra tokia pati, kaip ir telefono prijungimo prie automobilio naudojantis „Bluetooth®“ ryšiu.

## Susijusi informacija

- Medija „Bluetooth®“ ryšiu (p. 519)
- Kaip pirmą kartą „Bluetooth“ ryšiu prijungti telefoną prie automobilio (p. 530)
- Medijos transliacijos (p. 514)

## Medija per USB jungtį

Prie garso sistemos per automobilio USB prievadą galima prijungti išorinį garso šaltinį, pvz., „iPod®“ arba MP3 grotuvą.

Įrenginiai su pakartotinai įkraunamais maitinimo elementais įkraunami, jei jie prijungti per USB ir nustatyta I, II uždegimo padėtis arba veikia variklis.

Išorinio šaltinio turinį galima įkelti greičiau, jei jis sudarytas iš suderinamų formatų. Per USB prievadą taip pat galima leisti vaizdo failus.

Tam tikri MP3 grotuvai turi savo failų sistemą, su kuria automobilis nedera.

## Susijusi informacija

- Kaip prijungti įrenginį per USB prievadą (p. 520)
- Medijos transliacijos (p. 514)
- Vaizdo įrašas (p. 518)
- Uždegimo padėtys (p. 436)
- Techninės USB įrenginių specifikacijos (p. 521)
- Apple® CarPlay®\* (p. 522)
- Android Auto\* (p. 526)

## Kaip prijungti įrenginį per USB prievadą

Prie garso sistemos per automobilio vieną iš USB prievadų galima prijungti išorinį garso šaltinį, pvz., „iPod®“ arba MP3 grotuvą.

Naudojant „Apple CarPlay“\* ir „Android Auto“\*, telefoną reikia jungti prie USB prievado baltu rėmeliu (kai yra du USB prievadai).



USB įvadai (A tipo) tuneliniam valdymo pulte. Nutieskite kabelį pirmyn, kad jis nebūtų prispaustas uždaranč dangtelį.

## Susijusi informacija

- Medijos transliacijos (p. 514)
- Medija per USB jungtį (p. 520)
- Medijos leistuvai (p. 513)
- Techninės USB įrenginių specifikacijos (p. 521)

- Techninės USB įrenginių specifikacijos (p. 521)
- Apple® CarPlay®\* (p. 522)
- Android Auto\* (p. 526)

## Techninės USB įrenginių specifikacijos

Norint perskaityti USB įrenginio turinį, jis turi atitikti toliau nurodytas specifikacijas.

Centriniame ekrane atkūrimo metu aplankų struktūra nerodoma.

|                     | Maksimalus skaičius |
|---------------------|---------------------|
| Failai              | 15 000              |
| Aplankai            | 1 000               |
| Aplankų lygiai      | 8                   |
| Grojaraščiai        | 100                 |
| Grojaraščio punktai | 1 000               |
| Poaplandiniai       | Neribojama          |

## Techninė USB A jungties specifikacija

- A tipo jungtis
- 2.0 versija
- Įtampa: 5 V
- Srovės stipris: maks. 2,1 A

## Susijusi informacija

- Medija per USB jungtį (p. 520)

## Derantys medijos formatai

Medijai atkurti reikia naudoti toliau nurodytus failų formatus.

### Garso failai

| Formatas | Failo plėtinys   | Kodekas   |
|----------|------------------|---|
| MP3      | .mp3             | MPEG1 Layer III, MPEG2 Layer III, MP3 Pro (suderintas su mp3), MP3 HD (suderintas su mp3) |
| AAC      | .m4a, .m4b, .aac | AAC LC (MPEG-4 part III Audio), HE-AAC (aacPlus v1/v2)                                    |
| WMA      | .wma             | WMA8/9, WMA9/10 Pro   |
| WAV      | .wav             | LPCM  |
| FLAC     | .flac            | FLAC  |

### Vaizdo failai

| Formatas | Failo plėtinys          |
|----------|-------------------------|
| MP4      | .mp4, m4v               |
| MPEG-PS  | .mpg, .mp2, .mpeg, .m1v |

| Formatas   | Failo plėtinys |
|------------|----------------|
| AVI        | .avi           |
| AVI (DivX) | .avi, .divx    |
| ASF        | .asf, .wmv     |
| MKV        | .mkv           |

### Paanrašės

| Formatas         | Failo plėtinys |
|------------------|----------------|
| Antrinė žiūryklė | .sub           |
| „SubRip“         | .srt           |
| SSA              | .ssa           |

**DivX®**

„DivX“ sertifikuotieji įrenginiai buvo išbandyti atkuriant aukštos kokybės „DivX“ (.divx, .avi) vaizdo turinį. Jei yra „DivX“ logotipas, vadinasi, galite leisti „DivX“ filmus.

|                        |                   |
|------------------------|-------------------|
| Profilis               | DivX Home Theater |
| Vaizdo kodekas         | DivX, MPEG-4      |
| Skiriamoji geba        | 720x576           |
| Sparta bitais          | 4.8Mbps           |
| Kadrų dažnis           | 30 fps            |
| Failo plėtinys         | .divx, .avi       |
| Maksimalus failo dydis | 4 GB              |
| Garso kodekas          | MP3, AC3          |
| Paanrašštės            | XSUB              |

|                      |   |
|----------------------|---|
| Specialios funkcijos | Daugybinės paanrašštės, daugiopas garsas, atlikimo tęsimas  |
| Nuoroda              | Atitinka visus DivX Home Theater profilio reikalavimus. Apsilankykite <a href="http://divx.com">divx.com</a> ir sužinokite daugiau apie programinės įrangos priemones, padėsiančias paversti jūsų failus į DivX Home Theater vaizdo failus. |

**Susijusi informacija**

- Medijos leistuvai (p. 513)
- Vaizdo įrašas (p. 518)
- Transliavimas su DivX® (p. 518)

**Apple® CarPlay®\***

„CarPlay“ siūlo galimybę klausytis muzikos, skambinti telefonu, gauti nurodymus, siųsti ir priimti žinutes bei naudotis „Siri“. Visa tai galėsite daryti nenukreipdami dėmesio nuo kelio.

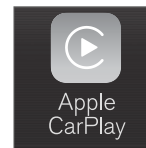



„CarPlay“ veikia su tam tikrais „iOS“ įrenginiais. Jei automobilis dar neturi „CarPlay“, sistema galima įrengti papildomai. Dėl „CarPlay“ įrengimo susisieki su „Volvo“ įgaliotuoju atstovu.

Informacijos apie tai, kokios programėlės palaikomos ir kokie „iOS“ įrenginiai suderinami, rasite „Apple“ interneto svetainėje [www.apple.com/ios/carplay/](http://www.apple.com/ios/carplay/). Naudojant su „CarPlay“ nesuderinamas programėles, kartais gali nutrūkti ryšys tarp įrenginio ir automobilio. Atminkite: „Volvo“ neatsako už „CarPlay“ turinį.

Naudojantis žemėlapiu navigacijos paslauga per „CarPlay“, orientavimas nevyksta vairuotojo ekrane ir projekciniame rodynyje: tik centriniame ekrane.

Kai navigacija paleidžiama per „Apple“ „CarPlay“, vykstantis pačio automobilio sistemos nuoseklių važiavimo nuorodų rodymas baigsis.

„CarPlay“ programėles galima valdyti naudojantis centriniu ekranu, „iOS“ įrenginiu arba vairo dešiniąja klaviatūra (taikoma tam tikroms funkcijoms). Programėles taip pat valdomos balsu, per Siri.

Paspaudus ir ilgai palaikius vairo mygtuką , įjungiami Siri valdymo balsu funkcija, o paspaudus trumpai aktyvinama automobilio vidinė valdymo balsu funkcija. Jei „Siri“ nutrūksta per anksti, paspauskite ir palaikykite vairo mygtuką <sup>5</sup>.

Naudodami Apple CarPlay, patvirtinate žiną tokią informaciją: Apple CarPlay – tai Apple Inc. paslauga, teikiama pagal jos sąlygas ir nuostatas. Taigi, Volvo Cars neatsako už Apple CarPlay arba jos funkcijas ir programas. Naudojantis Apple CarPlay, tam tikra informacija iš jūsų automobilio (įskaitant jo buvimo vietą) yra persiunčiama į jūsų iPhone. Volvo Cars teigimu jūs patys visiškai atsakote už tai, kaip jūs ir bet kokie kiti asmenys naudojasi Apple CarPlay.

### Susijusi informacija

- Kaip naudotis „Apple® CarPlay®“ (p. 523)
- „Apple® CarPlay®“ nuostatos (p. 525)
- Balsu atpažinimas (p. 137)
- Nuostatų atkūrimas centriname ekrane (p. 126)

### Kaip naudotis „Apple® CarPlay®“

Norint naudotis „CarPlay“, „Siri“ valdymo balsu funkcija turi būti aktyvinta jūsų „iOS“ įrenginyje. Įrenginiui taip pat reikia prisijungimo prie interneto per „Wi-Fi“ arba mobiliojo ryšio tinklą.

### Prijunkite „iOS“ įrenginį ir paleiskite „CarPlay“

#### PASTABA

„CarPlay“ galima naudoti, jei „Bluetooth“ deaktyvintas. Taigi, aktyvius „CarPlay“, tampa nepasiekiamas prie automobilio „Bluetooth“ ryšiu prijungtas telefonas arba medijos leistuvas. Todėl, norint prijungti automobilio programėles prie interneto, reikia naudoti alternatyvų interneto šaltinį. Naudokite „Wi-Fi“ ryšį arba automobilio įtaisytąjį modemą\*.

1. Prijunkite „iOS“ įrenginį į USB priedavą. Ten kur yra du USB priedavai, reikia naudoti priedavą baltu rėmeliu aplink jį.
2. Perskaitykite informaciją išylančiąjame lange ir tada palieskite **OK**.
3. Programėlių rodyne palieskite **Apple CarPlay**.

4. Perskaitykite sąlygas ir nuostatas, tada palieskite **Priimti**, kad prisijungtumėte.
  - > Atveriamas antrinis rodyklės su „CarPlay“ ir pateikiamos derančios programėlės.
5. Palieskite pageidaujama programėlę.
  - > Programėlė paleidžiama.

<sup>5</sup> „Apple“ ir „CarPlay“ yra registruotieji prekių ženklai, priklausantys „Apple Inc.“

## ◀ Paleidimas CarPlay

„CarPlay“ paleidžiama pagal toliau nurodytą procedūrą po to, kai prijungiamas „iOS“ įrenginys.

1. Prijunkite „iOS“ įrenginį į USB priedavą. Ten kur yra du USB priedavai, reikia naudoti priedavą baltu rėmeliu aplink jį.
  - > **Jeigu pasirinkta automatinio paleidimo nuostata**, rodomas įrenginio pavadinimas.
2. Bakstelėkite įrenginio pavadinimą; atveriamas plytelė su „CarPlay“ ir rodomos suderinamos programėlės.
3. Antriniame rodinyje, kai „CarPlay“ neatverta, programėlių rodinyje palieskite **Apple CarPlay**.
  - > Atveriamas antrinis rodinys su „CarPlay“ ir pateikiamos derančios programėlės.
4. Palieskite pageidaujama programėlę.
  - > Programėlė paleidžiama.

Jei tame pačiame antriniame rodinyje paleidžiama kita programėlė, „CarPlay“ vykdoma fone. Jei norite vėl parodyti „CarPlay“ antriniame rodinyje, palieskite „CarPlay“ piktogramą programėlių rodinyje.

## Ryšio perjungimas tarp „CarPlay“ ir „iPod“

### Iš „CarPlay“ į „iPod“

1. Viršutiniame rodinyje paspauskite **Nuostatos**.
2. Eikite į **Ryšys → Apple CarPlay**.
3. Nuimkite varnelę nuo „iOS“ įrenginio, kurį prijungus USB kabeliu neturi būti automatiškai paleidžiama „CarPlay“.
4. Atjunkite ir prijunkite „iOS“ įrenginį prie USB įvado.
5. Atverkite programėlę **iPod** iš programėlių rodinio.

### Iš „iPod“ į „CarPlay“

1. Programėlių rodinyje palieskite **Apple CarPlay**.
2. Perskaitykite informaciją išylančiajame lange ir tada palieskite **OK**.
3. Atjunkite ir prijunkite „iOS“ įrenginį prie USB įvado.
  - > Atveriamas antrinis rodinys su „Apple CarPlay“ ir pateikiamos derančios programėlės<sup>6</sup>.

## Susijusi informacija

- Kaip prijungti įrenginį per USB priedavą (p. 520)
- Apple® CarPlay®\* (p. 522)
- „Apple® CarPlay®\*\*“ nuostatos (p. 525)
- Prijunkite automobilį prie Interneto per telefoną (Wi-Fi) (p. 540)
- Automobilio prijungimas prie interneto naudojantis automobiliniu modemu (SIM kortele) (p. 540)
- Balso atpažinimas (p. 137)

<sup>6</sup> „Apple“, „CarPlay“, „iPhone“ ir „iPod“ yra registruotieji prekių ženklai, priklausantys „Apple Inc.“

## „Apple® CarPlay®“ nuostatos

„iOS“ įrenginio, prijungto per „CarPlay“<sup>7</sup>, nuostatos.

### Automatinis paleidimas

1. Viršutiniame rodinyje paspauskite **Nuostatos**.
2. Eikite į **Ryšys → Apple CarPlay** ir pasirinkite nuostatą:
  - Pažymėkite langelį – „CarPlay“ bus paleidžiama automatiškai, prijungus USB kabelį.
  - Nuimkite varnelę nuo langelio – „CarPlay“ nebus paleidžiama automatiškai, prijungus USB kabelį.

Jeigu automobiliu bendrai naudojasi daug žmonių, pvz., jeigu jis tarnybinis, verta paminėti, kad vienu metu sąrašė galima laikyti iki 20 „iOS“ įrenginių. Užsipildžius sąrašui ir prijungus naują įrenginį, seniausias panaikinamas.

Norint panaikinti sąrašą, centriniame ekrane nuostatos turi būti nustatomos iš naujo (gamyklinis nustatymas iš naujo).

### Sistemų garsumas

1. Viršutiniame rodinyje paspauskite **Nuostatos**.

2. Palieskite **Garsas → Sistemos garsas** ir pakeiskite reikiamas nuostatas:

- **Valdymas balsu**
- **Navig. orientav. balsu**
- **Tel. skamb. tonas**

### Susijusi informacija

- Apple® CarPlay®\* (p. 522)
- Kaip naudotis „Apple® CarPlay®“\* (p. 523)
- Nuostatų atkūrimas centriniame ekrane (p. 126)

## „Apple® CarPlay®“ naudojimo patarimai

Toliau pateikiami keli naudingi patarimai, kaip naudotis „CarPlay“.

- Atnaujinkite savo „iOS“ įrenginį, įdiegdami naujausią operacinės sistemos „iOS“ versiją, ir užtikrinkite, kad būtų atnaujintos programėlės.
- Kilus problemų su „CarPlay“, atjunkite „iOS“ įrenginį nuo USB prievado ir prijunkite iš naujo. Kitu atveju pamėginkite uždaryti neveikiančią programėlę įrenginyje ir po to iš naujo ją paleisti, arba pabandykite uždaryti visas programėles ir iš naujo paleisti savo įrenginį.
- Jei programėlės nepasirodo paleidžiant „CarPlay“ (juodas ekranas), pamėginkite sumažinti ir išskleisti „CarPlay“ plytelę.
- Naudojant su „CarPlay“ nesuderinamas programėles, kartais gali nutrūkti ryšys tarp „iOS“ įrenginio ir automobilio. Informacijos apie palaikomas programėles ir suderinamus įrenginius galima rasti „Apple“ interneto svetainėje. Taip pat galite atlikti „CarPlay“ paiešką parduotuvėje „App Store“, kur rasite informacijos apie programėles, derančias su „CarPlay“.
- Naudojantis „Siri“ galima rašyti ar diktuoti ir garsiai perskaityti pranešimus. Pranešimai skaitomi ir diktuojami ta kalba, kuri pasirinkta

<sup>7</sup> „Apple“ ir „CarPlay“ yra registruotieji prekių ženklai, priklausantys „Apple Inc.“



„Siri“ nuostatose. Kai rašote arba diktuojate pranešimus, centriniame ekrane nebus rodoma jokie teksto, tačiau jų tekstas bus rodomas „iOS“ įrenginyje.

- Jeigu įrenginys su automobiliu sujungtas per „Bluetooth“, naudojant „CarPlay“ šis ryšys bus pertrauktas. Atkurkite interneto ryšį automobilyje įjungdami interneto bendrinimą per įrenginio „Wi-Fi“ interneto prieigos tašką.
- „CarPlay“ veikia tik su „iPhone“<sup>8</sup>.

### **PASTABA**

Pasiekiamumas ir funkcijos priklauso nuo rinkos.

### **Susijusi informacija**

- Apple® CarPlay®\* (p. 522)
- Prijunkite automobilį prie Interneto per telefoną (Wi-Fi) (p. 540)

### **Android Auto\***

„Android Auto“ leidžia klausytis muzikos, skambinti telefonu, gauti nuorodas ir naudotis prijungtame „Android“ įrenginyje esančiomis automobiliui pritaikytomis programėlėmis. „Android Auto“ veikia su tam tikrais „Android“ įrenginiais.

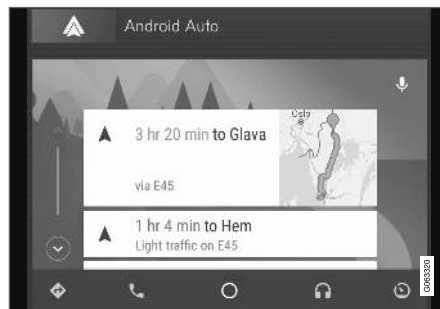

Informacijos apie tai, kokios programėlės palaikomos ir kokie „Android“ įrenginiai suderinami, rasite interneto svetainėje [www.android.com/autof](http://www.android.com/autof). Informacijos apie trečiųjų šalių programėles pateikiama „Google Play“. Atminkite: „Volvo“ neatsako už „Android Auto“ turinį.

„Android Auto“ paleidžiama iš programėlių rodinio. Vieną kartą paleidus „Android Auto“, programėlė kitą kartą paleidžiama automatiškai, kai tik prijun-

giamas įrenginys. Nuostatose galima deaktyvinti automatinio paleidimo galimybę.

### **PASTABA**

Kai įrenginys prijungtas prie „Android Auto“, galima transliuoti turinį per „Bluetooth“ į kitą medijos leistuvą. Kol naudojama „Android Auto“, būna aktyvus ir „Bluetooth“ ryšys.

Naudojantis žemėlapių navigacijos paslauga per „Android Auto“, orientavimas nevyksta vairuotojo ekrane ir projekciniame rodyje: tik centriniame ekrane.

„Android Auto“ galima valdyti centriniame ekrane, naudojantis vairo dešiniąja klaviatūra arba valdymo balsu funkcija. Ilgas šio vairo mygtuko  paspaudimas paleidžia „Google Assistant“ („Google“ padėjėja), o trumpas spustelėjimas išaktyvina.

**Naudodami Android Auto, jūs patvirtinate žiną, kad: Android Auto yra Google Inc. paslauga, teikiama pagal jos sąlygas ir nuostatas. Volvo Cars neatsako už Android Auto, jos funkcijas ar programas. Kai naudojate Android Auto, jūsų automobilis siunčia tam tikrą informaciją (įskaitant jo buvimo vietą) į jūsų prijungtą Android telefoną. Jūs visiškai atsakote už tai, kaip**

<sup>8</sup> „Apple“, „CarPlay“ ir „iPhone“ yra registruotieji prekių ženklai, priklausantys „Apple Inc.“



jūs ir bet kuris kitas asmuo naudoja Android Auto.

### Susijusi informacija

- Kaip naudotis „Android Auto“\* (p. 527)
- „Android Auto“ nuostatos\* (p. 528)

### Kaip naudotis „Android Auto“\*

Norint naudoti **Android Auto** programėlę, ją reikia įdiegti savo „Android“ įrenginyje, kurį reikia prijungti prie automobilio USB prievado.

#### PASTABA

Kad būtų galima įdiegti „Android Auto“, automobilyje turi būti du USB prievadai (USB šakotuvai)\*. Jei automobilyje – tik vienas USB prievadas, „Android Auto“ naudoti negalėsite.

### Jei „Android“ prijungiamas pirmą kartą

1. Prijunkite savo „Android“ įrenginį prie USB prievado baltu rėmeliu.
2. Perskaitykite informaciją iškylančiajame lange ir tada palieskite **OK**.
3. Programėlių rodyne palieskite **Android Auto**.
4. Perskaitykite sąlygas ir nuostatas, tada palieskite **Priimti**, kad prisijungtumėte.
  - > Atveriamas antrinis rodinys su „Android Auto“ ir pateikiamos derančios programėlės.
5. Palieskite pageidaujamą programėlę.
  - > Programėlė paleidžiama.

### Jei „Android“ buvo prijungtas anksčiau

1. Prijunkite savo įrenginį prie USB lizdo baltu rėmeliu.
  - > **Jeigu pasirinkta automatinio paleidimo nuostata**, rodomas įrenginio pavadinimas.
2. Bakstelėkite įrenginio pavadinimą: atveriami plytelė su „Android Auto“ ir rodomos suderinamos programėlės.
3. **Jei neparinkta automatinio paleidimo nuostata** – programėlių rodyne atverkite programėlę **Android Auto**.
  - > Atveriamas antrinis rodinys su „Android Auto“ ir pateikiamos derančios programėlės.
4. Palieskite pageidaujamą programėlę.
  - > Programėlė paleidžiama.

Jei tame pačiame antriniame rodyne paleidžiama kita programėlė, „Android Auto“ vykdoma fone. Jei norite vėl parodyti „Android Auto“ antriniame rodyne, palieskite „Android Auto“ piktogramą programėlių rodyne.

### Susijusi informacija

- Android Auto\* (p. 526)
- „Android Auto“ nuostatos\* (p. 528)
- Kaip prijungti įrenginį per USB prievadą (p. 520)
- Balso atpažinimas (p. 137)

## „Android Auto“ nuostatos\*

„Android“ įrenginio, pirmą kartą prijungto naudojant „Android Auto“, nuostatos.

### Automatinis paleidimas

1. Viršutiniame rodinyje paspauskite **Nuostatos**.
2. Paspauskite **Ryšys → Android Auto** ir pasirinkite nuostatą:
  - Pažymėkite langelį – „Android Auto“ bus paleidžiama automatiškai, prijungus USB kabelį.
  - Nuimkite varnelę nuo langelio – „Android Auto“ nebus paleidžiama automatiškai, prijungus USB kabelį.

Sąrašė gali būti laikoma iki 20 „Android“ įrenginių. Užsipildžius sąrašui ir prijungus naują įrenginį, seniausias panaikinamas.

Norint išvalyti sąrašą, reikia atkurti gamyklines nuostatas.

### Sistemų garsumas

1. Viršutiniame rodinyje paspauskite **Nuostatos**.
2. Palieskite **Garsas → Sistemos garsas** ir pakeiskite reikiamas nuostatas:
  - **Valdymas balsu**
  - **Navig. orientav. balsu**
  - **Tel. skamb. tonas**

### Susijusi informacija

- Android Auto\* (p. 526)
- Kaip naudotis „Android Auto“\* (p. 527)
- Nuostatų atkūrimas centriniame ekrane (p. 126)

## „Android Auto“\*\* naudojimo patarimai

Toliau pateikiami keli naudingi patarimai, kaip naudotis „Android Auto“.

- Pasirūpinkite, kad programėlės būtų atnaujintos.
- Užvesdami automobilį palaukite, kol pasileis centrinis ekranas, prijunkite įrenginį ir tada programėlių rodinyje atidarykite „Android Auto“.
- Kilus problemų su „Android Auto“, atjunkite savo „Android“ įrenginį nuo USB prievado ir po to vėl prijunkite per USB. Arba pamėginkite uždaryti programėlę įrenginyje ir po to paleisti ją iš naujo.
- Prijungus įrenginį prie „Android Auto“ galima ir toliau atkurti mediją per „Bluetooth“ į kitą medijos leistuvą. „Bluetooth“ funkcija yra įjungta kai naudojama „Android Auto“.
- Jeigu „Android Auto“ piktograma papildinta, reiškia kad neprijungtas joks įrenginys. Kai prijungsite savo įrenginį, ši piktograma ims šviesti. Jeigu piktogramos nematyti visai, reiškia šis automobilis nepalaiko įrenginio prijungimo šiam tikslui.
- Jeigu įrenginys su automobiliu sujungtas per „Bluetooth“, naudojant „Android Auto“ šis ryšys bus pertrauktas. Atkurkite interneto ryšį

automobilyje įjungdami interneto bendrinimą per įrenginio „Wi-Fi“ interneto prieigos tašką.

- Jeigu automobiliu bendrai naudojasi daug žmonių, pvz., jeigu jis tarnybinis, verta paminėti, kad vienu metu jame galima įrašyti iki 20 „Android“ įrenginių. Užsipildžius sąrašui ir prijungus naują įrenginį, seniausias panaikinamas. Norint išvalyti šį sąrašą, reikia atkurti gamyklines nuostatas.

### Susijusi informacija

- Android Auto\* (p. 526)
- Prijunkite automobilį prie Interneto per telefoną (Wi-Fi) (p. 540)

## Telefonas

„Bluetooth“ telefonas gali belaidžiu būdu prisijungti prie automobilyje įtaisytosios laisvųjų rankų sistemos.

Garso ir medijos sistema veikia kaip laisvųjų rankų įranga, kuria galima nuotoliniu būdu pasirinkti telefono funkcijas. Telefoną galima valdyti naudojantis jo klaviatūra, net jei jis prijungtas prie automobilio.

Prijungus telefoną prie interneto ir automobilio, jį galima naudoti norint skambinti žmonėms, siųsti ir gauti žinutes, be laidų groti mediją ir bendrinti interneto ryšį.

Telefonas valdomas iš centrinio ekrano, bet yra ir balso atpažinimo sistema bei programėlių meniu, kurie pasiekiami per vairo dešiniąją klaviatūrą.

## Apžvalga

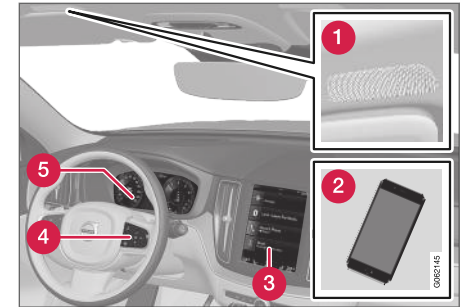

- 1 Mikrofonas.
- 2 Telefonas.
- 3 Telefono valdymas centriniu ekranu.
- 4 Vairuotojo ekrane rodomų telefono funkcijų valdymo klaviatūra ir balso atpažinimo funkcija.
- 5 Vairuotojo ekranas.

### Susijusi informacija

- Telefoninių skambučių tvarkymas (p. 534)
- Telefonų knygelės valdymas (p. 536)
- Teksto žinučių tvarkymas (p. 535)
- Kaip pirmą kartą „Bluetooth“ ryšiu prijungti telefoną prie automobilio (p. 530)



- Kaip automatiškai „Bluetooth“ ryšiu prijungti telefoną prie automobilio (p. 532)
- Kaip rankiniu būdu „Bluetooth“ ryšiu prijungti telefoną prie automobilio (p. 532)
- „Bluetooth“ ryšiu prijungto telefono atjungimas (p. 533)
- Kaip perjungti „Bluetooth“ ryšiu prijungtus telefonus (p. 533)
- Prie „Bluetooth“ prijungtų įrenginių šalinimas (p. 533)
- Telefono nuostatos (p. 537)
- Balso atpažinimas (p. 137)
- Programų meniu tvarkymas vairuotojo ekrane (p. 96)
- Garso nuostatos (p. 502)
- Prijunkite automobilį prie Interneto per „Bluetooth“ (p. 539)

## Kaip pirmą kartą „Bluetooth“ ryšiu prijungti telefoną prie automobilio

Prijunkite telefoną su įjungtu „Bluetooth“ ryšiu, kad galėtumėte automobilyje skambinti, siųsti ir gauti žinutes, belaidžiu būdu groti mediją ir prijungti automobilį prie interneto.

Vienu metu gali būti prijungti du „Bluetooth“ įrenginiai. Tokiu atveju vienas iš jų gali tik groti belaidžiu būdu. Paskutinis prijungtas telefonas bus prijungtas automatiškai ir siųs bei priims skambučius / žinutes, atkurs mediją ir teiks interneto ryšį. Galima keisti telefono naudojimo paskirtį

**Bluetooth įrenginiai** nuostatų meniu centrinio ekrano viršutiniame rodinyje. Jūsų telefone turi būti „Bluetooth“ ir belaidžio modemo funkcija.

Pirmą kartą prijungus įrenginį „Bluetooth“ ryšiu ir užregistravus, kitus kartus nereikia jo paversti matomu / aptinkamu: pakanka tik aktyvinti „Bluetooth“ ryšį. Automobilyje galima įrašyti daugiausiai 20 prijungtų „Bluetooth“ įrenginių.

Yra dvi galimybės prijungti. Galite ieškoti telefono iš automobilio arba automobilio iš telefono.

### 1 variantas – telefono paieška iš automobilio

1. Užtikrinkite, kad telefonas būtų surandamas (matomas) per „Bluetooth“.

2. Atverkite telefono plytelę centriniame ekrane.
  - Jei prie automobilio neprijungta jokie telefonai, palieskite **Įtraukti telefoną**.
  - Jei prie automobilio prijungtas telefonas, palieskite **Keisti** . Iškylančiajame lange palieskite **Įtraukti telefoną**.

> Pateikiamas pasiekiamų „Bluetooth“ įrenginių sąrašas. Aptikus naujų įrenginių, sąrašas atnaujinamas.
3. Palieskite pavadinimą telefono, kurį norite prijungti.
4. Užtikrinkite, kad automobilyje nurodytas skaičių kodas atitiktų telefone esantį kodą. Šiuo atveju priimkite abiejose vietose.
5. Telefone pasirinkite priimti arba atmesti bet kokias telefono adresatų ir žinučių parinktis.

#### **PASTABA**

- Kai kuriuose telefonuose reikia įjungti pranešimų funkciją.
- Kai kurie telefonai nedera ir automobilyje adresatų bei žinučių rodyti negalės.

## 2 variantas – automobilio paieška iš telefono

- Atverkite telefono plytelę centriniame ekrane.
  - Jei prie automobilio neprijungta jokio telefono, palieskite **[traukti telefoną → Paversti automobilį aptinkamu]**.
  - Jei prie automobilio prijungtas telefonas, palieskite **Keisti** . Išskylančiame lange palieskite **[traukti telefoną → Paversti automobilį aptinkamu]**.
- Telefone aktyvinkite „Bluetooth“ ryšį.
- Telefone atlikite „Bluetooth“ įrenginių paiešką.
  - > Pateikiamas pasiekiamų „Bluetooth“ įrenginių sąrašas.
- Telefone pasirinkite automobilio pavadinimą.
- Automobilyje pateikiamas išsklyntysis ryšio langas. Patvirtinkite ryšį.
- Patikrinkite, ar automobilyje nurodytas kodas atitinka išoriniame įrenginyje nurodytą kodą. Šiuo atveju priimkite abiejose vietose.
- Telefone pasirinkite priimti arba atmesti bet kokias telefono adresatų ir žinučių parinktis.

|          |   |
|----------|---|
| <b>i</b> | <b>PASTABA</b>  |
| •        | Kai kuriuose telefonuose reikia įjungti pranešimų funkciją.                     |
| •        | Kai kurie telefonai nedera ir automobilyje adresatų bei žinučių rodyti negalės. |

|          |   |
|----------|---|
| <b>i</b> | <b>PASTABA</b>  |
|          | Atnaujinus telefono operacinę sistemą, gali sutrikti jungimo funkcija. Tokiu atveju panaikinkite telefoną iš automobilio ir prisijunkite vėl. |

### Derantys telefonai

Daugelis rinkoje parduodamų telefonų turi belaidį „Bluetooth“ ryšį, tačiau ne visi jie visiškai dera su automobiliu.

Informacijos apie suderinamumą rasite [support.volvocars.com](http://support.volvocars.com).

### Susijusi informacija

- Telefonas (p. 529)
- Kaip automatiškai „Bluetooth“ ryšiu prijungti telefoną prie automobilio (p. 532)
- Kaip rankiniu būdu „Bluetooth“ ryšiu prijungti telefoną prie automobilio (p. 532)
- „Bluetooth“ ryšiu prijungto telefono atjungimas (p. 533)
- Kaip perjungti „Bluetooth“ ryšiu prijungtus telefonus (p. 533)

- Prie „Bluetooth“ prijungtų įrenginių šalinimas (p. 533)
- „Bluetooth“ įrenginių nuostatos (p. 537)
- Prie interneto prijungtas automobilis\* (p. 538)
- Prijunkite automobilį prie Interneto per „Bluetooth“ (p. 539)

## Kaip automatiškai „Bluetooth“ ryšiu prijungti telefoną prie automobilio

Galima automatiškai prijungti prie automobilio telefoną, naudojantis „Bluetooth“ ryšiu. Telefonas turėjo būti prijungtas prie automobilio pirmą kartą.

Automatiškai prijungiami tik du paskutiniai buvę prijungti telefonai.

1. Prieš nustatydami automobilio uždegimo padėtį **I**, aktyvinkite telefone „Bluetooth“ ryšį.
2. Nustatykite automobilį veikti į uždegimo padėtį **I** arba aukštesnę.
  - > Telefonas prisijungs.

## Susijusi informacija

- Telefonas (p. 529)
- Kaip pirmą kartą „Bluetooth“ ryšiu prijungti telefoną prie automobilio (p. 530)
- Kaip rankiniu būdu „Bluetooth“ ryšiu prijungti telefoną prie automobilio (p. 532)
- „Bluetooth“ ryšiu prijungto telefono atjungimas (p. 533)
- Kaip perjungti „Bluetooth“ ryšiu prijungtus telefonus (p. 533)
- Prie „Bluetooth“ prijungtų įrenginių šalinimas (p. 533)
- „Bluetooth“ įrenginių nuostatos (p. 537)
- Prie interneto prijungtas automobilis\* (p. 538)

- Prijunkite automobilį prie Interneto per „Bluetooth“ (p. 539)
- Uždegimo padėtys (p. 436)

## Kaip rankiniu būdu „Bluetooth“ ryšiu prijungti telefoną prie automobilio

Galima rankiniu būdu „Bluetooth“ ryšiu prijungti telefoną prie automobilio. Telefonas turėjo būti prijungtas prie automobilio pirmą kartą.

1. Telefone aktyvinkite „Bluetooth“ ryšį.
2. Atverkite telefono antrinį rodinį.
  - > Pateikiamas prijungtų telefonų sąrašas.
3. Palieskite pavadinimą telefono, kurį norite prijungti.
  - > Telefonas prisijungs.

## Susijusi informacija

- Telefonas (p. 529)
- Kaip pirmą kartą „Bluetooth“ ryšiu prijungti telefoną prie automobilio (p. 530)
- Kaip automatiškai „Bluetooth“ ryšiu prijungti telefoną prie automobilio (p. 532)
- „Bluetooth“ ryšiu prijungto telefono atjungimas (p. 533)
- Kaip perjungti „Bluetooth“ ryšiu prijungtus telefonus (p. 533)
- Prie „Bluetooth“ prijungtų įrenginių šalinimas (p. 533)
- „Bluetooth“ įrenginių nuostatos (p. 537)
- Prie interneto prijungtas automobilis\* (p. 538)
- Prijunkite automobilį prie Interneto per „Bluetooth“ (p. 539)

## „Bluetooth“ ryšiu prijungto telefono atjungimas

Galima atjungti per „Bluetooth“ prijungtą telefoną ir tada jis daugiau nebebus sujungtas su automobiliu.

- Išnešus telefoną iš automobilio ryšio veikimo diapazono, jis automatiškai atjungiamas. Jei atjungiamas vykstant pokalbiui, šis bus tęsiamas telefonu.
- Telefoną galima atjungti ir rankiniu būdu išjungus „Bluetooth“.

### Susijusi informacija

- Telefonas (p. 529)
- Telefono nuostatos (p. 537)
- Kaip perjungti „Bluetooth“ ryšiu prijungtus telefonus (p. 533)
- Prie „Bluetooth“ prijungtų įrenginių šalinimas (p. 533)
- „Bluetooth“ įrenginių nuostatos (p. 537)

## Kaip perjungti „Bluetooth“ ryšiu prijungtus telefonus

Galima persijungti prie kito „Bluetooth“ ryšiu prijungto telefono.

1. Atverkite telefono antrinį rodinį.
2. Palieskite **Keisti**  arba nuvilkite žemyn viršutinį rodinį ir palieskite **Nuostatos → Ryšys → Bluetooth įrenginiai → Įtraukti įtaisą**.  
> Pateikiamas pasiekiamų „Bluetooth“ įrenginių sąrašas.
3. Paspauskite telefoną, kurį ketinate prijungti.

### Susijusi informacija

- Telefonas (p. 529)
- Kaip pirmą kartą „Bluetooth“ ryšiu prijungti telefoną prie automobilio (p. 530)
- „Bluetooth“ įrenginių nuostatos (p. 537)
- „Bluetooth“ ryšiu prijungto telefono atjungimas (p. 533)
- Prie „Bluetooth“ prijungtų įrenginių šalinimas (p. 533)

## Prie „Bluetooth“ prijungtų įrenginių šalinimas

Pavyzdžiui, yra galimybė pašalinti telefonus iš registruotųjų „Bluetooth“ įrenginių sąrašo.

1. Viršutiniame rodyje paspauskite **Nuostatos**.
2. Paspauskite **Ryšys → Bluetooth įrenginiai**.  
> Pateikiamas registruotų „Bluetooth“ įrenginių sąrašas.
3. Palieskite įrenginį, kurį ketinate pašalinti.
4. Palieskite **Pašalinti įtaisą** ir patvirtinkite savo pasirinkimą.  
> Įrenginio registracija pašalinama iš automobilio.

### Susijusi informacija

- Telefonas (p. 529)
- Kaip pirmą kartą „Bluetooth“ ryšiu prijungti telefoną prie automobilio (p. 530)
- „Bluetooth“ ryšiu prijungto telefono atjungimas (p. 533)
- Kaip perjungti „Bluetooth“ ryšiu prijungtus telefonus (p. 533)
- „Bluetooth“ įrenginių nuostatos (p. 537)

## Telefoninių skambučių tvarkymas

Prie „Bluetooth“ prijungto telefono skambučių tvarkymas automobilyje.

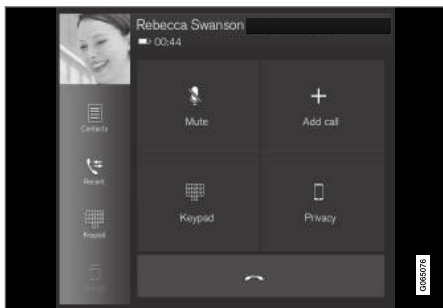

Bendrinė iliustracija.

### Skambinimas telefonu

1. Atverkite telefono antrinį rodinį.
2. Pasirinkite skambutį iš skambučių istorijos, įveskite numerį klaviatūra arba suraskite jį adresatų sąrašė. Adresatų sąrašą galima naršyti arba jame ieškoti. Adresatų sąrašė paspauskite ☆, kad įtrauktumėte adresatą į **Parankiniai**.
3. Paspauskite ☎, norėdami paskambinti.
4. Norėdami užbaigti pokalbį, palieskite ☎.

Taip pat galite paskambinti iš skambučių žurnalo per programėlių meniu, kuris pasiekiamas naudojantis vairo dešiniąją klaviatūrą ☰.

### Skambinimas keliems pašnekovams

Skambučio metu:

1. Spauskite **Įtraukti skambutį**.
2. Nuspręskite, ar norite paskambinti iš skambučių žurnalo, parankinių ar adresatų sąrašo.
3. Palieskite įrašą / eilutę skambučių žurnale arba ☎ šalia adresatų sąrašė pateikiamo adresato.
4. Norėdami prisijungti prie kitų pašnekovų, palieskite **Sukeisti pokalbį**.
5. Norėdami užbaigti vykstantį pokalbį, palieskite ☎.

### Konferenciniai pokalbiai

Aktyvaus pokalbio su keliais pašnekovais metu:

1. Norėdami sujungti vykstančius kelių pašnekovų pokalbius, palieskite **Sujungti pokalbius**.
2. Norėdami užbaigti pokalbį, palieskite ☎.

### Įeinantys telefoniniai skambučiai

Įeinantys telefoniniai skambučiai yra rodomi vairuotojo ekrane ir centriniame ekrane. Valdykite pokalbį naudodamiesi dešiniąją vairo klaviatūrą arba centriniu ekranu.

1. Paspauskite **Atsiliepti/Atmesti**.
2. Norėdami užbaigti pokalbį, palieskite ☎.

### Įeinantis skambutis aktyvaus pokalbio metu

1. Paspauskite **Atsiliepti/Atmesti**.
2. Norėdami užbaigti pokalbį, palieskite ☎.

### Privatus skambutis

- Dabartinio skambučio metu paspauskite **Privatumas** ir pasirinkite nuostatą:
  - **Perjungti į mobiliojo ryšio telefoną** – laisvų rankų funkcija atjungta, o skambutis tęsiamas naudojant jūsų mobilųjį telefoną.
  - **Tik vairuotojas** – mikrofonas salono stoglangyje išjungtas, o skambutis tęsiamas, naudojant automobilio laisvų rankų funkciją.

### Susijusi informacija

- Telefonas (p. 529)
- Kaip pirmą kartą „Bluetooth“ ryšiu prijungti telefoną prie automobilio (p. 530)
- Telefono valdymas balsu (p. 139)
- Programų meniu tvarkymas vairuotojo ekrane (p. 96)
- Ženklių, raidžių ir žodžių įvedimas ranka į centrinį ekraną (p. 121)
- Telefonų knygelės valdymas (p. 536)
- Teksto žinučių tvarkymas (p. 535)
- Garso nuostatos (p. 502)



## Teksto žinučių tvarkymas<sup>9</sup>

Prie „Bluetooth“ prijungto telefono pranešimų tvarkymas automobilyje.

Kai kuriuose telefonuose reikia aktyvinti žinučių funkciją. Dera ne visi telefonai. Tokiais atvejais jie negali automobilyje rodyti adresatų ir žinučių. Informacijos apie suderinamumą rasite [support.volvocars.com](http://support.volvocars.com).

## Tekstinių žinučių valdymas centriniame ekrane

Tekstinės žinutės centriniame ekrane rodomos tik jei parinkta atitinkama nuostata.

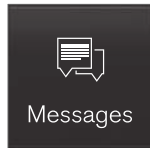

Programėlių rodyneje paspauskite **Žinutės**, kad galėtumėte centriniame ekrane valdyti teksto žinutes.

## Tekstinių žinučių skaitymas centriniame ekrane



Paspauskite piktogramą, kad žinutė būtų perskaityta balsu.

## Tekstinių žinučių siuntimas iš centrinio ekrano<sup>10</sup>

- Galima atsakyti į žinutę arba sukurti naują.
  - Kad atsakytumėte į žinutę, palieskite adresatą, į kurio žinutę norite atsakyti, tada palieskite **Atsiliepti**.
  - Norėdami parašyti naują žinutę, palieskite **Sukurti naują**. Pasirinkite adresatą arba įveskite numerį.
- Parašykite žinutę.
- Spauskite **Siųsti**.

## Tekstinių žinučių valdymas vairuotojo ekrane

Tekstinės žinutės vairuotojo ekrane rodomos tik jei parinkta atitinkama nuostata.

### Naujos tekstinės žinutės skaitymas vairuotojo ekrane

- Norėdami perskaityti žinutę garsiai, vairo klaviatūra pasirinkite **Nuskaityti**.

### Atsakymo diktavimas naudojantis vairuotojo ekranu

Perskaičius tekstinę žinutę, galima padiktuoti trumpą atsakymą (jei automobilis prijungtas prie interneto).

- Naudodamiesi vairo klaviatūra, paspauskite **Atsiliepti**. Pradedamas diktavimo dialogas.

## Pranešimas apie žinutę

Tekstinių žinučių nuostatose galima aktyvinti ir deaktivinti pranešimus.

## Susijusi informacija

- Telefonas (p. 529)
- Teksto žinučių nuostatos (p. 536)
- Telefono nuostatos (p. 537)
- Prie interneto prijungtas automobilis\* (p. 538)
- Telefono valdymas balsu (p. 139)
- Ženklių, raidžių ir žodžių įvedimas ranka į centrinį ekraną (p. 121)
- Kaip pirmą kartą „Bluetooth“ ryšiu prijungti telefoną prie automobilio (p. 530)
- Naudotojo sąlygos ir nuostatai bei duomenų bendrinimas (p. 544)

<sup>9</sup> Taikoma tik kai kuriose šalyse. Daugiau informacijos suteiks „Volvo“ įgaliotasis atstovas.

<sup>10</sup> Žinutes iš automobilio gali transliuoti ne visi telefonai. Informacijos apie suderinamumą rasite [support.volvocars.com](http://support.volvocars.com).

## Teksto žinučių nuostatos

Teksto žinučių nuostatos prijungtame telefone.

1. Viršutiniame rodynyje paspauskite **Nuostatos**.
2. Paspauskite **Ryšys** → **Teksto žinutės** ir pasirinkite nuostatas:
  - **Pranešimas Centro ekrane** – rodomi pranešimai centrinio ekrano būsenos juostoje.
  - **Pranešimas vairuotojo ekrane** – vairuotojo ekrane pateikiami pranešimai. Naudojantis vairo dešiniąja klaviatūra galima valdyti gaunamus pranešimus.
  - **Teksto žinutės tonas** – pasirenkamas gaunamų pranešimų skambėjimo tonas.

## Susijusi informacija

- Telefonas (p. 529)
- Kaip pirmą kartą „Bluetooth“ ryšiu prijungti telefoną prie automobilio (p. 530)
- Teksto žinučių tvarkymas (p. 535)
- Telefono nuostatos (p. 537)

## Telefonų knygelės valdymas

Kai telefonas yra prijungtas prie automobilio per „Bluetooth“, kontaktus galima valdyti tiesiogiai centriniam ekrane.

Centriniam ekrane gali būti rodoma iki 3000 pasirinktų kontaktų.

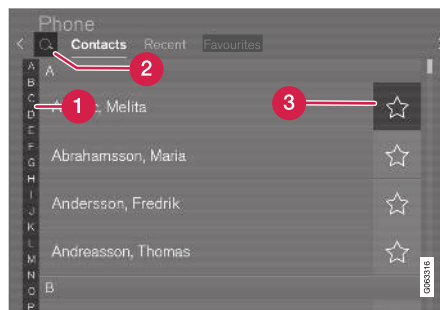

- 1 Peržvelkite raides ir **#**, kad rastumėte atitinkamą adresatą. Atsižvelgiant į telefonų knygelėje esamus adresatus, pateikiamos tik atitinkamos raidės.
- 2 **Iešk. adresatų** – palieskite **Q**, kad surastumėte konkretaus adresatų sąrašo adresato telefono numerį.
- 3 **Parankiniai** – palieskite **☆**, kad įtrauktumėte / pašalintumėte adresatą į / iš parankinių sąrašo.

## Rikiavimas

Adresatų sąrašas rikiuojamas pagal abėcėlę: specialieji ženklai ir skaičiai pateikiami skiltyje **#**. Galima rikiuoti pagal vardą arba pavardę, ši nuostata keičiama telefono sąrankos metu.

## Susijusi informacija

- Telefonas (p. 529)
- Telefono nuostatos (p. 537)
- Telefono valdymas balsu (p. 139)
- Ženklių, raidžių ir žodžių įvedimas ranka į centrinį ekraną (p. 121)
- Kaip pirmą kartą „Bluetooth“ ryšiu prijungti telefoną prie automobilio (p. 530)

## Telefono nuostatos

Prijungus prie automobilio telefoną, galima keisti šias nuostatas:

1. Viršutiniame rodinyje paspauskite **Nuostatos**.
2. Paspauskite **Ryšys → Telefonas** ir pasirinkite nuostatas:
  - **Skambučio melodijos** – skambėjimo signalo pasirinkimas. Galima naudoti telefono arba automobilio skambėjimo signalą. Kai kurie telefonai nėra visiškai suderinami ir dėl to jų skambėjimo signalų gali būti neįmanoma naudoti automobilyje.<sup>11</sup>
  - **Rikiavimo tvarka** – pasirenkama adresatų sąrašo rūšiavimo tvarka.

## Skambučių pranešimai projekciname rodinyje\*

1. Centrinio ekrano viršutiniame rodinyje palieskite **Nuostatos**.
2. Paspauskite **My Car → Ekranai → Projekcinio ekrano parinktys**.
3. Pasirinkite **Rodyti telefoną**.

## Susijusi informacija

- Telefonas (p. 529)
- Teksto žinučių nuostatos (p. 536)
- „Bluetooth“ įrenginių nuostatos (p. 537)
- Kaip pirmą kartą „Bluetooth“ ryšiu prijungti telefoną prie automobilio (p. 530)
- Projekcinis rodinys\* (p. 134)
- Garso nuostatos (p. 502)

## „Bluetooth“ įrenginių nuostatos

Per „Bluetooth“ prijungtų įrenginių nuostatos.

1. Viršutiniame rodinyje paspauskite **Nuostatos**.
2. Paspauskite **Ryšys → Bluetooth įrenginiai** ir pasirinkite nuostatas:
  - **Įtraukti įtaisą** – pradamas naujo įrenginio susiejimas.
  - **Anksčiau susieti įrenginiai** – vardija registruotus / suporuotus įrenginius.
  - **Pašalinti įtaisą** – pašalinamas prijungtas įrenginys.
  - **Leistinos šiam įtaisui paslaugos** – nustatomos įrenginio naudojimo parinktys: skambinimas, žinučių siuntimas / priėmimas, medijos transliavimas ir interneto ryšys.
  - **Interneto ryšys** – automobilis prijungiamas prie interneto per įrenginio „Bluetooth“ jungtį.

## Susijusi informacija

- Telefonas (p. 529)
- Telefono nuostatos (p. 537)
- Prie interneto prijungtas automobilis\* (p. 538)
- Kaip pirmą kartą „Bluetooth“ ryšiu prijungti telefoną prie automobilio (p. 530)

<sup>11</sup> Informacijos apie suderinamumą rasite support.volvocars.com.

## Prie interneto prijungtas automobilis\*

Prijungus automobilį prie interneto, galima, pvz., naudojantis programėlėmis klausytis internetinio radijo ir muzikos, atsisiųsti programinę įrangą ir iš automobilio susisiekti su įgaliotuoju atstovu.

Automobilis jungiamas „Bluetooth“, „Wi-Fi“ ryšiu arba per automobilio įtaisytąjį modemą\* (SIM kortelę).

Kai automobilis prijungtas prie interneto, galima bendrinti automobilio interneto ryšį (bevielio ryšio zoną), kad kiti įrenginiai, pvz., planšetės, turėtų prieigą prie interneto<sup>12</sup>.

Apie interneto ryšio būseną informuoja ženklas centrinio ekrano būsenos juostoje.



### **i** PASTABA

Duomenys perduodami, naudojant internetą (duomenų perdavimą), kuris gali būti mokamas.

Aktyvius duomenų perdavimą tarpinkliniu ryšiu, tai gali daugiau kainuoti.

Dėl duomenų perdavimo kainos kreipkitės į savo tinklo operatorių.

### **i** PASTABA

Naudojantis „Apple CarPlay“, automobilį prie interneto galima prijungti per „Wi-Fi“ arba per automobilinį modemą\*.

### **i** PASTABA

Naudojantis „Android Auto“, automobilį prie interneto galima prijungti per „Wi-Fi“, „Bluetooth“ arba per automobilinį modemą\*.

Prieš jungdami automobilį prie interneto, adresu [support.volvocars.com](http://support.volvocars.com) perskaitykite **Paslaugų teikimo sąlygas ir nuostatus** bei **Klientų privatumo politiką**.

## Susijusi informacija

- Ženkla centrinio ekrano būsenos juostoje (p. 116)
- Prijunkite automobilį prie Interneto per „Bluetooth“ (p. 539)
- Prijunkite automobilį prie Interneto per telefoną (Wi-Fi) (p. 540)
- Automobilio prijungimas prie interneto naudojantis automobiliniu modemu (SIM kortele) (p. 540)
- Taikomosios programos (p. 504)
- Interneto ryšio nėra arba jis prastas (p. 543)
- Interneto prieigos bendrinimas iš automobilio, naudojantis „Wi-Fi“ interneto prieigos tašku (p. 542)
- „Wi-Fi“ tinklo šalinimas (p. 543)
- „Wi-Fi“ technologija ir saugumas (p. 544)
- Volvo ID (p. 26)
- Naudotojo sąlygos ir nuostatai bei duomenų bendrinimas (p. 544)

<sup>12</sup> Tai netaikoma prisijungus per „Wi-Fi“.

## Prijunkite automobilį prie Interneto per „Bluetooth“

Per „Bluetooth“ sukurkite interneto ryšį, pabendrinami savo telefono interneto prieiga: taip galėsite automobiliu pasiekti kelias internetines paslaugas.

1. Norint prijungti automobilį prie interneto per „Bluetooth“ ryšiu prijungtą telefoną, šis jau turi būti vieną kartą prijungtas „Bluetooth“ ryšiu prie automobilio.
2. Įsitikinkite, kad jūsų telefonas palaiko belaidžio modemo funkciją ir kad ši funkcija aktyvinta. „iPhone“ telefonuose ši funkcija vadinama „modemo funkcija“. „Android“ telefonuose ši funkcija gali turėti skirtingus pavadinimus, tačiau dažnai ji žinoma kaip „asmeninis interneto prieigos taškas“. „iPhone“ atveju turi būti atidarytas ir „modemo funkcijos“ meniu puslapis, kol bus užmegztas interneto ryšys.
3. Jei telefonas buvo anksčiau prijungtas prie „Bluetooth“, centrinio ekrano viršutiniame rodinyje paspauskite **Nuostatos**.
4. Paspauskite **Ryšys → Bluetooth įrenginiai**.
5. Pažymėkite langelį **Interneto ryšis, naudojant „Bluetooth“** ties antrašte **Interneto ryšys**.

6. Jei buvo naudotas kitas prijungimo šaltinis, patvirtinkite parinktį ryšiui pakeisti.
  - > Dabar jūsų automobilis prijungtas prie interneto per „Bluetooth“ telefoną.

### PASTABA

Telefonas ir tinklo tiekėjas turi palaikyti modemo funkciją (interneto ryšio bendrą naudojimą), o abonemente turi būti įtraukti duomenys.

### PASTABA

Naudojantis „Apple CarPlay“, automobilį prie interneto galima prijungti per „Wi-Fi“ arba per automobilinį modemą\*.

## Susijusi informacija

- Prie interneto prijungtas automobilis\* (p. 538)
- Automobilio prijungimas prie interneto naudojantis automobiliniu modemu (SIM kortele) (p. 540)
- Kaip pirmą kartą „Bluetooth“ ryšiu prijungti telefoną prie automobilio (p. 530)
- Prijunkite automobilį prie Interneto per telefoną (Wi-Fi) (p. 540)
- Apple® CarPlay®\* (p. 522)
- Interneto ryšio nėra arba jis prastas (p. 543)

- „Bluetooth“ įrenginių nuostatos (p. 537)

## Prijunkite automobilį prie Interneto per telefoną (Wi-Fi)

Sukurkite interneto ryšį per bevielį ryšį pririšdami savo telefoną ir gaudami prieigą prie internetinių paslaugų automobilyje.

1. Įsitinkite, kad jūsų telefonas palaiko belaidžio modemo funkciją ir kad ši funkcija aktyvinta. „iPhone“ telefonuose ši funkcija vadinama „modemo funkcija“. „Android“ telefonuose ši funkcija gali turėti skirtingus pavadinimus, tačiau dažnai ji žinoma kaip „asmeninis interneto prieigos taškas“. „iPhone“ atveju turi būti atidarytas ir „modemo funkcijos“ meniu puslapis, kol bus užmegztas interneto ryšys.
2. Viršutiniame rodyneje paspauskite **Nuostatos**.
3. Eikite į **Ryšys → Wi-Fi**.
4. Aktyvinkite / deaktyvinkite pažymėdami Wi-Fi langelį arba nuimdami nuo jo žymą.
5. Jei buvo naudotas kitas prijungimo šaltinis, patvirtinkite parinktį ryšiui pakeisti.
6. Palieskite pavadinimą tinklo, prie kurio norite prisijungti.
7. Įveskite tinklo slaptažodį.  
> Automobilis prisijungia prie tinklo.

Atminkite, kad kai kurie telefonai išjungia modemo funkciją praradus ryšį su automobiliu

(pvz., išlipus iš jo). Taigi, norint naudotis kitą kartą, reikia telefone įjungti modemo funkciją.

Kai telefonas yra sujungtas su automobiliu, tai įrašoma, kad galima būtų naudoti ateityje. Norėdami pamatyti įrašytų tinklų sąrašą ar rankiniu būdu panaikinti rašytuosius, eikite į **Nuostatos**

→ **Ryšys** → **Wi-Fi** → **[rašyti tinklai]**.

### PASTABA

Telefonas ir tinklo tiekėjas turi palaikyti modemo funkciją (interneto ryšio bendrą naudojimą), o abonemente turi būti įtraukti duomenys.



Wi-Fi ryšio techniniai ir saugos reikalavimai aprašyti atskirame skirsnyje.

### Susijusi informacija

- Prie interneto prijungtas automobilis\* (p. 538)
- „Wi-Fi“ tinklo šalinimas (p. 543)
- Interneto ryšio nėra arba jis prastas (p. 543)
- „Wi-Fi“ technologija ir saugumas (p. 544)

## Automobilio prijungimas prie interneto naudojantis automobiliniu modemu (SIM kortele)

Prisijungti prie interneto galima naudojantis automobiliniu modemu ir asmenine SIM kortele (P-SIM)\*.

Automobiliai su „Volvo On Call“ paslaugoms naudoti interneto ryšį per automobilio modemą.

1.

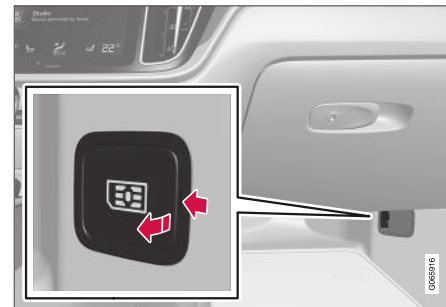

Įdėkite savo asmeninę SIM kortelę į laikiklį, esantį prie grindų keleivio pusėje.

Atkreipkite dėmesį, kad į automobilio kortelių skaitytuvą reikia dėti **mini SIM** kortelę.

2. Viršutiniame rodyneje paspauskite **Nuostatos**.

3. Paspauskite **Ryšys → Internetas per automobilio modemą**.
4. Aktyvinkite arba deaktyvinkite pažymėdami **Internetas per automobilio modemą** langeli.
5. Jei buvo naudotas kitas prijungimo šaltinis, patvirtinkite parinktį ryšiui pakeisti.
6. Įveskite SIM kortelės PIN kodą  
> Automobilis prisijungia prie tinklo.

### Susijusi informacija

- Prie interneto prijungtas automobilis\* (p. 538)
- Interneto ryšio nėra arba jis prastas (p. 543)
- Automobilinio modemo nuostatos\* (p. 541)

### Automobilinio modemo nuostatos\*

Automobilyje įrengtas modemas, kurį galima naudoti prijungti internetą automobilyje. Taip pat galima išplatinti interneto ryšį per Wi-Fi.

1. Viršutiniame rodyne paspauskite **Nuostatos**.
2. Paspauskite **Ryšys → Internetas per automobilio modemą** ir pasirinkite nuostatas:
  - **Internetas per automobilio modemą** – nustatoma, ar naudoti automobilio modemą kaip interneto ryšį.
  - **Duomenų naudojimas** – palietus **Atstatyti**, gautų ir išsiųstų duomenų kiekio skaitiklis nustatomas iš naujo.
  - **Tinklas**  
**Pasirinkti ryšio teikėją** – nustatomas automatinis arba rankinis tinklo operatoriaus parinkimas.  
**Duom.perd.tarptinkl.ryšiu** – pažymėjus langelį, automobilio modemu bus mėginama prisijungti prie interneto, kai automobilis bus užsienyje ir ne namų tinkle. Atminkite, kad taip gali atsirasti didelių mokesčių. Savo šalyje susipažinkite su savo tinklo operatoriaus tarptinklinio ryšio sutartimi dėl duomenų srauto užsienyje.
  - **SIM kortelės PIN kodas**

**Keisti PIN kodą** – galia įvesti daugiausia 4 skaitmenis.

**Išjungti PIN kodą** – nustatoma, ar reikės PIN kodo prieigai prie SIM kortelės.

- **Siųsti užklauskos kodą** – naudojama, pvz., išankstinio apmokėjimo kortelei apmokestinti arba jos balansui patikrinti. Funkcijos priklauso nuo teikėjo.

### Susijusi informacija

- Automobilio prijungimas prie interneto naudojantis automobiliniu modemu (SIM kortele) (p. 540)
- Interneto ryšio nėra arba jis prastas (p. 543)

## Interneto prieigos bendrinimas iš automobilio, naudojantis „Wi-Fi“ interneto prieigos tašku

Prijungus automobilį prie interneto, jo interneto ryšį galima bendrinti, kad juo galėtų naudotis kiti įrenginiai<sup>13</sup>.

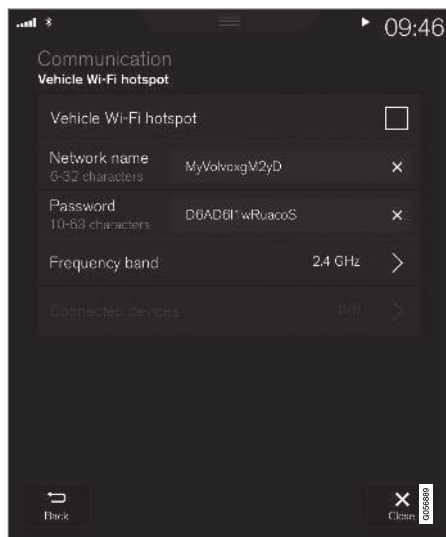

Tinklo operatorius (SIM kortelė) turi turėti modemo funkciją (internetu ryšio bendrinimas).

1. Viršutiniame rodyneje paspauskite **Nuostatos**.
2. Paspauskite **Ryšys → Transporto priemonės „Wi-Fi“ prieigos taškas**.
3. Palieskite **Tinklo pavad.** ir suteikite pavadinimą belaidžio modemo funkcijai.
4. Palieskite **Slaptažodis** ir pasirinkite slaptažodį, kurį reikia įvesti prisijungiant su įrenginiais.
5. Palieskite **Dažnių ruožas** ir pasirinkite, kuriuo dažniu belaidžio modemo funkcija siųs duomenis. Atminkite, kad dažnio diapazono kai kuriose rinkose pasirinkti negalima.
6. Aktyvinkite arba deaktyvinkite pažymėdami **Transporto priemonės „Wi-Fi“ prieigos taškas** langelį.
7. Jei „Wi-Fi“ naudotas kaip prijungimo šaltinis, patvirtinkite parinktį priimti jungimą.
  - > Dabar galima išorinius įrenginius prijungti prie automobilio modemo funkcijos („Wi-Fi“ interneto prieigos taško).

### **i** PASTABA

Suaktyvinus Wi-Fi viešosios interneto prieigos tašką, gali tekti daugiau mokėti tinklo operatoriumi.

Dėl duomenų perdavimo kainos kreipkitės į savo tinklo operatorių.

Apie prijungimo būseną informuoja ženklas centrinio ekrano būsenos juostoje.

Norėdami pamatyti dabar prijungtų įrenginių sąrašą, paspauskite **Prijungti įtaisai**.

### Susijusi informacija

- Ženkla centrinio ekrano būsenos juostoje (p. 116)
- Prie interneto prijungtas automobilis\* (p. 538)
- Interneto ryšio nėra arba jis prastas (p. 543)

<sup>13</sup> Netaikoma, kai automobilis prijungtas prie interneto „Wi-Fi“ ryšiu.



## Interneto ryšio nėra arba jis prastas

Interneto ryšiai įtaką darantys veiksniai.

Perduotų duomenų kiekis priklauso nuo naudotų automobilyje paslaugų ar taikomųjų programų. Pavyzdžiui, srautiniam garsui gali prireikti didelio duomenų kiekio, kuriam reiks gero ryšio ir gero signalo stiprumo.

### Telefonas-automobilis

Interneto ryšio sparta gali skirtis atsižvelgiant į telefono vietą automobilyje. Prineškite telefoną arčiau centrinio ekrano, kad padidintumėte signalo stiprumą. Užtikrinkite, kad tarp jų nebūtų jokių trukdžių.

### Telefonas-tinklo operatorius

Mobiliojo tinklo greitis kinta priklausomai nuo esamos vietovės padengimo. Prastas tinklo padengimas galimas, pavyzdžiui, tuneliuose, už kalnų, giliuose slėniuose ar uždaroje patalpose. Greitis taip pat priklauso nuo su tinklu sudarytos sutarties.

#### PASTABA

Jei iškilo problemų dėl duomenų srauto, kreipkitės į savo tinklo operatorių.

### Telefono paleidimas iš naujo

Jei kilo interneto ryšio problemų, gali būti naudinga paleisti telefoną iš naujo.

### Susijusi informacija

- Prie interneto prijungtas automobilis\* (p. 538)
- „Wi-Fi“ technologija ir saugumas (p. 544)

## „Wi-Fi“ tinklo šalinimas

Šalinamas tinklas, kuris nebus naudojamas.

1. Viršutiniame rodinyje paspauskite **Nuostatos**.
2. Eikite į **Ryšys → Wi-Fi → Įrašyti tinklai**.
3. Palieskite **Užmršt**. šalia šalintino tinklo.
4. Patvirtinkite pasirinkimą.
  - > Automobilis ateityje prie šio tinklo daugiau neprisijungs.

### Visų tinklų šalinimas

Galima per vieną kartą pašalinti visus tinklus ir atkurti gamyklines nuostatas. Atkreipkite dėmesį, kad visi naudotojo duomenys ir sistemos nuostatos gražinami į originalias gamyklines.

### Susijusi informacija

- Prie interneto prijungtas automobilis\* (p. 538)
- Interneto ryšio nėra arba jis prastas (p. 543)
- Nuostatų atkūrimas centriniame ekrane (p. 126)
- Prijunkite automobilį prie Interneto per telefoną (Wi-Fi) (p. 540)

## „Wi-Fi“ technologija ir saugumas

Galimi tinklų, prie kurių galima prisijungti, tipai.

Neįmanoma prisijungti prie šio tipo tinklų:

- Dažnis – 2,4 arba 5 GHz<sup>14</sup>.
- Standartai – 802.11 a/b/g/n.
- Saugumo tipas - WPA2-AES-CCMP.

Automobilio „Wi-Fi“ sistema suprojektuota veikti su „Wi-Fi“ įrenginiais automobilio viduje.

Jei vienu metu šiuo dažniu veikia keli įrenginiai, jų veikimas gali susilpnėti.

### Susijusi informacija

- Prie interneto prijungtas automobilis\* (p. 538)

## Naudotojo sąlygos ir nuostatai bei duomenų bendrinimas

Pirmą kartą naudojantis tam tikromis paslaugomis arba paleidžiant programėles, gali pasirodyti išskylančias langas su antraštėmis **Sąlygos ir nuostatai ir Duomenų bendrinimas**.

Tikslas – informuoti apie „Volvo“ naudotojo sąlygas ir nuostatus duomenų bendrinimo atžvilgiu. Priimdamas duomenų bendrinimo sąlygas, naudotojas sutinka, kad iš automobilio bus siunčiama tam tikra informacija. To reikia, kad būtų galima maksimaliai išnaudoti tam tikrų paslaugų ir programėlių funkcijas.

Duomenų bendrinimo funkcija internetinėms paslaugoms ir programėlėms pagal numatytąją parinktį būna išaktyvinta. Kad būtų galima automobilyje naudotis internetinėmis paslaugomis ir programėlėmis, reikia aktyvinti duomenų bendrinimą. Duomenų bendrinimo funkciją galima nustatyti iš centrinio ekrano nuostatų meniu.

### PASTABA

Privatumo ir duomenų bendrinimo nuostatos yra unikalios kiekvienam vairuotojo profiliui.

### Susijusi informacija

- Duomenų bendrinimo aktyvinimas ir išaktyvinimas (p. 544)

## Duomenų bendrinimo aktyvinimas ir išaktyvinimas

Duomenų bendrinimo funkciją, reikalingą paslaugoms ir programėlėms, galima nustatyti centrinio ekrano nuostatų meniu.

1. Centrinio ekrano viršutiniame rodinyje paspauskite **Nuostatos**.
2. Paspauskite **Sistema → Privatumas ir duomenys**.
3. Pasirinkite duomenų bendrinimo aktyvinimą ar išaktyvinimą atskiroms paslaugoms ir visoms programėlėms.

Jeigu duomenų bendrinimas nebuvo aktyvintas internetinei paslaugai arba atsisiųstoms programėlėms, tai galima padaryti jų paleidimo metu centriniam ekrane. Jeigu paslauga paleidžiama pirmą kartą arba, pvz., po gamyklinio nustatymo iš naujo arba tam tikrų programinės įrangos atnaujinimų, reikia patvirtinti sutikimą su „Volvo“ internetinių paslaugų teisinėmis sąlygomis. Atkreipkite dėmesį, kad tada duomenų bendrinimas bus aktyvintas ir kitoms paslaugoms ar programėlėms, kurioms bendrinimas jau buvo patvirtintas.

<sup>14</sup> Kai kuriose rinkose dažnio pasirinkti negalima.

**i PASTABA**

Apsilankius „Volvo“ autoservise, gali reikėti pakartotinai aktyvinti duomenų bendrinimo funkciją, kad vėl veiktų internetinės paslaugos ir programėlės.

**Susijusi informacija**

- Naudotojo sąlygos ir nuostatai bei duomenų bendrinimas (p. 544)

**Standžiojo disko atmintis**

Galima pažiūrėti, kiek automobilio standžiajame diske liko vietos.

Galima parodyti informaciją apie automobilio standžiojo disko atmintį, įskaitant bendrąją talpą, laisvą vietą ir užimtą vietą, kurią naudoja įdiegtos programėlės. Informacija pasiekama čia:

**Nuostatos → Sistema → Sistemos informacija → Laikmena.**

**Susijusi informacija**

- Taikomosios programos (p. 504)

## Garso ir medijos licencijos sutartis

Licencija - tai sutartis dėl teisės vykdyti tam tikrą veiklą arba naudotis kieno nors kito teisėmis sutartyje nustatytais terminais ir sąlygomis. Šie tekstai yra „Volvo“ sutartis su gamintojais arba kūrėjais. Dauguma jų yra anglų kalba.

### Bowers & Wilkins

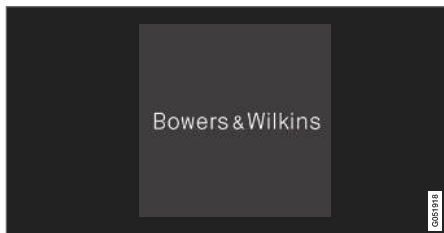

Bowers & Wilkins ir B&W yra B&W Group Ltd prekės ženklai. Nautilus yra B&W Group Ltd prekės ženklas. Kevlar yra registruotas DuPont prekės ženklas.

### Dirac Unison®



Dirac Unison optimizuojami garsiakalbių dažnis, laikas ir tarpas, kad būtų integruoti žemiausi įmanomi dažniai ir užtikrintas švarumas. Tai įgalina patikimai atgaminti specifinių kūrinių vietų garso charakteristikas. Naudojant pažangius algoritmus, „Dirac Unison“ valdo visus skaitmeninius garsiakalbius, kurių veikimas grindžiamas labai tiksliais garso matavimais. Kaip orkestro dirigentas, jis garantuoja, kad garsiakalbiai veiks nuostabiu unisonu.

### DivX®



DivX®, DivX Certified® ir susiję logotipai yra prekių ženklai, priklausantys „DivX, LLC“, ir naudojami pagal licenciją.

Šis „DivX Certified“ įrenginys gali atkurti iki 576p skryos „DivX® Home Theater“ vaizdo įrašų failus (įskaitant „avi“, „divx“). Atsisiųskite nemokamą programinę įrangą iš [www.divx.com](http://www.divx.com), kad galėtumėte kurti, atkurti ir transliuoti skaitmeninius vaizdo įrašus.

APIE DIVX VAIZDO FILMUS PAGAL UŽSAKYMĄ: šį DivX Certified® įrenginį privaloma registruoti, siekiant atkurti įsigytus DivX vaizdo filmus pagal užsakymą (VOD). Gaukite registracijos kodą, nustatę DivX VOD skirsnį įrenginio nuostatų meniu. Daugiau informacijos, kaip užbaigti registraciją, žr. [vod.divx.com](http://vod.divx.com).

### Patentų numeriai

Saugoma vieno ar kelių iš šių JAV patentų. 7,295,673; 7,460,668; 7,515,710; 8,656,183; 8,731,369; RE45,052

### Gracenote®



Turinio dalių autorinės teisės priklauso Gracenote © arba jos tiekėjams.

Gracenote, Gracenote logotipas ir Powered by Gracenote bei Gracenote MusicID yra registruoti prekių ženklai arba Gracenote, Inc. JAV ir (arba) kitose šalyse prekių ženklai.

## **Gracenote® Galutinio vartotojo licencijos sutartis**

Šioje programoje arba įrenginyje yra programinė įranga iš „Gracenote, Inc.“, Emeryville, Kalifornijos, JAV („Gracenote“). Programinė įranga iš „Gracenote“ („Gracenote“ programinė įranga) įjungiamą ši programa norint identifikuoti diską ir (ar) failą bei pasiekti su muzika susijusią informaciją, įskaitant pavadinimą, atlikėją, kūrinį ir antraštę („Gracenote“ duomenys) iš tiesioginių serverių arba integruotų duomenų bazių (kartu vadinamų „Gracenote“ serveriais) bei siekiant atlikti kitus veiksmus. Galite naudotis tik „Gracenote“ duomenimis pagal numatytas šiai programai arba šiam įrenginiui galutinio vartotojo funkcijas.

Jūs sutinkate naudotis „Gracenote“ duomenis, „Gracenote“ programinę įrangą ir „Gracenote“ serverius tik asmeniniais nekomerciniais tikslais. Jūs sutinkate nepriskirti, nekopijuoti, nepersiųsti ar neperduoti šios „Gracenote“ programinės įrangos ar bet kokių „Gracenote“ duomenų bet kuriai trečiajai šaliai. JŪS SUTINKATE NENAUDOTI ARBA NEEKSPLOAUOTI „GRACENOTE“ DUOMENŲ, „GRACENOTE“ PROGRAMINĖS ĮRANGOS ARBA „GRACENOTE“ SERVERIŲ, IŠSKYRUS JEI TAI AIŠKIAI LEIDŽIAMA ŠIOJE SUTARTYJE.

Jūs sutinkate, jog neteksite neišimtinės teisės naudoti „Gracenote“ duomenis, „Gracenote“ programinę įrangą ir „Gracenote“ serverius, jei pažeisite šiuos apribojimus. Jei nutrauktas Jūsų licencijos galiojimas, sutinkate liautis naudoti visus

„Gracenote“ duomenis, „Gracenote“ programinę įrangą ir „Gracenote“ serverius. „Gracenote“ pasilieka išimtinės teisės į visus „Gracenote“ duomenis, visą „Gracenote“ programinę įrangą ir visus „Gracenote“ serverius, įskaitant visas nuosavybės teises. „Gracenote“ jokiais atvejais neįsipareigoja sumokėti Jums už jokią Jūsų pateiktą informaciją. Jūs sutinkate, kad „Gracenote, Inc.“ gali įgyvendinti kompanijos teises pagal šią sutartį prieš Jus tiesiogiai savo vardu.

„Gracenote“ tarnyba statistiniais tikslais naudoja unikalų identifikatorių kūriniių užklausoms. Atskirai priskiriamas skaitmeninio identifikatoriaus tikslas leidžia „Gracenote“ tarnybai apskaityti užklausas, nieko nežinant, kas esate. Papildoma informacija prieinama „Gracenote“ tarnybos tinklalapyje, „Gracenote“ privatumo politikos skyrelyje.

„Gracenote“ programinė įranga ir viskas, įskaitant „Gracenote“ duomenis, yra Jums licencijuojama „kaip yra“ „Gracenote“ neprisima jokių tiesioginių ar numanomų įsipareigojimų ir nesuteikia garantijų dėl „Gracenote“ duomenų, esančių „Gracenote“ serveriuose. „Gracenote“ pasilieka teisę šalinti duomenis iš „Gracenote“ serverių arba keisti duomenų kategorijas dėl bet kokios priežasties, kuri pasirodytų „Gracenote“ pakankama. Nesuteikiamos jokios garantijos, jog „Gracenote“ programinė įranga arba „Gracenote“ serveriai veiks be trikdžių ar be įsiterpimo. „Gracenote“ neįsipareigoja tiekti naujų, pagerintų arba papildomų tipų ar kategorijų duomenų, kuriuos „Gracenote“ gali tiekti ateityje, kompanija pasilieka

teisę bet kuriuo metu nutraukti savo paslaugų teikimą.

„GRACENOTE“ NEPRISIIMA JOKIŲ IŠREIKŠTŲ ARBA NUMANOMŲ GARANTIJŲ, NEAPSIRIBOJANT NUMANOMOMIS KOMERCINĖS NAUDOS GARANTIJOMIS, PRITAIKYMO KONKREČIAM TIKSLUI IR INTELEKTUALIOS NUOSAVYBĖS NEPAŽEIDIMO TEISĖMIS. „GRACENOTE“ NESUTEIKIA GARANTIJŲ REZULTATAMS, GAUTIEMS NAUDOJANT „GRACENOTE“ PROGRAMINĘ ĮRANGĄ ARBA „GRACENOTE“ SERVERĮ. „GRACENOTE“ JOKIŲ BŪDŲ NEPRISIIMA ATSAKOMYBĖS UŽ JOKIĄ LOGIŠKAI IŠPLAUKIANČIĄ ŽALĄ ARBA PELNO AR PAJAMŲ NETEKTĮ.

© Gracenote, Inc. 2009

## **Sensus software**

This software uses parts of sources from clib2 and Prex Embedded Real-time OS - Source (Copyright (c) 1982, 1986, 1991, 1993, 1994), and Quercus Robusta (Copyright (c) 1990, 1993), The Regents of the University of California. All or some portions are derived from material licensed to the University of California by American Telephone and Telegraph Co. or Unix System Laboratories, Inc. and are reproduced herein with the permission of UNIX System Laboratories, Inc. Redistribution and use in source and binary forms, with or without modification, are permitted provided that the following conditions are met: Redistributions of



◀◀ source code must retain the above copyright notice, this list of conditions and the following disclaimer. Redistributions in binary form must reproduce the above copyright notice, this list of conditions and the following disclaimer in the documentation and/or other materials provided with the distribution. Neither the name of the <ORGANIZATION> nor the names of its contributors may be used to endorse or promote products derived from this software without specific prior written permission. THIS SOFTWARE IS PROVIDED BY THE COPYRIGHT HOLDERS AND CONTRIBUTORS "AS IS" AND ANY EXPRESS OR IMPLIED WARRANTIES, INCLUDING, BUT NOT LIMITED TO, THE IMPLIED WARRANTIES OF MERCHANTABILITY AND FITNESS FOR A PARTICULAR PURPOSE ARE DISCLAIMED. IN NO EVENT SHALL THE COPYRIGHT OWNER OR CONTRIBUTORS BE LIABLE FOR ANY DIRECT, INDIRECT, INCIDENTAL, SPECIAL, EXEMPLARY, OR CONSEQUENTIAL DAMAGES (INCLUDING, BUT NOT LIMITED TO, PROCUREMENT OF SUBSTITUTE GOODS OR SERVICES; LOSS OF USE, DATA, OR PROFITS; OR BUSINESS INTERRUPTION) HOWEVER CAUSED AND ON ANY THEORY OF LIABILITY, WHETHER IN CONTRACT, STRICT LIABILITY, OR TORT (INCLUDING NEGLIGENCE OR OTHERWISE) ARISING IN ANY WAY OUT OF THE USE OF THIS SOFTWARE, EVEN IF ADVISED OF THE POSSIBILITY OF SUCH DAMAGE.

This software is based in part on the work of the Independent JPEG Group.

This software uses parts of sources from "libtess". The Original Code is: OpenGL Sample Implementation, Version 1.2.1, released January 26, 2000, developed by Silicon Graphics, Inc. The Original Code is Copyright (c) 1991-2000 Silicon Graphics, Inc. Copyright in any portions created by third parties is as indicated elsewhere herein. All Rights Reserved. Copyright (C) [1991-2000] Silicon Graphics, Inc. All Rights Reserved. Permission is hereby granted, free of charge, to any person obtaining a copy of this software and associated documentation files (the "Software"), to deal in the Software without restriction, including without limitation the rights to use, copy, modify, merge, publish, distribute, sublicense, and/or sell copies of the Software, and to permit persons to whom the Software is furnished to do so, subject to the following conditions: The above copyright notice including the dates of first publication and either this permission notice or a reference to <http://oss.sgi.com/projects/FreeB/> shall be included in all copies or substantial portions of the Software. THE SOFTWARE IS PROVIDED "AS IS", WITHOUT WARRANTY OF ANY KIND, EXPRESS OR IMPLIED, INCLUDING BUT NOT LIMITED TO THE WARRANTIES OF MERCHANTABILITY, FITNESS FOR A PARTICULAR PURPOSE AND NONINFRINGEMENT. IN NO EVENT SHALL

SILICON GRAPHICS, INC. BE LIABLE FOR ANY CLAIM, DAMAGES OR OTHER LIABILITY, WHETHER IN AN ACTION OF CONTRACT, TORT OR OTHERWISE, ARISING FROM, OUT OF OR IN CONNECTION WITH THE SOFTWARE OR THE USE OR OTHER DEALINGS IN THE SOFTWARE. Except as contained in this notice, the name of Silicon Graphics, Inc. shall not be used in advertising or otherwise to promote the sale, use or other dealings in this Software without prior written authorization from Silicon Graphics, Inc.

This software is based in parts on the work of the FreeType Team.

This software uses parts of SSLeay Library: Copyright (C) 1995-1998 Eric Young ([eyay@cryptsoft.com](mailto:eyay@cryptsoft.com)). All rights reserved

### Linux software

This product contains software licensed under GNU General Public License (GPL) or GNU Lesser General Public License (LGPL), etc.

You have the right of acquisition, modification, and distribution of the source code of the GPL/LGPL software.

You may download Source Code from the following website at no charge: [http://www.embedded-carmultimedia.jp/linux/oss/download/TVM\\_8351\\_013](http://www.embedded-carmultimedia.jp/linux/oss/download/TVM_8351_013)

The website provides the Source Code "As Is" and without warranty of any kind.

By downloading Source Code, you expressly assume all risk and liability associated with downloading and using the Source Code and complying with the user agreements that accompany each Source Code.

Please note that we cannot respond to any inquiries regarding the source code.

### **camellia:1.2.0**

Copyright (c) 2006, 2007

NTT (Nippon Telegraph and Telephone Corporation). All rights reserved.

Redistribution and use in source and binary forms, with or without modification, are permitted provided that the following conditions are met:

1. Redistributions of source code must retain the above copyright notice, this list of conditions and the following disclaimer as the first lines of this file unmodified.
2. Redistributions in binary form must reproduce the above copyright notice, this list of conditions and the following disclaimer in the documentation and/or other materials provided with the distribution.

THIS SOFTWARE IS PROVIDED BY NTT "AS IS" AND ANY EXPRESS OR IMPLIED WARRANTIES, INCLUDING, BUT NOT LIMITED TO, THE IMPLIED WARRANTIES OF MERCHANTABILITY AND FITNESS FOR A

PARTICULAR PURPOSE ARE DISCLAIMED. IN NO EVENT SHALL NTT BE LIABLE FOR ANY DIRECT, INDIRECT, INCIDENTAL, SPECIAL, EXEMPLARY, OR CONSEQUENTIAL DAMAGES (INCLUDING, BUT NOT LIMITED TO, PROCUREMENT OF SUBSTITUTE GOODS OR SERVICES; LOSS OF USE, DATA, OR PROFITS; OR BUSINESS INTERRUPTION) HOWEVER CAUSED AND ON ANY THEORY OF LIABILITY, WHETHER IN CONTRACT, STRICT LIABILITY, OR TORT (INCLUDING NEGLIGENCE OR OTHERWISE) ARISING IN ANY WAY OUT OF THE USE OF THIS SOFTWARE, EVEN IF ADVISED OF THE POSSIBILITY OF SUCH DAMAGE.

### **Unicode: 5.1.0**

COPYRIGHT AND PERMISSION NOTICE

Copyright c 1991-2013 Unicode, Inc. All rights reserved. Distributed under the Terms of Use in <http://www.unicode.org/copyright.html>.

Permission is hereby granted, free of charge, to any person obtaining a copy of the Unicode data files and any associated documentation (the "Data Files") or Unicode software and any associated documentation (the "Software") to deal in the Data Files or Software without restriction, including without limitation the rights to use, copy, modify, merge, publish, distribute, and/or sell copies of the Data Files or Software, and to permit persons to whom the Data Files or Software are furnished to do so, provided that (a)

the above copyright notice(s) and this permission notice appear with all copies of the Data Files or Software, (b) both the above copyright notice(s) and this permission notice appear in associated documentation, and (c) there is clear notice in each modified Data File or in the Software as well as in the documentation associated with the Data File(s) or Software that the data or software has been modified.



THE DATA FILES AND SOFTWARE ARE PROVIDED "AS IS", WITHOUT WARRANTY OF ANY KIND, EXPRESS OR IMPLIED, INCLUDING BUT NOT LIMITED TO THE WARRANTIES OF MERCHANTABILITY, FITNESS FOR A PARTICULAR PURPOSE AND NONINFRINGEMENT OF THIRD PARTY RIGHTS. IN NO EVENT SHALL THE COPYRIGHT HOLDER OR HOLDERS INCLUDED IN THIS NOTICE BE LIABLE FOR ANY CLAIM, OR ANY SPECIAL INDIRECT OR CONSEQUENTIAL DAMAGES, OR ANY DAMAGES WHATSOEVER RESULTING FROM LOSS OF USE, DATA OR PROFITS, WHETHER IN AN ACTION OF CONTRACT, NEGLIGENCE OR OTHER TORTIOUS ACTION, ARISING OUT OF OR IN CONNECTION WITH THE USE OR PERFORMANCE OF THE DATA FILES OR SOFTWARE.

Except as contained in this notice, the name of a copyright holder shall not be used in advertising or otherwise to promote the sale, use or other



◀◀ dealings in these Data Files or Software without prior written authorization of the copyright holder.

**Atitikties deklaracija**

|  |  |
|--|--|
|  <p><b>MITSUBISHI ELECTRIC</b><br/>三菱電機株式会社</p>   | <p><b>MITSUBISHI ELECTRIC CORPORATION</b><br/>SANDA WORKS<br/>2-3-33, Minwa, Sanda-city, Hyogo, 669-1513, Japan<br/>Tel: 079-342-1111 Fax: 079-342-1100</p>  |
| <p><b>DECLARATION OF CONFORMITY</b><br/><b>For</b></p>   |  |
|   | <p>Product: Audio Navigation Unit<br/>Model: NR-0V</p>   |
| <p>Supplied by<br/>Mitsubishi Electric Corporation Sanda Works<br/>2-3-33, Minwa, Sanda-city, Hyogo, 669-1513,<br/>Japan</p>   | <p>Technical File-hold by<br/>Mitsubishi Electric Corporation Sanda Works<br/>2-3-33, Minwa, Sanda-city, Hyogo, 669-1513,<br/>Japan</p>  |
| <p><b>RATTE Directive</b><br/>(Safety)</p>   | <p><b>Standard used for comply</b><br/>EN 60950-1:2006 + Amd.1: 2009 + Amd.1: 2010 +<br/>Amd.2: 2011 + Amd.2: 2013<br/>EN 62479: 2011</p>  |
| <p><b>RF Directive</b><br/>(EMC)</p>   | <p>EN 301 488-1 V2.1.1: 2017-03<br/>EN 301 489-17 V3.3.1: 2017-02</p>  |
| <p><b>RF Directive</b><br/>(Spectrum)</p>  | <p>EN 300 328 V2.2.1: 2016-11<br/>EN 303 345 V1.1.7: 2017-03(Final Draft)</p>  |
| <p><b>Means of Conformity</b><br/>We declare under our sole responsibility that the Product(s) is conformity with the essential requirements and other relevant requirements of the Radio Equipment (RE) Directive (2014/53/EU).</p> |  |
| <p>Date of issue: May 30, 2017</p>   |  |
| <p>Signature of Responsible Person:</p>  | <br><hr/> <p>Hirotsugu Mizuno<br/>Senior Manager<br/>Design B<br/>Orc Multimedian Manufacturing-A Dept.<br/>MITSUBISHI ELECTRIC CORPORATION<br/>SANDA WORKS<br/>Mimato, Hirotsugu@ap.MitsubishiElectric.co.jp</p> |



|                                  |   |
|----------------------------------|---|
| Šalis /<br>regionas              |   |
| Brazilija:                       | <div data-bbox="228 208 373 353" data-label="Image"> </div> <p data-bbox="228 374 1449 423">Este equipamento opera em caráter secundário isto e, não tem direito a proteção contra interferência prejudicial, mesmo tipo, e não pode causar interferência a sistemas operando em caráter primário.</p> <p data-bbox="228 437 580 460">Para consultas, visite: <a href="http://www.anatel.gov.br">www.anatel.gov.br</a></p>  |
| EU:                              | <div data-bbox="228 482 306 557" data-label="Image"> </div> <p data-bbox="228 575 1200 598">Gamintojas: Mitsubishi Electric Corporation Sanda Works 2-3-33, Miwa, Sanda-city. Hyogo, 669-1513, Japan</p> <p data-bbox="228 613 1375 663">„Mitsubishi Electric Corporation“ deklaruoja, kad šio tipo radijo ryšio įranga [Garso sistemos ir navigacijos blokas] atitinka direktyvą 2014/53/ES.</p> <p data-bbox="228 677 703 700">Papildomos informacijos rasite <a href="http://support.volvocars.com">support.volvocars.com</a>.</p> |
| Jungtiniai<br>Arabų<br>Emyratai: | <div data-bbox="228 720 373 865" data-label="Image"> </div>   |



| Šalis / regionas |  |
|------------------|--|
| Kazachstanas:    |  <p>Modelio pavadinimas: NR OV<br/>Gamintojas: Mitsubishi Electric Corporation<br/>Eksportuojanti šalis: Japonija</p> |

| Šalis / regionas |  |
|------------------|--|
| Kinija:          | <p>1.</p> <ul style="list-style-type: none"> <li>■ 使用频率: 2.4 - 2.4835 GHz</li> <li>■ 等效全向辐射功率(EIRP): 天线增益&lt; 10dBi 时: <math>\leq 100</math> mW 或 <math>\leq 20</math> dBm ①</li> <li>■ 最大功率谱密度: 天线增益&lt; 10dBi 时: <math>\leq 20</math> dBm / MHz (EIRP) ①</li> <li>■ 载频容限: 20 ppm</li> <li>■ 带外发射功率(在 2.4-2.4835GHz 频段以外) <math>\leq -80</math> dBm / Hz (EIRP)</li> <li>■ 杂散发射(辐射)功率(对应载波<math>\pm 2.5</math> 倍信道带宽以外): <ul style="list-style-type: none"> <li>• <math>\leq -36</math> dBm / 100 kHz (30 - 1000 MHz)</li> <li>• <math>\leq -33</math> dBm / 100 kHz (2.4 - 2.4835 GHz)</li> <li>• <math>\leq -40</math> dBm / 1 MHz (3.4 - 3.53 GHz)</li> <li>• <math>\leq -40</math> dBm / 1 MHz (5.725 - 5.85 GHz)</li> <li>• <math>\leq -30</math> dBm / 1 MHz (其它 1 - 12.75 GHz)</li> </ul> </li> </ul> <p>2. 不得擅自更改发射频率、加大发射功率(包括额外加装射频功率放大器), 不得擅自外接天线或改用其它发射天线;</p> <p>3. 使用时不得对各种合法的无线电通信业务产生有害干扰; 一旦发现有害干扰现象时, 应立即停止使用, 并采取措施消除干扰后方可继续使用;</p> <p>4. 使用微功率无线电设备, 必须忍受各种无线电业务的干扰或工业、科学及医疗应用设备的辐射干扰;</p> <p>5. 不得在飞机和机场附近使用。</p> |



| Šalis / regionas |  |
|------------------|--|
| Korėja:          | <p>B 급 기기 (가정용 방송통신기자재)</p> <p>이 기기는 가정용(B 급) 전자파적합기기로서 주로 가정에서 사용하는 것을 목적으로 하며, 모든 지역에서 사용할 수 있습니다.</p> <p>해당 무선설비는 전파혼신 가능성이 있으므로 인명안전과 관련된 서비스는 할 수 없습니다.</p>   |
| Malaizija        | <div data-bbox="229 404 373 549" style="border: 1px solid black; padding: 5px; text-align: center;">  <p><b>MCMC</b><br/>HIDF1500171</p> </div> <p>This device has been certified under the Communications &amp; Multimedia Act of 1998, Communications and Multimedia (Technical Standards) Regulations 2000. To retrieve your device's serial number, please visit (<a href="http://support.volvocars.com">support.volvocars.com</a>) and search for "SIRIM Label Verification".</p> <p>Device category: Navigation equipment for vehicle (Bluetooth)</p> <p>Model: NR-0V</p> <p>Type Approval No.:<br/>RBAY/18A/1015S(15-4067)</p> |

| Šalis / regionas |  |
|------------------|--|
| Meksika:         |   |
| Taivanas:        | <p>低功率電波輻射性電機管理辦法</p> <p>第十二條</p> <p>經型式認證合格之低功率射頻電機，非經許可，公司、商號或使用者均不得擅自變更頻率、加大功率或變更原設計之特性及功能。</p> <p>第十四條</p> <p>低功率射頻電機之使用不得影響飛航安全及干擾合法通信；經發現有干擾現象時，應立即停用，改善至無干擾時方得繼續使用。前項合法通信，指依電信法規定作業之無線電通信。低功率射頻電機須忍受合法通信或工業、科學及醫療用電波輻射性電機設備之干擾。</p> |

### Susijusi informacija

- Garsas, medija ir internetas (p. 502)
- Prie interneto prijungtas automobilis\* (p. 538)
- Medijos leistuvai (p. 513)
- Gracenote® (p. 517)
- „Sensus“ – interneto ryšys ir pramogos (p. 31)



RATAI IR PADANGOS

## Padangos

Be viso kito padangų funkcijos yra vežti krovinį, užtikrinti sukibimą su kelio paviršiumi, slopinti vibraciją ir saugoti ratą nuo dėvėjimosi.

Automobilio vairavimo charakteristikos labai priklauso nuo padangų. Automobilio važiavimui įtaką daro padangų tipas, matmenys, slėgis ir greičio indeksas.

Ant automobilio sumontuotų padangų informacija nurodyta lipduke, priklijuotame ant vairuotojo pusės durielių statramsčio (tarp priekinių ir galinių durielių).

### **⚠️ ISPĖJIMAS**

Dėl pažeistos padangos galima prarasti automobilio kontrolę.

## Rekomenduojamos padangos

Ant pristatyto automobilio būna sumontuotos „Volvo“ originalios padangos, kurių šonuose pateiktas ženklas VOL<sup>1</sup>. Šios padangos kruopščiai parinktos konkrečiam automobiliui. Keičiant padangas svarbu, kad naujos padangos taip pat turėtų šią žymą: taip bus palaikomos tinkamos automobilio valdymo savybės, važiavimo komfortas ir degalų sąnaudos.

<sup>1</sup> Galimi tam tikri padangų matmenų nuokrypiai.

## Naujos padangos

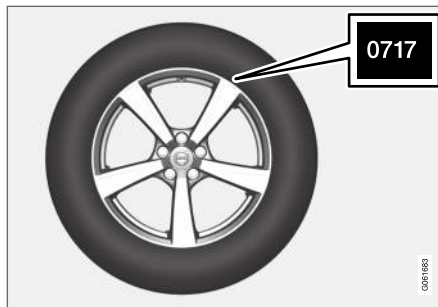

Laikui bėgant, padangos susidėvi. Po keleto metų eksploatacijoje, padangos pradeda kietėti. Tuo pačiu palaipsniui suprastėja ir jų atsparumas trinciai bei kitos savybės. Todėl visada pirkite kuo naujesnes padangas, kai jas keičiate. Tai ypač svarbu žieminėms padangoms. Paskutiniai keturi skaitmenys reiškia pagaminimo savaitę ir metus. Tai padangos DOT žymuo („Department of Transportation“), kuris nurodomas keturiais skaitmenimis, pvz., 0717. Tokiu atveju padanga būna pagaminta 2017 m. 7 savaitę.

## Padangos amžius

Visos senesnės nei 6 metų padangos turėtų būti patikrintos specialistų, net jei jos atrodo nepažeistos. Padangos sensta ir yra, net jei jos niekada nenaudojamos arba labai retai naudojamos. Tai gali daryti neigiamą įtaką padangų savybėms. Tai

taikoma visoms padangoms, kurios yra padedamos saugoti. Jei padangos yra praradę spalvą ar sutrūkinėję, tai pagrindiniai išoriškai pastebimi padangų netinkamumo naudoti ženklai.

## Padangų ekonomija

- Palaikykite tinkamą slėgį padangose.
- Venkite staigiai greitėti, smarkiai stabdyti ir stenkitės, kad padangos necyptų.
- Didėjant greičiui, padangos dėvisi sparčiau.
- Labai svarbus yra tinkamas ratų suvedimas.
- Nesubalansuoti ratai mažina padangų ekonomiją ir važiavimo komfortą.
- Padangos turi suktilis ta pačia kryptimi per visą eksploataciją.
- Keičiant padangas, geriausio protektoriaus padangos turi būti montuojamos ant galinių ratų, kad sumažėtų pavojus galinei automobilio daliai išslysti smarkaus stabdymo metu.
- Pervaziavus per bordiūrą ar gilią duobę, galima negrįžtamai pažeisti padangą ir (arba) ratlankį.

## Padangų sukeitimas

Automobilio padangų sukeisti vietomis neprivaloma. Jūsų padangų dėvėjimosi ir dilimo spartą apsprendžia važiavimo stilius, slėgis padangose, klimatas ir kelio būklė. Tinkamai parinkus padangos slėgį, ji tolygiau dėvisi.



Priekinius ir galinius ratus reikėtų sukeisti vietomis, kad neatsirastų padangų protektoriaus gylio skirtumų ir visos padangos diltų vienodai. Tinka keisti pirmą kartą nuvažiavus maždaug 5 000 km (apie 3 100 myl.) ir po to – kas 10 000 km (apie 6 200 myl.).

Jei nesate tikri dėl protektoriaus rašto gylio, „Volvo“ rekomenduoja kreiptis į įgaliotąjį „Volvo“ autoservisą, kad jame gylis būtų patikrintas. Jei padangos susidėvėjo labai netolygiai (> 1 mm protektoriaus gylio skirtumas), ant galinės ašies reikia visada montuoti mažiausiai susidėvėjusias padangas. Priekio slydimą paprastai koreguoti lengviau nei galo, automobilis pirmuoju atveju toliau važiuoja tiesia linija: antruoju atveju, galinei daliai išslydus į kurią nors pusę, galima visiškai prarasti automobilio kontrolę. Todėl yra labai svarbu, kad galiniai ratai neprarastų sukibimo anksčiau nei priekiniai.

### Ratų ir padangų sandėliavimas

Ratų komplektai (padangos, sumontuotos ant ratlankių) turi būti sandėliuojami pakabinti arba paguldyti ant šono.

Padangos turi būti sandėliuojamos paguldytos ant šono arba stačios, tačiau jų negalima kabinti.

### ! SVARBU

Padangas reikia sandėliuoti vėsioje, sausoje ir tamsioje vietoje. Jų negalima laikyti šalia tirpiklių, benzino, alyvos ir pan.

### ⚠️ ĮSPĖJIMAS

- Jūsų „Volvo“ automobilio ratlankių ir padangų dydis nurodytas siekiant atitikties griežtiems stabilumo ir vairavimo charakteristikų reikalavimams. Dėl nepatvirtintų ratlankių ir padangų dydžių derinių gali nukentėti automobilio stabilumas ir vairavimo charakteristikos.
- Naujo automobilio garantija netaikoma jokiai žalai, atsiradusiai dėl nepatvirtintų ratlankių ir padangų dydžių derinių montavimo. „Volvo“ nepriima jokios atsakomybės už žūtis, susižalojimus bei žalą, kurią gali sukelti toks montavimas.

### Susijusi informacija

- Slėgio padangose patikra (p. 562)
- Padangų sukimosi kryptis (p. 561)
- Padangų protektoriaus susidėvėjimo indikatoriai (p. 562)
- Slėgio padangose stebėjimo sistema\* (p. 565)
- Avarinio pradurtos padangos remonto rinkinys (p. 578)

- Padangos dydžio žymuo (p. 560)
- Patvirtinti ratų ir padangų dydžiai (p. 676)
- Pakrovimo rekomendacijos (p. 593)

## Padangos dydžio žymuo

Padangų matmenų, apkrovos indekso ir greičio klasės žymenys.

Viso automobilio patvirtinimas apima tam tikrus ratlankių ir padangų derinius.

## Padangų matmenys

Visos padangos turi matmenų žymenis, pvz., 235/60 R18 103 V.

|     |   |
|-----|---|
| 235 | Padangos plotis (mm)  |
| 60  | Santykis tarp padangos sienelės aukščio ir padangos pločio (%)                            |
| R   | Radialinė padanga   |
| 18  | Ratlankio skersmuo coliais  |
| 103 | Maksimalios leistinos padangų apkrovos kodai ir padangų apkrovos indeksas (LI)            |
| V   | Maksimalaus leistino greičio rodiklis (SS) (šiuo atveju tai yra 240 km/h (149 myl./val.)) |

## Apkrovos indeksas

Kiekviena padanga pasižymi tam tikromis apkrovos charakteristikomis, kurios vadinamos apkrovos indeksu (LI). Reikiamą padangų apkrovos pajėgumą apibrėžia automobilio svoris.

## Greičio rodiklis

Kiekviena padanga gali atlaikyti tam tikrą maksimalų greitį. Padangų greičio rodiklis SS („Speed Symbol“) turi būti bent jau ne mažesnis nei automobilio maksimalus greitis. Toliau pateiktoje lentelėje rasite kiekvieno greičio rodiklio maksimalų leistiną greitį (SS). Vienintelė šių taisyklių išimtis yra žieminės padangos<sup>2</sup>, kai gali būti naudojamas mažesnis greičio indeksas. Jeigu pasirenkama tokia padanga, automobiliu negalima važiuoti greičiau, negu nurodo padangos greičio rodiklis. Pavyzdžiui, automobiliai su Q rodiklio padangomis privalo važiuoti ne didesniais, kaip 160 km/h (100 myl./val.) greičiais. Kelio sąlygos ir galiojančios kelių eismo taisyklės apibrėžia, kaip greitai gali važiuoti automobilis, o ne padangų greičio rodiklį.

|  |
|--|
|  <b>PASTABA</b> |
| Maksimalus leidžiamas greitis nurodytas lentelėje.   |

|   |   |
|---|---|
| Q | 160 km/h (100 myl./val.) (naudojama tik su žieminėmis padangomis) |
| T | 190 km/h (118 myl./val.)  |
| H | 210 km/h (130 myl./val.)  |
| V | 240 km/h (149 myl./val.)  |

|   |                          |
|---|--------------------------|
| W | 270 km/h (168 myl./val.) |
| Y | 300 km/h (186 myl./val.) |

## ĮSPĖJIMAS

Mažiausias leistinas padangų apkrovos indeksas (LI) ir greičio rodiklis (SS), numatyti kiekvienam atitinkamam variklio variantui, pateikti spausdinto automobilio savininko vadovo specifikacijose. Jei bus naudojamos per mažo apkrovos indekso arba greičio rodiklio padangos, jos gali perkaisti ir būti apgadintos.

## Susijusi informacija

- Padangos (p. 558)
- Ratlankio dydžio žymuo (p. 561)
- Patvirtinti ratų ir padangų dydžiai (p. 676)
- Mažiausias leistinas padangų apkrovos indeksas ir greičio rodiklis (p. 677)

<sup>2</sup> Su metaliniais dygliais ir be jų.

## Ratlankio dydžio žymuo

Ratų ir ratlankių matmenys parengti pagal toliau esančioje lentelėje išdėstytus pavyzdžius.

Viso automobilio patvirtinimas apima tam tikrus ratlankių ir padangų derinius.

Visų ratlankių matmenys yra pažymėti, pvz., 7.5Jx18x50.5.

|      |  |
|------|--|
| 7,5  | Ratlankio plotis coliais   |
| J    | Ratlankio krašto profilis  |
| 18   | Ratlankio skersmuo coliais   |
| 50,5 | Poslinkis milimetrais (atstumas nuo rato centro iki rato kontakto su stebule paviršiaus) |

## Susijusi informacija

- Padangos (p. 558)
- Padangos dydžio žymuo (p. 560)
- Patvirtinti ratų ir padangų dydžiai (p. 676)

## Padangų sukimosi kryptis

Ant radialinių padangų, kurių protektoriaus raštas pritaikytas sukčiai tik į vieną pusę, yra rodyklė, rodanti į kurią pusę padanga turi sukčiai.

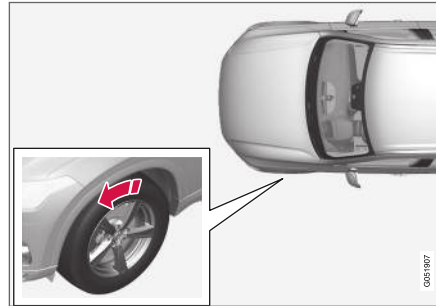

Rodyklė rodo padangos sukimosi kryptį.

- Tokios padangos turi sukčiai į tą pačią pusę visą jų eksploataavimo laiką.
- Padangas galima keisti vietomis, tik keičiant priekinę su galine toje pačioje pusėje, tačiau niekada negalima sukeisti padangų iš kairės į dešinę ir atvirkščiai.
- Neteisingai sumontavus padangas, labai suprastėja automobilio stabdymo charakteristikos ir padangų pajėgumas išstumti lietaus vandenį bei purvą.
- Padangos, kurių protektoriaus gylis yra didžiausias, turi būti montuojamos gale (sumažėja slydimo tikimybė).

## **i** PASTABA

Įsitikinkite, kad abi ratų poros yra to paties tipo ir dydžio bei markės.

## Susijusi informacija

- Padangos (p. 558)

## Padangų protektoriaus susidėvėjimo indikatoriai

Protektoriaus susidėvėjimo indikatoriai parodo padangos protektoriaus gylį.

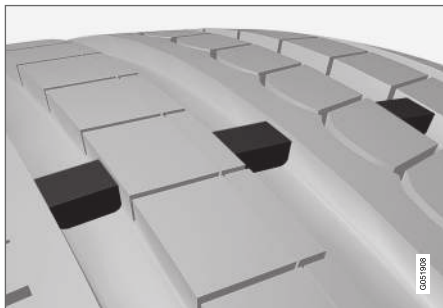

Protektoriaus nusidėvėjimo indikatoriaus yra siaura pakilusi žyma, esanti skersai padangos protektoriaus rašto išilginių griovelių. Ant padangos šono įspaustos raidės TWI („Tread Wear Indicator“). Jei protektoriaus gylis sumažėja iki 1,6 mm (1/16 col.), protektoriaus ir jo nusidėvėjimo žymos aukštis būna viename lygyje. Pakeiskite padangas kaip įmanoma greičiau. Atminkite, kad padangos su sekliu protektoriumi labai prastai sukimba su keliu dangą, kai lyja arba sninga.

### Susijusi informacija

- Padangos (p. 558)

## Slėgio padangose patikra

Tinkamai parinkus slėgį padangose, didėja vairavimo stabilumas, taupomi degalai ir ilginama padangų eksploatacija.

Slėgis padangose laikui bėgant mažėja. Tai – natūralus reiškinys. Be to, slėgis padangose priklauso nuo aplinkos temperatūros. Jei važiuojama kai slėgis padangose yra per mažas, padangos gali perkaisti ir būti sugadintos. Slėgis padangose turi įtakos važiuavimo komfortui, triukšmui ir važiuavimo savybėms.

Slėgį padangose tikrinkite kiekvieną mėnesį. Naudokite šaltoms padangoms rekomenduojamą slėgį padangose, kad padangas eksploatuotumėte optimaliai ir jos optimaliai dėvėtusi. Jei slėgis padangose bus per žemas arba per aukštas, padangos gali dėvėtis netolygiai.

### ⚠️ ĮSPĖJIMAS

- Per žemas slėgis padangose – dažniausias jų pažeidimų priežastis. Dėl to padangose gali atsirasti rimtų įtrūkimų, gali atsilaisvinti kordas arba padanga gali sprogti. Pastaruoju atveju važiuojant galima netikėtai prarasti automobilio kontrolę: taip padidėja susižalojimo pavojus.
- Per mažai pripūtus padangas, mažėja automobilio kraulumas.

## Šaltos padangos

Slėgi padangose reikia tikrinti, kai padangos šaltos. Padangos laikomos šaltomis, kai jų temperatūra atitinka aplinkos oro temperatūrą. Ši temperatūra paprastai pasiekama, kai automobilis pastovi bent 3 valandas.

Pavažiavus maždaug 1,6 km (1 myl.), šios padangos laikomos šiltomis. Jei padangoms pripūsti reikia pavažiuoti toliau nei šį atstumą, pirmiausia patikrinkite ir užregistruokite slėgį padangose ir pripūskite iki tinkamo slėgio, kai atvažiuosite prie pompas.

Kintant lauko temperatūrai, kartu keičiasi ir slėgis padangose. Temperatūrai sumažėjus 10 laipsnių, slėgis padangose nukrenta 1 psi (7 kPa). Reguliariai tikrinkite slėgį padangose ir pripūskite jas iki tinkamo slėgio, nurodyto automobilio padangų informaciniame lipduke arba sertifikavimo užklipoje.

Jei tikrinatė slėgį šiltose padangose, oro neišleiskite. Važiuojant įšilusių padangų slėgis viršija rekomenduojamą šaltų padangų slėgį, tai normalu. Šilta padanga, kurios slėgis yra lygus arba nesiekia rekomenduojamo šaltos padangos slėgio, gali būti pripūsta gerokai per mažai.

### Susijusi informacija

- Slėgio padangose nustatymas (p. 563)
- Rekomenduojamas padangų slėgis (p. 564)

- Slėgio padangose stebėjimo sistema\* (p. 565)
- Padangos (p. 558)

### Slėgio padangose nustatymas

Slėgis padangose laikui bėgant mažėja. Tai – natūralus reiškinys. Siekiant palaikyti rekomenduojamą slėgį padangose, šias retkarčiais gali reikėti pripūsti.

Naudokite šaltoms padangoms rekomenduojamą slėgį padangose, kad padangas eksploatuotumėte optimaliai ir jos optimaliai dėvėtusi.

#### **i** PASTABA

Kad slėgį įvertintumėte tinkamai, jį tikrinkite, kai padangos šaltos. „Šaltomis“ padangomis laikomos tokios, kurių temperatūra atitinka aplinkos temperatūrą (praėjus maždaug 3 valandoms nuo automobilio pastatymo). Nuvažiavus kelis kilometrus, padangos išyla ir jų slėgis padidėja.

1. Nuimkite vienos padangos vožtuvo dangtelį ir tvirtai įspauskite padangos manometrą į vožtuvą.
2. Pripūskite padangas iki reikiamo slėgio: žr. lipduką ant vairuotojo durelių statramsčio, kuriame nurodytas rekomenduojamas slėgis gamyklinėse padangose.

3. Užsukite ventilio gaubtelį.

#### **i** PASTABA

- Pripūtę padangą, būtina vėl užsukite apsaugos nuo dulkių dangtelį, kad vožtuvo nepažeistų žvyras, purvas ir pan.
- Naudokite tik plastmasinius apsaugos nuo dulkių dangtelius. Metaliniai apsaugos nuo dulkių dangteliai gali surūdyti ir juos gali būti sunku atsukti.

4. Apžiūrėkite padangas, ar nėra įstrigusių vinių bei kitų objektų, kurie pradūrė padangą ir dėl to išteka oras.
5. Patikrinkite šonines sienes, ar nėra ertmių, įpjovų, pūslių ar kitų deformacijų.
6. Pakartokite šią procedūrą su visomis padangomis, įskaitant atsarginį ratą\*.

#### **i** PASTABA

Jei pripūtėte per daug, išleiskite orą, įspausdami metalinį kaištį į vožtuvo centrą. Tada vėl patikrinkite slėgį padangų manometru.

Kai kurioms atsarginėms padangoms reikalingas aukštesnis slėgis nei kitoms. Pasitikrinkite slėgio padangose lentelėje arba padangų slėgio užklajoje.



#### ◀◀ **Susijusi informacija**

- Rekomenduojamas padangų slėgis (p. 564)
- Slėgio padangose patikra (p. 562)
- Padangų pripūtimas pradurtos padangos avarinio remonto rinkinio kompresoriumi (p. 582)
- Aprobuotas slėgis padangose (p. 678)

#### **Rekomenduojamas padangų slėgis**

Ant vairuotojo durelių statramsčio (tarp kėbulo rėmo ir galinių durelių) esančiame lipduke nurodytas slėgis padangose, kuris turėtų būti pasirinktas atsižvelgiant į automobilio apkrovą ir greitį.



Šiame lipduke nurodyti automobilio gamyklinių padangų žymenys, apkrovos apribojimai ir slėgis padangose.

#### **Geresnė degalų ekonomija su ECO slėgiu**

Kai apkrova nedidelė (iki 3 žmonių) ir greitis nesiekia 160 km/h (100 myl./val.), siekiant optimalios degalų ekonomijos galima pasirinkti slėgi ECO. Vis dėlto, pageidaujant optimalaus triukšmingumo ir kelionės komforto, rekomenduojamas žemesnis komfortiškas slėgis.

#### **Susijusi informacija**

- Slėgio padangose patikra (p. 562)
- Aprobuotas slėgis padangose (p. 678)

## Slėgio padangose stebėjimo sistema\*

Slėgio padangose stebėjimo sistema<sup>3</sup> vairuotojo ekrane duoda įspėjimą su indikatoriaus ženklu, jei slėgis vienoje ar keliose automobilio padangose tampa pernelyg žemas.

| Ženklas   | Paaškinimas  |
|---|--|
|  | <p>Ženklas įsijungia informuodamas apie žemą slėgį padangoje.</p> <p>Nutikus sistemos trikdžiai, slėgio padangose įspėjimo ženklas mirksi maždaug vieną minutę ir po to lieka šviesti.</p> |

### Sistemos aprašas

Slėgio padangose stebėjimo sistema per ABS sistemą matuoja atskirų ratų sukimosi greičio skirtumus ir nustato, ar tinkamas slėgis padangose. Jei slėgis padangoje per žemas, padangos skersmuo pasikeičia. Kartu pakinta ir jos sukimosi greitis. Lygindama padangas tarpusavyje, sistema gali nustatyti, ar kurioje nors padangoje (-se) slėgis per žemas.

### Bendroji informacija apie padangų stebėjimo sistemą

Toliau pateikiamoje informacijoje padangų stebėjimo sistema bendrai vadinama TPMS.

Kiekvieną padangą, įskaitant atsarginio rato\*, reikėtų patikrinti kartą per mėnesį. Tikrinant padangą turėtų būti šalta, o joje esantis slėgis – kaip rekomenduota automobilio gamintojo slėgio padangoje etiketėje arba slėgio padangose lenteleje. Jei ant automobilio sumontuotos kitokio dydžio padangos nei rekomenduoja gamintojas, sužinokite, koks tinkamas oro slėgis jose.

Kaip papildoma saugos savybė automobilyje sumontuota slėgio padangose stebėjimo sistema (TPMS), kuri parodo, kada slėgis vienoje ar daugiau padangų yra per žemas. Kai uždegamas žemo slėgio indikatoriaus ženklas, kaip galima greičiau sustokite ir patikrinkite padangas bei pripūskite iki reikiamo slėgio.

Važiuojant, kai padangose per žemas slėgis, jos gali perkaisti ir prakiurti. Dėl žemo slėgio padangose papildomai didėja degalų sąnaudos, trumpėja padangų eksploatacija, be to, gali suprastėti automobilio valdymo ir stabdymo savybės. Atminkite, kad TPMS nepakeičia įprastinės padangų techninės priežiūros. Vairuotojas privalo užtikrinti, kad padangose būtų palaikomas tinkamas slėgis, net jei nepasiekta per žemo slėgio padangose riba ir todėl neįsijungia indikatoriaus simbolis.

Automobilyje papildomai sumontuotas sistemos TPMS trikties indikatorius, kuriuo parodoma, kad sistema neveikia tinkamai. Sistemos TPMS trikties indikatorius sujungtas su žemo slėgio padangose ženklu. Sistemai nustačius gedimą, ženklas

vairuotojo ekrane mirksti apie vieną minutę, tada pradeda nuolatos degti. Ši procedūra kartojama užvedus automobilį, kol gedimas pašalinamas. Šviečiant ženkliui, gali būti paveikta sistemos galimybė nustatyti arba įspėti, kad padangose žemas slėgis.

Sistemos TPMS triktis gali įvykti dėl kelių priežasčių, pvz., sumontavus atsarginį ratą, pakeitus padangas arba ratus: dėl to TPMS gali imti veikti netinkamai.

Pakeitę vieną ar daugiau padangų, visada patikrinkite TPMS ženklą, kad įsitikintumėte, jog nauja padanga arba ratas tinkamai veikia su TPMS.

### Pranešimai prietaisų skydelyje

Jei slėgis padangoje per žemas, vairuotojo ekrane įsijungia žemo slėgio padangose indikatoriaus ženklas ir pasirodo pranešimas. Patikrinkite padangų slėgį per **Automobilio būseną** programą centriniam ekrane.

- **Žemas slėgis padang.** Patikrinkite padangas, pripūtę sukalibruokite
- **Slėgio padangose sist. Laikina nepasiekiamą**
- **Slėgio padangose sist. Reikalinga tech. patikra**

<sup>3</sup> Indirect Tyre Pressure Monitoring System (ITPMS)

#### « Būtina atminti

- Pakeitus ratą arba paregulavus padangų slėgį, naują slėgį visada įrašykite į sistemą.
- Jeigu uždėsite kitokio, negu buvo sumontuotos gamykloje, dydžio padangas, sistemą reikės nustatyti iš naujo įrašant šioms padangoms naują slėgį, kad būtų išvengta klaidingų įspėjimų.
- Jei naudojamas atsarginis ratas\*, galbūt slėgio padangose stebėjimo sistema neveikia tinkamai dėl skirtumų tarp ratų.
- Sistema nepakeičia poreikio reguliariai tikrinti padangas ir vykdyti jų techninę priežiūrą.
- Slėgio padangose stebėjimo sistemos išjungti negalima.

#### ĮSPĖJIMAS

- Jei slėgis padangoje bus netinkamas, ji gali sprogti ir vairuotojas gali prarasti automobilio kontrolę.
- Sistema negali iš anksto perspėti apie artėjantį padangos sproginimą.

#### Susijusi informacija

- Rekomenduojamas padangų slėgis (p. 564)
- Slėgio padangose būseną centriniame ekrane\* (p. 568)
- Veiksmai pasirodžius įspėjimui dėl žemo slėgio padangose (p. 569)

- Naujo padangų slėgio įrašymas į stebėsenos sistemą\* (p. 566)

#### Naujo padangų slėgio įrašymas į stebėsenos sistemą\*

Kad slėgio padangose stebėsenos sistema<sup>4</sup> veiktų tinkamai, būtina įrašyti slėgio padangose atskaitos vertę. Tai būtina padaryti kiekvieną kartą pakeitus padangas arba pakeitus naudojamą padangų slėgį, kad sistema galėtų tinkamai įspėti apie per žemą slėgį padangose.

Pavyzdžiui, važiuojant su didele apkrova arba dideliu greičiu, viršijančiu 160 km/h (100 myl./val.), slėgis padangoje turi būti nustatytas laikantis „Volvo“ rekomenduojamųjų slėgio padangose verčių. Po to sistema paleidžiama iš naujo įrašant naują padangų slėgį.

Atlikite šią procedūrą, kad į sistemą įrašytumėte naują padangų slėgį, kuris bus kaip atskaitos vertė:

1. Išjunkite automobilį.
2. Pripūskite padangas iki reikiamo slėgio: žr. lipduką ant vairuotojo durelių statramsčio, kuriame nurodytas rekomenduojamas slėgis gamyklinėse padangose.
3. Užveskite variklį.



4. Programėlių rodyne atverkite programėlę **Automobilio būseną**.

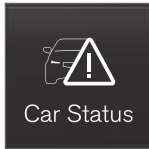

5. Spauskite **TPMS**.



### **PASTABA**

Kad būtų įmanoma pasirinkti „**Kalibruoti**“ mygtuką, automobilis turi stovėti.

6. Spauskite **Kalibruoti**.
7. Bakstelėkite **OK** patvirtinimui, kad buvo patikrintas ir tinkamai nustatytas slėgis visose keturiose padangose.

8. Važiokite automobiliu, kol bus įrašytas naujas padangų slėgis.

Naujasis padangų slėgis įrašomas, kai automobilio greitis viršija 35 km/h (22 myl./val).

Jeigu automobilio degimas išjungiamas iki įsirašant naujam padangų slėgiui, tada šią procedūrą reikia atlikti iš naujo. Kad užtikrintumėte, jog naujasis padangų slėgis būtų tinkamai įrašytas, leiskite, kad įrašymo procesas pasibaigtų tame pačiame važiavimo cikle.

- > Įrašymui nepavykus, pasirodo pranešimas: **Slėgio įrašyti nepavyko. Bandykite dar kartą.**

### **ĮSPĖJIMAS**

Išmetamosiose dujose yra anglies monoksido, kuris yra bespalvis ir bekvapis, tačiau itin nuodingas. Todėl naujo padangų slėgio įrašymo procedūrą visada reikia atlikinėti lauke arba autoservise su išmetamųjų dujų ištraukimu.

### **Susijusi informacija**

- Rekomenduojamas padangų slėgis (p. 564)
- Slėgio padangose nustatymas (p. 563)
- Slėgio padangose būseną centriniame ekrane\* (p. 568)
- Veiksmams pasirodžius įspėjimui dėl žemo slėgio padangose (p. 569)

- Slėgio padangose stebėjimo sistema\* (p. 565)

<sup>4</sup> Indirect Tyre Pressure Monitoring System (ITPMS)

## Slėgio padangose būseną centriniam ekrane\*

Naudojantis slėgio padangose stebėjimo sistema<sup>5</sup>, slėgio padangose būseną galima stebėti centriniam ekrane.

### Būsenos patikra

Sistemai aktyvuoti gali reikėti kelias minutes pavažiuoti didesniu kaip 35 km/h (22 myl./val.) greičiu.

1. Programėlių rodinyje atverkite programėlę **Automobilio būseną**.

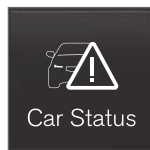

2. Palieskite **TPMS**, kad parodytumėte padangų būseną.



### Rodoma būseną



Iliustracija yra scheminio pobūdžio. Išdėstymas gali kisti priklausomai nuo automobilio modelio arba atnaujintos programinės įrangos.

Žemiau yra keli pavyzdžiai pranešimų, kurie gali būti rodomi ryšium su padangų slėgio būseną, o taip pat jų reikšmės.

|  |  |
|--|--|
| Centrinis ekranas:<br><b>Patikr. priek. kairę padangą, po pūtimo įrašykite slėgį</b> | Slėgis padangoje perne-lyg žemas. Kaip įmanoma greičiau sustokite patikrinkite ir (arba) pakoreguokite slėgį padangoje ją pripūsdami <sup>A</sup> .                  |
| Centrinis ekranas:<br><b>Pripūtus patikrinkite visas padangas, įrašykite slėgius</b> | Slėgis per žemas dvejose arba daugiau padangų. Kaip įmanoma greičiau sustokite ir patikrinkite ir (arba) pakoreguokite slėgį padangose jas pripūsdami <sup>A</sup> . |
| Vairuotojo ekranas:<br><b>Slėgio padangose sist. Laikina nepasiekama</b>             | Indikatoriaus ženklas mirksi ir po maždaug 1 minutės ima nuolat šviesti. Sistema šiuo metu nepasiekama, bus greitai aktyvinta.                                       |
| Vairuotojo ekranas:<br><b>Slėgio padangose sist. Reikalinga tech. patikra</b>        | Indikatoriaus ženklas mirksi ir po maždaug 1 minutės ima nuolat šviesti. Sistema neveikia tinkamai: susisiekite su autoservisu <sup>B</sup> .                        |

<sup>A</sup> Suregulavus padangos slėgį, naują slėgį visada įrašykite į sistemą.

<sup>B</sup> Rekomenduojama susisiekti su įgaliotuju „Volvo“ autoservisu.

<sup>5</sup> Indirect Tyre Pressure Monitoring System (ITPMS)

## Susijusi informacija

- Naujo padangų slėgio įrašymas į stebėsenos sistemą\* (p. 566)
- Veiksmai pasirodžius įspėjimui dėl žemo slėgio padangose (p. 569)
- Slėgio padangose stebėjimo sistema\* (p. 565)
- Automobilio būseną (p. 608)

## Veiksmai pasirodžius įspėjimui dėl žemo slėgio padangose

Kai slėgio padangose stebėjimo sistema<sup>6</sup> įspėja apie pernelyg žemą slėgį padangose, reikia imtis veiksmų.



Jei pasirodo sistemos indikatorius ženklas ir pranešimas **Žemas slėgis padang.**, patikrinkite slėgį padangose ir pašalinkite problemą.

1. Išjunkite automobilį.
2. Manometru patikrinkite slėgį visose keturiose padangose.
3. Pripūskite padangas iki reikiamo slėgio: žr. lipduką ant vairuotojo durelių statramsčio, kuriame nurodytas rekomenduojamas slėgis gamyklinėse padangose.
4. Suregulavus padangų slėgį, per centrinį ekraną visada įrašykite į sistemą naują padangų slėgį.

Atminkite, kad indikatorius ženklas neišsijungia, kol nepašalinama per žemo slėgio padangoje problema ir nepradedamas naujo padangos slėgio įrašymas.

### **i** PASTABA

Kad slėgį įvertintumėte tinkamai, jį tikrinkite, kai padangos šaltos. „Šaltomis“ padangomis laikomos tokios, kurių temperatūra atitinka aplinkos temperatūrą (praėjus maždaug 3 valandoms nuo automobilio pastatymo). Nuvažiavus kelis kilometrus, padangos įšyla ir jų slėgis padidėja.

### **i** PASTABA

- Pripūtę padangą, būtinai vėl užsukite apsaugos nuo dulkių dangtelį, kad vožtuvo nepažeistų žvyras, purvas ir pan.
- Naudokite tik plastmasinius apsaugos nuo dulkių dangtelius. Metaliniai apsaugos nuo dulkių dangteliai gali surūdyti ir juos gali būti sunku atsukti.

### **A** ĮSPĖJIMAS

- Jei slėgis padangoje bus netinkamas, ji gali sprogti ir vairuotojas gali prarasti automobilio kontrolę.
- Sistema negali iš anksto perspėti apie artėjantį padangos sproginimą.

<sup>6</sup> Indirect Tyre Pressure Monitoring System (ITPMS)

### ◀◀ **Susijusi informacija**

- Rekomenduojamas padangų slėgis (p. 564)
- Slėgio padangose nustatymas (p. 563)
- Naujo padangų slėgio įrašymas į stebėsenos sistemą\* (p. 566)
- Slėgio padangose būseną centriniame ekrane\* (p. 568)
- Slėgio padangose stebėjimo sistema\* (p. 565)
- Padangų pripūtimas pradurtos padangos avarinio remonto rinkinio kompresoriumi (p. 582)

### **Ratų keitimas**

Automobilio ratus galima pakeisti, pvz., sumontuoti žieminės padangas ar atsarginį ratą. Laikykitės atitinkamų ratų nuėmimo ir montavimo instrukcijų.

### **Padangų dydžio keitimas**

Patikrinkite, ar padangos matmenys aprobuoti montuoti ant automobilio.

Kiekvieną kartą keisdami padangų dydį, kreipkitės į įgaliotąjį „Volvo“ autoservisą, kad jis atnaujintų programinę įrangą. Gali reikėti atsisiųsti programinę įrangą kai keičiate didesnių ir mažesnių matmenų bei vasarines ir žieminės padangas.

### **Susijusi informacija**

- Rato nuėmimas (p. 572)
- Ratų montavimas (p. 574)
- Patvirtinti ratų ir padangų dydžiai (p. 676)
- Įrankinė (p. 570)
- Žieminės padangos (p. 576)
- Atsarginis ratas\* (p. 575)
- Ratų varžtai (p. 571)

### **Įrankinė**

Prereikęs automobilį vilkti, pakeisti ratą ar pan., pravers bagažinėje laikomi įrankiai.

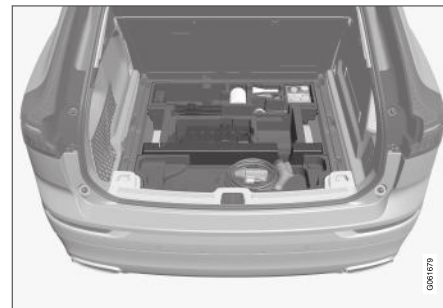

Putplascio bloke, esančiame po bagažinės grindimis, yra automobilio vilkimo kilpa, pradurtos padangos remonto rinkinys, įrankis plastikiniams ratų varžtų dangteliams nuimti ir mova ratų varžtams-slapukams atsukti.

Jeigu automobilyje yra atsarginis ratas\*, yra domkratas ir ratų varžtų raktas.

### **Susijusi informacija**

- Ratų keitimas (p. 570)
- Domkratas\* (p. 571)

## Domkratas\*

Domkratą galima naudoti automobiliui pakelti, pvz., norint pakeisti atsarginį ratą.



### ! SVARBU

- Kai domkratas\* nenaudojamas, jį reikia laikyti atitinkamoje vietoje po bagažinės grindimis.
- Automobilyje esantis domkratas suprojektuotas naudoti tik retkarčiais ir trumpai, pvz., pradurtam ratui pakeisti. Automobiliui kelti galima naudoti tik konkrečiam modeliui pritaikytą kėliklį. Jei automobilį reikia kelti dažniau arba laikyti pakeltą ilgiau nei paprastai pakanka ratui pakeisti, rekomenduojama naudoti autoserviso kėliklį. Tokiu atveju laikykitės su konkrečiu įrenginiu pateiktą eksploatacijos instrukcijų.

Kad domkratas tilptų į vietą, jį reikia sulenkti į tinkamą padėtį.

Taikoma automobiliams su **Lygiavimo valdymas\***: Jei automobilyje sumontuota pasirinktinė pneumatinė pakaba, prieš keliant automobilį domkratu ją reikia deaktyvinti.

### Susijusi informacija

- Įrankinė (p. 570)

## Ratų varžtai

Ratų varžtai naudojami ratams prie stabulių tvirtinti.

Naudokite tik „Volvo“ patikrintus ir patvirtintus ratlankius, kurie yra originalūs „Volvo“ priedai.

Patikrinkite ratų varžtų sukimo momentą dinamometrinio veržliarakčiu.

**Netepkite** ratų varžtų sriegių tepalu.

### ! ĮSPĖJIMAS

Praėjus kelioms dienoms po pakeitimo, gali reikėti papildomai priveržti ratų varžtus. Temperatūros skirtumai ir vibracijos gali reikšti, kad jie priveržti netolygiai ar nepakankamai tvirtai.

### ! SVARBU

Ratų varžtai turi būti įveržiami iki 140 Nm. (103 pėdų coliui). Perveržus arba priveržus per silpnai galima sugadinti veržles ir varžtus.

## Saugieji ratų varžtai\*

Po krovinių skyriaus grindimis esančiame putplasčio bloke yra vieta saugiųjų ratų varžtų movai.

### Susijusi informacija

- Rato nuėmimas (p. 572)
- Ratų montavimas (p. 574)

## Rato nuėmimas

Ratų keitimas visada turi būti atliekamas tinkamai. Žemiau pateikiamos rato nuėmimo instrukcijos ir nurodoma, ką svarbu atsiminti.

### ! SVARBU

- Kai domkratas\* nenaudojamas, jį reikia laikyti atitinkamoje vietoje po bagažinės grindimis.
- Automobilyje esantis domkratas suprojektuotas naudoti tik retkarčiais ir trumpai, pvz., pradurtam ratui pakeisti. Automobiliiui kelti galima naudoti tik konkrečiam modeliui pritaikytą kėliklį. Jei automobilį reikia kelti dažniau arba laikyti pakeltą ilgiau nei paprastai pakanka ratui pakeisti, rekomenduojama naudoti autoserviso kėliklį. Tokiu atveju laikykitės su konkrečiu įrenginiu pateiktų eksploatacijos instrukcijų.

### ! IŠPĖJIMAS

- Įjunkite stovėjimo stabdį ir nustatykite pavarų perjungiklį į stovėjimo padėtį (P).
- Užblokuokite ant žemės stovinčius ratus medžio kaladėmis arba dideliais akmenimis.
- Patikrinkite, ar nepažeistas keltuvas, ar tinkamai sutepti sriegiai, ir ar nėra prilipę purvo.
- Įsitikinkite, kad domkratas remiasi į tvirtą, lygų ir neslidų pagrindą bei yra nepakreiptas.
- Domkratą reikia tinkamai prijungti prie jam skirtos gembės.
- Nei tarp žemės ir domkrato, nei tarp domkrato ir automobilio kėlimo taško negalima kišti jokių daiktų.
- Automobilį pakėlus keltuvu, visi keleiviai turi išlipti iš automobilio.
- Jei intensyvaus eismo vietoje reikia pakeisti ratą, keleiviai turi stovėti saugioje vietoje.
- Ratams keisti naudokite automobiliiui skirtą domkratą. Bet kokiems kitiems darbams atlikti atremkite automobilį į atramas.
- Niekada nelskite po automobiliiu ir nesiekite po juo bet kokia kūno dalimi, kai jį pakeltas ant domkrato.

1. Jei ratą keičiate intensyvaus eismo vietoje, pastatykite trikampį avarinį ženklą ir įjunkite avarinį signalą.
2. Įjunkite stovėjimo stabdį ir perjunkite pavarų svirtį į padėtį **P** arba įjunkite pirmąją pavarą (jei automobilyje sumontuota mechaninė pavarų dėžė).

Taikoma automobiliams su **Lygiavimo valdymas\***: Jei automobilyje įrengta pneumatinė pakaba, prieš keliant automobilį domkratą\* ją reikia išjungti.

3. Iš putplasčio bloko išimkite keltuvą\*, ratų raktą\* ir ratų varžtų plastikinių dangtelių nuėmimo įrankius.



Plastikinių dangtelių nuėmimo nuo ratų varžtų įrankis.

4. Užblokuokite ant žemės likusius ratus iš priekio ir galo. Panaudokite, pvz., sunkias medines kalades arba stambius akmenis.

5. Susukite vilkimo kilpą ir ratų raktą iki pat stabdiklio padėties, kaip nurodyta instrukcijoje.

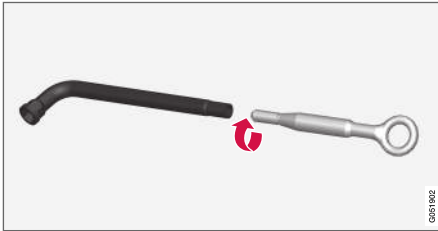

00019902

**! SVARBU**

Vilkimo ąsą reikia iki galo įsukti į ratų raktą\*.

6. Specialios paskirties įrankiu nuimkite plastikinius dangtelius nuo ratų varžtų.
7. Kol automobilis dar stovi ant žemės, ratų raktu / vilkimo kilpa atsukite ratų varžtus  $\frac{1}{2}$ –1 apsisukimo, spausdami žemyn (prieš laikrodžio rodyklę).

8. Keliant automobilį svarbu, kad domkratas arba kėlimo alkūnės būtų nustatytos atitinkamuose taškuose po automobiliu. Trikampėmis žymomis plastikiniame gaubte nurodomos kėlimo taškų vietos. Kiekvienoje automobilio pusėje yra po du kėlimo taškus. Kiekviename taške yra įduba domkratui.

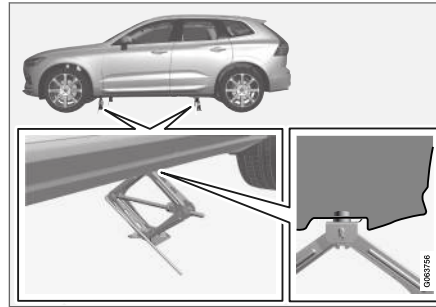

00007846

9. Pastatykite domkratą ant lygaus, tvirto ir neslystančio pagrindo, po ketinamu naudoti kėlimo tašku.
10. Pakelkite jį aukščiau, kad tinkamai sulygiuotumėte ir jis susiliestų su automobilio kėlimo tašku. Patikrinkite, ar domkrato galvutė (arba autoserviso keituvo alkūnės) tinkamai nustatytos kėlimo taške (-uose): kalnelis galvutės centre turi pataikyti į kėlimo taško angą, o pagrindas turi būti nustatytas vertikaliai po kėlimo tašku.

11. Pasukite domkratą, kad rankena būtų maksimaliai nusukta nuo automobilio, o domkrato alkūnės būtų nustatytos statmenai automobilio krypčiai.
12. Pakelkite automobilį tiek, kad būtų galima laisvai pajudinti nuimamą ratą. Išimkite ratų varžtus, o po to pakelkite ir nuimkite ratą.

**Susijusi informacija**

- Lygio kontrolės nuostatos\* (p. 466)
- Ratų keitimas (p. 570)
- Automobilio kėlimas (p. 612)
- Domkratas\* (p. 571)
- Įrankinė (p. 570)
- Ratų montavimas (p. 574)

## Ratų montavimas

Rato montavimo instrukcijos (keičiant ratus).

### **i** PASTABA

Automobilyje esantis domkratas suprojektuotas naudoti tik retkarčiais ir trumpai, pvz., prardurtam ratui pakeisti. Automobiliui kelti galima naudoti tik konkrečiam modeliui pritaikytą kėliklį. Jei automobilį reikia kelti dažniau arba laikyti pakeltą ilgiau nei paprastai pakanka ratui pakeisti, rekomenduojama naudoti autoserviso kėliklį. Tokiu atveju laikykitės su konkrečiu įrenginiu pateiktų eksploatacijos instrukcijų.

### **!** ĮSPĖJIMAS

- Įjunkite stovėjimo stabdį ir nustatykite pavarų perjungiklį į stovėjimo padėtį (P).
- Užblokuokite ant žemės stovinčius ratus medžio kaladėmis arba dideliais akmenimis.
- Patikrinkite, ar nepažeistas keltuvas, ar tinkamai sutepti sriegiai, ir ar nėra prilipę purvo.
- Įsitikinkite, kad domkratas remiasi į tvirtą, lygų ir neslidų pagrindą bei yra nepakreiptas.
- Domkratą reikia tinkamai prijungti prie jam skirtos gembės.
- Nei tarp žemės ir domkrato, nei tarp domkrato ir automobilio kėlimo taško negalima kišti jokių daiktų.
- Automobilį pakėlus keltuvu, visi keleiviai turi išlipti iš automobilio.
- Jei intensyvaus eismo vietoje reikia pakeisti ratą, keleiviai turi stovėti saugioje vietoje.
- Ratams keisti naudokite automobiliui skirtą domkratą. Bet kokiems kitiems darbams atlikti atremkite automobilį į atramas.

- Niekada nelįskite po automobiliu ir nesiekite po juo bet kokia kūno dalimi, kai jis pakeltas ant domkrato.

1. Nuvalykite ratlankio ir stebulės paviršius.
  2. Uždėkite ratą. Kruopščiai priveržkite ratų varžtus.
- Netepkite** ratų varžtų sriegių tepalu.
3. Nuleiskite automobilį taip, kad ratai negalėtų sukstis.
  4. Prisukite rato varžtus kryžmine tvarka. Svarbu, kad rato varžtai būtų tinkamai priveržti. Įveržkite iki 140 Nm (103 pėdų coliui). Patikrinkite sąsūkos momentą specialiu veržliarakčiu.



5. Sumontuokite plastikinius dangtelius atgal ant ratų varžtų.



6. Patikrinkite slėgį padangose ir sukalibruokite slėgio padangose stebėjimo sistemą\*.

### **ISPĖJIMAS**

Praėjus kelioms dienoms po pakeitimo, gali reikėti papildomai priveržti ratų varžtus. Temperatūros skirtumai ir vibracijos gali reikšti, kad jie priveržti netolygiai ar nepakankamai tvirtai.

### **PASTABA**

- Pripūtę padangą, būtinai vėl užsukite apsaugos nuo dulkių dangtelį, kad būtų nepažeistų žvyras, purvas ir pan.
- Naudokite tik plastmasinius apsaugos nuo dulkių dangtelius. Metaliniai apsaugos nuo dulkių dangteliai gali surūdyti ir juos gali būti sunku atsukti.

### **Susijusi informacija**

- Ratų keitimas (p. 570)
- Automobilio kėlimas (p. 612)
- Domkratas\* (p. 571)
- Įrankinė (p. 570)
- Rato nuėmimas (p. 572)
- Naujo padangų slėgio įrašymas į stebėsenos sistemą\* (p. 566)
- Slėgio padangose patikra (p. 562)

### **Atsarginis ratas\***

Įprasto dydžio pradurtą ratą galima laikinai pakeisti Temporary Spare tipo atsarginiu ratu.

Atsarginis ratas skirtas naudoti tik laikinai. Jį reikia kaip įmanoma greičiau pakeisti įprastu ratu.

Naudojant atsarginį ratą, gali pakisti automobilio valdymo savybės ir sumažėti prošvaisa iki žemės. Kai naudojamas „Temporary Spare“, neplaukite automobilio autoplovykloje.

Rekomenduojamą slėgį padangoje reikia palaikyti neatsižvelgiant į laikinojo atsarginio rato vietą ant automobilio.

Jei atsarginis ratas apgadinamas, iš „Volvo“ įgaliotojo atstovo galima įsigyti naują.

### **ISPĖJIMAS**

- Niekada nevažiuokite didesniu nei 80 km/h (50 myl./val.) greičiu, jei ant automobilio sumontuotas atsarginis ratas.
- Niekada negalima važiuoti automobiliu, jei ant jo sumontuotas daugiau negu vienas Temporary Spare ratas.
- Važiuojant su sumontuotu atsarginiu ratu, gali pakisti automobilio vairavimo savybės. Atsarginį ratą reikia kaip įmanoma greičiau pakeisti įprastu.
- Atsarginis ratas mažesnis už įprastą, o tai turi įtakos automobilio prošvaisai iki žemės. Saugokitės aukštų bordiūrų ir nesinaudokite autoplovyklų paslaugomis.
- Laikykitės gamintojo rekomenduojamo atsarginio rato slėgio reikalavimų.
- Automobiliuose su visų ratų pavara galima atjungti galinių ratų pavara.
- Jei ant priekinės ašies sumontuotas atsarginis ratas, negalima naudoti ratų grandinių.
- Atsarginis ratas yra neremontuojamas.





### ! SVARBU

Automobilio vairuoti negalima, jei sumontuotos skirtingo dydžio padangos arba kitas atsarginis ratas nei pateiktas su automobiliu. Naudojant skirtingo dydžio ratus, galima rimtai sugadinti automobilio transmisiją.

### Susijusi informacija

- Ratų keitimas (p. 570)
- Rekomenduojamas padangų slėgis (p. 564)

### Atsarginio rato tvarkymas

Vykdykite šias atsarginio rato tvarkymo instrukcijas.

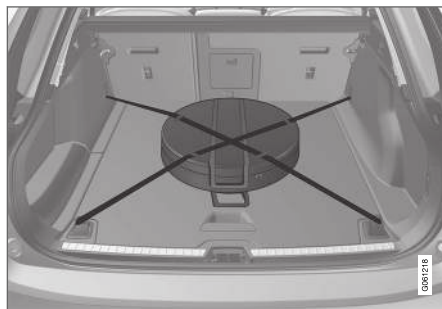

Atsarginis ratas laikomas krepšyje, važiuojant jis turi būti pritvirtintas dviem diržais ant bagažinės grindų. Diržus reikia kryžmai nuvesti virš rato ir prijungti prie automobilio keturių krovininių fiksavimo kilpų.

Ratų keitimo įrankiai laikomi po bagažinės dangčiu.

### Susijusi informacija

- Atsarginis ratas\* (p. 575)

### Žieminės padangos

Žieminės padangos yra pritaikytos žiemos kelio sąlygoms.

„Volvo“ rekomenduoja naudoti konkrečių matmenų žieminės padangas. Padangų matmenys priklauso nuo variklio modelio. Važiuojant su žieminėmis padangomis, ant visų keturių ratų turi būti sumontuotos tinkamo tipo padangos.

### i PASTABA

Jei reikia patarimų dėl to, kurio tipo ratlankis ir padanga labiausiai tinka, susisiekite su „Volvo“ atstovu.

### Keitimo į žieminės padangas patarimai

Keičiant vasarines ir žieminės padangas, jos turi būti pažymėtos, nurodant, kurioje automobilio pusėje buvo sumontuotos, pvz., **K** (kairėje) arba **D** (dešinėje).

### Dygliuotosios padangos

Sumontavus naujas dygliuotas padangas, jomis pirmuosius 500 - 1 000 km (300-600 myl.) reikėtų važiuoti švelniai, kad dygliai tinkamai įsispaustų į padangas. Tokiu būdu užtikrinsite, kad padangos, ir ypač jų dygliai, ilgiau tarnautų.

### i PASTABA

Skirtingose šalyse galioja skirtingos nuostatos dėl dygliuotųjų padangų.

### Protektoriaus rašto gylis

Esant ledui, purvui ir žemai temperatūrai, padangos naudojamos žymiai sunkesnėmis sąlygomis nei vasarą. Todėl „Volvo“ pataria nevažinėti žieminėmis padangomis, kurių protektoriaus gylis mažesnis nei 4 mm (0,15 col.).

### Susijusi informacija

- Ratų keitimas (p. 570)
- Važiavimas žiemą (p. 474)
- Padangų protektoriaus susidėvėjimo indikatoriai (p. 562)

### Sniego grandinės

Naudojant ratų grandines ir (arba) žieminės padangas, galima žiemą pagerinti sukibimą.

„Volvo“ rekomenduoja nenaudoti sniego grandinių ant didesnių negu 18 colių ratų.

#### **ISPĖJIMAS**

Naudokite originalias „Volvo“ ratų grandines arba analogiškos kokybės grandines, suprojektuotas konkretaus modelio automobiliui, padangų ir ratlankio dydžiui. Leidžiama naudoti tik **vienpuses** ratų grandines.

Jei nesate tikri dėl tinkamų ratų grandinių, „Volvo“ rekomenduoja susisiekti su įgaliotuoju „Volvo“ autoservisu. Netinkamai parinkus ratų grandines, galima rimtai apgadinti savo automobilį ir gali įvykti avarija.

#### **SVARBU**

Automobilio ratų grandines galima naudoti su tokiais apribojimais:

- Būtinai kruopščiai laikykitės gamintojo montavimo instrukcijų. Sumontuokite grandines kiek įmanoma labiau įtemptas ir reguliariais intervalais jas pakartotinai įtempkite.
- Ratų grandines galima montuoti tik ant priekinių ratų (taikoma ir visų ratų pavarą turintiems automobiliams).
- Atskirais atvejais ratų grandinių naudoti **NEGALIMA**, pvz., jei sumontuota priedų, antrinės rinkos arba specialių padangų ir ratlankių, kurių matmenys skiriasi nuo originalų. Tarp grandinių ir stabdžių, pakabos bei kėbulo komponentų būtina palaikyti pakankamą atstumą.
- Prieš naudodami patikrinkite vietinius reglamentus dėl ratų grandinių montavimo.
- Niekada neviršykite grandinių gamintojo nurodyto maksimalaus greičio. Jokiais būdais negalima viršyti 50 km/h (30 myl./val.) greičio.
- Važiuodami su ratų grandinėmis, venkite kalnelių, duobių ir staigių posūkių.



- Nevažiuokite ant plikos žemės, nes taip greičiau dėvisi ir ratų grandinės, ir padangos.
- Važiuojant su ratų grandinėmis, gali suprastėti automobilio važiavimo savybės. Venkite greitų ir staigių posūkių, taip pat nestabdykite blokuodami ratus.
- Kai kurių tipų tvirtai įtemptos grandinės kenkia stabdžių komponentams, todėl jų NEGALIMA naudoti.

Papildomos informacijos apie ratų grandines gau-  
site iš „Volvo“ įgaliotojo atstovo.

### Susijusi informacija

- Važiavimas žiemą (p. 474)

## Avarinio pradurtos padangos remonto rinkinys

Avarinis pradurtos padangos remonto rinkinys<sup>7</sup> naudojamas pradurtai padangai užsandarinti, taip pat – oro slėgiui padangoje patikrinti ir sureguliuoti.

Jei automobilyje yra atsarginis ratas\*, vadinasi, nebus pradurtos padangos remonto rinkinio.

Pradurtos padangos remonto rinkinyje yra kompresorius ir balionėlis su sandarinimo skysčiu. Sandarinimo procedūra leidžia laikinai suremontuoti padangą.

### PASTABA

Sandarinimo skystis efektyviai užsandarina padangas, kai būna pradurta protektoriaus sritis, tačiau ribotai sandarina skyles padangų šoninėse sienelėse. Nenaudokite avarinio pradurtos padangos remonto rinkinio, jei padangoje yra prapjova, įtrūkimas ar panašaus pobūdžio pažeidimas.

### PASTABA

Kompresorius skirtas laikinai suremontuoti pradurtą padangą. Jis yra aprobuotas „Volvo“.

## Vieta

Pradurtos padangos remonto rinkinys yra putplasčio bloke po bagažinės grindimis.

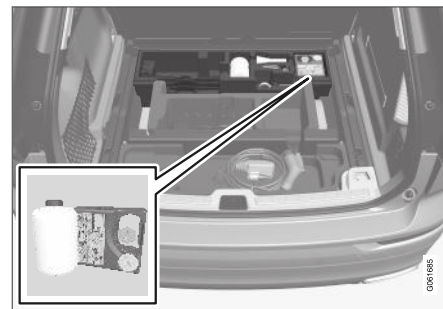

## Hermetiko galiojimo terminas

Jei sueina sandarinimo skysčio balionėlio galiojimo terminas (žr. lipduką ant balionėlio), balionėlį reikia pakeisti. Panaudotą balionėlį atiduokite sutvarkyti kaip aplinkai pavojingas atliekas.

## Susijusi informacija

- Kaip naudotis pradurtos padangos remonto rinkiniu (p. 579)
- Padangų pripūtimas pradurtos padangos avarinio remonto rinkinio kompresoriumi (p. 582)
- Padangos (p. 558)

<sup>7</sup> Temporary Mobility Kit (TMK)

## Kaip naudotis pradurtos padangos remonto rinkiniu

Užsandarinkite pradurtą padangą avarinio pradurtos padangos remonto rinkiniu („Temporary Mobility Kit“, TMK).

### Apžvalga

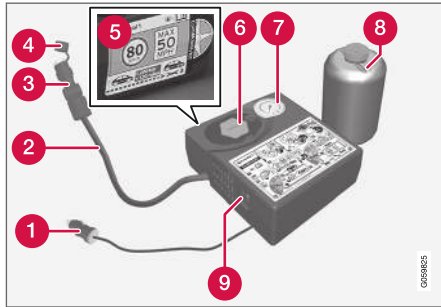

- 1 Maitinimo kabelis
- 2 Oro žarna
- 3 Slėgi mažinimo ventilis
- 4 Apsauginis dangtelis
- 5 Lipdukas, maksimalus leistinas greitis
- 6 Laikiklis buteliukui (oranžinis dangtelis)
- 7 Slėgio matuoklis

- 8 Sandarinimo skysčio balionėlis
- 9 Jungiklis

### Prijungimas

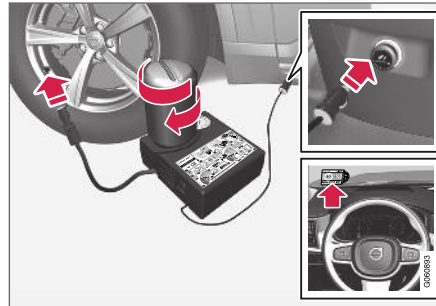

### **i** PASTABA

Prieš naudojant nereikia pradurti butelio sandariklio. Sandariklis praduriamas automatiškai, užsukant butelį.

### **!** ĮSPĖJIMAS

Naudodami padangų sandarinimo sistemą, atmintkite:

- Sandarinimo skysčio balionėlyje yra 1) natūralaus guminio latekso ir 2) etandiolio. Šios medžiagos nurijus yra žalingos.
- Šio balionėlio turinys gali sukelti alerginių odos reakcijų ar kitaip būti potencialiai žalingas kvėpavimo takams, odai, centrinei nervų sistemai ir akims.

Atsargumo priemonės:

- Saugokite atokiai nuo vaikų.
- Kenksminga prarijus.
- Venkite ilgalaikio ar pakartotinio sąlyčio su oda. Jei sandarinimo skysčio pateko ant jūsų drabužių, nusivilkite juos.
- Padirbę gerai nusiplaukite rankas.

Pirmoji pagalba:

- Oda: Nuplaukite paveiktas odos vietas vandeniu su muilu. Jei atsiranda simptomų, kreipkitės į gydytoją.
- Akys: Gausiai plaukite vandeniu bent 15 minučių, retkarčiais pakeldami viršutinius ir apatinius akių vokus. Jei atsiranda simptomų, kreipkitės į gydytoją.
- Įkvėpimas: Išveskite nukentėjusį į gryną orą. Jei dirginimas nesiliauja, kreipkitės į gydytoją.





- Nurijimas: NESKATINKITE vėmimo, nebent tai daryti nurodė medikai. Kreipkitės į gydytoją.
- Utilizavimas: Utilizuokite šias medžiagas ir tara, nugabendami į pavojingų arba specialiųjų atliekų surinkimo punktą.

### **ISPĖJIMAS**

- Naudodami pradurtos padangos remonto rinkinį, nenuimkite balionėlio.
- Naudodami pradurtos padangos remonto rinkinį, nenuimkite oro žarnos.

1. Jei padangą sandarinate intensyvaus eismo vietoje, pastatykite trikampį avarinį ženklą ir įjunkite avarinį signalą.

Jei padangą pradūrė vinis ar panašus daiktas, palikite jį padangoje. Taip bus lengviau užsandarinti angą.

2. Nuklijuokite maksimalaus leistino greičio lipduką, priklijuotą prie vienos kompresoriaus pusės. Priklijuokite jį matomoje vietoje ant priekinio stiklo, kad nepamirštumėte laikytis greičio apribojimo. Sutaisius padangą naudojant avarinį padangos remonto komplektą, nerekomenduojama važiuoti didesniu kaip 80 km/h (50 myl./val.) greičiu.

3. Įsitinkinkite, ar jungiklis yra **0** (išjungimo) padėtyje, ir suraskite maitinimo kabelį bei oro žarną.
4. Atsukite oranžinį dangtelį nuo kompresoriaus, po to atsukite balionėlio su sandarinimo skysčiu kamštelį.
5. Įsukite balionėlį į balionėlio laikiklio apačią.

Balionėlis ir jo laikiklis turi atvirkštinę gaudyklę, kad nenutekėtų hermetiko. Įsukus balionėlį, jo nuo laikiklio atsukti jau nebegalima. Balionėlį turi būti nuimamas autoservise<sup>8</sup>.

### **ISPĖJIMAS**

Neatveržkite rezervuaro, jame įmontuota atbulinė gaudyklė, apsauganti nuo nuotėkio.

6. Atsukite padangos ventilio dangtelį nuo dulkių ir ant padangos ventilio iki galo užsukite oro žarnos jungtį.  
Patikrinkite, ar iki galo įsuktas oro žarnos slėgio redukcinis vožtuvas.

7. Prijunkite maitinimo kabelį prie artimiausio 12 V maitinimo lizdo ir paleiskite automobilį.

### **PASTABA**

Kai veikia kompresorius, neturi būti naudojami jokie kiti 12 V maitinimo lizdai.

### **ISPĖJIMAS**

Veikiant varikliui, nepalikite automobilįje vaikų be priežiūros.

### **ISPĖJIMAS**

Automobilio išmetamų dūmų įkvėpimas gali kelti pavojų gyvybei. Niekada nepalikite veikiančio variklio uždarose arba prastai vėdinamose patalpose.

<sup>8</sup> Rekomenduojama susisiekti su įgaliotuoju „Volvo“ autoservisu.

8. Įjunkite kompresorių, perjungdami jungiklį į I (įjungimo) padėtį.

### **ISPĖJIMAS**

Kompresoriui dirbant niekada nestovėkite šalia padangos. Jei atsiranda įtrūkimai ar nelygumai, kompresorių būtina nedelsiant išjungti. Važiuoti toliau negalima. Iškvieskite pagalbą kelyje, kad ji nuvežtų į padangų centrą. „Volvo“ rekomenduoja kreiptis į įgaliotąjį padangų centrą.

### **PASTABA**

Paleidus kompresorių, slėgis gali pakilti iki 6 barų (88 psi), bet po maždaug 30 sekundžių jis nukrenta.

9. Pūskite padangą 7 minutes.

### **SVARBU**

Kompresoriaus negalima leisti ilgiau nei 10 minučių, kad neperkaistų.

10. Išjunkite kompresorių, kad slėgio matuokliu galėtumėt patikrinti slėgį padangoje. Mažiausias slėgis: 1,8 baro (22 psi), didžiausias: 3,5 baro (51 psi). Jei slėgis padangoje per didelis, išleiskite orą naudodami padangos ventilį.

### **ISPĖJIMAS**

Jei slėgis nesiekia 1,8 baro (22 psi), vadinasi, skylė padangoje – per didelė. Važiuoti toliau negalima. Iškvieskite pagalbą kelyje, kad ji nuvežtų į padangų centrą. „Volvo“ rekomenduoja kreiptis į įgaliotąjį padangų centrą.

11. Išjunkite kompresorių ir atjunkite maitinimo kabelį.
12. Atskite oro žarną nuo padangos vožtuvo ir sumontuokite dangtelį nuo dulkių atgal ant padangos.

### **PASTABA**

- Pripūtę padangą, būtinai vėl užsukite apsaugos nuo dulkių dangtelį, kad vožtuvo nepažeistų žvyras, purvas ir pan.
- Naudokite tik plastmasinius apsaugos nuo dulkių dangtelius. Metaliniai apsaugos nuo dulkių dangteliai gali surūdyti ir juos gali būti sunku atsukti.

13. Sumontuokite apsauginį dangtelį ant oro žarnos, kad išvengtumėte hermetiko skysčio likučio nuotėkio. Įdėkite įrangą į bagažinę.
14. Kuo greičiau pavažiuokite bent 3 km (2 myl.) maksimaliu 80 km/h (50 myl./val.) greičiu, kad hermetikas užsandarintų padangą, ir po to patikrinkite.

### **ISPĖJIMAS**

Per pirmuosius kelis apsisukimus iš pradurtos vietos ištrykš dalis klijų. Įsitikinkite, kad šalia nuvažiuojančio automobilio niekas nestovi, nes kitaip ant to žmogaus gali užtikėti hermetiko. Atstumas turi siekti bent 2 metrus (7 pėdas).

### 15. Kontrolinė patikra

Prijunkite oro žarną prie padangos vožtuvo ir prisukite vožtuvo jungtį prie padangos vožtuvo sriegio apacios. Kompresorius turi būti išjungtas.

« 16. Pamatuokite slėgį padangoje slėgio matuokliu.

- Jei jis nesiekia 1,3 baro (19 psi), vadinas, padanga užsandarinta nepakankamai. Tęsti kelionės negalima. Paskambinkite pagalbos kelyje tarnybai, kad jus išvežtų.
- Jei slėgis padangoje aukštesnis nei 1,3 baro (19 psi), padangą reikia pripūsti iki padangų slėgio etiketėje, esančioje ant vairuotojo pusės durelių statramsčio, nurodyto slėgio (1 baras = 100 kPa = 14,5 psi). Jei slėgis padangoje per didelis, išleiskite orą naudodami padangos ventiliį.

### ĮSPĖJIMAS

Reguliariai tikrinkite padangų slėgį.

„Volvo“ rekomenduoja važiuoti į artimiausią įgaliotąjį „Volvo“ autoservisą, kur jums pakeistų arba pataisytų sugadintą padangą. Padangų remonto įmonės darbuotojams pasakykite, kad padangoje yra sandarinimo skysčio.

Po naudojimo būtina pakeisti sandarinimo skysčio balionėlį ir žarną. „Volvo“ rekomenduoja, kad šiuos pakeitimus atliktų įgaliotasis „Volvo“ autoservas.

### ĮSPĖJIMAS

Maksimali rida su padangomis, suremontuotomis naudojant hermetiką – 200 km (120 myl.).

### PASTABA

Kompresorius yra elektrinis įrenginys. Laikykitės vietos atliekų tvarkymo reglamentų.

### Susijusi informacija

- Rekomenduojamas padangų slėgis (p. 564)
- Avarinio pradurtos padangos remonto rinkinys (p. 578)
- Padangų pripūtimas pradurtos padangos avarinio remonto rinkinio kompresoriumi (p. 582)

## Padangų pripūtimas pradurtos padangos avarinio remonto rinkinio kompresoriumi

Automobilio originalią padangą galima pripūsti naudojant kompresorių, kurį rasite avariniame pradurtos padangos remonto rinkinyje.

1. Kompresorius turi būti išjungtas. Užtikrinkite, kad jungiklis būtų **0** (išjungimo) padėtyje, tada išimkite maitinimo kabelį bei oro žarną.
2. Atsukite padangos ventilio dangtelį nuo dulkių ir ant padangos ventilio iki galo užsukite oro žarnos jungtį.  
  
Patikrinkite, ar iki galo įsuktas oro žarnos slėgio redukcinis vožtuvas.
3. Prijunkite maitinimo kabelį prie artimiausio 12 V maitinimo lizdo ir užveskite automobilio variklį.

### ĮSPĖJIMAS

Automobilio išmetamų dūmų įkvėpimas gali kelti pavojų gyvybei. Niekada nepalikite veikiančio variklio uždaroje arba prastai vėdinamoje patalpoje.

### ĮSPĖJIMAS

Veikiant varikliui, nepalikite automobilįje vaikų be priežiūros.



4. Įjunkite kompresorių, perjungdami jungiklį į I (įjungimo) padėtį.

**! SVARBU**

Perkaitimo rizika. Kompresorius neturi veikti ilgiau kaip 10 minučių.

5. Pripūskite padangą iki reikiamo slėgio, kaip nurodyta slėgio padangose lipduke, priklijuotame prie vairuotojo pusės durielių statramsčio. Jei slėgis padangoje per didelis, išleiskite orą naudodami padangos ventilių.
6. Išjunkite kompresorių. Atjunkite oro žarną ir maitinimo kabelį.
7. Sumontuokite dangtelį nuo dulkių atgal ant padangos.

**i PASTABA**

- Pripūtę padangą, būtinai vėl užsukite apsaugos nuo dulkių dangtelį, kad vožtuvo nepažeistų žvyras, purvas ir pan.
- Naudokite tik plastmasinius apsaugos nuo dulkių dangtelius. Metaliniai apsaugos nuo dulkių dangteliai gali surūdyti ir juos gali būti sunku atsukti.

**i PASTABA**

Kompresorius yra elektrinis įrenginys. Laikykitės vietos atliekų tvarkymo reglamentų.

**Susijusi informacija**

- Rekomenduojamas padangų slėgis (p. 564)
- Kaip naudotis pradurtos padangos remonto rinkiniu (p. 579)
- Avarinio pradurtos padangos remonto rinkinys (p. 578)



PAKROVIMAS, DAIKTŲ LAIKYMO VIETOS IR  
AUTOMOBILIO SALONAS

## Salono vidus

Salono vidaus ir daiktų dėklų apžvalga.

### Priekinė sėdynė

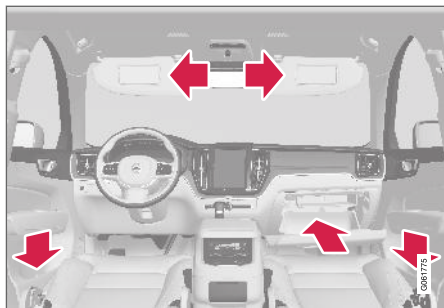

Daiktų dėklas durų skyde, daiktadėžė ir saulės skydelis.

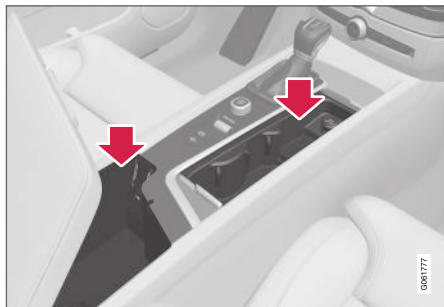

Vietos daiktams laikyti su puodelių laikikliu, elektros maitinimo lizdu ir USB prievadu tuneliniame valdymo pulte.

### Galinė sėdynė

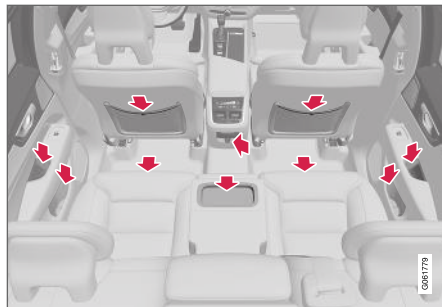

Daiktų dėklas durelių skyde, puodelių laikiklis\* vidurinio-sios sėdynės atloše, kišenė\* priekinės sėdynės atloše, maitinimo lizdai tuneliniame valdymo pulte, taip pat – daiktų dėklas po sėdyne.

### ⚠️ ĮSPĖJIMAS

Laikykite mažus daiktus (pvz., mobiliuosius telefonus, kameras, priedų nuotolinio valdymo pultelius ir pan.) priekinėje arba kitose daiktadėžėse. Antraip staigiai stabdant arba susidūrus jie gali sužeisti keleivius.

### ⚠️ SVARBU

Atminkite, kad itin blizgus paviršius galima lengvai subraižyti, pvz., metaliniais daiktais. Ant jautrių paviršių nepalikite raktų, telefonų ir kitų daiktų.

### Susijusi informacija

- Elektros maitinimo lizdai (p. 588)
- Kaip naudotis daiktadėže (p. 591)
- Saulės skydeliai (p. 593)
- Tunelinis valdymo pultas (p. 587)
- Kaip prijungti įrenginį per USB prievadą (p. 520)

## Tunelinis valdymo pultas

Tunelinis valdymo pultas įrengtas tarp priekinių sėdynių.

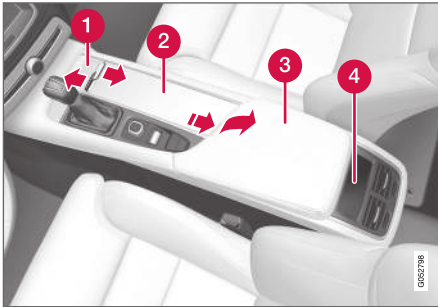

- 1 Daiktų dėklas su dangteliu\*. Dangtelis atidaromas / uždaromas rankenos paspaudimu.
- 2 Daiktų dėklas su puodelių laikikliu ir 12 V maitinimo lizdu.
- 3 Daiktų dėklas ir USB prievadas po porankiu.
- 4 Klimato valdymo elementai, skirti galinių sėdynių klimato funkcijoms\* arba daiktų dėklui.

### ⚠️ ĮSPĖJIMAS

Laikykite mažus daiktus (pvz., mobiliuosius telefonus, kameras, priedų nuotolinio valdymo pultelius ir pan.) priekinėje arba kitose daiktadėžėse. Antraip staigiai stabdant arba susidūrus jie gali sužeisti keleivius.

### ⚠️ SVARBU

Atminkite, kad itin blizgus paviršius galima lengvai subraižyti, pvz., metaliniais daiktais. Ant jautrių paviršių nepalikite raktų, telefonų ir kitų daiktų.

### ℹ️ PASTABA

Vienas iš signalizacijos jutiklių\* įrengtas po tunelinio pulto puodelio laikikliu. Stenkitės nepalikti monetų, raktų ir kitų metalinių daiktų puodelio laikiklyje, nes dėl jų gali suveikti signalizacija.

### Susijusi informacija

- Salono vidus (p. 586)
- Elektros maitinimo lizdai (p. 588)
- Klimato valdymo elementai (p. 207)

## Elektros maitinimo lizdai

Tuneliniame valdymo pulte įrengti du 12 V maitinimo lizdai ir vienas 230 V maitinimo lizdas\*, o bagažinėje yra dar vienas 12 V maitinimo lizdas\*.

Kilus maitinimo lizdo problemai, susisiekite su autoservisu. Rekomenduojama kreiptis į „Volvo“ įgaliotąjį autoservisą.

### 12 V elektros lizdas



12 V elektros lizdas tuneliniame valdymo pulte, priekinėse sėdynėse.

12 V maitinimo lizdus galima naudoti įvairiems šiai sistemai skirtiems priedams maitinti, pvz., muzikos grotuvams, šaldytuvams ir mobiliesiems telefonams.



12 V maitinimo lizdas tuneliniame valdymo pulte, galinėse sėdynėms.

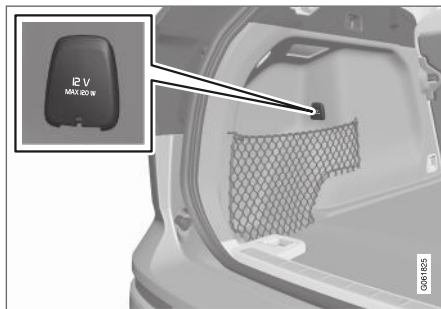

12 V maitinimo lizdas bagažinėje\*.

## Aukštos įtampos lizdas\*



Elektros maitinimo lizdas tuneliniame valdymo pulte, galinėje sėdynėje.

Aukštos įtampos maitinimo lizdas\* gali būti naudojamas įvairiems šiai sistemai skirtiems priedams maitinti, pvz., įkrovikliams arba nešiojamiesiems kompiuteriams.

## Būsenos indikacija, aukštos įtampos lizdas

Lizdo šviesos diodų<sup>1</sup> lemputė rodo lizdo būseną.

<sup>1</sup> Šviesos diodas (Light Emitting Diode)

| Rodoma būseną             | Priežastis   | Veiksmai  |
|---------------------------|--|---|
| Nuolatinė žalia šviesa    | Lizdas tiekia srovę prijungtam įrenginiui.   | Nieko nėra.   |
| Mirksinti oranžinė šviesa | Lizdo įtampos keitiklio temperatūra per aukšta (nes, pavyzdžiui, priedas naudoja per daug srovės arba automobilio salonas per šiltas). | Prieš vėl įkišdami kištuką, jį ištraukite ir leiskite įtampos keitikliui atvėsti. |
|                           | Prijungtas priedas naudoja per daug srovės (su pertrūkiais arba nuolat) arba yra sugedęs.  | Nieko nėra. Priedo negalima prijungti prie lizdo.                                 |
| Išjungta lemputė          | Lizdas nereaguoja į įkištą kištuką.  | Patikrinkite, ar kištukas teisingai įkištas į lizdą.                              |
|                           | Lizdas neaktyvus.  | Įjunkite žemiausią automobilio elektros sistemos uždegimo padėtį I.               |
|                           | Lizdas buvo aktyvus, bet dabar yra deaktyvintas.   | Užveskite variklį ir (arba) įkraukite akumuliatorių.                              |

### Susijusi informacija

- Salono vidus (p. 586)
- Maitinimo lizdų naudojimas (p. 590)

## Maitinimo lizdų naudojimas

12 V maitinimo lizdus galima naudoti įvairiems šiai sistemai skirtiems priedams maitinti, pvz., muzikos grotuvams, šaldytuvams ir mobiliesiems telefonams.

Aukštos įtampos maitinimo lizdai\* gali būti naudojami įvairiems šiai sistemai skirtiems priedams maitinti, pvz., įkrovikliams ir nešiojamiesiems kompiuteriams.

Kad maitinimo lizdai tiekty srovę, turi būti nustatyta žemiausia automobilio elektros sistemos uždegimo padėtis I. Lizdai būna aktyvūs tol, kol starterio akumuliatorius per daug neišsenka.

Jei variklis išjungiamas ir automobilis užrakinamas, lizdai deaktyvinami. Jei variklis išjungiamas, bet automobilis neužrakinamas arba užrakinamas, kai visiško užrakinimo sistema laikinai deaktyvinta, lizdai būna aktyvūs dar septynias minutes.

### PASTABA

Prisiminkite, kad naudojant elektros maitinimo lizdą, kai variklis išjungtas, kyla starterio akumuliatoriaus išsikrovimo pavojus. Dėl to gali būti ribojamas funkcionalumas.

Prie elektros lizdų prijungtus priedus galima suaktyvinti net jei automobilio elektros sistema atjungta arba jei veikia paruošimo funkcija. Dėl šios priežasties atjunkite nenaudojamas jungtis, kad išvengtumėte starterio akumuliatoriaus išsekimo.

### ĮSPĖJIMAS

- Nenaudokite automobilio priedų su didelėmis ar sunkiomis jungtimis. Jos gali pažeisti maitinimo lizdą ar važiuojant atsilaisvinti.
- Nenaudokite automobilio priedų, kurie gali trikdyti automobilio radijo imtuvą arba, pavyzdžiui, elektros sistemą.
- Padėkite automobilio priedą į tokią padėtį, kad nekiltų vairuotojo ar keleivių susižalojimo pavojus, esant staigiam stabdymui ar susidūrimui.
- Atkreipkite dėmesį į prijungus automobilio priedus, nes jie gali įkaisti ir apdeginti keleivius arba saloną.

## 12 V maitinimo lizdų naudojimas

1. Ištraukite izoliuojantį kamštį (tuneliniame valdymo pulte) arba nuleiskite dangtelį (bagažinėje) ant lizdo ir prijunkite priedo jungtį.
2. Atjunkite priedą ir uždenkite izoliuojančiu kamščiu (tuneliniame valdymo pulte) arba užlenkite dangtelį (bagažinėje), jei lizdu nesi-naudojate arba paliekate jį be priežiūros.

### SVARBU

Didžiausia maitinimo lizdo galia – 120 W (10 A) vienam lizdui.

## Aukštos įtampos maitinimo lizdų naudojimas

1. Nuleiskite lizdo dangtelį ir įkiškite priedo kištuką.
  - > Lizdo šviesos diodų<sup>2</sup> lemputė rodo būseną.
2. Įsitikinkite, kad lemputė šviestų nuolatine žalia šviesa – tik tada lizde teka srovė.
3. Atjunkite priedą ištraukdami kištuką – netraukite už laido.

Uždarykite dangtelį kai lizdo nenaudojate arba kai jį paliekate be priežiūros.

<sup>2</sup> Šviesos diodas (Light Emitting Diode)



**! SVARBU**

Didžiausia maitinimo lizdo galia – 150 W.

**! ĮSPĖJIMAS**

Niekada patys nemodifikuokite ir neremontuokite aukštos įtampos lizdo. „Volvo“ rekomenduoja susisiekti su įgaliotuoju „Volvo“ autoservisui.

**! ĮSPĖJIMAS**

- Naudokite tik nesugadintus ir defektų neturinčius automobilio priedus. Automobilio priedai turi būti paženklinėti CE, UL arba lygiaverčių saugos ženkliniu.
- Automobilio priedų vardiniai parametrai turi būti 230 V ir 50 Hz su maitinimo lizdui pritaikytomis jungtimis.
- Niekada neturi būti sąlyčio tarp maitinimo lizdų, jungčių ar automobilio priedų su vandeniu ar kitais skysčiais. Nelineskite ir nenaudokite maitinimo lizdo, jei jums atrodo, kad jis pažeistas ar buvo sąlytis su vandeniu ar kitu skysčiu.
- Nejunkite sujungimo lizdų, adapterių ar prailgintuvų į maitinimo lizdą, nes jie gali pažeisti maitinimo lizdo apsaugines funkcijas.
- Maitinimo lizdas turi apsauginį dangtelį. Užtikrinkite, kad į maitinimo lizdą niekas neišsikiša ir jo nepažeidžia, taip neleisdamas dangteliui atlikti jo apsauginių funkcijų. Nepalikite automobilyje vaikų be priežiūros, kai maitinimo lizdas yra aktyvus.

Jei nesilaikysite šitų nurodymų, gali įvykti stiprių ar mirtinų elektros šokų.

**Susijusi informacija**

- Elektros maitinimo lizdai (p. 588)
- Salono vidus (p. 586)

**Kaip naudotis daiktadėže**

Daiktadėžė įrengta keleivio pusėje. Daiktadėžėje galima laikyti, pvz., spausdintą automobilio savininko vadovą ir žemėlapius. Ten taip pat yra vieta rašikliui ir kortelių laikiklis.

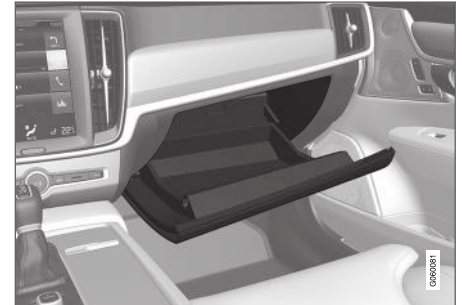

#### « **Daiktadėžės užrakinimas ir atrakinimas\***

Daiktadėžę galima užrakinti, pvz., kai automobilis atiduodamas į autoservisą, paliekamas viešbutyje ar pan. Daiktadėžę galima užrakinti / atrakinti tik pridėtoju rakteliu.



Vieta rakteliui laikyti. Ilustracija yra scheminio pobūdžio: dizainas gali būti kitoks.

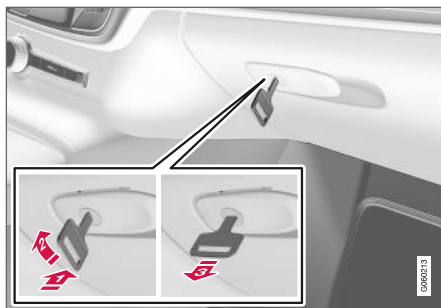

Ilustracija yra scheminio pobūdžio: dizainas gali būti kitoks.

Daiktadėžės užrakinimas:

- 1 Įkiškite raktelį į priekinės daiktadėžės spynelę.
- 2 Pasukite raktelį 90 laipsnių kampu pagal laikrodžio rodyklę.
- 3 Ištraukite raktelį.

- Atrakinkite atlikdami šiuos veiksmus atvirkštinę tvarka.

#### **Daiktadėžės vėsinimo funkcija\***

Daiktadėžę galima naudoti atvėsinti, pvz., gėrimus ar maistą. Vėsinimo funkcija veikia, kai aktyvi klimato kontrolės sistema (t. y. kai nustatyta automobilio uždegimo padėtis II arba kai veikia variklis).

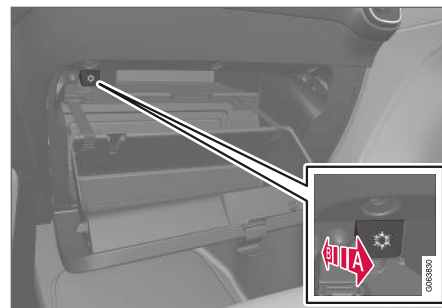

Ilustracija yra scheminio pobūdžio: dizainas gali būti kitoks.

- A Vėsinimo aktyvinimas
- B Vėsinimo deaktivinimas
- Aktyvinkite arba deaktivinkite vėsinimo funkciją, pastumdami valdymo elementą į galinę padėtį, link salono / daiktadėžės.

#### **Susijusi informacija**

- Salono vidus (p. 586)
- Asmeninis užraktas (p. 272)

## Saulės skydeliai

Lubose priešais vairuotojo ir priekinę keleivio sėdynę įrengti saulės skydeliai, kuriuos prireikus galima nulenkti žemyn ir atlenkti kampu į šoną.

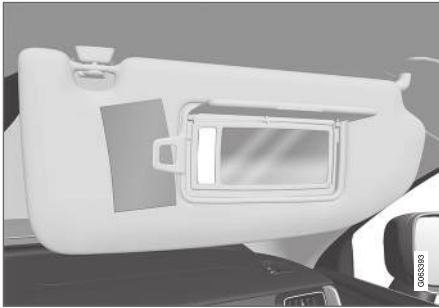

Ilustracija yra scheminio pobūdžio: dizainas gali būti kitoks.

Veidrodėlio apšvietimas\* įsijungia automatiškai, pakėlus veidrodėlio apsauginį dangtelį.

Veidrodėlio rėme įrengtas laikiklis, pvz., kortelėms ar kvitams.

## Susijusi informacija

- Salono vidus (p. 586)

## Bagaziinė

Automobilyje galima nustatyti lanksčią bagaziinės sritį ir pervedži bei pritvirtinti didelius daiktus.

Nulenkus galinės sėdynės atlošus, galima gerokai padidinti bagaziinės tūrį. Norint lengviau pakrauti ir iškrauti krovinius, galinę automobilio dalį galima nuleisti, pasinaudojus lygio valdymo funkcija\*. Krovinių laikiklių kilpomis arba krepšių laikikliais pritvirtinkite krovinį ir, jei pageidaujate, uždenkite ištraukiama bagaziinės uždanga\*.

Jei automobilyje yra atsarginis ratas, jis būna pritvirtintas prie bagaziinės grindų. Po bagaziinės grindimis rasite automobilio vilkimo kilpą ir prardurtos padangos remonto rinkinį.

## Susijusi informacija

- Pakrovimo rekomendacijos (p. 593)
- Krepšių kabliukai (p. 595)
- Krovinių laikiklių kilpos (p. 596)
- Bagaziinės uždangos sumontavimas ir nuėmimas\* (p. 597)

## Pakrovimo rekomendacijos

Yra daug dalykų, į kuriuos svarbu atsižvelgti pakraunant automobilį.

Krovumas priklauso nuo automobilio grynosios masės. Bendras keleivių ir visų priedų svoris tokiu pačiu dydžiu sumažina automobilio krovumą.

### **⚠️ ĮSPĖJIMAS**

Automobilio važiavimo savybės keičiasi priklausomai nuo krovinų svorio ir išdėstymo.

## Bagaziinės skyriaus krova

Naudinga atsiminti kraunant:

- Tvirtai atremkite krovinį į galinės sėdynės atlošą.
- Sunkius daiktus būtina sukrauti kuo žemiau. Venkite dėti sunkius krovinius ant nuleistų sėdynės atlošų.
- Aštrūs briaunais uždenkite kuo nors minkštu, kad nebūtų apgadinti salono apmušalai.
- Visus krovinius diržais arba tinklinėmis virvėmis pritvirtinkite prie krovinų laikiklių kilpų.

### **⚠️ ĮSPĖJIMAS**

Nepritvirtinto 20 kg (44 svarų) sveriančio objekto smūgio jėga susidūrimo priekis į priekį metu, esant 50 km/h (30 myl./val.) greičiui, gali prilygti 1000 kg (2200 sv.) sveriančio objekto smūgiui.





### **⚠️ ĮSPĖJIMAS**

Jeigu automobilis pakrautas virš durelių langų apatinio krašto, palikite 10 cm (4 collių) tarpą tarp krovinio ir šoninių langų. Kitaip, numatoma pripučiama užuolaidos, kuri yra paslėpta automobilio lubose, apsauga gali sumažėti.

### **⚠️ ĮSPĖJIMAS**

Visada pritvirtinkite krovinį. Stipriai stabdant krovinys gali pasislinkti ir sužeisti keleivius.

Pridenkite aštirus kampus ir kraštus kuo nors minkštu.

Prieš pakraudami / iškraudami ilgus daiktus, išjunkite variklį ir įjunkite stovėjimo stabdį. Antraip kroviniai galite atsitiktinai stuktelti pavarų perjungimo svirtį ir įjungti pavarą bei automobilis gali nuvažiuoti.

### **Bagażinės skyriaus erdvės didinimas**

Siekiant padidinti bagažinės tūrį ir supaprastinti krova, galima nulenkti galinės sėdynės atlošą. Atminkite, kad nulenkus bet kurį iš galinių sėdynių atlošų daiktai neturi trukdyti suveikti priekinių sėdynių WHIPS sistamai.

Prireikus vežti ilgus ir siaurus daiktus, galima nulenkti galinėje sėdynėje specialiai jiems įrengtą liuką.

### **Automobilio galinės dalies lygio valdymas\***

Automobilio galą galima nuleisti arba pakelti, kad bagažinė būtų patogesniame aukštyje arba kad būtų lengviau prijungti priekabą prie kablo arba atjungti nuo jo\*.

Lygio valdymo funkcija įgyvendinama naudojantis valdymo elementu, įrengtu bagažinės gale, dešinėje pusėje esančiame skyde.

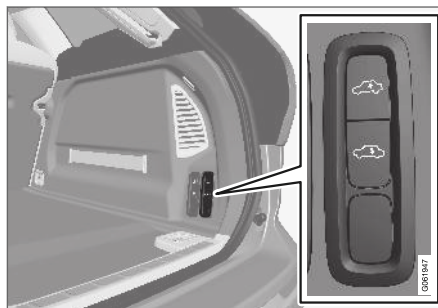

Automobilio galinės dalies pakėlimo / nuleidimo valdymo elementai

Valdymo elemente yra du mygtukai – vienu nuleidžiamas automobilio galas, o kitu jis pakeliamas. Norint pakelti arba nuleisti automobilio galą, reikia paspausti atitinkamą mygtuką ir jį laikyti, kol galas atsидurs pageidaujama lygyje.

Automobilio galinės dalies neįmanoma pakelti aukščiau nei iki jos įprasto lygio.

Važiuojant gražinamas įprastas galinės dalies aukštis.

### **ⓘ PASTABA**

Kai atidarytos vienerios ar kelios durės arba bagažinės dangtis, galinės dalies aukščio nustatyti neįmanoma. Tai netaikoma bagažinės dangčiui.

### **⚠️ ĮSPĖJIMAS**

Užtikrinkite, kad nuleidimo metu po automobiliu nebūtų žmonių, gyvūnų ar daiktų. Kitaip kils mirtinas pavojus prispausti arba gali būti apgadintas automobilis ar daiktas.

### **Susijusi informacija**

- Krovinių laikiklių kilpos (p. 596)
- Kaip nulenkti galinės sėdynės atlošus (p. 188)
- Galinės sėdynės liukas ilgiems daiktams vežti (p. 596)
- Stogo krovinys ir stogo bagažinės laikiklių apkrova (p. 595)
- Lygio kontrolė\* ir amortizavimas (p. 463)
- Masės (p. 665)

## Stogo krovinys ir stogo bagažinės laikiklių apkrova

Norint dėti krovinius ant stogo, rekomenduojama naudoti „Volvo“ sukurtus krovinių laikiklius.

Taip siekiama išvengti automobilio apgadavimo ir maksimalios įmanomos saugos kelionės metu. „Volvo“ krovinių laikiklių galima įsigyti iš „Volvo“ įgaliotųjų atstovų.

Atidžiai sekite tvirtinimo instrukcijas, pateikiamas kartu su laikikliais.

- Tolygiai paskirstykite krovinio svorį ant bagažo laikiklių. Sunkiausius daiktus dėkite apačioje.
- Reguliariai tikrinkite, ar bagažo laikikliai ir krovinys yra tinkamai pritvirtinti. Krovinį tvirtai apjuoskite stogo bagažo diržais.
- Jei krovinys priekyje ilgesnis už automobilį, pvz., kanoja ar baidarė, prie jo priekinio lizdo pritvirtinkite vilkimo ašą ir prie jos pritvirtinkite tąsųjį lyną.
- Kuo didesnis ant stogo vežamas krovinys, tuo didesnis vėjui besipriešinantis plotas ir tuo daugiau degalų sunaudoja automobilis.
- Važiuokite tolygiai. Venkite staigaus greitėjimo, staigaus stabdymo ir staigių posūkių.

## ⚠️ ĮSPĖJIMAS

Automobilio sunkio centrą ir važavimo savybes keičia kroviniai ant stogo.

Laikykitės automobilio specifikacijų dėl svorio ir maksimalios leistinos apkrovos.

## Susijusi informacija

- Pakrovimo rekomendacijos (p. 593)
- Masės (p. 665)

## Krepšių kabliukai

Ant krepšių kabliukų užkabinti krepšiai nejudės, neapsivers ir iš jų ant bagažinės grindų nepasipils daiktai.

## Šonuose

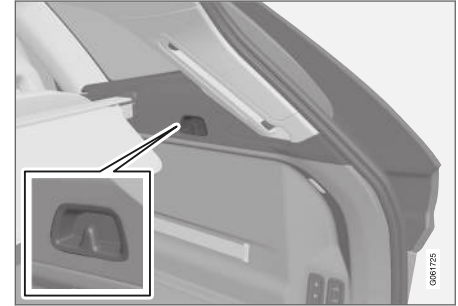

Krepšių kabliukai įrengti abiejuose šoniniuose bagažinės skyduose.

## ⚠️ SVARBU

Kablius krepšiams galima apkrauti iki 5 kg (11 svarų) svoriu.

## Susijusi informacija

- Pakrovimo rekomendacijos (p. 593)
- Kaip naudotis daiktadėže (p. 591)
- Apsauginio tinklo sumontavimas ir nuėmimas\* (p. 602)



- Bagažinės uždangos sumontavimas ir nuėmimas\* (p. 597)
- Apsauginių grotelių montavimas ir nuėmimas\* (p. 600)

### Krovinių laikiklių kilpos

Daiktams bagažinėje užfiksuoti naudokite diržus, kuriuos tvirtinkite prie krovinių laikyti skirtų kilpų.

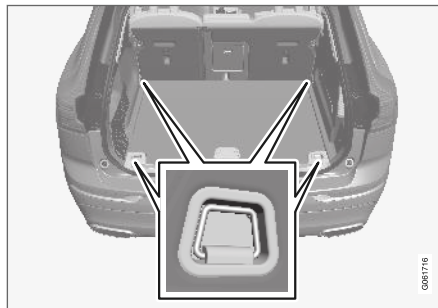

### ĮSPĖJIMAS

Kieti, aštrūs ir (arba) kieti atsikišę daiktai gali sužaloti asmenis staigaus stabdymo metu.

Visada pritvirtinkite didelius ir sunkius daiktus saugos diržu arba krovinių tvirtinimo juostomis.

### Susijusi informacija

- Pakrovimo rekomendacijos (p. 593)
- Masės (p. 665)

### Galinės sėdynės liukas ilgiems daiktams vežti

Galinės sėdynės atloše esantį liuką galima atidaryti, kad galėtumėte vežti siaurus ilgus daiktus, pvz., slides.



Ilustracija yra scheminio pobūdžio: dalys priklauso nuo automobilio modelio.

1. Bagažinėje paaimkite už liuko rankenos ir nulenkite jį žemyn.
2. Nulenkite galinės sėdynės porankį pirmyn.

Jeigu naudojama asmeninio užrakto funkcija, būtina uždaryti ilgiems kroviniams vežti skirtą liuką.

### Susijusi informacija

- Pakrovimo rekomendacijos (p. 593)
- Asmeninis užraktas (p. 272)
- Krovinių laikiklių kilpos (p. 596)

## Bagażinės uždangos sumontavimas ir nuėmimas\*

Ištrauktoje padėtyje bagažinės uždanga ir galinis skydas uždengia bagažinės skyrių, kad nesimaitytų jo turinio.

### Bagażinės uždangos sumontavimas



- Įstatykite vieną bagažinės uždangos galą į įdubą bagažinės šoniniame skyde.

- Po to įstatykite kitą galą į įdubą kitos pusės šoniniame skyde.

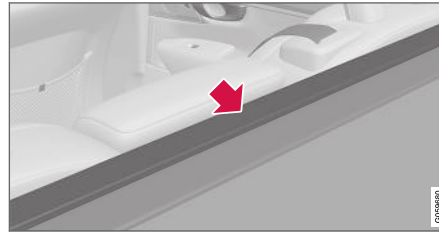

Prieš įstatydami kasetę pasirūpinkite, kad priekinis skydas būtų nukreiptas žemyn už galinių atlošų.

- Paeiliui paspauskite abu galus žemyn.
  - > Pasigirdus spragtelėjimui ir dingus raudonai žymai ant uždangos galų, uždanga yra pritvirtinta. Patikrinkite, kad ji būtų gerai užfiksuota.

## Bagażinės dangčio skydo įrengimas

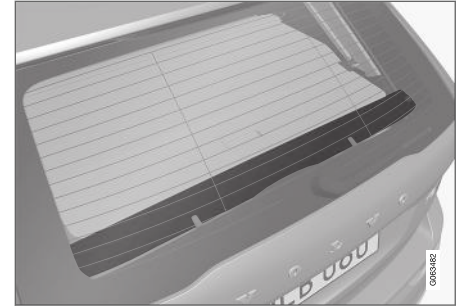

Naudojant bagažinės uždangą, ant bagažinės dangčio reikia sumontuoti skydą.

1.

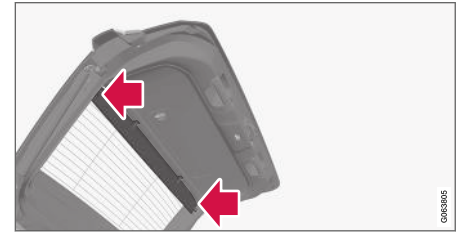

Pasukite skydą dešinėn, kad sraigto pusė būtų nukreipta žemyn, ir nukreipkite kaištį į gembę (bagažinės dangčio šone).

2. Šiek tiek prispauskite skydą, kad būtų lengviau prakišti kaištį į atitinkamą gembę kitoje pusėje.

3.



Užspauskite du viršutinius spausdus atitinkamuose bagažinės dangčio lizduose, kad spragtelėtų.

### Bagažinės uždangos nuėmimas

Įtrauktoje padėtyje:

1. Nuspauskite mygtuką, esantį viename įtrauktos bagažinės uždangos gale, ir tą galą išskelkite.
2. Atsargiai traukite uždangą į viršų ir lauką.
  - > Kitas galas atsilaisvina automatiškai ir uždangą galima išimti iš bagažinės.

### Bagažinės dangčio skydo nuėmimas

Jei bagažinės uždanga nenaudojama, galinį skydą galima nuimti.

1.

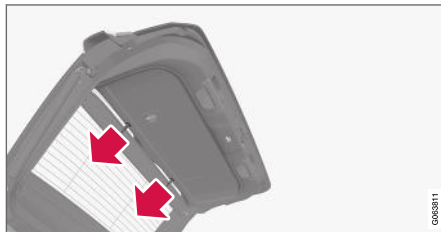

Tiesiai ištraukite skydą viršutinius spausdus iš bagažinės dangčio.

2.

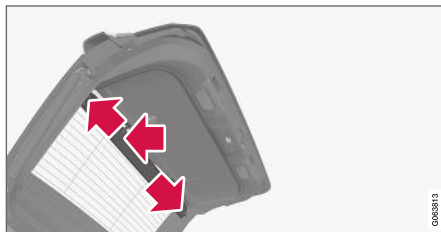

Atsargiai nutraukite skydą vienoje bagažinės dangčio pusėje, tada nutraukite kitoje. Jei reikia, šiek tiek prispauskite skydą, kad jis būtų lankstesnis ir lengviau nuimamas.

### Susijusi informacija

- Bagažinės uždangos valdymas\* (p. 598)
- Pakrovimo rekomendacijos (p. 593)

### Bagažinės uždangos valdymas\*

Yra dvi bagažinės uždangos ištraukimo padėties – visiško uždengimo padėtis ir krovos padėtis, kai uždanga yra iš dalies ištraukta, kad būtų lengviau pasiekti toliau bagažinėje esančius daiktus.



## Visiško uždengimo padėtis

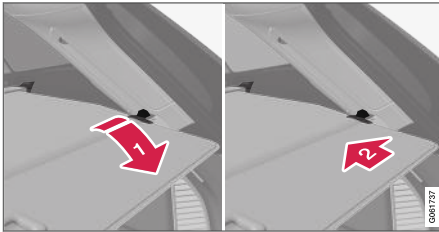

- Suimkite rankeną ir ištraukite bagažinės uždangą iki galinės padėties.
- Užkabinkite tvirtinimo kaiščius bagažinės galinių statramsčių įdubose.
  - > Bagažinės uždanga nustatyta į visiško uždengimo padėtį.



Visiškai uždengta bagažinės uždanga.

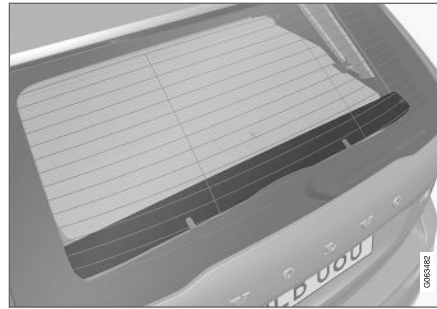

Galinis skydas, sumontuotas bagažinės dangčio viduje, papildo bagažinės uždangą.

**!** **SVARBU**

Nedėkite daiktų ant bagažinės uždangos.

## Pakrovimo režimas

Kai uždanga visiškai uždengtoje padėtyje:



Pakelkite bagažinės uždangos rankenos skyrių šiek tiek aukštin.

- > Uždanga pajuda aukštyn ir sustoja krovos padėtyje.

Kaip gražinti į visiško uždengimo padėtį iš krovos padėties:

1. Suimkite rankeną ir patraukite bagažinės uždangą žemyn į galinę padėtį. Kad būtų lengviau, šiek tiek pakreipkite rankeną aukštyn, kad tvirtinimo kaiščiai prajudėtų stabdiklius.
2. Atleiskite rankeną, kad tvirtinimo kaiščiai susijungtų.
  - > Uždanga užrakinta visiško uždengimo padėtyje.



### **! SVARBU**

Pakrovimo padėtyje krovinių uždanga gali riboti matomumą atgal. Prieš važiuodami pasirūpinkite, kad krovinių uždanga būtų visiškai ištraukta arba įtraukta.

### **Įtraukimas**

1. Kai uždanga visiškai uždengtoje padėtyje:

Pakelkite rankeną ir patraukite ją atjungti bagažinės uždangos kaiščius, tada atleiskite.

Iš krovos padėties:

Paimkite rankeną ir užtraukite bagažinės uždangą į griovelius: patraukite į visiško uždengimo padėtį. Pakelkite rankeną ir patraukite ją atjungti kaiščius, tada atleiskite.

2. Patraukite uždangą su nukreipimo kaiščiais iš šoninių skydų, kad ji sustotų įtrauktoje padėtyje.

### **Susijusi informacija**

- Bagažinės uždangos sumontavimas ir nuėmimas\* (p. 597)

### **Apsauginių grotelių montavimas ir nuėmimas\***

Apsauginės grotelės skirtos neleisti, kad staigiai stabdant krovinių skyriuje esantys kroviniai ar gyvūnai nebūtų išmesti į keleivių saloną.

Apsauginės grotelės išbandytos avarijų bandymuose pagal ECE R17 teisinį reikalavimą ir atitinka „Volvo“ stiprumo reikalavimus.

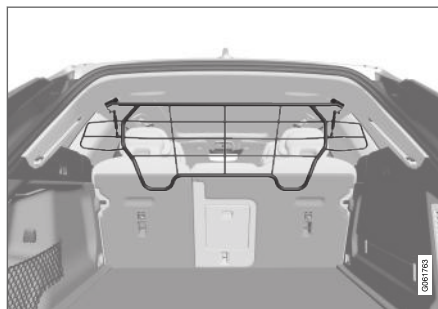

Saugos sumetimais apsauginės grotelės turi būti prijungtos ir įtvirtintos tinkamai.

### **! ĮSPĖJIMAS**

Automobiliui judant, bagažinėje negali būti jokių žmonių. Taip siekiama išvengti sužalojimų staigiai stabdant ar avarijos atveju.

### **Įmontavimas**

### **! SVARBU**

Apsaugines groteles galima naudoti tik čia aprašytoje galinėje padėtyje (už galinės sėdynės).

Prieš montuojant apsaugines groteles pirmą kartą, esamus plastikinius lubų montavimo elementus reikia pakeisti plieniniais. „Volvo“ rekomenduoja, kad lubų montavimo elementai būtų keičiami įgaliotajame „Volvo“ autoservise arba pas įgaliotąjį atstovą.

1. Nulenkite galinės sėdynės atlošą į priekį.
2. Pasirūpinkite, kad apsauginės grotelės būtų pasuktos reikiama kryptimi. Pro vienerias iš galinių šoninių durelių įkelkite apsaugines groteles.

3.

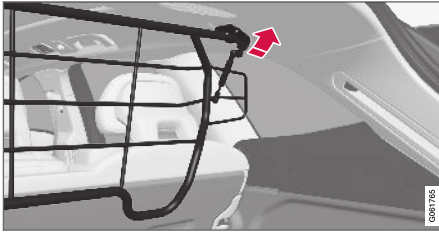

Nustatykite apsauginių grotelių gembes ant lubose įrengtų montavimo elementų.

Kitą žingsnį atlikti lengviau, kai du asmenys laiko apsaugines groteles reikiamoje padėtyje.

4.

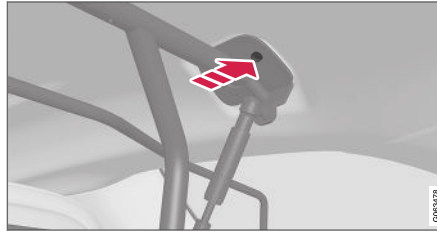

Įkiškite pateiktą sraigą ir priveržkite pateiktu 6 mm šešiabriauniu raktu. Pakartokite procedūrą kitoje pusėje. Rekomenduojamas priveržimo sukimo momentas: 20 Nm (15 ft-lb).

> Patikrinkite, ar apsauginės grotelės tinkamai sumontuotos.

5. Atlenkite atlošą atgal į stačią padėtį.

Papildomos informacijos apie reikalingus įrankius ir sumontavimo / nuėmimo metodus rasite įrengimo instrukcijose, kurias gavote su pradiniu pirkiniu.

### Susijusi informacija

- Pakrovimo rekomendacijos (p. 593)
- Krovinių laikiklių kilpos (p. 596)

#### **!** SVARBU

Sumontavus bagažinės dangtį, apsauginių grotelių negalima nei atlenkti aukštyn, nei nulenkti žemyn.

## Apsauginio tinklo sumontavimas ir nuėmimas\*

Apsauginis tinklas saugo, kad staigiai stabdant kroviniai nepatektų į saloną.

Apsauginis tinkelis tvirtinamas keturiuose tvirtinimo taškuose.

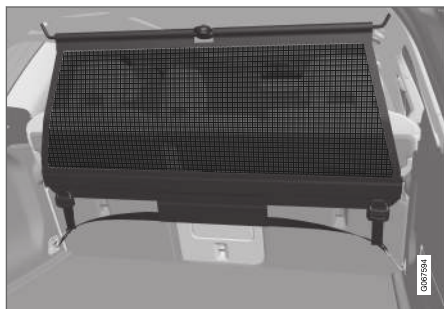

Saugos sumetimais būtina visada pritvirtinti ir užkabinti apsauginį tinklą, kaip aprašyta toliau.

Tinkelis pagamintas iš stipraus nailoninio audinio ir automobilyje jį galima pritvirtinti dviejose skirtingose vietose:

- Tvirtinimas gale – už galinės sėdynės.
- Tvirtinimas priekyje – už priekinių sėdynių.

### **ĮSPĖJIMAS**

Bagažo skyriuje esančius krovinius reikia gerai pritvirtinti naudojant tinkamai pritvirtintą saugos tinklą.

### Apsauginio tinklo montavimas

### **ĮSPĖJIMAS**

Būtina užtikrinti, kad viršutiniai saugos tinklelio tvirtinimo taškai tinkamai pritvirtinti, o nuėmimo dirželiai yra tinkamai užkabinti.

Negalima naudoti pažeistų saugos tinklelių.

### **PASTABA**

Montuojant nukreipus pirmyn, saugos tinklą lengviausia sumontuoti įkišant per kurias nors iš galinių durelių.

1. Išskleiskite apsauginį tinklą ir įsitikinkite, kad viršutinis jo strypas su tarpeliu užsifiksavo ištiestoje padėtyje.
2. Užkabinkite vieną tinklo fiksavimo gaubtą priekiniame ar galiniame tvirtinimo taške lubose taip, kad tvirtinimo diržų stabdikliai būtų atsukti į jus.

3. Prikabinkite antrą tinklo tvirtinimo kabljį prie stogo laikiklio priešingoje pusėje.

Teleskopiškai spyruokliuojančius tvirtinimo kablius yra lengviau tvirtinti.

Stenkitės tinklą fiksuojančius kabliukus paspausti į priekį kiekviename atskirame stogo tvirtinimo taške iki galinės padėties.

4.

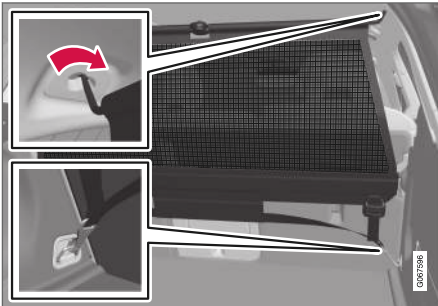

Tvirtinimas gale.

Tvirtinimas gale:

Įstatę tinklą į tvirtinimo taškus stogo gale, užkabinkite apsauginio tinklelio tvirtinimo diržus už krovinio laikiklių kilpų krovinių skyriuje.

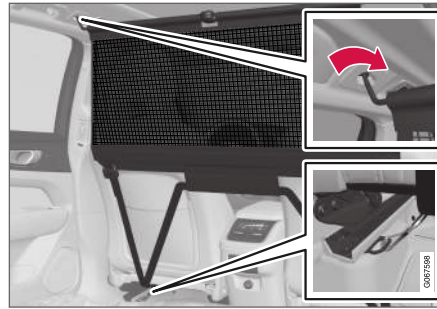

Tvirtinimas priekyje.

Tvirtinimas priekyje:

Įstatę tinklą į tvirtinimo taškus lubų priekinės montazo vietose, užkabinkite tvirtinimo diržus už išorinių kilpų, esančių priekinių sėdynių bėgelių gale. Bus lengviau, jei atlošus pastatysite stačiai ir sėdynes truputį pastumsite pirmyn.

Sėdynę ir atlošą gražindami atgal, stenkitės jų per stipriai nespauti prie tinklelio – reguliuokite sėdynę ar atlošą tik tol, kol jie susilies su tinkleliu.

**! SVARBU**

Jeigu sėdynė arba atlošas bus smarkiai įstumti į saugos tinklą, šis ir laikikliai lubose gali būti pažeisti.

5. Įtempkite apsauginį tinklą tvirtinimo diržais.

**Apsauginio tinklo nuėmimas**

Apsauginį tinklą galima lengvai nuimti ir sulankstyti.

1. Sumažinkite apsauginio tinklelio įtempimą, paspausdami mygtuką fiksavimo diržo užrakte ir kiekvienoje pusėje šiek tiek prakišdami mažąjį fiksavimo diržą.
2. Įspauskite laikiklius ir atsekite abu tvirtinimo diržo kabliukus.
3. Atkabinkite viršutinius tvirtinimo taškus ir atleiskite tinklą nuo lubų montazo taškų.
4. Paspauskite ant strypo esantį raudoną mygtuką, kad galėtumėte sulankstyti ir susukti tinklą. Laikykite tinklą dėkle.

**Susijusi informacija**

- Pakrovimo rekomendacijos (p. 593)
- Krovinių laikiklių kilpos (p. 596)

## Pirmosios pagalbos rinkinys\*

Pirmosios pagalbos rinkinyje sudėtos pirmosios pagalbos priemonės.

Pirmosios pagalbos rinkinį laikykite už tamprus diržo, jei automobilyje tokių yra.



Iliustracija yra scheminio pobūdžio: dalys priklauso nuo automobilio modelio.

## Susijusi informacija

- Bagažinė (p. 593)

## Trikampis avarinis ženklas

Pastatę automobilį eismo vietoje, įspėkite kitus eismo dalyvius pastatydami trikampį avarinį ženklą.

Taip pat aktyvinkite avarinius žibintus.

## Vietos daiktams laikyti

Trikampis avarinis ženklas laikomas bagažinėje esančiame skyriuje.

## Trikampio avarinio ženklo pastatymas

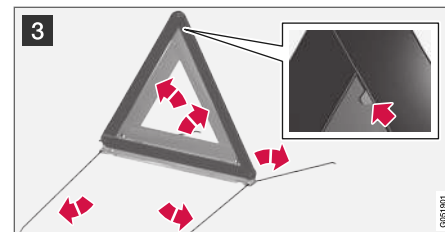
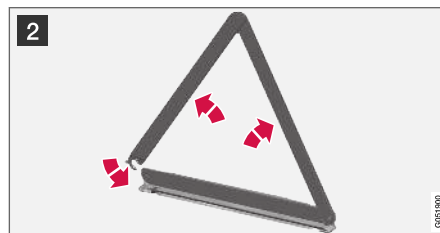

- 1 Ketvirtį apsisukimo pasukę rankenėlę atidarykite liuką, tada jį ištraukite iš gemblių viršutiniame ir apatiniame kraštuose.

Paspauskite užraktą, kuriuo trikampis įspėjamas ženklas šiek tiek prilaikomas ir nuimkite dėklą.

- 2 Išimkite trikampį įspėjamąjį ženklą iš dėklo, išlankstykite jį ir sudėkite kartu galus.
- 3 Atlenkite avarinio ženklo atramines kojeles.

Būtina laikytis avarinio trikampio naudojimo taisyklių. Avarinį trikampį reikia pastatyti tinkamoje eismo atžvilgiu vietoje.

Įsitinkinkite, kad trikampis įspėjamasis ženklas ir dėklas tinkamai pritvirtinti jų saugojimo vietoje, o pasinaudojus uždanga visiškai uždaryta.

## Susijusi informacija

- Bagažinė (p. 593)
- Avarinių šviesų signalas (p. 153)

TECHNINĖ PRIEŽIŪRA IR APTARNAVIMAS

## „Volvo“ aptarnavimo programa

Siekdami, kad automobilis būtų kuo saugesnis ir patikimesnis, vadovaukitės „Volvo“ aptarnavimo programa, kaip nurodyta aptarnavimo ir garantijos knygelėje.

Dėl aptarnavimo ir techninės priežiūros „Volvo“ rekomenduoja kreiptis į įgaliotąjį „Volvo“ autoservisą. „Volvo“ autoservisai turi kvalifikuotų darbuotojų, specialios įrangos ir aptarnavimo literatūros, todėl jie garantuoja aukščiausią paslaugų kokybę.

### ! SVARBU

Kad galiotų „Volvo“ garantija, patikrinkite Techninės priežiūros ir garantijos knygelės instrukcijas ir jų laikykitės.

## Techninė priežiūra ir remontas

Reguliariai atlikite automobilio techninę priežiūrą. Laikykitės „Volvo“ rekomenduojamų techninės priežiūros intervalų.

Jei reikia apžiūros ir remonto, darbus gali atlikti tik „Volvo“ įgaliotasis autoservas.

### ! ISPĖJIMAS

Patys neremontuokite šios transporto priemonės. Atsijungusius elektros kabelius ir (arba) komponentus gali suremontuoti tik įgaliotojo serviso specialistas. Rekomenduojama kreiptis į įgaliotąjį „Volvo“ servisą.

## Įkrovimo kabelis su valdymo įrenginiu

### ! SVARBU

Jokiu būdu nemodifikuokite valdymo bloko.

## Susijusi informacija

- Automobilio būseną (p. 608)
- Užsakykite techninę priežiūrą ir remontą (p. 609)
- Įrangos prijungimas prie automobilio diagnostinio lizdo (p. 37)
- Klimato kontrolės sistemos techninė priežiūra (p. 614)
- Stabdžių sistemos techninė priežiūra (p. 442)
- Variklio skyriaus apžvalga (p. 616)

## Duomenų persiuntimas „Wi-Fi“ ryšiu tarp automobilio ir autoserviso

„Volvo“ autoservisuose veikia specialūs „Wi-Fi“ tinklai, skirti saugiai perduoti duomenis tarp jūsų automobilio ir autoserviso. Įjungus diagnostinės informacijos ir programinės įrangos persiuntimo autoserviso tinkle funkciją, jūsų apsilankymai autoservise bus paprastesni ir efektyvesni.

Apsilankius autoservise, jūsų techninės priežiūros technikas gali norėti „Wi-Fi“ ryšiu prijungti jūsų automobilį prie autoserviso tinklo, kad atliktų trikčių paiešką ir programinės įrangos atsisiuntimą. Šio tipo ryšiu automobilis jungiasi tik prie autoserviso tinklo. Prijungimo prie autoserviso tinklo būdu automobilio neįmanoma prijungti prie kito „Wi-Fi“ tinklo, pvz., namų.

## Prijungimas nuotolinio valdymo rakteliu

Prijungimo procedūrą paprastai atlieka priežiūros technikas, naudodamasis nuotolinio valdymo raktelio mygtukais. Dėl šios priežasties svarbu į autoservisą atsivežti raktelį su mygtukais. Tris kartus paspauskite nuotolinio valdymo raktelio užrakimo mygtuką, kad „Wi-Fi“ ryšiu prijungtumėte automobilį prie autoserviso tinklo.

Prijungus automobilį prie „Wi-Fi“ tinklo, centre ekrane pasirodo simbolis .

### ! ISPĖJIMAS

Prie autoserviso tinklų ir sistemų prijungtu automobiliu važiuoti negalima.



## Susijusi informacija

- Sistemos naujinių valdymas atsisiuntimo centre (p. 607)
- Užsakykite techninę priežiūrą ir remontą (p. 609)

## Atsisiuntimų centras

Keletą automobilio sistemų galima naujinti naudojant centrinį ekraną, kai automobilis prijungtas prie interneto<sup>1</sup>.

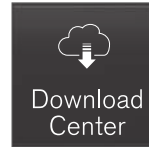

Atsisiuntimo centras programa paleidžiama iš programų rodinio centriniame ekrane; ją įgalinama:

- paieška ir sistemos programinės įrangos naujinimas;
- „Sensus Navigation“\* žemėlapiu duomenų naujinimas;
- programėlių atsisiuntimas, naujinimas ir šalinimas.

## Susijusi informacija

- Sistemos naujinių valdymas atsisiuntimo centre (p. 607)
- Programėlių atsisiuntimas (p. 505)
- Programėlių naujinimas (p. 506)
- Programėlių naikinimas (p. 506)
- Prie interneto prijungtas automobilis\* (p. 538)
- Centrinio ekrano rodinį naršymas (p. 107)

## Sistemos naujinių valdymas atsisiuntimo centre

Internetinio automobilio funkcijas bei informacijos ir pramogų sistemą galima atnaujinti per atsisiuntimo centrą. Naujinius galima įdiegti po vieną arba visus iškart.

## Naujinio paieška

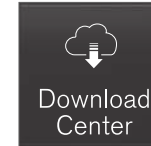

Jei yra naujins, centrinio ekrano būsenos juostoje rodomas **Yra naujų progr. įrangos naujinių** pranešimas.

Kad būtų galima atnaujinti sistemą, automobilis turi būti prijungtas prie interneto<sup>2</sup>.

- Eikite į **Atsisiuntimo centras** centrinio ekrano programėlių rodyje.
  - > Jei nuo paskutinio informacijos ir pramogų sistemos paleidimo nebuvo vykdoma paieškų, tuomet paieška atliekama. Jei įdiegiama programinė įranga, paieška nevykdoma.

**Sistemos naujiniai** skaičius nurodo, kiek naujinių aptikta. Palietus vieną kartą, parodomas naujinių, kuriuos galima įdiegti automobilyje, sąrašas.

<sup>1</sup> Duomenys siunčiami naudojant internetą (duomenų tinklo apkrova), o tai gali kainuoti.

<sup>2</sup> Duomenys siunčiami naudojant internetą (duomenų tinklo apkrova), o tai gali kainuoti.



### **i PASTABA**

Duomenų atsisuntimas gali paveikti kitų duomenis siunčiančių paslaugų veikimą, pvz., internetinio radijo. Jei kitos paslaugos bus teikiamos su akivaizdžiais pertrūkiais, atsisuntimą galima pertraukti. Kitas būdas – išjungti arba pertraukti kitas paslaugas.

### **i PASTABA**

Naujinyi gali būti pertrauktas, kai išjungiamas variklis ir išlipama iš automobilio.

Tačiau prieš išlipant iš automobilio nebūtina užbaigti naujinio, nes jis atnaujina kitą kartą užvedus automobilį.

## Visos sistemos programinės įrangos naujinimas

- Pasirinkite **Diegti viską** sąrašo apačioje.

Jei sąrašo nepageidaujate, parinkti **Diegti viską** vietoj to galima nurodyti mygtuku **Sistemos naujiniai**.

## Atskirų sistemos programų naujinimas

- Pageidaujamą programinę įrangą pasirinkite su **Diegti**.

## Programinės įrangos atsisuntimo atšaukimas

- Palieskite „X“ veiklos indikatoriuje, kuriuo atsisuntimo pradžioje pakeičiamas **Diegti**.

Atkreipkite dėmesį, kad galima nutraukti tik atsisuntimą. Jei prasidėjo įdiegimas, jo negalima nutraukti.

## Foninės programinės įrangos naujinio paieškos deaktivinimas

Iš gamyklos pristatytame automobilyje būna aktyvinta automatinė programinės įrangos naujinių paieška, tačiau šią funkciją galima išaktyvinti.

1. Centrinio ekrano viršutiniame rodinyje palieskite **Nuostatos**.
2. Paspauskite **Sistema → Atsisuntimo centras**.
3. Nuimkite žymą nuo **Leisti foniniu režimu tikrinti, ar yra naujinių**.

## Susijusi informacija

- Atsisuntimų centras (p. 607)
- Prie interneto prijungtas automobilis\* (p. 538)
- Centrinio ekrano roдиниų naršymas (p. 107)

## Automobilio būseną

Be registracijos techninei apžiūrai centriniame ekrane gali būti rodoma automobilio bendroji būseną<sup>3</sup>.

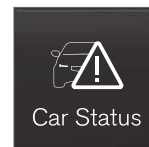

Programėlė **Automobilio būseną** paleidžiama iš programėlių roдинио centriniame ekrane, ją sudaro keturios kortelės:

- **Žinutės** – būsenos pranešimai
- **Būseną** – variklio alyvos lygio ir „AdBlue“ skysčio lygio tikrinimas<sup>4</sup>
- **TPMS** – slėgio padangose patikra
- **Paskyrimai** – paskyrimų informacija ir automobilio informacija<sup>3</sup>.

## Susijusi informacija

- Iš vairuotojo ekrano įrašytų pranešimų tvarkymas (p. 99)
- Variklio alyvos lygio patikra ir pildymas (p. 618)
- Slėgio padangose stebėjimo sistema\* (p. 565)
- Užsakykite techninę priežiūrą ir remontą (p. 609)
- Automobilio informacijos siuntimas į autoservisą (p. 610)
- Centrinio ekrano roдиниų naršymas (p. 107)

## Užsakykite techninę priežiūrą ir remontą<sup>5</sup>

Ši paslauga leidžia patogiai rezervuoti techninę priežiūrą ir apsilankymą autoservise sėdint automobilyje.

Atėjęs laikui vykdyti techninės priežiūros darbus arba (atskirais atvejais) prireikus automobilį remontuoti, vairuotojo ekrane ir centrinio ekrano viršuje parodomas pranešimas. Techninės priežiūros laikas nustatomas pagal tai, kiek laiko (valandomis) veike variklis, arba pagal nuvažiuotą atstumą nuo paskutinės techninės priežiūros.

### Prieš naudojantis paslauga

- Sukurkite „Volvo ID“ ir užregistruokite automobilįje.
- Pasirinkite „Volvo“ įgaliotąjį atstovą, su kuriuo norite susisiekti: apsilankykite [www.volvocars.com](http://www.volvocars.com) ir prisijunkite.
- Norint siųsti ir gauti rezervavimo informaciją, automobilis turi būti prijungtas prie interneto<sup>6</sup>.

### Priežiūros rezervavimas

Prireikus arba pasirodžius pranešimui, kad reikia atlikti automobilio priežiūros arba remonto darbus, užpildykite rezervacijos užklausą.

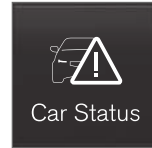

1. Atverkite programėlę **Automobilio būseną** iš programėlių rodinio, esančio centriniame ekrane.
2. Spauskite **Paskyrimai**.
3. Spauskite **Prašyti paskyrimo**.
4. Įsitikinkite, kad teisingai užpildėte **Volvo ID**.
5. Įsitikinkite, kad užpildėte norimą **Autoservisą**.
6. Užpildykite lauką **Info. dirbtuvėms**, jei norite, kad apsilankymo autoservise metu būtų atlikti tam tikri darbai, arba nurodykite kitą autoservisui svarbią informaciją.

7. Spauskite **Siųsti paskyrimo užklausą**.
  - > Per kelias dienas el. paštu gausite paskyrimo pasiūlymą<sup>7</sup>.

Apsilankę [www.volvocars.com](http://www.volvocars.com) ir prisijungę, tą pačią korespondenciją gausite ir el. paštu.

Kai kuriose rinkose išsiuntus užklausą dėl apsilankymo autoservise, vairuotojo ekrane reikia išjungti pranešimą, kad atėjo laikas techninei priežiūrai vykdyti.

8. Norėdami atšaukti užklausą, palieskite **Atšaukti užklausą**.

Iš automobilio išsiųstoje rezervacijos užklausoje pateikiama automobilio informacija, palengvinanti autoserviso planavimo darbus.

Jūsų atstovas vėl susisieks su jumis, pateikdamas rezervavimo pasiūlymą skaitmeniniu būdu. Taip pat automobilyje galite gauti informaciją iš savo įgaliotojo atstovo ir bet kuriuo metu susisiekti su dirbtuvėmis.

### Priimti paskyrimo pasiūlymą

Automobilyje gavus paskyrimo pasiūlymą, centrinio ekrano viršuje parodomas pranešimas.

1. Priimkite pranešimą.

<sup>3</sup> Taikoma kai kurioms rinkoms.

<sup>4</sup> AdBlue Taikoma tik automobiliams su dyzeliniu varikliu.

<sup>5</sup> Taikoma kai kurioms rinkoms.

<sup>6</sup> Duomenys siunčiami naudojant internetą (duomenų tinklo apkrova), o tai gali kainuoti.

<sup>7</sup> Šios laiko ribos gali skirtis priklausomai nuo šalies.

- ◀ 2. Jei siūloma rezervacija priimtina, palieskite **Priimti**. Priešingu atveju palieskite **Siųsti naują pasiūlymą** arba **Atsisakyti**.

Tam tikrose rinkose sistema primena jums apie artėjantį planinį susitikimą, o navigacijos sistema<sup>8</sup> gali parodyti kelią iki jūsų autoserviso atėjus laikui jame apsilankyti.

### Susijusi informacija

- Automobilio būseną (p. 608)
- Automobilio informacijos siuntimas į autoservisą (p. 610)
- Centrinio ekrano roдиниų naršymas (p. 107)
- Volvo ID (p. 26)
- Prie interneto prijungtas automobilis\* (p. 538)

### Automobilio informacijos siuntimas į autoservisą<sup>9</sup>

Galima bet kada išsiųsti informaciją apie automobilį, pvz., jei rezervuojate apsilankymą autoser-vise ir norite padėti jo specialistams suteikdami išsamesnių duomenų, kad jie galėtų tinkamai suplanuoti jūsų vizitą. Automobilio informacijos siuntimas – tai ne tas pats, kas priežiūros pasky-rimo rezervavimas.

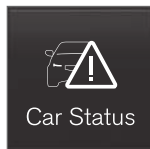

1. Atverkite programėlę **Automobilio būseną** iš programėlių rodinio, esančio centriniaame ekrane.
2. Spauskite **Paskyrimai**.

3. Spauskite **Siųsti autom. duomenis**.

> Centrinio ekrano viršuje rodomas pranešimas, kad siunčiami transporto priemonės duomenys. Paliesdami „X“ veiklos indikatoriuje, galite atšaukti duomenų perdavimą.

Informacija siunčiama automobilio interneto ryšiu<sup>10</sup>.

Šią automobilio informaciją gali pasiekti bet kuris įgaliojasis atstovas, turintis automobilio identifikacinį numerį (VIN<sup>11</sup>).

### Automobilio informacijos turinys

Išsiunčiama paskutinė įrašyta informacija (kai automobilis buvo naudotas paskutinį kartą) iš šių sričių:

- priežiūros poreikis;
- laikas nuo paskutinės priežiūros;
- funkcijų būseną;
- skysčių lygiai;
- skaitiklio rodmuo;
- automobilio identifikacijos numeris (VIN<sup>11</sup>);
- automobilio programinės įrangos versija;
- automobilio diagnostikos duomenys.

<sup>8</sup> Taikoma „Sensus Navigation“.

<sup>9</sup> Taikoma kai kurioms rinkoms.

<sup>10</sup> Duomenys siunčiami naudojant internetą (duomenų tinklo apkrova), o tai gali kainuoti.

<sup>11</sup> Transporto priemonės identifikavimo numeris.

### **Susijusi informacija**

- Užsakykite techninę priežiūrą ir remontą (p. 609)
- Automobilio būseną (p. 608)
- Centrinio ekrano rodomų naršymas (p. 107)
- Prie interneto prijungtas automobilis\* (p. 538)

## Automobilio kėlimas

Keliant automobilį svarbu, kad domkratas būtų pastatomas numatytuose automobilio kėbulu dugno vietose.

Taikoma automobiliams su **Lygiavimo valdymas\***: Jei automobilyje įrengta pneumatinė pakaba, prieš keliant automobilį domkratu ją reikia deaktivuoti.

### **ISPĖJIMAS**

Jei automobilį reikia kelti autoserviso domkratu, jis turi būti nustatytas po vienu iš keturių kėlimo domkratu taškų. Nustatykite autoserviso domkratą taip, kad automobilis nenuslystų. Pasirūpinkite, kad ant domkrato plokštelės būtų sumontuotas guminis apsaugas ir automobilis liktų stabilus bei nebūtų pažeistas. Visada naudokite ašių stovus ar panašią įrangą.

### **PASTABA**

„Volvo“ rekomenduoja naudoti tik tą domkratą, kuris buvo specialiai pagamintas konkrečiam automobilio modeliui. Jei pasirinkamas ne „Volvo“ rekomenduojamas kėliklis, vykdykite prie įrenginio pridėtas instrukcijas

Įprastas automobilio domkratas suprojektuotas naudoti tik retkarčiais ir trumpai, pvz., prardurtam ratui pakeisti. Jei automobilį reikia kelti dažniau arba laikyti pakeltą ilgiau nei paprastai pakanka ratui pakeisti, rekomenduojama naudoti autoserviso kėliklį. Tokiu atveju laikykitės su konkrečiu įrenginiu pateiktą eksploatacijos instrukcijų.

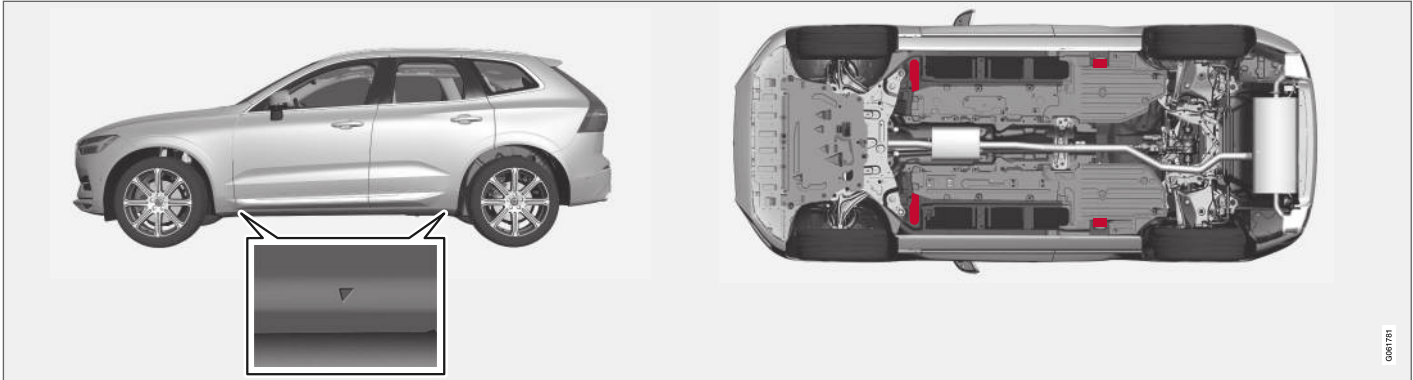

Trikampiai plastiko dangoje nurodo kėlimo taškų vietas (pažymėti raudona spalva).

### Susijusi informacija

- Rato nuėmimas (p. 572)
- Domkratas\* (p. 571)
- Lygio kontrolės nuostatos\* (p. 466)

## Klimato kontrolės sistemos techninė priežiūra

Oro kondicionavimo sistemą gali aptarnauti ir remontuoti tik įgaliotojo autoserviso specialistai.

### Trikčių šalinimas ir remontas

Oro kondicionavimo sistemoje yra fluorescencinių susekti skirtų medžiagų. leškant nuotėkių, reikia naudoti ultravioletinių spindulių lempą.

„Volvo“ rekomenduoja susisiekti su įgaliotuoju „Volvo“ autoservisu.

## Automobiliai, kuriuose naudojamas R134a šaldymo skystis

### ĮSPĖJIMAS

Oro kondicionavimo sistemoje yra didelio slėgio šaldymo skystis R134a. Šios sistemos techninę priežiūrą ir remontą gali atlikti tik įgaliotasis autoservisas.

## Automobiliai, kuriuose naudojamas R1234yf šaldymo skystis

### ĮSPĖJIMAS

Oro kondicionavimo sistemoje cirkuliuoja suslėgtasis šaltnešis R1234yf. Pagal SAE J2845 (Mobiliuosiuose oro kondicionieriuose naudojamų šaltnešių saugios techninės priežiūros ir plitimo prevencijos techniniai mokymai), siekiant užtikrinti šaltnešio sistemos eksploatacijos saugą, jos techninės priežiūros ir remonto darbus leidžiama vykdyti tik parengtiems ir sertifikuotiems technikams.

### Susijusi informacija

- „Volvo“ aptarnavimo programa (p. 606)

## Projekcinis rodinys ir priekinio stiklo keitimas\*

Automobiliuose su projekciniu rodiniu yra specialaus tipo priekinis stiklas, atitinkantis projektuojamo rodinio reikalavimus.

Prireikus pakeisti priekinį stiklą, „Volvo“ rekomenduoja susisiekti su įgaliotuoju „Volvo“ autoservisu. Turi būti sumontuotas reikiamo tipo priekinis stiklas, kad projekcinio rodinio grafinis vaizdas matytųsi teisingai.

### Susijusi informacija

- Projekcinis rodinys\* (p. 134)
- Projekcinio rodinio valymas\* (p. 642)



## Variklio dangčio atidarymas ir uždarymas

Naudojant salone ir po variklio dangčiu esančias rankenas, galima jį atidaryti.

### Atidarykite variklio dangtį

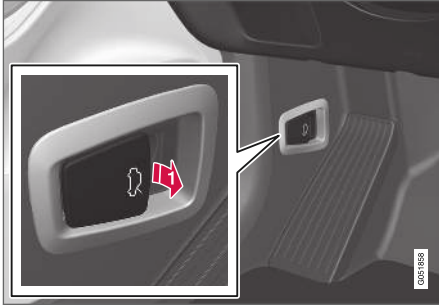

- ➔ Norėdami atlaisvinti variklio dangtį iš visiškai uždarytos padėties, patraukite šalia pedalų esančią rankeną.



- ➔ Perbraukite iš kairės dešinės angoje po variklio dangčiu, pakelkite rankeną aukščiau ir į šoną, kad atleistumėte variklio dangtį nuo jo gaudyklės, tada pakelkite dangtį.

### Įspėjimas: variklio dangtis neuždarytas



Kai variklio dangtis atidarytas, vairuotojo ekrane išsižiebs įspėjamasis simbolis ir atitinkamas grafinis vaizdas bei pasigirs garsinis priminimas. Automobilui pradėjus riedėti, bus pakartotas garsinis įspėjimo signalas.

### **i** PASTABA

Jei, nepaisant tinkamai uždaryto gaubto, šviečia įspėjamasis ženklas arba pasigirsta įspėjamasis signalas, susisiekite su įgaliotuoju „Volvo“ autoservisu.

## Variklio dangčio uždarymas

1. Stumtelkite variklio dangtį žemyn, kol jis pradės kristi nuo savo svorio.
2. Variklio dangčiui sustojus prieš fiksatorių, pastumkite variklio dangtį jį visiškai uždaryti.

### **⚠** ĮSPĖJIMAS

Avarijos rizika! Įsitikinkite, kad po gaubtu esančiam uždarymo kontūrui nėra kliūčių, kitaip kyla sužalojimo rizika.

### **⚠** ĮSPĖJIMAS

Patikrinkite, ar uždarytas gaubtas tinkamai užsirakina. Gaubtui užsifiksavus abiejose pusėse pasigirsta garsas.



Variklio dangtis nevisiškai uždarytas.



Variklio dangtis visiškai uždarytas.

### ⚠️ ĮSPĖJIMAS

Niekada nevažiuokite, kai gaubtas atidarytas! Jei važiuojant yra požymių, kad gaubtas nėra tinkamai uždarytas, nedelsdami sustokite ir jį uždarykite.

### Susijusi informacija

- Variklio skyriaus apžvalga (p. 616)
- Durelių ir saugos diržo priminimas (p. 46)

## Variklio skyriaus apžvalga

Apžvalgoje pateikiami keli su technine priežiūra susiję komponentai.

Kai kurie automobilio elektrinės pavaros sistemos komponentai įrengti po variklio dangčiu. Šioje vietoje elkitės atsargiai ir lieskite tik tai, kas susiję su įprasta priežiūra.

### ⚠️ ĮSPĖJIMAS

Oranžinės spalvos kabelius tvarkyti leidžiama tik kvalifikuotiems specialistams.

### ⚠️ ĮSPĖJIMAS

Kai kurie automobilio komponentai veikia esant aukštai įtampai, kuri netinkamai elgiantis gali kelti pavojų.

- Nelieskite jokių dalių, kurios nėra aiškiai aprašytos Automobilio savininko vadove.
- Būkite atsargūs, tikrindami / pildami skysčius į variklio skyrių.

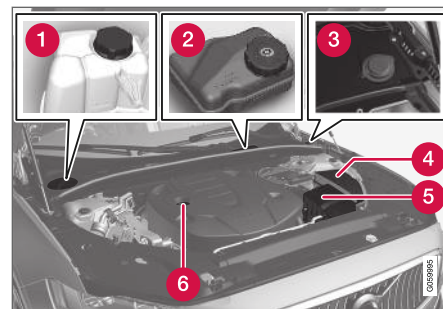

Variklio skyriaus išvaizda skiriasi atsižvelgiant į modelį ir variklio variantą.

- 1 Aušinimo skysčio plėtimosi bakelis
- 2 Stabdžių skysčio bakelis (vairuotojo pusėje)
- 3 Ploviklio pildytuvas<sup>12</sup>
- 4 Centrinis elektros blokas
- 5 Oro filtras
- 6 Variklio alyvos pildytuvas

<sup>12</sup> Reguliariai papildykite ploviklio atsargas, pvz., pildami degalus.

**⚠️ ĮSPĖJIMAS**

Atminkite, kad, išjungus variklį, radiatoriaus ventiliatorius (esantis variklio skyriaus priekyje, už radiatoriaus) gali įsijungti arba toliau veikti automatiškai maždaug 6 minutes.

Variklis visada turi būti išvalytas autoservise. Rekomenduojamas įgaliotasis „Volvo“ autoservisas. Kai variklis karštas, kyla gaisro rizika.

**⚠️ ĮSPĖJIMAS**

Uždegimo sistema veikia esant itin aukštai ir pavojingai įtampai. Prieš pradėdant darbus variklio skyriuje, automobilio elektros sistema visada turi būti perjungta į uždegimo padėtį **0**.

Kai automobilio elektros sistema yra perversa į uždegimo padėtį **II** arba kai variklis karštas, nelieskite uždegimo žvakių bei uždegimo ritės.

**Susijusi informacija**

- Variklio dangčio atidarymas ir uždarymas (p. 615)
- Ploviklio įpylimas (p. 657)
- Kaip papildyti aušinimo skysčio atsargas (p. 619)
- Saugikliai – variklio skyriuje (p. 630)
- Variklio alyvos lygio patikra ir pildymas (p. 618)
- Uždegimo padėtys (p. 436)

**Variklio alyva**

Kad galiotų rekomenduojami priežiūros intervalai ir garantija, reikia naudoti patvirtintą variklio alyvą.

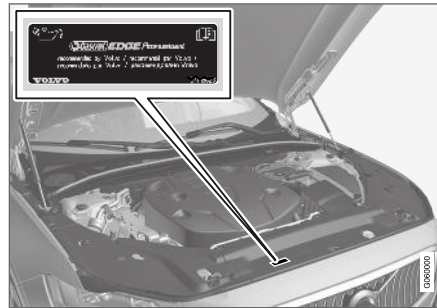

„Volvo“ rekomenduoja:

**! SVARBU**

Siekiant patenkinti variklio aptarnavimo intervalų reikalavimus, visi varikliai gamykloje yra užpildomi specialiai pritaikyta sintetine variklių alyva. Alyva atrenkama itin kruopščiai, atsižvelgiant į eksploatacijos laikotarpį, užvedimo charakteristikas, kuro sąnaudas ir poveikį aplinkai.



Kad galiotų rekomenduojami aptarnavimo intervalai, reikia naudoti aprobuotą variklių alyvą. Pildydami ir keisdami naudokite tik nurodytos rūšies alyvą, nes priešingu atveju rizikuojate sutrumpinti automobilio eksploataciją, pakenkti užvedimo charakteristikoms, padidinti degalų sąnaudas ir neigiamą poveikį aplinkai.

Jei nėra naudojama rekomenduojamos klasės ir klampumo variklio alyva, su varikliu susiję komponentai gali būti pažeisti. „Volvo Car Corporation“ nepriima jokios atsakomybės tokių pažeidimų atveju.

„Volvo“ rekomenduoja, kad alyvą keistų įgaliotojo „Volvo“ autoserviso specialistai.

„Volvo“ naudoja įvairias sistemas, siekdama įspėti apie per žemą (per aukštą) alyvos lygį arba žemą alyvos slėgį. Tam tikri variklio variantai turi alyvos



- ◀ slėgio jutiklį, tada yra naudojamas vairuotojo ekrano žemo alyvos slėgio įspėjamasis ženklas . Kituose variantuose numatytas alyvos lygio jutiklis: apie tai vairuotojas informuojamas per vairuotojo ekrano įspėjamąjį ženklą  ir ekrane pateikiamus tekstus. Atskiruose variantuose montuojamos abi sistemos. Dėl išsamesnės informacijos susisiekite su įgaliotuoju „Volvo“ atstovu.

Variklio alyvą ir alyvos filtrą keiskite pagal aptarnavimo ir garantijos knygelėje nurodytus intervalus. Draudžiama naudoti aukštesnės klasės tepalus. Jei automobilis eksploatuojamas nepalankiomis sąlygomis, „Volvo“ rekomenduoja naudoti aukštesnio kokybinio lygio alyvą nei nurodytoji.

### Susijusi informacija

- Variklio alyvos lygio patikra ir pildymas (p. 618)
- Variklio alyva – specifikacijos (p. 669)
- Variklio alyvai nepalankios vairavimo sąlygos (p. 670)

## Variklio alyvos lygio patikra ir pildymas

Alyvos lygis nustatomas elektroniniu alyvos lygio jutikliu.

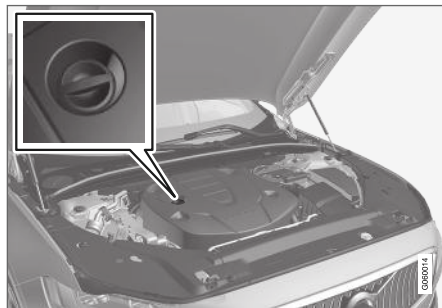

Degalų pylimo antgalis<sup>13</sup>.

Kai kuriais atvejais, tarp techninės priežiūros intervalų gali tekti pripildyti alyvos.

Kol vairuotojo ekrane nepasirodė pranešimas, nereikia imtis jokių veiksmų dėl variklio alyvos lygio.

### ĮSPĖJIMAS



Jei šis ženklas pateikiamas kartu su pranešimu **Variklio alyvos lygis Reikalinga tech. patikra**, apsilkite autoservise. Rekomenduojama kreiptis į įgaliotąjį „Volvo“ servisą. Alyvos lygis gali būti per aukštas.

### SVARBU



Jei šis simbolis pateikiamas kartu su pranešimu apie žemą alyvos lygį, pvz., **Žemas variklio alyv.lyg.** **Įpilkite 1 litrą**, įpilkite tik nurodytą tūrį, pvz., 1 litrą (1 kv.).

### ĮSPĖJIMAS

Neišpilkite alyvos ant karšto dujų išmetimo mazgo, nes gali kilti gaisro pavojus.

## Alyvos lygio patikra centriniame ekrane

Alyvos lygis rodomas centriniame ekrane, naudojant elektroninį alyvos lygio matuoklį (kai automobilis paleistas). Alyvos lygį reikia tikrinti reguliariai.

<sup>13</sup> Varikliuose su elektroniniu alyvos lygio jutikliu nėra matuoklio.



1. Atverkite programėlę **Automobilio būseną** iš programėlių rodinio, esančio centriniam ekranui.
2. Paspauskite **Būseną**, kad parodytumėte alyvos lygį.



Centriniam ekrane rodoma alyvos lygio grafinis vaizdas.

### **i** PASTABA

Sistema negali tiesiogiai nustatyti pokyčio pripylus arba išleidus alyvą. Kad alyvos lygio rodmenys būtų teisingi, reikia, kad automobiliu būtų nuvažiuota maždaug 30 km (apytikriai 20 mylių) ir kad jis 5 minutes būtų pastovėjęs su išjungtu varikliu ant lygaus pagrindo.

### **i** PASTABA

Jei nesilaikoma tinkamų alyvos lygio matavimo sąlygų (laiko tarpas išjungus variklį, automobilio pasvirimas, lauko temperatūra ir kt.), centriniam ekrane rodomas **Vertės nėra** pranešimas. Tai **nereiškia**, kad automobilio sistemoje yra kažkokių gedimų.

### Susijusi informacija

- Variklio alyva (p. 617)
- Variklio alyvai nepalankios vairavimo sąlygos (p. 670)
- Variklio alyva – specifikacijos (p. 669)
- Uždegimo padėty (p. 436)
- Automobilio būseną (p. 608)

## Kaip papildyti aušinimo skysčio atsargas

Aušinimo skystis ataušina vidaus degimo variklį iki reikiamos darbinės temperatūros. Variklio šilumą, perduodama aušinimo skysčiui, galima naudoti automobilio salonui šildyti.

Pildydami aušinimo skystį, laikykitės ant pakuotės nurodytų instrukcijų. Niekada nepildykite skysčio atsargų vien tik vandeniu. Nesvarbu, ar aušinimo skysčio koncentrato būtų per mažai, ar per daug – abiem atvejais didėja skysčio užšalimo pavojus.

Jei po automobilio radote aušinimo skysčio baltą, jei pastebėjote aušinimo skysčio dūmų arba jei įpylėte daugiau nei 2 litrus (apie 2 kv.), būtinai kreipkitės į techninę pagalbą, kad užvedimo metu neapgadintumėte variklio dėl defektinės aušinimo sistemos.

### **i** ĮSPĖJIMAS

Aušinimo skystis gali labai įkaisti. Niekada neatidarykite dangtelio, kai aušinimo skystis įkaitęs. Jei reikia papildyti atsargas, lėtai atskirkite išsiplėtimo bakelio dangtelį, kad išleistumėte viršslėgį.



Aušinimo skysčio išsiplėtimo bakelis, automobilis su vairu kairėje pusėje.



1 Atsukite plastikinio dangčio dangtelį.

2 Jei reikia, nusukite išsiplėtimo bakelio dangtelį ir įpilkite aušinimo skysčio. Aušinimo skysčio lygis neturi viršyti geltonos žymos **MAX** išsiplėtimo bakelyje.

Surinkite dalis atvirkščia tvarka.

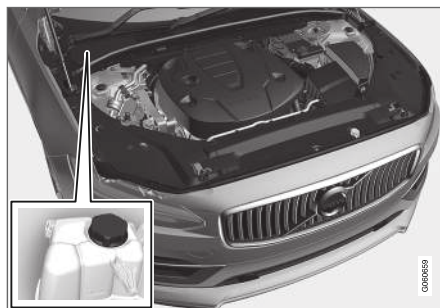

Aušinimo skysčio išsiplėtimo bakelis, automobilis su vairu dešinėje pusėje.

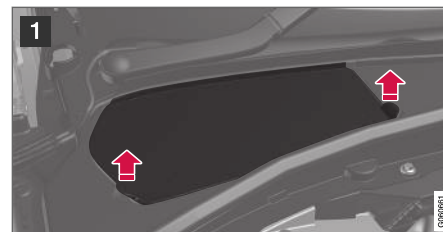

1 Paimkite dangtelio rankeną ir (judindami) nukelkite jį nuo plastikinio dangčio.

2 Jei reikia, nusukite išsiplėtimo bakelio dangtelį ir įpilkite aušinimo skysčio. Aušinimo skysčio lygis neturi viršyti geltonos žymos **MAX** išsiplėtimo bakelyje.

Surinkite dalis atvirkščia tvarka.

**! SVARBU**

- Kenksminga prarijus. Gali pakenkti organams (inkstams).
- Naudokite paruoštą naudoti mišinį kaip rekomenduoja „Volvo“. Jeigu naudojamas aušinimo skysčio koncentratas, jį reikia atskiesti santykiu 50 % aušinimo skysčio ir 50 % patvirtintos kokybės vandens.
- Nemaišykite tarpusavyje skirtingų aušinimo skysčių.
- Keičiant pagrindinius aušinimo sistemos komponentus, galima naudoti tik naują aušinimo skystį, siekiant užtikrinti, kad sistemoje būtų pakankamai antikorozinės apsaugos.
- Varikliui galima leisti dirbti tik su tinkamai užpildyta aušinimo sistema. Priešingu atveju gali susidaryti per aukšta temperatūra ir iškilti cilindro galvutės pažeidimų (įtrūkimų) rizika.
- Didelė chloro, chloridų ar kitų druskų koncentracija gali sukelti aušinimo sistemos koroziją.

**Susijusi informacija**

- Variklio skyriaus apžvalga (p. 616)
- Aušinimo skystis – specifikacijos (p. 671)

<sup>14</sup> Kai kuriuose automobiliuose lempučių nėra.

<sup>15</sup> Rekomenduojama susisiekti su įgaliotuoju „Volvo“ autoservisu.

<sup>16</sup> Šviesos diodas (Light Emitting Diode)

**Lempučių keitimas**

Lempučių tipai priklauso nuo modelio ir įrangos lygio. Jeigu lemputė<sup>14</sup> perdega ar sudūžta, ją galima pakeisti automobilio savininko vadove aprašytu būdu.

Jeigu žibintuose įvyksta kitokių, negu perdegusios lemputės, gedimų, kreipkitės į autoservisą<sup>15</sup>.

Perdegus šviesos diodų lemputei<sup>16</sup>, reikia pakeisti visą lempučių bloką.

**i PASTABA**

Dėl informacijos apie šiame automobilio savininko vadove neminimas lemputes kreipkitės į „Volvo“ įgaliotąjį atstovą arba patvirtintą „Volvo“ techninės priežiūros specialistą.

**i PASTABA**

Žibintuose (pvz., priekiniuose ir galiniuose) iš vidinės lęšio pusės gali laikinai susikaupti kondensato. Tai yra normalu, visi išorinio apšvietimo žibintai yra sukonstruoti taip, kad jiems tai neturėtų įtakos. Kondensatas paprastai išsivėdina iš lempos korpuso kai lempa kuriam laikui įjungiama.

## Akumulatorius

Elektros sistema yra vienpolė, laidininkais yra naudojama važiuoklė ir variklio korpusas.

Starterio akumulatorius naudojamas elektros sistemai paleisti ir kitai automobilio elektrinei įrangai maitinti. Hibridinės sistemos akumulatorius naudojamas užvedus vidaus degimo variklį.

Starterio akumulatorius turi būti keičiamas auto-servise<sup>17</sup>.

Starterio akumulatorius yra 12 V AGM akumulatorius („Absorbed Glass Mat“), skirtas regeneracinio įkrovimo funkcijoms bei įvairių automobilio sistemų veikimui palaikyti.

Akumulatoriaus tarnavimo laikui ir veikimui daug įtakos turi tokie veiksniai, kaip užvedimų ir išsikrovimų skaičius, vairavimo stilius, važiavimo ir klimato sąlygos ir kt.

- Niekada neatjunkite akumulatoriaus varikliui veikiant.
- Patikrinkite, ar kabeliai prie akumulatoriaus prijungti teisingai ir gerai pritvirtinti.

### ⚠️ ĮSPĖJIMAS

- Akumulatorius gali išskirti deguonies ir vandenilio mišinį, kuris yra labai sprogus. Jei užvedimo laidas prijungtas neteisingai, gali atsirasti kibirkštis, kurios gali pakakti, kad akumulatorius sprogtų.
- Nejunkite užvedimo kabelių prie jokių degalų sistemos komponentų ar judančių dalių. Saugokitės karštų variklio dalių.
- Akumulatoriuje yra sieros rūgšties, kuri gali sunkiai nudeginti.
- Sieros rūgščiai sukontaktavus su akimis, oda ar drabužiais, būtina gausiai nuplauti paveiktą vietą vandeniu. Jei rūgštis patenka į akis, nedelsdami kreipkitės į gydytoją.
- Niekada nerūkykite šalia akumulatoriaus.

### Įkrovimo taškai

Išoriniam starterio akumulatoriui arba akumulatorių įkrovikliui prijungti naudokite automobilio įkrovimo taškus, kurie įrengti variklio skyriuje.

**Neaudokite** bagažinėje esančio automobilio starterio akumulatoriaus kontakto.

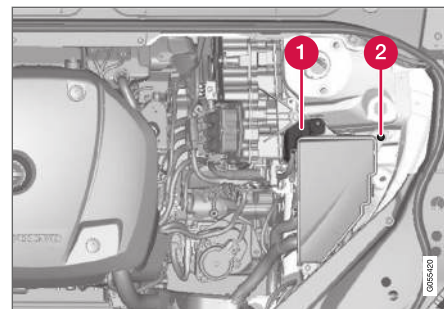

- 1 Teigiamas įkrovimo gnybtas
- 2 Neigiamas įkrovimo gnybtas

### ⚠️ SVARBU

Neįmanoma įkrauti kito automobilio akumulatoriaus naudojantis per įkrovimo taškus tekančia srove. Jei mėginsite naudoti įkrovimo taškus kito automobilio akumulatoriui įkrauti, gali perdegti saugiklis ir įkrovimo taškai gali nusotėti veikti.

<sup>17</sup> Rekomenduojama susisiekti su įgaliotuju „Volvo“ autoservisu.



**! SVARBU**

Įkraunant starterio akumuliatorių, galima naudoti tik modernų akumuliatoriaus įkroviklį, gebantį valdyti įkrovimo įtampą. Sparčiojo įkrovimo funkcijos naudoti negalima, kadangi taip galima apgadinti akumuliatorių.

**i PASTABA**

Išsikrovus starterio ir hibridinės sistemos akumuliatoriams, reikia įkrauti **abu** akumuliatorius. Šiuo atveju neįmanoma įkrauti tik hibridinio akumuliatoriaus.

Kad būtų galima įkrauti hibridinės sistemos akumuliatorių, starterio akumuliatorius turi turėti tam tikrą įkrovos lygį.

**! SVARBU**

Jei nebus laikomasi toliau pateikiamų instrukcijų, informacijos ir pramogų sistemos energijos taupymo funkcija gali būti laikinai išjungta ir (arba) prijungus išorinį akumuliatorių arba akumuliatoriaus kroviklį vairuotojo ekrane gali būti laikinai nerodomas pranešimas apie pagrindinio akumuliatoriaus įkrovos būseną:

- Automobilio pagrindinio akumuliatoriaus neigiamo kontakto **niekada** negalima jungti prie išorinio akumuliatoriaus ar akumuliatorių kroviklio: įžeminimui galima naudoti tik **automobilio neigiamą įkrovimo tašką**.

**i PASTABA**

Akumuliatoriaus eksploatacijos laikas sutrumpėja, jei jis reguliariai iškraunamas.

Akumuliatoriaus eksploatacijos laiką veikia keli veiksniai, įskaitant važiavimo sąlygas ir klimata. Akumuliatoriaus paleidimo pajėgumas palaipsniui sumažėja, todėl jį reikia pakartotinai įkrauti, jei automobilis nenaudojamas ilgesnį laiką, arba jis važiuoja tik trumpus atstumus. Itin didelis šaltis riboja paleidimo pajėgumą.

Norint palaikyti gerą akumuliatoriaus būklę, rekomenduojama važiuoti mažiausiai 15 minučių per savaitę arba prijungti akumuliatorių prie automatinio palaikomojo įkrovimo prietaiso.

Pilnai įkrauto akumuliatoriaus eksploataavimo laikas yra ilgiausias.

« **Vieta**



Starterio akumulatorius įrengtas bagažinėje.

**⚠️ ĮSPĖJIMAS**

Jeigu atjungiamas starterio akumulatorius, reikia iš naujo nustatyti automatinio atidarymo ir uždarymo funkciją, kad ji veiktų tinkamai. Kad apsauga nuo prispaudimo veiktų, reikia ją nustatyti iš naujo.

**⚠️ SVARBU**

Kai kuriuose modeliuose akumulatorius pritvirtintas laikančiuoju diržu. Užtikrinkite, kad fiksavimo diržas būtų tinkamai įtemptas.

**Starterio akumulatoriaus specifikacijos**

| Akumulatoriaus tipas   | H8 AGM                             |
|--|------------------------------------|
| Įtampa (V)   | 12                                 |
| Galia užvedant šaltą variklį <sup>A</sup> – CCA <sup>B</sup> (A) | 850                                |
| Dydis, LxBxH   | 353x175x190 mm (13,9x6,9x7,5 col.) |
| Talpa (Ah)   | 95                                 |

A Pagal EN standartą.  
B Cold Cranking Amperes.

„Volvo“ rekomenduoja akumulatoriaus keitimo procedūrą patikėti įgaliotajam „Volvo“ autoservisui.

**! SVARBU**

Keisdami akumuliatorių užtikrinkite, kad naujojo akumulatoriaus dydis ir pajėgumas užvedant šaltą variklį bei tipas būtų toks pats kaip originalaus akumulatoriaus (žr. lipduką ant akumulatoriaus).

**Susijusi informacija**

- Ženkilai ant akumuliatorių (p. 627)
- Hibridinis akumulatorius (p. 626)
- Užvedimas nuo kito akumulatoriaus (p. 482)
- Apsaugos nuo prispaudimo nustatymo iš naujo seka (p. 161)
- Akumulatoriaus perdirbimas (p. 627)

## Hibridinis akumulatorius

Automobilyje įrengtas priežiūros nereikalaujantis, įkraunamas ličio jonų hibridinės sistemos akumulatorius, skirtas elektriniam varikliui.

### **i** PASTABA

Jei hibridinės sistemos akumulatorius iškrautas, automobilio variklio užvesti neleidžiama.

### **i** PASTABA

Išsikrovus starterio ir hibridinės sistemos akumulatoriams, reikia įkrauti **abu** akumulatorius. Šiuo atveju neįmanoma įkrauti tik hibridinio akumulatoriaus.

Kad būtų galima įkrauti hibridinės sistemos akumulatorių, starterio akumulatorius turi turėti tam tikrą įkrovos lygį.

### **⚠** ĮSPĖJIMAS

Hibridinis akumulatorius turi būti keičiamas tik autoservise. Rekomenduojama kreiptis į įgaliotąjį „Volvo“ autoservisą.

## Aušinimo skystis

Hibridinės sistemos akumulatoriaus aušinimo sistemoje yra atskiras plėtimosi bakelis.

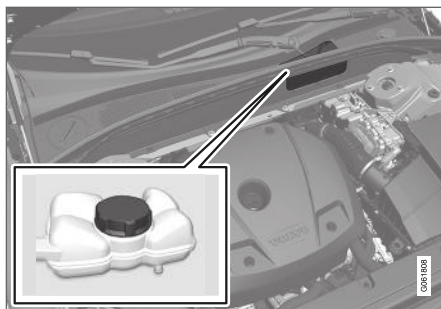

### **!** SVARBU

Hibridinio akumulatoriaus aušinimo skystis turi būti papildomas tik autoservise. Rekomenduojama kreiptis į įgaliotąjį „Volvo“ autoservisą.

## Hibridinės sistemos akumulatoriaus specifikacijos

**Tipas:** Ličio jonų

**Bendrasis energijos kiekis:** 10,4 kWh.

### **i** PASTABA

Hibridinės sistemos akumulatoriaus talpa laikui bėgant (ekspluatuojant) mažėja, todėl gali būti dažniau užvedamas vidaus degimo variklis ir sumažėti degalų ekonomija bei elektra nuvažiuojamas atstumas.

## Susijusi informacija

- Ženkli ant akumulatorių (p. 627)
- Akumulatorius (p. 622)
- Hibridinės sistemos akumulatoriaus įkrovimas (p. 413)
- Akumulatoriaus perdirbimas (p. 627)

## Ženkla ant akumuliatorių

Ant akumuliatorių pateikiama informacinių ir įspėjamųjų ženklų.

|   |   |
|---|---|
|  | Dėvėkite apsauginius akinius.                             |
|  | Daugiau informacijos rasite automobilio savininko vadove. |
|  | Akumuliatorių laikykite vaikams neprieinamoje vietoje.    |
|  | Akumuliatoriuje yra ėdrios rūgštys.                       |

|   |                                       |
|---|---------------------------------------|
|  | Venkite kibirkščių ir atviros ugnies. |
|  | Sprogimo pavojus.                     |
|  | Reikia išimti ir utilizuoti.          |

### Susijusi informacija

- Akumuliatorius (p. 622)
- Hibridinis akumuliatorius (p. 626)
- Akumuliatoriaus perdirbimas (p. 627)

## Akumuliatoriaus perdirbimas

Panaudotas paleidimo akumuliatorius turėtų būti perdirbamas aplinkai saugiu būdu, kadangi jame yra švino.

Jei nežinote, kaip utilizuoti šio tipo atliekas, pasitarkite su servisu. Rekomenduojame kreiptis į įgaliotąjį „Volvo“ autoservisą.

### Susijusi informacija

- Akumuliatorius (p. 622)
- Hibridinis akumuliatorius (p. 626)
- Ženkla ant akumuliatorių (p. 627)

## Saugikliai ir centriniai elektros blokai

Visas elektros funkcijas ir komponentus saugo saugikliai. Saugiklių funkcija - saugoti automobilio elektros sistemą nuo trumpojo jungimo arba perkrovos.

### ⚠️ ĮSPĖJIMAS

Keisdami saugiklį, niekada nenaudokite pašalinųjų daiktų arba saugiklio, kurio amperų yra daugiau nei nurodyta. Tai gali sukelti didelę žalą elektros sistemai ir sukelti gaisrą.

### ⚠️ ĮSPĖJIMAS

Oranžinės spalvos kabelius tvarkyti leidžiama tik kvalifikuotiems specialistams.

### ⚠️ ĮSPĖJIMAS

Kai kurie automobilio komponentai veikia esant aukštai įtampai, kuri netinkamai elgian-tis gali kelti pavojų.

Nelieskite nieko, kas nėra aiškiai aprašyta automobilio savininko vadove.

Jei neveikia elektros komponentas arba funkcija, tai dažniausiai atsitinka dėl laikinai perkrauto ir dėl to perdegusio saugiklio. Jei tas pats saugiklis dar kartą perdega, tai reiškia, kad yra gedimas elektros sistemos komponente. „Volvo“ rekomenduoja dėl patikros susisiekti su įgaliotuoju „Volvo“ autoservisu.

## Centrinių elektros blokų vieta

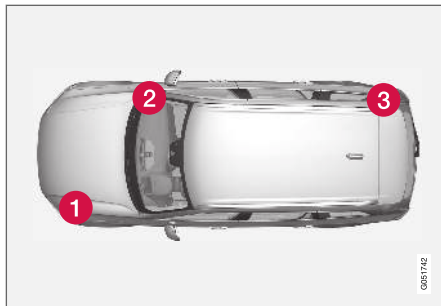

Iliustracija yra scheminio pobūdžio: išvaizda priklauso nuo automobilio modelio.

Centrinio elektros bloko vietos automobilyje su vairu kairėje pusėje. Automobiliuose su vairu dešinėje pusėje centriniai elektros blokai įrengti po daiktadėžę.

- 1 Variklio skyrius
- 2 Po daiktadėžę
- 3 Bagažinė

## Susijusi informacija

- Saugiklio keitimas (p. 628)
- Saugikliai – bagažinėje (p. 637)
- Saugikliai – variklio skyriuje (p. 630)
- Saugikliai – po daiktadėžę (p. 634)

## Saugiklio keitimas

Visas elektros funkcijas ir komponentus saugo saugikliai. Saugiklių funkcija - saugoti automobilio elektros sistemą nuo trumpojo jungimo arba perkrovos.

1. Pagal saugiklių diagramą suraskite reikiamą saugiklį.
2. Ištraukite saugiklį ir iš abiejų pusių apžiūrėkite, ar neperdegusi jo vieturė.
3. Jei taip yra, saugiklį būtinai pakeiskite nauju tos pačios spalvos ir srovės stiprio saugikliu.

### ⚠️ ĮSPĖJIMAS

Keisdami saugiklį, niekada nenaudokite pašalinųjų daiktų arba saugiklio, kurio amperų yra daugiau nei nurodyta. Tai gali sukelti didelę žalą elektros sistemai ir sukelti gaisrą.

### ⚠️ ĮSPĖJIMAS

Dėl automobilio savininko vadove nepamintų saugiklių susisiekite su įgaliotuoju „Volvo“ autoservisu. Jei neatliksite šios procedūros tinkamai, galite rimtai apgadinti elektros sistemą.

## Susijusi informacija

- Saugikliai ir centriniai elektros blokai (p. 628)
- Saugikliai – bagažinėje (p. 637)

- Saugikliai – variklio skyriuje (p. 630)
- Saugikliai – po daiktadėže (p. 634)

## Saugikliai – variklio skyriuje

Variklio skyriuje esantys saugikliai saugo (be kita ko) variklio ir stabdžių funkcijas.

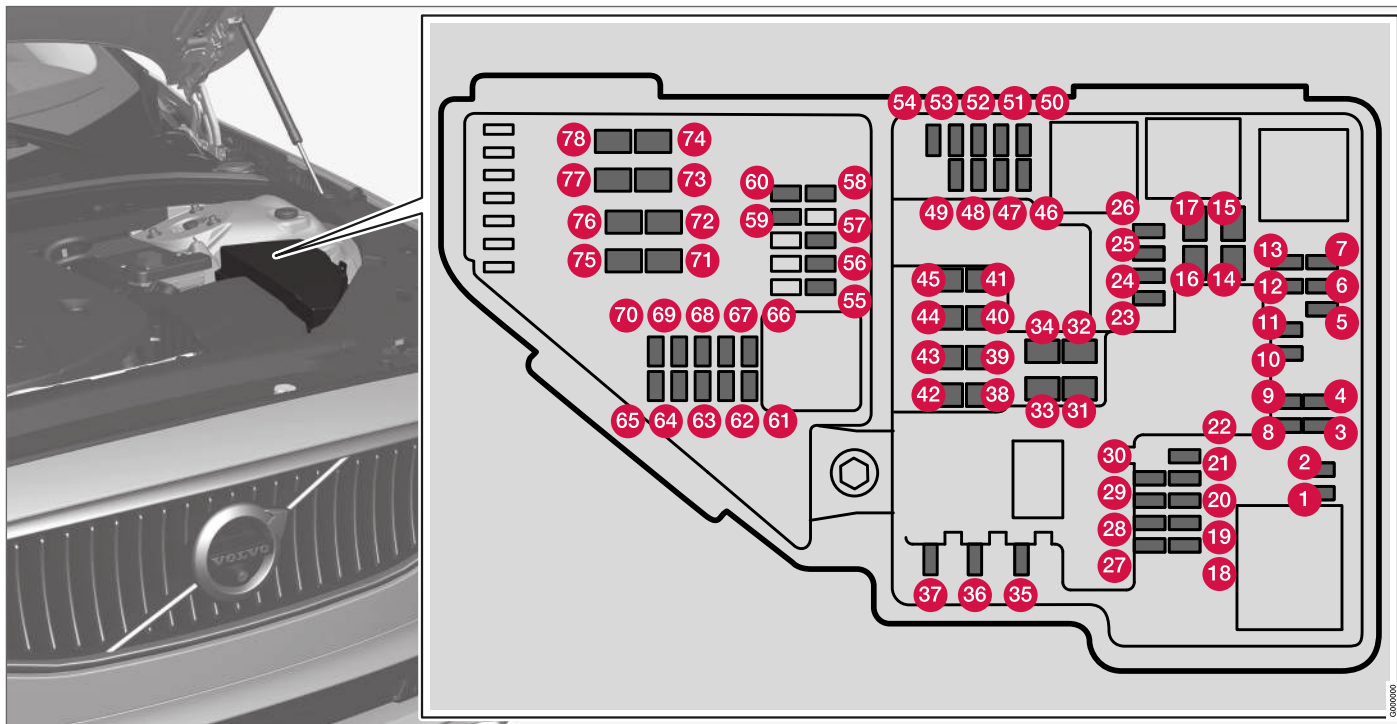



Dangtelio viduje yra replitės, palengvinančios saugiklių išėmimo ir montavimo procedūrą.

Saugiklių dėžutėje taip pat yra vieta keliems atsarginiams saugikliams.

### Padėtys

Dangčio viduje yra lipdukas, kuriame parodytos saugiklių vietos.

- 1–13, 18–30, 35–37 ir 46–70 saugikliai yra „Micro“ tipo.
- 14–17, 31–34, 38–45 ir 71–78 saugikliai yra „MCASE“ tipo, juos reikėtų keisti tik autoservise<sup>18</sup>.

|   | Veikimas  | Amperas |
|---|---|---------|
| 1 | –   | –       |
| 2 | –   | –       |
| 3 | –   | –       |
| 4 | Automatinės pavarų dėžės pavarų perjungimo solenoido valdymo modulis              | 5       |
| 5 | Vidaus degimo variklio aušinimo skysčio aukštos įtampos šildytuvo valdymo modulis | 5       |

|    | Veikimas   | Amperas |
|----|--|---------|
| 6  | Oro kondicionieriaus valdymo modulis, šilumokaičio atkertamasis vožtuvas, pro klimato kontrolės sistemą pratekančio aušinimo skysčio atkertamasis vožtuvas       | 5       |
| 7  | Hibridinės sistemos akumuliatoriaus valdymo modulis, jungtinis aukštos įtampos generatoriaus / starterio variklio ir 500 V-12 V aukštos įtampos keitiklio blokas | 5       |
| 8  | –  | –       |
| 9  | Galinės ašies elektrinio variklio maitinimo kontrolės keitiklis  | 10      |
| 10 | Hibridinės sistemos akumuliatoriaus valdymo modulis, jungtinis aukštos įtampos generatoriaus / starterio variklio ir 500 V-12 V aukštos įtampos keitiklio blokas | 10      |
| 11 | Įkrovimo blokas  | 5       |

|    | Veikimas  | Amperas |
|----|---|---------|
| 12 | Hibridinės sistemos aušinimo skysčio kontūro atkertamasis vožtuvas; hibridinės sistemos akumuliatoriaus aušinimo siurblys Nr. 1 | 10      |
| 13 | Elektrinės pavaros sistemos aušinimo skysčio siurblys   | 10      |
| 14 | Hibridinės sistemos komponentų aušinimo ventiliatorius  | 25      |
| 15 | –   | –       |
| 16 | –   | –       |
| 17 | –   | –       |
| 18 | –   | –       |
| 19 | –   | –       |
| 20 | –   | –       |
| 21 | –   | –       |
| 22 | –   | –       |
| 23 | –   | –       |

<sup>18</sup> Rekomenduojama susisiekti su įgaliotuju „Volvo“ autoservisu.



|    | Veikimas   | Amperas |
|----|--|---------|
| 24 | 12 V maitinimo lizdas tuneliname valdymo pulte, priekinis                                  | 15      |
| 25 | 12 V maitinimo lizdas tuneliname valdymo pulte, šalia antrosios sėdynių eilės kojų srities | 15      |
| 26 | 12 V maitinimo lizdas багаžinės skyriuje*<br>„iPad“ laikiklio USB prievadai                | 15      |
| 27 | –  | –       |
| 28 | Kairysis priekinis žibintas, tam tikri LED <sup>A</sup> variantai                          | 15      |
| 29 | Dešinysis priekinis žibintas, tam tikri LED <sup>A</sup> variantai                         | 15      |
| 30 | –  | –       |
| 31 | Šildomas priekinis stiklas* kairioji pusė  | Šuntas  |
| 32 | Šildomas priekinis stiklas* kairioji pusė  | 40      |
| 33 | Priekinių žibintų plautuvai*   | 25      |
| 34 | Priekinio stiklo valytuvai   | 25      |

|    | Veikimas   | Amperas |
|----|--|---------|
| 35 | –  | –       |
| 36 | Garso signalas   | 20      |
| 37 | Sirena*  | 5       |
| 38 | Stabdžių sistemos valdymo modulis (vožtuvai, stovėjimo stabdys)  | 40      |
| 39 | Priekinio stiklo valytuvai   | 30      |
| 40 | Galinio lango plautuvai  | 25      |
| 41 | Šildomas priekinis stiklas* dešinioji pusė   | 40      |
| 42 | Stovėjimo šildytuvai*  | 20      |
| 43 | Stabdžių sistemos valdymo blokas (ABS siurblys)  | 40      |
| 44 | –  | –       |
| 45 | Šildomas priekinis stiklas* dešinioji pusė   | Šuntas  |
| 46 | Maitinama, kai įjungtas uždegimas: Variklio valdymo blokas; transmisijos komponentai; elektrinis vairo stiprintuvas; centrinis elektroninis valdymo blokas | 5       |

|    | Veikimas   | Amperas |
|----|--|---------|
| 47 | Išorės automobilio triukšmas (kai kuriose šalyse)                            | 5       |
| 48 | Dešinysis priekinis žibintas   | 7,5     |
|    | Dešinysis priekinis žibintas, tam tikri šviesos diodų <sup>A</sup> variantai | 15      |
| 49 | Alkospyna*   | 5       |
| 50 | –  | –       |
| 51 | –  | –       |
| 52 | Saugos oro pagalvės  | 5       |
| 53 | Kairysis priekinis žibintas  | 7,5     |
|    | Kairysis priekinis žibintas, tam tikri LED <sup>A</sup> variantai            | 15      |
| 54 | Greičio pedalo jutiklis  | 5       |
| 55 | Transmisijos valdymo modulis, pavarų perjungiklio valdymo modulis            | 15      |
| 56 | Variklio valdymo sistema (ECM)   | 5       |
| 57 | –  | –       |
| 58 | –  | –       |

|    | Veikimas  | Amperas |
|----|---|---------|
| 59 | –   | –       |
| 60 | –   | –       |
| 61 | Variklio valdymo modulis, solenoidas, droselio blokas, turbokompresoriaus vožtuvas                                  | 20      |
| 62 | Elektromagnetai, vožtuvas, variklio aušinimo sistemos termostatas   | 10      |
| 63 | Vakuumo regulatoriai; vožtuvas  | 7,5     |
| 64 | Aptako ritininės uždangos kontrolės modulis, radiatoriaus ritininės uždangos kontrolės modulis                      | 5       |
| 65 | –   | –       |
| 66 | Priekinis „Lambda“ zondas; galinis „Lambda“ zondas  | 15      |
| 67 | Variklio alyvos siurblio elektromagnetas, elektromagnetinė oro kondicionieriaus sankaba, „lambda“ zondas, centrinis | 15      |
| 68 | –   | –       |

|    | Veikimas                               | Amperas |
|----|--|---------|
| 69 | Variklio valdymo sistema (ECM)         | 20      |
| 70 | Uždegimo ritės, uždegimo žvakės        | 15      |
| 71 | –                                      | –       |
| 72 | –                                      | –       |
| 73 | Transmisijos skysčio kontrolės modulis | 30      |
| 74 | Vakuuminio siurblio kontrolės modulis  | 40      |
| 75 | Transmisijos solenoidas                | 25      |
| 76 | –                                      | –       |
| 77 | –                                      | –       |
| 78 | –                                      | –       |

A LED (šviesos diodas)

### Susijusi informacija

- Saugikliai ir centriniai elektros blokai (p. 628)
- Saugiklio keitimas (p. 628)

## Saugikliai – po daiktadėžę

Saugikliai, įrengti po daiktadėžę, saugo (be kita ko) elektros lizdus, ekranus ir durelių modulius.

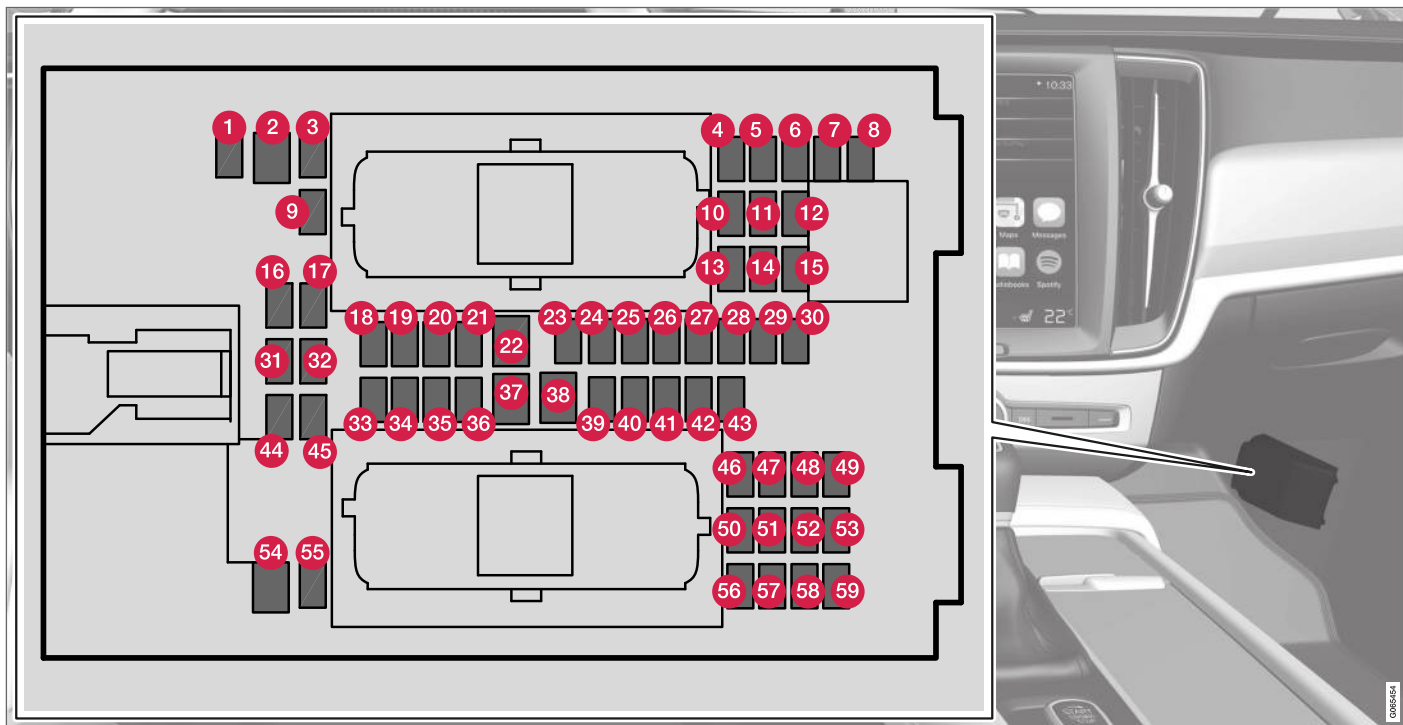

Dangtelio viduje yra replitės, palengvinančios saugiklių išėmimo ir montavimo procedūrą.

**Variklio skyriuje esančioje saugiklių dėžutėje** taip pat yra vietos keliems atsarginiams saugikliams.

### Padėtys

- 1, 3–21, 23–36, 39–53 ir 55–59 saugikliai yra „Micro“ tipo.
- 2, 22, 37, 38 ir 54 saugikliai yra „MCase“ tipo, juos reikėtų keisti tik dirbtuvėse<sup>19</sup>.

|   | Veikimas                           | Amperas |
|---|------------------------------------|---------|
| 1 | –                                  | –       |
| 2 | –                                  | –       |
| 3 | –                                  | –       |
| 4 | Judesio jutiklis*                  | 5       |
| 5 | Medijos leistuvai                  | 5       |
| 6 | Vairuotojo ekranas                 | 5       |
| 7 | Centrinio valdymo pulto klaviatūra | 5       |
| 8 | Saulės jutiklis                    | 5       |
| 9 | –                                  | –       |

|    | Veikimas   | Amperas |
|----|--|---------|
| 10 | –  | –       |
| 11 | Vairo sistema  | 5       |
| 12 | Užvedimo rankenėlės ir stovėjimo stabdžio valdymo elemento modulis | 5       |
| 13 | Šildomo vairo* sistemos modulis                                    | 15      |
| 14 | –  | –       |
| 15 | –  | –       |
| 16 | –  | –       |
| 17 | –  | –       |
| 18 | Klimato kontrolės sistemos valdymo modulis                         | 10      |
| 19 | Vairo užraktas   | 7,5     |
| 20 | Diagnosticinis lizdas OBDII  | 10      |
| 21 | Centrinis ekranas  | 5       |
| 22 | Klimato kontrolės sistemos ventiliatoriaus modulis, priekis        | 40      |
| 23 | USB šakotuvai  | 5       |

|    | Veikimas   | Amperas |
|----|--|---------|
| 24 | Valdymo elementų apšvietimas; salono apšvietimas; salono galinio vaizdo veidrodėlio pritemdymas*; lietaus ir šviesų jutiklis*; klaviatūra tuneliniame valdymo pulte, šalia galinės sėdynės kojų srities*; elektra valdomos priekinės sėdynės*; valdymo skydeliai galinėse durelėse; ventiliatoriaus modulis klimato kontrolei kairėje / dešinėje | 7,5     |
| 25 | Vairuotojo pagalbos funkcijų valdymo blokas  | 5       |
| 26 | Panoraminiis stoglangis su saulės užuolaidėle*   | 20      |
| 27 | Projekcinis rodinys*   | 5       |
| 28 | Salono apšvietimas   | 5       |
| 29 | –  | –       |
| 30 | Ekranas viršutiniame valdymo pulte (priminimas apie saugos diržus / priekinės keleivio sėdynės saugos oro pagalvės indikatorius)   | 5       |

<sup>19</sup> Rekomenduojama susisiekti su įgaliotuju „Volvo“ autoservisu.





|    | Veikimas  | Amperas |
|----|---|---------|
| 31 | –   | –       |
| 32 |   |         |
| 33 | –   | –       |
| 34 | Saugikliai bagažinėje   | 10      |
| 35 | Prijungtinio automobilio valdymo modulis; „Volvo On Call“ valdymo modulis | 5       |
| 36 | –   | 20<br>– |
| 37 | Garso valdymo įrenginys (stiprintuvas)                                    | 40      |
| 38 | –   | –       |
| 39 | Daugiadiapazonės antenos modulis  | 5       |
| 40 | Sėdinių komforto (masažo) moduliai, priekiniai*                           | 5       |
| 41 | Alkospyna*  | 5       |
| 42 | Galinio lango valytuvas   | 15      |
| 43 | Degalų siurblio kontrolės modulis   | 15      |

|    | Veikimas   | Amperas |
|----|--|---------|
| 44 | Relių ritės centriniaje elektros bloke variklio skyriuje, transmisijos skysčio siurblio relės ritė | 5       |
| 45 | –  | –       |
| 46 | Vairuotojo pusės priekinės sėdynės šildymas  | 15      |
| 47 | Keleivių pusės priekinės sėdynės šildymas  | 15      |
| 48 | Aušalo siurblys  | 7,5     |
| 49 | –  | –       |
| 50 | Elektra valdoma vairuotojo sėdynė*   | 20      |
| 51 | Pakabos valdymo modulis (aktyvioji pakaba)*  | 20      |
| 52 | –  | –       |
| 53 | „Sensus“ sistemos kontrolės modulis  | 10      |
| 54 | –  | –       |
| 55 | –  | –       |
| 56 | Elektra valdoma priekinė keleivio sėdynė*  | 20      |

|    | Veikimas  | Amperas |
|----|---|---------|
| 57 | –   | –       |
| 58 | TV* (kai kuriose rinkose)                         | 5       |
| 59 | Saugiklių Nr. 52, 53, 57 ir 58 pirminis saugiklis | 15      |

### Susijusi informacija

- Saugikliai ir centriniai elektros blokai (p. 628)
- Saugiklio keitimas (p. 628)

## **Saugikliai – bagažinėje**

Saugikliais bagažinėje be kitų dalykų apsaugomos elektra valdomos sėdynės\*, saugos oro pagalvės ir saugos diržų įtempikliai.



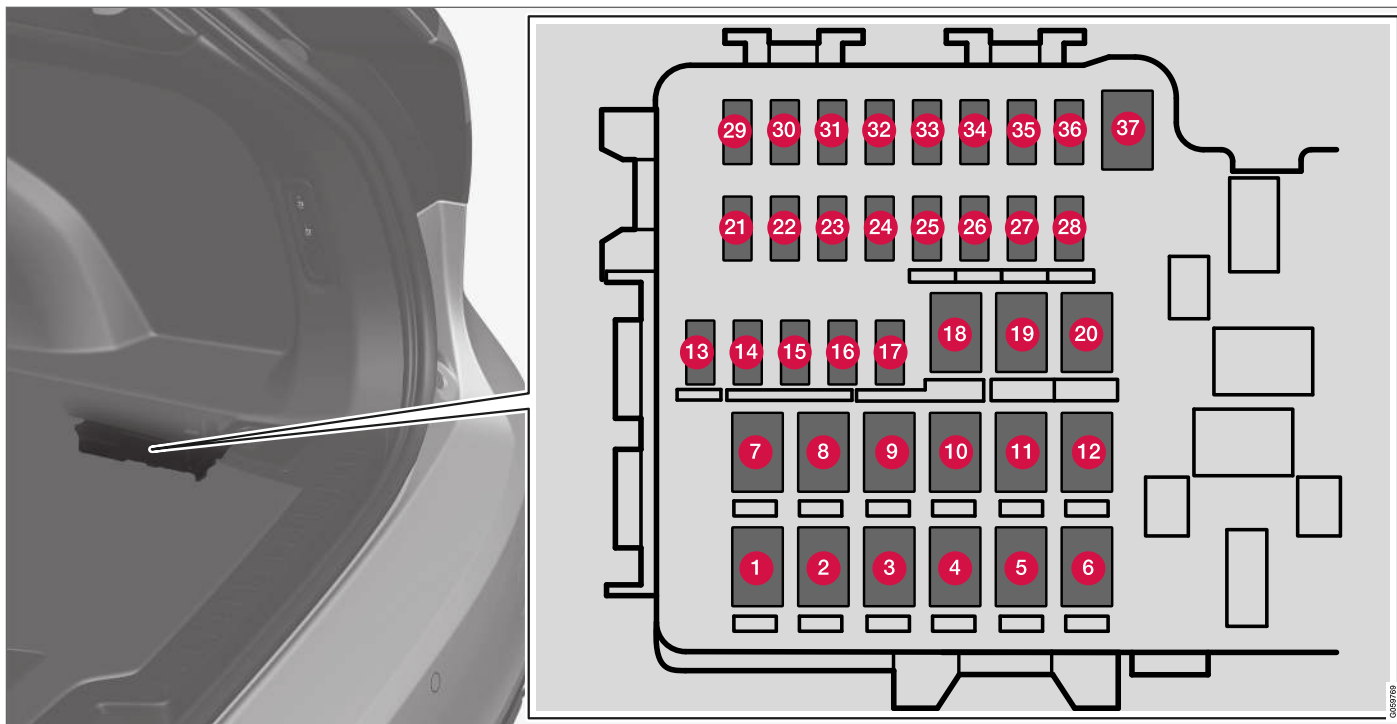

Centrinis elektros blokas yra dešinėje pusėje.

Dangtelio viduje yra replotės, palengvinančios saugiklių išėmimo ir montavimo procedūrą.

**Variklio skyriuje esančioje saugiklių dėžutėje** taip pat yra vietos keliems atsarginiams saugikliams.



**Padėtys**

- 13–17 ir 21–36 saugikliai yra „Micro“ tipo.
- 1–12, 18–20 ir 37 saugikliai yra „MCASE“ tipo, juos reikėtų keisti tik dirbtuvėse<sup>20</sup>.

|   | Veikimas   | Amperas |
|---|--|---------|
| 1 | Galinio lango šildiklis  | 30      |
| 2 | Centrinis elektroninis modulis   | 40      |
| 3 | Pneumatinės pakabos* kompresorius  | 40      |
| 4 | Atlošo užrakinimo variklis dešinėje pusėje, gale                               | 15      |
| 5 | –  | –       |
| 6 | Atlošo užrakinimo variklis kairėje pusėje, gale                                | 15      |
| 7 | Elektra valdoma priekinė keleivio sėdynė*<br>Dešiniųjų galinių durelių modulis | 20      |
| 8 | Azoto oksidų apimtį mažinimo valdymo modulis (dizeliniai varikliai)            | 30      |
| 9 | Elektra valdomas bagažinės dangtis*  | 25      |

|    | Veikimas   | Amperas  |
|----|--|----------|
| 10 | Elektra valdoma priekinė keleivio sėdynė*<br>Dešiniųjų priekinių durelių modulis | 20       |
| 11 | Vilkimo kablo valdymo modulis*   | 40       |
| 12 | Saugos diržo išankstinio įtempiklio modulis, dešinysis                           | 40       |
| 13 | Vidinių relių ritės  | 5        |
| 14 | Kairiųjų galinių durelių modulis   | 20       |
| 15 | Kojos judesio aptikimo modulis* (elektra valdomam bagažinės dangčiui atidaryti)  | 5        |
| 16 | Alko spyna*, ŪBS šakotukas / priedų prievadas                                    | 5        |
| 17 | –  | –        |
| 18 | Vilkimo kablo valdymo modulis*<br>Priedų modulis                                 | 25<br>40 |
| 19 | Kairiųjų priekinių durelių modulis   | 20       |

|    | Veikimas  | Amperas |
|----|---|---------|
| 20 | Saugos diržo išankstinio įtempiklio modulis, kairysis                     | 40      |
| 21 | Statymo kamera*   | 5       |
| 22 | –   | –       |
| 23 | –   | –       |
| 24 | –   | –       |
| 25 | Maitinama, kai įjungtas uždegimas   | 10      |
| 26 | Saugos oro pagalvių ir diržų įtempiklių kontrolės modulis                 | 5       |
| 27 | –   | –       |
| 28 | Kairysis galinės dalies sėdynės šildymas*                                 | 15      |
| 29 | –   | –       |
| 30 | „Blind Spot Information“ (BLIS)*: valdymo sistema, atbulinės eigos garsas | 5       |
| 31 | –   | –       |
| 32 | Saugos diržų išankstinių įtempiklių moduliai                              | 5       |

<sup>20</sup> Rekomenduojama susisiekti su įgaliotuju „Volvo“ autoservisu.





|    | Veikimas  | Amperas |
|----|---|---------|
| 33 | Išmetamųjų dujų pavara (benzinas, tam tikri variklių variantai) | 5       |
| 34 | –   | –       |
| 35 | –   | –       |
| 36 | Dešinysis galinės dalies sėdynės šildymas*                      | 15      |
| 37 | –   | –       |

#### Susijusi informacija

- Saugikliai ir centriniai elektros blokai (p. 628)
- Saugiklio keitimas (p. 628)

## Automobilio vidaus valymas

Naudokite tik „Volvo“ rekomenduojamus valiklius ir automobilių priežiūros produktus. Siekdami geriausių rezultatų, valykite reguliariai ir apdoro-  
kite dėmes nedelsdami. Prieš naudojant valymo priemonės, svarbu nusiurbti dulkių siurbliu.

### ! SVARBU

- Tam tikri spalvoti drabužiai gali sutepti apmušalus (pvz., tamsūs džinsai ir zomšiniai audiniai). Taip nutikus svarbu kaip įmanoma greičiau nuvalyti ir apdoroti šias apmušalų dalis.
- Salonui valyti jokia būdu nenaudokite stiprių tirpiklių, pvz., ploviklio, gryno benzino, vaistų ar koncentruoto alkoholio, kadangi taip galite apgadinti apmušalus ir kitas salono medžiagas.
- Jokiu būdu nepurškite valymo priemonės tiesiai ant komponentų su elektriniais mygtukais ar valdymo elementais. Vietoj to nušluostykite juos valymo priemone sudrėkinta šluoste.
- Aštrūs daiktai ir lipdukai gali pažeisti apmušalo medžiagą.
- Valiklius naudokite tik tų tipų medžiagoms valyti, kurioms jie skirti.

## Susijusi informacija

- Centrinio ekrano valymas (p. 641)
- Medžiaginių ir lubų apmušalų valymas (p. 643)
- Saugos diržų valymas (p. 643)
- Kiliminės dangos ir kilimėlių valymas (p. 643)
- Odinių apmušalų valymas (p. 644)
- Oda aptraukto vairo valymas (p. 645)
- Salono plastikinių, metalinių ir medinių dalių valymas (p. 645)

## Centrinio ekrano valymas

Nešvarumai, dėmės ir riebalai nuo pirštų gali turėti įtakos centrinio ekrano veikimui ir matomumui. Ekraną dažnai valykite mikropluošto šluoste.



Kaip nuvalyti centrinį ekraną:

1. Ilgai spausdami pradžios mygtuką, išjunkite centrinį ekraną.
2. Nuvalykite ekraną komplekte esančia mikropluošto šluoste arba naudokite kitą analogiškos kokybės mikropluošto šluostę. Ekraną reikia nušluostyti švaria ir sausa mikropluošto šluoste, nedideliais žiediniais judesiais. Jei reikia, lengvai sudrėkinkite mikropluošto šluostę švariu vandeniu.
3. Trumpai spausdami pradžios mygtuką, aktyvinkite ekraną.



**! SVARBU**

Centriniam ekranui valyti naudojama mikropluošto šluostė turi būti švari ir nesmėlėta.

**! SVARBU**

Valydami centrinį ekraną, jo stipriai nespauskite. Stipriai spaudžiant ekraną, jį galima pažeisti.

**! SVARBU**

Tiesiogiai ant centrinio ekrano nepurškite jokio skysčio ar kaustinio chemikalo. Nenaudokite langų valiklių, kitokių valiklių, aerozolinių purškalo, tirpiklių, alkoholio, amoniako ar valiklių su braižančiomis dalelėmis.

Niekada nenaudokite šveičiančių šluosčių, popierinių rankšluosčių ar popierinių servetėlių, nes jomis galite subraižyti centrinį ekraną.

- Oda aptraukto vairo valymas (p. 645)
- Salono plastikinių, metalinių ir medinių dalių valymas (p. 645)

**Projekcinio rodinio valymas\***

Švelniai nuvalykite ekrano dangtelio stiklą švaria ir sausa mikropluošto šluoste. Jei reikia, šiek tiek sudrėkinkite mikropluošto šluostę.

Niekada nenaudokite stipraus poveikio dėmių valiklių. Jei reikia išvalyti labiau įsisenėjusias dėmes, naudokite specialų valiklį, kurį galite įsigyti iš „Volvo“ prekybos atstovų.

**Susijusi informacija**

- Projekcinio rodinio aktyvinimas ir deaktyvinimas\* (p. 136)
- Projekcinis rodinys\* (p. 134)

**Susijusi informacija**

- Automobilio vidaus valymas (p. 641)
- Medžiaginių ir lubų apmušalų valymas (p. 643)
- Saugos diržų valymas (p. 643)
- Kiliminės dangos ir kilimėlių valymas (p. 643)
- Odinių apmušalų valymas (p. 644)

## Medžiaginių ir lubų apmušalų valymas

Naudokite tik „Volvo“ rekomenduojamus valiklius ir automobilių priežiūros produktus. Siekdami geriausių rezultatų, valykite reguliariai ir apdorokite dėmes nedelsdami. Prieš naudojant valymo priemones, svarbu nusiurbti dulkių siurbliu.

## Medžiaginiai apmušalai ir lubų apmušalai

Kai jums reikia išvalyti tekstilinius apmušalus arba automobilio stogo apmušalą, niekada negrandykite ir stipriai neįtrinkite dėmės, nes taip galite sugadinti audinį. Ir geriau niekada nenaudokite dėmių valiklių, nes jie gali išblukinti audinį.

## Susijusi informacija

- Automobilio vidaus valymas (p. 641)
- Centrinio ekrano valymas (p. 641)
- Saugos diržų valymas (p. 643)
- Kiliminės dangos ir kilimėlių valymas (p. 643)
- Odinių apmušalų valymas (p. 644)
- Oda aptraukto vairo valymas (p. 645)
- Salono plastikinių, metalinių ir medinių dalių valymas (p. 645)

## Saugos diržų valymas

Naudokite tik „Volvo“ rekomenduojamus valiklius ir automobilių priežiūros produktus. Siekdami geriausių rezultatų, valykite reguliariai ir apdorokite dėmes nedelsdami. Prieš naudojant valymo priemones, svarbu nusiurbti dulkių siurbliu.

## Saugos diržai

Naudokite vandenį ir sintetinę valymo priemonę. Specialią priemonę audinių valymui galite įsigyti iš „Volvo“ įgaliotųjų atstovų. Įsitikinkite, kad saugos diržas jau sausas ir tik tada leiskite jį sutraukti.

## Susijusi informacija

- Automobilio vidaus valymas (p. 641)
- Centrinio ekrano valymas (p. 641)
- Medžiaginių ir lubų apmušalų valymas (p. 643)
- Kiliminės dangos ir kilimėlių valymas (p. 643)
- Odinių apmušalų valymas (p. 644)
- Oda aptraukto vairo valymas (p. 645)
- Salono plastikinių, metalinių ir medinių dalių valymas (p. 645)

## Kiliminės dangos ir kilimėlių valymas

Naudokite tik „Volvo“ rekomenduojamus valiklius ir automobilių priežiūros produktus. Siekdami geriausių rezultatų, valykite reguliariai ir apdorokite dėmes nedelsdami. Prieš naudojant valymo priemones, svarbu nusiurbti dulkių siurbliu.

## Grindų kilimėliai ir kiliminė danga

Išimkite įtaisytus kilimėlius. Valykite kilimėlius ir grindų kiliminę dangą atskirai. Dulkių siurbliu išsiurbkite dulkes ir purvą.

### PASTABA

Norint pašalinti nešvarumus ir purvą, grindų kilimėlių negalima bet kaip sukliuti aplink arba trankyti į kitus objektus, nes dėl to jie gali suskilinėti.

Kiekvienas kilimėlis yra pritvirtintas kaiščiais.

Išimkite grindų kilimėlius, suimdami juos ties kiekvieno kaiščio vieta ir pakeldami kilimėlį tiesiai aukšty.

Paklokite kilimėlį atgal į vietą ir įspauskite į kiekvieną kaištį.



## **⚠️ ĮSPĖJIMAS**

Vienai sėdynei skirtas tik vienas kilimėlis. Prieš važiuodami patikrinkite, ar vairuotojo pusės kilimėlis gerai pritvirtintas ir užfiksuotas kaiščiuose, kad nenučiuožytų pirmyn ant pedalų ar po jais.

Išsiurbus kilimėlius, dėmėms juose išimti rekomenduojama naudoti specialų tekstilės valiklį. Kilimėlius reikia valyti priemonėmis, kurias rekomendavo „Volvo“ įgaliotieji atstovai.

### **Susijusi informacija**

- Automobilio vidaus valymas (p. 641)
- Centrinio ekrano valymas (p. 641)
- Medžiaginių ir lubų apmušalų valymas (p. 643)
- Saugos diržų valymas (p. 643)
- Odinių apmušalų valymas (p. 644)
- Oda aptraukto vairo valymas (p. 645)
- Salono plastikinių, metalinių ir medinių dalių valymas (p. 645)

### **Odinių apmušalų valymas**

Naudokite tik „Volvo“ rekomenduojamus valiklius ir automobilių priežiūros produktus. Kad rezultatai būtų kuo geresni, vykdykite reguliariai ir nedelsdami apdorokite dėmes. Prieš naudojant valymo priemones, svarbu nusiurbti dulkių siurbliu.

#### **Odiniai apmušalai\***

„Volvo“ odiniai apmušalai yra apdoroti siekiant išlaikyti jų originalią išvaizdą.

Odiniai apmušalai – tai natūralus produktas, kuris laikui bėgant keičia savo išvaizdą ir įgauna gražų patinos atspalvį. Siekiant išlaikyti odos savybes ir spalvą, reikia ją reguliariai valyti ir apdoroti. „Volvo“ siūlo visapusišką produktą – „Volvo Leather Care Kit/Wipes“ komplektą, skirtą valyti ir apdoroti odinius apmušalus. Naudojant jį pagal instrukciją, išsaugomas išorinis apsauginis odos sluoksnis.

Siekiant kiek įmanoma geresnių rezultatų, „Volvo“ rekomenduoja 1–4 kartus per metus (jeigu reikia – dažniau) valyti odą bei įtrinti ją apsauginiu kremu. „Volvo Leather Care Kit/Wipes“ galima įsigyti iš „Volvo“ įgaliotųjų atstovų.

#### **Odinių apmušalų valymas**

1. Užpilkite odos valiklio ant drėgnos kempinės ir suspauskite, kad pasirodytų putų.
2. Apdorokite dėmę kempine žiediniais judesiais.
3. Kruopščiai sudrėkinkite dėmę kempine. Leiskite kempinei absorbuoti dėmę netrindami.

4. Nušluostykite dėmę minkšta šluoste ir leiskite odai gerai išdžiūti

#### **Odinių apmušalų apsauga**

1. Užpilkite šiek tiek odos apsauginės medžiagos ant šluostės ir švelniais žiediniais judesiais padenkite odą.
2. Palikite išdžiūti maždaug 20 minučių.

Apsaugoti odiniai apmušalai būna atsparesni saulės UV spinduliams.

#### **Susijusi informacija**

- Automobilio vidaus valymas (p. 641)
- Centrinio ekrano valymas (p. 641)
- Medžiaginių ir lubų apmušalų valymas (p. 643)
- Saugos diržų valymas (p. 643)
- Kiliminės dangos ir kilimėlių valymas (p. 643)
- Oda aptraukto vairo valymas (p. 645)
- Salono plastikinių, metalinių ir medinių dalių valymas (p. 645)

## Oda aptraukto vairo valymas

Naudokite tik „Volvo“ rekomenduojamus valiklius ir automobilių priežiūros produktus. Kad rezultatai būtų kuo geresni, valykite reguliariai ir nedelsdami apdorokite dėmes. Prieš naudojant valymo priemones, svarbu nusiurbti dulkių siurbliu.

## Odinis vairas

Oda turi kvėpuoti. Neuždenkite odinio vairo plastike apsauga. Odiniam vairui valyti rekomenduojame naudoti „Volvo Leather Care Kit/Wipes“. Pirmiausia drėgna kempine arba šluoste pašalinkite nešvarumus, dulkes ir pan.

### **! SVARBU**

Aštrūs daiktai (pvz., žiedai) gali apgadinti vairo odą.

## Susijusi informacija

- Automobilio vidaus valymas (p. 641)
- Centrinio ekrano valymas (p. 641)
- Medžiaginių ir lubų apmušalų valymas (p. 643)
- Saugos diržų valymas (p. 643)
- Kiliminės dangos ir kilimėlių valymas (p. 643)
- Odinių apmušalų valymas (p. 644)
- Salono plastikinių, metalinių ir medinių dalių valymas (p. 645)

## Salono plastikinių, metalinių ir medinių dalių valymas

Naudokite tik „Volvo“ rekomenduojamus valiklius ir automobilių priežiūros produktus. Kad rezultatai būtų kuo geresni, valykite reguliariai ir nedelsdami apdorokite dėmes.

## Salono plastikinės, metalinės ir medinės dalys

Vidines detales ir paviršius patariama valyti nestipriai sudrėkintu mikropluošto audiniu, kurio galite įsigyti iš „Volvo“ atstovo.

Negramdykite ir netrinkite dėmių. Taip pat niekada nenaudokite stipraus poveikio dėmių valiklių.

### **! SVARBU**

Vairuotojo ekrano stiklui valyti nenaudokite tirpiklio, kurio sudėtyje yra alkoholio.

### **! SVARBU**

Atminkite: itin blizgūs paviršiai lengvai susibraišo. Valykite tokius paviršius švaria ir sausa mikropluošto šluoste, mažais žiediniais judesiais. Jei reikia, sudrėkinkite mikropluošto šluostę nedideliu kiekiu švaraus vandens.

## Susijusi informacija

- Automobilio vidaus valymas (p. 641)
- Centrinio ekrano valymas (p. 641)

- Medžiaginių ir lubų apmušalų valymas (p. 643)
- Saugos diržų valymas (p. 643)
- Kiliminės dangos ir kilimėlių valymas (p. 643)
- Odinių apmušalų valymas (p. 644)
- Oda aptraukto vairo valymas (p. 645)

## Automobilio išorės valymas

Automobilį reikia nuplauti vos tik jis užsiteršia. Tai reiškia, kad automobilį lengviau plauti, kadangi nešvarumai taip neprikimba. Be to, sumažėja įbrėžimų pavojus ir automobilis atrodo naujesnis. Valykite valymo zoną su tepalų skyrikliu ir naudokite automobilio šampūną.

### Susijusi informacija

- Automobilio išorės valymas (p. 646)
- Vaškavimas ir poliravimas (p. 646)
- Plovimas rankomis (p. 647)
- Autoplovykla (p. 648)
- Plovimas aukšto slėgio srove (p. 649)
- Valytuvų šluotelių valymas (p. 650)
- Išorinių plastikinių, guminių ir apdailos komponentų valymas (p. 650)
- Ratlankių valymas (p. 651)
- Antikorozinė danga (p. 652)

## Vaškavimas ir poliravimas

Nupoliruokite ir nuvaškuokite automobilio kėbulą, jei kėbulo spalva atrodo išblukusi arba jei norite dažams suteikti papildomos apsaugos. Automobilį galima poliruoti ne anksčiau, nei po vienerių metų eksploataavimo. Tačiau tuo metu automobilis gali būti vaškuojamas. Nepoliruokite ir nevaškuokite automobilio tiesioginiuose saulės spinduliuose: poliruojamas paviršius neturi įkaisti daugiau kaip iki 45 °C (113 °F).

- Prieš pradėdami poliruoti arba vaškuoti, automobilį švariai nuplaukite. Nuvalykite asfalto ir dervų dėmes, naudodami „Volvo“ dervų valiklį arba vaitspirimą. Giliau įsigėrusios dėmės gali būti išvalytos, naudojant smulkią automobilio dažų sluoksnio valymui skirtą valymo pastą.
- Pirmiausia nupoliruokite automobilio paviršius poliruokliu, po to skystu arba kietu vašku. Atidžiai laikykitės ant pakuotės nurodytų instrukcijų. Daugelio preparatų sudėtyje yra ir poliruoklio ir vaško.

### ! SVARBU

Nevaškuokite ir neblizginkite plastiko ir gumos.

Naudodami plastiko ir gumos riebalų šalinimo medžiagą, trinkite lengvai spausdami, jei to reikia. Naudokite minkštą plovimo kempinėle.

Blizgių papuošimo elementų blizginimas gali pažeisti blizgujį paviršiaus sluoksnį.

Negalima naudoti abrazyvų turinčios blizginimo medžiagos.

### ! SVARBU

Reikia taikyti tik „Volvo“ rekomenduojamą dažų taisyimą. Kitoks taisyimas, pavyzdžiui, išlaikymas, sandarinimas, apsaugojimas, blizgus sluoksnio sandarinimas ir kita gali sugadinti dažus. Dažų pažeidimams, atsirandantiems dėl tokių taisyimų, „Volvo“ garantija negalioja.

### Susijusi informacija

- Automobilio išorės valymas (p. 646)
- Plovimas rankomis (p. 647)
- Autoplovykla (p. 648)
- Plovimas aukšto slėgio srove (p. 649)
- Valytuvų šluotelių valymas (p. 650)
- Išorinių plastikinių, guminių ir apdailos komponentų valymas (p. 650)



- Ratlankių valymas (p. 651)
- Antikorozinė danga (p. 652)

## Plovimas rankomis

Automobilį reikia nuplauti vos tik jis užsiteršia. Tai reiškia, kad automobilį lengviau plauti, kadangi nešvarumai taip neprikimba. Be to, sumažėja įbrėžimų pavojus ir automobilis atrodo naujesnis. Valykite valymo zoną su tepalų skyrikliu ir naudokite automobilio šampūną.

## Plovimas rankomis

Plaunant automobilį, reikėtų nepamiršti:

- Venkite plauti automobilį tiesioginiuose saulės spinduliuose. Kitaip valiklis arba vaškas išdžius ir gali subraižyti.
- Jei automobilį apdengia paukščiai, kuo greičiau nuvalykite šiuos nešvarumus. Juose būna medžiagų, kurios labai greitai paveikia ir išblukina dažus. Pavyzdžiui, panaudokite minkštą popierinį rankšluostį ar gausiai sudrėkintą kempinę. Norint atnaujinti išblukusius dažus, rekomenduojama kreiptis į įgaliotą „Volvo“ autoservisą.
- Nuplaukite apačią, įskaitant ratų arkas ir buferius.
- Nuskalaukite visą automobilį, kad pašalintumėte ištirpusius nešvarumus ir sumažintumėte subraižymo riziką plaunant. Nepurškite vandens į durų spynas.
- Jei reikia, ant itin užterštų paviršių panaudokite šaltojo nuriebalinimo priemonę. Atminkite, kad tokiu atveju paviršiai neturi būti įkaitinti saulės.

- Plovimui naudokite kempinę, šampūną automobiliams ir didelį kiekį drungno vandens.
- Valytuvų šluoteles nuplaukite drungnu muilo arba šampūno tirpalu.
- Nusausinkite mašiną naudodami švarų, švelnų zomšinį skudurėlį arba specialų vandens valiklį. Jei neleisite vandens lašeliams išdžiūti intensyvioje saulėkaitoje, sumažinsite vandens dėmių, kurias vėliau gali tekti nupoliruoti, susidarymo riziką.
- Nuplovus automobilį, ant jo gali likti asfalto dervos. Naudodami dervos išėmiklį, pašalinkite paskutines dėmes nuo nuplauto automobilio.

## ĮSPĖJIMAS

Variklį plovimui visada reikia gabenti į autoservisą. Kai variklis karštas, kyla gaisro rizika.

## SVARBU

Nešvarūs priekiniai žibintai netinkamai funkcionuoja. Valykite juos reguliariai, pvz., pildami degalus.

Nenaudokite ėsdinančių valiklių: vietoj jų naudokite vandeniu sudrėkintą kempinę, kuri nebraižo paviršiaus.



### **i PASTABA**

Žibintuose, pvz., priekiniuose, rūko ir galiniuose (iš vidaus pusės) laikinai gali susikaupti kondensato. Tai yra normalu, visi išorinio apšvietimo žibintai yra sukonstruoti taip, kad jiems tai neturėtų įtakos. Kondensatas paprastai išsivėdina iš lempos korpuso kai lempa kuriam laikui įjungiamo.

### **i SVARBU**

- Prieš plaudami automobilį patikrinkite, ar uždarytas panoraminis stoglangis\* ir saulės skydelis.
- Panoraminiam stoglangiui valyti niekada nenaudokite braižančios poliravimo priemonės.
- Niekada nevaškuokite guminių detalių, esančių aplink panoraminį stoglangį.

### **i SVARBU**

Nuplovę automobilį, nepamirškite pašalinti nešvarumų iš išleidimo angų durėlėse ir slenksčiuose.

## Susijusi informacija

- Automobilio išorės valymas (p. 646)
- Vaškavimas ir poliravimas (p. 646)
- Autoplovykla (p. 648)

- Plovimas aukšto slėgio srove (p. 649)
- Valytuvų šluotelių valymas (p. 650)
- Išorinių plastikinių, guminių ir apdailos komponentų valymas (p. 650)
- Ratlankių valymas (p. 651)
- Antikorozinė danga (p. 652)
- Automatinio stovėjimo stabdžio aktyvinimo nuostata (p. 445)

## Autoplovykla

Automobilį reikia nuplauti vos tik jis užsiteršia. Tai reiškia, kad automobilį lengviau plauti, kadangi nešvarumai taip neprikimba. Be to, sumažėja įbrėžimų pavojus ir automobilis atrodo naujesnis.

Automatinė plovykla – patogus ir lengvas būdas nuplauti automobilį, tačiau ne visos vietos gerai išplaunamos. Siekiant gero rezultato, rekomenduojama plauti automobilį rankomis arba pirmiausia nuplauti autoplovykloje, o po to – rankomis.

### **i PASTABA**

„Volvo“ rekomenduoja kelis pirmus mėnesius neplauti automobilio autoplovykloje (kol iki galo nesukietėjo dažai).

### **i SVARBU**

Prieš įvažiuodami automobiliu į autoplovyklą, deaktyvinkite automatinio stabdymo stovint ir stovėjimo stabdžio automatinio įjungimo funkcijas. Jei šios funkcijos nebus deaktyvintos, automobiliui stovint stabdžių sistema įstrigs ir automobilis nejudės.

**! SVARBU**

Jei autoplovykloje automobilis traukiamas pirmyn riedant ratams, taikomi tokie reikalavimai:

1. Prieš plaudami automobilį, pasirūpinkite, kad būtų deaktivintas automatinis lietaus jutiklis: priešingu atveju valytuvai gali pradėti judėti ir galite sugadinti valytuvų svirtis.
2. Pasirūpinkite, kad durelių veidrodėliai būtų įtraukti, pagalbiniai žibintai – užfiksuoti, antenos – įtrauktos arba nuimtos, nes kitaip komponentai autoplovykloje gali būti apgadinti.
3. Įvažiuokite į autoplovyklą.
4. Mygtuku  tuneliniame valdymo pulte išjunkite automatinio stabdymo stovint funkciją.
5. Per centrinio ekrano viršutinį rodinį išjunkite automatinio stovėjimo stabdžio įjungimo funkciją.
6. Išjunkite variklį, pagal laikrodžio rodyklę pasukdami tuneliniame valdymo pulte esančią užvedimo rankenėlę. Palaikykite rankenėlę vietoje 2 sekundes.

Automobilis parengtas plauti autoplovykloje.

**! SVARBU**

Sistema automatiškai persijungs į režimą **P**, nebent bus atsižvelgta į pirmiau pateiktą žingsnį. Režimu **P** ratai yra blokuojami: taip neturėtų būti važiuojant automobiliu pro autoplovyklą.

**Susijusi informacija**

- Automobilio išorės valymas (p. 646)
- Vaškavimas ir poliravimas (p. 646)
- Plovimas rankomis (p. 647)
- Plovimas aukšto slėgio srove (p. 649)
- Valytuvų šluotelių valymas (p. 650)
- Išorinių plastikinių, guminių ir apdailos komponentų valymas (p. 650)
- Ratlankių valymas (p. 651)
- Antikorozinė danga (p. 652)

**Plovimas aukšto slėgio srove**

Automobilį reikia nuplauti vos tik jis užsiteršia. Tai reiškia, kad automobilį lengviau plauti, kadangi nešvarumai taip neprikimba. Be to, sumažėja įbrėžimų pavojus ir automobilis atrodo naujesnis. Jei plaunate automobilį plovykloje, įsitinkite, ar plovykla turi tepalų separatorių. Naudokite šampūną automobiliams.

**Plovimas aukšto slėgio srove**

Aukšto slėgio srove plaukite plačiais judesiais ir nepriartinkite purkštuko prie automobilio paviršiaus arčiau nei per 30 cm (13 col.). Nepurkškite vandens į durų spynas.

**Susijusi informacija**

- Automobilio išorės valymas (p. 646)
- Vaškavimas ir poliravimas (p. 646)
- Plovimas rankomis (p. 647)
- Autoplovykla (p. 648)
- Valytuvų šluotelių valymas (p. 650)
- Išorinių plastikinių, guminių ir apdailos komponentų valymas (p. 650)
- Ratlankių valymas (p. 651)
- Antikorozinė danga (p. 652)

## Valytuvų šluotelių valymas

Automobilį reikia nuplauti vos tik jis užsiteršia. Tai reiškia, kad automobilį lengviau plauti, kadangi nešvarumai taip neprikimba. Be to, sumažėja įbrėžimų pavojus ir automobilis atrodo naujesnis. Jei plaunate automobilį plovykloje, įsitikinkite, ar plovykla turi tepalų separatorių. Naudokite šampūną automobiliams.

## Valytuvų šluotelės

Ant valytuvų mentelių esančios asfalto dalelės, dulkės ar druskos nuosėdos, taip pat vabzdžiai, ledas ir kt. trumpina jų eksploatacijos trukmę.

Valant valytuvus, šluotelės turi būti nustatytos į techninės priežiūros padėtį.

### **i** PASTABA

Reguliariai plaukite valytuvų šluoteles ir priekinį stiklą drungnu muiliniu tirpalu arba automobiliui šampūnu. Nenaudokite jokių stiprių tirpiklių.

## Susijusi informacija

- Automobilio išorės valymas (p. 646)
- Vaškavimas ir poliravimas (p. 646)
- Plovimas rankomis (p. 647)
- Autoplovykla (p. 648)
- Plovimas aukšto slėgio srove (p. 649)
- Išorinių plastikinių, guminių ir apdailos komponentų valymas (p. 650)

- Ratlankių valymas (p. 651)
- Antikorozinė danga (p. 652)

## Išorinių plastikinių, guminių ir apdailos komponentų valymas

Automobilį reikia nuplauti vos tik jis užsiteršia. Tai reiškia, kad automobilį lengviau plauti, kadangi nešvarumai taip neprikimba. Be to, sumažėja įbrėžimų pavojus ir automobilis atrodo naujesnis. Vykite valymo zoną su tepalų skyrikliu ir naudokite automobilio šampūną.

## Išorinės plastikinės, guminės ir apdailos detalės

Dažytas plastmasines detales, gumines bei apdailos detales (pvz., blizgančias apdailos detales) rekomenduojame valyti ir prižiūrėti specialiomis valymo priemonėmis, kurias galite įsigyti „Volvo“ atstovybėje. Jei naudojate tokias valymo priemones, vadovaukitės pateiktomis instrukcijomis.

Automobiliui plauti nenaudokite ploviklio, kurio pH vertė nesiekia 3,5 arba viršija 11,5, nes kitaip gali išblukti anodinto aliuminio komponentai\* (žr. iliustraciją). Rekomenduojame nenaudoti braižančių poliravimo priemonių, kaip parodyta iliustracijoje.



Dalys, kurias reikėtų plauti naudojant valymo priemonę, kurios pH vertė patenka į intervalą 3,5–11,5.

### **! SVARBU**

Nevaškuokite ir neblizginkite plastiko ir gumos.

Naudodami plastiko ir gumos riebalų šalinimo medžiagą, trinkite lengvai spausdami, jei to reikia. Naudokite minkštą plovimo kempinėlę.

Blizgių papuošimo elementų blizginimas gali pažeisti blizgųjį paviršiaus sluoksnį.

Negalima naudoti abrazyvų turinčios blizginimo medžiagos.

### **! SVARBU**

Neplaukite automobilio valikliu, kurio pH vertė nesiekia 3,5 arba viršija 11,5, nes kitaip gali išblukti anodinto aliuminio dalys, pvz., stogo laikikliai ar sritis aplink šoninius langus.

Anodinto aliuminio dalims valyti niekada nenaudokite metalo poliravimo priemonių, nes kitaip galite išblukinti ir sunaikinti paviršiaus dangą.

### **Susijusi informacija**

- Automobilio išorės valymas (p. 646)
- Vaškavimas ir poliravimas (p. 646)
- Plovimas rankomis (p. 647)
- Autoplovykla (p. 648)
- Plovimas aukšto slėgio srove (p. 649)
- Valytuvų šluotelių valymas (p. 650)
- Ratlankių valymas (p. 651)
- Antikorozinė danga (p. 652)

## **Ratlankių valymas**

Automobilį reikia nuplauti vos tik jis užsiteršia. Tai reiškia, kad automobilį lengviau plauti, kadangi nešvarumai taip neprikimba. Be to, sumažėja įbrėžimų pavojus ir automobilis atrodo naujesnis. Valykite valymo zoną su tepalų skyrikliu ir naudokite automobilio šampūną.

### **Ratlankiai**

Naudokite tik „Volvo“ rekomenduojamus ratlankių valiklius.

Stipraus poveikio valikliai gali pažeisti ratlankių paviršių ir sukelti dėmes ant chromuotų aliuminio lydinio ratlankių.

### **Susijusi informacija**

- Automobilio išorės valymas (p. 646)
- Vaškavimas ir poliravimas (p. 646)
- Plovimas rankomis (p. 647)
- Autoplovykla (p. 648)
- Plovimas aukšto slėgio srove (p. 649)
- Išorinių plastikinių, guminių ir apdailos komponentų valymas (p. 650)
- Ratlankių valymas (p. 651)
- Antikorozinė danga (p. 652)

### Antikorozinė danga

Automobilyje įrengta efektyvi antikorozinė apsauga.

Kėbulo antikorozinės apsaugos elementai: metalinės apsauginės dangos ant metalo, aukštos kokybės dažymo procesas, nuo korozijos apsaugotos minimalios metalų persidengimo vietos, plastikiniai skydeliai, apsauga nuo braižymosi ir papildomas rūdžių inhibitorius, naudojamas pažeidžiamose vietose. Važiukuoklėje pažeidžiami pakabos komponentai pagaminti iš korozijai atsparaus aliuminio lydinio.

### Tikrinimas ir techninė priežiūra

Automobilio antikorozinė apsauga paprastai nereikalauja jokios techninės priežiūros tačiau vienas iš būdų papildomai sumažinti korozijos pavojų – pasirūpinti automobilio švara. Blizgančių apdailos detalių negalima valyti stipriais šarmi- niais ar rūgštiniais valikliais. Bet kokias akmenukų žymes reikia pašalinti iškart jas pastebėjus.

### Susijusi informacija

- Automobilio išorės valymas (p. 646)
- Vaškavimas ir poliravimas (p. 646)
- Plovimas rankomis (p. 647)
- Autoplovykla (p. 648)
- Plovimas aukšto slėgio srove (p. 649)
- Valytuvų šluotelių valymas (p. 650)
- Išorinių plastikinių, guminių ir apdailos komponentų valymas (p. 650)

- Ratlankių valymas (p. 651)

### Automobilio dažų sluoksnis

Dažus sudaro keli sluoksniai, tai – svarbi auto- mobilio apsaugos nuo rūdijimo dalis, todėl jį būtina reguliariai tikrinti.

Dažų sluoksnis dažniausiai pažeidžiamas akmenų žymių, įbrėžimų bei įvairių nubrozdinimų sparnų, durelių ir buferių pakraščiuose. Tam, kad kėbulas nepradėtų rūdyti, būtina nedelsiant užtaisyti visus dažų sluoksnio pažeidimus.

### Susijusi informacija

- Nedidelių dažų sluoksnio pažeidimų atitaisy- mas (p. 653)
- Spalvų kodai (p. 654)

## Nedidelių dažų sluoksnio pažeidimų atitaisymas

Dažų sluoksnis yra svarbi automobilio apsaugos nuo rūdijimo dalis, todėl jį būtina reguliariai tikrinti. Dažų sluoksnis dažniausiai pažeidžiamas akmenų žymių, įbrėžimų bei įvairių nubrozdinimų, pvz., sparnų, durelių ir buferių pakraščiuose.

### Koreguojamųjų dažų dangos pažeidimas

Tam, kad kėbulas nepradėtų rūdyti, būtina nedelsiant užtaisyti visus dažų sluoksnio pažeidimus.

#### **i** PASTABA

Taisant dažų dangą, paviršius turi būti švarus ir sausas. Paviršiaus temperatūra turi siekti bent 15 °C (59 °F).

### Kokių medžiagų gali prireikti

- Gruntas<sup>21</sup> – pvz., plastiku plakiruotiems buferiams skirtas specialus lipnusis gruntas, parduodamas purškimo balionėliuose.
- Pagrindo ir skaidrioji dangos, parduodamos balionėliuose arba atitaisymo pieštukų / lazdelių pavidalu<sup>22</sup>.
- Maskavimo juostelė.
- Smulkus švitrinis popierius<sup>21</sup>.

Jei pažeidimas dar nepasiekė metalo, taisymo dažus galima tepti iškart po to, kai nuvalomas paviršius.

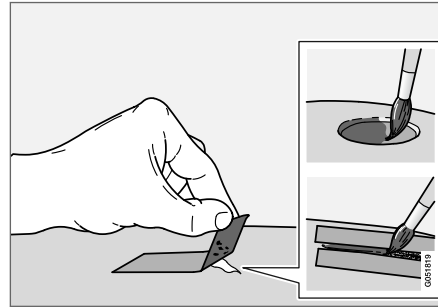

1. Ant pažeisto paviršiaus užklijuokite maskuojamą juostelę. Po to nulupkite juostelę, taip pašalindami atšokusius dažus.

Jei pažeidimas gilus, iki pat metalo, rekomenduojama naudoti gruntą. Jei pažeidimas siekia plastikinį paviršių, siekiant geresnių rezultatų rekomenduojama naudoti lipnųjį gruntą: įpurškite jo į balionėlio dangtelį ir plonai užtepkite.

2. Prieš dažant (jei reikia, pvz., jei yra aštrių kraštų) galima švelniai nušlifuoti itin smulkia abrazyvine medžiaga. Paviršius švariai nuvalomas ir paliekamas išdžiūti.

3. Gerai išmaišykite gruntą ir užtepkite jį plonu teptuku, degtuku ar pan. Išdžiūvus gruntui, apdailinkite pagrindo ir skaidriąja dangomis.

Jeigu taisytumėte įbrėžimus, taikykite tą pačią procedūrą, tačiau aplink apgadintą vietą iš kraštų aplikjuokite dažymo juosta, kad būtų apsaugota nepažeista dažų danga.

Atitaisymo pieštukų / lazdelių ir aerosolinių dažų dažyto paviršiaus pataisymams galite įsigyti iš „Volvo“ įgaliotųjų atstovų.

#### **i** PASTABA

Jeigu smulkus akmenukas nepasiekė gruntinio sluoksnio ir dažų sluoksnis nepažeistas, užpildykite pagrindinį ir apsauginį sluoksnius, kai tik bus nuvalytas paviršius.

### Susijusi informacija

- Automobilio dažų sluoksnis (p. 652)
- Spalvų kodai (p. 654)

<sup>21</sup> Jei reikia.

<sup>22</sup> Vykdykite instrukcijas, pateikiamas atitaisymo pieštuko / lazdelės pakuotėje.

## Spalvų kodai

### Spalvos kodas

Spalvos kodo lipdukas priklijuotas ant automobilio dešiniųjų galinių durelių statramsčio, jis matomas atidarius dešiniąsias galines dureles.

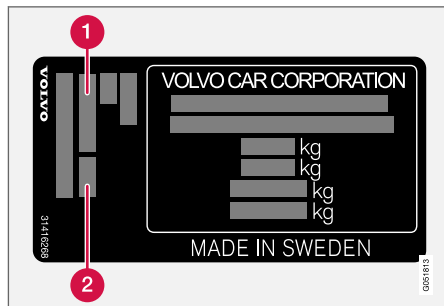

- 1 Išorinės spalvos kodas
- 2 Bet kurios antrinės išorinės spalvos kodas

Svarbu naudoti tinkamą spalvą.

### Susijusi informacija

- Automobilio dažų sluoksnis (p. 652)
- Nedidelių dažų sluoksnio pažeidimų atitaisymas (p. 653)

## Galinio lango valytuvo šluotelės keitimas

Valytuvų šluotelės nuvalo vandenį nuo priekinio stiklo ir galinio lango. Kartu su plovikliu jos valo langus ir užtikrina matomumą vairuojant. Priekinio stiklo ir galinio lango valytuvų šluoteles galima pakeisti.

## Galinio lango valytuvo šluotelės keitimas

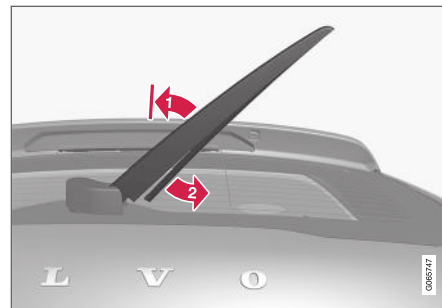

Pakelkite valytuvo svirtį nuo lango ir patraukite apatinę šluotelės dalį dešinėn.

- 1 Suimkite valytuvo svirties viduryje ir pakelkite ją nuo priekinio stiklo į fiksacijos padėtį.

### **i** PASTABA

Pusiniame atlenkimo kampe yra užrakinimo padėtis, kurioje juntamas pasipriešinimas: šis užraktas neleidžia alkūnei nukristi atgal ant priekinio stiklo. Norint pakeisti valytuvų šluoteles, valytuvų alkūnes reikia atitraukti už užrakto padėties.

- 2 Suimkite apatinę šluotelės dalį ir patraukite dešinėn, kad šluotelė atsilaisvintų nuo svirties.



3. Įspauskite naująją valytuvo šluotelę į vietą: pasigirs spragtelėjimas. Patikrinkite, ar šluotelė gerai užsifiksavo.
4. Nuleiskite valytuvo svirtį.

### ! SVARBU

Reguliariai tikrinkite šluoteles. Netinkama priežiūra trumpina valytuvų šluotelių eksploatavimo laiką.

### Susijusi informacija

- Lietaus jutiklio naudojimas (p. 172)
- Priekinio stiklo valytuvai ir priekinių žibintų plautuvai (p. 173)
- Automatinis galinio lango valymas atbulinės eigos metu (p. 175)
- Lietaus jutiklio atminties funkcijos naudojimas (p. 173)
- Galinio lango valytuvo ir plautuvo naudojimas (p. 174)
- Ploviklio įpylimas (p. 657)
- Valytuvo šluotelės aptarnavimo padėtyje (p. 656)
- Priekinio stiklo valytuvų šluotelių keitimas (p. 655)
- Priekinio stiklo valytuvų naudojimas (p. 171)
- Valytuvų šluotelės ir langų ploviklis (p. 170)

### Priekinio stiklo valytuvų šluotelių keitimas

Valytuvų šluotelės nuvalo vandenį nuo priekinio stiklo ir galinio lango. Kartu su plovikliu jos valo langus ir užtikrina matomumą vairuojant. Priekinio stiklo ir galinio lango valytuvų šluoteles galima pakeisti.

### Priekinio stiklo valytuvo šluotelės keitimas

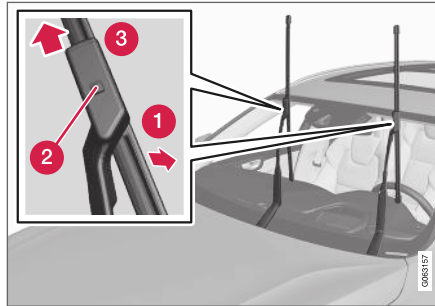

1. Kai valytuvo svirtis yra priežiūros padėtyje, užlenkite ją aukštyn. Priežiūros padėtis aktyvinama / deaktyvinama per centrinio ekrano funkcijų rodinį, kai automobilis stovi ir neįjungti priekinio stiklo valytuvai.
2. **1** Nustatykite valytuvo šluotelę į nuėmimo padėtį, pakreipdami nuo alkūnės, kad pasigirstų spragtelėjimas.

3. **2** Nuspauskite ir palaikykite užrakinimo mygtuką, esantį ant valytuvo svirties laikiklio, ir tuo pat metu tiesiai ištraukite šluotelę iš **3**, laikydami lygiagrečiai su valytuvo svirtimi.
4. Užstumkite naują valytuvo šluotelę, kad susijungtų užrakinimo mygtukas.
5. Kreipkite šluotelę link svirties tol, kol pasigirs spragtelėjimas. Tada šluotelė nebebus nuėmimo padėtyje ir ją bus galima stumti toliau.
6. Patikrinkite, ar naujoji valytuvo šluotelė gerai prisitvirtino.
7. Nulenkite valytuvo svirtį atgal link priekinio stiklo.

### Valytuvų šluotelės yra skirtingų ilgių

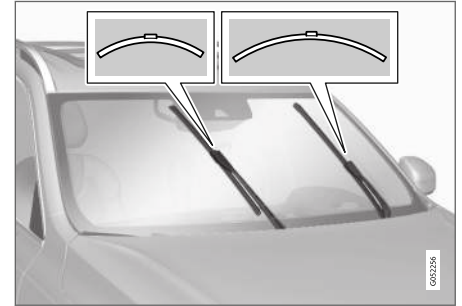



**i PASTABA**

Keisdami valytuvų šluoteles atkreipkite dėmesį, kad jos yra skirtingų ilgių. Šluotelė vairuotojo pusėje yra ilgesnė už keleivio pusėje esančią šluotelę.

**Susijusi informacija**

- Lietaus jutiklio naudojimas (p. 172)
- Priekinio stiklo valytuvai ir priekinių žibintų plautuvai (p. 173)
- Automatinis galinio lango valymas atbulinės eigos metu (p. 175)
- Lietaus jutiklio atminties funkcijos naudojimas (p. 173)
- Galinio lango valytuvo ir plautuvo naudojimas (p. 174)
- Ploviklio įpylimas (p. 657)
- Valytuvo šluotelės aptarnavimo padėtyje (p. 656)
- Galinio lango valytuvo šluotelės keitimas (p. 654)
- Priekinio stiklo valytuvų naudojimas (p. 171)
- Valytuvų šluotelės ir langų ploviklis (p. 170)

**Valytuvo šluotelės aptarnavimo padėtyje**

Kai kuriose situacijose, priekinio stiklo valytuvų šluoteles reikia nustatyti į aptarnavimo padėtį (vertikaliai), pvz., prireikus jas pakeisti.



Valytuvo šluotelės aptarnavimo padėtyje.

Norint pakeisti, nuvalyti arba pakelti valytuvų šluoteles (pvz., kad nugrandyti ledą nuo priekinio stiklo), jos turi būti techninės priežiūros padėtyje.

**i SVARBU**

Prieš nustatydami valytuvų šluotelių darbinę padėtį, įsitikinkite, kad jos neprišalusios.

**Priežiūros režimo aktyvinimas / išaktyvinimas**

Priežiūros režimą galima aktyvinti / deaktyvinti, kai automobilis stovi, o priekinio stiklo valytuvai

išjungti. Priežiūros režimas aktyvinamas / deaktyvinamas naudojantis funkcijų rodinio centriniame ekrane:



Paspauskite mygtuką **Valytuvų techn. priež. padėtis**. Aktyvinus priežiūros režimą, įsijungia mygtuko lemputės indikatorius. Aktyvinus šį režimą, valytuvai perslenka į priežiūros padėtį. Norėdami deaktyvinti priežiūros

režimą, paspauskite **Valytuvų techn. priež. padėtis** dar kartą. Deaktyvinus priežiūros režimą, mygtuko lemputės indikatorius išsijungia.

Valytuvai taip pat išeina iš priežiūros padėties jeigu:

- aktyvinama priekinio stiklo valymo funkcija;
- aktyvinama priekinio stiklo plovimo funkcija;
- aktyvinamas lietaus jutiklis;
- automobiliu nuvažiuojama.

**i SVARBU**

Jei atlenkėte valytuvų svirtis nuo priekinio stiklo į priežiūros padėtį, prieš aktyvinant valymo, plovimo funkcijas ar lietaus jutiklį arba prieš pradėdant važiuoti jas reikia nulenkti atgal. Taip galima išvengti gaubto dažų įbrėžimo.

## Susijusi informacija

- Lietaus jutiklio naudojimas (p. 172)
- Priekinio stiklo valytuvai ir priekinių žibintų plautuvai (p. 173)
- Automatinis galinio lango valymas atbulinės eigos metu (p. 175)
- Lietaus jutiklio atminties funkcijos naudojimas (p. 173)
- Galinio lango valytuvo ir plautuvo naudojimas (p. 174)
- Ploviklio įpylimas (p. 657)
- Priekinio stiklo valytuvų šluotelių keitimas (p. 655)
- Galinio lango valytuvo šluotelės keitimas (p. 654)
- Priekinio stiklo valytuvų naudojimas (p. 171)
- Valytuvų šluotelės ir langų ploviklis (p. 170)

## Ploviklio įpylimas

Plovimo skystis naudojamas priekiniams žibintams, o taip pat priekiniam stiklui ir galiniam langui plauti. Kai temperatūra žemiau užšalimo ribos, privaloma naudoti plovimo skystį su anti-frizu.

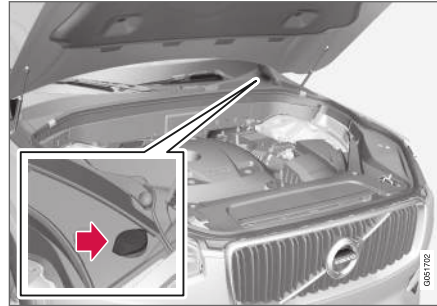

Plovimo skystis pilamas į bakelį su mėlynu dangteliu. Bakelį naudoja priekinio stiklo, galinio lango ir priekinių žibintų plautuvai\*

### **i** PASTABA

Kai bakelyje lieka apie 1 litras (1 kv.) ploviklio, vairuotojo ekrane pasirodo pranešimas

**Ploviklis Žemas lygis, papildykite** ir ženklas .

**Tinkama klasė:** Šaltuoju metų laiku ir neigiamoje temperatūroje „Volvo“ rekomenduoja rinktis plovimo skystį su apsauga nuo užšalimo ir pritaikytą žemesnėms už nulį temperatūroms.

### **i** SVARBU

Naudokite praskiestą (pvz., distiliuotu vandeniu santykiu 1:1) „Volvo“ originalų ar lygiavertį plovimo skystį, kurio rekomenduojamas pH turi būti nuo 6 iki 8.

### **i** SVARBU

Kai temperatūra yra žemiau nulio, rekomenduojama naudoti plovimo skystį su antifrizu, kad neužšaltų siurblyje, bakelyje ir žarnose.

## Talpa:

- Automobiliai **su** priekinių žibintų plovimo funkcija: 5,3 l (5,6 kv.).
- Automobiliai **be** priekinių žibintų plovimo funkcijos: 3,5 l (3,7 kv.).

## Susijusi informacija

- Lietaus jutiklio naudojimas (p. 172)
- Priekinio stiklo valytuvai ir priekinių žibintų plautuvai (p. 173)
- Automatinis galinio lango valymas atbulinės eigos metu (p. 175)



- ◀◀ ● Lietaus jutiklio atminties funkcijos naudojimas (p. 173)
- Galinio lango valytuvo ir plautuvo naudojimas (p. 174)
- Valytuvo šluotelės aptarnavimo padėtyje (p. 656)
- Priekinio stiklo valytuvų šluotelių keitimas (p. 655)
- Galinio lango valytuvo šluotelės keitimas (p. 654)
- Priekinio stiklo valytuvų naudojimas (p. 171)
- Valytuvų šluotelės ir langų ploviklis (p. 170)

TECHNINIAI DUOMENYS

## Techninės informacijos žymenys

Automobilyje priklijuotuose lipdukuose pateikiama informacijos, pvz., važiuklės numeris, **Žymos vieta**

techninės informacijos žymenys, spalvos kodas ir pan.

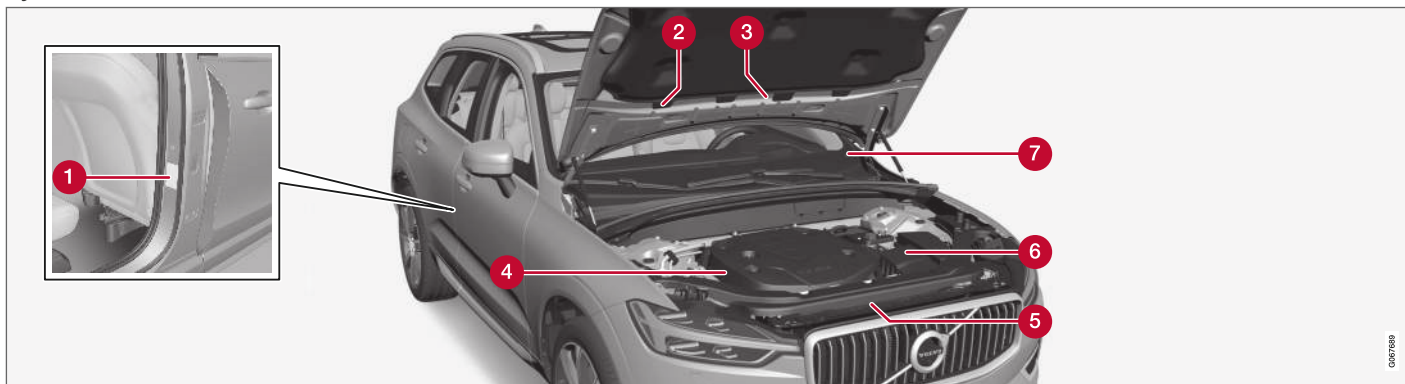

Iliustracija yra scheminio pobūdžio: detalės gali skirtis, atsižvelgiant į rinką ir modelį.

Žinant automobilio tipo, automobilio identifikavimo ir variklio numerius, jums bus lengviau bendrauti su įgaliotu „Volvo“ prekybos atstovu apie automobilį ir užsakyti atsargines dalis bei priedus.

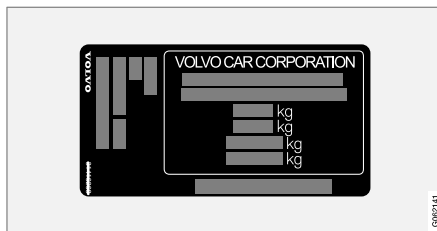

**1** Techninės informacijos, transporto priemonės identifikavimo numerio, maksimalaus leidžiamo

svorio rodiklių ir išorinės spalvos kodo informacijos žymenų bei sertifikato numerio etiketė. Lipdukas priklijuotas ant durelių statramsčio, jis matomas atidarius dešiniąsias galines dureles.



2 Kondicionieriaus lipdukas automobilyje, kuriame naudojamas R1234yf šaldymo skystis.

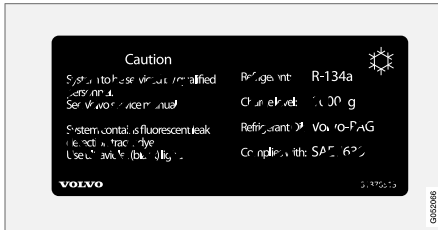

2 Kondicionieriaus lipdukas automobilyje, kuriame naudojamas R134a šaldymo skystis.

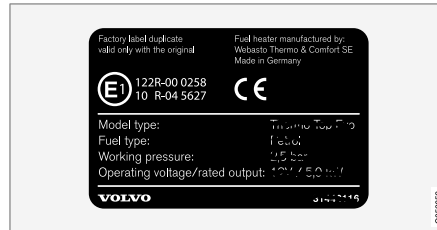

3 Variklio šildytuvo ženklas.



4 Variklio kodo ir variklio serijos numerio etiketė.



5 Variklio alyvos ženklas.

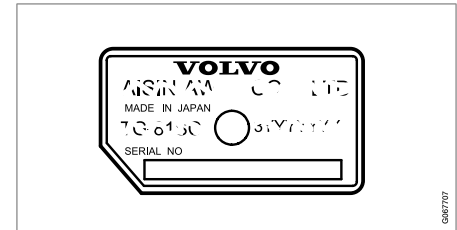

6 Pavarų dėžės tipo žymens ir serijos numerio etiketė.



7 Automobilio identifikacinis numerio (VIN, transporto priemonės identifikacinio numerio) etiketė.

Daugiau informacijos apie automobilį pateikta registravimo dokumente.



** PASTABA**

Automobilio savininko vadove pateikiami lipdukai nebūtinai tiksliai atitinka automobilyje esančius lipdukus. Jie įtraukti tam, kad būtų apytiksliai nurodyta jų vieta automobilyje. Jūsų konkrečiam automobiliui taikoma informacija yra pateikiama ant jo priklijuotame lipduke.

**Susijusi informacija**

- Oro kondicionierius – specifikacijos (p. 672)



**Gabaritai**

Lentelėje galima rasti automobilio ilgio, aukščio ir kt. matmenis.

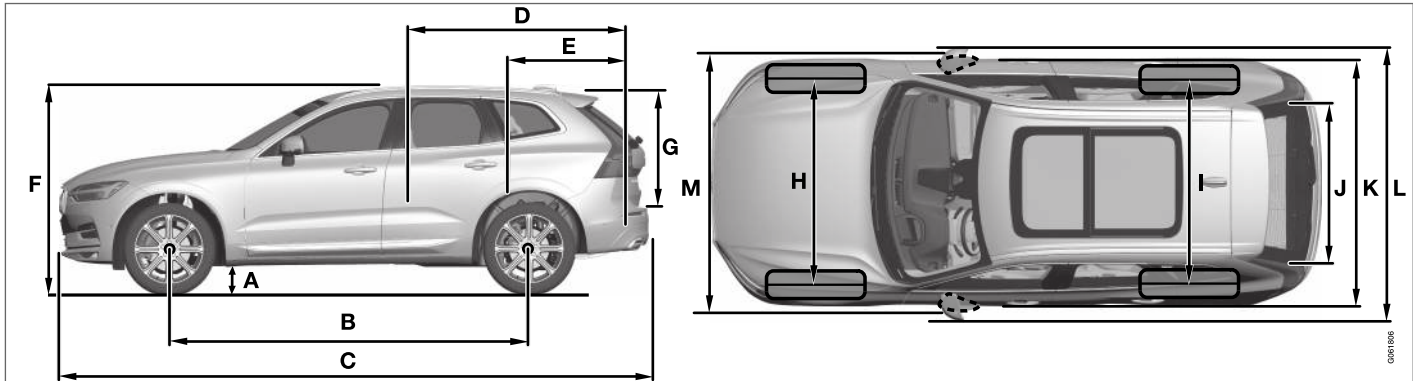

|   | Gabaritai                                | mm   | col.  |
|---|--|------|-------|
| A | Prošvaisa <sup>A</sup>                   | 211  | 8,3   |
| B | Atstumas tarp ašių                       | 2865 | 112,8 |
| C | Ilgis                                    | 4688 | 184,6 |
| D | Krovinio ilgis, grindys, sulenкта sėdynė | 1746 | 68,7  |
| E | Krovinio ilgis, grindys                  | 960  | 37,8  |
| F | Aukštis <sup>B</sup>                     | 1658 | 65,3  |

|   | Gabaritai               | mm                | col.              |
|---|-------------------------|-------------------|-------------------|
| G | Krovinio aukštis        | 776               | 30,6              |
| H | Priekinių ratų tarpvėžė | 1653 <sup>C</sup> | 65,1 <sup>C</sup> |
|   |                         | 1649 <sup>D</sup> | 64,9 <sup>D</sup> |
|   |                         | 1655 <sup>E</sup> | 65,2 <sup>E</sup> |
|   |                         | 1668 <sup>F</sup> | 65,7 <sup>F</sup> |

|   | Gabaritai                | mm                | col.              |
|---|--------------------------|-------------------|-------------------|
| I | Galinių ratų tarpvėžė    | 1657 <sup>C</sup> | 65,2 <sup>C</sup> |
|   |                          | 1653 <sup>D</sup> | 65,1 <sup>D</sup> |
|   |                          | 1659 <sup>E</sup> | 65,3 <sup>E</sup> |
|   |                          | 1673 <sup>F</sup> | 65,9 <sup>F</sup> |
| J | Krovinio plotis, grindys | 1010              | 39,8              |
| K | Plotis                   | 1902              | 74,9              |

## TECHNINIAI DUOMENYS



|   | <b>Gabaritai</b>                              | <b>mm</b> | <b>col.</b> |
|---|---|-----------|-------------|
| L | Plotis įskaitant durų veidrodėlius            | 2117      | 83,3        |
| M | Plotis įskaitant papildomus durų veidrodėlius | 1999      | 78,7        |

A Tuščio automobilio svoris su 1 asmeniu. (Skiriasi atsižvelgiant į padangų matmenis, važiuoklės variantą ir kt.).

B Į tuščio automobilio masę įtraukta ir stogo antena.

C Taikoma automobiliams su 17/19 colių ratais.

D Taikoma automobiliams su 20 colių ratais.

E Taikoma automobiliams su 21 colių ratais.

F Taikoma automobiliams su 22 colių ratais.

### Susijusi informacija

- Masės (p. 665)

## Masės

Maks. bendrąjį automobilio svorį ir kt. duomenis rasite automobilyje pateikiamame lipduke.

Į grynąją automobilio masę įeina vairuotojas, iki 90% ir daugiau pripildytas degalų bakas ir visos alyvos bei skysčiai.

Keleivių ir priedų svoris bei kablo apkrova (kai prijungta priekaba) turi įtakos krovinio vežimo galimybėms ir į tuščio automobilio svorį neįtraukiami.

Leidžiama didžiausia apkrova = automobilio bendrasis svoris – grynasis svoris.

### **i** PASTABA

Dokumentuose įrašyta tuščio automobilio masė taikoma standartinės versijos automobiliams, t. y. automobiliui be papildomos įrangos ar priedų. Tai reiškia, kad kiekvienas automobilio priedas mažina automobilio leidžiamą pakrovimą, priklausomai nuo priedo svorio.

Leidžiamą apkrovą mažinančių priedų pavyzdžiai – įvairūs įrangos lygiai (pvz., „Kinetic“ / „Momentum“ / „Summum“) bei kiti priedai, pvz., standžioji vilktis, stogo bagažo laikiklis, stogo bagažinė, garso sistema, pagalbinių žibintai, GPS, degalais maitinamas šildytuvas, apsauginės grotelės, kilimėliai, bagažinės uždanga, elektra valdomos sėdynės ir pan.

Norėdami užtikrinti tuščio savo automobilio masę, pasverkite jį.

### **!** ĮSPĖJIMAS

Automobilio važiavimo charakteristikos keičiasi priklausomai nuo krovinų kiekio ir krovinų paskirstymo.

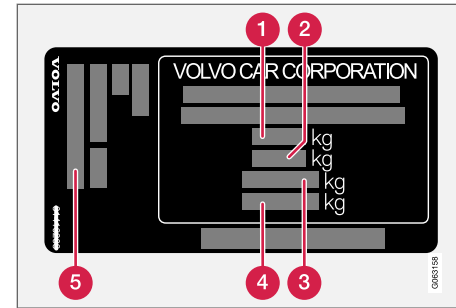

Lipdukas priklijuotas ant durielių statramsčio, jis matomas atidarius dešiniąsias galines dureles.

- 1** Bendrasis automobilio svoris
- 2** Maksimalus autotraukinio svoris (automobilis + priekaba)
- 3** Maksimali priekinės ašies apkrova
- 4** Maksimali galinės ašies apkrova
- 5** Įrangos lygis

Maksimali apkrova: Žiūrėti registravimo dokumentus.

Maksimali stogo apkrova: 100 kg.

### Susijusi informacija

- Techninės informacijos žymenys (p. 660)
- Vilkimo pajėgumas ir vilkimo kablo apkrova (p. 666)

**Vilkimo pajėgumas ir vilkimo kablo apkrova**

Vilkimo pajėgumo ir vilkimo kablo apkrovos važiujant su priekaba rodiklius rasite lentelėse.

**Maksimalus priekabos su stabdžiais svoris**** PASTABA**

Jei priekabos svoris viršija 1 800 kg, rekomenduojama naudoti vibracijos slopintuvus.

| Variklis       | Variklio kodas <sup>A</sup> | Pavarų dėžė | Maksimali priekabos su stabdžiais masė (kg) | Maksimali vilkimo kablo apkrova (kg) |
|----------------|-----------------------------|-------------|---|--------------------------------------|
| T8 Twin Engine | B4204T35                    | Automatinė  | 2100  | 110                                  |
| T8 Twin Engine | B4204T28                    | Automatinė  | 2100  | 110                                  |
| T8 Twin Engine | B4204T34                    | Automatinė  | 2100  | 110                                  |

<sup>A</sup> Variklio kodo žyma, komponentų ir serijos numeriai nurodyti ant variklio.

** SVARBU**

Važiujant su priekaba, leidžiama viršyti bendrąją automobilio masę (su vilkimo kablo apkrova) daugiausia iki 100 kg (220 sv.), su sąlyga, kad greitis neviršija 100 km/h (62 myl./val.). Būtina paisyti nacionalinėse kelių eismo taisyklėse nurodytų transporto priemonių derinio reikalavimų, pvz., greičio ir pan.

**Maksimalus priekabos be stabdžių svoris**

| Maksimali priekabos be stabdžių masė (kg) | Maksimali vilkimo kablo apkrova (kg) |
|---|--------------------------------------|
| 750                                       | 50                                   |

**Susijusi informacija**

- Techninės informacijos žymenys (p. 660)
- Masės (p. 665)
- Važiavimas su priekaba (p. 488)
- Priekabos stabilumo pagalba\* (p. 489)

**Variklio techniniai duomenys**

Toliau esančioje lentelėje pateikiamos kiekvieno variklio specifikacijos (galia ir kt.).

„Twin Engine“ varomas ir benzininiu, ir elektros varikliais (ERAD – Electric Rear Axle Drive).

|   |
|---|
| <b>i</b> <b>PASTABA</b>                     |
| Ne visi varikliai parduodami visose šalyse. |

| Variklis       | Variklio kodas <sup>A</sup> | Galia<br>(kW/aps. min.) | Galia<br>(AG/aps./min.) | Didž. nominali galia<br>(kW/aps. min.) | Didž. nominali galia<br>(AG/aps./min.) | Sukimo momentas<br>(Nm/aps. min.) | Cilindrų skaičius |
|----------------|-----------------------------|-------------------------|-------------------------|--|--|-----------------------------------|-------------------|
| T8 Twin Engine | B4204T35                    | 235/5700                | 320/5700                | 262/5700                               | 356/5700                               | 400/2200-5400                     | 4                 |
| T8 Twin Engine | B4204T28                    | 233/6000                | 318/6000                | -                                      | -                                      | 400/2200-5400                     | 4                 |
| T8 Twin Engine | B4204T34                    | 223/6000                | 303/6000                | -                                      | -                                      | 400/2200-4800                     | 4                 |

<sup>A</sup> Variklio kodo žyma, komponentų ir serijos numeriai nurodyti ant variklio.

**Elektrinis variklis**

**Maksimali galia:** 65 kW (87 AG).

**Sukimosi momentas:** 240 Nm.

**Susijusi informacija**

- Techninės informacijos žymenys (p. 660)
- Variklio alyva – specifikacijos (p. 669)
- Aušinimo skystis – specifikacijos (p. 671)

## Variklio alyva – specifikacijos

Lentelėje pateikiamas kiekvienam varikliui patvirtinta variklio alyvos klasė ir tūris.

„Volvo“ rekomenduoja:



| Variklis       | Variklio kodas <sup>A</sup> | Alyvos rūšis  | Tūris, su alyvos filtru<br>(litrai, apytiksliai) |
|----------------|-----------------------------|---|--|
| T8 Twin Engine | B4204T35                    | „Castrol Edge Professional V 0W-20“ arba „VCC RBS0-2AE 0W-20“ | 5,6  |
| T8 Twin Engine | B4204T34                    |   | 5,6  |
| T8 Twin Engine | B4204T28                    |   | 5,6  |

A Variklio kodo žyma, komponentų ir serijos numeriai nurodyti ant variklio.

## Susijusi informacija

- Techninės informacijos žymenys (p. 660)
- Variklio alyvai nepalankios vairavimo sąlygos (p. 670)
- Variklio alyvos lygio patikra ir pildymas (p. 618)
- Variklio alyva (p. 617)

## Variklio alyvai nepalankios vairavimo sąlygos

Dėl nepalankių važiavimo sąlygų gali smarkiai įkaisti alyva ir padidinti jos sąnaudas. Toliau pateikiami keli nepalankių vairavimui sąlygų pavyzdžiai.

Jeigu važiuojate ilgus atstumus, alyvos kiekį tikrinkite dažniau:

- jei velkate autopriekabą-namelį ar priekabą;
- jei važiuojate kalnuotomis vietovėmis;
- jei važiuojate dideliu greičiu;
- jei temperatūra žemesnė kaip  $-30\text{ }^{\circ}\text{C}$  ( $-22\text{ }^{\circ}\text{F}$ ) arba viršija  $+40\text{ }^{\circ}\text{C}$  ( $+104\text{ }^{\circ}\text{F}$ ).

Pirmiau pateikta informacija taip pat taikoma ir važiuojant trumpais atstumais esant žemai temperatūrai.

Važiuodami nepalankiomis oro sąlygomis, rinkitės visiškai sintetinę variklio alyvą. Ji papildomai saugo automobilio variklį.

„Volvo“ rekomenduoja:



**! SVARBU**

Siekiant patenkinti variklio aptarnavimo intervalų reikalavimus, visi varikliai gamykloje yra užpildomi specialiai pritaikyta sintetinė variklių alyva. Alyva atrenkama itin kruopščiai, atsižvelgiant į eksploatacijos laikotarpį, užvedimo charakteristikas, kuro sąnaudas ir poveikį aplinkai.

Kad galiotų rekomenduojami aptarnavimo intervalai, reikia naudoti aprobuotą variklių alyvą. Pildydami ir keisdami naudokite tik nurodytos rūšies alyvą, nes priešingu atveju rizikuojate sutrumpinti automobilio eksploataciją, pakenkti užvedimo charakteristikoms, padidinti degalų sąnaudas ir neigiamą poveikį aplinkai.

Jei nėra naudojama rekomenduojamos klasės ir klampumo variklio alyva, su varikliu susiję komponentai gali būti pažeisti. „Volvo Car Corporation“ neprisiima jokios atsakomybės tokių pažeidimų atveju.

„Volvo“ rekomenduoja, kad alyvą keistų įgaliootojo „Volvo“ autoserviso specialistai.

### Susijusi informacija

- Variklio alyva – specifikacijos (p. 669)
- Variklio alyva (p. 617)



## Aušinimo skystis – specifikacijos

**Tinkama klasė:** „Volvo“ patvirtintas paruoštas sumaišytas aušinimo skystis. Jeigu naudojamas koncentruotas aušinimo skystis, sumaišykite jį santykiu 50 % - 50 % su vandeniu (tik patvirtintos kokybės vandeniu, nedruskingu vandeniu ir pan.). Jei abejojate, pasitarkite su „Volvo“ įgaliotuoju atstovu.

Reikėtų naudoti tik „Volvo“ patvirtintą aušinimo skystį siekiant apsaugoti aušinimo sistemą, variklį ir t. t. nuo gedimo.

### ĮSPĖJIMAS

Praryti aušinimo skysčio yra pavojinga, tai gali pakenkti organams (inkstams). Produkto sudėtyje yra etileno glikolio, inhibitorių, vandenųjų, vandens ir t. t.

## Susijusi informacija

- Kaip papildyti aušinimo skysčio atsargas (p. 619)

## Transmisijos skystis – specifikacijos

Važinėjant įprastomis sąlygomis, transmisijos skysčio nereikia keisti visą pavarų dėžės eksploatacavimo laiką. Vis dėlto atskiromis sudėtingomis sąlygomis tai gali tekti padaryti.

### Automatinė pavarų dėžė

|                                   |     |
|-----------------------------------|-----|
| Nurodytasis pavarų dėžės skystis: | AW1 |
|-----------------------------------|-----|

## Susijusi informacija

- Techninės informacijos žymenys (p. 660)

## Stabdžių skystis – specifikacijos

Terpė hidraulinių stabdžių sistemoje yra vadinama stabdžių skysčiu, ji naudojama slėgiui iš, pvz., stabdžių pedalo per pagrindinį stabdžių cilindrą perduoti į vieną ar daugiau antrinių cilindrų, kurie savo ruožtu sužadina mechaninį stabdį.

**Tinkama klasė:** „Volvo Original“ ar analogiškas skystis, atitinkantis Dot 4, 5.1 ir ISO 4925 6 klasė derinį.

### PASTABA

Rekomenduojama keisti stabdžių skystį ar jį pildyti įgaliotajame „Volvo“ autoservise.

## Susijusi informacija

- Variklio skyriaus apžvalga (p. 616)

## Degalų bakas – tūris

Degalų bako talpą galima pasižiūrėti lentelėje toliau.

|                           | Visi modeliai |
|---------------------------|---------------|
| Litrai (apytiksliai)      | 70            |
| JAV galonai (apytiksliai) | 18,5          |

## Susijusi informacija

- Degalų pylimas (p. 477)

## Oro kondicionierius – specifikacijos

Automobilio klimato kontrolės sistemoje atsižvelgiant į šalį naudojamas šaldymo skystis R1234yf arba R134a (be freono). Informacijos apie tai kuris šaldymo skystis naudojamas automobilio klimato kontrolės sistemoje rasite variklio dangčio vidinėje pusėje esančiame lipduke.

Nustatyti oro kondicionieriaus sistemos skysčių ir tepalų tūriai bei klasės pateikti lentelėse toliau.

## Oro kondicionieriaus lipdukas

### R134a lipdukas

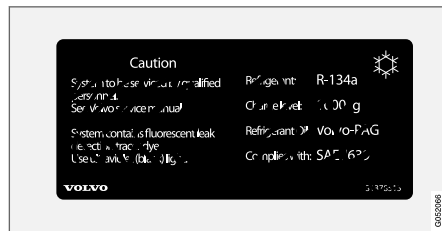

### R1234yf lipdukas

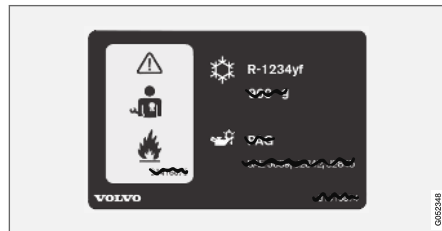

## R1234yf ženklų paaiškinimas

| Ženklas   | Reikšmė  |
|---|--|
|  | Atsargiai  |
|  | Mobilioji oro kondicionieriaus sistema (MAC)   |
|  | Tepalų tipas   |
|  | Mobiliją oro kondicionavimo sistemą (MAC) gali prižiūrėti tik parengtas ir sertifikuotas technikas |
|  | Degūs šaldymo skysčiai   |

## Šaldymo skystis

### Automobiliai, kuriuose naudojamas R134a šaldymo skystis

| Svoris           | Tinkama klasė |
|------------------|---------------|
| 725 g (1,60 sv.) | R134a         |

#### ĮSPĖJIMAS

Oro kondicionavimo sistemoje yra didelio slėgio šaldymo skystis R134a. Šios sistemos techninę priežiūrą ir remontą gali atlikti tik įgijotasis autoservasas.

### Automobiliai, kuriuose naudojamas R1234yf šaldymo skystis

| Svoris | Tinkama klasė |
|--------|---------------|
| 675 g  | R1234yf       |

#### ĮSPĖJIMAS

Oro kondicionavimo sistemoje cirkuliuoja suslėgtasis šaltnešis R1234yf. Pagal SAE J2845 (Mobiliosiuose oro kondicionieriuose naudojamų šaltnešių saugios techninės priežiūros ir plitimo prevencijos techniniai mokymai), siekiant užtikrinti šaltnešio sistemos eksploatacijos saugą, jos techninės priežiūros ir remonto darbus leidžiama vykdyti tik parengtiems ir sertifikuotiems technikams.

## Kompresoriaus alyva

| Tūris                  | Tinkama klasė |
|------------------------|---------------|
| 100 ml (3,38 sk. unc.) | PAG SP-A2     |

## Garintuvus

#### SVARBU

Oro kondicionieriaus sistemos garintuvo negalima nei remontuoti, nei pakeisti naudotu garintuvu. Naujasis garintuvus turi būti sertifikuotas ir pažymėtas pagal SAE J2842.

## Susijusi informacija



- Klimato kontrolės sistemos techninė priežiūra (p. 614)

## Degalų sąnaudos ir CO<sub>2</sub> emisija

Transporto priemonės degalų sąnaudos matuojamos l/100 km, o CO<sub>2</sub> emisijos matuojamos gramais CO<sub>2</sub> vienam kilometrui.





### Paaiškinimas

|   |  |
|---|--|
| CO <sub>2</sub>   | gramas CO <sub>2</sub> /km   |
|  | l/100 km   |
| range   | Automobilio potencialaus nuvažiuojamo atstumo elektros režimu (maks., km) sertifikuota vertė. Vertės nederėtų traktuoti kaip tikėtino atstumo, be to, šį atstumą įprastai vairuojant pasiekti sudėtinga. |

|   |   |
|---|---|
|  | Mišrus ciklas   |
|  | Padangų pasipriešinimo riedėjimui rodiklis pagal ES direktyvą Nr. 1222/2009 |
| aut   | Automatinė pavarų dėžė  |

|  |
|--|
|  <b>PASTABA</b> |
| Jeigu lentelėje nėra suvartojimo ir emisijų duomenų, juos galima rasti pridėtame priede.         |

|   |
|---|
|  <b>PASTABA</b>  |
| Hibridinės sistemos akumulatoriaus talpa laikui bėgant (eksploatuojant) mažėja, todėl gali būti dažniau užvedamas vidaus degimo variklis ir sumažėti degalų ekonomija bei elektra nuvažiuojamas atstumas. |

|  | aut |  |  |   |                 |
|---|-----|---|---|---|-----------------|
|   |     |   | CO <sub>2</sub>   |  | range           |
| T8 Twin Engine (B4204T34)   | aut | A   | 50  | 2,2   | 43 <sup>A</sup> |
|   |     | B   | 52  | 2,3   | 42 <sup>A</sup> |
|   |     | C   | 55  | 2,4   | 42 <sup>A</sup> |

<sup>A</sup> Važiavimo režimas PURE

Pirmiau lentelėje pateikiamos degalų sąnaudų, emisijos ir elektros režimu nuvažiuojamo atstumo vertės yra grindžiamos specialiais ES važiavimo ciklais (žr. toliau), taikomais tušties bazinės versijos automobiliams be papildomos įrangos. Automobilio svoris gali padidėti priklausomai nuo jo įrangos lygio. Tai, kartu su automobilio pakrovimo lygiu, didina degalų suvartojimą bei CO<sub>2</sub> emisiją ir mažina elektros režimu nuvažiuojamą atstumą.

Automobilio sertifikuotų verčių nederėtų traktuoti kaip tikėtinų. Sertifikuotos vertės skirtos palyginiui, jos gaunamos atliekant specialius „ES važiavimo ciklus“ (žr. toliau).

Degalų sąnaudos gali būti didesnės, o elektros režimu nuvažiuojamas atstumas – mažesnis nei nurodyta lentelėje dėl kelių priežasčių. Toliau pateikiame kelis pavyzdžius:

- Automobilis nėra reguliariai įkraunamas iš elektros tinklo.
- Automobilyje yra papildomos įrangos, dėl ko jis sunkesnis.
- Vairavimo stiliaus ypatumai.
- Jei klientas pasirenka kitokius negu bazinio automobilio modelio ratus, gali padidėti riešimo pasipriešinimas.
- Važiuojant dideliu greičiu, didėja oro pasipriešinimas.
- Degalų kokybė, kelio ir eismo sąlygos, orai ir automobilio būklė.

Pirmiau pateiktų pavyzdžių derinys gali gerokai padidinti sąnaudas.

Degalų sąnaudų skirtumai gali būti dideli palyginti su ES važiavimo ciklais (žr. toliau), kurie naudojami automobiliui sertifikuoti ir kuriais yra grindžiami lentelėje naudojami sąnaudų rodikliai. Papildomos informacijos rasite nurodytuose reglamentuose.

### PASTABA

Ekstremalios oro sąlygos, važiavimas su prikaba arba važiavimas dideliame aukštyje, prastesnės, negu rekomenduojama, kokybės degalai – tai veiksniai, kurie ženkliai padidina automobilio degalų suvartojimą.

### ES važiavimo ciklai

Oficialūs degalų sąnaudų rodikliai ir elektra nuvažiuojamas atstumas grindžiami dviem standartizuotais važiavimo ciklais, atliekamais laboratorinėje aplinkoje („ES važiavimo ciklai“), vadovaujantis „EU Regulation no 692/2008“ ir 715/2007 (Euro 5 / Euro 6), 2017/1151 bei 2017/1153. Kadangi važiavimo ciklai papildomai naudojami ir kokybės kontrolės tikslais, bandymų pakartojamui taikomi griežti reikalavimai. Taigi, bandymai vykdomi kontroliuojamoje aplinkoje, įjungiant tik bazines automobilio funkcijas (pvz., oro kondicionierius, radijas ir pan. būna išjungti). Taigi, oficialūs rodikliai natūraliai neperteikia naudotojų praktinių rezultatų.

Reglamentuose nagrinėjami važiavimo ciklai „mieste“ ir „užmiestyje“:

- **Važiavimas mieste.** Matavimas pradedamas užvedant šaltą variklį. Važiavimas imituojamas.
- **Važiavimas užmiestyje.** Automobilis greitina ir stabdomas 0–120 km/h (0–75 myl./val.) greičio intervale. Važiavimas imituojamas.

Oficialioji mišraus ciklo vertė, pateikiama lentelėje – tai važiavimo mieste ir užmiestyje važiavimo ciklų rezultatų derinys, atitinkantis teisinius reikalavimus.

Siekiant nustatyti anglies dioksido emisiją (CO<sub>2</sub> emisiją) šių dviejų važiavimo ciklų metu, atitinkamai surenkamos išmetamosios dujos. Po to jos analizuojamos ir įvertinama CO<sub>2</sub> emisijos vertė.

### Susijusi informacija

- Techninės informacijos žymenys (p. 660)
- Masės (p. 665)
- Taupus važiavimas (p. 470)
- Elektra nuvažiuojamam atstumui įtakos turintys veiksniai (p. 471)

**Patvirtinti ratų ir padangų dydžiai**

Tam tikrose šalyse registracijos bei kituose dokumentuose nurodomi ne visi aprobuoti mat-

menys. Toliau pateikiamoje lentelėje nurodyti patvirtinti ratlankių ir padangų deriniai.

✓ = patvirtinta

| Variklis       | mech. /<br>aut. | 235/60R18<br>7,5x18x50,5 | 235/55R19<br>7,5x19x50,5 | 255/45R20<br>8x20x52,5<br>9x20x38,5 <sup>A</sup> | 255/40R21<br>8,5x21x49,5 <sup>B</sup><br>9x21x38,5 <sup>A</sup> | 265/35R22<br>9x22x43 <sup>A</sup> |
|----------------|-----------------|--------------------------|--------------------------|--|---|-----------------------------------|
| Visi varikliai | aut.            | ✓                        | ✓                        | ✓  | ✓   | ✓                                 |

<sup>A</sup> Tik kartu su pilnu sparnų praplėtimų komplektu priekyje ir gale.

<sup>B</sup> Tik kartu su sparnų kraštų apsaugomis priekyje ir gale.

**Susijusi informacija**

- Mažiausias leistinas padangų apkrovos indeksas ir greičio rodiklis (p. 677)
- Techninės informacijos žymenys (p. 660)
- Padangos dydžio žymuo (p. 560)
- Ratlankio dydžio žymuo (p. 561)
- Sniego grandinės (p. 577)

## Mažiausias leistinas padangų apkrovos indeksas ir greičio rodiklis

Toliau pateikiamoje lentelėje parodytas minimalus leistinas apkrovos indeksas (LI) ir greičio rodiklis (SS).

| Variklis       | mech. / aut. | Minimalus leistinas apkrovos indeksas (LI) <sup>A</sup> | Minimalus leistinas greičio rodiklis (SS) <sup>B</sup> |
|----------------|--------------|---|--|
| Visi varikliai | aut.         | 98  | V  |

A Padangų apkrovos indeksas turi būti bent jau lygus nurodytajam lentelėje arba didesnis.

B Padangų greičio indeksas turi būti bent jau lygus nurodytajam lentelėje arba didesnis.

### Susijusi informacija

- Patvirtinti ratų ir padangų dydžiai (p. 676)
- Aprobuitas slėgis padangose (p. 678)
- Techninės informacijos žymenys (p. 660)
- Padangos dydžio žymuo (p. 560)
- Ratlankio dydžio žymuo (p. 561)

**Aprobuotas slėgis padangose**

Lentelėje pateikiamas kiekvienam varikliui patvirtintas slėgis padangose.

|  |
|--|
| <b>i PASTABA</b>   |
| Ne visada visose rinkose parduodami visi varikliai, padangos ar jų deriniai. |

| Variklis                  | Padangų dydis                      | Greitis                      | Apkrova, 1–3 asmenys       |             | Maks. apkrova |             | ECO slėgis <sup>A</sup> |
|---------------------------|------------------------------------|------------------------------|----------------------------|-------------|---------------|-------------|-------------------------|
|                           |                                    |                              | Priekis (kPa) <sup>B</sup> | Galas (kPa) | Priekis (kPa) | Galas (kPa) | Priekis / galas (kPa)   |
| Visi varikliai            | 235/60 R18                         | 0–160 km/h (0–100 myl./val.) | 230                        | 230         | 270           | 270         | 270                     |
|                           | 235/55 R19                         | 160+ km/h (100+ myl./val.)   | 250                        | 250         | 270           | 270         | -                       |
|                           | 255/45 R20                         |                              |                            |             |               |             |                         |
|                           | 255/40 R21                         |                              |                            |             |               |             |                         |
|                           | 265/35 R22                         |                              |                            |             |               |             |                         |
| Laikinas atsarginis ratas | maks. 80 km/h (maks. 50 myl./val.) | 420                          | 420                        | 420         | 420           | -           |                         |

<sup>A</sup> Ekonomiškas važiavimas.

<sup>B</sup> Tam tikrose šalyse šalia SI sistemos vieneto „paskalio“ dar pateikiamas ir „baras“: 1 bar = 100 kPa.

**Susijusi informacija**

- Techninės informacijos žymenys (p. 660)
- Slėgio padangose patikra (p. 562)
- Patvirtinti ratų ir padangų dydžiai (p. 676)
- Rekomenduojamas padangų slėgis (p. 564)



# ABĖCĖLINĖ RODYKLĖ

# ABĖCĖLINĖ RODYKLĖ

## 1, 2, 3 ...

4WD 454

## A

|   |               |
|---|---------------|
| ABS                                       |               |
| stabdymas neblokuojant                    | 440           |
| AC (Oro kondicionavimas)                  | 218           |
| Akmenų žymės ir įbrėžimai                 | 652, 653, 654 |
| Aksesuarai ir papildoma įranga            | 36            |
| diegimas                                  | 36            |
| Aktyvieji posūkio apšvietimo žibintai     | 151           |
| Aktyvioji stabdžių kontrolė               | 281           |
| Aktyvi parkavimo pagalbos sistema         | 402           |
| Apribojimai                               | 407           |
| išvažiuoti iš stovėjimo vietos            | 406           |
| lygiagretus statymas                      | 403           |
| Simboliai ir pranešimai                   | 410           |
| statmenas statymas                        | 403           |
| Stovėjimo aikštelė                        | 404           |
| Akumuliatorius                            | 482, 622      |
| perdirbimas                               | 627           |
| perkrova                                  | 482           |
| Alergiją ir astmą sukeliančios medžiagos. | 199           |
| Alyva, taip pat žr. „Variklio alyva“      | 669, 670      |
| Alkospyna                                 | 438, 439      |

|  |        |
|--|--------|
| Anglies dioksido emisija               | 674    |
| Antena                                 |        |
| vieta                                  | 262    |
| Antikorozinė danga                     | 652    |
| apeiti alkospyną                       | 438    |
| Aplinka                                | 28     |
| apsauga nuo prispaudimo                | 160    |
| Atstatoma                              | 161    |
| Apsauga nuo virtimo                    | 286    |
| Apsauginės grotelės                    | 600    |
| apsauginis tinklelis                   | 602    |
| Apsauginis tinklelis                   | 602    |
| Apsaugos šoninio smūgio atveju sistema | 52, 53 |
| Apsemtas kelias                        | 475    |
| Apšvietimas                            |        |
| aktyvieji posūkio apšvietimo žibintai  | 151    |
| artimųjų šviesų žibintai               | 147    |
| Automatinės tolimosios šviesos         | 148    |
| automobilio salone                     | 154    |
| Avarinis signalas                      | 153    |
| avarinis stabdymo signalas             | 152    |
| dieninės šviesos                       | 146    |
| Gabaritinių šviesų žibintas            | 146    |
| galinis rūko žibintas                  | 151    |
| laikinas stovėjimo vietos apšvietimas  | 153    |
| Nuostatos                              | 145    |

|   |                                   |
|---|-----------------------------------|
| Posūkių žibintai                                  | 150                               |
| priėjimo apšvietimas                              | 154                               |
| Stabdžių žibintas                                 | 152                               |
| Tolimųjų šviesų žibintai                          | 148                               |
| valdymo elementai                                 | 144, 154                          |
| valdymo elementai, prietaisai, ekranas            | 156                               |
| Apšvietimas, lemputės keitimas                    | 621                               |
| Aptarnavimo programa                              | 606                               |
| artimųjų šviesų žibintai                          | 147                               |
| Asmeninė informacija (Klientų privatumo politika) | 35                                |
| Atbulinės eigos kamera                            | 392                               |
| Atitirpdymas                                      | 213                               |
| Atkurti nuostatas                                 | 126                               |
| savininko pasikeitimas                            | 126                               |
| Vairuotojo profilis                               | 132                               |
| Atlošas   |                                   |
| galinė sėdynė, nuleidimas                         | 188                               |
| prieikinė sėdynė, reguliavimas                    | 178, 179, 182, 183, 184, 185, 186 |
| Atrakinimas                                       |                                   |
| Nuostatos   | 239                               |
| raktelio geležte                                  | 247                               |
| Atsarginis ratas                                  | 575                               |
| valdyti   | 576                               |
| Atsisiuntimo centras                              | 607                               |
| naudojimas  | 607                               |

## ABĖCĖLINĖ RODYKLĖ

|                                   |          |                                     |                              |  |          |
|-----------------------------------|----------|-------------------------------------|------------------------------|--|----------|
| Atstatymas, ridos skaitiklis      | 84       | Automatinis užrakinimas             | 266                          | Avarinė įranga                               |          |
| Atstumo įspėjimas                 | 298      | Automatinis užsirakinimas           | 238, 260                     | Pirmosios pagalbos priemonių rinkinys        | 604      |
| aktyvinti / išaktyvinti           | 299      | Automobilio apmušalai               | 641, 643, 644, 645           | trikampis avarinis ženklas                   | 604      |
| Apribojimai                       | 300      | Automobilio būseną                  | 608                          | Avarinio pradurtos padangos remonto rinkinys |          |
| Laiko intervalo nustatymas        | 323      | Slėgis padangoje                    | 568                          | naudojimas                                   | 579      |
| Aukščio reguliavimas              | 463, 466 | Automobilio funkcijos               |                              | Pripūsti padangą                             | 582      |
| Aukšta variklio temperatūra       | 481      | centriniame ekrane                  | 114                          | Avarinis pradurtos padangos remonto rinkinys | 578      |
| Aušinimo sistema                  |          | Automobilio modemas                 |                              | įgyvendinimas, tolesnė patikra               | 579      |
| perkaito                          | 481      | Nuostatos                           | 541                          | Pripūsti padangą                             | 582      |
| Aušinimo skystis                  | 671      | prijungti automobilį prie interneto | 540                          | Avarinis režimas                             | 448      |
| pildymas                          | 619      | Automobilio pakėlimas               | 612                          | Avarinis signalas                            | 153      |
| Auto hold                         | 446      | Automobilio priežiūra               | 646, 647, 648, 649, 650, 651 | avarinis stabdymo signalas                   | 152      |
| Automatinė pavarų dėžė            | 449      | Odiniai apmušalai                   | 644                          | AWD, visų ratų pavara                        | 454      |
| alyva                             | 671      | Automobilio salono apšvietimas      | 154                          |  |          |
| priekaba                          | 488      | automatinis                         | 155                          |  |          |
| žemesnės pavaros jungimas         | 453      | pritaikyti                          | 156                          |  |          |
| Automatinės automobilių plovyklos | 648      | Automobilio salono filtras          | 201                          |  |          |
| Automatinės tolimosios šviesos    | 148      | Automobilio savininko vadovas       | 22                           | <b>B</b>                                     |          |
| Automatinis greičio ribotuvas     | 290      | centriniame ekrane                  | 17, 19                       | Bagazinės dangtis                            | 598      |
| aktyvinti / išaktyvinti           | 291      | ekožymėjimas                        | 24                           | Bagazinės durelės                            |          |
| Apribojimai                       | 293      | mobiliajame įrenginyje              | 21                           | atidarymas / uždarymas kojos judesiu         | 270      |
| tolerancija                       | 292      | Automobilis per atostogas           | 473                          | atrakinti iš vidaus                          | 264      |
| Automatinis klimato reguliavimas  | 211      | Automobilių plovykla                | 646, 647, 648, 649, 650, 651 | galia  | 267      |
| Automatinis stabdys               | 446      | Autoplovykla                        | 648                          | Užrakinimas / atrakinimas                    | 239, 262 |
| aktyvinti / išaktyvinti           | 447      | Avarija, žr. „Susidūrimas“          | 40                           | Bagazinės skyriaus grotelės                  | 600      |
| po susidūrimo                     | 448      |                                     |                              | Balso atpažinimas                            | 137      |
| Vairuotojo pagalba                | 280      |                                     |                              | Klimato reguliavimas                         | 197      |
|                                   |          |                                     |                              | Nuostatos                                    | 141      |

|                                     |     |
|-------------------------------------|-----|
| radijas ir medija                   | 140 |
| Telefonas                           | 139 |
| Baterija                            |     |
| HIBRIDAS                            | 626 |
| techninė priežiūra                  | 622 |
| Užvedimas                           | 622 |
| užvedimas nuo išorinio šaltinio     | 482 |
| Ženkla ant akumulatoriaus           | 627 |
| Bendroji automobilio masė           | 665 |
| benzininis                          | 479 |
| Benzino dalelių filtras             | 480 |
| Beraktė                             |     |
| jutikliniai paviršiai               | 259 |
| Nuostatos                           | 261 |
| Užrakinimas / atrakinimas           | 260 |
| BLIS                                | 355 |
| aktyvinti / išaktyvinti             | 357 |
| Apribojimai                         | 357 |
| Simboliai ir pranešimai             | 359 |
| Bluetooth                           |     |
| Nuostatos                           | 537 |
| prijungti automobilį prie interneto | 539 |
| prisijungti                         | 519 |
| Telefonas                           | 529 |

**C**

|                                      |                    |
|--------------------------------------|--------------------|
| CD grotuvas                          | 517                |
| Centrinis ekranas                    |                    |
| apžvalga                             | 101                |
| funkcijų rodinys                     | 114                |
| išjungti ir pakeisti garsumą         | 123                |
| keisti išvaizdą                      | 123                |
| Klaviatūra                           | 118                |
| klimato reguliavimas                 | 207                |
| Nuostatos                            | 124, 125           |
| operacija                            | 104, 107, 111, 116 |
| Pranešimai                           | 132, 133           |
| rodiniai                             | 107                |
| valymas                              | 641                |
| ženklai būsenos juostoje             | 116                |
| centrinis užraktas                   | 263                |
| Charge                               |                    |
| automobilio funkcija                 | 472                |
| City Safety                          | 339                |
| antrinės funkcijos                   | 340                |
| Apribojimai                          | 351                |
| apribojimai išvengimo manevrų atveju | 348                |
| apribojimai skersinio eismo atveju   | 346                |
| išvengimo manevrai                   | 347                |
| kliūčių aptikimas                    | 343                |
| nustatyti įspėjimo atstumą           | 342                |
| Simboliai ir pranešimai              | 353                |
| skersinis eismas                     | 345                |

|   |     |
|---|-----|
| stabdo priešais atvažiuojančias trans-<br>porto priemones | 349 |
| užkirstas kelias išvengimo manevrui                       | 348 |
| Clean Zone  | 199 |
| CO2 emisija   | 674 |
| Corner Traction Control                                   | 281 |
| Cross Traffic Alert                                       | 360 |
| aktyvinti / išaktyvinti                                   | 361 |
| Apribojimai   | 361 |
| Pranešimai  | 363 |
| CZIP (Švaraus salono oro palaikymo pake-<br>tas)          | 199 |

**D**

|                          |               |
|--------------------------|---------------|
| Daiktadėžė               | 591           |
| Dangtis                  |               |
| krovinių skyrius         | 598           |
| Dažų sluoksnis           |               |
| pažeidimas ir sutaisymas | 652, 653, 654 |
| spalvos kodas            | 654           |
| Degalų bakas             |               |
| tūris                    | 672           |
| Degalų garai             | 478           |
| Degalų papildymas        | 477           |

## ABĖCĖLINĖ RODYKLĖ

|   |                    |
|---|--------------------|
| Dekoratyviniis apšvietimas                      | 155                |
| pritaikyti                                      | 156                |
| Dėmės   | 641, 643, 644, 645 |
| Dieninės šviesos                                | 146                |
| DivX®   | 518                |
| Drive-E   |                    |
| Aplinkosaugos filosofija                        | 28                 |
| Driver Alert Control                            | 371                |
| aktyvinti / išaktyvinti                         | 372                |
| Apribojimai                                     | 373                |
| nukreipti į stovėjimo vietas poilsiu            | 373                |
| Duomenys  |                    |
| įrašymas  | 34                 |
| perdavimas tarp automobilio ir autoser-<br>viso | 606                |
| Duomenų bendrinimas                             | 544                |
| Duomenų ryšio jungtis                           | 37                 |
| Durų užraktai su apsauga nuo vaikų              | 265                |
| Dvigubas variklis                               |                    |
| Bendroji informacija                            | 412                |
| Dviračių laikiklis                              |                    |
| sumontuotas vilkimo kablys                      | 491                |

## E

|                                    |          |
|------------------------------------|----------|
| ECO slėgis                         | 564, 678 |
| Eismo juostos laikymo pagalba      | 373      |
| aktyvinti / išaktyvinti            | 375      |
| Apribojimai                        | 376      |
| pasirinkite pagalbos variantą      | 376      |
| Simboliai ir pranešimai            | 377, 379 |
| vairavimo pagalba                  | 375      |
| Ekranas                            |          |
| informacija vairuotojui            | 76       |
| Ekranų apšvietimas                 | 156      |
| Elektra valdoma sėdynė             | 179      |
| Elektra valdomas stovėjimo stabdys | 443      |
| Elektra valdomi langai             | 161, 162 |
| apsauga nuo prispaudimo            | 160      |
| Elektra valdomos bagažinės durelės | 267      |
| Elektrinis variklis                | 454      |
| Techniniai duomenys                | 668      |
| Elektroninis matuoklis             | 618      |
| Elektros lizdas                    | 588      |
| naudojimas                         | 590      |
| Elektros naudojimas                |          |
| Nuvažiuojamas atstumas             | 471      |
| Elektros sistema                   | 622      |
| Energijos paskirstymas             |          |
| naudojantis žemėlapiu duomenimis   | 462      |

|                 |     |
|-----------------|-----|
| Etanolio kiekis | 479 |
| etiketės        |     |
| vieta           | 660 |

## F

|                                  |    |
|----------------------------------|----|
| FSC, aplinkosauginis ženklavimas | 24 |
|----------------------------------|----|

## G

|  |          |
|--|----------|
| Gabaritinių šviesų žibintas                      | 146      |
| Galia  | 668      |
| Elektrinis variklis                              | 668      |
| Galinės dalies nuleidimas                        | 594      |
| Galinės dalies pakėlimas                         | 594      |
| Galinė sėdynė                                    |          |
| atlošo nuleidimas                                | 188      |
| galvos atrama                                    | 191      |
| Klimato reguliavimas                             | 207      |
| Šildymas   | 209      |
| Galinio vaizdo veidrodėliai/durelių veidrodėliai |          |
| durelės  | 163      |
| Kompasas   | 498, 499 |
| pakreipti išorinius veidrodėlius                 | 165      |
| salonas  | 163      |
| sutraukiamas elektra                             | 165      |

|                             |          |  |          |   |               |
|-----------------------------|----------|--|----------|---|---------------|
| Šildymas                    | 215      | GSI – pavarų parinkimo pagalba               | 453      | Informacija apie greičio matuoklius                     | 370           |
| Užtamsinimas                | 164      |  |          | Informacija savininkui                                  | 16            |
| Galinis langas              |          |  |          | Informacinė pramogų sistema (Garsas ir medija)          | 502           |
| Plautuvas                   | 174, 175 | <b>H</b>                                     |          | Informacinis displėjus                                  | 76, 78        |
| Šildymas                    | 215      | HDC  | 468      | Internetas, žr. prie interneto prijungtą automobilį     | 538           |
| Valytuvas                   | 174, 175 | Hermetizavimo skystis                        | 578      | Išankstinis parengimas                                  | 219           |
| Galios taupymo režimas      | 482      | Hibridinės sistemos akumulatoriaus matuoklis | 80       | įjungti / išjungti                                      | 220           |
| galvos atrama               | 191      | Hibridinės sistemos matuoklis                | 79       | Laikmatis   | 221           |
| Garsas ir medija            | 502      | Hibridinis akumulatorius                     | 626      | Išjungti variklį  | 436           |
| Garso klausymosi patirtis   | 503      | įkrovimas                                    | 413      | Išoriniai matmenys                                      | 663           |
| Garso nuostatos             | 502, 536 | Hibridinis režimas                           | 456, 462 | ITPMS – netiesioginė slėgio padangose stebėjimo sistema | 565           |
| leisti mediją               | 514, 515 | Hold   |          |   |               |
| Pranešimas                  | 536      | automobilio funkcija                         | 472      |   |               |
| Telefonas                   | 537      |  |          |   |               |
| Garso signalas              | 192      |  |          |   |               |
| Gražulas                    | 484      | <b>I</b>                                     |          |   |               |
| sulankstomas                | 486      | IAQS (Salono oro kokybės sistema)            | 200      | Įkeliamą  |               |
| Techniniai duomenys         | 485      | IC (Užuolaidinė oro pagalvė)                 | 53       | Bendroji informacija                                    | 593           |
| Greičio ribotuvas           | 286      | ID, Volvo                                    | 26       | ilgas krovinsys   | 594           |
| aktyvinti iš naujo          | 288      | Identifikavimo numeris                       | 38       | krovinių fiksavimo kilpos                               | 596           |
| Apribojimai                 | 290      | Ilgas nenaudojimas                           | 432      | Įkrovimas   |               |
| automatinis                 | 290      | Imobilizatorius                              | 249      | atidaryti ir uždaryti įkrovimo atlangą                  | 419           |
| išaktyvinimas               | 289      | Imobilizatorius                              | 249      | baigti įkrovimą   | 428           |
| laikinas išjungimas         | 288      | Individualus važiavimo režimas               | 456      | Būsena  | 422, 423, 426 |
| pakeisti greitį             | 325      |  |          | Hibridinės sistemos akumulatorius                       | 413           |
| suaktyvinti                 | 287      |  |          | pradėti įkrovimą  | 419           |
| Greičio rodikliai, padangos | 560      |  |          |   |               |

## ABĖCĖLINĖ RODYKLĖ

|  |     |   |     |  |     |
|--|-----|---|-----|--|-----|
| Įkrovimo laidas                        | 415 | Įtaisytoji vaikiška automobilinė kėdutė | 68  | Kameros jutiklis                         |     |
| Įkrovimo srovės stipris                | 414 | lenkimas į viršų                        | 69  | žr. Kamera                               | 333 |
| Įkrovos būseną                         |     | nuleidimas                              | 70  | Katalitinis neutralizatorius             |     |
| automobilio funkcija                   | 472 |   |     | Pagalba kelyje                           | 492 |
| Įrankiai                               | 570 |   |     | Key tag                                  | 236 |
| Įspėjamasis garsas                     |     | <b>J</b>                                |     | Keleivių salono vidus                    | 586 |
| Stovėjimo stabdžiai                    | 445 | Jėgos pavara                            |     | Daiktadėžė                               | 591 |
| Įspėjamieji ženklai                    | 89  | Pavarų dėžė                             | 448 | elektros maitinimo lizdas                | 588 |
| sauga                                  | 40  | Judesio jutiklis                        | 274 | Saulės skydelis                          | 593 |
| Įspėjamosios lemputės                  |     | Jungtinis prietaisų skydelis            | 76  | Tunelinis valdymo pultas                 | 587 |
| Įjungtas stovėjimo stabdys             | 89  | Nuostatos                               | 78  | Keleivių saugos oro pagalvių išjungiklis | 50  |
| Įspėjimas                              | 89  | jutikliai                               |     | Kėliklis                                 | 571 |
| kintamosios srovės generatorius        |     | Kamera                                  | 333 | Kėlimo įrankis                           | 571 |
| neįkrauna                              | 89  | Klimato reguliavimas                    | 196 | Kelionės kompiuteris                     | 81  |
| Pilot Assist                           | 321 | Oro kokybė                              | 200 | rodyti vairuotojo ekrane                 | 83  |
| priminimas užsisegti saugos diržą      | 89  | Radaras                                 | 328 | Kelionės ridos skaitiklis                | 81  |
| Prisitaikanti pastovaus greičio palai- |     |   |     | Kelionės statistika                      | 84  |
| kymo sistema                           | 321 |   |     | Nuostatos                                | 85  |
| Saugos oro pagalvės – SRS              | 89  | <b>K</b>                                |     | Kelio ženklų informacija                 | 364 |
| Stabdžių sistemos gedimas              | 89  | kaklo apsauga                           | 41  | aktyvinti / išaktyvinti                  | 365 |
| stabilumo ir traukos kontrolės sistema | 281 | Kaklo apsaugos sistema                  | 41  | Apribojimai                              | 370 |
| starterio akumuliatorius neįkraunamas  | 89  | Kalba                                   | 124 | ekranas                                  | 366 |
| Žemas alyvos slėgis                    | 89  | Kamera                                  | 333 | Greičio įspėjimas                        | 369 |
| Įspėjimas apie susidūrimo pavojų       |     | Apribojimai                             | 334 | informacija apie greičio matuoklius      | 370 |
| iš galo                                | 354 | techninė priežiūra ir valymas           | 338 | Nuostatos                                | 368 |
| Įspėjimo apie susidūrimą sistema       |     |   |     | Sensus Navigation                        | 368 |
| skersinis eismas iš galo               | 360 |   |     | Kelių eismo informacija                  | 510 |
| žr. „City Safety“                      | 339 |   |     |  |     |

|                                     |                    |  |          |  |          |
|-------------------------------------|--------------------|--|----------|--|----------|
| Keltas                              | 463                | Krovinių laikiklių kilpos                  |          | lauko temperatūros matuoklis                                   | 86       |
| Klaviatūra                          | 118, 121           | krovinių skyrius                           | 596      | Lemputės   |          |
| kalbos keitimas                     | 121                | Krovinių skyriaus uždanga                  | 597      | keisti   | 621      |
| Klientų privatumo politika          | 35                 | Krovinių skyrius                           | 593      | priekaba   | 490      |
| Klimato kontrolės sistema           |                    | apsauginis tinklelis                       | 602      | Lenkimo pagalba  |          |
| Šaldymo skystis                     | 672                | Apšvietimas                                | 155      | paleidimas su „Pilot Assist“                                   | 327      |
| Klimato reguliavimas                | 196, 207           | elektros maitinimo lizdas                  | 588, 590 | paleisti su prisitaikančia pastovaus greičio palaikymo sistema | 327      |
| automatinis reguliavimas            | 211                | montavimo taškai                           | 596      | Pilot Assist   | 327      |
| centrinis ekranas                   | 207                | Kuras                                      | 478, 479 | Prisitaikanti pastovaus greičio palaikymo sistema              | 327      |
| Galinė sėdynė                       | 207                | degalų sąnaudos                            | 674      | Licencinė sutartis   | 90, 546  |
| jutikliai                           | 196                | identifikatorius                           | 479      | Lietaus jutiklio atminties funkcija                            | 173      |
| jutiminė temperatūra                | 197                | Kuro matuoklis                             | 79       | Lietaus jutiklis   | 172, 173 |
| Stovėjimo aikštelė                  | 219                | Kuro pylimas                               |          | Lygiagretus statymas   | 402      |
| temperatūros reguliavimas           | 217, 218           | kuro pildymo angos apsauginis skydas       | 476      | Lygio kontrolė   |          |
| valdymas balsu                      | 197                | pildymas                                   | 477      | Nuostatos  | 466      |
| ventiliatoriaus valdymas            | 216                |  |          | Lygio patikra  | 463      |
| zonos                               | 196                |  |          | lipdukai   |          |
| Kliūčių aptikimas                   |                    |  |          | vieta  | 660      |
| City Safety                         | 343                |  |          | Liukas slidėms   | 596      |
| Kompasas                            | 498, 499           |  |          |  |          |
| kalibravimas                        | 499                | <b>L</b>                                   |          |  |          |
| Kondensatas priekiniuose žibintuose | 647, 648, 649, 650 | Laikino stovėjimo vietos apšvietimo trukmė | 153      |  |          |
| Kontrolė mažu greičiu               | 467                | Laikrodis, nustatymas                      | 85       |  |          |
| aktyvinti funkcijų mygtuku          | 467                | Laminuotas stiklas                         | 160      |  |          |
| Krepšių laikiklis                   | 595                | Lane Keeping Aid                           |          |  |          |
| Krovimo kabliai                     | 595                | žr. Eismo juostos pagalba                  | 373      |  |          |
|                                     |                    | Langai ir stiklas                          | 160      |  |          |
|                                     |                    | Large Animal Detection (LAD)               | 343      |  |          |

## ABĖCĖLINĖ RODYKLĖ

### M

|   |               |
|---|---------------|
| Maks. stogo apkrova                                 | 665           |
| Masės   |               |
| tuščio automobilio masė                             | 665           |
| Matmenys  | 663           |
| Grąžulas  | 485           |
| medijos leistuvai                                   | 513, 514, 515 |
| derantys failų formatai                             | 521           |
| valdymas balsu                                      | 140           |
| Mentelė ant vairo                                   | 192           |
| Mentelės prie vairo                                 | 451           |
| Mobiliojo ryšio telefonas, žr. skyrelį „Telefonas“. | 530           |

### N

|  |     |
|--|-----|
| Nulenkiama elektra valdomi šoniniai veidrodėliai | 165 |
| Nuokalnės kontrolė                               | 468 |
| aktyvinti funkcijų mygtuku                       | 469 |
| Nuolatinio greičio palaikymo sistema             | 294 |
| aktyvinti iš naujo                               | 297 |
| suaktyvinti                                      | 295 |

|  |     |
|--|-----|
| Nuostatos  |     |
| Atstatymas   | 126 |
| Kategorijos  | 127 |
| kontekstinis   | 125 |
| Nuotoliniai naujiniai  | 607 |
| Nuotolinio valdymo imobilizatorius                                 | 249 |
| Nuotolinio valdymo pultelio sistema, tipo atitikties patvirtinimas | 250 |
| Nuotolinio valdymo pultelis, „HomeLink“®                           |     |
| programuojamas   | 495 |
| Nuotolinio valdymo raktelis  | 236 |
| baterijos keitimas   | 241 |
| išimama raktelio geležtė   | 246 |
| nuostolis  | 244 |
| Nuvažiuojamas atstumas   | 240 |
| prijungti prie vairuotojo profilio                                 | 130 |

|  |     |
|--|-----|
| Nustatyti laiko intervalą įspėjimui apie atstumą | 323 |
| Nuvažiavimo nuo kelio apsauga                    | 382 |
| Nuvažiuojamas atstumas                           |     |
| veikiant elektriniam varikliui                   | 674 |

### O

|   |     |
|---|-----|
| Odiniai apmušalai, plovimo instrukcijos | 644 |
| oktano rodiklis                         | 479 |

|                              |               |
|------------------------------|---------------|
| Oro kokybė                   | 198, 200      |
| alergijos ir astma           | 199           |
| Automobilio salono filtras   | 201           |
| Oro kondicionavimas          | 218           |
| Oro kondicionavimo sistema   | 196, 207, 218 |
| remontas                     | 614           |
| Oro kondicionieriaus skystis |               |
| tūris ir kokybinis lygis     | 672           |
| Oro paskirstymas             | 201           |
| atitirpdymas                 | 213           |
| keisti                       | 202           |
| Ortakiai                     | 201, 202      |
| parinkčių lentelė            | 204           |
| Recirkuliacija               | 212           |
| Oro recirkuliacija           | 212           |

### P

|  |     |
|--|-----|
| PACOS (Keleivių saugos oro pagalvių išjungiklis) | 50  |
| Padangos   | 558 |
| daiktadėžė                                       | 558 |
| matmenys   | 676 |
| montavimas                                       | 574 |
| nuėmimas   | 572 |
| padangos protektoriaus nusidėvėjimo indikatoriai | 562 |
| Paspauskite                                      | 678 |



|  |               |   |          |                                       |          |
|--|---------------|---|----------|---------------------------------------|----------|
| slėgio padangose lentelė                         | 678           | Palaikomas klimato komfortas                  | 225      | Pilot Assist                          | 311      |
| sukimas keitimo metu                             | 558           | įjungti / išjungti                            | 225      | Apribojimai                           | 318      |
| sukimosi kryptis                                 | 561           | Panoraminis langas                            |          | Automatinis stabdys                   | 326      |
| Techniniai duomenys                              | 676, 677, 678 | atidarymas ir uždarymas                       | 167      | greičio valdymas                      | 325      |
| žeminės padangos                                 | 576           | vėdinimo padėtis                              | 168      | Įspėjimas                             | 321      |
| Padangos matmenys                                |               | Panoraminis stogas                            | 166      | išjungti                              | 316      |
| keičiant ratus                                   | 570           | apsauga nuo prispaudimo                       | 160      | laiko intervalo nustatymas            | 323      |
| Padangos matmuo                                  | 560           | užuolaidėlės nuo saulės                       | 170      | lenkimas                              | 327      |
| Padangos protektoriaus nusidėvėjimo indikatoriai | 562           | Papildomas šildytuvas                         | 230      | Simboliai ir pranešimai               | 319      |
| Padangos protektorius                            | 562           | Papildomas šildytuvas (Papildomas šildytuvas) | 230      | suaktyvinti                           | 314      |
| Padangų apkrovos indeksas                        | 560           | Parinktis / priedas                           | 22       | taikinio pakeitimas                   | 322      |
| Pagalba kelyje                                   | 494           | Park Assist Pilot                             | 402      | PIN kodas                             | 541      |
| Pagalba kilus pavojui susidurti                  | 380           | Pastovaus greičio palaikymo sistema           |          | Asmeninis užraktas                    | 273      |
| aktyvinti / išaktyvinti                          | 381           | greičio valdymas                              | 325      | Pirmoji pagalba                       | 604      |
| Apribojimai                                      | 385           | išaktyvinti                                   | 298      | Pirmosios pagalbos priemonių rinkinys | 604      |
| esant priešpriešinio susidūrimo rizikai          | 383           | laikinas išjungimas                           | 296      | Plautuvas                             |          |
| esant rizikai nuvažiuoti nuo kelio               | 382           | Patarimai vairuotojui                         | 473      | galinis langas                        | 174, 175 |
| esant smūgio į galinę dalį rizikai               | 384           | Pavaros keitimo indikatorius                  | 453      | plovimo skystis, pildymas             | 657      |
| pagalbos lygis                                   | 381           | Pavarų dėžė                                   | 448      | Priekiniai žibintai                   | 173      |
| Simboliai ir pranešimai                          | 386           | automatinė                                    | 449      | Priekinis stiklas                     | 173      |
| Pagalba vairuotojui                              | 84            | Pavarų padėtys                                |          | Plovimas aukšto slėgio srove          | 649      |
| Nuostatos  | 85            | Automatinė pavarų dėžė                        | 449      | Plovimas rankomis                     | 647      |
| Pagalbinės statymo sistemos kamera               | 392           | Pavarų svirties blokatorius                   | 452      | Plovimo skystis                       | 170, 657 |
| Pajudėjimo įkalnėje pagalba                      | 447           | Perbridimas                                   | 475      | Pokrypio detektorius                  | 274      |
| Pajudėjimo įkalnėje pagalba (HSA)                | 447           | Perkaitimas                                   | 481, 488 | Poliravimas                           | 646      |
|  |               |   |          | Posūkio žibintas                      | 150      |
|  |               |   |          | Posūkių žibintai                      | 150      |

## ABĖCĖLINĖ RODYKLĖ

|   |          |   |               |   |     |
|---|----------|---|---------------|---|-----|
| Prakišimo liukas                                  | 596      | Priekinė sėdynė                                     |               | Prijungtas automobilis                                  | 538 |
| Pranešimai ekranuose                              | 97, 132  | Klimato reguliavimas                                | 207           | interneto ryšio nėra arba jis prastas                   | 543 |
| išsaugota   | 99, 133  | Šildymas  | 208, 209      | Prijungti automobilį prie interneto                     |     |
| valdyti   | 98, 133  | Temperatūra   | 217           | interneto ryšio nėra arba jis prastas                   | 543 |
| Pranešimai ir simboliai                           |          | Ventiliacija  | 210           | per automobilinį modemą                                 | 540 |
| Aktyvi parkavimo pagalbos sistema                 | 410      | Ventiliatorius                                      | 216           | per mobiliąjį įrenginį (WiFi)                           | 540 |
| BLIS  | 359      | Priekinė sėdynė, mechaninė                          | 178           | telefonu (per „Bluetooth“)                              | 539 |
| City Safety                                       | 353      | Priekinė sėdynė, valdoma elektra                    | 179           | Prijungti telefoną                                      | 530 |
| Cross Traffic Alert                               | 363      | daugiafunkcis valdymo elementas                     | 182,          | Priminimas užsisegti saugos diržą                       | 46  |
| Eismo juostos laikymo pagalba                     | 377, 379 | 183, 184, 185,                                      | 186           | Pripūsti padangą  | 582 |
| Pagalba kilus pavojui susidurti                   | 386      | įrašyti padėtį                                      | 180, 181      | Prisitaikanti pastovaus greičio palaikymo sistema       | 301 |
| Pilot Assist                                      | 319      | Juosmens atrama                                     | 186           | Apribojimai   | 307 |
| Prisitaikanti pastovaus greičio palaikymo sistema | 309      | keleivio sėdynės reguliavimas iš vairuotojo sėdynės | 187           | Automatinis stabdys                                     | 326 |
| stabilumo ir traukos kontrolės sistema            | 284      | Masažas   | 182, 183, 184 | greičio valdymas  | 325 |
| Statymo pagalba                                   | 391      | sėdynės reguliavimas                                | 179           | Įspėjimas   | 321 |
| Statymo pagalbos kamera                           | 400      | Šoninės atramos                                     | 185           | išjungti  | 305 |
| prie interneto prijungtas automobilis             |          | Priekinio stiklo plovimas                           | 173           | laiko intervalo nustatymas                              | 323 |
| rezervuoti techninę priežiūrą ir remontą          | 609      | Priekinio stiklo valytuvas                          | 171           | lenkimas  | 327 |
| sistemos naujiniai                                | 607      | lietaus jutiklis                                    | 172, 173      | pastovaus greičio palaikymo sistemos funkcijos keitimas | 307 |
| siųsti automobilio informaciją                    | 610      | Priekinis stiklas                                   |               | Simboliai ir pranešimai                                 | 309 |
| Priėjimo apšvietimo trukmė                        | 154      | projektuojamas vaizdas                              | 134, 136      | suaktyvinti   | 303 |
| priekaba  |          | Šildymas  | 214           | taikinio pakeitimas                                     | 322 |
| kabelis   | 488      | Prietaisai ir valdymo elementai                     | 72, 73        | Trikčių šalinimas                                       | 307 |
| Lemputės  | 490      | Prietaisų apšvietimas                               | 156           | Privatumo politika (Klientų privatumo politika)         | 35  |
| šytavimas   | 489      | Prietaisų išdėstymas                                |               | Privatusis užraktas                                     | 272 |
| važiavimas su priekaba                            | 488      | automobilis su vairu dešinėje pusėje                | 73            | Įjungimas / išjungimas                                  | 273 |
| Priekabos stabilumo pagalba                       | 282, 489 | automobilis su vairu kairėje pusėje                 | 72            |   |     |

|                               |               |
|-------------------------------|---------------|
| Programinės įrangos naujiniai | 34            |
| Projekcinis rodinys           | 134           |
| aktyvinti / išaktyvinti       | 136           |
| Atstumo įspėjimas             | 298           |
| laikymo padėtis               | 136, 180, 181 |
| Nuostatos                     | 136           |
| priekinio stiklo keitimas     | 614           |
| valymas                       | 642           |
| Protektoriaus rašto gylis     | 562           |
| žemienės padangos             | 576           |

## R

|                                     |     |
|-------------------------------------|-----|
| Radaras                             | 328 |
| Apribojimai                         | 334 |
| techninė priežiūra ir valymas       | 338 |
| Tipo atitikties patvirtinimas       | 329 |
| Radaro jutiklis                     |     |
| žr. Radaras                         | 328 |
| Radijas                             | 507 |
| DAB                                 | 512 |
| ieškoti radijo stoties              | 509 |
| keisti radijo dažnį ir radijo stotį | 508 |
| Nuostatos                           | 510 |
| paleidimas                          | 507 |
| valdymas balsu                      | 140 |
| Radio parankiniai                   | 509 |
| Raktelis                            | 236 |

|   |          |
|---|----------|
| Rankinis stabdys                              | 443      |
| Rasojimas                                     |          |
| kondensatas priekiniuose žibintuose           | 646, 648 |
| Ratai   |          |
| montavimas                                    | 574      |
| nuėmimas                                      | 572      |
| sniego grandinės                              | 577      |
| Ratai ir padangos                             |          |
| padangų apkrovos indeksas ir greičio rodiklis | 677      |
| patvirtinti matmenys                          | 676      |
| Ratlankiai                                    |          |
| matmenys                                      | 561      |
| valymas                                       | 651      |
| Ratlankių valymas                             | 651      |
| Ratų keitimas                                 | 570      |
| Ratų varžtai                                  | 571      |
| Raudonasis raktelis                           |          |
| Nuostatos                                     | 245      |
| riboto naudojimo nuotolinio valdymo raktelis  | 244      |
| Rear Collision Warning                        | 354      |
| Apribojimai                                   | 354      |
| Regeneracija                                  | 480      |
| Rekomendacijos dėl krovinių krovimo           | 593      |

|                              |     |
|------------------------------|-----|
| Rida                         | 81  |
| Elektros naudojimas          | 471 |
| Ridos skaitiklis, atstatymas | 84  |
| Roll Stability Control       | 286 |
| Rūko žibintai                |     |
| galinis                      | 151 |

## S

|  |     |
|--|-----|
| Safety mode                              | 54  |
| įjungti / judėjimas                      | 55  |
| Sąlygos ir nuostatai                     |     |
| naudotojas                               | 544 |
| paslaugos                                | 35  |
| Salono oro kokybės sistema               | 200 |
| Salono šildytuvas (Stovėjimo šildytuvas) | 229 |
| Sauga                                    | 40  |
| nėštumas                                 | 40  |
| Saugikliai                               | 628 |
| bagažinės skyriuje                       | 637 |
| keitimas                                 | 628 |
| po daiktadėže                            | 634 |
| variklio skyriuje                        | 630 |
| Saugiklis nuo elektros smūgio            | 417 |
| Saugiklių dėžutė                         | 628 |

## ABĖCĖLINĖ RODYKLĖ

|   |          |   |          |                                     |               |
|---|----------|---|----------|-------------------------------------|---------------|
| Saugos diržas                             | 42       | Senka aut. rakt. bater.                   | 241      | Slėgis padangoje                    |               |
| nėštumas                                  | 40       | Sensus Navigation                         |          | lipdukas, rodantis rekomenduojamą   |               |
| priminimas užsisegti saugos diržą         | 46       | Kelio ženklų informacija                  | 368      | slėgi                               | 564           |
| prisisegti / atsisegti                    | 43       | Signalizacija                             | 274      | Patikrinti                          | 562           |
| saugos diržo įtempiklis                   | 44       | išjungimas                                | 275      | Reguliuoti                          | 563           |
| Saugos diržas, žr. Saugos diržai          | 42       | judesio ir pokrypio jutikliai             | 274      | Slydimas                            | 474           |
| Saugos diržo įtempiklis                   | 44       | sumažintas signalizacijos saugos lygis    | 276      | slidus kelias                       | 474           |
| Atstatymas                                | 45       | Simboliai ir pranešimai                   |          | Sniego grandinės                    | 577           |
| Saugos oro pagalvė, žr. Saugos oro pagal- |          | centrinio ekrano statuso laukelis         | 116      | Spalvos kodas, dažai                | 654           |
| ves                                       | 47       | statymo klimatas                          | 226      | Spalvų kodai                        | 654           |
| Saugos oro pagalvės                       | 47       | susiję su hibridine sistema               | 430      | Spin control                        | 281           |
| Įjungimas / išjungimas                    | 50       | SIM kortelė                               | 541      | Stabdymas koja                      | 440           |
| keleivio pusė                             | 49, 50   | SIPS (Apsaugos šoninio smūgio atveju sis- |          | Stabdymas varikliu                  | 440, 449, 468 |
| vairuotojo pusė                           | 48       | tema)                                     | 52, 53   | Stabdymo energija                   | 440, 454      |
| Saugos oro užsklanda                      | 53       | sistemos naujiniai                        | 607      | Stabdymo pagalba                    |               |
| Saugumo kodas                             | 273      | Skaitikliai                               |          | po susidūrimo                       | 448           |
| Saulės skydelis                           | 593      | Hibridinės sistemos akumuliatorius        | 80       | Stabdymo režimas                    | 449           |
| veidrodelio apšvietimas                   | 155      | kuro matuoklis                            | 79       | Stabdžiai                           | 440           |
| Savininko pasikeitimas                    | 126      | Skaitmeninis radijas (DAB)                | 512      | automatiškai stovint                | 446           |
| Sėdynė, žr. „Sėdynės“                     | 178      | Skysčiai, talpos                          | 657, 672 | avarinio stabdymo žibintai          | 152           |
| Sėdynės                                   |          | Skysčiai ir alyvos                        | 671, 672 | Stabdžių antiblokavimo sistema, ABS | 440           |
| elektra valdoma priekinė sėdynė           | 179      | Slėgio padangose lentelė                  | 678      | stabdžių pagalbinė sistema, BAS     | 441           |
| įrašyti padėtį                            | 180, 181 | Slėgio padangose stebėjimas               | 565      | stabdžių sistema                    | 439           |
| kaklo apsauga                             | 41       | Būsena                                    | 568      | Stabdžių žibintas                   | 152           |
| mechaninė priekinė sėdynė                 | 178      | veiksmas                                  | 569      | Stovėjimo stabdžiai                 | 443           |
| Šildymas                                  | 208, 209 | Slėgio padangose stebėsena                |          | šlapiuose keliuose                  | 442           |
| Ventiliacija                              | 210      | įrašyti naują padangų slėgi               | 566      |                                     |               |

|  |          |                                |                |  |               |
|--|----------|--------------------------------|----------------|--|---------------|
| techninė priežiūra                     | 442      | Stiklas, laminuotas / armuotas | 160            | Šildomos valytuvų mentelės                 | 170           |
| žyrkeliuose                            | 442      | Stoglangis                     |                | Šlaito pasvirimo kontrolė                  | 467, 468, 469 |
| Stabdžių funkcijos                     | 439      | apsauga nuo prispaudimo        | 160            | Šoninė saugos oro pagalvė                  | 52            |
| Stabdžių sistema                       |          | Stogo apkrova, maks. svoris    | 665            | Šoniniai veidrodėliai                      | 163           |
| skystis                                | 671      | Stogo bagažo laikikliai        | 595            | Atstatoma                                  | 165           |
| Stabdžių skystis                       |          | Stovėjimo aikštelė             |                | įrašyti padėtį                             | 180, 181      |
| klasė                                  | 671      | ant kalno                      | 445            | Užtamsinimas                               | 164           |
| Stabilizatorius                        |          | Stovėjimo stabdžiai            | 443            | Šoninių veidrodėlių atstatymas             | 165           |
| priekaba                               | 489      | aktyvinti / išaktyvinti        | 443            | Švaraus salono oro palaikymo paketas       | 199           |
| Stabilumo ir traukos kontrolės sistema | 281      | automatinis suaktyvinimas      | 445            |  |               |
| Simboliai ir pranešimai                | 284      | žema akumuliatoriaus įtampa    | 445            |  |               |
| sportinis režimas                      | 282, 283 | Stovėjimo šildytuvas           | 229            | <b>T</b>                                   |               |
| Standusis diskas                       |          | sukimosi kryptis               | 561            | Taikinio pakeitimas                        |               |
| vieta                                  | 545      | Susidūrimas                    | 40, 42, 47, 54 | su prisitaikančia pastovaus greičio palai- |               |
| Statymo klimatas                       | 219      |                                |                | kymo sistema                               | 322           |
| Simboliai ir pranešimai                | 226      | <b>Š</b>                       |                | su „Pilot Assist“                          | 322           |
| Statymo pagalba                        | 387      | Šaldymo skystis                | 614            | Taikomosios programos                      | 504           |
| aktyvinti / išaktyvinti                | 389      | klimato kontrolės sistema      | 672            | Taupus važiavimas                          | 470           |
| Apribojimai                            | 390      | Šildymas                       |                | Techninė priežiūra                         |               |
| pirmyn, atgal ir išilgai šonų          | 388      | Langai                         | 214, 215       | Antikorozinė danga                         | 652           |
| Simboliai ir pranešimai                | 391      | Sėdynės                        | 208, 209       | Techninės informacijos žymenys             | 660           |
| Statymo pagalbos kamera                |          | vairas                         | 211            | Techninės priežiūros padėtis               | 656           |
| Apribojimai                            | 334      | Šildytuvas                     | 228            | Telefonas                                  | 529           |
| jutiklių laukai                        | 397      | Papildomas šildytuvas          | 230            | atsijungti                                 | 533           |
| rodiniai                               | 393      | Stovėjimo šildytuvas           | 229            | keisti kitu                                | 533           |
| Simboliai ir pranešimai                | 400      |                                |                | Pranešimas                                 | 535           |
| statymo pagalbos linijos               | 395      |                                |                |  |               |
| suaktyvinti                            | 398      |                                |                |  |               |

## ABĖCĖLINĖ RODYKLĖ

|                                     |          |
|-------------------------------------|----------|
| prijungti rankiniu būdu             | 532      |
| prisijungti                         | 530      |
| prisijungti automatiškai            | 532      |
| Skambučiai                          | 534, 536 |
| šalinti                             | 533      |
| valdymas balsu                      | 139      |
| Temperatūra                         |          |
| jutiminė                            | 197      |
| Valdymas                            | 217, 218 |
| temperatūros stebėjimas             | 418      |
| Temporary Spare                     | 575      |
| Tiekti maitinimą į panoraminį langą | 166      |
| Tinklelis                           |          |
| krovinių skyrius                    | 602      |
| Tipo atitikties patvirtinimas       |          |
| radijo įranga                       | 332      |
| „HomeLink®“                         | 498      |
| Tipo patvirtinimas                  |          |
| nuotolinio valdymo raktelio sistema | 250      |
| radaro sistema                      | 329      |
| Tolimųjų šviesų žibintai            | 148      |
| Traction control                    | 281      |
| Trailer Stability Assist            | 282      |
| Transmisija                         | 448      |
| Transmisijos alyva                  |          |
| klasė                               | 671      |
| Trikampis avarinis ženklas          | 604      |

|  |     |
|--|-----|
| Trikčių šalinimas                      |     |
| City Safety                            | 351 |
| Kamera                                 | 334 |
| Prisitaikanti pastovaus greičio palai- |     |
| kymo sistema                           | 307 |
| Radaras                                | 334 |
| TSA – priekabos stabilumo pagalba      | 489 |
| Tunelinis valdymo pultas               | 587 |
| Tunelio aptikimas                      | 147 |
| Tuščio automobilio masė                | 665 |

## U

|  |          |
|--|----------|
| USB                                      |          |
| lizdas medijai prijungti                 | 520      |
| Uždegimo padėtis                         | 436, 437 |
| Užrakinami ratų varžtai                  | 571      |
| Užrakinimas/atrakinimas                  |          |
| bagažinės dangtis                        | 239, 262 |
| Užrakinimo patvirtinimas                 | 234      |
| Nustatoma                                | 235      |
| Užraktas                                 |          |
| atrakinimas                              | 238      |
| užrakinimas                              | 238      |
| Užsakykite techninę priežiūrą ir remontą | 609      |

|                                    |          |
|------------------------------------|----------|
| Užuolaidėlės nuo saulės            |          |
| apsauga nuo prispaudimo            | 160      |
| panoraminis langas                 | 166, 170 |
| Užuolaidinė oro pagalvė            | 53       |
| Užvedimas nuo kito akumuliatoriaus | 482      |
| Užveskite variklį                  | 434      |

## V

|   |            |
|---|------------|
| Vaikiškos automobilinės kėdutės         | 56, 59, 60 |
| apatiniai tvirtinimo taškai             | 58         |
| i-matmenų / ISOFIX tvirtinimo taškai    | 58         |
| i-matmenų lentelė                       | 64         |
| ISOFIX lentelė                          | 65         |
| įtaisytoji vaikiška automobilinė kėdutė | 68         |
| padėties nustatymas / tvirtinimas       | 59, 60     |
| vietos lentelė                          | 62         |
| Viršutiniai tvirtinimo taškai           | 57         |
| Vaikų sauga                             | 56         |
| Vairaračio užraktas                     | 193        |
| Vairas                                  | 192, 193   |
| Klaviatūra                              | 192        |
| mentelė                                 | 192        |
| Šildymas                                | 211        |
| vairo reguliavimas                      | 193        |

|   |               |                                  |                    |  |     |
|---|---------------|----------------------------------|--------------------|--|-----|
| Vairavimas                                  |               | Valdymo ženklai                  | 87                 | Variklio skyrius                         |     |
| aušinimo sistema                            | 481           | Valymas                          | 643, 645           | apžvalga                                 | 616 |
| su priekaba                                 | 488           | apmušalai                        | 641, 643, 644, 645 | aušinimo skystis                         | 619 |
| Vairavimo ekonomija                         | 470           | automatinė automobilių plovykla  | 648                | Variklio alyva                           | 617 |
| Vairavimo jėga, susijusi su greičiu         | 280           | automobilių plovykla             | 646, 647, 648,     | Variklio techniniai duomenys             | 668 |
| Vairavimo jėgos lygis, žr. „Vairavimo jėga“ | 280           | 649,                             | 650,               | Variklio temperatūra                     |     |
| Vairavimo pagalba kilus pavojui susidurti   | 380           | centrinis ekranas                | 641                | aukšta                                   | 481 |
| Vairavimo režimo keitimas                   | 456           | Medžiaginiai apmušalai           | 641, 643, 644      | Variklio traukos kontrolė                | 281 |
| Vairo klaviatūra                            | 192           | ratlankiai                       | 651                | Variklio užvedimas                       | 434 |
| Vairo reguliavimas                          | 193           | saugos diržai                    | 643                | po susidūrimo                            | 55  |
| Vairuotojo ekranas                          | 76            | Valymas su pertrūkiais           | 171                | Variklis                                 |     |
| Nuostatos                                   | 78            | Valytuvų mentelės, šildomos      | 170                | automatinis vidaus degimo variklio užve- |     |
| Pranešimai                                  | 97            | Valytuvų šluotelės               | 170                | dimas ir sustabdymas                     | 455 |
| programų meniu                              | 95, 96        | Darbinė padėtis                  | 656                | išsakyvinti                              | 436 |
| su hibridine sistema susiję simboliai ir    |               | keitimas                         | 654, 655           | paleidimas                               | 434 |
| pranešimai                                  | 430           | Valytuvų šluotelės ir ploviklis  | 170                | perkaito                                 | 481 |
| Vairuotojo pagalbos sistema                 | 280           | Valytuvų šluotelių valymas       | 650                | Variklių sistemos                        | 454 |
| Važiavimo režimas                           | 324           | Variklio alyva                   | 617, 670           | Vaškavimas                               | 646 |
| Vairuotojo profilis                         | 128           | filtras                          | 617                | Važiavimas su priekaba                   |     |
| pasirinkti                                  | 129           | kokybinis lygis ir tūris         | 669                | kablo apkrova                            | 666 |
| redaguoti                                   | 129, 130, 132 | nepalankios vairavimo sąlygos    | 670                | vilkimo pajėgumas                        | 666 |
| Vaizdas iš viršaus                          | 124           | pildymas                         | 618                | Važiavimas žiemą                         | 474 |
| Vaizdo įrašas                               | 518, 520      | Variklio alyvos lygio tikrinimas | 618                | sniego grandinės                         | 577 |
| Nuostatos                                   | 519           | Variklio gaubtas, atidarymas     | 615                | žieminės padangos                        | 576 |
| Valdymo blokas                              |               | Variklio išjungimas              | 436                | Važiavimo režimas                        | 456 |
| įkrovimo būseną                             | 423           |                                  |                    | keisti                                   | 461 |
| Valdymo elementų apšvietimas                | 156           |                                  |                    | Vairuotojo pagalba                       | 324 |

## ABĖCĖLINĖ RODYKLĖ

|  |          |
|--|----------|
| Velkamas svoris ir vilkimo kablo apkrova | 666      |
| Ventiliacija                             | 201, 202 |
| Sėdynės                                  | 210      |
| Ventiliatorius                           |          |
| Oro paskirstymas                         | 202      |
| Ortakiai                                 | 202      |
| Valdymas                                 | 216      |
| Vibracijos slopintuvas                   | 484      |
| Vidinis galinio vaizdo veidrodėlis       | 163      |
| Užtamsinimas                             | 164      |
| Vienetai                                 | 124      |
| Vietos daiktams laikyti                  | 586      |
| Daiktadėžė                               | 591      |
| Saulės skydelis                          | 593      |
| Tunelinis valdymo pultas                 | 587      |
| Vilkimas                                 | 492, 494 |
| Vilkimo aša                              | 493      |
| visiško užrakinimo sistema               | 277      |
| išjungimas                               | 277      |
| Visiško vėdinimo funkcija                | 236      |
| Visų ratų pavara, (AWD)                  | 454      |
| Visų ratų pavara (AWD)                   | 454      |
| Volvo ID                                 | 26       |
| sukurti ir užregistruoti                 | 26       |
| VOL žymėjimas                            | 558      |

## W

|   |     |
|---|-----|
| WHIPS (Kaklo apsaugos sistema)            | 41  |
| WiFi                                      |     |
| bendrinti interneto jungtį, prieigos taš- |     |
| kas                                       | 542 |
| pašalinti tinklą                          | 543 |
| prijungti automobilį prie interneto       | 540 |
| technologija ir saugumas                  | 544 |

## Ž

|                            |          |
|----------------------------|----------|
| Žema akumulatoriaus įtampa |          |
| Akumulatorius              | 482      |
| Žemas alyvos lygis         | 618      |
| Ženkilai                   |          |
| dinaminė                   | 76       |
| įspėjamieji ženklai        | 89       |
| Valdymo ženklai            | 87       |
| Žibintų jungikliai         | 144, 156 |

## "

|                 |               |
|-----------------|---------------|
| „Android Auto“  | 526, 527, 528 |
| „Apple CarPlay“ | 522, 523, 525 |
| „Four-C“        | 463           |

|                               |     |
|-------------------------------|-----|
| „Gracenote“®                  | 517 |
| „HomeLink“®                   | 495 |
| naudojimas                    | 497 |
| programa                      | 495 |
| Tipo atitikties patvirtinimas | 498 |
| „IntelliSafe“                 |     |
| Vairuotojo pagalba            | 30  |
| „iPod“®, prijungimas          | 520 |
| „Sensus“                      |     |
| prijungimas ir pramogos       | 31  |





**V O L V O**