



# XC60

AUTOMOBILIO SAVININKO VADOVAS





# VÄLKOMMEN!

Tikimės, kad „Volvo“ automobilis teiks jums vairavimo malonumą ilgus metus. Automobilis suprojektuotas vairuotojo ir keleivių saugai bei patogumui užtikrinti. „Volvo“ siekia gaminti vienus iš saugiausių automobilių pasaulyje. Jūsų „Volvo“ suprojektuotas taip, kad atitiktų visus šiuolaikinius saugos ir aplinkosaugos reikalavimus.

Kad eksploatuotumėte savąjį „Volvo“ automobilį maloniai, rekomenduojame perskaityti šiame automobilio savininko vadove pateikiamas instrukcijas ir techninės priežiūros informaciją. Automobilio savininko vadovas

papildomai pateikiamas ir kaip programėlė („Volvo Manual“), be to, jį rasite „Volvo Cars“ techninės pagalbos svetainėje ([support.volvocars.com](http://support.volvocars.com)).

Skatiname visus šiame ir kituose automobiliuose kelionės metu segėti saugos diržus. Nesėskite už vairo apsvaigę nuo alkoholio ar vaistų, taip pat – jei jūsų gebėjimai saugiai vairuoti sutrikę dėl kokios nors kitos priežasties.

# TURINYS

## SAVININKO INFORMACIJA

Informacija savininkui	18
Automobilio savininko vadovas centriniam ekrane	19
Automobilio savininko vadovo naršymas centriniam ekrane	21
Savininko vadovas mobiliuosiuose įrenginiuose	23
„Volvo Cars“ techninės pagalbos svetainė	23
Automobilio savininko vadovo skaitymas	24
Automobilio savininko vadovas ir aplinka	26

## JŪSŲ „VOLVO“

Volvo ID	28
„Volvo ID“ kūrimas ir registravimas	28
Drive-E – didesnis važiavimo malonumas	30
IntelliSafe-vairuotojo pagalba	33
„Sensus“ – interneto ryšys ir pramogos	34
Programinės įrangos naujiniai	37
Duomenų įrašymas	37
Paslaugų terminai ir paslaugos	38
Klientų privatumo politika	38
Svarbi informacija apie priedus ir pagalbinę įrangą	39
Priedų įrengimas	39
Įrangos prijungimas prie automobilio diagnostinio lizdo	40
Automobilio identifikacinio numerio rodymas	41
Vairuotojo blaškymasis	41

## SAUGA

Sauga	44
Sauga nėštumo metu	44
Whiplash Protection System	45
Saugos diržai	46
Saugos diržų prisisegimas ir atsiseigimas	47
Saugos diržo įtempiklis	48
Elektrinio saugos diržo įtempiklio nustatymas iš naujo*	49
Durelių ir saugos diržo priminimas	49
Saugos oro pagalvės	51
Vairuotojo oro pagalvės	51
Keleivio oro pagalvė	52
Keleivio oro pagalvės aktyvinimas ir deaktivinimas*	54
Šoninės oro pagalvės	56
Užuolaidinės oro pagalvės	57
Safety mode	58
Automobilio paleidimas ir važiavimas po saugos režimo	58
Vaikų sauga	59
Vaikiškos automobilinės kėdutės	60
Viršutiniai vaikiškų automobilių kėdučių tvirtinimo taškai	61
Apatiniai vaikiškų automobilių kėdučių montavimo taškai	61

Vaikiškų automobilių kėdučių montavimo taškai „i-Size“ / ISOFIX	62
Vietos parinkimas vaikiškai automobiliinei kėdutei	63
Vaikų saugos tvirtinimo taškai	64
Vaikiškų automobilių kėdučių, naudojančių automobilio saugos diržus, įrengimo vietų lentelė	66
Vaikiškų automobilių kėdučių su „i-Size“ įrengimo vietų lentelė	68
Vaikiškų automobilių kėdučių su ISOFIX įrengimo vietų lentelė	69

## EKRANAI IR VALDYMAS BALSU

Prietaisai ir valdymo elementai automobilyje su vairu kairėje pusėje	74	Centrinio ekrano apžvalga	103
Prietaisai ir valdymo elementai automobilyje su vairu dešinėje pusėje	75	Centrinio ekrano valdymas	106
Vairuotojo ekranas	78	Centrinio ekrano aktyvinimas ir deaktivinimas	109
Vairuotojo ekrano nuostatos	82	Centrinio ekrano roдиниų naršymas	109
Kuro matuoklis	82	Plytelių valdymas centriniam ekrane	113
Kelionės kompiuteris	83	Funkcijų rodinys centriniam ekrane	116
Kelionės duomenų rodymas vairuotojo ekrane	84	Programėlių ir mygtukų perkėlimas centriniam ekrane	118
Ridos skaitiklio nustatymas iš naujo	85	Ženkla centrinio ekrano būsenos juostoje	118
Kelionės statistinės informacijos rodymas centriniam ekrane	86	Klaviatūra centriniam ekrane	120
Kelionės statistikos nuostatos	86	Klaviatūros kalbos keitimas centriniam ekrane	123
Laikas ir data	87	Ženklių, raidžių ir žodžių įvedimas ranka į centrinį ekraną	123
Lauko temperatūros matuoklis	88	Centrinio ekrano išvaizdos keitimas	125
Indikatorių ženklai vairuotojo ekrane	88	Sistemos garso išjungimas ir garsumo keitimas centriniam ekrane	125
Įspėjamieji ženklai vairuotojo ekrane	91	Sistemos vienetų keitimas	126
Vairuotojo ekrano licencijos sutartis	92	Sistemos kalbos keitimas	126
Programų meniu vairuotojo ekrane	97	Nuostatų atvėrimas centriniam ekrane	126
Programų meniu tvarkymas vairuotojo ekrane	98	Kontekstinės sąrankos atvėrimas centriniam ekrane	127
Pranešimai vairuotojo ekrane	99	Nuostatų keitimas centriniam ekrane	128
Pranešimų tvarkymas vairuotojo ekrane	100	Naudotojo duomenų nustatymas iš naujo pasikeitus savininkui	128
Iš vairuotojo ekrano įrašytų pranešimų tvarkymas	101		

Nuostatų atkūrimas centriniame ekrane	129
Tipų nustatymas centriniame ekrane	129
Lentelė su centrinio ekrano nuostatomis	130
Vairuotojo profiliai	131
Vairuotojo profilio pasirinkimas	132
Kaip pakeisti vairuotojo profilio pavadinimą	133
Kaip atkurti nuostatas vairuotojo profiliuose	133
Nuotolinio valdymo raktelio siejimas su vairuotojo profiliu	133
Pranešimas centriniame ekrane	134
Pranešimų valdymas centriniame ekrane	135
Iš centrinio ekrano įrašytų pranešimų tvarkymas	136
Projekcinis rodinys*	136
Projekcinio rodinio aktyvinimas ir deaktivavimas*	138
Projekcinio rodinio nuostatos*	138
Balso atpažinimas	139
Balso atpažinimo naudojimas	140
Telefono valdymas balsu	141
Radio ir medijos valdymas balsu	142
Balso atpažinimo nuostatos	142

## APŠVIETIMAS

Žibintų jungikliai	146
Apšvietimo funkcijų reguliavimas centriniame ekrane	147
Priekinių žibintų spindulio lygio reguliavimas	148
Gabaritiniai žibintai	149
Dieniniai žibintai	149
Artimųjų šviesų žibintai	150
Tolimųjų šviesų žibintai	151
Aktyviosios tolimosios šviesos	151
Kaip naudotis posūkio signalais	153
Aktyvieji posūkio apšvietimo žibintai*	154
Priekiniai rūko žibintai ir posūkio apšvietimo žibintai*	155
Galinis rūko žibintas	155
Stabdžių žibintas	156
Avarinio stabdymo signalas	156
Avarinių šviesų signalas	157
Laikinas stovėjimo vietos apšvietimas	157
Priėjimo apšvietimo trukmė	158
Salono apšvietimas	158
Salono apšvietimo reguliavimas	160

## LANGAI, STIKLAI IR VEIDRODĖLIAI

Langai, stiklai ir veidrodėliai	162
Langų ir užuolaidėlių nuo saulės apsauga nuo prispaudimo	162
Apsaugos nuo prispaudimo nustatymo iš naujo seka	163
Elektra valdomi langai	163
Elektra valdomų langų naudojimas	164
Galinio vaizdo veidrodėliai	165
Galinio vaizdo veidrodėlio pritemdymo reguliavimas	166
Šoninių veidrodėlių pakreipimas	167
Panoraminis stoglangis*	168
Panoraminio stoglangio valdymas*	170
Automatinis panoraminio stoglangio* užuolaidėlės nuo saulės uždarymas	172
Priekinio stiklo valytuvų naudojimas	173
Šildomojo priekinio stiklo valytuvo plautuvo purkštukai*	174
Lietaus jutiklio naudojimas	174
Lietaus jutiklio atminties funkcijos naudojimas	175
Priekinio stiklo valytuvai ir priekinių žibintų plautuvai	176
Galinio lango valytuvo ir plautuvo naudojimas	177
Automatinis galinio lango valymas atbulinės eigos metu	178

## SĖDYNĖS IR VAIRAS

Mechaninė priekinė sėdynė	180
Elektra valdoma priekinė sėdynė*	181
Priekinės elektra valdomos sėdynės reguliavimas*	181
Elektra valdomos priekinės sėdynės atminties funkcija*	182
Elektra valdomos priekinės sėdynės atminties funkcijos naudojimas	183
Masažo nuostatos priekinėje sėdynėje*	184
Priekinės sėdynės masažo nuostatų reguliavimas	185
Priekinės sėdynės pasostės ilgio reguliavimas	186
Priekinės sėdynės šoninės atramos* reguliavimas	186
Priekinės sėdynės juosmens atramos* reguliavimas	187
Keleivio sėdynės reguliavimas iš vairuotojo sėdynės*	188
Kaip nulenkti galinės sėdynės atlošus	189
Galinės sėdynės galvos atramų reguliavimas	192
Valdymo elementai ant vairo ir garso signalas	193
Vairo užraktas	194
Vairo reguliavimas	194

## KLIMATO REGULIAVIMAS

Klimatas	198	Priekinės sėdynės vėdinimo aktyvinimas ir deaktyvinimas*	214
Klimato zonos	198	Vairo šildymo funkcijos aktyvinimas ir deaktyvinimas*	214
Klimato kontrolė - jutikliai	199	Vairo šildymo* automatinio įjungimo aktyvinimas ir deaktyvinimas	215
Suvokiamoji temperatūra	199	Automatinės klimato kontrolės aktyvinimas	215
Klimato kontrolė naudojant valdymo balsu funkciją	200	Oro recirkuliacijos aktyvinimas ir deaktyvinimas	216
Oro kokybė	201	Oro recirkuliacijos laiko nuostatos aktyvinimas ir deaktyvinimas	217
Clean Zone*	201	Maksimalaus atitirpinimo funkcijos aktyvinimas ir deaktyvinimas	217
Clean Zone Interior Package*	202	Priekinio stiklo šildymo* funkcijos aktyvinimas ir deaktyvinimas	218
Interior Air Quality System*	202	Priekinio stiklo šildymo* automatinio įjungimo aktyvinimas ir deaktyvinimas	219
Oro kokybės jutiklio* aktyvinimas ir deaktyvinimas	202	Galinio lango ir šoninių veidrodėlių šildymo aktyvinimas ir deaktyvinimas	220
Automobilio salono filtras	203	Kaip aktyvinti ir deaktyvinti vairo ir šoninių veidrodėlių automatinio šildymo funkciją	220
Oro paskirstymas	203	Ventiliatoriaus lygio reguliavimas priekinėse sėdynėse	221
Oro paskirstymo keitimas	204	Ventiliatoriaus lygio reguliavimas galinėse sėdynėse*	221
Ventiliacinių angų atidarymas, uždarymas ir nukreipimas	204	Temperatūros reguliavimas priekinėse sėdynėse	222
Oro paskirstymo parinkčių lentelė	206		
Klimato valdymo elementai	209		
Priekinės sėdynės šildymo aktyvinimas ir deaktyvinimas*	211		
Šildomosios priekinės sėdynės* automatinio įjungimo aktyvinimas ir deaktyvinimas	212		
Galinės sėdynės šildymo aktyvinimas ir deaktyvinimas*	212		

Temperatūros reguliavimas galinėse sėdynėse*	223
Temperatūros sinchronizavimas	224
Oro kondicionieriaus aktyvinimas ir deaktyvinimas	225
Stovėjimo klimatas*	225
Paruošimas*	226
Paruošimo paleidimas / sustabdymas*	226
Paruošimo laiko nustatymas*	227
Paruošimo laiko nuostatos įtraukimas ir redagavimas*	228
Paruošimo laiko nuostatos aktyvinimas ir deaktyvinimas*	229
Paruošimo laiko nuostatos šalinimas*	230
Klimato komfortas stovėjimo metu*	230
Klimato komforto funkcijos paleidimas ir išjungimas automobiliui stovint*	231
Stovėjimo klimato kontrolės simboliai ir pranešimai*	232
Šildytuvas*	233
Stovėjimo šildytuvas*	234
Papildomas šildytuvas*	235
Pagalbinio šildytuvo automatinio įjungimo aktyvinimas ir deaktyvinimas	235

## **RAKTELIS, UŽRAKTAI IR SIGNALIZACIJA**

Užrakinimo patvirtinimas	238
Užrakinimo indikacijos nuostata	239
Nuotolinio valdymo raktelis	239
Atrakinimas ir užrakinimas nuotolinio valdymo rakteliu	241
Nuotolinio atrakinimo iš vidaus nuostatos	242
Bagażinės dangčio atrakinimas nuotolinio valdymo rakteliu	243
Nuotolinio valdymo raktelio veikimo nuotolis	244
Nuotolinio valdymo raktelio galvaninio elemento keitimas	245
Papildomų nuotolinio valdymo raktelių užsakymas	248
„Red Key“ – riboto naudojimo nuotolinio valdymo raktelis*	248
Raudonojo raktelio nuostatos*	249
Išimama raktelio geležtė	250
Užrakinimas ir atrakinimas išimama raktelio geležte	251
Imobilizatorius	253
Nuotolinio valdymo raktelio sistemos tipo patvirtinimas	254
Beraktė sistema ir jutikliniai paviršiai*	263
Beraktis užrakinimas ir atrakinimas*	264
Beraktės įėjimo sistemos nuostatos*	265

Beraktis bagażinės atrakinimas*	265
Užvedimo ir užrakinimo sistemų antenų vietos	266
Užrakinimas ir atrakinimas iš automobilio vidaus	267
Bagażinės dangčio atrakinimas iš automobilio vidaus	268
Vaikų saugos užraktų aktyvinimas ir deaktyvinimas	269
Automatinis užrakinimas nuvažiuojant	270
Elektra valdomo bagażinės dangčio atidarymas ir uždarymas*	270
Elektra valdomo bagażinės dangčio maksimalaus atsidarymo lygio programavimas*	273
Bagażinės dangčio atidarymas ir uždarymas kojos judesiu*	274
Asmeninis užrakinimas	276
Privačiojo užrakto aktyvinimas ir deaktyvinimas	276
Signalizacija*	278
Signalizacijos įjungimas ir išjungimas*	279
Sumažintas signalizacijos apsaugos lygis*	280
Visiško užrakinimo sistema*	281
Laikinas* saugiųjų užraktų deaktyvinimas	281
Nežinomo automobilio komponento aptikimas*	282



## VAIRUOTOJO PAGALBA

Vairuotojo pagalbos sistema	284	Pastovaus greičio palaikymo sistema	297	Prisitaikančios pastovaus greičio palaikymo sistemos aktyvinimas ir paleidimas	310
Nuo greičio priklausanti vairavimo jėga	284	Pastovaus greičio palaikymo sistemos aktyvinimas ir paleidimas	298	Prisitaikančios pastovaus greičio palaikymo sistemos greičio valdymas	311
Stabilumo sistema „Roll Stability Control“	285	Pastovaus greičio palaikymo sistemos greičio valdymas	299	Pastovaus greičio palaikymo sistemos laiko intervalo nustatymas	312
elektroninė stabilumo kontrolė	285	Pastovaus greičio palaikymo sistemos deaktyvinimas ir perjungimas į budėjimo režimą	300	Prisitaikančios pastovaus greičio palaikymo sistemos deaktyvinimas / pakartotinis aktyvinimas	314
Elektroninės stabilumo kontrolės sportinis režimas	287	Pakartotinis pastovaus greičio palaikymo sistemos aktyvinimas iš budėjimo režimo	301	Lenkimo pagalba su prisitaikančia pastovaus greičio palaikymo sistema	316
Elektroninės stabilumo kontrolės sportinio režimo apribojimas	287	Pastovaus greičio palaikymo sistemos deaktyvinimas	301	Lenkimo pradžios pagalba su prisitaikančia pastovaus greičio palaikymo sistema	316
Elektroninės stabilumo kontrolės ženklai ir pranešimai	288	Įspėjimas apie atstumą*	302	Lenkimo pagalbos su prisitaikančia pastovaus greičio palaikymo sistema apribojimai	317
Greičio ribotuvus	289	Įspėjimo apie atstumą projekcinis rodis	303	Tikslinio objekto keitimas naudojantis prisitaikančia pastovaus greičio palaikymo sistema	317
Greičio ribotuvo aktyvinimas ir paleidimas	290	Įspėjimo apie atstumą funkcijos aktyvinimas / deaktyvinimas	303	Automatinis stabdymas su prisitaikančia pastovaus greičio palaikymo sistema	318
Greičio ribotuvo greičio valdymas	290	Įspėjimo apie atstumą funkcijos laiko intervalo nustatymas	304	Prisitaikančios pastovaus greičio palaikymo sistemos apribojimai	319
Greičio ribotuvo deaktyvinimas ir perjungimas į budėjimo režimą	291	Įspėjimas apie atstumą	305	Persijungimas tarp standartinės pastovaus greičio palaikymo sistemos ir prisitaikančios sistemos	319
Pakartotinis greičio ribotuvo aktyvinimas iš budėjimo režimo	292	Prisitaikanti pastovaus greičio palaikymo sistema*	305	Pastovaus greičio palaikymo sistemos simboliai ir pranešimai	321
Greičio ribotuvo deaktyvinimas	292	Prisitaikanti pastovaus greičio palaikymo sistema ir įspėjimas apie galimą susidūrimą	309		
Greičio ribotuvo apribojimai	293	Prisitaikančios pastovaus greičio palaikymo sistemos projekcinis rodis kylant susidūrimo pavojui	309		
Automatinis greičio ribotuvus	293				
Automatinio greičio ribotuvo aktyvinimas / deaktyvinimas	295				
Automatinio greičio ribotuvo tolerancijos keitimas	296				
Automatinio greičio ribotuvo apribojimai	296				

Aktyvioji pagalba	323	Rekomenduojama kameros techninė priežiūra	351	Cross Traffic Alert*	370
„Pilot Assist“ ir įspėjimas apie galimą susidūrimą	327	City Safety™	351	Ijungti / išjungti Cross Traffic Alert	371
„Pilot Assist“ projekcinis rodinys kylant susidūrimo pavojui	327	„City Safety“ parametrai ir antrinės funkcijos	352	„Cross Traffic Alert“ apribojimai	371
„Pilot Assist“ aktyvinimas ir paleidimas	328	City Safety įspėjimo atstumo nustatymas	354	Rekomenduojama „Cross Traffic Alert“ techninė priežiūra	372
„Pilot Assist“ greičio valdymas	329	Kliūčių aptikimas su „City Safety“	355	Pranešimai esant Cross Traffic Alert	373
Pilot Assist laiko intervalo nustatymas	330	City Safety skersiniame eisme	357	Kelio ženklų informacija*	374
„Pilot Assist“ aktyvinimas / deaktyvinimas	331	„City Safety“ apribojimai skersinio eismo atžvilgiu	358	Kelio ženklų informacijos aktyvinimas / deaktyvinimas	375
Lenkimo pagalba su „Pilot Assist“	333	„City Safety“ – vengimo manevro vairavimo pagalba	359	Kelio ženklų informacija ir rodinys	375
Lenkimo pradžios pagalba su „Pilot Assist“	333	„City Safety“ vairavimo pagalbos apribojimai vykdam išvengiamuosius manevrus	359	Kelio ženklų informacija ir „Sensus Navigation“	377
„Pilot Assist“ lenkimo pagalbos apribojimai	334	„City Safety“, kai nėra galimybės imtis išvengiamųjų manevrų	360	Kelio ženklų informacija su greičio įspėjimu ir nuostatomis	378
Tikslinio objekto keitimas su „Pilot Assist“	334	„City Safety“ apribojimai	361	Greičio įspėjimo aktyvinimas / deaktyvinimas kelio ženklų informacijos sistemoje	379
Automatinis stabdymas su „Pilot Assist“	335	Pranešimai esant City Safety	363	Kelio ženklų informacija su greičio kameros informacija	379
„Pilot Assist“ apribojimai	335	Rear Collision Warning	364	Kelio ženklų informacinės sistemos apribojimai	380
„Pilot Assist“ simboliai ir pranešimai*	337	„Rear Collision Warning“ apribojimai	364	Driver Alert Control	380
Radaras	338	BLIS*	365	Ijungti / išjungti Driver Alert Control	382
Radaro apribojimai	339	Ijungti / išjungti BLIS	366	Kaip pasirinkti orientavimo į poilsio sustojimo vietą funkciją, jei pateikiamas „Driver Alert Control“ įspėjimas	382
Rekomenduojama radaro techninė priežiūra	342	„BLIS“ apribojimai	367	„Driver Alert Control“ apribojimai	382
Radaro sertifikato numeris	343	Rekomenduojama BLIS techninė priežiūra	368	„Driver Alert Control“ apribojimai	382
Kamera	347	Pranešimai esant BLIS	369	Eismo juostos laikymo pagalba	383
Kameros apribojimai	348				

Vairavimo pagalba su eismo juostos laikymo pagalba	385	Vairavimo pagalbos apribojimai kilus pavojui susidurti priekine dalimi	395	Rekomenduojama statymo kameros techninė priežiūra	412
Eismo juostos pagalbos aktyvinimas / deaktyvinimas	385	Vairavimo pagalba kilus smūgio į galinę dalį pavojui*	396	Statymo pagalbos kameros ženklai ir pranešimai	413
Kaip nurodyti eismo juostos laikymo pagalbos parinktį	385	Vairavimo pagalbos aktyvinimas / deaktyvinimas kilus atsitraukimo į galinę dalį pavojui*	397	Aktyvioji statymo pagalba*	415
Eismo juostos laikymo pagalbos apribojimai	386	Vairavimo pagalbos kilus smūgio į galinę dalį pavojui apribojimai	398	Statymo variantai su „Park Assist Pilot“	415
Eismo juostos laikymo pagalbos ženklai ir pranešimai	387	Vairavimo pagalbos kilus susidūrimo pavojui simboliai ir pranešimai	399	Statymas su statymo pagalbos sistema	416
Eismo juostos laikymo pagalbos ženklai vairuotojo ekrane	389	Parkavimo pagalbos sistema*	400	Išvažiavimas iš stovėjimo vietos naudojant „Park Assist Pilot“	419
Vairavimo pagalba kilus pavojui susidurti	390	„Park Assist Pilot“ priekyje, gale ir išilgai šonų	401	Aktyviosios statymo pagalbos apribojimai*	420
Vairavimo pagalbos kylant susidūrimo pavojui aktyvinimas / deaktyvinimas	390	Statymo pagalbos funkcijos aktyvinimas / deaktyvinimas	402	Rekomenduojama „Park Assist Pilot“ techninė priežiūra	421
Vairavimo pagalba kilus pavojui išvažiuoti iš eismo juostos	391	Statymo pagalbos apribojimai	402	Aktyviosios statymo pagalbos pranešimai*	422
Vairavimo pagalbos lygis kilus pavojui nuvažiuoti nuo kelio	392	Rekomenduojama „Park Assist Pilot“ techninė priežiūra	403		
Vairavimo pagalbos aktyvinimas / deaktyvinimas kilus pavojui nuvažiuoti nuo kelio	392	Statymo pagalbos funkcijos ženklai ir pranešimai	404		
Vairavimo pagalbos kilus nuvažiavimu nuo kelio pavojui apribojimai	393	Pagalbinės statymo sistemos kamera*	405		
Vairavimo pagalba kilus pavojus susidurti priekine dalimi	394	Statymo kamerų rodiniai	406		
Vairavimo pagalba kilus pavojus susidurti priekine dalimi	394	Statymo kameros pagalbinės linijos	408		
Vairavimo pagalbos aktyvinimas / deaktyvinimas kylant susidūrimo su priešais atvažiuojančiomis transporto priemonėmis pavojui	395	„Park Assist Pilot“ statymo kameros jutiklių laukai	410		
		Statymo pagalbos kameros įjungimas	410		
		Statymo pagalbos kameros apribojimai	411		

## UŽVEDIMAS IR VAŽIAVIMAS

Automobilio užvedimas	424	Pavarų dėžė	438	Nusileidimo stačiu nuolydžiu kontrolė*	459
Automobilio išjungimas.	425	Mechaninė pavarų dėžė	438	Nusileidimo stačiu nuolydžiu kontrolės* aktyvinimas ir deaktyvinimas funkcijos mygtuku	460
Uždegimo padėtys	426	Automatinės pavarų dėžės padėtys	439	Taupus važiavimas	461
Uždegimo režimo pasirinkimas	427	Pavarų perjungimas vairo mentelėmis*	440	Pasiruošimas ilgai kelionei	461
Alkospyna*	428	Pavarų svirties blokatorius	442	Važiavimas žiemą	462
Alkospynos* apėjimas	428	Išjunkite automatinį pavarų srities blokatorių	442	Brastos įveikimas	463
Prieš užvedant variklį su alkospyna	429	Automatinis žemesnės pavaros įjungimas	443	Degalų bako atlanko atidarymas ir uždarymas	464
Stabdymo funkcijos	429	Pavaros perjungimo indikatorius*	444	Pildymo kuras	464
Stabdymas koja	430	Visų ratų pavara*	445	Degalų tvarkymas	465
Stabdymo jėgos didinimas	431	Važiavimo režimai*	445	Benzinas	466
Stabdymas šlapiame kelyje	431	Važiavimo režimo keitimas*	447	Benzino dalelių filtras	467
Stabdymas žvyru pabarstyta kelyje	431	Važiavimo režimo ECO	448	Dyzelinas	467
Stabdžių sistemos techninė priežiūra	432	Važiavimo režimo ECO aktyvinimas ir deaktyvinimas funkcijų mygtuku	450	Tuščias bakas ir dyzelinis variklis	468
Stovėjimo stabdžiai	432	„Start / Stop“;	450	Dyzelino dalelių filtras	469
Stovėjimo stabdžio aktyvinimas ir deaktyvinimas	433	Kaip veikia funkcija „Start/stop“	450	Emisijos kontrolė su „AdBlue®“	470
Automatinio stovėjimo stabdžio aktyvinimo nuostata	434	Laikinas funkcijos Start/Stop deaktyvinimas	452	„AdBlue®“ tvarkymas	470
Automobilio statymas nuolydyje	434	Funkcijos „Start / Stop“ sąlygos	452	„AdBlue®“ patikra ir pildymas	471
Ką daryti įvykus stovėjimo stabdžio trikdžiai	435	Lygio kontrolė* ir amortizavimas	454	„AdBlue®“ simboliai ir pranešimai	473
Automatinis stabdymas stovint	435	Lygio kontrolės nuostatos*	457	Variklio ir pavaros sistemos perkaitimas	475
Automatinio stabdymo aktyvinimas ir deaktyvinimas stovint	436	Kontrolė mažu greičiu*	458	Starterio akumuliatoriaus perkrovimas	476
Pagalba pajudant įkalnėje	437	Važiavimo mažu greičiu aktyvinimas ir deaktyvinimas* funkcijos mygtuku	458	Užvedimas nuo kito akumuliatoriaus	476
Automatinis stabdymas po susidūrimo	437			Vilkimo kablys*	478

Vilkimo kablo specifikacijos*	478
Ištraukiamas / įtraukiamas vilkimo rėmai*	479
Važiavimas su priekaba	481
Priekabos stabilumo pagalba*	483
Priekabos žibintų lempučių patikra	484
Ant vilkimo kablo montuojamas dvi-račių laikiklis*	485
Vilkimas	486
Vilkimo ašos montavimas ir nuėmimas	487
Pagalba kelyje	488
HomeLink®*	489
„HomeLink®“** programavimas	490
Kaip naudoti „HomeLink“	492
„HomeLink®“** tipo patvirtinimas	492
Kompasas	493
Kompasso aktyvinimas ir deaktyvinimas	493
Kompasso kalibravimas	493

## GARSAS, MEDIJA IR INTERNETAS

Garsas, medija ir internetas	496	Transliavimas su DivX®	512
Garso nuostatos	496	Vaizdo įrašo nuostatos	512
Taikomosios programos	497	Medija „Bluetooth®“ ryšiu	512
Programėlių atsisuntimas	498	Kaip prijungti įrenginį „Bluetooth®“ ryšiu	513
Programėlių naujinimas	499	Medija per USB jungtį	513
Programėlių naikinimas	500	Kaip prijungti įrenginį per USB prievadą	513
Radijus	500	TV*	514
Radijo įjungimas	501	Televizija*	514
Radijo dažnio diapazono ir radijo stoties keitimas	501	TV nuostatos*	515
Radijo stočių paieška	502	Apple® CarPlay®*	515
Radijo parankinių nustatymas	503	Kaip naudotis „Apple® CarPlay®“**	516
Radijo imtuvo nuostatos	504	„Apple® CarPlay®“** nuostatos	517
RDS radijus	505	„Apple® CarPlay®“** naudojimo patarimai	518
Skaitmeninis radijus*	505	Android Auto*	519
Sąsaja tarp FM ir skaitmeninio radijo*	506	Kaip naudotis „Android Auto“**	519
Medijos leistuvus	506	„Android Auto“ nuostatos*	520
Medijos transliacijos	507	„Android Auto“** naudojimo patarimai	521
Medijos valdymas ir keitimas	508	Telefonas	521
Medijos paieška	509	Kaip pirmą kartą „Bluetooth“ ryšiu prijungti telefoną prie automobilio	522
Gracenote®	510	Kaip automatiškai „Bluetooth“ ryšiu prijungti telefoną prie automobilio	524
CD grotuvas*	511	Kaip rankiniu būdu „Bluetooth“ ryšiu prijungti telefoną prie automobilio	524
Vaizdo įrašas	511		
Vaizdo įrašo leidimas	511		

„Bluetooth“ ryšiu prijungto telefono atjungimas	525
Kaip perjungti „Bluetooth“ ryšiu prijungtus telefonus	525
Kaip pašalinti „Bluetooth“ ryšiu prijungtą telefoną	526
Telefoninių skambučių tvarkymas	526
Teksto žinučių tvarkymas	527
Teksto žinučių nuostatos	528
Telefonų knygelės valdymas	528
Telefono nuostatos	529
„Bluetooth“ įrenginių nuostatos	530
Prie interneto prijungtas automobilis*	530
Kaip prijungti automobilį prie interneto per mobilųjį įrenginį („Bluetooth“)	531
Kaip prijungti automobilį prie interneto per mobilųjį įrenginį („Wi-Fi“)	532
Automobilio prijungimas prie interneto naudojantis automobiliniu modemu (SIM kortele)	532
Automobilinio modemo nuostatos	533
Interneto prieigos bendrinimas iš automobilio, naudojantis „Wi-Fi“ interneto prieigos tašku	534
Interneto ryšio nėra arba jis prastas	535
„Wi-Fi“ tinklo šalinimas	535
„Wi-Fi“ technologija ir saugumas	536

Naudotojo sąlygos ir nuostatai bei duomenų bendrinimas	536
Duomenų bendrinimo aktyvinimas ir deaktyvinimas	536
Derantys medijos formatai	537
Techninės USB įrenginių specifikacijos	538
Standžiojo disko atmintis	538
Garso ir medijos licencijos sutartis	539

## **RATAI IR PADANGOS**

Padangos	550
Padangos dydžio žymuo	552
Ratlankio dydžio žymuo	553
Padangų sukimosi kryptis	553
Padangų protektoriaus susidėvėjimo indikatoriai	554
Slėgio padangose patikra	554
Slėgio padangose nustatymas	555
Rekomenduojamas padangų slėgis	556
Slėgio padangose stebėjimo sistema*	556
Sistemos kalibravimas slėgiui padangose stebėti*	558
Slėgio padangose būseną centriname ekrane*	559
Veiksmai pasirodžius įspėjimui dėl žemo slėgio padangose	560
Ratų keitimas	561
Įrankinė	561
Domkratas*	562
Ratų varžtai	562
Rato nuėmimas	563
Ratų montavimas	565
Atsarginis ratas*	566
Atsarginio rato išėmimas	567
Žieminės padangos	567
Sniego grandinės	568

Avarinio pradurtos padangos remonto rinkinys	569
Kaip naudotis pradurtos padangos remonto rinkiniu	570
Padangų pripūtimas pradurtos padangos avarinio remonto rinkinio kompresoriumi	573

## **PAKROVIMAS, DAIKTŲ LAIKYMO VIETOS IR AUTOMOBILIO SALONAS**

Salono vidus	576
Tunelinis valdymo pultas	577
Elektros maitinimo lizdai	578
Maitinimo lizdų naudojimas	580
Kaip naudotis daiktadėže	581
Saulės skydeliai	583
Bagažinė	583
Įkrovimo rekomendacijos	583
Stogo krovinys ir stogo bagažinės laikiklių apkrova	585
Krepšių kabliukai	585
Krovinių laikiklių kilpos	586
Galinės sėdynės liukas ilgiam vairuotojams vežti	586
Bagažinės uždangos sumontavimas ir nuėmimas*	587
Bagažinės uždangos valdymas*	588
Apsauginių grotelių montavimas ir nuėmimas*	590
Apsauginio tinklo sumontavimas ir nuėmimas*	591
Pirmosios pagalbos rinkinys	593
Trikampis avarinis ženklas	593

## **TECHNINĖ PRIEŽIŪRA IR APTARNAVIMAS**

„Volvo“ aptarnavimo programa	596
Duomenų persiuntimas „Wi-Fi“ ryšiu tarp automobilio ir autoserviso	596
Atsisiuntimų centras	597
Sistemos naujinių valdymas atsisiuntimo centre	597
Automobilio būseną	598
Užsakykite techninę priežiūrą ir remontą	599
Automobilio informacijos siuntimas į autoservisą	600
Automobilio kėlimas	602
Variklio dangčio atidarymas ir uždarymas	604
Klimato kontrolės sistemos techninė priežiūra	605
Projekcinis rodyklės ir priekinio stiklo keitimas*	606
Variklio skyriaus apžvalga	606
Variklio alyva	607
Variklio alyvos lygio patikra ir pildymas	608
Kaip papildyti aušinimo skysčio atsargas	609
Lempučių keitimas	611
Žibintų vietos	612
Artimųjų šviesų žibinto lempučių keitimas	612
Tolimųjų šviesų žibinto lempučių keitimas	613
Priekinės įspėjamosios lempučių / gabaritinio žibinto lempučių keitimas	614

Priekinio posūkio žibinto lemputės keitimas	614
Lempučių specifikacijos	615
Akumuliatorius	616
Pagalbinis akumuliatorius	619
Ženkla ant akumuliatorių	620
Saugikliai ir centriniai elektros blokai	621
Saugiklio keitimas	622
Saugikliai – variklio skyriuje	623
Saugikliai – po daiktadėže	626
Saugikliai – bagažinėje	629
Automobilio vidaus valymas	633
Centrinio ekrano valymas	633
Projekcinio rodinio valymas*	634
Medžiaginių ir lubų apmušalų valymas	635
Saugos diržų valymas	635
Kiliminės dangos ir kilimėlių valymas	635
Odinių apmušalų valymas	636
Oda aptraukto vairo valymas	637
Salono plastikinių, metalinių ir medinių dalių valymas	637
Automobilio išorės valymas	638
Vaškavimas ir poliravimas	638
Plovimas rankomis	639
Autoplovykla	640

Plovimas aukšto slėgio srove	641
Valytuvų šluotelių valymas	642
Išorinių plastikinių, guminių ir apdailos komponentų valymas	642
Ratlančių valymas	643
Antikorozinė danga	644
Automobilio dažų sluoksnis	644
Nedidelių dažų sluoksnio pažeidimų atitaisymas	645
Spalvų kodai	646
Galinio lango valytuvo šluotelės keitimas	646
Priekinio stiklo valytuvų šluotelių keitimas	647
Valytuvo šluotelės aptarnavimo padėtyje	648
Ploviklio įpylimas	649

## TECHNINIAI DUOMENYS

Techninės informacijos žymenys	652
Gabaritai	655
Masės	657
Vilkimo pajėgumas ir vilkimo kablo apkrova	658
Variklio techniniai duomenys	660
Variklio alyva – specifikacijos	661
Variklio alyvai nepalankios vairavimo sąlygos	663
Aušinimo skystis – specifikacijos	664
Transmisijos skystis – specifikacijos	664
Stabdžių skystis – specifikacijos	664
Degalų bakas – tūris	665
„AdBlue®“ bako talpa	665
Oro kondicionierius – specifikacijos	665
Degalų sąnaudos ir CO2 emisija	667
Patvirtinti ratų ir padangų dydžiai	670
Mažiausias leistinas ratų apkrovos indeksas ir greičio rodiklis	671
Aprobuotas slėgis padangose	672



## **ABĚCĚLINÉ RODYKLĚ**

Abecéliné rodyklé

673



SAVININKO INFORMACIJA

## Informacija savininkui

Savininkui skirta informacija pateikiama keliais skirtingais formatais, įskaitant skaitmeninį ir spausdintą. Automobilio savininko vadovas pateikiamas automobilio centriniame ekrane, kaip programėlė ir „Volvo Cars“ techninės pagalbos svetainėje. Daiktadėžėje rasite „Quick Guide“ ir automobilio savininko vadovo papildinį kartu su specifikacijomis ir informacija apie saugiklius (be kita ko). Galima užsisakyti spausdintą automobilio savininko vadovą.

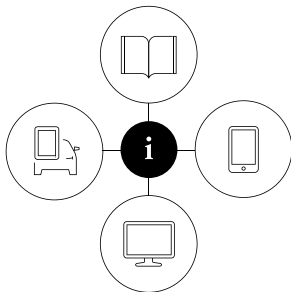

000000

## Automobilio centrinis ekranas<sup>1</sup>



Centriniame ekrane nuvilkite žemyn viršutinį rodinį ir palieskite **Vartotojo vadovas**. Čia pateikiamos vaizdinio naršymo parinktys su automobilio išorės ir vidaus vaizdais. Informacijoje galima vykdyti paiešką, be to, ji suskirstyta į kategorijas.

## Programėlė

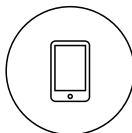

Parduotuvėje „App Store“ arba „Google Play“ atlikite paiešką „Volvo Manual“, atsisųskite programėlę į savo išmanųjį telefoną arba planšetinį kompiuterį ir pasirinkite automobilį. Programėlėje pateikiama vaizdinė medžiaga ir vaizdinio naršymo parinkčių su automobilio išorės ir vidaus vaizdais. Atskirus savininko vadovo skirsnius yra lengva naršyti, be to, turinyje galima vykdyti paiešką.

## „Volvo Cars“ techninės pagalbos svetainė



Eikite į [support.volvocars.com](http://support.volvocars.com) ir pasirinkite savo šalį. Čia rasite automobilio savininko vadovą (internetinių ir PDF formatu). Be to, „Volvo Cars“ techninės pagalbos svetainėje pateikiama vaizdo mokomosios medžiaga

ir papildomos informacijos, taip pat – įvairių pagalbinių priemonių, susijusių su jūsų „Volvo“ ir automobilio eksploatacija. Puslapis pasiekiamas daugelyje rinkų.

## Spausdinta informacija

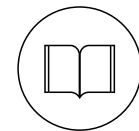

Daiktadėžėje pateiktas automobilio savininko<sup>1</sup> vadovo papildinys, kuriame rasite informacijos apie saugiklius ir specifikacijas, taip pat – svarbios ir praktinės informacijos suvestinę.

Papildomai galima įsigyti spausdintą leidinį „Quick Guide“. Jis padės susipažinti su dažniausiai naudojamomis automobilio funkcijomis.

Atsižvelgiant į pasirinktą įrangos lygį, rinką ir pan., automobilyje gali būti pateikta papildomos spausdintos informacijos.

<sup>1</sup> Visas spausdintas vadovas su automobiliais pateikiamas tose rinkose, kur centriniame ekrane automobilio savininko vadovo nėra.

Galima užsisakyti spausdintą automobilio savininko vadovą ir susijusį papildinį. Jei norite užsisakyti, susisiekite su „Volvo“ įgaliotuoju atstovu.

### **! SVARBU**

Vairuotojas visada atsako už tai, kad automobilis būtų vairuojamas saugiai ir būtų laikomasi visų taikomų įstatymų bei taisyklių. Taip pat svarbu, kad automobilis būtų prižiūrimas ir tvarkomas pagal savininkui pateiktoje informacijoje esančias „Volvo“ rekomendacijas.

Jei informacija centriniame ekrane ir spausdintame leidinyje skiriasi, visada galioja spausdinta informacija.

### **i PASTABA**

Pakeitus kalbą centriniame ekrane, tam tikra savininko informacija gali nederėti su nacionaliniais arba vietos įstatymais bei reglamentais. Neįjunkite nesuprantamos kalbos, nes bus sunku ekrane rasti kelią atgal.

- Automobilio savininko vadovo skaitymas (p. 24)

## **Automobilio savininko vadovas centriniame ekrane**

Automobilio centriniame ekrane galima peržvelgti skaitmeninę<sup>2</sup> automobilio savininko vadovo versiją.

Skaitmeninį automobilio savininko vadovą rasite viršutiniame rodyneje, o atskirais atvejais ten pat rasite ir kontekstinį automobilio savininko vadovą.

### **i PASTABA**

Skaitmeninis savininko vadovas vairuojant nepateikiamas.

## **Susijusi informacija**

- Automobilio savininko vadovas centriniame ekrane (p. 19)
- Savininko vadovas mobiliuosiuose įrenginiuose (p. 23)
- „Volvo Cars“ techninės pagalbos svetainė (p. 23)

## ◀ Automobilio savininko vadovas

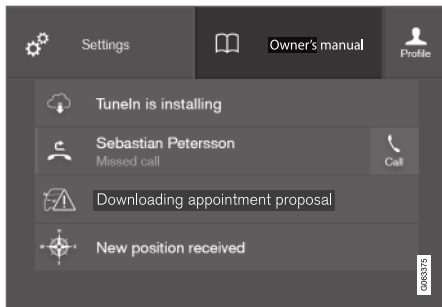

Savininko vadovą galima pasiekti iš viršutinio rodinio.

Norėdami atverti automobilio savininko vadovą, nuvilkite žemyn viršutinį centrinio ekrano rodinį ir palieskite **Vartotojo vadovas**.

Automobilio savininko vadovo informaciją galima pasiekti tiesiogiai, automobilio savininko vadovo pradžios puslapyje, arba per viršutinį meniu.

## Kontekstinis automobilio savininko vadovas

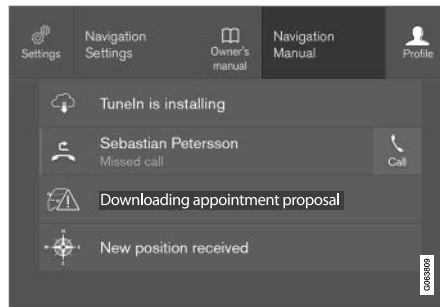

Kontekstinį automobilio savininko vadovą galima pasiekti iš viršutinio rodinio.

Kai pasiekiamas kontekstinis automobilio savininko vadovas, jis pateikiamas viršutiniame rodinyje, dešiniau nuo **Vartotojo vadovas**.

Paspaudus kontekstinį automobilio savininko vadovą, atveriamas automobilio savininko vadovo straipsnis, susijęs su ekrane rodomu turiniu, pvz., paspaudus **Navigacija Rankinis** bus pateiktas su navigacija susijęs straipsnis.

Taikoma tik kai kurioms automobiliuje esančioms programėlėms. Pavyzdžiui, nepateikiama atsisųstų trečiųjų šalių programėlių susijusių straipsnių ar nuostatų.

## Susijusi informacija

- Automobilio savininko vadovo naršymas centriniam ekrane (p. 21)
- Centrinio ekrano rodinų naršymas (p. 109)
- Programėlių atsiuntimas (p. 498)

<sup>2</sup> Taikoma daugeliui rinkų.

## Automobilio saviniko vadovo naršymas centriniame ekrane

Skaitmeninį automobilio saviniko vadovą galima pasiekti per automobilio centrinio ekrano viršutinį rodinį. Turinį galima naršyti ir lengva naršyti taro skirtingų skyrių.

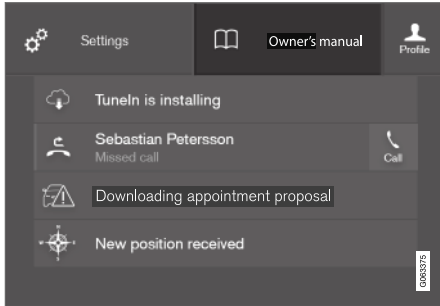

Saviniko vadovą galima pasiekti iš viršutinio rodinio.

- Norėdami atverti automobilio saviniko vadovą, nuvilkite žemyn viršutinį centrinio ekrano rodinį ir palieskite **Vartotojo vadovas**.

Yra daug įvairių būdų, leidžiančių automobilio saviniko vadove rasti pageidaujamos informacijos. Parinktis pasieksite iš automobilio saviniko vadovo pradžios puslapio ir iš viršutinio meniu.

### Kaip atverti meniu iš viršutinio meniu

- Viršutiniame automobilio saviniko vadovo sąrašė paspauskite ☰.
- > Atveriamas meniu su įvairiomis parinktimis informacijai rasti:

### Pradžios puslapis

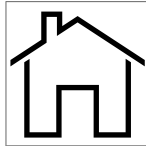

Palieskite ženklą, kad grįžtumėte atgal į automobilio saviniko vadovo pradžios puslapį.

### Kategorijos

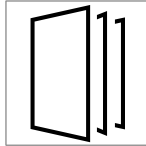

Saviniko vadove esantys straipsniai suskirstyti į pagrindines kategorijas ir pakategores. Tas pats straipsnis gali būti pateikiamas keliose atitinkamose kategorijose, kad jį būtų lengviau rasti.

1. Spauskite **Categories**.
  - > Sąrašė pateikiamos pagrindinės kategorijos.
2. Palieskite pagrindinę kategoriją (📁).
- > Pateikiamas antrinių kategorijų (📁) ir straipsnių (📄) sąrašas.
3. Palieskite straipsnį, kad jį atvertumėte.

Norėdami grįžti atgal, paspauskite grįžimo rodyklę.

### Quick Guide

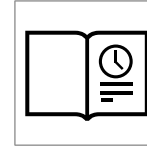

Paspauskite ženklą, kad atvertumėte puslapį su saitais į straipsnių rinkinius, kurie jums gali būti ypač naudingi, nes juose aprašomos dažniausiai naudojamos automobilio funkcijos. Taip pat straipsnius galima pasiekti per kategorijas, bet čia jie surinkti, kad būtų galima greitai pasiekti. Paspauskite straipsnį, kad perskaitytumėte visą jo turinį.

## Automobilio išorės ir vidaus interaktyviosios sritys

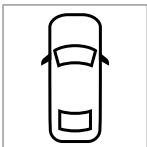

Automobilio išorės ir salono apžvalgos vaizdai. Skirtingos dalys yra susietos su interaktyviosiomis sritimis, kurios perkelia į straipsnius apie šias automobilio dalis.



1. paspauskite **Išorė** arba **Salonas**.
    - > Išorės ir vidaus vaizdai rodomi su atitinkamomis interaktyviosiomis sritimis. Interaktyviosios sritys – tai saitai į straipsnius apie atitinkamas automobilio dalis. Perbraukite horizontaliai per ekraną, kad galėtumėte naršyti vaizdus.
  2. Palieskite interaktyviąją sritį.
    - > Pateikiamas straipsnis apie tą sritį.
  3. Straipsniui atverti palieskite pavadinimą.
- Norėdami grįžti atgal, paspauskite grįžimo rodyklę.

## Parankiniai

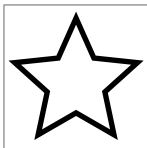

Paspauskite ženklą, kad pasiektumėte parankinius straipsnius. Paspauskite straipsnį, kad perskaitytumėte visą jo turinį.

### Straipsnių įrašymas į parankinius arba naikinimas iš jų

Įrašykite straipsnį į parankinius, paspausdami viršutiniame dešiniajame kampe esančią ☆ (kai straipsnis atvertas). Įrašius straipsnį į parankinius, žvaigždutė užpildoma: ★.

Norėdami pašalinti straipsnį iš parankinių, vėl paspauskite žvaigždutę esamame straipsnyje.

### Vaizdo įrašas

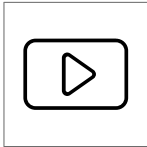

Paspauskite ženklą, kad peržiūrėtumėte trumpus įvairių automobilio funkcijų instrukcinius vaizdo įrašus.

## Information

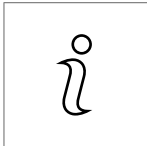

Palieskite ženklą, kad gautumėte informacijos apie tai, kuri automobilio savininko versija yra automobilyje ir kitos naudojami naudingos informacijos.

## Kaip naudotis viršutiniu meniu paieškos funkcija

1. Paspauskite Q automobilio savininko vadovo viršutiniame meniu. Ekranu apatinėje dalyje pasirodo klaviatūra.
2. Įveskite raktinį žodį, pvz., „seatbelt“ (saugos diržas).
  - > Įvedant raides, pateikiami straipsnių ir kategorijų pasiūlymai.
3. Palieskite straipsnį arba kategoriją, kad atvertumėte.

## Susijusi informacija

- Automobilio savininko vadovas centriniame ekrane (p. 19)
- Klaviatūra centriniame ekrane (p. 120)
- Automobilio savininko vadovo skaitymas (p. 24)



## Savininko vadovas mobiliuosiuose įrenginiuose

Automobilio savininko vadovą galima kaip programėlę<sup>3</sup> atsisiųsti iš „App Store“ ir „Google Play“. Programėlė pritaikyta išmaniesiems telefonams ir planšetiniams kompiuteriams.



Savininko vadovą galima kaip mobiliąją programėlę atsisiųsti iš „App Store“ ir „Google Play“. Pasinaudoję čia pateiktu QR kodu, galėsite atsisiųsti programėlę tiesiogiai. Kitas būdas – „App Store“ arba „Google Play“

atlikite paiešką „Volvo manual“ („Volvo“ vadovas).

Programėlėje yra vaizdo įrašas su išorės ir vidaus vaizdais: juose pažymėtos įvairios automobilio dalys ir įdiegtos interaktyviosios sritys, kurias

paspaudus atveriami straipsniai, susiję su konkrečia sritimi. Atskirus savininko vadovo skirsnius yra lengva naršyti, be to, turinyje galima vykdyti paiešką.

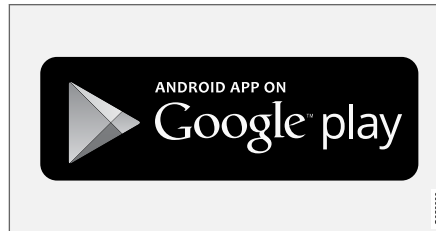

Mobiliąją programėlę galima atsisiųsti iš „App Store“ ir „Google Play“.

### Susijusi informacija

- Automobilio savininko vadovo skaitymas (p. 24)

## „Volvo Cars“ techninės pagalbos svetainė

Daugiau informacijos apie jūsų automobilį pateikiama „Volvo“ automobilių ir techninės pagalbos svetainėse.

### Techninė pagalba internete

Apsilankykite adresu [support.volvocars.com](http://support.volvocars.com). Techninės pagalbos svetainė pasiekama daugelyje rinkų.

Joje rasite įvairių funkcijų techninės pagalbos, pvz., internetinių paslaugų ir funkcijų, Volvo On Call\*, navigacijos sistemos\* ir programėlių. Vaizdo įrašuose ir laipsniškai pateiktose instrukcijose aiškinamos įvairios procedūros, pvz., kaip prijungti automobilį prie interneto per mobiliąjį telefoną.

### Atsisiunčiama informacija

#### Žemėlapiai

Automobiliuose su „Sensus Navigation“ yra galimybė atsisiųsti žemėlapius iš techninės pagalbos puslapio.

#### Automobilio savininko vadovai PDF formatu

Automobilio savininko vadovai siūlomi atsisiųsti PDF formatu. Pasirinkite automobilio modelį ir modelio metus, kad atsisiųstumėte pageidaujamą vadovą.

<sup>3</sup> Tinka tam tikriems mobiliems įrenginiams.

## « Kaip susisiekti

Techninės pagalbos svetainėje pateikiama išsami klientų techninės pagalbos skyriaus ir jūsų artimiausio „Volvo“ atstovo kontaktinė informacija.

## Prisijungimas prie „Volvo Cars“ interneto svetainės

Sukurkite asmeninį „Volvo ID“ ir prisijunkite prie [www.volvocars.com](http://www.volvocars.com). Prisijungus galima peržiūrėti priežiūros duomenis, sutartis, garantijas bei kitą informaciją. Čia taip pat yra informacijos apie jūsų automobilio modeliui tinkamus priedus ir programinę įrangą.

## Susijusi informacija

- Volvo ID (p. 28)

## Automobilio savininko vadovo skaitymas

**Geriausias būdas susipažinti su naujuoju automobiliu – prieš pradedant pirmą kartą vairuoti, perskaityti automobilio Instrukciją vartotojui.**

Perskaityę automobilio savininko vadovą, turėsite galimybę susipažinti su naujomis funkcijomis, gausite patarimų, kaip elgtis skirtingose situacijose, ir sužinosite, kaip geriausiai išnaudoti visas automobilio funkcijas. Atidžiai perskaitykite automobilio savininko vadove esančias saugos instrukcijas.

Šios savininko informacijos paskirtis – paaiškinti visas galimas „Volvo“ transporto priemonės savybes, funkcijas ir parinktis. Ji nėra garantija, kad visos šios savybės, funkcijos ir parinktys bus pasiekiamos kiekvienoje transporto priemonėje. Tam tikri naudojami terminai gali tiksliai nesutapti su pardavimo, rinkodaros ir reklamos medžiagoje naudojamais terminais.

Siekdami tobulinti gaminius, nuolat vykdomė su tuo susijusius darbus. Dėl modifikavimo informacija, aprašai ir iliustracijos, pateikiamos automobilio savininko vadove, gali skirtis nuo automobilio įrangos. Mes pasiliegame teisę daryti pakeitimus be išankstinio perspėjimo.

Neišneškite šio vadovo iš automobilio: jei kiltų problemų, neturėsite reikiamos informacijos apie tai, kur ir kaip kreiptis profesionalų pagalbos.

© „Volvo Car Corporation“

## Parinkty / priedai

Be standartinės įrangos savininko vadove aprašomos parinktys (gamykloje montuojama įranga) ir tam tikri priedai (po pardavimo montuojama įranga).

Įvairių tipų pasirinkimai/priedai yra pažymėti žvaigždute: \*.

Automobilio savininko vadove aprašoma įranga nėra montuojama į visus automobilius. Modelių komplektacija yra skirtinga, tai priklauso nuo konkrečios rinkos poreikių (kuriamos įvairios adaptacijos), nacionalinių, vietinių įstatymų bei taisyklių.

Jei nežinote, ar konkretus komponentas yra montuojamas standartiškai ar papildomai, kreipkitės į „Volvo“ atstovą.

## Speciali informacija

### **ĮSPĖJIMAS**

Esant sužalojimo rizikai, pasirodo įspėjamieji pranešimai.

### **SVARBU**

Esant pažeidimo rizikai, pasirodo pranešimai „Svarbu“.

### **PASTABA**

Tekstai su PASTABA pateikia patarimų, palengvinančių, pvz., naudojamąsi funkcijomis.

## Išnaša

Kai kur savininko vadove informacija pateikiama išnašų pavidalu puslapio apačioje arba lentelės pabaigoje. Tokia skaičiumi pažymėta informacija papildo patį tekstą. Jei išnaša skirta tekstui lentelėje, nuoroda žymima raidėmis, o ne skaičiais.

## Pranešimai

Automobilyje yra ekranų, kuriuose gali būti pateikiami meniu ir pranešimų tekstai. Savininko vadove šių tekstų išvaizda skiriasi nuo įprasto teksto. Meniu ir pranešimų tekstų pavyzdžiai: **Telefonas, Nauja žinutė.**

## Lipdukai

Automobilyje yra įvairių tipų lipdukai, kuriuose svarbi informacija pateikta paprastai ir aiškiai. Toliau pateikiame automobilyje esančių lipdukų sąrašą, nuo svarbiausių – įspėjamųjų iki mažiau svarbių – informacinių.

### Įspėjimas apie galimas traumas



Juodi ISO ženklai geltoname įspėjimų lauke, baltas tekstas / paveikslėlis juodame pranešimo lauke. Naudojamas įspėti apie esantį pavojų, kurio nepaisant galima susižaloti arba žūti.

### Žalos turtui pavojus



Balti ISO ženklai ir baltas tekstas ar paveikslėlis juodame arba mėlyname įspėjimo lauke bei pranešimo lauke. Naudojamas įspėti apie esantį pavojų, kurio nepaisant galima padaryti žalą turtui.

### Information



Balti ISO ženklai ir baltas tekstas / paveikslėlis juodame pranešimo lauke.

### **i** PASTABA

Automobilio savininko vadove pateikiami lipdukai nebūtinai tiksliai atitinka automobilyje esančius lipdukus. Jie įtraukti tam, kad būtų apytiksliai nurodyta jų vieta automobilyje. Jūsų konkrečiam automobiliui aktualia informacija yra pateikiama atitinkamoje jo vietose priklijuotuose lipdukuose.

## « Procesų sąrašas

Automobilio savininko vadove procesai, kurių veiksmai turi būti atliekami nustatyta tvarka, yra sunumeruoti:

**1** Detalių instrukcijų paveikslui sunumeruoti atliekamų veiksmų eilės tvarka.

**A** Jei instrukcijų eilė nėra svarbi, prie paveikslėlių grupių pateikti numeruoti sąrašai su raidėmis.

**f** Rodyklės yra sunumeruotos ir nesunumeruotos ir yra naudojamos parodyti veiksmą.

**A** Rodyklės su raidėmis naudojamos judesiu nurodyti, kai netinka abipusis.

Jei nėra detalios instrukcijos atitinkančių veiksmų paveikslukų, skirtingi veiksmai numeruojami normaliais skaičiais.

## Padėčių sąrašas

**1** Raudoni apskritimai su numeriu naudojami skirtingų komponentų vaizdų apžvalgai. Tas pats numeris, atitinkantis elementą apibūdinantį vaizdą, pateikiamas ir pozicijų sąrašė.

## Veiksmų sąrašas

Veiksmų sąrašas naudojamas automobilio savininko vadove sunumeruotam veiksmų eiliškumui apibrėžti.

Pavyzdžiui:

- Aušinimo skystis
- Variklio alyva

## Susijusi informacija

Susijusios informacijos punktai pateikia nuorodas į kitus straipsnius su glaudžiai susijusia informacija.

## Vaizdai

Savininko vadove esantys paveikslėliai kartais būna bendro pobūdžio ir skirti pateikti bendrą tam tikros funkcijos vaizdą ar pavyzdį. Paveikslėliai gali skirtis nuo automobilio išvaizdos, priklausomai nuo įrangos lygio ir rinkos.

## Tęsinys kitame puslapyje

►► Šis ženklas yra puslapio apačioje dešinėje pusėje, kai dvigubo straipsnio tęsinys perkeliamas į kitą puslapį.

## Tęsiama nuo ankstesnio puslapio

«« Šis ženklas yra puslapio apačioje kairėje pusėje, kai straipsnio tęsinys perkeliamas iš ankstesnio puslapio.

## Susijusi informacija

- Automobilio savininko vadovas centriniame ekrane (p. 19)
- Savininko vadovas mobiliuosiuose įrenginiuose (p. 23)
- „Volvo Cars“ techninės pagalbos svetainė (p. 23)

## Automobilio savininko vadovas ir aplinka

Automobilio savininko vadovas yra atspausdintas ant popieriaus iš valdomų miškų.

„Forest Stewardship Council“ (FSC)® ženklas reiškia, kad spausdinto savininko vadovo popieriaus masė gauta iš FSC® patvirtintų miškų arba kitų kontroliuojamų šaltinių.

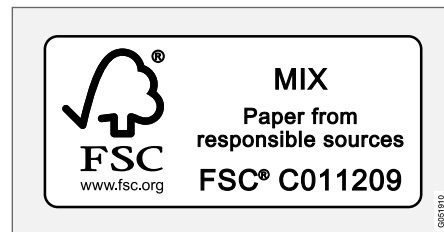

## Susijusi informacija

- Drive-E – didesnis važiavimo malonumas (p. 30)

JŪSŪ „VOLVO“

## Volvo ID

Volvo ID Volvo ID suteikia prieigą prie gausybės tiesioginių personalizuotų Volvo paslaugų<sup>1</sup>.

Galima sukurti „Volvo ID iš automobilio, apsilankius volvocars.com arba naudojantis „Volvo On Call“ programėle<sup>2</sup>. Tam tikroms funkcijoms ir paslaugoms reikia, kad automobilis būtų užregistruotas asmeniniame „Volvo ID“. Užregistravus „Volvo ID“ automobilyje, tiesiogiai iš jo tampa pasiekiami gausybė „Volvo“ paslaugų.

Paslaugų pavyzdžiai:

- „Volvo On Call“\* – „Volvo ID“ naudojamas siekiant prisijungti prie „Volvo On Call“ programėlės.
- Siųsti į automobilį – leidžia tiesiogiai į automobilį nusiųsti adresą iš internetinės žemėlapių tarnybos.
- Rezervuoti priežiūrą ir remontą – užregistruokite savo pageidaujamą autoservisą / įgaliojimą atstovą adresu volvocars.com, kad galėtumėte rezervuoti priežiūros darbus tiesiogiai iš automobilio.

## Volvo ID privalumai

- Norint prieiti prie tiesioginių paslaugų, reikia vieno vartotojo vardo ir vieno slaptažodžio, t. y.

reikia prisiminti tik vieną vartotojo vardą ir vieną slaptažodį.

- Jei paslaugos (pvz., „Volvo On Call“) naudojimo vardas ir slaptažodis pakeičiamas, jis taip pat automatiškai pakeičiamas kitose paslaugose.

## Susijusi informacija

- „Volvo ID“ kūrimas ir registravimas (p. 28)
- Užsakykite techninę priežiūrą ir remontą (p. 599)

## „Volvo ID“ kūrimas ir registravimas

Volvo ID galima sukurti skirtingais būdais. Jei „Volvo ID“ sukuriamas adresu volvocars.com arba naudojant „Volvo On Call“ programėlę, „Volvo ID“ reikia užregistruoti automobilyje, kad būtų galima naudotis įvairiomis „Volvo ID“ paslaugomis.

### Programėlėje sukurkite „Volvo ID“

1. Atsisiųskite „Volvo ID“ programėlę naudodamiesi **Atsisiuntimo centras** (centrinio ekrano programėlių rodinyje).
2. Paleiskite programėlę ir užregistruokite asmeninį el. pašto adresą.
3. Vadovaukitės į nurodytąjį el. pašto adresą automatiškai atsiųstomis instrukcijomis.
  - > „Volvo ID“ sukuriamas ir automatiškai užregistruojamas jūsų automobilyje. Dabar galima naudotis „Volvo ID“ paslaugomis.

<sup>1</sup> Galimos paslaugos gali skirtis laikas nuo laiko, taip pat priklausomai nuo įrangos lygio ir šalies.

<sup>2</sup> Jei naudojate „Volvo On Call“.

### „Volvo Cars“ interneto svetainėje sukurkite „Volvo ID“

1. Eikite į [www.volvocars.com](http://www.volvocars.com) ir prisijunkite<sup>3</sup> naudodamiesi viršutiniame dešiniajame kampe pateikta piktograma. Pasirinkite „Sukurti „Volvo ID““.
2. Įveskite asmeninio el. pašto adresą.
3. Vadovaukitės į nurodytą el. pašto adresą automatiškai atsiųstomis instrukcijomis.
  - > Dabar „Volvo ID“ sukurtas. Skaitykite toliau, kad sužinotumėte, kaip užregistruoti ID automobilyje.

### „Volvo On Call“ programėlėje<sup>4</sup> sukurkite „Volvo ID“

1. Atsisiųskite naujausią Volvo On Call programėlės variantą išmaniajam telefonui, pvz., iš „App Store“, „Windows Phone“ arba „Google Play“.
2. Programėlės pradžios puslapyje pasirinkite Volvo ID kūrimą ir įveskite asmeninio el. pašto adresą.
3. Vadovaukitės į nurodytą el. pašto adresą automatiškai atsiųstomis instrukcijomis.
  - > Dabar „Volvo ID“ sukurtas. Skaitykite toliau, kad sužinotumėte, kaip užregistruoti ID automobilyje.

<sup>3</sup> Yra kai kuriose rinkose.

<sup>4</sup> Automobiliui su „Volvo On Call“\*.

### Kaip užregistruoti „Volvo ID“ automobilyje

Jei sukūrėte savo „Volvo ID“ internetu arba per Volvo On Call programėlę, užregistruokite jį savo automobilyje:

1. Jei to dar nepadarėte, atsisiųskite „Volvo ID“ programėlę iš **Atsisiuntimo centras** programėlės rodinyje.

#### PASTABA

Kad galėtumėte atsisiųsti programėlių, automobilis turi būti prijungtas prie interneto.

2. Paleiskite programėlę ir įveskite savo „Volvo ID“ / savo el. pašto adresą.
3. Vykdykite instrukcijas, automatiškai atsiųstas su jūsų „Volvo ID“ susietu el. pašto adresu.
  - > Jūsų „Volvo ID“ yra užregistruotas automobilyje. Dabar galima naudotis „Volvo ID“ paslaugomis.

### Susijusi informacija

- Volvo ID (p. 28)
- Programėlių atsisiuntimas (p. 498)
- Sistemos naujinių valdymas atsisiuntimo centre (p. 597)
- Prie interneto prijungtas automobilis\* (p. 530)

## Drive-E – didesnis važiavimo malonumas

„Volvo Car Corporation“ nuolat dirba siekdama kurti saugesnius ir efektyvesnius produktus bei

sprendimus, tuo pat metu mažinant neigiamą poveikį aplinkai.



Aplinkosauga yra viena iš pagrindinių „Volvo Car“ veiklos vertybių, kuri daro įtaką visoms operacijoms. Į gamtos apsaugą atsižvelgiame galvodami apie visus automobilio gyvavimo ciklo etapus, įvertindami, kokį poveikį aplinkai jis daro nuo projektavimo iki pat utilizavimo ir perdirbimo. Bazinis „Volvo Cars“ principas - kiekvienas naujai sukurtas gaminytis turi aplinkai daryti mažiau neigiamą poveikio nei tas, kurį jis pakeičia.

„Volvo“ aplinkosauginės veiklos pagrindas yra efektyvesnų ir mažiau teršiančių transmisijų Drive-E vystymas. „Volvo“ taip pat yra svarbi

asmens aplinka – pavyzdžiui, oras „Volvo“ viduje yra švaresnis nei lauke dėl klimato kontrolės sistemos.

Jūsų „Volvo“ atitinka griežtus tarptautinius aplinkosaugos standartus. Visi „Volvo“ gamybos padaliniai turi būti sertifikuoti pagal ISO 14001, nes taip palaikomas sisteminis požiūris į aplinkosauginius veiklos klausimus, užtikrinantis nuolatinį tobulinimą kai daromas mažesnis poveikis aplinkai. ISO sertifikatas taip pat reiškia, kad laikomasi galiojančių aplinkosaugos įstatymų bei nuostatų. „Volvo“ taip pat reikalauja, kad šiuos reikalavimus tenkintų ir partneriai.

## Kuro sąnaudos

Kadangi didžiąją dalį automobilio poveikio aplinkai jo eksploatacijos eigoje padaro naudojimas, „Volvo Cars“ aplinkosauginės veiklos pagrindas – pastangos mažinti degalų sąnaudas, anglies dioksido ir kitų oro teršalų emisiją. „Volvo“ automobiliai pasižymi taupiu kuro naudojimu, lyginant su kitais tokios pačios klasės automobiliais. Automobilis sunaudoja mažiau kuro, nes išmeta mažesnę kiekį šiltnamio efektą sukeliančių dujų ir anglies dvideginio.



### Siekiami prisidėti kurdami geresnę aplinką

Taupiai energiją ir degalus vartojantis automobilis mažina ne tik neigiamą poveikį aplinkai, bet ir savininko sąnaudas. Jūs kaip vairuotojas galite lengvai sumažinti degalų sąnaudas bei sutaupyti pinigų ir prisidėti prie geresnės aplinkos kūrimo. Pateikiame keletą patarimų:

- Susiplanuokite efektyvų vidutinį greitį. Greičiai viršijus maždaug 80 km/h (maždaug 50 myl./val.) arba nukritus žemiau 50 km/h (maždaug 30 myl./val.), padidėja energijos sąnaudos.
- Laikykitės techninės priežiūros ir garantijos knygelėje rekomenduojamų automobilio techninės priežiūros intervalų.
- Venkite leisti varikliui ilgai veikti laisvąja eiga: jei ilgiau stovite, išjunkite variklį. Laikykitės vietinių įstatymų.
- Planuokite kelionę. Daug nereikalingų sustojimų ir netolygus greitis didina degalų sąnaudas.
- Prieš užvesdami variklį šaltu oru, panaudokite paruošimą\*: dėl to reikės mažiau energijos varikliui užvesti ir lėčiau dėvėsies komponentai. Variklis greičiau pasiekia įprastą darbinę temperatūrą, o tai leis sumažinti sąnaudas ir emisiją.

Be to, nepamirškite, kad aplinkai pavojingas atliekas, pvz., akumulatorius ir alyvą, reikia utilizuoti saugiu aplinkai būdu. Jei nežinote, kaip utilizuoti

šio tipo atliekas, pasitarkite su servisu. Rekomenduojame kreiptis į įgaliojantį „Volvo“ autoservisą.

### Veiksminga emisijos kontrolė

Jūsų „Volvo“ automobilis pagamintas pagal koncepciją „Švaru viduje ir lauke“ – švari automobilio salono aplinka bei ypač efektyvi emisijos kontrolė. Daugeliu atvejų išmetamųjų dujų kiekis yra daug mažesnis negu nurodyta taikomuose standartuose.

### Švarus oras automobilio salone

Oro filtras neleidžia pro oro įsiurbimo angą į automobilio saloną patekti dulkiams ir žiedadulkiams.

Salono oro kokybės sistema (IAQS)\* užtikrina, kad į automobilio saloną iš lauko patenkantis oras būtų valomas.

Ši sistema išvalo automobilio salono orą nuo įvairių teršalų: dalelių, angliavandenilių, azoto oksidų ir arti žemės esančio ozono. Jei oras lauke yra užterštas, ortakai uždaromi ir vyksta uždara salono oro apytaka. Taip gali nutikti esant intensyviai eismui, pavyzdžiui, automobilių kamščiams ir važiuojant tuneliu.

IAQS yra dalis sistemos „Clean Zone Interior Package“ (CZIP)\*, kuriai taip pat priklauso funkcija, leidžianti įjungti ventiliatorių atrakinus automobilį nuotolinio valdymo rakteliu.

### Salonas

„Volvo“ salono medžiaga kruopščiai parinkta ir išbandyta, kad būtų maloni ir patogji. Kai kurios

detalės, pavyzdžiui, vairo siūlės, yra rankų darbo. Salonas stebimas, ar esant, pvz., dideliame karščiui ir skaisčiai šviesai nesklinda nemaloniai stiprūs kvapai ar cheminės medžiagos, sukeldamos diskomfortą.

### „Volvo“ autoservisai ir aplinka

Reguliari priežiūra sudaro sąlygas, kad jūsų automobilis tarnautų ilgai ir degalų sąnaudos būtų nedidelės. Tokiu būdu jūs taip pat prisidedate prie švaresnės aplinkos. Jei „Volvo“ autoservisams patikėsite savo automobilio techninį aptarnavimą ir priežiūrą, tai taps „Volvo“ sistemos dalimi. Projektuodama autoservisų patalpas, „Volvo“ kelia aiškius aplinkosauginius reikalavimus tam, kad būtų užkirstas kelias teršalų patekimui į aplinką. Mūsų autoservisų darbuotojai yra parengti ir turi reikiamų priemonių, kad būtų garantuota tinkama aplinkosauga.

### Perdirbimas

Kadangi „Volvo“ akcentuoja visą eksploatacijos ciklą, svarbu ir tinkamai perdirbti automobilį, mažinant poveikį aplinkai. Galima perdirbti beveik visą automobilį. Todėl automobilio paskutinio savininko prašoma susisiekti su atstovu, kuris pateiks informacijos apie sertifikuotus / aprobuotus perdirbimo taškus.

### Susijusi informacija

- Degalų sąnaudos ir CO2 emisija (p. 667)
- Taupus važinėjimas (p. 461)



## JŪSŪ „VOLVO“

- ◀◀ ● Paruošimo paleidimas / sustabdymas\*  
(p. 226)
- Automobilio savininko vadovas ir aplinka  
(p. 26)
- Oro kokybė (p. 201)

## IntelliSafe-vairuotojo pagalba

„IntelliSafe“ – tai „Volvo Cars“ automobilių saugos koncepcija. „IntelliSafe“ sudaro kelios standartinės ir pasirinktinės sistemos, kurių paskirtis – užtikrinti kelionės automobilio saugą, išvengti sužalojimų ir apsaugoti keleivius bei kitus eismo dalyvius.

### Techninė pagalba

„IntelliSafe“ turi vairuotojo pagalbos funkcijų, pvz., prisitaikanti pastovaus greičio palaikymo sistema\*, kuri padeda vairuotojui palaikyti tolygų greitį ir iš anksto parinktą laiko intervalą iki priekyje važiuojančios transporto priemonės.

„Pilot Assist“<sup>5</sup> padeda vairuotojui palaikyti automobilį tarp eismo juostos skiriamųjų linijų (atlikdama judesius vairu) ir palaikyti vienodą greitį bei iš anksto pasirinktą laiko intervalą iki priekyje važiuojančios transporto priemonės.

„Park Assist Pilot“\* padeda vairuotojui pastatyti automobilį į stovėjimo vietą arba iš jos išvažiuoti.

Kiti vairuotojui galinčių padėti sistemų pavyzdžiai: aktyviųjų tolimųjų šviesų žibintų, sistemos „Cross Traffic Alert“ (CTA)\* ir „Blind Spot Information“ (BLIS)\*.

### Prevencija

„City Safety“ – tai funkcija, galinti padėti išvengti nelaimingų atsitikimų. Funkcija gali padėti išvengti arba sušvelninti susidūrimą su pėsčiai-

siais, dviratinkais, stambesniais gyvūnais arba transporto priemonėmis. Kilus susidūrimo pavojui, duodami vaizdiniai, garsiniai arba stabdžių pulsavimo įspėjimai, padedantys vairuotojui laiku sureaguoti. Jei vairuotojas nereaguoja į įspėjimą ir sistema nusprendžia, kad pavojus tampa neišvengiamas, „City Safety“ gali automatiškai sustabdyti automobilį.

Eismo juostos laikymo sistema (LKA) – tai dar vienas pavyzdys funkcijos, kuri gali padėti išvengti nelaimingo atsitikimo, plente ar panašiam didesnės reikšmės kelyje sumažindama pavojų netyčia išvažiuoti iš užimamos eismo juostos.

Funkcija **Vairavimo pagalba padidėjus susidūrimo pavojui** gali padėti vairuotojui sumažinti pavojų, kad automobilis netyčia išvažiuos iš eismo juostos ir (arba) susidurs su kita transporto priemone ar kliūtimi. Funkcija aktyviai nuvairuoja automobilį atgal į jo eismo juostą ir (arba) išvengia kliūtis.

### Apsauga

Siekiant apsaugoti vairuotoją ir keleivius, automobilyje įrengti išankstiniai saugos diržų įtempikliai, kurie gali įtempti saugos diržus kritinėse situacijose ir susidūrimų metu. Automobilyje papildomai įrengtos saugos oro pagalvės, užuolaidinės oro pagalvės ir „Whiplash Protection System“ (WHIPS) sauganti nuo kaklo traumų.

## Susijusi informacija

- Vairuotojo pagalbos sistema (p. 284)
- Aktyviosios tolimosios šviesos (p. 151)
- Sauga (p. 44)
- Saugos diržai (p. 46)
- Saugos oro pagalvės (p. 51)
- Whiplash Protection System (p. 45)

<sup>5</sup> Ši funkcija gali būti standartinė arba pasirinktinė (atsižvelgiant į rinką).

## **„Sensus“ – interneto ryšys ir pramogos**

„Sensus“ leidžia naršyti internetą, naudoti įvairių tipų programėles ir paversti automobilį „Wi-Fi“ interneto prieigos tašku.

### **Tai – „Sensus“**



„Sensus“ siūlo išmanią sąsają ir ryšį su skaitmeniniu pasauliu. Patogi navigacijos struktūra leidžia, kai reikia, gauti reikiamą pagalbą, informaciją ir pramogauti netrikdant vairuotojo.

„Sensus“ apima visas automobilio sistemas, susijusias su pramogomis, interneto ryšiu, navigacija\* ir naudotojo sąsaja tarp vairuotojo bei automobilio. Būtent „Sensus“ leidžia jums užmegzti ryšį su automobiliu ir išoriniu pasauliu.

### **Informacija reikiamu laiku ir reikiamoje vietoje**

Įvairiuose automobilyje įrengtuose ekranuose reikiamu momentu suteikiama aktuali informacija. Informacija rodoma skirtingose vietose pagal tai, kokie yra vairuotojo prioritetai.



Skirtingų tipų informacija rodoma skirtinguose ekranuose, priklausomai nuo jos prioritetiškumo.

### Projekcinis rodinys\*

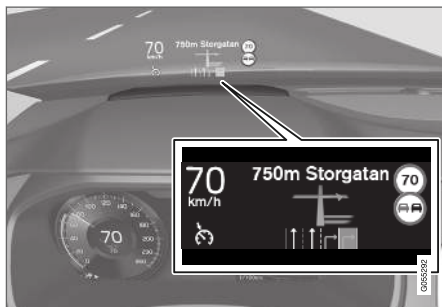

Projekciniame rodynyje pateikiama rinktinė informacija, į kurią vairuotojas turi nedelsdamas atsižvelgti. Tai, pvz., gali būti kelių eismo įspėjimai,

greičio informacija ir navigacijos\* informacija. Projekciniame rodynyje taip pat rodoma informacija apie kelio ženklus ir įeinančius telefoninius skambučius.

### Vairuotojo ekranas



12 colių\* vairuotojo ekranas.



8 colių vairuotojo ekranas.

Vairuotojo ekrane pateikiama informacijos apie greitį ir, pvz., priimamus skambučius arba grojamus kūrinius. Ekranas valdomas dviem vairo klaviatūromis.

### Centrinis ekranas



Iš jutiklinio centrinio ekrano galima valdyti daugelį pagrindinių automobilio funkcijų. Todėl fizinių mygtukų ir valdymo elementų skaičius automobilyje yra minimalus. Ekraną galima valdyti net ir mūvint pirštines.

Iš čia yra valdomos, pvz., klimato kontrolės ir pramogų sistemos bei sėdynių padėties\*. Atsiradus galimybei, į centriniame ekrane rodomą informaciją gali reaguoti vairuotojas arba kitas automobilyje esantis asmuo.

### Balso atpažinimo sistema



Vairuotojas gali naudotis valdymo balsu sistema neatitraukdamas rankų nuo vairo. Sistema supranta natūralią kalbą. Naudokite balso atpažinimo funkciją norėdami, pavyzdžiui, pagroti dainą, kam nors

paskambinti, padidinti temperatūrą arba perskaityti teksto pranešimą.

### Susijusi informacija

- Projekcinis rodinys\* (p. 136)
- Vairuotojo ekranas (p. 78)
- Centrinio ekrano apžvalga (p. 103)
- Balso atpažinimas (p. 139)
- Prie interneto prijungtas automobilis\* (p. 530)
- Interneto prieigos bendrinimas iš automobilio, naudojantis „Wi-Fi“ interneto prieigos tašku (p. 534)

## Programinės įrangos naujiniai

Siekiant, kad jūs ir kiti „Volvo“ klientai galėtumėte maksimaliai išnaudoti savo automobilius, „Volvo“ nepertraukiamai tobulina automobilių sistemas ir jums siūlomas paslaugas.

Vykdamas jūsų automobilio priežiūros darbus pas įgaliotąjį „Volvo“ atstovą, galima atnaujinti jūsų „Volvo“ programinę įrangą į naujausią versiją. Naujausia programinės įrangos versija leis naudotis naujomis funkcijomis ir patobulinimais, taip pat – ankstesniais patobulinimais, įtrauktais į ankstesnius programinės įrangos naujinius.

Papildomos informacijos apie išleistus naujinius ir atsakymus į dažnai užduodamus klausimus rasite [support.volvocars.com](http://support.volvocars.com).

### **PASTABA**

Funkcijos po atnaujinimo gali skirtis atsižvelgiant į rinką, modelį, modelio metus ir parinktis.

## Susijusi informacija

- „Sensus“ – interneto ryšys ir pramogos (p. 34)
- Sistemos naujinių valdymas atsiuntimo centre (p. 597)

## Duomenų įrašymas

Kaip „Volvo“ saugumo ir kokybės užtikrinimo dalis tam tikra informacija apie transporto priemonės veikimą, funkcionalumą ir įvykius įrašoma automobilyje.

Šioje transporto priemonėje veikia sistema „Event Data Recorder“ (EDR). Pirminė paskirtis – registruoti ir įrašyti duomenis, susijusius su eismo įvykiais ar galimo susidūrimo situacijomis, kai, pvz., išsiskleidžia saugos oro pagalvė arba transporto priemonė kliudi kelyje esančią kliūtį. Duomenys įrašomi siekiant, kad būtų geriau suprantama, kaip skirtingose situacijose veikia transporto priemonės sistemos. EDR skirta duomenims, susijusiems su transporto priemonės dinamikos ir saugos sistemomis, įrašyti trumpam laikotarpiui, dažniausiai 30 sekundžių ar trumpiau.

Šioje transporto priemonėje esanti EDR sistema skirta duomenims, susijusiems su šiomis situacijomis esant eismo įvykiams ar galimiems susidūrimams, įrašyti:

- Kaip veikė įvairios automobilio sistemos
- Ar buvo prisegti / įtempti vairuotojo ir keleivio saugos diržai
- Kaip vairuotojas naudoja greičio ar stabdžių pedalus
- Transporto priemonės važiavimo greitis

Ši informacija gali mums padėti geriau suprasti aplinkybes, kuriomis įvyksta eismo įvykiai, sužalojimai ir pažeidimai. EDR įrašo tik tuos duomenis,

kai atsitinka neįprastas susidūrimo įvykis. EDR neįrašinėja jokių duomenų esant įprastoms vairavimo sąlygoms. Taip pat sistema niekada neregistruoja, kas vairuoja transporto priemonę ar eismo įvykio arba galimo įvykio geografinės vietos. Tačiau kitos šalys, pvz., policija, gali pasinaudoti įrašytais duomenimis kartu su asmeniniais duomenimis, kurie dažniausiai renkami įvykus eismo įvykiui. Norint išaiškinti registruotus duomenis reikia specialios įrangos arba prieigos prie transporto priemonės arba EDR.

Be EDR automobilyje įmontuoti ir keli kompiuteriai, skirti nuolatinei automobilio funkcijų patikrai ir stebėsenai. Jie gali registruoti duomenis esant įprastinėms vairavimo sąlygoms, bet visų pirma jie registruoja gedimus, kurie daro poveikį transporto priemonės funkcionalumui ir veikimui, arba aktyvius transporto priemonės vairuotojo pagalbos funkciją (pvz., „City Safety“ ir automatinio stabdymo funkciją).

Kai kurių įrašytų duomenų reikia tam, kad techninio aptarnavimo ir priežiūros specialistai galėtų nustatyti ir pašalinti bet kuriuos transporto priemonės gedimus. Registruotos informacijos reikia ir tam, kad „Volvo“ galėtų įvykdyti įstatymuose ir valdžios organų nustatytus teisinius reikalavimus. Transporto priemonėje registruota informacija saugoma jos kompiuteryje iki transporto priemonės techninės apžiūros arba remonto.

Be to, registruotą informaciją galima naudoti kaip visumą tyrimams atlikti ar gaminiams kurti sie-

kiant nuolatos tobulinti „Volvo“ automobilių saugumą ir kokybę.

„Volvo“ neatskleis pirmiau aprašytos informacijos trečiosioms šalims be automobilio savininko sutikimo. Siekiant vykdyti nacionalinių teisės aktų reikalavimus, „Volvo“ gali tekti atskleisti šio pobūdžio informaciją policijai arba kitoms institucijoms, kurios gali pareikšti teisę į tokią prieigą. Siekiant perskaityti ir išaiškinti įrašytą informaciją, reikia specialios techninės įrangos, kurią turi „Volvo“ ir su bendrove sutartis pasirašę autoservisai. „Volvo“ atsako už saugų informacijos, kuri yra perduodama „Volvo“ aptarnavimo ir techninės priežiūros metu, laikymą ir tvarkymą bei užtikrinimą, kad tokios informacijos tvarkymas atitiktų galiojančius teisinius reikalavimus. Dėl papildomos informacijos kreipkitės į „Volvo“ atstovą.

### **Paslaugų terminai ir paslaugos**

„Volvo“ siūlo paslaugas, padedančias vairuoti maksimaliai saugiai ir patogiai.

Šios paslaugos apima viską – nuo skubios pagalbos iki navigacijos ir įvairių techninės priežiūros paslaugų.

Prieš pradėdant naudotis paslaugomis, svarbu perskaityti paslaugų teikimo sąlygas ir nuostatus ([support.volvocars.com](http://support.volvocars.com)).

### **Susijusi informacija**

- Klientų privatumo politika (p. 38)

### **Klientų privatumo politika**

„Volvo“ gerbia ir saugo visų mūsų interneto svetainės lankytojų saugumą.

Šioje politikoje nagrinėjami klientų duomenų ir asmens informacijos tvarkymo klausimai. Tikslas – suteikti dabartiniams, buvusiems ir būsimiems klientams bendrojo pobūdžio informacijos apie:

- aplinkybes, kurioms esant, renkame ir apdorojame jūsų asmeninius duomenis;
- mūsų renkamus asmeninių duomenų tipus;
- priežastį, kodėl renkame jūsų asmeninius duomenis;
- tai, kaip tvarkome jūsų asmeninius duomenis.

Visą šios politikos turinį galima perskaityti [support.volvocars.com](http://support.volvocars.com).

### **Susijusi informacija**

- Naudotojo sąlygos ir nuostatai bei duomenų bendrinimas (p. 536)
- Paslaugų terminai ir paslaugos (p. 38)
- Duomenų įrašymas (p. 37)



## Svarbi informacija apie priedus ir pagalbinę įrangą

Neteisingai prijungus ir įrengus priedus bei papildomą įrangą, gali sutrikti automobilio elektroninės sistemos veikimas.

Primitytinai rekomenduojame „Volvo“ savininkams įrengti tik „Volvo“ patvirtintus originalius priedus, o jų įrengimo darbus patikėti tik parengtiems ir kvalifikuotiems „Volvo“ priežiūros technikams. Tam tikri priedai veikia tik įdiegus susijusią programinę įrangą į automobilio kompiuterio sistemą.

Automobilio savininko vadove aprašoma įrangą nėra montuojama į visus automobilius. Modelių komplektacija yra skirtinga, tai priklauso nuo konkrečios rinkos poreikių (kuriamos įvairios adaptacijos), nacionalinių, vietinių įstatymų bei taisyklių.

Šiame vadove aprašytos parinkty arba priedai yra pažymėti žvaigždute. Jei nežinote, ar konkretus komponentas yra montuojamas standartiškai ar papildomai, kreipkitės į „Volvo“ atstovą.

## ⚠️ ĮSPĖJIMAS

Vairuotojas visada atsako, kad automobilis būtų vairuojamas saugiai, laikantis visų galiojančių įstatymų bei kelių eismo taisyklių.

Taip pat svarbu užtikrinti, kad automobilio techninė ir bendroji priežiūra būtų vykdomos pagal „Volvo“ rekomendacijas: žr. savininkui skirtą informaciją bei techninės priežiūros ir garantijos knygelę.

Jei bortinio kompiuterio informacija skiriasi nuo spausdinto automobilio savininko vadovo, pirmumas visada teikiamas spausdintai informacijai.

## Susijusi informacija

- Priedų įrengimas (p. 39)
- Įrangos prijungimas prie automobilio diagnostinio lizdo (p. 40)
- Automobilio savininko vadovo skaitymas (p. 24)

## Priedų įrengimas

Primitytinai rekomenduojame „Volvo“ savininkams įrengti tik „Volvo“ patvirtintus originalius priedus, o jų įrengimo darbus patikėti tik parengtiems ir kvalifikuotiems „Volvo“ priežiūros technikams. Tam tikri priedai veikia tik įdiegus susijusią programinę įrangą į automobilio kompiuterio sistemą.

- „Volvo“ originalūs priedai yra išbandyti siekiant užtikrinti darnią sąveiką su automobilio našumo, saugos ir emisijos kontrolės sistemomis. Be to, parengtas ir kvalifikuotas „Volvo“ autoserviso technikas žinos, kokius priedus galima saugiai įrengti jūsų „Volvo“ automobilyje. Prieš montuodami savo automobilyje bet kokius priedus, būtinai kreipkitės patarimo į parengtą ir kvalifikuotą „Volvo“ autoserviso techniką.
- „Volvo“ nepatvirtinti priedai gali nebūti konkrečiai išbandyti su jūsų automobiliu ir gali jam netikti.
- Jei įrengsite priedus, kurių „Volvo“ neišbandė arba jei leisite kitiems patirties neturintiems asmenims įrengti priedus, gali nukentėti kai kurios automobilio našumo arba saugos sistemos.
- Jokia naujo automobilio garantija netaikoma pažeidimams, atsiradusiems dėl nepatvirtintais būdais arba netinkamai įrengtų priedu. Papildomos informacijos apie garantijos informaciją rasite techninės priežiūros ir



- ◀◀ garantijos knygelėje. „Volvo“ neprisiima jokios atsakomybės už žūtis, susižalojimus ar sąnaudas, kurių priežastimi taps sumontuoti neoriginalūs priedai.

### Susijusi informacija

- Svarbi informacija apie priedus ir pagalbinę įrangą (p. 39)

### Įrangos prijungimas prie automobilio diagnostinio lizdo

Netinkamai prijungus ir įdiegus programinę įrangą ar diagnostines priemones, gali būti neigiamai paveikta automobilio elektroninė sistema.

Primitytinai rekomenduojame „Volvo“ savininkams įrengti tik „Volvo“ patvirtintus originalius priedus, o jų įrengimo darbus patikėti tik parengtiems ir kvalifikuotiems „Volvo“ priežiūros technikams. Tam tikri priedai veikia tik įdiegus susijusią programinę įrangą į automobilio kompiuterio sistemą.



Duomenų ryšio jungtis („On-board Diagnostic“, OBDII) įrengta po prietaisų skydeliu, vairuotojo pusėje.

### **i** PASTABA

„Volvo Cars“ neprisiima jokios atsakomybės už pasekmes, jei prie „On-board Diagnostic“ lizdo (OBDII) bus jungiama neautorizuota įranga. Šį lizdą naudoti reikia patikėti tik parengtiems ir kvalifikuotiems „Volvo“ autoserviso technikams.

### Susijusi informacija

- Svarbi informacija apie priedus ir pagalbinę įrangą (p. 39)

## Automobilio identifikacinio numerio rodymas

Pavyzdžiui, susisiekus su „Volvo“ įgaliotuoju atstovu dėl „Volvo On Call“ abonemento, reikės pateikti automobilio identifikacinį numerį (VIN<sup>6</sup>).

1. Centrinio ekrano viršutiniame rodinyje paspauskite **Nuostatos**.
2. Eikite į **Sistema** → **Sistemos informacija** → **Automobilio identifikacijos Nr.**
  - > Pateikiamas automobilio identifikacinis numeris.

## Vairuotojo blaškymasis

Vairuotojas privalo padaryti viską, kad užtikrintų savo, keleivių ir kitų kelių eismo dalyvių saugą. Šios atsakomybės dalis – nesiblaškyti, pvz., vairuojant nedirbti kitų darbų, nesusijusių su automobilio valdymu.

Jūsų naujajame „Volvo“ yra (arba gali būti) gausaus turinio pramogų ir ryšių sistemų. Tai gali būti mobilieji telefonai su laisvų rankų įranga, navigacijos sistemos ir garso sistemos, turinčios įvairiausių funkcijų. Be to, taip pat galite turėti kitų asmeninių nešiojamųjų elektroninių įrenginių. Naudojami tinkamai ir saugiai, tokie įrenginiai gali praturtinti vairavimo patirtį. Vis dėlto, netinkamai naudojami jie gali blaškyti jūsų dėmesį.

Norėtumėme pateikti jums keletą įspėjimų dėl tokių sistemų, siekdami akcentuoti „Volvo“ rūpestį jūsų sauga. Niekada nenaudokite automobilijje įrenginio ar funkcijos taip, kad nukreiptumėte dėmesį nuo saugaus vairavimo. Nukreipus dėmesį, gali įvykti rimtas autoįvykis. Be šių bendrojo pobūdžio įspėjimų siūlome keletą patarimų, kaip naudotis naujomis automobilijje galinčiomis būti funkcijomis:

## ĮSPĖJIMAS

- Vairuodami niekada nesinaudokite rankeje laikomu mobilioju telefonu. Kai kuriuose regionuose vairuotojui draudžiama naudotis mobilioju telefonu, kai automobilis juda.
- Jei automobilijje įrengta navigacijos sistema, planinį maršrutą galima nustatyti ir keisti tik kai automobilis stovi.
- Niekada neprogramuokite garso sistemos, kai automobilis juda. Programuokite radijo išankstines nuostatas, kai automobilis stovi, ir po to jomis naudokitės, kad greičiau ir paprasčiau išskviestumėte pageidaujamas radijo stotis.
- Kai automobilis juda, nesinaudokite nešiojamaisiais arba delniniais kompiuteriais.

## Susijusi informacija

- Garsas, medija ir internetas (p. 496)

<sup>6</sup> Vehicle Identification Number



SAUGA

## Sauga

Transporto priemonėje sumontuotos kelios saugos sistemos, kurios veikia kartu apsaugoti transporto priemonės vairuotoją ir keleivius avarijos atveju.

Automobilyje yra keletas jutiklių, kurie reaguoja avarijos metu ir, atsižvelgiant į konkrečią avarinę situaciją, aktyvina įvairias saugos sistemas, pvz., įvairių rūšių saugos oro pagalves ir saugos diržų įtempiklius. Atsižvelgdamos į konkrečią eismo įvykio situaciją, pvz., susidūrimą skirtingais kampais, apsvertimą ar nuvažiavimą nuo kelio, sistemos reaguoja įvairiai, kad suteiktų geriausią apsaugą.

Yra ir mechaninių saugos sistemų, pvz., „Whiplash Protection System“. Automobilis sukonstruotas taip, kad didžioji susidūrimo jėgos dalis būtų paskirstyta sijoms, statramsčiams, grindims, stogui ir kitoms kėbulo dalims.

Pažeidus svarbią automobilio funkciją, po susidūrimo gali būti aktyvintas automobilio saugos režimas.

### Įspėjamasis simbolis vairuotojo ekrane



Įspėjamasis simbolis vairuotojo ekrane pasirodo, kai automobilio elektros sistema nustatoma į uždegimo padėtį II.

Jei automobilio saugos sistema veikia sklandžiai, simbolis dingsta po maždaug 6 sekundžių.

### ⚠️ ĮSPĖJIMAS

Jei įspėjamasis ženklas lieka šviesti arba įsijungia važiuojant ir vairuotojo ekrane pasirodo pranešimas **SRS oro pagalvė Reikia skubiai vykti į autoservisą**, tai reiškia, kad neveikia tam tikra vienos iš saugos sistemų dalis. „Volvo“ rekomenduoja kaip įmanoma greičiau susisiekti su įgaliotuoju „Volvo“ autoservisu.

### ⚠️ ĮSPĖJIMAS

Niekada patys nemodifikuokite ir neremontuokite įvairių automobilio saugos sistemų. Netinkamai vykdant darbus su bet kuria iš sistemų, gali įvykti gedimas ir keleiviai gali rimtai susižaloti. „Volvo“ rekomenduoja susisiekti su įgaliotuoju „Volvo“ autoservisu.



Sugedus specifiniam įspėjamajam simboliui, vietoj jo įsijungia bendrasis įspėjamasis simbolis ir vairuotojo ekrane parodomas tas pats pranešimas.

### Susijusi informacija

- Sauga nėštumo metu (p. 44)
- Saugos diržai (p. 46)
- Saugos oro pagalvės (p. 51)
- Whiplash Protection System (p. 45)
- Safety mode (p. 58)
- Vaikų sauga (p. 59)

## Sauga nėštumo metu

Svarbu, kad nėštumo laikotarpiu saugos diržas būtų naudojamas tinkamai ir nėščiosios vairuotojos nustatytą tinkamą sėdėjimo padėtį.

### Saugos diržas

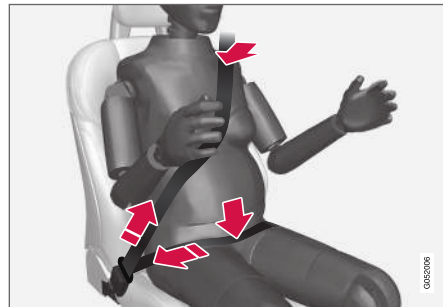

Įstrižoji dalis turi eiti per petį, tarp krūtų ir per pilvo šoną.

Apatinė diržo dalis turi kuo geriau priglusti ir eiti kuo žemiau po pilvu. Negalima leisti jai pakilti. Įtempkite saugos diržą ir užtikrinkite, kad jis būtų gerai prigludęs prie kūno. Be to, patikrinkite, ar diržas nėra susisukęs.

### Sėdėjimo padėtis

Vėlesniais nėštumo mėnesiais nėščios vairuotojos turėtų pareguliuoti automobilio sėdynę ir vairą taip, kad galėtų lengvai vairuoti automobilį (t. y., kad lengvai pasiektų pedalus ir vairą). Pasisten-

kite sėdynę atitraukti tiek, kad tarp pilvo ir vairo būtų kuo didesnis tarpas.

### Susijusi informacija

- Sauga (p. 44)
- Saugos diržai (p. 46)
- Mechaninė priekinė sėdynė (p. 180)
- Elektra valdoma priekinė sėdynė\* (p. 181)

## Whiplash Protection System

„Whiplash Protection System“ (WHIPS) sumažina kaklo traumų pavojų. Sistemą sudaro smūgio energiją sugeriantys atlošai ir sėdynės pasostė, taip pat – ypatingos konstrukcijos priekinių sėdynių galvos atramos.

WHIPS sistema suveikia smūgio į automobilio galinę dalį atveju. Jos veikimas priklauso nuo susidūrimo kampo ir greičio, atsitrenkusio automobilio tipo ir kitų veiksnių.

Suveikus sistemai WHIPS, priekinės sėdynės atlošai yra atlenkiami atgal, o sėdynės pasostės – žemyn, kad pasikeistų vairuotojo ir priekyje sėdinčio keleivio sėdėjimo padėtis. Jų judėjimas padeda absorbuoti dalį kylančių jėgų, kurios gali sukelti kaklo traumą.

### ⚠️ ĮSPĖJIMAS

WHIPS yra saugos diržų papildinys. Visada naudokite saugos diržą.

### ⚠️ ĮSPĖJIMAS

Niekada patys nekeiskite ir nerenovuokite sėdynės ar WHIPS. „Volvo“ rekomenduoja susisiekti su įgaliotuoju „Volvo“ autoservisu.

Jeigu priekines sėdynes veikia stipri apkrova, pavyzdžiui, susidūrimo metu, sėdynes reikia pakeisti. Kai kurios sėdynių apsauginės savybės gali dingti, net jeigu atrodo, kad jos nepažeistos.

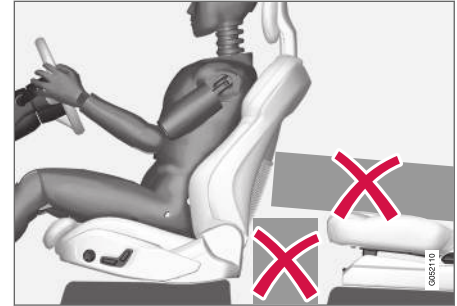

Nepalikite daiktų ant grindų, po priekinėmis sėdynėmis ar ant galinės sėdynės, kadangi jie gali neleisti veikti sistemai WHIPS.

### ⚠️ ĮSPĖJIMAS

Nespauskite kietų daiktų tarp galinės sėdynės pasostės ir priekinės sėdynės atlošo.

Nulenkus galinės sėdynės atlošą, būtina pritvirtinti bagažinėje visus krovinius, kad avarijos metu jie nenuslystų iki priekinės sėdynės atlošo.

### ⚠️ ĮSPĖJIMAS

Jei galinės sėdynės atlošas yra nulenktas arba ant galinės sėdynės sumontuota atgal apgręžta vaikiška automobilinė kėdutė, atitinkamą priekinę sėdynę reikia pastumti pirmyn, kad ji nesiliestų su nulenktu atlošu arba vaikiška kėdute.



## ◀ Sėdėjimo padėtis

Siekiant, kad sistema WHIPS užtikrintų optimalią apsaugą, vairuotojas ir keleivis turi užimti tinkamą sėdėjimo padėtį ir pasirūpinti, kad sistemos veikimui nebūtų kliūčių.

Prieš pradėdami važiuoti, tinkamai atsisėskite priekinėje sėdynėje.

Vairuotojas ir priekinės sėdynės keleivis turi sėdėti sėdynės viduryje taip, kad tarp galvos ir jai skirtos atramos būtų kaip įmanoma mažesnis atstumas.

## WHIPS ir vaikiškos kėdutės

WHIPS nesumažina automobilio apsaugos, kuri užtikrinama vaikams, sėdintiems vaikiškose kėdutėse ar ant paaukštintos pasostės.

## Susijusi informacija

- Sauga (p. 44)
- Mechaninė priekinė sėdynė (p. 180)
- Elektra valdoma priekinė sėdynė\* (p. 181)
- Rear Collision Warning (p. 364)

## Saugos diržai

Staugus stabdymas, neužsisėgus saugos diržų, gali sukelti rimtų pasekmių.

Svarbu kad diržas priglustų prie kūno taip užtikrindamas maksimalią apsaugą. Nenulenkite atlošo pernelę daug atgal. Saugos diržas suprojektuotas saugoti keleivį, sėdintį normalioje padėtyje.

### ĮSPĖJIMAS

Atminkite: neužspauskite ir neužkabinkite saugos diržų ant kitų salono kabliukų ar tvirtinimo detalių, kadangi kitaip diržai nebus tinkamai įtempiami.

### ĮSPĖJIMAS

Saugos diržai ir saugos oro pagalvės sąveikauja. Jei saugos diržas nenaudojamas arba naudojamas neteisingai, apsauga, kurią susidūrimo metu teikia saugos oro pagalvė, gali sumažėti.

### ĮSPĖJIMAS

Niekada patys nekeiskite ir neremontuokite saugos diržų. „Volvo“ rekomenduoja susisiekti su įgaliotuoju „Volvo“ autoservisu.

Jeigu saugos diržą veikia stipri apkrova, pavyzdžiui susidūrimo metu, reikia pakeisti visą saugos diržą. Kai kurios saugos diržo apsauginės savybės gali dingti, net jeigu atrodo, kad saugos diržas nepažeistas. Saugos diržą reikia pakeisti ir tada, jei yra nusidėvėjimo arba pažeidimo požymių. Naujo saugos diržo tipas turi būti patvirtintas ir skirtas montavimui toje pačioje vietoje, kurioje buvo keistinas saugos diržas.

## Susijusi informacija

- Sauga (p. 44)
- Saugos diržo įtempiklis (p. 48)
- Saugos diržų prisisėgimas ir atsisėgimas (p. 47)
- Durelių ir saugos diržo priminimas (p. 49)



## Saugos diržų prisisegimas ir atsisegimas

Prieš pradėdami važiuoti užtikrinkite, kad visi keleiviai būtų prisisėgę saugos diržus.

### Saugos diržų prisisegimas

1. Lėtai patraukite saugos diržą ir įsitikinkite, kad jis nėra susuktas ar pažeistas.

#### **i** PASTABA

Diržas užsifiksuoja ir jo negalima ištraukti:

- jei trauksite per staigiai
- stabdant ir spaudžiant akceleratorių
- jei automobilis pasviręs į priekį.

2. Prisisekite saugos diržą, įkišdami užsegimo ašelę į tam skirtą sagtį.
  - > Spragtelėjimas reiškia, kad saugos diržas užsifiksavo.

#### **⚠** ĮSPĖJIMAS

Visada įkiškite saugos diržo liežuvelį į jam skirtos pusės sagtį. Kitaip susidūrimo atveju saugos diržai ir sagtys gali nesuveikti kaip numatyta. Yra pavojus rimtai susižeisti.

3. Priekinėse sėdynėse galima reguliuoti saugos diržo aukštį.



Suspauskite sėdynės įtvirtinimą ir pakelkite saugos diržą aukštyn arba nuleiskite žemyn.

Nustatykite diržą kaip įmanoma aukščiau, tačiau jis neturi trintis į jūsų gerklę.

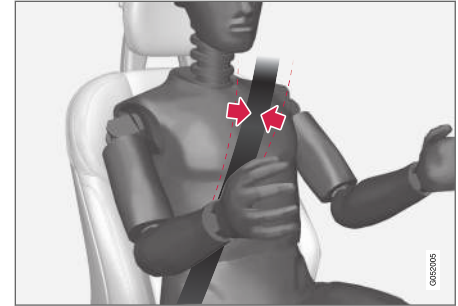

Saugos diržas turi gulėti ant peties (o ne žemiau ant rankos).

4. Įtempkite klubus juosiančią diržo atkarpą, patraukdami įstrižą diržo atkarpą link peties.

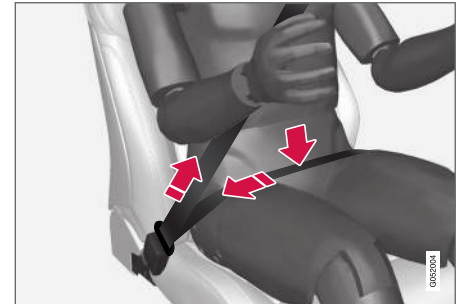

Ties klubais esanti diržo atkarpa turi būti kuo žemiau (ne ant pilvo).



### ⚠️ ĮSPĖJIMAS

Vienas saugos diržas yra suprojektuotas tik vienam asmeniui.

### ⚠️ ĮSPĖJIMAS

Atminkite: neužspauskite ir neužkabinkite saugos diržų ant kitų salono kabliukų ar tvirtinimo detalių, kadangi kitaip diržai nebus tinkamai įtempiami.

### ⚠️ ĮSPĖJIMAS

Negadinkite saugos diržų ir nekiškite į sagtį jokių pašalinių daiktų. Antraip susidūrimo atveju saugos diržai ir sagtys gali nesuveikti kaip numatyta. Yra pavojus rimtai susižeisti.

## Saugos diržų atsisegimas

1. Nuspauskite raudoną saugos diržo užrakto mygtuką ir leiskite saugos diržui susivynioti.
2. Jei saugos diržas visas nesusivyniojo, įstumkite jį ranka, kad nekabėtų laisvas.

## Susijusi informacija

- Saugos diržai (p. 46)
- Saugos diržo įtempiklis (p. 48)
- Durelių ir saugos diržo priminimas (p. 49)

## Saugos diržo įtempiklis

Automobilyje įrengti standartiniai saugos diržų įtempikliai ir elektra valdomi\* saugos diržų įtempikliai, kurie gali įtempti saugos diržus avarinėse situacijose ir susidūrimų atveju.

### Standartinis saugos diržo įtempiklis

Visi saugos diržai turi standartinius saugos diržų įtempiklius.

Saugos diržų įtempikliai susidūrimo atveju įtempia saugos diržą su pakankama jėga, kad efektyviai nustatytų keleivį tinkamoje padėtyje.

### Elektrinis saugos diržo įtempiklis\*

Vairuotojo ir priekyje sėdinčio keleivio saugos diržuose įrengti elektriniai saugos diržų įtempikliai.

Saugos diržų įtempikliai veikia kartu ir gali būti aktyvinami su vairuotojo pagalbos sistemomis „City Safety“ bei „Rear Collision Warning“. Kritinėse situacijose, pvz., staigiai stabdant, nuvažiuojant nuo kelio ir pan. (pvz., jei automobilis ima verstis griovyje, pakyla nuo žemės arba atsitrenkia į ant kojų nors objektą), slystant ar kilus susidūrimo pavojui, saugos diržo įtempiklio elektrinis variklis gali įtempti saugos diržą.

Elektrinis saugos diržo įtempiklis padeda nustatyti keleivį į geresnę padėtį, sumažindamas pavojų jam trenktis į automobilio salono detales ir padidindamas saugos sistemų, pvz., automobilio oro pagalvių, efektyvumą.

Pasibaigus kritinei situacijai, saugos diržas ir elektrinis saugos diržo išankstinis įtempiklis automatiškai atkuriami, tačiau juos galima atkurti ir rankiniu būdu.

### ⚠️ SVARBU

Išjungus keleivio oro pagalvę, keleivio pusėje tuo pačiu išjungiamas ir elektrinis saugos diržo įtempiklis.

### ⚠️ ĮSPĖJIMAS

Niekada patys nekeiskite ir neremontuokite saugos diržų. „Volvo“ rekomenduoja susisiekti su įgaliotuju „Volvo“ autoservisu.

Jeigu saugos diržą veikia stipri apkrova, pavyzdžiui susidūrimo metu, reikia pakeisti visą saugos diržą. Kai kurios saugos diržo apsauginės savybės gali dingti, net jeigu atrodo, kad saugos diržas nepažeistas. Saugos diržą reikia pakeisti ir tada, jei yra nusidėvėjimo arba pažeidimo požymių. Naujo saugos diržo tipas turi būti patvirtintas ir skirtas montavimui toje pačioje vietoje, kurioje buvo keistinas saugos diržas.

## Susijusi informacija

- Saugos diržai (p. 46)
- Saugos diržų prisisegimas ir atsisegimas (p. 47)
- Elektrinio saugos diržo įtempiklio nustatymas iš naujo\* (p. 49)

- Keleivio oro pagalvės aktyvinimas ir deaktivavimas\* (p. 54)
- City Safety™ (p. 351)
- Rear Collision Warning (p. 364)

## Elektrinio saugos diržo įtempiklio nustatymas iš naujo\*

Elektrinis saugos diržo įtempiklis suprojektuotas automatiškai nustatyti iš naujo, tačiau, jei diržas lieka atleistas, jį galima nustatyti iš naujo ir rankiniu būdu.

1. Sustabdykite automobilį saugioje vietoje.
2. Atsisekite saugos diržą ir vėl jį prisisekite.
  - > Saugos diržas ir elektrinis saugos diržo įtempiklis nustatomi iš naujo.

### **⚠️ ĮSPĖJIMAS**

Niekada patys nekeiskite ir neremontuokite saugos diržų. „Volvo“ rekomenduoja susisiekti su įgaliotuoju „Volvo“ autoservisu.

Jeigu saugos diržą veikia stipri apkrova, pavyzdžiui susidūrimo metu, reikia pakeisti visą saugos diržą. Kai kurios saugos diržo apsauginės savybės gali dingti, net jeigu atrodo, kad saugos diržas nepažeistas. Saugos diržą reikia pakeisti ir tada, jei yra nusidėvėjimo arba pažeidimo požymių. Naujo saugos diržo tipas turi būti patvirtintas ir skirtas montavimui toje pačioje vietoje, kurioje buvo keistinas saugos diržas.

### Susijusi informacija

- Saugos diržo įtempiklis (p. 48)
- Saugos diržai (p. 46)

## Durelių ir saugos diržo priminimas

Sistema primena diržo neprisegusiems keleiviams jį prisisegti, be to, įspėja apie atidarytas dureles, variklio dangtį, bagažinės dangtį ar degalų bako atlangą.

### Vairuotojo grafinis ekranas

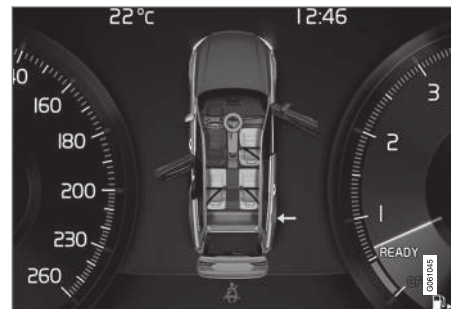

Grafinis vaizdas vairuotojo ekrane rodomas su skirtingų tipų įspėjimais. Įspėjimo spalva ant durų ir bagažinės priklauso nuo transporto priemonės greičio.

Vairuotojo ekrano grafiniame vaizde parodoma, ant kurių sėdinių sėdi saugos diržus prisisegę ir neprisisegę keleiviai.

Tame pačiame grafiniame vaizde parodoma, jei variklio dangtis, bagažinė, kuro pildymo angos apsauginis skydas ar bet kurios durys yra atidarytos.

Grafiką galima patvirtinti, paspaudžiant mygtuką **O**, esantį vairo dešiniojoje klaviatūroje.



## ◀ Priminimas užsisėgti saugos diržą



Vaizdinis priminimas viršutiniame valdymo pulte.

Viršutiniame valdymo pulte ir vairuotojo ekrane (įspėjamoju simboliu) pateikiamas vaizdinis priminimas.

Garsinis priminimas priklauso nuo greičio, važiavimo laiko ir atstumo.

Vairuotojo ir keleivių būseną parodoma vairuotojo ekrane, kai diržai užsegti ar atsegti.

Vaikiškose sėdynėse nėra sumontuota saugos diržų priminimo sistema.

### Priekinė sėdynė

Vairuotojui ar priekinės sėdynės keleiviui neprisėgus saugos diržo, apie tai įspėja vaizdinis ir garsinis priminimai.

### Galinė sėdynė

Užpakalinės sėdynės saugos diržų priminimo sistema turi dvi papildomas funkcijas:

- Informuoja, kurie užpakalinių sėdynių saugos diržai yra prisėgti. Kai prisėgiami visi reikiami saugos diržai, apie tai pranešama vairuotojo ekrano grafikoje.
- Jei kelionės metu kas nors galinėje sėdynėje atsisega saugos diržą, apie tai įspėja vaizdinis ir garsinis signalai. Priminimas dings, kai saugos diržas bus vėl prisėgtas.

### Priminimas apie dureles, variklio dangtį, bagažinės dangtį ir degalų bako atlangą

Jei variklio dangtis, bagažinės dangtis, degalų bako atlangas arba durelės tinkamai neuždarytos, vairuotojo ekrane grafinis vaizdas informuoja, kas atidaryta. Kaip galima greičiau sustokite saugioje vietoje ir pašalinkite problemas priežastį (uždarykite).



Jei automobilis važiuoja mažesniu nei maždaug 10 km/h (6 myl./val.) greičiu, vairuotojo ekrane užsidega informacinis simbolis.



Jei automobilis važiuoja didesniu nei maždaug 10 km/h (6 myl./val.) greičiu, vairuotojo ekrane užsidega įspėjamasis simbolis.

### Susijusi informacija

- Saugos diržai (p. 46)
- Saugos diržų prisėgimas ir atsisėgimas (p. 47)

## Saugos oro pagalvės

Automobilyje įrengtos įprastos ir užuolaidinės oro pagalvės, skirtos vairuotojui ir keleiviams.

### **i** PASTABA

Detektoriai reaguoja nevienodai, tai priklauso nuo susidūrimo pobūdžio ir nuo to, ar buvo prisiegti saugos diržai. Taikoma visoms saugos diržo padėtimis.

Todėl įmanoma, kad susidūrimo metu išsiskleis tik viena (arba nė viena) saugos oro pagalvė. Detektoriai jaučia automobilio susidūrimo jėgą ir jų veikimas atitinkamai pritaikomas taip, kad išsiskleis tik viena arba daugiau saugos oro pagalvių, arba neišsiskleis nė viena.

### **⚠** ĮSPĖJIMAS

Saugos oro pagalvių valdymo sistema yra centrinėje konsolėje. Jei centrinė konsolė apipilama vandeniu ar kitu skysčiu, atjunkite laidus nuo starterio akumuliatoriaus. Nebandykite užvesti automobilio, nes gali išsiskleisti oro pagalvės. Automobilio nutempimas. „Volvo“ rekomenduoja gabenti automobilį į įgijotąjį „Volvo“ autoservisą.

## Išsiskleidusios oro pagalvės

Jei bet kuri iš oro pagalvių išsiskleidžia, rekomenduojama elgtis taip:

- Automobilio techninė pagalba. „Volvo“ rekomenduoja automobilį nugabenti į įgijotąjį

„Volvo“ autoservisą. Niekada nevažiuokite su išsiskleidusiomis saugos oro pagalvėmis.

- „Volvo“ rekomenduoja patikėti automobilio saugos sistemų dalių keitimą įgijotajam „Volvo“ autoservisui.
- Visada kreipkitės į gydytoją dėl poveikio sveikatai.

### **⚠** ĮSPĖJIMAS

Niekada nevažiuokite su išsiskleistomis saugos oro pagalvėmis. Tai gali apsunkinti vairavimą. Taip pat gali būti pažeisto kitos saugos sistemos. Dulkės ir dūmai, kuriuos sukelia išsiskleidusios saugos oro pagalvės, gali dirginti odą ir akis/jas pažeisti esant intensyviai poveikiui. Dirginimo atveju, plaukite šaltu vandeniu. Greita išsiskleidimo eiga ir saugos oro pagalvių audinys gali sukelti trintį ir nudeginti odą.

## Susijusi informacija

- Sauga (p. 44)
- Vairuotojo oro pagalvės (p. 51)
- Keleivio oro pagalvė (p. 52)
- Šoninės oro pagalvės (p. 56)
- Užuolaidinės oro pagalvės (p. 57)

## Vairuotojo oro pagalvės

Papildomai prie saugos diržų automobilio vairuotojo pusėje įrengta viaro oro pagalvė ir kelių oro pagalvė<sup>1</sup>.

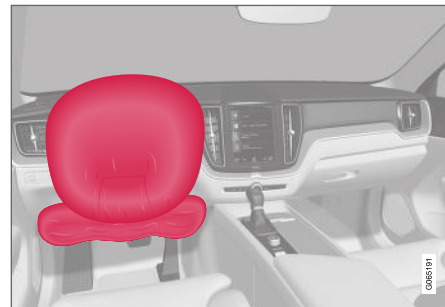

Vairuotojo priekinės sėdynės viaro ir kelių oro pagalvės<sup>1</sup>.

Smūgio į priekinę automobilio dalį atveju oro pagalvės padeda apsaugoti vairuotoją nuo galvos, kaklo, veido, krūtinės, kelių bei kojų sužalojimų.

Pakankamai stipraus smūgio metu suveikia jutikliai ir saugos oro pagalvė / saugos oro pagalvės išsiskleidžia. Oro pagalvė sušvelnina keleivio pradinį smūgį. Saugos oro pagalvė subliūkšta, kai smūgio metu žmogus atsiremia į oro pagalvę. Jei taip įvyko, automobilio salone pasirodo dūmų. Tai yra visiškai normalu. Visas procesas, įskaitant saugos oro pagalvių išsiskleidimą ir suslėgimą, trunka ne ilgiau nei keli dešimtadaliai sekundės.



### ⚠️ ĮSPĖJIMAS

Saugos diržai ir saugos oro pagalvės sąveikauja. Jei saugos diržas nenaudojamas arba naudojamas neteisingai, apsauga, kurią teikia saugos oro pagalvė susidūrimo metu, gali sumažėti.

Kad sumažėtų sužeidimo rizika išsiskleidus saugos oro pagalvei, keleiviai privalo sėdėti kiek įmanoma tiesiau, laikyti kojas ant grindų ir nugaras atremti į atlošą.

### ⚠️ ĮSPĖJIMAS

„Volvo“ rekomenduoja dėl remonto kreiptis į įgaliotąjį „Volvo“ autoservisą. Dėl netinkamai veikiančios saugos oro pagalvių sistemos, gali atsirasti trikdžių ir asmenys gali stipriai susižeisti.

#### Vairo oro pagalvės vieta

Oro pagalvė įtaisyta vairo viduryje. Ant vairo ji yra pažymėta užrašu **AIRBAG**.

#### Kelių oro pagalvės<sup>1</sup> vieta

Oro pagalvė įtaisyta apatinėje prietaisų skydelio dalyje vairuotojo pusėje. Jos dangtelis pažymėtas užrašu **AIRBAG**.

### ⚠️ ĮSPĖJIMAS

Nedėkite ir netvirtinkite jokių objektų ant skydelio ar priešais jį, kur laikoma kelių oro pagalvė.

#### Susijusi informacija

- Saugos oro pagalvės (p. 51)
- Keleivio oro pagalvė (p. 52)

### Keleivio oro pagalvė

Kaip priedas prie saugos diržų transporto priemonės keleivio priekinės sėdynės šone įrengta oro pagalvė.



Priekinės sėdynės keleivio priekinė oro pagalvė.

Smūgio į priekinę automobilio dalį atveju oro pagalvė padeda apsaugoti keleivį nuo galvos, kaklo, veido, krūtinės, kelių bei kojų sužalojimų.

Pakankamai stipraus smūgio metu suveikia jutikliai ir saugos oro pagalvė išsiskleidžia. Oro pagalvė sušvelnina keleivio pradinį smūgį. Saugos oro pagalvė sūbliūkšta, kai smūgio metu žmogus atsiremia į oro pagalvę. Jei taip įvyko, automobilio salone pasirodo dūmų. Tai yra visiškai normalu. Visas procesas, įskaitant saugos oro pagalvių išsiskleidimą ir suslėgimą, trunka ne ilgiau nei keli dešimtadaliai sekundės.

<sup>1</sup> Kelių oro pagalvė montuojama tik tam tikroms rinkoms skirtuose automobiliuose.

**⚠️ ĪSPĒJIMAS**

Saugos diržai ir saugos oro pagalvės saņēkāja. Jei saugos diržas nenaudojamas arba naudojami neteisingai, apsarga, kuriā teikta saugos oro pagalvės susidūrimo metu, gali samāžēti.

Kad samāžētū sužēidimo rizika iissiskleibus saugos oro pagalvei, keleiviai privalo sēdēti kiek īmanoma tiesiau, laikyti kojas ant grindū ir nugaras atremti ī atlošā.

**⚠️ ĪSPĒJIMAS**

„Volvo“ rekomēduoja dēl remonto kreiptis ī īgaliotājī „Volvo“ autoservisā. Dēl netinkamai veikiančios saugos oro pagalviū sistēmos, gali atsirasti trikčiū ir asmenys gali stipriai susižēisti.

**Keleivio oro pagalvės vieta**

Oro pagalvē ītaisyta skyriujē virš daiktadēžēs. Jos dangtelis pažymētas uzrašu **AIRBAG**.

**⚠️ ĪSPĒJIMAS**

Nedēkite jokiū daiktū priēš arba virš prietaisu skydelio, kur patalpinta keleivio saugos oro pagalvē.

**Keleivio oro pagalvės lipdukas**

Lipdukas ant keleivio pusēs saulēs skydelio.



Lipdukas ant keleivio pusēs durēliū statramsčio. Lipdukas matomas atidarius keleivio dureles.

Īspējamas keleivio oro pagalvēs lipdukas prieklijuotas kaip parodyta pirmiau.

**⚠️ ĪSPĒJIMAS**

Jei automobilijē nēra jungklio keleivio oro pagalvei suaktyvinti / išaktyvinti, īi būna suaktyvinta visada.

**⚠️ ĪSPĒJIMAS**

Niekada neleiskite niekam stovēti ar sēdēti priēšais priekinjē keleivio sēdynē.

Niekada nemontuokite priekinjē keleivio sēdynējē atgal nukreiptos vaiķiškos automobilinēs kēdutēs, īei aktyvinta oro pagalvē.

Pirmyn atsisukusiems keleiviams (vaikams ir suaugusiēsiems) negalima sēdēti priekinjē keleivio sēdynējē, īei deaktivinta oro pagalvē.

Jei nesilaikysite šiū nurodymū, gali kilti pavojus gyvybei arba īvykti rimtas susižalojimas.

**Susijusi informacija**

- Saugos oro pagalvēs (p. 51)
- Vairuotojo oro pagalvēs (p. 51)
- Keleivio oro pagalvēs aktyvinimas ir deaktivinimas\* (p. 54)

## Keleivio oro pagalvės aktyvinimas ir deaktivimas\*

Keleivio saugos oro pagalvę galima deaktivuoti, jei automobilyje yra jungiklis „Passenger Airbag Cut Off Switch“ (PACOS).

### Jungiklis

Keleivio saugos oro pagalvės jungiklis yra prietaisų skydelyje keleivio pusės gale ir jį galima pasiekti, kai atidarytos keleivio durės.

Patikrinkite, ar jungiklis yra reikalingoje padėtyje.

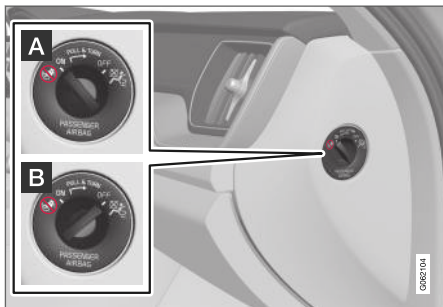

**A ON** – oro pagalvė aktyvinta, visi pirmyn atsukę keleiviai (vaikai ir suaugusieji) gali saugiai sėdėti keleivio sėdynėje.

**B OFF** – saugos oro pagalvė deaktivinta, vaikai atgal atsuktose vaikiškose automobilyse kėdutėse gali saugiai sėdėti keleivio sėdynėje.

## ⚠️ ĮSPĖJIMAS

Jei automobilyje nėra jungiklio keleivio oro pagalvei suaktyvinti / išaktyvinti, ji būna suaktyvinta visada.

## Keleivio oro pagalvės aktyvinimas



- 1 Patraukite jungiklį į išorę ir jį pasukite iš padėties **OFF** (B) į **ON** (A).
  - > Vairuotojo ekrane pateikiamas pranešimas **Keleivio oro pagalvė jį. Patvirtinkite.**

## **i** PASTABA

Jei keleivio oro pagalvė buvo suaktyvinta (deaktivinta), kai nustatyta automobilio uždegimo sistemos padėtis **I** arba žemesnė, nustatčius automobilio elektros sistemą į uždegimo padėtį **II** vairuotojo ekrane parodomas pranešimas ir viršutiniame valdymo pulte maždaug 6 sekundes mirksi toliau nurodytas indikatorius.



2. Šį pranešimą patvirtinkite paspausdami ant vairo dešinėje pusėje esančios klaviatūros **O** mygtuką.



- > Teksto pranešimas ir įspėjamasis simbolis viršutiniame valdymo pulte rodo, kad priekinės keleivio sėdynės saugos oro pagalvė aktyvinta.

### **⚠️ ĮSPĖJIMAS**

Niekada nemontuokite priekinėje keleivio sėdynėje atgal nukreiptos vaikiškos automobiline kėdutės, jei aktyvinta oro pagalvė.

Kai priekinėje keleivio sėdynėje (įprastai) sėdi pirmyn atsisukęs keleivis (vaikas ar suaugusysis), turi būti įjungta jos saugos pagalvė.

Jei nesilaikysite šių nurodymų, gali kilti pavojus gyvybei arba įvykti rimtas susižalojimas.

### Keleivio oro pagalvės deaktivinimas

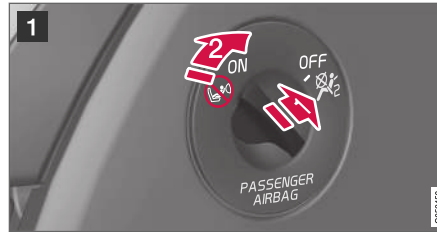

- 1 Patraukite jungiklį į išorę ir jį pasukite iš padėties **ON** (A) į **OFF** (B).
- > Vairuotojo ekrane pateikiamas pranešimas **Keleivio oro pagalv. išj. Patvirtinkite.**

### **i PASTABA**

Jei keleivio oro pagalvė buvo suaktyvinta (deaktyvinta), kai nustatyta automobilio uždegimo sistemos padėtis **I** arba žemesnė, nustatčius automobilio elektros sistemą į uždegimo padėtį **II** vairuotojo ekrane parodomas pranešimas ir viršutiniame valdymo pulte maždaug 6 sekundes mirksi toliau nurodytas indikatorius.

2. Šį pranešimą patvirtinkite paspausdami ant vairo dešinėje pusėje esančios klaviatūros **O** mygtuką.

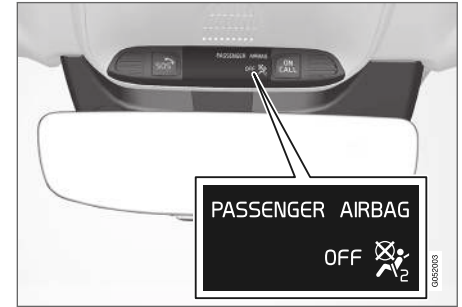

- > Teksto pranešimas ir simbolis viršutiniame valdymo pulte rodo, kad priekinės keleivio sėdynės saugos oro pagalvė yra deaktivinta.

### **⚠️ ĮSPĖJIMAS**

Pirmyn atsisukusiems keleiviams (vaikams ir suaugusiesiems) negalima sėdėti keleivio sėdynėje, kai deaktivinta oro pagalvė.

Jei nesilaikysite šių nurodymų, gali kilti pavojus gyvybei arba įvykti rimtas susižalojimas.



### ! SVARBU

Išjungus keleivio oro pagalvę, keleivio pusėje tuo pačiu išjungiamas ir elektrinis saugos diržo įtempiklis.

#### Susijusi informacija

- Saugos diržo įtempiklis (p. 48)
- Vaikiškos automobilinės kėdutės (p. 60)

## Šoninės oro pagalvės

Šoninės saugos oro pagalvės, įrengtos vairuotojo ir keleivio sėdynėse, avarijos metu saugo krūtinę ir klubus.



Šoninės saugos oro pagalvės sumontuotos išoriniuose priekinių sėdynių atlošų rėmuose, jos padeda apsaugoti vairuotoją ir priekyje sėdintį keleivį.

Pakankamai stipraus smūgio metu įsijungia jutikliai ir šoninės saugos oro pagalvės išsiskleidžia. Saugos oro pagalvė išsiskleidžia tarp žmogaus ir durelių skydelio, taip sušvelnindama pradinį smūgį. Saugos oro pagalvė subliūkšta, kai smūgio metu žmogus atsiremia į oro pagalvę. Paprastai šoninė saugos oro pagalvė išsiskleidžia tik šoninio smūgio metu.

### ! ĮSPĖJIMAS

„Volvo“ rekomenduoja dėl remonto kreiptis į įgaliotąjį „Volvo“ autoservisą. Netinkamai vykdant darbus prie šoninių saugos oro pagalvių sistemų, gali įvykti gedimas ir keleiviai gali rimtai susižaloti.

### ! ĮSPĖJIMAS

Nedėkite jokių daiktų tarp sėdynės ir durų skydo, nes šios erdvės reikia šoninei saugos oro pagalvei.

„Volvo“ rekomenduoja naudoti tik „Volvo“ patvirtintus automobilio sėdynių apdangalus. Kiti sėdynių apdangalai gali sutrikdyti šoninių saugos oro pagalvių darbą.

### ! ĮSPĖJIMAS

Šoninės saugos oro pagalvės yra saugos diržų priedas. Visada naudokite saugos diržą.

## Šoninės oro pagalvės ir vaikiškos automobilinės kėdutės

Šoninė saugos oro pagalvė nesumažina automobilio apsaugos, kuri užtikrinama vaikams, sėdintiems vaikų kėdutėse ar ant paaukštintos pasotės.

#### Susijusi informacija

- Saugos oro pagalvės (p. 51)

## Užuolaidinės oro pagalvės

Užuolaidinė saugos oro pagalvė „Inflatable Curtain“ (IC) susidūrimo atveju padeda apsaugoti vairuotojo ir priekinės sėdynės keleivio galvas nuo smūgio į automobilio salono detales.

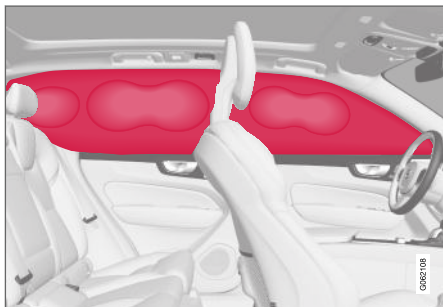

Užuolaidinė saugos oro pagalvė sumontuota abiejose automobilio pusėse, virš langų, kur padeda apsaugoti automobilio vairuotoją ir kraštinių sėdynių keleivius. Skydai pažymėti užrašu **IC AIRBAG**.

Užuolaidinė saugos oro pagalvė išsiskleidžia, kai pakankamai stiprus smūgis įjungia jutiklius.

### ⚠️ ĮSPĖJIMAS

„Volvo“ rekomenduoja dėl remonto kreiptis į įgaliotąjį „Volvo“ autoservisą. Netinkamai vykdant darbus su saugos oro užsklandos sistema, gali įvykti gedimas ir keleiviai gali rimtai susižaloti.

### ⚠️ ĮSPĖJIMAS

Niekada nekabinkite ir netvirtinkite sunkių daiktų ant stogo rankenų. Kabliukai yra pritaikyti lengviems paltams ir švarkams kabinti (o ne kietiems daiktams, pvz., skėčiams).

Nieko nesukite ir neįrenginėkite ant automobilio lubų apmušalo, durų atramose ar šoniniuose skyduose. Tai gali pažeisti apsaugą. „Volvo“ rekomenduoja naudoti tik originalias „Volvo“ dalis, patvirtintas įrengimui šiose vietose.

### ⚠️ ĮSPĖJIMAS

Jei automobilis pakrautas virš durelių langų apatinio krašto, palikite 10 cm (4 col.) tarpą tarp krovinio ir šoninių langų. Kitaip, numatoma pripučiamos užuolaidos, kuri yra paslėpta automobilio lubose, apsauga gali sumažėti.

### ⚠️ ĮSPĖJIMAS

Pripučiamą užuolaidą yra saugos diržų prietas. Visada naudokite saugos diržą.

## Susijusi informacija

- Saugos oro pagalvės (p. 51)

## Safety mode

Saugos režimas yra apsauginė būsena, sužadinama, kai po susidūrimo gali būti pažeistos svarbios automobilio funkcijos, pavyzdžiui, degalų linijos, bet kurios saugos sistemos jutikliai arba stabdžių sistema.

Jei automobilis patyrė avariją, vairuotojo ekrane gali pasirodyti pranešimas „**Safety mode**“ režimas. Žr. savininko vadovą su įspėjamuoju simboliu (jei ekranas nesugadintas ir automobilio elektros sistema vis dar veikia). Šis pranešimas reiškia, kad automobilio funkcijos ribotos.

### ĮSPĖJIMAS

Jokiu būdu nemėginkite vėl užvesti variklio, jei juntamas degalų kvapas ir vairuotojo ekrane pasirodo pranešimas „**Safety mode**“ režimas. Žr. savininko vadovą. Iškart nueikite atokiai nuo automobilio.

Kai automobilis veikia saugos režimu, galima pabandyti nustatyti sistemą iš naujo, siekiant pavažiuoti automobiliu nedidelį atstumą, pvz., jei jis kelia pavojų eismui.

### ĮSPĖJIMAS

Jei buvo įjungtas automobilio saugos režimas, niekada nebandykite patys remontuoti automobilio ar atstatyti jo elektroninės sistemos. Dėl to galite susižeisti arba automobilis gali neveikti kaip įprastai. Jei pasirodė „**Safety mode**“ režimas. Žr. savininko vadovą, „Volvo“ rekomenduoja kreiptis į įgaliotąjį „Volvo“ autoservisą, kad šis patikrintų automobilį ir atkurtų jo įprastą būseną.

### ĮSPĖJIMAS

Jei įjungtas saugos režimas, automobilio negalima vilkti. Jį reikia gabenti. „Volvo“ rekomenduoja automobilį nugabenti į įgaliotąjį „Volvo“ autoservisą.

## Susijusi informacija

- Sauga (p. 44)
- Automobilio paleidimas ir važiavimas po saugos režimo (p. 58)
- Pagalba kelyje (p. 488)

## Automobilio paleidimas ir važiavimas po saugos režimo

Kai automobilis veikia saugos režimu, galima pabandyti nustatyti sistemą iš naujo, siekiant pavažiuoti automobiliu nedidelį atstumą, pvz., jei jis kelia pavojų eismui.

## Automobilio variklio užvedimas po saugos režimo

1. Patikrinkite automobilio apgadinius, pvz., ar neteka degalai. Niekur neturi jaustis kuro kvapo.

Jei pažeidimai minimalūs ir nėra degalų nuotėkio, galima pamėginti užvesti variklį.

### ĮSPĖJIMAS

Jokiu būdu nemėginkite vėl užvesti variklio, jei juntamas degalų kvapas ir vairuotojo ekrane pasirodo pranešimas „**Safety mode**“ režimas. Žr. savininko vadovą. Iškart nueikite atokiai nuo automobilio.

2. Išjunkite automobilį.

3. Po to bandykite paleisti automobilį.
  - > Automobilio elektroninė sistema atlieka sistemų patikrą ir tada pamėgina grąžinti įprastą būseną.

### **! SVARBU**

Jei ekrane vis dar rodomas pranešimas „**Safety mode**“ režimas **Žr. savininko vadovą**, automobiliu negalima važiuoti ar jo vilkti: reikia pasinaudoti techninės pagalbos sunkvežimio paslaugomis. Net jeigu atrodo, kad automobilį įmanoma vairuoti, dėl nepastebimų gedimų važiavimo metu jis gali tapti nevaldomas.

### **Važiavimas automobiliu po saugos režimo**

1. Pabandžius užvesti, vairuotojo ekrane pasirodo pranešimas **Normal mode The car is now in normal mode**: automobilį galima atsargiai patraukti, jei jis stovi pavojingoje vietoje.
2. Pavažiokite tik tiek, kiek yra būtina.

### **⚠️ ĮSPĖJIMAS**

Jei įjungtas saugos režimas, automobilio negalima vilkti. Jį reikia gabenti. „Volvo“ rekomenduoja automobilį nugabenti į įgaliotąjį „Volvo“ autoservisą.

### **Susijusi informacija**

- Safety mode (p. 58)
- Automobilio užvedimas (p. 424)
- Pagalba kelyje (p. 488)

### **Vaikų sauga**

Keliaudami automobiliu, vaikai privalo nuolat sėdėti saugiai.

„Volvo“ turi vaikų apsaugos įrangos (vaikiškos automobilinės kėdutės ir priedai), kuri yra skirta specialiai jūsų automobiliui. Naudodami „Volvo“ vaikų saugos įrangą, sukuriate vaikui optimalias sąlygas saugiai keliauti automobilyje. Be to, vaikų saugos įranga gerai tinka ir yra paprasta naudoti.

Naudotina įranga pasirenkama atsižvelgiant į vaiko svorį ir dydį.

„Volvo“ rekomenduoja vaikus vežti atgal nukreiptose vaikiškose automobilinėse kėdutėse iki kiek įmanoma vyresnio amžiaus (bent iki 3–4 metų), o vyresnius – pirmyn nukreiptose vaikiškose automobilinese kėdutėse (kol vaiko ūgis pasiekia 140 cm (4 pėd., 7 col.)).

### **i PASTABA**

Teisiniai reikalavimai dėl vaikiškų automobilineių kėdučių tipų, kuriuos turi naudoti atitinkamo amžiaus ir ūgio vaikai, atskirose šalyse nesutampa. Patikrinkite, kokie reglamentai galioje Jūsų šalyje.



### **i PASTABA**

Prieš naudojant vaikų saugos įrangą, svarbu perskaityti pateiktas montavimo instrukcijas.

Kilus klausimams dėl vaikų saugos įrangos tvirtinimo, susisiekite su gamintoju dėl aiškesnių nurodymų.

Visi vaikai, nepaisant jų amžiaus ir ūgio, automobilyje visada privalo būti saugiai prisegti. Niekada neleiskite vaikui sėdėti keleiviui ant kelių.

### **Susijusi informacija**

- Sauga (p. 44)
- Vaikiškos automobilinės kėdutės (p. 60)
- Vaikų saugos užraktų aktyvinimas ir deaktivimas (p. 269)

## **Vaikiškos automobilinės kėdutės**

Kai automobilyje keliauja vaikai, būtina naudoti tinkamas vaikiškas automobilines kėdutes.

Vaikai turi sėdėti patogiai ir saugiai. Užtikrinkite, kad vaikiška automobilinė kėdutė būtų tinkamai nustatyta, sumontuota ir naudojama.

Informacijos apie tinkamą vaiko kėdutės tvirtinimą rasite jos įrengimo instrukcijose.

### **i PASTABA**

Prieš naudojant vaikų saugos įrangą, svarbu perskaityti pateiktas montavimo instrukcijas.

Kilus klausimams dėl vaikų saugos įrangos tvirtinimo, susisiekite su gamintoju dėl aiškesnių nurodymų.

### **i PASTABA**

Niekada nepalikite automobilyje neprisegto vaiko. Būtinai pritvirtinkite jį pagal vaikiškos automobilinės kėdutės instrukcijas, net jei jos nenaudojate.

### **Susijusi informacija**

- Vaikų sauga (p. 59)
- Viršutiniai vaikiškų automobilinių kėdučių tvirtinimo taškai (p. 61)
- Apatiniai vaikiškų automobilinių kėdučių montavimo taškai (p. 61)

- Vaikiškų automobilinių kėdučių montavimo taškai „i-Size“ / ISOFIX (p. 62)
- Vietos parinkimas vaikiškai automobilinei kėdutei (p. 63)
- Keleivio oro pagalvės aktyvinimas ir deaktivimas\* (p. 54)

## Viršutiniai vaikiškų automobilių kėdučių tvirtinimo taškai

Automobilyje yra viršutiniai vaikiškų automobilių kėdučių tvirtinimo taškai, įrengti galinėse kraštinėse sėdynėse.

Viršutiniai tvirtinimo taškai visų pirma yra skirti į priekį atgręžtomis vaiko kėdutėms.

Tvirtindami vaikišką kėdutę prie viršutinių taškų, visada vadovaukitės gamintojo pateiktomis įrengimo instrukcijomis.

### Montavimo taškų vieta

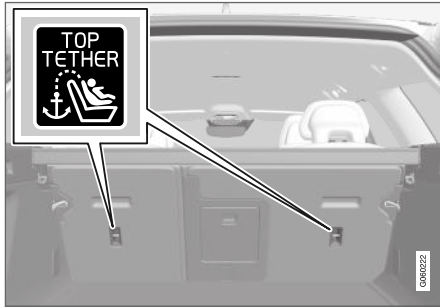

Tvirtinimo taškų vietas parodytos simboliais ant atlošo nugarėlės.

Tvirtinimo taškai yra įrengti galinių kraštinių sėdynių atlošų nugarėlėse.

## ⚠️ ĮSPĖJIMAS

Vaikiškos kėdutės viršutiniai diržai prieš juos įtempiant ties prisegimo vieta turi būti perkšti per angą galvos atramos kojelėje. Jei to padaryti neįmanoma, vykdykite vaikiškos automobilinės kėdutės gamintojo rekomendacijas.

### ⓘ PASTABA

Kad palengvintumėte šio tipo vaikiškų kėdučių montavimą automobiliuose su išorinėse sėdynėse įrengtais galvos atlošais, šiuos nulenkite.

### ⓘ PASTABA

Automobiliuose, kuriuose yra krovinių uždanga virš krovinių skyriaus, tokią uždangą reikia nuimti prieš tvirtinant vaikiškas automobilies kėdutes prie tvirtinimo taškų.

## Susijusi informacija

- Vaikiškos automobilinės kėdutės (p. 60)
- Apatiniai vaikiškų automobilių kėdučių montavimo taškai (p. 61)
- Vaikiškų automobilių kėdučių montavimo taškai „i-Size“ / ISOFIX (p. 62)
- Vaikiškų automobilių kėdučių, naudojančių automobilio saugos diržus, įrengimo vietų lentelė (p. 66)

## Apatiniai vaikiškų automobilių kėdučių montavimo taškai

Automobilyje sumontuoti apatiniai montavimo taškai, skirti vaikiškoms automobilinems kėdutėms: priekinėje sėdynėje\* ir galinėje sėdynėje.

Apatiniai montavimo taškai suprojektuoti, kad būtų naudojami kartu su tam tikromis į galą atsuktomis vaikiškoms automobilinems kėdutėms.

Tvirtindami vaikišką kėdutę prie apatinių taškų, visada vadovaukitės gamintojo pateiktomis įrengimo instrukcijomis.

### Montavimo taškų vieta



Montavimo taškų vietas priekinėje sėdynėje.

Montavimo taškai priekinėje sėdynėje išdėstyti keleivių sėdynių erdvės kojoms šonuose.

- ◀ Montavimo taškai priekinėje sėdynėje montuojami tik, jei transporto priemonėje sumontuotas jungiklis aktyvinti / deaktyvinti keleivio oro pagalvę\*.

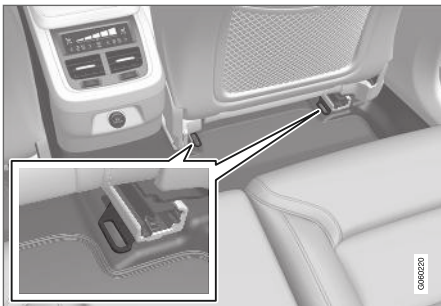

Montavimo taškų vietos galinėje sėdynėje.

Galinės sėdynės montavimo taškai išdėstyti priekinės sėdynės grindų bėgelių galinėje dalyje.

### Susijusi informacija

- Vaikiškos automobilinės kėdutės (p. 60)
- Viršutiniai vaikiškų automobilių kėdučių tvirtinimo taškai (p. 61)
- Vaikiškų automobilių kėdučių montavimo taškai „i-Size“ / ISOFIX (p. 62)
- Vaikiškų automobilių kėdučių, naudojančių automobilio saugos diržus, įrengimo vietų lentelė (p. 66)

## Vaikiškų automobilių kėdučių montavimo taškai „i-Size“ / ISOFIX

Automobilyje sumontuoti „i-Size“ / ISOFIX<sup>2</sup> tvirtinimo taškai vaikiškoms automobilių kėdutėms (galinėje sėdynėje).

i-Size/ISOFIX – tai tarptautiniu standartu grindžiama tvirtinimo sistema, skirta vaikiškoms automobilių kėdutėms.

Tvirtindami vaikišką kėdutę prie i-Size/ISOFIX montavimo taškų, visada vadovaukitės gamintojo pateiktomis įrengimo instrukcijomis.

### Montavimo taškų vieta



Tvirtinimo taškų vietos parodytos simboliais<sup>2</sup> ant atlošo apmušalų.

„i-Size“ / ISOFIX montavimo taškai įrengti po dangteliais, apatinėje galinės sėdynės atlošo dalyje (išorinėse sėdynėse).

Norėdami pasiekti montavimo taškus, pakelkite dangtelius.

### Susijusi informacija

- Vaikiškos automobilinės kėdutės (p. 60)
- Viršutiniai vaikiškų automobilių kėdučių tvirtinimo taškai (p. 61)
- Apatiniai vaikiškų automobilių kėdučių montavimo taškai (p. 61)
- Vaikiškų automobilių kėdučių su „i-Size“ įrengimo vietų lentelė (p. 68)
- Vaikiškų automobilių kėdučių su ISOFIX įrengimo vietų lentelė (p. 69)

<sup>2</sup> Pavadinimai ir simboliai priklauso nuo rinkos.



## Vietos parinkimas vaikiškai automobiliinei kėdutei

Svarbu vaikišką automobilinę kėdutę įtaisyti reikiamoje automobilio vietoje. Tai (be kita ko) priklauso nuo automobiliinės kėdutės tipo ir keleivio oro pagalvės aktyvinimo.



Atgal atsukta vaikiška automobiliinė kėdutė ir oro pagalvė nedera tarpusavyje.

Jei aktyvinta keleivio oro pagalvė, atgal atsukta vaikišką automobilinę kėdutę būtina montuoti galinėje sėdynėje. Išsiskleidus saugos oro pagalvei, ant priekinės sėdynės sėdintis vaikas gali būti sunkiai sužalotas.

Jei keleivio oro pagalvė deaktyvinta, priekinėje keleivio sėdynėje galima montuoti atgal atsuktas vaikiškas automobiliškas kėdutes.

### **PASTABA**

Skirtingose šalyse galioja kitokie reglamentai dėl vaikų vežimo automobiliuose. Patikrinkite, kokie reglamentai galioja Jūsų šalyje.

### **ĮSPĖJIMAS**

Niekada neleiskite niekam stovėti ar sėdėti priešais priekinę sėdynę.

Niekada nemontuokite priekinėje keleivio sėdynėje atgal nukreiptos vaikiškos automobiliškos kėdutės, jei aktyvinta oro pagalvė.

Pirmyn atsisukusiems keleiviams (vaikams ir suaugusiems) negalima sėdėti priekinėje keleivio sėdynėje, jei deaktyvinta oro pagalvė.

Jei nesilaikysite šių nurodymų, gali kilti pavojus gyvybei arba įvykti rimtas susižalojimas.

## Keleivio oro pagalvės lipdukas



Lipdukas ant keleivio pusės saulės skydelio.



Lipdukas ant keleivio pusės durelių statramsčio. Lipdukas matomas atidarius keleivio dureles.

Įspėjamasis keleivio oro pagalvės lipdukas prijauotas kaip parodyta pirmiau.

## ◀ Susijusi informacija

- Vaikiškos automobilinės kėdutės (p. 60)
- Vaikų saugos tvirtinimo taškai (p. 64)
- Vaikiškų automobilinių kėdučių, naudojančių automobilio saugos diržus, įrengimo vietų lentelė (p. 66)
- Vaikiškų automobilinių kėdučių su „i-Size“ įrengimo vietų lentelė (p. 68)
- Vaikiškų automobilinių kėdučių su ISOFIX įrengimo vietų lentelė (p. 69)

## Vaikų saugos tvirtinimo taškai

Montuojant ir naudojant vaikišką automobilinę kėdutę, svarbu nepamiršti kelių dalykų, kurie priklauso nuo to, kurioje vietoje kėdutė montuojama.

### ĮSPĖJIMAS

Pasosčių/vaikiškų automobilinių kėdučių su plieniniais laikikliais arba kitais elementais, kurie gali atsidurti ant saugo diržo sagties, naudoti negalima, nes dėl jų saugos diržo sagtis gali netyčia atsisegti.

Netvirtinkite vaikiškos automobilinės kėdutės diržo prie sėdynės horizontalaus reguliavimo strypo, spyruoklių arba skersinių ir atramų po sėdyne. Aštrios briaunos gali pažeisti diržo juostas.

Neleiskite viršutinei vaikiškos automobilinės kėdutės daliai remtis į priekinį stiklą.

### PASTABA

Prieš naudojant vaikų saugos įrangą, svarbu perskaityti pateiktas montavimo instrukcijas.

Kilus klausimams dėl vaikų saugos įrangos tvirtinimo, susisiekite su gamintoju dėl aiškesnių nurodymų.

### PASTABA

Niekada nepalikite automobilįje neprisegto vaiko. Būtinai pritvirtinkite jį pagal vaikiškos automobilinės kėdutės instrukcijas, net jei jos nenaudojate.

## Montavimas priekinėje sėdynėje

- Tvirtinant atgal nukreiptas vaikiškas automobilines kėdutes, reikia patikrinti, ar aktyvinta keleivio oro pagalvė.
- Tvirtinant pirmyn nukreiptas vaikiškas automobilines kėdutes, reikia patikrinti, ar aktyvinta keleivio oro pagalvė.
- Naudokite tik „Volvo“ rekomenduojamas, visuotinai patvirtintas arba pusiau universalias vaikiškas automobilines kėdutes ir jei automobilis yra įtrauktas į gamintojo automobilijų sąrašą.
- ISOFIX vaikiškas automobilines kėdutes galima įrengti tik jei automobilyje yra ISOFIX valdymo pulto<sup>3</sup> priedas.
- Jei vaikiška automobilinė kėdutė yra su apatinėmis diržo juostomis, „Volvo“ rekomenduojama jas naudoti su šiomis<sup>3</sup>.
- Norint įrengti vaikišką automobilinę kėdutę lengviau, galima naudotis ISOFIX vadovu.

<sup>3</sup> Priedų asortimentas skiriasi priklausomai nuo rinkos.

## Montavimas galinėje sėdynėje

### ĮSPĖJIMAS

Vaikiškų automobilių kėdučių su atraminėmis kojėlėmis negalima montuoti vidurinėje sėdynėje: tai pavojinga.

- Naudokite tik „Volvo“ rekomenduojamas, visuotinai patvirtintas arba pusiau universalias vaikiškas automobilies kėdutes ir jei automobilis yra įtrauktas į gamintojo automobilių sąrašą.
- Išorinės sėdynės yra su ISOFIX tvirtinimo sistema ir yra patvirtintos pritaikant i-Size<sup>4</sup>.
- Išorinėse sėdynėse įrengti viršutiniai tvirtinimo laikikliai. „Volvo“ rekomenduoja, kad, prieš įtempiant vaikiškos automobilinės kėdutės viršutinės diržo juostas prie montavimo taško, šias juostas reikėtų perkšti per galvos atloše esančią angą. Jei tai neįmanoma, vadovaukitės vaikiškos automobilinės kėdutės gamintojo pateiktomis rekomendacijomis.
- Jei vaikiška automobilinė kėdutė yra su apatinėmis diržo juostomis, niekada nereguluokite priekyje esančios sėdynės padėties po to, kai juostos jau pritvirtintos apatinuose montavimo taškuose. Jei vaikiška automobilinė kėdutė nėra įrengta, niekada nepamirškite ištraukti apatinių diržo juostų.

## Susijusi informacija

- Vietos parinkimas vaikiškai automobilinei kėdutei (p. 63)
- Vaikiškų automobilių kėdučių, naudojančių automobilio saugos diržus, įrengimo vietų lentelė (p. 66)
- Vaikiškų automobilių kėdučių su „i-Size“ įrengimo vietų lentelė (p. 68)
- Vaikiškų automobilių kėdučių su ISOFIX įrengimo vietų lentelė (p. 69)

<sup>4</sup> Skiriasi priklausomai nuo rinkos.

## Vaikiškų automobilių kėdučių, naudojančių automobilio saugos diržus, įrengimo vietų lentelė

Toliau pateikiamoje lentelėje rasite rekomendacijų, kokias vaikiškas automobilines kėdutes tinka

montuoti kuriose vietose ir kokio ūgio vaikams jos tinka.

<b>i PASTABA</b>
Prieš automobilyje įrengdami vaikišką automobilinę kėdutę, būtinai perskaitykite atitinkamą automobilio savininko vadovo skirsnį.

Svoris	Priekinė sėdynė (deaktyvius oro pagalvę; tinka tik atgal nukreiptoms vaikiškoms automobilinėms kėdutėms)	Priekinė sėdynė (aktyvius oro pagalvę; tinka tik pirmyn nukreiptoms vaikiškoms automobilinėms kėdutėms)	Išorinė užpakalinė sėdynė	Vidurinioji užpakalinė sėdynė
0 grupė maks. 10 kg	U <sup>A, B</sup>	X	U <sup>B</sup>	U <sup>B</sup>
0 + grupė maks. 13 kg	U <sup>A, B</sup>	X	U <sup>B</sup>	U <sup>B</sup>
1 grupė 9-18 kg	L <sup>C</sup>	U <sup>F<sup>A, D</sup></sup>	U <sup>D, L<sup>C</sup></sup>	U <sup>D</sup>
2 grupė 15-25 kg	L <sup>C</sup>	U <sup>F<sup>A, E</sup></sup>	U <sup>E, L<sup>C</sup></sup>	U <sup>E</sup>

Svoris	Priekinė sėdynė (deaktyvūs oro pagalvė; tinka tik atgal nukreiptoms vaikiškoms automobilinėms kėdutėms)	Priekinė sėdynė (aktyvūs oro pagalvė; tinka tik pirmyn nukreiptoms vaikiškoms automobilinėms kėdutėms)	Išorinė užpakalinė sėdynė	Vidurinioji užpakalinė sėdynė
3 grupė 22-36 kg	X	UF <sup>A, E</sup>	U <sup>E</sup>	U <sup>E</sup>

U: tinka visuotinai patvirtintoms vaikiškoms automobilinėms kėdutėms.

UF: tinka pirmyn nukreiptoms, visuotinai patvirtintoms vaikiškoms automobilinėms kėdutėms.

L: tinka konkrečioms vaikų tvirtinimo sistemoms. Šios tvirtinimo sistemos gali būti skirtos naudoti konkrečiame automobilyje, priklausyti ribotai ar pusiau universaliai kategorijai.

X: ši kėdutė netinka šios masės grupės vaikams.

A Nustatykite atlošą stačiau.

B „Volvo“ rekomenduoja: „Volvo“ kėdutė kūdikiai (tipo patvirtinimas E1 04301146).

C „Volvo“ rekomenduoja: „Volvo“ atgal nukreipta automobilinė kėdutė (tipo patvirtinimas E5 04212).

D Šios masės grupės vaikams „Volvo“ rekomenduoja atgal nukreiptą vaikišką automobilinę kėdutę.

E „Volvo“ rekomenduoja: Paaugštintoji pasostė su atlošu ir be jo (tipo patvirtinimas E5 04216); „Volvo“ paaugštintoji pasostė (tipo patvirtinimas E1 04301312).

## ĮSPĖJIMAS

Niekada nemontuokite priekinėje keleivio sėdynėje atgal nukreiptos vaikiškos automobilinės kėdutės, jei aktyvinta keleivio oro pagalvė.

- Vaikiškų automobilių kėdučių su ISOFIX įrengimo vietų lentelė (p. 69)
- Saugos diržai (p. 46)

## Susijusi informacija

- Vietos parinkimas vaikiškai automobilinei kėdutei (p. 63)
- Vaikų saugos tvirtinimo taškai (p. 64)
- Vaikiškų automobilių kėdučių su „i-Size“ įrengimo vietų lentelė (p. 68)

## Vaikiškų automobilių kėdučių su „i-Size“ įrengimo vietų lentelė

Toliau pateikiamoje lentelėje rasite rekomendacijas, kokias i-Size vaikiškas automobilines kėdu-

tes tinka montuoti kuriose vietose ir kokio ūgio vaikams jos tinka.

Vaikiška automobilinė kėdutė turi būti patvirtinta pagal UN Reg R129.

<b>i PASTABA</b>
Prieš automobilyje įrengdami vaikišką automobilinę kėdutę, būtinai perskaitykite atitinkamą automobilio savininko vadovo skirsnį.

Vaikiškos automobilinės kėdutės tipas	Priekinė sėdynė (deaktyvius oro pagalvę; tinka tik atgal nukreiptoms vaikiškoms automobilinėms kėdutėms)	Priekinė sėdynė (aktyvius oro pagalvę; tinka tik pirmyn nukreiptoms vaikiškoms automobilinėms kėdutėms)	Išorinė užpakalinė sėdynė	Vidurinioji užpakalinė sėdynė
i-Size vaikiškos automobilinės kėdutės	X	X	i-U <sup>A, B</sup>	X

i-U: tinka i-Size pirmyn ir atgal nukreiptoms „universalioms“ vaikiškoms automobilinėms kėdutėms.

X: netinka visuotinai patvirtintoms vaikiškoms automobilinėms kėdutėms.

A „Volvo“ šiai grupei rekomenduoja į galą atsuktas vaikiškas kėdutes.

B „Volvo“ rekomenduoja „BeSafe iZi Kid X2 i-Size“ (tipo patvirtinimas E4-129R-000002).

### Susijusi informacija

- Vietos parinkimas vaikiškai automobilinei kėdutei (p. 63)
- Vaikų saugos tvirtinimo taškai (p. 64)
- Vaikiškų automobilių kėdučių, naudojančių automobilio saugos diržus, įrengimo vietų lentelė (p. 66)
- Vaikiškų automobilių kėdučių su ISOFIX įrengimo vietų lentelė (p. 69)
- Vaikiškų automobilių kėdučių montavimo taškai „i-Size“ / ISOFIX (p. 62)

## Vaikiškų automobilių kėdučių su ISOFIX įrengimo vietų lentelė

Toliau pateikiamoje lentelėje rasite rekomendacijas, kokias ISOFIX vaikiškas automobilines

kėdutes tinka montuoti kuriose vietose ir kokio ūgio vaikams jos tinka.

Vaikiška automobilinė kėdutė turi būti patvirtinta pagal UN Reg R44, o automobilio modelis turi būti įtrauktas į gamintojo automobilių sąrašą.

<b>i</b>	<b>PASTABA</b>
Prieš automobilyje įrengdami vaikišką automobilinę kėdutę, būtinai perskaitykite atitinkamą automobilio savininko vadovo skirsnį.	

Svoris	Dydžio klasė <sup>A</sup>	Vaikiškos automobilinės kėdutės tipas	Priekinė sėdynė (deaktyvius oro pagalvę; tinka tik atgal nukreiptoms vaikiškoms automobilinėms kėdutėms) <sup>B</sup>	Priekinė sėdynė (aktyvius oro pagalvę; tinka tik pirmyn nukreiptoms vaikiškoms automobilinėms kėdutėms) <sup>B</sup>	Išorinė užpakalinė sėdynė	Vidurinioji užpakalinė sėdynė
0 grupė maks. 10 kg	E	Atgal nukreipta automobilinė kūdikių kėdutė	IL <sup>B</sup> , C, X <sup>D</sup>	X	IL <sup>C</sup>	X
0 + grupė maks. 13 kg	E	Atgal nukreipta automobilinė kūdikių kėdutė	IL <sup>B, C, E</sup> , X <sup>D</sup>	X	IL <sup>C</sup>	X
	C	Atgal nukreipta vaikiška automobilinė kėdutė				
	D	Atgal nukreipta vaikiška automobilinė kėdutė				



Svoris	Dydžio klasė <sup>A</sup>	Vaikiškos automobilinės kėdutės tipas	Priekinė sėdynė (deaktyvius oro pagalvę; tinka tik atgal nukreiptoms vaikiškoms automobilinėms kėdutėms) <sup>B</sup>	Priekinė sėdynė (aktyvius oro pagalvę; tinka tik pirmyn nukreiptoms vaikiškoms automobilinėms kėdutėms) <sup>B</sup>	Išorinė užpakalinė sėdynė	Vidurinioji užpakalinė sėdynė
1 grupė 9-18 kg	A	Pirmyn nukreipta vaikiška automobilinė kėdutė	X	IL <sup>B, E, F</sup> , X <sup>D</sup>	IL <sup>F</sup> , IU <sup>F</sup>	X
	B	Pirmyn nukreipta vaikiška automobilinė kėdutė				
	B1	Pirmyn nukreipta vaikiška automobilinė kėdutė	IL <sup>B, E</sup> , X <sup>D</sup>	X	IL	X
	C	Atgal nukreipta vaikiška automobilinė kėdutė				
	D	Atgal nukreipta vaikiška automobilinė kėdutė				

IL: tinka konkrečioms ISOFIX vaikiškoms automobilinėms kėdutėms. Šios vaikiškos automobilinės kėdutės gali būti skirtos konkrečiam automobilio modeliui, priklausyti ribotai arba pusiau universaliai kategorijai.

IUF: tinka universaliosios kategorijos ISOFIX pirmyn nukreiptoms vaikų tvirtinimo sistemoms, patvirtintoms naudoti šioje masės grupėje.

X: netinka ISOFIX vaikiškoms automobilinėms kėdutėms.

<sup>A</sup> Kad naudotojams būtų lengviau pasirinkti tinkamo tipo vaikišką automobilinę kėdutę, yra kėdučių su ISOFIX tvirtinimo sistema dydžių klasifikacija. Dydžio klasę galima pamatyti vaikiškos automobilinės kėdutės etiketėje.

<sup>B</sup> Tinka montuojant ISOFIX vaikiškas automobilines kėdutes, kurios yra pusiau universalios (IL), jei automobilyje įrengtas ISOFIX valdymo pulto priedas (priedų asortimentas skiriasi priklausomai nuo rinkos).

<sup>C</sup> „Volvo“ rekomenduoja „Volvo“ kėdutę kūdikiui, fiksuojamą naudojant tvirtinimo elementų sistemą ISOFIX (tipo patvirtinimas E1 04301146).

<sup>D</sup> Taikoma, jei automobilyje nėra ISOFIX laikiklių.

<sup>E</sup> Nustatykite atlošą taip, kad galvos atrama neliestų vaikiškos automobilinės kėdutės.

<sup>F</sup> Šios masės grupės vaikams „Volvo“ rekomenduoja atgal nukreiptą vaikišką automobilinę kėdutę.



**⚠️ ĮSPĖJIMAS**

Niekada nemontuokite priekinėje keleivio sėdynėje atgal nukreiptos vaikiškos automobilinės kėdutės, jei aktyvinta keleivio oro pagalvė.

**📌 PASTABA**

Jei „i-Size“ / ISOFIX vaikiškos automobilinės kėdutės nėra klasifikuojamos pagal dydį, į jų transporto priemonių sąrašą turi būti įtrauktas automobilio modelis.

**📌 PASTABA**

„Volvo“ rekomenduoja susisiekti su „Volvo“ įgaliotuoju atstovu ir gauti informacijos dėl „Volvo“ rekomenduojamų „i-Size“ / ISOFIX vaikiškų automobilinių kėdučių.

**Susijusi informacija**

- Vietos parinkimas vaikiškai automobilinei kėdutei (p. 63)
- Vaikų saugos tvirtinimo taškai (p. 64)
- Vaikiškų automobilinių kėdučių, naudojančių automobilio saugos diržus, įrengimo vietų lentelė (p. 66)
- Vaikiškų automobilinių kėdučių su „i-Size“ įrengimo vietų lentelė (p. 68)
- Vaikiškų automobilinių kėdučių montavimo taškai „i-Size“ / ISOFIX (p. 62)



EKRANAI IR VALDYMAS BALSU

## Prietaisai ir valdymo elementai automobilyje su vairu kairėje pusėje

Apžvalgose parodyta, kur šalia vairuotojo yra išdėstyti ekranai ir valdymo elementai.

### Vairas ir prietaisų skydelis

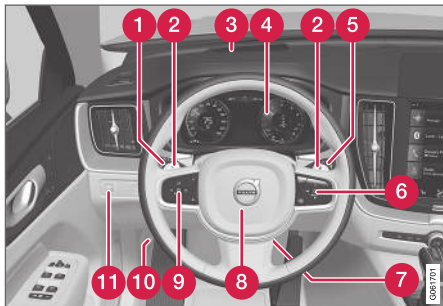

- 1 Gabaritiniai žibintai, dieniniai žibintai, artimosios šviesos, tolimosios šviesos, posūkio signalo indikatoriai, priekiniai rūko žibintai / posūkio apšvietimo žibintai\*, galiniai rūko žibintai, kelionės ridos skaitiklio nustatymas iš naujo
- 2 Vairo mentelės automatinės pavarų dėžės pavaroms perjungti rankiniu būdu\*
- 3 Projekcinis rodynys\*
- 4 Vairuotojo ekranas
- 5 Valytuvai ir plovimas, lietaus jutiklis\*

- 6 Vairo dešinioji klaviatūra
- 7 Vairo reguliavimas
- 8 Garso signalas
- 9 Vairo kairioji klaviatūra
- 10 Variklio dangčio atidarymas
- 11 Ekranų apšvietimas, bagažinės atrakinimas / atidarymas\* / uždarymas\*, halogeninių priekinių žibintų spindulio lygis

### Viršutinis valdymo pultas



- 1 Priekinės skaitymo lempučių ir salono apšvietimas
- 2 Panoraminis stoglangis\*

- 3 Ekranas viršutiniame valdymo pulte
- 4 Rankinis salono galinio vaizdo veidrodėlio pritemdymas

### Centrinis ir tunelinis valdymo pultas

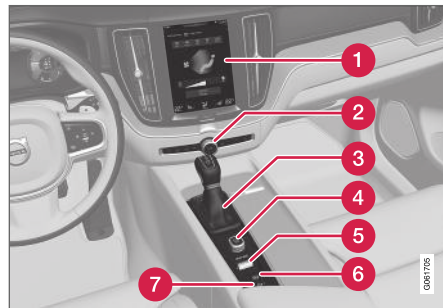

- 1 Centrinis ekranas
- 2 Avarinis signalas, atitirpinimas, medija
- 3 Pavarų perjungimo svirtis
- 4 Užvedimo rankenėlė
- 5 Važiavimo režimo valdymo elementas\*
- 6 Stovėjimo stabdžiai
- 7 Automatinis stabdymas stovint

### Vairuotojo durelės

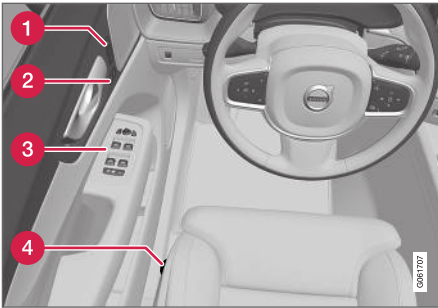

- Pavarų dėžė (p. 438)

- 1 Elektra valdomos priekinės sėdynės atmintis\*, šoninių veidrodėlių ir projekcinio rodinio\* nuostatos
- 2 Centrinis užrakinimas
- 3 Elektra valdomi langai, šoniniai veidrodėliai, elektra valdomas vaikų saugos užraktas\*
- 4 Priekinės sėdynės reguliavimas

### Susijusi informacija

- Mechaninė priekinė sėdynė (p. 180)
- Priekinės elektra valdomos sėdynės reguliavimas\* (p. 181)
- Vairo reguliavimas (p. 194)
- Žibintų jungikliai (p. 146)
- Automobilio užvedimas (p. 424)
- Vairuotojo ekranas (p. 78)
- Centrinio ekrano apžvalga (p. 103)

## Prietaisai ir valdymo elementai automobilyje su vairu dešinėje pusėje

Apžvalgose parodyta, kur šalia vairuotojo yra išdėstyti ekranai ir valdymo elementai.

### Vairas ir prietaisų skydelis



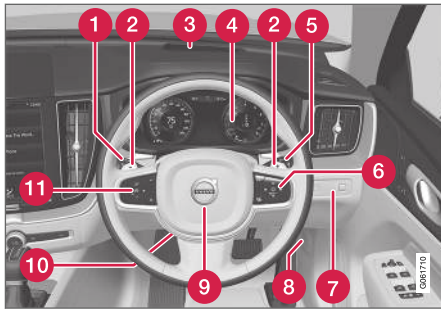

- 1 Gabaritiniai žibintai, dieniniai žibintai, artimosios šviesos, tolimosios šviesos, posūkio signalo indikatoriai, priekiniai rūko žibintai / posūkio apšvietimo žibintai\*, galiniai rūko žibintai, kelionės ridos skaitiklio nustatymas iš naujo
- 2 Vairo mentelės automatinės pavarų dėžės pavaroms perjungti rankiniu būdu\*
- 3 Projekcinis rodynys\*
- 4 Vairuotojo ekranas
- 5 Valytuvai ir plovimas, lietaus jutiklis\*
- 6 Vairo dešinioji klaviatūra
- 7 Ekranų apšvietimas, bagažinės atrakinimas / atidarymas\* / uždarymas\*, halogeninių priekinių žibintų spindulio lygis
- 8 Variklio dangčio atidarymas

- 9 Garso signalas
- 10 Vairo reguliavimas
- 11 Vairo kairioji klaviatūra

### Viršutinis valdymo pultas



- 1 Priekinės skaitymo lemputės ir salono apšvietimas
- 2 Panoraminis stoglangis\*
- 3 Ekranas viršutiniame valdymo pulte
- 4 Rankinis salono galinio vaizdo veidrodėlio prietdymas

### Centrinis ir tunelinis valdymo pultas

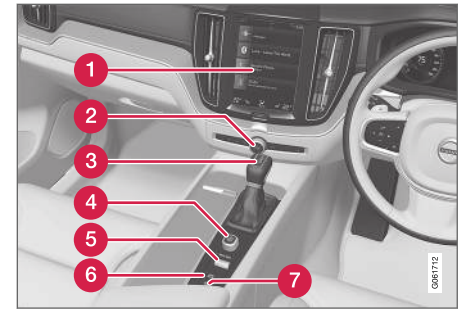

- 1 Centrinis ekranas
- 2 Avarinis signalas, atitirpinimas, medija
- 3 Pavarų perjungimo svirtis
- 4 Užvedimo rankenėlė
- 5 Važiavimo režimo valdymo elementas\*
- 6 Stovėjimo stabdžiai
- 7 Automatinis stabdymas stovint

## Vairuotojo durelės



- Centrinio ekrano apžvalga (p. 103)
- Pavarų dėžė (p. 438)

- 1 Elektra valdomos priekinės sėdynės atmintis\*, šoninių veidrodėlių ir projekcinio rodinio\* nuostatos
- 2 Centrinis užrakinimas
- 3 Elektra valdomi langai, šoniniai veidrodėliai, elektra valdomas vaikų saugos užraktas\*
- 4 Priekinės sėdynės reguliavimas

## Susijusi informacija

- Mechaninė priekinė sėdynė (p. 180)
- Priekinės elektra valdomos sėdynės reguliavimas\* (p. 181)
- Vairo reguliavimas (p. 194)
- Žibintų jungikliai (p. 146)
- Automobilio užvedimas (p. 424)
- Vairuotojo ekranas (p. 78)

## Vairuotojo ekranas

Vairuotojo ekrane pateikiama informacija apie automobilį ir vairavimą.

Vairuotojo ekrane rodomi matuokliai, indikatoriai ir indikaciniai bei įspėjamieji ženklai. Vairuotojo ekrano turinys priklauso nuo automobilio įrangos, nuostatų ir tuo metu aktyvių funkcijų.

Vairuotojo ekranas aktyvinamas vos atidarius dureles, t. y. uždegimo padėtyje **0**. Vairuotojo ekranas po kiek laiko išsijungia, jei yra nenaudojamas. Kad jį vėl aktyvintumėte, atlikite vieną iš šių veiksmų:

- nuspauskite stabdžių pedalą;
- Aktyvinkite uždegimo padėtį **I**.
- atidarykite vienas iš durelių.

Vairuotojo ekranas gali būti dviejų versijų: 12 colių\* ir 8 colių.

### ⚠️ ĮSPĖJIMAS

Įvykus trikdžiai, vairuotojo ekrane gali nebūti pateikiama informacija, pvz., apie stabdžius, oro pagalves ir kitas saugos sistemas. Tokiu atveju vairuotojas negalės pasitikrinti automobilio sistemų būsenos ar gauti aktualių įspėjimų bei informacijos.

### ⚠️ ĮSPĖJIMAS

Jei vairuotojo ekranas išsijungtų, neįsijungtų aktyvinant / paleidžiant arba būtų iš dalies ar visiškai neįskaitomas, automobilio eksploatuoti negalima. Turite nedelsdami vykti į autoservisą. „Volvo“ rekomenduoja kreiptis į įgaliojatus „Volvo“ autoservisą.

## Vairuotojo ekranas, 12 colių\*



Vieta vairuotojo ekrane:

Kairėje	Viduryje	Dešinėje
Spidometras	Kontroliniai ir įspėjamieji ženklai	Tachometras/ECO matuoklis <sup>A</sup>
kelionės ridos skaitiklis;	Lauko temperatūros matuoklis	Pavaros keitimo indikatoriaus
hodometras; <sup>B</sup>	Laikrodis	Važiavimo režimas
Pastovaus greičio palaikymo sistema ir greičio ribotuvo informacija	Pranešimai, atskirais atvejais – su grafika	Kuro matuoklis
Kelio ženklų informacija*	Durelių ir saugos diržų informacija	Funkcijos „Start/Stop“ būsena



Kairėje	Viduryje	Dešinėje
–	Medijos leistuvai	su degalų likučiu nuvažiuojamo atstumo;
–	Navigacijos žemėlapis*	momentinių degalų sąnaudų;
–	Telefonas	Programėlių meniu (aktyvinamas per vairo klaviatūrą)
–	Balso atpažinimas	–
–	Kompasas <sup>A</sup>	–

A Priklauso nuo pasirinkto važiavimo režimo.

B Esama rida.

## Vairuotojo ekranas, 8 colių



◀◀ Vieta vairuotojo ekrane:

Kairėje	Viduryje	Dešinėje
Kuro matuoklis	Spidometras	Medijos leistuvai
Važiavimo režimas	Kelio ženklų informacija*	Telefonas
Pavaros keitimo indikatorius	Pastovaus greičio palaikymo sistema ir greičio ribotuvo informacija	Navigacijos informacija*
Tachometras/ECO matuoklis <sup>A</sup>	Durelių ir saugos diržų informacija	Laikrodis
su degalų likučiu nuvažiuojamo atstumo;	Funkcijos „Start/Stop“ būseną	Programėlių meniu (aktyvinamas per vairo klaviatūrą)
Lauko temperatūros matuoklis	–	momentinių degalų sąnaudų;
Kontroliniai ir įspėjamieji ženklai	–	hodometras; <sup>B</sup>
–	–	kelionės ridos skaitiklis;
–	–	Kontroliniai ir įspėjamieji ženklai
–	–	Balso atpažinimas
–	–	Variklio temperatūros matuoklis
–	–	Pranešimai, atskirais atvejais – su grafika
–	–	Kompasas <sup>A</sup>

<sup>A</sup> Priklauso nuo pasirinkto važiavimo režimo.

<sup>B</sup> Esama rida.

## Dinaminis ženklas

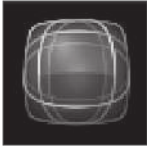

Pagrindinė dinaminio ženklo forma.

Vairuotojo ekrane centre yra dinaminis ženklas, kurio išvaizda keičiasi pagal skirtingus pranešimų tipus. Gintaro spalvos arba raudonas žymeklis aplink ženklą reiškia kontrolinio arba įspėjamojo pranešimo rimtumo laipsnį. Animacijos metu bazinė forma gali padidėti, siekiant grafiškai nurodyti, kur kilo problema, arba akcentuoti informaciją.



Indikatoriaus ženklo pavyzdžiai.

## Susijusi informacija

- Vairuotojo ekrano nuostatos (p. 82)
- Įspėjamieji ženklai vairuotojo ekrane (p. 91)
- Indikatorijų ženklai vairuotojo ekrane (p. 88)
- Kelionės kompiuteris (p. 83)
- Pranešimai vairuotojo ekrane (p. 99)
- Programų meniu tvarkymas vairuotojo ekrane (p. 98)

## Vairuotojo ekrano nuostatos

Vairuotojo ekrano rodymo parinktis galima keisti naudojantis vairuotojo ekrano programų meniu ir centrinio ekrano nuostatų meniu.

## Vairuotojo ekrano programėlių meniu nuostatos

Programėlių meniu galima pasirinkti, kokia informacija bus rodoma vairuotojo ekrane:

- kelionės kompiuteris;
- medijos leistuvas;
- telefonas;
- navigacijos sistema\*.

## Nuostatos centriniame ekrane

### Informacijos tipo pasirinkimas

1. Centrinio ekrano viršutiniame rodinyje palieskite **Nuostatos**.
2. Paspauskite **My Car → Vairuotojo ekranas → Vairuotojo ekrano informacija**.
3. Pasirinkite, kad turi būti rodoma fone:

- Fone nerodyti jokios informacijos
- Rodyti šiuo metu leidžiamos medijos informaciją
- Rodyti navigaciją net kai nenustatytas maršrutas<sup>1</sup>.

## Temos pasirinkimas

1. Centrinio ekrano viršutiniame rodinyje palieskite **Nuostatos**.
2. Palieskite **My Car → Vairuotojo ekranas → Rodyti temas**
3. Pasirinkite vairuotojo ekrano temą (išvaizdą):
  - **Glass**
  - **Minimalistic**
  - **Performance**
  - **Chrome Rings**.

## Kalbos pasirinkimas

1. Centrinio ekrano viršutiniame rodinyje palieskite **Nuostatos**.
  2. Palieskite **Sistema → Sistemos kalbos ir vienetai → Sistemos kalba** kalbai pasirinkti.
    - > Pakeitimas turės įtakos visų ekranų kalbai.
- Šios nuostatos yra asmeninės, jos automatiškai įrašomos į aktyvų vairuotojo profilį.

## Susijusi informacija

- Vairuotojo ekranas (p. 78)
- Programų meniu tvarkymas vairuotojo ekrane (p. 98)
- Nuostatų keitimas centriniame ekrane (p. 128)

## Kuro matuoklis

Kuro matuoklis vairuotojo ekrane rodo kuro lygį bake.

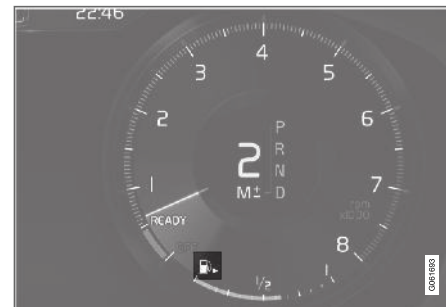

## Deгалų matuoklis 12 colių vairuotojo ekrane:

Pilka kuro matuoklio zona rodo kuro kiekį bake.

Kai kuro lygis žemas ir greitai bus laikas papildyti, kuro siurblio ženklas ima šviesti ir tampa geltonos spalvos. Kelionės kompiuteris papildomai nurodo, kiek galima nuvažiuoti su degalų likučiu.

<sup>1</sup> Žemėlapis rodomas tik 12 colių vairuotojo ekrane\*. 8 colių vairuotojo ekrane pateikiami tik nurodymai.



### Degalų matuoklis 8 colių vairuotojo ekrane:

Kuro matuoklio juostelės rodo kuro kiekį bake.

Kai kuro lygis žemas ir greitai bus laikas papildyti, kuro siurblio ženklas ima šviesti ir tampa geltonos spalvos. Kelionės kompiuteris papildomai nurodo, kiek galima nuvažiuoti su degalų likučiu. Kai degalų lygis būna kritiškai žemas, lieka tik gintaro spalvos juosta. Kuo greičiau įpilkite kuro.

### Susijusi informacija

- Vairuotojo ekranas (p. 78)
- Pildymo kuras (p. 464)
- Degalų bakas – tūris (p. 665)

### Kelionės kompiuteris

Automobilio kelionės kompiuteryje įrašomos ir skaičiuojamos tokios vertės, pvz.: atstumas, degalų sąnaudos ir vidutinis greitis važiuojant. Siekiant padėti vairuoti ekonomiškai, įrašoma informacija apie momentines ir vidutines degalų sąnaudas. Informacija iš kelionės kompiuterio gali būti rodoma vairuotojo ekrane.

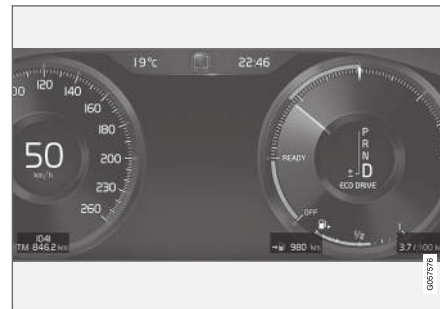

12 colių vairuotojo ekranas\*.

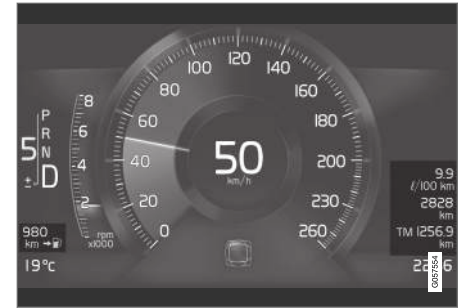

8 colių vairuotojo ekranas.

Kelionės kompiuteryje yra šie matuokliai:

- kelionės ridos skaitiklis;
- hodometras;
- momentinių degalų sąnaudų;
- su degalų likučiu nuvažiuojamo atstumo;
- turistų – alternatyvusis spidometras.

Atstumo, greičio ir kt. vienetus galima pakeisti sistemos nuostatose (centriniame ekrane).

### kelionės ridos skaitiklis;

Yra du kelionės ridos skaitikliai: TM ir TA.

TM galima nustatyti iš naujo rankiniu būdu, TA nustatomas iš naujo automatiškai, jei automobilis nenaudojamas bent keturias valandas.

Vairuojant registruojama tokia informacija:



- rida;
- važiavimo trukmė;
- vidutinis greitis;
- vidutinės degalų sąnaudos.

Rodomas vertės nuo ridos skaitiklio paskutinio nustatymo iš naujo.

#### **hodometras;**

Hodometras registruoja automobilio bendrąją ridą. Šios vertės į nulį nustatyti iš naujo negalima.

#### **momentinių degalų sąnaudų;**

Šis matuoklis rodo automobilio momentines degalų sąnaudas. Vertė atnaujinama maždaug kas sekundę.

#### **su degalų likučiu nuvažiuojamo atstumo;**

Kelionės kompiuteris apskaičiuoja, kiek liko nuvažiuoti su bake likusiais degalais.

Skaičiavimai atliekami pagal vidutinės degalų sąnaudas per paskutinius 30 km (20 mulių) ir pagal likusį degalų kiekį bake.

Kai matuoklyje rodoma „---“, vadinasi, degalų nepakanka ridos likučiu apskaičiuoti. Kaip įmanoma greičiau įpilkite degalų.

#### **PASTABA**

Pasikeitus vairavimo stiliui, gali susidaryti nedidelis nuokrypis.

Taupiai vairuojama paprastai važiuojant ilgą atstumą.

#### **turisto – alternatyvusis spidometras.**

Alternatyvusis skaitmeninis spidometras leidžia lengviau važiuoti tose šalyse, kur greičio apribojimo ženklai pateikiami kitais vienetais nei rodo automobilio prietaisai.

Tokiu atveju skaitmeninis greitis rodomas kitais vienetais nei analoginio spidometro. Jei analoginis spidometras sugraduotas **mph**, skaitmeninis spidometras atitinkamą greitį rodo **km/h** ir atvirkščiai.

#### **Susijusi informacija**

- Kelionės duomenų rodymas vairuotojo ekrane (p. 84)
- Ridos skaitiklio nustatymas iš naujo (p. 85)
- Kelionės statistinės informacijos rodymas centriniame ekrane (p. 86)
- Vairuotojo ekranas (p. 78)

## **Kelionės duomenų rodymas vairuotojo ekrane**

Kelionės kompiuteryje įrašytos ir apskaičiuotos vertės gali būti rodomos vairuotojo ekrane. Vertės įrašomos į kelionės kompiuterio programėlę. Programėlės meniu galima pasirinkti, kokia informacija bus rodoma vairuotojo ekrane.

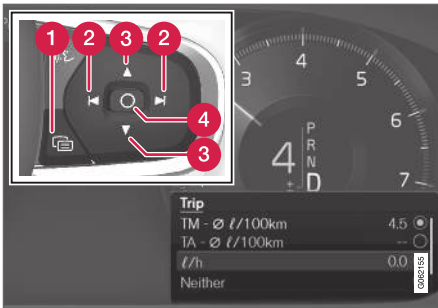

Programėlės meniu<sup>2</sup> atveriamas ir naršomas vairo dešiniąja klaviatūra.

- 1 Programų meniu
- 2 Kairėn / dešinėn
- 3 Aukštyn / žemyn
- 4 Patvirtinti

1. Atverkite programėlės meniu, vairuotojo ekrane paspausdami (1).

(Jei vairuotojo ekrane yra nepatvirtintas pranešimas, programėlių meniu atverti neleidžiama. Pirmiausia reikia patvirtinti pranešimą ir tada galima atverti programėlių meniu.)

2. Kelionės kompiuterio programėlę galima naršyti kairėn arba dešinėn spaudžiant (2).

> Keturiuose viršutinėse meniu eilutėse rodomos išmatuotos kelionės ridos skaitiklio TM vertės. Kitose keturiuose meniu eilutėse rodomos išmatuotos kelionės ridos skaitiklio TA vertės. Sąrašą galima perslinkti aukštyn arba žemyn su (3).

3. Perslinkite žemyn iki parinkčių mygtukų, kad pasirinktumėte, kuri informacija bus rodoma vairuotojo ekrane:

- su degalų likučiu nuvažiuojamo atstumo;
- hodometras;
- Kelionės ridos skaitiklio TM, TA rida arba be ridos
- Momentinės degalų sąnaudos, vidutinės sąnaudos TM arba TA, pakaitomis, nėra degalų sąnaudų rodinio
- turistinis (alternatyvusis spidometras).

Mygtuku **O** (4) pažymėkite arba nuimkite žymą nuo parinkties. Pakeičiama iškart.

### Susijusi informacija

- Kelionės kompiuteris (p. 83)
- Ridos skaitiklio nustatymas iš naujo (p. 85)

### Ridos skaitiklio nustatymas iš naujo

Ridos skaitiklis nustatomas iš naujo kairiojo perjungikliu mygtuku.



– Paleiskite iš naujo visą ridos skaitiklio TM informaciją (pvz., ridą, vidutinės sąnaudos, vidutinį greitį ir važiavimo laiką), ilgai paspausdami **RESET** mygtuką ant kairiojo perjungiklio.

Trumpai paspaudus **RESET** mygtuką, bus iš naujo paleista tik rida.

Ridos skaitiklis TA nustatomas iš naujo tik automatiškai, kai automobilis nenaudojamas keturias arba daugiau valandų.

### Susijusi informacija

- Kelionės kompiuteris (p. 83)

<sup>2</sup> Ilustracija yra scheminio pobūdžio: dalys priklauso nuo automobilio modelio.

## Kelionės statistinės informacijos rodymas centriniame ekrane

Kelionės kompiuteryje įrašyta kelionės statistika rodoma grafiškai centriniame ekrane ir pateikiama ekonomiškiausio važiavimo, kai sunaudojama mažiau degalų, apžvalga.



Programėlių rodyneje atverkite programėlę **Vairavimo rodikliai**, kad pamatytumėte kelionės statistiką.

Kiekvienas stulpelis diagramoje atitinka 1, 10 arba 100 km

arba atitinkamų mylių ridą. Vairuojant stulpeliai pildomi iš dešinės. Toliausiai dešinėje esantis stulpelis rodo esamosios atkarpos vertę.

Vidutinės degalų sąnaudos ir bendroji vairavimo trukmė skaičiuojamos nuo kelionės statistikos paskutinio nustatymo iš naujo.

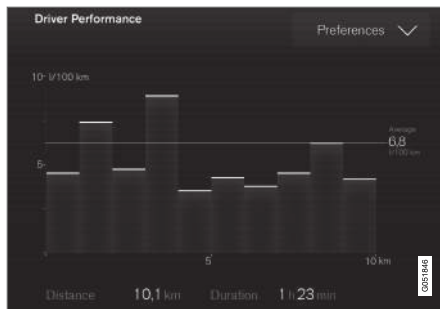

Kelionės statistika iš kelionės kompiuterio<sup>3</sup>.

### Susijusi informacija

- Kelionės statistikos nuostatos (p. 86)
- Kelionės kompiuteris (p. 83)

## Kelionės statistikos nuostatos

Nustatykite iš naujo arba pakoreguokite kelionės statistikos nuostatas.

1. Programėlių rodyneje atverkite programėlę **Vairavimo rodikliai**, kad pamatytumėte kelionės statistiką.

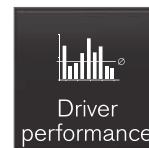

2. Paspauskite **Pageidav.**, kad

- pakeistumėte grafiko mastelį. Parinkite stulpelių skyrą: 1, 10 arba 100 km/myl.
- po kiekvienos kelionės iš naujo nustatytumėte duomenis. Atliekama, kai automobilis paliekamas stovėti ilgiau nei 4 valandas.
- nustatytumėte iš naujo esamos kelionės duomenis.

Kelionės statistika, apskaičiuotos vidutinės sąnaudos ir bendroji važiavimo trukmė visada nustatomos iš naujo vienu metu.

Atstumo, greičio ir kt. vienetus galima pakeisti sistemos nuostatose (centriniame ekrane).

<sup>3</sup> Ilustracija yra scheminio pobūdžio: dalys priklauso nuo automobilio modelio.



## Susijusi informacija

- Kelionės statistinės informacijos rodymas centriniame ekrane (p. 86)
- Kelionės kompiuteris (p. 83)
- Ridos skaitiklio nustatymas iš naujo (p. 85)

## Laikas ir data

Laikrodis rodomas vairuotojo ir centriniame ekrane.

### Laikrodžio vieta



Laikrodžio vieta 12 ir 8 colių vairuotojo ekrane.

Centriniame ekrane laikrodis pateikiamas viršutiniame dešiniajame būsenos lauko kampe.

Tam tikrose situacijose pranešimai ir informacija vairuotojo ekrane gali uždengti laikrodį.

### Laiko ir datos nuostatos

- Centrinio ekrano viršutiniame rodinyje pasirinkite **Nuostatos** → **Sistema** → **Data ir laikas**, kad pakeistumėte laiko ir datos formato nuostatas.

Nustatykite laiką ir datą, jutikliniame ekrane paspausdami rodyklę „aukštyn“ arba „žemyn“.

## Automatinis laikas (automobiliuose su GPS)

Jei automobilyje yra navigacijos sistema, galima pasirinkti **Automatinis laikas**. Tada automatiškai suderinama laiko juosta (atsižvelgiant į automobilio buvimo vietą). Tam tikrų tipų navigacijos sistemose, norint tinkamai nustatyti laiko juosta, reikia nurodyti ir buvimo vietos šalį. Jei **Automatinis laikas** nepasirenkama, laikas ir data nustatomi jutiklinio ekrano rodyklėmis „aukštyn“ arba „žemyn“.

### Vasaros laikas

Tam tikrose šalyse galima pasirinkti automatinio vasaros laiko nustatymo funkciją. Tai atliekama nurodant **Automatinis**. Kitose šalyse vasaros laiką galima nustatyti pasirenkant **Ijungta** arba **Išjungta**.

## Susijusi informacija

- Vairuotojo ekranas (p. 78)
- Nuostatų keitimas centriniame ekrane (p. 128)

## Lauko temperatūros matuoklis

Lauko temperatūra pateikiama vairuotojo ekrane. Temperatūrą matuojantis jutiklis yra automobilio išorėje.

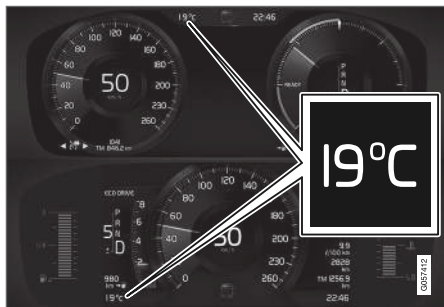

Lauko termometro vieta 12 ir 8 colių vairuotojo ekranuose.

Jei automobilis ilgai nejudėjo, matuoklis gali rodyti per aukštą temperatūrą.

Kai lauko temperatūra yra nuo -5 °C iki +2 °C (nuo 23 iki 36 °F), vairuotojo ekrane taip pat pasirodo sniegės ženklas, įspėjantis apie galimai slidžią kelio dangą.

Šis sniegės ženklas papildomai pasirodo projekciniame rodynyje (jei automobilyje toks yra).

Temperatūros matuoklio vienetus galima pakeisti per centrinio ekrano viršutiniame rodynyje pateikiamas sistemos nuostatas.

## Susijusi informacija

- Vairuotojo ekranas (p. 78)
- Sistemos vienetų keitimas (p. 126)

## Indikatorių ženklai vairuotojo ekrane

Indikatorių ženklai perspėja vairuotoją apie aktyvintą funkciją, veikiančią sistemą arba įvykusią klaidą ar triktį.

Ženklas	Paiškinimas
	<p><b>Informacija, skaitykite tekstinį pranešimą ekrane</b></p> <p>Šis ženklas užsidega, kai bent viena iš automobilio sistemų veikia ne taip, kaip turėtų. Vairuotojo ekrane taip pat atsiranda tekstinis pranešimas. Informacijos ženklas taip pat gali užsidegti kartu su kitais ženklais.</p>
	<p><b>Stabdžių sistemos gedimas</b></p> <p>Ženklas užsidega, kai sugenda stovėjimo stabdžiai.</p>
	<p><b>ABS sistemos gedimas</b></p> <p>Jei pasirodo šis ženklas, sistema neveikia. Įprasta automobilio stabdžių sistema veikia, tačiau be ABS funkcijos.</p>
	<p><b>Įjungtas automatinis stabdys</b></p> <p>Ženklas įsijungia, kai aktyvinama funkcija ir veikia kojinis arba stovėjimo stabdys. Stabdys laiko sustojusį automobilį vietoje.</p>

Ženklas	Paiškinimas
	<p><b>Slėgio padangose stebėjimo sistema</b></p> <p>Jei slėgis padangose žemas, įsijungia ženklas. Kilus trikdžiai slėgio padangose sistemoje, ženklas pirmiausia mirksi maždaug 1 minutę ir tada ima šviesti nepertraukiamai. Taip gali būti todėl, kad sistema negali aptikti žemo slėgio padangose arba įspėti apie jį, kaip numatyta.</p>
	<p><b>Išmetimo sistema</b></p> <p>Jei užvedus variklį šis ženklas šviečia, taip gali būti dėl to, jog sugedo automobilio išmetimo sistema. Nuvykite į autoservisą, kad šis sistemą patikrintų. „Volvo“ rekomenduoja susisiekti su įgaliotuoju „Volvo“ autoservisu.</p>
 	<p><b>Posūkio kairėn ir dešinėn indikatorius</b></p> <p>Ženkla mirksi, kai naudojami posūkių žibintai.</p>

Ženklas	Paiškinimas
	<p><b>Gabaritiniai žibintai</b></p> <p>Ženklas įsijungia kartu su gabaritiniais žibintais.</p>
	<p><b>Priekinių žibintų sistemos triktis</b></p> <p>Ženklas įsijungia, jei užregistruojama funkcijos ABL (aktyviųjų posūkio apšvietimo žibintų) triktis arba kita priekinių žibintų sistemos triktis.</p>
	<p><b>Aktyviosios tolimosios šviesos įjungtos</b></p> <p>Ženklas užsidega mėlynai, kai įjungti automatiniai tolimųjų šviesų žibintai.</p>
	<p><b>Aktyviosios tolimosios šviesos išjungtos</b></p> <p>Ženklas užsidega baltai, kai išjungti automatiniai tolimųjų šviesų žibintai.</p>
	<p><b>Įjungtos tolimosios šviesos</b></p> <p>Šis ženklas užsidega, kai įjungiamos tolimosios šviesos arba „mirkintis“ tolimosiomis šviesomis.</p>

Ženklas	Paiškinimas
	<p><b>Aktyviosios tolimosios šviesos įjungtos</b></p> <p>Ženklas užsidega mėlynai, kai įjungti automatiniai tolimųjų šviesų žibintai. Gabaritiniai žibintai įjungti.</p>
	<p><b>Aktyviosios tolimosios šviesos išjungtos</b></p> <p>Ženklas užsidega baltai, kai išjungti automatiniai tolimųjų šviesų žibintai. Gabaritiniai žibintai įjungti.</p>
	<p><b>Įjungtos tolimosios šviesos</b></p> <p>Ženklas įsijungia kartu su tolimosiomis šviesomis ir gabaritiniais žibintais.</p>
	<p><b>Įjungti priekiniai rūko žibintai</b></p> <p>Šis ženklas užsidega, kai įjungiamas priekinis rūko žibintas.</p>
	<p><b>Įjungtas galinis rūko žibintas</b></p> <p>Šis ženklas užsidega, kai įjungiamas galinis rūko žibintas.</p>
	<p><b>Įjungtas lietaus jutiklis</b></p> <p>Šis ženklas užsidega, kai įjungiamas lietaus jutiklis.</p>



Ženklas	Paaiškinimas
	<p><b>Ijungta paruošimo funkcija</b></p> <p>Šis ženklas įsijungia, kai variklio bloko ir salono šildytuvas / oro kondicionierius vykdo automobilio paruošimo procedūrą.</p>
	<p><b>Stabilumo sistema</b></p> <p>Mirksintis ženklas rodo, kad stabilumo sistema veikia. Jei ženklas dega pastoviai, tai reiškia, kad sistema sugedus.</p>
	<p><b>Stabilumo sistema, sportinis režimas</b></p> <p>Ženklas ima šviesti aktyvius sportinį režimą. Sportinis režimas leidžia važiuoti aktyviau. Tada sistema nustato, ar greičio pedalas spaudinėjamas ir vairas sukinejamas greičiau, posūkiai įveikiami aktyviau nei važiuojant įprastai ir iki tam tikro lygio leidžia atlikti automobilio galinės dalies kontroliuojamo slydimo manevrą prieš įsikišdama ir stabilizuodama automobilį.</p>

Ženklas	Paaiškinimas
	<p><b>Eismo juostos laikymo pagalba</b></p> <p>Baltas ženklas: Eismo juostos laikymo pagalba įjungta, eismo juostų linijos aptinkamos.</p> <p>Pilkas ženklas: Eismo juostos laikymo pagalba įjungta, tačiau eismo juostų linijos neaptinkamos.</p> <p>Gintaro spalvos ženklas: Eismo juostos laikymo pagalba įspėja / įsikiša.</p>
	<p><b>Eismo juostos laikymo pagalba ir lietaus jutiklis</b></p> <p>Baltas ženklas: Eismo juostos laikymo pagalba įjungta, eismo juostų linijos aptinkamos. Lietaus jutiklis įjungtas.</p> <p>Pilkas ženklas: Eismo juostos laikymo pagalba įjungta, tačiau eismo juostų linijos neaptinkamos. Lietaus jutiklis įjungtas.</p>
	<p><b>„AdBlue“ sistema<sup>A</sup></b></p> <p>Ženklas įsijungia, kai būna žemas „AdBlue“ lygis arba jei įvyksta „AdBlue“ sistemos triktis.</p>

<sup>A</sup> Taikoma tik automobiliams su dyzeliniu varikliu.

## Susijusi informacija

- Vairuotojo ekranas (p. 78)
- Įspėjamieji ženklai vairuotojo ekrane (p. 91)

## Įspėjamieji ženklai vairuotojo ekrane

Įspėjamieji ženklai perspėja vairuotoją, kad aktyvinta svarbi funkcija arba įvyko rimta triktis.

Ženklas	Paaiškinimas
	<p><b>Įspėjimas</b></p> <p>Raudonas įspėjamasis ženklas užsidega, kai nustatomas gedimas, galintis daryti įtaką automobilio saugumui ir/arba vairavimui. Tuo pačiu metu vairuotojo ekrane pasirodo aiškinamasis pranešimas. Įspėjamasis ženklas taip pat gali užsidegti kartu su kitais ženklais.</p>
	<p><b>Priminimas užsisiegti saugos diržą</b></p> <p>Šis ženklas įsijungia arba ima mirksėti, jei priekinėje automobilio sėdynėje esantis žmogus neprisiegė saugos diržo arba jei kuris nors galinėje sėdynėje sėdintis žmogus diržą atsisegė.</p>

Ženklas	Paaiškinimas
	<p><b>Saugos oro pagalvės</b></p> <p>Jei ženklas toliau šviečia arba įsijungia vairuojant, vadinasi, aptikta vienos iš automobilio saugos sistemų triktis. Perskaitykite pranešimą vairuotojo ekrane. „Volvo“ rekomenduoja susisiekti su įgaliotuoju „Volvo“ autoservisu.</p>
	<p><b>Stabdžių sistemos gedimas</b></p> <p>Jei užsidegtų šis ženklas, gali būti kad stabdžių sistemoje per mažai skysčio. Vykite į artimiausią įgaliotąjį autoservisą, kad specialistai patikrintų stabdžių skysčio lygį ir pašalintų problemą.</p>
	<p><b>Ijungtas stovėjimo stabdys</b></p> <p>Šis ženklas nuolat švyti, kai stovėjimo stabdžiai yra įjungti.</p> <p>Nuolat mirksintis ženklas reiškia gedimą. Perskaitykite pranešimą vairuotojo ekrane.</p>

Ženklas	Paaiškinimas
	<p><b>Žemas variklio alyvos slėgis</b></p> <p>Jei šis ženklas pasirodo važiavimo metu, reiškia variklio alyvos slėgis yra per žemas. Nedelsiant išjunkite variklį ir patikrinkite alyvos lygį. Pripildykite, jei reikia. Jei ženklas užsidega, tačiau alyvos lygis yra normalus, kreipkitės į autoservisą. „Volvo“ rekomenduoja susisiekti su įgaliotuoju „Volvo“ autoservisu.</p>
	<p><b>Generatorius nekrauna</b></p> <p>Šis ženklas užsidega važiavimo metu, jei sutrinka elektros sistema. Nuvykite į autoservisą. „Volvo“ rekomenduoja susisiekti su įgaliotuoju „Volvo“ autoservisu.</p>
	<p><b>Susidūrimo pavojus</b></p> <p>„City Safety“ įspėja apie susidūrimo su kitomis transporto priemonėmis, pėsčiaisiais, dviratininkais arba stambiais gyvūnais pavojų.</p>

### Susijusi informacija

- Indikatorių ženklai vairuotojo ekrane (p. 88)
- Vairuotojo ekranas (p. 78)

## Vairuotojo ekrano licencijos sutartis

Licencija - tai sutartis dėl teisės vykdyti tam tikrą veiklą arba naudotis kieno nors kito teisėmis sutartyje nustatytais terminais ir sąlygomis. Toliau pateikiamas tekstas yra „Volvo“ sutartis su gamintoju arba kūrėju (anglų kalba).

### Boost Software License 1.0

Permission is hereby granted, free of charge, to any person or organization obtaining a copy of the software and accompanying documentation covered by this license (the "Software") to use, reproduce, display, distribute, execute, and transmit the Software, and to prepare derivative works of the Software, and to permit third-parties to whom the Software is furnished to do so, all subject to the following: The copyright notices in the Software and this entire statement, including the above license grant, this restriction and the following disclaimer, must be included in all copies of the Software, in whole or in part, and all derivative works of the Software, unless such copies or derivative works are solely in the form of machine-executable object code generated by a source language processor.

THE SOFTWARE IS PROVIDED "AS IS", WITHOUT WARRANTY OF ANY KIND, EXPRESS OR IMPLIED, INCLUDING BUT NOT LIMITED TO THE WARRANTIES OF MERCHANTABILITY, FITNESS FOR A PARTICULAR PURPOSE, TITLE AND NON-INFRINGEMENT. IN NO EVENT SHALL THE COPYRIGHT HOLDERS OR ANYONE

DISTRIBUTING THE SOFTWARE BE LIABLE FOR ANY DAMAGES OR OTHER LIABILITY, WHETHER IN CONTRACT, TORT OR OTHERWISE, ARISING FROM, OUT OF OR IN CONNECTION WITH THE SOFTWARE OR THE USE OR OTHER DEALINGS IN THE SOFTWARE.

### BSD 4-clause "Original" or "Old" License

Copyright (c) 1982, 1986, 1990, 1991, 1993  
The Regents of the University of California. All rights reserved.

Redistribution and use in source and binary forms, with or without modification, are permitted provided that the following conditions are met:

1. Redistributions of source code must retain the above copyright notice, this list of conditions and the following disclaimer.
2. Redistributions in binary form must reproduce the above copyright notice, this list of conditions and the following disclaimer in the documentation and/or other materials provided with the distribution.
3. All advertising materials mentioning features or use of this software must display the following acknowledgement: This product includes software developed by the University of California, Berkeley and its contributors.
4. Neither the name of the University nor the names of its contributors may be used to endorse or promote products derived from

this software without specific prior written permission.

THIS SOFTWARE IS PROVIDED BY THE REGENTS AND CONTRIBUTORS "AS IS" AND ANY EXPRESS OR IMPLIED WARRANTIES, INCLUDING, BUT NOT LIMITED TO, THE IMPLIED WARRANTIES OF MERCHANTABILITY AND FITNESS FOR A PARTICULAR PURPOSE ARE DISCLAIMED. IN NO EVENT SHALL THE REGENTS OR CONTRIBUTORS BE LIABLE FOR ANY DIRECT, INDIRECT, INCIDENTAL, SPECIAL, EXEMPLARY, OR CONSEQUENTIAL DAMAGES (INCLUDING, BUT NOT LIMITED TO, PROCUREMENT OF SUBSTITUTE GOODS OR SERVICES; LOSS OF USE, DATA, OR PROFITS; OR BUSINESS INTERRUPTION) HOWEVER CAUSED AND ON ANY THEORY OF LIABILITY, WHETHER IN CONTRACT, STRICT LIABILITY, OR TORT (INCLUDING NEGLIGENCE OR OTHERWISE) ARISING IN ANY WAY OUT OF THE USE OF THIS SOFTWARE, EVEN IF ADVISED OF THE POSSIBILITY OF SUCH DAMAGE.

**BSD 3-clause "New" or "Revised" License**

Copyright (c) 2011-2014, Yann Collet.

Redistribution and use in source and binary forms, with or without modification, are permitted provided that the following conditions are met:

1. Redistributions of source code must retain the above copyright notice, this list of conditions and the following disclaimer.
2. Redistributions in binary form must reproduce the above copyright notice, this list of conditions and the following disclaimer in the documentation and/or other materials provided with the distribution.
3. Neither the name of the organisation nor the names of its contributors may be used to endorse or promote products derive from this software without specific prior written permission.

THIS SOFTWARE IS PROVIDED BY THE COPYRIGHT HOLDERS AND CONTRIBUTORS "AS IS" AND ANY EXPRESS OR IMPLIED WARRANTIES, INCLUDING, BUT NOT LIMITED TO, THE IMPLIED WARRANTIES OF MERCHANTABILITY AND FITNESS FOR A PARTICULAR PURPOSE ARE DISCLAIMED. IN NO EVENT SHALL THE COPYRIGHT HOLDER OR CONTRIBUTORS BE LIABLE FOR ANY DIRECT, INDIRECT, INCIDENTAL, SPECIAL, EXEMPLARY, OR CONSEQUENTIAL DAMAGES (INCLUDING, BUT NOT LIMITED TO, PROCUREMENT OF SUBSTITUTE GOODS OR

SERVICES; LOSS OF USE, DATA, OR PROFITS; OR BUSINESS INTERRUPTION) HOWEVER CAUSED AND ON ANY THEORY OF LIABILITY, WHETHER IN CONTRACT, STRICT LIABILITY, OR TORT (INCLUDING NEGLIGENCE OR OTHERWISE) ARISING IN ANY WAY OUT OF THE USE OF THIS SOFTWARE, EVEN IF ADVISED OF THE POSSIBILITY OF SUCH DAMAGE.

**BSD 2-clause "Simplified" license**

Copyright (c) <YEAR>, <OWNER> All rights reserved.

Redistribution and use in source and binary forms, with or without modification, are permitted provided that the following conditions are met:

1. Redistributions of source code must retain the above copyright notice, this list of conditions and the following disclaimer.
2. Redistributions in binary form must reproduce the above copyright notice, this list of conditions and the following disclaimer in the documentation and/or other materials provided with the distribution.

THIS SOFTWARE IS PROVIDED BY THE COPYRIGHT HOLDERS AND CONTRIBUTORS "AS IS" AND ANY EXPRESS OR IMPLIED WARRANTIES, INCLUDING, BUT NOT LIMITED TO, THE IMPLIED WARRANTIES OF MERCHANTABILITY AND FITNESS FOR A PARTICULAR PURPOSE ARE DISCLAIMED. IN NO EVENT SHALL THE COPYRIGHT OWNER

OR CONTRIBUTORS BE LIABLE FOR ANY DIRECT, INDIRECT, INCIDENTAL, SPECIAL, EXEMPLARY, OR CONSEQUENTIAL DAMAGES (INCLUDING, BUT NOT LIMITED TO, PROCUREMENT OF SUBSTITUTE GOODS OR SERVICES; LOSS OF USE, DATA, OR PROFITS; OR BUSINESS INTERRUPTION) HOWEVER CAUSED AND ON ANY THEORY OF LIABILITY, WHETHER IN CONTRACT, STRICT LIABILITY, OR TORT (INCLUDING NEGLIGENCE OR OTHERWISE) ARISING IN ANY WAY OUT OF THE USE OF THIS SOFTWARE, EVEN IF ADVISED OF THE POSSIBILITY OF SUCH DAMAGE.

The views and conclusions contained in the software and documentation are those of the authors and should not be interpreted as representing official policies, either expressed or implied, of the FreeBSD Project.

◀◀ **FreeType Project License**

1. 1 Copyright 1996-1999 by David Turner, Robert Wilhelm, and Werner Lemberg  
 Introduction The FreeType Project is distributed in several archive packages; some of them may contain, in addition to the FreeType font engine, various tools and contributions which rely on, or relate to, the FreeType Project. This license applies to all files found in such packages, and which do not fall under their own explicit license. The license affects thus the FreeType font engine, the test programs, documentation and makefiles, at the very least. This license was inspired by the BSD, Artistic, and IJG (Independent JPEG Group) licenses, which all encourage inclusion and use of free software in commercial and freeware products alike. As a consequence, its main points are that:

- o We don't promise that this software works. However, we are interested in any kind of bug reports. ('as is' distribution)
- o You can use this software for whatever you want, in parts or full form, without having to pay us. ('royalty-free' usage)
- o You may not pretend that you wrote this software. If you use it, or only parts of it, in a program, you must acknowledge somewhere in your documentation that you've used the FreeType code. ('credits')

We specifically permit and encourage the inclusion of this software, with or without modifications, in commercial products,

provided that all warranty or liability claims are assumed by the product vendor. Legal Terms 0. Definitions Throughout this license, the terms 'package', 'FreeType Project', and 'FreeType archive' refer to the set of files originally distributed by the authors (David Turner, Robert Wilhelm, and Werner Lemberg) as the 'FreeType project', be they named as alpha, beta or final release. 'You' refers to the licensee, or person using the project, where 'using' is a generic term including compiling the project's source code as well as linking it to form a 'program' or 'executable'. This program is referred to as 'a program using the FreeType engine'. This license applies to all files distributed in the original FreeType archive, including all source code, binaries and documentation, unless otherwise stated in the file in its original, unmodified form as distributed in the original archive. If you are unsure whether or not a particular file is covered by this license, you must contact us to verify this. The FreeType project is copyright (C) 1996-1999 by David Turner, Robert Wilhelm, and Werner Lemberg. All rights reserved except as specified below.

1. No Warranty THE FREETYPE ARCHIVE IS PROVIDED 'AS IS' WITHOUT WARRANTY OF ANY KIND, EITHER EXPRESSED OR IMPLIED, INCLUDING, BUT NOT LIMITED TO, WARRANTIES OF MERCHANTABILITY AND FITNESS FOR A PARTICULAR PURPOSE.

IN NO EVENT WILL ANY OF THE AUTHORS OR COPYRIGHT HOLDERS BE LIABLE FOR ANY DAMAGES CAUSED BY THE USE OR THE INABILITY TO USE, OF THE FREETYPE PROJECT. As you have not signed this license, you are not required to accept it. However, as the FreeType project is copyrighted material, only this license, or another one contracted with the authors, grants you the right to use, distribute, and modify it. Therefore, by using, distributing, or modifying the FreeType project, you indicate that you understand and accept all the terms of this license.

2. Redistribution Redistribution and use in source and binary forms, with or without modification, are permitted provided that the following conditions are met:

- o Redistribution of source code must retain this license file ('licence.txt') unaltered; any additions, deletions or changes to the original files must be clearly indicated in accompanying documentation. The copyright notices of the unaltered, original files must be preserved in all copies of source files.
- o Redistribution in binary form must provide a disclaimer that states that the software is based in part of the work of the FreeType Team, in the distribution documentation. We also encourage you to put an URL to the FreeType web page in your documentation, though this isn't mandatory. These conditions apply to any software derived from or based



on the FreeType code, not just the unmodified files. If you use our work, you must acknowledge us. However, no fee need be paid to us.

3. Advertising The names of FreeType's authors and contributors may not be used to endorse or promote products derived from this software without specific prior written permission. We suggest, but do not require, that you use one or more of the following phrases to refer to this software in your documentation or advertising materials: 'FreeType Project', 'FreeType Engine', 'FreeType library', or 'FreeType Distribution'.
4. Contacts There are two mailing lists related to FreeType:
  - o [freetype@freetype.org](mailto:freetype@freetype.org) Discusses general use and applications of FreeType, as well as future and wanted additions to the library and distribution. If you are looking for support, start in this list if you haven't found anything to help you in the documentation.
  - o [devel@freetype.org](mailto:devel@freetype.org) Discusses bugs, as well as engine internals, design issues, specific licenses, porting, etc.
  - o <http://www.freetype.org> Holds the current FreeType web page, which will allow you to download our latest development version and read online documentation. You can also contact us individually at: David Turner <[david.turner@freetype.org](mailto:david.turner@freetype.org)> Robert Wilhelm <[robert.wilhelm@freetype.org](mailto:robert.wilhelm@freetype.org)> Werner Lemberg <[werner.lemberg@freetype.org](mailto:werner.lemberg@freetype.org)>

### Libpng License

This copy of the libpng notices is provided for your convenience. In case of any discrepancy between this copy and the notices in the file `png.h` that is included in the libpng distribution, the latter shall prevail.

COPYRIGHT NOTICE, DISCLAIMER, and LICENSE:

If you modify libpng you may insert additional notices immediately following this sentence.

libpng versions 1.0.7, July 1, 2000, through 1.0.13, April 15, 2002, are Copyright (c) 2000-2002 Glenn Randers-Pehrson and are distributed according to the same disclaimer and license as libpng-1.0.6 with the following individuals added to the list of Contributing Authors

Simon-Pierre Cadieux

Eric S. Raymond

Gilles Vollant

and with the following additions to the disclaimer:

There is no warranty against interference with your enjoyment of the library or against infringement. There is no warranty that our efforts or the library will fulfill any of your particular purposes or needs. This library is provided with all faults, and the entire risk of satisfactory quality, performance, accuracy, and effort is with the user.

libpng versions 0.97, January 1998, through 1.0.6, March 20, 2000, are Copyright (c) 1998, 1999 Glenn Randers-Pehrson, and are distributed according to the same disclaimer and license as libpng-0.96, with the following individuals added to the list of Contributing Authors:

Tom Lane

Glenn Randers-Pehrson

Willem van Schaik

libpng versions 0.89, June 1996, through 0.96, May 1997, are Copyright (c) 1996, 1997 Andreas Dilger Distributed according to the same disclaimer and license as libpng-0.88, with the following individuals added to the list of Contributing Authors:

John Bowler

Kevin Brace

Sam Bushell

Magnus Holmgren

Greg Roelofs

Tom Tanner

libpng versions 0.5, May 1995, through 0.88, January 1996, are Copyright (c) 1995, 1996 Guy Eric Schalnat, Group 42, Inc.

- ◀◀ For the purposes of this copyright and license, "Contributing Authors" is defined as the following set of individuals:

Andreas Dilger

Dave Martindale

Guy Eric Schalnat

Paul Schmidt

Tim Wegner

The PNG Reference Library is supplied "AS IS". The Contributing Authors and Group 42, Inc. disclaim all warranties, expressed or implied, including, without limitation, the warranties of merchantability and of fitness for any purpose. The Contributing Authors and Group 42, Inc. assume no liability for direct, indirect, incidental, special, exemplary, or consequential damages, which may result from the use of the PNG Reference Library, even if advised of the possibility of such damage.

Permission is hereby granted to use, copy, modify, and distribute this source code, or portions hereof, for any purpose, without fee, subject to the following restrictions:

1. The origin of this source code must not be misrepresented.
2. Altered versions must be plainly marked as such and must not be misrepresented as being the original source.

3. This Copyright notice may not be removed or altered from any source or altered source distribution.

The Contributing Authors and Group 42, Inc. specifically permit, without fee, and encourage the use of this source code as a component to supporting the PNG file format in commercial products. If you use this source code in a product, acknowledgment is not required but would be appreciated.

A "png\_get\_copyright" function is available, for convenient use in "about" boxes and the like:

```
printf("%s",png_get_copyright(NULL));
```

Also, the PNG logo (in PNG format, of course) is supplied in the files "pngbar.png" and "pngbar.jpg (88x31) and "pngnow.png" (98x31).

Libpng is OSI Certified Open Source Software. OSI Certified Open Source is a certification mark of the Open Source Initiative.

Glenn Randers-Pehrson randeg@alum.rpi.edu  
April 15, 2002

### MIT License

Copyright (c) <year> <copyright holders>

Permission is hereby granted, free of charge, to any person obtaining a copy of this software and associated documentation files (the "Software"), to deal in the Software without restriction, including without limitation the rights to use, copy, modify, merge, publish, distribute,

sublicense, and/or sell copies of the Software, and to permit persons to whom the Software is furnished to do so, subject to the following conditions:

The above copyright notice and this permission notice shall be included in all copies or substantial portions of the Software.

THE SOFTWARE IS PROVIDED "AS IS", WITHOUT WARRANTY OF ANY KIND, EXPRESS OR IMPLIED, INCLUDING BUT NOT LIMITED TO THE WARRANTIES OF MERCHANTABILITY, FITNESS FOR A PARTICULAR PURPOSE AND NONINFRINGEMENT. IN NO EVENT SHALL THE AUTHORS OR COPYRIGHT HOLDERS BE LIABLE FOR ANY CLAIM, DAMAGES OR OTHER LIABILITY, WHETHER IN AN ACTION OF CONTRACT, TORT OR OTHERWISE, ARISING FROM, OUT OF OR IN CONNECTION WITH THE SOFTWARE OR THE USE OR OTHER DEALINGS IN THE SOFTWARE.

**zlib License**

The zlib/libpng License Copyright (c) <year>  
<copyright holders>

This software is provided 'as-is', without any express or implied warranty. In no event will the authors be held liable for any damages arising from the use of this software.

Permission is granted to anyone to use this software for any purpose, including commercial applications, and to alter it and redistribute it freely, subject to the following restrictions:

1. The origin of this software must not be misrepresented; you must not claim that you wrote the original software. If you use this software in a product, an acknowledgment in the product documentation would be appreciated but is not required.
2. Altered source versions must be plainly marked as such, and must not be misrepresented as being the original software.
3. This notice may not be removed or altered from any source distribution.

**SGI Free Software B License Version 2.0.**

SGI FREE SOFTWARE LICENSE B (Version 2.0, Sept. 18, 2008)

Copyright (C) [dates of first publication] Silicon Graphics, Inc. All Rights Reserved. Permission is hereby granted, free of charge, to any person obtaining a copy of this software and associated

documentation files (the "Software"), to deal in the Software without restriction, including without limitation the rights to use, copy, modify, merge, publish, distribute, sublicense, and/or sell copies of the Software, and to permit persons to whom the Software is furnished to do so, subject to the following conditions: The above copyright notice including the dates of first publication and either this permission notice or a reference to <http://oss.sgi.com/projects/FreeB/> shall be included in all copies or substantial portions of the Software.

THE SOFTWARE IS PROVIDED "AS IS", WITHOUT WARRANTY OF ANY KIND, EXPRESS OR IMPLIED, INCLUDING BUT NOT LIMITED TO THE WARRANTIES OF MERCHANTABILITY, FITNESS FOR A PARTICULAR PURPOSE AND NONINFRINGEMENT. IN NO EVENT SHALL SILICON GRAPHICS, INC. BE LIABLE FOR ANY CLAIM, DAMAGES OR OTHER LIABILITY, WHETHER IN AN ACTION OF CONTRACT, TORT OR OTHERWISE, ARISING FROM, OUT OF OR IN CONNECTION WITH THE SOFTWARE OR THE USE OR OTHER DEALINGS IN THE SOFTWARE.

Except as contained in this notice, the name of Silicon Graphics, Inc. shall not be used in advertising or otherwise to promote the sale, use or other dealings in this Software without prior written authorization from Silicon Graphics, Inc.

**Susijusi informacija**

- Vairuotojo ekranas (p. 78)

**Programų meniu vairuotojo ekrane**

Programų (programėlių) meniu vairuotojo ekrane leidžia greitai pasiekti dažnai naudojamas tam tikrų programų funkcijas.



Vietoj centrinio ekrano galima naudoti vairuotojo ekrane esantį programų meniu. Ilustracija yra scheminio pobūdžio: išdėstymas gali skirtis.

Programėlių meniu rodomas vairuotojo ekrane ir valdomas vairo dešiniąja klaviatūra. Naudojant programėlių meniu, galima lengviau perjungti skirtingas programėles ar jų funkcijas nepaleidžiant vairo.

**Programų meniu funkcijos**

Per skirtingas programas galima pasiekti įvairias funkcijas. Iš programų meniu galima valdyti šias programas ir su jomis susijusias funkcijas:



Taikomoji programa	Funkcijos
Kelionės kompiuteris	Pasirenkamas kelionės ridos skaitiklis arba tai, ką rodyti vairuotojo ekrane ir pan.
Medijos leistuvai	Pasirenkamas aktyvus medijos leistuvo šaltinis.
Telefonas	Skambinama adresatui iš skambučių sąrašo.
Navigacija	Orientavimas į kelionės tikslą ir pan.

### Susijusi informacija

- Vairuotojo ekranas (p. 78)
- Centrinio ekrano apžvalga (p. 103)
- Programų meniu tvarkymas vairuotojo ekrane (p. 98)

### Programų meniu tvarkymas vairuotojo ekrane

Programų (programėlių) meniu vairuotojo ekrane valdomas vairo dešiniąja klaviatūra.

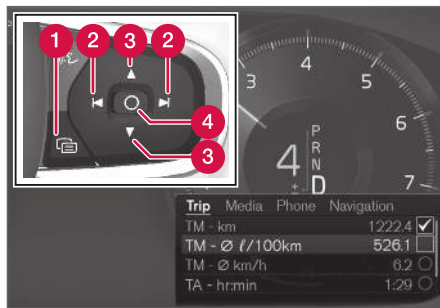

Programų meniu ir vairo dešinioji klaviatūra.

- 1 Atvėrimas / užvėrimas
- 2 Kairėn / dešinėn
- 3 Aukštyn / žemyn
- 4 Patvirtinti

### Programų meniu atvėrimas ir užvėrimas

- Paspauskite atvėrimo / užvėrimo mygtuką (1).

(Jei vairuotojo ekrane yra nepatvirtintas pranešimas, programėlių meniu atverti neleidžiama. Pirmiausia reikia patvirtinti pranešimą ir tada galima atverti programėlių meniu.)

> Programų meniu atsiveria arba užsiveria.

Programų meniu užsiveria automatiškai po to, kai tam tikrą laiką nieko nebuvo daroma arba buvo išrinktos tam tikros parinktys.

### Naršymas ir išranka programų meniu

1. Naršykite tarp įvairių galimų programų spausdami kairę arba dešinę pusę (2).
  - > Ankstesnės ir kitos programų funkcijos rodomos programų meniu.
2. Naršykite pasirinktos programos funkcijas spausdami aukštyn arba žemyn (3).
3. Patvirtinkite arba paryškinkite funkcijos nuostatą spausdami patvirtinimą (4).
  - > Funkcija aktyvinama, o kai kuriose parinktyse programų meniu po to užsiveria.

Jei programėlių meniu atveriamas vėl, parodomos paskutinės pasirinktos programėlės funkcijos.

### Susijusi informacija

- Programų meniu vairuotojo ekrane (p. 97)
- Pranešimai vairuotojo ekrane (p. 99)

## Pranešimai vairuotojo ekrane

Vairuotojo ekrane galima rodyti pranešimus, informuojančius vairuotoją arba jam padedančius įvairių įvykių atvejais.



Pranešimas vairuotojo ekrane<sup>4</sup>.



Pranešimas vairuotojo ekrane<sup>5</sup>.

Vairuotojo ekrane rodomi vairuotojui labai svarbūs pranešimai.

Pranešimai gali būti pateikiami skirtingose vairuotojo ekrano vietose, priklausomai nuo to, kokia kita informacija rodoma tuo pačiu metu. Praėjus kuriam laikui arba patvirtinus pranešimą ar atlikus reikiamą veiksmą, pranešimas dingsta iš vairuotojo ekrano. Jei pranešimą reikia įrašyti, jis perkliamas į programėlę **Automobilio būseną**, kuri atveria programėlių rodinyje (centriniame ekrane).

Pranešimų sudėtis gali skirtis ir jie gali būti rodomi kartu su grafika, ženklais ar mygtukais, kurie skirti, pavyzdžiui, patvirtinti pranešimą arba priimti prašymą.

## Techninės priežiūros pranešimai

Toliau pateikti svarbūs techninės priežiūros pranešimai ir jų reikšmė.

Pranešimas	Paaishkinimas
<b>Saugiai sustokite<sup>A</sup></b>	Sustokite ir išjunkite variklį. Didelė pažeidimo rizika. Susisiekite su autoservis <sup>B</sup> .
<b>Išjunkite variklį<sup>A</sup></b>	Sustokite ir išjunkite variklį. Didelė pažeidimo rizika. Susisiekite su autoservis <sup>B</sup> .
<b>Reikia skubiai vykti į autoservisą<sup>A</sup></b>	Nedelsdami susisiekite su autoservis <sup>B</sup> , kad būtų patikrintas automobilis.
<b>Reikia vykti į autoservisą<sup>A</sup></b>	Kaip įmanoma greičiau susisiekite su autoservis <sup>B</sup> , kad būtų patikrintas automobilis.
<b>Reguliari techn. priež.</b> <b>Registruotis techninei patikrai</b>	Laikas planiniam apsilankymui autoservise <sup>B</sup> . Rodomas iki kitos techninės priežiūros datos.

<sup>4</sup> Su 8 colių vairuotojo ekranu.

<sup>5</sup> Su 12 colių vairuotojo ekranu.



Pranešimas	Paiškinimas
Reguliari techn. priež. Laikas techninei priežiūrai	Laikas planiniam apsilankymui autoservise <sup>B</sup> . Rodomas suėjus kitos techninės priežiūros datai.
Reguliari techn. priež. Techninė priežiūra neatlikta laiku	Laikas planiniam apsilankymui autoservise <sup>B</sup> . Rodomas praėjus techninės priežiūros datai.
Laikiniai išjungta <sup>A</sup>	Funkcija yra laikinai išjungta ir bus automatiškai perkrauta iš naujo, pradėjus važiuoti arba kitą kartą užvedus variklį.

<sup>A</sup> Dalis pranešimo, rodoma kartu su informacija apie tai, kur kilo problema.

<sup>B</sup> Rekomenduojama susisiekti su įgaliotuoju „Volvo“ autoservisu.

### Susijusi informacija

- Pranešimų tvarkymas vairuotojo ekrane (p. 100)
- Iš vairuotojo ekrano įrašytų pranešimų tvarkymas (p. 101)
- Pranešimas centriniame ekrane (p. 134)

<sup>6</sup> Su 8 colių vairuotojo ekranu.

<sup>7</sup> Su 12 colių vairuotojo ekranu.

## Pranešimų tvarkymas vairuotojo ekrane

Pranešimai vairuotojo ekrane valdomi vairo dešiniąja klaviatūra.



Pranešimas vairuotojo ekrane<sup>6</sup> ir vairo dešinioji klaviatūra.



Pranešimas vairuotojo ekrane<sup>7</sup> ir vairo dešinioji klaviatūra.

**1** Kairėn / dešinėn

**2** Patvirtinti

Kai kuriuose vairuotojo ekrano pranešimuose yra vienas ar keli mygtukai, kuriais, pavyzdžiui, patvirtinamas pranešimas arba priimamas prašymas.

## Naudojimo pranešimo valdymas

Pranešimai su mygtukais:

1. Naršykite tarp įvairių galimų mygtukų spausdami kairę arba dešinę pusę (1).
2. Patvirtinkite pasirinkimą spausdami patvirtinimą (2).
  - > Pranešimas pradingsta iš vairuotojo rodinio.

Pranešimai be mygtukų:

- Užverkite pranešimą spausdami patvirtinimą (2) arba leiskite, kad pranešimas po kurio laiko užsivertų automatiškai.
  - > Pranešimas pradingsta iš vairuotojo rodinio.

Jeigu pranešimą reikia įrašyti, jis perkeliama į programėlę **Automobilio būseną**, kuri atveria programėlių rodinį (centriniame ekrane). Centriniame ekrane pateikiamas su tuo susijęs pranešimas **Automobilio būsenos prgr.**

## Susijusi informacija

- Pranešimai vairuotojo ekrane (p. 99)
- Iš vairuotojo ekrano įrašytų pranešimų tvarkymas (p. 101)
- Pranešimas centriniame ekrane (p. 134)

## Iš vairuotojo ekrano įrašytų pranešimų tvarkymas

Nesvarbu, ar pranešimai būna įrašyti iš vairuotojo ekrano, ar iš centrinio ekrano: jie tvarkomos centriniame ekrane.

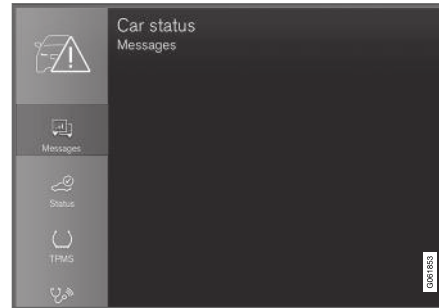

Įrašytus pranešimus rasite programėlėje **Automobilio būseną**.

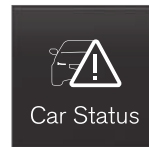

Vairuotojo ekrane rodomi pranešimai, kuriuos reikia įrašyti, perkeliama į programėlę **Automobilio būseną** centriniame ekrane. Centriniame ekrane pateikiamas su tuo susijęs pranešimas **Automobilio būsenos prgr.**

**Automobilio būsenos prgr.**

## Įrašyto pranešimo skaitymas

Kaip iškart perskaityti įrašytą pranešimą:

- Paspauskite mygtuką, esantį dešiniau nuo centriniame ekrane pateikiamo pranešimo **Automobilio būsenos prgr.**
  - > Įrašytas pranešimas pateikiamas programėlėje **Automobilio būseną**.

Kaip perskaityti įrašytą pranešimą vėliau:

1. Atverkite programėlę **Automobilio būseną** iš programėlių rodinio, esančio centriniame ekrane.
  - > Programėlė atveria apatinėje pradžios rodinio plytelėje.
2. Programėlėje pasirinkite kortelę **Žinutės**.
  - > Pateikiamas įrašytų pranešimų sąrašas.
3. Palieskite pranešimą, kad jį išskleistumėte / sumažintumėte.
  - > Sąraše pateikiama papildoma informacija apie pranešimą, o programėlės kairėje dalyje pateikiamame vaizde rodoma pranešimo informacija grafiškai.

### « **Įrašyto pranešimo valdymas**

Išskleisčiuoju režimu kai kurie pranešimai turi du mygtukus, kuriais galima rezervuoti techninę priežiūrą arba perskaityti savininko vadovą.

Kaip rezervuoti techninę priežiūrą iš įrašyto pranešimo:

- Įjungę pranešimo išskleistąjį režimą, paspauskite **Užklausti dėl paskyrimo Pask. ir susit. dėl paskyrimo**<sup>8</sup>, kad būtų pateikta techninės pagalbos rezervavimo pagalba.
- > Pasirinkus **Užklausti dėl paskyrimo**: programėlėje atveriamą kortelę **Paskyrimai** ir sukuriama užklausa techninės pagalbos ir remonto darbams rezervuoti.

Pasirinkus **Pask. ir susit. dėl paskyrimo**: inicijuojama telefono programėlė ir paskambinama autoservisui, kad būtų galima rezervuoti techninės pagalbos ir remonto darbus.

Kaip pasiskaityti apie pranešimą savininko vadove:

- Išskleisčiuoju pranešimo režimu paspauskite **Vartotojo vadovas**, kad pasiskaitytumėte apie pranešimą savininko vadove.
- > Savininko vadovas atsiveria centriniame ekrane ir parodo su pranešimu susijusios informacijos.

Kaskart užvedus variklį, įrašyti pranešimai automatiškai panaikinami iš programėlės.

### **Susijusi informacija**

- Pranešimai vairuotojo ekrane (p. 99)
- Pranešimų tvarkymas vairuotojo ekrane (p. 100)
- Pranešimas centriniame ekrane (p. 134)

<sup>8</sup> Priklauso nuo rinkos. Kartu reikia užregistruoti „Volvo ID“ ir pasirinktą autoservisą.



## **Centrinio ekrano apžvalga**

Daugelis automobilio funkcijų valdomos iš centrinio ekrano. Čia pateikiamas centrinis ekranas ir jo parinktys.

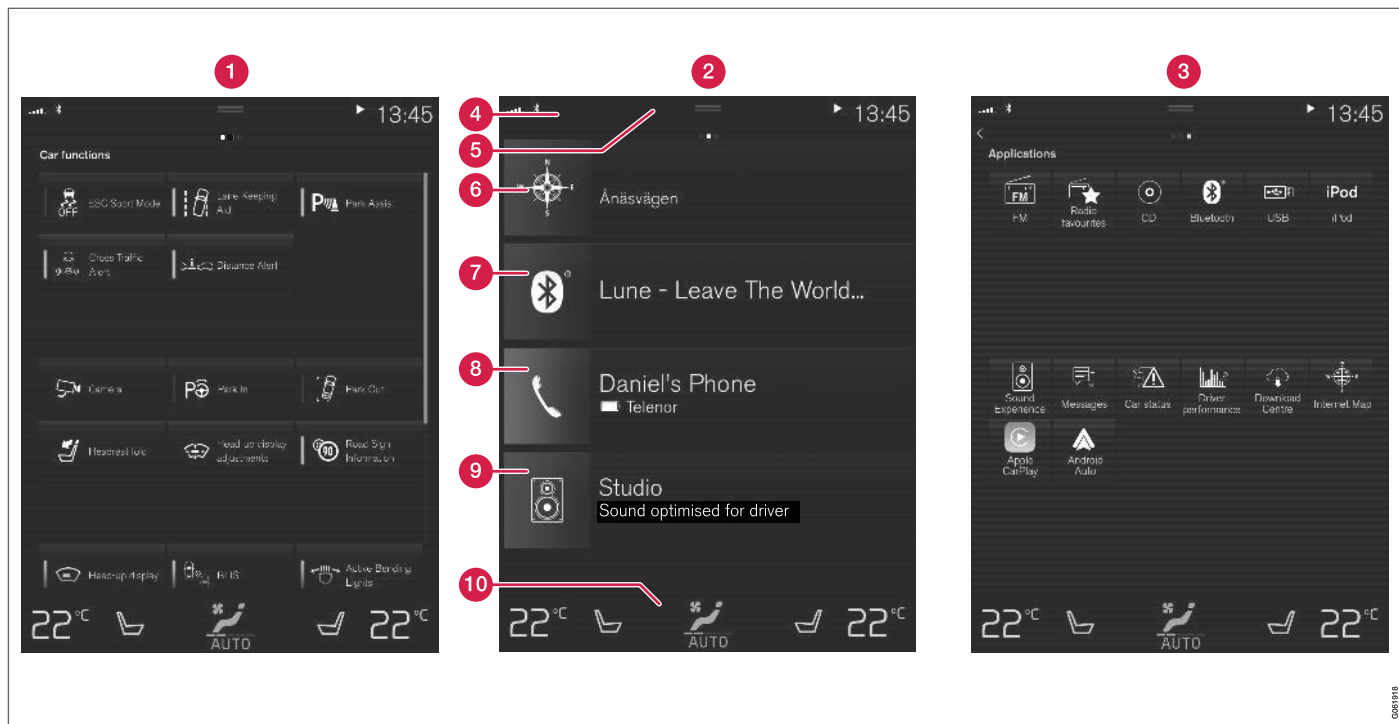

Trys centrinio ekrano baziniai rodiniai. Perbraukite dešinën arba kairën, kad pasiektumëtë – atitinkamai – funkcijù arba programëlù rodinù<sup>9</sup>.

**1** Funkcijù rodinyje pateikiamos automobilio funkcijos, kurias galima aktyvinti arba deakty-

vinti paspaudžiant mygtuką. Tam tikros funkcijos gali sužadinti papildomas funkcijas: tai

reiškia, kad jos atveria langą su nustatymo parinktimis. Toliau pateikiame kelis pavyz-

<sup>9</sup> Automobiliuose su vairu dešinėje pusėje rodiniai būna atvirkštiniai.

džius:**Kamera**. Projekcinio rodinio\* nuostatas galima keisti ir iš funkcijų rodinio, tačiau reguliavimo veiksmai naudojami vairo dešiniaja klaviatūra.

- 2 Pradžios rodinys – tai pirmasis rodinys, pateikiamas paleidus ekraną.
- 3 Programų rodinys (programėlių rodinys) – atsisūstos programėlės (trečiųjų šalių programėlės) ir įterptinės funkcijos, pvz., **FM radijas**. Palieskite programėlės piktogramą, kad ją atvertumėte.
- 4 Būsenos juosta – automobilyje vykdoma veikla rodoma pačiame ekrano viršuje. Tinklo ir ryšio informacija pateikiama kairėje būsenos juostos pusėje, o su medija susijusi informacija, laikrodis ir foninės veiklos indikacija – dešinėje.
- 5 Viršutinis rodinys – kad jį pasiektumėte, nuvilkite kortelę žemyn. Iš čia galima pasiekti **Nuostatos, Vartotojo vadovas, Profilis** ir automobilio įrašytas žinutes. Atskirais atvejais viršutiniame rodyne papildomai galima pasiekti kontekstines nuostatas (pvz., **Navigacijos nuostatos**) ir kontekstinį automobilio savininko vadovą (pvz., **Navigacija Rankinis**).
- 6 Navigacija – įjungia žemėlapių navigacijos funkcija, pvz., su „Sensus Navigation“\*. Palieskite plytelę, kad išskleistumėte.

- 7 Medija – pastaruoju metu naudotos su medija susijusios programėlės. Paspauskite plytelę, kad išskleistumėte.
- 8 Telefonas – iš čia galima pasiekti telefono funkcija. Paspauskite plytelę, kad išskleistumėte.
- 9 Papildoma plytelė – pastaruoju metu naudotos programėlės arba automobilio funkcijos, nepriklausančios nė vienai iš kitų plytelių. Paspauskite plytelę, kad išskleistumėte.
- 10 Klimato eilutė – informacija ir tiesioginiai ryšiai, leidžiantis nustatyti, pvz., temperatūrą ir sėdynės šildymo funkcija\*. Norėdami atverti klimato kontrolės rodinį su daugiau nuostatų, paspauskite klimato eilutės centre esantį simbolį.

### Susijusi informacija

- Centrinio ekrano valdymas (p. 106)
- Centrinio ekrano roдиниų naršymas (p. 109)
- Funkcijų rodinys centriniame ekrane (p. 116)
- Taikomosios programos (p. 497)
- Ženklaui centrinio ekrano būsenos juostoje (p. 118)
- Nuostatų atvėrimas centriniame ekrane (p. 126)
- Kontekstinės sąrankos atvėrimas centriniame ekrane (p. 127)
- Automobilio savininko vadovas centriniame ekrane (p. 19)

- Medijos leistuvai (p. 506)
- Telefonas (p. 521)
- Klimato valdymo elementai (p. 209)
- Sistemos garso išjungimas ir garsumo keitimas centriniame ekrane (p. 125)
- Centrinio ekrano išvaizdos keitimas (p. 125)
- Sistemos kalbos keitimas (p. 126)
- Sistemos vienetų keitimas (p. 126)
- Centrinio ekrano valymas (p. 633)
- Pranešimas centriniame ekrane (p. 134)

## Centrinio ekrano valdymas

Daugelį automobilio funkcijų galima valdyti ir reguliuoti iš centrinio ekrano. Centrinis ekranas - tai jutiklinis ekranas, reaguojantis į prisilietimą.

## Jutiklinio ekrano funkcijų naudojimas centriniame ekrane

Ekranas reaguoja skirtingai, priklausomai nuo to, ar jį spaudžiate, velkate ar per jį braukiate. Veiksmai, pvz., skirtingų roдиниų naršymas, objektų

žymėjimas, sąrašo slinkimas ir programėlių perkėlimas, gali būti atliekami įvairiais būdais liečiant ekraną.



Infraraudonųjų spindulių šviesos užuolaidėlė, veikianti virš ekrano, leidžia ekranui aptikti arti jo esantį pirštą. Šia technologija įgalinama naudotis ekranu net su pirštinėmis.





Vienu metu ekraną gali valdyti du asmenys, pvz., reguliuoti klimato kontrolės nuostatas vairuotojo ir keleivio pusėse.

**! SVARBU**

Nespaudykite ekrano aštriais daiktais, nes galite jį subraižyti.

Toliau lentelėje pateikiami įvairūs ekrano valdymo veiksmai:

Veiksmas	Įvykdymas	Rezultatas
	Paspauskite vieną kartą.	Pažymi objektą, patvirtina išranką arba aktyvina funkciją.
	Paspauskite greitai du kartus iš eilės.	Priartina skaitmeninį objektą, pvz., žemėlapi*.
	Paspauskite ir laikykite.	Paima objektą. Galima naudoti programėlėms arba žemėlapio taškams žemėlapyje perkelti*. Paspauskite pirštu ekraną, laikykite prispaudę ir tuo pat metu vilkite objektą į pageidaujamą vietą.
	Palieskite vieną kartą dviem pirštais.	Atitolina skaitmeninį objektą, pvz., žemėlapi*.

Veiksmas	Įvykdymas	Rezultatas
	Vilkimas	Keičia įvairius rodinius, perslenka sąrašą, tekstą ar rodinį. Laikykite nuspaudę ir nuvilkite, kad perkeltumėte programėles ar žemėlapio taškus žemėlapyje*. Nuvilkite horizontaliai arba vertikaliai per ekraną.
	Greitai perbraukite	Keičia įvairius rodinius, perslenka sąrašą, tekstą ar rodinį. Nuvilkite horizontaliai arba vertikaliai per ekraną. Atminkite: palietus viršutinę ekrano dalį, gali atsiverti viršutinis rodinys.
	Pirštų išskėtimas	Priartina.
	Pirštų suglaudimas	Atitolina.

#### ◀◀ Grįžimas į pradžios rodinį iš kito rodinio

1. Trumpai paspauskite pradžios mygtuką, esantį po centriniu ekranu.
  - > Rodoma paskutinė pradžios rodinio padėtis.
2. Trumpai paspauskite dar kartą.
  - > Visos pradžios rodinio plytelės nustatomos iš naujo į numatytąsias būsenas.

#### **i PASTABA**

Pradžios rodinio standartiniu režimu trumpai paspauskite pradžios mygtuką. Ekrane pasirodo animacija, apibūdinanti prieigą prie įvairių rodinų.

#### Sąrašo, straipsnio ar rodinio slinkimas

Ekrane pasirodžius slinkties indikatoriumi, galima perslinkti rodinį žemyn arba aukštyn. Perbraukite žemyn / aukštyn bet kurioje rodinio dalyje.

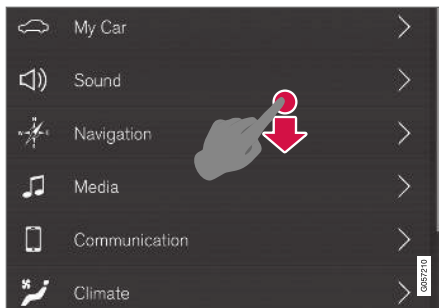

Centriniame ekrane atsiradus slinkties indikatoriumi, galima perslinkti rodiniumi.

#### Kaip naudotis centrinio ekrano valdymo elementais



Temperatūros valdymo elementas.

Šis elementas naudojamas daugeliui automobilio funkcijų valdyti. Pavyzdžiui, temperatūrą galima reguliuoti taip:

- nuvilkite valdymo elementą į pageidaujamą temperatūrą,
- palieskite + arba –, kad temperatūrą didintumėte arba mažintumėte laipsniškai arba
- palieskite pageidaujamą ant valdymo elemento esančią temperatūrą.

#### Susijusi informacija

- Centrinio ekrano aktyvinimas ir deaktyvinimas (p. 109)
- Programėlių ir mygtukų perkėlimas centriniame ekrane (p. 118)
- Klaviatūra centriniame ekrane (p. 120)

## Centrinio ekrano aktyvinimas ir deaktivimas

Centrinį ekraną galima pritemdyti ir vėl aktyvinti, spaudžiant po ekranu esantį pradžios mygtuką.



Centrinio ekrano pradžios mygtukas.

Paspaudus pradžios mygtuką, jutiklinis ekranas pritemsta ir nereaguoja į lietimus. Klimato eilutė rodoma ir toliau. Visos funkcijos, susijusios su ekranu, veikia ir toliau, pvz., klimato, garso, orientavimo\* ir programėlių. Pritemdytą centrinį ekraną patogiu būdu valyti. Pritemdymo funkciją galima naudoti ir siekiant sumažinti ekrano intensyvumą, kad jis netrukdytų vairuojant.

1. Paspauskite ir ilgai palaikykite fizinį pradžios mygtuką (po ekranu).
  - > Ekranas patamsėja (išskyrus klimato eilutę, kuri rodoma ir toliau). Visos ekrano funkcijos veikia ir toliau.

2. Norėdami vėl aktyvinti ekraną, trumpai spustelėkite pradžios mygtuką.
  - > Rodytas prieš išjungiant ekraną rodinys bus vėl parodytas.

### **i** PASTABA

Ekране pasirodžius raginimui atlikti veiksmą, ekrano negalima išjungti.

### **i** PASTABA

Centrinis ekranas išsijungia automatiškai, kai variklis išjungtas ir atidarytos vairuotojo durės.

## Susijusi informacija

- Centrinio ekrano valymas (p. 633)
- Centrinio ekrano išvaizdos keitimas (p. 125)
- Centrinio ekrano apžvalga (p. 103)

## Centrinio ekrano roдиниų naršymas

Centriniame ekrane yra penki skirtingi pagrindiniai rodiniai: pradžios rodinys, viršutinis rodinys, klimato kontrolės rodinys, programos rodinys (programėlės rodinys) ir funkcijos rodinys. Ekranas išsijungia automatiškai, atidarius vairuotojo durėles.

### Pradžios rodinys

Pradžios rodinys pateikiamas paleidus ekraną. Jame rasite keturias plyteles: **Navigacija**, **Medija**, **Telefonas** ir papildomą plytelę.

Programėlės arba automobilio funkcija, pasirinkta iš programėlių arba funkcijų rodinio, pasileidžia atitinkamoje pradžios rodinio plytelėje. Pavyzdžiui, **FM radijas** paleidžiama plytelėje **Medija**.

Papildomoje plytelėje rasite paskutinę naudotą programėlę arba automobilio funkciją, kuri nėra siejama su jokia iš kitų trijų sričių.

Plytelėse pateikta trumpa informacija apie kiekvieną skirtingą programėlę.

### **i** PASTABA

Paleidus automobilį, įvairiuose pradžios rodinio antriniuose rodinuose pateikiama informacijos apie dabartinę programėlių būseną.





**i PASTABA**

Pradžios rodinio standartiniu režimu trumpai paspauskite pradžios mygtuką. Ekrane pasirodo animacija, apibūdinanti prieigą prie įvairių rodinų.

**Būsenos juosta**

Automobilyje vykdoma veikla rodoma ekrano viršuje. Tinklo ir ryšio informacija pateikiama kairėje būsenos lauko pusėje, o su medija susijusi informacija, laikrodis ir foninės veiklos indikacija – dešinėje.

**Viršutinis rodinys**

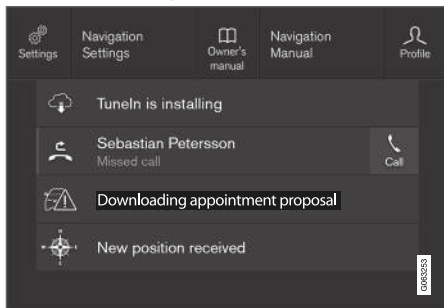

Žemyn nuvilktas viršutinis rodinys.

Būsenos juostos centre, ekrano viršutinėje dalyje yra ašelė. Atverkite viršutinį rodinį, paspausdami

kortelę arba nuvilkdami / perbraukdami iš viršaus per ekraną žemyn.

Viršutiniame rodinyje visada suteikiama prieiga prie šių elementų:

- **Nuostatos**
- **Vartotojo vadovas**
- **Profilis**
- Automobilyje įrašytos žinutės.

Viršutiniame rodinyje atskirais atvejais suteikiama prieiga prie tokios informacijos:

- Kontekstinė nuostata (pvz., **Navigacijos nuostatos**). Keiskite nuostatas tiesiogiai viršutiniame rodinyje, kai veikia programėlė (pvz., navigacijos).
- Kontekstinis automobilio savininko vadovas (pvz., **Navigacija Rankinis**). Viršutiniame rodinyje pateikiama tiesioginė prieiga prie automobilio skaitmeninio savininko vadovo straipsnių, susijusių su ekrane rodomu turiniu.

Norėdami užverti viršutinį rodinį, paspauskite už jo ribų, nuspauskite pradžios mygtuką arba paspauskite viršutinio rodinio apačią ir nuvilkite aukštyn. Tada parodomas apačioje buvęs rodinys ir jį vėl galima naudoti.

**i PASTABA**

Viršutinis rodinys nepateikiamas paleidimo / išjungimo metu arba kai ekrane rodomas pranešimas. Be to, jis nepasiekiamas, kai rodomas klimato rodinys.

**Klimato kontrolės rodinys**

Klimato eilutė yra nuolat matoma ekrano apačioje. Čia galima tiesiogiai keisti populiariausias klimato nuostatas, pvz., nustatyti temperatūrą ir sėdynės šildymo funkciją\*.



Paspauskite klimato eilutės centre esantį simbolį, kad atsivertų klimato kontrolės rodinys ir pasiektumėte daugiau klimato nuostatų.



Norėdami užverti klimato kontrolės rodinį ir grįžti į ankstesnį rodinį, paspauskite šį simbolį.



## Programų rodinys



Automobilyje esančių programėlių rodinys.

Kad iš pradžios rodinio pasiektumėte programų (programėlių) rodinį, perbraukite per ekraną iš dešinės kairėn<sup>10</sup>. Čia pateikiamos atsisiųstos programėlės (trečiųjų šalių programėlės) ir įterptinių funkcijų programėlės, pvz., **FM radijas**. Kai kurių programėlių rodinyje tiesiogiai pateikiama trumpa

informacija, pvz., **Žinutės** neperskaitytų teksto žinučių skaičius.

Paspauskite programėlę, kad ją atvertumėte. Ji atsiveria susijusioje plytelėje, pvz., **Medija**.

Galite slinkti žemyn programėlių rodinyje (atsižvelgiant į programėlių skaičių). Tai padarysite perbraukdami / nuvilkdami iš apačios aukštyn.

Į pradžios rodinį grįšite dar kartą perbraukdami ekraną iš kairės dešinėn<sup>10</sup> arba paspausdami pradžios mygtuką.

## Funkcijų rodinys

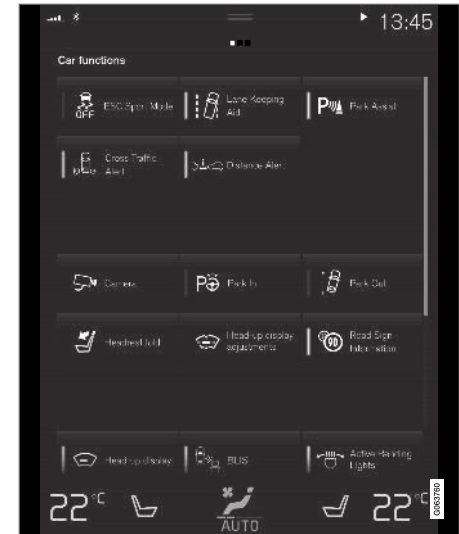

Funkcijų rodinys su mygtukais, skirtais įvairioms automobilio funkcijoms atlikti.

Kad iš pradžios rodinio pasiektumėte funkcijų rodinį, perbraukite per ekraną iš kairės dešinėn<sup>10</sup>. Čia galite aktyvinti arba deaktivinti įvairias automobilio funkcijas, pvz., **BLIS\***, **Lane Keeping Aid\*** ir **Parkavimo pagalba\***.

<sup>10</sup> Taikoma automobiliams su vairu kairėje pusėje. Jei automobilio vairas yra dešinėje, reikia perbraukti priešinga kryptimi.

- ◀ Atsižvelgiant į funkcijų kiekį, čia taip pat galima perslinkti rodinį žemyn. Tai padarysite perbraukdami / nuvilkdami iš apačios aukštyn.

Priešingai nei programėlių rodyne, kuriame programėlę atversite ją paspausdami, funkcija aktyvinama arba deaktyvinama paspaudžiant atitinkamą funkcinį mygtuką. Kai kurios (sužadinimo) funkcijos paspaustos atsiveria naujame lange.

Į pradžios rodinį grįšite dar kartą perbraukdami ekraną iš dešinės kairėn<sup>10</sup> arba paspausdami pradžios mygtuką.

### Susijusi informacija

- Plytelių valdymas centriniame ekrane (p. 113)
- Ženkilai centrinio ekrano būsenos juostoje (p. 118)
- Nuostatų atvėrimas centriniame ekrane (p. 126)
- Kontekstinės sąrankos atvėrimas centriniame ekrane (p. 127)
- Automobilio savininko vadovas centriniame ekrane (p. 19)
- Vairuotojo profiliai (p. 131)
- Klimato valdymo elementai (p. 209)
- Taikomosios programos (p. 497)
- Funkcijų rodinys centriniame ekrane (p. 116)
- Centrinio ekrano apžvalga (p. 103)

---

<sup>10</sup> Taikoma automobiliams su vairu kairėje pusėje. Jei automobilio vairas yra dešinėje, reikia perbraukti priešinga kryptimi.

## **Plytelių valdymas centriniame ekrane**

Pradžios rodinyje rasite keturias plyteles:

**Navigacija**, **Medija**, **Telefonas** ir papildomą plytelę. Šiuos rodinius galima išskleisti.

◀◀ Plytelės išskleidimas iš numatytojo režimo

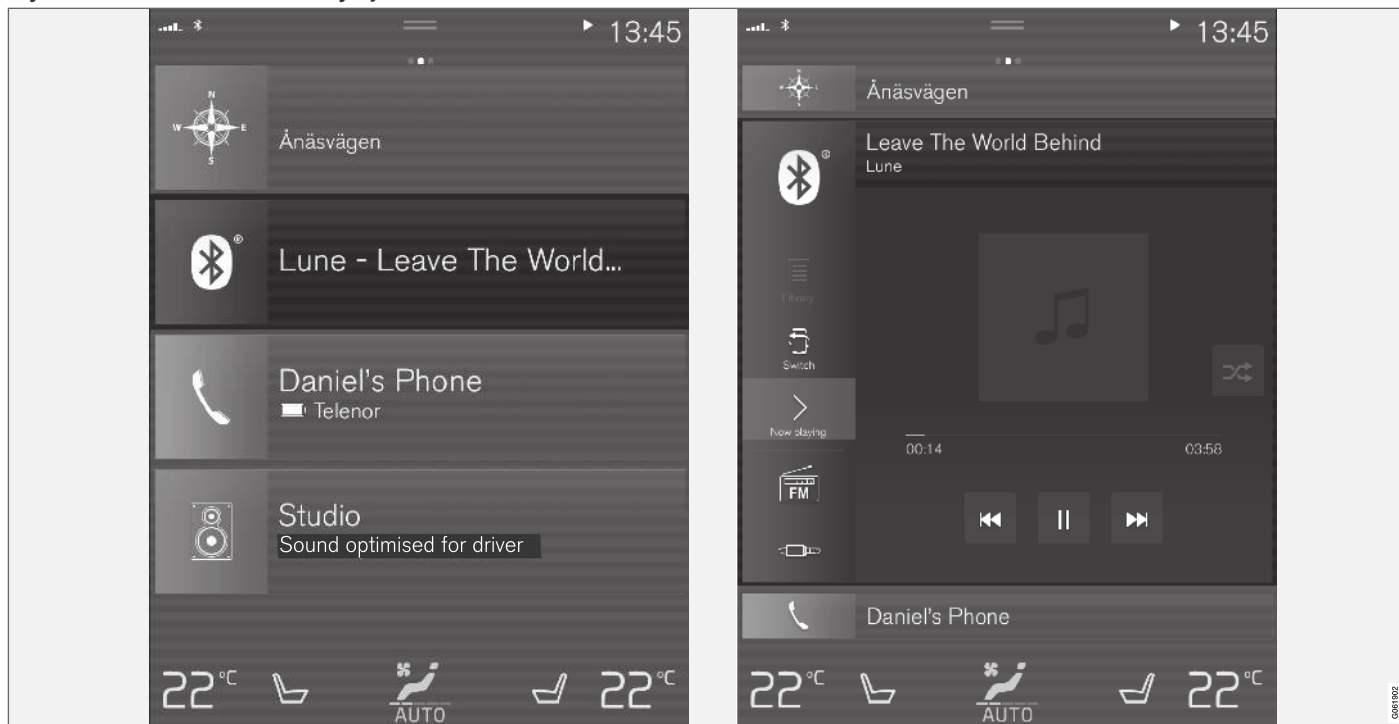

Standartinis ir išskleistas plytelės režimai centriniame ekrane.

Plytelės išskleidimas:

- Plytelės **Navigacija, Medija ir Telefonas**: Paspauskite bet kurią plytelės vietą. Išskleidus plytelę, papildoma plytelė laikinai išstumiami iš pradžios rodinio. Kiti du yra sumažinti ir rodoma tik tam tikra informacija. Palietus papildomą plytelę, kitos trys plytelės sumažinamos ir pateikiama tik tam tikra informacija.

Išskleistajame rodinyje suteikiama prieiga prie bazinių programėlės funkcijų.

Išskleistos plytelės užvėrimas:

- Plytelę galima užverti trimis skirtingais būdais.
  - Palieskite viršutinę išskleistosios plytelės dalį.
  - Palieskite kitą plytelę (ta plytelė atsivers išskleistuoju režimu).
  - Trumpai paspauskite fizinį pradžios mygtuką, esantį po centriniu ekranu.

### Kaip atverti arba užverti plytelę viso ekrano režimu

Papildomą plytelę<sup>11</sup> ir plytelę **Navigacija** galima atverti viso ekrano režimu ir rasti dar daugiau informacijos bei nuostatų parinkčių.

Viso ekrano režimu atvėrus naują plytelę, nerodoma jokios informacijos iš kitų plytelių.



Išskleistuoju režimu atverkite programėlę per visą ekraną: paspauskite simbolį.



Paspauskite simbolį, kad grįžtumėte į išskleistąjį režimą arba paspauskite pradžios mygtuką, esantį ekrano apačioje.



Centrinio ekrano pradžios mygtukas.

Paspaudžiant pradžios mygtuką, galima visada grįžti į pradžios rodinį. Kad iš viso ekrano režimo grįžtumėte atgal į standartinį pradžios rodinio vaizdą, paspauskite pradžios mygtuką du kartus.

### Susijusi informacija

- Centrinio ekrano valdymas (p. 106)
- Centrinio ekrano aktyvinimas ir deaktyvinimas (p. 109)
- Centrinio ekrano rodinį naršymas (p. 109)

<sup>11</sup> Netaikoma kai kurioms programėlėms arba automobilio funkcijoms, atvertoms per papildomą plytelę

**Funkcijų rodinys centriniame ekrane**

Visi automobilio funkcijų mygtukai išdėstyti funkcijų rodyne – viename iš centrinio ekrano bazinių rodių. Nueikite į funkcijų rodinį iš pra-

džios rodinio, perbraukdami ekraną iš kairės dešinės<sup>12</sup>.

**Skirtingi mygtukų tipai**

Yra iš viso trys skirtingi automobilio funkcijų mygtukų tipai, žr. toliau:

Mygtuko tipas	Savybė	Keičia automobilio funkciją
Funkcijų mygtukai	Turi įjungimo / išjungimo padėtis. Kai funkcija veikia, mygtuko piktogramos kairėje įsijungia šviesos diodų indikatorius. Paspauskite mygtuką funkcijai aktyvinti / deaktyvinti.	Daugelis funkcijų rodyne esančių mygtukų valdo tam tikras funkcijas.
Sužadinimo mygtukai	Neturi įjungimo / išjungimo padėčių. Paspaudus sužadavimo mygtuką, atidaromas funkcijos langas. Pavyzdžiui, tai gali būti sėdynės padėties keitimo langas.	<ul style="list-style-type: none"> <li>• Kamera</li> <li>• Galvos atramos nulenkimas</li> <li>• Projekc. rodinio reguliavimas</li> </ul>
Statymo mygtukai	Turi įjungimo, išjungimo ir nuskaitymo režimus. Panašūs į funkcijų mygtukus, tačiau turi papildomą statymo nuskaitymo padėtį.	<ul style="list-style-type: none"> <li>• Įvažiuoti į stovėjimo vietą</li> <li>• Išvažiuoti iš vietos</li> </ul>

<sup>12</sup> Taikoma automobiliams su vairu kairėje pusėje. Jei automobilio vairas yra dešinėje, reikia perbraukti priešinga kryptimi.

## Skirtingi mygtukų režimai



Jei funkcijos arba statymo mygtuko šviesos diodų indikatorius šviečia žalia spalva, vadinasi funkcija aktyvinta. Aktyvinus funkciją, atsiveria papildomas tekstas su paaiškinimu (tam tikroms funkcijoms). Tekstas rodomas kelias sekundes, tada parodomas mygtukas su įjungtu šviesos diodų indikatoriumi.

**Lane Keeping Aid** atveju, paspaudus mygtuką, pvz., pasirodo tekstas **Veikia tik tam tikru greičiu**.

Trumpai paspauskite mygtuką, kad aktyvintumėte arba deaktyvintumėte funkciją.

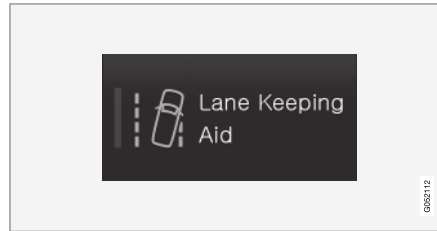

Funkcija deaktyvinama užgesus šviesos diodų indikatoriumi.

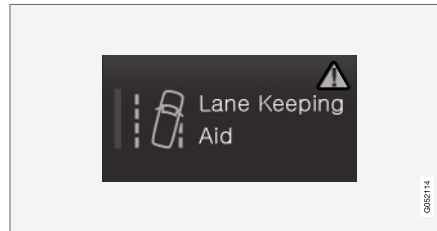

Jei mygtuko dešinėje pusėje pasirodo įspėjamasis trikampis, vadinasi, kažkas neveikia kaip turėtų.

### Susijusi informacija

- Centrinio ekrano valdymas (p. 106)
- Centrinio ekrano roдиниų naršymas (p. 109)

## Programėlių ir mygtukų perkėlimas centriniam ekrane

Automobilio funkcijų programėlės ir mygtukai (atitinkamai – programėlių ir funkcijų rodinuose) gali būti perkelti į kitą vietą ir pagal pagedavimą sutvarkomi.

1. Perbraukite iš dešinės kairėn<sup>13</sup>, kad pasiektumėte programėlių rodinį, arba perbraukite iš kairės dešinėn<sup>13</sup>, kad pasiektumėte funkcijų rodinį.
2. Palieskite programėlę arba mygtuką ir palai-  
kykite.
  - > Pasikeičia programėlės arba mygtuko dydis ir jis tampa nežymiai permatomas. Tada galima jį perkelti.
3. Nuvilkite programėlę arba mygtuką į tuščią vietą rodyne.

Programėlėms arba mygtukams išdėstyti galima naudoti iki 48 eilučių. Kad perkeltumėte programėlę arba mygtuką už matomos srities ribų, nuvilkite jį į rodinio apačią. Tada bus pridėta naujų eilučių, kur ir galėsite patalpinti programėlę arba mygtuką.

Todėl kai kurios programėlės arba mygtukai gali būti išdėstyti toliau sąrašo ir įprastu rodinio režimu jų gali nesimatyti.

Perbraukite ekraną, kad perslinktumėte rodinį aukštyn arba žemyn.

### PASTABA

Paslėpkite retai naudojamas arba visai nenaudojamas programėles, perkeldami jas į apačią, iš ekrano matomos dalies. Taip lengviau rasite dažniau naudojamas programėles.

### PASTABA

Programėlių ir automobilio funkcijų mygtukų negalima įkelti į jau užimtas vietas.







### Susijusi informacija

- Funkcijų rodinys centriniam ekrane (p. 116)
- Taikomosios programos (p. 497)
- Centrinio ekrano valdymas (p. 106)

## Ženkliai centrinio ekrano būsenos juostoje

Ženklių, kurie gali būti rodomi centrinio ekrano būsenos juostoje, apžvalga.

Būsenos juostoje rodoma veiksmų eiga ir – atskirais atvejais – jų būseną. Ne visi ženklai rodomi visą laiką dėl ribotos vietos lauke.

Ženklas	Paaishkinimas
	Prisijungta prie interneto.
	Interneto ryšio triktis.
	Aktyvintas tarptinklinis ryšys.
	Mobiliojo ryšio tinklo signalo stiprumas.
	Prijungtas „Bluetooth“ įrenginys.
	„Bluetooth“ ryšys aktyvintas, bet neprijungta jokio įrenginio.
	GPS ryšiu siunčiama ir priimama informacija.
	Prisijungta prie „Wi-Fi“ tinklo.

<sup>13</sup> Taikoma automobiliams su vairu kairėje pusėje. Jei automobilio vairas yra dešinėje, reikia perbraukti priešinga kryptimi.



Ženklas	Paiškinimas
	Aktyvinta modemo funkcija („Wi-Fi“ interneto prieigos taškas). Automobilis gali bendrinti turimą ryšį.
	Aktyvintas automobilio modemas.
	Aktyvi USB bendrinimo funkcija.
	Vyksta procesas.
	Paruošimo aktyvinimo laikmatis.
	Atkuriamas garso šaltinis.
	Garso šaltinis sustabdytas.
	Vyksta telefoninis pokalbis.
	Garso šaltinis nutildytas
	Naujienos gautos iš radijo stoties.
	Gaunama eismo informacija.
	Laikrodis.

### Susijusi informacija

- Centrinio ekrano rodomų naršymas (p. 109)
- Pranešimas centriniame ekrane (p. 134)

## **Klaviatūra centriniame ekrane**

Centrinio ekrano klaviatūra leidžia įvesti duomenis spaudžiant klavišus. Taip pat galima ranka „piešti“ per ekrane pateikiamas raides ir ženklus. Naudojantis klaviatūra, galima įvesti ženklus, raides ir skaičius, pvz., rašyti iš automobilio tekstines žinutes, įvesti slaptažodžius arba ieškoti straipsnių skaitmeniniame automobilio savininko vadove.

Klaviatūra rodoma tik tada, kai ekrane galima įvesti informaciją.

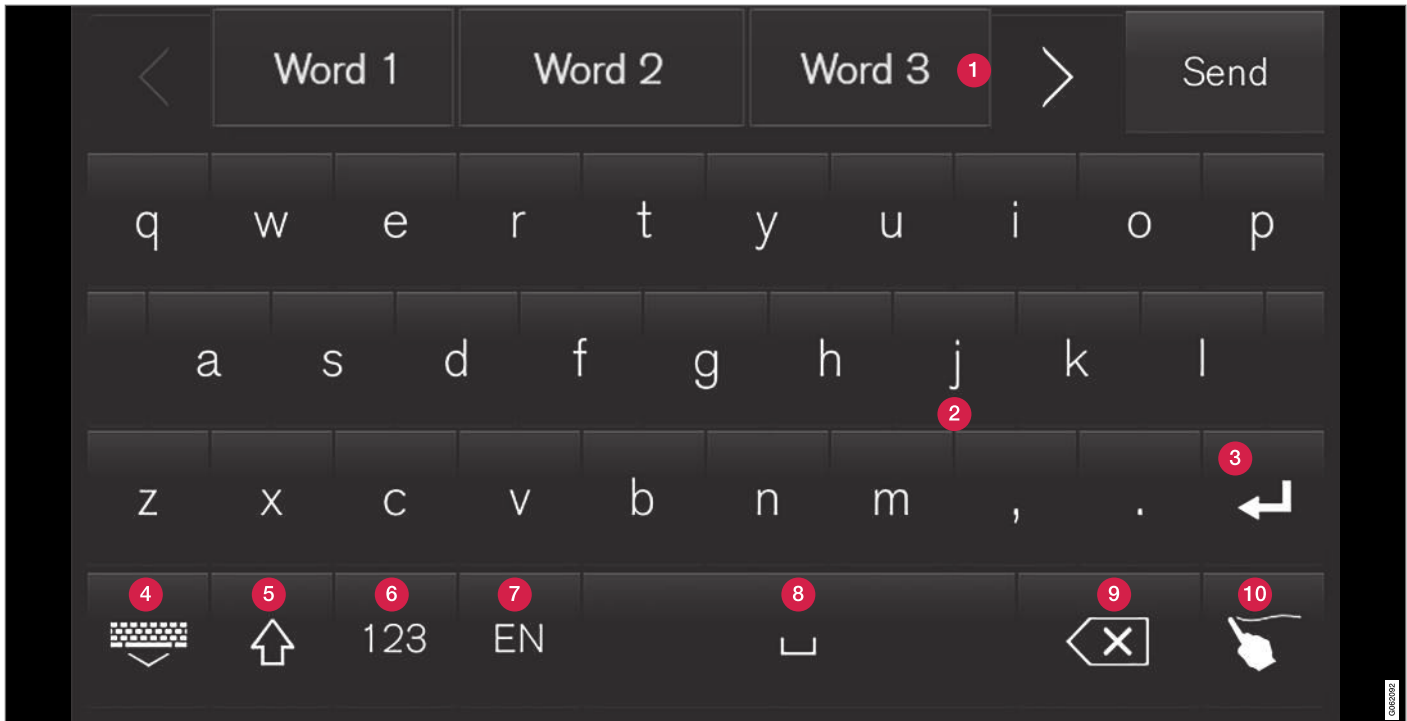

Vaizde pateikiama kai kurių mygtukų, kuriuos galima rodyti klaviatūroje, apžvalga. Išvaizda priklauso nuo kalbos nuostatų ir konteksto, kuriame naudojama klaviatūra.

**1** Siūlomų žodžių arba ženklų eilutė<sup>14</sup>. Įvedant naujas raides, siūlomi žodžiai koreguojami.

Pasiūlymus galima naršyti spaudžiant rodykles „dešinėn“ arba „kairėn“. Kad pasirinktu-

mėte pasiūlymą, palieskite jį. Atminkite, kad ši funkcija su tam tikromis kalbomis nedera. Jei

<sup>14</sup> Taikoma Azijos kalboms.



funkcija nepasiekama, eilutė klaviatūroje nerodoma.

- 2 Klaviatūroje siūlomi ženklai priklauso nuo to, kuri kalba pasirinkta (žr. 7 punktą). Palieskite ženklą, kad jį įvestumėte.
- 3 Mygtukas veikia skirtingai, atsižvelgiant į kontekstą, kuriuo naudojama klaviatūra: siekiant įvesti @ (kai įvedamas el. pašto adresas) arba prireikus **sukurti naują eilutę** (įvedant įprastą tekstą).
- 4 Paslepia klaviatūrą. Jei to padaryti neįmanoma, mygtukas nerodomas.
- 5 Naudojamas prireikus rašyti didžiosiomis raidėmis. Paspauskite dar kartą, kad parašytumėte vieną didžiąją ir kitas mažąsias raides. Paspaudus dar kartą, rašomos visos didžiosios raidės. Paspaudus vėl, klaviatūra rašomos mažosios raidės. Šiuo režimu pirmoji raidė po taško, šauktuko arba klaustuko būna didžioji. Pirmoji raidė teksto lauke taip pat būna didžioji. Teksto laukuose, skirtuose pavadinimams arba adresams, kiekvienas žodis automatiškai pradedamas didžiąja raide. Teksto laukuose, skirtuose slaptažodžiams, saityno adresams ar el. pašto adresams įvesti, visos raidės automatiškai būna mažosios, nebent mygtuku nustatoma kitaip.
- 6 Skaičių įvedimas. Tada klaviatūra (2) rodoma su skaičiais. Paspauskite ABC (kuris skaičių režimu rodomas vietoj 123), kad grąžintu-

mėte raidžių klaviatūrą, arba #\~ , kad atvertumėte specialiųjų ženklų klaviatūrą.

- 7 Pakeičia teksto įvedimo kalbą, pvz., EN. Siūlomi ženklai ir žodžiai (1) priklauso nuo pasirinktos kalbos. Norint, kad būtų galima klaviatūra keisti kalbas, jas reikia pirmiausia įtraukti srityje „Nuostatos“.
- 8 Tarpas.
- 9 Panaikina įvestą testą. Trumpai paspaudžiant naikinama po vieną ženklą. Laikykite mygtuką nuspaustą, kad greičiau panaikintumėte ženklus.
- 10 Pakeičia klaviatūros režimą, kad būtų galima raides ir ženklus rašyti ranka.

Paspaudžiant patvirtinimo mygtuką virš klaviatūros (ilustracijoje nepateiktas), patvirtinamas įvestas tekstas. Mygtuko išvaizda skiriasi atsižvelgiant į kontekstą.

## Raidės arba ženklų variantai

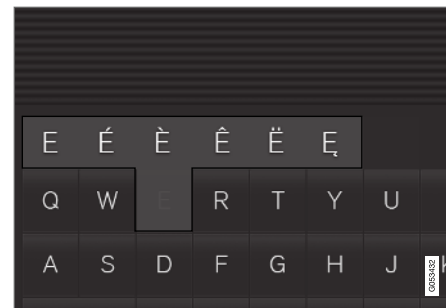

Raidės arba ženklų variantus, pvz., é arba è, galima įvesti laikant nuspaustą raidę arba ženklą. Pateikiamas laukelis, kuriame – galimi raidžių arba ženklų variantai. Paspauskite reikiamą variantą. Jei neparenkama jokie varianto, įvedama pradinė raidė / ženklas.

## Susijusi informacija

- Klaviatūros kalbos keitimas centriniame ekrane (p. 123)
- Ženklų, raidžių ir žodžių įvedimas ranka į centrinį ekraną (p. 123)
- Centrinio ekrano valdymas (p. 106)
- Teksto žinučių tvarkymas (p. 527)

## Klaviatūros kalbos keitimas centriniame ekrane

Norint, kad būtų galima klaviatūra persijungti tarp įvairių kalbų, jas reikia nustatyti srityje **Nuostatos**.

## Kalbų įtraukimas arba naikinimas nuostatose

Klaviatūrai automatiškai nustatoma tokia pati kalba kaip ir sistemos. Klaviatūros kalbą galima pritaikyti rankiniu būdu, nepaveikiant sistemos kalbos.

1. Viršutiniame rodynyje paspauskite **Nuostatos**.
2. Paspauskite **Sistema → Sistemos kalbos ir vienetai → Klaviatūros išdėstymai**.
3. Sąrašė pasirinkite vieną ar kelias kalbas.
  - > Dabar pasirinktas kalbas įvedant tekstą bus galima keisti tiesiogiai per klaviatūrą.

Jei srityje **Nuostatos** aktyviai nepasirinkta jokių kalbų, klaviatūra išlaiko automobilio sistemos kalbą.

## Įvairių kalbų perjungimas klaviatūra



Jei srityje **Nuostatos** pasirinktos kelios kalbos, klaviatūros mygtuku galima jas perjungti.

Kaip pakeisti klaviatūros kalbą su sąrašiu:

1. Paspauskite mygtuką ir ilgai jį palaikykite.
  - > Atsiveria sąrašas.
2. Pasirinkite reikiamą kalbą. Jei srityje **Nuostatos** pasirinktos daugiau nei keturios kalbos, klaviatūra galima perslinkti sąrašą.
  - > Klaviatūra pritaikoma pasirinktai kalbai ir pateikiami kiti siūlomi žodžiai.

Kaip pakeisti klaviatūros kalbą neparodant sąrašo:

- Trumpai paspauskite mygtuką.
  - > Klaviatūra pritaikoma kitai sąrašo kalbai, faktiškai neparodant paties sąrašo.

## Susijusi informacija

- Sistemos kalbos keitimas (p. 126)
- Klaviatūra centriniame ekrane (p. 120)

## Ženklių, raidžių ir žodžių įvedimas ranka į centrinį ekraną

Naudodamiesi centrinio ekrano klaviatūra, galite ekrane įvesti ženklus, raides ir žodžius, „braižydami“ ranka.



Paspauskite klaviatūros mygtuką, kad pereitumėte nuo spausdinimo klavišais prie raidžių ir ženklų įvedimo ranka.

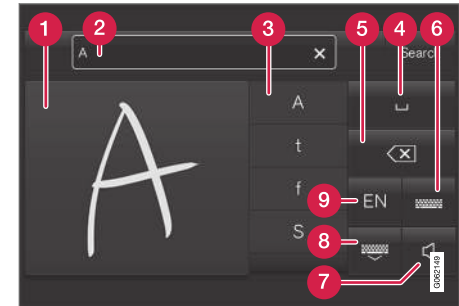

- 1 Sritis, skirta ženklams / raidėms / žodžiams / žodžių dalims rašyti.
- 2 Teksto laukas, kuriame pasirodo ženklų arba žodžių rašymo siūlymai<sup>15</sup>, rašant juos ekrane (1).
- 3 Ženklių / raidžių / žodžių / žodžių dalių pasiūlymai. Sąrašą galima slinkti.

- « 4 Tarpas. Tarpą galima įvesti ir parašant brūkšnelį (-) ranka rašytų raidžių srityje (1). Žr. toliau pateiktą skirsnį „Kaip įvesti tarpą laisvojo teksto lauke, veikiant rašysenos atpažinimo funkcijai“.
- 5 Panaikinkite įvestą testą. Paspauskite trumpai, kad vienu metu panaikintumėte po vieną ženklą / raidę. Prieš paspausdami vėl, kad panaikintumėte kitą ženklą / raidę, šiek tiek palaukite.
- 6 Grįžkite į įprasto ženklų įvedimo klaviatūrą.
- 7 Galimybė išjungti / įjungti garsą įvedimo metu.
- 8 Paslėpkite klaviatūrą. Jei to padaryti neįmanoma, mygtukas nerodomas.
- 9 Pakeiskite teksto įvesties kalbą.

### Ženklų / raidžių / žodžių rašymas ranka

1. Rankraščio raidėms skirtoje srityje (1) parašykite ženklą, raidę, žodį arba jo dalį. Parašykite žodį arba jo dalis vieną virš kito arba ant linijos.
  - > Pateikiamas siūlomų ženklų, raidžių arba žodžių skaičius (3). Labiausiai tikėtinas pasirinkimas rodomas sąrašo viršuje.

#### ! SVARBU

Nespaudykite ekrano aštriais daiktais, nes galite jį subraižyti.

2. Šiek tiek palaukę įveskite ženklą / raides / žodį.
  - > Įvedamas sąrašo viršuje esantis ženklas / raidė / žodis. Taip pat galima pasirinkti kitą ženklą, paspaudžiant sąrašo reikiamą ženklą, raidę arba žodį.

### Ranka parašytų ženklų / raidžių naikinimas / keitimas

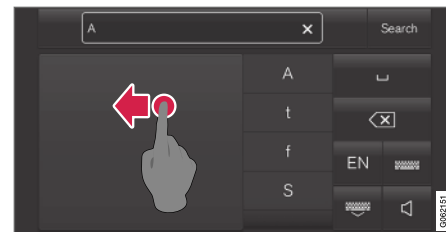

Visus teksto lauke (2) esančius ženklus panaikinsite perbraukdami per rašymo ranka lauką (1).

- Yra keli būdai, kuriais naudojantis galima panaikinti / pakeisti ženklus / raides.
  - Sąrašo (3) paspauskite pageidaujama raidę arba žodį.
  - Paspauskite teksto naikinimo mygtuką (5), kad panaikintumėte raidę, ir pradėkite iš naujo.
  - Perbraukite horizontaliai iš dešinės į kairę<sup>16</sup> virš ranka rašomų raidžių srities (1). Kelis kartus perbraukdami virš srities, šalinkite pasikartojančias raides.
  - Teksto lauke (2) paspaudus X, panaikinas visas įvestas tekstas.

<sup>15</sup> Taikoma tam tikroms sistemos kalboms.

<sup>16</sup> Arabiškoje klaviatūroje braukite priešinga kryptimi. Braukiant iš dešinės į kairę, parašomas tarpas.

### Kaip laisvojo teksto lauke su rankraščiu pakeisti eilutę



Eilutę pakeisite rankraščio lauke<sup>17</sup> ranka nubraižydami pirmiau iliustracijoje pavaizduotą ženklą.

### Kaip įvesti tarpą laisvojo teksto lauke, veikiant rašysenos atpažinimo funkcijai



Įveskite tarpą, nubrėždami brūkšnelį iš kairės dešinės<sup>18</sup>.

### Susijusi informacija

- Klaviatūra centriniame ekrane (p. 120)

### Centrinio ekrano išvaizdos keitimas

Centrinio ekrano išvaizdą galima pakeisti, pasirinkant temą.

1. Viršutiniame rodynyje paspauskite **Nuostatos**.
2. Paspauskite **My Car** → **Vairuotojo ekranas** → **Rodyti temas**.
3. Tada pasirinkite temą, pvz., **Minimalistic** arba **Chrome Rings**.

Kaip šių išvaizdų priedą, galima pasirinkti iš **Normalus** ir **Šviesus**. Pasirinkus **Normalus**, ekrano fonas yra tamsus, o tekstas – šviesus. Ši alternatyva yra numatytoji visoms temoms. Taip pat galima pasirinkti ir šviesų variantą, kuriame fonas yra šviesus, o tekstas – tamsus. Ši alternatyva naudinga, pvz., ryškioje dienos šviesoje.

Ši alternatyva visada prieinama naudotojui ir nėra veikiami aplinkinio apšvietimo.

### Susijusi informacija

- Nuostatų atvėrimas centriniame ekrane (p. 126)
- Centrinio ekrano aktyvinimas ir deaktyvinimas (p. 109)
- Centrinio ekrano valymas (p. 633)

### Sistemos garso išjungimas ir garsumo keitimas centriniame ekrane

Centriniame ekrane galima pakeisti sistemos garsumą arba visiškai išjungti sistemos garsą.

1. Centrinio ekrano viršutiniame rodynyje paspauskite **Nuostatos**.
2. Paspauskite **Garsas** → **Sistemos garsas**.
3. Prie **Lietimo garsai** nuvilkite mygtuką, norėdami pakeisti garsumą arba išjungti ekrano lietimo garsus. Nuvilkite valdymo elementą iki norimo garsumo.

### Susijusi informacija

- Centrinio ekrano apžvalga (p. 103)
- Nuostatų keitimas centriniame ekrane (p. 128)
- Garso nuostatos (p. 496)

<sup>17</sup> Arabų klaviatūrai – nubraižykite tą patį simbolį, bet atvirksčiai.

<sup>18</sup> Arabų klaviatūrai: brėžkite brūkšnelį iš dešinės kairėn.

## Sistemos vienetų keitimas

Vienetų nuostatos valdomos centrinio ekrano meniu **Nuostatos**.

1. Centrinio ekrano viršutiniame rodinyje paspauskite **Nuostatos**.
2. Eikite į **Sistema → Sistemos kalbos ir vienetai → Matavimo vienetai**.
3. Pasirinkite vieną iš šių vienetų standartų:
  - **Metrinė** – kilometrai, litrai ir laipsniai Celsijaus skalėje.
  - **Britų** – mylios, galonai ir laipsniai Celsijaus skalėje.
  - **JAV** – mylios, galonai ir laipsniai Farenheito skalėje.

> Pakeičiami vairuotojo ekrano, centrinio ekrano ir projekcinio rodinio vienetai.

### Susijusi informacija

- Centrinio ekrano apžvalga (p. 103)
- Nuostatų atvėrimas centriniame ekrane (p. 126)
- Nuostatų keitimas centriniame ekrane (p. 128)
- Sistemos kalbos keitimas (p. 126)

## Sistemos kalbos keitimas

Kalbos nuostatos pateikiamos centrinio ekrano meniu **Nuostatos**.

**i PASTABA**

Pakeitus kalbą centriniame ekrane, tam tikra savininko informacija gali nederėti su nacionaliniais arba vietos įstatymais bei reglamentais. Neįjunkite nesuprantamos kalbos, nes bus sunku ekrane rasti kelią atgal.

1. Centrinio ekrano viršutiniame rodinyje paspauskite **Nuostatos**.
2. Eikite į **Sistema → Sistemos kalbos ir vienetai**.
3. Pasirinkite **Sistemos kalba**. Kalbos, derančios su valdymo balsu funkcija, turi valdymo balsu ženklą.
  - > Pakeičiama vairuotojo ekrano, centrinio ekrano ir projekcinio rodinio kalba.

### Susijusi informacija

- Centrinio ekrano apžvalga (p. 103)
- Nuostatų atvėrimas centriniame ekrane (p. 126)
- Nuostatų keitimas centriniame ekrane (p. 128)
- Sistemos vienetų keitimas (p. 126)

## Nuostatų atvėrimas centriniame ekrane

Skiltį **Nuostatos** ir informaciją apie įvairias automobilio funkcijas galima valdyti centriniame ekrane.

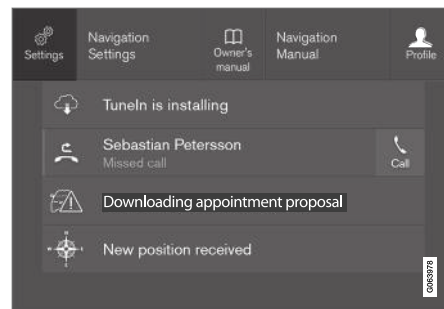

Viršutinis rodinys su mygtuku **Nuostatos**.

1. Atverkite viršutinį rodinį, paspausdami kortelę arba nuvilkdami / perbraukdami iš viršaus per ekraną žemyn.
  2. Paspauskite **Nuostatos**, kad atvertumėte nuostatų meniu.
  3. Paspauskite vieną iš rodomų kategorijų ir vėl paspausdami peržvelkite antrines kategorijas bei atitinkamas nuostatas.
  4. Paspauskite **Atgal**, kad grįžtumėte atgal į nuostatų meniu.
- Paspauskite **Užverti**, kad užvertumėte nuostatų meniu.



## Susijusi informacija

- Centrinio ekrano apžvalga (p. 103)
- Nuostatų keitimas centriniame ekrane (p. 128)
- Tipų nustatymas centriniame ekrane (p. 129)
- Lentelė su centrinio ekrano nuostatomis (p. 130)

## Kontekstinės sąrankos atvėrimas centriniame ekrane

Galima naudoti daugelio automobilio bazinių programėlių kontekstinę sąranką ir tiesiogiai pakeisti nuostatas centrinio ekrano viršutiniame rodinyje.

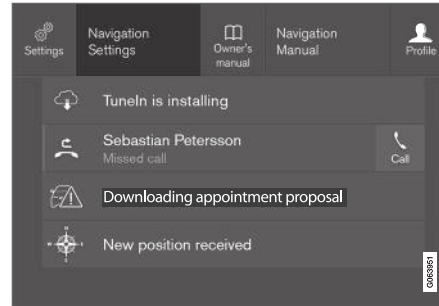

Viršutinis rodinys su kontekstinės nuostatos mygtuku.

Programėlės, kurios būna įdiegtos automobilyje iš pradžių, pvz., **FM radijas** ir **USB**, priklauso „Sensus“ ir yra automobilio įterptinių funkcijų dalis. Šių programėlių nuostatas galima keisti tiesiogiai centrinio ekrano viršutiniame rodinyje.

Kai pasiekama kontekstinė sąranka:

1. Nuvilkite viršutinį rodinį žemyn, kai programėlė yra išskleista, pvz., **Navigacija**.
2. Spauskite **Navigacijos nuostatos**.
3. Pagal poreikį pakeiskite nuostatas ir patvirtinkite išrankas.

Paspauskite **Užverti** arba fizinį pradžios mygtuką, esantį po centrinio ekrano, jei norite užverti sąrankos rodinį.

Daugelis automobilio bazinių programėlių turi šią kontekstinę nuostatos parinktį, tačiau ne visos.

## Trečiųjų šalių programėlės

Trečiųjų šalių programėlės nebūna įtrauktos į automobilio sistemą iš pradžių, tačiau jas galima parsisiųsti iš **Volvo ID**. Čia nuostatos visada valdomos programėlės viduje, o ne iš viršutinio rodinio.

## Susijusi informacija

- Nuostatų atvėrimas centriniame ekrane (p. 126)
- Centrinio ekrano apžvalga (p. 103)
- Nuostatų atkūrimas centriniame ekrane (p. 129)
- Programėlių atsisiuntimas (p. 498)

## Nuostatų keitimas centriniame ekrane

Punkta **Nuostatos** ir daugelio automobilio funkcijų informaciją galima pakeisti centriniame ekrane.

1. Atverkite viršutinį rodinį, paspausdami kortelę arba nuvilkdami / perbraukdami iš viršaus per ekraną žemyn.
2. Paspauskite **Nuostatos**, kad atvertumėte nuostatų meniu.
3. Paspauskite vieną iš kategorijų ir antrinių kategorijų, kad rastumėte reikiamą nuostatą.
4. Pakeiskite vieną ar kelias nuostatas. Įvairių tipų nuostatos keičiamos nevienodais būdais.  
> Pakeitimai įrašomi nedelsiant.

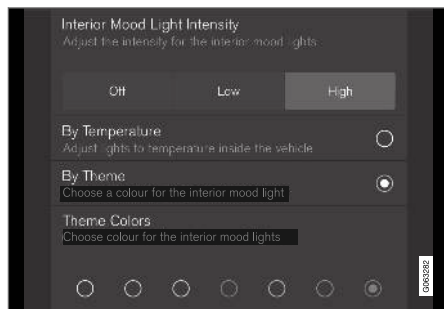

Antrinė nuostatų meniu kategorija su įvairių tipų nuostatomis (čia pateikiamas daugialypės parinkties mygtukas ir akutės).

## Susijusi informacija

- Centrinio ekrano apžvalga (p. 103)
- Nuostatų atkūrimas centriniame ekrane (p. 129)
- Tipų nustatymas centriniame ekrane (p. 129)
- Lentelė su centrinio ekrano nuostatomis (p. 130)

## Naudotojo duomenų nustatymas iš naujo pasikeitus savininkui

Pasikeitus savininkui, naudotojo duomenis ir sistemos nuostatas reikia atkurti į gamyklines nuostatas.

Automobilio nuostatas galima nustatyti iš naujo įvairiais lygiais. Pasikeitus savininkui, atkurkite visus naudotojo duomenis ir sistemos nuostatas į pradines gamyklines nuostatas. Keičiant nuosavybės teisę, svarbu pakeisti Volvo On Call\* paslaugos savininką.

## Susijusi informacija

- Nuostatų atkūrimas centriniame ekrane (p. 129)

## Nuostatų atkūrimas centriniame ekrane

Galima atkurti visas numatytąsias nuostatas, parinktas centrinio ekrano nuostatų meniu.

### Du atkūrimo tipai

Nuostatų meniu pasiekiami du skirtingi nuostatų atkūrimo tipai:

- **Gamyklinių nuostatų gražinimas** – išvalomi visi duomenys ir failai, atkuriamos numatytosios nuostatų vertės.
- **Atkurti asmeninius nustatymus** – išvalomi asmeniniai duomenys ir atkuriamos numatytosios asmeninių nuostatų vertės.

### Nuostatų atkūrimas

Norėdami atkurti savo nuostatas, vykdykite toliau pateiktas instrukcijas.

#### **i PASTABA**

**Gamyklinių nuostatų gražinimas** pasiekiamas tik kai automobilis stovi.

1. Centrinio ekrano viršutiniame rodyneje paspauskite **Nuostatos**.
2. Eikite į **Sistema → Gamyklinių nuostatų gražinimas**.
3. Pasirinkite reikiamą nustatymo iš naujo tipą.
  - > Rodomas išskylantysis langas.

4. Paspauskite **OK**, kad patvirtintumėte nustatymą iš naujo.

**Atkurti asmeninius nustatymus** atveju nustatymą iš naujo reikia patvirtinti spaudžiant **Atstatyti aktyviajam profiliui** arba **Atstatyti visiems profiliams**.

> Pasirinktos nuostatos nustatomos iš naujo.

### Susijusi informacija

- Centrinio ekrano apžvalga (p. 103)
- Nuostatų atvėrimas centriniame ekrane (p. 126)
- Nuostatų keitimas centriniame ekrane (p. 128)
- Lentelė su centrinio ekrano nuostatomis (p. 130)

## Tipų nustatymas centriniame ekrane

Įvairių tipų nuostatos keičiamos nevienodais būdais. Žr. lentelę, kur aprašomi įvairūs nuostatų tipai.

### Nuostatų tipai

Nuostatos tipas	Aprašymas
Funkcijos sužadini- mas	Paspaudus tekstą, paleidžia programėlę arba atskirą rodinį, kur pateikiamos išplėstinės nuostatos (pvz., prisijungimas prie įrenginio su „Bluetooth®“).
Akutė	Leidžia pasirinkti nuostatą iš kelių variantų, paspaudžiant atitinkamą akutę, pvz., pasirinkti sistemos kalbą.
Daugialy- pės parinkties mygtukas	Leidžia parinkti tam tikro reiškinio lygį, paspaudžiant reikiamą mygtuko dalį, pvz., nurodyti „City Safety“ jautrumo lygį.
Žymimasis langelis	Leidžia aktyvinti / deaktyvinti funkciją paspaudžiant langelį jai pažymėti / atžymėti, pvz., nurodyti automatinio sėdynės šildymo funkcijos paleidimą.



Nuostatos tipas	Aprašymas
Slankiklis	Leidžia pasirinkti parametro lygį intervale, paspaudžiant ir nuvelkant slankiklį, pvz., nurodyti garsumą.
Informacijos rodymas	Tai – ne faktinė nuostata. Pateikia tam tikros informacijos, pvz., automobilio identifikavimo numerį.

### Susijusi informacija

- Centrinio ekrano apžvalga (p. 103)

## Lentelė su centrinio ekrano nuostatomis

Centrinio ekrano nuostatų meniu yra pagrindinių ir antrinių kategorijų, kuriose surinktos daugelio automobilio funkcijų nuostatos ir informacija.

Čia pateikiamos septynios pagrindinės kategorijos: **My Car**, **Garsas**, **Navigacija**, **Medija**, **Ryšys**, **Klimatas** ir **Sistema**.

Kiekvienoje kategorijoje savo ruožtu yra tam tikras skaičius antrinių kategorijų ir nuostatų parinkčių. Toliau pateiktose lentelėse pateiktas pirmasis antrinių kategorijų lygis. Funkcijos arba srities nuostatų parinktybės išsamiau paaiškintos susijusiame savininko vadovo skirsnyje.

Kai kurios nuostatos yra asmeninės: tai reiškia, kad jas galima įrašyti į skiltį **Vairuotojo profiliai**. Kitos nuostatos yra visuotinės: tai reiškia, kad su vairuotojo profiliu jos nesiejamos.

### My Car

<b>Pakategorės</b>
Ekranai
IntelliSafe
Važiavimo pageidavimai/Individualus važiavimo režimas*
Žibintai ir apšvietimas
Veidrodėliai ir patogumas

<b>Pakategorės</b>
Užrakinimas
Stovėjimo stabdys ir pakaba
Priekinio stiklo valytuvus

### Garso sistema

<b>Pakategorės</b>
Tonas
Balansas
Sistemos garsas

### Navigacija

<b>Pakategorės</b>
Žemėlapis
Maršrutas ir orientavimas
Eismas

### Medija

<b>Pakategorės</b>
AM/FM radijas
DAB*

<b>Pakategorės</b>
Gracenote®
TV*
Vaizdo įrašas
<b>Ryšiai</b>
<b>Pakategorės</b>
Telefonas
Teksto žinutės
Android Auto*
Apple CarPlay*
Bluetooth įrenginiai
Wi-Fi
Transporto priemonės „Wi-Fi“ prieigos taškas
Internetas per automobilio modemą*
Volvo On Call*
Volvo autoservisų tinklai

## Klimatas

Pagrindinėje kategorijoje **Klimatas** antrinių kategorijų nėra.

## Sistema

<b>Pakategorės</b>
Vairuotojo profilis
Data ir laikas
Sistemos kalbos ir vienetai
Privatumas ir duomenys
Klaviatūros išdėstymai
Valdymas balsu*
Gamyklinių nuostatų grąžinimas
Sistemos informacija

## Susijusi informacija

- Centrinio ekrano apžvalga (p. 103)
- Nuostatų keitimas centriniame ekrane (p. 128)
- Nuostatų atkūrimas centriniame ekrane (p. 129)

## Vairuotojo profiliai

Daugelį automobilyje parenkamų nuostatų galima pritaikyti pagal asmeninius vairuotojo pakeidavimus ir įrašyti į vieną arba kelis vairuotojo profilius.

Asmeninės nuostatos automatiškai įrašomos į aktyvų vairuotojo profilį. Kiekvieną raktelį galima susieti su vairuotojo profiliu. Naudojant susietą raktelį, automobilis pritaikomas prie konkretaus vairuotojo profilio nuostatų.

## Kokios nuostatos įrašomos į vairuotojo profilius?

Automobilyje galima parinkti asmenines arba visuotines nuostatas. Į vairuotojo profilius įrašomos tik asmeninės nuostatos.

Į vairuotojo profilį be kita ko galima įrašyti tokias nuostatas: ekranų, veidrodėlių, priekinių sėdynių, navigacijos\*, garso ir medijos sistemos, kalbos ir valdymo balsu.

Kai kurios nuostatos, vadinamos visuotinėmis, gali būti keičiamos, tačiau jos neįrašomos į konkretų vairuotojo profilį. Visuotinių nuostatų pakeitimai turi įtakos visiems profiliams.



## ◀ Visuotinės nuostatos

Perjungiant vairuotojų profilius, visuotinės nuostatos ir parametrai nekeičiami. Jie išlieka tokie patys, neatsižvelgiant į tai, kuris vairuotojo profilis buvo aktyvus.

Visuotinių nuostatų pavyzdys – klaviatūros išdėstymo nuostatos. Jei papildomoms kalboms įdiegti buvo naudojamas vairuotojo profilis X, jos liks pasiekiamos ir naudojant vairuotojo profilį Y. Klaviatūros išdėstymo nuostatos neįrašomos į konkretų vairuotojo profilį: šios nuostatos yra visuotinės.

## Asmeniniai pageldavimai

Jei vairuotojo profilis X buvo naudojamas, pvz., centrinio ekrano šviesumui pakeisti, šie pakeitimai vairuotojo profiliumi Y įtakos neturės. Jie įrašomi į vairuotojo profilį X, nes šviesumo nuostata yra asmeninė.

## Susijusi informacija

- Vairuotojo profilio pasirinkimas (p. 132)
- Kaip pakeisti vairuotojo profilio pavadinimą (p. 133)
- Kaip atkurti nuostatas vairuotojo profiluose (p. 133)
- Nuotolinio valdymo raktelio siejimas su vairuotojo profiliumi (p. 133)
- Lentelė su centrinio ekrano nuostatomis (p. 130)

## Vairuotojo profilio pasirinkimas

Ijungus centrinį ekraną, jo viršuje parodomas pasirinktas vairuotojo profilis. Kitą kartą atrakinus automobilį, aktyvinamas paskutinis naudotas vairuotojo profilis. Atrakinus automobilį, galima įjungti kitą vairuotojo profilį. Vis dėlto, jei nuotolinio valdymo raktelis susietas su vairuotojo profiliumi, paleidus automobilį jis yra pasirenkamas. Kitą vairuotojo profilį galima pasirinkti dviem būdais.

Variantai 1:

1. Įjungę ekraną, palieskite vairuotojo profilio pavadinimą, rodomą centrinio ekrano viršuje.
  - > Pateikiamas pasirenkamų vairuotojo profilių sąrašas.
2. Pasirinkite reikiamą vairuotojo profilį.
3. Spauskite **Patvirtinti**.
  - > Pasirenkamas vairuotojo profilis ir sistema įkelia naujo vairuotojo profilio nuostatas.

Variantai 2:

1. Nuvilkite centriniame ekrane esantį viršutinį rodinį.
2. Spauskite **Profilis**.
  - > Pateikiamas toks pat sąrašas kaip ir 1 parinktyje.
3. Pasirinkite reikiamą vairuotojo profilį.

4. Spauskite **Patvirtinti**.

> Pasirenkamas vairuotojo profilis ir sistema įkelia naujo vairuotojo profilio nuostatas.

## Susijusi informacija

- Vairuotojo profiliai (p. 131)
- Centrinio ekrano roдиниų naršymas (p. 109)
- Kaip pakeisti vairuotojo profilio pavadinimą (p. 133)
- Nuotolinio valdymo raktelio siejimas su vairuotojo profiliumi (p. 133)

## Kaip pakeisti vairuotojo profilio pavadinimą

Galima pakeisti įvairių automobilyje naudojamų vairuotojo profilių pavadinimus.

1. Centrinio ekrano viršutiniame rodinyje paspauskite **Nuostatos**.
2. Paspauskite **Sistema → Vairuotojo profiliai**.
3. Pasirinkite **Redaguoti profilį**.
  - > Meniu atsiveria, kai galima redaguoti profilį.
4. Paspauskite **Profilio pavadinimas** langelį.
  - > Atsiranda klaviatūra ir galima pakeisti pavadinimą. Palieskite , kad užvertumėte klaviatūrą.
5. Įrašykite pavadinimo pakeitimą spausdami **Atgal** arba **Užverti**.
  - > Pavadinimas pakeistas.

### PASTABA

Profilio pavadinimas negali prasidėti tarpu, nes tokiu atveju jis neįrašomas.

## Susijusi informacija

- Vairuotojo profilio pasirinkimas (p. 132)
- Klaviatūra centriniame ekrane (p. 120)

## Kaip atkurti nuostatas vairuotojo profiluose

Kai automobilis stovi, galima iš naujo nustatyti viename ar keliuose vairuotojo profiluose įrašytas nuostatas.

### PASTABA

Gamyklinių nuostatų grąžinimas pasiekiamas tik kai automobilis stovi.

1. Viršutiniame rodinyje paspauskite **Nuostatos**.
2. Paspauskite **Sistema → Gamyklinių nuostatų grąžinimas → Atkurti asmeninius nustatymus**.
3. Pasirinkite **Atstatyti aktyviajam profilui, Atstatyti visiems profiliams** arba **Atšaukti variantą**.

## Susijusi informacija

- Vairuotojo profiliai (p. 131)
- Nuostatų atkūrimas centriniame ekrane (p. 129)

## Nuotolinio valdymo raktelio siejimas su vairuotojo profilu

Įmanoma susieti jūsų raktelį su vairuotojo profilu. Vairuotojo profilis kartu visomis nuostatomis bus automatiškai pasirenkamas kiekvieną kartą, naudojant automobilį su specifiniu nuotolinio valdymo rakteliu.

Pirmą kartą naudojant nuotolinio valdymo raktelį, jis nėra susietas su jokia specifiniu vairuotojo profilu. Užvedus automobilį, **Svečias** profilis automatiškai aktyvinamas.

Vairuotojo profilį galima pasirinkti rankiniu būdu, jo nesiejant su rakteliu. Atrakinus automobilį, aktyvinamas paskutinis buvęs aktyvus vairuotojo profilis. Kai raktelis susiejamas su vairuotojo profilu, naudojant tą konkretų raktelį profilio pasirinkti nebereikia.

## Nuotolinio valdymo raktelio siejimas su vairuotojo profilu

Pirmiausia pasirinkite profilį, kurį norėsite susieti su rakteliu (jei susietinas profilis dar neaktyvus). Tada aktyvų profilį galima susieti su rakteliu.

1. Centrinio ekrano viršutiniame rodinyje paspauskite **Nuostatos**.
2. Paspauskite **Sistema → Vairuotojo profiliai**.
3. Pasirinkite pageidaujamą profilį. Grįžta ekrano pradžios rodinys. **Svečias** profilio negalima susieti su rakteliu.



4. Vėl nuvilkite žemyn viršutinį rodinį ir palieskite **Nuostatos → Sistema → Vairuotojo profiliai → Redaguoti profilį**.
5. Pasirinkite **Prijungti raktelį**, kad susietumėte profilį su rakteliu. Nejmanoma susieti vairuotojo profilio su kitu, nei dabar automobilį naudojamu rakteliu. Jei automobilyje yra daug raktelių, bus rodomas pranešimas **Aptiktas daugiau nei vienas raktelis. Norimą prijungti raktelį padėkite ant atsarginio skaitytuvo**.



Atsarginės skaityklės vieta tunelio valdymo pulte.

- > Kai rodomas pranešimas **Profilis prijungtas prie raktelio**, raktelis ir vairuotojo profilis yra susieti.
6. Spauskite **OK**.
    - > Dabar šis raktelis susietas su vairuotojo profiliu ir toks bus, kol **Prijungti raktelį** langelyje bus uždėta varnelė.

### Susijusi informacija

- Vairuotojo profiliai (p. 131)
- Kaip pakeisti vairuotojo profilio pavadinimą (p. 133)
- Nuotolinio valdymo raktelis (p. 239)

### Pranešimas centriname ekrane

Centriname ekrane galima rodyti pranešimus, informuojančius vairuotoją arba jam padedančius įvairių įvykių atvejais.

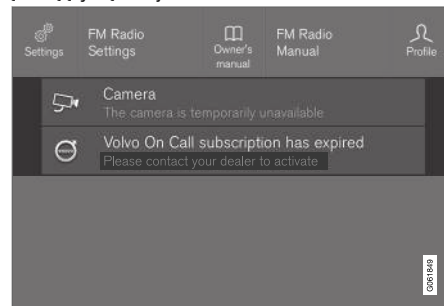

Pranešimas centrinio ekrano viršutiniame rodinyje.

Centriname ekrane rodomi vairuotojui mažiau svarbūs pranešimai.

Daugelis pranešimų pateikiami virš centrinio ekrano būsenos juostos. Praėjus kuriam laikui arba atlikus su pranešimu susijusį veiksmą, pranešimas dingsta iš būsenos juostos. Jei pranešimą reikia įrašyti, jis perkeliamas į centrinio ekrano viršutinį rodinį.

Pranešimų sudėtis gali skirtis, jie gali būti rodomi kartu su grafiniais elementais, ženklais ar mygtuku, skirtu su pranešimu susietai funkcijai aktyvinti / deaktyvinti.



### Iškylantieji pranešimai

Kai kuriais atvejais pranešimas rodomas iškylančiame lange. Iškylantieji pranešimai yra svarbesni už pranešimus, kurie rodomi būsenos juostoje, ir tam, kad jie išnyktų, reikia juos patvirtinti arba imtis veiksmų. Pranešimai, kuriuos reikia įrašyti, perkeliama į centrinio ekrano viršutinį rodinį.

### Susijusi informacija

- Pranešimų valdymas centriniame ekrane (p. 135)
- Iš centrinio ekrano įrašytų pranešimų tvarkymas (p. 136)
- Pranešimai vairuotojo ekrane (p. 99)

### Pranešimų valdymas centriniame ekrane

Pranešimai centriniame ekrane valdomi įvairiuose centrinio ekrano roduose.

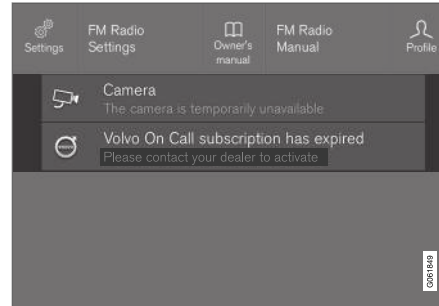

Pranešimas centrinio ekrano viršutiniame rodinyje.

Kai kurie pranešimai centriniame ekrane turi mygtuką (arba kelis mygtukus, pateikiamus iškylančiuosiuose pranešimuose), kuriuo galima, pvz., aktyvinti / deaktyvinti su pranešimu susijusią funkciją.

### Naujo pranešimo valdymas

Pranešimai su mygtukais:

- Paspauskite mygtuką veiksmui atlikti arba leiskite pranešimui po kiek laiko užsiverti pačiam.
  - > Pranešimas pradingsta iš būsenos juostos.

Pranešimai be mygtukų:

- Užverkite pranešimą jį paspausdami arba leiskite jam po kurio laiko užsiverti automatiškai.
  - > Pranešimas pradingsta iš būsenos juostos.

Jei pranešimą reikia įrašyti, jis perkeliama į centrinio ekrano viršutinį rodinį.

### Susijusi informacija

- Pranešimas centriniame ekrane (p. 134)
- Iš centrinio ekrano įrašytų pranešimų tvarkymas (p. 136)
- Pranešimai vairuotojo ekrane (p. 99)

## Iš centrinio ekrano įrašytų pranešimų tvarkymas

Nesvarbu, ar pranešimai būna įrašyti iš vairuotojo ekrano, ar iš centrinio ekrano: jie tvarkomos centriniam ekrane.

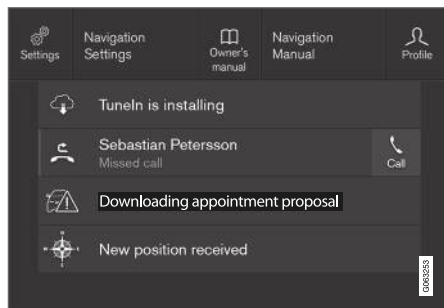

Įrašyti pranešimai ir pasiekiamos parinktys viršutiniame rodinyje.

Centriniam ekrane rodomi pranešimai, kuriuos reikia įrašyti, perkeliama į centrinio ekrano viršutinį rodinį.

### Įrašyto pranešimo skaitymas

- Centriniam ekrane atverkite viršutinį rodinį.
  - Pateikiamas įrašytų pranešimų sąrašas. Pranešimus su dešiniuoju pateikiama rodykle galima išskleisti.

- Palieskite pranešimą, kad jį išskleistumėte / sumažintumėte.
  - > Sąrašas pateikiama papildomos informacijos apie pranešimą, o programėlės kairėje dalyje pateikiama vaizde rodoma pranešimo informacija grafinė forma.

### Įrašyto pranešimo valdymas

Kai kurie pranešimai turi mygtuką, skirtą, pvz., su pranešimu susietai funkcijai aktyvinti / deaktyvinti.

- Paspauskite mygtuką veiksmui atlikti.

Įrašyti pranešimai iš viršutinio rodinio automatiškai panaikinami išjungus variklį.

### Susijusi informacija

- Pranešimas centriniam ekrane (p. 134)
- Pranešimų valdymas centriniam ekrane (p. 135)
- Pranešimai vairuotojo ekrane (p. 99)

## Projekcinis rodinys\*

Projekcinis rodinys papildo automobilio vairuotojo ekraną ir šio informaciją rodo ant priekinio stiklo. Projekcinį vaizdą galima matyti tik iš vairuotojo padėties.



Įeinantys telefoniniai skambučiai.

Projekciniame rodinyje pateikiami įspėjimai ir informacija apie greitį, pastovaus greičio palaikymo funkcijas, navigaciją ir kt. vairuotojo matymo lauke. Projekciniame rodinyje taip pat gali būti rodoma informacija apie kelio ženklus ir įeinančiuosius skambučius.

**i PASTABA**

Vairuotojo galimybę matyti informaciją projekciniame rodyneje trikdō:

- dėvimi poliarizuojantys akiniai;
- vairavimo padėtis ne sėdynės centre;
- ant projektavimo bloko dengiamojo stiklo padėti daiktai;
- nepalankus apšvietimas.

**! SVARBU**

Informacijos projektavimo blokas įrengtas prietaisų skydelyje. Kad neapgadintumėte projektavimo bloko dengiamojo stiklo, ant jo nelaikykite jokių daiktų ir užtikrinkite, kad ant jo nieko neužkristų.

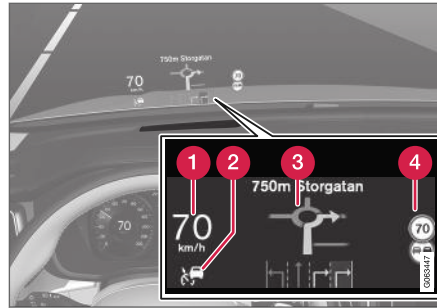

Rodynyje pateikiamos informacijos pavyzdžiai

- 1 Greitis
- 2 Pastovaus greičio palaikymo sistema
- 3 Navigacija
- 4 Kelio ženklai

Projekciniame rodyneje gali būti pateikiami įvairūs ženklai, pvz.:



Jei ima šviesti įspėjamasis ženklas, perskaitykite įspėjamąjį pranešimą vairuotojo ekrane.



Jei ima šviesti informacijos ženklas, perskaitykite pranešimą vairuotojo ekrane.

**i PASTABA**

Naudojantis projekciniu rodyneju, dėl kai kurių regos sutrikimų gali kilti galvos skausmas ir būti juntama įtampa.

**„City Safety“ projekciniame rodyneje**

Aktyvius parinktį „City Safety“, informaciją projekciniame rodyneje pakeičia „City Safety“ grafikas. Šis grafikas rodomas net ir tada, kai projekcinis rodyne išjungtas.

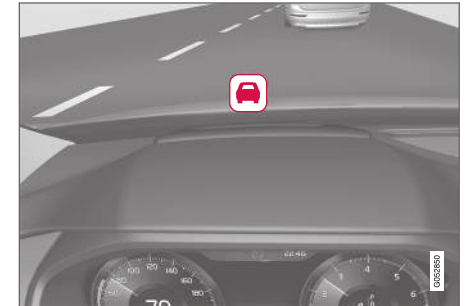

City Safety grafinis ženklas mirksi, kad atkreiptų vairuotojo dėmesį

**Susijusi informacija**

- Projekcinio rodinio aktyvinimas ir deaktyvinimas\* (p. 138)
- Projekcinio rodinio valymas\* (p. 634)
- Projekcinis rodyne ir priekinio stiklo keitimas\* (p. 606)

## Projekcinio rodinio aktyvinimas ir deaktyvinimas\*

Projekcinį rodinį galima aktyvinti arba deaktyvinti įjungus automobilį.



Centrinio ekrano funkcijų rodinėje paspauskite mygtuką **Projekcinis ekranas**. Aktyvinus funkciją, mygtuke ima šviesti indikatorius.

### Susijusi informacija

- Projekcinio rodinio nuostatos\* (p. 138)
- Projekcinis rodinys\* (p. 136)

## Projekcinio rodinio nuostatos\*

Sureguliuokite projekcinio rodinio priekiniame stikle nuostatas.

Nuostatas galima pakeisti centriniame ekrane, kai automobilis paleistas ir ant priekinio stiklo rodoma vaizdo projekcija.

Nuostata (kaip asmeninė) įrašoma vairuotojo profilyje.

### Ekranu parinkčių išranka

Pasirinkite funkcijas, kurios bus rodomos projekciniam rodinėje.

1. Centrinio ekrano viršutiniame rodinėje palieskite **Nuostatos**.
2. Paspauskite **My Car** → **Ekranai** → **Projekcinio ekrano parinktys**.
3. Pasirinkite vieną arba kelias funkcijas:
  - Rodyti navigaciją
  - Rodyti Road Sign Information
  - Rodyti pagalbą vairuotojui
  - Rodyti telefoną.

## Šviesumo ir vertikalios padėties reguliavimas

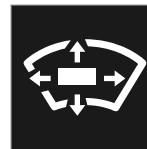

1. Centrinio ekrano funkcijų rodinėje paspauskite mygtuką **Projekc. rodinio reguliavimas**.
2. Vairo dešiniąją klaviatūrą sureguliuokite vairuotojo matymo lauke esančio projekcinio rodinio šviesumą ir vertikalią padėtį.

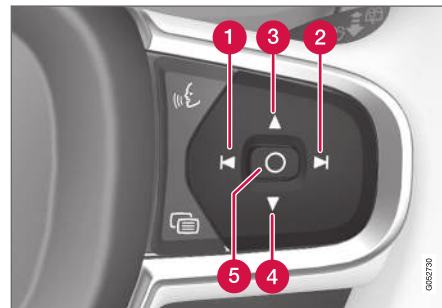

- 1 Šviesumo mažinimas
- 2 Šviesumo didinimas
- 3 Padėties pakėlimas

4 Padėties nuleidimas

5 Patvirtinti

Grafinio vaizdo šviesumas automatiškai pritaikomas prie foninės šviesos. Šį šviesumą taip pat veikia automobilių kitų ekranų šviesumo reguliavimas.

Aukščio padėtį galima įrašyti elektra valdomos\* priekinės sėdynės atminties funkcijoje.

### Horizontalios padėties kalibravimas

Jei pakeistas priekinis stiklas ar ekrano blokelis, gali prireikti kalibruoti projekcinio displejaus horizontalią padėtį. Kalibravimas reiškia, kad projekcinis rodinys sukamas pagal ar prieš laikrodžio rodyklę.

1. Centrinio ekrano viršutiniame rodynyje palieskite **Nuostatos**.
2. Pasirinkite **My Car → Vairuotojo ekranas → Projekcinio ekrano parinktys → Projekcinio ekrano kalibravimas**.
3. Vaizdo horizontalią padėtį kalibruokite vairo dešiniąja klaviatūra.

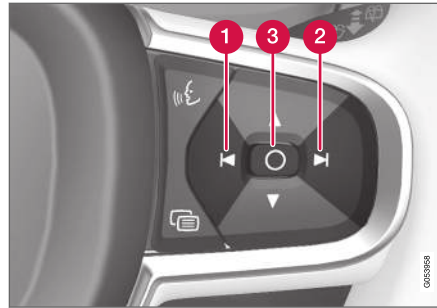

- 1 Sukite prieš laikrodžio rodyklę
- 2 Sukite pagal laikrodžio rodyklę
- 3 Patvirtinti

### Susijusi informacija

- Projekcinis rodinys\* (p. 136)
- Projekcinio rodinio aktyvinimas ir deaktyvinimas\* (p. 138)

### Balso atpažinimas<sup>19</sup>

Vairuotojui gali naudoti balso atpažinimo sistema tam tikroms medijos leistuvu, per „Bluetooth“ prijungto telefono, klimato kontrolės sistemos ir „Volvo“ navigacijos sistemos\* funkcijoms valdyti.

Balso komandos suteikia papildomą patogumą ir padeda vairuotojui nesiblaškyti, kad būtų galima sutelkti dėmesį į vairavimą, kelią bei eismo situaciją.

### ⚠️ ĮSPĖJIMAS

Vairuotojas visada atsako už saugų vairavimą ir visų kelių eismo taisyklių laikymąsi.

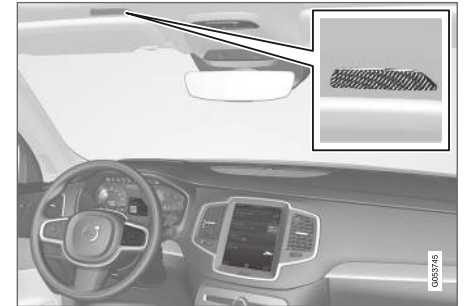

Valdymo balsu sistemos mikrofonas

Valdymo balsu funkcija veikia dialogo forma: naudotojas sako komandas ir gauna iš sistemos

<sup>19</sup> Taikoma kai kurioms rinkoms.

- « atsakymus balsu. Balso atpažinimo sistema naudoja tą patį mikrofoną, kaip ir „Bluetooth“ ryšiu prijungti įrenginiai, o balso atpažinimo sistemos atsakymai teikiami per automobilio garsiakalbius. Kai kuriais atvejais tekstinis pranešimas taip pat rodomas vairuotojo ekrane. Funkcijos valdomos naudojantis dešiniąja vairo klaviatūra. Nuostatos keičiamos per centrinį ekraną.

### Kaip atnaujinti sistemą

Balso atpažinimo sistema nuolat tobulinama. Kad sistema veiktų optimaliai, atsisiųskite naujinius iš support.volvocars.com.

### Susijusi informacija

- Balso atpažinimo naudojimas (p. 140)
- Telefono valdymas balsu (p. 141)
- Radijo ir medijos valdymas balsu (p. 142)
- Klimato kontrolė naudojant valdymo balsu funkciją (p. 200)
- Balso atpažinimo nuostatos (p. 142)

## Balso atpažinimo naudojimas<sup>20</sup>





Sistemai aktyvinti ir dialogui naudojant balso komandas inicijuoti paspauskite ant vairo įrengtą balso atpažinimo mygtuką .

Atminkite:

- Kalbėkite normaliu balso lygiu ir tempu.
- Nekalbėkite, kol atsako sistema (sistema tuo metu nesupras jūsų balsu duodamų komandų).
- Foninio triukšmo salone išvengsite uždare dureles, langus ir panoraminį stoglangį\*.

Balso atpažinimo funkciją galima deaktivinti taip:

- ištarus „**Cancel**“.
- ilgai spaudžiant balso atpažinimo mygtuką ant vairo .

Norėdami paspartinti ryšį ir praleisti sistemos užuominas, sistemai kalbant paspauskite balso atpažinimo mygtuką ant vairo  ir išstarkite kitą komandą.

### Balso atpažinimo kontrolės pavyzdys

Paspauskite , išstarkite „**Call [Forename] [Surname] [number category]**“ – paskambinama pasirinktam telefonų knygelės adresatui.

Jei adresatas turi kelis telefono numerius (pvz., namų, mobilųjį, darbo), reikia nurodyti tinkamą kategoriją.

Taigi, paspauskite  ir išstarkite „**Call Robin Smith Mobilusis**“.

### Komandos / frazės

Visada galima naudoti šias komandas:

- „**Repeat**“ – kartojama paskutinė vykdomo dialogo balso instrukcija.
- „**Cancel**“ – baikite dialogą.
- „**Help**“ – pradedamas pagalbos dialogas. Sistema atsako esamuju metu pasiekiamomis komandomis, pvz., pateikdama užklausą.

Specifinių funkcijų komandos, pvz., telefono ir radijo, aprašomos atitinkamuose skirsniuose.

<sup>20</sup> Taikoma kai kurioms rinkoms.

## Skaičiai

Skaičių komandos sakomos skirtingai. Tai priklauso nuo valdomos funkcijos:

- **Telefono numerius ir pašto kodus** reikia tarti po vieną skaitmenį, pvz., „zero three one two four four three“ (03122443).
- **Namo numerius** galima nurodyti individualiai arba grupėmis, pvz., „two two“ arba „twenty two“ (22). Anglų ir olandų kalba galima nurodyti kelias grupes iš eilės, pvz., „twenty-two twenty-two“ (22 22). Anglų kalba galima naudoti dvigubus arba trigubus skaitmenis, pvz., „double zero“ (00). Skaitmenis galima nurodyti intervale nuo 0 iki 2 300.
- **Dažnius** galima ištarti taip: „ninety eight point eight“ (98,8), „hundred and four point two“ arba „hundred four point two“ (104,2).

## Susijusi informacija

- Balso atpažinimas (p. 139)
- Telefono valdymas balsu (p. 141)
- Radijo ir medijos valdymas balsu (p. 142)
- Klimato kontrolė naudojant valdymo balsu funkciją (p. 200)
- Balso atpažinimo nuostatos (p. 142)

## Telefono valdymas balsu<sup>21</sup>

Naudodamiesi balo komandomis ir „Bluetooth“ ryšiu prijungtu telefonu, galėsite paskambinti adresatui, nurodyti balsu perskaityti žinutes arba padiktuoti trumpą žinutę patys.

Jei norite nurodyti telefonų knygelės adresatą, balso atpažinimo komandoje turi būti adresato informacija, įvesta į telefonų knygelę. Jei adresatas (pvz., **Robyn Smith**) turi kelis telefono numerius, galima nurodyti ir numerio kategoriją, pvz., **Namų** arba **Mobilusis**: „**Call Robin Smith Mobilusis**“.

Paspauskite  ir ištarkite vieną iš šių komandų:

- **„Call [adresatas]“** – skambinama pasirinktam telefonų knygelės adresatui.
- **„Call [telefono numeris]“** – renkamas telefono numeris.
- **„Recent calls“** – rodomas skambučių sąrašas.
- **„Read message“** – pranešimas perskaitomas. Jei yra kelios žinutės, pasirinkite, kuri turi būti perskaityta.
- **„Message to [adresatas]“** naudotojams nurodoma padiktuoti trumpą žinutę. Tada žinutė pakartojama balsu ir naudotojas gali pasirinkti išsiųsti<sup>22</sup> arba redaguoti žinutę. Norint, kad veiktų ši funkcija, automobilis turi būti prijungtas prie interneto.

## Susijusi informacija

- Balso atpažinimas (p. 139)
- Balso atpažinimo naudojimas (p. 140)
- Radijo ir medijos valdymas balsu (p. 142)
- Klimato kontrolė naudojant valdymo balsu funkciją (p. 200)
- Balso atpažinimo nuostatos (p. 142)
- Prie interneto prijungtas automobilis\* (p. 530)

<sup>21</sup> Taikoma kai kurioms rinkoms.

<sup>22</sup> Žinutes iš automobilio gali transliuoti ne visi telefonai. Informacijos apie suderinamumą rasite support.volvocars.com.

## Radio ir medijos<sup>23</sup> valdymas balsu

Toliau pateikiamos radijo ir medijos leistuvo valdymo komandos.

Palieskite  ir išstarkite vieną iš šių komandų:

- **„Media“** – pradedamas medijos ir garso sistemos dialogas ir parodomi komandų pavyzdžiai.
- **„Play [atlikėjas]“** – grojama muzika pagal pasirinktą atlikėją.
- **„Play [dainos pavadinimas]“** – atkuriamą pagal pasirinktą dainą.
- **„Play [dainos pavadinimas] iš [albumo]“** – grojama pasirinkta daina iš pasirinkto albumo.
- **„Play [TV kanalo pavadinimas]“** – įjungiamas pasirinktas TV kanalas<sup>24</sup>.
- **„Play [radijo stotis]“** – pradedamas groti pasirinkta radijo stotis.
- **„Tune to [Dažnis]“** – įjungiamas pasirinktas radijo dažnis dabartiniame dažnio diapazone. Jei nėra aktyvaus radijo šaltinio, pagal numatytąsias nuostatas įjungiamas FM bangų ilgis.
- **„Tune to [Dažnis] [bangos ilgis]“** – įjungiamas pasirinktas radijo dažnis pasirinktame dažnio diapazone.
- **„Radio“** – įjungiamas FM radijas.

- **„Radio FM“** – įjungiamas FM radijas.
- **„Radio AM“** – įjungiamas AM radijas.
- **„DAB“** – įjungiamas DAB radijas\*.
- **„TV“** – pradedama rodyti TV<sup>24</sup>.
- **„CD“** – pradedamas groti CD\*.
- **„USB“** – pradedama groti iš USB įtaiso.
- **„iPod“** – pradedama groti iš „iPod“ įtaiso.
- **„Bluetooth“** – pradedama groti iš medijos šaltinio, kuris prijungtas per „Bluetooth“.
- **„Similar music“** – iš USB įrenginių grojama muzika, panaši į grojamą šiuo metu.

### Susijusi informacija

- Balso atpažinimas (p. 139)
- Balso atpažinimo naudojimas (p. 140)
- Telefono valdymas balsu (p. 141)
- Klimato kontrolė naudojant valdymo balsu funkciją (p. 200)
- Balso atpažinimo nuostatos (p. 142)

## Balso atpažinimo nuostatos<sup>25</sup>

Čia parenkamos valdymo balsu sistemos nuostatos.

Nuostatos → Sistema → Valdymas balsu

Nuostatas galima keisti šiose srityse:

- **Kartoti balso komandą**
- **Lytis**
- **Kalbėjimo greitis**

### Garso nuostatos

Garso nuostatas pasirinksite čia:

Nuostatos → Garsas → Sistemos garsas  
→ Valdymas balsu

### Kalbos nuostatos

Balso atpažinimo sistema veikia ne visomis kalbomis. Balso atpažinimo sistemos kalbos sąrašę pažymėtos piktograma .

Kalbos keitimas taip pat turi įtakos meniu, pranešimams ir žinyno tekstams.

Nuostatos → Sistema → Sistemos kalbos  
ir vienetai → Sistemos kalba

<sup>23</sup> Taikoma kai kurioms rinkoms.

<sup>24</sup> Taikoma kai kurioms rinkoms.

<sup>25</sup> Taikoma kai kurioms rinkoms.



**Susijusi informacija**

- Balso atpažinimas (p. 139)
- Balso atpažinimo naudojimas (p. 140)
- Telefono valdymas balsu (p. 141)
- Klimato kontrolė naudojant valdymo balsu funkciją (p. 200)
- Radijo ir medijos valdymas balsu (p. 142)
- Garso nuostatos (p. 496)
- Sistemos kalbos keitimas (p. 126)



APŠVIETIMAS

## Žibintų jungikliai

Žibintams ir vidaus apšvietimui valdyti naudojami skirtingi apšvietimo valdymo elementai. Kairiuoju perjungikliu aktyvinami ir reguliuojami žibintai. Šviesumas salone reguliuojamas naudojant prietaisų skydelyje įrengtą reguliavimo ratuką.

Priekinių žibintų spindulio lygis<sup>1</sup> papildomai nustatomas prietaisų skydelyje esančiu reguliavimo ratuku.

### Žibintai

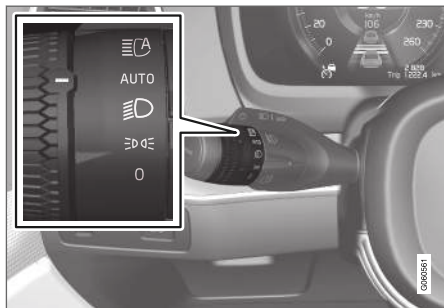

Rotacinis žiedas kairiajame perjungiklyje.

Kai automobilio elektros sistema yra II uždegimo padėtyje arba kai automobilis yra užvestas, įvairiose rotacinio žiedo padėtyse galimos šios funkcijos.

Padėtis	Paaiškinimas
	Dieniniai žibintai. Galima naudoti žybsnio tolimosiomis šviesomis funkciją.
	Dieniniai ir gabaritiniai žibintai. Gabaritiniai žibintai, kai automobilis stovi. <sup>A</sup> Galima naudoti žybsnio tolimosiomis šviesomis funkciją.
	Artimųjų šviesų ir gabaritiniai žibintai. Gali būti aktyvinti tolimųjų šviesų žibintai. Galima naudoti žybsnio tolimosiomis šviesomis funkciją.

Padėtis	Paaiškinimas
	Dieniniai žibintai ir gabaritiniai žibintai dieną. Artimųjų šviesų ir gabaritiniai žibintai esant prieblandai ar tamsiu paros metu arba įjungus priekinius rūko žibintus* ir (arba) galinį rūko žibintą. Galima įjungti aktyviųjų tolimųjų šviesų funkciją. Tolimąsias šviesas galima aktyvinti įjungus artimąsias. Galima naudoti žybsnio tolimosiomis šviesomis funkciją.
	Aktyviosios tolimosios šviesos įjungtos / išjungtos.

<sup>A</sup> Jei automobilis stovi, tačiau yra įjungtas, rotacinį žiedą galima pasukti iš kitos į padėtį , kad būtų įjungti tik gabaritiniai žibintai, o ne kitas apšvietimas.

„Volvo“ rekomenduoja naudoti **AUTO** režimą, kai transporto priemonė važiuoja.

<sup>1</sup> Taikoma transporto priemonėms su halogeniniais priekiniais žibintais.

**⚠️ ĮSPĖJIMAS**

Automobilio apšvietimo sistema niekada negali nustatyti, kada dienos šviesa per silpna ar pakankamai stipri, pvz., esant rūkui ir lyjant.

Vairuotojas visada išlieka atsakingas ir privalo užtikrinti, kad būtų įjungti eismo situacijai tinkami žibintai, laikantis galiojančių eismo taisyklių.

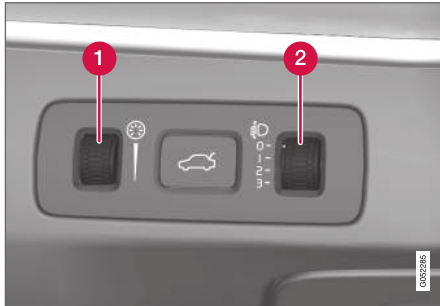
**Reguliavimo ratukas prietaisų skydelyje**

Automobiliuose su šviesos diodų<sup>2</sup> priekiniais žibintais\* yra automatinė priekinių žibintų spindulio lygio regulia-

vimo funkcija, todėl nėra reguliavimo ratuko reguliuoti priekinių žibintų spindulio lygį.

- 1 Salono apšvietimo ryškumo reguliavimo ratukas
- 2 Priekinių žibintų spindulio lygio reguliavimo ratukas<sup>1</sup>

**Susijusi informacija**

- Apšvietimo funkcijų reguliavimas centriniame ekrane (p. 147)
- Salono apšvietimas (p. 158)
- Gabaritiniai žibintai (p. 149)
- Kaip naudotis posūkio signalais (p. 153)
- Tolimųjų šviesų žibintai (p. 151)
- Artimųjų šviesų žibintai (p. 150)
- Priekiniai rūko žibintai ir posūkio apšvietimo žibintai\* (p. 155)
- Galinis rūko žibintas (p. 155)
- Aktyvieji posūkio apšvietimo žibintai\* (p. 154)
- Stabdžių žibintas (p. 156)
- Avarinio stabdymo signalas (p. 156)
- Avarinių šviesų signalas (p. 157)

**Apšvietimo funkcijų reguliavimas centriniame ekrane**

Centriniame ekrane galima nustatyti ir aktyvinti kelias apšvietimo funkcijas, pvz., aktyviųjų tolimųjų šviesų žibintus, laikinąjį stovėjimo vietos apšvietimą ir priartėjimo apšvietimą.

1. Viršutiniame rodinyje paspauskite **Nuostatos**.
2. Paspauskite **My Car → Žibintai ir apšvietimas**.
3. Pasirinkite **Žibintai** arba **Salono apšvietimas**.

**Susijusi informacija**

- Žibintų jungikliai (p. 146)
- Aktyviosios tolimosios šviesos (p. 151)
- Laikinas stovėjimo vietos apšvietimas (p. 157)
- Priėjimo apšvietimo trukmė (p. 158)
- Kaip naudotis posūkio signalais (p. 153)
- Nuostatų atvėrimas centriniame ekrane (p. 126)
- Funkcijų rodinys centriniame ekrane (p. 116)

<sup>2</sup> Šviesos diodas (Light Emitting Diode)

<sup>1</sup> Taikoma transporto priemonėms su halogeniniais priekiniais žibintais.

## Priekinių žibintų spindulio lygio reguliavimas

Priekinių žibintų spindulio lygis<sup>3</sup> reguliuojamas vienu iš prietaisų skydelyje įrengtų reguliavimo ratukų.

Automobilio apkrova keičia vertikalųjį priekinių žibintų spindulio suvedimą ir jis gali imti akinti atvažiuojančius vairuotojus. To galima išvengti pakoreguojant priekinių žibintų spindulio lygį. Nuleiskite spindulį, jei automobilis labai pakrautas.

1. Leiskite varikliui veikti arba palikite automobilio elektros sistemą uždegimo padėtyje I.
2. Pasukite reguliavimo ratuką aukštyn / žemyn, kad pakeltumėte / nuleistumėte priekinių žibintų spindulio lygį.

Toliau parodytos padėtys, į kurias turėtų būti nustatytas reguliavimo ratukas įvairiais apkrovos atvejais.

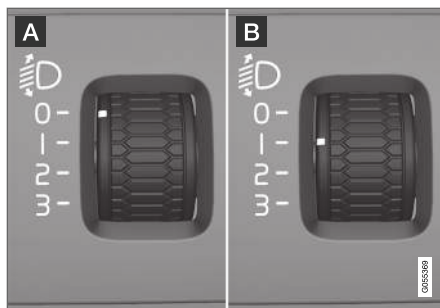

Reguliavimo ratuko padėčių pavyzdžiai.

**A** Regulavimo ratukas padėtyje 0

**B** Regulavimo ratukas padėtyje 1

Apkrova	Regulavimo ratuko padėtis
Tik vairuotojas.	0
Vairuotojas ir keleivis priekinėje sėdynėje.	0
Vairuotojas ir keleivis priekinėje sėdynėje. Trys keleiviai galinėje sėdynėje.	1

Apkrova	Regulavimo ratuko padėtis
Vairuotojas ir keleivis priekinėje sėdynėje. Trys keleiviai galinėje sėdynėje. 220 kg kroviny s bagažinėje.	1
Vairuotojas ir maksimalus kroviny s bagažinėje.	2

### Susijusi informacija

- Žibintų jungikliai (p. 146)

<sup>3</sup> Taikoma transporto priemonėms su halogeniniais priekiniais žibintais.

## Gabaritiniai žibintai

Gabaritiniai žibintai kitiems eismo dalyviams padeda pastebėti sustojusį arba pastatytą automobilį. Gabaritiniai žibintai įjungiami ant vairo esančio perjungiklio rotaciniu žiedu.

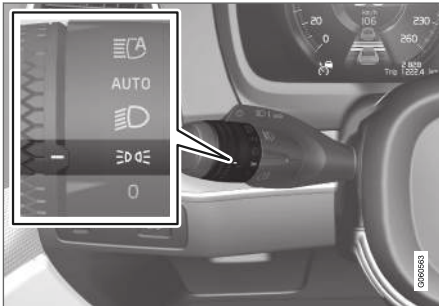

Perjungiklio rotacinis žiedas gabaritinių žibintų padėtyje.

Pasukite rotacinį žiedą į padėtį : įjungiami gabaritiniai žibintai (tuo pat metu įjungiamas valstybinio numerio lentelių apšvietimas).

Jei nustatyta automobilio elektros sistemos uždegimo padėtis **II** arba automobilis įjungtas, vietoj priekinių gabaritinių žibintų įjungiami dieniniai. Kai rotacinis žiedas yra šioje padėtyje, įjungiami gabaritiniai žibintai, nepaisant automobilio elektros sistemos uždegimo padėties.

Jei automobilis stovi, tačiau yra įjungtas, rotacinį žiedą galima pasukti iš kitos į gabaritinių žibintų

padėtį , kad būtų įjungti tik gabaritiniai žibintai, o ne kitas apšvietimas.

Važiuojant ilgiau nei 30 sekundžių maksimaliu 10 km/h (apie 6 myl./val.) greičiu arba jei greitis viršija 10 km/h (apie 6 myl./val.), įjungiami dieniniai žibintai. Vairuotojas turi pasukti į kitą padėtį nei .

Jei bagažinė atidaroma, kai lauke tamsu, įsijungia galiniai stovėjimo žibintai (jei jie dar nešviečia), įspėdami iš paskos atvažiuojančius eismo dalyvius. Tai vyksta neatsižvelgiant į tai, kokioje padėtyje yra rotacinis žiedas arba kokia parinkta automobilio elektros sistemos uždegimo padėtis.

## Susijusi informacija

- Žibintų jungikliai (p. 146)
- Uždegimo padėtys (p. 426)
- Priekinės įspėjamosios lempučių / gabaritinių žibinto lempučių keitimas (p. 614)

## Dieniniai žibintai

Automobilyje yra jutikliai, kurie nustato šviesos sąlygas aplinkoje. Dieniniai žibintai įsijungia, kai vairo perjungiklio rotacinis žiedas nustatomas į padėtį **0**, arba **AUTO** ir automobilio elektros sistema veikia uždegimo padėtyje **II** arba veikia automobilis. Esant silpnam apšvietimui ar tamsoje, **AUTO** padėtyje priekiniai žibintai automatiškai įjungia artimąsias šviesas.

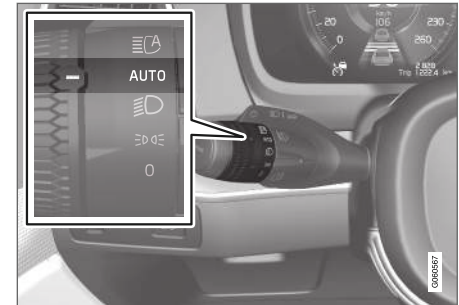

Perjungiklio rotacinis žiedas padėtyje **AUTO**.

Jei perjungiklio rotacinis žiedas yra padėtyje **AUTO**, tuomet, automobiliu važiuojant dieną,

- « įsijungia dieniniai žibintai (DRL<sup>4</sup>). Kai lauke užregistruojamas silpnas apšvietimas (arba tamsa), automobilis automatiškai perjungia dienišius žibintus į artimųjų šviesų žibintus. Artimųjų šviesų žibintai papildomai įjungiami, jei aktyvinamas priekinis\* ir (arba) galinis rūko žibintas.

### ⚠ ĮSPĖJIMAS

Ši sistema padeda taupyti energiją, tačiau ji negali visais atvejais teisingai nustatyti, ar dienos šviesa nėra pernelyg silpna / pakankamai stipri, pvz., esant miglai ar lietu.

Vairuotojas visada yra atsakingas ir privalo užtikrinti, kad automobiliu būtų važiuojama įjungus reikiamus žibintus pagal eismo situaciją ir laikantis galiojančių eismo taisyklių.

### Susijusi informacija

- Žibintų jungikliai (p. 146)
- Uždegimo padėtys (p. 426)
- Artimųjų šviesų žibintai (p. 150)
- Priekinės įspėjamosios lemputės / gabaritinio žibinto lemputės keitimas (p. 614)

<sup>4</sup> Daytime Running Lights

## Artimųjų šviesų žibintai

Važiuojant su perjungiklio rotaciniu žiedu padėtyje **AUTO**, artimosios šviesos įjungiamos automatiškai, kai užregistruojamas silpnas apšvietimas arba tamsa, jei automobilio elektros sistema yra uždegimo padėtyje **II** arba automobilis įjungtas.

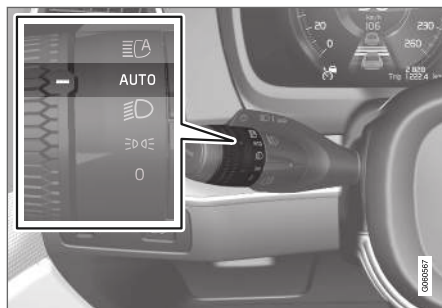

Perjungiklio rotacinis žiedas padėtyje **AUTO**.

Perjungiklio rotaciniam žiedui esant padėtyje **AUTO**, artimųjų šviesų žibintai automatiškai aktyvinami ir šiais atvejais:

- aktyvinami priekiniai rūko žibintai\*;
- aktyvinamas galinis rūko žibintas;
- aktyvinami priekiniai ir galiniai rūko žibintai;

Artimųjų šviesų žibintai veikia nuolat, jei vairo perjungiklio rotacinis žiedas nustatytas į padėtį

☞ ir automobilio elektros sistema perjungta į uždegimo padėtį **II** arba veikia automobilis.

### Tunelio aptikimas

Nustačius, kad automobilis įvažiavo į tunelį, dieniniai žibintai perjungiami į artimųjų šviesų.

Atminkite, kad rotacinis žiedas ant kairiojo perjungiklio turi būti **AUTO** režime nustatyti tunelį.

### Susijusi informacija

- Žibintų jungikliai (p. 146)
- Uždegimo padėtys (p. 426)
- Dieniniai žibintai (p. 149)
- Artimųjų šviesų žibinto lemputės keitimas (p. 612)



## Tolimųjų šviesų žibintai

Tolimosios šviesos valdomos kairiuoju perjungikliu. Tolimosios šviesos – galingiausias automobilio apšvietimo elementas. Jos skirtos naudoti tamsoje matomumui pagerinti, jei tik neakina kitų eismo dalyvių.

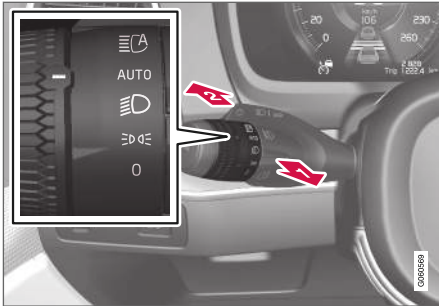

Perjungiklis su žiedu ant vairo.

## Žybsnis tolimosiomis šviesomis

➔ Švelniai pastumkite perjungiklį atgal į žybsnio tolimosiomis šviesomis padėtį. Tolimosios šviesos dega tol, kol neatleidžiamas perjungiklis.

## Tolimųjų šviesų žibintas

➔ Tolimųjų šviesų žibintus galima įjungti tada, kai vairo perjungiklio žiedas yra padėtyje AUTO<sup>5</sup> arba . Stumdami perjungiklį į

priekį, aktyvinkite tolimųjų šviesų žibintus. Deaktyvinkite stumdami perjungiklį atgal.

Ijungus tolimųjų šviesų žibintus, vairuotojo ekrane pasirodo ženklas .

## Susijusi informacija

- Žibintų jungikliai (p. 146)
- Aktyviosios tolimosios šviesos (p. 151)
- Tolimųjų šviesų žibinto lempučių keitimas (p. 613)

## Aktyviosios tolimosios šviesos

Aktyviosios tolimosios šviesos – tai funkcija, naudojanti priekinio stiklo viršutiniame krašte įrengtą kameros jutiklį priešais atvažiuojančių automobilių priekinių žibintų arba ta pačia kryptimi priekyje važiuojančių automobilių galinių žibintų skleidžiamai šviesai aptikti ir atitinkamai perjungianti tolimąsias šviesas į artimąsias.

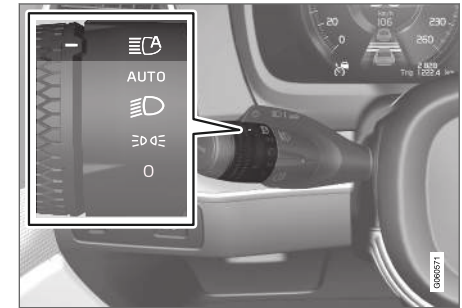

Aktyviosios tolimosios šviesos aktyvinamos rotaciniu žiedu, kai perjungiklis nustatytas į padėtį **AUTO**.

Funkcija gali įvertinti ir gatvės apšvietimo lempas. Tolimosios šviesos vėl įjungiamos, kai kameros jutiklis neberegistruoja atvažiuojančių arba priekyje ta pačia kryptimi važiuojančių transporto priemonių.

<sup>5</sup> Kai įjungti artimųjų šviesų žibintai.

- « Funkcija gali pradėti veikti važiuojant tamsoje, kai automobilio greitis siekia maždaug 20 km/h (apie 12 myl./val.) arba daugiau.

Jei aktyviųjų tolimųjų šviesų funkcija deaktyvinama, kai įjungti tolimųjų šviesų žibintai, automatiškai įjungiamos artimosios šviesos.

Įjungus aktyviuosius tolimųjų šviesų žibintus,

 ženklas vairuotojo ekrane ima šviesti balta šviesa.

Įjungus tolimąsias šviesas, ženklas ima šviesti mėlyna spalva. Tai taikoma ir šviesos diodų priekiniams žibintams, jei tolimosios šviesos yra iš dalies pritemdytos, t. y. jei žibintų spindulys yra šiek tiek ryškesnis nei artimųjų šviesų.

### **Automobiliai su halogeniniais priekiniais žibintais**

Apšvietimas perjungiamas į tolimųjų šviesų žibintus po maždaug sekundės, kai kameros jutiklis ilgiau neaptinka priešais atvažiuojančių automobilių priekinių žibintų arba ta pačia kryptimi priekyje važiuojančių automobilių galinių žibintų sklaidžiamos šviesos.

### **Automobiliai su šviesos diodų<sup>6</sup> priekiniais žibintais\***

Jei aktyviųjų tolimųjų šviesų sistema turi įjungimo / išjungimo funkciją<sup>7</sup>, tuomet tolimosios šviesos gražinamos praėjus maždaug sekundei

nuo to momento, kai kameros jutiklis nebeaptinka atvažiuojančių transporto priemonių priekinių žibintų arba priekyje važiuojančių transporto priemonių galinių žibintų.

Jei aktyviųjų tolimųjų šviesų sistema turi prisitaikymo funkciją<sup>7</sup>, tuomet, priešingai nei tradicinio pritemdymo atveju, tolimosios šviesos ir toliau lieka įjungtos abiejose atvažiuojančių automobilių arba priešais esančių automobilių pusėse ir pritemdoma tik ta dalis spindulio, kuri šviečia tiesiai į transporto priemonę.

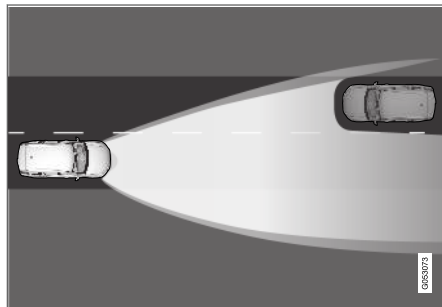

Prisitaikymo funkcija: Trumposios šviesos nukreiptos tiesiogiai į atvažiuojančias transporto priemones, tačiau nepertraukiamos tolimosios šviesos – abiejose automobilio pusėse.

Pilni tolimųjų šviesų žibintai atgal įjungiami praėjus maždaug sekundei nuo momento, kai kameros jutiklis nebeaptinka priešais atvažiuojančių

automobilių priekinių žibintų šviesos arba ta pačia kryptimi važiuojančių automobilių galinių žibintų šviesos.

<sup>6</sup> Šviesos diodas (Light Emitting Diode)

<sup>7</sup> Atsivėlgiant į automobilio įrangos lygį.

### Aktyviųjų tolimųjų šviesų apribojimai

Kameros jutiklis, kuriuo grindžiama funkcija, turi apribojimų.



Jei vairuotojo ekrane pateikiamas šis ženklas kartu su pranešimu **Auto**.

**ilgosios šviesos Laikiniai nepasiekiami**, tuomet tolimąsias ir artimąsias šviesas reikia perjungti rankiniu būdu. Ant vairo esančio perjungiklio rotacinis žiedas gali likti padėtyje **AUTO**. Pasirodžius minėtam pranešimui, ženklas  dingsta.



Tas pat galioja ir jei šis ženklas rodomas kartu su pranešimu **Priekinio stiklo jutiklis Jutiklis užblokuotas, žr. automobilio savininko vadovą.**

Aktyviosios tolimosios šviesos gali laikinai neveikti, pvz., kai tyro tirštas rūkas ar lyja smarkus lietus. Kai aktyviosios tolimosios šviesos vėl ima veikti arba priekinio stiklo jutikliai nebeblokuojami, pranešimas dingsta ir įsijungia  ženklas.

### ĮSPĖJIMAS

Aktyviosios tolimosios šviesos – tai pagalbinė sistema, palankiomis sąlygomis padedanti užtikrinti optimalų žibintų panaudojimą.

Vairuotojas visada privalo tinkamai perjungti artimąsias / tolimąsias šviesas, kai to reikalauja eismo arba oro sąlygos.

### Susijusi informacija

- Žibintų jungikliai (p. 146)
- Tolimųjų šviesų žibintai (p. 151)
- Kameros apribojimai (p. 348)

### Kaip naudotis posūkiu signalais

Automobilio posūkių žibintai valdomi kairiuoju perjungikliu. Posūkiu žibintai sumirksi tris kartus arba mirksi nepertraukiamai (atsižvelgiant į tai, kaip toli aukštyn arba žemyn perstumiamas perjungiklis).

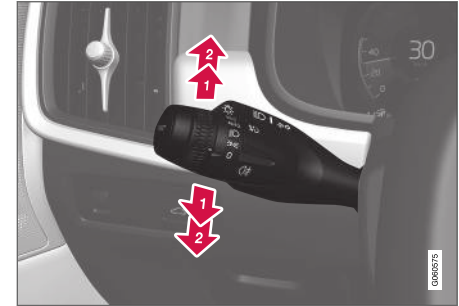

Posūkių žibintai.

### Trumpas mirksėjimo laikotarpis

-  Pakelkite arba nuleiskite perjungiklį į pirmą padėtį ir jį atleiskite. Posūkiu žibintai sumirksi tris kartus. Funkciją galima aktyvinti / deaktyvinti per centrinį ekraną.



**i PASTABA**

- Šią automatinę mirksėjimo seką galima sustabdyti, iškart perstumiant perjungiklį kita kryptimi.
- Jei vairuotojo ekrane ima sparčiau nei įprastai mirksėti posūkio indikatorių simbolis, žr. pranešimą vairuotojo ekrane.

**Nuolatinis mirksėjimas**

**➔** Perjungiklį kilstelkite aukštyn arba stumtelkite žemyn į šoninę padėtį.

Perjungiklis liks tokioje padėtyje. Jį atgal galėsite perjungti arba rankiniu būdu, arba automatiškai, atgal pasukdami vairą.

**Susijusi informacija**

- Avarinių šviesų signalas (p. 157)
- Apšvietimo funkcijų reguliavimas centriniame ekrane (p. 147)
- Priekinio posūkio žibinto lemputės keitimas (p. 614)

**Aktyvieji posūkio apšvietimo žibintai\***

Aktyvieji posūkio apšvietimo žibintai suprojektuoti užtikrinti maksimalų posūkių ir sankryžų apšvietimą. Automobiliuose su šviesos diodų<sup>8</sup> priekiniais žibintais\* gali būti įrengti aktyvieji posūkio apšvietimo žibintai. Tai priklauso nuo automobilio įrangos lygio.

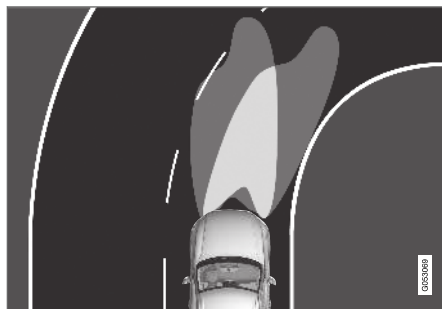

Priekinių žibintų šviesos spindulys su atitinkamai išjungta (kairėje) ir įjungta (dešinėje) funkcija.

Aktyvieji posūkio apšvietimo žibintai seka vairo judesius ir užtikrina maksimalų apšvietimą posūkiuose bei sankryžose, todėl jie gali pagerinti vairuotojui matomumą.

Funkcija aktyvuojama automatiškai kai užvedamas automobilis. Sutrikus funkcijos veikimui, vai-

ruotojo ekrane parodomas ženklas , aiškiamasis tekstas.

Funkcija būna aktyvi esant silpnam apšvietimui arba tamsoje ir tik kai automobilis juda ir įjungti artimųjų šviesų žibintai.

**Funkcijos deaktivimas arba aktyvinimas**

Gamintojo pristatytame automobilyje ši funkcija būna aktyvinta. Ją galima deaktivinti arba aktyvinti centrinio ekrano funkcijų rodyneje.



Paspauskite mygtuką **Aktyvieji posūkio žibintai**.

**Susijusi informacija**

- Apšvietimo funkcijų reguliavimas centriniame ekrane (p. 147)
- Priekiniai rūko žibintai ir posūkio apšvietimo žibintai\* (p. 155)

<sup>8</sup> Šviesos diodas (Light Emitting Diode)

## Priekiniai rūko žibintai ir posūkio apšvietimo žibintai\*

Priekiniai rūko žibintai šviečia ryškiau nei artimųjų šviesų žibintai, todėl jie praverčia rūke.

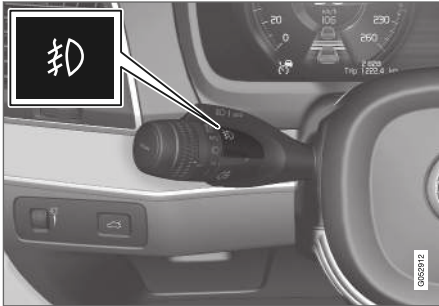

Priekinių rūko žibintų mygtukas.

Priekiniai rūko žibintai gali būti įjungiami tik uždegimo padėtyje **II** arba esant įjungtam automobiliui ir ant vairo esančio perjungiklio rotacinis žiedui esant padėtyje **AUTO**, **☞** arba **☞☞**.

Paspauskite mygtuką, kad aktyvintumėte arba deaktivintumėte. Įjungus priekinius rūko žibintus, vairuotojo ekrane pasirodo simbolis **☞**.

Priekiniai rūko žibintai išsijungia automatiškai, kai užvedimo rankenėlė pasukama pagal laikrodžio rodyklę automobiliui išjungti arba perjungiklio rotacinis žiedas nustatomas į padėtį **0**.

### **i** PASTABA

Skirtingose šalyse galioja skirtingi reglamentai dėl galinių rūko žibintų naudojimo.

### Posūkio apšvietimo žibintai\*

Priekiniai rūko žibintai gali atlikti posūkio apšvietimo funkciją: jie staigiai apšviečia zoną priešais automobilį įstrižai, vairo sukimo kryptimi, arba ta kryptimi, kuria įjungiamas posūkio signalas.

Funkcija aktyvinama esant silpnam apšvietimui arba tamsoje, kai perjungiklio rotacinis žiedas nustatomas į padėtį **AUTO** arba **☞** ir automobilio greitis nesiekia maždaug 30 km/h (apie 20 myl./val.).

Be to, abu posūkio apšvietimo žibintai įjungiami kaip papildomas apšvietimas prie atbulinės eigos žibinto, kai važiuojama atbuline eiga.

Gamintojo pristatytame automobilyje ši funkcija būna aktyvinta. Ją galima aktyvinti arba deaktivinti centriniame ekrane.

### Susijusi informacija

- Žibintų jungikliai (p. 146)
- Uždegimo padėtytis (p. 426)
- Galinis rūko žibintas (p. 155)
- Aktyvieji posūkio apšvietimo žibintai\* (p. 154)
- Apšvietimo funkcijų reguliavimas centriniame ekrane (p. 147)

## Galinis rūko žibintas

Galinis rūko žibintas yra daug galingesnis už įprastą galines šviesas ir turi būti naudojamas tik esant mažam matomumui dėl rūko, sniego, dūmų ar dulkių, kad kiti eismo dalyviai būtų iš anksto perspėti apie priekyje esantį automobilį.



Galinio rūko žibinto mygtukas.

Galinis rūko žibintas įrengtas automobilio gale, vairuotojo pusėje.



Galinį rūko žibintą galima įjungti tik kai:

- aktyvi uždegimo padėtis **II** arba įjungtas automobilis ir perjungiklio rotacinis žiedas yra padėtyje **AUTO** arba **☞** ;
- perjungiklio rotacinis žiedas yra padėtyje **☞☞** ir įjungti priekiniai rūko žibintai.



- ◀◀ Paspauskite įjungimo / išjungimo mygtuką. Įjungus galinį rūko žibintą, vairuotojo ekrane pasirodo ženklas .

Galinis rūko žibintas automatiškai išsijungia tokiomis atvejais:

- užvedimo rankenėlė pasukama pagal laikrodžio rodyklę automobiliui išjungti arba perjungiklio rotacinis žiedas nustatomas į padėtį  ;
- perjungiklio rotacinis žiedas yra padėtyje  ir išjungiami priekiniai rūko žibintai.

### PASTABA

Skirtingose šalyse galioja skirtingi reglamentai dėl galinių rūko žibintų naudojimo.

### Susijusi informacija

- Žibintų jungikliai (p. 146)
- Priekiniai rūko žibintai ir posūkio apšvietimo žibintai\* (p. 155)
- Uždegimo padėtyš (p. 426)

## Stabdžių žibintas

Stabdant automatiškai užsidega stabdžių žibintai.

Stabdžių žibintai įsijungia nuspaudus stabdžių pedalą. Be to, jie įsijungia, kai automobilį automatiškai stabdo viena iš vairuotojo pagalbinių sistemų.

### Susijusi informacija

- Avarinio stabdymo signalas (p. 156)
- Stabdymo funkcijos (p. 429)

## Avarinio stabdymo signalas

Avarinio stabdymo signalas įjungiamas siekiant įspėti iš paskos važiuojančius vairuotojus apie staigų stabdymą.

Ši funkcija reiškia, kad stabdžių žibintas mirksi, o ne šviečia nuolatine šviesa, kaip būna stabdant įprastu būdu.

Avarinio stabdymo signalas įjungiamas staigiai stabdant arba dideliu greičiu suveikus ABS sistemai.

Vairuotojui sulėtinus automobilį iki mažo greičio ir atleidus stabdžių pedalą, stabdžių žibintas vėl ima šviesti įprastai.

Tuo pat metu aktyvinamas automobilio avarinis signalas. Jis veikia, kol automobilio greitis vėl padidėja arba avarinis signalas išjungiamas rankiniu būdu.

### Susijusi informacija

- Stabdžių žibintas (p. 156)
- Stabdymas koja (p. 430)
- Avarinių šviesų signalas (p. 157)

## Avarinių šviesų signalas

Avarinio signalo funkcija (vienu metu mirksintys visi posūkio žibintai) įspėja kitus eismo dalyvius. Funkciją galima naudoti siekiant įspėti apie kelių eismo pavojus.

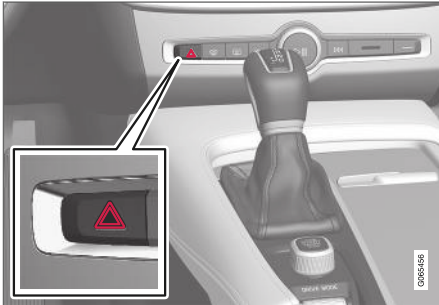

Avarinių žibintų mygtukas.

Norėdami įjungti avarines šviesas, paspauskite mygtuką.

Avariniai žibintai automatiškai aktyvinami, kai automobilio stabdžiai taip stipriai nuspaudžiami, kad aktyvinamas avarinio stabdymo signalas ir mažinamas greitis. Avarinis signalas ima veikti nustojus mirksėti avarinio stabdžio signalui ir automatiškai išsijungia automobiliui pradėjus važiuoti arba yra išjungiamas paspaudžiant mygtuką.

### **i** PASTABA

Avarinio signalo naudojimo taisyklės atskirose šalyse gali būti nevienodos.

### Susijusi informacija

- Avarinio stabdymo signalas (p. 156)
- Kaip naudotis posūkio signalais (p. 153)

## Laikinas stovėjimo vietos apšvietimas

Užrakintus automobilį, kai kurie išoriniai žibintai gali būti palaikyti įjungti, pvz. kad laikinai apšviestų priėjimą prie namų.

Kaip aktyvinti funkciją:

1. Išjunkite automobilį.
2. Pastumkite kairįjį perjungiklį į priekį link prietaisų skydelio ir atleiskite.
3. Išlipkite iš automobilio ir užrakinkite duris.

Aktyvinus funkciją, vairuotojo ekrane įsijungia ženklas ir įjungiami gabaritiniai žibintai, išorinių rankenų apšvietimas\* bei valstybinio numerio apšvietimas.

Trukmę, kurią turi likti įjungtas priėjimo apšvietimas iš atstumo, galima nustatyti centriniame ekrane.

### Susijusi informacija

- Apšvietimo funkcijų reguliavimas centriniame ekrane (p. 147)
- Priėjimo apšvietimo trukmė (p. 158)

## Priėjimo apšvietimo trukmė

Priėjimo apšvietimas įjungiamas atrakinius automobilį ir naudojamas, norint iš atstumo įjungti automobilio apšvietimą.

Funkcija aktyvinama, kai atrakinimui naudojamas nuotolinio valdymo raktelis. Tuo metu įjungiami gabaritiniai žibintai, išorinių rankenų apšvietimas\*, valstybinio numerio apšvietimas, salono lubų plafonai, grindų apšvietimas ir bagažinės apšvietimas. Jei aktyvinimo laikotarpiu atidaromos durelės, išorinių rankenų\* ir salono apšvietimo trukmė pratęsiama.

Funkciją galima aktyvinti ir deaktyvinti per centrinį ekraną.

## Susijusi informacija

- Apšvietimo funkcijų reguliavimas centriniame ekrane (p. 147)
- Laikinas stovėjimo vietos apšvietimas (p. 157)
- Nuotolinio valdymo raktelis (p. 239)

## Salono apšvietimas

Salone įrengti skirtingų tipų šviestuvai, pagerinantys naudojimo patirtį. Tai – skaitymo lempos, daiktadėžės apšvietimas ir žemės apšvietimas. Visą salono apšvietimą galima įjungti ir išjungti rankiniu būdu, praėjus bent 5 minutėms po to, kai:

- buvo išjungtas automobilis ir jos elektros sistema perjungta į uždegimo padėtį **0**;
- automobilis atrakintas, bet neįjungtas.

## Priekinis lubų apšvietimas



Priekinių skaitymo lempučių ir salono apšvietimo reguliavimo jungikliai viršutiniame valdymo pulte.

- 1 Lemputė skaitymui, kairėje pusėje
- 2 Salono apšvietimas

- 3 Automatinė automobilio salono apšvietimo funkcija
- 4 Lemputė skaitymui, dešinėje pusėje

## Skaitymo apšvietimas

Skaitymo lemputes dešinėje ir kairėje pusėje galima įjungti ir išjungti trumpai paspaudus mygtukus viršutiniame valdymo pulte. Šviesumas reguliuojamas laikant mygtuką nuspausta.

## Salono apšvietimas

Trumpai paspaudus viršutiniame valdymo pulte esantį mygtuką, įjungiamas arba išjungiamas salono grindų ir lubų apšvietimas.

## Automatinė automobilio salono apšvietimo funkcija

Automatinė funkcija aktyvinama spustelėjus **AUTO** mygtuką viršutiniame valdymo pulte. Aktyvinus automatinę sistemą, mygtuke įsijungia indikatorius ir salono apšvietimas įjungiamas arba išjungiamas toliau nurodyta tvarka.

Salono apšvietimas:

- įjungiamas atrakinius arba išjungus automobilį;
- išjungiamas įjungus arba užrakinus automobilį;
- įjungiamas ir išjungiamas atidarant arba uždarant kurias nors šonines dureles.
- atidarius vienas iš šoninių durelių, jis lieka šviesti 2 minutes.



### Galinis lubų apšvietimas\*

Galinėje automobilio dalyje yra skaitymo lemputė, kuri taip pat naudojama kaip automobilio salono apšvietimas.



Skaitymo lemputės virš galinės sėdynės.



Automobiliuose su panoraminio stogu\* yra du lempučių blokai, po vieną kiekvienoje lubų pusėje.

Skaitymo lemputės įjungiamos arba išjungiamos trumpai paspaudžiant ant jų esančius mygtukus. Šviesumas reguliuojamas laikant mygtuką nuspausta.

### Daiktadėžės apšvietimas

Daiktadėžės apšvietimas įsijungia ir išsijungia kai dangtelis atidaromas arba uždaromas.

### Saulės skydelio veidrodėlio apšvietimas\*

Saulės skydelio veidrodėlio apšvietimas įjungiamas ir išjungiamas atidarant arba uždarant jo dangtelį.

### Žemės apšvietimas\*

Žemės apšvietimas įjungiamas arba išjungiamas atidarius arba uždarius atitinkamas dureles.

### Bagažinės apšvietimas

Bagažinės apšvietimas įjungiamas ir išjungiamas atidarant arba uždarant bagažinės dangtį.

### Dekoratyvinis apšvietimas

Aplinkos apšvietimas įjungiamas, kai atidarote dureles ir išjungiamas, kai užrakinamas automobilis. Dekoratyvinio apšvietimo intensyvumas gali būti pritaikomas centriniame ekrane ir tiksliai nustatomas reguliavimo ratuku, įrengtu prietaisų skydelyje.

### Nuotaikos gerinimo apšvietimas\*

Automobilyje įrengta daug įvairių šviesos diodų, kurie keičia šviesos spalvą. Šie apšvietimo ele-

mentai šviečia veikiant automobiliui. Aplinkos apšvietimas gali būti pritaikomas centriniame ekrane ir tiksliai nustatomas reguliavimo ratuku, įrengtu prietaisų skydelyje.

### Apšvietimas durelių daiktų dėkluose

Daiktų dėklų durelėse apšvietimas įjungiamas, kai atidarote dureles ir išjungiamas, kai automobilis užrakinamas. Šviesumą galima tiksliai nustatyti, naudojantis prietaisų skydelyje esančiu reguliavimo ratuku.

### Tunelinio valdymo pulto priekinių puodelių laikiklių apšvietimas

Priekinių puodelių laikiklių apšvietimas įjungiamas, kai automobilis atrakinamas ir išjungiamas, jis užrakinamas. Šviesumą galima tiksliai nustatyti, naudojantis prietaisų skydelyje esančiu reguliavimo ratuku.

### Susijusi informacija

- Salono apšvietimo reguliavimas (p. 160)
- Žibintų jungikliai (p. 146)
- Uždegimo padėtyš (p. 426)
- Salono vidus (p. 576)

### Salono apšvietimo reguliavimas

Automobilio salono apšvietimas užsidega skirtingai, atsižvelgiant į naudojamą uždegimo padėtį. Salono apšvietimą galima nustatyti prietaisų skydelyje esančiu reguliavimo ratuku. Tam tikros apšvietimo funkcijos gali būti valdomos ir per centrinį ekraną.



Prietaisų skydelyje (šalia vairo) esančiu reguliavimo ratuku galima keisti ekrano, kontrolinių lempučių, aplinkos ir dekoratyvinio apšvietimo\* šviesumą

### Aplinkos apšvietimo reguliavimas

1. Centrinio ekrano viršutiniame rodinyje paspauskite **Nuostatos**.
2. Paspauskite **My Car → Žibintai ir apšvietimas → Salono apšvietimas**.
3. Pasirinkite kurią nors iš šių nuostatų:
  - Skiltyje **Aplinkos apšvietimo intensyvumas**, pasirinkite iš **Išjungta**, **Žemas** ir **Aukštas**.
  - Skiltyje **Aplinkos apšvietimo lygis**, pasirinkite iš **Sumažinta** ir **Pilnas**.

### Dekoratyvinio apšvietimo reguliavimas\*

Automobilyje įrengta daug įvairių šviesos diodų, kurie keičia šviesos spalvą. Šie apšvietimo elementai šviečia veikiant automobiliui.

### Apšvietimo intensyvumo keitimas

1. Centrinio ekrano viršutiniame rodinyje paspauskite **Nuostatos**.
2. Spauskite **My Car → Žibintai ir apšvietimas → Salono apšvietimas → Salono nuotaikos apšvietimas**.
3. Skiltyje **Salono nuotaikos apšvietimo intens.**, pasirinkite iš **Išjungta**, **Žemas** ir **Aukštas**.

### Apšvietimo spalvos keitimas

1. Centrinio ekrano viršutiniame rodinyje paspauskite **Nuostatos**.
2. Spauskite **My Car → Žibintai ir apšvietimas → Salono apšvietimas → Salono nuotaikos apšvietimas**.
3. Norėdami pakeisti apšvietimo spalvą, pasirinkite **Pagal temperatūrą** arba **Pagal spalvą**.

Nurodžius parinktį **Pagal temperatūrą**, apšvietimas kinta pagal nustatytą salono temperatūrą.

Naudojantis parinktimi **Pagal spalvą**, antrinę kategoriją **Temos spalvos** galima naudoti siekiant koreguoti toliau.

### Susijusi informacija

- Salono apšvietimas (p. 158)
- Apšvietimo funkcijų reguliavimas centriniame ekrane (p. 147)

- Uždegimo padėtys (p. 426)

LANGAI, STIKLAI IR VEIDRODĖLIAI

## Langai, stiklai ir veidrodėliai

Automobilyje yra langų, stiklų ir veidrodėlių valdymo elementų. Kai kurie automobilio langai yra laminuoti.

### Laminuotas stiklas

Priekinis stiklas ir panoraminis\* stoglangis yra pagaminti iš laminuoto stiklo. Stiklas yra armuotas, todėl jį sunkiau išdaužti ir jis geriau izoluoja garsą salone. Laminuotą stiklą galima užsakyti kaip pasirinktinę įrangą vietoj tam tikrų stiklų.



Jei langai pagaminti iš laminuoto stiklo, apie tai informuoja simbolis<sup>1</sup>

### Susijusi informacija

- Langų ir užuolaidėlių nuo saulės apsauga nuo prispaudimo (p. 162)
- Panoraminis stoglangis\* (p. 168)
- Elektra valdomi langai (p. 163)
- Galinio vaizdo veidrodėliai (p. 165)
- Projekcinis rodinys\* (p. 136)
- Priekinio stiklo valytuvų naudojimas (p. 173)
- Priekinio stiklo valytuvai ir priekinių žibintų plautuvai (p. 176)

- Priekinio stiklo šildymo\* funkcijos aktyvinimas ir deaktyvinimas (p. 218)
- Galinio lango ir šoninių veidrodėlių šildymo aktyvinimas ir deaktyvinimas (p. 220)

## Langų ir užuolaidėlių nuo saulės apsauga nuo prispaudimo

Visi elektra valdomi langai ir užuolaidėlės nuo saulės\* turi apsaugą nuo prispaudimo, kuri suveikia, jei atidarymo arba uždarymo metu jų judesį kas nors užblokuoja.

Blokavimo atveju judesys sustoja ir automatiškai grįžta maždaug iki 50 mm (apie 2 colius) nuo užblokuotos padėties (arba į visiško vėdinimo padėtį).

Suveikus apsaugai nuo prispaudimo, galima pastumti dar kartą tą pačią kryptimi be minėtos apsaugos, jei tai atliekama per 10 sekundžių nuo apsaugos nuo prispaudimo suveikimo momento. Kitais žodžiais tariant, po uždarymo atšaukimo galima uždaryti priverstinai (pvz., jei judėti trukdo ledas), toliau spaudžiant valdymo elementą, kol bus visiškai uždaryta.

### ĮSPĖJIMAS

Atjungus starterio akumuliatorių, reikia iš naujo nustatyti automatinio atidarymo ir uždarymo funkciją, kad ji veiktų tinkamai. Kad apsauga nuo prispaudimo veiktų, reikia ją nustatyti iš naujo.

<sup>1</sup> Tai netaikoma priekiniam stiklui ir panoraminiam stoglangiui\*, kurie visada yra laminuoti, todėl ant jų šio simbolio nebūna.

### Susijusi informacija

- Apsaugos nuo prispaudimo nustatymo iš naujo seka (p. 163)
- Elektra valdomų langų naudojimas (p. 164)
- Panoraminis stoglangis\* (p. 168)

### Apsaugos nuo prispaudimo nustatymo iš naujo seka

Kilus bet kokių problemų su langų valdymo elektra funkcijomis, galima išbandyti nustatymo iš naujo seką.

#### **ISPĖJIMAS**

Atjungus starterio akumuliatorių, reikia iš naujo nustatyti automatinio atidarymo ir uždarymo funkciją, kad ji veiktų tinkamai. Kad apsauga nuo prispaudimo veiktų, reikia ją nustatyti iš naujo.

Jei problema išlieka arba jei ji susijusi su panoraminio stoglangiu arba stoglangiu, susisiekite su autoservisu.<sup>2</sup>

### Elektra valdomo lango nustatymas iš naujo

1. Pradėkite atidaryti langą iš uždarytos padėties.
2. Tada rankinio valdymo padėtyje 3 kartus pakelkite jį aukštin į uždarytą padėtį.
  - > Sistema automatiškai inicijuojama.

### Susijusi informacija

- Langų ir užuolaidėlių nuo saulės apsauga nuo prispaudimo (p. 162)
- Elektra valdomų langų naudojimas (p. 164)

### Elektra valdomi langai

Elektra valdomi langai atidaromi / uždaromi naudojantis atitinkamose durelėse įrengtais valdymo skydeliais. Vairuotojo durelėse įrengti visų langų valdymo elementai bei priemonės vaikų saugos užraktams aktyvinti.

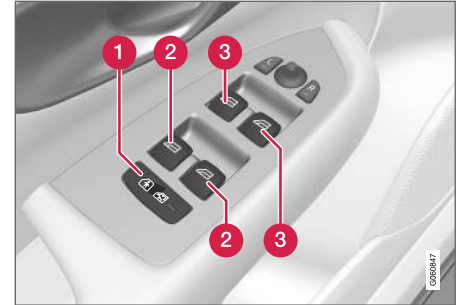

Vairuotojo dureyse esantis valdymo skydas.

- 1 Elektriniai vaikų saugos užraktai\* deaktyvina galinių durelių valdymo elementus, kad iš vidaus nebūtų galima atidaryti durelių arba langų.
- 2 Galinių langų valdymo elementai.
- 3 Priekinių langų valdymo elementai.

Elektra valdomi langai turi apsaugą nuo prispaudimo. Įvykus bet kokiai apsaugos nuo prispaudimo...

<sup>2</sup> Rekomenduojama susisiekti su įgaliotuoju „Volvo“ autoservisu.

- ◀◀ dimo trikčiai, galima išbandyti nustatymo iš naujo seką.

### **⚠ IŠPĖJIMAS**

Vaikai, kiti keleiviai ar daiktai gali įstrigti judančiose dalyse.

- Langus būtina valdyti atsargiai.
- Neleiskite vaikams žaisti su valdymo elementais.
- Niekada nepalikite vaikų vienų automobilyje.
- Nepamirškite išjungti elektra valdomų langų maitinimo, nustatydami automobilio elektros sistemos uždegimo padėtį **0**. Išlipdami iš automobilio, pasiimkite su savimi nuotolinio valdymo raktelį.
- Niekada neiškiškite jokio daikto ar kūno dalies per langus, net jeigu automobilio elektros sistema visiškai išjungta.

### **Susijusi informacija**

- Elektra valdomų langų naudojimas (p. 164)
- Langų ir užuolaidėlių nuo saulės apsauga nuo prispaudimo (p. 162)
- Apsaugos nuo prispaudimo nustatymo iš naujo seka (p. 163)

### **Elektra valdomų langų naudojimas**

Vairuotojo durelių valdymo skydelyje galima valdyti visus elektra valdomus langus. Naudojantis valdymo skydeliais, įrengtais kitose durelėse, valdomas tik tų durelių langas.

Elektra valdomi langai turi apsaugą nuo prispaudimo. Įvykus bet kokiai apsaugos nuo prispaudimo trikčiai, galima išbandyti nustatymo iš naujo seką.

### **⚠ IŠPĖJIMAS**

Vaikai, kiti keleiviai ar daiktai gali įstrigti judančiose dalyse.

- Langus būtina valdyti atsargiai.
- Neleiskite vaikams žaisti su valdymo elementais.
- Niekada nepalikite vaikų vienų automobilyje.
- Nepamirškite išjungti elektra valdomų langų maitinimo, nustatydami automobilio elektros sistemos uždegimo padėtį **0**. Išlipdami iš automobilio, pasiimkite su savimi nuotolinio valdymo raktelį.
- Niekada neiškiškite jokio daikto ar kūno dalies per langus, net jeigu automobilio elektros sistema visiškai išjungta.



Elektra valdomų langų valdymas.

- 1** Valdymas be automatinės funkcijos. Švelniai pastumkite vieną iš valdymo elementų aukštyn arba žemyn. Kol valdymo elementas laikomas nuspaustas, elektra valdomi langai juda aukštyn arba žemyn.
- 2** Valdymas su automatine funkcija. Nuspauskite langų valdymo elementą iki galo aukštyn arba žemyn, po to atleiskite. Langas automatiškai pakils arba nusileis iki galo.

Norint naudotis elektra valdomais langais, turi būti nustatyta bent uždegimo padėtis **I** arba **II**. Elektra valdomus langus galima stumdyti kelias minutes po automobilio ir uždegimo sistemos išjungimo, tačiau atidarius dureles jie neveikia. Vienu metu veikia tik vienas valdymo skydelis.

Jį taip pat galima valdyti naudojantis nuotoliniu rakteliu, berakte atidarymo\* funkcija (per durelių rankeną) ir centrinio užrakto mygtuku.

**⚠ ĮSPĖJIMAS**

Įsitikinkite, kad vaikams ar kitiems keleiviams nekyla prispaudimo pavojus ir tik tada uždarykite visus langus, naudodamiesi:

- berakčio užrakinimo funkcija\*;
- centrinio užrakto mygtuku;
- nuotolinio valdymo rakteliu.

**i PASTABA**

Vienas iš būdų sumažinti vėjo keliamą triukšmą, kai atidaryti galiniai langai, yra šiek tiek praverti priekinius langus.

**i PASTABA**

Viršijus maždaug 180 km/h (apie 112 myl./val.) greitį, nebeleidžiama atidaryti langų, tačiau juos galima uždaryti.

Vairuotojui visada tenka atsakomybė laikytis galiojančių kelių eismo taisyklių.

**Susijusi informacija**

- Elektra valdomi langai (p. 163)
- Langų ir užuolaidėlių nuo saulės apsauga nuo prispaudimo (p. 162)
- Apsaugos nuo prispaudimo nustatymo iš naujo seka (p. 163)
- Beraktis užrakinimas ir atrakinimas\* (p. 264)

- Atrakinimas ir užrakinimas nuotolinio valdymo rakteliu (p. 241)
- Užrakinimas ir atrakinimas iš automobilio vidaus (p. 267)

**Galinio vaizdo veidrodėliai**

Siekiant pagerinti matomumą atgal, naudojami galinio vaizdo ir šoniniai veidrodėliai.

**Vidinis galinio vaizdo veidrodėlis**

Salono galinio vaizdo veidrodėlis reguliuojamas paprastai, nustatant kampą ranka. Salono galinio vaizdo veidrodėlyje galima sumontuoti „Home-Link“\*, automatinio pritemdymo\* ir kompasos\* parinktis.

**Šoniniai veidrodėliai****⚠ ĮSPĖJIMAS**

Siekiant užtikrinti optimalų matomumą, abu veidrodėliai yra išgaubti. Objektai atrodo toliau nei jie iš tikrųjų yra.

Šoninių veidrodėlių padėties reguliuojamos vairasvirte, įrengta vairuotojo durelių valdymo skydelyje. Taip pat yra daug automatinių nuostatų, kurias galima susieti su elektra valdomos sėdynės\* atminties funkcijos mygtukais.

**Susijusi informacija**

- HomeLink®\* (p. 489)
- Kompasas (p. 493)
- Galinio vaizdo veidrodėlio pritemdymo reguliavimas (p. 166)
- Šoninių veidrodėlių pakreipimas (p. 167)



- Elektra valdomos priekinės sėdynės atminties funkcija\* (p. 182)
- Galinio lango ir šoninių veidrodėlių šildymo aktyvinimas ir deaktyvinimas (p. 220)

### Galinio vaizdo veidrodėlio pritemdymo reguliavimas

Ryški iš paskos važiuojančių automobilių šviesa gali atsispindėti galinio vaizdo veidrodėliuose, akindama vairuotoją. Jei trikdo iš paskos važiuojančių automobilių šviesa, naudokite pritemdymo funkciją.

#### Pritemdymas rankiniu būdu

Salono galinio vaizdo veidrodėlį galima pritemdyti naudojantis valdymo elementu, esančiu veidrodėlio apatiniame krašte.



#### 1 Tamsinimo valdymas.

1. Pritemdykite, patraukdami valdymo elementą į salono vidų.
2. Grįžkite į normalią padėtį, pastumdami ranknelę link priekinio stiklo.

Veidrodėliuose su automatiniu pritemdymo funkcija nėra rankinio pritemdymo mygtuko.

### Automatinis pritemdymas\*

Salono ir šoniniai veidrodėliai automatiškai pritemdo ryškią šviesą iš galo. Vairuojant visada veikia automatinio pritemdymo funkcija, išskyrus atvejį, kai parenkamas pavarų dėžės atbulinės eigos režimas.

#### **i** PASTABA

Pakitus jautrumui, pritemdymo intensyvumo pokytis iškart nebūna akivaizdus, tačiau po kiek laiko jis būna pastebimas.

Pritemdymo jautrumas pakinta ir salono, ir šoniniuose galinio vaizdo veidrodėliuose.

1. Centrinio ekrano viršutiniame rodinyje paspauskite **Nuostatos**.
2. Paspauskite **My Car → Veidrodėliai ir patogumas**.
3. Po **Galinio vaizdo veidrod. autom. pritemdymas**, pasirinkite **Normalus**, **Tamsus** arba **Šviesus**.

Salono galinio vaizdo veidrodėlyje įrengti du jutikliai: vienas nukreiptas pirmyn, kitas – atgal. Veikdami kartu, jie identifikuoja akinančius žibintus ir leidžia šio reiškinio išvengti. Pirmyn nukreiptas jutiklis aptinka aplinkos apšvietimą, tuo tarpu atgal nukreiptas jutiklis reaguoja į iš paskos važiuojančių automobilių žibintų sklaidžiamą šviesą.



Norint, kad šoniniuose veidrodėliuose būtų automatinio pritemdymo funkcija, salono galinio vaizdo veidrodėlyje taip pat turi būti automatinio pritemdymo funkcija.

### **i PASTABA**

Jei jutiklius užstos, pvz., automobilio statymo leidimai, siųstuvai-imtuvai, saulės skydeliai ar objektai, esantys ant sėdynių arba bagažinėje ir šviesa nepasiekis jutiklių, salono ir šoninių galinio vaizdo veidrodėlių pritemdymo funkcija veiks ribotai.

### **Susijusi informacija**

- Galinio vaizdo veidrodėliai (p. 165)
- Šoninių veidrodėlių pakreipimas (p. 167)

## **Šoninių veidrodėlių pakreipimas**

Siekdamas užtikrinti geresnį matomumą atgal, vairuotojas turi tinkamai sureguliuoti šoninius veidrodėlius. Yra daug automatinių nuostatų, kurias taip pat galima susieti su elektra valdomos sėdynės\* atminties funkcijos mygtukais.

### **Šoninių veidrodėlių valdymo elementai**

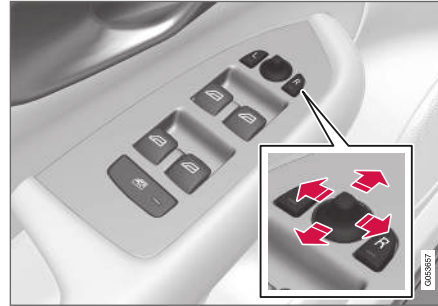

Šoninių veidrodėlių valdymo elementai.

Šoninių veidrodėlių padėtys reguliuojamos vairasvirte, įrengta vairuotojo durelių valdymo skydelyje.

1. Norėdami nustatyti kairįjį šoninį veidrodėlį, spauskite mygtuką **L**, dešiniojo šoninio veidrodėlio reguliavimui naudokite mygtuką **R**. Įsijungia mygtuko lemputė.
2. Centre esančia vairasvirte nustatykite norimą padėtį.

3. Dar kartą paspauskite **L** arba **R** mygtuką. Lemputė turėtų išsijungti.

### **Gražinimas į neutralią padėtį**

Jei dėl išorinės jėgos poveikio veidrodėliai buvo pajudinti, juos būtina iš naujo elektriniu būdu nustatyti į neutralią padėtį, tam, kad tinkamai veiktų automatinis nulenkimas ir nustatymas iš naujo.

1. Norėdami užlenkti veidrodėlius, tuo pačiu metu nuspauskite mygtukus **L** ir **R**.
2. Juos vėl atlenksite vienu metu paspausdami mygtukus **L** ir **R**.
3. Prireikus pakartokite prieš tai nurodytus veiksmus.

Dabar veidrodėliai yra gražinti į neutralią padėtį.

### **Galinio vaizdo veidrodėlių užlenkimas elektra\***

Veidrodėlius galima nulenkti, jei parkuojate automobilį arba važiuojate siaurais keliais.

1. Vienu metu nuspauskite mygtukus **L** ir **R** (turi būti nustatyta bent **luždegimo** padėtis).
2. Maždaug po 1 sekundės juos atlenksite. Veidrodėliai bus nulenkti iki galo automatiškai.

Norėdami atlenkti veidrodėlius, tuo pačiu metu nuspauskite mygtukus **L** ir **R**. Veidrodėliai bus atlenkti iki galo automatiškai.



#### « Pakreipimas statant automobilį<sup>3</sup>

Šoninį veidrodėlį galima pakreipti žemyn, kad vairuotojas, pavyzdžiui, statydamas automobilį, galėtų matyti kelių kraštį.

- Įjunkite atbulinės eigos pavarą ir paspauskite mygtuką **L** arba **R**.

Atminkite: mygtuką gali reikėti paspausti du kartus. Tai priklauso nuo to, ar jis jau buvo parinktas. Pakreipus šoninį veidrodėlį žemyn, mygtukas mirksi. Išjungus atbulinės eigos pavarą, šoninį veidrodėlį automatiškai imama gražinti po maždaug 3 sekundžių. Tada po maždaug 8 sekundžių jis pasiekia pradinę padėtį.

#### Automatinis pakreipimas statant automobilį<sup>3</sup>

Naudojant šią nuostatą, šoninis veidrodėlis automatiškai pakreipiamas žemyn, kai įjungžiama atbulinės eigos pavarą. Nulenkimu padėtis nustatyta iš anksto ir jos reguliuoti negalima. Galite gražinti šoninį veidrodėlį atgal į jo pradinę padėtį, dukart paspausdami mygtuką **L** arba **R**.

1. Centrinio ekrano viršutiniame rodinyje palieskite **Nuostatos**.
2. Paspauskite **My Car → Veidrodėliai ir patogumas**.

3. Skiltyje **Šoninio veidrodėlio pakreipimas važiuojant atgal**, pasirinkite **Išjungta**, **Vairuotojas**, **Keleivis** arba **Abu** aktyvinti / deaktyvinti ir pasirinkti, kuris galinio vaizdo veidrodėlis turėtų būti pakreiptas.

#### Automatinis nulenkimas užrakinimo metu\*

Nuotolinio valdymo rakteliu užrakinant / atrakinant automobilį, šoniniai veidrodėliai bus nulenkti / atlenkti automatiškai.

1. Centrinio ekrano viršutiniame rodinyje palieskite **Nuostatos**.
2. Paspauskite **My Car → Veidrodėliai ir patogumas**.
3. Pasirinkite **Užlenkti veidrodėlius užrakinus**, kad aktyvintumėte / deaktyvintumėte.

#### Susijusi informacija

- Galinio vaizdo veidrodėliai (p. 165)
- Galinio vaizdo veidrodėlio pritemdymo reguliavimas (p. 166)
- Elektra valdomos priekinės sėdynės atminties funkcija\* (p. 182)
- Galinio lango ir šoninių veidrodėlių šildymo aktyvinimas ir deaktyvinimas (p. 220)

#### Panoramasis stoglangis\*

Panoramasis stoglangis padalintas į dvi stiklines sekcijas. Priekinę sekciją galima atidaryti vertikaliai, galiniame krašte (ventiliacijos padėtis) arba horizontaliai (atidaryta padėtis). Galinė stiklinė sekcija yra fiksuota.

Panoraminiame stoglangyje po stiklu yra vėjo deflektorius ir perforuoto audinio užuolaidėlė nuo saulės, kuri papildomai apsaugo nuo tokių veiksnų kaip stipri saulės šviesa.



Panoramasis stoglangis ir užuolaidėlė nuo saulės valdomi lubose įrengtu valdymo elementu.

Jį taip pat galima valdyti naudojantis nuotoliniu rakteliu, berakte atidarymo\* funkcija (per durelių rankeną) ir centrinio užrakto mygtuku.

<sup>3</sup> Tik kartu su elektra valdoma sėdyne, kurioje yra atminties funkcijos mygtukai\*.

Norint pasinaudoti panoraminiu stoglangiu ir užuolaidėle nuo saulės, automobilio elektros sistema turi būti uždegimo padėtyje **I** arba **II**.

### **⚠️ ĮSPĖJIMAS**

Vaikai, kiti keleiviai ar daiktai gali įstrigti judančiose dalyse.

- Langus būtina valdyti atsargiai.
- Neleiskite vaikams žaisti su valdymo elementais.
- Niekada nepalikite vaikų vienų automobilyje.
- Nepamirškite išjungti elektra valdomų langų maitinimo, nustatydami automobilio elektros sistemos uždegimo padėtį **0**. Išlipdami iš automobilio, pasiimkite su savimi nuotolinio valdymo raktelį.
- Niekada neiškiškite jokio daikto ar kūno dalies per langus, net jeigu automobilio elektros sistema visiškai išjungta.

### **⚠️ SVARBU**

- Jei sumontuoti stogo bagažo laikikliai, neatidarykite panoraminio stoglangio.
- Nedėkite jokių sunkių daiktų ant panoraminio stoglangio.

### **⚠️ SVARBU**

- Prieš atidarydami panoraminį stoglangį, nuvalykite ledą ir sniegą.
- Neatidarinėkite panoraminio stoglangio, jei jis užšalo.

### **Vėjo kreiptuvas**

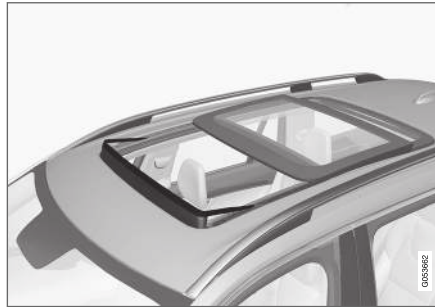

Panoraminiame stoglangyje įrengtas vėjo kreiptuvas, kuris iškyla jį atidarius.

### **Susijusi informacija**

- Panoraminio stoglangio valdymas\* (p. 170)
- Automatinis panoraminio stoglangio\* užuolaidės nuo saulės uždarymas (p. 172)
- Langų ir užuolaidėlių nuo saulės apsauga nuo prispaudimo (p. 162)
- Beraktis užrakinimas ir atrakinimas\* (p. 264)

- Atrakinimas ir užrakinimas nuotolinio valdymo rakteliu (p. 241)
- Užrakinimas ir atrakinimas iš automobilio vidaus (p. 267)

## Panoraminio stoglangio valdymas\*

Panoraminis stoglangis ir užuolaidėlė nuo saulės valdomos viršutiniame valdymo skydelyje esančiu valdymo elementu. Abu šie komponentai turi apsaugą nuo prispaudimo.

### ĮSPĖJIMAS

Vaikai, kiti keleiviai ar daiktai gali įstrigti judančiose dalyse.

- Langus būtina valdyti atsargiai.
- Neleiskite vaikams žaisti su valdymo elementais.
- Niekada nepalikite vaikų vienų automobilyje.
- Nepamirškite išjungti elektra valdomų langų maitinimo, nustatydami automobilio elektros sistemos uždegimo padėtį **O**. Išlipdami iš automobilio, pasiimkite su savimi nuotolinio valdymo raktelį.
- Niekada neiškiškite jokio daikto ar kūno dalies per langus, net jeigu automobilio elektros sistema visiškai išjungta.

### SVARBU

- Jei sumontuoti stogo bagažo laikikliai, neatidarykite panoraminio stoglangio.
- Nedėkite jokių sunkių daiktų ant panoraminio stoglangio.

### SVARBU

- Prieš atidarydami panoraminį stoglangį, nuvalykite ledą ir sniegą.
- Neatidarinkite panoraminio stoglangio, jei jis užšalo.

Norint pasinaudoti panoraminio stoglangiu ir užuolaidėle nuo saulės, automobilio elektros sistema turi būti uždegimo padėtyje **I** arba **II**.

Jį taip pat galima valdyti naudojantis nuotolinio rakteliu, berakte atidarymo\* funkcija (per durelių rankena) ir centrinio užrakto mygtuku.

### ĮSPĖJIMAS

Įsitikinkite, kad vaikams ar kitiems keleiviams nekyla prispaudimo pavojus ir tik tada uždarykite visus langus, naudodamiesi:

- berakčio užrakinimo funkcija\*;
- centrinio užrakto mygtuku;
- nuotolinio valdymo rakteliu.

### SVARBU

Uždarydami panoraminį langą, patikrinkite, ar jis tinkamai uždarytas.

Stoglangis nustoja judėti, jei (valdant rankiniu būdu) atleidžiamas valdymo elementas arba jei stoglangis pasiekia komforto padėtį<sup>4</sup> ar maksimalaus atsidarymo arba užsidarymo padėtį. Panoraminio stoglangio ir užuolaidėlės nuo saulės judėjimas sustabdomi ir tuo atveju, jei valdymo elementas aktyvinamas priešinga kryptimi nei dabartinė judėjimo kryptis.

Panoraminis stoglangis ir užuolaidėlė nuo saulės taip pat turi apsaugą nuo prispaudimo.

<sup>4</sup> Komforto padėtis – tai tokia padėtis, kurioje vėjo ir rezonanso triukšmas važiuojant yra pakankamai mažas ir nekelia nepatogumų.

**i PASTABA**

Atidarant rankiniu būdu, užuolaidėlė nuo saulės turi būti visiškai atidaryta: tik tada galima judinti panoraminį stoglangį. Darant atvirkštine tvarka, panoraminis stoglangis turi būti visiškai uždarytas: tik tada galima uždaryti užuolaidėlę nuo saulės.

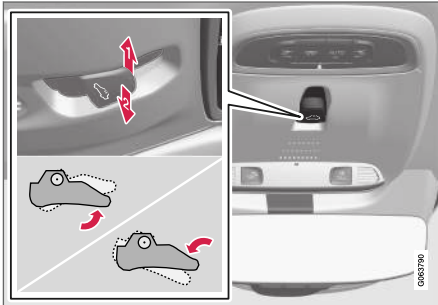
**Vėdinimo padėties atidarymas ir uždarymas**

Vėdinimo padėtis, vertikalus galinis kraštas.

- 1** Atidarykite vieną kartą paspausdami valdymo elementą aukštn.
- 2** Uždarykite vieną kartą paspausdami valdymo elementą žemyn.

Pasirinkus vėdinimo padėtį, pakeliamas priekinio stiklinio dangčio galinis kraštas. Jei, pasirinkus vėdinimo padėtį, užuolaidėlė nuo saulės yra iki

galo uždaryta, ji automatiškai prasiveria apie 50 mm (maždaug 2 colius).

Jei panoraminis stoglangis uždaromas iš vėdinimo padėties, užuolaidėlė nuo saulės juda automatiškai su juo.

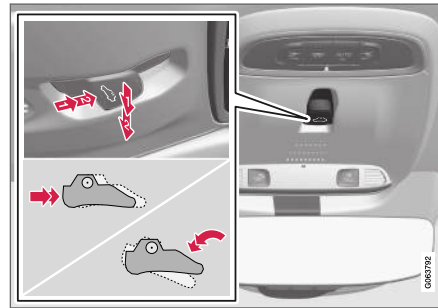
**Visiškas panoraminio stoglangio atidarymas ir uždarymas stoglangio valdymo elementu**

- 1** Valdymas, rankinis režimas
- 2** Valdymas, automatinis režimas

**Valdymas rankiniu būdu**

1. Norėdami atidaryti užuolaidėlę nuo saulės, paspauskite valdymo elementą atgal į rankinio atidarymo padėtį.

2. Panoraminio stoglangio atidarymas į komforto padėtį – paspauskite valdymo elementą atgal antrą kartą į rankinio atidarymo padėtį.
3. Panoraminio stoglangio atidarymas į maksimalią padėtį – paspauskite valdymo elementą atgal trečią kartą į rankinio atidarymo padėtį.

Uždarykite kartodami veiksmus atvirkštine tvarka – paspauskite valdymo elementą pirmyn / žemyn į uždarymo rankiniu būdu padėtį.

**Automatinis valdymas**

1. Saulės užuolaidėlės atidarymas iki maksimalios padėties – paspauskite valdymo elementą atgal iki automatinio valdymo padėties ir ji atleiskite.
2. Panoraminio stoglangio atidarymas į komforto padėtį – paspauskite valdymo elementą atgal antrą kartą į automatinio atidarymo padėtį ir atleiskite.
3. Panoraminio stoglangio atidarymas į maksimalią padėtį – paspauskite valdymo elementą atgal trečią kartą į automatinio atidarymo padėtį ir atleiskite.

Uždarykite pakartodami pirmiau nurodytą procedūrą atvirkštine tvarka – paspauskite valdymo elementą pirmyn / žemyn į uždarymo automatinio būdu padėtį.

#### ◀◀ **Automatinis valdymas – spartus atidarymas arba uždarymas**

Panoraminį stoglangį ir užuolaidėlę nuo saulės galima atidaryti arba uždaryti vienu metu:

- Atidarymas – paspauskite valdymo elementą atgal du kartus į automatinio valdymo padėtį ir jį atleiskite.
- Uždarymas – paspauskite valdymo elementą pirmyn / žemyn du kartus į automatinio valdymo padėtį ir jį atleiskite.

#### **Susijusi informacija**

- Panoraminis stoglangis\* (p. 168)
- Automatinis panoraminio stoglangio\* užuolaidėlės nuo saulės uždarymas (p. 172)
- Langų ir užuolaidėlių nuo saulės apsauga nuo prispaudimo (p. 162)
- Beraktis užrakinimas ir atrakinimas\* (p. 264)
- Atrakinimas ir užrakinimas nuotolinio valdymo rakteliu (p. 241)
- Užrakinimas ir atrakinimas iš automobilio vidaus (p. 267)

#### **Automatinis panoraminio stoglangio\* užuolaidėlės nuo saulės uždarymas**

Naudojant šią funkciją, užuolaidėlė nuo saulės uždaroma automatiškai, praėjus 15 minučių nuo automobilio užrakinimo (jei jis pastatytas karštą dieną). Tuo siekiama sumažinti temperatūrą salone ir apsaugoti automobilio sėdynių apmušalus nuo išblukimo saulės spindulių poveikyje. Gamintojo pristatytame automobilyje ši funkcija būna deaktyvinta. Ją galima aktyvinti arba deaktyvinti centriniame ekrane.

1. Centrinio ekrano viršutiniame rodinyje paspauskite **Nuostatos**.
2. Paspauskite **My Car → Užrakinimas**.

Pasirinkite **Automatiškai uždaryti stogl. užuol. nuo saulės**, kad aktyvintumėte / deaktyvintumėte.

#### **PASTABA**

Užuolaidėlė nuo saulės užsidaro kartu su visais langais, naudojantis:

- berakčio užrakinimo funkcija\*;
- centrinio užrakto mygtuku;
- nuotolinio valdymo rakteliu.

#### **Susijusi informacija**

- Panoraminis stoglangis\* (p. 168)
- Panoraminio stoglangio valdymas\* (p. 170)
- Langų ir užuolaidėlių nuo saulės apsauga nuo prispaudimo (p. 162)
- Beraktis užrakinimas ir atrakinimas\* (p. 264)
- Atrakinimas ir užrakinimas nuotolinio valdymo rakteliu (p. 241)
- Užrakinimas ir atrakinimas iš automobilio vidaus (p. 267)

## Priekinio stiklo valytuvų naudojimas

Priekinio stiklo valytuvai valo priekinį stiklą. Skirtingas priekinio stiklo valytuvų nuostatas galima parinkti vairo dešiniuoju perjungikliu.

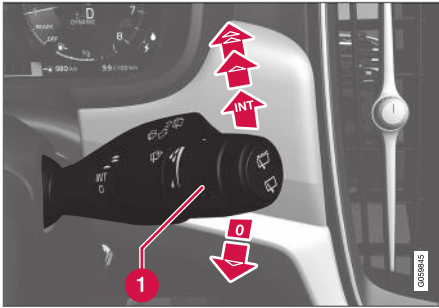

Dešinysis perjungiklis.

- 1** Reguliavimo ratukas naudojamas lietaus jutiklio jautrumui ir valytuvų valymo dažniui nustatyti.

## Vienas valymo judesys

- ▼** Nuleiskite ir atleiskite perjungiklį, kad valytuvai atliktų vieną mostą.

## Priekinio stiklo valytuvų išjungimas

- 0** Nustatykite perjungiklį į **0** padėtį, norėdami išjungti priekinio stiklo valytuvus.

## Valymas su pertrūkiais

- INT** Pasirinkę valymą su pertrūkiais, reguliavimo ratuku nustatykite, kiek kartų bus valoma per tam tikrą laiko tarpą.

## Nuolatinis valymas

- ▲** Pakelkite perjungiklį, kad valytuvai valytų normaliu greičiu.
- ▲▲** Pakelkite perjungiklį labiau, kad valytuvai valytų dideliu greičiu.

### ! SVARBU

Prieš įjungdami valytuvus, įsitikinkite, kad valytuvų šluotelės neprišalusios ir nuo priekinio stiklo ir galinio lango nuvalytas sniegas arba ledas.

### ! SVARBU

Valytuvams valant priekinį stiklą reikia naudoti daug plovimo skysčio. Kai veikia priekinio stiklo valytuvai, priekinis stiklas turi būt šlapias.

## Susijusi informacija

- Lietaus jutiklio naudojimas (p. 174)
- Priekinio stiklo valytuvai ir priekinių žibintų plautuvai (p. 176)
- Automatinis galinio lango valymas atbulinės eigos metu (p. 178)

- Šildomojo priekinio stiklo valytuvo plautuvo purkštukai\* (p. 174)
- Lietaus jutiklio atminties funkcijos naudojimas (p. 175)
- Galinio lango valytuvo ir plautuvo naudojimas (p. 177)
- Ploviklio įpylimas (p. 649)
- Valytuvo šluotelės aptarnavimo padėtyje (p. 648)
- Priekinio stiklo valytuvų šluotelių keitimas (p. 647)
- Galinio lango valytuvo šluotelės keitimas (p. 646)

## Šildomojo priekinio stiklo valytuvo plautuvo purkštukai\*

Kad šaltu oru ploviklis neužšaltų, plautuvo purkštukai yra šildomi automatiškai.

### Susijusi informacija

- Lietaus jutiklio naudojimas (p. 174)
- Priekinio stiklo valytuvai ir priekinių žibintų plautuvai (p. 176)
- Automatinis galinio lango valymas atbulinės eigos metu (p. 178)
- Lietaus jutiklio atminties funkcijos naudojimas (p. 175)
- Galinio lango valytuvo ir plautuvo naudojimas (p. 177)
- Ploviklio įpylimas (p. 649)
- Valytuvo šluotelės aptarnavimo padėtyje (p. 648)
- Priekinio stiklo valytuvų šluotelių keitimas (p. 647)
- Galinio lango valytuvo šluotelės keitimas (p. 646)
- Priekinio stiklo valytuvų naudojimas (p. 173)

## Lietaus jutiklio naudojimas

Lietaus jutiklis automatiškai įjungia priekinio stiklo valytuvus, priklausomai nuo jutiklio ant priekinio stiklo aptinkamo vandens kiekio. Lietaus jutiklio jautrumą galima reguliuoti reguliavimo ratuku ant dešiniojo perjungiklio.

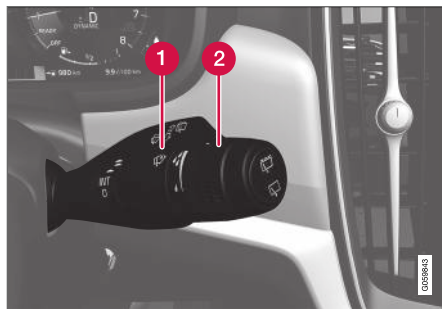

Dešinysis perjungiklis.

- 1 Lietaus jutiklio mygtukas
- 2 Reguliavimo ratuko jautrumas/dažnis

Kai lietaus jutiklis aktyvintas, vairuotojo ekrane rodomas lietaus jutiklio ženklas .

### Lietaus jutiklio aktyvinimas

Aktyvinant lietaus jutiklį, turi būti užvestas automobilio variklis arba nustatyta elektros sistemos uždegimo padėtis **I** / **II**, o priekinio stiklo valytuvų perjungiklis turi būti padėtyje **0** arba vieno valymo judesio padėtyje.

Įjunkite lietaus jutiklį, spausdami lietaus jutiklio mygtuką .

Papildomam valytuvų mostui padaryti paspauskite perjungiklį žemyn.

Jautrumui padidinti pasukite reguliavimo ratuką aukštyn, o sumažinti – žemyn. Kai reguliavimo ratukas pasuktas aukštyn, valytuvai padaro papildomą mostą.

### Lietaus jutiklio deaktivimas

Deaktivinkite lietaus jutiklį, paspausdami lietaus jutiklio mygtuką  arba pakeldami perjungiklį aukštyn kitai valytuvų programai įjungti.

Lietaus jutiklis deaktivinamas automatiškai, uždegimo padėtyje **0** arba kai variklis išjungtas.

Lietaus jutiklis deaktivinamas automatiškai, kai valytuvų šluotelės nustatomos į techninės priežiūros padėtį. Lietaus jutiklis vėl aktyvinamas, kai deaktivinamas priežiūros režimas.

### **SVARBU**

Priekinio stiklo valytuvai gali įsijungti ir būti pažeisti automatinėje plovykloje. Kai automobilis veikia arba jo elektros sistema nustatyta į uždegimo padėtį **I** arba **II**, išaktyvinkite lietaus jutiklį. Ženklas vairuotojo ekrane išsijungia.



### Susijusi informacija

- Priekinio stiklo valytuvai ir priekinių žibintų plautuvai (p. 176)
- Automatinis galinio lango valymas atbulinės eigos metu (p. 178)
- Šildomojo priekinio stiklo valytuvo plautuvo purkštukai\* (p. 174)
- Lietaus jutiklio atminties funkcijos naudojimas (p. 175)
- Galinio lango valytuvo ir plautuvo naudojimas (p. 177)
- Ploviklio įpylimas (p. 649)
- Valytuvo šluotelės aptarnavimo padėtyje (p. 648)
- Priekinio stiklo valytuvų šluotelių keitimas (p. 647)
- Galinio lango valytuvo šluotelės keitimas (p. 646)
- Priekinio stiklo valytuvų naudojimas (p. 173)

### Lietaus jutiklio atminties funkcijos naudojimas

Lietaus jutiklis automatiškai įjungia priekinio stiklo valytuvus, priklausomai nuo jutiklio ant priekinio stiklo aptinkamo vandens kiekio.

### Atminties funkcijos aktyvinimas ir deaktyvinimas

Lietaus jutiklio atminties funkciją galima aktyvinti taip, kad jo mygtuko nereikėtų spausti kiekvieną kartą užvedus automobilį:

1. Centrinio ekrano viršutiniame rodinyje paspauskite **Nuostatos**.
2. Paspauskite **My Car → Priekinio stiklo valytuvus**.
3. Pasirinkite **Lietaus jutiklio atmintis**, kad aktyvintumėte / deaktyvintumėte atminties funkciją.

### Susijusi informacija

- Lietaus jutiklio naudojimas (p. 174)
- Priekinio stiklo valytuvai ir priekinių žibintų plautuvai (p. 176)
- Automatinis galinio lango valymas atbulinės eigos metu (p. 178)
- Šildomojo priekinio stiklo valytuvo plautuvo purkštukai\* (p. 174)
- Galinio lango valytuvo ir plautuvo naudojimas (p. 177)
- Ploviklio įpylimas (p. 649)

- Valytuvo šluotelės aptarnavimo padėtyje (p. 648)
- Priekinio stiklo valytuvų šluotelių keitimas (p. 647)
- Galinio lango valytuvo šluotelės keitimas (p. 646)
- Priekinio stiklo valytuvų naudojimas (p. 173)

## Priekinio stiklo valytuvai ir priekinių žibintų plautuvai

Priekinio stiklo ir priekinių žibintų plautuvai nuvalo priekinį stiklą ir priekinius žibintus. Priekinio stiklo ir priekinių žibintų plautuvai paleidžiami dešiniuoju perjungikliu.

## Priekinio stiklo valytuvų ir priekinių žibintų plautuvų įjungimas



Plovimo funkcija, dešinysis perjungiklis.

- Norėdami įjungti priekinio stiklo ir priekinių žibintų plautuvus, pastumkite dešinįjį perjungiklį link vairo.
  - > Atleidus perjungiklį, priekinio lango valytuvai atlieka dar keletą mostų.

**! SVARBU**

Venkite įjungti plautuvo sistemą, kai ji sušalusi arba tuščias ploviklio bakelis, nes kitaip galite apgadinti siurbį.

## Priekinių žibintų plovimas\*

Siekiant taupyti skystį, įjungti priekiniai žibintai plaunami automatiškai, nustatytu periodiškumu.

## Plovimo ribojimas

Jei bakelyje lieka tik maždaug 1 litras (1 kv.) ploviklio ir vairuotojo ekrane rodomas pranešimas

**Ploviklis žemas lygis, papildykite** kartu su ženklų , atjungiamas ploviklio tiekimas priekiniams žibintams. Tuo siekiama suteikti prioritetą priekinio stiklo plovimui ir matomumui pro jį. Priekiniai žibintai nuplaunami tik jei įjungiamos tolimosios šviesos.

## Susijusi informacija

- Lietaus jutiklio naudojimas (p. 174)
- Automatinis galinio lango valymas atbulinės eigos metu (p. 178)
- Šildomojo priekinio stiklo valytuvo plautuvo purkštukai\* (p. 174)
- Lietaus jutiklio atminties funkcijos naudojimas (p. 175)
- Galinio lango valytuvo ir plautuvo naudojimas (p. 177)
- Ploviklio įpylimas (p. 649)

- Valytuvo šluotelės aptarnavimo padėtyje (p. 648)
- Priekinio stiklo valytuvų šluotelių keitimas (p. 647)
- Galinio lango valytuvo šluotelės keitimas (p. 646)
- Priekinio stiklo valytuvų naudojimas (p. 173)

## Galinio lango valytuvo ir plautuvo naudojimas



Galinio lango valytuvus ir plautuvus valo galinį langą. Lango plovimas ir valymas įjungiami bei nuostatos keičiamos ant vairo esančiu dešiniuoju perjungikliu.

## Galinio lango valytuvo ir plautuvo aktyvinimas

### **i** PASTABA

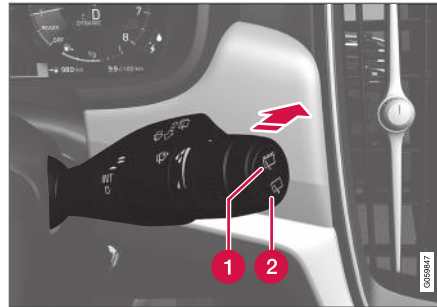
Galinis lango valytuvus yra aprūpintas apsauga nuo perkaitimo: perkaitus varikliukui, jis išjungiamas. Galinio lango valytuvus atvėsus ima veikti vėl.



- 1 Pasirinkite , kad būtų įjungtas galinio lango valytuvo valymo su pertrūkiais režimas.
  - 2 Pasirinkite , kad įjungtumėte galinio lango valytuvo nuolatinio valymo režimą.
- Perstumkite vairo dešinįjį perjungiklį pirmyn, kad įjungtumėte galinio lango plovimo ir valymo funkciją.

## Susijusi informacija

- Lietaus jutiklio naudojimas (p. 174)
- Priekinio stiklo valytuvai ir priekinių žibintų plautuvai (p. 176)
- Automatinis galinio lango valymas atbulinės eigos metu (p. 178)
- Šildomojo priekinio stiklo valytuvo plautuvo purkštukai\* (p. 174)
- Lietaus jutiklio atminties funkcijos naudojimas (p. 175)

- Ploviklio įpylimas (p. 649)
- Valytuvo šluotelės aptarnavimo padėtyje (p. 648)
- Priekinio stiklo valytuvų šluotelių keitimas (p. 647)
- Galinio lango valytuvo šluotelės keitimas (p. 646)
- Priekinio stiklo valytuvų naudojimas (p. 173)

## Automatinis galinio lango valymas atbulinės eigos metu

Ijungus atbulinės eigos pavarą, kai įjungti priekinio stiklo valytuvai, įsijungia galinio stiklo valymas su pertrūkiais. Išjungus atbulinės eigos pavarą, funkcija išsijungia.

1. Centrinio ekrano viršutiniame rodinyje paspauskite **Nuostatos**.
2. Paspauskite **My Car → Priekinio stiklo valytuvus**.
3. Pasirinkite **Automat. galinio stiklo valymas**, kad aktyvintumėte / deaktyvintumėte valymo važiuojant atbuline eiga funkciją.

Jei galinio lango valytuvo režimas nustatytas į valymo pastoviu greičiu režimą, nėra jokių pokyčių.

## Susijusi informacija

- Lietaus jutiklio naudojimas (p. 174)
- Priekinio stiklo valytuvai ir priekinių žibintų plautuvai (p. 176)
- Šildomojo priekinio stiklo valytuvo plautuvo purkštukai\* (p. 174)
- Lietaus jutiklio atminties funkcijos naudojimas (p. 175)
- Galinio lango valytuvo ir plautuvo naudojimas (p. 177)
- Ploviklio įpylimas (p. 649)
- Valytuvo šluotelės aptarnavimo padėtyje (p. 648)

- Priekinio stiklo valytuvų šluotelių keitimas (p. 647)
- Galinio lango valytuvo šluotelės keitimas (p. 646)
- Priekinio stiklo valytuvų naudojimas (p. 173)

SĒDYNĒS IR VAIRAS

## Mechaniskā priekšējā sēdynē

Automobilio priekšējās sēdynēs ir skirtingas nustatymo parinktis, kad sēdėti būtų optimaliai patogai.



- 1 Pakelkite / nuleiskite sēdynes pasostes priekšējās pusē, papumpuodami\* aukštyn / žemyn.<sup>1</sup>
- 2 Pakeiskite sēdynes pasostes ilgį\*, patraukdami svirtį aukštyn ir perstumdami sēdynes pasostę pirmyn / atgal ranka.
- 3 Sēdynes reguliavimas pirmyn / atgal: pakelkite rankeną ir sureguliuokite atstumą iki vairo ir pedalų. Užtikrinkite, kad nustačius padėtį sēdynė būtų užfiksuota.
- 4 Pakeiskite juosmens atramą\*, paspausdami mygtuką aukštyn / žemyn, pirmyn / atgal.

<sup>1</sup> Taikoma tik vairuotojo sēdyni.

- 5 Pakelkite / nuleiskite sēdynę, pastumdami valdymo elementą aukštyn / žemyn.
- 6 Pakeiskite atlošo nuolydį, sukdami valdymo rankenėlę.

## ⚠️ ĮSPĖJIMAS

Nustatykite savo sēdynę prieš pradėdami važiuoti. Niekada nedarykite to vairuodami. Užtikrinkite, kad sēdynė būtų gerai užfiksuota, nes kitaip staigiai stabdydami arba avarijos atveju galite susižaloti.

## Susijusi informacija

- Elektra valdoma priekšējā sēdynē\* (p. 181)
- Priekšējā elektra valdomos sēdynes reguliavimas\* (p. 181)
- Elektra valdomos priekšējās sēdynes atminties funkcija\* (p. 182)
- Elektra valdomos priekšējās sēdynes atminties funkcijos naudojimas (p. 183)
- Priekšējās sēdynes masažo nuostatų\* reguliavimas (p. 185)
- Priekšējās sēdynes pasostės ilgio reguliavimas (p. 186)
- Masažo nuostatos priekšējā sēdynėje\* (p. 184)
- Priekšējās sēdynes šoninės atramos\* reguliavimas (p. 186)

- Priekšējās sēdynes juosmens atramos\* reguliavimas (p. 187)
- Keleivio sēdynes reguliavimas iš vairuotojo sēdynės\* (p. 188)

## Elektra valdoma priekinė sėdynė\*

Automobilio priekinės sėdynės turi skirtingas nustatymo parinktis, kad sėdėti būtų optimaliai patogiu. Elektra valdomą sėdynę galima perstumti pirmyn / atgal ir aukštyn / žemyn. Sėdynės pasostės priekinį kraštą galima pakelti / nuleisti ir nustatyti jo ilgį\*. Taip pat galima keisti atlošo kampą. Juosmens atramą galima reguliuoti aukštyn / žemyn, pirmyn / atgal.

Elektra valdomos sėdynės turi perkrovų apsaugą, kuri įsijungia, jei sėdynės valdymą blokuoja koks nors objektas. Taip nutikus, pašalinkite objektą ir pamėginkite vėl valdyti sėdynę.

Atrakinus dureles, kurį laiką sėdynę galima reguliuoti neužvedus variklio. Kai veikia variklis, sėdynę galima reguliuoti bet kada. Reguluoti kurį laiką galima ir išjungus variklį.

## Susijusi informacija

- Mechaninė priekinė sėdynė (p. 180)
- Priekinės elektra valdomos sėdynės reguliavimas\* (p. 181)
- Elektra valdomos priekinės sėdynės atminties funkcija\* (p. 182)
- Elektra valdomos priekinės sėdynės atminties funkcijos naudojimas (p. 183)
- Priekinės sėdynės masažo nuostatų\* reguliavimas (p. 185)
- Priekinės sėdynės pasostės ilgio reguliavimas (p. 186)

- Masažo nuostatos priekinėje sėdynėje\* (p. 184)
- Priekinės sėdynės šoninės atramos\* reguliavimas (p. 186)
- Priekinės sėdynės juosmens atramos\* reguliavimas (p. 187)
- Keleivio sėdynės reguliavimas iš vairuotojo sėdynės\* (p. 188)

## Priekinės elektra valdomos sėdynės reguliavimas\*

Sėdynės sėdimosios dalies priekyje esančiu valdymo elementu nustatykite norimą sėdėjimo padėtį. Norėdami aktyvinti daugiafunkcij valdymo elementą ir nustatyti įvairias komforto funkcijas, pasukite valdymo elementą aukštyn / žemyn.

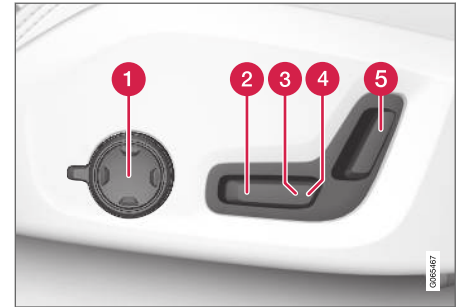

- 1 Norėdami aktyvinti daugiafunkcij valdymo elementą ir nustatyti įvairias komforto funkcijas, pasukite valdymo elementą\* aukštyn / žemyn.
- 2 Pakelkite / nuleiskite sėdynės pasostės priekinį kraštą, sureguliuodami valdymo elementą aukštyn / žemyn.
- 3 Pakelkite / nuleiskite sėdynę, pastumdami valdymo elementą aukštyn / žemyn.



◀◀ **4** Pastumkite sėdynę pirmyn / atgal, pastumdami valdymo elementus pirmyn / atgal.

**5** Pakeiskite atlošo nuolydį, pastumdami valdymo elementą pirmyn / atgal.

Vienu kartu galima atlikti tik vieną judesį (pirmyn / atgal / aukštyn / žemyn).

Priekinių sėdynių atlošų iki galo pirmyn nuleisti negalima.

### Susijusi informacija

- Mechaninė priekinė sėdynė (p. 180)
- Elektra valdoma priekinė sėdynė\* (p. 181)
- Elektra valdomos priekinės sėdynės atminties funkcija\* (p. 182)
- Elektra valdomos priekinės sėdynės atminties funkcijos naudojimas (p. 183)
- Priekinės sėdynės masažo nuostatų\* reguliavimas (p. 185)
- Priekinės sėdynės pasostės ilgio reguliavimas (p. 186)
- Masažo nuostatos priekinėje sėdynėje\* (p. 184)
- Priekinės sėdynės šoninės atramos\* reguliavimas (p. 186)
- Priekinės sėdynės juosmens atramos\* reguliavimas (p. 187)
- Keleivio sėdynės reguliavimas iš vairuotojo sėdynės\* (p. 188)

### Elektra valdomos priekinės sėdynės atminties funkcija\*

Atmintyje saugomos sėdynės, išorinių galino vaizdo ir durų veidrodėlių, projekcinio rodinio\* nuostatos.

Naudojantis atminties funkcija, galima įrašyti dvi skirtingas nuostatas. Atminties funkcijos klaviatūra būna ant vienerių arba abiejų durelių\*.

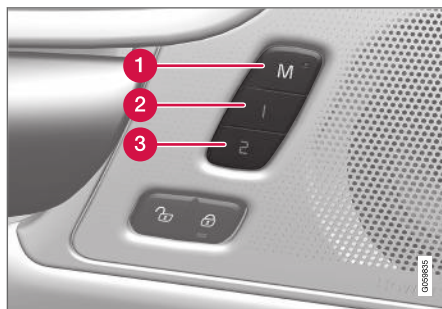

- 1** Nuostatų įrašymo mygtukas **M**.
- 2** Atminties mygtukas
- 3** Atminties mygtukas

### Išsaugojimo pasirinktis

1. Nustatykite pageidaujamas sėdynės, šoninių veidrodėlių ir projekcinio rodinio padėtis.

2. Paspauskite ir palaikykite mygtuką **M**. Įsijungia mygtuko šviesos indikatorius.
3. Per tris sekundes paspauskite ir palaikykite mygtuką **1** arba **2**.
  - > Priskyrus padėtis pasirinktam atminties mygtukui, pasigirsta garsinis signalas ir indikatorius mygtuke **M** užžęsta.

Jei per tris sekundes nepaspaudžiamas joks atminties mygtukas, tuomet mygtukas **M** užžęsta ir nieko neįrašoma.

Prieš nustatant naują atmintį, reikia vėl sureguliuoti sėdynę.

### Susijusi informacija

- Mechaninė priekinė sėdynė (p. 180)
- Elektra valdoma priekinė sėdynė\* (p. 181)
- Priekinės elektra valdomos sėdynės reguliavimas\* (p. 181)
- Elektra valdomos priekinės sėdynės atminties funkcijos naudojimas (p. 183)
- Priekinės sėdynės masažo nuostatų\* reguliavimas (p. 185)
- Priekinės sėdynės pasostės ilgio reguliavimas (p. 186)
- Masažo nuostatos priekinėje sėdynėje\* (p. 184)
- Priekinės sėdynės šoninės atramos\* reguliavimas (p. 186)



- Priekinės sėdynės juosmens atramos\* reguliavimas (p. 187)
- Keleivio sėdynės reguliavimas iš vairuotojo sėdynės\* (p. 188)

## Elektra valdomos priekinės sėdynės atminties funkcijos naudojimas

Atmintyje saugomos sėdynės, išorinių galino vaizdo ir durų veidrodėlių, projekcinio rodinio\* nuostatos.

### Išsaugotų pasirinkčių naudojimas

Įrašytas nuostatas galima iškviešti, kai priekinės durelės yra atidarytos arba uždarytos:

#### Atidarytos priekinės durelės

- Trumpai vieną kartą paspauskite kurį nors iš atminties mygtukų: **1** arba **2**. Sėdynė, šoniniai veidrodėliai ir projekcinis rodinys ima judėti ir sustoja tose padėtyse, kurios buvo įrašytos į pasirinktą atminties mygtuką.

#### Uždarytos priekinės durelės

- Laikykite nuspauštą vieną iš atminties mygtukų (**1** arba **2**), kol sėdynė, šoniniai veidrodėliai ir projekcinis rodinys sustos tose padėtyse, kurios yra įrašytos į pasirinktą atminties mygtuką.

Atleidus atminties mygtuką, sėdynės, šoniniai veidrodėliai ir projekcinis rodinys sustos.

## ĮSPĖJIMAS

- Kadangi vairuotojo sėdynė gali būti reguliuojama esant išjungtam uždegimui, transporto priemonėje negalima palikti vaikų be priežiūros.
- Sėdynės judėjimą galima SUSTABDYTI bet kuriuo metu, paspaudžiant bet kurį mygtuką, esantį elektra valdomos sėdynės valdymo skydelyje.
- Nereguliuokite sėdynės, kai vairuojate.
- Pasirūpinkite, kad nieko nebūtų po reguliuojamomis sėdynėmis.

## Susijusi informacija

- Mechaninė priekinė sėdynė (p. 180)
- Elektra valdoma priekinė sėdynė\* (p. 181)
- Priekinės elektra valdomos sėdynės reguliavimas\* (p. 181)
- Elektra valdomos priekinės sėdynės atminties funkcija\* (p. 182)
- Priekinės sėdynės masažo nuostatų\* reguliavimas (p. 185)
- Priekinės sėdynės pasostės ilgio reguliavimas (p. 186)
- Masažo nuostatos priekinėje sėdynėje\* (p. 184)
- Priekinės sėdynės šoninės atramos\* reguliavimas (p. 186)



- Priekinės sėdynės juosmens atramos\* reguliavimas (p. 187)
- Keleivio sėdynės reguliavimas iš vairuotojo sėdynės\* (p. 188)

### Masažo nuostatos priekinėje sėdynėje\*

Nuostatas galima keisti naudojantis daugiafunkciū sėdynės valdymo elementu\* ir centriniu ekranu. Nuostatų diapazonas rodomas centriname ekrane.



Daugiafunkcis valdymo elementas, esantis sėdynės sėdimosios dalies šone.

### Masažo nuostatos

Galima rinktis tokias masažo nuostatas:

- **Ijungta/Išjungta:** pasirinkite **Ijungta/Išjungta**, kad įjungtumėte / išjungtumėte masažo funkciją.
- **Programs 1-5:** yra 5 iš anksto nustatytos masažo programos. Pasirinkite **Bang.**, **Žingsnis**, **Pažangus**, **Juosmens** arba **Pečių**.
- **Intensyvumas:** pasirinkite **Žemas**, **Normalus** arba **Aukštas**.

- **Greitis:** pasirinkite **Lėtas**, **Normalus** arba **Greitas**.

### Masažo paleidimas iš naujo

Masažo funkcija automatiškai deaktyvinama po 20 minučių. Norint pakartotinai aktyvinti funkciją, tai reikia padaryti rankiniu būdu.

- Palieskite **Paleist vėl** centriniame ekrane, kad vėl paleistumėte pasirinktą masažo programą.
  - > Masažo programa paleidžiama iš naujo. Jei nesiimama jokių veiksmų, pranešimas ir toliau rodomas viršutiniame rodinyje.

### Susijusi informacija

- Mechaninė priekinė sėdynė (p. 180)
- Elektra valdoma priekinė sėdynė\* (p. 181)
- Priekinės elektra valdomos sėdynės reguliavimas\* (p. 181)
- Elektra valdomos priekinės sėdynės atminties funkcija\* (p. 182)
- Elektra valdomos priekinės sėdynės atminties funkcijos naudojimas (p. 183)
- Priekinės sėdynės masažo nuostatų\* reguliavimas (p. 185)
- Priekinės sėdynės pasostės ilgio reguliavimas (p. 186)
- Priekinės sėdynės šoninės atramos\* reguliavimas (p. 186)

- Priekinės sėdynės juosmens atramos\* reguliavimas (p. 187)
- Keleivio sėdynės reguliavimas iš vairuotojo sėdynės\* (p. 188)

### **Priekinės sėdynės masažo nuostatų\* reguliavimas**

Nuostatas galima keisti naudojantis daugiafunkciū sėdynės valdymo elementu ir centriniu ekranu. Nuostatų diapazonas rodomas centriname ekrane\*.

#### **Priekinės sėdynės masažo nuostatų\* reguliavimas**

Priekinių sėdynių atloše yra masažo funkcija. Masažą vykdo oro pagalvėlės, kurios gali veikti su įvairiomis nuostatomis.

Masažo funkcija gali būti aktyvinama tik veikiant automobilio varikliui.

1. Sukdami daugiafunkcinį valdiklį aukštyn / žemyn, jį aktyvinkite. Centriname ekrane bus rodomas sėdynės nuostatų rodinys.
2. Sėdynių nuostatų rodinyje pasirinkite **Masažas**.
3. Atskiras masažo funkcijas galite pasirinkti tiesiogiai jutikliniame ekrane arba judindami žymiklį aukštyn-žemyn daugiafunkcio valdymo elemento viršutiniu / apatiniu mygtuku. Pasirinktos funkcijos nuostatą galima pakeisti pasirenkant tiesiogiai jutikliniame ekrane, paspaudžiant rodykles arba naudojantis daugiafunkcio valdymo elemento priekiniu / galiniu mygtuku.

### **Susijusi informacija**

- Mechaninė priekinė sėdynė (p. 180)
- Elektra valdoma priekinė sėdynė\* (p. 181)
- Priekinės elektra valdomos sėdynės reguliavimas\* (p. 181)
- Elektra valdomos priekinės sėdynės atminties funkcija\* (p. 182)
- Elektra valdomos priekinės sėdynės atminties funkcijos naudojimas (p. 183)
- Priekinės sėdynės pasostės ilgio reguliavimas (p. 186)
- Masažo nuostatos priekinėje sėdynėje\* (p. 184)
- Priekinės sėdynės šoninės atramos\* reguliavimas (p. 186)
- Priekinės sėdynės juosmens atramos\* reguliavimas (p. 187)
- Keleivio sėdynės reguliavimas iš vairuotojo sėdynės\* (p. 188)

## Priekinės sėdynės pasostės ilgio reguliavimas

Nuostatas galima keisti naudojantis daugiafunkčiu sėdynės valdymo elementu\* ir centriniu ekranu. Nuostatų diapazonas rodomas centriniam ekrane.



Daugiafunkcis valdymo elementas, esantis sėdynės sėdimosios dalies šone.

Norėdami aktyvinti daugiafunkcinį valdiklį, pasukite jį aukštyn / žemyn.

## Sėdynės pasostės reguliavimas

Sėdynės pasostės ilgį galima reguliuoti ant sėdynės esančiu daugiafunkčiu valdymo elementu.

1. Sukdami daugiafunkcinį valdiklį aukštyn / žemyn, jį aktyvinkite. Centriniam ekrane bus rodomas sėdynės nuostatų rodinys.

2. Sėdynių nuostatų rodinyje pasirinkite **Pasostės ilg.**

- Paspauskite priekinę keturių krypčių mygtuko (apvalaus) dalį, kad ištrauktumėte sėdynės pasostę.
- Paspauskite keturių krypčių mygtuko galinę dalį, kad įtrauktumėte sėdynės pasostę.

## Susijusi informacija

- Mechaninė priekinė sėdynė (p. 180)
- Elektra valdoma priekinė sėdynė\* (p. 181)
- Priekinės elektra valdomos sėdynės reguliavimas\* (p. 181)
- Elektra valdomos priekinės sėdynės atminties funkcija\* (p. 182)
- Elektra valdomos priekinės sėdynės atminties funkcijos naudojimas (p. 183)
- Priekinės sėdynės masažo nuostatų\* reguliavimas (p. 185)
- Masažo nuostatos priekinėje sėdynėje\* (p. 184)
- Priekinės sėdynės šoninės atramos\* reguliavimas (p. 186)
- Priekinės sėdynės juosmens atramos\* reguliavimas (p. 187)
- Keleivio sėdynės reguliavimas iš vairuotojo sėdynės\* (p. 188)

## Priekinės sėdynės šoninės atramos\* reguliavimas

Nuostatas galima keisti naudojantis daugiafunkčiu sėdynės valdymo elementu\* ir centriniu ekranu. Nuostatų diapazonas rodomas centriniam ekrane.



Daugiafunkcis valdymo elementas, esantis sėdynės sėdimosios dalies šone.

Norint šoninės atramos, galima reguliuoti atlošo šonus.

Norėdami reguliuoti šoninę atramą:

1. Daugiafunkcis valdymo elementą aktyvinsite sukdami aukštyn / žemyn **1**. Centriniam ekrane pasirodys sėdynės nuostatų rodinys.

2. Sėdynių nuostatų rodyne pasirinkite **Šon. atramos**.

- Paspauskite keturių krypčių mygtuko priekinę dalį, kad padidintumėte šoninę atramą **2**.
- Paspauskite keturių krypčių mygtuko galinę dalį, kad sumažintumėte šoninę atramą.

### Susijusi informacija

- Mechaninė priekinė sėdynė (p. 180)
- Elektra valdoma priekinė sėdynė\* (p. 181)
- Priekinės elektra valdomos sėdynės reguliavimas\* (p. 181)
- Elektra valdomos priekinės sėdynės atminties funkcija\* (p. 182)
- Elektra valdomos priekinės sėdynės atminties funkcijos naudojimas (p. 183)
- Priekinės sėdynės masažo nuostatų\* reguliavimas (p. 185)
- Priekinės sėdynės pasostės ilgio reguliavimas (p. 186)
- Masažo nuostatos priekinėje sėdynėje\* (p. 184)
- Priekinės sėdynės juosmens atramos\* reguliavimas (p. 187)
- Keleivio sėdynės reguliavimas iš vairuotojo sėdynės\* (p. 188)

### Priekinės sėdynės juosmens atramos\* reguliavimas

Daugiafunkcij valdymo elementą\* aktyvinsite sukdami aukštyn / žemyn. Centriniam ekrane pasirodys sėdynės nuostatų rodinys.



Daugiafunkcis valdymo elementas, esantis sėdynės sėdimosios dalies šone.

Juosmens atrama reguliuojama 4 kryptimis. Ją galima nustatyti keturių krypčių mygtuku, esančiu sėdynės sėdimosios dalies šone. Juosmens atramą galima reguliuoti pirmyn / atgal ir aukštyn / žemyn.

### Priekinės sėdynės juosmens atramos\* reguliavimas

Norėdami reguliuoti juosmens atramą:

1. Sukdami daugiafunkcinį valdiklį aukštyn / žemyn, jį aktyvinkite. Centriniam ekrane bus rodomas sėdynės nuostatų rodinys.

2. Sėdynių nuostatų rodyne pasirinkite **Juosmens**.

- Paspauskite keturių krypčių mygtuką (apvalų) aukštyn / žemyn, kad perstumtumėte juosmens atramą aukštyn / žemyn.
- Paspauskite keturių krypčių mygtuko priekinę dalį, kad padidintumėte juosmens atramą.
- Paspauskite keturių krypčių mygtuko galinę dalį, kad sumažintumėte juosmens atramą.

### Susijusi informacija

- Mechaninė priekinė sėdynė (p. 180)
- Elektra valdoma priekinė sėdynė\* (p. 181)
- Priekinės elektra valdomos sėdynės reguliavimas\* (p. 181)
- Elektra valdomos priekinės sėdynės atminties funkcija\* (p. 182)
- Elektra valdomos priekinės sėdynės atminties funkcijos naudojimas (p. 183)
- Priekinės sėdynės masažo nuostatų\* reguliavimas (p. 185)
- Priekinės sėdynės pasostės ilgio reguliavimas (p. 186)
- Masažo nuostatos priekinėje sėdynėje\* (p. 184)



- Priekinės sėdynės šoninės atramos\* reguliavimas (p. 186)
- Keleivio sėdynės reguliavimas iš vairuotojo sėdynės\* (p. 188)

### Keleivio sėdynės reguliavimas iš vairuotojo sėdynės\*

Priekinę keleivio sėdynę galima reguliuoti iš vairuotojo sėdynės.

#### Funkcijų aktyvinimas

Funkcija aktyvinama centrinio ekrano funkcijų rodyne:



Norėdami aktyvinti, paspauskite mygtuką **Nustatyti keleivio sėd.**

#### Keleivio sėdynės reguliavimas

Aktyvinęs šią funkciją, vairuotojas turi sureguliuoti keleivio sėdynę per 10 sekundžių. Jei jis to nepadaro per šį laiką, funkcija deaktivinama.

Vairuotojas gali reguliuoti keleivio sėdynę ant savo sėdynės esančiais valdymo elementais:



- 1 Pastumkite keleivio sėdynę pirmyn / atgal, pastumdami valdymo elementą pirmyn / atgal.
- 2 Pakeiskite keleivio sėdynės atlošo nuolydį, pastumdami valdymo elementą pirmyn / atgal.

#### Susijusi informacija

- Mechaninė priekinė sėdynė (p. 180)
- Elektra valdoma priekinė sėdynė\* (p. 181)
- Priekinės elektra valdomos sėdynės reguliavimas\* (p. 181)
- Elektra valdomos priekinės sėdynės atminties funkcija\* (p. 182)
- Elektra valdomos priekinės sėdynės atminties funkcijos naudojimas (p. 183)
- Priekinės sėdynės masažo nuostatų\* reguliavimas (p. 185)

- Priekinės sėdynės pasostės ilgio reguliavimas (p. 186)
- Masažo nuostatos priekinėje sėdynėje\* (p. 184)
- Priekinės sėdynės šoninės atramos\* reguliavimas (p. 186)
- Priekinės sėdynės juosmens atramos\* reguliavimas (p. 187)

## Kaip nulenkti galinės sėdynės atlošus

Galinės sėdynės atlošas padalintas į dvi dalis. Atskiras dalis galima nepriklausomai nulenkti pirmyn.

### ĮSPĖJIMAS

- Prieš važiuodami sureguliuokite sėdynę ir ją užfiksuokite. Reguliuodami sėdynę būkite atsargūs. Del nekontroliuojamo ar nerūpestingo reguliavimo galite būti prispausti.
- Ilgus objektus būtina saugiai pritvirtinti, kad staigiai stabdant jie ko nors nesužalotų ir nesugadintų.
- Prieš pakraudami ar iškraudami automobilį, būtinai išjunkite variklį ir įjunkite stovėjimo stabdį.
- Jei automobilyje sumontuota automatinė pavarų dėžė, nustatykite pavarų perjungiklį į padėtį **P**, kad jo netyčia nepajudintumėte.

### SVARBU

Nulenkiant galinės sėdynės atlošą, ant jos neturi būti jokių daiktų. Taip pat neturi būti prisegti saugos diržai. Antraip rizikuojate pažeisti galinės sėdynės apmušalus.

### SVARBU

Prieš nulenkiant sėdynės atlošą, reikia pakelti vidurinės sėdynės porankį\*.

Jei automobilyje yra privatusis užraktas, prieš nuleidžiant sėdynę reikia uždaryti bagažinės dangtį.

### PASTABA

Kad galinių sėdynių atlošai visiškai nusilenktų, gali reikėti pirmyn pastumti priekines sėdynes ir (arba) stačiai nustatyti jų atlošus.



## ◀ Atlošo nulenkimas

### Automobilis su elektronine nulenkimo sistema

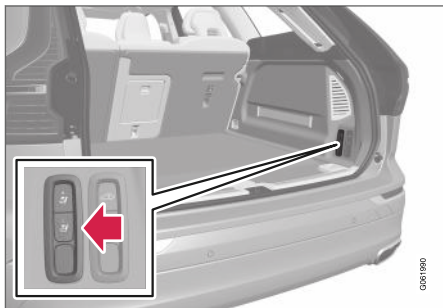

Jei automobilyje įdiegta galinių sėdynių nulenkimo elektroninė sistema\*, bagažinės skyriuje sumontuoti atitinkami mygtukai. Atlošus taip pat galima nulenkti ir rankomis.

#### **⚠ ĮSPĖJIMAS**

Pasirūpinkite, kad automatiškai nulenkiant galinę sėdynę žmonėms nekiltų prispaudimo pavojus. Kadangi tai vykdoma automatiškai, mygtuko paspaudimu, niekas neturi būti ant galinės sėdynės ar pernelyg arti jos.

Kad būtų lengviau nulenkti galinę sėdynę, automobilis turi stovėti ir turi būti atidarytas bagažinės dangtis.

Kaip nulenkti atlošus naudojantis elektronine sistema:

1. Užtikrinkite, kad ant galinių sėdynių niekas nesėdi ir ten nėra daiktų.
2. Rankomis nuleiskite vidurinės sėdynės galvos atramą.
3. Paspauskite ir palaikykite nulenkimo mygtuką. Mygtukai pažymėti **L** ir **R** raidėmis atitinkamai kariajai ir dešiniajai atlošo daliai.
4. Atlošai automatiškai nulenkami į horizontalią padėtį. Galvos atramos nuleidžiamos taip pat automatiškai.

Kaip nulenkti atlošą rankomis:

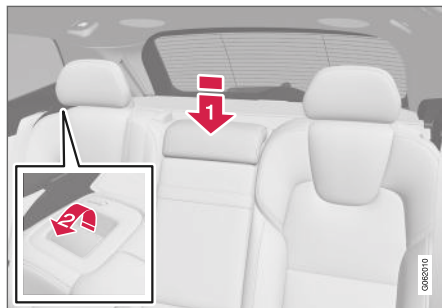

1. Rankomis nuleiskite vidurinę galvos atramą .

2. Patraukite pirmyn rankenas, sumontuotas automobilio galinės sėdynės kariajame ir dešiniajame atlošuose .
3. Atlošas atsijungia nuo užrakto ir automatiškai nuleidžiamas į horizontalią padėtį.



## Automobilis be elektroninės nulenkimo sistemos

Galinę sėdynę sudaro dvi dalys:

- Dešinioji sėdynė ir vidurinė sėdynė nulenkiama kaip vienas blokas.
- Kairioji sėdynė nulenkiama atskirai.

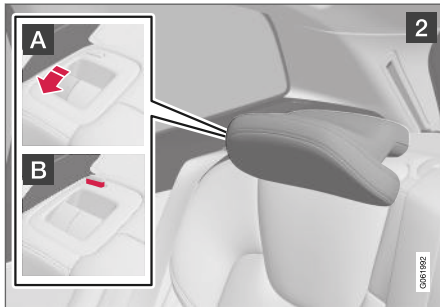
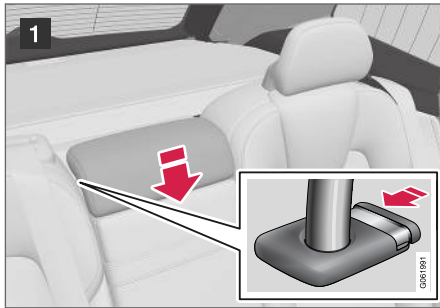

- 1 Jei ketinate nulenkti dešiniąją dalį, atleiskite ir sureguliuokite vidurinės sėdynės atlošo galvos atramą.
- 2 Patraukite į viršų atlošo fiksavimo rankeną **A** kartu lenkdami atlošą į priekį. Nulenkus atlošą, galvos atramų užrakinimo rankena automatiškai patraukiama aukšтын. Raudonas indikatorius ant fiksatoriaus **B** rodo, kad atlošas neužfiksuotas.

### **PASTABA**

Nulenkus atlošus, gali reikėti šiek tiek pirmyn pastumti galvos atramas, kad jos nesiliestų su pasoste.

Atlošo pakėlimas atliekamas atvirkštine tvarka.

### **ĮSPĖJIMAS**

Pakėlus atlošą, raudona lemputė nebešvies. Jei ji vis dar šviečia, vadinasi atlošas nėra tinkamai užfiksuotas.

### **ĮSPĖJIMAS**

Patikrinkite, ar galinės sėdynės atlošas ir galvos atlošas, juos atlenkus, yra tinkamai užfiksuoti.

Jei bet kurioje galinėje sėdynėje yra keleivių, išorinių sėdynių galvos atramos turi būti nuolat pakeltos.

## Kaip pakelti atlošą

Atlošas į stačią padėtį pakeliamas rankomis:

1. Rankomis pakelkite (nuleiskite) atlošą.
2. Spauskite atlošą, kol susijungs užraktas.
3. Galvos atrama pakeliamas rankomis.
4. Jei reikia, pakelkite vidurinės sėdynės galvos atramą.

## Susijusi informacija

- Galinės sėdynės galvos atramų reguliavimas (p. 192)

## Galīnēs sēdynēs galvos atramū reguliavīmas

Sureguliuokite centrīnēs sēdynēs galvos atlošā pagal kelevio aukštj. Nulenkite žemyn īsorīnīj sēdynīj galvos atramas, kad pagerīntumēte matomumā atgal.

## Centrīnēs sēdynēs galvos atramos reguliavīmas

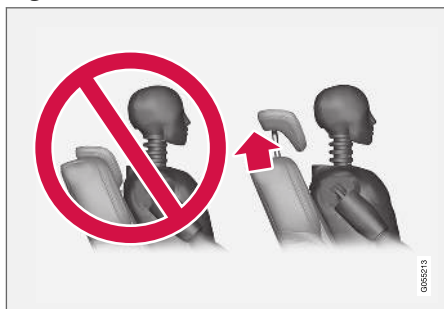

Centrīnēs sēdynēs galvos atramā reikia nustatyti pagal kelevio ūgj, kad esant galimybei būtū uždengta visa galvos galinė dalis. Pagal poreikj pakelkite jį aukštyn rankomis.

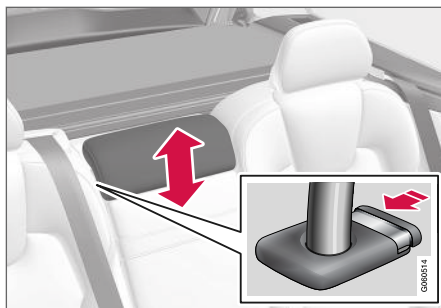

Norėdami nuleisti galvos atramā, laikykite mygtukā (žr. iliustracijā) nuspaustā ir atsargiai leiskite atramā žemyn.

### **⚠️ ĮSPĖJIMAS**

Kai vidurinė sēdynē nenaudojama jos galvos atrama turi būti žemiausioje padėtyje. Kai vidurinė sēdynē nenaudojama, galvos atramā reikia tinkamai sureguliuoti pagal kelevio ūgj, kad jį padengtū visā galinę galvos dalj (jei įmanoma).

## Galīnīj īsorīnīj sēdynīj galvos atramū nuleidimas elektra\*



Īsorīnīj sēdynīj galvos atramas galima įtraukti centrīnio ekrano funkcijū rodīnyje. Galite nuleisti galvos atramas, kai nustatyta uždegimo padėtis **0**.



Paspauskite mygtukā **Galvas atzamas nulenkimas** nuleidimo funkcijai aktyvinti / deaktivinti.

Ranka pastumkite galvas atlošā atgal, kol pasigirs spragtelējimas.

### ⚠ **ĪSPĒJIMAS**

Nenuleiskite išorinių galvos atzamu, jeigu galinēse išorinēse sēdynēse yra keleiviu.

### ⚠ **ĪSPĒJIMAS**

Atlenkus galvas atlošā, jis turi būtī użfiksuo-toje padētyje.

### **Rankinis galinių sēdyniu atzamu galvai nuleidimas**

Jei automobilije yra galinių sēdyniu nulenkimo elektra\* funkcija, išorinių sēdyniu galvas atzamas nulenkiamas rankomis, naudojantis valdymo elementu, esančiu sēdynēs viršutinēje dalyje (žr. **1** pav.). Jei automobilije nulenkimo elektra funkcijos nėra, nulenkite išorinių sēdyniu galvas atzamas vidiniam valdymo elementui esant viršutinēje sēdynēs pusēje, žr. **2** pav.



### **Susijusi informacija**

- Kaip nulenkiti galinēs sēdynēs atlošus (p. 189)

### **Valdymo elementai ant vairo ir garso signalas**

Ant vairo įrengtas garso signalo bei kiti valdymo elementai, pvz., vairuotojo pagalbos sistemų ir balso atpažinimo.

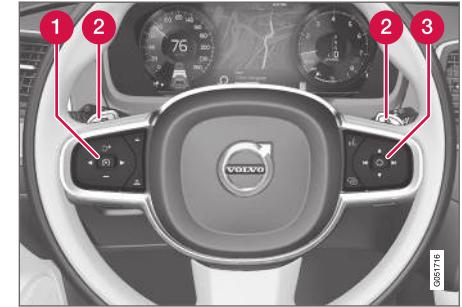

Ant vairo sumontuotos klaviatūros ir mentelės\*.

- 1** Vairuotojo pagalbos sistemų valdymo elementai<sup>2</sup>.
- 2** Automatinēs pavaru dėžēs rankinio pavaru perjungimo mentelė\*.
- 3** Balso atpažinimo, projekcinio rodinio nuostatų ir menui, pranešimų ir ragelio funkcijų valdymo elementai.

<sup>2</sup> Greičio ribotuvas\*, pastovaus greičio palaikymo sistema, prisitaikanti pastovaus greičio palaikymo sistema\*, atstumo įspėjimas\* ir Pilot Assist\*.



### ◀ Garso signalas



Garso signalo valdymo elementas įrengtas vairo viduryje.

### Susijusi informacija

- Vairo užraktas (p. 194)
- Vairo reguliavimas (p. 194)

### Vairo užraktas

Vairo užraktas apsunkena vairavimą, pvz., jei automobilį neteisėtai užvaldo pašalinis asmuo. Vairo užrakto įsijungimo ar išsijungimo metu gali būti girdimas mechaninis triukšmas.

### Vairo užrakto aktyvinimas

Vairo užraktas aktyvinamas, kai automobilis užrakinamas iš lauko ir variklis būna išjungtas. Jei automobilis paliekamas atrakintas, o kurio laiko vairas užrakinamas automatiškai.

### Vairo užrakto deaktyvinimas

Vairo užraktas deaktyvinamas atrakinus automobilį iš lauko. Jei automobilis neužrakintas, vairo užraktui deaktyvinti pakanka, kad nuotolinio valdymo raktelis būtų salone ir automobilis būtų paleidžiamas pasukant uždegimo ratuką pagal laikrodžio rodyklę.

### Susijusi informacija

- Valdymo elementai ant vairo ir garso signalas (p. 193)
- Vairo reguliavimas (p. 194)

### Vairo reguliavimas

Vairą galima nustatyti į pageidaujimą padėtį.

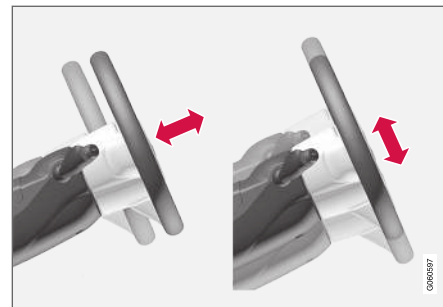

Vairą galima reguliuoti aukštyn-žemyn bei pirmyn-atgal.

Vairą galima sureguliuoti įvairiais būdais, tai priklauso nuo to, ar automobilyje yra kelių oro pagalvė<sup>3</sup>.

### ⚠ ĮSPĖJIMAS

Prieš važiuodami sureguliuokite vairą ir jį užfiksuokite. Vairo negalima reguliuoti vairuojant.

Jei vairo stiprintuvas susietas su greičiu, galima reguliuoti vairavimo jėgos lygį. Vairavimo jėga reguliuojama pagal automobilio greitį, kad pagerėtų valdomumas.

<sup>3</sup> Kelių oro pagalvė montuojama tik tam tikroms rinkoms skirtuose automobiliuose.

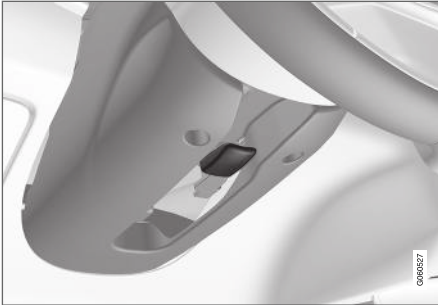
**Su kelių oro pagalve**

Vairo reguliavimo svirtis.

1. Vairui atleisti pastumkite svirtį pirmyn.
2. Nustatykite jums labiausiai tinkančią vairo padėtį.
3. Patraukite svirtį atgal, kad užfiksuotumėte vairo padėtį. Jei svirtis standi, iš lėto spauskite vairą, tuo pačiu metu traukdami svirtį į pradinę padėtį.

**Be kelių oro pagalvės**

Vairo reguliavimo svirtis.

1. Vairui atleisti patraukite svirtį atgal.
2. Nustatykite jums labiausiai tinkančią vairo padėtį.
3. Vairui užfiksuoti pastumkite svirtį pirmyn. Jei svirtis standi, iš lėto spauskite vairą, tuo pačiu metu traukdami svirtį į pradinę padėtį.

**Susijusi informacija**

- Vairo užraktas (p. 194)
- Valdymo elementai ant vairo ir garso signalas (p. 193)



KLIMATO REGULIAVIMAS

## Klimatas

Automobilyje įdiegta elektroninė klimato kontrolė. Klimato kontrolės sistema vėsina arba šildo, bei sausina orą automobilio salone.

Visos klimato kontrolės sistemos funkcijos valdomos iš centrinio ekrano ir fiziniai mygtukai, esančiais centriniame valdymo pulte.

Kai kurios galinės sėdynės funkcijos gali būti valdomos naudojantis klimato valdymo elementais\*, esančiais tuneliniam valdymo pulte.

## Susijusi informacija

- Klimato zonos (p. 198)
- Klimato kontrolė - jutikliai (p. 199)
- Suvokiamoji temperatūra (p. 199)
- Klimato kontrolė naudojant valdymo balsu funkciją (p. 200)
- Stovėjimo klimatas\* (p. 225)
- Šildytuvai\* (p. 233)
- Oro kokybė (p. 201)
- Oro paskirstymas (p. 203)
- Klimato valdymo elementai (p. 209)

## Klimato zonos

Klimato zonų skaičius automobilyje lemia skirtingos temperatūros atskiroms salono dalims nustatymo parinktis.

### 2 zonų klimato kontrolė

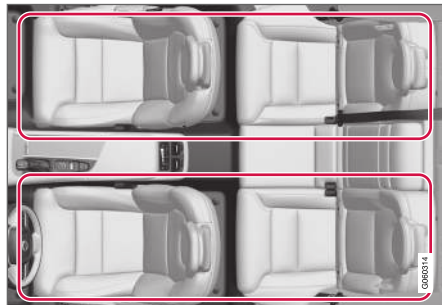

Klimato zonos 2 zonų klimato kontrolės sistemoje.

2 zonų klimato kontrolės sistemoje galima atskirai reguliuoti temperatūrą salono kairėje ir dešinėje pusėje.

### 4 zonų klimato kontrolė\*

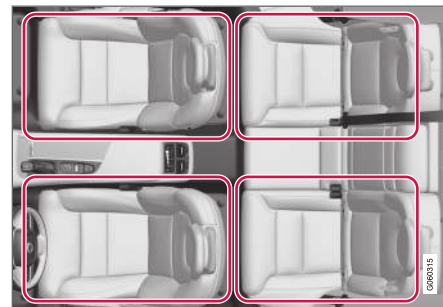

Klimato zonos 4 zonų klimato kontrolės sistemoje.

4 zonų klimato kontrolės sistemoje galima atskirai reguliuoti temperatūrą salono dešinėje ir kairėje pusėje, priekinėse ir galinėse sėdynėse.

## Susijusi informacija

- Klimatas (p. 198)



## Klimato kontrolė - jutikliai

Klimato kontrolės sistema turi jutiklių, padedančių valdyti klimatą automobilyje.

### Jutiklio vieta

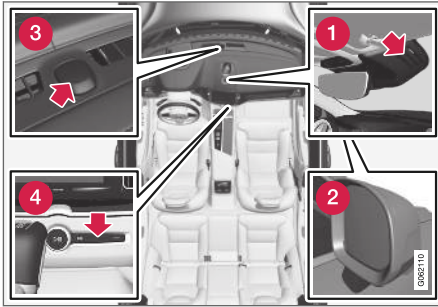

- 1 Drėgmės jutiklis – korpuse, šalia salono galinio vaizdo veidrodėlio.
- 2 Lauko temperatūros jutiklis įrengtas dešiniame šoniniame veidrodėlyje.
- 3 Saulės jutiklis-viršutinėje prietaisų skydelio pusėje.
- 4 Salono temperatūros jutiklis – prie fizinių mygtukų centriniam valdymo pulte.

### **i** PASTABA

Neuždenkite jutiklių audiniu ar kitais daiktais.

Interior Air Quality System\* taip pat yra oro kokybės jutiklis, kuris įmontuotas klimato kontrolės sistemos oro tiekimo angoje.

### Susijusi informacija

- Klimatas (p. 198)
- Interior Air Quality System\* (p. 202)

## Suvokiamoji temperatūra

Klimato kontrolės sistema salone klimatą reguluoja pagal suvokiamąją, o ne faktinę temperatūrą.

Jūsų pasirinktoji temperatūra salone atitinka jūsų fiziškai suvokiamą temperatūrą, kuriai įtaką daro tokie veiksniai, kaip lauko temperatūra, oro srauto greitis, drėgnumas, saulės spinduliai ir kt. automobilio viduje ir išorėje.

Sistemoje yra saulės šviesos jutiklis, nustatantis, iš kurios pusės saulė šviečia į saloną. Tai reiškia, kad temperatūra gali skirtis dešinės ir kairės pusių oro angose nepaisant to, kad rankenėlėmis yra nustatyta vienoda abiejų pusių temperatūra.

### Susijusi informacija

- Klimatas (p. 198)

## Klimato kontrolė naudojant valdymo balsu funkciją<sup>1</sup>

Klimato kontrolės sistemos valdymo balsu komandomis galima, pvz., pakeisti temperatūrą, aktyvinti sėdynės šildymo funkciją\* arba pakeisti ventiliatoriaus lygį.

Paspauskite  ir išstarkite vieną iš šių komandų:

- „Climate“ – pradedamas klimato kontrolės dialogas ir parodomi komandų pavyzdžiai.
- „Set temperature to X degrees“ – nustatoma pageidaujama temperatūra.
- „Raise temperature“/„Lower temperature“ – padidinama/sumažinama temperatūros nuostata viena pakopa.
- „Sync temperature“ – sinchronizuoja visų automobilio klimato zonų temperatūrą su vairuotojo pusėje nustatyta temperatūra.
- „Air on feet“/„Air on body“ – atidaromas pageidaujamas oro srautas.
- „Air on feet off“/„Air on body off“ – uždaromas pageidaujamas oro srautas.
- „Set fan to max“/„Turn off fan“ – oro srautas pakeičiamas į Max/Off.
- „Raise fan speed“/„Lower fan speed“ – padidinamas/sumažinamas ventiliatoriaus lygis viena pakopa.

- „Turn on auto“ – aktyvinama automatinė klimato kontrolė.
- „Air condition on“/„Air condition off“ – aktyvinamas/deaktyvinamas oro kondicionierius.
- „Recirculation on“/„Recirculation off“ – aktyvinama/deaktyvinama oro apytaka.
- „Turn on defroster“/„Turn off defroster“ – aktyvinama / deaktyvinama langų ir šoninių veidrodėlių atitirpinimo funkcija.
- „Turn on max defroster“/„Turn max defroster off“ – aktyvinamas/deaktyvinamas maksimalus atitirpinimas.
- „Turn on electric defroster“/„Turn off electric defroster“ – aktyvinamas/deaktyvinamas priekinio stiklo šildymas\*.
- „Turn on rear defroster“/„Turn off rear defroster“ – aktyvinamas/deaktyvinamas galinio lango ir šoninių veidrodėlių šildymas
- „Turn steering wheel heat on“/„Turn steering wheel heat off“ – aktyvinamas/deaktyvinamas vairo šildymas\*.
- „Raise steering wheel heat“/„Lower steering wheel heat“ – vairo šildymo\* nuostata padidinama/sumažinama vienu žingsniu.

- „Turn on seat heat“/„Turn off seat heat“ – aktyvinamas/deaktyvinamas sėdynės šildymas\*.
- „Raise seat heat“/„Lower seat heat“ – sėdynės šildymo\* nuostata padidinama/sumažinama vienu žingsniu.
- „Turn on seat ventilation“/„Turn off seat ventilation“ – aktyvinamas/deaktyvinamas sėdynės vėdinimas\*.
- „Raise seat ventilation“/„Lower seat ventilation“ – sėdynės vėdinimo\* nuostata padidinama/sumažinama vienu žingsniu.

### Susijusi informacija

- Klimatas (p. 198)
- Balso atpažinimas (p. 139)
- Balso atpažinimo naudojimas (p. 140)
- Balso atpažinimo nuostatos (p. 142)

<sup>1</sup> Taikoma kai kurioms rinkoms.

## Oro kokybė

Parinktos salono medžiagos ir oro valymo sistema užtikrina, kad salone būtų palaikoma aukšta oro kokybė.

### Medžiagos salone

Salonas sukurtas taip, kad būtų malonus ir komfortiškas, jis netgi tinka alergiškiems bei astma sergantiems žmonėms.

Išbandytos medžiagos sukurtos, siekiant maksimaliai sumažinti dulkių kiekį salone. Be to, dėl jų saloną lengviau valyti.

Kilimėlius iš keleivių salono ir bagažinės galima lengvai išimti ir išvalyti.

Salonui valyti naudokite „Volvo“ rekomenduojamas valymo ir automobilio priežiūros priemones.

### Oro valymo sistema

Be automobilio salono filtro aukštą oro kokybę automobilio salone papildomai padeda palaikyti „Clean Zone Interior Package“\* ir „Interior Air Quality System“\*.

### Susijusi informacija

- Klimatas (p. 198)
- Clean Zone\* (p. 201)
- Clean Zone Interior Package\* (p. 202)
- Interior Air Quality System\* (p. 202)
- Automobilio salono filtras (p. 203)

## Clean Zone\*

Funkcija „Clean Zone“ tikrina ir rodo, ar patenkintos visos geros oro kokybės automobilio salone sąlygos.

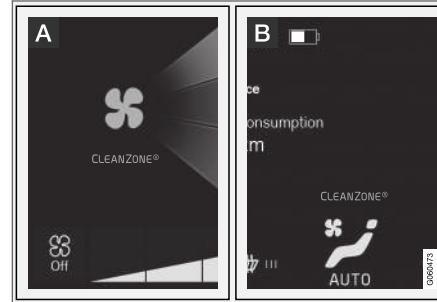

**A** Indikatorius matomas klimato rodynyje, centriname ekrane.

**B** Indikatorius klimato eilutėje matomas, kai klimato rodinys nebūna atvertas.

Jei sąlygos nepatenkintos, tekstas „Clean Zone“ būna baltas. Jei patenkintos visos sąlygos, tekstas pakinta į mėlyną.

Tikrinamos sąlygos:

- ar uždarytos visos drelės ir bagažinės dangtis;
- ar uždaryti visi šoniniai langai ir panoraminis stoglangis\*;
- ar aktyvinta oro kokybės sistema „Interior Air Quality System“\*;

- ar aktyvintas ventiliatorius;
- ar deaktyvinta oro recirkuliacija.

### **i** PASTABA

„Clean Zone“ nereiškia, kad oro kokybė yra gera: ji tik nurodo, kad patenkintos geros oro kokybės sąlygos.

### Susijusi informacija

- Oro kokybė (p. 201)
- Clean Zone Interior Package\* (p. 202)
- Interior Air Quality System\* (p. 202)
- Automobilio salono filtras (p. 203)

### Clean Zone Interior Package\*

„Clean Zone Interior Package“ (CZIP) susideda iš įvairių modifikacijų, užtikrinančių dar švaresnį saloną be alergijas ir astmą sukeliančių medžiagų.

Šis paketas apima:

- Papildoma ventiliatoriaus funkcija reiškia, kad ventiliatorius įsijungia atrakinus automobilį nuotolinio valdymo rakteliu. Ventiliatorius iškart pripildo automobilio saloną švaresnio oro. Funkcija įsijungia, kai to reikia, o išsijungia savaime po kurio laiko arba atidarius vieną iš automobilio salono durelių. Ventiliatoriaus veikimo laikas pamažu trumpėja dėl mažėjančio poreikio, kol automobiliui sueis 4-eri metai.
- Visiškai automatinė oro kokybės sistema „Interior Air Quality System“ (IAQS).

### Susijusi informacija

- Oro kokybė (p. 201)
- Clean Zone\* (p. 201)
- Interior Air Quality System\* (p. 202)
- Automobilio salono filtras (p. 203)

### Interior Air Quality System\*

„Interior Air Quality System“ (IAQS) – tai visiškai automatinė oro kokybės sistema, atskirianti dujas ir kietąsias daleles tam, kad į automobilio saloną patektų kuo mažiau išorinių kvapų ir teršalų. IAQS yra paketo „Clean Zone Interior Package“ (CZIP) dalis. Ji išvalo automobilio salono orą nuo įvairių teršalų: dalelių, angliavandenilių, azoto oksidų ir arti žemės esančio ozono.

Jei oro kokybės jutiklis nustato, kad lauko oras užterštas, oro tiekimo anga uždaroma ir aktyvinama oro apytaka.

#### PASTABA

Oro kokybės jutiklis turi būti visada įjungtas, kad automobilio salone būtų geras oras.

Šaltu oru recirkuliacija ribojama, kad nerasotų stiklai.

Aprasojus langams, reikia įjungti priekinio stiklo, šoninių ir galinio langų atitirpinimo funkciją.

### Susijusi informacija

- Oro kokybės jutiklio\* aktyvinimas ir deaktivavimas (p. 202)
- Oro kokybė (p. 201)
- Clean Zone\* (p. 201)
- Clean Zone Interior Package\* (p. 202)
- Automobilio salono filtras (p. 203)

### Oro kokybės jutiklio\* aktyvinimas ir deaktivavimas

Oro kokybės jutiklis yra visiškai automatinės oro kokybės sistemos „Interior Air Quality System“ (IAQS) dalis.

Galima nustatyti, ar oro kokybės jutiklis turi būti aktyvintas, ar deaktivintas.

1. Centrinio ekrano viršutiniame rodynyje paspauskite **Nuostatos**.
2. Spauskite **Klimatas**.
3. Pasirinkite **Oro kokybės jutiklis**, kad aktyvintumėte / deaktivintumėte oro kokybės jutiklį.

### Susijusi informacija

- Interior Air Quality System\* (p. 202)

## Automobilio salono filtras

Visas oras, patenkantis į automobilio saloną, yra išvalomas filtro.

### Salono filtro keitimas

Norint palaikyti didelį klimato kontrolės sistemos našumą, būtina reguliariai keisti filtrą. Rekomenduojami keitimo intervalai nurodomi „Volvo“ aptarnavimo programoje. Jei automobilis eksploatuojamas labai užterštoje aplinkoje, filtrą reikia keisti dažniau.

#### **i** PASTABA

Yra įvairių salono filtrų tipų. Įsitikinkite, kad tvirtinamas tinkamas filtras.

### Susijusi informacija

- Oro kokybė (p. 201)
- Clean Zone\* (p. 201)
- Clean Zone Interior Package\* (p. 202)
- Interior Air Quality System\* (p. 202)

## Oro paskirstymas

Klimato kontrolės sistema paskirsto įtraukiamą orą pro kelias salono ventiliacines angas.

### Automatinis ir rankinis oro paskirstymas

Kai klimatas reguliuojamas automatiškai, oras taip pat paskirstomas automatiškai. Jei reikia, oro paskirstymą galima kontroliuoti rankiniu būdu.

### Reguliuojamos ventiliacinės angos

Kai kurias automobilio oro ventiliacijos angas galima reguliuoti. Tai reiškia, kad galite atidaryti / uždaryti ventiliacijos angą ir nukreipti oro srautą.

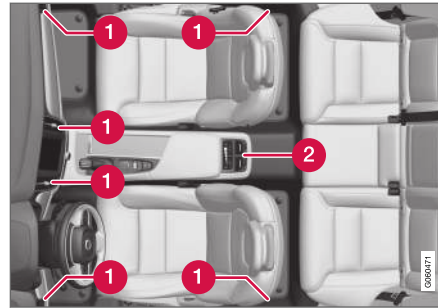

Reguliuojamų oro ventiliacinių angų vietos salone.

- 1** 2 zonų klimato kontrolės sistemoje keturios ventiliacinės angos įrengtos prietaisų skyde-

lyje, po vieną – kiekviename durelių statramsčiuje, tarp priekinių ir galinių durelių.

- 2** 4 zonų klimato kontrolės sistemoje\* yra dvi papildomos angos tunelinio valdymo pulto gale.

### Susijusi informacija

- Klimatas (p. 198)
- Oro paskirstymo keitimas (p. 204)
- Ventiliacinių angų atidarymas, uždarymas ir nukreipimas (p. 204)
- Oro paskirstymo parinkčių lentelė (p. 206)

## Oro paskirstymo keitimas

Prireikus oro paskirstymą galima pakeisti rankiniu būdu.

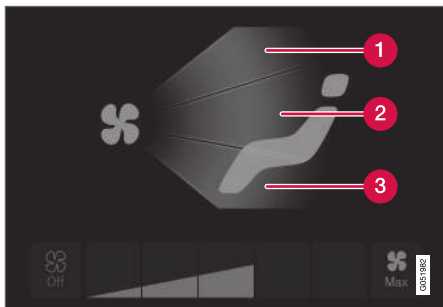

Oro paskirstymo mygtukai klimato kontrolės rodyneje.

- 1 Oro paskirstymas – priekinio stiklo atitirpinimo funkcijos ventiliacijos angos
  - 2 Oro paskirstymas – ventiliacijos angos prietaisų skydelyje ir centriniame valdymo pulte
  - 3 Oro paskirstymas – ventiliacijos angos grindyse
1. Centriniame ekrane atverkite klimato kontrolės rodinį.
  2. Paspauskite vieną ar kelis oro paskirstymo mygtukus, kad paleistumėte / nutrauktumėte atitinkamą oro srautą.
    - > Oro paskirstymas pakinta ir mygtukai įsijungia / išsijungia.

## Susijusi informacija

- Oro paskirstymas (p. 203)
- Ventiliacinių angų atidarymas, uždarymas ir nukreipimas (p. 204)
- Oro paskirstymo parinkčių lentelė (p. 206)

## Ventiliacinių angų atidarymas, uždarymas ir nukreipimas

Kai kurias salono ventiliacines angas galima atskirai atidaryti, uždaryti ir nukreipti.

Nukreipus automobilio išorines ventiliacijos angas į šoninius langus, galima nupūsti miglą.

Nukreipus automobilio išorines ventiliacijos angas vidun, kai lauke karšta salone galima suformuoti komfortišką aplinką.

## Ventiliacinių angų atidarymas ir uždarymas

Priekinės sėdynės ventiliacijos angos:

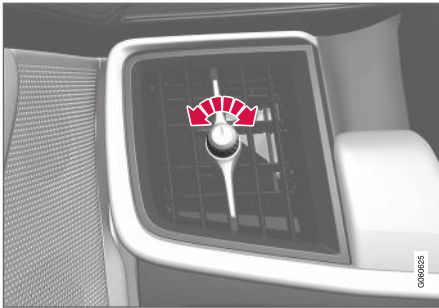

Ventiliacijos angos rankenėlė<sup>2</sup>.

- Norėdami atidaryti arba uždaryti oro srautą iš ventiliacijos angos, rankenėlę.

Oro srautas būna maksimalus, kai žyma ant rankenėlės nustatoma į vertikalią padėtį.

Galinės sėdynės ventiliacijos angos:



Ventiliacijos angos reguliavimo ratukas<sup>2</sup>.

- Norėdami atidaryti arba uždaryti oro srautą iš angos, sukite šį reguliavimo ratuką.

Kuo ilgesnės baltos linijos matomos ant reguliavimo ratuko, tuo didesnis oro srautas.

## Ventiliacinių angų nukreipimas

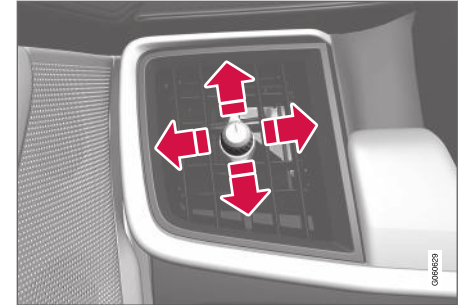

Ortakio svirtelė<sup>2</sup>.

- Pastumkite svirtelę į šoną / vertikaliai, kad nukreiptumėte oro srautą iš angos.





### Susijusi informacija

- Oro paskirstymas (p. 203)
- Oro paskirstymo keitimas (p. 204)
- Oro paskirstymo parinkčių lentelė (p. 206)





<sup>2</sup> Šis paveikslėlis yra bendro pobūdžio – angų dizainas skiriasi priklausomai nuo vietos.

## Oro paskirstymo parinkčių lentelė

Prireikus oro paskirstymą galima pakeisti rankiniu būdu. Galima nustatyti toliau nurodytas parinktis.

	Oro paskirstymas	Paskirtis
	Jei esant rankiniam režimui visi oro paskirstymo mygtukai nėra pasirinkti, klimato kontrolės sistema grąžinama į automatiškai reguliuojamos klimato funkciją.	
	Pagrindinis oro srautas iš atitirpinimo angų. Iš kitų ortakių nuolat teka šiek tiek oro.	Neleidžia aprasoti ir apledėti langams, kai lauke šalta ir drėgna (norint tai pasiekti, ventiliatoriaus lygis neturi būti žemas).
	Pagrindinis oro srautas iš ortakių prietaisų skydelyje. Iš kitų ortakių nuolat teka šiek tiek oro.	Užtikrina veiksmingą vėsinimą esant karštam orui.
	Pagrindinis oro srautas iš ortakių prie grindų. Iš kitų ortakių nuolat teka šiek tiek oro.	Šildo arba vėsina grindis.



	Oro paskirstymas	Paskirtis
	Pagrindinis oro srautas nukreipiamas iš atitirpinimo funkcijos ventiliacijos angų ir prietaisų skydelio ventiliacijos angų. Iš kitų ortakių nuolat teka šiek tiek oro.	Užtikrina komfortišką klimatą esant karštam ir sausam orui.
	Pagrindinis oro srautas iš atitirpinimo ortakių ir ortakių prie grindų. Iš kitų ortakių nuolat teka šiek tiek oro.	Užtikrina komfortišką klimatą ir apsaugo nuo rasojimo esant šaltam arba drėgnam orui.
	Pagrindinis oro srautas iš ortakių prietaisų skydelyje ir prie grindų. Iš kitų ortakių nuolat teka šiek tiek oro.	Užtikrina komfortišką klimatą šviečiant saulei, kai lauke žema temperatūra.
	Pagrindinis oro srautas iš atitirpinimo ortakių, ortakių prietaisų skydelyje ir prie grindų.	Automobilio salone užtikrina subalansuotą komfortą.

◀◀ **Susijusi informacija**

- Oro paskirstymas (p. 203)
- Ventiliacinių angų atidarymas, uždarymas ir nukreipimas (p. 204)
- Oro paskirstymo keitimas (p. 204)

## Klimato valdymo elementai

Klimato kontrolės sistemos funkcijos valdomos fiziniais mygtukais centriniame valdymo pulte, naudojantis centriniu ekranu ir klimato valdymo elementais, esančiais tunelinio valdymo pulto galinėje dalyje\*.

## Fiziniai mygtukai centriniame valdymo pulte

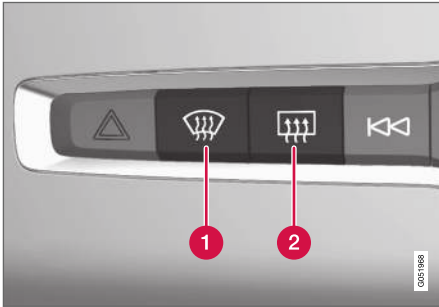

- 1 Šildomo priekinio stiklo\* ir maksimalaus atitirpinimo funkcijos mygtukas.
- 2 Šildomo galinio lango ir šoninių veidrodėlių mygtukas.

## Klimato eilutė centriniame ekrane

Dažniausiai naudojamas klimato kontrolės funkcijas galima reguliuoti iš klimato eilutės.

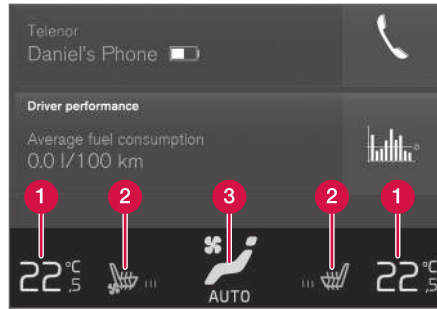

- 1 Vairuotojo ir keleivio pusės temperatūros valdymo elementai.
- 2 Šildomos\* bei vėdinamos\* vairuotojo ir priekinės keleivio sėdynės bei šildomo vairo\* valdymo elementai.
- 3 Mygtukas klimato kontrolės rodimui pasiekti. Ant mygtuko esantis grafinis piešinys rodo aktyvintą klimato kontrolės nuostatą.

## Klimato rodinys centriniame ekrane

Vieną kartą paspaudus vidurinį mygtuką klimato eilutėje, suteikiama prieiga prie klimato kontrolės rodinio. Klimato rodinys padalintas į korteles:

- Pagrindinis klimatas
- Klimatas galinėje dalyje\*
- Stovėjimo klimatas\*

Kortelės keičiamos perbraukiant kairėn / dešinėn arba paspaudžiant atitinkamą antraštę.

## Pagrindinės klimato kontrolės funkcijos

Be klimato eilutėje esančių funkcijų, **Pagrindinis klimatas** kortelėje taip pat galima reguliuoti kitas pagrindines klimato funkcijas.

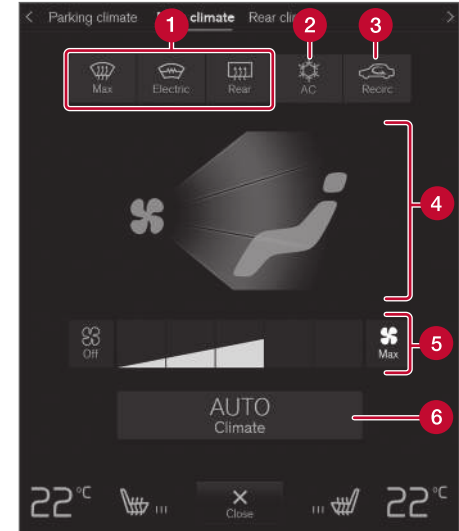

- 1 **Max, Elektrinis, Galinis** – langų ir šoninių veidrodėlių atitirpinimo funkcijos valdymo elementai.
- 2 **Kondic.** – oro kondicionieriaus valdymo elementai.

- ◀ 3 **Recirk.** – oro recirkuliacijos valdymo elementai.
- 4 Oro paskirstymo funkcijos valdymo elementai.
- 5 Priekinių sėdynių ventiliatoriaus valdymo elementas (2 zonų klimato sistemoje kartu kontroliuojamos ir galinės sėdynės).
- 6 **AUTO** – automatinis klimato reguliavimas.

### Galinių sėdynių klimato kontrolė\*

Visos galinių sėdynių klimato kontrolės funkcijos gali būti reguliuojamos **Klimatas galinėje dalyje** kortelėje.

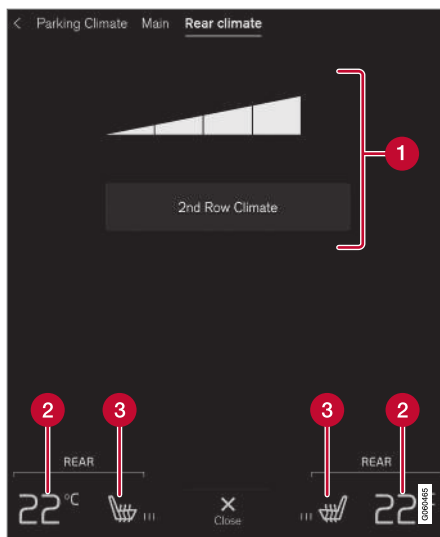

- 1 **Klimatas antrosios eilės sėdynėse** – galinės sėdynės klimato funkcijos valdymo elementai. Galinių sėdynių ventiliatoriaus valdymo elementai.
- 2 Temperatūros galinėse sėdynėse valdymo elementai.
- 3 Šildomos galinės sėdynės valdymo elementai\*.

### Stovėjimo klimatas\*

Automobilio stovėjimo klimatas gali būti reguliuojamas **Stovėjimo klimatas** kortelėje.

### Klimato valdymo elementai tunelinio valdymo pulto galinėje dalyje\*

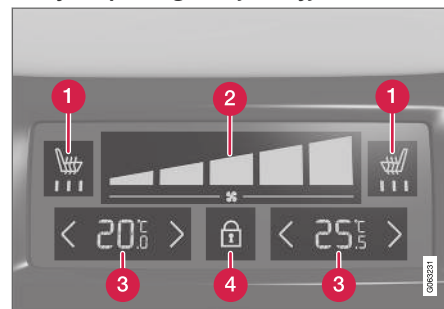

- 1 Šildomos galinės sėdynės valdymo elementai\*.
- 2 Galinių sėdynių ventiliatoriaus valdymo elementai.
- 3 Temperatūros galinėse sėdynėse valdymo elementai.
- 4 Užrakimo / atrakinimo mygtukas klimato skydelyje.

Jei automobilio tunelinio valdymo pulto gale nėra klimato kontrolės skydelio, bet yra šildomosios galinės sėdynės\*, joms reguliuoti yra fiziniai mygtukai tunelinio valdymo pulto gale.

Klimato skydelyje yra ekrano užraktas, kuris neleidžia netyčia pakeisti ventiliatoriaus apsučių ir temperatūros. Užrakinus ekraną, rodomi tik sėdynės valdymo elementai\* ir atrakinimo mygtukas.

Atrakinus galima pakeisti ventiliatoriaus apsukas ir temperatūrą, naudojantis klimato skydeliu, kur pateikiamos visos pasirinktos klimato nuostatos. Po tam tikro nenaudojimo laikotarpio ekranas užsirasina automatiškai.

### Susijusi informacija

- Klimatas (p. 198)
- Priekinės sėdynės šildymo aktyvinimas ir deaktivimas\* (p. 211)
- Galinės sėdynės šildymo aktyvinimas ir deaktivimas\* (p. 212)
- Priekinės sėdynės vėdinimo aktyvinimas ir deaktivimas\* (p. 214)
- Vairo šildymo funkcijos aktyvinimas ir deaktivimas\* (p. 214)
- Automatinės klimato kontrolės aktyvinimas (p. 215)
- Oro recirkuliacijos aktyvinimas ir deaktivimas (p. 216)
- Maksimalaus atitirpinimo funkcijos aktyvinimas ir deaktivimas (p. 217)
- Priekinio stiklo šildymo\* funkcijos aktyvinimas ir deaktivimas (p. 218)
- Galinio lango ir soninių veidrodėlių šildymo aktyvinimas ir deaktivimas (p. 220)
- Ventiliatoriaus lygio reguliavimas priekinėse sėdynėse (p. 221)

- Ventiliatoriaus lygio reguliavimas galinėse sėdynėse\* (p. 221)
- Temperatūros sinchronizavimas (p. 224)
- Oro kondicionieriaus aktyvinimas ir deaktivimas (p. 225)

### Priekinės sėdynės šildymo aktyvinimas ir deaktivimas\*

Sėdynes galima pašildyti, kad šaltu oru padidėtų vairuotojo ir keleivių komfortas.



Vairo ir sėdynių mygtukai klimato eilutėje.

1. Centrinio ekrano klimato eilutėje paspauskite vairo ir sėdynės kairiosios arba dešinės pusės mygtuką, kad atvertumėte sėdynės ir vairo valdymo elementus.

Jei automobilyje nėra vėdinamų sėdynių ar šildomo vairo, šildomų sėdynių mygtukas pasiekiamas tiesiogiai klimato eilutėje.

2. Paspaudinėkite šildomų sėdynių mygtuką, kad pasirinktumėte vieną iš keturių lygių: **Išjungta, Aukštas, Vidutiniškai** arba **Žemas**.
  - > Lygis pakinta ir mygtuke parodomas nustatytas lygis.





## ⚠️ ĮSPĖJIMAS

Asmenys, kurie neįjunta padidėjusios temperatūros dėl pojūčių trūkumo, arba tie, kuriems kyla problemų kontroliuojant šildomas sėdynes, neturėtų naudotis šildomomis sėdynėmis. Kitaip jie gali nusideginti.

### Susijusi informacija

- Klimato valdymo elementai (p. 209)
- Šildomosios priekinės sėdynės\* automatinio įjungimo aktyvinimas ir deaktyvinimas (p. 212)

## Šildomosios priekinės sėdynės\* automatinio įjungimo aktyvinimas ir deaktyvinimas

Sėdynes galima pašildyti, kad šaltu oru padidėtų vairuotojo ir keleivių komfortas.

Galima nustatyti, ar užvedant variklį turi būti aktyvinta sėdynių šildymo automatinio paleidimo funkcija. Aktyvinus automatinio paleidimo funkciją, šildymas prasidės, kai lauke nukris temperatūra.

1. Centrinio ekrano viršutiniame rodinyje paspauskite **Nuostatos**.
2. Spauskite **Klimatas**.
3. Pasirinkite **Vairuot. sėdynės automatinio šild. lygis** ir **Keleivio sėdynės automatinio šild. lygis**, kad automatiškai aktyvintumėte / deaktyvintumėte vairuotojo ir keleivio sėdynių šildymo funkciją.
4. Pasirinkite **Žemas, Vidutiniškai** arba **Aukštas**, kad pasirinktumėte aktyvintos funkcijos lygį.

### Susijusi informacija

- Klimato valdymo elementai (p. 209)
- Priekinės sėdynės šildymo aktyvinimas ir deaktyvinimas\* (p. 211)

## Galinės sėdynės šildymo aktyvinimas ir deaktyvinimas\*

Sėdynes galima pašildyti, kad šaltu oru padidėtų vairuotojo ir keleivių komfortas.

## Galinės sėdynės šildymo aktyvinimas ir deaktyvinimas iš priekinės sėdynės\*

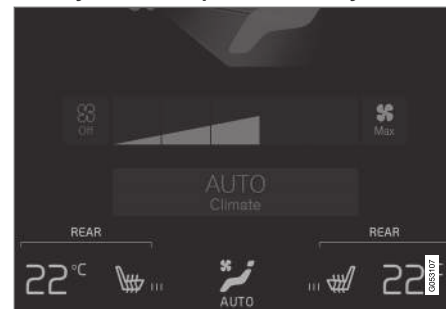

Šildomų sėdynių mygtukai **Klimatas galinėje dalyje** grupėje klimato kontrolės rodinyje.

1. Atverkite klimato rodinį centriniame ekrane ir pasirinkite kortelę **Klimatas galinėje dalyje**.
2. Paspaudinėkite šildomų sėdynių mygtuką, kad pasirinktumėte vieną iš keturių lygių: **Išjungta, Aukštas, Vidutiniškai** arba **Žemas**.
  - > Lygis pakinta ir mygtuke parodomas nustatytas lygis.

## Galinės sėdynės šildymo aktyvinimas ir deaktivimas iš galinės sėdynės

2 zonų klimatas:

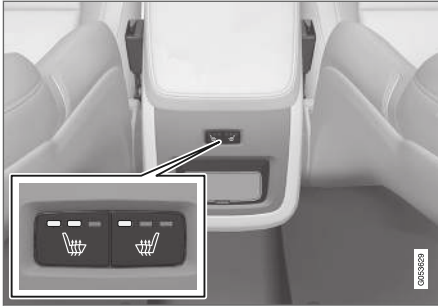

Šildomų sėdynių mygtukai tunelinio valdymo pulto gale.

- Kelis kartus paspauskite šildomų sėdynių fizinių mygtukų, esančių tunelinio valdymo pulto gale, kairę arba dešinę puses, kad pasirinktumėte vieną iš keturių lygių: **Išjungta**, **Aukštas**, **Vidutiniškai** arba **Žemas**.
  - > Lygis pakinta ir mygtuko šviesos diode parodomas nustatytas lygis.

4 zonų klimatas\*:



Sėdynės šildymo indikacija ir valdymo elementai klimato kontrolės skydelyje, įrengtame tunelinio valdymo pulto galinėje dalyje.

- Kelis kartus paspauskite šildomų sėdynių mygtukų, esančių tunelinio valdymo pulto klimato kontrolės skyde, kairę arba dešinę puses, kad pasirinktumėte vieną iš keturių lygių: **Išjungta**, **Aukštas**, **Vidutiniškai** arba **Žemas**.
  - > Lygis pakinta ir klimato kontrolės valdymo skydelio ekrane parodomas nustatytas lygis.

### **ISPĖJIMAS**

Asmenys, kurie neįunta padidėjusios temperatūros dėl pojūčių trūkumo, arba tie, kuriems kyla problemų kontroliuojant šildomas sėdynes, neturėtų naudotis šildomomis sėdynėmis. Kitaip jie gali nusideginti.

## Susijusi informacija

- Klimato valdymo elementai (p. 209)

## Priekinės sėdynės vėdinimo aktyvinimas ir deaktivimas\*

Sėdynės gali būti ventiliuojamos, pvz., siekiant užtikrinti didesnį komfortą, kai lauke karšta.

Vėdinimo sistemą sudaro priekinių sėdynių ir atramų ventiliatoriai, traukiantys orą per sėdynių apmušalus. Vėdinimo poveikis padidėja, kai kuo vėsesnis oras patenka į keleivių saloną. Sistemą galima aktyvinti veikiant varikliui.

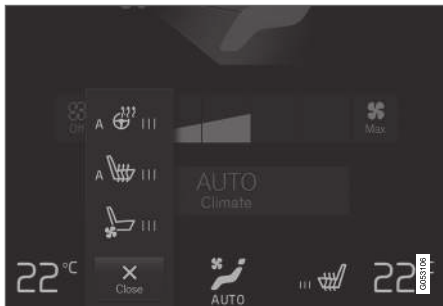

Vairo ir sėdynių mygtukai klimato eilutėje.

1. Centrinio ekrano klimato eilutėje paspauskite vairo ir sėdynės kairiosios arba dešinės pusės mygtuką, kad atvertumėte sėdynės ir vairo valdymo elementus.

Jei automobilyje nėra šildomų sėdynių ar šildomo vairo, vėdinamų sėdynių mygtukas pasiekiamas tiesiogiai klimato eilutėje.

2. Paspaudinėkite vėdinamų sėdynių mygtuką, kad pasirinktumėte vieną iš keturių lygių: **Išjungta, Aukštas, Vidutiniškai** arba **Žemas**.
  - > Lygis pakinta ir mygtuke parodomas nustatytas lygis.

### Susijusi informacija

- Klimato valdymo elementai (p. 209)

## Vairo šildymo funkcijos aktyvinimas ir deaktivimas\*

Vairą galima pašildyti, kad šaltu oru padidėtų vairuotojo komfortas.



Vairo ir sėdynių mygtukai klimato eilutėje.

1. Centrinio ekrano klimato eilutėje paspauskite vairuotojo pusės vairo ir sėdynės mygtuką, kad atvertumėte sėdynės ir vairo valdymo elementus.

Jei automobilyje nėra šildomų arba vėdinamų sėdynių, šildomo vairo mygtukas pasiekiamas tiesiogiai klimato eilutėje.

2. Paspaudinėkite šildomo vairo mygtuką, kad pasirinktumėte vieną iš keturių lygių: **Išjungta, Aukštas, Vidutiniškai** arba **Žemas**.
  - > Lygis pakinta ir mygtuke parodomas nustatytas lygis.



### Susijusi informacija

- Klimato valdymo elementai (p. 209)
- Vairo šildymo\* automatinio įjungimo aktyvinimas ir deaktivavimas (p. 215)

### Vairo šildymo\* automatinio įjungimo aktyvinimas ir deaktivavimas

Vairą galima pašildyti, kad šaltu oru padidėtų vairuotojo komfortas.

Galima nustatyti, ar užvedant variklį turi būti automatiškai aktyvinta (deaktyvinta) vairo šildymo funkcija. Aktyvinus automatinio paleidimo funkciją, šildymas prasidės, kai lauke nukris temperatūra.

1. Centrinio ekrano viršutiniame rodinyje paspauskite **Nuostatos**.
2. Spauskite **Klimatas**.
3. Pasirinkite **Vairo automatinio šildymo lygis**, kad aktyvintumėte / deaktivintumėte vairo šildymo automatinio paleidimo funkciją.
4. Pasirinkite **Žemas, Vidutiniškai** arba **Aukštas**, kad pasirinktumėte aktyvintos funkcijos lygį.

### Susijusi informacija

- Vairo šildymo funkcijos aktyvinimas ir deaktivavimas\* (p. 214)

### Automatinės klimato kontrolės aktyvinimas

Aktyvinus automatinę klimato kontrolės funkciją, automatiškai valdomos kelios klimato funkcijos.



Automatinio reguliavimo mygtukas klimato kontrolės rodinyje.

1. Centriniam ekrane atverkite klimato kontrolės rodinį.



◀ 2. Trumpai arba ilgai spauskite **AUTO**.

- Trumpas paspaudimas – oro recirkuliacija, oro kondicionavimas ir oro paskirstymas – kontroliuojami automatinio būdu.
  - Ilgas paspaudimas – oro recirkuliacija, oro kondicionavimas ir oro paskirstymas valdomi automatiškai, temperatūra ir ventiliatoriaus apsukos pakeičiamos į standartines nuostatas: 22 °C (72 °F) ir **3** (galinėje sėdynėje – lygis **2**<sup>3</sup>).
- > Klimato automatinio reguliavimo funkcija aktyvinama ir mygtukas įsijungia.

### **i PASTABA**

Temperatūrą ir ventiliatoriaus apsukas galima keisti nedeaktyvinant automatinės klimato kontrolės sistemos. Automatiškai reguliuojama klimato kontrolės sistema deaktyvinama, kai oro paskirstymas keičiamas rankiniu būdu arba aktyvinant maksimalią atitirpinimo funkciją.

### **Susijusi informacija**

- Klimato valdymo elementai (p. 209)

### **Oro recirkuliacijos aktyvinimas ir deaktyvinimas**

Oro recirkuliacijos funkcija nutraukia prastos kokybės oro (pvz., su išmetamosiomis dujomis) tiekimą iš lauko ir klimato kontrolės sistema ima cirkuliuoti orą automobilio salone.

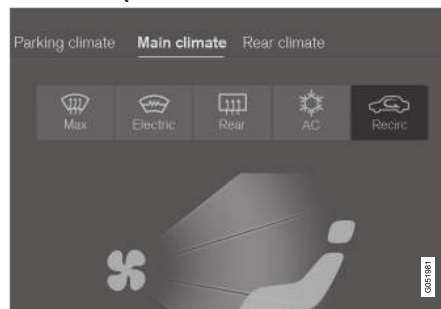

Oro recirkuliacijos mygtukas klimato kontrolės rodyje.

1. Centriniame ekrane atverkite klimato kontrolės rodinį.
2. Spauskite **Recirk..**
  - > Oro recirkuliacija aktyvinama / deaktyvinama ir mygtukas įsijungia / išsijungia.

### **! SVARBU**

Jei oras automobilyje recirkuliuos per ilgai, gali aprasoti langai.

### **i PASTABA**

Kai suaktyvintas maksimalus atitirpinimo funkcijos lygis, oro recirkuliacijos įjungti neįmanoma.

### **Susijusi informacija**

- Klimato valdymo elementai (p. 209)
- Oro recirkuliacijos laiko nuostatos aktyvinimas ir deaktyvinimas (p. 217)

<sup>3</sup> Automobiliuose su 4 zonų klimato kontrolės sistema\*.

## Oro recirkuliacijos laiko nuostatos aktyvinimas ir deaktyvinimas

Oro recirkuliacijos funkcija nutraukia prastos kokybės oro (pvz., su išmetamosiomis dujomis) tiekimą iš lauko ir klimato kontrolės sistema ima cirkuliuoti orą automobilio salone.

Galima nustatyti, ar turi būti aktyvintas / deaktyvintas oro recirkuliacijos laikmatis. Aktyvintus laikmatis, oro recirkuliacija automatiškai išjungiamą praėjus 20 minučių.

1. Centrinio ekrano viršutiniame rodinyje paspauskite **Nuostatos**.
2. Spauskite **Klimatas**.
3. Pasirinkite **Recirkuliacijos laikmatis**, kad aktyvintumėte / deaktyvintumėte oro recirkuliacijos laikmatis.

## Susijusi informacija

- Oro recirkuliacijos aktyvinimas ir deaktyvinimas (p. 216)

## Maksimalaus atitirpinimo funkcijos aktyvinimas ir deaktyvinimas

Siekiant greitai pašalinti miglą ir ledą nuo langų, naudojama maksimali atitirpinimo nuostata.

## Maksimalios atitirpinimo nuostatos aktyvinimas ir deaktyvinimas centriniame valdymo pulte

Centriniame valdymo pulte įrengtas mygtukas, skirtas greitai pasiekti maksimalią atitirpinimo nuostatą.

Jei priekinis stiklas\* šildomas, maksimalaus atitirpinimo funkciją galima aktyvinti atskirai iš klimato kontrolės rodinio centriniame ekrane.



Fizinis mygtukas centriniame valdymo pulte.

Automobiliai be šildomo priekinio stiklo funkcijos:

- Paspauskite mygtuką.
  - > Maksimalaus atitirpinimo funkcija aktyvinama / deaktyvinama ir mygtukas įsijungia / išsijungia.

Automobiliai su šildomo priekinio stiklo funkcija:

- Paspauskite mygtuką kelis kartus, kad įjungtumėte vieną iš trijų lygių:
  - Aktyvintas šildomas priekinis stiklas
  - Aktyvintas šildomas priekinis stiklas ir maksimali atitirpinimo funkcija
  - Deaktyvinta.
- > Šildomas priekinis stiklas ir maksimalaus atitirpinimo funkcija aktyvinami / deaktyvinami, o mygtukas užsidega arba užgesa.

## **i** PASTABA

Maksimali atitirpinimo funkcija paleidžiama su tam tikra delsa, kad staigiai nepadidėtų ventiliatoriaus lygis, jei šildomo priekinio stiklo funkcija išaktyvinama dviem greitais mygtuko paspaudimais.

## « Maksimalios atitirpinimo nuostatos aktyvinimas ir deaktyvinimas centriniame ekrane

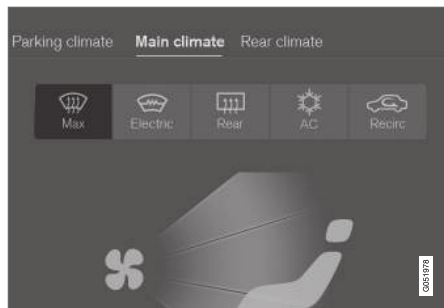

Maksimalaus atitirpinimo funkcijos mygtukas klimato kontrolės rodyje.

1. Centriniame ekrane atverkite klimato kontrolės rodinį.

2. Spauskite **Max**.

> Maksimalaus atitirpinimo funkcija aktyvinama / deaktyvinama ir mygtukas įsijungia / išsijungia.

Maksimalaus atitirpinimo funkcija deaktyvina automatinį klimato ir oro cirkuliacijos reguliavimą, aktyvina oro kondicionierių ir pakeičia ventiliatoriaus lygį į **5**, o temperatūrą – į **HI**.

Deaktyvinus maksimalaus atitirpinimo funkciją, klimato kontrolės sistema grąžina ankstesnes nuostatas.

### **i PASTABA**

Pakeitus ventiliatoriaus lygį į **5**, padidėja triukšmas.

### **Susijusi informacija**

- Klimato valdymo elementai (p. 209)

## **Priekinio stiklo šildymo\* funkcijos aktyvinimas ir deaktyvinimas**

Priekinio stiklo šildymo funkcija padeda greitai pašalinti miglą ir ledą nuo priekinio stiklo.

## **Priekinio stiklo šildymo funkcijos aktyvinimas ir deaktyvinimas iš centrinio valdymo pulto**

Centriniame valdymo pulte įrengtas fizinis mygtukas, skirtas greitai pasiekti priekinio stiklo šildymo funkciją.



Fizinis mygtukas centriniame valdymo pulte.

- Paspauskite mygtuką kelis kartus, kad įjungtumėte vieną iš trijų lygių:
  - Aktyvintas šildomas priekinis stiklas
  - Aktyvintas šildomas priekinis stiklas ir maksimali atitirpinimo funkcija
  - Deaktyvinta.
    - > Šildomas priekinis stiklas ir maksimalaus atitirpinimo funkcija aktyvinami / deaktyvinami, o mygtukas užsidega arba užgesa.

### Priekinio stiklo šildymo funkcijos aktyvinimas ir deaktyvinimas iš centrinio ekrano

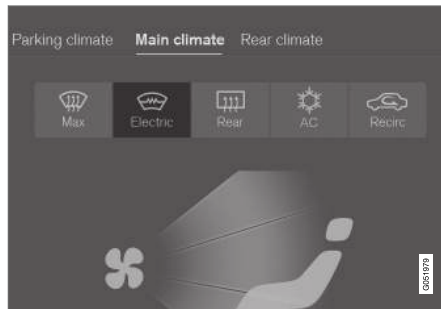

Šildomo priekinio stiklo mygtukas klimato kontrolės rodyje.

1. Centriniam ekrane atverkite klimato kontrolės rodinį.

2. Spauskite **Elektrinis**.
  - > Šildomo priekinio stiklo funkcija aktyvinama / deaktyvinama ir mygtukas įsijungia / išsijungia.

#### **i PASTABA**

Trikampės zonos kiekviename priekinio stiklo šone nėra šildomos elektra, todėl jose atitirpinimas gali trukti ilgiau.

#### **i PASTABA**

Priekinio stiklo šildymo funkcija gali turėti įtakos siųstuvų-imtuvų ir kitos ryšių įrangos veikimui.

#### **i PASTABA**

Jei, funkcijai „Start/Stop“ automatiškai išjungus variklį, įjungiami priekinio stiklo šildymo funkcija, variklis automatiškai vėl užvedamas.

### Susijusi informacija

- Klimato valdymo elementai (p. 209)
- Priekinio stiklo šildymo\* automatinio įjungimo aktyvinimas ir deaktyvinimas (p. 219)

### Priekinio stiklo šildymo\* automatinio įjungimo aktyvinimas ir deaktyvinimas

Priekinio stiklo šildymo funkcija padeda greitai pašalinti miglą ir ledą nuo priekinio stiklo. Galima nustatyti, ar užvedant variklį turi būti automatiškai aktyvinta (deaktyvinta) priekinio stiklo šildymo funkcija. Aktyvinus automatinio paleidimo funkciją, kilus priekinio stiklo / lango apledėjimo ar aprasojimo pavojui šildyti padedama automatiškai. Šildymas automatiškai išjungiamas, kai priekinis stiklas / langas pakankamai pašildomas ir ledas nutirpsta arba aprasojimas dingsta.

1. Centrinio ekrano viršutiniame rodyje paspauskite **Nuostatos**.
2. Spauskite **Klimatas**.
3. Pasirinkite **Automatinis priekinio stiklo šildytuvas**, kad aktyvintumėte / deaktyvintumėte priekinio stiklo šildymo automatinio paleidimo funkciją.

### Susijusi informacija

- Priekinio stiklo šildymo\* funkcijos aktyvinimas ir deaktyvinimas (p. 218)

## Galinio lango ir šoninių veidrodėlių šildymo aktyvinimas ir deaktyvinimas

Šildomasis galinis langas ir šoniniai veidrodėliai greitai pašalina miglą ir ledą.

## Galinio lango ir šoninių veidrodėlių šildymo aktyvinimas ir deaktyvinimas iš centrinio valdymo pulto

Centriniame valdymo pulte yra fizinis mygtukas, leidžiantis greitai pasiekti galinio lango ir šoninių veidrodėlių šildymo funkciją.



Fizinis mygtukas centriniame valdymo pulte.

- Paspauskite mygtuką.
  - > Galinio lango ir šoninių veidrodėlių šildymo funkcija aktyvinama / deaktyvinama ir mygtukas įsijungia / išsijungia.

## Galinio lango ir šoninių veidrodėlių šildymo aktyvinimas ir deaktyvinimas iš centrinio ekrano

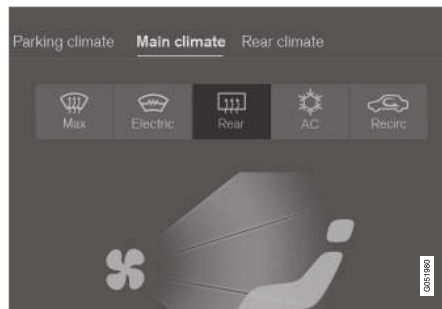

Šildomo galinio lango ir šoninių veidrodėlių mygtukas klimato kontrolės rodyje.

1. Centriniame ekrane atverkite klimato kontrolės rodinį.
2. Paspauskite **Galinis**.
  - > Galinio lango ir šoninių veidrodėlių šildymo funkcija aktyvinama / deaktyvinama ir mygtukas įsijungia / išsijungia.

## Susijusi informacija

- Klimato valdymo elementai (p. 209)
- Kaip aktyvinti ir deaktyvinti vairo ir šoninių veidrodėlių automatinio šildymo funkciją (p. 220)

## Kaip aktyvinti ir deaktyvinti vairo ir šoninių veidrodėlių automatinio šildymo funkciją

Šildomasis galinis langas ir šoniniai veidrodėliai greitai pašalina miglą ir ledą.

Galima nustatyti, ar užvedant variklį turi būti aktyvinta / deaktyvinta galinio lango bei šoninių veidrodėlių automatinio šildymo funkcija. Aktyvinus automatinio paleidimo funkciją, kilus priekinio stiklo / lango apledėjimo ar aprasojimo pavojui šildyti pradeda automatiškai. Šildymas automatiškai išjungiamas, kai priekinis stiklas / langas pakankamai pašildomas ir ledas nutirpsta arba aprasojimas dingsta.

1. Centrinio ekrano viršutiniame rodyne paspauskite **Nuostatos**.
2. Paspauskite **Klimatas**.
3. Pasirinkite **Automatinis galinio lango šildytuvus**, kad aktyvintumėte / deaktyvintumėte lango ir šoninių veidrodėlių šildymo automatinio paleidimo funkciją.

## Susijusi informacija

- Galinio lango ir šoninių veidrodėlių šildymo aktyvinimas ir deaktyvinimas (p. 220)

## Ventiliatoriaus lygio reguliavimas priekinėse sėdynėse<sup>4</sup>

Galima nustatyti vieną iš kelių skirtingų automatišniu būdu valdomų priekinės sėdynės ventiliatoriaus apsukų.

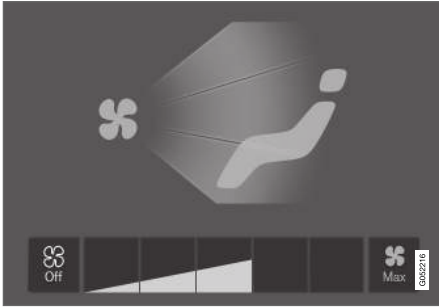

Ventiliatoriaus valdymo mygtukai klimato kontrolės rodyje.

1. Centriniam ekrane atverkite klimato kontrolės rodinį.
2. Paspauskite pageidaujimą ventiliatoriaus lygį – **Off**, **1-5** arba **Max**.
  - > Ventiliatoriaus lygis pakeičiamas ir ima šviesti pasirinkto lygio mygtukai.

### ! SVARBU

Jei ventiliatorius bus visiškai išjungtas, kai neveikia oro kondicionierius, gali imti rasoti langai.

### i PASTABA

Klimato kontrolės sistema automatiškai pritaiko pasirinkto ventiliatoriaus lygio oro srautą pagal poreikius: tai reiškia, kad ventiliatoriaus sukimosi greitis gali kisti, nors ventiliatoriaus lygis išliks toks pat.

### Susijusi informacija

- Klimato valdymo elementai (p. 209)

## Ventiliatoriaus lygio reguliavimas galinėse sėdynėse\*

Galima nustatyti vieną iš kelių skirtingų automatišniu būdu valdomų galinės sėdynės ventiliatoriaus apsukų.

### Galinės sėdynės ventiliatoriaus lygio reguliavimas iš priekinės sėdynės

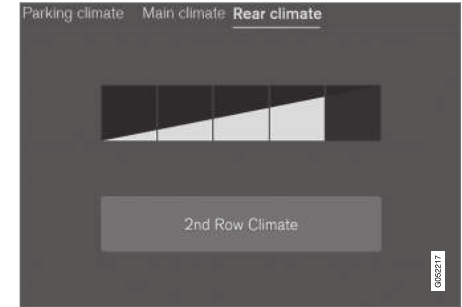

Ventiliatoriaus valdymo mygtukai kortelėje **Klimatas galinėje dalyje** klimato kontrolės rodyje.

1. Atverkite klimato rodinį centriniam ekrane ir pasirinkite kortelę **Klimatas galinėje dalyje**.

<sup>4</sup> 2 zonų klimato kontrolės sistemoje – dar ir galinių sėdynių.

- ◀ 2. Paspauskite pageidaujamą ventiliatoriaus lygį – 1-5.

Galinių sėdynių ventiliatoriaus lygį galima išjungti paliečiant **Klimatas antrosios eilės sėdynėse**.

> Ventiliatoriaus lygis pakeičiamas ir ima šviesti pasirinkto lygio mygtukai.

### Galinės sėdynės ventiliatoriaus lygio reguliavimas iš galinės sėdynės

1. Tunelinio valdymo pulto klimato skydelyje paspauskite atrakinimo mygtuką, kad pasiektumėte valdymo elementus.



Ventiliatoriaus valdymo elementai klimato kontrolės valdymo skydelyje, tunelinio valdymo pulto galinėje dalyje.

2. Paspauskite pageidaujamą ventiliatoriaus lygį – 1-5.

> Ventiliatoriaus lygis pakeičiamas ir ima šviesti pasirinkto lygio mygtukai.

#### **PASTABA**

Ventiliatoriaus lygio galinėje sėdynėje negalima nustatyti, jei ventiliatoriaus lygis priekinėse sėdynėse nustatytas į padėtį **Off**.

Galinės sėdynės ventiliatoriaus apsukas galima išjungti tik iš centrinio ekrano klimato rodinio.

#### **PASTABA**

Klimato kontrolės sistema automatiškai pritaiko pasirinkto ventiliatoriaus lygio oro srautą pagal poreikius: tai reiškia, kad ventiliatoriaus sukimosi greitis gali kisti, nors ventiliatoriaus lygis išliks toks pat.

### Susijusi informacija

- Klimato valdymo elementai (p. 209)

## Temperatūros reguliavimas priekinėse sėdynėse<sup>5</sup>

Priekinių sėdynių klimato zonose galima nustatyti pageidaujamą temperatūrą.

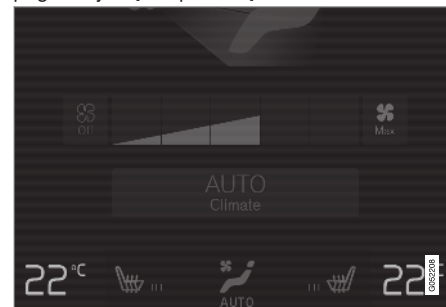

Temperatūros mygtukai klimato eilutėje.

1. Centrinio ekrano klimato eilutėje paspauskite kairiosios arba dešinės pusės temperatūros mygtuką, kad atvertumėte valdymo elementus.



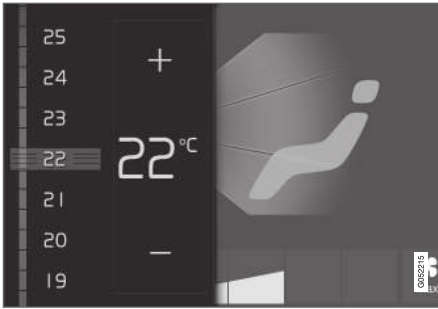

Temperatūros valdymo elementas.

## 2. Temperatūra reguliuojama taip:

- nuvilkite valdymo elementą į pageidaujamą temperatūrą arba
  - paspauskite +/-, kad padidintumėte arba sumažintumėte temperatūrą laipsniškai.
- > Temperatūra pakinta ir mygtuke parodoma nustatyta temperatūra.

### **i** PASTABA

Negalima skubinti šildymo arba aušinimo renkantis aukštesnę arba žemesnę temperatūrą už faktinę norimą temperatūrą.

## Susijusi informacija

- Klimato valdymo elementai (p. 209)

## Temperatūros reguliavimas galinėse sėdynėse\*

Galinių sėdynių klimato zonosse galima nustatyti pageidaujamą temperatūrą.

### Temperatūros galinėje sėdynėje reguliavimas iš priekinės sėdynės



Oro temperatūros mygtukai klimato kontrolės rodinio kortelėje **Klimatas galinėje dalyje**.

1. Atverkite klimato rodinį centriniame ekrane ir pasirinkite kortelę **Klimatas galinėje dalyje**.
2. Paspauskite kairiosios arba dešinėsios pusės temperatūros reguliavimo mygtuką, kad atidarytumėte valdymo elementą.

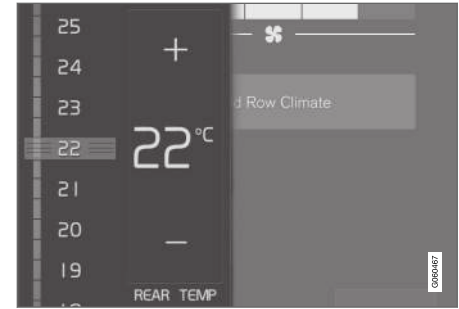

Temperatūros valdymo elementas.

## 3. Temperatūra reguliuojama taip:

- nuvilkite valdymo elementą į pageidaujamą temperatūrą
  - paspauskite +/-, kad padidintumėte arba sumažintumėte temperatūrą laipsniškai.
- > Temperatūra pakinta ir mygtuke parodoma nustatyta temperatūra.

## Temperatūros galinėje sėdynėje reguliavimas iš galinės sėdynės

1. Tunelinio valdymo pulto klimato skydelyje paspauskite atrakinimo mygtuką, kad pasiektumėte valdymo elementus.

\* 2 zonų klimato kontrolės sistemoje – dar ir galinių sėdynių.



Temperatūros valdymo elementas klimato kontrolės valdymo skydelyje, tunelinio valdymo pulto galinėje dalyje.

2. Paspauskite tunelinio valdymo pulto klimato kontrolės skydelio kairiuosius arba dešiniuosius mygtukus </>, kad laipsniškai sumažintumėte / padidintumėte temperatūrą.
  - > Temperatūra pakinta ir klimato kontrolės valdymo skydelio ekrane parodoma nustatyta temperatūra.

**i PASTABA**

Negalima skubinti šildymo arba aušinimo renkant aukštesnę arba žemesnę temperatūrą už faktinę norimą temperatūrą.

**Susijusi informacija**

- Klimato valdymo elementai (p. 209)

**Temperatūros sinchronizavimas**

Temperatūrą automobilio skirtingose klimato zonose galima sinchronizuoti su temperatūra vairuotojo pusėje.

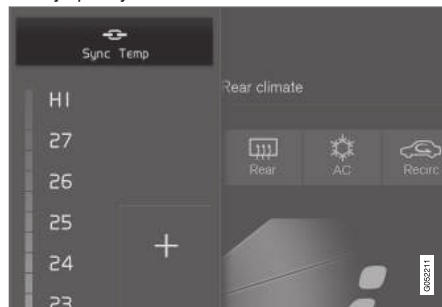

Sinchronizavimo mygtukas tarp vairuotojo pusės temperatūros valdymo elementų.

1. Paspauskite centrinio ekrano klimato eilutėje esantį vairuotojo pusės temperatūros mygtuką, kad atvertumėte valdymo elementus.
2. Spauskite **Sinchronizuoti temperatūrą** .
  - > Visų automobilio zonų temperatūra sinchronizuojama su vairuotojo pusės temperatūra ir šalia temperatūros reguliavimo mygtuko parodomas sinchronizavimo simbolis.

Sinchronizacija sustabdoma papildomai paspaudžiant **Sinchronizuoti temperatūrą** arba pakeičiant temperatūros nuostatas kitoje nei vairuotojo klimato zonoje.

**Susijusi informacija**

- Klimato valdymo elementai (p. 209)

## Oro kondicionieriaus aktyvinimas ir deaktivimas

Oro kondicionierius pagal poreikį vėsina ir sausina įtraukiamą orą.

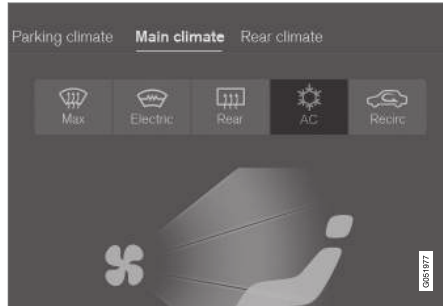

Oro kondicionieriaus mygtukas klimato kontrolės rodyje.

1. Centriniam ekrane atverkite klimato kontrolės rodinį.
2. Spauskite **Kondic..**
  - > Oro kondicionierius aktyvinamas / deaktivimas ir mygtukas įsijungia / išsijungia.

Aktyvius oro kondicionierių, klimato kontrolės sistema pagal poreikį automatiškai ima valdyti įjungimo ir išjungimo funkcijas.

### **PASTABA**

Kad oro kondicionierius veiktų optimaliai, uždarykite visus šoninius langus ir panoraminį stoglangį\*.

### **PASTABA**

Kai ventiliatoriaus valdymo elementas yra padėtyje **Off**, oro kondicionieriaus suaktyvinti neįmanoma.

### Susijusi informacija

- Klimato valdymo elementai (p. 209)

## Stovėjimo klimatas\*

Automobilio salono klimatą galima paruošti arba palaikyti kol automobilis stovi.

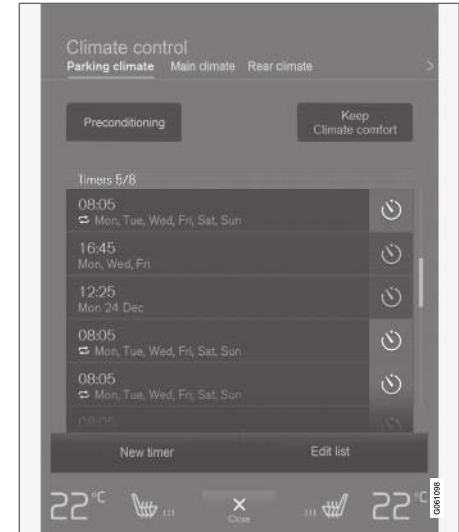

Paruošimo ir klimato komforto palaikymo funkcijos valdomos iš klimato kontrolės rodinio kortelės **Stovėjimo klimatas**.

### Susijusi informacija

- Klimatas (p. 198)
- Paruošimas\* (p. 226)



- Klimato komfortas stovėjimo metu\* (p. 230)
- Stovėjimo klimato kontrolės simboliai ir prašimai\* (p. 232)

### Paruošimas\*

Atlikus automobilio paruošimo procedūrą prieš kelionę, gali sulėtėti dėvėjimasis ir sumažėti energijos poreikis kelionės metu.

Paruošimą galima įjungti tiesiogiai arba nustatyti laikmačio pagalba.

Šiai funkcijai atskirais atvejais naudojamos kelios sistemos:

- Esant šaltam orui, variklio šildiklis\* pašildo automobilio saloną ir variklį.
- Kai šilta, ventiliacijos sistema vėsina automobilio saloną, imdama orą iš lauko.



#### PASTABA

Ruošiant automobilio saloną, automobilis siekia komfortiškos temperatūros, o ne klimato kontrolės sistemoje nustatytos temperatūros.

### Susijusi informacija

- Stovėjimo klimatas\* (p. 225)
- Paruošimo paleidimas / sustabdymas\* (p. 226)
- Paruošimo laiko nustatymas\* (p. 227)

### Paruošimo paleidimas / sustabdymas\*

Paruošimo funkcija pašildo saloną ir variklį arba atvėsina saloną prieš važiuojant. Šią funkciją galima įjungti tiesiogiai iš centrinio ekrano arba mobiliojo telefono.

### Paleidimas / sustabdymas iš centrinio ekrano

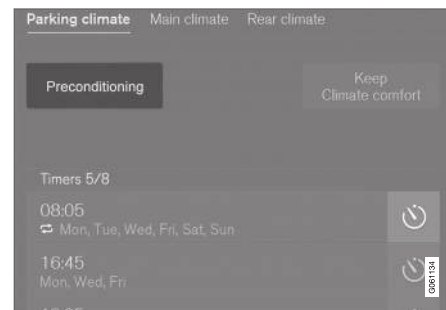

Paruošimo mygtukas klimato kontrolės rodinėje kortelėje **Stovėjimo klimatas**.

1. Centriniam ekrane atverkite klimato kontrolės rodinį.
2. Pasirinkite kortelę **Stovėjimo klimatas**.
3. Spauskite **Paruošimas**.
  - > Paruošimo funkcija įjungama / išjungama, o mygtukas užsidega arba užgesa.

**i PASTABA**

Kai vyksta išankstinis salono parengimas, automobilio duralės ir langai turi būti uždaryti.

**⚠️ ĮSPĖJIMAS**

Nenaudokite paruošimo funkcijos, jei automobilyje įrengtas šildytuvas\*:

- Nevėdinamose patalpose. Įsijungus šildytuvui, skleidžiamos išmetamosios dujos.
- Ten, kur yra degių ar lengvai užsiliepsnujančių medžiagų. Degalai, dujos, aukšta žolė, pjūvenos ir kt. gali užsiliepsnoti.
- Jei kyla pavojus, kad šildytuvo išmetimo linija gali būti užblokuota. Pavyzdžiui, storas sniego sluoksnis ties priekinio dešiniojo rato arka gali užblokuoti šildytuvo ventiliaciją.

Nepamirškite, kad paruošimo funkciją gali paleisti iš anksto nustatytas laikmatis.

**Paleidimas iš programėlės\***

Paruošimo funkciją galima įjungti ir informaciją apie pasirinktąsias nuostatas galima valdyti iš įrenginio, kuriame yra „Volvo On Call“\* programėlė. Paruošimo funkcija pašildo automobilio saloną iki patogios temperatūros arba vėdina jį pūsdama orą iš lauko.

Automobilio saloną galima paruošti ir naudojant automobilio nuotolinio paleidimo funkciją („Engine Remote Start“ – ERS)<sup>6</sup>, per „Volvo On Call“\* programėlę.

**Susijusi informacija**

- Stovėjimo klimatas\* (p. 225)
- Paruošimas\* (p. 226)
- Paruošimo laiko nustatymas\* (p. 227)

**Paruošimo laiko nustatymas\***

Laikmatį galima nustatyti taip, kad paruošimo procedūra baigtųsi iš anksto apibrėžtu laiku.

Laikmatyje gali būti iki 8 skirtingų nuostatų, kuriais įrašomi šie dalykai:

- Laikas vieną dieną
- Pasikartojantis arba nepasikartojantis laikas vieną ar kelias dienas per savaitę.

**Susijusi informacija**

- Paruošimas\* (p. 226)
- Paruošimo laiko nuostatos įtraukimas ir redagavimas\* (p. 228)
- Paruošimo laiko nuostatos aktyvinimas ir deaktivavimas\* (p. 229)
- Paruošimo laiko nuostatos šalinimas\* (p. 230)

<sup>6</sup> Kai kuriose rinkose.

## Paruošimo laiko nuostatos įtraukimas ir redagavimas\*

Paruošimo laikmačiu galima pasirinkti iki 8 laiko nuostatų.

### Kaip pridėti laiko nuostatą

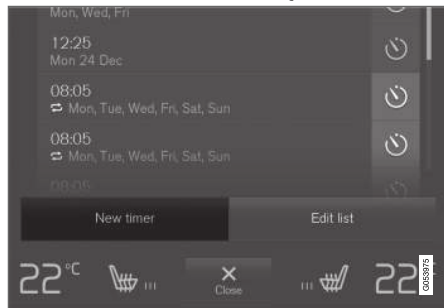

Mygtukas, kuriuo pridinama laiko nuostata **Stovėjimo klimatas** kortelėje klimato rodynyje.

1. Centriniam ekrane atverkite klimato kontrolės rodinį.
2. Pasirinkite kortelę **Stovėjimo klimatas**.

3. Spauskite **Įtraukti laikmatį**.  
> Rodomas išskylantysis langas.

#### **PASTABA**

Jei jau yra įvesta 8 laikmačio nuostatų, papildomos laikmačio nuostatos įtraukti neleidžiama. Jei norite įtraukti naują, panaikinkite esamą laiko nuostatą.

4. Norėdami laikmačiu nustatyti vieną datą, paspauskite **Data**.  
Norėdami laikmačiu nustatyti vieną ar kelias savaitės dienas, paspauskite **Dienos**.  
Pasirinkus **Dienos**: Aktyvinkite / deaktyvinkite pakartojimą, pažymėdami **Kartoti kas sav.** langelį arba nuimdami nuo jo žymą.
5. Pasirinkus **Data**: Pasirinkite paruošimo datą, slinkdami rodyklėmis datų sąrašui.  
Pasirinkus **Dienos**: Pasirinkite paruošimo savaitės dienas, paspausdami savaitės dienų mygtukus.
6. Slinkdami rodyklėmis, nustatykite laiką, kada paruošimas turi baigtis.
7. Norėdami pridėti laiko nuostatą, spauskite **Patvirtinti**.  
> Laiko nuostata pridinama prie sąrašo ir aktyvinama.

#### **ĮSPĖJIMAS**

Nenaudokite paruošimo funkcijos, jei automobilje įrengtas šildytuvas\*:

- Nevėdinamose patalpose. Įsijungus šildytuvui, skleidžiamos išmetamosios dujos.
- Ten, kur yra degių ar lengvai užsiliepsnjančių medžiagų. Degalai, dujos, aukšta žolė, pjuvenos ir kt. gali užsiliepsnoti.
- Jei kyla pavojus, kad šildytuvo išmetimo linija gali būti užblokuota. Pavyzdžiui, storas sniego sluoksnis ties priekinio dešiniojo rato arka gali užblokuoti šildytuvo ventiliaciją.

Nepamirškite, kad paruošimo funkciją gali paleisti iš anksto nustatytas laikmatis.

### Laiko nuostatos redagavimas

1. Centriniam ekrane atverkite klimato kontrolės rodinį.
2. Pasirinkite kortelę **Stovėjimo klimatas**.
3. Paspauskite laiko nuostatą, kuri bus keičiama.  
> Rodomas išskylantysis langas.
4. Redaguokite laiko nuostatą taip pat, kaip aprašyta ankstesniame skyrelyje „Kaip pridėti laiko nuostatą“.

### Susijusi informacija

- Paruošimas\* (p. 226)
- Paruošimo laiko nustatymas\* (p. 227)
- Paruošimo laiko nuostatos aktyvinimas ir deaktivavimas\* (p. 229)
- Paruošimo laiko nuostatos šalinimas\* (p. 230)

### Paruošimo laiko nuostatos aktyvinimas ir deaktivavimas\*

Paruošimo laikmačio laiko nuostatą galima aktyvinti arba deaktivuoti pagal poreikį.



Laikmačio mygtukai klimato kontrolės rodinio kortelėje **Stovėjimo klimatas**.

1. Centriniam ekrane atverkite klimato kontrolės rodinį.
2. Pasirinkite kortelę **Stovėjimo klimatas**.
3. Laiko nuostata aktyvinama / deaktivinama paspaudus laikmačio mygtuką dešinėje nuostatos pusėje.
  - > Laiko nuostata aktyvinama / deaktivinama, o mygtukas užsidega arba užgesa.

### ⚠️ ĮSPĖJIMAS

Nenaudokite paruošimo funkcijos, jei automobilyje įrengtas šildytuvas\*:

- Nevėdinamose patalpose. Įsijungus šildytuvui, skleidžiamos išmetamosios dujos.
- Ten, kur yra degių ar lengvai užsiliepsnjančių medžiagų. Degalai, dujos, aukšta žolė, pjuvenos ir kt. gali užsiliepsnoti.
- Jei kyla pavojus, kad šildytuvo išmetimo linija gali būti užblokuota. Pavyzdžiui, storas sniego sluoksnis ties priekinio dešiniojo rato arka gali užblokuoti šildytuvo ventiliaciją.

Nepamirškite, kad paruošimo funkciją gali paleisti iš anksto nustatytas laikmatis.

### Susijusi informacija

- Paruošimas\* (p. 226)
- Paruošimo laiko nustatymas\* (p. 227)
- Paruošimo laiko nuostatos įtraukimas ir redagavimas\* (p. 228)
- Paruošimo laiko nuostatos šalinimas\* (p. 230)

## Paruošimo laiko nuostatos šalinimas\*

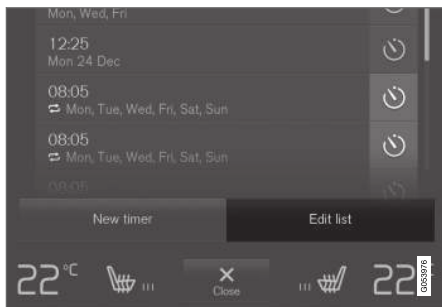

Mygtukas, kuriuo redaguojamas sąrašas/pašalinama laiko nuostata kortelėje **Stovėjimo klimatas** klimato rodyneje.

1. Centriniam ekrane atverkite klimato kontrolės rodinį.
2. Pasirinkite kortelę **Stovėjimo klimatas**.
3. Spauskite **Redaguoti sąrašą**.
4. Paspauskite šalinimo piktogramą sąrašo dešinėje.
  - > Vietoj piktogramos atsiranda **Naikinti** tekstas.
5. Patvirtinkite paspausdami **Naikinti**.
  - > Laiko nuostata pašalinta iš sąrašo.

## Susijusi informacija

- Paruošimas\* (p. 226)
- Paruošimo laiko nustatymas\* (p. 227)
- Paruošimo laiko nuostatos įtraukimas ir redagavimas\* (p. 228)
- Paruošimo laiko nuostatos aktyvinimas ir deaktivavimas\* (p. 229)

## Klimato komfortas stovėjimo metu\*

Klimatą automobilio salone galima palaikyti, kai automobilis stovi, pvz., jei reikia išjungti variklį, bet vairuotojas arba keleivis (-iai) nori pasilikti automobilyje ir pageidauja, kad būtų palaikomas komfortiškas klimatas.

Komfortiško klimato palaikymo funkciją galima įjungti tik tiesiogiai.

Šiai funkcijai atskirais atvejais naudojamos kelios sistemos:

- Esant šaltam orui, variklio likutinė šiluma sušildo automobilio saloną iki komfortiškos temperatūros.
- Kai šilta, ventilacijos sistema vėsina automobilio saloną, imdama orą iš lauko.

### **i** PASTABA

Klimato komforto techninės priežiūros procesas užrakinus automobilį iš lauko išjungiamas, kad be reikalo nebūtų naudojama perteklinė šiluma. Šia funkcija siekiama palaikyti klimato komfortą, kai vairuotojas ar keleiviai lieka automobilyje.

## Susijusi informacija

- Stovėjimo klimatas\* (p. 225)
- Klimato komforto funkcijos paleidimas ir išjungimas automobiliui stovint\* (p. 231)



## Klimato komforto funkcijos paleidimas ir išjungimas automobiliui stovint\*

Komfortiško klimato palaikymo funkcija palaiko klimatą salone po važiavimo. Šią funkciją galima įjungti tiesiogiai iš centrinio ekrano.



Komfortiško klimato palaikymo funkcijos mygtukas klimato kontrolės rodinio kortelėje **Stovėjimo klimatas**.

1. Centriniam ekrane atverkite klimato kontrolės rodinį.
2. Pasirinkite kortelę **Stovėjimo klimatas**.
3. Spauskite **Palaikyti komfortišką klimatą**.
  - > Komfortiško klimato palaikymo funkcija įjungžiama / išjungžiama, o mygtukas užsidega arba užgessta.

### **i** PASTABA

Jei nepakanka variklio šilumos automobilio salono temperatūrai palaikyti arba jei lauko temperatūra siekia maždaug 20 °C (68 °F), klimato komforto išlaikymo funkcijos įjungti nepavyks.

### **i** PASTABA

Klimato komforto techninės priežiūros procesas užrakinus automobilį iš lauko išjungiamas, kad be reikalo nebūtų naudojama perteklinė šiluma. Šia funkcija siekiama palaikyti klimato komfortą, kai vairuotojas ar keleiviai lieka automobilyje.

### Susijusi informacija

- Klimato komfortas stovėjimo metu\* (p. 230)

## Stovėjimo klimato kontrolės simboliai ir pranešimai\*

Vairuotojo ekrane gali būti rodomi įvairūs su stovėjimo klimato kontrole susiję simboliai ir pranešimai.



Šis simbolis vairuotojo ekrane įsijungia, kai aktyvinamas stovėjimo šildytuvas.

Simbolis	Pranešimas	Paiškinimas
	<b>Stovėjimo klimatas</b> Reikia vykti į autoservisą	Stovėjimo klimato kontrolės funkcija išjungta. Kuo greičiau susisieki su autoservisu <sup>A</sup> , kad jis patikrintų šią funkciją.
	<b>Stovėjimo klimatas</b> Laikina nepasiekiamas	Stovėjimo klimato kontrolės funkcija laikinai išjungta. Jei problema kurį laiką nedingsta, susisieki su autoservisu <sup>A</sup> , kad būtų patikrintas veikimas.
	<b>Stovėjimo klimatas</b> Nepasiekiamas, per mažai degalų	Stovėjimo klimato kontrolės funkcijos negalima aktyvinti, jei degalų lygis yra per žemas, kad būtų galima įjungti stovėjimo šildytuvą*. Pildomas įprastinis automobilio degalų bakas.
	<b>Stovėjimo klimatas</b> Nepasiekiamas, per žemas įkrovos lygis	Stovėjimo klimato kontrolės funkcijos negalima aktyvinti, jei starterio akumuliatoriaus įkrovimo lygis yra per žemas, kad būtų galima įjungti stovėjimo šildytuvą*. Įkraunamas akumuliatorius.

<sup>A</sup> Rekomenduojama susisiekti su įgaliotuju „Volvo“ autoservisu.

### Susijusi informacija

- Stovėjimo klimatas\* (p. 225)

## Šildytuvai\*

Šildytuvai padeda pasiekti reikiamą temperatūrą variklyje ir salone prieš važiuojant ir važiavimo metu.

Yra dvi papildomos šildytuvo funkcijos:

- Variklio šildiklis – jei reikia, pašildo variklį ir saloną, kai stovėjimo klimato kontrolės paruošimo funkcija\* aktyvinta.
- Papildomas šildytuvai – jei reikia, važiuojant pašildo saloną ir variklį.

Šildytuvai naudoja degalus ir yra įrengtas priekinio dešiniojo rato arkoje.

### **i** PASTABA

Veikiant šildytuvui, iš priekinio dešiniojo rato arkos gali rūkti dūmai ir gali girdėtis žemadažnis ūžesys. Papildomai galinėje automobilio dalyje gali būti girdimas degalų siurblio sklaidžiamas tikslėjimo garsas. Tai visiškai normalu.

## Akumulatorius ir įkrovimas

Šildytuvą maitina automobilio starterio akumulatorius. Jei starterio akumulatoriaus įkrovimo lygis pernelyg žemas, šildytuvai automatiškai išjungiamas ir vairuotojo ekrane pasirodo pranešimas.

### **i** PASTABA

Jei reikia naudoti šildytuvą, užtikrinkite, kad akumulatoriaus įkrovos lygis būtų pakankamas.

## Degalai ir jų bako pildymas

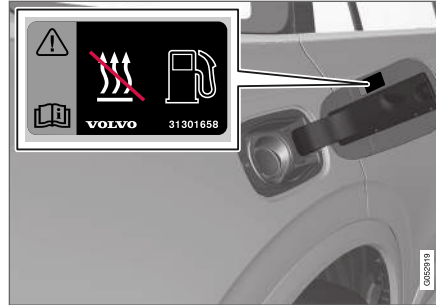

Išpėjamoji etiketė ant degalų bako atlanko.

Šildytuvai naudoja degalus iš automobilio įprasto degalų bako.

Jei automobilį statysite ant statesnio kalno, automobilio priekis turi būti įkalnės pusėn tam, kad būtų užtikrintas kuro tiekimas į šildytuvą.

Jei degalų lygis bake pernelyg žemas, šildytuvai automatiškai išjungiamas ir vairuotojo ekrane pasirodo pranešimas.

### **i** PASTABA

Jei ketinate naudoti šildytuvą, užtikrinkite, kad automobilio įprastame degalų bake būtų pakankamai degalų.

## **!** ĮSPĖJIMAS

Išsipylęs kuras gali užsidegti. Prieš pildydami degalų baką, išjunkite degalais maitinamą pagalbinį šildytuvą.



Vairuotojo ekrane patikrinkite, ar šildytuvai išjungtas. Šis simbolis išjungia, kai jis veikia kaip stovėjimo šildytuvai.

## Susijusi informacija

- Klimatas (p. 198)
- Stovėjimo šildytuvai\* (p. 234)
- Papildomas šildytuvai\* (p. 235)

## Stovėjimo šildytuvai\*

Jei aktyvinta automobilio pašildymo funkcija, stovėjimo šildytuvai prieš kelionę pagal poreikį pašildo saloną.

Variklio šildiklis yra viena iš dviejų papildomų automobilio šildytuvo funkcijų. Šis šildytuvai įrengtas priekinio dešiniojo rato arkoje.



Šis simbolis vairuotojo ekrane įsijungia, kai aktyvinamas stovėjimo šildytuvai.

### **i** PASTABA

Veikiant šildytuvui, iš priekinio dešiniojo rato arkos gali rūkti dūmai ir gali girdėtis žemadažnis ūžesys. Papildomai galinėje automobilio dalyje gali būti girdimas degalų siurblio sklaidžiamas tiksėjimo garsas. Tai visiškai normalu.

Jei aktyvinta stovėjimo klimato paruošimo\* funkcija ir reikia pašildyti automobilio saloną, stovėjimo šildytuvai įsijungia automatiškai.

Pasibaigus šildytuvo maksimaliai veikimo trukmei arba paleidus automobilį iš naujo, šildytuvai automatiškai išsijungia.

Maksimalus šildiklio veikimo laikas – 40 minučių.

### **i** PASTABA

Jei ketinate naudoti stovėjimo šildytuvą, užtikrinkite, kad automobilio įprastame degalų bako būtų pakankamai degalų.

Jei reikia naudoti stovėjimo šildytuvą, užtikrinkite, kad starterio akumuliatoriaus įkrovos lygis būtų pakankamas.

### **!** SVARBU

Pakartotinis stovėjimo šildytuvo naudojimas ir trumpos kelionės gali iškrauti akumuliatorių ir trikdyti užvedimą.

Jei šildytuvai naudojamas reguliariai, automobilis turėtų važiuoti tiek pat laiko, kiek yra naudojamas šildytuvai, siekiant užtikrinti, kad automobilio akumuliatorius būtų tinkamai įkrautas šildytuvo suvartotai energijai kompensuoti. Stovėjimo šildytuvai kaskart naudojamas daugiausiai 40 minučių.

### **!** ĮSPĖJIMAS

Nenaudokite paruošimo funkcijos, jei automobilyje įrengtas šildytuvai\*:

- Nevėdinamose patalpose. Įsijungus šildytuvui, sklaidžiamos išmetamosios dujos.
- Ten, kur yra degių ar lengvai užsiliepsnjančių medžiagų. Degalai, dujos, aukšta žolė, pjuvenos ir kt. gali užsiliepsnoti.
- Jei kyla pavojus, kad šildytuvo išmetimo linija gali būti užblokuota. Pavyzdžiui, storas sniego sluoksnis ties priekinio dešiniojo rato arka gali užblokuoti šildytuvo ventiliaciją.

Nepamirškite, kad paruošimo funkciją gali paleisti iš anksto nustatytas laikmatis.

### **!** ĮSPĖJIMAS

Pajutę degalų kvapą, pastebėję neįprastą iš stovėjimo šildytuvo išmetamų dūmų kiekį, juodus dūmus ar išgirdę neįprastų garsų, išjunkite šildytuvą ir, jei įmanoma, ištraukite jo saugiklį. „Volvo“ rekomenduoja dėl remonto kreiptis į įgaliojotą „Volvo“ autoservisą.

## Susijusi informacija

- Šildytuvai\* (p. 233)
- Papildomas šildytuvai\* (p. 235)

## Papildomas šildytuvai\*

Važiuojant pagalbinis šildytuvas padeda pašildyti automobilio saloną ir variklį.

Papildomas šildytuvas yra viena iš dviejų papildomų automobilio šildytuvo funkcijų. Šis šildytuvas įrengtas priekinio dešiniojo rato arkoje.

### **i** PASTABA

Veikiant šildytuvui, iš priekinio dešiniojo rato arkos gali rūkti dūmai ir gali girdėtis žemadažnis ūžesys. Papildomai galinėje automobilio dalyje gali būti girdimas degalų siurblio skleidžiamas tiksėjimo garsas. Tai visiškai normalu.

Papildomas šildytuvas įsijungia ir yra valdomas automatiškai, kai automobiliui važiuojant reikia šildymo.

Išjungus automobilį, jis automatiškai išsijungia.

### **i** PASTABA

Jei ketinate naudoti pagalbinį šildytuvą, užtikrinkite, kad automobilio įprastame degalų bake būtų pakankamai degalų.

## Susijusi informacija

- Šildytuvai\* (p. 233)
- Stovėjimo šildytuvai\* (p. 234)
- Pagalbinio šildytuvo automatinio įjungimo aktyvinimas ir deaktyvinimas (p. 235)

## Pagalbinio šildytuvo automatinio įjungimo aktyvinimas ir deaktyvinimas

Važiuojant pagalbinis šildytuvas padeda pašildyti automobilio saloną ir variklį.

Galima nustatyti, kad papildomo šildytuvo automatinis įsijungimas būtų aktyvintas / deaktyvintas.

1. Centrinio ekrano viršutiniame rodinyje paspauskite **Nuostatos**.
2. Spauskite **Klimatas**.
3. Pasirinkite **Papildomas šildymas**, kad aktyvintumėte / deaktyvintumėte papildomo šildytuvo automatinio paleidimo funkciją.

### **i** PASTABA

Važinėjant trumpais atstumais, „Volvo“ rekomenduoja papildomo šildytuvo automatinio paleidimo funkciją laikyti išjungtą.

## Susijusi informacija

- Papildomas šildytuvas\* (p. 235)



RAKTELIS, UŽRAKTAI IR SIGNALIZACIJA

## Užrakinimo patvirtinimas

Kai automobilis yra užrakinamas arba atrakinamas, sumirsi posūkiu žibintai, patvirtindami, kad veiksmas atliktas tinkamai.

## Išorinė indikacija

Užrakinimas

- Automobilio avarinis signalas (vienas mirktelėjimas) informuoja apie užrakinimo ir šoninių veidrodėlių<sup>1</sup> užlenkimo operaciją.

Atrakinimas

- Automobilio avarinis signalas (du mirktelėjimai) informuoja apie atrakinimo ir šoninių veidrodėlių<sup>1</sup> atlenkimo operaciją.

Norint parodyti, kad automobilis užrakintas, visos durelės, bagažinė ir variklio dangtis turi būti uždaryti. Jei užrakinama esant uždarytom<sup>2</sup> tik vairuotojo durelėms, automobilis bus užrakintas, bet užrakinimo indikacija avariniu signalu bus rodoma tik uždarius visas dureles, bagažinę ir variklio dangtį.

## Užrakinimo ir signalizacijos indikatorius

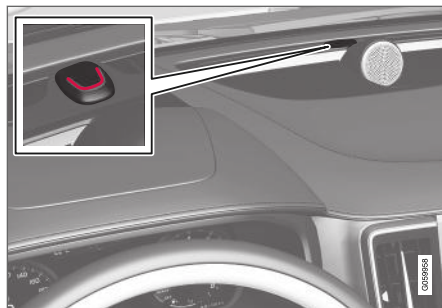

Užrakinimo ir signalizacijos indikatoriumi ant prietaisų skydelio parodoma signalizacijos sistemos būseną.

Ilgas mirktelėjimas informuoja apie automobilio užrakinimą. Kad automobilis užrakintas, parodoma trumpais pulsuojančiais mirktelėjimais.

## Kita indikacija

Laikino stovėjimo vietos apšvietimo ir priartėjimo apšvietimo funkcijos papildomai indikuoja užrakinimo ir atrakinimo funkcijas.

## Užrakinimo mygtukų indikacija

### Priekinės durelės



Užrakinimo mygtukai su indikatoriaus lempute priekinėse durelėse.

Šviečianti indikatoriaus lemputė bet kurių priekinių durelių užrakinimo mygtuke reiškia, kad visos durelės užrakintos. Jei atidarytos bet kurios durys, lemputė užgesa abejose durelėse.

<sup>1</sup> Tik automobiliuose su užlenkiama elektra valdomais šoniniais veidrodėliais.

<sup>2</sup> Netaikoma automobiliams, kuriuose įdiegta berakčio užrakinimo / atrakinimo parinktis („Passive Entry“).



### Galinėse durelėse\*



Užrakinimo mygtukas su indikatoriaus lempute galinėse durelėse.

Šviečianti indikatoriaus lemputė bet kurių durelių užrakinimo mygtuke reiškia, kad durelės užrakin-tos. Jei atrakinamos bet kurios durelės, jų lem-putė išsijungia, o kitos toliau šviečia.

### Susijusi informacija

- Užrakinimo indikacijos nuostata (p. 239)
- Priėjimo apšvietimo trukmė (p. 158)
- Laikinas stovėjimo vietos apšvietimas (p. 157)

### Užrakinimo indikacijos nuostata

Centrinio ekrano nuostatų meniu galima pasi-rinkti, kaip automobilis patvirtins užrakinimą ir atrakinimą.

1. Centrinio ekrano viršutiniame rodinyje palies-kite **Nuostatos**.
2. Paspauskite **My Car → Užrakinimas**.
3. Palieskite **Vaizdinis užrakinimo grįžtamasis ryšys** ir pasirinkite, kada auto-mobilis turi duoti vaizdinį atsaką: **Užrakinimas, Atrakinimas, Abu** ar funkcija turi būti išjungta.

Indikacija su šoninių durelių užlenkimo funkcija\*

1. Centrinio ekrano viršutiniame rodinyje palies-kite **Nuostatos**.
2. Paspauskite **My Car → Veidrodėliai ir patogumas**.
3. Pasirinkite **Užlenkti veidrodėlius užrakinus**, kad aktyvintumėte arba deakty-vintumėte funkciją.

### Susijusi informacija

- Užrakinimo patvirtinimas (p. 238)

### Nuotolinio valdymo raktelis

Nuotolinio valdymo rakteliu užrakinamos ir atraki-namos durelės, bagažinės dangtis bei degalų bako atlangas. Norint užvesti variklį, nuotolinio valdymo raktelis turi būti automobilyje.



Nuotolinio valdymo raktelis kairėje ir raktelio pakabukas („Key Tag“)\* dešinėje.

Nuotolinio valdymo raktelis fiziškai užvedimo metu nenaudojamas, nes automobilyje standartiškai yra berakčio užvedimo funkcija („Passive Start“). Kad būtų galima paleisti automobilį, rakte-lis turi būti salono priekyje, pvz., vairuotojo kiše-nėje arba tuneliniame valdymo pulte esančiame puodelių laikiklyje.



- ◀◀ Papildomai galima užsisakyti beraktę durelių bei bagažinės užrakinimo ir atrakinimo funkciją („Passive Entry“<sup>\*\*</sup>). Raktelis veikia pusapskritimyje maždaug 1,5 metro (5 pėdų) spinduliu nuo vairuotojo durelių ir maždaug 1 metro (3 pėdų) spinduliu nuo bagažinės dangčio.

Jei automobilyje yra beraktė užvedimo bei užrakinimo ir atrakinimo funkcijos, nuotolinio valdymo raktelį galima laikyti bet kurioje salono vietoje arba bagažinėje, išlaikant variklio užvedimo galimybę.

Kiekvienas iš nuotolinio valdymo raktelių, pateikiamų su automobiliu, gali būti susietas su vairuotojo profiliu (jame laikomos unikalios automobilio nuostatos). Naudojant raktelį su tam tikru profiliu, automobilio nuostatos pritaikomos pagal profilį.



### Raktelis be mygtukų (Key Tag)

Su automobiliais, turinčiais beraktę užrakinimo ir atrakinimo funkciją\*, pateikiamas šiek tiek mažesnis, lengvesnis raktelis be mygtukų („Key Tag“). Jo beraktė užvedimo, užrakinimo ir atrakinimo<sup>3</sup> funkcijos veikia taip pat kaip ir įprasto nuotolinio valdymo raktelio. Jame nėra išimamosios raktelio geležtės, be to, negalima pakeisti jo maitinimo elemento.

### Nuotolinio valdymo mygtukai



Nuotolinio valdymo raktelis turi keturis mygtukus – vieną kairėje pusėje ir tris dešinėje.

-  **Užrakinimas** – paspaudus šį mygtuką, užrakinamos durės bei bagažinės dangtis ir įjungiamą\* signalizacija. Nuspauskite ir laikykite, norėdami uždaryti visus langus ir panoraminį stoglangį\* vienu metu.
-  **Atrakinimas** – paspaudus šį mygtuką, atrakinamos durės ir bagažinės dangtis bei išjungiamą signalizacija. Ilgesniu paspaudimu vienu metu atidaromi visi langai<sup>4</sup>.
-  **Bagažinės dangtis** – atrakina tik bagažinės dangtį ir išjungia signalizaciją. Automobiuose su elektra valdomu bagažinės dang-

čiu\* jos atsidaro automatiškai, paspaudus ir palaikius mygtuką. Ilgu paspaudimu papildomai uždaromas bagažinės dangtis, pasigirsta įspėjamieji signalai.

-  **Aliarmo funkcija** – reikalinga, norint atkreipti dėmesį pavojaus atveju. Nuspauskite mygtuką ir bent tris sekundes laikykite nuspaudę arba nuspauskite jį du kartus per tris sekundes: įsijungs posūkių žibintai ir garso signalas. Funkciją galima išjungti tuo pačiu mygtuku, jei ji veikė mažiausiai 5 sekundes. Kitą dieną funkcija automatiškai išsijungia po 3 minučių.

### ĮSPĖJIMAS

Jei ketinate palikti automobilį, kuriame yra keleivių, užtikrinkite, kad būtų išjungtas elektra valdomų langų ir panoraminio stoglangio\* maitinimas, pasiimdami su savimi nuotolinio valdymo raktelį.

<sup>3</sup> Raktelis neperšlampa maždaug 10 metrų (30 pėdų) gylyje iki 60 minučių, todėl jį galima naudoti būnant vandenyje ir prie jo.

<sup>4</sup> Bendrojo išvedinimo funkciją galima naudoti, pvz., siekiant greitai išvėdinti automobilį karštu oru.

**i PASTABA**

Atminkite, kad kyla nuotolinio valdymo raktelio / „Key Tag“ užrakinimo automobilyje rizika.

Automobilyje paliktas nuotolinio valdymo raktelis / „Key Tag“ deaktyvinamas, jei automobilis užrakinamas ir signalizacija įjungiamą kitu galiojančiu rakteliu. Kartu deaktyvinama visiško užrakinimo sistema.

Deaktyvintas raktelis vėl aktyvinamas, kai automobilis atrakinamas.

**Trukdžiai**

Nuotolinio valdymo raktelio beraktį užvedimą, užrakinimą ir atrakinimą\* gali trikdyti elektromagnetiniai laukai ir skydai.

**i PASTABA**

Nelaikykite nuotolinio valdymo raktelio arti metalinių daiktų ar elektroninių įrenginių, pvz., mobiliųjų telefonų, planšetinių ar nešiojamųjų kompiuterių bei įkroviklių. Pageidaujama išlaikyti bent 10–15 cm (4–6 col.) atstumą.

Jei vis dar yra trukdžių, atrakininkite nuotolinio valdymo raktelio išimamąją geležtę, tada padėkite raktelį į atsarginį skaitytuvą puodelių laikiklyje, kad išjungtumėte automobilio signalizaciją.

**i PASTABA**

Prieš įdedant nuotolinio valdymo raktelį į puodelio laikiklį, reikia užtikrinti, kad jame nebūtų kitų automobilio raktelių, metalinių daiktų ar elektroninių įrenginių (pvz., mobiliųjų telefonų, planšetinių ar nešiojamųjų kompiuterių ar įkroviklių). Jei laikiklyje puodeliui bus keli vienas šalia kito sudėti automobilio rakteliai, jie gali trikdyti vienas kito veikimą.

**Susijusi informacija**

- Atrakinimas ir užrakinimas nuotolinio valdymo rakteliu (p. 241)
- Nuotolinio valdymo raktelio veikimo nuotolis (p. 244)
- Nuotolinio valdymo raktelio galvaninio elemento keitimas (p. 245)
- Išimama raktelio geležtė (p. 250)
- „Red Key“ – riboto naudojimo nuotolinio valdymo raktelis\* (p. 248)
- Imobilizatorius (p. 253)

**Atrakinimas ir užrakinimas nuotolinio valdymo rakteliu**

Nuotolinio valdymo raktelio mygtukais galima vienu kartu užrakinti ir atrakinti visas dureles, bagažinės dangtį ir degalų bako atlangą.

**Užrakinimas nuotolinio valdymo rakteliu**

Nuotolinio valdymo raktelis.

- Norėdami užrakinti, paspauskite nuotolinio valdymo raktelio mygtuką .

Kad būtų aktyvinta užrakinimo seka, turi būti uždarytos vairuotojo durelės<sup>5</sup>. Jei atidaromos bet kurios iš kitų durelių arba bagažinės dangtis, jie neužrakinami ir jų signalizacija neįjungiamą\*, kol neuždaromi. Signalizacijos judesio detektoriai\* aktyvinami, kai uždaromos ir užrakinamos visos durelės bei bagažinės dangtis.

<sup>5</sup> Jei automobilyje yra beraktio užrakinimo / atrakinimo funkcija, turi būti uždarytos visos šoninės durelės.



### **i PASTABA**

Atminkite, kad kyla nuotolinio valdymo raktelio / „Key Tag“ užrakinimo automobilyje rizika.

Automobilyje paliktas nuotolinio valdymo raktelis / „Key Tag“ deaktyvinamas, jei automobilis užrakinamas ir signalizacija įjungiamą kitu galiojančiu rakteliu. Kartu deaktyvinama visiško užrakinimo sistema.

Deaktyvintas raktelis vėl aktyvinamas, kai automobilis atrakinamas.

### **Užrakinimas esant atidarytam bagažinės dangčiui**

### **i PASTABA**

Jei automobilį užrakinote pakėlę bagažinės dangtį, uždarydami ir visiškai užrakindami automobilį nepalikite nuotolinio valdymo raktelio bagažinėje<sup>6</sup>.

### **Atrakinimas nuotolinio valdymo rakteliu**

– Norėdami atrakinti, paspauskite nuotolinio valdymo raktelio mygtuką .

### **Automatinis užsirakinimas**

Jei atrakinus automobilį neatidaromos nė vienos durelės arba bagažinės dangtis, po dviejų minučių

automobilis užsirakina savaime. Ši funkcija saugo automobilį, kad nepamirštumėte jo užrakinti.

### **Jei nuotolinio valdymo raktelis neveikia**

### **i PASTABA**

Visada prieikite arčiau prie automobilio ir pamėginkite atrakinti dar kartą.

Jei neįmanoma užrakinti arba atrakinti nuotolinio valdymo rakteliu, gali būti išsekęs jo maitinimo elementas. Tokiu atveju užrakinkite arba atrakin- kite dureles išimama raktelio geležte.

### **Susijusi informacija**

- Nuotolinio atrakinimo iš vidaus nuostatos (p. 242)
- Bagažinės dangčio atrakinimas nuotolinio valdymo rakteliu (p. 243)
- Nuotolinio valdymo raktelis (p. 239)
- Nuotolinio valdymo raktelio galvaninio elemento keitimas (p. 245)
- Užrakinimas ir atrakinimas išimama raktelio geležte (p. 251)

## **Nuotolinio atrakinimo iš vidaus nuostatos**

Galima pasirinkti skirtingas nuotolinio atrakinimo sekas.

1. Centrinio ekrano viršutiniame rodynyje palies- kite **Nuostatos**.
2. Paspauskite **My Car → Užrakinimas → Nuotolinis ir salono atrakinimas**.

3. Nurodykite parinktį:

- **Visos durelės**

- Vienu kartu atrakinamos visos durelės.

- **Vienerios durelės**

- Atrakinamos vairuotojo durelės. Norint atra- kinti visas dureles, reikia du kartus paspausti nuotolinio valdymo raktelio atrakinimo myg- tuką.

Čia pakeistos nuostatos papildomai turi įtakos ir centrinio atrakinimo naudojantis salono rankeno- mis funkcijai.

### **Susijusi informacija**

- Atrakinimas ir užrakinimas nuotolinio valdymo rakteliu (p. 241)
- Užrakinimas ir atrakinimas iš automobilio vidaus (p. 267)

<sup>6</sup> Jei automobilyje yra beraktė užrakinimo / atrakinimo sistema ir ji automobilyje aptinka esant raktelį, uždarytas bagažinės dangtis neužsirakina.\*

## Bagażinės dangčio atrakinimas nuotolinio valdymo rakteliu

Spaudžiant nuotolinio valdymo raktelio mygtuką, galima atrakinti vien tik bagažinės dangtį.

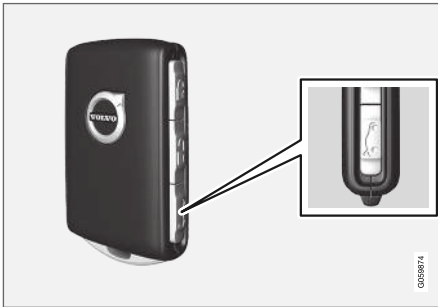

Nuotolinio valdymo raktelio mygtuku  atrakinkite bagažinės dangtį ir išjunkite signalizaciją.

1. Paspauskite nuotolinio valdymo raktelio  mygtuką.

> Užrakinimo ir signalizacijos lemputė prietaisų skydelyje užgesa ir tai reiškia, kad signalizacija įjungta ne visame automobilyje.

Išsijungia bagažinės dangčio signalizacijos pasvirimo ir judesio jutikliai bei atidarymo jutikliai.

Bagażinės dangtis atrakinamas, bet neatsidaro, nes šoninės durėlės yra užrakintos ir jų signalizacija yra įjungta.

Bagażinei atidaryti sugriebkite po bagažinės dangčio rankena esančią guminę plokštelę ir atidarykite bagažinę.

Jei bagažinės dangtis neatidaromas per 2 minutes, jis vėl užsirakina ir įsijungia jo signalizacija.

2. Esant elektra valdomam bagažinės dangčiui\*  
-

Paspauskite ir ilgai palaikykite (maždaug 1,5 sek.) nuotolinio valdymo raktelio mygtuką



> Bagażinė atrakinama ir atsidaro, o durėlės lieka užrakintos ir jų signalizacija yra įjungta.



## Susijusi informacija

- Atrakinimas ir užrakinimas nuotolinio valdymo rakteliu (p. 241)
- Elektra valdomo bagažinės dangčio atidarymas ir uždarymas\* (p. 270)

## Nuotolinio valdymo raktelio veikimo nuotolis

Kad nuotolinio valdymo raktelis tinkamai veiktų, jis turi būti tam tikru atstumu nuo automobilio.

### Naudojant rankiniu būdu

Nuotolinio valdymo raktelio funkcijos, pvz., užrakinimo / atrakinimo, aktyvinamos paspaudžiant  arba , veikia apie 20 metrų (65 pėdų) atstumu nuo automobilio.

Jei automobilis nereaguoja į mygtukų paspaudimus, prieikite arčiau ir bandykite vėl.

### Naudojant beraktę sistemą<sup>7</sup>

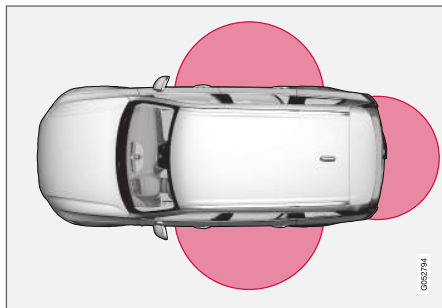

Paveikslėlyje pažymėtos vietos yra sistemos antenų veikimo zonos.

Norint naudoti berakčio valdymo funkciją, nuotolinio valdymo raktelis arba raktelis be mygtukų („Key Tag“) turi būti maždaug 1,5 metro (5 pėdų) pusrūmūlio zonoje abiejuose automobilio šonuose arba maždaug 1 metro (3 pėdų) atstumu nuo bagažinės dangčio.

### PASTABA

Nuotolinio valdymo raktelio veikimą gali trukdyti radijo bangos, pastatai, topografinės sąlygos ir pan. Automobilį galima visada užrakinti (atrankinti) raktelio geležte.

### Jei nuotolinio valdymo raktelis išnešamas iš automobilio



Išnešus nuotolinio valdymo raktelį iš automobilio veikiant varikliui, vairuotojo ekrane pasirodo įspėjamasis pranešimas **Nėra automobilio rakt. Išimta**

**iš autom.**, o uždarius paskutines dureles suskamba priminimas.

Grąžinus raktelį į automobilį ir paspaudus dešiniojos klaviatūros mygtuką  arba uždarius paskutines dureles, pranešimas dingsta.

### Susijusi informacija

- Nuotolinio valdymo raktelis (p. 239)
- Užvedimo ir užrakinimo sistemų antenų vietos (p. 266)

- Beraktė sistema ir jutikliniai paviršiai\* (p. 263)

<sup>7</sup> Naudojama tik automobiliuose, kuriuose įdiegta berakčio užrakinimo / atrakinimo parinktis („Passive Entry“).

## Nuotolinio valdymo raktelio galvaninio elemento keitimas

Jei nuotolinio valdymo raktelio maitinimo elementas išseko, jį reikia pakeisti.

### **i PASTABA**

Visų akumuliatorių eksploatacijos trukmė ribota ir galiausiai juos reikia pakeisti naujais (netaikoma „Key Tag“). Akumuliatoriaus (ar maitinimo elemento) eksploatacijos trukmė (veikimo trukmė) priklauso nuo to, kaip dažnai naudojamas automobilis (raktelis).

Nuotolinio valdymo raktelio maitinimo elementą reikia pakeisti, jeigu:



vairuotojo ekrane užsidega informacinis ženklas ir atsiranda pranešimas **Senka aut. rakt. bater. Žr. savininko vadovą**

ir (arba)

- užraktai pakartotinai nereaguoja į nuotolinio valdymo raktelio signalus mažesniu nei 20 metrų (65 pėdų) atstumu iki automobilio.

### **i PASTABA**

Visada prieikite arčiau prie automobilio ir pamėginkite atrakinti dar kartą.

Raktelio be mygtukų<sup>8</sup> („Key Tag“) maitinimo elementas nekeičiamas: iš įgaliotojo „Volvo“ autoserviso galima užsisakyti naują raktelį.

### **! SVARBU**

Išsikrovusį įtaisą „Key Tag“ reikia atgabenti į įgaliotąjį „Volvo“ autoservisą. Raktelį reikia panaikinti iš automobilio, kadangi juo naudojantis vis tiek galima užvesti automobilio variklį per atsarginę užvedimo funkciją.

## Raktelio atidarymas ir maitinimo elemento keitimas





- 1** **1** Paimkite nuotolinio valdymo raktelį taip, kad matytųsi jo priekinė dalis su tinkamai orientuotu „Volvo“ logotipu. Pastumkite apatiniame krašte esantį mygtuką į dešinę. Pakelkite priekinę korpuso dalį kelis milimetrus aukščiau.

- 2** Korpusas atsilaisvins ir jį galėsite nukelti nuo raktelio.

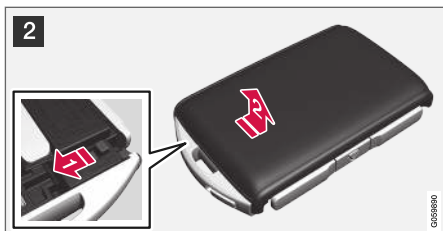
<sup>8</sup> Šis raktelis skirtas automobiliiui, turinčiam berakčio užrakinimo / įlipimo funkciją („Passive Entry“).



2  Pasukite raktelį, pastumkite mygtuką į šoną, o galinę korpuso dalį – kelis milimetrus aukštyn.

 Korpusas atsilaisvins ir jį galėsite nukelti nuo raktelio.

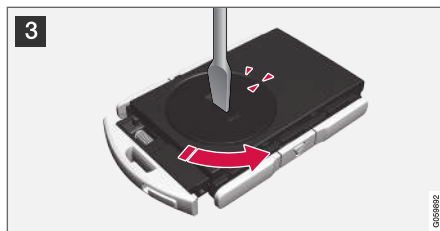

3 Atsuktuvu ar panašiu įrankiu pasukite maitinimo elemento dangtelį prieš laikrodžio rodyklę, kad žymos susilygiuotų ties užrašu **OPEN**.

Spausdami įdubą, pvz., nagu, atsargiai nukelkite galvaninio elemento dangtelį.

Tada iškelkite galvaninio elemento dangtelį aukštyn.

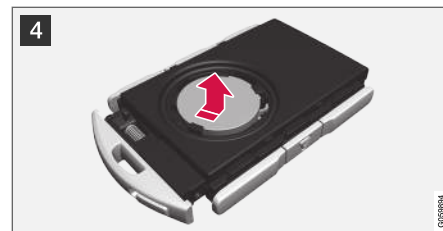

4 Maitinimo elemento (+)šonas nukreiptas į viršų. Tada atsargiai atlaisvinkite maitinimo elementą, kaip parodyta iliustracijoje.

 **SVARBU**

Nelieskite pirštais naujų akumuliatorių ir jų kontaktinių paviršių, nes tai gali pakenkti jų funkcionavimui.



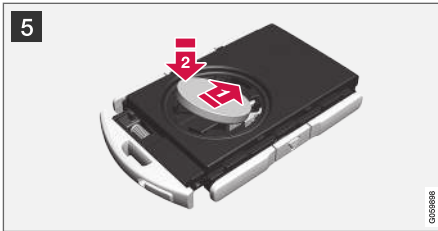

5 Įdėkite naują maitinimo elementą taip, kad (+) šonas būtų nukreiptas į aukštyn. Stenkitės pirštais nepaliesti nuotolinio valdymo raktelio maitinimo elemento kontaktų.

1▶ Įdėkite maitinimo elementą į laikiklį kraštu žemyn. Tada paslinkite maitinimo elementą į priekį, kad jis užsifikuotų tarp dviejų plastikinių laikiklių.

2▶ Spauskite maitinimo elementą žemyn, kad jis užsifikuotų po viršutiniu juodu plastikiniu laikikliu.

**i PASTABA**

Naudokite maitinimo elementus su žymeniu CR2032, 3 V.

**i PASTABA**

„Volvo“ rekomenduoja, kad nuotolinio valdymo raktelyje naudojami maitinimo elementai atitiktų „UN Manual of Test and Criteria, Part III, sub-section 38.3“ reikalavimus. Gamykloje įdėti arba įgaliotojo „Volvo“ autoserviso pakeisti maitinimo elementai atitinka nurodytuosius kriterijus.

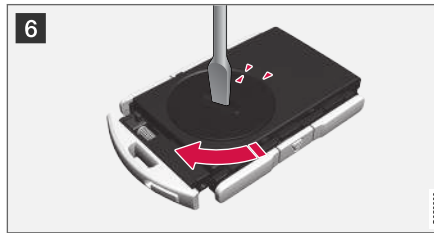

6 Sumontuokite galvaninio elemento dangtelį atgal ir pasukite jį pagal laikrodžio rodyklę, kad žyma susilygiuotų su užrašu **CLOSE**.



7 1▶ Nustatykite atgal galinę korpuso dalį ir nuspauskite ją žemyn, kad pasigirstų spragtelėjimas.

2▶ Tada užstumkite galinę korpuso dalį atgal.

> Pasigirs papildomas spragtelėjimas, informuojantis, kad korpusas tinkamai susilyguotas ir saugiai pritvirtintas.

«



**8**  Apverskite nuotolinio valdymo raktelį ir sumontuokite atgal priekinę korpuso dalį, nuspausdami ją žemyn, kad pasigirstų spragtelėjimas.

 Tada užstumkite galinę korpuso dalį atgal.

> Pasigirs papildomas spragtelėjimas, informuojantis, kad korpusas saugiai pritvirtintas.

**!** **SVARBU**  
Įsitikinkite, kad išsikrovę akumuliatoriai šalinami aplinkai palankiu būdu.

### Susijusi informacija

- Nuotolinio valdymo raktelis (p. 239)

### Papildomų nuotolinio valdymo raktelių užsakymas

Automobilio savininkui įteikiami du nuotolinio valdymo rakteliai. Raktelis be mygtukų pateikiamas, jei automobilyje yra beraktė užrakinimo ir atrakinimo sistema\*. Papildomą pultelį galima užsakyti pakartotinai.

Vienam automobiliui galima suprogramuoti ir naudoti iki dvylikos raktelių. Užsakius papildomų raktelių, įtraukiami papildomi vairuotojo profiliai – po viena naujam nuotolinio valdymo rakteliui. Tai taikoma ir raktelio pakabukui.

### Jei pametėte nuotolinio valdymo raktelį

Jei pametėte nuotolinio valdymo raktelį, naują galite užsisakyti autoservise. Rekomenduojame kreiptis į įgaliotąjį „Volvo“ autoservisą. Likusius nuotolinio valdymo raktelius taip pat reikia nunešti į „Volvo“ autoservisą. Pamesto nuotolinio valdymo raktelio kodą reikia ištrinti iš sistemos, norint apsisaugoti nuo vagysčių.

Automobiliui priskirtų raktelių skaičių galima patikrinti centrinio ekrano viršutiniame rodynyje, peržiūrint vairuotojo profilius: pasirinkite

**Nuostatos → Sistema → Vairuotojo profiliai.**

### Susijusi informacija

- Nuotolinio valdymo raktelis (p. 239)

### „Red Key“ – riboto naudojimo nuotolinio valdymo raktelis\*

„Red Key“ leidžia automobilio savininkui nustatyti tam tikrų automobilio savybių apribojimus. Apribojimai skirti skatinti vairuoti automobilį saugiai, pvz., kai jis paskolinamas.



Konkrečiam „Red Key“ galima nustatyti automobilio maksimalų greitį, greičio priminimo funkciją ir maksimalų garsiakalbių sistemos garsumą. Be to, kai kurios automobilio vairuotojo pagalbos sistemos visada išliks aktyvios. Kitos raktelio funkcijos sutampa su įprasto nuotolinio valdymo raktelio funkcijomis.

Iš „Volvo“ atstovo galima įsigyti vieną arba kelis riboto naudojimo raktelius („Red Keys“). Su vienu automobiliu galima suprogramuoti ir naudoti iš viso vienuolika raktelių su apribojimais (bent vienas raktelis turi būti įprastas nuotolinio valdymo raktelis).

Apribojimai yra priemonės, mažinančios avarijos pavojų, todėl yra saugiau perduoti automobilį, pvz., jauniems vairuotojams, viešbučio automobilių stovėjimo aikštelės darbuotojams ar autoservisui.

„Red Key“ turėtojai neleidžiama keisti nuostatų: norint tai padaryti, reikia turėti įprastą nuotolinio valdymo raktelį.

### Susijusi informacija

- Raudonojo raktelio nuostatos\* (p. 249)
- Nuotolinio valdymo raktelis (p. 239)

### Raudonojo raktelio nuostatos\*

Įprasto nuotolinio valdymo raktelio turėtojas gali parinkti „Red Key“ nuostatas. Tam tikros vairuotojo pagalbos funkcijos būna nuolat aktyvios.

1. Centrinio ekrano viršutiniame rodinyje palieskite **Nuostatos**.
2. Paspauskite **Sistema → Vairuotojo profiliai → Raudonasis raktelis**.
  - > Galima parinkti tokias nuostatas:
    - Nustatyti Adaptive Cruise Control laiko intervalą
    - Sumažintas maksimalus garsumas
    - Maks. greičio apribojimas
    - Įspėjimas apie greičio apribojimą

#### Prisitaikanti pastovaus greičio palaikymo sistema\*:

- Nuostata pirmojo naudojimo metu: Ilgiausi intervalai

#### Sumažintas maks. garsumas (įjungta / išjungta):

- Nuostata pirmojo naudojimo metu: Įjungta

#### Greičio ribotuvas (įjungta / išjungta):

- Nustatymo intervalas: 50–250 km/h (30–160 myl./val.)
- Pirmojo naudojimo metu nustatoma 120 km/h (75 myl./val.)
- Žingsneliai: po 1 km/h (1 myl./val.)



Vairuotojo ekrane pateikiamas ženklas ir pranešimas

**Raudonasis raktelis Greičio apribojimo viršyti negalima.**

#### Greičio priminimo (įjungimas / išjungimas):

- Nustatymo intervalas: 0–250 km/h (0–160 myl./val.)
- Pirmojo naudojimo metu nustatoma 50, 70 ir 90 km/h (30, 45 ir 55 myl./val.)
- Žingsneliai: po 1 km/h (1 myl./val.)
- Maks. vienalaikių priminimų skaičius: 6.

#### Vairuotojo pagalbos funkcijos

Naudojant „Red Key“, visada aktyvios šios vairuotojo pagalbos funkcijos:

- Blind Spot Information (BLIS)\*
- Eismo juostos laikymo pagalba (LKA)\*
- Įspėjimas apie atstumą\*
- City Safety
- „Driver Alert Control“ (DAC)\*
- Kelio ženklų informacija\*

#### Susijusi informacija

- „Red Key“ – riboto naudojimo nuotolinio valdymo raktelis\* (p. 248)

## Išimama raktelio geležtė

Nuotolinio valdymo raktelyje yra išimama geležtė, kuria galima įjungti tam tikras funkcijas ir atlikti kai kurias operacijas.

Unikalų išimamos raktelio geležtės kodą suteikia įgaliotieji „Volvo“ autoservisai, į kuriuos patariama kreiptis užsisakant naujas raktelio geležtes.

## Išimamos raktelio geležtės naudojimo sritys

Naudojant nuotolinio valdymo raktelio išimamą geležtę:

- galima rankomis atidaryti kairiąsias<sup>9</sup> priekines dureles, jei centrinio užrakto nepavyksta aktyvinti nuotolinio valdymo rakteliu.
- visos duralės užrakinamos avariniu būdu;
- galima aktyvinti ir deaktivinti galinių durelių mechaninius vaikų saugos užraktus.

Raktelis be mygtukų<sup>10</sup> („Key Tag“) išimamos raktelio geležtės neturi. Jei reikia, pasinaudokite įprasto nuotolinio valdymo raktelio išimama geležte.

## Raktelio geležtės išėmimas



- 1  Paimkite nuotolinio valdymo raktelį taip, kad matytųsi jo priekinė dalis su tinkamai orientuotu „Volvo“ logotipu. Pastumkite apatiniam krašte esantį mygtuką (šalia raktelio geležtės) į dešinę. Pakelkite priekinę korpuso dalį kelis milimetrus aukštyn.

 Korpusas atsilaisvins ir jį galėsite nukelti nuo raktelio.



- 2  Išimkite raktelio geležtę, pakreipdami ją aukštyn.

<sup>9</sup> Taikoma neatsižvelgiant į tai, ar vairas kairėje, ar dešinėje automobilio pusėje;

<sup>10</sup> Pateikiamas su automobiliais, kuriuose įdiegta berakčio užrakinimo / atrakinimo parinktis („Passive Entry“).



**3** Pasinaudoję grąžinkite raktelio geležtę į jos laikymo vietą nuotolinio valdymo raktelyje.

**1** Sumontuokite atgal korpusą, paspausdami žemyn, kad spragtelėtų.

**2** Tada užstumkite galinę korpuso dalį atgal.

> Pasigirs papildomas spragtelėjimas, informuojantis, kad korpusas saugiai pritvirtintas.

### Susijusi informacija

- Užrakinimas ir atrakinimas išimama raktelio geležte (p. 251)
- Nuotolinio valdymo raktelis (p. 239)

## Užrakinimas ir atrakinimas išimama raktelio geležte

Be viso kito išimamą raktelio geležtę galima naudoti automobiliui iš lauko atrakinti, pvz., jei išseko nuotolinio valdymo raktelio maitinimo elementas.

### Atrakinimas

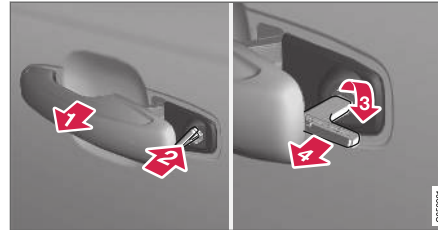

**1** Iki galo ištraukite priekinių kairiųjų durelių rankeną<sup>11</sup>, kad atidengtumėte spynele.

**2** Įkiškite raktelį į spynele.

**3** Pasukite pagal laikrodžio rodyklę 45 laipsnių kampu, kad raktelio geležtė būtų statmena.

**4** Pasukite raktelį atgal 45 laipsniais į pradinę padėtį. Ištraukite raktelį iš užrakto spynelės ir paleiskite rankeną, kad jos galas vėl atsiremtų į automobilio korpusą.

5. Ištraukite rankeną.  
> Durelės atsідarys.

Užrakinama bus taip pat, bet tik sukant prieš laikrodžio rodyklę 45 laipsnių kampu (vietoj sukimo pagal laikrodžio rodyklę, kaip (3) žingsnyje).

### Signalizacijos išjungimas\*

#### **PASTABA**

Kai durelės atrakinamos naudojant raktelio geležtę ir atidaromos, įsijungia signalizacija.



Atsarginio skaitytuvo vieta laikiklyje puodeliui.

Deaktyvinkite signalizaciją taip:

1. Padėkite nuotolinio valdymo raktelį ant raktelio simbolio, esančio atsarginiame skaitytuve (tunelinio valdymo pulto puodelio laikiklio dugne).
2. Po to pasukite uždegimo ratuką ir atleiskite.  
> Valdymo elementas automatiškai grįžta į pradinę padėtį, sirena nutyla ir signalizacija išsijungia.

<sup>11</sup> Tai taikoma ir automobiliams su vairu kairėje, ir dešinėje pusėje.

## « Užrakinimas

Automobilį taip pat galima užrakinti nuotolinio valdymo raktelio išimama geležtė tuo atveju, kai, pvz., dingsta maitinimas arba maitinimo elementas išsenka.

Kairiąsias priekines dureles galima užrakinti į spynelę įkišant išimamą raktelio geležtę.

Kitose durelėse nėra spynelių: vietoj jų ten įrengti užrakinimo jungikliai (kiekvienų durelių gale), kuriuos reikia nuspausti raktelio geležtė: tada jie bus mechaniškai užrakinti (užblokuoti) ir jų nebus įmanoma atidaryti iš lauko.

Dureles vis tiek bus galima atidaryti iš vidaus.

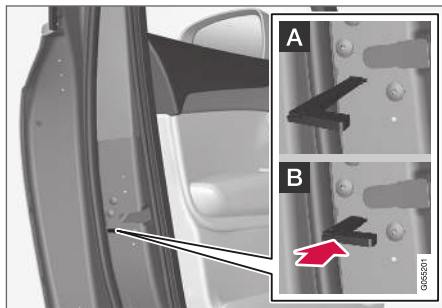

Rankinis durelių užrakinimas. Nesupainioti su vaikų saugos užraktais.

- Išimkite raktelio geležtę iš nuotolinio valdymo raktelio. Įkiškite raktelio geležtę į spynelės nustatymo iš naujo lizdą ir įspauskite geležtę iki galo, apie 12 mm.

**A** Dureles galima atidaryti iš vidaus ir iš išorės.

**B** Durelės užblokuojamos nuo atidarymo iš išorės. Norint grąžinti į padėtį A, reikia atidaryti dureles naudojantis vidine rankena.

Dureles galima atrakinti ir nuotolinio valdymo raktelio atrakinimo mygtuku arba vairuotojo durelių centrinio užrakto mygtuku.

### **i** PASTABA

- Durelių rankenėlės valdymo elementu užrakinamos tik tos konkrečios durelės, o ne visos durelės iškart.
- Rankomis užrakintų galinių durelių su aktyvintais rankiniais arba elektriniais vaikų saugos užraktais neįmanoma atidaryti nė iš vidaus, nei iš lauko. Taip užrakinimas galines dureles galima atrakinti tik nuotolinio valdymo rakteliu arba centrinio užrakto mygtuku.

### Susijusi informacija

- Išimama raktelio geležtė (p. 250)
- Signalizacijos įjungimas ir išjungimas\* (p. 279)

- Nuotolinio valdymo raktelio galvaninio elemento keitimas (p. 245)
- Nuotolinio valdymo raktelis (p. 239)

## Imobilizatorius

Elektroninis imobilizatorius – tai apsaugos nuo vagystės sistema, neleidžianti pašaliniam asmeniui užvesti automobilio variklio.

Variklį galima užvesti tik tinkamu nuotolinio valdymo rakteliu.

Toliau pateiktas pranešimas, rodomas vairuotojo ekrane, yra susijęs su elektroniniu imobilizatoriumi:

Ženklas	Pranešimas	Paiškinimas
	<b>Nėra automobilio rakt.</b> <b>Žr. savi-ninko vadovą</b>	Klaida nuskaitant nuotolinio valdymo raktelį užvedimo metu – padėkite raktelį ant raktelio ženkle puodelių laikiklyje ir bandykite dar kartą.

## Nuotolinu būdu valdomas imobilizatorius su aptikimo sistema<sup>12</sup>

Automobilyje įrengta sistema, leidžianti sekti ir surasti automobilį bei nuotoliniu būdu aktyvinti jo imobilizatorių, kuris neleidžia užvesti variklio. Kreipkitės į artimiausią „Volvo“ įgaliotąjį atstovą, kuris suteiks daugiau informacijos ir padės aktyvinti šią sistemą.

Toliau pateiktas klaidos pranešimas, rodomas vairuotojo ekrane, yra susijęs su nuotoliniu būdu valdomu imobilizatoriumi, turinčiu sekimo sistemą:

Ženklas	Pranešimas	Paiškinimas
	<b>Ribotų f-jų raktelis</b> <b>Variklio užvesti neįmanoma</b>	Aktyvintas nuotoliniu būdu valdomas imobilizatorius su sekimo sistema. Automobilio variklio užvesti neleidžiama. Susisiekite su Volvo On Call aptarnavimo centru.

## Susijusi informacija

- Nuotolinio valdymo raktelis (p. 239)
- Papildomų nuotolinio valdymo raktelių užsakymas (p. 248)

<sup>12</sup> Tik tam tikrose rinkose ir kartu su „Volvo On Call“.

## Nuotolinio valdymo raktelio sistemos tipo patvirtinimas

Automobilio nuotolinio valdymo raktelio sistemos tipo patvirtinimą rasite tolesnėse lentelėse.

Papildomos informacijos apie tipo patvirtinimą rasite [support.volvocars.com](http://support.volvocars.com).



## Užrakinimo sistemos beraktis užvedimas (pasyvusis užvedimas) ir beraktis užrakinimas / atrakinimas (pasyvusis įėjimas\*)



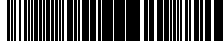

Nuotolinio valdymo raktelio sistemos CEM žyma. Papildomų tipo patvirtinimo numerių rasite tolesnėse lentelėse.

Šalis / regionas	Tipo patvirtinimas	
Europos	„Delphi Deutschland GmbH“, 42367 Wuppertal deklaruoja, kad šis VO3-134TRX atitinka esminius savybių reikalavimus ir kitus aktualius nuostatus, išdėstytus direktyvoje 2014/53/EU (RED). Visą ES atitikties deklaracijos tekstą rasite <a href="http://support.volvocars.com">support.volvocars.com</a> .	
Jordanija	TRC/LPD/2014/250	
Serbija	P1614120100	
Argentina	CNC ID: C-14771	



Šalis / regionas	Tipo patvirtinimas	
Brazilija	MT-3245/2015	 <p>ANATEL 0589-15-6830                        (01) 0 7897843840961</p>
Indonezija	Nomor: 38301/SDPPI/2015	
Malaizija	RAAT/37A/0315/S(15-0663)	
Meksika	IFETEL: RLVDEVO15-0396	
Rusija		 <p>EAC EAC</p>
Jungtiniai Arabų Emyratai	ER37847/15 DA0062437/11	



Šalis / regionas	Tipo patvirtinimas	
Namibija	TA-2016-02	
Pietų Afrika	TA-2014-1868	

### Nuotolinio valdymo raktelis

Šalis / regionas	Tipo patvirtinimas	
Europos	<p>„Huf Hülsbeck &amp; Fürst GmbH &amp; Co. KG“ patvirtina, kad šio tipo radijo ryšio įranga HUF8423 atitinka direktyvą 2014/53/EU.</p> <p>Visą ES atitikties deklaracijos tekstą rasite <a href="http://support.volvocars.com">support.volvocars.com</a>.</p> <p>Dažnis: 433,92 MHz</p> <p>Maksimali spinduliavimo galia: 10 mW</p> <p>Gamintojas: „Huf Hülsbeck &amp; Fürst GmbH &amp; Co. KG“, Steeger Str. 17, 42551 Velbert, Germany (Vokietija)</p>	
Jordanija	TRC/LPD/2015/104	

Šalis / regionas	Tipo patvirtinimas	
Marokas	<p>AGREE PAR L'ANRT MAROC</p> <p>Numéro d'agrément: MR 10668 ANRT 2015</p> <p>Date d'agrément: 24/07/2015</p>	
Meksika	<p>IFETEL</p> <p>Marca: HUF</p> <p>Modelo (s): HUF8423</p> <p>NOM-121-SCT1-2009</p> <p>La operación de este equipo está sujeta a las siguientes dos condiciones: (1) es posible que este equipo o dispositivo no cause interferencia perjudicial y (2) este equipo o dispositivo debe aceptar cualquier interferencia, incluyendo la que pueda causar su operación no deseada.</p>	
Namibija	TA-2015-102	 <p>The logo for CRAN (Communications Regulatory Authority of Namibia) features a stylized satellite dish or signal icon on the left, followed by the acronym 'CRAN' in large, bold, black letters. Below the acronym, the full name 'Communications Regulatory Authority of Namibia' is written in a smaller font. A small vertical number '006337' is located in the bottom right corner of the logo box.</p>

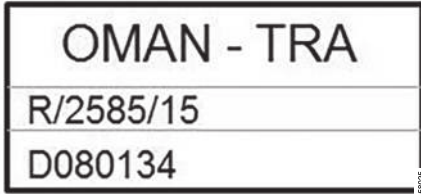
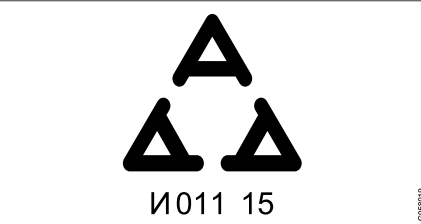

Šalis / regionas	Tipas patvirtinimas	
Omech.		 <p>OMAN - TRA R/2585/15 D080134</p>
Serbija		 <p>И011 15</p>

Šalis / regionas	Tipo patvirtinimas	
Pietų Afrika	TA-2015-432	
Jungtiniai Arabų Emyratai		<div style="border: 1px solid black; padding: 10px; text-align: center;"> <p><b>TRA</b>  <b>REGISTERED No:</b>  <b>ER38970/15</b>  <b>DEALER No:</b>  <b>DA36976/14</b></p> </div>

### Raktelio pakabukas

Šalis / regionas	Tipo patvirtinimas	
Europos	<p>„Huf Hülsbeck &amp; Fürst GmbH &amp; Co. KG“ patvirtina, kad šio tipo radijo ryšio įranga HUF8432 atitinka direktyvą 2014/53/EU.</p> <p>Visą ES atitikties deklaracijos tekstą rasite <a href="http://support.volvocars.com">support.volvocars.com</a>.</p> <p>Dažnis: 433,92 MHz</p> <p>Maksimali spinduliavimo galia: 10 mW</p> <p>Gamintojas: „Huf Hülsbeck &amp; Fürst GmbH &amp; Co. KG“, Steeger Str. 17, 42551 Velbert, Germany (Vokietija)</p>	
Jordanija	TRC/LPD/2015/107	

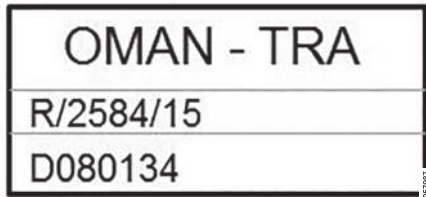
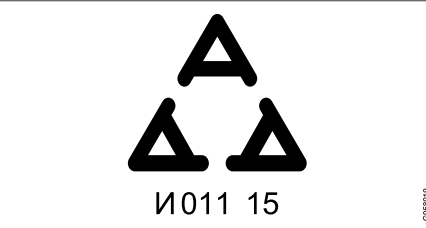

Šalis / regionas	Tipo patvirtinimas	
Marokas	AGREE PAR L'ANRT MAROC Numéro d'agrément: MR 10667 ANRT 2015 Date d'agrément: 24/07/2015	
Meksika	IFETEL Marca: HUF Modelo (s): HUF8432 NOM-121-SCT1-2009 La operación de este equipo está sujeta a las siguientes dos condiciones: (1) es posible que este equipo o dispositivo no cause interferencia perjudicial y (2) este equipo o dispositivo debe aceptar cualquier interferencia, incluyendo la que pueda causar su operación no deseada.	
Namibija	TA-2015-103	

Šalis / regionas	Tipo patvirtinimas	
Omech.		 <p>OMAN - TRA R/2584/15 D080134</p> <p><small>0207187</small></p>
Serbija		 <p>A И011 15</p> <p><small>0208019</small></p>



Šalis / regionas	Tipo patvirtinimas	
Pietų Afrika	TA-2015-414	
Jungtiniai Arabų Emyratai		<div style="border: 1px solid black; padding: 10px; text-align: center;"> <p><b>TRA</b>  <b>REGISTERED No:</b>  <b>ER38971/15</b>  <b>DEALER No:</b>  <b>DA36976/14</b></p> </div> <div style="text-align: right; font-size: small; margin-top: 5px;">0018002</div>

**Susijusi informacija**

- Nuotolinio valdymo raktelis (p. 239)



## Beraktė sistema ir jutikliniai paviršiai\*

Jei automobilyje yra berakčio užrakinimo ir atrakinimo funkcija, pakanka netoliese turėti nuotolinio valdymo raktelį, pvz., kišenėje arba rankinėje: taip į automobilį patekti lengviau, kai rankos užimtos.

### Jutikliniai paviršiai

#### Durelių rankena

Durelių rankenų išorėje yra užrakinimui skirta įduba, o vidinėje pusėje – atrakinimui skirtas jutiklinis paviršius.

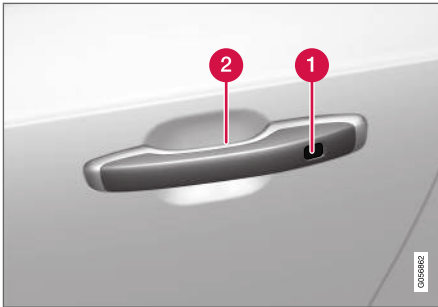

- 1 Užrakinimui skirta jutiklinė įduba
- 2 Atrakinimui skirtas jutiklinis paviršius

### **i** PASTABA

Svarbu vienu metu aktyvinti tik vieną jutiklinį paviršių. Jei vienu metu suimsite rankeną ir paliesite užrakinimo paviršių, gali būti duota dviguba komanda. Tai reiškia, kad reikiama veikla (užrakinimas / atrakinimas) nebus vykdoma arba bus vykdoma su delsa.

### Bagażinės dangtis

Bagażinės dangčio rankenoje įrengta guma padengta paspaudimo plokštelė, kuri naudojama tik atrakinimo tikslais.

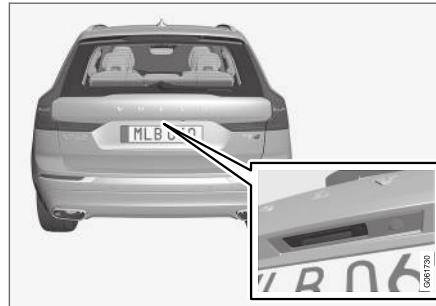

### **i** PASTABA

Atminkite, kad sistema gali būti aktyvinta plaužiant automobilį, jei nuotolinio valdymo raktelis yra veikimo diapazone.

### Susijusi informacija

- Beraktis užrakinimas ir atrakinimas\* (p. 264)
- Beraktis bagażinės atrakinimas\* (p. 265)

## Beraktis užrakinimas ir atrakinimas\*

Jei automobilyje yra beraktė užrakinimo / atrakinimo funkcija („Passive Entry“)\*, automobilis iš lauko užrakinamas ir atrakinamas naudojantis durelių arba bagažinės dangčio rankenomis.

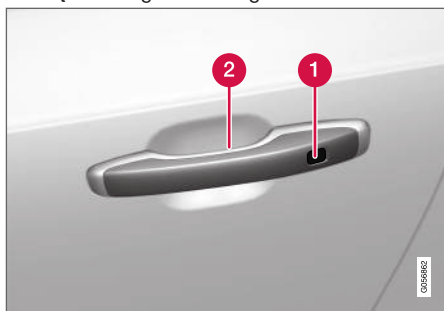

- 1 Užrakinimui skirta jutiklinė įduba
- 2 Atrakinimui skirtas jutiklinis paviršius

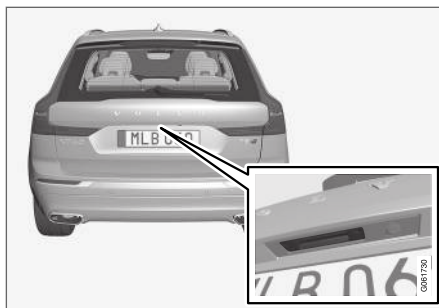

Guma padengta paspaudimo plokštelė bagažinės dangčio rankenoje skirta tik atrakinti.

### **i** PASTABA

Norint, kad veiktų užrakinimo ir atrakinimo funkcijos, vienas iš automobilio nuotolinio valdymo raktelių turi būti veikimo nuotolyje.

### **i** PASTABA

Atminkite, kad sistema gali būti aktyvinta plaužiant automobilį, jei nuotolinio valdymo raktelis yra veikimo diapazone.

## Beraktis užrakinimas

Kad būtų galima užrakinti automobilį, turi būti uždarytos visos durelės. Užrakinimo metu naudo-

jantis durelių rankena, kita vertus, bagažinė gali būti atidaryta.

- Uždarę dureles, palieskite pažymėtą paviršių link durelių rankenos išorės arba paspauskite užrakinimo<sup>13</sup> mygtuką, esantį apatiniame bagažinės dangčio krašte, prieš jį uždarydami.
  - > Priekiniame stikle esantis užrakinimo indikatorius pradeda mirksėti: tai reiškia, kad automobilis užrakintas.

Norėdami vienu metu uždaryti visus šoninius langus ir panoraminį stoglangį\*, laikykite pirštą ant jutiklinės įdubos durelių rankenos išorėje, kol užsidarys visi šoniniai langai ir panoraminis stoglangis.

## Užrakinimas esant atidarytam bagažinės dangčiui

### **i** PASTABA

Jei automobilį užrakinote pakėlę bagažinės dangtį, uždarydami ir visiškai užrakindami automobilį nepalikite nuotolinio valdymo raktelio bagažinėje<sup>14</sup>.

<sup>13</sup> Taikoma elektra valdomam bagažinės dangčiui\*.

<sup>14</sup> Jei automobilyje aptinkamas raktelis, uždarytas bagažinės dangtis neužsirakina.

### Beraktis atrakinimas

- Automobiliui atrakinti paimkite už durelių rankenos arba paspauskite guma dengtą plokštelę, esančią po bagažinės dangčio rankena.
  - > Priekiniame stikle įrengtas užrakinimo indikatorius išsijungia, patvirtindamas, kad automobilis atrakintas. Dabar galite kaip įprasta atidaryti dureles arba bagažinės dangtį.

### Automatinis užsirakinimas

Jei atrakinus automobilį neatidaromos nė vienos durelės arba bagažinės dangtis, po dviejų minučių automobilis užsirakina savaime. Ši funkcija saugo automobilį, kad nepamirštumėte jo užrakinti.

### Susijusi informacija

- Beraktės įėjimo sistemos nuostatos\* (p. 265)
- Beraktis bagažinės atrakinimas\* (p. 265)
- Beraktė sistema ir jutikliniai paviršiai\* (p. 263)

### Beraktės įėjimo sistemos nuostatos\*

Galima pasirinkti skirtingas beraktės įėjimo sekas.

1. Centrinio ekrano viršutiniame rodinyje palieskite **Nuostatos**.
2. Palieskite **My Car → Užrakinimas → Beraktis atrakinimas**
3. Nurodykite parinktį:
  - **Visos durelės**  
- Vienu kartu atrakinamos visos durelės.
  - **Vienerios durelės**  
- Atrakinamos pasirinktos durelės.

### Susijusi informacija

- Beraktis užrakinimas ir atrakinimas\* (p. 264)
- Beraktė sistema ir jutikliniai paviršiai\* (p. 263)

### Beraktis bagažinės atrakinimas\*

Norint atrakinti bagažinės dangtį beraktiu būdu, reikia turėti nuotolinio valdymo raktelį, pvz., kišenėje arba rankinėje. Bagažinės dangtį užrakintą laiko elektrinė spyna.

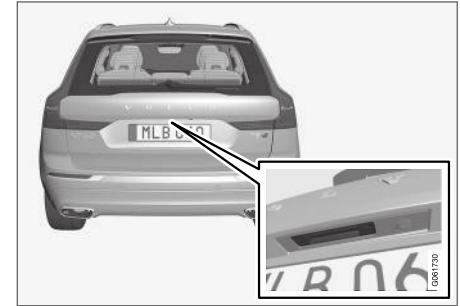

Kaip atidaryti bagažinės dangtį:

1. Švelniai paspauskite guma padengtą plokštelę, esančią po bagažinės dangčio rankena.
  - > Užraktas atleidžiamas.

### **i** PASTABA

Norint, kad veiktų užrakinimo ir atrakinimo funkcijos, vienas iš automobilio nuotolinio valdymo raktelių turi būti už automobilio.



2. Norėdami iki galo atidaryti bagažinės dangtį, pakelkite išorinę rankeną.

### ! SVARBU

- Galinio skyriaus užraktas atsileidžia minimalia jėga: tiesiog švelniai spustelėkite guma padengtą plokštelę.
- Atidarydami galini skyrių, nekelkite guma padengtos plokštelės: naudokitės rankena. Jei naudosite pernelyg daug jėgos, galite pažeisti elektrinius guminės plokštelės kontaktus.

Taip pat galima atrakinti bagažinės dangtį laisvųjų rankų režimu, paspiriant koja po galiniu bamperiu (žr. atskirą skirsnį).

### ! IŠPĖJIMAS

Nevairuokite su atidarytu automobilio galu! Per krovinių skyrių į automobilio saloną gali skverbtis nuodingi išmetimo vamzdžio dūmai.

### Susijusi informacija

- Beraktis užrakinimas ir atrakinimas\* (p. 264)
- Beraktė sistema ir jutikliniai paviršiai\* (p. 263)
- Nuotolinio valdymo raktelio veikimo nuotolis (p. 244)
- Bagažinės dangčio atidarymas ir uždarymas kojos judesiu\* (p. 274)

## Užvedimo ir užrakinimo sistemų antenu vietos

Automobilyje įrengta berakčio užvedimo ir užrakinimo sistema<sup>15</sup>, todėl yra keletas antenu, sumontuotų įvairiose automobilio vietose.

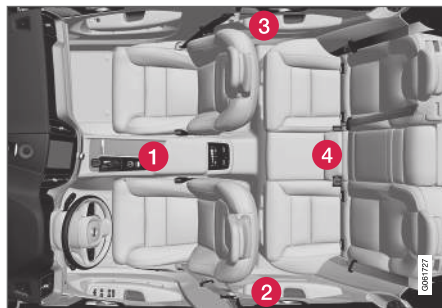

- 1 Po laikiklių puodeliui priekinėje tunelinio valdymo pulto dalyje
- 2 Viršutinėje priekinėje kairiųjų galinių durelių dalyje<sup>16</sup>
- 3 Viršutinėje priekinėje dešiniųjų galinių durelių dalyje<sup>16</sup>
- 4 Bagažinės skyriuje<sup>16</sup>

### ! IŠPĖJIMAS

Asmenys su širdies stimulatoriais neturėtų priartėti prie beraktės sistemos antenu arčiau kaip per 22 cm (9 col.). Taip daroma siekiant išvengti širdies stimulatoriaus ir beraktės sistemos trikdžių.

### Susijusi informacija

- Beraktė sistema ir jutikliniai paviršiai\* (p. 263)
- Nuotolinio valdymo raktelio veikimo nuotolis (p. 244)

## Užrakinimas ir atrakinimas iš automobilio vidaus

Dureles ir bagažinės dangtį galima užrakinti bei atrakinti iš vidaus, naudojantis centrinio užrakto valdymo elementais priekinėse durelėse. Kiekvienas užrakto valdymo elementas\* galinėse durelėse užrakina savąsias galines dureles.

### Centrinis užrakinimas



Užrakinimo ir atrakinimo mygtukas su indikatoriaus lempute priekinėse durelėse.

## Atrakinimas mygtuku priekinėse durelėse

- Paspauskite mygtuką , kad atrakintumėte visas dureles ir bagažinės dangtį.

Ilgu mygtuko  paspaudimu vienu kartu atidaromi visi šoniniai langai<sup>17</sup>.

### Alternatyvus atrakinimo metodas



Atidarymo rankena alternatyviam šoninių durelių atrakinimui.

- Patraukite ir atleiskite vienerių iš šoninių durelių atidarymo rankeną.
  - > Atsižvelgiant į nuotolinio valdymo raktelio nuostatas, bus atrakintos visos durelės arba bus atrakintos ir atidarytos tik pasirinktos durelės.

Norėdami pakeisti šią nuostatą, palieskite

**Nuostatos → My Car → Užrakinimas**

**→ Nuotolinis ir salono atrakinimas** centrinio ekrano viršutiniame rodinyje.

## Užrakinimas mygtuku priekinėse durelėse

- Paspauskite mygtuką : abejos priekinės durelės turi būti uždarytos.
  - > Visos durelės ir bagažinės dangtis užrakinami.

Paspaudus ir ilgai palaikius mygtuką , vienu metu uždaromi visi šoniniai langai ir panoraminis stoglangis\*.

<sup>15</sup> Beraktė užrakinimo sistema naudojama tik automobiliuose, kuriuose sumontuotas, beraktis užrakinimas ir atrakinimas („Passive Entry\*\*“).

<sup>16</sup> Tik automobiliuose su beraktiu užrakinimu ir atrakinimu („Passive Entry\*\*“).

<sup>17</sup> Bendrojo išvedinimo funkciją galima naudoti, pvz., siekiant greitai išvedinti automobilį karštu oru.

#### ◀ Užrakinimas mygtuku galinėse durelėse\*



Užrakinimo mygtukas su indikatoriaus lempute galinėse durelėse.

Galinių durelių užrakinimo mygtukai užrakina tik konkrečias galines dureles.

#### Galinių durelių atrakinimas

- Patraukite atidarymo rankeną.
  - > Galinės durelės atrakinamos ir atidaromos.

#### Susijusi informacija

- Nuotolinio atrakinimo iš vidaus nuostatos (p. 242)
- Bagažinės dangčio atrakinimas iš automobilio vidaus (p. 268)
- Vaikų saugos užraktų aktyvinimas ir deaktivavimas (p. 269)

#### Bagažinės dangčio atrakinimas iš automobilio vidaus

Bagažinės dangtį galima atrakinti iš salono, paspaudžiant mygtuką prietaisų skydelyje.

1.



Trumpai paspauskite  mygtuką prietaisų skydelyje.

> Bagažinę galima atrakinti iš išorės suimant guma padengtą plokštelę.

Esant elektra valdomam bagažinės dangčiui\*  
–

2. Ilgai spauskite  mygtuką prietaisų skydelyje.

> Bagažinė atsidaro.

#### Susijusi informacija

- Užrakinimas ir atrakinimas iš automobilio vidaus (p. 267)
- Elektra valdomo bagažinės dangčio atidarymas ir uždarymas\* (p. 270)

## Vaikų saugos užraktų aktyvinimas ir deaktivinimas

Vaikų saugos užraktai neleidžia vaikams iš vidaus atidaryti galinių durelių. Yra elektrinis\* ir rankinis užraktai.

### Aktyvinimas ir deaktivinimas elektra\*

Elektrinius vaikų saugos užraktus galima aktyvinti ir deaktivinti visose uždegimo padėtyse, aukštesnėse nei **0**. Aktyvinti arba deaktivinti galima praėjus iki 2 minučių nuo variklio išjungimo, jei tik neatidarytos jokios durelės.



Aktyvinimo ir deaktivinimo elektra mygtukas.

1. Užveskite variklį arba nustatykite aukštesnio nei **0** lygio uždegimo padėtį.

2. Paspauskite mygtuką vairuotojo durų valdymo skydelyje.
  - > Aktyvintus užraktus, vairuotojo ekrane pateikiamas pranešimas **Galinis vaik.saug.užr. Suaktyvinta** ir įsijungia mygtuko lemputė.

Jei elektrinis vaikų saugos užraktas yra įjungtas, tuomet:

- langus galima atidaryti tik iš vairuotojo durelių valdymo skydelio
- galinių durų negalima atidaryti iš vidaus.

Kaip deaktivinti užraktus:

- Paspauskite mygtuką vairuotojo durų valdymo skydelyje.
  - > Deaktyvintus užraktus, vairuotojo ekrane pateikiamas pranešimas **Galinis vaik.saug.užr. Išaktyvinta** ir išsijungia mygtuko lemputė.

Esama nuostata įrašoma variklio išjungimo metu: jei vaikų saugos užraktai variklio išjungimo metu būna aktyvinti, funkcija bus aktyvinta ir kitą kartą užvedant variklį.

Ženklas	Pranešimas	Paaiškinimas
	<b>Galinis vaik.saug.užr. Suaktyvinta</b>	Vaikų saugos užraktai aktyvinti.
	<b>Galinis vaik.saug.užr. Išaktyvinta</b>	Vaikų saugos užraktai deaktivinti.

### Aktyvinimas ir deaktivinimas rankiniu būdu

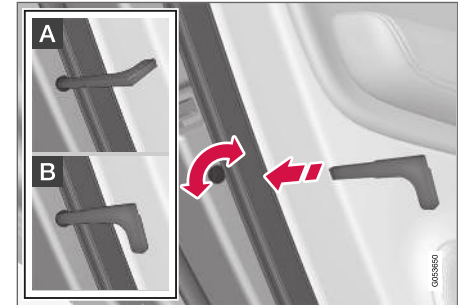

Rankiniai vaikų saugos užraktai. Nemaiškykite jų su rankiniais durelių užraktais.

- Pasinaudokite nuotolinio raktelio išimama raktelio geležte ir ją pasukite rankenėle.

- ◀◀ **A** Durelės užblokuojamos nuo atidarymo iš vidaus.
- B** Dureles galima atidaryti iš vidaus ir iš išorės.

**i PASTABA**

- Durelių rankenėlės valdymo elementu blokuojamos tik tos konkrečios durelės, o ne abi galinės durelės iškart.
- Automobiliuose su elektriniu vaikų saugos užraktu nėra įmontuoto rankinio vaikų saugos užrakto.

**Susijusi informacija**

- Užrakinimas ir atrakinimas iš automobilio vidaus (p. 267)
- Išimama raktelio geležtė (p. 250)

**Automatinis užrakinimas nuvažiuojant**

Automobiliui pradėjus judėti, visos durelės ir bagažinės dangtis užsirakina savaime. Kaip pakeisti šią nuostatą:

1. Centrinio ekrano viršutiniame rodinyje palieskite **Nuostatos**.
2. Paspauskite **My Car** → **Užrakinimas**.
3. Pasirinkite **Pajudėjus automatiškai užrakinti dureles**, kad deaktivintumėte arba aktyvintumėte šią funkciją.

**Susijusi informacija**

- Užrakinimas ir atrakinimas iš automobilio vidaus (p. 267)

**Elektra valdomo bagažinės dangčio atidarymas ir uždarymas\***

Automobilio bagažinės dangtį galima atidaryti ir uždaryti elektra.

**Elektra valdomo bagažinės dangčio atidarymas**

Bagažinės dangčiui atidaryti naudokite vieną iš šių parinkčių:

- Paspauskite ir ilgai palaikykite nuotolinio valdymo raktelio mygtuką . Laikykite jį nuspausta, kol pradės atsідaryti bagažinės dangtis.





- Paspauskite ir ilgai palaikykite prietaisų skydelio mygtuką . Laikykite jį nuspausta, kol pradės atsidaryti bagažinės dangtis.



- Švelniai paspauskite bagažinės dangčio rankeną.

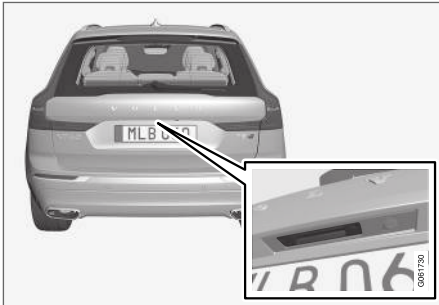

- Kojos judesys\* po galiniu buferiu.



### Elektra valdomo bagažinės dangčio uždarymas

Bagażinės dangčiui uždaryti<sup>18</sup> naudokite vieną iš šių parinkčių:

- Norėdami uždaryti bagažinę, paspauskite  mygtuką apatiniame jos krašte.



- > Bagažinės dangtis uždaromas automatiškai ir lieka atrakintas.

### **PASTABA**

Mygtukas veikia 24 valandas palikus atidarytą skląstį. Po to jį reikia uždaryti rankiniu būdu.

- Paspauskite ir palaikykite mygtuką  nuotolinio valdymo raktelyje.
  - > Bagažinės dangtis uždaro automatiškai ir pasigirsta signalas: bagažinės dangtis lieka atrakintas.

<sup>18</sup> Automobilyje su berakte užrakinimo ir atrakimo sistema (pasyviojo įlipimo\*) įrengtas vienas mygtukas uždarymui, o kitas – uždarymui bei užrakinimui.

- Ilgai spauskite  mygtuką prietaisų skydelyje.
  - > Bagažinės dangtis užsidaro automatiškai ir pasigirsta signalas: bagažinės dangtis lieka atrakinatas.
- Kojos judesys\* po galiniu buferiu.
  - > Bagažinės dangtis užsidaro automatiškai ir pasigirsta signalas: bagažinės dangtis lieka atrakinatas.

### Elektra valdomo bagažinės dangčio uždarymas ir užrakinimas<sup>18</sup>

- Paspauskite mygtuką \*, esantį apatiniam bagažinės dangčio krašte, kad uždarytumėte jį ir tuo pat metu užrakintumėte bagažinę bei dureles (kad būtų galima užrakinti, turi būti uždarytos visos durelės).
  - > Bagažinės dangtis užsidaro automatiškai; jis bei durelės užrakinamos ir įjungiamas signalizacija\*.

#### **PASTABA**

- Norint, kad veiktų užrakinimo ir atrakinimo funkcijos, vienas iš automobilio nuotolinio valdymo raktelių turi būti veikimo nuotolyje.
- Naudojant berakčio\* užrakinimo arba uždarymo funkciją, jei raktelis neaptinkamas pakankamai mažu atstumu nuo bagažinės dangčio, suskamba trys signalai.

#### **SVARBU**

Bagažinės dangtį rankomis reikia atidaryti arba uždaryti lėtai. Jei jaučiate pasipriešinimą, neatidarykite (neuždarykite) per jėgą. Kitaip galite jį apgadinti ir jis gali nustoti tinkamai veikti.

### Atidarymo arba uždarymo atšaukimas

Atšaukite atidarymą arba uždarymą vienu iš šių būdų:

- Paspauskite mygtuką prietaisų skydelyje.
- Paspauskite nuotolinio valdymo raktelio mygtuką.
- Paspauskite uždarymo mygtuką, pateiktą bagažinės dangčio apačioje.
- Paspauskite po išorine rankena esančią gumą aprauktą plokštelę.
- Judesys koja\*.

Bagažinės dangčio judėjimas pertraukiamas ir sustabdomas. Bagažinės dangtį galima atidaryti rankomis.

### Apsauga nuo prispaudimo

Jei dėl pasipriešinimo bagažinės dangčio negalima atidaryti ar uždaryti, aktyvinama apsauga nuo prispaudimo.

- Jei atidarymo metu pertraukiamas judesys, bagažinės dangtis nustoja judėti ir pasigirsta ilgas signalas.
- Jei atidarymo metu pertraukiamas judesys, bagažinės dangtis nustoja judėti, pasigirsta ilgas signalas ir bagažinės dangtis grįžta į suprogramuotą maksimalią padėtį.

<sup>18</sup> Automobilyje su berakte užrakinimo ir atrakinimo sistema (pasyviojo įlipimo\*) įrengtas vienas mygtukas uždarymui, o kitas – uždarymui bei užrakinimui.

### ⚠️ ĮSPĖJIMAS

Atidarydami ar uždarydami atsižvelkite į kylančią įstrigimo riziką. Prieš pradėdami atidaryti ar uždaryti, patikrinkite, ar nieko nėra šalia bagažinės dangčio, kadangi įstrigus galima rimtai sužaloti.

Bagažinės dangtį visada valdykite itin atsargiai.

### Išankstinio įtempio spyruoklės

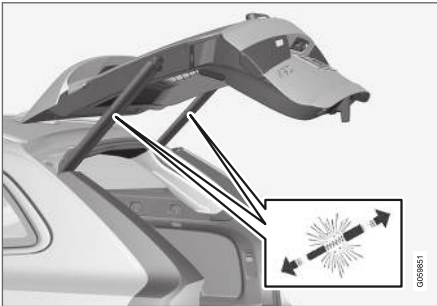

Elektra valdomo bagažinės dangčio išankstinio įtempio spyruoklės

### ⚠️ ĮSPĖJIMAS

Neatidarykite elektra valdomo bagažinės dangčio įtemptųjų spyruoklių. Jis veikia aukštas slėgis, atidarytos jos gali sužaloti.

### Susijusi informacija

- Elektra valdomo bagažinės dangčio maksimalaus atsidarymo lygio programavimas\* (p. 273)
- Bagažinės dangčio atidarymas ir uždarymas kojos judesiu\* (p. 274)
- Nuotolinio valdymo raktelio veikimo nuotolis (p. 244)

### Elektra valdomo bagažinės dangčio maksimalaus atsidarymo lygio programavimas\*

Pritaikykite bagažinės dangčio atsidarymo lygį pagal lubų aukštį.

Kaip nustatyti maksimalią atidarymo padėtį:

1. Atverkite bagažinę – sustabdykite ją atidarytoje padėtyje.

### ⓘ PASTABA

Bagažinės dangčio programuojamasis atsidarymo lygis negali būti žemesnis nei pusė atsidarymo.

2. Paspauskite mygtuką , esantį apatiniame bagažinės dangčio krašte, ir palaikykite bent 3 sekundes.
  - > Pasigirsta du trumpi signalai, informuodami apie įrašytą nustatytą padėtį.

- ◀◀ Kaip nustatyti iš naujo maksimalaus atidarymo padėtį:
- Ranka pakelkite bagažinės dangtį į aukščiausią padėtį, paspauskite ant bagažinės dangčio įrengtą  mygtuką ir palaikykite jį bent 3 sekundes.
    - > Pasigirsta du signalai, informuodami apie išvalytą nustatytąją padėtį. Kitą kartą atidarytas, bagažinės dangtis vėl kils į maksimalią padėtį.

### PASTABA

- Jei sistema ilgą laiką dirbo nepertraukiamai, siekiant išvengti perkrovos ji išjungiamą. Ją bus vėl galima naudoti po maždaug 2 minučių.

### Susijusi informacija

- Elektra valdomo bagažinės dangčio atidarymas ir uždarymas\* (p. 270)

### Bagaziinės dangčio atidarymas ir uždarymas kojos judesiu\*

Kad būtų lengviau valdyti bagaziinės dangtį, kai rankos užimtos, jį galima atidaryti ir uždaryti spiriamuoju kojos judesiu pirmyn, po galiniu buferiu. Jei automobilyje yra beraktė užrakinimo ir atrakinimo sistema\*, bagaziinės dangtį galima atrakinti kojos judesiu.

Bagaziinės dangčio atidarymo ir uždarymo funkcija pasiekiamą ir tada, kai automobilyje įrengtas elektra valdomas bagaziinės dangtis\*.

### PASTABA

Koja valdomo bagaziinės dangčio funkcija siūloma dviejų versijų:

- Atidarymas ir uždarymas kojos judesiu
- Tik atrakinimas kojos judesiu (bagaziinės dangtį reikės pakelti rankomis)

Atminkite: atidarymo ir uždarymo kojos judesiu funkcijai reikia elektra valdomo bagaziinės dangčio\*.

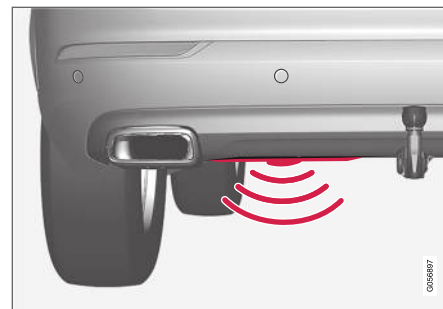

Jutiklis įrengtas kairiau nuo buferio vidurio<sup>19</sup>.

Kad būtų galima atidaryti ir uždaryti, vienas iš automobilio nuotolinio valdymo raktelių turi būti reikiamu atstumu už automobilio (apie 1 metro (3 pėdų)). Tai taikoma ir jau atrakintam automobiliui, kad atsitiktinai neatsidarytų, pvz., autoplovykloje.

<sup>19</sup> Jei automobilyje yra apsauginė plokštė\*, jutiklis įrengiamas buferio kairiajame kampe.

### Atidarymas ir uždarymas kojos judesiu



Spiriamasis judesys ieškiklio aktyvinimo zonoje.

- Po kairiuoju galinio buferio šonu padarykite **vieną** lėtą spiriamąjį judesį į priekį. Tada ženkite žingsnį atgal. Buferio reikėtų nepaliesti.
- > Aktyvius atidarymo arba uždarymo funkciją, pasigirsta trumpas signalas – bagažinės dangtis atsidaro / užsidaro.

Jei bagažinės dangtis atidarytas, kojos judesiu jis visada uždaromas<sup>20</sup>.

Jei bandoma kelis kartus pasvirti koja po buferiu, po automobiliu nesant patvirtinto nuotolinio valdymo raktelio, atidaryti galima tik po tam tikros delsos.

Nepalikite kojos po automobiliu darydami spiriamąjį judesį. Aktyvinimas gali nesuveikti.

### Atidarymo arba uždarymo atšaukimas kojos judesiu

- Jei norite sustabdyti bagažinės dangčio judėjimą, lėtai atlikite **vieną** spiriamąjį judesį pirmyn, kai bagažinės dangtis atsidaro arba užsidaro.

Norint atšaukti atidarymą arba uždarymą, nuotolinio valdymo raktelis nebūtinai turi būti automobilio prieigose.

#### **i PASTABA**

Jei galinis bamperis bus padengtas ledu, sniegu, purvu ar pan., funkcija gali veikti ribotai arba neveikti išvis. Dėl šios priežasties reikia pasirūpinti, kad jis būtų švarus.

#### **i PASTABA**

Atminkite, kad sistema gali būti suaktyvinta autoplovykloje ar pan., jei nuotolinio valdymo raktelis yra veikimo zonoje.

### Automobiliai su apsaugine plokšte\*

Jei automobilyje yra apsauginė plokštė, jutiklis įrengiamas buferio kairiajame kampe.



Norint automobilyje su sumontuota apsaugine plokšte kojos judesiu aktyvinti atidarymo arba uždarymo funkciją, spiriamasis judesys turi būti atliekamas iš automobilio šono. Kad būtų galima atidaryti ir uždaryti, vienas iš automobilio nuotolinio valdymo raktelių turi būti reikiamu atstumu (apie 1 metro (3 pėdų)).

<sup>20</sup> Taikoma automobiliams su elektra valdomu bagažinės dangčiu\*.



Spiriamasis judesys ieškiklio aktyvinimo zonoje.

### Susijusi informacija

- Beraktė sistema ir jutikliniai paviršiai\* (p. 263)
- Elektra valdomo bagažinės dangčio atidarymas ir uždarymas\* (p. 270)
- Nuotolinio valdymo raktelio veikimo nuotolis (p. 244)

### Asmeninis užrakinimas

Bagažinę galima užrakinti vadinamoju asmeniniu užraktu, kuris neleidžia ją atrakinti, pvz., kai automobilis atiduodamas priežiūrai atlikti, paliekamas viešbutyje ar pan.



Privačiojo užrakto funkcijos mygtukas pateiktas centrinio ekrano funkcijų rodynyje. Atsižvelgiant į dabartinę užrakto mygtuką, rodoma **Priv. užr. atrakintas** arba **Priv. užr. užrakintas**.

### Susijusi informacija

- Privačiojo užrakto aktyvinimas ir deaktyvinimas (p. 276)

### Privačiojo užrakto aktyvinimas ir deaktyvinimas

Privatusis užraktas aktyvinamas centriniame ekrane esančiu funkcijos mygtuku ir pasirinktiniu PIN kodu.

#### **i PASTABA**

Kad būtų suaktyvinta privačiojo užrakto funkcija, turi būti nustatytas bent automobilio uždegimo režimas **I**.

### Prieš naudodami pirmą kartą, įveskite apsaugos kodą

Pirmą kartą naudojantis funkcija, reikia pasirinkti apsaugos kodą. Jį galima naudoti prireikus deaktyvinti asmeninį užraktą, jei pasirinktas PIN kodas pametamas arba užmirštamasis. Apsaugos kodas atlieka visų tolesnių PIN kodų, kurie nustatomi asmeninio užrakto funkcijai naudoti, PUK kodo funkciją.

Pasidėkite apsaugos kodą į saugią vietą.

Norėdami sukurti saugumo kodą:

1. Paspauskite asmeninio užrakto mygtuką funkcijų rodyne.



> Rodomas išskylantysis langas.

2. Įveskite pageidaujimą apsaugos kodą.
  - > Apsaugos kodas įrašomas. Dabar privačiojo užrakto funkcija parengta aktyvinti.

Jei grąžinama sistemos nulinė vertė, pirmiau nurodytą procedūrą reikia pakartoti iš naujo.

### Aktyvinti asmeninį užraktą

1. Paspauskite asmeninio užrakto mygtuką funkcijų rodyne.



> Rodomas išskylantysis langas.

2. Įveskite naudojamą kodą, kad galėtumėte atrakinti bagažinės dangtį po užrakinimo, ir paspauskite **Patvirtinti**.
  - > Bagažinės dangtis užrakinamas. Užrakinimas patvirtinamas kai funkcijų rodyne mygtuke atsiranda žalias indikatorius.

### Deaktyvinti asmeninį užraktą

1. Paspauskite asmeninio užrakto mygtuką funkcijų rodyne.



> Rodomas išskylantysis langas.

2. Įveskite kodą, kurį naudojote užrakindami, ir paspauskite **Patvirtinti**.
  - > Bagažinės dangtis atrakinamas. Atrakinimas patvirtinamas kai žalias indikatorius funkcijų rodyne mygtuke užgesta.

### **PASTABA**

Jei pamesite ar pamiršite PIN kodą arba daugiau nei tris kartus įvesite netinkamą PIN kodą, privačiajam užraktui deaktyvinti reikės įvesti saugumo kodą.

### **PASTABA**

Jei privatusis užraktas bus aktyvintas ir automobilis atrakinamas naudojantis funkcija „Volvo On Call\*\*“ arba „Volvo On Call\*\*“ programėle, privačiojo užrakto funkcija bus automatiškai deaktyvinta.

### Susijusi informacija

- Asmeninis užrakinimas (p. 276)

## Signalizacija\*

Signalizacija garsiniais ir vaizdiniais įspėjimais praneša, jei kas nors įlipa į automobilį neturėdamas galiojančiojo nuotolinio valdymo raktelio arba bando gadinti starterio akumuliatorių ar signalizacijos sireną.

Signalizacija suveikia, kai:

- atidarytos durys, variklio dangtis arba bagažinės dangtis<sup>21</sup>
- salone užfiksuojamas judėjimas (jei yra įrengtas judesio detektorius\*)
- automobilis pakeliamas arba velkamas (jei yra įrengtas pasivirimo detektorius\*)
- akumuliatorius laidas atjungtas
- atjungiamą sireną.

## Veikianti signalizacija

Kai įsijungia signalizacija:

- Sirena kaukia 30 sekundžių arba kol išjungiamą signalizacija.
- Posūkių žibintai mirksi 5 minutes arba tol, kol išjungiamą signalizacija.

Jei signalizacijos suveikimo priežastis nepašalinama, signalizacijos ciklas kartojamas maks. 10 kartų<sup>22</sup>.

<sup>21</sup> Taikoma kai kurioms rinkoms.

<sup>22</sup> Taikoma kai kurioms rinkoms.

## Signalizacijos lemputė

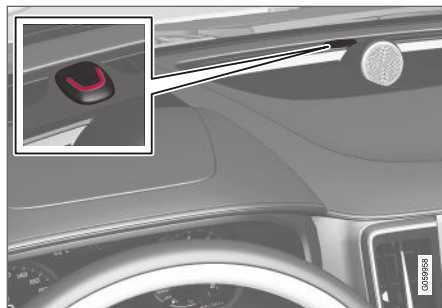

Prietaisų skydelyje esantis šviesos diodas rodo signalizacijos sistemos būseną:

- šviesos diodas nešviečia – signalizacija neįjungta;
- šviesos diodas mirksi vieną kartą kas dvi sekundes – signalizacija įjungta.
- išjungus signalizaciją, šviesos diodas greitai mirksi iki 30 sekundžių arba kol parenkama uždegimo padėtis I pasukant uždegimo ratuką ir atleidžiant – signalizacija suveikė.

## Judesio ir pokrypio jutikliai\*

Judesio ir pokrypio jutikliai reaguoja į judesius automobilyje, jei išdaužiamas langas arba kas nors mėgina pavogti ratus ar nuvilkti transporto priemonę.

Judesio jutikliui automobilio salone aptikus judesį, įsijungia signalizacijos sirena (registruojamos ir oro srovės). Dėl šios priežasties signalizacija gali suveikti, jei automobilis paliekamas su atidarytu langų, panoraminio langų\* arba jei naudojamas salono šildytuvai.

Kaip to išvengti:

- Prieš išlipdami iš automobilio, uždarykite langą ir panoraminį stoglangį.
- Jei ketinama naudoti automobilio salono arba stovėjimo šildytuvą, reikia nukreipti ventiliacinių angų oro srautą taip, kad oras netekėtų salone aukštyn.

Kitas būdas: galima sumažinti signalizacijos jautrumo lygį ir laikinai deaktivinti judesio bei pokrypio jutiklius.

Be to, judesio ir pokrypio jutiklius reikia išjungti, kai automobilis transportuojamas keltu arba traukiniu, nes tokios kelionės metu jis judės ir gali suveikti automobilio signalizacija.



### Signalizacijos sistemos trikties atveju



Jei signalizacijos sistemoje užregistruojama triktis, vairuotojo ekrane pateikiamas ženklas ir pranešimas

**Signalizacijos gedimas Reikia vykti į autoservisą.** Šiuo atveju susisieki su autoservisu - rekomenduojama kreiptis į įgaliotąjį „Volvo“ autoservisą.

#### **i PASTABA**

Nebandykite patys remontuoti arba keisti signalizacijos sistemos dalių. Bet kurie tokie bandymai gali daryti įtakos draudimo sąlygoms.

### Susijusi informacija

- Signalizacijos įjungimas ir išjungimas\* (p. 279)
- Sumažintas signalizacijos apsaugos lygis\* (p. 280)
- Visiško užrakinimo sistema\* (p. 281)

### Signalizacijos įjungimas ir išjungimas\*

Signalizacija įjungiamas, kai užrakinamas automobilis.

#### Signalizacijos įjungimas

Automobilis užrakinamas ir signalizacija įjungiamas taip:

- paspauskite nuotolinio valdymo raktelyje esantį užrakinimo mygtuką; 
- palieskite pažymėtą paviršių durelių rankenų išorėje arba bagažinės guma padengtą plokštelę<sup>23</sup>.

Jei automobilyje yra beraktė užrakinimo ir atrakinimo sistema\* ir įrengtas elektra valdomas bagažinės dangtis\*, automobiliui užrakinti ir signalizacijai įjungti galima naudoti ir mygtuką \*, esantį apatiniame bagažinės dangčio krašte.

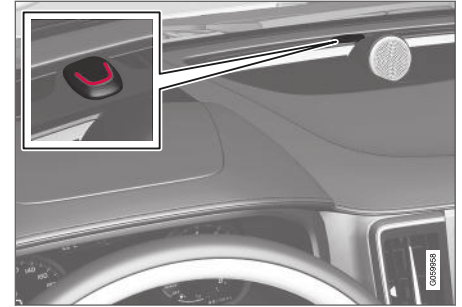

Kai automobilis užrakintas ir įjungta signalizacija, prietaisų skydelyje kas dvi sekundes sumirksi raudonas šviesos diodas.

#### Išjunkite signalizaciją

Automobilis atrakinamas ir signalizacija išjungiamas taip:

- paspauskite nuotolinio valdymo raktelyje esantį atrakinimo mygtuką; 
- suimkite kurią nors durelių rankeną arba paspauskite bagažinės dangčio guma padengtą plokštelę<sup>23</sup>.

<sup>23</sup> Taikoma tik automobiliui su berakte užrakinimo ir atrakinimo\* („Passive Entry“) sistema.

#### « **Signalizacijos išjungimas be veikiančio nuotolinio valdymo raktelio**

Automobilį galima atrakinti bei signalizaciją išjungti ir tuo atveju, jei neveikia nuotolinio valdymo raktelis, pvz., išseko jo maitinimo elementas.

- Atidarykite vairuotojo dureles išimama raktelio geležte.
  - > Signalizacija suveikia.



Atsarginio skaitytuvo vieta laikiklyje puodeliui.

- Padėkite nuotolinio valdymo raktelį ant raktelio ženklo atsarginiame skaitytuve, esančiame tunelinio valdymo puodelių laikiklyje.
- Pasukite uždegimo ratuką pagal laikrodžio rodyklę ir atleiskite.
  - > Signalizacija išjungta.

#### **Suveikusios signalizacijos išjungimas**

- Paspauskite nuotolinio valdymo raktelio atrakinimo mygtuką arba nustatykite automobilio uždegimo padėtį **I**, pasukdami uždegimo ratuką pagal laikrodžio rodyklę ir atleisdami.

#### **i PASTABA**

- Atminkite, kad užrakinus automobilį suaktyvinama signalizacija.
- Jei iš vidaus bus atidarytos kurios nors durelės, signalizacija ims veikti.

#### **Automatinis signalizacijos įjungimas ir pakartotinis įjungimas**

Signalizacijos automatinio pakartotinio įjungimo funkcija užtikrina, kad net ir netyčia išjungus automobilio signalizaciją ji įsijungs automatiškai.

Jei automobilis atrakinamas nuotolinio valdymo rakteliu (signalizacija išjungžiama), tačiau per dvi minutes neatidaromos jokios durelės ar bagažinė, signalizacija automatiškai vėl įsijungia. Automobilis tuo pat metu vėl užrakinamas.

Kai kuriose šalyse signalizacija vėl įsijungia automatiškai, praėjus tam tikram laikui po to, kai vairuotojo durelės buvo atidarytos ir uždarytos, bet neužrakinotos.

Kaip pakeisti šią nuostatą:

- Centrinio ekrano viršutiniame rodinyje palieskite **Nuostatos**.
- Paspauskite **My Car → Užrakinimas**.
- Pasirinkite **Pasyvusis išaktyvinimas**, kad laikinai deaktyvintumėte funkciją.

#### **Susijusi informacija**

- Signalizacija\* (p. 278)

#### **Sumažintas signalizacijos apsaugos lygis\***

Sumažinus signalizacijos apsaugos lygį, laikinai išjungiami judesio ir pokrypio jutikliai.

Išjunkite judesio ir pokrypio detektorius, kad atsitiktinai nesužadintumėte signalizacijos, pvz., jei užrakintame automobilyje paliecate šunį arba automobilis transportuojamas automobilių keltu.



Centrinio ekrano funkcijų rodinyje paspauskite mygtuką **Žemesnis aps. lygis**, kad išjungtumėte judesio ir pokrypio jutiklius, kai bus užrakintas automobilis.

Tuo pat metu deaktyvinama visiško užrakinimo sistema, t. y. galima atrakinti iš vidaus.

Jei automobilis atrakinamas ir vėl užrakinamas, sumažinto signalizacijos lygio funkciją reikia aktyvinti iš naujo.

#### **Susijusi informacija**

- Signalizacija\* (p. 278)
- Visiško užrakinimo sistema\* (p. 281)

## Visiško užrakinimo sistema\*

Visiškas užrakinimas reiškia, kad visos atidarymo rankenėlės atjungiamos mechanškai, todėl durelių negalima atidaryti iš vidaus kai automobilis užrakintas iš lauko.

Visiško užrakinimo sistema aktyvinama nuotolinio valdymo rakteliu ir esant berakčiam užrakinimui („Passive Entry“)\*. Visiškas užrakinimas aktyvinamas po maždaug 10 sekundžių delsos, kai užrakinamos durelės.

Jei delsos laikotarpiu atidaromos durelės, seka pertraukiama ir signalizacija išjungama.

### **i** PASTABA

- Atminkite, kad užrakinus automobilį suaktyvinama signalizacija.
- Jei iš vidaus bus atidarytos kurios nors durelės, signalizacija ims veikti.

Aktyvinus visiško užrakinimo sistemą, automobilį galima atrakinti tik nuotolinio valdymo rakteliu, naudojantis berakčio atrakinimo funkcija arba per „Volvo On Call“\*\* programėlę .

Priekines kairiąsias dureles taip pat galima atrakinti išimama raktelio geležte. Jei automobilis atrakinamas išimamąja raktelio geležte, suveikia signalizacija.

## **!** ĮSPĖJIMAS

Jei visiško užrakinimo sistema neišjungta, neleiskite niekam pasilikti automobilyje, kad nekiltų pavojus užsirakinti.

### Susijusi informacija

- Laikinas\* saugiujų užraktų deaktyvinimas (p. 281)
- Signalizacija\* (p. 278)

## Laikinas\* saugiujų užraktų deaktyvinimas

Jei kas nors ketina pasilikti automobilyje, tačiau dureles reikia užrakinti iš išorės, tuomet visiško užrakinimo funkciją reikėtų deaktyvinti (kad būtų galima atrakinti iš vidaus).



Centrinio ekrano funkcijų rodinyje paspauskite mygtuką **Žemesnis aps. lygis**, kad laikinai išjungtumėte visiško užrakinimo funkciją.

Papildomai tai reiškia, kad signalizacijos judesio ir pokyčio detektoriai\* bus išjungti.

Po to centriniame ekrane pasirodo **Žemesnis apsaugos lygis** ir kitą kartą užrakinant automobilį visiško užrakinimo sistema laikinai deaktyvinama.

Įprastai užrakinant, elektros lizdai nedelsiant deaktyvinami, o laikinai deaktyvinus visiško užrakinimo sistemą, lizdai bus aktyvinti užrakinus vėliausiai po 10 minučių.

Jei automobilis yra atrakinamas ir vėl užrakinamas, visiško užrakinimo funkciją vėl reikia laikinai išjungti.

Sistema nustatoma iš naujo kitą kartą užvedus variklį.



#### ◀◀ **Susijusi informacija**

- Visiško užrakinimo sistema\* (p. 281)
- Signalizacija\* (p. 278)

#### **Nežinomo automobilio komponento aptikimas\***

„Pašalinio komponento aptikimo“ funkcija gali aptikti, ar prie automobilio prijungtas nežinomas automobilio komponentas.

Kiekvienas šviesos diodų priekinis žibintas\* yra suprojektuotas specialiai automobiliui. Prijungus nežinomą priekinį žibintą, vairuotojo ekrane pateikiamas pranešimas **Nežinoma autom. dalis.**

**Reikalinga tech. patikra, rasta nežin. autom. dalis.** „Volvo“ rekomenduoja kreiptis į įgaliotąjį „Volvo“ autoservisą.

#### **Susijusi informacija**

- „Volvo“ aptarnavimo programa (p. 596)

VAIRUOTOJO PAGALBA

## Vairuotojo pagalbos sistema

Automobilyje įrengta įvairių vairuotojo pagalbos sistemų, kurios gali padėti vairuotojui įvairiose situacijose (įsikišdamos aktyviai arba pasyviai).

Šios sistemos gali, pvz., padėti vairuotojui išlaikyti nustatytą greitį arba tam tikrą laiko intervalą iki priekyje esančios transporto priemonės, išvengti susidūrimo, apie tai įspėdama vairuotoją ir stabdymą automobilį, bei pagelbėti vairuotojui jį pastatyti.

Kai kurios sistemos montuojamos standartiškai, kitos – pasirinktinai. Tai priklauso nuo rinkos.

### Susijusi informacija

- Nuo greičio priklausanti vairavimo jėga (p. 284)
- elektroninė stabilumo kontrolė (p. 285)
- Stabilumo sistema „Roll Stability Control“ (p. 285)
- Rear Collision Warning (p. 364)
- Greičio ribotuvas (p. 289)
- Pastovaus greičio palaikymo sistema (p. 297)
- Įspėjimas apie atstumą\* (p. 302)
- Prisitaikanti pastovaus greičio palaikymo sistema\* (p. 305)
- Aktyvioji pagalba (p. 323)
- Radaras (p. 338)
- Kamera (p. 347)

- City Safety™ (p. 351)
- BLIS\* (p. 365)
- Cross Traffic Alert\* (p. 370)
- Kelio ženklų informacija\* (p. 374)
- Driver Alert Control (p. 380)
- Eismo juostos laikymo pagalba (p. 383)
- Vairavimo pagalba kilus pavojui susidurti (p. 390)
- Parkavimo pagalbos sistema\* (p. 400)
- Pagalbinės statymo sistemos kamera\* (p. 405)
- Aktyvioji statymo pagalba\* (p. 415)

## Nuo greičio priklausanti vairavimo jėga

Didėjant automobilio greičiui, vairo jėga didėja, kad vairuotojui būtų užtikrintas didesnis vairavimo jautrumas.

Važiuojant greitkeliais, vairas sukasi sunkiau. Stant automobilį ir važiuojant mažu greičiu, vairuojama lengvai ir be papildomų pastangų.

### PASTABA

Tam tikrose situacijose vairo stiprintuvo skytis gali per daug įkaisti; gali prireikti jį laikinai atvėsinti – tuo metu vairo stiprintuvas veikia sumažinta galia ir sukti vairą tampa šiek tiek sunkiau.

Be laikinai apribotos vairavimo pagalbos vairuotojo ekrane pateikiamas pranešimas ir VAIRO simbolis.

### ĮSPĖJIMAS

Kai vairo stiprintuvas veikia sumažinta galia, būna nepasiekiamos vairuotojo pagalbos funkcijos, susijusios su vairo stiprintuvu.

Tokiu atveju vairuotojo ekrane rodomas pranešimas **Vairo stiprintuvo ged.** arba **Vairo stiprintuvo pagalba laikinai sumažinta** ir VAIRO simbolis.

## Vairavimo jėgos lygio keitimas\*

Norėdami pasirinkti vairavimo jėgos lygį, eikite į skirsnį „Vairavimo režimai“ ir skaitykite alternatyvaus režimo INDIVIDUAL aprašymą antrašte „Pasirinktinai vairavimo režimai“.

Automobilių modeliuose be vairavimo režimų valdymo elemento su parinktimi INDIVIDUAL vairo sunkumas pasirenkamas centrinio ekrano viršutiniame rodinyje ir šiame paieškos kelyje:

### Nuostatos → My Car → Vairavimo režimai → Vairo sunkumas

Posūkyje vairo jėgos išrankos pasiekti neleidžiama, jei greitis viršija 10 km/h (6 myl./val.).

## Susijusi informacija

- Vairavimo režimai\* (p. 445)
- Aktyvioji pagalba (p. 323)
- „City Safety“ – vengimo manevro vairavimo pagalba (p. 359)
- Eismo juostos laikymo pagalba (p. 383)
- Vairavimo pagalba kilus pavojui susidurti (p. 390)
- Aktyvioji statymo pagalba\* (p. 415)

## Stabilumo sistema „Roll Stability Control“<sup>1</sup>

Stabilumo sistema RSC<sup>1</sup> maksimaliai sumažina pavojų apvirsti, pvz., atliekant staigius vengiamuosius manevrus arba automobiliui pradėjus slysti.

RSC sistema registruoja, ar ir kaip keičiasi automobilio šoninis pasvirimas. Ši informacija naudojama apsvertimo pavojui apskaičiuoti. Jeigu automobiliui gresia pavojus, įsijungia jo elektroninė stabilumo kontrolės sistema, sumažinamas variklio sukimo momentas ir stabdomi vienas ar du ratai, kol automobilio stabilumas nustatomas iš naujo.

### ĮSPĖJIMAS

Normaliomis vairavimo sąlygomis sistema RSC padidina vairavimo automobiliu saugą, tačiau tai neturėtų tapti greičio didinimo priežastimi. Visada laikykitės normalių saugaus vairavimo atsargumo priemonių.

## elektroninė stabilumo kontrolė

Elektroninė stabilumo kontrolė (ESC<sup>2</sup>) padeda vairuotojui išvengti automobilio slydimo ir pagerina jo sukibimą su keliu.



Įsijungus sistemai ESC, vairuotojo ekrane pateikiamas simbolis.

Stabdant sistemai ESC, girdima pulsacija ir automobilis gali greitėti lėčiau nei tikimasi iki

galo nuspaudus akceleratorių.

ESC susideda iš šių antrinių funkcijų:

- Stabilumo funkcija<sup>3</sup>
- Prasisukimo kontrolė ir traukos kontrolės sistema
- variklio traukos kontrolės;
- Priekabos stabilumo pagalba

<sup>1</sup> Roll Stability Control

<sup>2</sup> Electronic Stability Control

<sup>3</sup> Taip pat žinoma aktyviosios pokrypio kontrolės pavadinimu.



## ĮSPĖJIMAS

- Stabilumo sistema ESC yra papildomoji pagalba vairuotojui, skirta vairavimui palengvinti ir jo saugai padidinti. Ji negali tinkamai išspręsti visų kelių eismo, orų ir kelio sąlygų.
- „ESC“ nėra skirta pakeisti vairuotojo dėmesį ar sprendimus. Vairuotojas visada lieka atsakingas ir privalo užtikrinti, kad automobilis būtų varuojamas saugiai, tinkamu greičiu, palaikant tinkamą atstumą iki kitų transporto priemonių ir vadovaujantis galiojančiomis kelių eismo taisyklėmis bei reglamentais.

### Stabilumo funkcija<sup>3</sup>

Siekiant stabilizuoti automobilį, funkcija tikrina kiekvieno rato atskirai važiavimo ir stabdymo savybes.

### Prasisukimo kontrolė ir traukos kontrolės sistema

Funkcija būna aktyvi važiuojant nedideliu greičiu. Ji stabdo prasisukančius varomuosius ratus, kad papildoma trauka būtų perduota neprasisukančioms varomiesiems ratams.

Funkcija taip pat neleidžia varomiesiems ratams prasisukti greitėjant.

### variklio traukos kontrolės;

Variklio traukos kontrolė (EDC<sup>4</sup>) neleidžia netyčia užsiblokuoti ratams, pvz., įjungus žemesnę pavarą arba stabdant varikliu ir važiuojant žema pavana slidžia kelio danga.

Netyčinis ratų užsiblokavimas važiavimo metu gali (be kita ko) apriboti vairuotojo galimybes suvaldyti automobilį.

### Priekabos stabilumo pagalba<sup>5</sup>

Priekabos stabilumo pagalba (TSA<sup>6</sup>) skirta stabilizuoti automobilio ir priekabos autotraukinį, jei priekaba pradeda švytuoti. Taip pat žr. skirsnį „Priekabos stabilumo pagalba“, kur pateikiama išsamesnės informacijos.



### PASTABA

Jei **ESC sportinis režimas** aktyvinama, funkcija TSA deaktyvinama.

### Susijusi informacija

- Elektroninės stabilumo kontrolės sportinis režimas (p. 287)
- Elektroninės stabilumo kontrolės sportinio režimo aktyvinimas / deaktyvinimas (p. 287)
- Elektroninės stabilumo kontrolės sportinio režimo apribojimas (p. 287)
- Elektroninės stabilumo kontrolės ženklai ir pranešimai (p. 288)

<sup>3</sup> Taip pat žinoma aktyviosios pokrypio kontrolės pavadinimu.

<sup>4</sup> Engine Drag Control

<sup>5</sup> Priekabos stabilumo pagalba būna įdiegta, jei įrengiamas „Volvo“ originalusis vilkimo kablys.

<sup>6</sup> Trailer Stability Assist



## Elektroninės stabilumo kontrolės sportinis režimas

ESC<sup>7</sup> sistema veikia nuolat ir jos išjungti negalima. Tačiau vairuotojas gali pasirinkti **ESC sportinis režimas**, kuris leidžia važiuoti aktyviau.

Pasirinkus antrinę funkciją **ESC sportinis režimas**, ESC įsikišimas mažėja ir automobiliui leidžiama slysti daugiau, taip vairuotojui perduodant daugiau kontrolės nei įprasta.

Pasirinkus **ESC sportinis režimas**, ESC galima laikyti deaktyvintą, nors ji vis dar padeda vairuotojui įvairiais atvejais.

### **PASTABA**

Pasirinkus funkciją **ESC sportinis režimas**, priekabos stabilumo pagalba („TSA<sup>8\*</sup>“) deaktyvinama.

**ESC sportinis režimas** taip pat užtikrina maksimalų sukibimą, jei automobilis užkabina arba pervažiuoja ant laisvo paviršiaus, pvz., smėlio ar gilaus sniego.

### Susijusi informacija

- elektroninė stabilumo kontrolė (p. 285)
- Vilkimo kablys\* (p. 478)

<sup>7</sup> Electronic Stability Control

<sup>8</sup> Trailer Stability Assist

<sup>9</sup> Electronic Stability Control

<sup>10</sup> Electronic Stability Control

## Elektroninės stabilumo kontrolės sportinio režimo aktyvinimas / deaktyvinimas

ESC<sup>9</sup> sistema veikia nuolat ir jos išjungti negalima. Vis dėlto vairuotojas gali pasirinkti sportinį režimą, kuris leidžia važiuoti aktyviau.



Sportinis režimas aktyvinamas / deaktyvinamas centrinio ekrano funkcijų rodyneje.

- Palieskite mygtuką **ESC sportinis režimas** funkcijų rodyneje.
  - > Sportinis režimas aktyvinamas / deaktyvinamas – mygtuke įsijungia žalias / pilkas indikatorius.



Apie aktyvintą **ESC sportinis režimas** vairuotojo ekrane informuojama šiuo ženklu, kuris nuolat šviečia, kol ši funkcija deaktyvinama arba kol išjungiamas variklis. Kitąkart užvedus variklį, sistema ESC vėl veikia įprastu režimu.

### Susijusi informacija

- elektroninė stabilumo kontrolė (p. 285)

## Elektroninės stabilumo kontrolės sportinio režimo apribojimas

Yra tam tikrų apribojimų, susijusių su sistemos ESC<sup>10</sup> antrinės funkcijos **ESC sportinis režimas** aktyvinimu.

Funkcijos **ESC sportinis režimas** parinkti neleidžiama, jei aktyvinta viena iš toliau nurodytų funkcijų:

- Greičio ribotuvus
- Pastovaus greičio palaikymo sistema
- Prisitaikanti pastovaus greičio palaikymo sistema
- Pilot Assist.

### Susijusi informacija





- elektroninė stabilumo kontrolė (p. 285)

## Elektroninės stabilumo kontrolės ženklai ir pranešimai

Vairuotojo ekrane gali būti rodomi įvairūs su elektronine stabilumo kontrolės sistema (Electronic

Stability Control – ESC) susiję ženklai ir pranešimai.

Lentelėje toliau pateikiami pavyzdžiai.

Ženklas	Pranešimas	Paiškinimas
	Nuolat šviečia maždaug 2 sekundes.	Sistemos patikra, kai užvedamas variklis.
	Mirksinti lemputė.	Sistema ESC aktyvinama.
	Šviečia nuolat.	Pasirinktas sportinis režimas. <b>PASTABA:</b> šiuo režimu ESC sistema neišjungiamas: tik apriojamas jos veikimas.
	<b>ESC</b> Laikina išjungta	ESC sistemos veikimas laikinai apribotas dėl pernelyg aukštos stabdžių temperatūros. Stabdžiams atvėsus, funkcijos veikimas automatiškai atnaujinamas. Žr. pranešimą vairuotojo ekrane.
	<b>ESC</b> Reikalinga tech. patikra	Sistema ESC išjungta. <ul style="list-style-type: none"> <li>• Sustabdykite automobilį saugioje vietoje, išjunkite variklį ir užveskite jį iš naujo.</li> <li>• Jei pranešimas nedingsta, nuvykite į autoservisą - rekomenduojama kreiptis į įgaliotąjį „Volvo“ autoservisą.</li> </ul>

Teksto pranešimą galima pašalinti, trumpai paspaudžiant  mygtuką, esantį vairo dešinioios klaviatūros viduryje.

Jei pranešimas nedingsta: kreipkitės į autoservisą – rekomenduojama susisiekti su įgaliotuoju „Volvo“ autoservisu.

### Susijusi informacija

- elektroninė stabilumo kontrolė (p. 285)

## Greičio ribotuvus

Greičio ribotuvą (SL<sup>11</sup>) galima prilyginti atvirkštinei pastovaus greičio palaikymo sistemai: vairuotojas greitį reguliuoja greičio pedalu, tačiau jam neleidžiama netyčia viršyti iš anksto nustatytos arba nustatytos maksimalios greičio ribotuvo vertės.

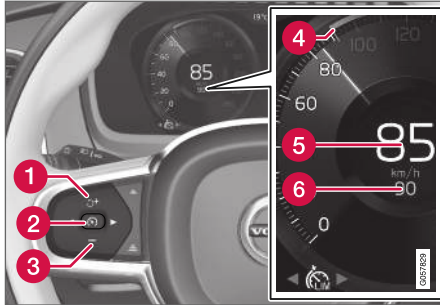

Funkcijų mygtukai ir ženklai<sup>12</sup>.

- 1 : aktyvina greičio ribotuvą iš budėjimo režimo ir grąžina įrašytą maksimalų greitį.
- 1 : padidina įrašytą maksimalų greitį.
- 2 : **iš budėjimo režimo** aktyvina greičio ribotuvą ir įrašo esamą greitį.
- 2 : **iš aktyvaus režimo** išjungia / perjungia greičio ribotuvą į budėjimo režimą.

- 3 : sumažina įrašytą didžiausią greitį.
- 4 Įrašyto maksimalaus greičio žyma
- 5 Automobilio dabartinis greitis
- 6 Įrašytas maksimalus greitis

## ĮSPĖJIMAS

- Greičio ribotuvo funkcija yra papildomoji pagalba vairuotojui, skirta vairavimui palengvinti. Ji negali tinkamai išspręsti visų kelių eismo, orų ir kelio sąlygų.
- Vairuotojas turi visada atkreipti dėmesį į eismo sąlygas ir imtis veiksmų, jei greičio ribotuvus nepalaiko tinkamo greičio.
- Greičio ribotuvus nėra skirtas pakeisti vairuotojo dėmesį ar sprendimus. Vairuotojas visada lieka atsakingas ir privalo užtikrinti, kad automobilis būtų vairuojamas saugiai, tinkamu greičiu, palaikant tinkamą atstumą iki kitų transporto priemonių ir vadovaujantis galiojančiomis kelių eismo taisyklėmis bei reglamentais.

## Susijusi informacija

- Greičio ribotuvo apribojimai (p. 293)
- Greičio ribotuvo aktyvinimas ir paleidimas (p. 290)

- Greičio ribotuvo greičio valdymas (p. 290)
- Greičio ribotuvo deaktivavimas ir perjungimas į budėjimo režimą (p. 291)
- Pakartotinis greičio ribotuvo aktyvinimas iš budėjimo režimo (p. 292)
- Greičio ribotuvo deaktivavimas (p. 292)
- Automatinis greičio ribotuvus (p. 293)
- Automatinio greičio ribotuvo apribojimai (p. 296)
- Automatinio greičio ribotuvo aktyvinimas / deaktivavimas (p. 295)
- Automatinio greičio ribotuvo tolerancijos keitimas (p. 296)

<sup>11</sup> Speed Limiter

<sup>12</sup> PASTABA: iliustracija yra scheminio pobūdžio. Detalės gali būti kitokios – tai priklauso nuo automobilio modelio.

## Greičio ribotuvo aktyvinimas ir paleidimas

Siekiant reguliuoti greitį, pirmiausia reikia pasirinkti ir aktyvinti greičio ribotuvo funkciją (SL<sup>13</sup>).

## Greičio ribotuvo budėjimo režimo nustatymas

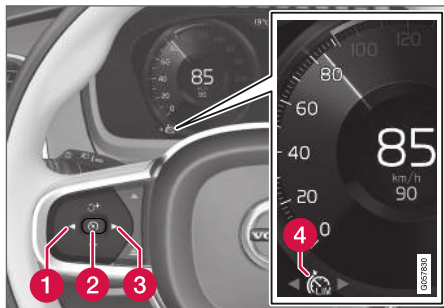



PASTABA: iliustracija yra scheminio pobūdžio. Detalės gali būti kitokios – tai priklauso nuo automobilio modelio.

- Paspauskite ◀ (1) arba ▶ (3), kai ieškote greičio ribotuvo  (4) ženklo ar funkcijos.
  - > Rodomas ženklas (4) ir yra nustatytas greičio ribotuvo budėjimo režimas.

## Paleiskite greičio ribotuvą.

Greičio ribotuvo negalima aktyvinti tol, kol neužvedamas variklis. Mažiausias greitis, kurį galima įrašyti, yra 30 km/h (20 myl./val.).

- Kai greičio ribotovas nustatytas į budėjimo režimą ir rodomas  ženklas, paspauskite vairo mygtuką  (2).
  - > Greičio ribotovas paleidžiamas ir dabartinis greitis įrašomas kaip maksimalus.

## Susijusi informacija

- Greičio ribotovas (p. 289)

## Greičio ribotuvo greičio valdymas

Greičio ribotuvo (SL<sup>14</sup>) funkcijoje galima nustatyti skirtingus greičius.

## Įrašyto greičio nustatymas / keitimas

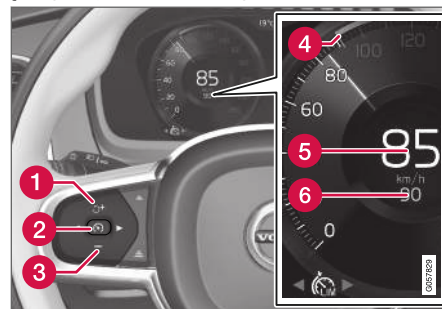

PASTABA: iliustracija yra scheminio pobūdžio. Detalės gali būti kitokios – tai priklauso nuo automobilio modelio.

- Nustatytą greitį galima keisti trumpais arba ilgais vairo mygtuko **+** (1) arba **-** (3) paspaudimais:
  - **Trumpas** paspaudimas: kiekvienu paspaudimu greitis keičiamas +/- 5 km/h (+/- 5 myl./val.) žingsneliais.
  - **Paspauskite ir palaikykite:** Kai nustatytas greičio indikatorius (4) pasieks pageidaujamą greitį, mygtuką atleiskite.

<sup>13</sup> Greičio ribotovas

<sup>14</sup> Speed Limiter

- Paskutiniu mygtuko paspaudimu nustatytas greitis įrašomas į atmintį.

### Susijusi informacija

- Greičio ribotuvas (p. 289)

## Greičio ribotuvo deaktyvinimas ir perjungimas į budėjimo režimą

Greičio ribotuvą (SL<sup>15</sup>) galima laikinai deaktyvinti ir nustatyti veikti budėjimo režimu.

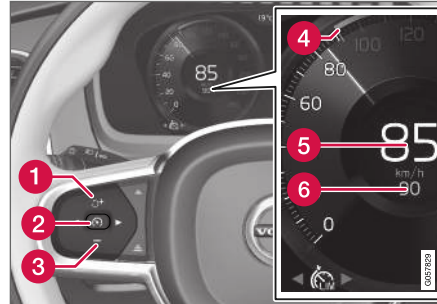

PASTABA: iliustracija yra scheminio pobūdžio. Detalės gali būti kitokios – tai priklauso nuo automobilio modelio.

Greičio ribotuvo deaktyvinimas ir perjungimas į budėjimo režimą:

- Paspauskite vairo mygtuką (2).
- > Greičio apribojimo žymų ir ženklų spalva vairuotojo ekrane pasikeičia iš BALTOS į PILKĄ – greičio ribotuvas dabar deaktyvintas ir vairuotojas gali viršyti didžiausią nustatytą greitį.

## Laikinas deaktyvinimas akceleratoriaus pedalų

Greičio ribotuvą galima laikinai deaktyvinti ir jo nepaisyti, paspaudžiant akceleratoriaus pedalą ir nenustatant greičio ribotuvo veikti budėjimo režimu – pvz., norint staigiai pagreitinėti susidarius nepalankiai situacijai.

Tokiu atveju reikia atlikti šiuos veiksmus:

1. Iki galo nuspauskite akceleratoriaus pedalą ir jį atleiskite, pasiekę norimą greitį, kad greitėjimas būtų pertrauktas.
  - > Šiuo režimu greičio ribotuvas lieka aktyvintas ir vairuotojo ekrane rodomas BALTAS ženklas.
2. Baigę laikinojo greitinimo procedūrą, visiškai atleiskite akceleratoriaus pedalą.
  - > Tada automobilis stabdomas automatiškai, kad greitis neviršytų įrašyto maksimalaus greičio.

### Susijusi informacija

- Greičio ribotuvas (p. 289)

<sup>15</sup> Speed Limiter

## Pakartotinis greičio ribotuvo aktyvinimas iš budėjimo režimo

Greičio ribotuvą (SL<sup>16</sup>) galima vėl aktyvinti po laikino deaktyvinimo ir nustatyti veikti budėjimo režimu.

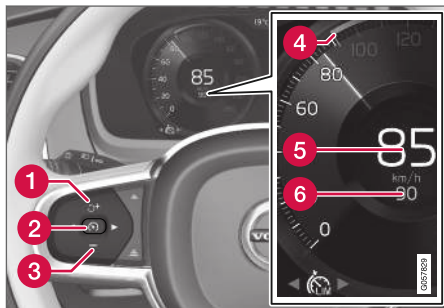

PASTABA: iliustracija yra scheminio pobūdžio. Detalės gali būti kitokios – tai priklauso nuo automobilio modelio.

Kaip vėl aktyvinti greičio ribotuvą iš budėjimo režimo:

- Paspauskite vairo mygtuką (1).
  - > Vairuotojo ekrane greičio ribotuvo žymų spalva pasikeičia iš PILKOS į BALŲĄ – automobilio greitis vėl ribojamas pagal paskutinį įrašytą maksimalų greitį.

arba

- Paspauskite vairo mygtuką (2).
  - > Vairuotojo ekrane greičio ribotuvo indikatorių ir ženklų spalva pasikeičia iš PILKOS į BALŲĄ – automobilis pritaiko dabartinį greitį kaip maksimalų.

## Susijusi informacija

- Greičio ribotuvus (p. 289)

## Greičio ribotuvo deaktyvinimas

Greičio ribotuvą (SL<sup>17</sup>) galima deaktyvinti.

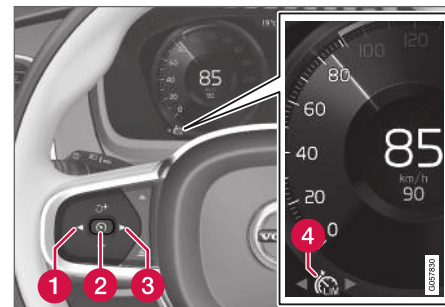

PASTABA: iliustracija yra scheminio pobūdžio. Detalės gali būti kitokios – tai priklauso nuo automobilio modelio.

1. Paspauskite vairo mygtuką (2).
  - > Greičio ribotuvus perjungiamas į budėjimo režimą.
2. Paspauskite vairo mygtuką (1) arba (3), kad persijungtumėte į kitą funkciją.
  - > Vairuotojo ekrano ženklas ir greičio ribotuvo indikatorius (4) išjungiami ir nustatytas (įrašytas) maksimalus greitis panaikinamas.
3. Paspauskite vairo mygtuką (2) dar kartą.
  - > Aktyvinama kita funkcija.

<sup>16</sup> Speed Limiter

<sup>17</sup> Speed Limiter

### Susijusi informacija

- Greičio ribotuvas (p. 289)

### Greičio ribotuvo apribojimai

Važiuojant stačia nuokalne, greičio ribotuvo stabdymo jėgos gali nebepakakti ir gali būti viršytas įrašytas didžiausias greitis. Tokiu atveju vairuotojas perspėjamas pranešimu **Viršyta greičio riba** vairuotojo ekrane.



#### PASTABA

Jei greitis bus viršytas bent 3 km/h (apie 2 myl./val.), pasirodys pranešimas apie viršytą maksimalų greitį.

### Susijusi informacija

- Greičio ribotuvus (p. 289)

### Automatinis greičio ribotuvus

Automatinio greičio ribotuvo (ASL<sup>18</sup>) funkcija padeda vairuotojui prilyginti automobilio maksimalų greitį kelio ženkluose pateikiamiems apribojimams.

Greičio ribotuvo funkciją (SL<sup>19</sup>) galima perjungti į automatinio greičio ribotuvo režimą (ASL).

Automatinis greičio ribotuvus, parinkdamas automobilio maksimalų greitį, naudoja kelio ženklų informacinės sistemos<sup>20</sup> informaciją apie greičio apribojimus.

<sup>18</sup> Automatic Speed Limiter

<sup>19</sup> Greičio ribotuvus

<sup>20</sup> Road Sign Information – RSI



## ⚠️ IŠPĒJIMAS

- Funkcija ASL yra papildomoji pagalba vairuotojui, skirta vairavimui palengvinti ir jo saugai padidinti. Ji negali tinkamai išspręsti visų kelių eismo, orų ir kelio sąlygų.
- Net jei vairuotojas aiškiai mato greičio apribojimo kelio ženklą, greičio informacija, kurią Kelio ženklų informacijos (RSI) sistema teikia ASL, gali būti neteisinga. Tokiu atveju vairuotojas turi įsikišti ir pagreitinėti arba sulėtėti iki tinkamo greičio.
- „ASL“ nėra skirta pakeisti vairuotojo dėmesį ar sprendimus. Vairuotojas visada lieka atsakingas ir privalo užtikrinti, kad automobilis būtų varuojamas saugiai, tinkamu greičiu, palaikant tinkamą atstumą iki kitų transporto priemonių ir vadovaujantis galiojančiomis kelių eismo taisyklėmis bei reglamentais.
- Taip pat žr. temą „Kelio ženklų informacijos sistemos apribojimai“.

## Ar SL arba ASL aktyvus?

Ženkliai vairuotojo ekrane rodo, kuri greičio ribotuvo funkcija aktyvi:

Ženklas	SL	ASL
	✓	✓
 Ženklas <sup>B</sup> po „70“: aktyvinta ASL.		✓

A BALTAS ženklas: Funkcija aktyvi, PILKAS ženklas: Budėjimo režimas.

B Žr. šią antraštę „ASL symbol“ dėl ženklų spalvos reikšmės.

## ASL ženklas



Ženklas (pateikiamas šalia įrašyto greičio, „70“, spidometro centre) gali būti rodomas trijų spalvų, kurių reikšmė apibūdinta toliau:

Ženklo spalva	Reikšmė
Žalsvai gelsva	ASL aktyvi
Pilka	ASL perjungta į budėjimo režimą
Gintaro / oranžinė	„ASL“ laikinai veikia budėjimo režimu, pvz., dėl to, kad neperskaitomas kelio ženklas.

## Susijusi informacija

- Greičio ribotuvus (p. 289)



## Automatinio greičio ribotuvo aktyvinimas / deaktyvinimas

Automatinį greičio ribotuvą (ASL<sup>21</sup>) galima aktyvinti ir deaktyvinti kaip greičio ribotuvo (SL<sup>22</sup>) papildinį.

### ASL aktyvinimas



Mygtukas **Greičio ženklų pagalba** pateikiamas centrinio ekrano funkcijų rodyneje.

Norėdami aktyvinti automatinį greičio ribotuvą:

1. Paspauskite mygtuką **Greičio ženklų pagalba**.
  - > ASL perjungiama į budėjimo režimą, mygtuke įsijungia žalias indikatorius ir vairuotojo ekrane, spidometro centre pasirodo simbolis.
2. Nuspauskite vairo mygtuką .
  - > ASL aktyvinta su esamuju automobiliu greičiu.

### PASTABA

- Aktyvius automatinio greičio ribotuvo funkciją, vairuotojo ekrane pateikiama informacija apie kelio ženklus, net jei RSI neaktyvinta.
- Norėdami pašalinti kelio ženklų informaciją iš vairuotojo ekrano, turite deaktyvinti ir automatinį greičio ribotuvą, ir RSI.
- Kai aktyvinta automatinio greičio ribotuvo funkcija, tačiau RSI deaktyvinta, RSI neteikia jokių įspėjimų. Tokiu atveju negalima koreguoti ir RSI nuostatų. Norint koreguoti nuostatas ir gauti įspėjimus, RSI turi būti aktyvinta.

### ASL deaktyvinimas

Norėdami išjungti automatinį greičio ribotuvą:

- Palieskite mygtuką **Greičio ženklų pagalba** funkcijų rodyneje.
  - > ASL deaktyvinama ir mygtuko indikacija tampa PILKA: vietoj to aktyvinama SL.

### ĮSPĖJIMAS

Persijungus iš ASL į SL, automobilis nebeseka pažymėto greičio apribojimo – tik maksimalų atmintyje įrašytą greitį.

### Susijusi informacija

- Greičio ribotuvai (p. 289)

<sup>21</sup> Automatic Speed Limiter

<sup>22</sup> Speed Limiter

## Automatinio greičio ribotuvo tolerancijos keitimas

Galima nustatyti įvairius automatinio greičio ribotuvo funkcijos (ASL<sup>23</sup>) leistino nuokrypio lygius.

Galima padidinti arba sumažinti ženkle nurodytą greičio apribojimą. Jei, pvz., automobilis užregistruoja 70 km/h (43 myl./val.) greičio apribojimą, vairuotojas gali nuspręsti leisti automobiliui palaukti 75 km/h (47 myl./val.) greitį.

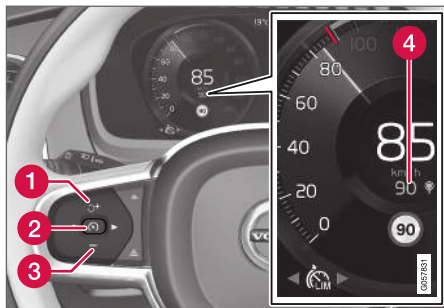

Funkcijų mygtukai ir ženklai<sup>24</sup>.

- Paspauskite ant vairo įrengtą mygtuką **+** (1) ir palaikykite, kol spidometro centre (4) 70 km/h (43 myl./val.) pasikeis į 75 km/h (47 myl./val.).
- > Po to automobilis ima naudoti pasirinktą 5 km/h (4 myl./val.) toleranciją, kol visi pravažiuojami greičio apribojimo ženklai bus 70 km/h (43 myl./val.).

Tolerancijos laikomasi, kol galiausiai pravažiuojamas kelio ženklas su mažesniu arba didesniu greičio apribojimu. Tada automobilis ima sekti jame nurodytą greitį ir tolerancija panaikinama iš atminties.

Kai aktyvinta kelio ženklų informacijos\* funkcija, nuskaitytas kelio ženklo greičio apribojimas rodomas RAUDONU indikatoriumi spidometre.

Tolerancija reguliuojama tokiu pačiu būdu kaip ir greičio nuostata greičio ribotuve.

### **i** PASTABA

Maksimali pasirenkama tolerancija yra +/- 10 km/h (5 myl./val.).

### Susijusi informacija

- Greičio ribotuvas (p. 289)

## Automatinio greičio ribotuvo apribojimai

Greitis automatiškai ribojamas pagal informaciją apie greičio apribojimus, pateikiamą funkcijos RSI<sup>25</sup>, o ne pagal greičio ribojimo kelio ženklus, kuriuos automobilis pravažiuoja.

Jei RSI<sup>25</sup> nepavyksta interpretuoti ir pateikti greičio informacijos ASL, tuomet ASL perjungiama į budėjimo režimą ir ima veikti SL. Tokiais atvejais vairuotojas turi įsikišti ir sustabdyti iki tinkamo greičio.

Kai RSI<sup>25</sup> vėl gali interpretuoti ir teikti informaciją apie greičio apribojimus ASL, sistema ASL vėl aktyvinama.

Taip pat žr. skirsnį „Kelio ženklų informacinės sistemos apribojimai“.

### Susijusi informacija

- Greičio ribotuvas (p. 289)

<sup>23</sup> Automatic Speed Limiter

<sup>24</sup> PASTABA: iliustracija yra scheminio pobūdžio. Detalės gali būti kitokios – tai priklauso nuo automobilio modelio.

<sup>25</sup> Kelio ženklų informacija – RSI

## Pastovaus greičio palaikymo sistema

Pastovaus greičio palaikymo sistema (CC<sup>26</sup>) padeda vairuotojui palaikyti vienodą greitį, todėl važiuojant greitkeliais ir ilgais, tiesiais keliais, kuriais eismas juda tolygiai, galima labiau atsipalaiduoti.

### Apžvalga

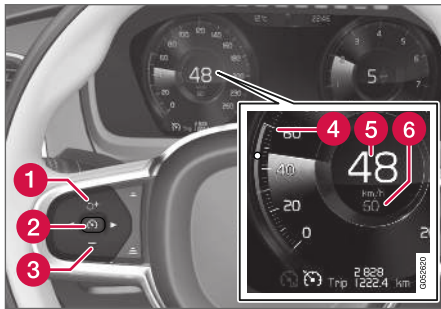

Funkcijų mygtukai ir ženklai<sup>27</sup>.

- 1 : aktyvina pastovaus greičio palaikymo sistemą iš budėjimo režimo ir grąžina įrašytą greitį.
- 1 : padidina įrašytą greitį.

- 2 : iš budėjimo režimo aktyvina pastovaus greičio palaikymo sistemą ir įrašo esamą greitį.
- 2 : iš aktyvaus režimo išjungia / perjungia pastovaus greičio palaikymo sistemą į budėjimo režimą.
- 3 : sumažina įrašytą greitį
- 4 Įrašyto greičio žyma
- 5 Automobilio dabartinis greitis
- 6 Įrašytas greitis

### PASTABA

Jei automobilyje yra prisitaikanti pastovaus greičio palaikymo sistema\*, galima perjungti pastovaus greičio palaikymo ir prisitaikančią pastovaus greičio palaikymo sistemas: žr. temą „Persijungimas tarp CC ir ACC“.

### ĮSPĖJIMAS

- Pastovaus greičio palaikymo funkcija yra papildomoji pagalba vairuotojui, skirta vairavimui palengvinti. Ji negali tinkamai išspręsti visų kelių eismo, orų ir kelio sąlygų.
- Vairuotojui rekomenduojama perskaityti visus Automobilio savininko vadovo skirsnius, susijusius su šia funkcija, kad sužinotų apie jos apribojimus ir į ką reikėtų atsižvelgti prieš pradėdant naudotis sistema (žr. saitų sąrašą šio straipsnio pabaigoje).
- Pastovaus greičio palaikymo funkcija nėra skirta pakeisti vairuotojo dėmesį ar sprendimus. Vairuotojas visada lieka atsakingas ir privalo užtikrinti, kad automobilis būtų vairuojamas saugiai, tinkamu greičiu, palaikant tinkamą atstumą iki kitų transporto priemonių ir vadovaujantis galiojančiomis kelių eismo taisyklėmis bei reglamentais.

### Susijusi informacija

- Pastovaus greičio palaikymo sistemos aktyvinimas ir paleidimas (p. 298)
- Pastovaus greičio palaikymo sistemos greičio valdymas (p. 299)

<sup>26</sup> Cruise Control

<sup>27</sup> PASTABA: iliustracija yra scheminio pobūdžio. Detalės gali būti kitokios – tai priklauso nuo automobilio modelio.

- Pastovaus greičio palaikymo sistemos deaktivinimas ir perjungimas į budėjimo režimą (p. 300)
- Pakartotinis pastovaus greičio palaikymo sistemos aktyvinimas iš budėjimo režimo (p. 301)
- Pastovaus greičio palaikymo sistemos deaktivinimas (p. 301)

### Pastovaus greičio palaikymo sistemos aktyvinimas ir paleidimas

Norint reguliuoti greitį, pirmiausia reikia pasirinkti ir aktyvinti pastovaus greičio palaikymo funkciją (CC<sup>2B</sup>).

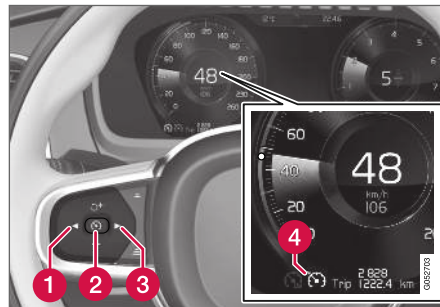

PASTABA: iliustracija yra scheminio pobūdžio. Detalės gali būti kitokios – tai priklauso nuo automobilio modelio.

### Pastovaus greičio palaikymo sistemos budėjimo režimo nustatymas



Norėdami nustatyti pastovaus greičio palaikymo sistemos budėjimo režimą:

- Paspauskite ◀ (1) arba ▶ (3) ženklams / funkcijai naršyti  (4).
- > Pateikiamas ženklas ir galima aktyvinti pastovaus greičio palaikymo funkciją.

### Pastovaus greičio palaikymo sistemos aktyvinimas ir paleidimas

Norint paleisti pastovaus greičio palaikymo sistemą iš budėjimo režimo, automobilio esamas greitis turi būti 30 km/h (20 myl./val.) arba didesnis. Mažiausias greitis, kurį galima įrašyti, yra 30 km/h (20 myl./val.).

Kaip įjungti pastovaus greičio palaikymo sistemą:

- Kai rodomas ženklas / funkcija , paspauskite vairo mygtuką  (2).
- > Pastovaus greičio palaikymo sistema pasileidžia ir esamas greitis tampa įrašytuju greičiu.

#### PASTABA

Pastovaus greičio palaikymo sistemos negalima įjungti mažesniu nei 30 km/h (20 myl./val.) greičiu.

### Susijusi informacija

- Pastovaus greičio palaikymo sistema (p. 297)

## Pastovaus greičio palaikymo sistemos greičio valdymas

Pastovaus greičio palaikymo (CC<sup>29</sup>) sistemoje galima nustatyti skirtingus greičius.

### Irašyto greičio nustatymas / keitimas

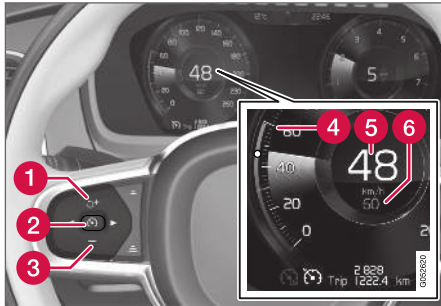

PASTABA: iliustracija yra scheminio pobūdžio. Detalės gali būti kitokios – tai priklauso nuo automobilio modelio.

- Nustatytą greitį galima keisti trumpais arba ilgais vairo mygtuko **+** (1) arba **-** (3) paspaudimais:
  - **Trumpas** paspaudimas: kiekviena paspaudimu greitis keičiamas +/- 5 km/h (+/- 5 myl./val.) žingsneliais.
  - **Paspauskite ir palaikykite:** Kai greičio indikatorius (4) pasieks pageidaujamą greitį, mygtuką atleiskite

- Paskutiniu mygtuko paspaudimu nustatytas greitis įrašomas į atmintį.

Jei vairuotojas padidins automobilio greitį greičio pedalu prieš paspausdamas vairo mygtuką **+** (1), įrašytas greitis taps automobilio greičiu paspaudus mygtuką, jei tik vairuotojo koja mygtuko paspaudimo metu bus ant greičio pedalo.

Greičio pedalu laikinai padidinus greitį, pvz., lenkiant kitą automobilį, nuostata nepakinta: atleidus greičio pedalą, automobilis grąžina anksčiau įrašytą greitį.

### Stabdymas varikliu vietoj kojinio stabdžio

Naudojantis pastovaus greičio palaikymo sistema, greitis reguliuojamas rečiau spaudžiant stabdžių pedalą. Važiuojant nuokalnėje, kartais gali būti pageidaujama pradėti judėti šiek tiek greičiau ir apriboti pagreitį stabdant varikliu. Tokiu atveju vairuotojas gali laikinai išjungti pastovaus greičio palaikymo sistemos kojinio stabdžio naudojimą.

Norėdami tai padaryti, atlikite šiuos veiksmus:

- Paspauskite greičio pedalą iki maždaug pusės ir atleiskite.
  - > Pastovaus greičio palaikymo sistema išjungs automatinio stabdymo stabdžių pedalų funkciją ir naudos tik stabdymo varikliu funkciją.

### Pastovaus greičio palaikymo sistemos priklausomybė nuo važiavimo režimo

Pastovaus greičio palaikymo sistema greitį palaiko skirtingai, atsižvelgiant į pasirinktą važiavimo režimą<sup>30</sup>.

#### Pastovaus greičio palaikymo sistema Eco Cruise

Važiavimo režimu ECO pastovaus greičio palaikymo sistemos greitėjimas ir lėtėjimas vyksta sklandžiau, palyginti su kitais režimais. Taip siekiama optimizuoti degalų sąnaudas ir emisiją. Tokiu atveju automobilio greitis gali laikinai viršyti nustatytą arba jo nesiekti.

Žr. papildomą informaciją skirsnyje „Važiavimo režimas ECO“ ties „Pastovaus greičio palaikymo sistema „Eco Cruise“.

#### Pastovaus greičio palaikymo sistema Dynamic Cruise

Važiavimo režimu „Dynamic“ pastovaus greičio palaikymo sistemos greitėjimas ir lėtėjimas juntami stipriau, sistemos elgsena labiau tiesioginė nei kitais režimais.

### Susijusi informacija

- Pastovaus greičio palaikymo sistema (p. 297)

<sup>29</sup> Cruise Control

<sup>30</sup> Papildomos informacijos rasite skirsnyje „Važiavimo režimai“.

## Pastovaus greičio palaikymo sistemos deaktivavimas ir perjungimas į budėjimo režimą

Pastovaus greičio palaikymo sistemą (CC<sup>31</sup>) galima laikinai deaktivuoti, kad ji būtų perjungta į budėjimo režimą ir ją būtų galima pakartotinai aktyvinti vėliau.

## Pastovaus greičio palaikymo sistemos deaktivavimas ir perjungimas į budėjimo režimą

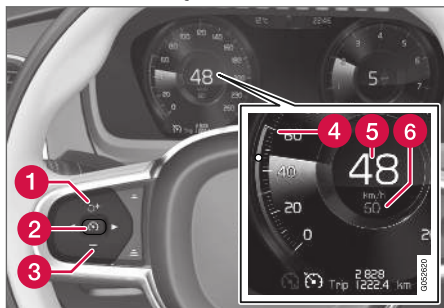

PASTABA: iliustracija yra scheminio pobūdžio. Detalės gali būti kitokios – tai priklauso nuo automobilio modelio.

Norėdami nustatyti pastovaus greičio palaikymo sistemos budėjimo režimą:

- Paspauskite vairo mygtuką (2).
- > Pastovaus greičio palaikymo sistemos žymų ir ženklų spalva vairuotojo ekrane pasikeičia iš BALTOS į PILKĄ – pastovaus greičio palaikymo sistema dabar laikinai išjungta ir vairuotojas turi kontroliuoti greitį rankiniu būdu.

### Budėjimo režimas vairuotojo įsikišimo metu

Pastovaus greičio palaikymo sistema laikinai deaktivinama ir perjungiama į budėjimo režimą, jei:

- nuspaudžiamas stabdžių pedalas;
- pavarų perjungiklis nustatomi į padėtį **N**;
- sankabos pedalas nuspaudžiamas ir laikomas ilgiau nei 1 minutę;
- vairuotojas važiuoja didesniu greičiu nei įrašytas į atmintį ilgiau nei 1 minutę;

Tada vairuotojas turi pats reguliuoti greitį.

Greičio pedalu laikinai padidinus greitį, pvz., lenkiant kitą automobilį, nuostata nepakinta: atleidus greičio pedalą, automobilis grąžina anksčiau įrašytą greitį.

### Automatinis budėjimo režimas

Pastovaus greičio palaikymo sistema laikinai išjungžiama ir perjungžiama į budėjimo režimą, jei:

- ratai praranda sukibimą su kelio danga
- per žemos / aukštos variklio apsukos;
- pernelyg įkaista stabdžiai;
- greitis nukrenta žemiau 30 km/h (20 myl./val.).

Tada vairuotojas turi pats reguliuoti greitį.

### Susijusi informacija

- Pastovaus greičio palaikymo sistema (p. 297)

## Pakartotinis pastovaus greičio palaikymo sistemos aktyvinimas iš budėjimo režimo

Pastovaus greičio palaikymo sistemą (CC<sup>32</sup>) galima laikinai deaktyvinti, kad ji būtų perjungta į budėjimo režimą ir ją būtų galima pakartotinai aktyvinti vėliau.

## Pakartotinis pastovaus greičio palaikymo sistemos aktyvinimas iš budėjimo režimo

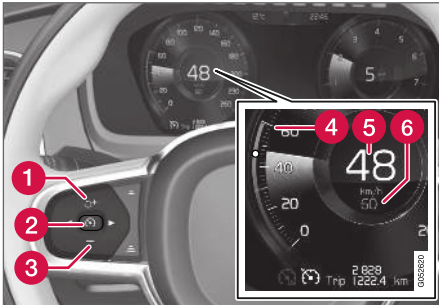

PASTABA: iliustracija yra scheminio pobūdžio. Detalės gali būti kitokios – tai priklauso nuo automobilio modelio.

Norėdami įjungti pastovaus greičio palaikymo sistemą iš budėjimo režimo:

- Paspauskite vairo mygtuką  (1).
  - > Vairuotojo ekrane pastovaus greičio palaikymo sistemos žymų ir ženklų spalva pasikeičia iš PILKOS į BALŲ – automobilis tokiu atveju vėl ima sekti paskutinį įrašytą greitį.

arba

Norėdami įjungti pastovaus greičio palaikymo sistemą iš budėjimo režimo:

- Paspauskite vairo mygtuką  (2).
  - > Vairuotojo ekrane pastovaus greičio palaikymo sistemos žymų ir ženklų spalva pasikeičia iš PILKOS į BALŲ – automobilis tokiu atveju ima sekti esamą greitį.

### ĮSPĖJIMAS

Vairo mygtuku  grąžinus buvusį greitį, važiavimo greitis gali gerokai padidėti.

### Susijusi informacija

- Pastovaus greičio palaikymo sistema (p. 297)

## Pastovaus greičio palaikymo sistemos deaktyvinimas

Pastovaus greičio palaikymo sistemą „Cruise Control“ (CC) galima deaktyvinti.

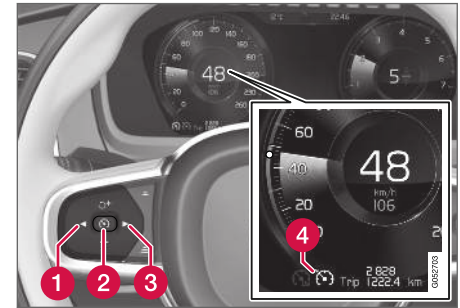



Funkcijų mygtukai ir ženklai<sup>33</sup>.

Kaip deaktyvinti pastovaus greičio palaikymo sistemą:

1. Paspauskite vairo mygtuką  (2).
  - > Pastovaus greičio palaikymo sistema pervedama į budėjimo režimą.

<sup>32</sup> Cruise Control

<sup>33</sup> PASTABA: iliustracija yra scheminio pobūdžio. Detalės gali būti kitokios – tai priklauso nuo automobilio modelio.

- ◀ 2. Paspauskite vairo mygtuką ◀ (1) arba ▶ (3), kad persijungtumėte į kitą funkciją.
- > Pastovaus greičio palaikymo sistemos ženklas  (4) vairuotojo ekrane išjungiamas ir nustatytas (rašytas) greitis panaikinamas.
3. Paspauskite vairo mygtuką  (2) dar kartą.
- > Aktyvinama kita funkcija.

### PASTABA

Jei automobilyje yra prisitaikanti pastovaus greičio palaikymo sistema\*, galima perjungti pastovaus greičio palaikymo ir prisitaikančią pastovaus greičio palaikymo sistemas: žr. temą „Persijungimas tarp CC ir ACC“.

### Susijusi informacija

- Pastovaus greičio palaikymo sistema (p. 297)

### Įspėjimas apie atstumą\*

Įspėjimo apie atstumą<sup>34</sup> funkcija gali padėti vairuotojui pastebėti, kad laiko intervalas iki priekyje važiuojančios transporto priemonės tapo per trumpas.

Vis dėlto automobilyje turi būti projekcinis rodinys, kad būtų galima rodyti įspėjimą apie atstumą. Tokiu atveju jis pateikiamas su simboliu ant priekinio stiklo, jei laiko intervalas iki priekyje esančios transporto priemonės yra mažesnis nei iš anksto pasirinkta vertė.

Įspėjimo apie atstumą funkcija veikia, kai greitis viršija 30 km/h (20 myl./val.). Ji reaguoja tik į transporto priemones, esančias priešais automobilį ir važiuojančias ta pačia kryptimi. Atstumo informacija apie priešinga kryptimi, lėtai judančias ar stovinčias transporto priemones neteikiama.

### PASTABA

- Atstumo perspėjimo sistema siūloma tik automobiliuose, galinčiuose rodyti informaciją ant priekinio stiklo (projekcinis rodinys).
- Kol veikia prisitaikanti pastovaus greičio palaikymo sistema, atstumo perspėjimas būna išjungtas.

### ĮSPĖJIMAS

Atstumo įspėjimas suveikia tik jei laiko intervalas iki priekyje esančios transporto priemonės tampa mažesnis nei iš anksto nustatyta vertė: vairuotojo transporto priemonės greitis nepakinta.

### PASTABA

Ši funkcija gali būti siūloma standartiškai arba kaip parinktis (priklauso nuo rinkos).

### Susijusi informacija

- Įspėjimo apie atstumą projekcinis rodinys (p. 303)
- Įspėjimo apie atstumą funkcijos aktyvinimas / deaktyvinimas (p. 303)
- Įspėjimo apie atstumą funkcijos laiko intervalo nustatymas (p. 304)
- Įspėjimas apie atstumą (p. 305)

<sup>34</sup> Distance Alert



## Įspėjimo apie atstumą projekcinis rodinys<sup>35</sup>

Jei automobilyje įrengtas projekcinis rodinys\*, ženklas ant priekinio stiklo rodomas, kol laiko intervalas iki priekyje esančios transporto priemonės būna mažesnis nei iš anksto nustatyta vertė.



Atstumo įspėjimo ženklas ant priekinio stiklo<sup>36</sup>.

Vis dėlto čia daroma prielaida, kad automobilio meniu sistemos nuostatose aktyvinta funkcija **Rodyti pagalbą vairuotojui**: žr. skirsnį „Projekcinis rodinys“, kur aprašoma, kaip tai veikia.

### **i** PASTABA

Dėl ryškios saulės šviesos, atspindžių, kraštutinių šviesos kontrastų, saulės akinių arba jei vairuotojas nežiūriai tiesiai į priekį, gali būti sunku atpažinti įspėjimą vizualinį signalą ant priekinio stiklo.

### Susijusi informacija

- Įspėjimas apie atstumą\* (p. 302)
- Projekcinis rodinys\* (p. 136)

## Įspėjimo apie atstumą funkcijos aktyvinimas / deaktyvinimas<sup>37</sup>

Atstumo įspėjimo<sup>38</sup> funkcija gali būti nustatyta skirtingais laiko intervalais arba išjungta.

### įj. / išj

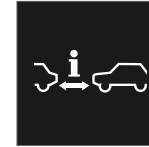

Centrinio ekrano funkcijų rodinyje paspauskite mygtuką **Distance Alert**.

- ŽALIA mygtuko indikacija – įspėjimas apie atstumą aktyvintas.
- PILKA mygtuko indikacija – įspėjimas apie atstumą deaktyvintas.

Įspėjimas apie atstumą automatiškai aktyvinamas kaskart užvedant variklį.

### Susijusi informacija

- Įspėjimas apie atstumą\* (p. 302)

<sup>35</sup> Įspėjimo apie atstumą funkcija siūloma tik automobiliuose, kurie gali rodyti informaciją priekiniame stikle (turi projekcinį rodinį).

<sup>36</sup> PASTABA: iliustracija yra scheminio pobūdžio. Detalės gali būti kitokios – tai priklauso nuo automobilio modelio.

<sup>37</sup> Įspėjimo apie atstumą funkcija pasiekama tik automobiliuose, kurie gali rodyti informaciją ant priekinio stiklo (turi projekcinio rodinio funkciją).

<sup>38</sup> Distance Alert

## Įspėjimo apie atstumą funkcijos laiko intervalo nustatymas<sup>39</sup>

Įspėjimo apie atstumą<sup>40</sup> funkciją galima nustatyti su skirtingais laiko intervalais.



Galima pasirinkti pageidaujama laiko intervalą iki priekyje važiuojančio automobilio. Jis vairuotojo ekrane vaizduojamas 1–5 horizontaliomis linijomis: kuo daugiau linijų, tuo didesnis intervalas. Viena linija atitinka

apie 1 sekundę iki automobilio priekyje, 5 linijos – apie 3 sekundes.

Tas pats ženklas rodomas, jei aktyvi prisitaikanti pastovaus greičio palaikymo funkcija.

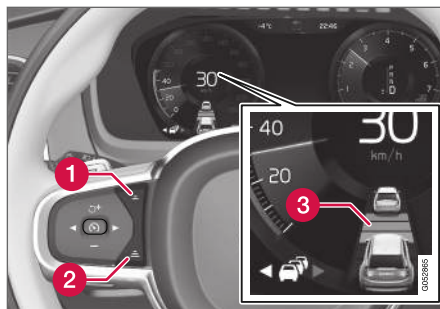

Laiko intervalo valdymas

- 1 Laiko intervalo mažinimas
- 2 Laiko intervalo didinimas
- 3 Atstumo indikatorius

- Paspauskite vairo mygtuką (1) arba (2), kad padidintumėte arba sumažintumėte laiko intervalą.
  - > Dabartinis laiko intervalas nurodytas atstumo indikatoriuje (3).

### **i** PASTABA

- Kuo didesnis greitis, tuo ilgesnis yra nustatyto laiko intervalo apskaičiuotas atstumas metrais.
- Naudokite tik tokius laiko intervalus, kokius leidžia vietos eismo taisyklės.
- Nustatytą laikotarpį taip pat naudoja prisitaikanti pastovaus greičio palaikymo sistema ir funkcija „Pilot Assist“.

### **A** ĮSPĖJIMAS

- Naudokite tik tokius laiko intervalus, kurie atitinka esamas kelių eismo sąlygas.
- Vairuotojas turėtų atsižvelgti į faktą, kad trumpi laikotarpiai sumažina intervalą, per kurį reikia sureaguoti ir imtis veiksmų, kai susidaro netikėta eismo situacija.

### Susijusi informacija

- Įspėjimas apie atstumą\* (p. 302)

<sup>39</sup> Įspėjimo apie atstumą funkcija pasiekama tik automobiliuose, kurie gali rodyti informaciją ant priekinio stiklo (turi projekcinio rodinio funkcija).

<sup>40</sup> Distance Alert

## Įspėjimas apie atstumą<sup>41</sup>

Įspėjimo apie atstumą<sup>42</sup> funkcijos veikimas kai kuriais atvejais gali būti apribotas.

### ⚠️ ĮSPĖJIMAS

- Atstumo įspėjimo funkcija yra papildomoji pagalba vairuotojui, skirta vairavimui palengvinti ir jo saugai padidinti. Ji negali tinkamai išspręsti visų kelių eismo, orų ir kelio sąlygų.
- Transporto priemonės dydis gali neigiamai paveikti galimybę aptikti, pvz., motociklus: tai reiškia, kad įspėjamoji lemputė įsijungia likus mažiau laiko nei nustatyta arba ji gali išvis neįsijungti.
- Važiuojant itin dideliu greičiu, dėl radaro veikimo nuotolio apribojimų lemputė gali įsijungti likus mažiau laiko nei nustatyta.
- Atstumo įspėjimas nėra skirtas pakeisti vairuotojo dėmesį ar sprendimus. Vairuotojas visada lieka atsakingas ir privalo užtikrinti, kad automobilis būtų vairuojamas saugiai, tinkamu greičiu, palaikant tinkamą atstumą iki kitų transporto priemonių ir vadovaujantis galiojančiomis kelių eismo taisyklėmis bei reglamentais.

### 📌 PASTABA

Funkcija naudoja automobilio radarą, kuris turi bendrųjų apribojimų, žr. skirsnį „Radaro apribojimai“.

### Susijusi informacija

- Įspėjimas apie atstumą\* (p. 302)

## Prisitaikanti pastovaus greičio palaikymo sistema\*

Prisitaikanti pastovaus greičio palaikymo sistema (ACC<sup>43</sup>) padeda vairuotojui palaikyti vienodą greitį ir iš anksto pasirinktą laiko intervalą iki priekyje važiuojančios transporto priemonės.

Prisitaikanti pastovaus greičio palaikymo sistema leidžia patogiau įveikti ilgias keliones automagistralėmis ir ilgais tiesiais pagrindiniais keliais, kuriais eismas juda vienodai.

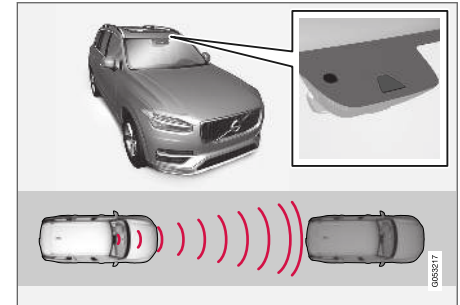

Kamera ir radaro blokas matuoja atstumą iki priekyje esančios transporto priemonės<sup>44</sup>.

Vairuotojas pasirenka pageidaujama greitį ir laiko intervalą iki priekyje esančios transporto priemo-

<sup>41</sup> Įspėjimo apie atstumą funkcija pasiekama tik automobiliuose, kurie gali rodyti informaciją ant priekinio stiklo (turi projekcinio rodinio funkcija).

<sup>42</sup> Distance Alert

<sup>43</sup> Adaptive Cruise Control

<sup>44</sup> PASTABA: iliustracija yra scheminio pobūdžio. Detalės gali būti kitokios – tai priklauso nuo automobilio modelio.

- ◀ nės. Jei kamera ir radaras priešais automobilį aptinka lėtesnę transporto priemonę, greitis automatiškai pagal nustatytą laiko intervalą pritaikomas tai transporto priemonei. Kai priekyje vėl nėra automobilių, gražinamas nustatytas greitis.

### ĮSPĖJIMAS

- Prisitaikanti pastovaus greičio palaikymo sistema yra papildomoji pagalba vairuotojui, skirta vairavimui palengvinti ir jo saugai padidinti. Ji negali tinkamai išspręsti visų kelių eismo, orų ir kelio sąlygų.
- Vairuotojui rekomenduojama perskaityti visus Automobilio savininko vadovo skirsnius, susijusius su šia funkcija, kad sužinotų apie jos apribojimus ir į ką reikėtų atsižvelgti prieš pradėdant naudotis sistema (žr. saitų sąrašą šio straipsnio pabaigoje).
- Prisitaikanti pastovaus greičio palaikymo sistema nėra skirta pakeisti vairuotojo dėmesį ar sprendimus. Vairuotojas visada lieka atsakingas ir privalo užtikrinti, kad automobilis būtų vairuojamas saugiai, tinkamu greičiu, palaikant tinkamą atstumą iki kitų transporto priemonių ir vadovaujantis galiojančiomis kelių eismo taisyklėmis bei reglamentais.

 <b>PASTABA</b>
Ši funkcija gali būti siūloma standartškai arba kaip parinktis (priklauso nuo rinkos).

Prisitaikanti pastovaus greičio palaikymo sistema reguliuoja greitį, automobilį greitindama ir jį lėtin-dama. Stabdžiai gali skeisti žemą garšą, kai yra naudojami greičiui koreguoti.

Prisitaikančios pastovaus greičio palaikymo sistemos užduotis – tolygiai valdyti automobilio greitį. Tais atvejais, kai būtina staigiai stabdyti, vairuotojas turi stabdyti pats. Tai taikoma, jei smarkiai skiriasi greitis arba priekyje važiuojanti transporto priemonė ima staigiai stabdyti. Kadangi radaro veikimas ribotas, stabdžiai gali įsijungti netikėtai arba neįsijungti visai.

Prisitaikanti pastovaus greičio palaikymo sistema siekia palaikyti vairuotojo nustatytą atstumą (laiko vienetais) iki toje pačioje eismo juostoje priekyje važiuojančio automobilio. Jei radaras priekyje neužfiksuoja jokios transporto priemonės, automobilis ima palaikyti vairuotojo nustatytą ir įrašytą greitį. Taip nutinka ir tuomet, jei priekyje važiuojančios transporto priemonės greitis didėja ir viršija įrašytą greitį.

Toliau pateikiama informacija taikoma automobiliams su automatine pavarų dėže:

- Prisitaikanti pastovaus greičio palaikymo sistema gali sekti kitą transporto priemonę nuo

stovėjimo iki 200 km/h (125 myl./val.) greičio.

Toliau pateikiama informacija taikoma automobiliams su mechanine pavarų dėže:

- Prisitaikanti pastovaus greičio palaikymo sistema gali sekti kitą transporto priemonę greičiu nuo 30 km/h (20 myl./val.) iki 200 km/h (125 myl./val.).

**⚠️ ĮSPĖJIMAS**

- Prisitaikanti pastovaus greičio palaikymo sistema – tai ne susidūrimų vengimo sistema. Jei sistema neaptinka priekyje esančios transporto priemonės, vairuotojas visada lieka atsakingas ir privalo atitinkamai reaguoti.
- Prisitaikanti pastovaus greičio palaikymo sistema nstabdo pastebėjusi pėsčiuosius ar gyvūnus ir mažas transporto priemones (pvz., dviračius ir motociklus). Ji taip pat nstabdo aptikusi važiuojančias į jus, važiuojančias lėtai ar sustojusias žemas priekabas, transporto priemones ar objektus.
- Nenaudokite prisitaikančios pastovaus greičio palaikymo sistemos sudėtingose situacijose, pvz., miesto spūstyje, sankryžose, esant slidžiai kelio dangai, kai kelyje – daug vandens ar patišęs sniegas, smarkiai lyjant (sningant), esant prastam matumui, važiuodami vingiuotais ar slidžiais keliais.

**⚠️ SVARBU**

Prisitaikančios pastovaus greičio palaikymo sistemos techninės priežiūros darbus gali atlikti tik autoserviso specialistai. Rekomenduojame kreiptis į įgaliotąjį „Volvo“ autoservisą.

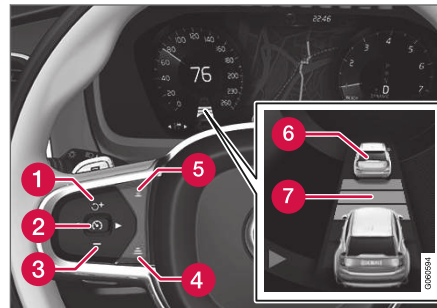
**Apžvalga****Valdikliai**

Funkcijų mygtukai ir simboliai<sup>44</sup>.

- : aktyvina prisitaikančią pastovaus greičio palaikymo sistemą iš budėjimo režimo ir grąžina įrašytą greitį.
- ⊕ : padidina įrašytą greitį.

- ⊖ : iš budėjimo režimo aktyvina prisitaikančią pastovaus greičio palaikymo sistemą ir įrašo esamą greitį.
- ⊖ : iš aktyvaus režimo išjungia / perjungia prisitaikančią pastovaus greičio palaikymo sistemą į budėjimo režimą.
- : sumažina įrašytą greitį
- Padidina laiko intervalą iki priekyje esančių transporto priemonių
- Sumažina laiko intervalą iki priekyje esančių transporto priemonių
- Tikslinės transporto priemonės indikatorius: ACC aptiko ir seka tikslinę transporto priemonę iš anksto nustatytu laiko intervalu
- Laiko intervalo iki priekyje esančių transporto priemonių simbolis

**i PASTABA**

Jei automobilyje yra prisitaikanti pastovaus greičio palaikymo sistema\*, galima perjungti pastovaus greičio palaikymo ir prisitaikančią pastovaus greičio palaikymo sistemas: žr. temą „Persijungimas tarp CC ir ACC“.

<sup>44</sup> PASTABA: iliustracija yra scheminio pobūdžio. Detalės gali būti kitokios – tai priklauso nuo automobilio modelio.

## ◀ Vairuotojo ekranas

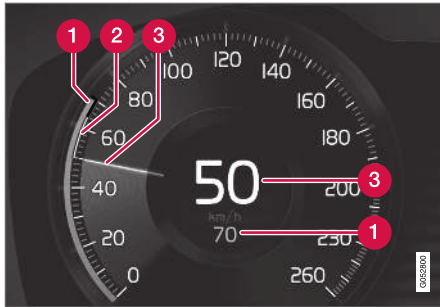

Greičio rodmens<sup>44</sup>.

- 1 Įrašytas greitis
- 2 Priekyje važiuojančios transporto priemonės greitis.
- 3 Dabartinis jūsų automobilio greitis.

Jei norite sužinoti apie skirtingus simbolių derinius (atsižvelgiant į eismo sąlygas), žr. temą „Prisitaikančios pastovaus greičio palaikymo sistemos simboliai ir pranešimai“.

## Susijusi informacija

- Prisitaikanti pastovaus greičio palaikymo sistema ir įspėjimas apie galimą susidūrimą (p. 309)
- Prisitaikančios pastovaus greičio palaikymo sistemos projekcinis rodmens kylant susidūrimo pavojui (p. 309)
- Prisitaikančios pastovaus greičio palaikymo sistemos aktyvinimas ir paleidimas (p. 310)
- Prisitaikančios pastovaus greičio palaikymo sistemos greičio valdymas (p. 311)
- Pastovaus greičio palaikymo sistemos laiko intervalo nustatymas (p. 312)
- Prisitaikančios pastovaus greičio palaikymo sistemos deaktivavimas / pakartotinis aktyvinimas (p. 314)
- Lenkimo pagalba su prisitaikančia pastovaus greičio palaikymo sistema (p. 316)
- Lenkimo pradžios pagalba su prisitaikančia pastovaus greičio palaikymo sistema (p. 316)
- Lenkimo pagalbos su prisitaikančia pastovaus greičio palaikymo sistema apribojimai (p. 317)
- Tikslinio objekto keitimas naudojantis prisitaikančia pastovaus greičio palaikymo sistema (p. 317)
- Automatinis stabdymas su prisitaikančia pastovaus greičio palaikymo sistema (p. 318)
- Prisitaikančios pastovaus greičio palaikymo sistemos apribojimai (p. 319)
- Persijungimas tarp standartinės pastovaus greičio palaikymo sistemos ir prisitaikančios sistemos (p. 319)
- Pastovaus greičio palaikymo sistemos simboliai ir pranešimai (p. 321)

<sup>44</sup> PASTABA: iliustracija yra scheminio pobūdžio. Detalės gali būti kitokios – tai priklauso nuo automobilio modelio.

## Prisitaikanti pastovaus greičio palaikymo sistema ir įspėjimas apie galimą susidūrimą

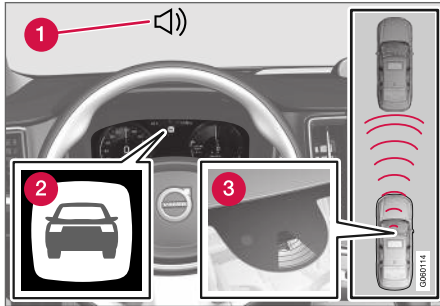

Įspėjimo apie susidūrimą garsas ir ženklas<sup>45</sup>.

- 1 Garsinis įspėjamasis signalas kilus susidūrimo pavojui
- 2 Įspėjamasis signalas kilus susidūrimo pavojui
- 3 Kameros ir radaro atliekamas atstumo matavimas

Prisitaikanti pastovaus greičio palaikymo sistema išnaudoja apie 40 % kojinio stabdžio pajėgumo. Jei automobilį reikia stabdyti smarkiau nei gali pastovaus greičio palaikymo sistema ir vairuotojas nestabdo, tuomet aktyvinama įspėjamoji lemputė ir įspėjamasis garsinis signalas, atkreipiantys vairuotojo dėmesį į tai, kad reikia imtis neatidėliotųjų veiksmų.

## ⚠ ĮSPĖJIMAS

Prisitaikanti pastovaus greičio palaikymo sistema įspėja tik apie tas transporto priemones, kurias aptiko jos radaras, todėl įspėjimas gali būti nepateiktas išvis arba pateiktas su tam tikra delsa.

- Niekada nelaukite įspėjimo. Įjunkite stabdžius, kai to reikalauja situacija.

## Susijusi informacija

- Prisitaikanti pastovaus greičio palaikymo sistema\* (p. 305)

## Prisitaikančios pastovaus greičio palaikymo sistemos projekcinis rodinys kylant susidūrimo pavojui

Jei automobilyje yra projekcinis rodinys\*, įspėjimas rodomas mirksinčiu ženklu priekiniame stikle.

<sup>45</sup> PASTABA: iliustracija yra scheminio pobūdžio. Detalės gali būti kitokios – tai priklauso nuo automobilio modelio.

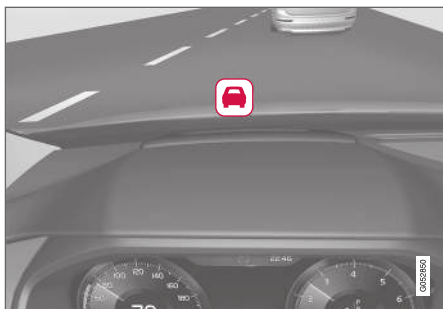

Ispėjimo apie susidūrimą ženklas priekiniame stikle<sup>46</sup>.

### **i PASTABA**

Dėl ryškios saulės šviesos, atspindžių, kraštutinių šviesos kontrastų, saulės akinių arba jei vairuotojas nežiūriai tiesiai į priekį, gali būti sunku atpažinti įspėjamąjį vizualinį signalą ant priekinio stiklo.

### **Susijusi informacija**

- Prisitaikanti pastovaus greičio palaikymo sistema\* (p. 305)

## **Prisitaikančios pastovaus greičio palaikymo sistemos aktyvinimas ir paleidimas**

Prisitaikančią pastovaus greičio palaikymo sistemą (ACC<sup>47</sup>) pirma reikia aktyvinti ir po to paleisti, kad ji galėtų kontroliuoti greitį ir atstumą.

### **Prisitaikančios pastovaus greičio palaikymo sistemos nustatymas veikti budėjimo režimu**

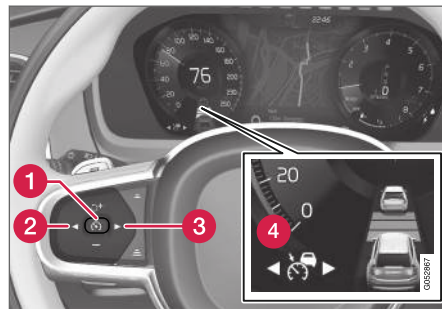

PASTABA: iliustracija yra scheminio pobūdžio. Detalės gali būti kitokios – tai priklauso nuo automobilio modelio.

Iškart po variklio užvedimo prisitaikanti pastovaus greičio palaikymo sistema būna nustatyta į budė-

jimo režimą. Norėdami nustatyti ją veikti budėjimo režimu iš aktyvaus režimo, atlikite šiuos veiksmus:

- Paspauskite vairo mygtuką ◀ (2) arba ▶ (3) ženklams / funkcijai (4) slinkti.
- > Ženklas pasirodo ir prisitaikančios pastovaus greičio palaikymo sistema perjungama į budėjimo režimą.

### **Prisitaikančios pastovaus greičio palaikymo sistemos įjungimas / aktyvinimas**

Norint paleisti ACC, turi būti patenkintos šios sąlygos:

- Vairuotojas turi būti prisisėgęs saugos diržą, turi būti uždarytos jo durės.
- Logišku atstumu priešais automobilį turi būti transporto priemonė („tikslinė transporto priemonė“) arba dabartinis greitis turi siekti bent 15 km/h (9 myl./val).
- Automobiliams su mechanine pavarų dėže. Greitis turi būti ne mažesnis nei 30 km/h (20 myl./val).



<sup>46</sup> PASTABA: iliustracija yra scheminio pobūdžio. Detalės gali būti kitokios – tai priklauso nuo automobilio modelio.

<sup>47</sup> Adaptive Cruise Control

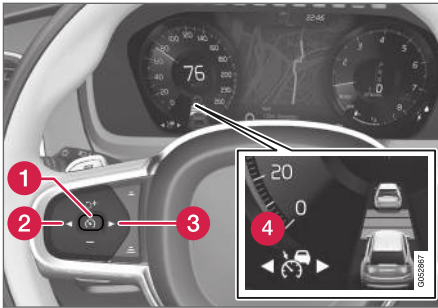



PASTABA: iliustracija yra scheminio pobūdžio. Detalės gali būti kitokios – tai priklauso nuo automobilio modelio.

- Kai rodomas ženklas / funkcija  (4), paspauskite vairo mygtuką  (1).
- > Prisitaikanti pastovaus greičio palaikymo sistema paleidžiama ir dabartinis greitis įrašomas į atmintį kaip pageidaujamas greitis bei parodomas skaičiais spidometro centre.



ACC pritaiko laiko intervalą priekyje judančiai transporto priemonei tik tada, jei atstumo ženklas rodo du automobilius.

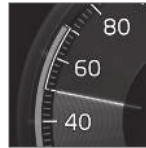

Tuo pat metu pažymimas greičio intervalas.

Didesnis greitis yra įrašytasis / pasirinktas greitis, o mažesnis greitis – priekyje važiujančios (tikslinės) transporto priemonės

greitis.

### Susijusi informacija

- Prisitaikanti pastovaus greičio palaikymo sistema\* (p. 305)

## Prisitaikant pastovaus greičio palaikymo sistemos greičio valdymas

Prisitaikanti pastovaus greičio palaikymo (ACC<sup>48</sup>) sistema leidžia nustatyti skirtingus greičius.

### Įrašyto greičio nustatymas / keitimas

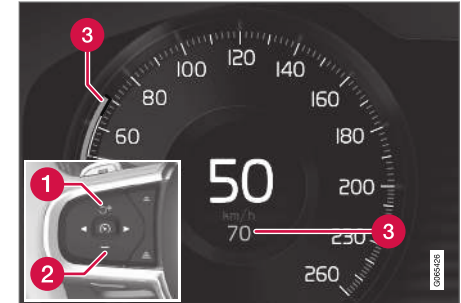

PASTABA: iliustracija yra scheminio pobūdžio. Detalės gali būti kitokios – tai priklauso nuo automobilio modelio ir rinkos.

- 1 **+** : padidina įrašytą greitį.
- 2 **-** : sumažina įrašytą greitį.
- 3 Įrašytas greitis.

- ◀ – Nustatytą greitį galima keisti trumpais arba ilgais vairo mygtuko **+** (1) arba **-** (2) paspaudimais:
- **Trumpas** paspaudimas: kiekvienu paspaudimu greitis keičiamas +/- 5 km/h (+/- 5 myl./val.) žingsneliais.
  - **Paspauskite ir palaikykite:** Kai greičio indikatorius (3) pasieks pageidaujamą greitį, mygtuką atleiskite.
  - Paskutiniu mygtuko paspaudimu nustatytas greitis įrašomas į atmintį.

Jei vairuotojas padidins automobilio greitį naudodamas greičio pedalą prieš paspausdamas vairo mygtuką **+**, įrašytas greitis taps automobilio greičiu, kai bus paspaustas mygtukas, jei tik vairuotojo koja mygtuko paspaudimo momentu bus ant greičio pedalo.

Greičio pedalu laikinai padidinus greitį, pvz., lenkiant kitą automobilį, nuostata nepakinta: atleidus greičio pedalą, automobilis grąžina anksčiau įrašytą greitį.

### Automatinė pavarų dėžė

Prisitaikanti pastovaus greičio palaikymo sistema gali sekti kitą transporto priemonę nuo stovėjimo iki 200 km/h (125 myl./val.) greičio.

Atminkite: mažiausias programuojamas prisitaikanti pastovaus greičio palaikymo sistemos greitis yra 30 km/h (20 myl./val.). Nors ji gali sekti kitą transporto priemonę iki 0 km/h, nega-

lima pasirinkti / įrašyti mažesnio nei 30 km/h (20 myl./val.) greičio.

Maksimalus pasirenkamas greitis yra 200 km/h (125 myl./val.).

### Mechaninė pavarų dėžė

Prisitaikanti pastovaus greičio palaikymo sistema gali sekti kitą transporto priemonę greičiu nuo 30 km/h (20 myl./val.) iki 200 km/h (125 myl./val.).

Mažiausias prisitaikanti pastovaus greičio palaikymo sistemos programuojamas greitis yra 30 km/h (20 myl./val.), o maksimalus – 200 km/h (125 myl./val.).

### Susijusi informacija

- Prisitaikanti pastovaus greičio palaikymo sistema\* (p. 305)

## Pastovaus greičio palaikymo sistemos laiko intervalo nustatymas

Prisitaikantioje pastovaus greičio palaikymo (ACC<sup>49</sup>) funkcijoje galima nustatyti skirtingus laiko intervalus.

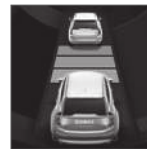

Galima pasirinkti pageidaujamą laiko intervalą iki priekyje važiuojančio automobilio. Jis vairuotojo ekrane vaizduojamas 1–5 horizontaliomis linijomis: kuo daugiau linijų, tuo didesnis intervalas. Viena linija atitinka

apie 1 sekundę iki automobilio priekyje, 5 linijos – apie 3 sekundes.

Tas pats ženklas rodomas ir tada, kai aktyvinama įspėjimo apie atstumą funkcija.

### **i** PASTABA

Jei ženklas vairuotojo ekrane rodo du automobilius, vadinasi, ACC seka priekyje esančią transporto priemonę iš anksto nustatytu laiko intervalu.

Jei rodomas tik vienas automobilis, vadinasi, pagrįstu atstumu priešais automobilį nėra kitos transporto priemonės.

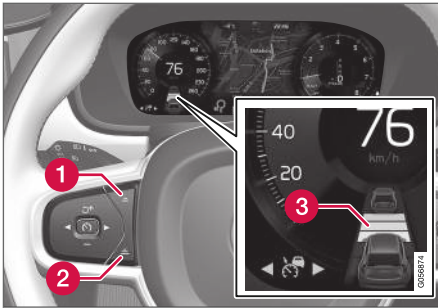

Laiko intervalo valdymo elementas<sup>50</sup>.

- 1 Laiko intervalo mažinimas
- 2 Laiko intervalo didinimas
- 3 Atstumo indikatorius

- Paspauskite vairo mygtuką (1) arba (2), kad padidintumėte arba sumažintumėte laiko intervalą.
  - > Dabartinis laiko intervalas nurodytas atstumo indikatoriuje (3).

Automatinė greičio kontrolė veikia taip, kad laiko intervalas tam tikrose situacijose gali žymiai įvairuoti, kad automobilis galėtų važiuoti paskui priekyje esančią transporto priemonę lygiai ir patogiai. Mažas greitis, jei atstumai trumpi, automatinė greičio kontrolė siek tiek pailgina laiko intervalą.

### **PASTABA**

- Kuo didesnis greitis, tuo ilgesnis yra nustatyto laiko intervalo apskaičiuotas atstumas metrais.
- Naudokite tik tokius laiko intervalus, kokius leidžia vietos eismo taisyklės.
- Jei aktyvinta prisitaikanti pastovaus greičio palaikymo sistema nereaguoja ir greičio nedidina, galbūt laiko intervalas iki priekyje esančios transporto priemonės jau yra trumpesnis nei nustatytasis.

### **ĮSPĖJIMAS**

- Naudokite tik tokius laiko intervalus, kurie atitinka esamas kelių eismo sąlygas.
- Vairuotojas turėtų atsižvelgti į faktą, kad trumpi laikotarpiai sumažina intervalą, per kurį reikia sureaguoti ir imtis veiksmų, kai susidaro netikėta eismo situacija.

### **Pasirinkti, kaip „ACC“ turi palaikyti atstumą\* iki priekyje esančios transporto priemonės**

Vairuotojas gali pasirinkti skirtingus vairavimo stilius ir nurodyti, kaip pastovaus greičio palaikymo sistema turėtų palaikyti nustatytą laiko intervalą iki priekyje esančios transporto priemonės. Pasi-

renkama važiavimo režimo valdymo elementu **DRIVE MODE**.

Nurodykite vieną iš šių parinkčių:

- „Eco“ – „ACC“ optimaliai taupo degalus, o tai reiškia ilgesnį laiko intervalą iki priekyje esančios transporto priemonės.
- **Comfort** – ACC siekia kaip įmanoma sklandžiau laikytis nustatyto laiko intervalo iki priekyje esančios transporto priemonės.
- **Dynamic** – ACC atidžiau seka nustatyto laiko intervalo iki priekyje esančios transporto priemonės pokyčius, todėl tam tikrais atvejais gali būti staigiau greitinama arba stabdoma.

Papildomos informacijos rasite skirsnyje „Važiavimo režimai“.

Papildomos informacijos papildomai rasite skirsniuose „Pastovaus greičio palaikymo sistemos greičio valdymas“ ir „Važiavimo režimas ECO“.

### **Susijusi informacija**

- Prisitaikanti pastovaus greičio palaikymo sistema\* (p. 305)

<sup>49</sup> Adaptive Cruise Control

<sup>50</sup> PASTABA: iliustracija yra scheminio pobūdžio. Detalės gali būti kitokios – tai priklauso nuo automobilio modelio.

## Prisitaiknčios pastovaus greičio palaikymo sistemos deaktivinimas / pakartotinis aktyvinimas

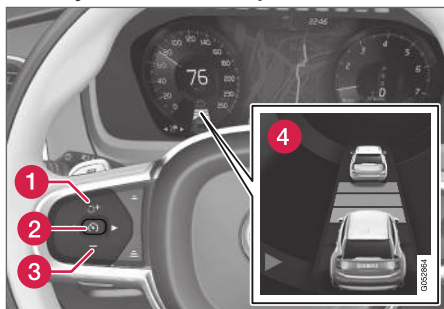

Prisitaiknčią pastovaus greičio palaikymo sistemą (ACC<sup>51</sup>) galima laikinai deaktivinti, kad ji būtų perjungta į budėjimo režimą ir ją būtų galima pakartotinai aktyvinti vėliau.

### Prisitaiknčios pastovaus greičio palaikymo sistemos deaktivinimas ir nustatymas veikti budėjimo režimu



PASTABA: iliustracija yra scheminio pobūdžio. Detalės gali būti kitokios – tai priklauso nuo automobilio modelio.

Kaip laikinai išjungti prisitaiknčią pastovaus greičio palaikymo sistemą ir nustatyti ją veikti budėjimo režimu:

- Paspauskite vairo mygtuką  (2).
- >  ženklų spalva vairuotojo ekrane pasikeičia iš BALTOS į PILKĄ ir įrašytas greitis spidometro centre pasikeičia iš SMĖLIO SPALVOS į PILKĄ.

### ĮSPĖJIMAS

- Kai prisitaikanti pastovaus greičio palaikymo sistema veikia budėjimo režimu, vairuotojas turi įsikišti ir sureguliuoti greitį ir atstumą iki priekyje esančios transporto priemonės.
- Jei prisitaikanti pastovaus greičio palaikymo sistema veikia budėjimo režimu ir automobilis pernelyg priartėja prie priekyje važiuojančios transporto priemonės, vairuotoją apie likusį trumpą atstumą įspėja atstumo įspėjimo funkcija.

### Budėjimo režimas vairuotojo įsikišimo metu

Prisitaikanti pastovaus greičio palaikymo sistema laikinai deaktivinama ir perjungiama į budėjimo režimą, jei:

- nuspaudžiamas stabdžių pedalas;
- pavarų perjungiklis nustatomas į padėtį **N**;
- vairuotojas važiuoja didesniu greičiu nei įrašytas į atmintį ilgiau nei 1 minutę;
- sankabos pedalas laikomas nuspauštas mažiau nei 1 minutę – taikoma automobiliams su mechanine pavarų dėže.

Greičio pedalu laikinai padidinus greitį, pvz., lenkiant kitą automobilį, nuostata nepakinta: atleidus greičio pedalą, automobilis grąžina anksčiau įrašytą greitį.

### Automatinis budėjimo režimas

Prisitaikanti pastovaus greičio palaikymo sistema priklauso nuo kitų sistemų, pvz., elektroninės stabilumo kontrolės ESC<sup>52</sup>. Jei kuri nors iš kitų sistemų nustoja veikti, prisitaikanti pastovaus greičio palaikymo sistema automatiškai deaktivinama.

#### ĮSPĖJIMAS

Automatinio budėjimo režimo metu vairuotojas įspėjamas garsiniu signalu ir pranešimu vairuotojo ekrane.

- Tada vairuotojas privalo reguliuoti automobilio greitį, pagal poreikį įjungti stabdžius ir palaikyti saugų atstumą iki kitų transporto priemonių.

Automatinis budėjimo režimas gali būti įjungtas tokiais atvejais:

- greitis nesiekia 5 km/h (3 myl./val.) ir „ACC“ neapsisprendžia, ar priekyje yra stovinti transporto priemonė, ar kitas objektas, pvz., greičio mažinimo kalnelis;
- greitis nesiekia 5 km/h (3 myl./val.) ir priekyje važiuojanti transporto priemonė pasuko į šoną, tad „ACC“ nebeturi ką sekti;
- greitis krenta žemiau 30 km/h (20 myl./val.) – taikoma tik automobiliams su mechanine pavarų dėže;
- vairuotojas atidaro dureles;

- vairuotojas atsisega saugos diržą;
- per žemos / aukštos variklio apsukos;
- vienas arba daugiau ratų netenka sukibimo;
- pernelyg įkaista stabdžiai;
- įjungiamas stovėjimo stabdys;
- kamera ir radaras padengiami, pvz., smarkiai sningant ar lyjant (užblokuojamas kameros objektyvas / radijo bangos).

### Pakartotinis prisitaikantis pastovaus greičio palaikymo sistemos aktyvinimas iš budėjimo režimo

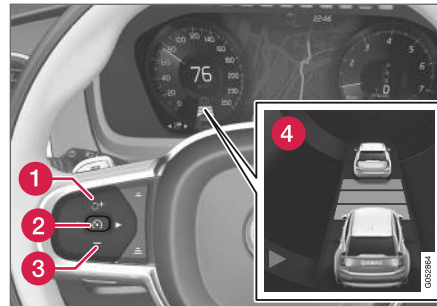

PASTABA: iliustracija yra scheminio pobūdžio. Detalės gali būti kitokios – tai priklauso nuo automobilio modelio.

Kaip vėl aktyvinti ACC iš budėjimo režimo:

- Paspauskite vairo mygtuką  (1).
  - > Po to nustatomas paskutinis įrašytas greitis.

#### ĮSPĖJIMAS

Vairo mygtuku  grąžinus buvusį greitį, važiavimo greitis gali gerokai padidėti.

### Susijusi informacija

- Prisitaikanti pastovaus greičio palaikymo sistema\* (p. 305)

<sup>52</sup> Electronic Stability Control

## Lenkimo pagalba su prisitaikančia pastovaus greičio palaikymo sistema

Prisitaikanti pastovaus greičio palaikymo sistema (ACC<sup>53</sup>) gali padėti vairuotojui lenkti kitas transporto priemones.

### Kaip veikia lenkimo pagalba

Kai ACC seka kitą transporto priemonę ir vairuotojas nurodo ketinimą lenkti, įjungdamas posūkio signalą<sup>54</sup>, prisitaikanti pastovaus greičio palaikymo sistema padeda pagreitindama automobilį link priekyje važiuojančios transporto priemonės prieš vairuotojui išsukant į lenkimo eismo juostą.

Funkcija tokiu atveju uždelsia greičio mažinimo operaciją, kad nereikėtų per anksti stabdyti, vairuotojui artėjant prie lėtesnės transporto priemonės.

Funkcija išlieka aktyvi, kol vairuotojas galiausiai nutolsta nuo aplenkto transporto priemonės.

### ĮSPĖJIMAS

Atminkite, kad ši funkcija gali būti aktyvinta ne tik lenkiant, bet ir tada, kai, pvz., įjungiamas posūkio signalas siekiant persirikiuoti arba išvažiuoti į kitą kelią. Tokiu atveju automobilis trumpam pagreitis.

### Susijusi informacija

- Prisitaikanti pastovaus greičio palaikymo sistema\* (p. 305)

## Lenkimo pradžios pagalba su prisitaikančia pastovaus greičio palaikymo sistema

### Lenkimo pagalbos naudojimas

Norint aktyvinti lenkimo pagalbą, turi būti patenkintos šios sąlygos:

- priešais turi būti transporto priemonė („tikslinė transporto priemonė“);
- jūsų automobilio **esamas greitis** turi būti bent 70 km/h (43 myl./val.);
- **įrašytas ACC greitis** turi būti pakankamai didelis, kad aplenkti būtų saugu.

### Lenkimo pagalbos įjungimas

Kaip įjungti lenkimo pagalbą:

– Įjunkite posūkio signalą.

Įjunkite posūkio signalą kairėn, jei automobilio vairas kairėje ir dešinėn, jei dešinėje.

> Lenkimo pagalba įjungiamą.

### Susijusi informacija

- Prisitaikanti pastovaus greičio palaikymo sistema\* (p. 305)

<sup>53</sup> Adaptive Cruise Control

<sup>54</sup> Tai galioja tik įjungus kairįjį posūkio signalą automobiliuose su vairu kairėje pusėje ir dešinįjį posūkio signalą automobiliuose su vairu dešinėje pusėje.

## Lenkimo pagalbos su prisitaikančia pastovaus greičio palaikymo sistema apribojimai

Lenkimo pagalbos funkcijos veikimas kai kuriais atvejais gali būti apribotas.

### ⚠️ ĮSPĖJIMAS

Naudodamasis lenkimo pagalbine sistema, vairuotojas turėtų atminti, kad automobilis gali nepageidaujamai pagreitinėti, jei sąlygos staiga pasikeistų.

Taigi, teikia vengti tam tikrų situacijų, pvz.:

- jei automobilis artėja prie išvažiavimo ir ketinama nusukti ta pačia kryptimi, kuria paprastai lenkiama;
- jei priekyje esanti transporto priemonė sumažina greitį prieš vairuotojo automobilį išvažiuojant į lenkimo eismo juostą;
- jei sulėtėja eismas lenkimo eismo juostoje;
- jei automobiliu su vairu dešinėje pusėje važiuojama šalyje, kur eismas vyksta kairiąja kelio puse (arba atvirkščiai).

Šios rūšies situacijų galima išvengti, laikinai perjungiant ACC<sup>55</sup> į budėjimo režimą.

### Susijusi informacija

- Prisitaikanti pastovaus greičio palaikymo sistema\* (p. 305)

## Tikslinio objekto keitimas naudojantis prisitaikančia pastovaus greičio palaikymo sistema

Prisitaikanti pastovaus greičio palaikymo sistema (ACC<sup>56</sup>) kartu su automatine pavarų dėže gali pakeisti tikslinį objektą (važiuojant tam tikru greičiu).

### tikslinio objekto keitimo;

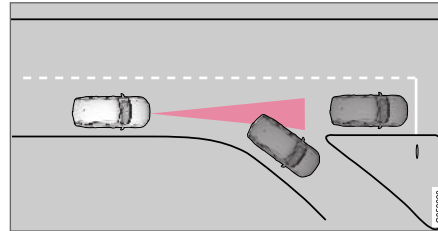

Jei priekyje esantis tikslinis automobilis staigiai nusuka į šalį, prieš jį gali būti stovinčių transporto priemonių.

Kai prisitaikanti pastovaus greičio palaikymo sistema seka kitą transporto priemonę **mažesniu** nei 30 km/h (20 myl./val.) greičiu ir pakeičia tikslinį objektą iš judančio į stovintį, prisitaikanti pastovaus greičio palaikymo sistema sumažina greitį pagal stovinčią transporto priemonę.

### ⚠️ ĮSPĖJIMAS

Prisitaikanti pastovaus greičio palaikymo sistema sekant kitą automobilį **didesniu nei** maždaug 30 km/h (20 myl./val.) greičiu ir tiksliniam objektui pasikeitus iš judančio į stovintį, sistema **ignoruoja** stovintį automobilį ir pagreitinėja iki įrašyto važiavimo greičio.

- Tokiu atveju, prireikus vairuotojas stabdyti turi pats.

### automatinio budėjimo režimo su tikslinio objekto pakeitimu;

Prisitaikanti pastovaus greičio palaikymo sistema išjungžiama ir nustatoma į budėjimo režimą:

- jei greitis nesiekia 5 km/h (3 myl./val.) ir prisitaikanti pastovaus greičio palaikymo sistema neapsisprendžia, ar tikslinis objektas yra stovinti transporto priemonė, ar kitas objektas, pvz., greičio mažinimo kalnelis;
- jei greitis nesiekia 5 km/h (3 myl./val.) ir priekyje važiuojanti transporto priemonė pasuka į šoną, prisitaikanti pastovaus greičio palaikymo sistema nebeturi ką sekti.

### Susijusi informacija

- Prisitaikanti pastovaus greičio palaikymo sistema\* (p. 305)

<sup>55</sup> Adaptive Cruise Control

## Automatinis stabdymas su prisitaikančia pastovaus greičio palaikymo sistema

Prisitaikanti pastovaus greičio palaikymo sistema (ACC<sup>57</sup>) turi specialią stabdymo funkciją, kur veikia lėtai važiuojant spūstyje ir stovint.

### Stabdymo funkcija lėtoje spūstyje ir stovint

Trumpai sustojant spūstyje arba prie šviesoforo, važiavimas automatiškai pratęsiamas, jei sustojimo trukmė neviršija maždaug 3 sekundžių. Jei priekyje esantis automobilis nepradeda judėti per šį intervalą, prisitaikanti pastovaus greičio palaikymo sistema nustatoma į budėjimo režimą su automatinio stabdymo funkcija.

- Prisitaikanti pastovaus greičio palaikymo sistema pakartotinai aktyvinama vienu iš šių būdų:
  - Nuspauskite vairo mygtuką .
  - Nuspauskite greičio pedalą.
- > Prisitaikanti pastovaus greičio palaikymo sistema tęsia priešais esančios transporto priemonės sekimą, jei ši priemonė per 6 sekundes pradeda judėti pirmyn.

### PASTABA

ACC gali laikyti stovintį automobilį ilgiausiai 5 minutes: po to įsijungia stovėjimo stabdys ir prisitaikanti pastovaus greičio palaikymo sistema išjungiamą.

Prieš vėl suaktyvinant prisitaikančią pastovaus greičio palaikymo sistemą reikia atleisti stovėjimo stabdį.

### Automatinio stabdymo nutraukimas

Atskirais atvejais sustojus išjungiamas automatinis stabdys ir prisitaikanti pastovaus greičio palaikymo sistema perjungiamą į budėjimo režimą. Tai reikią, kad stabdžiai atleidžiami ir automobilis gali pradėti riedėti, todėl vairuotojas turi įsikišti ir pats sustabdyti automobilį, kad šis išliktų vietoje.

Taip gali nutikti tokiais atvejais:

- vairuotojas nuspaudžia stabdžių pedalą;
- įjungiamas stovėjimo stabdys
- pavarų perjungiklis perstumiamas į padėtį **P**, **N** arba **R**;
- vairuotojas nustato prisitaikančią pastovaus greičio palaikymo sistemą veikti budėjimo režimu.

### Automatinis stovėjimo stabdžio įjungimas

Kai kuriais atvejais įjungiamas stovėjimo stabdys, kad automobilis liktų stovėti.

Taip nutinka, jei prisitaikanti pastovaus greičio palaikymo sistema laiko automobilį vietoje (naudodama pagrindinius stabdžius) ir:

- vairuotojas atidaro dureles arba atsisega saugos diržą;
- ACC būna laikiusi automobilį vietoje ilgiau nei maždaug 5 minutes;
- perkaista stabdžiai;
- vairuotojas rankiniu būdu išjungia variklį.

### Susijusi informacija

- Prisitaikanti pastovaus greičio palaikymo sistema\* (p. 305)

<sup>56</sup> Adaptive Cruise Control

<sup>57</sup> Adaptive Cruise Control



## Prisitaikančios pastovaus greičio palaikymo sistemos apribojimai

Prisitaikančios pastovaus greičio palaikymo sistemos (ACC<sup>58</sup>) veikimas kai kuriais atvejais gali būti apribotas.

## Stačios įkalnės / nuokalnės ir (arba) sunkus krovinys

Atminkite, kad prisitaikanti pastovaus greičio palaikymo sistema skirta pirmiausia važiuoti lygiu keliu. Funkcijai gali būti sunku palaikyti tinkamą atstumą iki priekyje važiuojančio automobilio, kai važiuojama stačia nuokalne. Tokiu atveju vairuotojui reikia būti atidžiam ir pasiruošusiam stabdyti.

- Nesinaudokite prisitaikančia pastovaus greičio palaikymo sistema automobiliu veždami sunkų krovinį arba prie jo prijungę priekabą.

## Kita informacija

- Aktyvius prisitaikančią pastovaus greičio palaikymo sistemą, važiavimo režimo **Off Road** pasirinkti negalima.

### **i** PASTABA

Funkcija naudoja automobilio kamerą, kuri turi bendrųjų apribojimų, žr. skirsnį „Kameros apribojimai“.

### **i** PASTABA

Funkcija naudoja automobilio radarą, kuris turi bendrųjų apribojimų, žr. skirsnį „Radaro apribojimai“.



## Susijusi informacija

- Prisitaikanti pastovaus greičio palaikymo sistema\* (p. 305)

## Persijungimas tarp standartinės pastovaus greičio palaikymo sistemos ir prisitaikančios sistemos

Automobilyje su prisitaikančia pastovaus greičio palaikymo sistema (ACC<sup>59</sup>) vairuotojas gali persijungti tarp pastovaus greičio palaikymo sistemos (CC<sup>60</sup>) ir ACC.

Ženklas vairuotojo ekrane rodo, kuri pastovaus greičio palaikymo sistema aktyvi:

CC	ACC
	
Pastovaus greičio palaikymo sistema	Prisitaikanti pastovaus greičio palaikymo sistema

A BALTAS ženklas: Funkcija aktyvi, PILKAS ženklas: Budėjimo režimas

## Kaip perjungti iš ACC į CC



Atlikite šiuos veiksmus:

- Vairo mygtuku  nustatykite prisitaikančią pastovaus greičio palaikymo sistemą veikti budėjimo režimu.

<sup>58</sup> Adaptive Cruise Control

<sup>59</sup> Adaptive Cruise Control

<sup>60</sup> Cruise Control

2. Paspauskite centrinio ekrano funkcijų rodinyje esantį mygtuką **Kruizo kontrolė**: mygtuko indikatorius pakinta iš PILKO į ŽALIĄ.
  - > Ženklas vairuotojo ekrane persijungia iš  ACC į  CC. Dabar prisitaikanti pastovaus greičio palaikymo sistema išjungta, o pastovaus greičio palaikymo sistema nustatyta veikti budėjimo režimu.
3. Nuspauskite vairo mygtuką  .
  - > Pastovaus greičio palaikymo sistema įsijungia ir įrašo dabartinį greitį.

### ĮSPĖJIMAS





Perjungus iš ACC į CC, reiškia, kad automobilis:

- daugiau nebepalaiko nustatytojo laiko intervalo iki priekyje esančios transporto priemonės;
- tik palaiko įrašytą greitį ir vairuotojui reikia pačiam pririnkus stabdyti.

Jei CC būna aktyvi išjungiant variklį, kitą kartą užvedus variklį bus automatiškai aktyvinta ACC.

## Kaip perjungti iš CC į ACC

Atlikite šiuos veiksmus:

1. Vairo mygtuku  nustatykite pastovaus greičio palaikymo sistemą veikti budėjimo režimu.
2. Palieskite funkcijų rodinyje esantį mygtuką **Kruizo kontrolė**: mygtuko indikatorius pakinta iš ŽALIO į PILKĄ.
  - > Ženklas vairuotojo ekrane persijungia iš  CC į  ACC. Dabar prisitaikanti pastovaus greičio palaikymo sistema aktyvinta ir nustatyta veikti budėjimo režimu.
3. Nuspauskite vairo mygtuką  .
  - > Prisitaikanti pastovaus greičio palaikymo sistema įsijungia ir įrašo dabartinį greitį kartu su iš anksto nustatyto laiko intervalu iki priekyje esančios transporto priemonės.

## Susijusi informacija

- Prisitaikanti pastovaus greičio palaikymo sistema\* (p. 305)

## Pastovaus greičio palaikymo sistemos simboliai ir pranešimai

Vairuotojo ekrane ir (arba) projekciniame rodynyje\* gali būti rodoma daug įvairių simbolių ir pranešimų apie prisitaikančią pastovaus greičio palaikymo sistemą (ACC<sup>61</sup>).

Čia pateikiami keli pavyzdžiai<sup>62</sup>.

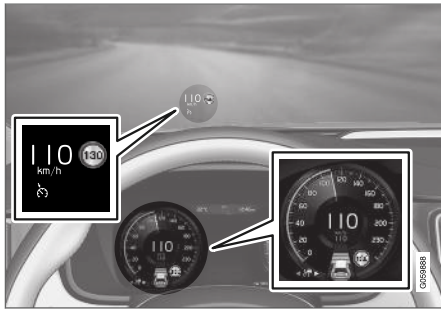

Ankstesnėje iliustracijoje<sup>63</sup> parodyta, kad prisitaikanti pastovaus greičio palaikymo sistema nustatyta palaikyti 110 km/h (68 myl./val.) greitį ir priekyje nėra transporto priemonės, kurią būtų galima sekti.

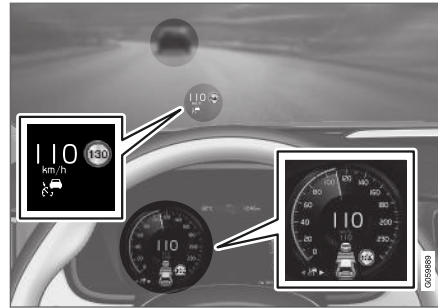

Ankstesnėje iliustracijoje<sup>63</sup> parodyta, kad prisitaikanti pastovaus greičio palaikymo sistema nustatyta palaikyti 110 km/h (68 myl./val.) greitį ir tuo

pat metu sekti priekyje esančią transporto priemonę, kuri važiuoja tokiu pačiu greičiu.

<sup>61</sup> Adaptive Cruise Control

<sup>62</sup> Tolesnėje iliustracijoje funkcija RSI („Road Sign Information“) informuoja, kad maksimalus leistinas greitis yra 130 km/h (80 myl./val.).

<sup>63</sup> PASTABA: iliustracija yra scheminio pobūdžio. Detalės gali būti kitokios – tai priklauso nuo automobilio modelio.





Simbolis	Pranešimas	Paaškinimas
	Simbolis yra BALTAS.	Automobilis palaiko įrašytą (pasirinktą) greitį.
	<b>Prisit.past.greič.pal.sist.</b> <b>Nepasiekiamo</b> Simbolis yra PILKAS.	Nustatytas prisitaikančios nuolatinio greičio palaikymo sistemos budėjimo režimas.
	<b>Prisit.past.greič.pal.sist.</b> <b>Reikia vykti į autoservisą</b> Simbolis yra PILKAS.	Sistema neveikia taip, kaip turėtų. Reikia kreiptis į autoservisą – rekomenduojama susisiekti su įgaliotuoju „Volvo“ autoservisu.
	<b>Priekinio stiklo jutiklis</b> <b>Jutiklis užblokuotas, žr. automobilio savininko vadovą</b>	Nuvalykite priekinį stiklą priešais kameros ir radaro jutiklius.

Teksto pranešimą galima pašalinti, trumpai paspaudžiant mygtuką, esantį vairo dešiniojos klaviatūros viduryje.

Jei pranešimas nedingsta: kreipkitės į autoservisą – rekomenduojama susisiekti su įgaliotuoju „Volvo“ autoservisu.

### Susijusi informacija

- Prisitaikanti pastovaus greičio palaikymo sistema\* (p. 305)

## Aktyvioji pagalba

Pilot Assist padeda vairuotojui palaikyti automobilį tarp eismo juostos skiriamųjų linijų (atlikdama judesius vairu) ir palaikyti vienodą greitį bei iš anksto pasirinktą atstumą iki priekyje važiuojančios transporto priemonės.

### Kaip veikia „Pilot Assist“

Funkcija „Pilot Assist“ pirmiausia skirta naudoti plentuose ir panašiuose pagrindiniuose keliuose, kur didina vairavimo komfortą ir mažina vairavimo įtampą.

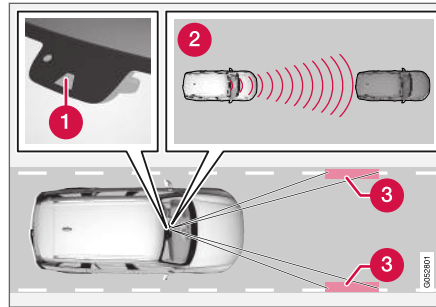

Kameros ir radaro blokas matuoja atstumą iki priekyje esančios transporto priemonės ir aptinka eismo juostos skiriamąsias linijas<sup>64</sup>.

- 1 Kameros ir radaro blokas
- 2 Atstumo skaityklės
- 3 Šoninių žymų skaityklės

Vairuotojas pasirenka pageidaujamą greitį ir laiko intervalą iki priekyje važiuojančios transporto priemonės. Pilot Assist, naudodamasi kamera ir radaru, nuskaito atstumą iki priekyje važiuojančios transporto priemonės ir kelyje pažymėtas eismo juostos linijas. Nustatytąjį laiko intervalą palaiko automatinio greičio reguliavimo funkcija, o vairavimo pagalbos funkcija padeda išlaikyti automobilį eismo juostoje.

Pilot Assist vairavimo pagalbos funkcija atsižvelgia į priekyje esančios transporto priemonės greitį ir eismo juostos žymas. Vairuotojas gali nekreipti dėmesio į Pilot Assist vairavimo rekomendacijas ir važiuoti kita kryptimi, pvz., norėdamas persirikiuoti į kitą eismo juostą arba išvengti kliūties kelyje.

Jei Pilot Assist negali vienareikšmiškai įvertinti eismo juostos, pvz., jei kamera ir radaras nemato eismo juostos linijų, Pilot Assist laikinai deaktyvina vairavimo pagalbą, tačiau vėliau vėl įsijungia, jei linijos tampa matomos (greičio ir atstumo kontrolės funkcijos išlieka aktyvios).

### ⚠ ĮSPĖJIMAS

„Pilot Assist“ vairavimo pagalba automatiškai deaktyvinama ir vėl ima veikti be išankstinio įspėjimo.

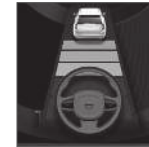

Apie dabartinę vairavimo pagalbos būseną informuoja vairo simbolio spalva:

- Jei vairas ŽALIAS, vadinasi, vairavimo pagalba aktyvi.
- Jei vairas PILKAS (kaip nurodyta iliustracijoje, vadinasi, vairavimo pagalba deaktyvinta.

<sup>64</sup> PASTABA: iliustracija yra scheminio pobūdžio. Detalės gali būti kitokios – tai priklauso nuo automobilio modelio.



## ĮSPĖJIMAS

- Funkcija Pilot Assist yra papildomoji pagalba vairuotojui, skirta vairavimui palengvinti ir jo saugai padidinti. Ji negali tinkamai išspręsti visų kelių eismo, orų ir kelio sąlygų.
- Vairuotojui rekomenduojama perskaityti visus Automobilio savininko vadovo skirsnius, susijusius su šia funkcija, kad sužinotų apie jos apribojimus ir į ką reikėtų atsižvelgti prieš pradėdant naudotis sistema (žr. saitų sąrašą šio straipsnio pabaigoje).
- „Pilot Assist“ galima naudoti tik jei pažymėtos aiškios eismo juostų linijos (abiejose pusėse). Visais kitais atvejais padėja sąlyčio su aplinkinėmis kliūtimis, kurių funkcija neaptiks, pavojus.
- „Pilot Assist“ nėra skirta pakeisti vairuotojo dėmesį ar sprendimus. Vairuotojas visada lieka atsakingas ir privalo užtikrinti, kad automobilis būtų valdomas saugiai, tinkamai parenkama jo vieta eismo juostoje ir greitis, palaikant optimalų atstumą iki kitų transporto priemonių ir vadovaujantis galiojančiomis kelių eismo taisyklėmis bei reglamentais.

## PASTABA

Ši funkcija gali būti siūloma standartškai arba kaip parinktis (priklauso nuo rinkos).

Pilot Assist funkcija reguliuoja greitį, automobilį greitindama ir jį stabdydama. Stabdžiai gali skleisti žemą garsą, kai yra naudojami greičiui koreguoti.

Pilot Assist bando reguliuoti greitį tolygiai. Tais atvejais, kai būtina staigiai stabdyti, vairuotojas turi stabdyti pats. Tai taikoma, jei smarkiai skiriasi greitis arba priekyje važiuojanti transporto priemonė ima staigiai stabdyti. Kadangi kameros ir radaro veikimas ribotas, stabdžiai gali įsijungti netikėtai arba neįsijungti visai.

„Pilot Assist“ siekia palaikyti vairuotojo nustatytą atstumą (laiko vienetais) iki toje pačioje eismo juostoje priekyje važiuojančios transporto priemonės. Jei radaras priekyje neužfiksuoja jokios transporto priemonės, automobilis ima palaikyti vairuotojo nustatytą ir įrašytą greitį. Taip nutinka ir tuomet, jei priekyje važiuojančios transporto priemonės greitis padidėja ir viršija įrašytą greitį.

Toliau pateikiama informacija taikoma automobiliams su automatine pavarų dėže:

- „Pilot Assist“ gali sekti kitą transporto priemonę greičiu nuo 0 km/h iki 200 km/h (125 myl./val.).
- Pilot Assist gali teikti vairavimo pagalbą nuo beveik nulinio greičio iki 140 km/h (87 myl./val.).

Toliau pateikiama informacija taikoma automobiliams su mechanine pavarų dėže:

- „Pilot Assist“ gali sekti kitą transporto priemonę greičiu nuo 30 km/h (20 myl./val.) iki 200 km/h (125 myl./val.).
- „Pilot Assist“ gali teikti vairavimo pagalbą nuo 30 km/h (20 myl./val.) iki 140 km/h (87 myl./val.).

**⚠️ ĮSPĖJIMAS**

- Pilot Assist nėra susidūrimo išvengimo sistema. Jei sistema neaptinka priekyje esančios transporto priemonės, turi įsikišti vairuotojas.
- „Pilot Assist“ nestabdo priešais žmones, gyvūnus, objektus, nedidelės transporto priemonės (pvz., dviračius ar motociklus), žemas priekabas, taip pat – atvažiuojančias, lėtai judančias ar stovinčias transporto priemones.
- Nenaudokite „Pilot Assist“ sudėtingomis sąlygomis, pvz., miesto spūstyje, sankryžose, esant slidžiai kelio dangai, kai kelyje – daug vandens ar patišęs sniegas, smarkiai lyjant (sningant), esant prastam matumui, važiuodami vingiuotais ar slidžiais keliais, taip pat – vilkdami automobiliiu priekabą.

**⚠️ SVARBU**

„Pilot Assist“ vidinių komponentų techninės priežiūros darbus gali atlikti tik autoserviso specialistai. Rekomenduojame kreiptis į įgaliotąjį „Volvo“ autoservisą.

**Kelio vingiai ir išsišakojimai**

„Pilot Assist“ sąveikauja su vairuotoju, kuris neturėtų laukti „Pilot Assist“ įsikišimo ir būti nuolat pasiruošęs vairuoti pats, ypač – posūkiuose.

Automobiliui artėjant prie išvažiavimo arba išsišakojus eismo juostai, vairuotojas turi pasukti į pageidaujimą pusę, kad „Pilot Assist“ nustatytų reikiamą kryptį.

**„Pilot Assist“ siekia laikyti automobilį eismo juostos viduryje**

Kai „Pilot Assist“ padeda vairuoti, sistema siekia laikyti automobilį tarp eismo juostos linijų, todėl rekomenduojama leisti automobiliui rasti optimalią vietą, kad sistema vairuotų kaip įmanoma sklandžiau. Vairuotojas turi tikrinti, ar automobilis tinkamai nustatytas eismo juostoje, ir prireikus pakoreguoti padėtį judesiais vairu.

Jei „Pilot Assist“ tinkamai nenustato automobilio eismo juostoje, rekomenduojama išjungti „Pilot Assist“ arba persijungti į prisitaikančią pastovaus greičio palaikymo sistemą.

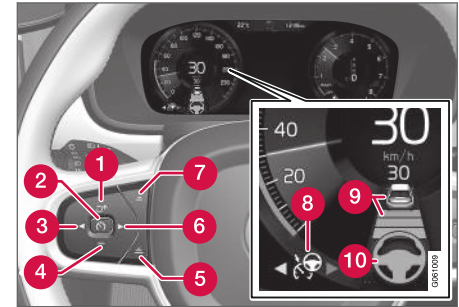
**Apžvalga****Valdikliai**

Funkcijų mygtukai ir simboliai<sup>64</sup>.

- 1 : „Pilot Assist“ aktyvinama iš budėjimo režimo ir aktyvinamas įrašytas greitis bei laiko intervalas.
- 1 : padidina įrašytą greitį.
- 2 : **iš budėjimo režimo** – „Pilot Assist“ aktyvinama ir įrašomas dabartinis greitis.
- 2 : **iš aktyvaus režimo** – „Pilot Assist“ deaktyvinama / perjungiama į budėjimo režimą.
- 3 : „Pilot Assist“ perjungiama į prisitaikančią pastovaus greičio palaikymo funkciją.
- 4 : sumažina įrašytą greitį

<sup>64</sup> PASTABA: iliustracija yra scheminio pobūdžio. Detalės gali būti kitokios – tai priklauso nuo automobilio modelio.

- ◀ 5 Padidina laiko intervalą iki priekyje esančių transporto priemonių
- 6 ▶: persijungiama iš prisitaikančios pastovaus greičio palaikymo funkcijos į „Pilot Assist“.
- 7 Sumažina laiko intervalą iki priekyje esančių transporto priemonių
- 8 Funkcijos simbolis
- 9 Tikslinės transporto priemonės ir laiko intervalo iki priekyje važiuojančių transporto priemonių simboliai
- 10 Aktyvintos / deaktyvintos vairavimo pagalbos simbolis

### Vairuotojo ekranas

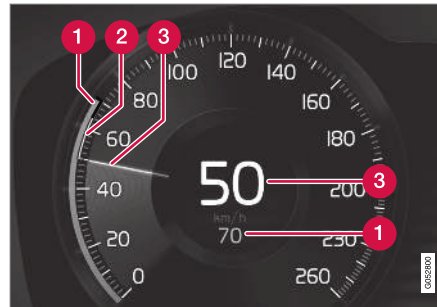

Greičio rodmėnys<sup>64</sup>.

- 1 Įrašytas greitis
- 2 Priekyje važiuojančios transporto priemonės greitis
- 3 Dabartinis jūsų automobilio greitis

Jei norite sužinoti apie skirtingus simbolių derinius (atsižvelgiant į eismo sąlygas), žr. temą „Pilot Assist“ simboliai ir pranešimai“.

### Susijusi informacija

- „Pilot Assist“ ir įspėjimas apie galimą susidūrimą (p. 327)
- „Pilot Assist“ projekcinis rodmėnys kylant susidūrimo pavojui (p. 327)
- „Pilot Assist“ aktyvinimas ir paleidimas (p. 328)

- „Pilot Assist“ greičio valdymas (p. 329)
- Pilot Assist laiko intervalo nustatymas (p. 330)
- „Pilot Assist“ aktyvinimas / deaktyvinimas (p. 331)
- Lenkimo pagalba su „Pilot Assist“ (p. 333)
- Lenkimo pradžios pagalba su „Pilot Assist“ (p. 333)
- „Pilot Assist“ lenkimo pagalbos apribojimai (p. 334)
- Tikslinio objekto keitimas su „Pilot Assist“ (p. 334)
- Automatinis stabdymas su „Pilot Assist“ (p. 335)
- „Pilot Assist“ apribojimai (p. 335)
- „Pilot Assist“ simboliai ir pranešimai\* (p. 337)

<sup>64</sup> PASTABA: iliustracija yra scheminio pobūdžio. Detalės gali būti kitokios – tai priklauso nuo automobilio modelio.



## „Pilot Assist“ ir įspėjimas apie galimą susidūrimą

### Įspėjimas apie galimą susidūrimą

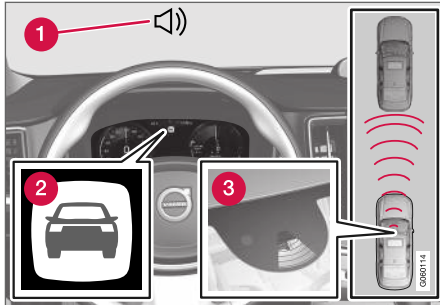

Įspėjimo apie susidūrimą garsas ir ženklas<sup>65</sup>.

- 1 Garsinis įspėjamasis signalas kilus susidūrimo pavojui
- 2 Įspėjamasis signalas kilus susidūrimo pavojui
- 3 Kameros ir radaro atliekamas atstumo matavimas

Funkcija „Pilot Assist“ naudoja apie 40 % darbinių stabdžių pajėgumo. Jei automobilį reikia stabdyti smarkiau nei gali funkcija „Pilot Assist“ ir vairuotojas nestabdo, tuomet aktyvinama įspėjamoji lemputė ir įspėjamasis garsinis signalas, atkreipiantys vairuotojo dėmesį į tai, kad reikia imtis neatidėliotinų veiksmų.

## ⚠ ĮSPĖJIMAS

Pilot Assist įspėja tik apie tas transporto priemones, kurių kamera ir radaro prietaisas yra aptinkami. Todėl įspėjimo gali nebūti arba jis gali vėluoti.

- Niekada nelaukite įspėjimo. Įjunkite stabdžius, kai to reikalauja situacija!

### Susijusi informacija

- Aktyvioji pagalba (p. 323)

## „Pilot Assist“ projekcinis rodinys kylant susidūrimo pavojui

Jei automobilyje yra projekcinis rodinys\*, įspėjimas rodomas mirksinčiu ženklu priekiniame stikle.

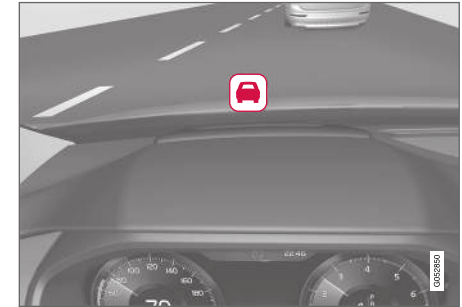

Įspėjimo apie susidūrimą ženklas priekiniame stikle<sup>66</sup>.

## i PASTABA

Dėl ryškios saulės šviesos, atspindžių, kraštutinių šviesos kontrastų, saulės akinių arba jei vairuotojas nežiūriai tiesiai į priekį, gali būti sunku atpažinti įspėjamąjį vizualinį signalą ant priekinio stiklo.

### Susijusi informacija

- Aktyvioji pagalba (p. 323)

<sup>65</sup> Ilustracija yra scheminio pobūdžio: dalys priklauso nuo automobilio modelio.

## „Pilot Assist“ aktyvinimas ir paleidimas

Kad būtų galima valdyti greitį ir atstumą bei naudotis vairavimo pagalba, pirmiausia reikia aktyvinti ir paleisti „Pilot Assist“.

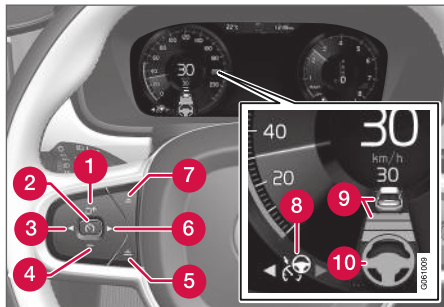



PASTABA: iliustracija yra scheminio pobūdžio. Detalės gali būti kitokios – tai priklauso nuo automobilio modelio.

Norint paleisti Pilot Assist, turi būti patenkintos šios sąlygos:

- Vairuotojas turi būti prisisėgęs saugos diržą, turi būti uždarytos jo durės.
- Logišku atstumu priešais automobilį turi būti transporto priemonė („tikslinė transporto priemonė“) arba dabartinis greitis turi siekti bent 15 km/h (9 myl./val.).

- Automobiliams su mechanine pavarų dėže. Greitis turi būti ne mažesnis nei 30 km/h (20 myl./val.).

Prisitaikantį pastovaus greičio palaikymo sistemai veikiant **budėjimo režimu**:

1. Paspauskite vairo mygtuką ► (6).  
> Budėjimo režimu ženklas  pakinta į „Pilot Assist“ (8).
2. Paspauskite vairo mygtuką  (2).  
> „Pilot Assist“ paleidžiama ir įrašomas dabartinis greitis, kuris taip pat parodomas spidometro ekrane skaičiais.

...arba...

**Paleidę** prisitaikantį pastovaus greičio palaikymo sistemą:

- Paspauskite vairo mygtuką ► (6).  
> Paleidžiama Pilot Assist.

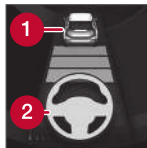

Vairavimo pagalba „Pilot Assist“ būna aktyvi tik kai vairo ženklas (2) būna pakitęs iš PILKOS į ŽALIA.

Kai atstumo ženklą sudaro virš vairo ženklo rodoma transporto priemonė (1), Pilot Assist tik reguliuoja laiko intervalą iki priekyje važiuojančios transporto priemonės.



Tuo pat metu pažymimas greičio intervalas.

Didesnis greitis yra įrašytasis / pasirinktas greitis, o mažesnis greitis – priekyje važiuojančios (tikslinės) transporto priemonės

greitis.

## Rankos ant vairo

Kad „Pilot Assist“ veiktų, vairuotojo rankos turi būti ant vairo. Jei „Pilot Assist“ aptinka, kad vairuotojas nelaiko vairo, vairuotojui teksto pranešimu ir garso signalu primenama, kad reikia aktyviai vairuoti automobilį.

Jei „Pilot Assist“ vis tiek neaptinka vairuotojo rankų ant vairo, funkcija persijungia į budėjimo režimą. Tada „Pilot Assist“ reikia paleisti iš naujo, paspaudžiant vairo mygtuką .

### PASTABA

Atminkite, kad Pilot Assist veikia tik tada, kai vairuotojas laiko vairą rankomis.

## Susijusi informacija

- Aktyvioji pagalba (p. 323)

<sup>66</sup> PASTABA: iliustracija yra scheminio pobūdžio. Detalės gali būti kitokios – tai priklauso nuo automobilio modelio.

## „Pilot Assist“ greičio valdymas

Galima nustatyti skirtingus „Pilot Assist“ greičius.

### Įrašyto greičio nustatymas / keitimas

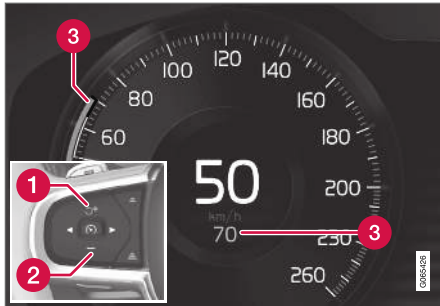

PASTABA: iliustracija yra scheminio pobūdžio. Detalės gali būti kitokios – tai priklauso nuo automobilio modelio ir rinkos.

- 1 **+** : padidina įrašytą greitį.
- 2 **-** : sumažina įrašytą greitį
- 3 Įrašytas greitis

- Nustatytą greitį galima keisti trumpais arba ilgais vairo mygtuko **+** (1) arba **-** (2) paspaudimais:
  - **Trumpas** paspaudimas: kiekvienu paspaudimu greitis keičiamas +/- 5 km/h (+/- 5 myl./val.) žingsneliais.
  - **Paspauskite ir palaikykite:** Kai greičio indikatorius (3) pasieks pageidaujamą greitį, mygtuką atleiskite.
  - Paskutiniu mygtuko paspaudimu nustatytas greitis įrašomas į atmintį.

Jei vairuotojas padidins automobilio greitį naudodamas greičio pedalą prieš paspausdamas vairo mygtuką **+**, įrašytas greitis taps automobilio greičiu, kai bus paspaustas mygtukas, jei tik vairuotojo koja mygtuko paspaudimo momentu bus ant greičio pedalo.

Greičio pedalu laikinai padidinus greitį, pvz., lenkiant kitą automobilį, nuostata nepakinta: atleidus greičio pedalą, automobilis grąžina anksčiau įrašytą greitį.

### Automatinė pavarų dėžė

„Pilot Assist“ gali sekti kitą transporto priemonę greičiu nuo 0 km/h iki 200 km/h (125 myl./val.).

Atminkite: mažiausias programuojamas „Pilot Assist“ greitis yra 30 km/h (20 myl./val.). Nors ji gali sekti kitą transporto priemonę iki 0 km/h, negalima pasirinkti / įrašyti mažesnio nei 30 km/h (20 myl./val.) greičio.

Maksimalus pasirenkamas greitis yra 200 km/h (125 myl./val.).

### Mechaninė pavarų dėžė

„Pilot Assist“ gali sekti kitą transporto priemonę greičiu nuo 30 km/h (20 myl./val.) iki 200 km/h (125 myl./val.).

Mažiausias „Pilot Assist“ programuojamas greitis yra 30 km/h (20 myl./val.), o maksimalus – 200 km/h (125 myl./val.).

### Susijusi informacija

- Aktyvioji pagalba (p. 323)

## Pilot Assist laiko intervalo nustatymas

Pilot Assist funkciją galima nustatyti su skirtingais laiko intervalais.

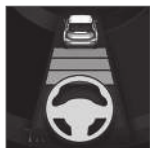

Galima pasirinkti pageidaujama laiko intervalą iki priekyje važiuojančio automobilio. Jis vairuotojo ekrane vaizduojamas 1–5 horizontaliomis linijomis: kuo daugiau linijų, tuo didesnis intervalas. Viena linija atitinka

apie 1 sekundę iki automobilio priekyje, 5 linijos – apie 3 sekundes.

### **i** PASTABA

Kai vairuotojo ekrane pasirodo ženklas su automobiliu ir vairo, „Pilot Assist“ ima nustatyti laiko intervalu sekti priešais esančią transporto priemonę.

Jei rodomas tik vairas, vadinasi, pagrįstai atstumu priešais automobilį nėra kitos transporto priemonės.

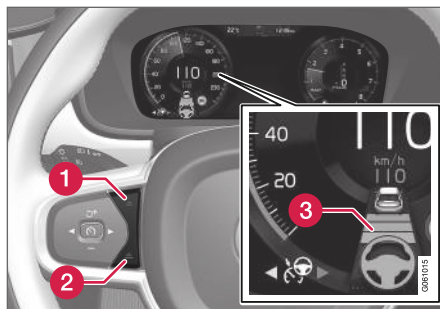

Laiko intervalo valdymo elementas<sup>67</sup>.

**1** Laiko intervalo mažinimas

**2** Laiko intervalo didinimas

**3** Atstumo indikatorius

- Paspauskite vairo mygtuką (1) arba (2), kad padidintumėte arba sumažintumėte laiko intervalą.
  - > Dabartinis laiko intervalas nurodytas atstumo indikatoriuje (3).

Norint sklandžiai ir patogiai sekti priekyje važiuojantį automobilį, „Pilot Assist“ tam tikrais atvejais laiko intervalui leidžia smarkiai svyruoti. Pavyzdžiui, važiuojant nedideliu greičiu, kai atstumai maži, „Pilot Assist“ šiek tiek padidina laiko intervalą.

### **i** PASTABA

- Kuo didesnis greitis, tuo ilgesnis yra nustatyto laiko intervalo apskaičiuotas atstumas metrais.
- Naudokite tik tokius laiko intervalus, kokius leidžia vietos eismo taisyklės.
- Jei aktyvinta sistema „Pilot Assist“ nereauguoja ir greičio nedidina, galbūt laiko intervalas iki priekyje esančios transporto priemonės jau yra trumpesnis nei nustatytasis.

### **!** ĮSPĖJIMAS

- Naudokite tik tokius laiko intervalus, kurie atitinka esamas kelių eismo sąlygas.
- Vairuotojas turėtų atsižvelgti į faktą, kad trumpi laikotarpiai sumažina intervalą, per kurį reikia sureaguoti ir imtis veiksmų, kai susidaro netikėta eismo situacija.

### Pasirinkti, kaip „Pilot Assist“ turi palaikyti atstumą\* iki priekyje esančios transporto priemonės

Vairuotojas gali pasirinkti skirtingus vairavimo stilius ir nurodyti, kaip „Pilot Assist“ turėtų palaikyti nustatytą laiko intervalą iki priekyje esančios transporto priemonės. Pasirenkama važiavimo režimo valdymo elementu **DRIVE MODE**.

<sup>67</sup> PASTABA: iliustracija yra scheminio pobūdžio. Detalės gali būti kitokios – tai priklauso nuo automobilio modelio.

Nurodykite vieną iš šių parinkčių:

- **„Eco“** – „Pilot Assist“ optimaliai taupo degalus, o tai reiškia ilgesnį laiko intervalą iki priekyje esančios transporto priemonės.
- **Comfort** – Pilot Assist siekia kaip įmanoma sklandžiau laikytis nustatyto laiko intervalo iki priekyje esančios transporto priemonės.
- **Dynamic** – Pilot Assist atidžiau seka nustatyto laiko intervalo iki priekyje esančios transporto priemonės pokyčius, todėl tam tikrais atvejais gali būti staigiau greitinama arba stabdoma.

Papildomos informacijos rasite skirsnyje „Važiavimo režimai“.

Papildomos informacijos papildomai rasite skirsniuose „Pastovaus greičio palaikymo sistemos greičio valdymas“ ir „Važiavimo režimas ECO“.

### Susijusi informacija

- Aktyvioji pagalba (p. 323)

### „Pilot Assist“ aktyvinimas / deaktyvinimas

„Pilot Assist“ galima laikinai deaktyvinti, kad ji būtų perjungta į budėjimo režimą ir ją būtų galima pakartotinai aktyvinti vėliau.

#### Pilot Assist deaktyvinimas ir perjungimas į budėjimo režimą

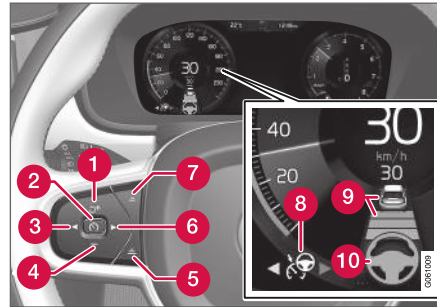

PASTABA: iliustracija yra scheminio pobūdžio. Detalės gali būti kitokios – tai priklauso nuo automobilio modelio.

Kaip laikinai išjungti „Pilot Assist“ ir nustatyti ją veikti budėjimo režimu:

- Paspauskite vairo mygtuką (2).
- > „Pilot Assist“ veikia budėjimo režimu – ženkle (8) spalva vairuotojo ekrane pasikeičia iš BALTOS į PILKĄ ir įrašytas greitis spidometro centre pasikeičia iš SMĖLIO SPALVOS į PILKĄ.

...arba...

- Paspauskite vairo mygtuką (3).
- > Pilot Assist išjungiamas ir perjungiamas į prisitaikančios pastovaus greičio palaikymo sistemos aktyvų režimą.

### ⚠ ĮSPĖJIMAS

- Kai „Pilot Assist“ veikia budėjimo režimu, vairuotojas turi perimti kontrolę ir vairuoti, reguliuodamas greitį ir atstumą iki priekyje esančios transporto priemonės.
- Jei „Pilot Assist“ veikia budėjimo režimu ir automobilis pernelyg priartėja prie priekyje važiuojančios transporto priemonės, vairuotoją apie likusį trumpą atstumą įspėja atstumo įspėjimo funkcija.

#### « Budėjimo režimas vairuotojo įsikišimo metu

Pilot Assist laikinai deaktivinama ir perjungiamą į budėjimo režimą, jei:

- nuspaudžiamas stabdžių pedalas;
- pavarų perjungiklis nustatomas į padėtį **N**;
- posūkio signalas paliekamas įjungtas ilgiau nei 1 minutę ;
- vairuotojas važiuoja didesniu greičiu nei įrašytas į atmintį ilgiau nei 1 minutę;
- sankabos pedalas laikomas nuspauštas maždaug 1 minutę – taikoma automobiliams su mechanine pavarų dėže.

Greičio pedalu laikinai padidinus greitį, pvz., lenkiant kitą automobilį, nuostata nepakinta: atleidus greičio pedalą, automobilis grąžina anksčiau įrašytą greitį.

Įjungus posūkio signalą, Pilot Assist vairavimo pagalba laikinai išjungiamą. Baigus naudotis minėtais valdymo elementais, vairavimo pagalba automatiškai vėl aktyvinamą (jei vis dar galima aptikti eismo juostas).

#### Automatinis budėjimo režimas

„Pilot Assist“ priklauso nuo kitų sistemų, pvz., stabilumo kontrolės / prieššlydžio ESC<sup>68</sup>. Jei bet kuri iš šių kitų sistemų nustoja veikti, „Pilot Assist“ automatiškai išsijungia.

#### ⚠️ ĮSPĖJIMAS

Automatinio budėjimo režimo metu vairuotojas įspėjamas garsiniu signalu ir pranešimu vairuotojo ekrane.

- Tada vairuotojas privalo reguliuoti automobilio greitį, pagal poreikį įjungti stabdžius ir palaikyti saugų atstumą iki kitų transporto priemonių.

Automatinis budėjimo režimas gali būti įjungtas tokiais atvejais:

- vairuotojas atidaro dureles;
- pernelly įkaista stabdžiai;
- vairuotojas nelaiiko rankų ant vairo;
- įjungiamas stovėjimo stabdys;
- per žemos / aukštos variklio apsukos;
- vairuotojas atsisega saugos diržą;
- vienas arba daugiau ratų netenka sukibimo;
- kamera ir radaras padengiami, pvz., smarkiai sningant ar lyjant (užblokuojamas kameros objektyvas / radijo bangos).
- greitis nesiekia 5 km/h (3 myl./val.) ir „Pilot Assist“ neapsisprendžia, ar priekyje yra stovinti transporto priemonė, ar kitas objektas, pvz., greičio mažinimo kalnelis;

- greitis nesiekia 5 km/h (3 myl./val.) ir priekyje važiavusi transporto priemonė pasuko į šoną, tad „Pilot Assist“ nebeturi, ką sekti;
- greitis krenta žemiau 30 km/h (20 myl./val.) – taikoma tik automobiliams su mechanine pavarų dėže;

#### Pakartotinis Pilot Assist sistemos aktyvinimas iš budėjimo režimo

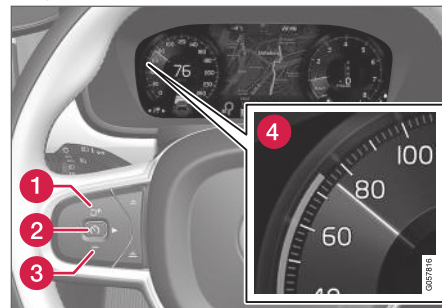

PASTABA: iliustracija yra scheminio pobūdžio. Detalės gali būti kitokios – tai priklauso nuo automobilio modelio.

Kaip vėl aktyvinti „Pilot Assist“:

- Paspauskite vairo mygtuką  (1).
  - > Po to nustatomas paskutinis įrašytas greitis.

<sup>68</sup> Electronic Stability Control

**⚠️ ĮSPĖJIMAS**

Vairo mygtuku  gražinus buvusį greitį, važiavimo greitis gali gerokai padidėti.

**Susijusi informacija**

- Aktyvioji pagalba (p. 323)

**Lenkimo pagalba su „Pilot Assist“**

„Pilot Assist“ gali padėti vairuotojui lenkti kitas transporto priemones.

**Kaip veikia lenkimo pagalba**

Kai „Pilot Assist“ seka kitą transporto priemonę ir vairuotojas nurodo ketinimą lenkti, įjungdamas posūkio signalą<sup>69</sup>, „Pilot Assist“ padeda pagreitinama automobilių link priekyje važiuojančios transporto priemonės **prieš** vairuotojui išsukant į lenkimo eismo juostą.

Funkcija tokiu atveju uždelsia greičio mažinimo operaciją, kad nereikėtų per anksti stabdyti, vairuotojui artėjant prie lėtesnės transporto priemonės.

Funkcija išlieka aktyvi, kol vairuotojas galiausiai nutolsta nuo aplenktos transporto priemonės.

**⚠️ ĮSPĖJIMAS**

Atminkite, kad ši funkcija gali būti aktyvinta ne tik lenkiant, bet ir tada, kai, pvz., įjungiamas posūkio signalas siekiant persirikiuoti arba išvažiuoti į kitą kelią. Tokiu atveju automobilis trumpam pagreitės.

**Susijusi informacija**

- Aktyvioji pagalba (p. 323)

**Lenkimo pradžios pagalba su „Pilot Assist“****Lenkimo pagalbos naudojimas**

Norint aktyvinti lenkimo pagalbą, turi būti patenkinamos šios sąlygos:

- priešais turi būti transporto priemonė („tikslinė transporto priemonė“);
- jūsų automobilio **esamas greitis** turi būti bent 70 km/h (43 myl./val.);
- **įrašytas** „Pilot Assist“ greitis turi būti pakankamai didelis, kad aplenkti būtų saugu.

**Lenkimo pagalbos įjungimas**

Kaip įjungti lenkimo pagalbą:

- Įjunkite posūkio signalą.  
Įjunkite posūkio signalą kairėn, jei automobilio vairas kairėje ir dešinėn, jei dešinėje.  
> Lenkimo pagalba įjungiamą.

**Susijusi informacija**

- Aktyvioji pagalba (p. 323)

<sup>69</sup> Tai galioja tik įjungus kairįjį posūkio signalą automobiliuose su vairu kairėje pusėje ir dešinįjį posūkio signalą automobiliuose su vairu dešinėje pusėje.

## „Pilot Assist“ lenkimo pagalbos apribojimai

Lenkimo pagalbos funkcijos veikimas kai kuriais atvejais gali būti apribotas.

### ⚠️ IŠPĖJIMAS

Naudodamasis lenkimo pagalbine sistema, vairuotojas turėtų atminti, kad automobilis gali nepageidaujamai pagreitinėti, jei sąlygos staiga pasikeistų.

Taigi, teikia vengti tam tikrų situacijų, pvz.:

- jei automobilis artėja prie išvažiavimo ir ketinama nusukti ta pačia kryptimi, kuria paprastai lenkiama;
- jei priekyje esanti transporto priemonė sumažina greitį prieš vairuotojo automobiliui išvažiuojant į lenkimo eismo juostą;
- jei sulėtėja eismas lenkimo eismo juostoje;
- jei automobiliu su vairu dešinėje pusėje važiuojama šalyje, kur eismas vyksta kairiąja kelio puse (arba atvirkščiai).

Šios rūšies situacijų galima išvengti, laikinai perjungiant Pilot Assist į budėjimo režimą.

### Susijusi informacija

- Aktyvioji pagalba (p. 323)

## Tikslinio objekto keitimas su „Pilot Assist“

„Pilot Assist“ kartu su automatine pavarų dėže gali pakeisti tikslinį objektą (važiuojant tam tikru greičiu).

### tikslinio objekto keitimo;

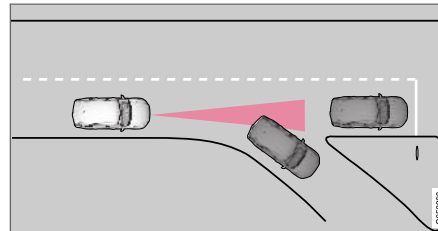

Jei priekyje esantis tikslinis automobilis staigiai nusuka į šalį, prieš jį gali būti stovinčių transporto priemonių.

Kai Pilot Assist seka kitą transporto priemonę **mažesniu** nei 30 km/h (20 myl./val.) greičiu ir pakeičia tikslinį objektą iš judančio į stovinčią, Pilot Assist sumažina greitį pagal stovinčią transporto priemonę.

### ⚠️ IŠPĖJIMAS

Funkcijai „Pilot Assist“ sekant kitą automobilį **didesniu nei** maždaug 30 km/h (20 myl./val.) greičiu ir tiksliniam objektui pasikeitus iš judančio į stovinčią transporto priemonę, „Pilot Assist“ **ignoruoja** stovinčią transporto priemonę ir pagreitinėja iki įrašyto greičio.

- Tokiu atveju, prireikus vairuotojas stabdyti turi pats.

### automatinio budėjimo režimo su tikslinio objekto pakeitimu;

Pilot Assist išjungiami ir nustatoma veikti budėjimo režimu:

- jei greitis nesiekia 5 km/h (3 myl./val.) ir Pilot Assist neapsisprendžia, ar tikslinis objektas yra stovinti transporto priemonė, ar kitas objektas, pvz., greičio mažinimo kalnelis;
- jei greitis nesiekia 5 km/h (3 myl./val.) ir priekyje važiuvisi transporto priemonė pasuka į šoną, Pilot Assist nebeturi, ką sekti.

### Susijusi informacija

- Aktyvioji pagalba (p. 323)



## Automatinis stabdymas su „Pilot Assist“

„Pilot Assist“ turi specialią stabdymo funkciją, kur veikia lėtai važiuojant spūstyje ir stovint.

### Stabdymo funkcija lėtoje spūstyje ir stovint

Trumpai sustojant spūstyje arba prie šviesoforo, važiavimas automatiškai pratęsimas, jei sustojimo trukmė neviršija maždaug 3 sekundžių. Jei priekyje esanti transporto priemonė nepradedą judėti per šį intervalą, „Pilot Assist“ nustatoma veikti budėjimo režimu su automatinio stabdymo funkcija.

- Pilot Assist pakartotinai aktyvinama taip:
  - Nuspauskite vairo mygtuką .
  - Nuspauskite greičio pedalą.
- > Pilot Assist sistema tęsia priešais esančios transporto priemonės sekimą, jei ši priemonė per 6 sekundes pradeda judėti pirmyn.

#### PASTABA

Pilot Assist gali laikyti stovintį automobilį ilgiausiai 5 minutes. Po to įsijungia stovėjimo stabdys ir funkcija išjungiamą.

Prieš iš naujo įjungiant Pilot Assist, reikia atleisti stovėjimo stabdį.

### Automatinio stabdymo nutraukimas

Atskirais atvejais sustojus išjungiamas automatinis stabdys ir Pilot Assist sistema perjungiamą į budėjimo režimą. Tai reiškia, kad stabdžiai atleidžiami ir automobilis gali pradėti riedėti, todėl vairuotojas turi įsikišti ir pats sustabdyti automobilį, kad šis išliktų vietoje.

Taip gali nutikti tokiais atvejais:

- vairuotojas nuspaudžia stabdžių pedalą;
- įjungiamas stovėjimo stabdys
- pavarų perjungiklis perstumiamas į padėtį **P**, **N** arba **R**;
- vairuotojas nustato Pilot Assist sistemą veikti budėjimo režimu.

### Automatinis stovėjimo stabdžio įjungimas

Kai kuriais atvejais įjungiamas stovėjimo stabdys, kad automobilis liktų stovėti.

Taip nutinka, jei Pilot Assist laiko automobilį vietoje (naudodama pagrindinius stabdžius) ir:

- vairuotojas atidaro dureles arba nusiima saugos diržą
- Pilot Assist būna laikiusi automobilį vietoje ilgiau nei maždaug 5 minutes;
- perkaista stabdžiai
- vairuotojas rankiniu būdu išjungia variklį.

### Susijusi informacija

- Aktyvioji pagalba (p. 323)

## „Pilot Assist“ apribojimai

Pilot Assist funkcijos veikimas kai kuriais atvejais gali būti apribotas.

Pilot Assist funkcija – tai pagalbinė funkcija, kuri gali padėti vairuotojui daugeliu atvejų. Tačiau vairuotojas visada yra atsakingas už saugaus atstumo iki aplink esančių objektų palaikymą ir teisingą padėtį eismo juostoje.



## **⚠️ ĮSPĖJIMAS**

Tam tikrais atvejais „Pilot Assist“ vairavimo pagalbai gali kilti problemų tinkamai padėti vairuotojui arba ji gali būti automatiškai deaktivinta. Tokiais atvejais „Pilot Assist“ naudoti nerekomenduojama. Tokių atvejų pavyzdžiai:

- eismo juostų žymės yra nusidėvėjusios, jų nėra arba jos persipina.
- neaiškiai atskirtos eismo juostos, pavyzdžiui, kai eismo juostos išsiskiria ar susijungia išvažiuimuose ar esant kelioms ženklavimo grupėms.
- ant ar šalia kelio yra kraštų ar kitų linijų, kurie nepriskiriami eismo juostų ženklinimui, pvz., bordiūrų, sandūrų ar kelio paviršiaus remonto, barjerų kraštų, kelkraščių kraštų ar ryškių šešėlių.
- eismo juosta yra siaura ar platėjanti.
- eismo juostoje yra keturų ar duobių;
- prastos oro sąlygos, pvz., lyja, sninga, tyro rūkas, yra patįsio sniego, prastas matomumas dėl šilpno ar foninio apšvietimo, šlapia kelio danga ir t. t.

Vairuotojas taip pat turėtų atkreipti dėmesį, kad Pilot Assist turi šiuos apribojimus:

- Aukšti bordiūrai, kelkraščių barjerai, laikinosios kliūtys (nukreipiamieji kūgiai, apsauginiai barjerai ir pan.) neaptinkami. Tačiau jie gali būti neteisingai aptikti kaip eismo juostų žymos ir gali kilti pavojus,

kad automobilis juos užkabins. Vairuotojas privalo pasirūpinti, kad automobilis važiuotų tinkamu atstumu nuo tokių kliūčių.

- Kamera ir radaro jutiklis negali aptikti visų artėjančių objektų ir kliūčių eismo aplinkoje, pvz., kelio duobių, pastatytų kliūčių ar objektų, kurie iš dalies ar visiškai blokuoja maršruto kelią.
- „Pilot Assist“ neregistruoja pėsčiųjų, gyvūnų ir pan.
- Rekomenduojamų vairo sūkių jėga yra ribota. Tai reiškia, kad ši sistema ne visada padės vairuotojui vairuoti ir išlaikyti automobilį eismo juostoje.
- „Pilot Assist“ išjungiamas, jei sumažėja vairo stiprintuvo galia, pvz., aušinimo dėl perkaitimo metu (žr. skirsnį „Nuo greičio priklausoma vairavimo jėga“).

Vairuotojas visada gali koreguoti arba reguliuoti įsikišimą į vairavimą, nustatytą Pilot Assist, ir gali sukkti vairą pageidaujama kryptimi.

### **Stacionios įkalnės / nuokalnės ir (arba) sunkus krovins**

Atminkite, kad Pilot Assist funkcija skirta pirmiausia važiuoti lygiu keliu. Funkcijai gali būti sunku palaikyti tinkamą atstumą iki priekyje važiuojančio automobilio, kai važiuojama stačia nuokalne.

Tokių atvejų vairuotojui reikia būti atidžiam ir pasiruošusiam stabdyti.

- Nesinaudokite „Pilot Assist“ automobiliu veždami sunkų krovinį arba prie jo prijungę priekabą.

### **i PASTABA**

„Pilot Assist“ negalima aktyvinti, jei prie automobilio elektros sistemos prijungta priekaba, dviračių laikiklis ar pan.

### **Kitą informacija**

- Važiavimo režimo **Off Road** pasirinkti negalima, kai aktyvinta funkcija Pilot Assist.

### **i PASTABA**

Funkcija naudoja automobilio kamerą, kuri turi bendrųjų apribojimų, žr. skirsnį „Kameros apribojimai“.

### **i PASTABA**

Funkcija naudoja automobilio radarą, kuris turi bendrųjų apribojimų, žr. skirsnį „Radarų apribojimai“.

### **Susijusi informacija**

- Aktyvioji pagalba (p. 323)
- Nuo greičio priklausanti vairavimo jėga (p. 284)

## „Pilot Assist“ simboliai ir pranešimai\*

Vairuotojo ekrane ir (arba) projekciniame rodyne\* gali būti rodoma daug įvairių simbolių ir pranešimų apie „Pilot Assist“.

Čia pateikiami keli pavyzdžiai<sup>70</sup>.

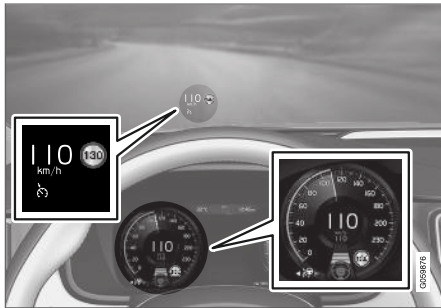

Ankstesnėje iliustracijoje<sup>71</sup> parodyta, kad „Pilot Assist“ nustatyta palaikyti 110 km/h (68 myl./val.) greitį ir priekyje nėra transporto priemonės, kurią būtų galima sekti.

„Pilot Assist“ vairuoti nepadeda, kadangi nepavyko aptikti eismo juostas skiriančių linijų.

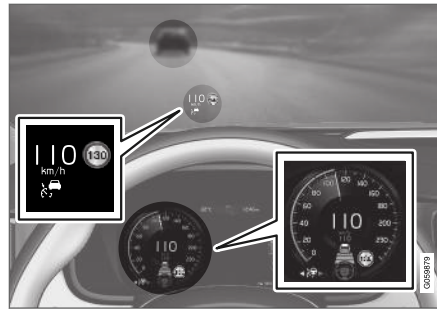

Ankstesnėje iliustracijoje<sup>71</sup> parodyta, kad „Pilot Assist“ nustatyta palaikyti 110 km/h (68 myl./val.) greitį ir tuo pat metu sekti priekyje esančią transporto priemonę, kuri važiuoja tokiu pačiu greičiu.

„Pilot Assist“ vairuoti nepadeda, kadangi nepavyko aptikti eismo juostas skiriančių linijų.

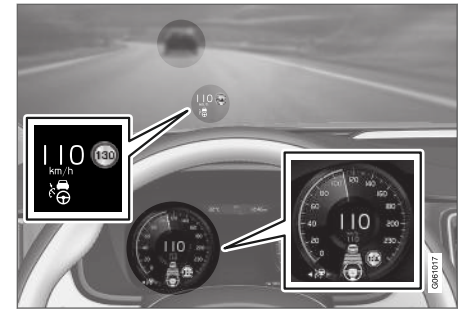

Ankstesnėje iliustracijoje<sup>71</sup> parodyta, kad „Pilot Assist“ nustatyta palaikyti 110 km/h (68 myl./val.) greitį ir tuo pat metu sekti priekyje esančią transporto priemonę, kuri važiuoja tokiu pačiu greičiu.

Čia „Pilot Assist“ papildomai teikia vairavimo pagalbą, kadangi aptiktos eismo juostas skiriančios linijos.

<sup>70</sup> Tolesnėje iliustracijoje funkcija RSI („Road Sign Information“) informuoja, kad maksimalus leistinas greitis yra 130 km/h (80 myl./val.).

<sup>71</sup> PASTABA: iliustracija yra scheminio pobūdžio. Detalės gali būti kitokios – tai priklauso nuo automobilio modelio.



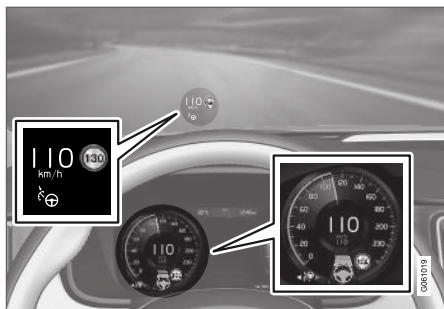

Ankstesnėje iliustracijoje<sup>71</sup> parodyta, kad „Pilot Assist“ nustatyta palaikyti 110 km/h (68 myl./val.) greitį ir priekyje nėra transporto priemonės, kurią būtų galima sekti.

Čia „Pilot Assist“ taip pat teikia vairavimo pagalbą, kadangi aptiktos eismo juostas skiriančios linijos.

### Susijusi informacija

- Aktyvioji pagalba (p. 323)

### Radaras

Radarą naudoja keletas vairuotojo pagalbos sistemų ir jo paskirtis yra aptikti kitas transporto priemones.



PASTABA: iliustracija yra scheminio pobūdžio. Detalės gali būti kitokios – tai priklauso nuo automobilio modelio.

Radarą naudoja šios funkcijos:

- Įspėjimas apie atstumą\*
- Prisitaikanti pastovaus greičio palaikymo sistema\*
- Eismo juostos laikymo pagalba
- Pilot Assist\*
- City Safety

Bet koks radaro modifikavimas neleistinas – dėl to jo naudojimas gali tapti neteisėtu pagal įstatymą.

### Susijusi informacija

- Radaro apribojimai (p. 339)
- Rekomenduojama radaro techninė priežiūra (p. 342)
- Radaro sertifikato numeris (p. 343)

<sup>71</sup> PASTABA: iliustracija yra scheminio pobūdžio. Detalės gali būti kitokios – tai priklauso nuo automobilio modelio.

## Radaro apribojimai

Radaro veikimas tam tikrais atvejais ribojamas, todėl taip pat ribojamas radarą naudojančios funkcijos.

### Užblokuota kamera



Pažymėtoje srityje negali būti lipdukų, objektų, tamsinimo plėvelės ir pan.<sup>72</sup>

Radaras įrengtas priekinio stiklo viršutinėje dalyje iš vidinės pusės kartu su automobilio kamera.

### ! SVARBU

Nedėkite, neklijuokite ir nemontuokite nieko priekinio stiklo išorėje ar viduje, priešais kamerą ir radaro prietaisą ar aplink juos, nes kitaip gali sutrikti su kamera ir radaru susijusios funkcijos.

Tai reiškia, kad funkcijų veikimas gali būti apribotas, jos gali būti visiškai deaktyvintos arba reaguoti netinkamai.



Jei vairuotojo ekrane pasirodo šis ženklas ir pranešimas „**Priekinio stiklo jutiklis Jutiklis užblokuotas, žr. automobilio savininko vadovą**“,

tai reiškia, kad kamera ir radaras priešais automobilį negali aptikti kitų transporto priemonių, dviratininkų, pėsčiųjų bei stambesnių gyvūnų, o automobilio funkcijos, kurių veikimas grindžiamas kamera ir radaru, gali būti sutrikusios, apribotos, visiškai deaktyvintos arba reaguoti klaidingai.

Šioje lentelėje pateikti galimų priežasčių, kodėl rodomas pranešimas, pavyzdžiai ir atitinkami veiksmai:

Priežastis	Veiksmai
Priekinio stiklo paviršius priešais kamerą ir radarą yra užterštas arba apledėjęs ar apsnigtas.	Nuvalykite nuo priekinio stiklo srities priešais kamerą ir radarą esančius nešvarumus, ledą ir sniegą.
Tirštas rūkas ir smarkus lietus arba sniegas užstoja radaro signalus arba kameros vaizdą.	Nieko nedaryti. Kartais kamera ar radaras neveikia, jei stipriai lyja ar sniega.

<sup>72</sup> PASTABA: iliustracija yra scheminio pobūdžio. Detalės gali būti kitokios – tai priklauso nuo automobilio modelio.



Priežastis	Veiksmai
Nuo kelio dangos tykšta vanduo ar sniegas ir užstoja radaro signalus arba kameros vaizdą.	Nieko nedaryti. Kartais kamera ar radaras neveikia, jei kelio danga labai šlapia ar apsnigta.
Tarp priekinio stiklo vidinio paviršiaus ir kameros bei radaro yra nešvarumų.	Nuvykite į autoservisą, kad jame nuvalytų priekinį stiklą kameros ar radaro dangteliu viduje. Rekomenduojama kreiptis į įgaliotąjį „Volvo“ autoservisą.

### **i PASTABA**

Pasirūpinkite, kad priekinis stiklas priešais kamerą ir radarą būtų švarus.

### **Transporto priemonės greitis**

Radaro galimybės aptikti priekyje judančias transporto priemones žymiai sumažėja, jei:

- priekyje važiuojančios transporto priemonės greitis labai skiriasi juo jūsų automobilio.

### **Ribotas veikimo laukas**

Radaro veikimo laukas ribotas. Kai kuriais atvejais kita transporto priemonė neaptinkama visai arba aptinkama vėliau nei tikėtina.

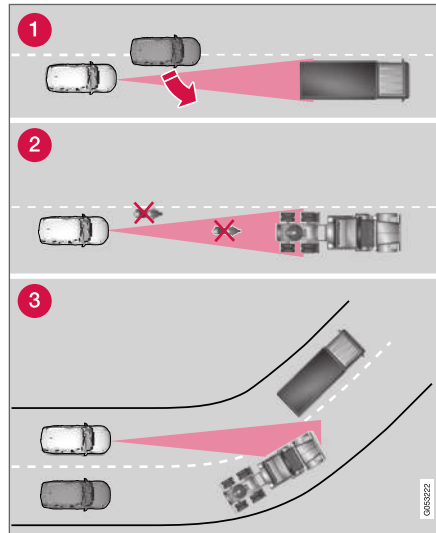

Ribotas veikimo laukas

- 1 Kartais radaras nedideliu atstumu nutolusias transporto priemones (pvz., transporto prie-

monę tarp jūsų automobilio ir priekyje važiuojančių transporto priemonių) aptinka per vėlai.

- 2 Mažos transporto priemonės, pavyzdžiui, motociklai arba transporto priemonės, kurios juda ne eismo juostos viduriu, gali būti neaptiktos.
- 3 Posūkiuose radaras gali aptikti ne tą transporto priemonę arba pamesti iš regos lauko nustatytą transporto priemonę.

## Žemos priekabos

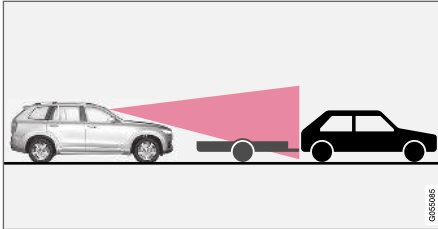

Žema priekaba radaro šešėlyje

Radarui gali būti keblu aptikti žemą priekabą arba ji gali būti neaptikta išvis, tad vairuotojas turėtų būti ypač atsargus važiuodamas paskui žemą priekabą, kai aktyvinta prisitaikanti pastovaus greičio palaikymo sistema arba „Pilot Assist“.

## Aukšta temperatūra

Esant labai aukštai temperatūrai, kamera ir radaras gali būti laikinai išjungiami maždaug 15 minučių po variklio užvedimo, siekiant apsaugoti jų elektroniką. Kamera ir radaras įjungiami automatiškai kai temperatūra pakankamai nukrenta.

## Sugadintas priekinis stiklas

### ! SVARBU

Jei priekiniame stikle priešais kurią nors kameros ar radaro prietaiso „langelius“ yra įskilimų, įbrėžimų ar akmenukų išdaužtų duobučių, kurios dengia maždaug 0,5 x 3,0 mm (0,02 x 0,12 col.) ar didesnį plotą, reikia susisiekti su autoservisu, kad priekinis stiklas būtų pakeistas. Rekomenduojama kreiptis į įgaliotąjį „Volvo“ autoservisą.

Nepašalinus šios problemos, gali sumažėti vairuotojo pagalbos sistemų, naudojančių kamerą ir radarą, efektyvumas.

Tai reiškia, kad funkcijų veikimas gali būti apribotas, jos gali būti visiškai deaktyvintos arba reaguoti netinkamai.

Siekiant išvengti pagalbos vairuotojui sistemų, kurios naudoja radaro prietaisą, gedimo, prasto ar apriboto veikimo, taikomos šios taisyklės:

- „Volvo“ rekomenduoja **neremontuoti** įtrūkimų, įbrėžimų ar akmenukų žymių zonoje priešais kamerą ir radaro prietaisą; vietoj to reikia pakeisti visą priekinį stiklą.
- Prieš keisdami priekinį stiklą, susisiekite su įgaliotuoju „Volvo“ autoservisu, kad įsitikintumėte, jog užsakytas ir montuojamas tinkamas priekinis stiklas.

- Priekinio stiklo valytuvai turi būti keičiami to paties tipo „Volvo“ patvirtintais valytuvais.

### ! SVARBU

Pakeitus priekinį stiklą, reikia autoservise perkalibruoti kamerą ir radaro prietaisą, kad būtų užtikrintas tinkamas visų automobilio kamerų ir radaro sistemų veikimas. Rekomenduojama kreiptis į įgaliotąjį „Volvo“ autoservisą.

## Susijusi informacija

- Radaras (p. 338)

## Rekomenduojama radaro techninė priežiūra

Kad kamera ir radaras veiktų tinkamai, ant priekinio stiklo srities priešais juos neturi būti nešvarumų, ledo ar sniego. Šią sritį reikia reguliariai plauti vandeniu su automobiliniu šampūnu.

### PASTABA

Kamerą ir radaro prietaisą dengiantis purvas, ledas ir sniegas sumažins jų funkcionalumą ir neleis atlikti matavimų.

Tai reiškia, kad funkcijų veikimas gali būti apribotas, jos gali būti visiškai deaktyvintos arba reaguoti netinkamai.



## Susijusi informacija

- Radaras (p. 338)



**Radaro sertifikato numeris**

Čia rasite funkcijose ACC<sup>73</sup>, PA<sup>74</sup> ir BLIS<sup>75</sup> naudojamų automobilio radarų tipo patvirtinimą.



Rinka	ACC <sup>A</sup> & PA <sup>B</sup>	BLIS <sup>C</sup>	Ženklas	Tipo patvirtinimas
Brazilija	✓			Este equipamento opera em caráter secundário, isto é, não tem direito à proteção contra interferência prejudicial, mesmo de estações do mesmo tipo, e não pode causar interferência a sistemas operando em caráter primário. Modelo: L2C0054TR 4122-14-8645 EAN: (01)07897843840855
		✓		Modelo: L2C0055TR 1500-15-8065 EAN: 07897843840978
Europos	✓	✓		Hereby, Delphi Electronics and Safety declares that L2C0054TR / L2C0055TR are in compliance with the essential requirements and other relevant provisions of Directive 2014/53/EU (RED). The original declaration of conformity can be accessed at the following link <a href="http://www.delphi.com/automotive-homologation">www.delphi.com/automotive-homologation</a> . Frequency Band: 76GHz – 77GHz Maximum Output Power: 55dBm EIRP The Declaration of Conformity may be consulted at Delphi Electronics & Safety / 2151 E. Lincoln Road / Kokomo, Indiana 46902 USA





<sup>73</sup> ACC = Adaptive Cruise Control

<sup>74</sup> PA = Pilot Assist

<sup>75</sup> BLIS = Blind Spot Information

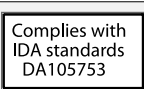

Rinka	ACCA <sup>A</sup> & PA <sup>B</sup>	BLIS <sup>C</sup>	Ženklas	Tipo patvirtinimas
Jungtiniai Arabų Emyratai (UAE)	✓			REGISTERED No: ER37536/15 DEALER No: DA37380/15
		✓		REGISTERED No: ER37357/15 DEALER No: DA37380/15
Indonezija	✓			37295/POSTEL/2014 4927
		✓		38806/SDPPI/2015 4927
Jordanija	✓			Type Approval No.: TRC/LPD/2014/255 Equipment Type: Low Power Device (LPD)
		✓		Type Approval No.: TRC/LPD/2015/3 Equipment Type: Low Power Device (LPD)
Korėja	✓			Certification No. MSIP-CMI- DPH-L2C0054TR
		✓		Certification No. MSIP-CMI-DPH-L2C0055TR
Marokas	✓	✓		AGREE PAR L'ANRT MAROC NUMÉRO D'AGRÉMENT: MR 9929 ANRT 2014 DATE D'AGRÉMENT: 26/12/2014

Rinka	ACCA <sup>A</sup> & PA <sup>B</sup>	BLIS <sup>C</sup>	Ženklas	Tipo patvirtinimas
Meksika	✓			IFETEL: RLVDEL215-0299
		✓		IFETEL: RLVDEL215-0314
Moldova	✓	✓		
Serbija	✓			W011 14
		✓		W011 15
Singapūras	✓	✓		
Pietų Afrika	✓			TA-2014/1824 APPROVED
		✓		TA-2014/2390 APPROVED



Rinka	ACC <sup>A</sup> & PA <sup>B</sup>	BLIS <sup>C</sup>	Ženklas	Tipo patvirtinimas
Taivanas	✓			CCAB15LP0560T3
		✓		CCAB15LP0680T0
Ukraina	✓	✓		Delphi цім стверджує, що обладнання RACAM/SRR2 відповідає вимогам Про затвердження Технічного регламенту радіообладнання і телекомунікаційного кінцевого (термінального) обладнання (Постанова КМУ № 679 від 24 червня 2009 р.) Декларація відповідності знаходиться на сайті Delphi за адресою: Delphi.

A ACC = Adaptive Cruise Control

B PA = Pilot Assist

C BLIS = Blind Spot Information

### Radijo ryšio įrangos tipo patvirtinimas

Rinka	Ženklas	Tipo patvirtinimas
Euro- pos		„Volvo Cars“ deklaruoja, kad visa radijo įranga dera su direktyvos 2014/53/ES esminiais reikalavimais ir kitais aktualiais nuostatais.

### Susijusi informacija

- Radaras (p. 338)

## Kamera

Kamerą naudoja keletas vairuotojo pagalbos sistemų ir jos paskirtis yra, pavyzdžiui, aptikti eismo juostų linijas arba kelio ženklus.



PASTABA: iliustracija yra scheminio pobūdžio. Detalės gali būti kitokios – tai priklauso nuo automobilio modelio.

Kamerą naudoja šios funkcijos:

- Prisitaikanti pastovaus greičio palaikymo sistema\*
- Pilot Assist\*
- Eismo juostos laikymo pagalba\*
- Vairavimo pagalba kilus pavojui susidurti
- City Safety
- Driver Alert Control\*
- Kelio ženklų informacija\*
- Aktyvūs tolimųjų šviesų žibintai \*

## Susijusi informacija

- Kameros apribojimai (p. 348)
- Rekomenduojama kameros techninė priežiūra (p. 351)

## Kameros apribojimai

Kameros veikimas tam tikrais atvejais ribojamas, todėl taip pat ribojamas kamera naudojantios funkcijos.

### Pablogėjęs matomumas

Kameros veikimas turi apribojimų, panašių į žmogaus akies; pavyzdžiui, ji blogiau „mato“, kai smarkiai sniega ar lyja, tvyro tirštas rūkas, kyla stipri smėlio audra ar šlapdriba. Tokiomis sąlygomis nuo kameros priklausančių sistemų veikimas gali būti žymiai apribotas arba laikinai išjungtas.

Intensyvios priešinga kryptimi artėjančio automobilio šviesos, stiprūs atspindžiai nuo važiuojamosios dalies, sniegas ar ledas ant kelio paviršiaus, purvas ar neryškios kelio ženklavimo priemonės gali žymiai pabloginti kameros veikimą, kai ji naudojama stebėti važiuojamąją dalį, siekiant aptikti pėsčiuosius, dviratininkus, stambius gyvūnus arba kitas transporto priemones.

## Užblokuota kamera



Pažymėtoje srityje negali būti lipdukų, objektų, tamsinimo plėvelės ir pan.<sup>76</sup>

Kamera įrengta priekinio stiklo viršutinėje dalyje iš vidinės pusės kartu su automobilio radaru.

### ! SVARBU

Nedėkite, neklijuokite ir nemontuokite nieko priekinio stiklo išorėje ar viduje, priešais kamerą ir radaro prietaisą ar aplink juos, nes kitaip gali sutrikti su kamera ir radaru susijusios funkcijos.

Tai reiškia, kad funkcijų veikimas gali būti apribotas, jos gali būti visiškai deaktyvintos arba reaguoti netinkamai.



Jei vairuotojo ekrane pasirodo šis ženklas ir pranešimas „**Priekinio stiklo jutiklis Jutiklis užblokuotas, žr. automobilio savininko vadovą**“, tai

reiškia, kad kamera ir radaras priešais automobilį negali aptikti kitų transporto priemonių, dviratininkų, pėsčiųjų bei stambesnių gyvūnų, o automobilio funkcijos, kurių veikimas grindžiamas kamera ir radaru, gali būti sutrikusios, apribotos, visiškai deaktyvintos arba reaguoti klaidingai.

Šioje lentelėje pateikti galimų priežasčių, kodėl rodomas pranešimas, pavyzdžiai ir atitinkami veiksmai:

<sup>76</sup> PASTABA: iliustracija yra scheminio pobūdžio. Detalės gali būti kitokios – tai priklauso nuo automobilio modelio.

Priežastis	Veiksmai
Priekinio stiklo paviršius priešais kamerą ir radarą yra užterštas arba apledėjęs ar apsnigtas.	Nuvalykite nuo priekinio stiklo srities priešais kamerą ir radarą esančius nešvarumus, ledą ir sniegą.
Tirštas rūkas ir smarkus lietus arba sniegas užstoja radaro signalus arba kameros vaizdą.	Nieko nedaryti. Kartais kamera ar radaras neveikia, jei stipriai lyja ar sninga.
Nuo kelio dangos tykšta vanduo ar sniegas ir užstoja radaro signalus arba kameros vaizdą.	Nieko nedaryti. Kartais kamera ar radaras neveikia, jei kelio danga labai šlapia ar apsnigta.
Tarp priekinio stiklo vidinio paviršiaus ir kameros bei radaro yra nešvarumų.	Nuvykite į autoservisą, kad jame nuvalytų priekinį stiklą kameros ar radaro dangtelių viduje. Rekomenduojama kreiptis į įgaliotąjį „Volvo“ autoservisą.
Intensyvi priešpriešinė šviesa	Nieko nedaryti. Palankesnėmis apšvietimo sąlygomis kamera automatiškai nustatoma iš naujo.

### **i PASTABA**

Pasirūpinkite, kad priekinis stiklas priešais kamerą ir radarą būtų švarus.

### **Aukšta temperatūra**

Esant labai aukštai temperatūrai, kamera ir radaras gali būti laikinai išjungiami maždaug 15 minučių po variklio užvedimo, siekiant apsaugoti jų elektroniką. Kamera ir radaras įjungiami automatiškai kai temperatūra pakankamai nukrenta.

### **Sugadintas priekinis stiklas**

#### **i SVARBU**

Jei priekiniame stikle priešais kurią nors kameros ar radaro prietaiso „langelius“ yra įskilimų, įbrėžimų ar akmenukų išdaužtų duobučių, kurios dengia maždaug 0,5 x 3,0 mm (0,02 x 0,12 col.) ar didesnę plotą, reikia susisiekti su autoservisu, kad priekinis stiklas būtų pakeistas. Rekomenduojama kreiptis į įgaliotąjį „Volvo“ autoservisą.

Nepašalinus šios problemos, gali sumažėti vairuotojo pagalbos sistemų, naudojančių kamerą ir radarą, efektyvumas.

Tai reiškia, kad funkcijų veikimas gali būti apribotas, jos gali būti visiškai deaktyvintos arba reaguoti netinkamai.

Siekiant išvengti pagalbos vairuotojui sistemų, kurios naudoja radaro prietaisą, gedimo, prasto ar apriboto veikimo, taikomos šios taisyklės:

- „Volvo“ rekomenduoja **neremontuoti** įtrūkimų, įbrėžimų ar akmenukų žymių zonoje priešais kamerą ir radaro prietaisą: vietoj to reikia pakeisti visą priekinį stiklą.
- Prieš keisdami priekinį stiklą, susisiekite su įgaliotuoju „Volvo“ autoservisu, kad





Įsitikintumėte, jog užsakytas ir montuojamas tinkamas priekinis stiklas.

- Priekinio stiklo valytuvai turi būti keičiami to paties tipo „Volvo“ patvirtintais valytuvais.



### **SVARBU**

Pakeitus priekinį stiklą, reikia autoservise perkalibruoti kamerą ir radaro prietaisą, kad būtų užtikrintas tinkamas visų automobilio kamerų ir radaro sistemų veikimas. Rekomenduojama kreiptis į įgaliotąjį „Volvo“ autoservisą.

### **Susijusi informacija**

- Kamera (p. 347)



## Rekomenduojama kameros techninė priežiūra

Kad kamera ir radaras veiktų tinkamai, ant priekinio stiklo srities priešais juos neturi būti nešvarumų, ledo ar sniego. Šią sritį reikia reguliariai plauti vandeniu su automobiliniu šampūnu.

### **i** PASTABA

Kamera ir radaro prietaisą dengiantis purvas, ledas ir sniegas sumažins jų funkcionalumą ir neleis atlikti matavimų.

Tai reiškia, kad funkcijų veikimas gali būti apribotas, jos gali būti visiškai deaktyvintos arba reaguoti netinkamai.

## Susijusi informacija

- Kamera (p. 347)

## City Safety™

„City Safety“ gali perspėti vairuotoją vaizdiniais, garsiniais, signalais ir stabdžių pulsacijos įspėjimu, siekdama padėti pastebėti staiga atsiradusius pėsčiuosius, dviratinius, stambesnius gyvūnus ir transporto priemones. Jei vairuotojas per atitinkamą laiką nesureaguoja, automobilis ima stabdyti automatiškai.

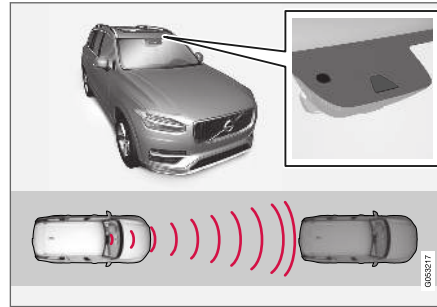

Radaro vieta<sup>77</sup>.

„City Safety“ gali padėti išvengti susidūrimo arba sumažinti greitį jo metu.

„City Safety“ – tai pagalba, padedanti vairuotojui išvengti susidūrimo su pėsčiuoju, stambiu gyvūnu, dviratiniu ar transporto priemone.

„City Safety“ yra funkcija, skirta padėti vairuotojui išvengti susidūrimo važiuojant vilkštine, kai, pvz.,

dėl eismo pokyčių priekyje ir dėmesio stokos galima padaryti avariją.

Funkcija vairuotojui padeda automatiškai sustabdydama automobilį, jei artėja pavojus susidurti ir vairuotojas laiku nereaguoja (nestabdo ir (arba) nesuka vairo).

„City Safety“ ima staigiai stabdyti ir sustabdo automobilį, kai įprastomis aplinkybėmis iki priekyje esančios transporto priemonės lieka minimalus atstumas.

City Safety įsijungia tose situacijose, kai vairuotojui reikėjo pradėti stabdyti anksčiau, todėl ji gali padėti ne visais atvejais.

City Safety reikia įjungti kuo vėliau, kad būtų išvengta nereikalingo trukdymo.

Paprastai vairuotojas ar keleiviai pastebi „City Safety“ tik tada, kai automobilis atsiduria beveik avarinėje situacijoje.

<sup>77</sup> PASTABA: iliustracija yra scheminio pobūdžio. Detalės gali būti kitokios – tai priklauso nuo automobilio modelio.



## ⚠️ ĮSPĖJIMAS

- „City Safety“ – tai papildomoji pagalba vairuotojui, skirta vairavimo saugai padidinti. Ji negali tinkamai išspręsti visų kelių eismo, orų ir kelio sąlygų.
- „City Safety“ automatinio stabdymo funkcija gali padėti išvengti susidūrimo arba sumažinti susidūrimo greitį, tačiau, siekiant užtikrinti maksimalų stabdymo efektyvumą, vairuotojas turi pats spausti pedalą net ir tuo atveju, kai automobilis stabdo automatiškai.
- Įspėjimai ir vairavimo pagalba aktyvinami tik kilus dideliame susidūrimo pavojui, taigi, negalima laukti įspėjimo apie susidūrimą arba „City Safety“ įsikišimo.
- Įspėjimas ir stabdžių įsijungimas pastebėjus pėsčiuosius ir dviratininkus išjungiami transporto priemonės greičiui viršijus 80 km/h (50 myl./val.).
- „City Safety“ neįjungia jokių automatinio stabdymo funkcijų esant staigiam pagreitimui.
- „City Safety“ nėra skirta pakeisti vairuotojo dėmesį ar sprendimus. Vairuotojas visada lieka atsakingas ir privalo užtikrinti, kad automobilis būtų vairuojamas saugiai, tinkamu greičiu, palaikant tinkamą atstumą iki kitų transporto priemonių ir vadovaujantis galiojančiomis kelių eismo taisyklėmis bei reglamentais.

- Vairuotojui rekomenduojama perskaityti visus automobilio savininko vadovo skirsnius, susijusius su „City Safety“, kad sužinotų apie jos apribojimus ir į ką reikėtų atsižvelgti prieš pradėdant naudotis sistema (žr. visų skirsnių sąrašą).

### Susijusi informacija

- „City Safety“ parametrai ir antrinės funkcijos (p. 352)
- City Safety įspėjimo atstumo nustatymas (p. 354)
- Kliūčių aptikimas su „City Safety“ (p. 355)
- City Safety skersiniame eisme (p. 357)
- „City Safety“ apribojimai skersinio eismo atžvilgiu (p. 358)
- „City Safety“ – vengimo manevro vairavimo pagalba (p. 359)
- „City Safety“ vairavimo pagalbos apribojimai vykdant išvengiamuosius manevrus (p. 359)
- „City Safety“, kai nėra galimybės imtis išvengiamųjų manevrų (p. 360)
- „City Safety“ apribojimai (p. 361)
- Pranešimai esant City Safety (p. 363)

### „City Safety“ parametrai ir antrinės funkcijos

„City Safety“ gali padėti išvengti susidūrimo su priešais esančia transporto priemone, dviratininku, pėsčiuoju arba stambesniu gyvūnu, sumažindama automobilio greitį ir naudodama automatinio stabdymo funkciją.

Jei greičio skirtumas bus didesnis nei toliau nurodyti greičiai, „City Safety“ automatinio stabdymo funkcija negalės išvengti susidūrimo, tačiau padės sušvelninti jo pasekmes.

#### Transporto priemonės

Iki smūgio į priekyje esančią transporto priemonę „City Safety“ gali sumažinti greitį iki 60 km/h (37 myl./val.).

#### Dviratininkai

Iki smūgio į priekyje esantį dviratininką „City Safety“ gali sumažinti greitį iki 50 km/h (30 myl./val.).

#### Pėstieji

Pėsčiojo atveju „City Safety“ gali sumažinti greitį iki 45 km/h (28 myl./val.).

## Stambūs gyvūnai

Kilus pavojui atsitenkti į stambų gyvūną, „City Safety“ gali sumažinti automobilio greitį iki 15 km/h (9 myl./val.).

Stabdymo dėl stambių gyvūnų funkcija pirmiausia skirta siekiant sumažinti smūgio jėgą važiuojant didesniu greičiu ir efektyviausiai veikia, kai greitis viršija 70 km/h (43 myl./val.), tačiau mažiau efektyvi važiuojant mažesniu greičiu.

## „City Safety“ antrinės funkcijos

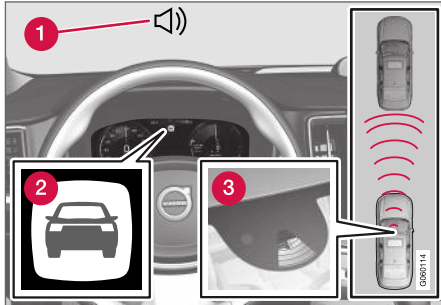

Funkcijų apžvalga<sup>78</sup>.

- 1 Garsinis įspėjamasis signalas kilus susidūrimo pavojui
- 2 Įspėjamasis signalas kilus susidūrimo pavojui
- 3 Kameros ir radaro atliekamas atstumo matavimas

„City Safety“ veikia trimis pakopomis tokia tvarka:

1. Įspėjimas apie susidūrimo pavojų
2. Stabdžių pagalba
3. Automatinis stabdys

Toliau aiškinama, kas nutinka trijų procedūrų metu:

### 1 – Įspėjimas apie susidūrimą

Vairuotojas pirmiausia įspėjamas apie gresiantį susidūrimą.

„City Safety“ gali aptikti pėsčiuosius, dviratininkus arba stovinčias ir ta pačia kryptimi priekyje judančias transporto priemones. Be to, „City Safety“ gali aptikti pėsčiuosius, dviratininkus arba stambius gyvūnus, skersai kertančius kelią priešais automobilį.

Kilus pavojui susidurti su pėsčiuoju, stambesniu gyvūnu, dviratininku arba transporto priemone (įskaitant transporto priemones, apibūdintas skirsnyje „City Safety“ skersiniame eisme“), vairuotojo dėmesį mėginama atkreipti vaizdiniais, garsiniais ir stabdžių pulsavimo įspėjimais. Stabdžių pulsavimo įspėjimo nebūna važiuojant mažesniu greičiu, vairuotojui staigiai stabdant ar greitėjant. Stabdžių impulso dažnis skiriasi pagal automobilio greitį.

### 2 – Stabdymo pagalba

Jei susidūrimo pavojus vis dar didėja po įspėjimo apie jį, įsijungia stabdymo pagalba.

Stabdymo pagalba sustiprina vairuotojo stabdymą, kai sistema nutaria, kad stabdymo nepakanka susidūrimui išvengti.

<sup>78</sup> PASTABA: iliustracija yra scheminio pobūdžio. Detalės gali būti kitokios – tai priklauso nuo automobilio modelio.

### ◀ 3 – Automatinis stabdys

Automatinio stabdžio funkcija aktyvinama paskutinė.

Jei šiuo metu vairuotojas dar nesiėmė išvengiamųjų veiksmų ir susidūrimas neišvengiamas, aktyvinama automatinio stabdymo funkcija (nepriklausomai nuo to, ar vairuotojas stabdo, ar ne). Tada stabdoma ribota stabdymo jėga, tuo siekiant sumažinti susidūrimo greitį arba jei tokio stabdymo pakanka susidūrimui išvengti.

Automatiškai stabdant, saugos diržo įtempiklis taip pat gali būti aktyvinamas. Daugiau informacijos rasite skyriuje „Saugos diržo įtempiklis“.

Atskirais atvejais automatinio stabdžio veikimas gali prasidėti švelniu stabdymu ir po to laipsniškai sustiprėti iki maksimalaus stabdymo.

„City Safety“ išvengus susidūrimo su stacionariu objektu, automobilis lieka stovėti laukdamas vairuotojo veiksmo. Jei automobilis stabdomas dėl priekyje esančios lėtesnės transporto priemonės, greitis sumažėja iki jos greičio.

#### **i PASTABA**

Jei automobilyje sumontuota mechaninė pavarų dėžė, variklis išsijungia, kai automatinio stabdžio funkcija sustabdo automobilį, nebent vairuotojas prieš tai nuspaudžia sankabos pedalą.

Vairuotojas gali bet kada pertraukti stabdymą, paspausdamas iki galo akceleratoriaus pedalą.

#### **i PASTABA**

Stabdant City Safety™, užsidega stabdžių žibintai.

Aktyvinus City Safety funkciją ir šiai įjungus stabdžius, vairuotojo ekrane pasirodo pranešimas, informuojantis, kad funkcija aktyvi (buvo aktyvinta).

#### **⚠ ISPĖJIMAS**

Vairuotojas neturėtų naudoti „City Safety“ vairavimo stiliui pakeisti: vairuotojas neturėtų manyti, kad „City Safety“ visada sustabdys.

#### **Susijusi informacija**

- City Safety™ (p. 351)

### **City Safety įspėjimo atstumo nustatymas**

„City Safety“ būna nuolat aktyvinta, tačiau vairuotojas turi galimybę parinkti funkcijai įspėjimo atstumą.

#### **i PASTABA**

Funkcijos „City Safety“ deaktyvinti negalima. Ji aktyvinama automatiškai, užvedus variklį ar įjungus elektros režimą, ir lieka veikti iki jo (jos) išjungimo.

Įspėjimo atstumas lemia sistemos jautrumą ir apibrėžia, kada duodamas vaizdinis, garsinis ir stabdžių pulsavimo įspėjimai.

Kaip pasirinkti įspėjimo atstumą:

1. Centrinio ekrano viršutiniame rodynyje pažymėkite **Nuostatos → My Car → IntelliSafe**.
2. Srityje **City Safety įspėjimas** pasirinkite **Vėlai, Normalus** arba **Anksti**, jei norite nustatyti pageidaujamą įspėjimo atstumą.

Jei nuostata **Anksti** įspėja per dažnai ir tam tikrais atvejais gali erzinti, pasirinkite įspėjimo atstumą **Normalus** arba **Vėlai**.

Jei įspėjimai duodami per dažnai ir ima trukdyti, įspėjimo atstumą galima sumažinti. Tokiu atveju sumažės bendrasis įspėjimų skaičius ir „City Safety“ įspės vėliau.

Taigi, **Vėlai** įspėjimo atstumas turi būti naudojamas tik išskirtiniais atvejais, vairuojant dinamiškai.

## ⚠️ ĮSPĖJIMAS

- Jokia automatinė sistema negali garantuoti šimtaprocentinio tikslumo veikimo visomis sąlygomis. Todėl niekada nebandykite „City Safety“ važiuodami į žmones, gyvūnus arba transporto priemones: taip galite padaryti didelės žalos, ką nors rimtai sužeisti ir sukelti pavojų gyvybei.
- „City Safety“ įspėja vairuotoją kilus susidūrimo pavojui, tačiau ji negali pagreitinti vairuotojo reakcijos.
- Net jei parenkamas įspėjimo atstumas **Anksti**, tam tikrais atvejais įspėjimai gali būti pateikiami per vėlai, pvz., jei yra didelis greičio skirtumas arba jei priekyje esanti transporto priemonė ima staigiai stabdyti.
- Nustačius įspėjimo atstumą **Anksti**, įspėjimai teikiami anksčiau. Tai gali reikšti, kad įspėjimai gali būti teikiami dažniau nei parinkus įspėjimo atstumą **Normalus**, tačiau jis yra rekomenduojamas, kadangi taip „City Safety“ gali veikti efektyviau.

## 📌 PASTABA

„Rear Collision Warning“ įspėjimas su avariniu signalu deaktivinamas, jei nustatomas žemiausias funkcijos „City Safety“ įspėjimo apie susidūrimą atstumo lygis „**Vėlai**“.

Tačiau sėdynės diržo pradinio įtempimo ir stabdymo funkcijos vis dar veikia.

## Susijusi informacija

- City Safety™ (p. 351)

## Kliūčių aptikimas su „City Safety“

Kliūtys, kurias gali aptikti „City Safety“: transporto priemonės, dviratininkai, stambūs gyvūnai ir pėstieji.

### Transporto priemonės

„City Safety“ aptinka daugumą transporto priemonių, kurios stovi arba juda ta pačia kryptimi kaip ir jūsų automobilis, taip pat – transporto priemonės, apibūdintas skyrelyje „City Safety“ skersiniame eisme“.

Kad „City Safety“ galėtų aptikti transporto priemonę tamsoje, jos priekiniai ir galiniai žibintai turi veikti ir ji turi būti aiškiai apšviesta.

### Dviratininkai

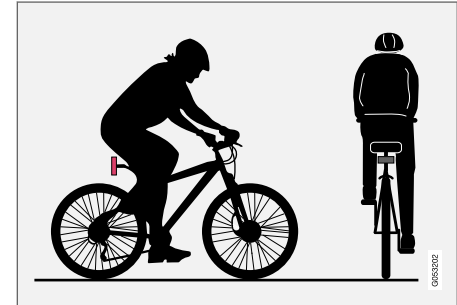

Optimalūs pavyzdžiai to, ką „City Safety“ interpretuoja kaip dviratininką – su aiškiais kūno ir dviračio kontūrais.

Kad sistema veiktų optimaliai, reikia, kad dviratininkus aptinkanti sistemos funkcija gautų kaip



- ◀◀ įmanoma mažiau dviprasmišką informaciją apie kūno ir dviračio kontūrus, leidžiančią identifikuoti dviratį, dviratininko galvą, rankas, pečius, kojas, viršutinę ir apatinę kūno dalis bei normalų žmogaus judėjimą.

Jei nesimato tam tikrų didelių dviratininko kūno arba dviračio dalių, funkcijos kamera dviratininko neaptiks.

Kad sistema galėtų aptikti dviratininką, jis turi būti suaugęs ir važiuoti suaugusiesiems skirtu dviračiu.

### ĮSPĖJIMAS

„City Safety“ yra papildomoji pagalba vairuotojui, tačiau atskirais atvejais ji gali neaptikti visų dviratininkų, pvz., ji nepastebi:

- iš dalies uždengtų dviratininkų;
- dviratininkų, jei prastas jų foninis kontrastas. Tokiu atveju įspėjimai ir stabdymas gali vėluoti arba jų visai gali nebūti;
- kūno kontūrus slepiančius drabužius dėvinčių dviratininkų;
- dviračių, vežančių didelius objektus.

Vairuotojas visada atsako už tinkamą automobilio vairavimą ir saugaus atstumo (pagal greitį) palaikymą.

### Pėstieji

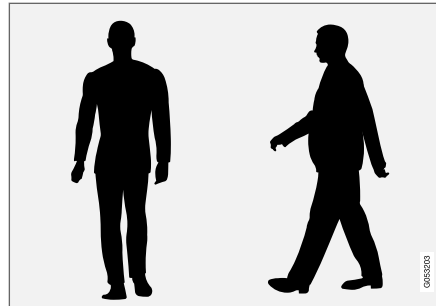

Optimalūs pavyzdžiai, ką sistema traktuoja kaip pėsčiuosius su aiškiais kūno kontūrais.

Kad sistema veiktų optimaliai, reikia, kad pėsčiuosius aptinkanti sistemos funkcija gautų kaip įmanoma mažiau dviprasmišką informaciją apie kūno kontūrus, kliudančią identifikuoti galvą, rankas, pečius, kojas, viršutinę ir apatinę kūno dalis bei normalų žmogaus judėjimą.

Kad būtų galima aptikti pėsčiąjį, jis turi išsiskirti iš fono, pavyzdžiui, drabužiais, arba jį turi išryškinti pats fonas ir oro sąlygos. Jei kontrastas prastas, pėsčiasis gali būti aptiktas vėlai arba iš viso nepastebėtas, o tai reiškia, kad įspėjama ir stabdoma bus per vėlai arba tai iš viso nebus daroma.

„City Safety“ gali papildomai aptikti pėsčiuosius tamejose, jei juos apšviečia automobilio priekiniai žibintai.

### ĮSPĖJIMAS

„City Safety“ yra papildomoji pagalba vairuotojui, tačiau atskirais atvejais ji gali neaptikti visų pėsčiųjų, pvz., ji nepastebi:

- iš dalies uždengtų pėsčiųjų, žmonių su kūno kontūrus maskuojančiais drabužiais arba žemesnių nei 80 cm (32 in.) ūgio pėsčiųjų;
- pėsčiųjų, jei prastas pėsčiųjų foninis kontrastas. Tokiu atveju, įspėjimai ir stabdymas gali vėluoti arba jų visai gali nebūti;
- stambesnius daiktus nešančių pėsčiųjų.

Vairuotojas visada atsako už tinkamą automobilio vairavimą ir saugaus atstumo (pagal greitį) palaikymą.

## Stambūs gyvūnai

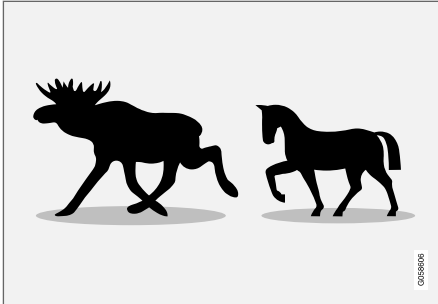

Optimalūs pavyzdžiai, ką „City Safety“ interpretuoja kaip stambius gyvūnus: stovinčius arba lėtai einančius, su aiškiais kūno kontūrais.

Norint, kad sistema veiktų optimaliai, stambų gyvūną (pvz., briedį ar arklį) aptikusi funkcija turi gauti maksimaliai aiškią informaciją apie kūno kontūrus, kad būtų galima identifikuoti gyvūną tiesiogiai iš šono kartu su įprasta jo judėjimo schema.

Jei funkcijos kamera „nematys“ tam tikrų gyvūno kūno dalių, sistema gyvūno neaptiks.

„City Safety“ gali papildomai aptikti stambius gyvūnus tamsoje, jei juos apšviečia automobilio priekiniai žibintai.

## ⚠️ ĮSPĖJIMAS

„City Safety“ yra papildomoji pagalba vairuotojui, tačiau atskiras atvejis ji gali neaptikti visų stambių gyvūnų, pvz., ji nepastebės:

- iš dalies uždengtų stambių gyvūnų;
- stambesnių gyvūnų iš priekio arba iš užpakalio;
- greitai bėgančių arba judančių stambių gyvūnų;
- stambių gyvūnų, jei prastas jų foninis kontrastas. Tokiu atveju įspėjimai ir stabdymas gali vėluoti arba jų visai gali nebūti;
- smulkių gyvūnų, pvz., šunų arba kačių.

Vairuotojas visada atsako už tinkamą automobilio vairavimą ir saugaus atstumo (pagal greitį) palaikymą.

## Susijusi informacija

- City Safety™ (p. 351)

## City Safety skersiniame eisme

City Safety gali padėti vairuotojui sukant ir kertant kito iš priekio artėjančio automobilio judėjimo trajektoriją sankryžoje.

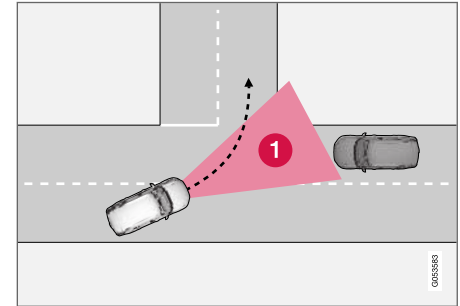

1 Sektorius, kuriame „City Safety“ gali aptikti atvažiuojančias skersinio eismo transporto priemones.

Kad „City Safety“ aptiktų susidūrimo trajektoriją atvažiuojančią transporto priemonę, pastaroji turi pirmiausia patekti į sektorį, kuriame „City Safety“ gali išanalizuoti situaciją.

Taip pat turi būti patenkinti šie kriterijai:

- jūsų automobilis turi važiuoti ne mažesniu nei 4 km/h (3 myl./val.) greičiu;
- jūsų automobilis turi sukti kairėn, kai eismas juda dešiniąja kelio puse, arba dešinėn, kai eismas juda kairiąja kelio puse;
- turi būti jungti atvažiuojančios transporto priemonės priekiniai žibintai.





## ⚠️ ĮSPĖJIMAS

- „City Safety“ skersiniame eisme – tai papildomoji pagalba vairuotojui, skirta vairavimo saugai padidinti. Ji negali tinkamai išspręsti visų kelių eismo, orų ir kelio sąlygų.
- Kilus susidūrimo su priekyje esančia transporto priemone pavojui, dažnai įspėjimai teikiami ir automatinis stabdymas vykdomas labai vėlai.
- Niekada nelaukite, kol bus duotas įspėjimas apie susidūrimą arba įsikiš „City Safety“.
- „City Safety“ nėra skirta pakeisti vairuotojo dėmesį ar sprendimus. Vairuotojas visada lieka atsakingas ir privalo užtikrinti, kad automobilis būtų vairuojamas saugiai, tinkamu greičiu, palaikant tinkamą atstumą iki kitų transporto priemonių ir vadovaujantis galiojančiomis kelių eismo taisyklėmis bei reglamentais.

### Susijusi informacija

- City Safety™ (p. 351)

## „City Safety“ apribojimai skersinio eismo atžvilgiu

Atskirais atvejais „City Safety“ gali kilti problemų padėti vairuotojui spręsti susidūrimo pavojaus problemas, susijusias su atvažiuojančiu skersiniu eismu.

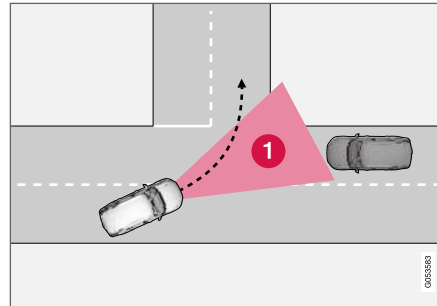

Pavyzdžiai:

- stabilumo kontrolės sistema ESC įsikiša, jei kelias slidus;
- jei atvažiuojanti transporto priemonė aptinkama per vėlai;
- jei atvažiuojančią transporto priemonę kas nors užstoja;
- jei išjungti atvažiuojančios transporto priemonės priekiniai žibintai;
- jei atvažiuojanti transporto priemonė važiuoja neprognozuojamai, pvz., vėliau staigiai persirikiuoja.

## 📌 PASTABA

Funkcija naudoja automobilio kamerą, kuri turi bendrųjų apribojimų, žr. skirsinį „Kameros apribojimai“.

## 📌 PASTABA

Funkcija naudoja automobilio radarą, kuris turi bendrųjų apribojimų, žr. skirsinį „Radaro apribojimai“.

### Susijusi informacija

- City Safety™ (p. 351)



## „City Safety“ – vengimo manevro vairavimo pagalba

„City Safety“ vairavimo pagalba gali padėti vairuotojui nusukti šalin nuo transporto priemonės (kliūtis), kai neįmanoma išvengti susidūrimo tik stabdant.

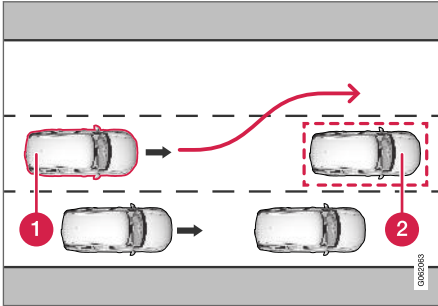

1 Jūsų automobilis nusuka šalin

2 Lėtai judančios / stovinčios transporto priemonės arba kliūtys.

„City Safety“ įsijungia sustiprindama vairuotojo veiksmus vairu: tai vyksta tik vairuotojui pradėjus vengimo manevrą ir tada – tik jei vairuotojas nepakankamai suka vairą, kad išvengtų susidūrimo.

Lygiagrečiai su vairavimo veiksmų stiprinimo funkcija papildomai naudojama stabdžių sistema, kad veiksmai vairu būtų sustiprinti dar labiau.

Funkcija papildomai padeda vėl ištiesinti automobilį, pravažiavus kliūtį.

„City Safety“ vairavimo pagalba gali aptikti:

- transporto priemonės;
- dviratinius;
- pėsčiuosius;
- stambesnius gyvūnus.

### ⚠️ ĮSPĖJIMAS

- „City Safety“ gebėjimas prognozuoti konkrečią situaciją – tai papildomoji pagalba vairuotojui, skirta vairavimo saugai padidinti. Ji negali tinkamai išspręsti visų kelių eismo, orų ir kelio sąlygų.
- „City Safety“ nėra skirta pakeisti vairuotojo dėmesį ar sprendimus. Vairuotojas visada lieka atsakingas ir privalo užtikrinti, kad automobilis būtų vairuojamas saugiai, tinkamu greičiu, palaikant tinkamą atstumą iki kitų transporto priemonių ir vadovaujantis galiojančiomis kelių eismo taisyklėmis bei reglamentais.

### Įjungti / išjungti

„City Safety“ vairavimo pagalbos negalima deaktyvinti: ji būna aktyvi nuolat.

### Susijusi informacija

- City Safety™ (p. 351)

## „City Safety“ vairavimo pagalbos apribojimai vykdant išvengiamuosius manevrus

Tam tikrais atvejais „City Safety“ gali veikti ribotai ir neįsikišti, pvz.:

- jei greitis nėra 50–100 km/val. (30–62 myl./val.) intervale;
- jei vairuotojas pradeda išvengiamąjį manevrą;
- jei vairo stiprintuvas veikia sumažinta galia, pvz., vėsinant dėl perkaitimo (žr. skirsnį „Nuo greičio priklausoma vairo sukimo jėga“).

### i PASTABA

Funkcija naudoja automobilio kamerą, kuri turi bendrųjų apribojimų, žr. skirsnį „Kameros apribojimai“.

### i PASTABA

Funkcija naudoja automobilio radarą, kuris turi bendrųjų apribojimų, žr. skirsnį „Radaro apribojimai“.

### Susijusi informacija

- City Safety™ (p. 351)
- Nuo greičio priklausanti vairavimo jėga (p. 284)

## „City Safety“, kai nėra galimybės imtis išvengiamųjų manevrų

„City Safety“ turi galimybę padėti vairuotojui automatiškai stabdydama automobilį anksčiau, jei neįmanoma išvengti susidūrimo tik pasukant į šoną.

„City Safety“ padeda vairuotojui nuolat stebėdama galimus „išsigelbėjimo maršrutus“ automobilio šonuose, kuriais būtų galima pasinaudoti, jei priekyje būtų per vėlai aptikta lėtai judanti arba stovinti transporto priemonė.

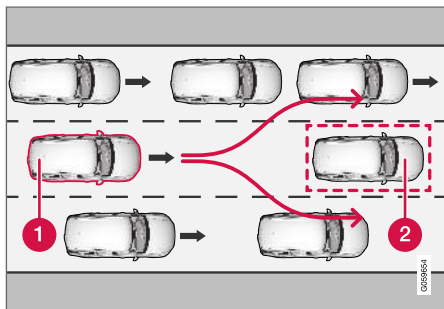

Jūsų automobilis (1) „nemato“ galimybių išvengti priekyje esančios transporto priemonės (2), todėl gali automatiškai stabdyti anksčiau.

- 1 Jūsų automobilis
- 2 Lėtai važiuojanti / stovinti transporto priemonė

„City Safety“ neįjungia automatinio stabdymo funkcijos, kol vairuotojas dar turi galimybę išvengti susidūrimo sukdamas vairą.

Vis dėlto, jei „City Safety“ nustato, kad išvengiamieji manevrai neįmanomi dėl intensyvaus eismo gretimose eismo juostose, funkcija gali padėti vairuotojui anksčiau pradėdama automatiškai stabdyti.

## ⚠️ ĮSPĖJIMAS

- „City Safety“ gebėjimas prognozuoti konkrečią situaciją – tai papildomoji pagalba vairuotojui, skirta vairavimo saugai padidinti. Ji negali tinkamai išspręsti visų kelių eismo, orų ir kelio sąlygų.
- „City Safety“ nėra skirta pakeisti vairuotojo dėmesį ar sprendimus. Vairuotojas visada lieka atsakingas ir privalo užtikrinti, kad automobilis būtų vairuojamas saugiai, tinkamu greičiu, palaikant tinkamą atstumą iki kitų transporto priemonių ir vadovaujantis galiojančiomis kelių eismo taisyklėmis bei reglamentais.

## „City Safety“ apribojimai, kai išvengiamieji manevrai nevykdomi

### 📌 PASTABA

Funkcija naudoja automobilio kamerą, kuri turi bendrųjų apribojimų, žr. skirsnį „Kameros apribojimai“.

### 📌 PASTABA

Funkcija naudoja automobilio radarą, kuris turi bendrųjų apribojimų, žr. skirsnį „Radaro apribojimai“.

## Susijusi informacija

- City Safety™ (p. 351)

## „City Safety“ apribojimai

City Safety funkcijos veikimas kai kuriais atvejais gali būti apribotas.

### Aplinka

#### Žemi objektai

Jo veikimą apriboja žemai esantys objektai, pvz., vėliavėlė ar gairėlė ant išsikišusio krovinio arba tokie už variklio dangtį aukštesni priedai, kaip papildomi žibintai ir priekinės apsauginės grotelės.

#### Slydimas

Ant slidžios kelio dangos stabdymo kelias pailgėja, todėl „City Safety“ funkcijos gebėjimas išvengti susidūrimo gali sumažėti. Šiais atvejais stabdžių antiblokavimo sistema ir stabilumo kontrolės sistema ESC<sup>79</sup> užtikrins didžiausią įmanomą stabdymo jėgą ir palaikys stabilumą.

#### Priešpriešinės šviesos

Priekiniame stikle pateikiamas vaizdinis įspėjimas gali būti sunkiai pastebimas, jei ryškiai šviečia saulė, susidaro atspindžiai, jei dėvimi akiniai nuo saulės arba jei vairuotojas nežiūri tiesiai į priekį.

#### Šiluma

Jei, pvz., dėl intensyvios saulės šviesos automobilio salone pakyla aukšta temperatūra, vaizdinis įspėjamasis signalas priekiniame stikle gali būti laikinai išjungiamas.

## Kameros ir radaro veikimo laukas

Kameros veikimo laukas ribotas, todėl atskirais atvejais ji gali neaptikti pėsčiųjų, stambių gyvūnų, dviratinių ar transporto priemonių arba jie gali būti aptinkami vėliau nei tikimasi.

Nešvarios transporto priemonės gali būti aptinkamos vėliau už kitas, o jei tamsu, motociklai gali būti aptinkami pavėluotai arba iš viso likti nepastebėti.

Jei vairuotojo ekrane pateikiamas teksto pranešimas informuoja, kad kamera ir radaras užblokuoti, „City Safety“ gali nepavykti priešais automobilį aptikti pėsčiųjų, stambių gyvūnų, dviratinių, transporto priemonių ar kelio ženklavimo. Tai reiškia, kad „City Safety“ veikimas gali būti apribotas.

Vis dėlto klaidos pranešimas nerodomas visais atvejais, kai blokuojami priekinio stiklo jutikliai. Vairuotojas turi pasirūpinti, kad priekinio stiklo sritis priešais kamerą ir radarą būtų švari.

### ! SVARBU

City Safety sistemos komponentų priežiūrą ir keitimą galima atlikti tik autoservise - rekomenduojama kreiptis į įgaliotąjį „Volvo“ autoservisą

## Vairuotojo įsikišimas

### Atbulinė eiga

Važiuojant atbuline eiga, City Safety™ laikinai išjungiamas.

### Mažas greitis

Funkcija „City Safety“ neaktyvinama važiuojant labai lėtai (iki 4 km/h (3 myl./val.) greičiu). Dėl šios priežasties sistema nesuveikia situacijose, kai link priekyje esančio automobilio artėjate labai lėtai, pvz., statydami automobilį.

### Aktyvus vairuotojas

Pirmenybė visada teikiama vairuotojo komandoms, todėl „City Safety“ nesuveikia arba atideda įspėjimą / įsikišimą, jei vairuotojas aiškiai pats varuoja ir greitėja, net jei susidūrimas yra neišvengiamas.

Taigi, aktyvus ir sąmoningas vairavimo elgesys gali atidėti įspėjimą apie susidūrimą ir įsikišimą. Tuo siekiama sumažinti nereikalingų įspėjimų skaičių.

<sup>79</sup> Electronic Stability Control

## ◀◀ Kita informacija

### ĮSPĖJIMAS

- Įspėjimai arba stabdžių suveikimas gali vėlinti arba visai neįvykti, jei dėl tam tikrų eismo sąlygų arba išorinių veiksnių kamera ir radaro prietaisais negali tinkamai aptikti priekyje esančių pėsčiųjų, stambių gyvūnų, dviratininkų ar transporto priemonių.
- Kad būtų galima aptikti transporto priemonės naktį, turi aiškiai šviesti jų priekiniai žibintai ir galinių žibintų blokiniai.
- Kameros ir radaro veikimo diapazonas aptinkant pėsčiuosius ir dviratininkus yra ribotas. Sistema gali efektyviai teikti įspėjimus ir stabdyti automobilį, jei santykinis greitis nesiekia 50 km/h (30 myl./val.). Stovinčių ar lėtai judančių transporto priemonių aptikimo, įspėjimų teikimo ir stabdymo funkcijos veikia, kai transporto priemonės greitis nesiekia 70 km/h (43 myl./val.). Greičio sumažinimas pastebėjus stambius gyvūnus nesiekia 15 km/h (9 myl./val.), jį galima pasiekti transporto priemonei viršijant 70 km/h (43 myl./val.) greitį. Įspėjimai ir stabdymo intervencija dėl stambių gyvūnų būna mažiau efektyvi, kai mažesnis greitis.
- Dėl tamsos arba prasto matomumo įspėjimai apie stovinčias ar lėtai judančias

transporto priemones ir stambius gyvūnus gali būti išjungiami.

- Įspėjimai ir stabdžių įsijungimas pastebėjus pėsčiuosius ir dviratininkus išjungiami automobilio greičiui viršijus 80 km/h (50 myl./val.).
- Nedėkite, nekljuokite ir nemontuokite nieko priekinio stiklo išorėje ar viduje, priešais kamerą ir radaro prietaisą ar aplink juos, nes kitaip gali sutrikti su kamera susijusios funkcijos.
- Aplink kameros jutiklį esantys objektai, sniegas, ledas ar nešvarumai gali apriboti jo veikimą, visiškai jį deaktivinti arba dėl to jis gali netinkamai reaguoti.

### PASTABA

Funkcija naudoja automobilio kamerą, kuri turi bendrųjų apribojimų, žr. skirsnį „Kameros apribojimai“.

### PASTABA

Funkcija naudoja automobilio radarą, kuris turi bendrųjų apribojimų, žr. skirsnį „Radaro apribojimai“.

### Rinkų apribojimai

„City Safety“ kai kuriose šalyse nesiūloma. Jei „City Safety“ nepasirodo centrinio ekrano meniu

**Nuostatos**, vadinasi, automobilyje šios funkcijos nėra.

Paieškos kelias centrinio ekrano viršutiniame rodinyje:

- **Nuostatos** → **My Car** → **IntelliSafe**

### Susijusi informacija

- City Safety™ (p. 351)

## Pranešimai esant City Safety

Vairuotojo ekrane gali būti rodomi įvairūs su City Safety susiję pranešimai.

Lentelėje toliau pateikiami pavyzdžiai.

Pranešimas	Paaiškinimas
<b>City Safety</b> <b>Automatinis įsikišimas</b>	Kai City Safety stabdo arba stabdė automatiškai, vairuotojo ekrane gali imti šviesti keletas su rodomu tekstinu pranešimu susijusių ženklų.
<b>City Safety</b> <b>Apribotos funkcijos. Reikalinga techn. Patikra</b>	Sistema neveikia taip, kaip turėtų. Reikia kreiptis į autoservisą – rekomenduojama susisiekti su įgaliotuoju „Volvo“ autoservisu.

Teksto pranešimą galima pašalinti, trumpai paspaudžiant  mygtuką, esantį vairo dešinioios klaviatūros viduryje.

Jei pranešimas nedingsta: kreipkitės į autoservisą – rekomenduojama susisiekti su įgaliotuoju „Volvo“ autoservisu.

### Susijusi informacija

- City Safety™ (p. 351)

## Rear Collision Warning

Funkcija „Rear Collision Warning“ (RCW) gali padėti vairuotojui išvengti iš paskos artėjančios transporto priemonės smūgio.

RCW automatiškai aktyvinama kaskart užvedant variklį.

RCW gali įspėti iš paskos atvažiuojantį vairuotoją apie gresiantį susidūrimą, dideliu dažniu mirksėdama posūkio žibintais.

Jei greičiu nesiekiant 30 km/h (20 myl./val.) funkcija RCW aptinka, kad kokia nors transporto priemonė gali atsitrenkti į automobilio galinę dalį, saugos diržų įtempikliai gali įtempti priekinius saugos diržus ir aktyvinti saugos sistemą „Whiplash Protection System“.

Prieš pat smūgį į galinę dalį RCW taip pat gali aktyvinti pagrindinius stabdžius, kad būtų sumažintas automobilio greitėjimas smūgio metu. Vis dėlto pagrindiniai stabdžiai aktyvinami tik kai automobilis stovi. Stabdžiai nedelsiant išjungiami, jei paspaudžiamas greičio pedalas.

## Susijusi informacija

- „Rear Collision Warning“ apribojimai (p. 364)
- Whiplash Protection System (p. 45)

## „Rear Collision Warning“ apribojimai

Kai kuriais atvejais RCW gali būti sunku padėti vairuotojui kai atsiranda susidūrimo pavojus.

Taip gali būti, pavyzdžiui, jei:

- jei iš paskos artėjanti transporto priemonė aptinkama per vėlai;
- jei iš paskos artėjanti transporto priemonė persirikiuoja į kitą eismo juostą paskutiniu momentu;
- jei iš paskos artėjanti transporto priemonė važiuoja didesniu nei 80 km/h (50 myl./val.) greičiu;
- jei prie automobilio elektros sistemos prijungiama priekaba, dviračių laikiklis ar pan., funkcija RCW automatiškai deaktyvinama.

### PASTABA

Tam tikrose šalyse RCW neįspėja posūkių žibintais dėl vietos eismo reglamentų. Tokiais atvejais, ši funkcijos dalis išjungiama.

### PASTABA

„Rear Collision Warning“ įspėjimas su avariniu signalu deaktyvinamas, jei nustatomas žemiausias funkcijos „City Safety“ įspėjimo apie susidūrimą atstumo lygis „Vėlai“.

Tačiau sėdynės diržo pradinio įtempimo ir stabdymo funkcijos vis dar veikia.

## Susijusi informacija

- Rear Collision Warning (p. 364)

**BLIS\***

Funkcija BLIS<sup>80</sup> yra skirta padėti vairuotojui pastebėti transporto priemones, esančias įstrižai atgal nuo automobilio (jo šone) ir gerinti orientaciją intensyviame eisme arba keliuose su kelio eismo juostomis ta pačia kryptimi.

BLIS – vairuotojo pagalba, skirta teikti įspėjimus apie:

- automobilio riboto matomumo zonoje esančias transporto priemones;
- šalia automobilio iš kairės ir dešinės esančiomis juostomis greitai artėjančias transporto priemones.

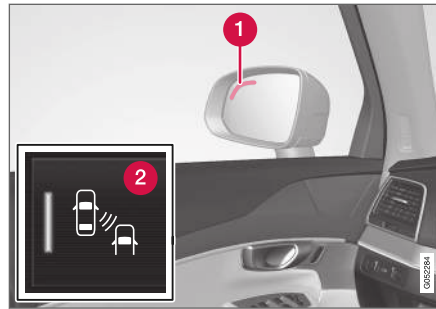

BLIS lemputės vieta<sup>81</sup>.

- 1 Indikatoriaus lemputė
- 2 Funkcija aktyvinama / deaktyvinama mygtuku BLIS, esančiu centrinio ekrano funkcijų rodinyje.

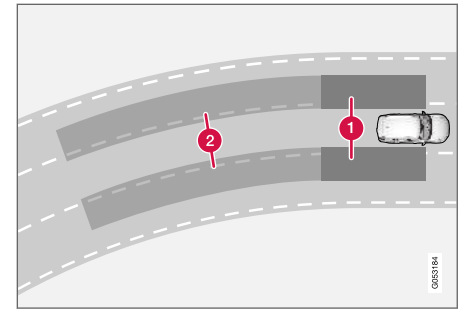

BLIS veikimo principas

- 1 Sritis riboto matomumo zonoje
- 2 Greitai artėjančių transporto priemonių sritis.

Funkcija BLIS būna aktyvi virš 10 km/h (6 myl./val.).

Sistema sukurta taip, kad reaguotų, jei:

- jūsų automobilį lenkia kitos transporto priemonės;
- prie jūsų automobilio greitai artėja kita transporto priemonė.

BLIS sistemai 1 zonoje arba greito priartėjimo 2 zonoje aptikus transporto priemonę, ima nuolat šviesti indikatoriaus lemputė atitinkamos pusės šoniniame veidrodėlyje. Jei vairuotojas įjungia posūkio signalą toje pačioje pusėje, kurioje

<sup>80</sup> Blind Spot Information Systems

<sup>81</sup> PASTABA: iliustracijoje pateikiama schema. Detalės gali būti kitokios – tai priklauso nuo automobilio modelio.

- ◀ pateiktas įspėjimas, indikatorius ima mirksėti intensyvesne šviesa.

### **i PASTABA**

Žibintas užsidega toje automobilio pusėje, kurioje sistema aptinka transporto priemonę. Jeigu automobilį apsupa transporto priemonės iš abiejų pusių, žibintai užsidega abiejose pusėse.

### **⚠ ĮSPĖJIMAS**

- Funkcija BLIS yra papildomoji pagalba vairuotojui, skirta vairavimui palengvinti ir jo saugai padidinti. Ji negali tinkamai išspręsti visų kelių eismo, orų ir kelio sąlygų.
- Atsakomybė saugiai persirikiuoti ir priimti tinkamus sprendimus visada tenka vairuotojui.
- „BLIS“ nėra skirta pakeisti vairuotojo dėmesį ar sprendimus. Vairuotojas visada lieka atsakingas ir privalo užtikrinti, kad automobilis būtų vairuojamas saugiai, tinkamu greičiu, palaikant tinkamą atstumą iki kitų transporto priemonių ir vadovaujantis galiojančiomis kelių eismo taisyklėmis bei reglamentais.

### Susijusi informacija

- Įjungti / išjungti BLIS (p. 366)
- „BLIS“ apribojimai (p. 367)
- Rekomenduojama BLIS techninė priežiūra (p. 368)
- Pranešimai esant BLIS (p. 369)

### Įjungti / išjungti BLIS

Funkciją BLIS<sup>82</sup> galima aktyvinti arba deaktyvinti.

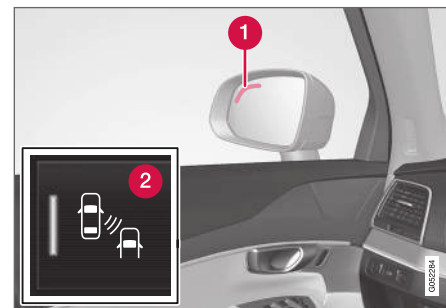

BLIS lemputės vieta<sup>83</sup>.

- 1 Indikatoriaus lemputė
- 2 Funkcija aktyvinama / deaktyvinama mygtuku BLIS, esančiu centrinio ekrano funkcijų rodinyje.
  - Palieskite mygtuką **BLIS** funkcijų rodinyje.
    - > BLIS aktyvinama / deaktyvinama: mygtuke įsijungia žalias / pilkas indikatorius.

Jei BLIS aktyvinama užvedant variklį, šią funkciją patvirtina vienas šoninių veidrodėlių indikatoriaus lempučių mirksnis.

<sup>82</sup> Blind Spot Information

<sup>83</sup> PASTABA: iliustracija yra scheminio pobūdžio. Detalės gali būti kitokios – tai priklauso nuo automobilio modelio.



Jei BLIS buvo deaktyvinta išjungiant variklį, ji išliks neaktyvi kitą kartą užvedus variklį ir nešvies indikatorius lemputės.

### Susijusi informacija

- BLIS\* (p. 365)

### „BLIS“ apribojimai

Funkcijos BLIS<sup>84</sup> veikimas kai kuriais atvejais gali būti apribotas.



Pasirūpinkite, kad paviršius būtų švarus (automobilio kairėje ir dešinėje pusėse)<sup>85</sup>.

Apribojimų pavyzdžiai:

- Purvas ledas ir sniegas ant jutiklių gali apriboti jų veikimą ir deaktyvinti perspėjimus.
- Funkcija BLIS automatiškai deaktyvinama, jei prie automobilio elektros sistemos prijungiama priekaba, dviračių laikiklis ar pan.
- Siekiant, kad BLIS veiktų optimaliai, ant automobilio vilkimo kablo neturi būti sumontuotas dviračių laikiklis, bagažo rėmas ar pan.

### ⚠ ĮSPĖJIMAS

- „BLIS“ neveikia staigiuose posūkiuose.
- „BLIS“ neveikia automobiliu važiuojant atbuline eiga.

### Susijusi informacija

- BLIS\* (p. 365)

<sup>84</sup> Blind Spot Information

<sup>85</sup> PASTABA: iliustracija yra scheminio pobūdžio. Detalės gali būti kitokios – tai priklauso nuo automobilio modelio.

## Rekomenduojama BLIS techninė priežiūra

- Siekiant užtikrinti optimalų veikimą, sritys prieš jutiklius turi būti palaikomos švarios.
- Jutiklių zonoje netvirtinkite jokių objektų, nekljuokite juostelių ar lipdukų.

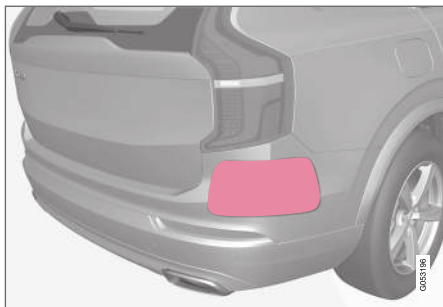

Pasirūpinkite, kad paviršius būtų švarus (automobilio kairėje ir dešinėje pusėse)<sup>86</sup>.

BLIS jutikliai įrengti kiekviename galinio sparno arba buferio kampe, iš vidinės pusės. Šiuos jutiklius taip pat naudoja funkcijos „Cross Traffic Alert“ (CTA) ir „Rear Collision Warning“.

### ! SVARBU

Remontuoti BLIS ir CTA funkcinis komponentus arba perdažyti buferius reikia tik dirbtuvėse – rekomenduojama įgaliotame „Volvo“ autoservise.

### Susijusi informacija

- BLIS\* (p. 365)
- Cross Traffic Alert\* (p. 370)
- Įjungti / išjungti Cross Traffic Alert (p. 371)
- „Cross Traffic Alert“ apribojimai (p. 371)
- Rekomenduojama „Cross Traffic Alert“ techninė priežiūra (p. 372)
- Pranešimai esant Cross Traffic Alert (p. 373)
- Rear Collision Warning (p. 364)

<sup>86</sup> PASTABA: iliustracija yra scheminio pobūdžio. Detalės gali būti kitokios – tai priklauso nuo automobilio modelio.

## Pranešimai esant BLIS

Vairuotojo ekrane gali būti rodomi įvairūs su BLIS<sup>87</sup> susiję pranešimai.

Lentelėje toliau pateikiami pavyzdžiai.

Pranešimas	Paiškinimas
Riboto mat.zon.jutiklis Reikia vykti į autoservisą	Sistema neveikia taip, kaip turėtų. Reikia kreiptis į autoservisą – rekomenduojama susisiekti su įgaliotuoju „Volvo“ autoservisu.
Riboto mat.zon.sist.išj. Priekaba prijungta	BLIS ir CTA sistemos deaktyvintos, nes prie automobilio elektros sistemos buvo prijungta priekaba.

Teksto pranešimą galima pašalinti, trumpai paspaudžiant  mygtuką, esantį vairo dešinio-sios klaviatūros viduryje.

Jei pranešimas nedingsta: kreipkitės į autoservisą – rekomenduojama susisiekti su įgaliotuoju „Volvo“ autoservisu.

### Susijusi informacija

- BLIS\* (p. 365)

<sup>87</sup> Blind Spot Information

## Cross Traffic Alert\*

CTA<sup>88</sup> – tai papildomoji vairuotojo pagalba prie BLIS<sup>89</sup>, suprojektuota padėti vairuotojui aptikti eismą už automobilio, kai važiuojama atbuline eiga.

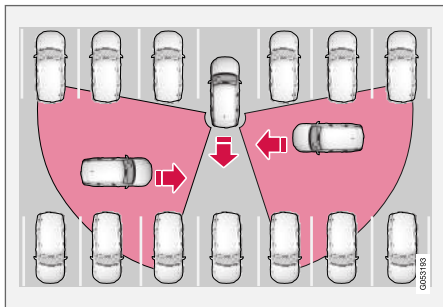

CTA veikimo principas.

CTA papildo BLIS, įspėdama apie skersai jūsų atbulinei važiavimo kryptiai judančius automobilius, pvz., kai atbuline eiga išvažiuojate iš stovėjimo vietos.

CTA pagrindinė paskirtis – aptikti transporto priemones. Palankiomis sąlygomis ji gali aptikti ir mažesnius eismo dalyvius, pvz., dviratininkus ir pėsčiuosius.

CTA būna aktyvi tik automobiliui riedant atgal arba įjungus atbulinės eigos pavarą.

Jei CTA aptinka, kad kažkas artėja iš šono, tai rodo:

- garso signalas – jis girdimas kairiajame arba dešiniajame garsiakalbyje pagal kryptį, kuria artėja objektas;
- šviečianti piktograma PAS<sup>90</sup> grafiniame vaizde ekrane.
- piktograma statymo pagalbos funkcijos kameros viršutiniam rodinyje.



Šviečianti CTA piktograma ekrano PAS<sup>90</sup> grafike<sup>91</sup>.

## ⚠️ ĮSPĖJIMAS

- Funkcija Cross Traffic Alert yra papildomoji pagalba vairuotojui, skirta vairavimui palengvinti ir jo saugai padidinti. Ji negali tinkamai išspręsti visų kelių eismo, orų ir kelio sąlygų.
- Atsakomybė saugiai vairuoti automobilį atbuline eiga ir priimti tinkamus sprendimus visada tenka vairuotojui.
- „Cross Traffic Alert“ nėra skirta pakeisti vairuotojo dėmesį ar sprendimus. Vairuotojas visada lieka atsakingas ir privalo užtikrinti, kad automobilis būtų vairuojamas saugiai, tinkamu greičiu, palaikant tinkamą atstumą iki kitų transporto priemonių ir vadovaujantis galiojančiomis kelių eismo taisyklėmis bei reglamentais.

## Susijusi informacija

- Įjungti / išjungti Cross Traffic Alert (p. 371)
- „Cross Traffic Alert“ apribojimai (p. 371)
- Rekomenduojama „Cross Traffic Alert“ techninė priežiūra (p. 372)
- Pranešimai esant Cross Traffic Alert (p. 373)

<sup>88</sup> Cross Traffic Alert

<sup>89</sup> Blind Spot Information

<sup>90</sup> „Park Assist System“: statymo pagalbos sistema su atbulinės eigos jutikliais

<sup>91</sup> PASTABA: iliustracija yra scheminio pobūdžio. Detalės gali būti kitokios – tai priklauso nuo automobilio modelio.

## Įjungti / išjungti Cross Traffic Alert

Vairuotojas gali nutarti išjungti funkciją CTA<sup>92</sup>:



Centrinio ekrano funkcijų rodinyje paspauskite mygtuką **Cross Traffic Alert**.

- PILKA mygtuko indikacija – CTA deaktyvinta.
- ŽALIA mygtuko indikacija – CTA aktyvinta.

„CTA“ automatiškai aktyvinama kaskart užvedant variklį.

## Susijusi informacija

- Cross Traffic Alert\* (p. 370)

## „Cross Traffic Alert“ apribojimais

Funkcijos CTA<sup>93</sup> veikimas kai kuriais atvejais gali būti apribotas.

CTA ne visose situacijose veikia optimaliai. Ji turi tam tikrų apribojimų, pvz., CTA jautikliai negali „matyti“ kiaurai pro kitus pastatytus automobilius ar kliūtis.

Toliau pateikiami keli pavyzdžiai, kada CTA aptikimo laukas gali būti ribojamas ir artėjančios transporto priemonės gali būti aptiktos tik kai būna itin arti:

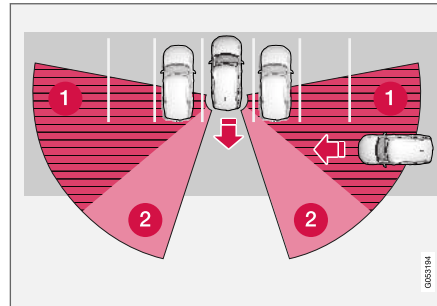

Automobilis stovėjimo vietoje pastatytas giliai.

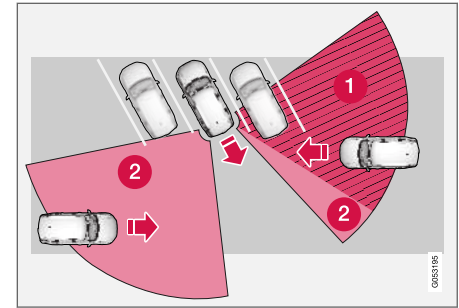

Kampu nustatytoje stovėjimo vietoje CTA gali būti visiškai „akla“ iš vienos pusės.

- 1 Riboto matomumo CTA sektorius.
- 2 Sektorius, kuriame CTA gali aptikti („matyti“).

Vis dėlto, automobiliui lėtai judant atbuline eiga, kampas su blokuojančia transporto priemone / objektu kinta ir riboto matomumo sektorius sparčiai mažėja.

<sup>92</sup> Cross Traffic Alert

<sup>93</sup> Cross Traffic Alert

#### ◀◀ Papildomų apribojimų pavyzdžiai

- Purvas ledas ir sniegas ant jutiklių gali apriboti jų veikimą ir deaktyvinti perspėjimus. Žr. papildomą informaciją, pateikiamą skirsnyje „Rekomenduojama „Cross Traffic Alert“ techninė priežiūra“.
- CTA automatiškai deaktyvinama, jei prie automobilio elektros sistemos prijungiama priekaba, dviračių laikiklis ar pan.
- Siekiant, kad CTA veiktų optimaliai, ant automobilio vilkimo kablo neturi būti sumontuotas dviračių laikiklis, bagažo rėmas ar pan.

#### Susijusi informacija

- Cross Traffic Alert\* (p. 370)

### Rekomenduojama „Cross Traffic Alert“ techninė priežiūra

- Siekiant užtikrinti optimalų veikimą, sritys prieš jutiklius turi būti palaikomos švarios.
- Jutiklių zonoje netvirtinkite jokių objektų, nekljuokite juostelių ar lipdukų.

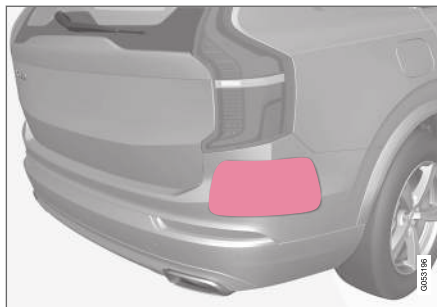

Pasirūpinkite, kad paviršius būtų švarus (automobilio kairėje ir dešinėje pusėse)<sup>94</sup>.

CTA jutikliai įrengti kiekviename galinio sparno arba buferio kampe, iš vidinės pusės. Šiuos jutiklius taip pat naudoja funkcijos BLIS<sup>95</sup> ir „Rear Collision Warning“.

#### ! SVARBU

Remontuoti BLIS ir CTA funkcinis komponentus arba perdažyti buferius reikia tik dirbtuvėse – rekomenduojama įgaliotame „Volvo“ autoservise.

#### Susijusi informacija

- Cross Traffic Alert\* (p. 370)
- BLIS\* (p. 365)
- Rear Collision Warning (p. 364)

<sup>94</sup> PASTABA: iliustracija yra scheminio pobūdžio. Detalės gali būti kitokios – tai priklauso nuo automobilio modelio.

<sup>95</sup> Blind Spot Information

## Pranešimai esant Cross Traffic Alert

Vairuotojo ekrane gali būti rodomi įvairūs su CTA<sup>96</sup> susiję pranešimai.

Lentelėje toliau pateikiami pavyzdžiai.

Pranešimas	Paaškinimas
Riboto mat.zon.jutiklis Reikia vykti į autoservisą	Sistema neveikia taip, kaip turėtų. Reikia kreiptis į autoservisą – rekomenduojama susisiekti su įgaliotuoju „Volvo“ autoservisu.
Riboto mat.zon.sist.išj. Priekaba prijungta	BLIS ir CTA sistemos deaktyvintos, nes prie automobilio elektros sistemos buvo prijungta priekaba.

Teksto pranešimą galima pašalinti, trumpai paspaudžiant  mygtuką, esantį vairo dešinio-  
sios klaviatūros viduryje.

Jei pranešimas nedingsta: kreipkitės į autoservisą  
– rekomenduojama susisiekti su įgaliotuoju  
„Volvo“ autoservisu.

### Susijusi informacija

- Cross Traffic Alert\* (p. 370)

<sup>96</sup> Cross Traffic Alert

## Kelio ženklų informacija\*

Kelio ženklų informacijos funkcija (RSI)<sup>97</sup> padeda vairuotojui stebėti pravažiuojamus greičio apribojimo ženklus ir tam tikrus draudžiamuosius ženklus.

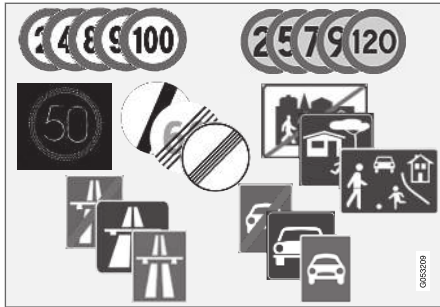

Perskaitomų ženklų pavyzdžiai<sup>98</sup>

RSI funkcija suteikia informacijos, pvz., apie esamą greitį, apie tai, kad prasideda arba baigiasi automagistralė, kada draudžiama lenkti arba apie vienpusį eismą.

Jei vienu metu pravažiuojamas ir automagistralės, ir greičio apribojimo ženklas, RSI pasirenka rodyti automagistralės ženklo simbolį. Naujasis greičio apribojimas rodomas tiesiogiai su linija vairuotojo ekrano greičio skalėje.

### **i** PASTABA

Kai kuriose rinkose kelio ženklų informacijos funkcija (RSI) siūloma tik su „Sensus Navigation“.

### **⚠** IŠPĖJIMAS

- Kelio ženklų informacijos funkcija yra papildomoji pagalba vairuotojui, skirta vairavimui palengvinti ir jo saugai padidinti. Ji negali tinkamai išspręsti visų kelių eismo, orų ir kelio sąlygų.
- Kelio ženklų informacijos funkcija nėra skirta pakeisti vairuotojo dėmesį ar sprendimus. Vairuotojas visada lieka atsakingas ir privalo užtikrinti, kad automobilis būtų vairuojamas saugiai, tinkamu greičiu, palaikant tinkamą atstumą iki kitų transporto priemonių ir vadovaujantis galiojančiomis kelių eismo taisyklėmis bei reglamentais.

### Susijusi informacija

- Kelio ženklų informacijos aktyvinimas / deaktyvinimas (p. 375)
- Kelio ženklų informacija ir rodinys (p. 375)
- Kelio ženklų informacija ir „Sensus Navigation“ (p. 377)

- Kelio ženklų informacija su greičio įspėjimu ir nuostatomis (p. 378)
- Greičio įspėjimo aktyvinimas / deaktyvinimas kelio ženklų informacijos sistemoje (p. 379)
- Kelio ženklų informacija su greičio kameros informacija (p. 379)
- Kelio ženklų informacinės sistemos apribojimai (p. 380)

<sup>97</sup> Road Sign Information

<sup>98</sup> Kelio ženklai priklauso nuo konkrečios šalies – šių instrukcijų paveikslėliuose pateikti tik keli pavyzdžiai.



## Kelio ženklų informacijos aktyvinimas / deaktyvinimas

Kelio ženklų informacijos funkcija galima pasirinkti: vairuotojas gali ją **įjungti** arba **išjungti**.



Centrinio ekrano funkcijų rodinyje paspauskite mygtuką **Road Sign Information**.

- ŽALIA mygtuko indikacija – RSI aktyvinta.
- PILKA mygtuko indikacija – RSI deaktyvinta.

### **i** PASTABA

- Aktyvinus automatinio greičio ribotuvo funkciją, vairuotojo ekrane pateikiama informacija apie kelio ženklus, net jei RSI neaktyvinta.
- Norėdami pašalinti kelio ženklų informaciją iš vairuotojo ekrano, turite deaktyvinti **ir** automatinį greičio ribotuvą, ir RSI.
- Kai aktyvinta automatinio greičio ribotuvo funkcija, tačiau RSI deaktyvinta, RSI neteikia jokių įspėjimų. Tokiu atveju negalima koreguoti ir RSI nuostatų. Norint koreguoti nuostatas ir gauti įspėjimus, RSI turi būti aktyvinta.

## Susijusi informacija

- Kelio ženklų informacija\* (p. 374)

## Kelio ženklų informacija ir rodinys

Kelio ženklų informacijos funkcija (RSI<sup>99</sup>) registruoja ir rodo kelio ženklus įvairiais būdais, atsižvelgiant į ženklą ir situaciją.

<sup>99</sup> Road Sign Information

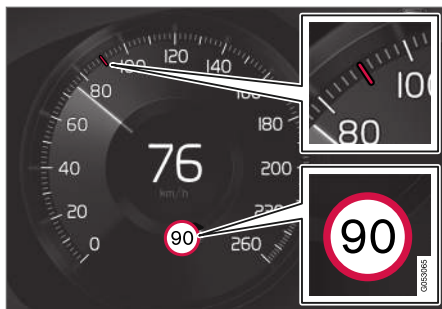

Aptikto greičio informacijos pavyzdys<sup>100</sup>.

RSI aptikus kelio simbolį su galiojančiu greičio apribojimu, vairuotojo ekrane pateikiamas simbolis su RAUDONA indikacija spidometre.



Be greičio apribojimo simbolių gali būti rodomi ir papildomi<sup>100</sup> simboliai, pvz., „lenkti draudžiama“.

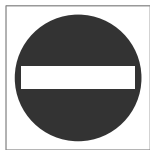

Jei vairuotojas įvažiuoja ten, kur stovi įvažiavimo draudimo (įvažiuoti draudžiama) simbolis<sup>100</sup>, vairuotojo ekrane kaip įspėjimas pradeda mirksėti atitinkamas simbolis.

Jei automobilyje yra „Sensus Navigation“, tuomet žemėlapiu informacija papildomai naudojama siekiant nustatyti, ar automobilis vairuojamas tinkama kryptimi.

Vairuotojui gali būti papildomai duodamas garsinis įspėjimas artėjant prie ženklo „įvažiuoti draudžiama“, jei aktyvinta funkcija **Kelio ženklo garsinis įspėjimas**: žr. temą „Garsinio įspėjimo aktyvinimas / deaktyvinimas“ iš skirsnio „Kelio ženklų informacijos aktyvinimas / deaktyvinimas“.

### Greičio apribojimas arba automagistralės (greitkelio) pabaiga

Kai RSI aptinka „netiesioginį greičio apribojimo simbolį“, informuojantį apie dabartinį greičio apribojimą (pvz., automagistralės arba greitkelio pabaiga), vairuotojo ekrane pasirodo atitinkamas kelio simbolis.

Netiesioginio greičio apribojimo ženklo pavyzdys<sup>100</sup>.

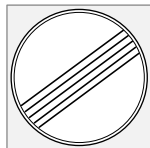

Visų apribojimų pabaiga.



Autostrados pabaiga.

Vairuotojo ekrano simbolis išsijungia po 10–30 sekundžių ir nerodomas, kol galiausiai pravažiuojamas kitas su greičiu susijęs simbolis.

### Pakeistas greičio apribojimas

Pravažiavus tiesioginio greičio apribojimo simbolį, kai pakinta greičio apribojimas, vairuotojo ekrane pateikiamas atitinkamas kelio simbolis.



Tiesioginio greičio apribojimo ženklo pavyzdys<sup>100</sup>.

Vairuotojo ekrano simbolis išsijungia po maždaug 5 minučių ir nerodomas, kol galiausiai pravažiuojamas kitas su greičiu susijęs simbolis.

<sup>100</sup>Kelio ženklai priklauso nuo konkrečios rinkos – šių instrukcijų paveikslėliuose pateikti tik pavyzdžiai.

## Papildomi ženklai

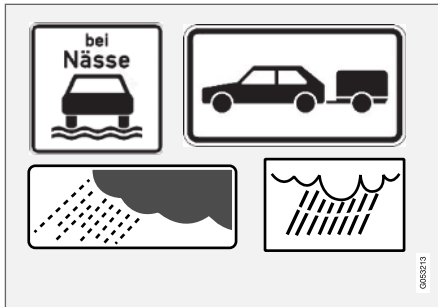

Papildomų ženklų pavyzdžiai<sup>100</sup>.

Kartais tame pačiame kelyje atskiru laiku galioja nevienodas maksimalaus greičio ribojimas ir apie papildomas sąlygas, kuriomis galioja atitinkamas ribojimas, praneša papildoma informacinė lentelė. Pavyzdžiui, atitinkama kelio atkarpa gali būti itin pavojinga lyjant lietui ar tyrant rūkui.

Papildomas ženklas, susijęs su lietumi, rodomas tik veikiant valytuvams.

Jei prie automobilio prijungta priekabos elektros sistema ir pravažiuojate greičio apribojimą su papildomu ženklu „priekaba“, vairuotojo ekrane pateikiamas nurodytas greičio apribojimas.

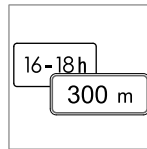

Kai kurie greičio apribojimai taikomi, pvz., tik tam tikroje kelio atkarpoje arba tam tikru paros laiku. Į tokią situaciją vairuotojo dėmesys atkreipiamas po greičio apribojimo simboliu pateikiamo papildomo ženklo simboliu. Papildomas simbolis vairuotojo ekrane rodo „DIST“ arba „TIME“.

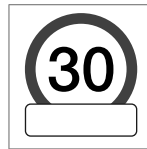

Papildomo ženklo simbolis, pateikiamas kaip tuščias rėmelis po vairuotojo ekrano leistino greičio simboliu<sup>100</sup>, reiškia, kad RSI aptiko papildomą ženklą su papildoma informacija, susijusia su esamu greičio apribojimu.

## Ženklas „Mokykla“ ir „Žaidžiantys vaikai“



Jei palydovinės navigacijos žemėlapiu duomenyse<sup>101</sup> pateikiamas įspėjamasis ženklas<sup>100</sup> „Mokykla“ arba „Žaidžiantys vaikai“, vairuotojo ekrane parodomas šio tipo ženklas.

## Susijusi informacija

- Kelio ženklų informacija\* (p. 374)

## Kelio ženklų informacija ir „Sensus Navigation“

Jei automobilyje yra sistema „Sensus Navigation“, greičio informacija iš navigacijos sistemos nuskaitoma tokiais atvejais:

- siekiant aptikti greičio apribojimą nurodantį ženklus, pvz., greitkelio, automagistralės ir greičio apribojimo miestuose;
- jei pirmiau aptiktas greičio ženklas nebegalioja, tačiau naujo neaptikta.

### **i** PASTABA

Kai kuriose rinkose kelio ženklų informacijos funkcija (RSI) siūloma tik su „Sensus Navigation“.

### **i** PASTABA

Jei navigacijai naudojate atsisiųstą trečiosios šalies programą, su greičiu susijusios pagalbinės informacijos nepateikiama.

## Susijusi informacija

- Kelio ženklų informacija\* (p. 374)

<sup>100</sup>Kelio ženklai priklauso nuo konkrečios rinkos – šių instrukcijų paveikslėliuose pateikti tik pavyzdžiai.

<sup>101</sup>Tik automobiliuose su „Sensus Navigation“.

## Kelio ženklų informacija su greičio įspėjimu ir nuostatomis

Antrinę RSI<sup>102</sup> funkciją [spėjimas apie greičio apribojimą] galima pasirinkti: vairuotojas ją gali įjungti arba išjungti.

Jei vairuotojas nemažina greičio, kai viršijamas galiojantis arba nustatytas greičio apribojimas, įspėjimas pakartojamas vieną papildomą kartą ir tada [spėjimas apie greičio apribojimą] perspėja vairuotoją.



Greičio įspėjimas rodomas vairuotojo ekrane pasirodančiu mirksinčiu galiojančio didžiausio leistino greičio ženklu<sup>103</sup>, kai šis greitis yra viršijamas.



Greičio įspėjimas visada duodamas, jei viršijamas greičio kameros informacijos greičio apribojimas.

### Nuostatos

#### Greičio įspėjimo limito nustatymas

Vairuotojas gali pasirinkti gauti įspėjimą pasiekus didesnę greitį nei aptiktas greičio apribojimas.

Pasirinkite greičio įspėjimo limitą:

1. Centrinio ekrano viršutiniame rodinyje pažymėkite **Nuostatos → My Car → IntelliSafe → Road Sign Information**.
2. Pasirinkite [spėjimas apie greičio apribojimą].
  - > Funkcija aktyvinama ir pasirodo greičio apribojimo rinkiklis.
3. Nustatykite greičio įspėjimo limitą, ekrane paspausdami rodykles „aukšty“ / „žemyn“.



Atminkite: funkcija neatsižvelgia į pasirinkto limito koregavimą, kai vairuotojo ekrane rodomas greičio kameros ženklas.

#### Garsinio įspėjimo įj./išj.

Be to, kartu su greičio įspėjimu gali būti pateikiamas ir garsinis įspėjimas.

Garsinio įspėjimo nuostata keičiama taip:

1. Centrinio ekrano viršutiniame rodinyje pažymėkite **Nuostatos → My Car → IntelliSafe → Road Sign Information**.

2. Pažymėkite / atžymėkite **Kelio ženklų garsinis įspėjimas**, kad aktyvintumėte / išjungtumėte garsinį įspėjimą.

Kai aktyvinta funkcija **Kelio ženklų garsinis įspėjimas**, vairuotojas papildomai įspėjamas važiuojant link vienkrypčio eismo arba vietos, kur įvažiavimas draudžiamas.

#### Susijusi informacija

- Kelio ženklų informacija\* (p. 374)

<sup>102</sup>Road Sign Information

<sup>103</sup>Kelio ženklai priklauso nuo konkrečios šalies – šių instrukcijų paveikslėliuose pateiktas tik vienas pavyzdys.

## Greičio įspėjimo aktyvinimas / deaktivavimas kelio ženklų informacijos sistemoje

Antrinė funkcija **Įspėjimas apie greičio apribojimą** aktyvinama taip:

1. Centrinio ekrano viršutiniame rodinyje pažymėkite **Nuostatos → My Car → IntelliSafe → Road Sign Information**.
2. Pasirinkite **Įspėjimas apie greičio apribojimą**.
  - > Funkcija aktyvinama ir pasirodo greičio apribojimo rinkiklis.

(Žr. aprašymą „Greičio apribojimo pasirinkimas“ skirsnyje „Kelio ženklų informacija su greičio įspėjimu ir nuostatomis“)

### Susijusi informacija

- Kelio ženklų informacija\* (p. 374)
- Kelio ženklų informacija su greičio įspėjimu ir nuostatomis (p. 378)

## Kelio ženklų informacija su greičio kameros informacija

Automobilis, kuriame įdiegta RSI<sup>104</sup> ir „Sensus Navigation“\*, gali suteikti informacijos apie artėjančią greičio kamerą vairuotojo ekrane.



Greičio kamerų informacija vairuotojo ekrane<sup>105</sup>.



Jei automobilis viršija aptiktą ribojamą greitį, kai aktyvinta įspėjimo apie greitį funkcija, greičio įspėjimas duodamas automobiliui priartėjus prie greičio kameros, jei tos vietovės navigacijos žemėlapiuose yra

informacijos apie greičio kameras.

Papildomos informacijos apie greičio įspėjimus, susijusius su greičio kameromis, rasite skirs-

niuose „Kelio ženklų informacija su greičio įspėjimais ir nuostatomis“ ir „Kelio ženklų informacijos apribojimai“.

### **i** PASTABA

- Norint gauti garsinį įspėjimą viršijus tam tikrą greitį, reikia aktyvinti funkciją **Įspėjimas apie greičio apribojimą** ir nustatyti antrinės funkcijos **Kelio ženklų garsinis įspėjimas** vertę **Įjungta**. Tokiu atveju, jei automobilio greitis viršija RSI funkcijos vairuotojo ekrane nurodytą greitį, duodamas garsinis įspėjimas.
- Informacija apie greičio kameras navigacijos žemėlapyje kai kuriose rinkose ar regionuose nepateikiama.

### Susijusi informacija

- Kelio ženklų informacija\* (p. 374)
- Kelio ženklų informacija su greičio įspėjimu ir nuostatomis (p. 378)
- Kelio ženklų informacinės sistemos apribojimai (p. 380)

<sup>104</sup>Road Sign Information

<sup>105</sup>PASTABA: iliustracija yra scheminio pobūdžio. Detalės gali būti kitokios – tai priklauso nuo automobilio modelio ir rinkos (teritorijos).

## Kelio ženklų informacinės sistemos apribojimai

Kelio ženklų informacijos RSI<sup>106</sup> funkcijos veikimas kai kuriais atvejais gali būti apribotas.

Atvejų, kai RSI veikimas gali būti apribotas, pavyzdžiai:

- išblukę ženklai;
- posūkiuose pastatyti ženklai;
- pasukti arba apgadinti ženklai;
- ženklai, įrengti aukštai virš kelio;
- visiškai ar iš dalies užstoti arba prastai pastatyti ženklai;
- ženklai, iš dalies arba visiškai padengti šerkšnu, sniegu ir (arba) purvu;
- pasenę (netikslūs) skaitmeniniai kelių žemėlapiai<sup>107</sup> arba juose nėra greičio informacijos<sup>108</sup>.

### **i** PASTABA

RSI funkcija gali interpretuoti kai kuriuos dviračių rėmų tipus (prijungtus prie priekabų elektros lizdų) kaip prijungtas priekabas. Tokiais atvejais vairuotojo ekrane bus rodoma neteisinga greičio informacija.

### **i** PASTABA

Funkcija naudoja automobilio kamerą, kuri turi bendrųjų apribojimų, žr. skirsnį „Kameros apribojimai“.

## Susijusi informacija

- Kelio ženklų informacija\* (p. 374)

## Driver Alert Control

Funkcijos „Driver Alert Control“ (DAC) funkcijos paskirtis – informuoti vairuotoją, jei jis pradeda vairuoti ne taip nuosekliai, pvz., jei išsiblaško arba pradeda migti.

DAC tikslas – pastebėti pamažu blogėjantį vairavimą. Ši sistema pirmiausia skirta pagrindiniams keliams. Ši funkcija nėra skirta eismui mieste.

Ši funkcija aktyvinama viršijus 65 km/val. (40 myl./val.) greitį ir lieka aktyvi, kol greitis yra didesnis nei 60 km/h (37 myl./val.).

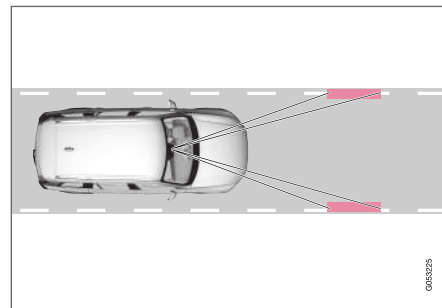

Kamera aptinka važiuojamosios dalies šonines skiriamąsias juostas ir palygina kelio sulygiavimą su vairuotojo judesiais vairu.

<sup>106</sup>Road Sign Information

<sup>107</sup>Automobiliuose su „Sensus Navigation“.

<sup>108</sup>Žemėlapių duomenų su greičio informacija atskirose teritorijose nėra.

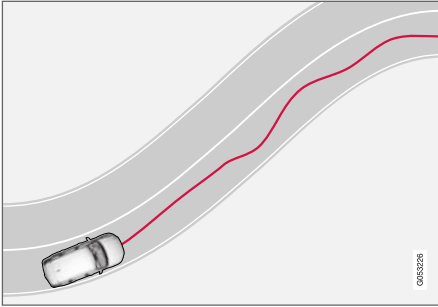

Kai vairavimas tampa nenuoseklus, vairuotojas apie tai įspėjamas šiuo simboliu vairuotojo ekrane kartu su tekstiniu pranešimu **Gal laikas pailsėti?**.

Jei vairavimas nepagerėja, o tampa akivaizdžiai nenuoseklus, vairuotojas apie tai įspėjamas tuo pačiu simboliu vairuotojo ekrane kartu su garsiniu signalu ir tekstiniu pranešimu **Laikas pertraukėlei**.

Jei funkcija **Sūlymas sustoti poilsiui** aktyvinama sistemoje „Sensus Navigation“\*, pasiūlymai dėl tinkamos vietos pertraukai taip pat rodomi su įspėjimu **Laikas pertraukėlei**.

Įspėjimai po kurio laiko pakartojami, jei vairavimas nepagerėja.

## ⚠ ĮSPĖJIMAS

- Funkcija Driver Alert Control yra papildomoji pagalba vairuotojui, skirta vairavimui palengvinti ir jo saugai padidinti. Ji negali tinkamai išspręsti visų kelių eismo, orų ir kelio sąlygų.
- „Driver Alert Control“ negalima naudoti siekiant pailginti vairavimo laikotarpį. Vairuotojas turi reguliariais intervalais planuoti pertraukas ir nuolat būti gerai pailsėjęs.
- „Driver Alert Control“ nėra skirta pakeisti vairuotojo dėmesį ar sprendimus. Vairuotojas visada lieka atsakingas ir privalo užtikrinti, kad automobilis būtų vairuojamas saugiai, tinkamu greičiu, palaikant tinkamą atstumą iki kitų transporto priemonių ir vadovaujantis galiojančiomis kelių eismo taisyklėmis bei reglamentais.

## ⚠ ĮSPĖJIMAS

„Driver Alert Control“ pavojaus signalą reikia vertinti labai rimtai, kadangi mieguistas vairuotojas dažnai nenučiuokia apie tokią savo būklę.

Ką daryti, jei suskamba pavojaus signalas arba pajuntate nuovargį:

- Kaip įmanoma greičiau saugiai sustabdykite automobilį ir pailsėkite.

Tyrimai rodo, kad važiuoti pavargusiam yra tiek pat pavojinga, kaip ir apsvaigusiam nuo alkoholio ar kitų stimuliuojančių priemonių.

## Susijusi informacija

- Įjungti / išjungti Driver Alert Control (p. 382)
- Kaip pasirinkti orientavimo į poilsio sustojimo vietą funkciją, jei pateikiamas „Driver Alert Control“ įspėjimas (p. 382)
- „Driver Alert Control“ apribojimai (p. 382)

## Ijungti / išjungti Driver Alert Control

Driver Alert Control (DAC) funkciją galima aktyvinti ir deaktivinti.

### Įj. / išj.

Kai pakeisti DAC nuostatas:

1. Centrinio ekrano viršutiniame rodinyje palieskite **Nuostatos**.
2. Pasirinkite **My Car → IntelliSafe → Driver Alert Control**.
3. Pažymėkite / atžymėkite **Budrumo įspėjimas**, kad aktyvintumėte / deaktivintumėte DAC.

### Susijusi informacija

- Driver Alert Control (p. 380)

## Kaip pasirinkti orientavimo į poilsio sustojimo vietą funkciją, jei pateikiamas „Driver Alert Control“ įspėjimas

Funkciją **Siūlymas sustoti poilsui** galima aktyvinti arba deaktivinti.

Aktyvinus gidą, automatiškai siūloma tinkama poilsio vieta, kurioje būtų galima sustoti, kai DAC pateikia įspėjimą.

Kaip pasirinkti **Siūlymas sustoti poilsui**:

1. Centrinio ekrano viršutiniame rodinyje palieskite **Nuostatos**.
2. Pasirinkite **My Car → IntelliSafe → Driver Alert Control**.
3. Pažymėkite / atžymėkite **Siūlymas sustoti poilsui**, kad aktyvintumėte / deaktivintumėte funkciją.

### Susijusi informacija

- Driver Alert Control (p. 380)

## „Driver Alert Control“ apribojimai

Driver Alert Control (DAC) funkcijos veikimas kai kuriais atvejais gali būti apribotas.

Kai kuriais atvejais sistema gali įspėti nepaisant to, kad vairavimas neblogėja, pavyzdžiui:

- jei pučia stiprus šoninis vėjas
- jei kelio danga provėžuota.

### ĮSPĖJIMAS

Atskirais atvejais vairavimo elgsena nekinta, nors vairuotojas būna pavargęs, pvz., naudojantis funkcija „Pilot Assist“. Tada vairuotojas iš DAC įspėjimų negauna.

Taigi, svarbu visada sustoti ir padaryti pertrauką, jei pajuntamas nuovargis, neatsižvelgiant į tai, ar funkcija DAC davė įspėjimą.

### PASTABA

Funkcija naudoja automobilio kamerą, kuri turi bendrųjų apribojimų, žr. skirsinį „Kameros apribojimai“.

### Susijusi informacija

- Driver Alert Control (p. 380)



## Eismo juostos laikymo pagalba

Eismo juostos laikymo pagalba (LKA<sup>109</sup>) automagistralėse ir panašiuose pagrindiniuose keliuose padeda sumažinti pavojų automobiliui netyčia išvažiuoti iš eismo juostos.

Eismo juostos laikymo pagalba nuvairuoja automobilį atgal į jo eismo juostą ir (arba) perspėja vairuotoją vairo vibracija.

Eismo juostos laikymo pagalba yra aktyvi greičio intervale 65–200 km/h (40–125 myl./val.) keliuose, kurių eismo juostas skiriančios linijos aiškiai matomos.

Siauruose keliuose funkcija gali būti nepasiekiamą. Tokiu atveju ji perjungiamą į budėjimo režimą. Funkcija vėl tampa pasiekiamą, kai kelias pakankamai paplatėja.

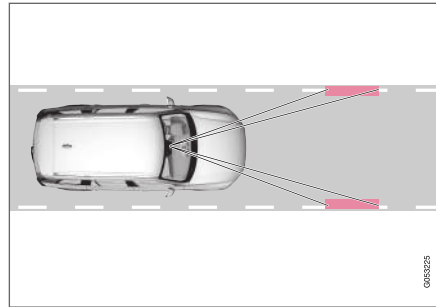

Kamera aptinka šonines kelio arba eismo juostos linijas

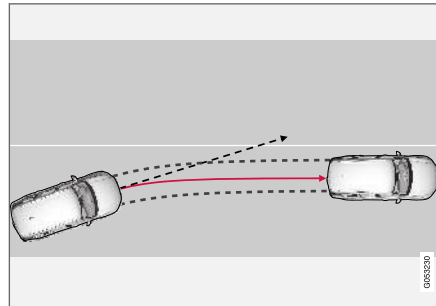

Eismo juostos pagalba nuvairuoja automobilį atgal į jo eismo juostą.

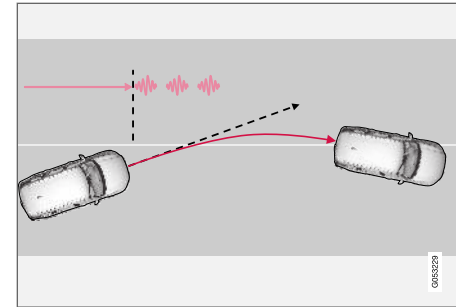

Eismo juostos laikymo pagalba įspėja vairo vibracijomis<sup>110</sup>

Eismo juostos pagalbos sistemos veikimas priklauso nuo tam tikrų sąlygų:

- **Pagelbiklis**<sup>111</sup> aktyvinta: automobiliui artėjant prie eismo juostos linijos, LKA aktyviai nuvairuoja jį atgal į jo eismo juostą, lengvai pasukdama vairą.
- **Įspėjimas**<sup>111</sup> aktyvinta: jei automobilis tuoj kirs eismo juostos liniją, vairuotojas įspėjamas vairo vibracija.

<sup>109</sup>Lane Keeping Aid

<sup>110</sup>Vairo vibracija skiriasi: kuo ilgiau automobilis išbūna už eismo juostos ribų, tuo ilgesnė vibracija.

<sup>111</sup>Žr. skirsnį „LKA pagalbos alternatyvos“ iš skyriaus „Eismo juostos laikymo pagalbos aktyvinimas / deaktyvinimas“.



### **PASTABA**

Kol veikia posūkio signalas, eismo juostos pagalba nevykdo jokių korekcijų vairu ir neteikia jokių perspėjimų.

### **ISPĖJIMAS**

- Funkcija „Lane Keeping Aid“ – tai papildomoji pagalba vairuotojui, skirta vairavimo saugai padidinti. Ji negali tinkamai išspręsti visų kelių eismo, orų ir kelio sąlygų.
- Funkcija nėra skirta pakeisti vairuotojo dėmesį ar sprendimus. Vairuotojas visada lieka atsakingas ir privalo užtikrinti, kad automobilis būtų vairuojamas saugiai, tinkamu greičiu, palaikant tinkamą atstumą iki kitų transporto priemonių ir vadovaujantis galiojančiomis kelių eismo taisyklėmis bei reglamentais.

### **Eismo juostos laikymo pagalba neįsijungia**

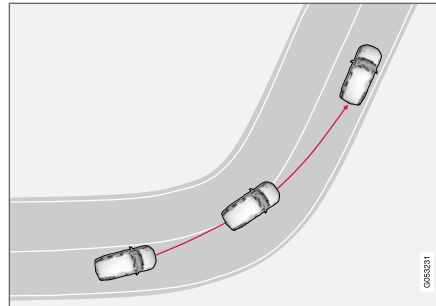

Eismo juostos pagalba neįsijungia staigiame posūkyje.

Atskirais atvejais eismo juostos pagalbos sistema leidžia kirsti eismo juostas skiriančias linijas neįsikišdamas vairo judesiais ar įspėjimais, pvz., jei įjungiamas posūkio signalas arba įveikiamas posūkis.

### **Susijusi informacija**

- Vairavimo pagalba su eismo juostos laikymo pagalba (p. 385)
- Eismo juostos laikymo pagalbos apribojimai (p. 386)
- Eismo juostos pagalbos aktyvinimas / deaktivavimas (p. 385)
- Kaip nurodyti eismo juostos laikymo pagalbos parinktį (p. 385)
- Eismo juostos laikymo pagalbos ženklai ir pranešimai (p. 387)

- Eismo juostos laikymo pagalbos ženklai vairuotojo ekrane (p. 389)

## Vairavimo pagalba su eismo juostos laikymo pagalba

Norint, kad veiktų vairavimo pagalba LKA<sup>112</sup>, vairuotojo rankos turi būti ant vairo. Sistema tai nuolat stebi.



Jei vairuotojas nelaiko rankų ant vairo, vairuotojo ekrane parodomas šis simbolis ir pranešimas, prašantis vairuotojo aktyviai vairuoti automobilį:

- **Lane Keeping Aid Vairuokite**

Jei vairuotojas dar nepradeda vairuoti, simbolis parodomas pakartotinai, kartu pateikiant įspėjamąjį garsą ir šį pranešimą:

- **Lane Keeping Aid Budėjimas iki vairavimo pradžios**

Jei vairuotojas vis tiek nesilaiko raginimo pradėti vairuoti, LKA<sup>112</sup> perjungiama į budėjimo režimą: funkcija būna nepasiekiamo, kol vairuotojas nepradeda vairuoti automobilio.

### Susijusi informacija

- Eismo juostos laikymo pagalba (p. 383)

## Eismo juostos pagalbos aktyvinimas / deaktyvinimas

Eismo juostos laikymo pagalbos LKA<sup>113</sup> funkcija galima pasirinkti – vairuotojas gali ją **įjungti** arba **išjungti**.

### įj. / išj

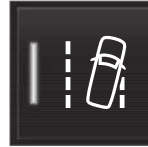

Centrinio ekrano funkcijų rodinyje paspauskite mygtuką **Lane Keeping Aid**.

- ŽALIA mygtuko indikacija – LKA aktyvinta.
- PILKA mygtuko indikacija – LKA deaktyvinta.

### Susijusi informacija

- Eismo juostos laikymo pagalba (p. 383)

## Kaip nurodyti eismo juostos laikymo pagalbos parinktį

Vairuotojas gali rinktis, kaip LKA<sup>114</sup> reaguos automobiliui išvažiuojant iš užimamos eismo juostos.

1. Centrinio ekrano viršutiniame rodinyje pažymėkite **Nuostatos → My Car → IntelliSafe**.
2. Jei parinkta **Režimas Lane Keeping Aid**, nurodykite, kaip LKA reaguos:
  - **Pagelbiklis** – vairavimo pagalba nepateikiant vairuotojui įspėjimo.
  - **Abu** – vairuotojas ir įspėjamas, ir teikiama vairavimo pagalba.
  - **Įspėjimas** – tik įspėjimas vairuotojui.

### Susijusi informacija

- Eismo juostos laikymo pagalba (p. 383)

<sup>112</sup>Lane Keeping Aid

<sup>113</sup>Lane Keeping Aid

<sup>114</sup>Lane Keeping Aid

## Eismo juostos laikymo pagalbos apribojimai

Tam tikromis sudėtingomis sąlygomis eismo juostos pagalbai gali kilti keblumų tinkamai padėti vairuotojui. Tokiais atvejais rekomenduojama šią funkciją išjungti.

Tokių sąlygų pavyzdžiai:

- kelio darbai;
- žemiškas kelias;
- prasta kelio danga;
- itin „sportiškas“ vairavimo stilius;
- prastos oro sąlygos, sumažėjęs matomumas
- keliai, kuriuose šoninių linijų nėra arba jos neaiškios;
- aštrūs kraštai arba linijos, kurios nėra eismo juostos linijos
- jei vairo stiprintuvas veikia sumažinta galia, pvz., vėsinant dėl perkaitimo (žr. skirsnį „Nuo greičio priklausoma vairo sukimo jėga“).

### PASTABA

Funkcija naudoja automobilio kamerą, kuri turi bendrųjų apribojimų, žr. skirsnį „Kameros apribojimai“.





## Susijusi informacija

- Eismo juostos laikymo pagalba (p. 383)
- Nuo greičio priklausanti vairavimo jėga (p. 284)

## Eismo juostos laikymo pagalbos ženklai ir pranešimai

Vairuotojo ekrane gali būti rodomi įvairūs su eismo juostos laikymo pagalba LKA<sup>115</sup> susiję ženklai ir pranešimai.

Lentelėje toliau pateikiami pavyzdžiai.

Ženklas	Pranešimas	Paiškinimas
	<b>Vairuot.pagalb.sist.</b> <b>Apribotos funkcijos. Reikalinga techn. patikra</b>	Sistema neveikia taip, kaip turėtų. Reikia kreiptis į autoservisą – rekomenduojama susisiekti su įgaliotuoju „Volvo“ autoservisu.
	<b>Priekinio stiklo jutiklis</b> <b>Jutiklis užblokuotas, žr. automobilio savininko vadovą</b>	Kameros gebėjimas žvalgyti kelią priešais automobilį apribotas.
	<b>Lane Keeping Aid</b> <b>Vairuokite</b>	LKA vairavimo pagalbos funkcija neveikia, jei vairuotojas nelaiko vairo rankomis. Vadovaukitės instrukcija ir vairuokite automobilį.
	<b>Lane Keeping Aid</b> <b>Budėjimas iki vairavimo pradžios</b>	LKA nustatoma veikti budėjimo režimu, kol vairuotojas galiausiai pats pradeda vairuoti automobilį.

<sup>115</sup>Lane Keeping Aid

- ◀◀ Teksto pranešimą galima pašalinti, trumpai paspaudžiant  mygtuką, esantį vairo dešinio-  
sios klaviatūros viduryje.

Jei pranešimas nedingsta: kreipkitės į autoservisą  
– rekomenduojama susisiekti su įgaliotuoju  
„Volvo“ autoservisu.

### **Susijusi informacija**

- Eismo juostos laikymo pagalba (p. 383)

## Eismo juostos laikymo pagalbos ženklai vairuotojo ekrane

Eismo juostos pagalba LKA<sup>116</sup> vaizduojama ženklais vairuotojo ekrane (atsižvelgiant į situaciją).



Čia pateikiami keli ženklų ir situacijų, kada jie pateikiami, pavyzdžiai:

### Pasiekiamą



Pasiekiamą – eismo juostos linijos ženkle rodomos BALTA spalva.

Eismo juostos laikymo pagalbos funkcija nuskaito vieną arba abi eismo juostos linijas.

### Nepasiekiamą

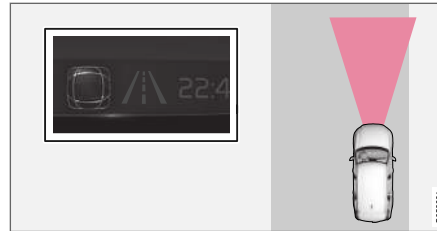

Nepasiekiamą – eismo juostos linijos ženkle rodomos PILKA spalva.

Eismo juostos laikymo pagalbos funkcija negali aptikti juostos linijų, greitis yra per mažas arba kelias per siauras.

### Vairavimo pagalbos / įspėjimo rodymas



Vairavimo pagalba / įspėjimas – eismo juostos linijos ženkle vaizduojamos SPALVOTAI.

Eismo juostos pagalbos sistema parodo, kad sistema įspėja ir (arba) pamėgina nuvairuoti automobilį atgal į eismo juostą.

### Susijusi informacija

- Eismo juostos laikymo pagalba (p. 383)

<sup>116</sup>Lane Keeping Aid

## Vairavimo pagalba kilus pavojui susidurti

Funkcijos **Susidūrimo vengimo pagalba** užduotis – padėti vairuotojui sumažinti pavojų, kad automobilis netyčia išvažiuos iš eismo juostos ir (arba) susidurs su kita transporto priemone ar kliūtimi. Funkcija aktyviai nuvairuoja automobilį atgal į jo eismo juostą ir (arba) išvengia kliūties.

Funkciją **Susidūrimo vengimo pagalba** sudaro trys antrinės funkcijos:

- Vairavimo pagalba kilus pavojui išvažiuoti iš eismo juostos
- Vairavimo pagalba kilus pavojus susidurti priekine dalimi
- Vairavimo pagalba kilus smūgio į galinę dalį pavojui\*

Po automatinio aktyvinimo vairuotojas apie tai informuojamas teksto žinute:

- **Susidūrimo vengimo pagalba Automatinis įsikišimas**

### **i** PASTABA

Tik vairuotojas gali galutinai nuspręsti, kiek reikia sukti automobilio vairą; pats automobilis niekada neperima visiško valdymo.

## Susijusi informacija

- Vairavimo pagalbą kylant susidūrimo pavojui aktyvinimas / deaktyvinimas (p. 390)
- Vairavimo pagalbą kilus susidūrimo pavojui simboliai ir pranešimai (p. 399)
- Vairavimo pagalba kilus pavojui išvažiuoti iš eismo juostos (p. 391)
- Vairavimo pagalbą lygis kilus pavojui nuvažiuoti nuo kelio (p. 392)
- Vairavimo pagalbą aktyvinimas / deaktyvinimas kilus pavojui nuvažiuoti nuo kelio (p. 392)
- Vairavimo pagalbą kilus nuvažiavimui nuo kelio pavojui apribojimui (p. 393)
- Vairavimo pagalba kilus pavojus susidurti priekine dalimi (p. 394)
- Vairavimo pagalbą aktyvinimas / deaktyvinimas kylant susidūrimo su priešais atvažiuojančiomis transporto priemonėmis pavojui (p. 395)
- Vairavimo pagalbą apribojimui kilus pavojui susidurti priekine dalimi (p. 395)
- Vairavimo pagalba kilus smūgio į galinę dalį pavojui\* (p. 396)
- Vairavimo pagalbą aktyvinimas / deaktyvinimas kilus atsitrenkimui į galinę dalį pavojui\* (p. 397)
- Vairavimo pagalbą kilus smūgio į galinę dalį pavojui apribojimui (p. 398)

## Vairavimo pagalbą kylant susidūrimo pavojui aktyvinimas / deaktyvinimas

Funkciją galima pasirinkti – vairuotojas ją gali **įjungti** arba **išjungti**.

Norėdami deaktyvinti funkciją, atlikite šiuos veiksmus:

1. Centrinio ekrano viršutiniame rodinyje pažymėkite **Nuostatos** → **My Car** → **IntelliSafe**.
2. Nuimkite žymą **Susidūrimo vengimo pagalba**.  
> Funkcija išjungiamą.

### **i** PASTABA

Deaktyvinus funkciją **Susidūrimo vengimo pagalba**, išjungiamos visos antrinės funkcijos:

- vairavimo pagalba kylant pavojui išvažiuoti iš eismo juostos;
- vairavimo pagalba kylant pavojui susidurti su priešais atvažiuojančiomis transporto priemonėmis;
- vairavimo pagalba kilus smūgio į galinę dalį pavojui\*;

Nors galima deaktyvinti funkciją, vairuotojui patartina palikti ją nuolat aktyvintą, kadangi daugeliu atvejų ji padidina vairavimo saugą.



## Susijusi informacija

- Vairavimo pagalba kilus pavojui susidurti (p. 390)

## Vairavimo pagalba kilus pavojui išvažiuoti iš eismo juostos

Antrinės funkcijos užduotis – padėti vairuotojui sumažinti pavojų, kad automobilis netyčia nuvažiuos nuo kelio: tokiu atveju ji suka vairą ir grąžina automobilį atgal į kelią.

Funkcija yra aktyvi greičio intervale 65–140 km/h (40–87 myl./val.) keliuose, kurių eismo juostas skiriančios linijos aiškiai matomos.

Kamera nuskaityto kelio kraštus ir šonines linijas. Jei kyla pavojus, kad automobilis gali nuvažiuoti nuo kelio, jis nuvairuojamas atgal į kelią. Jei vairo sukti nepakanka nuvažiavimui išvengti, kartu įjungiami stabdžiai.

Vis dėlto funkcija **nesikiša** ir nevairuoja / nestabdo, jei įjungiamas posūkio signalas. Jei funkcija aptinka, kad vairuotojas aktyviai vairuoja automobilį, jos aktyvinimas uždeliamas.

Po automatinio aktyvinimo vairuotojas apie tai informuojamas teksto žinute:

- **Susidūrimo vengimo pagalba**  
**Automatinis įsikišimas**

## ĮSPĖJIMAS

- Antrinė funkcija „Vairavimo pagalba kylant pavojui išvažiuoti iš eismo juostos“ – tai papildomoji pagalba vairuotojui, skirta vairavimo saugai padidinti. Ji negali tinkamai išspręsti visų kelių eismo, orų ir kelio sąlygų.
- Funkcija gali neaptikti barjerų, apsauginių atitvarų ar panašių šalikelėje esančių objektų.
- „Vairavimo pagalba kylant pavojui išvažiuoti iš eismo juostos“ nėra skirta pakeisti vairuotojo dėmesį ar sprendimus. Vairuotojas visada lieka atsakingas ir privalo užtikrinti, kad automobilis būtų nuvairuojamas saugiai, tinkamu greičiu, palaikant tinkamą atstumą iki kitų transporto priemonių ir vadovaujantis galiojančiomis kelių eismo taisyklėmis bei reglamentais.

## Susijusi informacija

- Vairavimo pagalba kilus pavojui susidurti (p. 390)

## Vairavimo pagalbos lygis kilus pavojui nuvažiuoti nuo kelio

Funkcija turi du įsikišimo aktyvinimo lygius:

- tik vairavimo pagalba;
- vairavimo pagalba su stabdymo įsikišimu.

### tik vairavimo pagalba;

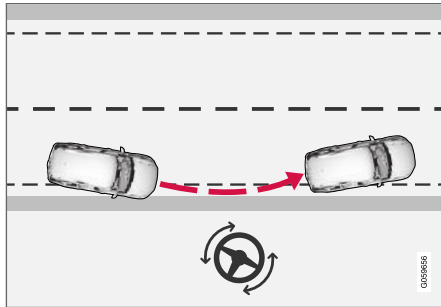

Įsikišimas su vairavimo pagalba.

### vairavimo pagalba su stabdymo įsikišimu.

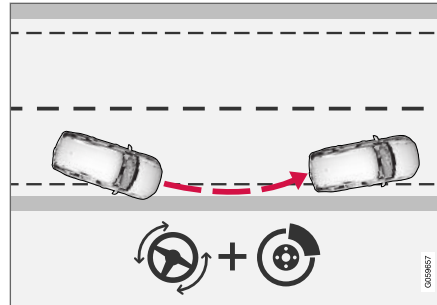

Įsikišimas su vairavimo pagalba ir stabdymu.

Stabdymo įsikišimo galimybė padeda tais atvejais, kai vien vairo sukti nepakanka. Stabdymo jėga parenkama atitinkamai, atsižvelgiant į nukrypimo situaciją.

### Susijusi informacija

- Vairavimo pagalba kilus pavojui susidurti (p. 390)

## Vairavimo pagalbos aktyvinimas / deaktyvinimas kilus pavojui nuvažiuoti nuo kelio

Funkciją galima pasirinkti – vairuotojas ją gali įjungti arba išjungti.

Norėdami deaktyvinti funkciją, atlikite šiuos veiksmus:

1. Centrinio ekrano viršutiniame rodinyje pažymėkite **Nuostatos** → **My Car** → **IntelliSafe**.
2. Nuimkite žymą **Susidūrimo vengimo pagalba**.  
> Funkcija išjungžiama.

### **i** PASTABA

Deaktyvinus funkciją **Susidūrimo vengimo pagalba**, išjungiamos visos antrinės funkcijos:

- vairavimo pagalba kylant pavojui išvažiuoti iš eismo juostos;
- vairavimo pagalba kylant pavojui susidurti su priešais atvažiuojančiomis transporto priemonėmis;
- vairavimo pagalba kilus smūgio į galinę dalį pavojui\*;

Nors galima deaktyvinti funkciją, vairuotojui patartina palikti ją nuolat aktyvintą, kadangi daugeliu atvejų ji padidina vairavimo saugą.

### Susijusi informacija

- Vairavimo pagalba kilus pavojui susidurti (p. 390)

### Vairavimo pagalbos kilus nuvažiavimo nuo kelio pavojui apribojimai

Tam tikromis sudėtingomis sąlygomis funkcijai gali kilti keblumų tinkamai padėti vairuotojui. Tokiais atvejais rekomenduojama šią funkciją išjungti.

Tokių sąlygų pavyzdžiai:

- kelio darbai;
- žiemiškas kelias;
- siauras kelias;
- prasta kelio danga;
- itin „sportiškas“ vairavimo stilius;
- prastos oro sąlygos, sumažėjęs matomumas
- keliai, kuriuose šoninių linijų nėra arba jos neaiškios;
- aštrūs kraštai arba linijos, kurios nėra eismo juostos linijos
- jei vairo stiprintuvas veikia sumažinta galia, pvz., vėsinant dėl perkaitimo (žr. skirsnį „Nuo greičio priklausoma vairo sukimo jėga“).

#### **i PASTABA**

Funkcija naudoja automobilio kamerą, kuri turi bendrųjų apribojimų, žr. skirsnį „Kameros apribojimai“.

#### **i PASTABA**

Funkcija naudoja automobilio radarą, kuris turi bendrųjų apribojimų, žr. skirsnį „Radaro apribojimai“.

### Susijusi informacija

- Vairavimo pagalba kilus pavojui susidurti (p. 390)
- Nuo greičio priklausanti vairavimo jėga (p. 284)

## Vairavimo pagalba kilus pavojus susidurti priekine dalimi

Antrinė funkcija gali padėti neatidžiam vairuotojui, nepastebėjusiam, kad automobilis krypsta į priešpriešinio eismo juosta.

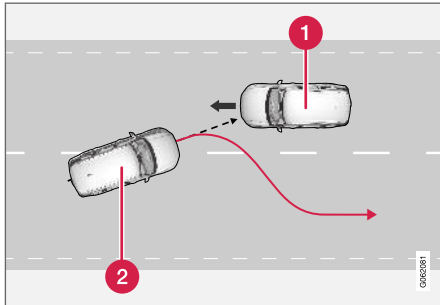

Funkcija gali padėti nukreipdama automobilį atgal į jo eismo juosta.

- 1 Iš priekio atvažiuojančios transporto priemonės
- 2 Jūsų automobilis

Funkcija yra aktyvi greičio intervale 60–140 km/h (37–87 myl./val.) keliuose, kurių eismo juostas skiriančios linijos aiškiai matomos.

Jei automobilis tuoj išvažiuos iš savo eismo juostos tuo metu, kai iš priekio atvažiuoja kita transporto priemonė, ši funkcija gali padėti vairuotojui grąžinti automobilį į jo eismo juosta.

Vis dėlto funkcija **nesikiša** ir vairo nesuka, jei įjungiamas posūkio signalas. Jei funkcija aptinka, kad vairuotojas aktyviai vairuoja automobilį, jos aktyvinimas uždelšiamas.

Po automatinio aktyvinimo vairuotojas apie tai informuojamas teksto žinute:

- **Susidūrimo vengimo pagalba**  
**Automatinis įsikišimas**

### **⚠️ ĮSPĖJIMAS**

- Antrinė funkcija „Vairavimo pagalba kylant pavojui susidurti su priešais atvažiuojančiomis transporto priemonėmis“ – tai papildomoji pagalba vairuotojui, skirta vairavimo saugai padidinti. Ji negali tinkamai išspręsti visų kelių eismo, orų ir kelio sąlygų.
- Vairavimo pagalba aktyvinama tik jei kyla didelis susidūrimo pavojus, taigi, negalima laukti, kol funkcija įsikiš.
- Funkcija nėra skirta pakeisti vairuotojo dėmesį ar sprendimus. Vairuotojas visada lieka atsakingas ir privalo užtikrinti, kad automobilis būtų vairuojamas saugiai, tinkamu greičiu, palaikant tinkamą atstumą iki kitų transporto priemonių ir vadovaujantis galiojančiomis kelių eismo taisyklėmis bei reglamentais.

## Susijusi informacija

- Vairavimo pagalba kilus pavojui susidurti (p. 390)

## Vairavimo pagalbos aktyvinimas / deaktyvinimas kylant susidūrimo su priešais atvažiuojančiomis transporto priemonėmis pavojui

Funkciją galima pasirinkti – vairuotojas ją gali **įjungti** arba **išjungti**.

Norėdami deaktyvinti funkciją, atlikite šiuos veiksmus:

1. Centrinio ekrano viršutiniame rodinyje pažymėkite **Nuostatos → My Car → IntelliSafe**.
2. Nuimkite žymą **Susidūrimo vengimo pagalba**.  
> Funkcija išjungiamą.

### PASTABA

Deaktyvinus funkciją **Susidūrimo vengimo pagalba**, išjungiamos visos antrinės funkcijos:

- vairavimo pagalba kylant pavojui išvažiuoti iš eismo juostos;
- vairavimo pagalba kylant pavojui susidurti su priešais atvažiuojančiomis transporto priemonėmis;
- vairavimo pagalba kilus smūgio į galinę dalį pavojui\*;

Nors galima deaktyvinti funkciją, vairuotojui patartina palikti ją nuolat aktyvintą, kadangi daugeliu atveju ji padidina vairavimo saugą.

## Susijusi informacija

- Vairavimo pagalba kilus pavojui susidurti (p. 390)

## Vairavimo pagalbos apribojimai kilus pavojui susidurti priekine dalimi

Tam tikrais atvejais funkcija gali veikti ribotai ir neįsikišti, pvz., tokiais atvejais:

- važiuojant tokioms mažoms transporto priemonėms, kaip motociklai;
- keliuose be aiškių eismo juostos žymų;
- jei didžioji automobilio dalis įvažiuoja į gretimą eismo juostą;
- jei greitis nėra 60–140 km/h (37–87 myl./val.) intervale;
- jei vairo stiprintuvas veikia sumažinta galia, pvz., vėsinant dėl perkaitimo (žr. skirsnį „Nuo greičio priklausoma vairo sukimo jėga“).

Kitos sudėtingos situacijos:

- kelio darbai;
- žemiškas kelias;
- siauras kelias;
- prasta kelio danga;
- itin „sportiškas“ vairavimo stilius;
- prastos oro sąlygos, sumažėjęs matomumas.

Šiose sudėtingose situacijose funkcijai gali kilti keblumų tinkamai padėti vairuotojui. Tokiais atvejais rekomenduojama šią funkciją išjungti.





### **i PASTABA**

Funkcija naudoja automobilio kamerą, kuri turi bendrųjų apribojimų, žr. skirsnį „Kameros apribojimai“.

### **i PASTABA**

Funkcija naudoja automobilio radarą, kuris turi bendrųjų apribojimų, žr. skirsnį „Radaro apribojimai“.

### Susijusi informacija

- Vairavimo pagalba kilus pavojui susidurti (p. 390)
- Nuo greičio priklausanti vairavimo jėga (p. 284)

## Vairavimo pagalba kilus smūgio į galinę dalį pavojui\*

Antrinė funkcija gali padėti neatidžiam vairuotojui, kuris nepastebi, kad automobilis tuoj išvažiuos iš savo eismo juostos ir kad tuo pat metu kita transporto priemonė artėja iš paskos arba iš riboto matomumo zonos.

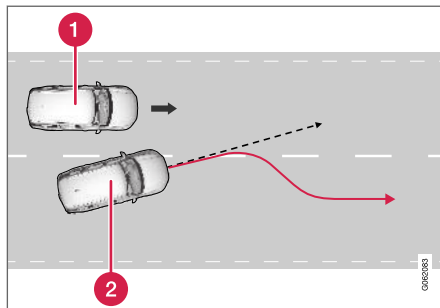

Funkcija gali padėti nuvairuoti automobilį atgal į jo eismo juostą.

- 1 Kita transporto priemonė riboto matomumo zonoje
- 2 Jūsų automobilis

Jei automobilis tuoj išvažiuos iš savo eismo juostos tuo metu, kai riboto matomumo zonoje yra arba gretima eismo juosta greitai artėja kita transporto priemonė, ši funkcija gali padėti vairuotojui nuvairuoti automobilį į jo eismo juostą.

Funkcija netgi gali padėti, jei vairuotojas sąmoningai persirikiuoja įjungdamas posūkio signalą, nepastebėjęs artėjančios kitos transporto priemonės.

Funkcija yra aktyvi greičio intervale 60–140 km/h (37–87 myl./val.) keliuose, kurių eismo juostas skiriančios linijos aiškiai matomos.

Po automatinio aktyvinimo vairuotojas apie tai informuojamas teksto žinute:

- **Susidūrimo vengimo pagalba**  
Automatinis įsikišimas

### **⚠ ĮSPĖJIMAS**

- Antrinė funkcija „Vairavimo pagalba kilus smūgio į galinę dalį pavojui“ – tai papildomoji pagalba vairuotojui, skirta vairavimo saugai padidinti. Ji negali tinkamai išspręsti visų kelių eismo, orų ir kelio sąlygų.
- Vairavimo pagalba aktyvinama tik jei kyla didelis susidūrimo pavojus, taigi, negalima laukti, kol funkcija įsikiš.
- Funkcija nėra skirta pakeisti vairuotojo dėmesį ar sprendimus. Vairuotojas visada lieka atsakingas ir privalo užtikrinti, kad automobilis būtų vairuojamas saugiai, tinkamu greičiu, palaikant tinkamą atstumą iki kitų transporto priemonių ir vadovaujantis galiojančiomis kelių eismo taisyklėmis bei reglamentais.

**Susijusi informacija**

- Vairavimo pagalba kilus pavojui susidurti (p. 390)

**Vairavimo pagalbos aktyvinimas / deaktyvinimas kilus atsitrenkimo į galinę dalį pavojui\***

Funkciją galima pasirinkti – vairuotojas ją gali **įjungti** arba **išjungti**.

Norėdami išjungti, atlikite šiuos veiksmus:

1. Centrinio ekrano viršutiniame rodinyje pažymėkite **Nuostatos → My Car → IntelliSafe**.
2. Nuimkite žymą **Susidūrimo vengimo pagalba**.  
> Funkcija išjungiamą.

** PASTABA**

Deaktyvinus funkciją **Susidūrimo vengimo pagalba**, išjungiamos visos antrinės funkcijos:

- vairavimo pagalba kylant pavojui išvažiuoti iš eismo juostos;
- vairavimo pagalba kylant pavojui susidurti su priešais atvažiuojančiomis transporto priemonėmis;
- vairavimo pagalba kilus smūgio į galinę dalį pavojui\*;

Nors galima deaktyvinti funkciją, vairuotojui patartina palikti ją nuolat aktyvintą, kadangi daugeliu atvejų ji padidina vairavimo saugą.

**Susijusi informacija**

- Vairavimo pagalba kilus pavojui susidurti (p. 390)

## Vairavimo pagalbos kilus smūgio į galinę dalį pavojui apribojimai

Tam tikrais atvejais funkcija gali veikti ribotai ir neįsikišti, pvz., tokiais atvejais:

- važiuojant tokioms mažoms transporto priemonėms, kaip motociklai;
- jei didžioji automobilio dalis įvažiavo į gretimą eismo juostą;
- važiuojant keliais / eismo juostomis, kuriose skiriamųjų linijų nėra arba jos neaiškios;
- jei greitis nėra 60–140 km/h (37–87 myl./val.) intervale;
- jei vairo stiprintuvas veikia sumažinta galia, pvz., vėsinant dėl perkaitimo (žr. skirsnį „Nuo greičio priklausoma vairo sukimo jėga“).

Kitos sudėtingos situacijos:

- kelio darbai;
- žiemiškas kelias;
- siauras kelias;
- prasta kelio danga;
- itin „sportiškas“ vairavimo stilius;
- prastos oro sąlygos, sumažėjęs matomumas.

Šiose sudėtingose situacijose funkcijai gali kilti keblumų tinkamai padėti vairuotojui. Tokiais atvejais rekomenduojama šią funkciją išjungti.

### PASTABA

Funkcija naudoja automobilio kamerą, kuri turi bendrųjų apribojimų, žr. skirsnį „Kameros apribojimai“.

### PASTABA

Funkcija naudoja automobilio radarą, kuris turi bendrųjų apribojimų, žr. skirsnį „Radaro apribojimai“.

Be kameros ir radaro funkcija papildomai naudoja atgal nukreiptą automobilio radarą, kuris turi tam tikrų bendrųjų apribojimų. Apie šiuos vairuotojas turėtų žinoti: žr. papildomą informaciją skirsnyje „BLIS apribojimai“.



### Susijusi informacija

- Vairavimo pagalba kilus pavojui susidurti (p. 390)
- Nuo greičio priklausanti vairavimo jėga (p. 284)



## Vairavimo pagalbos kilus susidūrimo pavojui simboliai ir pranešimai

Vairuotojo ekrane gali būti rodomi įvairūs su funkcija susiję simboliai ir pranešimai. Lentelėje toliau pateikiami pavyzdžiai.

Simbolis	Pranešimas	Paiškinimas
	Susidūrimo vengimo pagalba Automatinis įsikišimas	Aktyvinus funkciją, vairuotojui pateikiamas atitinkamas pranešimas, kad sistema aktyvinta.
	Priekinio stiklo jutiklis Jutiklis užblokuotas, žr. automobilio savininko vadovą	Kameros gebėjimas žvalgyti kelią priešais automobilį apribotas.

Teksto pranešimą galima pašalinti, trumpai paspaudžiant  mygtuką, esantį vairo dešiniojos klaviatūros viduryje.

Jei pranešimas nedingsta: kreipkitės į autoservisą – rekomenduojama susisiekti su įgaliotuju „Volvo“ autoservisu.

### Susijusi informacija

- Vairavimo pagalba kilus pavojui susidurti (p. 390)

## Parkavimo pagalbos sistema\*

Funkcija „Park Assist Pilot“ gali padėti vairuotojui manevruoti ankštoje erdvėje, garsiniais signalais bei grafiku centriniam ekrane nurodydama atstumus iki kliūčių.



Ekrano rodinys su kliūčių zonomis ir jutiklių sektoriais.

Centriniam ekrane rodoma ryšio tarp automobilio ir aptiktų kliūčių apžvalga.

Pažymėtas sektorius nurodo kliūties vietą. Kuo pažymėtas sektoriaus laukelis yra arčiau automobilio ženklų, tuo mažesnis atstumas skiria automobilį ir aptiktą kliūtį.

Kuo mažesnis atstumas iki kliūties, tuo dažnesnis signalas. Kitas garsas iš garso sistemos prislopinamas automatiškai.

Garsinis informavimas apie priekyje ir šonuose esančias kliūties signalas girdimas, kai automobilis juda, tačiau automobiliui sustojus jis

maždaug po 2 sekundžių nutyla. Garsinis informavimas apie gale esančias kliūties signalas girdimas ir automobiliui stovint.

30 cm (1 pėd.) atstumu nuo kliūties už automobilio arba priešais jį tonas tampa nepertraukiamas ir užpildomas arčiausiai automobilio ženklų esantis aktyvus jutiklio laukas.

Statymo pagalbos signalo garsumą galima suderinti (kol girdimas signalas) sukant centrinio valdymo pulto rankenėlę [>II]. Reguluoti galima ir viršutinio rodinio meniu parinktimi **Nuostatos**.

### PASTABA

- Garsiniai įspėjimai duodami tik jei objektai būna tiesiogiai transporto priemonės kelyje.

### ĮSPĖJIMAS

- Funkcija „Park Assist“ yra papildomoji pagalba vairuotojui, skirta vairavimui palengvinti ir jo saugai padidinti. Ji negali tinkamai išspręsti visų kelių eismo, orų ir kelio sąlygų.
- Statymo jutikliai turi riboto matomumo zonų, kuriose esančios kliūtys neaptinkamos.
- Būkite ypač atidūs ir stebėkite arti automobilio esančius žmones ir gyvūnus.
- Statymo pagalbos sistema nėra skirta pakeisti vairuotojo dėmesį ar sprendimus. Vairuotojas visada lieka atsakingas ir privalo užtikrinti, kad automobilis būtų vairuojamas saugiai, tinkamu greičiu, palaikant tinkamą atstumą iki kitų transporto priemonių ir vadovaujantis galiojančiomis kelių eismo taisyklėmis bei reglamentais.

### Susijusi informacija

- „Park Assist Pilot“ priekyje, gale ir išilgai šonų (p. 401)
- Statymo pagalbos funkcijos aktyvinimas / deaktyvinimas (p. 402)
- Statymo pagalbos apribojimai (p. 402)
- Rekomenduojama „Park Assist Pilot“ techninė priežiūra (p. 403)
- Statymo pagalbos funkcijos ženklai ir pranešimai (p. 404)

## „Park Assist Pilot“ priekyje, gale ir išilgai šonų

„Park Assist Pilot“ turi skirtingus parametrus, atsižvelgiant į tai, kuri automobilio pusė artėja prie kliūtis.

### Galinė kamera

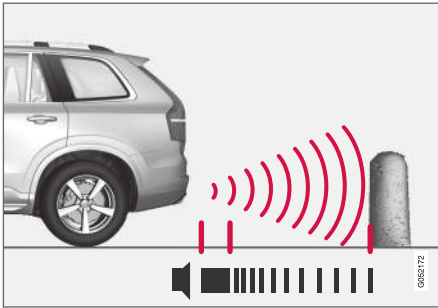

PASTABA: iliustracija yra scheminio pobūdžio. Detalės gali būti kitokios – tai priklauso nuo automobilio modelio.

Galiniai jutikliai aktyvinami, jei automobilis ima riedėti atgal be įjungtos pavaros arba pavarų svirtis perjungžiama į atbulinės eigos padėtį.

Matavimo diapazonas prasideda maždaug 1,5 metro (5 pėd.) atstumu už automobilio.

Važiuojant atbuline eiga su prijungta priekaba, statymo atbuline eiga pagalba automatiškai deaktyvinama.

### **i** PASTABA

Važiuojant atbuline eiga, pvz., prie kablio prikabinus priekabą arba pritvirtintus dviračių laikiklį ir neturint sumontuotos originalios „Volvo“ priekabos elektros instaliacijos, automobilio statymo pagalbą gali reikėti rankiniu būdu išjungti, kad jutikliai į juos nereaguotų.

### Šonuose

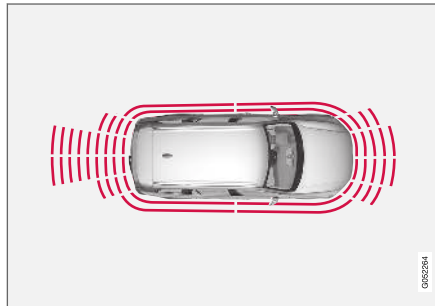

Užvedus variklį, statymo pagalbos šoniniai jutikliai aktyvinami automatiškai. Jie aktyvūs, kai greitis nesiekia 10 km/h (6 myl./val.).

Matavimo diapazonas prasideda maždaug 30 cm (1 pėd.) atstumu nuo šonų. Garsinis signalas apie kliūtis šonuose duodamas iš šoninių garsiakalbių.

### Į priekį nukreipta kamera

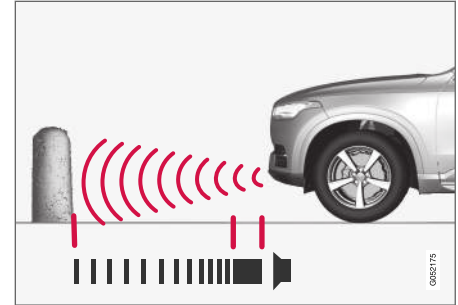

PASTABA: iliustracija yra scheminio pobūdžio. Detalės gali būti kitokios – tai priklauso nuo automobilio modelio.

Užvedus variklį, priekinės statymo pagalbos šoniniai jutikliai aktyvinami automatiškai. Priekiniai jutikliai aktyvūs, kai greitis nesiekia 10 km/h (6 myl./val.).

Matavimo diapazonas prasideda maždaug 80 cm (2,5 pėd.) atstumu automobilio priekyje.

### **i** PASTABA

Automobilio statymo pagalba išjungžiama įjungus stovėjimo stabdį arba automobilyje su automatine pavarų dėže parinkus režimą **P**.



### ! SVARBU

Pritvirtinus papildomus žibintus: Nepamirškite, kad jų negali užstoti jutikliai - tokiu atveju, papildomi žibintai gali būti palaikyti kliūtimis.

#### Susijusi informacija

- Parkavimo pagalbos sistema\* (p. 400)

### Statymo pagalbos funkcijos aktyvinimas / deaktyvinimas

Statymo pagalbos funkciją galima aktyvinti ir deaktyvinti.

#### įj. / išj

Priekiniai ir šoniniai statymo pagalbos jutikliai aktyvinami automatiškai, užvedus variklį. Galiniai jutikliai aktyvinami, jei automobilis pradeda riedėti atgal arba įjungiamo atbulinės eigos pavara.



Funkcija aktyvinama / deaktyvinama centrinio ekrano funkcijų rodyje.

- Palieskite mygtuką **Parkavimo pagalba** funkcijų rodyje.
  - > Statymo pagalbos funkcija aktyvinama / deaktyvinama, mygtuke įsijungia žalias / pilkas indikatorius.

Jei automobilyje įrengta statymo pagalbos kamera, „Park Assist Pilot“ galima papildomai aktyvinti / deaktyvinti iš atitinkamo kameros rodinio.

#### Susijusi informacija

- Parkavimo pagalbos sistema\* (p. 400)

### Statymo pagalbos apribojimai

Statymo pagalbos sistema atskirais atvejais neaptinka tam tikrų objektų, todėl jos veikimas gali būti ribotas.

Vairuotojas turi žinoti šiuos riboto statymo pagalbos sistemos veikimo pavyzdžius:

### ! ĮSPĖJIMAS



Kai rodomas šis simbolis, atkreipkite papildomą dėmesį, kai važiuojate atbuline eiga, jei prie automobilio prijungta priekaba (su elektros jungtimi), dviračių laikiklis ar pan.

Šis simbolis rodo, kad važiuojant atbuline eiga statymo pagalbos jutikliai yra **išjungti** ir įspėja apie visas kliūtis.

**! SVARBU**

Objektai, pvz., grandinės, ploni blizgūs stulpeliai arba žemi barjerai gali patekti į „signalo šešėlį“ ir laikinai būti neaptikti jutiklių. Tokiu atveju vietoj perėjimo prie laukiamo nepertraukiamo signalo pypsėjimas gali netikėtai nutrūkti.

Jutikliai negali aptikti aukštų objektų, pvz., krovos rampų.

- Taip nutikus reikia būti itin atidiems ir manevruoti / statyti automobilį ypač lėtai arba nutraukti vykdomą statymo manevrą, kadangi jutiklių teikiama informacija tokiais atvejais ne visada būna patikima ir kyla didelė automobilio ar kitų objektų pažeidimo rizika.

**! SVARBU**

Esant tam tikroms sąlygoms, automobilio statymo sistema gali parodyti neteisingų įspėjimų signalų, kuriuos sukelia išoriniai garso šaltiniai, skleidžiantys tuos pačius ultragarso dažnius, kuriais veikia ir pati sistema.

Tokių šaltinių pavyzdžiai: garso signalai, šlapios padangos ant asfalto, pneumatiniai stabdžiai, motociklų išmetamųjų dujų garsai ir pan.

**i PASTABA**

Kadangi vilkimo kablys yra sukonfigūruotas automobilio elektros sistemoje, funkcijai matuojant atstumą iki kliūtis už automobilio, jo iškyša būna įtraukiama į skaičiavimus.

**Susijusi informacija**

- Parkavimo pagalbos sistema\* (p. 400)

**Rekomenduojama „Park Assist Pilot“ techninė priežiūra**

Kad funkcija „Park Assist Pilot“ veiktų optimaliai, jos jutikliai turi būti reguliariai plaunami vandeniu ir automobiliniu šampūnu.

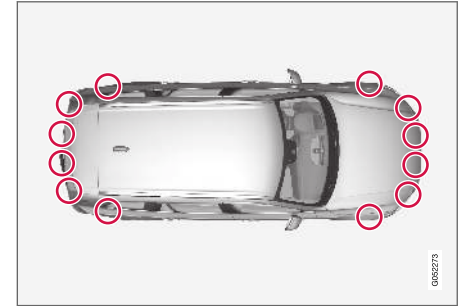

Statymo jutiklių<sup>117</sup> vietas.

**i PASTABA**

Dėl jutiklį dengiančio purvo, ledo ir sniego gali pasirodyti neteisingų įspėjimų signalų, sistema gali veikti ribotai arba neveikti išvis.

**Susijusi informacija**

- Parkavimo pagalbos sistema\* (p. 400)

<sup>117</sup>PASTABA: iliustracija yra scheminio pobūdžio. Detalės gali būti kitokios – tai priklauso nuo automobilio modelio.

## Statymo pagalbos funkcijos ženklai ir pranešimai

Statymo pagalbos sistemos ženklai ir pranešimai gali būti rodomi vairuotojo ekrane ir (arba) centriname ekrane.

Lentelėje toliau pateikiami pavyzdžiai.

Ženklas	Pranešimas	Paaiškinimas
		Statymo atbuline eiga pagalbos jutikliai <b>išjungti</b> , todėl nėra garsinių įspėjimų apie kliūtis ar objektus.
	<b>Parkavimo pagalba</b> <b>Jutikliai užblokuoti, reikia nuvalyti</b>	Vienas ar daugiau šios sistemos jutiklių blokuojami – kuo greičiau patikrinkite ir ištaisykite.
	<b>Parkavimo pagalba</b> <b>Nepasiekiamo, Reikalinga tech. patikra</b>	Sistema neveikia taip, kaip turėtų. Reikia kreiptis į autoservisą – rekomenduojama susisiekti su įgaliotuoju „Volvo“ autoservisu.

Teksto pranešimą galima pašalinti, trumpai paspaudžiant  mygtuką, esantį vairo dešiniojos klaviatūros viduryje.

Jei pranešimas nedingsta: kreipkitės į autoservisą – rekomenduojama susisiekti su įgaliotuoju „Volvo“ autoservisu.

### Susijusi informacija

- Parkavimo pagalbos sistema\* (p. 400)

## Pagalbinės statymo sistemos kamera\*

Statymo pagalbos kamera gali padėti vairuotojui manevruoti ankštoje erdvėje, informuodama apie kliūtis centriniam ekrane pateiktu kameros rodomu vaizdu ir grafiniu piešiniu.

Stovėjimo pagalbos kamera – tai pagalbos funkcija, aktyvinama automatiškai, kai įjungiamas atbulinės eigos pavarą arba rankiniu būdu, naudojantis centriniu ekranu.



Kameros vaizdo pavyzdys<sup>118</sup>.

- 1 **Mastelis**<sup>119</sup> – vaizdas priartinamas arba atitolinamas.
- 2 **360° rodinys\*** – aktyvinamos / deaktyvinamos visos kameros

- 3 **PAS\*** – aktyvinama / deaktyvinama statymo pagalbos sistema
- 4 **Eilutės** – aktyvinamos / deaktyvinamos statymo pagalbos linijos
- 5 **Kablys\*** – aktyvinama / deaktyvinama vilkimo kablo pagalbinė linija<sup>120</sup>
- 6 **CTA\*** – aktyvinama / deaktyvinama „Cross Traffic Alert“

## ⚠️ ĮSPĖJIMAS

- Statymo kamera yra papildomoji pagalba vairuotojui, skirta vairavimui palengvinti ir jo saugai padidinti. Ji negali tinkamai išspręsti visų kelių eismo, orų ir kelio sąlygų.
- Statymo kameros turi riboto matomumo zonų, kuriose esančios kliūtys neaptinkamos.
- Būkite ypač atidūs ir stebėkite arti automobilio esančius žmones ir gyvūnus.
- Ekrane matomi objektai / kliūtys gali būti arčiau automobilio nei atrodo žiūrint į ekraną.
- Statymo kameros nėra skirtos pakeisti vairuotojo dėmesį ar sprendimus. Vairuotojas visada lieka atsakingas ir privalo užtikrinti, kad automobilis būtų vairuojamas saugiai, tinkamu greičiu, palaikant tinkamą atstumą iki kitų transporto priemonių ir vadovaujantis galiojančiomis kelių eismo taisyklėmis bei reglamentais.

## Susijusi informacija

- Statymo kamerų rodiniai (p. 406)
- Statymo kameros pagalbinės linijos (p. 408)

<sup>118</sup>Ilustracija yra scheminio pobūdžio: dalys priklauso nuo automobilio modelio.

<sup>119</sup>Priartinant statymo pagalbos linijos išjungiamos.

<sup>120</sup>Kai kuriose rinkose nesiūloma.

- „Park Assist Pilot“ statymo kameros jutiklių laukai (p. 410)
- Statymo pagalbos kameros įjungimas (p. 410)
- Statymo pagalbos kameros apribojimai (p. 411)
- Rekomenduojama statymo kameros techninė priežiūra (p. 412)
- Rekomenduojama statymo kameros techninė priežiūra (p. 412)
- Statymo pagalbos kameros ženklai ir pranešimai (p. 413)

### Statymo kamerų rodiniai

Ši funkcija gali pateikti sudėtinį 360° rodinį ir atskirus keturių kamerų rodinius: galinės, priekinės, kairiosios arba dešinėsios.

#### 360° rodinys\*

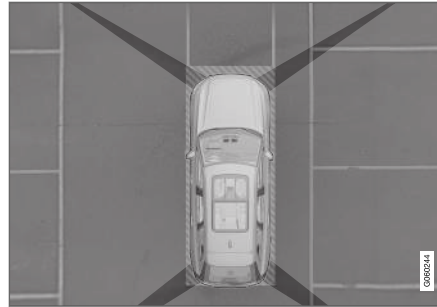

Statymo kamerų stebėjimo laukas su apytiksle dengimo zona.

Funkcija **360° rodinys** aktyvina visas statymo kameras ir centriniame ekrane vienu metu rodomos visos keturios automobilio pusės, o tai padeda vairuotojui manevruojant mažu greičiu stebėti, kas vyksta aplink automobilį.

360° rodinyje kiekvienos kameros vaizdą galima aktyvinti atskirai:

- Paspauskite pageidaujamo kameros stebėjimo lauko ekraną, pvz., paviršiuje priešais / virš priekinės kameros.



Kameros ženklas centrinio ekrano automobilio ženkle nurodo, kuri kamera aktyvi.

Jei automobilyje papildomai įdiegta „Parkavimo pagalba“\*\*

sistema, atstumas iki aptiktų objektų papildomai iliustruojamas įvairių spalvų laukais.

Kameras galima aktyvinti automatiškai arba rankiniu būdu, žr. skirsnį „Statymo pagalbos kameros įjungimas“.



**Galinė kamera**

Atgal nukreipta kamera<sup>121</sup> sumontuota virš valstybinio numerio lentelės.

Atgal nukreipta kamera parodo plačią zoną už automobilio. Tam tikruose modeliuose gali matytis buferio arba vilkimo kablo dalis.

Centriniame ekrane rodomi objektai gali atrodyti šiek tiek pakrypę. Tai yra normalu.

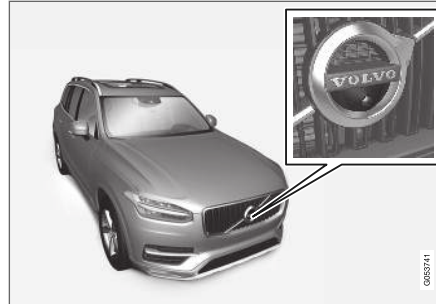
**Į priekį nukreipta kamera**

Pirmyn nukreipta statymo kamera<sup>122</sup> įrengta grotelėse.

Priekinė kamera gali būti naudinga išvažiavime, kuriame matomumas į šonus ribotas, pvz., kai yra aukštos gyvatvorės. Ji būna aktyvi važiuojant iki 25 km/h (16 myl./val.) greičiu. Po to kamera išjungiamą.

Jei automobilis nepasiekia 50 km/h (30 myl./val.) greičio ir pastarasis nukrenta žemiau 22 km/h (14 myl./val.) per 1 minutę nuo pirmyn nukreiptos kameros išjungimo, kamera vėl aktyvinama.

**Šoninės kameros**

Šoninės kameros<sup>122</sup> įrengtos kiekviename šoniniame veidrodėlyje.

Šoninės kameros gali rodyti vaizdą išilgai abiejų automobilio šonų.

**Susijusi informacija**

- Pagalbinės statymo sistemos kamera\* (p. 405)

<sup>121</sup>PASTABA: iliustracija yra scheminio pobūdžio. Detalės gali būti kitokios – tai priklauso nuo automobilio modelio.

<sup>122</sup>PASTABA: iliustracija yra scheminio pobūdžio. Detalės gali būti kitokios – tai priklauso nuo automobilio modelio.

## Statymo kameros pagalbinės linijos

Statymo pagalbos kameros nurodo automobilio padėtį jo aplinkos atžvilgiu, ekrane rodydamos linijas.

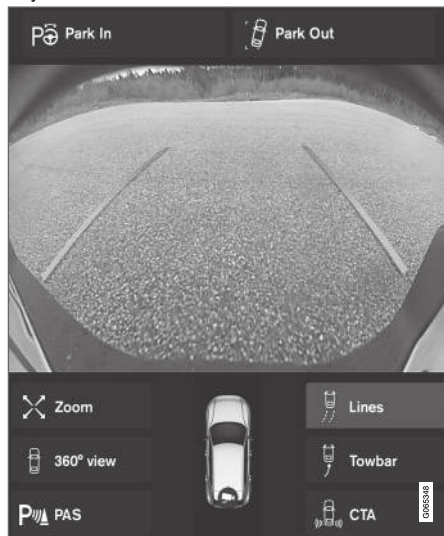

Statymo pagalbos linijų pavyzdys<sup>123</sup>.

Statymo pagalbos linijos nurodo planinę automobilio išorinių gabaritų trajektoriją esant dabartiam vairo pasukimo kampui: taip lengviau statyti

automobilį lygiagrečiai, įvažiuoti į ankštą stovėjimo vietą ar prijungti priekabą.

Linijos ekrane projektuojamos taip, tarsi jos būtų ant žemės už automobilio ir būtų tiesiogiai susijusios su vairo judesiais bei rodo trajektoriją, kuria automobilis važiuos posūkyje.

Šios statymo pagalbos linijos brėžiamos atsižvelgiant į automobilio labiausiai išsikišusias dalis, pvz., vilkimo kablį, šoninius veidrodėlius ir kampus.

### **PASTABA**

- Važiuojant atgal su priekaba, kuri nėra prijungta prie automobilio elektros sistemos, ekrane rodomos **automobilio** (o ne priekabos) statymo pagalbos trajektorijos linijos.
- Priekabą prijungus prie automobilio elektros sistemos, ekrane statymo pagalbos linijos nerodomos.
- Artinant statymo pagalbos linijos nerodomos.

### **SVARBU**

- Nepamirškite, kad, pasirinkus galinės kameros vaizdą, monitoriuje rodomas tik už automobilio esantis plotas. Važiuodami atbuline eiga, atkreipkite dėmesį į automobilio šonus ir priekį.
- Tai taikoma ir priešingais atvejais. Prisiminkite, kas atsitinka su galinėmis automobilio dalimis, kai pasirenkamas priekinis kameros vaizdas.
- Atminkite, kad statymo pagalbos linijos atitinka **trumpiausią** maršrutą, todėl papildomo dėmesio skirkite automobilio šonams, kad jie į nieką nesiremtų sukant vairą, kai važiuojama pirmyn, ir kad automobilio priekis nieko nenubrauktų sukant vairą, kai važiuojama atbuline eiga.

<sup>123</sup>Ilustracija yra scheminio pobūdžio: dalys priklauso nuo automobilio modelio.

### Statymo pagalbos linijų 360° vaizdas\*

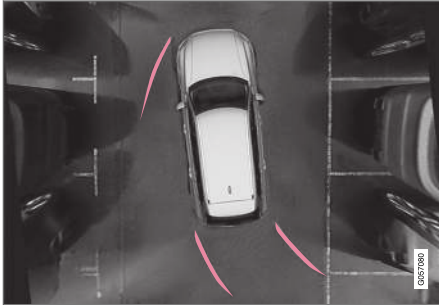

360° rodinys su statymo pagalbos linijomis<sup>123</sup>.

Esant 360° rodinui, orientacinės linijos rodomos už automobilio, prieš jį ir automobilio šone (atsižvelgiant į kelionės kryptį):

- Jei važiuojama pirmyn: linijos priekyje.
- Jei važiuojama atgal: šoninės linijos ir atbulinės eigos linijos.

Pasirinkus priekinę arba galinę kamerą, statymo pagalbos linijos pasirodo neatsižvelgiant į automobilio judėjimo kryptį.

Pasirinkus vieną šoninę kamerą, statymo pagalbos linijos pasirodo tik važiuojant atbuline eiga.

### Kablo orientacinė linija\*



Vilkimo kablys su statymo pagalbos linija<sup>123</sup>.

- 1 Kablys** – aktyvinama kablo orientacinė linija.
- 2 Mastelis** – vaizdas priartinamas arba atitolinamas.

Kamera gali padėti prisijungiant priekabą, rodydama orientacinę liniją, vaizduojančią numatomą kablo „kelią“ iki priekabos.

1. Spauskite **Kablys** (1).
  - > Pasirodo vilkimo kablo projekcinės statymo pagalbos linijos: automobilio statymo pagalbos linijos automatiškai išjungiamos. Automobilio ir vilkimo kablo statymo pagalbos linijos negali būti rodomos vienu metu.
2. Jei reikia tikslesnio manevro, paspauskite **Mastelis** (2).
  - > Kameros vaizdas priartinamas.

### Susijusi informacija

- Pagalbinės statymo sistemos kamera\* (p. 405)

<sup>123</sup>Ilustracija yra scheminio pobūdžio: dalys priklauso nuo automobilio modelio.

## „Park Assist Pilot“ statymo kameros jutiklių laukai

Jei automobilyje taip pat įrengta statymo pagalba, ties kiekvienu kliūtį aptikusiu jutikliu spalvotomis sritimis rodomas atstumas (360° rodinyje).

### Jutiklių atbulinės ir priekinės eigos laukai

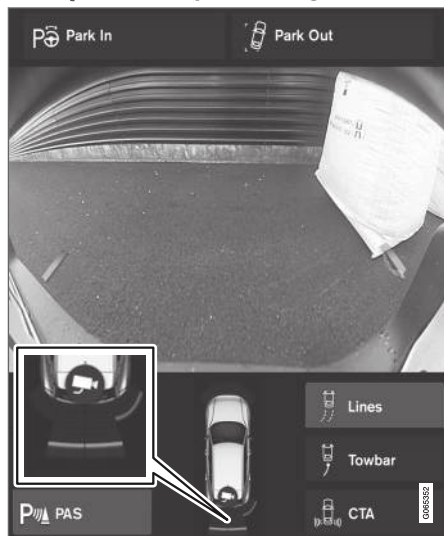

Ekране gali būti pateikiami spalvoti jutiklio laukai ant automobilio ženklo<sup>124</sup>.

Priekinių ir atbulinės eigos jutiklių laukai, mažėjant atstumui iki kliūtis, keičia spalvą – nuo geltonos per oranžinę iki raudonos.

Priekinio ir atbulinės eigos laukų spalvos	Atstumas metrais (pėdomis)
Geltona	0,6–1,5 (2,0–4,9)
Oranžinė	0,4–0,6 (1,3–2,0)
Raudona	0–0,4 (0–1,3)

### Jutiklio laukas šonuose

Šoniniai laukai rodomi tik oranžine spalva.

Šoninių laukų spalvos	Atstumas metrais (pėdomis)
Oranžinė	0–0,3 (0–1,0)

### Susijusi informacija

- Pagalbinės statymo sistemos kamera\* (p. 405)

## Statymo pagalbos kameros įjungimas

Statymo pagalbos kamera paleidžiama automatiškai, kai įjungžiama atbulinės eigos pavara, arba rankiniu būdu, vienu iš centrinio ekrano funkcinių mygtukų.

### Kameros vaizdas važiuojant atbuline eiga

Įjungus atbulinės eigos pavara, ekrane pateikiamas 360° rodinys, jei paskutinį kartą buvo naudotas jis arba bet kuris iš šoninių rodinių. Priešingu atveju pateikiamas galinis rodinys.

### Rankinio kameros paleidimo rodinys



Stovėjimo kamerą galima įjungti šiuo mygtuku, pateikiamu centrinio ekrano funkcijų rodinyje.

Ekrane iš pradžių pateikiamas paskutinis naudotas kameros rodinys. Vis dėlto, po kiekvieno variklio užvedimo, pirmiau buvusį šoninį rodinį pakeičia 360° rodinys ir anksčiau buvusį priartiną galinį rodinį pakeičia galinis rodinys.

### Automatinis kameros deaktyvinimas

Kad vairuotojas nebūtų blaškomas, priekinis rodinys išjungiamas pasiekus 25 km/h (16 myl./val.) greitį. Jis automatiškai vėl aktyvinamas, jei greitis sumažėja iki 22 km/h (14 myl./val.) per 1 minutę, jei tik greitis neviršijo 50 km/h (31 myl./val.).

<sup>124</sup>Ilustracija yra scheminio pobūdžio: dalys priklauso nuo automobilio modelio.

Kiti kameros rodiniai išjungiami pasiekus 15 km/h (9 myl./val.) ir pakartotinai neaktyvinami.

### Susijusi informacija

- Pagalbinės statymo sistemos kamera\* (p. 405)

## Statymo pagalbos kameros apribojimai

Statymo pagalbos kamera negali aptikti visko visose situacijose, todėl jos veikimas gali būti ribotas.

Vairuotojas turi žinoti šiuos riboto statymo pagalbos kameros veikimo pavyzdžius:

### ⚠️ ĮSPĖJIMAS



Kai rodomas šis simbolis, atkreipkite papildomą dėmesį, kai važiuojate atbuline eiga, jei prie automobilio prijungta priekaba (su elektros jungtimi), dviračių laikiklis ar pan.

Šis simbolis rodo, kad važiuojant atbuline eiga statymo pagalbos jutikliai yra **išjungti** ir įspėja apie visas kliūtis.

### ⓘ PASTABA

Dviračių laikiklis ar kiti automobilio gale sumontuoti priedai gali užstoti kameros vaizdą.

## Riboto matomumo sektoriai

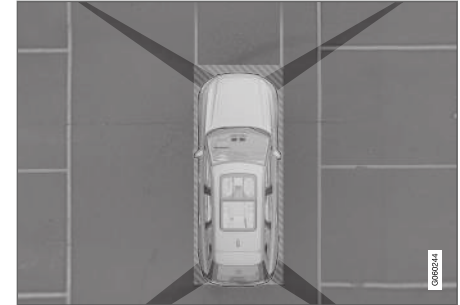

Kameros apžvalgos laukuose yra riboto matomumo sektoriai.

360° vaizde kliūtys / objektai gali „pradingti“ tarpuose tarp atskirų kamerų.

### ⚠️ ĮSPĖJIMAS

Atkreipkite dėmesį: net jei atrodo, kad nesimato santykinai mažos vaizdo dalies, iš tikrųjų ta dalis gali būti pakankamai didelė. Tokiu atveju galite nepastebėti kliūtis, kol galiausiai automobilis bus per arti.



## ◀ Sugedusi kamera



Jei kameros sektorius juodas ir pateikiamas šis ženklas, vadinasi, kamera neveikia.

Toliau pateikiama pavyzdinė iliustracija.



Automobilio kairioji kamera sugedo.

### Juodas kameros sektorius

Juodas kameros sektorius rodomas ir toliau nurodytais atvejais, tačiau tokiu atveju **nepateikiamas** sugedusios kameros ženklas:

- atidarytos durelės;
- atidarytas bagažinės dangtis;
- užlenktas šoninis veidrodėlis.

### Apšvietimo sąlygos

Kameros rodomas vaizdas suderinamas automatiškai, pagal esamą apšvietimą. Todėl vaizdo ryš-

kumas ir kokybė gali truputį skirtis. Prastu apšvietimu vaizdo kokybė gali būti prastesnė.

### Susijusi informacija

- Pagalbinės statymo sistemos kamera\* (p. 405)

## Rekomenduojama statymo kameros techninė priežiūra

Statymo kameras, kurios yra įrengtos šalia valstybinio numerio laikiklio, grotelėse ir abiejuose šoniniuose veidrodėliuose, reikia prižiūrėti. Kameros lęšius reguliariai plaukite drungnu vandeniu su automobilių šampūnu – stenkitės jų nesubraižyti.

### **i** PASTABA

Siekiant užtikrinti optimalų veikimą, kameros objektyvas turi būti švarus: ant jo negali būti purvo, sniego ar ledo. Tai ypač aktualu esant prastam apšvietimui.



### Susijusi informacija

- Pagalbinės statymo sistemos kamera\* (p. 405)

## Statymo pagalbos kameros ženklai ir pranešimai

Statymo pagalbos kameros ženklai ir pranešimai gali būti rodomi vairuotojo ekrane ir (arba) centriname ekrane.

Toliau lentelėje pateikiami pavyzdžiai.

Ženklas	Pranešimas	Paaiškinimas
		Statymo atbuline eiga pagalbos jutikliai <b>išjungti</b> , todėl nėra garsinių įspėjimų apie kliūtis ar objektus ir jų lauko žymų.
		Kamera išjungta.
	<b>Parkavimo pagalba</b> Jutikliai užblokuoti, reikia nuvalyti	Vienas ar daugiau šios sistemos jutiklių blokuojami – kuo greičiau patikrinkite ir ištaisyskite.
	<b>Parkavimo pagalba</b> Nepasiekiamo, Reikalinga tech. patikra	Sistema neveikia taip, kaip turėtų. Reikia kreiptis į autoservisą – rekomenduojama susisiekti su įgaliotuju „Volvo“ autoservisu.

- ◀◀ Teksto pranešimą galima pašalinti, trumpai paspaudžiant  mygtuką, esantį vairo dešinio-  
sios klaviatūros viduryje.

Jei pranešimas nedingsta: kreipkitės į autoservisą  
– rekomenduojama susisiekti su įgaliotuoju  
„Volvo“ autoservisu.

### **Susijusi informacija**

- Pagalbinės statymo sistemos kamera\*  
(p. 405)



## Aktyvioji statymo pagalba\*

Aktyvioji statymo pagalbos sistema (PAP<sup>125</sup>) padeda vairuotojui pastatyti automobilį į stovėjimo vietą arba iš jos išvažiuoti.

PAP pirmiausia patikrina, ar vieta pakankamai didelė, ir po to nuvairuoja į tą vietą.

Centriniame ekrane rodomi simboliai, grafika ir tekstas apie įvairius veiksmus, kuriuos reikia atlikti ir kada atlikti.

### ĮSPĖJIMAS

- Funkcija PAP yra papildomoji pagalba vairuotojui, skirta vairavimui palengvinti ir jo saugai padidinti. Ji negali tinkamai išspręsti visų kelių eismo, orų ir kelio sąlygų.
- Būkite ypač atidūs ir stebėkite arti automobilio esančius žmones ir gyvūnus.
- „PAP“ nėra skirta pakeisti vairuotojo dėmesį ar sprendimus. Vairuotojas visada lieka atsakingas ir privalo užtikrinti, kad automobilis būtų vairuojamas saugiai, tinkamu greičiu, palaikant tinkamą atstumą iki kitų transporto priemonių ir vadovaujantis galiojančiomis kelių eismo taisyklėmis bei reglamentais.

### PASTABA

PAP funkcija matuoja laisvą vietą ir vairuoja automobilį. Vairuotojas turi:

- stebėti zoną aplink automobilį;
- vykdyti centriniame ekrane pateikiamas instrukcijas;
- pasirinkti pavarą (atbulinę/priekinę eiga) – „dzingtelėjimas“ reiškia, kad vairuotojas turi pakeisti pavarą
- valdyti ir palaikyti saugų greitį;
- stabdyti ir sustoti.

### Susijusi informacija

- Statymo variantai su „Park Assist Pilot“ (p. 415)
- Statymas su statymo pagalbos sistema (p. 416)
- Išvažiavimas iš stovėjimo vietos naudojant „Park Assist Pilot“ (p. 419)
- Aktyviosios statymo pagalbos apribojimai\* (p. 420)
- Rekomenduojama „Park Assist Pilot“ techninė priežiūra (p. 421)
- Aktyviosios statymo pagalbos pranešimai\* (p. 422)

## Statymo variantai su „Park Assist Pilot“

„Park Assist Pilot“ PAP<sup>126</sup> galima naudoti toliau nurodytais statymo atvejais.

<sup>125</sup>Park Assist Pilot  
<sup>126</sup>Park Assist Pilot

## Lygiagretus statymas

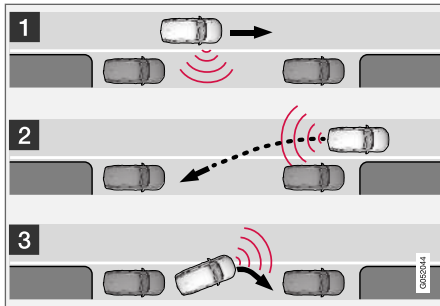

Lygiagreto statymo principas

PAP funkcija pastato automobilį tokiais veiksmais:

1. Nustatoma ir išmatuojama statymo vieta.
2. Automobilis įvairuoja į stovėjimo vietą atbuline eiga.
3. Automobilis į vietą pastatomas važiuojant pirmyn-atgal.

Naudojantis funkcija **Išvažiuoti iš vietos**, galima iškviesti sistemą PAP, kad ji padėtų išvažiuoti iš lygiagrečiosios stovėjimo vietos: žr. temą „Išvažiavimas iš stovėjimo vietos“, kurią rasite skirsnyje „Statymas naudojant aktyviąją statymo pagalbą“.

## Statmenas statymas

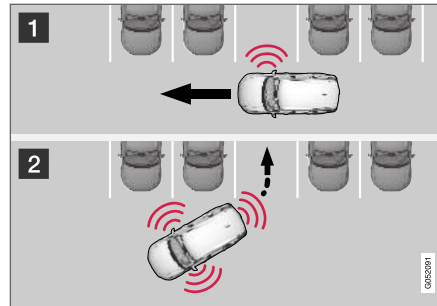

Statmeno statymo principas.

PAP funkcija pastato automobilį tokiais veiksmais:

1. Nustatoma ir išmatuojama statymo vieta.
2. Automobilis nukreipiamas į vietą važiuojant atbuline eiga ir įvairuojamas į ją važiuojant pirmyn-atgal.

### **PASTABA**

Pastačius automobilį statmenai, funkcija PAP **Išvažiuoti iš vietos nepadės** jo išvažiuoti, nes ją galima naudoti tik pastačius automobilį lygiagrečiai.

## Susijusi informacija

- Aktyvioji statymo pagalba\* (p. 415)

## Statymas su statymo pagalbos sistema

Aktyvi statymo pagalbos sistema (PAP<sup>127</sup>) padeda vairuotojui pastatyti automobilį trimis veiksmais. Ši funkcija taip pat gali padėti vairuotojui išvažiuoti iš stovėjimo vietos.

### **PASTABA**

PAP funkcija matuoja laisvą vietą ir vairuoja automobilį. Vairuotojas turi:

- stebėti zoną aplink automobilį;
- vykdyti centriniame ekrane pateikiamas instrukcijas;
- pasirinkti pavarą (atbulinę/priekinę eiga) – „dzingtelėjimas“ reiškia, kad vairuotojas turi pakeisti pavarą
- valdyti ir palaikyti saugų greitį;
- stabdyti ir sustoti.

Atėjus laikui atlikti įvairius žingsnius, centriniame ekrane pasirodo ženklai, grafikai ir (arba) tekstas.

PAP funkciją galima aktyvinti, kai užvedus variklį tenkinami toliau išdėstyti kriterijai:

- Automobilis turi būti be priekabos
- Greitis turi nesiekti 30 km/h (20 myl./val.).

<sup>127</sup>Park Assist Pilot

**i PASTABA**

Kai PAP ieško stovėjimo vietos, atstumas tarp automobilio ir stovėjimo vietų turi būti 0,5–1,5 metro (1,6–5,0 pėd.).

**Statymas**

PAP pastato automobilį tokiais veiksmis:

1. Nustatoma ir išmatuojama statymo vieta.
2. Automobilis įvairuoja į stovėjimo vietą atbuline eiga.
3. Automobilis pastatytas vietoje – sistema gali paprašyti vairuotojo perjungti pavarą.

**Statymo vietų paieška ir matavimas**

Funkciją galima aktyvinti centrinio ekrano funkcijų rodyneje.

Ją taip pat galima pasiekti iš kameros rodynių.

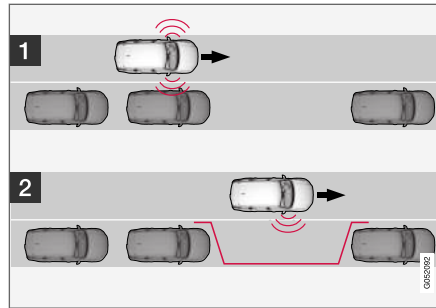

Lygiagretaus statymo principas.

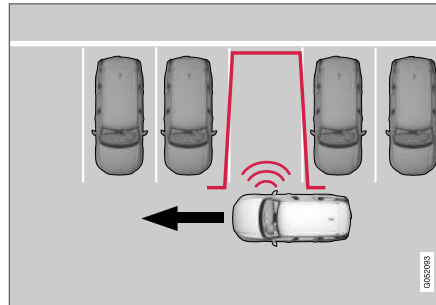

Statmeno statymo principas.

Atlikite šiuos veiksmus:

1. Važiukite ne didesniu nei 30 km/h (20 myl./val.) greičiu, jei statote lygiagrečiai arba 20 km/h (12 myl./val.), jei statote statmenai.
2. Palieskite funkcijų rodinio arba kameros rodinio mygtuką **[važiuoti į stovėjimo vietą]**.
  - > Funkcija PAP ieško stovėjimo vietos ir patikrina, ar surasta vieta yra pakankamai erdvi.
3. Būkite pasiruošę sustabdyti automobilį, kai centriniam ekrane pateikiamas grafikas ir pranešimas nurodo, kad aptikta tinkama stovėjimo vieta.
  - > Rodomas iškylantysis langas.
4. Pasirinkite **Statymas lygiagrečiai** arba **Parkavimas statmenai** ir įjunkite atbulinę eigos pavarą.

**i PASTABA**

PAP ieško aplinkoje laisvos vietos automobiliui pastatyti, rodo instrukcijas ir orientuoja automobilį (keleivio pusėje). Jei reikia, kad automobilį būtų galima statyti ir vairuotojo gatvės pusėje:

- Įjunkite vairuotojo pusės posūkio signalą; tada sistema pradeda ieškoti stovėjimo vietos toje automobilio pusėje.

#### ◀◀ Įvažiavimas atbuline eiga į stovėjimo vietą

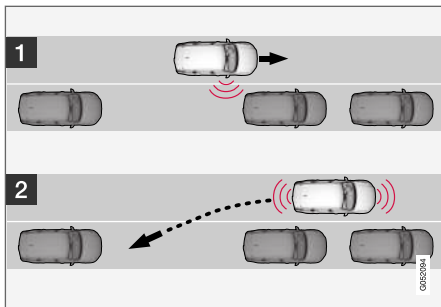

Lygiagrečiai.

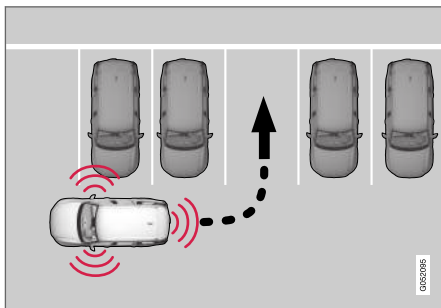

Statmenai.

Kaip atbuline eiga įvažiuoti automobilį į stovėjimo vietą:

1. Patikrinkite, ar už automobilio nieko nėra ir įjunkite atbulinę pavarą.
2. Lėtai ir atsargiai važiuokite atbuline eiga, neliesdami vairo ir ne didesniu nei maždaug 7 km/h (4 myl./val.) greičiu.
3. Būkite pasiruošę sustabdyti automobilį, kai tai padaryti nurodys centriniame ekrane pateikiamas grafikas ir pranešimas.

#### **i** PASTABA

- Nelieskite vairo, kai PAP funkcija yra įjungta.
- Įsitinkinkite, kad vairą galima laisvai sukinti ir nėra jokių kliūčių.
- Siekdami optimalių rezultatų, palaukite, kol vairas visiškai nustos sukis: tik tada pradėkite važiuoti atgal ar pirmyn.

#### Automobilio statymas stovėjimo vietoje

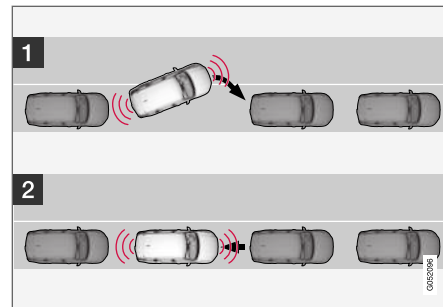

Lygiagrečiai.

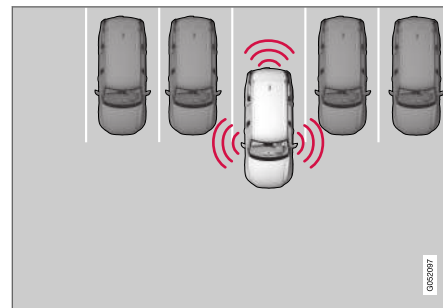

Statmenai.

Atlikite šiuos veiksmus:

1. Nustatykite pavarų perjungiklį į **D** padėtį ir palaukite, kol vairas pasisuks, tada lėtai važiuokite pirmyn

2. Būkite pasiruošę sustabdyti automobilį, kai tai padaryti nurodys centriniame ekrane pateikiamas grafikas ir pranešimas.
3. Įjunkite atbulinės eigos pavarą ir lėtai važiuokite atgal.
4. Būkite pasiruošę sustabdyti automobilį, kai tai padaryti nurodys centriniame ekrane pateikiamas grafikas ir pranešimas.

Funkcija automatiškai deaktyvinama ir grafiniais elementais bei pranešimu informuojama, kad automobilis sėkmingai pastatytas. Vairuotojui gali prireikti pakoreguoti pastatymo padėtį. Tik vairuotojas gali nuspręsti, ar automobilis pastatytas tinkamai.

### **! SVARBU**

Įspėjimo atstumas yra trumpesnis, kai jutiklius naudoja PAP, o ne parkavimo pagalbos sistema.

### **Susijusi informacija**

- Aktyvioji statymo pagalba\* (p. 415)

## **Išvažiavimas iš stovėjimo vietos naudojant „Park Assist Pilot“**

Funkcija **Išvažiuoti iš vietos** taip pat gali padėti vairuotojui išvažiuoti iš stovėjimo vietos.

### **i PASTABA**

Išvažiuojant iš stovėjimo vietos, funkciją **Išvažiuoti iš vietos** galima naudoti tik lygia-grečiai pastatytam automobiliui išvažiuoti: ji neveikia, jei automobilis pastatytas statmenai.



Funkcija **Išvažiuoti iš vietos** aktyvinama centrinio ekrano funkcijų rodyneje arba kameros rodyneje.

Atlikite šiuos veiksmus:

1. Palieskite funkciją rodinio arba kameros rodinio mygtuką **Išvažiuoti iš vietos**.
2. Įjunkite tos pusės posūkio signalą, į kurią automobilis turi išvažiuoti iš stovėjimo vietos.
3. Būkite pasiruošę sustabdyti automobilį, kai tai padaryti nurodys centriniame ekrane pateikiamas grafikas ir pranešimas: vykdykite instrukcijas taip pat, kaip ir statymo procedūros atveju.

Atkreipkite dėmesį, kad vairas gali „atšokti“ funkcijai nustojus veikti – vairuotojui gali reikėti

pasukti vairą atgal iki didžiausio vairavimo kampo, norint išvažiuoti iš stovėjimo vietos.

Jei PAP nustato, kad vairuotojas gali išvažiuoti iš stovėjimo vietos be papildomo manevravimo, ji išjungžiama net jei vairuotojas gali manyti, kad automobilis tebėra stovėjimo vietoje.

### **Susijusi informacija**

- Aktyvioji statymo pagalba\* (p. 415)

## Aktyviosios statymo pagalbos apribojimai\*

Funkcija „Park Assist Pilot“ PAP<sup>128</sup> negali aptikti visko visose situacijose, todėl jos veikimas gali būti ribotas.

### IŠPĖJIMAS

- Funkcija PAP yra papildomoji pagalba vairuotojui, skirta vairavimui palengvinti. Ji negali tinkamai išspręsti visų kelių eismo, orų ir kelio sąlygų.
- Būkite ypač atidūs ir stebėkite arti automobilio esančius žmones ir gyvūnus.
- Atminkite: statant automobilį, priekinė jo dalis gali išsisukti į atvažiuojantį eismą.
- Skaičiuojant statymo manevrą, aukščiau nei jutiklių aptikimo zona esantys objektai neanalizuojami, todėl PAP gali į stovėjimo vietą pradėti sukti pernelyg anksti, taigi, tokių stovėjimo vietų reikia vengti.
- „PAP“ nėra skirta pakeisti vairuotojo dėmesį ar sprendimus. Vairuotojas visada lieka atsakingas ir privalo užtikrinti, kad automobilis būtų vairuojamas saugiai, tinkamu greičiu, palaikant tinkamą atstumą iki kitų transporto priemonių ir vadovaujantis galiojančiomis kelių eismo taisyklėmis bei reglamentais.

Vairuotojas turi žinoti šiuos riboto „Park Assist Pilot“ veikimo pavyzdžius:

### Statymo nutraukimas

Statymo seka išjungjama tokiais atvejais:

- jei vairuotojas paliečia vairą;
- jei automobiliu važiuojama per greitai, viršijant 7 km/h (4 myl./val.);
- jei vairuotojas paspaudžia **Atšaukti** centriname ekrane;
- jei įsijungia stabdžių antiblokavimo arba elektroninė stabilumo kontrolės sistema, pvz., kai ratas ima slysti slidžiame kelyje;
- jei vairo stiprintuvas veikia sumažinta galia, pvz., vėsinant dėl perkaitimo (žr. skirsinį „Nuo greičio priklausoma vairo sukimo jėga“).

Jei taikoma, pranešimas centriname ekrane nurodo priežastį, kodėl statymo seka nutraukta.

### SVARBU

Tam tikrais atvejais PAP negali rasti stovėjimo vietų - viena iš priežasčių gali būti tai, kad jutiklius trikdė išoriniai garso šaltiniai, kurie skleidžia tokius pačius ultragarso dažnius, kokiais veikia pati sistema.

Tokie šaltiniai apima garso signalus, šlapias padangas ant asfalto, pneumatinius stabdžius, motociklų išmetimo vamzdžius ir t. t.

### PASTABA

Jutiklius dengiantis purvas, ledas ir sniegas sumažins jų funkcionalumą ir neleis atlikti matavimų.

### Vairuotojo atsakomybė

Vairuotojas turi nepamiršti, kad PAP yra tik pagalba, o ne neklystanti visiškai automatinė funkcija. Taigi, vairuotojas turi būti visada pasiruošęs sustabdyti statymo veiksmus.

Be to, statant automobilį reikia atminti keletą momentų:

- Vairuotojas visada privalo pats įvertinti, ar PAP aptikta stovėjimo vieta tinka automobiliui statyti.
- Nenaudokite PAP, jei sumontuotos sniego grandinės arba atsarginis ratas.

<sup>128</sup>Park Assist Pilot

- Nenaudokite PAP, jei iš automobilio yra išlindę kroviniai.
- Intensyvus lietus ir sniegas gali neleisti sistemai tinkamai išmatuoti statymo erdvės.
- Ieškant stovėjimo vietos ir tikrinant jos dydį, PAP gali nepastebėti objektų, esančių giliai stovėjimo vietoje.
- Smaurose gatvelėse esančios stovėjimo vietos ne visada tinka, kadangi gali nepakakti vietos manevruoti.
- Naudokite patvirtintas padangas<sup>129</sup> ir pripūskite jas iki tinkamo slėgio, nes tai turi įtakos PAP gebėjimui statyti automobilį.
- PAP pradeda nuo pastatytų automobilių esamos vietos: jei jie pastatyti netinkamai, automobilio padangos ir ratlankiai gali būti pažeisti į bordiūrus.
- Jei vienas pastatytas automobilis bus išlindęs daugiau nei kiti, statymo statmenai vietos gali būti praleidžiamos arba pasiūlomos be reikalo.
- PAP suprojektuota statyti automobilį tiesiose gatvėse, o ne staigiuose vingiuose ar posūkiuose. Dėl šios priežasties reikia pasirūpinti, kad PAP matuojant galimą stovėjimo vietą automobilis būtų su ja lygiagretus.

### ! SVARBU

Sumontavus kitokių aprobuotų matmenų ratlankį ir (arba) padangą, gali pakisti padangos apskritimo ilgis, o tai reiškia, kad gali tekti atnaujinti PAP sistemos parametrus. Susisiekite su autoservisu. Rekomenduojama kreiptis į įgaliotąjį „Volvo“ autoservisą.

### Susijusi informacija

- Aktyvioji statymo pagalba\* (p. 415)
- Nuo greičio priklausanti vairavimo jėga (p. 284)

## Rekomenduojama „Park Assist Pilot“ techninė priežiūra

Kad funkcija „Park Assist Pilot“ (PAP)<sup>130</sup> veiktų optimaliai, statymo pagalbos jutikliai turi būti reguliariai plaunami vandeniu ir automobiliiniu šampūnu.

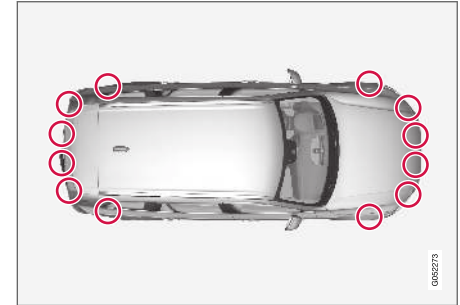

Statymo jutiklių<sup>131</sup> vietos.

### i PASTABA

Dėl jutiklį dengiančio purvo, ledo ir sniego gali pasirodyti neteisingų įspėjamųjų signalų, sistema gali veikti ribotai arba neveikti išvis.

### Susijusi informacija

- Aktyvioji statymo pagalba\* (p. 415)

<sup>129</sup>Patvirtintos padangos\* – tai to paties tipo ir gamintojo padangos kaip ir sumontuotosios ant automobilio, pristatyto iš gamyklos.

<sup>130</sup>Park Assist Pilot

<sup>131</sup>PASTABA: iliustracija yra scheminio pobūdžio. Detalės gali būti kitokios – tai priklauso nuo automobilio modelio.

## Aktyviosios statymo pagalbos pranešimai\*

Aktyviosios statymo pagalbos sistemos PAP<sup>132</sup> pranešimai gali būti rodomi vairuotojo ekrane ir arba centriniame ekrane.  
Toliau lentelėje pateikiami pavyzdžiai.

Pranešimas	Paaiškinimas
<b>Parkavimo pagalba</b> <b>Jutikliai užblokuoti, reikia nuvalyti</b>	Vienas ar daugiau šios sistemos jutiklių blokuojami – kuo greičiau patikrinkite ir ištaisykite.
<b>Parkavimo pagalba</b> <b>Nepasiekiamo, Reikalinga tech. patikra</b>	Sistema neveikia taip, kaip turėtų. Reikia kreiptis į autoservisą – rekomenduojama susisiekti su įgaliotuoju „Volvo“ autoservisu.

Teksto pranešimą galima pašalinti, trumpai paspaudžiant  mygtuką, esantį vairo dešinio-sios klaviatūros viduryje.

Jei pranešimas nedingsta: kreipkitės į autoservisą – rekomenduojama susisiekti su įgaliotuoju „Volvo“ autoservisu.

### Susijusi informacija

- Aktyvioji statymo pagalba\* (p. 415)

<sup>132</sup>Park Assist Pilot



UŽVEDIMAS IR VAŽIAVIMAS

## Automobilio užvedimas

Automobilis paleidžiamas tuneliniam valdymo pulte esančia paleidimo rankenėle (nuotolinio valdymo raktelis turi būti automobilio salone).



Užvedimo rankenėlė tuneliniam valdymo pulte.

### ⚠ ĮSPĖJIMAS

Prieš užvesdami:

- Prisisekite saugos diržą.
- Sureguliuokite sėdynę, vairą ir veidrodėlius.
- Pasirūpinkite, kad galėtumėte iki galo nuspausti stabdžių pedalą.

Nuotolinio valdymo raktelis paleidžiant automobilį fiziškai nenaudojamas, nes automobilis turi berakčio paleidimo funkciją (pasyvusis paleidimas).

Kaip paleisti automobilį:

1. Nuotolinio valdymo raktelis turi būti automobilyje. Jei automobilyje yra pasyviojo paleidimo funkcija, raktelis turi būti priekinėje salono dalyje. Jei automobilėje yra berakčio užrakinimo / atrakinimo funkcija\*, raktelis gali būti bet kurioje automobilio vietoje.
2. Iki galo nuspauskite ir laikykite nuspaustą stabdžių pedalą<sup>1</sup>. Automobiliuose su automatinė pavarų dėže reikia nustatyti pavarų dėžės padėtį **P** arba **N**. Jei automobilėje sumontuota mechaninė pavarų dėžė, pavarų svirtis turi būti neutralioje padėtyje arba turi būti nuspaustas sankabos pedalas.
3. Pasukite užvedimo rankenėlę pagal laikrodžio rodyklę ir atleiskite. Rankenėlė automatiškai grįžta į pradinę padėtį.

### **i** PASTABA

Automobilių dyzeliniai varikliai gali būti pradami užvesti su tam tikra delsa.

Užvedus variklį, starteris sukasi, kol užvedamas variklis arba suveikia starterio apsauga nuo perkaitimo.



Atsarginės skaityklės vieta tunelio valdymo pulte.

Jei užvedant vairuotojo ekrane pasirodo pranešimas **Nėra automobilio rakt.**, padėkite nuotolinio valdymo raktelį šalia atsarginio skaitytuvo. Tada pabandykite užvesti variklį dar kartą.

### **i** PASTABA

Kai dedate nuotolinio valdymo raktelį į atsarginį skaitytuvą, pasirūpinkite, kad šalia skaitytuvo nebūtų automobilio raktelių, metalinių daiktų ar elektroninių įrenginių (pvz., mobiliųjų telefonų, planšetinių kompiuterių, nešiojamųjų kompiuterių ar įkroviklių). Jei atsarginiame skaitytuve šalia vienas kito bus įdėti keli automobilio rakteliai, jie gali trikdyti vieni kitų veiklą.

<sup>1</sup> Jei automobilis juda, varikliui užvesti pakanka pasukti uždegimo ratuką pagal laikrodžio rodyklę.

**! SVARBU**

Jei variklio nepavyksta užvesti 3 bandymais, palaukite 3 minutes ir bandykite vėl. Šiek tiek palaukus padidėja akumulatoriaus užvedimo srovė.

**⚠ ĮSPĖJIMAS**

**Jokiu būdu** negalima išnešti nuotolinio valdymo pultelio iš automobilio, kai šis važiuoja ar yra velkamas.

**⚠ ĮSPĖJIMAS**

Išlipdami iš automobilio, būtinai pasiimkite su savimi nuotolinio valdymo raktelį ir užtikrinkite, automobilio elektros sistema būtų nustatyta į uždegimo padėtį **0**, ypač – jei automobilyje liko vaikas.

**i PASTABA**

Kai kuriuos variklius užvedus šaltus, greitis važiuojant tuščiaja eiga gali ženkliai padidėti. Taip daroma tam, kad emisijų išmetimo sistema kiek įmanoma greičiau pasiektų normalią darbinę temperatūrą, kuri sumažina išmetamų emisijų kiekį ir apsaugo aplinką.

**Susijusi informacija**

- Automobilio išjungimas. (p. 425)
- Uždegimo padėtys (p. 426)

- Vairo reguliavimas (p. 194)
- Užvedimas nuo kito akumulatoriaus (p. 476)
- Uždegimo režimo pasirinkimas (p. 427)

**Automobilio išjungimas.**

Automobilis išjungiamas naudojantis tuneliniame valdymo pulte esančiu uždegimo ratuku.



Užvedimo rankenėlė tuneliniame valdymo pulte.

Kaip išjungti automobilį:

- Pasukite uždegimo ratuką pagal laikrodžio rodyklę ir atleiskite: automobilis išjungiamas. Rankenėlė automatiškai grįžta į pradinę padėtį.

Jei automobilio su automatine pavarų dėže pavarų perjungiklis nėra padėtyje **P** arba jei automobilis ima riedėti:

- pasukite rankenėlę pagal laikrodžio rodyklę ir laikykite ją toje padėtyje, kol automobilis bus išjungtas.

#### ◀ Susijusi informacija

- Automobilio užvedimas (p. 424)
- Uždegimo padėtys (p. 426)
- Vairo reguliavimas (p. 194)
- Užvedimas nuo kito akumulatoriaus (p. 476)
- Uždegimo režimo pasirinkimas (p. 427)

#### Uždegimo padėtys

Galima nustatyti skirtingas automobilio elektros sistemos uždegimo padėtis (lygius), kuriose pasiekiamos įvairios funkcijos.

Kad būtų lengviau naudoti tam tikrą ribotą skaičių funkcijų, kai variklis išjungtas, automobilio elektros sistemą galima nustatyti į vieną iš 3 skirtingų lygių: **0**, **I** ir **II**. Šie lygiai automobilio savininko vadove vadinami „uždegimo padėtimis“.

Tolesnėje lentelėje pateikiamos konkrečioje uždegimo padėtyje (lygyje) pasiekiamos funkcijos:

Lygis	Funkcijos
0	<ul style="list-style-type: none"> <li>• Odometras, laikrodis ir termometras yra apšviesti<sup>A</sup>.</li> <li>• Galima reguliuoti elektra valdomas sėdynes*.</li> <li>• Galima naudotis elektra valdomais langais.</li> <li>• Įsijungia centrinis ekranas ir jį galima naudoti<sup>A</sup>.</li> <li>• Galima naudotis informacijos ir pramogų sistema<sup>A</sup>.</li> </ul> <p>Šioje uždegimo padėtyje funkcijas valdo laikmatis: jos išjungiamos automatiškai, po tam tikro laiko tarpo.</p>
I	<ul style="list-style-type: none"> <li>• Galima naudoti panoraminį stoglangį, elektra valdomus langus, 12 V lizdą automobilio salone, „Bluetooth“, navigaciją, telefoną, ventiliatorių ir priekinio stiklo valytuvus.</li> <li>• Galima reguliuoti elektra valdomas sėdynes.</li> <li>• Galima naudoti 12 V maitinimo lizdus bagažinėje.</li> </ul> <p><b>Šioje uždegimo padėtyje elektros vartotojai apkrauna akumuliatorių.</b></p>

Lygis	Funkcijos
II	<ul style="list-style-type: none"> <li>• Įsijungia priekiniai žibintai.</li> <li>• 5 sekundėms įsijungia įspėjamosios/indikatorių lemputės.</li> <li>• Aktyvinamos kelios kitos sistemos. Vis dėlto sėdinių pasosčių ir galinio lango šildymo funkciją galima aktyvinti tik paleidus automobilį.</li> </ul> <p><b>Šioje uždegimo padėtyje vartojama daug akumulatoriaus energijos, todėl jos reikėtų vengti!</b></p>

A Taip pat aktyvinama atidarius dureles.

### Susijusi informacija

- Automobilio užvedimas (p. 424)
- Vairo reguliavimas (p. 194)
- Užvedimas nuo kito akumulatoriaus (p. 476)
- Uždegimo režimo pasirinkimas (p. 427)

## Uždegimo režimo pasirinkimas

Galima nustatyti skirtingas automobilio elektros sistemos uždegimo padėtis (lygius), kuriose pasiekiamos įvairios funkcijos.

### Uždegimo padėties pasirinkimas



Užvedimo rankenėlė tuneliniame valdymo pulte.

- **Uždegimo padėtis 0** – atraukite automobilį ir pasidėkite nuotolinio valdymo raktelį salone.

### **i** PASTABA

Norint pasiekti **I** arba **II** lygį **neužvedant** variklio, **negalima** spausti stabdžių arba sankabos pedalo (automobiliuose su mechanine pavarų dėže), kai ketinama pasirinkti šias uždegimo sistemos padėtis.

- **Uždegimo padėtis I** – pasukite uždegimo ratuką pagal laikrodžio rodyklę ir atleiskite.

Rankenėlė automatiškai grįžta į pradinę padėtį.

- **Uždegimo padėtis II** – pasukite uždegimo rankenėlę pagal laikrodžio rodyklę ir palaikykite joje maždaug 5 sekundes. Po to atleiskite rankenėlę, kuri automatiškai grįžta į pradinę padėtį.
- **Atgal į uždegimo padėtį 0** – kad grąžintumėte į uždegimo padėtį **0** iš padėties **I** ir **II**, pasukite uždegimo ratuką pagal laikrodžio rodyklę ir atleiskite. Rankenėlė automatiškai grįžta į pradinę padėtį.

### Susijusi informacija

- Automobilio užvedimas (p. 424)
- Automobilio išjungimas. (p. 425)
- Uždegimo padėtys (p. 426)
- Vairo reguliavimas (p. 194)
- Užvedimas nuo kito akumulatoriaus (p. 476)

### Alkospyna\*

Alkospynos funkcija yra neleisti alkoholio vartojusiems asmenims vairuoti automobilio. Prieš užveddamas variklį, vairuotojas turi papūsti į alkotesterį, tada prietaisas nustato, ar vairuotojas vartojo alkoholio. Alkospyna kalibruojama pagal kiekvienos šalies galiojančią ribinę vertę, kuriai esant galima teisėtai vairuoti.

Automobilyje įrengta elektros jungties sąsaja, skirta įvairių „Volvo“ rekomenduojamų gamintojų ir modelių alkospynoms prijungti. Sąsaja palengvina alkospynos prijungimo procedūrą ir suteikia galimybę naudotis integruota funkcija, įskaitant automobilio pagrindiniame ekrane pateikiamus su alkospyna susijusius pranešimus. Informacijos apie konkrečią alkospyną rasite atitinkamos alkospynos gamintojo pateiktame savininko vadove.

### IŠPĖJIMAS

Alkospyna – tai tik pagalbinė priemonė: ji neatleidžia vairuotojo nuo atsakomybės. Vairuotojas privalo visada būti blaivus ir automobilį vairuoti saugiai.

### Susijusi informacija

- Alkospynos\* apėjimas (p. 428)
- Prieš užvedant variklį su alkospyna (p. 429)
- Automobilio užvedimas (p. 424)
- Uždegimo padėtys (p. 426)

### Alkospynos\* apėjimas

Jei susidarė avarinė padėtis ar alkospyna neveikia, norint vairuoti automobilį, galima šį įtaisą aplenkti.

Informacijos apie tai, kaip deaktivinti atitinkamą alkospyną, rasite jos atskirose instrukcijose.

### Apėjimo funkcijos aktyvinimas („Bypass“)

#### PASTABA

Visi apėjimo aktyvinimo veiksmai registruojami ir įrašomi į alkospynos valdymo bloko atmintį. Apėjimo veiksmo anuliuoti neįmanoma.

### Ekране pateikiamas pranešimas **Pūsti į alkospyną Praleisti?**:

- Jei rodoma „Atšaukti / taip“, pasirinkite apėjimą, vairo dešiniojoje klaviatūroje paspausdami dešiniąją rodyklę ir tada paspauskite mygtuką **O**.
- Jei rodoma „Taip“, pasirinkite apėjimą, paspausdami mygtuką **O**.

Dabar alkospyna apeita ir galima paleisti automobilį.

Galimų apėjimų skaičių prieš būtinąją priežiūrą galima pasirinkti įrengiant alkospyną.

### Susijusi informacija

- Alkospyna\* (p. 428)
- Prieš užvedant variklį su alkospyna (p. 429)

- Automobilio užvedimas (p. 424)
- Uždegimo padėtys (p. 426)

## Prieš užvedant variklį su alkospyna

Alkospyna įsijungia automatiškai ir ją galima naudoti atidarius automobilį.

### Būtina atminti

Norėdami, kad funkcija veiktų teisingai ir matavimo rezultatas būtų kuo tikslesnis:

- Venkite valgyti ar gerti likus maždaug 5 minutėms iki patikrinimo alkokosteriu.
- Venkite per daug plauti priekinį stiklą - dėl plovimo skystyje esančio alkoholio matavimo rezultatas gali būti neteisingas.

#### **i PASTABA**

Pavažiavus automobiliu, variklį galima pakartotinai užvesti 30 minučių laikotarpyje be papildomo pūtimo į alkokosterį.

### Susijusi informacija

- Alkospynos\* apėjimas (p. 428)
- Alkospyna\* (p. 428)
- Automobilio užvedimas (p. 424)
- Uždegimo padėtys (p. 426)

## Stabdymo funkcijos

Automobilio stabdžiai naudojami greičiui sumažinti arba neleisti automobiliui nuriedėti.

Be kojinio stabdžio ir stovėjimo stabdžio automobilyje įdiegtos kelios automatinės stabdymo pagalbos funkcijos. Jos gali padėti vairuotojui: tokiu atveju jam nereikia laikyti nuspausto stabdžių pedalo, stovint prie šviesoforo, pajudant į kalnėje arba važiuojant nuokalne.

Atsižvelgiant į automobilio įrangą, gali būti pasiekiamos šios automatinio stabdymo funkcijos:

- Automatinis stabdymas stovint („Auto Hold“)
- Pajudėjimo į kalnėje pagalba („Hill Start Assist“)
- Automatinis stabdymas po susidūrimo
- City Safety
- Nusileidimo stačiu nuolydžiu kontrolė („Hill Descent Control“)\*

### Susijusi informacija

- Stabdymas koja (p. 430)
- Stovėjimo stabdžiai (p. 432)
- Automatinis stabdymas stovint (p. 435)
- Automatinis stabdymas po susidūrimo (p. 437)
- Pagalba pajudant į kalnėje (p. 437)
- City Safety™ (p. 351)

- Nusileidimo stačiu nuolydžiu kontrolė\* (p. 459)

## Stabdymas koja

**Stabdžių pedalas** – tai stabdžių sistemos dalis. Automobilyje įrengtos dvi stabdžių grandinės. Kai stabdžių kontūras apgadintas, stabdžių pedala reikia nuspausti giliau. Todėl įprastam stabdymo poveikiui pasiekti reikia stipriau spausti pedalą.

Vairuotojo stabdžių pedalo slėgį sustiprina pagalbinė stabdžių įranga.

### IŠPĖJIMAS

Stabdžio stiprintuvus veikia tik veikiant varikliui.

Jei kojinis stabdys naudojamas esant išjungtam varikliui, pedalas atrodo standus ir automobiliui sustabdyti pedalą reikės spausti smarkiau.

Važiuojant itin kalvota vietoje arba vežant sunkius krovinius, patartina tausoti stabdžių sistemą, stabdant varikliu ir naudojant rankinį pavarų perjungimo režimą. Stabdymas varikliu yra veiksmingiausias, kai važiuojant nuokalnėn būna įjungta ta pati pavara, kaip ir važiuojant įkalnėn. Važiudami stacia nuokalne mažu greičiu, naudokite važiavimo režimą „Off Road“, kad būtų stipriau stabdoma varikliu.



## Stabdymo neblokuojant ratų sistema (ABS)

Automobilyje įrengta stabdžių antiblokavimo sistema „Anti-lock Braking System“ (ABS), kuri gali

neleisti stabdymo metu užsiblokuoti ratams ir padeda suvaldyti automobilį. Suveikus šiai funkcijai, ant stabdžių pedalo gali būti jaučiama vibracija. Tai yra normalu.

Užvedus automobilį ir vairuotojui atleidus stabdžių pedalą, automatiškai atliekamas trumpas ABS sistemos testas. Papildomą sistemos automatinį bandymą galima vykdyti nedideliu greičiu. Bandymo metu stabdžių pedalas gali pulsuoti.

## Simboliai vairuotojo ekrane

Simbolis	Paaiškinimas
	Patikrinkite stabdžių skysčio lygį. Jei kiekis per mažas, įpilkite stabdžių skysčio ir patikrinkite, kodėl mažėja stabdžių skysčio kiekis.
	Užvedus variklį, šviečia 2 sekundes: Automatinė funkcinė patikra. Šviečia ilgiau nei 2 sekundes: ABS sistemos triktis. Automobilio įprasta stabdžių sistema veikia ir toliau, tačiau be ABS funkcijos.

### IŠPĖJIMAS

Jeį vienu metu įsijungia abi – stabdžių trikties ir ABS trikties – įspėjamosios lemputės, vadinasi, stabdžių sistemoje įvyko triktis.

- Jei šiame etape stabdžių skysčio rezervuaro lygis yra normalus, atsargiai važiuokite iki artimiausio autoserviso ir paprašykite, kad jame patikrintų stabdžių sistemą. Rekomenduojama kreiptis į įgaliotąjį „Volvo“ autoservisą.
- Jei stabdžių skysčio lygis stabdžių skysčio rezervuare yra mažesnis nei **MIN**, nevažiukite, kol stabdžių skysčio lygis nepadidės. Privalu išsiaiškinti stabdžių skysčio praradimo priežastį.

## Susijusi informacija

- Stabdymo jėgos didinimas (p. 431)
- Automatinis stabdymas stovint (p. 435)
- Pagalba pajudant įkalnėje (p. 437)
- Stabdymas šlapiame kelyje (p. 431)
- Stabdymas žvyru pabarstyta kelyje (p. 431)
- Stabdžių sistemos techninė priežiūra (p. 432)
- Stabdžių žibintas (p. 156)



## Stabdymo jėgos didinimas

Stabdžių jėgos didinimo sistema BAS („Brake Assist System“) padeda padidinti stabdymo jėgą stabdymo metu, taip sutrumpinant stabdymo kelią.

Sistema nustato vairuotojo stabdymo stilių ir prireikus padidina stabdymo jėgą. Stabdymo jėgą galima padidinti iki lygio, pasiekiamo įsijungiant sistemai ABS. Atleidus stabdžio pedalą, ši funkcija laikinai išsijungia.

### **i** PASTABA

Įjungus BAS, stabdžių pedalas nusileidžia šiek tiek žemiau nei įprastai. Spauskite (laikykite) stabdžių pedalą tiek, kiek reikia.

Atleidus stabdžių pedalą, stabdymas nutraukiamas.

## Susijusi informacija

- Stabdymas koja (p. 430)

## Stabdymas šlapiame kelyje

Ilgą laiką važiuojant šlapiu keliu nestabdžius, pirmojo stabdymo metu stabdžiai gali šiek tiek uždelsti.

Taip gali nutikti ir nuplovus automobilį autoplovykloje. Tokiu atveju pedalą reikia spausti smarkiau. Todėl iki priekyje važiuojančių transporto priemonių palaikykite didesnį atstumą.

Pavažiavę šlapiu keliu ar nuplovę automobilį autoplovykloje, smarkiai pastabdykite. Taip pašildysite stabdžių diskus, jie greičiau išdžius ir apsaugosite juos nuo korozijos. Stabdydami atsižvelkite į esamą eismo situaciją.

## Susijusi informacija

- Stabdymas koja (p. 430)
- Stabdymas žvyru pabarstyta kelyje (p. 431)

## Stabdymas žvyru pabarstyta kelyje

Važiuojant druska pabarstytu keliu, ant stabdžių diskų ir įdėklų gali susidaryti druskos sluoksnis.

Taip pailgėja stabdymo kelias. Tokiu atveju iki priekyje važiuojančių transporto priemonių reikia palaikyti didesnį saugų atstumą. Be to, atlikite šiuos veiksmus:

- Retkarčiais pastabdykite, kad pašalintumėte druskos sluoksnį. Užtikrinkite, kad stabdydami nekelsite pavojaus kitiems eismo dalyviams.
- Baigę kelionę ir prieš pradėdami kitą atsargiai nuspauskite stabdžių pedalą.

## Susijusi informacija

- Stabdymas koja (p. 430)
- Stabdymas šlapiame kelyje (p. 431)

## Stabdžių sistemos techninė priežiūra

Reguliariai tikrinkite stabdžių sistemos komponentus, ar nesusidėvėjo.

Siekdami, kad automobilis būtų kuo saugesnis ir patikimesnis, laikykitės „Volvo“ aptarnavimo interвалų, nurodytų aptarnavimo ir garantijos knygelėje. Naujos, ką tik pakeistos stabdžių trinkelės bei stabdžių diskai neužtikrina optimalaus stabdymo efekto, kol „neįsidirba“ (kelis šimtus kilometrų). Sumažėjusį stabdymo efektą kompensuosite smarkiau spausdami stabdžių pedalą. „Volvo“ rekomenduoja naudoti tik „Volvo“ patvirtintus stabdžių įdėklus.

### ! SVARBU

Reikia reguliariai tikrinti stabdžių sistemos komponentų nusidėvėjimo lygį.

Susisieki su autoservisais, kur gausite informacijos apie procedūrą arba paprašykite autoserviso specialistų atlikti patikrą. Rekomenduojama kreiptis į įgaliotąjį „Volvo“ autoservisą.

## Susijusi informacija

- Stabdymas koja (p. 430)

## Stovėjimo stabdžiai

Stovėjimo stabdys neleidžia automobiliui nuriedėti iš stovimos padėties, mechaniškai užrakinamas / užblokuodamas du ratus.



Stovėjimo stabdžio valdymo elementas įrengtas tuneli-niame valdymo pulte, tarp sėdynių.

Įjungiant elektra valdomą stovėjimo stabdį, gali pasigirsti silpnas elektrinio variklio ūžesys. Ūžesys gali būti girdimas ir stovėjimo stabdžių automatinės funkcijos tikrinimo metu.

Jeigu stovėjimo stabdis įjungiamas automobiliui nejudant, jis veikia tik galinius ratus. Jei stovėjimo stabdžiai įjungiami automobiliui judant, tuomet jie veikia kaip įprastiniai stabdžiai, t.y. stabdomi visi keturi ratai. Stabdymo funkcija pasikeičia į užpakalinių ratų, kai automobilis beveik sustoja.

## Susijusi informacija

- Stovėjimo stabdžio aktyvinimas ir deaktyvinimas (p. 433)
- Automobilio statymas nuolydyje (p. 434)
- Ką daryti įvykus stovėjimo stabdžio trikdžiai (p. 435)
- Automatinis stabdymas stovint (p. 435)

## Stovėjimo stabdžio aktyvinimas ir deaktivimas

Ijunkite stovėjimo stabdį, kad stovintis automobilis nenuriedėtų.

### Kaip įjungti stovėjimo stabdį



1. Patraukite valdymo elementą aukštyn.  
> Aktyvius stovėjimo stabdį, pradeda šviesti simbolis vairuotojo ekrane.
2. Patikrinkite, ar automobilis stovi.

### Simbolis vairuotojo ekrane

Simbolis	Paiškinimas
	Šis simbolis įsijungia aktyvius stovėjimo stabdį. Jei simbolis mirksi, vadinasi, įvyko triktis. Perskaitykite pranešimą vairuotojo ekrane.

### Automatinis įjungimas

Stovėjimo stabdys aktyvinamas automatiškai:

- jei funkcija „Auto Hold“ (automatinis stabdymas stovėjimo metu) būna aktyvinta ir automobilis stovi ilgiau (5–10 minučių);
- kai stačiame nuolydyje parenkama pavarų dėžės padėtis P<sup>2</sup>.
- kai automobilis išjungtas ir centriniame ekrane aktyvinta automatinio stovėjimo stabdžio įjungimo nuostata.

### Avarinis stabdys

Avariniu atveju, automobiliui judant, stovėjimo stabdį galima aktyvinti patraukiant ir palaikant valdymo elementą. Stabdymas nutraukiamas, kai atleidžiamas valdymo elementas arba paspaudžiamas akceleratoriaus pedalas.

### PASTABA

Suaktyvius avarinio stabdymo funkciją važiuojant dideliu greičiu, pasigirsta signalas.

### Stovėjimo stabdžio deaktivimas



### Išjungimas rankiniu būdu

1. Iki galo nuspauskite stabdžio pedalą.
2. Paspauskite valdymo elementą žemyn.  
> Stovėjimo stabdys atsileidžia ir simbolis vairuotojo ekrane išsijungia.

<sup>2</sup> Taikoma automatinei pavarų dėžei.

#### ◀ Išjungimas automatiškai

1. Saugos diržo prisisegimas.
2. Iki galo nuspauskite stabdžio pedalą.
3. Užveskite variklį.
4. Su automatine pavarų dėže:

Nustatykite pavarų dėžės padėtį **D** arba **R** ir nuspauskite greičio pedalą.

Su mechanine pavarų dėže:

Ijunkite tinkamą pavarą, atleiskite sankabos pedalą ir nuspauskite greičio pedalą.

> Stovėjimo stabdys atsileidžia ir simbolis vairuotojo ekrane išsijungia.

#### **i** PASTABA

Pirmą kartą paleidus automobilį, stovėjimo stabdį galima atleisti automatiškai, neprisise-  
gus saugos diržo.

#### Susijusi informacija

- Automatinio stovėjimo stabdžio aktyvinimo nuostata (p. 434)
- Ką daryti įvykus stovėjimo stabdžio trikčiai (p. 435)
- Stovėjimo stabdžiai (p. 432)
- Automobilio statymas nuolydyje (p. 434)

#### Automatinio stovėjimo stabdžio aktyvinimo nuostata

Pasirinkite, ar stovėjimo stabdys turi būti aktyvin-  
tas automatiškai, kai išjungtas automobilis.

Šį pasirinkimą galima padaryti nuostatų meniu,  
centriniam ekrane.

1. Viršutiniame rodytelyje paspauskite **Nuostatos**.
2. Norėdami pažymėti arba atžymėti funkciją **Automatiškai įjungti stovėjimo stabdį**, paspauskite **My Car → Stovėjimo stabdys ir pakaba**.

#### Susijusi informacija

- Stovėjimo stabdžio aktyvinimas ir deaktyvini-  
mas (p. 433)
- Stovėjimo stabdžiai (p. 432)

#### Automobilio statymas nuolydyje

Statydami automobilį nuolydyje, būtina įjunkite  
stovėjimo stabdį.

#### **⚠** ĮSPĖJIMAS

Statydami nuolydyje, visada įjunkite stovėjimo  
stabdį. Vien įjungti pavarą arba automatinės  
transmisijos padėtį **P** neužtenka, kad automo-  
bilis visais atvejais būtų laikomas vietoje.

Jei automobilis pastatytas įkalnėje:

- Pasukite ratus **nuo** kelkraščio.

Jei automobilis pastatytas nuokalnėje:

- Pasukite ratus **į** kelkraštį.

#### Vežant sunkius krovinius įkalnėn

Jei stovėjimo stabdžiai atleidžiami automatiškai,  
įkalnėn vežamas sunkus krovinys, pavyzdžiui, prie-  
kaba, gali imti riedėti atgal. Išvenkite šios situaci-  
jos, nuvažiuodami patraukę valdymo elementą  
aukšty. Kai variklis pasieks traukos jėgą, atleis-  
kite svirtį.

#### Susijusi informacija

- Stovėjimo stabdžio aktyvinimas ir deaktyvini-  
mas (p. 433)

## Ką daryti įvykus stovėjimo stabdžio trikdžiai

Jei po kelių bandymų nepavyksta deaktyvinti ar aktyvinti stovėjimo stabdžio, susisiekite su įgaliotuoju „Volvo“ autoservisu.

Jei mėginama važiuoti su įjungtu stovėjimo stabdžiu, pasigirsta įspėjamasis signalas.

Jei automobilį reikia pastatyti ir pašalinti galimą triktį, ratai turi būti atsukti kaip statant nuolydyje, o pavarų perjungiklis turi būti nustatytas į padėtį **P** (arba turi būti įjungta pirmoji pavana, jei pavarų dėžė mechaninė).



## Žema akumulatoriaus įtampa

Jei akumulatoriaus įtampa per maža, stovėjimo stabdžio nei atleisti, nei įjungti negalima. Jei akumulatoriaus įtampa per žema, prijunkite pagalbinį akumuliatorių.

## Stabdžių trinkelėjų keitimas

Dėl elektrinio stovėjimo stabdžio konstrukcijos galinius stabdžių įdėklus reikia pakeisti autoservise. Rekomenduojama kreiptis į įgaliotąjį „Volvo“ autoservisą.

## Ženkilai vairuotojo ekrane

Ženklas	Paaškinimas
	Jei ženklas mirksi, vadinasi, įvyko triktis. Žr. pranešimą vairuotojo ekrane.
	Stabdžių sistemos gedimas. Žr. pranešimą vairuotojo ekrane.
	Informacinis pranešimas vairuotojo ekrane.

## Susijusi informacija

- Stovėjimo stabdžio aktyvinimas ir deaktyvinimas (p. 433)
- Akumuliatorius (p. 616)
- „Volvo“ aptarnavimo programa (p. 596)

## Automatinis stabdymas stovint

Automatinis stabdymas stovint („Auto Hold“) – tai funkcija, leidžianti vairuotojui nukelti koją nuo stabdžių pedalo neprarandant stabdymo efekto, kai automobilis sustoja prie šviesoforo ar sankryžos.

Sustojus automobiliui, stabdžiai įjungiami automatiškai. Automobiliui vietoje laikyti funkcija gali naudoti kojinių stabdį arba stovėjimo stabdį. Ji veikia bet kokiame nuolydyje. Nuvažiuojant stabdžiai automatiškai atsijungia (jei vairuotojas segi saugos diržą).



### PASTABA

Stabdant iki sustojimo įkalnėje arba nuokalnėje, prieš atleidžiant stabdžių pedalas turi būti paspaudžiamas šiek tiek smarkiau, kad automobilis nenuriedėtų.

Stovėjimo stabdys aktyvinamas, jei:

- išjungiamas automobilis;
- atidaromos vairuotojo durelės;
- vairuotojas atsisega saugos diržą;
- automobilis kurį laiką stovi (5–10 minučių).

## ◀ Ženkli vairotojo ekrane

Ženklas	Paaiškinimas
	Ženklas ima šviesti, kai funkcija automobiliui vietoje laikyti naudoja pagrindinius stabdžius.
	Ženklas ima šviesti, kai funkcija automobiliui vietoje laikyti naudoja stovėjimo stabdį.

### Susijusi informacija

- Automatinio stabdymo aktyvinimas ir deaktyvinimas stovint (p. 436)
- Stabdymas koja (p. 430)
- Stovėjimo stabdžiai (p. 432)
- Pagalba pajudant įkalnėje (p. 437)

## Automatinio stabdymo aktyvinimas ir deaktyvinimas stovint

Automatinio stabdymo funkcija stovint aktyvinama tunelinio valdymo pulto mygtuku.



- Funkcijai aktyvinti arba deaktyvinti paspauskite tuneliniam valdymui pateiktą mygtuką.
  - > Aktyvinus funkciją, mygtuke ima šviesti indikatorius. Funkcija lieka aktyvinta ir tada, kai variklis užvedamas kitą kartą.

### Taikoma išjungiant



Funkcija būna aktyvi ir laiko automobilį pagrindiniais stabdžiais (šviečia ženklas A). Norint deaktyvinti, reikia vienu metu nuspausti stabdžių pedalą ir mygtuką.

- Funkcija lieka deaktyvinta, kol galiausiai vėl aktyvinama.
- Deaktyvinus šią funkciją, pajudėjimo įkalnėje pagalba (HSA) išlieka aktyvi, kad, pradėdamas važiuoti į kalną, automobilis neimtų riedėti atgal.

### Susijusi informacija

- Automatinis stabdymas stovint (p. 435)

## Pagalba pajudant įkalnėje

Pajudėjimo įkalnėje pagalba „Hill Start Assist“ (HSA) neleidžia automobiliui riedėti atgal, kai pajudama įkalnėje. Važiuojant atbuline eiga įkalnėje, ji neleidžia automobiliui riedėti pirmyn. Ši funkcija kelias sekundes palaiko slėgi stabdžių sistemoje, kol vairuotojas perkelia koją nuo stabdžių prie greičio pedalo.

Pagalbinio stabdymo funkcija automatiškai išjungama po kelių sekundžių arba vairuotojui pradėjus važiuoti.

Pajudėjimo įkalnėje pagalba būna aktyvinta net ir tada, kai deaktivinama automatinio stabdymo stovint funkcija „Auto hold“.

## Susijusi informacija

- Automatinis stabdymas stovint (p. 435)
- Stabdymas koja (p. 430)

## Automatinis stabdymas po susidūrimo

Susidūrus, kai aktyvinami pirotechniniai saugos diržo įtempikliai ar saugos oro pagalvės, ar automobiliu partrenkus stambų gyvūną, automatiškai įjungiami automobilio stabdžiai. Šia funkcija apsaugoma nuo papildomo susidūrimo arba sumažinami jo padariniai.

Po rimtos avarijos kyla pavojus, kad automobilio nebebus galima valdyti. Siekiant išvengti galimo papildomo susidūrimo su kita transporto priemone ar kita kliūtimi arba sušvelninti jo padarinius, savaime aktyvinama automatinio stabdymo sistema, kuri saugiai sustabdo automobilį.

Stabdymo metu įjungiami stabdžių žibintai ir avarinis signalas. Automobiliui sustojus, avarinis signalas lieka veikti toliau ir įjungiamas stovėjimo stabdys.

Jei stabdymo jėgos nepakanka, pvz., kyla pavojus, kad į sustojusį automobilį trenksis iš paskos važiuojančios transporto priemonės, vairuotojas gali perimti sistemos valdymą, nuspausdamas akceleratoriaus pedalą.

Funkcija daro prielaidą, kad stabdžių sistema po susidūrimo išliko sveika.

Stabdymo pagalba veikia saugos sistemose „Rear Collision Warning“ ir „Blind Spot Information“.

## Susijusi informacija

- Rear Collision Warning (p. 364)
- BLIS\* (p. 365)
- Stabdymo funkcijos (p. 429)

## Pavarų dėžė

Pavarų dėžė yra automobilio transmisijos mazgo tarp variklio ir varomųjų ratų dalis. Pavarų dėžės funkcija – keisti pavarų santykį atsižvelgiant į greičio ir galios poreikius.

Pavarų dėžės būna dviejų pagrindinių tipų: mechaninės ir automatinės.

Mechaninės pavarų dėžės turi šešis laipsnius, o automatinės – aštuonis. Didelis pavarų perjungimo skaičius reiškia, kad galima efektyviai naudoti variklio sukimo momentą ir galios diapazoną. Dvi aukščiausios automatinės pavarų dėžės pavaros padeda taupyti degalus važiuojant pastoviomis variklio apsukomis.

Automatinės pavarų dėžės pavaras galima perjungti ir rankiniu būdu. Vairuotojo ekrane atitinkamai rodoma, kuri pavara šiuo metu įjungta.

### ! SVARBU

Siekiant išvengti bet kokių pavaros komponentų apgadinimo, tikrinama pavarų dėžės darbinė temperatūra. Kilus perkaitimo pavojui, vairuotojo ekrane įsijungia įspėjamasis ženklas ir parodomas teksto pranešimas. Vykdykite pateikiamas rekomendacijas.

## Simboliai vairuotojo ekrane

Jei pavarų dėžėje įvyksta triktis, vairuotojo ekrane pateikiamas simbolis ir pranešimas.

Simbolis	Paaškinimas
	Informacija arba klaidos pavarų dėžėje pranešimas. Įvykdykite pateiktą rekomendaciją.
	Pavarų dėžė karšta arba perkaito. Įvykdykite pateiktą rekomendaciją.
	<b>Sumažinta galia/Sumažintas pagreičio rezervas</b> Užregistravus laikinąją pavaros agregato triktį, automobilis gali pradėti veikti avariniu režimu ir sumažinti variklio galią, kad pavaros agregatas nebūtų apgadintas.

## Susijusi informacija

- Automatinės pavarų dėžės padėty (p. 439)
- Mechaninė pavarų dėžė (p. 438)
- Pavaros perjungimo indikatorius\* (p. 444)

## Mechaninė pavarų dėžė

Jei pavarų dėžė mechaninė, vairuotojas gali pats įjungti tinkamą pavara, atsižvelgdamas į konkrečiu metu esantį greičio ir galios poreikį.

## Pavaros perjungimas

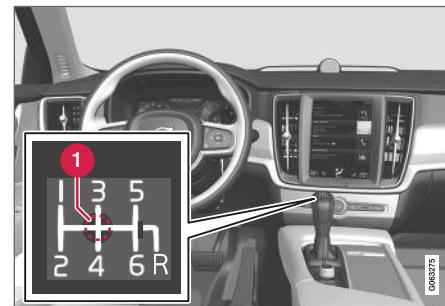

### 1 Neutrali padėtis (N)

Mechaninėje pavarų dėžėje yra šešios pavaros, jų perjungimo schema pavaizduota ant pavarų svirties galvutės.

- Perjungiant pavaras, būtina iki galo nuspausti sankabos pedalą.
- Perjungus pavara, nukelkite pėdą nuo sankabos pedalo.

## Atbulinės eigos pavaros blokatorius

Atbulinės pavaros blokatorius neleidžia per klaidą įjungti atbulinės pavaros, kai važiuojate pirmyn.



- Laikykitės ant pavarų perjungimo svirties pateiktos pavarų perjungimo tvarkos ir pradėkite nuo neutraliosios padėties **N**, tik tada perjunkite į padėtį **R**.
- Atbulinę pavarą galima įjungti tik automobiliu stovint.

## Stovint

### ⚠️ ĮSPĖJIMAS

Visada naudokite stovėjimo stabdį, kai automobilį statote ant šlaito - nepakanka palikti automobilį įjungta, kad jis stovėtų.

## Susijusi informacija

- Pavarų dėžė (p. 438)
- Pavaros perjungimo indikatorius\* (p. 444)

## Automatinės pavarų dėžės padėtys

Jei automobilyje sumontuota automatinė pavarų dėžė, sistema įjungsia tokią pavarą, kad vairavimas būtų optimalus. Pavarų dėžė turi ir rankinio perjungimo režimą.



Vairuotojo ekrane rodoma parinkta pava:

**P, R, Š, D** arba **M**.

Rankiniu pavarų perjungimo režimu papildomai rodoma įjungta pava.

## Pavarų padėtys

### Stovėjimo padėtis – P

Pavarų perjungimo svirtį nustačius į **P** padėtį, pavarų dėžė mechaniškai blokuojama.

Kai automobilis pastatytas arba užvedant variklį turi būti parinkta padėtis **P**. Pavarų perjungiklį nustatant į stovėjimo padėtį, automobilis turi nejudėti.

Kad būtų galima perstumti pavarų perjungiklį iš stovėjimo padėties, reikia nuspausti stabdžių pedalą ir nustatyti uždegimo padėtį **II**.

Norėdami pastatyti automobilį, įjunkite stovėjimo stabdį ir nustatykite stovėjimo padėtį.

### ⚠️ ĮSPĖJIMAS

Statydami nuolydyje, visada įjunkite stovėjimo stabdį. Vien įjungti pavarą arba automatinės transmisijos padėtį **P** neužtenka, kad automobilis visais atvejais būtų laikomas vietoje.

### 📌 PASTABA

Pavarų perjungiklis turi būti **P** padėtyje, kad būtų galima automobilį užrakinti ir įjungti signalizaciją.

## Atbulinės eigos padėtis – R

Kad galėtumėte važiuoti atbuline eiga, pasirinkite padėtį **R**. Jungiant atbulinės eigos padėtį, automobilis turi nejudėti.

## Neutrali padėtis – N

Tai reiškia, kad neįjungta jokia pava ir variklį galima užvesti. Jei automobilis stovi pavarų perjungikliui esant padėtyje **N**, būtina įjungti stovėjimo stabdį.

Norint pakeisti pavarų perjungiklio padėtį iš neutralios į kita, reikia nuspausti stabdžių pedalą (turi būti įjungta uždegimo padėtis **II**).



#### ◀◀ **Važiavimo padėtis – D**

**D** yra normali važiavimo padėtis. Priklausomai nuo pagreičio ir greičio, greitėjama arba lėtėjama automatiškai. Perjungiant pavarų dėžės režimą iš **R** į **D**, automobilis turi stovėti.

#### **Rankinis pavarų perjungimo režimas – M**

Mechaninį pavarų perjungimo režimą galite įjungti bet kuriuo metu važiuodami. Atleidus akceleratoriaus pedalą, automobilis stabdomas varikliu.

Pasirinkite rankinį pavarų perjungimo režimą, perstumdami pavarų perjungiklį į šoną nuo padėties **D**, į galinę padėtį „+“. Vairuotojo ekrane parodoma, kuri pavana tuo metu įjungta.

- Paspauskite pavarų perjungiklį pirmyn į padėtį „+“ (pliusas), kad perjungtumėte vieną žingsnelį pirmyn, tada atleiskite jį.
- Patraukite pavarų perjungiklį atgal į padėtį „-“ (minusas), kad perjungtumėte vieną žingsnelį atgal, tada atleiskite jį.



rankinis pavarų perjungimo režimas vairuotojo ekrane<sup>3</sup>.

Pavarų dėžė automatiškai perjungs žemesnę pavarą, jei greitis sumažėja iki lygio, kuris yra per žemas pasirinktajai pavarai, kad būtų išvengta trūkčiojimo važiuojant ir variklio užgesimo dėl pernelyg mažų apsučių.

Kad grąžintumėte automatinio perjungimo režimą, perstumkite pavarų perjungiklį į šoną, į galinę padėtį **D**.

#### **Susijusi informacija**

- Pavarų svirties blokatorius (p. 442)
- Pavarų perjungimas vairo mentelėmis\* (p. 440)
- Automatinis žemesnės pavaros įjungimas (p. 443)
- Pavaros perjungimo indikatorius\* (p. 444)

#### **Pavarų perjungimas vairo mentelėmis\***

Mentelės ant vairo papildo pavarų perjungiklį, jomis galima perjungti pavaras rankiniu būdu, nepalaidžiant vairo.

#### **Vairo mentelių aktyvinimas**

Kad būtų galima perjungti pavaras mentelėmis prie vairo, šias pirmiausia reikia aktyvinti:

- Patraukite vieną iš mentelių link vairo.
- > Vairuotojo ekrane pateiktas skaičius nurodo parinktą pavarą.



Vairuotojo ekrano vaizdas keičiant pavarą mentelėmis ant vairo.

<sup>3</sup> Ilustracija yra scheminio pobūdžio: dalys priklauso nuo automobilio modelio.

Pavarų režimu **M** vairo mentelės aktyvinamos automatiškai.



Vairuotojo ekranas perjungiant pavarą mentelėmis ant vairo, rankiniu pavarų dėžės režimu.

### Jungiklis

Kaip vienu laipsniu padidinti pavarą:

- Patraukite vieną iš mentelių atgal, link vairo, ir atleiskite.

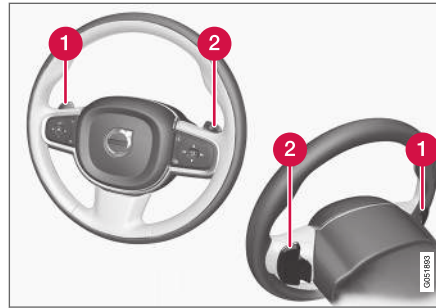

1 „-“: įjungiami kita žemesnė pavarą.

2 „+“: įjungiami kita aukštesnė pavarą.

Pavarą keičiama kiekvieną kartą patraukiant mentelę, jei tik variklio apsakos būna leistiname intervale.

Po kiekvieno pavaros perjungimo jungtiniame prietaisų skydelyje pakinta skaičius, nurodantis esamą pavarą.

### Funkcijos deaktyvinimas

#### Rankinis deaktyvinimas pavarų režimu **D**.

- Vairo mentelės deaktyvinamos patraukiant dešiniąją mentelę (+) link vairo ir palaikant toje padėtyje, kol vairuotojo ekrane išnyks parinktos pavaros skaičius.

#### Automatinis deaktyvinimas

Pavarų dėžės režimu **D** mentelės ant vairo išjungiamos automatiškai, jei kurį laiką būna nenaudo-

jamos. Apie tai informuoja išsijungęs dabartinės pavaros skaičius. Išimtis – stabdymas variklio: tuomet mentelės lieka aktyvios, kol stabdoma variklio.

Pavarų dėžės režimu **M** jos automatiškai nedeaktyvinamos.

### Susijusi informacija

- Automatinės pavarų dėžės padėtys (p. 439)
- Pavaros perjungimo indikatorius\* (p. 444)

## Pavarų svirties blokatorius

Pavarų perjungiklio blokavimo funkcija neleidžia atsitiktinai perjungti automatinės pavarų dėžės pavarų perjungiklio padėčių.

Yra du skirtingi pavarų perjungiklio blokatoriaus tipai – mechaninis ir automatinis.

### Mechaninis pavarų svirties blokatorius

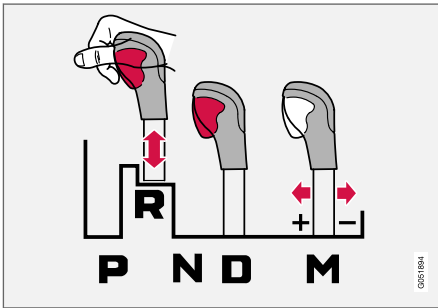

Pavarų perjungimo svirtį galima laisvai stumdyti į priekį ir atgal tarp **N** ir **D**. Kitos padėties yra užrakintos užraktu, kuris atrakinamas blokatoriaus mygtuku, esančiu ant pavarų perjungimo svirties.

Jei blokatoriaus mygtukas įspausstas, svirtį galima stumdyti į priekį ar atgal tarp **P**, **R**, **N** ir **D** padėčių.

### Automatinės pavarų svirties blokatorius

Pavarų perjungiklio automatinio blokavimo funkcija turi kelias specialias saugos sistemas.

### Iš stovėjimo padėties P

Kad būtų galima perstumti pavarų perjungiklį iš padėties **P**, reikia nuspausti stabdžių pedalą ir nustatyti uždegimo padėtį **II**.

### Iš neutralos padėties N

Jei pavarų perjungiklis yra **N** padėtyje ir automobilis stovėjo bent 3 sekundes (nepaisant, ar variklis buvo išjungtas), pavarų perjungiklis šioje padėtyje užfiksuoja.

Norint perjungti pavarų perjungiklį iš padėties **N** į kitą, reikia nuspausti stabdžių pedalą (turi būti įjungta uždegimo padėtis **II**).

### Susijusi informacija

- Automatinės pavarų dėžės padėtys (p. 439)
- Išjunkite automatinį pavarų svirties blokatorių (p. 442)

## Išjunkite automatinį pavarų svirties blokatorių

Automatinį pavarų svirties blokatorių galima atjungti net jei automobiliui netiekama energija.

### Išjunkite automatinį pavarų svirties blokatorių

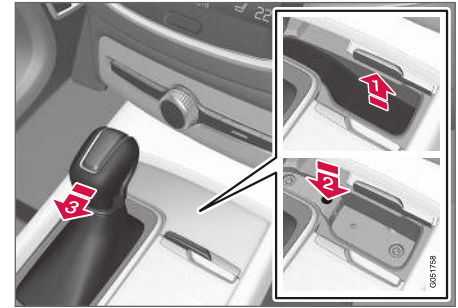

Jei automobiliu važiuoti negalima, pvz., dėl išsekusio akumulatoriaus, pavarų perjungiklį reikia perjungti į padėtį **N**, kad automobilį būtų galima pastumti.

- 1 Pakelkite guminį kilimėlį skyriuje priešais pavarų perjungiklį. Skyriaus apačioje suraskite kiaurymę su spyruokliniu mygtuku.
- 2 Įspauskite nedidelį atsuktuvą į kiaurymę ir palaikykite.
- 3 Perveskite pavarų perjungiklį į padėtį **N** ir atleiskite mygtuką.

4. Gražinkite guminį kilimėlį atgal į vietą.

### Susijusi informacija

- Pavarų svirties blokatorius (p. 442)
- Automatinės pavarų dėžės padėtys (p. 439)

### Automatinis žemesnės pavaros įjungimas

Automatinis žemesnės pavaros įjungimas<sup>4</sup> naudojamas tada, kai reikia maksimalaus pagreičio, pvz., lenkiant.

Nuspaudus akceleratoriaus pedalą iki pat grindų (žemiau įprasto greitėjimo padėties), iš karto įsijungs žemesnė pavarą. Ši apsauginė funkcija vadinama automatinio žemesnės pavaros įsijungimu.

Atleidus iki pat galo nuspaustą greičio pedalą, pavarų dėžė automatiškai persijungs į buvusią padėtį.

### Saugos funkcija

Norint išvengti pernelyg didelių variklio apsukų, greičių dėžėje yra apsauga nuo per žemos pavaros įjungimo.

Pavarų dėžė neleidžia įjungti aukštesnės arba žemesnės pavaros, jei per didelis variklio apsukų skaičius gali apgadinti variklį. Nieko neįvyksta, jei vairuotojas vis tiek bando įjungti žemesnę pavarą tokiu būdu, esant didelės variklio apsukoms – pradinė pavarą lieka įjungta.

Automatiškai įjungiant žemesnę pavarą, automobilis gali perjungti vieną arba kelias pavaras žemyn (tai priklauso nuo variklio apsukų). Automobilis įjungia aukštesnę pavarą, kai variklis pasiekia maksimalias apsukas. Taip siekiama išvengti jo apgadavimo.

### Susijusi informacija

- Automatinės pavarų dėžės padėtys (p. 439)

<sup>4</sup> Siūloma tik automobiliuose su automatine pavarų dėže.

### Pavaros perjungimo indikatorius\*

Vairuotojo ekrane pateikiamas pavarų perjungimo indikatorius vairuotojui suteikia informacijos apie dabartinę pavarą (esant rankiniam pavarų perjungimo režimui) ir nurodo, kada tinka perjungti kitą pavarą, siekiant optimizuoti degalų ekonomiją.

Norint rankiniu pavarų perjungimo režimu važiuoti ekonomiškai, svarbu važiuoti reikiama pavana ir laiku jas perjungti.

### Su automatine pavarų dėže

Pavaros keitimo indikatorius rodo dabartinę pavarą vairuotojo ekrane ir viršutine rodykle nurodo, kada reikėtų perjungti aukštesnę pavarą.



Pavarų perjungimo indikatorius 12 colių vairuotojo ekrane\*.

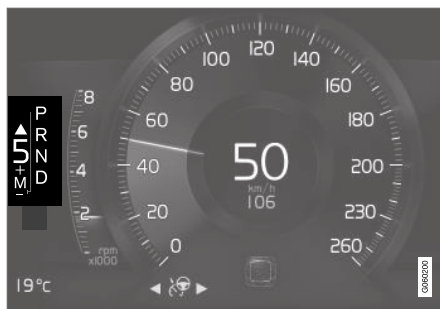

Pavarų perjungimo indikatorius 8 colių vairuotojo ekrane.

### Su mechanine pavarų dėže

Rodyklė aukštyn nurodo, kad rekomenduojama įjungti aukštesnę pavarą, o rodyklė žemyn – žemesnę.



Pavarų perjungimo indikatorius 12 colių vairuotojo ekrane\*.



Pavarų perjungimo indikatorius 8 colių vairuotojo ekrane.

### Susijusi informacija

- Automatinės pavarų dėžės padėtys (p. 439)
- Mechaninė pavarų dėžė (p. 438)

## Visų ratų pavara\*

Visų ratų pavaros režimas AWD („All Wheel Drive“) reiškia, kad vienu metu automobilį varo visi keturi ratai.

Siekiant maksimalios įmanomos traukos, judėjimo jėga automatiškai perskirstoma geriausią sukibimą turintiems ratams. Sistema nuolat skaičiuoja galinių ratų sukimo momento poreikį ir gali iškart perskirstyti iki pusės variklio sukimo momento galiniams ratams.

Visų ratų pavara taip pat veikia stabilizuojančiai, esant didesniam greičiui. Esant įprastinėms važiavimo sąlygoms, didesnė dalis ratų varomosios jėgos perduodama į priekinius ratus. Stovint būna nuolat įjungta visų ratų pavara, ruošiantis maksimaliai traukai greitėjimo metu.

Visų ratų pavaros savybės priklauso nuo pasirinkto važiavimo režimo\*.

## Susijusi informacija

- Važiavimo režimai\* (p. 445)
- Kontrolė mažu greičiu\* (p. 458)
- Pavarų dėžė (p. 438)

## Važiavimo režimai\*

Važiavimo režimo pasirinkimas turi įtakos automobilio vairavimo charakteristikoms. Šiais režimais siekiama pagerinti vairavimo patirtį ir palengvinti vairavimą ypatingomis aplinkybėmis. Naudojantis važiavimo režimais, galima greitai pasiekti įvairias automobilio funkcijas ir nuostatas, tenkinančias įvairius vairavimo poreikius. Siekiant geriausių vairavimo charakteristikų kiekvienu atitinkamu važiavimo režimu, naudojamos tokios sistemos:

- Vairo sistema
- Variklis / pavarų dėžė<sup>5</sup> / visų ratų pavara\*
- Stabdžių sistema
- Pneumatinė pakaba\* ir amortizacija
- Vairuotojo ekranas
- Funkcija „Start / Stop“
- Klimato kontrolės nuostatos

Pasirinkite važiavimo režimą, kuris geriausiai atitinka esamas vairavimo sąlygas. Atminkite, kad atskirose situacijose tam tikrų važiavimo režimų pasirinkti negalima.

## Pasirinkini važiavimo režimai

### COMFORT

- Tai – įprastas automobilio režimas.

Užvedus variklį, įjungiamas režimas Comfort ir aktyvinama funkcija „Start/Stop“. Šios nuostatos reiškia, kad automobiliu važiuoti patogų, vairas sukasi lengvai, amortizatoriai veikia minkštai, o kėbulas juda sklandžiai.

Šis važiavimo režimas – tai anglies dioksido emisijos sertifikavimo režimas.

### ECO

- Pritaikykite automobilį dar ekonomiškiesiems ir ekologiškiesiems važiavimui su režimu Eco.

Šiuo važiavimo režimu aktyvinama funkcija „Start/Stop“, sumažinama prošvaisa iki žemės, siekiant sumažinti vėjo pasipriešinimą, taip pat sumažinama tam tikrų klimato kontrolės nuostatų galia.

Vairuotojui rodomas matuoklis ECO, kuris padeda vairuoti ekonomiškai.

<sup>5</sup> Taikoma automatinei pavarų dėžei.



### ◀ OFF ROAD

- Maksimaliai padidinkite automobilio trauką važiuojant nelygiu pagrindu arba prastu keliu.

Važiavimo režimas užtikrina didelę prošvaisą iki žemės, vairas sukasi lengvai, veikia visų ratų pavara ir aktyvinta žemo greičio kontrolės funkcija kartu su nusileidimo stačiu nuolydžiu kontrolė („Hill Descent Control“). Funkcija „Start/Stop“ deaktyvinta.

Važiavimo režimą galima aktyvinti tik važiuojant nedideliu greičiu. Spidometre rodoma greičio ribotuvo sritis. Viršijus šį greitį, režimas Off road sulaikomas ir aktyvinamas kitas važiavimo režimas.

Režimu Off road vairuotojo ekrane rodomas kompasas (tarp spidometro ir tachometro).

#### **i PASTABA**

Važiavimo režimas neskirtas naudoti viešuosiuose keliuose.

#### **i PASTABA**

Jei automobilio variklis bus išjungtas palikus režimą OFF ROAD, liks nustatyta didesnė prošvaisa. Kitą kartą užvedus variklį, automobilis bus nuleistas.

#### **! SVARBU**

Važiavimo režimas OFF ROAD neturi būti naudojamas važiuojant su priekaba ir be priekabos jungties. Kitaip gali būti apgadintos oro kameros.

### DYNAMIC

- Režimu Dynamic automobilis važiuoja sportiškiau ir greičiau greitėja.

Pavaros perjungiamos sparčiau ir tiksliau, o pavarų dėžė suteikia prioritetą geresnį sukibimą užtikrinančiai pavarai.

Vairas reaguoja greičiau, amortizatoriai standesni, prošvaisa maža, todėl kėbulas mažiau svyruoja ir automobilis posūkiuose valdomas tiksliau.

Funkcija „Start/Stop“ deaktyvinta.

### INDIVIDUAL

- Vairuotojo režimo pritaikymas pagal individualius pageidavimus.

Pasirinkite pradinį važiavimo režimą ir suderinkite nuostatas pagal pageidaujamas vairavimo charakteristikas. Šios nuostatos bus įrašytos į individualų vairuotojo profilį.

Individualus važiavimo režimas pasiekiamas tik tuo atveju, jei jis pirmiausia aktyvinamas centriname ekrane.

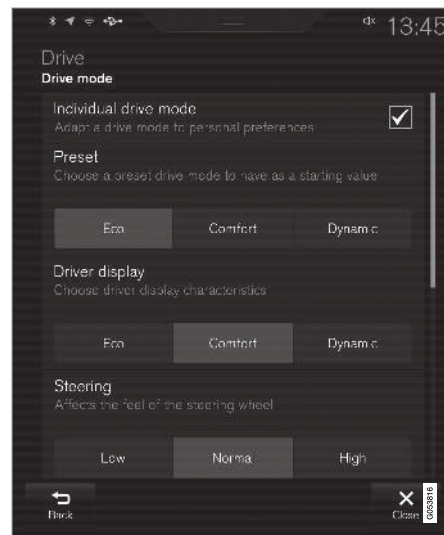

Individualaus važiavimo režimo nuostatų rodinys<sup>6</sup>.

1. Viršutiniame rodinyje paspauskite **Nuostatos**.
2. Spustelėkite **My Car → Individualus važiavimo režimas** ir pasirinkite **Individualus važiavimo režimas**.

<sup>6</sup> Ilustracija yra scheminė. Išsami informacija gali būti kitokia, tai priklauso nuo automobilio modelio arba atnaujintos programinės įrangos.



3. Srityje **Išankstinės nuostatos** pasirinkite važiavimo režimą, kuriuo norite pradėti: **Eco**, **Komfortas** arba **Dinaminis**.

Galimas reguliavimas taikomas nuostatoms:

- **Vairuotojo ekranas**
- **Vairo sunkumas**
- **Galios agregatų duomenys**
- **Stabdymo charakteristikos**
- **Pakabos valdymas**
- **ECO klimatas**
- **Start/Stop.**

### Susijusi informacija

- Važiavimo režimo keitimas\* (p. 447)
- Važiavimas ECO (p. 448)
- Taupus važiavimas (p. 461)
- „Start / Stop“; (p. 450)
- Kontrolė mažu greičiu\* (p. 458)
- Nusileidimo staciū nuolydžiu kontrolė\* (p. 459)
- Visų ratų pavara\* (p. 445)

### Važiavimo režimo keitimas\*

Pakeiskite važiavimo režimą centriniame valdymo pulte pateikiamu valdymo elementu.

Pasirinkite važiavimo režimą, kuris geriausiai atitinka esamas vairavimo sąlygas. Atminkite, kad atskirose situacijose tam tikrų važiavimo režimų pasirinkti negalima.

Kaip pakeisti važiavimo režimą:



1. Paspauskite važiavimo režimo valdymo elementą **DRIVE MODE**.
  - > Centriniame ekrane pasirodo išskylantysis meniu.
2. Pasukite ratuką aukštyn arba žemyn, kol bus pažymėtas pageidaujamas važiavimo režimas.

3. Paspauskite važiavimo režimo valdymo elementą arba tiesiogiai jutikliniame ekrane patvirtinkite išranką.
  - > Pasirinktas važiavimo režimas nurodytas vairuotojo ekrane.

Jei važiavimo režimas išskylančiajame meniu papildintas, jo pasirinkti negalima.

### Susijusi informacija

- Važiavimo režimai\* (p. 445)
- Važiavimo režimo ECO aktyvinimas ir deaktivimas funkcijų mygtuku (p. 450)
- Važiavimo mažu greičiu aktyvinimas ir deaktivimas\* funkcijos mygtuku (p. 458)
- Nusileidimo staciū nuolydžiu kontrolės\* aktyvinimas ir deaktivimas funkcijos mygtuku (p. 460)

### Važiavimas ECO

Važiavimo režimu „Eco“ optimizuojamos automobilio vairavimo charakteristikos, siekiant važiuoti ekonomiškiau ir ekologiškiau.

Naudokite šį važiavimo režimą degalams taupyti ir aplinkai tausoti.

Važiavimo režimu „Eco“ pritaikomos tokios savybės:

- Pavarų dėžės pavarų perjungimo taškai<sup>7</sup>.
- Variklio valdymas ir reakcija iš greičio pedalo.
- Laisvojo riedėjimo funkcija „Eco Coast“<sup>7\*</sup> aktyvinama, o stabdymas variklio deaktyvinamas, kai akceleratoriaus pedalas atleidžiamas važiuojant greičiu nuo 65 iki 140 km/h (40–87 myl./val.).
- Kai kurių klimato kontrolės sistemos nuostatų veikimas yra apribotas arba jos yra deaktyvintos.
- Lygio kontrolės funkcija\* nustato mažą pršvaisą iki kelio, kad sumažėtų vėjo pasipriešinimas.
- Vairuotojo ekrane (ekomatuoklyje) rodoma informacija, padedanti važiuoti ekologiškiau.

### Laisvojo riedėjimo funkcija „Eco Coast“<sup>7</sup>

Laisvojo riedėjimo funkcija „Eco Coast“ praktiškai reiškia, kad stabdymas variklio užbaigiamas, todėl automobilio kinetinė energija naudojama riedėti

ilgesnį atstumą. Kai vairuotojas atleidžia akceleratoriaus pedalą, pavarų dėžė automatiškai atjungama nuo variklio, kurio greitis sumažinamas iki laisvųjų apsučių su mažesnėmis sąnaudomis.

Funkciją geriausia naudoti, kai įmanoma ilgai riedėti, pvz., keliuose su nežymia nuokalne arba esant prognozuojamam greičio sumažėjimui, įvažiuojant į mažesnio leistino greičio zoną.

### Laisvojo riedėjimo funkcijos aktyvinimas

Ši funkcija aktyvinama visiškai atleidus akceleratoriaus pedalą ir įvykdyti šias sąlygas:

- Aktyvintas važiavimo režimas „Eco“.
- Pavarų jungiklis yra **D** padėtyje.
- Greitis – maždaug 65–140 km/h (40–87 myl./val.) ribose.
- Kelio nuolydis ne didesnis kaip maždaug 6%.

Kai naudojama laisvojo riedėjimo funkcija, vairuotojo ekrane pasirodo užrašas **COASTING**.

### Apribojimai

Laisvojo riedėjimo funkcija nepasiekama, jei:

- variklis ir (arba) pavarų dėžė nėra pasiekę įprastos darbinės temperatūros.
- Pavarų jungiklis perstumiamas iš padėties **D** į rankinio valdymo padėtį.
- Greitis nepatenka į maždaug 65–140 km/h (40–87 myl./val.) intervalą.
- Kelio nuolydis didesnis nei maždaug 6%.

- Pavaros perjungiamos rankiniu būdu, naudodami vairo menteles\*\*.

### Laisvojo riedėjimo funkcijos deaktyvinimas ir išjungimas

Atskirais atvejais gali būti pageidautina deaktyvinti arba išjungti šią funkciją ir stabdyti variklio. Tokių situacijų pavyzdžiai – stačios nuokalnės ar prieš artėjančią lenkimo manevrą – kad būtų galima tai padaryti maksimaliai saugiai.

Laisvojo riedėjimo funkcija deaktyvinama taip:

- Nuspauskite greičio arba stabdžių pedalą.
- Perveskite pavarų jungiklį į rankinio valdymo padėtį.
- Pavarų perjungimas vairo mentelėmis\*.

Laisvojo riedėjimo funkciją išjunkite taip:

- Pakeiskite važiavimo režimą\* arba funkcijų rodinėje išjunkite važiavimo režimą Eco.

Trumpus nuotolius galima riedėti net ir be laisvojo riedėjimo funkcijos. Taip irgi mažinamos degalų sąnaudos. Vis dėlto, siekiant didžiausios ekonomijos, geriausia aktyvinti laisvojo riedėjimo funkciją, kad būtų galima riedėti ilgiau.

### Pastovaus greičio palaikymo sistema „Eco Cruise“

Naudojantis pastovaus greičio palaikymo sistema važiavimo režimu „Eco“, automobilis greitėja ir lėtėja lėčiau, palyginti su kitais važiavimo režimais,

<sup>7</sup> tik automobiliui su automatine pavarų dėže.

tačiau taip papildomai taupomi degalai. Tai reiškia, kad automobilio greitis gali šiek tiek viršyti nustatytą greitį arba jo nesiekti.

- Kai aktyvi pastovaus greičio palaikymo sistema ir automobilis laisvai rieda, lygiame kelyje automobilio greitis gali nukrypti nuo nustatyto greičio.
- Stačioje įkalnėje automobilio greitis mažėja, kol galiausiai įjungiamas žemesnė pavarą<sup>7</sup>, tada vėl imama lėčiau greitėti, siekiant nustatyto greičio.
- Nuokalnėje, automobiliui laisvai riedant, jo greitis gali šiek tiek viršyti nustatytą greitį arba jo nesiekti. Nustatytam greičiui palaikyti funkcija naudoja įprastą variklinį stabdį, o prireikus papildomai naudojamas stabdžių pedalas.

### ECO matuoklis vairuotojo ekrane

Ekomatuoklis nurodo, kaip ekonomiškai vairuojama:

- Jei vairuojama ekonomiškai, matuoklis rodo mažą vertę, rodyklei esant žalioje zonoje.
- Jei vairuojama neekonomiškai, pvz., staigiai stabdoma ar staigiai greitėjama, matuoklis rodo didelę vertę.

Ekomatuoklis turi papildomą indikatorių, kuris nurodo, kaip atskaitinis vairuotojas vairuotų auto-

mobilių tomis pačiomis vairavimo sąlygomis. Tai rodo trumpoji matuoklio rodyklė.



Eco matuoklis 12 colių vairuotojo ekrane\*.



Matuoklis ECO 8 colių vairuotojo ekrane.

### Klimato kontrolė ECO

Sistemos važiavimo režimu „Eco“ automobilio salone automatiškai aktyvinama klimato kontrolės funkcija „Eco“, kad būtų sumažintos energijos sąnaudos.

#### **i** PASTABA

Suaktyvinus ECO funkciją, pakeičiami keli klimato kontrolės sistemos nuostatų parametrai ir sumažinamos kelių elektros vartotojų funkcijos. Tam tikras nuostatas galima nustatyti iš naujo rankiniu būdu, tačiau visos funkcijos grąžinamos tik išjungus važiavimo funkciją ECO arba pritaikius **Individual\*** važiavimo režimą su visomis veikiančiomis klimato kontrolės funkcijomis.

Jei kyla problemų, pvz., dėl miglos, paspauskite įprastai veikiančią maksimalaus atitirpinimo funkcijos mygtuką.

### Susijusi informacija

- Važiavimo režimo keitimas\* (p. 447)
- Važiavimo režimo ECO aktyvinimas ir deaktyvinimas funkcijų mygtuku (p. 450)
- Važiavimo režimai\* (p. 445)
- Taupus važiavimas (p. 461)
- „Start / Stop“; (p. 450)

<sup>7</sup> tik automobiliai su automatine pavarų dėže.

## Važiavimo režimo ECO aktyvinimas ir deaktyvinimas mygtukų

Visuose automobiliuose, kur tuneliniame valdymo pulte nėra važiavimo režimo valdymo elemento, centrinio ekrano funkcijų rodyje yra važiavimo režimo „Eco“ funkcinis mygtukas.

Režimas „Eco“ deaktyvinamas kartu su išjungiamu varikliu, tad kaskart užvedus variklį jį reikia aktyvinti iš naujo. Kai aktyvinama funkcija, vairuotojo ekrane pasirodo **ECO**.

## Važiavimo režimo „Eco“ pasirinkimas centrinio ekrano funkcijų rodyje

- Paspauskite mygtuką **Vairavimo režimas: ECO**, kad aktyvintumėte arba deaktyvintumėte funkciją.



- > Aktyvinus funkciją, mygtuke ima šviesti indikatorius.

## Susijusi informacija

- Važiavimas ECO (p. 448)
- Važiavimo režimo keitimas\* (p. 447)
- Važiavimo režimai\* (p. 445)

## „Start / Stop“;

Aktyvinus funkciją „Start/Stop“ ir automobiliui sustojus (pvz., prie šviesoforo ar eismo spūstyje), variklis laikinai išjungiamas ir po to vėl automatiškai užvedamas, kai reikia važiuoti toliau.

Funkcija „Start/stop“ sumažina degalų sąnaudas, kas savo ruožtu mažina emisiją.

Sistema padeda įprasti vairuoti ekologiškai, esat galimybei išjungdama variklį.

## Susijusi informacija

- Kaip veikia funkcija „Start/stop“ (p. 450)
- Funkcijos „Start / Stop“ sąlygos (p. 452)
- Važiavimo režimai\* (p. 445)

## Kaip veikia funkcija „Start/stop“

Funkcija „Start/Stop“ laikinai išjungia variklį, kai automobilis stovi, ir vėliau jį automatiškai užveda, automobiliui vėl pradėjus riedėti.

Funkcija „Start/Stop“ pasiekama užvedus variklį; ją galima aktyvinti, jei tenkinamos tam tikros sąlygos. Vairuotojo ekrane rodoma, ar ši funkcija pasiekama, aktyvi, ar nepasiekama.

Visos įprastos automobilio sistemos, pvz., apšvietimo, radijo ir pan., veikia normaliai net ir varikliui automatiškai išsijungus. Vis dėlto tam tikros įrangos veikimas gali būti laikinai apribotas, pvz., klimato kontrolės sistemos ventiliatoriaus sukimosi greitis arba itin didelis garso sistemos garsumas.

## Automatinis išjungimas

Kad variklis būtų automatiškai išjungtas, turi būti patenkintos tokios sąlygos:

Su automatine pavarų dėže

- Pagrindiniais stabdžiais sustabdykite automobilį ir laikykite koją ant stabdžių pedalo: variklis užgesinamas automatiškai.

Su mechanine pavarų dėže

- Atjunkite sankabą, įjunkite neutralią pavarą ir atleiskite sankabos pedalą: variklis išsijungia automatiškai.

Važiavimo režimu Eco arba Comfort<sup>8</sup> variklis gali būti automatiškai išjungtas prieš automobiliui visiškai sustojant.

Kai aktyvinta prisitaikanti pastovaus greičio palaiškymo sistema arba „Pilot Assist“, variklis automatiškai išjungiamas po maždaug trijų sekundžių.

## Automatinis užvedimas

Kad variklis būtų automatiškai užvestas:

Su automatine pavarų dėže

- Atleiskite stabdžių pedalą – variklis bus automatiškai užvestas ir galėsite toliau važiuoti. Jei automobilis stovi įkalnėje, išsijungia pajudėjimo įkalnėje pagalbos (HSA) funkcija, neleidžianti automobiliui riedėti atgal.
- Jei aktyvinta automatinio laikymo funkcija, variklis automatiškai nebus užvestas, kol galiausiai nebus nuspauštas akceleratoriaus pedalas.

- Aktyvius prisitaikančią pastovaus greičio palaikymo sistemą arba „Pilot Assist“, variklis automatiškai užvedamas, nuspaušus akceleratoriaus pedalą arba paspaudus mygtuką  vairo kairiojoje klaviatūroje.
- Laikykite nuspaužę stabdžių pedalą ir nuspauškite greičio pedalą – variklis bus automatiškai užvestas.
- Nuokalnėje: Šiek tiek atleiskite stabdžių pedalą, kad automobilis pradėtų riedėti – šiek tiek padidėjus greičiui, variklis bus automatiškai užvestas.

Su mechanine pavarų dėže

- Kai pavarų svirtis yra neutralioje padėtyje: Nuspauškite sankabos arba greičio pedalą: variklis užvedamas.
- Nuokalnėje: Šiek tiek atleiskite stabdžių pedalą, kad automobilis pradėtų riedėti – šiek tiek padidėjus greičiui, variklis bus automatiškai užvestas.

## Ženkliai vairuotojo ekrane

### Su 12 colių vairuotojo ekranu\*

- Kai funkcija pasiekama, tachometre rodomas tekstas **READY**.
- Kai ši funkcija aktyvinta ir variklis išjungiamas automatiškai, tachometro rodyklė rodo **READY**.

- Kai funkcija nepasiekama, tekstas **READY** būna papildinkintas.
- Kai funkcija deaktyvinta, tekstas nerodomas.





Funkcija aktyvi, variklis automatiškai išjungtas.

<sup>8</sup> |prastas užvedimo režimas.

#### ◀ Su 8 colių vairuotojo ekranu

Ženklas pateikiamas apatiniame spidometro krašte.

Ženklas	Paaiškinimas
	Baltas ženklas: funkcija pasiekiamą.
	Smėlio spalvos ženklas: Funkcija aktyvi, variklis automatiškai išjungtas.
	Funkcija nepasiekiamą, sąlygos netenkinamos.
	Kai funkcija deaktyvintą, ženklas nerodomas.

#### Susijusi informacija

- Laikinas funkcijos Start/Stop deaktyvinimas (p. 452)
- Funkcijos „Start / Stop“ sąlygos (p. 452)
- „Start / Stop“; (p. 450)
- Pagalba pajudant įkalnėje (p. 437)
- Automatinis stabdymas stovint (p. 435)

#### Laikinas funkcijos Start/Stop deaktyvinimas

Tam tikrais atvejais gali būti pageidaujama laikinai deaktyvinti funkciją „Start/stop“.



Deaktyvinkite **Start/Stop** funkciniu mygtuku, esančiu centrinio ekrano funkcijų rodinyje. Kai funkcija deaktyvintą, indikaciją mygtuke neveikia.

Funkcija lieka deaktyvintą, kol

- ji vėl aktyvinama
- važiavimo režimas pakeičiamas į Eco arba Comfort
- kitą kartą užvedamas automobilio variklis.

#### Susijusi informacija

- Kaip veikia funkcija „Start/stop“ (p. 450)
- Funkcijos „Start / Stop“ sąlygos (p. 452)

#### Funkcijos „Start / Stop“ sąlygos

Kad funkcija „Start/Stop“ galėtų veikti, turi būti patenkinamos kelios sąlygos.

Jei kuri nors sąlyga netenkinama, tai bus nurodyta vairuotojo ekrane.

#### Variklis automatiškai neišjungiamas

Variklis neišsijungia automatiškai šiais atvejais:

- Užvedus variklį, automobilis nepasiekė maždaug 10 km/h (6 myl./val.) greičio.
- Po kelių pakartotinių automatišų išjungimų greitis turi vėl viršyti maždaug 10 km/h (6 myl./val.), kad sistema vėl mėgintų automatiškai išjungti variklį.
- Vairuotojas atsisegė saugos diržą.
- Akumulatoriaus talpa nukrito žemiau minimalaus leistino lygio.
- Variklis neišėjo iki normalios darbinės temperatūros.
- Lauko temperatūra nesiekia  $-5\text{ }^{\circ}\text{C}$  ( $23\text{ }^{\circ}\text{F}$ ) arba viršija maždaug  $30\text{ }^{\circ}\text{C}$  ( $86\text{ }^{\circ}\text{F}$ ).
- Aktyvintą priekinio stiklo šildymo elektra funkcija.
- Klimatas automobilio salone skiriasi nuo nustatytųjų verčių.
- automobiliu važiuojama atgal;
- Starterio akumulatoriaus temperatūra yra žemesnė arba aukštesnė už leistiną ribinę temperatūrą.

- Vairuotojas stipriau pajudina vairą.
- Labai stati įkalnė.
- Atidarytas variklio dangtis.
- Važiuojant dideliame aukštyje, kai variklis nėra pasiekęs darbinės temperatūros.
- Aktyvinta ABS sistema.
- Stipraus stabdymo atveju (net jei ABS sistema ir neaktyvinta).
- Jei buvo daug užvedimų per trumpą laiką, aktyvintas starterio variklio terminis išjungiklis.
- Užsipildė išmetimo sistemos dalelių filtras<sup>9</sup>.
- Prie automobilio elektros sistemos prijungta priekaba.

Automatinei pavarų dėžei taikomos tokios sąlygos:

- Pavarų dėžė neįšilo iki normalios darbinės temperatūros.
- Pavarų perjungiklis yra padėtyje **M** ( $\pm$ ).

### Variklis automatiškai neužvedamas

Automatiškai išsijungus varikliui, jis automatiškai neužvedamas šiais atvejais:

Su automatine pavarų dėže:

- Vairuotojas neprisisėgęs saugos diržo, pavarų perjungiklis yra padėtyje **P** ir atidarytos vairuotojo durelės: reikia paleisti įprastu būdu.

Su mechanine pavarų dėže:

- Vairuotojas neapkraunamas.
- Pavara įjungtama nenuspaudus sankabos pedalo.

### Netyčinis išsijungimas (mechaninė pavarų dėžė)

Jei variklis automatiškai neužsiveda ir užgęsta, atlikite šiuos veiksmus:

1. Patikrinkite, ar vairuotojo sėdynės saugos diržas tinkamai užsegtas sagtyje.
2. Vėl nuspauskite sankabos pedalą: variklis užsives automatiškai.
3. Tam tikrais atvejais pavarų svirtis turi būti nustatyta neutralioje padėtyje. Vairuotojo ekrane pateikiamas pranešimas. Vykdykite duotą rekomendaciją.

### Variklis automatiškai užsiveda neatleidus stabdžių pedalo.

Vairuotojui net nenukėlus kojos nuo stabdžių pedalo, variklis automatiškai užsiveda šiais atvejais:

- Dėl didelės drėgmės salone, rasoja langai.
- Klimatas automobilio salone skiriasi nuo nustatytųjų verčių.
- Jei laikinai staigiai išsaugo energijos suvartojimas arba akumulatoriaus talpa nukrito žemiau apatinio leistino lygio.

- Jei spaudinėjamas stabdžio pedalas.
- Atidarytas variklio dangtis.
- Jei automobilis buvo automatiškai sustabdytas visiškai nesustojant, jis pradeda judėti arba šiek tiek padidėja greitis.

Automatinei pavarų dėžei taikomos tokios sąlygos:

- Jei vairuotojo diržas atsiseigamas pavarų perjungikliui esant **D** arba **N** padėtyje.
- Pavarų perjungiklis perstumiamas iš padėties **D** į padėtį **R** arba **M** ( $\pm$ ).
- Vairuotojo durelės atidaromos pavarų perjungikliui esant padėtyje **D**: pasigirsta dzingtelėjimas, o teksto pranešimu informuojama, kad įjungtas degimas.

### ĮSPĖJIMAS

Neatidarykite variklio dangčio, kai variklis automatiškai išjungtas. Prieš keldami variklio dangtį, išjunkite variklį įprastai.

### Susijusi informacija

- „Start / Stop“; (p. 450)
- Kaip veikia funkcija „Start/stop“ (p. 450)
- Laikinas funkcijos Start/Stop deaktyvinimas (p. 452)

<sup>9</sup> Taikoma tik automobiliams su dyzeliniu varikliu.

### Lygio kontrolė\* ir amortizavimas

Lygio kontrolės funkcija automatiškai reguliuoja automobilio pakabą ir amortizatorių savybes, kad važiuojant būtų užtikrintas geriausias komfortas ir veikimas. Taip pat yra galimybė nustatyti lygį rankiniu būdu, siekiant palengvinti pakrovimą ar išlipimą.

### pneumatinės pakabos ir amortizavimo;

Ši sistema priderinama prie pasirinktojo važiavimo režimo ir automobilio greičio. Naudojant pneumatines pakabos funkciją, automobilio prošvaisa priderinama prie žemesnio lygio, esant didesniam greičiui, todėl sumažėja vėjo pasipriešinimas ir padidėja stabilumas. Amortizacija paprastai nustatoma taip, kad užtikrintų didžiausią galimą kom-

fortą, ir yra nuolat reguliuojama, priklausomai nuo kelio paviršiaus, automobilio greitėjimo, stabdymo ir važiavimo posūkiuose.



Vairuotojo ekrane nurodoma, kada įjungiamo lygio valdymo funkcija.

Lygio reguliuoti negalima, kai atidarytas bagažinės dangtis arba bet kurios durelės.

### Stovint

Stovėjimo metu įsitikinkite, kad būtų pakankamai vietos virš automobilio ir po juo, nes prošvaisa gali

skirtis, pvz., priklausomai nuo lauko temperatūros, automobilio krovinio, įkrovimo arba važiavimo režimo, pasirenkamo užvedus automobilį, naudojimo.





Be to, lygį galima nustatyti praėjus šiek tiek laiko po automobilio pastatymo. Tuo siekiama kompensuoti bet kokius pneumatinių spyruoklių aukščio pokyčius, galinčius nutikti dėl temperatūros svyravimų automobiliui vėstant.

### Transportavimo metu



Gabenant automobilį keltu, traukiniu ar sunkvežimiu, jis turi būti pritvirtintas per ratus, o ne kitas važiuoklės dalis. Gabenimo metu vykstantys pneumatinės pakabos pokyčiai gali neigiamai paveikti įtvirtinimo efektyvumą.



## Vairuotojo ekrane pateikiami simboliai ir pranešimai

Simbolis	Pranešimas	Paiškinimas
	<b>Pakaba</b> Deaktyvino naudotojas	Naudotojas išjungė lygio kontrolę rankiniu būdu.
	<b>Pakaba</b> Laikina sumažinta galia	Lygio kontrolė laikinai apribota dėl intensyvaus sistemos naudojimo. Jei šis pranešimas pateikiamas dažnai (pvz., kelis kartus per savaitę), susisiekite su autoservisu <sup>A</sup> .
	<b>Pakaba</b> Reikia vykti į autoservisą	Ivyko triktis. Kaip įmanoma greičiau vykite į autoservisą <sup>A</sup> .
	<b>Pakabos gedimas</b> Saugiai sustokite	Ivyko kritinė triktis. Saugiai sustokite ir pasirūpinkite, kad automobilis būtų nuvilktas į autoservisą <sup>A</sup> .



Simbolis	Pranešimas	Paaiškinimas
	<p><b>Pakaba</b> Sumažinkite greitį Transp. priemonė per aukštą</p>	<p>Įvyko triktis. Jei pranešimas pasirodo vairuojant, susisiekite su autoservisu<sup>A</sup>.</p>
	<p><b>Pakaba</b> Automatinis automobilio lygio reguliavimas</p>	<p>Vykdomas lygio kontrolės procesas siekiant tikslingo aukščio.</p>

<sup>A</sup> Rekomenduojama susisiekti su įgaliotuoju „Volvo“ autoservisu.

### Susijusi informacija

- Lygio kontrolės nuostatos\* (p. 457)
- Važiavimo režimai\* (p. 445)

## Lygio kontrolės nuostatos\*

Galima pakoreguoti lygį, kad būtų lengviau pakrauti, įlipti arba išlipti.

Išjunkite lygio kontrolę, jei automobilį reikia pakelti arba norite išvengti automatinio reguliavimo problemų.

## Pakrovimo režimo reguliavimas

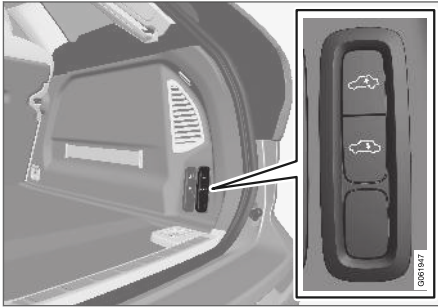

Pasinaudokite bagažinės skyriuje esančiais mygtukais, kad nustatytumėte automobilio galinės dalies aukštį ir palengvintumėte pakrovimą bei iškrovimą arba kai prijungiate ar atjungiate priekabą.

## Nuostatos centriniame ekrane

### Įvažiavimo pagalba

Kad būtų lengviau įlipti ar išlipti, automobilį galima nuleisti žemyn.

Įlipimo palengvinimo funkcijos aktyvinamas centriname ekrane:

1. Viršutiniame rodynyje paspauskite **Nuostatos**.
2. Paspauskite **My Car → Veidrodėliai ir patogumas**.
3. Pasirinkite **Paprastojo įlipimo ir išlipimo pakabos kontr.**
  - > Kai automobilis pastatomas su išjungtu varikliu, jis nuleidžiamas (lygio kontrolės funkcija sustoja, jei atidaromos durelės. Uždarius dureles, galima tam tikra delsa, kol lygio kontrolė pratęsia judesį). Įjungus automobilį ir pradėjus judėti, jis pakyla iki pasirinkto važiavimo režimo aukščio nuostatos.

### Išjungti išlyginimo kontrolę

Atskirais atvejais funkciją reikia deaktyvinti, pvz., prieš pakeliant automobilį domkratu\*. Lygio skirtumas, susidarantis keliant domkratu, paprastai reiškia, kad pneumatine pakaba pradeda reguliuoti aukštį, dėl ko gaunamas nepageidaujamas poveikis.

Funkcijos deaktyvinimas centriniame ekrane:

1. Viršutiniame rodynyje paspauskite **Nuostatos**.
2. Paspauskite **My Car → Stovėjimo stabdys ir pakaba**.
3. Pasirinkite **Išjungti išlyginimo kontrolę**.

## Susijusi informacija

- Lygio kontrolė\* ir amortizavimas (p. 454)
- Įkrovimo rekomendacijos (p. 583)

## Kontrolė mažu greičiu\*

Naudojant kontrolės mažų greičių funkciją „Low Speed Control“ (LSC), lengviau važiuoti (padidėja sukibimas) bekele ar slidžiu pagrindu, pvz., su priekaba-nameliu ant žolės arba su valtėmis priekaba ant paleidimo rampos.

Jei automobilyje yra važiavimo režimo valdymo elementas\*, funkcija būna įtraukta į važiavimo režimą Off Road.

Funkcija pritaikyta važiuoti bekele ir vilkti priekabą nedideliu greičiu, iki maždaug 40 km/h (25 myl./val.).

Šioje funkcijoje pirmenybė teikiama žemoms pavarams ir visų ratų pavarams, nes jas naudojant, padedama ratams neprasisukti ir užtikrinama, kad visi ratai bus stabilesni. Akceleratoriaus pedalas reaguoja ne taip greitai, kad padidėtų sukibimas ir greičio kontrolė važiuojant nedideliu greičiu.

Funkcija aktyvinama kartu su „Hill Descent Control“ (HDC): tai reiškia, kad nusileidimo stačiu nuolydžiu greitį galima valdyti akceleratoriaus pedalu, sumažinant poreikį naudotis stabdžių pedalu. Važiuojant stačiu nuolydžiu, sistema palaiko tolygų mažą greitį.

### **i** PASTABA

Suaktyvinus LSC su HDC, pakinta akceleratoriaus pedalo elgsena ir variklio reakcija.

### **i** PASTABA

Važiavimo režimas neskirtas naudoti viešuosiuose keliuose.

### **i** PASTABA

Funkcija išaktyvinama važiuojant didesniu greičiu. Kai greitis sumažėja, prirėikus ją reikia vėl suaktyvinti.

## Susijusi informacija

- Važiavimo mažų greičių aktyvinimas ir deaktyvinimas\* funkcijos mygtuku (p. 458)
- Važiavimo režimo keitimas\* (p. 447)
- Nusileidimo stačiu nuolydžiu kontrolė\* (p. 459)
- Visų ratų pavara\* (p. 445)

## Važiavimo mažų greičių aktyvinimas ir deaktyvinimas\* funkcijos mygtuku

Visuose automobiliuose, kurie tuneliniame valdymo pulte neturi važiavimo režimo valdymo elemento, yra važiavimo mažų greičių funkcijos mygtukas, o centrinio ekrano funkcijų meniu pateikiamas **Hill Descent Control**.

## Važiavimo mažų greičių pasirinkimas centrinio ekrano funkcijų rodinyje

- Paspauskite mygtuką **Hill Descent Control**, kad aktyvintumėte arba deaktyvintumėte funkciją.



- > Aktyvinus funkciją, mygtuke ima šviesti indikatorius.

Ši funkcija išjungiamą automatiškai, kai išjungiamas variklis.

### **i** PASTABA

Funkcija išaktyvinama važiuojant didesniu greičiu. Kai greitis sumažėja, prirėikus ją reikia vėl suaktyvinti.

## Susijusi informacija

- Kontrolė mažų greičių\* (p. 458)
- Važiavimo režimo keitimas\* (p. 447)

## Nusileidimo stačiu nuolydžiu kontrolė\*

Nusileidimo stačiu nuolydžiu kontrolės sistema „Hill Descent Control“ (HDC) – tai nedideliu greičiu veikianti funkcija, padidinanti stabdymo varikliu jėgą. Funkcija padeda padidinti arba sumažinti transporto priemonės greitį važiuojant stačia nuokalne, naudojantis tik greičio pedalu, be stabdžių pedalo.

Jei automobilyje yra važiavimo režimo valdymo elementas\*, funkcija būna įtraukta į važiavimo režimą Off Road.

Nusileidimo stačiu nuolydžiu kontrolė yra pritaikyta važiuoti bekele nedideliu greičiu, ji ypač naudinga važiuojant stačia nuokalne netolygiu pagrindu. Vairuotojui nereikia spausti stabdžių pedalo: jam telieka sutelkti dėmesį į vairavimą.

### ĮSPĖJIMAS

HDC gali neveikti tam tikrose situacijose; ji skirta tik kaip pagalbinė priemonė.

Vairuotojas visada prisiima visą atsakomybę, užtikrindamas, kad transporto priemonė vairuojama saugiai.

## Veikimas

Nusileidimo stačiu nuolydžiu kontrolės funkcija leidžia automobiliui riedėti mažu greičiu pirmyn ir atgal, padedant stabdžių sistemai. Vis dėlto, greitis galima padidinti ir greičio pedalu. Atleidus akcele-

ratoriaus pedalą, automobilio greitis vėl visiškai sulėtėja, nepaisant nuokalnės statumo, ir nebereikia spausti kojinio stabdžio. Kai funkcija suveikia, įsijungia stabdžių žibintai.

Vairuotojas bet kuriuo metu gali paspausti stabdžių pedalą ir visiškai sulėtinti greitį arba sustabdyti automobilį.

Funkcija aktyvinama kartu su „Low Speed Control“ (LSC), kuri palengvina vairavimą ir padidina sukibimą važiuojant bekele ir slidžiu pagrindu. Sistemos suprojektuotos veikti mažu greičiu, iki maždaug 40 km/h (25 myl./val.).

## Ką reikia atsiminti važiuojant su įjungta funkcija HDC

- Jei funkcija išjungžiama važiuojant stačia nuokalne, stabdymo poveikis laipsniškai sumažėja.

Su automatine pavarų dėže

- HDC galima naudoti nustačius pavarų režimą **D, R** arba įjungus 1–2 pavaras, kai šios perjungiamos rankiniu būdu.
- Perjungiant pavaras rankiniu būdu, 3 arba aukštesnės pavaros įjungti negalima.

Su mechanine pavarų dėže

- HDC stabdo tik 1 pavarą arba įjungus atbulinės eigos pavarą (**R**). Įjungus aukštesnę pavarą, aktyviai nestabdoma, nors funkcija lieka aktyvi iki maždaug 40 km/h (25 myl./val.).





**i PASTABA**

Suaktyvinus LSC su HDC, pakinta akceleratoriaus pedalo elgsena ir variklio reakcija.

**i PASTABA**

Važiavimo režimas neskirtas naudoti viešuosiuose keliuose.

**i PASTABA**

Funkcija išaktyvinama važiuojant didesniu greičiu. Kai greitis sumažėja, prireikus ją reikia vėl suaktyvinti.

**Susijusi informacija**

- Nusileidimo stačiu nuolydžiu kontrolės\* aktyvinimas ir deaktyvinimas funkcijos mygtuku (p. 460)
- Važiavimo režimo keitimas\* (p. 447)
- Kontrolė mažu greičiu\* (p. 458)
- Visų ratų pavara\* (p. 445)

**Nusileidimo stačiu nuolydžiu kontrolės\* aktyvinimas ir deaktyvinimas funkcijos mygtuku**

Visuose automobiliuose, kur tuneliniame valdymo pulte nėra važiavimo režimo valdymo elemento, centrinio ekrano funkcijų rodytelyje yra nusileidimo stačiu nuolydžiu funkcijos mygtukas su **Hill Descent Control**.

**Nusileidimo stačiu nuolydžiu kontrolės pasirinkimas centrinio ekrano funkcijų rodytelyje**

Nusileidimo stačiu nuolydžiu kontrolės funkcija veikia tik važiuojant mažu greičiu.

- Paspauskite mygtuką **Hill Descent Control**, kad aktyvintumėte arba deaktyvintumėte funkciją.



> Aktyvinus funkciją, mygtuke ima šviesti indikatorius.

Ši funkcija išjungiama automatiškai, kai išjungiamas variklis.

**i PASTABA**

Funkcija išaktyvinama važiuojant didesniu greičiu. Kai greitis sumažėja, prireikus ją reikia vėl suaktyvinti.

**Susijusi informacija**

- Nusileidimo stačiu nuolydžiu kontrolės\* (p. 459)
- Važiavimo režimo keitimas\* (p. 447)

## Taupus važiavimas

Važiuoti ekonomiškai ir ekologiškai reiškia važiuoti sklandžiai, numatant būsimą situaciją kelyje, važiavimo stilių bei važiavimo greitį pritaikant prie esamos situacijos.

- Siekdami sumažinti degalų sąnaudas, aktyvinkite važiavimo režimą „Eco“.
- Režimu „Eco“ naudokite laisvojo riedėjimo funkciją „Eco Coast“: stabdymas varikliu bus nutrauktas ir automobilio kinetinė energija bus naudojama siekiant nuriudėti toliau.
- Važiukite aukščiausia įmanoma pavara<sup>10</sup> (priklausomai nuo esamų eismo ir kelio sąlygų). Kuo mažesnės variklio apsukos, tuo mažesnės kuro sąnaudos. Naudokitės pavarų perjungimo indikatoriumi.
- Norėdami sumažinti stabdymą, važiuokite pastoviu greičiu ir išlaikykite tinkamą atstumą iki kitų transporto priemonių ir objektų.
- Kuo didesnis greitis, tuo didesnės degalų sąnaudos: kartu su greičiu didėja vėjo pasipriešinimas.
- Padangose palaikykite tinkamą oro slėgį ir reguliariai jį tikrinkite. Siekiant geriausių rezultatų, rekomenduojama rinktis ECO slėgį padangose.
- Nuo padangų pasirinkimo gali priklausyti degalų sąnaudos: patarimo, kokios padangos tinkamos, kreipkitės į atstovą.

- Nesivežiokite nereikalingų daiktų: kuo didesnė apkrova, tuo didesnės sąnaudos.
- Stabdykite variklį, jei tai nekelia pavojaus kitiems eismo dalyviams.
- Stogo krovinys ir stogo bagažinė didina vėjo pasipriešinimą, todėl didėja sąnaudos. Jei nenaudojate stogo bagažinės laikiklį, nuimkite juos.
- Stenkitės nevažiuoti su atidarytais langais.

### ĮSPĖJIMAS

Važiudami (pvz., nuokalne) niekada neišjunkite variklio, nes taip išsijungs svarbios sistemos, pvz., vairo ir stabdžių stiprintuvai.

### Susijusi informacija

- Drive-E – didesnis važiavimo malonumas (p. 30)
- Važiavimas ECO (p. 448)
- Slėgio padangose patikra (p. 554)

## Pasiruošimas ilgai kelionei

Prieš leidžiantis į atostogas ar kitą tolimą kelionę, svarbu itin atidžiai patikrinti automobilio funkcijas ir įrangą.

Patikrinkite, ar:

- variklis veikia gerai ir nenaudoja daugiau degalų nei įprasta;
- nėra nuotėkių (degalų, alyvos ir kitų skysčių);
- stabdymo jėga stabdant yra optimali;
- visi žibintai veikia – jei automobilyje yra sunkus krovinys, sureguliuokite priekinių žibintų aukštį;
- padangų protektorius tinkamo gylio ir slėgis jose pakankamas. Į vietas, kuriose yra apsnigtos ar apledėjusios kelio dangos pavojus, važiuokite su žieminėmis padangomis.
- starterio akumulatorius pakankamai įkrautas;
- valytuvų šluotelės yra geros būklės
- automobilyje yra trikampis įspėjamasis ženklas ir gero matomumo liemenė – kai kuriose šalyse juos turėti reikalauja įstatymai;

### Susijusi informacija

- Slėgio padangose patikra (p. 554)
- Degalų sąnaudos ir CO2 emisija (p. 667)
- Ploviklio įpylimas (p. 649)
- Važiavimas žiemą (p. 462)

<sup>10</sup> Taikoma perjungiant pavaras rankiniu būdu.

- Taupus važiavimas (p. 461)
- Automobilinio modemo nuostatos (p. 533)
- Įkrovimo rekomendacijos (p. 583)
- Važiavimas su priekaba (p. 481)
- Aktyvioji pagalba (p. 323)
- Greičio ribotuvas (p. 289)
- Avarinio pradurtos padangos remonto rinkinys (p. 569)

### Važiavimas žiemą

Žiemos sezonu svarbu vykdyti tam tikras automobilio patikras, siekiant užtikrinti, kad juo būtų galima saugiai važiuoti.

Prieš prasidedant šaltajam metų laikui, patikrinkite šiuos parametrus:

- Variklio aušinimo skystyje turi būti 50% glikolio. Šis mišinys apsaugo variklį nuo užšalimo iki maždaug  $-35\text{ }^{\circ}\text{C}$  ( $-31\text{ }^{\circ}\text{F}$ ). Siekiant išvengti pavojaus sveikatai, negalima maišyti skirtingo tipo glikolio.
- Kuro bakas turi būti kuo pilnesnis, siekiant išvengti kuro garų kondensavimosi.
- Variklio alyvos klampumas yra svarbus parametras. Mažesnio klampumo (skystesnės) alyvos padeda lengviau užvesti variklį, esant šaltam orui, taip pat mažina kuro sąnaudas, kol variklis yra neįkaitęs.

#### **SVARBU**

Intensyviam važiavimui arba esant aukštai oro temperatūrai žemos klampos alyva netinka.

- Būtina patikrinti starterio akumuliatoriaus būklę ir įkrovos lygį. Esant žemai temperatūrai, akumuliatoriaus apkraunamas labiau ir sumažėja jo talpa.
- Naudokite tik specialų langų ploviklį su anti-frizu, kad ploviklio bakelyje nesusidarytų ledas.

### Važiavimas, esant slidžiai kelio dangai

Jei yra galimybė, kad ant kelio dangos bus sniego arba ledo, siekiant užtikrinti veiksmingą ratų sukibimą su kelio danga, „Volvo“ rekomenduoja sumontuoti žiemes padangas ant visų ratų.

#### **PASTABA**

Tam tikrose šalyse naudoti žiemes padangas reikalauja įstatymai. Kai kuriose šalyse dygliuotos padangos yra draudžiamos.

Rekomenduojame pasimokyti važiuoti slidžia kelio danga esant kontroliuojamoms sąlygoms tam, kad žinotumėte vairavimo specifiką.

### Susijusi informacija

- Žieminės padangos (p. 567)
- Sniego grandinės (p. 568)
- Stabdymas žvyru pabarstyta kelyje (p. 431)
- Stabdymas šlapiame kelyje (p. 431)
- Ploviklio įpylimas (p. 649)
- Akumuliatorius (p. 616)
- Priekinio stiklo valytuvų šluotelių keitimas (p. 647)
- Galinio lango valytuvo šluotelės keitimas (p. 646)



- Kaip papildyti aušinimo skysčio atsargas (p. 609)
- Variklio alyvai nepalankios vairavimo sąlygos (p. 663)

## Brastos įveikimas

Brastos įveikimas – tai važiavimas automobiliu per apsemtą kelią. Brastą būtina įveikti itin atsargiai.

Automobiliu galima važiuoti per brastą, kurios gylis yra ne didesnis nei 40 cm (15,7 col.) ir ne didesniu nei ėjimo greičiu. Ypač atsargiai reikia važiuoti per tekantį vandenį.

Per vandenį važiuokite lėtai ir nesustokite. Pravažiavę vandenį, lėtai išminkite stabdžių pedalą ir patikrinkite, ar veikia visiško stabdymo funkcija. Pavyzdžiui, vanduo ir purvas gali sudrėkinti stabdžių antdėklus, todėl sulėtės stabdymo funkcija.

- Pervaziavus brastą ar purvyną, prirėkus reikia nuvalyti elektrinio šildytuvo kontaktus ir priekabos jungiamąją movą.
- Nepalikite automobilio ilgą laiką vandenyje, kai šis semia jo slenksčius, nes gali sugesti elektros įranga.

## ! SVARBU

- Į oro filtrą patekęs vanduo gali sugadinti variklį.
- Patekęs į transmisiją, vanduo prastina alyvos tepimo savybes ir trumpina susijusių sistemų eksploataciją.
- Garantija neapima bet kurio komponento, variklio, pavarų dėžės, turbininio įkroviklio, diferencialo ar jo vidinių dalių pažeidimo, kurį sukėlė vanduo, hidrostatinis blokavimas ar alyvos trūkumas.
- Jei variklis užgęsta vandenyje, nebandykite jo vėl užvesti; nuvilkite automobilį iš vandens į autoservisą. Rekomenduojama kreiptis į įgaliotąjį „Volvo“ autoservisą. Variklio gedimo rizika.

## Susijusi informacija

- Pagalba kelyje (p. 488)
- Kontrolė mažu greičiu\* (p. 458)

## Degalų bako atlanko atidarymas ir uždarymas

Norint atidaryti degalų bako atlanką, automobilis turi būti atrakinamas<sup>11</sup>.

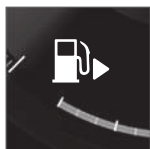

Vairuotojo ekrane rodyklė šalia bako simbolio nurodo, kurioje automobilio pusėje yra degalų bako atlankas.

1. Švelniai paspausdami degalų bako atlanko galinę dalį, ji atidarykite.
2. Baigę pilti degalus, švelniai paspausdami uždarykite atlanką.

## Susijusi informacija

- Pildymo kuras (p. 464)
- „AdBlue®“ patikra ir pildymas (p. 471)

## Pildymo kuras

Degalų bakas aprūpintas degalų pildytuvu be dangtelio.

## Degalų pylimas degalinėje

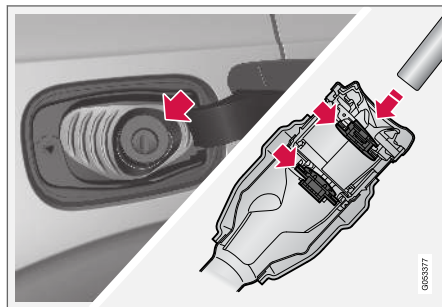

Degalai pilami pagal toliau nurodytą procedūrą.

1. Išjunkite automobilį ir atidarykite degalų bako atlanką.
2. Pasirinkite degalus, tinkamus naudoti automobilyje pagal identifikatorių<sup>12</sup> degalų bako atlanko vidinėje dalyje. Žr. informaciją apie aprobuotus degalus ir identifikatorius atitinkamuose skirsniuose „Benzinas“ ir „Dyzelinas“.

3. Įkiškite degalų pistoletą į degalų pildytuvo angą. Įpylimo kaklelyje yra du atidarymo dangteliai. Degalų pistoletą reikia prastumti pro abu dangtelius: tik tada galima pilti degalus.
4. Neperpildykite bako: pilkite, kol pirmą kartą išsijungs degalų pistoletas.  
> Bakas pilnas.

### **i** PASTABA

Karštu oru perteklinis kuras rezervuare gali persipilti per kraštus.

## Degalų pylimas iš degalų bakelio

Pildami degalus iš degalų bakelio, naudokite piltuvėlį, kuris yra putplasčio bloke, po bagažinės grindų liuku.

1. Atidarykite degalų bako atlanką.
2. Įkiškite piltuvą į degalų pildytuvo angą. Įpylimo kaklelyje yra du atidarymo dangteliai. Piltuvo kaklelį reikia prastumti pro abu dangtelius: tik tada galima pilti degalus.

<sup>11</sup> Degalų bako atlanko būsenai įtakos turi tik užrakinimas ir atrakinimas nuotolinio valdymo rakteliu, berakte funkcija arba per „Volvo On Call“.

<sup>12</sup> Identifikatorius (pagal CEN standartą EN16942) pateikiamas degalų bako atlanko vidinėje dalyje; vėliausiai iki 2018 m. pabaigos jis bus ant atitinkamų degalų siurblių ir jų antgalių visose Europos degalinėse.

## Taikoma automobiliams su degaliniu šildytuvu\*

Automobiliui esant degalinėje, niekada nenaudokite automobilio degalus naudojančio šildytuvo funkcijų.

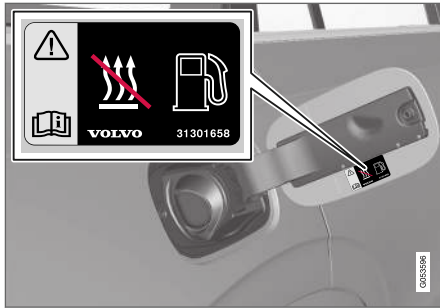

Etiketė ant degalų bako atlanko vidinės pusės

## Susijusi informacija

- Degalų bako atlanko atidarymas ir uždarymas (p. 464)
- Benzinas (p. 466)
- Dizelinas (p. 467)
- Tuščias bakas ir dizelinis variklis (p. 468)

## Degalų tvarkymas

Nenaudokite prastesnės kokybės kuro nei rekomenduojama „Volvo“, nes tai neigiamai veikia variklio galią ir kuro sąnaudas.

### ⚠️ ĮSPĖJIMAS

Venkite kvėpuoti kuro garais ir saugokitės, kad jo pūslių nepatektų į akis.

Patekus į akis kuro, reikia išsiimti kontaktinius lęšius (jei jie įdėti) ir gausiai skalauti akis vandeniu bent 15 minučių. Tada reikia kreiptis į gydytoją.

Jokiu būdu neprarykite kuro. Kuras (benzinas, bioetanolis ir jo mišiniai su dyzelinu) yra itin nuodingas, jo prarijus galima sukelti negrįžtamų pažeidimų arba netgi nusinuodyti. Prarijus kuro būtina nedelsiant kreiptis į gydytoją.

### ⚠️ ĮSPĖJIMAS

Ant žemės išsipylęs kuras gali užsidegti.

Išjunkite kuru varomą šildytuvą, prieš pradėdami pilti degalus.

Pilant degalus mobilusis telefonas turi būti išjungtas. Skambinimo signalas gali sukelti kibirkščių ir uždegti benzino garus; tai gali sukelti gaisrą ir sužaloti.

### ⓘ SVARBU

Įvairių degalų tipų mišiniai arba „Volvo“ nerekomenduojami degalai nėra įtraukti į „Volvo“ garantiją ir jokiais papildančiais paslaugų teikimo sutartis; tai taikoma visiems varikliams.

## Susijusi informacija

- Benzinas (p. 466)
- Dizelinas (p. 467)
- „AdBlue®“ tvarkymas (p. 470)

## Benzinas

Benzinas – tai tam tikro tipo degalai, skirti automobiliams su benzininiais varikliais.

Pilkite benzina tik gerai žinomose degalinėse. Niekada nepilkite degalų, jei abejojate jų kokybe. Benzinas turi atitikti EN 228 normą.

## Benzino identifikatoriai

Identifikatoriai (pagal CEN standartą EN16942) pateikiamas degalų bako atlanko vidinėje dalyje; vėliausiai iki 2018 m. pabaigos jis bus ant atitinkamų degalų siurblių ir jų antgalių visose Europos degalinėse.

Šie identifikatoriai taikomi dabartiniams standartiniams degalams Europos teritorijoje. Automobiliuose su benzininiais varikliais galima naudoti tokius identifikatoriais pažymėtą benzina:

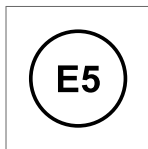

E5 – tai benzinas, kuriame gali būti iki 2,7 % deguonies ir iki 5 % tūrio etanolio.

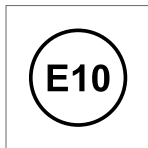

E10 – tai benzinas, kuriame gali būti iki 3,7 % deguonies ir iki 10 % tūrio etanolio.

### ! SVARBU

- Leidžiama naudoti degalus, kurių sudėtyje yra iki 10 proc. tūrio etanolio.
- Kaip tinkamas naudoti patvirtintas benzinas EN 228 E10 (iki 10 proc. tūrio etanolio).
- Negalima naudoti etanolio mišinio, kuriame yra daugiau nei E10 (maks. 10 proc. tūrio) etanolio, pvz., negalima naudoti E85.

### Okтанinis skaičius

- 95 RON oktaninio skaičiaus benzinas gali būti naudojamas įprastinėmis sąlygomis.
- 98 RON oktaninio skaičiaus benzinas rekomenduojamas siekiant maksimalaus variklio našumo ir minimalių degalų sąnaudų.
- Negalima naudoti degalų, kurių oktaninis skaičius nesiekia RON 95.

Jei automobilis eksploatuojamas aukštesnėje nei 38 °C (100 °F) temperatūroje, patariama naudoti aukščiausio oktaninio skaičiaus degalus, kad variklis veiktų kuo veiksmingiau ir taupiau.

### ! SVARBU

- Naudokite tik bešvinį benzina, kad nepažeistumėte katalizatoriaus.
- Negalima naudoti degalų su metalo priedais.
- Nenaudokite jokių kitų priedų, kurių „Volvo“ nerekomenduoja.

### Susijusi informacija

- Degalų tvarkymas (p. 465)
- Pildymo kuras (p. 464)
- Benzino dalelių filtras (p. 467)
- Degalų sąnaudos ir CO2 emisija (p. 667)

## Benzino dalelių filtras

Benziniuose automobiliuose sumontuoti dalelių filtrai, užtikrinantys efektyvesnę emisijos kontrolę.

Automobiliu važiuojant, benzino dalelių filtru surenkamos išmetamosiose dujose esančios smulkios dalelės. Važiuojant įprastai, vyksta pasyvioji regeneracija, kurios metu dalelės oksiduojasi ir sudega. Tokiu būdu filtras ištuštinamas.

Jei automobiliu važinėjama nedideliu greičiu ar variklis dažnai užvedamas šaltu oru, gali reikėti atlikti aktyviosios regeneracijos procedūrą. Dalelių filtro regeneracija vyksta automatiškai ir paprastai trunka 10–20 minučių. Regeneracijos metu galite pajusti degėsių kvapą.

Kai lauke šalta, įjunkite stovėjimo šildytuvą, kad variklis greičiau įkaistų iki įprastos darbinės temperatūros.

## Jei benzininiu automobiliu važiuojama trumpais atstumais nedideliu greičiu

Benzino emisijos kontrolės sistemos pajėgumą lemia važiavimo automobiliu ypatumai. Svarbu važiuoti įvairius atstumus skirtingu greičiu, kad būtų pasiektas optimalus našumas.

Jei bus dažnai važinėjama trumpais atstumais nedideliu greičiu (arba žemoje temperatūroje) ir variklis nepasiekia įprastos darbinės temperatūros, gali kilti problemų, kurios galiausiai sukels veikimo sutrikimą ir bus pateiktas įspėjimo panešimas. Jei transporto priemonė daugiausiai eksploatuojama mieta, svarbu reguliariai pavažiuoti ja

didesniu greičiu, kad būtų regeneruota benzino emisijos kontrolės sistema.

- Tarp apsilankymų degalinėje automobiliu reikia pavažinėti plentu didesniu nei 60 km/h (38 myl./val.) greičiu bent 20 minučių.

## Susijusi informacija

- Benzinas (p. 466)

## Dyzelinas

Dyzelinas – tai tam tikro tipo degalai, skirti automobiliams su dyzeliniu varikliu.

Naudokite tik patikimų gamintojų gaminamą dyzeliną. Niekada nepilkite degalų, jei abejojate jų kokybe. Dyzelinas turi atitikti EN 590 arba SS 155435 standartus. Dyzeliniai varikliai jautrūs degaluose esantiems teršalams, pvz., per dideliame sieros ir metalų dalelių kiekiui.

## Identifikatorius

Identifikatorius (pagal CEN standartą EN16942) pateikiamas degalų bako atlanko vidinėje dalyje; vėliausiai iki 2018 m. pabaigos jis bus ant atitinkamų degalų siurblių ir jų antgalių visose Europos degalinėse.

Šis identifikatorius taikomas dabartiniams standartiniams degalams Europos teritorijoje. Automobiliuose su dyzeliniais varikliais galima naudoti tokiomis identifikatoriais pažymėtą dyzeliną:

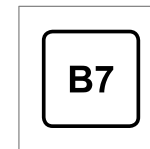

B7 – tai **dyzelinas**, kuriame yra iki 7 % tūrio riebiųjų rūgščių metilo esterio (FAME).

Esant žemai temperatūrai (iki 0 °C) (32 °F), dyzelinė gali susidaryti parafino nuosėdų, todėl variklį užvesti gali būti nelengva. Parduodamų degalų savybės turi atitikti sezoną ir klimato juostą. Vis dėlto, jei lauke itin šalta, degalai seni arba perva-



- ◀ žiuojama iš vienos klimato juostos į kitą, gali iškristi parafino nuosėdų.

Jeigu kuro bakas pakankamai užpildytas, sumažėja kondensacijos bakte pavojus.

Pripildydami kuro, patikrinkite, ar aplink filtro siurbį esanti sritis yra švari. Venkite kuro išsiliejimo ant dažyto paviršiaus. Išsiliejusį kurą valykite vandeniui su plovimo priemone.

### **! SVARBU**

Dyzelinas turi:

- atitikti EN 590 ir SS 155435 standartus
- turėti sieros kiekį, neviršijantį 10 mg/kg
- turėti daugiausiai 7 % tūrio FAME<sup>13</sup> (B7).

### **! SVARBU**

Dyzelino tipai, kurių naudoti nerekomenduojama:

- Specialūs priedai
- Jūrinis dyzelinas
- Šildymo alyva
- FAME<sup>14</sup> ir augalinis aliejus.

Šis kuras neatitinka „Volvo“ rekomendacijų, spartina dėvėjimąsi ir didina žalos varikliui riziką. Visa tai pagal „Volvo“ garantiją nekompensuojama.

### **Susijusi informacija**

- Degalų tvarkymas (p. 465)
- Pildymo kuras (p. 464)
- Tuščias bakas ir dyzelinis variklis (p. 468)
- Dyzelino dalelių filtras (p. 469)
- Emisijos kontrolė su „AdBlue®“ (p. 470)
- Degalų sąnaudos ir CO<sub>2</sub> emisija (p. 667)

## **Tuščias bakas ir dyzelinis variklis**

Jei variklis sustojo pritrūkus degalų, degalų sistema turi keletą sekundžių atlikti patikrinimą.

Užvedę variklį po to, kai pripylėte degalų baką dyzelino, atlikite šiuos veiksmus:

1. Nuotolinio valdymo raktelis turi būti automobilyje.
2. Perjunkite automobilį į uždegimo padėtį **II**: pasukite uždegimo ratuką pagal laikrodžio rodyklę, nespausdami stabdžių arba sankabos pedalo (jei automobilyje yra mechaninė pavarų dėžė) ir palaikykite uždegimo ratuką maždaug 4 sekundes. Po to atleiskite rankenėlę, kuri automatiškai grįžta į pradinę padėtį.
3. Palaukite maždaug vieną minutę.
4. Užveskite variklį.

### **i PASTABA**

Prieš pilant kurą, kai yra jo stygius:

- Pastatykite automobilį ant kaip įmanoma plokštesnio ir lygesnio pagrindo, nes jei automobilis bus pakrypęs, kyla oro kišenių susidarymo kuro linijoje rizika.

<sup>13</sup> Riebiosios rūgšties metilo esteris

<sup>14</sup> Leidžiama naudoti dyzelina, kurio sudėtyje yra iki 7 % tūrio FAME (B7).

## Ką reikia prisiminti pilant degalus iš kanistro

Pildami degalus iš kanistro, naudokite piltuvėlį, kuris yra po bagažinės grindų dangčiu. Būtinai gerai įstatykite piltuvo vamzdį į bako kaklelį. Įpylimo kaklelyje yra du atidarymo dangteliai. Piltuvo kaklelį reikia prastumti pro abu dangtelius: tik tada galima pilti degalus.

## Susijusi informacija

- Pildymo kuras (p. 464)
- Dyzelinas (p. 467)
- Įrankinė (p. 561)

## Dyzelino dalelių filtras

Dyzelinuose automobiliuose sumontuoti dalelių filtrai, užtikrinantys efektyvesnę emisijos kontrolę. Automobiliui važiuojant, dyzelino dalelių filtru surenkamos išmetamosiose dujose esančios smulkios dalelės. Patenkinus šias sąlygas, pradėdama regeneracija ir dalelės sudeginamos, taip ištuštinant filtrą. Norint paleisti regeneraciją, variklis turi būti pasiekęs įprastą darbinę temperatūrą. Dalelių filtro regeneracija vyksta automatiškai ir paprastai trunka 10–20 minučių.

### PASTABA

Regeneracijos metu galimi tokie reiškiniai:

- laikinai gali pasijusti nežymus variklio galios sumažėjimas
- gali laikinai padidėti degalų sąnaudos
- gali būti juntamas degėsių kvapas.

Kai lauke šalta, įjunkite stovėjimo šildytuvą\*, kad variklis greičiau įkaistų iki įprastos darbinės temperatūros.

### SVARBU

Jei filtras prisipildė dalelių, tai gali apsunkinti variklio užvedimą, o filtras neveiks. Gali tekti pakeisti filtrą.

## Jei dyzeliniu automobiliu važiuojama trumpais atstumais nedideliu greičiu

Dyzelino emisijos kontrolės sistemos pajėgumą lemia važiavimo automobiliu ypatumai. Svarbu važiuoti įvairius atstumus skirtingu greičiu, kad būtų pasiektas optimalus našumas.

Jei bus dažnai važinėjama trumpais atstumais nedideliu greičiu (arba žemoje temperatūroje) ir variklis nepasiekęs įprastos darbinės temperatūros, gali kilti problemų, kurios galiausiai sukels veikimo sutrikimą ir bus pateiktas įspėjimo panešimas. Jei transporto priemonė daugiausiai eksploatuojama mieta, svarbu reguliariai pavažiuoti ja didesniu greičiu, kad būtų regeneruota dyzelino emisijos kontrolės sistema.

- Tarp apsilankymų degalinėje automobiliu reikia pavažinėti plentu didesniu nei 60 km/h (38 myl./val.) greičiu bent 20 minučių.

## Susijusi informacija

- Dyzelinas (p. 467)
- Emisijos kontrolė su „AdBlue®“ (p. 470)
- Degalų sąnaudos ir CO2 emisija (p. 667)

## Emisijos kontrolė su „AdBlue®“<sup>15</sup>

„AdBlue“ – tai priedas, naudojamas SCR<sup>16</sup> sistemoje, siekiant sumažinti kenksmingų junginių emisiją iš dyzelinio variklio.

SCR sistemoje „AdBlue“ ir išmetamosiose dujose esantys azoto oksidai paverčiami azotu ir vandens garais, gerokai sumažinant kenksmingų azoto oksidų emisiją.

## AdBlue

„AdBlue“ – tai bespalvis skystis – 32,5 % karbamido<sup>17</sup> dejonizuoto vandens tirpalas. Šis skystis gaminamas pagal standartą ISO 22241. Jis specialiai sukurtas SCR valymo technologijai, naudojamai dyzeliniuose varikliuose.

„AdBlue“ laikomas atskirame bake ir papildomas pro atskirą įpylimo vamzdį, esantį už degalų bako atlanko. Sąnaudos priklauso nuo vairavimo stiliaus, lauko temperatūros ir sistemos veikimo temperatūros.

## Vairavimo naudojant „AdBlue“ sąlygos

Norint užvesti automobilio variklį, „AdBlue“ bako turi būti reikiamas kiekis tinkamos kokybės skysčio. SCR sistema itin jautriai reaguoja į teršalus.

Emisijos kontrolės sistema nepertraukiamai stebi „AdBlue“ lygį bake, kokybę ir dozavimą. Jei kas

nors ima veikti netinkamai, vairuotojo ekrane pasirodo pranešimas.

### SVARBU

„AdBlue“ reikalingas siekiant užtikrinti SCR sistemos veikimą ir atitiktį teisiniam reikalavimams. Bet kokie „AdBlue“ tiekimo sistemos modifikavimo arba manipuliavimo veiksmai, siekiant, kad „AdBlue“ reagentas nebūtų vartojamas siekiant atitikties teisiniams išmetamųjų dujų emisijos reikalavimams, yra neteisėti. Tokie klastojimo veiksmai gali būti traktuojami kaip nusikalstami ir atitinkamai baudžiami pagal įstatymus.

Draudžiama eksploatuoti automobilį su tuščiu „AdBlue“ baku, kadangi tokia eksploatacija neatitinka išmetamųjų dujų emisijos teisinių reikalavimų. Taigi, automobilyje įrengta įspėjimo sistema, informuojanti, kada reikia papildyti „AdBlue“ atsargas. Senkant „AdBlue“ lygiui bake, pateikiami įspėjimai, informuojantys, kad reikia papildyti „AdBlue“ atsargas.

## Susijusi informacija

- „AdBlue®“ tvarkymas (p. 470)
- „AdBlue®“ patikra ir pildymas (p. 471)
- „AdBlue®“ simboliai ir pranešimai (p. 473)

## „AdBlue®“ tvarkymas

Vanduo yra pagrindinis „AdBlue“ komponentas (apie 67,5 % vandens ir 32,5 % karbamido). Skystis yra neliepsnus, tačiau su juo reikia elgtis atsargiai, kadangi jis gali sudirginti akis ir odą.

## Ko reikia nepamiršti tvarkant

Nekvėpuokite garais, venkite sąlyčio su oda ir akimis. Rekomenduojama mėvėti pirštines, kurios neleis tvarkomam skysčiui dirginti jautrios odos.

### ĮSPĖJIMAS

Veiksmai teikiant pirmąją pagalbą:

- Įkvėpus – išveskite į gryną orą.
- Patekus ant odos – nuplaukite odą vandeniu su muilu.
- Patekus į akis – nedelsdami gausiai nuskalaukite vandeniu.
- Nurijus – gerai išskalaukite burną. Neskaitykite vėmimo.

Jei diskomfortas nesiliauja arba jei nurijote didelį kiekį, kreipkitės į gydytoją.

## Veiksmai išsiliejimo atveju

Išsiliejus „AdBlue“ ant žemės, automobilį arba dažytus paviršius reikia gerai nuskalauti vandeniu. Neišleiskite į drenažo sistemą.

<sup>15</sup> Registruotasis prekės ženklas, priklausantis „Ver-band der Automobilindustrie e.V.“ (VDA)

<sup>16</sup> Atrankinė katalizacija

<sup>17</sup> CO(NH<sub>2</sub>)<sub>2</sub>



## Sandėliavimas

„AdBlue“ reikia laikyti sandariai uždarytoje originalioje pakuotėje, aukštesnėje nei  $-11\text{ }^{\circ}\text{C}$  ( $12\text{ }^{\circ}\text{F}$ ) ir žemesnėje nei  $30\text{ }^{\circ}\text{C}$  ( $86\text{ }^{\circ}\text{F}$ ) temperatūroje. Skysčio negalima sandėliuoti tiesioginiuose saulės spinduliuose.

„AdBlue“ užšąla  $-11\text{ }^{\circ}\text{C}$  ( $12\text{ }^{\circ}\text{F}$ ) temperatūroje, tačiau atitirpinus jį galima vėl naudoti.

## Susijusi informacija

- „AdBlue®“ patikra ir pildymas (p. 471)
- Emisijos kontrolė su „AdBlue®“ (p. 470)

## „AdBlue®“ patikra ir pildymas

Reguliariai tikrinkite „AdBlue“ lygį ir papildykite atsargas, jei vairuotojo ekrane pasirodo žemo „AdBlue“ lygio pranešimas.

„Volvo“ autoserviso specialistai papildo „AdBlue“ atsargas, kai atliekami automobilio priežiūros darbai. Vis dėlto šio skysčio reikia papildomai kelis kartus (atsižvelgiant į vairavimo stilių) įpilti tarp priežiūros darbų. Jei bus leidžiama „AdBlue“ bakui visiškai ištuštėti, nebebus galima užvesti variklio.

### PASTABA

Niekada neleiskite „AdBlue“ bakui ištuštėti. Papildykite bako atsargas, kol jame dar liko skysčio.

Jei bakas visiškai ištuštės, išjungę variklį jo nebeužvesite nei įprastu būdu, nei naudodami pagalbines priemones.

Vienintelis būdas vėl užvesti variklį visiškai pasibaigus skysčiui bake – papildyti jo atsargas nurodytos kokybės „AdBlue“ skysčiu (bent 3 l).

## „AdBlue“ lygis

1.

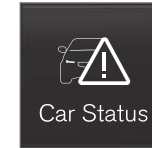

Car Status

Programėlių rodyneje atverkite programėlę **Automobilio būseną**.

2.



Paspauskite **Būseną**, kad parodytumėte „AdBlue“ lygį.

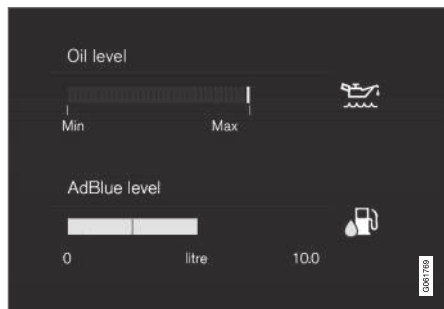

„AdBlue“ lygio grafikas centriniame ekrane.

Kiekvienas žymiklis atitinka maždaug 25 % bako tūrį.

Kai lygis bake nusenka žemiau 25 %, likusio žymiklio spalva pakinta į gintaro, o pasiekus mažiau nei 10 % – į raudoną.

## Pildymas



Nusekus „AdBlue“ lygiui bake, vairuotojo ekrane įsijungia simbolis ir pasirodo pranešimas **Žemas AdBlue lygis**.

1. Švelniai paspausdami degalų bako atlanko galinę dalį, jį atidarykite.
- 2.



Atidarykite mėlynąjį mažesnio „AdBlue“ bako kaklelio dangtelį.

3. Įpilkite tinkamos kokybės „AdBlue“<sup>18</sup>.

Neperpildykite bako.

## ĮSPĖJIMAS

Degalinėje rekomenduojama naudoti keleiviniams automobiliams pritaikytu „AdBlue“ siurbliu. Galima naudotis ir sunkiosioms transporto priemonėms pritaikytu „AdBlue“ siurbliu.

## ! SVARBU

Būkite atsargūs, kad „AdBlue“ neužtikštų ant automobilio dažų sluoksnio. Jei užtikštų, gausiai nuskalaukite vandeniu, kadangi skystis kenkia dažams.

## Susijusi informacija



- „AdBlue®“ tvarkymas (p. 470)
- „AdBlue®“ simboliai ir pranešimai (p. 473)
- „AdBlue®“ bako talpa (p. 665)

<sup>18</sup> ISO 22241



## „AdBlue®“ simboliai ir pranešimai

Emisijos kontrolės sistema nepertraukiamai stebi „AdBlue“ lygį, kokybę ir dozavimą. Jei kas nors ima veikti netinkamai, vairuotojo ekrane pasirodo pranešimas.



Simolis	Pranešimas	Paiškinimas
	Žemas AdBlue lygis	„AdBlue“ lygis žemas, reikia papildyti baką.
	AdBlue dozavimas ir AdBlue kokybė	Sistema neveikia taip, kaip turėtų. Nedelsdami susisiekite su autoservisu <sup>A</sup> , kad būtų patikrintas veikimas.



Simbolis	Pranešimas	Paiškinimas
	<b>Įpilti AdBlue</b>	„AdBlue“ lygis kritiškai žemas, reikia nedelsiant papildyti baką.
	<b>Draudžiama užv. variklį</b> ir, pvz., <b>Įpilkite bent 4 litrus „AdBlue“</b>	Kol neįpilta „AdBlue“, neleidžiama užvesti variklio. Įpilkite vairuotojo ekrane rodomą „AdBlue“ kiekį arba kreipkitės į autoservisą <sup>A</sup> . Atminkite: <ul style="list-style-type: none"> <li>• Automobilis turi stovėti lygiai, kad lygio matuoklis galėtų tinkamai registruoti pilamo „AdBlue“ kiekį.</li> <li>• Įpylus gali praeiti iki 20 sekundžių, kol sistemoje atsispindės tinkama lygio indikacija.</li> </ul>
	<b>Draudžiama užv. variklį</b> <b>Norint paleisti, reikia atl. AdBlue prieš. darbus</b>	Sistema neveikia taip, kaip turėtų. Nedelsdami susisiekite su autoservisu <sup>A</sup> , kad būtų patikrintas veikimas.

<sup>A</sup> Rekomenduojama susisiekti su įgaliotuoju „Volvo“ autoservisu.

### Susijusi informacija

- „AdBlue®“ patikra ir pildymas (p. 471)
- „AdBlue®“ tvarkymas (p. 470)
- Užsakykite techninę priežiūrą ir remontą (p. 599)

## Variklio ir pavaros sistemos perkaitimas

Ypatingomis sąlygomis, pvz., intensyviai važiuojant kalnuota vietoje ir esant karštam orui, kyla variklio ir pavaros sistemos perkaitimo pavojus, ypač – velkant sunkų krovinį.

- Perkaitimo atveju variklio galia gali laikinai sumažėti.
- Esant itin aukštai oro temperatūrai, nuo automobilio priekinių grotelių nuimkite visas papildomas lempas.
- Jei temperatūra variklio aušinimo sistemoje tampa per aukšta, ima šviesti įspėjimo ženklas ir vairuotojo ekrane pasirodo pranešimas **Variklio temperatūra Aukšta temperatūra. Saugiai sustokite.** Sustokite saugioje vietoje ir leiskite varikliui kelias minutes veikti laisvąja eiga, kol jis atvės.
- Jei pasirodo pranešimas **Variklio temperatūra Aukšta temperatūra. Išjunkite variklį** arba **Variklio auš. skystis Žemas lygis. Išjunkite variklį**, sustabdykite automobilį ir išjunkite variklį.
- Pavarų dėžės perkaitimo atveju bus pasirinkta kita pavarų perjungimo programa<sup>19</sup>. Be to, aktyvinama įdiegta apsauginė funkcija, kuri be viso kito uždega įspėjamąjį signalą ir vairuotojo ekrane parodo pranešimą **Transmisija šilta** **Sumažinkite greitį, kad**



sumažėtų temperatūra arba **Transmisija karšta** **Saugiai sustokite ir palaukite, kol atvės.** Vadovaukitės pateiktomis rekomendacijomis ir sumažinkite greitį arba saugiai sustabdykite automobilį bei kelias minutes leiskite varikliui veikti laisvąja eiga, kad pavarų dėžė atvėstų.

- Jei automobilis perkaista, laikinai gali būti automatiškai išjungta oro kondicionavimo sistema.
- Jei automobiliu važiuojama sunkiomis sąlygomis, sustoję iš karto neišjunkite variklio.

### PASTABA

Varikliui užgesus variklio aušinimo ventiliatorius kurį laiką dar gali veikti.

## Ženkliai vairuotojo ekrane

Ženklas	Paaiškinimas
	Aukšta variklio temperatūra. Įvykdysite pateiktą rekomendaciją.
	Žemas lygis, aušinimo skystis. Įvykdysite pateiktą rekomendaciją.
	Pavarų dėžė karšta / perkaitusi / atvėsinta. Įvykdysite pateiktą rekomendaciją.

## Susijusi informacija

- Kaip papildyti aušinimo skysčio atsargas (p. 609)
- Važiavimas su priekaba (p. 481)
- Pasiruošimas ilgai kelionei (p. 461)
- Pavaros perjungimo indikatorius\* (p. 444)

<sup>19</sup> Taikoma automatinei pavarų dėžei.

## Starterio akumulatoriaus perkrovimas

Kiekviena automobilio elektra valdoma funkcija tam tikru lygiu apkrauna akumuliatorių. Jei automobilis išjungtas, patartina nelaikyti įjungtos uždegimo padėties II. Vietoj to naudokite I uždegimo padėtį, nes taip sueikvojama mažiau galios.

Taip pat atminkite, kad įvairūs elektra maitinami priedai taip pat apkrauna automobilio elektros sistemą. Kai automobilis išjungtas, nenaudokite daug elektros energijos vartojančių funkcijų.

Tokių funkcijų pavyzdžiai:

- salono ventiliatorius
- priekiniai žibintai
- priekinio stiklo valytuvai
- garso sistema (veikianti dideliu garsu).

Jei starterio akumulatoriaus įtampa žema, vairuotojo ekrane pasirodo pranešimas. Tokiu atveju energijos taupymo sistema atjungia tam tikras funkcijas, taip pat – sumažina maitinimą tokioms funkcijoms kaip salono ventiliatorius ir (arba) garso sistema.

- Šiuo atveju reikia įkrauti akumuliatorių, paleidžiant automobilį ir leidžiant jam paveikti bent 15 minučių. Starterio akumuliatorių veikmingiau įkraunamas važiuojant nei varikliui veikiant laisvosiomis apsukomis, kai automobilis stovi.

## Susijusi informacija

- Akumuliatorius (p. 616)
- Uždegimo padėtys (p. 426)

## Užvedimas nuo kito akumulatoriaus

Išsikrovus akumuliatoriui, automobilį galima užvesti, naudojant srovę iš kito akumulatoriaus.

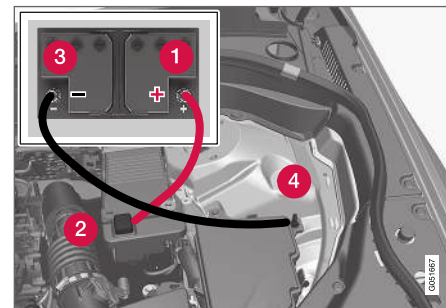

Užvedimo kabelių jungimo taškai.

Užvedant automobilį nuo kito maitinimo šaltinio, būtina atsižvelgti į toliau pateikiamas rekomendacijas, kad būtų išvengta trumpojo jungimo ar kitų pažeidimų:

1. Nustatykite automobilio elektros sistemos uždegimo padėtį **0**.
2. Patikrinkite, ar kito akumulatoriaus įtampa yra 12 V.
3. Jeigu kitas akumuliatorius yra įmontuotas kitame automobilyje, išjunkite kito automobilio variklį ir pasirūpinkite, kad šie du automobiliai nesiliestų vienas prie kito.

4. Vieną raudono užvedimo kabelio gnybtą prijunkite prie pagalbinio akumulatoriaus teigiamo gnybto (1).

### ! SVARBU

Užvedimo kabelį junkite atsargiai, kad išvengtumėte trumpojo jungimo su kitais variklio skyriaus komponentais.

5. Atidarykite teigiamo gnybto dangtelį (2).
6. Prijunkite raudonojo užvedimo kabelio kitą gnybtą prie automobilio teigiamo gnybto (2).
7. Vieną juodo užvedimo kabelio gnybtą prijunkite prie pagalbinio akumulatoriaus neigiamo gnybto (3).
8. Prijunkite juodojo užvedimo kabelio kitą gnybtą prie automobilio neigiamo gnybto (4).
9. Patikrinkite, ar užvedimo kabelio gnybtai saugiai pritvirtinti, kad užvedimo metu nekibirkščiuotų.
10. Užveskite automobilio „donoro“ variklį ir leiskite varikliui keletą minučių veikti didesniais nei tuščiosios eigos sūkliais apytiksliai 1500 aps./min.

11. Užveskite variklį automobilyje su išsikrovusiu akumulatoriumi.

### ! SVARBU

Užvedimo bandymo metu nelieskite jungčių tarp kabelio ir automobilio. Tai gali sukelti kibirkščiavimą.

12. Atjunkite užvedimo kabelius atvirkštine tvarka: pirma – juodąjį, po to – raudonąjį.
- Užtikrinkite, kad nė vienas iš juodojo kabelio gnybtų nesiliestų su automobilio teigiamu užvedimo kontaktu, kito akumulatoriaus teigiamu kontaktu arba su kontaktu, prie kurio prijungtas raudonasis kabelis.

### ! ĮSPĖJIMAS

- Akumulatorius gali išskirti deguonies ir vandenilio mišinį, kuris yra labai sprogus. Jei užvedimo laidas prijungtas neteisingai, gali atsirasti kibirkštis, kurios gali pakakti, kad akumulatorius sprogtų.
- Nejunkite užvedimo kabelių prie jokių degalų sistemos komponentų ar judančių dalių. Saugokitės karštų variklio dalių.
- Akumulatoriuje yra sieros rūgštis, kuri gali sunkiai nudeginti.
- Sieros rūgščiai sukontaktavus su akimis, oda ar drabužiais, būtina gausiai nuplauti paveiktą vietą vandeniu. Jei rūgštis patenka į akis, nedelsdami kreipkitės į gydytoją.
- Niekada nerūkykite šalia akumulatoriaus.

### Susijusi informacija

- Automobilio užvedimas (p. 424)
- Uždegimo padėtys (p. 426)
- Vairo reguliavimas (p. 194)
- Uždegimo režimo pasirinkimas (p. 427)

### Vilkimo kablys\*

Automobilyje papildomai gali būti įrengtas vilkimo kablys, kuriuo naudojantis galima iš paskos vilkti, pvz., priekabą.

Automobilyje gali būti įrengta įvairių vilkimo kablių. Dėl papildomos informacijos susisiekite su „Volvo“ įgaliotuoju atstovu.

#### ! SVARBU

Išjungus variklį, gali būti automatiškai išjungtas nuolatinės srovės maitinimas iš akumuliatoriaus į priekabos jungtį, kad neišsektų akumuliatorius.

#### ! SVARBU

Siekiant išvengti susidėvėjimo, vilkimo kablį reikia reguliariai valyti ir tepti.

#### i PASTABA

Naudojant prikabinimo įtaisą su vibracijos slopintuvu, vilkimo kablį tepti negalima.

Tai taikoma ir tuo atveju, jei tvirtinamas dviračių laikiklis yra užspaudžiamas ant vilkimo kablį.

#### i PASTABA

Jeigu automobilyje įrengtas vilkimo kablys, vilkimo ašos galinio montavimo taško nėra.

### Susijusi informacija

- Ištraukiamas / įtraukiamas vilkimo rėmai\* (p. 479)
- Važiavimas su priekaba (p. 481)
- Ant vilkimo kablį montuojamas dviračių laikiklis\* (p. 485)
- Vilkimo kablį specifikacijos\* (p. 478)

### Vilkimo kablį specifikacijos\*

Vilkimo kablį matmenys ir montavimo taškai.

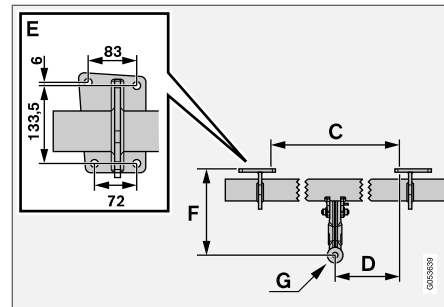
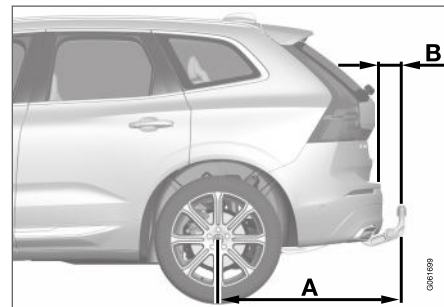



Matmenys, montavimo taškai milimetrais (col.)	
A	1041,3 (41)
B	90 (3,5)
C	875 (34,4)
D	437,5 (17,2)
E	Žr. pirmiau pateiktą iliustraciją
F	283,5 (11,1)
G	Jungiamojo rutulio centras

### Susijusi informacija

- Vilkimo kablys\* (p. 478)
- Vilkimo pajėgumas ir vilkimo kablo apkrova (p. 658)

### Ištraukiamas / įtraukiamas vilkimo rėmai\*

Ištraukiamas / įtraukiamas vilkimo užkabinimas visada lengvai pasiekiamas; kai reikia, jį paprasčiausiai ištraukti arba įtraukti. Įtrauktoje padėtyje vilkimo užkabinimas yra visiškai paslėptas.

#### ĮSPĖJIMAS

Atidžiai laikykitės vilkimo kablo įtraukimo ir atlenkimo instrukcijų.

### Vilkimo užkabinimo ištraukimas

#### ĮSPĖJIMAS

Vilkimo rėmo išėšimo metu venkite stovėti šalia bamperio vidurio, automobilio gale.

1.



Atidarykite bagažinės dangtį. Vilkimo kablo išstūmimo / įtraukimo mygtukas yra bagažinės galinėje dalyje, dešinėje pusėje. Jei mygtuke nuolat šviečia oranžinė indikatorius lempuė, vadinasi, išstūmimo funkcija yra aktyvi.



2.



Paspauskite ir atleiskite mygtuką; jei mygtukas bus laikomas paspaustas per ilgai, kablys gali neišlįsti.

- > Vilkimo kablys ištraukiamas laukan ir žemyn, į atrakinąją padėtį, o indikatoriaus lemputė ima mirksėti oranžine spalva.

### ⚠ ĮSPĖJIMAS

Jei prie vilkimo kablo prijungta priekaba, nespauskite atlenkimo / įtraukimo mygtuko.

### ⓘ PASTABA

Prieš perstumiant į užrakintą padėtį vilkimo kablys turi užbaigti ištraukimo procedūrą. Ši procedūra gali trukti kelias sekundes. Jei vilkimo kablys nebus fiksuotas užrakintoje padėtyje, palaukite kelias sekundes ir bandykite vėl.

3.



Perstumkite vilkimo kablį į galinę padėtį, kurioje jis užfiksuojamas vietoje ir indikatoriaus lemputė ima nuolat šviesti oranžine spalva.

- > Dabar vilkimo kablys paruoštas naudoti.

### ⚠ ĮSPĖJIMAS

Įsitikinkite, kad priekabos saugos laidas pritvirtintas tam skirtame laikiklyje.

### ⓘ PASTABA

Po kiek laiko suaktyvinamas energijos taupymo režimas ir indikatoriaus lemputė išsijungia. Sistema pakartotinai suaktyvinama uždarant ir atidarant bagažinės dangtį. Tai taikoma įtraukiant arba atlenkiant vilkimo kablį.

Jei automobilio sistema aptinka, kad prie priekabos lizdo prijungta jungtis, posūkio indikatoriaus lemputė nustoja nuolat šviesti.

## Vilkimo užkabinimo įtraukimas

### ⓘ SVARBU

Prieš įtraukdami vilkimo kablį, įsitikinkite, kad maitinimo lizde nėra kištuko arba adapterio.

1.



Atidarykite bagažinės dangtį. Paspauskite ir atleiskite mygtuką, esantį bagažinės galinėje dalyje, dešiniajame skyde. Jei mygtukas bus laikomas paspaustas per ilgai, kablys gali neįsitraukti.

- > Vilkimo kablys automatiškai nuleidžiamas į atrakiną padėtį, o indikatoriaus lemputė mygtuke ima mirksėti oranžine spalva.

2.

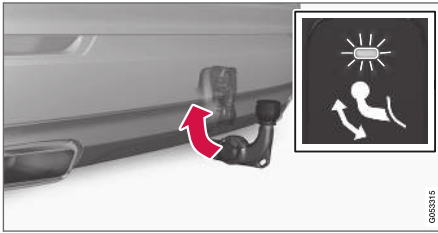

Norėdami užfiksuoti vilkimo kablį, pastumkite jį atgal į įtrauktą padėtį, kurioje jis užfiksuojamas.

> Tinkamai įtraukus vilkimo kablį, indikatoriaus lemputė ima nepertraukiamai šviesti.



### Susijusi informacija

- Važiavimas su priekaba (p. 481)
- Vilkimo kablys\* (p. 478)

## Važiavimas su priekaba

Prieš važiuojant su priekaba, reikia apmąstyti daug svarbių dalykų, pvz., vilkimo kablį, priekabą ir krovinių paskirstymą priekaboje.

Krovumas priklauso nuo automobilio grynosios masės. Bendras keleivių ir priedų, pvz., vilkimo kablo, svoris tokiu pačiu dydžiu sumažina automobilio krovumą.

Automobilis turi reikiamą įrangą priekabai vilkti.

- Automobilio vilkimo kablo tinkamumas turi būti patvirtintas.
- Krovinį priekaboje paskirstykite taip, kad faktinė automobilio vilkimo kablo apkrova neviršytų nurodytos maksimalios vilkimo kablo apkrovos. Vilkimo kablo apkrova skaičiuojama kaip automobilio krovumo dalis.
- Vežant maksimalų leistiną svorį, papildomai pripūskite padangas iki rekomenduojamo slėgio.
- Važiuojant su priekaba, variklis apkraunamas daugiau nei įprastai.
- Nevilkite sunkių priekabų, kol automobilis yra visiškai naujas. Palaukite, kol automobiliu bus nuvažiuota bent 1 000 km (620 myl.).
- Važiuojant su priekaba ilgomis ir stačiomis nuokalnėmis, stabdžiai apkraunami žymiai labiau nei įprastai. Perjungdami pavaras rankiniu būdu, įjunkite žemesnę pavarą ir sumažinkite greitį.

- Laikykitės leistinam greičiui ir svoriui galiojančių reikalavimų.
- Jei važiuojate su priekaba į ilgą stačią įkalnę, važiuokite lėtai.
- Maksimalus nurodytas priekabos svoris taikomas tik iki 1 000 m (3 280 pėd.) aukščiui virš jūros lygio. Didesniam aukštyje variklio galia ir transporto priemonės kopimo gebėjimas sumažėja dėl mažesnio oro tankio, taigi, reikia sumažinti ir maksimalią priekabos apkrovą. Automobilio ir priekabos svoris turi būti mažinamas po 10 % kas papildomus 1 000 m (3 280 pėd.) (arba proporcingai).
- Venkite važiuoti su priekaba statiesniais nei 12 % šlaitais.

### **i** PASTABA

Ekstremalios oro sąlygos, prikabinata priekaba, didelis aukštis bei degalų kokybė – tai veiksniai, galintys gerokai padidinti automobilio degalų sąnaudas.

### Priekabos jungtis

Jei automobilio vilkimo kablys turi 13 kontaktų maitinimo jungtį, o priekaba turi 7 kontaktų maitinimo jungtį, tuomet reikalingas adapteris. Naudokite „Volvo“ patvirtintus adapterius. Įsitinkinkite, kad kabelis nesivelka kelio paviršiumi.





### **! SVARBU**

Išjungus variklį, gali būti automatiškai išjungtas nuolatinės srovės maitinimas iš akumuliatoriaus į priekabos jungtį, kad neišsektų akumuliatorius.

### Priekabų masės

### **! ISPĖJIMAS**

Laikykitės nustatytų priekabos svorių rekomendacijų. Kitaip, gali būti sunku valdyti automobilį ir priekabą darant staigų manevrą ir stabdant.

### **i PASTABA**

Nustatytas maksimalus leidžiamas priekabos svoris yra „Volvo“ leidžiamas svoris. Nacionaliniai transporto priemonių reglamentai gali riboti priekabų svorį ir greitį. Kabliai gali būti sertifikuoti didesniems vilkimo svoriams nei automobilis gali faktiškai vilkti.

### Lygio kontrolė\*

Automobilio lygio kontrolės sistema palaiko pastovų aukštį neatsižvelgiant į apkrovą (iki maksimalaus leistino svorio). Automobiliui stovint, jo galas šiek tiek nusileidžia – tai normalu.

### Važiavimas kalvota vietove ir kai lauke karšta

Velkant priekabą, tam tikromis aplinkybėmis kyla perkaitimo pavojus. Perkaitus varikliui ir pavaros sistemai, vairuotojo ekrane įsijungia įspėjamas ženklas ir pateikiamas pranešimas.

Toliau pateikta informacija taikoma tik automobiliams su automatine pavarų dėže.

Automatinė pavarų dėžė, atsižvelgiant į apkrovą ir variklio apsukas, parenka optimalią pavarą.

### Stachios įkalnės

Nelaikykite automatinės pavarų dėžės aukštesnės pavaros nei variklis „gali susitvarkyti“: ne visada gerai važiuoti aukšta pavara esant žemesnėms variklio apsukoms.

### Automobilio statymas nuolydyje

1. Iki galo nuspauskite stabdžių pedalą.
2. Aktyvinkite stovėjimo stabdį.
3. Nustatykite pavarų režimą **P**.
4. Atleiskite stabdžių pedalą.

Statydami automobilį su prikabinata priekaba nuokalnėje, papildomai užblokuokite ratus kaladėlėmis.

### Važiavimo įkalnėn pradžia

1. Iki galo nuspauskite stabdžių pedalą.
2. Nustatykite pavarų dėžės padėtį **D**.
3. Stovėjimo stabdžio atleidimas.

4. Atleiskite stabdžių pedalą ir pradėkite važiuoti.

### Susijusi informacija

- Priekabos stabilumo pagalba\* (p. 483)
- Priekabos žibintų lempučių patikra (p. 484)
- Vilkimo pajėgumas ir vilkimo kablo apkrova (p. 658)
- Variklio ir pavaros sistemos perkaitimas (p. 475)
- Variklio alyvai nepalankios vairavimo sąlygos (p. 663)

## Priekabos stabilumo pagalba\*

Priekabos stabilumo pagalbos funkcija („TSA“<sup>20</sup>) skirta stabilizuoti priekabą velkantį automobilį, jei priekaba pradeda švytuoti. Funkcija įtraukta į stabilumo sistemą ESC<sup>21</sup>.

### Švytavimo priežastys

Švytuoti gali bet kokia prie automobilio prikabinta priekaba. Priekaba švytuoti paprastai pradeda važiuojant dideliu greičiu. Tačiau švytavimas gali mas ir esant mažesniai greičiui, jei priekaba perkrauta ar kroviny s paskirstytas netinkamai, t. y. yra per toli gale.

Kad priekaba pradėtų švytuoti, turi būti tai sukeliantys veiksniai, pvz.:

- automobilį su priekaba veikia staigūs ir stiprūs šoninio vėjo gūsiai;
- automobilis su priekaba važiuoja nelygia kelio danga ar per duobes;
- atliekami staigūs judesiai vairu.

Prasidėjusį švytavimą gali būti sunku ar net neįmanoma sustabdyti. Dėl to automobilio ir priekabos junginį yra sunku valdyti ir kyla pavojus, pavyzdžiui, atsідurti ne toje eismo juostoje ar išvažiuoti iš važiuojamosios kelio dalies.

## Priekabos stabilumo pagalbos funkcija

Priekabos stabilumo pagalbos sistema nuolat stebi automobilio judesius, ypač šoninius. Jei nustatomas švytavimas, priekiniai ratai stabdomi atskirai. Taip stabilizuojamas automobilio ir priekabos junginys. Dažnai to pakanka, kad vairuotojas vėl imtų valdyti automobilį.

Jei pirmą kartą įsikišusi priekabos stabilumo pagalba nepašalina švytavimo, automobilio ir priekabos junginys stabdomas visais ratais ir sumažėja variklio galia. Pamažu sustabdžius švytavimą ir vėl stabilizavus automobilio bei priekabos junginį, sistema daugiau nebereguliuoja ir vairuotojas vėl gali valdyti automobilį.

### PASTABA

Stabilumo funkcija išaktyvinama vairuotojui pasirinkus sportinį režimą, centrinio ekrano meniu sistemoje išaktyvinant „ESC“.

Jei vairuotojas, bandydamas sustabdyti švytavimą, atlieka staigius judesius vairu, priekabos stabilumo pagalba gali neįsikišti, nes tokioje situacijoje sistema negali nustatyti, ar švytavimą sukėlė priekaba, ar vairuotojas.



Pradėjus veikti priekabos stabilumo pagalbai, vairuotojo ekrane ima mirksėti ženklas ESC.

### Susijusi informacija

- Važiavimas su priekaba (p. 481)
- elektroninė stabilumo kontrolė (p. 285)

<sup>20</sup> Trailer Stability Assist



<sup>21</sup> Electronic Stability Control

## Priekabos žibintų lempučių patikra

Prijungdami priekabą, prieš kelionę patikrinkite, ar veikia visi priekabos žibintai.

### Priekabos posūkių ir stabdžių žibintai

Jei perdega nors viena priekabos posūkio žibinto arba stabdžių žibinto lemputė, vairuotojo ekrane pasirodo ženklas ir pranešimas. Kitus priekabos žibintus prieš pradėdamas kelionę vairuotojas turi patikrinti rankiniu būdu.

Ženklas	Pranešimas
	<ul style="list-style-type: none"> <li>• Priekabos posūkio žib. Dešiniojo posūkio signalo sutrikimas</li> <li>• Priekabos posūkio žib. Kairiojo posūkio signalo sutrikimas</li> </ul>
	<ul style="list-style-type: none"> <li>• Priekab. stabdžių žib. Gedimas</li> </ul>

Perdegus vienai ar kelioms priekabos žibintų lemputėms, vairuotojo ekrane posūkių ženklas taip pat mirksės daug greičiau nei įprastai.

### Priekabos galinis rūko žibintas

Prijungus priekabą, gali neįsijungti galinis automobilio rūko žibintas. Tokiu atveju galinio rūko žibinto funkcija perduodama priekabai. Įjungę

galinį rūko žibintą, patikrinkite, ar priekaboje jis įrengtas, kad galėtumėte saugiai keliauti.

### Priekabos žibintų lempučių patikra\*

#### Automatinė patikra

Prijungus priekabos elektros sistemą, galima patikrinti, ar tinkamai veikia jos žibintų lemputės: atlikite automatinę lempučių aktyvinimo patikrą. Šia funkcija vairuotojui prieš pajudant padedama patikrinti, ar priekabos žibintai veikia tinkamai.

Patikrai atlikti variklis turi būti išjungtas.

1. Prijungus priekabą prie vilkimo kablio, vairuotojo ekrane pasirodo pranešimas **Automatinė priekab. žib. patikra.**
2. Šį pranešimą patvirtinkite paspausdami ant vairo dešinėje pusėje esančios klaviatūros **O** mygtuką.  
> Paleidžiama žibintų lempučių patikra.
3. Išlipkite iš automobilio ir patikrinkite, ar veikia visi žibintai.  
> Visi priekabos žibintai pradeda mirksėti, po to jie ima mirksėti po vieną.
4. Apžiūrėkite priekabos žibintus, ar veikia visos jų lemputės.
5. Po kiek laiko vėl pradeda mirksėti visos priekabos žibintų lemputės.  
> Patikra baigta.

### Automatinės patikros išjungimas

Automatinės patikros funkcija galima išjungti centriniame ekrane.

1. Viršutiniame rodyneje paspauskite **Nuostatos.**
2. Paspauskite **My Car → Žibintai ir apšvietimas.**
3. Nuimkite žymą **Automatinė priekab. žib. patikra.**

### Rankinė patikra

Išjungus automatinės patikros funkciją, patikrą galima atlikti rankiniu būdu.

1. Viršutiniame rodyneje paspauskite **Nuostatos.**
2. Paspauskite **My Car → Žibintai ir apšvietimas.**
3. Pasirinkite **Rankinė priekab. žibintų patikra.**  
> Paleidžiama žibintų lempučių patikra. Išlipkite iš automobilio ir patikrinkite, ar veikia visi žibintai.

### Susijusi informacija

- Važiavimas su priekaba (p. 481)

## Ant vilkimo kablo montuojamas dviračių laikiklis\*

Rekomenduojama naudoti „Volvo“ sukurtus dviračių laikiklius.

Taip siekiama išvengti automobilio apgadinimo ir maksimalios įmanomos saugos kelionės metu. „Volvo“ dviračių laikiklių galima įsigyti iš „Volvo“ įgaliotųjų atstovų.

Atidžiai laikykitės su dviračių laikikliu pateiktų instrukcijų.

- Dviračių laikiklis kartu su kroviniu turi sverti ne daugiau nei 75 kg (165 sv.).
- Dviračių laikiklis gali būti suprojektuotas laikyti iki trijų dviračių.

### ĮSPĖJIMAS

Netinkamai naudojant dviračių laikiklį, galima apgadinti vilkimo kablį ir automobilį.

Dviračių laikiklis gali atsilaisvinti nuo vilkimo kablo:

- jei jis netinkamai sumontuotas ant vilkimo kablo;
- jei jis perkrautas (žr. dviračių laikiklio instrukcijas dėl maksimalios apkrovos);
- jei jis naudojamas ne dviračiams transportuoti.

Sumontavus ant vilkimo kablo dviračių laikiklį, pakinta automobilio valdymo savybės. To priežastys:

- didesnis svoris;
- mažesnis pagreitis;
- mažesnė prošvaisa iki žemės;
- pakitusios stabdymo savybės.

### Dviračių tvirtinimo prie dviračių laikiklio rekomendacijos

Kuo didesnis atstumas tarp krovinio svorio centro ir vilkimo kablo, tuo didesnė vilkimo kablo apkrova.

Tvirtinkite atsižvelgdami į tokias rekomendacijas:

- Sunkiausią dviratį tvirtinkite arčiausiai automobilio.
- Stenkitės krauti taip, kad bendrosios apkrovos svorio centras būtų kuo arčiau automobilio vidurio, pvz., dviračius nukreipkite skirtingomis kryptimis.
- Prieš gabendami nuimkite nuo dviračio priedus, pvz., krepšius, akumulatorius, vaikiškas kėdutes ir pan. Taip sumažinsite kablo ir dviračių laikiklio apkrovą bei vėjo pasipriešinimą (abu veiksniai didina degalų sąnaudas).
- Nenaudokite dviračių apsauginių dangčių. Tai gali sumažinti manevringumą, pakenkti matumui ir padidinti degalų sąnaudas. Be to, gali padidėti vilkimo kablo apkrova.

### Susijusi informacija

- Vilkimo kablų\* (p. 478)

## Vilkimas

Vilkimo metu automobilį lanksčioja vilktimi velka kita transporto priemonė.

Prieš pradėdami vilkti sužinokite, koks yra didžiausias leistinas greitis.

### Pasiruošimas ir vilkimas

#### **! SVARBU**

Atminkite, kad automobilį galima vilkti tik ratams sukantis pirmyn.

- Nevilkite automobilių su automatine pavarų dėže didesniu nei 80 km/h (50 myl./val.) greičiu arba toliau nei 80 km (50 myl.).

#### **! ISPĖJIMAS**

- Prieš velkant būtina patikrinti, ar atrakin-tas vairo užraktas.
- Turi būti aktyvi uždegimo padėtis **II**. Užde-gimo padėtyje **I** visos oro pagalvės išakty-vinamos.
- Kai automobilis velkamas, nuotolinio val-dymo raktelis turi būtinai būti automobi-lyje.

#### **! ISPĖJIMAS**

Išjungus variklį, neveikia stabdžių ir vairo stiprintuvai: tokiu atveju stabdžių pedalą reikia spausti maždaug 5 kartus stipriau nei įprasta, o vairas būna gerokai „sunkesnis“ nei važiuojant normaliai.

1. Aktyvinkite automobilio avarinį signalą.
2. Užfiksuokite lanksčiąją vilktį vilkimo ašoje.
3. Deaktyvinkite vairo užraktą, atrakindami auto-mobilį.
4. Perjunkite automobilį į uždegimo padėtį **II**: pasukite uždegimo ratuką pagal laikrodžio rodyklę, nespausdami stabdžių arba sankabos pedalo (jei automobilyje yra mechaninė pavarų dėžė) ir palaikykite uždegimo ratuką maždaug 4 sekundes. Po to atleiskite rankenėlę, kuri automatiškai grįžta į pradinę padėtį.
5. Perjunkite pavarų svirtį į neutralią padėtį **N** ir atleiskite stovėjimo stabdį.

Jei akumulatoriaus įtampa per žema, stovė-jimo stabdžio išjungti nepavyks. Jei akumulia-toriaus įtampa per žema, prijunkite pagalbinį akumuliatorių.

> Dabar velkantis automobilis gali pradėti vilkti.

6. Velkančiajai transporto priemonei sumažinus greitį, stenkitės palaikyti lanksčiąją vilktį įtemptą: švelniai nuspauskite stabdžių pedalą. Taip išvengsite nereikalingo trūkčiojimo.
7. Būkite pasiruošę sustabdyti automobilį.

### Užvedimas nuo kito akumulatoriaus

Nebandykite užvesti variklio vilkdami automobilį. Naudokite kitą akumuliatorių, jei jūsų automobilio akumulatorius išsekęs ir variklis neužsiveda.

#### **! SVARBU**

Mėginant užvesti variklį automobilio vilkimo, gali būti apgadintas katalizatorius.

### Susijusi informacija

- Vilkimo ašos montavimas ir nuėmimas (p. 487)
- Avarinių šviesų signalas (p. 157)
- Pagalba kelyje (p. 488)
- Užvedimas nuo kito akumulatoriaus (p. 476)
- Uždegimo režimo pasirinkimas (p. 427)



## Vilkimo ąsos montavimas ir nuėmimas

Vilkimui naudokite vilkimo ąsą. Vilkimo ąsa įsukta į srieginį lizdą, esantį po dangteliu dešiniajame buferio šone, priekyje arba gale.

### **i** PASTABA

Jei automobilyje įrengtas vilkimo kablys, vilkimo ąsos galinio montavimo taško nėra.

### Vilkimo ąsos montavimas

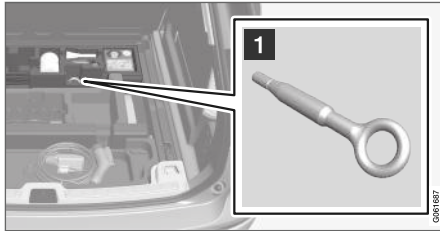

- 1 Išimkite vilkimo kilpą iš putplasčio bloko, esančio po bagažinės grindimis.

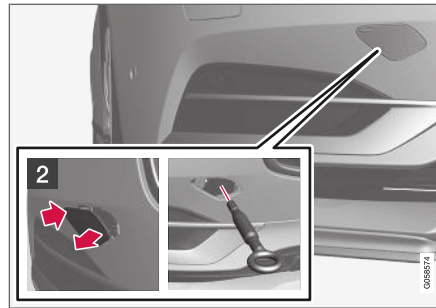

- 2 Priekis: Nuimkite dangtelį – paspauskite žymą pirštu.  
> Dangtelis sukasi apie savo centrinę ašį ir po to jį galima išimti.

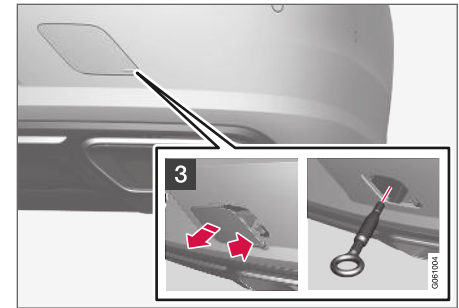

- 3 Galas: Nuimkite dangtelį – paspauskite žymą pirštu ir tuo pat metu ištraukite priešingą šoną arba kampą moneta arba panašiu daiktu.  
> Dangtelis sukasi apie savo centrinę ašį ir po to jį galima išimti.

4. Iki galo įsukite vilkimo kilpą. Gerai įsukite kilpą. Pavyzdžiui, prakiškite pro kilpą ratų varžtų veržliaraktį\* ir panaudokite kaip svertą.



### ! SVARBU

Svarbu, kad vilkimo aša būtų gerai įsukta į vietą, iki stabdiklio.

Vilkimo ašos nuėmimas:

- Panaudoję vilkimo ašą, išsukite ją ir įdėkite atgal į vietą.  
Užbaikite uždėdami dangtelį ant buferio.

Vilkimo kilpą galima naudoti automobiliui užvilkti ant techninės pagalbos sunkvežimio su platforma. Ar tai įmanoma nusako automobilio padėtis ir prošvaisa.

Jei techninės pagalbos sunkvežimio rampa pernelyg stati arba jei prošvaisa po automobiliu nepakankama, mėginant užvilkti automobilį, trau-

kiant už vilkimo kilpos, automobilis gali būti apgandintas.

Jei reikia, pakelkite automobilį techninės pagalbos sunkvežimio keltuvu. Nenaudokite vilkimo ašos.

### ! ĮSPĖJIMAS

Kol automobilis tempiamas ant techninės pagalbos automobilio platformos, už tempiamojo automobilio negalima stovėti ir ten neturi būti palikti jokie daiktai.

### ! SVARBU

Vilkimo aša skirta vilkti tik keliais - **ne** ištraukti įstrigusį automobilį arba iš griovio. Prireikus tokios pagalbos, kreipkitės į techninės pagalbos kelyje tarnybą.

### Susijusi informacija

- Vilkimas (p. 486)
- Pagalba kelyje (p. 488)
- Įrankinė (p. 561)

## Pagalba kelyje

Prireikus ištraukti, automobilį gali išvilkti kita transporto priemonė.

Prireikus tokios pagalbos, kreipkitės į techninės pagalbos kelyje tarnybą.

Vilkimo kilpą galima naudoti automobiliui užvilkti ant techninės pagalbos sunkvežimio su platforma.

**Taikoma automobiliams su lygio kontrolės funkcija\***: Jei automobilyje įrengta pneumatinė pakaba, prieš keliant automobilį domkratu ją reikia deaktivinti. Funkcijos deaktivinimas centre ekrane.

1. Viršutiniame rodinyje paspauskite **Nuostatos**.
2. Paspauskite **My Car → Stovėjimo stabdys ir pakaba**.
3. Pasirinkite **Išjungti išlyginimo kontrolę**.

Automobilio padėtis ir prošvaisa iki žemės lemia, ar galima jį užtraukti ant sunkvežimio platformos. Jei techninės pagalbos sunkvežimio rampa pernelyg stati arba jei prošvaisa po automobiliu nepakankama, mėginant užvilkti automobilį šis gali būti apgandintas. Tokiu atveju automobilį reikia užkelti techninės pagalbos sunkvežimio keltuvu.

**⚠ IŠPĖJIMAS**

Kol automobilis tempiamas ant techninės pagalbos automobilio platformos, už tempiamo automobilio negalima stovėti ir ten neturi būti palikti jokie daiktai.

**⚠ SVARBU**

Vilkimo aša skirta vilkti tik keliais - **ne** ištraukti įstrigusį automobilį arba iš griovio. Prireikus tokios pagalbos, kreipkitės į techninės pagalbos kelyje tarnybą.

**⚠ SVARBU**

Atminkite, kad automobilį galima transportuoti tik ratams sukantis pirmyn.

**Susijusi informacija**

- Vilkimo ašos montavimas ir nuėmimas (p. 487)

**HomeLink®\*22**

„HomeLink®\*23 – tai programuojamasis nuotolinio valdymo pultelis, įtaisytas automobilio elektros sistemoje, nuotoliniu būdu valdantis iki trijų skirtingų įrenginių (pvz., garažo vartų atidarytuvą, signalizacijos sistemą, lauko ir patalpų apšvietimą ir pan.) ir tokiu būdu pakeičiantis jų nuotolinio valdymo pultelius.

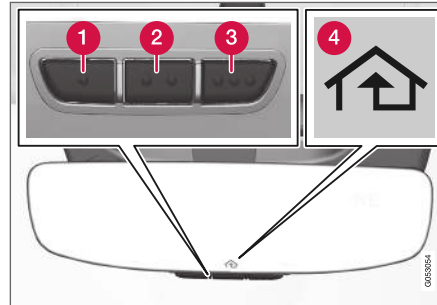
**Bendroji dalis**

Iliustracija yra scheminio pobūdžio: versijos gali skirtis.

- 1 Mygtukas
- 2 Mygtukas
- 3 Mygtukas
- 4 Indikatoriaus lemputė

„HomeLink®\*“ būna įtaisyta salono galinio vaizdo veidrodėlyje. „HomeLink®\*“ skydelyje – trys programuojami mygtukai ir viena indikatoriaus lemputė (veidrodėlio stikle).

Jei pageidaujate gauti papildomos informacijos apie „HomeLink®\*“, apsilankykite adresu [www.HomeLink.com](http://www.HomeLink.com), [www.youtube.com/HomeLinkGentex](http://www.youtube.com/HomeLinkGentex) arba skambinkite nemokamu numeriu 00 8000 466 354 65 (taip pat galite skambinti mokamu telefono numeriu +49 6838 907 277)<sup>24</sup>.

Pasilikite originalius nuotolinio valdymo pultelius, kad galėtumėte programuoti ateityje (pvz., pakeitę automobilį arba pageidaudami prijungti dar vieną automobilį). Prieš parduodant automobilį, rekomenduojama išvalyti mygtukų programavimo atmintį.

**Susijusi informacija**

- Kaip naudoti „HomeLink“ (p. 492)
- „HomeLink®\*“ programavimas (p. 490)
- „HomeLink®\*“ tipo patvirtinimas (p. 492)

<sup>22</sup> Taikoma kai kurioms rinkoms.

<sup>23</sup> „HomeLink“ ir „HomeLink“\* namo ženklas yra registruotieji „Gentex Corporation“ prekių ženklai.

<sup>24</sup> Atminkite: atsižvelgiant į tinklo operatorių, nemokamo numerio paslauga gali būti neteikiama.

## „HomeLink®\*25“ programavimas

Atlikite šias instrukcijas, kad suprogramuotumėte „HomeLink®“, nustatytumėte visą programavimą iš naujo arba perprogramuotumėte atskirus mygtukus.

### PASTABA

Tam tikruose automobiliuose, pageidaujant programuoti arba naudotis funkcija HomeLink®, reikia įjungti uždegimą arba pasukti uždegimo jungiklį į priedų padėtį. Jei įmanoma, įdėkite naujus maitinimo elementus į nuotolinio valdymo pultelį, kurį pakeis HomeLink®, kad būtų galima greičiau programuoti ir lengviau priimti radijo ryšio signalą. Prieš programuojant reikia atstatyti HomeLink® mygtukus.

### ĮSPĖJIMAS

Programuojant sistemą „HomeLink®“, gali būti aktyvinti programuojami garažo arba sklypo vartai. Todėl pasirūpinkite, kad programavimo metu niekas nestovėtų šalia vartų. Kol programojamas garažo vartų atidarymo prietaisas, automobilis turi stovėti lauke (ne garaže).

1. Nukreipkite nuotolinio valdymo pultelį į „HomeLink®“ mygtuką, kurį ketinate suprogramuoti, ir laikykite jį maždaug 2–8 cm (apie 1–3 colių) atstumu nuo mygtuko. Neužblokuokite HomeLink® indikatorius lempučių.
- Pastaba:** Kai kurių nuotolinio valdymo pultelių galimybė suprogramuoti „HomeLink®“ padidėja kai atstumas yra apie 15-20 cm (maždaug 6-12 colių). Turėkite tai omenyje, jei kartais programuodami susidurtumėte su problemomis.
2. Paspauskite ir palaikykite nuotolinio valdymo pultelio mygtuką ir norimą perprogramuoti „HomeLink®“ mygtuką.
3. Neatleiskite mygtukų, kol indikatorius lempučių nuo mirksėjimo lėtai (maždaug vieną kartą per sekundę) nepereis prie mirksėjimo greitai (maždaug 10 kartų per sekundę) arba nuolatinio švietimo.
  - > **Jeigu ji ima šviesti nepertraukiamai:** Tai reiškia, kad programavimas baigtas. Siekdami aktyvinti, dukart paspauskite suprogramuotą mygtuką.
  - Jeigu jis mirksi greitai:** Įrenginys, kurį ketinama suprogramuoti su „HomeLink®“, gali turėti saugumo funkciją, reikalaujančią atlikti papildomų veiksmų. Išbandykite du kartus paspausdami suprogramuotą mygtuką, kad pamatytumėte, ar programavimas veikia. Kitu atveju tęskite tolesnius veiksmus.

<sup>25</sup> Taikoma kai kurioms rinkoms.

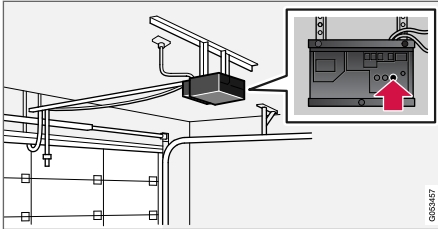

4. Suraskite garažo vartų ar pan. imtuvo programavimo mygtuką<sup>26</sup>. Jis paprastai yra netoli imtuvo antenos laikiklio.
5. Vieną kartą paspauskite ir atleiskite imtuvo konfigūravimo mygtuką. Suprogramuoti reikia per 30 sekundžių nuo mygtuko paspaudimo.
6. Paspauskite ir atleiskite norimos programuoti sistemos „HomeLink<sup>®</sup>“ mygtuką. Pakartokite paspaudimo / laikymo / atleidimo seką antrą kartą ir, atsižvelgiant į imtuvo modelį, galbūt net ir trečią kartą.
  - > Programavimas baigtas: garažo ar sklypo vartai ir panašūs įrenginiai dabar turėtų būti aktyvinti paspaudus suprogramuotąjį mygtuką.

Kilus programavimo problemų, susisiekite su „HomeLink<sup>®</sup>“ adresu [www.HomeLink.com](http://www.HomeLink.com), [www.youtube.com/HomeLinkGentex](http://www.youtube.com/HomeLinkGentex) arba paskambinkite nemokamu numeriu

00 8000 466 354 65 (arba mokamu numeriu +49 6838 907 277)<sup>27</sup>.

### Individualių mygtukų perprogramavimas

Atskirą HomeLink<sup>®</sup> mygtuką galima perprogramuoti taip:

1. Paspauskite pageidaujimą mygtuką ir palaikykite jį maždaug 20 sekundžių.
2. Kai „HomeLink<sup>®</sup>“ indikatoriaus lemputė pradės lėtai mirksėti, bus galima programuoti įprasta seka.

**Pastaba:** Jei perprogramuojamasis mygtukas su nauju įrenginiu nesuprogramuojamas, jis toliau naudoja pirmiau nustatytus programavimo duomenis.

### Sistemos HomeLink<sup>®</sup> mygtukų nustatymas iš naujo

Galima iš naujo nustatyti tik visus „HomeLink<sup>®</sup>“ mygtukus iškart (ne po viena). Atskirus mygtukus galima tik perprogramuoti.

- Paspauskite ir maždaug 10 sekundžių palaikykite išorinius „HomeLink<sup>®</sup>“ mygtukus (1 ir 3).
  - > Kai nuolat švietusi indikatoriaus lemputė ima mirksėti, mygtukai būna nustatyti iš naujo ir juos galima perprogramuoti.

<sup>26</sup> Mygtukų žymėjimas ir spalvos priklauso nuo gamintojų.

<sup>27</sup> Atminkite: atsižvelgiant į tinklo operatorių, nemokamo numerio paslauga gali būti neteikiama.

## Kaip naudoti „HomeLink“

Visiškai suprogramavus HomeLink® sistemą, ją galima naudoti vietoj atskirų originalių nuotolinių valdymo elementų.

Paspauskite suprogramuotą mygtuką. Garažo, sklypo vartai, signalizacijos sistema ar pan. aktyvinami (gali užtrukti kelias sekundes). Jei mygtukas laikomas nuspaustas ilgiau nei 20 sekundžių, pradeda perprogramavimo procedūra. Indikatoriaus lemputė šviečia arba mirksi, kai mygtukas nuspaustas. Prireikus kartu su HomeLink® galima toliau naudotis originaliais sistemos nuotolinio valdymo pulteliais.

### PASTABA

Išjungus uždegimą, HomeLink® veikia 30 minučių nuo vairuotojo durelių atidarymo.

### ĮSPĖJIMAS

- Jei garažo durims ar vartams valdyti naudojamas HomeLink®, įsitikinkite, kad arti judančių durų ar vartų nieko nėra.
- Nenaudokite HomeLink® su garažo vartais, kurie neturi apsauginio sustabdymo arba apsauginės grįžties funkcijų.

## Susijusi informacija

- HomeLink®\* (p. 489)
- „HomeLink®\*\*“ programavimas (p. 490)

- „HomeLink®\*\*“ tipo patvirtinimas (p. 492)

## „HomeLink®\*\*“28 tipo patvirtinimas

### ES tipo patvirtinimas

„Gentex Corporation“ patvirtina, kad „HomeLink®“ modelis UAHL5 dera su radijo ryšio įrangos direktyva 2014/53/ES.

Radio ryšio įrangos veikimo dažnio diapazonai:

- 433,05–434,79 MHz <10 mW E.R.P.
- 868,00–868,60 MHz <25 mW E.R.P.
- 868,70–868,20 MHz <25 mW E.R.P.
- 869,40–869,65 MHz <25 mW E.R.P.
- 869,70–870,00 MHz <25 mW E.R.P.

Sertifikato turėtojo adresas: „Gentex Corporation“, 600 North Centennial Street, Zeeland MI 49464, USA (JAV)

Papildomos informacijos rasite [support.volvocars.com](http://support.volvocars.com).

### Susijusi informacija

- HomeLink®\* (p. 489)

## Kompasas

Dešiniajame viršutiniame galinio vaizdo veidrodėlio kampe yra įmontuotas kompasas, kuris rodo, į kurią pasaulio kryptį orientuotas automobilio priekis.



Galinio vaizdo veidrodėlis su kompasu.

Kompasas rodo aštuonias skirtingas kryptis, pažymėtas angliškomis santrumpomis: **N** (šiaurė), **NE** (šiaurės rytai), **E** (rytai), **SE** (pietryčiai), **S** (pietūs), **SW** (pietvakariai), **W** (vakarai) ir **NW** (šiaurės vakarai).

### Susijusi informacija

- Kompasso aktyvinimas ir deaktivavimas (p. 493)
- Kompasso kalibravimas (p. 493)

## Kompasso aktyvinimas ir deaktivavimas

Dešiniajame viršutiniame galinio vaizdo veidrodėlio kampe yra įmontuotas kompasas, kuris rodo, į kurią pasaulio kryptį orientuotas automobilio priekis.

### Kompasso aktyvinimas ir deaktivavimas

Kompassas aktyvinamas automatiškai, įjungus automobilį.

Kaip aktyvinti arba deaktivinti kompasą rankiniu būdu:

- paspauskite galinio vaizdo veidrodžio nugarėlėje esantį mygtuką naudodami, pvz., sąvaržėlę.

### Susijusi informacija

- Kompassas (p. 493)
- Kompasso kalibravimas (p. 493)

## Kompasso kalibravimas

Žemės rutulys yra dalinamas į 15 magnetinių zonų. Jei automobiliu judama per kelias magnetines zonas, kompasą reikia kalibruoti.

Kalibravimui atlikti vykdykite šiuos veiksmus:

1. Sustabdykite automobilį atviroje vietoje, kurioje nebūtų stambių plieninių struktūrų ar aukštos įtampos linijų.
2. Užveskite automobilio variklį ir išjunkite visą elektros įrangą (oro kondicionierių, valytuvus ir pan.). Užtikrinkite, kad būtų uždarytos visos durelės.

### **i** PASTABA

Kalibravimo procesas gali būti nesėkmingas arba išvis neprasidėti, jei nebus išjungta elektros įranga.

3. Laikykite mygtuką po galinio vaizdo veidrodėliu nuspauštą maždaug 3 sekundes (panaudokite, pvz., sąvaržėlę). Pateikiamas dabartinės magnetinės zonos numeris.

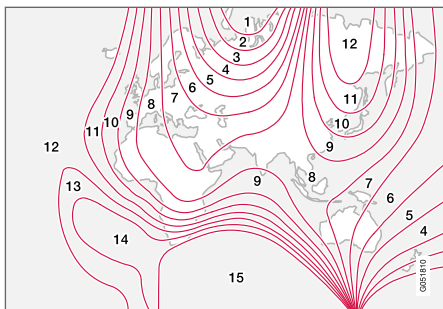

Magnetinės zonos.

4. Paspauskite mygtuką dar kartą, kol pasirodys reikiamos magnetinė zona (**1–15**). Žr. kompaso magnetinių zonų žemėlapi.
5. Palaukite, kol ekrane vėl bus rodomas ženklas **C** arba laikykite mygtuką (galinio vaizdo veidrodėlio apačioje) nuspausta apie 6 sekundes, kol bus pateiktas ženklas **C**.
6. Važiukite lėtai ratu, ne didesniu nei 10 km/h (6 myl./val.) greičiu, kol ekrane pasirodys kompaso kryptis, reiškianti, kad kalibravimas baigtas. Pavažiukite dar 2 ratus, kad kalibravimą tiksliai sureguliuotumėte.

7. **Automobiliai su šildomo priekinio stiklo funkcija\***: jei, aktyvinus priekinio stiklo šildymo funkciją, ekrane pasirodo ženklas **C**, atlikite kalibravimo procedūrą, vadovaudamiesi pirmiau pateiktu 6 punktu (esant įjungtai priekinio stiklo šildymo funkcijai).
8. Prireikus pakartokite prieš tai nurodytus veiksmus.

### Susijusi informacija

- Kompasas (p. 493)
- Kompasas aktyvinimas ir deaktyvinimas (p. 493)



GARSAS, MEDIJA IR INTERNETAS

## Garsas, medija ir internetas

Garso ir medijos sistemą sudaro medijos leistuvai ir radijas. Taip pat galite prijungti telefoną per „Bluetooth“, kad galėtumėte naudotis laisvų rankų funkcijomis arba groti muziką belaidžiu ryšiu automobilyje. Prijungus automobilį prie interneto, taip pat galima naudotis medijos leistuvo programėlėmis.

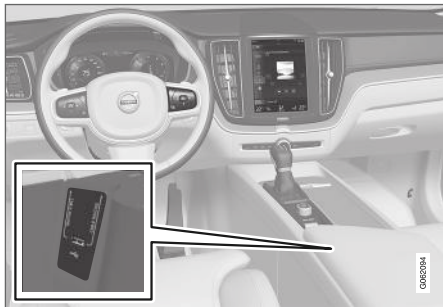

Garso ir medijos sistemos apžvalga

Valdykite funkcijas balsu, vairo klaviatūra arba per centrinį ekraną. Garsiakalbių ir stiprintuvų skaičius priklauso nuo to, kuri garso sistema sumontuota automobilyje.

### Kaip atnaujinti sistemą

Garso ir medijos sistema yra nuolatos gerinama. Prijungus automobilį prie interneto, siekiant optimalaus veikimo galima atsisiųsti sistemos naujinius, žr. support.volvocars.com.

## Susijusi informacija

- Medijos leistuvai (p. 506)
- Radijas (p. 500)
- Telefonas (p. 521)
- Prie interneto prijungtas automobilis\* (p. 530)
- Taikomosios programos (p. 497)
- Balso atpažinimas (p. 139)
- Uždegimo padėtys (p. 426)
- Vairuotojo blaškymasis (p. 41)
- Sistemos naujinių valdymas atsiuntimo centre (p. 597)
- Garso ir medijos licencijos sutartis (p. 539)

## Garso nuostatos

Garso sistema yra iš nustatyta kad būtų optimaliai atkurtas garsas tačiau ją galima pritaikyti jūsų poreikiams.

Garsumas paprastai nustatomas garsumo valdymo elementu, įrengtu po centriniu ekranu arba vairo dešiniojoje klaviatūroje. Tai taikoma, pvz., grojant muziką, klausantis radijo, kalbantis telefonu ir aktyviai siunčiant eismo pranešimus.

### Optimalus garso atkūrimas

Garso sistema yra sukalibruota naudojant skaitmeninę garso apdorojimo sistemą, kad garso atkūrimas būtų optimalus. Garso sistema kalibruojama pagal automobilio modelį bei jame įdiegtą garso sistemą, atsižvelgiant į garsiakalbius, garso stiprintuvus, automobilio salono akustiką, klausytojo padėtį ir t. t. Taip pat atliekamas dinaminis kalibravimas, atsižvelgiant į garso reguliatoriaus padėtį ir automobilio greitį.

### Pageidaujamos garso nuostatos

Toliau pateikiamas nuostatas galima pasirinkti viršutiniame rodyneje, skiltyje **Nuostatos** →

#### Garsas:

- **Tonas** – asmeniniai žemųjų, aukštųjų dažnių, glodintuvo ir kt. pageidavimai.
- **Balansas** – nustatomas balansas tarp dešiniojo ir kairiojo bei tarp priekinio ir galinio garsiakalbių.
- **Sistemos garsas** – koreguojamas garsumas įvairiose automobilio sistemose, pvz.,

Valdymas balsu, Parkavimo pagalba ir  
Tel. skamb. tonas.

### „Sound Experience“\*\*



Geteborgo koncertų salės akustikos atkūrimas.

**Garso potyris** atveriamą iš centrinio ekrano programėlių rodinio ir suteikia prieigą prie papildomų garso nuostatų. Galima keisti tokias nuostatas:

- **Studija** – galima optimizuoti **Vairuotojas, Visi ir Galinis** garsą.
- **Individuali scena** – erdvinio garso režimas su intensyvumu ir uždarumo nuostatomis.
- **Koncertų salė** – atkuriamą Geteborgo koncertų salės akustiką.

### Aktyvus triukšmo mažinimas\*

Tam tikruose automobiliuose įrengta aktyvi triukšmo mažinimo funkcija, kuri slopina variklio triukšmą salone per garso sistemą. Automobilio

stoge esantys mikrofonai aptinka trukdantį triukšmą ir garso sistema ima skleisti priešingą garsą, kad nuslopintų triukšmą.

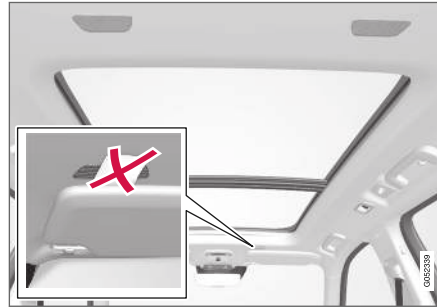

Mikrofonai automobilyje stoge.

### **PASTABA**

Neuždenkite automobilio mikrofonų.

### Susijusi informacija

- Medijos leistuvai (p. 506)
- Balso atpažinimo nuostatos (p. 142)
- Telefono nuostatos (p. 529)
- Garsas, medija ir internetas (p. 496)
- Prie interneto prijungtas automobilis\* (p. 530)

### Taikomosios programos

Programėlių rodyne yra programų (programėlių), suteikiančių prieigą prie tam tikrų automobilio tarnybų.

Kad iš pradžių rodinio pasiektumėte programėlių rodinį, perbraukite per centrinį ekraną iš dešinės



- ◀ kairėn<sup>1</sup>. Čia pateikiamos atsisiųstos programėlės (trečiųjų šalių programėlės) ir įterptinių funkcijų programėlės, pvz., **FM radijas**.



Programėlių rodytis (bendrinis vaizdas: bazinės programėlės priklauso nuo rinkos ir modelio)

Kai kurios bazinės programėlės yra pasiekiamos visada. Prijungus automobilį prie interneto, galima atsisiųsti papildomų programėlių, pvz., internetinio radijo ir muzikos tarnybų.

Tam tikras programėles galima naudoti tik kai automobilis prijungtas prie interneto.

Paleiskite programėlę paspausdami ją centrinio ekrano programėlių rodyne.

### Susijusi informacija

- Programėlių atsisiuntimas (p. 498)
- Programėlių naujinimas (p. 499)
- Programėlių naikinimas (p. 500)
- Apple® CarPlay®\* (p. 515)
- Android Auto\* (p. 519)
- Prie interneto prijungtas automobilis\* (p. 530)
- Standžiojo disko atmintis (p. 538)
- Naudotojo sąlygos ir nuostatai bei duomenų bendrinimas (p. 536)

## Programėlių atsisiuntimas

Prijungus automobilį prie interneto, galima atsisiųsti naujų programėlių.

### **i** PASTABA

Duomenų atsisiuntimas gali paveikti kitų duomenis siunčiančių paslaugų veikimą, pvz., internetinio radijo. Jei kitos paslaugos bus teikiamos su akivaizdžiais pertrūkiais, atsisiuntimą galima pertraukti. Kitas būdas – išjungti arba pertraukti kitas paslaugas.

### **i** PASTABA

Atsisiųsdami duomenis telefonu, atkreipkite ypatingą dėmesį į duomenų persiuntimo tarifus.

1. Atverkite programėlę **Atsisiuntimo centras** iš programėlių rodinio.



2. Pasirinkite **Naujos progr.**, kad atvertumėte turimą, bet automobilyje neįdiegtą programėlių sąrašą.

<sup>1</sup> Taikoma automobiliams su vairu kairėje pusėje. Jei automobilio vairas yra dešinėje, reikia perbraukti priešinga kryptimi.

3. Paspauskite programėlės eilutę, kad sąrašas išsiskleistų ir rastumėte daugiau informacijos apie šią programėlę.
4. Norėdami atsisiųsti ir įdiegti pageidaujama programėlę, pasirinkite **Diegti**.
  - > Vykstant procesui, rodoma atsisiuntimo ir įdiegimo būseną.

Jei šiuo metu atsisiųsti negalima, rodomas atitinkamas pranešimas. Programėlė išliks sąrašė ir bus galima mėginti atsisiųsti ją vėl.

#### Atsisiuntimo nutraukimas

- Norėdami nutraukti atsisiuntimą, paspauskite **Nutraukti**.

Atkreipkite dėmesį, kad galima nutraukti tik atsisiuntimą. Jei prasidėjo įdiegimas, jo negalima nutraukti.

#### Susijusi informacija

- Taikomosios programos (p. 497)
- Programėlių naujinimas (p. 499)
- Programėlių naikinimas (p. 500)
- Prie interneto prijungtas automobilis\* (p. 530)
- Sistemos naujinių valdymas atsisiuntimo centre (p. 597)
- Standžiojo disko atmintis (p. 538)

## Programėlių naujinimas

Programėles galima atnaujinti prijungus automobilį prie interneto.

### PASTABA

Duomenų atsisiuntimas gali paveikti kitų duomenis siunčiančių paslaugų veikimą, pvz., internetinio radijo. Jei kitos paslaugos bus teikiamos su akivaizdžiais pertrūkiais, atsisiuntimą galima pertraukti. Kitas būdas – išjungti arba pertraukti kitas paslaugas.

### PASTABA

Atsisiųsdami duomenis telefonu, atkreipkite ypatingą dėmesį į duomenų persiuntimo tarifus.

Jei programėlę naudojate kai vyksta jos naujinimas, ji bus paleista pakartotinai, kad būtų iki galo įdiegta.

#### Visų programų naujinimas

1. Atverkite programėlę **Atsisiuntimo centras** iš programėlių rodinio.



2. Pasirinkite **Diegti viską**.
  - > Pradedamas naujinimas.

#### Kai kurių programų naujinimas

1. Atverkite programėlę **Atsisiuntimo centras** iš programėlių rodinio.
2. Norėdami atverti visų turimų naujinių sąrašą, pasirinkite **Programų naujiniai**.
3. Suraskite pageidaujama programėlę ir pasirinkite **Diegti**.
  - > Pradedamas naujinimas.

#### Susijusi informacija

- Taikomosios programos (p. 497)
- Programėlių atsisiuntimas (p. 498)
- Programėlių naikinimas (p. 500)
- Sistemos naujinių valdymas atsisiuntimo centre (p. 597)
- Prie interneto prijungtas automobilis\* (p. 530)

## Programėlių naikinimas

Programėles galima pašalinti prijungus automobilį prie interneto.

Kad naudojamą programėlę būtų galima visiškai pašalinti, ją reikia užverti.

1. Atverkite programėlę **Atsisiuntimo centras** iš programėlių rodinio.

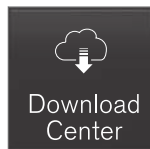

2. Norėdami atverti visų įdiegtų programėlių sąrašą, pasirinkite **Programų naujiniai**.
3. Suraskite pageidaujamą programėlę ir, norėdami ją pašalinti, pasirinkite **Išdiegti**.
  - > Pašalinta programėlė dingsta iš sąrašo.

## Susijusi informacija

- Taikomosios programos (p. 497)
- Programėlių atsisiuntimas (p. 498)
- Programėlių naujinimas (p. 499)
- Sistemos naujinių valdymas atsisiuntimo centre (p. 597)
- Prie interneto prijungtas automobilis\* (p. 530)

## Radijas

Galima klausytis transliacijų AM ir FM radijo dažniais bei skaitmeninio radijo (DAB)\*. Jei veikia automobilio interneto ryšys, taip pat galima klausytis internetinio radijo.



Radiją galima valdyti naudojant balso atpažinimo funkciją, vairo klaviatūrą arba centrinį ekraną.

## Susijusi informacija

- Radijo įjungimas (p. 501)
- Radijo dažnio diapazono ir radijo stoties keitimas (p. 501)
- Radijo parankinių nustatymas (p. 503)
- Radijo imtuvo nuostatos (p. 504)
- Skaitmeninis radijas\* (p. 505)

- RDS radijas (p. 505)
- Prie interneto prijungtas automobilis\* (p. 530)
- Radijo ir medijos valdymas balsu (p. 142)
- Medijos leistuvai (p. 506)

## Radio įjungimas

Radijas įjungiamas iš centrinio ekrano programėlių rodinio.

1. Programėlių rodinyje atverkite pageidaujama dažnio diapazoną (pvz., **FM**).



2. Pasirinkite radio stotį.

## Susijusi informacija

- Radijas (p. 500)
- Radio stočių paieška (p. 502)

- Radio dažnio diapazono ir radio stoties keitimas (p. 501)
- Radio parankinių nustatymas (p. 503)
- Radio imtuvo nuostatos (p. 504)
- Radio ir medijos valdymas balsu (p. 142)

## Radio dažnio diapazono ir radio stoties keitimas

Čia pateikiamos instrukcijos, kaip galima pakeisti radio dažnio diapazoną, diapazono sąrašą ir pasirinkto sąrašo radio stotį.

### Radio bangų ilgio keitimas

Perbraukite, kad parodytumėte programėlių rodinį centriniam ekrane, ir pasirinkite pageidaujama radio dažnio diapazoną (pvz., **FM**) arba atverkite vairuotojo ekrano programėlių meniu dešiniąją vairo klaviatūra ir pasirinkite iš ten.

### Sąrašų keitimas dažnio diapazone

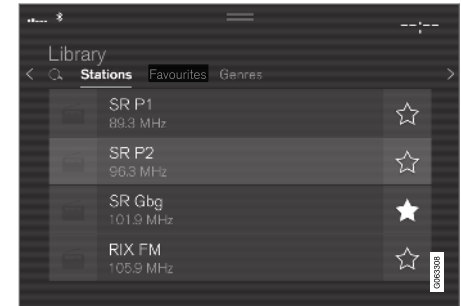

1. Spauskite **Biblioteka**.

2. Pasirinkite atkurti iš **Stotys, Parankiniai, Žanrai** arba **Grupės**<sup>2</sup>.

3. Sąrašė palieskite pageidaujama stotį.

**Parankiniai** – grojami tik pasirinkti parankiniai kanalai.

**Žanrai** – atkuriami tik tie kanalai, kurie transliuoja pasirinktą žanrą / turinio tipą, pvz., pop arba klasikinę muziką.

### Stočių keitimas pasirinktajame sąrašė

- Paspauskite **⏮** ar **⏭** po centriniu ekranu arba vairo dešiniojoje klaviatūroje.
- > Žymeklis pasirinktajame leidimo sąrašė pajuda aukštyn arba žemyn per vieną poziciją.

Galite pakeisti radijo stotį ir pasirinktame centrinio ekrano sąrašė.

### Susijusi informacija

- Radijas (p. 500)
- Radijo stočių paieška (p. 502)
- Radijo ir medijos valdymas balsu (p. 142)
- Radijo parankinių nustatymas (p. 503)
- Radijo imtuvo nuostatos (p. 504)
- Programų meniu vairuotojo ekrane (p. 97)

<sup>2</sup> Tik skaitmeninis radijas (DAB\*).

## Rankinio stočių paieška

Radijas automatiškai sudaro vietovės radijo stočių sąrašė, kurių transliacijos signalas yra stipriausias.

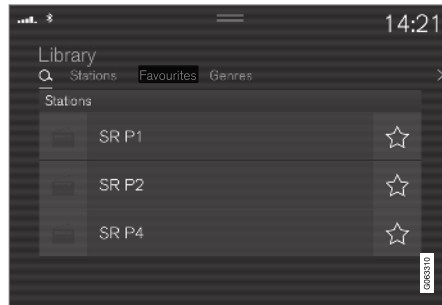

Parametrai, kurių galite ieškoti, priklauso nuo pasirinkto dažnio diapazono:

- AM – stotis ir dažnis.
  - FM – stotis, žanras ir dažnis.
  - DAB\* – ansambliai ir stotys.
1. Spauskite **Biblioteka**.
  2. Spauskite **🔍**.
    - > Atveriamą paiešką su klaviatūra.
  3. Įveskite paieškos terminus.
    - > Paieška vyksta kiekvieną kartą įvedus ženklą ir jos rezultatai rodomi pagal kategorijas.

## Rankinis bangų nustatymas



Persijungus į rankinės paieškos funkciją, radijas automatiškai nebekeičia dažnio, kai susilpnėja signalas.

- Paspauskite **Rankinis derinimas**, patraukite valdymo elementą arba paspauskite **⏮** ar **⏭**. Paspaudus ilgai palaikius, paieška peršoka į kitą pasiekiamą dažnio diapazono stotį. Be to, galima naudotis vairo dešiniąja klaviatūra.

### Susijusi informacija

- Radijas (p. 500)
- Radijo įjungimas (p. 501)
- Radijo dažnio diapazono ir radijo stoties keitimas (p. 501)



- Radijo ir medijos valdymas balsu (p. 142)
- Radijo imtuvo nuostatos (p. 504)

## Radijo parankinių nustatymas

Galima įtraukti radijo stotį į programėlę **Radijo parankiniai** ir radijo diapazono (pvz., FM) parankinių sąrašą. Instrukcijų apie tai, kaip įtraukti ir šalinti parankinius, rasite toliau.

### Radijo parankiniai



Radijo parankiniai rodo iš visų dažnio juostų įrašytus parankinius.

1. Atverkite programėlę **Radijo parankiniai** iš programėlių rodinio.
2. Sąrašė palieskite pageidaujamą stotį, kad pradėtumėte klausytis.

### Radijo parankinių įtraukimas ir šalinimas

- Palieskite ☆, kad įtrauktumėte (pašalintumėte) kanalą į (iš) dažnio diapazono parankinius ir radijo parankinius.

Stočių sąrašė įrašius parankinę, radijas automatiškai ieško geriausio dažnio. Tačiau jei parankinis įrašytas iš stočių paieškos rankiniu būdu, radijas automatiškai nepersijungia į stipresnę dažnį.

Pašalinus parankinį, jis pašalinamas ir iš dažnio diapazono parankinių.

## Susijusi informacija

- Radijas (p. 500)
- Radijo įjungimas (p. 501)
- Radijo stočių paieška (p. 502)
- Radijo dažnio diapazono ir radijo stoties keitimas (p. 501)
- Radijo ir medijos valdymas balsu (p. 142)
- Radijo imtuvo nuostatos (p. 504)
- Programų meniu vairuotojo ekrane (p. 97)

## Radijo imtuvo nuostatos

Galima aktyvinti ir deaktivuoti įvairias radijo funkcijas.

### Kelių eismo pranešimų atšaukimas

Eismo pranešimų ir pan. transliaciją galima laikinai pertraukti, paliečiant  vairo dešiniojoje klaviatūroje arba **Atšaukti** centriniame ekrane.

### Radijo funkcijų aktyvinimas ir deaktivavimas

Nuvilkite žemyn viršutinį rodnį ir pasirinkite

**Nuostatos → Medija** bei pageidaujama radijo dažnio diapazoną, kad pamatytumėte pasiekiamas funkcijas.

### AM/FM radijas

- **Rodyti transliacijos informaciją:** rodoma informacija apie programos turinį, atlikėjus ir kt.
- **Sulaikyti programos pavadinimą:** pažymėkite, kad programos pavadinimas nuolat neslinktų. Vietoj to jis po 20 sekundžių sustabdomas.
- **Pasirinkite pranešimus:**

- **Vietiniai trukdžiai:** pertraukiamas medijos leidimas ir imama transliuoti informacija apie netoliese esančius kelių eismo įvykius. Pasibaigus pranešimui, grįžtama į ankstesnį medijos šaltinį. Funkcija **Vietiniai trukdžiai** yra geografiniu požiūriu apribota funkcijos **Kelių eismo pranešimai** versija. Tuo pat

metu reikia aktyvinti funkciją **Kelių eismo pranešimai**.

- **Žinios** : pertraukiamas medijos leidimas ir transliuojamos žinios. Pasibaigus žinių transliacijai, grįžtama į ankstesnį medijos šaltinį.
- **Signalizacija:** pertraukiamas medijos leidimas ir siunčiami perspėjimai apie dideles avarijas bei nelaimes. Pasibaigus pranešimui, grįžtama į ankstesnį medijos šaltinį.
- **Kelių eismo pranešimai:** pertraukiamas medijos leidimas ir transliuojama informacija apie kelių eismo įvykius. Pasibaigus pranešimui, grįžtama į ankstesnį medijos šaltinį.

### DAB\* (skaitmeninis radijas)

- **Rikiuoti paslaugas:** kanalų rikiavimo parinktis. Pagal abėcėlę arba paslaugos numerį.
- **DAB-DAB perdavimas:** įjungtama susiejimo su DAB funkcija. Jei radijo stoties priėmimas nutrūksta, automatiškai randama kita stotis, esanti kitoje stočių grupėje (ansamblyje).
- **DAB-FM perdavimas:** įjungtama susiejimo su DAB ir FM funkcija. Jei radijo stoties priėmimas nutrūksta, automatiškai randamas alternatyvusis FM dažnis.
- **Rodyti transliacijos informaciją:** pažymėkite, kad parodytumėte radijo tekstą arba pasirinktus jo tipus, pvz., atlikėją.
- **Rodyti su programa susijusius vaizdus:** pasirinkite, ar rodyti programų vaizdus ekrane.

- **Pasirinkite pranešimus:** pasirinkite tipus pranešimų, kurie bus priimami grojant DAB. Pasirinktieji pranešimai pertrauks medijos atkūrimą ir bus pagroti. Pasibaigus pranešimui, grįžtama į ankstesnį medijos šaltinį.
- **Signalizacija:** pertraukiamas medijos leidimas ir siunčiami perspėjimai apie dideles avarijas bei nelaimes. Pasibaigus pranešimui, grįžtama į ankstesnį medijos šaltinį.
- **Kelių eismo naujienos:** priima informaciją apie kelių eismo įvykius.
- **Naujausios žinios:** priima žinias.
- **Transporto naujienos:** priima informaciją apie viešąjį transportą, pvz., keltų ir traukinių tvarkaraščius.
- **Įspėjimas / paslaugos:** priima informaciją apie mažesnės svarbos (nei pavojaus signalo funkcija) incidentus, pvz., energijos tiekimo trūkumus.

### Susijusi informacija

- Radijas (p. 500)
- Skaitmeninis radijas\* (p. 505)
- Ženklai centrinio ekrano būsenos juostoje (p. 118)

## RDS radijas

RDS („Radio Data System“), radijas gali automatiškai persijungti į stipriausią signalą. RDS leidžia, pvz., priimti eismo informaciją ir ieškoti tam tikrų tipų programų.

RDS sujungia FM siųstuvus į vieną tinklą. FM diapazono siųstuvai, veikiantis tokiame tinkle, siunčia informaciją, kuri suteikia RDS radijo imtuvui tokias funkcijas:

- Suprastėjus girdimumui, automatiškai perjungia į stipresnio siųstuvo dažnį.
- Ieškoma programų kategorijų, t. y. programų tipų arba eismo informacijos.
- Gauna tekstinius pranešimus apie šiuo metu transliuojamą radijo programą.

### **i** PASTABA

Kai kurios radijo stotys nenaudoja RDS arba naudoja tik pasirinktas savo funkcionalumo dalis.

Transliuojant žinias ar kelių eismo pranešimą, radijuje gali būti perjungtos stotys, pertraukiant dabar naudojamą garso šaltinį. Pvz., jei tuo metu veikė CD grotuvas\*, jis bus pristabdytas. Radijas grąžina ankstesnį garso šaltinį ir garsumą, kai nustatytas programos tipas nieko nebetransliuoja. Kad grįžtumėte atgal anksčiau, paspauskite  vairo dešiniojoje klaviatūroje arba palieskite **Atšaukti** centriniame ekrane.

## Susijusi informacija

- Radijas (p. 500)
- Radijo imtuvo nuostatos (p. 504)

## Skaitmeninis radijas\*

Skaitmeninis radijas (DAB<sup>3</sup>) – tai radijo skaitmeninė transliavimo sistema. Radijas dera su DAB, DAB+ ir DMB<sup>4</sup> standartais.



Radiją galima valdyti naudojant balso atpažinimo funkciją, vairo klaviatūrą arba centrinį ekraną.



Skaitmeninio radijo programėlė centriniame ekrane paleidžiama iš programėlių rodinio.

Skaitmeninis radijas grojamas taip pat kaip ir kitų dažnio diapazonų radijas, pvz., FM. Be galimybės pasirinkti grojimą per **Stotys**, **Parankiniai** ir **Žanrai**, papildomai yra galimybė pasirinkti grojimą iš antrinių kanalų ir **Grupės**. Ansambelis – tai tuo pačiu dažniu transliuojančių radijo stočių rinkinys (kanalų grupė).

Jei radijo kanalas perduoda logotipą, jis atsiųnčiamas ir parodomas šalia stoties pavadinimo (atsiųnčimo trukmė būna įvairi).



## ◀ DAB antrinis kanalas

Antriniai komponentai paprastai vadinami antrinėmis radijo stotimis. Jie yra laikini ir, pvz., gali būti pagrindinės programos transliacijos kitomis kalbomis. Antrinės radijo stotys stočių sąrašė rodomos su rodyklės ženklu.

## Susijusi informacija

- Sąsaja tarp FM ir skaitmeninio radijo\* (p. 506)
- Radijo dažnio diapazono ir radijo stoties keitimas (p. 501)
- Radijo stočių paieška (p. 502)
- Radijo parankinių nustatymas (p. 503)
- Radijo ir medijos valdymas balsu (p. 142)
- Radijo imtuvo nuostatos (p. 504)

## Sąsaja tarp FM ir skaitmeninio radijo\*

Ši funkcija leidžia skaitmeniniam radijo imtuvui (DAB) persijungti nuo silpno arba nutrūkusio kanalo signalo prie to paties kanalo stipresnio signalo kitoje kanalų grupėje (ansamblyje), naudojantis DAB ir (arba) DAB ir FM diapazonais.

## DAB-DAB ir DAB-FM susiejimas

1. Viršutiniame rodyneje paspauskite **Nuostatos**.
2. Paspauskite **Medija → DAB**.
3. Norėdami aktyvinti / deaktyvinti atitinkamas funkcijas, pažymėkite arba nuimkite žymą nuo **DAB-DAB perdavimas** ir (arba) **DAB-FM perdavimas**.

## Susijusi informacija

- Skaitmeninis radijas\* (p. 505)
- Radijas (p. 500)
- Radijo imtuvo nuostatos (p. 504)

## Medijos leistuvus

Medijos leistuvus gali groti muziką iš CD grotuvo\* arba prie USB prievado ar „Bluetooth“ ryšiu prijungtų išorinių garso šaltinių. Jis gali leisti vaizdo įrašus per USB prievadą.

Prijungus automobilį prie interneto, atvėrus programėles taip pat galima klausytis internetinio radijo, garso knygų ir naudotis muzikos paslaugomis.

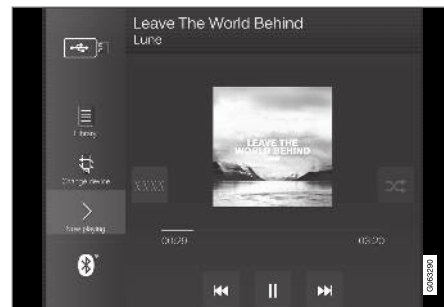

Medijos leistuvus valdomas iš centrinio ekrano, tačiau keletą funkcijų galima reguliuoti klaviatūra dešinėje vairo pusėje arba balsu.

Radijas veikia medijos leistuve ir aprašytas atskiriame skirsnyje.

<sup>3</sup> Digital Audio Broadcasting  
<sup>4</sup> Digital Multimedia Broadcasting

## Susijusi informacija

- Medijos transliacijos (p. 507)
- Medijos valdymas ir keitimas (p. 508)
- Medijos paieška (p. 509)
- Taikomosios programos (p. 497)
- Radijas (p. 500)
- CD grotuvas\* (p. 511)
- Vaizdo įrašas (p. 511)
- Medija „Bluetooth®“ ryšiu (p. 512)
- Medija per USB jungtį (p. 513)
- Prie interneto prijungtas automobilis\* (p. 530)

## Medijos transliacijos

Medijos grotuvas valdomas iš centrinio ekrano. Keletą funkcijų taip pat galima valdyti klaviatūra dešinėje vairo pusėje arba balsu.

Medijos leistuvas taip pat valdo radijo imtuvą, kuris aprašytas atskirame skirsnyje.

## Medijos šaltinio įjungimas

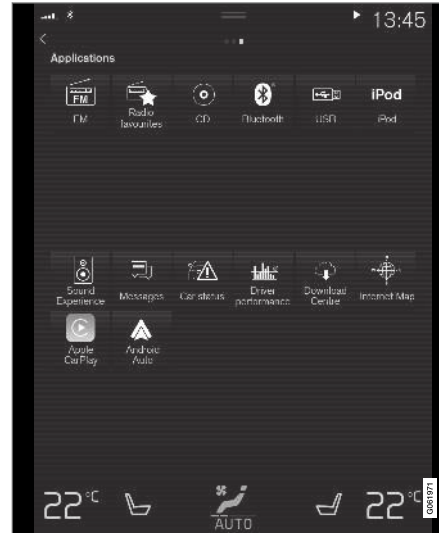

Programėlių rodinys. (Bendrinis vaizdas: bazinės programėlės priklauso nuo rinkos ir modelio.)

## CD\*

1. Įdėkite kompaktinį diską.
2. Atverkite programėlę **CD** iš programėlių rodinio.
3. Pasirinkite, ką leisti.
  - > Pradedamas atkūrimas.

## USB atmintis

1. Prijunkite USB atmintuką.
2. Atverkite programėlę **USB** iš programėlių rodinio.
3. Pasirinkite, ką leisti.
  - > Pradedamas atkūrimas.

## Mp3 grotuvas ir iPod®

### **i** PASTABA

Atkūrimui pradėti iš iPod naudokite „iPod“ programėlę (ne USB).

Kai garso šaltiniu naudojamas iPod, automobilio garso ir medijos sistema rodo meniu struktūrą, panašią į iPod leistuvo meniu struktūrą.

1. Prijunkite medijos šaltinį.
2. Įjunkite prijungto medijos šaltinio transliaciją.
3. Atverkite programėlę (**iPod**, **USB**) iš programėlių rodinio.
  - > Pradedamas atkūrimas.



#### ◀ Per „Bluetooth“ prijungtas įrenginys

1. Aktyvinkite „Bluetooth“ medijos šaltinyje.
2. Prijunkite medijos šaltinį.
3. Įjunkite prijungto medijos šaltinio transliaciją.
4. Atverkite programėlę **Bluetooth** iš programėlių rodinio.
  - > Pradedamas atkūrimas.

#### Medija su interneto ryšiu

Medijos grojimas iš interneto ryšį turinčių programėlių:

1. Prijunkite automobilį prie interneto.
2. Programėlių rodyne atverkite dabartinę programėlę.
  - > Pradedamas atkūrimas.

Perskaitykite atskirą skirsnį apie tai, kaip atsisiunčiamos programėlės.

#### Vaizdo įrašas

1. Prijunkite medijos šaltinį.
2. Atverkite programėlę **USB** iš programėlių rodinio.
3. Jei pageidaujate transliacijos, palieskite norimo punkto antraštę.
  - > Pradedamas atkūrimas.

#### Apple CarPlay

„CarPlay“ aprašyta atskirame skirsnyje.

#### Android Auto

„Android Auto“ aprašyta atskirame skirsnyje.

#### Susijusi informacija

- Programų meniu tvarkymas vairuotojo ekrane (p. 98)
- Radijas (p. 500)
- Medijos valdymas ir keitimas (p. 508)
- Kaip prijungti įrenginį per USB prievadą (p. 513)
- Kaip prijungti įrenginį „Bluetooth®“ ryšiu (p. 513)
- Programėlių atsisiuntimas (p. 498)
- Prie interneto prijungtas automobilis\* (p. 530)
- Vaizdo įrašas (p. 511)
- Apple® CarPlay®\* (p. 515)
- Android Auto\* (p. 519)
- Radijo ir medijos valdymas balsu (p. 142)
- Derantys medijos formatai (p. 537)

#### Medijos valdymas ir keitimas

Medijos leidimą galima valdyti balsu, vairo klaviatūra arba per centrinį ekraną.



Medijos leistuvą galima valdyti naudojant balso atpažinimo funkciją, vairo klaviatūrą arba centrinį ekraną.





Garsumas – norėdami padidinti arba sumažinti garsumą, sukite valdymo rankenėlę, esančią po centrinio ekranu, arba paspauskite ▲ ▼ vairo dešiniojoje klaviatūroje.

Paleidimas / pristabdymas – palieskite grojamos dainos atvaizdą, fizinį mygtuką po centrinio ekranu arba ○ vairo dešiniojoje klaviatūroje.

Kūrinio / dainos keitimas – palieskite pageidaujamą kūrinių centriname ekrane, paspauskite ◀▶

arba  po centriniu ekranu arba vairo dešiniojoje klaviatūroje.

Greitas persukimas pirmyn / judėjimas laiku – palieskite laiko ašį centriniame ekrane ir nuvilkite į šoną arba paspauskite ir palaikykite  arba  po centriniu ekranu arba vairo dešiniojoje klaviatūroje.

Medijos keitimas – pasirinkite iš ankstesnių šaltinių programėlėje, programėlių rodyje, paspauskite pageidaujama programėlę arba pasirinkite vairo dešiniąją klaviatūrą, iš programėlių meniu .

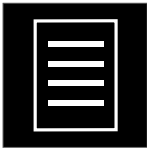

**Biblioteka** – šis mygtukas spaudžiamas norint, kad būtų transliuojama iš bibliotekos.



**Maišyti** – šis mygtukas spaudžiamas norint, kad būtų sukeista grojimo tvarka.



**Panašus** – spauskite šį mygtuką, jei norite kad „Gracenote“ ieškotų panašios muzikas USB įrenginyje ir iš jo sudarytų grojaraštį. Grojaraštyje gali būti daugiausia 50 dainų.

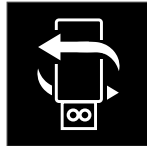

**Keisti įtaisą** – paspauskite šį mygtuką, kad perjungtumėte USB įrenginius, jei jų prijungti keli.

### Susijusi informacija

- Medijos leistuvai (p. 506)
- Medijos paieška (p. 509)
- Garso nuostatos (p. 496)
- Taikomosios programos (p. 497)
- Gracenote® (p. 510)
- Radijo ir medijos valdymas balsu (p. 142)

## Medijos paieška

Galima ieškoti pagal atlikėją, kompozitorių, dainos pavadinimą, albumą, vaizdo klipą, garso knygą, grojaraštį ir (jei automobilis prijungtas prie interneto) tinklalaidės (skaitmeninė medija internetu).

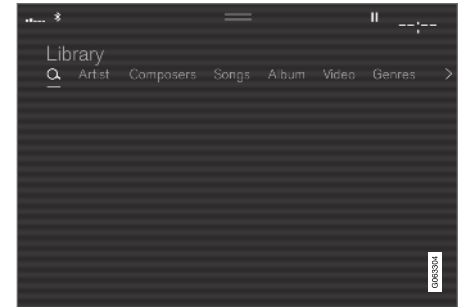

1. Spauskite .
- > Atveriamą paiešką su klaviatūra.
2. Įveskite paieškos terminus.
3. Spauskite **ieškoti**.
  - > Vykdoma prijungtų įrenginių paieška ir jos rezultatai pateikiami pagal kategorijas.

Perbraukite per ekraną į šoną, kad parodytumėte kiekvieną kategoriją atskirai.

## ◀◀ **Susijusi informacija**

- Medijos leistuvai (p. 506)
- Prie interneto prijungtas automobilis\* (p. 530)
- Medijos transliacijos (p. 507)
- Ženklių, raidžių ir žodžių įvedimas ranka į centrinį ekraną (p. 123)

## **Gracenote®**

„Gracenote“ identifikuoja atlikėjus, albumus, dainų pavadinimus ir susijusius vaizdus, kurie rodomi atkūrimo metu.

„Gracenote MusicID®“ – tai muzikos atpažinimo standartas.

1. Viršutiniame rodinyje paspauskite **Nuostatos**.
2. Paspauskite **Medija → Gracenote®**.
3. Pasirinkite „Gracenote“ duomenų nuostatas:
  - **Gracenote® internetinė paieška** – „Gracenote“ internetinėje duomenų bazėje ieškoma atkuriamos medijos.
  - **„Gracenote®“ rezultatai** – nustatoma, kaip Gracenote duomenys turi būti rodomi kelių paieškų rezultatuose.
    - 1 – naudojami pradiniai failo duomenys.
    - 2 – naudojami Gracenote duomenys.
    - 3 – galima rinktis „Gracenote“ arba originalius duomenis.
  - **Nėra** – nerodomi jokie rezultatai.

## **Gracenote naujinimas**

Gracenote duomenų bazės turinys yra nuolat naujinamas. Atsisiųskite paskutinį naujinį, kad užtikrintumėte optimalų veikimą. Dėl informacijos ir galimybės atsisiųsti apsilankykite [support.volvocars.com](http://support.volvocars.com).

## **Susijusi informacija**

- Medijos transliacijos (p. 507)
- Garso ir medijos licencijos sutartis (p. 539)



## CD grotuvas\*

Medijos leistuvas gali groti kompaktinius diskus su derančiais garso failais.

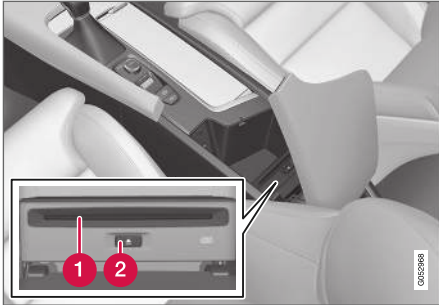

**1** Disko įdėjimo ir išstūmimo anga.

**2** Disko išstūmimo mygtukas.

### Susijusi informacija

- Medijos transliacijos (p. 507)
- Radijo ir medijos valdymas balsu (p. 142)
- Derantys medijos formatai (p. 537)

## Vaizdo įrašas

Vaizdo įrašus, esančius per USB jungtį prijungtuose įrenginiuose, galima peržiūrėti naudojant medijos leistuvą.

Automobiliui pradėjus važiuoti, nerodomas joks vaizdas, o tik atkuriamas garsas. Vaizdas vėl rodomas kai automobilis stovi.

Informacijos apie derančius medijos formatus rasite atskirame skirsnyje.

### Susijusi informacija

- Vaizdo įrašo leidimas (p. 511)
- Transliavimas su DivX® (p. 512)
- Vaizdo įrašo nuostatos (p. 512)
- Derantys medijos formatai (p. 537)

## Vaizdo įrašo leidimas

Vaizdo įrašai leidžiami naudojant programėlę **USB** iš programėlių rodinio.

1. Medijos šaltinio (USB įrenginio) prijungimas.
2. Atverkite programėlę **USB** iš programėlių rodinio.
3. Paspauskite norimą leisti pavadinimą.  
> Pradedamas atkūrimas.

### Susijusi informacija

- Vaizdo įrašas (p. 511)
- Transliavimas su DivX® (p. 512)
- Vaizdo įrašo nuostatos (p. 512)
- Derantys medijos formatai (p. 537)

## Transliavimas su DivX®

Šis DivX Certified® įrenginys turi būti įregistruotas, kad galėtų rodyti įsigytus DivX vaizdo filmus pagal užsakymą (angl. Video-on-Demand, VOD).

1. Viršutiniame rodyne paspauskite **Nuostatos**.
2. Palieskite **Vaizdo įrašas → DivX® VOD** ir gaukite registracijos kodą.
3. Plačiau žr. vod.divx.com ir užbaikite registraciją.

## Susijusi informacija

- Vaizdo įrašas (p. 511)
- Vaizdo įrašo leidimas (p. 511)
- Vaizdo įrašo nuostatos (p. 512)
- Derantys medijos formatai (p. 537)

## Vaizdo įrašo nuostatos

Galima pakeisti tam tikras vaizdo įrašo atkūrimo nuostatas, pvz., kalbą.

Kai vaizdo leistuvus veikia viso ekrano režimu arba atvėrus viršutinį rodinį ir paspaudus

**Nuostatos → Vaizdo įrašas**, galima reguliuoti **Garso kalba, Išjungta** ir **Subtitrų kalba**.

## Susijusi informacija

- Vaizdo įrašas (p. 511)

## Medija „Bluetooth®“ ryšiu

Automobilio medijos leistuvus turi „Bluetooth“ technologiją, jis gali be laidų groti garso failus iš išorinių „Bluetooth“ įrenginių, pvz., mobiliųjų telefonų ir planšetinių kompiuterių.

Norint, kad medijos leistuvu būtų galima belaidžiu būdu groti garso failus iš išorinio įrenginio, šis turi būti pirmiausia prijungtas prie automobilio „Bluetooth“ ryšiu.

## Susijusi informacija

- Kaip prijungti įrenginį „Bluetooth®“ ryšiu (p. 513)
- Kaip pirmą kartą „Bluetooth“ ryšiu prijungti telefoną prie automobilio (p. 522)
- Medijos transliacijos (p. 507)
- Derantys medijos formatai (p. 537)

## Kaip prijungti įrenginį „Bluetooth“ ryšiu

Prijunkite „Bluetooth“ įrenginį prie automobilio, kad galėtumėte belaidžiu būdu groti mediją ir suteikti automobiliui interneto ryšį (kur įmanoma).

Daugelis rinkoje parduodamų telefonų turi belaidį „Bluetooth“ ryšį, tačiau ne visi jį visiškai dera su automobiliu. Informacijos apie suderinamumą rasite [support.volvocars.com](http://support.volvocars.com).

Medijos įrenginio prijungimo procedūra yra tokia pati, kaip ir telefono prijungimo prie automobilio naudojantis „Bluetooth“ ryšiu.

### Susijusi informacija

- Medija „Bluetooth“ ryšiu (p. 512)
- Kaip pirmą kartą „Bluetooth“ ryšiu prijungti telefoną prie automobilio (p. 522)
- Medijos transliacijos (p. 507)

## Medija per USB jungtį

Prie garso sistemos per automobilio USB prievadą galima prijungti išorinį garso šaltinį, pvz., „iPod“ arba MP3 grotuvą.

Įrenginiai su pakartotinai įkraunamais maitinimo elementais įkraunami, jei jie prijungti per USB ir nustatyta I, II uždegimo padėtis arba veikia variklis.

Išorinio šaltinio turinį galima įkelti greičiau, jei jis sudarytas iš suderinamų formatų. Per USB prievadą taip pat galima leisti vaizdo failus.

Tam tikri MP3 grotuvai turi savo failų sistemą, su kuria automobilis nedera.

### Susijusi informacija

- Kaip prijungti įrenginį per USB prievadą (p. 513)
- Medijos transliacijos (p. 507)
- Vaizdo įrašas (p. 511)
- Uždegimo padėtys (p. 426)
- Techninės USB įrenginių specifikacijos (p. 538)
- Apple® CarPlay®\* (p. 515)
- Android Auto\* (p. 519)

## Kaip prijungti įrenginį per USB prievadą

Prie garso sistemos per automobilio vieną iš USB prievadų galima prijungti išorinį garso šaltinį, pvz., „iPod“ arba MP3 grotuvą.

Naudojant „Apple CarPlay“\* ir „Android Auto“\*, telefoną reikia jungti prie USB prievado baltu rėmeliu (kai yra du USB prievadai).



USB įvadai (A tipo) tuneliniame valdymo pulte. Nutieskite kabelį pirmyn, kad jis nebūtų prispaustas uždarančiam dangtelį.

### Susijusi informacija

- Medijos transliacijos (p. 507)
- Medija per USB jungtį (p. 513)
- Medijos leistuvai (p. 506)
- Techninės USB įrenginių specifikacijos (p. 538)



- Techninės USB įrenginių specifikacijos (p. 538)
- Apple® CarPlay®\* (p. 515)
- Android Auto\* (p. 519)

### TV\*5

Kai automobilis įsibėgėja iki tam tikro greičio, vaizdo daugiau neberodoma, tačiau garsas girdimas visada. Kai automobilis beveik sustoja, vaizdas grąžinamas.

TV valdoma iš centrinio ekrano. Keletą funkcijų taip pat galima valdyti dešiniąja vairo arba balso atpažinimo klaviatūra.



### Susijusi informacija

- Televizija\* (p. 514)
- TV nuostatos\* (p. 515)

### Televizija\*6

TV paleidžiama iš programėlių rodinio. Palieskite programėlę **TV** ir pasirinkite kanalą. TV automatiškai ieško geriausių signalą transliuojančių kanalų.

#### Matomų kanalų sąrašo keitimas

1. Spauskite **Biblioteka**
2. Pasirinkite atkurti iš **TV kanalai** arba **Parankiniai**.
3. Pasirinkite pageidaujama kanalą.

#### Kanalo iš pasirinkto sąrašo keitimas

- Paspauskite **◀◀** ar **▶▶** po centriniu ekranu arba vairo klaviatūroje.
- > Žymeklis pasirinktajame leidimo sąrašė pajuda aukštyn arba žemyn per vieną poziciją

Taip pat centriniame ekrane galima pakeisti stotis.

#### Parankiniai

TV kanalą galima įrašyti kaip parankinį:

- Palieskite **☆**, kad įtrauktumėte (pašalintumėte) kanalą į (iš) parankinių sąrašą (-o).

<sup>5</sup> Taikoma kai kurioms rinkoms.

<sup>6</sup> Taikoma kai kurioms rinkoms.

## TV gidas

Siūlomas programų gidas, kuriame pateikiama informacijos apie TV laidas iki 48 valandų pirmyn.

- Palieskite **Vadovas**, kad parodytumėte informacijos apie TV laidas.

### **i** PASTABA

Jei automobiliu pervažiuojama iš vieno tos pačios šalies miesto į kitą, **Parankiniai** gali būti nepasiekiami, nes gali būti pakitęs dažnis.

### **i** PASTABA

Sistema dera tik su tomis TV programomis, kurios transliuojamos MPEG-2 arba MPEG-4 formatu ir atitinka DVB-T/T2 standartą. Sistema nerodo analoginių transliacijų.

## Susijusi informacija

- TV\* (p. 514)
- TV nuostatos\* (p. 515)
- Radijo ir medijos valdymas balsu (p. 142)
- Garso ir medijos licencijos sutartis (p. 539)

## TV nuostatos\*<sup>7</sup>

Nuostatų keitimo parinktis pateikiama viršutiniame rodyne arba kai TV rodoma per visą ekraną.

Kai TV veikia viso ekrano režimu arba atvėrus viršutinį rodinį ir paspaudus **Nuostatos** → **Medija** → **TV**, galima reguliuoti:

- **Subtitrų kalba**
- **Garso kalba**

## Nuotraukos formatas

Palietus **Nuotraukų formatus** galima pakeisti, kuriuo formatu turi būti rodomas TV vaizdas.

1. **Automatinis** – TV vaizdas rodomas perduodamu vaizdo formatu.
2. **Automatiškai užpildyti** – TV vaizdas padidinamas neapkerpant.

## Susijusi informacija

- TV\* (p. 514)
- Televizija\* (p. 514)
- Derantys medijos formatai (p. 537)
- Nuostatų atkūrimas centriniame ekrane (p. 129)

## Apple® CarPlay®\*

„CarPlay“ siūlo galimybę klausytis muzikos, skambinti telefonu, gauti nurodymus, siųsti ir priimti žinutes bei naudotis „Siri“. Visa tai galėsite daryti nenukreipdami dėmesio nuo kelio.



„CarPlay“ veikia su tam tikrais „Apple“ įrenginiais. Jei automobilis dar neturi „CarPlay“, sistemoje galima įrengti papildomai. Dėl „CarPlay“ įrengimo susisiekitė su „Volvo“ įgaliotuoju atstovu.

Informacijos apie derančias programėles ir telefonus rasite „Apple“ interneto svetainėje: [www.apple.com/ios/carplay/](http://www.apple.com/ios/carplay/). Naudojant su „CarPlay“ nederančias programėles, kartais gali nutrūkti ryšys tarp „iPhone“ ir automobilio. Atminti: „Volvo“ neatsako už „CarPlay“ turinį.

Naudojantis žemėlapiu navigacijos paslauga per „CarPlay“, orientavimas nevyksta vairuotojo ekrane ir projekciniame rodyne: tik centriniame ekrane.

„CarPlay“ programėles galima valdyti naudojantis centriniu ekranu, telefonu arba vairo dešiniąją klaviatūra (taikoma tam tikroms funkcijoms). Programėles taip pat valdomos balsu, per Siri. Paspaudus ir ilgai palaikius vairo mygtuką , įjungiama Siri valdymo balsu funkcija, o paspaudus trumpai

<sup>7</sup> Taikoma kai kurioms rinkoms.

- ◀ aktyvinama automobilio vidinė valdymo balsu funkcija. Jei „Siri“ nutrūksta per anksti, paspauskite ir palaikykite vairo mygtuką  <sup>8</sup>.

Naudodami Apple CarPlay, patvirtinate žiną tokią informaciją: Apple CarPlay – tai Apple Inc. paslauga, teikiama pagal jos sąlygas ir nuostatas. Taigi, Volvo Cars neatsako už Apple CarPlay arba jos funkcijas ir programas. Naudojantis Apple CarPlay, tam tikra informacija iš jūsų automobilio (įskaitant jo buvimo vietą) yra persiunčiama į jūsų iPhone. Volvo Cars teigimu jūs patys visiškai atsakote už tai, kaip jūs ir bet kurie kiti asmenys naudojasi Apple CarPlay.

### Susijusi informacija

- Kaip naudotis „Apple® CarPlay®“ (p. 516)
- „Apple® CarPlay®“ nuostatos (p. 517)
- Balso atpažinimas (p. 139)
- Nuostatų atkūrimas centriniam ekrane (p. 129)

## Kaip naudotis „Apple® CarPlay®“

Norint naudotis „CarPlay“, telefone turi būti aktyvinta „Siri“ valdymo balsu funkcija. Be to, telefone turi būti įjungtas interneto ryšys per „Wi-Fi“ arba mobiliojo ryšio tinklą.

### Prijunkite „iPhone“ ir paleiskite „CarPlay“

#### PASTABA

„CarPlay“ galima naudoti, jei „Bluetooth“ deaktyvintas. Taigi, aktyvius „CarPlay“, tampa nepasiekiamas prie automobilio „Bluetooth“ ryšiu prijungtas telefonas arba medijos leistas. Todėl, norint prijungti automobilio programėles prie interneto, reikia naudoti alternatyvų interneto šaltinį. Naudokite „Wi-Fi“ ryšį arba automobilio įtaisytąjį modumą\*.

1. Prijunkite „iPhone“ prie USB prievado. Jei yra du USB prievadai, reikia naudoti prievadą baltu rėmeliu.
2. Perskaitykite informaciją išylančiajame lange ir tada palieskite **OK**.
3. Programėlių rodyje palieskite **Apple CarPlay**.

4. Perskaitykite sąlygas ir nuostatas, tada palieskite **Priimti**, kad prisijungtumėte.
  - > Atveriamą plytelę su „CarPlay“ ir pateikiamos derančios programėlės.
5. Palieskite pageidaujamą programėlę.
  - > Programėlę paleidžiama.

### Paleidimas CarPlay

„CarPlay“ paleidžiama pagal toliau nurodytą procedūrą po to, kai prijungiamas „iPhone“.

1. Prijunkite „iPhone“ prie USB prievado. Jei yra du USB prievadai, reikia naudoti prievadą baltu rėmeliu.
  - > **Parinkus automatinio paleidimo nuostatą**, parodomas telefono pavadinimas.
2. Palieskite telefono pavadinimą: atveriamą plytelę su „CarPlay“ ir pateikiamos derančios programėlės.
3. Programėlių rodinio plytelėje (kai „CarPlay“ neatverta) palieskite **Apple CarPlay**.
  - > Atveriamą plytelę su „CarPlay“ ir pateikiamos derančios programėlės.
4. Palieskite pageidaujamą programėlę.
  - > Programėlę paleidžiama.

Jei toje pačioje plytelėje paleidžiama kita programėlė, „CarPlay“ vykdoma fone. Jei norite vėl parodyti „CarPlay“ plytelėje, palieskite „CarPlay“ piktogramą programėlių rodyje.

<sup>8</sup> „Apple“ ir „CarPlay“ yra registruotieji prekių ženklai, priklausantys „Apple Inc.“

## Ryšio perjungimas tarp „CarPlay“ ir „iPod“

### Iš „CarPlay“ į „iPod“

1. Viršutiniame rodinyje paspauskite **Nuostatos**.
2. Eikite į **Ryšys → Apple CarPlay**.
3. Nuimkite varnelę nuo „Apple“ įrenginio, kurį prijungus USB kabeliu neturi būti automatiškai paleidžiama „CarPlay“.
4. Atjunkite ir prijunkite „Apple“ įrenginį prie USB įvado.
5. Atverkite programėlę **iPod** iš programėlių rodinio.

### Iš „iPod“ į „CarPlay“

1. Programėlių rodinyje palieskite **Apple CarPlay**.
2. Perskaitykite informaciją išskylančiame lange ir tada palieskite **OK**.
3. Atjunkite ir prijunkite „Apple“ įrenginį prie USB įvado.
  - > Atveriamą plytelę su „Apple CarPlay“ ir pateikiamos derančios programėlės<sup>9</sup>.

## Susijusi informacija

- Kaip prijungti įrenginį per USB prievadą (p. 513)
- Apple® CarPlay®\* (p. 515)

- „Apple® CarPlay®“\* nuostatos (p. 517)
- Kaip prijungti automobilį prie interneto per mobilųjį įrenginį („Wi-Fi“) (p. 532)
- Automobilio prijungimas prie interneto naudojantis automobiliniu modemu (SIM kortele) (p. 532)
- Balso atpažinimas (p. 139)

## „Apple® CarPlay®“\* nuostatos

„Apple“ įrenginio, prijungto per „CarPlay“<sup>10</sup>, nuostatos.

### Automatinis paleidimas

1. Viršutiniame rodinyje paspauskite **Nuostatos**.
2. Eikite į **Ryšys → Apple CarPlay** ir pasirinkite nuostatą:
  - Pažymėkite langelį – „CarPlay“ bus paleidžiama automatiškai, prijungus USB kabelį.
  - Nuimkite varnelę nuo langelio – „CarPlay“ nebus paleidžiama automatiškai, prijungus USB kabelį.

Sąrašė gali būti laikoma iki 20 „Apple“ įrenginių. Užsipildžius sąrašui ir prijungus naują įrenginį, seniausias panaikinamas.

Norint panaikinti sąrašą, centriniame ekrane nuostatos turi būti nustatomos iš naujo (gamyklinis nustatymas iš naujo).

### Sistemų garsumas

1. Viršutiniame rodinyje paspauskite **Nuostatos**.

<sup>9</sup> „Apple“, „CarPlay“, „iPhone“ ir „iPod“ yra registruotieji prekių ženklai, priklausantys „Apple Inc.“



- « 2. Palieskite **Garsas** → **Sistemos garsas** ir pakeiskite reikiamas nuostatas:

- **Valdymas balsu**
- **Navig. orientav. balsu**
- **Tel. skamb. tonas**

### Susijusi informacija

- Apple® CarPlay®\* (p. 515)
- Kaip naudotis „Apple® CarPlay®“\* (p. 516)
- Nuostatų atkūrimas centriniame ekrane (p. 129)

### „Apple® CarPlay®“\* naudojimo patarimai

Toliau pateikiami keli naudingi patarimai, kaip naudotis „CarPlay®“.

- Atnaujinkite savo „iPhone“, įdiegdami naujausią operacinės sistemos „iOS“ versiją, ir užtikrinkite, kad būtų atnaujintos programėlės.
- Kilus problemų su „CarPlay“, atjunkite telefoną nuo USB priedado ir prijunkite vėl. Kitu atveju pamėginkite užverti neveikiančią programėlę telefone ir paleiskite ją iš naujo arba užverkite visas programėles ir paleiskite telefoną iš naujo.
- Jei programėlės nepasirodo paleidžiant „CarPlay“ (juodas ekranas), pamėginkite sumažinti ir išskleisti „CarPlay“ plytelę.
- Naudojant su „CarPlay“ nederančias programėles, kartais gali nutrūkti ryšys tarp telefono ir automobilio. Informacijos apie derančias programėles ir telefono modelius rasite „Apple“ interneto svetainėje. Taip pat galite atlikti „CarPlay“ paiešką parduotuvėje „App Store“, kur rasite informacijos apie programėles, derančias su „CarPlay“.
- „CarPlay“ veikia tik su „iPhone“<sup>11</sup>.

<b>i PASTABA</b>
Pasiekiamumas ir funkcijos priklauso nuo rinkos.

### Susijusi informacija

- Apple® CarPlay®\* (p. 515)

<sup>10</sup> „Apple“ ir „CarPlay“ yra registruotieji prekių ženklai, priklausantys „Apple Inc.“

<sup>11</sup> „Apple“, „CarPlay“ ir „iPhone“ yra registruotieji prekių ženklai, priklausantys „Apple Inc.“



## Android Auto\*

„Android Auto“ leidžia klausytis muzikos, skambinti telefonu, gauti nuorodas ir naudotis prijungtame „Android“ įrenginyje esančiomis automobiliui pritaikytomis programėlėmis. „Android Auto“ veikia su tam tikrais „Android“ įrenginiais.

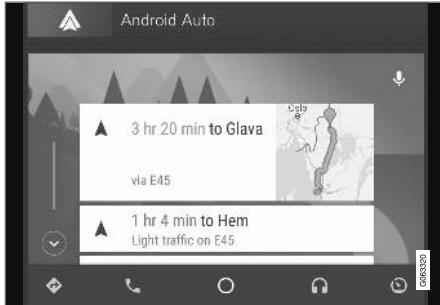

Informacijos apie derančias programėles ir telefonus rasite interneto svetainėje [www.android.com/auto/](http://www.android.com/auto/). Informacijos apie trečiųjų šalių programėles pateikiama „Google Play“. Atminkite: „Volvo“ neatsako už „Android Auto“ turinį.

„Android Auto“ paleidžiama iš programėlių rodinio. Vieną kartą paleidus „Android Auto“, programėlė kitą kartą paleidžiama automatiškai, kai tik prijungiamas įrenginys. Nuostatose galima deaktyvinti automatinio paleidimo galimybę.

### **i** PASTABA

Kai telefonas prijungtas prie „Android Auto“, galima transliuoti turinį „Bluetooth“ ryšiu į kitą medijos leistuvą. Naudojantis „Android Auto“, „Bluetooth“ ryšys būna aktyvus.

Naudojantis žemėlapių navigacijos paslauga per „Android Auto“, orientavimas nevyksta vairuotojo ekrane ir projekciniame rodyne: tik centriniame ekrane.

„Android Auto“ galima valdyti centriniame ekrane, naudojantis vairo dešiniąja klaviatūra arba valdymo balsu funkcija. Paspaudus ir ilgai palaikius vairo mygtuką **☰**, paleidžiama balso atpažinimo sistema. Paspaudus trumpai, ji deaktyvinama.

**Naudodami Android Auto, jūs patvirtinate žiną, kad: Android Auto yra Google Inc. paslauga, teikiama pagal jos sąlygas ir nuostatas. Volvo Cars neatsako už Android Auto, jos funkcijas ar programas. Kai naudojate Android Auto, jūsų automobilis siunčia tam tikrą informaciją (įskaitant jo buvimo vietą) į jūsų prijungtą Android telefoną. Jūs visiškai atsakote už tai, kaip jūs ir bet kuris kitas asmuo naudoja Android Auto.**

### Susijusi informacija

- Kaip naudotis „Android Auto“\* (p. 519)
- „Android Auto“ nuostatos\* (p. 520)

## Kaip naudotis „Android Auto“\*

Norint naudotis programėle **Android Auto**, telefonas turi būti prijungtas prie automobilio USB prievado.

### Jei „Android“ prijungiamas pirmą kartą

1. Prijunkite „Android“ telefoną prie USB prievado. Jei yra du USB prievadai, reikia naudoti prievadą su baltu rėmeliu.
2. Perskaitykite informaciją išskylančiame lange ir tada palieskite **OK**.
3. Programėlių rodyne palieskite **Android Auto**.
4. Perskaitykite sąlygas ir nuostatas, tada palieskite **Priimti**, kad prisijungtumėte.
  - > Atveriamą plytelę su „Android Auto“ ir pateikiamos derančios programėlės.
5. Palieskite pageidaujamą programėlę.
  - > Programėlė paleidžiama.



#### ◀◀ **Jei „Android“ buvo prijungtas anksčiau**

1. Prijunkite telefoną prie USB įvado.
  - > **Parinkus automatinio paleidimo nuostatą**, parodomas telefono pavadinimas.
2. Palieskite telefono pavadinimą: atveriamą plytelę su „Android Auto“ ir pateikiamos derančios programėlės.
3. **Jei neparinkta automatinio paleidimo nuostata** – programėlių rodyne atverkite programėlę **Android Auto**.
  - > Atveriamą plytelę su „Android Auto“ ir pateikiamos derančios programėlės.
4. Palieskite pageidaujamą programėlę.
  - > Programėlė paleidžiama.

Jei toje pačioje plytelėje paleidžiama kita programėlė, „Android Auto“ vykdoma fone. Jei norite vėl parodyti „Android Auto“ plytelėje, palieskite „Android Auto“ piktogramą programėlių rodyne.

#### **Susijusi informacija**

- Android Auto\* (p. 519)
- „Android Auto“ nuostatos\* (p. 520)
- Kaip prijungti įrenginį per USB prievadą (p. 513)
- Balso atpažinimas (p. 139)

#### **„Android Auto“ nuostatos\***

Telefono, pirmą kartą prijungto naudojant „Android Auto“, nuostatos.

#### **Automatinis paleidimas**

1. Viršutiniame rodyne paspauskite **Nuostatos**.
2. Paspauskite **Ryšys → Android Auto** ir pasirinkite nuostatą:
  - Pažymėkite langelį – „Android Auto“ bus paleidžiama automatiškai, prijungus USB kabelį.
  - Nuimkite varnelę nuo langelio – „Android Auto“ nebus paleidžiama automatiškai, prijungus USB kabelį.

Sąrašė gali būti laikoma iki 20 „Android“ įrenginių. Užsipildžius sąrašui ir prijungus naują įrenginį, seniausias panaikinamas.

Norint išvalyti sąrašą, reikia atkurti gamyklines nuostatas.

#### **Sistemų garsumas**

1. Viršutiniame rodyne paspauskite **Nuostatos**.
2. Palieskite **Garsas → Sistemos garsas** ir pakeiskite reikiamas nuostatas:
  - **Valdymas balsu**
  - **Navig. orientav. balsu**
  - **Tel. skamb. tonas**

#### **Susijusi informacija**

- Android Auto\* (p. 519)
- Kaip naudotis „Android Auto“\* (p. 519)
- Nuostatų atkūrimas centriniame ekrane (p. 129)

## „Android Auto“\* naudojimo patarimai

Toliau pateikiami keli naudingi patarimai, kaip naudotis „Android Auto“.

- Pasirūpinkite, kad programėlės būtų atnaujintos.
- Paleisdami automobilį, palaukite, kol bus paleistas centrinis ekranas, prijunkite telefoną ir tada programėlių rodyne atverkite „Android Auto“.
- Kilus problemų su „Android Auto“, atjunkite savo „Android“ telefoną nuo USB prievado ir vėl prijunkite per USB. Kitu atveju pamėginkite užverti programėlę telefone ir paleisti ją iš naujo.
- Prijungus telefoną prie „Android Auto“ galima ir toliau atkurti mediją per „Bluetooth“ į kitą medijos leistuvą: naudojant „Android Auto“, „Bluetooth“ veikia.

## Susijusi informacija

- Android Auto\* (p. 519)

## Telefonas

„Bluetooth“ telefonas gali be laidžių būdu prisijungti prie automobilyje įtaisytosios laisvųjų rankų sistemos.

Garso ir medijos sistema veikia kaip laisvųjų rankų įranga, kuria galima nuotoliniu būdu pasirinkti telefono funkcijas. Telefoną galima valdyti naudojantis jo klaviatūra, net jei jis prijungtas prie automobilio.

Prijungus telefoną prie interneto ir automobilio, jį galima naudoti norint skambinti žmonėms, siųsti ir gauti žinutes, be laidų groti mediją ir bendrinti interneto ryšį.



Telefonas valdomas iš centrinio ekrano, tačiau kai kurios operacijos pasiekiamos ir naudojantis balso atpažinimo sistema bei programėlių meniu, kurie pasiekiami per vairo dešiniąją klaviatūrą.

## Apžvalga

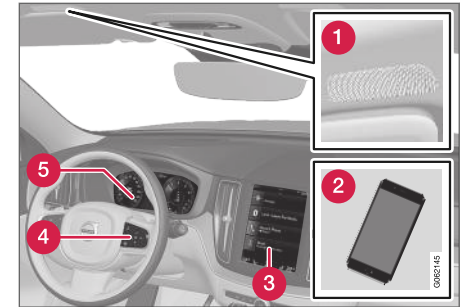

- 1 Mikrofonas.
- 2 Telefonas.
- 3 Telefono valdymas centriniu ekranu.
- 4 Vairuotojo ekrane rodomų telefono funkcijų valdymo klaviatūra ir balso atpažinimo funkcija.
- 5 Vairuotojo ekranas.

## Susijusi informacija

- Telefoninių skambučių tvarkymas (p. 526)
- Telefonų knygelės valdymas (p. 528)
- Teksto žinučių tvarkymas (p. 527)
- Kaip pirmą kartą „Bluetooth“ ryšiu prijungti telefoną prie automobilio (p. 522)



- Kaip automatiškai „Bluetooth“ ryšiu prijungti telefoną prie automobilio (p. 524)
- Kaip rankiniu būdu „Bluetooth“ ryšiu prijungti telefoną prie automobilio (p. 524)
- „Bluetooth“ ryšiu prijungto telefono atjungimas (p. 525)
- Kaip perjungti „Bluetooth“ ryšiu prijungtus telefonus (p. 525)
- Kaip pašalinti „Bluetooth“ ryšiu prijungtą telefoną (p. 526)
- Telefono nuostatos (p. 529)
- Balso atpažinimas (p. 139)
- Programų meniu tvarkymas vairuotojo ekrane (p. 98)
- Garso nuostatos (p. 496)
- Kaip prijungti automobilį prie interneto per mobilųjį įrenginį („Bluetooth“) (p. 531)

## Kaip pirmą kartą „Bluetooth“ ryšiu prijungti telefoną prie automobilio

Prijunkite telefoną su aktyviu „Bluetooth“ ryšiu, kad galėtumėte automobilyje skambinti, siųsti ir gauti žinutes, belaidžiu būdu groti mediją ir prijungti automobilį prie interneto.

Vienu metu gali būti prijungti du „Bluetooth“ įrenginiai. Tokiu atveju vienas iš jų gali tik groti belaidžiu būdu. Paskutinis prijungtas telefonas bus prijungtas automatiškai ir siųs bei priims skambučius / žinutes, atkurs mediją ir teiks interneto ryšį. Telefono naudojimą galima pakeisti **Bluetooth įrenginiai** nuostatose.

Pirmą kartą prijungus įrenginį „Bluetooth“ ryšiu ir užregistravus, kitus kartus nereikia jo paversti matomu / aptinkamu: pakanka tik aktyvinti „Bluetooth“ ryšį. Norint per telefoną prijungti automobilį prie interneto, telefone papildomai reikia aktyvinti modemo funkciją. Automobilyje galima įrašyti daugiausiai 20 prijungtų „Bluetooth“ įrenginių.

Yra dvi galimybės prijungti. Galite ieškoti telefono iš automobilio arba automobilio iš telefono.

### 1 variantas – telefono paieška iš automobilio

1. Užtikrinkite, kad telefonas būtų surandamas (matomas) per „Bluetooth“.

2. Norint prijungti automobilį prie interneto naudojantis telefono „Bluetooth“ ryšiu, reikia aktyvinti telefone „Bluetooth“ ryšiu veikiančią modemo funkciją (nešiojamąjį / asmeninį interneto prieigos tašką).
3. Atverkite telefono plytelę.
  - Jei prie automobilio neprijungta jokie telefono, palieskite **Įtraukti telefoną**.
  - Jei prie automobilio yra prijungtas telefonas, palieskite **Keisti** . Išskylančiajame lange palieskite **Įtraukti telefoną**.

> Pateikiamas pasiekiamų „Bluetooth“ įrenginių sąrašas. Aptikus naujų įrenginių, sąrašas atnaujinamas.
4. Palieskite pavadinimą telefono, kurį norite prijungti.
5. Užtikrinkite, kad automobilyje nurodytas skaičių kodas atitiktų telefone esantį kodą. Šiuo atveju priimkite abiejose vietose.
6. Telefone pasirinkite priimti arba atmesti bet kokias telefono adresatų ir žinučių parinktis.

### PASTABA

- Kai kuriuose telefonuose reikia įjungti pranešimų funkciją.
- Kai kurie telefonai nedera ir automobilyje adresatų bei žinučių rodyti negalės.

## 2 variantas – automobilio paieška iš telefono

1. Atverkite telefono plytelę.
  - Jei prie automobilio neprijungta jokio telefono, palieskite **[traukti telefoną → Paversti automobilį aptinkamu]**.
  - Jei prie automobilio yra prijungtas telefonas, palieskite **Keisti** . Išskylančiame lange palieskite **[traukti telefoną → Paversti automobilį aptinkamu]**.
2. Telefone aktyvinkite „Bluetooth“ ryšį.
3. Norint prijungti automobilį prie interneto naudojantis telefono „Bluetooth“ ryšiu, reikia aktyvinti telefone „Bluetooth“ ryšiu veikiančią modemo funkciją (nešiojamąjį / asmeninį interneto prieigos tašką).
4. Telefone atlikite „Bluetooth“ įrenginių paiešką.
  - > Pateikiamas pasiekiamų „Bluetooth“ įrenginių sąrašas.
5. Telefone pasirinkite automobilio pavadinimą.
6. Automobilyje pateikiamas išsklyntysis ryšio langas. Patvirtinkite ryšį.
7. Patikrinkite, kad automobilyje nurodytas kodas atitiktų išoriniame įrenginyje esantį kodą. Šiuo atveju priimkite abiejose vietose.

8. Telefone pasirinkite priimti arba atmesti bet kokias telefono adresatų ir žinučių parinktis.

### PASTABA

- Kai kuriuose telefonuose reikia įjungti pranešimų funkciją.
- Kai kurie telefonai nedera ir automobilyje adresatų bei žinučių rodyti negalės.

### PASTABA

Atnaujinus telefono operacinę sistemą, gali sutrikti jungimo funkcija. Tokiu atveju panaikinkite telefoną iš automobilio ir prisijunkite vėl.

## Derantys telefonai

Daugelis rinkoje parduodamų telefonų turi belaidį „Bluetooth“ ryšį, tačiau ne visi jie visiškai dera su automobiliu. Informacijos apie suderinamumą rasite [support.volvocars.com](http://support.volvocars.com).

## Susijusi informacija

- Telefonas (p. 521)
- Kaip automatiškai „Bluetooth“ ryšiu prijungti telefoną prie automobilio (p. 524)
- Kaip rankiniu būdu „Bluetooth“ ryšiu prijungti telefoną prie automobilio (p. 524)
- „Bluetooth“ ryšiu prijungto telefono atjungimas (p. 525)

- Kaip perjungti „Bluetooth“ ryšiu prijungtus telefonus (p. 525)
- Kaip pašalinti „Bluetooth“ ryšiu prijungtą telefoną (p. 526)
- „Bluetooth“ įrenginių nuostatos (p. 530)
- Kaip prijungti automobilį prie interneto per mobilųjį įrenginį („Bluetooth“) (p. 531)

## Kaip automatiškai „Bluetooth“ ryšiu prijungti telefoną prie automobilio

Galima automatiškai prijungti prie automobilio telefoną, naudojantis „Bluetooth“ ryšiu. Telefonas turėjo būti prijungtas prie automobilio pirmą kartą.

Automatiškai prijungiami tik du paskutiniai buvę prijungti telefonai.

1. Prieš nustatydami automobilio uždegimo padėtį **I**, aktyvinkite telefone „Bluetooth“ ryšį.

Norint tuo pat metu prijungti automobilį prie interneto, reikia telefone aktyvinti modemo funkciją (nešiojamąjį / asmeninį interneto prievigos tašką).

2. Nustatykite automobilį veikti į uždegimo padėtį **I** arba aukštesnę.  
> Telefonas prisijungs.

## Susijusi informacija

- Telefonas (p. 521)
- Kaip pirmą kartą „Bluetooth“ ryšiu prijungti telefoną prie automobilio (p. 522)
- Kaip rankiniu būdu „Bluetooth“ ryšiu prijungti telefoną prie automobilio (p. 524)
- „Bluetooth“ ryšiu prijungto telefono atjungimas (p. 525)
- Kaip perjungti „Bluetooth“ ryšiu prijungtus telefonus (p. 525)
- Kaip pašalinti „Bluetooth“ ryšiu prijungtą telefoną (p. 526)

- „Bluetooth“ įrenginių nuostatos (p. 530)
- Kaip prijungti automobilį prie interneto per mobilųjį įrenginį („Bluetooth“) (p. 531)
- Uždegimo padėtys (p. 426)

## Kaip rankiniu būdu „Bluetooth“ ryšiu prijungti telefoną prie automobilio

Galima rankiniu būdu „Bluetooth“ ryšiu prijungti telefoną prie automobilio. Telefonas turėjo būti prijungtas prie automobilio pirmą kartą.

1. Telefone aktyvinkite „Bluetooth“ ryšį.

Norint tuo pat metu prijungti automobilį prie interneto, reikia telefone aktyvinti modemo funkciją (nešiojamąjį / asmeninį interneto prievigos tašką).

2. Atverkite telefono plytelę.  
> Pateikiamas prijungtų telefonų sąrašas.
3. Palieskite pavadinimą telefono, kurį norite prijungti.  
> Telefonas prisijungs.

## Susijusi informacija

- Telefonas (p. 521)
- Kaip pirmą kartą „Bluetooth“ ryšiu prijungti telefoną prie automobilio (p. 522)
- Kaip automatiškai „Bluetooth“ ryšiu prijungti telefoną prie automobilio (p. 524)
- „Bluetooth“ ryšiu prijungto telefono atjungimas (p. 525)
- Kaip perjungti „Bluetooth“ ryšiu prijungtus telefonus (p. 525)
- Kaip pašalinti „Bluetooth“ ryšiu prijungtą telefoną (p. 526)

- „Bluetooth“ įrenginių nuostatos (p. 530)
- Kaip prijungti automobilį prie interneto per mobilųjį įrenginį („Bluetooth“) (p. 531)

## „Bluetooth“ ryšiu prijungto telefono atjungimas

Atjunkite nuo automobilio „Bluetooth“ ryšiu prijungtą telefoną, šime deaktyvindami „Bluetooth“ ryšį.

Išnešus telefoną iš automobilio ryšio veikimo diapazono, jis automatiškai atjungiamas. Jei atjungiamas vykstant pokalbiui, šį galima tęsti telefonu.

### Susijusi informacija

- Telefonas (p. 521)
- Telefono nuostatos (p. 529)
- Kaip perjungti „Bluetooth“ ryšiu prijungtus telefonus (p. 525)
- Kaip pašalinti „Bluetooth“ ryšiu prijungtą telefoną (p. 526)
- „Bluetooth“ įrenginių nuostatos (p. 530)

## Kaip perjungti „Bluetooth“ ryšiu prijungtus telefonus

Galima persijungti prie kito „Bluetooth“ ryšiu prijungto telefono.

1. Atverkite telefono antrinį rodinį.

2. Palieskite **Keisti**  arba nuvilkite žemyn viršutinį rodinį ir palieskite **Nuostatos** → **Ryšys** → **Bluetooth įrenginiai** → **Įtraukti įtaisą**.

> Pateikiamas pasiekiamų „Bluetooth“ įrenginių sąrašas.

3. Paspauskite telefoną, kurį ketinate prijungti.

### Susijusi informacija

- Telefonas (p. 521)
- Kaip pirmą kartą „Bluetooth“ ryšiu prijungti telefoną prie automobilio (p. 522)
- „Bluetooth“ įrenginių nuostatos (p. 530)
- „Bluetooth“ ryšiu prijungto telefono atjungimas (p. 525)
- Kaip pašalinti „Bluetooth“ ryšiu prijungtą telefoną (p. 526)

## Kaip pašalinti „Bluetooth“ ryšiu prijungtą telefoną

Yra galimybė pašalinti telefonus iš registruotųjų „Bluetooth“ įrenginių sąrašo.

1. Viršutiniame rodinyje paspauskite **Nuostatos**.
2. Paspauskite **Ryšys → Bluetooth įrenginiai**.  
> Pateikiamas registruotų „Bluetooth“ įrenginių sąrašas.
3. Palieskite telefoną, kurį ketinate pašalinti.
4. Palieskite **Pašalinti įtaisą** ir patvirtinkite savo pasirinkimą.  
> Telefono registracija pašalinama iš automobilio.

## Susijusi informacija

- Telefonas (p. 521)
- Kaip pirmą kartą „Bluetooth“ ryšiu prijungti telefoną prie automobilio (p. 522)
- „Bluetooth“ ryšiu prijungto telefono atjungimas (p. 525)
- Kaip perjungti „Bluetooth“ ryšiu prijungtus telefonus (p. 525)
- „Bluetooth“ įrenginių nuostatos (p. 530)

## Telefoninių skambučių tvarkymas

Prie „Bluetooth“ prijungto telefono skambučių tvarkymas automobilyje.

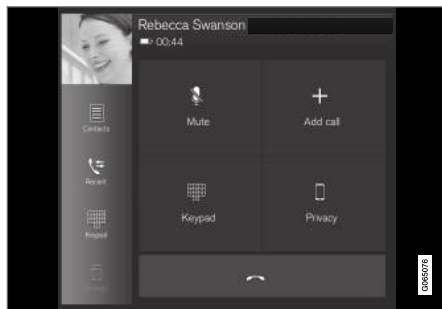

Bendrinė iliustracija.

## Skambinimas telefonu

1. Atverkite telefono plytelę.
2. Pasirinkite skambutį iš skambučių retrospektyvos, įveskite numerį klaviatūra arba suraskite jį adresatų sąrašo. Adresatų sąrašą galima naršyti arba jame ieškoti. Adresatų sąrašo paspauskite ☆, kad įtrauktumėte adresatą į **Parankiniai**.
3. Spauskite ☎.
4. Norėdami užbaigti pokalbį, palieskite ☎.

Taip pat galite paskambinti iš skambučių žurnalo, per programėlių meniu, kuris pasiekiamas naudojantis vairo dešiniąja klaviatūra ☰.

## Skambinimas keliems pašnekovams

Skambučio metu:

1. Spauskite **Įtraukti skambutį**.
2. Nuspręskite, ar norite paskambinti iš skambučių žurnalo, parankinių ar adresatų sąrašo.
3. Palieskite įrašą / eilutę skambučių žurnale arba ☎ šalia adresatų sąrašo pateikiamo adresato.
4. Norėdami prisijungti prie kitų pašnekovų, palieskite **Sukeisti pokalbį**.
5. Norėdami užbaigti vykstantį pokalbį, palieskite ☎.

## Konferenciniai pokalbiai

Aktyvaus pokalbio su keliais pašnekovais metu:

1. Norėdami sujungti vykstančius kelių pašnekovų pokalbius, palieskite **Sujungti pokalbius**.
2. Norėdami užbaigti pokalbį, palieskite ☎.

## Įeinantys telefoniniai skambučiai

Įeinantys telefoniniai skambučiai yra rodomi vairuotojo ekrane ir centriniam ekrane. Valdysite pokalbį naudodamiesi dešiniąja vairo klaviatūra arba centrinium ekranu.



1. Paspauskite **AtsilieptiAtmesti**.
2. Norėdami užbaigti pokalbį, palieskite .

### **Įeinantis skambutis aktyvus pokalbio metu**

1. Paspauskite **AtsilieptiAtmesti**.
2. Norėdami užbaigti pokalbį, palieskite .

### **Privatus skambutis**

- Dabartinio skambučio metu paspauskite **Privatumas** ir pasirinkite nuostatą:
  - **Perjungti į mobiliojo ryšio telefoną** – laisvų rankų funkcija atjungta, o skambutis tęsiamas naudojant jūsų mobilųjį telefoną.
  - **Tik vairuotojas** – mikrofonas salono stoglangyje išjungtas, o skambutis tęsiamas, naudojant automobilio laisvų rankų funkciją.

### **Susijusi informacija**

- Telefonas (p. 521)
- Kaip pirmą kartą „Bluetooth“ ryšiu prijungti telefoną prie automobilio (p. 522)
- Telefono valdymas balsu (p. 141)
- Programų meniu tvarkymas vairuotojo ekrane (p. 98)
- Ženklių, raidžių ir žodžių įvedimas ranka į centrinį ekraną (p. 123)
- Telefonų knygelės valdymas (p. 528)
- Teksto žinučių tvarkymas (p. 527)
- Garso nuostatos (p. 496)

## **Teksto žinučių tvarkymas**

Prie „Bluetooth“ prijungto telefono pranešimų tvarkymas automobilyje.

Kai kuriuose telefonuose reikia aktyvinti žinučių funkciją. Dera ne visi telefonai. Tokiais atvejais jie negali automobilyje rodyti adresatų ir žinučių. Informacijos apie suderinamumą rasite [support.volvocars.com](http://support.volvocars.com).

### **Tekstinių žinučių valdymas centriniame ekrane**

Tekstinės žinutės centriniame ekrane rodomos tik jei parinkta atitinkama nuostata.

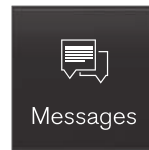

Programėlių rodyje paspauskite **Žinutės**, kad galėtumėte centriniame ekrane valdyti teksto žinutes.

### **Tekstinių žinučių skaitymas centriniame ekrane**



Paspauskite piktogramą, kad žinutė būtų perskaityta balsu.

### **Tekstinių žinučių siuntimas iš centrinio ekrano<sup>12</sup>**

1. Galima atsakyti į žinutę arba sukurti naują.
  - Kad atsakytumėte į žinutę, palieskite adresatą, į kurio žinutę norite atsakyti, tada palieskite **Atsiliepti**.
  - Norėdami parašyti naują žinutę, palieskite **Sukurti naują**. Pasirinkite adresatą arba įveskite numerį.
2. Parašykite žinutę.
3. Spauskite **Siųsti**.

### **Tekstinių žinučių valdymas vairuotojo ekrane**

Tekstinės žinutės vairuotojo ekrane rodomos tik jei parinkta atitinkama nuostata.

### **Naujos tekstinės žinutės skaitymas vairuotojo ekrane**

- Norėdami perskaityti žinutę garsiai, vairo klaviatūra pasirinkite **Nuskaityti**.

### **Atsakymo diktavimas naudojantis vairuotojo ekranu**

Perskaičius tekstinę žinutę, galima padiktuoti trumpą atsakymą (jei automobilis prijungtas prie interneto).

- Naudodamiesi vairo klaviatūra, paspauskite **Atsiliepti**. Pradedamas diktavimo dialogas.

## « Pranešimas apie žinutę

Tekstinių žinučių nuostatose galima aktyvinti ir deaktivinti pranešimus.

### Susijusi informacija

- Telefonas (p. 521)
- Teksto žinučių nuostatos (p. 528)
- Telefono nuostatos (p. 529)
- Prie interneto prijungtas automobilis\* (p. 530)
- Telefono valdymas balsu (p. 141)
- Ženklių, raidžių ir žodžių įvedimas ranka į centrinį ekraną (p. 123)
- Kaip pirmą kartą „Bluetooth“ ryšiu prijungti telefoną prie automobilio (p. 522)

## Teksto žinučių nuostatos

Teksto žinučių nuostatos prijungtame telefone.

1. Viršutiniame rodinyje paspauskite **Nuostatos**.
2. Paspauskite **Ryšys** → **Teksto žinutės** ir pasirinkite nuostatas:
  - **Pranešimas Centro ekrane** – rodomi pranešimai centrinio ekrano būsenos juostoje.
  - **Pranešimas vairuotojo ekrane** – vairuotojo ekrane pateikiami pranešimai. Naudojantis vairo dešiniąja klaviatūra galima valdyti gaunamus pranešimus.
  - **Teksto žinutės tonas** – pasirenkamas gaunamų pranešimų skambėjimo tonas.



### Susijusi informacija

- Telefonas (p. 521)
- Kaip pirmą kartą „Bluetooth“ ryšiu prijungti telefoną prie automobilio (p. 522)
- Teksto žinučių tvarkymas (p. 527)
- Telefono nuostatos (p. 529)

## Telefonų knygelės valdymas

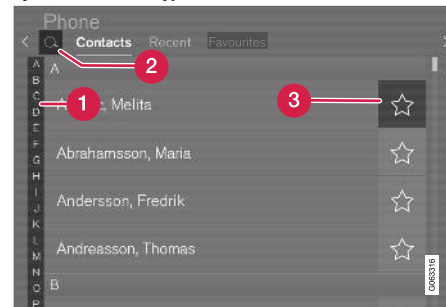
Prie „Bluetooth“ prijungto telefono adresatų tvarkymas automobilyje.



- 1 Peržvelkite raides ir #, kad rastumėte atitinkamą adresatą. Atsižvelgiant į telefonų knygelėje esamus adresatus, pateikiamos tik atitinkamos raidės.
- 2 **Iešk. adresatų** – palieskite , kad surastumėte konkretaus adresatų sąrašo adresato telefono numerį.
- 3 **Parankiniai** – palieskite , kad įtrauktumėte / pašalintumėte adresatą į / iš parankinių sąrašo.

<sup>12</sup> Žinutes iš automobilio gali transliuoti ne visi telefonai. Informacijos apie suderinamumą rasite support.volvocars.com.

**i PASTABA**

Centriniam ekrane rodomi tik adresatai iš aktyvaus „Bluetooth“ ryšiu prijungto telefono. Gali būti rodoma iki 3 000 adresatų.

**Rikiavimas**

Adresatų sąrašas rikiuojamas pagal abėcėlę: specialieji ženklai ir skaičiai pateikiami skiltyje **#**. Galima rikiuoti pagal vardą arba pavardę, ši nuostata keičiama telefono sąrankos metu.

**Susijusi informacija**

- Telefonas (p. 521)
- Telefono nuostatos (p. 529)
- Telefono valdymas balsu (p. 141)
- Ženklių, raidžių ir žodžių įvedimas ranka į centrinį ekraną (p. 123)
- Kaip pirmą kartą „Bluetooth“ ryšiu prijungti telefoną prie automobilio (p. 522)

**Telefono nuostatos**

Prijungus prie automobilio telefoną, galima keisti šias nuostatas:

1. Viršutiniame rodinyje paspauskite **Nuostatos**.
2. Paspauskite **Ryšys → Telefonas** ir pasirinkite nuostatas:
  - **Skambučio melodijos** – pasirenkamas skambėjimo tonas. Skambėjimo tonas gali būti iš telefono arba automobilio. Kai kurie telefonai neužtikrina visiško suderinamumo, todėl jų skambėjimo tonai automobilyje gali būti nenaudojami. Informacijos apie suderinamumą rasite support.volvocars.com.
  - **Rikiavimo tvarka** – pasirenkama adresatų sąrašo rūšiavimo tvarka.

**Skambučių pranešimai projekciniame rodinyje\***

1. Centrinio ekrano viršutiniame rodinyje palieskite **Nuostatos**.
2. Paspauskite **My Car → Ekranai → Projekcinio ekrano parinktys**.
3. Pasirinkite **Rodyti telefoną**.

**Susijusi informacija**

- Telefonas (p. 521)
- Teksto žinučių nuostatos (p. 528)

- „Bluetooth“ įrenginių nuostatos (p. 530)
- Kaip pirmą kartą „Bluetooth“ ryšiu prijungti telefoną prie automobilio (p. 522)
- Projekcinis rodinys\* (p. 136)
- Garso nuostatos (p. 496)

## „Bluetooth“ įrenginių nuostatos

Per „Bluetooth“ prijungtų įrenginių nuostatos.

1. Viršutiniame rodinyje paspauskite **Nuostatos**.
2. Paspauskite **Ryšys → Bluetooth įrenginiai** ir pasirinkite nuostatas:
  - **Įtraukti įtaisą** – pradedamas naujo įrenginio susiejimas.
  - **Anksčiau susieti įrenginiai** – išvardijami prijungti įrenginiai.
  - **Pašalinti įtaisą** – pašalinamas prijungtas įrenginys.
  - **Leistinos šiam įtaisui paslaugos** – nustatomos įrenginio naudojimo parinktys: skambinimas, žinučių siuntimas / priėmimas, medijos transliavimas ir interneto ryšys.
  - **Interneto ryšys** – automobilis prijungiamas prie interneto per įrenginio „Bluetooth“ jungtį.

## Susijusi informacija

- Telefonas (p. 521)
- Telefono nuostatos (p. 529)
- Prie interneto prijungtas automobilis\* (p. 530)
- Kaip pirmą kartą „Bluetooth“ ryšiu prijungti telefoną prie automobilio (p. 522)

## Prie interneto prijungtas automobilis\*

Prijungus automobilį prie interneto, galima, pvz., naudojantis programėlėmis klausytis internetinio radijo ir muzikos, atsisiųsti programinę įrangą ir iš automobilio susisiekti su įgaliojuoju atstovu.

Automobilis jungiamas „Bluetooth“, „Wi-Fi“ ryšiu arba per automobilio įtaisytąjį modemą\*.

Prijungus automobilį prie interneto, jo interneto ryšį („Wi-Fi“ interneto prieigos tašką) galima bendrinti, kad juo galėtų naudotis kiti įrenginiai<sup>13</sup>.

Apie ryšio būseną informuoja simbolis centrinio ekrano būsenos juostoje.



### **i** PASTABA

Duomenys perduodami, naudojant internetą (duomenų perdavimą), kuris gali būti mokamas.

Aktyvius duomenų perdavimą tarptinkliniu ryšiu, tai gali daugiau kainuoti.

Dėl duomenų perdavimo kainos kreipkitės į savo tinklo operatorių.

### **i** PASTABA

Naudojantis „Apple CarPlay“, automobilį prie interneto galima prijungti per „Wi-Fi“ arba per automobilinį modemą\*.

### **i** PASTABA

Naudojantis „Android Auto“, automobilį prie interneto galima prijungti per „Wi-Fi“, „Bluetooth“ arba per automobilinį modemą\*.

Prieš jungdami automobilį prie interneto, adresu [support.volvocars.com](http://support.volvocars.com) perskaitykite **Paslaugų teikimo sąlygas ir nuostatus** bei **Klientų privatumo politiką**.

<sup>13</sup> Tai netaikoma prisijungus per „Wi-Fi“.

## Susijusi informacija

- Ženkla centrinio ekrano būsenos juostoje (p. 118)
- Kaip prijungti automobilį prie interneto per mobilųjį įrenginį („Bluetooth“) (p. 531)
- Kaip prijungti automobilį prie interneto per mobilųjį įrenginį („Wi-Fi“) (p. 532)
- Automobilio prijungimas prie interneto naudojantis automobiliniu modemu (SIM kortele) (p. 532)
- Taikomosios programos (p. 497)
- Interneto ryšio nėra arba jis prastas (p. 535)
- Interneto prieigos bendrinimas iš automobilio, naudojantis „Wi-Fi“ interneto prieigos tašku (p. 534)
- „Wi-Fi“ tinklo šalinimas (p. 535)
- „Wi-Fi“ technologija ir saugumas (p. 536)
- Volvo ID (p. 28)
- Naudotojo sąlygos ir nuostatai bei duomenų bendrinimas (p. 536)

## Kaip prijungti automobilį prie interneto per mobilųjį įrenginį („Bluetooth“)

Per „Bluetooth“ sukurkite interneto ryšį, pabendrinami savo telefono interneto prieiga: taip galėsite automobiliu pasiekti kelias internetines paslaugas.

Telefonas ir tinklo operatorius turi derėti su modemo funkcija (bendrini interneto ryšį), o į abonemento planą turi būti įtrauktas ir duomenų perdavimas.

1. Norint prijungti automobilį prie interneto per „Bluetooth“ ryšiu prijungtą telefoną, šis jau turi būti vieną kartą prijungtas „Bluetooth“ ryšiu prie automobilio. Užtikrinkite, kad jūsų telefone būtų aktyvintas asmeninis interneto prieigos taškas (asmeninis / nešiojamasis interneto prieigos taškas).
2. Jei telefonas buvo anksčiau prijungtas prie „Bluetooth“, centrinio ekrano viršutiniame rodinyje paspauskite **Nuostatos**.
3. Centriniam ekrane: Paspauskite **Ryšys → Bluetooth įrenginiai**.
4. Pažymėkite langelį **Interneto ryšis, naudojant „Bluetooth“** ties antrašte **Interneto ryšys**.
  - > Dabar jūsų automobilis prijungtas prie interneto per „Bluetooth“ telefoną.

## PASTABA

Naudojantis „Apple CarPlay“, automobilį prie interneto galima prijungti per „Wi-Fi“ arba per automobilinį modema\*.

## Susijusi informacija

- Prie interneto prijungtas automobilis\* (p. 530)
- Automobilio prijungimas prie interneto naudojantis automobiliniu modemu (SIM kortele) (p. 532)
- Kaip pirmą kartą „Bluetooth“ ryšiu prijungti telefoną prie automobilio (p. 522)
- Kaip prijungti automobilį prie interneto per mobilųjį įrenginį („Wi-Fi“) (p. 532)
- Apple® CarPlay®\* (p. 515)
- Interneto ryšio nėra arba jis prastas (p. 535)
- „Bluetooth“ įrenginių nuostatos (p. 530)

## Kaip prijungti automobilį prie interneto per mobilųjį įrenginį („Wi-Fi“)

Per „Wi-Fi“ sukurkite interneto ryšį, pabendrindami savo telefono interneto prieigą: taip galėsite automobiliu pasiekti kelias internetines paslaugas.

Telefonas ir tinklo operatorius turi derėti su modemo funkcija (bendrinis interneto ryšis), o į abonemento planą turi būti įtrauktas ir duomenų perdavimas.



1. Aktyvinkite telefono modemo funkciją (nešiojamąjį / asmeninį interneto prieigos tašką).
2. Viršutiniame rodinyje paspauskite **Nuostatos**.
3. Eikite į **Ryšys → Wi-Fi**.
4. Aktyvinkite / deaktyvinkite pažymėdami Wi-Fi langelį arba nuimdami nuo jo žymą.
5. Palieskite pavadinimą tinklo, prie kurio norite prisijungti.
6. Įveskite tinklo slaptažodį.

7. Jei praeityje buvo naudotas kitas prijungimo šaltinis, patvirtinkite parinktį pakeisti ryšį.

> Automobilis prisijungia prie tinklo.

Atminkite, kad kai kurie telefonai išjungia modemo funkciją praradus ryšį su automobiliu (pvz., išlipus iš jo). Taigi, norint naudotis kitą kartą, reikia telefone įjungti modemo funkciją.

Kai automobilyje prijungtas telefonas, tai įrašoma, kad galima būtų naudoti ateityje. Pasiekus didžiausią įrašytų telefonų skaičių (50), naikinami prijungtieji seniausiai. Norėdami pamatyti įrašytų tinklų sąrašą ar rankiniu būdu panaikinti rašytuosius, eikite į **Nuostatos → Ryšys → Wi-Fi → Įrašyti tinklai**.

Wi-Fi ryšio techniniai ir saugos reikalavimai aprašyti atskirame skirsnyje.

### Susijusi informacija

- Prie interneto prijungtas automobilis\* (p. 530)
- „Wi-Fi“ tinklo šalinimas (p. 535)
- Interneto ryšio nėra arba jis prastas (p. 535)
- „Wi-Fi“ technologija ir saugumas (p. 536)

## Automobilio prijungimas prie interneto naudojantis automobiliniu modemu (SIM kortele)

Jei automobilis turi funkciją „Volvo On Call\*\*“, galima prisijungti prie interneto naudojantis automobiliniu modemu ir asmenine SIM kortele (P-SIM).

Jei jungiatės prie interneto per automobilio modema, Volvo On Call funkcijos naudosis šią jungtį.

1.

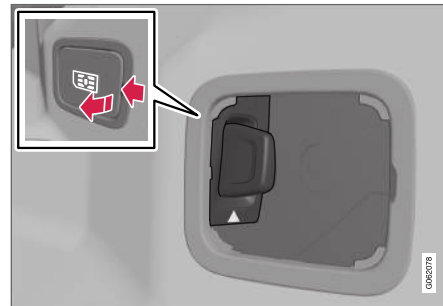

Įdėkite savo asmeninę SIM kortelę į laikiklį, esantį prie grindų keleivio pusėje.

2. Viršutiniame rodinyje paspauskite **Nuostatos**.
3. Paspauskite **Ryšys → Internetas per automobilio modema**.

4. Aktyvinkite arba deaktyvinkite pažymėdami **Internetas per automobilio modemą** langelį.
5. Jei praeityje buvo naudotas kitas prijungimo šaltinis, patvirtinkite parinktį pakeisti ryšį.
6. Įveskite SIM kortelės PIN kodą  
> Automobilis prisijungia prie tinklo.

### Susijusi informacija

- Prie interneto prijungtas automobilis\* (p. 530)
- Interneto ryšio nėra arba jis prastas (p. 535)
- Automobilinio modemo nuostatos (p. 533)

### Automobilinio modemo nuostatos<sup>14</sup>

Automobilyje įrengtas modemas, kurį galima naudoti prijungti internetą automobilyje. Taip pat galima išplatinti interneto ryšį per Wi-Fi.

1. Viršutiniame rodynyje paspauskite **Nuostatos**.
2. Paspauskite **Ryšys → Internetas per automobilio modemą** ir pasirinkite nuostatas:
  - **Internetas per automobilio modemą** – nustatoma, ar naudoti automobilio modemą kaip interneto ryšį.
  - **Duomenų naudojimas** – palietus **Atstatyti**, gautų ir išsiųstų duomenų kiekio skaitiklis nustatomas iš naujo.
  - **Tinklas**  
**Pasirinkti ryšio teikėją** – nustatomas automatinis arba rankinis tinklo operatoriaus parinkimas.  
**Duom.perd.tarptinkl.ryšiu** – pažymėjus langelį, automobilio modemu bus mėginama prisijungti prie interneto, kai automobilis bus užsienyje ir ne namų tinkle. Atminkite, kad taip gali atsirasti didelių mokesčių. Savo šalyje susipažinkite su savo tinklo operatoriaus tarptinklinio ryšio sutartimi dėl duomenų srauto užsienyje.
  - **SIM kortelės PIN kodas**

**Keisti PIN kodą** – galia įvesti daugiausia 4 skaitmenis.

**Išjungti PIN kodą** – nustatoma, ar reikės PIN kodo prieigai prie SIM kortelės.

- **Siųsti užklauskos kodą** – naudojama, pvz., išankstinio apmokėjimo kortelei apmokestinti arba jos balansui patikrinti. Funkcijos priklauso nuo teikėjo.

### Susijusi informacija

- Automobilio prijungimas prie interneto naudojantis automobiliniu modemu (SIM kortele) (p. 532)
- Interneto ryšio nėra arba jis prastas (p. 535)

<sup>14</sup> Tik automobiliuose su Volvo On Call sistema.

## Interneto prieigos bendrinimas iš automobilio, naudojantis „Wi-Fi“ interneto prieigos tašku

Prijungus automobilį prie interneto, jo interneto ryšį galima bendrinti, kad juo galėtų naudotis kiti įrenginiai<sup>15</sup>.

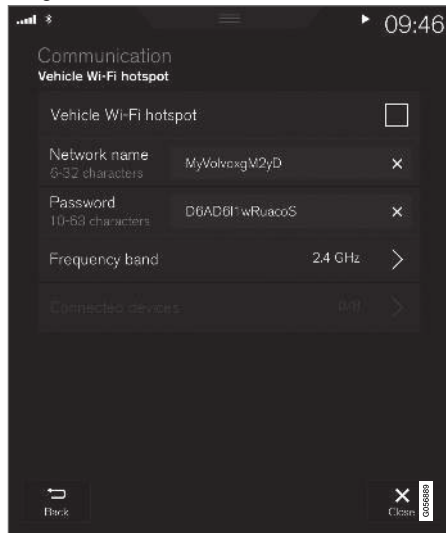

Tinklo operatorius (SIM kortelė) turi turėti modemo funkciją (interneto ryšio bendrinimas).

1. Viršutiniame rodynyje paspauskite **Nuostatos**.
2. Paspauskite **Ryšys → Transporto priemonės „Wi-Fi“ prieigos taškas**.
3. Palieskite **Tinklo pavad.** ir suteikite pavadinimą belaidžio modemo funkcijai.
4. Palieskite **Slaptažodis** ir pasirinkite slaptažodį, kurį reikia įvesti prisijungiant su įrenginiais.
5. Palieskite **Dažnių ruožas** ir pasirinkite, kuriuo dažniu belaidžio modemo funkcija siųs duomenis. Atminkite, kad dažnio diapazono kai kuriose rinkose pasirinkti negalima.
6. Aktyvinkite arba deaktivinkite pažymėdami **Transporto priemonės „Wi-Fi“ prieigos taškas** langelį.
7. Jei „Wi-Fi“ anksčiau naudotas kaip prijungimo šaltinis, patvirtinkite parinktį priimti jungimą.
  - > Dabar galima išorinius įrenginius prijungti prie automobilio modemo funkcijos („Wi-Fi“ interneto prieigos taško).

### **i** PASTABA

Suaktyvinus Wi-Fi viešosios interneto prieigos tašką, gali tekti daugiau mokėti tinklo operatoriui.

Dėl duomenų perdavimo kainos kreipkitės į savo tinklo operatorių.

Apie prijungimo būseną informuoja ženklas centrinio ekrano būsenos juostoje.

Norėdami pamatyti dabar prijungtų įrenginių sąrašą, paspauskite **Prijungti įtaisai**.

### Susijusi informacija

- Ženkla centrinio ekrano būsenos juostoje (p. 118)
- Prie interneto prijungtas automobilis\* (p. 530)
- Interneto ryšio nėra arba jis prastas (p. 535)

<sup>15</sup> Netaikoma, kai automobilis prijungtas prie interneto „Wi-Fi“ ryšiu.



## Interneto ryšio nėra arba jis prastas

Interneto ryšiai įtaką darantys veiksniai.

Perduotų duomenų kiekis priklauso nuo naudotų automobilyje paslaugų ar taikomųjų programų. Pavyzdžiui, srautiniam garsui gali prireikti didelio duomenų kiekio, kuriam reiks gero ryšio ir gero signalo stiprumo.

### Telefonas-automobilis

Interneto ryšio sparta gali skirtis atsižvelgiant į telefono vietą automobilyje. Prineškite telefoną arčiau centrinio ekrano, kad padidintumėte signalo stiprumą. Užtikrinkite, kad tarp jų nebūtų jokių trukdžių.

### Telefonas-tinklo operatorius

Mobiliojo tinklo greitis kinta priklausomai nuo esamos vietovės padengimo. Prastas tinklo padengimas galimas, pavyzdžiui, tuneliuose, už kalnų, giliuose slėniuose ar uždaroje patalpose. Greitis taip pat priklauso nuo su tinklu sudarytos sutarties.

#### **i** PASTABA

Jei iškilo problemų dėl duomenų srauto, kreipkitės į savo tinklo operatorių.

### Telefono paleidimas iš naujo

Jei kilo interneto ryšio problemų, gali būti naudinga paleisti telefoną iš naujo.

### Susijusi informacija

- Prie interneto prijungtas automobilis\* (p. 530)
- „Wi-Fi“ technologija ir saugumas (p. 536)

## „Wi-Fi“ tinklo šalinimas

Šalinamas tinklas, kuris nebus naudojamas.

1. Viršutiniame rodinyje paspauskite **Nuostatos**.
2. Eikite į **Ryšys → Wi-Fi → Įrašyti tinklai**.
3. Palieskite **Užmršt**. šalia šalintino tinklo.
4. Patvirtinkite pasirinkimą.
  - > Automobilis ateityje prie šio tinklo daugiau neprisijungs.

### Visų tinklų šalinimas

Galima per vieną kartą pašalinti visus tinklus ir atkurti gamyklines nuostatas. Atkreipkite dėmesį, kad visi naudotojo duomenys ir sistemos nuostatos gražinami į originalias gamyklines.

### Susijusi informacija

- Prie interneto prijungtas automobilis\* (p. 530)
- Interneto ryšio nėra arba jis prastas (p. 535)
- Nuostatų atkūrimas centriniame ekrane (p. 129)
- Kaip prijungti automobilį prie interneto per mobilųjį įrenginį („Wi-Fi“) (p. 532)

## „Wi-Fi“ technologija ir saugumas

Galimi tinklų, prie kurių galima prisijungti, tipai.

Neįmanoma prisijungti prie šio tipo tinklų:

- Dažnis – 2,4 arba 5 GHz<sup>16</sup>.
- Standartai – 802.11 a/b/g/n.
- Saugumo tipas - WPA2-AES-CCMP.

Automobilio „Wi-Fi“ sistema suprojektuota veikti su „Wi-Fi“ įrenginiais automobilio viduje.

Jei vienu metu šiuo dažniu veikia keli įrenginiai, jų veikimas gali susilpnėti.

### Susijusi informacija

- Prie interneto prijungtas automobilis\* (p. 530)

## Naudotojo sąlygos ir nuostatai bei duomenų bendrinimas

Pirmą kartą naudojantis tam tikromis paslaugomis arba paleidžiant programėles, gali pasirodyti išskylantysis langas su antraštėmis **Sąlygos ir nuostatai ir Duomenų bendrinimas**.

Tikslas – informuoti apie „Volvo“ naudotojo sąlygas ir nuostatus duomenų bendrinimo atžvilgiu. Priimdamas duomenų bendrinimo sąlygas, naudotojas sutinka, kad iš automobilio bus siunčiama tam tikra informacija. To reikia, kad būtų galima maksimaliai išnaudoti tam tikrų paslaugų ir programėlių funkcijas.

Duomenų bendrinimo funkciją galima nustatyti iš centrinio ekrano nuostatų meniu.

### Susijusi informacija

- Duomenų bendrinimo aktyvinimas ir deaktyvinimas (p. 536)

## Duomenų bendrinimo aktyvinimas ir deaktyvinimas

Duomenų bendrinimo funkciją, reikalingą paslaugoms ir programėlėms, galima nustatyti centrinio ekrano nuostatų meniu.

1. Centrinio ekrano viršutiniame rodinyje paspauskite **Nuostatos**.
2. Paspauskite **Sistema → Privatumas ir duomenys**.
3. Pasirinkite **Duomenų bendrinimas**, kad aktyvintumėte arba deaktyvintumėte duomenų bendrinimo funkciją.
4. Aktyvius duomenų bendrinimo funkciją, tolesniame sąraše galima pakeisti atskirų paslaugų ir programėlių nuostatas.

Deaktyvius duomenų bendrinimo funkciją, anksčiau atskirų paslaugų ir programėlių nuostatos lieka pasiekiamos, kai duomenų bendrinimo funkcija aktyvinama kitą kartą.

### Susijusi informacija

- Naudotojo sąlygos ir nuostatai bei duomenų bendrinimas (p. 536)

<sup>16</sup> Kai kuriose rinkose dažnio pasirinkti negalima.

## Derantys medijos formatai

Medijai atkurti reikia naudoti toliau nurodytus failų formatus.

### Garso failai

Formatas	Failo plėtinys	Kodekas
MP3	.mp3	MPEG1 Layer III, MPEG2 Layer III, MP3 Pro (suderintas su mp3), MP3 HD (suderintas su mp3)
AAC	.m4a, .m4b, .aac	AAC LC (MPEG-4 part III Audio), HE-AAC (aacPlus v1/v2)
WMA	.wma	WMA8/9, WMA9/10 Pro
WAV	.wav	LPCM
FLAC	.flac	FLAC

### Vaizdo failai

Formatas	Failo plėtinys
MP4	.mp4, m4v
MPEG-PS	.mpg, .mp2, .mpeg, .m1v

Formatas	Failo plėtinys
AVI	.avi
AVI (DivX)	.avi, divx
ASF	.asf, .wmv
MKV	.mkv

### Paanrašės

Formatas	Failo plėtinys
Antrinė žiūryklė	.sub
„SubRip“	.srt
SSA	.ssa

### DivX®

„DivX“ sertifikuotieji įrenginiai buvo išbandyti atkuriant aukštos kokybės „DivX“ (.divx, .avi) vaizdo turinį. Jei yra „DivX“ logotipas, vadinasi, galite leisti „DivX“ filmus.

Profilis	DivX Home Theater
Vaizdo kodekas	DivX, MPEG-4
Skiriamoji geba	720x576
Sparta bitais	4.8Mbps
Kadrų dažnis	30 fps
Failo plėtinys	.divx, .avi

Maksimalus failo dydis	4 GB
Garso kodekas	MP3, AC3
Paanrašės	XSUB
Specialios funkcijos	Daugybinės paanrašės, daugiopas garsas, atlikimo tęsimas
Nuoroda	Atitinka visus DivX Home Theater profilio reikalavimus. Apsilankykite <a href="http://divx.com">divx.com</a> ir sužinokite daugiau apie programinės įrangos priemones, padėsiančias paversti jūsų failus į DivX Home Theater vaizdo failus.

### Susijusi informacija

- Medijos leistuvai (p. 506)
- Vaizdo įrašas (p. 511)
- Transliavimas su DivX® (p. 512)

## Techninės USB įrenginių specifikacijos

Norint perskaityti USB įrenginio turinį, jis turi atitikti toliau nurodytas specifikacijas.

Centriniam ekrane atkūrimo metu aplankų struktūra nerodoma.

	Maksimalus skaičius
Failai	15 000
Aplankai	1 000
Aplankų lygiai	8
Grojaraščiai	100
Grojaraščio punktai	1 000
Poaplandiniai	Neribojama

## Techninė USB A jungties specifikacija

- A tipo jungtis
- 2.0 versija
- Įtampa: 5 V
- Srovės stipris: maks. 2,1 A

## Susijusi informacija

- Medija per USB jungtį (p. 513)

## Standžiojo disko atmintis

Galima pažiūrėti, kiek automobilio standžiajame diske liko vietos.

Galima parodyti informaciją apie automobilio standžiojo disko atmintį, įskaitant bendrąją talpą, laisvą vietą ir užimtą vietą, kurią naudoja įdiegtos programėlės. Informacija pasiekama čia:

Nuostatos → Sistema → Sistemos informacija → Laikmena.

## Susijusi informacija

- Taikomosios programos (p. 497)

## Garso ir medijos licencijos sutartis

Licencija - tai sutartis dėl teisės vykdyti tam tikrą veiklą arba naudotis kieno nors kito teisėmis sutartyje nustatytais terminais ir sąlygomis. Šie tekstai yra „Volvo“ sutartis su gamintojais arba kūrėjais. Dauguma jų yra anglų kalba.

### Bowers & Wilkins

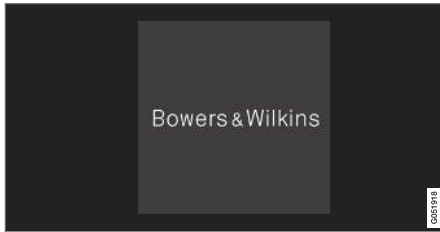

„Bowers & Wilkins“ ir B&W yra „B&W Group Ltd“ prekių ženklai. „Nautilus“ yra „B&W Group Ltd“ prekės ženklas. „Kevlar“ yra registruotasis „DuPont“ prekės ženklas.

### Dirac Unison®



Dirac Unison optimizuojami garsiakalbių dažnis, laikas ir tarpas, kad būtų integruoti žemiausi įmanomi dažniai ir užtikrintas švarumas. Tai įgalina patikimai atgaminti specifinių kūrinių vietų garso charakteristikas. Naudojant pažangius algoritmus, „Dirac Unison“ valdo visus skaitmeninius garsiakalbius, kurių veikimas grindžiamas labai tiksliais garso matavimais. Kaip orkestro dirigentas, jis garantuoja, kad garsiakalbiai veiks nuostabiu unisonu.

### DivX®



DivX®, DivX Certified® ir susiję logotipai yra prekių ženklai, priklausantys „DivX, LLC“, ir naudojami pagal licenciją.

Šis „DivX Certified“ įrenginys gali atkurti iki 576p skyros „DivX® Home Theater“ vaizdo įrašų failus (įskaitant „avi“, „divx“). Atsisiųskite nemokamą programinę įrangą iš [www.divx.com](http://www.divx.com), kad galėtumėte kurti, atkurti ir transliuoti skaitmeninius vaizdo įrašus.

APIE DIVX VAIZDO FILMUS PAGAL UŽSAKYMA: šį DivX Certified® įrenginį privaloma registruoti, siekiant atkurti įsigytus DivX vaizdo filmus pagal užsakymą (VOD). Gaukite registracijos kodą, nustatę DivX VOD skirsnį įrenginio nuostatų meniu. Daugiau informacijos, kaip užbaigti registraciją, žr. [vod.divx.com](http://vod.divx.com).

### Patentų numeriai

Saugoma vieno ar kelių iš šių JAV patentų. 7,295,673; 7,460,668; 7,515,710; 8,656,183; 8,731,369; RE45,052

### Gracenote®



Turinio dalių autorinės teisės priklauso Gracenote © arba jos tiekėjams.

„Gracenote“, „Gracenote“ logotipas ir „Powered by Gracenote“ bei „Gracenote MusicID“ yra „Gracenote, Inc.“ paprastieji arba JAV ir (arba) kitose šalyse registruotieji prekių ženklai.

## « **Gracenote® Galutinio vartotojo licencijos sutartis**

Šioje programoje arba patarime yra programinė įranga iš „Gracenote, Inc.“, Emeryville, Kalifornijos, JAV („Gracenote“). Programinė įranga iš „Gracenote“ („Gracenote“ programinė įranga) įjungiamą ši programa identifikuoti diską ir / arba failą bei pasiekti su muzika susijusią informaciją, įskaitant pavadinimą, atlikėją, kūrinį ir antraštę („Gracenote“ duomenys) iš tiesioginių serverių arba įtaisytų duomenų bazių (kartu vadinamų „Gracenote“ serveriais) bei siekiant atlikti kitus veiksmus. Galite naudotis tik „Gracenote“ duomenimis pagal numatytas šiai programai arba šiam įrenginiui galutinio vartotojo funkcijas.

Jūs sutinkate naudotis „Gracenote“ duomenis, „Gracenote“ programinę įrangą ir „Gracenote“ serverius tik asmeniniais nekomerciniais tikslais. Jūs sutinkate nepriskirti, nekopijuoti, nepersiųsti ar neperduoti šios „Gracenote“ programinės įrangos ar bet kokių „Gracenote“ duomenų bet kuriai trečiajai šaliai. JŪS SUTINKATE NENAUDOTI ARBA NEEKSPLOATUOTI „GRACENOTE“ DUOMENŲ, „GRACENOTE“ PROGRAMINĖS ĮRANGOS ARBA „GRACENOTE“ SERVERIŲ, IŠSKYRUS JEI TAI AIŠKIAI LEIDŽIAMA ŠIOJE SUTARTYJE.

Jūs sutinkate, jog neteksite neišimtinės teisės naudoti „Gracenote“ duomenis, „Gracenote“ programinę įrangą ir „Gracenote“ serverius, jei pažeisite šiuos apribojimus. Jei nutrauktas Jūsų licencijos galiojimas, sutinkate liautis naudoti visus

„Gracenote“ duomenis, „Gracenote“ programinę įrangą ir „Gracenote“ serverius. „Gracenote“ pasilieka išimtinės teisės į visus „Gracenote“ duomenis, visą „Gracenote“ programinę įrangą ir visus „Gracenote“ serverius, įskaitant visas nuosavybės teises. „Gracenote“ jokiais atvejais neįsipareigoja sumokėti Jums už jokią Jūsų pateiktą informaciją. Jūs sutinkate, kad „Gracenote, Inc.“ gali įgyvendinti kompanijos teises pagal šią sutartį prieš Jus tiesiogiai savo vardu.

„Gracenote“ tarnyba statistiniais tikslais naudoja unikalų identifikatorių kūrinių užklausoms. Atskirai priskiriamas skaitmeninio identifikatoriaus tikslas leidžia „Gracenote“ tarnybai apskaityti užklausas, nieko nežinant, kas esate. Papildoma informacija prieinama „Gracenote“ tarnybos tinklalapyje, „Gracenote“ privatumo politikos skyrelyje.

„Gracenote“ programinė įranga ir viskas, įskaitant „Gracenote“ duomenis, yra Jums licencijuojama „kaip yra“ „Gracenote“ neprisima jokių tiesioginių ar numanomų įsipareigojimų ir nesuteikia garantijų dėl „Gracenote“ duomenų, esančių „Gracenote“ serveriuose. „Gracenote“ pasilieka teisę šalinti duomenis iš „Gracenote“ serverių arba keisti duomenų kategorijas dėl bet kokios priežasties, kuri pasirodytų „Gracenote“ pakankama. Nesuteikiamos jokios garantijos, jog „Gracenote“ programinė įranga arba „Gracenote“ serveriai veiks be trikdžių ar be įsiterpimo. „Gracenote“ neįsipareigoja tiekti naujų, pagerintų arba papildomų tipų ar kategorijų duomenų, kuriuos „Gracenote“ gali tiekti ateityje, kompanija pasilieka

teisę bet kuriuo metu nutraukti savo paslaugų teikimą.

„GRACENOTE“ NEPRISIIMA JOKIŲ IŠREIKŠTŲ ARBA NUMANOMŲ GARANTIJŲ, NEAPSIRIBOJANT NUMANOMOMIS KOMERCINĖS NAUDOS GARANTIJOMIS, PRITAIKYMO KONKREČIAM TIKSLUI IR INTELEKTUALIOS NUOSAVYBĖS NEPAŽEIDIMO TEISĖMIS. „GRACENOTE“ NESUTEIKIA GARANTIJŲ REZULTATAMS, GAUTIEMS NAUDOJANT „GRACENOTE“ PROGRAMINĘ ĮRANGĄ ARBA „GRACENOTE“ SERVERĮ. „GRACENOTE“ JOKIŲ BŪDU NEPRISIIMA ATSAKOMYBĖS UŽ JOKIĄ LOGIŠKAI IŠPLAUKIANČIĄ ŽALĄ ARBA PELNO AR PAJAMŲ NETEKTĮ.

© Gracenote, Inc. 2009

### **Sensus software**

This software uses parts of sources from clib2 and Prex Embedded Real-time OS - Source (Copyright (c) 1982, 1986, 1991, 1993, 1994), and Quercus Robusta (Copyright (c) 1990, 1993), The Regents of the University of California. All or some portions are derived from material licensed to the University of California by American Telephone and Telegraph Co. or Unix System Laboratories, Inc. and are reproduced herein with the permission of UNIX System Laboratories, Inc. Redistribution and use in source and binary forms, with or without modification, are permitted provided that the following conditions are met: Redistributions of

source code must retain the above copyright notice, this list of conditions and the following disclaimer. Redistributions in binary form must reproduce the above copyright notice, this list of conditions and the following disclaimer in the documentation and/or other materials provided with the distribution. Neither the name of the <ORGANIZATION> nor the names of its contributors may be used to endorse or promote products derived from this software without specific prior written permission. THIS SOFTWARE IS PROVIDED BY THE COPYRIGHT HOLDERS AND CONTRIBUTORS "AS IS" AND ANY EXPRESS OR IMPLIED WARRANTIES, INCLUDING, BUT NOT LIMITED TO, THE IMPLIED WARRANTIES OF MERCHANTABILITY AND FITNESS FOR A PARTICULAR PURPOSE ARE DISCLAIMED. IN NO EVENT SHALL THE COPYRIGHT OWNER OR CONTRIBUTORS BE LIABLE FOR ANY DIRECT, INDIRECT, INCIDENTAL, SPECIAL, EXEMPLARY, OR CONSEQUENTIAL DAMAGES (INCLUDING, BUT NOT LIMITED TO, PROCUREMENT OF SUBSTITUTE GOODS OR SERVICES; LOSS OF USE, DATA, OR PROFITS; OR BUSINESS INTERRUPTION) HOWEVER CAUSED AND ON ANY THEORY OF LIABILITY, WHETHER IN CONTRACT, STRICT LIABILITY, OR TORT (INCLUDING NEGLIGENCE OR OTHERWISE) ARISING IN ANY WAY OUT OF THE USE OF THIS SOFTWARE, EVEN IF ADVISED OF THE POSSIBILITY OF SUCH DAMAGE.

This software is based in part on the work of the Independent JPEG Group.

This software uses parts of sources from "libtess". The Original Code is: OpenGL Sample Implementation, Version 1.2.1, released January 26, 2000, developed by Silicon Graphics, Inc. The Original Code is Copyright (c) 1991-2000 Silicon Graphics, Inc. Copyright in any portions created by third parties is as indicated elsewhere herein. All Rights Reserved. Copyright (C) [1991-2000] Silicon Graphics, Inc. All Rights Reserved. Permission is hereby granted, free of charge, to any person obtaining a copy of this software and associated documentation files (the "Software"), to deal in the Software without restriction, including without limitation the rights to use, copy, modify, merge, publish, distribute, sublicense, and/or sell copies of the Software, and to permit persons to whom the Software is furnished to do so, subject to the following conditions: The above copyright notice including the dates of first publication and either this permission notice or a reference to <http://oss.sgi.com/projects/FreeB/> shall be included in all copies or substantial portions of the Software. THE SOFTWARE IS PROVIDED "AS IS", WITHOUT WARRANTY OF ANY KIND, EXPRESS OR IMPLIED, INCLUDING BUT NOT LIMITED TO THE WARRANTIES OF MERCHANTABILITY, FITNESS FOR A PARTICULAR PURPOSE AND NONINFRINGEMENT. IN NO EVENT SHALL

SILICON GRAPHICS, INC. BE LIABLE FOR ANY CLAIM, DAMAGES OR OTHER LIABILITY, WHETHER IN AN ACTION OF CONTRACT, TORT OR OTHERWISE, ARISING FROM, OUT OF OR IN CONNECTION WITH THE SOFTWARE OR THE USE OR OTHER DEALINGS IN THE SOFTWARE. Except as contained in this notice, the name of Silicon Graphics, Inc. shall not be used in advertising or otherwise to promote the sale, use or other dealings in this Software without prior written authorization from Silicon Graphics, Inc.

This software is based in parts on the work of the FreeType Team.

This software uses parts of SSLeay Library: Copyright (C) 1995-1998 Eric Young ([ey@cryptsoft.com](mailto:ey@cryptsoft.com)). All rights reserved

### Linux software

This product contains software licensed under GNU General Public License (GPL) or GNU Lesser General Public License (LGPL), etc.

You have the right of acquisition, modification, and distribution of the source code of the GPL/LGPL software.

You may download Source Code from the following website at no charge: [http://www.embedded-carmultimedia.jp/linux/oss/download/TVM\\_8351\\_013](http://www.embedded-carmultimedia.jp/linux/oss/download/TVM_8351_013)



◀◀ The website provides the Source Code "As Is" and without warranty of any kind.

By downloading Source Code, you expressly assume all risk and liability associated with downloading and using the Source Code and complying with the user agreements that accompany each Source Code.

Please note that we cannot respond to any inquiries regarding the source code.

### **camellia:1.2.0**

Copyright (c) 2006, 2007

NTT (Nippon Telegraph and Telephone Corporation). All rights reserved.

Redistribution and use in source and binary forms, with or without modification, are permitted provided that the following conditions are met:

1. Redistributions of source code must retain the above copyright notice, this list of conditions and the following disclaimer as the first lines of this file unmodified.
2. Redistributions in binary form must reproduce the above copyright notice, this list of conditions and the following disclaimer in the documentation and/or other materials provided with the distribution.

THIS SOFTWARE IS PROVIDED BY NTT "AS IS" AND ANY EXPRESS OR IMPLIED WARRANTIES, INCLUDING, BUT NOT LIMITED TO, THE IMPLIED WARRANTIES OF MERCHANTABILITY AND FITNESS FOR A

PARTICULAR PURPOSE ARE DISCLAIMED. IN NO EVENT SHALL NTT BE LIABLE FOR ANY DIRECT, INDIRECT, INCIDENTAL, SPECIAL, EXEMPLARY, OR CONSEQUENTIAL DAMAGES (INCLUDING, BUT NOT LIMITED TO, PROCUREMENT OF SUBSTITUTE GOODS OR SERVICES; LOSS OF USE, DATA, OR PROFITS; OR BUSINESS INTERRUPTION) HOWEVER CAUSED AND ON ANY THEORY OF LIABILITY, WHETHER IN CONTRACT, STRICT LIABILITY, OR TORT (INCLUDING NEGLIGENCE OR OTHERWISE) ARISING IN ANY WAY OUT OF THE USE OF THIS SOFTWARE, EVEN IF ADVISED OF THE POSSIBILITY OF SUCH DAMAGE.

### **Unicode: 5.1.0**

COPYRIGHT AND PERMISSION NOTICE

Copyright c 1991-2013 Unicode, Inc. All rights reserved. Distributed under the Terms of Use in <http://www.unicode.org/copyright.html>.

Permission is hereby granted, free of charge, to any person obtaining a copy of the Unicode data files and any associated documentation (the "Data Files") or Unicode software and any associated documentation (the "Software") to deal in the Data Files or Software without restriction, including without limitation the rights to use, copy, modify, merge, publish, distribute, and/or sell copies of the Data Files or Software, and to permit persons to whom the Data Files or Software are furnished to do so, provided that (a)

the above copyright notice(s) and this permission notice appear with all copies of the Data Files or Software, (b) both the above copyright notice(s) and this permission notice appear in associated documentation, and (c) there is clear notice in each modified Data File or in the Software as well as in the documentation associated with the Data File(s) or Software that the data or software has been modified.



THE DATA FILES AND SOFTWARE ARE PROVIDED "AS IS", WITHOUT WARRANTY OF ANY KIND, EXPRESS OR IMPLIED, INCLUDING BUT NOT LIMITED TO THE WARRANTIES OF MERCHANTABILITY, FITNESS FOR A PARTICULAR PURPOSE AND NONINFRINGEMENT OF THIRD PARTY RIGHTS. IN NO EVENT SHALL THE COPYRIGHT HOLDER OR HOLDERS INCLUDED IN THIS NOTICE BE LIABLE FOR ANY CLAIM, OR ANY SPECIAL INDIRECT OR CONSEQUENTIAL DAMAGES, OR ANY DAMAGES WHATSOEVER RESULTING FROM LOSS OF USE, DATA OR PROFITS, WHETHER IN AN ACTION OF CONTRACT, NEGLIGENCE OR OTHER TORTIOUS ACTION, ARISING OUT OF OR IN CONNECTION WITH THE USE OR PERFORMANCE OF THE DATA FILES OR SOFTWARE.

Except as contained in this notice, the name of a copyright holder shall not be used in advertising or otherwise to promote the sale, use or other



dealings in these Data Files or Software without prior written authorization of the copyright holder.

### Atitikties deklaracija

 <b>MITSUBISHI ELECTRIC</b> <small>三菱電機株式会社</small>		<b>MITSUBISHI ELECTRIC CORPORATION</b> <b>SANDA WORKS</b> <small>2-3-33, Minwa, Sanda-city, Hyogo, 669-1513, Japan</small> <small>www.mitsubishielectric.com</small>	
<b>DECLARATION OF CONFORMITY</b> <b>For</b>			
		Product: Audio Navigation Unit Model: NR-0V	
Supplied by Mitsubishi Electric Corporation Sanda Works 2-3-33, Minwa, Sanda-city, Hyogo, 669-1513, Japan		Technical File-hold by Mitsubishi Electric Corporation Sanda Works 2-3-33, Minwa, Sanda-city, Hyogo, 669-1513, Japan	
<b>RATTE Directive</b> (Safety)		Standard used for comply EN 60950-1:2006 + Amd.1: 2009 + Amd.1: 2010 + Amd.2: 2011 + Amd.2: 2013 EN 62479:2011	
<b>RF Directive</b> (EMC)		EN 301 488-1 V2.1.1:2017-03 EN 301 489-17 V3.3.1:2017-02	
<b>RF Directive</b> (Spectrum)		EN 300 328 V2.2.1:2016-11 EN 303 345 V1.1.7:2017-03(Final Draft)	
<b>Means of Conformity</b> We declare under our sole responsibility that the Product(s) is conformity with the essential requirements and other relevant requirements of the Radio Equipment (RE) Directive (2014/53/EU).			
Date of issue: May 30, 2017			
Signature of Responsible Person:		 Hirotsugu Mizuno Senior Manager Design B Ore Multimedijin Manufacturing-A Dept. MITSUBISHI ELECTRIC CORPORATION SANDA WORKS Minato, Hirotsugusap.Mitsubishielectric.co.jp	





Šalis / regionas	
Brazilija:	<div data-bbox="229 208 373 353" data-label="Image"> </div> <p data-bbox="229 374 1445 421">Este equipamento opera em caráter secundário isto e, não tem direito a proteção contra interferência prejudicial, mesmo tipo, e não pode causar interferência a sistemas operando em caráter primário.</p> <p data-bbox="229 436 580 456">Para consultas, visite: <a href="http://www.anatel.gov.br">www.anatel.gov.br</a></p>
EU:	<div data-bbox="229 483 306 555" data-label="Image"> </div> <p data-bbox="229 575 1200 598">Gamintojas: Mitsubishi Electric Corporation Sanda Works 2-3-33, Miwa, Sanda-city. Hyogo, 669-1513, Japan</p> <p data-bbox="229 613 1375 658">„Mitsubishi Electric Corporation“ deklaruoja, kad šio tipo radijo ryšio įranga [Garso sistemos ir navigacijos blokas] atitinka direktyvą 2014/53/ES.</p> <p data-bbox="229 674 702 696">Papildomos informacijos rasite <a href="http://support.volvocars.com">support.volvocars.com</a>.</p>
Jungtiniai Arabų Emyratai:	<div data-bbox="229 721 373 866" data-label="Image"> </div>

Šalis / regionas	
Kazachstanas:	 <p>Modelio pavadinimas: NR 0V Gamintojas: Mitsubishi Electric Corporation Eksportuojanti šalis: Japonija</p>



Šalis / regionas	
Kinija:	<p>1.</p> <ul style="list-style-type: none"> <li>■ 使用频率: 2.4 - 2.4835 GHz</li> <li>■ 等效全向辐射功率(EIRP): 天线增益&lt;10dBi 时: ≤100 mW 或≤20 dBm ①</li> <li>■ 最大功率谱密度: 天线增益&lt;10dBi 时: ≤20 dBm / MHz (EIRP) ①</li> <li>■ 载频容限: 20 ppm</li> <li>■ 带外发射功率(在 2.4-2.4835GHz 频段以外) ≤-80 dBm / Hz (EIRP)</li> <li>■ 杂散发射(辐射)功率(对应载波±2.5 倍信道带宽以外):             <ul style="list-style-type: none"> <li>• ≤-36 dBm / 100 kHz (30 - 1000 MHz)</li> <li>• ≤-33 dBm / 100 kHz (2.4 - 2.4835 GHz)</li> <li>• ≤-40 dBm / 1 MHz (3.4 - 3.53 GHz)</li> <li>• ≤-40 dBm / 1 MHz (5.725 - 5.85 GHz)</li> <li>• ≤-30 dBm / 1 MHz (其它 1 - 12.75 GHz)</li> </ul> </li> </ul> <p>2. 不得擅自更改发射频率、加大发射功率(包括额外加装射频功率放大器), 不得擅自外接天线或改用其它发射天线;</p> <p>3. 使用时不得对各种合法的无线电通信业务产生有害干扰; 一旦发现有害干扰现象时, 应立即停止使用, 并采取措施消除干扰后方可继续使用;</p> <p>4. 使用微功率无线电设备, 必须忍受各种无线电业务的干扰或工业、科学及医疗应用设备的辐射干扰;</p> <p>5. 不得在飞机和机场附近使用。</p>

Šalis / regionas	
Korėja:	<p>B 급 기기 (가정용 방송통신기자재)</p> <p>이 기기는 가정용(B 급) 전자파적합기기로서 주로 가정에서 사용하는 것을 목적으로 하며, 모든 지역에서 사용할 수 있습니다.</p> <p>해당 무선설비는 전파혼신 가능성이 있으므로 인명안전과 관련된 서비스는 할 수 없습니다.</p>
Malaizija	<div data-bbox="229 404 373 549" data-label="Image"> </div> <p>This device has been certified under the Communications &amp; Multimedia Act of 1998, Communications and Multimedia (Technical Standards) Regulations 2000. To retrieve your device's serial number, please visit (<a href="http://support.volvocars.com">support.volvocars.com</a>) and search for "SIRIM Label Verification".</p> <p>Device category: Navigation equipment for vehicle (Bluetooth)</p> <p>Model: NR-0V</p> <p>Type Approval No.: RBAY/18A/1015S(15-4067)</p>



Šalis / regionas	
Meksika:	
Taivanas:	<p>低功率電波輻射性電機管理辦法</p> <p>第十二條</p> <p>經型式認證合格之低功率射頻電機，非經許可，公司、商號或使用者均不得擅自變更頻率、加大功率或變更原設計之特性及功能。</p> <p>第十四條</p> <p>低功率射頻電機之使用不得影響飛航安全及干擾合法通信；經發現有干擾現象時，應立停用，改善至無干擾時方得繼續使用。前項合法通信，指依電信法規定作業之無線電通信。低功率射頻電機須忍受合法通信或工業、科學及醫療用電波輻射性電機設備之干擾。</p>

### Susijusi informacija

- Garsas, medija ir internetas (p. 496)
- Prie interneto prijungtas automobilis\* (p. 530)
- Medijos leistuvai (p. 506)
- Gracernote® (p. 510)
- „Sensus“ – interneto ryšys ir pramogos (p. 34)

RATAI IR PADANGOS

### Padangos

Be viso kito padangų funkcijos yra vežti krovinį, užtikrinti sukibimą su kelio paviršiumi, slopinti vibraciją ir saugoti ratą nuo dėvėjimosi.

Automobilio vairavimo charakteristikos labai priklauso nuo padangų. Automobilio važiavimui įtaką daro padangų tipas, matmenys, slėgis ir greičio indeksas.

Ant automobilio sumontuotų padangų informacija nurodyta lipduke, priklijuotame ant vairuotojo pusės durelių statramsčio (tarp priekinių ir galinių durelių).

#### **⚠️ ISPĖJIMAS**

Pažeista padanga gali kliudyti valdyti automobilį.

### Rekomenduojamos padangos

Ant pristatyto automobilio būna sumontuotos „Volvo“ originalios padangos, kurių šonuose pateiktas ženklas VOL<sup>1</sup>. Šios padangos kruopščiai parinktos konkrečiam automobiliui. Keičiant padangas svarbu, kad naujos padangos taip pat turėtų šią žymą: taip bus palaikomos tinkamos automobilio valdymo savybės, važiavimo komfortas ir degalų sąnaudos.

### Naujos padangos

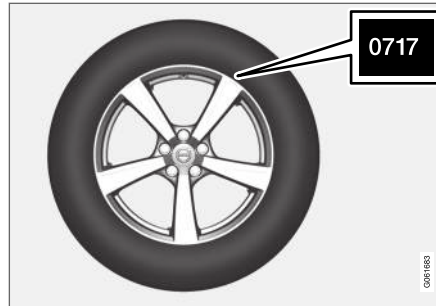

Laikui bėgant, padangos susidėvi. Po keleto metų eksploataavimo, padangos pradeda kietėti. Tuo pačiu palaipsniui suprastėja ir jų atsparumas trinčiai bei kitos savybės. Todėl visada pirkite kuo naujesnes padangas, kai jas keičiate. Tai ypač svarbu žieminėms padangoms. Paskutiniai keturi skaitmenys reiškia pagaminimo savaitę ir metus. Tai padangos DOT žymuo („Department of Transportation“), kuris nurodomas keturiais skaitmenimis, pvz., 0717. Tokiu atveju padanga būna pagaminta 2017 m. 7 savaitę.

### Padangos amžius

Visos senesnės nei 6 metų padangos turėtų būti patikrintos specialistų, net jei jos atrodo nepažeistos. Padangos sensta ir yra, net jei jos niekada nenaudojamos arba labai retai naudojamos. Tai gali daryti neigiamą įtaką padangų savybėms. Tai

taikoma visoms padangoms, kurios yra padedamos saugoti. Sutrūkinėjusios arba išblukusios padangos – išorinių netinkamumo naudoti požymių pavyzdžiai.

### Padangų ekonomija

- Palaikykite tinkamą slėgį padangose.
- Venkite staigiai greitėti, smarkiai stabdyti ir stenkitės, kad padangos necyptų.
- Didėjant greičiui, padangos dėvisi sparčiau.
- Labai svarbus yra tinkamas ratų suvedimas.
- Nesubalansuoti ratai mažina padangų ekonomiją ir važiavimo komfortą.
- Padangos turi suktils ta pačia kryptimi per visą eksploataciją.
- Keičiant padangas, geriausio protektoriaus padangos turi būti montuojamos ant galinių ratų, kad sumažėtų pavojus galinei automobilio daliai išslysti smarkaus stabdymo metu.
- Pervaziavus per bordiūrą ar gilią duobę, galima negrįžtamai pažeisti padangą ir (arba) ratlankį.

### Padangų sukeitimas

Automobilio padangų sukeisti vietomis neprivaloma. Jūsų padangų dėvėjimosi ir dilimo spartą apsprendžia važiavimo stilius, slėgis padangose, klimatas ir kelio būklė. Tinkamai parinkus padangos slėgį, ji tolygiau dėvisi.

<sup>1</sup> Galimi tam tikri padangų matmenų nuokrypiai.



Priekinius ir galinius ratus reikėtų sukeisti vietomis, kad neatsirastų padangų protektoriaus gylio skirtumų ir visos padangos diltų vienodai. Tinka keisti pirmą kartą nuvažiavus maždaug 5 000 km (apie 3 100 myl.) ir po to – kas 10 000 km (apie 6 200 myl.).

Jei nesate tikri dėl protektoriaus rašto gylio, „Volvo“ rekomenduoja kreiptis į įgaliotąjį „Volvo“ autoservisą, kad jame gylis būtų patikrintas. Jei padangos susidėvėjo labai netolygiai (> 1 mm protektoriaus gylio skirtumas), ant galinės ašies reikia visada montuoti mažiausiai susidėvėjusias padangas. Priekio slydimą paprastai koreguoti lengviau nei galo, automobilis pirmuoju atveju toliau važiuoja tiesia linija; antruoju atveju, galinei daliai išslydus į kurią nors pusę, galima visiškai prarasti automobilio kontrolę. Todėl yra labai svarbu, kad galiniai ratai neprarastų sukibimo anksčiau nei priekiniai.

### Ratų ir padangų sandėliavimas

Ratų komplektai (padangos, sumontuotos ant ratlankių) turi būti sandėliuojami pakabinti arba paguldyti ant šono.

Padangos turi būti sandėliuojamos paguldytos ant šono arba stačios, tačiau jų negalima kabinti.

### ! SVARBU

Padangas reikia sandėliuoti vėsioje, sausoje ir tamsioje vietoje. Jų negalima laikyti šalia tirpiklių, benzino, alyvos ir pan.

### ⚠️ ĮSPĖJIMAS

- Jūsų „Volvo“ automobilio ratlankių ir padangų dydis nurodytas siekiant atitikties griežtiems stabilumo ir vairavimo charakteristikų reikalavimams. Dėl nepatvirtintų ratlankių ir padangų dydžių derinių gali nukentėti automobilio stabilumas ir vairavimo charakteristikos.
- Naujo automobilio garantija netaikoma jokiai žalai, atsiradusiai dėl nepatvirtintų ratlankių ir padangų dydžių derinių montavimo. „Volvo“ nepriima jokios atsakomybės už žūtis, susižalojimus bei žalą, kurią gali sukelti toks montavimas.

### Susijusi informacija

- Slėgio padangose patikra (p. 554)
- Padangų sukimosi kryptis (p. 553)
- Padangų protektoriaus susidėvėjimo indikatoriai (p. 554)
- Slėgio padangose stebėjimo sistema\* (p. 556)
- Avarinio pradurtos padangos remonto rinkinys (p. 569)

- Padangos dydžio žymuo (p. 552)
- Patvirtinti ratų ir padangų dydžiai (p. 670)
- Įkrovimo rekomendacijos (p. 583)

## Padangos dydžio žymuo

Padangų matmenų, apkrovos indekso ir greičio klasės žymenys.

Viso automobilio patvirtinimas apima tam tikrus ratlankių ir padangų derinius.

## Padangų matmenys

Visos padangos turi matmenų žymenis, pvz., 235/60 R18 103 V.

235	Padangos plotis (mm)
60	Santykis tarp padangos sienelės aukščio ir padangos pločio (%)
R	Radialinė padanga
18	Ratlankio skersmuo coliais
103	Maksimalios leistinos padangų apkrovos kodai ir padangų apkrovos indeksas (LI)
V	Maksimalaus leistino greičio rodiklis (SS) (šiuo atveju tai yra 240 km/h (149 myl./val.))

## Apkrovos indeksas

Kiekviena padanga pasižymi tam tikromis apkrovos charakteristikomis, kurios vadinamos apkrovos indeksu (LI). Reikiamą padangų apkrovos pajėgumą apibrėžia automobilio svoris.

## Greičio rodiklis

Kiekviena padanga gali atlaikyti tam tikrą maksimalų greitį. Padangų greičio rodiklis SS („Speed Symbol“) turi būti bent jau ne mažesnis nei automobilio maksimalus greitis. Toliau pateiktoje lentelėje rasite kiekvieno greičio rodiklio maksimalų leistiną greitį (SS). Vienintelė šių taisyklių išimtis yra žieminės padangos<sup>2</sup>, kai gali būti naudojamas mažesnis greičio indeksas. Jei pasirenkamos tokios padangos, automobiliu negalima važiuoti greičiau negu leidžia padangos greičio indeksas (pavyzdžiui, su Q galima važiuoti daugiausia 160 km/h (100 myl./val.)). Eismo taisyklės, bet ne padangų greičio indeksas nustato, kaip greitai galima važiuoti.

 <b>PASTABA</b>
Maksimalus leidžiamas greitis nurodytas lentelėje.

Q	160 km/h (100 myl./val.) (naudojama tik su žieminėmis padangomis)
T	190 km/h (118 myl./val.)
H	210 km/h (130 myl./val.)
V	240 km/h (149 myl./val.)

W	270 km/h (168 myl./val.)
Y	300 km/h (186 myl./val.)

## ISPĖJIMAS

Mažiausias leistinas padangų apkrovos indeksas (LI) ir greičio rodiklis (SS), numatyti kiekvienam atitinkamam variklio variantui, pateikti spausdinto automobilio savininko vadovo specifikacijose. Jei bus naudojamos per mažo apkrovos indekso arba greičio rodiklio padangos, jos gali perkaisti ir būti apgadintos.

## Susijusi informacija

- Padangos (p. 550)
- Ratlankio dydžio žymuo (p. 553)
- Patvirtinti ratų ir padangų dydžiai (p. 670)
- Mažiausias leistinas ratų apkrovos indeksas ir greičio rodiklis (p. 671)

<sup>2</sup> Su metaliniais dygliais ir be jų.

## Ratlankio dydžio žymuo

Ratų ir ratlankių matmenys parengti pagal toliau esančioje lentelėje išdėstytus pavyzdžius.

Viso automobilio patvirtinimas apima tam tikrus ratlankių ir padangų derinius.

Visų ratlankių matmenys yra pažymėti, pvz., 7.5Jx18x50.5.

7,5	Ratlankio plotis coliais
J	Ratlankio krašto profilis
18	Ratlankio skersmuo coliais
50,5	Poslinkis milimetrais (atstumas nuo rato centro iki rato kontakto su stebule paviršiais)

## Susijusi informacija

- Padangos (p. 550)
- Padangos dydžio žymuo (p. 552)
- Patvirtinti ratų ir padangų dydžiai (p. 670)

## Padangų sukimosi kryptis

Ant radialinių padangų, kurių protektoriaus raštas pritaikytas sukčiai tik į vieną pusę, yra rodyklė, rodanti į kurią pusę padanga turi sukčtis.

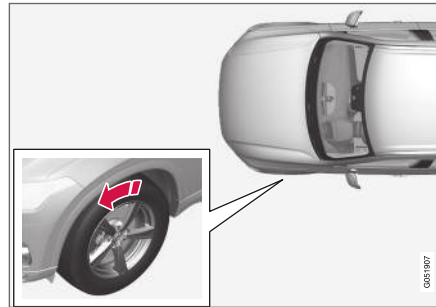

Rodyklė rodo padangos sukimosi kryptį.

- Tokios padangos turi sukčtis į tą pačią pusę visą jų eksploatavimo laiką.
- Padangas galima keisti vietomis, tik keičiant priekinę su galine toje pačioje pusėje, tačiau niekada negalima sukeisti padangų iš kairės į dešinę ir atvirkščiai.
- Neteisingai sumontavus padangas, labai suprastėja automobilio stabdymo charakteristikos ir padangų pajėgumas išstumti lietaus vandenį bei purvą.
- Padangos, kurių protektoriaus gylis yra didžiausias, turi būti montuojamos gale (sumažėja slydimo tikimybė).

## **i** PASTABA

Įsitinkinkite, kad abi ratų poros yra to paties tipo ir dydžio bei markės.

## Susijusi informacija

- Padangos (p. 550)

## Padangų protektoriaus susidėvėjimo indikatoriai

Protektoriaus susidėvėjimo indikatoriai parodo padangos protektoriaus gylį.

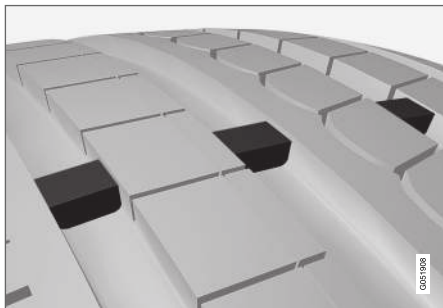

Protektoriaus nusidėvėjimo indikatorius yra siaura pakilusi žyma, esanti skersai padangos protektoriaus rašto išilginių griovelių. Ant padangos šono įspaustos raidės TWI („Tread Wear Indicator“). Jei protektoriaus gylis sumažėja iki 1,6 mm (1/16 col.), protektoriaus ir jo nusidėvėjimo žymos aukštis būna viename lygyje. Pakeiskite padangas kaip įmanoma greičiau. Atminkite, kad padangos su sekliu protektoriumi labai prastai sukimba su keliu danga, kai lyja arba sninga.

### Susijusi informacija

- Padangos (p. 550)

## Slėgio padangose patikra

Tinkamai parinkus slėgį padangose, didėja vairavimo stabilumas, taupomi degalai ir ilginama padangų eksploatacija.

Slėgis padangose laikui bėgant mažėja. Tai – natūralus reiškinys. Be to, slėgis padangose priklauso nuo aplinkos temperatūros. Jei važiuojama kai slėgis padangose yra per mažas, padangos gali perkaisti ir būti sugadintos. Slėgis padangose turi įtakos važiavimo komfortui, triukšmui ir važiavimo savybėms.

Slėgį padangose tikrinkite kiekvieną mėnesį. Naudokite šaltoms padangoms rekomenduojamą slėgį padangose, kad padangas eksploatuotumėte optimaliai ir jos optimaliai dėvėtusi. Jei slėgis padangose bus per žemas arba per aukštas, padangos gali dėvėtis netolygiai.

### ⚠️ ĮSPĖJIMAS

- Per žemas slėgis padangose – dažniausias jų pažeidimų priežastis. Dėl to padangose gali atsirasti rimtų įtrūkimų, gali atsilaisvinti kordas arba padanga gali sprogti. Pastaruoju atveju važiuojant galima netikėtai prarasti automobilio kontrolę: taip padidėja susižalojimo pavojus.
- Per mažai pripūtas padangas, mažėja automobilio kraulumas.

## Šaltos padangos

Slėgi padangose reikia tikrinti, kai padangos šaltos.

Padangos laikomos šaltomis, kai jų temperatūra atitinka aplinkos oro temperatūrą.

Ši temperatūra paprastai pasiekama, kai automobilis pastovi bent 3 valandas.

Pavažiavus maždaug 1,6 km (1 myl.), šios padangos laikomos šiltomis. Jei padangoms pripūsti reikia pavažiuoti toliau nei šį atstumą, pirmiausia patikrinkite ir užregistruokite slėgį padangose ir pripūskite iki tinkamo slėgio, kai atvažiuosite prie pompas.

Kintant lauko temperatūrai, kartu keičiasi ir slėgis padangose. Temperatūrai sumažėjus 10 laipsnių, slėgis padangose nukrenta 1 psi (7 kPa). Reguliariai tikrinkite slėgį padangose ir pripūskite jas iki tinkamo slėgio, nurodyto automobilio padangų informacinėje plokštelėje arba sertifikavimo etikečių.

Jei tikrinatė slėgį šiltose padangose, oro neišleiskite. Važiuojant įsilusių padangų slėgis viršija rekomenduojamą šaltų padangų slėgį, tai normalu. Šilta padanga, kurios slėgis yra lygus arba nesiekia rekomenduojamo šaltos padangos slėgio, gali būti pripūsta gerokai per mažai.

## Susijusi informacija

- Slėgio padangose nustatymas (p. 555)
- Rekomenduojamas padangų slėgis (p. 556)
- Slėgio padangose stebėjimo sistema\* (p. 556)
- Padangos (p. 550)

## Slėgio padangose nustatymas

Slėgis padangose laikui bėgant mažėja. Tai – natūralus reiškinys. Siekiant palaikyti rekomenduojamą slėgį padangose, šias retkarčiais gali reikėti pripūsti.

Naudokite šaltoms padangoms rekomenduojamą slėgį padangose, kad padangas eksploatuotumėte optimaliai ir jos optimaliai dėvėtusi.

### **i PASTABA**

Kad slėgį įvertintumėte tinkamai, jį tikrinkite, kai padangos šaltos. „Šaltomis“ padangomis laikomos tokios, kurių temperatūra atitinka aplinkos temperatūrą (praėjus maždaug 3 valandoms nuo automobilio pastatymo). Nuvažiavus kelis kilometrus, padangos įšyla ir jų slėgis padidėja.

1. Nuimkite vienos padangos vožtuvo dangtelį ir tvirtai įspauskite padangos manometrą į vožtuvą.
2. Pripūskite iki rekomenduojamo slėgio.

3. Užsukite ventilio gaubtelį.

### **i PASTABA**

- Pripūtę padangą, būtina vėl užsukite apsaugos nuo dulkių dangtelį, kad vožtuvo nepažeistų žvyras, purvas ir pan.
- Naudokite tik plastmasinius apsaugos nuo dulkių dangtelius. Metaliniai apsaugos nuo dulkių dangteliai gali surūdyti ir juos gali būti sunku atsukti.

4. Apžiūrėkite padangas, ar nėra įstrigusių vinių bei kitų objektų, kurie pradūrė padangą ir dėl to išteka oras.
5. Patikrinkite šonines sienes, ar nėra ertmių, įpjovų, pūslių ar kitų deformacijų.
6. Pakartokite šią procedūrą su visomis padangomis, įskaitant atsarginį ratą\*.

### **i PASTABA**

Jei pripūtėte per daug, išleiskite orą, įspausdami metalinį kaištį į vožtuvo centrą. Tada vėl patikrinkite slėgį padangų manometru.

Kai kurioms atsarginėms padangoms reikalingas aukštesnis slėgis nei kitoms. Patikrinkite slėgio padangose lentelėje arba plokštelėje.



#### ◀ Susijusi informacija

- Rekomenduojamas padangų slėgis (p. 556)
- Slėgio padangose patikra (p. 554)
- Padangų pripūtimas pradurtos padangos avarinio remonto rinkinio kompresoriaumi (p. 573)
- Aprobuotas slėgis padangose (p. 672)

#### Rekomenduojamas padangų slėgis

Ant vairuotojo durelių statramsčio (tarp kėbulo rėmo ir galinių durelių) esančiame lipduke nurodytas slėgis padangose, kuris turėtų būti pasirinktas atsižvelgiant į automobilio apkrovą ir greitį.



Šioje plokštelėje pateikiami automobilio gamyklinių padangų ženymys, apkrovos apribojimai ir slėgis padangose.

#### Geresnė degalų ekonomija su ECO slėgiu

Kai apkrova nedidelė (iki 3 žmonių) ir greitis nesiekia 160 km/h (100 myl./val.), siekiant optimalios degalų ekonomijos galima pasirinkti slėgį ECO. Vis dėlto, pageidaujant optimalaus triukšmingumo ir kelionės komforto, rekomenduojamas žemesnis komfortiškas slėgis.

#### Susijusi informacija

- Slėgio padangose patikra (p. 554)
- Aprobuotas slėgis padangose (p. 672)

#### Slėgio padangose stebėjimo sistema\*

Slėgio padangose stebėjimo sistema „Indirect Tyre Pressure Monitoring System“ (ITPMS) vairuotojo ekrane duoda įspėjimą su indikatoriaus simboliu, jei slėgis vienoje ar keliose automobiliu padangose tampa pernelyg žemas.

Simbolis	Paiškinimas
	<p>Simbolis įsijungia informuodamas apie žemą slėgį padangoje.</p> <p>Nutikus sistemos trikdžiai, slėgio padangose įspėjimo simbolis mirksi maždaug vieną minutę ir po to lieka šviesti.</p>

#### Sistemos aprašas

Slėgio padangose stebėjimo sistema per ABS sistemą matuoja atskirų ratų sukimosi greičio skirtumus ir nustato, ar tinkamas slėgis padangose. Jei slėgis padangoje per žemas, padangos skersmuo pasikeičia. Kartu pakinta ir jos sukimosi greitis. Lygindama padangas tarpusavyje, sistema gali nustatyti, ar kurioje nors padangoje (-se) slėgis per žemas.

## Bendroji informacija apie padangų stebėjimo sistemą

Toliau pateikiamoje informacijoje padangų stebėjimo sistema bendrai vadinama TPMS.

Kiekvieną padangą, įskaitant atsarginio rato\*, reikėtų patikrinti kartą per mėnesį. Tikrinant padangą turėtų būti šalta, o joje esantis slėgis – kaip rekomenduota automobilio gamintojo slėgio padangoje etiketėje arba slėgio padangose lenteleje. Jei ant automobilio sumontuotos kitokio dydžio padangos nei rekomenduoja gamintojas, sužinokite, koks tinkamas oro slėgis jose.

Kaip papildoma saugos savybė automobilyje sumontuota slėgio padangose stebėjimo sistema (TPMS), kuri parodo, kada slėgis vienoje ar daugiau padangų yra per žemas. Kai uždegamas žemo slėgio indikatorius simbolis, kaip galima greičiau sustokite ir patikrinkite padangas bei pripūskite iki reikiamo slėgio.

Važiuojant, kai padangoje per žemas slėgis, jos gali perkaisti ir prakiurti. Dėl žemo slėgio padangose papildomai didėja degalų sąnaudos, trumpėja padangų eksploatacija, be to, gali suprastėti automobilio valdymo ir stabdymo savybės. Atminkite, kad TPMS nepakeičia įprastinės padangų techninės priežiūros. Vairuotojas privalo užtikrinti, kad padangose būtų palaikomas tinkamas slėgis, net jei nepasiekta per žemo slėgio padangose riba ir todėl neįsijungia indikatorius simbolis.

Automobilyje papildomai sumontuotas sistemos TPMS trikties indikatorius, kuriuo parodoma, kad

sisistema neveikia tinkamai. Sistemos TPMS trikties indikatorius sujungtas su žemo slėgio padangose simboliu. Sistemai aptikus triktį, simbolis vairuotojo ekrane mirksti apie vieną minutę, tada pradeda šviesti nuolat. Ši procedūra kartojama paleidus automobilį, kol triktis pašalinama. Šviečiant simboliui, gali būti paveikta sistemos galiomybė nustatyti arba įspėti, kad padangose žemas slėgis.

Sistemos TPMS triktis gali įvykti dėl kelių priežasčių, pvz., sumontavus atsarginį ratą, pakeitus padangas arba ratus: dėl to TPMS gali imti veikti netinkamai.

Pakeitę vieną ar daugiau padangų, visada patikrinkite TPMS simbolį, kad įsitikintumėte, jog nauja padanga arba ratas tinkamai veikia su TPMS.

### Pranešimai prietaisų skydelyje

Jei slėgis padangoje per žemas, vairuotojo ekrane įsijungia žemo slėgio padangose indikatorius simbolis ir pasirodo pranešimas.

- **Žemas slėgis padang. Patikrinkite padangas, pripūtę sukalibruokite**
- **Slėgio padangose sist. Laikiniai nepasiekiami**
- **Slėgio padangose sist. Reikia vykti į autoservisą**

### Būtina atminti

- Pakeitę ratą ar slėgį padangoje, būtinai sukalibruokite sistemą. Žr. slėgio padangose etiketę, priklijuotą ant vairuotojo pusės durelių

statramsčio, kur rasite „Volvo“ rekomenduojamus slėgio padangose rodiklius.

- Jei sumontuosite kitokio dydžio padangas nei buvo sumontuotos gamykloje, sistemą reikės pritaikyti toms padangoms (sukalibruoti), kad būtų išvengta klaidingų įspėjimų.
- Jei naudojamas atsarginis ratas\*, galbūt slėgio padangose stebėjimo sistema neveikia tinkamai dėl skirtumų tarp ratų.
- Sistema nepakeičia poreikio reguliariai tikrinti padangas ir vykdyti jų techninę priežiūrą.
- Slėgio padangose stebėjimo sistemos išjungti negalima.

### ĮSPĖJIMAS

- Jei slėgis padangoje bus netinkamas, ji gali sprogti ir vairuotojas gali prarasti automobilio kontrolę.
- Sistema negali iš anksto perspėti apie artėjantį padangos sprogiamą.

### Susijusi informacija

- Rekomenduojamas padangų slėgis (p. 556)
- Slėgio padangose būseną centriniame ekrane\* (p. 559)
- Veiksmai pasirodžius įspėjimui dėl žemo slėgio padangoje (p. 560)
- Sistemos kalibravimas slėgiui padangoje stebėti\* (p. 558)

## Sistemos kalibravimas slėgiui padangose stebėti\*

Siekiant užtikrinti, kad slėgio padangose stebėjimo sistema „Indirect Tyre Pressure Monitoring System“ (ITPMS) veiktų tinkamai, reikia nustatyti slėgio padangose atskaitos vertę. Tai reikia atlikti kaskart keičiant padangas arba pakitus slėgiui padangoje.

Pavyzdžiui, važiuojant su didele apkrova arba dideliu greičiu, viršijančiu 160 km/h (100 myl./val.), slėgis padangoje turi būti nustatytas laikantis „Volvo“ rekomenduojamųjų slėgio padangose verčių. Po to sistemą reikia perkalibruoti.

1. Išjunkite automobilį.
2. Pripūskite padangas iki reikiamo slėgio, kaip nurodyta slėgio padangose lipduke, priklijuotame prie vairuotojo pusės durelių statramsčio.
3. Užveskite variklį.
4. Programėlių rodyneje atverkite programėlę **Automobilio būseną**.

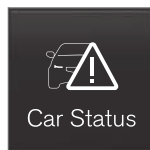

5. Spauskite **TPMS**.

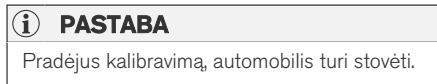

6. Spauskite **Kalibruoti**.
7. Palieskite **OK**: patvirtinsite, buvo patikrintas ir tinkamai nustatytas slėgis visose keturiose padangose.

8. Leiskite automobiliui veikti, kol bus baigta kalibruoti.

Kalibruojama automobiliu važiuojant 35 km/h (22 myl./val.) viršijančiu greičiu.

> Surinkus pakankamai duomenų, kad sistema galėtų aptikti žemą slėgį padangoje, centriniame ekrane padangų spalva pakinta iš pilkos į žalią. Sistema papildomai nepatvirtina, kad kalibravimas baigtas.

Jei automobilio uždegimas išjungiamas prieš baigiant kalibruoti, padangos kito paleidimo metu centriniame ekrane pakeičia spalvą iš pilkos į žalią, net jei kalibravimo procesas nebaigiamas. Sukalibruokite iš naujo ir leiskite procesui baigtis to paties darbinio ciklo metu, kad jis būtų atliktas tinkamai.

Jei nepavyksta paleisti kalibravimo proceso, pasirodo toks pranešimas: **Sukalibruoti nepavyko. Bandykite dar kartą.**



**i PASTABA**

Nepamirškite, kad reikia būtinai sukalibruoti slėgio padangose stebėjimo sistemą, jei pakeičiamas ratas arba slėgis padangose, vadovaujantis slėgio padangose etikete arba lentele.

Jei nebus nustatytos tinkamos atskaitinės vertės, sistema gali tinkamai neįspėti apie žemą slėgį padangose.

Kad galėtumėte pasiekti kalibravimo mygtuką ir pradėti kalibravimo procesą, automobilis turi stovėti su veikiančiu varikliu.

**⚠️ ĮSPĖJIMAS**

Išmetamosiose dujose yra anglies monoksido, kuris yra bespalvis ir bekvapis, tačiau itin nuodingas. Dėl šios priežasties kalibruoti būtinai reikia lauke arba autoservise, kur yra atitinkama išmetamųjų dujų ištraukimo sistema.

**Susijusi informacija**

- Rekomenduojamas padangų slėgis (p. 556)
- Slėgio padangose nustatymas (p. 555)
- Slėgio padangose būseną centriniame ekrane\* (p. 559)
- Veiksmai pasirodžius įspėjimui dėl žemo slėgio padangose (p. 560)
- Slėgio padangose stebėjimo sistema\* (p. 556)

**Slėgio padangose būseną centriniame ekrane\***

Naudojantis slėgio padangose stebėjimo sistema „Indirect Tyre Pressure Monitoring System“ (ITPMS), slėgio padangose būseną galima stebėti centriniame ekrane.

**Būsenos patikra**

1. Programėlių rodinyje atverkite programėlę **Automobilio būseną**.

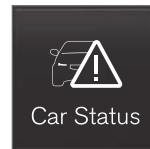

2. Palieskite **TPMS**, kad parodytumėte padangų būseną.

**Rodoma būseną**

Centrinio ekrano grafiniame paveikslėlyje rodoma kiekvienos padangos būseną<sup>3</sup>.

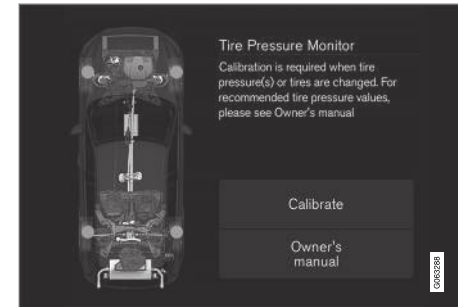
**Žalia padanga:**

- Slėgis padangoje viršija įspėjimo ribinę vertę.

**Geltona padanga:**

- Slėgis padangoje pernelyg žemas. Kaip įmanoma greičiau sustokite ir patikrinkite / pakoreguokite slėgį padangoje, ją pripūsdami. Nustatę tinkamą slėgį padangoje, sukalibruokite sistemą.

**Visos padangos geltonos:**

- Slėgis per žemas dviejose ar daugiau padangų. Kaip įmanoma greičiau sustokite ir patikrinkite / pakoreguokite slėgį padangose, jas pripūsdami. Nustatę tinkamą slėgį padangoje, sukalibruokite sistemą.



#### ◀ Visos padangos pilkos:

- Kalibruojama.
- Būsena nežinoma.

Kad sistema būtų aktyvinta, gali reikėti kelias minutes pavažiuoti didesniu nei 35 km/h (22 myl./val.) greičiu.

#### Visos padangos pilkos ir rodomas pranešimas:

- **Slėgio padangose sist. Laikina nepasiekiamas.** Indikatoriaus simbolis mirksi ir po maždaug 1 minutės ima nuolat šviesti. Sistema šiuo metu nepasiekiamas, bus greitai aktyvinta.
- **Slėgio padangose sist. Reikalinga tech. patikra.** Indikatoriaus simbolis mirksi ir po maždaug 1 minutės ima nuolat šviesti. Sistema neveikia tinkamai: susisieki su autoservisu<sup>4</sup>.

#### Susijusi informacija

- Sistemos kalibravimas slėgiui padangose stebėti\* (p. 558)
- Veiksmai pasirodžius įspėjimui dėl žemo slėgio padangose (p. 560)
- Slėgio padangose stebėjimo sistema\* (p. 556)
- Automobilio būsenas (p. 598)

### Veiksmai pasirodžius įspėjimui dėl žemo slėgio padangose

Jei slėgio padangose stebėjimo sistema („Indirect Tyre Pressure Monitoring System“ (ITPMS)) pateikė įspėjimą, vadinasi, vienoje ar keliuose automobilio padangose užregistruotas pernelyg žemas slėgis ir reikia imtis atitinkamų veiksmų.



Jei pasirodo sistemos indikatoriaus simbolis ir pranešimas **Žemas slėgis padang.**, patikrinkite slėgį padangose ir pašalinkite problemą.

1. Išjunkite automobilį.
2. Manometru patikrinkite slėgį visose keturiose padangose.
3. Pripūskite padangas iki reikiamo slėgio, kaip nurodyta slėgio padangose lipduke, priklijuotame prie vairuotojo pusės durelių statramsčio.
4. Pakoregavę slėgį padangose, centriniam ekrane atlikite sistemos kalibravimo procedūrą.  
  
Atminkite: indikatoriaus simbolis neišsijungia, kol nepašalinama žemo slėgio padangoje problema ir neatliekama nauja kalibravimo procedūra.

#### **i** PASTABA

Kad slėgį įvertintumėte tinkamai, jį tikrinkite, kai padangos šaltos. „Šaltomis“ padangomis laikomos tokios, kurių temperatūra atitinka aplinkos temperatūrą (praėjus maždaug 3 valandoms nuo automobilio pastatymo). Nuvažiavus kelis kilometrus, padangos įšyla ir jų slėgis padidėja.

#### **i** PASTABA

- Pripūtę padangą, būtinai vėl užsukite apsaugos nuo dulkių dangtelį, kad būtų nepažeistų žvyras, purvas ir pan.
- Naudokite tik plastmasinius apsaugos nuo dulkių dangtelius. Metaliniai apsaugos nuo dulkių dangteliai gali surūdyti ir juos gali būti sunku atsukti.

#### **⚠** ĮSPĖJIMAS

- Jei slėgis padangoje bus netinkamas, ji gali sprogti ir vairuotojas gali prarasti automobilio kontrolę.
- Sistema negali iš anksto perspėti apie artėjantį padangos sprogimą.

<sup>3</sup> Ilustracijoje pateikiama schema: išdėstymas gali kisti priklausomai nuo automobilio modelio arba atnaujintos programinės įrangos.

<sup>4</sup> Rekomenduojama susisiekti su įgaliotuoju „Volvo“ autoservisu.

### Susijusi informacija

- Rekomenduojamas padangų slėgis (p. 556)
- Slėgio padangose nustatymas (p. 555)
- Sistemos kalibravimas slėgiui padangose stebėti\* (p. 558)
- Slėgio padangose būseną centriniame ekrane\* (p. 559)
- Slėgio padangose stebėjimo sistema\* (p. 556)
- Padangų pripūtimas pradurtos padangos avarinio remonto rinkinio kompresoriumi (p. 573)

### Ratų keitimas

Automobilio ratus galima pakeisti, pvz., sumontuoti žiemes padangas ar atsarginį ratą. Laikykitės atitinkamų ratų nuėmimo ir montavimo instrukcijų.

### Padangų dydžio keitimas

Patikrinkite, ar padangos matmenys aprobuti montuoti ant automobilio.

Kiekvieną kartą keisdami padangų dydį, kreipkitės į įgaliotąjį „Volvo“ autoservisą, kad jis atnaujintų programinę įrangą. Gali reikėti atsisiųsti programinę įrangą kai keičiate didesnių ir mažesnių matmenų bei vasarines ir žiemes padangas.

### Susijusi informacija

- Rato nuėmimas (p. 563)
- Ratų montavimas (p. 565)
- Patvirtinti ratų ir padangų dydžiai (p. 670)
- Įrankinė (p. 561)
- Žieminės padangos (p. 567)
- Atsarginis ratas\* (p. 566)
- Ratų varžtai (p. 562)

### Įrankinė

Prereikūs automobilį vilkti, pakeisti ratą ar pan., pravers bagažinėje laikomi įrankiai.

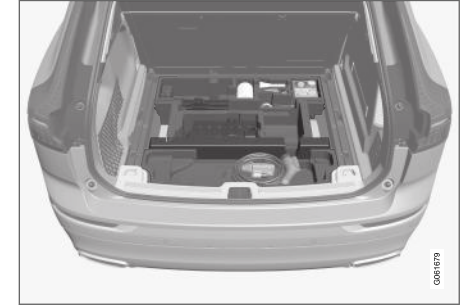

Putplasčio bloke, esančiame po bagažinės grindimis, yra automobilio vilkimo kilpa, pradurtos padangos remonto rinkinys, įrankis plastikiniams ratų varžtų dangteliams nuimti ir mova ratų varžtams-slapukams atsukti.

Jei automobilyje yra atsarginis ratas\*, tuomet kartu pateikiamas domkratas, ratų raktas ir pakeistas, kuriame rasite vienkartinės pirštines ir maišą pažeistam ratui įdėti.

### Susijusi informacija

- Ratų keitimas (p. 561)
- Domkratas\* (p. 562)

## Domkratas\*

Domkratą galima naudoti automobiliui pakelti, pvz., norint pakeisti atsarginį ratą.



Ilustracija yra scheminio pobūdžio: versijos gali skirtis.

### ! SVARBU

- Kai domkratas\* nenaudojamas, jį reikia laikyti atitinkamoje vietoje po bagažinės grindimis.
- Automobilyje esantis domkratas suprojektuotas naudoti tik retkarčiais ir trumpai, pvz., pradurtam ratui pakeisti. Automobiliui kelti galima naudoti tik konkrečiam modeliui pritaikytą kėliklį. Jei automobilį reikia kelti dažniau arba laikyti pakeltą ilgiau nei paprastai pakanka ratui pakeisti, rekomenduojama naudoti autoserviso kėliklį. Tokiu atveju laikykitės su konkrečiu įrenginiu pateiktų eksploatacijos instrukcijų.

Kad domkratas tilptų į vietą, jį reikia sulenkti į tinkamą padėtį.

### Išsilyginantys modeliai\*

Jei automobilyje sumontuota pasirinktinė pneuminė pakaba, prieš keliant automobilį domkratą ją reikia deaktivinti.

### Susijusi informacija

- Įrankinė (p. 561)

## Ratų varžtai

Ratų varžtai naudojami ratams prie stebulių tvirtinti.

### ! SVARBU

Ratų varžlės turi būti priveržtos iki 140 Nm (103 pėd. sv.). Perveržus arba priveržus per silpnai galima sugadinti varžles ir varžtus.

Naudokite tik „Volvo“ patikrintus ir patvirtintus ratlankius, kurie yra originalūs „Volvo“ priedai.

Patikrinkite ratų varžtų sukimo momentą dinamometriniais varžliarakčiais.

**Netepkite** ratų varžtų sriegių tepalu.

### ! ĮSPĖJIMAS

Praėjus kelioms dienoms po pakeitimo, gali reikėti papildomai priveržti ratų varžtus. Temperatūros skirtumai ir vibracijos gali reikšti, kad jie priveržti netolygiai.

### Saugieji ratų varžtai\*

Po krovinių skyriaus grindimis esančiame putplasčio bloke yra vieta saugiųjų ratų varžtų movai.

### Susijusi informacija

- Rato nuėmimas (p. 563)
- Ratų montavimas (p. 565)

## Rato nuėmimas

Rato nuėmimo instrukcijos (keičiant ratus). Ratus reikia keisti tinkamai.

### ! SVARBU

- Kai domkratas\* nenaudojamas, jį reikia laikyti atitinkamoje vietoje po bagažinės grindimis.
- Automobilyje esantis domkratas suprojektuotas naudoti tik retkarčiais ir trumpai, pvz., pradurtam ratui pakeisti. Automobiliui kelti galima naudoti tik konkrečiam modeliui pritaikytą kėliklį. Jei automobilį reikia kelti dažniau arba laikyti pakeltą ilgiau nei paprastai pakanka ratui pakeisti, rekomenduojama naudoti autoserviso kėliklį. Tokiu atveju laikykitės su konkrečiu įrenginiu pateiktų eksploatacijos instrukcijų.

### ⚠️ ĮSPĖJIMAS

- Įjunkite stovėjimo stabdį ir nustatykite pavarų perjungiklį į stovėjimo padėtį (P).
- Užblokuokite ant žemės stovinčius ratus medžio kaladėmis arba dideliais akmenimis.
- Patikrinkite, ar nepažeistas keltuvas, ar tinkamai sutepti sriegiai, ir ar nėra prilipę purvo.
- Įsitikinkite, kad domkratas remiasi į tvirtą, lygų ir neslidų pagrindą bei yra nepakreiptas.
- Domkratą reikia tinkamai prijungti prie jam skirtos gembės.
- Nei tarp žemės ir domkrato, nei tarp domkrato ir automobilio kėlimo taško negalima kišti jokių daiktų.
- Automobilį pakėlus keltuvu, visi keleiviai turi išlipti iš automobilio.
- Jei intensyvaus eismo vietoje reikia pakeisti ratą, keleiviai turi stovėti saugioje vietoje.
- Ratams keisti naudokite automobiliui skirtą domkratą. Bet kokiems kitiems darbams atlikti atremkite automobilį į atramas.
- Niekada nelįskite po automobiliu ir nesiekite po juo bet kokia kūno dalimi, kai jis pakeltas ant domkrato.

1. Jei ratą keičiate intensyvaus eismo vietoje, pastatykite trikampį avarinį ženklą ir įjunkite avarinį signalą.
2. Įjunkite stovėjimo stabdį ir perjunkite pavarų svirtį į padėtį **P** arba įjunkite pirmąją pavarą (jei automobilyje sumontuota mechaninė pavarų dėžė).

Taikoma automobiliams su **Lygiavimo valdymas\***: Jei automobilyje įrengta pneumatinė pakaba, prieš keliant automobilį domkratą\* ją reikia išjungti.

3. Iš putplasčio bloko išimkite keltuvą\*, ratų raktą\* ir ratų varžtų plastikinių dangtelių nuėmimo įrankius.



Plastikinių dangtelių nuėmimo nuo ratų varžtų įrankis.

4. Užblokuokite ant žemės likusius ratus iš priekio ir galo. Panaudokite, pvz., sunkias medines kalades arba stambius akmenis.



5. Susukite vilkimo ašą ir ratų raktą\* iki pat stabilio padėties, kaip nurodyta instrukcijoje.

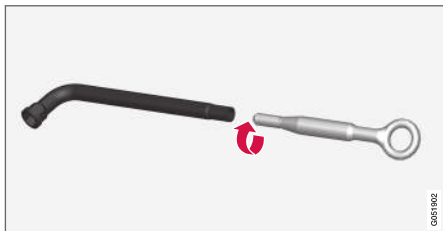

**! SVARBU**

Vilkimo ašą reikia iki galo įsukti į ratų raktą\*.

6. Specialios paskirties įrankiu nuimkite plastikinius dangtelius nuo ratų varžtų.
7. Kol automobilis dar stovi ant žemės, ratų raktu / vilkimo aša atsukite ratų varžtus 1/2–1 apsisukimo, spausdami žemyn (prieš laikrodžio rodyklę).

8. Keliant automobilį svarbu, kad domkratas\* arba kėlimo alkūnės būtų nustatytos atitinkamuose taškuose po automobiliumi. Trikampėmis žymomis plastikiniame gaubte nurodomos kėlimo taškų vietos. Kiekvienoje automobilio pusėje yra po du kėlimo taškus. Kiekviename taške yra įduba domkratui.

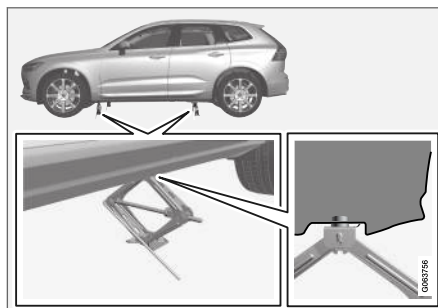

9. Pastatykite domkratą ant lygaus, tvirto ir neslystančio pagrindo, po ketinamu naudoti kėlimo tašku.
10. Pakelkite jį aukščiau, kad tinkamai sulygiuotumėte ir jis susiliestų su automobilio kėlimo tašku. Patikrinkite, ar domkrato galvutė (arba autoserviso keltuvo alkūnės) tinkamai nustatytos kėlimo taške (-uose): kalnelis galvutės centre turi pataikyti į kėlimo taško angą, o pagrindas turi būti nustatytas vertikaliai po kėlimo tašku.

11. Pasukite domkratą, kad rankena būtų maksimaliai nusukta nuo automobilio, o domkrato alkūnės būtų nustatytos statmenai automobilio krypčiai.
12. Pakelkite automobilį tiek, kad būtų galima laisvai pajudinti nuimamą ratą. Išimkite ratų varžtus, o po to pakelkite ir nuimkite ratą.

**Susijusi informacija**

- Lygio kontrolės nuostatos\* (p. 457)
- Ratų keitimas (p. 561)
- Automobilio kėlimas (p. 602)
- Domkratas\* (p. 562)
- Įrankinė (p. 561)
- Ratų montavimas (p. 565)

## Ratų montavimas

Rato montavimo instrukcijos (keičiant ratus).

### **i** PASTABA

Automobilyje esantis domkratas suprojektuotas naudoti tik retkarčiais ir trumpai, pvz., pradurtam ratui pakeisti. Automobiliui kelti galima naudoti tik konkrečiam modeliui pritaikytą kėliklį. Jei automobilį reikia kelti dažniau arba laikyti pakeltą ilgiau nei paprastai pakanka ratui pakeisti, rekomenduojama naudoti autoserviso kėliklį. Tokiu atveju laikykitės su konkrečiu įrenginiu pateiktų eksploatacijos instrukcijų.

### **!** ĮSPĖJIMAS

- Įjunkite stovėjimo stabdį ir nustatykite pavarų perjungiklį į stovėjimo padėtį (P).
- Užblokuokite ant žemės stovinčius ratus medžio kaladėmis arba dideliais akmenimis.
- Patikrinkite, ar nepažeistas keltuvas, ar tinkamai sutepti sriegiai, ir ar nėra prilipęs purvo.
- Įsitikinkite, kad domkratas remiasi į tvirtą, lygų ir neslidų pagrindą bei yra nepakreiptas.
- Domkratą reikia tinkamai prijungti prie jam skirtos gembės.
- Nei tarp žemės ir domkrato, nei tarp domkrato ir automobilio kėlimo taško negalima kišti jokių daiktų.
- Automobilį pakėlus keltuvu, visi keleiviai turi išlipti iš automobilio.
- Jei intensyvaus eismo vietoje reikia pakeisti ratą, keleiviai turi stovėti saugioje vietoje.
- Ratams keisti naudokite automobiliui skirtą domkratą. Bet kokiems kitiems darbams atlikti atremkite automobilį į atramas.

- Niekada nelįskite po automobiliu ir nesiekite po juo bet kokia kūno dalimi, kai jis pakeltas ant domkrato.

1. Nuvalykite ratlankio ir stebulės sąlyčio paviršius.
2. Uždėkite ratą. Kruopščiai priveržkite ratų varžtus.

**Netepkite** ratų varžtų sriegių tepalu.

3. Nuleiskite automobilį taip, kad ratai negalėtų sukstis.
4. Prisukite rato varžtus kryžmine tvarka. Svarbu, kad rato varžtai būtų tinkamai priveržti. Priveržkite iki 140 Nm (103 pėd. sv.). Patikrinkite sąsūkos momentą specialiu veržliarakčiu.



5. Sumontuokite plastikinius dangtelius atgal ant ratų varžtų.





### ĮSPĖJIMAS

Praėjus kelioms dienoms po pakeitimo, gali reikėti papildomai priveržti ratų varžtus. Temperatūros skirtumai ir vibracijos gali reikšti, kad jie priveržti netolygiai.

### PASTABA

- Pripūtę padangą, būtinai vėl užsukite apsaugos nuo dulkių dangtelį, kad būtų nepažeistų žvyras, purvas ir pan.
- Naudokite tik plastmasinius apsaugos nuo dulkių dangtelius. Metaliniai apsaugos nuo dulkių dangteliai gali surūdyti ir juos gali būti sunku atsukti.

### Susijusi informacija

- Lygio kontrolės nuostatos\* (p. 457)
- Ratų keitimas (p. 561)
- Automobilio kėlimas (p. 602)
- Domkratas\* (p. 562)
- Įrankinė (p. 561)
- Rato nuėmimas (p. 563)

### Atsarginis ratas\*

Įprasto dydžio pradurtą ratą galima laikinai pakeisti **Temporary spare tipo atsarginiu ratu**. Atsarginis ratas skirtas naudoti tik laikinai. Jį reikia kaip įmanoma greičiau pakeisti įprastu ratu.

Naudojant atsarginį ratą, gali pakisti automobilio valdymo savybės ir sumažėti prošvaisa iki žemės. Kai naudojamas „Temporary Spare“, neplaukite automobilio autoplovykloje.

Rekomenduojamą slėgį padangoje reikia palaikyti neatsižvelgiant į laikinojo atsarginio rato vietą ant automobilio.

Jei atsarginis ratas apgadinamas, iš „Volvo“ įgaliotojo atstovo galima įsigyti naują.

### ĮSPĖJIMAS

- Niekada nevažiuokite didesniu nei 80 km/h (50 myl./val.) greičiu, jei ant automobilio sumontuotas atsarginis ratas.
- Negalima važiuoti automobiliu, jei sumontuotas daugiau nei vienas atsarginis ratas.
- Važiuojant su sumontuotu atsarginiu ratu, gali pakisti automobilio vairavimo savybės. Atsarginį ratą reikia kaip įmanoma greičiau pakeisti įprastu.
- Atsarginis ratas mažesnis už įprastą, o tai turi įtakos automobilio prošvaisai iki žemės. Saugokitės aukštų bordiūrų ir nesinaudokite autoplovyklų paslaugomis.
- Laikykitės gamintojo rekomenduojamo atsarginio rato slėgio reikalavimų.
- Automobiliuose su visų ratų pavara galima atjungti galinių ratų pavara.
- Jei ant priekinės ašies sumontuotas atsarginis ratas, negalima naudoti ratų grandinių.
- Atsarginis ratas yra neremontuojamas.



**! SVARBU**

Automobilio vairuoti negalima, jei sumontuotos skirtingo dydžio padangos arba kitas atsarginis ratas nei pateiktas su automobiliu. Naudojant skirtingo dydžio ratus, galima rimtai sugadinti automobilio transmisiją.

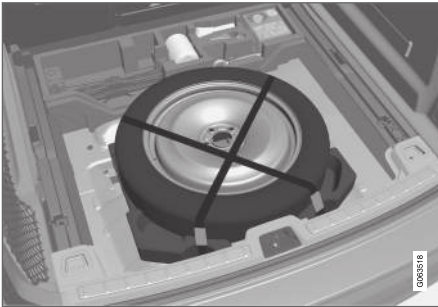

Atsarginis ratas laikomas po bagažinės grindimis, jis pritvirtintas dviem dirželiais. Putplasčio bloke pateikiami visi ratui pakeisti reikalingi įrankiai.

**Susijusi informacija**

- Ratų keitimas (p. 561)
- Rekomenduojamas padangų slėgis (p. 556)

**Atsarginio rato išėmimas**

Vykdykite šias atsarginio rato tvarkymo instrukcijas.

1. Atlenkti bagažinės grindis nuo galo į priekį.
2. Atsekite dirželius ir iškelkite atsarginį ratą.

**Pradurto rato laikymas**

1. Išimkite putplastyje įdėtą rato maišą ir įdėkite ratą į maišą.
2. Gražinkite įrankius į jiems skirtas vietas putplasčio bloke ir sudėkite atgal į automobilį.
3. Prisukite putplasčio bloką montavimo sraigtais ir nulenkite bagažinės grindis žemyn.
4. Įdėkite pradurtą ratą į bagažinės skyrių.

**Pradurto rato laikymas**

1. Išimkite putplastyje įdėtą rato maišą ir įdėkite ratą į maišą.
2. Gražinkite įrankius į jiems skirtas vietas putplasčio bloke ir nuleiskite bagažinės grindis.
3. Įdėkite pradurtą ratą į bagažinės skyrių.

**Susijusi informacija**

- Atsarginis ratas\* (p. 566)

**Žieminės padangos**

Žieminės padangos yra pritaikytos važiuoti keliais žiemą.

„Volvo“ rekomenduoja naudoti konkrečių matmenų žieminės padangas. Padangų matmenys priklauso nuo variklio modelio. Važiuojant su žieminėmis padangomis, ant visų keturių ratų turi būti sumontuotos tinkamo tipo padangos.

**i PASTABA**

Jei reikia patarimų dėl to, kurio tipo ratlankis ir padanga labiausiai tinka, susisiekite su „Volvo“ atstovu.

**Keitimo į žieminės padangas patarimai**

Keičiant vasarines ir žieminės padangas, jos turi būti pažymėtos, nurodant, kurioje automobilio pusėje buvo sumontuotos, pvz., **K** (kairėje) arba **D** (dešinėje).

**Dygliuotosios padangos**

Sumontavus naujas dygliuotas padangas, jomis pirmuosius 500–1 000 km (300–600 myl.) reikia važiuoti švelniai, kad dygliai tinkamai įsispaustų. Tokiu būdu užtikrinsite, kad padangos, ir ypač jų dygliai, ilgiau tarnautų.

**i PASTABA**

Skirtingose šalyse galioja skirtingos nuostatos dėl dygliuotųjų padangų.



#### ◀ Protectoriaus rašto gylis

Esant ledui, purvui ir žemai temperatūrai, padangos naudojamos žymiai sunkesnėmis sąlygomis nei vasarą. Todėl „Volvo“ pataria nevažinėti žieminėmis padangomis, kurių protectoriaus gylis mažesnis nei 4 mm (0,15 col.).

#### Susijusi informacija

- Ratų keitimas (p. 561)
- Važiavimas žiemą (p. 462)
- Padangų protectoriaus susidėvėjimo indikatoriai (p. 554)

#### Sniego grandinės

Naudojant ratų grandines ir (arba) žieminės padangas, galima žiemą pagerinti sukibimą.

#### ĮSPĖJIMAS

Naudokite originalias „Volvo“ ratų grandines arba analogiškos kokybės grandines, suprojektuotas konkretaus modelio automobiliui, padangų ir ratlankio dydžiui. Leidžiama naudoti tik **vienpuses** ratų grandines.

Jei nesate tikri dėl tinkamų ratų grandinių, „Volvo“ rekomenduoja susisiekti su įgaliotuoju „Volvo“ autoservisu. Netinkamai parinkus ratų grandines, galima rimtai apgadinti savo automobilį ir gali įvykti avarija.

#### SVARBU

Automobilio ratų grandines galima naudoti su tokiais apribojimais:

- „Volvo“ nerekomenduoja naudoti ratų grandinių, jei ratų matmenys didesni nei 18 colių.
- Būtinai kruopščiai laikykitės gamintojo montavimo instrukcijų. Sumontuokite grandines kiek įmanoma labiau įtemptas ir reguliariais intervalais jas pakartotinai įtemptkite.
- Ratų grandines galima montuoti tik ant priekinių ratų (taikoma ir visų ratų pavara turintiems automobiliams).
- Atskirais atvejais ratų grandinių naudoti **NEGALIMA**, pvz., jei sumontuota priedų, antrinės rinkos arba specialių padangų ir ratlankių, kurių matmenys skiriasi nuo originalų. Tarp grandinių ir stabdžių, pakabos bei kėbulo komponentų būtina palaikyti pakankamą atstumą.
- Prieš naudodami patikrinkite vietinius reglamentus dėl ratų grandinių montavimo.
- Niekada neviršykite grandinių gamintojo nurodyto maksimalaus greičio. Jokiais būdais negalima viršyti 50 km/h (30 myl./val.) greičio.

- Važiudami su ratų grandinėmis, venkite kalnelių, duobių ir staigių posūkių.
- Nevažiuokite ant plikos žemės, nes taip greičiau dėvisi ir ratų grandinės, ir padangos.
- Važiuojant su ratų grandinėmis, gali suprastėti automobilio važiavimo savybės. Venkite greitų ir staigių posūkių, taip pat nestabdykite blokuodami ratus.
- Kai kurių tipų tvirtai įtemptos grandinės kenkia stabdžių komponentams, todėl jų NEGALIMA naudoti.

Papildomos informacijos apie ratų grandines gau-  
site iš „Volvo“ įgaliotojo atstovo.

### Susijusi informacija

- Važiavimas žiemą (p. 462)

## Avarinio pradurtos padangos remonto rinkinys

Avarinis pradurtos padangos remonto rinkinys<sup>5</sup> naudojamas pradurtai padangai užsandarinti, taip pat – oro slėgiui padangoje patikrinti ir sureguliuoti.

Jei automobilyje yra atsarginis ratas\*, vadinasi, nebus pradurtos padangos remonto rinkinio.

Pradurtos padangos remonto rinkinyje yra kompresorius ir balionėlis su sandarinimo skysčiu. Sandarinimo procedūra leidžia laikinai suremontuoti padangą.

### **i** PASTABA

Sandarinimo skystis efektyviai užsandarina padangas, kai būna pradurta protektoriaus sritis, tačiau ribotai sandarina skyles padangų šoninėse sienelėse. Nenaudokite avarinio pradurtos padangos remonto rinkinio, jei padangoje yra prapjova, įtrūkimas ar panašaus pobūdžio pažeidimas.

### **i** PASTABA

Kompresorius skirtas laikinai suremontuoti pradurtą padangą. Jis yra aprobuotas „Volvo“.

## Vieta

Pradurtos padangos remonto rinkinys yra putplasčio bloke po bagažinės grindimis.

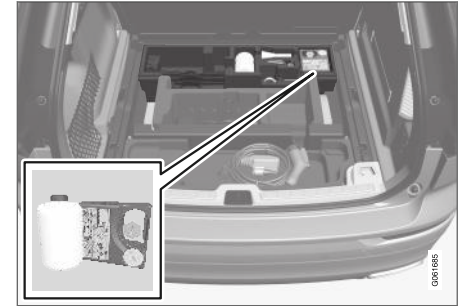

## Sandarinimo skysčio balionėlis

Jei sueina sandarinimo skysčio balionėlio galiojimo terminas (žr. lipduką ant balionėlio), balionėlį reikia pakeisti. Panaudotą balionėlį atiduokite sutvarkyti kaip aplinkai pavojingas atliekas.

Panaudojus balionėlį su sandarinimo skysčiu, jį reikia pakeisti. „Volvo“ rekomenduoja, kad jį pakeistų įgaliotasis „Volvo“ autoservisas.

<sup>5</sup> Temporary Mobility Kit (TMK)

#### ◀ Susijusi informacija

- Kaip naudotis pradurto padangos remonto rinkiniu (p. 570)
- Padangų pripūtimas pradurto padangos avarinio remonto rinkinio kompresoriumi (p. 573)
- Padangos (p. 550)

### Kaip naudotis pradurto padangos remonto rinkiniu

Užsandarinkite pradurtą padangą avarinio pradurto padangos remonto rinkiniu („Temporary Mobility Kit“, TMK).

#### Apžvalga

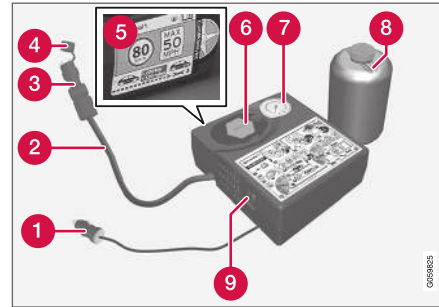

- 1 Maitinimo kabelis
- 2 Oro žarna
- 3 Slėgį mažinimo ventilis
- 4 Apsauginis dangtelis
- 5 Lipdukas, maksimalus leistinas greitis
- 6 Laikiklis buteliukui (oranžinis dangtelis)
- 7 Slėgio matuoklis

- 8 Sandarinimo skysčio balionėlis
- 9 Jungiklis

#### Prijungimas

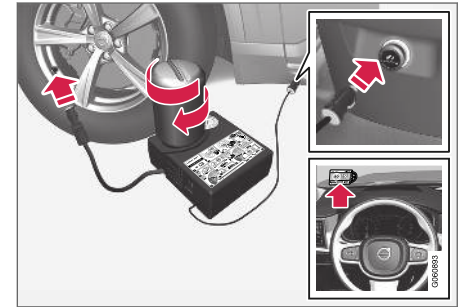

#### **PASTABA**

Prieš naudojant nereikia pradurti butelio sandariklio. Sandariklis praduriamas automatiškai, užsukant butelį.

**⚠️ ĮSPĖJIMAS**

Naudodami padangų sandarinimo sistemą, atmintkite:

- Sandarinimo skysčio balionėlyje yra 1) natūralaus guminio latekso ir 2) etandioolio. Šios medžiagos nurijus yra žalingos.
- Šio balionėlio turinys gali sukelti alerginių odos reakcijų ar kitaip būti potencialiai žalingas kvėpavimo takams, odai, centrinei nervų sistemai ir akims.

Atsargumo priemonės:

- Saugokite atokiai nuo vaikų.
- Pavojinga prarijus.
- Venkite ilgalaikio ar pakartotinio sąlyčio su oda. Jei sandarinimo skysčio pateko ant jūsų drabužių, nusivilkite juos.
- Padirbę gerai nusiplaukite rankas.

Pirmoji pagalba:

- Oda: Nuplaukite paveiktas odos vietas vandeniu su muilu. Jei atsiranda simptomų, kreipkitės į gydytoją.
- Akys: Gausiai plaukite vandeniu bent 15 minučių, retkarčiais pakeldami viršutinius ir apatinius akių vokus. Jei atsiranda simptomų, kreipkitės į gydytoją.
- Įkvėpimas: Išveskite nukentėjusį į gryną orą. Jei dirginimas nesiliauja, kreipkitės į gydytoją.

- Nurijimas: NESKATINKITE vėmimo, nebent tai daryti nurodė medikai. Kreipkitės į gydytoją.
- Utilizavimas: Utilizuokite šias medžiagas ir tara, nugabendami į pavojingų arba specialiųjų atliekų surinkimo punktą.

**⚠️ ĮSPĖJIMAS**

- Naudodami pradurtos padangos remonto rinkinį, nenuimkite balionėlio.
- Naudodami pradurtos padangos remonto rinkinį, nenuimkite oro žarnos.

1. Jei padangą sandariniate intensyvaus eismo vietoje, pastatykite trikampį avarinį ženklą ir įjunkite avarinį signalą.

Jei padangą pradūrė vinis ar panašus daiktas, palikite jį padangoje. Taip bus lengviau užsandarinti angą.

2. Nuklijuokite maksimalaus leistino greičio lipduką, priklijuotą prie vienos kompresoriaus pusės. Priklijuokite jį matomoje vietoje ant priekinio stiklo, kad nepamirštumėte laikytis greičio apribojimo. Jei padangos remontui buvo panaudotas avarinis remonto rinkinys, nerekomenduojama važiuoti didesniu nei 80 km/h (50 myl./val.) greičiu.

3. Įsitikinkite, ar jungiklis yra **0** (išjungimo) padėtyje, ir suraskite maitinimo kabelį bei oro žarną.
4. Atsukite oranžinį dangtelį nuo kompresoriaus, po to atsukite balionėlio su sandarinimo skysčiu kamštelį.
5. Įsukite balionėlį į balionėlio laikiklio apačią. Balionėlis ir jo laikiklis turi atvirkštinę gaudyklę, kad nenutekėtų hermetiko. Įsukus balionėlį, jo nuo laikiklio atsukti jau nebegalima. Balionėlį reikia nuimti autoservise. „Volvo“ rekomenduoja kreiptis į įgaliotąjį „Volvo“ autoservisą.

**⚠️ ĮSPĖJIMAS**

Neatveržkite rezervuaro, jame įmontuota atbulinė gaudyklė, apsauganti nuo nuotėkio.

6. Atsukite padangos ventilio dangtelį nuo dulkių ir ant padangos ventilio iki galo užsukite oro žarnos jungtį. Patikrinkite, ar iki galo įsuktas oro žarnos slėgio redukcinis vožtuvas.

7. Prijunkite maitinimo kabelį prie artimiausio 12 V maitinimo lizdo ir užveskite automobilio variklį.

**i PASTABA**

Kai veikia kompresorius, neturi būti naudojami jokie kiti 12 V maitinimo lizdai.

**⚠ ĮSPĖJIMAS**

Veikiant varikliui, nepalikite automobilyje vaikų be priežiūros.

8. Įjunkite kompresorių, perjungdami jungiklį į I (įjungimo) padėtį.

**⚠ ĮSPĖJIMAS**

Kompresoriui dirbant niekada nestovėkite šalia padangos. Jei atsiranda įtrūkimai ar nelygumai, kompresorių būtina nedelsiant išjungti. Važiuoti toliau negalima. Iškvieskite pagalbą kelyje, kad ji nuvežtų į padangų centrą. „Volvo“ rekomenduoja kreiptis į įgaliotąjį padangų centrą.

**i PASTABA**

Paleidus kompresorių, slėgis gali pakilti iki 6 barų (88 psi), bet po maždaug 30 sekundžių jis nukrenta.

9. Pūskite padangą 7 minutes.

**⚠ SVARBU**

Kompresoriaus negalima leisti ilgiau nei 10 minučių, kad neperkaistų.

10. Išjunkite kompresorių, kad slėgio matuokliu galėtumėt patikrinti slėgį padangoje. Mažiausias slėgis: 1,8 baro (22 psi), didžiausias: 3,5 baro (51 psi). Jei slėgis padangoje per didelis, išleiskite orą naudodami padangos ventilių.

**⚠ ĮSPĖJIMAS**

Jei balionėlis bus nuimtas netinkamu eiliškumu, gali išsilieti sandarinimo skysčio.

**⚠ ĮSPĖJIMAS**

Jei slėgis nesiekia 1,8 baro (22 psi), vadinasi, skylė padangoje – per didelė. Važiuoti toliau negalima. Iškvieskite pagalbą kelyje, kad ji nuvežtų į padangų centrą. „Volvo“ rekomenduoja kreiptis į įgaliotąjį padangų centrą.

11. Išjunkite kompresorių ir atjunkite maitinimo kabelį.  
12. Atsukite oro žarną nuo padangos vožtuvo ir sumontuokite dangtelį nuo dulkių atgal ant padangos.

13. Sumontuokite apsauginį dangtelį ant oro žarnos, kad išvengtumėte hermetiko skysčio likučio nuotėkio. Įdėkite įrangą į bagažinę.

14. Kuo greičiau pavažiukite bent 3 km (2 myl.) maksimaliu 80 km/h (50 myl./val.) greičiu, kad hermetikas užsandarintų padangą, ir po to patikrinkite.

**i PASTABA**

Per pirmuosius kelis apsisukimus iš pradurtos vietos ištrykš dalis klijų.

**⚠ ĮSPĖJIMAS**

Pasirūpinkite, kad šalia nuvažiuojančio automobilio niekas nestovėtų, nes kitaip ant jų gali užtikšti hermetiko. Atstumas turi siekti bent 2 metrus (7 pėdas).

15. **Kontrolinė patikra**

Prijunkite oro žarną prie padangos vožtuvo ir prisukite vožtuvo jungtį prie padangos vožtuvo sriegio apačios. Kompresorius turi būti išjungtas.

16. Pamatuokite slėgį padangoje slėgio matuokliu.

- Jei jis nesiekia 1,3 baro (19 psi), vadinas, padanga užsandarinta nepakankamai. Tęsti kelionės negalima. Paskambinkite pagalbos kelyje tarnybai, kad jus išvežtų.
- Jei slėgis padangoje aukštesnis nei 1,3 baro (19 psi), padangą reikia pripūsti iki padangų slėgio etiketėje, esančioje ant vairuotojo pusės durelių statramsčio, nurodyto slėgio (1 baras = 100 kPa = 14,5 psi). Jei slėgis padangoje per didelis, išleiskite orą naudodami padangos ventiliį.

#### **PASTABA**

Sandarinimo skysčio buteliukas ir žarnelė po panaudojimo turėtų būti pakeisti naujais. „Volvo“ rekomenduoja šiuos keitimo darbus atlikti įgaliotame „Volvo“ autoservise.

#### **ISPĖJIMAS**

Reguliariai tikrinkite padangų slėgį.

„Volvo“ rekomenduoja važiuoti į artimiausią įgaliotąjį „Volvo“ autoservisą, kur jums pakeistų arba pataisytų sugadintą padangą. Padangų remonto įmonės darbuotojams pasakykite, kad padangoje yra sandarinimo skysčio.

#### **ISPĖJIMAS**

Maksimali rida su padangomis, suremontuotomis naudojant hermetiką – 200 km (120 myl).

#### **PASTABA**

Kompresorius yra elektrinis įrenginys. Laikykitės vietinių atliekų tvarkymo reglamentų.

#### **Susijusi informacija**

- Rekomenduojamas padangų slėgis (p. 556)
- Avarinio pradurtos padangos remonto rinkinys (p. 569)
- Padangų pripūtimas pradurtos padangos avarinio remonto rinkinio kompresoriumi (p. 573)

### **Padangų pripūtimas pradurtos padangos avarinio remonto rinkinio kompresoriumi**

Automobilio originalią padangą galima pripūsti naudojant kompresorių, kurį rasite avariniame pradurtos padangos remonto rinkinyje.

1. Kompresorius turi būti išjungtas. Užtikrinkite, kad jungiklis būtų **0** (išjungimo) padėtyje, tada išimkite maitinimo kabelį bei oro žarną.
2. Atsukite padangos ventilio dangtelį nuo dulkių ir ant padangos ventilio iki galo užsukite oro žarnos jungtį.  
Patikrinkite, ar iki galo įsuktas oro žarnos slėgio redukcinis vožtuvas.
3. Prijunkite maitinimo kabelį prie artimiausio 12 V maitinimo lizdo ir užveskite automobilio variklį.

#### **ISPĖJIMAS**

Automobilio išmetamų dūmų įkvėpimas gali kelti pavojų gyvybei. Niekada nepalikite veikiančio variklio uždaroje arba prastai vėdinamoje patalpoje.

#### **ISPĖJIMAS**

Veikiant varikliui, nepalikite automobilyje vaikų be priežiūros.

- ◀ 4. Įjunkite kompresorių, perjungdami jungiklį į I (įjungimo) padėtį.

**! SVARBU**

Perkaitimo rizika. Kompresorius neturi veikti ilgiau kaip 10 minučių.

5. Pripūskite padangą iki reikiamo slėgio, kaip nurodyta slėgio padangose lipduke, priklijuotame prie vairuotojo pusės durielių statramsčio. Jei slėgis padangoje per didelis, išleiskite orą naudodami padangos ventiliį.
6. Išjunkite kompresorių. Atjunkite oro žarną ir maitinimo kabelį.
7. Sumontuokite dangtelį nuo dulkių atgal ant padangos.

**i PASTABA**

- Pripūtę padangą, būtinai vėl užsukite apsaugos nuo dulkių dangtelį, kad vožtuvo nepažeistų žvyras, purvas ir pan.
- Naudokite tik plastmasinius apsaugos nuo dulkių dangtelius. Metaliniai apsaugos nuo dulkių dangteliai gali surūdyti ir juos gali būti sunku atsukti.

**i PASTABA**

Kompresorius yra elektrinis įrenginys. Laikykitės vietinių atliekų tvarkymo reglamentų.

**Susijusi informacija**

- Rekomenduojamas padangų slėgis (p. 556)
- Kaip naudotis pradurtos padangos remonto rinkiniu (p. 570)
- Avarinio pradurtos padangos remonto rinkinys (p. 569)



PAKROVIMAS, DAIKTŲ LAIKYMO VIETOS IR  
AUTOMOBILIO SALONAS

## Salono vidus

Salono vidaus ir daiktų dėklų apžvalga.

### Priekinė sėdynė

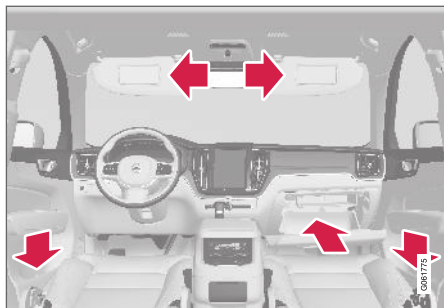

Daiktų dėklas durų skyde, daiktadėžė ir saulės skydelis.

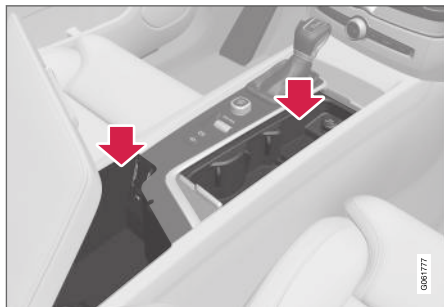

Vietos daiktams laikyti su puodelių laikikliu, elektros maitinimo lizdu ir USB prievadu tuneliniame valdymo pulte.

### Galinė sėdynė

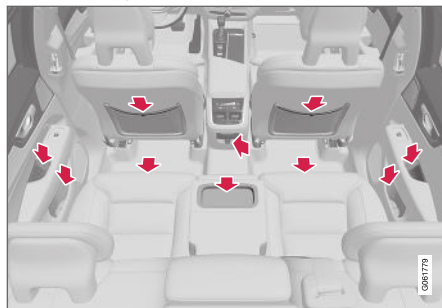

Daiktų dėklas durelių skyde, puodelių laikiklis\* vidurinio-sios sėdynės atloše, kišenė\* priekinės sėdynės atloše, maitinimo lizdai tuneliniame valdymo pulte, taip pat – daiktų dėklas po sėdyne.

### ⚠️ ĮSPĖJIMAS

Laikykite mažus daiktus (pvz., mobiliuosius telefonus, kameras, priedų nuotolinio valdymo pultelius ir pan.) priekinėje arba kitose daiktadėžėse. Antraip staigiai stabdant arba susidūrus jie gali sužeisti keleivius.

### ⚠️ SVARBU

Atminkite, kad itin blizgus paviršius galima lengvai subraižyti, pvz., metaliniais daiktais. Ant jautrių paviršių nepalikite raktų, telefonų ir kitų daiktų.

### Susijusi informacija

- Elektros maitinimo lizdai (p. 578)
- Kaip naudotis daiktadėže (p. 581)
- Saulės skydeliai (p. 583)
- Tunelinis valdymo pultas (p. 577)
- Kaip prijungti įrenginį per USB prievadą (p. 513)

## Tunelinis valdymo pultas

Tunelinis valdymo pultas įrengtas tarp priekinių sėdynių.

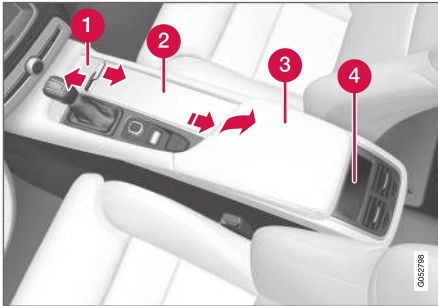

- 1 Daiktų dėklas su dangteliu\*. Dangtelis atidaromas / uždaromas rankenos paspaudimu.
- 2 Daiktų dėklas su puodelių laikikliais vairuotojui ir keleiviui bei 12 V maitinimo lizdas.
- 3 Daiktų dėklas ir USB prievadas po porankiu.
- 4 Klimato valdymo elementai, skirti galinių sėdynių klimato funkcijoms\* arba daiktų dėklui.

### **⚠️ ĮSPĖJIMAS**

Laikykite mažus daiktus (pvz., mobiliuosius telefonus, kameras, priedų nuotolinio valdymo pultelius ir pan.) priekinėje arba kitose daiktadėžėse. Antraip staigiai stabdant arba susidūrus jie gali sužeisti keleivius.

### **❗ PASTABA**

Vienas iš signalizacijos jutiklių\* įrengtas po tunelinio pulto puodelio laikikliu. Stenkitės nepalikti monetų, raktų ir kitų metalinių daiktų puodelio laikiklyje, nes dėl jų gali suveikti signalizacija.

### **❗ SVARBU**

Atminkite, kad itin blizgus paviršius galima lengvai subraižyti, pvz., metaliniais daiktais. Ant jautrių paviršių nepalikite raktų, telefonų ir kitų daiktų.

### Susijusi informacija

- Salono vidus (p. 576)
- Elektros maitinimo lizdai (p. 578)
- Klimato valdymo elementai (p. 209)

## Elektros maitinimo lizdai

Tuneliniame valdymo pulte įrengti du 12 V maitinimo lizdai ir vienas 230 V maitinimo lizdas\*, o bagažinėje yra dar vienas 12 V maitinimo lizdas\*.

Kilus maitinimo lizdo problemai, susisiekite su autoservisu. Rekomenduojama kreiptis į „Volvo“ įgaliotąjį autoservisą.

### 12 V elektros lizdas



12 V elektros lizdas tuneliniame valdymo pulte, priekinėse sėdynėse.

12 V maitinimo lizdus galima naudoti įvairiems šiai sistemai skirtiems priedams maitinti, pvz., muzikos grotuvams, šaldytuvams ir mobiliesiems telefonams.



12 V maitinimo lizdas tuneliniame valdymo pulte, galinėse sėdynėms.

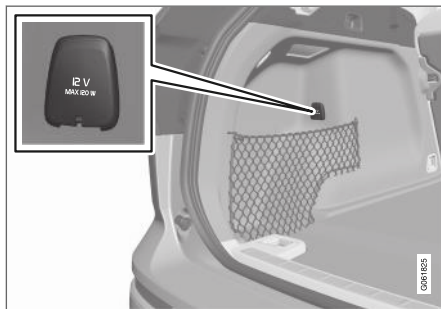

12 V maitinimo lizdas bagažinėje\*.

## Aukštos įtampos lizdas\*



Elektros maitinimo lizdas tuneliniame valdymo pulte, galinėje sėdynėje.

Aukštos įtampos maitinimo lizdas\* gali būti naudojamas įvairiems šiai sistemai skirtiems priedams maitinti, pvz., įkrovikliams arba nešiojamiesiems kompiuteriams.

## Būsenos indikacija, aukštos įtampos lizdas

Lizdo šviesos diodų<sup>1</sup> lemputė rodo lizdo būseną.

<sup>1</sup> Šviesos diodas (Light Emitting Diode)

Rodoma būseną	Priežastis	Veiksmai
Nuolatinė žalia šviesa	Lizdas tiekia srovę prijungtam įrenginiui.	Nieko nėra.
Mirksinti oranžinė šviesa	Lizdo įtampos keitiklio temperatūra per aukšta (nes, pavyzdžiui, priedas naudoja per daug srovės arba automobilio salonas per šiltas).	Prieš vėl įkišdami kištuką, jį ištraukite ir leiskite įtampos keitikliui atvėsti.
	Prijungtas priedas naudoja per daug srovės (su pertrūkiais arba nuolat) arba yra sugedęs.	Nieko nėra. Priedo negalima prijungti prie lizdo.
Išjungta lemputė	Lizdas nereaguoja į įkištą kištuką.	Patikrinkite, ar kištukas teisingai įkištas į lizdą.
	Lizdas neaktyvus.	Įjunkite žemiausią automobilio elektros sistemos uždegimo padėtį I.
	Lizdas buvo aktyvus, bet dabar yra deaktyvintas.	Užveskite variklį ir (arba) įkraukite akumuliatorių.

### Susijusi informacija

- Salono vidus (p. 576)
- Maitinimo lizdų naudojimas (p. 580)

## Maitinimo lizdų naudojimas

12 V maitinimo lizdus galima naudoti įvairiems šiai sistemai skirtiems priedams maitinti, pvz., muzikos grotuvams, šaldytuvams ir mobiliesiems telefonams.

Aukštos įtampos maitinimo lizdai\* gali būti naudojami įvairiems šiai sistemai skirtiems priedams maitinti, pvz., įkrovikliams ir nešiojamiesiems kompiuteriams.

Kad maitinimo lizdai tiekty srovę, turi būti nustatyta žemiausia automobilio elektros sistemos uždegimo padėtis I. Lizdai būna aktyvūs tol, kol starterio akumuliatorius per daug neišsenka.

Jei variklis išjungiamas ir automobilis užrakinamas, lizdai deaktivinami. Jei variklis išjungiamas, bet automobilis neužrakinamas arba užrakinamas, kai visiško užrakinimo sistema laikinai deaktivinta, lizdai būna aktyvūs dar septynias minutes.

### PASTABA

Prisiminkite, kad naudojant elektros maitinimo lizdą, kai variklis išjungtas, kyla starterio akumuliatoriaus išsikrovimo pavojus. Dėl to gali būti ribojamas funkcionalumas.

Prie elektros lizdų prijungtus priedus galima suaktyvinti net jei automobilio elektros sistema atjungta arba jei veikia paruošimo funkcija. Dėl šios priežasties atjunkite nenaudojamas jungtis, kad išvengtumėte starterio akumuliatoriaus išsekimo.

### ĮSPĖJIMAS

- Nenaudokite automobilio priedų su didelėmis ar sunkiomis jungtimis. Jos gali pažeisti maitinimo lizdą ar važiuojant atsilaisvinti.
- Nenaudokite automobilio priedų, kurie gali trikdyti automobilio radijo imtuvą arba, pavyzdžiui, elektros sistemą.
- Padėkite automobilio priedą į tokią padėtį, kad nekiltų vairuotojo ar keleivių susižalojimo pavojus, esant staigiam stabdymui ar susidūrimui.
- Atkreipkite dėmesį į prijungus automobilio priedus, nes jie gali įkaisti ir apdeginti keleivius arba saloną.

## 12 V maitinimo lizdų naudojimas

1. Ištraukite izoliuojantį kamštį (tuneliniame valdymo pulte) arba nuleiskite dangtelį (bagažinėje) ant lizdo ir prijunkite priedo jungtį.
2. Atjunkite priedą ir uždenkite izoliuojančiu kamščiu (tuneliniame valdymo pulte) arba užlenkite dangtelį (bagažinėje), jei lizdu nesiunaujate arba paliekate jį be priežiūros.

### SVARBU

Didžiausia maitinimo lizdo galia – 120 W (10 A) vienam lizdai.

## Aukštos įtampos maitinimo lizdų naudojimas

1. Nuleiskite lizdo dangtelį ir įkiškite priedo kištuką.
  - > Lizdo šviesos diodų<sup>2</sup> lemputė rodo būseną.
2. Įsitikinkite, kad lemputė šviestų nuolatine žalia šviesa – tik tada lizde teka srovė.
3. Atjunkite priedą ištraukdami kištuką – netraukite už laido.

Uždarykite dangtelį kai lizdo nenaudojate arba kai jį paliekate be priežiūros.

<sup>2</sup> Šviesos diodas (Light Emitting Diode)

**! SVARBU**

Didžiausia maitinimo lizdo galia – 150 W.

**! ĮSPĖJIMAS**

Niekada patys nemodifikuokite ir neremontuokite aukštos įtampos lizdo. „Volvo“ rekomenduoja susisiekti su įgaliotuoju „Volvo“ autoservisui.

**! ĮSPĖJIMAS**

- Naudokite tik nesugadintus ir defektų neturinčius automobilio priedus. Automobilio priedų vardiniai parametrai turi būti 230 V ir 50 Hz su maitinimo lizdai pritaisytomis jungtimis. Automobilio priedai turi būti paženklininti CE, UL arba lygiaverčių saugos ženklinais.
- Niekada neturi būti sąlyčio tarp maitinimo lizdų, jungčių ar automobilio priedų su vandeniu ar kitais skysčiais. Nelieskite ir nenaudokite maitinimo lizdo, jei jums atrodo, kad jis pažeistas ar buvo sąlytis su vandeniu ar kitu skysčiu.
- Nejunkite sujungimo lizdų, adapterių ar prailgintuvų į maitinimo lizdą, nes jie gali pažeisti maitinimo lizdo apsaugines funkcijas.
- Maitinimo lizdas turi apsauginį dangtelį. Užtikrinkite, kad į maitinimo lizdą niekas neišsikiša ir jo nepažeidžia, taip neleidamas dangteliui atlikti jo apsauginių funkcijų. Nepalikite automobilyje vaikų be priežiūros, kai maitinimo lizdas yra aktyvus.

Jei nesilaikysite šitų nurodymų, gali įvykti stiprių ar mirtinų elektros šokų.

**Susijusi informacija**

- Elektros maitinimo lizdai (p. 578)
- Salono vidus (p. 576)

**Kaip naudotis daiktadėže**

Daiktadėžė įrengta keleivio pusėje. Daiktadėžėje galima laikyti, pvz., spausdintą automobilio savininko vadovą ir žemėlapius. Ten taip pat yra vieta rašikliui ir kortelių laikiklis.

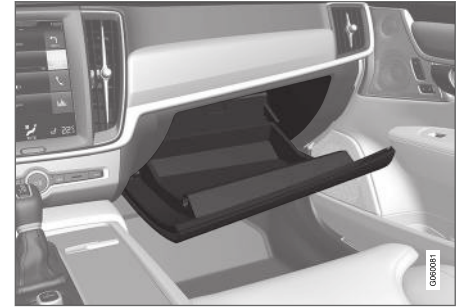

#### « **Daiktadėžės užrakinimas ir atrakinimas\***

Daiktadėžę galima užrakinti, pvz., kai automobilis atiduodamas į autoservisą, paliekamas viešbutyje ar pan. Daiktadėžę galima užrakinti / atrakinti tik pridėtoju rakteliu.

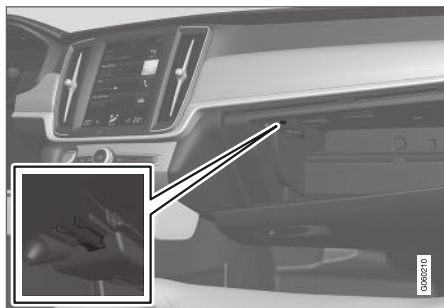

Vieta rakteliui laikyti. Ilustracija yra scheminio pobūdžio: dizainas gali būti kitoks.

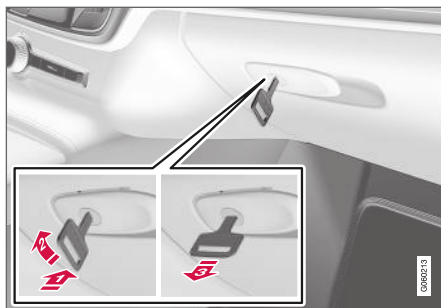

Ilustracija yra scheminio pobūdžio: dizainas gali būti kitoks.

Daiktadėžės užrakinimas:

- 1 Įkiškite raktelį į priekinės daiktadėžės spynelę.
- 2 Pasukite raktelį 90 laipsnių kampu pagal laikrodžio rodyklę.
- 3 Ištraukite raktelį.

- Atrakinkite atlikdami šiuos veiksmus atvirkštinę tvarka.

#### **Daiktadėžės vėsinimo funkcija\***

Daiktadėžę galima naudoti atvėsinti, pvz., gėrimus ar maistą. Vėsinimo funkcija veikia, kai aktyvi klimato kontrolės sistema (t. y. kai nustatyta automobilio uždegimo padėtis II arba kai veikia variklis).

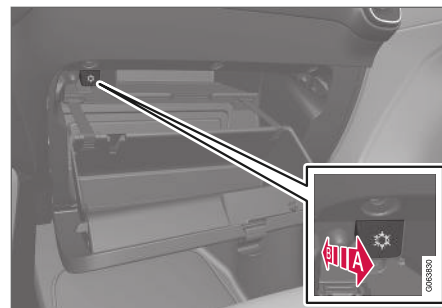

Ilustracija yra scheminio pobūdžio: dizainas gali būti kitoks.

➤ A Vėsinimo aktyvinimas

➤ B Vėsinimo deaktivinimas

- Aktyvinkite arba deaktivinkite vėsinimo funkciją, pastumdami valdymo elementą į galinę padėtį, link salono / daiktadėžės.

#### **Susijusi informacija**

- Salono vidus (p. 576)
- Asmeninis užrakinimas (p. 276)



## Saulės skydeliai

Lubose priešais vairuotoją ir priekinės sėdynės keleivį įrengti saulės skydeliai, kuriuos prireikus galima nulenkti žemyn ir atlenkti kampu į šoną.

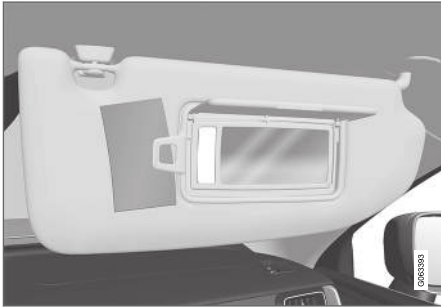

Ilustracija yra scheminio pobūdžio: dizainas gali būti kitoks.

Veidrodėlio apšvietimas\* įjungiamas automatiškai, pakėlus dangtelį.

Veidrodėlio rėme įrengtas laikiklis, pvz., kortelėms ar kvitams.

## Susijusi informacija

- Salono vidus (p. 576)

## Bagaziinė

Automobilyje galima nustatyti lanksčią bagaziinės sritį ir pervežti bei pritvirtinti didelius daiktus. Nulenkus galinės sėdynės atlošus, galima gerokai padidinti bagaziinės tūrį. Norint lengviau pakrauti ir iškrauti krovinius, galinę automobilio dalį galima nuleisti, pasinaudojus lygio valdymo funkcija\*. Krovinių laikiklių kilpomis arba krepšių laikikliais pritvirtinkite krovinį ir, jei pageidaujate, uždenkite ištraukiama bagaziinės uždanga\*.

Po bagaziinės grindimis rasite automobilio vilkimo ašą ir pradurtos padangos remonto rinkinį arba atsarginį ratą\*.

## Susijusi informacija

- Įkrovimo rekomendacijos (p. 583)
- Krepšių kabliukai (p. 585)
- Krovinių laikiklių kilpos (p. 586)
- Bagaziinės uždangos sumontavimas ir nuėmimas\* (p. 587)

## Įkrovimo rekomendacijos

Dedant krovinius į automobilį, reikia atsižvelgti į kelis dalykus. Krovumas priklauso nuo automobilio grynosios masės. Bendras keleivių ir visų priedų svoris tokiu pačiu dydžiu sumažina automobilio krovumą.

### ⚠ ĮSPĖJIMAS

Automobilio važavimo savybės keičiasi priklausomai nuo krovinių svorio ir išdėstymo.

## Bagaziinės kroviny

- Tvirtai atremkite krovinį į galinės sėdynės atlošą.
- Sucentruokite krovinį.
- Sunkius daiktus būtina sukrauti kuo žemiau. Venkite dėti sunkius krovinius ant nuleistų sėdynės atlošų.
- Aštrias briaunas uždenkite kuo nors minkštu, kad nebūtų apgadinti salono apmušalai.
- Visus krovinius diržais arba tinklinėmis virvėmis pritvirtinkite prie krovinių laikiklių kilpų.

### ⚠ ĮSPĖJIMAS

Nepritvirtinto 20 kg (44 sv.) sveriančio daikto smūgio jėga susidūrimo priekiu metu, esant 50 km/h (30 myl./val.) greičiui, gali prilygti 1 000 kg (2 200 sv.) sveriančio daikto smūgiui.





### **⚠️ ĮSPĖJIMAS**

Jei automobilis pakrautas virš durelių langų apatinio krašto, palikite 10 cm (4 col.) tarpą tarp krovinio ir šoninių langų. Kitaip, numatoma pripučiama užuolaidos, kuri yra paslėpta automobilio lubose, apsauga gali sumažėti.

### **⚠️ ĮSPĖJIMAS**

Visada pritvirtinkite krovinį. Stipriai stabdant krovinys gali pasislinkti ir sužeisti keleivius.

Pridenkite aštirus kampus ir kraštus kuo nors minkštu.

Prieš pakraudami / iškraudami ilgus daiktus, išjunkite variklį ir įjunkite stovėjimo stabdį. Antraip kroviniai galite atsitiktinai stuktelti pavarų perjungimo svirtį ir įjungti pavarą bei automobilis gali nuvažiuoti.

### **Bagażinės skyriaus erdvės didinimas**

Siekiant padidinti bagažinės tūrį ir supaprastinti krova, galima nulenkti galinės sėdynės atlošą. Atminkite, kad nulenkus bet kurį iš galinių sėdynių atlošų daiktai neturi trukdyti suveikti priekinių sėdynių WHIPS sistemai.

Prireikus vežti ilgus ir siaurus daiktus, galima nulenkti galinėje sėdynėje specialiai jiems įrengtą liuką.

### **Automobilio galinės dalies lygio valdymas\***

Automobilio galą galima nuleisti arba pakelti, kad bagažinė būtų patogesniame aukštyje arba kad būtų lengviau prijungti priekabą prie kablo arba atjungti nuo jo\*.

Lygio valdymo funkcija įgyvendinama naudojantis valdymo elementu, įrengtu bagažinės gale, dešinėje pusėje esančiame skyde.

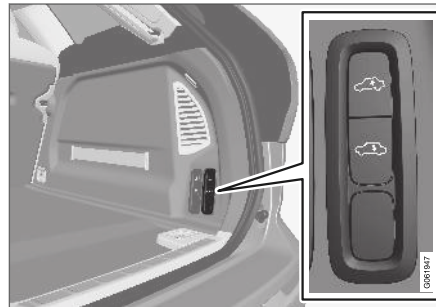

Automobilio galinės dalies pakėlimo / nuleidimo valdymo elementai

Valdymo elemente yra du mygtukai – vienu nuleidžiamas automobilio galas, o kitu jis pakeliamas. Norint pakelti arba nuleisti automobilio galą, reikia paspausti atitinkamą mygtuką ir jį laikyti, kol galas atsидurs pageidaujama lygyje.

Automobilio galinės dalies neįmanoma pakelti aukščiau nei iki jos įprasto lygio.

Važiuojant grąžinamas įprastas galinės dalies aukštis.

### **ⓘ PASTABA**

Kai atidarytos vienerios ar kelios durėlės arba bagažinės dangtis, galinės dalies aukščio nustatyti neįmanoma. Tai netaikoma bagažinės dangčiui.

### **⚠️ ĮSPĖJIMAS**

Užtikrinkite, kad nuleidimo metu po automobiliu nebūtų žmonių, gyvūnų ar daiktų. Kitaip kils mirtinas pavojus prispausti arba gali būti apgadintas automobilis ar daiktas.

### **Susijusi informacija**

- Krovinių laikiklių kilpos (p. 586)
- Kaip nulenkti galinės sėdynės atlošus (p. 189)
- Galinės sėdynės liukas ilgiems daiktams vežti (p. 586)
- Stogo krovinys ir stogo bagažinės laikiklių apkrova (p. 585)
- Lygio kontrolė\* ir amortizavimas (p. 454)
- Masės (p. 657)

## Stogo krovinys ir stogo bagažinės laikiklių apkrova

Norint dėti krovinius ant stogo, rekomenduojama naudoti „Volvo“ sukurtus krovinų laikiklius.

Taip siekiama išvengti automobilio apgadinimo ir maksimalios įmanomos saugos kelionės metu. „Volvo“ krovinų laikiklių galima įsigyti iš „Volvo“ įgaliotųjų atstovų.

Atidžiai sekite tvirtinimo instrukcijas, pateikiamas kartu su laikikliais.

- Reguliariai tikrinkite, ar bagažo laikikliai ir krovinys yra tinkamai pritvirtinti. Krovinį tvirtai apjuoskite stogo bagažo diržais.
- Tolygiai paskirstykite krovinio svorį ant bagažo laikiklių. Sunkiausius daiktus dėkite apačioje.
- Kuo didesnis ant stogo vežamas krovinys, tuo didesnis vėjui besipriešinantis plotas ir tuo daugiau degalų sunaudoja automobilis.
- Važiukite tolygiai. Venkite staigaus greitėjimo, staigaus stabdymo ir staigių posūkių.

### **⚠ ĮSPĖJIMAS**

Automobilio sunkio centrą ir važiavimo savybes keičia kroviniai ant stogo.

Laikykitės automobilio specifikacijų dėl svorio ir maksimalios leistinos apkrovos.

## Susijusi informacija

- Įkrovimo rekomendacijos (p. 583)
- Masės (p. 657)

## Krepšių kabliukai

Ant krepšių kabliukų užkabinti krepšiai nejudės, neapsivers ir iš jų ant bagažinės grindų nepasipils daiktai.

## Šonuose

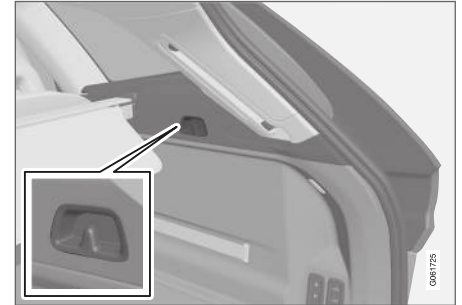

Krepšių kabliukai įrengti abiejuose šoniniuose bagažinės skyduose.

### **⚠ SVARBU**

Kablius krepšiams galima apkrauti iki 5 kg (11 svarų) svoriu.

## Susijusi informacija

- Įkrovimo rekomendacijos (p. 583)
- Apsauginio tinklo sumontavimas ir nuėmimas\* (p. 591)



- Bagażinės uždangos sumontavimas ir nuėmimas\* (p. 587)
- Apsauginių grotelių montavimas ir nuėmimas\* (p. 590)

### Krovinių laikiklių kilpos

Užlenkiamos bagažą laikančios kilpos, naudojamos krovinius laikantiems diržams arba tinklui pritvirtinti.

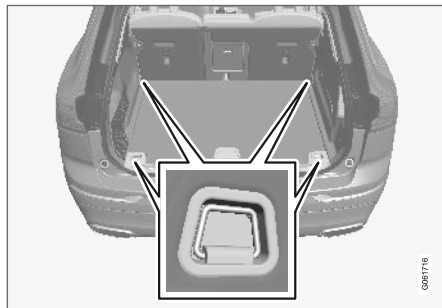

#### ĮSPĖJIMAS

Kieti, aštrūs ir (arba) kieti atsikišę daiktai gali sužaloti asmenis staigaus stabdymo metu.

Visada pritvirtinkite didelius ir sunkius daiktus saugos diržų arba krovinių tvirtinimo juostomis.

#### Susijusi informacija

- Įkrovimo rekomendacijos (p. 583)
- Masės (p. 657)

### Galinės sėdynės liukas ilgiems daiktams vežti

Galinės sėdynės atloše esantį liuką galima atidaryti, kad galėtumėte vežti siaurus ilgus daiktus, pvz., slides.

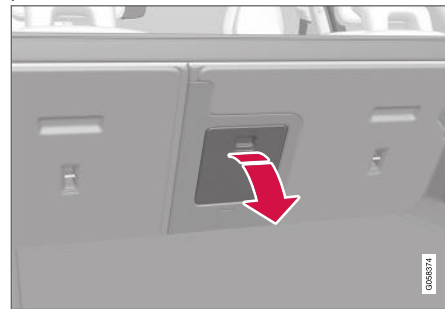

1. Bagażinėje paaimkite už liuko rankenos ir nulenkite jį žemyn.
2. Nulenkite galinės sėdynės porankį pirmyn.

Jei naudojama privačiojo užrakto\* funkcija, liuką reikia uždaryti.

#### Susijusi informacija

- Įkrovimo rekomendacijos (p. 583)
- Asmeninis užrakinimas (p. 276)
- Krovinių laikiklių kilpos (p. 586)

## Bagażinės uždangos sumontavimas ir nuėmimas\*

Ištrauktoje padėtyje bagažinės uždanga ir galinis skydas uždengia bagažinės skyrių, kad nesimaitytų jo turinio.

### Bagażinės uždangos sumontavimas



Įstatykite vieną bagažinės uždangos galą į įdubą bagažinės šoniniame skyde.

➤ Po to įstatykite kitą galą į įdubą kitos pusės šoniniame skyde.

Prieš įstatydami kasetę pasirūpinkite, kad priekinis skydas būtų nukreiptas žemyn už galinių atlošų.



➤ Paeiliui paspauskite abu galus žemyn.  
> Pasigirdus spragtelėjimui ir dingus raudonai žymai ant uždangos galų, uždanga yra pritvirtinta. Patikrinkite, kad ji būtų gerai užfiksuota.

## Bagażinės dangčio skydo įrengimas

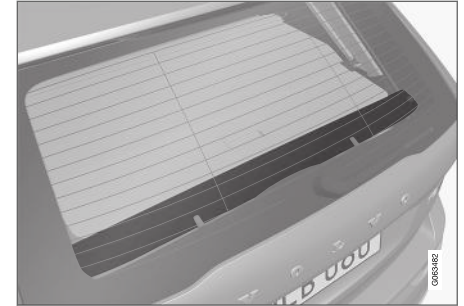

Naudojant bagažinės uždangą, ant bagažinės dangčio reikia sumontuoti skydą.

1. Pasukite skydą dešinėn, kad sraigto pusė būtų nukreipta žemyn, ir nukreipkite kaištį į gembę (bagažinės dangčio šone).

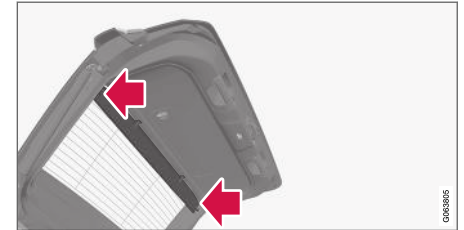

2. Šiek tiek prispauskite skydą, kad būtų lengviau prakišti kaištį į atitinkamą gembę kitoje pusėje.

3. Užspauskite du viršutinius spaustukus atitinkamuose bagažinės dangčio lizduose, kad spragtelėtų.



### Bagażinės uždangos nuėmimas

Įtrauktoje padėtyje:

1. Nuspauskite mygtuką, esantį viename įtrauktos bagažinės uždangos gale, ir tą galą iškelkite.
2. Atsargiai traukite uždangą į viršų ir lauką.
  - > Kitas galas atsilaisvina automatiškai ir uždangą galima išimti iš bagažinės.

### Bagażinės dangčio skydo nuėmimas

Jei bagažinės uždanga nenaudojama, galinį skydą galima nuimti.

1. Tiesiai ištraukite skydo viršutinius spaustukus iš bagažinės dangčio.

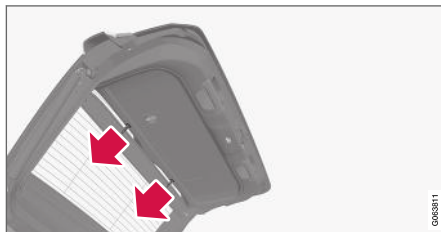

2. Atsargiai nutraukite skydą vienoje bagažinės dangčio pusėje, tada nutraukite kitoje. Jei reikia, šiek tiek prispauskite skydą, kad jis būtų lankstesnis ir lengviau nuimamas.

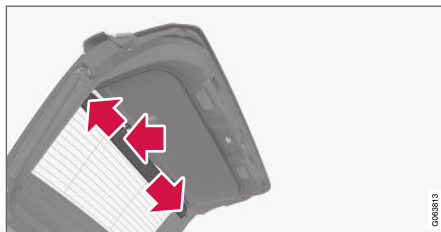

### Susijusi informacija

- Bagažinės uždangos valdymas\* (p. 588)
- Įkrovimo rekomendacijos (p. 583)

### Bagażinės uždangos valdymas\*

Yra dvi bagažinės uždangos ištraukimo padėties – visiško uždengimo padėtis ir krovos padėtis, kai uždanga yra iš dalies ištraukta, kad būtų lengviau pasiekti toliau bagažinėje esančius daiktus.

### Visiško uždengimo padėtis

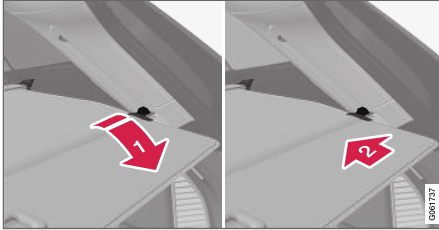

- Suimkite rankeną ir ištraukite bagažinės uždangą iki galinės padėties.
- Užkabinkite tvirtinimo kaiščius bagažinės galinių statramsčių įdubose.
  - > Bagažinės uždanga nustatyta į visiško uždengimo padėtį.

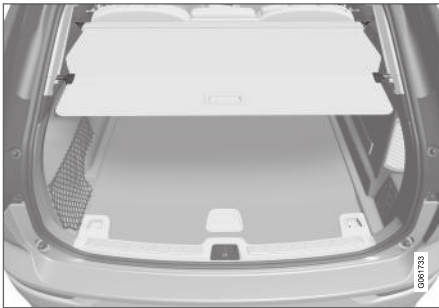

Visiškai uždengta bagažinės uždanga.

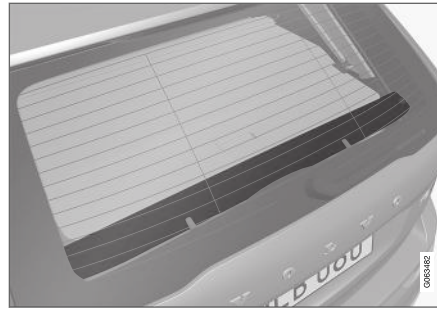

Galinis skydas, sumontuotas bagažinės dangčio viduje, papildoma bagažinės uždanga.

### Pakrovimo režimas

Kai uždanga visiškai uždengtoje padėtyje:

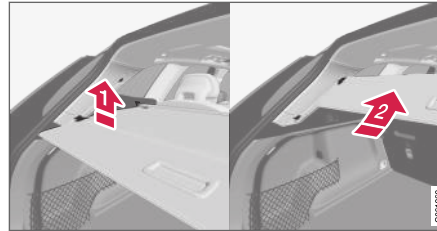

Pakelkite bagažinės uždangos rankenos skyrių šiek tiek aukštin.

- > Uždanga pajuda aukštin ir sustoja krovos padėtyje.

Kaip gražinti į visiško uždengimo padėtį iš krovos padėties:

1. Suimkite rankeną ir patraukite bagažinės uždangą žemyn į galinę padėtį. Kad būtų lengviau, šiek tiek pakreipkite rankeną aukštyn, kad tvirtinimo kaiščiai prajudėtų stabdiklius.
2. Atleiskite rankeną, kad tvirtinimo kaiščiai susijungtų.
  - > Uždanga užrakinta visiško uždengimo padėtyje.

### **!** SVARBU

Pakrovimo padėtyje krovinių uždanga gali riboti matomumą atgal. Prieš važiuodami pasirūpinkite, kad krovinių uždanga būtų visiškai ištraukta arba įtraukta.

## ⏪ Įtraukimas

1. Kai uždanga visiškai uždengtoje padėtyje:  
Pakelkite rankeną ir patraukite ją atjungti bagažinės uždangos kaiščius, tada atleiskite.  
Iš krovos padėties:  
Paimkite rankeną ir užtraukite bagažinės uždangą į griovelius: patraukite į visiško uždengimo padėtį. Pakelkite rankeną ir patraukite ją atjungti kaiščius, tada atleiskite.
2. Patraukite uždangą su nukreipimo kaiščiais iš šoninių skydų, kad ji sustotų įtrauktoje padėtyje.

## Susijusi informacija

- Bagažinės uždangos sumontavimas ir nuėmimas\* (p. 587)

## Apsauginių grotelių montavimas ir nuėmimas\*

Apsauginės grotelės saugo, kad krovinių skyriuje esantys kroviniai ar gyvūnai nebūtų išmesti į saloną.

Apsauginės grotelės išbandytos avarijų bandymuose pagal ECE R17 teisinį reikalavimą ir atitinka „Volvo“ stiprumo reikalavimus.

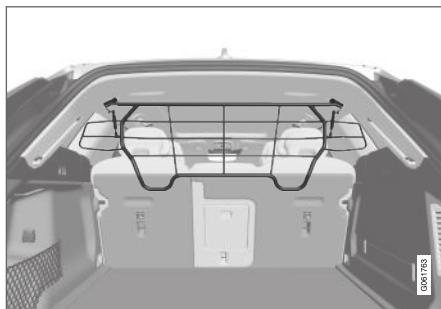

Saugos sumetimais apsauginės grotelės turi būti prijungtos ir įtvirtintos tinkamai.

## ⚠️ ĮSPĖJIMAS

Automobiliui judant, bagažinėje negali būti jokių žmonių. Taip siekiama išvengti sužalojimų staigiai stabdant ar avarijos atveju.

## Įmontavimas

### ❗ SVARBU

Apsaugines groteles galima naudoti tik čia aprašytoje galinėje padėtyje (už galinės sėdynės).

Prieš montuojant apsaugines groteles pirmą kartą, esamus plastikinius lubų montavimo elementus reikia pakeisti plieniniais. „Volvo“ rekomenduoja, kad lubų montavimo elementai būtų keičiami įgaliotajame „Volvo“ autoservise arba pas įgaliotąjį atstovą.

1. Nulenkite galinės sėdynės atlošą į priekį.
2. Pasirūpinkite, kad apsauginės grotelės būtų pasuktos reikiama kryptimi. Pro vienerias iš galinių šoninių durelių įkelkite apsaugines groteles.



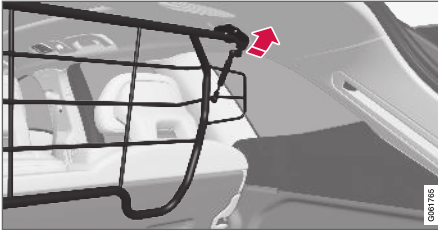

3. Nustatykite apsauginių grotelių gembes ant lubose įrengtų montavimo elementų.

Kitą žingsnį atlikti lengviau, kai du asmenys laiko apsaugines grotelės reikiamoje padėtyje.



4. Įkiškite pateiktą sraigatį ir priveržkite pateiktu 6 mm šešiabriauniu raktu. Pakartokite procedūrą kitoje pusėje. Rekomenduojamas priveržimo sukimo momentas: 20 Nm (15 ft-lb).  
> Patikrinkite, ar apsauginės grotelės tinkamai sumontuotos.
5. Atlenkite atlošą atgal į stačią padėtį.

Papildomos informacijos apie reikalingus įrankius ir sumontavimo / nuėmimo metodus rasite įrengimo instrukcijose, kurias gavote su pradinio pirkinio.

### ! SVARBU

Sumontavus bagažinės dangtį, apsauginių grotelių negalima nei atlenkti aukštyn, nei nulenkinti žemyn.

### Susijusi informacija

- Įkrovimo rekomendacijos (p. 583)
- Krovinių laikiklių kilpos (p. 586)

## Apsauginio tinklo sumontavimas ir nuėmimas\*

Apsauginis tinklas saugo, kad staigiai stabdant kroviniai nepatektų į saloną.

Apsauginis tinklas tvirtinamas keturiuose tvirtinimo taškuose.

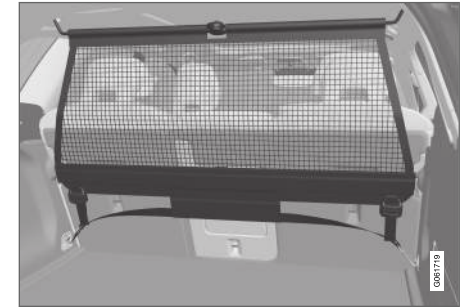

Saugos sumetimais būtina visada pritvirtinti ir užkabinti apsauginį tinklą, kaip aprašyta toliau.

Tinklas pagamintas iš stipraus nailoninio audinio ir automobilyje jį galima pritvirtinti dviejose skirtingose vietose:

- Tvirtinimas gale – už galinės sėdynės.
- Tvirtinimas priekyje – už priekinių sėdynių.

### ! ĮSPĖJIMAS

Bagazo skyriuje esančius krovinius reikia gerai pritvirtinti naudojant tinkamai pritvirtintą saugos tinklą.



## « Psauginio tinklo montavimas

### ⚠ ĮSPĖJIMAS

Būtina užtikrinti, kad viršutiniai saugos tinklelio tvirtinimo taškai tinkamai pritvirtinti, o nuėmimo dirželiai yra tinkamai užkabinti.

Negalima naudoti pažeistų saugos tinklelių.

### ℹ PASTABA

Montuojant nukreipus pirmyn, saugos tinklelį lengviausia sumontuoti įkišant per kurias nors iš galinių durelių.

1. Išskleiskite apsauginį tinklelį ir įsitikinkite, kad viršutinis jo strypas su tarpeliu užsifiksavo ištiestoje padėtyje.
2. Užkabinkite vieną tinklo fiksavimo gaubtą priekiniame ar galiniame tvirtinimo taške lubose taip, kad tvirtinimo diržų stabdikliai būtų atsukti į jus.
3. Užkabinkite kitą tinklą laikantį kabliuką stogo tvirtinimo taške priešingoje pusėje – teleskopiniai spyruokliniai fiksuojantys kabliukai leidžia lengviau sulygiuoti.

Stenkitės tinklą fiksuojančius kabliukus paspausti į priekį kiekviename atskirame stogo tvirtinimo taške iki galinės padėties.

4. Tvirtinimas gale: Įstatę tinklelį į tvirtinimo taškus stogo gale, užkabinkite apsauginio tinklelio tvirtinimo diržus už priekinių kėlų bagažinės grindyse.

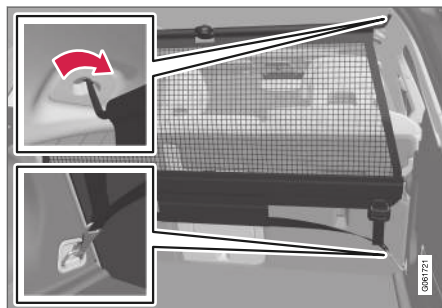

Tvirtinimas gale.

Tvirtinimas priekyje: Įstatę tinklelį į tvirtinimo taškus lubų priekinės montažo vietose, užkabinkite tvirtinimo diržus už išorinių kėlų, esančių priekinių sėdynių bėgelių gale. Bus lengviau, jei atlošus pastatysite stačiai ir sėdynės truputį pastumsite pirmyn.

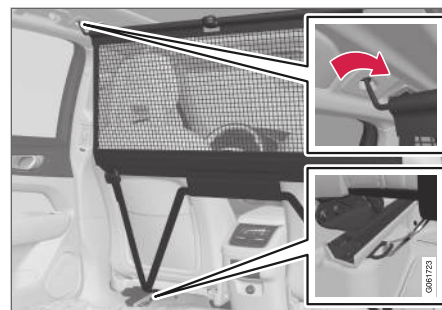

Tvirtinimas priekyje.

Sėdynę ir atlošą gražindami atgal, stenkitės jų per stipriai nespusti prie tinklelio – reguliuokite sėdynę ar atlošą tik tol, kol jie susilies su tinkleliu.

### ⚠ SVARBU

Jeigu sėdynę arba atlošas bus smarkiai įstumti į saugos tinklelį, šis ir laikikliai lubose gali būti pažeisti.

5. Įtempkite apsauginį tinklelį tvirtinimo diržais.

### Apsauginio tinklo nuėmimas

Apsauginį tinklą galima lengvai nuimti ir sulankstyti.

1. Sumažinkite apsauginio tinklelio įtempimą, paspausdami mygtuką fiksavimo diržo užrakte ir kiekvienoje pusėje šiek tiek prakišdami mažąjį fiksavimo diržą.
2. Įspauskite laikiklius ir atsekite abu tvirtinimo diržo kabliukus.
3. Atkabinkite viršutinius tvirtinimo taškus ir atleiskite tinklą nuo lubų montažo taškų.
4. Paspauskite ant strypo esantį raudoną mygtuką, kad galėtumėte sulankstyti ir susukti tinklelį. Laikykite tinklelį dėkle.

### Susijusi informacija

- Įkrovimo rekomendacijos (p. 583)
- Krovinių laikiklių kilpos (p. 586)

### Pirmosios pagalbos rinkinys

Pirmosios pagalbos rinkinyje sudėtos pirmosios pagalbos priemonės.

Laikykite pirmosios pagalbos rinkinį už elastinio diržo, esančio dešinėje bagažinės pusėje.



### Susijusi informacija

- Bagažinė (p. 583)

### Trikampis avarinis ženklas

Pastatę automobilį eismo vietoje, įspėkite kitus eismo dalyvius pastatydami trikampį avarinį ženklą.

Taip pat aktyvinkite avarinius žibintus.

### Vietos daiktams laikyti

Trikampis avarinis ženklas laikomas bagažinėje esančiame skyriuje.

### Trikampio avarinio ženklo pastatymas

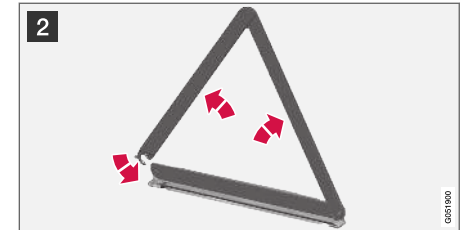

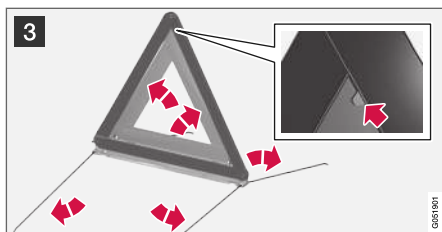

- 1** Kėtvirtį apsisukimo pasukę rankenėlę atidarykite liuką, tada jį ištraukite iš gėmių viršutiniame ir apatiniame kraštuose.

Paspauskite užraktą, kuriuo trikampis įspėjamasis ženklas šiek tiek prilaikomas ir nuimkite dėklą.

- 2** Išimkite trikampį įspėjamąjį ženklą iš dėklo, išlankstykite jį ir sudėkite kartu galus.

- 3** Atlenkite avarinio ženklo atramines kojeles.

Būtina laikytis avarinio trikampio naudojimo taisyklių. Avarinį trikampį reikia pastatyti tinkamoje eismo atžvilgiu vietoje.

Įsitikinkite, kad trikampis įspėjamasis ženklas ir dėklas tinkamai pritvirtinti jų saugojimo vietoje, o pasinaudojus uždanga visiškai uždaryta.

### Susijusi informacija

- Bagaziinė (p. 583)
- Avarinių šviesų signalas (p. 157)

TECHNINĖ PRIEŽIŪRA IR APTARNAVIMAS

## „Volvo“ aptarnavimo programa

Siekdami, kad automobilis būtų kuo saugesnis ir patikimesnis, vadovaukitės „Volvo“ priežiūros programa, kaip nurodyta techninės priežiūros ir garantijos knygelėje.

Dėl aptarnavimo ir techninės priežiūros „Volvo“ rekomenduoja kreiptis į įgaliotąjį „Volvo“ autoservisą. „Volvo“ autoservisai turi kvalifikuotų darbuotojų, specialios įrangos ir aptarnavimo literatūros, todėl jie garantuoja aukščiausią paslaugų kokybę.

### SVARBU

Kad galiotų „Volvo“ garantija, patikrinkite Techninės priežiūros ir garantijos knygelės instrukcijas ir jų laikykitės.

## Susijusi informacija

- Automobilio būseną (p. 598)
- Užsakykite techninę priežiūrą ir remontą (p. 599)
- Įrangos prijungimas prie automobilio diagnostinio lizdo (p. 40)
- Klimato kontrolės sistemos techninė priežiūra (p. 605)
- Stabdžių sistemos techninė priežiūra (p. 432)
- Variklio skyriaus apžvalga (p. 606)

## Duomenų persiuntimas „Wi-Fi“ ryšiu tarp automobilio ir autoserviso

„Volvo“ autoservisuose veikia specialūs „Wi-Fi“ tinklai, skirti saugiai perduoti duomenis tarp jūsų automobilio ir autoserviso. Įjungus diagnostinės informacijos ir programinės įrangos persiuntimo autoserviso tinkle funkciją, jūsų apsilankymai autoservise bus paprastesni ir efektyvesni. Kai atvyksite į autoservisą, jūsų technikas gali pageidauti „Wi-Fi“ ryšiu prijungti jūsų automobilį prie autoserviso tinklo, kad galėtų atlikti trikčių paieškos ir programinės įrangos atsisiuntimo procedūras. Šio tipo ryšiui automobilis jungiasi tik prie autoserviso tinklo. Taigi, nėra galimybės prijungti automobilio prie kito „Wi-Fi“ tinklo, pvz., namų: galima jungti tik prie autoserviso specialaus tinklo.

## Rankinis prijungimas prie autoserviso

Rankinio prijungimo procedūrą paprastai atlieka priežiūros technikas. Automobiliumi prijungti technikas panaudos jūsų nuotolinio valdymo raktelio mygtukus, todėl į autoservisą svarbu atsivežti raktelį su mygtukais. Tris kartus paspauskite nuotolinio valdymo raktelio užrakinimo mygtuką, kad „Wi-Fi“ ryšiu prijungtumėte automobilį prie autoserviso tinklo.

Prijungus automobilį prie „Wi-Fi“ tinklo, centre ekrane pasirodo simbolis .

## ĮSPĖJIMAS

Prie autoserviso tinklų ir sistemų prijungtu automobiliu važiuoti negalima.

## Susijusi informacija

- Sistemos naujinių valdymas atsisiuntimo centre (p. 597)
- Užsakykite techninę priežiūrą ir remontą (p. 599)

## Atsisiuntimų centras

Keletą automobilio sistemų galima naujinti naudojant centrinį ekraną, kai automobilis prijungtas prie interneto<sup>1</sup>.



**Atsisiuntimo centras** programa paleidžiama iš programų rodinio centriniame ekrane; ją įgalinama:

- paieška ir sistemos programinės įrangos naujinimas;
- „Sensus Navigation“ žemėlapių duomenų naujinimas;
- programėlių atsisiuntimas, naujinimas ir šalinimas.

### Susijusi informacija

- Sistemos naujinių valdymas atsisiuntimo centre (p. 597)
- Programėlių atsisiuntimas (p. 498)
- Programėlių naujinimas (p. 499)
- Programėlių naikinimas (p. 500)
- Prie interneto prijungtas automobilis\* (p. 530)
- Centrinio ekrano rodinį naršymas (p. 109)

## Sistemos naujinių valdymas atsisiuntimo centre

Sistemos naujiniai skirti automobilio informacijos ir pramogų sistemos komponentams, turintiems ryšį su internetu. Jei yra sistemos programinės įrangos naujinių, juos galima įdiegti visus iškart arba po vieną.

### Naujinių paieška



Kad būtų galima atnaujinti sistemą, automobilis turi būti prijungtas prie interneto<sup>2</sup>.

Sistemos naujiniai tvarkomi per **Atsisiuntimo centras** programėlę centrinio ekrano programų rodinyje. Jei nuo paskutinio informacijos ir pramogų sistemos paleidimo nebuvo ieškoma galimų naujinių, vykdoma paieška. Jei įdiegiama programinė įranga, paieška nevykdoma. Mygtuke **Sistemos naujiniai** pateikiamas skaičius nurodo, kiek naujinių aptikta. Paspaudus mygtuką, parodomas naujinių, kuriuos galima įdiegti automobilyje, sąrašas. Jei yra naujins, centrinio ekrano būsenos juostoje papildomai parodomas pranešimas **Yra naujų progr. įrangos naujinių**.

### **i** PASTABA

Duomenų atsisiuntimas gali paveikti kitų duomenis siunčiančių paslaugų veikimą, pvz., internetinio radijo. Jei kitos paslaugos bus teikiamos su akivaizdžiais pertrūkiais, atsisiuntimą galima pertraukti. Kitas būdas – išjungti arba pertraukti kitas paslaugas.

### **i** PASTABA

Naujins gali būti pertrauktas, kai išjungiamas variklis ir išlipama iš automobilio. Tačiau prieš išlipant iš automobilio nebūtina užbaigti naujinio, nes jis atsinaujina kitą kartą užvedus automobilį.

## Visos sistemos programinės įrangos naujinimas

- Pasirinkite **Diegti viską** sąrašo apačioje.

Jei sąrašo nepageidaujate, parinktį **Diegti viską** galima nurodyti mygtuku **Sistemos naujiniai**.

## Atskirų sistemos programų naujinimas

- Pageidaujama programinę įrangą pasirinkite su **Diegti**.

<sup>1</sup> Duomenys siunčiami naudojant internetą (duomenų tinklo apkrova), o tai gali kainuoti.

<sup>2</sup> Duomenys siunčiami naudojant internetą (duomenų tinklo apkrova), o tai gali kainuoti.

## ◀ Programinės įrangos atsisuntimo atšaukimas

- Paspauskite „X“ veiksmo indikatoriuje, kuriuo atsisuntimo pradžioje pakeistas **Diegti** mygtukas.

Atkreipkite dėmesį, kad galima nutraukti tik atsisuntimą. Jei prasidėjo įdiegimas, jo negalima nutraukti.

## Foninės programinės įrangos naujinio paieškos deaktivavimas

Iš gamyklos pristatytame automobilyje būna aktyvinta automatinė foninė programinės įrangos naujinių paieška, tačiau šią funkciją galima deaktivuoti.

1. Centrinio ekrano viršutiniame rodinyje palieskite **Nuostatos**.
2. Paspauskite **Sistema** → **Atsisuntimo centras**.
3. Nuimkite žymą nuo **Leisti foniniu režimu tikrinti, ar yra naujinių**.

## Susijusi informacija

- Atsisuntimų centras (p. 597)
- Prie interneto prijungtas automobilis\* (p. 530)
- Centrinio ekrano rodomų naršymas (p. 109)

## Automobilio būseną

Be registracijos techninei apžiūrai centriname ekrane gali būti rodoma automobilio bendroji būseną<sup>3</sup>.

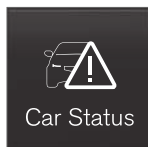

Programėlė **Automobilio būseną** paleidžiama iš programėlių rodomo centriname ekrane, ją sudaro keturios kortelės:

- **Žinutės** – būsenos pranešimai
- **Būseną** – alyvos lygio patikra
- **TPMS** – slėgio padangose patikra
- **Paskyrimai** – paskyrimų informacija ir automobilio informacija<sup>3</sup>.

## Susijusi informacija

- Iš vairuotojo ekrano įrašytų pranešimų tvarkymas (p. 101)
- Variklio alyvos lygio patikra ir pildymas (p. 608)
- Slėgio padangose stebėjimo sistema\* (p. 556)
- Užsakykite techninę priežiūrą ir remontą (p. 599)
- Automobilio informacijos siuntimas į autoservisą (p. 600)

- Centrinio ekrano rodomų naršymas (p. 109)

<sup>3</sup> Taikoma kai kurioms rinkoms.



## Užsakykite techninę priežiūrą ir remontą<sup>4</sup>

Ši paslauga leidžia patogiai rezervuoti techninę priežiūrą ir apsilankymą autoservise sėdint automobilyje.

Atėjus laikui vykdyti techninės priežiūros darbus arba (atskirais atvejais) prireikus automobilį remontuoti, vairuotojo ekrane ir centrinio ekrano viršuje parodomas pranešimas. Techninės priežiūros laikas nustatomas pagal tai, kiek laiko (valandomis) veikė variklis, arba pagal nuvažiuotą atstumą nuo paskutinės techninės priežiūros.

### Prieš naudojantis paslauga

- Sukurkite „Volvo ID“ ir užregistruokite „Volvo ID“ automobilyje.
- Pasirinkite „Volvo“ įgaliotąjį atstovą, su kuriuo norite susisiekti: apsilankykite [www.volvocars.com](http://www.volvocars.com) ir prisijunkite.
- Norint siųsti ir gauti rezervavimo informaciją, automobilis turi būti prijungtas prie interneto<sup>5</sup>.

### Priežiūros rezervavimas

Jums nusprendus rezervuoti laiką priežiūrai atlikti iš savo automobilio, jūsų interneto ryšiu<sup>5</sup> išsiunčiama informacija.

Pageidaudami užsiregistruoti techninei priežiūrai arba kai vairuotojo ekrane ir centrinio ekrano viršuje pateikiamas pranešimas, kad reikia atlikti techninę priežiūrą ar remontą, užpildykite paskyrimo užklausa.

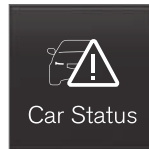

1. Atverkite programėlę **Automobilio būseną** iš programėlių rodinio, esančio centriniam ekrane.
2. Paspauskite mygtuką **Paskyrimai**.
3. Paspauskite mygtuką **Prašyti paskyrimo**.
4. Įsitinkinkite, kad teisingai užpildėte **Volvo ID**.
5. Įsitinkinkite, kad užpildėte norimą **Autoservisą**.
6. Užpildykite lauką **Info. dirbtuvėms**, jei norite, kad apsilankymo autoservise metu būtų atlikti tam tikri darbai, arba nurodykite kitą autoservisui svarbią informaciją.

### 7. Paspauskite mygtuką **Siųsti paskyrimo užklausa**.

- > Per kelias dienas gausite jūsų automobilio paskyrimo pasiūlymą.<sup>6</sup> Apsilankę [www.volvocars.com](http://www.volvocars.com) ir prisijungę, tą pačią korespondenciją gausite ir el. paštu.

Kai kuriose rinkose išsiuntus užklausa dėl apsilankymo autoservise, vairuotojo ekrane reikia išjungti pranešimą, kad atėjo laikas techninei priežiūrai vykdyti.

### 8. Norėdami atšaukti savo užklausa, paspauskite **Atšaukti užklausa** mygtuką.

Iš automobilio išsiųstoje rezervacijos užklausoje pateikiama automobilio informacija, palengvinanti autoserviso planavimo darbus.

Jūsų atstovas vėl susisieks su jumis, pateikdamas rezervavimo pasiūlymą skaitmeniniu būdu. Taip pat automobilyje galite gauti informaciją iš savo įgaliotojo atstovo ir bet kuriuo metu susisiekti su dirbtuvėmis.

### Priimti paskyrimo pasiūlymą

Automobilyje gavus paskyrimo pasiūlymą, centrinio ekrano viršuje parodomas pranešimas.

1. Priimkite pranešimą.

<sup>4</sup> Taikoma kai kurioms rinkoms.

<sup>5</sup> Duomenys siunčiami naudojant internetą (duomenų tinklo apkrova), o tai gali kainuoti.

<sup>6</sup> Šios laiko ribos gali skirtis priklausomai nuo šalies.

- ◀ 2. Jei siūloma rezervacija priimtina, palieskite mygtuką **Priimti**. Priešingu atveju paspauskite **Siųsti naują pasiūlymą** arba **Atsisakyti**.

Tam tikrose rinkose sistema primena jums apie artėjantį planinį susitikimą, o navigacijos sistema<sup>7</sup> gali parodyti kelią iki jūsų autoserviso atėjus laikui jame apsilankyti.

### Susijusi informacija

- Automobilio būseną (p. 598)
- Automobilio informacijos siuntimas į autoservisą (p. 600)
- Centrinio ekrano roдиниų naršymas (p. 109)
- Volvo ID (p. 28)
- Prie interneto prijungtas automobilis\* (p. 530)

### Automobilio informacijos siuntimas į autoservisą<sup>8</sup>

Galima bet kada išsiųsti informaciją apie automobilį, pvz., jei rezervuojate apsilankymą autoservise ir norite padėti jo specialistams suteikdami išsamesnių duomenų, kad jie galėtų tinkamai suplanuoti jūsų vizitą. Automobilio informacijos siuntimas – tai ne tas pats, kas priežiūros paskyrimo rezervavimas.

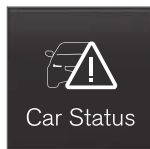

1. Atverkite programėlę **Automobilio būseną** iš programėlių rodinio, esančio centriniaame ekrane.
2. Paspauskite mygtuką **Paskyrimai**.

3. Paspauskite mygtuką **Siųsti autom. duomenis**.

> Centrinio ekrano viršuje rodomas pranešimas, kad siunčiami transporto priemonės duomenys. Paliesdami „X“ veiklos indikatoriuje, galite atšaukti duomenų perdavimą.

Informacija siunčiama automobilio interneto ryšiu<sup>9</sup>.

Šią automobilio informaciją gali pasiekti bet kuris įgaliotasis atstovas, turintis automobilio identifikacinį numerį (VIN<sup>10</sup>).

### Automobilio informacijos turinys

Išsiunčiama paskutinė įrašyta informacija (kai automobilis buvo naudotas paskutinį kartą) iš šių sričių:

- priežiūros poreikis;
- laikas nuo paskutinės priežiūros;
- funkcijų būseną;
- skysčių lygiai;
- skaitiklio rodmuo;
- automobilio identifikacijos numeris (VIN<sup>10</sup>);
- automobilio programinės įrangos versija;
- automobilio diagnostikos duomenys.

<sup>7</sup> Taikoma „Sensus Navigation“.

<sup>8</sup> Taikoma kai kurioms rinkoms.

<sup>9</sup> Duomenys siunčiami naudojant internetą (duomenų tinklo apkrova), o tai gali kainuoti.

<sup>10</sup> Transporto priemonės identifikavimo numeris.

### **Susijusi informacija**

- Užsakykite techninę priežiūrą ir remontą (p. 599)
- Automobilio būseną (p. 598)
- Centrinio ekrano rodomų naršymas (p. 109)
- Prie interneto prijungtas automobilis\* (p. 530)

## Automobilio kėlimas

Keliant automobilį svarbu, kad domkratas arba autoserviso keltuvai būtų nustatytas atitinkamuose taškuose po juo.

Jei automobilyje įrengta lygio kontrolės\* pneuminė pakaba, prieš keliant automobilį reikia ją išjungti. Funkcijos deaktyvinimas centriniame ekrane.

### **ISPĖJIMAS**

Jei automobilį reikia kelti autoserviso domkratu, jis turi būti nustatytas po vienu iš keturių kėlimo domkratu taškų. Nustatykite autoserviso domkratą taip, kad automobilis nenuslystų. Pasirūpinkite, kad ant domkrato plokštelės būtų sumontuotas guminis apsaugas ir automobilis liktų stabilus bei nebūtų pažeistas. Visada naudokite ašių stovus ar panašią įrangą.

### **PASTABA**

„Volvo“ rekomenduoja naudoti tik tą domkratą, kuris buvo specialiai pagamintas konkrečiam automobilio modeliui. Jei pasirinktas ne „Volvo“ rekomenduojamas kėliklis, vykdykite prie įrenginio pridėtas instrukcijas

Įprastas automobilio domkratas suprojektuotas naudoti tik retkarčiais ir trumpai, pvz., prardurtam ratui pakeisti. Jei automobilį reikia kelti dažniau arba laikyti pakeltą ilgiau nei paprastai pakanka ratui pakeisti, rekomenduojama naudoti autoserviso kėliklį. Tokiu atveju laikykitės su konkrečiu įrenginiu pateiktų eksploatacijos instrukcijų.

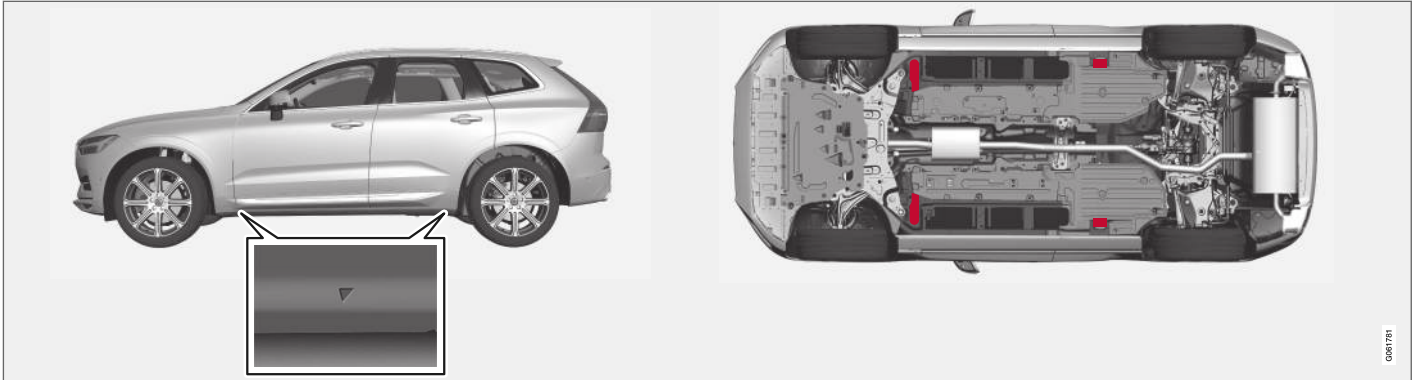

Trikampiai plastiko dangoje nurodo kėlimo taškų vietas (pažymėti raudona spalva).

### Susijusi informacija

- Rato nuėmimas (p. 563)
- Domkratas\* (p. 562)
- Lygio kontrolės nuostatos\* (p. 457)

## Variklio dangčio atidarymas ir uždarymas

Naudojant salone ir po variklio dangčiu esančias rankenas, galima jį atidaryti.

### Atidarykite variklio dangtį

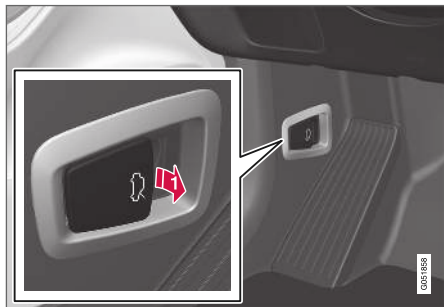

- ➔ Norėdami atlaisvinti variklio dangtį iš visiškai uždarytos padėties, patraukite rankeną šalia pedalo.



- ➔ Perbraukite iš kairės dešinės angoje po variklio dangčiu, pakelkite rankeną aukštyr ir į šoną, kad atleistumėte variklio dangtį nuo jo gaudyklės, tada pakelkite dangtį.

### Įspėjimas: variklio dangtis neuždarytas



Kai variklio dangtis atleistas, uždegamas įspėjimo ženklas, rodomas grafinis vaizdas vairuotojo ekrane bei pasigirsta garsinis priminimas. Automobiliui pradėjus riedėti, bus pakartotas garsinis įspėjimo signalas.

### **i** PASTABA

Jei, nepaisant tinkamai uždaryto gaubto, šviečia įspėjamasis ženklas arba pasigirsta įspėjamasis signalas, susisiekite su įgaliotuoju „Volvo“ autoservisu.

## Variklio dangčio uždarymas

1. Stumtelkite variklio dangtį žemyn, kol jis pradės kristi nuo savo svorio.
2. Variklio dangčiui sustojus prieš fiksiatorių, pastumkite variklio dangtį jį visiškai uždaryti.

### **⚠** ĮSPĖJIMAS

Avarijos rizika! Įsitikinkite, kad po gaubtu esančiam uždarymo kontūrui nėra kliūčių, kitaip kyla sužalojimo rizika.

### **⚠** ĮSPĖJIMAS

Patikrinkite, ar uždarytas gaubtas tinkamai užsirasina. Gaubtui užsifiksavus abiejose pusėse pasigirsta garsas.



Variklio dangtis nevisiškai uždarytas. Ilustracija yra scheminio pobūdžio: dalys priklauso nuo automobilio modelio.



Variklio dangtis visiškai uždarytas. Ilustracija yra scheminio pobūdžio: dalys priklauso nuo automobilio modelio.

### **⚠️ ĮSPĖJIMAS**

Niekada nevažiuokite, kai gaubtas atidarytas! Jei važiuojant yra požymių, kad gaubtas nėra tinkamai uždarytas, nedelsdami sustokite ir jį uždarykite.

### **Susijusi informacija**

- Variklio skyriaus apžvalga (p. 606)
- Durelių ir saugos diržo priminimas (p. 49)

### **Klimato kontrolės sistemos techninė priežiūra**

Oro kondicionavimo sistemą gali aptarnauti ir remontuoti tik įgaliotojo autoserviso specialistai.

#### **Trikčių šalinimas ir remontas**

Oro kondicionavimo sistemoje yra fluorescencinių susekti skirtų medžiagų. Ieškant nuotėkių, reikia naudoti ultravioletinių spindulių lempą.

„Volvo“ rekomenduoja susisiekti su įgaliotuoju „Volvo“ autoservisu.

### **Automobiliai, kuriuose naudojamas R134a šaldymo skystis**

### **⚠️ ĮSPĖJIMAS**

Oro kondicionavimo sistemoje yra didelio slėgio šaldymo skystis R134a. Šios sistemos techninę priežiūrą ir remontą gali atlikti tik įgaliotasis autoservisas.

### **Automobiliai, kuriuose naudojamas R1234yf šaldymo skystis**

### **⚠️ ĮSPĖJIMAS**

Oro kondicionavimo sistemoje cirkuliuoja suslėgtasis šaltnešis R1234yf. Pagal SAE J2845 (Mobiliosiuose oro kondicionieriuose naudojamų šaltnešių saugios techninės priežiūros ir plitimo prevencijos techniniai mokymai), siekiant užtikrinti šaltnešio sistemos eksploatacijos saugą, jos techninės priežiūros ir remonto darbus leidžiama vykdyti tik parengtiems ir sertifikuotiems technikams.

### **Susijusi informacija**

- „Volvo“ aptarnavimo programa (p. 596)

## Projekcinis rodinys ir priekinio stiklo keitimas\*

Automobiliuose su projekciniu rodiniu yra specialaus tipo priekinis stiklas, atitinkantis projektuojamo rodinio reikalavimus.

Prireikus pakeisti priekinį stiklą, „Volvo“ rekomenduoja susisiekti su įgaliotuoju „Volvo“ autoservisu. Turi būti sumontuotas reikiamo tipo priekinis stiklas, kad projekcinio rodinio grafinis vaizdas matytųsi teisingai.

### Susijusi informacija

- Projekcinis rodinys\* (p. 136)
- Projekcinio rodinio valymas\* (p. 634)

## Variklio skyriaus apžvalga

Apžvalgoje pateikiami keli su technine priežiūra susiję komponentai.

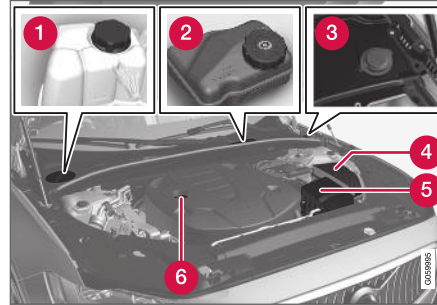

Variklio skyriaus išvaizda skiriasi atsižvelgiant į modelį ir variklio variantą.

- 1 Aušinimo skysčio plėtimosi bakelis
- 2 Stabdžių skysčio bakelis (vairuotojo pusėje)
- 3 Ploviklio pildytuvas<sup>11</sup>
- 4 Centrinis elektros blokas
- 5 Oro filtras
- 6 Variklio alyvos pildytuvas

### ⚠ ĮSPĖJIMAS

Atminkite, kad, išjungus variklį, radiatoriaus ventiliatorius (esantis variklio skyriaus priekyje, už radiatoriaus) gali įsijungti arba toliau veikti automatiškai maždaug 6 minutes.

Variklis visada turi būti išvalytas autoservise. Rekomenduojamas įgaliotasis „Volvo“ autoservisas. Kai variklis karštas, kyla gaisro rizika.

### ⚠ ĮSPĖJIMAS

Uždegimo sistema veikia esant itin aukštai ir pavojingai įtampai. Prieš pradėdam darbus variklio skyriuje, automobilio elektros sistema visada turi būti perjungta į uždegimo padėtį **0**.

Kai automobilio elektros sistema yra pervaista į uždegimo padėtį **II** arba kai variklis karštas, nelieskite uždegimo žvakių bei uždegimo ritės.

### Susijusi informacija

- Variklio dangčio atidarymas ir uždarymas (p. 604)
- Ploviklio įpylimas (p. 649)
- Kaip papildyti aušinimo skysčio atsargas (p. 609)
- Saugikliai – variklio skyriuje (p. 623)
- Variklio alyvos lygio patikra ir pildymas (p. 608)
- Uždegimo padėtys (p. 426)

<sup>11</sup> Reguliariai papildykite ploviklio atsargas, pvz., pildami degalus.



## Variklio alyva

Kad galėtų rekomenduojami priežiūros intervalai ir garantija, reikia naudoti patvirtintą variklio alyvą.

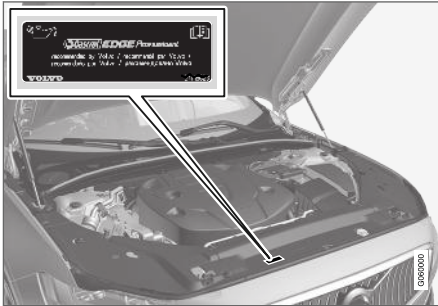

„Volvo“ rekomenduoja:



Jei variklio alyvos lygis nebus reguliariai tikrinamas ir nukris pernelyg žemai, kils pavojus rimtai apgadinti variklį.

### ! SVARBU

Siekiant patenkinti variklio aptarnavimo intervalų reikalavimus, visi varikliai gamykloje yra užpildomi specialiai pritaikyta sintetinė variklių alyva. Alyva atrenkama itin kruopščiai, atsižvelgiant į eksploatacijos laikotarpį, užvedimo charakteristikas, kuro sąnaudas ir poveikį aplinkai.

Kad galėtų rekomenduojami aptarnavimo intervalai, reikia naudoti aprobuotą variklių alyvą. Pildydami ir keisdami naudokite tik nurodytos rūšies alyvą, nes priešingu atveju rizikuojate sutrumpinti automobilio eksploataciją, pakenkti užvedimo charakteristikoms, padidinti degalų sąnaudas ir neigiamą poveikį aplinkai.

Jei nėra naudojama rekomenduojamos klasės ir klampumo variklio alyva, su varikliu susiję komponentai gali būti pažeisti. „Volvo Car Corporation“ neprisiima jokios atsakomybės tokių pažeidimų atveju.

„Volvo“ rekomenduoja, kad alyvą keistų įgaliootojo „Volvo“ autoserviso specialistai.

„Volvo“ naudoja įvairias sistemas, siekdama įspėti apie per žemą (per aukštą) alyvos lygį arba žemą alyvos slėgį. Tam tikri variklio variantai turi alyvos

slėgio jutiklį, tada yra naudojamas vairuotojo ekrano žemo alyvos slėgio įspėjamasis ženklas



Kituose variantuose numatytas alyvos lygio jutiklis: apie tai vairuotojas informuojamas per vairuotojo ekrano įspėjamąjį ženklą  ir ekrane pateikiamus tekstus. Atskiruose variantuose montuojamos abi sistemos. Dėl išsamesnės informacijos susisieki su įgaliotoju „Volvo“ atstovu.

Variklio alyvą ir alyvos filtrą keiskite pagal aptarnavimo ir garantijos knygelėje nurodytus intervalus. Draudžiama naudoti aukštesnės klasės tepalus. Jei automobilis eksploatuojamas nepalankiomis sąlygomis, „Volvo“ rekomenduoja naudoti aukštesnio kokybinio lygio alyvą nei nurodytoji.

### Susijusi informacija

- Variklio alyvos lygio patikra ir pildymas (p. 608)
- Variklio alyva – specifikacijos (p. 661)
- Variklio alyvai nepalankios vairavimo sąlygos (p. 663)

## Variklio alyvos lygio patikra ir pildymas

Alyvos lygis nustatomas elektroniniu alyvos lygio jutikliu.

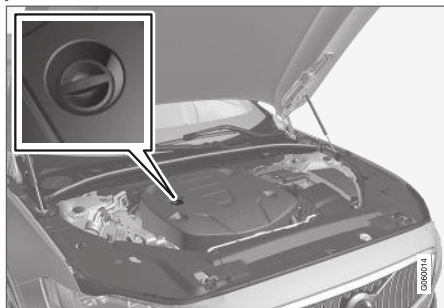

Degalų pylimo antgalis<sup>12</sup>.

Kai kuriais atvejais, tarp techninės priežiūros intervalų gali tekti pripildyti alyvos.

Kol vairuotojo ekrane nepasirodė pranešimas, nereikia imtis jokių veiksmų dėl variklio alyvos lygio.

### ⚠️ ĮSPĖJIMAS



Jei šis ženklas pateikiamas kartu su pranešimu **Variklio alyvos lygis Reikia vykti į autoservisą**, apsilankykite autoservise. Rekomenduojama kreiptis į įgaliotąjį „Volvo“ servisą. Alyvos lygis gali būti per aukštas.

### ⚠️ SVARBU



Jei šis simbolis pateikiamas kartu su pranešimu apie žemą alyvos lygį, pvz., **Žemas variklio alyv.lyg. Įpilkite 1 litrą**, įpilkite tik nurodytą tūrį, pvz., 1 litrą (1 kv.).

### ⚠️ ĮSPĖJIMAS

Neišpilkite alyvos ant karšto dujų išmetimo mazgo, nes gali kilti gaisro pavojus.

### Alyvos lygio patikra centriniame ekrane

Alyvos lygis rodomas centriniame ekrane, naudojant elektroninį alyvos lygio matuoklį (kai automobilis paleistas). Alyvos lygį reikia tikrinti reguliariai.

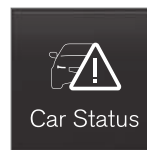

1. Atverkite programėlę **Automobilio būseną** iš programėlių rodinio, esančio centriniame ekrane.
2. Paspauskite **Būseną**, kad parodytumėte alyvos lygį.

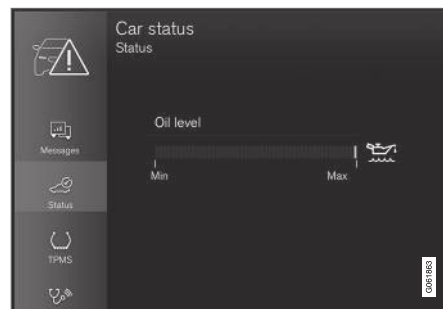

Centriniame ekrane rodoma alyvos lygio grafinis vaizdas.

<sup>12</sup> Varikliuose su elektroniniu alyvos lygio jutikliu nėra matuoklio.

**i PASTABA**

Sistema negali tiesiogiai nustatyti pokyčio pripylus arba išleidus alyvą. Kad alyvos lygio rodmenys būtų teisingi, reikia, kad automobiliu būtų nuvažiuota maždaug 30 km (apytikriai 20 mylių) ir kad jis 5 minutes būtų pastovėjęs su išjungtu varikliu ant lygaus pagrindo.

**i PASTABA**

Jei nesilaikoma tinkamų alyvos lygio matavimo sąlygų (laiko tarpas išjungus variklį, automobilio pasvirimas, lauko temperatūra ir kt.), centre ekrane rodomas **Vertės nėra** pranešimas. Tai **nereiškia**, kad automobilio sistemoje yra kažkokių gedimų.

**Susijusi informacija**

- Variklio alyva (p. 607)
- Variklio alyvai nepalankios vairavimo sąlygos (p. 663)
- Variklio alyva – specifikacijos (p. 661)
- Uždegimo padėtys (p. 426)
- Automobilio būseną (p. 598)

**Kaip papildyti aušinimo skysčio atsargas**

Aušinimo skystis ataušina vidaus degimo variklį iki reikiamos darbinės temperatūros. Variklio šilumą, perduodamą aušinimo skysčiu, galima naudoti automobilio salonui šildyti.

Pildydami aušinimo skystį, laikykitės ant pakuotės nurodytų instrukcijų. Niekada nepildykite skysčio atsargų vien tik vandeniu. Nesvarbu, ar aušinimo skysčio koncentrato būtų per mažai, ar per daug – abiem atvejais didėja skysčio užšalimo pavojus.

Jei po automobilio radote aušinimo skysčio bala, jei pastebėjote aušinimo skysčio dūmų arba jei įpylėte daugiau nei 2 litrus (apie 2 kv.), būtinai kreipkitės į techninę pagalbą, kad užvedimo metu neapgadintumėte variklio dėl defektinės aušinimo sistemos.

**⚠️ ĮSPĖJIMAS**

Aušinimo skystis gali labai įkaisti. Niekada neatidarykite dangtelio, kai aušinimo skystis įkaitęs. Jei reikia papildyti atsargas, lėtai atsukite išsiplėtimo bakelio dangtelį, kad išleistumėte viršslėgį.

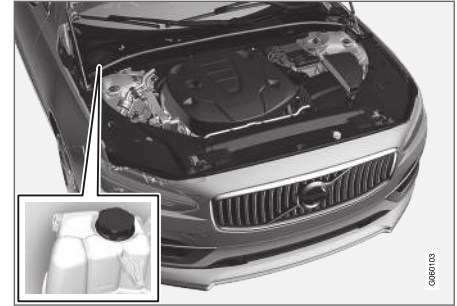

Aušinimo skysčio išsiplėtimo bakelis, automobilis su vairu kairėje pusėje.

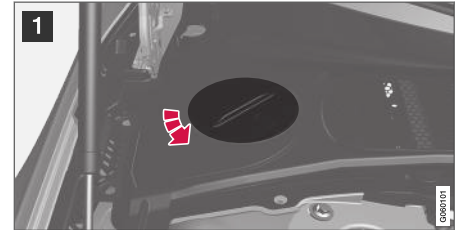



1 Atsukite plastikinio dangčio dangtelį.

2 Jei reikia, nusukite išsiplėtimo bakelio dangtelį ir įpilkite aušinimo skysčio. Aušinimo skysčio lygis neturi viršyti geltonos žymos **MAX** išsiplėtimo bakelyje.

Surinkite dalis atvirkščia tvarka.

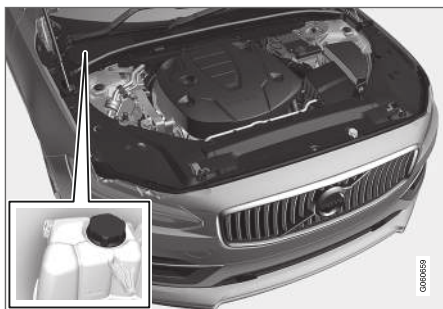

Aušinimo skysčio išsiplėtimo bakelis, automobilis su vairu dešinėje pusėje.



1 Paimkite dangtelio rankeną ir (judindami) nukelkite jį nuo plastikinio dangčio.

2 Jei reikia, nusukite išsiplėtimo bakelio dangtelį ir įpilkite aušinimo skysčio. Aušinimo skysčio lygis neturi viršyti geltonos žymos **MAX** išsiplėtimo bakelyje.

Surinkite dalis atvirkščia tvarka.

**! SVARBU**

- Antifrizą maišykite su patvirtintos kokybės vandeniu. Jei abejojate dėl vandens kokybės, rinkitės paruoštą naudoti (sumaišytą) „Volvo“ rekomenduojamą aušalą.
- Aušinimo skysčio mišinį turi sudaryti 50 % vandens ir 50 % antifrizo.
- Visuomet naudokite „Volvo“ rekomenduojamą aušalą, pasižymintį antikorozinėmis savybėmis.
- Keičiant pagrindinius aušinimo sistemos komponentus, galima naudoti tik naują aušinimo skystį, siekiant užtikrinti, kad sistemoje būtų pakankamai antikorozinės apsaugos.
- Varikliui galima leisti dirbti tik su tinkamai užpildyta aušinimo sistema. Priešingu atveju gali susidaryti per aukšta temperatūra ir iškilti cilindro galvutės pažeidimų (įtrūkimų) rizika.
- Didelė chloro, chloridų ar kitų druskų koncentracija gali sukelti aušinimo sistemos koroziją.

**Susijusi informacija**

- Variklio skyriaus apžvalga (p. 606)
- Aušinimo skystis – specifikacijos (p. 664)

## Lempučių keitimas

Halogeninių priekinių žibintų lemputes galima pasikeisti patiems, be autoserviso specialistų pagalbos.

Halogeniniai priekiniai žibintai būna ne visuose modeliuose ir rinkose. Dėl išsamesnės informacijos susisiekite su įgaliotuoju „Volvo“ atstovu.

Šviesos diodų<sup>13</sup> lemputes reikia keisti autoservise. Rekomenduojama susisiekti su įgaliotuoju „Volvo“ autoservisu.

### **i** PASTABA

Dėl informacijos apie šiame straipsnyje neminimas lemputes kreipkitės į „Volvo“ atstovą arba patvirtintą „Volvo“ serviso techniką.

Artimųjų šviesų žibinto lemputė tampa pasiekiamą nuėmus priekinio žibinto apvalų guminį dangtelį.

Aptikę žibintuose kitokių defektų nei perdegusios lemputės, kreipkitės į autoservisą<sup>14</sup>. Perdegusios šviesos diodų lemputei<sup>13</sup>, reikia pakeisti visą lempučių bloką.

### **!** ĮSPĖJIMAS

Keičiant lemputes, automobilio elektros sistema turi būti uždegimo padėtyje **0**.

### **!** SVARBU

Niekada pirštais nelieskite stiklinės elektros lempučių dalies. Ant Jūsų pirštų esančius riebalus išgarina šiluma, jais pasidengia reflektorius ir taip pakenkiama jo veikimui.

### **i** PASTABA

Jei, pakeitus sugedusią lemputę, klaidos pranešimas vis tiek išlieka, rekomenduojame apsilankyti įgaliotajame „Volvo“ autoservise.

### **i** PASTABA

Žibintuose (pvz., priekiniuose ir galiniuose) iš vidinės lęšio pusės gali laikinai susikaupti kondensato. Tai yra normalu, visi išorinio apšvietimo žibintai yra sukonstruoti taip, kad jiems tai neturėtų įtakos. Kondensatas paprastai išsivėdina iš lempos korpuso kai lempa kuriam laikui įjungtama.

## Susijusi informacija

- Žibintų vietos (p. 612)
- Artimųjų šviesų žibinto lemputės keitimas (p. 612)
- Tolimųjų šviesų žibinto lemputės keitimas (p. 613)
- Priekinės įspėjamosios lemputės / gabaritinio žibinto lemputės keitimas (p. 614)
- Priekinio posūkio žibinto lemputės keitimas (p. 614)
- Lempučių specifikacijos (p. 615)

<sup>13</sup> Šviesos diodas (Light Emitting Diode)

<sup>14</sup> Rekomenduojama susisiekti su įgaliotuoju „Volvo“ autoservisu.

## Žibintų vietos

Automobilio išorėje įrengta daug įvairių žibintų. Šviesos diodų<sup>15</sup> lemputes reikia keisti autoservise. Rekomenduojama susisiekti su įgaliotuoju „Volvo“ autoservisu.

### Lempūtės, priekyje (automobiliuose su halogeniniais priekiniais žibintais)

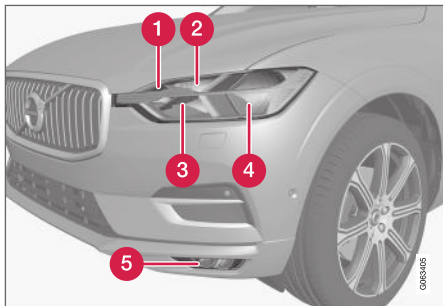

- 1 Posūkio žibintas
- 2 Dieniniai žibintai / gabaritiniai žibintai
- 3 Tolumųjų šviesų žibintas
- 4 Artimųjų šviesų žibintai
- 5 Priekiniai rūko žibintai / posūkio apšvietimo žibintai\* (šviesos diodų<sup>15</sup>)

### Lempūtės, gale

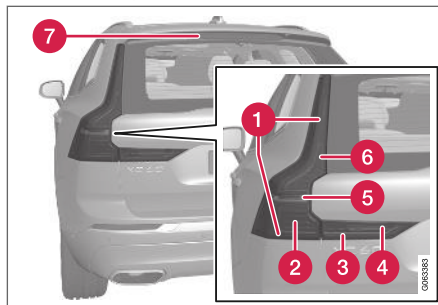

- 1 Gabaritiniai žibintai (šviesos diodų<sup>15</sup>)
- 2 Posūkio žibintas (šviesos diodų)
- 3 Gabaritiniai žibintai (šviesos diodų)
- 4 Rūko žibintas (šviesos diodų)
- 5 Atbulinės eigos žibintai (šviesos diodų)
- 6 Stabdžių šviesos (LED)
- 7 Stabdžių žibintas – centrinis, viršutinis (šviesos diodų)

### Susijusi informacija

- Lempučių keitimas (p. 611)
- Lempučių specifikacijos (p. 615)
- Žibintų jungikliai (p. 146)

## Artimųjų šviesų žibinto lempūtės keitimas

Halogeninių artimųjų šviesų priekinių žibintų lemputes galima pasikeisti patiems, be autoserviso specialistų pagalbos.

### ! SVARBU

Niekada pirštais nelieskite stiklinės elektros lempučių dalies. Ant Jūsų pirštų esančius riebalus išgarina šiluma, jais pasidengia reflektorius ir taip pakenkiama jo veikimui.



Kairysis priekinis žibintas.

1. Nuimkite priekinio žibinto apvalų guminį dangtelį.
2. Nuo lempūtės atjunkite laidą.

<sup>15</sup> Šviesos diodas (Light Emitting Diode)

- Atjunkite lempuotę švelniai spausdami aukštyn ir traukdami tiesiai išorėn.
- Sumontuokite lizde naują lempuotę. Lemputės kreipiantysis kaištis turi būti nukreiptas tiesiai aukštyn.
- Įspauskite į jungtį.
- Uždėkite priekinio žibinto apvalųjį guminį dangtelį.

### Susijusi informacija

- Žibintų vietos (p. 612)
- Lempučių specifikacijos (p. 615)

### Tolimųjų šviesų žibinto lemputės keitimas

Halogeninių tolimųjų šviesų priekinių žibintų lemputes galima pasikeisti patiems, be autoserviso specialistų pagalbos.

#### ! SVARBU

Niekada pirštais nelieskite stiklinės elektros lempučių dalies. Ant Jūsų pirštų esančius riebalus išgarina šiluma, jais pasidengia reflektorius ir taip pakenkiama jo veikimui.

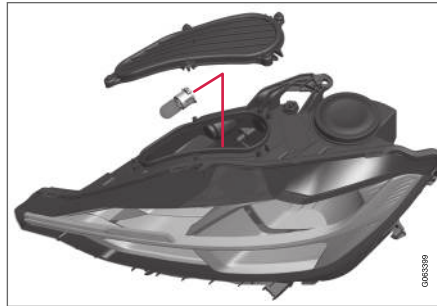

Kairysis priekinis žibintas.

- Atjunkite lempuotę pasukdami jos laikiklį į viršų ir patraukdami tiesiai viršun.
- Atsargiai atidarykite plastikinį dangtelį ties jungties fiksatoriaus ašele, kad ši atsileistų.
- Nuo lemputės atjunkite laidą.

- Pakeiskite lempuotę.
- Įdėkite lempuotę į lizdą ir pasukite žemyn.

### Susijusi informacija

- Žibintų vietos (p. 612)
- Lempučių specifikacijos (p. 615)

## Priekinės įspėjamosios lempučių / gabaritinio žibinto lempučių keitimas

Halogeninių priekinių dieninių / gabaritinių žibintų lempučių galima pakeisti patiems, be autoserviso specialistų pagalbos.

### **i** PASTABA

Dieninio / gabaritinio žibinto lempučių lengviau pasieksite išėmę tolimųjų šviesų žibinto lempučių. Tolimųjų šviesų lempučių sumontuota įstrižai virš dieninio žibinto lempučių / gabaritinio žibinto lempučių. Atjunkite tolimųjų šviesų lempučių, pasukdami jos laikiklį aukštyn ir tiesiai ištraukdami.

### **!** SVARBU

Niekada pirštais nelieskite stiklinės elektros lempučių dalies. Ant Jūsų pirštų esančius riebalus išgarina šiluma, jais pasidengia reflektorius ir taip pakenkiama jo veikimui.

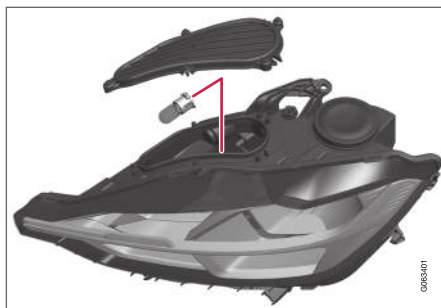

Kairysis priekinis žibintas.

1. Tiesiai ištraukite dieninio žibinto / gabaritinio žibinto lempučių laikiklį.
2. Išimkite lempučių – traukite ją tiesiai išorėn.
3. Pakeiskite lempučių.
4. Įstatykite lempučių laikiklį į lizdą ir įspauskite jį į vietą.
5. Jei išėmėte tolimųjų šviesų lempučių laikiklį, sumontuokite jį į lizdą ir įjunkite.

### Susijusi informacija

- Žibintų vietos (p. 612)
- Lempučių specifikacijos (p. 615)

## Priekinio posūkio žibinto lempučių keitimas

Halogeninių priekinių posūkio žibintų lempučių galima pakeisti patiems, be autoserviso specialistų pagalbos.

Prieš keičiant lempučių, reikia nuimti plastikinį priekinių žibintų dangtelį.

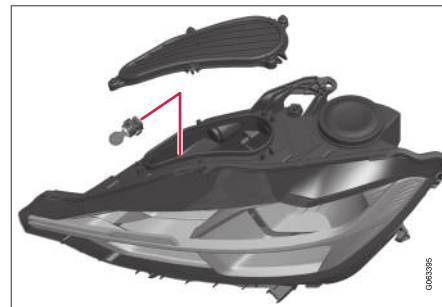

Kairysis priekinis žibintas.

1. Suspauskite gaudykles ir tiesiai ištraukite lempučių laikiklį.
2. Sumontuokite laikiklyje naują lempučių.
3. Įstatykite lempučių laikiklį į lizdą ir įspauskite jį į vietą.

### Susijusi informacija

- Žibintų vietos (p. 612)
- Lempučių specifikacijos (p. 615)



## Lempučių specifikacijos

Specifikacijos taikomos halogeninių priekinių žibintų lemputėms.

Jei sugenda kitos lemputės, kreipkitės į autoservisą<sup>16</sup>.

Veikimas	W <sup>A</sup>	Tipas
Artimųjų šviesų žibintai	55	H7
Tolimųjų šviesų žibintas	65	H9
Priekiniai posūkių žibintai	24	PWY24W
dieniniai žibintai / gabaritiniai žibintai, priekiniai	21/5	W21/5W

A W

## Susijusi informacija

- Žibintų vietos (p. 612)
- Lempučių keitimas (p. 611)

<sup>16</sup> Rekomenduojama susisiekti su įgaliotuju „Volvo“ autoservisu.

## Akumulatorius

Elektros sistema yra vienpolė, laidininkais yra naudojama važiuoklė ir variklio korpusas.

Starterio akumulatorius naudojamas elektros sistemai paleisti ir starterio varikliui sukti, taip pat – kitai automobilio elektrinei įrangai maitinti.

Starterio akumulatorius turi būti keičiamas auto-service<sup>17</sup>.

Automobilyje įrengtas reguliuojamos įtampos KS generatorius.

Starterio akumulatorius yra 12 V įtampos, suprojektuotas anglies dioksido emisijai mažinti, „Start/Stop“ ir regeneracinio įkrovimo funkcijoms bei įvairių automobilio sistemų veikimui palaikyti.

Akumulatoriaus tarnavimo laikui ir veikimui daug įtakos turi tokie veiksniai, kaip užvedimų ir išsikrovimų skaičius, vairavimo stilius, važiavimo ir klimato sąlygos ir kt.

- Niekada neatjunkite akumulatoriaus varikliui veikiant.
- Patikrinkite, ar kabeliai prie akumulatoriaus prijungti teisingai ir gerai pritvirtinti.

### ⚠️ ĮSPĖJIMAS

- Akumulatorius gali išskirti deguonies ir vandenilio mišinį, kuris yra labai sprogus. Jei užvedimo laidas prijungtas neteisingai, gali atsirasti kibirkštis, kurios gali pakakti, kad akumulatorius sprogtų.
- Nejunkite užvedimo kabelių prie jokių degalų sistemos komponentų ar judančių dalių. Saugokitės karštų variklio dalių.
- Akumulatoriuje yra sieros rūgšties, kuri gali sunkiai nudeginti.
- Sieros rūgščiai sukontaktavus su akimis, oda ar drabužiais, būtina gausiai nuplauti paveiktą vietą vandeniu. Jei rūgštis patenka į akis, nedelsdami kreipkitės į gydytoją.
- Niekada nerūkykite šalia akumulatoriaus.

### Įkrovimo taškai

Išoriniam starterio akumulatoriui arba akumulatoriui įkrovikliui prijungti naudokite automobilio įkrovimo taškus, kurie įrengti variklio skyriuje.

**Nenaudokite** bagažinėje esančio automobilio starterio akumulatoriaus kontaktų.

Įkrovimo metu įkraunamas ir starterio, ir pagalbinis akumulatoriai.

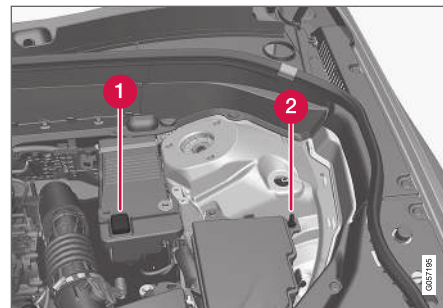

- 1 Teigiamas įkrovimo gnybtas
- 2 Neigiamas įkrovimo gnybtas

### ⚠️ SVARBU

Įkraunant starterio akumulatorių ir pagalbinį akumulatorių, galima naudoti tik modernų akumulatoriaus įkroviklį, gebantį valdyti įkrovimo įtampą. Sparčiojo įkrovimo funkcijos naudoti negalima, kadangi taip galima apgadinti akumulatorių.

<sup>17</sup> Rekomenduojama susisiekti su įgaliotuju „Volvo“ autoservisu.

**! SVARBU**

Jei nebus laikomasi toliau pateikiamų instrukcijų, informacijos ir pramogų sistemos energijos taupymo funkcija gali būti laikinai išjungta ir (arba) prijungus išorinį akumuliatorių arba akumuliatoriaus kroviklį vairuotojo ekrane gali būti laikinai nerodomas pranešimas apie pagrindinio akumuliatoriaus įkrovos būseną:

- Automobilio pagrindinio akumuliatoriaus neigiamo kontakto **niekada** negalima jungti prie išorinio akumuliatoriaus ar akumuliatorių kroviklio: žeminiui galima naudoti tik **automobilio neigiamą įkrovimo tašką**.

**i PASTABA**

Akumuliatoriaus eksploatacijos laikas sutrumpėja, jei jis reguliariai iškraunamas.

Akumuliatoriaus eksploatacijos laiką veikia keli veiksniai, įskaitant važiavimo sąlygas ir klimataž. Akumuliatoriaus paleidimo pajėgumas palaipsniui sumažėja, todėl jį reikia pakartotinai įkrauti, jei automobilis nenaudojamas ilgesnį laiką, arba jis važiuoja tik trumpus atstumus. Itin didelis šaltis riboja paleidimo pajėgumą.

Norint palaikyti gerą akumuliatoriaus būklę, rekomenduojama važiuoti mažiausiai 15 minučių per savaitę arba prijungti akumuliatorių prie automatinio palaikomojo įkrovimo prietaiso.

Pilnai įkrauto akumuliatoriaus eksploataavimo laikas yra ilgiausias.

**Vieta**

Starterio akumuliatorių įrengtas bagažinėje.

**⚠ ĮSPĖJIMAS**

Ažjungus starterio akumuliatorių, reikia iš naujo nustatyti automatinio atidarymo ir uždarymo funkciją, kad ji veiktų tinkamai. Kad apsauga nuo prispaudimo veiktų, reikia ją nustatyti iš naujo.

**Techniniai duomenys**

Akumuliatorius	H7 AGM	H8 AGM
Įtampa (V)	12	12
Galia užvedant šaltą variklį <sup>A</sup> – CCA <sup>B</sup> (A)	800	850



Akumulatorius	H7 AGM	H8 AGM
Dydis, LxBxH	315x175x190 mm (12,4x6,9x7,5 col.)	353x175x190 mm (13,9x6,9x7,5 col.)
Talpa (Ah)	80	95

A Pagal EN standartą.

B Cold Cranking Amperes.

„Volvo“ rekomenduoja akumulatoriaus keitimo procedūrą patikėti įgaliotajam „Volvo“ autoservisui.

### **! SVARBU**

Keičiant starterio arba pagalbinį akumuliatorių, turi būti įrengiamas AGM<sup>18</sup> tipo akumulatorius.

### **! SVARBU**

Keisdami starterio akumuliatorių užtikrinkite, kad naujojo akumulatoriaus pajėgumas užve-dant šaltą variklį bei tipas būtų toks pats kaip originalaus akumulatoriaus (žr. etiketę ant akumulatoriaus).

### **i PASTABA**

Starterio akumulatoriaus korpuso dydis turi atitikti originalaus akumulatoriaus matmenis.

## Susijusi informacija

- Ženklaai ant akumuliatorių (p. 620)
- Pagalbinis akumulatorius (p. 619)
- Užvedimas nuo kito akumulatoriaus (p. 476)

<sup>18</sup> Absorbed Glass Mat.

## Pagalbinis akumulatorius

Automobiliai su funkcija „Start/Stop“ be standartinio akumulatoriaus papildomai turi budėjimo akumuliatorių.

Automobiliai su Start/Stop funkcija turi du 12 V akumulatorius - vienas labai galingas akumulatorius užvedimui ir vienas rezervinis akumulatorius, kuris padeda Start/Stop funkcijos užvedimo eigos metu.



Pagalbinis akumulatorius yra dėžėje šalia statramsčio bokštelio.

### ! PASTABA

- Kuo didesnis srovės ėmimas automobilyje, tuo stipriau turi dirbti generatorius ir krauti akumulatorius = Padidėjusios kuro sąnaudos.
- Akumulatoriaus talpai nukritus žemiau funkcijos Start/Stop žemiausios leistinos ribos, ši funkcija išjungiamą.

Laikinau apribota Start/Stop funkcija dėl didelio srovės stiprio suvartojimo reiškia:

- Variklis automatiškai užsiveda vairuotojui(ai) nenukėlus kojos nuo stabdžių pedalo.

Pagalbiniam akumuliatoriui paprastai nereikia daugiau aptarnavimo nei įprastam, kuris naudojamas varikliui užvesti. Kilus klausimams ar problemoms reikėtų susisiekti su autoservisu - rekomenduojamas įgaliotasis "Volvo" autoservisas.

### ! SVARBU

Jei nesilaikoma toliau pateikiamos instrukcijos, tuomet, prijungus išorinį starterio akumuliatorių ar akumuliatorių kroviklį, Start/Stop funkcija gali laikinau nustoti veikusi:

- Automobilio pagrindinio akumulatoriaus neigiamo kontakto **niekada** negalima jungti prie išorinio akumulatoriaus ar akumuliatorių kroviklio: įžeminimui galima naudoti tik **automobilio neigiamą įkrovimo tašką**.



### **i PASTABA**

Jei starterio akumulatorius iškraunamas tiek, kad automobilis nebevykdo įprastų elektros sistemos funkcijų ir variklis užvedamas naudojant išorinį akumuliatorių arba akumulatoriaus įkroviklį, funkcija „Start/Stop“ gali likti aktyvinta. Jei netrukus po to funkcija „Start/Stop“ automatiškai išjungia variklį, kyla didelis pavojus, kad variklio automatinio užvedimo funkcija nebus įgyvendinta dėl nepakankamo akumulatoriaus įkrovos lygio, kadangi nebuvo duota pakankamai laiko akumuliatoriui įkrauti.

Jei automobilio variklis buvo užvestas nuo išorinio šaltinio arba nepakako laiko akumuliatoriui įkrauti naudojant akumuliatorių įkroviklį, rekomenduojama laikinai išaktyvinti funkciją „Start/Stop“, kol automobilis įkraus akumuliatorių. Esant maždaug +15 °C (apytikriai 60 °F) lauko temperatūrai, reikia, kad automobilis įkrautų akumuliatorių bent 1 valandą. Jei lauke temperatūra žemesnė, įkrovimo trukmė gali pailgėti iki 3–4 val. Akumuliatorių rekomenduojama įkrauti naudojant išorinį akumuliatorių įkroviklį.

### Techniniai duomenys

Įtampa (V)	12
Galia užvedant šaltą variklį <sup>A</sup> – CCA <sup>B</sup> (A)	170
Dydis, LxBxH	150x90x130 mm (5,9x3,5x5,1 col.)
Talpa (Ah)	10

<sup>A</sup> Pagal EN standartą.

<sup>B</sup> Cold Cranking Amperes.

### **i SVARBU**

Keičiant starterio arba pagalbinį akumuliatorių, turi būti įrengiamas AGM<sup>19</sup> tipo akumuliatorius.

### Susijusi informacija

- Akumulatorius (p. 616)
- „Start / Stop“; (p. 450)
- Ženklaai ant akumuliatorių (p. 620)

### Ženklaai ant akumuliatorių

Ant akumuliatorių pateikiama informacijų ir įspėjimų ženklų.

	Dėvėkite apsauginius akinius.
	Daugiau informacijos rasite automobilio savininko vadove.
	Akumuliatorių laikykite vaikams neprieinamoje vietoje.
	Akumuliatoriuje yra ėdrios rūgštis.

<sup>19</sup> Absorbed Glass Mat.

	Venkite kibirkščių ir atviros ugnies.
	Sprogimo pavojus.
	Reikia išimti ir utilizuoti.

**i PASTABA**

Starterio arba pagalbinis akumulatorius eksploatacijos pabaigoje turi būti perdirbtas saugiai ir neteršiant aplinkos, nes jame yra švino.

**Susijusi informacija**

- Akumulatorius (p. 616)
- Pagalbinis akumulatorius (p. 619)

**Saugikliai ir centriniai elektros blokai**

Visas elektros funkcijas ir komponentus saugo saugikliai. Saugiklių funkcija - saugoti automobilio elektros sistemą nuo trumpojo jungimo arba perkrovos.

**⚠ ĮSPĖJIMAS**

Keisdami saugiklį, niekada nenaudokite pašalinį daiktų arba saugiklio, kurio amperų yra daugiau nei nurodyta. Tai gali sukelti didelę žalą elektros sistemai ir sukelti gaisrą.

Jei neveikia elektros komponentas arba funkcija, tai dažniausiai atsitinka dėl laikinai perkrauto ir dėl to perdegusio saugiklio. Jei tas pats saugiklis dar kartą perdega, tai reiškia, kad yra gedimas elektros sistemos komponente. „Volvo“ rekomenduoja dėl patikros susisiekti su įgaliotuoju „Volvo“ autoservisu.

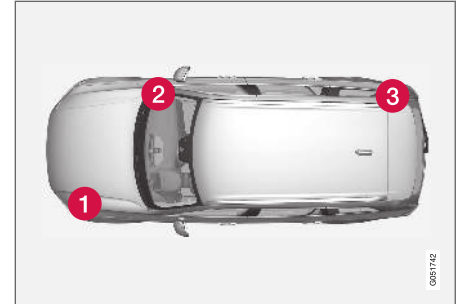
**Centrinių elektros blokų vieta**

Ilustracija yra scheminio pobūdžio: išvaizda priklauso nuo automobilio modelio.

Centrinio elektros bloko vietos automobilyje su vairu kairėje pusėje. Automobiliuose su vairu dešinėje pusėje centriniai elektros blokai įrengti po daiktadėže.

- 1 Variklio skyrius
- 2 Po daiktadėže
- 3 Bagažinė

**Susijusi informacija**

- Saugiklio keitimas (p. 622)
- Saugikliai – bagažinėje (p. 629)
- Saugikliai – variklio skyriuje (p. 623)
- Saugikliai – po daiktadėže (p. 626)

### Saugiklio keitimas

Visas elektros funkcijas ir komponentus saugo saugikliai. Saugiklių funkcija - saugoti automobilio elektros sistemą nuo trumpojo jungimo arba perkrovos.

1. Pagal saugiklių diagramą suraskite reikiamą saugiklį.
2. Ištraukite saugiklį ir iš abiejų pusių apžiūrėkite, ar neperdegusi jo vielutė.
3. Jei taip yra, saugiklį būtinai pakeiskite nauju tos pačios spalvos ir srovės stiprio saugikliu.

#### ĮSPĖJIMAS

Keisdami saugiklį, niekada nenaudokite pašalinųjų daiktų arba saugiklio, kurio amperų yra daugiau nei nurodyta. Tai gali sukelti didelę žalą elektros sistemai ir sukelti gaisrą.

#### ĮSPĖJIMAS

Dėl automobilio savininko vadove nepamintų saugiklių susisieki su įgaliotuoju „Volvo“ autoservisu. Jei neatliksite šios procedūros tinkamai, galite rimtai apgadinti elektros sistemas.

### Susijusi informacija

- Saugikliai ir centriniai elektros blokai (p. 621)
- Saugikliai – bagažinėje (p. 629)
- Saugikliai – variklio skyriuje (p. 623)

- Saugikliai – po daiktadėže (p. 626)



## Saugikliai – variklio skyriuje

Variklio skyriuje esantys saugikliai saugo (be kita ko) variklio ir stabdžių funkcijas.

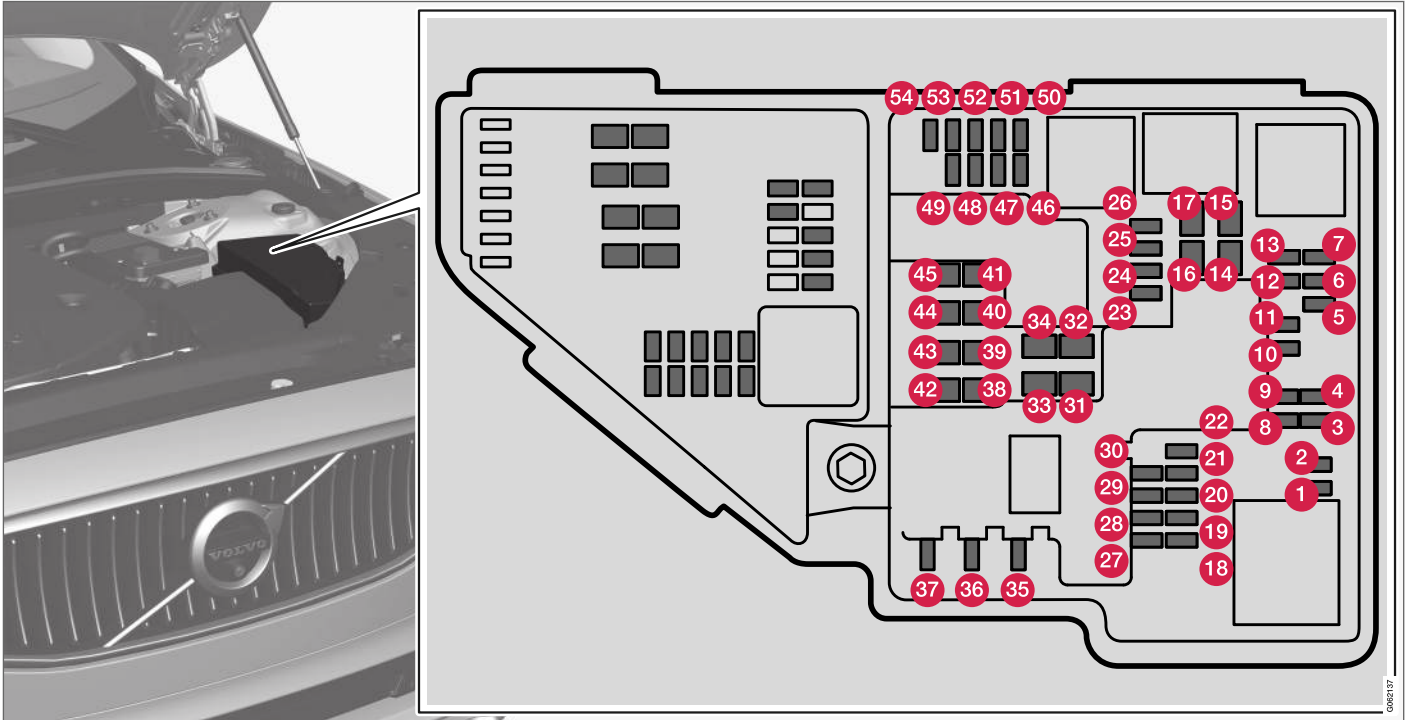

◀◀ Dangtelio viduje yra replitės, palengvinančios saugiklių išėmimo ir montavimo procedūrą.

Saugiklių dėžutėje taip pat yra vieta keliems atsarginiams saugikliams.

### Padėtys

Dangčio viduje yra lipdukas, kuriame parodytos saugiklių vietos.

- 1-13, 18-30, 35-37 ir 46-54 saugikliai yra „Micro“ tipo.
- 14-17, 31-34 ir 38-45 saugikliai yra „MCase“ tipo, juos reikėtų keisti tik servise<sup>20</sup>.

	Veikimas	A <sup>A</sup>
1	-	-
2	-	-
3	-	-
4	Uždegimo ritės (benz.); uždegimo žvakės (benz.)	15
5	Variklio alyvos siurblio solenoidas, oro kondicionieriaus elektromagnetinė mova, „Lambda“ zondas centre (benzinas), „Lambda“ zondas gale (dyzelinas)	15

	Veikimas	A <sup>A</sup>
6	Vakuumo regulatoriai, vožtuvas, išvesties impulso vožtuvas (dyz.)	7,5
7	Variklio valdymo blokas; solenoidas; dujų droseliavimo blokas; EGR vožtuvas (dyz.); turbokompresoriaus padėties jutiklis (dyz.); turbokompresoriaus vožtuvas (benz.)	20
8	Variklio valdymo sistema (ECM)	5
9	-	-
10	Elektromagnetai (benz.); vožtuvas; variklio aušinimo sistemos termostatas (benz.); EGR aušinimo siurblys (dyz.); kaitinimo žvakės valdymo blokas (dyz.)	10
11	Aptako ritininės užuolaidėlės valdymo modulis, radiatoriaus ritininės užuolaidėlės valdymo modulis, išvesties impulso relės ritės (dyz.)	5
12	Priekinis „Lambda“ zondas; galinis „Lambda“ zondas (benz.)	15
13	Variklio valdymo sistema (ECM)	20

	Veikimas	A <sup>A</sup>
14	Starteris	40
15	Starteris	Šuntas
16	Degalų filtro šildytuvas (dyz.)	30
17	-	-
18	-	-
19	-	-
20	-	-
21	-	-
22	-	-
23	-	-
24	12 V maitinimo lizdas tuneliniam valdymo pulte, priekinis	15
25	12 V maitinimo lizdas tuneliniam valdymo pulte, šalia antrosios sėdynių eilės kojų srities	15
26	12 V maitinimo lizdas bagažinės skyriuje*	15
27	-	-

<sup>20</sup> Rekomenduojama susisiekti su įgaliotuoju „Volvo“ autoservisu.

\* Parinktis / priedas.

	Veikimas	A <sup>A</sup>
28	Kairysis priekinis žibintas, tam tikri LED <sup>B</sup> variantai	15
29	Dešinysis priekinis žibintas, tam tikri LED <sup>B</sup> variantai	15
30	–	–
31	Šildomas priekinis stiklas* kairioji pusė	Šuntas
32	Šildomas priekinis stiklas* kairioji pusė	40
33	Priekinių žibintų plautuvai*	25
34	Priekinio stiklo valytuvai	25
35	Transmisijos valdymo modulis	15
36	Garso signalas	20
37	Sirena*	5
38	Stabdžių sistemos valdymo modulis (vožtuvai, stovėjimo stabdys)	40
39	Prekinio stiklo valytuvai	30
40	Galinio lango plautuvai	25

	Veikimas	A <sup>A</sup>
41	Šildomas priekinis stiklas* dešinioji pusė	40
42	Stovėjimo šildytuvai*	20
43	Stabdžių sistemos valdymo blokas (ABS siurblys)	40
44	–	–
45	Šildomas priekinis stiklas* dešinioji pusė	Šuntas
46	Maitinama, kai įjungtas uždegimas: Variklio valdymo modulis, transmisijos komponentai, elektrinio vairo stiprintuvo servomechanizmas, centrinis elektros modulis, stabdžių sistemos valdymo modulis	5
47	–	–
48	Dešinysis priekinis žibintas	7,5
	Dešinysis priekinis žibintas, tam tikri šviesos diodų <sup>B</sup> variantai	15
49	Alkospyna	5
50	–	–

	Veikimas	A <sup>A</sup>
51	Akumulatoriaus sujungimo valdymo blokas	5
52	Saugos oro pagalvės	5
53	Kairysis priekinis žibintas	7,5
	Kairysis priekinis žibintas, tam tikri LED <sup>B</sup> variantai	15
54	Greičio pedalo jutiklis	5

A Amperas

B LED (šviesos diodas)

### Susijusi informacija

- Saugikliai ir centriniai elektros blokai (p. 621)
- Saugiklio keitimas (p. 622)

## Saugikliai – po daiktadėžę

Saugikliai, įrengti po daiktadėžę, saugo (be kita ko) elektros lizdus, ekranus ir durelių modulius.

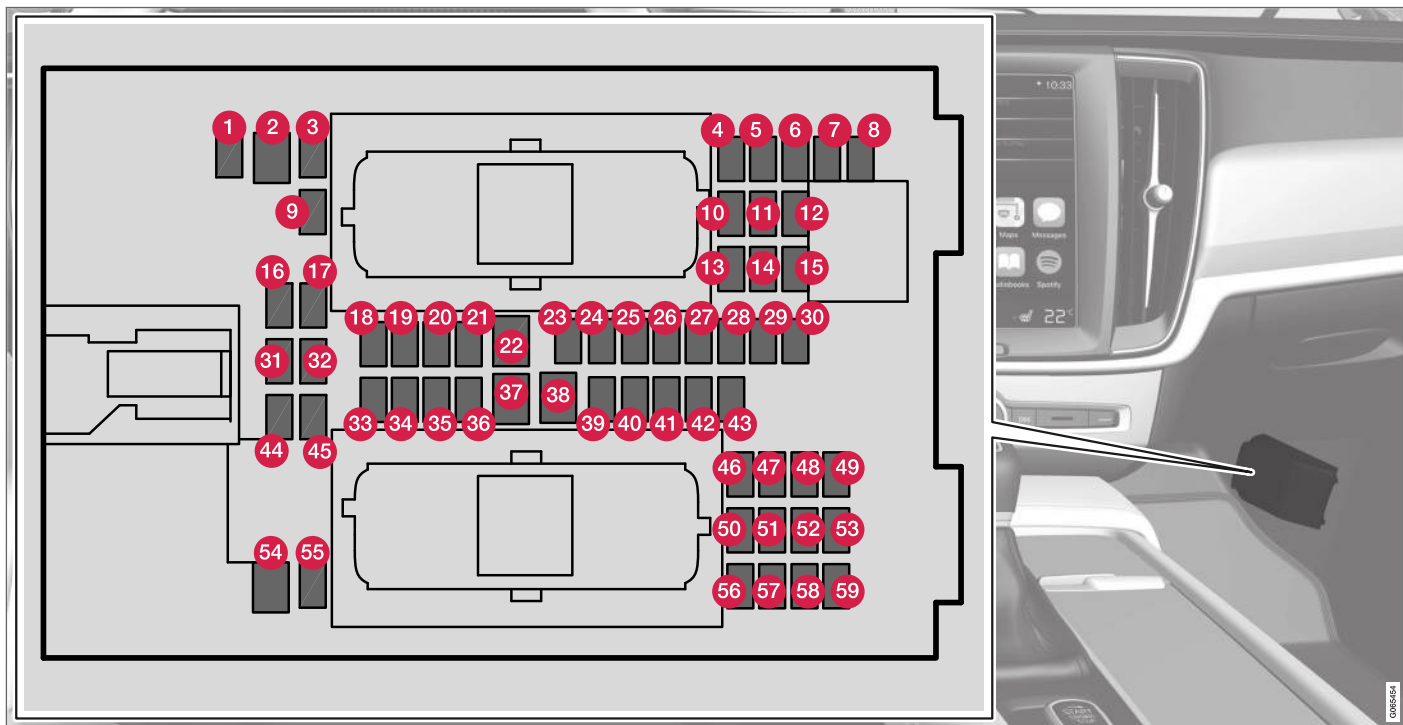

Dangtelio viduje yra replotės, palengvinančios saugiklių išėmimo ir montavimo procedūrą.

**Variklio skyriuje esančioje saugiklių dėžutėje** taip pat yra vietos keliems atsarginiams saugikliams.

### Padėtys

- 1, 3–21, 23–36, 39–53 ir 55–59 saugikliai yra „Micro“ tipo.
- 2, 22, 37, 38 ir 54 saugikliai yra „MCase“ tipo, juos reikėtų keisti tik dirbtuvėse<sup>21</sup>.

	Veikimas	A <sup>A</sup>
1	–	–
2	Maitinimo lizdas tuneliniame valdymo pulte, šalia galinės sėdynės kojų srities*	30
3	–	–
4	Judesio jutiklis*	5
5	Medijos leistuvai	5
6	Vairuotojo ekranas	5
7	Centrinio valdymo pulto klaviatūra	5
8	Saulės jutiklis	5

	Veikimas	A <sup>A</sup>
9	–	–
10	–	–
11	Vairo sistema	5
12	Užvedimo rankenėlės ir stovėjimo stabdžio valdymo elemento modulis	5
13	Šildomo vairo* sistemos modulis	15
14	–	–
15	–	–
16	–	–
17	–	–
18	Klimato kontrolės sistemos valdymo modulis	10
19	Vairo užraktas	7,5
20	Diagnostinis lizdas OBDII	10
21	Centrinis ekranas	5
22	Klimato kontrolės sistemos ventiliatoriaus modulis, priekis	40
23	USB šakotuvai	5

	Veikimas	A <sup>A</sup>
24	Valdymo elementų apšvietimas; salono apšvietimas; salono galinio vaizdo veidrodėlio pritemdymas*; lietaus ir šviesų jutiklis*; klaviatūra tuneliniame valdymo pulte, šalia galinės sėdynės kojų srities*; elektra valdomos priekinės sėdynės*; valdymo skydeliai galinėse durelėse; ventiliatoriaus modulis klimato kontrolei kairėje / dešinėje	7,5
25	Vairuotojo pagalbos funkcijų valdymo blokas	5
26	Panoraminiis stoglangis su saulės užuolaidėle*	20
27	Projekcinis rodinys*	5
28	Salono apšvietimas	5
29	–	–
30	Ekranas viršutiniame valdymo pulte (priminimas apie saugos diržus / priekinės keleivio sėdynės saugos oro pagalvės indikatorius)	5
31	–	–
32	Drėgmės jutiklis	5

<sup>21</sup> Rekomenduojama susisiekti su įgaliotuju „Volvo“ autoservisu.





	Veikimas	A <sup>A</sup>
33	Dešiniųjų galinių durelių modulis	20
34	Saugikliai bagažinėje	10
35	Prijungtinio automobilio valdymo modulis; „Volvo On Call“ valdymo modulis	5
36	Kairiųjų galinių durelių modulis	20
37	Garso sistemos valdymo modulis (stiprintuvas) (tam tikri variantai)	40
38	–	–
39	Daugiadiapazonės antenos modulis	5
40	Sėdynių komforto (masažo) moduliai, priekiniai*	5
41	Alkospyna	5
42	Galinio lango valytuvas	15
43	Degalų siurblio kontrolės modulis	15
44	–	–
45	–	–
46	Vairuotojo pusės priekinės sėdynės šildymas	15

	Veikimas	A <sup>A</sup>
47	Keleivių pusės priekinės sėdynės šildymas	15
48	Aušalo siurblys	10
49	–	–
50	Kairiųjų priekinių durelių modulis	20
51	Pakabos valdymo modulis (aktyvioji pakaba)*	20
52	–	–
53	„Sensus“ sistemos kontrolės modulis	10
54	–	–
55	–	–
56	Dešiniųjų priekinių durelių modulis	20
57	–	–
58	TV* (kai kuriose rinkose)	5
59	53 ir 58 saugiklių pirminis saugiklis	15

<sup>A</sup> Amperas

### Susijusi informacija

- Saugikliai ir centriniai elektros blokai (p. 621)
- Saugiklio keitimas (p. 622)

## **Saugikliai – bagažinėje**

Saugikliais bagažinėje be kitų dalykų apsaugomos elektra valdomos sėdynės\*, saugos oro pagalvės ir saugos diržų įtempikliai.



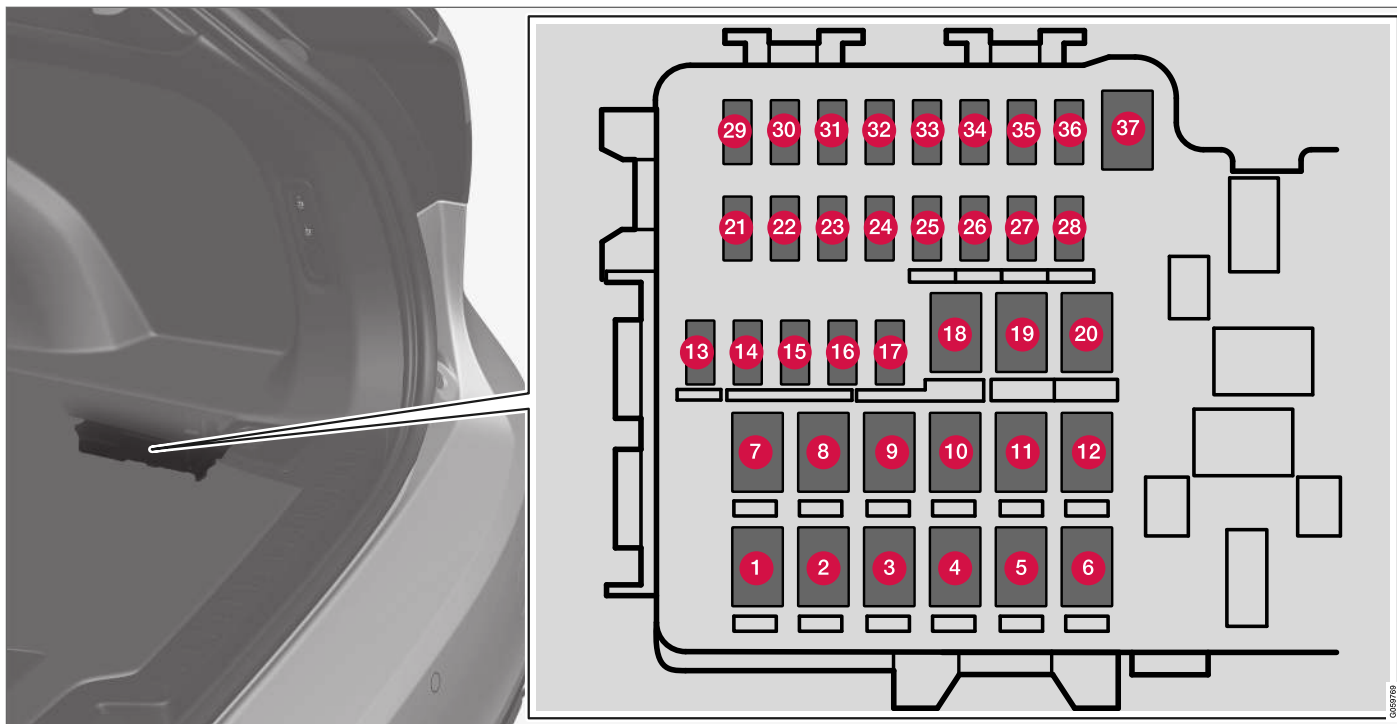

Centrinis elektros blokas yra dešinėje pusėje.

Dangtelio viduje yra replotės, palengvinančios saugiklių išėmimo ir montavimo procedūrą.

**Variklio skyriuje esančioje saugiklių dėžutėje** taip pat yra vietos keliems atsarginiams saugikliams.



**Padėtys**

- 13–17 ir 21–36 saugikliai yra „Micro“ tipo.
- 1–12, 18–20 ir 37 saugikliai yra „MCASE“ tipo, juos reikėtų keisti tik dirbtuvėse<sup>22</sup>.

	Veikimas	AA
1	Galinio lango šildiklis	30
2	–	–
3	Pneumatinės pakabos* kompresorius	40
4	Atlošo užrakinimo variklis dešinėje pusėje, gale	15
5	–	–
6	Atlošo užrakinimo variklis kairėje pusėje, gale	15
7	–	–
8	Azoto oksidų apimties mažinimo valdymo modulis (dyzeliniai varikliai)	30
9	Elektra valdomas bagažinės dangtis*	25
10	Elektra valdoma priekinė keleivio sėdynė*	20
11	Vilkimo kablo valdymo modulis*	40

	Veikimas	AA
12	Saugos diržo išankstinio įtempiklio modulis, dešinysis	40
13	Vidinių relių ritės	5
14	Azoto oksidų apimties mažinimo valdymo modulis (dyzeliniai varikliai)	15
15	Kojos judesio aptikimo modulis* (elektra valdomam bagažinės dangčiui atidaryti)	5
16	Alkospyna, USB šakotuvus / priedų prievadas	5
17	–	–
18	Vilkimo kablo valdymo modulis*	25
19	Elektra valdoma vairuotojo sėdynė*	20
20	Saugos diržo išankstinio įtempiklio modulis, kairysis	40
21	Statymo kamera*	5
22	–	–
23	–	–
24	–	–

	Veikimas	AA
25	–	–
26	Saugos oro pagalvių ir diržų įtempiklių kontrolės modulis	5
27	–	–
28	Kairysis galinės dalies sėdynės šildymas*	15
29	–	–
30	„Blind Spot Information“ (BLIS)*: valdymo sistema, atbulinės eigos garsas	5
31	–	–
32	Saugos diržų išankstinių įtempiklių moduliai	5
33	Išmetamųjų dujų pavara (benzinas, tam tikri variklių variantai)	5
34	–	–
35	„All Wheel Drive“ (AWD) valdymo sistema*	15

<sup>22</sup> Rekomenduojama susisiekti su įgaliotuju „Volvo“ autoservisu.





	Veikimas	A <sup>A</sup>
36	Dešinysis galinės dalies sėdynės šildymas*	15
37	–	–

A Amperas

### Susijusi informacija

- Saugikliai ir centriniai elektros blokai (p. 621)
- Saugiklio keitimas (p. 622)

## Automobilio vidaus valymas

Naudokite tik „Volvo“ rekomenduojamus valiklius ir automobilių priežiūros produktus. Siekdami geriausių rezultatų, valykite reguliariai ir apdoro-  
kite dėmes nedelsdami. Prieš naudojant valymo priemonės, svarbu nusiurbti dulkių siurbliu.

### ! SVARBU

- Tam tikri spalvoti drabužiai gali sutepti apmušalus (pvz., tamsūs džinsai ir zomšiniai audiniai). Taip nutikus svarbu kaip įmanoma greičiau nuvalyti ir apdoroti šias apmušalų dalis.
- Salonui valyti jokia būdu nenaudokite stiprių tirpiklių, pvz., ploviklio, gryno benzino, vaistų ar koncentruoto alkoholio, kadangi taip galite apgadinti apmušalus ir kitas salono medžiagas.
- Jokiu būdu nepurkškite valymo priemonės tiesiai ant komponentų su elektriniais mygtukais ar valdymo elementais. Vietoj to nušluostykite juos valymo priemone sudrėkinta šluoste.
- Aštrūs daiktai ir lipdukai gali pažeisti apmušalo medžiagą.

## Susijusi informacija

- Centrinio ekrano valymas (p. 633)
- Medžiaginių ir lubų apmušalų valymas (p. 635)

- Saugos diržų valymas (p. 635)
- Kiliminės dangos ir kilimėlių valymas (p. 635)
- Odinių apmušalų valymas (p. 636)
- Oda aptraukto vairo valymas (p. 637)
- Salono plastikinių, metalinių ir medinių dalių valymas (p. 637)

## Centrinio ekrano valymas

Nešvarumai, dėmės ir riebalai nuo pirštų gali turėti įtakos centrinio ekrano veikimui ir matomumui. Ekraną dažnai valykite mikropluošto šluoste.



Kaip nuvalyti centrinį ekraną:

1. Ilgai spausdami pradžios mygtuką, išjunkite centrinį ekraną.
2. Nuvalykite ekraną pateikta mikropluošto šluoste arba naudokite kitą analogiškos kokybės mikropluošto šluostę. Ekraną reikia nušluostyti švaria ir sausa mikropluošto šluoste, nedideliais žiediniais judesiais. Jei reikia, lengvai sudrėkinkite mikropluošto šluostę švariu vandeniu.
3. Trumpai spausdami pradžios mygtuką, aktyvinkite ekraną.



**! SVARBU**

Centriniam ekranui valyti naudojama mikropluošto šluostė turi būti švari ir nesmėlėta.

**! SVARBU**

Valydami centrinį ekraną, jo stipriai nespauskite. Stipriai spaudžiant ekraną, jį galima pažeisti.

**! SVARBU**

Tiesiogiai ant centrinio ekrano nepurškite jokio skysčio ar kaustinio chemikalo. Nenaudokite langų valiklių, kitokių valiklių, aerozolinių purškalo, tirpiklių, alkoholio, amoniako ar valiklių su braižančiomis dalelėmis.

Niekada nenaudokite šveičiančių šluosčių, popierinių rankšluosčių ar popierinių servetėlių, nes jomis galite subraižyti centrinį ekraną.

- Oda aptraukto vairo valymas (p. 637)
- Salono plastikinių, metalinių ir medinių dalių valymas (p. 637)

**Projekcinio rodinio valymas\***

Švelniai nuvalykite ekrano dangtelio stiklą švaria ir sausa mikropluošto šluoste. Jei reikia, šiek tiek sudrėkinkite mikropluošto šluostę.

Niekada nenaudokite stipraus poveikio dėmių valiklių. Jei reikia išvalyti labiau įsisenėjusias dėmes, naudokite specialų valiklį, kurį galite įsigyti iš „Volvo“ prekybos atstovų.

**Susijusi informacija**

- Projekcinio rodinio aktyvinimas ir deaktyvinimas\* (p. 138)
- Projekcinis rodinys\* (p. 136)

**Susijusi informacija**

- Automobilio vidaus valymas (p. 633)
- Medžiaginių ir lubų apmušalų valymas (p. 635)
- Saugos diržų valymas (p. 635)
- Kiliminės dangos ir kilimėlių valymas (p. 635)
- Odinių apmušalų valymas (p. 636)

## Medžiaginių ir lubų apmušalų valymas

Naudokite tik „Volvo“ rekomenduojamus valiklius ir automobilių priežiūros produktus. Siekdami geriausių rezultatų, valykite reguliariai ir apdorokite dėmes nedelsdami. Prieš naudojant valymo priemones, svarbu nusiurbti dulkių siurbliu.

## Medžiaginiai apmušalai ir lubų apmušalai

Niekada negrandykite ir netrinkite dėmės, kadangi taip galima sugadinti apmušalus. Niekada nenaudokite stiprių dėmių išėmiklių, kadangi taip gali išblukti apmušalų spalva.

## Susijusi informacija

- Automobilio vidaus valymas (p. 633)
- Centrinio ekrano valymas (p. 633)
- Saugos diržų valymas (p. 635)
- Kiliminės dangos ir kilimėlių valymas (p. 635)
- Odinių apmušalų valymas (p. 636)
- Oda aptraukto vairo valymas (p. 637)
- Salono plastikinių, metalinių ir medinių dalių valymas (p. 637)

## Saugos diržų valymas

Naudokite tik „Volvo“ rekomenduojamus valiklius ir automobilių priežiūros produktus. Siekdami geriausių rezultatų, valykite reguliariai ir apdorokite dėmes nedelsdami. Prieš naudojant valymo priemones, svarbu nusiurbti dulkių siurbliu.

## Saugos diržai

Naudokite vandenį ir sintetinę valymo priemonę. Specialią priemonę audinių valymui galite įsigyti iš „Volvo“ įgaliotųjų atstovų. Įsitikinkite, kad saugos diržas jau sausas ir tik tada leiskite jį sutraukti.

## Susijusi informacija

- Automobilio vidaus valymas (p. 633)
- Centrinio ekrano valymas (p. 633)
- Medžiaginių ir lubų apmušalų valymas (p. 635)
- Kiliminės dangos ir kilimėlių valymas (p. 635)
- Odinių apmušalų valymas (p. 636)
- Oda aptraukto vairo valymas (p. 637)
- Salono plastikinių, metalinių ir medinių dalių valymas (p. 637)

## Kiliminės dangos ir kilimėlių valymas

Naudokite tik „Volvo“ rekomenduojamus valiklius ir automobilių priežiūros produktus. Siekdami geriausių rezultatų, valykite reguliariai ir apdorokite dėmes nedelsdami. Prieš naudojant valymo priemones, svarbu nusiurbti dulkių siurbliu.

## Grindų kilimėliai ir kiliminė danga

Išimkite įtaisytus kilimėlius. Valykite kilimėlius ir grindų kiliminę dangą atskirai. Dulkių siurbliu išsiurbkite dulkes ir purvą. Kiekvienas kilimėlis yra pritvirtintas kaiščiais.

Išimkite grindų kilimėlius, suimdami juos ties kiekvieno kaiščio vieta ir pakeldami kilimėlį tiesiai aukštyn.

Paklokite kilimėlį atgal į vietą ir įspauskite į kiekvieną kaištį.

## ĮSPĖJIMAS

Vienai sėdynei skirtas tik vienas kilimėlis. Prieš važiuodami patikrinkite, ar vairuotojo pusės kilimėlis gerai pritvirtintas ir užfiksuotas kaiščiuose, kad nenučiuožtų pirmyn ant pedalų ar po jais.

Išsiurbus kilimėlius, dėmėms juose išimti rekomenduojama naudoti specialų tekstilės valiklį. Kilimėlius reikia valyti priemonėmis, kurias rekomendavo „Volvo“ įgaliotieji atstovai.

## ◀ Susijusi informacija

- Automobilio vidaus valymas (p. 633)
- Centrinio ekrano valymas (p. 633)
- Medžiaginių ir lubų apmušalų valymas (p. 635)
- Saugos diržų valymas (p. 635)
- Odinių apmušalų valymas (p. 636)
- Oda aptraukto vairo valymas (p. 637)
- Salono plastikinių, metalinių ir medinių dalių valymas (p. 637)

## Odinių apmušalų valymas

Naudokite tik „Volvo“ rekomenduojamus valiklius ir automobilių priežiūros produktus. Siekdami geriausių rezultatų, valykite reguliariai ir apdorokite dėmes nedelsdami. Prieš naudojant valymo priemones, svarbu nusiurbti dulkių siurbliu.

### Odiniai apmušalai\*

„Volvo“ odiniai apmušalai yra apdoroti siekiant išlaikyti jų originalią išvaizdą.

Odiniai apmušalai – tai natūralus produktas, kuris laikui bėgant keičia savo išvaizdą ir įgauna gražų patinos atspalvį. Siekiant išlaikyti odos savybes ir spalvą, reikia ją reguliariai valyti ir apdoroti. „Volvo“ siūlo visapusišką produktą, skirtą odiniams apmušalams valyti ir prižiūrėti – Volvo Leather Care Kit/Wipes\*. Naudodami juos pagal instrukcijas, išsaugosite odos apsauginį sluoksnį.

Siekiant geriausių rezultatų, „Volvo“ pataria 1–4 kartus per metus (jei reikia – dažniau) valyti odą bei įtrinti ją apsauginiu kremu. „Volvo Leather Care Kit/Wipes“ galima įsigyti iš „Volvo“ įgaliotojo atstovo.

### Odinių apmušalų valymas

1. Užpilkite odos valiklio ant drėgnos kempinės ir suspauskite, kad pasirodytų putų.
2. Apdorokite dėmę kempine žiediniais judais.
3. Kruopščiai sudrėkinkite dėmę kempine. Leiskite kempinei absorbuoti dėmę netrindami.

4. Nušluostykite dėmę minkšta šluoste ir leiskite odai gerai išdžiūti

### Odinių apmušalų apsauga

1. Užpilkite šiek tiek odos apsauginės medžiagos ant šluostės ir švelniais žiediniais judais padenkite odą.
2. Palikite išdžiūti maždaug 20 minučių.

Apsaugoti odiniai apmušalai būna atsparesni saulės UV spinduliams.

### Susijusi informacija

- Automobilio vidaus valymas (p. 633)
- Centrinio ekrano valymas (p. 633)
- Medžiaginių ir lubų apmušalų valymas (p. 635)
- Saugos diržų valymas (p. 635)
- Kiliminės dangos ir kilimėlių valymas (p. 635)
- Oda aptraukto vairo valymas (p. 637)
- Salono plastikinių, metalinių ir medinių dalių valymas (p. 637)

## Oda aptraukto vairo valymas

Naudokite tik „Volvo“ rekomenduojamus valiklius ir automobilių priežiūros produktus. Siekdami geriausių rezultatų, valykite reguliariai ir apdoro-  
kite dėmes nedelsdami. Prieš naudojant valymo priemonės, svarbu nusiurbti dulkių siurbliu.

## Odinis vairas

Oda turi kvėpuoti. Neuždenkite odinio vairo plasti-  
kine apsauga. Odiniam vairui valyti rekomenduo-  
jame naudoti „Volvo Leather Care Kit/Wipes“. Pir-  
miausia drėgna kempine arba šluoste pašalinkite  
nešvarumus, dulkes ir pan.

### ! SVARBU

Aštrūs daiktai (pvz., žiedai) gali apgadinti vairo odą.

## Susijusi informacija

- Automobilio vidaus valymas (p. 633)
- Centrinio ekrano valymas (p. 633)
- Medžiaginių ir lubų apmušalų valymas (p. 635)
- Saugos diržų valymas (p. 635)
- Kiliminės dangos ir kilimėlių valymas (p. 635)
- Odinių apmušalų valymas (p. 636)
- Salono plastikinių, metalinių ir medinių dalių valymas (p. 637)

## Salono plastikinių, metalinių ir medinių dalių valymas

Naudokite tik „Volvo“ rekomenduojamus valiklius ir automobilių priežiūros produktus. Siekdami geriausių rezultatų, valykite reguliariai ir apdoro-  
kite dėmes nedelsdami.

## Salono plastikinės, metalinės ir medinės dalys

Vidines detales ir paviršius patariama valyti nesti-  
priai sudrėkintu mikropluošto audiniu, kurio galite  
įsigyti iš „Volvo“ atstovo.

Negramdykite ir netrinkite dėmių. Niekada nenau-  
dokite stipraus poveikio dėmių valiklių.

### ! SVARBU

Vairuotojo ekrano stiklui valyti nenaudokite tir-  
piklio, kurio sudėtyje yra alkoholio.

### ! SVARBU

Atminkite: itin blizgūs paviršiai lengvai susi-  
braižo. Valykite tokius paviršius švaria ir sausa  
mikropluošto šluoste, mažais žiediniais jude-  
siais. Jei reikia, sudrėkinkite mikropluošto  
šluostę nedideliu kiekiu švaraus vandens.

## Susijusi informacija

- Automobilio vidaus valymas (p. 633)
- Centrinio ekrano valymas (p. 633)

- Medžiaginių ir lubų apmušalų valymas (p. 635)
- Saugos diržų valymas (p. 635)
- Kiliminės dangos ir kilimėlių valymas (p. 635)
- Odinių apmušalų valymas (p. 636)
- Oda aptraukto vairo valymas (p. 637)

## Automobilio išorės valymas

Automobilį reikia nuplauti vos tik jis užsiteršia. Tai reiškia, kad automobilį lengviau plauti, kadangi nešvarumai taip neprikimba. Be to, sumažėja įbrėžimų pavojus ir automobilis atrodo naujesnis. Jei plaunate automobilį plovykloje, įsitikinkite, ar plovykla turi tepalų separatorių. Naudokite šampūną automobiliams.

### Susijusi informacija

- Automobilio išorės valymas (p. 638)
- Vaškavimas ir poliravimas (p. 638)
- Plovimas rankomis (p. 639)
- Autoplovykla (p. 640)
- Plovimas aukšto slėgio srove (p. 641)
- Valytuvų šluotelių valymas (p. 642)
- Išorinių plastikinių, guminių ir apdailos komponentų valymas (p. 642)
- Ratlankių valymas (p. 643)
- Antikorozinė danga (p. 644)

## Vaškavimas ir poliravimas

Nupoliruokite ir nuvaškuokite automobilio kėbulą, jei kėbulo spalva atrodo išblukusi arba jei norite dažams suteikti papildomos apsaugos. Automobilį galima poliruoti ne anksčiau, nei po vienerių metų eksploataavimo. Tačiau tuo metu automobilis gali būti vaškuojamas. Nepoliruokite ir nevaškuokite automobilio tiesioginiuose saulės spinduliuose: poliruojamas paviršius neturi įkaisti daugiau nei iki 45 °C (113 °F).

- Prieš pradėdami poliruoti arba vaškuoti, automobilį švariai nuplaukite. Nuvalykite asfalto ir dervų dėmes, naudodami „Volvo“ dervų valiklį arba vaitspirimą. Giliau įsigėrusios dėmės gali būti išvalytos, naudojant smulkią automobilio dažų sluoksnio valymui skirtą valymo pastą.
- Pirmiausia nupoliruokite automobilio paviršių poliruokliu, po to skystu arba kietu vašku. Atidžiai laikykitės ant pakuotės nurodytų instrukcijų. Daugelio preparatų sudėtyje yra ir poliruoklio ir vaško.

### ! SVARBU

Nevaškuokite ir neblizginkite plastiko ir gumos.

Naudodami plastiko ir gumos riebalų šalinimo medžiagą, trinkite lengvai spausdami, jei to reikia. Naudokite minkštą plovimo kempinėle.

Blizgių papuošimo elementų blizginimas gali pažeisti blizgujį paviršiaus sluoksnį.

Negalima naudoti abrazyvų turinčios blizginimo medžiagos.

### ! SVARBU

Reikia taikyti tik „Volvo“ rekomenduojamą dažų taisyimą. Kitoks taisyimas, pavyzdžiui, išlaikymas, sandarinimas, apsaugojimas, blizgus sluoksnio sandarinimas ir kita gali sugadinti dažus. Dažų pažeidimams, atsirandantiems dėl tokių taisyimų, „Volvo“ garantija negalioja.

### Susijusi informacija

- Automobilio išorės valymas (p. 638)
- Plovimas rankomis (p. 639)
- Autoplovykla (p. 640)
- Plovimas aukšto slėgio srove (p. 641)
- Valytuvų šluotelių valymas (p. 642)
- Išorinių plastikinių, guminių ir apdailos komponentų valymas (p. 642)



- Ratlankių valymas (p. 643)
- Antikorozinė danga (p. 644)

## Plovimas rankomis

Automobilį reikia nuplauti vos tik jis užsiteršia. Tai reiškia, kad automobilį lengviau plauti, kadangi nešvarumai taip neprikimba. Be to, sumažėja įbrėžimų pavojus ir automobilis atrodo naujesnis. Jei plaunate automobilį plovykloje, įsitikinkite, ar plovykla turi tepalų separatorių. Naudokite šampūną automobiliams.

## Plovimas rankomis

Plaunant automobilį, reikėtų nepamiršti:

- Venkite plauti automobilį tiesioginiuose saulės spinduliuose. Kitaip valiklis arba vaškas išdžius ir gali subraižyti.
- Jei automobilį apdengia paukščiai, kuo greičiau nuvalykite šiuos nešvarumus. Juose būna cheminių medžiagų, kurios labai greitai paveikia ir išblukina dažus. Pavyzdžiui, panaudokite minkštą popierinį rankšluostį ar gausiai sudrėkintą kempinę. Norint atnaujinti išblukusius dažus, rekomenduojama kreiptis į įgaliotą „Volvo“ autoservisą.
- Nuplaukite apačią, įskaitant ratų arkas ir buferius.
- Nuskalaukite visą automobilį, kad pašalintumėte ištirpusius nešvarumus ir sumažintumėte subraižymo riziką plaunant. Nepurkškite vandens į durų spynas.
- Jei reikia, ant itin užterštų paviršių panaudokite šaltojo nuriebalinimo priemonę. Atmin-

kite, kad tokiu atveju paviršiai neturi būti įkaitinti saulės.

- Plovimui naudokite kempinę, šampūną automobiliams ir didelį kiekį drungno vandens.
- Valytuvų šluoteles nuplaukite drungnu muilo arba šampūno tirpalu.
- Nusausinkite mašiną naudodami švarų, švelnų zomšinį skudurėlį arba specialų vandens valiklį. Jei neleisite vandens lašeliams išdžiūti intensyvioje saulėkaitoje, sumažinsite vandens dėmių, kurios vėliau gali tekti nupoliruoti, susidarymo riziką.
- Nuplovus automobilį, ant jo gali likti asfalto dervos. Naudodami dervos išėmiklį, pašalinkite paskutines dėmes nuo nuplauto automobilio.

## ĮSPĖJIMAS

Variklį plovimui visada reikia gabenti į autoservisą. Kai variklis karštas, kyla gaisro rizika.

## SVARBU

Nešvarūs priekiniai žibintai netinkamai funkcionuoja. Valykite juos reguliariai, pvz., pildami degalus.

Nenaudokite ėsdinančių valiklių: vietoj jų naudokite vandeniu sudrėkintą kempinę, kuri nebraižo paviršiaus.





### **PASTABA**

Žibintuose, pvz., priekiniuose, rūko ir galiniuose (iš vidaus pusės) laikinai gali susikaupti kondensato. Tai yra normalu, visi išorinio apšvietimo žibintai yra sukonstruoti taip, kad jiems tai neturėtų įtakos. Kondensatas paprastai išsivėdina iš lempos korpuso kai lempa kuriam laikui įjungiama.

### **SVARBU**

- Prieš plaudami automobilį patikrinkite, ar uždarytas panoraminis stoglangis ir saulės skydelis.
- Panoraminiam stoglangiui valyti niekada nenaudokite braižančios poliravimo priemonės.
- Niekada nevaškuokite guminių detalių, esančių aplink panoraminį stoglangį.

### **SVARBU**

Nuplovę automobilį, nepamirškite pašalinti nešvarumų iš išleidimo angų durėlėse ir slenksčiuose.

### **Susijusi informacija**

- Automobilio išorės valymas (p. 638)
- Vaškavimas ir poliravimas (p. 638)
- Autoplovykla (p. 640)

- Plovimas aukšto slėgio srove (p. 641)
- Valytuvų šluotelių valymas (p. 642)
- Išorinių plastikinių, guminių ir apdailos komponentų valymas (p. 642)
- Ratlankių valymas (p. 643)
- Antikorozinė danga (p. 644)

### **Autoplovykla**

Automobilį reikia nuplauti vos tik jis užsiteršia. Tai reiškia, kad automobilį lengviau plauti, kadangi nešvarumai taip neprikimba. Be to, sumažėja įbrėžimų pavojus ir automobilis atrodo naujesnis.

### **Autoplovykla**

Automatinė plovykla – patogus ir lengvas būdas nuplauti automobilį, tačiau ne visos vietos gerai išplaunamos. Siekiant gero rezultato, rekomenduojama plauti automobilį rankomis arba pirmiausia nuplauti autoplovykloje, o po to – rankomis.

### **PASTABA**

„Volvo“ rekomenduoja kelis pirmus mėnesius neplauti automobilio autoplovykloje (kol iki galo nesukietėjo dažai).

### **SVARBU**

Prieš įvažiuodami automobiliu į autoplovyklą, deaktyvinkite automatinio stabdymo stovint ir stovėjimo stabdžio automatinio įjungimo funkcijas. Jei šios funkcijos nebus deaktyvintos, automobiliui stovint stabdžių sistema įstrigs ir automobilis nejudės.

**! SVARBU**

Jei autoplovykloje automobilis traukiamas pirmyn riedant ratams, taikomi tokie reikalavimai:

1. Prieš plaudami automobilį, pasirūpinkite, kad būtų deaktivintas automatinis lietaus jutiklis: priešingu atveju valytuvai gali pradėti judėti ir galite sugadinti valytuvų svirtis.
2. Pasirūpinkite, kad durelių veidrodėliai būtų įtraukti, pagalbiniai žibintai – užfiksuoti, antenos – įtrauktos arba nuimtos, nes kitaip komponentai autoplovykloje gali būti apgadinti.
3. Įvažiuokite į autoplovyklą.
4. Jungikliu tuneliniame valdymo pulte išjunkite automatinio stabdymo stovint funkciją.
5. Per centrinio ekrano viršutinį rodinį išjunkite automatinio stovėjimo stabdžio įjungimo funkciją.
6. Išjunkite variklį, pagal laikrodžio rodyklę pasukdami tuneliniame valdymo pulte esančią užvedimo rankenėlę. Palaikykite rankenėlę vietoje 2 sekundes.

Automobilis parengtas plauti autoplovykloje.

- Plovimas rankomis (p. 639)
- Plovimas aukšto slėgio srove (p. 641)
- Valytuvų šluotelių valymas (p. 642)
- Išorinių plastikinių, guminių ir apdailos komponentų valymas (p. 642)
- Ratlankių valymas (p. 643)
- Antikorozinė danga (p. 644)

**Plovimas aukšto slėgio srove**

Automobilį reikia nuplauti vos tik jis užsiteršia. Tai reiškia, kad automobilį lengviau plauti, kadangi nešvarumai taip neprikimba. Be to, sumažėja įbrėžimų pavojus ir automobilis atrodo naujesnis. Jei plaunate automobilį plovykloje, įsitikinkite, ar plovykla turi tepalų separatorių. Naudokite šampūną automobiliams.

**Plovimas aukšto slėgio srove**

Aukšto slėgio srove plaukite plačiais judesiais ir nepriartinkite purkštuko prie automobilio paviršiaus arčiau nei per 30 cm (13 col.). Nepurkškite vandens į durų spynas.

**Susijusi informacija**

- Automobilio išorės valymas (p. 638)
- Vaškavimas ir poliravimas (p. 638)
- Plovimas rankomis (p. 639)
- Autoplovykla (p. 640)
- Valytuvų šluotelių valymas (p. 642)
- Išorinių plastikinių, guminių ir apdailos komponentų valymas (p. 642)
- Ratlankių valymas (p. 643)
- Antikorozinė danga (p. 644)

**Susijusi informacija**

- Automobilio išorės valymas (p. 638)
- Vaškavimas ir poliravimas (p. 638)

## Valytuvų šluotelių valymas

Automobilį reikia nuplauti vos tik jis užsiteršia. Tai reiškia, kad automobilį lengviau plauti, kadangi nešvarumai taip neprikimba. Be to, sumažėja įbrėžimų pavojus ir automobilis atrodo naujesnis. Jei plaunate automobilį plovykloje, įsitikinkite, ar plovykla turi tepalų separatorių. Naudokite šampūną automobiliams.

## Valytuvų šluotelės

Ant valytuvų mentelių esančios asfalto dalelės, dulkės ar druskos nuosėdos, taip pat vabzdžiai, ledas ir kt. trumpina jų eksploatacijos trukmę.

Valant valytuvus, šluotelės turi būti nustatytos į techninės priežiūros padėtį.

### **i** PASTABA

Reguliariai plaukite valytuvų šluoteles ir priekinį stiklą drungnu muiliniu tirpalu arba automobiliui šampūnu. Nenaudokite jokių stiprių tirpiklių.

## Susijusi informacija

- Automobilio išorės valymas (p. 638)
- Vaškavimas ir poliravimas (p. 638)
- Plovimas rankomis (p. 639)
- Autoplovykla (p. 640)
- Plovimas aukšto slėgio srove (p. 641)
- Išorinių plastikinių, guminių ir apdailos komponentų valymas (p. 642)

- Ratlankių valymas (p. 643)
- Antikorozinė danga (p. 644)

## Išorinių plastikinių, guminių ir apdailos komponentų valymas

Automobilį reikia nuplauti vos tik jis užsiteršia. Tai reiškia, kad automobilį lengviau plauti, kadangi nešvarumai taip neprikimba. Be to, sumažėja įbrėžimų pavojus ir automobilis atrodo naujesnis. Jei plaunate automobilį plovykloje, įsitikinkite, ar plovykla turi tepalų separatorių. Naudokite šampūną automobiliams.

## Išorinės plastikinės, guminės ir apdailos detalės

Dažytas plastmasines detales, gumines bei apdailos detales (pvz., blizgančias apdailos detales) rekomenduojame valyti ir prižiūrėti specialiomis valymo priemonėmis, kurias galite įsigyti „Volvo“ atstovybėje. Jei naudojate tokias valymo priemones, vadovaukitės pateiktomis instrukcijomis.

Automobiliui plauti nenaudokite ploviklio, kurio pH vertė nesiekia 3,5 arba viršija 11,5, nes kitaip gali išblukti anodinto aliuminio komponentai\* (žr. iliustraciją). Rekomenduojame nenaudoti braižančių poliravimo priemonių, kaip parodyta iliustracijoje.



Dalys, kurias reikėtų plauti naudojant valymo priemonę, kurios pH vertė patenka į intervalą 3,5–11,5.

### ! SVARBU

Nevaškuokite ir neblizginkite plastiko ir gumos.

Naudodami plastiko ir gumos riebalų šalinimo medžiagą, trinkite lengvai spausdami, jei to reikia. Naudokite minkštą plovimo kempinėlę.

Blizgių papuošimo elementų blizginimas gali pažeisti blizgųjį paviršiaus sluoksnį.

Negalima naudoti abrazyvų turinčios blizginimo medžiagos.

### ! SVARBU

Neplaukite automobilio valikliu, kurio pH vertė nesiekia 3,5 arba viršija 11,5, nes kitaip gali išblukti anodinto aliuminio dalys, pvz., stogo laikikliai ar sritis aplink šoninius langus.

Anodinto aliuminio dalims valyti niekada nenaudokite metalo poliravimo priemonių, nes kitaip galite išblukinti ir sunaikinti paviršiaus dangą.

### Susijusi informacija

- Automobilio išorės valymas (p. 638)
- Vaškavimas ir poliravimas (p. 638)
- Plovimas rankomis (p. 639)
- Autoplovykla (p. 640)
- Plovimas aukšto slėgio srove (p. 641)
- Valytuvų šluotelių valymas (p. 642)
- Ratlankių valymas (p. 643)
- Antikorozinė danga (p. 644)

### Ratlankių valymas

Automobilį reikia nuplauti vos tik jis užsiteršia. Tai reiškia, kad automobilį lengviau plauti, kadangi nešvarumai taip neprikimba. Be to, sumažėja įbrėžimų pavojus ir automobilis atrodo naujesnis. Jei plaunate automobilį plovykloje, įsitinkinkite, ar plovykla turi tepalų separatorių. Naudokite šampūną automobiliams.

### Ratlankiai

Naudokite tik „Volvo“ rekomenduojamus ratlankių valiklius.

Stipraus poveikio valikliai gali pažeisti ratlankių paviršių ir sukelti dėmes ant chromuotų aliuminio lydinio ratlankių.

### Susijusi informacija

- Automobilio išorės valymas (p. 638)
- Vaškavimas ir poliravimas (p. 638)
- Plovimas rankomis (p. 639)
- Autoplovykla (p. 640)
- Plovimas aukšto slėgio srove (p. 641)
- Išorinių plastikinių, guminių ir apdailos komponentų valymas (p. 642)
- Ratlankių valymas (p. 643)
- Antikorozinė danga (p. 644)

### Antikorozinė danga

Automobilyje įrengta efektyvi antikorozinė apsauga.

Kėbulo antikorozinės apsaugos elementai: metalinės apsauginės dangos ant metalo, aukštos kokybės dažymo procesas, nuo korozijos apsaugotos minimalios metalų persidengimo vietos, plastikiniai skydeliai, apsauga nuo braižymosi ir papildomas rūdžių inhibitorius, naudojamas pažeidžiamose vietose. Važiukuoklėje pažeidžiami pakabos komponentai pagaminti iš korozijai atsparaus aliuminio lydinio.

### Tikrinimas ir techninė priežiūra

Automobilio antikorozinė apsauga paprastai nereikalauja jokios techninės priežiūros, tačiau vienas iš būdų papildomai sumažinti korozijos pavojų – pasirūpinti automobilio švara. Blizgančių apdailos detalių negalima valyti stipriais šarmiiais ar rūgštiniais valikliais. Bet kokias akmenukų žymes reikia pašalinti iškart jas pastebėjus.

### Susijusi informacija

- Automobilio išorės valymas (p. 638)
- Vaškavimas ir poliravimas (p. 638)
- Plovimas rankomis (p. 639)
- Autoplovykla (p. 640)
- Plovimas aukšto slėgio srove (p. 641)
- Valytuvų šluotelių valymas (p. 642)
- Išorinių plastikinių, guminių ir apdailos komponentų valymas (p. 642)

- Ratlankių valymas (p. 643)

### Automobilio dažų sluoksnis

Dažus sudaro keli sluoksniai, tai – svarbi automobilio apsaugos nuo rūdijimo dalis, todėl jį būtina reguliariai tikrinti.

Dažų sluoksnis dažniausiai pažeidžiamas akmenų žymių, įbrėžimų bei įvairių nubrozdinimų sparnų, durelių ir buferių pakraščiuose. Tam, kad kėbulas nepradėtų rūdyti, būtina nedelsiant užtaisyti visus dažų sluoksnio pažeidimus.

### Susijusi informacija

- Nedidelių dažų sluoksnio pažeidimų atitaisymas (p. 645)
- Spalvų kodai (p. 646)

## Nedidelių dažų sluoksnio pažeidimų atitaisymas

Dažų sluoksnis yra svarbi automobilio apsaugos nuo rūdijimo dalis, todėl jį būtina reguliariai tikrinti. Dažų sluoksnis dažniausiai pažeidžiamas akmenų žymių, įbrėžimų bei įvairių nubrozdinimų sparnų, durelių ir buferių pakraščiuose.

Tvarkant vietas su pažeistais dažais, automobilis turi būti nuvalytas, sausas, o temperatūra – virš 15 °C.

## Nedidelių dažų sluoksnio pažeidimų atitaisymas

Tam, kad kėbulas nepradėtų rūdyti, būtina nedelsiant užtaisyti visus dažų sluoksnio pažeidimus.

### **i PASTABA**

Taisant dažų sluoksnį, jis turi būti švarus ir sausas, o temperatūra turi siekti bent 15 °C.

## Kokių medžiagų gali prireikti

- Gruntas<sup>23</sup> – pvz., plastiku plakiruotiems buferiams skirtas specialus lipnusis gruntas, parduodamas purškimo balionėliuose.
- Pagrindo ir skaidrioji dangos, parduodamos balionėliuose arba atitaisymo pieštuku / lazdelių pavidalu<sup>24</sup>.
- Maskavimo juostelė.

- Smulkus švitrinis popierius<sup>23</sup>.

Jei pažeidimas dar nepasiekė metalo, taisymo dažus galima tepti iškart po to, kai nuvalomas paviršius.

### **i PASTABA**

Taisant dažų sluoksnį, paviršius turi būti švarus ir sausas. Paviršiaus temperatūra turi siekti bent 15 °C (60 °F).

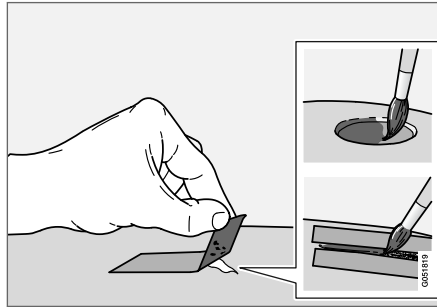

1. Ant pažeisto paviršiaus užklijuokite maskuojamąją juostelę. Po to nulupkite juostelę, taip pašalindami atšokusius dažus.

Jei pažeidimas gilus, iki pat metalo, rekomenduojama naudoti gruntą. Jei pažeidimas siekia plastikinį paviršių, siekiant geresnių rezultatų rekomenduojama naudoti lipnųjį gruntą: įpurškite jo į balionėlio dangtelį ir plonai užtepkite.

2. Prieš dažant (jei reikia, pvz., jei yra aštrių kraštų) galima švelniai nušlifuoti itin smulkia abrazyvine medžiaga. Paviršius švariai nuvalomas ir paliekamas išdžiūti.
3. Gerai išmaišykite gruntą ir užtepkite jo plonu teptuku, degtuku ar pan. Išdžiūvus gruntui, apdailinkite pagrindo ir skaidriąja dangomis.

Jei taisytumėte įbrėžimus, atlikite tą pačią pirmiau aprašytą procedūrą, tačiau, prieš dažydami, apgautą vietą iš kraštų aplikjuokite maskuojamąją juostelę tam, kad neužteptumėte naujo sluoksnio ant nesugadintų dažų.

Koregavimo pieštukų ir dažų balionėlių įsigysite iš „Volvo“ atstovų.

<sup>23</sup> Jei reikia.

<sup>24</sup> Vykdykite instrukcijas, pateikiamas atitaisymo pieštuko / lazdelės pakuotėje.



**i PASTABA**

Jeigu smulkus akmenukas nepasiekė grunto sluoksniu ir dažų sluoksnis nepažeistas, užpildykite pagrindinį ir apsauginį sluoksnius, kai tik bus nuvalytas paviršius.

**Susijusi informacija**

- Automobilio dažų sluoksnis (p. 644)
- Spalvų kodai (p. 646)

**Spalvų kodai**

**Spalvos kodas**

Spalvos kodo lipdukas priklijuotas ant automobilio dešiniųjų galinių durelių statramsčio, jis matomas atidarius dešiniąsias galines dureles.

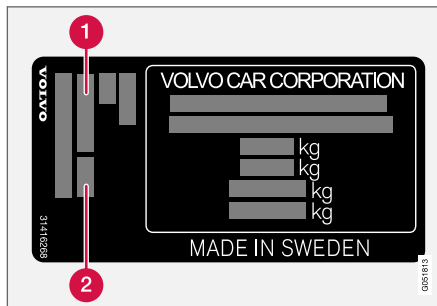

- 1 Išorinės spalvos kodas
- 2 Bet kurios antrinės išorinės spalvos kodas

Svarbu naudoti tinkamą spalvą.

**Susijusi informacija**

- Automobilio dažų sluoksnis (p. 644)
- Nedidelių dažų sluoksnio pažeidimų atitaisymas (p. 645)

**Galinio lango valytuvo šluotelės keitimas**

Valytuvų šluotelės nuvalo vandenį nuo priekinio stiklo ir galinio lango. Kartu su plovikliu jos valo langus ir užtikrina matomumą vairuojant. Priekinio stiklo ir galinio lango valytuvų šluoteles galima pakeisti.

**Galinio lango valytuvo šluotelės keitimas**



Pakelkite valytuvo svirtį nuo lango ir patraukite apatinę šluotelės dalį dešinėn.



1.  Suimkite valytuvo svirties viduryje ir pakelkite ją nuo priekinio stiklo į fiksacijos padėtį.

### PASTABA

Pusiniame atlenkimo kampe yra užrakinimo padėtis, kurioje juntamas pasipriešinimas: šis užraktas neleidžia alkūnei nukristi atgal ant priekinio stiklo. Norint pakeisti valytuvų šluoteles, valytuvų alkūnes reikia atitraukti už užrakto padėties.

2.  Suimkite apatinę šluotelės dalį ir patraukite dešinėn, kad šluotelė atsilaisvintų nuo svirties.
3. Įspauskite naująją valytuvo šluotelę į vietą: pasigirs spragtelėjimas. Patikrinkite, ar šluotelė gerai užsifiksavo.
4. Nuleiskite valytuvo svirtį.

### SVARBU

Reguliariai tikrinkite šluoteles. Netinkama priežiūra trumpina valytuvų šluotelių eksploatavimo laiką.

### Susijusi informacija

- Automatinis galinio lango valymas atbulinės eigos metu (p. 178)
- Šildomojo priekinio stiklo valytuvo plautuvo purkštukai\* (p. 174)
- Lietaus jutiklio atminties funkcijos naudojimas (p. 175)
- Galinio lango valytuvo ir plautuvo naudojimas (p. 177)
- Ploviklio įpylimas (p. 649)
- Valytuvo šluotelės aptarnavimo padėtyje (p. 648)
- Priekinio stiklo valytuvų šluotelių keitimas (p. 647)
- Priekinio stiklo valytuvų naudojimas (p. 173)

## Priekinio stiklo valytuvų šluotelių keitimas

Valytuvų šluotelės nuvalo vandenį nuo priekinio stiklo ir galinio lango. Kartu su plovikliu jos valo langus ir užtikrina matomumą vairuojant. Priekinio stiklo ir galinio lango valytuvų šluoteles galima pakeisti.

### Priekinio stiklo valytuvo šluotelės keitimas

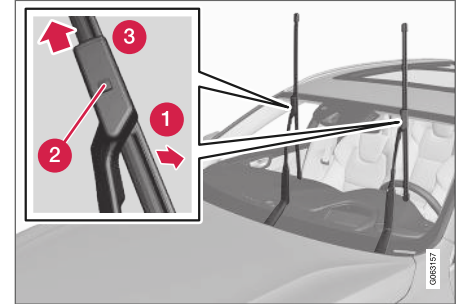

1. Kai valytuvo svirtis yra priežiūros padėtyje, užlenkite ją aukštyn. Priežiūros padėtis aktyvinama / deaktyvinama per centrinio ekrano funkcijų rodinį, kai automobilis stovi ir neįjungti priekinio stiklo valytuvai.
2.  Nustatykite valytuvo šluotelę į nuėmimo padėtį, pakreipdami nuo alkūnės, kad pasigirstų spragtelėjimas.



3. 2 Nuspauskite ir palaikykite užrakinimo mygtuką, esantį ant valytuvo svirties laikiklio, ir tuo pat metu tiesiai ištraukite šluotelę iš 3, laikydami lygiagrečiai su valytuvo svirtimi.
4. Užstumkite naują valytuvo šluotelę, kad susijungtų užrakinimo mygtukas.
5. Kreipkite šluotelę link svirties tol, kol pasigirs spragtelėjimas. Tada šluotelė nebebus nuėmimo padėtyje ir ją bus galima stumti toliau.
6. Patikrinkite, ar naujoji valytuvo šluotelė gerai prisitvirtino.
7. Nulenkite valytuvo svirtį atgal link priekinio stiklo.

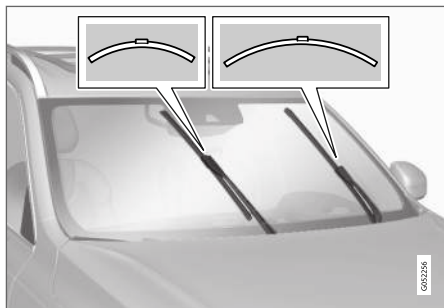

Valytuvų šluotelės yra skirtingų ilgių.

**i PASTABA**

Valytuvų šluotelės yra įvairių ilgių. Šluotelė vairuotojo pusėje yra ilgesnė už keleivio pusėje esančią šluotelę.

### Susijusi informacija

- Lietaus jutiklio naudojimas (p. 174)
- Priekinio stiklo valytuvai ir priekinių žibintų plautuvai (p. 176)
- Automatinis galinio lango valymas atbulinės eigos metu (p. 178)
- Šildomojo priekinio stiklo valytuvo plautuvo purkštukai\* (p. 174)
- Lietaus jutiklio atminties funkcijos naudojimas (p. 175)
- Galinio lango valytuvo ir plautuvo naudojimas (p. 177)
- Ploviklio įpylimas (p. 649)
- Valytuvo šluotelės aptarnavimo padėtyje (p. 648)
- Galinio lango valytuvo šluotelės keitimas (p. 646)
- Priekinio stiklo valytuvų naudojimas (p. 173)

### Valytuvo šluotelės aptarnavimo padėtyje

Prireikus keisti priekinio stiklo valytuvų šluoteles ar pan., jas reikia nustatyti į priežiūros padėtį (vertikaliai).



Valytuvo šluotelės aptarnavimo padėtyje.

Norint pakeisti, nuvalyti ar pakelti valytuvų šluoteles (pvz., nugrandyti leda nuo priekinio stiklo), jos turi būti techninės priežiūros padėtyje.

**i SVARBU**

Prieš nustatydami valytuvų šluotelių darbinę padėtį, įsitikinkite, kad jos neprišalusios.

### Priežiūros režimo aktyvinimas / deaktyvinimas

Priežiūros režimą galima aktyvinti / deaktyvinti, kai automobilis stovi, o priekinio stiklo valytuvai

išjungti. Prižiūros režimas aktyvinamas / deaktyvinamas naudojantis funkcijų rodinu centriniame ekrane:



Paspauskite mygtuką **Valytuvų techn. priež. padėtis**. Aktyvinus techninės priežiūros padėtį, įsijungia mygtuko lemputės indikatorius. Aktyvius valytuvai nustatomi tiesiai aukšty. Norėdami deaktyvinti priežiūros

režimą, paspauskite **Valytuvų techn. priež. padėtis** dar kartą. Deaktyvinus techninės priežiūros padėtį, mygtuko lemputės indikatorius užgesa.

Valytuvai iš priežiūros padėties atšaukiami ir tokiais atvejais:

- aktyvinama priekinio stiklo valymo funkcija;
- aktyvinama priekinio stiklo plovimo funkcija;
- aktyvinamas lietaus jutiklis;
- automobiliu nuvažiuojama.

### ! SVARBU

Jei atlenkėte valytuvų svirtis nuo priekinio stiklo į priežiūros padėtį, prieš aktyvinant valymo, plovimo funkcijas ar lietaus jutiklį arba prieš pradėdant važiuoti jas reikia nulenkti atgal. Taip galima išvengti gaubto dažų įbrėžimo.

### Susijusi informacija

- Lietaus jutiklio naudojimas (p. 174)
- Priekinio stiklo valytuvai ir priekinių žibintų plautuvai (p. 176)
- Automatinis galinio lango valymas atbulinės eigos metu (p. 178)
- Šildomojo priekinio stiklo valytuvo plautuvo purkštukai\* (p. 174)
- Lietaus jutiklio atminties funkcijos naudojimas (p. 175)
- Galinio lango valytuvo ir plautuvo naudojimas (p. 177)
- Ploviklio įpylimas (p. 649)
- Priekinio stiklo valytuvų šluotelių keitimas (p. 647)
- Galinio lango valytuvo šluotelės keitimas (p. 646)
- Priekinio stiklo valytuvų naudojimas (p. 173)

### Ploviklio įpylimas

Plovimo skystis naudojamas priekiniams žibintams, priekiniam stikliui ir galiniam langui plauti. Kai temperatūra žemiau užšalimo ribos, privaloma naudoti plovimo skystį su antifrizu.

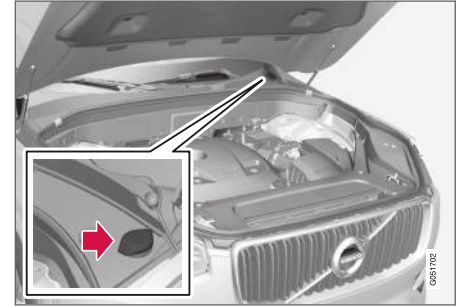

Plovimo skystį reiki pilti į bakelį mėlynu dangteliu. Bakelį naudoja priekinio stiklo, galinio lango ir priekinių žibintų plautuvai\*

### i PASTABA

Kai bakelyje lieka apie 1 litras (1 kv.) ploviklio, vairuotojo ekrane pasirodo pranešimas **Ploviklis Žemas lygis, papildykite** ir ženklas .

- ◀ **Tinkama klasė:** Šaltuoju metų laiku ir neigiamoje temperatūroje „Volvo“ rekomenduoja rinktis plautuvo skystį su apsauga nuo užšalimo.

### ! SVARBU

Naudokite praskiestą (pvz., distiliuotu vandeniū santykiu 1:1) „Volvo“ originalų ar lygiavertį plovimo skystį, kurio rekomenduojamas pH turi būti nuo 6 iki 8.

### ! SVARBU

Žiemos metu, kai temperatūra yra žemiau nulio, rekomenduojama naudoti plovimo skystį su antifrizu, kad neužšaltų siurblys, bakelis ir žarnos.

- Šildomojo priekinio stiklo valytuvo plautuvo purškukai\* (p. 174)
- Lietaus jutiklio atminties funkcijos naudojimas (p. 175)
- Galinio lango valytuvo ir plautuvo naudojimas (p. 177)
- Valytuvo šluotelės aptarnavimo padėtyje (p. 648)
- Priekinio stiklo valytuvų šluotelių keitimas (p. 647)
- Galinio lango valytuvo šluotelės keitimas (p. 646)
- Priekinio stiklo valytuvų naudojimas (p. 173)

### Garsumas:

- Automobiliui **su** priekinių žibintų plovimo funkcija: 5,3 l (5,6 kv.).
- Automobiliui **be** priekinių žibintų plovimo funkcijos: 3,5 l (3,7 kv.).

### Susijusi informacija

- Lietaus jutiklio naudojimas (p. 174)
- Priekinio stiklo valytuvai ir priekinių žibintų plautuvai (p. 176)
- Automatinis galinio lango valymas atbulinės eigos metu (p. 178)

TECHNINIAI DUOMENYS

## Techninės informacijos žymenys

Automobilyje priklijuotuose lipdukuose pateikiama informacijos, pvz., važiuklės numeris, **Žymos vieta**

techninės informacijos žymenys, spalvos kodas ir pan.

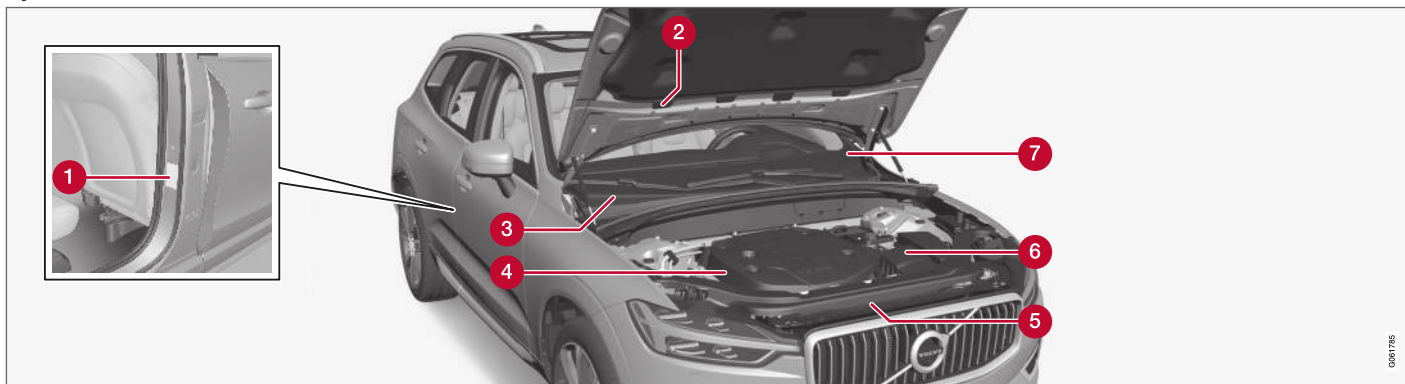

Iliustracija yra scheminio pobūdžio: detalės gali skirtis, atsižvelgiant į rinką ir modelį.

Žinant automobilio tipo, automobilio identifikavimo ir variklio numerius, jums bus lengviau bendrauti su įgaliotu „Volvo“ prekybos atstovu apie automobilį ir užsakyti atsargines dalis bei priedus.

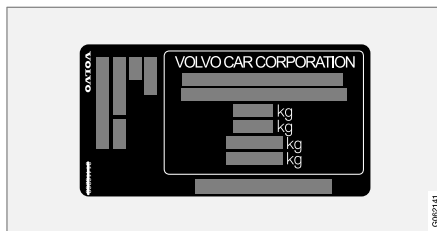

**1** Techninės informacijos, transporto priemonės identifikavimo numerio, maksimalaus leidžiamo

svorio rodiklių ir išorinės spalvos kodo informacijos žymenų bei sertifikato numerio etiketė. Lipdukas priklijuotas ant durelių statramsčio, jis matomas atidarius dešiniąsias galines dureles.



2 Kondicionieriaus lipdukas automobilyje, kuriame naudojamas R1234yf šaldymo skystis.

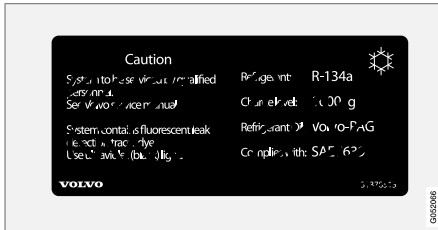

2 Kondicionieriaus lipdukas automobilyje, kuriame naudojamas R134a šaldymo skystis.

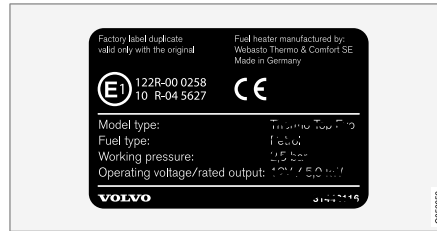

3 Variklio šildytuvo ženklas.



4 Variklio kodo ir variklio serijos numerio etiketė.

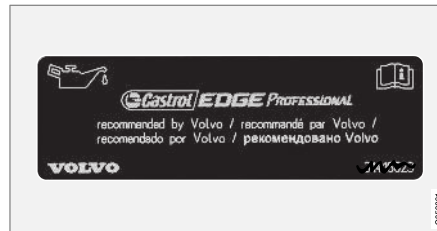

5 Variklio alyvos ženklas.

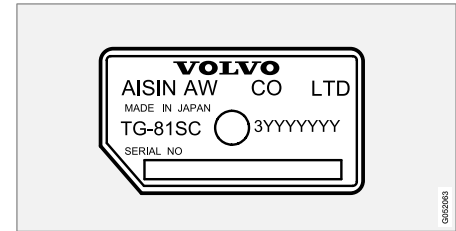

6 Pavarų dėžės tipo žymens ir serijos numerio etiketė.

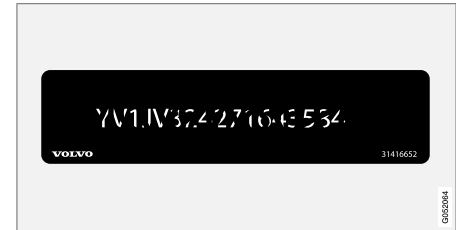

7 Automobilio identifikacinis numerio (VIN, transporto priemonės identifikacinio numerio) etiketė.

Daugiau informacijos apie automobilį pateikta registravimo dokumente.



** PASTABA**

Automobilio savininko vadove pateikiami lipdukai nebūtinai tiksliai atitinka automobilyje esančius lipdukus. Jie įtraukti tam, kad būtų apytiksliai nurodyta jų vieta automobilyje. Jūsų konkrečiam automobiliui taikoma informacija yra pateikiama ant jo priklijuotame lipduke.

**Susijusi informacija**

- Oro kondicionierius – specifikacijos (p. 665)



**Gabaritai**

Lentelėje galima rasti automobilio ilgio, aukščio ir kt. matmenis.

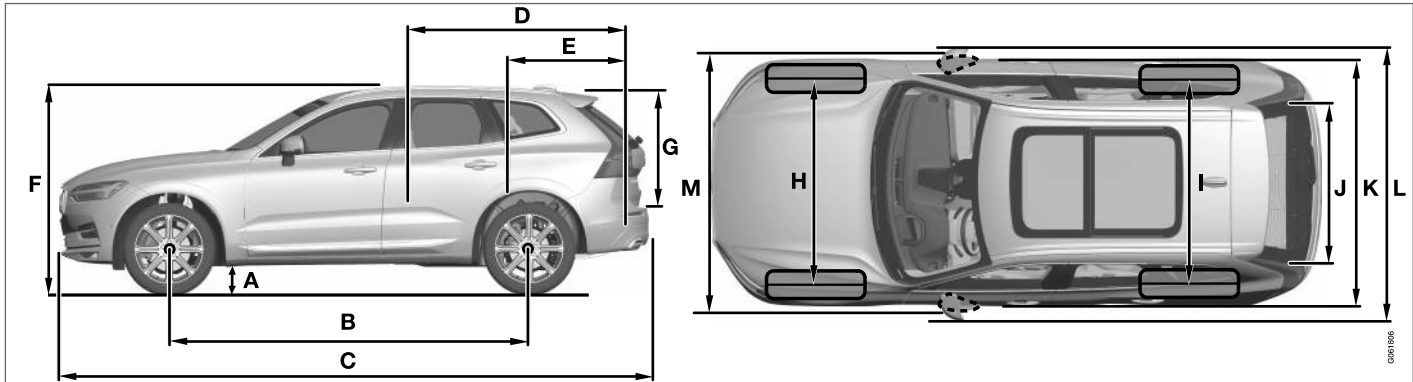

	Gabaritai	mm	col.
A	Prošvaisa <sup>A</sup>	211	8,3
B	Atstumas tarp ašių	2865	112,8
C	Ilgis	4688	184,6
D	Krovinio ilgis, grindys, sulenkta sėdynė	1746	68,7
E	Krovinio ilgis, grindys	960	37,8
F	Aukštis	1658	65,3

	Gabaritai	mm	col.
G	Krovinio aukštis	776	30,6
H	Priekinių ratų tarpvėžė	1653 <sup>B</sup>	65,1 <sup>B</sup>
		1649 <sup>C</sup>	64,9 <sup>C</sup>
		1655 <sup>D</sup>	65,2 <sup>D</sup>
		1668 <sup>E</sup>	65,7 <sup>E</sup>

	Gabaritai	mm	col.
I	Galinių ratų tarpvėžė	1657 <sup>B</sup>	65,2 <sup>B</sup>
		1653 <sup>C</sup>	65,1 <sup>C</sup>
		1659 <sup>D</sup>	65,3 <sup>D</sup>
		1673 <sup>E</sup>	65,9 <sup>E</sup>
J	Krovinio plotis, grindys	1010	39,8
K	Plotis	1902	74,9

## TECHNINIAI DUOMENYS



	<b>Gabaritai</b>	<b>mm</b>	<b>col.</b>
L	Plotis įskaitant durų veidrodėlius	2117	83,3
M	Plotis įskaitant papildomus durų veidrodėlius	1999	78,7

A Tuščio automobilio svoris su 1 asmeniu. Skiriasi atsižvelgiant į padangų matmenis, važiuoklės variantą ir kt.).

B Taikoma automobiliams su 17/19 colių ratais.

C Taikoma automobiliams su 20 colių ratais.

D Taikoma automobiliams su 21 colio ratais.

E Taikoma automobiliams su 22 colių ratais.

### Susijusi informacija

- Masės (p. 657)

## Masės

Maks. bendrąjį automobilio svorį ir kt. duomenis rasite automobilyje pateikiamame lipduke.

Į grynąją automobilio masę įeina vairuotojas, iki 90% pripildytas degalų bakas ir visi skysčiai.

Keleivių ir priedų svoris bei kablo apkrova (kai prijungta priekaba) turi įtakos krovinio vežimo galimybėms ir į tuščio automobilio svorį neįtraukiami.

Leidžiama didžiausia apkrova = automobilio bendrasis svoris – grynasis svoris.

### **i** PASTABA

Dokumentuose įrašyta tuščio automobilio masė taikoma standartinės versijos automobiliams, t. y. automobiliui be papildomos įrangos ar priedų. Tai reiškia, kad kiekvienas automobilio priedas mažina automobilio leidžiamą pakrovimą, priklausomai nuo priedo svorio.

Leidžiamą apkrovą mažinančių priedų pavyzdžiai – įvairūs įrangos lygiai (pvz., „Kinetic“ / „Momentum“ / „Summum“) bei kiti priedai, pvz., standžioji vilktis, stogo bagažo laikiklis, stogo bagažinė, garso sistema, pagalbinių žibintai, GPS, degalais maitinamas šildytuvas, apsauginės grotelės, kilimėliai, bagažinės uždanga, elektra valdomos sėdynės ir pan.

Norėdami užtikrinti tuščio savo automobilio masę, pasverkite jį.

### **!** ĮSPĖJIMAS

Automobilio važiavimo charakteristikos keičiasi priklausomai nuo krovinų kiekio ir krovinų paskirstymo.

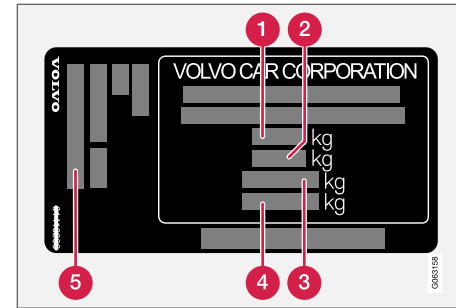

Lipdukas priklijuotas ant durielių statramsčio, jis matomas atidarius dešiniąsias galines dureles.

- 1** Bendrasis automobilio svoris
- 2** Maksimalus autotraukinio svoris (automobilis + priekaba)
- 3** Maksimali priekinės ašies apkrova
- 4** Maksimali galinės ašies apkrova
- 5** Įrangos lygis

Maksimali apkrova: Žiūrėti registravimo dokumentus.

Maksimali stogo apkrova: 100 kg.

### Susijusi informacija

- Techninės informacijos žymenys (p. 652)
- Vilkimo pajėgumas ir vilkimo kablo apkrova (p. 658)

**Vilkimo pajėgumas ir vilkimo kablo apkrova**

Vilkimo pajėgumo ir vilkimo kablo apkrovos važiuojant su priekaba rodiklius rasite lentelėse.

**Maksimalus priekabos su stabdžiais svoris**** PASTABA**

Jei priekabos svoris viršija 1 800 kg, rekomenduojama naudoti vibracijos slopintuvus.

Variklis	Variklio kodas <sup>A</sup>	Pavarų dėžė	Maksimali priekabos su stabdžiais masė (kg)	Maksimali vilkimo kablo apkrova (kg)
T5	B4204T23	Automatinė	2400	110
T5	B4204T26	Automatinė	2400	110
T5 AWD	B4204T23	Automatinė	2400	110
T5 AWD	B4204T20	Automatinė	2400	110
T5 AWD	B4204T26	Automatinė	2400	110
T6 AWD	B4204T27	Automatinė	2400	110
T6 AWD	B4204T29	Automatinė	2400	110
D4 AWD	D4204T14	Manual select	2400	110
D4 AWD	D4204T14	Automatinė	2400	110
D5 AWD	D4204T23	Automatinė	2400	110

A Variklio kodo žyma, komponentų ir serijos numeriai nurodyti ant variklio.

**! SVARBU**

Važiuojant su priekaba, leidžiama viršyti bendrąjį transporto priemonės svorį (su vilkimo kablo apkrova) iki 100 kg (220 sv.), jei greitis neviršija 100 km/h (62 myl./val.). Būtina paisyti nacionalinėse kelių eismo taisyklėse nurodytų transporto priemonių derinio reikalavimų, pvz., greičio ir pan.

**Maksimalus priekabos be stabdžių svoris**

Maksimali priekabos be stabdžių masė (kg)	Maksimali vilkimo kablo apkrova (kg)
750	50

**Susijusi informacija**

- Techninės informacijos žymenys (p. 652)
- Masės (p. 657)
- Važiavimas su priekaba (p. 481)
- Priekabos stabilumo pagalba\* (p. 483)

**Variklio techniniai duomenys**

Toliau esančioje lentelėje pateikiamos kiekvieno variklio specifikacijos (galia ir kt.).

<b>i PASTABA</b>
Ne visi varikliai parduodami visose šalyse.

Variklis	Variklio kodas <sup>A</sup>	Galia (kW/aps. min.)	Galia (AG/aps./min.)	Didž. nominali galia (kW/aps. min.)	Didž. nominali galia (AG/aps./min.)	Sukimo momentas (Nm/aps. min.)	Cilindrų skaičius
T4	B4204T44	140/5000	190/5000	156/5000	211/5000	300/1400-4000	4
T5 / T5 AWD	B4204T23	187/5500	254/5500	208/5500	282/5500	350/1500-4800	4
T5 / T5 AWD	B4204T26	184/5500	250/5500	-	-	350/1800-4800	4
T5 AWD	B4204T20	183/5500	249/5500	-	-	350/1500-4500	4
T6 AWD	B4204T27	235/5700	320/5700	-	-	400/2200-5400	4
T6 AWD	B4204T29	228/5700	310/5700	-	-	400/2200-5100	4
D4 AWD	D4204T14	140/4250	190/4250	-	-	400/1750-2500	4
D5 AWD	D4204T23	173/4000	235/4000	-	-	480/1750-2250	4

A Variklio kodo žyma, komponentų ir serijos numeriai nurodyti ant variklio.

**Susijusi informacija**

- Techninės informacijos žymenys (p. 652)
- Variklio alyva – specifikacijos (p. 661)
- Aušinimo skystis – specifikacijos (p. 664)

## Variklio alyva – specifikacijos

Lentelėje pateikiamas kiekvienam varikliui patvirtinta variklio alyvos klasė ir tūris.

„Volvo“ rekomenduoja:



Variklis	Variklio kodas <sup>A</sup>	Alyvos rūšis	Tūris, su alyvos filtru (litry)
T4	B4204T44	„Castrol Edge Professional V 0W-20“ arba „VCC RBS0-2AE 0W-20“	maždaug 5,6
T5 / T5 AWD	B4204T23		maždaug 5,6
T5 / T5 AWD	B4204T26		maždaug 5,6
T5 AWD	B4204T20		maždaug 5,6
T6 AWD	B4204T27		maždaug 5,6
T6 AWD	B4204T29		maždaug 5,6
D4 AWD	D4204T14	„Castrol Edge Professional V 0W-20“ arba „VCC RBS0-2AE 0W-20“	maždaug 5,2
D5 AWD	D4204T23		maždaug 5,2

<sup>A</sup> Variklio kodo žyma, komponentų ir serijos numeriai nurodyti ant variklio.

◀◀ **Susijusi informacija**

- Techninės informacijos žymenys (p. 652)
- Variklio alyvai nepalankios vairavimo sąlygos (p. 663)
- Variklio alyvos lygio patikra ir pildymas (p. 608)
- Variklio alyva (p. 607)



## Variklio alyvai nepalankios vairavimo sąlygos

Dėl nepalankių važiavimo sąlygų gali smarkiai įkaisti alyva ir padidinti jos sąnaudas. Toliau pateikiami keli nepalankių vairavimui sąlygų pavyzdžiai.

Jei važiuojate ilgus atstumus, alyvos kiekį tikrinkite dažniau:

- jei velkate autopriekabą-namelį ar priekabą;
- jei važiuojate kalnuotomis vietovėmis;
- ei važiuojate dideliu greičiu;
- jei temperatūra nesiekia  $-30\text{ }^{\circ}\text{C}$  ( $-22\text{ }^{\circ}\text{F}$ ) arba viršija  $+40\text{ }^{\circ}\text{C}$  ( $+104\text{ }^{\circ}\text{F}$ ).

Pirmiau pateikta informacija taip pat taikoma ir važiuojant trumpais atstumais esant žemai temperatūrai.

Važiuodami nepalankiomis oro sąlygomis, rinkitės visiškai sintetinę variklio alyvą. Ji papildomai saugo automobilio variklį.

„Volvo“ rekomenduoja:



### ! SVARBU

Siekiant patenkinti variklio aptarnavimo intervalų reikalavimus, visi varikliai gamykloje yra užpildomi specialiai pritaikyta sintetinė variklių alyva. Alyva atrenkama itin kruopščiai, atsižvelgiant į eksploatacijos laikotarpį, užvedimo charakteristikas, kuro sąnaudas ir poveikį aplinkai.

Kad galiotų rekomenduojami aptarnavimo intervalai, reikia naudoti aprobuotą variklių alyvą. Pildydami ir keisdami naudokite tik nurodytos rūšies alyvą, nes priešingu atveju rizikuojate sutrumpinti automobilio eksploataciją, pakenkti užvedimo charakteristikoms, padidinti degalų sąnaudas ir neigiamą poveikį aplinkai.

Jei nėra naudojama rekomenduojamos klasės ir klampumo variklio alyva, su varikliu susiję komponentai gali būti pažeisti. „Volvo Car Corporation“ neprisiima jokios atsakomybės tokių pažeidimų atveju.

„Volvo“ rekomenduoja, kad alyvą keistų įgaliootojo „Volvo“ autoserviso specialistai.

### Susijusi informacija

- Variklio alyva – specifikacijos (p. 661)
- Variklio alyva (p. 607)

## Aušinimo skystis – specifikacijos

**Tinkama klasė:** „Volvo“ rekomenduojamo aušalo ir vandens 50 %<sup>1</sup> mišinys, žr. pakuotę. Jei abejojate, pasitarkite su „Volvo“ įgaliotuoju atstovu.

Siekiant išvengti pavojaus sveikatai, negalima maišyti skirtingo tipo glikolio.

## Susijusi informacija

- Kaip papildyti aušinimo skysčio atsargas (p. 609)

## Transmisijos skystis – specifikacijos

Važinėjant įprastomis sąlygomis, transmisijos skysčio nereikia keisti visą automobilio eksploataavimo trukmę. Vis dėlto atskiromis sudėtingomis sąlygomis tai gali tekti padaryti.

### Mechaninė pavarų dėžė

Nurodytasis pavarų dėžės skystis:	BOT 350M3
-----------------------------------	-----------

### Automatinė pavarų dėžė

Nurodytasis pavarų dėžės skystis:	AW1
-----------------------------------	-----

## Stabdžių skystis – specifikacijos

Terpė hidraulinių stabdžių sistemoje yra vadinama stabdžių skysčiu, ji naudojama slėgiui iš, pvz., stabdžių pedalo per pagrindinį stabdžių cilindrą perduoti į vieną ar daugiau antrinių cilindrų, kurie savo ruožtu sužadina mechaninį stabdį.

**Tinkama klasė:** „Volvo“ originalas: Dot 4 6 klasė arba analogas.

### **i** PASTABA

Rekomenduojama keisti stabdžių skystį ar jį pildyti įgaliotajame „Volvo“ autoservise.

## Susijusi informacija

- Variklio skyriaus apžvalga (p. 606)

<sup>1</sup> Vandens kokybė turi atitikti STD 1285.1 standartą.

## Degalų bakas – tūris

Degalų bako talpą galima pasižūrėti lentelėje toliau.

Variklis		Litrai (apytik- riai)
Benzinas:	T6 AWD (B4204T27)	71
	T6 AWD (B4204T29)	
	kiti	60
Dyzelinas:	D4 AWD (D4204T14)	60
	D5 AWD (D4204T23)	71

## Susijusi informacija

- Pildymo kuras (p. 464)

## „AdBlue®“ bako talpa<sup>2</sup>

„AdBlue“ bako talpa maždaug 11,5 litro.

## Susijusi informacija

- „AdBlue®“ patikra ir pildymas (p. 471)

## Oro kondicionierius – specifikacijos

Automobilio klimato kontrolės sistemoje, atsižvelgiant į šalį, naudojamas šaldymo skystis R1234yf arba R134a (be freono). Informacijos apie tai, kuris šaldymo skystis naudojamas automobilio klimato kontrolės sistemoje, rasite variklio dangčio vidinėje pusėje esančiame lipduke.

Nustatyti oro kondicionieriaus sistemos skysčių ir tepalų tūriai bei klasės pateikti lentelėse toliau.

## Oro kondicionieriaus lipdukas

### R134a lipdukas

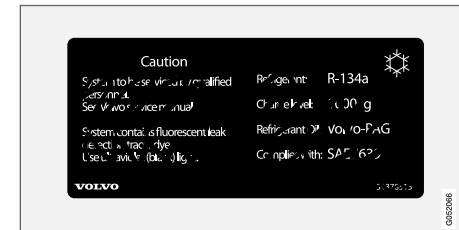

<sup>2</sup> Registruotasis prekės ženklas, priklausantis „Ver-band der Automobilindustrie e.V.“ (VDA)

« R1234yf lipdukas

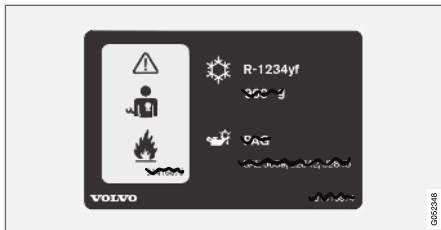

R1234yf ženklų paaiškinimas

Ženklas	Reikšmė
	Atsargiai
	Mobilioji oro kondicionieriaus sistema (MAC)
	Tepalų tipas

Ženklas	Reikšmė
	Mobiliąją oro kondicionavimo sistemą (MAC) gali prižiūrėti tik parengtas ir sertifikuotas technikas
	Degūs šaldymo skystčiai

Šaldymo skystis

Automobiliai, kuriuose naudojamas R134a šaldymo skystis

Svoris	Tinkama klasė
700 g (1,54 sv.)	R134a

**⚠️ ĮSPĖJIMAS**

Oro kondicionavimo sistemoje yra didelio slėgio šaldymo skystis R134a. Šios sistemos techninę priežiūrą ir remontą gali atlikti tik įgijotasis autoservisas.

Automobiliai, kuriuose naudojamas R1234yf šaldymo skystis

Svoris	Tinkama klasė
650 g	R1234yf

**⚠️ ĮSPĖJIMAS**

Oro kondicionavimo sistemoje cirkuliuoja suslėgtasis šaltnešis R1234yf. Pagal SAE J2845 (Mobiliosiuose oro kondicionieriuose naudojamų šaltnešių saugios techninės priežiūros ir plitimo prevencijos techniniai mokymai), siekiant užtikrinti šaltnešio sistemos eksploatacijos saugą, jos techninės priežiūros ir remonto darbus leidžiama vykdyti tik parengtiems ir sertifikuotiems technikams.

Kompresoriaus alyva

Tūris	Tinkama klasė
125 ml (4,23 sk. unc.)	PAG SP-A2

Garintuvus

**⚠️ SVARBU**

Oro kondicionieriaus sistemos garintuvu negalima nei remontuoti, nei pakeisti naudotu garintuvu. Naujasis garintuvus turi būti sertifikuotas ir pažymėtas pagal SAE J2842.

Susijusi informacija





- Klimato kontrolės sistemos techninė priežiūra (p. 605)

**Degalų sąnaudos ir CO2 emisija**

Transporto priemonės degalų sąnaudos matuojamos l/100 km, o CO2 emisija matuojama g/km.

**Paaiškinimas**









<b>CO<sub>2</sub></b>	gramas CO <sub>2</sub> /km
	l/100 km

	važiavimas mieste
	važiavimas užmiestyje
	mišrus ciklas
	Padangų pasipriešinimo riedėjimui rodiklis pagal ES direktyvą Nr. 1222/2009

N/A	Netaikoma
<b>man</b>	mechaninė pavarų dėžė
<b>aut</b>	automatinė pavarų dėžė

** PASTABA**

Jei nėra sąnaudų ir emisijos duomenų, vadinasi jie įtraukti į kartu pateiktą priedą.

								
			CO <sub>2</sub>		CO <sub>2</sub>		CO <sub>2</sub>	
T5 (B4204T26)	<b>aut</b>	N/A	213	9,4	142	6,2	168	7,4
T5 AWD (B4204T26)	<b>aut</b>	N/A	214	9,4	143	6,3	169	7,4
T6 AWD (B4204T29)	<b>aut</b>	N/A	223	9,8	151	6,6	177	7,8
D4 AWD (D4204T14)	<b>man</b>	A	N/A	N/A	N/A	N/A	139	5,3
		B	N/A	N/A	N/A	N/A	142	5,4
		C	N/A	N/A	N/A	N/A	145	5,5



		CO <sub>2</sub>		CO <sub>2</sub>		CO <sub>2</sub>		
D4 AWD (D4204T14)	aut	A	N/A	N/A	N/A	N/A	144	5,5
		B	N/A	N/A	N/A	N/A	148	5,6
		C	N/A	N/A	N/A	N/A	153	5,8
D5 AWD (D4204T23)	aut	A	N/A	N/A	N/A	N/A	147	5,6
		B	N/A	N/A	N/A	N/A	152	5,8
		C	N/A	N/A	N/A	N/A	158	6,0

Pirmiau pateiktoje lentelėje išdėstytos degalų sąnaudų ir emisijos vertės yra grindžiamos specialiais ES važavimo ciklais (žr. toliau), taikomais tuštiems bazinės versijos automobiliams be papildomos įrangos. Automobilio svoris, atsižvelgiant į įrangos lygį, gali būti didesnis. Tai ir automobilio pakrovimo lygis didina jo degalų sąnaudas bei CO<sub>2</sub> emisiją.

Degalų sąnaudos gali būti didesnės nei nurodytos lentelėje dėl kelių priežasčių. Toliau pateikiame kelis pavyzdžius:

- Automobiliuje yra papildomos įrangos, dėl ko jis sunkesnis.
- Vairavimo stiliaus ypatumai.

- Jei klientas pasirenka kitus nei bazinio automobilio modelio ratus, gali padidėti riedėjimo pasipriešinimas.
- Važiuojant dideliu greičiu, didėja oro pasipriešinimas.
- Degalų kokybė, kelio ir eismo sąlygos, orai ir automobilio būklė.

Pirmiau pateiktų pavyzdžių derinys gali gerokai padidinti sąnaudas.

Degalų sąnaudų skirtumai gali būti dideli palyginti su ES važavimo ciklais (žr. toliau), kurie naudojami automobiliui sertifikuoti ir kuriais yra grindžiami lentelėje naudojami sąnaudų rodikliai. Papildomos informacijos rasite nurodytuose reglamentuose.

#### PASTABA

Ekstremalios oro sąlygos, prikabinta priekaba, didelis aukštis bei degalų kokybė – tai veiksniai, galintys gerokai padidinti automobilio degalų sąnaudas.

## ES važiavimo ciklai

Oficialūs degalų sąnaudų rodikliai grindžiami dviem standartizuotais važiavimo ciklais, atliekama laboratorinėje aplinkoje („ES važiavimo ciklai“), vadovaujantis „EU Regulation no 692/2008“ ir 715/2007 (Euro 5 / Euro 6), 2017/1151 bei 2017/1153. Kadangi važiavimo ciklai papildomai naudojami ir kokybės kontrolės tikslais, bandymų pakartojamumui taikomi griežti reikalavimai. Taigi, bandymai vykdomi kontroliuojamoje aplinkoje, įjungiant tik bazines automobilio funkcijas (pvz., oro kondicionierius, radijas ir pan. būna išjungti). Taigi, oficialūs rodikliai natūraliai neperteikia naudotojų praktinių rezultatų.

Reglamentuose nagrinėjami važiavimo ciklai „mieste“ ir „užmiestyje“:

- **Važiavimas mieste.** Matavimas pradedamas užvedant šaltą variklį. Važiavimas imituojamas.
- **Važiavimas užmiestyje.** Automobilis greitina ir stabdomas 0–120 km/h (0–75 myl./val.) greičio intervale. Važiavimas imituojamas.

Oficialioji mišraus ciklo vertė, pateikiama lentelėje – tai važiavimo mieste ir užmiestyje važiavimo ciklų rezultatų derinys, atitinkantis teisinius reikalavimus.

Siekiant nustatyti anglies dioksido emisiją (CO<sub>2</sub> emisija) šių dviejų važiavimo ciklų metu, atitinkamai surenkamos išmetamosios dujos. Po to jos analizuojamos ir įvertinama CO<sub>2</sub> emisijos vertė.

## Susijusi informacija

- Techninės informacijos žymenys (p. 652)
- Masės (p. 657)
- Taupus važiavimas (p. 461)

**Patvirtinti ratų ir padangų dydžiai**

Tam tikrose šalyse registracijos bei kituose dokumentuose nurodomi ne visi aprobuoti mat-

menys. Toliau pateikiamoje lentelėje nurodyti patvirtinti ratlankių ir padangų deriniai.

✓ = patvirtinta

Variklis	mech. / aut.	235/65R17 <sup>A</sup> 7,5x17x50,5	235/60R18 7,5x18x50,5	235/55R19 7,5x19x50,5	255/45R20 8x20x52,5	255/40R21 <sup>B</sup> 8,5x21x49,5	265/35R22 <sup>B</sup> 9x22x43
T4 (B4204T44)	aut.	✓	✓	✓	✓	✓	✓
T5 (B4204T23)	aut.	✓	✓	✓	✓	✓	✓
T5 (B4204T26)	aut.	✓	✓	✓	✓	✓	✓
T5 AWD (B4204T26)	aut.	✓	✓	✓	✓	✓	✓
T5 AWD (B4204T20)	aut.	✓	✓	✓	✓	✓	✓
T5 AWD (B4204T23)	aut.	✓	✓	✓	✓	✓	✓
T6 AWD (B4204T27)	aut.	–	✓	✓	✓	✓	✓
T6 AWD (B4204T29)	aut.	–	✓	✓	✓	✓	✓
D4 AWD (D4204T14)	mech.	✓	✓	✓	✓	✓	✓
D4 AWD (D4204T14)	aut.	✓	✓	✓	✓	✓	✓
D5 AWD (D4204T23)	aut.	–	✓	✓	✓	✓	✓

A 235/65 R17 neaprobuota, jei automobilyje įrengti 18 colių stabdžiai. Apie automobilio komplektaciją pasitarkite su savo „Volvo“ įgaliotuoju atstovu.

B Tik su papildintomis ratų arkomis.

**Susijusi informacija**

- Mažiausias leistinas ratų apkrovos indeksas ir greičio rodiklis (p. 671)
- Techninės informacijos žymenys (p. 652)

- Padangos dydžio žymuo (p. 552)
- Ratlankio dydžio žymuo (p. 553)



## Mažiausias leistinas ratų apkrovos indeksas ir greičio rodiklis

Toliau pateikiamoje lentelėje parodytas minimalus leistinas apkrovos indeksas (LI) ir greičio rodiklis (SS).

Variklis		mech. / aut.	Minimalus leistinas apkrovos indeksas (LI) <sup>A</sup>	Minimalus leistinas greičio rodiklis (SS) <sup>B</sup>
T4	B4204T44	aut.	98	H
T5	B4204T23	aut.	98	V
T5	B4204T26	aut.	98	V
T5 AWD	B4204T26	aut.	98	V
T5 AWD	B4204T20	aut.	98	V
T5 AWD	B4204T23	aut.	98	V
T6 AWD	B4204T27	aut.	98	V
T6 AWD	B4204T29	aut.	98	V
D4 AWD	D4204T14	mech.	98	H
D4 AWD	D4204T14	aut.	98	H
D5 AWD	D4204T23	aut.	98	V

A Padangų apkrovos indeksas turi būti bent jau lygus nurodytajam lentelėje arba didesnis.

B Padangų greičio indeksas turi būti bent jau lygus nurodytajam lentelėje arba didesnis.

### Susijusi informacija

- Patvirtinti ratų ir padangų dydžiai (p. 670)
- Aprobuotas slėgis padangose (p. 672)
- Techninės informacijos žymenys (p. 652)
- Padangos dydžio žymuo (p. 552)
- Ratlankio dydžio žymuo (p. 553)

**Aprobuotas slėgis padangose**

Lentelėje pateikiamas kiekvienam varikliui patvirtintas slėgis padangose.

<b>i PASTABA</b>
Ne visada visose rinkose parduodami visi varikliai, padangos ar jų deriniai.

Variklis	Padangų dydis	Greitis	Aprova, 1–3 asmenys		Maks. aprova		ECO slėgis <sup>A</sup>
			Priekis (kPa) <sup>B</sup>	Galas (kPa)	Priekis (kPa)	Galas (kPa)	Priekis / galas (kPa)
Visi varikliai	235/65 R17	0–160 km/h (0–100 myl./val.)	230	230	270	270	270
	235/60 R18						
	235/55 R19	160+ km/h (100+ myl./val.)	250	250	270	270	-
	255/45 R20						
	255/40 R21						
265/35 R22							
Laikinas atsarginis ratas		maks. 80 km/h (maks. 50 myl./val.)	420	420	420	420	-

A Ekonomiškas važiavimas.

B Tam tikrose šalyse šalia SI sistemos vieneto „paskalio“ dar pateikiamas ir „baras“: 1 bar = 100 kPa.

**Susijusi informacija**

- Techninės informacijos žymenys (p. 652)
- Slėgio padangose patikra (p. 554)
- Patvirtinti ratų ir padangų dydžiai (p. 670)

## 1, 2, 3 ...

4WD 445

## A

ABS

stabdymas neblokuojant 430

AC (Oro kondicionavimas) 225

ACC – prisitaikanti pastovaus greičio palai-  
kymo sistema 305, 309, 310, 311, 312,  
314, 316, 317, 318, 319, 321

AdBlue 470

degalų bako talpa 665

pildymas 471

Simboliai ir pranešimai 473

veikimas 470

Akmenų žymės ir įbrėžimai 644, 645, 646

Aksesuarai ir papildoma įranga 39

diegimas 39

Aktyvieji posūkio apšvietimo žibintai 154

Aktyvioji stabdžių kontrolė 285

Aktyvi parkavimo pagalbos sistema 415,  
416, 419, 420, 421, 422

Apribojimai 420

operacija 416, 419

Simboliai ir pranešimai 422  
veikimas 415, 416, 420, 421, 422

Akumulatorius 476, 616

perkrova 476

Alergiją ir astmą sukeliančios medžiagos. 202

Alyva, taip pat žr. „Variklio alyva“ 661, 663

Alkospyna 428, 429

Anglies dioksido emisija 667

Antena

vieta 266

Antikorozinė danga 644

apeiti alkospyną 428

Aplinka 30

apsauga nuo prispaudimo 162

Atstatoma 163

Apsauginės grotelės 590

Apsauginis tinklelis 591

Apsaugos šoninio smūgio atveju sis-  
tema 56, 57

Apsemtas kelias 463

Apsisukimo kontrolė 285

Apšvietimas

aktyvieji posūkio apšvietimo žibintai 154

artimųjų šviesų žibintai 150

Automatinės tolimosios šviesos 151

automatinis apšvietimas, automobilio  
salonas 158

automobilio salone 158, 160

Avarinis signalas 157

avarinis stabdymo signalas 156

dieninės šviesos 149

Ekranu apšvietimas 160

Gabaritinių šviesų žibintas 149

galinis rūko žibintas 155

laikinas stovėjimo vietos apšvietimas 157

lemputės, techniniai duomenys 615

Nuostatos 147

posūkio apšvietimo žibintai 155

Posūkių žibintai 153

priėjimo apšvietimas 158

Priekinių žibintų aukščio reguliavimas 148

Prietaisų apšvietimas 160

rūko žibintas 155

Stabdžių žibintas 156

Tolimųjų šviesų žibintai 151

valdymo elementai 146, 158, 160

valdymo elementų apšvietimas 160

žibintų padėrys 612

Apšvietimas, lemputės keitimas 611

artimųjų šviesų žibintai 612

dieniniai žibintai / priekiniai gabaritiniai

žibintai 614

priekiniai posūkio žibintai 614

Tolimųjų šviesų žibintai 613

Aptarnavimo programa 596

## ABĖCĖLINĖ RODYKLĖ

artimųjų šviesų žibintai	150	Aušinimo skystis, įpylimas	609	Automobilio priežiūra	638, 639, 640, 641, 642, 643
Asmeninė informacija (Privatumo politika)	38	Auto hold	435	Odiniai apmušalai	636
Atbulinės eigos jutikliai	400, 401, 402, 403, 404	Automatinė pavarų dėžė	439	Automobilio salono apšvietimas	158, 160
Atbulinės eigos kamera	405, 406, 408, 410, 411, 412, 413	alyva	664	automatinis	158
Atitirpdymas	217	priekaba	481	Automobilio salono filtras	203
Atkurti nuostatas	129	žemesnės pavaros jungimas	443	Automobilio savininko vadovas	24
savininko pasikeitimas	128	Automatinės automobilių plovyklos	640	centriniame ekrane	19, 21
Vairuotojo profilis	133	Automatinės tolimosios šviesos	151	ekožymėjimas	26
Atlošas		Automatinis greičio ribotuvas	293, 295, 296	mobiliajame įrenginyje	23
galinė sėdynė, nuleidimas	189	Automatinis klimato reguliavimas	215	Automobilis per atostogas	461
priekinė sėdynė, reguliavimas	180, 181, 184, 185, 186, 187	Automatinis stabdys	435	Automobilių plovykla	638, 639, 640, 641, 642, 643
aktyvinti ir deaktivinti		po susidūrimo	436	Autoplovykla	640
Atrakinimas		Automatinis užrakinimas	437	Avarija, žr. „Susidūrimas“	44
Nuostatos	242	Automatinis užsirakinimas	270	Avarinė įranga	
raktelio geležte	251	Automatinis užsirakinimas	241, 264	Pirmosios pagalbos priemonių rinkinys	593
Atsarginis ratas	566, 567	Automatiškas variklio išsijungimas		trikampis avarinis ženklas	593
Atstatymas, ridos skaitiklis	85	automatiškas sustojimas	450	Avarinio trūkusios padangos remonto	
Atstumo įspėjimas	302, 303, 304	Automobilio apmušalai	633, 635, 636, 637	įrankių komplektas	570
Apribojimai	305	Automobilio būseną	598	Avarinis pradurtos padangos remonto kom-	
Aukščio reguliavimas	454, 457	Slėgis padangoje	559	plektas	
Aukšta variklio temperatūra	475	Automobilio funkcijos		apžvalga	569
Aušinimo sistema		centriniame ekrane	116	hermetizavimo skystis	569
perkaito	475	Automobilio modemas		vieta	569
Aušinimo skystis	664	Nuostatos	533		
		prijungti automobilį prie interneto	532		
		Automobilio pakėlimas	602		

Avarinis pradurtos padangos remonto rinkinys	
gyvendinimas, tolesnė patikra	570
Pripūsti padangą	573
Avarinis režimas	438
Avarinis signalas	157
avarinis stabdymo signalas	156
AWD, visų ratų pavara	445

## **B**

Bagażinės dangtis	587, 588
Bagażinės durelės	
atidarymas / uždarymas kojos judesiu	274
atrankinti iš vidaus	268
galia	270
Užrakinimas / atrakinimas	243, 265
Bagażinės skyriaus grotelės	590
Balso atpažinimas	139
Klimato reguliavimas	200
Nuostatos	142
radijas ir medija	142
Telefonas	141
Baterija	
Išpėjamieji ženklai	620
Pagalbinis	619
techninė priežiūra	616
Užvedimas	616

užvedimas nuo išorinio šaltinio	476
Ženklaai ant akumulatoriaus	620
Bendroji automobilio masė	657
benzininis	466
Benzino dalelių filtras	467
Beraktė	
jutikliniai paviršiai	263
Nuostatos	265
Užrakinimas / atrakinimas	264
BLIS	365, 366, 367, 368
BLIS klaidų pranešimai	369
Bluetooth	
Nuostatos	530
prijungti automobilį prie interneto	531
prisijungti	513
Telefonas	521

## **C**

CD grotuvas	511
Centrinis ekranas	
apžvalga	103
funkcijų rodinys	116
išjungti ir pakeisti garsumą	125
keisti išvaizdą	125
Klaviatūra	120
klimato reguliavimas	209

Nuostatos	126, 127, 128
operacija	106, 109, 113, 118
Pranešimai	134, 135, 136
rodiniai	109
valymas	633
ženklai būsenos juostoje	118
centrinis užraktas	267
City Safety su blokuotu smūgio išvengimo manevru	360
City Safety su smūgio išvengimo manevru	359
Clean Zone	201
CO2 emisija	667
Cross Traffic Alert – CTA	370, 371, 372, 373
CTA – Cross Traffic Alert	370, 371, 372, 373
CZIP (Švaraus salono oro palaikymo paketas)	202

## **D**

Daiktadėžė	581
Dangtis	
krovinių skyrius	588
Darbinė padėtis	648
Dažų sluoksnis	
pažeidimas ir sutaisymas	644, 645, 646
spalvos kodas	646

## ABĖCĖLINĖ RODYKLĖ

Degalų bakas	
tūris	665
Degalų garai	465
Degalų papildymas	464
Dekoratyvinius apšvietimas	159, 160
Dėmės	633, 635, 636, 637
Dieninės šviesos	149
DivX®	512
Dyzelinas	467
baigėsi degalai	468
Dyzelino dalelių filtras	469
Drive-E	
Aplinkosaugos filosofija	30
Driver Alert Control	380
Duomenys	
įrašymas	37
perdavimas tarp automobilio ir autoser- viso	596
Duomenų bendrinimas	536
Duomenų ryšio jungtis	40
Durų užraktai su apsauga nuo vaikų	269
Dviračių laikiklis	
sumontuotas vilkimo kablys	485
Dviratinių aptikimas	355

## E

ECO slėgis	556, 672
Eismo juostos laikymo pagalba	
operacija	385
Eismo juostos laikymo pagalba – „Lane Keeping Aid“ (LKA)	383, 385, 386, 387, 389
Ekrano apšvietimas	160
Elektra valdoma sėdynė	181
Elektra valdomi langai	163, 164
apsauga nuo prispaudimo	162
Elektra valdomos bagažinės durelės	270
Elektroniniai stovėjimo stabdžiai	432
Elektroninis matuoklis	608
Elektros lizdas	578
naudojimas	580
Elektros sistema	616
Etanolio kiekis	
daugiausiai 10 proc. tūrio	466
etiketės	
vieta	652

## F

FSC, aplinkosauginis ženklavimas	26
----------------------------------	----

## G

Gabaritinių šviesų žibintas	149
Galia	660
Galinės dalies nuleidimas	584
Galinės dalies pakėlimas	584
Galinė sėdynė	
atlošo nuleidimas	189
galvos atrama	192
Klimato reguliavimas	209
Šildymas	212
Temperatūra	223
Ventiliatorius	221
Galinio vaizdo veidrodėliai/durelių veidrodėliai	
durelės	165, 167
Kompasas	493
salonas	165
sutraukiamas elektra	167
Šildymas	220
Užtamsinimas	166
Galinis langas	
Plautuvus	177, 178
Šildymas	220
Valytuvus	177, 178
Galios taupymo režimas	476
galvos atrama	192
Garsas ir medija	496

Garso nuostatos	496, 528
leisti medija	507, 508
Pranešimas	528
Telefonas	529
Garso signalas	193
Gražulas	478
sulankstomas	479
Techniniai duomenys	478
Greičio kamera	379
Greičio ribotuvai	289, 292, 293, 296
išaktyvinimas	292
laikinas išjungimas	291
pradžia	290
Greičio rodikliai, padangos	552
GSI – pavarų parinkimo pagalba	444

## H

HDC	459
Hermetizavimo skystis	569

## I

IAQS (Salono oro kokybės sistema)	202
IC (Užuolaidinė oro pagalvė)	57
ID, Volvo	28

Identifikavimo numeris	41
Imobilizatorius	253
Imobilizatorius	253
Individualus važiavimo režimas	445
Informacija savininkui	18
Informacinė pramogų sistema (Garsas ir medija)	496
Informacinis displėjus	78, 82
Internetas, žr. prie interneto prijungtą automobilį	530
Išankstinis parengimas	226
ijungti / išjungti	226
Laikmatis	227
Išjungti variklį	425
Išmetimo sistema	470
Išoriniai matmenys	655
ITPMS – netiesioginė slėgio padangose stebėjimo sistema	556

## I

Įkeliamas	
Bendroji informacija	583
ilgas kroviny	584
krovinių fiksavimo kilpos	586
Įrankiai	561

Įspėjamasis garsas	
Stovėjimo stabdžiai	435
Įspėjamieji ženklai	91
sauga	44
Įspėjamoji lemputė	
Prisitaikanti pastovaus greičio palai-	
kymo sistema	309
stabilumo ir traukos kontrolės sistema	285
Įspėjamosios lemputės	
Ijungtas stovėjimo stabdys	91
Įspėjimas	91
kintamosios srovės generatorius	
neįkrauna	91
priminimas užsisėgti saugos diržą	91
Saugos oro pagalvės – SRS	91
Stabdžių sistemos gedimas	91
starterio akumuliatorius neįkraunamas	91
Žemas alyvos slėgis	91
Įspėjimas apie susidūrimo pavojų	351, 364
Įspėjimo apie susidūrimą sistema	
Pėsčiųjų aptikimas	355
radaro jutiklis	338

## J

Jėgos pavaras	
Pavarų dėžė	438
Judesio jutiklis	278

## ABĖCĖLINĖ RODYKLĖ

Jungtinis prietaisų skydelis	78	Kelionės ridos skaitiklis	83	Kompasas	493
Nuostatos	82	Kelionės statistika	86	kalibravimas	493
jutikliai		Kelio ženklų informacija	374, 375, 377	Kondensatas priekiniuose žibintuose	639, 640, 641, 642
Klimato reguliavimas	199	Apribojimai	380	Kontrolė mažu greičiu	458
Oro kokybė	202	operacija	375, 378, 379	aktyvinti funkcijų mygtuku	458
		Kelių eismo informacija	504	Krepšių laikiklis	585
		Keltas	454	Krovimo kabliai	585
<b>K</b>		Klaidų pranešimai		Krovinių laikiklių kilpos	
kaklo apsauga	45	Prisitaikanti pastovaus greičio palai-		krovinių skyrius	586
Kaklo apsaugos sistema	45	kymo sistema	321	Krovinių skyrius	583
Kalba	126	Žr. skirsnį „Pranešimai ir ženklai“	321, 337	apsauginis tinklėlis	591
Kamera	347	Klaviatūra	120, 123	Apšvietimas	159
Kameros jutiklio trikčių diagnostika	348	kalbos keitimas	123	elektros maitinimo lizdas	578, 580
Kameros jutiklis	361	Klimatas ECO	448	montavimo taškai	586
Katalitinis neutralizatorius		Klimato kontrolės sistema		Kuras	465, 466, 467
Pagalba kelyje	486	Šaldymo skystis	665	degalų sąnaudos	667
Key tag	239	Klimato reguliavimas	198, 209	identifikatorius	466, 467
Keleivių salono vidus	576	automatinis reguliavimas	215	Kuro matuoklis	82
Daiktadėžė	581	centrinis ekranas	209	Kuro pylimas	471
elektros maitinimo lizdas	578	Galinė sėdynė	209	AdBlue	471
Saulės skydelis	583	jutikliai	199	kuro pildymo angos apsauginis skydas	464
Tunelinis valdymo pultas	577	jutiminė temperatūra	199	pildymas	464
Keleivių saugos oro pagalvių išjungiklis	54	Stovėjimo aikštelė	225		
Kėliklis	562	temperatūros reguliavimas	222, 223, 224		
Kėlimo įrankis	562	valdymas balsu	200		
Kelionės kompiuteris	83, 84	ventiliatoriaus valdymas	221		
		zonos	198		



<b>L</b>					
Laikinas atsarginis ratas					
atsarginis ratas	566				
Laikino stovėjimo vietos apšvietimo					
trukmė	157				
Laiko intervalo nustatymas	304				
Laikrodis, nustatymas	87				
Laminuotas stiklas	162				
Langai ir stiklas	162				
lauko temperatūros matuoklis	88				
Lemputės					
keisti	611				
priekaba	484				
Techniniai duomenys	615				
vieta	612				
lemputės, techniniai duomenys	615				
Lenkimo pagalba	316, 317, 333, 334				
Licencinė sutartis	92, 539				
Lietaus jutiklio atminties funkcija	175				
Lietaus jutiklis	174, 175				
Lygio kontrolė					
Nuostatos	457				
Lygio patikra	454				
lipdukai					
vieta	652				
Liukas slidėms		586			
<b>M</b>					
Maks. stogo apkrova		657			
Masės					
tuščio automobilio masė		657			
Matmenys		655			
Gražulas		478			
Mechaninė pavarų dėžė		438			
alyva		664			
medijos leistuvai	506, 507, 508				
derantys failų formatai	537, 538				
valdymas balsu	142				
Mentelė ant vairo		193			
Mentelės prie vairo		440			
Mobiliojo ryšio telefonas, žr. skyrelį „Telefonas“.		522			
<b>N</b>					
Nežinoma automobilio dalis		282			
Nulenkiama elektra valdomi šoniniai veidrodėliai		167			
Nuokalnės kontrolė		459			
aktyvinti funkcijų mygtuku		460			
Nuolatinio greičio palaikymo sistema	297, 298				
Nuostatos		129			
Atstatymas		129			
Kategorijos		130			
kontekstinis		127			
nuostatų meniu		129			
Nuotoliniai naujiniai		597			
Nuotolinio valdymo imobilizatorius		253			
Nuotolinio valdymo pultelio sistema, tipo atitikties patvirtinimas		254			
Nuotolinio valdymo pultelis, „HomeLink®“ programuojamas		489			
Nuotolinio valdymo raktelis		239			
baterijos keitimas		245			
išimama raktelio geležtė		250			
nuostolis		248			
Nuvažiuojamas atstumas		244			
prijungti prie vairuotojo profilio		133			
Nuvažiavimo nuo kelio apsauga	391, 392, 393				
<b>O</b>					
Odiniai apmušalai, plovimo instrukcijos		636			
oktano rodiklis		466			
Oro kokybė		201, 202			
alergijos ir astma		202			
Automobilio salono filtras		203			

## ABĖCĖLINĖ RODYKLĖ

Oro kondicionavimas	225
Oro kondicionavimo sistema remontas	198, 209, 225, 605
Oro kondicionieriaus skystis tūris ir kokybinis lygis	665
Oro paskirstymas	203
atitirpymas	217
keisti	204
Ortakiai	203, 204
parinkčių lentelė	206
Recirkuliacija	216
Oro recirkuliacija	216

## P

PACOS (Keleivių saugos oro pagalvių išjungiklis)	54
Padangos	550
daiktadėžė	550
matmenys	670
montavimas	565
nuėmimas	563
padangos protektoriaus nusidėvėjimo indikatoriai	554
padangų slėgio stebėseną	556
Paspauskite	672
pradurtos padangos remontas	569
protektoriaus rašto gylis	567

slėgio padangose lentelė	672
sukeitimas	550
sukimosi kryptis	553
Techniniai duomenys	670, 671, 672
žeminės padangos	567
Padangos matmuo	552, 561
Padangos protektoriaus nusidėvėjimo indikatoriai	554
Padangos protektorius	554
Padangų apkrovos indeksas	552
Pagalba kelyje	488
Pagalba kilus pavojui susidurti	390, 391, 392, 393, 394, 395, 396, 397, 398, 399
Pagalba vairuotojui	86
Pagalbinės statymo sistemos kamera	405, 406, 408, 410, 411, 412, 413
Pagalbinis akumuliatorius	619
Pagalbos kilus pavojui susidurti simboliai ir pranešimai	399
Pajudėjimo įkalnėje pagalba	437
Pajudėjimo įkalnėje pagalba (HSA)	437
Palaikomas klimato komfortas	230
įjungti / išjungti	231
Panoraminis langas	
atidarymas ir uždarymas	170
vėdinimo padėtis	171

Panoraminis stogas	
apsauga nuo prispaudimo	162
užuolaidėlės nuo saulės	168, 172
PAP = Aktyvi parkavimo pagalbos sistema	415, 416, 419, 420, 421, 422
Papildomas šildytuvas	235
Papildomas šildytuvas (Papildomas šildytuvas)	235
Parinktis / priedas	24
Parkavimo pagalbos sistema - PAP	415, 416, 419, 420, 421, 422
Pastovaus greičio palaikymo sistema	
greičio valdymas	298, 299
išaktyvinti	301
laikinas išjungimas	300, 301
Patarimai vairuotojui	461
Pavaros keitimo indikatoriai	444
Pavarų dėžė	438
automatinė	439
mechaninė	438
Pavarų padėtys	
Automatinė pavarų dėžė	439
Pavarų perjungimo svirties blokatoriai	
išjungimas	442
Pavarų svirties blokatorius	442
išjungti	442
Perbridimas	463

Perkaitimas	475, 481	Pranešimai ekranuose	99, 134	Priekinė sėdynė, valdoma elektra	181
Pilot Assist	323, 327, 328, 329, 330, 331, 333, 334, 335, 337	išsaugota	101, 136	atminties funkcija	182, 183
lenkimas	333, 334	valdyti	100, 135	daugiafunkcis valdymo elementas	184, 185, 186, 187
PIN kodas	533	Pranešimai ir simboliai		Juosmens atrama	187
Pirmoji pagalba	593	Įspėjimo apie susidūrimo pavojų sistema		keleivio sėdynės reguliavimas iš vairuotojo sėdynės	188
Pirmosios pagalbos priemonių rinkinys	593	su automatinio stabdžiu	363	Masažas	184, 185, 186
Plautuvas		Prisitaikanti pastovaus greičio palai- kymo sistema	321	sėdynės reguliavimas	181
galinis langas	177, 178	prie interneto prijungtas automobilis		Šoninės atramos	186
plovimo skystis, pildymas	649	rezervuoti techninę priežiūrą ir remontą	599	Priekinio stiklo plovimas	176
Priekiniai žibintai	176	sistemos naujiniai	597	Priekinio stiklo valytuvas	173
Priekinis stiklas	176	siųsti automobilio informaciją	600	lietaus jutiklis	174, 175
Plautuvo antgaliai, šildomi	174	Priėjimo apšvietimo trukmė	158	Priekinis stiklas	
Plovimas aukšto slėgio srove	641	priekaba	483	projektuojamas vaizdas	136, 138
Plovimas rankomis	639	kabelis	481	Šildymas	218
Plovimo skystis	649	Lemputės	484	Priekinių žibintų aukščio reguliavimas	148
Pokrypio detektorius	278	važiavimas su priekaba	481	Priekinių žibintų spindulys	
Poliravimas	638	Priekaba		aukščio reguliavimas	148
Posūkio apšvietimo žibintai	155	svyravimas į šonus	483	Prietaisai ir valdymo elementai	74, 75
Posūkio žibintas	153	Priekabos stabilumo pagalba	286, 483	Prietaisų apšvietimas	160
Posūkių žibintai	153	Priekinė sėdynė		Prietaisų išdėstymas	
Pradurta padanga	569	Klimato reguliavimas	209	automobilis su vairu dešinėje pusėje	75
Prakišimo liukas	586	Šildymas	211, 212	automobilis su vairu kairėje pusėje	74
Pranešimai BLIS	369	Temperatūra	222	Prijungtas automobilis	530
		Ventiliacija	214	interneto ryšio nėra arba jis prastas	535
		Ventiliatorius	221		
		Priekinė sėdynė, mechaninė	180		

## ABĖCĖLINĖ RODYKLĖ

Prijungti automobilį prie interneto		priekinio stiklo keitimas	606	Ratai ir padangos	
internetu ryšio nėra arba jis prastas	535	valymas	634	padangų apkrovos indeksas ir greičio	
per automobilinį modemą	532	Protectoriaus rašto gylis	554, 567	rodiklis	552, 671
per mobiliojo ryšio įrenginį („Blue-tooth“)	531			patvirtinti matmenys	670
per mobilųjį įrenginį (WiFi)	532	<b>R</b>		Ratlankiai	
Prijungti telefoną	522			valymas	643
Priminimas užsisegti saugos diržą	49	Radaras	338	Ratlankis, matmenys	553
Pripūsti padangą	573	Radaro jutiklis	309, 338	Ratlankių valymas	643
Prisitaikanti pastovaus greičio palaikymo sistema	305, 309, 310, 311, 312, 314, 316, 317, 318, 319, 321	Apribojimai	339	Ratų keitimas	561
greičio valdymas	310, 311	Radijas	500	Ratų varžtai	562
laiko intervalo nustatymas	312, 314	DAB	505	užrakinamas	562
lenkimas	316, 317	ieškoti radijo stoties	502	Raudonasis raktelis	248
pastovaus greičio palaikymo sistemos funkcijos keitimas	319	keisti radijo dažnį ir radijo stotį	501	Nuostatos	249
radaro jutiklis	338	Nuostatos	504	Regeneracija	467, 469
Trikčių šalinimas	319	paleidimas	501	Rekomendacijos dėl krovinių krovimo	583
veikimas	305	valdymas balsu	142	Režimas ECO	448
Privatumo politika	38	Radijo parankiniai	503	aktyvinti funkcijų mygtuku	450
Privatusis užraktas	276	Raktelis	239	Rida	83
Ijungimas / išjungimas	276	Rankinis stabdys	432, 433	Ridos skaitiklis, atstatymas	85
Programinės įrangos naujiniai	37	Rasojimas		RSC (Stabilizavimo apvirtus sistema)	285
Projekcinis rodinys	136	kondensatas priekiniuose žibintuose	638, 640	Rūko žibintai	
aktyvinti ir deaktivinti	138	Ratai		galinis	155
Nuostatos	138	montavimas	565	Priekis	155
		nuėmimas	563		
		sniego grandinės	568		

**S**

Safety mode	58	Saugos oro pagalvės	51	Simboliai ir pranešimai	
įjungti / judėjimas	58	įjungimas / išjungimas	54	centrinio ekrano statuso laukelis	118
Sąlygos ir nuostatai		keleivio pusė	52, 54	įspėjimo apie susidūrimo pavojų sistema	
naudotojas	536	vairuotojo pusė	51	su automatinio stabdžiu	363
paslaugos	38	Saugos oro užsklanda	57	Prisitaikanti pastovaus greičio palai-	
Salono oro kokybės sistema	202	Saugus Miestas™	351, 352, 354, 355, 361, 363	kymo sistema	321
Salono šildytuvai (Stovėjimo šildytuvai)	234	Saulės skydelis	583	statymo klimatas	232
Sauga	44	veidrodelio apšvietimas	159	SIM kortelė	533
nėštumas	44	Savininko pasikeitimas	128	SIPS (Apsaugos šoninio smūgio atveju sis-	
Saugikliai		Sėdynė, žr. „Sėdynės“	180	tema)	56, 57
bagažinės skyriuje	629	Sėdynės		sistemos naujiniai	597
Bendroji informacija	621	elektra valdoma priekinė sėdynė	181	Skaitikliai	
keitimas	622	kaklo apsauga	45	kuro matuoklis	82
po daiktadėže	626	mechaninė priekinė sėdynė	180	Skaitmeninis radijas (DAB)	505
variklio skyriuje	623	priekinės sėdynės atminties funk-		Skysčiai, talpos	649, 665
Saugiklių dėžutė	621	cija	182, 183	Skysčiai ir alyvos	664, 665
Saugos diržas	46	Šildymas	211, 212	Slėgio padangose lentelė	672
nėštumas	44	Ventiliacija	214	Slėgio padangose lipdukas	556
priminimas užsisiegti saugos diržą	49	Senka aut. rakt. bater.	245	Slėgio padangose stebėjimas	556
prisiegti / atsiegti	47	Sensus Navigation	377	Būsena	559
saugos diržo įtempiklis	48	Signalizacija	278	Kalibruoti	558
Saugos diržas, žr. Saugos diržai	46	išjungimas	279	veiksmas	560
Saugos diržo įtempiklis	48	judesio ir pokrypio jutikliai	278	Slėgis padangoje	
Atstatymas	49	sumažintas signalizacijos saugos lygis	280	Patikrinti	554
Saugos oro pagalvė, žr. Saugos oro pagal-				Reguluoti	555
ves	51			rekomenduojama	556
				Slydimas	462

## ABĖCĖLINĖ RODYKLĖ

slidus kelias	462	Stabilumo ir traukos kontrolės sistema	285, 288	Stovėjimo stabdžiai	432
Spalvos kodas, dažai	646	veikimas	287	aktyvinti ir deaktivinti	433
Spalvų kodai	646	Stabilumo sistema	285	automatinis suaktyvinimas	434
Stabdymas koja	430	Standusis diskas		žema akumulatoriaus įtampa	435
Stabdymas varikliu, automatinis	459	vieta	538	Stovėjimo šildytuvas	234
Stabdymo pagalba		Start/Stop		Sukimosi kontrolė	285
po susidūrimo	437	Apribojimai	452	sukimosi kryptis	553
Stabdžiai	430	išjungti	452	Suodžių filtras	469
automatiškai stovint	435	Vairavimas	450	Susidūrimas	44, 46, 51, 58
avarinio stabdymo žibintai	156	Statymo klimatas	225	Sustojimo / paleidimo funkcija	450
Stabdžių antiblokavimo sistema, ABS	430	Simboliai ir pranešimai	232		
stabdžių pagalbinė sistema, BAS	431	Statymo pagalba	400, 401, 402, 403, 404	<b>Š</b>	
stabdžių sistema	429	veikimas	400, 401, 402	Šaldymo skystis	605
Stabdžių žibintas	156	Statymo pagalbos kamera		klimato kontrolės sistema	665
stovėjimo stabdys	432	Nuostatos	410	Šildymas	
šlapiuose keliuose	431	Statymo pagalbos kameros apribojimai	411	Langai	218, 220
techninė priežiūra	432	Statymo pagalbos linijos statymo pagalbos kameras	408	Sėdynės	211, 212
žyrkeliuose	431	Stiklinė		vairas	214, 215
Stabdžių funkcijos	429	laminuotas / grūdintas	162	Šildytuvai	233
Stabdžių sistema		Stoglangis		Papildomas šildytuvai	235
skystis	664	apsauga nuo prispaudimo	162	Stovėjimo šildytuvai	234
Stabdžių skystis		Stogo apkrova, maks. svoris	657	Šildomi valytuvų purkštukai	174
klasė	664	Stogo bagažo laikikliai	585	Šlauto pasvirimo kontrolė	458, 459, 460
Stabdžių žibintas	156	Stovėjimo aikštelė		Šoninė saugos oro pagalgė	56
Stabilizatorius		ant kalno	434		
priekaba	483				
Stabilizavimo apvirtus sistema	285				

Šoniniai veidrodėliai	165, 167
Atstatoma	167
Užtamsinimas	166
Šoninių veidrodėlių atstatymas	167
Švaraus salono oro palaikymo paketas	202

## T

Taikomosios programos	497
Taupus važiavimas	448, 461
Techninė priežiūra	
Antikorozinė danga	644
Techninės informacijos žymenys	652
Telefonas	521
atsijungti	525
keisti kitu	525
Pranešimas	527
prijungti rankiniu būdu	524
prisijungti	522
prisijungti automatiškai	524
Skambučiai	526, 528
šalinti	526
valdymas balsu	141
Temperatūra	
jutiminė	199
Valdymas	222, 223, 224
Tiekti maitinimą į panoraminį langą	168

Tinklelis	
krovinių skyrius	591
Tipo patvirtinimas	
nuotolinio valdymo raktelio sistema	254
radaro sistema	343
Tolimųjų šviesų žibintai	151
Transmisija	438
Transmisijos alyva	
klasė	664
Traukos kontrolė	285
Traukos kontrolė posūkiuose	285
Trikampis avarinis ženklas	593
Trikčių šalinimas	
Prisitaikanti pastovaus greičio palai-	
kymo sistema	319
TSA – priekabos stabilumo pagalba	286, 483
Tunelinis valdymo pultas	577
Tunelio aptikimas	150
Tuščias kuro bakas	
dyzelinis	468
Tuščio automobilio masė	657
TV	514
Nuostatos	515
žiūrėti	514

## U

USB	
lizdas medijai prijungti	513
Uždegimo padėtis	426, 427
Užrakinami ratų varžtai	562
Užrakinimas/atrakinimas	
bagažinės dangtis	243, 265
Užrakinimo patvirtinimas	238
Nustatoma	239
Užraktas	
atrakinimas	241
užrakinimas	241
Užsakykite techninę priežiūrą ir remontą	599
Užuolaidėlės nuo saulės	
apsauga nuo prispaudimo	162
panoraminis langas	168, 172
Užuolaidinė oro pagalyė	57
Užvedimas nuo kito akumulatoriaus	476
Užveskite variklį	424

## V

Vaikiškos automobilinės kėdutės	59, 60,
	63, 64
apatiniai tvirtinimo taškai	61
i-matmenų / ISOFIX tvirtinimo taškai	62

## ABĖCĖLINĖ RODYKLĖ

i-matmenų lentelė	68	Vairo reguliavimas	194	Valytuvų šluotelių valymas	642
ISOFIX lentelė	69	Vairuotojo ekranas		Variklio alyva	607, 663
padėties nustatymas / tvirtinimas	63, 64	Pranešimai	99	filtras	607
vietos lentelė	66	programų meniu	97, 98	kokybinis lygis ir tūris	661
Viršutiniai tvirtinimo taškai	61	Vairuotojo pagalbos sistema	284	nepalankios vairavimo sąlygos	663
Vaikų sauga	59	Vairuotojo perspėjimo kontrolė		pildymas	608
Vairaračio užraktas	194	operacija	382	Variklio alyvos lygio tikrinimas	608
Vairas	193, 194	Vairuotojo profilis	131	Variklio gaubtas, atidarymas	604
Klaviatūra	193	pasirinkti	132	Variklio išjungimas	425
mentelė	193	redaguoti	133	Variklio skyrius	
Šildymas	214, 215	Vaizdo įrašas	511, 513	apžvalga	606
vairo reguliavimas	194	Nuostatos	512	aušinimo skystis	609
Vairavimas		Valdymo elementų apšvietimas	160	Variklio alyva	607
aušinimo sistema	475	Valdymo ženklai	88	Variklio techniniai duomenys	660
su priekaba	481	Valymas	635, 637	Variklio temperatūra	
Vairavimo ekonomija	461	apmušalai	633, 635, 636, 637	aukšta	475
Vairavimo jėga, susijusi su greičiu	284	automatinė automobilių plovykla	640	Variklio traukos kontrolė	285
Vairavimo jėgos lygis, žr. „Vairavimo jėga“	284	automobilių plovykla	638, 639, 640,	Variklio užvedimas	424
Vairavimo pagalba kylant pavojui susidurti		641,	642,	po susidūrimo	58
priekine dalimi	394, 395	centrinis ekranas	633	Variklis	
Vairavimo pagalba kilus pavojui susidurti	390, 391, 392, 393, 394, 395, 396,	Medžiaginiai apmušalai	633, 635, 636	išaktyvinti	425
397, 398, 399		ratlankiai	643	paleidimas	424
Vairavimo pagalba kilus smūgio į galinę dalį		saugos diržai	635	perkaito	475
pavojui	396, 397, 398	Valymas su pertrūkais	173	„Start/Stop“	450
Vairavimo režimo keitimas	284, 445	Valytuvų šluotelės		Vaškavimas	638
Vairo klaviatūra	193	Darbinė padėtis	648		
		keitimas	646, 647		



Važiavimas su priekaba	
kablo apkrova	658
vilkimo pajėgumas	658
Važiavimas žiemą	462
Važiavimo režimas	445
keisti	447
Velkamas svoris ir vilkimo kablo apkrova	658
Ventiliacija	203, 204
Sėdynės	214
Ventiliatorius	
Oro paskirstymas	204
Ortakiai	204
Valdymas	221
Vibracijos slopintuvas	478
vidinis galinio vaizdo veidrodėlis	165
Užtamsinimas	166
Vienetai	126
Vietos daiktams laikyti	576
Daiktadėžė	581
Saulės skydelis	583
Tunelinis valdymo pultas	577
Vilkimas	486, 488
Vilkimo aša	487
visiško užrakinimo sistema	281
išjungimas	281
Visiško vėdinimo funkcija	239, 267
Visų ratų pavara, (AWD)	445

Visų ratų pavara (AWD)	445
Volvo ID	28
sukurti ir užregistruoti	28
VOL žymėjimas	550

## W

WHIPS (Kaklo apsaugos sistema)	45
WiFi	
bendrinti interneto jungtį, prieigos taš-	
kas	534
pašalinti tinklą	535
prijungti automobilį prie interneto	532
technologija ir saugumas	536

## Ž

Žema akumuliatoriaus įtampa	
Akumuliatorius	476
Žemas alyvos lygis	608
Ženkilai	
Valdymo ženklai	88
Žibintų jungikliai	146, 160
Žieminės padangos	567
Žieminiai ratai	567

## ”

„Android Auto“	519, 521
„Apple CarPlay“	515, 516, 518
„City Safety“ skersiniame eisme	357, 358
„Driver Alert Control“ apribojimai	382
„Four-C“	454
„GracenoTe®“	510
„HomeLink®“	489
naudojimas	492
programa	490
„IntelliSafe“	
Vairuotojo pagalba	33
„iPod®“, prijungimas	513
„Lane Keeping Aid“ (LKA)	383, 385, 386, 387, 389
„Sensus“	
prijungimas ir pramogos	34
„Start/Stop“	450





**V O L V O**