



# V90

คู่มือสำหรับเจ้าของรถ



## VÄLKOMMEN!

เราหวังว่าท่านจะได้รับความพอใจในการขับรถวอลโว่ตลอดระยะเวลาหลายปี รถได้รับการออกแบบให้มีความปลอดภัยและความสบายแก่ท่านและผู้ร่วมเดินทางของท่าน วอลโว่มุ่งมั่นที่จะเป็นหนึ่งในรถยนต์ที่ปลอดภัยที่สุดในโลก นอกจากนี้รถวอลโว่ของท่านยังได้รับการออกแบบมาเพื่อให้ตรงตามระเบียบข้อบังคับด้านความปลอดภัยและสิ่งแวดล้อมในปัจจุบันทุกประการ

เพื่อเพิ่มความเพลิดเพลินในการขับที่รถวอลโว่ของท่าน เราขอแนะนำให้ท่านอ่านคำแนะนำและข้อมูลการบำรุงรักษาในคู่มือสำหรับเจ้าของรถฉบับนี้ คู่มือสำหรับ

เจ้าของรถยังมีให้บริการในรูปแบบของแอปสำหรับอุปกรณ์แบบพกพา (Volvo Manual) และบนเว็บไซต์การสนับสนุนของ Volvo Cars ([support.volvocars.com](https://support.volvocars.com)) อีกด้วย

เราได้ปลูกสำนึกให้ทุกคนคาดเข็มขัดนิรภัยเสมอเมื่อนั่งในรถยนต์วอลโว่หรือรถยนต์อื่นๆ โปรดอย่าขับรถเมื่อท่านดื่มแอลกอฮอล์หรือใช้ยา หรือมีความสามารถไม่เพียงพอที่จะขับรถในลักษณะอื่น

## สารบัญ

### ข้อมูลสำหรับเจ้าของรถ

ข้อมูลเจ้าของรถ	20
คู่มือสำหรับเจ้าของรถบนจอแสดงผลส่วนกลาง	21
ไปยังส่วนต่างๆ ในคู่มือสำหรับเจ้าของรถบนจอแสดงผลส่วนกลาง	23
คู่มือสำหรับเจ้าของรถในอุปกรณ์แบบพกพา	25
ไซต์การสนับสนุนของ Volvo Cars	26
การอ่านคู่มือสำหรับเจ้าของรถ	26
คู่มือสำหรับเจ้าของรถและสิ่งแวดล้อม	29

### รถวอลโว่ของท่าน

Volvo ID	32
การสร้างและการลงทะเบียน Volvo ID	32
Drive-E - ความปลอดภัยในการขับขี่แบบเครื่องยนต์สะอาด	34
IntelliSafe-การช่วยเหลือคนขับ	37
Sensus - ความสามารถในการเชื่อมต่อและความบันเทิงแบบออนไลน์	39
อัปเดตซอฟต์แวร์	42
การบันทึกข้อมูล	42
ข้อกำหนดและเงื่อนไขสำหรับการให้บริการ	44
นโยบายความเป็นส่วนตัวของลูกค้า	44
ข้อมูลสำคัญเกี่ยวกับอุปกรณ์เสริมและอุปกรณ์เพิ่มเติม	44
การติดตั้งอุปกรณ์เสริม	45
การเชื่อมต่ออุปกรณ์เข้ากับขอเกิดการตรวจหาข้อบกพร่องของรถ	46
การแสดงหมายเลขตัวถังรถ	46
การรวบรวมสมาธิของคนขับ	47

### ความปลอดภัย

ความปลอดภัย	50
ความปลอดภัยระหว่างการตั้งครมรี่	51
Whiplash Protection System	51
Pedestrian Protection System	53
เข็มขัดนิรภัย	54
การคาดและการปลดเข็มขัดนิรภัย	54
ชุดติดตั้งเข็มขัดนิรภัยกลับ	56
การรีเซ็ตตัวปรับความตึงเข็มขัดนิรภัยแบบไฟฟ้า	58
ตัวเตือนประตูและเข็มขัดนิรภัย	58
ถุงลมนิรภัย	60
ถุงลมนิรภัยคนขับ	61
ถุงลมนิรภัยด้านผู้โดยสาร	62
การเปิดใช้งานและการปิดใช้งานถุงลมนิรภัยด้านผู้โดยสาร*	63
ถุงลมนิรภัยด้านข้าง	66
ม่านลมนิรภัย	67
Safety mode	68
การสตาร์ทและการเคลื่อนย้ายรถหลังจากอยู่ในโหมดความปลอดภัย	69

			<b>จอแสดงผลและการควบคุมด้วยเสียง</b>			
ระบบความปลอดภัยสำหรับเด็ก	70	มาตรวัดและตัวควบคุมในรถพวงมาลัยซ้าย	90	การทำงานกับเมนูออฟฟิเคชั่นบนจอแสดงผลสำหรับคนขับ	160	
ที่นั่งสำหรับเด็ก	70	มาตรวัดและตัวควบคุมในรถพวงมาลัยขวา	91	ข้อความบนจอแสดงผลสำหรับคนขับ	161	
จุดยึดด้านบนสำหรับที่นั่งสำหรับเด็ก	71	จอแสดงผลสำหรับคนขับ	94	การจัดการข้อความบนจอแสดงผลสำหรับคนขับ	163	
จุดยึดด้านล่างสำหรับที่นั่งสำหรับเด็ก	72	การตั้งค่าจอแสดงผลสำหรับคนขับ	98	การทำงานกับข้อความที่บันทึกจากจอแสดงผลสำหรับคนขับ	164	
จุดยึด i-Size/ISOFIX สำหรับที่นั่งเด็ก	72	เกจวัดระดับน้ำมันเชื้อเพลิง	99	ภาพรวมของจอแสดงผลส่วนกลาง	166	
การวางตำแหน่งที่นั่งเด็ก	73	คอมพิวเตอร์คำนวณการเดินทาง	100	การจัดการจอแสดงผลส่วนกลาง	170	
จุดยึดที่นั่งเด็ก	74	การแสดงผลข้อมูลการเดินทางบนจอแสดงผลสำหรับคนขับ	101	การเปิดและปิดใช้งานจอแสดงผลส่วนกลาง	174	
ตารางตำแหน่งของที่นั่งสำหรับเด็กที่ใช้เข็มขัดนิรภัยของรถ	77	การรีเซ็ตมาตรวัดการเดินทาง	103	การไปยังส่วนต่างๆ ในมุมมองของจอแสดงผลส่วนกลาง	175	
ตารางตำแหน่งของที่นั่งสำหรับเด็ก i-Size	80	การแสดงสถิติของการเดินทาง บนจอแสดงผลส่วนกลาง	103	การจัดการมุมมองย่อยบนจอแสดงผลส่วนกลาง	179	
ตารางตำแหน่งของที่นั่งสำหรับเด็ก ISOFIX	81	การตั้งค่าสำหรับสถิติของการเดินทาง	104	มุมมองฟังก์ชันการทำงานบนจอแสดงผลส่วนกลาง	182	
ที่นั่งสำหรับเด็กแบบรวมในตัว*	85	เวลาและวันที่	105	การเลื่อนแอปและปุ่มบนจอแสดงผลส่วนกลาง	184	
การพับเบาะรองที่นั่งในที่นั่งเด็กแบบในตัวขึ้น*	86	เกจวัดอุณหภูมิภายนอก	105	สัญลักษณ์ในแถบสถานะของจอแสดงผลส่วนกลาง	184	
การพับเบาะรองที่นั่งลงในที่นั่งเด็กแบบในตัว*	87	สัญลักษณ์ตัวแสดงในจอแสดงผลสำหรับคนขับ	106	ปุ่มพิมพ์บนจอแสดงผลส่วนกลาง	186	
		สัญลักษณ์เตือนในจอแสดงผลสำหรับคนขับ	109	การเปลี่ยนภาษาของปุ่มพิมพ์บนจอแสดงผลส่วนกลาง	190	
		ข้อตกลงการอนุญาตใช้สิทธิ์สำหรับจอแสดงผลสำหรับคนขับ	110			
		ข้อความจะแสดงบนจอแสดงผลสำหรับคนขับและจอแสดงผลส่วนกลาง	119			
		เมนูออฟฟิเคชั่นบนจอแสดงผลสำหรับคนขับ	160			

ปุ่มอักษร, ตัวอักษร หรือคำลงในจอแสดงผลส่วนกลางในแบบแมนนวล	191	เชื่อมต่อโยงกฎแจรีโมตคอนโทรลเข้ากับโปรไฟล์ของคนขับ	204
การเปลี่ยนลักษณะการแสดงผลของจอแสดงผลส่วนกลาง	193	ข้อความบนจอแสดงผลส่วนกลาง	205
การปิดเสียงและการเปลี่ยนระดับเสียงของระบบบนจอแสดงผลส่วนกลาง	194	การจัดการข้อความบนจอแสดงผลส่วนกลาง	206
การเปลี่ยนหน่วยของระบบ	194	การทำงานกับข้อความที่บันทึกจากจอแสดงผลส่วนกลาง	207
การเปลี่ยนภาษาของระบบ	195	จอแสดงผลบนกระจกหน้า*	208
การเปิดการตั้งค่าในจอแสดงผลส่วนกลาง	196	การเปิดใช้งานและการปิดใช้งาน head-up display*	209
เปิดการตั้งค่าตามเนื้อหาในจอแสดงผลส่วนกลาง	196	การตั้งค่าสำหรับ Head- up display*	210
การเปลี่ยนการตั้งค่าในจอแสดงผลส่วนกลาง	197	การจดจำเสียง	211
การรีเซ็ตข้อมูลผู้ใช้สำหรับการเปลี่ยนเจ้าของ	198	การใช้การรับรู้คำสั่งเสียง	212
การรีเซ็ตการตั้งค่าในจอแสดงผลส่วนกลาง	198	การควบคุมโทรศัพท์ด้วยระบบจดจำคำสั่งเสียง	214
ประเภทของการตั้งค่าในจอแสดงผลส่วนกลาง	199	ระบบสั่งงานด้วยเสียงของวิทยุและสื่อ	214
ตารางแสดงการตั้งค่าในจอแสดงผลส่วนกลาง	200	การตั้งค่าสำหรับการรับรู้คำสั่งเสียง	215
โปรไฟล์ของคนขับ	201		
การเลือกโปรไฟล์ของคนขับ	202		
การเปลี่ยนชื่อโปรไฟล์ของคนขับ	203		
การรีเซ็ตการตั้งค่าในโปรไฟล์ของคนขับ	204		

## ไฟแสงสว่าง

สวิตช์ไฟ	218
การปรับไฟทำได้โดยผ่านทางจอแสดงผลส่วนกลาง	220
การปรับระดับการส่องไฟหน้า	220
ไฟแสดงตำแหน่ง	221
ไฟสำหรับการขับขี่ในเวลากลางวัน	222
ไฟต่ำ	223
การใช้ไฟสูง	224
ไฟสูงแบบแอดทีฟ	224
การใช้ไฟเลี้ยว	226
ไฟขณะเข้าโค้งแบบแอดทีฟ*	227
ไฟตัดหมอกด้านหน้า/ไฟขณะเข้าโค้ง*	228
ไฟตัดหมอกด้านหลัง	229
ไฟเบรก	230
ไฟเบรกฉุกเฉิน	230
ไฟกะพริบฉุกเฉิน	230
การใช้ไฟส่องทางหลังดับเครื่อง	231
ไฟส่องสว่างนำทางเข้ารถ	231
ไฟภายในรถ	232
การปรับไฟภายในรถ	234

## กระจกประตู, กระจก และกระจกเงา

กระจกประตู, แผ่นกระจก และกระจกเงา	236
ระบบป้องกันการหนีบสำหรับกระจกประตู และม่านบังแดด	236
ขั้นตอนการรีเซ็ตระบบป้องกันการหนีบ	237
กระจกไฟฟ้า	238
การใช้งานกระจกไฟฟ้า	239
การใช้ม่านบังแดด*	240
กระจกมองหลัง	241
การปรับความสว่างของกระจกมองหลัง	242
การปรับเอียงกระจกมองข้าง	243
หลังคาพาโนรามา*	244
การใช้หลังคาพาโนรามา*	246
การปิดม่านบังแดดของหลังคาพาโนรามา* โดยอัตโนมัติ	248
การใช้งานที่ปิดน้ำฝนกระจกหน้า	249
หัวฉีดน้ำยาทำความสะอาดที่ปิดน้ำฝน กระจกหน้าที่มีที่ทำความร้อน*	250
การใช้เซ็นเซอร์วัดปริมาณน้ำฝน	250
การใช้ฟังก์ชันหน่วยความจำของเซ็นเซอร์ วัดปริมาณน้ำฝน	252
การใช้ระบบล้างกระจกหน้าและไฟหน้า	252

การใช้งานที่ปิดน้ำฝนและระบบล้างกระจกหลัง	253
การใช้การปิดน้ำฝนกระจกหลังอัตโนมัติ เมื่อถอยรถ	254

## ที่นั่งและพวงมาลัย

ที่นั่งด้านหน้าแบบแมนนวล	258
ที่นั่งด้านหน้าแบบปรับด้วยระบบไฟฟ้า*	259
การปรับที่นั่งด้านหน้าแบบปรับด้วยระบบ ไฟฟ้า*	259
ฟังก์ชันบันทึกหน่วยความจำในที่นั่งด้าน หน้าแบบทำงานด้วยระบบไฟฟ้า*	260
การใช้หน่วยความจำที่บันทึกไว้ในที่นั่ง ด้านหน้าแบบปรับด้วยระบบไฟฟ้า	261
การตั้งค่าข้อความในที่นั่งด้านหน้า*	262
การปรับการตั้งค่าการรอด* ในที่นั่งด้านหน้า	263
การปรับความยาวของเบาะรองนั่งในที่นั่ง ด้านหน้า	264
การปรับส่วนรองรับด้านข้าง* ในที่นั่งด้านหน้า	265
การปรับส่วนรองรับบริเวณเอว* ในที่นั่ง ด้านหน้า	266
การปรับที่นั่งผู้โดยสารจากที่นั่งคนขับ*	267
การลดระดับหนักพียงของที่นั่งด้านหลัง	268
การปรับหนักพียงศีรษะของที่นั่งด้านหลัง	270
ตัวควบคุมที่พวงมาลัยและแดร	272
ลอคพวงมาลัย	273
การปรับพวงมาลัย	273

## ชุดควบคุมสภาพอากาศ

สภาพอากาศ	276	การเปิดใช้งานและการปิดใช้งานการเริ่มทำงานโดยอัตโนมัติของชุดทำความร้อนที่นึ่งด้านหน้า*	293	การเปิดใช้งานและการปิดใช้งานการเริ่มทำงานโดยอัตโนมัติของชุดทำความร้อนกระจกหน้า*	302
โซนของสภาพอากาศ	276				
ระบบควบคุมสภาพอากาศ - เซ็นเซอร์	277				
อุณหภูมิที่รู้สึก	278	การเปิดใช้งานและการปิดใช้งานชุดทำความร้อนที่นึ่งด้านหลัง*	293	การเปิดใช้งานและการปิดใช้งานชุดทำความร้อนกระจกหลังและกระจกมองข้าง	302
การควบคุมระบบควบคุมสภาพอากาศด้วยระบบจดจำคำสั่งเสียง	278	การเปิดใช้งานและการปิดใช้งานชุดระบายอากาศที่นึ่งด้านหน้า*	295	การเปิดใช้งานและการปิดใช้งานการทำงานโดยอัตโนมัติของชุดทำความร้อนกระจกมองข้างและกระจกด้านหลัง	303
คุณภาพอากาศ	279	การเปิดใช้งานและการปิดใช้งานชุดทำความร้อนพวงมาลัย*	296	การปรับระดับของพัดลมสำหรับที่นึ่งด้านหน้า	304
Clean Zone*	280	การเปิดใช้งานและการปิดใช้งานการเริ่มทำงานโดยอัตโนมัติของชุดทำความร้อนพวงมาลัย*	297	การปรับระดับของพัดลมสำหรับที่นึ่งด้านหลัง*	304
Clean Zone Interior Package*	281			การปรับอุณหภูมิของที่นึ่งด้านหน้า	306
Interior Air Quality System*	281			การปรับอุณหภูมิของที่นึ่งด้านหลัง*	307
การเปิดใช้งานและการปิดใช้งานเซ็นเซอร์คุณภาพอากาศ*	282	การเปิดใช้งานระบบควบคุมสภาพอากาศอัตโนมัติ	297	การปรับอุณหภูมิให้เท่ากัน	308
ตัวกรองห้องโดยสาร	282	การเปิดใช้งานและการปิดใช้งานการหมุนเวียนอากาศ	298	การเปิดใช้งานและการปิดใช้งานระบบปรับอากาศ	309
การกระจายอากาศ	283			สภาพอากาศขณะจอด*	309
การเปลี่ยนการกระจายอากาศ	283	การเปิดใช้งานและการปิดใช้งานการตั้งค่าเวลาสำหรับการหมุนเวียนอากาศ	299	การปรับสภาพล่วงหน้า*	310
การเปิด, การปิดและการปรับทิศของช่องจ่ายอากาศ	284	การเปิดใช้งานและการปิดใช้งานชุดไล่ฝ้าระดับสูงสุด	299	การเริ่ม/หยุดการปรับสภาพล่วงหน้า*	311
ตารางตัวเลือกการกระจายอากาศ	286	การเปิดใช้งานและการปิดใช้งานชุดทำความร้อนกระจกหน้า*	300	การตั้งเงื่อนไขการตั้งค่าเวลา*	312
ตัวควบคุมสภาพอากาศ	289			การเพิ่มและการแก้ไขการตั้งค่าเวลาสำหรับเงื่อนไข*	312
การเปิดใช้งานและการปิดใช้งานชุดทำความร้อนที่นึ่งด้านหน้า*	292				

การเปิดใช้งานและการปิดใช้งานการตั้งค่าเวลาสำหรับเงื่อนไข*	314	<b>กฎแฉ, ลีคและสัญญาณเตือน</b>	326	การทำงานแบบไม่ใช้กฎแฉและพื้นผิวที่ไวต่อการสัมผัส*	356
การลบการตั้งค่าเวลาสำหรับการปรับสภาพล่วงหน้า*	315	การตั้งค่าการแสดงการลีด	327	การลีดและการปลดลีดแบบไม่ใช้กฎแฉ*	357
ระบบรักษาสภาพอากาศให้อยู่ในระดับที่สบายเมื่อจ่อครด*	316	กฎแฉรีโมตคอนโทรล	327	การตั้งค่าสำหรับการเข้ารถแบบไม่ใช้กฎแฉ*	358
การเริ่มทำงานและการปิดสวิตช์ระบบรักษาสภาพอากาศให้อยู่ในระดับที่สบายเมื่อจ่อครด*	316	การลีดและการปลดลีดด้วยกฎแฉรีโมตคอนโทรล	330	การปลดลีดประตูท้ายแบบไม่ใช้กฎแฉ*	358
สัญลักษณ์และข้อความสำหรับระบบควบคุมสภาพอากาศขณะจ่อ*	318	การตั้งค่าสำหรับการปลดลีดจากภายในและที่ควบคุมจากระยะไกล	331	ตำแหน่งของเสาอากาศสำหรับระบบการสตาร์ทและการลีด	359
ชุดทำความร้อน*	320	การปลดลีดประตูท้ายด้วยกฎแฉรีโมตคอนโทรล	331	การลีดและการปลดลีดจากภายในรถ	360
ชุดทำความร้อนขณะจ่อ*	321	ระยะเวลาการทำงานของกฎแฉรีโมตคอนโทรล	332	การปลดลีดประตูท้ายจากภายในรถ	362
ชุดทำความร้อนเสริม*	323	การเปลี่ยนแบตเตอรี่ในกฎแฉรีโมตคอนโทรล	334	การเปิดใช้งานและการปิดใช้งานลีดนิรภัยสำหรับเด็ก	362
การเปิดใช้งานและการปิดใช้งานการเริ่มทำงานโดยอัตโนมัติของเครื่องทำความร้อนเสริม	323	การสั่งซื้อกฎแฉรีโมตคอนโทรลเพิ่มเติม	337	การลีดอัตโนมัติเมื่อเข้ารถ	364
		Red Key - กฎแฉรีโมตคอนโทรลแบบจำกัดการทำงาน*	338	การเปิดและการปิดประตูท้ายแบบไฟฟ้า*	364
		การตั้งค่ากฎแฉสีแดง*	338	การตั้งโปรแกรมการเปิดประตูท้ายแบบทำงานด้วยระบบไฟฟ้าออกมาที่สุด*	367
		เชื่อมต่อกฎแฉแบบถอดได้	339	การเปิดและการปิดประตูท้ายด้วยการเคลื่อนเท้า*	368
		การลีดและการปลดลีดด้วยเชื่อมต่อกฎแฉที่ซ่อนอยู่ในตัวกฎแฉ	341	การลีดส่วนตัว	370
		ชุดป้องกันการสตาร์ท	343	การเปิดใช้งานและการปิดใช้งานการลีดส่วนตัว	370
		การรับรองประเภทสำหรับระบบกฎแฉรีโมตคอนโทรล	345	สัญญาณเตือน*	372



		<b>การช่วยเหลือคนขับ</b>			
การเปิดใช้งานและการปิดใช้งานสัญญาณเตือน*	374	ระบบช่วยเหลือคนขับ	380	ตัวจำกัดความเร็วแบบอัตโนมัติ	392
การลดระดับการทำงานของสัญญาณเตือน*	375	แรงบังคับเลี้ยวตามความเร็ว	380	สั่งงาน/ยกเลิกการทำงานของตัวจำกัดความเร็วแบบอัตโนมัติ	393
ชุดลือคตายตัว*	376	ระบบเสถียรภาพ Roll Stability Control	381	การเปลี่ยนค่าความคลาดเคลื่อนสำหรับตัวจำกัดความเร็วอัตโนมัติ	394
การยกเลิกการทำงานของชุดลือคตายตัวเป็นการชั่วคราว*	376	ระบบควบคุมเสถียรภาพแบบอิเล็กทรอนิกส์	382	ข้อจำกัดของตัวจำกัดความเร็วอัตโนมัติ	395
การตรวจจับส่วนประกอบของรถที่ไม่รู้จัก*	377	โหมดสปอร์ตสำหรับระบบควบคุมเสถียรภาพแบบอิเล็กทรอนิกส์	383	ระบบควบคุมความเร็วคงที่	396
		การเปิดใช้งาน/การปิดใช้งานโหมด Sport ในระบบควบคุมการทรงตัวแบบอิเล็กทรอนิกส์	384	การเปิดใช้งานและการเริ่มการทำงานของระบบควบคุมความเร็วคงที่	397
		ข้อจำกัดสำหรับโหมดสปอร์ตในระบบควบคุมเสถียรภาพแบบอิเล็กทรอนิกส์	384	การจัดการความเร็วสำหรับระบบควบคุมความเร็วคงที่	398
		สัญลักษณ์และข้อความสำหรับระบบควบคุมเสถียรภาพแบบอิเล็กทรอนิกส์	385	ปิดใช้งานระบบควบคุมความเร็วคงที่และตั้งค่าให้อยู่ในโหมดสแตนด์บาย	400
		ตัวจำกัดความเร็ว	387	การสั่งงานระบบควบคุมความเร็วคงที่อีกครั้งจากโหมดสแตนด์บาย	401
		การเปิดใช้งานและการเริ่มการทำงานของตัวจำกัดความเร็ว	388	การยกเลิกการทำงานของระบบควบคุมความเร็วคงที่	402
		การจัดการความเร็วสำหรับตัวจำกัดความเร็ว	389	ระบบเตือนระยะห่าง*	402
		ปิดใช้งานตัวจำกัดความเร็วและตั้งค่าให้อยู่ในโหมดสแตนด์บาย	389	Head- up display สำหรับการเตือนการรักษาระยะห่างที่ปลอดภัยจากรถคันหน้า	403
		การสั่งงานตัวจำกัดความเร็วอีกครั้งจากโหมดสแตนด์บาย	390	การสั่งงาน/ยกเลิกการทำงานการเตือนระยะห่าง	404
		การยกเลิกการทำงานของตัวจำกัดความเร็ว	391		
		ข้อจำกัดสำหรับตัวจำกัดความเร็ว	392		

การตั้งค่าช่วงเวลาสำหรับการเตือนระยะห่าง	404	ข้อจำกัดของระบบช่วยขณะแข่งที่มีระบบควบคุมความเร็วคงที่แบบปรับอัตโนมัติ	420	การตั้งค่าช่วงเวลาสำหรับ Pilot Assist	436
ข้อจำกัดของการเตือนระยะห่าง	405	การเปลี่ยนเป้าหมายด้วยระบบควบคุมความเร็วคงที่แบบปรับอัตโนมัติ	421	การปิดใช้งาน/การเปิดใช้งาน Pilot Assist	438
ระบบควบคุมความเร็วคงที่พร้อมการปรับความเร็วอัตโนมัติ *	406	การเบรคอัตโนมัติด้วยระบบควบคุมความเร็วคงที่แบบปรับอัตโนมัติ	422	ระบบช่วยขณะแข่งที่มี Pilot Assist	440
ระบบควบคุมความเร็วคงที่แบบปรับอัตโนมัติและการเตือนความเสี่ยงจากการชน	410	ข้อจำกัดของระบบควบคุมความเร็วคงที่แบบปรับอัตโนมัติ	423	เริ่มทำงานของระบบช่วยขณะแข่งด้วย Pilot Assist	441
Head- up display สำหรับระบบควบคุมความเร็วคงที่แบบปรับอัตโนมัติถ้ามีความเสี่ยงต่อการชน	411	เปลี่ยนระหว่างระบบควบคุมความเร็วคงที่กับระบบควบคุมความเร็วคงที่พร้อมการปรับความเร็วอัตโนมัติ	424	ข้อจำกัดของระบบช่วยขณะแข่งที่มี Pilot Assist	441
การเปิดใช้งานและการเริ่มการทำงานของระบบควบคุมความเร็วคงที่พร้อมการปรับความเร็วอัตโนมัติ	412	สัญลักษณ์และข้อความสำหรับระบบควบคุมความเร็วคงที่พร้อมการปรับความเร็วอัตโนมัติ	426	เปลี่ยนเป้าหมายด้วยระบบช่วยควบคุมให้รถอยู่ในช่องทาง	442
การจัดการความเร็วสำหรับระบบควบคุมความเร็วคงที่พร้อมการปรับความเร็วอัตโนมัติ	413	Pilot Assist	428	การเบรคอัตโนมัติที่มีระบบช่วยควบคุมให้รถอยู่ในช่องทาง	443
การตั้งระยะห่างตามช่วงเวลาสำหรับระบบควบคุมความเร็วคงที่พร้อมการปรับความเร็วอัตโนมัติ	414	Pilot Assist และการเตือนความเสี่ยงต่อการชน	432	ข้อจำกัดของ Pilot Assist	444
การยกเลิกการทำงาน/การสั่งงานอีกครั้งสำหรับระบบควบคุมความเร็วคงที่พร้อมการปรับความเร็วอัตโนมัติ	416	Head- up display สำหรับระบบช่วยควบคุมให้รถอยู่ในช่องทางในกรณีที่มีความเสี่ยงต่อการชน	433	สัญลักษณ์และข้อความสำหรับ Pilot Assist *	445
ระบบช่วยขณะแข่งพร้อมระบบควบคุมความเร็วคงที่แบบปรับอัตโนมัติ	419	การเปิดใช้งานและการเริ่มการทำงานของระบบช่วยควบคุมให้รถอยู่ในช่องทาง	434	ชุดเรดาร์	447
การเริ่มทำงานของระบบช่วยขณะแข่งที่มีระบบควบคุมความเร็วคงที่แบบปรับอัตโนมัติ	419	การจัดการความเร็วสำหรับระบบช่วยควบคุมให้รถอยู่ในช่องทาง	435	ข้อจำกัดสำหรับอุปกรณ์เรดาร์	448
				การบำรุงรักษาอุปกรณ์เรดาร์ที่แนะนำให้ใช้	452
				การรับรถชนิดสำหรับอุปกรณ์เรดาร์	453
				ชุดกล้อง	458
				ข้อจำกัดของชุดกล้อง	459
				การบำรุงรักษาอุปกรณ์กล้องที่แนะนำให้ใช้	462
				City Safety™	462

พารามิเตอร์และฟังก์ชันย่อยของ City Safety	464	ข้อจำกัดของ Cross Traffic Alert	486	ระบบช่วยรักษาช่องทางเดินรถ	500
การตั้งค่าระยะห่างการเตือนสำหรับ City Safety	466	การบำรุงรักษาที่แนะนำสำหรับ Cross Traffic Alert	487	ระบบช่วยบังคับเลี้ยวที่มีระบบช่วยรักษาช่องทางเดินรถ	502
การตรวจจับสิ่งกีดขวางด้วย City Safety	468	ข้อความของ Cross Traffic Alert	488	สั่งงาน/ยกเลิกการทำงานระบบช่วยรักษาช่องทางเดินรถ	502
City Safety ในการจราจรตัดผ่าน	470	ข้อมูลป้ายจราจรบนถนน*	489	เลือกตัวเลือกการให้ความช่วยเหลือสำหรับระบบช่วยรักษาช่องทางเดินรถ	503
ข้อจำกัดสำหรับ City Safety ในระบบเตือนขณะถอยรถออกจากที่จอดรถ	471	การสั่งงาน/ยกเลิกการทำงานข้อมูลป้ายถนน	490	ข้อจำกัดของระบบช่วยรักษาช่องทางเดินรถ	503
City Safety เมื่อการบังคับรถเพื่อหลบหลีกถูกระงับไว้	472	ข้อมูลป้ายจราจรและการแสดงป้าย	491	สัญลักษณ์และข้อความสำหรับระบบช่วยรักษาช่องทางเดินรถ	504
ข้อจำกัดของ City Safety	473	ข้อมูลป้ายจราจรบนถนนพร้อมการเตือนความเร็วและการตั้งค่า	494	สัญลักษณ์ของระบบช่วยให้อยู่ภายในช่องทางเดินรถในจอแสดงผลสำหรับคนขับ	506
ข้อความของ City Safety	476	การเปิดใช้งาน/การปิดใช้งานการเตือนความเร็วในข้อมูลป้ายจราจรบนถนน	495	การช่วยบังคับเลี้ยวเมื่อเสี่ยงต่อการชน	507
Rear Collision Warning	477	ข้อมูลป้ายจราจรบนถนนพร้อมข้อมูลกล้องตรวจจับความเร็ว	495	การช่วยบังคับเลี้ยวเมื่อมีความเสี่ยงต่อการออกนอกช่องทางเดินรถ	508
ข้อจำกัดของ Rear Collision Warning	477	ข้อจำกัดของข้อมูลป้ายจราจรบนถนน	496	ระดับของระบบช่วยบังคับเลี้ยวในกรณีที่มีความเสี่ยงจากการส่าย	509
BLIS*	478	Driver Alert Control	497	การสั่งงาน/ยกเลิกการทำงานของการช่วยบังคับเลี้ยวในกรณีเสี่ยงต่อการขับออกนอกถนน	510
เปิดใช้/ยกเลิกการทำงาน BLIS	480	เปิดใช้/ยกเลิกการทำงาน Driver Alert Control	498		
ข้อจำกัดของ BLIS	481	เลือกการแนะนำเส้นทางไปยังสถานที่หยุดพักในกรณีที่มีการเตือนด้วย Driver Alert Control	499		
การบำรุงรักษาที่แนะนำสำหรับ BLIS	481	ข้อจำกัดของ Driver Alert Control	499		
ข้อความของ BLIS	483	ข้อจำกัดของ Driver Alert Control	499		
Cross Traffic Alert*	484				
เปิดใช้/ยกเลิกการทำงาน Cross Traffic Alert	485				

ข้อกำหนดสำหรับการช่วยบังคับเลี้ยวในกรณีที่มีความเสี่ยงต่อการขับออกนอกถนน	511	การบำรุงรักษาระบบช่วยนำทางขณะจอดที่แนะนำให้ใช้	522	ข้อความของระบบช่วยนำทางขณะจอด*	546
การช่วยบังคับเลี้ยวเมื่อมีความเสี่ยงต่อการชนด้านหน้า	511	สัญลักษณ์และข้อความสำหรับระบบช่วยจอดรถ	523		
การสั่งงาน/ยกเลิกการทำงานของ การช่วยบังคับเลี้ยวในกรณีที่มีความเสี่ยงต่อการเกิด การชนกับรถที่สวนมา	512	กล้องช่วยจอด*	524		
ข้อกำหนดสำหรับการช่วยบังคับเลี้ยวเมื่อมีความเสี่ยงต่อการชนด้านหน้า	513	มุมมองกล้องของกล้องช่วยจอดรถ	525		
การช่วยบังคับเลี้ยวในกรณีที่มีความเสี่ยงต่อการชนด้านหลัง*	514	เส้นของระบบช่วยจอดสำหรับกล้องช่วยจอดรถ	527		
การสั่งงาน/ยกเลิกการทำงานของ การช่วยบังคับเลี้ยวในกรณีที่มีความเสี่ยงต่อการชนด้านหลัง*	515	ขอบเขตของเซ็นเซอร์จากระบบช่วยนำทางขณะจอดสำหรับกล้องช่วยจอดรถ	530		
ข้อกำหนดสำหรับการช่วยบังคับเลี้ยวในกรณีที่มีความเสี่ยงต่อการชนด้านหลัง	515	การเริ่มใช้งานกล้องของระบบช่วยจอด	531		
สัญลักษณ์และข้อความสำหรับการช่วยบังคับเลี้ยวในกรณีที่มีความเสี่ยงต่อการชนด้านหลัง*	517	ข้อกำหนดของกล้องช่วยจอด	531		
ระบบช่วยจอด*	518	การบำรุงรักษากล้องช่วยจอดที่แนะนำให้ใช้	533		
ระบบช่วยนำทางขณะจอดด้านหน้า, ด้านหลังและตามด้านข้าง	519	สัญลักษณ์และข้อความสำหรับกล้องช่วยจอด	534		
การสั่งงาน/ยกเลิกการทำงานของระบบช่วยจอดรถ	521	ระบบช่วยนำทางขณะจอด*	536		
ข้อกำหนดของระบบช่วยจอด	521	รูปแบบของการจอดที่มีระบบช่วยนำทางขณะจอด	537		
		การจอดรถด้วยระบบช่วยจอดรถแบบแอดคิทีฟ	538		
		การจอดรถด้วยระบบช่วยนำทางขณะจอด	541		
		ข้อกำหนดของระบบช่วยนำทางขณะจอด*	542		
		การบำรุงรักษาระบบช่วยนำทางขณะจอดที่แนะนำให้ใช้	544		

## การสตาร์ทและการขับขี

การสตาร์ทรถ	548	การเบรกอัตโนมัติเมื่อจอดอยู่กับที่	562	ฟังก์ชัน Start/Stop	579
การเปลี่ยนตำแหน่งสวิตช์กุญแจของรถไปที่ตำแหน่ง OFF	550	การเปิดใช้งานและการปิดใช้งานเบรกอัตโนมัติเมื่อรถจอดอยู่กับที่	563	การขับขีด้วยฟังก์ชัน Start/Stop	580
ตำแหน่งสวิตช์กุญแจ	550	การช่วยเหลือเมื่อออกตัวบนเนินเขา	563	การปิดใช้งานฟังก์ชัน Start/Stopชั่วคราว	582
การเลือกโหมดการจรวดระเบิด	552	ระบบการเบรกโดยอัตโนมัติหลังจากการชน	564	เงื่อนไขสำหรับฟังก์ชัน Start/Stop	582
ระบบลีดตามระดับแอลกอฮอล์*	553	กระปุกเกียร์	564	การควบคุมระดับ* และใช้เกิ้ล	585
การบายพาสระบบลีดตามระดับแอลกอฮอล์*	553	เกียร์ธรรมดา	565	การตั้งค่าสำหรับการควบคุมระดับ*	588
ก่อนสตาร์ทเครื่องยนต์ที่มีระบบลีดตามระดับแอลกอฮอล์	554	ตำแหน่งเกียร์สำหรับเกียร์อัตโนมัติ	566	การขับขีแบบประหยัดน้ำมัน	588
การทำงานของเบรก	555	การเปลี่ยนเกียร์ด้วยแป้นเปลี่ยนเกียร์ที่พวงมาลัย*	568	การเตรียมการสำหรับการเดินทางไกล	589
เบรกเท้า	555	ปุ่มปลดลอคคันเกียร์	569	การขับขีในฤดูหนาว	590
การเพิ่มแรงเบรก	557	การยกเลิกการทำงานของปุ่มลอคคันเกียร์อัตโนมัติ	570	การขับขีลุยน้ำ	591
การเบรกบนถนนที่ลื่น	557	ฟังก์ชันคิกดาวน์	570	การเปิดและการปิดฝาปิดที่เติมน้ำมันเชื้อเพลิง	591
การเบรกบนถนนที่โรยกรวด	558	ไฟแสดงตำแหน่งเกียร์*	571	การเติมน้ำมันเชื้อเพลิง	592
การบำรุงรักษาระบบเบรก	558	ระบบขับเคลื่อรถทุกล้อ*	572	การทำงานกับน้ำมันเชื้อเพลิง	593
เบรกจอด	558	โหมดการขับขี*	573	เบนซิน	594
การเปิดใช้งานและการปิดใช้งานเบรกจอดรถ	559	การเปลี่ยนโหมดการขับขี*	575	ตัวกรองอนุภาคสำหรับเครื่องยนต์เบนซิน	595
การตั้งค่าการเปิดใช้งานเบรกจอดรถอัตโนมัติ	561	ขับเคลื่อน ECO	575	เครื่องยนต์ดีเซล	595
การจอดรถบนเนิน	561	การเปิดใช้งานและการปิดใช้งานโหมดการขับขี ECO ด้วยปุ่มฟังก์ชันการทำงาน	579	ถังที่ว่างเปล่าและเครื่องยนต์ดีเซล	597
ในกรณีที่มีความผิดปกติของเบรกจอดรถ	561			ตัวกรองอนุภาคสำหรับเครื่องยนต์ดีเซล	597
				การควบคุมการปล่อยมลพิษด้วย AdBlue®	598

การทำงานกับ AdBlue®	600
การตรวจสอบและการเติม AdBlue®	601
สัญลักษณ์และข้อความสำหรับ AdBlue®	603
สภาพความร้อนสูงเกินในเครื่องยนต์และระบบขับเคลื่อน	605
การโอเวอร์โหลดของแบตเตอรี่สตาร์ท	606
การใช้การฟ่วงสตาร์ทกับแบตเตอรี่อีกชุดหนึ่ง	607
คนลากฟ่วง*	608
ข้อมูลจำเพาะสำหรับคนลากฟ่วง*	609
ตัวยึดสำหรับลากรถฟ่วงที่สามารถยึด/ร่นได้*	609
การขับที่ขณะมีรถฟ่วง	612
ระบบช่วยควบคุมเสถียรภาพของรถฟ่วง*	614
การตรวจสอบไฟของรถฟ่วง	615
แบริควางจักรยานแบบยึดบนคนลากฟ่วง*	616
การฟ่วงลาก	617
การติดตั้งและการถอดหูลาก	619
การกู้รถ	621
HomeLink®*	621
การตั้งโปรแกรม HomeLink®*	622

การใช้ HomeLink	624
การอนุมัติประเภทสำหรับ HomeLink®*	625
เข็มทิศ	625
การสั่งงานและการยกเลิกการทำงานของเข็มทิศ	626
การปรับเทียบเข็มทิศ	626

## เสียง, สื่อและอินเทอร์เน็ต

เสียง, สื่อและอินเทอร์เน็ต	630
การตั้งค่าเครื่องเสียง	630
แอฟ	632
การดาวน์โหลดแอฟ	633
การอัปเดตแอฟ	634
การลบแอฟ	635
วิทยุ	635
เริ่มการทำงานของวิทยุ	636
การเปลี่ยนช่องความถี่วิทยุและสถานีวิทยุ	637
การค้นหาสถานีวิทยุ	638
การตั้งค่ารายการวิทยุโปรด	639
การตั้งค่าสำหรับวิทยุ	639
วิทยุ RDS	641
วิทยุแบบดิจิทัล*	642
เชื่อมโยงระหว่าง FM กับวิทยุดิจิทัล*	642
เครื่องเล่นสื่อ	643
การเล่นสื่อข้อมูล	643
การควบคุมและการเปลี่ยนสื่อข้อมูล	645
การค้นหาสื่อข้อมูล	646

Gracenote®	647	การตั้งค่าสำหรับ Android Auto*	659	การเชื่อมต่อรถเข้ากับอินเทอร์เน็ตผ่าน	672
เครื่องเล่นซีดี*	648	เคล็ดลับสำหรับการใช้ Android Auto*	659	อุปกรณ์แบบพกพา (Bluetooth)	
วิดีโอ	648	โทรศัพท์	660	การเชื่อมต่อรถเข้ากับอินเทอร์เน็ตผ่าน	673
การเล่นวิดีโอ	648	การเชื่อมต่อโทรศัพท์เข้ากับรถผ่าน	661	อุปกรณ์แบบพกพา (Wi-Fi)	
การเล่น DivX®	649	Bluetooth เป็นครั้งแรก	663	เชื่อมต่อรถเข้ากับอินเทอร์เน็ตผ่านโมเด็ม	674
การตั้งค่าสำหรับวิดีโอ	649	การเชื่อมต่อโทรศัพท์เข้ากับรถผ่าน	663	ของรถ (ซิมการ์ด)	
สื่อข้อมูลผ่าน Bluetooth®	649	Bluetooth โดยอัตโนมัติ	663	การตั้งค่าสำหรับโมเด็มของรถ	674
การเชื่อมต่ออุปกรณ์ผ่าน Bluetooth®	650	การเชื่อมต่อโทรศัพท์เข้ากับรถผ่าน	663	การแบ่งปันการเข้าถึงอินเทอร์เน็ตจากรถ	675
สื่อข้อมูลผ่านช่องเสียบ USB	650	Bluetooth ในแบบแมนนวล	664	ผ่านฮอตสปอต Wi-Fi	
การเชื่อมต่ออุปกรณ์ผ่านช่องเสียบ USB	651	การปลดการเชื่อมต่อของโทรศัพท์ที่เชื่อมต่อ	664	ไม่มี การเชื่อมต่ออินเทอร์เน็ตหรือการเชื่อมต่อ	676
TV*	651	ต่อผ่านบลูทูธ	664	ไม่ดี	
การใช้โทรศัพท์*	652	เปลี่ยนระหว่างโทรศัพท์ที่เชื่อมต่อผ่าน	664	ลบเครือข่าย Wi-Fi	677
การตั้งค่าสำหรับโทรศัพท์*	652	Bluetooth	665	เทคโนโลยีและการรักษาความปลอดภัย	678
Apple® CarPlay®*	653	การปลดโทรศัพท์ที่เชื่อมต่อผ่านบลูทูธ	665	ของ Wi-Fi	
การใช้ Apple® CarPlay®*	654	การจัดการสายสนทนา	665	ข้อกำหนดและเงื่อนไขสำหรับผู้ใช้และการ	678
การตั้งค่าสำหรับ Apple® CarPlay®*	656	การจัดการข้อความ	667	แบ่งปันข้อมูล	
เคล็ดลับสำหรับการใช้ Apple® CarPlay®*	656	การตั้งค่าสำหรับข้อความ	668	การเปิดและปิดใช้งานการแบ่งปันข้อมูล	678
Android Auto*	657	การจัดการสมุดโทรศัพท์	668	รูปแบบสื่อเข้ากันได้	679
การใช้ Android Auto*	658	การตั้งค่าสำหรับโทรศัพท์	669	ข้อมูลจำเพาะทางเทคนิคสำหรับอุปกรณ์ USB	680
		การตั้งค่าสำหรับอุปกรณ์บลูทูธ	670	พื้นที่จัดเก็บบนฮาร์ดดิสก์	681
		รถที่มีการเชื่อมต่ออินเทอร์เน็ต*	670	ข้อตกลงการอนุญาตสำหรับการใช้ระบบ	682
			670	เครื่องเสียงและสื่อข้อมูล	

## ล้อและยาง

ยางรถยนต์	696
การออกแบบขนาดของยาง	698
การออกแบบขนาดของกระทะล้อ	699
ทิศทางการหมุนของล้อ	700
ตัวแสดงการสึกของดอกยางบนยาง	700
การตรวจสอบความดันลมยาง	701
การปรับความดันลมยาง	702
ความดันลมยางที่แนะนำ	703
ระบบตรวจสอบความดันลมยาง*	703
เปรียบเทียบระบบตรวจสอบความดันลมยาง*	705
คุณสมบัติของความดันลมยางบนจอแสดงผลส่วนกลาง*	707
การดำเนินการในกรณีที่มีค่าเตือนความดันลมยางต่ำ	708
เมื่อเปลี่ยนล้อ	709
ชุดเครื่องมือ	710
แม่แรง*	710
โบลท์ล้อ	711
การถอดล้อ	712
การติดตั้งล้อ	714

ล้ออะไหล่*	716
การนำล้ออะไหล่ออกมา	717
ล้อสำหรับฤดูหนาว	717
ใช้พันล้อยู่สำหรับพื้นหิมะ	718
ชุดซ่อมรอยรั่วฉุกเฉิน	719
การใช้ชุดซ่อมยางรั่ว	720
เติมลมยางโดยใช้เครื่องอัดอากาศจากชุดซ่อมยางรั่ว	724

## การบรรทุกสัมภาระ, ห้องเก็บสัมภาระ และห้องโดยสาร

ภายในห้องโดยสาร	728
ช่องใส่สัมภาระในคอนโซล	729
ช่องจ่ายไฟ	730
การใช้ช่องเสียบไฟ	732
การใช้ลิ้นชักเก็บของหน้ารถ	734
ที่บังแดด	735
ห้องเก็บสัมภาระ	736
ข้อแนะนำสำหรับการบรรทุกสัมภาระ	736
สัมภาระบนหลังคาและการบรรทุกบนวางรองรับสัมภาระ	737
ตะขอแขวนถุง	738
รูดี้ดสัมภาระ	739
ฝาปิดช่องสัมภาระตลอดผ่านบนที่นั่งด้านหลัง	740
การติดตั้งและการถอดแผงปิดห้องเก็บสัมภาระ*	740
การใช้งานแผงปิดห้องเก็บสัมภาระ*	741
การติดตั้งและการถอดตะแกรงนิรภัย*	742
การติดตั้งและการถอดตาข่ายนิรภัย*	744
ชุดปฐมพยาบาล	746



**การบริการและการซ่อมบำรุง**

โปรแกรมการให้บริการของวอลโว่	750
การส่งผ่านข้อมูลระหว่างรถกับศูนย์บริการผ่าน Wi-Fi	750
ศูนย์การดาวนโหลด	751
การจัดการการอัปเดตระบบผ่านศูนย์บริการดาวนโหลด	752
สถานะของรถยนต์	753
การจองเวลาเข้ารับบริการและการซ่อม	754
การส่งข้อมูลของรถไปยังศูนย์บริการ	755
ยกถ่วงขึ้น	757
การเปิดและการปิดฝากระโปรงหน้า	759
การบริการระบบควบคุมสภาพอากาศ	760
Head- up display เมื่อเปลี่ยนกระจกหน้า*	761
ภาพรวมของห้องเครื่องยนต์	761
น้ำมันเครื่อง	762
การตรวจสอบและการเติมน้ำมันเครื่อง	764
การเติมน้ำหล่อเย็น	766
การเปลี่ยนหลอดไฟ	768
การถอดฝาครอบพลาสติกสำหรับการเปลี่ยนหลอดไฟ	769

ตำแหน่งของไฟภายนอกรถ	770
การเปลี่ยนหลอดไฟต่ำ	771
การเปลี่ยนหลอดไฟสูง	772
การเปลี่ยนหลอดไฟของไฟเตือนด้านหน้า/ไฟแสดงตำแหน่ง	773
การเปลี่ยนหลอดไฟเลี้ยวด้านหน้า	774
การเปลี่ยนหลอดไฟของไฟถอยหลัง	774
การเปลี่ยนหลอดไฟของไฟตัดหมอกด้านหลัง	775
ข้อมูลจำเพาะของหลอดไฟ	776
แบตเตอรี่	777
แบตเตอรี่เสริม	780
สัญลักษณ์บนแบตเตอรี่	782
ฟิวส์และชุดไฟฟ้าส่วนกลาง	783
การเปลี่ยนฟิวส์	784
ฟิวส์ - ในห้องเครื่องยนต์	785
ฟิวส์ - ใต้ลิ้นชักเก็บของ	790
ฟิวส์ - ในห้องเก็บสัมภาระ	794
การทำความสะอาดส่วนประกอบภายใน	798
การทำความสะอาดจอแสดงผลส่วนกลาง	799
การทำความสะอาด Head- up display*	800

การทำความสะอาดเบาะนั่งผ้าและแผงหลังคา	800
การทำความสะอาดเข็มขัดนิรภัย	800
การทำความสะอาดแผ่นยางรองพื้นและแผ่นปูพื้น	801
การทำความสะอาดเบาะหนัง	802
การทำความสะอาดดวงมาลัยหนัง	803
การทำความสะอาดชิ้นส่วนพลาสติก, โลหะ และไม้ภายในรถ	804
การทำความสะอาดภายนอกรถ	804
การขัดสีและการเคลือบเงา	805
การล้างด้วยมือ	806
เครื่องล้างรถอัตโนมัติ	807
การล้างด้วยน้ำความดันสูง	809
การทำความสะอาดใบปัดน้ำฝน	809
การทำความสะอาดส่วนประกอบพลาสติกยาง และชิ้นตกแต่งภายนอก	810
การทำความสะอาดขอบกระทะล้อ	811
การป้องกันสนิม	811
งานสีของรถยนต์	812
การซ่อมแซมงานสีที่เสียหายเล็กน้อย	812

รหัสสี	814
การเปลี่ยนใบปัดน้ำฝน, กระจกหลัง	814
การเปลี่ยนใบปัดน้ำฝนกระจกหน้า	815
ใบปัดน้ำฝนอยู่ในตำแหน่งบริการ	816
ที่เติมน้ำล้างกระจก	817

## รายละเอียดทางเทคนิค

ชื่อแบบ	820
ขนาด	823
น้ำหนัก	825
ความสามารถของการลากพวงและการรับน้ำหนักของหัวเกี่ยวสำหรับลาก	827
รายละเอียดทางเทคนิคของเครื่องยนต์	831
น้ำมันเครื่อง — ข้อมูลจำเพาะ	833
สภาพการขับขี่ที่ส่งผลเสียด้านน้ำมันเครื่อง	835
สารหล่อเย็น — ข้อมูลจำเพาะ	836
น้ำมันเกียร์ — ข้อมูลจำเพาะ	836
น้ำมันเบรก — ข้อมูลจำเพาะ	837
ถังน้ำมันเชื้อเพลิง - ปริมาตร	837
ความจุของถัง AdBlue®	837
ระบบปรับอากาศ — ข้อมูลจำเพาะ	838
ความดันเปลี่ยนน้ำมันเชื้อเพลิงและการปล่อย CO2	839
แรงดันยางรถยนต์ที่อนุญาตไว้	841

ดัชนี

ดัชนี

843

ข้อมูลสำหรับเจ้าของรถ

## ข้อมูลเจ้าของรถ

ข้อมูลสำหรับเจ้าของรถมีให้บริการในรูปแบบผลิตภัณฑ์หลายรูปแบบ ทั้งในรูปแบบดิจิทัลและแบบพิมพ์ คู่มือสำหรับเจ้าของรถจะมีอยู่บนจอแสดงผลส่วนกลางของรถ, ในรูปแบบของแอปสำหรับอุปกรณ์แบบพกพา และบนไซต์การสนับสนุนของ Volvo Cars ในลิ้นชักเก็บของของหน้ารถจะมี Quick Guide และเอกสารข้อมูลเสริมสำหรับคู่มือสำหรับเจ้าของรถ ซึ่งมีข้อมูลจำเพาะและข้อมูลเกี่ยวกับพิวส์ รวมถึงข้อมูลอื่นๆ อีกมากมาย ท่านสามารถสั่งซื้อคู่มือสำหรับเจ้าของรถแบบพิมพ์ได้

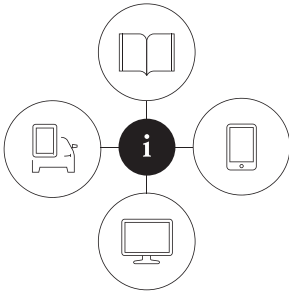

0906030

## จอบแสดงผลส่วนกลางของรถ<sup>1</sup>



บนจอบแสดงผลส่วนกลาง ให้ลากมุมมองระดับบนสุดลงมาแล้วแตะที่ Owner's manual ที่นี้จะมีตัวเลือกสำหรับการไปยังส่วนต่างๆ ด้วยภาพโดยใช้รูปภาพภายนอกและภายในของรถ ข้อมูลนี้เป็นข้อมูลที่สามารถค้นหาได้ และยังสามารถแบ่งออกเป็นหมวดต่างๆ อีกด้วย

## แอปสำหรับอุปกรณ์แบบพกพา

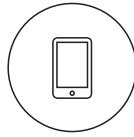

ค้นหา "Volvo Manual" ใน App Store หรือ Google Play แล้วดาวน์โหลดแอปลงในโทรศัพท์แบบสมาร์ทโฟนของท่าน จากนั้นให้เลือกรถในแอปจะมีวิดีโอสอนการใช้งานและตัวเลือกสำหรับการไปยังส่วนต่างๆ ด้วยภาพโดยใช้รูปภาพภายนอกและภายในของรถ การไปยังส่วนต่างๆ ภายในคู่มือสำหรับเจ้าของรถสามารถทำได้ง่าย ง่ายดาย และยังสามารถค้นหาได้อีกด้วย

## ไซต์การสนับสนุนของ Volvo Cars



ไปที่ [support.volvocars.com](http://support.volvocars.com) แล้วเลือกประเทศของท่าน ท่านสามารถค้นหาคู่มือสำหรับเจ้าของรถทั้งในรูปแบบออนไลน์และในรูปแบบ PDF ได้ที่นี่ บนไซต์การสนับสนุนของ Volvo Cars จะมีวิดีโอสอนการใช้งานรวมถึงข้อมูลเพิ่มเติมและความช่วยเหลือต่างๆ ที่เกี่ยวข้องกับการเป็นเจ้าของรถของท่าน หน้านี้สามารถใช้งานได้เกือบทุกตลาด

## ข้อมูลแบบพิมพ์

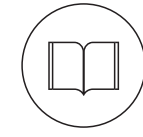

ในลิ้นชักเก็บของหน้ารถจะมีเอกสารข้อมูลเสริมสำหรับคู่มือสำหรับเจ้าของรถ<sup>1</sup> ซึ่งมีข้อมูลเกี่ยวกับพิวส์และข้อมูลจำเพาะ รวมถึงการสรุปข้อมูลที่สำคัญและมีประโยชน์ต่างๆ

นอกจากนี้ ยังมี Quick Guide ในรูปแบบของสิ่งพิมพ์อีกด้วย ซึ่งจะช่วยท่านในการเริ่มต้นใช้งานฟังก์ชันการทำงานภายในรถที่ซับซ้อนที่สุด

<sup>1</sup> ในตลาดที่ไม่มีคู่มือสำหรับเจ้าของรถบนจอบแสดงผลส่วนกลาง คู่มือแบบพิมพ์ฉบับสมบูรณ์จะจัดมาให้พร้อมกับรถ

ภายในรถยนต์อาจมีข้อมูลสำหรับเจ้าของรถเพิ่มเติมในรูปแบบของสิ่งพิมพ์อีกด้วย โดยขึ้นอยู่กับระดับของอุปกรณ์ที่เลือกใช้, ตลาด และอื่นๆ

ท่านสามารถสั่งซื้อคู่มือสำหรับเจ้าของรถฉบับพิมพ์และเอกสารข้อมูลเสริมที่เกี่ยวข้องได้ โปรดติดต่อตัวแทนจำหน่ายวอลโว่เพื่อสั่งซื้อ

### ! สำคัญ

คนขับมีหน้าที่รับผิดชอบในการขับขี้อย่างปลอดภัย รวมทั้งต้องปฏิบัติตามกฎหมายและข้อบังคับต่างๆ อยู่เสมอ สิ่งที่สำคัญอีกอย่างหนึ่งก็คือ รถยนต์จะต้องได้รับการดูแลและบำรุงรักษาตามคำแนะนำของวอลโว่ที่ระบุไว้ในข้อมูลสำหรับเจ้าของรถอยู่เสมอ

ถ้าข้อมูลบนจอแสดงผลส่วนกลางกับข้อมูลในเอกสารแบบพิมพ์แตกต่างกัน ให้ปฏิบัติตามเอกสารแบบพิมพ์เสมอ

### i หมายเหตุ

การเปลี่ยนภาษาในจอแสดงผลส่วนกลางอาจหมายความว่าข้อมูลบางอย่างของเจ้าของรถจะไม่เป็นไปตามกฎหมายและข้อกำหนดท้องถิ่นหรือแห่งชาติ อย่าเปลี่ยนภาษาไปเป็นภาษาที่ยากต่อความเข้าใจเนื่องจากจะทำให้ท่านค้นหาทางกลับในโครงสร้างของหน้าจอได้ยาก

### ข้อมูลที่เกี่ยวข้อง

- คู่มือสำหรับเจ้าของรถบนจอแสดงผลส่วนกลาง (น. 21)
- คู่มือสำหรับเจ้าของรถในอุปกรณ์แบบพกพา (น. 25)
- ไซต์การสนับสนุนของ Volvo Cars (น. 26)
- การอ่านคู่มือสำหรับเจ้าของรถ (น. 26)

### คู่มือสำหรับเจ้าของรถบนจอแสดงผลส่วนกลาง

#### คู่มือสำหรับเจ้าของรถเวอร์ชันแบบดิจิทัล<sup>2</sup> มีอยู่บนจอแสดงผลส่วนกลางของรถ

คู่มือสำหรับเจ้าของรถแบบดิจิทัลสามารถเข้าถึงได้จากมุมมองระดับบนสุด และในบางกรณีคู่มือสำหรับเจ้าของรถแบบนี้อาจสามารถเข้าถึงได้จากมุมมองระดับบนสุดด้วยเช่นกัน

### i หมายเหตุ

คู่มือสำหรับเจ้าของรถแบบดิจิทัลจะไม่สามารถใช้งานได้ในขณะที่กำลังขับขี้อยู่

<sup>2</sup> สำหรับตลาดส่วนใหญ่

## ข้อมูลสำหรับเจ้าของรถ

### คู่มือสำหรับเจ้าของรถ

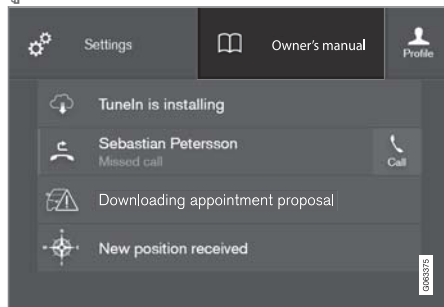

คู่มือสำหรับเจ้าของรถสามารถเข้าถึงได้จากมุมมองระดับบนสุด

ในการเปิดคู่มือสำหรับเจ้าของรถ ให้ลากมุมมองระดับบนสุดบนจอแสดงผลส่วนกลางลงมา แล้วแตะที่ Owner's manual

ข้อมูลในคู่มือสำหรับเจ้าของรถสามารถเข้าถึงได้โดยตรงผ่านโฮมเพจคู่มือสำหรับเจ้าของรถ หรือเมนูด้านบนของโฮมเพจ

### คู่มือสำหรับเจ้าของรถแบบเนื้อหา

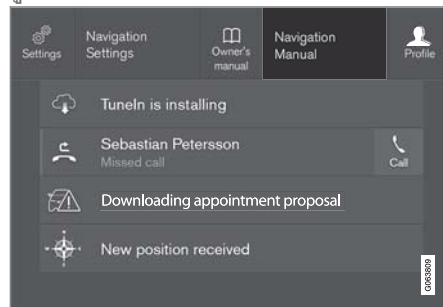

คู่มือสำหรับเจ้าของรถแบบเนื้อหาสามารถเข้าถึงได้จากมุมมองระดับบนสุด

เมื่อมีคู่มือสำหรับเจ้าของรถตามเนื้อหาที่สามารถใช้งานได้ ก็แสดงขึ้นทางด้านขวาของ Owner's manual ในมุมมองระดับบนสุด

กดที่คู่มือสำหรับเจ้าของรถแบบเนื้อหาเพื่อเข้าถึงบทความในคู่มือสำหรับเจ้าของรถที่เกี่ยวข้องกับเนื้อหาที่แสดงอยู่บนหน้าจอ เช่น กด Navigation Manual - บทความที่เกี่ยวข้องกับการนำทางจะเปิดขึ้น

สำหรับแอปบางแอปในรถเท่านั้น สำหรับแอปของบริษัทภายนอกที่ดาวน์โหลดลงในรถ จะไม่สามารถดำเนินการบางอย่างได้ เช่น เข้าไปที่บทความเฉพาะของแอป เป็นต้น

### ข้อมูลที่เกี่ยวข้อง

- ไปยังส่วนต่างๆ ในคู่มือสำหรับเจ้าของรถบนจอแสดงผลส่วนกลาง (น. 23)
- การไปยังส่วนต่างๆ ในมุมมองของจอแสดงผลส่วนกลาง (น. 175)
- การดาวน์โหลดแอป (น. 633)

ไปยังส่วนต่างๆ ในคู่มือสำหรับเจ้าของรถบนจอแสดงผลส่วนกลาง

ท่านสามารถเข้าใช้งานคู่มือสำหรับเจ้าของรถแบบดิจิทัลได้จากมุมมองระดับบนสุดในจอแสดงผลส่วนกลางภายในรถ ท่านสามารถค้นหาเนื้อหาต่างๆ ได้ และสามารถไปยังส่วนต่างๆ ได้อย่างง่ายดาย

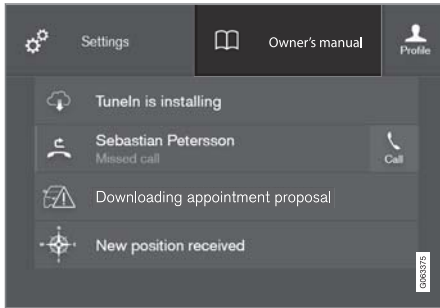

คู่มือสำหรับเจ้าของรถสามารถเข้าถึงได้จากมุมมองระดับบนสุด

- ในการเปิดคู่มือสำหรับเจ้าของรถ ให้ลากมุมมองระดับบนสุดบนจอแสดงผลส่วนกลางลงมา แล้วแตะที่ Owner's manual

จะมีตัวเลือกต่างๆ สำหรับการค้นหาข้อมูลในคู่มือสำหรับเจ้าของรถ ออปชั่นเสริมต่างๆ สามารถเข้าถึงได้

จากโฮมเพจของคู่มือสำหรับเจ้าของรถและจากเมนูด้านบน

การเปิดเมนูดังกล่าวในเมนูด้านบน

- กด  ในรายการด้านบนในคู่มือสำหรับเจ้าของรถ
  - > เมนูประกอบด้วยออปชั่นเสริมหลากหลาย สำหรับการค้นหาการเปิดข้อมูล:

โฮมเพจ



แตะที่สัญลักษณ์เพื่อกลับไปยังหน้าเริ่มต้นในคู่มือสำหรับเจ้าของรถ

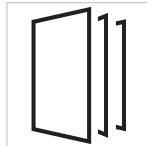

Categories



บทความในคู่มือสำหรับเจ้าของรถได้รับการจัดให้อยู่ในหมวดหลักและหมวดย่อยต่างๆ บทความเดียวกันอาจอยู่ในหมวดที่เกี่ยวข้องหลายหมวด เพื่อให้สามารถค้นหาได้ง่ายขึ้น

1. กดปุ่ม Categories

- > หมวดหลักจะแสดงขึ้นในรายการ

2. แตะที่หมวดหลัก ()
  - > รายการของหมวดย่อย () และบทความ () จะแสดงขึ้น
3. แตะที่บทความเพื่อเปิดบทความนั้นๆ

ในการย้อนกลับ ให้กดลูกศรย้อนกลับ

คำแนะนำด่วน

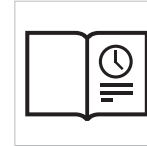

กดสัญลักษณ์เพื่อเข้าไปยังหน้าที่มีลิงค์สำหรับการเลือกบทความที่อาจเป็นประโยชน์ เพื่อเรียนรู้เกี่ยวกับฟังก์ชันการทำงานที่ซับซ้อนที่สุดของรถ นอกจากนี้ ยังสามารถเข้าใช้

งานบทความต่างๆ ได้ โดยผ่านทางหมวดได้อีกด้วย แต่เราได้นำบทความมาเก็บไว้ที่นี่เพื่อให้สามารถเข้าใช้งานได้อย่างรวดเร็ว แตะที่บทความเพื่ออ่านบทความนั้นๆ ทั้งบทความ





## ข้อมูลสำหรับเจ้าของรถ

### สอตสปอตสำหรับภายนอกและภายในของรถ

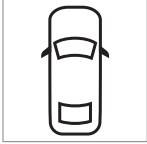

ภาพรวมภายนอกและภายในของรถ ส่วนที่แตกต่างกันจะถูกกำหนดไว้ ด้วยสอตสปอตซึ่งจะนำไปสู่ บทความที่เกี่ยวข้องกับส่วนนั้นๆ ของรถ



1. กด Exterior (ภายนอก) หรือ Interior (ภายในรถ)
  - > รูปภาพภายนอกหรือภายในรถจะแสดงขึ้น พร้อมด้วยสอตสปอตที่ตำแหน่งต่างๆ สอตสปอตจะนำไปยังบทความต่างๆ เกี่ยวกับชิ้นส่วนที่เกี่ยวข้องของรถ บัดนี้ทำตามแนวอนเหนือหน้าจอเพื่อเรียกดูรูปภาพต่างๆ
2. แตะที่สอตสปอต
  - > ชื่อของบทความเกี่ยวกับบริเวณนั้นๆ จะแสดงขึ้น
3. แตะที่ชื่อเพื่อเปิดบทความ

ในการย้อนกลับ ให้กดลูกศรย้อนกลับ

### รายการโปรด



กดสัญลักษณ์นี้เพื่อเข้าไปยังบทความที่บันทึกไว้ในรายการโปรด และที่บทความเพื่ออ่านบทความนั้นๆ ทั้งหมด

การบันทึกบทความเป็นรายการโปรดหรือการลบบทความออกจากรายการโปรด

บันทึกบทความเป็นรายการโปรดโดยการกด ☆ ที่ด้านบนขวาเมื่อเปิดบทความอยู่ เมื่อบันทึกบทความเป็นรายการโปรดแล้ว เครื่องหมายรูปดาวจะมีสีเต็มอยู่ใน:



ในการลบบทความออกจากรายการโปรด ให้กดเครื่องหมายรูปดาวในบทความในปัจจุบันอีกครั้ง

### วิดีโอ

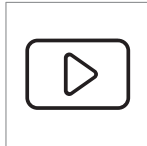

กดสัญลักษณ์นี้เพื่อเรียกดูวิดีโอคำแนะนำโดยย่อสำหรับฟังก์ชันต่างๆ ในรถยนต์

### Information

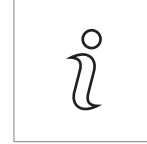

แตะที่สัญลักษณ์เพื่อรับข้อมูลเกี่ยวกับเวอร์ชันของคู่มือสำหรับเจ้าของรถที่อยู่ในรถ รวมถึงข้อมูลที่เป็นประโยชน์อื่นๆ

### การใช้ฟังก์ชันการค้นหาในเมนูด้านบน

1. แตะที่ Q ในเมนูระดับบนสุดของคู่มือสำหรับเจ้าของรถ เป็นพิมพ์จะแสดงขึ้นในส่วนด้านล่างของหน้าจอ
2. พิมพ์คำค้นหา เช่น "เข็มขัดนิรภัย"
  - > บทความและหมวดที่แนะนำจะแสดงขึ้นในขณะที่ป้อนตัวอักษร
3. แตะที่บทความหรือหมวดเพื่อเข้าไปที่บทความหรือหมวดนั้นๆ

### ข้อมูลที่เกี่ยวข้อง

- คู่มือสำหรับเจ้าของรถบนจอแสดงผลส่วนกลาง (น. 21)
- เป็นพิมพ์บนจอแสดงผลส่วนกลาง (น. 186)
- การอ่านคู่มือสำหรับเจ้าของรถ (น. 26)

คู่มือสำหรับเจ้าของรถในอุปกรณ์แบบพกพา  
คู่มือสำหรับเจ้าของรถยังมีให้บริการในรูปแบบของ  
แอปสำหรับอุปกรณ์แบบพกพา<sup>3</sup> อีกด้วย โดยมีอยู่  
ทั้งใน App Store และ Google Play แอปได้รับการ  
ปรับสำหรับโทรศัพท์แบบสมาร์ทโฟนและแท็บเล็ต



ท่านสามารถดาวน์โหลดคู่มือ  
สำหรับเจ้าของรถในรูปแบบแอป  
สำหรับอุปกรณ์แบบพกพาได้จาก  
App Store หรือ Google Play รหัส  
QR ที่ให้ไว้ในที่นี้จะนำท่านไปยัง

แอปโดยตรง หรือท่านสามารถค้นหา "Volvo manual"  
(คู่มือของอลโว่) ใน App Store หรือ Google Play ก็ได้  
เช่นกัน

แอปจะมีวิดีโอพร้อมด้วยรูปภาพภายนอกและภายใน  
รถ โดยขึ้นส่วนต่างๆ จะได้รับการเน้นไว้ด้วยฮอตสปอต  
ซึ่งนำไปยังบทความที่เกี่ยวข้องกับบริเวณนั้นๆ การไปยัง  
ส่วนต่างๆ ภายในคู่มือสำหรับเจ้าของรถสามารถทำได้  
อย่างง่ายดาย และยังสามารถค้นหาเนื้อหาได้อีกด้วย

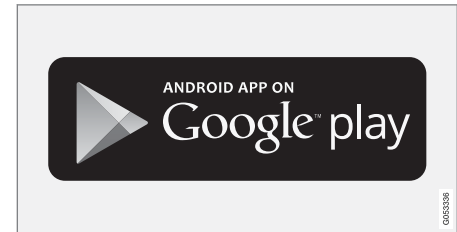
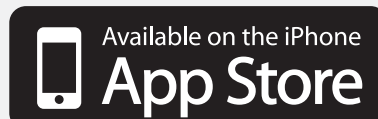

แอปสำหรับอุปกรณ์แบบพกพาจะมีอยู่ทั้งใน App Store และ  
Google Play

#### ข้อมูลที่เกี่ยวข้อง

- การอ่านคู่มือสำหรับเจ้าของรถ (น. 26)

<sup>3</sup> สำหรับอุปกรณ์แบบพกพาบางรุ่น

ข้อมูลสำหรับเจ้าของรถ

## ไซต์การสนับสนุนของ Volvo Cars

ข้อมูลเพิ่มเติมเกี่ยวกับรถของท่านจะมีอยู่ในเว็บไซต์ของ Volvo Cars และเว็บไซต์การสนับสนุน

### การสนับสนุนบนอินเทอร์เน็ต

ไปที่ [support.volvocars.com](http://support.volvocars.com) เพื่อเยี่ยมชมหน้าเว็บไซต์การสนับสนุนที่มีให้บริการในเกือบทุกตลาด

โดยจะมีการสนับสนุนสำหรับฟังก์ชันการทำงานต่างๆ เช่น บริการและฟังก์ชันการทำงานผ่านเว็บ, Volvo On Call\*, ระบบนำทาง\* และแอปต่างๆ วิดีโอและคำแนะนำแบบทีละขั้นตอนจะอธิบายขั้นตอนการทำงานต่างๆ เช่น วิธีการเชื่อมต่อรถเข้ากับอินเทอร์เน็ตโดยผ่านทางโทรศัพท์มือถือ เป็นต้น

### ข้อมูลที่สามารถดาวน์โหลดได้

#### แผนที่

สำหรับรถยนต์ที่ติดตั้ง Sensus Navigation จะมีอุปกรณ์อำนวยความสะดวกในการดาวน์โหลดแผนที่จากหน้าการสนับสนุน

#### คู่มือสำหรับเจ้าของรถในรูปแบบ PDF

คู่มือสำหรับเจ้าของรถจะมีให้ดาวน์โหลดในรูปแบบ PDF

โปรดเลือกรุ่นรถและรุ่นปีเพื่อดาวน์โหลดคู่มือตามต้องการ

### การติดต่อ

ไซต์การสนับสนุนมีรายละเอียดการติดต่อกับฝ่ายสนับสนุนและตัวแทนจำหน่ายของวอลโว่ที่ใกล้ที่สุด

### ล็อกอินเข้าสู่เว็บไซต์ Volvo Cars

สร้าง Volvo ID ส่วนตัวของท่าน แล้วล็อกอินเข้าสู่ [www.volvocars.com](http://www.volvocars.com) เมื่อท่านล็อกอินแล้ว ท่านจะสามารถรับภาพรวมเกี่ยวกับการบริการ, ข้อตกลง และการรับประกันได้ และข้อมูลอื่นๆ อีกมากมาย ที่นี้ยังมีข้อมูลเกี่ยวกับอุปกรณ์เสริมและซอฟต์แวร์ต่างๆ ที่ได้รับการปรับสำหรับรุ่นรถของท่านอีกด้วย

### ข้อมูลที่เกี่ยวข้อง

- Volvo ID (น. 32)

### การอ่านคู่มือสำหรับเจ้าของรถ

วิธีที่ดีในการทำความรู้จักกับรถคันใหม่ของท่านคือการอ่านคู่มือสำหรับเจ้าของรถ โดยถ้าสามารถอ่านก่อนที่ท่านจะเริ่มขับครั้งแรกได้จะเป็นการดีที่สุด การอ่านคู่มือสำหรับเจ้าของรถจะช่วยให้ท่านมีความคุ้นเคยกับฟังก์ชันการทำงานใหม่ๆ, ได้รับคำแนะนำเกี่ยวกับวิธีการใช้รถในสถานการณ์ต่างๆ ได้อย่างดีที่สุด และเรียนรู้วิธีการใช้คุณลักษณะพิเศษทั้งหมดของรถให้ได้ ประโยชน์มากที่สุด กรุณาให้ความสนใจเป็นพิเศษเกี่ยวกับคำแนะนำด้านความปลอดภัยที่อยู่ในคู่มือสำหรับเจ้าของรถเล่มนี้

จุดมุ่งหมายของคู่มือสำหรับเจ้าของรถฉบับนี้ก็คืออธิบายคุณสมบัติ, ฟังก์ชันการทำงาน และอุปกรณ์พิเศษทั้งหมดที่เป็นไปได้ที่รวมอยู่ในรถวอลโว่ โดยไม่ได้มีจุดมุ่งหมายในการบ่งชี้หรือรับประกันว่าคุณสมบัติ, ฟังก์ชันการทำงาน และอุปกรณ์พิเศษเหล่านี้ทั้งหมดจะมีอยู่ในรถทุกคัน คำศัพท์บางคำอาจไม่ตรงกับคำศัพท์ที่ใช้ในเอกสารการขาย, การตลาด และโฆษณา

เราทำการพัฒนาอย่างต่อเนื่องอยู่ตลอดเวลาเพื่อปรับปรุงผลิตภัณฑ์ของเราให้ดีขึ้น การคิดแปลงต่างๆ อาจทำให้ข้อมูล, คำอธิบาย และภาพประกอบต่างๆ ในคู่มือสำหรับเจ้าของรถแตกต่างไปจากอุปกรณ์จริง

ภายในรถ บริษัทขอสงวนสิทธิ์ในการเปลี่ยนแปลงโดยไม่ต้องแจ้งให้ทราบล่วงหน้า

ห้ามนำคู่มือฉบับนี้ออกจากรถ เนื่องจากถ้าเกิดปัญหาขึ้น อาจทำให้ไม่มีข้อมูลที่จำเป็นเกี่ยวกับตำแหน่งและวิธีการค้นหาความช่วยเหลืออย่างมืออาชีพได้

© Volvo Car Corporation

### อุปกรณ์opcionพิเศษ/อุปกรณ์เสริม

นอกเหนือจากอุปกรณ์มาตรฐานแล้ว คู่มือเจ้าของรถเล่มนี้ยังได้อธิบายเกี่ยวกับอุปกรณ์opcionพิเศษ (อุปกรณ์ที่ติดตั้งมาจากโรงงาน) และอุปกรณ์เสริม (อุปกรณ์เสริมที่ติดตั้งเพิ่ม) บางอย่างอีกด้วย

อุปกรณ์opcionพิเศษ/อุปกรณ์เสริมทุกประเภทจะมีการทำเครื่องหมายไว้ด้วยเครื่องหมายดอกจัน: \*

อุปกรณ์ที่อธิบายในคู่มือสำหรับเจ้าของรถไม่ได้มีอยู่ในรถทุกคัน รถบางคันจะมีอุปกรณ์ที่แตกต่างกันไป โดยขึ้นอยู่กับการปรับให้สอดคล้องกับความต้องการของแต่ละตลาด หรือกฎหมายและระเบียบข้อบังคับของท้องถิ่นหรือประเทศ

โปรดติดต่อตัวแทนจำหน่ายของวอลโว่ ในกรณีที่ไม่แน่ใจเกี่ยวกับมาตรฐานหรืออุปกรณ์พิเศษ/อุปกรณ์เสริม

### ข้อความจำเพาะ

#### ⚠ คำเตือน

ข้อความการเตือนจะปรากฏขึ้นเมื่อเสี่ยงต่อการบาดเจ็บ

#### ⚠ สำคัญ

ข้อความ "สิ่งสำคัญ" จะปรากฏขึ้นเมื่อเสี่ยงต่อการชำรุดเสียหาย

#### ⓘ หมายเหตุ

หมายเหตุ ข้อความจะมีคำแนะนำหรือข้อมูลที่เป็นประโยชน์ต่อการใช้งานฟังก์ชันและอุปกรณ์ต่างๆ ซึ่งเป็นเพียงตัวอย่างเท่านั้น

### เชิงอรรถ

ในบางตำแหน่งของคู่มือสำหรับเจ้าของรถจะมีข้อมูลในรูปแบบของเชิงอรรถที่ด้านล่างของหน้า หรือที่ท้ายตาราง ข้อมูลนี้เป็นส่วนเสริมสำหรับข้อความซึ่งอ้างอิงถึงโดยตัวเลข หากเชิงอรรถอ้างอิงถึงข้อความในตารางหนึ่งใด จะใช้ตัวอักษรอ้างอิงแทนตัวเลข

### ข้อความ

ในรถจะมีจอแสดงผลซึ่งแสดงเมนูและข้อความแสดงข้อมูล ในคู่มือสำหรับเจ้าของรถ ลักษณะของข้อความเหล่านี้จะแตกต่างจากข้อความปกติ ตัวอย่างของข้อความเมนูและข้อความแจ้งข้อมูล: Phone, New message

### แผ่นป้าย

รถมีแผ่นป้ายชนิดต่างๆ กันซึ่งได้รับการออกแบบมาให้ให้ข้อมูลสำคัญในรูปแบบที่ง่ายและชัดเจน แผ่นป้ายในรถมีระดับความสำคัญของคำเตือนข้อมูลที่ลดลงดังนี้

## ข้อมูลสำหรับเจ้าของรถ

### คำเตือนสำหรับการบาดเจ็บส่วนบุคคล



สัญลักษณ์ ISO สีดำบนพื้นที่สัญลักษณ์สีเหลือง  
ข้อความ/ภาพสีขาวบนพื้นที่ข้อความสีดำ ใช้เพื่อแสดง  
ว่าอาจเกิดอันตราย หากไม่ปฏิบัติตามที่ได้รับแจ้งเตือน  
อาจส่งผลให้เกิดการบาดเจ็บอย่างรุนแรงหรืออาจถึงแก่  
ชีวิต

### ความเสี่ยงต่อความเสียหายต่อทรัพย์สิน



สัญลักษณ์ ISO สีขาวและข้อความ/ภาพสีขาวบนพื้นที่  
คำเตือนและพื้นที่ข้อความสีดำหรือสีน้ำเงิน ใช้เพื่อแสดง  
ว่าอาจเกิดอันตรายหากไม่ปฏิบัติตามที่ได้รับแจ้งเตือน  
อาจส่งผลให้ทรัพย์สินเสียหาย

### Information



สัญลักษณ์ ISO สีขาวและข้อความ/ภาพสีขาวบนพื้นที่  
ข้อความสีดำ

### **i** หมายเหตุ

รูปลอกที่แสดงไว้ในคู่มือเจ้าของรถอาจแตกต่างจาก  
รูปลอกที่ติดอยู่บนรถยนต์ รูปลอกเหล่านี้จะใช้เพื่อ  
แสดงลักษณะและตำแหน่งบนรถยนต์โดยคร่าวๆ  
เท่านั้น ข้อมูลที่ใช้สำหรับรถยนต์ของท่านจะมีอยู่ใน  
รูปลอกที่ติดไว้บนรถยนต์ของท่าน

### รายการขั้นตอน

ขั้นตอนซึ่งจะต้องดำเนินการตามลำดับอย่างใดอย่าง  
หนึ่ง จะมีหมายเลขกำกับไว้ในคู่มือสำหรับเจ้าของรถ:

- 1** เมื่อมีชุดภาพสำหรับลำดับขั้นตอน แต่ละขั้นตอนจะ  
มีหมายเลขกำกับในแบบเดียวกับภาพที่เกี่ยวข้อง
- A** รายการของตัวอักษรที่กำกับอยู่ถัดจากชุดภาพ ซึ่ง  
ลำดับของคำแนะนำจะไม่มีคามสำคัญใดๆ
- F** ลูกศรที่มีหมายเลขกำกับและไม่มีหมายเลขกำกับ  
ใช้เพื่อแสดงความเคลื่อนไหว
- A** ลูกศรที่มีตัวอักษรกำกับใช้ในการระบุการเคลื่อนไหว  
เมื่อลำดับแบบย้อนกลับไม่มีความหมายใดๆ

หากไม่มีชุดภาพสำหรับลำดับขั้นตอน ขั้นตอนต่างๆ จะมีหมายเลขตัวไปกำกับไว้

### รายการตำแหน่ง

**1** วงกลมสีแดงพร้อมหมายเลขจะใช้ในภาพรวมที่มีการขึ้นส่วนประกอบต่างๆ หมายเลขจะแสดงอีกครั้งในรายการตำแหน่งที่เกี่ยวข้องกับภาพซึ่งอธิบายหัวข้อนั้นๆ

### รายการหัวข้อย่อย

รายการหัวข้อย่อยจะใช้เมื่อมีการแสดงรายการของสิ่งที่เกี่ยวข้องในคู่มือสำหรับเจ้าของรถ

ตัวอย่าง:

- น้ำหล่อเย็น
- น้ำมันเครื่อง

### ข้อมูลที่เกี่ยวข้อง

ข้อมูลที่เกี่ยวข้องหมายถึงบทความอื่น ๆ ที่มีข้อมูลที่เกี่ยวข้องกัน

### รูปภาพ

บางครั้ง ภาพประกอบที่ใช้ในคู่มือสำหรับเจ้าของรถจะเป็นภาพคร่าวๆ เท่านั้น และมีให้เพื่อแสดงภาพรวมหรือตัวอย่างของฟังก์ชันการทำงานบางอย่างเท่านั้น ภาพ

ประกอบอาจแตกต่างจากลักษณะที่ปรากฏในรถ โดยขึ้นอยู่กับระดับอุปกรณ์ที่ติดตั้งในรถและตลาด

### มีต่อ

▶▶ สัญลักษณ์นี้อยู่ที่ด้านล่างสุดทางด้านขวา เมื่อบทความนี้มีเนื้อหาต่อไปยังหน้าถัดไป

### ต่อจากหน้าก่อนหน้า

◀◀ สัญลักษณ์นี้อยู่ที่ด้านบนสุดทางด้านซ้าย เมื่อบทความนี้มีเนื้อหาต่อเนื่องมาจากหน้าก่อนหน้า

### ข้อมูลที่เกี่ยวข้อง

- คู่มือสำหรับเจ้าของรถบนจอแสดงผลส่วนกลาง (น. 21)
- คู่มือสำหรับเจ้าของรถในอุปกรณ์แบบพกพา (น. 25)
- ไซตส์การสนับสนุนของ Volvo Cars (น. 26)

### คู่มือสำหรับเจ้าของรถและสิ่งแวดล้อม

คู่มือสำหรับเจ้าของรถฉบับพิมพ์จะใช้กระดาษจากป่าไม้ที่ได้รับการควบคุม

สัญลักษณ์ Forest Stewardship Council (FSC)® เป็นการแสดงว่า เยื่อกระดาษที่ใช้ในการผลิตคู่มือสำหรับเจ้าของรถฉบับพิมพ์มาจากป่าไม้ที่ได้รับการรับรองจาก FSC® หรือแหล่งทรัพยากรควบคุมแหล่งอื่น

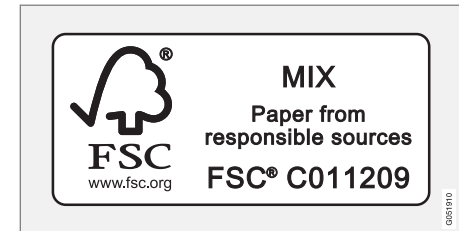

### ข้อมูลที่เกี่ยวข้อง

- Drive-E - ความเพลิดเพลินกับการขับขี่แบบเครื่องยนต์สี่ล้อ (น. 34)



รถจอดไว้ของท่าน



## รถวอลโว่ของท่าน

### Volvo ID

Volvo ID จะช่วยให้สามารถเข้าใช้งานที่หลากหลายของการบริการวอลโว่ส่วนบุคคลแบบออนไลน์ได้

ท่านสามารถสร้าง Volvo ID ได้จากรถ, จาก [volvocars.com](http://volvocars.com) หรือจากแอป Volvo On Call<sup>2</sup> ฟังก์ชันและบริการบางอย่างกำหนดให้จำเป็นต้องลงทะเบียนรถเข้ากับ Volvo ID ส่วนตัว การลงทะเบียน Volvo ID เข้ากับรถทำให้สามารถใช้งานบริการต่างๆ ของวอลโว่โดยตรงจากรถได้

ตัวอย่างของบริการ:

- Volvo On Call\* - Volvo ID ใช้ในการล็อกอินเข้าสู่แอป Volvo On Call
- Send to Car (ส่งไปที่รถ) - ทำให้สามารถส่งที่อยู่จากบริการแผนที่ผ่านอินเทอร์เน็ตโดยตรงไปที่รถได้
- Book Service and Repair (จองเวลาเข้ารับบริการและการซ่อม) - ลงทะเบียนศูนย์บริการ/ตัวแทนจำหน่ายที่ท่านต้องการที่ [volvocars.com](http://volvocars.com) เพื่อให้สามารถจองเวลาเข้ารับบริการโดยตรงจากรถได้

### ข้อดีของ Volvo ID

- ชื่อผู้ใช้และรหัสผ่านชุดเดียวในการเข้าใช้บริการแบบออนไลน์ต่างๆ นั้นหมายถึง ชื่อผู้ใช้และรหัสผ่านเพียงชุดเท่านั้นที่ท่านต้องจำ
- ถ้ามีการเปลี่ยนแปลงชื่อผู้ใช้/รหัสผ่านสำหรับบริการอย่างใดอย่างหนึ่ง (เช่น Volvo On Call) ก็จะเป็นการเปลี่ยนชื่อผู้ใช้/รหัสผ่านสำหรับบริการอื่นๆ ด้วยโดยอัตโนมัติ

### ข้อมูลที่เกี่ยวข้อง

- การสร้างและการลงทะเบียน Volvo ID (น. 32)
- การจองเวลาเข้ารับบริการและการซ่อม (น. 754)

### การสร้างและการลงทะเบียน Volvo ID

การสร้าง Volvo ID สามารถทำได้หลายวิธีด้วยกัน ถ้า Volvo ID ถูกสร้างขึ้นที่ [volvocars.com](http://volvocars.com) หรือโดยใช้อุปกรณ์ Volvo On Call ท่านจะต้องลงทะเบียน Volvo ID นั้นเข้ากับรถเพื่อเปิดใช้งานบริการต่างๆ ของ Volvo ID

#### สร้าง Volvo ID ด้วยแอป

1. ดาวน์โหลดแอป Volvo ID จาก Download Centre ในมุมมองแอปของจอแสดงผลส่วนกลาง
2. เริ่มการทำงานของแอป และลงทะเบียนที่อยู่อีเมลส่วนตัว
3. ปฏิบัติตามคำแนะนำที่จะถูกส่งโดยอัตโนมัติไปยังที่อยู่อีเมลที่ระบุไว้
  - > ในตอนนี้ Volvo ID ได้ถูกสร้างขึ้นและลงทะเบียนเข้ากับรถโดยอัตโนมัติ ท่านสามารถใช้บริการ Volvo ID ได้แล้ว

1 การบริการที่สามารถใช้งานได้อาจเปลี่ยนแปลงไปเมื่อเวลาผ่านไป และอาจแตกต่างกันโดยขึ้นอยู่กับระดับอุปกรณ์และตลาด

2 ถ้าท่านมี Volvo On Call\*

### สร้าง Volvo ID บนเว็บไซต์ Volvo Cars

1. ไปที่ [www.volvocars.com](http://www.volvocars.com) แล้วล็อกอิน<sup>3</sup>โดยใช้ 'ไอคอนที่ด้านบนขวา เลือก 'สร้าง Volvo ID'
2. บัญชีที่อยู่อีเมลส่วนตัว
3. ปฏิบัติตามคำแนะนำที่จะถูกส่งโดยอัตโนมัติไปยังที่อยู่อีเมลที่ระบุไว้
  - > Volvo ID ได้ถูกสร้างขึ้นแล้ว อ่านด้านล่างนี้เพื่อเรียนรู้วิธีการลงทะเบียน ID เข้ากับรถ

### สร้าง Volvo ID ด้วยแอป Volvo On Call<sup>4</sup>

1. ดาวน์โหลดเวอร์ชันล่าสุดของแอป Volvo On Call จากโทรศัพท์แบบสมาร์ทโฟนโดยผ่านทาง App Store, Windows Phone หรือ Google Play เป็นต้น
2. เลือกการสร้าง Volvo ID จากหน้าเริ่มต้นของแอป แล้วบัญชีที่อยู่อีเมลส่วนตัว
3. ปฏิบัติตามคำแนะนำที่จะถูกส่งโดยอัตโนมัติไปยังที่อยู่อีเมลที่ระบุไว้
  - > Volvo ID ได้ถูกสร้างขึ้นแล้ว อ่านด้านล่างนี้เพื่อเรียนรู้วิธีการลงทะเบียน ID เข้ากับรถ

### การลงทะเบียน Volvo ID ของท่านเข้ากับรถ

ถ้าท่านสร้าง Volvo ID ของท่านโดยใช้เว็บหรือแอป Volvo On Call ท่านสามารถลงทะเบียน ID นั้นเข้ากับรถของท่านได้ดังต่อไปนี้:

1. ถ้ายังไม่ได้ดาวน์โหลด ให้ดาวน์โหลดแอป Volvo ID จาก Download Centre ในมุมมองแอป

<b>i</b> <b>หมายเหตุ</b>
ในการดาวน์โหลดแอป จะต้องเชื่อมต่อรถเข้ากับอินเทอร์เน็ต

2. เริ่มการทำงานของแอป และบัญชี Volvo ID/ที่อยู่อีเมลของท่าน
3. ปฏิบัติตามคำแนะนำที่ส่งโดยอัตโนมัติไปยังที่อยู่อีเมลที่เชื่อมโยงกับ Volvo ID ของท่าน
  - > ในตอนนี้ Volvo ID ของท่านได้ลงทะเบียนเข้ากับรถแล้ว ท่านสามารถใช้บริการ Volvo ID ได้แล้ว

### ข้อมูลที่เกี่ยวข้อง

- Volvo ID (น. 32)
- การดาวน์โหลดแอป (น. 633)
- การจัดการการอัปเดตระบบผ่านศูนย์บริการดาวน์โหลด (น. 752)
- รถที่มีการเชื่อมต่ออินเทอร์เน็ต\* (น. 670)

<sup>3</sup> มีให้บริการในบางตลาดเท่านั้น

<sup>4</sup> รถที่มี Volvo On Call\*

รถวอลโว่ของท่าน

## Drive-E - ความเพลิดเพลินกับการขับขี่แบบ เครื่องยนต์สะอาด

Volvo Car Corporation ได้พัฒนาผลิตภัณฑ์และ  
โซลูชันที่ปลอดภัยและมีประสิทธิภาพสูงขึ้นอย่าง  
ต่อเนื่อง เพื่อลดผลเสียต่อสิ่งแวดล้อม



การรักษาสิ่งแวดล้อมเป็นคุณค่าหลักประการหนึ่งของ Volvo Cars และมีอิทธิพลต่อการปฏิบัติงานทุกอย่างของบริษัท งานด้านสิ่งแวดล้อมจะยึดตามวงจรอายุใช้งานของรถทั้งวงจร และพิจารณาถึงผลกระทบที่มีต่อสิ่งแวดล้อม ตั้งแต่การออกแบบไปจนถึงการกำจัดทิ้งและการนำกลับมาใช้ใหม่ หลักการพื้นฐานของ Volvo Cars ก็คือผลิตภัณฑ์ที่พัฒนาขึ้นใหม่ทุกผลิตภัณฑ์ จะต้องมี

ผลกระทบต่อสิ่งแวดล้อมน้อยกว่าผลิตภัณฑ์ที่นำ  
ผลิตภัณฑ์ใหม่นั้นมาใช้แทน

งานการจัดการด้านสิ่งแวดล้อมของวอลโว่ได้ส่งผลให้  
เกิดการพัฒนาระบบส่งกำลังที่มีประสิทธิภาพมากขึ้น  
และก่อให้เกิดมลพิษน้อยลง Drive-E นอกจากนี้ สิ่ง  
แวดล้อมส่วนบุคคลก็มีความสำคัญกับวอลโว่ด้วยเช่น

กัน ตัวอย่างเช่น อากาศภายใน สำหรับวอลโว่แล้วหมายถึง  
ถึงอากาศที่สะอาดกว่าอากาศภายนอก ซึ่งต้องขอ  
ขอบคุณระบบควบคุมสภาพอากาศ

รถวอลโว่ของท่านเป็นไปตามมาตรฐานด้านสิ่งแวดล้อม  
สากลที่เข้มงวด หน่วยงานผลิตทุกหน่วยของวอลโว่จะ  
ต้องได้รับใบรับรอง ISO 14001 ซึ่งเป็นการสนับสนุน  
แนวทางของระบบในด้านปัญหาสิ่งแวดล้อมของการ

ปฏิบัติการ ซึ่งส่งผลให้มีการพัฒนาในด้านการลดผลกระทบต่อสิ่งแวดล้อมอย่างต่อเนื่อง การได้รับใบรับรอง ISO ยังหมายถึงการเป็นไปตามกฎหมายและข้อกำหนดด้านสิ่งแวดล้อมที่มีผลบังคับใช้อีกด้วย วอลโว่ยังกำหนดให้คู่ค้าของบริษัทจะต้องดำเนินการตามข้อกำหนดเหล่านี้อีกด้วย

### การสิ้นเปลืองน้ำมันเชื้อเพลิง

เนื่องจากผลกระทบส่วนใหญ่ของรถที่มีต่อสิ่งแวดล้อม เกิดขึ้นจากการใช้งานรถ งานด้านสิ่งแวดล้อมของ Volvo Cars จึงมุ่งเน้นไปที่การลดความสิ้นเปลืองน้ำมันเชื้อเพลิง, การลดการปล่อยคาร์บอนไดออกไซด์ และการปล่อยมลพิษทางอากาศอื่นๆ รถวอลโว่มีความได้เปรียบคู่แข่งขั้นในด้านการสิ้นเปลืองน้ำมันเชื้อเพลิงในแต่ละระดับขั้นของตน โดยทั่วไป การสิ้นเปลืองน้ำมันเชื้อเพลิงที่ต่ำลง จะส่งผลให้การปล่อยแก๊สเรือนกระจก กล่าวคือ แก๊สคาร์บอนไดออกไซด์ลดลงด้วย

### การส่งเสริมสิ่งแวดล้อมที่ดีขึ้น

รถที่ประหยัดพลังงานและประหยัดน้ำมันเชื้อเพลิง ไม่เพียงแต่มีส่วนช่วยในการลดผลกระทบต่อสิ่งแวดล้อมเท่านั้น แต่ยังหมายถึงค่าใช้จ่ายที่ลดลงของเจ้าของรถอีกด้วย ในฐานะของคนขับ การลดการสิ้นเปลืองน้ำมันเชื้อเพลิง ซึ่งหมายถึงการประหยัดเงินและการส่งเสริมสิ่ง

แวดล้อมที่ดีขึ้น สามารถทำได้อย่างง่ายดาย - ด้านล่างนี้คือคำแนะนำที่ท่านสามารถนำไปปฏิบัติได้:

- วางแผนสำหรับความเร็วเฉลี่ยที่มีประสิทธิภาพ ความเร็วที่สูงกว่าประมาณ 80 กม./ชม. (ประมาณ 50 ไมล์ต่อชั่วโมง) และต่ำกว่า 50 กม./ชม. (ประมาณ 30 ไมล์ต่อชั่วโมง) จะทำให้สิ้นเปลืองพลังงานมากขึ้น
- ปฏิบัติตามรอบเวลาการเข้ารับบริการและการซ่อมบำรุงรถที่แนะนำไว้ในสมุดคู่มือการเข้ารับบริการและการรับประกัน
- หลีกเลี่ยงการปล่อยให้เครื่องยนต์เดินเบา ดับเครื่องยนต์เมื่อรถจอดอยู่กับที่เป็นเวลานาน ปฏิบัติตามกฎข้อบังคับของแต่ละประเทศ
- วางแผนการเดินทาง - การหยุดรถโดยไม่จำเป็นบ่อยครั้ง และการใช้ความเร็วที่ไม่สม่ำเสมอ จะทำให้ความสิ้นเปลืองน้ำมันเชื้อเพลิงสูงขึ้น
- ใช้การปรับสภาพล่วงหน้า\* ก่อนที่จะสตาร์ทเครื่องยนต์ในขณะเย็น - อุปกรณ์นี้จะช่วยให้ประสิทธิภาพของการสตาร์ทดีขึ้น และลดการสึกหรอในสภาพอากาศที่หนาวเย็น เครื่องยนต์จะขึ้นถึงอุณหภูมิทำงานปกติได้เร็วขึ้น ซึ่งช่วยลดความ

สิ้นเปลืองให้น้อยลง และยังช่วยลดการปล่อยมลพิษอีกด้วย

นอกจากนั้น อย่าลืมที่จะกำจัดสิ่งที่เป็นอันตรายต่อสิ่งแวดล้อม เช่น แบตเตอรี่และน้ำมันหล่อลื่น ด้วยวิธีที่เป็นมิตรกับสิ่งแวดล้อมเสมอ โปรดปรึกษาศูนย์บริการหากท่านไม่มั่นใจว่าควรจะทำกับขยะประเภทนี้อย่างไร ขอแนะนำให้ใช้ศูนย์บริการของวอลโว่ที่ได้รับการแต่งตั้ง

### ระบบกรองไอเสียที่มีประสิทธิภาพ

รถวอลโว่ของท่านผลิตขึ้นตามแนวคิด "สะอาดด้านในและด้านนอก" - ซึ่งเป็นแนวคิดที่ครอบคลุมถึงสภาพแวดล้อมภายในของห้องโดยสารที่สะอาดหมดจด และระบบกรองไอเสียที่มีประสิทธิภาพสูง ในหลายสถานการณ์ การปล่อยสารมลพิษในไอเสียจะต่ำกว่ามาตรฐานที่เกี่ยวข้องอย่างมาก

### อากาศที่สะอาดในห้องโดยสาร

ตัวกรองอากาศช่วยป้องกันไม่ให้ฝุ่นและละอองเกสรเข้าไปภายในห้องโดยสารผ่านทางช่องอากาศเข้า

ระบบคุณภาพอากาศภายในรถ (IAQS)\* ทำให้มั่นใจได้ว่าอากาศที่เข้ามาภายในรถจะสะอาดกว่าอากาศในบรรยากาศภายนอก



## รถวอลโว่ของท่าน

ระบบนี้จะทำความสะอาดอากาศในห้องโดยสารไม่ให้มีสิ่งปนเปื้อน เช่น ฝุ่นละออง, ไฮโดรคาร์บอน, ไนโตรไดออกไซด์ และโอโซนระดับพื้น หากอากาศภายนอกมีการปนเปื้อน ช่องอากาศเข้าจะปิดและอากาศภายในห้องโดยสารจะถูกหมุนเวียน กรณีดังกล่าวอาจเกิดขึ้นในการจราจรที่หนาแน่น การจราจรติดขัด และในอุโมงค์ เป็นต้น

IAQS เป็นส่วนหนึ่งของ Clean Zone Interior Package (แพ็คเกจเขตอากาศที่สะอาดภายในรถ หรือ CZIP)\* ซึ่งมีฟังก์ชันที่อนุญาตให้พัดลมเริ่มทำงานเมื่อปลดล็อครถ โดยใช้กฎแจร์ไมคคอนโทรล

### ภายใน

วัสดุที่ใช้ภายในรถวอลโว่จะได้รับการพิจารณาเลือกสรรมาอย่างรอบคอบ และได้ผ่านการทดสอบเพื่อความสวยงามและความสะอาดทุกสอยอย่างเต็มที่ รายละเอียดบางอย่างเป็นงานที่ด้วยมือ เช่น ตะเข็บของพวงมาลัยซึ่งได้รับการเย็บด้วยมือ ภายในรถได้รับการตรวจสอบเพื่อไม่ให้ส่งกลิ่นไม่พึงประสงค์หรือกลิ่นสารเคมีออกมา เช่น เมื่ออยู่กลางแจ้งหรือในสภาพอุณหภูมิสูง เป็นต้น

### ศูนย์บริการของวอลโว่และสิ่งแวดล้อม

การบำรุงรักษารถเป็นประจำสร้างสภาพรถของท่านที่มีอายุการใช้งานนาน และมีการสิ้นเปลืองน้ำมันเชื้อ

เพลิงต่ำ ด้วยวิธีนี้ ยังถือว่าท่านมีส่วนช่วยส่งเสริมให้สิ่งแวดล้อมสะอาดขึ้นอีกด้วย เมื่อศูนย์บริการของวอลโว่ได้รับความไว้วางใจให้ทำการบริการและบำรุงรักษารถของท่าน ศูนย์บริการนั้นจะเป็นส่วนหนึ่งในระบบของวอลโว่ วอลโว่ตั้งข้อกำหนดที่ชัดเจนในวิธีการออกแบบศูนย์บริการ เพื่อป้องกันการหกและการถ่ายเทสู่สิ่งแวดล้อม บุคลากรในศูนย์บริการของเรามีความรู้และเครื่องมือต่างๆ ที่จำเป็นเพื่อเป็นหลักประกันในการรักษาสิ่งแวดล้อมได้เป็นอย่างดี

### การรีไซเคิล

เนื่องจากวอลโว่ทำงานจากมุมมองของวงจรรอายุใช้งาน สิ่งที่สำคัญก็คือ รถจะถูกนำกลับมาใช้ใหม่ในรูปแบบที่เป็นมิตรต่อสิ่งแวดล้อม ส่วนประกอบเกือบทั้งหมดของรถสามารถนำกลับมาใช้ใหม่ได้ เราขอให้บุคคลที่เป็นเจ้าของรถในปัจจุบันติดต่อตัวแทนจำหน่ายเพื่อขอข้อมูลอ้างอิงเกี่ยวกับสถานประกอบการรีไซเคิลที่ได้รับการรับรอง/อนุญาต

### ข้อมูลที่เกี่ยวข้อง

- ความสิ้นเปลืองน้ำมันเชื้อเพลิงและการปล่อย CO2 (น. 839)
- การขับที่แบบประหยัดน้ำมัน (น. 588)
- การเริ่มหยุดการปรับสภาพล่วงหน้า\* (น. 311)

- คู่มือสำหรับเจ้าของรถและสิ่งแวดล้อม (น. 29)
- คุณภาพอากาศ (น. 279)

## IntelliSafe-การช่วยเหลือคนขับ

IntelliSafe เป็นแนวคิดเพื่อความปลอดภัยของรถของ Volvo Cars IntelliSafe ประกอบด้วยระบบจำนวนหนึ่ง (ทั้งระบบที่เป็นอุปกรณ์มาตรฐานและระบบที่เป็นออปชั่นพิเศษ) ที่มีจุดมุ่งหมายเพื่อทำให้การเดินทางของรถปลอดภัย, ป้องกันการบาดเจ็บ และเพื่อปกป้องผู้โดยสารและผู้ใช้รถใช้ถนนรายอื่น

### ระบบสนับสนุน

IntelliSafe ประกอบด้วยฟังก์ชันการสนับสนุนคนขับต่างๆ เช่น ระบบควบคุมความเร็วคงที่พร้อมการปรับความเร็วอัตโนมัติ\* ที่จะช่วยคนขับในการรักษาระดับความเร็ว พร้อมกับรักษาระยะห่างตามช่วงเวลาจากรถคันหน้าที่เลือกไว้

Pilot Assist<sup>5</sup> จะช่วยคนขับในการขับรถให้อยู่ระหว่างเส้นแบ่งช่องทางเดินรถโดยใช้การช่วยบังคับเดี่ยว รวมถึงช่วยรักษาความเร็วให้คงที่ พร้อมกับรักษาระยะห่างตามช่วงเวลาจากรถคันหน้าที่เลือกไว้

ระบบช่วยนำทางขณะจอด\* จะช่วยคนขับเข้าหรือออกจากช่องจอดรถ

ตัวอย่างอื่นๆ ของระบบที่สามารถช่วยเหลือคนขับได้ ได้แก่ ระบบไฟสูงแบบแอดทีฟ, Cross Traffic Alert (CTA)\* และBlind Spot Information (BLIS)\*

### การป้องกัน

City Safety เป็นฟังก์ชันที่สามารถช่วยป้องกันอุบัติเหตุได้ ฟังก์ชันนี้สามารถป้องกันหรือลดอันตรายจากการชนกับคนเดินถนน, คนขับขี่รถจักรยาน, สัตว์ขนาดใหญ่หรือรถคันอื่นได้ การเตือนแบบมองเห็น, เสียงเตือน และการสั่นสะเทือนเป็นจังหวะของเบรก ในกรณีที่มีความเสี่ยงต่อการเกิดการชน เพื่อช่วยให้คนขับดำเนินการอย่างทันท่วงที ถ้าคนขับไม่ตอบสนองต่อการเตือน และความเสี่ยงต่อการชนใกล้จะเกิดขึ้น City Safety สามารถทำการเบรกรถโดยอัตโนมัติได้

ระบบช่วยรักษาช่องทางเดินรถ LKA เป็นอีกหนึ่งตัวอย่างของฟังก์ชันที่ช่วยป้องกันอุบัติเหตุ โดยการช่วยเหลือคนขับ (บนทางด่วนและบนถนนเส้นหลักที่มีลักษณะคล้ายคลึงกัน) ในการลดความเสี่ยงที่รถจะออกนอกช่องทางเดินรถของตัวเองโดยไม่ตั้งใจ

ฟังก์ชัน Steering aid during increased collision risk สามารถช่วยคนขับในการลดความเสี่ยงที่รถจะออกจาก

ช่องทางเดินรถของตัวเองโดยไม่ตั้งใจ และ/หรือ การชนกับรถคันอื่นหรือสิ่งกีดขวาง โดยการบังคับรถให้กลับเข้ามาในช่องทางเดินรถของตัวเอง และ/หรือ หักหลบ

### การป้องกัน

เพื่อป้องกันคนขับและผู้โดยสาร รถจะมีตัวดึงเข็มขัดนิรภัยติดตั้งอยู่ ซึ่งจะดึงเข็มขัดนิรภัยให้รัดแน่นในสถานการณ์ดับขิ้นและเมื่อเกิดการชนขึ้น รถยังมีถุงลมนิรภัยและถุงลมนิรภัยแบบแถบ รวมถึง Whiplash Protection System (WHIPS) ซึ่งช่วยป้องกันการบาดเจ็บบริเวณคอ

และยังมี Pedestrian Protection System (PPS) ให้บริการเพื่อลดแรงกระแทกของรถที่กระทำต่อคนเดินถนนในกรณีที่เกิดการชนด้านหน้าอีกด้วย

### ข้อมูลที่เกี่ยวข้อง

- ระบบช่วยเหลือคนขับ (น. 380)
- ไฟสูงแบบแอดทีฟ (น. 224)
- ความปลอดภัย (น. 50)
- เข็มขัดนิรภัย (น. 54)
- ถุงลมนิรภัย (น. 60)

<sup>5</sup> ฟังก์ชันนี้อาจเป็นอุปกรณ์มาตรฐานหรือออปชั่นพิเศษก็ได้ ทั้งนี้ขึ้นอยู่กับตลาด

## รถออลไว้ของท่าน

- ◀◀ • Whiplash Protection System (น. 51)
- Pedestrian Protection System (น. 53)

Sensus - ความสามารถในการเชื่อมต่อและความบันเทิงแบบออนไลน์

Sensus ทำให้สามารถเชื่อมต่ออินเทอร์เน็ต, ใช้แอปต่างๆ และทำให้รถของท่านเป็นฮอตสปอต Wi-Fi ได้

นี่คือ Sensus



Sensus นำเสนออินเทอร์เน็ตที่ชาญฉลาด และการเชื่อมต่อออนไลน์กับโลกดิจิทัล โครงสร้างระบบนำทางที่ใช้ทำงานง่ายทำให้สามารถรับการสนับสนุนที่เกี่ยวข้อง ข้อมูล และความบันเทิงเมื่อต้องการได้ โดยไม่รบกวนคนขับ

Sensus จะครอบคลุมการใช้งานทั้งหมดในรถที่เกี่ยวข้องกับความบันเทิง, การเชื่อมต่อออนไลน์, การนำทาง\* และอินเทอร์เน็ตสำหรับผู้ใช้ระหว่างคนขับกับรถ Sensus ทำให้ท่านสามารถติดต่อสื่อสารกับรถและโลกภายนอกได้

ข้อมูลเมื่อต้องการ ตำแหน่งที่ต้องการ

การแสดงผลที่แตกต่างกันในรถจะให้ข้อมูลในช่วงเวลาที่เหมาะสม ข้อมูลจะแสดงในตำแหน่งที่แตกต่างกันตามลำดับความสำคัญของคนขับ





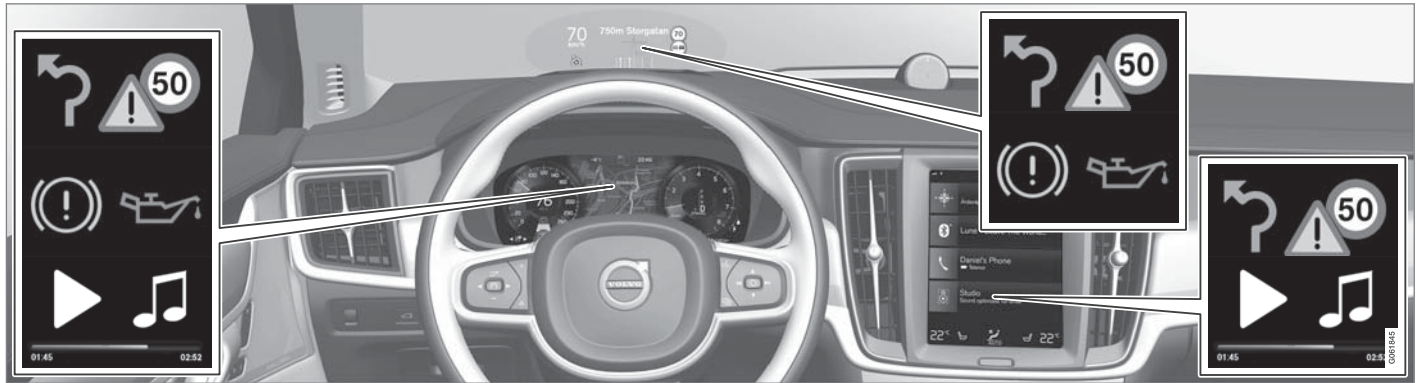

ชนิดที่ต่างกันของข้อมูลจะแสดงในจอแสดงผลที่ต่างกันตามลำดับความสำคัญของข้อมูล

จอแสดงผลบนกระจกหน้า\*

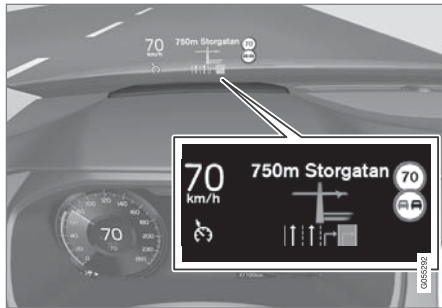

จอแสดงผลบนกระจกหน้าจะแสดงข้อมูลที่เลือกไว้ ซึ่งคนขับควรดำเนินการโดยเร็วที่สุดเท่าที่จะสามารถทำได้

ข้อมูลลักษณะนี้ เช่น คำเตือนการจราจร, ข้อมูลความเร็ว และข้อมูลระบบนำทาง\* เป็นต้น ข้อมูลป้ายจราจรบนถนนและสายเรียกเข้ายังแสดงขึ้นบนจอแสดงผลบนกระจกหน้าอีกด้วย การใช้งานหน้าจอนี้ทำได้โดยใช้แป้นกดทางด้านขวาของพวงมาลัย และโดยผ่านทางจอแสดงผลส่วนกลาง

จอแสดงผลสำหรับคนขับ



จอแสดงผลสำหรับคนขับขนาด 12 นิ้ว\*



จอแสดงผลสำหรับคนขับขนาด 8 นิ้ว

จอแสดงผลสำหรับคนขับจะแสดงข้อมูลเกี่ยวกับความเร็ว และข้อมูลอย่างเช่น สายเรียกเข้า หรือแทริคเพลงที่กำลังเล่นอยู่ เป็นต้น การใช้งานจอแสดงผลทำได้โดยใช้แป้นกดสองชุดบนพวงมาลัย

จอแสดงผลส่วนกลาง



ฟังก์ชันการทำงานหลักจำนวนมากของรถสามารถควบคุมได้จากจอแสดงผลส่วนกลาง ซึ่งเป็นหน้าจอแบบสัมผัสที่ตอบสนองต่อการแตะหน้าจอ ดังนั้น จำนวนของปุ่มกดและตัวควบคุมในรถจึงมีอยู่เป็นจำนวนน้อยที่สุด ท่านสามารถใช้งานหน้าจอได้แม้ท่านจะใส่ถุงมืออยู่ก็ตาม

ท่านสามารถควบคุมระบบต่างๆ เช่น ระบบควบคุมสภาพอากาศ, ระบบความบันเทิง และตำแหน่งที่นั่ง\* เป็นต้น ได้จากที่นี้ ข้อมูลที่แสดงบนจอแสดงผลส่วนกลางสามารถดำเนินการโดยคนขับหรือผู้อื่นที่นั่งอยู่ภายในรถก็ได้เมื่อมีโอกาส

### ระบบรับรู้คำสั่งเสียง



คนขับสามารถใช้ระบบรับรู้คำสั่งเสียงได้โดยไม่ต้องยกมือออกจากพวงมาลัย ระบบสามารถเข้าใจคำพูดที่เปล่งออกมาตามธรรมชาติได้ ใช้ระบบรับรู้คำสั่งเสียงในการสั่ง

งานต่างๆ เช่น เล่นเพลง, โทรหาใครบางคน, เพิ่มอุณหภูมิ หรืออ่านออกเสียงข้อความ เป็นต้น

### ข้อมูลที่เกี่ยวข้อง

- จอแสดงผลบนกระจกหน้า\* (น. 208)
- จอแสดงผลสำหรับคนขับ (น. 94)

- ภาพรวมของจอแสดงผลส่วนกลาง (น. 166)
- การจดจำเสียง (น. 211)
- รถที่มีการเชื่อมต่ออินเทอร์เน็ต\* (น. 670)
- การแบ่งปันการเข้าถึงอินเทอร์เน็ตจากรถผ่านฮอตสปอต Wi-Fi (น. 675)

รถวอลโว่ของท่าน

## อัปเดตซอฟต์แวร์

เพื่อให้ท่านในฐานะของลูกค้าของวอลโว่ได้รับประสบการณ์ใช้งานที่ดีที่สุดจากระบบของท่าน วอลโว่จึงดำเนินการพัฒนาระบบภายในรถและบริการต่างๆ ที่นำเสนอให้แก่ท่านอย่างต่อเนื่อง

เมื่อท่านนำรถเข้ารับบริการที่ตัวแทนจำหน่ายวอลโว่ที่ได้รับอนุญาต ท่านสามารถอัปเดตซอฟต์แวร์ในรถวอลโว่ของท่านให้เป็นเวอร์ชันล่าสุดได้ การอัปเดตซอฟต์แวร์ล่าสุดทำให้ท่านสามารถเข้าใช้งานฟังก์ชันการทำงานใหม่ๆ และรับการปรับปรุงล่าสุด รวมถึงการปรับปรุงก่อนหน้าที่รวมอยู่การอัปเดตซอฟต์แวร์ก่อนหน้านี้ด้วย

สำหรับข้อมูลเพิ่มเติมเกี่ยวกับการอัปเดตที่เผยแพร่ และคำตอบสำหรับคำถามที่พบบ่อย โปรดไปที่ [support.volvocars.com](http://support.volvocars.com)

### หมายเหตุ

ลักษณะการทำงานหลังจากการอัปเดตอาจแตกต่างกันออกไปโดยขึ้นอยู่กับตลาด, รุ่นรถ, รุ่นปี และอุปกรณ์พิเศษ

## ข้อมูลที่เกี่ยวข้อง

- Sensus - ความสามารถในการเชื่อมต่อและความบันเทิงแบบออนไลน์ (น. 39)
- การจัดการการอัปเดตระบบผ่านศูนย์บริการดาวนโหลด (น. 752)

## การบันทึกข้อมูล

ข้อมูลบางอย่างเกี่ยวกับการใช้งานรถ การทำงาน และเหตุการณ์ที่เกิดขึ้นจะบันทึกไว้ในรถ ซึ่งเป็นส่วนหนึ่งของระบบความปลอดภัย และการรับประกันคุณภาพของวอลโว่

รถคันนี้มี "Event Data Recorder" (EDR) ติดตั้งอยู่ จุดประสงค์หลักคือเพื่อลงทะเบียนและเก็บบันทึกข้อมูลที่เกี่ยวข้องกับอุบัติเหตุจากการจราจรหรือสถานการณ์คล้ายการชน เช่น เมื่อถูกลมนิรภัยพองตัว หรือเมื่อรถกระแทกกับสิ่งกีดขวางบนท้องถนน ข้อมูลจะบันทึกไว้เพื่อเพิ่มความเข้าใจว่าระบบรถยนต์ทำงานอย่างไรในสถานการณ์เช่นนี้ EDR ได้รับการออกแบบมาให้บันทึกข้อมูลที่เกี่ยวข้องกับไดนามิกรถยนต์และระบบความปลอดภัยในเวลาสั้นๆ โดยปกติ 30 วินาทีหรือน้อยกว่านั้น

EDR ในรถคันนี้ได้รับการออกแบบมาให้บันทึกข้อมูลที่เกี่ยวข้องต่อไปในกรณีที่เกิดอุบัติเหตุจากการจราจรหรือในสถานการณ์ที่คล้ายการชน:

- ระบบต่างๆ ในรถยนต์ทำงานอย่างไร
- เข็มวัดนิรภัยด้านคนขับและด้านผู้โดยสารคาดไว้/ดึงไว้หรือไม่

- การใช้คันเร่งหรือแป้นเบรกของคนขับ
- ความเร็วในการเดินทางของรถยนต์

ข้อมูลจะช่วยให้เราเข้าใจได้ดีขึ้นถึงสภาวะแวดล้อมที่อุบัติเหตุทางการจราจร การบาดเจ็บหรือความเสียหายเกิดขึ้น EDR จะบันทึกข้อมูลเฉพาะเมื่อเกิดการชนร้ายแรง EDR จะไม่บันทึกข้อมูลใดๆ ในสภาพการขับขี่ปกติ ในลักษณะเดียวกัน ระบบจะไม่ลงทะเบียนว่าใครเป็นคนขับรถหรือตำแหน่งทางภูมิศาสตร์ของอุบัติเหตุหรือสถานการณ์ที่ใกล้เคียงกับอุบัติเหตุ อย่างไรก็ตาม กลุ่มบุคคลอื่น เช่น ตำรวจ อาจใช้ข้อมูลที่บันทึกไว้ร่วมกับข้อมูลที่ชี้ตัวบุคคลได้ที่เก็บไว้ตามกฎหมายหลังอุบัติเหตุจากการจราจร อุปกรณ์พิเศษและการเข้าถึงรถยนต์หรือ EDR จำเป็นต้องมีเพื่อให้สามารถวิเคราะห์ข้อมูลที่ลงทะเบียนไว้ได้

นอกจาก EDR รถได้ติดตั้งคอมพิวเตอร์จำนวนหนึ่งที่ออกแบบมาเพื่อให้สามารถตรวจสอบและตรวจดูการทำงานของรถยนต์ได้อย่างต่อเนื่อง อุปกรณ์เหล่านี้สามารถบันทึกข้อมูลในระหว่างสภาพการขับขี่ปกติ แต่จะบันทึกข้อมูลบ่งชี้ที่ส่งผลกระทบต่อการใช้งานรถและการทำงานโดยเฉพาะ หรือในกรณีที่มีการกระตุกการทำงานของฟังก์ชันการสนับสนุนคนขับของรถ (เช่น City Safety และฟังก์ชันการเบรกอัตโนมัติ เป็นต้น)

ข้อมูลที่เก็บบันทึกไว้บางอย่าง จำเป็นต้องมีเพื่อให้ช่างซ่อมบำรุงและบริการสามารถวินิจฉัยและแก้ไขข้อบกพร่องที่เกิดขึ้นในรถยนต์ได้ ข้อมูลที่ลงทะเบียนไว้ก็จำเป็นต้องมีด้วยเพื่อให้วอลโว่สามารถปฏิบัติตามข้อบังคับทางกฎหมายที่บัญญัติตามกฎหมายและโดยหน่วยงานทางรัฐบาล ข้อมูลที่ลงทะเบียนไว้ในรถยนต์จะถูกเก็บบันทึกไว้ในคอมพิวเตอร์ของรถจนกระทั่งได้รับการบริการหรือซ่อมบำรุง

นอกเหนือจากที่กล่าวมาข้างต้น ข้อมูลต่างๆ ที่ลงทะเบียนไว้สามารถใช้โดยรวมเพื่อการค้นคว้าวิจัยและการพัฒนาผลิตภัณฑ์ โดยมีความมุ่งหมายเพื่อการพัฒนาความปลอดภัยและคุณภาพของรถวอลโว่อย่างต่อเนื่อง วอลโว่จะไม่เปิดเผยข้อมูลดังที่กล่าวมาก่อนหน้านี้แก่บุคคลที่สามโดยที่ไม่ได้รับการยินยอมจากเจ้าของรถ เพื่อปฏิบัติตามข้อบังคับตามกฎหมายและกฎข้อบังคับแห่งชาติ วอลโว่อาจถูกบังคับให้เปิดเผยข้อมูลลักษณะนี้ให้แก่ตำรวจหรือหน่วยงานอื่นๆ ที่อาจยืนยันสิทธิตามกฎหมายในการเข้าถึงข้อมูลดังกล่าว เครื่องมือทางเทคนิคพิเศษซึ่งวอลโว่และศูนย์บริการที่มีข้อตกลงกับวอลโว่สามารถเข้าถึงได้ จำเป็นต้องมีเพื่อให้สามารถอ่านและวิเคราะห์ข้อมูลที่บันทึกไว้ ทั้งนี้ วอลโว่เป็นผู้รับผิดชอบในการจัดเก็บและใช้งานข้อมูลในลักษณะที่

ปลอดภัย ซึ่งข้อมูลถูกส่งผ่านไปยังวอลโว่ในระหว่างการซ่อมแซมและการซ่อมบำรุง การจัดการข้อมูลต้องเป็นไปตามข้อกำหนดทางกฎหมายที่เกี่ยวข้อง โปรดติดต่อตัวแทนจำหน่ายของวอลโว่เพื่อขอข้อมูลเพิ่มเติม

**ข้อกำหนดและเงื่อนไขสำหรับการให้บริการรถวอลโว่มีบริการต่างๆ ที่ท่านสามารถขั้บรถวอลโว่ของท่านได้อย่างปลอดภัยและมีความสุขสบายมากที่สุดเท่าที่ท่านทำได้**

บริการเหล่านี้รวมถึงทุกอย่างตั้งแต่การให้ความช่วยเหลือในกรณีฉุกเฉินไปจนถึงการนำทางและการบริการการบำรุงรักษาต่างๆ

ก่อนใช้บริการ สิ่งสำคัญคือท่านต้องอ่านข้อกำหนดและเงื่อนไขสำหรับการบริการที่ [support.volvocars.com](http://support.volvocars.com)

#### **ข้อมูลที่เกี่ยวข้อง**

- นโยบายความเป็นส่วนตัวของลูกค้า (น. 44)

#### **นโยบายความเป็นส่วนตัวของลูกค้า**

วอลโว่ให้ความสำคัญและจะช่วยปกป้องข้อมูลส่วนบุคคลของทุกคนที่เข้าเยี่ยมชมเว็บไซต์ของเรา

นโยบายนี้เกี่ยวข้องกับการจัดการข้อมูลส่วนตัวของลูกค้า จุดประสงค์เพื่อให้ลูกค้าปัจจุบัน, ลูกค้าเก่า และผู้ที่มีโอกาสเป็นลูกค้า มีความเข้าใจโดยทั่วไปเกี่ยวกับ:

- สถานการณ์ที่จะมีการรวบรวมและประมวลผลข้อมูลส่วนตัวของท่าน
- ชนิดของข้อมูลส่วนตัวที่เรารวบรวม
- สาเหตุที่เรารวบรวมข้อมูลส่วนตัวของท่าน
- วิธีที่เราจัดการข้อมูลส่วนบุคคลของท่าน

ท่านสามารถอ่านนโยบายนี้ทั้งหมดได้ที่ [support.volvocars.com](http://support.volvocars.com)

#### **ข้อมูลที่เกี่ยวข้อง**

- ข้อกำหนดและเงื่อนไขสำหรับผู้เช่าและการแบ่งปันข้อมูล (น. 678)
- ข้อกำหนดและเงื่อนไขสำหรับการให้บริการ (น. 44)
- การบันทึกข้อมูล (น. 42)

#### **ข้อมูลสำคัญเกี่ยวกับอุปกรณ์เสริมและอุปกรณ์เพิ่มเติม**

การเชื่อมต่อและการติดตั้งอุปกรณ์เสริมอย่างไม่ถูกต้องอาจส่งผลเสียต่อระบบอิเล็กทรอนิกส์ของรถได้ เราขอแนะนำเป็นอย่างยิ่งว่า เจ้าของรถวอลโว่ควรติดตั้งเฉพาะอุปกรณ์เสริมของแท้ของวอลโว่เท่านั้น และทำการติดตั้งอุปกรณ์เสริมเหล่านั้นโดยช่างเทคนิคฝ่ายบริการของวอลโว่ที่ผ่านการฝึกอบรมและมีคุณสมบัติเหมาะสมเท่านั้น อุปกรณ์เสริมบางอุปกรณ์จะสามารถทำงานได้เมื่อติดตั้งซอฟต์แวร์ที่เกี่ยวข้องลงในระบบคอมพิวเตอร์แล้วเท่านั้น

อุปกรณ์ที่อธิบายในคู่มือสำหรับเจ้าของรถไม่ได้มีอยู่ในรถทุกคัน รถบางคันจะมีอุปกรณ์ที่แตกต่างออกไป โดยขึ้นอยู่กับการปรับให้สอดคล้องกับความต้องการของแต่ละตลาด หรือกฎหมายและระเบียบข้อบังคับของท้องถิ่นหรือประเทศ

อปชั่นพิเศษหรืออุปกรณ์เสริมที่อธิบายไว้ในคู่มือฉบับนี้ จะมีเครื่องหมายดอกจันกำกับอยู่ โปรดติดต่อตัวแทนจำหน่ายของวอลโว่ ในกรณีที่ไม่แน่ใจเกี่ยวกับมาตรฐานหรืออุปกรณ์พิเศษ/อุปกรณ์เสริม

**คำเตือน**

คนขับจะต้องเป็นผู้รับผิดชอบว่ามีการใช้รถอย่างปลอดภัย รวมทั้งต้องปฏิบัติตามกฎหมายและกฎระเบียบที่มีผลบังคับใช้

นอกจากนี้ สิ่งสำคัญคือรถต้องได้รับการบำรุงรักษา และการบริการตามคำแนะนำของวอลโว่ รวมทั้งข้อมูลสำหรับเจ้าของรถ รวมทั้งสมุดการรับประกัน และการบริการ

หากข้อมูลในรถมีความแตกต่างจากคู่มือสำหรับเจ้าของรถฉบับพิมพ์ ให้ยึดถือข้อมูลฉบับพิมพ์เป็นหลัก

**ข้อมูลที่เกี่ยวข้อง**

- การติดตั้งอุปกรณ์เสริม (น. 45)
- การเชื่อมต่ออุปกรณ์เข้ากับขอคเค็ดการตรวจหาข้อบกพร่องของรถ (น. 46)
- การอ่านคู่มือสำหรับเจ้าของรถ (น. 26)

**การติดตั้งอุปกรณ์เสริม**

เราขอแนะนำเป็นอย่างยิ่งว่า เจ้าของรถวอลโว่ควรติดตั้งเฉพาะอุปกรณ์เสริมของแท้ของวอลโว่เท่านั้น และทำการติดตั้งอุปกรณ์เสริมเหล่านั้นโดยช่างเทคนิคฝ่ายบริการของวอลโว่ที่ผ่านการฝึกอบรม และมีคุณสมบัติเหมาะสมเท่านั้น อุปกรณ์เสริมบางอุปกรณ์จะสามารถทำงานได้เมื่อติดตั้งซอฟต์แวร์ที่เกี่ยวข้องลงในระบบคอมพิวเตอร์แล้วเท่านั้น

- อุปกรณ์เสริมของแท้ของวอลโว่ได้รับการทดสอบเพื่อให้มั่นใจได้ว่าจะสามารถทำงานร่วมกับระบบต่างๆ สำหรับประสิทธิภาพ, ความปลอดภัย และการควบคุมการปล่อยมลพิษของรถได้ นอกจากนี้ ช่างเทคนิคฝ่ายบริการของวอลโว่ที่ผ่านการฝึกอบรมและมีคุณสมบัติที่เหมาะสมจะทราบว่าจะติดตั้งอุปกรณ์เสริมต่างๆ บนรถวอลโว่ของท่านได้อย่างปลอดภัยได้ที่เหมาะสมใด บริการช่างเทคนิคฝ่ายบริการของวอลโว่ที่ผ่านการฝึกอบรมและมีคุณสมบัติที่เหมาะสมเสมอก่อนที่จะติดตั้งอุปกรณ์เสริมใดๆ ในรถของท่าน
- อุปกรณ์ที่ไม่ได้รับการรับรองจากวอลโว่อาจไม่ได้รับการทดสอบโดยเฉพาะสำหรับการใช้ร่วมกับรถของท่าน

- ระบบที่เกี่ยวกับประสิทธิภาพหรือความปลอดภัยของรถบางระบบอาจได้รับผลเสียจากการติดตั้งอุปกรณ์เสริมที่ไม่ได้รับการทดสอบโดยวอลโว่ หรือถ้าติดตั้งโดยผู้ที่ไม่ม่มีประสบการณ์ในการติดตั้งอุปกรณ์เสริมในรถ
- ความเสียหายที่เกิดขึ้นเนื่องจากอุปกรณ์เสริมที่ติดตั้งโดยไม่ได้รับอนุญาต หรือติดตั้งอย่างไม่ถูกต้อง จะไม่ได้รับการคุ้มครองภายใต้การรับประกันรถใหม่ ข้อมูลเพิ่มเติมเกี่ยวกับการรับประกันจะมีอยู่ในสมุดการรับประกันและการบริการ วอลโว่ไม่ขอรับผิดชอบใดๆ ต่อการเสียชีวิต, การบาดเจ็บ หรือค่าใช้จ่ายที่เกิดขึ้นอันเป็นผลมาจากการติดตั้งอุปกรณ์เสริมที่ไม่ใช่ของแท้

**ข้อมูลที่เกี่ยวข้อง**

- ข้อมูลสำคัญเกี่ยวกับอุปกรณ์เสริมและอุปกรณ์เพิ่มเติม (น. 44)

## การเชื่อมต่ออุปกรณ์เข้ากับซอคเก็ตการตรวจหาข้อบกพร่องของรถ

การเชื่อมต่อและการติดตั้งซอฟต์แวร์ หรือเครื่องมือวิเคราะห์อย่างไม่ต้อง อาจส่งผลเสียกับระบบอิเล็กทรอนิกส์ของรถ

เราขอแนะนำเป็นอย่างยิ่งว่า เจ้าของรถวอลโว่ควรติดตั้งเฉพาะอุปกรณ์เสริมของแท้ของวอลโว่เท่านั้น และทำการติดตั้งอุปกรณ์เสริมเหล่านั้นโดยช่างเทคนิคฝ่ายบริการของวอลโว่ที่ผ่านการฝึกอบรมและมีคุณสมบัติเหมาะสมเท่านั้น อุปกรณ์เสริมบางอุปกรณ์จะสามารถทำงานได้เมื่อติดตั้งซอฟต์แวร์ที่เกี่ยวข้องลงในระบบคอมพิวเตอร์แล้วเท่านั้น

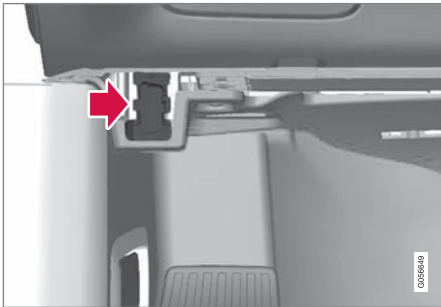

หัวต่อสายข้อมูล (On-board Diagnostic, OBDII) จะอยู่ใต้แผงคอนโซลหน้าที่ด้านคนขับ

## หมายเหตุ

บริษัทรถยนต์วอลโว่ไม่รับผิดชอบต่อผลสืบเนื่องใดๆ หากมีการเชื่อมต่ออุปกรณ์ที่ได้ผ่านการรับรองให้ใช้เข้ากับช่องเสียบ On-board Diagnostic (OBDII) เฉพาะช่างเทคนิคฝ่ายบริการของวอลโว่ ซึ่งผ่านการฝึกอบรมและมีคุณสมบัติเหมาะสมเท่านั้นที่ควรใช้ช่องเสียบนี้

## ข้อมูลที่เกี่ยวข้อง

- ข้อมูลสำคัญเกี่ยวกับอุปกรณ์เสริมและอุปกรณ์เพิ่มเติม (น. 44)

## การแสดงผลหมายเลขตัวถังรถ

เช่น เมื่อติดต่อกับตัวแทนจำหน่ายของวอลโว่เกี่ยวกับการเป็นสมาชิก Volvo On Call ของท่าน ท่านอาจจำเป็นต้องใช้หมายเลขตัวถังรถ (VIN<sup>6</sup>)

1. กด Settings ในมุมมองระดับบนสุดบนจอแสดงผลส่วนกลาง
2. ไปต่อที่ System → System Information → Vehicle Identification Number  
> หมายเลขตัวถังรถจะแสดงขึ้น

## การรับประกันสมรรถนะของคนขับ

คนขับเป็นผู้รับผิดชอบในการดำเนินการใดๆ ก็ตามที่ทำให้มั่นใจได้ถึงความปลอดภัยของตัวเอง, ผู้โดยสาร และผู้ใช้รถใช้ถนนรายอื่น ส่วนหนึ่งของความรับผิดชอบนี้ก็คือการหลีกเลี่ยงสิ่งรบกวนสมรรถนะ เช่น การทำกิจกรรมที่ไม่เกี่ยวข้องกับการใช้รถในระหว่างการขับขี่ เป็นต้น

รถวอลโว่คันใหม่ของท่านมีหรืออาจมีระบบความบันเทิงหรือระบบติดต่อสื่อสารที่มีเนื้อหาน่าสนใจ โดยอาจรวมถึงโทรศัพท์เคลื่อนที่พร้อมระบบบลูทูธ, ระบบนำทาง และระบบเครื่องเสียง ซึ่งมีฟังก์ชันการทำงานต่างๆ

มากมาย ท่านยังอาจมีอุปกรณ์อิเล็กทรอนิกส์แบบพกพาอื่นๆ เพื่อความสะดวกสบายของท่านอีกด้วย การใช้งานอุปกรณ์เหล่านี้อย่างถูกวิธีและปลอดภัย จะทำให้ได้รับประสบการณ์การขับขี่ที่ดีขึ้น แต่ถ้าใช้งานอุปกรณ์เหล่านี้อย่างไม่เหมาะสม ก็อาจเป็นการรบกวนสมรรถนะของท่านได้

เพื่อแสดงให้เห็นถึงความห่วงใยของวอลโว่ต่อความปลอดภัยของท่าน เราเสนอคำเตือนเกี่ยวกับระบบเหล่านี้ดังต่อไปนี้ ห้ามใช้อุปกรณ์หรือฟังก์ชันการทำงานในรถในลักษณะที่อาจรบกวนสมรรถนะการขับขี่ของท่าน การเสีย

สมรรถนะอาจทำให้เกิดอุบัติเหตุร้ายแรงได้ นอกเหนือจากคำเตือนโดยทั่วไปเหล่านี้แล้ว เราขอแนะนำคำแนะนำต่อไปนี้เกี่ยวกับฟังก์ชันการทำงานใหม่ๆ ที่อาจมีอยู่ในรถ:

### คำเตือน

- ห้ามใช้โทรศัพท์มือถือในขณะที่ขับขี่เป็นอันตราย ในบางพื้นที่ ห้ามคนขับใช้โทรศัพท์มือถือในขณะที่รถกำลังแล่น
- หากรถมีระบบนำทางติดตั้งไว้ ท่านต้องกำหนดและเปลี่ยนรายละเอียดการเดินทางขณะที่รถจอดอยู่
- ห้ามตั้งโปรแกรมระบบเสียงในขณะที่รถแล่น ตั้งโปรแกรมวิทยุให้มีค่าที่ตั้งไว้ล่วงหน้าเมื่อรถจอดอยู่ จากนั้นจึงใช้ค่าที่ตั้งไว้ล่วงหน้า ตามที่โปรแกรมไว้ เพื่อให้สามารถใช้วิทยุได้อย่างรวดเร็วและสะดวกยิ่งขึ้น
- อย่าใช้เครื่องแล็บท็อปหรือคอมพิวเตอร์มือถือในขณะที่รถแล่น

### ข้อมูลที่เกี่ยวข้อง

- เสียง, สื่อและอินเทอร์เน็ต (น. 630)

<sup>6</sup> Vehicle Identification Number





ความปลอดภัย

## ความปลอดภัย

รถยนต์จะติดตั้งระบบความปลอดภัยหลากหลายระบบซึ่งจะทำงานพร้อมกัน เพื่อป้องกันคนขับและผู้โดยสารในกรณีที่เกิดอุบัติเหตุ

รถมีเซ็นเซอร์จำนวนหนึ่งติดตั้งอยู่ ซึ่งจะตอบสนองในกรณีที่เกิดอุบัติเหตุ และสั่งงานระบบความปลอดภัยต่างๆ เช่น ถุงลมนิรภัยและตัวดึงเข็มขัดนิรภัย โดยขึ้นอยู่กับสภาพอุบัติเหตุเฉพาะ เช่นการชนที่มุมต่างๆ กัน การพลิกคว่ำ หรือการขับตกถนน ระบบจะตอบสนองในรูปแบบต่างๆ กัน เพื่อให้การปกป้องที่ดีที่สุด

นอกจากนี้ ยังมีระบบความปลอดภัยแบบกลไก เช่น Whiplash Protection System อีกด้วย รวมทั้งโครงสร้างของรถยังถูกสร้างขึ้นโดยให้สามารถกระจายแรงการชนที่สูงมากไปยังคาน เสา พื้น หลังคา และชิ้นส่วนอื่นๆ ของตัวถังอีกด้วย

หมอนนิรภัยของรถอาจทำงานหลังการชน ถ้าฟังก์ชันที่สำคัญในรถได้รับความเสียหาย

## สัญลักษณ์เตือนในจอแสดงผลสำหรับคนขับ



สัญลักษณ์เตือนในจอแสดงผลสำหรับคนขับจะติดสว่างขึ้นเมื่อระบบไฟฟ้าของรถอยู่ที่ตำแหน่งสวิตช์กุญแจ II สัญลักษณ์จะดับไปหลังจากผ่านไปประมาณ 6 วินาที ถ้าระบบความปลอดภัยไม่มีความผิดปกติ

## คำเตือน

ถ้าสัญลักษณ์เตือนยังคงติดสว่างอยู่ หรือติดสว่างขึ้นในระหว่างการขับรถ และมีข้อความ SRS airbag Service urgent Drive to workshop แสดงขึ้นในจอแสดงผลสำหรับคนขับ แสดงว่าระบบความปลอดภัยระบบใดระบบหนึ่งทำงานไม่เต็มที่ วอลโว่ขอแนะนำให้ติดต่อศูนย์บริการของวอลโว่ที่ได้รับอนุญาตอย่างเป็นทางการโดยเร็วที่สุด

## คำเตือน

ห้ามตัดแปลงหรือซ่อมแซมระบบความปลอดภัยต่างๆ ของรถด้วยตัวท่านเอง หากระบบใดระบบหนึ่งมีข้อบกพร่องอาจทำให้มีการทำงานผิดปกติ และส่งผลให้เกิดการบาดเจ็บต่อบุคคลอย่างร้ายแรงได้ วอลโว่ขอแนะนำให้ติดต่อศูนย์บริการของวอลโว่ที่ได้รับอนุญาตอย่างเป็นทางการ



ถ้าสัญลักษณ์เตือนเฉพาะไม่ทำงาน สัญลักษณ์เตือนทั่วไปจะติดสว่างขึ้นแทน และจอแสดงผลสำหรับคนขับจะแสดงข้อความเดียวกันขึ้น

## ข้อมูลที่เกี่ยวข้อง

- ความปลอดภัยระหว่างการตั้งครรภ์ (น. 51)
- เข็มขัดนิรภัย (น. 54)
- ถุงลมนิรภัย (น. 60)
- Whiplash Protection System (น. 51)
- Pedestrian Protection System (น. 53)
- Safety mode (น. 68)
- ระบบความปลอดภัยสำหรับเด็ก (น. 70)

## ความปลอดภัยระหว่างการตั้งครุภ

สิ่งที่สำคัญก็คือ จะต้องใช้เข็มขัดนิรภัยอย่างถูกต้องในระหว่างการตั้งครุภ และคนขับที่ตั้งครุภจะต้องปรับที่นั่งอย่างถูกต้อง

### เข็มขัดนิรภัย

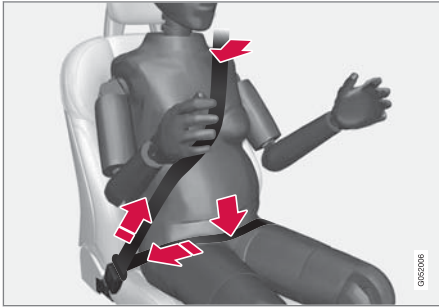

เข็มขัดนิรภัยช่วงทแยงควรจจะรัดเหนือไหล่ จากนั้นผ่านระหว่างหน้าอกและไปยังด้านข้างของหน้าท้อง

เข็มขัดนิรภัยช่วงตักควรจจะคาดอยู่ราบเหนือต้นขา และอยู่ใต้หน้าท้องให้มากที่สุดเท่าที่จะเป็นไปได้ – ห้ามให้เข็มขัดเลื่อนขึ้นไป อย่าให้เข็มขัดนิรภัยหย่อนและดูให้แน่ใจว่าเข็มขัดรัดแน่นกับลำตัวมากที่สุด นอกจากนี้ให้ตรวจสอบด้วยว่าเข็มขัดนิรภัยไม่มีบิดงอ

## ตำแหน่งการนั่ง

เนื่องจากสภาพครุภจะเปลี่ยนแปลงไปเรื่อยๆ สตรีมีครุภที่ขับรดจะต้องปรับที่นั่งและพวงมาลัย เพื่อให้สามารถควบคุมรถในขณะขับช้ได้อย่างสะดวก ซึ่งหมายความว่าจะต้องสามารถบังคับพวงมาลัยและใช้แป้นเหยียบต่างๆ ได้โดยง่าย) ในกรณีนี้ สตรีมีครุภควรพยายามเลื่อนที่นั่งเพื่อให้ได้ระยะห่างระหว่างพวงมาลัยและหน้าท้องให้มากที่สุดเท่าที่จะเป็นไปได้

### ข้อมูลที่เกี่ยวข้อง

- ความปลอดภัย (น. 50)
- เข็มขัดนิรภัย (น. 54)
- ที่นั่งด้านหน้าแบบแมนนวล (น. 258)
- ที่นั่งด้านหน้าแบบปรับด้วยระบบไฟฟ้า\* (น. 259)

## Whiplash Protection System

Whiplash Protection System (WHIPS) สามารถช่วยลดความเสี่ยงของการบาดเจ็บของกระดูกต้นคอและที่หลังจากการสะบัดของศีรษะได้ ระบบนี้ประกอบด้วยเบาะรองนั่งและพนักพิงแบบดูดซับพลังงาน รวมทั้งพนักพิงศีรษะที่ออกแบบมาเป็นพิเศษสำหรับที่นั่งด้านหน้า

WHIPS จะทำงานในกรณีที่เกิดการชนจากด้านหลังรถซึ่งมุมและความเร็วของการชน รวมถึงลักษณะของรถที่เข้ามาชนจะมีผลต่อการทำงานของระบบนี้

เมื่อ WHIPS ถูกกระตุ้นให้ทำงาน พนักพิงหลังของที่นั่งด้านหน้าจะเอนไปด้านหลังและเบาะนั่งจะลดต่ำลง เพื่อเปลี่ยนตำแหน่งการนั่งของคนขับและผู้โดยสารบนที่นั่งด้านหน้า การเคลื่อนที่ของระบบจะช่วยดูดซับแรงบางอย่างที่สามารถเกิดขึ้นและทำให้เกิดการบาดเจ็บของกระดูกต้นคอและที่หลังจากการสะบัดของศีรษะได้

### คำเตือน

WHIPS เป็นระบบที่ช่วยเสริมการทำงานของเข็มขัดนิรภัย ต้องคาดเข็มขัดนิรภัยเสมอ



### ⚠ คำเตือน

ห้ามตัดแปลงหรือซ่อมแซมที่นั่งหรือ WHIPS ด้วยตัวท่านเอง วอลโว่ขอแนะนำให้ติดต่อศูนย์บริการของวอลโว่ที่ได้รับอนุญาตอย่างเป็นทางการ

ถ้าที่นั่งด้านหน้าได้รับแรงในระดับสูงมาก เช่น ในระหว่างที่เกิดการชน จะต้องเปลี่ยนที่นั่งทั้งชุด ในกรณีนี้ คุณสมบัติในการป้องกันบางอย่างของที่นั่งอาจหายไป ถึงแม้ว่าที่นั่งจะไม่ชำรุดเสียหายก็ตาม

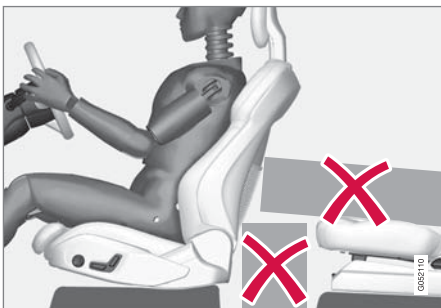

ห้ามวางวัตถุใดๆ ไว้บนพื้นด้านหลังหรือพื้นใต้ที่นั่งด้านหน้าหรือในที่นั่งด้านหลังที่อาจกีดขวางไม่ให้ WHIPS สามารถทำงานได้

### ⚠ คำเตือน

ห้ามพยายามอัดวัตถุที่แข็งเข้าไประหว่างเบาะรองนั่งของที่นั่งด้านหลังกับพนักพิงที่นั่งด้านหน้า

หากพนักพิงในที่นั่งด้านหลังถูกปรับให้ต่ำลง จะต้องยึดน้ำหนักรบรรทุกไว้ เพื่อป้องกันไม่ให้เลื่อนไกลไปยังพนักพิงของที่นั่งด้านหน้าในกรณีที่เกิดการชน

### ⚠ คำเตือน

หากมีการปรับพนักพิงในที่นั่งด้านหลังให้ต่ำลงหรือใช้ที่นั่งสำหรับเด็กแบบหันไปด้านหลังในที่นั่งด้านหลัง จะต้องเลื่อนที่นั่งด้านหน้าที่ตรงกันไปข้างหน้าเพื่อไม่ให้แตะกับพนักพิงที่ปรับให้ต่ำลงหรือที่นั่งสำหรับเด็ก

### ตำแหน่งการนั่ง

เพื่อให้ได้รับการป้องกันสูงสุดจาก WHIPS คนขับและผู้โดยสารจะต้องนั่งอยู่ในตำแหน่งการนั่งที่ถูกต้อง และตรวจสอบให้แน่ใจว่าไม่มีสิ่งใดกีดขวางการทำงานของระบบ

ปรับตำแหน่งการนั่งบนที่นั่งด้านหน้าอย่างถูกต้องก่อนที่จะเริ่มการขับขี่

คนขับและผู้โดยสารบนที่นั่งด้านหน้าควรนั่งอยู่ตรงกลางของที่นั่ง โดยให้มีระยะห่างระหว่างศีรษะกับพนักพิงศีรษะให้น้อยที่สุดเท่าที่จะทำได้

### WHIPS และที่นั่งสำหรับเด็ก

การปกป้องของรถสำหรับเด็กที่นั่งอยู่ในที่นั่งสำหรับเด็กหรือบนเบาะรองนั่งเสริมไม่ลดลงแต่อย่างใดเมื่อใช้ WHIPS

### ข้อมูลที่เกี่ยวข้อง

- ความปลอดภัย (น. 50)
- ที่นั่งด้านหน้าแบบแมนนวล (น. 258)
- ที่นั่งด้านหน้าแบบปรับด้วยระบบไฟฟ้า\* (น. 259)
- Rear Collision Warning (น. 477)

\* อปชั่นพิเศษ/อุปกรณ์เสริม

## Pedestrian Protection System

Pedestrian Protection System (PPS) เป็นระบบซึ่งช่วยลดอันตรายของคนเดินถนนจากการกระแทกของรถเมื่อเกิดการชนด้านหน้า

ในการชนคนเดินถนนที่ด้านหน้าบางกรณี เซ็นเซอร์ที่อยู่ด้านหน้ารถจะตอบสนองและระบบจะทำงาน

เมื่อ PPS ทำงาน จะมีการทำงานต่อไปนี้เกิดขึ้น:

- ส่วนด้านหลังของฝากระโปรงหน้าจะยกขึ้น
- สัญญาณเตือนแบบอัตโนมัติจะถูกส่งผ่าน Volvo On Call\*

เซ็นเซอร์จะทำงานที่ความเร็วประมาณ 25-50 กม./ชม. (15-30 ไมล์ต่อชั่วโมง)

เซ็นเซอร์ได้รับการออกแบบให้ตรวจจับการชนกับวัตถุที่มีลักษณะคล้ายกันขาของมนุษย์

### ❗ หมายเหตุ

อาจมีวัตถุในการจราจรที่ส่งสัญญาณที่คล้ายคลึงกับการชนกับคนเดินถนนไปยังเซ็นเซอร์ ซึ่งอาจทำให้ระบบถูกสั่งให้ทำงานได้ในกรณีที่เกิดการชนกับวัตถุลักษณะนี้

### ⚠ คำเตือน

ห้ามติดตั้งอุปกรณ์เสริมใดๆ หรือเปลี่ยนส่วนใดๆ ที่ด้านหน้า การรบกวนอุปกรณ์ด้านหน้า อาจเป็นสาเหตุให้ระบบทำงานผิดปกติและก่อให้เกิดการบาดเจ็บที่รุนแรง รวมทั้งเกิดความเสียหายต่อรถยนต์

วอลโว่แนะนำให้ใช้แชมปัดน้ำฝนของแท้ และใช้เฉพาะชั้นส่วนของแท้เท่านั้น

### ⚠ คำเตือน

ห้ามแก้ไขหรือซ่อมแซมระบบด้วยตัวคุณเอง วอลโว่ขอแนะนำให้ติดต่อศูนย์บริการของวอลโว่ที่ได้รับอนุญาตอย่างเป็นทางการ การทำงานกับระบบอย่างไม่ถูกต้องอาจทำให้เกิดการทำงานผิดพลาด และส่งผลให้เกิดการบาดเจ็บร้ายแรงได้

### ⚠ คำเตือน

ในกรณีที่เกิดความเสียหายใดๆ ที่ด้านหน้ารถ วอลโว่ขอแนะนำให้ติดต่อศูนย์บริการของวอลโว่ที่ได้รับการแต่งตั้งอย่างเป็นทางการ เพื่อให้แน่ใจว่าระบบอยู่ในสภาพดี

## สัญลักษณ์ในจอแสดงผลสำหรับคนขับ

สัญลักษณ์	ความหมาย
	มีการสั่งงาน PPS ก่อนหน้านี้ หรือมีความผิดปกติเกิดขึ้นในระบบ ปฏิบัติตามคำแนะนำที่ให้ไว้

## ข้อมูลที่เกี่ยวข้อง

- ความปลอดภัย (น. 50)

ความปลอดภัย

## เข็มขัดนิรภัย

การเบรกอย่างรุนแรงอาจทำให้ได้รับผลตามมารที่ร้ายแรงได้ หากไม่ใช้เข็มขัดรัดนิรภัย

เป็นสิ่งสำคัญที่จะต้องคาดเข็มขัดนิรภัยให้ติดแน่นกับตัว เพื่อให้เข็มขัดสามารถให้การปกป้องสูงสุด ห้ามเอียงพนักพิงหลังไปด้านหลังมากเกินไป เข็มขัดนิรภัยได้รับการออกแบบมาเพื่อให้การป้องกันในตำแหน่งการนั่งปกติ

### คำเตือน

โปรดจำไว้เสมอว่า ห้ามหนีบหรือเกี่ยวเข็มขัดนิรภัยเข้ากับขอเกี่ยวหรือตัวยึดต่างๆ ภายในรถ เนื่องจากจะทำให้ไม่สามารถดึงเข็มขัดให้รัดแน่นได้อย่างถูกต้อง

### คำเตือน

เข็มขัดนิรภัยและถุงลมนิรภัยเป็นอุปกรณ์ที่ทำงานร่วมกัน ถ้าไม่คาดเข็มขัดนิรภัยหรือใช้งานไม่ถูกต้อง อาจทำให้ประสิทธิภาพในการป้องกันอันตรายจากถุงลมนิรภัยลดลงในกรณีที่เกิดการชน

### คำเตือน

ห้ามแก้ไขหรือซ่อมแซมเข็มขัดนิรภัยด้วยตัวเอง วอลโว่ขอแนะนำให้ติดต่อศูนย์บริการของวอลโว่ที่ได้รับอนุญาตอย่างเป็นทางการ

ถ้าเข็มขัดนิรภัยได้รับแรงสูงๆ เช่น ในระหว่างที่เกิดการชน จะต้องเปลี่ยนเข็มขัดนิรภัยทั้งหมด ในกรณีนี้คุณสมบัตินในการป้องกันบางอย่างของเข็มขัดนิรภัยอาจหายไป ถึงแม้ว่าเข็มขัดจะไม่ชำรุดเสียหายก็ตาม ถ้าพบร่องรอยของการชำรุดเสียหาย ก็จะต้องเปลี่ยนเข็มขัดนิรภัยด้วยเช่นกัน เข็มขัดนิรภัยชุดใหม่จะต้องเป็นชนิดที่ได้รับการรับรอง และได้รับการออกแบบสำหรับการติดตั้งที่ตำแหน่งเดียวกับกับเข็มขัดนิรภัยที่จะเปลี่ยน

### ข้อมูลที่เกี่ยวข้อง

- ความปลอดภัย (น. 50)
- ชุดดึงเข็มขัดนิรภัยกลับ (น. 56)
- การคาดและการปลดเข็มขัดนิรภัย (น. 54)
- ตัวเตือนประตูและเข็มขัดนิรภัย (น. 58)

## การคาดและการปลดเข็มขัดนิรภัย

ตรวจสอบให้แน่ใจว่า ผู้โดยสารทุกคนคาดเข็มขัดนิรภัยแล้วก่อนที่จะเริ่มการขับขี่

### การคาดเข็มขัดนิรภัย

1. ดึงเข็มขัดนิรภัยออกมาช้าๆ และตรวจสอบให้แน่ใจว่าไม่มีการบิดเกลียวหรือการชำรุดเสียหายใดๆ

### หมายเหตุ

เข็มขัดจะล็อก และไม่สามารถดึงออกมาได้อีก:

- ถ้าดึงเข็มขัดออกมาเร็วเกินไป
- เมื่อเบรกหรือมีการเร่ง
- ถ้ารถเอียงมากเกินไป

2. ล็อคเข็มขัดนิรภัยโดยเสียบสลักล็อคเข้าไปในหัวล็อคเข็มขัดนิรภัยสำหรับเข็มขัดเส้นนั้นๆ
  - > เสียง "คลิก" ดังๆ หมายความว่า เข็มขัดนิรภัยล็อคแน่นแล้ว

### ⚠ คำเตือน

ให้เสียบหัวเข็มขัดนิรภัยในตัวล็อคด้านที่ถูกต้องเสมอ เข็มขัดนิรภัยและหัวเข็มขัดอาจไม่สามารถทำงานได้อย่างถูกต้องในกรณีที่เกิดการชน ทำให้อาจได้รับบาดเจ็บสาหัส

3. เข็มขัดนิรภัยสำหรับที่นั่งด้านหน้าจะสามารถปรับความสูงได้

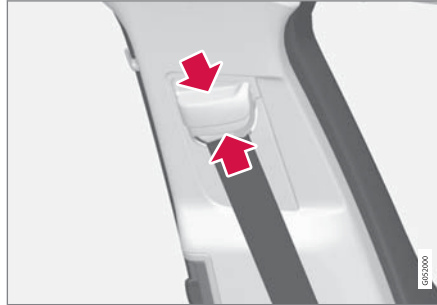

กดตัวยึดที่นั่งแล้วเลื่อนเข็มขัดนิรภัยขึ้นหรือลงปรับเข็มขัดนิรภัยให้สูงที่สุดเท่าที่จะทำได้โดยไม่รัดคอของท่าน

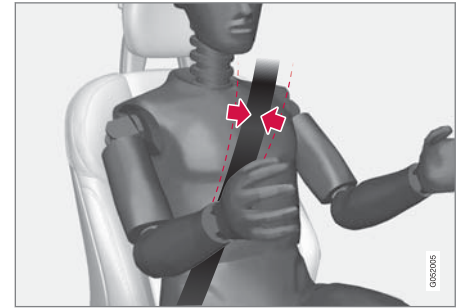

เข็มขัดนิรภัยจะต้องพาดผ่านเหนือหัวไหล่ (ไม่ต่ำลงมาจนอยู่บนแขน)

4. ยึดเข็มขัดคาดหน้าตักให้แน่นที่บริเวณเหนือตัก โดยการดึงเข็มขัดพาดไหล่ขึ้นไปทางหัวไหล่

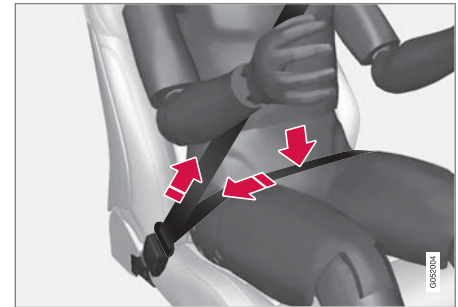

เข็มขัดคาดหน้าตักจะต้องอยู่ที่ระดับต่ำ (ไม่อยู่เหนือช่องท้อง)





### คำเตือน

เข็มขัดนิรภัยแต่ละเส้นออกแบบมาให้ใช้งานสำหรับหนึ่งคนเท่านั้น

### คำเตือน

โปรดจำไว้เสมอว่า ห้ามหนีบหรือเกี่ยวเข็มขัดนิรภัยเข้ากับขอเกี่ยวหรือตัวยึดต่างๆ ภายในรถ เนื่องจากจะทำให้ไม่สามารถดึงเข็มขัดให้รัดแน่นได้อย่างถูกต้อง

### คำเตือน

ห้ามทำให้เข็มขัดนิรภัยชำรุด และห้ามเสียบสิ่งแปลกปลอมในตัวล็อกเข็มขัด เข็มขัดนิรภัยและตัวล็อกหัวเข็มขัดอาจจะไม่ทำงานอย่างถูกต้องในกรณีที่มีการชน ทำให้อาจได้รับบาดเจ็บสาหัส

### การปลดเข็มขัดนิรภัย

1. กดปุ่มล็อกสีแดงลงในที่ล็อก และปล่อยให้เข็มขัดถูกดึงกลับเข้าไป
2. หากเข็มขัดไม่ถูกดึงเข้าจนสุด ให้ใช้มือป้อนเข็มขัดเข้าไปเพื่อให้เข็มขัดห้อย

### ข้อมูลที่เกี่ยวข้อง

- เข็มขัดนิรภัย (น. 54)
- ชุดดึงเข็มขัดนิรภัยกลับ (น. 56)
- ตัวเตือนประตูและเข็มขัดนิรภัย (น. 58)

### ชุดดึงเข็มขัดนิรภัยกลับ

รถมีตัวปรับความตึงเข็มขัดนิรภัยแบบมาตรฐานและแบบไฟฟ้า ติดตั้งอยู่ ซึ่งสามารถดึงรั้งเข็มขัดนิรภัยในสถานการณ์คับขันและในขณะเกิดการชนได้

### ตัวดึงเข็มขัดนิรภัยแบบมาตรฐาน

เข็มขัดนิรภัยทุกเส้นจะมีตัวดึงเข็มขัดนิรภัยแบบมาตรฐานติดตั้งอยู่

ตัวดึงเข็มขัดนิรภัยจะดึงเข็มขัดนิรภัยกลับเมื่อเกิดการชนที่มีแรงมากพอ เพื่อให้สามารถดึงตัวผู้โดยสารได้อย่างมีประสิทธิภาพมากขึ้น

### ตัวปรับความตึงเข็มขัดนิรภัยแบบไฟฟ้า

เข็มขัดนิรภัยของคนขับและผู้โดยสารจะมีตัวดึงเข็มขัดนิรภัยแบบไฟฟ้าติดตั้งอยู่

ตัวดึงเข็มขัดนิรภัยจะทำงานร่วมกันกับระบบช่วยเหลือคนขับ City Safety และ Rear Collision Warning และสามารถทำงานร่วมกับระบบเหล่านี้ได้ในสถานการณ์คับขัน เช่น เมื่อมีการเบรคอย่างแรง, การขับออกนอกถนน (เช่น เมื่อรถไหลลงไปในคูน้ำ, ลอยขึ้นจากพื้นหรือชนเข้ากับบางอย่างในที่กั้นถนน), ลื่นไถล หรือเมื่อเสี่ยง

ต่อการเกิดการชน มอเตอร์ไฟฟ้าของตัวดึงเข็มขัดนิรภัย จะดึงเข็มขัดนิรภัยให้รัดแน่น

ตัวปรับความตึงเข็มขัดนิรภัยแบบไฟฟ้าจะช่วยในการปรับให้ผู้โดยสารอยู่ในตำแหน่งที่ดีที่สุด ซึ่งช่วยลดความเสี่ยงในการชนกับส่วนต่างๆ ภายในรถ และเพิ่มประสิทธิภาพของระบบความปลอดภัย เช่น ถุงลมนิรภัย เป็นต้น

เมื่อสถานการณ์ที่มีความวิกฤติสิ้นสุดลง ตัวปรับความตึงเข็มขัดนิรภัยและเข็มขัดนิรภัยไฟฟ้าจะกลับมาทำงานอีกครั้งโดยอัตโนมัติ แต่สามารถให้มันกลับมาทำงานอีกครั้งด้วยตัวเองได้ด้วย

### ! สำคัญ

ถ้าถุงลมนิรภัยผู้โดยสารถูกปิดใช้งานไว้ ตัวดึงเข็มขัดนิรภัยแบบไฟฟ้าด้านผู้โดยสารจะถูกปิดใช้งานด้วย

### คำเตือน

ห้ามแก้ไขหรือซ่อมแซมเข็มขัดนิรภัยด้วยตัวเอง วอลโว่ขอแนะนำให้คุณติดต่อศูนย์บริการของวอลโว่ที่ได้รับอนุญาตอย่างเป็นทางการ

ถ้าเข็มขัดนิรภัยได้รับแรงสูงๆ เช่น ในระหว่างที่เกิดการชน จะต้องเปลี่ยนเข็มขัดนิรภัยทั้งหมด ในกรณีนี้ คุณสมบัติในการป้องกันบางอย่างของเข็มขัดนิรภัยอาจหายไป ถึงแม้ว่าเข็มขัดจะไม่ชำรุดเสียหายก็ตาม ถ้าพบร่องรอยของการชำรุดเสียหาย ก็จะต้องเปลี่ยนเข็มขัดนิรภัยด้วยเช่นกัน เข็มขัดนิรภัยชุดใหม่จะต้องเป็นชนิดที่ได้รับการรับรอง และได้รับการออกแบบสำหรับการติดตั้งที่ตำแหน่งเดียวกันกับเข็มขัดนิรภัยที่จะเปลี่ยน

### ข้อมูลที่เกี่ยวข้อง

- เข็มขัดนิรภัย (น. 54)
- การคาดและการปลดเข็มขัดนิรภัย (น. 54)
- การรีเซ็ตตัวปรับความตึงเข็มขัดนิรภัยแบบไฟฟ้า (น. 58)
- การเปิดใช้งานและการปิดใช้งานถุงลมนิรภัยด้านผู้โดยสาร\* (น. 63)

- City Safety™ (น. 462)
- Rear Collision Warning (น. 477)

## การรีเซ็ตตัวปรับความตึงเข็มขัดนิรภัยแบบไฟฟ้า

ตัวปรับความตึงเข็มขัดนิรภัยแบบไฟฟ้าได้รับการออกแบบให้ทำการรีเซ็ตโดยอัตโนมัติ แต่ถ้าเข็มขัดนิรภัยยังไม่ร่นกลับ ก็สามารถรีเซ็ตตัวปรับความตึงเข็มขัดนิรภัยในแบบแมนนวลได้

1. หยุดในตำแหน่งที่ปลอดภัย
2. ปลดเข็มขัดนิรภัยแล้วคาดเข็มขัดนิรภัยอีกครั้ง
  - > เข็มขัดนิรภัยและตัวดึงเข็มขัดนิรภัยแบบไฟฟ้าจะถูกรีเซ็ต

## คำเตือน

ห้ามแก้ไขหรือซ่อมแซมเข็มขัดนิรภัยด้วยตัวเอง วอลโว่ขอแนะนำให้ติดต่อศูนย์บริการของวอลโว่ที่ได้รับอนุญาตอย่างเป็นทางการ

ถ้าเข็มขัดนิรภัยได้รับแรงสูงๆ เช่น ในระหว่างที่เกิดการชน จะต้องเปลี่ยนเข็มขัดนิรภัยทั้งหมด ในกรณีนี้คุณสมบัติในการป้องกันบางอย่างของเข็มขัดนิรภัยอาจหายไป ถึงแม้ว่าเข็มขัดจะไม่ชำรุดเสียหายก็ตาม ถ้าพบร่องรอยของการชำรุดเสียหาย ก็จะต้องเปลี่ยนเข็มขัดนิรภัยด้วยเช่นกัน เข็มขัดนิรภัยชุดใหม่จะต้องเป็นชนิดที่ได้รับการรับรอง และได้รับการออกแบบสำหรับการติดตั้งที่ตำแหน่งเดียวกันกับเข็มขัดนิรภัยที่จะเปลี่ยน

## ข้อมูลที่เกี่ยวข้อง

- ชุดดึงเข็มขัดนิรภัยกลับ (น. 56)
- เข็มขัดนิรภัย (น. 54)

## ตัวเตือนประตูและเข็มขัดนิรภัย

ระบบจะเตือนผู้โดยสารที่ไม่ได้คาดเข็มขัดนิรภัยให้คาดเข็มขัดนิรภัย และยังเตือนเกี่ยวกับประตู, ฝากระโปรงหน้า, ประตูท้าย หรือฝาปิดที่เติมน้ำมันเชื้อเพลิงที่เปิดอยู่อีกด้วย

## ภาพกราฟิกบนจอแสดงผลสำหรับคนขับ

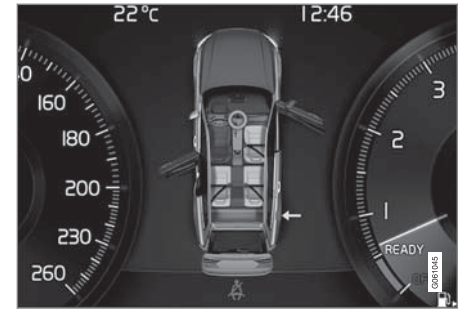

ภาพกราฟิกบนจอแสดงผลสำหรับคนขับจะมีการเตือนที่แตกต่างกันหลายแบบ สีการเตือนบนประตูและประตูท้ายจะขึ้นอยู่กับความเร็วรถ

ภาพกราฟิกบนจอแสดงผลสำหรับคนขับจะแสดงว่ามีการใช้งานที่นั่งอยู่โดยที่ผู้โดยสารได้คาดและไม่ได้คาดเข็มขัดนิรภัย

ภาพกราฟิกเดียวกันนี้ยังจะแสดงภาพ หากฝากระป๋องหน้า, ประตูท้าย, ฝาปิดที่เติมน้ำมันเชื้อเพลิง หรือประตูใด ๆ อยู่

สามารถยืนยันภาพกราฟิกได้โดยการกดปุ่ม O บนแผงปุ่มกดบนพวงมาลัยด้านขวา

### ระบบเตือนเข็มขัดนิรภัย



ตัวเตือนด้วยภาพในแผงคอนโซลที่หลังคา

ตัวเตือนด้วยภาพจะแสดงขึ้นในแผงคอนโซลที่หลังคา และโดยใช้สัญลักษณ์เตือนในจอแสดงผลสำหรับคนขับ เสียงเตือนจะขึ้นอยู่กับความเร็ว เวลาการขับที่และระยะทาง

สถานะเข็มขัดนิรภัยของคนขับและผู้โดยสารจะแสดงขึ้น ในภาพกราฟิกของจอแสดงผลสำหรับคนขับ เมื่อมีการคาดหรือไม่ได้คาดเข็มขัดนิรภัย

ระบบเตือนเข็มขัดนิรภัยไม่ครอบคลุมถึงเบาะนั่งสำหรับเด็กต่างๆ

### เบาะนั่งหน้า

ถ้าคนขับหรือผู้โดยสารด้านหน้าไม่ได้คาดเข็มขัดนิรภัย ตัวเตือนด้วยภาพและเสียงเตือนจะเตือนคนขับและผู้โดยสารบนที่นั่งด้านหน้าให้คาดเข็มขัดนิรภัย

### เบาะนั่งด้านหลัง

ระบบเตือนเข็มขัดนิรภัยในเบาะนั่งหลังมีการทำงานย่อยสองการทำงาน:

- ให้ข้อมูลเกี่ยวกับเข็มขัดนิรภัยที่ใช้งานอยู่ในเบาะนั่งหลัง ภาพกราฟิกบนจอแสดงผลสำหรับคนขับจะแสดงขึ้นเมื่อมีการคาดเข็มขัดนิรภัย
- การเตือนว่าเข็มขัดนิรภัยของที่นั่งด้านหลังถูกปลดออกในระหว่างการเดินทางโดยใช้ตัวเตือนด้วยภาพและเสียงเตือน ตัวเตือนจะหยุดทำงานทันทีที่คาดเข็มขัดนิรภัยอีกครั้ง

### ตัวเตือนสำหรับประตู, ฝากระป๋องหน้า, ประตูท้าย และฝาปิดที่เติมน้ำมันเชื้อเพลิง

ถ้าฝากระป๋องหน้า, ประตูท้าย, ฝาปิดที่เติมน้ำมันเชื้อเพลิง หรือประตูใดประตูหนึ่งปิดไม่สนิท ภาพกราฟิกบนจอแสดงผลสำหรับคนขับจะแสดงว่าสิ่งใดเปิดอยู่ หยุดรถในที่ปลอดภัยทันทีที่สามารถทำได้ แล้วปิดส่วนที่เป็นต้นเหตุของการเตือนให้สนิท



ถ้าขับรถที่ความเร็วต่ำกว่าประมาณ 10 กม./ชม. (6 ไมล์ต่อชั่วโมง) สัญลักษณ์แสดงข้อมูลบนจอแสดงผลสำหรับคนขับจะติดสว่างขึ้น



ถ้าขับรถที่ความเร็วสูงกว่าประมาณ 10 กม./ชม. (6 ไมล์ต่อชั่วโมง) สัญลักษณ์เตือนบนจอแสดงผลสำหรับคนขับจะติดสว่างขึ้น

### ข้อมูลที่เกี่ยวข้อง

- เข็มขัดนิรภัย (น. 54)
- การคาดและการปลดเข็มขัดนิรภัย (น. 54)

## ถุงลมนิรภัย

รถมีถุงลมนิรภัยและม่านนิรภัยกันกระแทกสำหรับคนขับและผู้โดยสารติดตั้งอยู่

### หมายเหตุ

ตัวตรวจจับจะตอบสนองแตกต่างกันออกไปโดยขึ้นอยู่กับลักษณะของการชน รวมทั้งขึ้นอยู่กับว่าได้คาดเข็มขัดนิรภัยไว้หรือไม่ หลักการนี้จะนำไปใช้กับเข็มขัดนิรภัยที่ทุกตำแหน่ง

ดังนั้น เป็นไปได้ว่าอาจมีถุงลมนิรภัยเพียงหนึ่งชุด (หรืออาจไม่มีเลย) ที่พองตัวเมื่อเกิดการชน ตัวตรวจจับจะตรวจจับแรงการชนที่ปะทะเข้ากับรถ และจะปรับสภาพการทำงานให้สอดคล้องกัน เพื่อให้ถุงลมนิรภัยหนึ่งชุด, มากกว่าหนึ่งชุดพองตัวออก หรือไม่มีถุงลมนิรภัยชุดใดพองตัวขึ้นเลย

### คำเตือน

โมดูลควบคุมของระบบถุงลมนิรภัยมีตำแหน่งอยู่ที่คอนโซลกลาง หากคอนโซลกลางเปียกน้ำหรือของเหลวอื่นๆ ให้ดึงสายเคเบิลที่ต่อกับแบตเตอรี่สตาร์ทออก ห้ามลองสตาร์ทรถเนื่องจากถุงลมนิรภัยอาจทำงาน การกักรถ วอลโว่ขอแนะนำให้ท่านใช้วิธีขนส่งรถไปที่ศูนย์บริการของวอลโว่ที่ได้รับการแต่งตั้ง

### ถุงลมนิรภัยพองตัวออก

ถ้าถุงลมนิรภัยชุดใดชุดหนึ่งพองตัวออก เราขอแนะนำดังต่อไปนี้:

- การกักรถ วอลโว่ขอแนะนำให้ใช้วิธีขนส่งรถไปที่ศูนย์บริการของวอลโว่ที่ได้รับการแต่งตั้ง ห้ามขับรถโดยที่ถุงลมนิรภัยต่างๆ พองตัวอยู่
- วอลโว่ขอแนะนำให้ใช้ศูนย์บริการของวอลโว่ที่ได้รับการแต่งตั้งอย่างเป็นทางการ ในการเปลี่ยนส่วนประกอบต่างๆ ในระบบนิรภัยของรถ
- ไปพบแพทย์เสมอ

### คำเตือน

ห้ามขับรถโดยที่ถุงลมนิรภัยพองตัวแล้ว ถุงลมนิรภัยอาจทำให้การบังคับรถเป็นไปโดยยากลำบาก รวมทั้งระบบความปลอดภัยอื่นๆ อาจได้รับความเสียหายได้ คิว้นและฝุ่นละอองที่เกิดขึ้นขณะที่ถุงลมนิรภัยพองตัวอาจทำให้เกิดการบาดเจ็บ/การระคายเคืองต่อผิวหนังและดวงตาได้ หากเกิดการระคายเคืองให้ล้างทำความสะอาดด้วยน้ำเย็น การพองตัวที่รวดเร็วและเส้นใยของถุงลมนิรภัยอาจเป็นสาเหตุให้เกิดแผลลอกและผิวหนังแสบร้อนได้

### ข้อมูลที่เกี่ยวข้อง

- ความปลอดภัย (น. 50)
- ถุงลมนิรภัยคนขับ (น. 61)
- ถุงลมนิรภัยด้านผู้โดยสาร (น. 62)
- ถุงลมนิรภัยด้านข้าง (น. 66)
- ม่านลมนิรภัย (น. 67)

## ถุงลมนิรภัยคนขับ

เพื่อเป็นการเสริมการทำงานของเข็มขัดนิรภัย รถจะมีถุงลมนิรภัยที่พวงมาลัยและถุงลมนิรภัยบริเวณเข้า<sup>1</sup> ติดตั้งอยู่ที่ด้านคนขับ

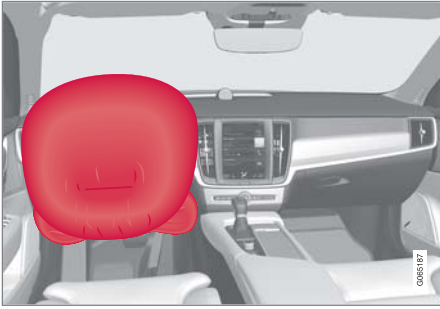

ถุงลมนิรภัยที่พวงมาลัยและถุงลมนิรภัยบริเวณเข้า<sup>1</sup> ที่ด้านคนขับในทั้งสองด้านหน้า

ในกรณีที่เกิดการชนด้านหน้า ถุงลมนิรภัยจะช่วยป้องกันบริเวณศีรษะ, ลำคอ, ใบหน้า และทรวงอกของคนขับ รวมถึงบริเวณเข้าและขาด้วย

การชนในระดับที่รุนแรงพอจะกระตุ้นการทำงานของเซ็นเซอร์ต่างๆ และถุงลมนิรภัยจะพองตัว ถุงลมนิรภัยจะรองรับผู้โดยสารจากแรงกระแทกที่เกิดขึ้นเนื่องจากการ

ชน ถุงลมนิรภัยจะยุบตัวเมื่อถูกอัด เมื่อสิ่งนี้เกิดขึ้น ควันจะกระจายเข้าไปในรถ ซึ่งถือเป็นเรื่องปกติ ขั้นตอนทั้งหมดนี้รวมถึงการพองตัวและการยุบตัวของถุงลมนิรภัยจะเกิดขึ้นภายในเสี้ยววินาที

### ⚠ คำเตือน

เข็มขัดนิรภัยและถุงลมนิรภัยเป็นอุปกรณ์ที่ทำงานร่วมกัน ถ้าไม่คาดเข็มขัดนิรภัยหรือใช้งานไม่ถูกต้อง อาจทำให้ประสิทธิภาพในการป้องกันอันตรายจากถุงลมนิรภัยลดลงในกรณีที่เกิดการชน

เพื่อลดความเสี่ยงต่อการบาดเจ็บในกรณีที่ถุงลมนิรภัยพองตัว ผู้โดยสารต้องนั่งตัวตรงโดยไม่เท้าวางบนพื้นและหลังพิงติดกับพนักพิง

### ⚠ คำเตือน

วอลโว่ขอแนะนำให้ติดต่อศูนย์บริการของวอลโว่ที่ได้รับอนุญาตอย่างเป็นทางการเพื่อขอรับการซ่อม การทำงานกับระบบถุงลมนิรภัยที่ไม่ถูกต้องอาจทำให้เกิดความผิดพลาดในการทำงานและส่งผลให้เกิดการบาดเจ็บต่อร่างกายได้

## ตำแหน่งของถุงลมนิรภัยที่พวงมาลัย

ถุงลมนิรภัยนี้ติดตั้งอยู่ในตรงกลางของพวงมาลัย พวงมาลัยจะมีเครื่องหมาย AIRBAG กำกับไว้

## ตำแหน่งของถุงลมนิรภัยบริเวณเข้า<sup>1</sup>

ถุงลมนิรภัยจะถูกพับไว้ในส่วนด้านล่างของแผงคอนโซลหน้า ที่ด้านคนขับ แผงครอบจะมีเครื่องหมาย AIRBAG กำกับไว้

### ⚠ คำเตือน

ห้ามวางหรือติดวัตถุใดๆ ที่ด้านบนหรือด้านหน้าของแผงปิดที่ถุงลมนิรภัยบริเวณเข้าติดตั้งอยู่

## ข้อมูลที่เกี่ยวข้อง

- ถุงลมนิรภัย (น. 60)
- ถุงลมนิรภัยด้านผู้โดยสาร (น. 62)

<sup>1</sup> ถุงลมนิรภัยบริเวณเข้าจะมีติดตั้งอยู่ในรถในบางตลาดเท่านั้น

## ถุงลมนิรภัยด้านผู้โดยสาร

รถยนต์จะมีถุงลมนิรภัยด้านผู้โดยสารในที่นั่งด้านหน้า เพื่อช่วยเสริมการทำงานของเข็มขัดนิรภัย

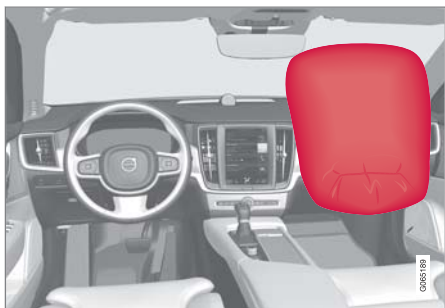

ถุงลมนิรภัยด้านผู้โดยสารด้านหน้าในที่นั่งด้านหน้า

ในกรณีที่เกิดการชนด้านหน้า ถุงลมนิรภัยจะช่วยป้องกันบริเวณศีรษะ, ลำคอ, ไบหน้ และทรวงอกของผู้โดยสาร รวมถึงบริเวณเข่าและขาด้วย

การชนในระดับที่รุนแรงพอจะกระตุ้นการทำงานของเซ็นเซอร์ต่างๆ และถุงลมนิรภัยจะพองตัว ถุงลมนิรภัยจะรองรับผู้โดยสารจากแรงกระแทกที่เกิดขึ้นเนื่องจากการชน ถุงลมนิรภัยจะยุบตัวเมื่อถูกอัด เมื่อสิ่งนี้เกิดขึ้น คิว้นจะกระจายเข้าไปในรถ ซึ่งถือเป็นเรื่องปกติ ขึ้นตอน

ทั้งหมดนี้รวมถึงการพองตัวและการยุบตัวของถุงลมนิรภัยจะเกิดขึ้นภายในเสี้ยววินาที

### ⚠ คำเตือน

เข็มขัดนิรภัยและถุงลมนิรภัยเป็นอุปกรณ์ที่ทำงานร่วมกัน ถ้าไม่คาดเข็มขัดนิรภัยหรือใช้งานไม่ถูกต้อง อาจทำให้ประสิทธิภาพในการป้องกันอันตรายจากถุงลมนิรภัยลดลงในกรณีที่เกิดการชน

เพื่อลดความเสี่ยงต่อการบาดเจ็บในกรณีที่ถุงลมนิรภัยพองตัว ผู้โดยสารต้องนั่งตัวตรงโดยไม่เท้าวางบนพื้นและหลังพิงติดกับพนักพิง

### ⚠ คำเตือน

วอลโว่ขอแนะนำให้คุณติดต่อศูนย์บริการของวอลโว่ที่ได้รับอนุญาตอย่างเป็นทางการเพื่อขอรับการซ่อม การทำงานกับระบบถุงลมนิรภัยที่ไม่ถูกต้องอาจทำให้เกิดความผิดพลาดในการทำงานและส่งผลให้เกิดการบาดเจ็บต่อร่างกายได้

## ตำแหน่งของถุงลมนิรภัยผู้โดยสาร

ถุงลมนิรภัยนี้จะพับเก็บอยู่ในที่เก็บบริเวณเหนือช่องเก็บของหน้ารถ แผงครอบจะมีเครื่องหมาย AIRBAG กำกับไว้

### ⚠ คำเตือน

ห้ามใส่วัตถุใดๆ ที่ด้านหน้าหรือด้านบนเหนือแผงคอนโซลที่มีถุงลมนิรภัยติดตั้งอยู่

## ป้ายสำหรับถุงลมนิรภัยผู้โดยสาร



รูปลอกจะอยู่บนที่บังแดดด้านผู้โดยสาร



รูปลอคจะอยู่บนเสาประตูด้านผู้โดยสาร ป้ายสำหรับถุงลมนิรภัยจะสามารถมองเห็นได้เมื่อเปิดประตูผู้โดยสาร

รูปลอคเตือนสำหรับถุงลมนิรภัยผู้โดยสารจะอยู่ในตำแหน่งตามที่แสดงไว้ด้านบน

### ⚠ คำเตือน

ถ้ารถไม่มีสวิตช์เปิดใช้งาน/ยกเลิกการทำงานของถุงลมนิรภัยผู้โดยสารติดตั้งอยู่ ถุงลมนิรภัยจะพร้อมทำงานอยู่ตลอดเวลา

### ⚠ คำเตือน

ห้ามยืนหรือนั่งที่ด้านหน้าของที่นั่งผู้โดยสารด้านหน้า

ห้ามใช้ที่นั่งสำหรับเด็กแบบหันไปทางด้านหลังบนที่นั่งผู้โดยสารด้านหน้าถ้าเปิดใช้งานถุงลมนิรภัยไว้

ห้ามไม่ให้ผู้โดยสารที่นั่งหันไปทางด้านหน้า (ทั้งเด็กและผู้ใหญ่) นั่งบนที่นั่งผู้โดยสารด้านหน้าเมื่อปิดใช้งานถุงลมนิรภัยผู้โดยสารไว้

หากไม่ปฏิบัติตามคำแนะนำที่กล่าวไว้ข้างต้น อาจทำให้ได้รับอันตรายถึงแก่ชีวิตหรือได้รับบาดเจ็บร้ายแรงได้

### ข้อมูลที่เกี่ยวข้อง

- ถุงลมนิรภัย (น. 60)
- ถุงลมนิรภัยคนขับ (น. 61)
- การเปิดใช้งานและการปิดใช้งานถุงลมนิรภัยด้านผู้โดยสาร\* (น. 63)

### การเปิดใช้งานและการปิดใช้งานถุงลมนิรภัยด้านผู้โดยสาร\*

ถ้ารถติดตั้งสวิตช์ Passenger Airbag Cut Off Switch (PACOS) ไว้ จะสามารถปิดการทำงานของถุงลมนิรภัยผู้โดยสารได้

#### สวิตช์

สวิตช์สำหรับถุงลมนิรภัยผู้โดยสาร (PACOS) อยู่ที่ขอบของคอนโซลหน้าที่นั่งผู้โดยสาร และสามารถเข้าถึงได้เมื่อเปิดประตูผู้โดยสาร

ตรวจสอบว่าสวิตช์อยู่ในตำแหน่งที่ต้องการ





## ความปลอดภัย

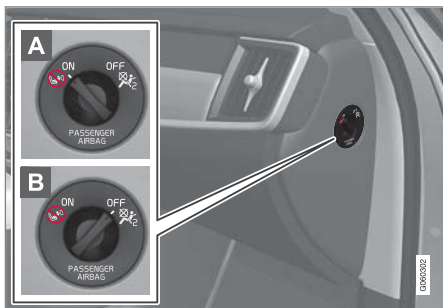

**A** ON - ถุงลมนิรภัยเปิดใช้งานอยู่ และผู้โดยสารที่นั่งหันไปด้านหน้า (ทั้งเด็กและผู้ใหญ่) สามารถนั่งบนที่นั่งผู้โดยสารได้อย่างปลอดภัย

**B** OFF - ถุงลมนิรภัยปิดใช้งานอยู่ และเด็กที่นั่งบนที่นั่งสำหรับเด็กแบบหันไปด้านหลังสามารถนั่งบนที่นั่งผู้โดยสารได้อย่างปลอดภัย

### **คำเตือน**

ถ้ารถไม่มีสวิตช์เปิดใช้งาน/ยกเลิกการทำงานของถุงลมนิรภัยผู้โดยสารติดตั้งอยู่ ถุงลมนิรภัยจะพร้อมทำงานอยู่ตลอดเวลา

## การเปิดใช้งานถุงลมนิรภัยด้านผู้โดยสาร

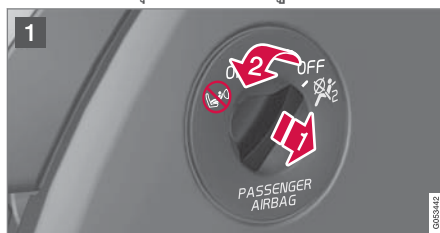

- 1 ดึงสวิตช์ออกไปทางด้านนอก และหมุนจากตำแหน่ง OFF (B) ไปยังตำแหน่ง ON (A)
  - > จอแสดงผลสำหรับคนขับแสดงข้อความ Passenger airbag on Please acknowledge

### **หมายเหตุ**

หากมีการสั่งงาน/ยกเลิกการทำงานของถุงลมนิรภัยด้านผู้โดยสาร เมื่อรถอยู่ในตำแหน่งสวิตช์กุญแจ I หรือต่ำกว่า ข้อความจะแสดงขึ้นในจอแสดงผลสำหรับคนขับและไฟแสดงการทำงานในคอนโซลหลังคาจะติดสว่างเป็นเวลาประมาณ 6 วินาที หลังจากที่ตั้งค่าระบบไฟฟ้าของรถไปยังตำแหน่งสวิตช์กุญแจ II

- 2 ยืนยันข้อความโดยการกดปุ่ม O ที่เป็นกทางด้านขวาบนพวงมาลัย

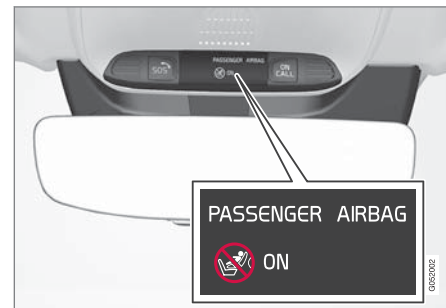

- > ข้อความและสัญลักษณ์เตือนในคอนโซลที่หลังคาจะแสดงให้ทราบว่า ถุงลมนิรภัยสำหรับที่นั่งผู้โดยสารด้านหน้าได้เปิดใช้งานแล้ว

## ⚠ คำเตือน

ห้ามใช้ที่นั่งสำหรับเด็กแบบหันไปทางด้านหลังบนที่นั่งผู้โดยสารด้านหน้าเมื่อเปิดใช้งานถุงลมนิรภัยไว้  
เมื่อมีผู้โดยสารที่นั่งหันหน้าไปทางด้านหน้า (ทั้งเด็กและผู้ใหญ่) นั่งอยู่บนที่นั่งผู้โดยสารด้านหน้า จะต้องเปิดใช้งานถุงลมนิรภัยสำหรับผู้โดยสารเสมอ

หากไม่ปฏิบัติตามคำแนะนำที่กล่าวไว้ข้างต้น อาจทำให้ได้รับอันตรายถึงแก่ชีวิตหรือได้รับบาดเจ็บร้ายแรงได้

## การปิดใช้งานถุงลมนิรภัยด้านผู้โดยสาร



- 1 ดึงสวิตช์ออกไปทางด้านนอก และหมุนจากตำแหน่ง ON (A) ไปยังตำแหน่ง OFF (B)

> จอแสดงผลสำหรับคนขับแสดงข้อความ Passenger airbag off Please acknowledge

## ⓘ หมายเหตุ

หากมีการสั่งงาน/ยกเลิกการทำงานถุงลมนิรภัยด้านผู้โดยสาร เมื่อรถอยู่ในตำแหน่งสวิตช์กุญแจ I หรือต่ำกว่า ข้อความจะแสดงขึ้นในจอแสดงผลสำหรับคนขับและไฟแสดงการทำงานในคอนโซลหลังคาจะติดสว่างเป็นเวลาประมาณ 6 วินาที หลังจากที่ตั้งค่าระบบไฟฟ้าของรถไปยังตำแหน่งสวิตช์กุญแจ II

2. ยืนยันข้อความโดยการกดปุ่ม O ที่เป็นกต่างด้านขวาบนพวงมาลัย

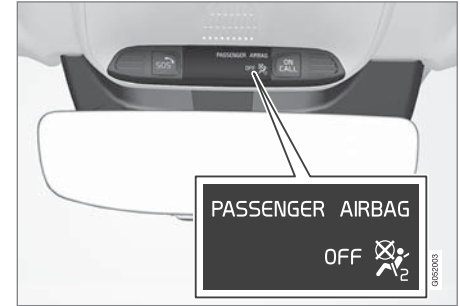

> ข้อความและสัญลักษณ์ในคอนโซลที่หลังคาจะแสดงให้ทราบว่า ถุงลมนิรภัยสำหรับที่นั่งผู้โดยสารด้านหน้าถูกยกเลิกการทำงาน

## ⚠ คำเตือน

ห้ามไม่ให้ผู้โดยสารที่นั่งหันไปทางด้านหน้า (ทั้งเด็กและผู้ใหญ่) นั่งบนที่นั่งผู้โดยสารเมื่อปิดใช้งานถุงลมนิรภัยไว้

การไม่ปฏิบัติตามคำแนะนำข้างต้นอาจทำให้ได้รับอันตรายถึงแก่ชีวิตหรือได้รับบาดเจ็บร้ายแรงได้

## ⚠️ สำคัญ

ถ้าถุงลมนิรภัยผู้โดยสารถูกปิดใช้งานไว้ ตัวดึงเข็มขัดนิรภัยแบบไฟฟ้าด้านผู้โดยสารจะถูกปิดใช้งานด้วย

### ข้อมูลที่เกี่ยวข้อง

- ชุดดึงเข็มขัดนิรภัยกลับ (น. 56)
- ที่นั่งสำหรับเด็ก (น. 70)

### ถุงลมนิรภัยด้านข้าง

ในกรณีที่เกิดการชน ถุงลมนิรภัยด้านข้างที่ด้านคนขับและที่นั่งผู้โดยสารจะทำงานเพื่อป้องกันบริเวณหน้าอกและสะโพก



ถุงลมนิรภัยด้านข้างติดตั้งอยู่ในโครงพนักพิงชั้นนอกของที่นั่งด้านหน้า ซึ่งจะช่วยป้องกันคนขับและผู้โดยสารที่นั่งในที่นั่งด้านหน้า

เมื่อเกิดการชนอย่างรุนแรงพอ เช่น เซอร์ต่างๆ จะตอบสนอง และถุงลมนิรภัย (ต่างๆ) จะพองตัวด้วยแก๊สที่ร้อน ถุงลมนิรภัยจะพองตัวระหว่างผู้โดยสารและแผงประตูเพื่อรองรับแรงกระแทก ถุงลมนิรภัยจะยุบตัวเมื่อถูกอัดโดยปกติแล้วถุงลมนิรภัยด้านข้างจะพองตัวเฉพาะด้านที่เกิดการชนเท่านั้น

### ⚠️ คำเตือน

วอลโว่ขอแนะนำให้คุณติดต่อศูนย์บริการของวอลโว่ที่ได้รับอนุญาตอย่างเป็นทางการเพื่อขอรับการซ่อม การทำงานกับระบบถุงลมนิรภัยด้านข้างอย่างไม่ถูกต้อง อาจทำให้เกิดการทำงานผิดพลาด และส่งผลให้เกิดการบาดเจ็บร้ายแรงได้

### ⚠️ คำเตือน

ห้ามวางวัตถุใดๆ ไว้ระหว่างด้านนอกของที่นั่งกับแผงประตู เนื่องจากบริเวณนี้เป็นบริเวณการทำงานของถุงลมนิรภัย

วอลโว่ขอแนะนำให้คุณเฉพาะแผ่นปิดที่นั่งรถยนต์ที่ได้รับอนุญาตจากวอลโว่เท่านั้น แผ่นปิดที่นั่งอื่นๆ อาจกีดขวางการทำงานของถุงลมนิรภัยได้

### ⚠️ คำเตือน

ถุงลมนิรภัยด้านข้างเป็นระบบที่ช่วยเสริมการทำงานของเข็มขัดนิรภัย ต้องคาดเข็มขัดนิรภัยเสมอ

## ถุงลมนิรภัยด้านข้างและที่นั่งเด็ก

การปกป้องของรถแก่เด็กที่นั่งอยู่ในเบาะนั่งสำหรับเด็กหรือบนเบาะรองนั่งไม่ลดลงแต่อย่างใดเมื่อใช้ระบบถุงลมนิรภัยด้านข้าง

### ข้อมูลที่เกี่ยวข้อง

- ถุงลมนิรภัย (น. 60)

## ม่านนิรภัย

ม่านนิรภัยกันกระแทก Inflatable Curtain (IC) จะช่วยป้องกันไม่ให้ศีรษะของคนขับและผู้โดยสารกระแทกกับส่วนต่างๆ ภายในรถเมื่อเกิดการชน

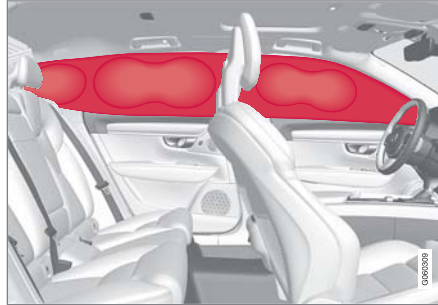

ม่านนิรภัยจะยึดติดเข้ากับแนวขอบหลังคาทั้งสองด้านทำหน้าที่ช่วยป้องกันคนขับและผู้โดยสาร แผงปิดจะมีป้าย IC AIRBAG ติดไว้

เมื่อเกิดการชนที่รุนแรงพอ เช่นชนรถต่างๆ จะตอบสนองและม่านนิรภัยกันกระแทกจะพองตัว

### คำเตือน

วอลโว่ขอแนะนำให้ติดต่อศูนย์บริการของวอลโว่ที่ได้รับอนุญาตอย่างเป็นทางการเพื่อขอรับการซ่อม หากระบบถุงลมนิรภัยแบบแถบมีข้อบกพร่องอาจทำให้การทำงานของนิรภัยผิดพลาดและส่งผลให้เกิดการบาดเจ็บต่อบุคคลอย่างร้ายแรงได้

### คำเตือน

ห้ามแขวนหรือผูกวัตถุที่มีน้ำหนักมากบนมือจับบนหลังคา ขอเกี่ยวได้รับการออกแบบมาสำหรับเสื้อคลุมที่อ่อนนุ่มเท่านั้น (ไม่ใช่สำหรับวัตถุแข็ง เช่น รั้ว เป็นต้น)

ห้ามขึ้นสกรูหรือติดตั้งสิ่งใดบนแผงบุหลังคา เสาประตู หรือแผงด้านข้างของรถยนต์ เนื่องจากอาจทำให้ความสามารถในการป้องกันลดลงได้ วอลโว่ขอแนะนำให้อ่านเฉพาะชิ้นส่วนอะไหล่ของแท้ของวอลโว่ที่ได้รับการรับรองสำหรับการติดตั้งในบริเวณนี้เท่านั้น



### คำเตือน

เว้นระยะ 10 ซม. (4 นิ้ว) ระหว่างสัมภาระกับกระจกประตู ถ้าบรรทุกสัมภาระในรถจนสูงกว่าขอบด้านบนของกระจกประตู มิฉะนั้นมันานิริภัยที่เก็บอยู่ในแผงหลังคาอาจถูกกระตุ่นการทำงานได้

### คำเตือน

มันานิริภัยเป็นระบบที่ช่วยเสริมการทำงานของเข็มขัดนิรภัย ต้องคาดเข็มขัดนิรภัยเสมอ

### ข้อมูลที่เกี่ยวข้อง

- ถุงลมนิรภัย (น. 60)

### Safety mode

โหมดความปลอดภัยเป็นสถานะการป้องกัน ซึ่งจะทำงานเมื่อการชนอาจทำให้ฟังก์ชันการทำงานสำคัญต่างๆ ของรถ เช่น ท่อส่งน้ำมันเชื้อเพลิง, เซ็นเซอร์ของระบบความปลอดภัย หรือระบบเบรกได้รับความเสียหาย

ถ้ารถเกิดการชน อาจมีข้อความ Safety mode See Owner's manual แสดงขึ้นในจอแสดงผลสำหรับคนขับพร้อมสัญลักษณ์เตือนตราใบไม้ที่จอแสดงผลไม่ชำรุดเสียหายและระบบไฟฟ้าของรถยังคงทำงานอยู่ ข้อความนี้หมายความว่ารถมีความสามารถในการทำงานที่ลดลง

### คำเตือน

ห้ามพยายามสตาร์ทรถเมื่อได้กลิ่นเชื้อเพลิงในขณะที่ข้อความ Safety mode See Owner's manual แสดงขึ้นในจอแสดงผลสำหรับคนขับโดยเด็ดขาด ไม้ว่าในสถานการณ์ใดก็ตาม ให้ออกจากรถในทันที

ถ้ารถอยู่ในโหมดความปลอดภัย สามารถรีเซ็ตระบบเพื่อสตาร์ทรถและเลื่อนรถเป็นระยะทางสั้นๆ ได้ ถ้าอยู่ในสภาพการจราจรที่เป็นอันตราย เป็นต้น

### คำเตือน

หากรถของท่านอยู่ในโหมดนิรภัย อย่าพยายามซ่อมแซมรถยนต์หรือรีเซ็ตอุปกรณ์อิเล็กทรอนิกส์ด้วยตนเอง เนื่องจากอาจทำให้เกิดการบาดเจ็บ หรือทำให้รถทำงานบกพร่องได้ วอลโว่ขอแนะนำให้คุณให้ศูนย์บริการของวอลโว่ที่ได้รับการอนุญาตอย่างเป็นทางการเป็นผู้ตรวจสอบ และทำให้รถกลับมาอยู่ในสถานะปกติหลังจาก Safety mode See Owner's manual แสดงขึ้น

### คำเตือน

หากรถอยู่ในโหมดนิรภัย ห้ามลากรถเป็นอันขาด จะต้องใช้วิธีขนส่งรถเท่านั้น วอลโว่ขอแนะนำให้ใช้วิธีขนส่งรถไปที่ศูนย์บริการของวอลโว่ที่ได้รับการแต่งตั้ง

### ข้อมูลที่เกี่ยวข้อง

- ความปลอดภัย (น. 50)
- การสตาร์ทและการเคลื่อนย้ายรถหลังจากอยู่ในโหมดความปลอดภัย (น. 69)
- การกู้รถ (น. 621)

การสตาร์ทและการเคลื่อนย้ายรถหลังจากอยู่ในโหมดความปลอดภัย

ถ้ารถอยู่ในโหมดความปลอดภัย สามารถรีเซ็ตระบบเพื่อสตาร์ทรถและเลื่อนรถเป็นระยะทางสั้นๆ ได้ ถ้าอยู่ในสภาพการจราจรที่เป็นอันตราย เป็นต้น

การสตาร์ทรถหลังจากอยู่ในโหมดความปลอดภัย

1. ตรวจสอบสภาพความเสียหายทั่วไปของรถและตรวจสอบว่ามีการรั่วของน้ำมันเชื้อเพลิงหรือไม่ และต้องไม่มีกลิ่นน้ำมันเชื้อเพลิง

ถ้ามีความเสียหายเล็กน้อยเท่านั้นและการตรวจสอบไม่มีการรั่วของน้ำมันเชื้อเพลิง สามารถทำการสตาร์ทรถได้

### คำเตือน

ห้ามพยายามสตาร์ทรถเมื่อได้กลิ่นเชื้อเพลิงในขณะที่ยังมีข้อความ Safety modeSee Owner's manual แสดงขึ้นในจอแสดงผลสำหรับคนขับโดยเด็ดขาด ไม่ว่าจะในสถานการณ์ใดก็ตาม ให้ออกจากรถในทันที

2. ปิดการทำงานของรถ

3. จากนั้นให้ลองสตาร์ทรถ

> ชุดอิเล็กทรอนิกส์ของรถจะทำการตรวจสอบระบบ จากนั้นจะพยายามกลับเข้าสู่สถานะปกติ

### สำคัญ

ถ้าข้อความ Safety modeSee Owner's manual ยังคงแสดงอยู่ในจอแสดงผล ห้ามขับหรือลากรถ แต่ให้ใช้บริการกู้รถแทน แม้ว่ารถจะดูเหมือนใช้งานได้ ความเสียหายที่ซ่อนอยู่ อาจทำให้ไม่สามารถควบคุมรถได้เมื่อทำการขับเคลื่อน

การเคลื่อนย้ายรถหลังจากอยู่ในโหมดความปลอดภัย

1. ถ้าจอแสดงผลสำหรับคนขับแสดงข้อความ Normal mode The car is now in normal mode หลังจากการพยายามสตาร์ทรถ แสดงว่าสามารถเลื่อนรถได้ด้วยความระมัดระวังหากจอดอยู่ในตำแหน่งที่เป็นอันตราย
2. ห้ามเคลื่อนย้ายรถไปไกลเกินกว่าที่จำเป็น

### คำเตือน

หากรถอยู่ในโหมดนิรภัย ห้ามลากรถเป็นอันขาด จะต้องใช้วิธีขนส่งรถเท่านั้น วอลโว่ขอแนะนำให้ใช้วิธีขนส่งรถไปที่ศูนย์บริการของวอลโว่ที่ได้รับการแต่งตั้ง

ข้อมูลที่เกี่ยวข้อง

- Safety mode (น. 68)
- การสตาร์ทรถ (น. 548)
- การกู้รถ (น. 621)

## ระบบความปลอดภัยสำหรับเด็ก

เด็กต้องนั่งโดยมีการยึดอย่างแน่นหนาระหว่างการเดินทางในรถยนต์

วอลโว่มีอุปกรณ์เพื่อความปลอดภัยสำหรับเด็ก (ที่นั่งสำหรับเด็กและอุปกรณ์ยึด) ที่ได้รับการออกแบบมาสำหรับการติดตั้งในรถคันนี้โดยเฉพาะ การใช้อุปกรณ์ความปลอดภัยสำหรับเด็กของวอลโว่จะทำให้เด็กสามารถเดินทางไปกลับรถได้ด้วยความปลอดภัยสูงสุด นอกจากนี้ อุปกรณ์ความปลอดภัยสำหรับเด็กยังสามารถติดตั้งได้อย่างเหมาะสม และสามารถใช้งานได้ง่ายอีกด้วย

การเลือกอุปกรณ์ที่ควรใช้จะพิจารณาจากน้ำหนักและขนาดตัวของเด็ก

วอลโว่ขอแนะนำให้เด็กใช้ที่นั่งสำหรับเด็กแบบหันไปด้านหลังให้นานที่สุดเท่าที่จะเป็นไปได้ อย่างน้อยที่สุดจนกว่าจะอายุ 3-4 ปี จากนั้นให้ใช้ที่นั่งสำหรับเด็กแบบหันไปด้านหน้าจนกว่าเด็กจะมีความสูงเกิน 140 ซม.

(4 ฟุต 7 นิ้ว)

### **i** หมายเหตุ

ข้อกำหนดตามกฎหมายเกี่ยวกับประเภทของที่นั่งสำหรับเด็กที่ต้องใช้สำหรับเด็กที่มีอายุและความสูงต่างๆ จะแตกต่างกันออกไปในแต่ละประเทศ ตรวจสอบข้อกำหนดก่อนการใช้งาน

### **i** หมายเหตุ

เมื่อใช้อุปกรณ์เพื่อความปลอดภัยสำหรับเด็ก สิ่งสำคัญคือจะต้องอ่านคำแนะนำการติดตั้งที่ให้มาอย่างละเอียด

หากมีคำถามสงสัยเกี่ยวกับการติดตั้งอุปกรณ์เพื่อความปลอดภัยสำหรับเด็ก กรุณาติดต่อผู้ผลิตเพื่อขอรับคำแนะนำที่ถูกต้อง

เด็กทุกวัยและทุกขนาดต้องคาดเข็มขัดนิรภัยอย่างถูกต้องเสมอเมื่อนั่งอยู่ในรถ ห้ามให้เด็กนั่งบนตักของผู้ใหญ่

### ข้อมูลที่เกี่ยวข้อง

- ความปลอดภัย (น. 50)
- ที่นั่งสำหรับเด็ก (น. 70)
- การเปิดใช้งานและการปิดใช้งานลอคนิรภัยสำหรับเด็ก (น. 362)

## ที่นั่งสำหรับเด็ก

ควรใช้ที่นั่งสำหรับเด็กที่เหมาะสมเมื่อมีเด็กเดินทางไปด้วยในรถยนต์

เด็กควรนั่งอย่างสบายและปลอดภัย ตรวจสอบให้แน่ใจว่าได้วางตำแหน่ง, ยึด และใช้งานที่นั่งสำหรับเด็กอย่างถูกต้อง

สำหรับการยึดที่นั่งสำหรับเด็กอย่างถูกต้อง โปรดดูในคำแนะนำการติดตั้ง

### **i** หมายเหตุ

เมื่อใช้อุปกรณ์เพื่อความปลอดภัยสำหรับเด็ก สิ่งสำคัญคือจะต้องอ่านคำแนะนำการติดตั้งที่ให้มาอย่างละเอียด

หากมีคำถามสงสัยเกี่ยวกับการติดตั้งอุปกรณ์เพื่อความปลอดภัยสำหรับเด็ก กรุณาติดต่อผู้ผลิตเพื่อขอรับคำแนะนำที่ถูกต้อง

### **i** หมายเหตุ

ห้ามวางที่นั่งสำหรับเด็กไว้ในรถยนต์โดยไม่ได้รัดต้องรัดที่นั่งสำหรับเด็กให้ปลอดภัยตามคำแนะนำเสมอ แม้ในขณะที่ไม่ใช้งาน

### ข้อมูลที่เกี่ยวข้อง

- ระบบความปลอดภัยสำหรับเด็ก (น. 70)
- ที่นั่งสำหรับเด็กแบบรวมในตัว\* (น. 85)
- จุดยึดด้านบนสำหรับที่นั่งสำหรับเด็ก (น. 71)
- จุดยึดด้านล่างสำหรับที่นั่งสำหรับเด็ก (น. 72)
- จุดยึด i-Size/ISOFIX สำหรับที่นั่งเด็ก (น. 72)
- การวางตำแหน่งที่นั่งเด็ก (น. 73)
- การเปิดใช้งานและการปิดใช้งานถุงลมนิรภัยด้านผู้โดยสาร\* (น. 63)

### จุดยึดด้านบนสำหรับที่นั่งสำหรับเด็ก

รถจะมีจุดยึดด้านบนสำหรับที่นั่งสำหรับเด็กติดตั้งอยู่บนที่นั่งด้านหลังของที่นั่งด้านหลัง

จุดยึดด้านบนจะใช้สำหรับเบาะนั่งสำหรับเด็กแบบหันไปข้างหน้าเป็นหลัก

ปฏิบัติตามคำแนะนำในการติดตั้งของผู้ผลิตเสมอ เมื่อทำการติดตั้งที่นั่งสำหรับเด็กเข้ากับจุดยึดด้านบน

### ตำแหน่งของจุดยึด

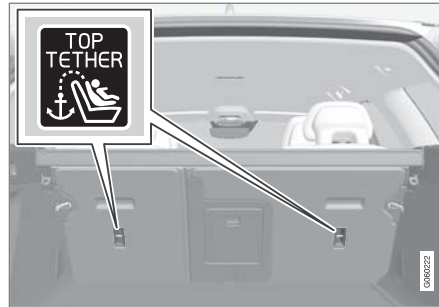

ตำแหน่งของจุดยึดจะระบุไว้โดยสัญลักษณ์ที่ด้านหลังของพนักพิง

จุดยึดจะอยู่ที่ด้านหลังของที่นั่งด้านหลังของที่นั่งด้านหลัง

### คำเตือน

ต้องร้อยสายรัดด้านบนของที่นั่งสำหรับเด็กผ่านช่องระหว่างก้านเหล็กของพนักพิงศีรษะก่อนที่จะปรับความตึงที่จุดยึดเสมอ ถ้าไม่สามารถทำได้ ให้ปฏิบัติตามคำแนะนำของบริษัทผู้ผลิตที่นั่งสำหรับเด็ก

### หมายเหตุ

พนักพิงศีรษะเพื่อติดตั้งที่นั่งเด็กแบบนี้ในรถยนต์ที่มีพนักพิงศีรษะแบบพับได้ที่นั่งตัวนอก

### หมายเหตุ

สำหรับรถยนต์ที่มีสัมภาระอยู่เหนือช่องเก็บสัมภาระ ต้องย้ายสัมภาระออกก่อนที่จะติดตั้งที่นั่งสำหรับเด็กเข้ากับตำแหน่งยึด

### ข้อมูลที่เกี่ยวข้อง

- ที่นั่งสำหรับเด็ก (น. 70)
- จุดยึดด้านล่างสำหรับที่นั่งสำหรับเด็ก (น. 72)
- จุดยึด i-Size/ISOFIX สำหรับที่นั่งเด็ก (น. 72)
- ตารางตำแหน่งของที่นั่งสำหรับเด็กที่ใช้เข็มขัดนิรภัยของรถ (น. 77)



## ความปลอดภัย

### จุดยึดด้านล่างสำหรับที่นั่งสำหรับเด็ก

รจะมีจุดยึดด้านล่างสำหรับที่นั่งเด็กติดตั้งอยู่บนที่นั่งด้านหน้า\* และที่นั่งด้านหลัง

จุดยึดด้านล่างได้รับการออกแบบมาให้ใช้ร่วมกับเบาะนั่งสำหรับเด็กแบบหันไปด้านหลัง

ปฏิบัติตามคำแนะนำในการติดตั้งของผู้ผลิตเสมอ เมื่อทำการติดตั้งที่นั่งสำหรับเด็กเข้ากับจุดยึดด้านล่าง

#### ตำแหน่งของจุดยึด



ตำแหน่งของจุดยึดในที่นั่งด้านหน้า

จุดยึดในที่นั่งด้านหน้าจะอยู่ที่ด้านข้างของช่องว่างขาของที่นั่งผู้โดยสาร

จุดยึดในที่นั่งด้านหน้าจะยึดติดได้ หากรถยนต์ติดตั้งสวิตช์สั่งงาน/ยกเลิกการทำงานของถุงลมนิรภัยผู้โดยสาร\* เท่านั้น

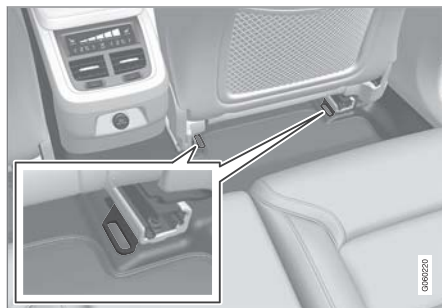

ตำแหน่งของจุดยึดบนที่นั่งด้านหลัง

จุดยึดบนที่นั่งด้านหลังจะอยู่บนส่วนหลังของรางที่พื้นของที่นั่งด้านหน้า

#### ข้อมูลที่เกี่ยวข้อง

- ที่นั่งสำหรับเด็ก (น. 70)
- จุดยึดด้านบนสำหรับที่นั่งสำหรับเด็ก (น. 71)
- จุดยึด i-Size/ISOFIX สำหรับที่นั่งเด็ก (น. 72)
- ตารางตำแหน่งของที่นั่งสำหรับเด็กที่ใช้เข็มขัดนิรภัยของรถ (น. 77)

### จุดยึด i-Size/ISOFIX สำหรับที่นั่งเด็ก

รจะมีจุดยึด i-Size/ISOFIX<sup>2</sup> สำหรับที่นั่งเด็กติดตั้งอยู่บนที่นั่งด้านหลัง

i-Size/ISOFIX เป็นระบบตัวยึดสำหรับที่นั่งสำหรับเด็กภายในรถที่เป็นไปตามมาตรฐานระดับนานาชาติ

ปฏิบัติตามคำแนะนำในการติดตั้งของผู้ผลิตเสมอ เมื่อทำการติดตั้งที่นั่งสำหรับเด็กเข้ากับจุดยึด i-Size/ISOFIX

#### ตำแหน่งของจุดยึด



ตำแหน่งของจุดยึดจะระบุไว้โดยสัญลักษณ์<sup>2</sup> บนวัสดุหุ้มพนักพิง

จุดยึดสำหรับ i-Size/ISOFIX จะอยู่ด้านหลังวัสดุหุ้มที่ส่วนด้านล่างของพนักพิงของที่นั่งด้านหลังตัวนอก

<sup>2</sup> ชื่อและสัญลักษณ์อาจแตกต่างกันออกไปโดยขึ้นอยู่กับตลาด

ยกวัสดุหุ้มขึ้นเพื่อเข้าไปที่จุดยึดเหล่านี้

#### ข้อมูลที่เกี่ยวข้อง

- ที่นั่งสำหรับเด็ก (น. 70)
- จุดยึดด้านบนสำหรับที่นั่งสำหรับเด็ก (น. 71)
- จุดยึดด้านล่างสำหรับที่นั่งสำหรับเด็ก (น. 72)
- ตารางตำแหน่งของที่นั่งสำหรับเด็ก i-Size (น. 80)
- ตารางตำแหน่งของที่นั่งสำหรับเด็ก ISOFIX (น. 81)

#### การวางตำแหน่งที่นั่งเด็ก

สิ่งที่สำคัญก็คือการวางตำแหน่งของที่นั่งสำหรับเด็กในตำแหน่งที่ถูกต้องภายในรถ โดยขึ้นอยู่กับปัจจัยหลายอย่าง เช่น ประเภทของที่นั่งสำหรับเด็ก และได้ส่งงานถุงลมนิรภัยที่นั่งผู้โดยสารไว้หรือไม่ เป็นต้น



ที่นั่งสำหรับเด็กแบบหันด้านหลังและถุงลมนิรภัยไม่สามารถใช้งานร่วมกันได้

ถ้าถุงลมนิรภัยสำหรับผู้โดยสารเปิดใช้งานอยู่ จะต้องติดตั้งที่นั่งสำหรับเด็กแบบหันไปด้านหลังไว้บนที่นั่งด้านหลังเสมอ ถ้าเด็กกำลังนั่งในเบาะผู้โดยสารด้านหน้า เด็กอาจได้รับบาดเจ็บสาหัสได้ถ้าถุงลมนิรภัยพองตัวออก

ถ้าปิดใช้งานถุงลมนิรภัยสำหรับผู้โดยสารแล้ว จึงจะสามารถติดตั้งที่นั่งสำหรับเด็กแบบหันไปด้านหลังไว้บนที่นั่งผู้โดยสารด้านหน้าได้

#### หมายเหตุ

ข้อกำหนดต่างๆ เกี่ยวกับตำแหน่งการนั่งในรถยนต์ของเด็กอาจเปลี่ยนแปลงไปตามข้อกำหนดของแต่ละประเทศ ตรวจสอบข้อกำหนดก่อนการใช้งาน

#### คำเตือน

ห้ามยืนหรือนั่งที่ด้านหน้าของที่นั่งผู้โดยสารด้านหน้า ห้ามใช้ที่นั่งสำหรับเด็กแบบหันไปทางด้านหลังบนที่นั่งผู้โดยสารด้านหน้าถ้าเปิดใช้งานถุงลมนิรภัยไว้

ห้ามไม่ให้ผู้โดยสารที่นั่งหันไปทางด้านหน้า (ทั้งเด็กและผู้ใหญ่) นั่งบนที่นั่งผู้โดยสารด้านหน้าเมื่อปิดใช้งานถุงลมนิรภัยผู้โดยสารไว้

หากไม่ปฏิบัติตามคำแนะนำที่กล่าวไว้ข้างต้น อาจทำให้ได้รับอันตรายถึงแก่ชีวิตหรือได้รับบาดเจ็บร้ายแรงได้

## ป้ายสำหรับถุงลมนิรภัยผู้โดยสาร



รูปลอกจะอยู่บนที่บังแดดด้านผู้โดยสาร



รูปลอกจะอยู่บนเสาประตูด้านผู้โดยสาร ป้ายสำหรับถุงลมนิรภัยจะสามารถมองเห็นได้เมื่อเปิดประตูผู้โดยสาร

รูปลอกเตือนสำหรับถุงลมนิรภัยผู้โดยสารจะอยู่ในตำแหน่งที่แสดงไว้ด้านบน

## ข้อมูลที่เกี่ยวข้อง

- ที่นั่งสำหรับเด็ก (น. 70)
- จุดยึดที่นั่งเด็ก (น. 74)
- ตารางตำแหน่งของที่นั่งสำหรับเด็กที่ใช้เข็มขัดนิรภัยของรถ (น. 77)
- ตารางตำแหน่งของที่นั่งสำหรับเด็ก i-Size (น. 80)
- ตารางตำแหน่งของที่นั่งสำหรับเด็ก ISOFIX (น. 81)

## จุดยึดที่นั่งเด็ก

สิ่งที่สำคัญก็คือจะต้องระลึกถึงสิ่งต่างๆ จำนวนหนึ่งเมื่อทำการยึดและใช้งานที่นั่งสำหรับเด็ก โดยขึ้นอยู่กับตำแหน่งการวางที่นั่งสำหรับเด็ก

### คำเตือน

ห้ามใช้เบาะเสริมที่นั่งสำหรับเด็กที่มีคานเหล็กหรือที่นั่งประเภทที่ออกแบบมาให้สามารถวางบนพรมปลดหัวเข็มขัดนิรภัย เนื่องจากอาจทำให้หัวเข็มขัดนิรภัยปลดออกได้เอง

ห้ามยึดสายรัดของที่นั่งสำหรับเด็กเข้ากับก้านปรับที่นั่งตามแนวนอน หรือในสปริง, ราง หรือคานด้านใต้ที่นั่ง ขอบคมต่างๆ อาจทำให้เกิดความเสียหายต่อสายรัดได้

ห้ามให้ส่วนบนของที่นั่งสำหรับเด็กวางชิดกับกระจกหน้า

**i** **หมายเหตุ**

เมื่อใช้อุปกรณ์เพื่อความปลอดภัยสำหรับเด็ก สิ่งสำคัญคือจะต้องอ่านคำแนะนำการติดตั้งที่ให้อย่างละเอียด

หากมีคำถามสงสัยเกี่ยวกับการติดตั้งอุปกรณ์เพื่อความปลอดภัยสำหรับเด็ก กรุณาติดต่อผู้ผลิตเพื่อขอรับคำแนะนำที่ถูกต้อง

**i** **หมายเหตุ**

ห้ามวางที่นั่งสำหรับเด็กไว้ในรถยนต์โดยไม่ได้รัดตึงรัดที่นั่งสำหรับเด็กให้ปลอดภัยตามคำแนะนำเสมอ แม้ในขณะที่ไม่ใช้งาน

**การติดตั้งที่นั่งด้านหลัง**

- เมื่อติดตั้งที่นั่งสำหรับเด็กแบบหันไปทางด้านหลัง ให้ตรวจสอบว่าได้ยกเลิกการทำงานของถุงลมนิรภัยสำหรับผู้โดยสารไว้
- เมื่อติดตั้งที่นั่งสำหรับเด็กแบบหันไปทางด้านหน้า ให้ตรวจสอบว่าได้เปิดใช้งานถุงลมนิรภัยสำหรับผู้โดยสารไว้
- ใช้เฉพาะที่นั่งสำหรับเด็กที่วอลโว่แนะนำให้ใช้, ได้รับการรับรองให้ใช้ได้ทั่วไปหรือแบบกึ่งอเนกประสงค์ และเมื่อมีรถของท่านรวมอยู่ในรายชื่อรถที่สามารถใช้งานได้ของบริษัทผู้ผลิตเท่านั้น
- ที่นั่งสำหรับเด็กแบบ ISOFIX สามารถติดตั้งได้เมื่อรถมีอุปกรณ์เสริมแผงคอนโซล ISOFIX<sup>3</sup> ติดตั้งอยู่เท่านั้น
- ถ้าที่นั่งสำหรับเด็กมีสายรัดด้านล่างติดตั้งอยู่ วอลโว่ของแนะนำให้ใช้จุดยึดพร้อมกับเหล่านี้<sup>3</sup>
- ตัวนำ ISOFIX สามารถใช้ในการช่วยติดตั้งที่นั่งสำหรับเด็กได้

**การติดตั้งที่นั่งด้านหลัง****คำเตือน**

ห้ามยึดที่นั่งสำหรับเด็กแบบมีขารองรับลงในที่นั่งตัวกลาง เนื่องจากเสี่ยงต่อการเกิดอันตรายได้

- ใช้เฉพาะที่นั่งสำหรับเด็กที่วอลโว่แนะนำให้ใช้, ได้รับการรับรองให้ใช้ได้ทั่วไปหรือแบบกึ่งอเนกประสงค์ และเมื่อมีรถของท่านรวมอยู่ในรายชื่อรถที่สามารถใช้งานได้ของบริษัทผู้ผลิตเท่านั้น
- ที่นั่งตัวนอกจะมีระบบตัวยึด ISOFIX ติดตั้งอยู่ และได้รับการรับรองสำหรับ i-Size<sup>4</sup>
- ที่นั่งตัวนอกจะมีจุดยึดด้านบนติดตั้งอยู่ วอลโว่ขอแนะนำให้ดึงสายรัดด้านบนของที่นั่งสำหรับเด็กผ่านรูในพนักพิงศีรษะ ก่อนที่จะรัดเข้ากับจุดยึด ถ้าไม่สามารถทำได้ ให้ปฏิบัติตามคำแนะนำของบริษัทผู้ผลิตที่นั่งสำหรับเด็ก
- ถ้าที่นั่งสำหรับเด็กมีสายรัดด้านล่างติดตั้งอยู่ ห้ามปรับตำแหน่งของที่นั่งที่อยู่ด้านหลัง หลังจากติดตั้ง

<sup>3</sup> ขอบเขตของอุปกรณ์จะแตกต่างกันออกไปโดยขึ้นอยู่กับตลาด

<sup>4</sup> แตกต่างกันออกไปโดยขึ้นอยู่กับตลาด



## ความปลอดภัย



ตั้งสายรัดในจุดยึดด้านล่างแล้ว อย่าลืมนัดสายรัด  
ด้านล่างออกเมื่อไม่ได้ติดตั้งที่นั่งสำหรับเด็ก

### ข้อมูลที่เกี่ยวข้อง

- การวางตำแหน่งที่นั่งเด็ก (น. 73)
- ตารางตำแหน่งของที่นั่งสำหรับเด็กที่ใช้เข็มขัดนิรภัยของรถ (น. 77)
- ตารางตำแหน่งของที่นั่งสำหรับเด็ก i-Size (น. 80)
- ตารางตำแหน่งของที่นั่งสำหรับเด็ก ISOFIX (น. 81)

ตารางตำแหน่งของที่นั่งสำหรับเด็กที่ใช้เข็มขัดนิรภัยของรถ

ตารางจะให้คำแนะนำเกี่ยวกับที่นั่งสำหรับเด็กที่เหมาะสมสำหรับแต่ละตำแหน่ง และสำหรับขนาดของเด็ก

### หมายเหตุ

โปรดอ่านคู่มือสำหรับเจ้าของรถในหัวข้อการติดตั้งที่นั่งสำหรับเด็กทุกครั้ง ก่อนที่จะทำการติดตั้งในรถยนต์

น้ำหนัก	ที่นั่งด้านหน้า (เมื่อยกเลิกการทำงานของถุงลมนิรภัยไว้ สำหรับที่นั่งสำหรับเด็กแบบหันไปทางด้านหลังเท่านั้น)	ที่นั่งด้านหน้า (เมื่อเปิดใช้งานถุงลมนิรภัยไว้ สำหรับที่นั่งสำหรับเด็กแบบหันไปทางด้านหน้าเท่านั้น)	เบาะนั่งหลังด้านที่ติดกับกระจก	เบาะนั่งหลังตรงกลาง
กลุ่ม 0 สูงสุด 10 กก.	U <sup>A, B</sup>	X	U <sup>B</sup>	U <sup>B</sup>
กลุ่ม 0+ สูงสุด 13 กก.	U <sup>A, B</sup>	X	U <sup>B</sup>	U <sup>B</sup>
กลุ่ม 1 9-18 กก.	L <sup>C</sup>	U <sup>F, D</sup>	U, L <sup>C</sup>	U
กลุ่ม 2 15-25 กก.	L <sup>C</sup>	U <sup>F, A</sup>	U <sup>E, F, B*, G, L<sup>C</sup></sup>	U <sup>E</sup>



ความปลอดภัย



น้ำหนัก	ที่นั่งด้านหน้า (เมื่อยกเลิกการทำงานของถุงลมนิรภัยไว้ สำหรับที่นั่งสำหรับเด็กแบบหันไปทางด้านหลังเท่านั้น)	ที่นั่งด้านหน้า (เมื่อเปิดใช้งานถุงลมนิรภัยไว้ สำหรับที่นั่งสำหรับเด็กแบบหันไปทางด้านหน้าเท่านั้น)	เบาะนั่งหลังด้านที่ติดกับกระจก	เบาะนั่งหลังตรงกลาง
กลุ่ม 3 22-36 กก.	X	UF <sup>A</sup>	UF <sup>F,H</sup> , B <sup>*,G</sup>	U <sup>H</sup>

น้ำหนัก	ที่นั่งด้านหน้า (เมื่อยกเลิกการทำงานของถุงลมนิรภัยไว้ สำหรับที่นั่งสำหรับเด็กแบบหันไปทางด้านหลังเท่านั้น)	ที่นั่งด้านหน้า (เมื่อเปิดใช้งานถุงลมนิรภัยไว้ สำหรับที่นั่งสำหรับเด็กแบบหันไปทางด้านหน้าเท่านั้น)	เบาะนั่งหลังด้านที่ติดกับกระจก	เบาะนั่งหลังตรงกลาง
U: เหมาะสำหรับที่นั่งสำหรับเด็กที่ได้รับการรับรองให้ใช้ได้ทั่วไป				
UF: เหมาะสำหรับที่นั่งสำหรับเด็กแบบหันไปทางด้านหน้าที่ได้รับการรับรองให้ใช้ได้ทั่วไป				
L: เหมาะสำหรับที่นั่งสำหรับเด็กบางรุ่น ที่นั่งสำหรับเด็กเหล่านี้เหมาะสำหรับการใช้งานกับรถบางรุ่น, การใช้งานแบบจำกัด หรือแบบกึ่งเอกประสงค์เท่านั้น				
B: ที่นั่งสำหรับเด็กแบบติดตั้งในตัวที่ได้รับการรับรองให้ใช้ได้ทั่วไป				
X: ที่นั่งนี้ไม่เหมาะสำหรับเด็กในกลุ่มนี้				

A ปรับพนักพิงให้อยู่ในตำแหน่งตั้งตรงมากขึ้น

B คำแนะนำของวอลโว่: ที่นั่งสำหรับเด็กทารกของวอลโว่ (การอนุมัติประเภท E1 04301146)

C คำแนะนำของวอลโว่: ที่นั่งแบบกลับทิศทางได้ของวอลโว่ในตำแหน่งหันไปทางด้านหลัง (การอนุมัติประเภท E5 04192); ที่นั่งแบบหันไปทางด้านหลังของวอลโว่ (การอนุมัติประเภท E5 04212)

D วอลโว่ขอแนะนำให้ใช้ที่นั่งสำหรับเด็กแบบหันไปทางด้านหลังสำหรับเด็กที่อยู่ในกลุ่มนี้

E วอลโว่ขอแนะนำให้ใช้: ที่นั่งแบบกลับทิศทางได้ของวอลโว่ในตำแหน่งหันไปทางด้านหน้าของวอลโว่ (การอนุมัติประเภท E5 04191); เบาะรองนั่งเสริมแบบมีและไม่มีพนักพิง (การอนุมัติประเภท E5 04216); เบาะรองนั่งเสริมแบบมีพนักพิงของวอลโว่ (การอนุมัติประเภท E1 04301169); ที่นั่งเสริมของวอลโว่ (การอนุมัติประเภท E1 04301312)

F วอลโว่ขอแนะนำ: Römer KidFix XP (การอนุมัติประเภท E1 04301312)

G วอลโว่ขอแนะนำ: ที่นั่งสำหรับเด็กแบบรวม (การอนุมัติประเภท E5 04220)

H วอลโว่ขอแนะนำ: เบาะรองนั่งเสริมแบบมีและไม่มีพนักพิง (การอนุมัติประเภท E5 04216); เบาะรองนั่งเสริมแบบมีพนักพิงของวอลโว่ (การอนุมัติประเภท E1 04301169)

## คำเตือน

ห้ามใช้ที่นั่งสำหรับเด็กแบบหันไปทางด้านหลังบนที่นั่งผู้โดยสารด้านหน้า ถ้าเปิดใช้งานถุงลมนิรภัยสำหรับผู้โดยสารไว้

## ข้อมูลที่เกี่ยวข้อง

• การวางตำแหน่งที่นั่งเด็ก (น. 73)

• จุดยึดที่นั่งเด็ก (น. 74)

• ตารางตำแหน่งของที่นั่งสำหรับเด็ก i-Size (น. 80)

• ตารางตำแหน่งของที่นั่งสำหรับเด็ก ISOFIX (น. 81)

• เข็มขัดนิรภัย (น. 54)



ความปลอดภัย

ตารางตำแหน่งของที่นั่งสำหรับเด็ก i-Size  
ตารางนี้จะให้คำแนะนำเกี่ยวกับที่นั่งสำหรับเด็ก i-  
Size ที่เหมาะสมสำหรับแต่ละตำแหน่ง และสำหรับ  
ขนาดของเด็ก

ที่นั่งสำหรับเด็กจะต้องได้รับการรับรองตาม UN Reg  
R129

<b>i</b> <b>หมายเหตุ</b>
โปรดอ่านคู่มือสำหรับเจ้าของรถในหัวข้อการติดตั้งที่ นั่งสำหรับเด็กทุกครั้ง ก่อนที่จะทำการติดตั้งใน รถยนต์

ประเภทของเบาะนั่งสำหรับเด็ก	ที่นั่งด้านหน้า (เมื่อยกเลิกการ ทำงานของถุงลมนิรภัยไว้ สำหรับที่ นั่งสำหรับเด็กแบบหันไปทางด้าน หลังเท่านั้น)	ที่นั่งด้านหน้า (เมื่อเปิดใช้งานถุง ลมนิรภัยไว้ สำหรับที่นั่งสำหรับเด็ก แบบหันไปทางด้านหน้าเท่านั้น )	เบาะนั่งหลังด้านที่ติดกับ กระจก	เบาะนั่งหลังตรงกลาง
ที่นั่งสำหรับเด็ก i-Size	X	X	i-U <sup>A</sup>	X

i-U: เหมาะสำหรับที่นั่งสำหรับเด็ก i-Size "อนเนกประสงค์" ทั้งแบบหันไปทางด้านหน้าและด้านหลัง  
X: ไม่เหมาะสำหรับที่นั่งสำหรับเด็กที่ได้รับการรับรองให้ใช้ได้ทั่วไป

A วอลโว่ขอแนะนำให้ใช้เบาะนั่งสำหรับเด็กแบบหันหน้าไปข้างหลังสำหรับกลุ่มนี้

### ข้อมูลที่เกี่ยวข้อง

- การวางตำแหน่งที่นั่งเด็ก (น. 73)
- จุดยึดที่นั่งเด็ก (น. 74)
- ตารางตำแหน่งของที่นั่งสำหรับเด็กที่ใช้เข็มขัด  
นิรภัยของรถ (น. 77)
- ตารางตำแหน่งของที่นั่งสำหรับเด็ก ISOFIX  
(น. 81)

- จุดยึด i-Size/ISOFIX สำหรับที่นั่งเด็ก (น. 72)

ตารางตำแหน่งของที่นั่งสำหรับเด็ก ISOFIX  
ตารางนี้จะให้คำแนะนำเกี่ยวกับที่นั่งสำหรับเด็ก  
ISOFIX ที่เหมาะสมสำหรับแต่ละตำแหน่ง และ  
สำหรับขนาดของเด็ก

ที่นั่งสำหรับเด็กจะต้องได้รับการรับรองตาม UN Reg  
R44 และรุ่นรถจะต้องรวมอยู่ในรายชื่อรถที่สามารถใช้  
งานได้ของบริษัทผู้ผลิต

i หมายเหตุ	
โปรดอ่านคู่มือสำหรับเจ้าของรถในหัวข้อการติดตั้งที่ นั่งสำหรับเด็กทุกครั้ง ก่อนที่จะทำการติดตั้งใน รถยนต์	

น้ำหนัก	ประเภทขนาด <sup>A</sup>	ประเภทของเบาะนั่งสำหรับเด็ก	ที่นั่งด้านหน้า (เมื่อ ยกเลิกการทำงานของ ถุงลมนิรภัยไว้ สำหรับที่ นั่งสำหรับเด็กแบบหัน ไปทางด้านหลัง เท่านั้น) <sup>B</sup>	ที่นั่งด้านหน้า (เมื่อเปิด ใช้งานถุงลมนิรภัยไว้ สำหรับที่นั่งสำหรับเด็ก แบบหันไปทางด้าน หน้าเท่านั้น) <sup>B</sup>	เบาะนั่งหลังด้านที่ ติดกับกระจก	เบาะนั่งหลังตรง กลาง
กลุ่ม 0 สูงสุด 10 กก.	E	เบาะนั่งสำหรับเด็กทารกแบบหันไป ข้างหลัง	IL <sup>B, C</sup> , X <sup>D</sup>	X	IL <sup>C</sup>	X
กลุ่ม 0+ สูงสุด 13 กก.	E	เบาะนั่งสำหรับเด็กทารกแบบหันไป ข้างหลัง	IL <sup>B, C, E</sup> , X <sup>D</sup>	X	IL <sup>C</sup>	X
	C	ที่นั่งสำหรับเด็กแบบหันไปข้างหลัง				
	D	ที่นั่งสำหรับเด็กแบบหันไปข้างหลัง				





น้ำหนัก	ประเภทขนาด <sup>A</sup>	ประเภทของเบาะนั่งสำหรับเด็ก	ที่นั่งด้านหน้า (เมื่อยกเลิกการทำงานของถุงลมนิรภัยไว้สำหรับเด็กแบบหันไปทางด้านหลังเท่านั้น) <sup>B</sup>	ที่นั่งด้านหน้า (เมื่อเปิดใช้งานถุงลมนิรภัยไว้สำหรับที่นั่งสำหรับเด็กแบบหันไปทางด้านหน้าเท่านั้น) <sup>B</sup>	เบาะนั่งหลังด้านที่ติดกับกระจก	เบาะนั่งหลังตรงกลาง
กลุ่ม 1 9-18 กก.	A	ที่นั่งสำหรับเด็กแบบหันไปข้างหน้า	X	IL <sup>B, E, F</sup> , X <sup>D</sup>	IL <sup>F</sup> , IU <sup>F</sup>	X
	B	ที่นั่งสำหรับเด็กแบบหันไปข้างหน้า				
	B1	ที่นั่งสำหรับเด็กแบบหันไปข้างหน้า	IL <sup>B, E</sup> , X <sup>D</sup>	X	IL <sup>G</sup>	X
	C	ที่นั่งสำหรับเด็กแบบหันไปข้างหลัง				
	D	ที่นั่งสำหรับเด็กแบบหันไปข้างหลัง				

น้ำหนัก	ประเภทขนาด <sup>A</sup>	ประเภทของเบาะนั่งสำหรับเด็ก	ที่นั่งด้านหน้า (เมื่อยกเลิกการทำงานของถุงลมนิรภัยไว้สำหรับเด็กแบบหันไปทางด้านหลังเท่านั้น) <sup>B</sup>	ที่นั่งด้านหน้า (เมื่อเปิดใช้งานถุงลมนิรภัยไว้สำหรับเด็กแบบหันไปทางด้านหน้าเท่านั้น) <sup>B</sup>	เบาะนั่งหลังด้านที่ติดกับกระจก	เบาะนั่งหลังตรงกลาง
---------	-------------------------	-----------------------------	--	---	--------------------------------	---------------------

IL: เหมาะสำหรับที่นั่งสำหรับเด็ก ISOFIX ที่กำหนดไว้ ที่นั่งสำหรับเด็กเหล่านี้ได้รับการออกแบบมาสำหรับการใช้งานกับรถบางรุ่น, การใช้งานแบบจำกัด หรือแบบกึ่งอเนกประสงค์เท่านั้น

IUF: เหมาะสำหรับที่นั่งสำหรับเด็กแบบหันไปข้างหน้า ISOFIX ที่ได้รับการรับรองให้ใช้ได้ทั่วไป

X: ไม่เหมาะสำหรับที่นั่งสำหรับเด็ก ISOFIX

A สำหรับที่นั่งสำหรับเด็กที่มีระบบตัวยึด ISOFIX จะมีคلاسขนาดเพื่อช่วยผู้ใช้ในการเลือกชนิดที่นั่งสำหรับเด็กที่ถูกต้อง คลาสขนาดนี้สามารถดูได้จากป้ายของที่นั่งสำหรับเด็ก

B งานในการติดตั้งที่นั่งสำหรับเด็ก ISOFIX ที่ได้รับการรับรองแบบกึ่งอเนกประสงค์ (IL) ถ้ารถมีอุปกรณ์เสริมแผงคอนโซล ISOFIX ติดตั้งอยู่ (ขอบเขตของอุปกรณ์จะแตกต่างกันออกไปโดยขึ้นอยู่กับตลาด)

C วอลโว่ขอแนะนำ: เบาะนั่งสำหรับเด็กทารกแบบยึดด้วยระบบยึด ISOFIX (การอนุมัติประเภท E1 04301146)

D สามารถใช้ได้ ถ้ารถไม่ได้ติดตั้งตัวยึด ISOFIX

E ปรับพนักพิงให้พนักพิงศีรษะไม่สัมผัสกับที่นั่งเด็ก

F วอลโว่ขอแนะนำให้ใช้ที่นั่งสำหรับเด็กแบบหันไปทางด้านหลังสำหรับเด็กที่อยู่ในกลุ่มนี้

G วอลโว่ขอแนะนำ: BeSafe iZi Kid X3 Isofix (การอนุมัติประเภท E5 04200)

### คำเตือน

ห้ามใช้ที่นั่งสำหรับเด็กแบบหันไปทางด้านหลังบนที่นั่งผู้โดยสารด้านหน้า ถ้าเปิดใช้งานถุงลมนิรภัยสำหรับผู้โดยสารไว้

### หมายเหตุ

ถ้าที่นั่งสำหรับเด็ก i-Size/ISOFIX ไม่มีการระบุขนาดไว้ จะต้องมีการระบุไว้ในรายการของรถที่สามารถใช้ที่นั่งสำหรับเด็กชุดนั้นๆ ได้





**i** **หมายเหตุ**

วอลโว่แนะนำให้ติดต่อตัวแทนจำหน่ายวอลโว่ที่ได้รับการอนุญาตอย่างเป็นทางการ เพื่อรับคำแนะนำเกี่ยวกับที่นั่งสำหรับเด็ก i-Size/ISOFIX ที่วอลโว่แนะนำให้ใช้

**ข้อมูลที่เกี่ยวข้อง**

- การวางตำแหน่งที่นั่งเด็ก (น. 73)
- จุดยึดที่นั่งเด็ก (น. 74)
- ตารางตำแหน่งของที่นั่งสำหรับเด็กที่ใช้เข็มขัดนิรภัยของรถ (น. 77)
- ตารางตำแหน่งของที่นั่งสำหรับเด็ก i-Size (น. 80)
- จุดยึด i-Size/ISOFIX สำหรับที่นั่งเด็ก (น. 72)

## ที่นั่งสำหรับเด็กแบบรวมในตัว\*

ที่นั่งสำหรับเด็กแบบรวมในตัวบนตำแหน่งด้านนอกในที่นั่งด้านหลังจะทำให้เด็ก ๆ นั่งได้อย่างสบายและปลอดภัย

ที่นั่งสำหรับเด็กได้รับการออกแบบมาเป็นพิเศษเพื่อนำเสนอความปลอดภัยที่ดีที่สุดสำหรับเด็ก โดยจะทำงานร่วมกับเข็มขัดนิรภัยของรถ เบาะรองนั่งจะสามารถยกขึ้นได้ 2 ตำแหน่ง โดยขึ้นอยู่กับน้ำหนักของเด็ก

ที่นั่งสำหรับเด็กได้รับการรับรองสำหรับเด็กที่มีน้ำหนัก 15-36 กก. (33-80 ปอนด์) และมีความสูงอย่างน้อย 95 ซม. (37 นิ้ว)



ตำแหน่งที่ถูกต้อง เข็มขัดนิรภัยควรพาดอยู่บนไหล่

โปรดตรวจสอบก่อนขึ้นรถว่า:

- ไ้ดยกที่นั่งสำหรับเด็กขึ้นไปตำแหน่งที่ถูกต้องสำหรับน้ำหนักของเด็กแล้ว
- ที่นั่งสำหรับเด็กล็อกเข้าตำแหน่งแล้ว
- เข็มขัดนิรภัยแนบตัวเด็กโดยไม่หย่อนหรือบิดงอ
- เข็มขัดนิรภัยจะต้องไม่พาดผ่านบริเวณลำคอของเด็ก หรือบริเวณต่ำกว่าไหล่
- เข็มขัดนิรภัยช่วงตักควรจะคาดอยู่ตำแหน่งกระดูกเชิงกรานเพื่อให้การป้องกันที่ดีที่สุด

## ⚠ คำเตือน

วอลโว่ขอแนะนำว่าหากต้องการซ่อมแซมหรือทดแทนที่นั่งสำหรับเด็กแบบรวมในตัว จะต้องขอให้ศูนย์บริการวอลโว่ที่ได้รับอนุญาตเป็นผู้ดำเนินการเท่านั้น ห้ามดัดแปลงหรือเพิ่มเติมใด ๆ ให้ที่นั่งสำหรับเด็ก หากที่นั่งสำหรับเด็กแบบรวมอยู่ในตัวต้องรับน้ำหนักบรรทุกมาก เช่น ในกรณีที่เกี่ยวข้องกับการชน จะต้องเปลี่ยนเบาะนั่ง เข็มขัดนิรภัย และพนักพิง หรืออาจต้องเปลี่ยนที่นั่งทั้งชุด แม้ในกรณีที่ดูเหมือนว่าที่นั่งสำหรับเด็กไม่ได้รับความเสียหาย แต่ก็อาจไม่สามารถช่วยป้องกันได้ในระดับเดิม นอกจากนี้ ยังใช้ในกรณีที่เบาะนั่งอยู่ในตำแหน่งที่ปรับไว้ตำแหน่งการชนหรือในกรณีที่คล้ายคลึงกัน นอกจากนี้ ยังต้องเปลี่ยนเบาะนั่งใหม่หากสึกหรออย่างหนัก

## ⚠ คำเตือน

ถ้าไม่ปฏิบัติตามคำแนะนำสำหรับที่นั่งสำหรับเด็กแบบรวมในตัว เด็กอาจได้รับบาดเจ็บร้ายแรงได้ในกรณีที่เกิดอุบัติเหตุขึ้น

◀◀ ข้อมูลที่เกี่ยวข้อง

- ที่นั่งสำหรับเด็ก (น. 70)
- การพับเบาะรองที่นั่งในที่นั่งเด็กแบบในตัวขึ้น\* (น. 86)
- การพับเบาะรองที่นั่งลงในที่นั่งเด็กแบบในตัว\* (น. 87)

**การพับเบาะรองที่นั่งในที่นั่งเด็กแบบในตัวขึ้น\*  
ควรพับเบาะที่ขึ้นขึ้นเสมอเมื่อใช้งานที่นั่งสำหรับเด็กแบบรวมในตัว**

เบาะรองนั่งสามารถพับขึ้นได้ 2 ตำแหน่ง ตำแหน่งที่ควรใช้จะขึ้นอยู่กับน้ำหนักของเด็ก

	ตำแหน่งด้านล่าง	ตำแหน่งด้านบน
น้ำหนัก	22-36 กก.	15-25 กก.
หนัก	(50-80 ปอนด์)	(33-55 ปอนด์)

ตำแหน่งด้านล่าง:



**1** ดึงมือจับไปทางด้านหน้าและขึ้นด้านบนเพื่อปลดเบาะรองนั่ง



**2** ดันเบาะรองนั่งไปทางด้านหลังเพื่อล็อกเข้าตำแหน่ง

ตำแหน่งด้านบน เริ่มจากตำแหน่งด้านล่าง:



**1** กดปุ่มเพื่อปลดเบาะที่นั่ง

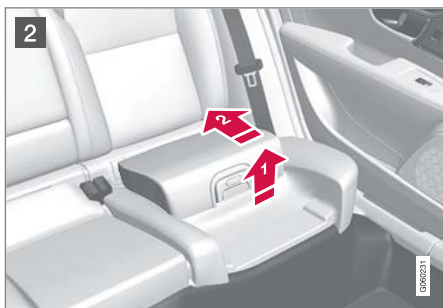

- 2 ยกขอบด้านหน้าของเบาะรองนั่งขึ้น แล้วดันกลับไป  
ที่พนักพิงหลังเพื่อล็อก

### ⚠ คำเตือน

ถ้าไม่ปฏิบัติตามคำแนะนำสำหรับที่นั่งสำหรับเด็ก  
แบบรวมในตัว เด็กอาจได้รับบาดเจ็บร้ายแรงได้ใน  
กรณีที่เกิดอุบัติเหตุขึ้น

### ⓘ หมายเหตุ

ไม่สามารถปรับเบาะนั่งจากตำแหน่งด้านบนไปยัง  
ตำแหน่งด้านล่างได้ จากตำแหน่งด้านบน ชั้นแรก  
จะต้องลดระดับเบาะนั่งแบบยกระดึบลงไปบนที่นั่ง  
ด้านหลังจนสุดเสียก่อน จากนั้นจึงพับไปที่ตำแหน่ง  
ด้านล่าง

### ข้อมูลที่เกี่ยวข้อง

- ที่นั่งสำหรับเด็กแบบรวมในตัว\* (น. 85)
- การพับเบาะรองที่นั่งลงในที่นั่งเด็กแบบในตัว\*  
(น. 87)

การพับเบาะรองที่นั่งลงในที่นั่งเด็กแบบในตัว\*  
ควรพับเบาะรองที่นั่งลงในที่นั่งด้านหลังเมื่อไม่ได้  
ใช้งานที่นั่งสำหรับเด็กแบบรวมในตัว

### ⓘ หมายเหตุ

ไม่สามารถปรับเบาะนั่งจากตำแหน่งด้านบนไปยัง  
ตำแหน่งด้านล่างได้ จากตำแหน่งด้านบน ชั้นแรก  
จะต้องลดระดับเบาะนั่งแบบยกระดึบลงไปบนที่นั่ง  
ด้านหลังจนสุดเสียก่อน จากนั้นจึงพับไปที่ตำแหน่ง  
ด้านล่าง



- 1 ดึงมือจับไปทางด้านหน้าเพื่อปลดเบาะรองนั่ง







2 ใช้มือของท่านกดลงที่ตรงกลางเบาะรองนั่งเพื่อล็อกเบาะรองนั่ง

**!** **สำคัญ**

ก่อนที่จะปรับระดับลง ให้ตรวจสอบว่าไม่มีวัตถุที่เคลื่อนที่ได้อย่างอิสระ (เช่น ของเล่นเด็ก) ตกค้างอยู่ในช่องว่างใต้เบาะนั่งของที่นั่งสำหรับเด็ก

**i** **หมายเหตุ**

ก่อนที่จะลดระดับพนักพิงด้านหลังลง จะต้องลดระดับเบาะนั่งของที่นั่งสำหรับเด็กลงก่อน

**ข้อมูลที่เกี่ยวข้อง**

- ที่นั่งสำหรับเด็กแบบรวมในตัว\* (น. 85)
- การพับเบาะรองที่นั่งในที่นั่งเด็กแบบในตัวขึ้น\* (น. 86)

จอแสดงผล และการควบคุมด้วยเสียง

### มาตรวัดและตัวควบคุมในรถพวงมาลัยซ้าย ภาพรวมจะแสดงจอแสดงผลและปุ่มควบคุมต่างๆ ที่อยู่ใกล้คันขับ

#### พวงมาลัยและแผงคอนโซลหน้า

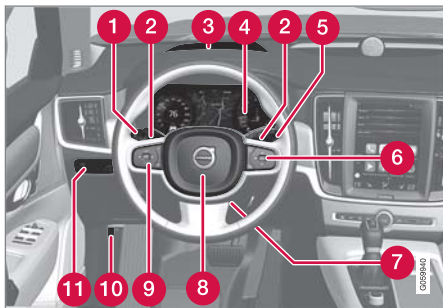

- 1 ไฟแสดงตำแหน่ง, ไฟสำหรับการขับขี่ในเวลากลางวัน, ไฟต่ำ, ไฟสูง, ไฟเลี้ยว, ไฟตัดหมอกด้านหน้า/ไฟขณะเข้าโค้ง\*, ไฟตัดหมอกด้านหลัง, การรีเซ็ตมาตรวัดการเดินทาง
- 2 เป็นเปลี่ยนเกียร์ที่พวงมาลัยสำหรับการเปลี่ยนเกียร์แบบเกียร์ธรรมดาในกระปุกเกียร์อัตโนมัติ\*
- 3 จอแสดงผลบนกระจกหน้า\*
- 4 จอแสดงผลสำหรับคนขับ

- 5 ที่ปัดน้ำฝนและการล้างกระจก, เซ็นเซอร์วัดปริมาณน้ำฝน\*
- 6 แป้นกดทางด้านขวาของพวงมาลัย
- 7 การปรับตั้งพวงมาลัย
- 8 แตร
- 9 แป้นกดทางด้านซ้ายของพวงมาลัย
- 10 การเปิดฝากระโปรงหน้า
- 11 ไฟจอแสดงผล, การปลดล็อค/การเปิด\*/การปิด\* ประตูท้าย, การปรับระดับการส่องไฟหน้าฮาโลเจน

#### คอนโซลที่หลังคา



- 1 ไฟอ่านหนังสือด้านหน้าและไฟส่องสว่างภายใน
- 2 หลังคาพาโนรามา\*

- 3 การแสดงผลในคอนโซลหลังคา
- 4 การตัดแสงสะท้อนของกระจกมองหลังด้วยตัวเอง

#### คอนโซลกลาง

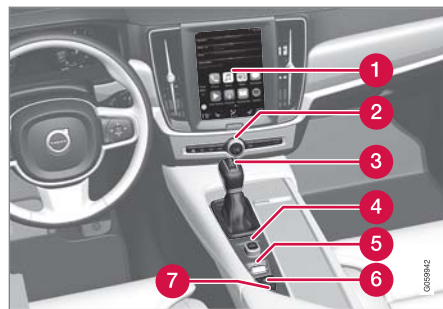

- 1 จอแสดงผลส่วนกลาง
- 2 ไฟฉุกเฉิน, การไล่ฝ้า, ล้อ
- 3 คันเลือกเกียร์
- 4 ปุ่มสตาร์ท
- 5 ตัวควบคุมโหมดการขับขี่\*
- 6 เบรกจอด
- 7 การเบรกอัตโนมัติเมื่อจอดอยู่กับที่

## ประตูคนขับ

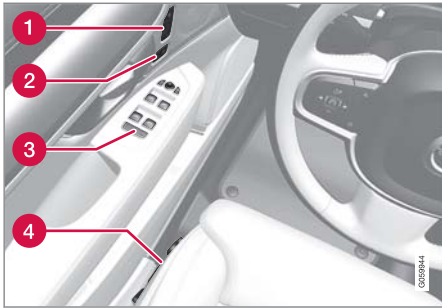

- 1 การตั้งค่าหน่วยความจำสำหรับที่นั่งด้านหน้าแบบปรับด้วยไฟฟ้า\*, กระจกมองข้าง และ Head-up display\*
- 2 เซ็นทรัลล็อก
- 3 กระจกไฟฟ้า, กระจกมองข้าง, ล็อคนิรภัยไฟฟ้าสำหรับเด็ก\*
- 4 การปรับที่นั่งด้านหน้า

## ข้อมูลที่เกี่ยวข้อง

- ที่นั่งด้านหน้าแบบแมนนวล (น. 258)
- การปรับที่นั่งด้านหน้าแบบปรับด้วยระบบไฟฟ้า\* (น. 259)

- การปรับพวงมาลัย (น. 273)
- สวิตช์ไฟ (น. 218)
- การสตาร์ทรถ (น. 548)
- จอแสดงผลสำหรับคนขับ (น. 94)
- ภาพรวมของจอแสดงผลส่วนกลาง (น. 166)
- กระปุกเกียร์ (น. 564)

มาตรวัดและตัวควบคุมในรถพวงมาลัยขวา  
ภาพรวมจะแสดงจอแสดงผลและปุ่มควบคุมต่าง ๆ  
ที่อยู่ใกล้คนขับ



พวงมาลัยและแผงคอนโซลหน้า

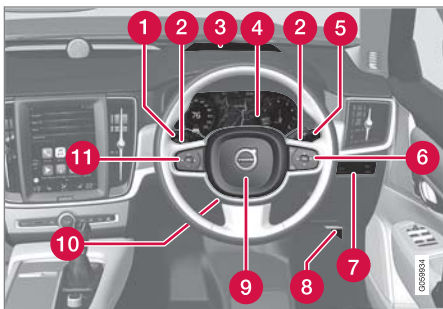

- 1 ไฟแสดงตำแหน่ง, ไฟสำหรับการขับขี่ในเวลากลางวัน, ไฟต่ำ, ไฟสูง, ไฟเลี้ยว, ไฟตัดหมอกด้านหน้า/ไฟขณะเข้าโค้ง\*, ไฟตัดหมอกด้านหลัง, การรีเซ็ตมาตรวัดการเดินทาง
- 2 แป้นเปลี่ยนเกียร์ที่พวงมาลัยสำหรับการเปลี่ยนเกียร์แบบเกียร์ธรรมดาในกระปุกเกียร์อัตโนมัติ\*
- 3 จอแสดงผลบนกระจกหน้า\*
- 4 จอแสดงผลสำหรับคนขับ
- 5 ที่ปัดน้ำฝนและการล้างกระจก, เซ็นเซอร์วัดปริมาณน้ำฝน\*
- 6 แป้นกดทางด้านขวาของพวงมาลัย

- 7 ไฟจอแสดงผล, การปลดล็อค/การเปิด\*/การปิด\* ประตูท้าย, การปรับระดับการส่องไฟหน้าฮาโลเจน
- 8 การเปิดฝากระโปรงหน้า
- 9 แตร
- 10 การปรับตั้งพวงมาลัย
- 11 แป้นกดทางด้านซ้ายของพวงมาลัย

คอนโซลที่หลังคา



- 1 ไฟอ่านหนังสือด้านหน้าและไฟส่องสว่างภายใน
- 2 หลังคาพาโนรามา\*
- 3 การแสดงผลในคอนโซลหลังคา
- 4 การตัดแสงสะท้อนของกระจกมองหลังด้วยตัวเอง

คอนโซลกลาง

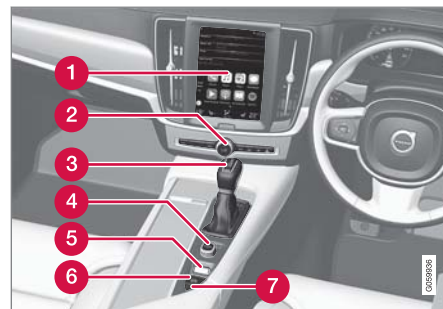

- 1 จอแสดงผลส่วนกลาง
- 2 ไฟฉุกเฉิน, การไล่น้ำ, ล้อ
- 3 คันเลือกเกียร์
- 4 ปุ่มสตาร์ท
- 5 ตัวควบคุมโหมดการขับขี่\*
- 6 เมรกจอด
- 7 การเบรกอัตโนมัติเมื่อจอดอยู่กับที่

## ประตูคนขับ

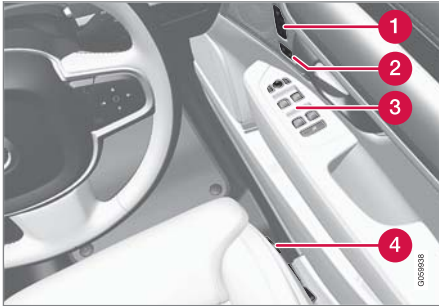

- 1 การตั้งค่าหน่วยความจำสำหรับที่นั่งด้านหน้าแบบปรับด้วยไฟฟ้า\* , กระจกมองข้าง และ Head-up display\*
- 2 เข็มทริลล็อค
- 3 กระจกไฟฟ้า, กระจกมองข้าง, ล็อคนิรภัยไฟฟ้าสำหรับเด็ก\*
- 4 การปรับที่นั่งด้านหน้า

## ข้อมูลที่เกี่ยวข้อง

- ที่นั่งด้านหน้าแบบแมนนวล (น. 258)
- การปรับที่นั่งด้านหน้าแบบปรับด้วยระบบไฟฟ้า\* (น. 259)
- การปรับพวงมาลัย (น. 273)

- สวิตช์ไฟ (น. 218)
- การสตาร์ทรถ (น. 548)
- จอแสดงผลสำหรับคนขับ (น. 94)
- ภาพรวมของจอแสดงผลส่วนกลาง (น. 166)
- กระจุกเกียร์ (น. 564)

จอแสดงผลและการควบคุมด้วยเสียง

## จอแสดงผลสำหรับคนขับ

### จอแสดงผลสำหรับคนขับจะแสดงข้อมูลเกี่ยวกับรถ และการขับขี่

จอแสดงผลสำหรับคนขับประกอบด้วยเกจวัด, ไฟแสดง, สัญลักษณ์แสดง และสัญลักษณ์เตือน ข้อมูลของจอแสดงผลสำหรับคนขับจะขึ้นอยู่กับอุปกรณ์ของรถ, การตั้งค่า และฟังก์ชันที่ทำงานอยู่ในขณะนั้น

จอแสดงผลสำหรับคนขับจะทำงานทันทีที่ประตูบานใดบานหนึ่งเปิดออก นั่นคือ เมื่อสวิตช์กุญแจอยู่ในตำแหน่ง 0 จอแสดงผลสำหรับคนขับจะดับไปชั่วคราวถ้าไม่ได้ใช้งาน ในการเปิดใช้งานอีกครั้ง ให้ดำเนินการอย่างใดอย่างหนึ่งดังต่อไปนี้:

- เหยียบแป้นเบรก
- สั่งงานตำแหน่งสวิตช์กุญแจ I
- เปิดประตูบานใดบานหนึ่งออก

จอแสดงผลสำหรับคนขับมีให้เลือกใช้สองเวอร์ชัน นั่นคือแบบขนาด 12 นิ้ว\* และขนาด 8 นิ้ว

### ⚠ คำเตือน

ในกรณีที่เกิดความผิดปกติขึ้นในจอแสดงผลสำหรับคนขับ ข้อมูลเกี่ยวกับเบรก, ดุลถ่วงน้ำหนัก หรือระบบความปลอดภัยอื่นๆ อาจไม่แสดงขึ้น ในกรณีนี้ คนขับจะไม่สามารถตรวจสอบสถานะของระบบต่างๆ ของรถ หรือรับคำเตือนและข้อมูล ในขณะนั้นได้

### ⚠ คำเตือน

ถ้าจอแสดงผลสำหรับคนขับดับ, ไม่ติดสว่างขึ้นเมื่อสั่งงาน/สตาร์ทรถ หรือแสดงผลไม่ถูกต้องทั้งจอหรือบางส่วน ห้ามรถไปใช้งาน ท่านควรนำรถเข้าไปที่ศูนย์บริการในทันที วอลโว่ขอแนะนำให้ใช้ศูนย์บริการของวอลโว่ที่ได้รับการแต่งตั้งอย่างเป็นทางการ

### จอแสดงผลสำหรับคนขับขนาด 12 นิ้ว\*



ตำแหน่งบนจอแสดงผลสำหรับคนขับ:

ทางด้านซ้าย	ที่ตรงกลาง	ทางด้านขวา
มาตรวัดความเร็ว	สัญลักษณ์แสดงและสัญลักษณ์เตือน	มาตรวัดความเร็วรอบ/เกจ ECO <sup>A</sup>
มาตรวัดการเดินทาง	เกจวัดอุณหภูมิภายนอก	ตัวแสดงการเปลี่ยนเกียร์
มาตรวัดระยะทาง <sup>B</sup>	นาฬิกา	โหมดขับขี
ข้อมูลเกี่ยวกับระบบควบคุมความเร็วคงที่และตัวจำกัดความเร็ว	ข้อความ และในบางกรณีจะมีภาพกราฟิกด้วย	เกจวัดระดับน้ำมันเชื้อเพลิง
ข้อมูลป้ายจราจรบนถนน*	ข้อมูลเกี่ยวกับประตูและเข็มขัดนิรภัย	สถานะของฟังก์ชัน Start/Stop
–	เครื่องเล่นสื่อ	ระยะทางที่สามารถขับขีได้ก่อนที่น้ำมันเชื้อเพลิงจะหมด
–	แผนที่ระบบนำทาง*	ความสิ้นเปลืองน้ำมันเชื้อเพลิงในขณะนั้น
–	โทรศัพท์	เมนูแอป (สั่งงานโดยใช้แป้นกดบนพวงมาลัย)
–	การรับรู้คำสั่งเสียง	–

A ขึ้นอยู่กับโหมดการขับขีที่เลือก

B ระยะเดินทางสะสม





จอแสดงผลและการควบคุมด้วยเสียง

จอแสดงผลสำหรับคนขับขนาด 8 นิ้ว



ตำแหน่งบนจอแสดงผลสำหรับคนขับ:

ทางด้านซ้าย	ที่ตรงกลาง	ทางด้านขวา
เกาต์ระดับน้ำมันเชื้อเพลิง	มาตรวัดความเร็ว	เครื่องเล่นสื่อ
โหมดขับขี	ข้อมูลป้ายจราจรบนถนน*	โทรศัพท์
ตัวแสดงการเปลี่ยนเกียร์	ข้อมูลเกี่ยวกับระบบควบคุมความเร็วคงที่และตัวจำกัดความเร็ว	ข้อมูลการนำทาง*
มาตรวัดความเร็วรอบ/เกาต์ ECO <sup>A</sup>	ข้อมูลเกี่ยวกับประตูและเข็มขัดนิรภัย	นาฬิกา
ระยะทางที่สามารถขับขีได้ก่อนที่น้ำมันเชื้อเพลิงจะหมด	สถานะของฟังก์ชัน Start/Stop	เมนูแอป (ทำงานโดยใช้แป้นกดบนพวงมาลัย)
เกาต์อุณหภูมิภายนอก	–	ความดันเปลี่ยนน้ำมันเชื้อเพลิงในขณะนั้น
สัญลักษณ์แสดงและสัญลักษณ์เตือน	–	มาตรวัดระยะทาง <sup>B</sup>

ทางด้านซ้าย	ที่ตรงกลาง	ทางด้านขวา
–	–	มาตรวัดการเดินทาง
–	–	สัญลักษณ์แสดงและสัญลักษณ์เตือน
–	–	การรับรู้ค่าเสี่ยง
–	–	เกจวัดอุณหภูมิเครื่องยนต์
–	–	ข้อความ และในบางกรณีจะมีภาพกราฟิกด้วย

A ขึ้นอยู่กับโหมดการขับขี่ที่เลือก

B ระยะเดินทางสะสม

### สัญลักษณ์แบบไดนามิก



สัญลักษณ์แบบไดนามิกในรูปแบบพื้นฐาน

ที่ตรงกลางของจอแสดงผลสำหรับคนขับจะมีสัญลักษณ์แบบไดนามิกที่จะเปลี่ยนแปลงลักษณะไปสำหรับข้อความชนิดต่างๆ เครื่องหมายสี่เหลี่ยม หรือสี่แฉกรอบๆ สัญลักษณ์ระบุระดับความรุนแรงของการควบคุมหรือข้อความเตือน ด้วยภาพเคลื่อนไหว สามารถเปลี่ยนรูป

แบบพื้นฐานไปเป็นภาพขนาดใหญ่ขึ้นเพื่อระบุบริเวณที่มีปัญหาหรือเพื่ออธิบายข้อมูลให้ชัดเจนได้



ตัวอย่างของสัญลักษณ์แสดง

### ข้อมูลที่เกี่ยวข้อง

- การตั้งค่าจอแสดงผลสำหรับคนขับ (น. 98)
- สัญลักษณ์เตือนในจอแสดงผลสำหรับคนขับ (น. 109)
- สัญลักษณ์ตัวแสดงในจอแสดงผลสำหรับคนขับ (น. 106)
- คอมพิวเตอร์คำนวณการเดินทาง (น. 100)
- ข้อความบนจอแสดงผลสำหรับคนขับ (น. 161)
- การทำงานกับเมนูออฟฟิศชั้นบนจอแสดงผลสำหรับคนขับ (น. 160)

จอแสดงผลและการควบคุมด้วยเสียง

## การตั้งค่าจอแสดงผลสำหรับคนขับ

การตั้งค่าสำหรับจอแสดงผลเสริมการแสดงผลของจอแสดงผลสำหรับคนขับสามารถทำได้ในเมนูแอปพลิเคชันของจอแสดงผลสำหรับคนขับ และในเมนูการตั้งค่าของจอแสดงผลส่วนกลาง

การตั้งค่าในเมนูแอปของจอแสดงผลสำหรับคนขับในเมนูแอป ท่านสามารถเลือกข้อมูลที่จะแสดงขึ้นบนจอแสดงผลสำหรับคนขับได้จากข้อมูลต่อไปนี้

- คอมพิวเตอร์คำนวณการเดินทาง
- เครื่องเล่นสื่อ
- โทรศัพท์
- ระบบนำทาง\*

## การตั้งค่าในจอแสดงผลส่วนกลาง

### การเลือกชนิดของข้อมูล

1. แตะที่ Settings ในมุมมองระดับบนสุดของจอแสดงผลส่วนกลาง
2. กด My Car → Displays → Driver Display Information

เลือกสิ่งที่จะแสดงในพื้นที่หลัง:

- Show no information in background
  - Show information for current playing media
3. • Show navigation even if no route is set<sup>1</sup>.

### การเลือกธีม

1. แตะที่ Settings ในมุมมองระดับบนสุดของจอแสดงผลส่วนกลาง
2. แตะที่ My Car → Displays → Display Themes
3. เลือกธีม (ลักษณะที่ปรากฏ) สำหรับจอแสดงผลสำหรับคนขับ:
  - Glass
  - Minimalistic
  - Performance
  - Chrome Rings.

### การเลือกภาษา

1. แตะที่ Settings ในมุมมองระดับบนสุดของจอแสดงผลส่วนกลาง

2. แตะที่ System → System Languages and Units → System Language เพื่อเลือกภาษา > การเปลี่ยนแปลงจะส่งผลต่อภาษาในจอแสดงผลทุกจอ

การตั้งค่าเหล่านี้เป็นการตั้งค่าส่วนบุคคลและจะถูกบันทึกโดยอัตโนมัติลงในโปรไฟล์ของคนขับที่ปฏิบัติหน้าที่อยู่ในขณะนั้น

### ข้อมูลที่เกี่ยวข้อง

- จอแสดงผลสำหรับคนขับ (น. 94)
- การทำงานกับเมนูแอปพลิเคชันบนจอแสดงผลสำหรับคนขับ (น. 160)
- การเปลี่ยนการตั้งค่าในจอแสดงผลส่วนกลาง (น. 197)

<sup>1</sup> แผนที่แสดงขึ้นบนจอแสดงผลสำหรับคนขับขนาด 12 นิ้ว\* เท่านั้น จอแสดงผลสำหรับคนขับขนาด 8 นิ้วจะแสดงเฉพาะคำแนะนำเส้นทางเท่านั้น

### เกจวัดระดับน้ำมันเชื้อเพลิง

เกจวัดน้ำมันเชื้อเพลิงบนจอแสดงผลสำหรับคนขับ  
แสดงระดับน้ำมันเชื้อเพลิงในถัง



เกจวัดน้ำมันเชื้อเพลิงบนจอแสดงผลสำหรับคนขับ  
ขนาด 12 นิ้ว:

โซนสีเขียวในเกจวัดน้ำมันเชื้อเพลิงระบุถึงปริมาณน้ำมัน  
เชื้อเพลิงในถัง

เมื่อระดับน้ำมันเชื้อเพลิงต่ำ และจะถึงเวลาที่ต้องเติม  
น้ำมันเชื้อเพลิงในอีกไม่นาน สัญลักษณ์น้ำมันเชื้อเพลิง  
จะติดสว่างขึ้น และเปลี่ยนเป็นสีเหลือง คอมพิวเตอร์  
บันทึกการเดินทางจะระบุระยะทางก่อนน้ำมันหมด



เกจวัดน้ำมันเชื้อเพลิงบนจอแสดงผลสำหรับคนขับ  
ขนาด 8 นิ้ว:

แถบในเกจวัดน้ำมันเชื้อเพลิงจะระบุปริมาณของน้ำมัน  
เชื้อเพลิงในถัง

เมื่อระดับน้ำมันเชื้อเพลิงต่ำ และจะถึงเวลาที่ต้องเติม  
น้ำมันเชื้อเพลิงในอีกไม่นาน สัญลักษณ์น้ำมันเชื้อเพลิง  
จะติดสว่างขึ้น และเปลี่ยนเป็นสีเหลือง คอมพิวเตอร์  
บันทึกการเดินทางจะระบุระยะทางก่อนน้ำมันหมด เมื่อ  
ระดับน้ำมันเชื้อเพลิงต่ำมาก จะมีเฉพาะแถบสีเหลือง  
เท่านั้นที่ยังคงแสดงอยู่ เติมน้ำมันเชื้อเพลิงโดยเร็วที่สุด  
เท่าที่จะเป็นไปได้

### ข้อมูลที่เกี่ยวข้อง

- จอแสดงผลสำหรับคนขับ (น. 94)
- การเติมน้ำมันเชื้อเพลิง (น. 592)
- ถังน้ำมันเชื้อเพลิง - ปริมาตร (น. 837)

จอแสดงผลและการควบคุมด้วยเสียง

## คอมพิวเตอร์คำนวณการเดินทาง

คอมพิวเตอร์การเดินทางของรถจะบันทึก และคำนวณค่าต่างๆ เช่น ระยะทาง อัตราสิ้นเปลืองน้ำมันเชื้อเพลิง และความเร็วเฉลี่ยในขณะที่ขับรถ เพื่อช่วยให้สามารถขับขี่โดยประหยัดน้ำมันเชื้อเพลิงได้ดียิ่งขึ้น จะมีการบันทึกข้อมูลเกี่ยวกับอัตราสิ้นเปลืองน้ำมันเชื้อเพลิงในขณะนั้นและอัตราสิ้นเปลืองน้ำมันเชื้อเพลิงเฉลี่ย ข้อมูลจากคอมพิวเตอร์การเดินทางสามารถแสดงในจอแสดงผลสำหรับคนขับได้

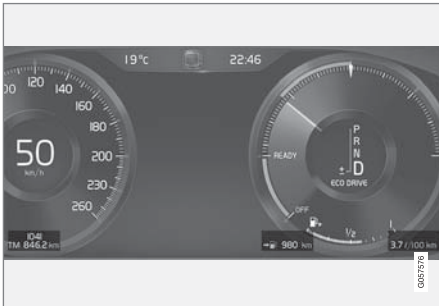

จอแสดงผลสำหรับคนขับขนาด 12 นิ้ว\*

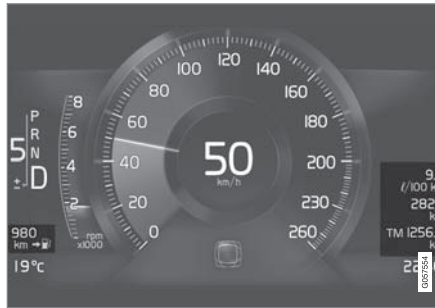

จอแสดงผลสำหรับคนขับขนาด 8 นิ้ว

ในคอมพิวเตอร์การเดินทางจะมีมาตรวัดต่อไปนี้:

- มาตรวัดการเดินทาง
- มาตรวัดระยะทาง
- ความสิ้นเปลืองน้ำมันเชื้อเพลิงในขณะนั้น
- ระยะทางที่สามารถขับขี่ได้ก่อนที่น้ำมันเชื้อเพลิงจะหมด
- นักท่องเที่ยว - มาตรวัดความเร็วทางเลือก

หน่วยสำหรับระยะทาง ความเร็ว เป็นต้น สามารถเปลี่ยนผ่านการตั้งค่าของระบบในจอแสดงผลส่วนกลางได้

## มาตรวัดการเดินทาง

มาตรวัดการเดินทางมีสองชุด นั่นคือ TM และ TA

TM สามารถรีเซ็ตได้แบบแมนนวล ส่วน TA จะถูกรีเซ็ตโดยอัตโนมัติถ้าไม่ได้ใช้งานรถเป็นเวลาอย่างน้อยสี่ชั่วโมง

ระบบจะตรวจจับข้อมูลเหล่านี้ในระหว่างขับขี่:

- ระยะเดินทาง
- เวลาขับขี่
- ความเร็วเฉลี่ย
- ความสิ้นเปลืองน้ำมันเชื้อเพลิงเฉลี่ย

ค่าเหล่านี้เป็นค่าบันทึกแต่การรีเซ็ตมาตรวัดการเดินทางครั้งล่าสุด

## มาตรวัดระยะทาง

มาตรวัดระยะทางจะบันทึกระยะเดินทางทั้งหมดของรถ ค่านี้ไม่สามารถรีเซ็ตให้เป็นศูนย์ได้

## ความสิ้นเปลืองน้ำมันเชื้อเพลิงในขณะนั้น

เกจวัดนี้จะแสดงค่าความสิ้นเปลืองน้ำมันเชื้อเพลิงในขณะนั้นของรถ ค่าจะได้รับการอัปเดตทุกๆ วินาทีโดยประมาณ

### ระยะทางที่สามารถขับซีดีก่อนที่น้ำมันเชื้อเพลิงจะหมด

คอมพิวเตอร์การเดินทางจะคำนวณระยะเดินทางที่สามารถขับซีดีต่อไปได้ด้วยน้ำมันเชื้อเพลิงที่เหลืออยู่ในถัง

การคำนวณจะยึดตามความสิ้นเปลืองน้ำมันเชื้อเพลิงเฉลี่ยในช่วง 30 กม. (20 ไมล์) ล่าสุด และปริมาณน้ำมันเชื้อเพลิงที่สามารถใช้ในการขับซีดีที่เหลืออยู่

เมื่อเกจวัดแสดง "----" แสดงว่ามีน้ำมันเชื้อเพลิงเหลืออยู่ไม่เพียงพอที่จะทำการคำนวณระยะทางที่เหลือได้ ให้เติมน้ำมันเชื้อเพลิงโดยเร็วที่สุดที่จะสามารถทำได้

#### ① หมายเหตุ

อาจมีความคลาดเคลื่อนได้เล็กน้อยถ้าลักษณะการขับที่เปลี่ยนไป

โดยทั่วไป การขับซีดีแบบประหยัดน้ำมันจะให้ระยะทางการขับซีดีที่ยาวขึ้น

### นักท่องเที่ยวนัก - มาตรฐานความเร็วทางเลือก

มาตรฐานความเร็วแบบดิจิทัลทางเลือกทำให้สามารถขับซีดีในประเทศที่เครื่องหมายขีดจำกัดความเร็วอยู่ในหน่วยที่แตกต่างกันจากหน่วยที่แสดงในมาตรวัดของรถได้ง่ายขึ้น

ความเร็วแบบดิจิทัลจะแสดงขึ้นในหน่วยที่ตรงกันข้ามกับหน่วยที่แสดงในมาตรวัดความเร็วแบบอนาล็อก ถ้ามาตรวัดความเร็วรถแบบอนาล็อกแสดงในหน่วย mph มาตรฐานความเร็วแบบดิจิทัลจะแสดงความเร็วที่ตรงกันในหน่วย km/h และกลับกัน

### ข้อมูลที่เกี่ยวข้อง

- การแสดงข้อมูลการเดินทางบนจอแสดงผลสำหรับคนขับ (น. 101)
- การรีเซ็ตมาตรวัดการเดินทาง (น. 103)
- การแสดงสถิติของการเดินทาง บนจอแสดงผลส่วนกลาง (น. 103)
- จอแสดงผลสำหรับคนขับ (น. 94)

### การแสดงผลข้อมูลการเดินทางบนจอแสดงผลสำหรับคนขับ

#### ค่าที่มีการคำนวณและบันทึกไว้ของคอมพิวเตอร์

#### การเดินทางสามารถแสดงในจอแสดงผลส่วนกลาง

ค่าต่างๆ จะถูกบันทึกไว้ในแอปคอมพิวเตอร์การเดินทาง ท่านสามารถเลือกข้อมูลที่จะแสดงขึ้นบนจอแสดงผลสำหรับคนขับได้โดยผ่านทางเมนูแอป



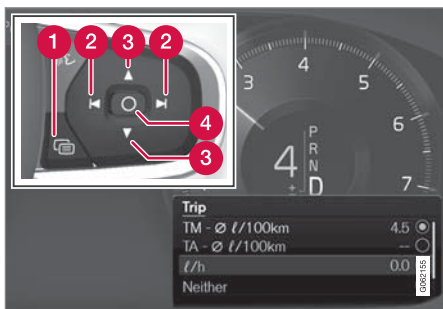

เปิดเมนูแอฟ<sup>2</sup> และยังไปส่วนต่างๆ ในเมนูโดยใช้แป้นกดทางด้านขวาของพวงมาลัย

- 1 เมนูแอฟ
- 2 ซ้าย/ขวา
- 3 ขึ้น/ลง
- 4 ยืนยัน

1. เปิดเมนูแอฟบนจอแสดงผลสำหรับคนขับโดยการกด (1)  
(จะไม่สามารถเปิดเมนูแอฟได้ในขณะที่มีข้อความที่ยังไม่ได้ยืนยันการรับทราบแสดงอยู่บนจอแสดงผลสำหรับคนขับ ท่านจะต้องยืนยันการรับทราบข้อความก่อน จากนั้นจึงจะสามารถเปิดเมนูแอฟได้)
2. ไปยังตัวเลือกทางด้านซ้ายและด้านขวาของคอมพิวเตอร์การเดินทางด้วย (2)  
> แถวเมนูสีถาวรบนสุดจะแสดงค่าที่วัดได้ของมาตรวัดการเดินทาง TM แถวเมนูสีถาวรถัดไปจะแสดงค่าที่วัดได้ของมาตรวัดการเดินทาง TA เลื่อนขึ้นหรือลงในรายการโดยใช้ (3)

3. เลื่อนลงไปยังปุ่มตัวเลือกเพื่อเลือกข้อมูลที่จะแสดงขึ้นบนจอแสดงผลสำหรับคนขับ:
  - ระยะทางที่สามารถขับซ้ำได้ก่อนที่น้ำมันเชื้อเพลิงจะหมด
  - มาตรวัดระยะทาง
  - ระยะเดินทางสำหรับมาตรวัดการเดินทาง TM, TA หรือไม่มีการแสดงระยะเดินทาง
  - ความสิ้นเปลืองน้ำมันเชื้อเพลิงในขณะนั้น, ความสิ้นเปลืองเฉลี่ยสำหรับ TM หรือ TA (สลับกัน), ไม่แสดงความสิ้นเปลืองน้ำมันเชื้อเพลิง
  - นักท่องเที่ยว (มาตรวัดความเร็วทางเลือก)
 เลือกหรือยกเลิกการเลือกตัวเลือกโดยใช้ปุ่ม O (4) การเปลี่ยนแปลงจะมีผลในทันที

#### ข้อมูลที่เกี่ยวข้อง

- คอมพิวเตอร์คำนวณการเดินทาง (น. 100)
- การรีเซ็ตมาตรวัดการเดินทาง (น. 103)

<sup>2</sup>ภาพประกอบเป็นเพียงตัวอย่างคร่าวๆ เท่านั้น - ชิ้นส่วนในรถแต่ละรุ่นอาจแตกต่างกันออกไป

## การรีเซ็ตมาตรวัดการเดินทาง รีเซ็ตมาตรวัดระยะทางโดยใช้สวิตช์ที่แกนพวง มาลัยด้านซ้าย



- รีเซ็ตข้อมูลทั้งหมดในมาตรวัดระยะทาง TM (นั่นคือ ระยะทาง, ความสิ้นเปลืองเฉลี่ย, ความเร็วเฉลี่ย และเวลาขับขี่) ด้วยการกดปุ่ม RESET ที่คันสวิตซ์ ด้านซ้ายค้างไว้

การกดปุ่ม RESET เป็นเวลาสั้นๆ จะเป็นการรีเซ็ต ระยะทางเพียงอย่างเดียวเท่านั้น

สามารถรีเซ็ตมาตรวัดระยะทาง TA ได้โดยอัตโนมัติก็ต่อ เมื่อไม่ได้ใช้งานรถเป็นเวลาสี่ชั่วโมง หรือหลายชั่วโมง มากกว่านั้นเท่านั้น

## ข้อมูลที่เกี่ยวข้อง

- คอมพิวเตอร์คำนวณการเดินทาง (น. 100)

## การแสดงผลสถิติของการเดินทาง บนจอแสดงผล ส่วนกลาง

สถิติของการเดินทางจากคอมพิวเตอร์การเดินทาง จะแสดงขึ้นในแบบกราฟิกบนจอแสดงผลส่วน กลาง ซึ่งให้ภาพรวมที่ช่วยให้สามารถขับขี่ได้อย่าง ประหยัดน้ำมันเชื้อเพลิงมากขึ้น



เปิดแอป Driver performance ใน มุมมองแอปเพื่อแสดงสถิติของการ เดินทาง

แท่งแต่ละแท่งในแผนภูมิจะแทน ระยะเดินทาง 1, 10 หรือ 100 กม.

หรืออาจเลือกให้แสดงในหน่วยไมล์ก็ได้เช่นกัน แท่งเหล่านี้ นี้จะได้รับการเติมสีภายในจากด้านขวาเมื่อการขับขี่ ดำเนินไป แถบที่อยู่ด้านขวาสุดจะแสดงค่าสำหรับระยะ ทางในปัจจุบัน

ความสิ้นเปลืองน้ำมันเชื้อเพลิงเฉลี่ยและเวลาการขับขี่ รวมจะคำนวณนับตั้งแต่การรีเซ็ตสถิติของการเดินทาง ครั้งล่าสุด



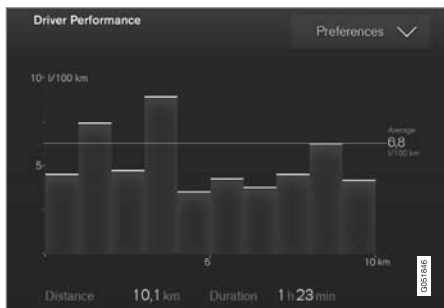

สถิติของการเดินทางจากคอมพิวเตอร์การเดินทาง<sup>3</sup>

### ข้อมูลที่เกี่ยวข้อง

- การตั้งค่าสำหรับสถิติของการเดินทาง (น. 104)
- คอมพิวเตอร์คำนวณการเดินทาง (น. 100)

## การตั้งค่าสำหรับสถิติของการเดินทาง รีเซ็ตหรือปรับการตั้งค่าสำหรับสถิติของการเดินทาง

1. เปิดแอป Driver performance ในมุมมองแอปเพื่อแสดงสถิติของการเดินทาง

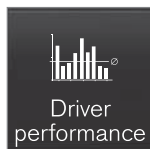

2. กด Preferences เพื่อ
  - เปลี่ยนอัตราส่วนของกราฟ เลือกความละเอียด 1, 10 หรือ 100 กม./ไมล์ สำหรับกราฟแท่ง
  - รีเซ็ตข้อมูลหลังจากการเดินทางทุกเที่ยว ทำเมื่อรถจอดอยู่กับที่เป็นเวลานานกว่า 4 ชั่วโมง
  - รีเซ็ตข้อมูลของการเดินทางในปัจจุบันสถิติของการเดินทาง, ความสิ้นเปลืองเฉลี่ย และเวลาการขับขี่ทั้งหมด จะถูกรีเซ็ตพร้อมกันเสมอ

หน่วยสำหรับระยะทาง ความเร็ว เป็นต้น สามารถเปลี่ยนผ่านการตั้งค่าของระบบในจอแสดงผลส่วนกลางได้

### ข้อมูลที่เกี่ยวข้อง

- การแสดงสถิติของการเดินทาง บนจอแสดงผลส่วนกลาง (น. 103)
- คอมพิวเตอร์คำนวณการเดินทาง (น. 100)
- การรีเซ็ตมาตรวัดการเดินทาง (น. 103)

<sup>3</sup> ภาพประกอบเป็นเพียงตัวอย่างคร่าวๆ เท่านั้น - ชิ้นส่วนในรถแต่ละรุ่นอาจแตกต่างกันออกไป

## เวลาและวันที่

นาฬิกาจะแสดงขึ้นทั้งบนจอแสดงผลสำหรับคนขับและจอแสดงผลส่วนกลาง

### ตำแหน่งนาฬิกา



ตำแหน่งของนาฬิกาบนจอแสดงผลสำหรับคนขับขนาด 12 นิ้วและขนาด 8 นิ้ว

บนจอแสดงผลส่วนกลาง นาฬิกาจะอยู่ที่ด้านบนขวาของส่วนแสดงสถานะ

ในบางสถานการณ์ ข้อมูลและข้อมูลอาจแสดงขึ้นโดยบังนาก็อาจบนจอแสดงผลสำหรับคนขับ

## การตั้งค่าสำหรับเวลาและวันที่

– เลือก Settings → System → Date and Time ในมุมมองระดับบนสุดของจอแสดงผลส่วนกลาง เพื่อเปลี่ยนการตั้งค่ารูปแบบเวลาและวันที่

ปรับเวลาและวันที่โดยการกดลูกศรขึ้นหรือลงบนหน้าจอสัมผัส

### เวลาแบบอัตโนมัติสำหรับรถที่มี GPS

ถ้ารถมีระบบนำทางติดตั้งอยู่ ก็จะสามารถเลือก Auto Time ได้ เขตเวลาจะได้รับการปรับโดยอัตโนมัติโดยอ้างอิงตามตำแหน่งของรถ สำหรับระบบนำทางบางชนิดจะต้องตั้งค่าตำแหน่งในปัจจุบัน (ประเทศ) ด้วย จึงจะได้รับเขตเวลาที่ถูกต้อง ถ้าไม่เลือก Auto Time ไว้ จะสามารถปรับเวลาและวันที่ได้โดยใช้ลูกศรขึ้นและลูกศรลงบนหน้าจอสัมผัส

### เวลาฤดูร้อน

ในบางประเทศ จะสามารถเลือกการตั้งค่าเวลาฤดูร้อนโดยอัตโนมัติได้โดยใช้ Auto สำหรับประเทศอื่นๆ เวลาฤดูร้อนสามารถตั้งค่าได้โดยใช้ On หรือ Off

### ข้อมูลที่เกี่ยวข้อง

- จอแสดงผลสำหรับคนขับ (น. 94)
- การเปลี่ยนการตั้งค่าในจอแสดงผลส่วนกลาง (น. 197)

## เกจวัดอุณหภูมิภายนอก

อุณหภูมิภายนอกจะแสดงขึ้นบนจอแสดงผลสำหรับคนขับ

เซ็นเซอร์จะตรวจจับอุณหภูมิภายนอก

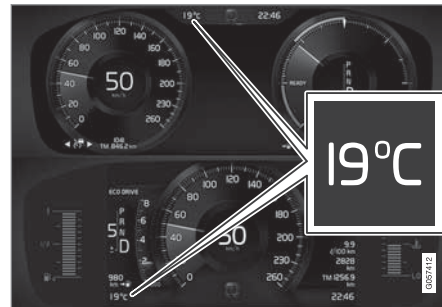

ตำแหน่งของเกจวัดอุณหภูมิภายนอกบนจอแสดงผลสำหรับคนขับขนาด 12 นิ้วและขนาด 8 นิ้ว

ถ้ารถจอดอยู่กับที่มาเป็นระยะหนึ่ง เกจวัดอุณหภูมิภายนอกอาจแสดงค่าอุณหภูมิที่สูงกว่าความเป็นจริง

เมื่ออุณหภูมิภายนอกอยู่ในช่วง -5 °C ถึง +2 °C (23 ถึง 36 °F) สัญลักษณ์เกล็ดหิมะจะแสดงขึ้นบนจอแสดงผลสำหรับคนขับ เพื่อเป็นการเตือนเกี่ยวกับสภาพถนนที่ลื่น

สัญลักษณ์เกล็ดหิมะยังแสดงขึ้นเป็นเวลาสั้นๆ บนจอแสดงผลบนกระจกหน้า (ถ้าติดตั้งไว้) อีกด้วย





◀◀ เปลี่ยนหน่วยของเกจวัดอุณหภูมิผ่านทาง การตั้งค่าของระบบในมุมมองระดับบนสุดของจอแสดงผลส่วนกลาง

**ข้อมูลที่เกี่ยวข้อง**



- จอแสดงผลสำหรับคนขับ (น. 94)
- การเปลี่ยนหน่วยของระบบ (น. 194)





**สัญลักษณ์ตัวแสดงในจอแสดงผลสำหรับคนขับ**





สัญลักษณ์แสดงผลต่างๆ ใช้ในการแจ้งให้คนขับทราบเกี่ยวกับฟังก์ชันที่สั่งงาน ว่าระบบนั้นๆ กำลังทำงานอยู่ หรือมีข้อผิดพลาด/การทำงานล้มเหลวเกิดขึ้น

สัญลักษณ์	ความหมาย
	ข้อมูล อ่านข้อความบนจอแสดงผล เมื่อระบบใดระบบหนึ่งของรถไม่สามารถทำงานได้อย่างที่ควรจะเป็น สัญลักษณ์แสดงข้อมูลนี้จะติดสว่างขึ้น และข้อความจะแสดงขึ้นบนจอแสดงผลสำหรับคนขับ สัญลักษณ์แสดงข้อมูลนี้อาจสว่างขึ้นพร้อมกับสัญลักษณ์อื่นด้วย
	ข้อบกพร่องในระบบเบรก สัญลักษณ์จะติดสว่างเมื่อมีความผิดปกติเกิดขึ้นในเบรกจอดรถ

สัญลักษณ์	ความหมาย
	ข้อบกพร่องในระบบ ABS หากสัญลักษณ์นี้สว่างขึ้น แสดงว่าระบบไม่ทำงาน ระบบเบรกปกติของรถจะทำงานต่อไป แต่จะไม่มีการทำงานของ ABS
	เบรกอัตโนมัติทำงาน สัญลักษณ์จะติดสว่างขึ้นเมื่อฟังก์ชันนี้ทำงาน และมีการใช้เบรกเท้าหรือเบรกจอดรถ เบรกจะรักษาให้รถจอดอยู่กับที่เมื่อหยุดรถ

สัญลักษณ์	ความหมาย
	<p><b>ระบบความดันลมยาง</b></p> <p>สัญลักษณ์นี้จะติดสว่างขึ้นในกรณีที่มีความดันลมยางต่ำเกินไป ในกรณีที่เกิดความผิดปกติขึ้นในระบบตรวจสอบความดันลมยาง สัญลักษณ์จะกะพริบเป็นเวลาประมาณ 1 นาที จากนั้นจะติดสว่างคงที่ ความผิดปกติที่เป็นไปได้คือ ระบบไม่สามารถตรวจจับหรือทำการเตือนความดันลมยางต่ำได้อย่างที่ควรจะเป็น</p>
	<p><b>ระบบไอเสีย</b></p> <p>ถ้าสัญลักษณ์นี้ติดสว่างขึ้นหลังจากสตาร์ทเครื่องยนต์ติดแล้ว อาจเนื่องมาจากข้อบกพร่องในระบบไอเสียของรถ ขับรถไปที่ศูนย์บริการเพื่อเข้ารับการตรวจสอบ วอลโว่ขอแนะนำให้ท่านติดต่อศูนย์บริการของวอลโว่ที่ได้รับการแต่งตั้ง</p>



สัญลักษณ์	ความหมาย
	<p><b>ไฟแสดงไฟเลี้ยวซ้ายและเลี้ยวขวา</b></p> <p>สัญลักษณ์นี้จะกะพริบเมื่อใช้งานไฟเลี้ยว</p>
	
	<p><b>ไฟแสดงตำแหน่ง</b></p> <p>สัญลักษณ์จะติดสว่างขึ้นเมื่อเปิดไฟแสดงตำแหน่ง</p>
	<p><b>ความผิดปกติในระบบไฟหน้า</b></p> <p>สัญลักษณ์จะติดสว่างขึ้นถ้าเกิดความผิดปกติขึ้นในฟังก์ชัน ABL (ไฟขณะเข้าโค้งแบบแอคทีฟ) หรือถ้าเกิดความผิดปกติอื่นอีกอย่างหนึ่งขึ้นในระบบไฟหน้า</p>
	<p><b>ไฟสูงแบบแอคทีฟทำงาน</b></p> <p>สัญลักษณ์จะติดสว่างเป็นสีน้ำเงินเมื่อเปิดใช้งานไฟสูงแบบอัตโนมัติ</p>

สัญลักษณ์	ความหมาย
	<p><b>ไฟสูงแบบแอคทีฟปิดทำงาน</b></p> <p>สัญลักษณ์จะติดสว่างเป็นสีขาวเมื่อปิดใช้งานไฟสูงแบบอัตโนมัติ</p>
	<p><b>ไฟสูง เปิด</b></p> <p>สัญลักษณ์จะสว่างขึ้นเมื่อเปิดไฟสูงและเมื่อกะพริบไฟสูง</p>
	<p><b>ไฟสูงแบบแอคทีฟทำงาน</b></p> <p>สัญลักษณ์จะติดสว่างเป็นสีน้ำเงินเมื่อเปิดใช้งานไฟสูงแบบอัตโนมัติ เปิดไฟแสดงตำแหน่ง</p>
	<p><b>ไฟสูงแบบแอคทีฟปิดทำงาน</b></p> <p>สัญลักษณ์จะติดสว่างเป็นสีขาวเมื่อปิดใช้งานไฟสูงแบบอัตโนมัติ เปิดไฟแสดงตำแหน่ง</p>
	<p><b>ไฟสูง เปิด</b></p> <p>สัญลักษณ์จะติดสว่างขึ้นเมื่อเปิดไฟสูงและไฟแสดงตำแหน่ง</p>







สัญลักษณ์	ความหมาย
	<b>ไฟตัดหมอกด้านหน้าทำงาน</b> สัญลักษณ์นี้จะสว่างขึ้นเมื่อเปิดไฟตัดหมอกด้านหน้า
	<b>ไฟตัดหมอกด้านหลังถูกกระตุ้น</b> สัญลักษณ์นี้จะสว่างขึ้นเมื่อเปิดไฟตัดหมอกด้านหลัง
	<b>เซ็นเซอร์วัดปริมาณน้ำฝนทำงาน</b> สัญลักษณ์นี้จะสว่างขึ้นเมื่อเซ็นเซอร์วัดปริมาณน้ำฝนเปิดทำงาน
	<b>การปรับสภาพลวงหน้าทำงาน</b> สัญลักษณ์จะติดสว่างขึ้นเมื่อชุดทำความร้อน/ระบบปรับอากาศสำหรับเครื่องยนต์และห้องโดยสารกำลังทำการปรับสภาพของรถลวงหน้า

สัญลักษณ์	ความหมาย
	<b>ระบบควบคุมเสถียรภาพ</b> หากสัญลักษณ์กะพริบแสดงว่าระบบควบคุมเสถียรภาพทำงานอยู่ หากสัญลักษณ์สว่างค้างอยู่ แสดงว่ามีข้อบกพร่องในระบบ
	<b>ระบบควบคุมเสถียรภาพ, โหมด Sport</b> สัญลักษณ์จะติดสว่างขึ้นเมื่อโหมดสปอร์ตทำงาน โหมดสปอร์ตทำให้สามารถขับรถได้อย่างแฉดที่ยิ่งขึ้น ระบบจะตรวจดูว่า เป็นคันเร่ง การหมุนพวงมาลัย และการเข้าโค้งมีการทำงานสูงกว่าในการขับที่ปกติหรือไม่ และให้ส่วนหลังของรถสามารถลื่นไถล ในลักษณะที่ควบคุมได้ในระดับหนึ่ง จากนั้นระบบจะแทรกแซงและควบคุมเสถียรภาพของรถ

สัญลักษณ์	ความหมาย
	<b>ระบบช่วยรักษาช่องทางเดินรถ</b> สัญลักษณ์สีเขียว: ระบบช่วยรักษาช่องทางเดินรถทำงาน และตรวจพบเส้นแบ่งช่องทางเดินรถ  สัญลักษณ์สีเทา: ระบบช่วยรักษาช่องทางเดินรถทำงาน แต่ตรวจไม่พบเส้นแบ่งช่องทางเดินรถ  สัญลักษณ์สีเหลือง: การเตือน/การเข้าแทรกการทำงานของระบบช่วยรักษาช่องทางเดินรถ



สัญลักษณ์	ความหมาย
	<p>ระบบช่วยรักษาช่องทางเดินรถและเซ็นเซอร์วัดปริมาณน้ำฝน</p> <p>สัญลักษณ์สีขาว: ระบบช่วยรักษาช่องทางเดินรถทำงาน และตรวจพบเส้นแบ่งช่องทางเดินรถ เช่นเซ็นเซอร์วัดปริมาณน้ำฝนทำงาน</p> <p>สัญลักษณ์สีเทา: ระบบช่วยรักษาช่องทางเดินรถทำงาน แต่ตรวจไม่พบเส้นแบ่งช่องทางเดินรถ เช่นเซ็นเซอร์วัดปริมาณน้ำฝนทำงาน</p>
	<p>ระบบ AdBlue<sup>A</sup></p> <p>สัญลักษณ์จะติดสว่างขึ้นเมื่อระดับ AdBlue ต่ำ หรือในกรณีที่เกิดความผิดปกติขึ้นในระบบ AdBlue</p>

<sup>A</sup> สำหรับรถที่มีเครื่องยนต์ดีเซลเท่านั้น

**ข้อมูลที่เกี่ยวข้อง**

- จอแสดงผลสำหรับคนขับ (น. 94)
- สัญลักษณ์เตือนในจอแสดงผลสำหรับคนขับ (น. 109)



**สัญลักษณ์เตือนในจอแสดงผลสำหรับคนขับ**  
**สัญลักษณ์เตือนจะแจ้งให้คนขับทราบเกี่ยวกับฟังก์ชันการทำงานที่สำคัญที่กำลังทำงานอยู่ หรือแจ้งให้ทราบว่ามิชอบผิดพลาดร้ายแรงหรือการทำงานล้มเหลวเกิดขึ้น**

สัญลักษณ์	ความหมาย
	<p><b>สัญญาณเตือน</b></p> <p>สัญลักษณ์เตือนสีแดงจะสว่างขึ้นเมื่อตรวจพบข้อบกพร่องที่อาจส่งผลกระทบต่อความปลอดภัย และ/หรือความสามารถในการขับขี่รถ ข้อความอธิบายจะแสดงขึ้นในจอแสดงผลสำหรับคนขับในเวลาเดียวกัน</p> <p>สัญลักษณ์เตือนอาจติดสว่างขึ้นพร้อมกับสัญลักษณ์อื่นด้วย</p>
	<p><b>ระบบเตือนเข็มขัดนิรภัย</b></p> <p>ถ้าผู้โดยสารบนที่นั่งด้านหน้าไม่ได้คาดเข็มขัดนิรภัย หรือถ้าผู้โดยสารบนที่นั่งด้านหลังปลดเข็มขัดนิรภัยออก</p> <p>สัญลักษณ์นี้จะติดสว่างขึ้นหรือกะพริบ</p>

สัญลักษณ์	ความหมาย
	<p><b>ถุงลมนิรภัย</b></p> <p>ถ้าสัญลักษณ์ติดสว่างค้างอยู่หรือติดสว่างขึ้นในขณะที่กำลังขับขี้อยู่ หมายความว่ามีการตรวจพบความผิดปกติในระบบความปลอดภัยของรถ ระบบใดระบบหนึ่ง อ่านข้อความบนจอแสดงผลสำหรับคนขับ วอลโว่ขอแนะนำให้ท่านติดต่อศูนย์บริการของวอลโว่ที่ได้รับการแต่งตั้ง</p>
	<p><b>ข้อบกพร่องในระบบเบรก</b></p> <p>ถ้าสัญลักษณ์นี้สว่างขึ้น แสดงว่าระดับน้ำมันเบรกอาจต่ำเกินไป นำรถเข้าสู่ศูนย์บริการที่ได้รับการรับรองที่อยู่ใกล้ที่สุดเพื่อตรวจสอบระดับน้ำมันเบรกและทำการแก้ไข</p>





สัญลักษณ์	ความหมาย
	<p><b>มีการใส่เบรกจอตรด</b></p> <p>สัญลักษณ์นี้จะสว่างค้างอยู่เมื่อมีการใช้เบรกจอตรด</p> <p>หากสัญลักษณ์กะพริบแสดงว่ามีข้อบกพร่องเกิดขึ้น อ่านข้อความบนจอแสดงผลสำหรับคนขับ</p>
	<p><b>ความดันน้ำมันต่ำ</b></p> <p>หากสัญลักษณ์นี้สว่างขึ้นระหว่างขับรถ แสดงว่าความดันน้ำมันเครื่องต่ำเกินไป ให้ดับเครื่องยนต์ทันที และตรวจสอบระดับน้ำมันเครื่อง เติมน้ำมันหากจำเป็น หากสัญลักษณ์สว่างขึ้น แต่ระดับน้ำมันปกติ โปรดติดต่อศูนย์บริการ วอลโว่ขอแนะนำให้ท่านติดต่อศูนย์บริการของวอลโว่ที่ได้รับการแต่งตั้ง</p>

สัญลักษณ์	ความหมาย
	<p><b>อัลเทอร์เนเตอร์ไม่ชาร์จ</b></p> <p>สัญลักษณ์นี้จะสว่างขึ้นระหว่างขับรถ หากมีข้อบกพร่องเกิดขึ้นในระบบไฟฟ้า ให้ไปที่ศูนย์บริการ วอลโว่ขอแนะนำให้ท่านติดต่อศูนย์บริการของวอลโว่ที่ได้รับการแต่งตั้ง</p>
	<p><b>ความเสี่ยงต่อการชน</b></p> <p>City Safety จะเตือนความเสี่ยงต่อการชนกับรถยนต์คันอื่น คนเดินเท้า นักปั่นจักรยาน หรือสัตว์ขนาดใหญ่</p>

**ข้อมูลที่เกี่ยวข้อง**

- สัญลักษณ์ตัวแสดงในจอแสดงผลสำหรับคนขับ (น. 106)
- จอแสดงผลสำหรับคนขับ (น. 94)

ข้อตกลงการอนุญาตใช้สิทธิสำหรับจอแสดงผลสำหรับคนขับ

ใบอนุญาตคือ ข้อตกลงสำหรับสิทธิในการดำเนินการกิจกรรมบางอย่าง หรือการใช้สิทธิที่ได้รับมอบจากบุคคลอื่น ตามข้อกำหนดและเงื่อนไขในข้อตกลง ข้อความต่อไปนี้เป็นข้อตกลงของวอลโว่กับผู้ใช้ผลิตภัณฑ์และพัฒนา และจะเป็นภาษาอังกฤษ

### Boost Software License 1.0

Permission is hereby granted, free of charge, to any person or organization obtaining a copy of the software and accompanying documentation covered by this license (the "Software") to use, reproduce, display, distribute, execute, and transmit the Software, and to prepare derivative works of the Software, and to permit third-parties to whom the Software is furnished to do so, all subject to the following: The copyright notices in the Software and this entire statement, including the above license grant, this restriction and the following disclaimer, must be included in all copies of the Software, in whole or in part, and all derivative works of the Software, unless such copies or derivative works are solely in the form of machine-executable object code generated by a source language processor.

THE SOFTWARE IS PROVIDED "AS IS", WITHOUT WARRANTY OF ANY KIND, EXPRESS OR IMPLIED, INCLUDING BUT NOT LIMITED TO THE WARRANTIES OF MERCHANTABILITY, FITNESS FOR A PARTICULAR PURPOSE, TITLE AND NON-

INFRINGEMENT. IN NO EVENT SHALL THE COPYRIGHT HOLDERS OR ANYONE DISTRIBUTING THE SOFTWARE BE LIABLE FOR ANY DAMAGES OR OTHER LIABILITY, WHETHER IN CONTRACT, TORT OR OTHERWISE, ARISING FROM, OUT OF OR IN CONNECTION WITH THE SOFTWARE OR THE USE OR OTHER DEALINGS IN THE SOFTWARE.

BSD 4-clause "Original" or "Old" License  
Copyright (c) 1982, 1986, 1990, 1991, 1993 The Regents of the University of California. All rights reserved.

Redistribution and use in source and binary forms, with or without modification, are permitted provided that the following conditions are met:

1. Redistributions of source code must retain the above copyright notice, this list of conditions and the following disclaimer.
2. Redistributions in binary form must reproduce the above copyright notice, this list of conditions and the following disclaimer in the

documentation and/or other materials provided with the distribution.

3. All advertising materials mentioning features or use of this software must display the following acknowledgement: This product includes software developed by the University of California, Berkeley and its contributors.
4. Neither the name of the University nor the names of its contributors may be used to endorse or promote products derived from this software without specific prior written permission.

THIS SOFTWARE IS PROVIDED BY THE REGENTS AND CONTRIBUTORS "AS IS" AND ANY EXPRESS OR IMPLIED WARRANTIES, INCLUDING, BUT NOT LIMITED TO, THE IMPLIED WARRANTIES OF MERCHANTABILITY AND FITNESS FOR A PARTICULAR PURPOSE ARE DISCLAIMED. IN NO EVENT SHALL THE REGENTS OR CONTRIBUTORS BE LIABLE FOR ANY DIRECT, INDIRECT, INCIDENTAL, SPECIAL, EXEMPLARY, OR CONSEQUENTIAL DAMAGES





◀◀ (INCLUDING, BUT NOT LIMITED TO, PROCUREMENT OF SUBSTITUTE GOODS OR SERVICES; LOSS OF USE, DATA, OR PROFITS; OR BUSINESS INTERRUPTION) HOWEVER CAUSED AND ON ANY THEORY OF LIABILITY, WHETHER IN CONTRACT, STRICT LIABILITY, OR TORT (INCLUDING NEGLIGENCE OR OTHERWISE) ARISING IN ANY WAY OUT OF THE USE OF THIS SOFTWARE, EVEN IF ADVISED OF THE POSSIBILITY OF SUCH DAMAGE.

BSD 3-clause "New" or "Revised" License  
Copyright (c) 2011-2014, Yann Collet.

Redistribution and use in source and binary forms, with or without modification, are permitted provided that the following conditions are met:

1. Redistributions of source code must retain the above copyright notice, this list of conditions and the following disclaimer.
2. Redistributions in binary form must reproduce the above copyright notice, this list of conditions and the following disclaimer in the

documentation and/or other materials provided with the distribution.

3. Neither the name of the organisation nor the names of its contributors may be used to endorse or promote products derive from this software without specific prior written permission.

THIS SOFTWARE IS PROVIDED BY THE COPYRIGHT HOLDERS AND CONTRIBUTORS "AS IS" AND ANY EXPRESS OR IMPLIED WARRANTIES, INCLUDING, BUT NOT LIMITED TO, THE IMPLIED WARRANTIES OF MERCHANTABILITY AND FITNESS FOR A PARTICULAR PURPOSE ARE DISCLAIMED. IN NO EVENT SHALL THE COPYRIGHT HOLDER OR CONTRIBUTORS BE LIABLE FOR ANY DIRECT, INDIRECT, INCIDENTAL, SPECIAL, EXEMPLARY, OR CONSEQUENTIAL DAMAGES (INCLUDING, BUT NOT LIMITED TO, PROCUREMENT OF SUBSTITUTE GOODS OR SERVICES; LOSS OF USE, DATA, OR PROFITS; OR BUSINESS INTERRUPTION) HOWEVER CAUSED AND ON

ANY THEORY OF LIABILITY, WHETHER IN CONTRACT, STRICT LIABILITY, OR TORT (INCLUDING NEGLIGENCE OR OTHERWISE) ARISING IN ANY WAY OUT OF THE USE OF THIS SOFTWARE, EVEN IF ADVISED OF THE POSSIBILITY OF SUCH DAMAGE.

BSD 2-clause "Simplified" license

Copyright (c) <YEAR>, <OWNER> All rights reserved.

Redistribution and use in source and binary forms, with or without modification, are permitted provided that the following conditions are met:

1. Redistributions of source code must retain the above copyright notice, this list of conditions and the following disclaimer.
2. Redistributions in binary form must reproduce the above copyright notice, this list of conditions and the following disclaimer in the documentation and/or other materials provided with the distribution.

THIS SOFTWARE IS PROVIDED BY THE COPYRIGHT HOLDERS AND CONTRIBUTORS "AS IS" AND ANY EXPRESS OR IMPLIED WARRANTIES, INCLUDING, BUT NOT LIMITED TO, THE IMPLIED WARRANTIES OF MERCHANTABILITY AND FITNESS FOR A PARTICULAR PURPOSE ARE DISCLAIMED. IN NO EVENT SHALL THE COPYRIGHT OWNER OR

CONTRIBUTORS BE LIABLE FOR ANY DIRECT, INDIRECT, INCIDENTAL, SPECIAL, EXEMPLARY, OR CONSEQUENTIAL DAMAGES (INCLUDING, BUT NOT LIMITED TO, PROCUREMENT OF SUBSTITUTE GOODS OR SERVICES; LOSS OF USE, DATA, OR PROFITS; OR BUSINESS INTERRUPTION) HOWEVER CAUSED AND ON ANY THEORY OF LIABILITY, WHETHER IN CONTRACT, STRICT LIABILITY, OR TORT (INCLUDING NEGLIGENCE OR OTHERWISE) ARISING IN ANY WAY OUT OF THE USE OF THIS SOFTWARE, EVEN IF ADVISED OF THE POSSIBILITY OF SUCH DAMAGE.

The views and conclusions contained in the software and documentation are those of the authors and should not be interpreted as representing official policies, either expressed or implied, of the FreeBSD Project.

#### FreeType Project License

1. 1 Copyright 1996-1999 by David Turner, Robert Wilhelm, and Werner Lemberg  
Introduction The FreeType Project is distributed in several archive packages; some

of them may contain, in addition to the FreeType font engine, various tools and contributions which rely on, or relate to, the FreeType Project. This license applies to all files found in such packages, and which do not fall under their own explicit license. The license affects thus the FreeType font engine, the test programs, documentation and makefiles, at the very least. This license was inspired by the BSD, Artistic, and IJG (Independent JPEG Group) licenses, which all encourage inclusion and use of free software in commercial and freeware products alike. As a consequence, its main points are that: o We don't promise that this software works. However, we are be interested in any kind of bug reports. ('as is' distribution) o You can use this software for whatever you want, in parts or full form, without having to pay us. ('royalty-free' usage) o You may not pretend that you wrote this software. If you use it, or only parts of it, in a program, you must acknowledge somewhere in your





documentation that you've used the FreeType code. ('credits') We specifically permit and encourage the inclusion of this software, with or without modifications, in commercial products, provided that all warranty or liability claims are assumed by the product vendor. Legal Terms 0. Definitions Throughout this license, the terms 'package', 'FreeType Project', and 'FreeType archive' refer to the set of files originally distributed by the authors (David Turner, Robert Wilhelm, and Werner Lemberg) as the 'FreeType project', be they named as alpha, beta or final release. 'You' refers to the licensee, or person using the project, where 'using' is a generic term including compiling the project's source code as well as linking it to form a 'program' or 'executable'. This program is referred to as 'a program using the FreeType engine'. This license applies to all files distributed in the original FreeType archive, including all source code, binaries and documentation, unless otherwise stated in the file in its original,

unmodified form as distributed in the original archive. If you are unsure whether or not a particular file is covered by this license, you must contact us to verify this. The FreeType project is copyright (C) 1996-1999 by David Turner, Robert Wilhelm, and Werner Lemberg. All rights reserved except as specified below.

1. No Warranty THE FREETYPE ARCHIVE IS PROVIDED 'AS IS' WITHOUT WARRANTY OF ANY KIND, EITHER EXPRESSED OR IMPLIED, INCLUDING, BUT NOT LIMITED TO, WARRANTIES OF MERCHANTABILITY AND FITNESS FOR A PARTICULAR PURPOSE. IN NO EVENT WILL ANY OF THE AUTHORS OR COPYRIGHT HOLDERS BE LIABLE FOR ANY DAMAGES CAUSED BY THE USE OR THE INABILITY TO USE, OF THE FREETYPE PROJECT. As you have not signed this license, you are not required to accept it. However, as the FreeType project is copyrighted material, only this license, or another one contracted with the authors, grants you the right to use, distribute, and

modify it. Therefore, by using, distributing, or modifying the FreeType project, you indicate that you understand and accept all the terms of this license.

2. Redistribution Redistribution and use in source and binary forms, with or without modification, are permitted provided that the following conditions are met:
  - o Redistribution of source code must retain this license file ('licence.txt') unaltered; any additions, deletions or changes to the original files must be clearly indicated in accompanying documentation. The copyright notices of the unaltered, original files must be preserved in all copies of source files.
  - o Redistribution in binary form must provide a disclaimer that states that the software is based in part of the work of the FreeType Team, in the distribution documentation. We also encourage you to put an URL to the FreeType web page in your documentation, though this isn't mandatory. These conditions apply to any software derived from or based on the FreeType code,

not just the unmodified files. If you use our work, you must acknowledge us. However, no fee need be paid to us.

3. Advertising The names of FreeType's authors and contributors may not be used to endorse or promote products derived from this software without specific prior written permission. We suggest, but do not require, that you use one or more of the following phrases to refer to this software in your documentation or advertising materials: 'FreeType Project', 'FreeType Engine', 'FreeType library', or 'FreeType Distribution'.

4. Contacts There are two mailing lists related to FreeType: o freetype@freetype.org Discusses general use and applications of FreeType, as well as future and wanted additions to the library and distribution. If you are looking for support, start in this list if you haven't found anything to help you in the documentation. o devel@freetype.org Discusses bugs, as well as engine internals, design issues, specific

licenses, porting, etc. o <http://www.freetype.org> Holds the current FreeType web page, which will allow you to download our latest development version and read online documentation. You can also contact us individually at: David Turner <david.turner@freetype.org> Robert Wilhelm <robert.wilhelm@freetype.org> Werner Lemberg <werner.lemberg@freetype.org>

#### Libpng License

This copy of the libpng notices is provided for your convenience. In case of any discrepancy between this copy and the notices in the file png.h that is included in the libpng distribution, the latter shall prevail.

#### COPYRIGHT NOTICE, DISCLAIMER, and LICENSE:

If you modify libpng you may insert additional notices immediately following this sentence.

libpng versions 1.0.7, July 1, 2000, through 1.0.13, April 15, 2002, are Copyright (c) 2000-2002 Glenn Randers-Pehrson and are distributed according to

the same disclaimer and license as libpng-1.0.6 with the following individuals added to the list of Contributing Authors

Simon-Pierre Cadieux

Eric S. Raymond

Gilles Vollant

and with the following additions to the disclaimer:

There is no warranty against interference with your enjoyment of the library or against infringement.

There is no warranty that our efforts or the library will fulfill any of your particular purposes or needs.

This library is provided with all faults, and the entire risk of satisfactory quality, performance, accuracy, and effort is with the user.

libpng versions 0.97, January 1998, through 1.0.6, March 20, 2000, are Copyright (c) 1998, 1999

Glenn Randers-Pehrson, and are distributed according to the same disclaimer and license as libpng-0.96, with the following individuals added to the list of Contributing Authors:





Tom Lane

Glenn Randers-Pehrson

Willem van Schaik

libpng versions 0.89, June 1996, through 0.96, May 1997, are Copyright (c) 1996, 1997 Andreas Dilger Distributed according to the same disclaimer and license as libpng-0.88, with the following individuals added to the list of Contributing Authors:

John Bowler

Kevin Bracey

Sam Bushell

Magnus Holmgren

Greg Roelofs

Tom Tanner

libpng versions 0.5, May 1995, through 0.88, January 1996, are Copyright (c) 1995, 1996 Guy Eric Schalnat, Group 42, Inc.

For the purposes of this copyright and license, "Contributing Authors" is defined as the following set of individuals:

Andreas Dilger

Dave Martindale

Guy Eric Schalnat

Paul Schmidt

Tim Wegner

The PNG Reference Library is supplied "AS IS". The Contributing Authors and Group 42, Inc. disclaim all warranties, expressed or implied, including, without limitation, the warranties of merchantability and of fitness for any purpose. The Contributing Authors and Group 42, Inc. assume no liability for direct, indirect, incidental, special, exemplary, or consequential damages, which may result from the use of the PNG Reference Library, even if advised of the possibility of such damage.

Permission is hereby granted to use, copy, modify, and distribute this source code, or portions hereof,

for any purpose, without fee, subject to the following restrictions:

1. The origin of this source code must not be misrepresented.
2. Altered versions must be plainly marked as such and must not be misrepresented as being the original source.
3. This Copyright notice may not be removed or altered from any source or altered source distribution.

The Contributing Authors and Group 42, Inc. specifically permit, without fee, and encourage the use of this source code as a component to supporting the PNG file format in commercial products. If you use this source code in a product, acknowledgment is not required but would be appreciated.

A "png\_get\_copyright" function is available, for convenient use in "about" boxes and the like:  
`printf("%s",png_get_copyright(NULL));`

Also, the PNG logo (in PNG format, of course) is supplied in the files "pngbar.png" and "pngbar.jpg (88x31) and "pngnow.png" (98x31).

Libpng is OSI Certified Open Source Software. OSI Certified Open Source is a certification mark of the Open Source Initiative.

Glenn Randers-Pehrson randeg@alum.rpi.edu  
April 15, 2002

#### MIT License

Copyright (c) <year> <copyright holders>

Permission is hereby granted, free of charge, to any person obtaining a copy of this software and associated documentation files (the "Software"), to deal in the Software without restriction, including without limitation the rights to use, copy, modify, merge, publish, distribute, sublicense, and/or sell copies of the Software, and to permit persons to whom the Software is furnished to do so, subject to the following conditions:

The above copyright notice and this permission notice shall be included in all copies or substantial portions of the Software.

THE SOFTWARE IS PROVIDED "AS IS", WITHOUT WARRANTY OF ANY KIND, EXPRESS OR IMPLIED, INCLUDING BUT NOT LIMITED TO THE WARRANTIES OF MERCHANTABILITY, FITNESS FOR A PARTICULAR PURPOSE AND NONINFRINGEMENT. IN NO EVENT SHALL THE AUTHORS OR COPYRIGHT HOLDERS BE LIABLE FOR ANY CLAIM, DAMAGES OR OTHER LIABILITY, WHETHER IN AN ACTION OF CONTRACT, TORT OR OTHERWISE, ARISING FROM, OUT OF OR IN CONNECTION WITH THE SOFTWARE OR THE USE OR OTHER DEALINGS IN THE SOFTWARE.

#### zlib License

The zlib/libpng License Copyright (c) <year>  
<copyright holders>

This software is provided 'as-is', without any express or implied warranty. In no event will the

authors be held liable for any damages arising from the use of this software.

Permission is granted to anyone to use this software for any purpose, including commercial applications, and to alter it and redistribute it freely, subject to the following restrictions:

1. The origin of this software must not be misrepresented; you must not claim that you wrote the original software. If you use this software in a product, an acknowledgment in the product documentation would be appreciated but is not required.
2. Altered source versions must be plainly marked as such, and must not be misrepresented as being the original software.
3. This notice may not be removed or altered from any source distribution.



SGI Free Software B License Version 2.0.

SGI FREE SOFTWARE LICENSE B (Version 2.0,  
Sept. 18, 2008)

Copyright (C) [dates of first publication] Silicon Graphics, Inc. All Rights Reserved. Permission is hereby granted, free of charge, to any person obtaining a copy of this software and associated documentation files (the "Software"), to deal in the Software without restriction, including without limitation the rights to use, copy, modify, merge, publish, distribute, sublicense, and/or sell copies of the Software, and to permit persons to whom the Software is furnished to do so, subject to the following conditions: The above copyright notice including the dates of first publication and either this permission notice or a reference to <http://oss.sgi.com/projects/FreeB/> shall be included in all copies or substantial portions of the Software.

THE SOFTWARE IS PROVIDED "AS IS", WITHOUT WARRANTY OF ANY KIND, EXPRESS OR IMPLIED, INCLUDING BUT NOT LIMITED TO THE WARRANTIES OF MERCHANTABILITY, FITNESS

FOR A PARTICULAR PURPOSE AND NONINFRINGEMENT. IN NO EVENT SHALL SILICON GRAPHICS, INC. BE LIABLE FOR ANY CLAIM, DAMAGES OR OTHER LIABILITY, WHETHER IN AN ACTION OF CONTRACT, TORT OR OTHERWISE, ARISING FROM, OUT OF OR IN CONNECTION WITH THE SOFTWARE OR THE USE OR OTHER DEALINGS IN THE SOFTWARE.

Except as contained in this notice, the name of Silicon Graphics, Inc. shall not be used in advertising or otherwise to promote the sale, use or other dealings in this Software without prior written authorization from Silicon Graphics, Inc.

**ข้อมูลที่เกี่ยวข้อง**

- จอแสดงผลสำหรับคนขับ (น. 94)

ข้อความจะแสดงบนจอแสดงผลสำหรับคนขับ

และจอแสดงผลส่วนกลาง

ข้อความที่แสดงในจอแสดงผลส่วนกลางที่มีอยู่ใน  
บทความนี้จะแสดงไว้ในตารางด้านล่างนี้

ข้อความในจอแสดง	ความหมาย
12 V Battery	แบตเตอรี่ 12 โวลต์
12 V Battery	แบตเตอรี่ 12 โวลต์
12 V Battery	แบตเตอรี่ 12 โวลต์
30 minutes	30 นาที
30 sec	30 วินาที
60 sec	60 วินาที
90 sec	90 วินาที
2nd row climate	การควบคุมสภาพอากาศสำหรับที่นั่งแถวที่สอง
3rd row climate	การควบคุมสภาพอากาศสำหรับที่นั่งแถวที่สาม
Abort	หยุด
AC	AC
Accept	ยอมรับ







ข้อความในจอแสดง	ความหมาย
Activate UNIT	สั่งงาน UNIT
Activated	ทำงานแล้ว
Active Bending Lights	ไฟขณะเข้าโค้งแบบแอดคทีฟ
Active High Beam	ไฟสูงแบบแอดคทีฟ
Adaptive cruise	ระบบควบคุมความเร็วคงที่พร้อมการปรับความเร็วอัตโนมัติ
Add as waypoint	ตั้งจุดหมายปลายทางย่อยระหว่างทาง
Add call	เพิ่มการโทร
Add device	เพิ่มอุปกรณ์
Add phone	เพิ่มโทรศัพท์
Add timer	สร้างตัวตั้งเวลาใหม่
Added	เพิ่มแล้ว
Additional Heater	ชุดทำความร้อนเสริม
Address	ที่อยู่
Adjust Passenger Seat	ปรับที่นั่งผู้โดยสาร
Adjust Passenger Seat From Driver Position	ปรับที่นั่งผู้โดยสารตามตำแหน่งคนขับ

ข้อความในจอแสดง	ความหมาย
Advanced	ขั้นสูง
Ahead	ข้างหน้า
Air Quality Sensor	เซ็นเซอร์คุณภาพอากาศ
Alarm	สัญญาณเตือน
Alarm system failure	ระบบสัญญาณเตือนเกิดความผิดพลาด
Alertness Warning	การเตือนอาการเหนื่อยล้า
All	ทั้งหมด
All Doors	ประตูทุกบาน
Allowed services for this device	การบริการที่อนุญาตสำหรับอุปกรณ์นี้
Along route	ในเส้นทาง
Alternative Routes	เส้นทางเลือกอื่น
Always	เสมอ
AM/FM radio	วิทยุ AM /FM
Ambient Light Intensity	ความเข้มแสงของไฟตกแต่ง
Ambient Light Level	ระดับไฟตกแต่ง





ข้อความในจอแสดง	ความหมาย
Ambient Lighting	ไฟตกแต่ง
Answer	คำตอบ
Application updates	อัปเดตแอปพลิเคชัน
Apply steering	เลี้ยวรถ
Appointments	ร้องขอ
Arrival Time Format	รูปแบบเวลา
Ask	คำถาม
Ask before connecting	สอบถามก่อนการเชื่อมต่อ
Steering aid during increased collision risk	ความช่วยเหลือเมื่อขับออกนอกถนน
Road Sign Audio Warning	สัญญาณเสียงเตือน
Auto	อัตโนมัติ
Auto Activate Parking Brake	การทำงานของเบรกจอดโดยอัตโนมัติ
Auto Camera Reverse Activation	กล้องทำงานเมื่อเข้าเกียร์ถอยหลัง
Auto Close Sunroof Curtain	การปิดม่านบังแดดโดยอัตโนมัติ
Rearview Mirror Auto Dimming	การตัดแสงสะท้อนของกระจกมองหลังอัตโนมัติ

ข้อความในจอแสดง	ความหมาย
Auto Lock Doors While Driving	การล็อกประตูอัตโนมัติ
Auto Driver Seat Heating Level	ระดับเริ่มต้น, ชุดทำความร้อนเบาะนั่งคนขับ
Auto Front Defroster	กระจกหน้าแบบมีการไล่ฝ้าด้วยไฟฟ้าอัตโนมัติ
Auto Rear Defroster	กระจกหลังแบบมีการไล่ฝ้าด้วยไฟฟ้าอัตโนมัติ
Auto fill	การปรับอัตโนมัติ
Auto hold	ตั้งรับอัตโนมัติ
Auto Passenger Seat Heating Level	ระดับเริ่มต้น, ชุดทำความร้อนเบาะนั่งผู้โดยสาร
Auto Rear Wiper	การปิดกระจกหลังอัตโนมัติ
Auto Segment Switching	การเปลี่ยนส่วนโดยอัตโนมัติ
Auto Software Update	ตรวจสอบการอัปเดตซอฟต์แวร์
Auto Steering Wheel Heating Level	ระดับเริ่มต้นสำหรับการทำความร้อนพวงมาลัยอัตโนมัติ
Auto update:	การอัปเดตอัตโนมัติ:
City Safety	การเข้าแทรกการทำงานอัตโนมัติ
Auto Time	เวลาอัตโนมัติ
Automatic Trailer Lamp Check	การควบคุมไฟรถพ่วงอัตโนมัติ





ข้อความในจอแสดง	ความหมาย
Automatically connect when I arrive	เชื่อมต่ออัตโนมัติเมื่อฉันมาถึง
Availability: Closed	ความพร้อมใช้งาน: ปิดแล้ว
Availability: Crowded	ความพร้อมใช้งาน: เกือบเต็ม
Availability: Free	ความพร้อมใช้งาน: ว่าง
Availability: Full	ความพร้อมใช้งาน: เต็มที่
Availability: Unknown	ความพร้อมใช้งาน: ไม่ทราบ
Avoid	หลีกเลี่ยง
Avoid Traffic Events	หลีกเลี่ยงเหตุการณ์การจราจร
Back	การถอยหลัง
Balance	บาลานซ์
Base Map Version	หมายเลขเวอร์ชันของแผนที่พื้นฐาน
Bass	พื้นฐาน
Battery level sustained for later use	รักษาระดับแบตเตอรี่ไว้ใช้งานในภายหลัง
Blind spot sensor	ตัวตรวจจับจุดบอด
Blind spot system off	ตัวตรวจจับจุดบอดปิดทำงาน

ข้อความในจอแสดง	ความหมาย
Block	หนึ่งในสี่
Blow into alcolock	เป่าเข้าไปในระบบล็อกตามระดับแอลกอฮอล์
Book time for maintenance	กำหนดเวลาสำหรับการซ่อมบำรุง
Both	ทั้งสอง
Brake Characteristics	คุณลักษณะของการเบรก
Brake pedal	แป้นเบรก
Bright	ไฟส่องสว่าง
Button lock	ล็อกปุ่ม
By Temperature	ตามอุณหภูมิ
By Colour	ตามสี
Bypass instead?	บายพาสแทนหรือไม่
Calibrate	ปรับเทียบ
Calibration unsuccessful. Try again.	การปรับเทียบไม่เสร็จสมบูรณ์ ลองอีกครั้ง
Call	ทำการโทร
Call to make Appointment	โทรเพื่อจองเวลา





ข้อความในจอแสดง	ความหมาย
Camera	กล้อง
Cancel	หยุด
Cancel read out	ยกเลิกการอ่าน
Cancel request	ยกเลิกการร้องขอ
Cannot be selected because gear is in manual	ไม่สามารถเลือกได้เนื่องจากเกียร์อยู่ในโหมดแมนนวล
Cannot be selected because speed is too high	ไม่สามารถเลือกได้เนื่องจากความเร็วสูงเกินไป
Cannot be selected due to limitations	ไม่สามารถเลือกได้เนื่องจากข้อจำกัด
Cannot be selected due to low battery	ไม่สามารถเลือกได้เนื่องจากระดับแบตเตอรี่ต่ำ
Cannot be selected due to low temperature	ไม่สามารถเลือกได้เนื่องจากอุณหภูมิต่ำ
Vehicle Identification Number	หมายเลขตัวถังรถ
Car key battery low	แบตเตอรี่ในกุญแจรถต่ำ
Car key not found	ไม่พบกุญแจรีโมตคอนโทรล
Car message stored in Car Status application	ข้อความของรถถูกบันทึกไว้ในแอปสถานะของรถยนต์แล้ว
Car Modem Internet	อินเทอร์เน็ตผ่านทางโมเด็มของรถ
Car not possible to start	ไม่สามารถสตาร์ทรถได้

ข้อความในจอแสดง	ความหมาย
Car start	การสตาร์ทรถ
Car status	สถานะของรถยนต์
Car Trains	การขนส่งรถยนต์ด้วยรถไฟ
Car Wi-Fi Hotspot	การใช้ Wi-Fi ของรถร่วมกัน
Card Status:	สถานะของการ์ด:
Change	เปลี่ยน
Change device	เปลี่ยนอุปกรณ์
Change PIN	เปลี่ยนรหัส PIN
Characteristics changed Service required	ลักษณะการทำงานเปลี่ยนแปลงไป จำเป็นต้องเข้ารับบริการ
Charge cable	สายชาร์จ
Charging fault, low battery. Stop safely	ความผิดปกติในการชาร์จ แบตเตอรี่ต่ำ หยุดทันทีที่เป็นไปได้
Charging complete	ชาร์จเต็มแล้ว
Charging error	ข้อบกพร่องในการชาร์จ
Check tyres	ตรวจสอบยาง
Check tyres, calibrate after fill	ตรวจสอบยาง, ปรับเทียบหลังจากการเติมลมยาง







ข้อความในจอแสดง	ความหมาย
Cities	เมือง
City	เมือง
Clear itinerary	ลบกำหนดการเดินทาง
Climate	สภาพอากาศ
Close	ปิด
Comfort	แบบคอมฟอร์ท
Communication	การติดต่อสื่อสาร
Concert hall	ห้องแสดงดนตรีขนาดใหญ่
Confirm	ยืนยัน
Congestion Charge Zones	ค่าธรรมเนียมในเขตการจราจรติดขัด
Connect	เชื่อมต่อ
Connect key	เชื่อมต่อกุญแจรีโมตคอนโทรล
Connected devices	อุปกรณ์ที่เชื่อมต่ออยู่
Coordinates and altitude	พิกัดและระดับความสูง
Cornering Lights	ไฟขณะเข้าโค้ง

ข้อความในจอแสดง	ความหมาย
Country	ประเทศ
Create new	สร้างใหม่
Cruise Control	ระบบควบคุมความเร็วคงที่
Cushion extension	การขยายเบาะนั่ง
DAB To DAB Handover	เชื่อมต่อ DAB เข้ากับ DAB
DAB To FM Handover	เชื่อมต่อ DAB เข้ากับ FM
Dark	มืด
Data roaming	การโรมมิ่งข้อมูล
Data usage: %s	การใช้ข้อมูล: %s
Date	วันที่
Date and Time	เวลาและวันที่
Day	วัน
Days	วัน
Deactivated	ไม่ทำงาน
Decline	ปฏิเสธ





ข้อความในจอแสดง	ความหมาย
Disable Leveling Control	ยกเลิกการทำงานของระบบกันสะเทือนและการควบคุมการปรับระดับ
Choose Default Route Type	ชนิดเส้นทางมาตรฐาน
Delete	ลบ
Destination:	จุดหมายปลายทาง:
Detour	ทางเบี่ยง
Disable PIN	ยกเลิกรหัส PIN ของ SIM การ์ด
Displays	จอแสดงผล
Distance	ระยะทาง
Doors and tailgate lock when the car moves	ประตูและประตูท้ายถูกล็อคในขณะที่ขับขี่
Download Centre	ศูนย์การดาวน์โหลด
Drive Preferences	โหมดขับขี่
Driver	คนขับ
Driver Display	จอแสดงผลสำหรับคนขับ
Driver Display Information	ข้อมูลในจอแสดงผลสำหรับคนขับ
Driver Display Options	ออพชั่นจอแสดงผลสำหรับคนขับ

ข้อความในจอแสดง	ความหมาย
Driver focused	คนขับเฉพาะ
Single Door	เฉพาะประตูคนขับ
Driver performance	ประสิทธิภาพของคนขับ
Driver Profiles	โปรไฟล์ของคนขับ
Driver support system	ฟังก์ชันช่วยเหลือคนขับ
Driving Mode ECO	โหมดขับที่ ECO
DSRC Uplink	อัปลิงค์ DSRC
Dynamic	ไดนามิก
Early	ก่อน
Easy Entry and Exit Suspension Control	ระบบช่วยในการเข้ารถ
Easy Entry and Exit Seat Control	การเข้า/ออกรถแบบสะดวก
Eco	ECO
Eco	ECO
ECO Climate	ระบบควบคุมสภาพอากาศ ECO
Edit	แก้ไข



ข้อความในจอแสดง	ความหมาย
Edit list	แก้ไขรายการ
Edit Profile	แก้ไขโปรไฟล์
Electric	ไฟฟ้า
Parking Brake and Suspension	เบรกจอดรบบไฟฟ้า
End call	สิ้นสุดการโทร
Engine charges hybrid battery	เครื่องยนต์เบนซินชาร์จแบตเตอรี่ไฮบริด
Engine coolant	น้ำหล่อเย็น
Engine oil level	ระดับน้ำมันเครื่อง
Engine oil level low	ระดับน้ำมันเครื่องต่ำ
Engine temperature	อุณหภูมิเครื่องยนต์
Ensembles	กลุ่มนักร้อง
Enter province	ตั้งจังหวัด
Equalizer	อีควอไลเซอร์
ESC Sport Mode	ESC โหมดสปอร์ต
Export profile to USB	เอ็กส์พอร์ตโปรไฟล์ไปยัง USB

ข้อความในจอแสดง	ความหมาย
Exterior Sound	แหล่งเสียงภายนอก
Exterior Lights	ไฟภายนอก
Factory reset	รีเซ็ตค่าจากโรงงาน
Fast	เร็ว
Favourites	รายการโปรด
Ferries	เรือข้ามฟาก
FM radio	วิทยุ FM
FM Radio Manual	วิทยุ FM แบบแมนนวล
FM Radio Settings	การตั้งค่าวิทยุ FM
Cornering Lights	ไฟขณะเข้าโค้ง
Fold Headrest On Second Row Seats	ลดระดับพนักพิงศีรษะสำหรับที่นั่งแถวที่สอง
Fold Mirror When Locked	กระจกมองข้างที่ปรับเอียงแล้วในขณะล็อก
Forget	ลืม
Free Flow Information	แสดงข้อมูลสำหรับการไหลแบบอิสระ
Show Free Flowing Traffic	การจราจรไม่ติดขัด



◀◀ ข้อความในจอแสดง	ความหมาย
Freeze Program Name	แสดงชื่อโปรแกรมการบริการตลอดเวลา
Frequency band	ความยาวคลื่น
Fuel lid is opening	มีการเปิดฝาดังที่เติมน้ำมันเชื้อเพลิง
Fuel tank	ถังน้ำมันเชื้อเพลิง
Full	เต็มที่
Fully charged at:	ชาร์จเต็มแล้ว:
Fuse failure Service required	ฟิวส์ขาด จำเป็นต้องเข้ารับบริการ
Gear lever	คันเกียร์
Gender	เพศ
Genres	ประเภท
Factory reset	รีเซ็ตทั้งหมด
Go here	เริ่มขับจากที่นี่
Gracenote® Multiple Results	Gracenote® ข้อมูลที่พบหลายข้อมูล
Gracenote® Online Search	ค้นหา Gracenote® ในฐานข้อมูลแบบออนไลน์
Guest	ผู้เยี่ยมชม

ข้อความในจอแสดง	ความหมาย
Guidance	ทิศทาง
Guide	คำแนะนำ
half a day	ครึ่งวัน
Harsh behaviour at low speed, car ok to use	การทำงานกระตุกที่ความเร็วต่ำ แต่เป็นปกติเมื่อขับต่อไป
Head-up Display	จอแสดงผลบนกระจกหน้า
Head-up Display Adjustments	การปรับจอแสดงผลบนกระจกหน้า
Head-Up Display Calibration	การปรับเทียบจอแสดงผลบนกระจกหน้า
Head-Up Display Options	ตัวเลือกของจอแสดงผลบนกระจกหน้า
Headrest Fold	พนักพิงศีรษะด้านหลัง
High	สูง
High temperature Stop safely	อุณหภูมิสูง หยุดอย่างปลอดภัย
High temperature Turn off engine	อุณหภูมิสูง ดับเครื่องยนต์
Motorways	ทางด่วน
Highway Facilities	สิ่งอำนวยความสะดวกบนทางหลวง
History	ประวัติ





ข้อความในจอแสดง	ความหมาย
Home	หน้าหลัก
Home Safety Light Time	ไฟส่องทางหลังดับเครื่อง
Hybrid battery	แบตเตอรี่ไฮบริด
Hybrid system	ระบบไฮบริด
Hybrid system failure	ความผิดปกติของระบบไฮบริด
Imperial	อังกฤษ
Import profile from USB	อิมพอร์ตโปรไฟล์จาก USB
Individual Drive Mode	โหมดขับที่เฉพาะ
Individual stage	สภาพแวดล้อมแต่ละแบบ
Info card	การ์ดข้อมูล
Install	ติดตั้ง
Install all	ติดตั้งทั้งหมด
Intensity	ความเข้ม
Interior Lighting	ไฟภายในรถ
Interior Mood Lighting	ไฟสลัว

ข้อความในจอแสดง	ความหมาย
Interior Mood Light Intensity	ความเข้มของไฟบรรยากาศ
International Borders	ชายแดนประเทศ
Internet connection	การเชื่อมต่ออินเทอร์เน็ต
Graphic Message	ข้อความแบบกราฟิก VICS
Text Message	ข้อความแบบตัวอักษร VICS
Join calls	รวมสายการโทร
JP Traffic Information	ข้อมูลการจราจร JP
Junction	ทางแยก
Keep climate comfort	การรักษาสภาพอากาศให้อยู่ในระดับที่สบาย
Keyboard Layouts	แผนผังแป้นพิมพ์
Keyless Unlock	การเข้ารถแบบไม่ใช้กุญแจ
Keypad Touch	เสียงแป้นพิมพ์
Lane Assistance	ระบบช่วยรักษาช่องทางเดินรถ
Lane Departure Warning feedback	ชนิดของสัญญาณเตือนสำหรับ Lane Departure Warning
Lane Keeping Aid Mode	ตัวเลือกการช่วยฉุกเฉินสำหรับ Lane Keeping Aid





ข้อความในจอแสดง	ความหมาย
Lane Keeping Aid Warning Feedback	ชนิดของสัญญาณเตือนสำหรับ Lane Keeping Aid
System Language	ภาษา
Late	ภายหลัง
Left turn indicator malfunction	ไฟเลี้ยวด้านซ้ายไม่ทำงาน
Level low, turn off engine	ระดับต่ำ, ดับเครื่องยนต์
Level low, refill	ระดับต่ำ เต็ม
Leveling Control	การตรวจสอบระดับน้ำมัน
Library	ไลบรารี
Lights and Lighting	ไฟส่องสว่าง
Light	ไฟส่องสว่าง
Lines	เส้นแบ่งช่องทางเดินรถ
Local Interruptions	การเข้าแทรกในส่วนท้องถิ่น
Locking	การล็อก
Visible Locking Feedback	ตอบสนองการล็อกหรือการปลดล็อก
Low	ต่ำ

ข้อความในจอแสดง	ความหมาย
Low charge, temporarily reduced functionality	ระดับประจุไฟฟ้าต่ำ, ระดับการทำงานลดลงชั่วคราว
Low charge, will soon enter power save mode	ประจุไฟฟ้าต่ำ จะสั่งงานโหมดประหยัดกำลังไฟฟ้าในเร็วๆ นี้
Lumbar	บริเวณเอว
Lumbar	ส่วนรองรับบริเวณบั้นเอว
Main climate	สภาพอากาศหลัก
Maintenance overdue	เกินกำหนดเวลาที่ต้องซ่อมบำรุง
Major	หลัก
Make car discoverable	ทำให้สามารถมองเห็นรถ
Malfunction	ฟังก์ชันการทำงานเกิดความผิดพลาด
Manual Trailer Lamp Check	การควบคุมไฟรถพ่วงแบบแมนนวล
Manual tuning	การตั้งค่าแบบแมนนวล
Map	แผนที่
Map Display Format	ลักษณะการแสดงผลแผนที่
Map Information	ข้อมูลแผนที่
Maps	แผนที่





ข้อความในจอแสดง	ความหมาย
Message	การนัด
Max	สูงสุด
Max car speed limited	ขีดจำกัดความเร็วสูงสุด
Media	สื่อข้อมูล
Message Auto Read	อ่านข้อความอัตโนมัติ
Messages	ข้อความ
Metric	เมตริก
Medium	กลาง
Mirrors and Convenience	กระจกต่างๆ
Medium	กลาง
More than one key is found, put the key you want to connect on backup reader	พบกุญแจมากกว่าหนึ่งดอก วางกุญแจที่ท่านต้องการเชื่อมต่อบนตัวอ่านสำรอง
Motorways	ทางด่วน
Name	ชื่อ
Navi Voice Guidance	ระบบนำทาง

ข้อความในจอแสดง	ความหมาย
Navigation Settings	การตั้งค่าระบบนำทาง
Network	เครือข่าย
Network name	ชื่อเครือข่าย
New apps	แอปใหม่
New message	ข้อความใหม่
New software updates available	การอัปเดตซอฟต์แวร์พร้อมทำงาน
Never	ไม่เคย
Never connect and never ask	ไม่ต้องเชื่อมต่อและไม่ต้องสอบถาม
News	ข่าว
News Flash	ข้อมูลข่าว
Next	ถัดไป
Next info	ข้อมูลถัดไป
Next page	หน้าถัดไป
Night	กลางคืน
No ETC history available	ไม่มีประวัติ





ข้อความในจอแสดง	ความหมาย
No value available	ไม่พบค่าใดๆ
None	ไม่ต้องดำเนินการ
Normal	ปกติ
Normal mode	โหมดปกติ
Notification in centre display	หมายเหตุในจอแสดงผลส่วนกลาง
Notification in driver display	หมายเหตุในจอแสดงผลสำหรับคนขับ
Number	หมายเลข
Off	ปิดทำงาน
On	เปิดทำงาน
Opening hours	ชั่วโมงทำงาน
Ordinary Road	ถนนธรรมดา
Owner's manual	คู่มือสำหรับเจ้าของรถ
Parallel parking	การจอดรถในแนวขนาน
Park Assist	ระบบช่วยจอด
Park Assist System	Park Assist

ข้อความในจอแสดง	ความหมาย
Park In	การขับเข้า
Park Out	การขับออก
Parking brake	เบรกจอด
Parking climate	สภาพอากาศขณะจอด
Particulate filter full	ตัวกรองอนุภาคเต็ม
Passenger	ผู้โดยสาร
Passenger airbag off	ถุงลมนิรภัยผู้โดยสารปิดทำงาน
Passenger airbag on	ถุงลมนิรภัยผู้โดยสารเปิดทำงาน
Password	รหัสผ่าน
Perpendicular parking	การจอดในแนวตั้งฉาก
Phone	โทรศัพท์
Picture format	รูปแบบของรูปภาพ
Please acknowledge	โปรดยืนยัน
POI	สถานที่ที่น่าสนใจ (POI)
POI Along Route	Point Of Interest (POI) ในเส้นทาง







ข้อความในจอแสดง	ความหมาย
Position Format	รูปแบบของตำแหน่ง
Position:	ตำแหน่ง:
Postcode	รหัสไปรษณีย์
Powertrain Characteristics	คุณลักษณะของระบบขับเคลื่อน
Preconditioning	การปรับสภาพล่วงหน้า
Prefecture	ศาลากลางจังหวัด
Preferences	ความพึงพอใจ
Press brake pedal to activate gear lever	เหยียบเบรกเพื่อตั้งงานคันเกียร์
Previous info	ข้อมูลก่อนหน้า
Previous page	หน้าก่อนหน้า
Previously paired devices	อุปกรณ์ที่เชื่อมต่อไว้ก่อนหน้า
Audio Language	ภาษามาตรฐานสำหรับระบบเสียง
Subtitle Language	ภาษามาตรฐานสำหรับคำบรรยาย
Privacy	โทรส่วนตัว
Private Locking	การล็อกส่วนตัว

ข้อความในจอแสดง	ความหมาย
Profile	โปรไฟล์
Profile connected to key	เชื่อมต่อโปรไฟล์เข้ากับกุญแจแล้ว
Profile Name	ชื่อโปรไฟล์
Lock My Profile	ล็อกโปรไฟล์ของฉัน
Province	จังหวัด
Public	ทั่วไป
Radio favourites	รายการวิทยุโปรด
Rain Sensor Memory	หน่วยความจำเซ็นเซอร์วัดปริมาณน้ำฝน
Read out	อ่านออกเสียง
Ready for refuelling	พร้อมสำหรับการเติมน้ำมันเชื้อเพลิง
Rear	ด้านหลัง
Rear child lock	ล็อกนิรภัยสำหรับเด็กที่ด้านหลัง
Rear climate	การควบคุมสภาพอากาศด้านหลัง
Rear Sun Curtain	ม่านบังแดดด้านหลัง
Rear View Instead of 360°	มุมมองด้านหลังแทนมุมมอง 360°





ข้อความในจอแสดง	ความหมาย
Received	ได้รับแล้ว
Recent	รายการล่าสุด
Recirc	Recirc (หมุนเวียน)
Recirculation Timer	ตัวตั้งเวลาการหมุนเวียนอากาศ
Recom.	แนะนำ
Red key	กุญแจสีแดง
Red Keys	กุญแจสีแดง
Reduce speed to lower temperature	ลดความเร็วเพื่อลดอุณหภูมิ
Reduced	ลดลงแล้ว
Reduced functionality Service required	ความสามารถในการทำงานลดลง จำเป็นต้องเข้ารับบริการ
Reduced Guard	ระบบสัญญาณเตือนที่ถูกกดทอน
Reduced performance	ประสิทธิภาพลดลง
Regular maintenance	การบริการตามปกติ
Remote and Interior Unlock	การล๊อคแบบควบคุมด้วยรีโมต
Reject	ปฏิเสธ

ข้อความในจอแสดง	ความหมาย
Remotely immobilised	ขุดป้องกันการสตาร์ทแบบใช้รีโมตคอนโทรล
Remove before start	ถอดออกก่อนสตาร์ท
Remove device	นำอุปกรณ์ออก
Removed from car	ถอดออกจากรถ
Removed? Turn and hold start knob 7s	ถอดออกแล้วใช่หรือไม่ หมุนปุ่มสตาร์ทและค้างไว้ที่ตำแหน่งนั้นเป็นเวลา 7 วินาที
Repeat Voice Command	โหมดแบบทำซ้ำ
Repeat weekly	ทำซ้ำรายสัปดาห์
Request appoint.	สร้างการร้องขอ
Reset	รีเซ็ต
Reset for all profiles	รีเซ็ตโปรไฟล์ทั้งหมด
Reset for the active profile	รีเซ็ตโปรไฟล์ที่ใช้งานอยู่
Reset Personal Settings	รีเซ็ตความพึงพอใจส่วนบุคคล
Rest Stop Guidance	คำแนะนำไปยังสถานที่หยุดพัก
Restart	เริ่มการทำงานใหม่
Request appointment	จองศูนย์บริการ





ข้อความในจอแสดง	ความหมาย
Phone Ringtone	สัญญาณเสียงเรียกเข้า
Right turn indicator malfunction	ไฟเลี้ยวด้านขวาไม่ทำงาน
Ringtones	สัญญาณเสียงเรียก
Show Road Sign Information	Road Sign Information ในจอแสดงผลบนกระจกหน้า
Traffic Flash	ข้อมูลการจราจร
Route and Guidance	เส้นทาง
Route Learning	การเรียนรู้เส้นทาง
Automatic intervention	การป้องกันการขับออกนอกถนน
Safety mode	Safety mode
Save	บันทึก
Save profile changes	บันทึกการเปลี่ยนแปลง
Saved networks	เครือข่ายที่บันทึกไว้
Scenic	ผ่านทิวทัศน์สวยงาม
Screen Touch	เสียงสัมผัส
Search	ค้นหา

ข้อความในจอแสดง	ความหมาย
Seats	ที่นั่ง
See Owner's manual	ดูคู่มือสำหรับเจ้าของรถ
Select Announcements	เลือกประเภทข้อความ
Select network operator	เลือกผู้ให้บริการ
Send	ส่ง
Send appointment request	ส่งการร้องขอเพื่อนัดหมาย
Send car data	ส่งข้อมูลรถ
Send new proposal	ส่งการร้องขอใหม่
Send request code	ส่งรหัสเพื่อร้องขอ
Sensor blocked, see Owner's manual	ตัวตรวจจับสนุกปิดกั้น ดูคู่มือสำหรับเจ้าของรถ
Sensors blocked, cleaning needed	ตัวตรวจจับสนุกปิดบัง, ต้องทำความสะอาด
Service required	จำเป็นต้องเข้ารับบริการ
Service urgent Drive to workshop	เข้ารับบริการทันที โปรดขับไปยังศูนย์บริการ
Services	การบริการ
Set as home region	ตั้งเป็นเขตพื้นที่ที่บ้าน





ข้อความในจอแสดง	ความหมาย
Set dest.	ระบุจุดหมายปลายทาง
Set Home address	ระบุที่อยู่
Settings	การตั้งค่า
Shoulder	บริเวณไหล่
Congestion Information	ข้อมูลความหนาแน่น
Show Driver Support	แสดงระบบช่วยเหลือคนขับในจอแสดงผลบนกระจกหน้า
Show information for current playing media	แสดงข้อมูลเกี่ยวกับสื่อข้อมูลที่กำลังเล่นอยู่ในขณะนี้
Show Map	แสดงระบบนำทาง
Show navigation even if no route is set	แสดงแผนที่แม้ว่าจะไม่ได้ตั้งค่าเส้นทาง
Show Navigation	แสดงระบบนำทางในจอแสดงผลบนกระจกหน้า
Show no information in background	ห้ามแสดงข้อมูลใดๆ ในพื้นหลัง
Show on map	แสดงบนแผนที่
Show parking and status on map	แสดงการจอดและสถานะบนแผนที่
Show Phone	แสดงโทรศัพท์ในจอแสดงผลบนกระจกหน้า
Show Program Related Images	แสดงภาพที่เกี่ยวข้องกับโปรแกรม

ข้อความในจอแสดง	ความหมาย
Show Broadcast Information	แสดงข้อความวิทยุ
Traffic Events	เหตุการณ์การจราจร VICS
Shuffle	ผสม
Side bolsters	ส่วนรองรับด้านข้าง
SIM card PIN	รหัส PIN ของ SIM การ์ด
Similar	เหมือนกัน
Single Door	หนึ่งประตู
Slow	ช้า
Download Centre	ฮับเดตซอฟต์แวร์
Sort order for contacts	เรียงลำดับผู้ติดต่อ
Sort Services	เรียงรายการช่อง
Sound	เครื่องเสียง
Sound Experience	ลักษณะเสียง
Sound Experience	ลักษณะเสียง
Speech Rate	อัตราการพูด







ข้อความในจอแสดง	ความหมาย
Speed	ความเร็ว
Speed and Volume Compensation	การชดเชยความเร็วและปริมาณ
Show Speed Cameras	กล้องตรวจจับความเร็ว
Speed limit exceeded	สูงเกินความเร็วสูงสุด
Speed Limit Warning	การเตือนความเร็ว
Speed limitation cannot be exceeded	ห้ามเกินขีดจำกัดความเร็ว
Speed Sign Assist	ระบบช่วยจำกัดความเร็ว
SRS airbag	ถุงลมนิรภัย SRS
Standby until steering applied	สแตนด์บายจนกว่าจะมีการบังคับเลี้ยว
Start navigation	เริ่มการนำทาง
Start/Stop	Start/Stop
State	รัฐ
Stations	สถานี
Status	สถานะ
Status Of Parking	สถานะการจอดรถ

ข้อความในจอแสดง	ความหมาย
Assist	ระบบช่วยบังคับเลี้ยว
Steering force	แรงในการบังคับเลี้ยว
Stop safely	หยุดทันทีที่เป็นไปได้
Stop safely, wait for cooling	หยุดทันทีที่เป็นไปได้และปล่อยให้ชุดเกียร์เย็นลง
Storage	ที่เก็บ
Streets	ถนน
Studio	สตูดิโอ
Off	คำบรรยาย
Subwoofer	ลำโพงซับวูฟเฟอร์
Suspension	ระบบกันสะเทือน
Suspension Control	การควบคุมใช้ค้ำ
Swap call	สลับสาย
Swell	พองขึ้น
Switch to mobile phone	สลับไปยังโทรศัพท์มือถือ
Synchronise temperature	การปรับอุณหภูมิให้เท่ากัน





ข้อความในจอแสดง	ความหมาย
System	ระบบ
System check, wait	การตรวจสอบระบบ โปรดรอ
System overheated	ระบบร้อนเกินไป
System updates	อัปเดตระบบ
System Version:	เวอร์ชันของระบบ:
System Volumes	ระดับความดังเสียงของระบบ
Take me home	กลับบ้าน
Tap to write information to the workshop	ท่านสามารถเขียนข้อมูลสำหรับศูนย์บริการของท่านได้ที่นี้
Temporarily off	หยุดทำงานชั่วคราว
Temporarily unavailable	ไม่สามารถใช้งานได้ชั่วคราว
Temporary Left Hand Traffic	การจราจรแบบขับทางด้านซ้ายชั่วคราว
Temporary Right Hand Traffic	การจราจรแบบขับทางด้านขวาชั่วคราว
Territory	พื้นที่
Text message tone	สัญญาณสำหรับข้อความ
Text Messages	ข้อความ

ข้อความในจอแสดง	ความหมาย
The car is now in normal mode	ในขณะนี้ รถอยู่ในโหมดปกติ
Theme Colours	สีของธีม
Display Themes	ธีม
Auto Third Row Climate	การควบคุมสภาพอากาศสำหรับที่นั่งแถวที่สามจะเริ่มต้นขึ้นเมื่อสตาร์ทเครื่องยนต์
This function requires an internet connection and your mobile phone subscription will be charged for data traffic. Transmitted data is anonymised and will not be stored.	ฟังก์ชันนี้จำเป็นต้องมีการเชื่อมต่ออินเทอร์เน็ตเพื่อให้สามารถทำงานได้ดีที่สุด ข้อมูลตำแหน่งจะถูกส่งไปยังเซิร์ฟเวอร์ของ Volvo Cars และจะมีการคิดค่าใช้จ่ายสำหรับการส่งข้อมูลจากการเป็นสมาชิกระบบไร้สายของท่าน ข้อมูลที่ส่งผ่านจะไม่มีกระบวนการระบุชื่อและจะไม่มีเก็บบันทึกไว้
Exterior Mirror Tilt at Reverse	ปรับเอียงกระจกมองข้างขณะถอยหลัง
Time for a break soon?	ได้เวลาพักแล้วหรือไม่
Time for maintenance	เวลาการบำรุงรักษาตามปกติ
Toll	กำหนดเอง
Toll Roads	ถนนที่เก็บค่าผ่านทาง
Tone	โทนเสียง
Total capacity: Less than 20	ความจุทั้งหมด: น้อยกว่า 20
Total capacity: Over 1000	ความจุทั้งหมด: มากกว่า 1000
Towbar	ขอพ่วงลาก



◀◀ ข้อความในจอแสดง	ความหมาย
Town	เมือง
Traffic	การจราจร
Traffic Announcements	ข้อความการจราจร
Traffic Arrow/Icon Display	ข้อความการจราจรจากการเตือนทางวิทยุ
Show & Handle Traffic Events	เหตุการณ์การจราจร
Traffic Provider: %s	ผู้ให้บริการข้อมูลจราจร: %s
Trailer attached	ต่อรถพ่วงแล้ว
Trailer brake light	ไฟเบรกของรถพ่วง
Trailer turn indicator	ไฟเลี้ยวของรถพ่วง
Transmission hot	กระปุกเกียร์ร้อนเกินไป
Transmission warm	ระบบเกียร์ร้อน
Transport Flash	ข้อมูลการขนส่ง
Tread	การเพิ่ม
Treble	เสียงแหลม
Tunnels	อุโมงค์

ข้อความในจอแสดง	ความหมาย
Turn off engine	การดับเครื่องยนต์
TV-channels	ช่องสถานีโทรทัศน์
Tyre needs air now	เติมลมยาง
Tyre Pressure Units	ความดันลมยาง
Tyre pressure low	ความดันลมยางต่ำ
Tyre pressure system	ระบบความดันลมยาง
Unavailable	ไม่สามารถใช้ได้
Unavailable Charge level too low	ไม่พร้อมทำงาน ระดับประจุไฟฟ้าต่ำเกินไป
Unavailable Fuel level too low	ไม่พร้อมทำงาน ระดับน้ำมันเชื้อเพลิงต่ำเกินไป
Unavailable Service required	การเข้ารับบริการที่ต้องการไม่พร้อมทำงาน
Unavailable, fuel and charge level too low	ไม่พร้อมทำงาน ระดับประจุไฟฟ้าและน้ำมันเชื้อเพลิงต่ำเกินไป
Uninstall	ถอนการติดตั้ง
Units of Measurement	อุปกรณ์ต่างๆ
Unlock All Doors	ปลดล๊อคประตูทุกบาน
US	อเมริกัน





ข้อความในจอแสดง	ความหมาย
Vibration	การสั่น
VICS Archive	บันทึกของ VICS
VICS congestion information	ข้อมูลความหนาแน่นของการจราจรของ VICS
VICS Display	จอแสดงผล VICS
VICS FM	FM ของ VICS
VICS Interrupt	การหยุดการทำงานของ VICS
VICS Motorway	ทางหลวงของ VICS
VICS Public	ข้อมูลทั่วไปของ VICS
VICS Tuning	การตั้งค่า VICS
VICS Voice Guidance	เสียงแนะนำเส้นทางของ VICS
Video	วิดีโอ
View old payments	อ่านการชำระเงิน ETC ก่อนหน้านี้
Voice Control	การรับรู้คำสั่งเสียง
Voice Guidance Level	ระดับแนะนำเส้นทางด้วยเสียง
Volvo Service Networks	เครือข่ายการบริการของวอลโว่

ข้อความในจอแสดง	ความหมาย
Warning	สัญญาณเตือน
Warning/Services	การเตือน/การบริการ
Washer fluid	น้ำล้างกระจก
Welcome Light	ไฟส่องสว่างนำทางเข้ารถ
Windscreen sensor	เซ็นเซอร์กระจกหน้า
Wiper Service Position	ตำแหน่งบริการสำหรับที่ปิดน้ำฝนกระจกหน้า
Wipers	ที่ปิดน้ำฝนกระจกบังลม
Workshop	ศูนย์บริการ
Workshop information	ข้อมูลศูนย์บริการ
Works only at certain speeds	ทำงานที่ความเร็วที่กำหนดเท่านั้น
Zoom	ภาพขยาย

### ข้อมูลที่เกี่ยวข้อง

- จอแสดงผลสำหรับคนขับ (น. 94)
- ข้อความบนจอแสดงผลสำหรับคนขับ (น. 161)
- ข้อความบนจอแสดงผลส่วนกลาง (น. 205)



จอแสดงผลและการควบคุมด้วยเสียง

## เมนูแอปพลิเคชันบนจอแสดงผลสำหรับคนขับ

เมนูแอปพลิเคชัน (เมนูแอป) บนจอแสดงผลสำหรับคนขับทำให้สามารถเข้าใช้งานฟังก์ชันที่ช่วยบ่งชี้ที่ปลอดภัยสำหรับแอปบางแอปได้อย่างรวดเร็ว



ท่านสามารถใช้เมนูแอปบนจอแสดงผลสำหรับคนขับแทนการใช้จอแสดงผลส่วนกลางได้ ภาพประกอบเป็นเพียงตัวอย่างคร่าวๆ เท่านั้น - การจัดรูปแบบอาจแตกต่างกันออกไป

เมนูแอปจะแสดงขึ้นในจอแสดงผลสำหรับคนขับ และสามารถควบคุมได้โดยใช้แป้นกดทางด้านขวาของพวงมาลัย เมนูแอปทำให้สามารถสลับเปลี่ยนระหว่างแอปต่างๆ หรือฟังก์ชันต่างๆ ภายในแอปได้ง่ายขึ้น โดยไม่จำเป็นต้องยกมือของท่านออกจากพวงมาลัย

## ฟังก์ชันของเมนูแอป

แอปแต่ละแอปทำให้ท่านสามารถเข้าใช้งานฟังก์ชันการทำงานชนิดต่างๆ ได้ แอปต่อไปนี้และฟังก์ชันที่เกี่ยวข้องของแต่ละแอปสามารถควบคุมได้จากเมนูแอป:

แอปฯ	การทำงานต่างๆ
คอมพิวเตอร์ คำนวณการเดินทาง	การเลือกมาตรวัดการเดินทาง, การเลือกสิ่งที่จะแสดงขึ้นบนจอ แสดงผลสำหรับคนขับ เป็นต้น
เครื่องเล่นสื่อ	การเลือกแหล่งข้อมูลที่ใช้งาน สำหรับเครื่องเล่นสื่อข้อมูล
โทรศัพท์	การโทรหาผู้ติดต่อจากรายการ การโทร
ระบบนำทาง	คำแนะนำไปยังจุดหมายปลายทาง และอื่นๆ

## ข้อมูลที่เกี่ยวข้อง

- จอแสดงผลสำหรับคนขับ (น. 94)
- ภาพรวมของจอแสดงผลส่วนกลาง (น. 166)
- การทำงานกับเมนูแอปพลิเคชันบนจอแสดงผลสำหรับคนขับ (น. 160)

## การทำงานกับเมนูแอปพลิเคชันบนจอแสดงผลสำหรับคนขับ

การใช้งานเมนูแอปพลิเคชัน (เมนูแอป) บนจอแสดงผลสำหรับคนขับทำได้โดยใช้แป้นกดทางด้านขวาบนพวงมาลัย

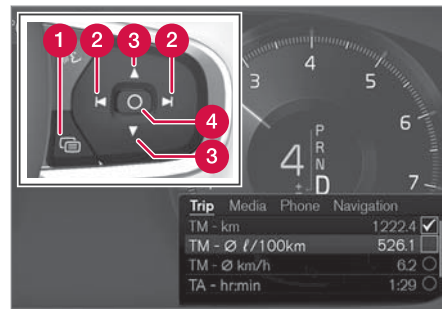

เมนูแอปและแป้นกดทางด้านขวาบนพวงมาลัย

- 1 เปิด/ปิด
- 2 ซ้าย/ขวา
- 3 ขึ้น/ลง
- 4 ยืนยัน

## การเปิด/การปิดเมนูแอป

### – กดที่ เปิด/ปิด (1)

(จะไม่สามารถเปิดเมนูแอปได้ในขณะที่มีข้อความที่ยังไม่ได้ยืนยันการรับทราบแสดงอยู่บนจอแสดงผลสำหรับคนขับ ท่านจะต้องยืนยันการรับทราบข้อความก่อน จากนั้นจึงจะสามารถเปิดเมนูแอปได้)

- > เมนูแอปเปิด/ปิด

เมนูแอปจะปิดโดยอัตโนมัติหลังจากที่ไม่มีการใช้งานใดๆ เป็นเวลาช่วงหนึ่ง หรือหลังจากเลือกตัวเลือกบางตัวเลือก

## การไปยังส่วนต่างๆ และการเลือกในเมนูแอป

1. ไปยังแอปต่างๆ ที่พร้อมใช้งานโดยการแตะทางด้านซ้ายหรือด้านขวา (2)
  - > ฟังก์ชันของแอปก่อนหน้า/แอปถัดไปจะแสดงขึ้นในเมนูแอป
2. เรียกดูฟังก์ชันต่างๆ ของแอปที่เลือกโดยการแตะขึ้นหรือลง (3)
3. ยืนยันหรือเน้นตัวเลือกใดตัวเลือกหนึ่งของฟังก์ชันโดยการกดยืนยัน (4)
  - > ฟังก์ชันจะทำงาน และสำหรับตัวเลือกบางตัวเลือก เมนูแอปจะปิดลง

ถ้าเปิดเมนูแอปขึ้นอีกครั้ง เมนูจะเปิดขึ้นถัดจากฟังก์ชันของแอปที่เลือกล่าสุด

## ข้อมูลที่เกี่ยวข้อง

- เมนูแอปพลิเคชันบนจอแสดงผลสำหรับคนขับ (น. 160)
- ข้อความบนจอแสดงผลสำหรับคนขับ (น. 161)

## ข้อความบนจอแสดงผลสำหรับคนขับ

จอแสดงผลสำหรับคนขับสามารถแสดงข้อความต่างๆ เพื่อแจ้งหรือเพื่อช่วยเหลือคนขับในสถานการณ์ต่างๆ ได้



จอแสดงผลและการควบคุมด้วยเสียง



ข้อความบนจอแสดงผลสำหรับคนขับ<sup>4</sup>



ข้อความบนจอแสดงผลสำหรับคนขับ<sup>5</sup>

จอแสดงผลสำหรับคนขับแสดงข้อความที่มีลำดับความสำคัญสูงสำหรับคนขับ

ข้อความเหล่านี้สามารถแสดงขึ้นในส่วนต่างๆ ของจอแสดงผลสำหรับคนขับ โดยขึ้นอยู่กับว่ามีข้อมูลอื่นกำลังแสดงอยู่ในขณะนั้นหรือไม่ หลังจากผ่านไประยะหนึ่งหรือเมื่อข้อความได้รับการยืนยันการรับทราบ/ดำเนินการ (ถ้าจำเป็น) แล้ว ข้อความนั้นจะหายไปจากจอแสดงผลสำหรับคนขับ ถ้าข้อความจำเป็นต้องถูกบันทึกไว้ ข้อความจะถูกลบไว้ในแอป Car status ซึ่งเปิดขึ้นจากมุมมองแอปบนจอแสดงผลส่วนกลาง

รูปแบบของข้อความอาจแตกต่างกันออกไป และอาจแสดงร่วมกับภาพกราฟิก, สัญลักษณ์ หรือปุ่มสำหรับยืนยันการรับทราบข้อความ หรือยอมรับการร้องขอเป็นต้น

**ข้อความการบริการ**

ที่แสดงอยู่ด้านล่างนี้คือส่วนหนึ่งของข้อความการบริการที่สำคัญ และความหมายของข้อความเหล่านั้น

ข้อความ	ความหมาย
Stop safely <sup>A</sup>	หยุดรถและดับเครื่องยนต์ มีความเสี่ยงที่จะเกิดความเสียหายอย่างรุนแรง ให้ปรึกษาศูนย์บริการ <sup>B</sup>
Turn off engine <sup>A</sup>	หยุดรถและดับเครื่องยนต์ มีความเสี่ยงที่จะเกิดความเสียหายอย่างรุนแรง ให้ปรึกษาศูนย์บริการ <sup>B</sup>
Service urgent Drive to workshop <sup>A</sup>	ให้ติดต่อศูนย์บริการ <sup>B</sup> เพื่อตรวจสอบรถในทันที
Service required <sup>A</sup>	ให้ติดต่อศูนย์บริการ <sup>B</sup> เพื่อตรวจสอบรถในทันที
Regular maintenance	ถึงเวลานัดหมายเวลาสำหรับเข้ารับบริการตามปกติ โปรดติดต่อศูนย์บริการ <sup>B</sup> แสดงก่อนถึงวันที่กำหนดให้เข้ารับบริการครั้งต่อไป
Book time for maintenance	

<sup>4</sup> มีจอแสดงผลสำหรับคนขับขนาด 8 นิ้ว

<sup>5</sup> มีจอแสดงผลสำหรับคนขับขนาด 12 นิ้ว

ข้อความ	ความหมาย
Regular maintenance Time for maintenance	ถึงเวลานัดหมายเวลาสำหรับเข้ารับบริการตามปกติ โปรดติดต่อศูนย์บริการ <sup>B</sup> แสดงเมื่อถึงวันที่กำหนดให้เข้ารับบริการครั้งต่อไป
Regular maintenance Maintenance overdue	ถึงเวลานัดหมายเวลาสำหรับเข้ารับบริการตามปกติ โปรดติดต่อศูนย์บริการ <sup>B</sup> แสดงเมื่อเลยวันที่กำหนดให้เข้ารับบริการแล้ว
Temporarily off <sup>A</sup>	การทำงานหนึ่งได้ถูกยกเลิกการทำงานชั่วคราว และจะได้รับการรีเซ็ตโดยอัตโนมัติขณะขับรถ หรือหลังการสตาร์ทเครื่องอีกครั้ง

<sup>A</sup> ส่วนของข้อความ แสดงพร้อมด้วยข้อมูลเกี่ยวกับปัญหาที่เกิดขึ้น

<sup>B</sup> ขอแนะนำให้ติดต่อศูนย์บริการของวอลโว่ที่ได้รับการแต่งตั้ง

### ข้อมูลที่เกี่ยวข้อง

- การจัดการข้อความบนจอแสดงผลสำหรับคนขับ (น. 163)
- การทำงานกับข้อความที่บันทึกจากจอแสดงผลสำหรับคนขับ (น. 164)
- ข้อความบนจอแสดงผลส่วนกลาง (น. 205)

การจัดการข้อความบนจอแสดงผลสำหรับคนขับ

การจัดการข้อความในจอแสดงผลสำหรับคนขับสามารถทำได้โดยใช้แผงปุ่มกดทางด้านขวาบนพวงมาลัย

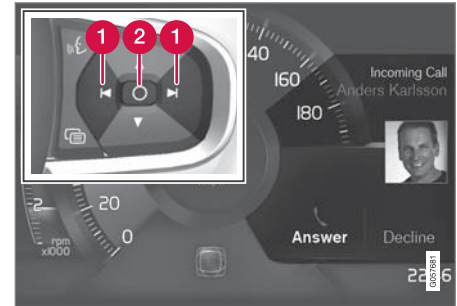

ข้อความบนจอแสดงผลสำหรับคนขับ<sup>6</sup> และเป็นกดทางด้านขวาบนพวงมาลัย

<sup>6</sup> มีจอแสดงผลสำหรับคนขับขนาด 8 นิ้ว



ข้อความบนจอแสดงผลสำหรับคนขับ<sup>7</sup> และเป็นกดทางด้านขวาบนพวงมาลัย

- 1 ซ้าย/ขวา
- 2 ยืนยัน

ข้อความบางข้อความบนจอแสดงผลสำหรับคนขับจะมีปุ่มหนึ่งปุ่มหรือมากกว่า เพื่อให้สำหรับการยืนยันการรับทราบข้อความ หรือยอมรับการร้องขอ เป็นต้น

#### การจัดการข้อความใหม่ สำหรับข้อความที่มีปุ่ม:

1. ไปยังปุ่มต่างๆ ที่พร้อมใช้งานโดยการแตะทางด้านซ้ายหรือด้านขวา (1)

2. ยืนยันการเลือกโดยการกดยืนยัน (2)

> ข้อความจะหายไปจากจอแสดงผลสำหรับคนขับ

สำหรับข้อความที่ไม่มีปุ่ม:

- ปิดข้อความโดยการกดยืนยัน (2) หรือปล่อยให้ข้อความปิดลงโดยอัตโนมัติเมื่อเวลาผ่านไประยะหนึ่ง
- > ข้อความจะหายไปจากจอแสดงผลสำหรับคนขับ

ถ้าข้อความจำเป็นต้องถูกบันทึกไว้ ข้อความจะถูกวางไว้ในแอป Car status ซึ่งเปิดขึ้นจากมุมมองแอปบนจอแสดงผลส่วนกลาง ข้อความ Car message stored in Car Status application จะแสดงขึ้นบนจอแสดงผลส่วนกลางด้วย

#### ข้อมูลที่เกี่ยวข้อง

- ข้อความบนจอแสดงผลสำหรับคนขับ (น. 161)
- การทำงานกับข้อความที่บันทึกจากจอแสดงผลสำหรับคนขับ (น. 164)
- ข้อความบนจอแสดงผลส่วนกลาง (น. 205)

#### การทำงานกับข้อความที่บันทึกจากจอแสดงผลสำหรับคนขับ

ไม่ว่าข้อความจะถูกบันทึกจากจอแสดงผลสำหรับคนขับหรือจอแสดงผลส่วนกลางก็ตาม การจัดการข้อความจะทำบนจอแสดงผลส่วนกลาง

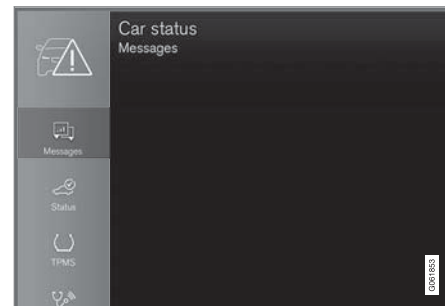

ข้อความที่บันทึกไว้สามารถดูได้ในแอป Car Status



ข้อความที่แสดงขึ้นบนจอแสดงผลสำหรับคนขับและจำเป็นต้องบันทึกไว้ จะถูกวางไว้ในแอป Car status บนจอแสดงผลส่วนกลาง ข้อความ Car message stored in Car

Status application จะแสดงขึ้นบนจอแสดงผลส่วนกลางด้วย

<sup>7</sup> มีจอแสดงผลสำหรับคนขับขนาด 12 นิ้ว

## การอ่านข้อความที่บันทึกไว้

ในการอ่านข้อความที่บันทึกไว้ในทันที:

- กดปุ่มทางด้านขวาของข้อความ Car message stored in Car Status application บนจอแสดงผลส่วนกลาง
  - > ข้อความที่บันทึกไว้จะแสดงขึ้นในแอป Car status

ในการอ่านข้อความที่บันทึกไว้ในภายหลัง:

1. เปิดแอป Car status จากมุมมองแอปบนจอแสดงผลส่วนกลาง
  - > แอปจะเปิดขึ้นในมุมมองย่อยที่ด้านล่างของมุมมองหน้าหลัก
2. เลือกแท็บ Messages ในแอป
  - > รายการของข้อความที่บันทึกไว้จะแสดงขึ้น
3. แตะที่ข้อความเพื่อขยายออก/ย่อเล็กสุด
  - > ข้อมูลเพิ่มเติมเกี่ยวกับข้อความจะแสดงขึ้นในรายการ และรูปภาพทางด้านซ้ายในแอปจะแสดงข้อมูลเกี่ยวกับข้อความในรูปแบบของภาพกราฟิก

## การจัดการข้อความที่บันทึกไว้

ในโหมดขยายออก ข้อความบางข้อความจะมีปุ่มอยู่สองปุ่ม เพื่อใช้สำหรับการจองเวลาการเข้ารับบริการ หรืออ่านคู่มือสำหรับเจ้าของรถ

ในการจองเวลาการเข้ารับบริการสำหรับข้อความที่บันทึกไว้:

- ในโหมดขยายออกของข้อความ ให้กด Request appoint.Call to make Appointment<sup>8</sup> เพื่อขอความช่วยเหลือในการจองเวลาเข้ารับบริการ
  - > ที่มี Request appoint.: แท็บ Appointments จะเปิดขึ้นในแอป และสร้างคำขอการจองเวลาการเข้ารับบริการและงานซ่อม
  - ที่มี Call to make Appointment: แอปโทรศัพท์จะเริ่มทำงาน และโทรไปยังศูนย์บริการเพื่อจองเวลาการเข้ารับบริการและงานซ่อม

ในการอ่านคู่มือสำหรับเจ้าของรถสำหรับข้อความที่บันทึกไว้:

- ในโหมดขยายออกของข้อความ ให้กด Owner's manual เพื่ออ่านเกี่ยวกับข้อความในคู่มือสำหรับเจ้าของรถ
  - > คู่มือสำหรับเจ้าของรถจะเปิดขึ้นบนจอแสดงผลส่วนกลาง และแสดงข้อมูลที่เกี่ยวข้องกับข้อความ

ข้อความที่บันทึกไว้ในแอปจะถูกลบไปโดยอัตโนมัติทุกครั้งที่สตาร์ทเครื่องยนต์

## ข้อมูลที่เกี่ยวข้อง

- ข้อความบนจอแสดงผลสำหรับคนขับ (น. 161)
- การจัดการข้อความบนจอแสดงผลสำหรับคนขับ (น. 163)
- ข้อความบนจอแสดงผลส่วนกลาง (น. 205)

<sup>8</sup> นอกจากนี้ จะจำเป็นต้องลงทะเบียน Volvo ID และศูนย์บริการที่เลือกไว้ด้วย ทั้งนี้จะขึ้นอยู่กับตลาด

จอแสดงผลและการควบคุมด้วยเสียง

ภาพรวมของจอแสดงผลส่วนกลาง

ท่านสามารถควบคุมฟังก์ชันการทำงานจำนวนมาก  
ของรถได้จากจอแสดงผลส่วนกลาง ที่แสดงอยู่ในที่

นี่คือจอแสดงผลส่วนกลางและตัวเลือกต่างๆ ของจอ  
แสดงผลนี้

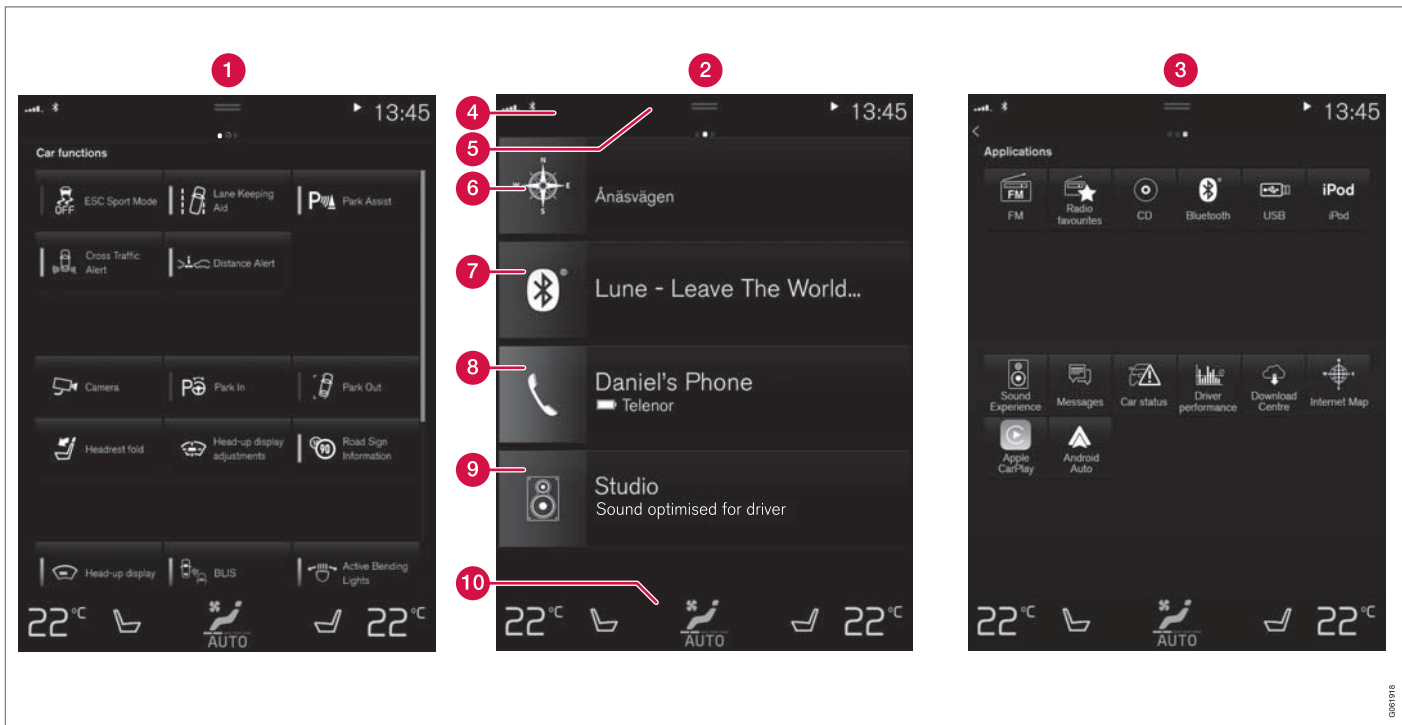

จอแสดงผลส่วนกลางมีมุมมองพื้นฐานตามมุมมอง บัดนี้ไปทางขวาหรือทางซ้ายเพื่อเข้าไปที่มุมมองฟังก์ชันการทำงานหรือมุมมองแอปตามลำดับ<sup>9</sup>

<sup>9</sup> มุมมองในรถพวงมาลัยขวาจะอยู่กลับด้านกัน





- 1 มุมมองฟังก์ชันการทำงาน - สามารถเปิดใช้งานหรือปิดใช้งานฟังก์ชันการทำงานต่างๆ ของรถได้ โดยการกดหนึ่งครั้ง ฟังก์ชันการทำงานบางอย่างจะเป็นฟังก์ชันแบบกระตุ้นการทำงาน ซึ่งหมายความว่าฟังก์ชันเหล่านี้จะเปิดหน้าต่างพร้อมด้วยตัวเลือกการตั้งค่าขึ้น ตัวอย่างของปัจจัยเหล่านี้ประกอบไปด้วย Camera การตั้งค่าสำหรับจอแสดงผลบนกระจกหน้า\* ยังสามารถทำได้จากมุมมองฟังก์ชันการทำงานได้อีกด้วย แต่การปรับจะทำได้โดยใช้แป้นกดทางด้านขวาบนพวงมาลัย
- 2 มุมมองหน้าหลัก - มุมมองแรกที่จะแสดงขึ้นเมื่อหน้าจอเริ่มทำงาน
- 3 มุมมองแอปพลิเคชัน (มุมมองแอป) - แอปที่ได้ดาวน์โหลดไว้ (แอปของบริษัทภายนอก) และแอปสำหรับฟังก์ชันที่รวมมาจากรถ เช่น FM radio และที่ไอคอนของแอปเพื่อเปิดแอปนั้นๆ
- 4 แถบสถานะ - การดำเนินการต่างๆ ในรถจะแสดงขึ้นที่ด้านบนสุดของหน้าจอ ข้อมูลเครือข่ายและการเชื่อมต่อจะแสดงขึ้นทางด้านซ้ายของแถบข้อมูลสถานะ ในขณะที่ข้อมูลที่เกี่ยวข้องกับสื่อข้อมูล, นาฬิกา และตัวแสดงกิจกรรมที่กำลังดำเนินการอยู่ในพื้นหลัง จะแสดงให้เห็นทางด้านขวา

- 5 มุมมองระดับบนสุด - ลากแท็บลงด้านล่างเพื่อเข้าไปที่มุมมองระดับบนสุด Settings, Owner's manual, Profile และข้อความที่บันทึกไว้ในรถ สามารถเข้าถึงได้จากที่นี่ ในบางกรณี จะสามารถเข้าถึงการตั้งค่าตามเนื้อหา (เช่น Navigation Settings) และคู่มือสำหรับเจ้าของรถตามเนื้อหา (เช่น Navigation Manual) ในมุมมองระดับบนสุดได้อีกด้วย
- 6 ระบบนำทาง - นำไปยังการนำทางด้วยแผนที่ เช่น โดยใช้ Sensus Navigation\* แต่ที่มุมมองย่อยเพื่อขยายออก
- 7 สื่อข้อมูล - แอปที่ใช้ล่าสุดที่เกี่ยวข้องกับสื่อข้อมูล แต่ที่มุมมองย่อยเพื่อขยายออก
- 8 โทรศัพท์ - ฟังก์ชันการทำงานต่างๆ ของโทรศัพท์ สามารถเข้าถึงได้จากที่นี่ แต่ที่มุมมองย่อยเพื่อขยายออก
- 9 มุมมองย่อยเสริม - แอปหรือฟังก์ชันการทำงานของรถที่ใช้ล่าสุดที่ไม่เกี่ยวข้องกับมุมมองย่อยอื่นๆ แต่ที่มุมมองย่อยเพื่อขยายออก
- 10 แถบข้อมูลสภาพอากาศ - ข้อมูลและการโต้ตอบโดยตรงเพื่อตั้งค่าอุณหภูมิและการทำความร้อนที่นั่น เป็นต้น\* แต่ที่สัญลักษณ์ที่อยู่ตรงกลางของ

แถบข้อมูลสภาพอากาศ เพื่อเปิดมุมมองสภาพอากาศพร้อมด้วยตัวเลือกการตั้งค่าเพิ่มเติมอื่นๆ ขึ้น

#### ข้อมูลที่เกี่ยวข้อง

- การจัดการจอแสดงผลส่วนกลาง (น. 170)
- การไปยังส่วนต่างๆ ในมุมมองของจอแสดงผลส่วนกลาง (น. 175)
- มุมมองฟังก์ชันการทำงานบนจอแสดงผลส่วนกลาง (น. 182)
- แอป (น. 632)
- สัญลักษณ์ในแถบสถานะของจอแสดงผลส่วนกลาง (น. 184)
- การเปิดการตั้งค่าในจอแสดงผลส่วนกลาง (น. 196)
- เปิดการตั้งค่าตามเนื้อหาในจอแสดงผลส่วนกลาง (น. 196)
- คู่มือสำหรับเจ้าของรถบนจอแสดงผลส่วนกลาง (น. 21)
- เครื่องเล่นสื่อ (น. 643)
- โทรศัพท์ (น. 660)

- ตัวควบคุมสภาพอากาศ (น. 289)
- การปิดเสียงและการเปลี่ยนระดับเสียงของระบบบจอแสดงผลส่วนกลาง (น. 194)
- การเปลี่ยนลักษณะการแสดงผลของจอแสดงผลส่วนกลาง (น. 193)
- การเปลี่ยนภาษาของระบบ (น. 195)
- การเปลี่ยนหน่วยของระบบ (น. 194)
- การทำความสะอาดจอแสดงผลส่วนกลาง (น. 799)
- ข้อความบจอแสดงผลส่วนกลาง (น. 205)

จอแสดงผลและการควบคุมด้วยเสียง

## การจัดการจอแสดงผลส่วนกลาง

ฟังก์ชันการทำงานจำนวนมากของรถสามารถควบคุมและปรับได้จากจอแสดงผลส่วนกลาง จอแสดงผลส่วนกลางเป็นหน้าจอสัมผัสที่ตอบสนองต่อการสัมผัส

### การใช้ฟังก์ชันหน้าจอสัมผัสบนจอแสดงผลส่วนกลาง

หน้าจอจะตอบสนองในรูปแบบต่างๆ กันโดยขึ้นอยู่กับว่าท่านได้ทำการกด, ลาก หรือบีบนิ้วผ่านหน้าจอ การดำเนินการอย่าง เช่น การเรียกดูมุมมองต่างๆ, การทำ

เครื่องหมายวัตถุ, การเลื่อนในรายการ และการเคลื่อนย้ายแอป สามารถทำได้โดยการแตะหน้าจอในรูปแบบต่างๆ

mànแสงอินฟราเรดเหนือพื้นผิวของหน้าจอทำให้หน้าจอสามารถตรวจจับนิ้วที่อยู่ด้านหน้าของหน้าจอได้ เทคโนโลยีนี้จะทำให้สามารถใช้หน้าจอได้แม้ว่าจะสวมถุงมืออยู่ก็ตาม



บุคคลสองคนสามารถใช้งานหน้าจอในเวลาเดียวกันได้ เช่น เพื่อปรับสภาพอากาศสำหรับด้านคนขับและด้านผู้โดยสารแยกกัน เป็นต้น

**!** **สำคัญ**



ห้ามใช้วัตถุที่แหลมคมบนหน้าจอ เนื่องจากอาจทำให้หน้าจอเป็นรอยได้

ตารางด้านล่างนี้จะแสดงขั้นตอนต่างๆ ในการใช้งานหน้าจอ:

ขั้นตอน	การดำเนินการ	ผลลัพธ์
	กดหนึ่งครั้ง	เน้นวัตถุ, ยืนยันการเลือก หรือสั่งงานฟังก์ชันใดฟังก์ชันหนึ่ง
	กดสองครั้งติดต่อกันอย่างรวดเร็ว	ขยายวัตถุแบบดิจิทัล เช่น แผนที่*
	กดค้างไว้	จับวัตถุ สามารถใช้ในการเคลื่อนย้ายแอปหรือจุดบนแผนที่* ได้ กดนิ้วของท่านค้างไว้บนหน้าจอพร้อมกับลากวัตถุไปยังตำแหน่งที่ต้องการ

ขั้นตอน	การดำเนินการ	ผลลัพธ์
	<p>แตะหนึ่งครั้งด้วยนิ้วสองนิ้ว</p>	<p>ย่อวัตถุแบบดิจิทัล เช่น แผนที่*</p>
	<p>ลาก</p>	<p>เปลี่ยนระหว่างมุมมองต่างๆ, เลื่อนรายการ, ข้อความ หรือมุมมอง กดค้างไว้แล้วลากเพื่อเคลื่อนย้ายแอปหรือจุดบนแผนที่ * ลากตามแนวนอนหรือแนวตั้งผ่านหน้าจอ</p>
	<p>บีदनิ้ว/ลากอย่างรวดเร็ว</p>	<p>เปลี่ยนระหว่างมุมมองต่างๆ, เลื่อนรายการ, ข้อความ หรือมุมมอง ลากตามแนวนอนหรือแนวตั้งผ่านหน้าจอ โปรดทราบว่า การแตะที่ส่วนด้านบนของหน้าจออาจทำให้มุมมองระดับบนสุดเปิดขึ้น</p>



ขั้นตอน	การดำเนินการ	ผลลัพธ์
	ลากออกจากกัน	ขยาย
	ลากเข้าหากัน	ย่อ

### การกลับไปยังมุมมองหน้าหลักจากมุมมองอื่น

- กดปุ่มหน้าหลักที่อยู่ใต้จอแสดงผลส่วนกลางเป็นเวลาดำเนินการ
  - > ตำแหน่งสุดท้ายของมุมมองหน้าหลักจะแสดงขึ้น
- กดเป็นเวลาดำเนินการ อีกครั้ง
  - > มุมมองย่อทั้งหมดของมุมมองหน้าหลักจะถูกตั้งกลับไปเป็นค่าเริ่มต้นของมุมมองนั้นๆ

**i** **หมายเหตุ**

ในโหมดมาตรฐานของมุมมองหน้าหลัก ให้กดปุ่มหน้าหลักเป็นเวลาดำเนินการ ภาพเคลื่อนไหวที่อธิบายการเข้าใช้งานมุมมองต่างๆ จะแสดงขึ้นบนหน้าจอ

**การเลื่อนในรายการ, บทความ หรือมุมมอง**  
 เมื่อตัวแสดงการเลื่อนแสดงขึ้นในหน้าจอ จะสามารถเลื่อนขึ้นหรือลงในมุมมองได้ บัดนิ้วลงด้านล่าง/ขึ้นด้านบนที่ตำแหน่งใดก็ได้ในมุมมอง

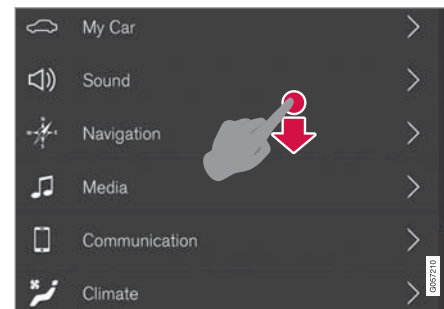

เมื่อสามารถเลื่อนในมุมมองได้ ตัวแสดงการเลื่อนจะแสดงขึ้นบนจอแสดงผลส่วนกลาง

### การใช้ตัวควบคุมในจอแสดงผลส่วนกลาง



#### ตัวควบคุมอุณหภูมิ

ตัวควบคุมนี้ใช้สำหรับฟังก์ชันการทำงานหลายอย่างภายในรถ เช่น ใช้ในการปรับอุณหภูมิด้วยวิธีใดวิธีหนึ่งต่อไปนี้:

- ลากตัวควบคุมไปที่อุณหภูมิที่ต้องการ
- แตะที่ + หรือ - เพื่อค่อยๆ เพิ่มหรือลดอุณหภูมิ หรือ
- แตะที่อุณหภูมิที่ต้องการบนตัวควบคุม

### ข้อมูลที่เกี่ยวข้อง

- การเปิดและปิดใช้งานจอแสดงผลส่วนกลาง (น. 174)
- การเลื่อนแอปและปุ่มบนจอแสดงผลส่วนกลาง (น. 184)
- แป้นพิมพ์บนจอแสดงผลส่วนกลาง (น. 186)

การเปิดและปิดใช้งานจอแสดงผลส่วนกลาง  
ท่านสามารถหรี่ไฟของจอแสดงผลส่วนกลาง และ  
เปิดใช้งานอีกครั้งได้โดยใช้ปุ่มหน้าหลักได้หน้าจอ



ปุ่มหน้าหลักสำหรับจอแสดงผลส่วนกลาง  
สิ่งที่เกิดขึ้นเมื่อใช้ปุ่มหน้าหลักก็คือ หน้าจอจะหรี่ลงและ  
จอสัมผัสจะไม่ตอบสนองต่อการสัมผัสอีกต่อไป แถบ  
ข้อมูลสภาพอากาศจะยังคงแสดงอยู่ ฟังก์ชันการทำงาน  
ทั้งหมดที่เชื่อมต่อกับหน้าจอ เช่น สภาพอากาศ,  
ระบบเครื่องเสียง, การแนะนำเส้นทาง\* และแอปต่างๆ  
จะยังคงทำงานอยู่ เมื่อจอแสดงผลส่วนกลางหรี่ลง ท่าน  
สามารถทำความสะอาดหน้าจอได้ ท่านยังสามารถใช้  
ฟังก์ชันการหรี่ไฟในการลดความสว่างของหน้าจอได้อีก  
ด้วย เพื่อไม่ให้รบกวนในขณะที่ขับขี่

1. กดปุ่มกดหน้าหลักที่อยู่ใต้หน้าจอดังไว้
  - > หน้าจอจะดับลงยกเว้นส่วนสำหรับแถบข้อมูล  
สภาพอากาศ ซึ่งยังคงแสดงอยู่ ฟังก์ชันการ  
ทำงานทั้งหมดที่เชื่อมต่อกับหน้าจอยังคง  
ทำงานอยู่
2. การเปิดหน้าจอขึ้นอีกครั้ง - แต่ปุ่มหน้าหลักเป็น  
เวลาสั้นๆ
  - > มุมมองที่แสดงอยู่ก่อนที่ปิดการทำงานของ  
หน้าจอจะแสดงขึ้นอีกครั้ง

**i** **หมายเหตุ**

เมื่อมีการแจ้งให้ทำการดำเนินการอย่างใดอย่างหนึ่ง  
แสดงขึ้นบนหน้าจอ จะไม่สามารถปิดหน้าจอได้

**i** **หมายเหตุ**

จอแสดงผลส่วนกลางจะหยุดทำงานโดยอัตโนมัติ  
เมื่อดับเครื่องยนต์และเปิดประตูคนขับ

**ข้อมูลที่เกี่ยวข้อง**

- การทำความสะอาดจอแสดงผลส่วนกลาง  
(น. 799)
- การเปลี่ยนลักษณะการแสดงผลของจอแสดงผล  
ส่วนกลาง (น. 193)
- ภาพรวมของจอแสดงผลส่วนกลาง (น. 166)

การไปยังส่วนต่างๆ ในมุมมองของจอแสดงผล ส่วนกลาง

จอแสดงผลส่วนกลางมีมุมมองพื้นฐานอยู่ห้ามุมมอง ซึ่งได้แก่ มุมมองหน้าหลัก, มุมมองระดับบนสุด, มุมมองสภาพอากาศ, มุมมองแอปพลิเคชัน (มุมมองแอป) และมุมมองฟังก์ชันการทำงาน หน้าที่จะเริ่มทำงานโดยอัตโนมัติเมื่อเปิดประตูคนขับ

### มุมมองหน้าหลัก

มุมมองหน้าหลักเป็นมุมมองที่จะแสดงขึ้นเมื่อหน้าจอเริ่มทำงาน โดยประกอบด้วยมุมมองย่อยสี่มุมมอง:

Navigation, Media, Phone และมุมมองย่อยพิเศษ

แอปหรือฟังก์ชันการทำงานของรถที่เลือกจากมุมมองแอปหรือมุมมองฟังก์ชันการทำงาน จะเริ่มทำงานในมุมมองย่อยที่ตรงกันของมุมมองหน้าหลัก ตัวอย่างเช่น FM radio จะเริ่มทำงานในมุมมองย่อย Media

มุมมองย่อยเสริมประกอบด้วยแอปหรือฟังก์ชันการทำงานของรถที่ใช้ล่าสุดที่ไม่เกี่ยวข้องกับมุมมองย่อยสามมุมมองข้างต้น

มุมมองย่อยจะแสดงข้อมูลสั้นๆ เกี่ยวกับแอปต่างๆ แต่ละแอป

**หมายเหตุ**

เมื่อสตาร์ทรถยนต์ มุมมองย่อยต่างๆ ของมุมมองหน้าหลักจะแสดงข้อมูลเกี่ยวกับสถานะปัจจุบันของแอปต่างๆ

**หมายเหตุ**

ในโหมดมาตรฐานของมุมมองหน้าหลัก ให้กดปุ่มหน้าหลักเป็นเวลาสั้นๆ ภาพเคลื่อนไหวที่อธิบายการเข้าใช้งานมุมมองต่างๆ จะแสดงขึ้นบนหน้าจอ

### แถบสถานะ

การดำเนินการต่างๆ ในรถจะแสดงขึ้นที่ด้านบนของหน้าจอ ข้อมูลเครือข่ายและการเชื่อมต่อจะแสดงขึ้นทางด้านซ้ายของแถบข้อมูลสถานะ ในขณะที่ข้อมูลที่เกี่ยวข้องกับสื่อข้อมูล, นาฬิกา และตัวแสดงถึงกิจกรรมที่กำลังดำเนินการอยู่ในเบื้องหลัง จะแสดงอยู่ทางด้านขวา

### มุมมองระดับบนสุด

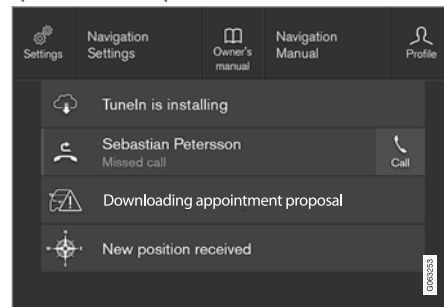

มุมมองระดับบนสุดที่ลากลงมาแล้ว

ที่ตรงกลางของแถบสถานะที่ด้านบนของหน้าจอจะมีแท็บอยู่หนึ่งแท็บ เปิดมุมมองระดับบนสุดโดยการกดแท็บหรือการลาก/ปัดนิ้วผ่านหน้าจอจากด้านบนลงด้านล่าง ในมุมมองระดับบนสุด จะสามารถเข้าถึงสิ่งต่อไปนี้ได้เสมอ:

- Settings
- Owner's manual
- Profile
- ข้อความที่บันทึกไว้ในรถ





จอแสดงผลและการควบคุมด้วยเสียง

◀◀ ในมุมมองระดับบนสุด จะสามารถเข้าถึงสิ่งต่อไปนี้ได้ในบางกรณี:

- การตั้งค่าตามเนื้อหา (เช่น Navigation Settings) เปลี่ยนการตั้งค่าโดยตรงในมุมมองระดับบนสุดเมื่อแอป (เช่น ระบบนำทาง) ทำงานอยู่
- คู่มือสำหรับเจ้าของรถตามเนื้อหา (เช่น Navigation Manual) การเข้าถึงบทความในคู่มือสำหรับเจ้าของรถแบบดิจิทัลที่เกี่ยวข้องกับเนื้อหาที่แสดงอยู่บนจอแสดงโดยตรงในมุมมองระดับบนสุด

นอกจากมุมมองระดับบนสุด - กดที่บริเวณภายนอกมุมมองระดับบนสุด, บนปุ่มหน้าหลัก หรือที่ด้านล่างของมุมมองระดับบนสุดแล้วลากขึ้นด้านบน ในตอนนี้ จะสามารถมองเห็นและใช้งานมุมมองที่อยู่ด้านหลังได้อีกครั้ง

### **i** หมายเหตุ

มุมมองระดับบนสุดไม่สามารถใช้งานได้ในระหว่างการเริ่มทำงาน/ปิดระบบ หรือเมื่อมีข้อความแสดงอยู่บนหน้าจอ นอกจากนี้ ยังไม่สามารถใช้งานได้เมื่อแสดงมุมมองสภาพอากาศอีกด้วย

### มุมมองสภาพอากาศ

แถบข้อมูลสภาพอากาศจะสามารถมองเห็นได้ตลอดเวลาที่ด้านล่างของหน้าจอ ท่านสามารถตั้งค่าสภาพอากาศที่โปรดปรานที่สุด เช่น การตั้งอุณหภูมิและการทำความร้อนที่นั่ง\* ได้จากที่นี่โดยตรง



กดสัญลักษณ์ที่อยู่ตรงกลางของแถวสภาพอากาศ เพื่อเปิดมุมมองสภาพอากาศและเข้าใช้งานการตั้งค่าสภาพอากาศต่างๆ เพิ่มเติม



กดสัญลักษณ์เพื่อปิดมุมมองสภาพอากาศและกลับไปยังมุมมองก่อนหน้า

### มุมมองแอปพลิเคชัน



มุมมองแอปพลิเคชันพร้อมด้วยแอปของรถ

ปัดนิ้วผ่านหน้าจอจากด้านขวาไปทางด้านซ้าย<sup>10</sup> เพื่อเข้าไปที่มุมมองแอปพลิเคชัน (มุมมองแอป) จากมุมมองหน้าหลัก แอปที่ได้รับความนิยมสูงสุด (แอปของบริษัทภายนอก) และแอปสำหรับฟังก์ชันที่รวมเข้ากับรถ เช่น FM radio จะอยู่ที่นี้ แอปบางแอปจะมีข้อมูลโดยย่อ

<sup>10</sup> ใช้กับรถพวงมาลัยซ้ายเท่านั้น สำหรับรถพวงมาลัยขวา - ให้ปัดนิ้วในทิศทางตรงกันข้าม

แสดงขึ้นโดยตรงในมุมมองแอป เช่น จำนวนของข้อความที่ยังไม่ได้อ่านสำหรับ Messages เป็นต้น และที่แอปเพื่อเปิดแอปนั้น แอปจะเปิดขึ้นในมุมมองย่อยที่ตรงกัน เช่น Media

ท่านสามารถเลื่อนลงในมุมมองแอปได้โดยขึ้นกับจำนวนของแอป ซึ่งทำได้โดยการบิด/ลากนิ้วจากด้านล่างขึ้นด้านบน

กลับไปมุมมองหน้าหลักอีกครั้งโดยการบิดนิ้วผ่านหน้าจอกจากด้านซ้ายไปทางด้านขวา<sup>10</sup> หรือโดยการกดปุ่มหน้าหลัก

### มุมมองฟังก์ชันการทำงาน



มุมมองฟังก์ชันการทำงานพร้อมด้วยปุ่มสำหรับฟังก์ชันการทำงานต่างๆ ของรถ

บิดนิ้วผ่านหน้าจอกจากด้านซ้ายไปทางด้านขวา<sup>10</sup> เพื่อเข้าไปที่มุมมองฟังก์ชันการทำงานจากมุมมองหน้าหลักจากที่นี่ ท่านสามารถเปิดใช้งานหรือปิดใช้งานฟังก์ชัน

การทำงานต่างๆ ของรถ เช่น BLIS\*, Lane Keeping Aid\* และ Park Assist\* ได้

นอกจากนั้น ท่านสามารถเลื่อนลงด้านล่างในมุมมองได้อีกด้วย (ขึ้นอยู่กับจำนวนฟังก์ชันการทำงานที่มีอยู่) ซึ่งทำได้โดยการบิด/ลากนิ้วจากด้านล่างขึ้นด้านบน

แต่มุมมองฟังก์ชันการทำงานจะแตกต่างจากมุมมองแอปซึ่งสามารถเปิดแอปได้โดยการกดที่แอปนั้นๆ กล่าวคือการเปิดใช้งานหรือปิดใช้งานฟังก์ชันจะทำได้โดยการกดปุ่มฟังก์ชันที่เกี่ยวข้อง ฟังก์ชันบางอย่าง (ฟังก์ชันแบบกระดุนการทำงาน) จะเปิดขึ้นในหน้าต่างใหม่เมื่อกดที่ฟังก์ชันนั้นๆ

กลับไปมุมมองหน้าหลักอีกครั้งโดยการบิดนิ้วผ่านหน้าจอกจากด้านขวาไปทางด้านซ้าย<sup>10</sup> หรือโดยการกดปุ่มหน้าหลัก

### ข้อมูลที่เกี่ยวข้อง

- การจัดการมุมมองย่อยบนจอแสดงผลส่วนกลาง (น. 179)
- สัญลักษณ์ในแถบสถานะของจอแสดงผลส่วนกลาง (น. 184)

<sup>10</sup> ใช้กับรถพวงมาลัยซ้ายเท่านั้น สำหรับรถพวงมาลัยขวา - ให้บิดนิ้วในทิศทางตรงกันข้าม

## จอแสดงผลและการควบคุมด้วยเสียง



- การเปิดการตั้งค่าในจอแสดงผลส่วนกลาง (น. 196)
- เปิดการตั้งค่าตามเนื้อหาในจอแสดงผลส่วนกลาง (น. 196)
- คู่มือสำหรับเจ้าของรถยนต์จอแสดงผลส่วนกลาง (น. 21)
- โปรไฟล์ของคนขับ (น. 201)
- ตัวควบคุมสภาพอากาศ (น. 289)
- แอป (น. 632)
- มุมมองที่กั้นการทำงานบนจอแสดงผลส่วนกลาง (น. 182)
- ภาพรวมของจอแสดงผลส่วนกลาง (น. 166)

การจัดการมุมมองย่อยบนจอแสดงผลส่วน  
กลาง

มุมมองหน้าหลักประกอบด้วยมุมมองย่อยสี่มุมมอง

: Navigation, Media, Phone และมุมมองย่อยพิเศษ

มุมมองเหล่านี้สามารถขยายได้

◀◀ การขยายมุมมองย่อยจากโหมดเริ่มต้น

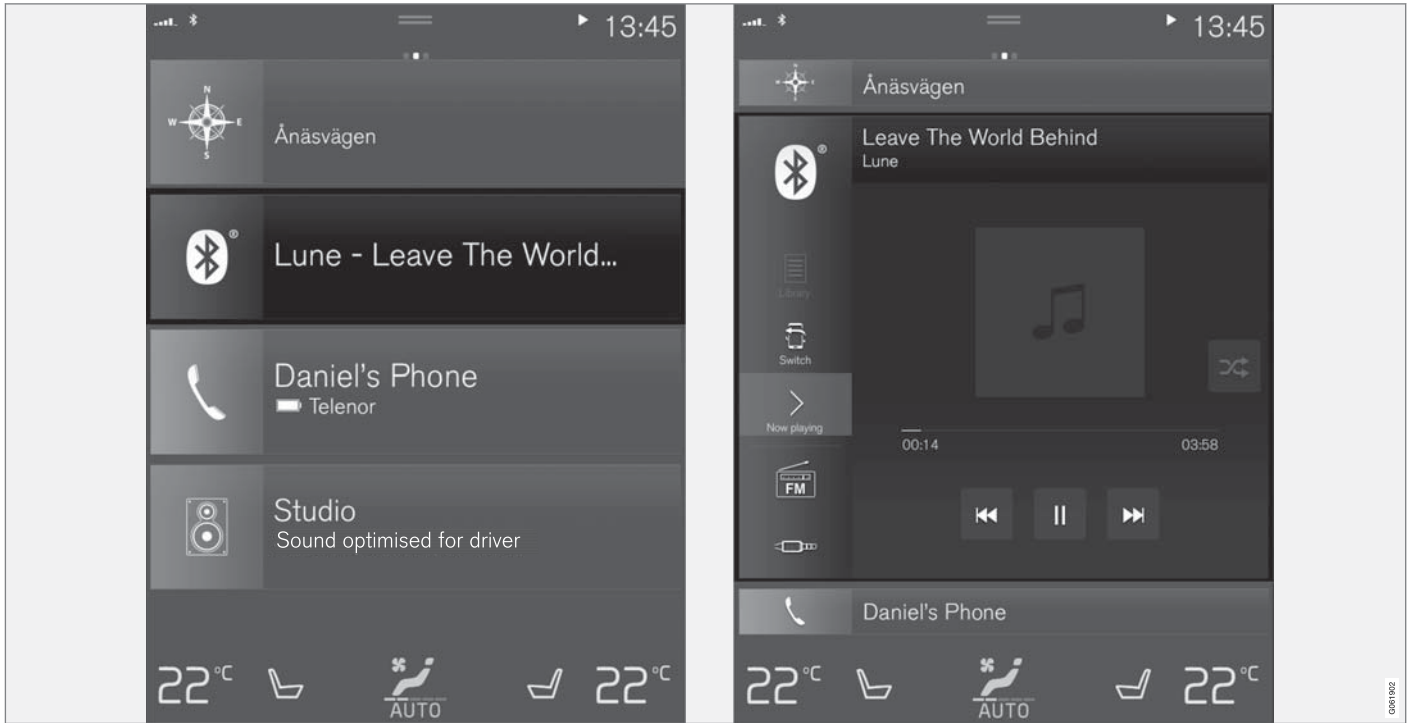

โหมดมาตรฐานและโหมดขยายของมุมมองย่อยบนจอแสดงผลส่วนกลาง

การขยายมุมมองย่อย:

- สำหรับมุมมองย่อย Navigation, Media และ Phone กดส่วนใดๆ บนมุมมองย่อย เมื่อขยายมุมมองย่อยออก มุมมองย่อยเสริมในมุมมองหน้าหลักจะถูกเลื่อนออกไปเป็นการชั่วคราว มุมมองอื่นอีกสองมุมมองจะถูกย่อเล็กสุด และแสดงเฉพาะข้อมูลบางอย่างเท่านั้น เมื่อแตะที่มุมมองย่อยเสริม มุมมองย่อยอีก 3 มุมมองจะถูกย่อให้เล็กสุด และจะแสดงข้อมูลเพียงบางอย่างเท่านั้น
- มุมมองที่ขยายออกจะมีการเข้าใช้งานฟังก์ชันพื้นฐานต่างๆ ของแอป

การปิดมุมมองย่อยที่ขยายออก:

- สามารถปิดมุมมองย่อยได้ในสามวิธี
  - แตะที่ส่วนด้านบนของมุมมองย่อยที่ขยายออก
  - แตะที่มุมมองย่อยอื่น (มุมมองย่อยนั้นจะเปิดขึ้นในโหมดขยายออก)
  - กดปุ่มกดหน้าหลักที่อยู่ใต้จอแสดงผลส่วนกลางเป็นเวลาสั้นๆ

### การเปิดหรือการปิดมุมมองย่อยในโหมดเต็มหน้าจอ

มุมมองย่อยเสริมพิเศษ<sup>11</sup> และมุมมองย่อยสำหรับ Navigation สามารถเปิดในโหมดเต็มหน้าจอได้ ซึ่งจะมีข้อมูลและตัวเลือกการตั้งค่าเพิ่มเติมมากขึ้นกว่าเดิม เมื่อมุมมองย่อยมุมมองใหม่เปิดขึ้นในโหมดเต็มหน้าจอ จะไม่มีการแสดงข้อมูลจากมุมมองย่อยอื่นๆ



ในโหมดขยายออก เปิดแอปในโหมดเต็มหน้าจอ - กดที่สัญลักษณ์



กดที่สัญลักษณ์เพื่อกลับไปโหมดขยายออก หรือกดปุ่มหน้าหลักที่ด้านล่างของหน้าจอ



ปุ่มหน้าหลักสำหรับจอแสดงผลส่วนกลาง

ตัวเลือกสำหรับการกลับไปยังมุมมองหน้าหลักโดยการกดปุ่มหน้าหลักจะสามารถใช้งานได้ตลอดเวลา กลับไปยังมุมมองมาตรฐานของมุมมองหน้าหลักจากโหมดเต็มหน้าจอ - กดปุ่มหน้าหลักสองครั้ง

### ข้อมูลที่เกี่ยวข้อง

- การจัดการจอแสดงผลส่วนกลาง (น. 170)
- การเปิดและปิดใช้งานจอแสดงผลส่วนกลาง (น. 174)
- การไปยังส่วนต่างๆ ในมุมมองของจอแสดงผลส่วนกลาง (น. 175)

<sup>11</sup> ไม่สามารถใช้ได้กับแอปบางแอปหรือฟังก์ชันของรถบางฟังก์ชันที่เปิดผ่านทางมุมมองย่อยเสริมพิเศษ

มุมมองฟังก์ชันการทำงานบนจอแสดงผลส่วนกลาง

ปุ่มทั้งหมดสำหรับฟังก์ชันการทำงานของรถจะอยู่ในมุมมองฟังก์ชันการทำงาน ซึ่งเป็นมุมมองพื้น

ฐานมุมมองหนึ่งของจอแสดงผลส่วนกลาง ไปยังมุมมองฟังก์ชันการทำงานจากมุมมองหน้าหลักโดยการปัดนิ้วผ่านหน้าจอจากด้านซ้ายไปทางด้านขวา<sup>12</sup>

ปุ่มชนิดต่าง ๆ

ปุ่มสำหรับฟังก์ชันการทำงานของรถมีสามชนิด; ดูด้านล่างนี้:

ชนิดของปุ่ม	คุณสมบัติ	ฟังก์ชันการทำงานของรถที่เกี่ยวข้อง
ปุ่มการทำงาน	มีตำแหน่ง เปิด/ปิด ในขณะที่ฟังก์ชันกำลังทำงานอยู่ ไฟ LED ทางด้านซ้ายของไอคอนของปุ่มจะติดสว่างขึ้น กดปุ่มเพื่อสั่งงาน/ยกเลิกการทำงานของฟังก์ชัน	ปุ่มส่วนใหญ่ในมุมมองฟังก์ชันการทำงานเป็นปุ่มการทำงาน
ปุ่มกระตุ้นการทำงาน	ไม่มีตำแหน่ง เปิด/ปิด เมื่อกดปุ่มสั่งงาน หน้าต่างสำหรับฟังก์ชันการทำงานจะเปิดขึ้น ตัวอย่างเช่น อาจเป็นหน้าต่างสำหรับการเปลี่ยนตำแหน่งที่นั่ง เป็นต้น	<ul style="list-style-type: none"> <li>• Camera</li> <li>• Headrest Fold</li> <li>• Head-up Display Adjustments</li> </ul>
ปุ่มจอดรถ	มีโหมด เปิด, ปิด และสแกน คล้ายคลึงกับปุ่มการทำงาน แต่จะมีตำแหน่งพิเศษอีกหนึ่งตำแหน่งสำหรับการสแกนหาที่จอดรถ	<ul style="list-style-type: none"> <li>• Park In</li> <li>• Park Out</li> </ul>

<sup>12</sup> ใช้กับรถพวงมาลัยซ้ายเท่านั้น สำหรับรถพวงมาลัยขวา - ให้ปัดนิ้วในทิศทางตรงกันข้าม

## โหมดต่างๆ ของปุ่ม

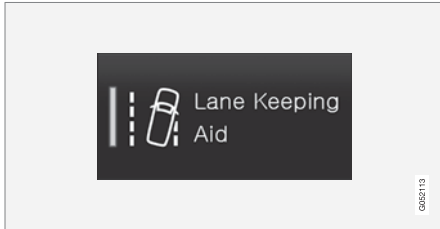

เมื่อไฟ LED บนปุ่มของฟังก์ชันหรือปุ่มจอตลอดติดสว่าง เป็นสีเขียว หมายความว่าฟังก์ชันนั้นๆ กำลังทำงานอยู่ เมื่อสั่งงานฟังก์ชัน ข้อความเพิ่มเติมพร้อมด้วยคำอธิบาย จะเปิดขึ้นสำหรับฟังก์ชันนั้นๆ ข้อความจะแสดงขึ้นเป็น เวลาประมาณสองถึงสามวินาที และจากนั้นปุ่มจะแสดง ขึ้นพร้อมกับไฟ LED จะติดสว่างขึ้น

สำหรับ Lane Keeping Aid ข้อความ Works only at certain speeds จะแสดงขึ้น เช่น เมื่อกดปุ่ม เป็นต้น กดปุ่มหนึ่งครั้งสั้นๆ เพื่อเปิดใช้งานหรือปิดใช้งานฟังก์ชัน

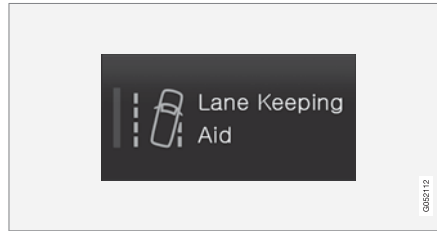

ฟังก์ชันจะหยุดทำงานเมื่อไฟ LED ดับลง

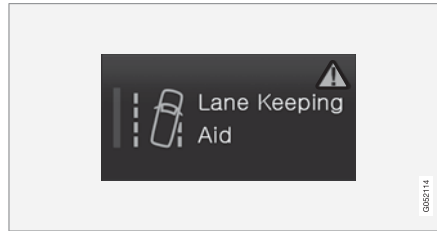

เมื่อสามเหลี่ยมเตือนแสดงขึ้นที่ส่วนด้านขวาของปุ่ม หมายความว่า บางสิ่งบางอย่างไม่ทำงานอย่างที่ควรจะเป็น

### ข้อมูลที่เกี่ยวข้อง

- การจัดการจอแสดงผลส่วนกลาง (น. 170)
- การไปยังส่วนต่างๆ ในมุมมองของจอแสดงผลส่วนกลาง (น. 175)



การเลื่อนแอปและปุ่มบนจอแสดงผลส่วนกลาง  
ท่านสามารถเคลื่อนย้ายและจัดระเบียบแอปและ  
ปุ่มต่าง ๆ สำหรับฟังก์ชันการทำงานของรถในมู  
มองแอปและมุมมองฟังก์ชันการทำงาน (ตาม  
ลำดับ) ได้ตามต้องการ

1. ปิดนิ้วจากด้านขวาไปด้านซ้าย<sup>13</sup>เพื่อเข้าถึงแอปการ  
ใช้งาน หรือปิดนิ้วจากด้านซ้ายไปด้านขวา<sup>13</sup>เพื่อเข้า  
ถึงแอปฟังก์ชันการทำงาน
2. แตะที่แอปหรือปุ่มค้างไว้  
  - > ขนาดของแอปหรือปุ่มจะเปลี่ยนไป และจะ  
โปร่งใสขึ้นเล็กน้อย ซึ่งแสดงว่าสามารถเคลื่อน  
ย้ายได้
3. ลากแอปหรือปุ่มไปยังที่ว่างในมุมมอง

จำนวนแถวสูงสุดที่สามารถใช้สำหรับการวางตำแหน่ง  
ของแอปหรือปุ่มได้คือ 48 แถว ในการเลื่อนแอปหรือปุ่ม  
ออกไปนอกมุมมองที่แสดงอยู่ในขณะนั้น ให้ลากแอป/  
ปุ่มไปที่ด้านล่างของมุมมอง ซึ่งจะมีการเพิ่มแถวใหม่ขึ้น  
และสามารถวางแอปหรือปุ่มได้

ท่านสามารถวางแอปหรือปุ่มห่างออกไปทางด้านล่าง ซึ่ง  
ไม่สามารถมองเห็นได้ในโหมดปกติของมุมมองได้

<sup>13</sup> ใช้กับรถพวงมาลัยซ้ายเท่านั้น สำหรับรถพวงมาลัยขวา - ให้ปิดนิ้วในทิศทางตรงกันข้าม

ปิดนิ้วผ่านหน้าจอเพื่อเลื่อนขึ้นหรือเลื่อนลงในมุมมอง

### หมายเหตุ

ซ่อนแอปที่ท่านใช้งานน้อยหรือไม่เคยใช้งานเลย  
โดยการย้ายแอปเหล่านั้นไปยังด้านล่าง นอกบริเวณ  
หน้าจอที่มองเห็นได้ การทำเช่นนี้จะทำให้ท่าน  
สามารถค้นหาแอปที่ท่านใช้บ่อยกว่าได้ง่ายขึ้น

### หมายเหตุ

ท่านไม่สามารถวางปุ่มแอปและฟังก์ชันการทำงาน  
ของรถลงในช่องที่มีสิ่งอื่นอยู่แล้วได้

### ข้อมูลที่เกี่ยวข้อง











- มุมมองฟังก์ชันการทำงานบนจอแสดงผลส่วนกลาง  
(น. 182)
- แอป (น. 632)
- การจัดการจอแสดงผลส่วนกลาง (น. 170)

## สัญลักษณ์ในแถบสถานะของจอแสดงผลส่วน กลาง

ภาพรวมของสัญลักษณ์ที่อาจแสดงขึ้นในแถบ  
สถานะของจอแสดงผลส่วนกลาง

แถบสถานะจะแสดงการทำงานที่กำลังดำเนินอยู่ และใน  
บางกรณีจะแสดงสถานะของการทำงานเหล่านั้นด้วย  
สัญลักษณ์บางตัวอาจไม่แสดงขึ้นตลอดเวลา เนื่องจาก  
พื้นที่ภายในแถบสถานะมีอยู่จำกัด

สัญลักษณ์	ความหมาย
	เชื่อมต่ออินเทอร์เน็ตแล้ว
	การเชื่อมต่อกับอินเทอร์เน็ตล้มเหลว
	การใช้บริการข้ามเครือข่ายทำงานอยู่
	ความแรงของสัญญาณเครือข่าย โทรศัพท์มือถือ
	มีอุปกรณ์ Bluetooth เชื่อมต่ออยู่
	Bluetooth ทำงานอยู่แต่ไม่มีการเชื่อม ต่อกับอุปกรณ์ใดๆ

สัญลักษณ์	ความหมาย
	ข้อมูลที่ส่งไปยังและมาจาก GPS
	เชื่อมต่ออยู่กับเครือข่าย Wi-Fi
	การใช้เครือข่ายร่วมกับทำงานอยู่ (ฮอตสปอต Wi-Fi) รถจะแบ่งปันการเชื่อมต่อที่มีอยู่
	โมเด็มของรถทำงานอยู่
	การแชร์ผ่าน USB ทำงานอยู่
	กำลังดำเนินการอยู่
	ตัวตั้งเวลาสำหรับการปรับสภาพล่วงหน้าทำงานอยู่
	กำลังเล่นแหล่งข้อมูลเสียงอยู่
	แหล่งข้อมูลเสียงหยุดทำงาน
	กำลังใช้สายสนทนาอยู่
	เปิดเสียงแหล่งข้อมูลเสียงอยู่
NEWS	ได้รับข่าวสารจากช่องสัญญาณวิทยุ

สัญลักษณ์	ความหมาย
TP	ได้รับข้อมูลจราจร
15:45	นาฬิกา

#### ข้อมูลที่เกี่ยวข้อง

- การไปยังส่วนต่างๆ ในมุมมองของจอแสดงผลส่วนกลาง (น. 175)
- ข้อความบนจอแสดงผลส่วนกลาง (น. 205)

จอแสดงผลและการควบคุมด้วยเสียง

### แป้นพิมพ์บนจอแสดงผลส่วนกลาง

แป้นพิมพ์บนจอแสดงผลส่วนกลางทำให้สามารถป้อนข้อมูลโดยใช้ปุ่มต่างๆ ได้ และยังสามารถใช้มือ "วาด" ตัวอักษรและอักขระต่างๆ บนหน้าจอได้อีกด้วย

แป้นพิมพ์สามารถใช้ในการป้อนอักขระ, ตัวอักษร และตัวเลข เช่น เพื่อเขียนข้อความจากรถ, ป้อนรหัสผ่าน หรือค้นหาบทความในคู่มือสำหรับเจ้าของรถแบบดิจิทัล เป็นต้น

แป้นพิมพ์จะแสดงขึ้นเมื่อสามารถป้อนข้อมูลบนหน้าจอได้เท่านั้น

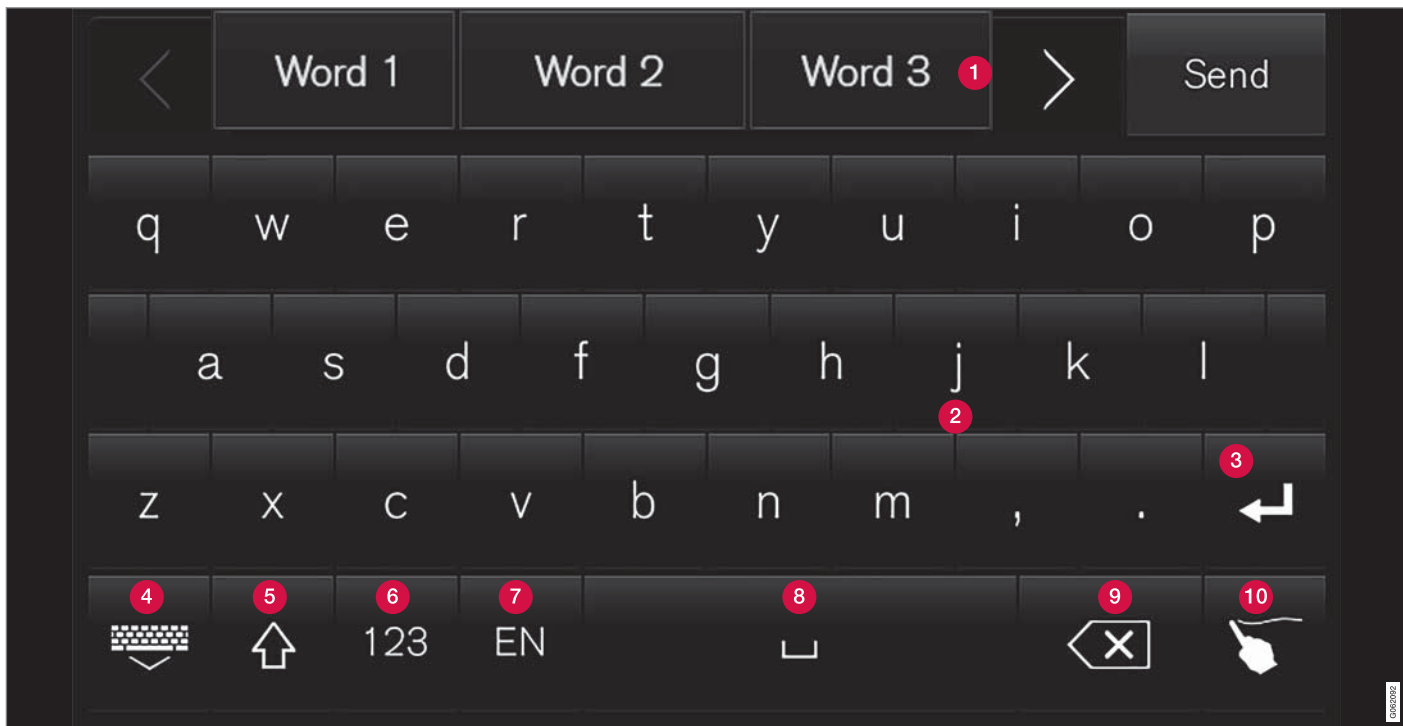

รูปภาพแสดงภาพรวมของปุ่มต่างๆ ที่อาจแสดงขึ้นบนแป้นพิมพ์ ลักษณะที่ปรากฏอาจแตกต่างกันออกไป โดยขึ้นอยู่กับการตั้งค่าภาษาและบริบทในขณะที่กำลังใช้แป้นพิมพ์อยู่

- 1 แถวของคำหรืออักขระที่แนะนำ<sup>14</sup> คำที่แนะนำจะได้รับการปรับเปลี่ยนเมื่อป้อนตัวอักษรตัวใหม่ เรียกดูคำที่แนะนำต่างๆ โดยการกดลูกศรขึ้นด้านขวาและลูกศรขึ้นด้านซ้าย และที่คำที่แนะนำเพื่อเลือกคำนั้น โปรดทราบว่าฟังก์ชันนี้ไม่ได้รับการสนับสนุนในตัวเลือกภาษาทั้งหมด ถ้าไม่มีคำที่แนะนำ แถวนี้จะไม่แสดงขึ้นบนแป้นพิมพ์
- 2 อักขระที่มีอยู่บนแป้นพิมพ์จะขึ้นอยู่กับภาษาที่เลือกไว้ (ดูข้อ 7) และที่อักขระเพื่อป้อนอักขระนั้น
- 3 ปุ่มจะทำงานในลักษณะต่างๆ กันโดยขึ้นอยู่กับเนื้อหาที่กำลังใช้แป้นพิมพ์อยู่ โดยอาจเป็นการป้อน @ (เมื่อป้อนที่อยู่อีเมล) หรือในการ**ขึ้นบรรทัดใหม่** (สำหรับการป้อนข้อความตัวอักษร)
- 4 ซ่อนแป้นพิมพ์ ถ้าไม่สามารถทำได้ ปุ่มจะไม่แสดงขึ้น
- 5 ใช้ในการเขียนด้วยอักษรตัวพิมพ์ใหญ่ กดอีกครั้งเพื่อเขียนอักษรตัวพิมพ์ใหญ่หนึ่งตัว แล้วต่อด้วยตัวอักษรตัวพิมพ์เล็ก กดอีกครั้งเพื่อเขียนข้อความด้วยอักษรตัวพิมพ์ใหญ่ทั้งหมด กดอีกครั้งถัดไปจะเปลี่ยนแป้นพิมพ์กลับไปเป็นตัวอักษรตัวพิมพ์เล็ก

ในโหมดนี้ ตัวอักษรตัวแรกหลังจากจุด, เครื่องหมายอัศเจรีย์ หรือเครื่องหมายคำถาม จะเป็นอักษรตัวพิมพ์ใหญ่เสมอ ตัวอักษรตัวแรกในช่องข้อความจะเป็นอักษรตัวพิมพ์ใหญ่ด้วยเช่นกัน ในช่องข้อความที่ใช้สำหรับชื่อหรือที่อยู่ คำแต่ละคำจะเริ่มด้วยตัวอักษรตัวพิมพ์ใหญ่โดยอัตโนมัติ ในช่องข้อความสำหรับรหัสผ่าน, ที่อยู่เว็บ หรือที่อยู่อีเมล ตัวอักษรทั้งหมดจะเป็นอักษรตัวพิมพ์เล็กโดยอัตโนมัติ ยกเว้นในกรณีที่ตั้งค่าไว้เป็นอย่างอื่นโดยใช้ปุ่ม

- 6 การป้อนตัวเลข แป้นพิมพ์ (2) จะแสดงขึ้นเป็นตัวเลข กด ABC (ซึ่งแสดงขึ้นในโหมดตัวเลขแทนที่จะเป็น 123) เพื่อกลับไปเป็นแป้นพิมพ์ตัวอักษร หรือ #\~ เพื่อเปิดแป้นพิมพ์สำหรับอักขระพิเศษ
- 7 เปลี่ยนภาษาในการป้อนข้อความ เช่น EN อักขระที่สามารถใช้ได้และคำที่แนะนำ (1) จะแตกต่างกันออกไป โดยขึ้นอยู่กับภาษาที่เลือก เพื่อให้สามารถเปลี่ยนภาษาของแป้นพิมพ์ได้ ต้องเพิ่มภาษาในการตั้งค่างาน

- 8 เว้นวรรค
- 9 ลบข้อความที่ป้อน การกดเป็นระยะเวลาสั้นๆ จะเป็นการลบอักขระออกครั้งละตัว กดปุ่มค้างไว้เพื่อลบอักขระอย่างรวดเร็วยิ่งขึ้น
- 10 เปลี่ยนโหมดของแป้นพิมพ์เพื่อเขียนตัวอักษรและอักขระต่างๆ ด้วยมือแทน

การกดปุ่มยืนยันที่อยู่เหนือแผงปุ่มกด (ไม่ได้แสดงไว้ในภาพประกอบ) จะเป็นการยืนยันข้อความที่ป้อน ลักษณะของปุ่มจะแตกต่างกันออกไปโดยขึ้นกับบริบท

### รูปแบบต่างๆ ของตัวอักษรหรืออักขระ

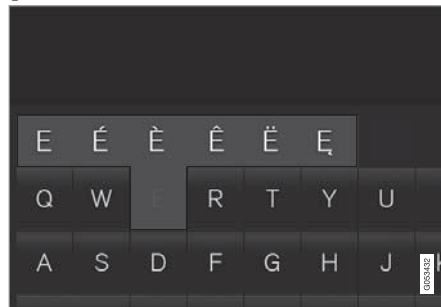

รูปแบบต่างๆ ของตัวอักษรหรืออักขระ เช่น é หรือ è สามารถป้อนได้โดยการกดตัวอักษรหรืออักขระนั้นค้างไว้

<sup>14</sup> สำหรับกลุ่มภาษาเอเชียติก

จะมีกล่องแสดงขึ้นเพื่อแสดงรูปแบบต่างๆ ที่เป็นไปได้  
ของตัวอักษรหรืออักขระ กดรูปแบบที่ต้องการ ถ้าไม่ได้  
เลือกรูปแบบใดๆ จะมีการป้อนตัวอักษร/อักขระเดิม

#### ข้อมูลที่เกี่ยวข้อง

- การเปลี่ยนภาษาของแป้นพิมพ์บนจอแสดงผลส่วน  
กลาง (น. 190)
- ป้อนอักขระ, ตัวอักษร หรือคำลงในจอแสดงผลส่วน  
กลางในแบบแมนนวล (น. 191)
- การจัดการจอแสดงผลส่วนกลาง (น. 170)
- การจัดการข้อความ (น. 667)

## การเปลี่ยนภาษาของแป้นพิมพ์บนจอแสดงผล ส่วนกลาง

เพื่อให้สามารถเปลี่ยนระหว่างภาษาของแป้นพิมพ์  
ภาษาต่างๆ ได้ ต้องตั้งค่าภาษาใน Settings ก่อน

### การเพิ่มหรือการลบภาษาในการตั้งค่า

แป้นพิมพ์จะมีการกำหนดให้เป็นภาษาเดียวกับภาษา  
ของระบบโดยอัตโนมัติ ภาษาของแป้นพิมพ์สามารถ  
เปลี่ยนแปลงได้ด้วยตนเองโดยไม่มีผลกับภาษาของ  
ระบบ

1. กด Settings ในมุมมองระดับบนสุด
2. กด System → System Languages and Units  
→ Keyboard Layouts
3. เลือกภาษาอย่างน้อยหนึ่งภาษาจากรายการ
  - > ในตอนนี้ ท่านสามารถเปลี่ยนระหว่างภาษาที่  
เลือกไว้ได้โดยตรงจากแป้นพิมพ์สำหรับสาร  
ป้อนข้อความ

ถ้ายังไม่มีการเลือกภาษาใน Settings แป้นพิมพ์จะคง  
ภาษาเดิมไว้ให้เป็นภาษาของระบบของรถยนต์

## การเปลี่ยนระหว่างภาษาต่างๆ ในแป้นพิมพ์



ถ้าได้เลือกภาษาจำนวนหนึ่งไว้ใน  
Settings ให้ใช้ปุ่มในแป้นพิมพ์ใน  
การเปลี่ยนระหว่างภาษาต่างๆ

ในการเปลี่ยนภาษาของแป้นพิมพ์ด้วยรายการ:

1. กดปุ่มค้างไว้
  - > รายการจะเปิดขึ้น
2. เลือกภาษาที่ต้องการ ถ้าได้เลือกภาษาใน Settings  
ไว้มากกว่าสี่ภาษา จะสามารถเลื่อนภายในรายการ  
จากแป้นพิมพ์ได้
  - > แป้นพิมพ์จะเปลี่ยนไปยังภาษาที่เลือก และ  
เสนอคำที่แนะนำในภาษานั้นๆ

ในการเปลี่ยนภาษาของแป้นพิมพ์โดยไม่ต้องแสดงราย  
การขึ้น:

- กดปุ่มเป็นเวลาสั้นๆ 1 ครั้ง
  - > แป้นพิมพ์จะได้รับการปรับเป็นภาษาถัดไปในราย  
การโดยไม่มี การแสดงรายการขึ้น

## ข้อมูลที่เกี่ยวข้อง

- การเปลี่ยนภาษาของระบบ (น. 195)
- แป้นพิมพ์บนจอแสดงผลส่วนกลาง (น. 186)

ป้อนอักขระ, ตัวอักษร หรือคำลงในจอแสดงผลส่วนกลางในแบบแมนนวล

แป้นพิมพ์บนจอแสดงผลส่วนกลางทำให้ท่านสามารถป้อนอักขระ, ตัวอักษร และคำต่างๆ บนหน้าจอโดยใช้ "การวาด" ด้วยมือได้



กดปุ่มบนแป้นพิมพ์เพื่อเปลี่ยนจากการพิมพ์ด้วยปุ่มเป็นการป้อนตัวอักษรและอักขระต่างๆ ด้วยมือ

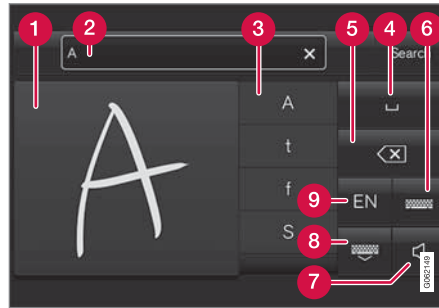

- 1 พื้นที่สำหรับการเขียนอักขระ/ตัวอักษร/คำ/บางส่วนของคำ
- 2 ช่องข้อความที่ข้อเสนออักขระหรือคำ<sup>15</sup> ปรากฏขึ้นในขณะที่กำลังเขียนบนหน้าจอ (1)
- 3 ข้อเสนอสำหรับอักขระ/ตัวอักษร/คำ/ส่วนของคำที่ท่านสามารถเลื่อนไปตามรายการได้
- 4 เว้นวรรค การเว้นวรรคสามารถทำได้โดยการป้อนเครื่องหมายขีดกลาง (-) ในพื้นที่สำหรับการเขียนตัวอักษรด้วยมือ (1) โปรดดูหัวข้อ "การเว้นวรรคในช่องข้อความแบบอิสระด้วยการรับรู้ลายมือ" ด้านล่างนี้

- 5 ลบข้อความที่ป้อน กดเป็นเวลาสั้นๆ เพื่อลบอักขระ/ตัวอักษรทีละตัว รอสักครู่หนึ่งก่อนที่จะกดอีกครั้งเพื่อลบอักขระ/ตัวอักษรตัวถัดไป
- 6 กลับไปยังแป้นพิมพ์ที่ใช้การป้อนอักขระแบบปกติ
- 7 ปิด/เปิดเสียงเมื่อป้อน
- 8 ซ่อนแป้นพิมพ์ ถ้าไม่สามารถทำได้ ปุ่มจะไม่แสดงขึ้น
- 9 เปลี่ยนภาษาในการป้อนข้อความ

<sup>15</sup> ใช้ได้กับภาษาของระบบบางภาษา



## การเขียนอักขระ/ตัวอักษร/คำด้วยมือ

1. เขียนอักขระ, ตัวอักษร, คำ หรือบางส่วนของคำ ลงในพื้นที่สำหรับการเขียนด้วยลายมือ (1) เขียนคำหรือบางส่วนของคำทับซ้อนกันหรือเขียนเป็นบรรทัด

- > อักขระ, ตัวอักษร หรือคำที่แนะนำจำนวนหนึ่งจะแสดงขึ้น (3) ตัวเลือกที่น่าจะเป็นมากที่สุดจะอยู่ที่ตำแหน่งบนสุดของรายการ

### ! สำคัญ

ห้ามใช้วัตถุที่แหลมคมบนหน้าจอ เนื่องจากอาจทำให้อุปกรณ์เป็นรอยได้

2. ป้อนอักขระ/ตัวอักษร/คำโดยการรอสักครู่หนึ่ง

- > อักขระ/ตัวอักษร/คำที่ตำแหน่งบนสุดของรายการจะถูกป้อนลงไป นอกจากนี้ ยังสามารถเลือกอักขระ/ตัวอื่นโดยการกดอักขระ, ตัวอักษร หรือคำที่ต้องการในรายการได้อีกด้วย

## การลบ/การเปลี่ยนตัวอักษร/อักขระที่เขียนด้วยมือ

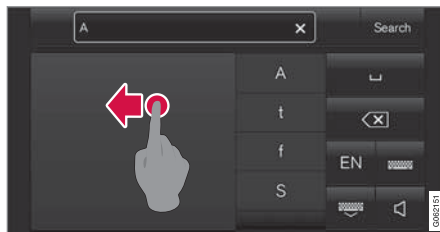

ลบอักขระทั้งหมดที่ป้อนในช่องข้อความ (2) โดยการปัดนิ้วผ่านพื้นที่สำหรับการเขียนด้วยมือ (1)

– ตัวเลือกสำหรับการลบ/การเปลี่ยนแปลงตัวอักษร/อักขระมีหลายตัวเลือกด้วยกัน

- กดตัวอักษรหรือคำที่ต้องการในรายการ (3)
- กดปุ่มลบข้อความ (5) เพื่อลบตัวอักษรและเริ่มต้นอีกครั้ง
- ปัดนิ้วตามแนวนอนจากด้านขวาไปทางด้านซ้าย<sup>16</sup>เหนือพื้นที่สำหรับตัวอักษรที่เขียนด้วยลายมือ (1) ลบตัวอักษรหลายตัวโดยการปัดไปบนพื้นที่หลายๆ ครั้ง
- การกด X ในช่องข้อความ (2) จะเป็นการลบข้อความทั้งหมดที่ป้อน

<sup>16</sup> สำหรับแป้นพิมพ์ภาษาอารบิก - ปัดนิ้วในทิศทางตรงกันข้าม การปัดจากด้านขวาไปทางด้านซ้ายจะเป็นการเว้นวรรค

การขึ้นบรรทัดใหม่ในช่องข้อความแบบอิสระด้วยการเขียนด้วยมือ

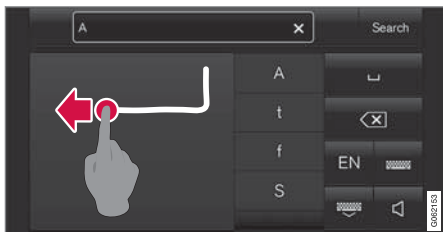

ขึ้นบรรทัดใหม่ด้วยมือโดยการวาดอักขระด้านบนในพื้นที่สำหรับการเขียนด้วยมือ<sup>17</sup>

การเว้นวรรคในช่องข้อความแบบอิสระด้วยการรับรู้ลายมือเขียน

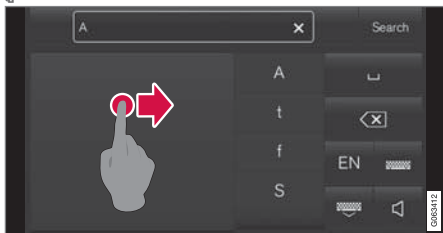

เว้นวรรคโดยการวาดเครื่องหมายขีดกลางจากด้านซ้ายไปด้านขวา<sup>18</sup>

### ข้อมูลที่เกี่ยวข้อง

- แป้นพิมพ์บนจอแสดงผลส่วนกลาง (น. 186)

### การเปลี่ยนลักษณะการแสดงผลของจอแสดงผลส่วนกลาง

ลักษณะที่ปรากฏของหน้าจอในจอแสดงผลส่วนกลางสามารถเปลี่ยนได้โดยการเลือกธีม

1. กด Settings ในมุมมองระดับบนสุด
2. กด My Car → Displays → Display Themes
3. จากนั้นเลือกธีม ตัวอย่างเช่น Minimalistic หรือ Chrome Rings

เพื่อเป็นส่วนเสริมของลักษณะเหล่านี้สามารถเลือกระหว่าง Normal และ Bright ด้วยธีม Normal พื้นหลังของหน้าจอจะเป็นสีดำและข้อความจะสว่าง ตัวเลือกนี้จะเป็นคำติพอลด์สำหรับธีมทั้งหมด นอกจากนี้ยังสามารถเลือกความสว่างที่ต่างกัน โดยกำหนดให้พื้นหลังเป็นสว่าง และข้อความเป็นสีดำ ตัวเลือกนี้มีประโยชน์มาก เช่น ในเวลากลางวันที่มีแสงแดดจัด เป็นต้น ผู้ใช้สามารถใช้ตัวเลือกนี้ได้ตลอดเวลา และไม่ได้รบกวนกะทบจากแสงโดยรอบ

<sup>17</sup> สำหรับแป้นพิมพ์ภาษาอาหรับ - ให้วาดอักขระเดียวกัน แต่ทำย้อนกลับ

<sup>18</sup> สำหรับแป้นพิมพ์อาระบิก ให้วาดเครื่องหมายขีดกลางจากด้านขวาไปด้านซ้าย



## ◀◀ ข้อมูลที่เกี่ยวข้อง

- การเปิดการตั้งค่าในจอแสดงผลส่วนกลาง (น. 196)
- การเปิดและปิดใช้งานจอแสดงผลส่วนกลาง (น. 174)
- การทำความสะอาดจอแสดงผลส่วนกลาง (น. 799)

## การปิดเสียงและการเปลี่ยนระดับเสียงของระบบบนจอแสดงผลส่วนกลาง ท่านสามารถเปลี่ยนแปลงหรือปิดระดับเสียงของระบบบนจอแสดงผลส่วนกลางได้

1. กด Settings ในมุมมองระดับบนสุดบนจอแสดงผลส่วนกลาง
2. กด Sound → System Volumes
3. ใน Touch Sounds ให้ลากตัวควบคุมเพื่อเปลี่ยนระดับเสียง/ปิดเสียงแสดงการสัมผัสหน้าจอลากตัวควบคุมไปยังระดับเสียงที่ต้องการ

## ข้อมูลที่เกี่ยวข้อง

- ภาพรวมของจอแสดงผลส่วนกลาง (น. 166)
- การเปลี่ยนการตั้งค่าในจอแสดงผลส่วนกลาง (น. 197)
- การตั้งค่าเครื่องเสียง (น. 630)

## การเปลี่ยนหน่วยของระบบ

การตั้งค่าหน่วยสามารถกำหนดได้ในเมนู Settings ของจอแสดงผลส่วนกลาง

1. กด Settings ในมุมมองระดับบนสุดบนจอแสดงผลส่วนกลาง
2. ไปต่อที่ System → System Languages and Units → Units of Measurement
3. เลือกมาตรฐานของหน่วยต่อไปนี้:
  - Metric - กิโลเมตร, ลิตร และองศาเซลเซียส
  - Imperial - ไมล์, แกลลอน และองศาเซลเซียส
  - US - ไมล์, แกลลอน และองศาฟาเรนไฮต์> หน่วยในจอแสดงผลสำหรับคนขับ, จอแสดงผลส่วนกลาง และจอแสดงผลบนกระจกหน้า จะเปลี่ยนไป

## ข้อมูลที่เกี่ยวข้อง

- ภาพรวมของจอแสดงผลส่วนกลาง (น. 166)
- การเปิดการตั้งค่าในจอแสดงผลส่วนกลาง (น. 196)

- การเปลี่ยนการตั้งค่าในจอแสดงผลส่วนกลาง (น. 197)
- การเปลี่ยนภาษาของระบบ (น. 195)

## การเปลี่ยนภาษาของระบบ

การตั้งค่าภาษาจะถูกกำหนดไว้ในเมนูจอแสดงผลส่วนกลาง Settings

**i** **หมายเหตุ**

การเปลี่ยนภาษาในจอแสดงผลส่วนกลางอาจหมายความว่าข้อมูลบางอย่างของเจ้าของรถจะไม่เป็นไปตามกฎหมายและข้อกำหนดท้องถิ่นหรือแห่งชาติ อย่าเปลี่ยนภาษาไปเป็นภาษาที่ยากต่อความเข้าใจเนื่องจากจะทำให้ท่านค้นหาทางกลับในโครงสร้างของหน้าจอได้ยาก

1. กด Settings ในมุมมองระดับบนสุดบนจอแสดงผลส่วนกลาง
2. ไปต่อที่ System → System Languages and Units
3. เลือก System Language ภาษาที่รองรับการควบคุมด้วยเสียงจะมีสัญลักษณ์การควบคุมด้วยเสียงอยู่
  - > ภาษาในจอแสดงผลสำหรับคนขับ, จอแสดงผลส่วนกลาง และจอแสดงผลบนกระจกหน้า จะเปลี่ยนไป

## ข้อมูลที่เกี่ยวข้อง

- ภาพรวมของจอแสดงผลส่วนกลาง (น. 166)
- การเปิดการตั้งค่าในจอแสดงผลส่วนกลาง (น. 196)
- การเปลี่ยนการตั้งค่าในจอแสดงผลส่วนกลาง (น. 197)
- การเปลี่ยนหน่วยของระบบ (น. 194)

จอแสดงผลและการควบคุมด้วยเสียง

## การเปิดการตั้งค่าในจอแสดงผลส่วนกลาง

Settings และข้อมูลสำหรับฟังก์ชันการทำงานหลายอย่างของรถสามารถจัดการได้ในจอแสดงผลส่วนกลาง

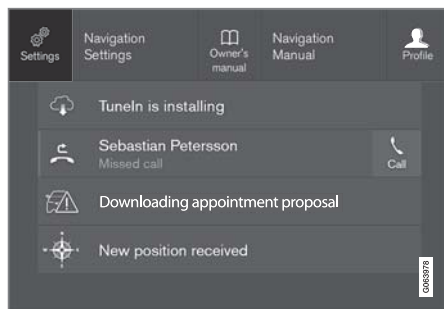

มุมมองระดับบนสุดพร้อมปุ่มสำหรับ Settings

1. เปิดมุมมองระดับบนสุดโดยการกดแท็บ หรือการลาก/ปัดนิ้วผ่านหน้าจอกจากด้านบนลงด้านล่าง
2. กด Settings เพื่อเปิดเมนูการตั้งค่า
3. กดหมวดใดหมวดหนึ่งที่แสดงขึ้น และไปยังหมวดย่อยและการตั้งค่าที่เกี่ยวข้องโดยการกดอีกครั้ง
4. กด Back เพื่อย้อนกลับไปที่เมนูการตั้งค่า  
กด Close เพื่อปิดเมนูการตั้งค่า

## ข้อมูลที่เกี่ยวข้อง

- ภาพรวมของจอแสดงผลส่วนกลาง (น. 166)
- การเปลี่ยนการตั้งค่าในจอแสดงผลส่วนกลาง (น. 197)
- ประเภทของการตั้งค่าในจอแสดงผลส่วนกลาง (น. 199)
- ตารางแสดงการตั้งค่าในจอแสดงผลส่วนกลาง (น. 200)

## เปิดการตั้งค่าตามเนื้อหาในจอแสดงผลส่วนกลาง

สามารถใช้การตั้งค่าตามเนื้อหาสำหรับแอปพื้นฐานส่วนใหญ่ของรถเพื่อให้ท่านสามารถเปลี่ยนการตั้งค่าในมุมมองระดับบนสุดในจอแสดงผลส่วนกลางได้โดยตรง

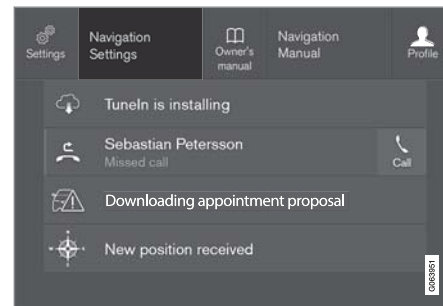

มุมมองระดับบนสุดพร้อมปุ่มสำหรับการตั้งค่าตามเนื้อหา แอปที่ติดตั้งอยู่ในรถตั้งแต่เริ่มต้น เช่น FM radio และ USB เป็นส่วนหนึ่งของ Sensus และเป็นส่วนหนึ่งของฟังก์ชันที่รวมอยู่ในรถ การตั้งค่าสำหรับแอปเหล่านี้สามารถเปลี่ยนแปลงได้โดยตรงในมุมมองระดับบนสุดบนจอแสดงผลส่วนกลาง

เมื่อมีการตั้งค่าตามเนื้อหาให้บริการ:

1. ลากมุมมองระดับบนสุดลงมาเมื่อแอปอยู่ในโหมดขยาย, เช่น Navigation
2. กดปุ่ม Navigation Settings
3. เปลี่ยนแปลงการตั้งค่าตามต้องการ แล้วยืนยันการเลือก

กด Close หรือปุ่ม Home (หน้าหลัก) ได้จอแสดงผลส่วนกลางเพื่อปิดมุมมองการตั้งค่า

แอปพื้นฐานของรถส่วนใหญ่จะมีตัวเลือกการตั้งค่าตามเนื้อหา แต่ไม่ทุกแอป

#### แอปของบริษัทภายนอก

แอปของบริษัทภายนอกจะไม่รวมอยู่ในรถตั้งแต่เริ่มต้น แต่เป็นแอปที่ท่านสามารถดาวน์โหลดได้ เช่น Volvo ID ในกรณีนี้ การตั้งค่าจะต้องทำภายในแอปเสมอ ไม่สามารถทำได้จากมุมมองระดับบนสุด

#### ข้อมูลที่เกี่ยวข้อง

- การเปิดการตั้งค่าในจอแสดงผลส่วนกลาง (น. 196)
- ภาพรวมของจอแสดงผลส่วนกลาง (น. 166)
- การรีเซ็ตการตั้งค่าในจอแสดงผลส่วนกลาง (น. 198)

- การดาวน์โหลดแอป (น. 633)

### การเปลี่ยนการตั้งค่าในจอแสดงผลส่วนกลาง ท่านสามารถเปลี่ยน Settings และข้อมูลสำหรับฟังก์ชันการทำงานหลายอย่างของรถได้โดยผ่านทางจอแสดงผลส่วนกลาง

1. เปิดมุมมองระดับบนสุดโดยการกดแท็บ หรือการลาก/ปัดนิ้วผ่านหน้าจอจากด้านบนลงด้านล่าง
2. กด Settings เพื่อเปิดเมนูการตั้งค่า
3. กดที่หมวดและหมวดย่อยหมวดใดหมวดหนึ่งเพื่อ นำทางไปยังการตั้งค่าที่ต้องการ
4. เปลี่ยนการตั้งค่าอย่างใดอย่างหนึ่งหรือหลายอย่าง การตั้งค่าประเภทต่างๆ สามารถเปลี่ยนได้ด้วยวิธีต่างๆ กัน
  - > การเปลี่ยนแปลงจะได้รับการบันทึกไว้ในทันที



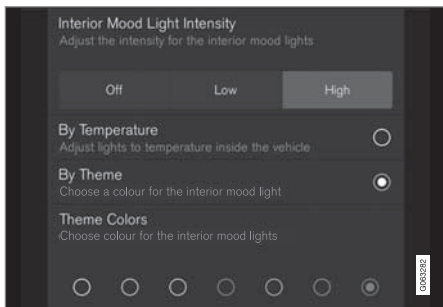

หมวดย่อยในเมนูการตั้งค่าพร้อมด้วยการตั้งค่าชนิดต่างๆ (ในที่นี้คือ ปุ่มแบบเลือกได้หลายรายการและปุ่มแบบเลือกอย่างใดอย่างหนึ่ง)

### ข้อมูลที่เกี่ยวข้อง

- ภาพรวมของจอแสดงผลส่วนกลาง (น. 166)
- การรีเซ็ตการตั้งค่าในจอแสดงผลส่วนกลาง (น. 198)
- ประเภทของการตั้งค่าในจอแสดงผลส่วนกลาง (น. 199)
- ตารางแสดงการตั้งค่าในจอแสดงผลส่วนกลาง (น. 200)

การรีเซ็ตข้อมูลผู้ใช้สำหรับการเปลี่ยนเจ้าของ เมื่อเปลี่ยนเจ้าของ ควรตั้งค่าข้อมูลของผู้ใช้และการตั้งค่าของระบบให้กลับไปเป็นการตั้งค่าจากโรงงาน

การตั้งค่าต่างๆ ในรถสามารถรีเซ็ตได้หลายระดับ คินค่าข้อมูลของผู้ใช้และการตั้งค่าระบบกลับไปเป็นการตั้งค่าดั้งเดิมจากโรงงานเมื่อเปลี่ยนเจ้าของ ในกรณีที่มีการเปลี่ยนเจ้าของรถ สิ่งที่สำคัญก็คือจะต้องเปลี่ยนเจ้าของบริการ Volvo On Call\* ด้วย

### ข้อมูลที่เกี่ยวข้อง

- การรีเซ็ตการตั้งค่าในจอแสดงผลส่วนกลาง (น. 198)

การรีเซ็ตการตั้งค่าในจอแสดงผลส่วนกลาง ท่านสามารถรีเซ็ตค่าเริ่มต้นสำหรับการตั้งค่าทั้งหมดที่ระบุไว้ในเมนูการตั้งค่าในจอแสดงผลส่วนกลางได้

### การรีเซ็ตมีสองชนิด

การรีเซ็ตการตั้งค่าในเมนูการตั้งค่ามี 2 ชนิด:

- Factory reset - ลบข้อมูลและไฟล์ทั้งหมด และรีเซ็ตการตั้งค่าทั้งหมดกลับไปเป็นค่าเริ่มต้น
- Reset Personal Settings - ลบข้อมูลส่วนบุคคลและรีเซ็ตการตั้งค่าส่วนบุคคลกลับไปเป็นค่าเริ่มต้น

### การรีเซ็ตการตั้งค่า

ปฏิบัติตามคำแนะนำเหล่านี้เพื่อรีเซ็ตการตั้งค่าของท่าน

<b>i</b> <b>หมายเหตุ</b>
Factory reset สามารถทำได้เมื่อรถจอดอยู่กับที่เท่านั้น

1. กด Settings ในมุมมองระดับบนสุดบนจอแสดงผลส่วนกลาง
2. ไปต่อที่ System → Factory reset

3. เลือกชนิดการรีเซ็ตที่ต้องการ
  - > หน้าต่างแบบผุดขึ้นจะแสดงขึ้น
4. กดปุ่ม OK เพื่อยืนยันการรีเซ็ต

สำหรับ Reset Personal Settings จะต้องยืนยันการรีเซ็ตโดยการกด Reset for the active profile หรือ Reset for all profiles

- > การตั้งค่าที่เลือกไว้จะถูกรีเซ็ต

#### ข้อมูลที่เกี่ยวข้อง

- ภาพรวมของจอแสดงผลส่วนกลาง (น. 166)
- การเปิดการตั้งค่าในจอแสดงผลส่วนกลาง (น. 196)
- การเปลี่ยนการตั้งค่าในจอแสดงผลส่วนกลาง (น. 197)
- ตารางแสดงการตั้งค่าในจอแสดงผลส่วนกลาง (น. 200)

**ประเภทของการตั้งค่าในจอแสดงผลส่วนกลาง**  
การตั้งค่าประเภทต่างๆ สามารถเปลี่ยนได้ด้วยวิธีต่างๆ กัน โปรดดูที่ตารางสำหรับคำอธิบายการตั้งค่าประเภทต่างๆ

#### ประเภทของการตั้งค่า

ชนิดการตั้งค่า	คำอธิบาย
ฟังก์ชันกระตุ่นการทำงาน	เริ่มการทำงานของแอป หรือเริ่มมุมมองแยกต่างหากสำหรับการตั้งค่าขั้นสูงเพิ่มเติม โดยการกดบนข้อความ เช่น การเชื่อมต่อชุดอุปกรณ์เข้ากับ Bluetooth® เป็นต้น
ปุ่มวิทย์	เลือกการตั้งค่าจากตัวเลือกหลายตัวโดยการกดปุ่มวิทย์ที่ต้องการ เช่น การเลือกภาษาของระบบ เป็นต้น
ปุ่มแบบหลายตัวเลือก	เลือกระดับสำหรับบางอย่างโดยการกดส่วนที่ต้องการของปุ่ม เช่น การเลือกระดับความไวสำหรับ City Safety เป็นต้น

ชนิดการตั้งค่า	คำอธิบาย
กล่องกาเครื่องหมาย	สั่งงาน/ยกเลิกการทำงานของฟังก์ชันโดยการกดบนกล่องกาเครื่องหมายเพื่อเลือก/ยกเลิกการเลือกกล่องนั้น เช่น การเลือกการเริ่มทำงานโดยอัตโนมัติของการทำความร้อนที่นั่ง เป็นต้น
ตัวเลื่อน	เลือกระดับสำหรับบางอย่างภายในช่วงที่กำหนด โดยการกดแล้วลากตัวเลื่อน เช่น การเลือกระดับเสียง เป็นต้น
การแสดงผลข้อมูล	ไม่มีการตั้งค่าใดๆ แต่จะแสดงข้อมูลบางอย่าง เช่น หมายเลขตัวถัง เป็นต้น

#### ข้อมูลที่เกี่ยวข้อง

- ภาพรวมของจอแสดงผลส่วนกลาง (น. 166)



จอแสดงผลและการควบคุมด้วยเสียง

ตารางแสดงการตั้งค่าในจอแสดงผลส่วนกลาง  
เมนูการตั้งค่าบนจอแสดงผลส่วนกลางมีหมวดหลัก  
และหมวดย่อยจำนวนหนึ่ง ซึ่งมีการตั้งค่าและ  
ข้อมูลสำหรับฟังก์ชันการทำงานต่างๆ ของรถรวม  
อยู่ที่นั่น

ประเภทหลักมีเจ็ดประเภท: My Car, Sound,  
Navigation, Media, Communication, Climate และ  
System

ในลักษณะเดียวกัน หมวดแต่ละหมวดจะมีหมวดย่อย  
และตัวเลือกการตั้งค่าต่างๆ ตารางด้านล่างนี้จะแสดง  
หมวดย่อยระดับแรก ตัวเลือกการตั้งค่าสำหรับฟังก์ชัน  
หรือขอบเขตการทำงานจะอธิบายไว้โดยละเอียดในส่วน  
ที่เกี่ยวข้องในคู่มือสำหรับเจ้าของรถ

การตั้งค่าบางอย่างเป็นการตั้งค่าส่วนตัว ซึ่งหมายความว่า  
สามารถบันทึกลงใน Driver Profiles ได้ การตั้งค่า  
อื่นๆ จะเป็นการตั้งค่าส่วนรวม ซึ่งหมายความว่าจะไม่  
เชื่อมโยงกับโปรไฟล์ของคนขับใดๆ

#### My Car

หมวดย่อย
Displays
IntelliSafe
Drive Preferences/Individual Drive Mode*
Lights and Lighting
Mirrors and Convenience
Locking
Parking Brake and Suspension
Wipers
<b>เครื่องเสียง</b>
หมวดย่อย
Tone
Balance
System Volumes

#### ระบบนำทาง

หมวดย่อย
Map
Route and Guidance
Traffic
<b>สื่อข้อมูล</b>
หมวดย่อย
AM/FM radio
DAB*
Gracenote®
TV*
Video
<b>การติดต่อสื่อสาร</b>
หมวดย่อย
Phone
Text Messages

หมวดย่อย
Android Auto*
Apple CarPlay*
Bluetooth Devices
Wi-Fi
Car Wi-Fi Hotspot
Car Modem Internet*
Volvo On Call*
Volvo Service Networks

## สภาพอากาศ

หมวดหลัก Climate จะไม่มีหมวดย่อย

## ระบบ

หมวดย่อย
Driver Profile
Date and Time
System Languages and Units
Privacy and data

หมวดย่อย
Keyboard Layouts
Voice Control*
Factory reset
System Information

## ข้อมูลที่เกี่ยวข้อง

- ภาพรวมของจอแสดงผลส่วนกลาง (น. 166)
- การเปลี่ยนการตั้งค่าในจอแสดงผลส่วนกลาง (น. 197)
- การรีเซ็ตการตั้งค่าในจอแสดงผลส่วนกลาง (น. 198)

## โปรไฟล์ของคนขับ

การตั้งค่าจำนวนมากในรถจะสามารถปรับตามความต้องการของคนขับแต่ละคน และบันทึกไว้ในโปรไฟล์ของคนขับหนึ่งโปรไฟล์หรือหลายโปรไฟล์ได้

การตั้งค่าส่วนบุคคลจะถูกบันทึกโดยอัตโนมัติในโปรไฟล์ของคนขับที่ทำงานอยู่ ท่านสามารถเชื่อมโยงกุญแจแต่ละดอกเข้ากับโปรไฟล์ของคนขับโปรไฟล์ใดโปรไฟล์หนึ่งได้ เมื่อใช้กุญแจที่เชื่อมโยงแล้ว รถจะได้รับการปรับเปลี่ยนตามการตั้งค่าของโปรไฟล์ของคนขับที่เชื่อมโยงอยู่กับกุญแจดอกนั้น

**การตั้งค่าที่สามารถบันทึกลงในโปรไฟล์ของคนขับได้คือการตั้งค่าไต่บ่าง**

การตั้งค่าในรถยนต์ที่กำหนดไว้อาจเป็นได้ทั้งการตั้งค่าส่วนบุคคลหรือไม่ก็การตั้งค่าสากล เฉพาะการตั้งค่าส่วนตัวเท่านั้นที่จะถูกบันทึกลงในโปรไฟล์ของคนขับ

ส่วนหนึ่งของการตั้งค่าที่สามารถบันทึกลงในโปรไฟล์ของคนขับได้ ได้แก่ หน้าจอ, กระจกมองข้าง, ที่นั่งด้านหน้า, ระบบนำทาง\*, ระบบเครื่องเสียงและสื่อข้อมูล, ภาษา และการควบคุมด้วยเสียง

การตั้งค่าบางอย่าง (ซึ่งเรียกว่า การตั้งค่าส่วนรวม) สามารถเปลี่ยนแปลงได้ แต่จะไม่มีการบันทึกไว้ในโปร





ไฟล์ของคนขับ การเปลี่ยนแปลงการตั้งค่าส่วนรวมจะส่งผลต่อโปรไฟล์ทั้งหมด

#### การตั้งค่าส่วนรวม

การตั้งค่าส่วนรวมและพารามิเตอร์จะไม่เปลี่ยนแปลงเมื่อเปลี่ยนระหว่างโปรไฟล์ของคนขับโปรไฟล์ต่างๆ การตั้งค่าเหล่านี้จะยังคงเหมือนเดิมอยู่ ไม่ว่าโปรไฟล์ของคนขับโปรไฟล์ใดจะทำงานอยู่ก็ตาม

ตัวอย่างของการตั้งค่าส่วนรวม เช่น การตั้งค่าการจัดรูปแบบของแป้นพิมพ์ เป็นต้น ถ้าโปรไฟล์ของคนขับ X เพิ่มภาษาเพิ่มเติมลงในแป้นพิมพ์ ภาษานี้จะยังคงมีให้เลือกใช้อยู่ถึงแม้ว่าจะเปลี่ยนไปใช้โปรไฟล์ของคนขับ Y ก็ตาม การตั้งค่าการจัดรูปแบบของแป้นพิมพ์จะไม่ถูกบันทึกลงในโปรไฟล์ของคนขับโปรไฟล์ใดโปรไฟล์หนึ่ง - การตั้งค่าเป็นแบบส่วนรวม

#### การตั้งค่าส่วนตัว

ถ้ามีการใช้โปรไฟล์ของคนขับ X ในการตั้งค่า เช่น ความสว่างของจอแสดงผลส่วนกลาง โปรไฟล์ของคนขับ Y จะไม่ได้รับผลกระทบจากการตั้งค่านี้ การตั้งค่านี้ได้ถูกบันทึกไว้ในโปรไฟล์ของคนขับ X - การตั้งค่าความสว่างเป็นการตั้งค่าส่วนตัว

#### ข้อมูลที่เกี่ยวข้อง

- การเลือกโปรไฟล์ของคนขับ (น. 202)
- การเปลี่ยนชื่อโปรไฟล์ของคนขับ (น. 203)
- การรีเซ็ตการตั้งค่าในโปรไฟล์ของคนขับ (น. 204)
- เชื่อมโยงกุญแจรีโมตคอนโทรลเข้ากับโปรไฟล์ของคนขับ (น. 204)
- ตารางแสดงการตั้งค่าในจอแสดงผลส่วนกลาง (น. 200)

#### การเลือกโปรไฟล์ของคนขับ

เมื่อจอแสดงผลส่วนกลางเริ่มทำงานแล้ว โปรไฟล์ของคนขับที่เลือกไว้จะแสดงขึ้นที่ด้านบนของหน้าจอ โปรไฟล์ของคนขับที่ใช้งานเป็นโปรไฟล์ล่าสุดจะทำงานเมื่อปลดล๊อคครดในครั้งถัดไป ท่านสามารถเปลี่ยนไปใช้โปรไฟล์ของคนขับโปรไฟล์อื่นได้หลังจากที่ปลดล๊อคครดแล้ว อย่างไรก็ตาม ถ้าได้เชื่อมโยงกุญแจรีโมตคอนโทรลเข้ากับโปรไฟล์ของคนขับโปรไฟล์ใดโปรไฟล์หนึ่งแล้ว ระบบจะเลือกใช้โปรไฟล์ของคนขับโปรไฟล์นั้นเมื่อสตาร์ทรถ การเปลี่ยนไปเป็นโปรไฟล์ของคนขับโปรไฟล์อื่นสามารถทำได้สองวิธี

ตัวเลือก 1:

1. แตะที่ชื่อโปรไฟล์ของคนขับที่แสดงขึ้นที่ด้านบนของจอแสดงผลส่วนกลางเมื่อจอแสดงผลเริ่มการทำงานแล้ว
  - > รายการของโปรไฟล์ของคนขับที่สามารถเลือกได้จะแสดงขึ้น
2. เลือกโปรไฟล์ของคนขับต้องการ

### 3. กดปุ่ม Confirm

- > โปรไฟล์ของคนขับนั้นจะถูกเลือก และระบบจะโหลดการตั้งค่าสำหรับโปรไฟล์ของคนขับโปรไฟล์ใหม่

#### ตัวเลือก 2:

1. ลากมุมมองระดับบนสุดบนจอแสดงผลส่วนกลางลงมา
2. กดปุ่ม Profile
  - > รายการเดียวกันกับที่แสดงขึ้นในวิธีที่ 1 จะแสดงขึ้น
3. เลือกโปรไฟล์ของคนขับต้องการ
4. กดปุ่ม Confirm
  - > โปรไฟล์ของคนขับนั้นจะถูกเลือก และระบบจะโหลดการตั้งค่าสำหรับโปรไฟล์ของคนขับโปรไฟล์ใหม่

#### ข้อมูลที่เกี่ยวข้อง

- โปรไฟล์ของคนขับ (น. 201)
- การไปยังส่วนต่างๆ ในมุมมองของจอแสดงผลส่วนกลาง (น. 175)
- การเปลี่ยนชื่อโปรไฟล์ของคนขับ (น. 203)

- เชื่อมโยงกฎแฉรีโมตคอนโทรลเข้ากับโปรไฟล์ของคนขับ (น. 204)

### การเปลี่ยนชื่อโปรไฟล์ของคนขับ

#### ท่านสามารถเปลี่ยนชื่อของโปรไฟล์ของคนขับโปรไฟล์ต่างๆ ที่ใช้ในรถได้

1. กด Settings ในมุมมองระดับบนสุดบนจอแสดงผลส่วนกลาง
2. กด System → Driver Profiles
3. เลือก Edit Profile
  - > เมนูจะแสดงขึ้น ที่ซึ่งสามารถแก้ไขโปรไฟล์ได้
4. แตะในช่อง Profile Name
  - > แป้นพิมพ์จะแสดงขึ้น และสามารถเปลี่ยนชื่อได้แตะที่  เพื่อปิดแป้นพิมพ์
5. บันทึกการเปลี่ยนชื่อโดยการกด Back หรือ Close
  - > ชื่อจะเปลี่ยนไปแล้วในตอนนั้น

#### หมายเหตุ

ชื่อโปรไฟล์จะต้องไม่เริ่มต้นด้วยการเว้นวรรค ไม่นับนั้นแล้ว จะไม่สามารถบันทึกชื่อโปรไฟล์ได้

#### ข้อมูลที่เกี่ยวข้อง

- การเลือกโปรไฟล์ของคนขับ (น. 202)
- แป้นพิมพ์บนจอแสดงผลส่วนกลาง (น. 186)

การรีเซ็ตการตั้งค่าในโปรไฟล์ของคนขับ  
การตั้งค่าที่ได้นั้นที่กลองในโปรไฟล์ของคนขับอย่าง  
น้อยหนึ่งโปรไฟล์แล้วจะสามารถรีเซ็ตได้เมื่อรถ  
จอดอยู่กับที่

<b>i</b> <b>หมายเหตุ</b>
Factory reset สามารถทำได้เมื่อรถจอดอยู่กับที่ เท่านั้น

1. กด Settings ในมุมมองระดับบนสุด
2. กด System → Factory reset → Reset  
Personal Settings
3. เลือกตัวเลือกใดตัวเลือกหนึ่งจาก Reset for the  
active profile, Reset for all profiles หรือ Cancel

#### ข้อมูลที่เกี่ยวข้อง

- โปรไฟล์ของคนขับ (น. 201)
- การรีเซ็ตการตั้งค่าในจอแสดงผลส่วนกลาง  
(น. 198)

#### เชื่อมโยงกุญแจรีโมตคอนโทรลเข้ากับโปรไฟล์ ของคนขับ

ท่านสามารถเชื่อมโยงกุญแจของท่านเข้ากับโปร  
ไฟล์ของคนขับได้ จากนั้นทุกครั้งที่มีการใช้รถด้วย  
กุญแจรีโมตคอนโทรลดอกนั้น โปรไฟล์ของคนขับ  
รวมทั้งการตั้งค่าต่างๆ จะถูกเลือกโดยอัตโนมัติ

เมื่อใช้งานกุญแจรีโมตคอนโทรลในครั้งแรก จะยังไม่มี  
การเชื่อมโยงกุญแจกับโปรไฟล์คนขับ เมื่อสตาร์ทรถ  
โปรไฟล์ Guest จะได้รับการสั่งงานโดยอัตโนมัติ

ท่านสามารถเลือกโปรไฟล์ของคนขับในแบบแมนนวล  
โดยไม่ต้องเชื่อมโยงกับกุญแจได้ เมื่อปลดลิ้อครก โปร  
ไฟล์ของคนขับโปรไฟล์ที่ใช้ล่าสุดจะทำงาน เมื่อได้เชื่อม  
โยงกุญแจเข้ากับโปรไฟล์ของคนขับไว้แล้ว จะไม่จำเป็นต้องเลือกโปรไฟล์ของคนขับเมื่อใช้กุญแจดอกนั้น

#### การเชื่อมโยงกุญแจรีโมตคอนโทรลเข้ากับโปรไฟล์ ของคนขับ

ขั้นแรก ให้เลือกโปรไฟล์ที่จะเชื่อมโยงเข้ากับกุญแจ ถ้า  
ยังไม่ได้เปิดโปรไฟล์ที่จะเชื่อมโยงไว้ โปรไฟล์ที่เปิดไว้แล้ว  
จะสามารถเชื่อมโยงเข้ากับกุญแจได้ในทันที

1. กด Settings ในมุมมองระดับบนสุดบนจอแสดงผล  
ส่วนกลาง

2. กด System → Driver Profiles
3. เลือกโปรไฟล์ที่ต้องการ จอแสดงผลกลับไปที่มีม  
มองหน้าหลัก ไม่สามารถเชื่อมโยงโปรไฟล์ Guest  
เข้ากับกุญแจได้
4. ลากมุมมองระดับบนสุดลงมาอีกครั้ง แล้วแตะที่  
Settings → System → Driver Profiles → Edit  
Profile

5. เลือก Connect key เพื่อเชื่อมโยงโปรไฟล์เข้ากับกุญแจ ท่านไม่สามารถเชื่อมโยงโปรไฟล์ของคนขับเข้ากับกุญแจดอกอื่นๆ ได้ นอกเหนือจากกุญแจดอกที่กำลังใช้อยู่ในรถ หากมีกุญแจหลายดอกในรถข้อความ More than one key is found, put the key you want to connect on backup reader จะแสดงขึ้น



ตำแหน่งของตัวอ่านสำรองในคอนโซลบริเวณโถงเพลากลาง

- > เมื่อข้อความ Profile connected to key แสดงขึ้น จะมีการเชื่อมโยงกุญแจกับโปรไฟล์ของคนขับ
6. กดปุ่ม OK
    - > ได้เชื่อมโยงกุญแจดอกนี้เข้ากับโปรไฟล์ของคนขับแล้วในขณะนี้ และจะยังคงเชื่อมโยงอยู่จนกว่าจะยกเลิกการเลือกในช่อง Connect key

### ข้อมูลที่เกี่ยวข้อง

- โปรไฟล์ของคนขับ (น. 201)
- การเปลี่ยนชื่อโปรไฟล์ของคนขับ (น. 203)
- กุญแจรีโมตคอนโทรล (น. 327)

### ข้อความบนจอแสดงผลส่วนกลาง

จอแสดงผลส่วนกลางสามารถแสดงข้อความต่างๆ เพื่อแจ้งหรือเพื่อช่วยเหลือคนขับในสถานการณ์ต่างๆ ได้

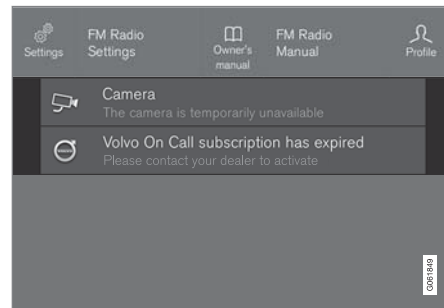

ข้อความในมุมมองระดับบนสุดของจอแสดงผลส่วนกลาง

จอแสดงผลส่วนกลางแสดงข้อความที่มีลำดับความสำคัญต่ำกว่าสำหรับคนขับ

ข้อความส่วนใหญ่จะแสดงขึ้นเหนือแถบสถานะของจอแสดงผลส่วนกลาง หลังจากผ่านไประยะหนึ่ง หรือเมื่อได้มีการดำเนินการที่จำเป็นที่เกี่ยวข้องกับข้อความแล้ว ข้อความจะหายไปจากแถบสถานะ ถ้าข้อความจำเป็นต้องถูกบันทึกไว้ ข้อความจะถูกวางไว้ในมุมมองระดับบนสุดบนจอแสดงผลส่วนกลาง



- ◀ ส่วนประกอบของข้อความอาจแตกต่างกันออกไป โดยอาจแสดงร่วมกับภาพกราฟิก, สัญลักษณ์ หรือปุ่มสำหรับการสั่งงาน/ยกเลิกการทำงานของฟังก์ชันที่เชื่อมโยงกับข้อความนั้นๆ

### ข้อความแบบผุดขึ้น

ในบางกรณี ข้อความจะแสดงขึ้นในรูปแบบของหน้าต่างแบบผุดขึ้น ข้อความแบบผุดขึ้นนี้จะมีลำดับความสำคัญสูงกว่าข้อความที่แสดงในแถบสถานะ และจำเป็นต้องต้องยืนยันการรับทราบ/ดำเนินการ ข้อความจึงจะหายไป ข้อความที่จำเป็นต้องบันทึกไว้จะถูกวางไว้ในมุมมองระดับบนสุดบนจอแสดงผลส่วนกลาง

### ข้อมูลที่เกี่ยวข้อง

- การจัดการข้อความบนจอแสดงผลส่วนกลาง (น. 206)
- การทำงานกับข้อความที่บันทึกจากจอแสดงผลส่วนกลาง (น. 207)
- ข้อความบนจอแสดงผลสำหรับคนขับ (น. 161)

## การจัดการข้อความบนจอแสดงผลส่วนกลาง ข้อความในจอแสดงผลส่วนกลางจะถูกจัดการในมุมมองจอแสดงผลส่วนกลาง

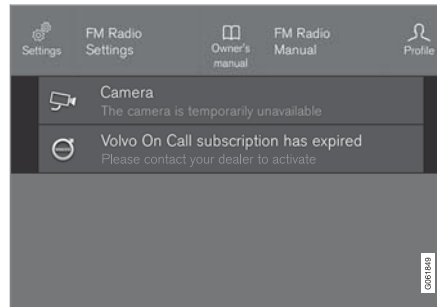

ข้อความในมุมมองระดับบนสุดของจอแสดงผลส่วนกลาง

ข้อความบางข้อความในจอแสดงผลส่วนกลางจะมีปุ่มอยู่หนึ่งปุ่ม (หรือหลายปุ่มในข้อความแบบผุดขึ้น) เช่น เพื่อสั่งงาน/ยกเลิกการทำงานของฟังก์ชันที่เกี่ยวข้องกับข้อความ เป็นต้น

### การจัดการข้อความใหม่

สำหรับข้อความที่มีปุ่ม:

- กดปุ่มเพื่อทำการดำเนินการ หรือปล่อยให้ข้อความปิดลงโดยอัตโนมัติหลังจากผ่านไประยะหนึ่ง
  - > ข้อความจะหายไปจากแถบสถานะ

สำหรับข้อความที่ไม่มีปุ่ม:

- ปิดข้อความโดยการแตะที่ข้อความ หรือปล่อยให้ข้อความปิดลงโดยอัตโนมัติเมื่อเวลาผ่านไประยะหนึ่ง
  - > ข้อความจะหายไปจากแถบสถานะ

ถ้าข้อความจำเป็นต้องถูกบันทึกไว้ ข้อความจะถูกวางไว้ในมุมมองระดับบนสุดบนจอแสดงผลส่วนกลาง

### ข้อมูลที่เกี่ยวข้อง

- ข้อความบนจอแสดงผลส่วนกลาง (น. 205)
- การทำงานกับข้อความที่บันทึกจากจอแสดงผลส่วนกลาง (น. 207)
- ข้อความบนจอแสดงผลสำหรับคนขับ (น. 161)

การทำงานกับข้อความที่บันทึกจากจอแสดงผลส่วนกลาง

ไม่ว่าข้อความจะถูกบันทึกจากจอแสดงผลสำหรับคนขับหรือจอแสดงผลส่วนกลางก็ตาม การจัดการข้อความจะทำบนจอแสดงผลส่วนกลาง

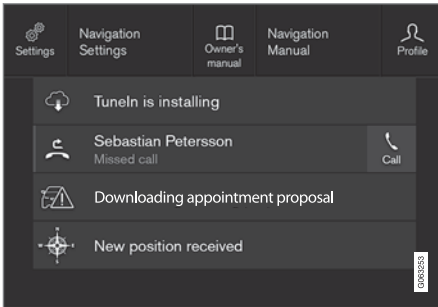

ข้อความที่บันทึกไว้และตัวเลือกต่างๆ ที่สามารถเลือกได้ในมุมมองระดับบนสุด

ข้อความที่แสดงขึ้นบนจอแสดงผลส่วนกลางและจำเป็นต้องบันทึกไว้ จะถูกวางไว้ในมุมมองระดับบนสุดของจอแสดงผลส่วนกลาง

การอ่านข้อความที่บันทึกไว้

1. เปิดมุมมองระดับบนสุดบนจอแสดงผลส่วนกลาง

> รายการของข้อความที่บันทึกไว้จะแสดงขึ้น  
ข้อความที่มีลูกศรชี้ด้านขวาจะสามารถขยายออกได้

2. แตะที่ข้อความเพื่อขยายออก/ย่อเล็กสุด

> ข้อมูลเพิ่มเติมเกี่ยวกับข้อความจะแสดงขึ้นในรายการ และรูปภาพทางด้านซ้ายในแอปจะแสดงข้อมูลเกี่ยวกับข้อความในรูปแบบของภาพกราฟิก

การจัดการข้อความที่บันทึกไว้

ข้อความบางข้อความจะมีปุ่ม เช่น สำหรับการสั่งงาน/ยกเลิกการทำงานของฟังก์ชันที่เชื่อมโยงกับข้อความนั้นๆ

— กดปุ่มเพื่อดำเนินการ

ข้อความที่บันทึกไว้ในมุมมองระดับบนสุดจะถูกลบไปโดยอัตโนมัติเมื่อปิดสวิตช์กุญแจไปที่ตำแหน่ง OFF

ข้อมูลที่เกี่ยวข้อง

- ข้อความบนจอแสดงผลส่วนกลาง (น. 205)
- การจัดการข้อความบนจอแสดงผลส่วนกลาง (น. 206)

- ข้อความบนจอแสดงผลสำหรับคนขับ (น. 161)



จอแสดงผลและการควบคุมด้วยเสียง

### จอแสดงผลบนกระจกหน้า\*

จอแสดงผลบนกระจกหน้าจะเป็นส่วนเสริมสำหรับจอแสดงผลสำหรับคนขับในรถ และจะฉายข้อมูลจากจอแสดงผลสำหรับคนขับลงบนกระจกหน้า ภาพที่ฉายไปจะมองเห็นได้จากตำแหน่งคนขับเท่านั้น



สายเรียกเข้าของโทรศัพท์

จอแสดงผลบนกระจกหน้าจะแสดงคำเตือนและข้อมูลที่เกี่ยวข้องกับความเร็ว, ฟังก์ชันระบบควบคุมความเร็วคงที่, การนำทาง และอื่นๆ ในบริเวณพื้นที่การมองเห็นของคนขับ นอกจากนี้ ข้อมูลป้ายจราจรบนถนนและสายเรียกเข้าของโทรศัพท์ยังสามารถแสดงขึ้นบน head-up display ได้อีกด้วย

### หมายเหตุ

ความสามารถในการมองเห็นข้อมูลในจอแสดงผลบนกระจกหน้าของคนขับจะลดน้อยลงในกรณีต่อไปนี้:

- การใช้แว่นกันแดดแบบโพลารไรซ์
- ตำแหน่งการขับขี่ที่คนขับไม่ได้นั่งอยู่ที่ตรงกลางของที่นั่ง
- มีสิ่งของอยู่บนกระจกครอบของชุดแสดงผล
- สภาพแสงที่ไม่ดี

### สำคัญ

ชุดแสดงผลซึ่งเป็นตัวฉายข้อมูลลงบนกระจกหน้าติดตั้งอยู่ในแผงคอนโซลหน้า เพื่อหลีกเลี่ยงไม่ให้เกิดความเสียหายขึ้นกับกระจกครอบชุดแสดงผล ห้ามเก็บสิ่งของใดๆ ไว้บนกระจกครอบ และตรวจสอบให้แน่ใจว่าไม่มีสิ่งของใดๆ ตกลงไปบริเวณนั้น

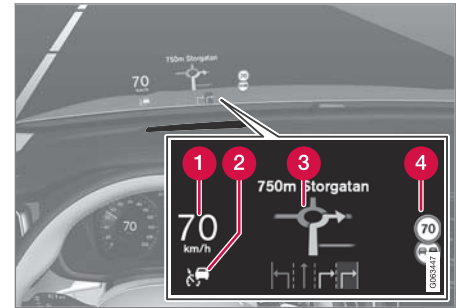

ตัวอย่างของข้อมูลที่แสดงขึ้นบนจอแสดงผลนี้

- 1 ความเร็ว
- 2 ระบบควบคุมความเร็วคงที่
- 3 ระบบนำทาง
- 4 ป้ายจราจรบนถนน

สัญลักษณ์จำนวนหนึ่งที่สามารถแสดงขึ้นชั่วคราวบนจอแสดงผลบนกระจกหน้าได้ เช่น:



ถ้าสัญลักษณ์เตือนติดสว่างขึ้น - อ่านข้อความเตือนบนจอแสดงผลสำหรับคนขับ



ถ้าสัญลักษณ์แสดงข้อมูลติดสว่างขึ้น - อ่านข้อความบนจอแสดงผลสำหรับคนขับ

### หมายเหตุ

การมองเห็นภาพได้ไม่ชัดอาจทำให้มีอาการปวดศีรษะ และเกิดความเครียดขึ้นในระหว่างการใช้งาน จอแสดงผลบนกระจกหน้าได้

#### City Safety บนจอแสดงผลบนกระจกหน้า

เมื่อ City Safety ทำงาน ข้อมูลในจอแสดงผลบนกระจกหน้าจะถูกแทนที่ด้วยภาพกราฟิกสำหรับ City Safety ภาพกราฟิกนี้จะติดสว่างขึ้นถึงแม้ว่าจะปิดการทำงานของจอแสดงผลบนกระจกหน้าไว้ก็ตาม



ภาพกราฟิกสำหรับ City Safety จะกะพริบเพื่อดึงความสนใจของคนขับ

#### ข้อมูลที่เกี่ยวข้อง

- การเปิดใช้งานและการปิดใช้งาน head-up display\* (น. 209)
- การทำความสะอาด Head-up display\* (น. 800)
- Head-up display เมื่อเปลี่ยนกระจกหน้า\* (น. 761)

#### การเปิดใช้งานและการปิดใช้งาน head-up display\*

สามารถเปิดใช้งานและปิดใช้งาน Head-up display ได้เมื่อสตาร์ทรถแล้ว



กดปุ่ม Head-up Display ในมุมมองฟังก์ชันการทำงานของจอแสดงผลส่วนกลาง ไฟแสดงในปุ่มจะติดสว่างขึ้นเมื่อฟังก์ชันทำงาน

#### ข้อมูลที่เกี่ยวข้อง

- การตั้งค่าสำหรับ Head-up display\* (น. 210)
- จอแสดงผลบนกระจกหน้า\* (น. 208)

จอแสดงผลและการควบคุมด้วยเสียง

## การตั้งค่าสำหรับ Head- up display\*

### ปรับการตั้งค่าสำหรับการฉายข้อมูลของ Head- up display ลงบนกระจกหน้า

สามารถระบุการตั้งค่าในจอแสดงผลส่วนกลางได้เมื่อสตาร์ทรถและแสดงภาพที่ถูกฉายลงบนกระจกหน้า

การตั้งค่านี้สามารถบันทึกไว้เป็นการตั้งค่าส่วนตัวในโปรไฟล์ของคนขับได้

### การเลือกตัวเลือกการแสดงผล

เลือกฟังก์ชันที่จะแสดงใน Head- up display

1. แตะที่ Settings ในมุมมองระดับบนสุดของจอแสดงผลส่วนกลาง
2. กด My Car → Displays → Head-Up Display Options
3. เลือกฟังก์ชันหนึ่งฟังก์ชันหรือหลายฟังก์ชัน:
  - Show Navigation
  - Show Road Sign Information
  - Show Driver Support
  - Show Phone.

### การปรับความสว่างและตำแหน่งตามแนวตั้ง



1. กดปุ่ม Head-up Display Adjustments ในมุมมองฟังก์ชันการทำงานของจอแสดงผลส่วนกลาง
2. ปรับความสว่างและตำแหน่งตามแนวตั้งของภาพที่ฉายไปที่บริเวณการมองเห็นของคนขับ โดยใช้ปุ่มกดทางด้านขวาบนพวงมาลัย

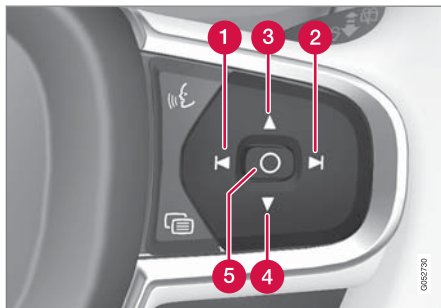

- 1 การลดความสว่าง
- 2 การเพิ่มความสว่าง

- 3 การเลื่อนตำแหน่งให้สูงขึ้น
- 4 การเลื่อนตำแหน่งให้ต่ำลง
- 5 ยืนยัน

ความสว่างของภาพกราฟิกจะได้รับการปรับตามสภาพแสงสว่างในพื้นที่โดยอัตโนมัติ นอกจากนี้ ความสว่างยังได้รับผลกระทบจากการปรับความสว่างของจอแสดงผลอื่นๆ ในรถอีกด้วย

ท่านสามารถบันทึกตำแหน่งความสูงไว้ในฟังก์ชันหน่วยความจำของที่นั่งด้านหน้าแบบทำงานด้วยระบบไฟฟ้า\* ได้

## ปรับเทียบตำแหน่งในแนวนอน

ตำแหน่งในแนวนอนของจอแสดงผลบนกระจกหน้าอาจจำเป็นต้องทำการปรับเทียบ หากมีการเปลี่ยนกระจกหน้าหรือชุดจอแสดงผล การปรับเทียบหมายถึงการหมุนภาพฉายไปตามเข็มหรือทวนเข็มนาฬิกา

1. แตะที่ Settings ในมุมมองระดับบนสุดของจอแสดงผลส่วนกลาง
2. เลือก My Car → Displays → Head-Up Display Options → Head-Up Display Calibration
3. ปรับเทียบตำแหน่งในแนวนอนของภาพโดยใช้ปุ่มกดด้านขวาบนพวงมาลัย

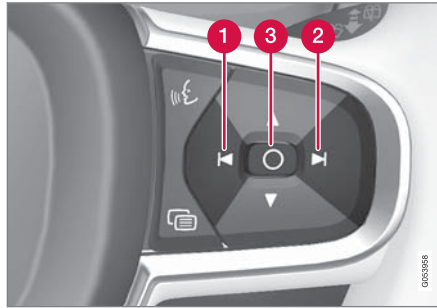

- 1 หมุนทวนเข็มนาฬิกา
- 2 หมุนตามเข็มนาฬิกา
- 3 ยืนยัน

### ข้อมูลที่เกี่ยวข้อง

- จอแสดงผลบนกระจกหน้า\* (น. 208)
- การเปิดใช้งานและการปิดใช้งาน head-up display\* (น. 209)

## การจดจำเสียง<sup>19</sup>

คนขับสามารถใช้ระบบจดจำคำสั่งเสียงในการควบคุมฟังก์ชันการทำงานบางอย่างในเครื่องเล่นมีเดีย, โทรศัพท์ที่เชื่อมต่อผ่าน Bluetooth, ระบบควบคุมสภาพอากาศ และระบบนำทางของวอลโว่\* ได้

การสั่งงานด้วยเสียงให้ความสะดวกสบายเพิ่มเติมและช่วยให้คนขับไม่เสียสมาธิดังนั้นเขาหรือเธอจะสามารถเพลิดเพลินไปกับการขับขี่ ถนนและสภาพการจราจรได้

### **คำเตือน**

ผู้ขับต้องรับผิดชอบทุกอย่างในขณะขับรถเพื่อให้มีความปลอดภัยและปฏิบัติตามกฎจราจรอยู่เสมอ

<sup>19</sup> ใช้กับบางตลาด

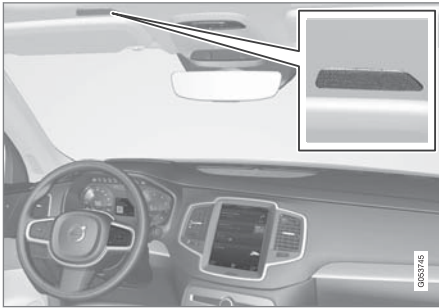

ไมโครโฟนของระบบควบคุมด้วยเสียง

ระบบสั่งงานด้วยเสียงสามารถทำได้ในรูปแบบของบทสนทนาโดยที่ผู้ใช้พูดคำสั่งและรับการโต้ตอบเป็นคำพูดจากระบบ ระบบรับรู้อำนาจเสียงจะใช้ไมโครโฟนตัวเดียวกันกับอุปกรณ์ที่เชื่อมต่อผ่าน Bluetooth และการตอบกลับของระบบรับรู้อำนาจเสียงจะส่งผ่านลำโพงของรถ ในบางกรณี จะมีข้อความแสดงขึ้นบนจอแสดงผลสำหรับค้นหาคำพูด การควบคุมฟังก์ชันเหล่านี้ทำได้โดยใช้แป้นกดทางด้านขวาของพวงมาลัย ส่วนการตั้งค่าจะทำได้ผ่านทางจอแสดงผลส่วนกลาง

#### การอัปเดตระบบ

ระบบรับรู้อำนาจเสียงจะมีการพัฒนาอย่างต่อเนื่อง ดาวนโหลดข้อมูลการอัปเดตจาก support.volvocars.com เพื่อให้การทำงานมีประสิทธิภาพที่ดีที่สุด

#### ข้อมูลที่เกี่ยวข้อง

- การใช้การรับรู้อำนาจเสียง (น. 212)
- การควบคุมโทรศัพท์ด้วยระบบจดจำคำสั่งเสียง (น. 214)
- ระบบสั่งงานด้วยเสียงของวิทยุและสื่อ (น. 214)
- การควบคุมระบบควบคุมสภาพอากาศด้วยระบบจดจำคำสั่งเสียง (น. 278)
- การตั้งค่าสำหรับการรับรู้อำนาจเสียง (น. 215)

#### การใช้การรับรู้อำนาจเสียง<sup>20</sup>



กดปุ่มบนพวงมาลัยสำหรับการรับรู้อำนาจเสียง **๕** เพื่อเปิดใช้งานระบบ และเริ่มต้นการตอบโต้ด้วยคำสั่งเสียง

โปรดระลึกถึงสิ่งต่อไปนี้:

- หลังจากได้ยินเสียงสัญญาณ ให้พูดโดยใช้คำเสียงตามปกติด้วยความเร็วตามปกติ
- ห้ามพูดในขณะที่ระบบตอบกลับ (ระบบจะไม่เข้าใจคำสั่งที่ท่านพูดในระหว่างนี้)
- หลีกเลี่ยงไม่ให้มีเสียงรบกวนภายในห้องโดยสารโดยการปิดประตู, กระชก และหลังคาพาโนรามา\*

การยกเลิกการทำงานของกรับรู้อำนาจเสียงสามารถทำได้ดังต่อไปนี้:

- โดยการพูด "Cancel"
- โดยการกดปุ่มการรับรู้อำนาจเสียงบนพวงมาลัยค้างไว้ **๕**

ในการทำให้การโต้ตอบรวดเร็วยิ่งขึ้นและข้ามการแจ้งของระบบ ให้กดปุ่มสำหรับการรับรู้อำนาจเสียง **๕** บน

\* ออปชั่นพิเศษอุปกรณ์เสริม

พวงมาลัยในขณะที่เสียงของระบบกำลังพูดอยู่ แล้วพูดคำสั่งถัดไป

### ตัวอย่างของการควบคุมด้วยการรับรู้คำสั่งเสียง

กด **๕** , พูด "Call [Forename] (ชื่อแรก) [Surname] (ชื่อสกุล) [number category] (หมวดหมายเลข)" - ต่อหมายเลขผู้ติดต่อที่เลือกไว้จากสมุดโทรศัพท์ ถ้าผู้ติดต่อมีหมายเลขโทรศัพท์หลายหมายเลข (เช่น ที่บ้าน โทรศัพท์มือถือ ที่ทำงาน) ต้องดูประเภทที่ถูกต้อง

กด **๕** แล้วพูดว่า "Call Robin (โรบิน) Smith (สมิธ) Mobile (โทรศัพท์มือถือ)"

### คำสั่ง/วลี

ท่านสามารถใช้คำสั่งต่อไปนี้ได้ตลอดเวลา:

- "Repeat" - พูดคำแนะนำล่าสุดในการโต้ตอบที่กำลังดำเนินอยู่ซ้ำอีกครั้ง
- "Cancel" - หยุดการโต้ตอบ
- "Help" - เริ่มการโต้ตอบเกี่ยวกับวิธีใช้ ระบบจะตอบด้วยคำสั่งที่สามารถใช้งานได้ ในสถานการณ์นี้ ในขณะที่นั้น, การแจ้ง หรือตัวอย่าง

คำสั่งสำหรับฟังก์ชันเฉพาะ เช่น โทรศัพท์และวิทยุจะอธิบายไว้ในส่วนเฉพาะ

### ตัวเลข

คำสั่งตัวเลขจะระบุแตกต่างกันขึ้นอยู่กับฟังก์ชันที่จะควบคุม:

- ท่านต้องพูด**หมายเลขโทรศัพท์และรหัสไปรษณีย์**แยกกันที่ละหมายเลข เช่น ศูนย์ สาม หนึ่ง สอง สอง สี่ สี่ สาม (03122443)
- ท่านสามารถพูด**หมายเลขบ้าน**แยกกันหรือเป็นกลุ่มได้ เช่น สอง สอง หรือยี่สิบสอง (22) สำหรับภาษาอังกฤษและภาษาดัตช์ ท่านสามารถพูดกลุ่มตัวเลขต่างๆ ได้เป็นลำดับ เช่น ยี่สิบสอง ยี่สิบสอง (22 22) สำหรับภาษาอังกฤษ ท่านสามารถใช้เลขเบิ้ลหรือเลขตองได้ เช่น เบิ้ลศูนย์ (00) หมายเลขสามารถป้อนได้ในช่วง 0-2300
- ท่านสามารถพูด**ความถี่**ในรูปแบบเก้าสิบแปดจุดแปด (98.8) หนึ่งร้อยและสี่จุดสอง หรือร้อยสี่จุดสอง (104.2) ได้

### ข้อมูลที่เกี่ยวข้อง

- การจดจำเสียง (น. 211)
- การควบคุมโทรศัพท์ด้วยระบบจดจำคำสั่งเสียง (น. 214)
- ระบบสั่งงานด้วยเสียงของวิทยุและสี่ล้อ (น. 214)
- การควบคุมระบบควบคุมสภาพอากาศด้วยระบบจดจำคำสั่งเสียง (น. 278)
- การตั้งค่าสำหรับการรับรู้คำสั่งเสียง (น. 215)

## การควบคุมโทรศัพท์ด้วยระบบจดจำคำสั่งเสียง<sup>21</sup>

โทรศัพท์หาผู้ติดต่อ อ่านออกเสียงข้อความหรือเขียนข้อความสั้นๆ โดยใช้การเขียนตามคำพูดด้วยการสั่งงานด้วยเสียงไปยังโทรศัพท์ที่เชื่อมต่อ

### Bluetooth ไว้

ในการระบุผู้ติดต่อในสมุดโทรศัพท์ คำสั่งสำหรับการรับรู้คำสั่งเสียงจะต้องประกอบด้วยข้อมูลของผู้ติดต่อที่ป้อนไว้ในสมุดโทรศัพท์ ถ้าผู้ติดต่อรายหนึ่ง เช่น Robyn Smith (โรบิน สมิต) มีหมายเลขโทรศัพท์หลายหมายเลข ในกรณีนี้จะต้องระบุหมวดของหมายเลขด้วย เช่น Home (บ้าน) หรือ Mobile (โทรศัพท์มือถือ): "Call Robin (โรบิน) Smith (สมิต) Mobile (โทรศัพท์มือถือ)"

กด **๕๔** แล้วพูดคำสั่งใดคำสั่งหนึ่งต่อไปนี้:

- "Call [ผู้ติดต่อ]" - โทรหาผู้ติดต่อที่เลือกไว้จากสมุดโทรศัพท์
- "Call [หมายเลขโทรศัพท์]" - หมุนหมายเลขโทรศัพท์

- "Recent calls" - แสดงรายการโทรออก
- "Read message" - อ่านข้อความแล้ว ถ้ามีข้อความหลายข้อความ - เลือกข้อความที่ต้องการให้อ่านออกเสียง
- "Message to [ผู้ติดต่อ]" ผู้ใช้จะถูกร้องขอให้พูดข้อความสั้นๆ จากนั้นข้อความนี้จะถูกพูดออกเสียงซ้ำและผู้ใช้สามารถเลือกที่จะส่ง<sup>22</sup> หรือแก้ไขข้อความได้ สำหรับการใช้งานฟังก์ชันนี้จะต้องเชื่อมต่อรถยนต์เข้ากับอินเทอร์เน็ต

### ข้อมูลที่เกี่ยวข้อง

- การจดจำเสียง (น. 211)
- การใช้การรับรู้คำสั่งเสียง (น. 212)
- ระบบสั่งงานด้วยเสียงของวิทยุและสื่อ (น. 214)
- การควบคุมระบบควบคุมสภาพอากาศด้วยระบบจดจำคำสั่งเสียง (น. 278)
- การตั้งค่าสำหรับการรับรู้คำสั่งเสียง (น. 215)
- รถที่มีการเชื่อมต่ออินเทอร์เน็ต\* (น. 670)

## ระบบสั่งงานด้วยเสียงของวิทยุและสื่อ<sup>23</sup>

คำสั่งสำหรับระบบควบคุมอุปกรณ์เครื่องเล่นมีเสียงและวิทยุจะแสดงด้านล่าง

แต่ที่ **๕๕** แล้วพูดคำสั่งใดคำสั่งหนึ่งต่อไปนี้:

- "Media" - เริ่มการโต้ตอบสำหรับสื่อข้อมูลและวิทยุ และแสดงตัวอย่างของคำสั่งต่างๆ
- "Play [ศิลปิน]" - เล่นเพลงจากศิลปินที่เลือก
- "Play [ชื่อเพลง]" - เล่นเพลงที่เลือกไว้
- "Play [ชื่อเพลง] จาก [อัลบั้ม]" - เล่นเพลงที่เลือกจากอัลบั้มที่เลือก

<sup>21</sup> ใช้กับบางตลาด

<sup>22</sup> โทรศัพท์บางรุ่นเท่านั้นที่สามารถส่งข้อความจากรถได้ สำหรับโทรศัพท์ที่สามารถใช้ร่วมกันได้ โปรดดูที่ support.volvocars.com

<sup>23</sup> ใช้กับบางตลาด

- "Play [ชื่อช่องสถานีโทรทัศน์]" - เริ่มช่องสถานีโทรทัศน์ที่เลือก\*<sup>24</sup>
- "Play [สถานีวิทยุ]" - เริ่มเล่นช่องสัญญาณวิทยุที่เลือก
- "Tune to [ความถี่]" - เริ่มต้นความถี่คลื่นวิทยุที่เลือกในช่องความถี่ปัจจุบัน ถ้าไม่มีแหล่งข้อมูลวิทยุทำงานอยู่ ระบบจะเริ่มใช้ช่วงความยาวคลื่น FM โดยอัตโนมัติ
- "Tune to [ความถี่] [ความยาวคลื่น]" - เริ่มต้นความถี่วิทยุที่เลือกในแถบความถี่ที่เลือก
- "Radio" - เริ่มเล่นวิทยุ FM
- "Radio FM" - เริ่มเล่นวิทยุ FM
- "Radio AM" - เริ่มเล่นวิทยุ AM
- "DAB " - เริ่มเล่นวิทยุ DAB\*
- "TV" - เริ่มเล่นจากโทรทัศน์\*<sup>24</sup>
- "CD" - เริ่มเล่นจากซีดี\*
- "USB" - เริ่มเล่นจาก USB
- "iPod" - เริ่มเล่นจาก iPod

- "Bluetooth" - เริ่มเล่นจากแหล่งข้อมูลสื่อที่เชื่อมต่อผ่าน Bluetooth
- "Similar music" — เล่นเพลงที่คล้ายคลึงกับเพลงที่กำลังเล่นอยู่ในตอนนี้จากอุปกรณ์ USB

#### ข้อมูลที่เกี่ยวข้อง

- การจดจำเสียง (น. 211)
- การใช้การรับรู้คำสั่งเสียง (น. 212)
- การควบคุมโทรศัพท์ด้วยระบบจดจำคำสั่งเสียง (น. 214)
- การควบคุมระบบควบคุมสภาพอากาศด้วยระบบจดจำคำสั่งเสียง (น. 278)
- การตั้งค่าสำหรับการรับรู้คำสั่งเสียง (น. 215)

#### การตั้งค่าสำหรับการรับรู้คำสั่งเสียง<sup>25</sup>

การตั้งค่าสำหรับระบบสั่งงานด้วยเสียงจะถูกเลือกที่นี่

Settings → System → Voice Control

ท่านสามารถทำการตั้งค่าได้ในบริเวณเหล่านี้:

- Repeat Voice Command
- Gender
- Speech Rate

#### การตั้งค่าเครื่องเสียง

เลือกการตั้งค่าเครื่องเสียงใน:

Settings → Sound → System Volumes → Voice Control

#### การตั้งค่าภาษา

การจดจำเสียงไม่ได้มีสำหรับทุกภาษา ภาษาที่มีการจดจำเสียงจะมีไอคอนกำกับไว้ในรายการภาษา - 

การเปลี่ยนภาษายังมีผลต่อเมนู, ข้อความ และข้อความวิธีใช้ อีกด้วย

<sup>24</sup> ใช้กับบางตลาด

<sup>25</sup> ใช้กับบางตลาด







Settings → System → System Languages and  
Units → System Language

### ข้อมูลที่เกี่ยวข้อง

- การจดจำเสียง (น. 211)
- การใช้การรับรู้คำสั่งเสียง (น. 212)
- การควบคุมโทรศัพท์ด้วยระบบจดจำคำสั่งเสียง (น. 214)
- การควบคุมระบบควบคุมสภาพอากาศด้วยระบบจดจำคำสั่งเสียง (น. 278)
- ระบบสั่งงานด้วยเสียงของวิทยุและสื่อ (น. 214)
- การตั้งค่าเครื่องเสียง (น. 630)
- การเปลี่ยนภาษาของระบบ (น. 195)

ไฟส่องสว่าง

## ไฟแสงสว่าง

### สวิตช์ไฟ

ตัวควบคุมไฟแสงสว่างต่างๆ จะใช้ในการควบคุมทั้งไฟภายในรถและไฟภายนอกรถ คันสวิตช์ด้านซ้ายใช้ในการสั่งงานและปรับไฟภายนอกรถ ใช้ปุ่มหมุนบนแผงคอนโซลหน้าปรับความสว่างภายในรถ การปรับระดับการส่องไฟไฟ<sup>1</sup> ยังสามารถทำได้โดยใช้ปุ่มล้อหมุนบนแผงคอนโซลหน้าได้อีกด้วย

### ไฟภายนอกรถ

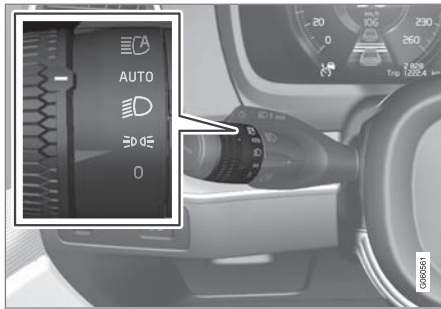

วงแหวนหมุนในคันสวิตช์ด้านซ้าย

เมื่อระบบไฟฟ้าของรถอยู่ในตำแหน่งสวิตช์กุญแจ II หรือเมื่อรถกำลังเคลื่อนที่อยู่ ตำแหน่งต่างๆ ของวงแหวนหมุนจะสั่งงานฟังก์ชันการทำงานต่อไปนี้

<sup>1</sup> ใช้ได้กับรถยนต์ที่มีหลอดไฟฮาโลเจน

ตำแหน่ง	ความหมาย
0	ไฟสำหรับการขับขี่ในเวลากลางวัน ไฟกะพริบไฟหน้าสามารถใช้งานได้
☰☑☒	ไฟสำหรับการขับขี่ในเวลากลางวันและไฟแสดงตำแหน่ง ไฟแสดงตำแหน่งเมื่อจอดรอ <sup>A</sup> ไฟกะพริบไฟหน้าสามารถใช้งานได้
☰☑☒	ไฟต่ำและไฟแสดงตำแหน่ง ไฟสูงจะสามารถทำงานได้ ไฟกะพริบไฟหน้าสามารถใช้งานได้

ตำแหน่ง	ความหมาย
AUTO	ไฟขณะขับขี่ในเวลากลางวันและไฟแสดงตำแหน่งในเวลากลางวัน ไฟต่ำและไฟแสดงตำแหน่งเมื่อสภาพแสงในเวลากลางวันน้อยหรือในความมืดหรือเมื่อสั่งงานไฟตัดหมอกด้านหน้า* และ/หรือ ไฟตัดหมอกด้านหลัง ฟังก์ชันไฟสูงแบบแอดทีฟสามารถสั่งงานได้ จะสามารถสั่งงานไฟสูงได้เมื่อเปิดไฟต่ำไว้ ไฟกะพริบไฟหน้าสามารถใช้งานได้
☰☑☒	ไฟสูงแบบแอดทีฟทำงานปิดทำงาน

<sup>A</sup> ถ้ารถจอดอยู่กับที่แต่เครื่องยนต์ทำงานอยู่ จะสามารถเลื่อนวงแหวนหมุนจากตำแหน่งอื่นไปที่ตำแหน่ง ☰☑☒ เพื่อเปิดเฉพาะไฟแสดงตำแหน่งเพียงอย่างเดียวได้

ขอแนะนำให้ใช้โหมด AUTO ในขณะขับรถ

**คำเตือน**

ระบบไฟแสงสว่างของรถจะไม่สามารถระบุได้ว่าแสงแดดอ่อนเกินไปหรือสว่างเพียงพอในบางสถานการณ์ เช่น เมื่อมีหมอกหรือฝนตก เป็นต้น

คนขับเป็นผู้ที่รับผิดชอบในการขับรถโดยใช้รูปแบบการส่องไฟที่เหมาะสมตามสภาพจราจร และเป็นไปตามกฎจราจรที่เกี่ยวข้องเสมอ

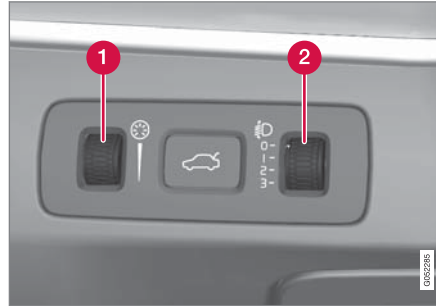
**ปุ่มหมุนที่แผงคอนโซลหน้า**

รถที่มีไฟหน้าแบบ LED<sup>2\*</sup> จะมีการปรับระดับการส่องไฟหน้าโดยอัตโนมัติ ดังนั้นจึงไม่มีปุ่มหมุนสำหรับการปรับระดับไฟหน้า

- 1 ปุ่มหมุนสำหรับการปรับระดับความสว่างภายใน
- 2 ปุ่มหมุนสำหรับการปรับระดับการส่องไฟหน้า<sup>1</sup>

**ข้อมูลที่เกี่ยวข้อง**

- การปรับไฟทำได้โดยผ่านทางจอแสดงผลส่วนกลาง (น. 220)
- ไฟภายในรถ (น. 232)
- ไฟแสดงตำแหน่ง (น. 221)

- การใช้ไฟเลี้ยว (น. 226)
- การใช้ไฟสูง (น. 224)
- ไฟต่ำ (น. 223)
- ไฟตัดหมอกด้านหน้า/ไฟขณะเข้าโค้ง\* (น. 228)
- ไฟตัดหมอกด้านหลัง (น. 229)
- ไฟขณะเข้าโค้งแบบแอดคิฟ\* (น. 227)
- ไฟเบรก (น. 230)
- ไฟเบรกฉุกเฉิน (น. 230)
- ไฟกะพริบฉุกเฉิน (น. 230)

<sup>2</sup> ไฟ LED (Light Emitting Diode)

<sup>1</sup> ใช้ได้กับรถยนต์ที่มีหลอดไฟฮาโลเจน

## ไฟแสงสว่าง

การปรับไฟทำได้โดยผ่านทางจอแสดงผลส่วนกลาง

ฟังก์ชันไฟหลายฟังก์ชันสามารถปรับและสั่งงานได้จากจอแสดงผลส่วนกลาง เช่น ไฟสูงแบบแอดคิฟ, ไฟส่องทางหลังดับเครื่อง และไฟแสงสว่างนำทางเข้ารถ เป็นต้น

1. กด Settings ในมุมมองระดับบนสุด
2. กด My Car → Lights and Lighting
3. เลือก Exterior Lights หรือ Interior Lighting

ข้อมูลที่เกี่ยวข้อง

- สวิตช์ไฟ (น. 218)
- ไฟสูงแบบแอดคิฟ (น. 224)
- การใช้ไฟส่องทางหลังดับเครื่อง (น. 231)
- ไฟแสงสว่างนำทางเข้ารถ (น. 231)
- การใช้ไฟเลี้ยว (น. 226)
- การเปิดการตั้งค่าในจอแสดงผลส่วนกลาง (น. 196)
- มุมมองฟังก์ชันการทำงานบนจอแสดงผลส่วนกลาง (น. 182)

## การปรับระดับการส่องไฟหน้า

การปรับระดับการส่องไฟหน้า<sup>3</sup> ทำได้โดยใช้ปุ่มลัดหมุนปุ่มหนึ่งบนแผงคอนโซลหน้า

น้ำหนักรถบรรทุกภายในรถจะทำให้ระดับตามแนวดิ่งของแนวการส่องไฟหน้าเปลี่ยนแปลงไป ซึ่งอาจทำให้ผู้ที่ขับรถสวนมาตาพร่าได้ หลีกเลี่ยงกรณีนี้โดยการปรับระดับการส่องไฟหน้า ลดระดับความสูงไฟหน้าหากรถบรรทุกสัมภาระเต็ม

1. เดินเครื่องยนต์ไว้หรือรักษาให้สวิตช์กุญแจอยู่ที่ตำแหน่ง I
2. หมุนปุ่มลัดหมุนขึ้นหรือลงเพื่อยกหรือลดระดับการส่องไฟหน้า

ตำแหน่งที่จะต้องหมุนปุ่มหมุนสำหรับกรณีจำนวนการบรรทุกน้ำหนักจะแสดงที่ด้านล่าง

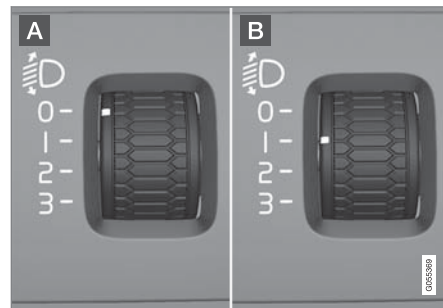

ตัวอย่างของตำแหน่งของปุ่มลัดหมุน

- A ปุ่มหมุนในตำแหน่ง 0
- B ปุ่มหมุนในตำแหน่ง 1

กรณีการบรรทุกน้ำหนัก	ตำแหน่งของปุ่มลัดหมุน
มีเฉพาะคนขับเพียงคนเดียว	0
คนขับและผู้โดยสารในที่นั่งผู้โดยสารด้านหน้า	0

<sup>3</sup> ใช้ได้กับรถยนต์ที่มีหลอดไฟฮาโลเจน

กรณีการบรรทุกน้ำหนัก	ตำแหน่งของปุ่มล๊อคหมุน
คนขับและผู้โดยสารในที่นั่งผู้โดยสารด้านหน้า  ผู้โดยสารสามคนบนที่นั่งด้านหลัง	1
คนขับและผู้โดยสารในที่นั่งผู้โดยสารด้านหน้า  ผู้โดยสารสามคนบนที่นั่งด้านหลัง  น้ำหนักบรรทุก 220 กก. ในห้องเก็บสัมภาระ	1
คนขับและบรรทุกน้ำหนักสูงสุดในห้องเก็บสัมภาระ	2

### ข้อมูลที่เกี่ยวข้อง

- สวิตช์ไฟ (น. 218)

### ไฟแสดงตำแหน่ง

ไฟแสดงตำแหน่งใช้เพื่อให้ผู้ใช้รถใช้ถนนรายอื่นสามารถมองเห็นรถของท่านเมื่อท่านหยุดรถหรือจอดรออยู่ได้ การเปิดไฟแสดงตำแหน่งทำได้โดยใช้วงแหวนหมุนบนคันสวิตช์ที่พวงมาลัย

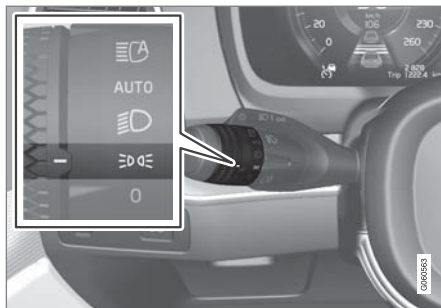

วงแหวนหมุนบนคันสวิตช์ที่พวงมาลัยในตำแหน่งไฟแสดงตำแหน่ง

หมุนวงแหวนหมุนไปที่ตำแหน่ง  $\equiv \text{D} \equiv$  - ไฟแสดงตำแหน่งจะติดสว่างขึ้น (ไฟส่องป้ายทะเบียนจะติดสว่างขึ้นในขณะเดียวกัน)

ถ้าระบบไฟฟ้าของรถอยู่ที่ตำแหน่งสวิตช์กุญแจ II หรือในระหว่างการขับขี่ ไฟสำหรับการขับขี่ในเวลากลางวันจะทำงานแทนที่จะเป็นไฟแสดงตำแหน่งด้านหน้า เมื่อวง

แหวนหมุนอยู่ในตำแหน่งนี้ ไฟแสดงตำแหน่งจะเปิดทำงาน ไม่ว่าจะระบบไฟฟ้าของรถจะอยู่ที่ตำแหน่งสวิตช์กุญแจตำแหน่งใดก็ตาม

ถ้ารถจอดอยู่กับที่แต่เครื่องยนต์ทำงานอยู่ จะสามารถเลื่อนวงแหวนหมุนจากตำแหน่งอื่นไปที่ตำแหน่งสำหรับไฟแสดงตำแหน่ง  $\equiv \text{D} \equiv$  เพื่อเปิดเฉพาะไฟแสดงตำแหน่งเพียงอย่างเดียวได้

เมื่อขับขี่เป็นเวลานานกว่า 30 วินาที ที่ความเร็วสูงสุด 10 กม./ชม. (ประมาณ 6 ไมล์ต่อชั่วโมง) หรือถ้าความเร็วเกิน 10 กม./ชม. (ประมาณ 6 ไมล์ต่อชั่วโมง) ไฟสำหรับการขับขี่ในเวลากลางวันจะติดสว่างขึ้น คนขับไม่ควรหมุนไปที่ตำแหน่งอื่นนอกเหนือจากตำแหน่ง  $\equiv \text{D} \equiv$

ถ้าเปิดประตูท้ายในขณะที่ที่ภายนอกมืด ไฟแสดงตำแหน่งด้านหลังจะติดสว่างขึ้น (ถ้าไม่ได้เปิดไฟไว้) เพื่อเตือนผู้ใช้รถใช้ถนนที่มาจากทางด้านหลัง การทำงานในลักษณะนี้จะเกิดขึ้นโดยอัตโนมัติกับว่าวงแหวนหมุนจะอยู่ในตำแหน่งใด หรือระบบไฟฟ้าของรถจะอยู่ในตำแหน่งสวิตช์กุญแจตำแหน่งใดก็ตาม



#### ◀ ข้อมูลที่เกี่ยวข้อง

- สวิตช์ไฟ (น. 218)
- ตำแหน่งสวิตช์กุญแจ (น. 550)
- การเปลี่ยนหลอดไฟของไฟเตือนด้านหน้า/ไฟแสดงตำแหน่ง (น. 773)

#### ไฟสำหรับการขับขี่ในเวลากลางวัน

รถจะมีเซ็นเซอร์ที่ตรวจจับสภาพแสงในสภาพแวดล้อม ไฟสำหรับการขับขี่ในเวลากลางวันจะติดสว่างขึ้นเมื่อวงแหวนหมุนบนคันสวิตช์ที่พวงมาลัยอยู่ในตำแหน่ง 0 ,  $\equiv$  DQ $\equiv$  หรือ AUTO รวมทั้งเมื่อระบบไฟฟ้าของรถอยู่ในตำแหน่งสวิตช์กุญแจ II หรือเมื่อรถกำลังทำงานอยู่ในตำแหน่ง AUTO ไฟหน้าจะเปลี่ยนเป็นไฟต่ำโดยอัตโนมัติในเวลากลางวันที่มีแสงน้อยหรือในความมืด

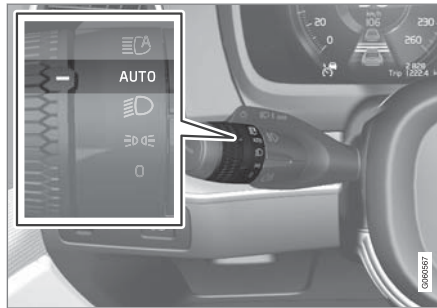

วงแหวนหมุนบนคันสวิตช์ในตำแหน่ง AUTO

ถ้าวงแหวนหมุนบนคันสวิตช์อยู่ในตำแหน่ง AUTO ไฟสำหรับการขับขี่ในเวลากลางวัน (DRL<sup>4</sup>) จะติดสว่างขึ้น

เมื่อขับที่รถในเวลากลางวัน รถจะเปลี่ยนจากการใช้ไฟสำหรับการขับขี่ในเวลากลางวันเป็นไฟต่ำเมื่อสภาพแสงในเวลากลางวันน้อยหรือในความมืด การเปลี่ยนไปใช้ไฟต่ำยังเกิดขึ้นเมื่อสั่งงานไฟตัดหมอกด้านหน้า\* และ/หรือไฟตัดหมอกด้านหลังอีกด้วย

#### **⚠ คำเตือน**

ระบบนี้ทำให้ช่วยประหยัดพลังงานได้ ระบบจะไม่สามารถรู้ได้เองในทุกสถานการณ์ว่าแสงแดดนอกรถไม่แรงจ้าหรือไม่สว่างพอ เช่น ในสภาวะมีหมอกหรือฝนตก

ดังนั้นจึงถือเป็นความรับผิดชอบของคนที่ขับโดยใช้รูปแบบไฟส่องสว่างให้ถูกต้องเหมาะสมกับสภาพการจราจร และเป็นไปตามกฎหมายจราจรที่เกี่ยวข้อง

#### ข้อมูลที่เกี่ยวข้อง

- สวิตช์ไฟ (น. 218)
- ตำแหน่งสวิตช์กุญแจ (น. 550)

<sup>4</sup> Daytime Running Lights

- ไฟต่ำ (น. 223)
- การเปลี่ยนหลอดไฟของไฟเตือนด้านหน้า/ไฟแสดงตำแหน่ง (น. 773)

## ไฟต่ำ

ในขณะที่ขับขี่โดยวงแหวนหมุนบนคันสวิตช์อยู่ในตำแหน่ง AUTO ไฟต่ำจะทำงานโดยอัตโนมัติเมื่อสภาพแสงในเวลากลางวันน้อยหรือในที่มืด, เมื่อระบบไฟฟ้าของรถอยู่ในตำแหน่งสวิตช์กุญแจ II หรือเมื่อรถกำลังทำงานอยู่

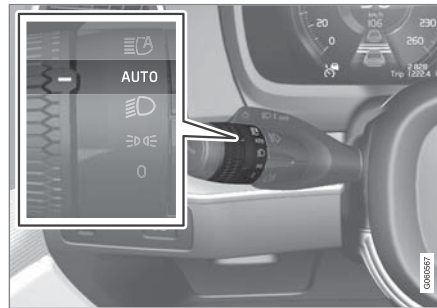

วงแหวนหมุนบนคันสวิตช์ในตำแหน่ง AUTO

เมื่อสวิตช์แบบวงแหวนหมุนของคันสวิตช์อยู่ในตำแหน่ง AUTO ไฟต่ำจะทำงานด้วยโดยอัตโนมัติเมื่อ:

- เปิดไฟตัดหมอกด้านหน้า\*
- เปิดไฟตัดหมอกด้านหลัง
- เปิดไฟตัดหมอกด้านหน้าและด้านหลัง

ไฟต่ำจะติดสว่างขึ้นเสมอเมื่อวงแหวนหมุนบนคันสวิตช์ที่พวงมาลัยอยู่ในตำแหน่ง , เมื่อระบบไฟฟ้าของรถอยู่ในตำแหน่งสวิตช์กุญแจ II หรือเมื่อรถกำลังทำงานอยู่

การตรวจจับอุโมงค์

รถจะตรวจจับเมื่อกำลังขับรถเข้าไปในอุโมงค์ และจะเปลี่ยนจากไฟสำหรับขับขี่ในเวลากลางวันเป็นไฟต่ำ

พึงระลึกไว้ว่า วงแหวนหมุนในคันสวิตช์ด้านซ้ายต้องอยู่ในโหมด AUTO เพื่อให้การตรวจจับอุโมงค์ทำงาน

## ข้อมูลที่เกี่ยวข้อง

- สวิตช์ไฟ (น. 218)
- ตำแหน่งสวิตช์กุญแจ (น. 550)
- ไฟสำหรับการขับขี่ในเวลากลางวัน (น. 222)
- การเปลี่ยนหลอดไฟต่ำ (น. 771)



## ไฟแสงสว่าง

### การใช้ไฟสูง

การสั่งงานไฟสูงสามารถทำได้โดยใช้คันสวิตช์ด้านซ้าย ไฟสูงเป็นไฟที่สว่างที่สุดของรถ และควรใช้เมื่อขับในที่มืดเพื่อให้เห็นทัศนวิสัยดีขึ้น トラバド切不可让别人在雨天超车

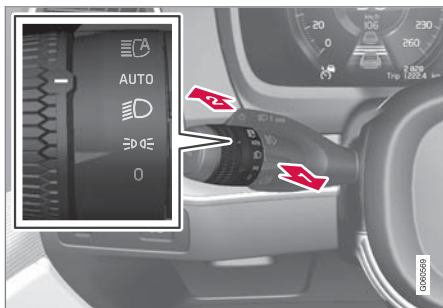

คันสวิตช์ที่พวงมาลัยแบบมีวงแหวนหมุน

### ไฟกะพริบไฟสูง

➔ เลื่อนคันสวิตช์ไปทางด้านหลังเล็กน้อยไปยังตำแหน่งกะพริบไฟสูง ไฟสูงจะสว่างจนกระทั่งปล่อยก้านควบคุม

### ไฟสูง

➔ ท่านสามารถเปิดไฟสูงได้เมื่อวงแหวนหมุนของคันสวิตช์ที่พวงมาลัยอยู่ในตำแหน่ง AUTO<sup>5</sup> หรือ

➔ สั่งงานไฟสูงโดยการเลื่อนคันสวิตช์ไปด้านหน้า ยกเลิกการทำงานโดยการเลื่อนคันสวิตช์ไปทางด้านหลัง

เมื่อเปิดไฟสูง สัญลักษณ์  จะติดสว่างขึ้นในจอแสดงผลสำหรับคนขับ

### ข้อมูลที่เกี่ยวข้อง

- สวิตช์ไฟ (น. 218)
- ไฟสูงแบบแอดทิฟ (น. 224)
- การเปลี่ยนหลอดไฟสูง (น. 772)

### ไฟสูงแบบแอดทิฟ

ไฟสูงแบบแอดทิฟเป็นฟังก์ชันที่ใช้เซ็นเซอร์แบบกล้องซึ่งอยู่ที่ขอบด้านบนของกระจกหน้า ในการตรวจจับลำแสงไฟหน้าของรถที่วิ่งสวนมา หรือไฟท้ายของรถที่อยู่ข้างหน้า จากนั้นจะเปลี่ยนการทำงานจากไฟสูงเป็นไฟต่ำ

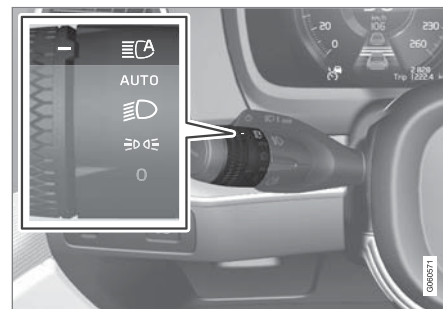

การสั่งงานไฟสูงแบบแอดทิฟทำได้โดยหมุนวงแหวนบนคันสวิตช์ไปที่ตำแหน่ง AUTO

ฟังก์ชันนี้ยังพิจารณาไฟถนนด้วย ไฟสูงจะทำงานอีกครั้งเมื่อเซ็นเซอร์แบบกล้องตรวจไม่พบรถวิ่งสวนมาหรือรถที่อยู่ข้างหน้าอีกต่อไป

<sup>5</sup> เมื่อสั่งงานไฟต่ำ

ฟังก์ชันจะเริ่มทำงานในระหว่างการขับขี่ในความมืดที่ความเร็วรถประมาณ 20 กม./ชม. (ประมาณ 12 ไมล์ต่อชั่วโมง) หรือสูงกว่า

ถ้ามีการยกเลิกการทำงานของไฟสูงแบบแอดทีฟในขณะที่เปิดไฟสูงอยู่ ไฟจะเปลี่ยนเป็นไฟต่ำในทันที

เมื่อสั่งงานไฟสูงแบบแอดทีฟ สัญลักษณ์  จะติดสว่างขึ้นเป็นสีเขียวอย่างคงที่บนจอแสดงผลสำหรับคนขับ

เมื่อไฟสูงทำงาน สัญลักษณ์จะติดสว่างเป็นสีน้ำเงิน กรณีนี้ยังใช้กับไฟหน้า LED ด้วย ถ้าระดับความสว่างของไฟสูงลดลงบางส่วน นั่นคือ ถ้าไฟหน้าติดสว่างขึ้นโดยมีความสว่างมากกว่าไฟต่ำเล็กน้อย

#### รถที่มีไฟหน้าฮาโลเจน

หลังจากเซ็นเซอร์แบบกล้องตรวจไม่พบลำแสงไฟหน้าของรถที่วิ่งสวนมาหรือไฟท้ายของรถยนต์ที่วิ่งอยู่ด้านหน้าอีกต่อไป ไฟสองสว่างจะกลับไปสูไฟสูงภายในหนึ่งวินาที

#### รถที่มีไฟหน้า LED<sup>6\*</sup>

ถ้าไฟสูงแบบแอดทีฟมีการทำงานแบบเปิด/ปิด<sup>7</sup> ไฟหน้าจะกลับไปใช้ไฟสูงอีกครั้งในเวลาประมาณหนึ่งวินาทีหลังจากที่เซ็นเซอร์แบบกล้องตรวจไม่พบลำแสงไฟหน้าจากรถที่วิ่งสวนมา หรือไฟท้ายของรถที่อยู่ด้านหน้าอีกต่อไป

ถ้าไฟสูงแบบแอดทีฟมีการทำงานแบบปรับอัตโนมัติ<sup>7</sup> กรณีนี้จะแตกต่างจากการหรี่ไฟแบบทั่วไป โดยลำแสงของไฟทั้งด้านที่รถวิ่งสวนมาหรือด้านรถคันหน้าจะยังคงเป็นไฟสูงอยู่ แต่ความสว่างของไฟในส่วนที่ส่องตรงไปยังรถอื่นนั้นจะลดลง

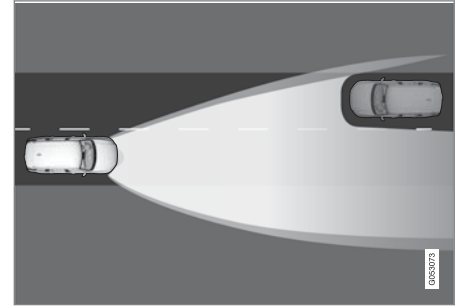

การทำงานแบบปรับอัตโนมัติ: ลดความสว่างของไฟที่ส่องโดยตรงไปยังรถที่วิ่งสวนเข้ามาให้ต่ำลง แต่ยังคงใช้ไฟสูงที่ทั้งสองด้านของรถ

ไฟหน้าจะเปลี่ยนไปเป็นไฟสูงเต็มประสิทธิภาพเมื่อผ่านไปประมาณหนึ่งวินาทีหลังจากที่เซ็นเซอร์แบบกล้องตรวจไม่พบลำแสงไฟหน้าจากรถที่วิ่งสวนมา หรือไฟท้ายจากรถที่อยู่ด้านหน้าอีกต่อไป

<sup>6</sup> ไฟ LED (Light Emitting Diode)

<sup>7</sup> ขึ้นอยู่กับระดับอุปกรณ์ที่ติดตั้งอยู่ในรถ

## ไฟแสงสว่าง

### ข้อจำกัดสำหรับไฟสูงแบบแอดคทีฟ

เซ็นเซอร์ของกล้องที่ฟังก์ชันนี้ใช้จะมีข้อจำกัดระดับหนึ่ง



ถ้าสัญลักษณ์นี้แสดงขึ้นบนจอแสดงผล

สำหรับคนขับร่วมกับข้อความ Active High Beam Temporarily unavailable

หมายความว่าจำเป็นต้องทำการเปลี่ยนระหว่างไฟสูงกับไฟต่ำในแบบแมนนวล วงแหวนหมุนบนคันสวิตช์ที่วงมาลัยอาจยังอยู่ในตำแหน่ง AUTO ได้ สัญลักษณ์



จะดับลงเมื่อข้อความเหล่านี้แสดงขึ้น



รวมถึงในกรณีที่สัญลักษณ์นี้แสดงขึ้นร่วมกับข้อความ Windscreen sensor Sensor blocked, see Owner's manual ด้วย

ไฟสูงแบบแอดคทีฟอาจไม่สามารถทำงานได้ชั่วคราว เช่นในสภาพที่มีหมอกลงจัดหรือฝนตกหนัก เป็นต้น เมื่อไฟสูงแบบแอดคทีฟสามารถทำงานได้อีกครั้ง หรือเซ็นเซอร์กระจกหน้าไม่มีถูกบังอีกต่อไป ข้อความจะหายไปและสัญลักษณ์  จะติดสว่างขึ้น

### คำเตือน

ไฟหน้าแบบแอดคทีฟเป็นเครื่องมือช่วยในการใช้รูปแบบการส่องไฟที่ดีที่สุดเมื่อสภาพเงื่อนไขต่างๆ เอื้ออำนวย

ในการสลับใช้ระหว่างไฟหน้าและไฟหรี่ในแบบแมนนวลตามสภาพการจราจรหรือสภาพอากาศ คนขับต้องทราบและมีสติตลอดเวลา

### ข้อมูลที่เกี่ยวข้อง

- สวิตช์ไฟ (น. 218)
- การใช้ไฟสูง (น. 224)
- ข้อจำกัดของชุดกล้อง (น. 459)

## การใช้ไฟเลี้ยว

การทำงานของไฟเลี้ยวของรถสามารถทำได้โดยใช้คันสวิตช์ด้านซ้าย ไฟเลี้ยวจะกะพริบสามครั้งหรือกะพริบต่อเนื่อง โดยขึ้นอยู่กับว่าได้เลื่อนคันสวิตช์ขึ้นหรือลงมากน้อยเพียงใด



ไฟเลี้ยว

## ไฟกะพริบสั้น ๆ

- ▶ เลื่อนคันสวิตช์ขึ้นหรือลงไปยังตำแหน่งแรก แล้วปล่อย ไฟเลี้ยวจะพริบสามครั้ง ฟังก์ชันนี้สามารถใช้งานได้โดยเลือกการทำงานได้โดยใช้จอแสดงผลผลส่วนกลาง

**หมายเหตุ**

- ขั้นตอนการกะพริบไฟโดยอัตโนมัตินี้สามารถหยุดการทำงานได้โดยการเลื่อนคันสวิตช์ไปโนทิศทางตรงข้ามในทันที
- ถ้าสัญลักษณ์สำหรับไฟเลี้ยวบนจอแสดงผลสำหรับคนขับกะพริบถี่กว่าปกติ โปรดดูข้อความบนจอแสดงผลสำหรับคนขับ

**ไฟกะพริบต่อเนื่อง**

**2** เลื่อนคันสวิตช์ขึ้นหรือลงไปจนสุดตำแหน่ง

ถ้าควบคุมจะยังอยู่ในตำแหน่งจนกว่าจะถูกดันกลับไปด้วยมือ หรือถูกดันกลับโดยอัตโนมัติจากการเคลื่อนไหวของพวงมาลัย

**ข้อมูลที่เกี่ยวข้อง**

- ไฟกะพริบฉุกเฉิน (น. 230)
- การปรับไฟทำได้โดยผ่านทางจอแสดงผลส่วนกลาง (น. 220)
- การเปลี่ยนหลอดไฟเลี้ยวด้านหน้า (น. 774)

**ไฟขณะเข้าโค้งแบบแอดคทีฟ\***

ไฟขณะเข้าโค้งแบบแอดคทีฟได้รับการออกแบบเพื่อให้แสงสว่างสูงสุดที่ทางโค้งและทางแยก รถที่มีไฟหน้า LED<sup>8</sup>\* อาจมีไฟขณะเข้าโค้งแบบแอดคทีฟ โดยขึ้นอยู่กับระดับของอุปกรณ์ที่ติดตั้งอยู่ในรถ



รูปแบบไฟหน้าเมื่อยกเลิกการทำงาน (ด้านซ้าย) และเมื่อใช้งาน (ด้านขวา) ตามลำดับ

ไฟขณะเข้าโค้งแบบแอดคทีฟจะเคลื่อนที่ไปตามการหมุนพวงมาลัย เพื่อให้ความสว่างสูงสุดที่ทางโค้งและทางแยก ซึ่งทำให้คนขับมีทัศนวิสัยที่ดีขึ้น

การทำงานนี้จะเริ่มโดยอัตโนมัติเมื่อสตาร์ทรถ ในกรณีที่ มีข้อบกพร่องในการทำงาน สัญลักษณ์  จะติด

สว่างขึ้นในจอแสดงผลสำหรับคนขับ พร้อมกับมีข้อความอธิบายแสดงขึ้นในจอแสดงผลสำหรับคนขับ ฟังก์ชันนี้จะทำงานเฉพาะเมื่อสภาพแสงในเวลากลางวัน น้อยหรือในที่มืด และเมื่อรถกำลังเคลื่อนที่อยู่พร้อมกับเปิดไฟต่ำไว้เท่านั้น

**การยกเลิกการทำงาน/การสั่งงานฟังก์ชัน**

ฟังก์ชันนี้จะถูกเปิดใช้งานไว้เมื่อรถมาออกจากโรงงาน และท่านสามารถปิดและเปิดใช้งานได้จากมุมมองฟังก์ชันการทำงานของจอแสดงผลส่วนกลาง



กดปุ่ม Active Bending Lights

**ข้อมูลที่เกี่ยวข้อง**

- การปรับไฟทำได้โดยผ่านทางจอแสดงผลส่วนกลาง (น. 220)
- ไฟตัดหมอกด้านหน้า/ไฟขณะเข้าโค้ง\* (น. 228)

<sup>8</sup> ไฟ LED (Light Emitting Diode)

## ไฟแสงสว่าง

### ไฟตัดหมอกด้านหน้า/ไฟขณะเข้าโค้ง\*

ไฟตัดหมอกด้านหน้าจะส่องไฟที่สว่างกว่าไฟต่ำ และทำให้มองเห็นได้ชัดเจนขึ้นเมื่อขับฝ่าหมอก

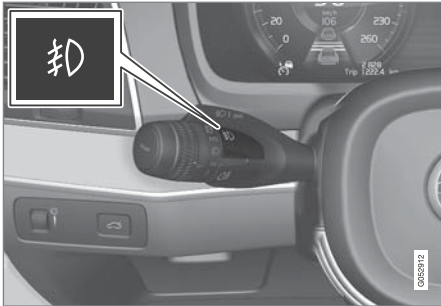

ปุ่มสำหรับไฟตัดหมอกด้านหน้า

ไฟตัดหมอกด้านหน้าจะสามารถทำงานได้เมื่อสวิตช์ ฤกษ์ฉายอยู่ในตำแหน่ง II หรือเมื่อรถกำลังทำงานอยู่ และวงแหวนหมุนบนคันสวิตช์ที่พวงมาลัยอยู่ในตำแหน่ง AUTO,  $\text{D}$  หรือ  $\text{D/DC}$  เท่านั้น

กดปุ่มเพื่อสั่งงานและยกเลิกการทำงาน สัญลักษณ์  $\text{D}$  บนจอแสดงผลสำหรับคนขับจะติดสว่างขึ้นเมื่อเปิดไฟตัดหมอกด้านหน้า

ไฟตัดหมอกด้านหน้าจะดับลงโดยอัตโนมัติเมื่อหมุนปุ่มสตาร์ทตามเข็มนาฬิกาเพื่อปิดการทำงานของรถ หรือตั้งวงแหวนหมุนของคันสวิตช์ไปที่ตำแหน่ง 0

### **i** หมายเหตุ

ข้อกำหนดเกี่ยวกับการใช้งานไฟตัดหมอกอาจแตกต่างกันออกไปในแต่ละประเทศ

### ไฟขณะเข้าโค้ง\*

ไฟตัดหมอกด้านหน้าอาจมีฟังก์ชันไฟขณะเข้าโค้งรวมอยู่ด้วย ไฟนี้จะติดสว่างขึ้นชั่วคราวเพื่อส่องในแนวทแยงมุมที่บริเวณด้านหน้าของรถ ในทิศทางที่หมุนพวงมาลัยเมื่อเข้าโค้งหักศอก หรือในทิศทางที่เปิดไฟเดี่ยว

ฟังก์ชันนี้จะทำงานเมื่อสภาพแสงในเวลากลางวันน้อยหรือในที่มืด เมื่อวงแหวนหมุนที่คันสวิตช์อยู่ที่ตำแหน่ง AUTO หรือ  $\text{D}$  และความเร็วของรถต่ำกว่าประมาณ 30 กม./ชม. (ประมาณ 20 ไมล์ต่อชั่วโมง)

นอกจากนั้น ไฟขณะเข้าโค้งทั้งสองดวงจะทำงานเพื่อเสริมการทำงานของไฟถอยหลังในกรณีที่ถอยรถอีกด้วย ฟังก์ชันนี้จะถูกเปิดใช้งานไว้เมื่อรถมาออกจากโรงงาน และสามารถเปิดและปิดใช้งานได้จากจอแสดงผลส่วนกลาง

### ข้อมูลที่เกี่ยวข้อง

- สวิตช์ไฟ (น. 218)
- ตำแหน่งสวิตช์ฤกษ์ฉาย (น. 550)
- ไฟตัดหมอกด้านหลัง (น. 229)
- ไฟขณะเข้าโค้งแบบแอดทีฟ\* (น. 227)
- การปรับไฟทำได้โดยผ่านทางจอแสดงผลส่วนกลาง (น. 220)

## ไฟตัดหมอกด้านหลัง



ไฟตัดหมอกด้านหลังจะมีความสว่างมากกว่าไฟท้ายปกติอย่างมาก และควรใช้เฉพาะในกรณีที่ทัศนวิสัยไม่ดีเนื่องจากหมอก, หิมะ, คิว้น หรือฝุ่นเท่านั้น เพื่อเตือนให้ผู้ขับรถใช้ถนนรายอื่นทราบถึงรถของท่านแต่เนิ่นๆ



ปุ่มสำหรับไฟตัดหมอกด้านหลัง

ไฟตัดหมอกด้านหลังคือไฟที่ด้านหลังของรถ อยู่ที่ด้านคนขับ

ไฟตัดหมอกด้านหลังสามารถทำงานได้เฉพาะเมื่อ:

- สวิตช์กุญแจอยู่ที่ตำแหน่ง II หรือเมื่อรถกำลังทำงานอยู่ และวงแหวนหมุนของคันสวิตช์อยู่ที่ตำแหน่ง AUTO หรือ 
- วงแหวนหมุนของคันสวิตช์อยู่ที่ตำแหน่ง  และมีการเปิดไฟตัดหมอกด้านหน้า

กดปุ่ม เปิด/ปิด สัญลักษณ์  บนจอแสดงผลสำหรับคนขับจะติดสว่างขึ้นเมื่อไฟตัดหมอกด้านหลังทำงาน

ไฟตัดหมอกด้านหลังจะปิดทำงานโดยอัตโนมัติเมื่อ:

- หมุนปุ่มสตาร์ทตามเข็มนาฬิกาเพื่อปิดการทำงานของรถ หรือตั้งวงแหวนหมุนของคันสวิตช์ไปที่ตำแหน่ง 0
- วงแหวนหมุนของคันสวิตช์อยู่ที่ตำแหน่ง  และมีการปิดไฟตัดหมอกด้านหน้า

### หมายเหตุ

ข้อกำหนดเกี่ยวกับการใช้งานไฟตัดหมอกด้านหลังอาจแตกต่างกันออกไปในแต่ละประเทศ

## ข้อมูลที่เกี่ยวข้อง

- สวิตช์ไฟ (น. 218)
- ไฟตัดหมอกด้านหน้า/ไฟขณะเข้าโค้ง\* (น. 228)
- ตำแหน่งสวิตช์กุญแจ (น. 550)
- การเปลี่ยนหลอดไฟของไฟตัดหมอกด้านหลัง (น. 775)

## ไฟแสงสว่าง

### ไฟเบรก

ไฟเบรกจะติดสว่างโดยอัตโนมัติในขณะที่เบรก

ไฟเบรกจะติดสว่างขึ้นเมื่อเหยียบแป้นเบรก นอกจากนี้ยังติดสว่างขึ้นเมื่อระบบสนับสนุนคนขับระบบใดระบบหนึ่งทำการเบรกโดยอัตโนมัติอีกด้วย

#### ข้อมูลที่เกี่ยวข้อง

- ไฟเบรกฉุกเฉิน (น. 230)
- การทำงานของเบรก (น. 555)

### ไฟเบรกฉุกเฉิน

ไฟเบรกฉุกเฉินถูกสั่งให้ทำงานเพื่อเตือนรถคันหลังเมื่อมีการเบรกอย่างกะทันหัน

การทำงานนี้หมายความว่า ไฟเบรกจะกะพริบแทนการติดสว่างอย่างต่อเนื่องเช่นที่เป็นในการเบรกตามปกติ

ไฟเบรกฉุกเฉินจะติดสว่างขึ้นในระหว่างการเบรกอย่างแรง หรือถ้าระบบ ABS ถูกสั่งให้ทำงานที่ความเร็วสูง หลังจากที่คุณขับเบรกเพื่อลดความเร็วแล้วปล่อยเบรก ไฟเบรกจะกลับไปสู่ระดับความสว่างปกติ

ไฟกะพริบฉุกเฉินของรถจะทำงานในเวลาเดียวกันด้วยไฟเหล่านี้จะกะพริบจนกว่าคนขับจะเร่งความเร็วให้สูงขึ้นอีกครั้ง หรือเมื่อคนขับปิดไฟกะพริบฉุกเฉิน

#### ข้อมูลที่เกี่ยวข้อง

- ไฟเบรก (น. 230)
- เบรกเท้า (น. 555)
- ไฟกะพริบฉุกเฉิน (น. 230)

### ไฟกะพริบฉุกเฉิน

ไฟกะพริบฉุกเฉินจะเตือนผู้ใช้รถใช้ถนนรายอื่นโดยการสั่งงานไฟเลี้ยวทั้งหมดของรถให้ทำงานพร้อมกัน ฟังก์ชันนี้สามารถใช้ในการเตือนในกรณีที่เกิดอันตรายในการจราจรขึ้น



ปุ่มสำหรับไฟกะพริบฉุกเฉิน

กดปุ่มนี้เพื่อเปิดการทำงานของไฟกะพริบฉุกเฉิน

ไฟกะพริบฉุกเฉินจะทำงานโดยอัตโนมัติเมื่อมีการเบรกอย่างรุนแรง ซึ่งไฟเบรกฉุกเฉินจะทำงานและความเร็วจะลดลง ไฟกะพริบฉุกเฉินจะเริ่มกะพริบหลังจากที่ไฟเบรกฉุกเฉินหยุดกะพริบ และจะหยุดทำงานโดยอัตโนมัติเมื่อรถเริ่มออกตัวอีกครั้ง หรือมีการยกเลิกการทำงานโดยการกดปุ่ม

**หมายเหตุ**

กฎระเบียบสำหรับการใช้ไฟกะพริบในกรณีฉุกเฉินอาจแตกต่างกันไปในแต่ละประเทศ

**ข้อมูลที่เกี่ยวข้อง**

- ไฟเบรกฉุกเฉิน (น. 230)
- การใช้ไฟเลี้ยว (น. 226)

**การใช้ไฟส่องทางหลังดับเครื่อง**

ไฟส่องสว่างภายนอกบางส่วนจะยังคงสว่างอยู่และทำงานเป็นไฟส่องสว่างเพื่อเข้าบ้านปลอดภัยหลังจากที่ได้ล็อครถแล้ว

เมื่อต้องการสั่งงานฟังก์ชัน:

1. ปิดการทำงานของรถ
2. ดันคันสวิตช์ด้านซ้ายมือไปด้านหน้าเข้าหาแผงหน้าปัดและปล่อย
3. ออกจากรถและล็อครถ

เมื่อฟังก์ชันทำงาน สัญลักษณ์จะติดสว่างขึ้นบนจอแสดงผลสำหรับคนขับ และไฟแสดงตำแหน่ง, ไฟมือจับภายนอก\* และไฟส่องแผ่นป้ายทะเบียน จะติดสว่างขึ้น

ระยะเวลาที่ไฟส่องทางหลังดับเครื่องจะติดสว่างอยู่สามารถตั้งค่าได้โดยใช้จอแสดงผลส่วนกลาง

**ข้อมูลที่เกี่ยวข้อง**

- การปรับไฟทำได้โดยผ่านทางจอแสดงผลส่วนกลาง (น. 220)
- ไฟส่องสว่างนำทางเข้ารถ (น. 231)

**ไฟส่องสว่างนำทางเข้ารถ**

ไฟแสงสว่างนำทางเข้ารถจะทำงานเมื่อปลดล็อครถและใช้เพื่อเปิดไฟแสงสว่างของรถจากระยะไกล

ฟังก์ชันจะทำงานเมื่อใช้กุญแจรีโมตคอนโทรลในการปลดล็อก ซึ่งไฟแสดงตำแหน่ง, ไฟมือจับภายนอก\*, ไฟส่องแผ่นป้ายทะเบียน, ไฟหลังภายในรถ, ไฟบริเวณพื้น และไฟห้องเก็บสัมภาระจะเปิดทำงาน ถ้ามีการเปิดประตูในช่วงเวลาการทำงาน เวลาสำหรับไฟในมือจับภายนอก\* และไฟภายในรถจะถูกยืดอกไปนานขึ้น

ฟังก์ชันนี้สามารถสั่งงานและยกเลิกการทำงานได้โดยใช้จอแสดงผลส่วนกลาง

**ข้อมูลที่เกี่ยวข้อง**

- การปรับไฟทำได้โดยผ่านทางจอแสดงผลส่วนกลาง (น. 220)
- การใช้ไฟส่องทางหลังดับเครื่อง (น. 231)
- กุญแจรีโมตคอนโทรล (น. 327)



## ไฟแสงสว่าง

### ไฟภายในรถ

ภายในรถจะมีไฟแสงสว่างติดตั้งอยู่หลายประเภท เพื่อเพิ่มประสบการณ์การขับขี่ให้ดีขึ้น โดยรวมถึง ไฟอ่านหนังสือ, ไฟลินช์กเก็บของหน้ารถ และไฟส่องพื้น

ท่านสามารถเปิดและปิดไฟแสงสว่างในห้องโดยสารทั้งหมดในแบบแมนนวลได้เป็นเวลาอย่างน้อย 5 นาทีหลังจาก:

- หยุดการทำงานของรถแล้ว และระบบไฟฟ้าของรถอยู่ที่ตำแหน่งสวิตช์กุญแจ 0
- ปลดลือครถแล้วแต่ยังไม่ได้เริ่มการทำงานของรถ

### ไฟหลังคาด้านหน้า



ปุ่มควบคุมในคอนโซลหลังคาสำหรับหลอดไฟอ่านหนังสือด้านหน้า และไฟส่องสว่างห้องโดยสาร

- 1 ไฟอ่านหนังสือ ด้านซ้าย
- 2 ไฟส่องสว่างภายใน
- 3 ฟังก์ชันอัตโนมัติสำหรับไฟส่องสว่างในห้องโดยสาร
- 4 ไฟอ่านหนังสือ ด้านขวา

### ไฟอ่านหนังสือ

การกดปุ่มในคอนโซลหลังคาเป็นระยะเวลาสั้นๆ จะเป็นการเปิดและปิดไฟอ่านหนังสือที่ด้านซ้ายและด้านขวา ความสว่างจะถูกปรับโดยการกดปุ่มค้างไว้

### ไฟส่องสว่างภายใน

การเปิดและปิดไฟแสงสว่างบริเวณพื้นภายในรถและไฟส่องสว่างบริเวณหลังคาภายในรถ ทำได้โดยการกดปุ่มที่คอนโซลบริเวณหลังคาเป็นเวลาสั้นๆ

ฟังก์ชันอัตโนมัติสำหรับไฟส่องสว่างในห้องโดยสาร

การตั้งงานฟังก์ชันอัตโนมัติทำได้โดยการกดปุ่ม AUTO ที่คอนโซลบริเวณหลังคาเป็นเวลาสั้นๆ เมื่อเปิดใช้งานระบบอัตโนมัติไว้ ไฟแสดงใหม่จะติดสว่างขึ้น และไฟห้องโดยสารจะเปิดและปิดทำงานตามสถานการณ์ต่อไปนี้

ไฟแสงสว่างของห้องโดยสาร:

- จะติดสว่างขึ้นเมื่อปลดลือครถ และเมื่อหยุดการทำงานของรถ
- จะดับลงเมื่อเริ่มการทำงานของรถ และเมื่อลือครถ
- จะเปิดหรือปิดตามลำดับ เมื่อเปิดหรือปิดประตูรถ
- จะติดสว่างเป็นเวลา 2 นาที ถ้าเปิดประตูบานใดบานหนึ่ง

### ไฟหลังคาด้านหลัง

พื้นที่ด้านหลังของรถจะมีไฟอ่านหนังสือ ซึ่งสามารถใช้เป็นไฟส่องสว่างห้องโดยสารได้ด้วย



ไฟอ่านหนังสือเหนือที่นั่งด้านหลัง



ในรถที่มีหลังคาพาโนรามา\* จะมีชุดไฟสองชุด โดยหนึ่งชุดสำหรับแต่ละด้านของหลังคา

การเปิดหรือปิดไฟอ่านหนังสือทำได้โดยการกดปุ่มบนไฟเป็นเวลาสั้นๆ ความสว่างจะถูกปรับโดยการกดปุ่มค้างไว้

### ไฟสองสว่างช่องเก็บของหน้ารถ

ไฟสองสว่างช่องเก็บของหน้ารถจะเปิดหรือปิดตามลำดับเมื่อเปิดหรือปิดฝา

### ไฟกระจกเงาในที่บังแดด\*

ไฟแสงสว่างสำหรับกระจกเงาในที่บังแดดจะเปิดหรือปิดอย่างสอดคล้องกันเมื่อเปิดหรือปิดฝาปิด

### ไฟสองพื้น\*

ไฟสองพื้นจะเปิดและปิดเมื่อเปิดหรือปิดประตูนั้นๆ

### ไฟสองแผงบันไดประตู

ไฟสองแผงบันไดประตูจะเปิดและปิดเมื่อเปิดหรือปิดประตูนั้นๆ

### ไฟสองสว่างในห้องเก็บสัมภาระ

ไฟสองสว่างในห้องเก็บสัมภาระจะเปิดหรือปิดตามลำดับเมื่อเปิดหรือปิดประตูท้าย

### ไฟตกแต่ง

ไฟสลัวจะติดสว่างขึ้นเมื่อท่านเปิดประตู และดับลงเมื่อท่านล็อครถ ความสว่างของไฟตกแต่งจะสามารถปรับได้บนจอแสดงผลส่วนกลาง และยังสามารถปรับโดยการหมุนปุ่มปรับที่แผงคอนโซลหน้าได้อีกด้วย

### ไฟสลัว\*

ภายในรถจะมีไฟ LED จำนวนหนึ่งติดตั้งอยู่เพื่อเปลี่ยนสีของไฟ ไฟเหล่านี้จะติดสว่างขึ้นเมื่อรถทำงาน ไฟสลัวจะสามารถปรับได้บนจอแสดงผลส่วนกลาง และยังสามารถปรับโดยการหมุนปุ่มล้อหมุนที่แผงคอนโซลหน้าได้อีกด้วย

### ไฟสองสว่างในช่องเก็บของที่ประตู

ไฟในช่องเก็บของในประตูจะติดสว่างขึ้นเมื่อท่านเปิดประตู และจะดับลงเมื่อท่านล็อครถ ท่านสามารถปรับความสว่างได้อย่างแม่นยำโดยใช้ปุ่มล้อหมุนที่แผงคอนโซลหน้า

### ไฟสองสว่างในที่วางแก้วที่คอนโซลระหว่างที่นั่งด้านหน้า

ไฟสองสว่างในที่วางแก้วจะติดสว่างขึ้นเมื่อปลดล็อครถ และจะดับลงเมื่อล็อครถ ท่านสามารถปรับความสว่างได้อย่างแม่นยำโดยใช้ปุ่มล้อหมุนที่แผงคอนโซลหน้า

### ข้อมูลที่เกี่ยวข้อง

- การปรับไฟภายในรถ (น. 234)
- สวิตช์ไฟ (น. 218)
- ตำแหน่งสวิตช์กุญแจ (น. 550)
- ภายในห้องโดยสาร (น. 728)

### การปรับไฟภายในรถ

ไฟภายในรถจะสว่างขึ้นแตกต่างกันโดยขึ้นอยู่กับตำแหน่งสวิตช์กุญแจที่ใช้ ท่านสามารถปรับไฟภายในรถได้โดยใช้ปุ่มล้อหมุนที่คอนโซลหน้า และฟังก์ชันไฟบางฟังก์ชันจะสามารถปรับจากจอแสดงผลส่วนกลางได้อีกด้วย



ปุ่มล้อหมุนบนแผงคอนโซลหน้าที่อยู่ข้างพวงมาลัย ใช้ในการปรับความสว่างของไฟจอแสดงผล, ไฟควบคุม ไฟสลัว และไฟบรรยากาศ\*

### การปรับไฟส่องสว่างตกแต่งภายนอก

1. กด Settings ในมุมมองระดับบนสุดบนจอแสดงผลส่วนกลาง
2. กด My Car → Lights and Lighting → Interior Lighting
3. เลือกระหว่างการตั้งค่าต่อไปนี้:
  - ที่ Ambient Light Intensity, เลือกจาก Off, Low และ High
  - ที่ Ambient Light Level, เลือกจาก Reduced, และ Full

### การปรับไฟล้อมรอบ\*

ภายในรถจะมีไฟ LED จำนวนหนึ่งติดตั้งอยู่เพื่อเปลี่ยนสีของไฟ ไฟเหล่านี้จะติดสว่างขึ้นเมื่อรถทำงาน

### การเปลี่ยนความสว่างของไฟ

1. กด Settings ในมุมมองระดับบนสุดบนจอแสดงผลส่วนกลาง
2. กด My Car → Lights and Lighting → Interior Lighting → Interior Mood Lighting
3. ที่ Interior Mood Light Intensity, เลือกจาก Off, Low และ High

### การเปลี่ยนสีของไฟ

1. กด Settings ในมุมมองระดับบนสุดบนจอแสดงผลส่วนกลาง
2. กด My Car → Lights and Lighting → Interior Lighting → Interior Mood Lighting
3. เลือกระหว่าง By Temperature และ By Colour เพื่อเปลี่ยนสีของไฟ

ตัวเลือก By Temperature จะทำให้ไฟเปลี่ยนแปลงไปตามอุณหภูมิห้องโดยสารถัดตั้งไว้

ตัวเลือก By Colour จะสามารถใช้ประเภทย่อย Theme Colours เพื่อปรับเพิ่มเติมได้

### ข้อมูลที่เกี่ยวข้อง

- ไฟภายในรถ (น. 232)
- การปรับไฟทำได้โดยผ่านทางจอแสดงผลส่วนกลาง (น. 220)
- ตำแหน่งสวิตช์กุญแจ (น. 550)

ក្រុមប្រឹក្សា ក្រុមប្រឹក្សា និង ក្រុមប្រឹក្សា

## กระจกประตู, แผ่นกระจก และกระจกเงา

รถจะมีตัวควบคุมสำหรับกระจกประตู แผ่นกระจก และกระจกเงา กระจกหน้าต่างบางบานในรถจะเป็นกระจกสองชั้น

### กระจกหลายชั้น

กระจกหน้าและหลังคาพาโนรามา\* ใช้กระจกแบบลามิเนต แผ่นกระจกได้รับการเสริมความแข็งแรงซึ่งจะให้การป้องกันโมยที่ดีขึ้น และฉนวนกันเสียงในห้องโดยสารที่ได้รับการปรับปรุงให้ดีขึ้น เรามีกระจกลามิเนตให้บริการเป็นอุปกรณ์พิเศษสำหรับพื้นที่ผิวที่เป็นกระจกอื่นๆ บางจุด



สัญลักษณ์จะแสดงอยู่บนกระจกประตูที่ใช้กระจกลามิเนต<sup>1</sup>

### ข้อมูลที่เกี่ยวข้อง

- ระบบป้องกันการหนีบสำหรับกระจกประตูและม่านบังแดด (น. 236)
- หลังคาพาโนรามา\* (น. 244)
- กระจกไฟฟ้า (น. 238)
- กระจกมองหลัง (น. 241)

- การใช้ม่านบังแดด\* (น. 240)
- จอแสดงผลบนกระจกหน้า\* (น. 208)
- การใช้งานที่ปิดน้ำฝนกระจกหน้า (น. 249)
- การใช้ระบบล้างกระจกหน้าและไฟหน้า (น. 252)
- การเปิดใช้งานและการปิดใช้งานชุดทำความร้อนกระจกหน้า\* (น. 300)
- การเปิดใช้งานและการปิดใช้งานชุดทำความร้อนกระจกหลังและกระจกมองข้าง (น. 302)

## ระบบป้องกันการหนีบสำหรับกระจกประตูและม่านบังแดด

กระจกประตูและม่านบังแดดทั้งหมด\* ที่ควบคุมด้วยระบบไฟฟ้าจะมีระบบป้องกันการหนีบซึ่งจะทำงานถ้ามีวัตถุใดกีดขวางการเคลื่อนที่ขณะทำการเปิดหรือการปิด

ในกรณีที่มีสิ่งกีดขวาง การเคลื่อนที่จะหยุดลงและจะเคลื่อนที่ถอยหลังโดยอัตโนมัติเป็นระยะประมาณ 50 มม. (ประมาณ 2 นิ้ว) จากตำแหน่งของสิ่งกีดขวางนั้น (หรือไปที่ตำแหน่งการระบายอากาศเต็มที่)

ถ้าระบบป้องกันการหนีบถูกกระตุ้นให้ทำงาน มันจะยังคงสามารถใช้งานได้อีกครั้งในทิศทางเดิมโดยไม่มีระบบป้องกันการหนีบ ถ้าสั่งการทำงานนี้ภายในเวลา 10 วินาทีหลังจากที่ระบบป้องกันการหนีบถูกกระตุ้นให้ทำงาน ในทางตรงกันข้าม จะสามารถบังคับระบบป้องกันการหนีบได้เมื่อมีการยกเลิกการปิด เช่น เมื่อมีน้ำแข็งเกิดขึ้น โดยการกดตัวควบคุมต่อไปจนกระทั่งปิดสนิท

<sup>1</sup> ไม่มีแสดงบนกระจกหน้าหรือหลังคาพาโนรามา\* ซึ่งจะเป็กระจกลามิเนตเสมอ จึงไม่จำเป็นต้องมีสัญลักษณ์นี้

### **⚠ คำเตือน**

หากมีการปลดแบตเตอรี่สำหรับสตาร์ทเครื่องยนต์ ต้องรีเซ็ตฟังก์ชันการปิดและการเปิดอัตโนมัติเพื่อให้ทำงานได้อย่างถูกต้อง ต้องทำการรีเซ็ตเพื่อให้การป้องกันการหนีบท่างาน

#### ข้อมูลที่เกี่ยวข้อง

- ขั้นตอนการรีเซ็ตระบบป้องกันการหนีบ (น. 237)
- การใช้งานกระจกไฟฟ้า (น. 239)
- การใช้ม่านบังแดด\* (น. 240)
- หลังคาพาโนรามา\* (น. 244)

### ขั้นตอนการรีเซ็ตระบบป้องกันการหนีบ

ถ้าเกิดความผิดปกติขึ้นกับการทำงานด้วยระบบไฟฟ้าของกระจกประตูแบบปรับด้วยระบบไฟฟ้า ท่านสามารถทดสอบขั้นตอนการรีเซ็ตได้

### **⚠ คำเตือน**

หากมีการปลดแบตเตอรี่สำหรับสตาร์ทเครื่องยนต์ ต้องรีเซ็ตฟังก์ชันการปิดและการเปิดอัตโนมัติเพื่อให้ทำงานได้อย่างถูกต้อง ต้องทำการรีเซ็ตเพื่อให้การป้องกันการหนีบท่างาน

ถ้าปัญหายังคงเกิดขึ้นอยู่ หรือถ้าปัญหาเกี่ยวข้องกับหลังคาพาโนรามาหรือชั้นรูป โปรดติดต่อศูนย์บริการ<sup>2</sup>

#### รีเซ็ตกระจกแบบปรับด้วยระบบไฟฟ้า

1. เริ่มด้วยกระจกประตูอยู่ในตำแหน่งปิด
2. จากนั้น ให้เลื่อนกระจกในแบบแมนนวลขึ้นไปตำแหน่งปิด 3 ครั้ง
  - > ระบบจะได้รับการกำหนดค่าเริ่มต้นโดยอัตโนมัติ

#### ข้อมูลที่เกี่ยวข้อง

- ระบบป้องกันการหนีบสำหรับกระจกประตูและม่านบังแดด (น. 236)
- การใช้งานกระจกไฟฟ้า (น. 239)
- การใช้ม่านบังแดด\* (น. 240)

<sup>2</sup> ขอแนะนำให้ติดต่อศูนย์บริการของวอลโว่ที่ได้รับการแต่งตั้ง

## กระจกไฟฟ้า

การสั่งงานกระจกไฟฟ้าทำได้โดยใช้แผงควบคุมที่ประตูด้านนั้นๆ ประตูคนขับจะมีตัวควบคุมสำหรับสั่งงานกระจกประตูทุกบาน และยังมีตัวควบคุมสำหรับสั่งงานล็อคนิรภัยสำหรับเด็กอีกด้วย

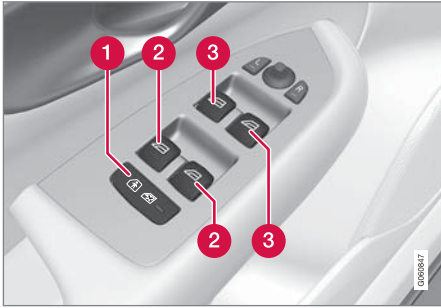

แผงควบคุมที่ประตูด้านคนขับ

- 1 ล็อกนิรภัยสำหรับเด็กแบบไฟฟ้า\* จะยกเลิกการทำงานของตัวควบคุมที่ประตูด้านหลัง เพื่อป้องกันไม่ให้สามารถเปิดประตูหรือกระจกประตูจากภายในรถได้
- 2 ตัวควบคุมกระจกประตูด้านหลัง
- 3 ตัวควบคุมกระจกประตูด้านหน้า

กระจกไฟฟ้าจะมีระบบป้องกันการหนีบติดตั้งอยู่ ถ้ามีความผิดปกติเกิดขึ้นกับระบบป้องกันการหนีบ จะสามารถทดสอบขั้นตอนการรีเซ็ตได้

### ⚠ คำเตือน

เด็ก, ผู้โดยสารคนอื่น หรือวัตถุต่างๆ อาจถูกชิ้นส่วนที่เคลื่อนที่หนีบได้

- ใช้กระจกประตูอย่างระมัดระวังเสมอ
- อย่าปล่อยให้เด็กเล่นปุ่มควบคุมต่างๆ
- ห้ามทิ้งเด็กไว้ในรถตามลำพัง
- โปรดจำไว้เสมอว่า จะต้องปิดการจ่ายกำลังไฟฟ้าไปยังกระจกไฟฟ้าเสมอ โดยการตั้งระบบไฟฟ้าของรถ (สวิตช์กุญแจ) ให้อยู่ที่ตำแหน่ง 0 จากนั้น ให้นำกุญแจรีโมตคอนโทรลติดตัวไปด้วยเมื่อออกจากรถ
- ห้ามยื่นนิ้วหรือส่วนใดส่วนหนึ่งของร่างกายผ่านกระจกประตู แม้ในขณะที่ตัดระบบไฟฟ้าของรถออกอย่างสมบูรณ์แล้วก็ตาม

### ข้อมูลที่เกี่ยวข้อง

- การใช้งานกระจกไฟฟ้า (น. 239)
- ระบบป้องกันการหนีบสำหรับกระจกประตูและม่านบังแดด (น. 236)
- ขั้นตอนการรีเซ็ตระบบป้องกันการหนีบ (น. 237)

## การใช้งานกระจกไฟฟ้า

ท่านสามารถใช้แผงควบคุมที่ประตูคนขับในการสั่งงานกระจกไฟฟ้าทั้งหมดได้ - แผงควบคุมที่ประตูอื่นๆ จะสั่งงานได้เฉพาะกระจกไฟฟ้าของประตูนั้นๆ เท่านั้น

กระจกไฟฟ้าจะมีระบบป้องกันการหนีบติดตั้งอยู่ ถ้ามีความผิดปกติเกิดขึ้นกับระบบป้องกันการหนีบ จะสามารถทดสอบขั้นตอนการรีเซ็ตได้

### คำเตือน

เด็ก, ผู้โดยสารคนอื่น หรือวัตถุต่างๆ อาจถูกชิ้นส่วนที่เคลื่อนที่หนีบได้

- ใช้กระจกประตูอย่างระมัดระวังเสมอ
- อย่าปล่อยให้เด็กเล่นปุ่มควบคุมต่างๆ
- ห้ามทิ้งเด็กไว้ในรถตามลำพัง
- โปรดจำไว้เสมอว่า จะต้องปิดการจ่ายกำลังไฟฟ้าไปยังกระจกไฟฟ้าเสมอ โดยการตั้งระบบไฟฟ้าของรถ (สวิตช์กุญแจ) ให้อยู่ที่ตำแหน่ง 0 จากนั้น ให้นำกุญแจรีโมตคอนโทรลติดตัวไปด้วยเมื่อออกจากรถ
- ห้ามยืนวัตถุหรือส่วนใดส่วนหนึ่งของร่างกายผ่านกระจกประตู แม้ในขณะที่ตัดระบบไฟฟ้าของรถออกอย่างสมบูรณ์แล้วก็ตาม



การสั่งงานกระจกไฟฟ้า

- 1** การสั่งงานโดยตัวท่านเอง เลื่อนตัวควบคุมตัวใดตัวหนึ่งขึ้นหรือลงเบาๆ กระจกไฟฟ้าจะเลื่อนขึ้นหรือลงตราบได้ที่ยังคงค้างตัวควบคุมไว้ที่ตำแหน่งนั้น
- 2** การสั่งงานอัตโนมัติ เลื่อนปุ่มควบคุมปุ่มใดปุ่มหนึ่งขึ้นหรือลงจนถึงตำแหน่งสุดแล้วปล่อย กระจกจะเลื่อนโดยอัตโนมัติจนสุด

ในการใช้งานกระจกไฟฟ้า สวิตช์กุญแจต้องอยู่ที่ตำแหน่ง I หรือ II ท่านจะยังคงสามารถใช้งานกระจกประตูแบบทำงานด้วยระบบไฟฟ้าได้เป็นเวลาสองถึงสามนาทีก่อนหลังจากหยุดการทำงานของรถ และหลังจากที่มีปิดสวิตช์กุญแจไปที่ตำแหน่ง OFF แต่ไม่สามารถใช้งานได้หลังจากมีการเปิดประตูใดประตูหนึ่ง สามารถใช้แผงควบคุมได้คราวละหนึ่งแผงเท่านั้น





กระจกประตู, กระจก และกระจกเงา

- นอกจากนั้น ยังสามารถสั่งงานโดยใช้กุญแจรีโมตคอนโทรล, การเปิดแบบไม่ใช้กุญแจ\* โดยใช้มือจับประตูหรือปุ่มเซ็นทรัลล็อก ได้อีกด้วย

### ⚠ คำเตือน

ตรวจสอบว่าไม่มีเด็กหรือผู้โดยสารรายอื่นที่เสี่ยงต่อการถูกหนีบเมื่อปิดกระจกหน้าต่างทั้งหมดโดยใช้

- การปิดแบบไม่ใช้กุญแจ\*
- ปุ่มเซ็นทรัลล็อก
- กุญแจรีโมตคอนโทรล

### ① หมายเหตุ

วิธีหนึ่งที่ช่วยลดการเสียลมเมื่อเปิดกระจกหลัง คือ เปิดกระจกหน้าต่างเล็กน้อย

### ① หมายเหตุ

กระจกประตูจะไม่สามารถเปิดได้ที่ความเร็วสูงกว่าประมาณ 180 กม./ชม.(ประมาณ 112 ไมล์ต่อชั่วโมง) แต่จะสามารถปิดได้  
คนขับเป็นผู้รับผิดชอบในการปฏิบัติตามกฎจราจรที่มีผลบังคับใช้เสมอ

### ข้อมูลที่เกี่ยวข้อง

- กระจกไฟฟ้า (น. 238)
- ระบบป้องกันการหนีบสำหรับกระจกประตูและม่านบังแดด (น. 236)
- ขั้นตอนการรีเซ็ตระบบป้องกันการหนีบ (น. 237)
- การล็อกและการปลดล็อกแบบไม่ใช้กุญแจ\* (น. 357)
- การล็อกและการปลดล็อกด้วยกุญแจรีโมตคอนโทรล (น. 330)
- การล็อกและการปลดล็อกจากภายในรถ (น. 360)

### การใช้ม่านบังแดด\*

ท่านสามารถติดตั้งม่านบังแดดได้ โดยจะรวมอยู่ภายในประตูด้านหลังแต่ละด้าน

ในประตูด้านหลัง - การทำงานในแบบแมนนวล

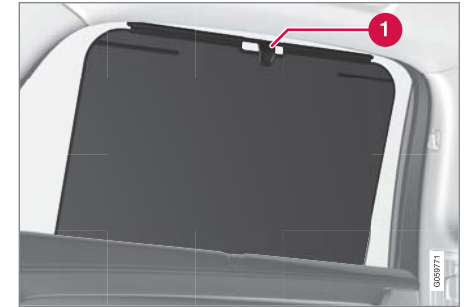

ภาพประกอบเป็นเพียงตัวอย่างคร่าวๆ เท่านั้น - เวอร์ชันอาจแตกต่างกันออกไป

### ① ตะขอที่มีตัวล็อก

- ดึงม่านบังแดดขึ้นแล้วเกี่ยวไว้กับตะขอที่กรอบประตูด้านบน

นอกจากนี้ยังสามารถเปิดและปิดหน้าต่างได้เมื่อม่านบังแดดถูกดึงขึ้น

### ข้อมูลที่เกี่ยวข้อง

- ระบบป้องกันการหนีบสำหรับกระจกประตูและบานบังแดด (น. 236)
- ขั้นตอนการรีเซ็ตระบบป้องกันการหนีบ (น. 237)
- กระจกไฟฟ้า (น. 238)

### กระจกมองหลัง

กระจกมองหลังและกระจกมองข้างนำมาใช้เพื่อช่วยให้คนขับสามารถมองเห็นด้านหลังรถได้ดียิ่งขึ้น

#### กระจกมองหลัง

ท่านสามารถปรับกระจกมองหลังได้อย่างง่ายดายโดยการปรับเอียงกระจกด้วยตัวเอง กระจกมองหลังอาจมี HomeLink<sup>\*</sup>, ระบบการปรับความสว่างอัตโนมัติ<sup>\*</sup> และเข็มทิศ<sup>\*</sup> ติดตั้งไว้

#### กระจกมองข้าง

### ⚠ คำเตือน

กระจกมองข้างทั้งสองด้านเป็นกระจกแบบโค้งเพื่อให้มองเห็นได้ชัดเจนที่สุด วัตถุอาจดูเหมือนอยู่ห่างออกไปมากกว่าระยะทางจริง

ตำแหน่งของกระจกมองข้างสามารถปรับได้โดยใช้คันควบคุมในแผงควบคุมที่ประตูคนขับ นอกจากนี้ ยังมีการตั้งค่าอัตโนมัติจำนวนหนึ่งที่สามารถเชื่อมโยงเข้ากับปุ่มฟังก์ชันหน่วยความจำสำหรับที่นั่งแบบปรับด้วยระบบไฟฟ้า<sup>\*</sup> ได้อีกด้วย

### ข้อมูลที่เกี่ยวข้อง

- HomeLink<sup>®\*</sup> (น. 621)
- เข็มทิศ (น. 625)
- การปรับความสว่างของกระจกมองหลัง (น. 242)
- การปรับเอียงกระจกมองข้าง (น. 243)
- ฟังก์ชันบันทึกหน่วยความจำที่นั่งด้านหน้าแบบทำงานด้วยระบบไฟฟ้า<sup>\*</sup> (น. 260)
- การเปิดใช้งานและการปิดใช้งานชุดทำความร้อนกระจกหลังและกระจกมองข้าง (น. 302)

## การปรับความสว่างของกระจกมองหลัง แสงไฟจากด้านหลังอาจสะท้อนในกระจกมอง หลังและแยงตาคนขับ ใช้การปรับความสว่างเมื่อ ถูกรบกวนจากแสงไฟจากด้านหลัง

### การตัดแสงสะท้อนด้วยตนเอง

ท่านสามารถตัดแสงสะท้อนของกระจกมองหลังภายใน  
รถได้โดยใช้ตัวควบคุมซึ่งอยู่ที่ขอบด้านล่างของกระจก

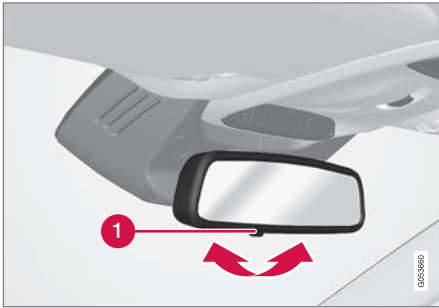

### 1 ปุ่มควบคุมการปรับความสว่างด้วยตนเอง

1. ให้ใช้การตัดแสงสะท้อนโดยเลื่อนปุ่มควบคุมเข้าไป  
ทางห้องโดยสาร
2. กลับไปยังตำแหน่งปกติโดยเลื่อนปุ่มควบคุมไปทาง  
กระจกบังลม

กระจกมองหลังที่มีการตัดแสงสะท้อนอัตโนมัติจะไม่มี  
ตัวควบคุมสำหรับการตัดแสงสะท้อนแบบแมนนวล

### การตัดแสงสะท้อนอัตโนมัติ\*

กระจกมองหลังและกระจกมองข้างจะปรับหรือไฟที่ส่อง  
มาจากด้านหลังโดยอัตโนมัติ การปรับหรือไฟอัตโนมัติจะ  
ทำงานเสมอเมื่อขับขึ้น ยกเว้นเมื่อเลือกตำแหน่งเกียร์ถอย  
หลัง

### ❗ หมายเหตุ

เมื่อมีการเปลี่ยนแปลงความไว จะไม่สามารถ  
สังเกตความเปลี่ยนแปลงของการปรับหรือไฟได้ใน  
ทันที แต่การเปลี่ยนแปลงจะเสร็จสมบูรณ์หลังจาก  
ผ่านไปช่วงหนึ่ง

ความไวต่อการปรับความสว่างจะส่งผลกระทบต่อ  
กระจกมองหลังและกระจกมองข้าง

1. กด Settings ในมุมมองระดับบนสุดบนจอแสดงผล  
ส่วนกลาง
2. กด My Car → Mirrors and Convenience
3. ที่ R Rearview Mirror Auto Dimming, เลือก  
Normal, Dark หรือ Light

กระจกมองหลังมีเซ็นเซอร์อยู่สองตัวด้วยกัน โดย  
เซ็นเซอร์ตัวหนึ่งจะหันไปทางด้านหน้ารถ และอีกตัวหนึ่ง  
หันไปทางด้านหลังรถ เซ็นเซอร์สองตัวนี้จะทำงานร่วม  
กันเพื่อระบุและตัดแสงสะท้อนที่อาจทำให้ตาพร่าได้  
เซ็นเซอร์ที่หันไปทางด้านหน้ารถจะตรวจจับแสงสว่าง  
ภายนอก และเซ็นเซอร์ที่หันไปทางด้านหลังจะตรวจจับ  
แสงที่ส่องมาจากไฟหน้าของรถที่อยู่ด้านหลัง

สำหรับกระจกมองข้างที่มีระบบการปรับความสว่าง  
อัตโนมัติติดตั้งไว้ จะต้องมีกระจกมองหลังที่ติดตั้งเข้ากับ  
ระบบการปรับความสว่างอัตโนมัติด้วย

### ❗ หมายเหตุ

ถ้าเซ็นเซอร์ถูกบังโดยป้ายอนุญาตจอดรถ, ตัวส่ง  
สัญญาณ, ที่บังแดด หรือวัตถุที่วางอยู่ที่นั่ง หรือ  
บริเวณที่เก็บสัมภาระ ในลักษณะที่กั้นไม่ให้แสงส่อง  
ไปถึงเซ็นเซอร์ ประสิทธิภาพของการตัดแสงสะท้อน  
ของกระจกมองหลังและกระจกมองข้างจะลดลง

### ข้อมูลที่เกี่ยวข้อง

- กระจกมองหลัง (น. 241)
- การปรับเอียงกระจกมองข้าง (น. 243)

### การปรับเอียงกระจกมองข้าง

เพื่อให้ความสามารถในการมองเห็นด้านหลังรถดีขึ้น จำเป็นต้องตั้งค่ากระจกมองข้างไปที่ค่าส่วนบุคคลของคุณขับ การตั้งค่าอัตโนมัติจำนวนหนึ่งสามารถเชื่อมโยงเข้ากับปุ่มฟังก์ชันหน่วยความจำสำหรับที่นั่งแบบปรับด้วยระบบไฟฟ้า\* ได้อีกด้วย

### การใช้ตัวควบคุมกระจกมองข้าง

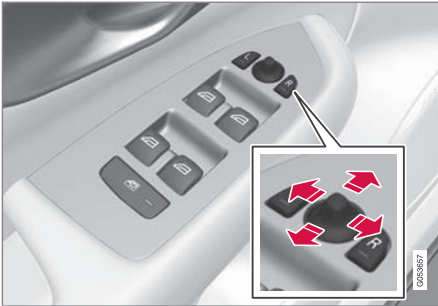

ตัวควบคุมกระจกมองข้าง

ตำแหน่งของกระจกมองข้างสามารถปรับได้โดยใช้คันควบคุมในแผงควบคุมที่ประตูคนขับ

1. กดปุ่ม L สำหรับกระจกมองข้างด้านซ้าย หรือปุ่ม R สำหรับกระจกมองข้างด้านขวา หลอดไฟในปุ่มจะสว่างขึ้น
2. ปรับตำแหน่งโดยใช้ปุ่มโยกที่ตรงกลาง
3. กดปุ่ม L หรือ R อีกครั้ง ไฟไมควรรสว่างอีกต่อไป

### การรีเซ็ตไปยังตำแหน่งกลาง

กระจกที่ถูกเคลื่อนออกจากตำแหน่งโดยแรงภายนอกจะต้องได้รับการรีเซ็ตสู่ตำแหน่งกลางเพื่อให้การพับ/กางออกด้วยไฟฟ้าทำงานอย่างถูกต้อง

1. พับกระจกมองข้างเข้าโดยการกดปุ่ม L และ R พร้อมกัน
  2. กางกระจกมองข้างออกอีกครั้งโดยการกดปุ่ม L และ R พร้อมกัน
  3. ทำขั้นตอนด้านบนนี้ซ้ำตามที่จำเป็น
- ขณะนี้กระจกจะถูกรีเซ็ตสู่ตำแหน่งกลางแล้ว

### การพับกระจกมองหลังด้วยไฟฟ้า\*

กระจกมองข้างสามารถพับได้เพื่อการจอดรถ/การขับรถในบริเวณที่แคบ

1. กดปุ่ม L และ R พร้อมกัน (สวิตช์กุญแจจะต้องอยู่ที่ตำแหน่ง I เป็นอย่างน้อย)
2. ปลดปล่อยปุ่มหลังจากผ่านไปประมาณ 1 วินาที กระจกจะหยุดโดยอัตโนมัติเมื่อถึงตำแหน่งพับเต็มที่

ทางกระจกออกโดยกดปุ่ม L และ R พร้อมกัน กระจกจะหยุดโดยอัตโนมัติเมื่อถึงตำแหน่งกางออกเต็มที่

### การปรับเอียงในระหว่างการจอด<sup>3</sup>

กระจกมองข้างสามารถปรับมุมลงเพื่อให้คนขับสามารถมองเห็นขอบถนนเมื่อทำการจอดรถ เป็นต้น

- เข้าเกียร์ถอยหลัง และกดปุ่ม L หรือ R

โปรดทราบว่าท่านอาจจำเป็นต้องกดปุ่ม 2 ครั้ง ทั้งนี้ขึ้นอยู่กับว่าได้เลือกปุ่มไว้ล่วงหน้าแล้วหรือไม่ ปุ่มจะกะพริบเมื่อกระจกมองข้างเอียงลง เมื่อปลดเกียร์ถอยหลัง กระจกมองข้างจะเริ่มเลื่อนกลับหลังจากผ่านไปเป็นเวลาประมาณ 3 วินาที และจะเลื่อนไปถึงตำแหน่งตั้งต้นหลังจากผ่านไปประมาณ 8 วินาที

### การปรับเอียงอัตโนมัติในระหว่างการจอด<sup>3</sup>

การตั้งค่านี้จะทำให้กระจกมองข้างเอียงลงโดยอัตโนมัติเมื่อเลือกเกียร์ถอยหลัง ตำแหน่งพับจะถูกตั้งค่าไว้ล่วงหน้า

<sup>3</sup> ร่วมกับที่นั่งแบบปรับด้วยระบบไฟฟ้าที่มีปุ่มหน่วยความจำ\* เท่านั้น

หน้า และไม่สามารถปรับได้ ท่านสามารถปรับให้กระจกมองข้างกลับสู่ตำแหน่งตั้งต้นได้โดยการกดปุ่ม L หรือ R 2 ครั้ง

1. แตะที่ Settings ในมุมมองระดับบนสุดของจอแสดงผลส่วนกลาง
2. กด My Car → Mirrors and Convenience
3. ที่ Exterior Mirror Tilt at Reverse, เลือก Off, Driver, Passenger หรือ Both เพื่อสั่งงาน/ยกเลิกการทำงาน และเลือกว่าจะปรับเอียงกระจกมองข้างใด

#### การพับกระจกโดยอัตโนมัติเมื่อล็อครถ\*

เมื่อล็อก/ปลดล็อครถด้วยกุญแจรีโมตคอนโทรล กระจกมองข้างจะถูกพับ/กางออกโดยอัตโนมัติ

1. แตะที่ Settings ในมุมมองระดับบนสุดของจอแสดงผลส่วนกลาง
2. กด My Car → Mirrors and Convenience
3. เลือก Fold Mirror When Locked เพื่อสั่งงาน/ยกเลิกการทำงาน

#### ข้อมูลที่เกี่ยวข้อง

- กระจกมองหลัง (น. 241)
- การปรับความสว่างของกระจกมองหลัง (น. 242)
- ฟังก์ชันบันทึกหน่วยความจำในที่นั่งด้านหน้าแบบทำงานด้วยระบบไฟฟ้า\* (น. 260)
- การเปิดใช้งานและการปิดใช้งานชุดทำความร้อนกระจกหลังและกระจกมองข้าง (น. 302)

#### หลังคาพาโนรามา\*

หลังคาพาโนรามาแบ่งออกเป็นกระจกสองส่วน ส่วนด้านหน้าสามารถเปิดในแนวตั้งได้ที่บริเวณขอบด้านหลัง (ตำแหน่งระบายอากาศ) หรือในแนวนอน (ตำแหน่งเปิด) ส่วนด้านหลังจะเป็นกระจกหลังคาแบบยัดตายตัว

หลังคาพาโนรามามีแผงเบี่ยงทางลมและม่านบังแดดที่ทำจากผ้าที่มีรูพรุน โดยจะอยู่ใต้หลังคากระจกเพื่อให้การป้องกันเพิ่มในกรณีที่แสงแดดจ้า



การสั่งงานหลังคาพาโนรามาและม่านบังแดดทำได้โดยใช้ตัวควบคุมที่หลังคา

นอกจากนั้น ยังสามารถสั่งงานโดยใช้กุญแจรีโมตคอนโทรล, การเปิดแบบไม่ใช้กุญแจ\* โดยใช้มือจับประตูหรือปุ่มเซ็นทรัลล็อก ได้อีกด้วย

เพื่อให้สามารถใช้งานหลังคาพาโนรามาและม่านบังแดดได้ ระบบไฟฟ้าของรถจะต้องอยู่ที่ตำแหน่งสวิตช์กุญแจ I หรือ II

### **⚠ คำเตือน**

เด็ก, ผู้โดยสารคนอื่น หรือวัตถุต่างๆ อาจถูกชิ้นส่วนที่เคลื่อนที่หนีบได้

- ใช้กระจกประตูอย่างระมัดระวังเสมอ
- อย่าปล่อยให้เด็กเล่นปุ่มควบคุมต่างๆ
- ห้ามทิ้งเด็กไว้ในรถตามลำพัง
- โปรดจำไว้เสมอว่า จะต้องปิดการจ่ายกำลังไฟฟ้าไปยังกระจกไฟฟ้าเสมอ โดยการตั้งระบบไฟฟ้าของรถ (สวิตช์กุญแจ) ให้อยู่ที่ตำแหน่ง 0 จากนั้น ให้นำกุญแจรีโมตคอนโทรลติดตัวไปด้วยเมื่อออกจากรถ
- ห้ามยื่นวัตถุหรือส่วนใดส่วนหนึ่งของร่างกายผ่านกระจกประตู แม้ในขณะที่ตัดระบบไฟฟ้าของรถออกอย่างสมบูรณ์แล้วก็ตาม

### **! สำคัญ**

- ห้ามเปิดหลังคาพาโนรามาเมื่อติดตั้งวางบรรทุกสัมภาระไว้
- ห้ามวางสิ่งของที่หนักไว้บนหลังคาพาโนรามา

### **! สำคัญ**

- ขจัดน้ำแข็งและหิมะออกก่อนที่จะเปิดหลังคาพาโนรามา
- ห้ามใช้หลังคาพาโนรามาถ้าหลังคาพาโนรามาเป็นน้ำแข็งค้างอยู่ที่ตำแหน่งปิด

### กระจกบังลม

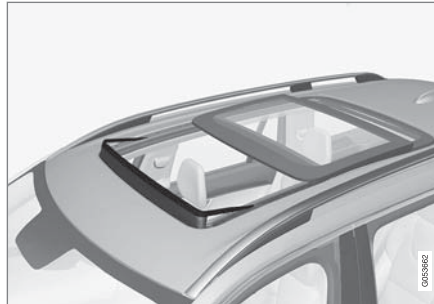

หลังคาพาโนรามา มีกระบังลมที่พับขึ้นเมื่อหลังคาพาโนรามาอยู่ในตำแหน่งเปิด

### ข้อมูลที่เกี่ยวข้อง

- การใช้หลังคาพาโนรามา\* (น. 246)
- การปิดม่านบังแดดของหลังคาพาโนรามา\* โดยอัตโนมัติ (น. 248)
- ระบบป้องกันการหนีบสำหรับกระจกประตูและม่านบังแดด (น. 236)
- การล็อกและการปลดล็อกแบบไม่ใช้กุญแจ\* (น. 357)
- การล็อกและการปลดล็อกด้วยกุญแจรีโมตคอนโทรล (น. 330)
- การล็อกและการปลดล็อกจากภายในรถ (น. 360)

## การใช้หลังคาพาโนรามา\*

การสั่งงานหลังคาพาโนรามาและม่านบังแดดทำได้โดยใช้ตัวควบคุมที่แผงหลังคา และอุปกรณ์ทั้งสองอุปกรณ์จะมีระบบป้องกันการหนีบติดตั้งอยู่

### ⚠ คำเตือน

เด็ก, ผู้โดยสารคนอื่น หรือวัตถุต่างๆ อาจถูกชิ้นส่วนที่เคลื่อนที่หนีบได้

- ใช้กระจกประตูอย่างระมัดระวังเสมอ
- อย่าปล่อยให้เด็กเล่นปุ่มควบคุมต่างๆ
- ห้ามทิ้งเด็กไว้ในรถตามลำพัง
- โปรดจำไว้เสมอว่า จะต้องปิดการจ่ายกำลังไฟฟ้าไปยังกระจกไฟฟ้าเสมอ โดยการตั้งระบบไฟฟ้าของรถ (สวิตช์กุญแจ) ให้อยู่ที่ตำแหน่ง 0 จากนั้น ให้นำกุญแจรีโมตคอนโทรลติดตัวไปด้วยเมื่อออกจากรถ
- ห้ามยื่นวัตถุหรือส่วนใดส่วนหนึ่งของร่างกายผ่านกระจกประตู แม้ในขณะที่ตัดระบบไฟฟ้าของรถออกอย่างสมบูรณ์แล้วก็ตาม

### ⚠ สำคัญ

- ห้ามเปิดหลังคาพาโนรามาเมื่อติดตั้งรางบรรทุกสัมภาระไว้
- ห้ามวางสิ่งของที่หนักไว้บนหลังคาพาโนรามา

### ⚠ สำคัญ

- ขจัดน้ำแข็งและหิมะออกก่อนที่จะเปิดหลังคาพาโนรามา
- ห้ามใช้หลังคาพาโนรามาถ้าหลังคาพาโนรามาเป็นน้ำแข็งค้างอยู่ที่ตำแหน่งปิด

เพื่อให้สามารถใช้งานหลังคาพาโนรามาและม่านบังแดดได้ ระบบไฟฟ้าของรถจะต้องอยู่ที่ตำแหน่งสวิตช์กุญแจ I หรือ II

นอกจากนั้น ยังสามารถสั่งงานโดยใช้กุญแจรีโมตคอนโทรล, การปิดแบบไม่ใช้กุญแจ\* โดยใช้มือจับประตูหรือปุ่มเซ็นทรัลล็อก ได้อีกด้วย

### ⚠ คำเตือน

ตรวจสอบว่าไม่มีเด็กหรือผู้โดยสารรายอื่นที่เสี่ยงต่อการถูกหนีบเมื่อปิดกระจกหน้าต่างทั้งหมดโดยใช้

- การปิดแบบไม่ใช้กุญแจ\*
- ปุ่มเซ็นทรัลล็อก
- กุญแจรีโมตคอนโทรล

### ⚠ สำคัญ

เมื่อปิดหลังคาพาโนรามา ให้ตรวจสอบให้แน่ใจว่าหลังคาพาโนรามาปิดอย่างถูกต้อง

ในระหว่างการทำงานแบบแมนนวล การเคลื่อนที่ของหลังคาจะหยุดลงเมื่อปล่อยตัวควบคุม หรือเมื่อแผ่นกระจกเลื่อนไปถึงตำแหน่งเพื่อความสะดวกสบาย<sup>4</sup> หรือตำแหน่งเปิดหรือปิดสุดแล้ว นอกจากนี้ การเคลื่อนที่ของหลังคาพาโนรามาและม่านบังแดดจะหยุดลงถ้าสั่งงานตัวควบคุมหลังคาอีกครั้งในทิศทางตรงข้ามกับทิศทางเคลื่อนที่ในขณะนั้น

<sup>4</sup> ตำแหน่งเพื่อความสะดวกสบายเป็นตำแหน่งที่เสียงลมและเสียงการสั่นสะเทือนในขณะขับที่ค่อนข้างต่ำ

หลังคาพาโนรามาและม่านบังแดดจะมีระบบป้องกันการหนีบติดตั้งอยู่

### ❗ หมายเหตุ

สำหรับการเปิดแบบแมนนวล ที่บังแดดจะต้องเปิดออกเต็มที่ก่อนที่หลังคาพาโนรามาจะสามารถเปิดได้ ในการดำเนินการย้อนขั้นตอน หลังคาพาโนรามาจะต้องปิดจนสนิทก่อนที่จะสามารถปิดที่บังแดดจนสุดได้

### เปิดและปิดตำแหน่งการระบายอากาศ

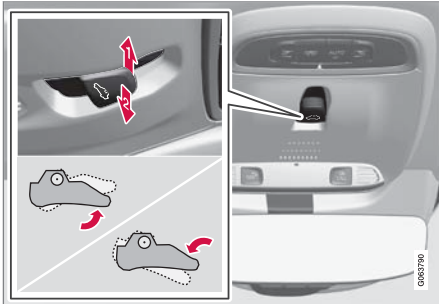

ตำแหน่งระบายอากาศ ในแนวตั้งที่ขอบหลัง

- ➡ 1 เปิดโดยการดันปุ่มควบคุมขึ้นด้านบนหนึ่งครั้ง
- ➡ 2 ปิดโดยการดันปุ่มควบคุมลงด้านล่างหนึ่งครั้ง

เมื่อเลือกตำแหน่งการระบายอากาศ ขอบด้านหลังของแผ่นกระจกส่วนหน้าจะยกขึ้น ถ้าม่านกันแดดปิดสนิทในขณะที่เลือกตำแหน่งการระบายอากาศ ม่านบังแดดจะเปิดออกประมาณ 50 มม. (ประมาณ 2 นิ้ว) โดยอัตโนมัติ

ถ้าปิดหลังคาพาโนรามาจากตำแหน่งการระบายอากาศ ม่านบังแดดจะปิดตามโดยอัตโนมัติ

### เปิดและปิดหลังคาพาโนรามาจนสุดโดยใช้ตัวควบคุมที่หลังคา

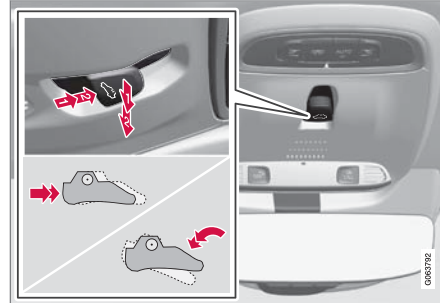

- ➡ 1 การทำงาน, โหมดแมนนวล
- ➡ 2 การทำงาน, โหมดอัตโนมัติ

### การทำงานแบบแมนนวล

1. ในการเปิดม่านบังแดด - ดันตัวควบคุมไปด้านหลังจนถึงตำแหน่งสำหรับการเปิดแบบแมนนวล
2. เปิดหลังคาพาโนรามาไปที่ตำแหน่งเพื่อความสะดวกสบาย - ดันปุ่มควบคุมไปทางด้านหลังไปยังตำแหน่งสำหรับการเปิดแบบแมนนวลซ้ำเป็นครั้งที่สอง
3. เปิดหลังคาพาโนรามาไปที่ตำแหน่งสุด - ดันปุ่มควบคุมไปทางด้านหลังไปยังตำแหน่งสำหรับการเปิดแบบแมนนวลซ้ำเป็นครั้งที่สาม

ปิดโดยการทำขั้นตอนการทำงานก่อนหน้าย้อนกลับ - ดันปุ่มไปทางด้านหน้า/ลงด้านล่างจนถึงตำแหน่งปิดแบบแมนนวลแทน



## ◀◀ การทำงานอัตโนมัติ

1. เปิดม่านบังแดดไปที่ตำแหน่งเปิดสุด - ดันปุ่มควบคุมไปทางด้านหลังไปยังตำแหน่งสำหรับการเปิดแบบอัตโนมัติแล้วปล่อยปุ่ม
2. เปิดหลังคาพาโนรามาไปที่ตำแหน่งเพื่อความสะดวกสบาย - ดันปุ่มควบคุมไปทางด้านหลังไปยังตำแหน่งสำหรับการเปิดแบบอัตโนมัติซ้ำเป็นครั้งที่สองแล้วปล่อยปุ่ม
3. เปิดหลังคาพาโนรามาไปที่ตำแหน่งสุด - ดันปุ่มควบคุมไปทางด้านหลังไปยังตำแหน่งสำหรับการเปิดแบบอัตโนมัติซ้ำเป็นครั้งที่สามแล้วปล่อยปุ่ม

ปิดโดยการทำขั้นตอนการทำงานก่อนหน้าที่ย้อนกลับ - ดันปุ่มไปทางด้านหน้า/ลงด้านล่างจนถึงตำแหน่งปิดแบบอัตโนมัติแทน

**การทำงานแบบอัตโนมัติ - การเปิดหรือปิดอย่างรวดเร็ว**

ท่านสามารถเปิดหรือปิดหลังคาพาโนรามาและม่านบังแดดพร้อมกันได้:

- ในการเปิด ให้กดปุ่มกดไปด้านหลังจนถึงตำแหน่งทำงานอัตโนมัติสองครั้ง แล้วปล่อย

- ในการปิด ให้ดันตัวควบคุมไปทางด้านหน้า/ลงด้านล่างจนถึงตำแหน่งทำงานอัตโนมัติสองครั้ง แล้วปล่อยตัวควบคุม

### ข้อมูลที่เกี่ยวข้อง

- หลังคาพาโนรามา\* (น. 244)
- การปิดม่านบังแดดของหลังคาพาโนรามา\* โดยอัตโนมัติ (น. 248)
- ระบบป้องกันการหนีบสำหรับกระจกประตูและม่านบังแดด (น. 236)
- การล็อกและการปลดล็อกแบบไม่ใช้กุญแจ\* (น. 357)
- การล็อกและการปลดล็อกด้วยกุญแจรีโมตคอนโทรล (น. 330)
- การล็อกและการปลดล็อกจากภายในรถ (น. 360)

## การปิดม่านบังแดดของหลังคาพาโนรามา\* โดยอัตโนมัติ

ฟังก์ชันนี้จะปิดม่านบังแดดโดยอัตโนมัติหลังจากที่ล็อครถไปแล้วเป็นเวลา 15 นาที ถ้ารถจอดอยู่ในบริเวณที่อากาศร้อน การทำเช่นนี้ก็เพื่อลดอุณหภูมิภายในห้องโดยสาร และปกป้องวัสดุหุ้มภายในรถไม่ให้ซีดจางเนื่องจากแสงแดด

ฟังก์ชันนี้จะถูกปิดใช้งานไว้เมื่อรถมาออกจากโรงงาน และสามารถเปิดหรือปิดใช้งานได้จากจอแสดงผลส่วนกลาง

1. กด Settings ในมุมมองระดับบนสุดบนจอแสดงผลส่วนกลาง
2. กด My Car → Locking

เลือก Auto Close Sunroof Curtain เพื่อสั่งงาน/ยกเลิกการทำงาน

## ❗ หมายเหตุ

นอกจากนี้ ม่านบังแดดยังปิดเมื่อปิดกระจกประตูทั้งหมดโดยใช้

- การปิดแบบไม่ใช่กุญแจ\*
- ปุ่มเซ็นทรัลล็อก
- กุญแจรีโมตคอนโทรล

## ข้อมูลที่เกี่ยวข้อง

- หลังคาพาโนรามา\* (น. 244)
- การใช้หลังคาพาโนรามา\* (น. 246)
- ระบบป้องกันการหนีบสำหรับกระจกประตูและม่านบังแดด (น. 236)
- การล็อกและการปลดล็อกแบบไม่ใช่กุญแจ\* (น. 357)
- การล็อกและการปลดล็อกด้วยกุญแจรีโมตคอนโทรล (น. 330)
- การล็อกและการปลดล็อกจากภายในรถ (น. 360)

การใช้งานที่ปิดน้ำฝนกระจกหน้า  
ที่ปิดน้ำฝนกระจกหน้าทำหน้าที่ในการทำความสะอาด  
สะอาดกระจกหน้า การตั้งค่าต่างๆ สำหรับที่ปิดน้ำ  
ฝนกระจกหน้าสามารถทำได้โดยใช้คันสวิตซ์ทาง  
ด้านขวาของพวงมาลัย

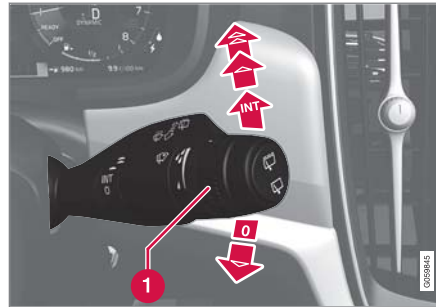

คันสวิตซ์ทางด้านขวา

- 1 ปุ่มล้อหมุน ใช้สำหรับการตั้งค่าความไวของเซ็นเซอร์วัดปริมาณน้ำฝน และความถี่ของที่ปิดน้ำฝน

## การปิดครั้งเดียว

- ▼ ดันคันสวิตซ์ลงด้านล่างแล้วปล่อยเพื่อทำการปิดหนึ่งครั้ง

## ที่ปิดน้ำฝนกระจกบังลมปิด

- 0 เลื่อนก้านควบคุมไปยังตำแหน่ง 0 เพื่อปิดที่ปิดน้ำฝนกระจกบังลม

## การปิดเป็นจังหวะ

- INT ตั้งจำนวนครั้งของการปิดต่อหน่วยเวลาด้วยปุ่มหมุน เมื่อเลือกการปิดเป็นจังหวะ

## การปิดอย่างต่อเนื่อง

- ▲ ยกคันสวิตซ์ขึ้นด้านบนเพื่อให้ที่ปิดน้ำฝนทำการปิดด้วยความเร็วปกติ
- ▲▲ ยกคันสวิตซ์ขึ้นด้านบนมากกว่าเดิมเพื่อให้ที่ปิดน้ำฝนทำการปิดด้วยความเร็วสูง

## ❗ สำคัญ

ก่อนใช้งานที่ปิดน้ำฝน - ต้องแน่ใจว่าใบปิดน้ำฝนไม่มีน้ำแข็งจับ และได้ขูดหิมะหรือน้ำแข็งบนกระจกหน้าและกระจกหลังออกแล้ว

## ❗ สำคัญ

ให้ใช้น้ำยาทำความสะอาดมากๆ ในขณะที่ใช้ที่ปิดน้ำฝนทำความสะอาดกระจกหน้า กระจกหน้าต้องเปียกในขณะที่ก้านปิดน้ำในกระจกหน้ากำลังทำงาน

#### ◀◀ ข้อมูลที่เกี่ยวข้อง

- การใช้เซ็นเซอร์วัดปริมาณน้ำฝน (น. 250)
- การใช้ระบบล้างกระจกหน้าและไฟหน้า (น. 252)
- การใช้การปิดน้ำฝนกระจกหลังอัตโนมัติเมื่อถอยรถ (น. 254)
- หัวฉีดน้ำยาทำความสะอาดที่ปิดน้ำฝนกระจกหน้าที่มีที่ทำความร้อน\* (น. 250)
- การใช้ฟังก์ชันหน่วยความจำของเซ็นเซอร์วัดปริมาณน้ำฝน (น. 252)
- การใช้งานที่ปิดน้ำฝนและระบบล้างกระจกหลัง (น. 253)
- ที่เติมน้ำล้างกระจก (น. 817)
- ใบบัดน้ำฝนอยู่ในตำแหน่งบริการ (น. 816)
- การเปลี่ยนใบบัดน้ำฝนกระจกหน้า (น. 815)
- การเปลี่ยนใบบัดน้ำฝน, กระจกหลัง (น. 814)

หัวฉีดน้ำยาทำความสะอาดที่ปิดน้ำฝนกระจกหน้าที่มีที่ทำความร้อน\*

หัวฉีดน้ำยาทำความสะอาดจะได้รับการทำความร้อนโดยอัตโนมัติในสภาพอากาศเย็น เพื่อป้องกันไม่ให้น้ำยาทำความสะอาดกลายเป็นน้ำแข็ง

#### ข้อมูลที่เกี่ยวข้อง

- การใช้เซ็นเซอร์วัดปริมาณน้ำฝน (น. 250)
- การใช้ระบบล้างกระจกหน้าและไฟหน้า (น. 252)
- การใช้การปิดน้ำฝนกระจกหลังอัตโนมัติเมื่อถอยรถ (น. 254)
- การใช้ฟังก์ชันหน่วยความจำของเซ็นเซอร์วัดปริมาณน้ำฝน (น. 252)
- การใช้งานที่ปิดน้ำฝนและระบบล้างกระจกหลัง (น. 253)
- ที่เติมน้ำล้างกระจก (น. 817)
- ใบบัดน้ำฝนอยู่ในตำแหน่งบริการ (น. 816)
- การเปลี่ยนใบบัดน้ำฝนกระจกหน้า (น. 815)
- การเปลี่ยนใบบัดน้ำฝน, กระจกหลัง (น. 814)
- การใช้งานที่ปิดน้ำฝนกระจกหน้า (น. 249)

การใช้เซ็นเซอร์วัดปริมาณน้ำฝน

เซ็นเซอร์วัดปริมาณน้ำฝนจะกระตุ้นที่ปิดน้ำฝนกระจกบังลมโดยอัตโนมัติ โดยขึ้นอยู่กับปริมาณน้ำที่เซ็นเซอร์ตรวจจับได้บนกระจกบังลม เซ็นเซอร์วัดปริมาณน้ำฝนสามารถปรับตั้งได้โดยใช้ปุ่มหมุนบนคันสวิตซ์ด้านขวามือ

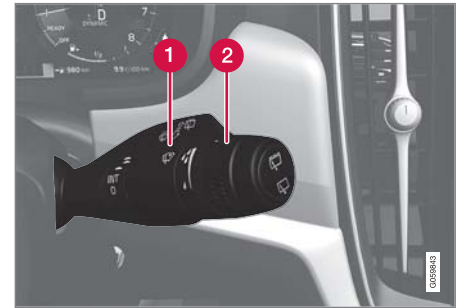

คันสวิตซ์ทางด้านขวา

1 ปุ่มเซ็นเซอร์วัดปริมาณน้ำฝน

2 ปุ่มหมุนความไว/ความถี่

เมื่อเซ็นเซอร์วัดปริมาณน้ำฝนทำงาน สัญลักษณ์เซ็นเซอร์วัดปริมาณน้ำฝน  จะแสดงขึ้นในจอแสดงผลสำหรับคนขับ

### การสั่งงานเซ็นเซอร์วัดปริมาณน้ำฝน

เมื่อสั่งงานเซ็นเซอร์วัดปริมาณน้ำฝน รถจะต้องทำงานอยู่ หรือระบบไฟฟ้าของรถจะต้องอยู่ที่ตำแหน่งสวิตช์กุญแจ I หรือ II ในขณะที่คันสวิตช์ที่ปิดน้ำฝนกระจกหน้าจะต้องอยู่ที่ตำแหน่ง 0 หรือในตำแหน่งสำหรับการปิดครั้งเดียว

เปิดเซ็นเซอร์วัดปริมาณน้ำฝนโดยกดปุ่ม 

เซ็นเซอร์วัดปริมาณน้ำฝน

คันคันสวิตช์ทางด้านล่างเพื่อให้ที่ปิดน้ำฝนปิดอีกหนึ่งครั้ง

หมุนปุ่มหมุนขึ้นด้านบนเพื่อเพิ่มความไว และหมุนลงด้านล่างเพื่อลดความไว เมื่อหมุนปุ่มหมุนขึ้นด้านบน จะมีการปิดเพิ่มอีกหนึ่งครั้ง

### การยกเลิกการทำงานของเซ็นเซอร์วัดปริมาณน้ำฝน

ยกเลิกการทำงานของเซ็นเซอร์วัดปริมาณน้ำฝนโดยการกดปุ่มเซ็นเซอร์วัดปริมาณน้ำฝน  หรือเลื่อนคันสวิตช์ขึ้นด้านบนไปยังโปรแกรมที่ปิดน้ำฝนโปรแกรมอื่น

เซ็นเซอร์วัดปริมาณน้ำฝนจะถูกยกเลิกการทำงานโดยอัตโนมัติเมื่อสวิตช์กุญแจอยู่ที่ตำแหน่ง 0 หรือเมื่อดับเครื่องยนต์

เซ็นเซอร์วัดปริมาณน้ำฝนจะถูกยกเลิกการทำงานโดยอัตโนมัติเมื่อตั้งใบปิดน้ำฝนให้อยู่ในตำแหน่งสำหรับการบริการ เซ็นเซอร์วัดปริมาณน้ำฝนจะเริ่มทำงานอีกครั้งหลังจากที่ยกเลิกการทำงานของโหมดการบริการ

### ! สำคัญ

ที่ปิดน้ำฝนกระจกหน้าอาจทำงานในระหว่างการล้างรถแบบอัตโนมัติและเกิดความเสียหายได้ ยกเลิกการทำงานของเซ็นเซอร์ตรวจจับน้ำฝนในขณะที่กำลังขับหรืออยู่ หรือเมื่อระบบไฟฟ้าของรถ (สวิตช์กุญแจ) อยู่ที่ตำแหน่ง I หรือ II สัญลักษณ์ในจอแสดงผลสำหรับคนขับดับลง

### ข้อมูลที่เกี่ยวข้อง

- การใช้ระบบล้างกระจกหน้าและไฟหน้า (น. 252)
- การใช้การปิดน้ำฝนกระจกหลังอัตโนมัติเมื่อถอยรถ (น. 254)
- หัวข้อนี้ยาทำความสะอาดที่ปิดน้ำฝนกระจกหน้าที่มีที่ทำความร้อน\* (น. 250)
- การใช้ฟังก์ชันหน่วยความจำของเซ็นเซอร์วัดปริมาณน้ำฝน (น. 252)

- การใช้งานที่ปิดน้ำฝนและระบบล้างกระจกหลัง (น. 253)
- ที่เติมน้ำล้างกระจก (น. 817)
- ใบปิดน้ำฝนอยู่ในตำแหน่งบริการ (น. 816)
- การเปลี่ยนใบปิดน้ำฝนกระจกหน้า (น. 815)
- การเปลี่ยนใบปิดน้ำฝน, กระจกหลัง (น. 814)
- การใช้งานที่ปิดน้ำฝนกระจกหน้า (น. 249)

### การใช้ฟังก์ชันหน่วยความจำของเซ็นเซอร์วัดปริมาณน้ำฝน

เซ็นเซอร์วัดปริมาณน้ำฝนจะกระตุ้นที่ปิดน้ำฝนกระจกบังลมโดยอัตโนมัติ โดยขึ้นอยู่กับปริมาณน้ำที่เซ็นเซอร์ตรวจจับได้บนกระจกบังลม

### การสั่งงาน/ยกเลิกการทำงานฟังก์ชันหน่วยความจำ

ท่านสามารถสั่งงานฟังก์ชันหน่วยความจำสำหรับเซ็นเซอร์วัดปริมาณน้ำฝน เพื่อให้ไม่จำเป็นต้องกดปุ่มเซ็นเซอร์วัดปริมาณน้ำฝนทุกครั้งที่สตาร์ทรถได้:

1. กด Settings ในมุมมองระดับบนสุดบนจอแสดงผลส่วนกลาง
2. กด My Car → Wipers
3. เลือก Rain Sensor Memory เพื่อสั่งงาน/ยกเลิกการทำงานของฟังก์ชันหน่วยความจำ

### ข้อมูลที่เกี่ยวข้อง

- การใช้เซ็นเซอร์วัดปริมาณน้ำฝน (น. 250)
- การใช้ระบบล้างกระจกหน้าและไฟหน้า (น. 252)
- การใช้การปิดน้ำฝนกระจกหลังอัตโนมัติเมื่อถอยรถ (น. 254)

- หัวฉีดน้ำยาทำความสะอาดที่ปิดน้ำฝนกระจกหน้าที่มีที่ทำความสะอาดร้อน\* (น. 250)
- การใช้งานที่ปิดน้ำฝนและระบบล้างกระจกหลัง (น. 253)
- ที่เติมน้ำล้างกระจก (น. 817)
- ใบบัดน้ำฝนอยู่ในตำแหน่งบริการ (น. 816)
- การเปลี่ยนใบบัดน้ำฝนกระจกหน้า (น. 815)
- การเปลี่ยนใบบัดน้ำฝน, กระจกหลัง (น. 814)
- การใช้งานที่ปิดน้ำฝนกระจกหน้า (น. 249)

### การใช้ระบบล้างกระจกหน้าและไฟหน้า

ระบบล้างกระจกหน้าและระบบล้างไฟหน้าทำหน้าที่ในการทำความสะอาดกระจกหน้าและไฟหน้า การเริ่มการทำงานของระบบล้างกระจกหน้าและไฟหน้าสามารถทำได้โดยใช้คันสวิตซ์ทางด้านขวา

### การเริ่มการทำงานของระบบล้างกระจกหน้าและไฟหน้า



ฟังก์ชันการล้าง, คันสวิตซ์ทางด้านขวา

- ดึงคันสวิตซ์ทางด้านขวาเข้าหาพวงมาลัย เพื่อเริ่มการฉีดล้างกระจกหน้าและไฟหน้า
  - > หลังจากปล่อยคันสวิตซ์แล้ว ที่ปิดน้ำฝนจะปิดอีกหลายครั้ง

**!** **สำคัญ**

หลีกเลี่ยงการสั่งงานระบบฉีดล้างเมื่ออุณหภูมิต่ำจนถึงจุดเยือกแข็ง หรือเมื่อไม่มีน้ำยาทำความสะอาดอยู่ในถัง ไม่เช่นนั้นแล้ว อาจทำให้ปั๊มได้รับความเสียหายได้

**การล้างไฟหน้า\***

เพื่อประหยัดน้ำยาทำความสะอาด การล้างไฟหน้าจะทำงานโดยอัตโนมัติตามรอบที่กำหนดไว้เมื่อเปิดไฟหน้า

**การล้างกระจกที่จำกัด**

ถ้ามีน้ำยาทำความสะอาดเหลืออยู่ภายในถังเก็บประมาณ 1 ลิตร (1 คอท) และข้อความ Washer fluid Level low, refill ร่วมกับสัญลักษณ์  แสดงขึ้นบนจอแสดงผลสำหรับคนขับ การจ่ายน้ำยาทำความสะอาดไปยังไฟหน้าจะหยุดลง กรณีนี้ก็เพื่อให้ความสำคัญกับการทำความสะอาดกระจกหน้า และทัศนวิสัยผ่านกระจกหน้าเป็นอันดับแรก ไฟหน้าจะได้รับการทำความสะอาดเมื่อเปิดไฟสูงหรือไฟต่ำเท่านั้น

**ข้อมูลที่เกี่ยวข้อง**

- การใช้เซ็นเซอร์วัดปริมาณน้ำฝน (น. 250)
- การใช้การปิดน้ำฝนกระจกหลังอัตโนมัติเมื่อถอยรถ (น. 254)

- หัวฉีดน้ำยาทำความสะอาดที่ปิดน้ำฝนกระจกหน้าที่มีที่ทำความสะอาด\* (น. 250)
- การใช้ฟังก์ชันหน่วยความจำของเซ็นเซอร์วัดปริมาณน้ำฝน (น. 252)
- การใช้งานที่ปิดน้ำฝนและระบบล้างกระจกหลัง (น. 253)
- ที่เติมน้ำล้างกระจก (น. 817)
- ใบบัดน้ำฝนอยู่ในตำแหน่งบริการ (น. 816)
- การเปลี่ยนใบบัดน้ำฝนกระจกหน้า (น. 815)
- การเปลี่ยนใบบัดน้ำฝน, กระจกหลัง (น. 814)
- การใช้งานที่ปิดน้ำฝนกระจกหน้า (น. 249)

**การใช้งานที่ปิดน้ำฝนและระบบล้างกระจกหลังที่ปิดน้ำฝนและระบบล้างกระจกหลังทำหน้าที่ในการทำความสะอาดกระจกหลัง การล้าง/การปิดจะเริ่มขึ้น และสามารถเปลี่ยนการตั้งค่าได้โดยใช้คั่นสวิตซ์ทางด้านขวาของพวงมาลัย**



**การสั่งงานที่ปิดน้ำฝนและระบบล้างกระจกหลัง**

**i** **หมายเหตุ**

ที่ปิดน้ำฝนกระจกหลังมีระบบป้องกันไม่ให้ร้อนจัด กล่าวคือมอเตอร์จะปิดการทำงานเมื่อร้อนจัด ที่ปิดน้ำฝนกระจกหลังจะทำงานอีกครั้งหลังจากผ่านช่วงเวลาสำหรับการทิ้งให้เย็นตัวลงแล้ว

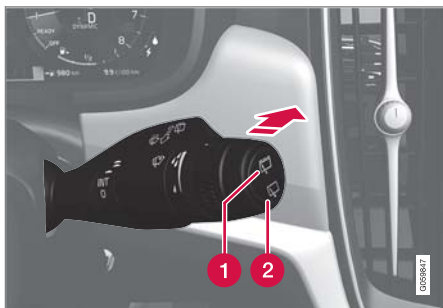



- 1 เลือก  สำหรับการบิดแบบเว้นระยะพร้อมด้วยที่ปัดน้ำฝนกระจกหลัง
  - 2 เลือก  สำหรับการบิดแบบต่อเนื่องพร้อมด้วยที่ปัดน้ำฝนกระจกหลัง
- เลื่อนคันสวิตช์ทางด้านขวาของพวงมาลัยไปทางด้านหน้าเพื่อเริ่มการล้างและปัดกระจกหลัง

#### ข้อมูลที่เกี่ยวข้อง

- การใช้เซ็นเซอร์วัดปริมาณน้ำฝน (น. 250)
- การใช้ระบบล้างกระจกหน้าและไฟหน้า (น. 252)
- การใช้การปัดน้ำฝนกระจกหลังอัตโนมัติเมื่อถอยรถ (น. 254)
- หัวฉีดน้ำยาทำความสะอาดที่ปัดน้ำฝนกระจกหน้าที่มีที่ทำความสะอาดร้อน\* (น. 250)

- การใช้ฟังก์ชันหน่วยความจำของเซ็นเซอร์วัดปริมาณน้ำฝน (น. 252)
- ที่เติมน้ำล้างกระจก (น. 817)
- ไขปัดน้ำฝนอยู่ในตำแหน่งบริการ (น. 816)
- การเปลี่ยนไขปัดน้ำฝนกระจกหน้า (น. 815)
- การเปลี่ยนไขปัดน้ำฝน, กระจกหลัง (น. 814)
- การใช้งานที่ปัดน้ำฝนกระจกหน้า (น. 249)

#### การใช้การปัดน้ำฝนกระจกหลังอัตโนมัติเมื่อถอยรถ

การเข้าเกียร์ถอยหลังในขณะที่ที่ปัดน้ำฝนกระจกหน้าทำงานอยู่ จะเป็นการเริ่มการทำงานที่ปัดน้ำฝนกระจกหลัง การทำงานจะหยุดเมื่อไม่เข้าเกียร์ถอยหลัง

1. กด Settings ในมุมมองระดับบนสุดบนจอแสดงผลส่วนกลาง
2. กด My Car → Wipers
3. เลือก Auto Rear Wiper เพื่อสั่งงานยกเลิกการปัดเมื่อถอยหลัง

ถ้าที่ปัดน้ำฝนกระจกหลังทำงานที่ความเร็วต่อเนื่องอยู่แล้ว จะไม่มีการเปลี่ยนแปลง

#### ข้อมูลที่เกี่ยวข้อง

- การใช้เซ็นเซอร์วัดปริมาณน้ำฝน (น. 250)
- การใช้ระบบล้างกระจกหน้าและไฟหน้า (น. 252)
- หัวฉีดน้ำยาทำความสะอาดที่ปัดน้ำฝนกระจกหน้าที่มีที่ทำความสะอาดร้อน\* (น. 250)
- การใช้ฟังก์ชันหน่วยความจำของเซ็นเซอร์วัดปริมาณน้ำฝน (น. 252)

- การใช้งานที่ปิดน้ำฝนและระบบล้างกระจกหลัง (น. 253)
- ที่เติมน้ำล้างกระจก (น. 817)
- ไขปิดน้ำฝนอยู่ในตำแหน่งบริการ (น. 816)
- การเปลี่ยนไขปิดน้ำฝนกระจกหน้า (น. 815)
- การเปลี่ยนไขปิดน้ำฝน, กระจกหลัง (น. 814)
- การใช้งานที่ปิดน้ำฝนกระจกหน้า (น. 249)





ที่ น้ํง แลละพวงมาลัย

## ที่นั่งด้านหน้าแบบแมนนวล

ที่นั่งด้านหน้าของรถจะมีตัวเลือกการตั้งค่าต่างๆ เพื่อความสบายสูงสุดของที่นั่ง



- 1 ยก/ลดระดับขอบด้านหน้าของเบาะรองนั่ง\* โดยการป้อนขึ้น/ลง<sup>1</sup>
- 2 เปลี่ยนความยาว\* ของเบาะรองนั่งโดยการดึงคันควบคุมขึ้นด้านบน แล้วใช้มือเลื่อนเบาะรองนั่งไปด้านหน้า/ด้านหลัง
- 3 ปรับที่นั่งไปข้างหน้า/ไปข้างหลังโดยการยกมือจับและปรับระยะห่างจากพวงมาลัยและแป้นเหยียบ

ต่างๆ ตรวจสอบว่าที่นั่งล็อคเข้าที่แล้วหลังจากการปรับตำแหน่ง

- 4 เปลี่ยนแปลงระดับของส่วนรองรับบริเวณเอว\* โดยการดันปุ่มขึ้น/ลง/ไปด้านหน้า/ด้านหลัง
- 5 ยก/ลดระดับที่นั่งโดยการปรับตัวควบคุมขึ้น/ลง
- 6 เปลี่ยนความเอียงของพนักพิงหลังโดยการหมุนปุ่มควบคุม

### **⚠ คำเตือน**

ปรับตำแหน่งที่นั่งคนขับก่อนออกรถ ห้ามปรับในขณะที่กำลังขับขี้อยู่ ตรวจสอบให้แน่ใจว่า ที่นั่งอยู่ในตำแหน่งล็อคแล้ว เพื่อไม่ให้เกิดการบาดเจ็บในกรณีที่เกิดเบรกกอย่างแรงหรือเกิดอุบัติเหตุ

### **ข้อมูลที่เกี่ยวข้อง**

- ที่นั่งด้านหน้าแบบปรับด้วยระบบไฟฟ้า\* (น. 259)
- การปรับที่นั่งด้านหน้าแบบปรับด้วยระบบไฟฟ้า\* (น. 259)
- ฟังก์ชันบันทึกหน่วยความจำในที่นั่งด้านหน้าแบบทำงานด้วยระบบไฟฟ้า\* (น. 260)

- การใช้หน่วยความจำที่บันทึกไว้ในที่นั่งด้านหน้าแบบปรับด้วยระบบไฟฟ้า (น. 261)
- การปรับการตั้งค่าการนวด\* ในที่นั่งด้านหน้า (น. 263)
- การปรับความยาวของเบาะรองนั่งในที่นั่งด้านหน้า (น. 264)
- การตั้งค่าข้อความในที่นั่งด้านหน้า\* (น. 262)
- การปรับส่วนรองรับด้านข้าง\* ในที่นั่งด้านหน้า (น. 265)
- การปรับส่วนรองรับบริเวณเอว\* ในที่นั่งด้านหน้า (น. 266)
- การปรับที่นั่งผู้โดยสารจากที่นั่งคนขับ\* (น. 267)

<sup>1</sup> สำหรับที่นั่งคนขับเท่านั้น

### ที่นั่งด้านหน้าแบบปรับด้วยระบบไฟฟ้า\*

ที่นั่งด้านหน้าของรถจะมีตัวเลือกการตั้งค่าต่างๆ เพื่อความสบายสูงสุดของที่นั่ง ที่นั่งแบบปรับด้วยไฟฟ้าสามารถเลื่อนไปด้านหน้า/ด้านหลังและเลื่อนขึ้น/ลงได้ ขอบด้านหน้าของเบาะรองนั่งสามารถยกขึ้น/ลดระดับลง รวมถึงสามารถปรับความยาว\* ได้นอกจากนี้ ยังสามารถเปลี่ยนระดับความเอียงของพนักพิงได้อีกด้วย ส่วนรองรับบริเวณเอวสามารถปรับขึ้น/ลง/เดินหน้า/ถอยหลัง

ที่นั่งแบบปรับด้วยระบบไฟฟ้ามีระบบป้องกันการทำงานหนักเกินไป ซึ่งจะตัดการทำงานหากมีวัตถุใดๆ มากีดขวางการเลื่อนของที่นั่ง ถ้าเกิดกรณีเช่นนี้ขึ้น ให้นำวัตถุนั้นออก แล้วสั่งงานที่นั่งอีกครั้ง

ท่านสามารถปรับที่นั่งได้ภายในช่วงระยะเวลาหนึ่งหลังจากปลดล๊อคประตูโดยที่เครื่องยนต์ไม่ทำงาน การปรับที่นั่งสามารถทำได้ตลอดเวลาในขณะที่เครื่องยนต์ทำงานอยู่ นอกจากนี้ ยังสามารถทำการปรับได้เป็นช่วงเวลาหนึ่งหลังจากดับเครื่องยนต์แล้วอีกด้วย

### ข้อมูลที่เกี่ยวข้อง

- ที่นั่งด้านหน้าแบบแมนนวล (น. 258)
- การปรับที่นั่งด้านหน้าแบบปรับด้วยระบบไฟฟ้า\* (น. 259)
- ฟังก์ชันบันทึกหน่วยความจำในที่นั่งด้านหน้าแบบทำงานด้วยระบบไฟฟ้า\* (น. 260)
- การใช้หน่วยความจำที่บันทึกไว้ในที่นั่งด้านหน้าแบบปรับด้วยระบบไฟฟ้า (น. 261)
- การปรับการตั้งค่าการนวด\* ในที่นั่งด้านหน้า (น. 263)
- การปรับความยาวของเบาะรองนั่งในที่นั่งด้านหน้า (น. 264)
- การตั้งค่าข้อความในที่นั่งด้านหน้า\* (น. 262)
- การปรับส่วนรองรับด้านข้าง\* ในที่นั่งด้านหน้า (น. 265)
- การปรับส่วนรองรับบริเวณเอว\* ในที่นั่งด้านหน้า (น. 266)
- การปรับที่นั่งผู้โดยสารจากที่นั่งคนขับ\* (น. 267)

### การปรับที่นั่งด้านหน้าแบบปรับด้วยระบบไฟฟ้า\*

ตั้งไปที่ตำแหน่งการนั่งที่ต้องการโดยใช้ตัวควบคุมบนส่วนรองนั่งของที่นั่งด้านหน้า ในการสั่งงานตัวควบคุมแบบมัลติฟังก์ชัน และตั้งค่าฟังก์ชันเพื่อความสะดวกสบายต่างๆ ให้หมุนตัวควบคุมขึ้น/ลง

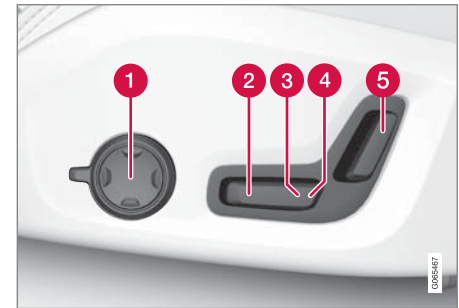

- 1 ในการสั่งงานตัวควบคุมแบบมัลติฟังก์ชัน และตั้งค่าฟังก์ชันเพื่อความสะดวกสบายต่างๆ ให้หมุนตัวควบคุม\* ขึ้น/ลง
- 2 ยก/ลดระดับขอบด้านหน้าของเบาะรองนั่งโดยการปรับตัวควบคุมขึ้น/ลง
- 3 ยก/ลดระดับที่นั่งโดยการปรับตัวควบคุมขึ้น/ลง

## ที่นั่งและพวงมาลัย

◀◀ **4** เลื่อนที่นั่งไปทางด้านหน้า/ด้านหลังโดยการปรับตัวควบคุมไปทางด้านหน้า/ด้านหลัง

**5** เปลี่ยนความเอียงของพนักพิงโดยการปรับตัวควบคุมไปทางด้านหน้า/ด้านหลัง

สามารถเลื่อนได้ครั้งละทิศทางเดียว (ไปข้างหน้า/ถอยหลัง/ขึ้น/ลง) เท่านั้น

พนักพิงของที่นั่งด้านหน้าไม่สามารถลดระดับไปทางด้านหน้าจนสุดได้

### ข้อมูลที่เกี่ยวข้อง

- ที่นั่งด้านหน้าแบบแมนนวล (น. 258)
- ที่นั่งด้านหน้าแบบปรับด้วยระบบไฟฟ้า\* (น. 259)
- ฟังก์ชันบันทึกหน่วยความจำในที่นั่งด้านหน้าแบบทำงานด้วยระบบไฟฟ้า\* (น. 260)
- การใช้หน่วยความจำที่บันทึกไว้ในที่นั่งด้านหน้าแบบปรับด้วยระบบไฟฟ้า (น. 261)
- การปรับการตั้งค่าการนอน\* ในที่นั่งด้านหน้า (น. 263)
- การปรับความยาวของเบาะรองนั่งในที่นั่งด้านหน้า (น. 264)
- การตั้งค่าข้อความในที่นั่งด้านหน้า\* (น. 262)

- การปรับส่วนรองรับด้านข้าง\*ในที่นั่งด้านหน้า (น. 265)
- การปรับส่วนรองรับบริเวณเอว\* ในที่นั่งด้านหน้า (น. 266)
- การปรับที่นั่งผู้โดยสารจากที่นั่งคนขับ\* (น. 267)

## ฟังก์ชันบันทึกหน่วยความจำในที่นั่งด้านหน้าแบบทำงานด้วยระบบไฟฟ้า\*

ฟังก์ชันหน่วยความจำจะจัดเก็บการตั้งค่าสำหรับที่นั่ง กระจกมองข้าง และจอแสดงผลบนหน้ากระจก\*

ฟังก์ชันหน่วยความจำสามารถจัดเก็บการตั้งค่าที่แตกต่างกันได้สองแบบ เป็นกตของฟังก์ชันหน่วยความจำจะอยู่บนประตูด้านหน้าด้านหนึ่ง หรือทั้งสองด้าน\*

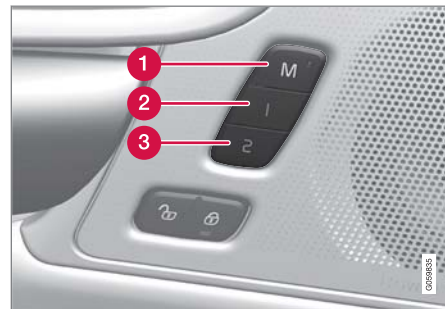

**1** ปุ่ม M สำหรับการบันทึกการตั้งค่า

**2** ปุ่มหน่วยความจำ

**3** ปุ่มหน่วยความจำ

### เก็บบันทึกการตั้งค่า

1. ปรับที่นั่ง, กระจกมองข้าง และจอแสดงผลบนกระจกหน้าไปที่ตำแหน่งที่ต้องการ
2. กดปุ่ม M ค้างไว้ ไฟแสดงในปุ่มจะติดสว่างขึ้น
3. ภายในเวลา 3 วินาที ให้กดปุ่ม 1 หรือ 2 ค้างไว้
  - > เมื่อตำแหน่งได้รับการบันทึกไว้ในหน่วยความจำที่เลือกแล้ว เสียงสัญญาณจะดังขึ้น และไฟแสดงในปุ่ม M จะดับลง

ถ้าไม่มีการกดปุ่มหน่วยความจำใดๆ ภายในเวลาสามวินาที ปุ่ม M จะดับลง และไม่มีการบันทึกการตั้งค่าใดๆ จะต้องปรับที่นั่งอีกครั้งก่อนที่จะสามารถตั้งหน่วยความจำค่าใหม่ได้

### ข้อมูลที่เกี่ยวข้อง

- ที่นั่งด้านหน้าแบบแมนนวล (น. 258)
- ที่นั่งด้านหน้าแบบปรับด้วยระบบไฟฟ้า\* (น. 259)
- การปรับที่นั่งด้านหน้าแบบปรับด้วยระบบไฟฟ้า\* (น. 259)
- การใช้หน่วยความจำที่บันทึกไว้ในที่นั่งด้านหน้าแบบปรับด้วยระบบไฟฟ้า (น. 261)

- การปรับการตั้งค่าการนวด\* ในที่นั่งด้านหน้า (น. 263)
- การปรับความยาวของเบาะรองนั่งในที่นั่งด้านหน้า (น. 264)
- การตั้งค่าข้อความในที่นั่งด้านหน้า\* (น. 262)
- การปรับส่วนรองรับด้านข้าง\* ในที่นั่งด้านหน้า (น. 265)
- การปรับส่วนรองรับบริเวณเอว\* ในที่นั่งด้านหน้า (น. 266)
- การปรับที่นั่งผู้โดยสารจากที่นั่งคนขับ\* (น. 267)

### การใช้หน่วยความจำที่บันทึกไว้ในที่นั่งด้านหน้าแบบปรับด้วยระบบไฟฟ้า

ฟังก์ชันหน่วยความจำจะจัดเก็บการตั้งค่าสำหรับที่นั่ง กระจกมองข้าง และจอแสดงผลบนหน้ากระจก\*

### การใช้การตั้งค่าที่เก็บบันทึกไว้

การใช้การตั้งค่าที่บันทึกไว้สามารถทำได้ทั้งเมื่อประตูด้านหน้าเปิดและปิดอยู่:

#### เปิดประตูด้านหน้า

- กดปุ่มหน่วยความจำ 1 หรือ 2 ปุ่มใดปุ่มหนึ่งเป็นเวลาสั้นๆ ที่นั่ง, กระจกมองข้าง และจอแสดงผลบนกระจกหน้าจะเคลื่อนที่ และหยุดที่ตำแหน่งที่บันทึกไว้ในปุ่มหน่วยความจำที่เลือก



## ที่นั่งและพวงมาลัย

### ปิดประตูด้านหน้า

- กดปุ่มหน่วยความจำ 1 หรือ 2 ค้างไว้จนกระทั่งที่นั่ง , กระจกมองข้าง และจอแสดงผลบนกระจกหน้าหยุดที่ตำแหน่งที่บันทึกไว้ในปุ่มหน่วยความจำที่เลือก

ถ้าปล่อยปุ่มหน่วยความจำ การเคลื่อนที่ของที่นั่ง, กระจกประตู และจอแสดงผลบนกระจกหน้าจะหยุดลง

### คำเตือน

- เนื่องจากที่นั่งคนขับจะสามารถปรับได้ในขณะที่วิตซ์กุญแจอยู่ที่ตำแหน่ง OFF จึงไม่ควรทิ้งเด็กไว้ในรถโดยไม่มีผู้ดูแล
- ท่านสามารถหยุดการเคลื่อนที่ของที่นั่งได้ตลอดเวลาโดยการกดปุ่มบนแผงควบคุมที่นั่งแบบปรับด้วยระบบไฟฟ้า
- ห้ามปรับที่นั่งในขณะที่ขับ
- ตรวจสอบให้แน่ใจว่าไม่มีสิ่งใดอยู่ใต้ที่นั่งในขณะที่ทำการปรับ

### ข้อมูลที่เกี่ยวข้อง

- ที่นั่งด้านหน้าแบบแมนนวล (น. 258)
- ที่นั่งด้านหน้าแบบปรับด้วยระบบไฟฟ้า\* (น. 259)

- การปรับที่นั่งด้านหน้าแบบปรับด้วยระบบไฟฟ้า\* (น. 259)
- ฟังก์ชันบันทึกหน่วยความจำในที่นั่งด้านหน้าแบบทำงานด้วยระบบไฟฟ้า\* (น. 260)
- การปรับการตั้งค่าการนอน\* ในที่นั่งด้านหน้า (น. 263)
- การปรับความยาวของเบาะรองนั่งในที่นั่งด้านหน้า (น. 264)
- การตั้งค่าข้อความในที่นั่งด้านหน้า\* (น. 262)
- การปรับส่วนรองรับด้านข้าง\* ในที่นั่งด้านหน้า (น. 265)
- การปรับส่วนรองรับบริเวณเอว\* ในที่นั่งด้านหน้า (น. 266)
- การปรับที่นั่งผู้โดยสารจากที่นั่งคนขับ\* (น. 267)

### การตั้งค่าข้อความในที่นั่งด้านหน้า\*

ท่านสามารถให้ทั้งตัวควบคุมแบบมัลติฟังก์ชัน\* บนที่นั่งและที่จอแสดงผลส่วนกลางในการเปลี่ยนแปลงการตั้งค่าต่างๆ ได้ ช่วงของการตั้งค่าจะแสดงขึ้นในจอแสดงผลส่วนกลาง



ตัวควบคุมมัลติฟังก์ชันจะอยู่ที่ด้านข้างของส่วนรองนั่งของที่นั่ง

### การตั้งค่าสำหรับการนอน

การนอนจะมีตัวเลือกการตั้งค่าดังต่อไปนี้:

- On/Off: เลือก On/Off เพื่อเปิด/ปิดฟังก์ชันการนอน
- Programs 1-5 (โปรแกรม 1-5): โปรแกรมการนอนที่ตั้งค่าไว้ล่วงหน้ามี 5 โปรแกรม เลือกกระหว่ง Swell, Tread, Advanced, Lumbar และ Shoulder

- Intensity: เลือกระหว่าง Low, Normal และ High
- Speed: เลือกระหว่าง Slow, Normal และ Fast

### การเริ่มการนวดใหม่

ฟังก์ชันข้อความจะถูกยกเลิกการทำงานโดยอัตโนมัติหลังจากเวลาผ่านไป 20 นาที การสั่งงานฟังก์ชันการทำงานอีกครั้งจะต้องทำในแบบแมนนวล

- แต่ที่ Restart ซึ่งแสดงอยู่บนจอแสดงผลส่วนกลางเพื่อเริ่มโปรแกรมการนวดที่เลือกไว้อีกครั้ง
  - > โปรแกรมการนวดจะเริ่มการทำงานใหม่ ถ้าไม่มีการดำเนินการใดๆ ข้อความจะยังคงแสดงอยู่ในมุมมองระดับบนสุด

### ข้อมูลที่เกี่ยวข้อง

- ที่นั่งด้านหน้าแบบแมนนวล (น. 258)
- ที่นั่งด้านหน้าแบบปรับด้วยระบบไฟฟ้า\* (น. 259)
- การปรับที่นั่งด้านหน้าแบบปรับด้วยระบบไฟฟ้า\* (น. 259)
- ฟังก์ชันบันทึกหน่วยความจำในที่นั่งด้านหน้าแบบทำงานด้วยระบบไฟฟ้า\* (น. 260)
- การใช้หน่วยความจำที่บันทึกไว้ในที่นั่งด้านหน้าแบบปรับด้วยระบบไฟฟ้า (น. 261)

- การปรับการตั้งค่าการนวด\* ในที่นั่งด้านหน้า (น. 263)
- การปรับความยาวของเบาะรองนั่งในที่นั่งด้านหน้า (น. 264)
- การปรับส่วนรองรับด้านข้าง\* ในที่นั่งด้านหน้า (น. 265)
- การปรับส่วนรองรับบริเวณเอว\* ในที่นั่งด้านหน้า (น. 266)
- การปรับที่นั่งผู้โดยสารจากที่นั่งคนขับ\* (น. 267)

### การปรับการตั้งค่าการนวด\* ในที่นั่งด้านหน้า

ท่านสามารถใช้ทั้งตัวควบคุมแบบมัลติฟังก์ชันบนที่นั่งและที่จอแสดงผลส่วนกลางในการเปลี่ยนแปลงการตั้งค่าต่างๆ ได้ ช่วงของการตั้งค่าจะแสดงขึ้นในจอแสดงผลส่วนกลาง\*

### การปรับการตั้งค่าการนวด\* ในที่นั่งด้านหน้า

ที่นั่งด้านหน้าจะมีการนวดอยู่ในพักพิง การนวดจะทำงานโดยใช้เบาะลมที่สามารถทำการนวดด้วยการตั้งค่าต่างๆ ได้

ฟังก์ชันข้อความสามารถทำงานได้เมื่อเครื่องยนต์ทำงานอยู่เท่านั้น

1. เปิดใช้งานตัวควบคุมแบบมัลติฟังก์ชันโดยการหมุนตัวควบคุมขึ้น/ลง มุมมองการตั้งค่าที่นั่งจะแสดงบนจอแสดงผลส่วนกลาง
2. เลือก Massage ในมุมมองการตั้งค่าที่นั่ง





## ที่นั่งและพวงมาลัย

- ◀ 3. ในการเลือกระหว่างฟังก์ชันการนวดฟังก์ชันต่างๆ ให้เลือกโดยตรงบนหน้าจอสัมผัส หรือโดยการเลื่อนเคอร์เซอร์ขึ้น/ลงโดยใช้ปุ่มด้านบน/ด้านล่างของตัวควบคุมแบบมัลติฟังก์ชัน เปลี่ยนการตั้งค่าในฟังก์ชันที่เลือกไว้โดยการเลือกโดยตรงบนหน้าจอสัมผัส หรือโดยการกดลูกศร หรือโดยใช้ปุ่มด้านบน/ด้านล่างของตัวควบคุมแบบมัลติฟังก์ชัน

### ข้อมูลที่เกี่ยวข้อง

- ที่นั่งด้านหน้าแบบแมนนวล (น. 258)
- ที่นั่งด้านหน้าแบบปรับด้วยระบบไฟฟ้า\* (น. 259)
- การปรับที่นั่งด้านหน้าแบบปรับด้วยระบบไฟฟ้า\* (น. 259)
- ฟังก์ชันบันทึกหน่วยความจำในที่นั่งด้านหน้าแบบทำงานด้วยระบบไฟฟ้า\* (น. 260)
- การใช้หน่วยความจำที่บันทึกไว้ในที่นั่งด้านหน้าแบบปรับด้วยระบบไฟฟ้า (น. 261)
- การปรับความยาวของเบาะรองนั่งในที่นั่งด้านหน้า (น. 264)
- การตั้งค่าข้อความในที่นั่งด้านหน้า\* (น. 262)
- การปรับส่วนรองรับด้านข้าง\*ในที่นั่งด้านหน้า (น. 265)

- การปรับส่วนรองรับบริเวณเอว\* ในที่นั่งด้านหน้า (น. 266)
- การปรับที่นั่งผู้โดยสารจากที่นั่งคนขับ\* (น. 267)

### การปรับความยาวของเบาะรองนั่งในที่นั่งด้านหน้า

ท่านสามารถใช้ทั้งตัวควบคุมแบบมัลติฟังก์ชัน\* บนที่นั่งและที่จอแสดงผลส่วนกลางในการเปลี่ยนแปลงการตั้งค่าต่างๆ ได้ ช่วงของการตั้งค่าจะแสดงขึ้นในจอแสดงผลส่วนกลาง



ตัวควบคุมมัลติฟังก์ชันจะอยู่ที่ด้านข้างของส่วนรองนั่งของที่นั่ง

เมื่อต้องการเปิดใช้ตัวควบคุมแบบมัลติฟังก์ชัน ให้หมุนตัวควบคุมขึ้น/ลง

### การปรับเบาะรองนั่ง

ความยาวของเบาะรองนั่งสามารถปรับได้โดยใช้ตัวควบคุมมัลติฟังก์ชันบนที่นั่ง

1. เปิดใช้งานตัวควบคุมแบบมัลติฟังก์ชันโดยการหมุนตัวควบคุมขึ้น/ลง มุมมองการตั้งค่าที่นั่งจะแสดงขึ้นที่จอแสดงผลส่วนกลาง
2. เลือก Cushion extension ในมุมมองการตั้งค่าที่นั่ง
  - กดส่วนด้านหน้าของปุ่มปรับ 4 ทิศทาง (แบบกลม) เพื่อยืดเบาะรองนั่ง
  - กดส่วนด้านหลังของปุ่มปรับ 4 ทิศทางเพื่อรีนเบาะรองนั่งเข้า

#### ข้อมูลที่เกี่ยวข้อง

- ที่นั่งด้านหน้าแบบแมนนวล (น. 258)
- ที่นั่งด้านหน้าแบบปรับด้วยระบบไฟฟ้า\* (น. 259)
- การปรับที่นั่งด้านหน้าแบบปรับด้วยระบบไฟฟ้า\* (น. 259)
- ฟังก์ชันบันทึกหน่วยความจำที่นั่งด้านหน้าแบบทำงานด้วยระบบไฟฟ้า\* (น. 260)
- การใช้หน่วยความจำที่บันทึกไว้ในที่นั่งด้านหน้าแบบปรับด้วยระบบไฟฟ้า (น. 261)
- การปรับการตั้งค่าการรูด\* ในที่นั่งด้านหน้า (น. 263)
- การตั้งค่าข้อความในที่นั่งด้านหน้า\* (น. 262)

- การปรับส่วนรองรับด้านข้าง\* ในที่นั่งด้านหน้า (น. 265)
- การปรับส่วนรองรับบริเวณเอว\* ในที่นั่งด้านหน้า (น. 266)
- การปรับที่นั่งผู้โดยสารจากที่นั่งคนขับ\* (น. 267)

**การปรับส่วนรองรับด้านข้าง\* ในที่นั่งด้านหน้า**  
ท่านสามารถให้ทั้งตัวควบคุมแบบมัลติฟังก์ชัน\* บนที่นั่งและที่จอแสดงผลส่วนกลางในการเปลี่ยนแปลงการตั้งค่าต่างๆ ได้ ช่วงของการตั้งค่าจะแสดงขึ้นในจอแสดงผลส่วนกลาง



ตัวควบคุมมัลติฟังก์ชันจะอยู่ที่ด้านข้างของส่วนรองนั่งที่นั่ง

ด้านข้างของพนักพิงหลังสามารถปรับเพื่อให้มีการรองรับด้านข้าง

เมื่อต้องการปรับการรองรับด้านข้าง:

1. สั่งงานตัวควบคุมแบบมัลติฟังก์ชันโดยการหมุนตัวควบคุมขึ้น/ลง 1 มุมมองการตั้งค่าที่นั่งจะแสดงขึ้นบนจอแสดงผลส่วนกลาง



## ที่นั่งและพวงมาลัย

- ◀ 2. เลือก Side bolsters ในมุมมองการตั้งค่าที่นั่ง
  - กดส่วนด้านหน้าของปุ่มปรับ 4 ทิศทางเพื่อเพิ่มการรองรับด้านข้าง ②
  - กดส่วนด้านหลังของปุ่มปรับ 4 ทิศทางเพื่อลดการรองรับด้านข้าง

### ข้อมูลที่เกี่ยวข้อง

- ที่นั่งด้านหน้าแบบแมนนวล (น. 258)
- ที่นั่งด้านหน้าแบบปรับด้วยระบบไฟฟ้า\* (น. 259)
- การปรับที่นั่งด้านหน้าแบบปรับด้วยระบบไฟฟ้า\* (น. 259)
- ฟังก์ชันบันทึกหน่วยความจำในที่นั่งด้านหน้าแบบทำงานด้วยระบบไฟฟ้า\* (น. 260)
- การใช้หน่วยความจำที่บันทึกไว้ในที่นั่งด้านหน้าแบบปรับด้วยระบบไฟฟ้า (น. 261)
- การปรับการตั้งค่าการรูด\* ในที่นั่งด้านหน้า (น. 263)
- การปรับความยาวของเบาะรองนั่งในที่นั่งด้านหน้า (น. 264)
- การตั้งค่าข้อความในที่นั่งด้านหน้า\* (น. 262)

- การปรับส่วนรองรับบริเวณเอว\* ในที่นั่งด้านหน้า (น. 266)
- การปรับที่นั่งผู้โดยสารจากที่นั่งคนขับ\* (น. 267)

### การปรับส่วนรองรับบริเวณเอว\* ในที่นั่งด้านหน้า

สั่งงานตัวควบคุมแบบมัลติฟังก์ชัน\* โดยการหมุนตัวควบคุมขึ้น/ลง มุมมองการตั้งค่าที่นั่งจะแสดงขึ้นบนจอแสดงผลส่วนกลาง



ตัวควบคุมมัลติฟังก์ชันจะอยู่ที่ด้านข้างของส่วนรองนั่งของที่นั่ง

ส่วนรองรับบริเวณเอวแบบ 4 ทิศทางให้ทางเลือกในการปรับส่วนรองรับบริเวณเอว สั่งงานโดยใช้ปุ่มปรับ 4 ทิศทางที่อยู่ที่ด้านข้างของส่วนรองนั่งของที่นั่ง ส่วนรองรับบริเวณเอวจะสามารถปรับไปทางด้านหลัง/ด้านหน้าและขึ้น/ลงได้

**การปรับส่วนรองรับบริเวณเอว\* ในที่นั่งด้านหน้า**  
เมื่อต้องการปรับส่วนรองรับบริเวณเอว:

1. เปิดใช้งานตัวควบคุมแบบมัลติฟังก์ชันโดยการหมุนตัวควบคุมขึ้น/ลง มุมมองการตั้งค่าที่นั่งจะแสดงขึ้นที่จอแสดงผลส่วนกลาง
2. เลือก Lumbar ในมุมมองการตั้งค่าที่นั่ง
  - กดปุ่มปรับ 4 ทิศทาง (กลม) ขึ้น/ลงเพื่อเลื่อนส่วนรองรับบริเวณเอวขึ้น/ลง
  - กดส่วนด้านหน้าของปุ่มปรับ 4 ทิศทางเพื่อเพิ่มการรองรับบริเวณเอว
  - กดส่วนด้านหลังของปุ่มปรับ 4 ทิศทางเพื่อลดการรองรับบริเวณเอว

#### ข้อมูลที่เกี่ยวข้อง

- ที่นั่งด้านหน้าแบบแมนนวล (น. 258)
- ที่นั่งด้านหน้าแบบปรับด้วยระบบไฟฟ้า\* (น. 259)
- การปรับที่นั่งด้านหน้าแบบปรับด้วยระบบไฟฟ้า\* (น. 259)
- ฟังก์ชันบันทึกหน่วยความจำในที่นั่งด้านหน้าแบบทำงานด้วยระบบไฟฟ้า\* (น. 260)
- การใช้หน่วยความจำที่บันทึกไว้ในที่นั่งด้านหน้าแบบปรับด้วยระบบไฟฟ้า (น. 261)

- การปรับการตั้งค่าการนวด\* ในที่นั่งด้านหน้า (น. 263)
- การปรับความยาวของเบาะรองนั่งในที่นั่งด้านหน้า (น. 264)
- การตั้งค่าข้อศอกในที่นั่งด้านหน้า\* (น. 262)
- การปรับส่วนรองรับด้านข้าง\* ในที่นั่งด้านหน้า (น. 265)
- การปรับที่นั่งผู้โดยสารจากที่นั่งคนขับ\* (น. 267)

#### การปรับที่นั่งผู้โดยสารจากที่นั่งคนขับ\* ที่นั่งของผู้โดยสารด้านหน้าสามารถปรับได้จากที่นั่ง ของคนขับ

##### การสั่งงานฟังก์ชัน

การสั่งงานฟังก์ชันนี้ทำได้โดยจากมุมมองฟังก์ชันการทำงานบนจอแสดงผลส่วนกลาง:



กดปุ่ม Adjust Passenger Seat  
เพื่อสั่งงาน

##### ปรับที่นั่งผู้โดยสาร

หลังจากที่สั่งงานฟังก์ชันแล้ว คนขับจะต้องปรับที่นั่งผู้โดยสารภายในเวลา 10 วินาที ถ้าไม่มีการปรับภายในช่วงเวลานี้ ฟังก์ชันจะหยุดทำงาน

คนขับปรับที่นั่งผู้โดยสารโดยใช้ตัวควบคุมบนที่นั่งคนขับ  
:





- 1 เลื่อนที่นั่งผู้โดยสารไปทางด้านหน้า/ด้านหลังโดยการปรับตัวควบคุมไปทางด้านหน้า/ด้านหลัง
- 2 เปลี่ยนความเอียงของพนักพิงที่นั่งผู้โดยสารโดยการปรับตัวควบคุมไปทางด้านหน้า/ด้านหลัง

#### ข้อมูลที่เกี่ยวข้อง

- ที่นั่งด้านหน้าแบบแมนนวล (น. 258)
- ที่นั่งด้านหน้าแบบปรับด้วยระบบไฟฟ้า\* (น. 259)
- การปรับที่นั่งด้านหน้าแบบปรับด้วยระบบไฟฟ้า\* (น. 259)
- ฟังก์ชันบันทึกหน่วยความจำที่นั่งด้านหน้าแบบทำงานด้วยระบบไฟฟ้า\* (น. 260)
- การใช้หน่วยความจำที่บันทึกไว้ในที่นั่งด้านหน้าแบบปรับด้วยระบบไฟฟ้า (น. 261)

- การปรับการตั้งค่าการนวด\* ในที่นั่งด้านหน้า (น. 263)
- การปรับความยาวของเบาะรองนั่งในที่นั่งด้านหน้า (น. 264)
- การตั้งค่าข้อความในที่นั่งด้านหน้า\* (น. 262)
- การปรับส่วนรองรับด้านข้าง\* ในที่นั่งด้านหน้า (น. 265)
- การปรับส่วนรองรับบริเวณเอว\* ในที่นั่งด้านหน้า (น. 266)

การลดระดับพนักพิงของที่นั่งด้านหลัง พนักพิงที่นั่งด้านหลังจะแบ่งออกเป็น 2 ส่วน แต่ละส่วนจะสามารถพับไปด้านหน้าแยกกันได้

#### คำเตือน

- การปรับที่นั่งและยึดเข้าที่ก่อนขับรถ ใช้ความระมัดระวังเมื่อปรับที่นั่ง การปรับที่ไม่มีการควบคุมหรือไม่รัดระวังอาจทำให้ได้รับบาดเจ็บจากการหนีบได้
- เมื่อบรรทุกวัตถุที่ยาว ต้องยึดไว้ให้มั่นคงเสมอเพื่อหลีกเลี่ยงการบาดเจ็บและความเสียหายในระหว่างการเบรคอย่างกะทันหัน
- เมื่อขนถ่ายของขึ้นหรือลงจากรถ ต้องปิดสวิทช์เครื่องยนต์และใช้เบรคจอดรถเสมอ
- สำหรับรถที่มีชุดเกียร์อัตโนมัติ ให้ตั้งคั่นเกียร์ไว้ที่ตำแหน่ง P เพื่อป้องกันไม่ให้เกิดการเปลี่ยนตำแหน่งโดยไม่ตั้งใจ

**! สำคัญ**

ต้องไม่มีวัตถุใดๆ วางอยู่บนเบาะนั่งด้านหลังในขณะที่กำลังพับพนักพิงหลังลง และเข็มขัดนิรภัยจะต้องไม่ถูกคาตอยู่ มิฉะนั้น มีความเสี่ยงที่จะทำให้วัสดุหุ้มเบาะนั่งด้านหลังเสียหายได้

**! สำคัญ**

เบาะนั่งบนที่นั่งสำหรับเด็กแบบรวมอยู่ในตัว\* ต้องอยู่ในตำแหน่งต่ำก่อนที่จะปรับพนักพิงที่นั่งด้านหลังให้ต่ำลง

ก่อนที่จะลดระดับที่นั่ง จะต้องยกที่วางแขน\* สำหรับที่นั่งตรงกลางขึ้นก่อน

ถ้ารถมีการล็อกสวิตช์ จะต้องปิดประตูท้ายก่อนที่จะลดระดับที่นั่งลง

**i หมายเหตุ**

อาจจำเป็นต้องดันที่นั่งด้านหน้าไปข้างหน้า และ/หรือ ปรับพนักพิงขึ้นด้านบน เพื่อให้สามารถพับพนักพิงของที่นั่งด้านหลังไปทางด้านหน้าจนสุดได้

**การลดระดับพนักพิง**

รถที่มีการพับด้วยระบบอิเล็กทรอนิกส์



ถ้ารถมีการพับที่นั่งด้านหลังด้วยระบบอิเล็กทรอนิกส์\* ติดตั้งอยู่ ก็จะมีปุ่มอยู่ในห้องเก็บสัมภาระ นอกจากนี้ยังสามารถลดระดับพนักพิงลงในแบบแมนนวลได้อีกด้วย

**! คำเตือน**

ตรวจสอบให้แน่ใจว่า ไม่มีผู้ใดที่อาจเสี่ยงต่อการถูกหนีบในระหว่างการพับที่นั่งด้านหลังโดยอัตโนมัติ เนื่องจากการดำเนินการนี้จะเกิดขึ้นโดยอัตโนมัติเมื่อกดปุ่ม จะต้องไม่มีผู้ใดนั่งอยู่บนที่นั่งด้านหลัง หรืออยู่ใกล้กับที่นั่งด้านหลังมากเกินไป

ในการพับที่นั่งด้านหลัง รถจะต้องจอดอยู่กับที่ และประตูท้ายจะต้องเปิดอยู่

สำหรับการพับพนักพิงแบบควบคุมด้วยระบบอิเล็กทรอนิกส์:

1. ตรวจสอบให้แน่ใจว่าไม่มีผู้โดยสารหรือสิ่งของใดๆ อยู่บนที่นั่งด้านหลัง
2. ลดระดับพนักพิงที่ระยะของที่นั่งตรงกลางในแบบแมนนวล
3. กดปุ่มสำหรับการพับค้างไว้ ปุ่มจะมีเครื่องหมาย L และ R กำกับอยู่สำหรับส่วนของพนักพิงทางด้านซ้ายและด้านขวาตามลำดับ
4. พนักพิงจะลดระดับลงไปที่ตำแหน่งแนวอนโดยอัตโนมัติ พนักพิงที่ระยะจะลดระดับลงโดยอัตโนมัติด้วย

ในการลดระดับพนักพิงในแบบแมนนวล:



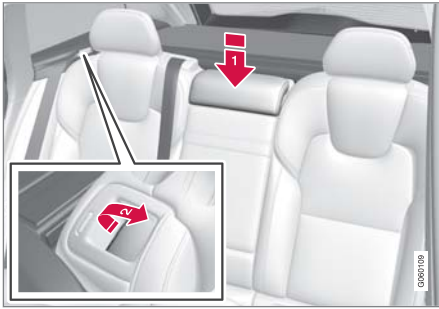

1. ลดระดับพนักพิงศีรษะตรงกลางลงในแบบแมนนวล **1**
2. ดึงมือจับที่ติดตั้งอยู่ในพนักพิงของที่นั่งด้านหลังซ้ายและหลังขวาของรถไปทางด้านหน้า **2**
3. พนักพิงจะถูกปลดออกจากตัวล็อก และจะลดระดับไปที่ตำแหน่งแนวนอนโดยอัตโนมัติ

#### รถที่ไม่มีการพับด้วยระบบอิเล็กทรอนิกส์

ถ้ารถมีการลดระดับที่นั่งด้านหลังแบบแมนนวลติดตั้งอยู่เท่านั้น:

1. ลดระดับพนักพิงศีรษะของที่นั่งตรงกลางในแบบแมนนวล
2. ดึงมือจับที่ติดตั้งอยู่ในพนักพิงของที่นั่งด้านหลังซ้ายและหลังขวาของรถไปทางด้านหน้า

3. ที่นั่งจะถูกปลดออกจากตัวล็อกแต่ยังคงอยู่ในตำแหน่งเดิม ลดระดับพนักพิงลงไปที่ตำแหน่งแนวนอน

#### การยกพนักพิงขึ้น

การยกพนักพิงไปที่ตำแหน่งตั้งฉากจะทำในแบบแมนนวล:

1. เลื่อนพนักพิงขึ้น/ลงในแบบแมนนวล
2. ดันพนักพิงจนกระทั่งตัวล็อกจับเข้าตำแหน่ง
3. พนักพิงศีรษะจะยกระดับขึ้นในแบบแมนนวล
4. ถ้าจำเป็น ให้ยกพนักพิงศีรษะของที่นั่งตรงกลางขึ้น

#### ข้อมูลที่เกี่ยวข้อง

- การปรับพนักพิงศีรษะของที่นั่งด้านหลัง (น. 270)

การปรับพนักพิงศีรษะของที่นั่งด้านหลังปรับพนักพิงศีรษะตรงกลางตามความสูงของผู้โดยสาร พับพนักพิงศีรษะของที่นั่งด้านนอก\* ลงเพื่อให้มองเห็นทางด้านหลังได้ดียิ่งขึ้น

การปรับพนักพิงศีรษะ, ที่นั่งตรงกลาง

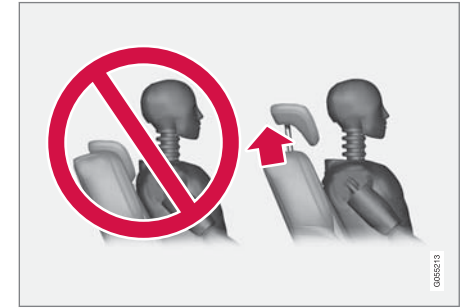

ถ้าสามารถทำได้ จะต้องปรับพนักพิงศีรษะของที่นั่งตรงกลางตามความสูงของผู้โดยสาร นั่นคือจะต้องครอบคลุมบริเวณด้านหลังของศีรษะทั้งหมด เลื่อนขึ้นในแบบแมนนวลตามต้องการ

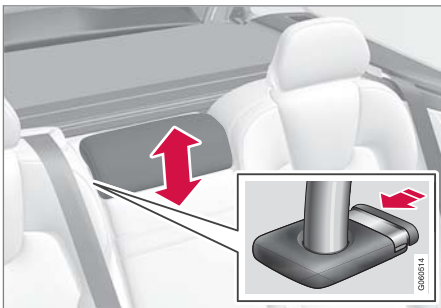

ในการลดระดับพนักพิงศีรษะ ให้กดปุ่ม (ดูภาพประกอบ) พร้อมกับกดพนักพิงศีรษะลงอย่างระมัดระวัง

### ⚠ คำเตือน

พนักพิงศีรษะที่นั่งตรงกลางจะต้องอยู่ที่ตำแหน่งต่ำสุดเมื่อไม่ใช้งานที่นั่งตรงกลาง เมื่อใช้งานที่นั่งตรงกลาง จะต้องปรับพนักพิงศีรษะอย่างถูกต้องตามความสูงของผู้โดยสาร โดยจะต้องสามารถรองรับส่วนด้านหลังทั้งหมดของศีรษะได้

การลดระดับพนักพิงศีรษะของที่นั่งด้านหลังตัวนอกในแบบไฟฟ้า\*



พนักพิงศีรษะด้านนอกจะสามารถร่นเข้าได้โดยผ่านทางมุมมองฟังก์ชันการทำงานของจอแสดงผลส่วนกลาง ท่านสามารถลดระดับของพนักพิงศีรษะลงในตำแหน่งสวิตช์กุญแจ 0



กดปุ่ม Headrest Fold เพื่อสั่งงาน/ยกเลิกการทำงานของ การลดระดับ

เลื่อนพนักพิงศีรษะกลับไปด้วยมือจนกระทั่งได้ยินเสียงคลิก

### ⚠ คำเตือน

ถ้ามีผู้โดยสารนั่งอยู่บนที่นั่งด้านหลังตัวนอกตัวใดตัวหนึ่ง ห้ามลดระดับพนักพิงศีรษะของที่นั่งตัวนอกลง

### ⚠ คำเตือน

พนักพิงศีรษะต้องล็อกเข้าในตำแหน่งหลังจากที่ปรับขึ้น

การลดระดับพนักพิงศีรษะของที่นั่งด้านหลังตัวนอกในแบบแมนนวล\*

สำหรับรถที่มีการพับที่นั่งด้วยระบบไฟฟ้า\* การพับพนักพิงศีรษะตัวนอกในแบบแมนนวลทำได้โดยใช้ตัวควบคุมที่ด้านบนของที่นั่ง โปรดดูรูป 1 สำหรับรถที่ไม่มีการพับด้วยระบบไฟฟ้า พนักพิงศีรษะจะเป็นแบบตายตัว





ที่นั่งและพวงมาลัย

#### ◀◀ ข้อมูลที่เกี่ยวข้อง

- การลดระดับพนักพิงของที่นั่งด้านหลัง (น. 268)

#### ตัวควบคุมที่พวงมาลัยและแดร

พวงมาลัยจะมีแดรและตัวควบคุมต่างๆ เช่น ระบบช่วยเลี้ยวคนขับและการรับรู้คำสั่งเสียง รวมอยู่ในภายใน



แป้นกดและแป้นเปลี่ยนเกียร์\* บนพวงมาลัย

- 1 ตัวควบคุมสำหรับระบบช่วยเลี้ยวคนขับ<sup>2</sup>
- 2 แป้นเปลี่ยนเกียร์\* สำหรับการเปลี่ยนเกียร์แบบเกียร์ธรรมดาในกระปุกเกียร์อัตโนมัติ
- 3 ปุ่มควบคุมการรับรู้คำสั่งเสียง, การตั้งค่าจอแสดงผลบนกระจกหน้า, และเมนู, ข้อความและการใช้งานโทรศัพท์

#### แดร



แดรอยู่ที่บริเวณตรงกลางของพวงมาลัย

#### ข้อมูลที่เกี่ยวข้อง

- ล็อคพวงมาลัย (น. 273)
- การปรับพวงมาลัย (น. 273)

<sup>2</sup> ตัวจำกัดความเร็ว\*, Cruise Control, ระบบควบคุมความเร็วคงที่พร้อมการปรับความเร็วอัตโนมัติ\* การเตือนระยะห่าง\* และ Pilot Assist\*

## ลือคพวงมาลัย

ในบางกรณี (เช่น เมื่อรถถูกขโมยไป เป็นต้น) ลือคพวงมาลัยจะทำให้การบังคับเลี้ยวทำได้ยาก ท่านอาจได้ยินเสียงกลไกการทำงานในขณะที่ลือคหรือปลดลือคพวงมาลัย

### การสั่งงานตัวลือคพวงมาลัย

ตัวลือคพวงมาลัยจะทำงานเมื่อลือครถจากภายนอกกรดและดับเครื่องยนต์แล้ว ถ้าปลดลือครถยนต์ทั้งไว้ ลือคพวงมาลัยจะทำการลือคโดยอัตโนมัติหลังจากผ่านไปชั่วขณะ

### การยกเลิกการทำงานของตัวลือคพวงมาลัย

ลือคพวงมาลัยจะหยุดทำงานเมื่อปลดลือครถจากภายนอก ในกรณีที่ไม่มีการลือครถ ตัวลือคพวงมาลัยจะถูกยกเลิกการทำงานถ้ามีกุญแจรีโมตคอนโทรลอยู่ภายในห้องโดยสาร และมีการสตาร์ทรถโดยการหมุนปุ่มสตาร์ทตามเข็มนาฬิกาเพื่อปลดลือคพวงมาลัย

### ข้อมูลที่เกี่ยวข้อง

- ตัวควบคุมที่พวงมาลัยและแดร (น. 272)
- การปรับพวงมาลัย (น. 273)

## การปรับพวงมาลัย

ท่านสามารถปรับพวงมาลัยไปที่ตำแหน่งต่างๆ ได้

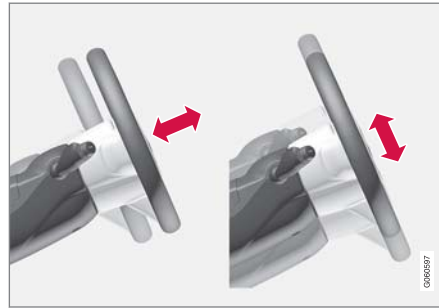

ความสูงและความลึกของพวงมาลัยสามารถปรับได้

การปรับพวงมาลัยทำได้หลายวิธีโดยขึ้นอยู่กับว่ารถมีถุงลมนิรภัยบริเวณเข่า<sup>3</sup> ติดตั้งอยู่หรือไม่

### ⚠ คำเตือน

การปรับพวงมาลัยและยึดพวงมาลัยก่อนขับรด ห้ามปรับพวงมาลัยในขณะที่ขับรด

เมื่อใช้พวงมาลัยเพาเวอร์แบบขึ้นอยู่กับความเร็วดระดับของแรงบังคับเลี้ยวจะสามารถปรับเปลี่ยนได้ แรงบังคับ

เลี้ยวจะได้รับการปรับตามความเร็วของรถ เพื่อให้การตอบสนองต่อถนนที่ดีขึ้นสำหรับคนขับ

### มีถุงลมนิรภัยบริเวณเข่า



คันปรับพวงมาลัย

1. ดันคันปรับไปด้านหน้าเพื่อปลดพวงมาลัย
2. ปรับพวงมาลัยไปยังตำแหน่งที่เหมาะสมกับท่าน
3. ดันคันปรับกลับเพื่อลือคพวงมาลัยให้อยู่ในตำแหน่งหากก้านผิด ให้กดพวงมาลัยเบาๆ พร้อมกับที่ดันก้านกลับไป

<sup>3</sup> ถุงลมนิรภัยบริเวณเข่าจะมีติดตั้งอยู่ในรถในบางตลาดเท่านั้น

## ที่นั่งและพวงมาลัย

### ◀◀ ไม่มีจุดลมนิรภัยบริเวณเข้า



#### คันปรับพวงมาลัย

1. ดึงคันปรับไปทางด้านหลังเพื่อปลดพวงมาลัย
2. ปรับพวงมาลัยไปยังตำแหน่งที่เหมาะสมกับท่าน
3. ดันคันปรับไปทางด้านหน้าเพื่อล็อกพวงมาลัย หาก  
ก้านผิด ให้กดพวงมาลัยเบาๆ พร้อมกับที่ดันก้าน  
กลับไป

#### ข้อมูลที่เกี่ยวข้อง

- ล็อคพวงมาลัย (น. 273)
- ตัวควบคุมที่พวงมาลัยและแตร (น. 272)

ชุดควบคุมสภาพอากาศ

## ชุดควบคุมสภาพอากาศ

### สภาพอากาศ

รถมีชุดควบคุมสภาพอากาศแบบอิเล็กทรอนิกส์ ระบบควบคุมสภาพอากาศจะทำความเย็นหรือทำความร้อน พร้อมกับลดความชื้นของอากาศในห้องโดยสาร

การควบคุมฟังก์ชันการทำงานทั้งหมดของระบบควบคุมสภาพอากาศสามารถทำได้จากจอแสดงผลส่วนกลาง และปุ่มกดที่คอนโซลกลาง

ท่านยังสามารถควบคุมฟังก์ชันการทำงานบางอย่างสำหรับที่นั่งด้านหลังจากตัวควบคุมสภาพอากาศ\* ที่ด้านหลังของคอนโซลระหว่างที่นั่งด้านหน้าได้อีกด้วย

### ข้อมูลที่เกี่ยวข้อง

- โชนของสภาพอากาศ (น. 276)
- ระบบควบคุมสภาพอากาศ - เซ็นเซอร์ (น. 277)
- อุณหภูมิที่รู้สึก (น. 278)
- การควบคุมระบบควบคุมสภาพอากาศด้วยระบบจดจำคำสั่งเสียง (น. 278)
- สภาพอากาศขณะจอด\* (น. 309)
- ชุดทำความร้อน\* (น. 320)
- คุณภาพอากาศ (น. 279)

- การกระจายอากาศ (น. 283)
- ตัวควบคุมสภาพอากาศ (น. 289)

### โชนของสภาพอากาศ

จำนวนของโชนสภาพอากาศที่แบ่งออกภายในรถ จะเป็นตัวควบคุมตัวเลือกสำหรับการตั้งค่าอุณหภูมิสำหรับส่วนต่างๆ ของห้องโดยสาร

### ระบบสภาพอากาศแบบ 2 โชน

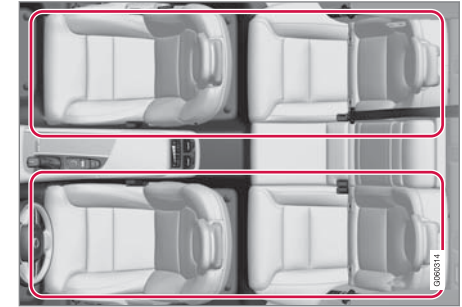

### ระบบสภาพอากาศแบบ 2 โชน

เมื่อใช้ระบบสภาพอากาศแบบ 2 โชน จะสามารถตั้งอุณหภูมิในห้องโดยสารสำหรับด้านซ้ายและด้านขวาแยกกันได้

## ระบบสภาพอากาศแบบ 4 โซน\*

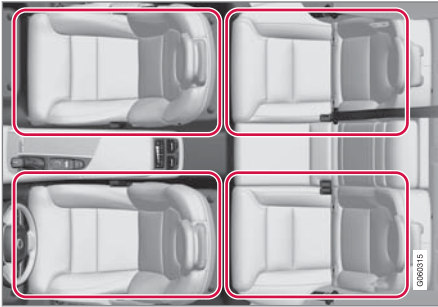

## ระบบสภาพอากาศแบบ 4 โซน

เมื่อใช้ระบบสภาพอากาศแบบ 4 โซน จะสามารถตั้งอุณหภูมิในห้องโดยสารสำหรับด้านซ้ายและด้านขวาของที่นั่งทั้งด้านหน้าและด้านหลังแยกกันได้

## ข้อมูลที่เกี่ยวข้อง

- สภาพอากาศ (น. 276)

## ระบบควบคุมสภาพอากาศ - เซ็นเซอร์

ระบบควบคุมสภาพอากาศมีเซ็นเซอร์จำนวนหนึ่งเพื่อช่วยในการควบคุมสภาพอากาศภายในรถ

## ตำแหน่งเซ็นเซอร์

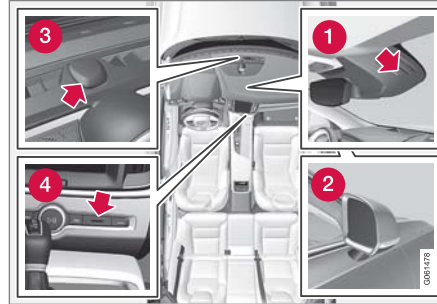

- 1 เซ็นเซอร์ความชื้น - ในตัวเรือนใกล้กับกระจกมองหลัง
- 2 เซ็นเซอร์อุณหภูมิภายนอก - ในกระจกมองข้างด้านขวา
- 3 เซ็นเซอร์แสงแดด - ที่ด้านบนของคอนโซลหน้า
- 4 เซ็นเซอร์อุณหภูมิของห้องโดยสาร - โดยปุ่มกดที่คอนโซลกลาง

<b>i</b> <b>หมายเหตุ</b>
ห้ามให้เสื้อผ้าหรือวัตถุใดๆ ปิดคลุมหรือบดบังเซ็นเซอร์

นอกจากนี้ระบบ Interior Air Quality System\* จะยังมีเซ็นเซอร์คุณภาพอากาศซึ่งติดตั้งเข้ากับช่องอากาศเข้าของระบบควบคุมสภาพอากาศ

## ข้อมูลที่เกี่ยวข้อง

- สภาพอากาศ (น. 276)
- Interior Air Quality System\* (น. 281)

## อุณหภูมิที่รู้สึก

ระบบควบคุมสภาพอากาศจะควบคุมสภาพอากาศภายในห้องโดยสารโดยอ้างอิงตามอุณหภูมิที่รู้สึก ไม่ใช่อุณหภูมิจริง

อุณหภูมิที่ท่านเลือกในห้องโดยสารจะสอดคล้องกับอุณหภูมิที่ร่างกายรู้สึก ซึ่งได้รับผลกระทบจากปัจจัยต่างๆ เช่น อุณหภูมิบรรยากาศ, ความเร็วลม, ความชื้น, การรับแสงแดด เป็นต้น ทั้งจากภายในและภายนอกของรถในขณะนั้นๆ

ระบบนี้ประกอบด้วยเซ็นเซอร์รับแสงซึ่งจะตรวจหาตำแหน่งที่แดดส่องไปยังห้องโดยสาร ซึ่งหมายความว่า อุณหภูมิระหว่างช่องจ่ายอากาศด้านขวาและด้านซ้ายอาจแตกต่างกัน แม้ว่าจะตั้งตัวควบคุมทั้งสองด้านไว้ที่อุณหภูมิเดียวกันก็ตาม

## ข้อมูลที่เกี่ยวข้อง

- สภาพอากาศ (น. 276)

การควบคุมระบบควบคุมสภาพอากาศด้วยระบบจดจำคำสั่งเสียง<sup>1</sup>

คำสั่งสำหรับการควบคุมด้วยเสียงของระบบควบคุมสภาพอากาศ เช่น เพื่อเปลี่ยนอุณหภูมิ, สั่งงานชุดทำความร้อนที่นั่ง\* หรือเปลี่ยนระดับพัดลม เป็นต้น

กด **๕** แล้วพูดคำสั่งใดคำสั่งหนึ่งต่อไปนี้:

- "Climate" - เริ่มการโต้ตอบสำหรับระบบควบคุมสภาพอากาศ และแสดงตัวอย่างของคำสั่งต่างๆ
- "Set temperature to X degrees" - ตั้งอุณหภูมิที่ต้องการ
- "Raise temperature"/"Lower temperature" - เพิ่ม/ลดการตั้งค่าอุณหภูมิหนึ่งระดับ
- "Sync temperature" - ซิงค์อุณหภูมิของโซนอุณหภูมิทุกโซนในรถเข้ากับอุณหภูมิที่ตั้งไว้สำหรับด้านคนขับ
- "Air on feet"/"Air on body" - เปิดการจ่ายอากาศที่ต้องการ
- "Air on feet off"/"Air on body off" - ปิดการจ่ายอากาศที่ต้องการ

- "Set fan to max"/"Turn off fan" - เปลี่ยนการจ่ายอากาศไปยัง Max/Off
- "Raise fan speed"/"Lower fan speed" - เพิ่ม/ลดระดับพัดลมหนึ่งระดับ
- "Turn on auto" - สั่งงานการหมุนเวียนอากาศอัตโนมัติ
- "Air condition on"/"Air condition off" - สั่งงาน/ยกเลิกการทำงานการปรับอากาศ
- "Recirculation on"/"Recirculation off" - สั่งงาน/ยกเลิกการทำงานการหมุนเวียนอากาศ
- "Turn on defroster"/"Turn off defroster" - สั่งงาน/ยกเลิกการทำงานการไล่ฝ้ากระจกประตูและกระจกมองข้าง
- "Turn on max defroster"/"Turn max defroster off" - สั่งงาน/ยกเลิกการทำงานการไล่ฝ้าระดับสูงสุด
- "Turn on electric defroster"/"Turn off electric defroster" - สั่งงาน/ยกเลิกการทำงานชุดทำความร้อนกระจกหน้า\*

<sup>1</sup> ใช้กับบางตลาด

- "Turn on rear defroster"/"Turn off rear defroster" - ตั้งงาน/ยกเลิกการทำงานชุดทำความร้อนกระจกหลังและกระจกมองข้าง
- "Turn steering wheel heat on"/"Turn steering wheel heat off" - ตั้งงาน/ยกเลิกการทำงานชุดทำความร้อนพวงมาลัย\*
- "Raise steering wheel heat"/"Lower steering wheel heat" - เพิ่ม/ลดการตั้งค่าสำหรับชุดทำความร้อนพวงมาลัย\* หนึ่งระดับ
- "Turn on seat heat"/"Turn off seat heat" - ตั้งงาน/ยกเลิกการทำงานชุดทำความร้อนที่นั่ง\*
- "Raise seat heat"/"Lower seat heat" - เพิ่ม/ลดการตั้งค่าสำหรับชุดทำความร้อนที่นั่ง\* หนึ่งระดับ
- "Turn on seat ventilation"/"Turn off seat ventilation" - ตั้งงาน/ยกเลิกการทำงานการระบายอากาศที่นั่ง\*
- "Raise seat ventilation"/"Lower seat ventilation" - เพิ่ม/ลดการตั้งค่าสำหรับชุดระบายอากาศที่นั่ง\* หนึ่งระดับ

### ข้อมูลที่เกี่ยวข้อง

- สภาพอากาศ (น. 276)
- การจดจำเสียง (น. 211)
- การใช้การรับรู้คำสั่งเสียง (น. 212)
- การตั้งค่าสำหรับการรับรู้คำสั่งเสียง (น. 215)

### คุณภาพอากาศ

**วัสดุที่เลือกสรรมาสำหรับห้องโดยสารและระบบฟอกอากาศ ทำให้มั่นใจได้ว่าคุณภาพของอากาศในห้องโดยสารอยู่ในระดับสูงอยู่เสมอ**

#### วัสดุในห้องโดยสาร

ภายในห้องโดยสารได้รับการออกแบบให้มีความสะอาดสบายสูงสุด แม้แต่ผู้ที่เป็โรคภูมิแพ้จากการสัมผัสและโรคหืดก็จะรู้สึกสบายด้วยเช่นกัน

วัสดุที่ผ่านการทดสอบแล้วได้รับการพัฒนาขึ้นเพื่อลดปริมาณฝุ่นในห้องโดยสาร และยังช่วยให้สามารถรักษาความสะอาดในห้องโดยสารได้ง่ายขึ้นอีกด้วย

พรมในห้องโดยสารและห้องเก็บสัมภาระสามารถถอดออกได้ และง่ายต่อการถอดและทำความสะอาด

ใช้น้ำยาทำความสะอาดและผลิตภัณฑ์ดูแลรักษารถที่แนะนำโดยวอลโว่ในการทำมาสะอาดภายในรถ

#### ระบบฟอกอากาศ

นอกเหนือจากตัวกรองสำหรับห้องโดยสารแล้ว Clean Zone Interior Package\* และ Interior Air Quality System\* ยังช่วยรักษาคุณภาพอากาศในห้องโดยสารให้อยู่ในระดับสูงอีกด้วย





### ข้อมูลที่เกี่ยวข้อง

- สภาพอากาศ (น. 276)
- Clean Zone\* (น. 280)
- Clean Zone Interior Package\* (น. 281)
- Interior Air Quality System\* (น. 281)
- ตัวกรองห้องโดยสาร (น. 282)

### Clean Zone\*

ฟังก์ชัน Clean Zone จะตรวจสอบและระบุว่าสภาพทั้งหมดเป็นไปตามเงื่อนไขสำหรับคุณภาพอากาศในห้องโดยสารที่ดีหรือไม่

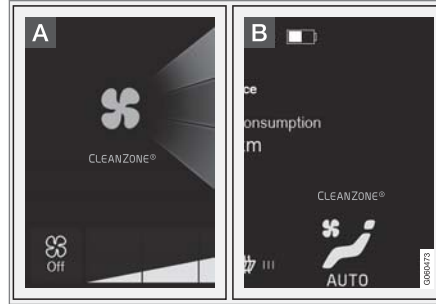

**A** ไฟแสดงจะแสดงขึ้นในมุมมองสภาพอากาศบนจอแสดงผลส่วนกลาง

**B** ไฟแสดงจะแสดงขึ้นในแถบข้อมูลสภาพอากาศถ้าไม่ได้เปิดมุมมองสภาพอากาศอยู่

ถ้าสภาพต่างๆ ไม่เป็นไปตามเงื่อนไข ข้อความ Clean Zone จะเป็นสีขาว เมื่อสภาพทั้งหมดเป็นไปตามเงื่อนไขแล้ว ข้อความจะเปลี่ยนเป็นสีน้ำเงิน

สภาพเงื่อนไขที่ตรวจสอบ:

- ประตูทั้งหมดและประตูท้ายปิด
- ปิดกระจกประตูทั้งหมดและหลังคาพาโนรามา\* แล้ว
- ทำงานระบบคุณภาพอากาศ Interior Air Quality System\* แล้ว
- ทำงานพัดลมระบายอากาศแล้ว
- ยกเลิกการทำงานของการทำงานเวียนอากาศภายในรถแล้ว

### หมายเหตุ

Clean Zone ไม่ได้แสดงว่าอากาศมีคุณภาพดี แต่จะแสดงว่าสภาพต่างๆ เป็นไปตามเงื่อนไขสำหรับคุณภาพอากาศที่ดีเท่านั้น

### ข้อมูลที่เกี่ยวข้อง

- คุณภาพอากาศ (น. 279)
- Clean Zone Interior Package\* (น. 281)
- Interior Air Quality System\* (น. 281)
- ตัวกรองห้องโดยสาร (น. 282)

## Clean Zone Interior Package\*

Clean Zone Interior Package (CZIP) มีชุดของการปรับเปลี่ยนชุดหนึ่งที่ช่วยรักษาอากาศภายในห้องโดยสารให้สะอาด ปราศจากสิ่งที่ก่อให้เกิดอาการภูมิแพ้หรือหอบหืด

ซึ่งจะรวมถึงสิ่งต่อไปนี้ด้วย:

- ฟังก์ชันการทำงานขั้นสูงของพัดลม หมายความว่าพัดลมจะเริ่มทำงานเมื่อปลดล็อกครดด้วยกุญแจรีโมตคอนโทรล พัดลมจะให้อากาศที่บริสุทธิ์แก่ห้องโดยสาร การทำงานนี้จะเริ่มขึ้นเมื่อจำเป็น และจะถูกระงับการใช้งานโดยอัตโนมัติหลังจากช่วงเวลาหนึ่ง หรือเมื่อประตูห้องโดยสารบานใดบานหนึ่งเปิด จำนวนเวลาที่พัดลมทำงานจะลดลงอย่างต่อเนื่องเนื่องจากความต้องการลดลงจนกระทั่งรถมีอายุ 4 ปี
- ระบบคุณภาพอากาศแบบอัตโนมัติเต็มรูปแบบ Interior Air Quality System (IAQS)

### ข้อมูลที่เกี่ยวข้อง

- คุณภาพอากาศ (น. 279)
- Clean Zone\* (น. 280)
- Interior Air Quality System\* (น. 281)

- ตัวกรองห้องโดยสาร (น. 282)

## Interior Air Quality System\*

Interior Air Quality System (IAQS) เป็นระบบคุณภาพอากาศแบบอัตโนมัติเต็มรูปแบบ ซึ่งจะแยกแก๊สและอนุภาคต่างๆ เพื่อลดปริมาณของกลิ่นและสิ่งปนเปื้อนในห้องโดยสารให้น้อยลง

IAQS เป็นส่วนหนึ่งของ Clean Zone Interior Package (CZIP) และจะทำความสะอาดอากาศในห้องโดยสารไม่ให้มีสิ่งปนเปื้อน เช่น ฝุ่นละออง, ไฮโดรคาร์บอน, ไนโตรัสออกไซด์ และโอโซนระดับพื้นดิน

ถ้าเซ็นเซอร์คุณภาพอากาศตรวจพบว่าอากาศภายนอกมีการปนเปื้อน ช่องอากาศเข้าจะปิดและการหมุนเวียนอากาศจะทำงาน

### **i** หมายเหตุ

ต้องเปิดใช้งานเซ็นเซอร์คุณภาพอากาศตลอดเวลา เพื่อให้แน่ใจว่ามีอากาศที่บริสุทธิ์ที่สุดในห้องโดยสาร

ในสภาพอากาศเย็น การหมุนเวียนอากาศจะถูกจำกัดการทำงานไว้เพื่อป้องกันการเกิดฝ้า

ในกรณีที่ฝ้า ควรใช้ฟังก์ชันการไล่ฝ้าสำหรับกระจกหน้า, กระจกประตู และกระจกหลัง



## ◀◀ ข้อมูลที่เกี่ยวข้อง

- การเปิดใช้งานและการปิดใช้งานเซ็นเซอร์คุณภาพอากาศ\* (น. 282)
- คุณภาพอากาศ (น. 279)
- Clean Zone\* (น. 280)
- Clean Zone Interior Package\* (น. 281)
- ตัวกรองห้องโดยสาร (น. 282)

การเปิดใช้งานและการปิดใช้งานเซ็นเซอร์คุณภาพอากาศ\*  
เซ็นเซอร์คุณภาพอากาศเป็นส่วนหนึ่งของระบบคุณภาพอากาศอัตโนมัติแบบเต็มรูปแบบ Interior Air Quality System (IAQS)  
ท่านสามารถตั้งให้เซ็นเซอร์คุณภาพอากาศทำงานหรือปิดทำงานได้

1. กด Settings ในมุมมองระดับบนสุดบนจอแสดงผลส่วนกลาง
2. กดปุ่ม Climate
3. เลือก Air Quality Sensor เพื่อสั่งงาน/ยกเลิกการทำงานของเซ็นเซอร์คุณภาพอากาศ

## ข้อมูลที่เกี่ยวข้อง

- Interior Air Quality System\* (น. 281)

## ตัวกรองห้องโดยสาร

อากาศที่เข้าสู่ห้องโดยสารของรถจะได้รับการทำความสะอาดด้วยตัวกรอง

การเปลี่ยนตัวกรองสำหรับห้องโดยสารเพื่อรักษาประสิทธิภาพการทำงานของระบบควบคุมสภาพอากาศให้อยู่ในระดับสูงอยู่เสมอ ท่านจะต้องเปลี่ยนตัวกรองเป็นประจำ ให้ปฏิบัติตามโปรแกรมการให้บริการของวอลโว่สำหรับช่วงระยะเวลาการเปลี่ยนที่แนะนำ ถ้าใช้รถในสภาพแวดล้อมที่มีการปนเปื้อนมาก อาจจำเป็นต้องเปลี่ยนตัวกรองบ่อยขึ้น

### **i** หมายเหตุ

ฟิลเตอร์สำหรับห้องโดยสารมีหลายประเภทแตกต่างกัน ต้องแน่ใจว่าได้ติดตั้งฟิลเตอร์ที่ถูกต้อง

## ข้อมูลที่เกี่ยวข้อง

- คุณภาพอากาศ (น. 279)
- Clean Zone\* (น. 280)
- Clean Zone Interior Package\* (น. 281)
- Interior Air Quality System\* (น. 281)

## การกระจายอากาศ

ระบบควบคุมสภาพอากาศจะจ่ายอากาศที่ไหลเข้ามาไปยังช่องจ่ายอากาศต่างๆ ในห้องโดยสาร

การกระจายอากาศแบบอัตโนมัติและแบบแมนนวล

เมื่อระบบควบคุมสภาพอากาศแบบปรับอัตโนมัติทำงานอยู่ การกระจายอากาศจะทำงานโดยอัตโนมัติ ถ้าจำเป็น จะสามารถควบคุมการกระจายอากาศในแบบแมนนวลได้

## ช่องจ่ายอากาศแบบปรับได้

ช่องจ่ายอากาศบางช่องในรถจะสามารถปรับได้ ซึ่งหมายความว่า ท่านสามารถเปิด/ปิดช่องจ่ายอากาศเพื่อปรับการไหลของอากาศได้

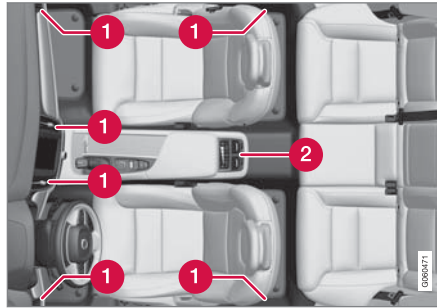

ตำแหน่งของช่องจ่ายอากาศแบบปรับได้ในห้องโดยสาร

- 1 สำหรับระบบสภาพอากาศแบบ 2 โซน - ช่องอากาศที่ช่องจะอยู่บนคอนโซลหน้า และบนเสาประตูระหว่างประตูด้านหน้าและด้านหลังด้านละหนึ่งช่อง
- 2 สำหรับระบบสภาพอากาศแบบ 4 โซน\* - เพิ่มสองช่องที่ด้านหลังของคอนโซลบริเวณโพรงเพลากลาง

## ข้อมูลที่เกี่ยวข้อง

- สภาพอากาศ (น. 276)
- การเปลี่ยนการกระจายอากาศ (น. 283)
- การเปิด, การปิดและการปรับทิศทางของช่องจ่ายอากาศ (น. 284)
- ตารางตัวเลือกการกระจายอากาศ (น. 286)

## การเปลี่ยนการกระจายอากาศ

ถ้าต้องการ ท่านสามารถเปลี่ยนการกระจายอากาศในแบบแมนนวลได้

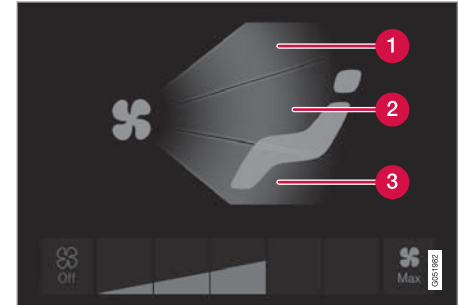

ปุ่มการกระจายอากาศในมุมมองสภาพอากาศ

- 1 การกระจายอากาศ - ช่องจ่ายอากาศละลายน้ำแข็งกระจกหน้า
  - 2 การกระจายอากาศ - ช่องจ่ายอากาศที่คอนโซลหน้าและคอนโซลกลาง
  - 3 การกระจายอากาศ - ช่องจ่ายอากาศที่พื้น
1. เปิดมุมมองสภาพอากาศบนจอแสดงผลส่วนกลาง



## ชุดควบคุมสภาพอากาศ

- ◀ 2. กดปุ่มการกระจายอากาศอย่างน้อยหนึ่งปุ่มเพื่อเปิด/ปิดการกระจายอากาศที่ตรงกัน
- > การกระจายอากาศจะเปลี่ยนไป และปุ่มจะติดสว่างขึ้น/ดับลง

### ข้อมูลที่เกี่ยวข้อง

- การกระจายอากาศ (น. 283)
- การเปิด, การปิดและการปรับทิศทางของช่องจ่ายอากาศ (น. 284)
- ตารางตัวเลือกการกระจายอากาศ (น. 286)

### การเปิด, การปิดและการปรับทิศทางของช่องจ่ายอากาศ

ช่องจ่ายอากาศบางช่องในห้องโดยสารสามารถเปิด, ปิด หรือปรับทิศทางเฉพาะช่องนั้นๆ ได้

ถ้าช่องจ่ายอากาศตัวนอกของรถหันไปทางกระจกประตูจะสามารถไล่ฝ้าได้

ถ้าช่องจ่ายอากาศตัวนอกของรถหันเข้าด้านใน นั่นหมายความว่า ในสภาพอากาศที่ร้อน ห้องโดยสารจะได้รับการรักษาให้อยู่ในระดับที่เย็นสบาย

การเปิดและการปิดช่องจ่ายอากาศ  
ช่องจ่ายอากาศสำหรับที่นั่งด้านหน้า:

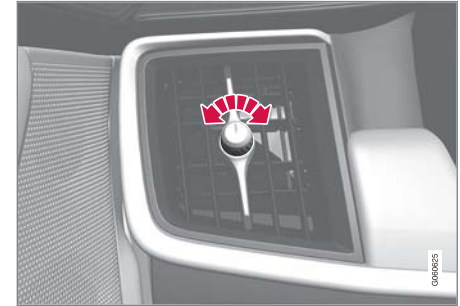

ปุ่มปรับช่องจ่ายอากาศ<sup>2</sup>

- หมุนปุ่มหมุนเพื่อเปิด/ปิดการไหลของอากาศจากช่องจ่าย

การไหลของอากาศจะมากที่สุดเมื่อเครื่องหมายบนปุ่มปรับอยู่ในตำแหน่งแนวตั้ง

<sup>2</sup> ภาพประกอบเป็นเพียงตัวอย่างคร่าวๆ เท่านั้น - การออกแบบช่องจ่ายจะแตกต่างกันออกไปโดยขึ้นอยู่กับตำแหน่ง

ช่องจ่ายอากาศสำหรับที่นั่งด้านหลัง:



ปุ่มหมุนของช่องจ่ายอากาศ<sup>2</sup>

- หมุนปุ่มหมุนเพื่อเปิด/ปิดการไหลของอากาศจากช่องจ่าย

ยังมองเห็นเส้นสีขาวบนปุ่มหมุนยาวมากขึ้นเท่าใด การไหลของอากาศก็ยิ่งสูงขึ้นเท่านั้น

การปรับทิศทางของช่องจ่ายอากาศ

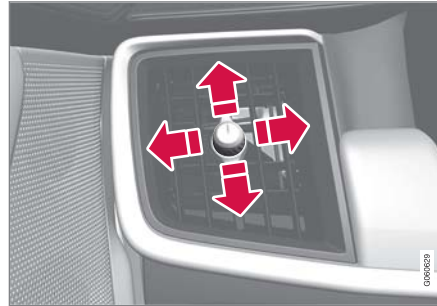

คันควบคุมช่องจ่ายอากาศ<sup>2</sup>

- เลื่อนคันควบคุมไปทางด้านข้าง/ตามแนวตั้งเพื่อปรับทิศทางการจ่ายอากาศจากช่องจ่ายอากาศ

**ข้อมูลที่เกี่ยวข้อง**

- การกระจายอากาศ (น. 283)
- การเปลี่ยนการกระจายอากาศ (น. 283)
- ตารางตัวเลือกการกระจายอากาศ (น. 286)



<sup>2</sup> ภาพประกอบเป็นเพียงตัวอย่างคร่าวๆ เท่านั้น - การออกแบบช่องจ่ายจะแตกต่างกันออกไปโดยขึ้นอยู่กับตำแหน่ง



ตารางตัวเลือกการกระจายอากาศ

ถ้าต้องการ ท่านสามารถเปลี่ยนการกระจายอากาศ

ในแบบแมนนวลได้ ตัวเลือกที่สามารถตั้งค่าได้มีดัง



ต่อไปนี้

	การกระจายอากาศ	จุดประสงค์
	<p>ถ้ายกเลิกการเลือกปุ่มการจ่ายอากาศทั้งหมดในโหมดแมนนวล ระบบควบคุมสภาพอากาศจะกลับไปยังการควบคุมสภาพอากาศแบบปรับโดยอัตโนมัติ</p>	
	<p>การไหลของอากาศหลักจากช่องอากาศละลายน้ำแข็ง อากาศบางส่วนไหลจากช่องจ่ายอากาศช่องอื่น</p>	<p>ป้องกันไม่ให้เกิดฝ้าและน้ำแข็งในสภาพอากาศที่เย็นและชื้น (ในการดำเนินการนี้ ระดับของพัดลมจะต้องต่ำ)</p>
	<p>การไหลของอากาศหลักจากช่องจ่ายอากาศที่แผงคอนโซลหน้า อากาศบางส่วนไหลจากช่องจ่ายอากาศช่องอื่น</p>	<p>ให้การทำความเย็นที่มีประสิทธิภาพในสภาพอากาศร้อน</p>

	การกระจายอากาศ	จุดประสงค์
	<p>การไหลของอากาศหลักจากช่องจ่ายอากาศที่พื้น อากาศบางส่วนไหลจากช่องจ่ายอากาศช่องอื่น</p>	<p>ให้ความร้อนหรือความเย็นแก่บริเวณพื้น</p>
	<p>อากาศหลักจากช่องจ่ายอากาศละลายน้ำแข็งและช่องจ่ายอากาศที่แผงคอนโซลหน้า อากาศบางส่วนไหลจากช่องจ่ายอากาศช่องอื่น</p>	<p>ให้ความสบายในสภาพอากาศที่ร้อนและแห้ง</p>
	<p>การไหลของอากาศหลักจากช่องจ่ายอากาศละลายน้ำแข็งและช่องจ่ายอากาศที่พื้น อากาศบางส่วนไหลจากช่องจ่ายอากาศช่องอื่น</p>	<p>ให้ความสบายและการไล่ฝ้าที่ดีในสภาพอากาศที่เย็นและชื้น</p>





	การกระจายอากาศ	จุดประสงค์
	<p>การไหลของอากาศหลักจากช่องจ่ายอากาศที่แผงคอนโซลหน้าและช่องจ่ายอากาศที่พื้นอากาศบางส่วนไหลจากช่องจ่ายอากาศช่องอื่น</p>	<p>ให้ความสบายในสภาพอากาศที่แต่งตั้งโดยที่อุณหภูมิภายนอกเย็น</p>
	<p>การไหลของอากาศหลักจากช่องจ่ายอากาศละลายน้ำแข็ง, จากช่องจ่ายอากาศที่แผงคอนโซลหน้า และช่องจ่ายอากาศที่พื้น</p>	<p>ให้ความสะดวกสบายอย่างสมดุลในห้องโดยสาร</p>

**ข้อมูลที่เกี่ยวข้อง**

- การกระจายอากาศ (น. 283)
- การเปิด, การปิดและการปรับทิศทางของช่องจ่ายอากาศ (น. 284)
- การเปลี่ยนการกระจายอากาศ (น. 283)

### ตัวควบคุมสภาพอากาศ

ฟังก์ชันการทำงานต่างๆ ของระบบควบคุมสภาพอากาศสามารถควบคุมได้จากปุ่มกดที่คอนโซลกลาง, จอแสดงผลส่วนกลาง และตัวควบคุมที่ด้านหลังของคอนโซลระหว่างที่นั่งด้านหน้า\*

#### ปุ่มกดที่คอนโซลกลาง

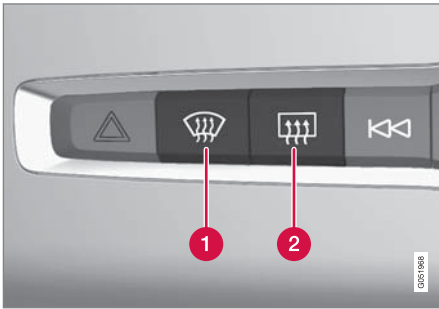

- 1 ปุ่มสำหรับชุดทำความร้อนกระจกหน้า\* และการไล่ฝ้าระดับสูงสุด
- 2 ปุ่มสำหรับชุดทำความร้อนกระจกหลังและกระจกมองข้าง

แถบข้อมูลสภาพอากาศบนจอแสดงผลส่วนกลาง ฟังก์ชันการทำงานที่ใช้บ่อยที่สุดของระบบสภาพอากาศสามารถควบคุมได้จากแถบข้อมูลสภาพอากาศ

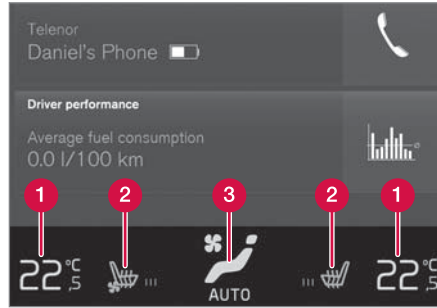

- 1 ตัวควบคุมอุณหภูมิสำหรับด้านคนขับและด้านผู้โดยสาร
- 2 ตัวควบคุมชุดทำความร้อน\* และการระบายอากาศ\* สำหรับที่นั่งคนขับและที่นั่งผู้โดยสารด้านหน้า รวมถึงชุดทำความร้อนพวงมาลัย\*
- 3 ปุ่มสำหรับการเข้าไปที่มุมมองสภาพอากาศ ภาพกราฟิกบนปุ่มจะแสดงการตั้งค่าสภาพอากาศที่ใช้งานอยู่

### มุมมองข้อมูลสภาพอากาศบนจอแสดงผลส่วนกลาง

การแตะปุ่มที่ตรงกลางของแถบข้อมูลสภาพอากาศหนึ่งครั้งจะเป็นการเข้าไปที่มุมมองสภาพอากาศ มุมมองสภาพอากาศจะแบ่งออกเป็นแท็บต่างๆ

- Main climate
- Rear climate\*
- Parking climate\*

เปลี่ยนระหว่างแท็บต่างๆ โดยการบิดนิ้วไปทางด้านซ้าย/ด้านขวา หรือโดยการกดปุ่มของหัวข้อที่ต้องการ



## ชุดควบคุมสภาพอากาศ

### สภาพอากาศหลัก

นอกเหนือจากฟังก์ชันของแถบข้อมูลสภาพอากาศแล้ว ยังสามารถควบคุมฟังก์ชันสภาพอากาศหลักอื่นๆ ใน แท็บ Main climate ได้อีกด้วย

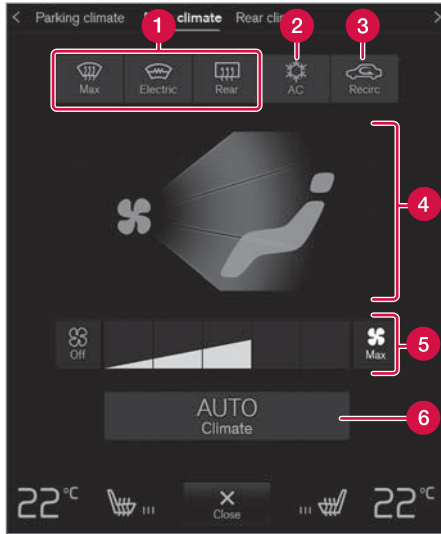

- 1 Max, Electric, Rear - ตัวควบคุมสำหรับกระจกประตูและกระจกมองข้าง
- 2 AC - ตัวควบคุมสำหรับระบบปรับอากาศ

- 3 Recirc - ตัวควบคุมสำหรับการหมุนเวียนอากาศ
- 4 ตัวควบคุมสำหรับกระจายอากาศ
- 5 การควบคุมพัดลมสำหรับที่นั่งด้านหน้า (สำหรับรุ่นที่มีสภาพอากาศแบบ 2 โซน จะใช้ตัวควบคุมร่วมกันกับที่นั่งด้านหลัง)
- 6 AUTO - การปรับสภาพอากาศอัตโนมัติ

### ระบบควบคุมสภาพอากาศด้านหลัง\*

ฟังก์ชันสภาพอากาศสำหรับที่นั่งด้านหลังสามารถควบคุมได้แท็บ Rear climate

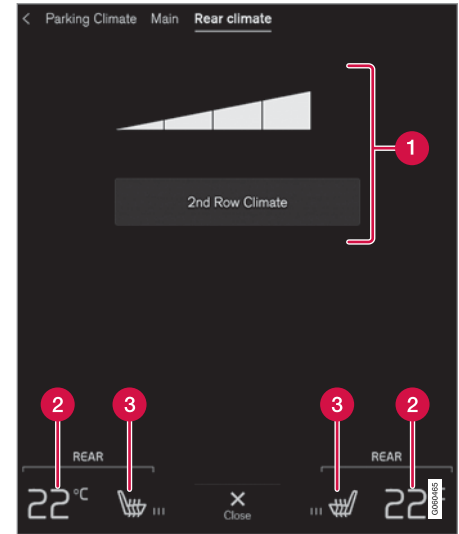

- 1 2nd row climate - ตัวควบคุมสภาพอากาศในที่นั่งด้านหลัง ตัวควบคุมพัดลมสำหรับที่นั่งด้านหลัง
- 2 ตัวควบคุมอุณหภูมิของที่นั่งด้านหลัง
- 3 ตัวควบคุมชุดทำความร้อนที่นั่งด้านหลัง\*

### สภาพอากาศขณะจอด\*

ระบบควบคุมสภาพอากาศขณะจอดของรถสามารถควบคุมได้ในแท็บ Parking climate

**ตัวควบคุมสภาพอากาศที่ด้านหลังของคอนโซลระหว่างที่นั่งด้านหน้า\***

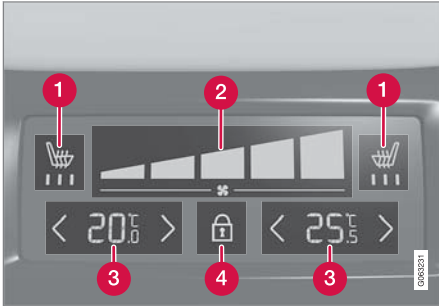

- 1** ตัวควบคุมชุดทำความร้อนที่นั่งด้านหลัง\*
- 2** ตัวควบคุมพัดลมสำหรับที่นั่งด้านหลัง
- 3** ตัวควบคุมอุณหภูมิของที่นั่งด้านหลัง
- 4** ปุ่มล๊อค/ปลดล๊อคบนแผงควบคุมสภาพอากาศ

ถ้ารถไม่มีแผงควบคุมสภาพอากาศติดตั้งอยู่ที่ด้านหลังของคอนโซลบริเวณโพรงเพลากลาง แต่มีชุดทำความร้อนที่นั่งด้านหลัง\* ในกรณีนี้จะมีปุ่มกดที่ด้านหลังของคอนโซลบริเวณโพรงเพลากลางสำหรับการควบคุมการทำงานนี้

แผงควบคุมสภาพอากาศจะมีการล๊อคหน้าจอก่อนเพื่อป้องกันการเปลี่ยนแปลงความเร็วของพัดลมและ

อุณหภูมิโดยไม่ตั้งใจ เมื่อล๊อคหน้าจอก เฉพาะตัวควบคุมที่นั่ง\* และปุ่มปลดล๊อคเท่านั้นที่จะแสดงขึ้น

หลังจากการปลดล๊อค จะสามารถเปลี่ยนแปลงความเร็วของพัดลมและอุณหภูมิได้โดยใช้แผงควบคุมสภาพอากาศ และการตั้งค่าสภาพอากาศที่เลือกไว้ทั้งหมดจะแสดงขึ้น หน้าจอจะล๊อคโดยอัตโนมัติหลังจากไม่มีการใช้งานหน้าจอกเป็นระยะเวลาหนึ่ง

**ข้อมูลที่เกี่ยวข้อง**

- สภาพอากาศ (น. 276)
- การเปิดใช้งานและการปิดใช้งานชุดทำความร้อนที่นั่งด้านหน้า\* (น. 292)
- การเปิดใช้งานและการปิดใช้งานชุดทำความร้อนที่นั่งด้านหลัง\* (น. 293)
- การเปิดใช้งานและการปิดใช้งานชุดระบายอากาศที่นั่งด้านหน้า\* (น. 295)
- การเปิดใช้งานและการปิดใช้งานชุดทำความร้อนพวงมาลัย\* (น. 296)
- การเปิดใช้งานระบบควบคุมสภาพอากาศอัตโนมัติ (น. 297)
- การเปิดใช้งานและการปิดใช้งานการหมุนเวียนอากาศ (น. 298)
- การเปิดใช้งานและการปิดใช้งานชุดไล่ฝ้าระดับสูงสุด (น. 299)
- การเปิดใช้งานและการปิดใช้งานชุดทำความร้อนกระจกหน้า\* (น. 300)
- การเปิดใช้งานและการปิดใช้งานชุดทำความร้อนกระจกหลังและกระจกมองข้าง (น. 302)
- การปรับระดับของพัดลมสำหรับที่นั่งด้านหน้า (น. 304)
- การปรับระดับของพัดลมสำหรับที่นั่งด้านหลัง\* (น. 304)
- การปรับอุณหภูมิให้เท่ากัน (น. 308)
- การเปิดใช้งานและการปิดใช้งานระบบปรับอากาศ (น. 309)

## การเปิดใช้งานและการปิดใช้งานชุดทำความร้อนที่นั้งด้านหน้า\*

ระบบสามารถทำความร้อนที่นั้งเพื่อเพิ่มความสบายให้แก่คนขับและผู้โดยสารเมื่ออากาศหนาวเย็นได้



ปุ่มสำหรับพวงมาลัยและที่นั้งในแถบข้อมูลสภาพอากาศ

1. กดปุ่มที่ด้านซ้ายหรือด้านขวาบนพวงมาลัย และปุ่มสำหรับที่นั้งในแถบข้อมูลสภาพอากาศของจอแสดงผลส่วนกลาง เพื่อเปิดตัวควบคุมสำหรับที่นั้งและพวงมาลัยขึ้น

ถ้ารถไม่ได้ติดตั้งที่นั้งแบบมีกระเปาะอากาศหรือพวงมาลัยแบบมีชุดทำความร้อนไว้ ปุ่มสำหรับการทำความร้อนที่นั้งจะสามารถใช้งานได้โดยตรงในแถบข้อมูลสภาพอากาศ

2. กดปุ่มสำหรับชุดทำความร้อนที่นั้งซ้ำๆ เพื่อเปลี่ยนระหว่างระดับต่างๆ สี่ระดับ: Off, High, Medium และ Low  
> ระดับจะเปลี่ยนไป และปุ่มจะแสดงระดับที่ตั้งไว้

## คำเตือน

ที่นั้งแบบทำความร้อนกับผู้โดยสารที่ไม่มีความรู้สึกต่อการเปลี่ยนแปลงอุณหภูมิหรือผู้โดยสารที่มีปัญหาในการควบคุมที่นั้งแบบทำความร้อน มิฉะนั้นอาจทำให้ผู้โดยสารเกิดการเจ็บปวดจากความร้อนได้

## ข้อมูลที่เกี่ยวข้อง

- ตัวควบคุมสภาพอากาศ (น. 289)
- การเปิดใช้งานและการปิดใช้งานการเริ่มทำงานโดยอัตโนมัติของชุดทำความร้อนที่นั้งด้านหน้า\* (น. 293)

## การเปิดใช้งานและการปิดใช้งานการเริ่มทำงานโดยอัตโนมัติของชุดทำความร้อนที่นั่งด้านหน้า\*

ระบบสามารถทำความร้อนที่นั่งเพื่อเพิ่มความสบายให้แก่คนขับและผู้โดยสารเมื่ออากาศหนาวเย็นได้

ท่านสามารถตั้งได้ว่าต้องการให้การเริ่มทำความร้อนที่นั่งโดยอัตโนมัติทำงานหรือไม่ทำงานเมื่อสตาร์ทเครื่องยนต์ เมื่อเปิดใช้งานการเริ่มทำงานโดยอัตโนมัติไว้ การทำความร้อนจะเริ่มทำงานเมื่ออุณหภูมิอากาศภายนอกต่ำ

1. กด Settings ในมุมมองระดับบนสุดบนจอแสดงผลส่วนกลาง
2. กดปุ่ม Climate
3. เลือก Auto Driver Seat Heating Level และ Auto Passenger Seat Heating Level เพื่อสั่งงาน/ยกเลิกการทำงานของการทำงานทำความร้อนที่นั่งคนขับและผู้โดยสารโดยอัตโนมัติ
4. เลือก Low, Medium หรือ High เพื่อเลือกระดับหลังจากที่สั่งงานฟังก์ชันแล้ว

## ข้อมูลที่เกี่ยวข้อง

- ตัวควบคุมสภาพอากาศ (น. 289)
- การเปิดใช้งานและการปิดใช้งานชุดทำความร้อนที่นั่งด้านหน้า\* (น. 292)

## การเปิดใช้งานและการปิดใช้งานชุดทำความร้อนที่นั่งด้านหลัง\*

ระบบสามารถทำความร้อนที่นั่งเพื่อเพิ่มความสบายให้แก่คนขับและผู้โดยสารเมื่ออากาศหนาวเย็นได้

การสั่งงานและการยกเลิกการทำงานของชุดทำความร้อนที่นั่งด้านหลังจากที่นั่งด้านหน้า\*

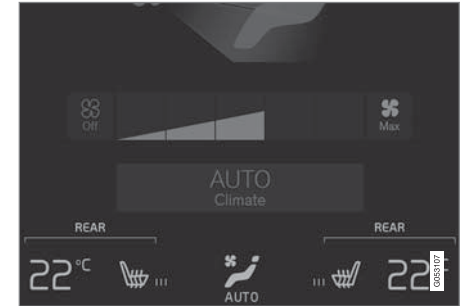

ปุ่มสำหรับชุดทำความร้อนที่นั่งในกลุ่ม Rear climate ในมุมมองสภาพอากาศ

1. เปิดมุมมองสภาพอากาศที่จอแสดงผลส่วนกลางแล้วเลือกแท็บสำหรับ Rear climate



## ชุดควบคุมสภาพอากาศ

- 2. กดปุ่มสำหรับชุดทำความร้อนที่นั่งซ้ายๆ เพื่อเปลี่ยนระหว่างระดับต่างๆ สี่ระดับ: Off, High, Medium และ Low
  - > ระดับจะเปลี่ยนไป และปุ่มจะแสดงระดับที่ตั้งไว้

การทำงานของและการยกเลิกการทำงานของชุดทำความร้อนที่นั่งด้านหลังจากที่นั่งด้านหลังแบบมีสภาพอากาศแบบ 2 โซน:

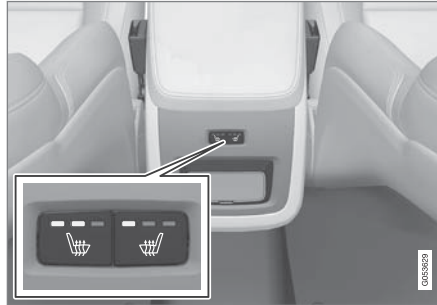

ปุ่มสำหรับชุดทำความร้อนที่นั่งที่ด้านหลังของคอนโซลบริเวณโพงเพลากลาง

- กดปุ่มกดที่ด้านซ้ายหรือด้านขวาสำหรับชุดทำความร้อนที่นั่งที่ด้านหลังของคอนโซลบริเวณโพงเพลากลางซ้ายๆ เพื่อเปลี่ยนระหว่างระดับต่างๆ สี่ระดับ: Off, High, Medium และ Low
  - > ระดับจะเปลี่ยนไป และไฟ LED ภายในปุ่มจะแสดงระดับที่ตั้งไว้

แบบมีสภาพอากาศแบบ 4 โซน\*



ตัวแสดงและตัวควบคุมการทำความร้อนที่นั่งบนส่วนควบคุมสภาพอากาศที่ด้านหลังของคอนโซลบริเวณโพงเพลากลาง

- กดปุ่มที่ด้านซ้ายหรือด้านขวาสำหรับชุดทำความร้อนที่นั่งบนแผงควบคุมสภาพอากาศที่คอนโซลบริเวณโพงเพลากลางซ้ายๆ เพื่อเปลี่ยนระหว่างระดับต่างๆ สี่ระดับ: Off, High, Medium และ Low
  - > ระดับจะเปลี่ยนไป และหน้าจอในส่วนควบคุมสภาพอากาศจะแสดงระดับที่ตั้งไว้

**คำเตือน**

ที่นั่งแบบทำความร้อนกับผู้ใช้โดยสารที่ไม่มีความรู้สึกต่อการเปลี่ยนแปลงอุณหภูมิหรือผู้โดยสารที่มีปัญหาในการควบคุมที่นั่งแบบทำความร้อน มิฉะนั้นอาจทำให้ผู้โดยสารเกิดการเจ็บปวดจากความร้อนได้

**ข้อมูลที่เกี่ยวข้อง**

- ตัวควบคุมสภาพอากาศ (น. 289)

**การเปิดใช้งานและการปิดใช้งานชุดระบายอากาศที่นั่งด้านหน้า\***

**ท่านสามารถระบายอากาศที่นั่งเพื่อเพิ่มความสะดวกสบาย เช่น ในสภาพอากาศที่ร้อน ได้**

ระบบระบายอากาศประกอบด้วยพัดลมในเบาะนั่งและพนักพิงหลังซึ่งดูดอากาศผ่านวัสดุหุ้มเบาะ ยิ่งอากาศห้องโดยสารเย็นขึ้นเท่าใด ผลการทำความเย็นก็จะยิ่งเพิ่มขึ้นเท่านั้น ท่านสามารถสั่งงานระบบนี้ได้เมื่อเครื่องยนต์ทำงานอยู่เท่านั้น



ปุ่มสำหรับพวงมาลัยและที่นั่งในแถบข้อมูลสภาพอากาศ

1. กดปุ่มที่ด้านซ้ายหรือด้านขวาบนพวงมาลัย และปุ่มสำหรับที่นั่งในแถบข้อมูลสภาพอากาศของจอแสดงผลส่วนกลาง เพื่อเปิดตัวควบคุมสำหรับที่นั่งและพวงมาลัยขึ้น

ถ้ารถไม่ได้ติดตั้งที่นั่งแบบมีการทำความร้อนหรือพวงมาลัยแบบมีการทำความร้อนไว้ ปุ่มสำหรับการระบายอากาศที่นั่งจะสามารถใช้งานได้โดยตรงในแถบข้อมูลสภาพอากาศ

2. กดปุ่มสำหรับชุดระบายอากาศที่นั่งซ้ำๆ เพื่อเปลี่ยนระหว่างระดับต่างๆ สี่ระดับ: Off, High, Medium และ Low
  - > ระดับจะเปลี่ยนไป และปุ่มจะแสดงระดับที่ตั้งไว้





## ◀◀ ข้อมูลที่เกี่ยวข้อง

- ตัวควบคุมสภาพอากาศ (น. 289)

### การเปิดใช้งานและการปิดใช้งานชุดทำความร้อนพวงมาลัย\*

ระบบสามารถทำความร้อนพวงมาลัยเพื่อเพิ่มความสะดวกสบายให้แก่คนขับเมื่ออากาศหนาวเย็นได้



ปุ่มสำหรับพวงมาลัยและที่นั่งในแถบข้อมูลสภาพอากาศ

1. กดปุ่มพวงมาลัยและที่นั่งด้านคนขับในแถบข้อมูลสภาพอากาศของจอแสดงผลส่วนกลาง เพื่อเปิดตัวควบคุมสำหรับที่นั่งและพวงมาลัยขึ้น

ถ้ารถไม่ได้ติดตั้งที่นั่งแบบมีการทำความร้อนหรือที่นั่งแบบมีการระบายอากาศไว้ ปุ่มสำหรับการทำความร้อนพวงมาลัยจะสามารถใช้งานได้โดยตรงในแถบข้อมูลสภาพอากาศ

2. กดปุ่มสำหรับชุดทำความร้อนพวงมาลัยซ้ำๆ เพื่อเปลี่ยนระหว่างระดับต่างๆ ที่ระดับ: Off, High, Medium และ Low  
> ระดับจะเปลี่ยนไป และปุ่มจะแสดงระดับที่ตั้งไว้

### ข้อมูลที่เกี่ยวข้อง

- ตัวควบคุมสภาพอากาศ (น. 289)
- การเปิดใช้งานและการปิดใช้งานการเริ่มทำงานโดยอัตโนมัติของชุดทำความร้อนพวงมาลัย\* (น. 297)

## การเปิดใช้งานและการปิดใช้งานการเริ่มทำงานโดยอัตโนมัติของชุดทำความร้อนพวงมาลัย\*

ระบบสามารถทำความร้อนพวงมาลัยเพื่อเพิ่มความสบายให้แก่คนขับเมื่ออากาศหนาวเย็นได้

ท่านสามารถตั้งค่าที่ต้องการให้ชุดทำความร้อนพวงมาลัยเริ่มทำงานโดยอัตโนมัติเมื่อสตาร์ทเครื่องยนต์หรือไม่ เมื่อเปิดใช้งานการเริ่มทำงานโดยอัตโนมัติไว้ การทำความร้อนจะเริ่มทำงานเมื่ออุณหภูมิอากาศภายนอกต่ำ

1. กด Settings ในมุมมองระดับบนสุดบนจอแสดงผลส่วนกลาง
2. กดปุ่ม Climate
3. เลือก Auto Steering Wheel Heating Level เพื่อสั่งงานยกเลิกการทำงานของการทำงานเริ่มทำความร้อนพวงมาลัยโดยอัตโนมัติ
4. เลือก Low, Medium หรือ High เพื่อเลือกระดับหลังจากที่สั่งงานฟังก์ชันแล้ว

### ข้อมูลที่เกี่ยวข้อง

- การเปิดใช้งานและการปิดใช้งานชุดทำความร้อนพวงมาลัย\* (น. 296)

<sup>3</sup> สำหรับรถที่มีระบบสภาพอากาศแบบ 4 โซน\*

## การเปิดใช้งานระบบควบคุมสภาพอากาศอัตโนมัติ

เมื่อเปิดใช้งานระบบควบคุมสภาพอากาศโดยอัตโนมัติไว้ ฟังก์ชันสภาพอากาศหลายฟังก์ชันจะถูกควบคุมโดยอัตโนมัติ

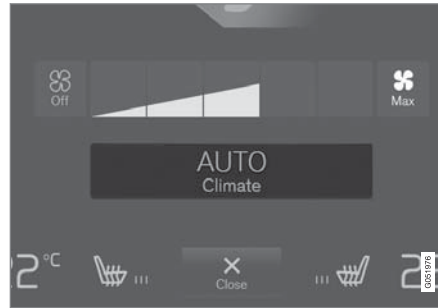

ปุ่มการควบคุมโดยอัตโนมัติในมุมมองสภาพอากาศ

1. เปิดมุมมองสภาพอากาศบนจอแสดงผลส่วนกลาง

2. กด AUTO เป็นเวลาสั้นๆ หรือกดค้างไว้

- กดเป็นเวลาสั้นๆ - การหมุนเวียนอากาศภายในรถ, ระบบปรับอากาศ และการจ่ายอากาศจะได้รับการควบคุมโดยอัตโนมัติ
  - กดค้างไว้ - การหมุนเวียนอากาศภายในรถ, ระบบปรับอากาศ และการจ่ายอากาศจะได้รับการควบคุมโดยอัตโนมัติ อุณหภูมิและความเร็วของพัดลมจะเปลี่ยนไปใช้การตั้งค่ามาตรฐาน: 22 °C (72 °F) และระดับ 3 (ระดับ 2 สำหรับที่นั่งด้านหลัง<sup>3</sup>)
- > การควบคุมสภาพอากาศแบบอัตโนมัติจะทำงาน และปุ่มจะติดสว่างขึ้น



### **i** หมายเหตุ

สามารถเปลี่ยนอุณหภูมิและความเร็วพัดลมได้โดยไม่ต้องยกเลิกการทำงานของระบบควบคุมสภาพอากาศที่ควบคุมการทำงานโดยอัตโนมัติ ระบบควบคุมสภาพอากาศที่ควบคุมการทำงานโดยอัตโนมัติจะถูกละทิ้งการทำงานเมื่อมีการเปลี่ยนแปลงการกระจายอากาศด้วยมือหรือเมื่อมีการเรียกใช้งานชุดได้อ่างเพิ่มเติมที่

#### ข้อมูลที่เกี่ยวข้อง

- ตัวควบคุมสภาพอากาศ (น. 289)

### การเปิดใช้งานและการปิดใช้งานการหมุนเวียนอากาศ

การหมุนเวียนอากาศภายในรถจะตัดอากาศที่ไม่ดี, แก๊สไอเสีย และอื่นๆ จากภายนอกออกไป โดยระบบควบคุมสภาพอากาศจะนำอากาศในห้องโดยสารกลับมาหมุนเวียนภายในรถ

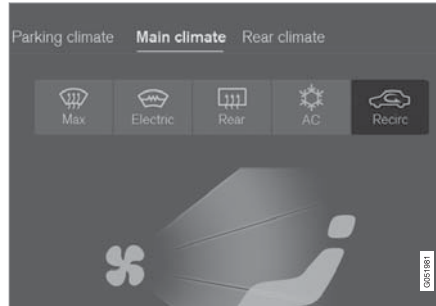

ปุ่มการหมุนเวียนอากาศในมุมมองสภาพอากาศ

1. เปิดมุมมองสภาพอากาศบนจอแสดงผลส่วนกลาง
2. กดปุ่ม Recirc
  - > การหมุนเวียนอากาศจะทำงาน/หยุดทำงาน และปุ่มจะติดสว่างขึ้น/ดับลง

### **!** สำคัญ

ถ้าอากาศหมุนเวียนอยู่ภายในห้องโดยสารนานเกินไป อาจเกิดฝ้าที่ด้านในของกระจกหน้าต่างได้

### **i** หมายเหตุ

ในขณะที่สั่งงานการไล่ฝ้าระดับสูงสุด จะไม่สามารถสั่งการหมุนเวียนอากาศได้

#### ข้อมูลที่เกี่ยวข้อง

- ตัวควบคุมสภาพอากาศ (น. 289)
- การเปิดใช้งานและการปิดใช้งานการตั้งค่าเวลาสำหรับการหมุนเวียนอากาศ (น. 299)

การเปิดใช้งานและการปิดใช้งานการตั้งค่า  
เวลาสำหรับการหมุนเวียนอากาศ

การหมุนเวียนอากาศภายในรถจะตัดอากาศที่ไม่ดี,  
แก๊สไอเสีย และอื่นๆ จากภายนอกรถออกไป โดย  
ระบบควบคุมสภาพอากาศจะนำอากาศในห้อง  
โดยสารกลับมาหมุนเวียนภายในรถ

ท่านสามารถตั้งได้ว่าต้องการให้การหมุนเวียนอากาศ  
ภายในรถทำงานหรือไม่ทำงาน โดยเมื่อสั่งงานตัวตั้ง  
เวลาไว้ การหมุนเวียนอากาศภายในรถจะหยุดทำงาน  
โดยอัตโนมัติหลังจาก 20 นาที

1. กด Settings ในมุมมองระดับบนสุดบนจอแสดงผล  
ส่วนกลาง
2. กดปุ่ม Climate
3. เลือก Recirculation Timer เพื่อสั่งงาน/ยกเลิกการ  
ทำงานของตัวตั้งเวลาการหมุนเวียนอากาศภายใน  
รถ

#### ข้อมูลที่เกี่ยวข้อง

- การเปิดใช้งานและการปิดใช้งานการหมุนเวียน  
อากาศ (น. 298)

การเปิดใช้งานและการปิดใช้งานชุดไล่ฝ้าระดับ  
สูงสุด

ชุดไล่ฝ้าระดับสูงสุดใช้ในการกำจัดหมอกและน้ำ  
แข็งออกจากกระจกประตูอย่างรวดเร็ว

การสั่งงานและยกเลิกการทำงานของชุดไล่ฝ้า  
ระดับสูงสุดจากคอนโซลกลาง

ในคอนโซลกลางจะมีปุ่มสำหรับการเข้าถึงชุดไล่ฝ้าระดับ  
สูงสุดอย่างรวดเร็ว

สำหรับรุ่นที่มีชุดทำความร้อนกระจกหน้า\* การไล่ฝ้า  
ระดับสูงสุดจะสามารถสั่งงานได้อย่างอิสระจากมุมมอง  
สภาพอากาศบนจอแสดงผลส่วนกลางเท่านั้น



ปุ่มกดที่คอนโซลกลาง

รถที่ไม่มีชุดทำความร้อนกระจกหน้า:

#### – กดปุ่ม

- > การไล่ฝ้าระดับสูงสุดจะทำงาน/หยุดทำงาน และ  
ปุ่มจะติดสว่างขึ้น/ดับลง

รถที่มีชุดทำความร้อนกระจกหน้า:

#### – กดปุ่มซ้ำๆ เพื่อเปลี่ยนระหว่างระดับต่างๆ 3 ระดับ:

- ชุดทำความร้อนกระจกหน้าทำงาน
- ชุดทำความร้อนกระจกหน้าและการไล่ฝ้าระดับ  
สูงสุดทำงาน
- ไม่ทำงาน
- > ชุดทำความร้อนกระจกหน้าและการไล่ฝ้าระดับ  
สูงสุดจะทำงาน/หยุดทำงาน และปุ่มจะติดสว่าง  
ขึ้น/ดับลง

#### **i** หมายเหตุ

การไล่ฝ้าระดับสูงสุดจะเริ่มทำงานโดยมีการหน่วง  
เวลาเล็กน้อย เพื่อหลีกเลี่ยงการเพิ่มระดับพัดลมเป็น  
เวลาสั้นๆ ถ้ามีการยกเลิกการทำงานของชุดทำความ  
ร้อนกระจกหน้าโดยการกดปุ่มอย่างรวดเร็วสองครั้ง



## การสั่งงานและยกเลิกการทำงานของไล่ฝ้าระดับสูงสุดจากจอแสดงผลส่วนกลาง



ปุ่มการไล่ฝ้าระดับสูงสุดในมุมมองสภาพอากาศ

### 1. เปิดมุมมองสภาพอากาศบนจอแสดงผลส่วนกลาง

### 2. กดปุ่ม Max

- > การไล่ฝ้าระดับสูงสุดจะทำงานหยุดทำงาน และปุ่มจะติดสว่างขึ้นดับลง

การไล่ฝ้าระดับสูงสุดจะปิดการทำงานของควบคุมโดยอัตโนมัติสำหรับสภาพอากาศและการหมุนเวียนอากาศภายในรถ, สั่งงานระบบปรับอากาศ, เปลี่ยนระดับพัดลมเป็น 5 และเปลี่ยนอุณหภูมิเป็น HI

เมื่อปิดใช้งานการไล่ฝ้าระดับสูงสุด ระบบควบคุมสภาพอากาศกลับไปยังการตั้งค่าก่อนหน้านี้

#### **i** หมายเหตุ

การเปลี่ยนระดับพัดลมเป็น 5 จะทำให้ระดับเสียงดังขึ้น

#### ข้อมูลที่เกี่ยวข้อง

- ตัวควบคุมสภาพอากาศ (น. 289)

การเปิดใช้งานและการปิดใช้งานชุดทำความร้อนกระจกหน้า\*

ชุดทำความร้อนกระจกหน้าจะใช้เพื่อขจัดหมอกและน้ำแข็งออกจากกระจกอย่างรวดเร็ว

การสั่งงานและการยกเลิกการทำงานของชุดทำความร้อนกระจกหน้าจากคอนโซลกลาง ในคอนโซลกลางจะมีปุ่มสำหรับการเข้าถึงชุดทำความร้อนกระจกหน้าอย่างรวดเร็ว



ปุ่มกดที่คอนโซลกลาง

- กดปุ่มซ้ำๆ เพื่อเปลี่ยนระหว่างระดับต่างๆ 3 ระดับ:
  - ชุดทำความร้อนกระจกหน้าทำงาน
  - ชุดทำความร้อนกระจกหน้าและการไล่ฝ้าระดับสูงสุดทำงาน
  - ไม่ทำงาน
- > ชุดทำความร้อนกระจกหน้าและการไล่ฝ้าระดับสูงสุดจะทำงาน/หยุดทำงาน และปุ่มจะติดสว่างขึ้น/ดับลง

การสั่งงานและการยกเลิกการทำงานของชุดทำความร้อนกระจกหน้าจากจอแสดงผลส่วนกลาง

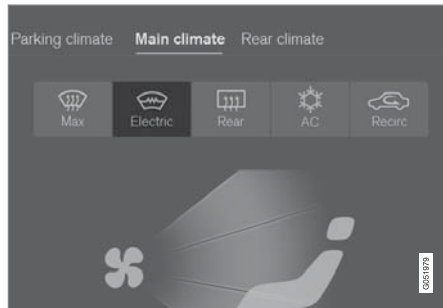

ปุ่มสำหรับชุดทำความร้อนกระจกหน้าในมุมมองสภาพอากาศ

1. เปิดมุมมองสภาพอากาศบนจอแสดงผลส่วนกลาง

2. กดปุ่ม Electric
  - > ชุดทำความร้อนกระจกหน้าจะทำงาน/หยุดทำงาน และปุ่มจะติดสว่างขึ้น/ดับลง

**i** **หมายเหตุ**

พื้นที่รูปสามเหลี่ยมที่ปลายแต่ละด้านของกระจกหน้าจะไม่ได้รับการทำความร้อนด้วยระบบไฟฟ้า ซึ่งการละลายน้ำแข็งในบริเวณนี้จะใช้เวลานานขึ้น

**i** **หมายเหตุ**

ชุดทำความร้อนกระจกหน้าอาจส่งผลกระทบต่อประสิทธิภาพการทำงานของตัวส่งสัญญาณและอุปกรณ์ติดต่อสื่อสารอื่นๆ ได้

**i** **หมายเหตุ**

ถ้าสั่งงานชุดทำความร้อนกระจกหน้าในขณะที่ฟังก์ชัน Start/Stop ได้ทำการดับเครื่องยนต์โดยอัตโนมัติ เครื่องยนต์จะสตาร์ทขึ้นอีกครั้ง

**ข้อมูลที่เกี่ยวข้อง**

- ตัวควบคุมสภาพอากาศ (น. 289)
- การเปิดใช้งานและการปิดใช้งานการเริ่มทำงานโดยอัตโนมัติของชุดทำความร้อนกระจกหน้า\* (น. 302)

## การเปิดใช้งานและการปิดใช้งานการเริ่มทำงานโดยอัตโนมัติของชุดทำความร้อนกระจกหน้า\*

### ชุดทำความร้อนกระจกหน้าจะใช้เพื่อจัดหมอกและน้ำแข็งออกจากกระจกอย่างรวดเร็ว

ท่านสามารถตั้งค่าได้ว่าต้องการให้ชุดทำความร้อนกระจกหน้าเริ่มทำงานโดยอัตโนมัติหรือไม่เมื่อสตาร์ทเครื่องยนต์ เมื่อตั้งให้เริ่มการทำงานโดยอัตโนมัติ การทำความร้อนจะเริ่มทำงานเมื่อมีโอกาสที่จะเกิดน้ำแข็งหรือฝ้าขึ้นบนกระจกหน้า/กระจกประตู การทำความร้อนจะหยุดทำงานโดยอัตโนมัติเมื่อกระจกหน้า/กระจกประตูอุ่นเพียงพอ และน้ำแข็งหรือฝ้าหายไปแล้ว

1. กด Settings ในมุมมองระดับบนสุดบนจอแสดงผลส่วนกลาง
2. กดปุ่ม Climate
3. เลือก Auto Front Defroster เพื่อสั่งงาน/ยกเลิกการทำงานของการทำงานเริ่มทำความร้อนกระจกหน้าโดยอัตโนมัติ

### ข้อมูลที่เกี่ยวข้อง

- การเปิดใช้งานและการปิดใช้งานชุดทำความร้อนกระจกหน้า\* (น. 300)

## การเปิดใช้งานและการปิดใช้งานชุดทำความร้อนกระจกหลังและกระจกมองข้าง

ที่ทำความร้อนกระจกมองข้างและกระจกด้านหลังจะใช้เพื่อจัดหมอกและน้ำแข็งออกจากกระจกและกระจกมองข้างอย่างรวดเร็ว

### การสั่งงานและการยกเลิกการทำงานของชุดทำความร้อนกระจกหลังและกระจกมองข้างจากคอนโซลกลาง

ในคอนโซลกลางจะมีปุ่มสำหรับการเข้าถึงชุดทำความร้อนกระจกหลังและกระจกมองข้างอย่างรวดเร็ว



ปุ่มกดที่คอนโซลกลาง

### – กดปุ่ม

- > ชุดทำความร้อนกระจกหลังและกระจกมองข้างจะทำงาน/หยุดทำงาน และปุ่มจะติดสว่างขึ้น/ดับลง

### การสั่งงานและการยกเลิกการทำงานของชุดทำความร้อนกระจกหลังและกระจกมองข้างจากจอแสดงผลส่วนกลาง

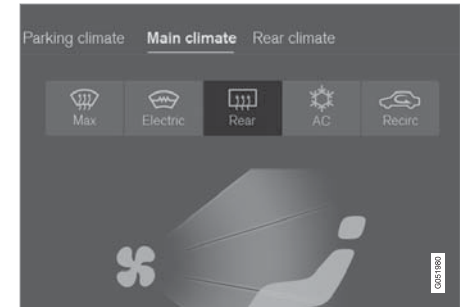

ปุ่มสำหรับชุดทำความร้อนกระจกหลังและกระจกมองข้างในมุมมองสภาพอากาศ

1. เปิดมุมมองสภาพอากาศบนจอแสดงผลส่วนกลาง
2. กดปุ่ม Rear
  - > ชุดทำความร้อนกระจกหลังและกระจกมองข้างจะทำงาน/หยุดทำงาน และปุ่มจะติดสว่างขึ้น/ดับลง

**ข้อมูลที่เกี่ยวข้อง**

- ตัวควบคุมสภาพอากาศ (น. 289)
- การเปิดใช้งานและการปิดใช้งานการทำงานโดยอัตโนมัติของทำความร้อนกระจกมองข้างและกระจกด้านหลัง (น. 303)

**การเปิดใช้งานและการปิดใช้งานการทำงานโดยอัตโนมัติของทำความร้อนกระจกมองข้างและกระจกด้านหลัง**

**ที่ทำความร้อนกระจกมองข้างและกระจกด้านหลังจะใช้เพื่อขจัดหมอกและน้ำแข็งออกจากกระจกและกระจกมองข้างอย่างรวดเร็ว**

ท่านสามารถตั้งได้ว่าต้องการให้ทำความร้อนกระจกมองข้างและกระจกด้านหลังทำงานโดยอัตโนมัติหรือไม่เมื่อสตาร์ทเครื่องยนต์ เมื่อตั้งให้เริ่มการทำงานโดยอัตโนมัติ การทำความร้อนจะเริ่มทำงานเมื่อมีโอกาสที่จะเกิดน้ำแข็งหรือฝ้าขึ้นบนกระจกหน้า/กระจกประตู การทำความร้อนจะหยุดทำงานโดยอัตโนมัติเมื่อกระจกหน้า/กระจกประตูอุ่นเพียงพอ และน้ำแข็งหรือฝ้าหายไปแล้ว

1. กด Settings ในมุมมองระดับบนสุดบนจอแสดงผลส่วนกลาง
2. กดปุ่ม Climate
3. เลือก Auto Rear Defroster เพื่อสั่งงาน/ยกเลิกการทำงานของการทำงานเริ่มทำความร้อนกระจกประตูและกระจกมองข้างโดยอัตโนมัติ

**ข้อมูลที่เกี่ยวข้อง**

- การเปิดใช้งานและการปิดใช้งานชุดทำความร้อนกระจกหลังและกระจกมองข้าง (น. 302)



การปรับระดับของพัดลมสำหรับที่นั่งด้านหน้า<sup>4</sup>  
ท่านสามารถตั้งความเร็วของพัดลมแบบควบคุม  
โดยอัตโนมัติ สำหรับที่นั่งด้านหน้าได้หลายระดับ



ปุ่มควบคุมพัดลมในมุมมองสภาพอากาศ

1. เปิดมุมมองสภาพอากาศบนจอแสดงผลส่วนกลาง
2. แตะที่ระดับของพัดลมที่ต้องการ Off, 1-5 หรือ Max  
> ระดับของพัดลมจะเปลี่ยนไป และปุ่มของระดับ  
ที่เลือกจะติดสว่างขึ้น

### ! สำคัญ

ถ้าพัดลมปิดการทำงานโดยสมบูรณ์ ระบบปรับ  
อากาศจะไม่ทำงาน ซึ่งส่งผลให้เสี่ยงต่อการเกิดฝ้าที่  
ด้านในของกระจกหน้าต่างได้

### i หมายเหตุ

ระบบควบคุมสภาพอากาศจะปรับการไหลของ  
อากาศภายในระดับของพัดลมที่เลือกไว้โดย  
อัตโนมัติ โดยอ้างอิงจากอัตราการไหลที่จำเป็น ซึ่ง  
หมายความว่าความเร็วของพัดลมอาจเปลี่ยนแปลง  
ได้ ถึงแม้ว่าระดับของพัดลมยังคงเป็นระดับเดิม  
ก็ตาม

### ข้อมูลที่เกี่ยวข้อง

- ตัวควบคุมสภาพอากาศ (น. 289)

การปรับระดับของพัดลมสำหรับที่นั่งด้านหลัง\*  
ท่านสามารถตั้งความเร็วของพัดลมแบบควบคุม  
โดยอัตโนมัติสำหรับที่นั่งด้านหลังได้หลายระดับ

การปรับระดับของพัดลมสำหรับที่นั่งด้านหลังจาก  
ที่นั่งด้านหน้า

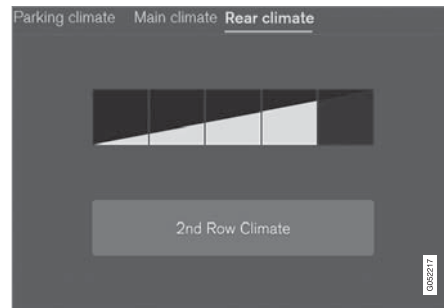

ปุ่มควบคุมพัดลมในแท็บ Rear climate ในมุมมองสภาพ  
อากาศ

1. เปิดมุมมองสภาพอากาศที่จอแสดงผลส่วนกลาง  
แล้วเลือกแท็บสำหรับ Rear climate

<sup>4</sup> สำหรับระบบสภาพอากาศแบบ 2 โซน จะเป็นการปรับสำหรับด้านหลังด้วย

## 2. แตะที่ระดับของพัดลมที่ต้องการ 1-5

การปิดระดับการทำงานของพัดลมสำหรับที่นั่งด้านหลังทำได้โดยการแตะที่ 2nd row climate

- > ระดับของพัดลมจะเปลี่ยนไป และปุ่มของระดับที่เลือกจะติดสว่างขึ้น

### การปรับระดับของพัดลมสำหรับที่นั่งด้านหลังจากที่นั่งด้านหลัง

- กดปุ่มปลดล็อคบนแผงควบคุมสภาพอากาศที่คอนโซลระหว่างที่นั่งด้านหน้าเพื่อเข้าไปที่ตัวควบคุมต่างๆ



ปุ่มควบคุมพัดลมบนส่วนควบคุมสภาพอากาศที่ด้านหลังของคอนโซลบริเวณโพงเพลากลาง

## 2. แตะที่ระดับของพัดลมที่ต้องการ 1-5

- > ระดับของพัดลมจะเปลี่ยนไป และปุ่มของระดับที่เลือกจะติดสว่างขึ้น

### หมายเหตุ

ถ้าระดับพัดลมสำหรับที่นั่งด้านหน้าอยู่ในตำแหน่ง Off จะไม่สามารถตั้งระดับพัดลมสำหรับที่นั่งด้านหลังได้

ความเร็วของพัดลมสำหรับที่นั่งด้านหลังจะสามารถปิดทำงานได้จากมุมมองสภาพอากาศบนจอแสดงผลส่วนกลาง

### หมายเหตุ

ระบบควบคุมสภาพอากาศจะปรับการไหลของอากาศภายในระดับของพัดลมที่เลือกไว้โดยอัตโนมัติ โดยอ้างอิงจากอัตราการไหลที่จำเป็น ซึ่งหมายความว่าความเร็วของพัดลมอาจเปลี่ยนแปลงได้ ถึงแม้ว่าระดับของพัดลมยังคงเป็นระดับเดิมก็ตาม

### ข้อมูลที่เกี่ยวข้อง

- ตัวควบคุมสภาพอากาศ (น. 289)

การปรับอุณหภูมิของที่นั่งด้านหลัง<sup>5</sup>  
ท่านสามารถตั้งอุณหภูมิไปที่องศาที่ต้องการ  
สำหรับโซนสภาพอากาศด้านหน้าได้



ปุ่มอุณหภูมิในแถบข้อมูลสภาพอากาศ

1. กดปุ่มอุณหภูมิด้านซ้ายและด้านขวาในแถบข้อมูลสภาพอากาศของจอแสดงผลส่วนกลางเพื่อเปิดตัวควบคุมขึ้น



ตัวควบคุมอุณหภูมิ

2. ปรับอุณหภูมิด้วยวิธีใดวิธีหนึ่งต่อไปนี้:
  - ลากตัวควบคุมไปที่อุณหภูมิที่ต้องการ หรือ
  - กด +/- เพื่อเพิ่ม/ลดอุณหภูมิอย่างช้าๆ> อุณหภูมิจะเปลี่ยนไป และปุ่มจะแสดงอุณหภูมิที่ตั้งไว้

#### **i** หมายเหตุ

ไม่สามารถเร่งการทำความร้อนหรือการทำความเย็นได้โดยการเลือกอุณหภูมิให้สูงขึ้นหรือต่ำกว่าอุณหภูมิที่กำหนดไว้จริง

ข้อมูลที่เกี่ยวข้อง

- ตัวควบคุมสภาพอากาศ (น. 289)

<sup>5</sup> สำหรับระบบสภาพอากาศแบบ 2 โซน จะเป็นการปรับสำหรับด้านหลังด้วย

### การปรับอุณหภูมิของที่นั่งด้านหลัง\*

ท่านสามารถตั้งอุณหภูมิไปที่องศาที่ต้องการสำหรับ  
โซนสภาพอากาศด้านหลังได้

การปรับอุณหภูมิของที่นั่งด้านหลังจากที่นั่งด้าน  
หน้า



ปุ่มอุณหภูมิในแท็บ Rear climate ในมุมมองสภาพอากาศ

1. เปิดมุมมองสภาพอากาศที่จอแสดงผลส่วนกลาง แล้วเลือกแท็บสำหรับ Rear climate
2. กดปุ่มอุณหภูมิด้านซ้ายและด้านขวาเพื่อเปิดตัวควบคุมขึ้น

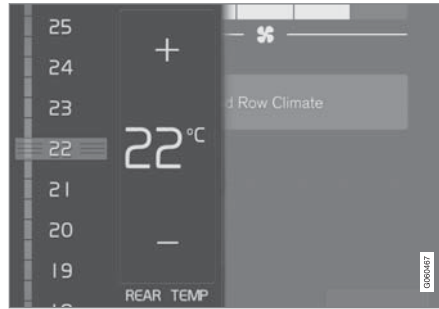

ตัวควบคุมอุณหภูมิ

### 3. ปรับอุณหภูมิด้วยวิธีต่อไปนี้:

- ลากตัวควบคุมไปที่อุณหภูมิที่ต้องการ
  - กด +/- เพื่อเพิ่ม/ลดอุณหภูมิอย่างช้าๆ
- > อุณหภูมิจะเปลี่ยนไป และปุ่มจะแสดงอุณหภูมิที่ตั้งไว้

### การปรับอุณหภูมิของที่นั่งด้านหลังจากที่นั่งด้านหน้า

1. กดปุ่มปลดล็อกบนแผงควบคุมสภาพอากาศที่คอนโซลระหว่างที่นั่งด้านหน้าเพื่อเข้าไปที่ตัวควบคุมต่างๆ



ตัวควบคุมอุณหภูมิบนส่วนควบคุมสภาพอากาศที่ด้านหลังของคอนโซลบริเวณโพงเพลากลาง

2. กดปุ่ม </> ด้านซ้ายหรือด้านขวาบนแผงควบคุมสภาพอากาศที่คอนโซลระหว่างที่นั่งด้านหน้าเพื่อลด/เพิ่มอุณหภูมิอย่างช้าๆ
- > อุณหภูมิจะเปลี่ยนไป และหน้าจอในส่วนควบคุมสภาพอากาศจะแสดงอุณหภูมิที่ตั้งไว้

### หมายเหตุ

ไม่สามารถเร่งการทำความร้อนหรือการทำความเย็นได้โดยการเลือกอุณหภูมิให้สูงขึ้นหรือต่ำกว่าอุณหภูมิที่กำหนดไว้จริง

## ◀◀ ข้อมูลที่เกี่ยวข้อง

- ตัวควบคุมสภาพอากาศ (น. 289)

## การปรับอุณหภูมิให้เท่ากัน

ท่านสามารถปรับอุณหภูมิสำหรับโซนสภาพอากาศโซนต่างๆ ให้เท่ากับอุณหภูมิที่ตั้งไว้สำหรับด้านคนขับได้

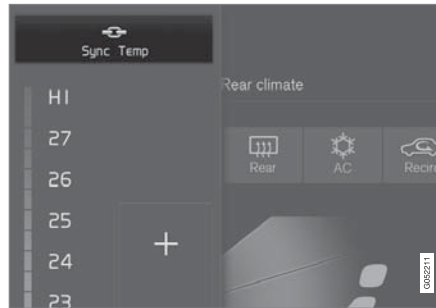

ปุ่มปรับให้เท่ากันบนตัวควบคุมอุณหภูมิด้านคนขับ

1. กดปุ่มอุณหภูมิด้านคนขับในแถบข้อมูลสภาพอากาศของจอแสดงผลส่วนกลางเพื่อเปิดตัวควบคุมขึ้น
2. กดปุ่ม Synchronise temperature
  - > อุณหภูมิสำหรับโซนทุกโซนในรถจะได้รับการปรับให้เท่ากับอุณหภูมิที่ตั้งไว้สำหรับด้านคนขับ และสัญลักษณ์การปรับอุณหภูมิให้เท่ากันจะแสดงขึ้นถัดจากปุ่มอุณหภูมิ

การปรับให้เท่ากันนี้จะหยุดลงเมื่อกด Synchronise temperature หรือโดยการเปลี่ยนแปลงการตั้งค่าอุณหภูมิสำหรับโซนสภาพอากาศโซนอื่นที่ไม่ใช่โซนสำหรับคนขับ

## ข้อมูลที่เกี่ยวข้อง

- ตัวควบคุมสภาพอากาศ (น. 289)

## การเปิดใช้งานและการปิดใช้งานระบบปรับอากาศ

ระบบปรับอากาศจะทำความเย็นและกำจัดความชื้นออกจากอากาศที่ไหลเข้ามาตามความจำเป็น



ปุ่มระบบปรับอากาศในมุมมองสภาพอากาศ

1. เปิดมุมมองสภาพอากาศบนจอแสดงผลส่วนกลาง

## 2. กดปุ่ม AC

- > ระบบปรับอากาศจะทำงาน/หยุดทำงาน และปุ่มจะติดสว่างขึ้น/ดับลง

เมื่อสั่งงานเครื่องปรับอากาศ ระบบควบคุมสภาพอากาศจะควบคุมการเริ่มและการหยุดทำงานของเครื่องปรับอากาศโดยอัตโนมัติตามความจำเป็น

### **i** หมายเหตุ

ปิดกระจกประตูทั้งหมดและหลังคาพาโนรามา\* เพื่อให้ระบบปรับอากาศทำงานได้ดีที่สุด

### **i** หมายเหตุ

ในขณะที่ตัวควบคุมพัดลมอยู่ในตำแหน่ง Off จะไม่สามารถสั่งงานระบบปรับอากาศได้

## ข้อมูลที่เกี่ยวข้อง

- ตัวควบคุมสภาพอากาศ (น. 289)

## สภาพอากาศขณะจอด\*

ท่านสามารถปรับสภาพอากาศของห้องโดยสารล่วงหน้า หรือรักษาระดับไว้ในระหว่างที่จอดรถอยู่ได้

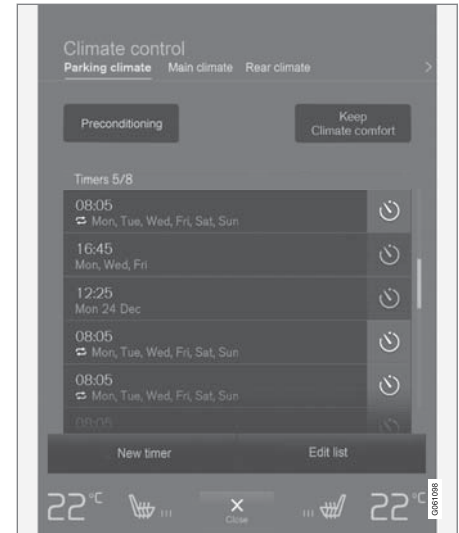

การปรับสภาพล่วงหน้าและการรักษาสภาพอากาศให้อยู่ในระดับที่สบายสามารถควบคุมได้จากแท็บ Parking climate ในมุมมองสภาพอากาศของจอแสดงผลส่วนกลาง



#### ◀◀ ข้อมูลที่เกี่ยวข้อง

- สภาพอากาศ (น. 276)
- การปรับสภาพล่วงหน้า\* (น. 310)
- ระบบรักษาสภาพอากาศให้อยู่ในระดับที่สบายเมื่อจอดรถ\* (น. 316)
- สัญลักษณ์และข้อความสำหรับระบบควบคุมสภาพอากาศขณะจอด\* (น. 318)

#### การปรับสภาพล่วงหน้า\*

การปรับสภาพรถล่วงหน้าก่อนการขับขี่ที่สามารถลดการสึกหรอ และลดพลังงานที่ต้องใช้ในระหว่างการเดินทางได้

ท่านสามารถสั่งการปรับสภาพล่วงหน้าให้เริ่มทำงานในทันที หรือโดยใช้ตัวตั้งเวลาก็ได้

ฟังก์ชันนี้จะใช้ระบบหลายระบบในสถานการณ์ที่แตกต่างกัน:

- ในสภาพอากาศหนาว ชุดทำความร้อนขณะจอด\* จะทำให้ห้องโดยสารและเครื่องยนต์อุ่นขึ้น
- ในสภาพอากาศอุ่น การระบายอากาศจะทำความเย็นห้องโดยสารโดยการเป่าอากาศจากภายนอกรถเข้าไปในรถ

#### **i** หมายเหตุ

ในระหว่างการปรับสภาพล่วงหน้าสำหรับห้องโดยสาร รถยนต์จะทำงานเพื่อให้อุณหภูมิขึ้นถึงระดับที่สบาย โดยไม่พิจารณาอุณหภูมิที่ตั้งค่าในระบบควบคุมสภาพอากาศ

#### ข้อมูลที่เกี่ยวข้อง

- สภาพอากาศขณะจอด\* (น. 309)
- การเริ่ม/หยุดการปรับสภาพล่วงหน้า\* (น. 311)
- การตั้งเงื่อนไขการตั้งค่าเวลา\* (น. 312)

### การเริ่ม/หยุดการปรับสภาพล่วงหน้า\*

การปรับสภาพล่วงหน้าจะทำความร้อนห้องโดยสารและเครื่องยนต์ หรือเป่าลมเข้าไปในห้องโดยสารก่อนการขับที่ ฟังก์ชันนี้สามารถเริ่มการทำงานได้โดยตรงจากจอแสดงผลส่วนกลางหรือโทรศัพท์มือถือ

### การเริ่ม/หยุดการทำงานจากจอแสดงผลส่วนกลาง

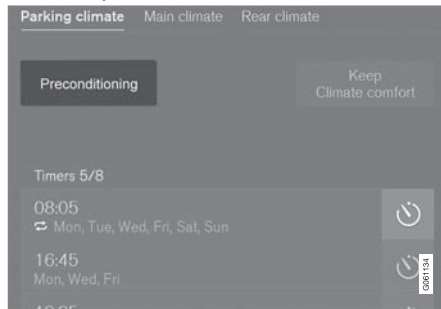

ปุ่มการปรับสภาพล่วงหน้าในแท็บ Parking climate ในมุมมองสภาพอากาศ

1. เปิดมุมมองสภาพอากาศบนจอแสดงผลส่วนกลาง
2. เลือกแท็บ Parking climate

### 3. กดปุ่ม Preconditioning

- > การปรับสภาพล่วงหน้าจะเริ่มทำงาน/หยุดทำงาน และปุ่มจะติดสว่างขึ้น/ดับลง

#### **i** หมายเหตุ

ประตูรถและกระจกประตูควรปิดอยู่ในระหว่างการทำงานปรับสภาพล่วงหน้าของห้องโดยสาร

### **⚠** คำเตือน

ห้ามใช้การปรับสภาพล่วงหน้าถ้ารถมีชุดทำความร้อน\* ติดตั้งอยู่

- ในพื้นที่ภายในอาคารที่ไม่มีกระแสลมจากอากาศ ถ้าชุดทำความร้อนเริ่มทำงาน จะมีการปล่อยแก๊สไอเสียออกมา
- ในที่ซึ่งมีวัสดุที่สามารถระเบิดหรือลุกไหม้ได้อยู่ใกล้ๆ น้ำมันเชื้อเพลิง, แก๊ส, หน้าที่ขึ้นสูง, ฝุ่นจากการเลื่อย และอื่นๆ อาจลุกไหม้ได้
- เมื่อมีความเสี่ยงที่ท่อระบายไอเสียของชุดทำความร้อนจะถูกปิดกั้นไว้ เช่น หิมะหนากายในซุ้มล้อหน้าด้านขวาอาจปิดกั้นการระบายอากาศของชุดทำความร้อนได้

โปรดจำไว้เสมอว่า การปรับสภาพล่วงหน้าสามารถเริ่มทำงานได้โดยตัวตั้งเวลาที่ได้รับการตั้งไว้ก่อนหน้านี้

### การเริ่มการทำงานจากแอป\*

การเริ่มการปรับสภาพล่วงหน้าและข้อมูลเกี่ยวกับการตั้งค่าที่เลือกไว้จะสามารถจัดการได้จากอุปกรณ์ที่มีแอป



◀◀ Volvo On Call\* การปรับสภาพล่วงหน้าจะทำความร้อนห้องโดยสารให้มีอุณหภูมิในระดับที่สบาย หรือระบายอากาศในห้องโดยสารโดยการเป่าอากาศจากภายนอกเข้าไปภายใน

นอกจากนี้ ยังสามารถปรับสภาพห้องโดยสารล่วงหน้าโดยใช้ฟังก์ชันการสตาร์ทรถจากระยะไกล (Engine Remote Start - ERS)<sup>6</sup> ผ่านแอป Volvo On Call\* ได้อีกด้วย

#### ข้อมูลที่เกี่ยวข้อง

- สภาพอากาศขณะจอด\* (น. 309)
- การปรับสภาพล่วงหน้า\* (น. 310)
- การตั้งเงื่อนไขการตั้งค่าเวลา\* (น. 312)

#### การตั้งเงื่อนไขการตั้งค่าเวลา\*

ท่านสามารถใช้ตัวตั้งเวลาเพื่อสิ้นสุดการปรับสภาพล่วงหน้าตามเวลาที่กำหนดไว้ล่วงหน้าได้

ตัวตั้งเวลาสามารถรองรับการตั้งค่า 8 ค่าสำหรับ:

- เวลาในวันใดวันหนึ่ง
- เวลาในวันหนึ่งวันหรือหลายวันในสัปดาห์ โดยจะซ้ำหรือไม่ซ้ำก็ได้

#### ข้อมูลที่เกี่ยวข้อง

- การปรับสภาพล่วงหน้า\* (น. 310)
- การเพิ่มและการแก้ไขการตั้งค่าเวลาสำหรับเงื่อนไข\* (น. 312)
- การเปิดใช้งานและการปิดใช้งานการตั้งค่าเวลาสำหรับเงื่อนไข\* (น. 314)
- การลบการตั้งค่าเวลาสำหรับการปรับสภาพล่วงหน้า\* (น. 315)

#### การเพิ่มและการแก้ไขการตั้งค่าเวลาสำหรับเงื่อนไข\*

ตัวตั้งเวลาสำหรับการปรับสภาพล่วงหน้าสามารถจัดการการตั้งค่าเวลาได้ถึง 8 ค่า

#### การเพิ่มการตั้งค่าเวลา

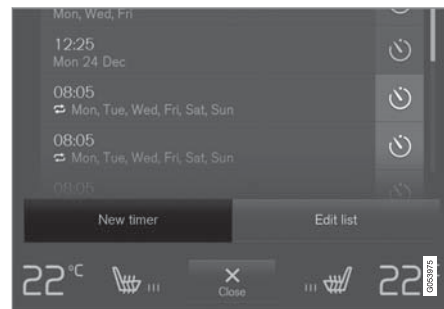

ปุ่มเพิ่มการตั้งค่าเวลาที่แท็บ Parking climate ในมุมมองสภาพอากาศ

1. เปิดมุมมองสภาพอากาศบนจอแสดงผลส่วนกลาง
2. เลือกแท็บ Parking climate

<sup>6</sup> บางตลาดเท่านั้น

3. กดปุ่ม Add timer
  - > หน้าต่างแบบผุดขึ้นจะแสดงขึ้น

<b>❗</b> <b>หมายเหตุ</b>
ถ้าได้ป้อนการตั้งค่าสำหรับตัวตั้งเวลาไว้ 8 ค่าแล้ว จะไม่สามารถเพิ่มการตั้งค่าเวลาได้อีก ลบการตั้งค่าเวลาค่าใดค่าหนึ่งเพื่อให้สามารถเพิ่มค่าใหม่ได้

4. แตะที่ Date เพื่อตั้งเวลาสำหรับวันวันเดียว
  - แตะที่ Days เพื่อตั้งเวลาสำหรับวันของสัปดาห์หนึ่งวันหรือมากกว่านั้น
  - ที่มี Days: สั่งการทำงานซ้ำ/ยกเลิกการทำงานซ้ำ โดยการเลือก/ยกเลิกการเลือกกล่องกาเครื่องหมายสำหรับ Repeat weekly
5. ที่มี Date: เลือกวันที่สำหรับการปรับสภาพล่วงหน้า
  - โดยการเลือกรายการวันที่ด้วยลูกศร
  - ที่มี Days: เลือกวันของสัปดาห์สำหรับการปรับสภาพล่วงหน้าโดยการแตะที่ปุ่มสำหรับวันของสัปดาห์

6. ตั้งเวลาที่ต้องการให้การปรับสภาพล่วงหน้าเสร็จสิ้น โดยการเลื่อนด้วยลูกศร
7. แตะที่ Confirm เพื่อเพิ่มการตั้งค่าเวลา
  - > การตั้งค่าเวลาถูกเพิ่มลงในรายการและเปิดใช้งาน

**⚠ คำเตือน**

ห้ามใช้การปรับสภาพล่วงหน้าถ้ากรณีชุดทำความร้อน\* ติดตั้งอยู่

- ในพื้นที่ภายในอาคารที่ไม่มีกระแสบายอากาศ ถ้าชุดทำความร้อนเริ่มทำงาน จะมีการปล่อยแก๊สไอเสียออกมา
- ในที่ซึ่งมีวัสดุที่สามารถระเบิดหรือลุกไหม้ได้อยู่ใกล้ๆ น้ำมันเชื้อเพลิง, แก๊ส, ภูเขาที่ขึ้นสูง, ฝุ่นจากการเลื่อย และอื่นๆ อาจลุกไหม้ได้
- เมื่อมีความเสี่ยงที่ท่อระบายไอเสียของชุดทำความร้อนจะถูกปิดกั้นไว้ เช่น หิมะหนาทึบในซุ้มล้อหน้าด้านขวาอาจปิดกั้นการระบายอากาศของชุดทำความร้อนได้

โปรดจำไว้เสมอว่า การปรับสภาพล่วงหน้าสามารถเริ่มทำงานได้โดยตัวตั้งเวลาที่ได้รับการตั้งไว้นานก่อนหน้า

- การแก้ไขการตั้งค่าเวลา**
1. เปิดมุมมองสภาพอากาศบนจอแสดงผลส่วนกลาง
  2. เลือกแท็บ Parking climate



- ◀◀ 3. กดการตั้งค่าเวลาที่ต้องการเปลี่ยน
  - > หน้าต่างแบบผุดขึ้นจะแสดงขึ้น
- 4. แก้ไขการตั้งค่าเวลาด้วยวิธีเดียวกันดังที่ได้อธิบายไว้ใน "การเพิ่มการตั้งค่าเวลา" ด้านบน

#### ข้อมูลที่เกี่ยวข้อง

- การปรับสภาพล่วงหน้า\* (น. 310)
- การตั้งเงื่อนไขการตั้งค่าเวลา\* (น. 312)
- การเปิดใช้งานและการปิดใช้งานการตั้งค่าเวลาสำหรับเงื่อนไข\* (น. 314)
- การลบการตั้งค่าเวลาสำหรับการปรับสภาพล่วงหน้า\* (น. 315)

### การเปิดใช้งานและการปิดใช้งานการตั้งค่าเวลาสำหรับเงื่อนไข\*

ท่านสามารถสั่งงานหรือยกเลิกการทำงานของการทำงานการตั้งค่าเวลาในตัวตั้งเวลาสำหรับการปรับสภาพล่วงหน้าได้ตามความจำเป็น

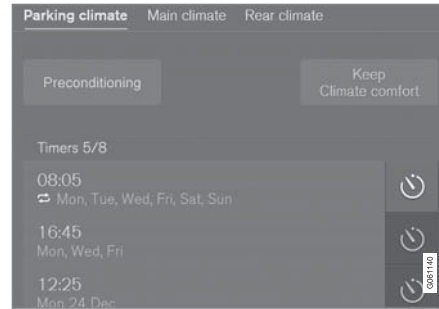

ปุ่มตัวตั้งเวลาในแท็บ Parking climate ในมุมมองสภาพอากาศ

1. เปิดมุมมองสภาพอากาศบนจอแสดงผลส่วนกลาง
2. เลือกแท็บ Parking climate
3. สั่งงานยกเลิกการทำงานของการทำงานการตั้งค่าเวลาโดยการแตะที่ปุ่มตัวตั้งเวลาทางด้านขวาของการตั้งค่า
  - > การตั้งค่าเวลาจะทำงานหยุดทำงาน และปุ่มจะติดสว่างขึ้น/ดับลง

### คำเตือน

ห้ามใช้การปรับสภาพล่วงหน้าถ้ารถมีชุดทำความร้อน\* ติดตั้งอยู่

- ในพื้นที่ภายในอาคารที่ไม่มีกระแสลมอากาศ ถ้าชุดทำความร้อนเริ่มทำงาน จะมีการปล่อยแก๊สไอเสียออกมา
- ในที่ซึ่งมีวัสดุที่สามารถระเบิดหรือลุกไหม้ได้อยู่ใกล้ๆ น้ำมันเชื้อเพลิง, แก๊ส, ภูเขาที่ขึ้นสูง, ฝุ่นจากการเลื่อย และอื่นๆ อาจลุกไหม้ได้
- เมื่อมีความเสี่ยงที่ท่อระบายไอเสียของชุดทำความร้อนจะถูกปิดกั้นไว้ เช่น หิมะหนาทึบในซุ้มล้อหน้าด้านขวาอาจปิดกั้นการระบายอากาศของชุดทำความร้อนได้

โปรดจำไว้เสมอว่า การปรับสภาพล่วงหน้าสามารถเริ่มทำงานได้โดยตัวตั้งเวลาที่ได้รับการตั้งไว้ล่วงหน้า

#### ข้อมูลที่เกี่ยวข้อง

- การปรับสภาพล่วงหน้า\* (น. 310)
- การตั้งเงื่อนไขการตั้งค่าเวลา\* (น. 312)

- การเพิ่มและการแก้ไขการตั้งค่าเวลาสำหรับเงื่อนไข\* (น. 312)
- การลบการตั้งค่าเวลาสำหรับการปรับสภาพล่วงหน้า\* (น. 315)

### การลบการตั้งค่าเวลาสำหรับการปรับสภาพล่วงหน้า\*

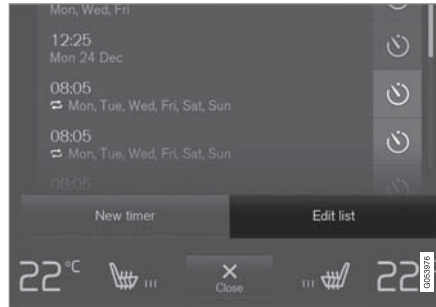

ปุ่มสำหรับแก้ไขรายการ/ลบการตั้งค่าเวลาที่แท็บ Parking climate ในมุมมองสภาพอากาศ

1. เปิดมุมมองสภาพอากาศบนจอแสดงผลส่วนกลาง
2. เลือกแท็บ Parking climate
3. กดปุ่ม Edit list
4. กดไอคอนลบไปทางขวาในรายการ
  - > ไอคอนจะเปลี่ยนเป็นข้อความ Delete
5. กด Delete เพื่อยืนยัน
  - > การตั้งค่าเวลาจะถูกลบออกจากรายการ

### ข้อมูลที่เกี่ยวข้อง

- การปรับสภาพล่วงหน้า\* (น. 310)
- การตั้งเงื่อนไขการตั้งค่าเวลา\* (น. 312)
- การเพิ่มและการแก้ไขการตั้งค่าเวลาสำหรับเงื่อนไข\* (น. 312)
- การเปิดใช้งานและการปิดใช้งานการตั้งค่าเวลาสำหรับเงื่อนไข\* (น. 314)

## ระบบรักษาสภาพอากาศให้อยู่ในระดับที่สบายเมื่อจอดรถ\*

สภาพอากาศภายในห้องโดยสารของรถจะถูกรักษาระดับไว้ในขณะที่จอดอยู่ เช่น เมื่อจำเป็นต้องดับเครื่องยนต์ แต่คนขับหรือผู้โดยสารต้องการที่จะอยู่ในรถ และต้องการรักษาสภาพอากาศให้อยู่ในระดับที่สบาย เป็นต้น

การเริ่มการทำงานของการรักษาสภาพอากาศให้อยู่ในระดับที่สบายสามารถทำได้โดยใช้การเริ่มทำงานในทันทีเท่านั้น

ฟังก์ชันนี้ใช้ระบบหลายระบบในสถานการณ์ที่แตกต่างกัน:

- ในสภาพอากาศหนาว ความร้อนส่วนที่เหลือจากเครื่องยนต์จะนำไปใช้ในการทำความร้อนห้องโดยสารเพื่อให้มีอุณหภูมิที่สบาย
- ในสภาพอากาศอุ่น การระบายอากาศจะทำความเย็นห้องโดยสารโดยการเป่าอากาศจากภายนอกรถเข้าไปในรถ

### **i** หมายเหตุ

การรักษาสภาพอากาศให้อยู่ในระดับที่สบายจะหยุดทำงานเมื่อล็อครถจากภายนอก เพื่อหลีกเลี่ยงการใช้ความร้อนส่วนที่เหลือโดยไม่จำเป็น จุดประสงค์ของการใช้ฟังก์ชันนี้ก็เพื่อรักษาสภาพอากาศให้อยู่ในระดับที่สะดวกสบาย เมื่อคนขับหรือผู้โดยสารอยู่ในรถ

### ข้อมูลที่เกี่ยวข้อง

- สภาพอากาศขณะจอด\* (น. 309)
- การเริ่มทำงานและการปิดสวิตช์ระบบรักษาสภาพอากาศให้อยู่ในระดับที่สบายเมื่อจอดรถ\* (น. 316)

## การเริ่มทำงานและการปิดสวิตช์ระบบรักษาสภาพอากาศให้อยู่ในระดับที่สบายเมื่อจอดรถ\*

การรักษาสภาพอากาศให้อยู่ในระดับที่สบายจะรักษาสภาพอากาศในห้องโดยสารไว้หลังจากการขับที่ ฟังก์ชันนี้สามารถเริ่มการทำงานได้โดยตรงจากจอแสดงผลส่วนกลาง

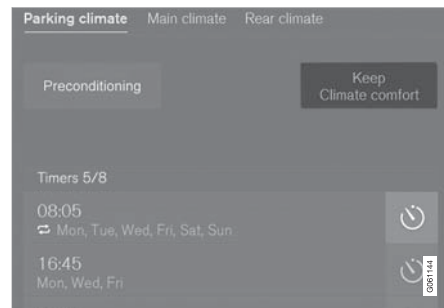

ปุ่มสำหรับการรักษาสภาพอากาศให้อยู่ในระดับที่สบายในแท็บ Parking climate ในมุมมองสภาพอากาศ

1. เปิดมุมมองสภาพอากาศบนจอแสดงผลส่วนกลาง
2. เลือกแท็บ Parking climate

## 3. กดปุ่ม Keep climate comfort

- > การรักษาสภาพอากาศให้อยู่ในระดับที่สบายจะ  
เริ่มทำงาน/หยุดทำงาน และปุ่มจะติดสว่างขึ้น/  
ดับลง

**i** หมายเหตุ

ถ้าความร้อนส่วนที่เหลือในเครื่องยนต์มีอยู่ไม่เพียงพอสำหรับการรักษาระดับสภาพอากาศของห้องโดยสาร หรือถ้าอุณหภูมิภายนอกสูงกว่าประมาณ 20 °C (68°F) จะไม่สามารถเริ่มการทำงานของรักษาสภาพอากาศให้อยู่ในระดับที่สบายได้

**i** หมายเหตุ

การรักษาสภาพอากาศให้อยู่ในระดับที่สบายจะหยุดทำงานเมื่อล้อครดจากภายนอก เพื่อหลีกเลี่ยงการใช้ความร้อนส่วนที่เหลือโดยไม่จำเป็น จุดประสงค์ของการใช้ฟังก์ชันนี้ก็เพื่อรักษาสภาพอากาศให้อยู่ในระดับที่สะดวกสบาย เมื่อคนขับหรือผู้โดยสารอยู่ในรถ

## ข้อมูลที่เกี่ยวข้อง

- ระบบรักษาสภาพอากาศให้อยู่ในระดับที่สบายเมื่อจอดรถ\* (น. 316)

**สัญลักษณ์และข้อความสำหรับระบบควบคุมสภาพอากาศขณะจอด\***

สัญลักษณ์และข้อความที่เกี่ยวข้องกับระบบควบคุมสภาพอากาศขณะจอดจำนวนหนึ่งสามารถแสดงขึ้นบนจอแสดงผลสำหรับคนขับได้



สัญลักษณ์นี้จะติดสว่างขึ้นบนจอแสดงผลสำหรับคนขับ เมื่อชุดทำความร้อนขณะจอดทำงาน

สัญลักษณ์	ข้อความ	ความหมาย
	Parking climate Service required	ระบบควบคุมสภาพอากาศขณะจอดหยุดทำงาน โปรดติดต่อศูนย์บริการ <sup>A</sup> เพื่อตรวจสอบการทำงานโดยเร็วที่สุดที่สามารถทำได้
	Parking climate Temporarily unavailable	ระบบควบคุมสภาพอากาศขณะจอดหยุดทำงานชั่วคราว ถ้าปัญหายังคงเกิดขึ้นเป็นบางครั้ง โปรดติดต่อศูนย์บริการ <sup>A</sup> เพื่อทำการตรวจสอบฟังก์ชันการทำงาน
	Parking climate Unavailable Fuel level too low	ระบบควบคุมสภาพอากาศขณะจอดจะไม่สามารถทำงานได้ ถ้าระดับน้ำมันเชื้อเพลิงต่ำเกินกว่าจะเริ่มการทำงานของชุดทำความร้อนขณะจอดได้* การเติมน้ำมันเชื้อเพลิงลงในถังน้ำมันเชื้อเพลิงปกติของรถ
	Parking climate Unavailable Charge level too low	ระบบควบคุมสภาพอากาศขณะจอดจะไม่สามารถทำงานได้ ถ้าระดับประจุไฟฟ้าของแบตเตอรี่สตาร์ทต่ำเกินกว่าจะเริ่มการทำงานของชุดทำความร้อนขณะจอดได้* การชาร์จแบตเตอรี่

A ขอแนะนำให้ติดต่อศูนย์บริการของวอลโว่ที่ได้รับการแต่งตั้ง

### ข้อมูลที่เกี่ยวข้อง

- สภาพอากาศขณะจอด\* (น. 309)



### ชุดทำความร้อน\*

ชุดทำความร้อนจะช่วยให้เครื่องยนต์และห้องโดยสารขึ้นถึงอุณหภูมิที่ถูกต้องได้ก่อนการขับขี่ และในระหว่างการขับขี่

ชุดทำความร้อนมีฟังก์ชันการทำงานย่อยสองอย่าง:

- ชุดทำความร้อนขณะจอด - ทำความร้อนเครื่องยนต์และห้องโดยสาร (ถ้าจำเป็น) เมื่อการปรับสภาพล่วงหน้าของระบบควบคุมสภาพอากาศ\* ทำงานอยู่

- ชุดทำความร้อนเสริม - ทำความร้อนห้องโดยสารและเครื่องยนต์ (ถ้าจำเป็น) ในระหว่างการขับขี่

ชุดทำความร้อนนี้เป็นชนิดใช้น้ำมันเชื้อเพลิง และติดตั้งอยู่ในขั้วล้อหน้าด้านขวา

<p><b>i</b> <b>หมายเหตุ</b></p> <p>เมื่อชุดทำความร้อนทำงานอยู่ อาจมีควันออกมาจากขั้วล้อด้านหน้าขวา และอาจได้ยินเสียงฮัมเบาๆ นอกจากนี้ ยังอาจได้ยินเสียงติ๊กๆ จากปั้มน้ำมันเชื้อเพลิงดังมาจากท้ายรถอีกด้วย นี่ถือเป็นเรื่องปกติ</p>
--

### แบตเตอรี่และการชาร์จ

ชุดทำความร้อนจะได้รับไฟจากแบตเตอรี่สตาร์ทของรถ ถ้าวาระดับประจุไฟฟ้าของแบตเตอรี่สตาร์ทต่ำเกินไป ชุดทำความร้อนจะปิดทำงานโดยอัตโนมัติและจะแสดงผลสำหรับคนขับจะแสดงข้อความขึ้น

<p><b>i</b> <b>หมายเหตุ</b></p> <p>ถ้าจำเป็นต้องใช้ชุดทำความร้อน ให้ตรวจสอบให้แน่ใจว่ามีพลังงานอยู่ในแบตเตอรี่อย่างเพียงพอ</p>
--

### น้ำมันเชื้อเพลิงและการเติมน้ำมันเชื้อเพลิง

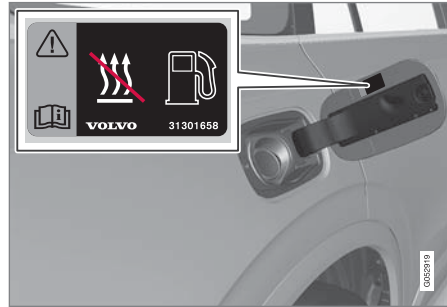

ป้ายเตือนบนฝาถังน้ำมันเชื้อเพลิง

ชุดทำความร้อนจะใช้น้ำมันเชื้อเพลิงจากถังน้ำมันเชื้อเพลิงปกติของรถ

ถ้าท่านจอดรถบนทางลาดชัน ให้หันด้านหน้าของรถลงเนิน เพื่อให้แน่ใจว่ามีกระจายน้ำมันเชื้อเพลิงไปยังชุดทำความร้อน

ถ้าวาระดับน้ำมันเชื้อเพลิงในถังน้ำมันเชื้อเพลิงต่ำเกินไป ชุดทำความร้อนจะปิดทำงานโดยอัตโนมัติและจะแสดงผลสำหรับคนขับจะแสดงข้อความขึ้น

<p><b>i</b> <b>หมายเหตุ</b></p> <p>ถ้าจำเป็นต้องใช้ชุดทำความร้อน ให้ตรวจสอบให้แน่ใจว่า มีน้ำมันเชื้อเพลิงอยู่ในถังน้ำมันเชื้อเพลิงปกติของรถอย่างเพียงพอ</p>
---

<p><b>!</b> <b>คำเตือน</b></p> <p>น้ำมันเชื้อเพลิงที่กระเด็นออกมาอาจทำให้เกิดการลุกไหม้ได้ ปิดการทำงานของชุดทำความร้อนเสริมแบบใช้น้ำมันเชื้อเพลิงก่อนที่จะเริ่มเติมน้ำมันเชื้อเพลิง</p> <p> ตรวจสอบบนจอแสดงผลสำหรับคนขับว่าชุดทำความร้อนปิดทำงาน สัญลักษณ์นี้จะติดสว่างขึ้นเมื่อชุดทำความร้อนทำงานเป็นชุดทำความร้อนขณะจอด</p>
--

**ข้อมูลที่เกี่ยวข้อง**

- สภาพอากาศ (น. 276)
- ชุดทำความร้อนขณะจอด\* (น. 321)
- ชุดทำความร้อนเสริม\* (น. 323)

**ชุดทำความร้อนขณะจอด\***

**ถ้าเปิดใช้งานการปรับสภาพล่วงหน้าไว้ ชุดทำความร้อนขณะจอดจะทำความร้อนห้องโดยสารเมื่อจำเป็นก่อนการขับที่**

ชุดทำความร้อนขณะจอดเป็นฟังก์ชันย่อยฟังก์ชันหนึ่ง (จากสองฟังก์ชัน) ของชุดทำความร้อนของรถ ชุดทำความร้อนติดตั้งอยู่ในซุ้มล้อหน้าด้านขวา



สัญลักษณ์นี้จะติดสว่างขึ้นบนจอแสดงผลสำหรับคนขับ เมื่อชุดทำความร้อนขณะจอดทำงาน

**i** **หมายเหตุ**

เมื่อชุดทำความร้อนทำงานอยู่ อาจมีควันออกมาจากซุ้มล้อด้านหน้าขวา และอาจได้ยินเสียงอัมเบาๆ นอกจากนั้น ยังอาจได้ยินเสียงตึกๆ จากปั้มน้ำมันเชื้อเพลิงดังมาจากท้ายรถอีกด้วย นี่ถือเป็นเรื่องปกติ

ชุดทำความร้อนขณะจอดจะเริ่มทำงานโดยอัตโนมัติเมื่อเปิดใช้งานการปรับสภาพล่วงหน้าของระบบสภาพอากาศขณะจอด\* และห้องโดยสารจำเป็นต้องได้รับการทำความร้อน

อุปกรณ์นี้จะปิดทำงานโดยอัตโนมัติเมื่อถึงเวลาที่ตั้งไว้ที่ตัวตั้งเวลาแล้ว หรือเมื่อเกินเวลาทำงานสูงสุดของชุดทำความร้อน หรือถ้ามีการสตาร์ทอีกครั้ง

เวลาทำงานสูงสุดของชุดทำความร้อนคือ 40 นาที

**i** **หมายเหตุ**

ถ้าจำเป็นต้องใช้ชุดทำความร้อนขณะจอด ให้ตรวจสอบให้แน่ใจว่ามีน้ำมันเชื้อเพลิงอยู่ในถังน้ำมันเชื้อเพลิงปกติของรถอย่างเพียงพอ

ถ้าจำเป็นต้องใช้ชุดทำความร้อนขณะจอด ให้ตรวจสอบให้แน่ใจว่ามีพลังงานอยู่ในแบตเตอรี่สำหรับสตาร์ทเครื่องยนต์อย่างเพียงพอ





### ! สำคัญ

การใช้งานชุดทำความร้อนสำหรับการจอดซ้ำๆ ร่วมกับการขับรถเป็นระยะทางสั้นๆ อาจทำให้แบตเตอรี่หมดไฟและสตาร์ทรถยาก

ถ้าใช้ชุดทำความร้อนเป็นประจำ ควรขับรถเป็นเวลาใกล้เคียงกับเวลาที่ใช้งานชุดทำความร้อน เพื่อให้แน่ใจว่าแบตเตอรี่ของรถได้รับการชาร์จไฟในปริมาณที่เท่ากับที่ถูกใช้ไปโดยชุดทำความร้อนขณะจอด ชุดทำความร้อนขณะจอดจะสามารถใช้งานได้ครั้งละไม่เกิน 40 นาทีเท่านั้น

### ⚠ คำเตือน

ห้ามใช้การปรับสภาพล่วงหน้าถ้ารถมีชุดทำความร้อน\* ติดตั้งอยู่

- ในพื้นที่ภายในอาคารที่ไม่มีภาวะระบายอากาศ ถ้าชุดทำความร้อนเริ่มทำงาน จะมีการปล่อยแก๊สไอเสียออกมา
- ในที่ซึ่งมีวัสดุที่สามารถระเบิดหรือลุกไหม้ได้อยู่ใกล้ๆ น้ำมันเชื้อเพลิง, แก๊ส, หล่อก๊าซที่ขึ้นสูง, ฝุ่นจากการเลื่อย และอื่นๆ อาจลุกไหม้ได้
- เมื่อมีความเสี่ยงที่ท่อระบายไอเสียของชุดทำความร้อนจะถูกปิดกั้นไว้ เช่น หิมะหนากายในซุ้มล้อหน้าด้านขวาอาจปิดกั้นการระบายอากาศของชุดทำความร้อนได้

โปรดจำไว้เสมอว่า การปรับสภาพล่วงหน้าสามารถเริ่มทำงานได้โดยตัวตั้งเวลาที่ได้รับการตั้งไว้นานก่อนหน้า

### ⚠ คำเตือน

ถ้าได้กลิ่นน้ำมันเชื้อเพลิง, มีควันเป็นปริมาณมากผิดปกติ, ควันดำ หรือมีเสียงที่ผิดปกติมาจากชุดทำความร้อนขณะจอด ให้ปิดการทำงานของชุดทำความร้อน และถ้าสามารถทำได้ ให้ถอดฟิวส์ของชุดทำความร้อนออก วอลโว่ขอแนะนำให้ติดต่อศูนย์บริการของวอลโว่ที่ได้รับอนุญาตอย่างเป็นทางการเพื่อขอรับการซ่อม

### ข้อมูลที่เกี่ยวข้อง

- ชุดทำความร้อน\* (น. 320)
- ชุดทำความร้อนเสริม\* (น. 323)

**ชุดทำความร้อนเสริม\***

ชุดทำความร้อนเสริมจะช่วยให้ทำความร้อนห้องโดยสารและเครื่องยนต์ในขณะที่

ชุดทำความร้อนเสริมเป็นฟังก์ชันย่อยฟังก์ชันหนึ่ง (จากสองฟังก์ชัน) ของชุดทำความร้อนของรถ ชุดทำความร้อนติดตั้งอยู่ในซุ้มล้อหน้าด้านขวา

**i** **หมายเหตุ**

เมื่อชุดทำความร้อนทำงานอยู่ อาจมีควันออกมาจากซุ้มล้อด้านหน้าขวา และอาจได้ยินเสียงฮัมเบาๆ นอกจากนั้น ยังอาจได้ยินเสียงตึกๆ จากปั๊มน้ำมันเชื้อเพลิงดังมาจากท้ายรถอีกด้วย นี่ถือเป็นเรื่องปกติ

ชุดทำความร้อนเสริมจะเริ่มทำงานและควบคุมโดยอัตโนมัติเมื่อจำเป็นต้องมีการทำความร้อนในขณะที่เคลื่อนรถ

ระบบนี้จะปิดทำงานโดยอัตโนมัติเมื่อปิดการทำงานของรถ

**i** **หมายเหตุ**

ถ้าจำเป็นต้องใช้ชุดทำความร้อนเสริม ให้ตรวจสอบให้แน่ใจว่ามีน้ำมันเชื้อเพลิงอยู่ในถังน้ำมันเชื้อเพลิงปกติของรถอย่างเพียงพอ

**ข้อมูลที่เกี่ยวข้อง**

- ชุดทำความร้อน\* (น. 320)
- ชุดทำความร้อนขณะจอด\* (น. 321)
- การเปิดใช้งานและการปิดใช้งานการเริ่มทำงานโดยอัตโนมัติของเครื่องทำความร้อนเสริม (น. 323)

การเปิดใช้งานและการปิดใช้งานการเริ่มทำงานโดยอัตโนมัติของเครื่องทำความร้อนเสริม

ชุดทำความร้อนเสริมจะช่วยให้ทำความร้อนห้องโดยสารและเครื่องยนต์ในขณะที่

ท่านสามารถตั้งค่าให้การเริ่มทำงานโดยอัตโนมัติของชุดทำความร้อนเสริมเปิดทำงาน/หยุดทำงานได้

1. กด Settings ในมุมมองระดับบนสุดบนจอแสดงผลส่วนกลาง
2. กดปุ่ม Climate
3. เลือก Additional Heater เพื่อตั้งค่างาน/ยกเลิกการทำงานของการทำงานโดยอัตโนมัติของชุดทำความร้อน

**i** **หมายเหตุ**

วอลโว่ขอแนะนำให้ปิดการเริ่มการทำงานอัตโนมัติของชุดทำความร้อนเสริมสำหรับการขับขี่เป็นระยะทางสั้นๆ

**ข้อมูลที่เกี่ยวข้อง**

- ชุดทำความร้อนเสริม\* (น. 323)



กุญแจ , ล็อค และ สัญญาณเตือน

กุญแจ, ล็อคและสัญญาณเตือน

## การยืนยันการล็อค

เมื่อล็อคหรือปลดล็อครถ ไฟเลี้ยวจะยืนยันว่าการล็อคหรือการปลดล็อคทำงานถูกต้อง

## ไฟแสดงภายนอก

การล็อค

- ไฟกะพริบเตือนฉุกเฉินของรถจะแสดงว่าได้ทำการล็อคแล้วโดยการกะพริบหนึ่งครั้ง แล้วพักกระจกมองข้าง<sup>1</sup> เข้า

การปลดล็อค

- ไฟกะพริบเตือนฉุกเฉินของรถจะแสดงว่าได้ปลดล็อคแล้วโดยการกะพริบสองครั้ง และทางกระจกมองข้าง<sup>1</sup> ออก

ประตูทุกบาน ประตูท้าย และฝากระโปรงหน้าต้องถูกปิดไว้เพื่อแสดงว่ารถถูกล็อคอยู่ ถ้าทำการล็อคขณะที่ปิดประตูด้านคนขับเพียงด้านเดียว<sup>2</sup> รถจะล็อค แต่การแสดงการล็อคด้วยไฟกะพริบฉุกเฉินจะทำงานหลังจากที่เปิดประตูทุกบาน, ประตูท้าย และฝากระโปรงหน้าแล้วเท่านั้น

<sup>1</sup> สำหรับรถที่มีกระจกมองข้างแบบพับได้เท่านั้น

<sup>2</sup> ไม่ใช้กับรถที่มีการติดตั้งการล็อค/ปลดล็อคแบบไม่ใช้กุญแจ (Passive Entry\*)

## ไฟแสดงการล็อคและระบบสัญญาณเตือน

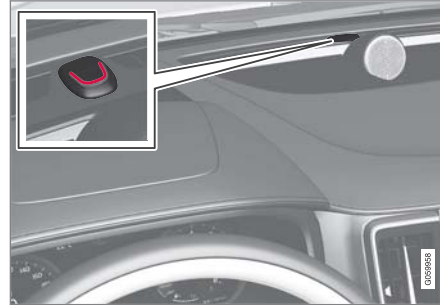

ไฟแสดงการล็อคและระบบสัญญาณเตือนบนแผงคอนโซลหน้าจะแสดงสถานะของระบบสัญญาณเตือน

กะพริบยาวแสดงถึงการล็อครถ เมื่อรถถูกล็อคแล้ว ไฟแสดงการล็อคจะแสดงโดยการกะพริบสั้นๆ เป็นจังหวะ **ไฟแสดงอื่น ๆ**

ฟังก์ชันไฟส่องทางหลังดับเครื่องและฟังก์ชันไฟอำนวยความสะดวกในการเข้ารถจะให้ไฟแสดงเกี่ยวกับการล็อคและการปลดล็อคด้วย

## การแสดงในปุ่มล็อค

ประตูด้านหน้า



ปุ่มล็อคพร้อมด้วยไฟแสดงในประตูด้านหน้า

ไฟแสดงที่ติดสว่างขึ้นในปุ่มล็อคของประตูด้านหน้าประตูใดประตูหนึ่ง เป็นการระบุว่าประตูทั้งหมดล็อคอยู่ หากมีประตูด้านใดด้านหนึ่งเปิดอยู่ ไฟที่ปุ่มล็อคของประตูด้านหน้าทั้งสองบานจะดับลง

ในประตูด้านหลัง\*



ปุ่มล็อคที่มีไฟแสดงสถานะในประตูด้านหลัง

ไฟแสดงสถานะที่ติดสว่างขึ้นในปุ่มล็อคของประตูด้านหลังบานใดบานหนึ่ง เป็นการระบุว่าประตูบานนั้นถูกล็อคอยู่ หากมีประตูบานใดบานหนึ่งถูกปลดล็อค ไฟของประตูบานนั้นจะดับลงขณะที่ไฟของประตูบานอื่นจะยังคงติดสว่าง

ข้อมูลที่เกี่ยวข้อง

- การตั้งค่าการแสดงผลการล็อค (น. 327)
- ไฟส่องสว่างนำทางเข้ารถ (น. 231)
- การใช้ไฟส่องทางหลังดับเครื่อง (น. 231)

การตั้งค่าการแสดงผลการล็อค

ท่านสามารถเลือกวิธีการยืนยันการล็อคและการปลดล็อคของรถยนต์ในเมนูการตั้งค่าในจอแสดงผลส่วนกลางได้

1. แตะที่ Settings ในมุมมองระดับบนสุดของจอแสดงผลส่วนกลาง
2. กด My Car → Locking
3. แตะที่ Visible Locking Feedback เพื่อเลือกว่ารถควรแสดงการยืนยันแบบมองเห็นเมื่อใด: ที่ Lock, Unlock, Both หรือเพื่อปิดการทำงานของฟังก์ชัน

การแสดงผลด้วยกระจกมองข้างแบบพับได้\*

1. แตะที่ Settings ในมุมมองระดับบนสุดของจอแสดงผลส่วนกลาง
2. กด My Car → Mirrors and Convenience
3. เลือก Fold Mirror When Locked เพื่อสั่งงานหรือยกเลิกการทำงานของฟังก์ชัน

ข้อมูลที่เกี่ยวข้อง

- การยืนยันการล็อค (น. 326)

กุญแจรีโมตคอนโทรล

กุญแจรีโมตคอนโทรลจะล็อคและปลดล็อคประตู, ประตูท้าย และฝาปิดที่เติมน้ำมันเชื้อเพลิง กุญแจรีโมตคอนโทรลจำเป็นต้องอยู่ภายในรถ จึงจะสามารถสตาร์ทรถได้



กุญแจรีโมตคอนโทรล ทางด้านซ้าย และกุญแจแบบไม่มีปุ่ม (Key Tag)\* ทางด้านขวา

ในระหว่างการสตาร์ทไม่จำเป็นต้องเสียบหรือใช้งานกุญแจรีโมตคอนโทรลแต่อย่างใด เนื่องจากรถมีระบบการสตาร์ทแบบไม่ใช้กุญแจ (Passive Start) ติดตั้งอยู่เป็นระบบมาตรฐาน กุญแจจะต้องอยู่ในส่วนด้านหน้าของห้องโดยสาร เช่น ในกระเป๋าเสื้อของคนขับ หรือในที่วางแก้วที่คอนโซลกลาง จึงจะสามารถสตาร์ทรถได้





## กุญแจ, ล็อคและสัญญาณเตือน

นอกจากนี้ ยังมีการล็อคและปลดล็อคประตูและประตูท้ายแบบไม่ใช้กุญแจ (Passive Entry\*) ให้เลือกใช้เป็นการอุปถัมภ์พิเศษอีกด้วย กุญแจจะต้องอยู่ภายในระยะครึ่งวงกลมรัศมีประมาณ 1.5 เมตร (5 ฟุต) จากประตูคนขับและประมาณ 1 เมตร (3 ฟุต) จากประตูท้าย

ถ้ารถมีฟังก์ชันการสตาร์ทแบบไม่ใช้กุญแจและการล็อคและปลดล็อคแบบไม่ใช้กุญแจ จะสามารถวางกุญแจรีโมตคอนโทรลไว้ที่ตำแหน่งใดก็ได้ภายในห้องโดยสารหรือห้องเก็บสัมภาระ โดยยังคงสามารถสตาร์ทรถได้ ท่านสามารถเชื่อมโยงกุญแจรีโมตคอนโทรลแต่ละชุดที่จัดมาให้พร้อมกับรถเข้ากับโปรไฟล์ของคนขับ โดยใช้การตั้งค่าโดยเฉพาะสำหรับรถได้ เมื่อใช้กุญแจที่มีโปรไฟล์ไอดีโปรไฟล์หนึ่ง การตั้งค่าของรถจะได้รับการปรับตามโปรไฟล์นั้น

### กุญแจแบบไม่มีปุ่ม (Key Tag)

สำหรับรถที่ติดตั้งระบบการล็อคและปลดล็อคแบบไม่ใช้กุญแจ\* จะมีกุญแจแบบไม่มีปุ่ม (Key Tag) ซึ่งมีน้ำหนักเบาและสีขนาดเล็กจัดมาให้ ซึ่งสามารถใช้ในการสตาร์ทและล็อค/ปลดล็อคแบบไม่ใช้กุญแจ<sup>3</sup> ได้ในลักษณะเดียว

กับกุญแจรีโมตคอนโทรล แต่จะไม่มีเชือกกุญแจแบบถอดออกได้ และแบตเตอรี่จะไม่สามารถเปลี่ยนได้

### ปุ่มบนกุญแจรีโมตคอนโทรล



กุญแจรีโมตคอนโทรลมีปุ่มอยู่สี่ปุ่ม - หนึ่งปุ่มทางด้านซ้ายและอีกสามปุ่มทางด้านขวา

อี การล็อค - การกดปุ่มจะเป็นการล็อคประตู, ประตูท้าย และฝาปิดที่เติมน้ำมันเชื้อเพลิง รวมถึงเปิดระบบสัญญาณเตือน\* ด้วย

กดค้างไว้เพื่อปิดกระจกประตูทั้งหมด และหลังคาพาโนรามา\* พร้อมกัน

อี การปลดล็อค - การกดปุ่มจะเป็นการปลดล็อคประตูและประตูท้าย รวมถึงปิดระบบสัญญาณเตือนด้วย

การกดค้างไว้จะเป็นการเปิดกระจกประตูทั้งหมดพร้อมกัน<sup>4</sup>

🔑 ประตูท้าย - ปลดล็อคและปิดระบบสัญญาณเตือนเฉพาะสำหรับประตูท้ายเท่านั้น ในรถที่มีประตูท้ายแบบทำงานด้วยไฟฟ้า\* ประตูท้ายไฟฟ้าจะเปิดโดยอัตโนมัติเมื่อกดปุ่มค้างไว้ นอกจากนี้ ยังสามารถปิดประตูท้ายด้วยการกดค้างไว้ได้อีกด้วย - เสียงสัญญาณเตือนจะดังขึ้น

⚠️ ฟังก์ชันฉุกเฉิน - ใช้เพื่อดึงความสนใจในกรณีที่เกิดเหตุฉุกเฉิน กดปุ่มค้างไว้อย่างน้อย 3 วินาที หรือกดสองครั้งภายในเวลา 3 วินาทีเพื่อเปิดไฟเลี้ยวและแตร ท่านสามารถปิดการทำงานได้โดยใช้ปุ่มเดียวกันนี้ หลังจากที่ระบบทำงานเป็นเวลาอย่างน้อย 5 วินาที มิฉะนั้น ฟังก์ชันนี้จะปิดการทำงานโดยอัตโนมัติหลังจากผ่านไป 3 นาที

<sup>3</sup> กุญแจสามารถกันน้ำได้ที่ระดับความลึกประมาณ 10 เมตร (30 ฟุต) เป็นเวลาไม่เกิน 60 นาที ซึ่งทำให้เหมาะสำหรับการใช้ในกิจกรรมต่างๆ ในบริเวณที่ใกล้น้ำหรือในน้ำ

<sup>4</sup> ฟังก์ชันการจ่ายอากาศเต็มที่ยังสามารถใช้ในกรณีอย่างเช่น เมื่อต้องการเป่าอากาศเข้าไปภายในรถอย่างรวดเร็วในสภาพอากาศที่ร้อน เป็นต้น

## ⚠ คำเตือน

ถ้ามีบุคคลใดบุคคลหนึ่งอยู่ในรถ ตรวจสอบให้แน่ใจว่าได้ตัดการจ่ายไฟให้กับระบบจากไฟฟ้าและหลังคาพาโนรามา\* แล้ว โดยการนำกุญแจรีโมตคอนโทรลติดตัวไปด้วยเมื่อท่านออกจากรถ

## ❗ หมายเหตุ

ระมัดระวังไม่ให้กุญแจรีโมตคอนโทรล/Key Tag ถูกล็อคอยู่ในรถ

กุญแจรีโมตคอนโทรล/Key Tag ที่ถูกทิ้งไว้ในรถจะถูกยกเลิกการทำงานเมื่อล็อคครดและเปิดระบบสัญญาณเตือนโดยใช้กุญแจที่ถูกต้องอีกชุดหนึ่ง ฟังก์ชัน "ซูดล็อคตายตัว" ก็จะถูกยกเลิกการทำงานด้วย

กุญแจที่ถูกยกเลิกการทำงานจะสามารถใช้งานได้อีกครั้งเมื่อปลดล๊อคครด

### การรบกวน

การทำงานของกุญแจรีโมตคอนโทรลสำหรับการสตาร์ทและการล็อคและปลดล๊อคแบบไม่ใช้กุญแจ\* อาจถูกรบกวนจากสนามแม่เหล็กไฟฟ้าและตัวกั้นสัญญาณได้

## ❗ หมายเหตุ

หลีกเลี่ยงการเก็บกุญแจรีโมตคอนโทรลไว้ใกล้กับวัตถุที่เป็นโลหะหรืออุปกรณ์อิเล็กทรอนิกส์ เช่น โทรศัพท์มือถือ แท็บเล็ต คอมพิวเตอร์แล็ปท็อป หรือเครื่องชาร์จ - ควรมีระยะห่างจากอุปกรณ์เหล่านี้อย่างน้อย 10-15 ซม. (4-6 นิ้ว)

หากยังมีการรบกวนอยู่ - ใช้ขี้ผึ้งกุญแจที่ซ่อนอยู่ในตัวกุญแจของกุญแจรีโมตคอนโทรลเพื่อปลดล๊อค และวางกุญแจในตัวอ่านข้อมูลสำรองในที่วางแก้วเพื่อปิดระบบสัญญาณเตือนของรถ

## ❗ หมายเหตุ

เมื่อวางกุญแจรีโมตคอนโทรลไว้ในที่วางแก้ว ต้องแน่ใจว่าไม่มีกุญแจรถดอกอื่น, วัตถุที่เป็นโลหะ หรืออุปกรณ์อิเล็กทรอนิกส์ (เช่น โทรศัพท์มือถือ, แท็บเล็ต, แล็ปท็อป หรือเครื่องชาร์จ) อยู่ในที่วางแก้ว กุญแจรถหลายดอกที่วางอยู่ใกล้กันในที่วางแก้วสามารถสร้างสัญญาณรบกวนกันและกันได้

## ข้อมูลที่เกี่ยวข้อง

- การล็อคและการปลดล๊อคด้วยกุญแจรีโมตคอนโทรล (น. 330)
- ระยะเวลาการทำงานของกุญแจรีโมตคอนโทรล (น. 332)
- การเปลี่ยนแบตเตอรี่ในกุญแจรีโมตคอนโทรล (น. 334)
- เชื้อขี้ผึ้งกุญแจแบบถอดได้ (น. 339)
- Red Key - กุญแจรีโมตคอนโทรลแบบจำกัดการทำงาน\* (น. 338)
- ชุดป้องกันการสตาร์ท (น. 343)

กุญแจ, ล็อคและสัญญาณเตือน

## การล็อคและการปลดล็อคด้วยกุญแจรีโมตคอนโทรล

ปุ่มบนกุญแจรีโมตคอนโทรลสามารถใช้ในการล็อคและการปลดล็อคประตูทั้งหมด, ประตูท้าย และฝาปิดที่เติมน้ำมันเชื้อเพลิงพร้อมกันได้

### การล็อคด้วยกุญแจรีโมตคอนโทรล



กุญแจรีโมตคอนโทรล

— กดปุ่ม **ซี** บนกุญแจรีโมตคอนโทรลเพื่อล็อค

ประตูคนขับจะตั้งปิดอยู่ ขั้นตอนการล็อคจึงจะสามารถทำงานได้<sup>5</sup> ถ้าประตูอื่น ๆ หรือประตูท้ายเปิดอยู่ ระบบจะไม่ทำการล็อคประตูเหล่านี้และสัญญาณเตือนจะยังไม่พร้อมทำงาน\* จนกว่าจะปิดประตูเหล่านี้เสียก่อน ตัว

ตรวจจับการเคลื่อนไหวของสัญญาณเตือน\* จะพร้อมทำงานเมื่อปิดและล็อคประตูทั้งหมดและประตูท้ายแล้ว

### **i** หมายเหตุ

ระมัดระวังไม่ให้กุญแจรีโมตคอนโทรล/Key Tag ถูก ล็อคอยู่ในรถ

กุญแจรีโมตคอนโทรล/Key Tag ที่ถูกทิ้งไว้ในรถจะ ถูกยกเลิกการทำงานเมื่อล็อครถและเปิดระบบ สัญญาณเตือนโดยใช้กุญแจที่ถูกต้องอีกชุดหนึ่ง ฟังก์ชัน "ขุดล็อคตายตัว" ก็จะถูกยกเลิกการทำงาน ด้วย

กุญแจที่ถูกยกเลิกการทำงานจะสามารถใช้งานได้ อีกครั้งเมื่อปลดล็อครถ

### การปลดล็อคด้วยกุญแจรีโมตคอนโทรล

— กดปุ่ม **ซี** บนกุญแจรีโมตคอนโทรลเพื่อปลดล็อค

### การล็อคซ้ำอัตโนมัติ

ถ้าไม่มีการเปิดประตูบานใดบานหนึ่งหรือประตูท้าย ภายในสองนาที่หลังจากปลดล็อค ประตูทุกบานและ ประตูท้ายจะถูกล็อคอีกครั้งโดยอัตโนมัติ การทำงานนี้จะ ช่วยป้องกันในกรณีที่ท่านปลดล็อครถโดยไม่ตั้งใจ

### เมื่อกุญแจรีโมตคอนโทรลไม่ทำงาน

#### **i** หมายเหตุ

ลองเข้าไปใกล้รถมากขึ้นแล้วปลดล็อคอีกครั้ง

ถ้าไม่สามารถล็อคหรือปลดล็อคด้วยกุญแจรีโมต คอนโทรล อาจเป็นไปได้ว่าแบตเตอรี่หมดไฟ ในกรณีนี้ ให้ล็อคหรือปลดล็อคประตูคนขับโดยใช้เช็วกุญแจที่ ซ่อนอยู่ในตัวกุญแจ

### ข้อมูลที่เกี่ยวข้อง

- การตั้งค่าสำหรับการปลดล็อคจากภายในและที่ ควบคุมจากระยะไกล (น. 331)
- การปลดล็อคประตูท้ายด้วยกุญแจรีโมตคอนโทรล (น. 331)
- กุญแจรีโมตคอนโทรล (น. 327)
- การเปลี่ยนแบตเตอรี่ในกุญแจรีโมตคอนโทรล (น. 334)
- การล็อคและการปลดล็อคด้วยเช็วกุญแจที่ซ่อนอยู่ในตัวกุญแจ (น. 341)

<sup>5</sup> ถ้ารถมีการล็อค/ปลดล็อคแบบไม่ใช้กุญแจติดตั้งอยู่ จะต้องปิดประตูด้านข้างทุกบาน

## การตั้งค่าสำหรับการปลดล็อคจากภายในและที่ควบคุมจากระยะไกล

ท่านสามารถเลือกขั้นตอนการปลดล็อคที่ควบคุมจากระยะไกลแบบต่างๆ ได้

1. ตั้งค่าที่ Settings ในมุมมองระดับบนสุดของจอแสดงผลส่วนกลาง
2. กด My Car → Locking → Remote and Interior Unlock
3. เลือกตัวเลือก:
  - All Doors
  - ปลดล็อคประตูทุกบานพร้อมกัน
  - Single Door
  - ปลดล็อคประตูคนขับ การปลดล็อคประตูทุกบานทำได้โดยการกดปุ่มปลดล็อคที่กุญแจรีโมตคอนโทรลสองครั้ง

การตั้งค่าที่ทำในขั้นนี้ยังส่งผลต่อการปลดเซ็นทรัลล็อคโดยใช้มือจับจากภายในรถอีกด้วย

## ข้อมูลที่เกี่ยวข้อง

- การล็อคและการปลดล็อคด้วยกุญแจรีโมตคอนโทรล (น. 330)
- การล็อคและการปลดล็อคจากภายในรถ (น. 360)

## การปลดล็อคประตูท้ายด้วยกุญแจรีโมตคอนโทรล

ท่านสามารถปลดล็อคประตูท้ายได้เพียงแค่กดปุ่มบนกุญแจรีโมตคอนโทรล



ใช้ปุ่ม  บนกุญแจรีโมตคอนโทรลในการปลดล็อคประตูท้ายและเปิดใช้งานสัญญาณเตือน

- ◀◀ 1. กดปุ่ม  ที่กฎแจรีโมตคอนโทรล
- > ไฟแสดงการล็อคและระบบสัญญาณเตือนบนแผงคอนโซลหน้าจะดับลง เพื่อแสดงว่าระบบสัญญาณเตือนสำหรับรถทั้งคันไม่ทำงาน
- เซ็นเซอร์ตรวจจับการเคลื่อนไหวและเซ็นเซอร์วัดระดับของสัญญาณเตือน และเซ็นเซอร์ต่างๆ สำหรับการเปิดประตูท้ายจะถูกปลดการต่อเชื่อม
- ประตูท้ายจะปลดล็อคออกแต่ยังคงปิดอยู่ในขณะที่ประตูทั้งหมดจะยังคงล็อคอยู่ และฟังก์ชันสัญญาณเตือนของประตูจะยังคงทำงานอยู่
- เพื่อเปิดประตูท้าย จับแผงความดันยางได้มือจับประตูท้าย แล้วเปิดประตูท้าย
- หากประตูท้ายไม่เปิดภายใน 2 นาที ประตูจะถูกล็อคอีกครั้ง และรถจะเตรียมป้องกันอีกครั้ง

เมื่อมือจับขึ้นพิเศษประตูท้ายแบบทำงานด้วยระบบไฟฟ้า\*

2. กดปุ่ม  บนกฎแจรีโมตคอนโทรลค้างไว้ (ประมาณ 1.5 วินาที)
- > ประตูท้ายจะปลดล็อคออกและเปิดอยู่ในขณะที่ประตูทั้งหมดจะยังคงล็อคอยู่ และฟังก์ชันสัญญาณเตือนของประตูจะยังคงทำงานอยู่

#### ข้อมูลที่เกี่ยวข้อง

- การล็อคและการปลดล็อคด้วยกฎแจรีโมตคอนโทรล (น. 330)
- การเปิดและการปิดประตูท้ายแบบไฟฟ้า\* (น. 364)

**ระยะเวลาการทำงานของกฎแจรีโมตคอนโทรล เพื่อให้กฎแจรีโมตคอนโทรลสามารถทำงานได้อย่างถูกต้อง กฎแจจะต้องอยู่ภายในช่วงระยะห่างจากรถตามที่กำหนดไว้**

#### สำหรับการใช้งานแบบแมนนวล

ฟังก์ชันการทำงานของกฎแจรีโมตคอนโทรล เช่น การล็อค/ปลดล็อค ที่ทำโดยการกด **ขี** หรือ **ชีย** จะมีระยะประมาณ 20 เมตร (65 ฟุต) จากรถ

หากรถไม่สามารถตรวจจับได้ว่ามีการกดปุ่ม ให้ท่านเข้าไปใกล้รถมากกว่าเดิมและลองอีกครั้ง

## สำหรับการทำงานแบบไม่ใช้กุญแจ<sup>6</sup>

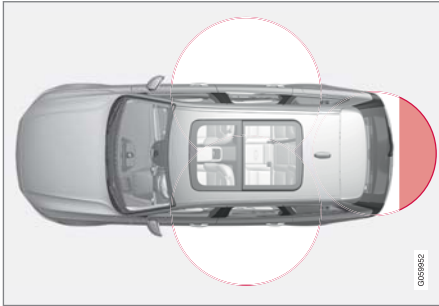

บริเวณที่ทำเครื่องหมายไว้ในภาพประกอบแสดงพื้นที่ที่ครอบคลุมโดยเสาอากาศของระบบ

สำหรับการทำงานแบบไม่ใช้กุญแจ กุญแจรีโมตคอนโทรลหรือกุญแจแบบไม่มีปุ่ม (Key Tag) จะต้องอยู่ในพื้นที่ครึ่งวงกลมรัศมี 1.5 เมตร (5 ฟุต) จากด้านข้างรถทั้งสองด้าน และประมาณ 1 เมตร (3 ฟุต) จากประตูท้าย

### **i** หมายเหตุ

ฟังก์ชันการทำงานต่างๆ ของกุญแจรีโมตคอนโทรลอาจถูกรบกวนจากคลื่นวิทยุในบริเวณโดยรอบ, อาคาร, สภาพภูมิประเทศ และอื่นๆ ได้ ท่านสามารถใช้ดอกกุญแจในการล็อค/ปลดล็อครถได้ตลอดเวลา

### ถ้านำกุญแจรีโมตคอนโทรลออกจากรถ



ถ้านำกุญแจรีโมตคอนโทรลออกจากรถในขณะที่เครื่องยนต์ทำงานอยู่ ข้อความเตือน

Car key not found Removed from car จะ

แสดงขึ้นบนจอแสดงผลสำหรับคนขับ และจะมีเสียงเตือนดังขึ้นเมื่อปิดประตูทุกบานแล้ว

ข้อความจะหายไปเมื่อนำกุญแจกลับเข้ามาในรถอีกครั้งตามด้วยการกดปุ่ม O ที่แผงปุ่มกดทางด้านขวา หรือเมื่อปิดประตูทุกบานแล้ว

### ข้อมูลที่เกี่ยวข้อง

- กุญแจรีโมตคอนโทรล (น. 327)
- ตำแหน่งของเสาอากาศสำหรับระบบการสตาร์ทและการล็อค (น. 359)

- การทำงานแบบไม่ใช้กุญแจและพื้นผิวที่ไวต่อการสัมผัส\* (น. 356)

<sup>6</sup> สำหรับรถที่มีการติดตั้งอุปกรณ์พิเศษการล็อค/ปลดล็อคแบบไม่ใช้กุญแจ (Passive Entry)\* เท่านั้น

กุญแจ, ล็อคและสัญญาณเตือน

## การเปลี่ยนแบตเตอรี่ในกุญแจรีโมตคอนโทรล ท่านจำเป็นต้องเปลี่ยนแบตเตอรี่ในกุญแจรีโมต คอนโทรลเมื่อแบตเตอรี่หมดไฟ

### หมายเหตุ

แบตเตอรี่ทุกลูกมีอายุใช้งานจำกัด และในที่สุดก็ต้องเปลี่ยนแบตเตอรี่ (แต่ห้ามใช้กับ Key Tag) อายุใช้งานของแบตเตอรี่จะแตกต่างกันขึ้นอยู่กับความถี่ในการใช้งานรถ/กุญแจ

ท่านควรเปลี่ยนแบตเตอรี่ของกุญแจรีโมตคอนโทรลในกรณีต่อไปนี้:



สัญลักษณ์แสดงข้อมูลจะติดสว่างขึ้น และข้อความ Car key battery low See

Owner's manual จะแสดงขึ้นบนจอแสดงผลสำหรับคนขับ

และ/หรือ

- ตัวล็อคต่างๆ ไม่ตอบสนองต่อสัญญาณต่างๆ จากกุญแจรีโมตคอนโทรลภายในระยะ 20 เมตร (65 ฟุต) จากรถหลายครั้งติดต่อกัน

### หมายเหตุ

ลองเข้าใกล้รถมากขึ้นแล้วปลดล็อคอีกครั้ง

แบตเตอรี่ในกุญแจแบบไม่มีปุ่ม<sup>7</sup> (Key Tag) จะไม่สามารถเปลี่ยนได้ - ท่านสามารถสั่งซื้อกุญแจชุดใหม่ได้จากศูนย์บริการของวอลโว่ที่ได้รับการแต่งตั้งอย่างเป็นทางการ

### สำคัญ

ต้องส่งมอบ Key Tag ที่หมดไฟแล้วให้กับศูนย์บริการของวอลโว่ที่ได้รับการรับรอง ต้องลบกุญแจตอนนี้ออกจากรถเนื่องจากมีความเป็นไปได้ที่อาจสามารถนำกลับมาใช้ในการสตาร์ทรถผ่านทาง การสตาร์ทสำรอง

## การเปิดกุญแจและเปลี่ยนแบตเตอรี่



- 1 **1** ถือกุญแจรีโมตคอนโทรลโดยหันด้านหน้าขึ้น และหันตราสัญลักษณ์วอลโว่ไปในทิศทางที่ถูกต้อง - เลื่อนปุ่มที่ขอบด้านล่างใกล้กับห่วงกุญแจไปทางด้านขวา เลื่อนฝาด้านบนขึ้นด้านบนสองถึงสามมิลลิเมตร
- 2 **2** ซึ่งฝาจะหลุดออก และสามารถยกออกจากกุญแจได้

<sup>7</sup> กุญแจนี้จัดให้มาพร้อมกับรถที่มีอุปกรณ์พิเศษการล็อค/การเข้ารถแบบไม่ใช้กุญแจ (Passive Entry\*) ติดตั้งอยู่



- 2 **1** หมุนกุญแจ, เลื่อนปุ่มไปด้านข้าง แล้วเลื่อนฝาหลังขึ้นด้านบน 2-3 มิลลิเมตร
- 2** ซึ่งฝาจะหลุดออก และสามารถยกออกจากกุญแจได้

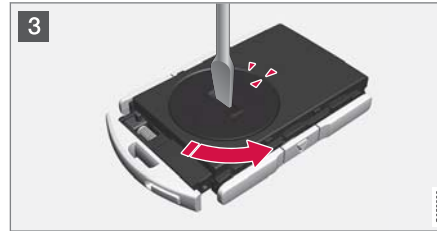

- 3 ใช้ไขควงหรือเครื่องมือที่คล้ายคลึงกันในการหมุนฝาปิดแบตเตอรี่ทวนเข็มนาฬิกา จนกระทั่งเครื่องหมายตรงกับข้อความ OPEN ค่อยๆ ยกฝาปิดแบตเตอรี่ออกโดยใช้เล็บกดเข้าไปในร่อง
- จากนั้น ให้จัดฝาปิดแบตเตอรี่ขึ้นด้านบน



- 4 แบตเตอรี่ (+) ให้หน้าขึ้น ถอดแบตเตอรี่ออกตามภาพประกอบ

**!** **สำคัญ**

หลีกเลี่ยงการสัมผัสผิวดินแบตเตอรี่และหน้าสัมผัสต่างๆ ด้วยมือเปล่า เนื่องจากอาจทำให้ประสิทธิภาพในการทำงานลดลงได้





0105988

**5** ใส่แบตเตอรี่ก้อนใหม่ โดยให้ด้าน (+) หันขึ้นด้านบน หลีกเลี่ยงไม่ให้แบตเตอรี่ของกุญแจรีโมตคอนโทรลสัมผัสกับนิ้วของท่าน

**1** วางแบตเตอรี่ในตัวยึดโดยให้ขอบลง จากนั้นเลื่อนแบตเตอรี่ไปข้างหน้าเพื่อให้ยึดได้ตัวล็อคพลาสติกสองตัว

**2** กดแบตเตอรี่ลงจนยึดได้ตัวล็อคพลาสติกสีดำด้านบน

### **i** หมายเหตุ

ใช้แบตเตอรี่แบบ CR2032, 3 โวลต์

### **i** หมายเหตุ

วอลโว่ขอแนะนำว่า แบตเตอรี่ที่ใช้กับกุญแจรีโมตคอนโทรลจะต้องเป็นไปตาม UN Manual of Test and Criteria, Part III, sub-section 38.3 แบตเตอรี่ที่ติดตั้งมาจากโรงงานหรือที่เปลี่ยนโดยศูนย์บริการของวอลโว่ที่ได้รับอนุญาตอย่างเป็นทางการจะเป็นไปตามเกณฑ์ที่กล่าวถึงด้านบน

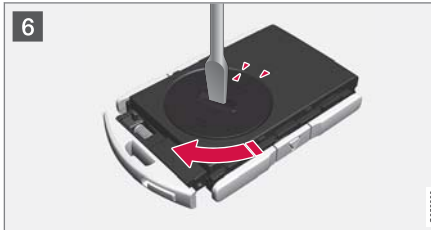

0105990

**6** ติดตั้งฝาปิดแบตเตอรี่กลับเข้าที่ และหมุนฝาปิดตามเข็มนาฬิกาจนกระทั่งเครื่องหมายอยู่ในแนวตรงกับข้อความ CLOSE



0105992

**7** **1** วางฝาประกบกับส่วนด้านหลังกลับเข้าที่และกดฝาประกบลงจนกว่าจะได้ยินเสียงคลิก

**2** จากนั้นให้เลื่อนฝาประกบกลับไปยังสัญลักษณ์ขีดาน

> ท่านจะได้ยินเสียงคลิกอีกครั้งซึ่งเป็นการระบุว่าฝาประกบล็อคเข้าตำแหน่งอย่างถูกต้องแล้ว



**8** **1** พลิกกุญแจรีโมตคอนโทรลกลับด้าน และใส่ฝา  
ประกบกับส่วนด้านหน้ากลับเข้าที่โดยการกดฝา  
ประกบกับลงจนกว่าจะได้ยินเสียงคลิก

**2** จากนั้นให้เลื่อนฝาประกบกลับไปยังสัญลักษณ์  
ขีดาน

> ท่านจะได้ยินเสียงคลิกอีกครั้งซึ่งเป็นการระบุว่า  
ฝาประกบกับล็อคเข้าตำแหน่งแล้ว

**!** **สำคัญ**

ต้องแน่ใจว่า ได้กำจัดทั้งแบตเตอรี่ที่หมดไฟแล้วตาม  
วิธีการและข้อกำหนดในการรักษาสภาพแวดล้อม

**ข้อมูลที่เกี่ยวข้อง**

- กุญแจรีโมตคอนโทรล (น. 327)

การสั่งซื้อกุญแจรีโมตคอนโทรลเพิ่มเติม  
รถจะมีกุญแจรีโมตคอนโทรลให้มาด้วยสองอัน  
กุญแจแบบไม่มีปุ่มกดจะถูกจัดส่งมาให้ถ้ารถมี  
ระบบล็อคและปลดล็อคแบบไม่ใช้กุญแจ\*ติดตั้งไว้  
ท่านสามารถสั่งซื้อกุญแจเพิ่มเติมได้

สำหรับรถแต่ละคัน ท่านสามารถตั้งโปรแกรมกุญแจและ  
นำไปใช้ได้สูงสุดสิบสองชุด ถ้าท่านสั่งซื้อกุญแจรีโมต  
คอนโทรลเพิ่มเติม จะมีการเพิ่มโปรไฟล์ของคนขับเพิ่ม  
เติมลงในรถ - 1 โปรไฟล์ต่อกุญแจรีโมตคอนโทรล 1 ชุด  
โดยรวมถึงกุญแจแบบไม่มีปุ่มด้วย

**หากกุญแจรีโมตคอนโทรลหาย**

ถ้าท่านทำกุญแจรีโมตคอนโทรลชุดหนึ่งหาย ท่าน  
สามารถสั่งกุญแจรีโมตคอนโทรลชุดใหม่ได้ที่ศูนย์บริการ  
ซึ่งขอแนะนำให้สั่งจากศูนย์บริการของวอลโว่ที่ได้รับการ  
แต่งตั้งอย่างเป็นทางการ ท่านต้องนำกุญแจรีโมต  
คอนโทรลชุดอื่นๆ ที่เหลือไปยังศูนย์บริการด้วย รหัสของ  
กุญแจที่หายไปจะถูกลบออกจากระบบ เพื่อเป็นการ  
ป้องกันขโมย

จำนวนกุญแจที่ลงทะเบียนไว้กับรถในปัจจุบันสามารถ  
ตรวจสอบได้ผ่านทางโปรไฟล์คนขับในมุมมองระดับบน  
สุดของจอแสดงผลส่วนกลาง เลือก Settings →

System → Driver Profiles

**ข้อมูลที่เกี่ยวข้อง**

- กุญแจรีโมตคอนโทรล (น. 327)

กุญแจ, ล็อคและสัญญาณเตือน

**Red Key - กุญแจรีโมตคอนโทรลแบบจำกัดการทำงาน\***

Red Key ทำให้เจ้าของรถสามารถตั้งข้อจำกัดสำหรับคุณสมบัติบางอย่างของรถได้ ข้อจำกัดเหล่านี้มีจุดมุ่งหมายเพื่อส่งเสริมการขับขี่อย่างปลอดภัย เช่น เมื่อให้ผู้อื่นยืมรถไปใช้ เป็นต้น



สำหรับ Red Key จะสามารถกำหนดความเร็วสูงสุดของรถ, ตั้งตัวเตือนความเร็ว และกำหนดระดับเสียงสูงสุดของระบบลำโพงได้ นอกจากนี้ ระบบการสนับสนุนคนขับของรถบางระบบจะทำงานอยู่ตลอดเวลาอีกด้วย ฟังก์ชันอื่นๆ ของกุญแจนี้จะเหมือนกันกับฟังก์ชันของกุญแจรีโมตคอนโทรลทั่วไป

ท่านสามารถสั่งซื้อ Red Keys หนึ่งชุดหรือมากกว่านั้นได้จากตัวแทนจำหน่ายของวอลโว่ รถหนึ่งคันสามารถตั้งโปรแกรมและใช้งานกุญแจได้ทั้งหมดสิบเอ็ดชุด โดยรวมกุญแจแบบจำกัดการทำงานด้วย - กุญแจหนึ่งชุดจะต้องเป็นกุญแจรีโมตคอนโทรลแบบธรรมดา

ข้อจำกัดต่างๆ มีจุดมุ่งหมายเพื่อเป็นมาตรการลดความเสี่ยงของการเกิดอุบัติเหตุ ซึ่งทำให้รู้สึกว่ารถปลอดภัยมากขึ้นเมื่อให้ผู้อื่นนำไปขับ เช่น คนขับที่อายุน้อย, ผู้ให้บริการจอร์ด หรือศูนย์บริการ เป็นต้น ที่วางของ Red Key จะไม่สามารถเปลี่ยนการตั้งค่าที่กำหนดไว้ได้ ซึ่งจำเป็นต้องใช้กุญแจรีโมตคอนโทรลปกติสำหรับการทำงาานนี้

#### ข้อมูลที่เกี่ยวข้อง

- การตั้งค่ากุญแจสีแดง\* (น. 338)
- กุญแจรีโมตคอนโทรล (น. 327)

#### การตั้งค่ากุญแจสีแดง\*

ที่ยึดกุญแจรีโมตคอนโทรลตามปกติสามารถกำหนดการตั้งค่าสำหรับ Red Key ได้ ฟังก์ชันช่วยเหลือคนขับบางฟังก์ชันจะทำงานอยู่ตลอดเวลา

1. แตะที่ Settings ในมุมมองระดับบนสุดของจอแสดงผลส่วนกลาง
2. กด System → Driver Profiles → Red Key  
> การตั้งค่าที่สามารถกำหนดได้มีดังต่อไปนี้:
  - Set Time Gap For Adaptive Cruise Control
  - Reduced Maximum Volume
  - Max Speed Limit
  - Speed Limit Warning

ระบบควบคุมความเร็วคงที่ที่พร้อมการปรับความเร็วอัตโนมัติ\*:

- การตั้งค่าเมื่อใช้งานครั้งแรก: รอบเวลายาวนานที่สุด

การลดระดับเสียงสูงสุด (เปิด/ปิด):

- การตั้งค่าเมื่อใช้งานครั้งแรก: เปิดทำงาน

**ตัวจำกัดความเร็ว (เปิด/ปิด):**

- ช่วงการตั้งค่า: 50-250 กม./ชม.  
(30-160 ไมล์ต่อชั่วโมง)
- การตั้งค่าเมื่อใช้งานครั้งแรกคือ 120 กม./ชม.  
(75 ไมล์ต่อชั่วโมง)
- ขั้นการเพิ่ม: 1 กม./ชม. (1 ไมล์ต่อชั่วโมง)



จอแสดงผลสำหรับคนขับจะแสดงสัญลักษณ์และข้อความ

Red key Speed limitation cannot be exceeded

**ตัวเตือนความเร็ว (เปิด/ปิด):**

- ช่วงการตั้งค่า: 0-250 กม./ชม.  
(0-160 ไมล์ต่อชั่วโมง)
- การตั้งค่าเมื่อใช้งานครั้งแรกคือ 50, 70 และ 90 กม./ชม. (30, 45 และ 55 ไมล์ต่อชั่วโมง)
- ขั้นการเพิ่ม: 1 กม./ชม. (1 ไมล์ต่อชั่วโมง)
- จำนวนสูงสุดของการเตือนพร้อมกัน: 6

**ฟังก์ชันการสนับสนุนคนขับ**

ฟังก์ชันการสนับสนุนคนขับต่อไปนี้จะทำงานอยู่ตลอดเวลาสำหรับผู้ใช้ Red Key:

- Blind Spot Information (BLIS)\*
- ระบบช่วยรักษาช่องทางเดินรถ (LKA)\*
- ระบบเตือนระยะห่าง\*
- City Safety
- Driver Alert Control (DAC) \*
- ข้อมูลป้ายจราจรบนถนน\*

**ข้อมูลที่เกี่ยวข้อง**

- Red Key - กฎจราจรไมตรีคอนโทรลแบบจำกัดการทำงาน\* (น. 338)

**เชื่อมต่อกฎจราจรแบบถอดได้**

กฎจราจรไมตรีคอนโทรลจะมีเชื่อมต่อกฎจราจรแบบถอดได้ซึ่งสามารถใช้สั่งการทำงานและดำเนินการบางอย่างได้

ศูนย์บริการของวอลโว่ที่ได้รับการแต่งตั้งจะเป็นผู้ให้รหัสเฉพาะของเชื่อมต่อกฎจราจรแก่ท่าน ซึ่งเป็นสิ่งที่แนะนำเมื่อสั่งเชื่อมต่อกฎจราจรชุดใหม่



กุญแจ, ล็อคและสัญญาณเตือน

## พื้นที่การใช้งานของเช็วกุญแจ

การใช้เช็วกุญแจแบบถอดได้ของกุญแจรีโมตคอนโทรล :

- ถ้าไม่สามารถสั่งงานเซ็นทรัลล็อคด้วยกุญแจรีโมตคอนโทรลได้ ท่านสามารถเปิดประตูหน้าด้านซ้าย<sup>8</sup> ในแบบแมนนวลได้
- ประตูทุกบานถูกล็อคฉุกเฉิน
- ล็อคนิรภัยสำหรับเด็กแบบกลไกของประตูด้านหลังสามารถเปิดใช้งานและปิดใช้งานได้

กุญแจแบบไม่มีปุ่ม<sup>9</sup> (Key Tag) จะไม่มีเช็วกุญแจแบบถอดได้ ถ้าจำเป็น ให้ใช้เช็วกุญแจแบบถอดได้ของกุญแจรีโมตคอนโทรลแบบทั่วไป

## การถอดเช็วกุญแจ



- 1 **1** → ถีอกุญแจรีโมตคอนโทรลโดยหันด้านบนหน้าขึ้น และหันตราสัญลักษณ์วอลโว่ไปในทิศทางที่ถูกต้อง
- เลื่อนปุ่มที่ขอบด้านล่างใกล้กับห่วงกุญแจไปทางด้านขวา เลื่อนฝาด้านบนหน้าขึ้นด้านบนสองถึงสามมิลลิเมตร

**2** → ซึ่งฝาจะหลุดออก และสามารถยกออกจากกุญแจได้



- 2 **1** → ถอดเช็วกุญแจออกโดยการเอียงขึ้นด้านบน

<sup>8</sup> กรณีนี้สามารถใช้ได้ทั้งในรถพวงมาลัยซ้ายและรถพวงมาลัยขวา

<sup>9</sup> กุญแจแบบนี้จะมากับรถที่มีการติดตั้งอุปกรณ์พิเศษการล็อค/ปลดล็อคแบบไม่ใช้กุญแจ (Passive Entry)\*



3 หลังจากใช้งานแล้ว ให้เก็บขีวกุญแจกลับเข้าที่ในกุญแจรีโมตคอนโทรล

1 ติตตั้งตัวครอบด้านนอกกลับเข้าที่โดยการกดลงด้านล่างจนกระทั่งได้ยินเสียงคลิก

2 จากนั้นให้เลื่อนฝาประกบกับกลับเข้าที่

> ท่านจะได้ยินเสียงคลิกอีกครั้งซึ่งเป็นการระบุว่าฝาประกบกับล็อคเข้าตำแหน่งแล้ว

### ข้อมูลที่เกี่ยวข้อง

- การล็อคและการปลดล็อคด้วยขีวกุญแจที่ซ่อนอยู่ในตัวกุญแจ (น. 341)
- กุญแจรีโมตคอนโทรล (น. 327)

การล็อคและการปลดล็อคด้วยขีวกุญแจที่ซ่อนอยู่ในตัวกุญแจ

หน้าที่อย่างหนึ่งของขีวกุญแจแบบถอดได้ก็คือใช้ในการปลดล็อครถจากภายนอก เช่น ถ้าแบตเตอรี่ของกุญแจรีโมตคอนโทรลหมดไฟ เป็นต้น

### การปลดล็อค

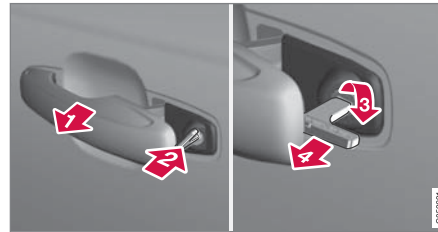

1 ดึงมือจับประตูด้านหน้าที่ด้านซ้าย<sup>10</sup> ออกจนสุดเพื่อให้สามารถมองเห็นกระบอกตัวล็อค

2 เสียบกุญแจลงในกระบอกตัวล็อค

3 หมุนกุญแจในทิศทางตามเข็มนาฬิกา 45 องศา เพื่อให้กุญแจชี้เป็นแนวตรง

4 หมุนกุญแจกลับ 45 องศา ไปยังตำแหน่งเริ่มต้นของกุญแจ ดึงกุญแจออกจากกระบอกตัวล็อคแล้วปล่อยมือจับ โดยให้ส่วนด้านหลังของมือจับวางแนบเข้ากับรถอีกครั้ง

5 ดึงมือจับ

> ประตูจะเปิดออก

การล็อคจะทำในวิธีที่เดียวกัน แต่จะหมุนทวนเข็มนาฬิกา 45 องศา แทนการหมุนตามเข็มนาฬิกาในขั้นตอนที่ (3)

<sup>10</sup> กรณีนี้ใช้ได้ทั้งในรถพวงมาลัยขวาและรถพวงมาลัยซ้าย

## การปิดสัญญาณเตือน\*

### หมายเหตุ

เมื่อปลดล็อคประตูโดยใช้ดอกกุญแจและเปิดประตูออก สัญญาณเตือนจะถูกกระตุ้นให้ทำงาน



ตำแหน่งของตัวอ่านข้อมูลสำรองในที่วางแก้ว

ยกเลิกการทำงานของสัญญาณเตือนดังต่อไปนี้:

- วางกุญแจรีโมตคอนโทรลลงบนสัญลักษณ์รูปกุญแจในตัวอ่านข้อมูลสำรองที่ด้านล่างของที่วางแก้วที่คอนโซลระหว่างที่นั่งด้านหน้า
- จากนั้นให้หมุนปุ่มสตาร์ทแล้วปล่อยปุ่ม
  - ตัวควบคุมจะกลับไปยังตำแหน่งเริ่มต้นโดยอัตโนมัติ - สัญญาณเตือนจะหยุดลงและปิดทำงาน

### การล็อค

ท่านสามารถล็อคครดโดยใช้รียวกุญแจแบบถอดได้ของกุญแจรีโมตคอนโทรลได้ เช่น ในกรณีที่มีรถไม่มีกำลังไฟฟ้า หรือถ้าแบตเตอรี่ของกุญแจหมดไฟ เป็นต้น

ประตูหน้าด้านซ้ายสามารถล็อคได้โดยใช้กระบอกตัวล็อคและรียวกุญแจแบบถอดได้

ประตูอื่นๆ จะไม่มีกระบอกตัวล็อค แต่จะมีสวิตช์ล็อคอยู่ที่ขอบของประตูแต่ละบาน ซึ่งต้องใช้รียวกุญแจในการกด จากนั้นประตูจะถูกล็อค/ปิดกั้นด้วยระบบกลไกเพื่อป้องกันไม่ให้อสามารถเปิดจากด้านนอกได้

แต่ยังคงสามารถเปิดประตูต่างๆ จากภายในได้

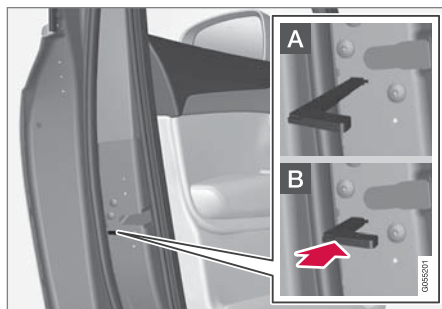

การล็อคประตูด้วยมือ อย่าสับสนกับตัวล็อคป้องกันเด็ก

- ถอดรียวกุญแจแบบถอดได้ออกจากกุญแจรีโมตคอนโทรล เสียบรียวกุญแจเข้าในช่องสำหรับรีเซตการล็อค และดันกุญแจเข้าด้านในจนสุด ประมาณ 12 มม.

- A** ประตูสามารถเปิดได้จากทั้งภายนอกและภายในรถ
- B** ประตูจะถูกปิดกั้นไม่ให้อสามารถเปิดจากภายนอกได้ ในการกลับไปที่ยตำแหน่ง A จะต้องดึงมือจับประตูภายในรถเพื่อเปิดออก

นอกจากนี้ ยังสามารถปลดล็อคประตูโดยใช้ปุ่มปลดล็อคบนกุญแจรีโมตคอนโทรล หรือโดยใช้ปุ่มเซ็นทรัลล็อคที่ประตูคนขับได้อีกด้วย

**i** **หมายเหตุ**

- การรีเซ็ตตัวล็อคประตูจะเป็นการล็อกประตูบานดังกล่าวเพียงอย่างเดียว ไม่ใช่ล็อกประตูทุกบานพร้อมกัน
- ประตูด้านหลังที่ทำการล็อคแบบแมนนวลพร้อมกับมีการสั่งงานล็อคนิรภัยป้องกันเด็กในแบบแมนนวลหรือแบบไฟฟ้าไว้ จะไม่สามารถเปิดออกได้ไม่ว่าจากภายในหรือจากภายนอก รถก็ตาม ประตูด้านหลังที่ทำการล็อคไว้ด้วยวิธีนี้จะสามารถปลดล็อคได้โดยใช้กุญแจรีโมทคอนโทรลหรือปุ่มเซ็นทรัลล็อคเท่านั้น

**ข้อมูลที่เกี่ยวข้อง**

- เชี่ยวชาญแบบถอดได้ (น. 339)
- การเปิดใช้งานและการปิดใช้งานสัญญาณเตือน\* (น. 374)
- การเปลี่ยนแบตเตอรี่ในกุญแจรีโมทคอนโทรล (น. 334)
- กุญแจรีโมทคอนโทรล (น. 327)

**ชุดป้องกันการสตาร์ท**

**ชุดป้องกันการสตาร์ทแบบอิเล็กทรอนิกส์เป็นระบบป้องกันขโมยอย่างหนึ่ง ซึ่งจะป้องกันไม่ให้ผู้ที่ไม่ได้รับอนุญาตสามารถขับขีรถยนต์ได้**

รถสามารถสตาร์ทได้ด้วยกุญแจรีโมทคอนโทรลที่ต้องเท่านั้น

ข้อความแสดงข้อผิดพลาดในจอแสดงผลสำหรับคนขับต่อไปนี้จะเกี่ยวข้องกับชุดป้องกันการสตาร์ทแบบ

อิเล็กทรอนิกส์:

สัญลักษณ์	ข้อความ	ความหมาย
	Car key not found	ข้อผิดพลาดในการอ่านข้อมูลกุญแจรีโมท
	See Owner's manual	คอนโทรลในระหว่างการสตาร์ท - วางกุญแจไว้บนสัญลักษณ์รูปกุญแจในที่วางแก้ว แล้วลองอีกครั้ง

ชุดป้องกันการสตาร์ทที่ควบคุมด้วยรีโมทพร้อมด้วยระบบติดตาม<sup>11</sup>

รถได้ติดตั้งระบบที่ทำให้สามารถติดตามและระบุตำแหน่งของรถได้ และสามารถเปิดใช้งานชุดป้องกันการสตาร์ทจากระยะไกลซึ่งจะป้องกันไม่ให้อสามารถสตาร์ทรถได้ ติดต่อตัวแทนจำหน่ายของวอลโว่ทั่วโลกที่สุดเพื่อขอข้อมูลเพิ่มเติมและขอความช่วยเหลือในการเปิดใช้งานระบบ

<sup>11</sup> เฉพาะบางตลาดและเมื่อมี Volvo On Call\* เท่านั้น



## กฎแจ, ล็อคและสัญญาณเตือน

- ◀◀ ข้อความแสดงข้อผิดพลาดในจอแสดงผลสำหรับคนขับต่อไปนี้จะเกี่ยวข้องกับชุดป้องกันการสตาร์ทแบบควบคุมจากระยะไกลพร้อมระบบการติดตาม:

สัญลักษณ์	ข้อความ	ความหมาย
	Remotely immobilised  Car not possible to start	ชุดป้องกันการสตาร์ทแบบควบคุมจากระยะไกลพร้อมระบบการติดตามทำงานอยู่ไม่สามารถสตาร์ทรถได้ ติดต่อศูนย์บริการ Volvo On Call

### ข้อมูลที่เกี่ยวข้อง

- กฎแจรีโมตคอนโทรล (น. 327)
- การสั่งซื้อกฎแจรีโมตคอนโทรลเพิ่มเติม (น. 337)

การรับรองประเภทสำหรับระบบกฎแฉรีโมตคอนโทรล

การรับรองประเภทสำหรับระบบกฎแฉรีโมตสามารถดูได้ในตารางต่อไปนี้

สำหรับข้อมูลเพิ่มเติมเกี่ยวกับการรับรองประเภทโปรดดูที่ [support.volvocars.com](http://support.volvocars.com)

ระบบล็อคพร้อมการสตาร์ทแบบไม่ใช้กฎแฉ (Passive Start) และการล็อค/ปลดล็อคแบบไม่ใช้กฎแฉ (Passive Entry\*)







เครื่องหมาย CEM สำหรับระบบกฎแฉรีโมตคอนโทรล สำหรับหมายเลขการรับรองประเภทเสริม โปรดดูในตารางต่อไปนี้

ประเทศ/พื้นที่	การอนุมัติประเภท	
ยุโรป	Delphi Deutschland GmbH, 42367 Wuppertal ขอประกาศในที่นี้ว่า V03-134TRX นี้เป็นไปตามข้อกำหนดด้านกรรมสิทธิ์ที่สำคัญและข้อกำหนดที่เกี่ยวข้องอื่นๆ ที่ระบุไว้ในคำสั่ง 2014/53/EU (RED) ทุกประการ ข้อความแบบสมบูรณ์ของคำประกาศด้านการเป็นไปตามข้อกำหนดของ EU สามารถดูได้ที่ <a href="http://support.volvocars.com">support.volvocars.com</a>	
จอร์แดน	TRC/LPD/2014/250	
เซอร์เบีย	P1614120100	
อาร์เจนตินา	CNC ID: C-14771	



กฎแฉ, ล็อกและสัญญาณเตือน

ประเทศ/พื้นที่	การอนุมัติประเภท	
บราซิล	MT-3245/2015	 <p>0589-15-6830</p>  <p>(01) 0 7897843840961</p> <p style="font-size: 8px;">008122</p>
อินโดนีเซีย	Nomor: 38301/SDPPI/2015	
มาเลเซีย	RAAT/37A/0315/S(15-0663)	
เม็กซิโก	IFETEL: RLVDEVO15-0396	
รัสเซีย		 <p style="font-size: 8px;">000706</p>
สหรัฐอเมริกาหรับเอมิเรตส์	ER37847/15 DA0062437/11	

ประเทศ/พื้นที่	การอนุมัติประเภท	
นามิเบีย	TA-2016-02	
อาฟริกาใต้	TA-2014-1868	

กฎแฉโมเตคอนโทรล

ประเทศ/พื้นที่	การอนุมัติประเภท	
ยุโรป	<p>Huf Hülsbeck &amp; Fürst GmbH &amp; Co. KG ขอประกาศในที่นี้ว่า อุปกรณ์วิทยุประเภท HUF8423 นี้เป็นไปตามคำสั่ง 2014/53/EU ทุกประการ</p> <p>ข้อความแบบสมบูรณของคำประกาศด้านการเป็นไปตามข้อกำหนดของ EU สามารถดูได้ที่ <a href="http://support.volvocars.com">support.volvocars.com</a></p> <p>ความยาวคลื่น: 433.92 MHz</p> <p>กำลังส่งสูงสุด: 10 มิลลิวัตต์</p> <p>ผู้ผลิต: Huf Hülsbeck &amp; Fürst GmbH &amp; Co. KG, Steeger Str. 17, 42551 Velbert, Germany</p>	
จอร์แดน	TRC/LPD/2015/104	
โมรอกโก	<p>AGREE PAR L'ANRT MAROC</p> <p>Numéro d'agrément: MR 10668 ANRT 2015</p> <p>Date d'agrément: 24/07/2015</p>	

ประเทศ/พื้นที่	การอนุมัติประเภท	
เม็กซิโก	<p>IFETEL</p> <p>Marca: HUF</p> <p>Modelo (s): HUF8423</p> <p>NOM-121-SCT1-2009</p> <p>La operación de este equipo está sujeta a las siguientes dos condiciones: (1) es posible que este equipo o dispositivo no cause interferencia perjudicial y (2) este equipo o dispositivo debe aceptar cualquier interferencia, incluyendo la que pueda causar su operación no deseada.</p>	
นามิเบีย	TA-2015-102	

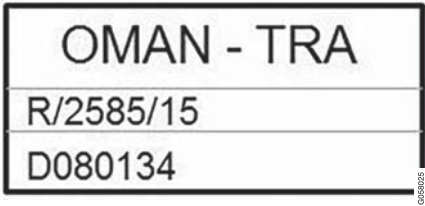
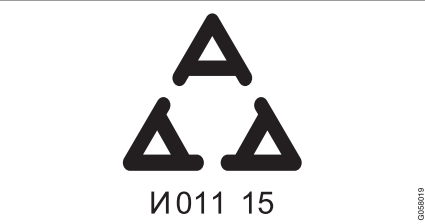
◀▶ ประเทศ/พื้นที่	การอนุมัติประเภท	
โอมาน		
เซอร์เบีย		

ประเทศ/พื้นที่	การอนุมัติประเภท	
อาฟริกาใต้	TA-2015-432	
สหรัฐอเมริกา เอมิเรตส์		<div style="border: 2px solid black; padding: 10px; text-align: center;"> <p><b>TRA</b>  <b>REGISTERED No:</b>  <b>ER38970/15</b>  <b>DEALER No:</b>  <b>DA36976/14</b></p> <p style="font-size: small; margin-top: 5px;">03/06/2015</p> </div>





กฎแจกแบบไม่มีปุ่ม

ประเทศ/พื้นที่	การอนุมัติประเภท	
ยุโรป	<p>Huf Hülsbeck &amp; Fürst GmbH &amp; Co. KG ขอประกาศในที่นี้ว่า อุปกรณ์วิทยุประเภท HUF8432 นี้เป็นไปตามคำสั่ง 2014/53/EU ทุกประการ</p> <p>ข้อความแบบสมบูรณของคำประกาศด้านการเป็นไปตามข้อกำหนดของ EU สามารถดูได้ที่ <a href="http://support.volvocars.com">support.volvocars.com</a></p> <p>ความยาวคลื่น: 433.92 MHz</p> <p>กำลังส่งสูงสุด: 10 มิลลิวัตต์</p> <p>ผู้ผลิต: Huf Hülsbeck &amp; Fürst GmbH &amp; Co. KG, Steeger Str. 17, 42551 Velbert, Germany</p>	
จอร์แดน	TRC/LPD/2015/107	
โมร็อกโก	<p>AGREE PAR L'ANRT MAROC</p> <p>Numéro d'agrément: MR 10667 ANRT 2015</p> <p>Date d'agrément: 24/07/2015</p>	

ประเทศ/พื้นที่	การอนุมัติประเภท	
เม็กซิโก	<p>IFETEL</p> <p>Marca: HUF</p> <p>Modelo (s): HUF8432</p> <p>NOM-121-SCT1-2009</p> <p>La operación de este equipo está sujeta a las siguientes dos condiciones: (1) es posible que este equipo o dispositivo no cause interferencia perjudicial y (2) este equipo o dispositivo debe aceptar cualquier interferencia, incluyendo la que pueda causar su operación no deseada.</p>	
นามิเบีย	TA-2015-103	 <p><b>CRAN</b> Communications Regulatory Authority of Namibia</p> <p style="writing-mode: vertical-rl; transform: rotate(180deg);">0193387</p>

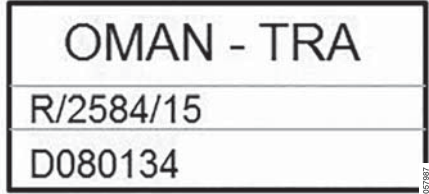

ประเทศ/พื้นที่	การอนุมัติประเภท	
โอมาน		
เซอร์เบีย		

ประเทศ/พื้นที่	การอนุมัติประเภท	
อาฟริกาใต้	TA-2015-414	
สหรัฐอาหรับ เอมิเรตส์		<div style="border: 1px solid black; padding: 10px; text-align: center;"> <p><b>TRA</b>  <b>REGISTERED No:</b>  <b>ER38971/15</b>  <b>DEALER No:</b>  <b>DA36976/14</b></p> </div> <div style="text-align: right; font-size: small; margin-top: 5px;">03/09/22</div>

**ข้อมูลที่เกี่ยวข้อง**

- กฎแจรีไมคคอนโทรล (น. 327)

กุญแจ, ล็อคและสัญญาณเตือน

การทำงานแบบไม่ใช้กุญแจและพื้นผิวที่ไวต่อการสัมผัส\*

ถ้ารถมีระบบการล็อคและปลดล็อคแบบไม่ใช้กุญแจติดตั้งอยู่ เพียงแค่มีกุญแจรีโมตคอนโทรลอยู่ใกล้ๆ เช่น ในกระเป๋าเสื้อหรือกระเป๋าถือก็เพียงพอแล้ว ซึ่งทำให้สามารถเปิดประตูได้สะดวกยิ่งขึ้นถ้ามือของท่านไม่ว่าง

พื้นผิวสำหรับการรับการสัมผัส

มือจับประตู

ที่ด้านนอกของมือจับประตูจะมีร่องสำหรับการล็อค ในขณะที่ด้านในจะมีพื้นผิวที่ไวต่อการสัมผัสสำหรับการปลดล็อค

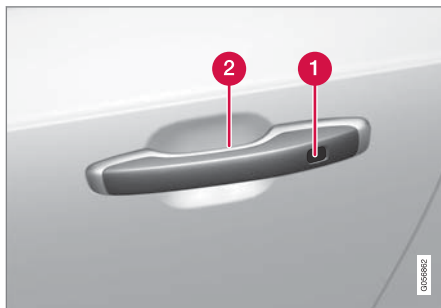

1 ร่องที่ไวต่อการสัมผัสสำหรับการล็อค

2 ผิวหน้าที่ไวต่อการสัมผัสสำหรับการปลดล็อค

### **i** หมายเหตุ

สิ่งที่สำคัญก็คือ จะต้องสัมผัสบริเวณที่ไวต่อการสัมผัสเพียงครั้งละหนึ่งบริเวณเท่านั้น การจับมือจับในขณะที่สัมผัสพื้นผิวสำหรับการล็อคจะทำให้เสี่ยงต่อการส่งงานซ้ำซ้อน ซึ่งหมายความว่าการทำงานที่ร้องขอ (ล็อค/ปลดล็อค) จะไม่มีการดำเนินการ หรือมีการหน่วงเวลาการดำเนินการออกไป

ประตูท้าย

มือจับประตูท้ายจะมีแผ่นกดยางซึ่งใช้สำหรับการปลดล็อคเท่านั้น



### **i** หมายเหตุ

โปรดทราบว่า หากกุญแจรีโมตคอนโทรลอยู่ในระยะใช้งาน อาจมีการเรียกใช้งานระบบเนื่องจากการจี้ดล่างรถ

ข้อมูลที่เกี่ยวข้อง

- การล็อคและการปลดล็อคแบบไม่ใช้กุญแจ\* (น. 357)
- การปลดล็อคประตูท้ายแบบไม่ใช้กุญแจ\* (น. 358)

การล็อคและการปลดล็อคแบบไม่ใช้กุญแจ\* มีการล็อคและปลดล็อคครกจากภายนอกรถโดยใช้มือจับประตูหรือประตูท้าย ถ้ารถมีระบบการล็อค/ปลดล็อคแบบไม่ใช้กุญแจ (Passive Entry)\* ติดตั้งอยู่

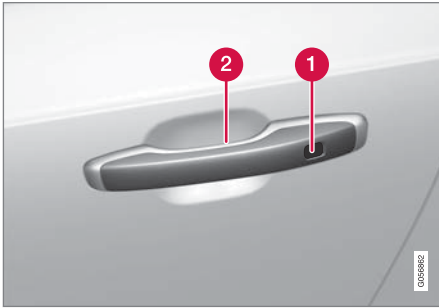

- 1 ร่องที่ไวต่อการสัมผัสสำหรับการล็อค
- 2 ผิวหน้าที่ไวต่อการสัมผัสสำหรับการปลดล็อค

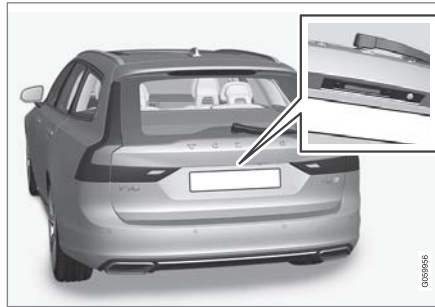

แผ่นกดยางบนประตูท้ายซึ่งใช้สำหรับการปลดล็อคเท่านั้น

**i** **หมายเหตุ**

กุญแจรีโมตคอนโทรลชุดใดชุดหนึ่งของรถจะต้องอยู่ภายในระยะการทำงานจึงจะสามารถทำการล็อคหรือปลดล็อคได้

**i** **หมายเหตุ**

โปรดทราบว่า หากกุญแจรีโมตคอนโทรลอยู่ในระยะใช้งาน อาจมีการเรียกใช้งานระบบเนื่องจากการขีดล้างรถ

**การล็อคแบบไม่ใช้กุญแจ**

ประตูด้านข้างทั้งหมดจะต้องปิดอยู่จึงจะสามารถล็อครถได้ แต่ประตูท้ายจะสามารถเปิดได้ในระหว่างการล็อคโดยใช้มือจับประตูด้านข้าง

- แต่พื้นผิวที่ทำเครื่องหมายไว้ที่ส่วนด้านหลังของมือจับประตูภายนอกหลังจากที่ปิดประตูแล้วหรือกดปุ่มล็อค<sup>12</sup> บนขอบด้านล่างของประตูท้ายก่อนที่จะปิดประตูท้าย
  - > ไฟแสดงการล็อคที่กระจกหน้าจะเริ่มกะพริบเพื่อระบุว่าการล็อคอยู่

ในการปิดกระจกประตูทั้งหมดและหลังคาพาโนรามา\* พร้อมกัน - วางนิ้วบนร่องที่ไวต่อการสัมผัสบนด้านนอกของมือจับประตูข้างไว้จนกระทั่งกระจกประตูทั้งหมดและหลังคาพาโนรามาปิด

**การปลดล็อคแบบไม่ใช้กุญแจ**

- จับมือจับประตูหรือกดที่แผ่นกดยางได้มือจับประตูท้ายเพื่อปลดล็อคครก
  - > ไฟแสดงการล็อคที่กระจกหน้าจะดับลงเพื่อยืนยันว่าได้ปลดล็อคครกแล้ว - เปิดประตูหรือประตูท้ายตามปกติ

<sup>12</sup> ใช้สำหรับประตูท้ายแบบทำงานด้วยระบบไฟฟ้า\*



กุญแจ, ล็อคและสัญญาณเตือน

## ◀◀ การล็อคขั้วอัตโนมัติ

ถ้าไม่มีการเปิดประตูบานใดบานหนึ่งหรือประตูท้าย ภายในสองนาทีหลังจากปลดล็อค ประตูทุกบานและประตูท้ายจะถูกล็อคอีกครั้งโดยอัตโนมัติ การทำงานนี้จะช่วยป้องกันในกรณีที่ท่านปลดล็อครถโดยไม่ได้ตั้งใจ

### ข้อมูลที่เกี่ยวข้อง

- การตั้งค่าสำหรับการเข้ารถแบบไม่ใช้กุญแจ\* (น. 358)
- การปลดล็อคประตูท้ายแบบไม่ใช้กุญแจ\* (น. 358)
- การทำงานแบบไม่ใช้กุญแจและพื้นผิวที่ไวต่อการสัมผัส\* (น. 356)

## การตั้งค่าสำหรับการเข้ารถแบบไม่ใช้กุญแจ\* ท่านสามารถเลือกขั้นตอนการเข้ารถแบบไม่ใช้กุญแจรูปแบบต่างๆ ได้

1. แตะที่ Settings ในมุมมองระดับบนสุดของจอแสดงผลส่วนกลาง
2. แตะที่ My Car → Locking → Keyless Unlock
3. เลือกตัวเลือก:
  - All Doors  
- ปลดล็อคประตูทุกบานพร้อมกัน
  - Single Door  
- ปลดล็อคประตูที่เลือก

### ข้อมูลที่เกี่ยวข้อง

- การล็อคและการปลดล็อคแบบไม่ใช้กุญแจ\* (น. 357)
- การทำงานแบบไม่ใช้กุญแจและพื้นผิวที่ไวต่อการสัมผัส\* (น. 356)

การปลดล็อคประตูท้ายแบบไม่ใช้กุญแจ\* สำหรับการล็อคประตูท้ายแบบไม่ใช้กุญแจ ท่านจะต้องใส่กุญแจรีโมตคอนโทรลไว้ในกระเป๋าเสื้อ หรือไว้ในกระเป๋าของท่าน เป็นต้น ประตูท้ายปิดค้างอยู่โดยล็อคไฟฟ้า

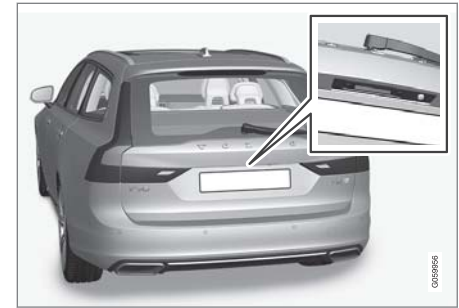

ในการเปิดประตูท้าย:

- กดแผ่นกดยางที่อยู่ใต้มือจับประตูท้ายเบาๆ
  - > ล็อคจะถูกปลดออก

**❗** **หมายเหตุ**

กุญแจรีโมตคอนโทรลชุดใดชุดหนึ่งของรถจะต้องอยู่ภายในระยะการทำงานที่ด้านหลังรถจึงจะสามารถปลดล็อคได้

- ยกมือจับด้านนอกเพื่อเปิดประตูท้ายเต็มที่

**❗** **สำคัญ**

- ในการปลดล็อคห้องเก็บสัมภาระจะใช้แรงกดเพียงเล็กน้อย ให้กดเบาๆ ตรงส่วนที่เป็นยาง
- อย่ายกแผงยางในขณะที่เปิดห้องเก็บของ ให้ยกที่ส่วนมือจับ การใช้แรงกดมากเกินไปอาจทำให้หน้าสัมผัสไฟฟ้าบนแผงยางเสียหาย

นอกจากนั้น ยังสามารถปลดล็อคประตูท้ายในแบบแฮนด์ฟรีโดยใช้การเคลื่อนเท้าได้ทันทีหลังได้อีกด้วย โปรดดูในส่วนแยกต่างหาก

**⚠ คำเตือน**

ห้ามขับรถในขณะที่ประตูท้ายเปิดอยู่! ควันทิชโซเสียวอาจจะถูกดูดเข้าไปในรถผ่านทางห้องเก็บสัมภาระ

**ข้อมูลที่เกี่ยวข้อง**

- การล็อคและการปลดล็อคแบบไม่ใช้กุญแจ\* (น. 357)
- การทำงานแบบไม่ใช้กุญแจและพื้นผิวที่ไวต่อการสัมผัส\* (น. 356)
- ระยะการทำงานของกุญแจรีโมตคอนโทรล (น. 332)
- การเปิดและการปิดประตูท้ายด้วยการเคลื่อนเท้า\* (น. 368)

**ตำแหน่งของเสาอากาศสำหรับระบบการสตาร์ทและการล็อค**

รถมีระบบการสตาร์ทและการล็อคแบบไม่ใช้กุญแจ<sup>13</sup> ติดตั้งอยู่ โดยจะมีเสาอากาศแบบรวมในตัวจำนวนหนึ่งติดตั้งอยู่ที่ตำแหน่งต่างๆ ภายใต้ออก

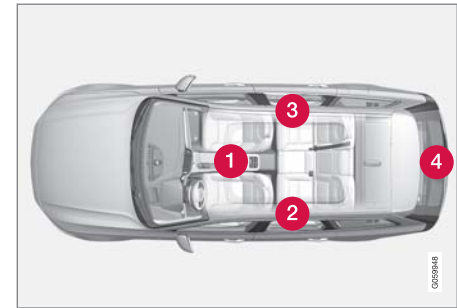

ตำแหน่งของเสาอากาศ

- 1 ใต้ที่วางแก้วที่ส่วนด้านหน้าของคอนโซลบริเวณโพรงเพลกกลาง
- 2 ที่ด้านบนของส่วนด้านหน้าของประตูด้านหลังซ้าย<sup>14</sup>
- 3 ที่ด้านบนของส่วนด้านหน้าของประตูด้านหลังขวา<sup>14</sup>
- 4 ในห้องเก็บสัมภาระ<sup>14</sup>







## คำเตือน

ผู้ที่มีอุปกรณ์ช่วยปรับอัตราการเต้นของหัวใจ (Pacemaker) ไม่ควรเข้าใกล้เสาอากาศของระบบการทำงานแบบไม่ใช้กุญแจในระยะใกล้กว่า 22 ซม. (9 นิ้ว) ทั้งนี้เพื่อป้องกันการรบกวนทางไฟฟ้าระหว่างอุปกรณ์ช่วยปรับอัตราการเต้นของหัวใจกับระบบการทำงานแบบไม่ใช้กุญแจ

### ข้อมูลที่เกี่ยวข้อง

- การทำงานแบบไม่ใช้กุญแจและพื้นผิวที่ไวต่อการสัมผัส\* (น. 356)
- ระยะเวลาการทำงานของกุญแจรีโมตคอนโทรล (น. 332)

### การล็อคและการปลดล็อคจากภายในรถ



ท่านสามารถล็อคและปลดล็อคประตูและประตูท้ายจากภายในรถได้โดยใช้ตัวควบคุมเซ็นทรัลล็อคที่ประตูด้านหน้า ตัวควบคุมการล็อค\* ที่ประตูด้านหลังแต่ละประตูจะทำการล็อคประตูด้านหลังด้านนั้น ๆ

### เซ็นทรัลล็อค



ปุ่มล็อคและปลดล็อคพร้อมด้วยไฟแสดงที่ประตูด้านหน้า

### การปลดล็อคโดยใช้ปุ่มในประตูด้านหน้า

- กดปุ่ม  เพื่อปลดล็อคประตูทั้งหมดและประตูท้าย
- การกดปุ่ม  ค้างไว้เป็นการเปิดกระจกประตูทั้งหมดพร้อมกัน<sup>15</sup>

<sup>13</sup> ระบบล็อคแบบไม่ใช้กุญแจจะใช้กับรถที่มีการติดตั้งระบบการล็อคและปลดล็อคแบบไม่ใช้กุญแจ (Passive Entry\*) เท่านั้น

<sup>14</sup> เฉพาะในรถที่มีการติดตั้งระบบการล็อคและปลดล็อคแบบไม่ใช้กุญแจ (Passive Entry\*) เท่านั้น

<sup>15</sup> ฟังก์ชันการจ่ายอากาศเต็มที่ยังสามารถใช้ในกรณีอย่างเช่น เมื่อต้องการเป่าอากาศเข้าไปภายในรถอย่างรวดเร็วในสภาพอากาศที่ร้อน เป็นต้น

### วิธีปลดล็อควิธีอื่น



มือจับสำหรับเปิดซึ่งเป็นทางเลือกอีกวิธีหนึ่งในการปลดล็อคประตูด้านข้าง

- ดึงมือจับสำหรับเปิดของประตูด้านข้างด้านใดด้านหนึ่งแล้วปล่อย
    - > ประตูทั้งหมดจะปลดล็อค หรือเฉพาะประตูที่เลือกไว้เท่านั้นจะปลดล็อคและเปิดออก โดยขึ้นอยู่กับค่าในกุญแจรีโมตคอนโทรล
- ในการเปลี่ยนการตั้งค่านี้ ให้ไปที่ Settings → My Car → Locking → Remote and Interior Unlock ในมุมมองระดับบนสุดของจอแสดงผลส่วนกลาง

### การล็อคโดยใช้ปุ่มในประตูด้านหน้า

- กดปุ่ม  - ประตูด้านหน้าทั้งสองด้านจะต้องปิดอยู่
  - > ประตูทั้งหมดและประตูท้ายจะถูกล็อค

การกดปุ่ม  ค้างไว้จะเป็นการปิดกระจกประตูทุกบานและหลังคาพาโนรามา\* พร้อมกัน

### การล็อคโดยใช้ปุ่มที่ประตูด้านหลัง\*



ปุ่มล็อคพร้อมด้วยไฟแสดงในประตูด้านหลัง

ปุ่มล็อคที่ประตูหลังจะทำการล็อคเพียงประตูบานดังกล่าว

### การปลดล็อคประตูด้านหลัง

- ดึงมือจับสำหรับการเปิด
  - > ประตูด้านหลังจะปลดล็อคและเปิดออก

### ข้อมูลที่เกี่ยวข้อง

- การตั้งค่าสำหรับการปลดล็อคจากภายในและที่ควบคุมจากระยะไกล (น. 331)
- การปลดล็อคประตูท้ายจากภายในรถ (น. 362)
- การเปิดใช้งานและการปิดใช้งานล็อคนิรภัยสำหรับเด็ก (น. 362)

กุญแจ, ล็อคและสัญญาณเตือน

การปลดล็อคประตูท้ายจากภายในรถ  
สามารถปลดล็อคประตูท้ายจากภายในรถได้โดย  
การกดปุ่มบนแผงคอนโซลหน้า

1.

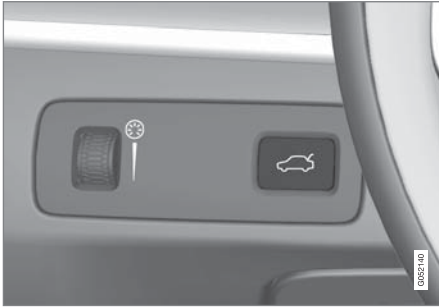

กดปุ่ม  บนแผงคอนโซลหน้าด้าน

> ประตูท้ายสามารถปลดล็อคและเปิดจากด้าน  
นอกโดยการกดที่แผ่นประกบที่หุ้มด้วยยาง

เมื่อมีอุปสรรคพิเศษประตูท้ายแบบทำงานด้วยระบบ  
ไฟฟ้า\*

2. กดค้ำบนปุ่ม  บนแผงคอนโซลหน้า

> ประตูท้ายเปิด

ข้อมูลที่เกี่ยวข้อง

- การล็อคและการปลดล็อคจากภายในรถ (น. 360)
- การเปิดและการปิดประตูท้ายแบบไฟฟ้า\*  
(น. 364)

การเปิดใช้งานและการปิดใช้งานล็อคนิรภัย  
สำหรับเด็ก

ล็อคนิรภัยสำหรับเด็กจะป้องกันไม่ให้เด็กเปิดประตูด้าน  
หลังจากภายในรถ โดยจะมีการล็อคแบบไฟฟ้า\*  
และแบบแมนนวล

การเปิดใช้งานและการปิดใช้งานแบบไฟฟ้า\*  
ล็อคนิรภัยสำหรับเด็กแบบไฟฟ้าสามารถเปิดใช้งานและ  
ปิดใช้งานได้ในตำแหน่งสวิตช์กุญแจทุกตำแหน่งที่เกิน  
กว่าตำแหน่ง 0 การเปิดใช้งานและการปิดใช้งาน  
สามารถทำได้ภายในเวลาไม่เกิน 2 นาที หลังจากดับ  
เครื่องยนต์ โดยที่ไม่มีการเปิดประตูใดๆ



ปุ่มสำหรับการสั่งงานและยกเลิกการทำงานแบบไฟฟ้า

1. สตาร์ทเครื่องยนต์ หรือเลือกตำแหน่งสวิตช์กุญแจที่สูงกว่า 0
2. กดปุ่มควบคุมที่ประตูด้านคนขับ
  - > จอแสดงผลสำหรับคนขับจะแสดงข้อความ Rear child lock Activated และไฟภายในปุ่มจะติดสว่างขึ้น - ตัวล็อคทำงาน

เมื่อล็อคป้องกันเด็กแบบไฟฟ้าทำงาน:

- กระจะจะสามารถเปิดได้ด้วยปุ่มควบคุมที่ประตูด้านคนขับเท่านั้น
- ประตูจะไม่สามารถเปิดจากภายในได้

ในการยกเลิกการทำงานของตัวล็อค:

- กดปุ่มควบคุมที่ประตูด้านคนขับ
  - > จอแสดงผลสำหรับคนขับจะแสดงข้อความ Rear child lock Deactivated และไฟภายในปุ่มจะดับลง - ตัวล็อคถูกการยกเลิกการทำงาน

การตั้งค่าปัจจุบันจะถูกบันทึกเมื่อดับเครื่องยนต์ หากล็อคป้องกันเด็กถูกเปิดการทำงานเมื่อเครื่องยนต์ดับ การทำงานจะยังคงทำงานอยู่ในขณะที่สตาร์ทเครื่องยนต์ในครั้งต่อไป

สัญลักษณ์	ข้อความ	ความหมาย
	Rear child lock Activated	ล็อคนิรภัย สำหรับเด็กเปิด ทำงาน
	Rear child lock Deactivated	ล็อคนิรภัย สำหรับเด็กปิด ทำงาน

#### การเปิดใช้งานและการปิดใช้งานด้วยตัวเอง

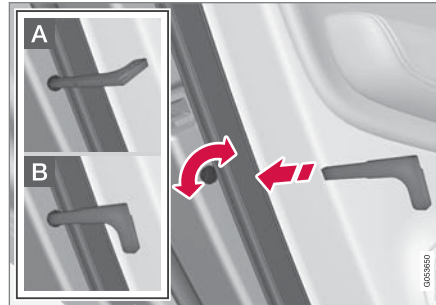

มีล็อคป้องกันเด็ก อย่าสับสนกับการล็อคประตูด้วยมือ

- ใช้เข็มกุญแจแบบถอดได้ของกุญแจรีโมตคอนโทรลในการหมุนปุ่ม

- A** ประตูจะถูกปิดกั้นไม่ให้อาจเปิดจากภายในได้
- B** ประตูสามารถเปิดได้จากทั้งภายนอกและภายใน

#### หมายเหตุ

- ปุ่มควบคุมของประตูจะเป็นการป้องกันประตูบานดังกล่าวเพียงอย่างเดียว ไม่ใช่ประตูหลังทั้งสองบานพร้อมกัน
- รถที่มีล็อคป้องกันเด็กแบบไฟฟ้าจะไม่มีล็อคป้องกันเด็กแบบปรับด้วยตนเอง

#### ข้อมูลที่เกี่ยวข้อง

- การล็อคและการปลดล็อคจากภายในรถ (น. 360)
- เข็มกุญแจแบบถอดได้ (น. 339)

กุญแจ, ล็อคและสัญญาณเตือน

### การล็อคอัตโนมัติเมื่อขับรถ

ประตูต่างๆ และประตูท้ายจะถูกล็อคโดยอัตโนมัติเมื่อรถเริ่มเคลื่อนที่

ในการเปลี่ยนการตั้งค่านี้:

1. แตะที่ Settings ในมุมมองระดับบนสุดของจอแสดงผลส่วนกลาง
2. กด My Car → Locking
3. เลือก Auto Lock Doors While Driving เพื่อปิดใช้งาน หรือเปิดใช้งานทั้งกั้นนี้

### ข้อมูลที่เกี่ยวข้อง

- การล็อคและการปลดล็อคจากภายในรถ (น. 360)

### การเปิดและการปิดประตูท้ายแบบไฟฟ้า\*

ประตูท้ายของรถสามารถเปิดและปิดได้ด้วยระบบไฟฟ้า

#### การเปิดประตูท้ายแบบไฟฟ้า

เลือกตัวเลือกอย่างใดอย่างหนึ่งต่อไปนี้เพื่อเปิดประตูท้าย:

- กดปุ่ม  ที่กุญแจรีโมตคอนโทรลค้างไว้จนกว่าประตูท้ายจะเริ่มเปิด



- กดปุ่ม  บนแผงคอนโซลหน้าค้างไว้จนกว่าประตูท้ายจะเริ่มเปิด



- กดมือจับประตูท้ายเบาๆ

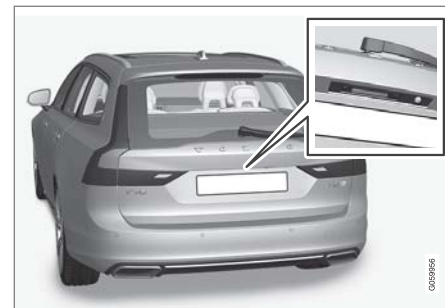

- การเคลื่อนเท้า\* ไปได้กั้นชนหลัง



#### การปิดประตูท้ายแบบไฟฟ้า

เลือกวิธีใดวิธีหนึ่งต่อไปนี้ในการปิด<sup>16</sup> ประตูท้าย:



- กดปุ่ม  ที่ด้านล่างของประตูท้ายเพื่อปิด



- > ประตูท้ายจะปิดโดยอัตโนมัติ - ประตูท้ายยังคงปลดล็อคอยู่

#### **หมายเหตุ**

ปุ่มจะสามารถทำงานได้ 24 ชั่วโมง หลังจากที่เปิดประตูท้ายค้างไว้ หลังจากนั้น จะต้องทำการปิดในแบบแมนนวล

- กดปุ่ม  บนกุญแจรีโมตคอนโทรล
  - > ประตูท้ายจะปิดโดยอัตโนมัติ และเสียงสัญญาณจะดังขึ้น - ประตูท้ายยังคงปลดล็อคอยู่
- กดค้ำบนปุ่ม  บนแผงคอนโซลหน้า
  - > ประตูท้ายจะปิดโดยอัตโนมัติ และเสียงสัญญาณจะดังขึ้น - ประตูท้ายยังคงปลดล็อคอยู่
- การเคลื่อนเท้า\* ไปได้กั้นชนหลัง
  - > ประตูท้ายจะปิดโดยอัตโนมัติ และเสียงสัญญาณจะดังขึ้น - ประตูท้ายยังคงปลดล็อคอยู่

<sup>16</sup> รถที่มีฟังก์ชันการล็อคและปลดล็อคแบบไม่ใช้กุญแจ (Passive Entry\*) จะมีปุ่มอยู่หนึ่งปุ่มสำหรับการปิด และอีกปุ่มหนึ่งสำหรับการปิดและล็อค



## ◀◀ การปิดและการล็อค<sup>16</sup> ประตูท้ายแบบทำงานด้วยระบบไฟฟ้า

- กดปุ่ม  ที่ด้านล่างของประตูท้ายเพื่อปิดประตูท้าย พร้อมกับล็อคประตูท้ายและประตูทั้งหมดในเวลาเดียวกัน (ประตูทั้งหมดจะต้องปิดอยู่จึงจะสามารถล็อคได้)
- > ประตูท้ายปิดโดยอัตโนมัติ - ประตูท้ายและประตูทั้งหมดจะล็อค และระบบสัญญาณเตือน\* จะพร้อมทำงาน

### **หมายเหตุ**

- กฎแฉรีโมตคอนโทรลชุดใดชุดหนึ่งของรถจะต้องอยู่ภายในระยะการทำงานจึงจะสามารถทำการล็อคหรือปลดล็อคได้
- เมื่อใช้การปิดหรือการล็อคแบบไม่ใช้กฎแฉ\* ถ้าตรวจไม่พบกฎแฉในบริเวณใกล้กับประตูท้าย สัญญาณเตือนจะดังขึ้นสามครั้ง

### **สำคัญ**

ขณะที่ใช้งานประตูท้ายแบบแมนนวล ให้เปิดหรือปิดประตูท้ายช้าๆ อย่าใช้แรงเพื่อเปิด/ปิดประตูหากมีแรงต้านทาน เพราะอาจทำให้เกิดความเสียหายและทำงานไม่ถูกต้อง

### ยกเลิกการเปิดหรือการปิด

ยกเลิกการเปิดหรือการปิดด้วยวิธีใดวิธีหนึ่งต่อไปนี้:

- กดปุ่มบนแผงคอนโซลหน้า
- กดปุ่มที่กฎแฉรีโมตคอนโทรล
- กดปุ่มเปิดที่ด้านล่างของประตูท้าย
- กดแผงความดันเคลือบยางได้มือจับด้านนอก
- การใช้การเคลื่อนที่\*

การเคลื่อนที่ของประตูท้ายจะถูกขัดจังหวะและหยุดลง จากนั้น จะสามารถสั่งงานฝากระโปรงหลังในแบบแมนนวลได้

### การป้องกันการติด

หากมีบางสิ่งบางอย่างที่มีแรงดันพอที่จะกันไม่ให้ประตูท้ายเปิดหรือปิด การป้องกันการติดจะถูกเปิดใช้งาน

- ในระหว่างการเปิด - การเคลื่อนที่ที่ถูกกีดขวาง ประตูท้ายจะหยุดเคลื่อนที่ และเสียงสัญญาณยาวจะดังขึ้น
- ในระหว่างการปิด - การเคลื่อนที่ที่ถูกกีดขวาง ประตูท้ายจะหยุดเคลื่อนที่ และเสียงสัญญาณยาวจะดังขึ้น จากนั้นประตูท้ายจะกลับไปยังตำแหน่งเปิดสุดที่ตั้งโปรแกรมไว้

### **คำเตือน**

สังเกตความเสี่ยงในการหนีบเมื่อเปิด/ปิด ก่อนที่จะเริ่มการเปิด/ปิด ให้ตรวจสอบให้แน่ใจว่าไม่มีใครอยู่ใกล้กับประตูท้าย เนื่องจากการหนีบอาจทำให้เกิดผลสืบเนื่องที่ร้ายแรงได้

ใช้งานประตูท้ายอย่างระมัดระวังเสมอ

<sup>16</sup> รถที่มีฟังก์ชันการล็อคและปลดล็อคแบบไม่ใช้กฎแฉ (Passive Entry\*) จะมีปุ่มอยู่หนึ่งปุ่มสำหรับการปิด และอีกปุ่มหนึ่งสำหรับการปิดและล็อค

### สปริงอัดความดัน

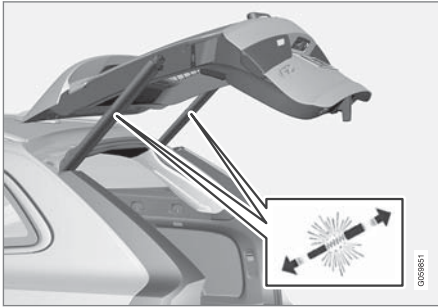

สปริงอัดความดันสำหรับประตูท้ายแบบทำงานด้วยระบบไฟฟ้า

### คำเตือน

ห้ามเปิดสปริงแบบปรับความตึงไว้ล่วงหน้าสำหรับประตูท้ายแบบไฟฟ้า สปริงเหล่านี้ได้รับการปรับความตึงไว้ล่วงหน้าด้วยความดันสูง และหากเปิดออก อาจเป็นสาเหตุทำให้เกิดการบาดเจ็บได้

### ข้อมูลที่เกี่ยวข้อง

- การตั้งโปรแกรมการเปิดประตูท้ายแบบทำงานด้วยระบบไฟฟ้าออกมากที่สุด\* (น. 367)
- การเปิดและการปิดประตูท้ายด้วยการเคลื่อนเท้า\* (น. 368)

- ระยะเวลาการทำงานของกฎแฉรีโมตคอนโทรล (น. 332)

### การตั้งโปรแกรมการเปิดประตูท้ายแบบทำงานด้วยระบบไฟฟ้าออกมากที่สุด\*

ปรับตำแหน่งการเปิดประตูท้ายไปที่ความสูงหลังคาต่ำ

ในการปรับตำแหน่งเปิดสุด:

1. การเปิดประตูท้าย - หยุดในตำแหน่งเปิด

#### **i** หมายเหตุ

ไม่สามารถตั้งโปรแกรมตำแหน่งเปิดให้ต่ำกว่าตำแหน่งเปิดประตูท้ายครั้งหนึ่งได้

2. กดปุ่ม  ที่ด้านล่างของประตูท้ายค้างไว้เป็นเวลาอย่างน้อย 3 วินาที
  - > เสียงสัญญาณสั้นๆ จะดังขึ้นสองครั้งเพื่อแจ้งให้ทราบว่าได้บันทึกตำแหน่งที่ตั้งไว้แล้ว





◀◀ ในการรีเซ็ตตำแหน่งเปิดสุด:

- เลื่อนประตูท้ายไปยังตำแหน่งสูงสุดที่เป็นไปได้ในแบบแมนนวล - กดปุ่ม  บนประตูท้ายค้างไว้เป็นเวลาอย่างน้อย 3 วินาที
  - > สัญญาณจะดังขึ้นสองครั้งเพื่อแจ้งให้ทราบว่าได้ลบตำแหน่งที่ตั้งไว้แล้ว ประตูท้ายจะกลับไปใช้ตำแหน่งเปิดสุดเมื่อเปิด

**i** **หมายเหตุ**

- ถ้าระบบทำงานอย่างต่อเนื่องเป็นเวลานาน ให้ปิดการทำงานลงเพื่อไม่ให้ระบบทำงานหนักเกินไป ท่านจะใช้งานระบบนี้ได้อีกครั้งใน 2 นาที โดยประมาณ

**ข้อมูลที่เกี่ยวข้อง**

- การเปิดและการปิดประตูท้ายแบบไฟฟ้า\* (น. 364)

**การเปิดและการปิดประตูท้ายด้วยการเคลื่อนเท้า\***

เพื่อช่วยในการใช้ประตูท้ายเมื่อมือของท่านไม่ว่าง ท่านสามารถเปิดและปิดประตูท้ายโดยใช้การเคลื่อนเท้าเข้าไปใต้กันชนหลังได้

ถ้ารถมีการล็อคและการปลดล็อคแบบไม่ใช่กุญแจ\* ติดตั้งอยู่ ท่านจะสามารถปลดล็อคประตูท้ายโดยใช้การเคลื่อนเท้าได้

ในรถที่ติดตั้งประตูท้ายแบบทำงานด้วยระบบไฟฟ้า\* ยังสามารถใช้ฟังก์ชันการเปิดและการปิดประตูท้ายได้อีกด้วย

**i** **หมายเหตุ**

ฟังก์ชันประตูท้ายแบบสั่งงานด้วยการเคลื่อนเท้ามีให้เลือกใช้สองเวอร์ชัน:

- การเปิดและการปิดด้วยการเคลื่อนเท้า
- ปลดล็อคเท่านั้นเมื่อใช้การเคลื่อนเท้า (ยกประตูท้ายขึ้นในแบบแมนนวลเพื่อเปิดประตูท้าย)

โปรดทราบว่าฟังก์ชันสำหรับการเปิดและการปิดด้วยการเคลื่อนเท้าจำเป็นต้องมีประตูท้ายแบบทำงานด้วยระบบไฟฟ้า\*

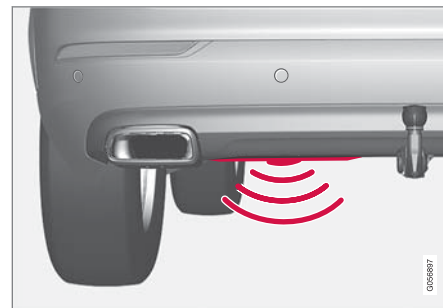

เซ็นเซอร์ติดตั้งอยู่ทางด้านซ้ายของจุดกึ่งกลางของกันชน กุญแจรีโมตคอนโทรลของรถชุดหนึ่งจะต้องอยู่ในช่วงการทำงานที่ด้านหลังของรถ (ประมาณ 1 เมตร (3 ฟุต)) จึงจะสามารถทำการเปิดและปิดได้ โดยจะรวมถึงกรณีที่รถถูกปลดล็อคไว้แล้วด้วย เพื่อป้องกันการเปิดออกโดยไม่ตั้งใจ เช่น ในระหว่างการล้างรถ เป็นต้น

### การเปิดและการปิดด้วยการเคลื่อนเท้า



การเคลื่อนเท้าโดยการเตะภายในบริเวณการสั่งงานของตัวตรวจจับ

- เคลื่อนเท้าโดยการเตะหนึ่งครั้งอย่างช้าๆ เข้าไปได้ด้านซ้ายของกันชนหลัง จากนั้นก้าวถอยหลัง ไม่จำเป็นต้องสัมผัสกับกันชนหลัง
    - > สัญญาณเสียงสั้นๆ จะดังขึ้นเมื่อการเปิดหรือการปิดทำงาน - ประตูท้ายจะเปิด/ปิด
- ถ้าประตูท้ายเปิดอยู่ ประตูท้ายจะปิด<sup>17</sup> ลงเสมอเมื่อสั่งงานด้วยการเคลื่อนเท้า

ถ้ามีการเคลื่อนเท้าโดยการเตะหลายครั้งโดยไม่มีกฎแฉรีโมตคอนโทรลที่ได้รับอนุญาตอยู่ที่ด้านหลังรถ จะไม่

สามารถเปิดประตูท้ายออกได้จนกว่าจะผ่านช่วงเวลาหนึ่งช่วงหนึ่งเสียงก่อน

ห้ามวางเท้าของท่านใต้รถในระหว่างการเคลื่อนเท้าโดยการเตะ เนื่องจากอาจทำให้การสั่งงานไม่สำเร็จ

การยกเลิกการเปิดหรือการปิดด้วยการเคลื่อนเท้า

- เคลื่อนเท้าโดยการเตะหนึ่งครั้งอย่างช้าๆ เข้าไปได้กันชนหลังในขณะที่ประตูท้ายกำลังเปิดออกหรือกำลังปิดลงเพื่อหยุดการเคลื่อนที่ของประตูท้าย

กฎแฉรีโมตคอนโทรลไม่จำเป็นต้องอยู่ใกล้รถเพื่อยกเลิกการเปิดหรือการปิด

### **i** หมายเหตุ

ถ้ามีน้ำแข็ง, หิมะ, สิ่งสกปรก หรือสิ่งที่คล้ายคลึงกันเกาะอยู่บนกันชนหลังเป็นจำนวนมาก จะมีโอกาสที่การทำงานจะลดประสิทธิภาพลงหรือไม่สามารถทำงานได้เลย ด้วยเหตุนี้ ให้ตรวจสอบให้แน่ใจว่าสะอาดอยู่เสมอ

### **i** หมายเหตุ

ให้ระมัดระวังเกี่ยวกับความเป็นไปได้ที่ระบบอาจทำงานเมื่ออยู่ในเครื่องล้างรถหรืออุปกรณ์ที่คล้ายกัน ถ้าระยะห่างจากรถของกฎแฉรีโมตอยู่ภายในช่วงทำงาน

### ข้อมูลที่เกี่ยวข้อง

- การทำงานแบบไม่ใช้กฎแฉและพื้นผิวที่ไวต่อการสัมผัส\* (น. 356)
- การเปิดและการปิดประตูท้ายแบบไฟฟ้า\* (น. 364)
- ระยะเวลาการทำงานของกฎแฉรีโมตคอนโทรล (น. 332)

<sup>17</sup> สำหรับรถที่มีประตูท้ายแบบทำงานด้วยระบบไฟฟ้า\*

## การล็อคส่วนตัว

ท่านสามารถล็อคประตูท้ายโดยใช้การล็อคที่เรียกว่า 'การล็อคส่วนตัว' ที่จะป้องกันการเปิดประตูท้ายได้ เช่น เมื่อนำรถเข้ารับบริการ, จอดทิ้งไว้ที่โรงแรม หรือในสถานการณ์อื่นๆ ที่คล้ายคลึงกัน



ปุ่มฟังก์ชันล็อคส่วนตัวอยู่ในมุมมองฟังก์ชันการทำงานของจอแสดงผลส่วนกลาง Private Locking Unlocked หรือ Private Locking Locked จะแสดงขึ้นโดยขึ้นอยู่กับ

สถานะในปัจจุบันของตัวล็อค

## ข้อมูลที่เกี่ยวข้อง

- การเปิดใช้งานและการปิดใช้งานการล็อคส่วนตัว (น. 370)

## การเปิดใช้งานและการปิดใช้งานการล็อคส่วนตัว

การล็อคส่วนตัวสามารถเปิดใช้งานได้ด้วยปุ่มฟังก์ชันการทำงานในจอแสดงผลส่วนกลางและรหัส PIN เสริม

### **หมายเหตุ**

ในการใช้งานฟังก์ชันการล็อคส่วนตัว รถต้องอยู่ในโหมดการจุดระเบิด I เป็นอย่างน้อย

## ป้อนรหัสนิรภัยก่อนที่จะใช้งานเป็นครั้งแรก

ท่านจำเป็นต้องเลือกรหัสนิรภัยเมื่อใช้งานฟังก์ชันนี้เป็นครั้งแรก จากนั้น ท่านสามารถใช้รหัสนี้ในการยกเลิกการทำงานของรถล็อคส่วนตัวได้ ถ้าท่านลืมรหัส PIN หรือทำรหัสหายไป ป้อนรหัสนิรภัยทำหน้าที่เป็นรหัส PUK สำหรับรหัส PIN ทั้งหมดที่ตั้งขึ้นในภายหลังสำหรับฟังก์ชันการล็อคส่วนตัว

เก็บรหัสนิรภัยไว้ในที่ปลอดภัย

ในการสร้างรหัสนิรภัย:

1. กดปุ่มสำหรับการล็อคส่วนตัวในมุมมองฟังก์ชันการทำงาน



> หน้าต่างแบบผุดขึ้นจะแสดงขึ้น

2. ป้อนรหัสนิรภัยที่ต้องการ

> รหัสนิรภัยได้รับการบันทึกไว้แล้ว ในขณะนี้ฟังก์ชันการล็อคส่วนตัวพร้อมทำงานแล้ว

ถ้ามีการรีเซ็ตระบบให้เป็นศูนย์ จะต้องทำขั้นตอนด้านบนนี้ซ้ำอีกครั้ง

### สั่งงานการล็อคส่วนตัว

1. กดปุ่มสำหรับการล็อคส่วนตัวในมุมมองฟังก์ชันการทำงาน



- > หน้าต่างแบบผุดขึ้นจะแสดงขึ้น
2. ป้อนรหัสที่จะใช้ในการปลดล็อคประตูท้ายหลังจากการล็อค แล้วแตะที่ Confirm
    - > ประตูท้ายถูกล็อค การยืนยันการล็อคทำได้โดยไฟสีเขียวจะแสดงขึ้นข้างๆ ปุ่มในมุมมองฟังก์ชันการทำงาน

### ยกเลิกการล็อคส่วนตัว

1. กดปุ่มสำหรับการล็อคส่วนตัวในมุมมองฟังก์ชันการทำงาน



- > หน้าต่างแบบผุดขึ้นจะแสดงขึ้น
2. ป้อนรหัสที่ใช้สำหรับการล็อค แล้วแตะที่ Confirm
    - > ประตูท้ายถูกปลดล็อค การยืนยันการปลดล็อคทำได้โดยไฟสีเขียวข้างๆ ปุ่มในมุมมองฟังก์ชันการทำงานจะดับลง

### หมายเหตุ

ถ้าท่านลืมรหัส PIN หรือทำรหัสหายไป หรือถ้ามีการป้อนรหัส PIN ไม่ถูกต้องมากกว่าสามครั้ง จะสามารถใช้รหัสนิรภัยในการยกเลิกการล็อคส่วนตัวได้

### หมายเหตุ

ถ้ามีการสั่งงานการล็อคส่วนตัวและมีการปลดล็อครถผ่านทาง Volvo On Call\* หรือแอป Volvo On Call\* การล็อคส่วนตัวจะถูกยกเลิกการทำงานโดยอัตโนมัติ

### ข้อมูลที่เกี่ยวข้อง

- การล็อคส่วนตัว (น. 370)

## สัญญาณเตือน\*

สัญญาณเตือนจะให้เสียงเตือนและไฟเตือนถ้ามีใครบางคนเข้าไปในรถโดยไม่ได้ใช้กุญแจรีโมตคอนโทรลที่ใช้ได้ หรือไปเปลี่ยนแปลงแบตเตอรี่สตาร์ทหรือไซเรนสัญญาณเตือน

สัญญาณเตือนที่ทำงานอยู่จะถูกกระตุ้นเมื่อ:

- ประตูหนึ่ง ฝากระโปรงหน้า หรือ ประตูท้ายถูกเปิด<sup>18</sup>
- ตรวจพบการเคลื่อนไหวในห้องโดยสาร (หากติดตั้งอุปกรณ์ตรวจจับความเคลื่อนไหว\*)
- รถถูกยกหรือลาก (หากติดตั้งอุปกรณ์ตรวจจับความเอียง\*)
- สายเคเบิลแบตเตอรี่ถูกถอดออก
- ไซเรนถูกปลดการต่อเชื่อม

## สัญญาณเตือน

เมื่อสัญญาณเตือนถูกกระตุ้นให้ทำงาน จะเกิดสิ่งต่อไปนี้:

- ไซเรนส่งเสียงดังเป็นเวลา 30 วินาที หรือจนกว่าจะปิดการทำงานของสัญญาณเตือน
- ไฟเลี้ยวทั้งหมดกะพริบเป็นเวลา 5 นาที หรือจนกว่าจะปิดสัญญาณเตือน

ถ้าสาเหตุที่ทำให้สัญญาณเตือนทำงานไม่ได้รับการแก้ไข สัญญาณเตือนจะทำงานซ้ำสูงสุดไม่เกิน 10 ครั้ง<sup>19</sup>

## ไฟสัญญาณเตือน

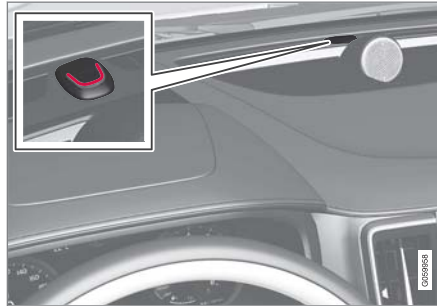

ไฟ LED สีแดงบนแดชบอร์ดจะแสดงสถานะของระบบสัญญาณเตือน:

- ไฟ LED ดับ – ระบบสัญญาณเตือนปิดทำงาน
- ไฟ LED กะพริบทุกๆ สองวินาที – ระบบสัญญาณเตือนเปิดทำงานอยู่
- หลังจากปิดระบบสัญญาณเตือนแล้ว ไฟ LED จะกะพริบอย่างรวดเร็วเป็นเวลาสูงสุด 30 วินาที หรือจนกว่าจะมีการเลือกสวิตช์กุญแจตำแหน่ง 1 โดยการหมุนปุ่มสตาร์ทตามเข็มนาฬิกาแล้วปล่อยปุ่ม - มีการกระตุ้นการทำงานของสัญญาณเตือน

<sup>18</sup> ใช้กับบางตลาด

<sup>19</sup> มีให้บริการในบางตลาดเท่านั้น

### เซ็นเซอร์ตรวจจับการเคลื่อนไหวและเซ็นเซอร์ตรวจจับการเอียง\*

เซ็นเซอร์ตรวจจับการเคลื่อนไหวและเซ็นเซอร์ตรวจจับการเอียงจะตอบสนองต่อการเคลื่อนไหวภายในรถยนต์ ถ้ากระดกประตูแตก หรือถ้ามีใครบางคนพยายามที่จะขโมยล้อรถหรือลากรถ

เซ็นเซอร์ตรวจจับการเคลื่อนไหวจะกระตุ้นสัญญาณเตือนในกรณีที่มีความเคลื่อนไหวในห้องโดยสาร จะตรวจสอบกระแสลมด้วยเช่นกัน ด้วยเหตุนี้ สัญญาณเตือนอาจจะถูกกระตุ้นให้ทำงาน ถ้าเปิดกระดกประตูหรือหลังคาพาโนรามา\* ทั้งไว้ หรือถ้ามีการใช้ชุดทำความร้อนห้องโดยสาร

เพื่อหลีกเลี่ยง:

- ปิดกระดกประตูและหลังคาพาโนรามา ก่อนออกจากรถ
- ถ้าเปิดใช้ชุดทำความร้อนห้องโดยสาร หรือชุดทำความร้อนขณะจอด ให้ควบคุมการไหลของอากาศจากช่องลมโดยไม่ให้ช่องลมในห้องโดยสารชี้ขึ้นด้านบน

อีกทางเลือกหนึ่ง ให้ใช้สัญญาณเตือนที่ลดระดับเสียงลง เพื่อปิดใช้งานเซ็นเซอร์ตรวจจับการเคลื่อนไหวและเซ็นเซอร์ตรวจจับการเอียงชั่วคราว

นอกจากนี้ให้ปิดสวิตช์เซ็นเซอร์ตรวจจับการเคลื่อนไหวและเซ็นเซอร์ตรวจจับการเอียงด้วยเมื่อขนส่งรถด้วยเรือข้ามฟาก หรือโดยทางรถไฟเนื่องจากการเคลื่อนไหวเหล่านี้อาจส่งผลกระทบต่อรถยนต์และอุปกรณ์การทำงานของสัญญาณเตือนได้

### ในกรณีที่ระบบสัญญาณเตือนเกิดความผิดพลาด



ถ้ามีความผิดปกติเกิดขึ้นในระบบสัญญาณเตือน จอแสดงผลสำหรับคนขับจะแสดงสัญลักษณ์และข้อความ Alarm system

failure Service required ขึ้น ในกรณีดังกล่าว ให้ติดต่อศูนย์บริการ ขอแนะนำให้ใช้ศูนย์บริการของวอลโว่ที่ได้รับการแต่งตั้ง

<b>i</b> <b>หมายเหตุ</b>
<p>ห้ามพยายามซ่อมหรือปรับเปลี่ยนอุปกรณ์ต่างๆ ในระบบสัญญาณเตือนด้วยตัวเอง การพยายามทำการใดๆ ในลักษณะดังกล่าว อาจส่งผลกระทบต่อเงื่อนไขการรับประกัน</p>

### ข้อมูลที่เกี่ยวข้อง

- การเปิดใช้งานและการปิดใช้งานสัญญาณเตือน\* (น. 374)
- การลดระดับการทำงานของสัญญาณเตือน\* (น. 375)
- ชุดล็อคตายตัว\* (น. 376)

กุญแจ, ล็อคและสัญญาณเตือน

## การเปิดใช้งานและการปิดใช้งานสัญญาณเตือน\*

สัญญาณเตือนจะพร้อมทำงานเมื่อล็อคครถยนต์แล้ว

### การเปิดใช้งานสัญญาณเตือน

ล็อคและเปิดระบบสัญญาณเตือนของรถดังต่อไปนี้:

- กดปุ่มล็อคที่กุญแจรีโมตคอนโทรล ซี
- แต่พื้นผิวที่ทำเครื่องหมายไว้ที่ด้านนอกของมือจับประตูหรือแผ่นกดยางที่ประตูท้าย<sup>20</sup>

ถ้ารถมีการล็อค/ปลดล็อคแบบไม่ใช้กุญแจ\* และประตูท้ายแบบทำงานด้วยระบบไฟฟ้า\* ติดตั้งอยู่ จะสามารถใช้ปุ่ม **CS** ที่ด้านล่างของประตูท้ายในการล็อคและเปิดระบบสัญญาณเตือนของรถได้อีกด้วย

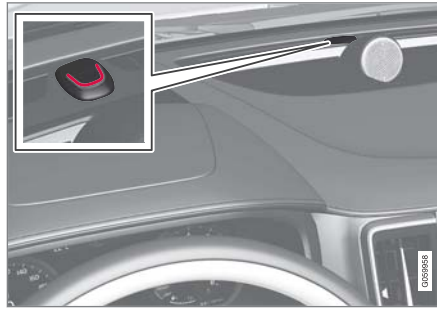

ไฟ LED สีแดงบนแผงคอนโซลหน้าจะกะพริบทุกๆ สองวินาทีเมื่อล็อครถยนต์แล้วและสัญญาณเตือนจะพร้อมทำงาน

### ปิดสัญญาณเตือน

ปลดล็อคและปิดระบบสัญญาณเตือนของรถดังต่อไปนี้:

- กดปุ่มปลดล็อคที่กุญแจรีโมตคอนโทรล ซี
- จับที่มีมือจับประตูหรือกดที่แผ่นกดยางของประตูท้าย<sup>20</sup>

ปิดใช้งานสัญญาณเตือนโดยไม่จำเป็นต้องใช้กุญแจรีโมตคอนโทรลที่ทำงาน  
รถสามารถปลดล็อคและปิดระบบสัญญาณเตือนแม้ว่ากุญแจรีโมตคอนโทรลจะไม่ทำงาน ตัวอย่างเช่น หากกุญแจรีโมตคอนโทรลเสีย

1. เปิดประตูด้านคนขับโดยใช้กุญแจแบบถอดได้  
> สัญญาณเตือนจะถูกกระตุ้นให้ทำงาน



ตำแหน่งของตัวอ่านข้อมูลสำรองในที่วางแก้ว

2. วางกุญแจรีโมตคอนโทรลลงบนสัญลักษณ์รูปกุญแจในตัวอ่านข้อมูลสำรองในที่วางแก้วที่คอนโซลระหว่างที่นั่งด้านหน้า
3. หมุนปุ่มสตาร์ทตามเข็มนาฬิกาแล้วปล่อยปุ่ม  
> สัญญาณเตือนถูกยกเลิกการทำงาน

### การปิดการทำงานของสัญญาณเตือนที่ถูกกระตุ้น

- กดปุ่มปลดล็อคที่กุญแจรีโมตคอนโทรล หรือตั้งให้รถอยู่ในตำแหน่งสวิตช์กุญแจ โดยการหมุนปุ่มสตาร์ทตามเข็มนาฬิกาแล้วปล่อยปุ่ม

<sup>20</sup> สำหรับรถที่มีการล็อคและปลดล็อคแบบไม่ใช้กุญแจ\* (Passive Entry)

i <b>หมายเหตุ</b>
<ul style="list-style-type: none"> <li>• โป้รระลือกอยู่เสมอว่า สัญญาณเตือนของรถจะทำงานเมื่อรถถูกล็อก</li> <li>• หากประตูบานใดบานหนึ่งเปิดจากด้านใน สัญญาณเตือนจะถูกกระตุ้น</li> </ul>

### การเปิดใช้งานและการเปิดใช้งานซ้ำอีกครั้งโดยอัตโนมัติของสัญญาณเตือน

การเปิดสัญญาณเตือนซ้ำอีกครั้งโดยอัตโนมัติจะช่วยป้องกันไม่ให้คุณออกจากรถโดยปิดสัญญาณเตือนไว้โดยไม่ตั้งใจ

ถ้าปลดล็อครถด้วยกุญแจรีโมตคอนโทรล (ซึ่งเป็นการปิดระบบสัญญาณเตือน) และไม่มีกรเปิดประตูใดๆ หรือประตูท้ายภายในสองนาที ระบบสัญญาณเตือนจะทำงานอีกครั้งโดยอัตโนมัติ รถล็อคซ้ำในขณะเดียวกัน

ในบางตลาด สัญญาเตือนจะเริ่มทำงานโดยอัตโนมัติหลังจากเวลาหน่วงระยะหนึ่ง หลังจากที่เปิดและปิดประตูคนขับโดยไม่ได้ทำการล็อค

ในการเปลี่ยนการตั้งค่านี้:

1. แตะที่ Settings ในมุมมองระดับบนสุดของจอแสดงผลส่วนกลาง

2. กด My Car → Locking
3. เลือกร Passive Arming Deactivation เพื่อปิดใช้งานฟังก์ชันชั่วคราว

### ข้อมูลที่เกี่ยวข้อง

- สัญญาณเตือน\* (น. 372)

### การลดระดับการทำงานของสัญญาณเตือน\*

ระดับสัญญาณเตือนที่ลดเสียงลงหมายความว่ามีการปิดสวิตช์เซ็นเซอร์ตรวจจับการเคลื่อนไหวและเซ็นเซอร์ตรวจจับการเอียงชั่วคราว

ปิดตัวตรวจจับการเคลื่อนไหวและการเอียงเพื่อหลีกเลี่ยงการกระตุ้นการทำงานของสัญญาณเตือน เช่น เมื่อทิ้งสุนัขไว้ในรถที่ล็อคไว้ หรือในระหว่างการขนส่งรถทางรถไฟหรือเรือขนรถยนต์ เป็นต้น



กดปุ่ม Reduced Guard ในมุมมองฟังก์ชันการทำงานในจอแสดงผลส่วนกลางเพื่อปิดสวิตช์เซ็นเซอร์ตรวจจับการเคลื่อนไหวและเซ็นเซอร์ตรวจจับการเอียงเมื่อล็อครถในภายหลัง

ในเวลาเดียวกัน ฟังก์ชันชุดล็อคตายตัวจะถูกยกเลิกการทำงาน นั่นคือ จะสามารถปลดล็อคจากภายในรถได้

ถ้าปลดล็อคและล็อครถอีกครั้ง จะต้องสั่งงานระดับการเตือนที่ลดลงอีกครั้ง

### ข้อมูลที่เกี่ยวข้อง

- สัญญาณเตือน\* (น. 372)
- ชุดล็อคตายตัว\* (น. 376)



กุญแจ, ล็อคและสัญญาณเตือน

### ชุดล็อคตายตัว\*

ชุดล็อคตายตัวหมายความว่ากลไกของมือจับสำหรับการเปิดทั้งหมดจะถูกปลดออก ซึ่งเป็นการป้องกันไม่ให้อสามารถเปิดประตูจากภายในรถได้เมื่อทำการล็อครถจากภายนอก

การสั่งงานระบบล็อคตายทำได้โดยใช้กุญแจรีโมตคอนโทรล และการล็อคแบบไม่ใช้กุญแจ (Passive Entry\*) ระบบล็อคตายจะหน่วงเวลาการทำงานประมาณ 10 วินาที หลังจากการล็อครถประตู

หากเปิดรถภายในระยะเวลาที่รอ ลำดับการทำงานจะถูกขัดจังหวะและสัญญาณเตือนจะยกเลิกการทำงาน

<b>i</b> <b>หมายเหตุ</b>
<ul style="list-style-type: none"><li>โปรตรสล็อกอยู่เสมอว่า สัญญาณเตือนของรถจะทำงานเมื่อรถถูกล็อก</li><li>หากประตูบานใดบานหนึ่งเปิดจากด้านใน สัญญาณเตือนจะถูกกระตุ้น</li></ul>

เมื่อเปิดใช้งานชุดล็อคตายตัว จะสามารถปลดล็อครถได้โดยใช้กุญแจรีโมตคอนโทรล, การปลดล็อครถแบบไม่ใช้กุญแจ หรือแอป Volvo On Call\* เท่านั้น

นอกจากนี้ ยังสามารถปลดล็อครถประตูด้านหน้าซ้ายโดยใช้กุญแจแบบถอดได้ได้อีกด้วย ถ้าปลดล็อครถด้วยกุญแจแบบถอดได้ สัญญาณเตือน จะถูกกระตุ้นให้ทำงาน

### **คำเตือน**

ห้ามปล่อยให้ผู้ใช้โดยสารอยู่ในรถโดยที่ไม่ได้ยกเลิกระบบล็อคตายก่อน เพื่อป้องกันไม่ให้ผู้ใช้โดยสารถูกขังอยู่ในรถ

### ข้อมูลที่เกี่ยวข้อง

- การยกเลิกการทำงานของรถล็อคตายเป็นการชั่วคราว\* (น. 376)
- สัญญาณเตือน\* (น. 372)

### การยกเลิกการทำงานของรถล็อคตายเป็นการชั่วคราว\*

ถ้าจะมีใครบางคนนั่งรออยู่ในรถแต่จะต้องล็อครถประตูจากภายนอกเท่านั้น ก็ควรยกเลิกการทำงานของฟังก์ชันชุดล็อคตายตัว เพื่อให้สามารถปลดล็อครถจากภายในรถได้



กดปุ่ม Reduced Guard ในมุมมองฟังก์ชันการทำงานของจอแสดงผลส่วนกลางเพื่อยกเลิกการทำงานของฟังก์ชันชุดล็อคตายตัวชั่วคราว

นอกจากนี้ ยังหมายความว่าตัวตรวจจับการเคลื่อนไหวและการเอียง\* ของระบบสัญญาณเตือนจะถูกปิดทำงานด้วย

หลังจากนั้น Reduced Guard จะแสดงขึ้นบนจอแสดงผลส่วนกลาง และชุดล็อคตายตัวจะปิดทำงานชั่วคราวเมื่อทำการล็อครถในครั้งถัดไป

ในระบบการล็อคแบบเดิม ซอคเก็ตไฟฟ้าจะถูกยกเลิกการทำงานทันที แต่เมื่อระบบล็อคตายถูกยกเลิกการทำงานชั่วคราว ระบบจะถูกสั่งการหลังจากการล็อครถประตูในเวลาไม่เกิน 10 นาที

ถ้าปลดลีดและลีดครดอีกครั้ง จะต้องยกเลิกการทำงานของฟังก์ชันชุดลีดคตายตัวอีกครั้ง ระบบจะถูกรีเซ็ตเมื่อสตาร์ทรถในครั้งถัดไป

**ข้อมูลที่เกี่ยวข้อง**

- ชุดลีดคตายตัว\* (น. 376)
- สัญญาณเตือน\* (น. 372)

**การตรวจจับส่วนประกอบของรถที่ไม่รู้จัก\* ฟังก์ชัน "การตรวจจับส่วนประกอบที่ไม่รู้จัก" สามารถตรวจจับได้ว่ามี การเชื่อมต่ออุปกรณ์รถยนต์ที่ไม่รู้จักเข้ากับรถหรือไม่**

ไฟหน้าแบบ LED\* แต่ละดวงได้รับการออกแบบมาสำหรับรถโดยเฉพาะ ถ้ามีการเชื่อมต่อไฟหน้าที่ไม่รู้จัก จะแสดงผลสำหรับคนขับจะแสดงข้อความ Unknown car part Service required, unknown car part found วอลโว่ขอแนะนำให้ติดต่อกับศูนย์บริการวอลโว่ที่ได้รับอนุญาต

**ข้อมูลที่เกี่ยวข้อง**

- โปรแกรมการให้บริการของวอลโว่ (น. 750)



การช่วยเหลือคนขับ

### ระบบช่วยเหลือคนขับ

ภายในรถจะมีระบบช่วยเหลือคนขับระบบต่างๆ ติดตั้งอยู่ ซึ่งสามารถช่วยคนขับในสถานการณ์ต่างๆ ได้ทั้งในแบบแอคทีฟและพาสซีฟ

ระบบต่างๆ จะช่วยเหลือคนขับ เช่น ในการรักษาความเร็วหรือระยะห่างตามช่วงเวลาจากรถคันหน้า, ป้องกันการชนโดยการเตือนคนขับ และเบรกอัตโนมัติ รวมทั้งช่วยคนขับในการจอดรถ

ระบบบางระบบจะติดตั้งเป็นอุปกรณ์มาตรฐาน และบางระบบจะเป็นตัวเลือกพิเศษ โดยจะแตกต่างกันออกไปโดยขึ้นอยู่กับตลาด

### ข้อมูลที่เกี่ยวข้อง

- แรงบังคับเลี้ยวตามความเร็ว (น. 380)
- ระบบควบคุมเสถียรภาพแบบอิเล็กทรอนิกส์ (น. 382)
- ระบบเสถียรภาพ Roll Stability Control (น. 381)
- Rear Collision Warning (น. 477)
- ตัวจำกัดความเร็ว (น. 387)
- ระบบควบคุมความเร็วคงที่ (น. 396)
- ระบบเตือนระยะห่าง\* (น. 402)

- ระบบควบคุมความเร็วคงที่พร้อมการปรับความเร็วอัตโนมัติ\* (น. 406)
- Pilot Assist (น. 428)
- ชุดเรดาร์ (น. 447)
- ชุดกล้อง (น. 458)
- City Safety™ (น. 462)
- BLIS\* (น. 478)
- Cross Traffic Alert\* (น. 484)
- ข้อมูลป้ายจราจรบนถนน\* (น. 489)
- Driver Alert Control (น. 497)
- ระบบช่วยรักษาช่องทางเดินรถ (น. 500)
- การช่วยบังคับเลี้ยวเมื่อเสี่ยงต่อการชน (น. 507)
- ระบบช่วยจอด\* (น. 518)
- กล้องช่วยจอดรถ\* (น. 524)
- ระบบช่วยนำทางขณะจอด\* (น. 536)

### แรงบังคับเลี้ยวตามความเร็ว

พวงมาลัยเพาเวอร์แบบขึ้นกับความเร็วจะทำให้แรงบังคับเลี้ยวจะเพิ่มขึ้นตามความเร็วรถเพื่อให้คนขับรู้สึกถึงสภาพถนนได้ดีขึ้น

บนทางด่วน พวงมาลัยจะหนักขึ้น ขณะจอดรถด้วยความเร็วต่ำ พวงมาลัยจะมีน้ำหนักเบาและหมุนได้ด้วยการออกแรงเบาๆ เท่านั้น

### หมายเหตุ

ในบางสถานการณ์ พวงมาลัยเพาเวอร์อาจมีอุณหภูมิสูงเกินไป และจำเป็นต้องได้รับการทำให้เย็นตัวลงเป็นการชั่วคราว ในระหว่างการดำเนินการนี้ พวงมาลัยเพาเวอร์จะทำงานโดยมีแรงช่วยน้อยลง และอาจต้องใช้แรงมากขึ้นเล็กน้อยในการหมุนพวงมาลัย

ในช่วงเวลาเดียวกับการช่วยบังคับเลี้ยวลดระดับลงชั่วคราว จอแสดงผลสำหรับคนขับจะแสดงข้อความพร้อมด้วยสัญลักษณ์รูปพวงมาลัย

## คำเตือน

ในขณะที่ระบบพวงมาลัยเพาเวอร์ทำงานด้วยกำลังที่ลดลง ฟังก์ชันการสนับสนุนคนขับด้วยการช่วยบังคับเลี้ยวจะไม่สามารถทำงานได้

ในกรณีเช่นนี้ จอแสดงผลสำหรับคนขับจะแสดงข้อความ Power steering failure หรือ Power Steering Assist Temporarily Reduced ร่วมกับสัญลักษณ์รูปพวงมาลัย

## เปลี่ยนระดับแรงในการบังคับเลี้ยว\*

เพื่อเลือกระดับแรงในการบังคับเลี้ยว ไปยังหัวข้อ "โหมดขับขี่" และดูรายละเอียดที่ตัวเลือก INDIVIDUAL ได้หัวข้อเรื่อง "โหมดการขับขี่ที่สามารถเลือกได้"

สำหรับรถรุ่นที่ไม่มีตัวควบคุมโหมดการขับขี่พร้อมด้วยตัวเลือก INDIVIDUAL การเลือกแรงในการบังคับเลี้ยวจะทำในมุมมองระดับบนสุดของจอแสดงผลส่วนกลางและพาธการค้นหาต่อไปนี้แทน:

Settings → My Car → Drive Modes → Steering force

การเลือกแรงบังคับเลี้ยวจะไม่สามารถใช้งานได้ในระหว่างการเลี้ยว ถ้าความเร็วสูงกว่า 10 กม./ชม. (6 ไมล์ต่อชั่วโมง)

## ข้อมูลที่เกี่ยวข้อง

- โหมดการขับขี่\* (น. 573)
- Pilot Assist (น. 428)
- ระบบช่วยรักษาช่องทางเดินรถ (น. 500)
- การช่วยบังคับเลี้ยวเมื่อเสี่ยงต่อการชน (น. 509)
- ระบบช่วยนำทางขณะจอด\* (น. 536)

## ระบบเสถียรภาพ Roll Stability Control

ระบบเสถียรภาพ RSC<sup>1</sup> ซึ่งช่วยลดความเสี่ยงที่รถจะเกิดการพลิกคว่ำ เช่น ในกรณีที่หักเลี้ยวอย่างรุนแรง หรือรถเริ่มลื่นไถล เป็นต้น

ระบบ RSC จะลงบันทึกว่าการเอียงด้านข้างของรถเปลี่ยนไปหรือไม่และเปลี่ยนเท่าไร ข้อมูลนี้ใช้ในการคำนวณความเสี่ยงการพลิกคว่ำของรถ ถ้ารถอยู่ในความเสี่ยง ระบบควบคุมเสถียรภาพแบบอิเล็กทรอนิกส์จะเริ่มทำงาน ทอร์คเครื่องยนต์จะลดลง และล้อหนึ่งหรือมากกว่าจะเบรก จนกระทั่งรถได้เสถียรภาพกลับคืน

## คำเตือน

ในสภาพการขับขี่ตามปกติ ระบบ RSC จะเพิ่มความปลอดภัยบนท้องถนนของรถให้สูงขึ้น แต่ไม่ใช่ข้ออ้างในการเพิ่มความเร็วรถ ให้ปฏิบัติตามข้อควรระวังโดยทั่วไปสำหรับการขับขี่อย่างปลอดภัยเสมอ

<sup>1</sup> Roll Stability Control

## ระบบควบคุมเสถียรภาพแบบอิเล็กทรอนิกส์ ระบบควบคุมเสถียรภาพแบบอิเล็กทรอนิกส์ (ESC<sup>2</sup>) จะช่วยคนขับในการป้องกันการลื่นไถล และทำให้การยึดเกาะถนนของรถดีขึ้น



จอแสดงผลสำหรับคนขับจะแสดงสัญลักษณ์นี้เมื่อระบบ ESC ถูก ล็อคเข้าใช้งาน

อาจได้ยินเสียงการเบรกจากระบบ ESC ด้วยเสียงสั้นสะท้อน และรถ อาจเร่งเครื่องอย่างช้าๆ มากกว่าที่คาดไว้เมื่อ ใช้คันเร่ง ระบบ ESC ประกอบด้วยฟังก์ชันการทำงานย่อยดังต่อไปนี้:

- ฟังก์ชันเสถียรภาพ<sup>3</sup>
- การควบคุมการหมุนฟรีและระบบควบคุมการยึดเกาะถนน
- การควบคุมการลากของเครื่องยนต์
- ระบบช่วยควบคุมเสถียรภาพของรถพ่วง

<sup>2</sup> Electronic Stability Control

<sup>3</sup> บางครั้งรู้จักกันในชื่อ 'การควบคุมการส่ายแบบแคคทีฟ'

<sup>4</sup> Engine Drag Control

## คำเตือน

- ระบบเสถียรภาพ ESC เป็นการให้ความช่วยเหลือเพิ่มเติมสำหรับคนขับที่มีจุดมุ่งหมายเพื่อเพิ่มความสะดวกสบายในการขับขี่และเพิ่มความปลอดภัยให้สูงขึ้น ฟังก์ชันนี้อาจไม่สามารถรับมือกับสถานการณ์การจราจร, สภาพอากาศ และสภาพถนนบางรูปแบบได้
- ESC ไม่ได้เข้ามาแทนความระมัดระวังและการตัดสินใจของคนขับแต่อย่างใด คนขับเป็นผู้รับผิดชอบในการทำให้แน่ใจได้ถึงการขับขี่ที่ปลอดภัย, ที่ความเร็วที่เหมาะสม, ด้วยระยะห่างจากรถคันอื่นที่เหมาะสม และเป็นไปตามกฎจราจรและข้อบังคับที่มีผลใช้ขณะนั้นๆ อยู่เสมอ

## ฟังก์ชันเสถียรภาพ<sup>3</sup>

ฟังก์ชันนี้จะตรวจสอบแรงขับเคลื่อนและแรงเบรกของล้อแต่ละล้อแยกกันเพื่อทำให้รถมีเสถียรภาพ

## การควบคุมการหมุนฟรีและระบบควบคุมการยึดเกาะถนน

ฟังก์ชันนี้จะทำงานที่ความเร็วต่ำ โดยจะทำการเบรกล้อขับเคลื่อนที่หมุนฟรี เพื่อให้สามารถส่งแรงจุดลจากจากล้อขับเคลื่อนที่ไม่หมุนฟรีได้มากขึ้น

นอกจากนี้ ฟังก์ชันนี้ยังป้องกันล้อขับเคลื่อนไม่ให้หมุนฟรีบนผิวถนนในขณะเร่งความเร็วอีกด้วย

## การควบคุมการลากของเครื่องยนต์

การควบคุมการลากของเครื่องยนต์ (EDC<sup>4</sup>) จะป้องกันการลื่นไถลโดยไม่ได้ตั้งใจ เช่น หลังจากลดเกียร์ หรือการเบรกด้วยเครื่องยนต์เมื่อขับขี่ด้วยเกียร์ต่ำบนพื้นถนนที่ลื่น เป็นต้น

การลื่นไถลโดยไม่ได้ตั้งใจในขณะขับขี่อาจเป็นสาเหตุหนึ่งนอกเหนือจากสาเหตุอื่นๆ ที่ทำให้ความสามารถในการควบคุมรถของคนขับลดลงได้

**ระบบช่วยควบคุมเสถียรภาพของรถพ่วง\*<sup>5</sup>**

หน้าที่ของระบบช่วยควบคุมเสถียรภาพของรถพ่วง (TSA<sup>6</sup>) ก็คือ การควบคุมเสถียรภาพของรถที่ลากรถพ่วง อยู่ในสถานการณ์ที่มีอาการบิดส่ายเกิดขึ้น สำหรับ ข้อมูลเพิ่มเติม โปรดดูในส่วน "ระบบช่วยควบคุมเสถียรภาพของรถพ่วง"

<b>i</b> <b>หมายเหตุ</b>
ฟังก์ชัน TSA จะยกเลิกการทำงาน ถ้ามีการสั่งงาน ESC Sport Mode

**ข้อมูลที่เกี่ยวข้อง**

- โหมดสปอร์ตสำหรับระบบควบคุมเสถียรภาพแบบอิเล็กทรอนิกส์ (น. 383)
- การเปิดใช้งานการปิดใช้งานโหมด Sport ในระบบควบคุมการทรงตัวแบบอิเล็กทรอนิกส์ (น. 384)
- ข้อจำกัดสำหรับโหมดสปอร์ตในระบบควบคุมเสถียรภาพแบบอิเล็กทรอนิกส์ (น. 384)
- สัญลักษณ์และข้อความสำหรับระบบควบคุมเสถียรภาพแบบอิเล็กทรอนิกส์ (น. 385)

**โหมดสปอร์ตสำหรับระบบควบคุมเสถียรภาพแบบอิเล็กทรอนิกส์**

**ระบบ ESC<sup>7</sup> จะทำงานอยู่ตลอดเวลา - ไม่สามารถปิดการทำงานได้ อย่างไรก็ตาม คนขับสามารถเลือก ESC Sport Mode ซึ่งทำให้การขับที่จับใจมากขึ้นได้**

เมื่อเลือกฟังก์ชันย่อย ESC Sport Mode ไว้ การเข้าแทรกการทำงานจาก ESC จะลดน้อยลง และจะยอมให้รถสั่นไถลได้มากขึ้น ซึ่งทำให้คนขับจะต้องทำการควบคุมรถมากกว่าปกติ

เมื่อเลือก ESC Sport Mode ไว้ อาจถือได้ว่า ESC ถูกยกเลิกการทำงานไว้ แต่ก็ยังคงให้ความช่วยเหลือคนขับได้ในหลายกรณี

<b>i</b> <b>หมายเหตุ</b>
เมื่อเลือกฟังก์ชัน ESC Sport Mode ระบบช่วยรักษาเสถียรภาพของรถพ่วง (TSA <sup>6</sup> ) จะยกเลิกการทำงาน

ESC Sport Mode ยังทำให้รถมีแรงจุดลากสูงสุดในกรณีที่รถติดหล่ม หรือขณะขับขึ้นเนินผิวที่ไม่แน่นอน เช่น บนทรายหรือหิมะที่หนา เป็นต้น

**ข้อมูลที่เกี่ยวข้อง**

- ระบบควบคุมเสถียรภาพแบบอิเล็กทรอนิกส์ (น. 382)
- คานลากพ่วง\* (น. 608)

<sup>5</sup> เมื่อติดตั้งคานลากพ่วงของแท้ของวอลโว่ จะมีระบบช่วยควบคุมเสถียรภาพของรถพ่วงรวมอยู่ด้วย

<sup>6</sup> Trailer Stability Assist



การเปิดใช้งาน/การปิดใช้งานโหมด Sport ในระบบควบคุมการทรงตัวแบบอิเล็กทรอนิกส์ ระบบ ESC<sup>9</sup> จะทำงานอยู่ตลอดเวลา - ไม่สามารถปิดการทำงานได้ อย่างไรก็ตาม คนขับสามารถเลือกโหมดสปอร์ต ซึ่งทำให้การขับซีจิบไวมากขึ้นได้



การสั่งงาน/ยกเลิกการทำงานของโหมดสปอร์ตในมุมมองฟังก์ชันการทำงานบนจอแสดงผลส่วนกลาง

- แตะที่ปุ่ม ESC Sport Mode ในมุมมองฟังก์ชันการทำงาน
  - > เมื่อสั่งงาน/ยกเลิกการทำงานของโหมดสปอร์ต ไฟแสดงสีเขียว/สีเทาจะแสดงขึ้นในปุ่ม



จอแสดงผลสำหรับคนขับจะระบุว่า ESC Sport Mode ทำงานอยู่โดยการแสดงสัญลักษณ์นี้ขึ้นตลอดเวลา จนกว่าจะยกเลิกการทำงานของฟังก์ชัน หรือจนกว่าจะดับเครื่องยนต์ เมื่อสตาร์ทเครื่องยนต์ในครั้งถัดไป ระบบ ESC จะทำงานในโหมดปกติอีกครั้ง

#### ข้อมูลที่เกี่ยวข้อง

- ระบบควบคุมเสถียรภาพแบบอิเล็กทรอนิกส์ (น. 382)

ข้อจำกัดสำหรับโหมดสปอร์ตในระบบควบคุมเสถียรภาพแบบอิเล็กทรอนิกส์

มีข้อจำกัดระดับหนึ่งเกี่ยวข้องกับการสั่งงาน

ฟังก์ชันย่อย ESC Sport Mode ของระบบ ESC<sup>10</sup>

ท่านจะไม่สามารถเลือกฟังก์ชัน ESC Sport Mode ได้เมื่อสั่งงานฟังก์ชันใดฟังก์ชันหนึ่งต่อไปนี้:

- ตัวจำกัดความเร็ว
- ระบบควบคุมความเร็วคงที่
- ระบบควบคุมความเร็วคงที่พร้อมการปรับความเร็วอัตโนมัติ
- Pilot Assist.

#### ข้อมูลที่เกี่ยวข้อง

- ระบบควบคุมเสถียรภาพแบบอิเล็กทรอนิกส์ (น. 382)

<sup>7</sup> Electronic Stability Control

<sup>8</sup> Trailer Stability Assist

<sup>9</sup> Electronic Stability Control



<sup>10</sup> Electronic Stability Control

สัญลักษณ์และข้อความสำหรับระบบควบคุม  
เสถียรภาพแบบอิเล็กทรอนิกส์



Control -ESC) จะแสดงขึ้นบนจอแสดงผลสำหรับ  
คนขับ

ในตารางต่อไปนี้คือตัวอย่าง

สัญลักษณ์และข้อความที่เกี่ยวข้องกับระบบควบคุม  
เสถียรภาพแบบอิเล็กทรอนิกส์ (Electronic Stability

สัญลักษณ์	ข้อความ	ความหมาย
	ไฟติดสว่างคงที่เป็นเวลา ประมาณ 2 วินาที	ตรวจสอบระบบเมื่อสตาร์ทเครื่องยนต์
	ไฟกะพริบ	ระบบ ESC ถูกกระตุ้นการทำงาน
	ติดสว่างคงที่	มีการเลือกโหมดสปอร์ต  หมายเหตุ: ระบบ ESC จะไม่ถูกยกเลิกการทำงานในโหมดนี้ — ระบบลดระดับการทำงานลงบางส่วน



สัญลักษณ์	ข้อความ	ความหมาย
	ESC Temporarily off	ระบบ ESC จะลดระดับการทำงานชั่วคราวเนื่องจากอุณหภูมิของเบรกสูงเกินไป ระบบจะเริ่มทำงานอีกครั้งโดยอัตโนมัติเมื่อเบรกเย็นลง โปรดดูข้อความบนจอแสดงผลสำหรับคนขับ
	ESC Service required	ระบบ ESC ถูกยกเลิกการทำงาน <ul style="list-style-type: none"> <li>หยุดรถในบริเวณที่ปลอดภัย ดับเครื่องยนต์แล้วสตาร์ทอีกครั้ง</li> <li>ให้ไปที่ศูนย์บริการถ้าข้อความยังคงแสดงอยู่ ขอแนะนำให้ผู้ศูนย์บริการของวอลโว่ที่ได้รับการแต่งตั้ง</li> </ul>

การลบข้อความสามารถทำได้โดยการกดปุ่ม  ซึ่งอยู่ที่ตรงกลางของแป้นกดทางด้านขวาบนพวงมาลัยเป็นเวลานานๆ

ถ้าข้อความยังคงแสดงอยู่: โปรดติดต่อศูนย์บริการ โดยขอแนะนำให้ผู้ศูนย์บริการวอลโว่ที่ได้รับอนุญาต

#### ข้อมูลที่เกี่ยวข้อง

- ระบบควบคุมเสถียรภาพแบบอิเล็กทรอนิกส์ (น. 382)

## ตัวจำกัดความเร็ว

ตัวจำกัดความเร็ว (SL<sup>11</sup>) เป็นการทำงานที่ตรงกันข้ามกับระบบควบคุมความเร็วคงที่ คนขับจะใช้คันเร่งในการควบคุมความเร็ว แต่จะมีการป้องกันไม่ให้ความเร็วที่สูงกว่าความเร็วสูงสุดที่เลือกไว้ล่วงหน้า/ตั้งค่าไว้ของตัวจำกัดความเร็วโดยไม่ตั้งใจ

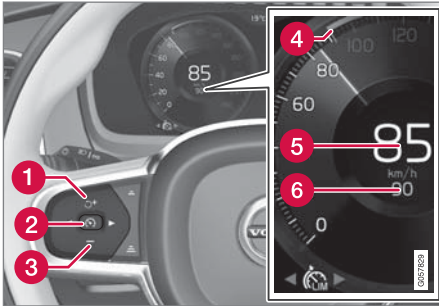

ปุ่มและสัญลักษณ์ของฟังก์ชัน<sup>12</sup>

- 1 : ตั้งงานตัวจำกัดความเร็วจากโหมดสแตนด์บาย และใช้ความเร็วสูงสุดที่บันทึกไว้ต่อ
- 1 : เพิ่มความเร็วสูงสุดที่บันทึกไว้

- 2 : จากโหมดสแตนด์บาย - ตั้งงานตัวจำกัดความเร็ว และบันทึกความเร็วในขณะนั้น
- 2 : จากโหมดแอคทีฟ - ยกเลิกการทำงาน/เปลี่ยนตัวจำกัดความเร็วไปยังโหมดสแตนด์บาย
- 3 : ลดความเร็วสูงสุดที่บันทึกไว้
- 4 เครื่องหมายสำหรับความเร็วสูงสุดที่บันทึกไว้
- 5 ความเร็วรถในปัจจุบัน
- 6 ความเร็วสูงสุดที่บันทึกไว้

## คำเตือน

- ฟังก์ชันตัวจำกัดความเร็วเป็นการให้ความช่วยเหลือเพิ่มเติมสำหรับคนขับที่มีจุดมุ่งหมายเพื่อเพิ่มความสะดวกสบายในการขับขี่ ฟังก์ชันนี้อาจไม่สามารถรับมือกับสถานการณ์การจราจร, สภาพอากาศ และสภาพถนนบางรูปแบบได้
- คนขับจะต้องให้ความสนใจกับสภาพการจราจรอยู่ตลอดเวลา และต้องดำเนินการอย่างใดอย่างหนึ่ง ถ้าตัวจำกัดความเร็วไม่รักษาระดับความเร็วให้อยู่ในช่วงที่เหมาะสม
- ตัวจำกัดความเร็วไม่ได้เข้ามาแทนความระมัดระวังและการตัดสินใจของคนขับแต่อย่างใด คนขับเป็นผู้รับผิดชอบในการทำให้แน่ใจได้ถึงการขับขี่ที่ปลอดภัย, ที่ความเร็วที่เหมาะสม, ด้วยระยะห่างจากรถคันอื่นที่เหมาะสม และเป็นไปตามกฎจราจรและข้อบังคับที่มีผลใช้ในขณะนั้นๆ อยู่เสมอ

<sup>11</sup> Speed Limiter

<sup>12</sup> หมายเหตุ: ภาพประกอบจะแสดงตัวอย่างแบบคร่าวๆ เท่านั้น - รายละเอียดอาจแตกต่างกันไปในรถแต่ละรุ่น

## ◀ ข้อมูลที่เกี่ยวข้อง

- ข้อจำกัดสำหรับตัวจำกัดความเร็ว (น. 392)
- การเปิดใช้งานและการเริ่มการทำงานของตัวจำกัดความเร็ว (น. 388)
- การจัดการความเร็วสำหรับตัวจำกัดความเร็ว (น. 389)
- ปิดใช้งานตัวจำกัดความเร็วและตั้งค่าให้อยู่ในโหมดสแตนด์บาย (น. 389)
- การสั่งงานตัวจำกัดความเร็วอีกครั้งจากโหมดสแตนด์บาย (น. 390)
- การยกเลิกการทำงานของตัวจำกัดความเร็ว (น. 391)
- ตัวจำกัดความเร็วแบบอัตโนมัติ (น. 392)
- ข้อจำกัดของตัวจำกัดความเร็วอัตโนมัติ (น. 395)
- สั่งงานยกเลิกการทำงานของตัวจำกัดความเร็วแบบอัตโนมัติ (น. 393)
- การเปลี่ยนค่าความคลาดเคลื่อนสำหรับตัวจำกัดความเร็วอัตโนมัติ (น. 394)

## การเปิดใช้งานและการเริ่มการทำงานของตัวจำกัดความเร็ว

ท่านจะต้องเลือกและสั่งงานฟังก์ชันตัวจำกัดความเร็ว (SL<sup>13</sup>) ไว้ก่อนจึงจะสามารถควบคุมความเร็วได้

ตั้งตัวจำกัดความเร็วให้อยู่ในโหมดสแตนด์บาย

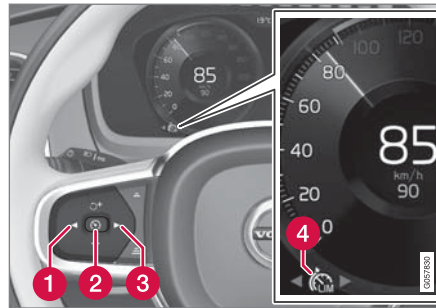



หมายเหตุ: ภาพประกอบจะแสดงตัวอย่างแบบคร่าวๆ เท่านั้น - รายละเอียดอาจแตกต่างกันไปในรถแต่ละรุ่น

- กด ◀ (1) หรือ ▶ (3) เพื่อไปที่สัญลักษณ์/ฟังก์ชันสำหรับตัวจำกัดความเร็ว  (4)
- > สัญลักษณ์ (4) จะแสดงขึ้นและตัวจำกัดความเร็วจะถูกตั้งให้อยู่ในโหมดสแตนด์บาย

## เริ่มการทำงานของตัวจำกัดความเร็ว

ไม่สามารถสั่งงานตัวจำกัดความเร็วได้จนกว่าจะสตาร์ทเครื่องยนต์แล้ว ค่าต่ำสุดที่สามารถบันทึกเพื่อใช้เป็นการตั้งค่าความเร็วสูงสุดได้คือ 30 กม./ชม. (20 ไมล์ต่อชั่วโมง)

- เมื่อตัวจำกัดความเร็วอยู่ในโหมดสแตนด์บาย และสัญลักษณ์  แสดงขึ้น - กดปุ่ม  บนพวงมาลัย (2)
- > ตัวจำกัดความเร็วจะเริ่มทำงาน และความเร็วในปัจจุบันจะถูกบันทึกไว้เป็นความเร็วสูงสุด

## ข้อมูลที่เกี่ยวข้อง

- ตัวจำกัดความเร็ว (น. 387)

การจัดการความเร็วสำหรับตัวจำกัดความเร็ว  
ตัวจำกัดความเร็ว (SL<sup>14</sup>) สามารถตั้งค่าที่ความเร็ว  
ต่างๆ ได้

การตั้งค่า/การเปลี่ยนความเร็วที่บันทึกไว้

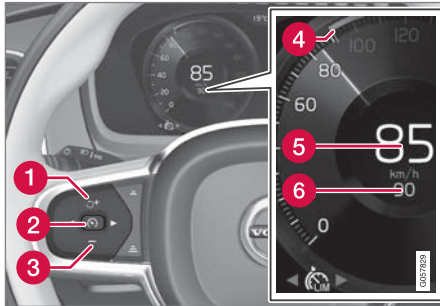

หมายเหตุ: ภาพประกอบจะแสดงตัวอย่างแบบคร่าวๆ เท่านั้น  
- รายละเอียดอาจแตกต่างกันไปในรุ่นแต่ละรุ่น

- เปลี่ยนความเร็วที่ตั้งไว้โดยการกดปุ่ม **+** (1) หรือ **-** (3) บนพวงมาลัยเป็นเวลาสั้นๆ หรือกดค้างไว้:
  - กดเป็นเวลาสั้นๆ: การกดเป็นเวลาสั้นๆ แต่แต่ละครั้งจะเป็นการเปลี่ยนแปลงความเร็วเป็นขั้นๆ ขึ้นลง +/- 5 กม./ชม. (+/- 5 ไมล์ต่อชั่วโมง)
  - กดค้างไว้: ปล่อยปุ่มเมื่อตัวแสดงความเร็วที่ตั้งไว้ (4) เลื่อนไปถึงความเร็วที่ต้องการ
- ค่าหลังจากการกดปุ่มครั้งสุดท้ายจะถูกบันทึกไว้ในหน่วยความจำ

#### ข้อมูลที่เกี่ยวข้อง

- ตัวจำกัดความเร็ว (น. 387)

ปิดใช้งานตัวจำกัดความเร็วและตั้งค่าให้อยู่ใน  
โหมดสแตนด์บาย

ท่านสามารถปิดทำงานตัวจำกัดความเร็ว (SL<sup>15</sup>) ได้  
ชั่วคราวและตั้งค่าให้อยู่ในโหมดสแตนด์บายได้

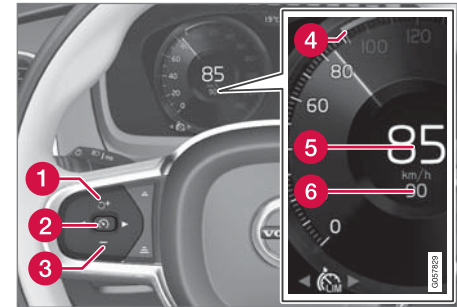

หมายเหตุ: ภาพประกอบจะแสดงตัวอย่างแบบคร่าวๆ เท่านั้น  
- รายละเอียดอาจแตกต่างกันไปในรุ่นแต่ละรุ่น

<sup>14</sup> Speed Limiter

<sup>15</sup> Speed Limiter

## การช่วยเหลือคนขับ

◀◀ ในการยกเลิกการทำงานของตัวจำกัดความเร็วและตั้งให้อยู่ในโหมดสแตนด์บาย:

— กดปุ่ม (๙) (2) บนพวงมาลัย

- > เครื่องหมายขีดจำกัดความเร็วและสัญลักษณ์บนจอแสดงผลสำหรับคนขับเปลี่ยนจากสีเขียวเป็นสีเทา — ในตอนนี้ ตัวจำกัดความเร็วจะหยุดทำงานชั่วคราว และคนขับสามารถใช้ความเร็วเกินความเร็วที่ตั้งไว้ได้

## การปิดทำงานชั่วคราวด้วยคันเร่ง

ท่านสามารถปิดทำงานและใช้ความเร็วเกินกว่าตัวจำกัดความเร็วเป็นการชั่วคราวโดยใช้คันเร่ง โดยที่ไม่ต้องให้ตัวจำกัดความเร็วเข้าสู่โหมดสแตนด์บายก่อนได้ - เช่น เพื่อให้สามารถเร่งความเร็วของรถเพื่อออกจากสถานการณ์บางสถานการณ์ได้อย่างรวดเร็ว เป็นต้น

ในกรณีนี้ ให้ดำเนินการดังต่อไปนี้:

1. เหยียบคันเร่งจนสุดแล้วปล่อยคันเร่งในทันทีที่ถึงความเร็วที่ต้องการเพื่อหยุดการเร่งความเร็ว
  - > ในโหมดนี้ ตัวจำกัดความเร็วจะยังคงทำงานอยู่ และสัญลักษณ์บนจอแสดงผลสำหรับคนขับจะเป็นสีเขียว

2. ปล่อยคันเร่งออกจนสุดเมื่อการเร่งความเร็วชั่วคราวเสร็จสิ้นแล้ว

- > จากนั้น รถจะถูกเบรกโดยอัตโนมัติจนความเร็วต่ำกว่าความเร็วสูงสุดที่บันทึกไว้ครั้งล่าสุด

## ข้อมูลที่เกี่ยวข้อง

- ตัวจำกัดความเร็ว (น. 387)

## การสั่งงานตัวจำกัดความเร็วอีกครั้งจากโหมดสแตนด์บาย

ตัวจำกัดความเร็ว (SL<sup>16</sup>) สามารถเปิดใช้งานอีกครั้งได้หลังจากถูกปิดใช้งานชั่วคราวและถูกกำหนดไว้ในโหมดสแตนด์บาย

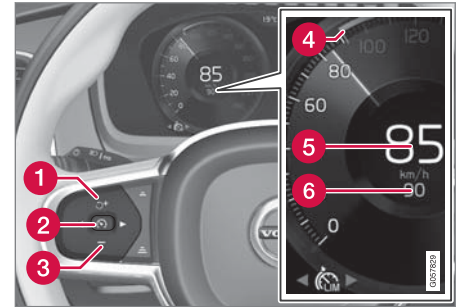

หมายเหตุ: ภาพประกอบจะแสดงตัวอย่างแบบคร่าวๆ เท่านั้น - รายละเอียดอาจแตกต่างกันไปในรถแต่ละรุ่น

<sup>16</sup> Speed Limiter

ในการสั่งงานตัวจำกัดความเร็วอีกครั้งจากโหมดสแตนด์บาย:

- กดปุ่ม  (1) บนพวงมาลัย
  - > เครื่องหมายของตัวจำกัดความเร็วบนจอแสดงผลสำหรับคนขับเปลี่ยนจากสีเทาเป็นสีเขียว - ความเร็วสูงสุดของรถจะถูกจำกัดไว้ตามความเร็วสูงสุดที่บันทึกไว้ล่าสุดอีกครั้ง

หรือ

- กดปุ่ม  (2) บนพวงมาลัย
  - > เครื่องหมายและสัญลักษณ์ของตัวจำกัดความเร็วบนจอแสดงผลสำหรับคนขับเปลี่ยนจากสีเทาเป็นสีขาว — ในตอนนี้ รถจะใช้ความเร็วในปัจจุบันเป็นความเร็วสูงสุด

#### ข้อมูลที่เกี่ยวข้อง

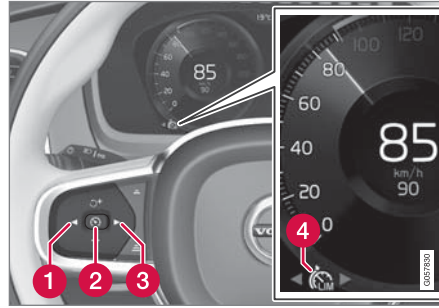

- ตัวจำกัดความเร็ว (น. 387)

### การยกเลิกการทำงานของตัวจำกัดความเร็ว ท่านสามารถยกเลิกการทำงานของตัวจำกัด ความเร็ว SL<sup>17</sup> ได้



หมายเหตุ: ภาพประกอบจะแสดงตัวอย่างแบบคร่าวๆ เท่านั้น  
- รายละเอียดอาจแตกต่างกันไปในรุ่นแต่ละรุ่น

1. กดปุ่ม  (2) บนพวงมาลัย
  - > ตัวจำกัดความเร็วจะถูกตั้งให้อยู่ในโหมดสแตนด์บาย

2. กดปุ่ม  (1) หรือ  (3) บนพวงมาลัยเพื่อเปลี่ยนไปยังฟังก์ชันอื่น
  - > สัญลักษณ์บนจอแสดงผลสำหรับคนขับและไฟแสดงสำหรับตัวจำกัดความเร็ว (4) จะดับลง ซึ่งเป็นการลบความเร็วสูงสุดที่ตั้งค่า/บันทึกไว้
3. กดปุ่ม  (2) บนพวงมาลัยอีกครั้ง
  - > ฟังก์ชันการทำงานอีกฟังก์ชันหนึ่งจะทำงาน

#### ข้อมูลที่เกี่ยวข้อง

- ตัวจำกัดความเร็ว (น. 387)

<sup>17</sup> Speed Limiter



## ข้อจำกัดสำหรับตัวจำกัดความเร็ว

บนทางลงเขาที่ลาดชัน แรงเบรกของตัวจำกัดความเร็ว อาจไม่เพียงพอ และเป็นสาเหตุให้รถอาจมีความเร็วสูงเกินความเร็วสูงสุดที่บันทึกไว้ ในกรณีนี้ ระบบจะเตือนคนขับด้วยข้อความ Speed limit exceeded บนจอแสดงผลสำหรับคนขับ

### ❶ หมายเหตุ

ข้อความที่ระบุว่าเกินความเร็วสูงสุดจะแสดงขึ้น ถ้าความเร็วเกินความเร็วสูงสุดไปอย่างน้อย 3 กม./ชม. (ประมาณ 2 ไมล์ต่อชั่วโมง)

## ข้อมูลที่เกี่ยวข้อง

- ตัวจำกัดความเร็ว (น. 387)

## ตัวจำกัดความเร็วแบบอัตโนมัติ

**ฟังก์ชันตัวจำกัดความเร็วอัตโนมัติ (ASL<sup>18</sup>) ช่วยคนขับในการปรับความเร็วสูงสุดของรถตามความเร็วที่แสดงบนป้ายจราจรบนถนน**

ฟังก์ชันตัวจำกัดความเร็ว (SL<sup>19</sup>) สามารถเปลี่ยนเป็นตัวจำกัดความเร็วแบบอัตโนมัติ ASL ได้

ตัวจำกัดความเร็วอัตโนมัติใช้ข้อมูลความเร็วจากฟังก์ชันข้อมูลป้ายจราจรบนถนน<sup>20</sup> ในการปรับความเร็วสูงสุดของรถ

## ⚠ คำเตือน

- ฟังก์ชัน ASL เป็นการให้ความช่วยเหลือเพิ่มเติมสำหรับคนขับที่มีจุดมุ่งหมายเพื่อเพิ่มความสะดวกสบายในการขับและเพิ่มความปลอดภัยให้สูงขึ้น ฟังก์ชันนี้อาจไม่สามารถรับมือกับสถานการณ์การจราจร, สภาพอากาศ และสภาพถนนบางรูปแบบได้
- ถึงแม้ว่าคนขับจะมองเห็นป้ายจราจรบนถนนที่เกี่ยวข้องกับความเร็วอย่างชัดเจน แต่ข้อมูลความเร็วจากฟังก์ชันข้อมูลป้ายจราจรบนถนน (RSI) ไปยัง ASL ก็อาจไม่ถูกต้องได้ ในกรณีนี้ คนขับจะต้องเข้าแทรกการทำงานและเร่งความเร็วหรือเบรกเพื่อให้มีความเร็วที่เหมาะสมด้วยตัวเอง
- ASL ไม่ได้เข้ามาแทนความระมัดระวังและการตัดสินใจของคนขับแต่อย่างใด คนขับเป็นผู้รับผิดชอบในการทำให้แน่ใจได้ถึง การขับที่ปลอดภัย, ที่ความเร็วที่เหมาะสม, ด้วยระยะห่างจากรถคันอื่นที่เหมาะสม และเป็นไปตาม

<sup>18</sup> Automatic Speed Limiter

<sup>19</sup> ตัวจำกัดความเร็ว

<sup>20</sup> Road Sign Information – RSI

กฎจราจรและข้อบังคับที่มีผลใช้ในขณะนั้นๆ  
อยู่เสมอ

- โปรดดูหัวข้อ "ข้อจำกัดของข้อมูลป้ายจราจรบนถนน" ประกอบด้วย

### SL หรือ ASL ทำงานอยู่หรือไม่

สัญลักษณ์บนจอแสดงผลสำหรับคนขับจะแสดงว่า  
ฟังก์ชันตัวจำกัดความเร็วฟังก์ชันใดทำงานอยู่:

สัญลักษณ์	SL	ASL
 A	✓	✓
 สัญลักษณ์ป้ายจราจร <sup>B</sup> หลังจาก "70" = ASL ทำงาน		✓

- A สัญลักษณ์สีขาว: ฟังก์ชันทำงาน, สัญลักษณ์สีเทา: โหมดเตรียมพร้อม
- B โปรดดูหัวข้อเรื่องต่อไปนี "ASL" เกี่ยวกับความหมายของสีของสัญลักษณ์

### สัญลักษณ์ ASL

 สัญลักษณ์ป้ายจราจร (แสดงขึ้นร่วมกับความเร็วที่บันทึกไว้, "70", ที่ตรงกลางของมาตรวัดความเร็ว) สามารถแสดงเป็นสีสามสีโดยมีความหมายดังต่อไปนี้:

สีของสัญลักษณ์ป้ายจราจร	ความหมาย
สีเหลืองอมเขียว	ASL ทำงาน
สีเทา	ASL ถูกตั้งให้อยู่ในโหมดสแตนด์บาย
สีเหลืองอำพัน/ส้ม	ASL อยู่ในโหมดสแตนด์บายชั่วคราว - เช่น เนื่องจากไม่มีการอ่านป้ายจราจรบนถนนเป็นต้น

### ข้อมูลที่เกี่ยวข้อง

- ตัวจำกัดความเร็ว (น. 387)

### สั่งงาน/ยกเลิกการทำงานของตัวจำกัดความเร็วแบบอัตโนมัติ

ฟังก์ชันตัวจำกัดความเร็วอัตโนมัติ (ASL<sup>21</sup>)

สามารถสั่งงานและยกเลิกการทำงานในลักษณะของฟังก์ชันเสริมของตัวจำกัดความเร็ว (SL<sup>22</sup>) ได้

### สั่งงาน ASL



ปุ่ม Speed Sign Assist จะอยู่ในมุมมองฟังก์ชันการทำงานของจอแสดงผลส่วนกลาง

ในการสั่งงานตัวจำกัดความเร็วแบบอัตโนมัติ:

- กดปุ่ม Speed Sign Assist
  - > ASL จะถูกตั้งให้อยู่ในโหมดสแตนด์บายไฟแสดงสีเขียวจะแสดงขึ้นบนปุ่ม และจอแสดงผลสำหรับคนขับจะแสดงสัญลักษณ์ป้ายจราจรที่ตรงกลางของมาตรวัดความเร็ว
- กดปุ่มบนพวงมาลัย 
  - > ASL จะทำงานโดยใช้ความเร็วในปัจจุบันของรถ

<sup>21</sup> Automatic Speed Limiter

<sup>22</sup> Speed Limiter





## ❗ หมายเหตุ

- ถ้าฟังก์ชัน 'ตัวจำกัดความเร็วอัตโนมัติ' ทำงาน ข้อมูลป้ายจราจรบนถนนจะแสดงขึ้นบนจอแสดงผลสำหรับคนขับ ถึงแม้ว่า RSI จะไม่ทำงานก็ตาม
- ในการยกเลิกการแสดงผลข้อมูลป้ายจราจรบนถนนบนจอแสดงผลสำหรับคนขับ ท่านต้องยกเลิกการทำงานของตัวจำกัดความเร็วอัตโนมัติและ RSI ทั้งสองฟังก์ชัน
- เมื่อฟังก์ชันตัวจำกัดความเร็วอัตโนมัติทำงาน แต่ RSI ไม่ทำงาน จะไม่มีการเตือนจาก RSI ในกรณีเช่นนี้ ก็ไม่สามารถปรับการตั้งค่าสำหรับ RSI ได้เช่นกัน ถ้าต้องการปรับการตั้งค่ารวมถึงรับการเตือน จะต้องสั่งงาน RSI

## ยกเลิกการทำงาน ASL

ในการยกเลิกการทำงานของตัวจำกัดความเร็วแบบอัตโนมัติ:

- แต่ที่ปุ่ม Speed Sign Assist ในมุมมองฟังก์ชันการทำงาน
  - > ASL จะถูกยกเลิกการทำงาน และการแสดงปุ่มจะกลายเป็น "สีเทา" - SL จะทำงานแทน

## ⚠ คำเตือน

หลังจากเปลี่ยนจาก ASL เป็น SL รถจะไม่ทำงานตามขีดจำกัดความเร็วที่กำหนดโดยป้ายจราจรอีกต่อไป แต่จะทำงานตามความเร็วสูงสุดที่บันทึกไว้ในหน่วยความจำ

## ข้อมูลที่เกี่ยวข้อง

- ตัวจำกัดความเร็ว (น. 387)

## การเปลี่ยนค่าความคลาดเคลื่อนสำหรับตัวจำกัดความเร็วอัตโนมัติ

**ฟังก์ชันตัวจำกัดความเร็วอัตโนมัติ (ASL)<sup>23</sup> สามารถตั้งค่าระยะได้หลายระดับ**

ท่านสามารถเพิ่ม/ลดขีดจำกัดความเร็วที่กำหนดโดยป้ายจราจรได้ เช่น ถ้ารถกำลังขับขึ้นตามขีดจำกัดความเร็วที่กำหนดโดยป้ายจราจรที่มีค่า 70 กม./ชม. (43 ไมล์ต่อชั่วโมง) คนขับสามารถเลือกที่จะอนุญาตให้รถรักษาความเร็วไว้ที่ 75 กม./ชม. (47 ไมล์ต่อชั่วโมง) ได้

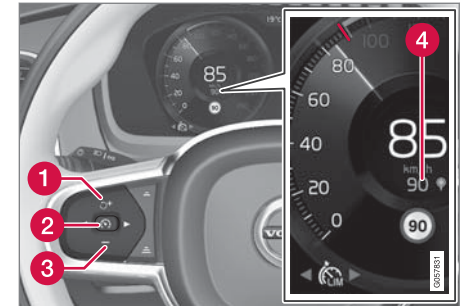

ปุ่มและสัญลักษณ์ของฟังก์ชัน<sup>24</sup>

<sup>23</sup> Automatic Speed Limiter

<sup>24</sup> หมายเหตุ: ภาพประกอบจะแสดงตัวอย่างแบบคร่าวๆ เท่านั้น - รายละเอียดอาจแตกต่างกันไปในรถแต่ละรุ่น

- กดปุ่ม **+** (1) บนพวงมาลัยจนกระทั่งค่า 70 กม./ชม. (43 ไมล์ต่อชั่วโมง) ที่ตรงกลางของมาตรวัดความเร็ว (4) เปลี่ยนเป็น 75 กม./ชม. (47 ไมล์ต่อชั่วโมง)

> หลังจากนั้น รถจะใช้ค่าเบี่ยงเบนที่ยอมรับได้ที่เลือกไว้ 5 กม./ชม. (4 ไมล์ต่อชั่วโมง) ตรวจจับที่ป้ายที่ขับผ่านยังคงแสดง 70 กม./ชม. (43 ไมล์ต่อชั่วโมง) อยู่

ระบบจะใช้ค่าความคลาดเคลื่อนที่ยอมรับได้นี้ จนกระทั่งรถวิ่งผ่านป้ายจราจรบนถนนที่ระบุความเร็วต่ำกว่าหรือสูงกว่า ซึ่งรถจะใช้ขีดจำกัดความเร็วของป้ายใหม่แทน และค่าความคลาดเคลื่อนที่ยอมรับได้จะถูกลบออกจากหน่วยความจำ

ถ้าฟังก์ชันข้อมูลป้ายจราจรบนถนน\* ทำงานอยู่ ขีดจำกัดความเร็วที่กำหนดโดยป้ายจราจรจะแสดงขึ้น พร้อมด้วยไฟแสดงสีแดงบนมาตรวัดความเร็ว

การปรับค่าความคลาดเคลื่อนที่ยอมรับได้สามารถทำได้ ด้วยวิธีเดียวกับการปรับการตั้งค่าความเร็วในตัว จำกัดความเร็ว

<b>i</b> <b>หมายเหตุ</b>
ค่าความคลาดเคลื่อนสูงสุดที่ยอมรับได้คือ +/- 10 กม./ชม. (5 ไมล์ต่อชั่วโมง)

**ข้อมูลที่เกี่ยวข้อง**

- ตัวจำกัดความเร็ว (น. 387)

**ข้อจำกัดของตัวจำกัดความเร็วอัตโนมัติ**

การจำกัดความเร็วอัตโนมัติจะเกิดขึ้นโดยใช้ข้อมูลความเร็วจากฟังก์ชัน RSI<sup>25</sup> ไม่ใช่จากป้ายขีดจำกัดความเร็วบนถนนที่รถวิ่งผ่าน

ถ้า RSI<sup>25</sup> ไม่สามารถแปลความหมายและให้ข้อมูลความเร็วแก่ ASL ได้ ASL จะถูกตั้งให้อยู่ในโหมดสถานะป้าย และระบบจะเปลี่ยนไปใช้การทำงานของ SL แทน ในกรณีเช่นนี้ คนขับจะต้องเข้าแทรกการทำงาน และทำการเบรกเพื่อลดความเร็วไปที่ระดับที่เหมาะสม

ASL จะเริ่มทำงานอีกครั้งเมื่อฟังก์ชัน RSI<sup>25</sup> สามารถแปลความหมายและให้ข้อมูลความเร็วแก่ ASL ได้อีกครั้ง

โปรดดูหัวข้อ "ข้อจำกัดของข้อมูลป้ายจราจรบนถนน" ด้วย

**ข้อมูลที่เกี่ยวข้อง**

- ตัวจำกัดความเร็ว (น. 387)

## ระบบควบคุมความเร็วคงที่

ระบบควบคุมความเร็วคงที่ (CC<sup>26</sup>) ช่วยคนขับรักษาความเร็วรถให้คงที่ คนขับจะรู้สึกสะดวกสบายยิ่งขึ้นเมื่อการขับรถทางไกลบนถนนทางด่วน และบนถนนใหญ่ที่เป็นทางตรงในสภาพการจราจรที่คล่องตัว

### ภาพรวม

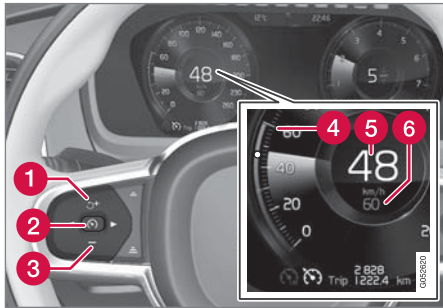

ปุ่มและสัญลักษณ์ของฟังก์ชัน<sup>27</sup>

- 1 : ตั้งงานระบบควบคุมความเร็วคงที่จากโหมดสแตนด์บาย และใช้ความเร็วที่บันทึกไว้ต่อ
- 1 : เพิ่มความเร็วที่บันทึกไว้
- 2 : จากโหมดสแตนด์บาย - ตั้งงานระบบควบคุมความเร็วคงที่ และบันทึกความเร็วในขณะนั้น
- 2 : จากโหมดแอกทีฟ - ยกเลิกการทำงาน/เปลี่ยนระบบควบคุมความเร็วคงที่ไปยังโหมดสแตนด์บาย
- 3 : ลดความเร็วที่บันทึกไว้
- 4 : เครื่องหมายสำหรับความเร็วที่บันทึกไว้
- 5 : ความเร็วรถในปัจจุบัน
- 6 : ความเร็วที่บันทึกไว้

### หมายเหตุ

ในรถที่มีระบบควบคุมความเร็วคงที่พร้อมการปรับความเร็วอัตโนมัติ\* ติดตั้งอยู่ จะสามารถเปลี่ยนระหว่างระบบควบคุมความเร็วคงที่กับระบบควบคุมความเร็วคงที่พร้อมการปรับความเร็วอัตโนมัติได้ โปรดดูหัวข้อ "การเปลี่ยนระหว่าง CC กับ ACC"

<sup>25</sup> ข้อมูลป้ายจราจรบนถนน - RSI

<sup>26</sup> Cruise Control

<sup>27</sup> หมายเหตุ: ภาพประกอบจะแสดงตัวอย่างแบบคร่าวๆ เท่านั้น - รายละเอียดอาจแตกต่างกันไปในรถแต่ละรุ่น

## คำเตือน

- ฟังก์ชันระบบควบคุมความเร็วคงที่เป็นการให้ความช่วยเหลือเพิ่มเติมสำหรับคนขับที่มีจุดมุ่งหมายเพื่อเพิ่มความสะดวกสบายในการขับที่ฟังก์ชันนี้อาจไม่สามารถรับมือกับสถานการณ์การจราจร, สภาพอากาศ และสภาพถนนบางรูปแบบได้
- ขอแนะนำให้คนขับอ่านทุกส่วนในคู่มือสำหรับเจ้าของรถที่เกี่ยวข้องกับฟังก์ชันนี้ เพื่อเรียนรู้เกี่ยวกับปัจจัยต่างๆ เช่น ข้อจำกัดของระบบ และสิ่งที่คนขับควรทราบก่อนที่จะใช้งานระบบเป็นต้น (ดูรายการของสิ่งที่ไม่ควรทำของบทความนี้)
- ระบบควบคุมความเร็วคงที่ไม่ได้เข้ามาแทนความระมัดระวังและการตัดสินใจของคนขับแต่อย่างใด คนขับเป็นผู้รับผิดชอบในการทำให้แน่ใจได้ถึงการขับที่รถอย่างปลอดภัย, ที่ความเร็วที่เหมาะสม, ด้วยระยะห่างจากรถคันอื่นที่เหมาะสม และเป็นไปตามกฎจราจรและข้อบังคับที่มีผลใช้ในขณะนั้นๆ อยู่เสมอ

## ข้อมูลที่เกี่ยวข้อง

- การเปิดใช้งานและการเริ่มการทำงานของระบบควบคุมความเร็วคงที่ (น. 397)
- การจัดการความเร็วสำหรับระบบควบคุมความเร็วคงที่ (น. 398)
- ปิดใช้งานระบบควบคุมความเร็วคงที่และตั้งค่าให้อยู่ในโหมดสแตนด์บาย (น. 400)
- การสั่งงานระบบควบคุมความเร็วคงที่อีกครั้งจากโหมดสแตนด์บาย (น. 401)
- การยกเลิกการทำงานของระบบควบคุมความเร็วคงที่ (น. 402)

การเปิดใช้งานและการเริ่มการทำงานของระบบควบคุมความเร็วคงที่  
ท่านจะต้องเลือกและสั่งงานฟังก์ชันระบบควบคุมความเร็วคงที่ (CC<sup>2b</sup>) ไว้จึงจะสามารถควบคุมความเร็วได้

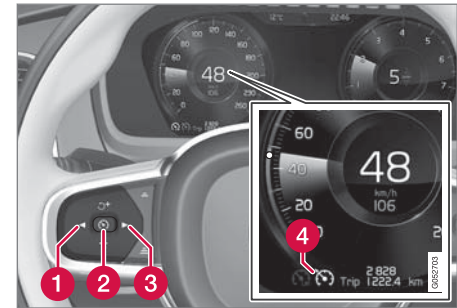

หมายเหตุ: ภาพประกอบจะแสดงตัวอย่างแบบคร่าวๆ เท่านั้น  
- รายละเอียดอาจแตกต่างกันไปในรถแต่ละรุ่น

## การช่วยเหลือคนขับ

### ◀◀ ตั้งระบบควบคุมความเร็วคงที่ให้อยู่ในโหมด สแตนด์บาย



ในการตั้งระบบควบคุมความเร็วคงที่ให้อยู่ในโหมด  
สแตนด์บาย:

- กด ◀ (1) หรือ ▶ (3) เพื่อไปที่สัญลักษณ์ฟังก์ชัน  
 (4)
- > สัญลักษณ์จะแสดงขึ้น และจากนั้นระบบ  
ควบคุมความเร็วคงที่ก็จะทำงาน

### การเปิดใช้งานและการเริ่มการทำงานของระบบ ควบคุมความเร็วคงที่

ในการเริ่มต้นระบบควบคุมความเร็วคงที่จากโหมด  
สแตนด์บาย ความเร็วในขณะนั้นของรถจะต้องเท่ากับ  
30 กม./ชม. (20 ไมล์ต่อชั่วโมง) หรือสูงกว่า ความเร็วต่ำ  
สุดที่สามารถบันทึกได้คือ 30 กม./ชม. (20 ไมล์ต่อชั่วโมง)

ในการเปิดใช้ระบบควบคุมความเร็วคงที่:

- ในขณะที่สัญลักษณ์ฟังก์ชัน  แสดงอยู่  
ให้กดปุ่ม  (2) บนพวงมาลัย
- > ระบบควบคุมความเร็วคงที่ก็จะเริ่มทำงาน และ  
ความเร็วในขณะนั้นจะกลายเป็นความเร็วที่  
บันทึกไว้

### ⓘ หมายเหตุ

ระบบควบคุมความเร็วคงที่ไม่สามารถทำงานได้ที่  
ความเร็วต่ำกว่า 30 กม./ชม. (20 ไมล์ต่อชั่วโมง)

### ข้อมูลที่เกี่ยวข้อง

- ระบบควบคุมความเร็วคงที่ (น. 396)

### การจัดการความเร็วสำหรับระบบควบคุม ความเร็วคงที่

ระบบควบคุมความเร็วคงที่ (CC<sup>29</sup>) สามารถตั้งค่าที่  
ความเร็วต่างๆ ได้

การตั้งค่า/การเปลี่ยนความเร็วที่บันทึกไว้

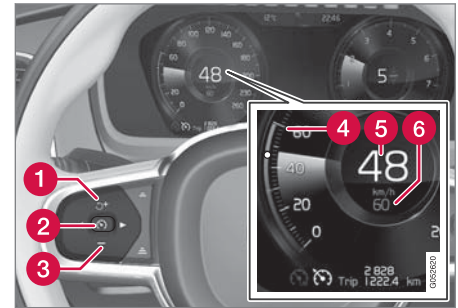

หมายเหตุ: ภาพประกอบจะแสดงตัวอย่างแบบคร่าวๆ เท่านั้น  
- รายละเอียดอาจแตกต่างกันไปในรุ่นแต่ละรุ่น

- เปลี่ยนความเร็วที่ตั้งไว้โดยการกดปุ่ม **+** (1) หรือ **-** (3) บนพวงมาลัยเป็นเวลาสั้นๆ หรือกดค้างไว้:
  - กดเป็นเวลาดสั้น ๆ: การกดเป็นเวลาดสั้นๆ แต่ละครั้งจะเป็นการเปลี่ยนแปลงความเร็วเป็นขั้นๆ ขึ้นลง +/- 5 กม./ชม. (+/- 5 ไมล์ต่อชั่วโมง)
  - กดค้างไว้: ปลดปล่อยปุ่มเมื่อตัวแสดงความเร็ว (4) เลื่อนไปถึงความเร็วที่ต้องการ
  - ค่าหลังจากการกดปุ่มครั้งสุดท้ายจะถูกบันทึกไว้ในหน่วยความจำ

ถ้าคนขับเพิ่มความเร็วรถโดยใช้คันเร่งก่อนที่จะกดปุ่ม

- +** (1) บนพวงมาลัย ความเร็วที่บันทึกไว้จะเป็นความเร็วของรถในขณะที่กดปุ่ม โดยเท้าของคนขับจะต้องอยู่บนคันเร่งในขณะที่กดปุ่ม

การเพิ่มความเร็วชั่วคราวด้วยการเหยียบคันเร่ง เช่น ในขณะที่ขับแซงรถคันอื่น จะไม่มีผลต่อการตั้งค่า รถจะกลับไปใช้ความเร็วที่บันทึกไว้ล่าสุดหลังจากถอนคันเร่ง

**การใช้การเบรกด้วยเครื่องยนต์แทนเบรกเท้า**  
เมื่อใช้ระบบควบคุมความเร็วคงที่ ความเร็วจะถูกควบคุมโดยการใช้เบรกเท้าน้อยครั้งลง บนทางลาดลง

เขา บางครั้งคนขับอาจต้องการที่จะเริ่มเคลื่อนที่เร็วขึ้น และจำกัดการเร่งความเร็วโดยใช้การเบรกด้วยเครื่องยนต์ ในกรณีนี้ คนขับสามารถปิดใช้งานการใช้เบรกเท้าโดยระบบควบคุมความเร็วคงที่เป็นการชั่วคราวได้

ซึ่งสามารถทำได้ดังต่อไปนี้:

- เหยียบคันเร่งลงครึ่งทางแล้วปล่อยคันเร่ง
  - > ระบบควบคุมความเร็วคงที่ จะหยุดการใช้เบรกเท้าอัตโนมัติ และใช้เฉพาะการเบรกด้วยเครื่องยนต์เท่านั้น

### ระบบควบคุมความเร็วคงที่ จะขึ้นอยู่กับโหมดการขับขี่

วิธีที่ระบบควบคุมความเร็วคงที่ ใช้ในการรักษาความเร็ว อาจแตกต่างกันออกไป โดยขึ้นอยู่กับโหมดการขับขี่<sup>30</sup> ที่เลือกไว้

### ระบบควบคุมความเร็วคงที่ Eco Cruise

ในโหมดการขับขี่ ECO การเร่งและการลดความเร็วของระบบควบคุมความเร็วคงที่ จะราบรื่นกว่าโหมดการขับขี่อื่นๆ เพื่อให้สามารถประหยัดน้ำมันเชื้อเพลิงได้มากที่สุด

และเป็นมิตรต่อสิ่งแวดล้อมมากที่สุด ดังนั้นจึงอาจทำให้ความเร็วของรถสูงกว่าหรือต่ำกว่าความเร็วที่ตั้งไว้เป็นการชั่วคราวได้

โปรดดูเอกสารเสริมใน "โหมดการขับขี่ ECO" ใน "ระบบควบคุมความเร็วคงที่ Eco Cruise"

### ระบบควบคุมความเร็วคงที่ Dynamic Cruise

ในโหมดการขับขี่ Dynamic การเร่งและการลดความเร็วของระบบควบคุมความเร็วคงที่ จะรวดเร็วกว่า และเป็นแบบโดยตรงมากกว่าเมื่อเทียบกับโหมดอื่นๆ

### ข้อมูลที่เกี่ยวข้อง

- ระบบควบคุมความเร็วคงที่ (น. 396)

<sup>29</sup> Cruise Control

<sup>30</sup> โปรดดูข้อมูลเสริมในส่วน "โหมดการขับขี่"



## ปิดใช้งานระบบควบคุมความเร็วคงที่และตั้งค่าให้อยู่ในโหมดสแตนด์บาย

ท่านสามารถหยุดทำงานของระบบควบคุมความเร็วคงที่ (CC<sup>31</sup>) ชั่วคราว ซึ่งระบบจะเข้าสู่โหมดสแตนด์บาย และสามารถสั่งให้ทำงานอีกครั้งในภายหลังได้

ยกเลิกการทำงานของระบบควบคุมความเร็วคงที่และตั้งให้อยู่ในโหมดสแตนด์บาย

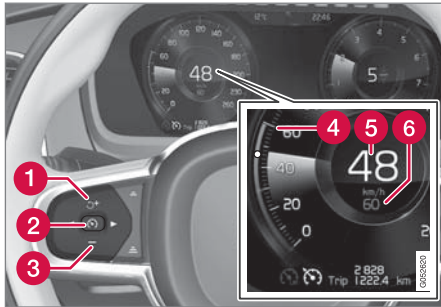

หมายเหตุ: ภาพประกอบจะแสดงตัวอย่างแบบคร่าวๆ เท่านั้น  
- รายละเอียดอาจแตกต่างกันไปในรถแต่ละรุ่น

ในการตั้งระบบควบคุมความเร็วคงที่ให้อยู่ในโหมดสแตนด์บาย:

- กดปุ่ม  (2) บนพวงมาลัย
  - > เครื่องหมายและสัญลักษณ์ของระบบควบคุมความเร็วคงที่บนจอแสดงผลสำหรับคนขับเปลี่ยนจากสีเขียวเป็นสีเทา - ระบบควบคุมความเร็วคงที่หยุดทำงานชั่วคราว และคนขับจะต้องควบคุมความเร็วด้วยตัวเอง

โหมดสแตนด์บายเมื่อคนขับเข้าแทรกการทำงานระบบควบคุมความเร็วคงที่ จะหยุดทำงานชั่วคราวและอยู่ในโหมดสแตนด์บาย ถ้า:

- มีการเหยียบแป้นเบรก
- เลื่อนคันเกียร์ไปที่ตำแหน่ง N
- เหยียบแป้นคลัตช์ค้างไว้นานกว่า 1 นาที
- คนขับรักษาความเร็วที่สูงกว่าที่บันทึกไว้เป็นระยะเวลา นานกว่า 1 นาที

คนขับจะต้องควบคุมความเร็วเอง

การเพิ่มความเร็วชั่วคราวด้วยการเหยียบคันเร่ง เช่น ในขณะที่ขับแซงรถคันอื่น จะไม่มีผลต่อการตั้งค่า รถจะกลับไปใช้ความเร็วที่บันทึกไว้ล่าสุดหลังจากถอนคันเร่ง โหมดสแตนด์บายโดยอัตโนมัติ ระบบควบคุมความเร็วคงที่ จะหยุดทำงานชั่วคราว และถูกตั้งให้อยู่ในโหมดสแตนด์บาย ถ้า:

- ล้อสูญเสียการยึดเกาะถนน
- ความเร็วรอบเครื่องยนต์ต่ำ/สูงเกินไป
- อุณหภูมิเบรกสูงเกินไป
- ความเร็วลดลงต่ำกว่า 30 กม./ชม. (20 ไมล์ต่อชั่วโมง)

คนขับจะต้องควบคุมความเร็วเอง

## ข้อมูลที่เกี่ยวข้อง

- ระบบควบคุมความเร็วคงที่ (น. 396)

การสั่งงานระบบควบคุมความเร็วคงที่อีกครั้งจากโหมดสแตนด์บาย

ท่านสามารถหยุดทำงานของระบบควบคุมความเร็วคงที่ (CC<sup>32</sup>) ชั่วคราว ซึ่งระบบจะเข้าสู่โหมดสแตนด์บาย และสามารถสั่งให้ทำงานอีกครั้งในภายหลังได้

การสั่งงานระบบควบคุมความเร็วคงที่อีกครั้งจากโหมดสแตนด์บาย

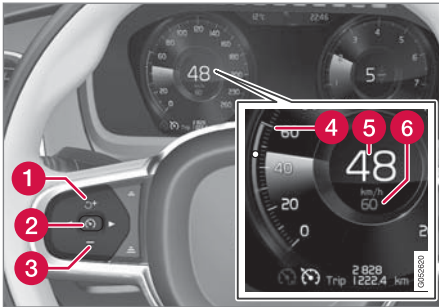

หมายเหตุ: ภาพประกอบจะแสดงตัวอย่างแบบคร่าวๆ เท่านั้น  
- รายละเอียดอาจแตกต่างกันไปในรุ่นแต่ละรุ่น

ในการเริ่มการทำงานของระบบควบคุมความเร็วคงที่จากโหมดสแตนด์บาย:

- กดปุ่ม  (1) บนพวงมาลัย
  - > เครื่องหมายและสัญลักษณ์ของระบบควบคุมความเร็วคงที่บนจอแสดงผลสำหรับคนขับเปลี่ยนจากสีเทาเป็นสีเขียว — ในตอนนี้ รถจะทำงานตามความเร็วล่าสุดที่บันทึกไว้ล่าสุดอีกครั้ง

หรือ

ในการเริ่มการทำงานของระบบควบคุมความเร็วคงที่จากโหมดสแตนด์บาย:

- กดปุ่ม  (2) บนพวงมาลัย
  - > เครื่องหมายและสัญลักษณ์ของระบบควบคุมความเร็วคงที่บนจอแสดงผลสำหรับคนขับเปลี่ยนจากสีเทาเป็นสีขาว — ในตอนนี้ รถจะทำงานตามความเร็วในปัจจุบัน

### คำเตือน

เมื่อกดปุ่ม  บนพวงมาลัยเพื่อกลับไปใช้ความเร็วเดิมต่อ อาจทำให้มีการเพิ่มความเร็วขึ้นอย่างมากได้

### ข้อมูลที่เกี่ยวข้อง

- ระบบควบคุมความเร็วคงที่ (น. 396)

## การยกเลิกการทำงานของระบบควบคุมความเร็วคงที่



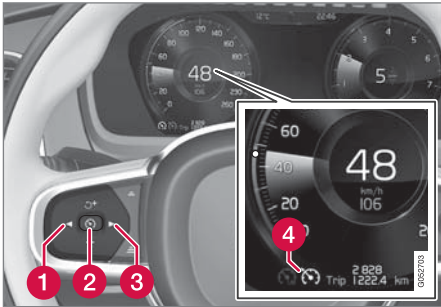

ท่านสามารถยกเลิกการทำงานของระบบควบคุมความเร็วคงที่ Cruise Control — CC ได้



ปุ่มและสัญลักษณ์ของฟังก์ชัน<sup>33</sup>

ในการยกเลิกการทำงานของระบบควบคุมความเร็วคงที่:

1. กดปุ่ม  (2) บนพวงมาลัย
- > ระบบควบคุมความเร็วคงที่จะถูกตั้งให้อยู่ในโหมดสแตนด์บาย

2. กดปุ่ม  (1) หรือ  (3) บนพวงมาลัยเพื่อเปลี่ยนไปยังฟังก์ชันอื่น
- > สัญลักษณ์บนจอแสดงผลสำหรับคนขับสำหรับระบบควบคุมความเร็วคงที่  (4) ดับลง - ซึ่งเป็นการลบความเร็วที่ตั้งค่าไว้
3. กดปุ่ม  (2) บนพวงมาลัยอีกครั้ง
- > ฟังก์ชันการทำงานอีกฟังก์ชันหนึ่งจะทำงาน

### **หมายเหตุ**

ในรถที่มีระบบควบคุมความเร็วคงที่พร้อมการปรับความเร็วอัตโนมัติ\* ติดตั้งอยู่ จะสามารถเปลี่ยนระหว่างระบบควบคุมความเร็วคงที่กับระบบควบคุมความเร็วคงที่พร้อมการปรับความเร็วอัตโนมัติได้ โปรดดูหัวข้อ "การเปลี่ยนระหว่าง CC กับ ACC"

### **ข้อมูลที่เกี่ยวข้อง**

- ระบบควบคุมความเร็วคงที่ (น. 396)

## ระบบเตือนระยะห่าง\*

ฟังก์ชันการเตือนระยะห่าง<sup>34</sup> สามารถช่วยคนขับในการสังเกตระยะห่างตามช่วงเวลาจากรถคันหน้าที่อาจสั้นเกินไปได้

อย่างไรก็ตาม เงื่อนไขที่รถจะต้องมีจอแสดงผลบนกระจกหน้าติดตั้งอยู่ เพื่อให้สามารถแสดงค่าเตือนระยะทางได้ ซึ่งในกรณีนี้จะแสดงโดยใช้สัญลักษณ์บนกระจกหน้า トラバドที่ระยะห่างตามช่วงเวลาจากรถคันหน้ายังคงสั้นกว่าค่าที่เลือกไว้ล่วงหน้า

การเตือนระยะห่างจะทำงานที่ความเร็วสูงกว่า 30 กม./ชม. (20 ไมล์ต่อชั่วโมง) และจะตอบสนองต่อรถที่อยู่ด้านหน้าในช่องทางเดินรถของเดียวกันเท่านั้น ไม่มีข้อมูลระยะสำหรับรถที่แล่นใกล้เข้ามาที่แล่นอย่างช้าๆ หรือที่อยู่กับที่

<sup>33</sup> หมายเหตุ: ภาพประกอบจะแสดงตัวอย่างแบบคร่าวๆ เท่านั้น - รายละเอียดอาจแตกต่างกันไปในรถแต่ละรุ่น

<sup>34</sup> Distance Alert

### ❗ หมายเหตุ

- 'การเตือนระยะห่าง' มีให้บริการบนรถยนต์ที่สามารถแสดงผลข้อมูลบนกระจกหน้าด้วยจอแสดงผลแบบ Head-up เท่านั้น
- สัญญาณเตือนระยะห่างจะปิดการทำงานในกรณีที่ระบบควบคุมความเร็วอัตโนมัติแบบดัดแปลงกำลังทำงานอยู่

### ⚠ คำเตือน

การเตือนระยะห่างจะตอบสนองเฉพาะเมื่อช่วงเวลาจากรถคันหน้าสั้นกว่าค่าที่กำหนดไว้เท่านั้น ความเร็วของรถจะไม่มีผลกระทบ

### ❗ หมายเหตุ

ฟังก์ชันนี้มีให้บริการเป็น 'อุปกรณ์มาตรฐาน' หรือ 'อุปกรณ์เสริม' ขึ้นอยู่กับตลาด

### ข้อมูลที่เกี่ยวข้อง

- Head- up display สำหรับการเตือนการรักษาระยะห่างที่ปลอดภัยจากรถคันหน้า (น. 403)
- การสั่งงานยกเลิกการทำงานการเตือนระยะห่าง (น. 404)
- การตั้งค่าช่วงเวลาสำหรับการเตือนระยะห่าง (น. 404)
- ข้อจำกัดของการเตือนระยะห่าง (น. 405)

Head- up display สำหรับการเตือนการรักษา ระยะห่างที่ปลอดภัยจากรถคันหน้า<sup>35</sup>

ในรถที่มี Head- up display\* ติดตั้งอยู่ จะมีสัญลักษณ์แสดงขึ้นบนกระจกหน้าตาราบใดที่ระยะห่างตามช่วงเวลาจากรถคันหน้ายังคงสั้นกว่าค่าที่ตั้งไว้ล่วงหน้า

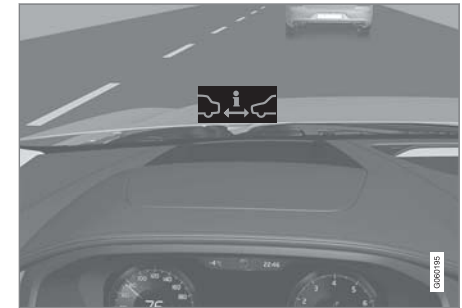

สัญลักษณ์สำหรับการเตือนระยะห่างบนกระจกหน้า<sup>36</sup>

อย่างไรก็ตาม กรณีนี้เป็นการสันนิษฐานว่าฟังก์ชัน Show Driver Support ทำงานโดยใช้การตั้งค่าในระบบเมนูของรถ - โปรดดูหัวข้อ "Head- up display" เกี่ยวกับลักษณะการทำงานนี้

<sup>35</sup> ฟังก์ชันการเตือนระยะห่างจะมีอยู่ในรถที่สามารถแสดงผลข้อมูลบนกระจกหน้าโดยใช้จอแสดงผลบนกระจกหน้าได้เท่านั้น

<sup>36</sup> หมายเหตุ: ภาพประกอบจะแสดงตัวอย่างแบบคร่าวๆ เท่านั้น - รายละเอียดอาจแตกต่างกันไปในรถแต่ละรุ่น





### **i** หมายเหตุ

แสงแดดจัด, แสงสะท้อน, สภาพแสงที่ต่างกันอย่างมาก, การใช้แว่นกันแดด หรือถ้าคนขับไม่ได้มองตรงไปข้างหน้า อาจทำให้มองเห็นสัญญาณเตือนแบบภาพบนกระจกหน้าได้ยาก

#### ข้อมูลที่เกี่ยวข้อง

- ระบบเตือนระยะห่าง\* (น. 402)
- จอแสดงผลบนกระจกหน้า\* (น. 208)

การสั่งงาน/ยกเลิกการทำงานการเตือนระยะห่าง<sup>37</sup>

ท่านสามารถตั้งระยะห่างตามรอบเวลาระดับต่างๆ สำหรับฟังก์ชันการเตือนระยะห่าง<sup>38</sup> หรือปิดการทำงานของฟังก์ชันนี้ได้

#### เปิด/ปิด



กดปุ่ม Distance Alert ในมุมมองฟังก์ชันการทำงานของจอแสดงผลส่วนกลาง

- ไฟแสดงที่ปุ่มเป็นสีเขียว - ระบบเตือนการรักษาระยะห่างที่ปลอดภัยจากรถคันหน้าทำงานอยู่
- ไฟแสดงที่ปุ่มเป็นสีเทา - ระบบเตือนการรักษาระยะห่างที่ปลอดภัยจากรถคันหน้าปิดทำงาน

ระบบเตือนการรักษาระยะห่างที่ปลอดภัยจากรถคันหน้าจะทำงานโดยอัตโนมัติทุกครั้งที่สตาร์ทเครื่องยนต์

#### ข้อมูลที่เกี่ยวข้อง

- ระบบเตือนระยะห่าง\* (น. 402)

การตั้งค่าช่วงเวลาสำหรับการเตือนระยะห่าง<sup>39</sup> ฟังก์ชันเตือนการรักษาระยะห่างที่ปลอดภัยจากรถคันหน้า<sup>40</sup> สามารถตั้งค่าช่วงเวลาที่แตกต่างกันได้



ท่านสามารถเลือกระยะห่างตามช่วงเวลาจากรถคันหน้าได้แตกต่างกันห้าช่วง และจะแสดงบนจอแสดงผลสำหรับคนขับเป็นเส้นแนวนอน 1-5 เส้น โดยเมื่อจำนวนเส้นยิ่งมากขึ้น

ระยะห่างตามเวลาที่จะยิ่งมากขึ้น เส้นหนึ่งเส้นจะเท่ากับระยะห่างจากรถคันหน้า ประมาณ 1 วินาที เส้น 5 เส้น จะเท่ากับระยะห่าง ประมาณ 3 วินาที

สัญลักษณ์เดียวกันนี้จะแสดงขึ้นด้วย เมื่อมีการสั่งงานฟังก์ชันระบบควบคุมความเร็วคงที่พร้อมการปรับความเร็วอัตโนมัติ

<sup>37</sup> ฟังก์ชันการเตือนระยะห่างจะมีอยู่ในรถที่สามารถแสดงข้อมูลบนกระจกหน้าได้ หรือที่เรียกว่า 'จอแสดงผลบนกระจกหน้า' เท่านั้น

<sup>38</sup> Distance Alert

<sup>39</sup> ฟังก์ชันการเตือนระยะห่างจะมีอยู่ในรถที่สามารถแสดงข้อมูลบนกระจกหน้าได้ หรือที่เรียกว่า 'จอแสดงผลบนกระจกหน้า' เท่านั้น

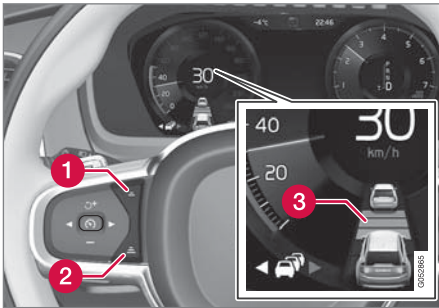

การควบคุมระยะห่างตามช่วงเวลา

- 1 ลดระยะห่างตามช่วงเวลา
- 2 เพิ่มระยะห่างตามช่วงเวลา
- 3 การเตือนระยะห่าง

- กดปุ่ม (1) หรือ (2) บนพวงมาลัยเพื่อเพิ่มหรือลดระยะห่างตามช่วงเวลา
  - > ตัวแสดงระยะห่าง (3) จะแสดงระยะห่างตามช่วงเวลาในปัจจุบัน

### หมายเหตุ

- ยิ่งความเร็วสูงเท่าใด ระยะห่างที่คำนวณได้ในหน่วยเมตรสำหรับช่วงเวลาหนึ่งก็จะยิ่งมากขึ้นเท่านั้น
- ใช้เฉพาะช่วงเวลาที่ถูกข้อยกบังคับของแต่ละประเทศกำหนดไว้เท่านั้น
- ฟังก์ชันระบบควบคุมความเร็วคงที่พร้อมการปรับความเร็วอัตโนมัติและ Pilot Assist จะนำระยะห่างตามเวลาที่ตั้งค่าไว้ใช้ด้วย

### คำเตือน

- ใช้ระยะห่างตามเวลาที่เหมาะสมกับสภาพการจราจรในขณะนั้นๆ เท่านั้น
- คนขับควรทราบว่าการใช้ระยะห่างตามเวลาที่สั้นจะเป็นการจำกัดเวลาในการตอบสนองและการดำเนินการถ้าเกิดสถานการณ์การจราจรที่ไม่คาดคิดขึ้น

### ข้อมูลที่เกี่ยวข้อง

- ระบบเตือนระยะห่าง\* (น. 402)

ข้อจำกัดของการเตือนระยะห่าง<sup>41</sup>

ฟังก์ชันการเตือนระยะห่าง<sup>42</sup> อาจมีข้อจำกัดในบางสถานการณ์

<sup>40</sup> Distance Alert



### คำเตือน

- ฟังก์ชันการเตือนระยะห่างเป็นการให้ความช่วยเหลือเพิ่มเติมสำหรับคนขับที่มีจุดมุ่งหมายเพื่อเพิ่มความระมัดระวังในการขับขี่และเพิ่มความปลอดภัยให้สูงขึ้น ฟังก์ชันนี้อาจไม่สามารถรับมือกับสถานการณ์การจราจร, สภาพอากาศ และสภาพถนนบางรูปแบบได้
- ขนาดของรถอาจส่งผลกระทบต่อความสามารถในการตรวจจับ เช่น รถจักรยานยนต์ ซึ่งอาจหมายความว่า ไฟเตือนจะติดสว่างขึ้นที่ระยะห่างตามช่วงเวลาที่ยาวกว่าที่ตั้งค่าไว้ หรืออาจไม่มีการเตือนใดๆ เป็นการชั่วคราว
- ความเร็วที่สูงมากยังอาจทำให้ไฟติดสว่างขึ้นที่ระยะห่างตามช่วงเวลาที่ยาวกว่าที่ตั้งค่าไว้ เนื่องจากข้อจำกัดเกี่ยวกับระยะเวลาการทำงานของชุดเรดาร์
- การเตือนระยะห่างไม่ได้เข้ามาแทนความระมัดระวังและการตัดสินใจของคนขับแต่อย่างใด คนขับเป็นผู้รับผิดชอบในการทำให้แน่ใจได้

ถึงการขับขี่ที่ปลอดภัย, ที่ความเร็วที่เหมาะสม, ด้วยระยะห่างจากรถคันอื่นที่เหมาะสม และเป็นไปตามกฎจราจรและข้อบังคับที่มีผลใช้ในทุกๆ อย่าง

### หมายเหตุ

ฟังก์ชันนี้ใช้ชุดเรดาร์ของรถ ซึ่งอาจมีข้อจำกัดทั่วไประดับหนึ่ง โปรดดูในส่วน "ข้อจำกัดของชุดเรดาร์"

### ข้อมูลที่เกี่ยวข้อง

- ระบบเตือนระยะห่าง\* (น. 402)

### ระบบควบคุมความเร็วคงที่พร้อมการปรับความเร็วอัตโนมัติ\*

ระบบควบคุมความเร็วคงที่พร้อมการปรับความเร็วอัตโนมัติ (ACC<sup>43</sup>) จะช่วยคนขับในการรักษาความเร็วที่คงที่ ร่วมกับรักษาระยะห่างตามช่วงเวลาจากรถคันหน้าทีเลือกไว้ล่วงหน้า

ระบบควบคุมความเร็วคงที่พร้อมการปรับความเร็วอัตโนมัติช่วยให้คนขับผ่อนคลายมากยิ่งขึ้นในการขับรถทางไกลบนทางด่วน และบนถนนสายหลักที่เป็นทางตรงในสภาพการจราจรที่คล่องตัว

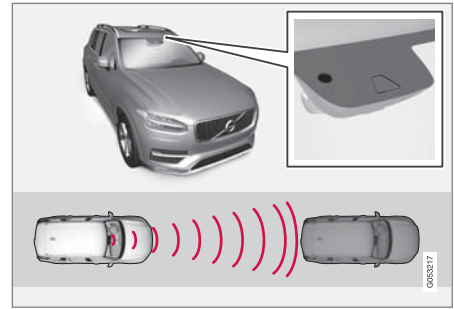

กล้องและชุดเรดาร์จะวัดระยะห่างจากรถคันหน้า<sup>44</sup>

41 ฟังก์ชันการเตือนระยะห่างจะมีอยู่ในรถที่สามารถแสดงข้อมูลบนกระจกหน้าได้ หรือที่เรียกว่า 'จอแสดงผลบนกระจกหน้า' เท่านั้น

42 Distance Alert

\* อบรมพิเศษ/อุปกรณ์เสริม

คนขับเลือกความเร็วและระยะห่างตามช่วงเวลาจากรถคันหน้าตามที่ต้องการ ถ้ากล้องและชุดเรดาร์ตรวจพบรถที่ขับช้ากว่าอยู่ด้านหน้ารถของท่าน ความเร็วจะถูกปรับโดยอัตโนมัติตามระยะห่างตามเวลาที่ตั้งไว้ในรถ รถจะกลับไปใช้ความเร็วที่เลือกไว้หลังจากถนนว่างอีกครั้งหนึ่ง

**คำเตือน**

- ฟังก์ชันระบบควบคุมความเร็วคงที่พร้อมการปรับความเร็วอัตโนมัติเป็นการให้ความช่วยเหลือเพิ่มเติมสำหรับคนขับที่มีจุดมุ่งหมายเพื่อเพิ่มความสะดวกสบายในการขับขี่และเพิ่มความปลอดภัยให้สูงขึ้น ฟังก์ชันนี้อาจไม่สามารถรับมือกับสถานการณ์การจราจร, สภาพอากาศ และสภาพถนนบางรูปแบบได้
- ขอแนะนำให้คนขับอ่านทุกส่วนในคู่มือสำหรับเจ้าของรถที่เกี่ยวข้องกับฟังก์ชันนี้ เพื่อเรียนรู้เกี่ยวกับปัจจัยต่างๆ เช่น ข้อจำกัดของระบบ และสิ่งที่คนขับควรทราบก่อนที่จะใช้งานระบบเป็นต้น (ดูรายการของลิงค์ที่ส่วนท้ายของบทความนี้)
- ระบบควบคุมความเร็วคงที่พร้อมการปรับความเร็วอัตโนมัติไม่ได้เข้ามาแทนความระมัดระวังและการตัดสินใจของคนขับแต่อย่างใด คนขับเป็นผู้รับผิดชอบในการทำให้แน่ใจได้ถึงการใช้รถอย่างปลอดภัย, ที่ความเร็วที่

เหมาะสม, ด้วยระยะห่างจากรถคันอื่นที่เหมาะสม และเป็นไปตามกฎหมายและข้อบังคับที่มีผลใช้ในขณะนั้นๆ อยู่เสมอ

**หมายเหตุ**

ฟังก์ชันนี้มีให้บริการเป็น 'อุปกรณ์มาตรฐาน' หรือ 'อุปกรณ์เสริม' ขึ้นอยู่กับตลาด

ระบบควบคุมความเร็วคงที่พร้อมการปรับความเร็วอัตโนมัติจะควบคุมความเร็วด้วยการเร่งความเร็วและการเบรก เบรกอาจส่งเสียงเบาๆ เมื่อมีการใช้เบรกเพื่อปรับความเร็วซึ่งถือเป็นเรื่องปกติ

จุดประสงค์ของระบบควบคุมความเร็วคงที่พร้อมการปรับความเร็วอัตโนมัติก็คือ เพื่อควบคุมความเร็วอย่างนิ่มนวล ในสถานการณ์ที่จำเป็นต้องทำการเบรกกระทันหัน คนขับจะต้องทำการเบรกด้วยตัวเขาเอง กรณีนี้ใช้เมื่อความเร็วแตกต่างกันอย่างมาก หรือถ้ารถคันหน้าเบรกกระทันหัน เนื่องจากข้อจำกัดของชุดเรดาร์ จึงอาจมีการขับโดยไม่ได้คาดไว้หรืออาจไม่มีการเบรกเลยก็ได้

43 Adaptive Cruise Control

44 หมายเหตุ: ภาพประกอบจะแสดงตัวอย่างแบบคร่าวๆ เท่านั้น - รายละเอียดอาจแตกต่างกันไปในรถแต่ละรุ่น





## การช่วยเหลือคนขับ

- จุดประสงค์ของระบบควบคุมความเร็วคงที่พร้อมการปรับความเร็วอัตโนมัติก็คือ เพื่อขับตามรถคันหน้าในช่องทางเดินรถของเดียวกันที่ระยะห่างที่คนขับตั้งไว้ ถ้าชุดเรดาร์ตรวจไม่พบว่ามีรถใดๆ อยู่ด้านหน้า รถจะรักษาความเร็วไว้ที่ระดับที่คนขับได้ตั้งค่าและบันทึกไว้ รวมถึงในกรณีที่ความเร็วของรถคันหน้าเพิ่มขึ้น และสูงกว่าความเร็วที่บันทึกไว้ด้วย

สิ่งต่อไปนี้จะใช้สำหรับสำหรับรถที่ใช้เกียร์อัตโนมัติ:

- ระบบควบคุมความเร็วคงที่พร้อมการปรับความเร็วอัตโนมัติ สามารถตามรถคันหน้าได้ด้วยความเร็วตั้งแต่หยุดนิ่ง (0 กม./ชม.) จนถึง 200 กม./ชม. (125 ไมล์ต่อชั่วโมง)

สิ่งต่อไปนี้จะใช้สำหรับรถที่ใช้เกียร์ธรรมดา:

- ระบบควบคุมความเร็วคงที่พร้อมการปรับความเร็วอัตโนมัติสามารถตามรถคันหน้าได้ตั้งแต่ความเร็ว 30 กม./ชม. (20 ไมล์ต่อชั่วโมง) จนถึง 200 กม./ชม. (125 ไมล์ต่อชั่วโมง)

## คำเตือน

- ระบบควบคุมความเร็วรถอัตโนมัติแบบดัดแปลงไม่ใช่ระบบหลีกเลี่ยงการชน คนขับเป็นผู้รับผิดชอบเสมอและจะต้องเข้าแทรกการทำงานถ้าระบบตรวจไม่พบรถคันหน้า
- ระบบควบคุมความเร็วคงที่พร้อมการปรับความเร็วอัตโนมัติจะไม่ทำการเบรกในกรณีที่เป็นคนหรือสัตว์ หรือยานยนต์ขนาดเล็ก เช่น มอเตอร์ไซด์และจักรยาน เป็นต้น หรือรถพ่วงต่ำรถที่แล่นใกล้เข้ามา รถและวัตถุที่เคลื่อนที่ช้าหรือหยุดนิ่งอยู่กับที่
- ห้ามใช้ระบบควบคุมความเร็วคงที่พร้อมการปรับความเร็วอัตโนมัติในสภาพการขับขี่ที่ยากลำบาก เช่น การจราจรในเมือง, บริเวณทางแยก, บนผิวถนนที่ลื่น, ถนนมีน้ำขังหรือมีหิมะละลายเป็นโคลนอยู่บนถนนเป็นจำนวนมาก, ในขณะที่ฝน/หิมะตกหนัก, ในขณะที่ทัศนวิสัยการขับขี่ไม่ดี, บนถนนคดเคี้ยว หรือถนนลื่น เป็นต้น

## สำคัญ

การบำรุงรักษาระบบควบคุมความเร็วรถอัตโนมัติแบบดัดแปลงต้องดำเนินการโดยศูนย์บริการเท่านั้น ขอแนะนำให้ใช้ศูนย์บริการของวอลโว่ที่ได้รับการแต่งตั้ง

ภาพรวม  
ตัวควบคุม

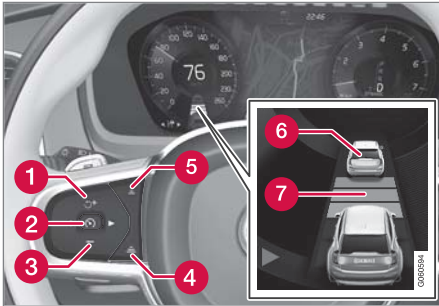

ปุ่มและสัญลักษณ์ของฟังก์ชัน<sup>44</sup>

- 1 : สั่งงานระบบควบคุมความเร็วคงที่พร้อมการปรับความเร็วอัตโนมัติจากโหมดสแตนด์บาย และใช้ความเร็วที่บันทึกไว้ต่อ
- 1 : เพิ่มความเร็วที่บันทึกไว้
- 2 : จากโหมดสแตนด์บาย - สั่งงานระบบควบคุมความเร็วคงที่พร้อมการปรับความเร็วอัตโนมัติ และบันทึกความเร็วในขณะนั้น

- 2 : จากโหมดแอคทีฟ - ยกเลิกการทำงาน/เปลี่ยนระบบควบคุมความเร็วคงที่พร้อมการปรับความเร็วอัตโนมัติไปยังโหมดสแตนด์บาย
- 3 : ลดความเร็วที่บันทึกไว้
- 4 : เพิ่มระยะห่างตามช่วงเวลาจากรถคันหน้า
- 5 : ลดระยะห่างตามช่วงเวลาจากรถคันหน้า
- 6 : ตัวแสดงรถเป้าหมาย: ACC ตรวจพบรถเป้าหมายและกำลังตามรถเป้าหมายอยู่โดยใช้ระยะห่างตามเวลาที่ตั้งไว้ล่วงหน้า
- 7 : สัญลักษณ์สำหรับระยะห่างตามช่วงเวลาจากรถคันหน้า

**i** หมายเหตุ

ในรถที่มีระบบควบคุมความเร็วคงที่พร้อมการปรับความเร็วอัตโนมัติ\* ติดตั้งอยู่ จะสามารถเปลี่ยนระหว่างระบบควบคุมความเร็วคงที่กับระบบควบคุมความเร็วคงที่พร้อมการปรับความเร็วอัตโนมัติได้ โปรดดูหัวข้อ "การเปลี่ยนระหว่าง CC กับ ACC"

จอแสดงผลสำหรับคนขับ

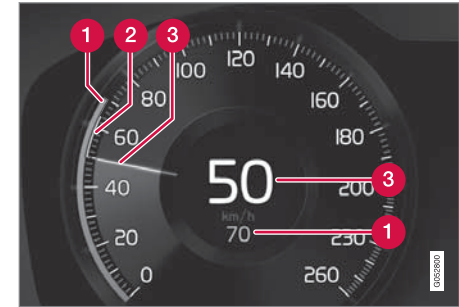

การระบุความเร็ว<sup>44</sup>

- 1 : ความเร็วที่บันทึกไว้
- 2 : ความเร็วของรถคันหน้า
- 3 : ความเร็วในปัจจุบันของรถของท่าน

ในการดูข้อมูลของสัญลักษณ์ต่างๆ ที่ขึ้นกับสภาพการจราจร โปรดดูในส่วน "สัญลักษณ์และข้อความสำหรับระบบควบคุมความเร็วคงที่พร้อมการปรับความเร็วอัตโนมัติ"

<sup>44</sup> หมายเหตุ: ภาพประกอบจะแสดงตัวอย่างแบบคร่าวๆ เท่านั้น - รายละเอียดอาจแตกต่างกันไปในรถแต่ละรุ่น

## ◀◀ ข้อมูลที่เกี่ยวข้อง

- ระบบควบคุมความเร็วคงที่แบบปรับอัตโนมัติและการเตือนความเสี่ยงจากการชน (น. 410)
- Head- up display สำหรับระบบควบคุมความเร็วคงที่แบบปรับอัตโนมัติถ้ามีความเสี่ยงต่อการชน (น. 411)
- การเปิดใช้งานและการเริ่มการทำงานของระบบควบคุมความเร็วคงที่พร้อมการปรับความเร็วอัตโนมัติ (น. 412)
- การจัดการความเร็วสำหรับระบบควบคุมความเร็วคงที่พร้อมการปรับความเร็วอัตโนมัติ (น. 413)
- การตั้งระยะห่างตามช่วงเวลาสำหรับระบบควบคุมความเร็วคงที่พร้อมการปรับความเร็วอัตโนมัติ (น. 414)
- การยกเลิกการทำงาน/การสั่งงานอีกครั้งสำหรับระบบควบคุมความเร็วคงที่พร้อมการปรับความเร็วอัตโนมัติ (น. 416)
- ระบบช่วยขณะแซงพร้อมระบบควบคุมความเร็วคงที่แบบปรับอัตโนมัติ (น. 419)
- การเริ่มทำงานของระบบช่วยขณะแซงที่มีระบบควบคุมความเร็วคงที่แบบปรับอัตโนมัติ (น. 419)

- ข้อกำหนดของระบบช่วยขณะแซงที่มีระบบควบคุมความเร็วคงที่แบบปรับอัตโนมัติ (น. 420)
- การเปลี่ยนเป้าหมายด้วยระบบควบคุมความเร็วคงที่แบบปรับอัตโนมัติ (น. 421)
- การเบรคอัตโนมัติด้วยระบบควบคุมความเร็วคงที่แบบปรับอัตโนมัติ (น. 422)
- ข้อกำหนดของระบบควบคุมความเร็วคงที่แบบปรับอัตโนมัติ (น. 423)
- เปลี่ยนระหว่างระบบควบคุมความเร็วคงที่กับระบบควบคุมความเร็วคงที่พร้อมการปรับความเร็วอัตโนมัติ (น. 424)
- สัญลักษณ์และข้อความสำหรับระบบควบคุมความเร็วคงที่พร้อมการปรับความเร็วอัตโนมัติ (น. 426)

## ระบบควบคุมความเร็วคงที่แบบปรับอัตโนมัติและการเตือนความเสี่ยงจากการชน

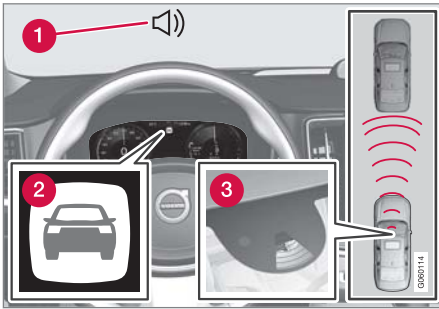

เสียงและสัญลักษณ์สำหรับการเตือนการชน<sup>45</sup>

- 1 สัญลักษณ์เสียงเตือนในกรณีที่มีความเสี่ยงต่อการชน
- 2 สัญลักษณ์เตือนในกรณีที่มีความเสี่ยงต่อการชน
- 3 การวัดระยะห่างด้วยชูดกล้องและเรดาร์

ระบบควบคุมความเร็วคงที่พร้อมการปรับความเร็วอัตโนมัติใช้ความสามารถในการเบรกของเบรกเท้าที่ประมาณ 40% ถ้าต้องการแรงเบรกที่มากเกินไป ความสามารถของระบบควบคุมความเร็วคงที่พร้อมการปรับความเร็วอัตโนมัติ และคนขับไม่ทำการเบรก ระบบจะสั่งงานไฟเตือนและเสียงเตือน เพื่อเตือนให้คนขับทราบว่าเป็นต้องเข้าแทรกการทำงานในทันที

**คำเตือน**

ระบบควบคุมความเร็วคงที่พร้อมการปรับความเร็วอัตโนมัติจะเตือนเกี่ยวกับรถคันอื่นเฉพาะเมื่อชุดเรดาร์ของระบบเองตรวจจับรถคันอื่นได้เท่านั้น ด้วยเหตุนี้ จึงอาจไม่มีการเตือนหรือการเตือนอาจล่าช้าได้

- ห้ามรอให้สัญญาณเตือนทำงาน ให้ทำการเบรกเมื่อจำเป็น

**ข้อมูลที่เกี่ยวข้อง**

- ระบบควบคุมความเร็วคงที่พร้อมการปรับความเร็วอัตโนมัติ \* (น. 406)

Head- up display สำหรับระบบควบคุมความเร็วคงที่แบบปรับอัตโนมัติถ้ามีความเสี่ยงต่อการชน

ถ้ารถมี Head- up display\* ติดตั้งอยู่ การเตือนจะแสดงขึ้นบนกระจกหน้าโดยใช้สัญลักษณ์การกะพริบ

<sup>45</sup> หมายเหตุ: ภาพประกอบจะแสดงตัวอย่างแบบคร่าวๆ เท่านั้น - รายละเอียดอาจแตกต่างกันไปในรถแต่ละรุ่น



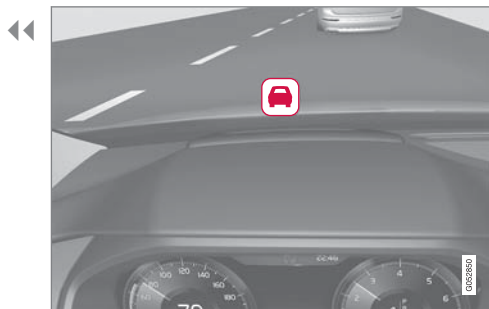

สัญลักษณ์สำหรับการเตือนการชนบนกระจกหน้า<sup>46</sup>

**หมายเหตุ**

แสงแดดจัด, แสงสะท้อน, สภาพแสงที่แตกต่างกันอย่างมาก, การใช้แว่นกันแดด หรือถ้าคนขับไม่ได้มองตรงไปข้างหน้า อาจทำให้มองเห็นสัญญาณเตือนแบบภาพบนกระจกหน้าได้ยาก

**ข้อมูลที่เกี่ยวข้อง**

- ระบบควบคุมความเร็วคงที่พร้อมการปรับความเร็วอัตโนมัติ \* (น. 406)

**การเปิดใช้งานและการเริ่มการทำงานของระบบควบคุมความเร็วคงที่พร้อมการปรับความเร็วอัตโนมัติ**

ถ้าต้องการควบคุมความเร็วและระยะห่าง จะต้องเปิดใช้งานและเริ่มต้นการทำงานของระบบควบคุมความเร็วคงที่พร้อมการปรับความเร็วอัตโนมัติ (ACC<sup>47</sup>) ก่อน

การตั้งระบบควบคุมความเร็วคงที่พร้อมการปรับความเร็วอัตโนมัติให้อยู่ในโหมดสแตนด์บาย

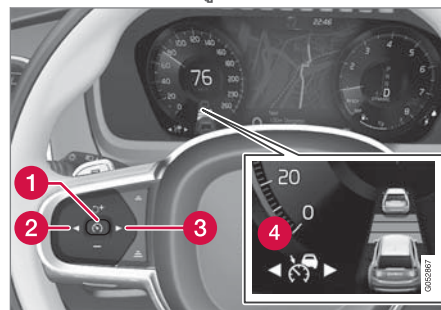

หมายเหตุ: ภาพประกอบจะแสดงตัวอย่างแบบคร่าวๆ เท่านั้น - รายละเอียดอาจแตกต่างกันไปในรุ่นแต่ละรุ่น

ในทันทีหลังจากสตาร์ทเครื่องยนต์ ระบบควบคุมความเร็วคงที่พร้อมการปรับความเร็วอัตโนมัติจะอยู่ในโหมดสแตนด์บาย ในการตั้งระบบให้อยู่ในโหมดสแตนด์บายจากโหมดแอคทีฟ ให้ทำดังต่อไปนี้:

- กดปุ่ม ◀ (2) หรือ ▶ (3) บนพวงมาลัยเพื่อเลื่อนไปที่สัญลักษณ์ฟังก์ชัน (4)
- > สัญลักษณ์จะแสดงขึ้น และระบบควบคุมความเร็วคงที่พร้อมการปรับความเร็วอัตโนมัติจะถูกตั้งให้อยู่ในโหมดสแตนด์บาย

เริ่มการทำงาน/สั่งงานระบบควบคุมความเร็วคงที่พร้อมการปรับความเร็วอัตโนมัติ สภาพต่างๆ ต้องเป็นไปตามเงื่อนไขต่อไปนี้ จึงจะสามารถเริ่มการทำงานของ ACC ได้:

- คนขับจะต้องคาดเข็มขัดนิรภัย และประตูคนขับจะต้องปิดอยู่
- จะต้องมียกถักคันหนึ่ง ("รถเป้าหมาย") อยู่ที่ระยะห่างที่เหมาะสมด้านหน้ารถของท่าน หรือความเร็ว

<sup>46</sup> หมายเหตุ: ภาพประกอบจะแสดงตัวอย่างแบบคร่าวๆ เท่านั้น - รายละเอียดอาจแตกต่างกันไปในรุ่นแต่ละรุ่น



<sup>47</sup> Adaptive Cruise Control

ในขณะนั้นจะต้องมีค่าอย่างน้อย 15 กม./ชม.  
(9 ไมล์ต่อชั่วโมง)

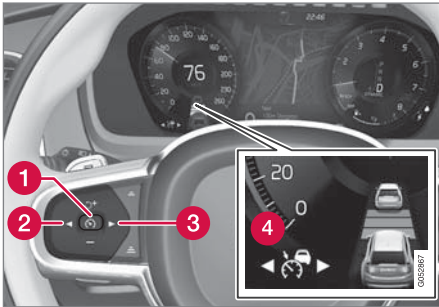
- สำหรับรถที่ใช้เกียร์ธรรมดา ความเร็วรถจะต้องอยู่ที่ค่าต่ำสุด 30 กม./ชม. (20 ไมล์ต่อชั่วโมง)



หมายเหตุ: ภาพประกอบจะแสดงตัวอย่างแบบคร่าวๆ เท่านั้น  
- รายละเอียดอาจแตกต่างกันไปในรุ่นแต่ละรุ่น

- ในขณะที่สัญลักษณ์/ฟังก์ชัน  (4) แสดงอยู่ให้กดปุ่ม  (1) บนพวงมาลัย
  - > ระบบควบคุมความเร็วคงที่พร้อมการปรับความเร็วอัตโนมัติจะเริ่มทำงาน และความเร็วในขณะนั้นจะถูกบันทึกไว้ ซึ่งจะแสดงขึ้นเป็นตัวเลขที่ตรงกลางของมาตรวัดความเร็ว



ระยะห่างตามช่วงเวลาจะได้รับการปรับตามรถคันหน้าโดย ACC เฉพาะเมื่อสัญลักษณ์ระยะทางแสดงรถสองคันเท่านั้น



ในขณะเดียวกัน ช่วงความเร็วจะถูกทำเครื่องหมายไว้  
ความเร็วที่สูงกว่าคือความเร็วที่บันทึก/เลือกไว้ ความเร็วที่ต่ำกว่าจะเป็นความเร็วของรถคันหน้า (รถเป้าหมาย)

#### ข้อมูลที่เกี่ยวข้อง

- ระบบควบคุมความเร็วคงที่พร้อมการปรับความเร็วอัตโนมัติ\* (น. 406)

การจัดการความเร็วสำหรับระบบควบคุมความเร็วคงที่พร้อมการปรับความเร็วอัตโนมัติ ระบบควบคุมความเร็วคงที่พร้อมการปรับความเร็วอัตโนมัติ (ACC<sup>48</sup>) สามารถตั้งค่าที่ความเร็วต่างๆ ได้

การตั้งค่า/การเปลี่ยนความเร็วที่บันทึกไว้

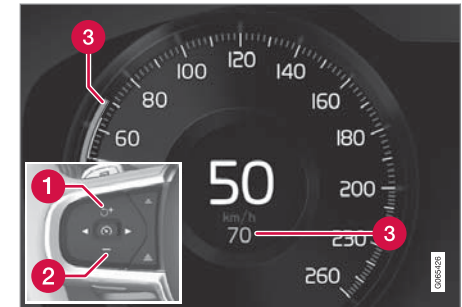

หมายเหตุ: ภาพประกอบจะแสดงตัวอย่างแบบคร่าวๆ เท่านั้น  
- รายละเอียดอาจแตกต่างกันไปโดยขึ้นอยู่กับรุ่นรถและตลาด

- 1 + : เพิ่มความเร็วที่บันทึกไว้
- 2 - : ลดความเร็วที่บันทึกไว้
- 3 ความเร็วที่บันทึกไว้

<sup>48</sup> Adaptive Cruise Control

- ◀ - เปลี่ยนความเร็วที่ตั้งไว้โดยการกดปุ่ม **+** (1) หรือ **-** (2) บนพวงมาลัยเป็นเวลาสั้นๆ หรือกดค้างไว้:
  - กดเป็นเวลาล้านๆ: การกดเป็นเวลาล้านๆ แต่ละครั้งจะเป็นการเปลี่ยนแปลงความเร็วเป็นขั้นๆ ขึ้นลง +/- 5 กม./ชม. (+/- 5 ไมล์ต่อชั่วโมง)
  - กดค้างไว้: ปลออยปุ่มเมื่อตัวแสดงความเร็ว (3) เลื่อนไปถึงความเร็วที่ต้องการ
  - ค่าหลังจากการกดปุ่มครั้งสุดท้ายจะถูกบันทึกไว้ในหน่วยความจำ

ถ้าคนขับเพิ่มความเร็วรถโดยใช้คันเร่งก่อนที่จะกดปุ่ม **+** บนพวงมาลัย ความเร็วที่บันทึกไว้จะเป็นความเร็วของรถในขณะที่ยกปุ่ม โดยเท้าของคนขับจะต้องอยู่บนคันเร่งในขณะที่ยกปุ่ม

การเพิ่มความเร็วชั่วคราวด้วยการเหยียบคันเร่ง เช่น ในขณะที่ยกคันเร่งรถคันอื่น จะไม่มีผลต่อการตั้งค่า รถจะกลับไปใช้ความเร็วที่บันทึกไว้ล่าสุดหลังจากถอนคันเร่ง

**เกียร์อัตโนมัติ**

ระบบควบคุมความเร็วคงที่พร้อมการปรับความเร็วอัตโนมัติจะสามารถตามรถคันหน้าได้ด้วยความเร็วตั้งแต่หยุดนิ่ง (0 กม./ชม.) จนถึง 200 กม./ชม. (125 ไมล์ต่อชั่วโมง)

โปรดสังเกตว่า ความเร็วต่ำสุดที่สามารถตั้งโปรแกรมได้สำหรับระบบควบคุมความเร็วคงที่พร้อมการปรับความเร็วอัตโนมัติคือ 30 กม./ชม. (20 ไมล์ต่อชั่วโมง) ถึงแม้ว่าระบบจะสามารถตามรถคันอื่นที่ลดความเร็วลงจนถึง 0 กม./ชม. ได้ก็ตาม แต่ก็ไม่สามารถเลือก/บันทึกความเร็วที่ต่ำกว่า 30 กม./ชม. (20 ไมล์ต่อชั่วโมง) ได้

ความเร็วสูงสุดที่สามารถเลือกได้คือ 200 กม./ชม. (125 ไมล์ต่อชั่วโมง)

#### เกียร์ธรรมดา

ระบบควบคุมความเร็วคงที่พร้อมการปรับความเร็วอัตโนมัติสามารถตามรถคันหน้าได้ตั้งแต่ความเร็ว 30 กม./ชม. (20 ไมล์ต่อชั่วโมง) จนถึง 200 กม./ชม. (125 ไมล์ต่อชั่วโมง)

ความเร็วต่ำสุดที่สามารถตั้งโปรแกรมได้สำหรับระบบควบคุมความเร็วคงที่พร้อมการปรับความเร็วอัตโนมัติคือ 30 กม./ชม. (20 ไมล์ต่อชั่วโมง) - ความเร็วสูงสุดคือ 200 กม./ชม. (125 ไมล์ต่อชั่วโมง)

#### ข้อมูลที่เกี่ยวข้อง

- ระบบควบคุมความเร็วคงที่พร้อมการปรับความเร็วอัตโนมัติ \* (น. 406)

## การตั้งระยะห่างตามช่วงเวลาสำหรับระบบควบคุมความเร็วคงที่พร้อมการปรับความเร็วอัตโนมัติ

ระบบควบคุมความเร็วคงที่พร้อมการปรับความเร็วอัตโนมัติ (ACC<sup>49</sup>) สามารถตั้งระยะห่างตามเวลาที่แตกต่างกันได้



ท่านสามารถเลือกระยะห่างตามช่วงเวลาจากรถคันหน้าได้แตกต่างกันห้าช่วง และจะแสดงบนจอแสดงผลสำหรับคนขับเป็นเส้นแนวนอน 1-5 เส้น โดยเมื่อจำนวนเส้นยิ่งมาก

ขึ้น ระยะห่างตามเวลาที่จะยิ่งมากขึ้น เส้นหนึ่งเส้นจะเท่ากับระยะห่างจากรถคันหน้า ประมาณ 1 วินาที เส้น 5 เส้น จะเท่ากับระยะห่าง ประมาณ 3 วินาที

สัญลักษณ์เดียวกันนี้จะแสดงขึ้นด้วยเมื่อการเตือนระยะห่างทำงานอีกด้วย

**i** **หมายเหตุ**

เมื่อสัญลักษณ์บนจอแสดงผลสำหรับคนขับแสดงรถสองคัน แสดงว่า ACC กำลังตามรถคันหน้าโดยใช้ระยะห่างตามช่วงเวลาที่กำหนดไว้ล่วงหน้า

เมื่อแสดงรถเพียงคันเดียว แสดงว่าไม่มีรถคันหน้าอยู่ในช่วงระยะห่างที่เหมาะสม

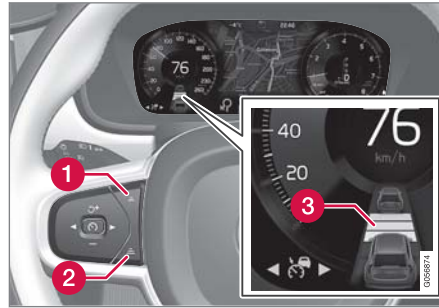

การควบคุมระยะห่างตามช่วงเวลา<sup>50</sup>

- 1 ลดระยะห่างตามช่วงเวลา
- 2 เพิ่มระยะห่างตามช่วงเวลา
- 3 การเตือนระยะห่าง

- กดปุ่ม (1) หรือ (2) บนพวงมาลัยเพื่อเพิ่มหรือลดระยะห่างตามช่วงเวลา
  - > ตัวแสดงระยะห่าง (3) จะแสดงระยะห่างตามช่วงเวลาในปัจจุบัน

ในบางสถานการณ์ ระบบควบคุมความเร็วคงที่พร้อมการปรับความเร็วอัตโนมัติจะยอมให้ระยะห่างตามเวลา

**i** **หมายเหตุ**

- ยิ่งความเร็วสูงเท่าใด ระยะทางที่คำนวณได้ในหน่วยเมตรสำหรับช่วงเวลาหนึ่งก็จะยิ่งมากขึ้นเท่านั้น
- ใช้เฉพาะช่วงเวลาที่เกี่ยวข้องกับคืบของแต่ละประเทศกำหนดไว้เท่านั้น
- ถ้าดูเหมือนว่าระบบควบคุมความเร็วคงที่พร้อมการปรับความเร็วอัตโนมัติไม่ตอบสนองด้วยการเพิ่มความเร็วมืดมิด อาจเนื่องจากระยะห่างตามช่วงเวลาจากรถคันหน้าสั้นกว่าระยะห่างตามช่วงเวลาที่ตั้งไว้

<sup>49</sup> Adaptive Cruise Control

<sup>50</sup> หมายเหตุ: ภาพประกอบจะแสดงตัวอย่างแบบคร่าวๆ เท่านั้น - รายละเอียดอาจแตกต่างกันไปในรถแต่ละรุ่น







## คำเตือน

- ใช้ระยะห่างตามช่วงเวลาที่เหมาะสมกับสภาพการจราจรในขณะนั้นๆ เท่านั้น
- คนขับควรทราบว่าการใช้ระยะห่างตามช่วงเวลาที่สูงขึ้นจะเป็นการจำกัดเวลาในการตอบสนองและการดำเนินการถ้าเกิดสถานการณ์การจราจรที่ไม่คาดคิดขึ้น

### เลือกวิธีการที่ ACC จะใช้ในการรักษาระยะห่าง\* จากรถคันหน้า

คนขับสามารถเลือกลักษณะการขับขี่แบบต่างๆ สำหรับวิธีการที่ระบบควบคุมความเร็วคงที่พร้อมการปรับความเร็วอัตโนมัติรักษาระยะห่างตามช่วงเวลาจากรถคันหน้าตามที่ตั้งไว้ การเลือกสามารถทำได้โดยใช้ตัวควบคุมโหมดการขับขี่ DRIVE MODE

เลือกตัวเลือกใดตัวเลือกหนึ่งต่อไปนี้:

- Eco - ACC จะเน้นในด้านการใช้พลังงานประหยัดน้ำมันเชื้อเพลิง ซึ่งหมายความว่าระยะห่างตามช่วงเวลาจากรถคันหน้าจะห่างมากขึ้น
- Comfort - ACC จะเน้นการรักษาระยะห่างตามช่วงเวลาจากรถคันหน้าให้ราบรื่นที่สุดเท่าที่จะเป็นไปได้

- Dynamic - ACC จะเน้นการรักษาระยะห่างตามช่วงเวลาจากรถคันหน้าอย่างใกล้ชิดมากขึ้น ซึ่งในบางกรณี อาจมีการเร่งความเร็วและการเบรกกระทันหันบ่อยครั้งขึ้น

โปรดดูข้อมูลเพิ่มเติมในส่วน "โหมดการขับขี่"

ข้อมูลเพิ่มเติมสามารถดูได้ในส่วน "การจัดการความเร็วของระบบควบคุมความเร็วคงที่" และ "โหมดการขับขี่ ECO"

### ข้อมูลที่เกี่ยวข้อง

- ระบบควบคุมความเร็วคงที่พร้อมการปรับความเร็วอัตโนมัติ\* (น. 406)

การยกเลิกการทำงาน/การสั่งงานอีกครั้ง สำหรับระบบควบคุมความเร็วคงที่พร้อมการปรับความเร็วอัตโนมัติ

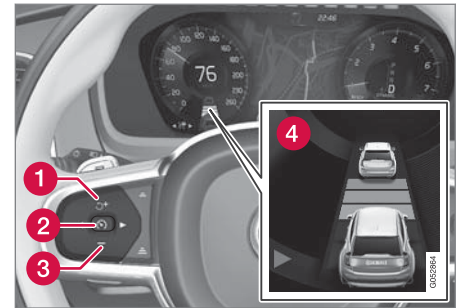

ท่านสามารถยกเลิกการทำงานของระบบควบคุมความเร็วคงที่พร้อมการปรับความเร็วอัตโนมัติ (ACC<sup>51</sup>) ชั่วคราว ซึ่งระบบจะกลับเข้าสู่โหมดสแตนด์บาย และสามารถสั่งให้ทำงานอีกครั้งในภายหลังได้

ยกเลิกการทำงานของระบบควบคุมความเร็วคงที่พร้อมการปรับความเร็วอัตโนมัติ และตั้งให้อยู่ในโหมดสแตนด์บาย



หมายเหตุ: ภาพประกอบจะแสดงตัวอย่างแบบคร่าวๆ เท่านั้น - รายละเอียดอาจแตกต่างกันไปในรุ่นแต่ละรุ่น

ในการปิดการทำงานของระบบควบคุมความเร็วคงที่พร้อมการปรับความเร็วอัตโนมัติชั่วคราว และตั้งให้อยู่ในโหมดสแตนด์บาย:

- กดปุ่ม  (2) บนพวงมาลัย
  - > สัญลักษณ์  บนจอแสดงผลสำหรับคนขับจะเปลี่ยนสีจากสีเขียวเป็นสีเทา และความเร็วที่บันทึกไว้ที่ตรงกลางของมาตรวัดความเร็วจะเปลี่ยนจากสีเบจเป็นสีเทา

**⚠ คำเตือน**

- เมื่อระบบควบคุมความเร็วคงที่พร้อมการปรับความเร็วอัตโนมัติอยู่ในโหมดสแตนด์บาย คนขับจะต้องเข้าแทรกการทำงานและควบคุมทั้งความเร็วและระยะห่างจากรถคันหน้า
- เมื่อระบบควบคุมความเร็วคงที่พร้อมการปรับความเร็วอัตโนมัติอยู่ในโหมดสแตนด์บาย และรถเคลื่อนที่เข้าใกล้รถคันหน้ามากเกินไป จะมีการเตือนคนขับเกี่ยวกับระยะห่างที่สั้นเกินไปโดยฟังก์ชันการเตือนระยะห่างแทน

โหมดสแตนด์บายเมื่อคนขับเข้าแทรกการทำงานระบบควบคุมความเร็วคงที่พร้อมการปรับความเร็วอัตโนมัติจะหยุดทำงานชั่วคราวและอยู่ในโหมดสแตนด์บาย ถ้า:

- มีการเหยียบแป้นเบรก
- เลื่อนคันเกียร์ไปที่ตำแหน่ง N
- คนขับรักษาความเร็วที่สูงกว่าที่บันทึกไว้เป็นระยะเวลา นานกว่า 1 นาที
- มีการเหยียบแป้นคลัตช์เป็นเวลาประมาณ 1 นาที - สำหรับรถที่ใช้เกียร์ปลุกเกียร์ธรรมดา

การเพิ่มความเร็วชั่วคราวด้วยการเหยียบคันเร่ง เช่น ในขณะที่ขับแซงรถคันอื่น จะไม่มีผลต่อการตั้งค่า รถจะกลับไปใช้ความเร็วที่บันทึกไว้ล่าสุดหลังจากถอนคันเร่ง

**โหมดสแตนด์บายโดยอัตโนมัติ**

ระบบควบคุมความเร็วคงที่พร้อมการปรับความเร็วอัตโนมัติจะทำงานโดยขึ้นกับระบบอื่น เช่น ระบบควบคุมเสถียรภาพแบบอิเล็กทรอนิกส์ ESC<sup>52</sup> เป็นต้น ถ้าระบบเหล่านั้นหยุดทำงาน ระบบควบคุมความเร็ว

คงที่พร้อมการปรับความเร็วอัตโนมัติก็จะถูกยกเลิกการทำงานโดยอัตโนมัติ

**⚠ คำเตือน**

เมื่อใช้โหมดสแตนด์บายแบบอัตโนมัติ คนขับจะได้รับการเตือนผ่านทางสัญญาณเสียงและข้อความบนจอแสดงผลสำหรับคนขับ

- ซึ่งคนขับจะต้องควบคุมความเร็วของรถ, เหยียบเบรกเมื่อจำเป็น และรักษาระยะห่างจากรถคันอื่นด้วยตัวเอง

การเข้าสู่โหมดสแตนด์บายโดยอัตโนมัติอาจเกิดขึ้นในกรณีต่อไปนี้:

- ความเร็วต่ำกว่า 5 กม./ชม. (3 ไมล์ต่อชั่วโมง) และ ACC ไม่แน่ใจว่ารถคันหน้าเป็นรถที่จอดอยู่กับที่หรือวัตถุอื่น เช่น ลูกกระพรวน เป็นต้น
- ความเร็วต่ำกว่า 5 กม./ชม. (3 ไมล์ต่อชั่วโมง) และรถคันหน้าเลี้ยวหายไป ซึ่งทำให้ ACC ไม่มีรถคันหน้าให้ขับตามอีกต่อไป

<sup>51</sup> Adaptive Cruise Control  
<sup>52</sup> Electronic Stability Control



## การช่วยเหลือคนขับ

- ◀ ◀ • ความเร็วลดลงจนต่ำกว่า 30 กม./ชม. (20 ไมล์ต่อชั่วโมง) - สำหรับรถที่ใช้กระปุกเกียร์ธรรมดา
- คนขับเปิดประตู
- คนขับปลดเข็มขัดนิรภัยออก
- ความเร็วรอบเครื่องยนต์ต่ำ/สูงเกินไป
- ล้ออย่างน้อยหนึ่งล้อสูญเสียการยึดเกาะถนน
- อุณหภูมิเบรกสูง
- มีการใส่เบรกจอตรด
- ชุดกลิ้งและเรตาร์ดล็อก เช่น เนื่องจากหิมะหรือฝนที่ตกอย่างหนัก (เลนส์ของกล้อง/คลื่นวิทยุถูกบัง)

## การสั่งงานระบบควบคุมความเร็วคงที่พร้อมการปรับความเร็วอัตโนมัติอีกครั้งจากโหมดสแตนด์บาย

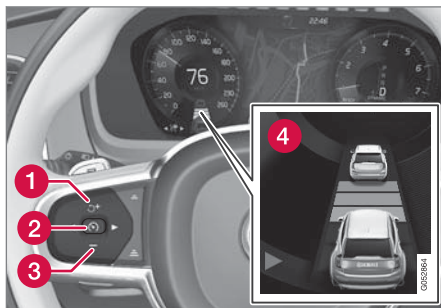

หมายเหตุ: ภาพประกอบจะแสดงตัวอย่างแบบคร่าวๆ เท่านั้น  
- รายละเอียดอาจแตกต่างกันไปในรถแต่ละรุ่น

ในการสั่งงาน ACC อีกครั้งจากโหมดสแตนด์บาย:

- กดปุ่ม  (1) บนพวงมาลัย
  - > จากนั้นความเร็วจะถูกตั้งให้เป็นความเร็วที่บันทึกไว้ล่าสุด

### คำเตือน

เมื่อกดปุ่ม  บนพวงมาลัยเพื่อกลับไปใช้ความเร็วเดิมต่อ อาจทำให้มีการเพิ่มความเร็วยิ่งขึ้นอย่างมากได้

## ข้อมูลที่เกี่ยวข้อง

- ระบบควบคุมความเร็วคงที่พร้อมการปรับความเร็วอัตโนมัติ \* (น. 406)

ระบบช่วยขณะแซงพร้อมระบบควบคุมความเร็วคงที่แบบปรับอัตโนมัติ

ระบบควบคุมความเร็วคงที่แบบปรับอัตโนมัติ

(ACC - <sup>53</sup>) สามารถช่วยเหลือคนขับเมื่อแซงรถคันอื่นได้

ระบบช่วยขณะแซงทำงานอย่างไร

เมื่อ ACC กำลังขับตามหลังรถอีกคันหนึ่ง และคนขับแสดงความต้องการที่จะแซงโดยการเปิดไฟเลี้ยว<sup>54</sup>

ระบบควบคุมความเร็วคงที่แบบปรับอัตโนมัติจะช่วยโดยการเร่งความเร็วของรถเพื่อเคลื่อนตัวเข้าหารถคันหน้า ก่อนที่รถของท่านจะถึงช่องทางเดินรถสำหรับแซง

จากนั้น ฟังก์ชันจะหน่วงเวลาการลดความเร็วลง เพื่อหลีกเลี่ยงการเบรกก่อนกำหนดเมื่อรถของท่านเคลื่อนที่เข้าหารถที่ช้ากว่า

ฟังก์ชันจะยังคงทำงานอยู่จนกว่ารถของท่านจะแซงรถอีกคันหนึ่งพ้นแล้ว

### คำเตือน

ฟังก์ชันไว้เสมอว่า ฟังก์ชันนี้อาจทำงานในสถานการณ์อื่นๆ นอกเหนือไปจากในระหว่างการแข่งขันได้อีกด้วย เช่น เมื่อใช้ไฟเลี้ยวเพื่อระบุถึงการเปลี่ยนช่องทางเดินรถหรือการออกไปยังถนนอีกเส้นหนึ่ง ซึ่งรถยนต์จะเร่งความเร็วขึ้นเป็นเวลาลับๆ

### ข้อมูลที่เกี่ยวข้อง

- ระบบควบคุมความเร็วคงที่พร้อมการปรับความเร็วอัตโนมัติ\* (น. 406)

การเริ่มทำงานของระบบช่วยขณะแซงที่มีระบบควบคุมความเร็วคงที่แบบปรับอัตโนมัติ

ความต้องการสำหรับระบบช่วยขณะแซง

สภาพต่างๆ ต้องเป็นไปตามเงื่อนไขต่อไปนี้ ระบบช่วยขณะแซงจึงจะทำงาน:

- จะต้องมียอดคันหนึ่งอยู่ด้านหน้า ("รถเป้าหมาย")
- ความเร็วในปัจจุบันของรถของท่านจะต้องมีค่าอย่างน้อย 70 กม./ชม. (43 ไมล์ต่อชั่วโมง)
- ความเร็วของ ACC ที่บันทึกไว้ จะต้องสูงพอสำหรับการแซง เพื่อให้สามารถแซงได้อย่างปลอดภัย

การเริ่มการทำงานของระบบช่วยขณะแซง

ในการเริ่มการทำงานของระบบช่วยขณะแซง:

— เปิดไฟเลี้ยว

ใช้ไฟเลี้ยวซ้ายในรถพวงมาลัยซ้าย หรือไฟเลี้ยวขวาในรถพวงมาลัยขวา

> ระบบช่วยขณะแซงจะเริ่มทำงาน

<sup>53</sup> Adaptive Cruise Control

<sup>54</sup> เฉพาะไฟเลี้ยวซ้ายเท่านั้นสำหรับรถพวงมาลัยซ้าย หรือเฉพาะไฟเลี้ยวขวาเท่านั้นสำหรับรถพวงมาลัยขวา

## ◀ ข้อมูลที่เกี่ยวข้อง

- ระบบควบคุมความเร็วคงที่พร้อมการปรับความเร็วอัตโนมัติ\* (น. 406)

**ข้อจำกัดของระบบช่วยขณะแซงที่มีระบบควบคุมความเร็วคงที่แบบปรับอัตโนมัติ**  
**ฟังก์ชันระบบช่วยขณะแซงอาจมีข้อจำกัดในการทำงานในบางสถานการณ์**

### คำเตือน

เมื่อใช้ระบบช่วยขณะแซง คนขับควรทราบว่าอาจมีการเร่งความเร็วที่ไม่ต้องการเกิดขึ้นถ้าสภาพต่างๆ เปลี่ยนแปลงไปอย่างรวดเร็ว

ดังนั้นจึงควรหลีกเลี่ยงสถานการณ์บางอย่าง เช่น ถ้า:

- รุดกำลังเคลื่อนที่เข้าหาทางออกที่อยู่ในทิศทางเดียวกับที่ปกติจะใช้ในการแซง
- รุดคันหน้าลดความเร็วลงก่อนที่รุดของท่านจะผ่านเข้าไปในช่องทางเดินรถสำหรับแซง
- การจราจรในช่องทางเดินรถสำหรับแซงช้าลง
- นำรถสำหรับขับด้านขวาไปขับในประเทศที่มีการจราจรแบบขับด้านซ้าย (หรือกลับกัน)

สถานการณ์ในลักษณะนี้สามารถหลีกเลี่ยงได้โดยการตั้งให้ ACC<sup>55</sup> อยู่ในโหมดสแตนด์บายชั่วคราว

## ข้อมูลที่เกี่ยวข้อง

- ระบบควบคุมความเร็วคงที่พร้อมการปรับความเร็วอัตโนมัติ\* (น. 406)

<sup>55</sup> Adaptive Cruise Control

## การเปลี่ยนเป้าหมายด้วยระบบควบคุมความเร็วคงที่แบบปรับอัตโนมัติ

เมื่อใช้ระบบปรับความเร็วอัตโนมัติ ระบบควบคุมความเร็วคงที่แบบปรับอัตโนมัติ (ACC<sup>56</sup>) จะมีฟังก์ชันในการเปลี่ยนเป้าหมายที่ความเร็วค่าใดค่าหนึ่ง

### การเปลี่ยนเป้าหมาย

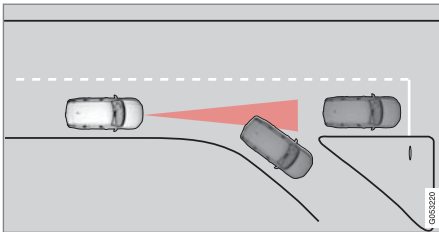

ถ้ารถคันหน้าที่เป็นเป้าหมายเลี้ยวทันที แสดงว่าข้างหน้าอาจมีสภาพการจราจรที่หยุดนิ่ง

เมื่อระบบควบคุมความเร็วคงที่พร้อมการปรับความเร็วอัตโนมัติกำลังตามรถอีกคันหนึ่งที่ความเร็วต่ำกว่า 30 กม./ชั่วโมง (20 ไมล์ต่อชั่วโมง) และเป้าหมายเปลี่ยนจากรถที่เคลื่อนที่เป็นรถที่หยุดอยู่กับที่ ระบบควบคุมความเร็วคงที่พร้อมการปรับความเร็วอัตโนมัติจะลดความเร็วลงตามรถที่หยุดอยู่กับที่

## คำเตือน

เมื่อระบบควบคุมความเร็วคงที่พร้อมการปรับความเร็วอัตโนมัติกำลังติดตามรถคันอื่นที่ความเร็วสูงกว่าประมาณ 30 กม./ชม. (20 ไมล์ต่อชั่วโมง) และเป้าหมายเปลี่ยนจากรถที่กำลังเคลื่อนที่อยู่เป็นรถที่จอดอยู่กับที่ ระบบควบคุมความเร็วคงที่พร้อมการปรับความเร็วอัตโนมัติจะไม่พิจารณาารถที่จอดอยู่กับที่ แต่จะเร่งความเร็วไปที่ความเร็วที่บันทึกไว้แทน

- ซึ่งคนขับต้องทำการควบคุมการขับขี่และเบรกด้วยตนเอง

## โหมดสแตนด์บายโดยอัตโนมัติเมื่อเปลี่ยนเป้าหมาย

การยกเลิกการทำงานของระบบควบคุมความเร็วคงที่พร้อมการปรับความเร็วอัตโนมัติและการตั้งค่าให้อยู่ในโหมดสแตนด์บาย:

- เมื่อความเร็วต่ำกว่า 5 กม./ชม. (3 ไมล์ต่อชั่วโมง) และระบบควบคุมความเร็วคงที่พร้อมการปรับ

ความเร็วอัตโนมัติไม่แน่ใจว่าวัตถุเป้าหมายคือรถที่หยุดอยู่กับที่หรือวัตถุอื่น เช่น ลูกกระพรวน เป็นต้น

- เมื่อความเร็วรถต่ำกว่า 5 กม./ชม. (3 ไมล์ต่อชั่วโมง) และรถคันหน้าเลี้ยวแยกไป ซึ่งทำให้ระบบควบคุมความเร็วคงที่พร้อมการปรับความเร็วอัตโนมัติไม่มีรถคันหน้าให้ขับตามอีกต่อไป

### ข้อมูลที่เกี่ยวข้อง

- ระบบควบคุมความเร็วคงที่พร้อมการปรับความเร็วอัตโนมัติ \* (น. 406)

<sup>56</sup> Adaptive Cruise Control

## การเบรกอัตโนมัติด้วยระบบควบคุมความเร็วคงที่แบบปรับอัตโนมัติ

ระบบควบคุมความเร็วคงที่พร้อมการปรับความเร็วอัตโนมัติ (ACC<sup>57</sup>) มีฟังก์ชันเบรกแบบพิเศษสำหรับการจราจรที่เคลื่อนตัวช้าและในขณะที่จอดอยู่กับที่

ฟังก์ชันการเบรกสำหรับการจราจรที่เคลื่อนตัวช้าและในขณะที่จอดอยู่กับที่

สำหรับการหยุดที่สั้นลงซึ่งสัมพันธ์กับการเคลื่อนที่เป็นระยะทางสั้นๆ ในสภาพการจราจรที่หนาแน่น หรือเมื่อหยุดรอสัญญาณไฟจราจร การขับซึ่งจะเริ่มทำงานอีกครั้งโดยอัตโนมัติถ้าการหยุดนั้นเป็นช่วงเวลาไม่เกินประมาณ 3 วินาที ถ้าต้องใช้เวลานานกว่านี้ก่อนที่รถคันหน้าจะเริ่มเคลื่อนที่อีกครั้ง ระบบควบคุมความเร็วคงที่พร้อมการปรับความเร็วอัตโนมัติจะถูกตั้งค่าให้อยู่ในโหมดสแตนด์บายพร้อมการเบรกอัตโนมัติ

— ระบบควบคุมความเร็วคงที่พร้อมการปรับความเร็วอัตโนมัติจะถูกสั่งให้ทำงานอีกครั้งด้วยวิธีใดวิธีหนึ่งต่อไปนี้:

- กดปุ่มบนพวงมาลัย 
- เหยียบแป้นคันเร่ง

> ระบบควบคุมความเร็วคงที่พร้อมการปรับความเร็วอัตโนมัติจะกลับไปตามรถคันหน้าอีกครั้ง ถ้ารถคันหน้าเริ่มเคลื่อนที่ไปข้างหน้าภายใน 6 วินาที

### หมายเหตุ

ACC จะรักษาให้รถจอดอยู่กับที่เป็นเวลานานที่สุด 5 นาที หลังจากนั้น เบรกจะดรอกจะทำงาน และระบบควบคุมความเร็วคงที่พร้อมการปรับความเร็วอัตโนมัติจะหยุดทำงาน

ท่านจะต้องปลดเบรกจอดรถออกก่อน จึงจะสามารถสั่งให้ระบบควบคุมความเร็วคงที่พร้อมการปรับความเร็วอัตโนมัติทำงานอีกครั้งได้

## การหยุดการเบรกอัตโนมัติ

ในบางสถานการณ์ การเบรกโดยอัตโนมัติจะหยุดทำงานเมื่อใกล้จะจอดนิ่ง และระบบควบคุมความเร็วคงที่พร้อมการปรับความเร็วอัตโนมัติจะเข้าสู่โหมดสแตนด์บาย ซึ่งหมายถึงการปลดเบรกและรถยนต์อาจหมุน ดังนั้นคนขับต้องเข้าแทรกการทำงานและเบรกรถยนต์ด้วยตนเองเพื่อรักษาตำแหน่งของรถ

กรณีนี้สามารถเกิดขึ้นได้ในสถานการณ์ต่อไปนี้:

- คนขับวางเท้าบนแป้นเบรกเท้า
- มีการใส่เบรกจอดรถ
- มีการเคลื่อนคันเกียร์ไปที่ตำแหน่ง P, N หรือ R
- คนขับตั้งระบบควบคุมความเร็วคงที่พร้อมการปรับความเร็วอัตโนมัติให้ทำงานในโหมดสแตนด์บาย

## การสั่งงานเบรกจอดโดยอัตโนมัติ

ในบางสถานการณ์ จะมีการใส่เบรกจอดรถเพื่อให้รถหยุดอยู่กับที่

<sup>57</sup> Adaptive Cruise Control

กรณีนี้จะเกิดขึ้นถ้าระบบควบคุมความเร็วคงที่พร้อมการปรับความเร็วอัตโนมัติกำลังรักษาให้รถจอดอยู่กับที่โดยใช้เบรกเท้า และ:

- คนขับเปิดประตู หรือถอดเข็มขัดนิรภัยออก
- ACC ได้รักษาให้รถอยู่กับที่เป็นเวลานานกว่าประมาณ 5 นาที แล้ว
- เบรกพร้อมจอด
- คนขับดับเครื่องยนต์ในแบบแมนนวล

#### ข้อมูลที่เกี่ยวข้อง

- ระบบควบคุมความเร็วคงที่พร้อมการปรับความเร็วอัตโนมัติ \* (น. 406)

#### ข้อจำกัดของระบบควบคุมความเร็วคงที่แบบปรับอัตโนมัติ

**ระบบควบคุมความเร็วคงที่พร้อมการปรับความเร็วอัตโนมัติ (ACC<sup>58</sup>) อาจมีข้อจำกัดในบางสถานการณ์**

#### ถนนชันและ/หรือมีน้ำหนักรถสูงมาก

สิ่งที่ต้องระลึกลักษณะก็คือ ระบบควบคุมความเร็วคงที่พร้อมการปรับความเร็วอัตโนมัติจะใช้สำหรับในการขับที่บนถนนทางราบเป็นหลัก เมื่อกำลังขับขึ้นอยู่บนทางลงเขาที่ลาดชัน การรักษาระยะห่างจากรถคันหน้าที่ถูกต้องอาจทำได้ลำบาก ในกรณีนี้ ขอให้ท่านใช้ความระมัดระวังมากกว่าปกติและเตรียมพร้อมที่จะเบรกอยู่ตลอดเวลา

- ห้ามใช้ระบบควบคุมความเร็วคงที่พร้อมการปรับความเร็วอัตโนมัติเมื่อรถบรรทุกน้ำหนักมาก หรือเมื่อมีรถพ่วงเชื่อมต่ออยู่กับรถ

#### เบ็ดเตล็ด

- โหมดขับ Off Road จะไม่สามารถเลือกได้เมื่อเปิดใช้งานระบบควบคุมความเร็วคงที่แบบปรับอัตโนมัติ

<b>i</b> <b>หมายเหตุ</b>
ฟังก์ชันนี้ใช้ชุดกล้องของรถ ซึ่งอาจมีข้อจำกัดทั่วไประดับหนึ่ง โปรดดูในส่วน "ข้อจำกัดของชุดกล้อง"

<b>i</b> <b>หมายเหตุ</b>
ฟังก์ชันนี้ใช้ชุดเรดาร์ของรถ ซึ่งอาจมีข้อจำกัดทั่วไประดับหนึ่ง โปรดดูในส่วน "ข้อจำกัดของชุดเรดาร์"

#### ข้อมูลที่เกี่ยวข้อง

- ระบบควบคุมความเร็วคงที่พร้อมการปรับความเร็วอัตโนมัติ \* (น. 406)

<sup>58</sup> Adaptive Cruise Control



## เปลี่ยนระหว่างระบบควบคุมความเร็วคงที่ กับ ระบบควบคุมความเร็วคงที่พร้อมการปรับความเร็วอัตโนมัติ





ในรถที่มีระบบควบคุมความเร็วคงที่พร้อมการปรับความเร็วอัตโนมัติ (ACC<sup>59</sup>) คนขับสามารถเปลี่ยนระหว่างระบบควบคุมความเร็วคงที่ (CC<sup>60</sup>) กับ ACC ได้

สัญลักษณ์บนจอแสดงผลสำหรับคนขับจะแสดงว่า ระบบควบคุมความเร็วคงที่ที่ระบบใดทำงานอยู่:

CC	ACC
	
ระบบควบคุมความเร็วคงที่	ระบบควบคุมความเร็วคงที่พร้อมการปรับความเร็วอัตโนมัติ

A สัญลักษณ์สีขาว: ฟังก์ชันทำงาน, สัญลักษณ์สีเทา: โหมดสแตนด์บาย

## การเปลี่ยนจาก ACC เป็น CC ปฏิบัติดังนี้:

- ตั้งระบบควบคุมความเร็วคงที่พร้อมการปรับความเร็วอัตโนมัติให้อยู่ในโหมดสแตนด์บายโดยใช้ปุ่มบนพวงมาลัย 
- กดปุ่ม Cruise Control ในมุมมองฟังก์ชันการทำงานบนจอแสดงผลส่วนกลาง - ไฟแสดงของปุ่มจะเปลี่ยนสีจากสีเทาเป็นสีเขียว  
> สัญลักษณ์บนจอแสดงผลสำหรับคนขับจะเปลี่ยนจาก  ACC เป็น  CC ซึ่งในตอนนี้ ระบบควบคุมความเร็วคงที่พร้อมการปรับความเร็วอัตโนมัติจะหยุดทำงาน และระบบควบคุมความเร็วคงที่จะถูกตั้งให้อยู่ในโหมดสแตนด์บาย
- กดปุ่มบนพวงมาลัย   
> ระบบควบคุมความเร็วคงที่เริ่มทำงานและบันทึกความเร็วในขณะนั้น

## คำเตือน

การเปลี่ยนจาก ACC เป็น CC หมายความว่ารถจะ:

- ไม่รักษาช่วงเวลาที่ตั้งไว้ล่วงหน้าเพื่อให้แล่นห่างจากรถคันหน้าอีกต่อไป
- ทำงานตามความเร็วที่บันทึกไว้เท่านั้น และคนขับจะต้องเหยียบเบรกเองเมื่อจำเป็น



ถ้า CC ทำงานอยู่เมื่อดับเครื่องยนต์ ACC จะทำงานโดยอัตโนมัติเมื่อสตาร์ทเครื่องยนต์ครั้งถัดไป

## การเปลี่ยนจาก CC เป็น ACC ปฏิบัติดังนี้:

- ตั้งระบบควบคุมความเร็วคงที่ให้อยู่ในโหมดสแตนด์บายโดยใช้ปุ่ม  บนพวงมาลัย

<sup>59</sup> Adaptive Cruise Control

<sup>60</sup> Cruise Control

2. แต่ที่ปุ่ม Cruise Control ในมุมมองฟังก์ชันการทำงาน - ตัวแสดงของปุ่มจะเปลี่ยนสีจากสีเขียวเป็นสีเทา
  - > สัญลักษณ์บนจอแสดงผลสำหรับคนขับจะเปลี่ยนจาก  CC เป็น  ACC ซึ่งในตอนนี้ ระบบควบคุมความเร็วคงที่พร้อมการปรับความเร็วอัตโนมัติจะทำงาน โดยถูกตั้งให้อยู่ในโหมดสแตนด์บาย
3. กดปุ่มบนพวงมาลัย 
  - > ระบบควบคุมความเร็วคงที่พร้อมการปรับความเร็วอัตโนมัติเริ่มทำงาน และบันทึกความเร็วในขณะนั้นร่วมกับระยะห่างตามช่วงเวลาจากรถคันหน้าที่ได้ตั้งค่าไว้ล่วงหน้า

#### ข้อมูลที่เกี่ยวข้อง

- ระบบควบคุมความเร็วคงที่พร้อมการปรับความเร็วอัตโนมัติ \* (น. 406)

สัญลักษณ์และข้อความสำหรับระบบควบคุมความเร็วคงที่พร้อมการปรับความเร็วอัตโนมัติ สัญลักษณ์และข้อความที่เกี่ยวข้องกับระบบควบคุมความเร็วคงที่พร้อมการปรับความเร็วอัตโนมัติ (ACC<sup>61</sup>) จำนวนหนึ่งจะสามารถแสดงขึ้นบนจอแสดงผลสำหรับคนขับ และ/หรือ จอแสดงผลบนกระจกหน้า\* ได้

ต่อไปนี้เป็นตัวอย่างจำนวนหนึ่ง<sup>62</sup>

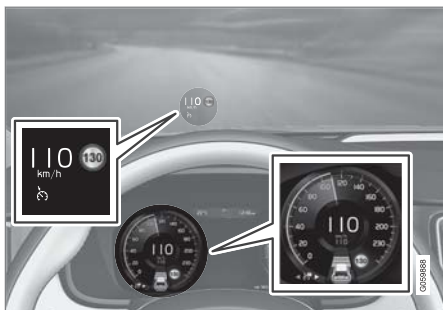

ภาพก่อนหน้า<sup>63</sup> แสดงว่าระบบควบคุมความเร็วคงที่พร้อมการปรับความเร็วอัตโนมัติถูกตั้งให้รักษาความเร็วไว้ที่ 110 กม./ชม. (68 ไมล์ต่อชั่วโมง) และไม่มีรถอยู่ด้านหน้าให้ขับตาม

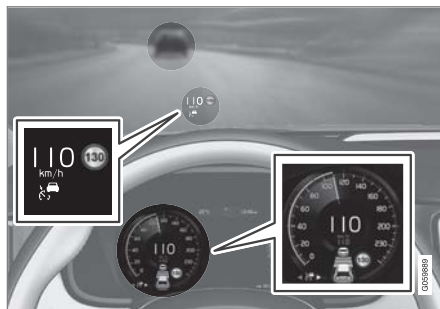





ภาพก่อนหน้า<sup>63</sup> แสดงว่าระบบควบคุมความเร็วคงที่พร้อมการปรับความเร็วอัตโนมัติถูกตั้งให้รักษาความเร็วไว้ที่ 110 กม./ชม. (68 ไมล์ต่อชั่วโมง) และในเวลาเดียวกันก็กำลังขับตามรถคันหน้าที่ใช้ความเร็วเดียวกัน

<sup>61</sup> Adaptive Cruise Control

<sup>62</sup> ในภาพตัวอย่างต่อไปนี้ ฟังก์ชัน RSI (Road Sign Information) แจ้งว่าความเร็วสูงสุดที่อนุญาตคือ 130 กม./ชม. (80 ไมล์ต่อชั่วโมง)

<sup>63</sup> หมายเหตุ: ภาพประกอบจะแสดงตัวอย่างแบบคร่าวๆ เท่านั้น - รายละเอียดอาจแตกต่างกันไปในรถแต่ละรุ่น

สัญลักษณ์	ข้อความ	ความหมาย
	สัญลักษณ์เป็นสีเขียว	ความเร็วรถถูกรักษาให้เท่ากับความเร็วที่บันทึก/เลือกไว้
	Adaptive cruise Unavailable สัญลักษณ์เป็นสีเทา	ระบบควบคุมความเร็วพร้อมการปรับความเร็วอัตโนมัติอยู่ในโหมดสแตนด์บาย
	Adaptive cruise Service required สัญลักษณ์เป็นสีเทา	ระบบไม่ทำงานตามปกติ ขอแนะนำให้ติดต่อศูนย์บริการของวอลโว่ที่ได้รับการแต่งตั้ง
	Windscreen sensor Sensor blocked, see Owner's manual	ทำความสะอาดกระจกหน้าที่บริเวณด้านหน้าของตัวตรวจจับของซูดเรตาร์และกล้อง

การลบข้อความสามารถทำได้โดยการกดปุ่ม  ซึ่งอยู่ที่ตรงกลางของแป้นกดทางด้านขวาบนพวงมาลัยเป็นเวลาสั้นๆ

ถ้าข้อความยังคงแสดงอยู่: โปรดติดต่อศูนย์บริการ โดยขอแนะนำให้ใช้ศูนย์บริการวอลโว่ที่ได้รับอนุญาต

#### ข้อมูลที่เกี่ยวข้อง

- ระบบควบคุมความเร็วคงที่พร้อมการปรับความเร็วอัตโนมัติ \* (น. 406)

## Pilot Assist

Pilot Assist จะช่วยคนขับในการขับรถให้อยู่ระหว่างเส้นแบ่งช่องทางเดินรถโดยใช้การช่วยบังคับเลี้ยว รวมถึงช่วยรักษาความเร็วให้คงที่ ร่วมกับรักษาระยะห่างตามช่วงเวลาจากรถคันหน้า

ลักษณะการทำงานของ Pilot Assist มีดังต่อไปนี้ จุดมุ่งหมายหลักของฟังก์ชัน Pilot Assist ก็คือ สำหรับการใช้งานบนทางด่วนและถนนสายหลักที่คล้ายคลึงกัน ซึ่งฟังก์ชันจะสามารถช่วยมอบประสบการณ์การขับขี่ที่สะดวกสบายและผ่อนคลายมากขึ้น

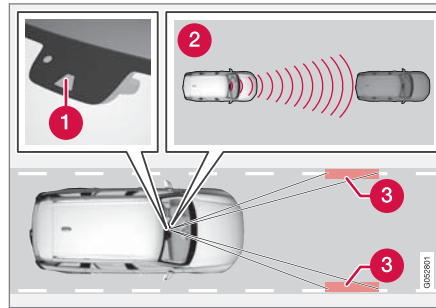

กล้องและชุดเรดาร์จะวัดระยะห่างจากรถคันหน้า และตรวจจับเส้นแบ่งช่องทางเดินรถ<sup>64</sup>

- 1 กล้องและชุดเรดาร์
- 2 ตัวอ่านระยะห่าง
- 3 ตัวอ่าน, เครื่องหมายเส้นแบ่งช่องทางเดินรถ

คนขับเลือกความเร็วและระยะห่างตามช่วงเวลาจากรถคันหน้าที่ต้องการ Pilot Assist จะสแกนระยะห่างจากรถคันหน้าและเครื่องหมายแบ่งช่องทางเดินรถบนผิวถนนโดยใช้กล้องและชุดเรดาร์ ระบบจะรักษาระยะห่างตามช่วงเวลาที่ตั้งไว้ล่วงหน้าพร้อมกับการปรับความเร็วอัตโนมัติ ในขณะที่ระบบช่วยบังคับเลี้ยวจะช่วยบังคับรถให้อยู่ในช่องทางเดินรถ

Pilot Assist ระบบช่วยบังคับเลี้ยวจะตรวจจับความเร็วของรถคันหน้าและเครื่องหมายช่องทางเดินรถ คนขับสามารถปฏิเสธคำแนะนำการหักเลี้ยวของ Pilot Assist ได้ตลอดเวลา และบังคับรถไปในทิศทางอื่น เช่น เมื่อเปลี่ยนช่องทางเดินรถหรือหักเลี้ยวสิ่งกีดขวางบนถนน ถ้า Pilot Assist ไม่สามารถตรวจจับช่องทางเดินรถได้อย่างชัดเจน เช่น ถ้ากล้องและชุดเรดาร์มองไม่เห็นเครื่องหมายแบ่งช่องทางเดินรถ เป็นต้น Pilot Assist จะหยุดการทำงานของระบบช่วยบังคับเลี้ยวชั่วคราว แต่จะเริ่มทำงานต่อเมื่อสามารถตรวจจับช่องทางเดินรถได้อีกครั้ง - แต่ฟังก์ชันการควบคุมความเร็วและระยะห่างจะยังคงทำงานอยู่อย่างต่อเนื่อง

### คำเตือน

การช่วยบังคับเลี้ยวของ Pilot Assist จะหยุดทำงานโดยอัตโนมัติ และจะเริ่มทำงานต่ออีกครั้งโดยไม่มี การแจ้งเตือนใดๆ

<sup>64</sup> หมายเหตุ: ภาพประกอบจะแสดงตัวอย่างแบบคร่าวๆ เท่านั้น - รายละเอียดอาจแตกต่างกันไปในรถแต่ละรุ่น

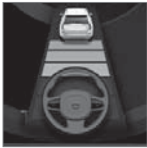

สถานะในปัจจุบันของระบบช่วย  
บังคับเลี้ยวจะแสดงโดยใช้สีของ  
สัญลักษณ์พวงมาลัย:

- พวงมาลัย 'สีเขียว' แสดงว่าระบบ  
ช่วยบังคับเลี้ยวทำงานอยู่
- พวงมาลัย 'สีเทา' (ตามที่แสดงในรูป) แสดงว่าระบบ  
ช่วยบังคับเลี้ยวหยุดทำงาน

**คำเตือน**

- ฟังก์ชัน Pilot Assist เป็นการให้ความช่วยเหลือเพิ่มเติมสำหรับคนขับที่มีจุดมุ่งหมายเพื่อเพิ่มความระมัดระวังในการขับขี่และเพิ่มความปลอดภัยให้สูงขึ้น ฟังก์ชันนี้อาจไม่สามารถรับมือกับสถานการณ์การจราจร, สภาพอากาศ และสภาพถนนบางรูปแบบได้
- ขอแนะนำให้คนขับอ่านทุกส่วนในคู่มือสำหรับเจ้าของรถที่เกี่ยวข้องกับฟังก์ชันนี้ เพื่อเรียนรู้เกี่ยวกับปัจจัยต่างๆ เช่น ข้อจำกัดของระบบ และสิ่งที่คนขับควรทราบก่อนที่จะใช้งานระบบเป็นต้น (ดูรายการของสิ่งที่ไม่ควรทำของรถของคุณ)
- จะต้องใช้ Pilot Assist เมื่อสามารถมองเห็นเส้นแบ่งช่องทางเดินรถที่ทาสีไว้ทั้งสองด้านของช่องทางเดินรถได้อย่างชัดเจนเท่านั้น การใช้งานในสภาพอื่นๆ นอกจากนี้ จะทำให้ความเสี่ยงต่อการเฉี่ยวชนเข้ากับสิ่งกีดขวางโดยรอบที่ฟังก์ชันนี้ไม่สามารถตรวจจับได้สูงขึ้น
- Pilot Assist ไม่ได้เข้ามาแทนความระมัดระวัง และการตัดสินใจของคนขับแต่อย่างใด คนขับ

เป็นผู้รับผิดชอบในการทำให้แน่ใจได้ถึงการขับขี่  
รถอย่างปลอดภัย, อยู่ในตำแหน่งที่ถูกต้อง  
ภายในช่องทางเดินรถ, ใช้ความเร็วที่เหมาะสม,  
รักษาระยะห่างจากรถคันอื่นที่เหมาะสม และ  
เป็นไปตามกฎจราจรและข้อบังคับที่มีผลใช้ใน  
ขณะนั้นๆ อยู่เสมอ

**หมายเหตุ**

ฟังก์ชันนี้มีให้บริการเป็น 'อุปกรณ์มาตรฐาน' หรือ  
'อุปกรณ์เสริม' ขึ้นอยู่กับตลาด

Pilot Assist จะควบคุมความเร็วด้วยการเร่งความเร็ว  
และการเบรก เบรกอาจส่งเสียงเบาๆ เมื่อมีการใช้เบรก  
เพื่อปรับความเร็วซึ่งถือเป็นเรื่องปกติ

Pilot Assist พยายามที่จะควบคุมความเร็วให้ราบรื่น ใน  
สถานการณ์ที่จำเป็นต้องทำการเบรกกระทันหัน คนขับ  
จะต้องทำการเบรกด้วยตัวเองเอง กรณีนี้ใช้เมื่อความเร็ว  
แตกต่างกันอย่างมาก หรือถ้ารถคันหน้าเบรกกระทันหัน  
เนื่องจากข้อจำกัดของชุดกลองและเบรค จิ้งอาจมีการ  
เบรกโดยไม่ได้คาดไว้หรืออาจไม่มีการเบรกเลยก็ได้

เป้าหมายของ Pilot Assist ก็คือ เพื่อขับตามรถคันหน้า  
ในช่องทางเดินรถของเดียวกันที่ระยะห่างที่คนขับตั้งไว้



⏪ ถ้าชุดเรดาร์ตรวจไม่พบว่ามีรถใดๆ อยู่ด้านหน้า รถจะรักษาความเร็วไว้ที่ระดับที่คนขับได้ตั้งค่าและบันทึกไว้ นอกจากนี้ ยังรวมถึงในกรณีที่ความเร็วของรถคันหน้าเพิ่มขึ้น และสูงกว่าความเร็วที่บันทึกไว้ด้วย

สิ่งต่อไปนี้จะใช้สำหรับสำหรับรถที่ใช้กระบูกีเยร์อัตโนมัติ:

- Pilot Assist สามารถตามรถคันหน้าได้ตั้งแต่ความเร็ว 0 กม./ชม. จนถึง 200 กม./ชม. (125 ไมล์ต่อชั่วโมง)
- Pilot Assist สามารถช่วยบังคับเลี้ยวได้ตั้งแต่ความเร็วเกือบหยุดจนถึง 140 กม./ชม. (87 ไมล์ต่อชั่วโมง)

สิ่งต่อไปนี้จะใช้สำหรับรถที่ใช้กระบูกีเยร์ธรรมดา:

- Pilot Assist สามารถตามรถคันหน้าได้ตั้งแต่ความเร็ว 30 กม./ชม. (20 ไมล์ต่อชั่วโมง) จนถึง 200 กม./ชม. (125 ไมล์ต่อชั่วโมง)
- Pilot Assist สามารถช่วยบังคับเลี้ยวได้ตั้งแต่ความเร็ว 30 กม./ชม. (20 ไมล์ต่อชั่วโมง) จนถึง 140 กม./ชม. (87 ไมล์ต่อชั่วโมง)

### ⚠ คำเตือน

- Pilot Assist ไม่ใช่ระบบหลีกเลี่ยงการชน คนขับจะต้องทำการควบคุมการขับซึ่งเอการระบบตรวจไม่พบรถคันหน้า
- Pilot Assist จะไม่ทำการเบรกสำหรับคน, สัตว์, สิ่งของ, รถขนาดเล็ก (เช่นรถจักรยานหรือรถมอเตอร์ไซด์), รถพ่วงที่ต่ำ รวมถึงรถที่วิ่งเข้ามาหา, เคลื่อนที่ช้าๆ หรือจอดอยู่กับที่
- ห้ามใช้ Pilot Assist ในสภาพการขับที่ยากลำบาก เช่น การจราจรในเมือง, บริเวณทางแยก, บนผิวถนนที่ลื่น, ถนนมีน้ำแข็งหรือมีหิมะ ละลายเป็นโคลนอยู่บนถนนเป็นจำนวนมาก, ในขณะที่ฝน/หิมะตกหนัก, ในขณะที่ทัศนวิสัยการขับขี้นมืด, บนถนนคดเคี้ยว, ถนนลื่น หรือเมื่อมีรถพ่วงเชื่อมต่ออยู่กับรถ เป็นต้น

### ⚠ สำคัญ

การบำรุงรักษาส่วนประกอบต่าง ๆ ภายใน Pilot Assist จะต้องดำเนินการโดยศูนย์บริการเท่านั้น - ขอแนะนำให้ใช้ศูนย์บริการวอลโว่ที่ได้รับอนุญาต

### ทางโค้งและเมื่อถึงทางแยก

Pilot Assist จะโต้ตอบกับคนขับ ซึ่งคนขับไม่ควรรอการช่วยบังคับเลี้ยวจาก Pilot Assist แต่ควรเตรียมพร้อมสำหรับการเพิ่มแรงหมุนพวงมาลัยของเขาอยู่เสมอ โดยเฉพาะเมื่ออยู่บนทางโค้ง

เมื่อรถเข้าใกล้ทางออกหรือเมื่อช่องทางเดินรถแยกออกจากกัน คนขับควรหมุนพวงมาลัยเข้าหาช่องทางเดินรถที่ต้องการเพื่อให้ Pilot Assist สามารถระบุทิศทางที่ต้องการได้

### Pilot Assist จะพยายามรักษาให้รถอยู่ในบริเวณกึ่งกลางของช่องทางเดินรถ

เมื่อ Pilot Assist ช่วยในการบังคับเลี้ยว ระบบจะพยายามรักษาตำแหน่งของรถให้อยู่ระหว่างเส้นแบ่งช่องทางเดินรถ ดังนั้นจึงขอแนะนำให้ปล่อยให้รถหาตำแหน่งที่เหมาะสมที่สุดเอง เพื่อให้ได้รับประสบการณ์การขับขี้นที่ราบรื่นที่สุดเท่าที่จะเป็นไปได้ คนขับตรวจสอบว่ารถอยู่ในตำแหน่งที่ปลอดภัยในช่องทางเดินรถ และสามารถปรับตำแหน่งโดยการหมุนพวงมาลัยเองได้ตลอดเวลา

ถ้า Pilot Assist ไม่ได้จัดให้รถอยู่ในตำแหน่งที่เหมาะสมภายในช่องทางเดินรถ ขอแนะนำให้ปิด Pilot Assist หรือเปลี่ยนไปใช้ระบบควบคุมความเร็วคงที่พร้อมการปรับความเร็วอัตโนมัติ

ภาพรวม  
ตัวควบคุม

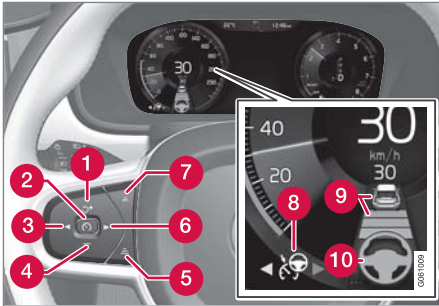

ปุ่มและสัญลักษณ์ของฟังก์ชัน<sup>64</sup>

- 1 : ตั้งงาน Pilot Assist จากโหมดสแตนด์บาย และใช้ความเร็วและระยะห่างตามเวลาที่บันทึกไว้ต่อ
- 1 : เพิ่มความเร็วที่บันทึกไว้
- 2 : จากโหมดสแตนด์บาย - ตั้งงาน Pilot Assist และบันทึกความเร็วในขณะนั้น
- 2 : จากโหมดแอคทีฟ - ยกเลิกการทำงาน/เปลี่ยน Pilot Assist ไปยังโหมดสแตนด์บาย

- 3 : เปลี่ยนจาก Pilot Assist เป็นระบบควบคุมความเร็วคงที่พร้อมการปรับความเร็วอัตโนมัติ
- 4 : ลดความเร็วที่บันทึกไว้
- 5 : เพิ่มระยะห่างตามช่วงเวลาจากรถคันหน้า
- 6 : เปลี่ยนจากระบบควบคุมความเร็วคงที่พร้อมการปรับความเร็วอัตโนมัติไปเป็น Pilot Assist
- 7 : ลดระยะห่างตามช่วงเวลาจากรถคันหน้า
- 8 : สัญลักษณ์ของฟังก์ชัน
- 9 : สัญลักษณ์สำหรับรถเป้าหมายและระยะห่างตามช่วงเวลาจากรถคันหน้า
- 10 : สัญลักษณ์สำหรับระบบช่วยบังคับเลี้ยวที่ทำงาน/หยุดทำงาน

จอแสดงผลสำหรับคนขับ

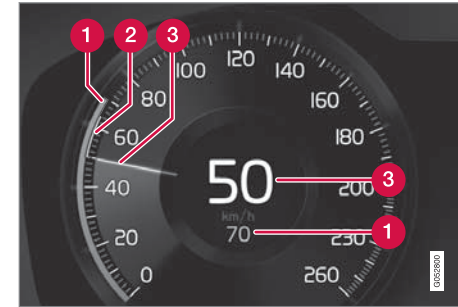

การระบุความเร็ว<sup>64</sup>

- 1 ความเร็วที่บันทึกไว้
- 2 ความเร็วของรถคันหน้า
- 3 ความเร็วในปัจจุบันของรถของท่าน

ในการดูชุดของสัญลักษณ์ต่างๆ ที่ขึ้นกับสภาพการจราจร โปรดดูในส่วน "สัญลักษณ์และข้อความสำหรับ Pilot Assist"

<sup>64</sup> หมายเหตุ: ภาพประกอบจะแสดงตัวอย่างแบบคร่าวๆ เท่านั้น - รายละเอียดอาจแตกต่างกันไปในรถแต่ละรุ่น





## ◀◀ ข้อมูลที่เกี่ยวข้อง

- Pilot Assist และการเตือนความเสี่ยงต่อการชน (น. 432)
- Head- up display สำหรับระบบช่วยควบคุมให้รถอยู่ในช่องทางในกรณีที่มีความเสี่ยงต่อการชน (น. 433)
- การเปิดใช้งานและการเริ่มการทำงานของระบบช่วยควบคุมให้รถอยู่ในช่องทาง (น. 434)
- การจัดการความเร็วสำหรับระบบช่วยควบคุมให้รถอยู่ในช่องทาง (น. 435)
- การตั้งค่าช่วงเวลาสำหรับ Pilot Assist (น. 436)
- การปิดใช้งาน/การเปิดใช้งาน Pilot Assist (น. 438)
- ระบบช่วยขณะแซงที่มี Pilot Assist (น. 440)
- เริ่มทำงานของระบบช่วยขณะแซงด้วย Pilot Assist (น. 441)
- ข้อกำหนดของระบบช่วยขณะแซงที่มี Pilot Assist (น. 441)
- เปลี่ยนเป้าหมายด้วยระบบช่วยควบคุมให้รถอยู่ในช่องทาง (น. 442)

- การเบรกอัตโนมัติที่มีระบบช่วยควบคุมให้รถอยู่ในช่องทาง (น. 443)
- ข้อกำหนดของ Pilot Assist (น. 444)
- สัญลักษณ์และข้อความสำหรับ Pilot Assist\* (น. 445)

## Pilot Assist และการเตือนความเสี่ยงต่อการชน

การเตือนความเสี่ยงต่อการชน

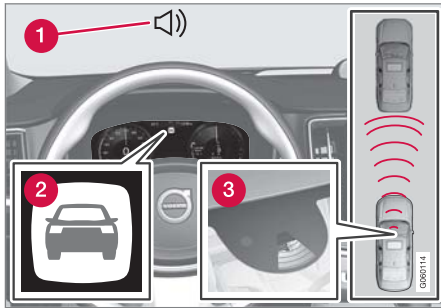

เสียงและสัญลักษณ์สำหรับการเตือนการชน<sup>65</sup>

- 1 สัญลักษณ์เสียงเตือนในกรณีที่มีความเสี่ยงต่อการชน
- 2 สัญลักษณ์เตือนในกรณีที่มีความเสี่ยงต่อการชน
- 3 การวัดระยะห่างด้วยชูดกล้องและเรดาร์

Pilot Assist จะใช้ประสิทธิภาพของเบรกเท้าประมาณ 40% ถ้ารถต้องการแรงเบรกที่มากเกินไป ความสามารถของ Pilot Assist และคนขับไม่ทำการเบรก ระบบจะสั่งงานไฟเตือนและเสียงเตือน เพื่อเตือนให้คนขับทราบว่าจำเป็นต้องเข้าแทรกการทำงานในทันที

**คำเตือน**

Pilot Assist จะทำการเตือนเฉพาะรถที่กล้องและชูดเรดาร์ตรวจจับได้เท่านั้น - จึงอาจเกิดกรณีที่ไม่มีการเตือนหรือการเตือนล่าช้าได้

- ห้ามรอให้สัญญาณเตือนทำงาน ให้ทำการเบรกเมื่อจำเป็น

ข้อมูลที่เกี่ยวข้อง

- Pilot Assist (น. 428)

Head- up display สำหรับระบบช่วยควบคุมให้รถอยู่ในช่องทางในกรณีที่มีความเสี่ยงต่อการชน

ถ้ารถมี Head- up display\* ติดตั้งอยู่ การเตือนจะแสดงขึ้นบนกระจกหน้าโดยใช้สัญลักษณ์การกะพริบ



สัญลักษณ์สำหรับการเตือนการชนบนกระจกหน้า<sup>66</sup>

<sup>65</sup> ภาพประกอบเป็นเพียงตัวอย่างคร่าวๆ เท่านั้น - ชิ้นส่วนในรถแต่ละรุ่นอาจแตกต่างกันออกไป  
<sup>66</sup> หมายเหตุ: ภาพประกอบจะแสดงตัวอย่างแบบคร่าวๆ เท่านั้น - รายละเอียดอาจแตกต่างกันไปในรถแต่ละรุ่น





### หมายเหตุ

แสงแดดจัด, แสงสะท้อน, สภาพแสงที่แตกต่างกันอย่างมาก, การใช้แว่นกันแดด หรือถ้าคนขับไม่ได้มองตรงไปข้างหน้า อาจทำให้มองเห็นสัญญาณเตือนแบบภาพบนกระจกหน้าได้ยาก

### ข้อมูลที่เกี่ยวข้อง

- Pilot Assist (น. 428)

### การเปิดใช้งานและการเริ่มการทำงานของระบบช่วยควบคุมให้รถอยู่ในช่องทาง

ในขั้นแรก จะต้องเปิดใช้งาน Pilot Assist ก่อน จากนั้นจึงจะสามารถเริ่มควบคุมความเร็วและระยะห่าง และสามารถช่วยบังคับเลี้ยวได้

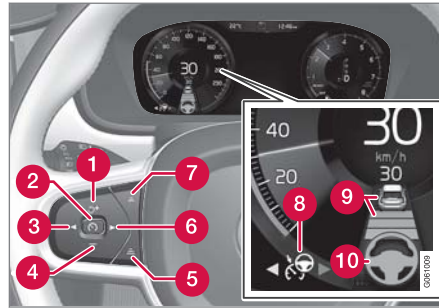

หมายเหตุ: ภาพประกอบจะแสดงตัวอย่างแบบคร่าวๆ เท่านั้น - รายละเอียดอาจแตกต่างกันไปในรถแต่ละรุ่น

ต้องเป็นไปตามเงื่อนไขต่อไปนี้จะสามารถเริ่มการทำงานของ Pilot Assist ได้:

- คนขับจะต้องคาดเข็มขัดนิรภัย และประตูคนขับจะต้องปิดอยู่
- จะต้องมียอดอีกคันหนึ่ง ("รถเป้าหมาย") อยู่ที่ระยะห่างที่เหมาะสมด้านหน้ารถของท่าน หรือความเร็ว

ในขณะนั้นจะต้องมีค่าอย่างน้อย 15 กม./ชม.

(9 ไมล์ต่อชั่วโมง)

- สำหรับรถที่ใช้เกียร์ธรรมดา ความเร็วรถจะต้องอยู่ที่ค่าต่ำสุด 30 กม./ชม. (20 ไมล์ต่อชั่วโมง)

เมื่อระบบควบคุมความเร็วที่พร้อมการปรับความเร็วอัตโนมัติอยู่ในโหมดสแตนด์บาย:

1. กดปุ่ม (6) บนพวงมาลัย  
> สัญลักษณ์ เปลี่ยนเป็น Pilot Assist ในโหมดสแตนด์บาย (8)
2. กดปุ่ม (2) บนพวงมาลัย  
> Pilot Assist จะเริ่มทำงานและความเร็วในขณะนั้นจะถูกบันทึกไว้ ซึ่งจะแสดงด้วยตัวเลขที่ตรงกลางของมาตรวัดความเร็ว

...หรือ...

เมื่อระบบควบคุมความเร็วที่พร้อมการปรับความเร็วอัตโนมัติเริ่มทำงาน:

- กดปุ่ม (6) บนพวงมาลัย  
> Pilot Assist เริ่มต้นการทำงานแล้ว

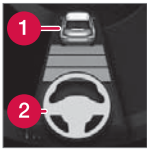

การช่วยบังคับเลี้ยวของ Pilot Assist จะทำงานเมื่อสัญลักษณ์รูปพวงมาลัย (2) เปลี่ยนจาก 'สีเทา' เป็น 'สีเขียว' เท่านั้น

Pilot Assist จะควบคุมระยะห่างตามช่วงเวลาจากรถคันหน้าเมื่อสัญลักษณ์ระยะทางแสดงรูปรถ (1) เหนือสัญลักษณ์รูปพวงมาลัยเท่านั้น



ในขณะเดียวกัน ช่วงความเร็วจะถูกทำเครื่องหมายไว้

ความเร็วที่สูงกว่าคือความเร็วที่บันทึก/เลือกไว้ ความเร็วที่ต่ำกว่าจะเป็นความเร็วของรถคันหน้า (รถเป้าหมาย)

### มืออยู่บนพวงมาลัย

เพื่อให้ Pilot Assist สามารถทำงานได้ มือทั้งสองข้างของคนขับจะต้องจับอยู่บนพวงมาลัย ถ้า Pilot Assist ตรวจพบว่าคนขับไม่ได้จับพวงมาลัย จะมีการแจ้งเตือนในบังคับพวงมาลัยของรถโดยใช้ข้อความตัวอักษรและสัญญาณเสียง

ถ้า Pilot Assist ยังคงพบว่าคนขับยังไม่ได้จับพวงมาลัยอีก ฟังก์ชันจะเปลี่ยนไปเป็นโหมดสแตนด์บาย จากนั้น

จะต้องเริ่มการทำงานของ Pilot Assist อีกครั้งโดยใช้ปุ่ม  บนพวงมาลัย

### หมายเหตุ

โปรดทราบว่า Pilot Assist จะสามารถทำงานได้เมื่อคนขับใช้มือทั้งสองข้างจับพวงมาลัยอยู่เท่านั้น

### ข้อมูลที่เกี่ยวข้อง

- Pilot Assist (น. 428)

## การจัดการความเร็วสำหรับระบบช่วยควบคุมให้รถอยู่ในช่องทาง

Pilot Assist สามารถตั้งค่าที่ความเร็วต่างๆ ได้

การตั้งค่า/การเปลี่ยนความเร็วที่บันทึกไว้

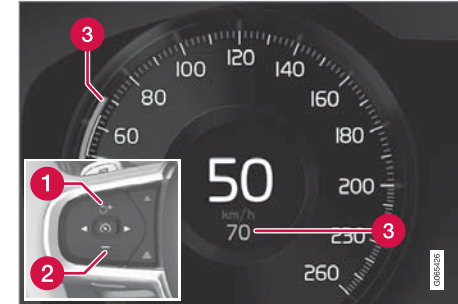

หมายเหตุ: ภาพประกอบจะแสดงตัวอย่างแบบคร่าวๆ เท่านั้น - รายละเอียดอาจแตกต่างกันไปโดยขึ้นอยู่กับรุ่นรถและตลาด

- 1** + : เพิ่มความเร็วที่บันทึกไว้
- 2** - : ลดความเร็วที่บันทึกไว้
- 3** ความเร็วที่บันทึกไว้



- ◀ - เปลี่ยนความเร็วที่ตั้งไว้โดยการกดปุ่ม **+** (1) หรือ **-** (2) บนพวงมาลัยเป็นเวลาสั้นๆ หรือกดค้างไว้:
  - กดเป็นเวลาล้านๆ: การกดเป็นเวลาล้านๆ แต่ละครั้งจะเป็นการเปลี่ยนแปลงความเร็วเป็นขั้นๆ ขึ้นละ +/- 5 กม./ชม. (+/- 5 ไมล์ต่อชั่วโมง)
  - กดค้างไว้: ปลดปล่อยเมื่อตัวแสดงความเร็ว (3) เลื่อนไปถึงความเร็วที่ต้องการ
  - ค่าหลังจากการกดปุ่มครั้งสุดท้ายจะถูกบันทึกไว้ในหน่วยความจำ

ถ้าคนขับเพิ่มความเร็วรถโดยใช้คันเร่งก่อนที่จะกดปุ่ม **+** บนพวงมาลัย ความเร็วที่บันทึกไว้จะเป็นความเร็วของรถในขณะที่ยกปุ่ม โดยเท้าของคนขับจะต้องอยู่บนคันเร่งในขณะที่กดปุ่ม

การเพิ่มความเร็วชั่วคราวด้วยการเหยียบคันเร่ง เช่น ในกรณีที่ขับแซงรถคันอื่น จะไม่มีผลต่อการตั้งค่า รถจะกลับไปใช้ความเร็วที่บันทึกไว้ล่าสุดหลังจากถอนคันเร่ง

**เกียร์อัตโนมัติ**

Pilot Assist สามารถตามรถคันหน้าได้ตั้งแต่ความเร็ว 0 กม./ชม. จนถึง 200 กม./ชม. (125 ไมล์ต่อชั่วโมง)

โปรดสังเกตว่า ความเร็วต่ำสุดที่ตั้งโปรแกรมไว้สำหรับ Pilot Assist คือ 30 กม./ชม. (20 ไมล์ต่อชั่วโมง) ถึง

แม้ว่าระบบจะสามารถตามรถคันอื่นที่ลดความเร็วลงจนถึง 0 กม./ชม. ได้ก็ตาม แต่ก็ไม่สามารถเลือก/บันทึกความเร็วที่ต่ำกว่า 30 กม./ชม. (20 ไมล์ต่อชั่วโมง) ได้

ความเร็วสูงสุดที่สามารถเลือกได้คือ 200 กม./ชม. (125 ไมล์ต่อชั่วโมง)

#### เกียร์ธรรมดา

Pilot Assist สามารถตามรถคันหน้าได้ตั้งแต่ความเร็ว 30 กม./ชม. (20 ไมล์ต่อชั่วโมง) จนถึง 200 กม./ชม. (125 ไมล์ต่อชั่วโมง)

ความเร็วต่ำสุดที่สามารถตั้งโปรแกรมได้สำหรับ Pilot Assist คือ 30 กม./ชม. (20 ไมล์ต่อชั่วโมง) - ความเร็วสูงสุดคือ 200 กม./ชม. (125 ไมล์ต่อชั่วโมง)

#### ข้อมูลที่เกี่ยวข้อง

- Pilot Assist (น. 428)

## การตั้งค่าช่วงเวลาสำหรับ Pilot Assist

Pilot Assist สามารถตั้งค่าช่วงเวลาที่แตกต่างกันได้

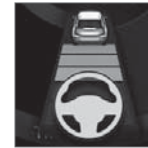

ท่านสามารถเลือกระยะห่างตามช่วงเวลาจากรถคันหน้าได้แตกต่างกันห้าช่วง และจะแสดงบนจอแสดงผลสำหรับคนขับเป็นเส้นแนวนอน 1-5 เส้น โดยเมื่อจำนวนเส้นยิ่งมากขึ้น

ระยะห่างตามเวลาก็จะยิ่งมากขึ้น เส้นหนึ่งเส้นจะเท่ากับระยะห่างจากรถคันหน้า ประมาณ 1 วินาที เส้น 5 เส้น จะเท่ากับระยะห่าง ประมาณ 3 วินาที

#### **i** หมายเหตุ

เมื่อสัญลักษณ์บนจอแสดงผลสำหรับคนขับแสดงรูปรถและพวงมาลัย Pilot Assist จะติดตามรถคันหน้าตามระยะห่างตามช่วงเวลาที่ตั้งค่าไว้ล่วงหน้า

เมื่อแสดงพวงมาลัยเพียงอย่างเดียวเท่านั้น หมายความว่าไม่มีรถคันหน้าอยู่ในช่วงระยะห่างที่เหมาะสม

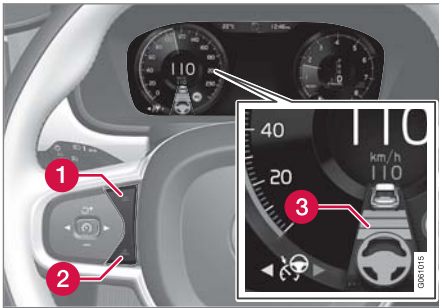

การควบคุมระยะห่างตามช่วงเวลา<sup>67</sup>

- 1 ลดระยะห่างตามช่วงเวลา
  - 2 เพิ่มระยะห่างตามช่วงเวลา
  - 3 การเตือนระยะห่าง
- กดปุ่ม (1) หรือ (2) บนพวงมาลัยเพื่อเพิ่มหรือลดระยะห่างตามช่วงเวลา
- > ตัวแสดงระยะห่าง (3) จะแสดงระยะห่างตามช่วงเวลาในปัจจุบัน

เพื่อให้การขับตามรถคันหน้าเป็นไปอย่างราบรื่นและสะดวกสบาย Pilot Assist อนุญาตให้ระยะห่างตามช่วงเวลาเปลี่ยนแปลงไปได้อย่างชัดเจนในบางสถานการณ์

เช่น ที่ความเร็วต่ำหรือเมื่อระยะห่างสั้น เป็นต้น Pilot Assist จะเพิ่มระยะห่างตามช่วงเวลาขึ้นเล็กน้อย

### หมายเหตุ

- ยิ่งความเร็วสูงเท่าใด ระยะทางที่คำนวณได้ในหน่วยเมตรสำหรับช่วงเวลาหนึ่งก็จะยิ่งมากขึ้นเท่านั้น
- ใช้เฉพาะช่วงเวลาที่ถูกข้อยกบังคับของแต่ละประเทศกำหนดไว้เท่านั้น
- ถ้าดูเหมือนว่า Pilot Assist ไม่ตอบสนองด้วยการเพิ่มความเร็วเมื่อสั่งงาน อาจเนื่องจากระยะห่างตามช่วงเวลาจากรถคันหน้าสั้นกว่าระยะห่างตามเวลาที่ตั้งไว้

### คำเตือน

- ใช้ระยะห่างตามช่วงเวลาที่เหมาะสมกับสภาพการจราจรในขณะนั้นๆ เท่านั้น
- คนขับควรทราบว่าการใช้ระยะห่างตามช่วงเวลาที่ตั้งขึ้นจะเป็นการจำกัดเวลาในการตอบสนองและการดำเนินการถ้าเกิดสถานการณ์การจราจรที่ไม่คาดคิดขึ้น

เลือกวิธีการที่ Pilot Assist จะใช้ในการรักษาระยะห่าง\* จากรถคันหน้า

คนขับสามารถเลือกลักษณะการขับที่แบบต่างๆ สำหรับวิธีการที่ Pilot Assist รักษาระยะห่างตามช่วงเวลาจากรถคันหน้าตามที่ตั้งไว้ การเลือกสามารถทำได้โดยใช้ตัวควบคุมโหมดการขับขี่ DRIVE MODE

<sup>67</sup> หมายเหตุ: ภาพประกอบจะแสดงตัวอย่างแบบคร่าวๆ เท่านั้น - รายละเอียดอาจแตกต่างกันไปในรถแต่ละรุ่น

## การช่วยเหลือคนขับ

### เลือกตัวเลือกใดตัวเลือกหนึ่งต่อไปนี้:

- Eco - Pilot Assist จะเน้นในด้านการประหยัดน้ำมันเชื้อเพลิง ซึ่งหมายความว่าระยะห่างตามช่วงเวลาจากรถคันหน้าจะห่างมากขึ้น
- Comfort - Pilot Assist จะเน้นการรักษาระยะห่างตามช่วงเวลาจากรถคันหน้าให้ราบรื่นที่สุดเท่าที่จะเป็นไปได้
- Dynamic - Pilot Assist จะเน้นการรักษาระยะห่างตามช่วงเวลาจากรถคันหน้าอย่างใกล้ชิดมากขึ้น ซึ่งในบางกรณี อาจมีการเร่งความเร็วและการเบรกกระทันหันบ่อยครั้งขึ้น

โปรดดูข้อมูลเพิ่มเติมในส่วน "โหมดการขับขี่"

ข้อมูลเพิ่มเติมสามารถดูได้ในส่วน "การจัดการความเร็วของระบบควบคุมความเร็วคงที่" และ "โหมดการขับขี่ที่ ECO"

### ข้อมูลที่เกี่ยวข้อง

- Pilot Assist (น. 428)

## การปิดใช้งาน/การเปิดใช้งาน Pilot Assist

ท่านสามารถยกเลิกการทำงานของ Pilot Assist ชั่วคราวและตั้งให้อยู่ในโหมดสแตนด์บาย และสามารถสั่งให้ทำงานอีกครั้งได้

การยกเลิกการทำงานและการตั้งค่า Pilot Assist ในโหมดสแตนด์บาย

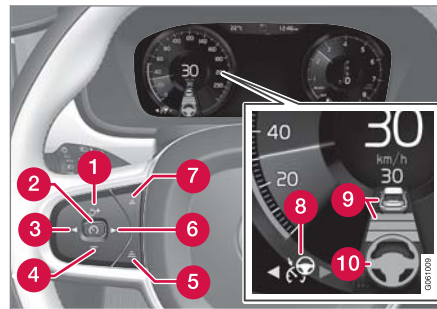

หมายเหตุ: ภาพประกอบจะแสดงตัวอย่างแบบคร่าวๆ เท่านั้น  
- รายละเอียดอาจแตกต่างกันไปในรถแต่ละรุ่น

ในการยกเลิกการทำงานของ Pilot Assist ชั่วคราว และตั้งให้อยู่ในโหมดสแตนด์บาย:

- กดปุ่ม (๖) (2) บนพวงมาลัย
  - > Pilot Assist ถูกตั้งให้อยู่ในโหมดสแตนด์บาย - สัญลักษณ์ (8) บนจอแสดงผลสำหรับคนขับจะเปลี่ยนสีจาก 'สีเขียว' เป็น 'สีเทา' และความเร็วที่บันทึกไว้ที่ตรงกลางของมาตรวัดความเร็วจะเปลี่ยนจาก 'สีเขียว' เป็น 'สีเทา'

...หรือ...

- กดปุ่ม ◀ (3) บนพวงมาลัย
  - > Pilot Assist ปิดการทำงานและเปลี่ยนไปเป็นระบบควบคุมความเร็วคงที่พร้อมการปรับความเร็วอัตโนมัติในโหมดพร้อมทำงาน

### **⚠ คำเตือน**

- เมื่อ Pilot Assist อยู่ในโหมดสแตนด์บาย คนขับจะต้องเข้าแทรกการทำงานและควบคุมทั้งความเร็วและระยะห่างจากรถคันหน้า
- เมื่อ Pilot Assist อยู่ในโหมดสแตนด์บาย และรถเคลื่อนที่เข้าใกล้รถคันหน้ามากเกินไป จะมีการเตือนคนขับเกี่ยวกับระยะห่างที่สั้นเกินไป โดยฟังก์ชันการเตือนระยะห่างแทน

**โหมดสแตนด์บายเมื่อคนขับเข้าแทรกการทำงาน**  
Pilot Assist จะหยุดทำงานชั่วคราวและอยู่ในโหมดสแตนด์บาย ถ้า:

- มีการเหยียบแป้นเบรก
- เลื่อนคันเกียร์ไปที่ตำแหน่ง N
- มีการใช้ไฟเลี้ยวเป็นเวลานานกว่า 1 นาที
- คนขับรักษาความเร็วที่สูงกว่าที่บันทึกไว้เป็นระยะเวลาเวลานานกว่า 1 นาที
- มีการเหยียบแป้นคลัตช์เป็นเวลาประมาณ 1 นาที - สำหรับรถที่ใช้เกียร์ปลุกเกียร์ธรรมดา

การเพิ่มความเร็วชั่วคราวด้วยการเหยียบคันเร่ง เช่น ในขณะที่ที่ขับแซงรถคันอื่น จะไม่มีผลต่อการตั้งค่า รถจะกลับไปใช้ความเร็วที่บันทึกไว้ล่าสุดหลังจากถอนคันเร่ง

เมื่อเปิดไฟเลี้ยว ระบบช่วยบังคับเลี้ยวของ Pilot Assist จะหยุดทำงานชั่วคราว เมื่อไม่มีการดำเนินการเหล่านี้อีกต่อไป การช่วยบังคับเลี้ยวจะเริ่มทำงานอีกครั้งโดยอัตโนมัติ ถ้ายังคงสามารถตรวจจับเส้นแบ่งช่องทางเดินรถได้

### **โหมดสแตนด์บายโดยอัตโนมัติ**

Pilot Assist จะทำงานโดยขึ้นกับระบบอื่นๆ เช่น ระบบควบคุมเสถียรภาพ/การป้องกันการลื่นไถล ESC<sup>68</sup> เป็นต้น ถ้าระบบเหล่านี้หยุดทำงาน Pilot Assist ก็จะปิดทำงานโดยอัตโนมัติ

### **⚠ คำเตือน**

เมื่อใช้โหมดสแตนด์บายแบบอัตโนมัติ คนขับจะได้รับ การเตือนผ่านทางสัญญาณเสียงและข้อความบนจอแสดงผลสำหรับคนขับ

- ซึ่งคนขับจะต้องควบคุมความเร็วของรถ, เหยียบเบรกเมื่อจำเป็น และรักษาระยะห่างจากรถคันอื่นด้วยตัวเอง

การเข้าสู่โหมดสแตนด์บายโดยอัตโนมัติอาจเกิดขึ้นในกรณีต่อไปนี้:

- คนขับเปิดประตู
- อุณหภูมิเบรกสูง
- มือทั้งสองข้างของคนขับไม่อยู่บนพวงมาลัย
- มีการใส่เบรกจอดรถ
- ความเร็วรอบเครื่องยนต์ต่ำ/สูงเกินไป
- คนขับปลดเข็มขัดนิรภัยออก
- ล้ออย่างน้อยหนึ่งล้อสูญเสียการยึดเกาะถนน
- ชูดกกล่องและเวดาร์ถูกบัง เช่น เนื่องจากหิมะหรือฝนที่ตกอย่างหนัก (เลนส์ของกล่อง/คลัตช์วิทยุถูกบัง)

<sup>68</sup> Electronic Stability Control





## การช่วยเหลือคนขับ

- ความเร็วต่ำกว่า 5 กม./ชม. (3 ไมล์ต่อชั่วโมง) และ Pilot Assist ไม่แน่ใจว่ารถคันหน้าเป็นรถที่จอดอยู่กับที่หรือวัตถุอื่น เช่น ลูกกระพรวน เป็นต้น
- ความเร็วต่ำกว่า 5 กม./ชม. (3 ไมล์ต่อชั่วโมง) และรถคันหน้าเลี้ยวหายไป ซึ่งทำให้ Pilot Assist ไม่มีรถคันหน้าให้ขับตามอีกต่อไป
- ความเร็วลดลงจนต่ำกว่า 30 กม./ชม. (20 ไมล์ต่อชั่วโมง) - สำหรับรถที่ใช้เกียร์ปุกเกียร์ธรรมดา

## การสั่งงาน Pilot Assist อีกครั้งจากโหมดสแตนด์บาย

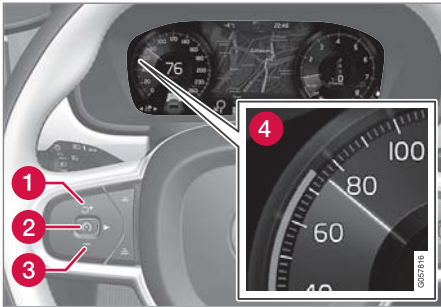

หมายเหตุ: ภาพประกอบจะแสดงตัวอย่างแบบคร่าวๆ เท่านั้น  
- รายละเอียดอาจแตกต่างกันไปในรถแต่ละรุ่น

ในการสั่งงาน Pilot Assist อีกครั้ง

- กดปุ่ม  (1) บนพวงมาลัย
  - > จากนั้นความเร็วจะถูกตั้งให้เป็นความเร็วที่บันทึกไว้ล่าสุด

### คำเตือน

เมื่อกดปุ่ม  บนพวงมาลัยเพื่อกลับไปใช้ความเร็วเดิมต่อ อาจทำให้มีการเพิ่มความเร็วขึ้นอย่างมากได้

### ข้อมูลที่เกี่ยวข้อง

- Pilot Assist (น. 428)

## ระบบช่วยขณะแซงที่มี Pilot Assist

Pilot Assist สามารถช่วยเหลือคนขับเมื่อแซงรถคันอื่นได้

### ระบบช่วยขณะแซงทำงานอย่างไร

เมื่อ Pilot Assist กำลังขับตามหลังรถอีกคันหนึ่ง และคนขับแสดงความต้องการที่จะแซงโดยการเปิดไฟเลี้ยว<sup>69</sup> Pilot Assist จะช่วยโดยการเร่งความเร็วของรถเพื่อเคลื่อนตัวเข้าหารถคันหน้า ก่อนที่รถของท่านจะถึงช่องทางเดินรถสำหรับแซง

จากนั้น ฟังก์ชันจะหน่วงเวลาการลดความเร็วลง เพื่อหลีกเลี่ยงการเบรกก่อนกำหนดเมื่อรถของท่านเคลื่อนที่เข้าหารถที่ช้ากว่า

ฟังก์ชันจะยังคงทำงานอยู่จนกว่ารถของท่านจะแซงรถอีกคันหนึ่งพ้นแล้ว

#### **คำเตือน**

ฟังก์ชันได้เสมือนว่า ฟังก์ชันนี้อาจทำงานในสถานการณ์อื่นๆ นอกเหนือไปจากในระหว่างการแซงได้อีกด้วย เช่น เมื่อใช้ไฟเลี้ยวเพื่อระบุถึงการเปลี่ยนช่องทางเดินรถหรือการออกไปยังถนนอีกเส้นหนึ่ง ซึ่งรถยนต์จะเร่งความเร็วขึ้นเป็นเวลาล้านๆ

### ข้อมูลที่เกี่ยวข้อง

- Pilot Assist (น. 428)

### เริ่มทำงานของระบบช่วยขณะแซงด้วย Pilot Assist

#### ความต่อเนื่องสำหรับระบบช่วยขณะแซง

สภาพต่างๆ ต้องเป็นไปตามเงื่อนไขต่อไปนี้ ระบบช่วยขณะแซงจึงจะทำงาน:

- จะต้องมีรถคันหนึ่งอยู่ด้านหน้า ("รถเป้าหมาย")
- ความเร็วในปัจจุบัน**ของรถของท่านจะต้องมีค่าอย่างน้อย 70 กม./ชม. (43 ไมล์ต่อชั่วโมง)
- ความเร็วของ Pilot Assist **ที่บันทึกไว้**จะต้องสูงพอสำหรับการแซง เพื่อให้สามารถแซงได้อย่างปลอดภัย

#### การเริ่มการทำงานของระบบช่วยขณะแซง

ในการเริ่มการทำงานของระบบช่วยขณะแซง:

- เปิดไฟเลี้ยว

ใช้ไฟเลี้ยวซ้ายในรถพวงมาลัยซ้าย หรือไฟเลี้ยวขวาในรถพวงมาลัยขวา  
> ระบบช่วยขณะแซงจะเริ่มทำงาน

### ข้อมูลที่เกี่ยวข้อง

- Pilot Assist (น. 428)

### ข้อจำกัดของระบบช่วยขณะแซงที่มี Pilot Assist

ฟังก์ชันระบบช่วยขณะแซงอาจมีข้อจำกัดในการทำงานในบางสถานการณ์

#### **คำเตือน**

เมื่อใช้ระบบช่วยขณะแซง คนขับควรทราบว่าจะมีการเร่งความเร็วที่ไม่ต้องการเกิดขึ้นถ้าสภาพต่างๆ เปลี่ยนแปลงไปอย่างรวดเร็ว

ดังนั้นจึงควรหลีกเลี่ยงสถานการณ์บางอย่าง เช่น ถ้า :

- รถกำลังเคลื่อนที่เข้าหาทางออกที่อยู่ในทิศทางเดียวกับที่ปกติจะใช้ในการแซง
- รถคันหน้าลดความเร็วลงก่อนที่รถของท่านจะผ่านเข้าไปในช่องทางเดินรถสำหรับแซง
- การจราจรในช่องทางเดินรถสำหรับแซงช้าลง
- นำรถสำหรับขับด้านขวาไปขับในประเทศที่มีการจราจรแบบขับด้านซ้าย (หรือกลับกัน)

สถานการณ์ในลักษณะนี้สามารถหลีกเลี่ยงได้โดยการตั้งให้ Pilot Assist อยู่ในโหมดสแตนด์บาย

<sup>69</sup> เฉพาะไฟเลี้ยวซ้ายเท่านั้นสำหรับรถพวงมาลัยซ้าย หรือเฉพาะไฟเลี้ยวขวาเท่านั้นสำหรับรถพวงมาลัยขวา

## ◀ ข้อมูลที่เกี่ยวข้อง

- Pilot Assist (น. 428)

เปลี่ยนเป้าหมายด้วยระบบช่วยควบคุมให้รถอยู่ในช่องทาง

เมื่อใช้กระจุกเกียร์อัตโนมัติ Pilot Assist จะมีฟังก์ชันในการเปลี่ยนเป้าหมายที่ความเร็วค่าใดค่าหนึ่ง

การเปลี่ยนเป้าหมาย

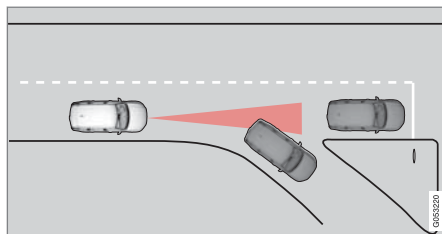

ถ้ารถคันหน้าที่เป็นเป้าหมายเลี้ยวทันที แสดงว่าข้างหน้าอาจมีสภาพการจราจรที่หยุดนิ่ง

เมื่อ Pilot Assist กำลังตามรถอีกคันหนึ่งที่ความเร็วต่ำกว่า 30 กม./ชั่วโมง (20 ไมล์ต่อชั่วโมง) และเป้าหมายเปลี่ยนจากรถที่เคลื่อนที่เป็นรถที่หยุดอยู่กับที่ Pilot Assist จะลดความเร็วลงตามรถที่หยุดอยู่กับที่

## ⚠ คำเตือน

เมื่อ Pilot Assist กำลังติดตามรถคันอื่นที่ความเร็วรถ สูงกว่าประมาณ 30 กม./ชม. (20 ไมล์ต่อชั่วโมง) และเป้าหมายเปลี่ยนจากรถที่กำลังเคลื่อนที่อยู่เป็นรถที่จอดอยู่กับที่ Pilot Assist จะไม่พิจารณาเวลาที่จอดอยู่กับที่ แต่จะเร่งความเร็วไปที่ความเร็วที่บันทึกไว้แทน

- ซึ่งคนขับต้องทำการควบคุมการขับและเบรกด้วยตนเอง

โหมดสแตนด์บายโดยอัตโนมัติเมื่อเปลี่ยนเป้าหมาย

Pilot Assist จะหยุดทำงานและเข้าสู่โหมดสแตนด์บาย:

- เมื่อความเร็วต่ำกว่า 5 กม./ชม. (3 ไมล์ต่อชั่วโมง) และ Pilot Assist ไม่แน่ใจว่าวัตถุเป้าหมายคือรถที่หยุดอยู่กับที่หรือวัตถุอื่น เช่น ลูกกระพรวน เป็นต้น
- เมื่อความเร็วรถต่ำกว่า 5 กม./ชม. (3 ไมล์ต่อชั่วโมง) และรถคันหน้าเลี้ยวแยกไป Pilot Assist จะไม่มีรถคันหน้าให้ติดตามอีก

ข้อมูลที่เกี่ยวข้อง

- Pilot Assist (น. 428)

## การเบรกอัตโนมัติที่มีระบบช่วยควบคุมให้อยู่ในช่องทาง

Pilot Assist มีฟังก์ชันเบรกแบบพิเศษสำหรับการจราจรที่เคลื่อนตัวช้าและในขณะจอดอยู่กับที่

ฟังก์ชันการเบรกสำหรับการจราจรที่เคลื่อนตัวช้าและในขณะจอดอยู่กับที่

สำหรับการหยุดเป็นเวลานานๆ ร่วมกับการเคลื่อนที่เป็นระยะทางสั้นๆ ในสภาพการจราจรที่หนาแน่น หรือเมื่อหยุดรอสัญญาณไฟจราจร การขับจะเริ่มทำงานอีกครั้งโดยอัตโนมัติถ้าการหยุดนั้นเป็นช่วงเวลาไม่เกินประมาณ 3 วินาที ถ้าต้องใช้เวลานานกว่านี้ก่อนที่รถคันหน้าจะเริ่มเคลื่อนที่อีกครั้ง Pilot Assist จะถูกตั้งให้อยู่ในโหมดสแตนด์บายพร้อมการเบรกโดยอัตโนมัติ

— Pilot Assist จะถูกตั้งให้ทำงานอีกครั้งด้วยวิธีต่อไปนี้:

- กดปุ่มบนพวงมาลัย 
- เหยียบแป้นคันเร่ง

> Pilot Assist จะกลับไปตามรถคันหน้าอีกครั้ง ถ้ารถคันหน้าเริ่มเคลื่อนที่ไปข้างหน้าภายใน 6 วินาที

## หมายเหตุ

Pilot Assist จะรักษาให้รถจอดอยู่กับที่เป็นเวลานานที่สุด 5 นาที - จากนั้นเบรกจอดรถจะทำงานและฟังก์ชันจะถูกยกเลิกการทำงาน  
ก่อนที่จะสามารถสั่งงาน Pilot Assist ได้อีกครั้ง จะต้องปลดเบรกจอดรถเสียก่อน

## การหยุดการเบรกอัตโนมัติ

ในบางสถานการณ์ การเบรกโดยอัตโนมัติจะหยุดทำงานเมื่อใกล้จะจอดนิ่ง และ Pilot Assist จะเข้าสู่โหมดสแตนด์บาย กรณีนี้หมายความว่าเบรกจะถูกปลดออกและรถจะเริ่มไหล ดังนั้นคนขับต้องเข้าแทรกการทำงานและทำการเบรกด้วยตนเองเพื่อให้รถจอดอยู่กับที่

กรณีนี้สามารถเกิดขึ้นได้ในสถานการณ์ต่อไปนี้:

- คนขับวางเท้าบนแป้นเบรกเท้า
- มีการใส่เบรกจอดรถ
- มีการเลื่อนคันเกียร์ไปที่ตำแหน่ง P, N หรือ R
- คนขับตั้ง Pilot Assist ให้อยู่ในโหมดสแตนด์บาย

## การสั่งงานเบรกจอดโดยอัตโนมัติ

ในบางสถานการณ์ จะมีการใส่เบรกจอดรถเพื่อให้รถยังคงจอดอยู่กับที่ต่อไป

กรณีนี้จะเกิดขึ้นถ้า Pilot Assist กำลังรักษาให้รถจอดอยู่กับที่โดยใช้เบรกเท้า และ:

- คนขับเปิดประตู หรือถอดเข็มขัดนิรภัยออก
- Pilot Assist ได้รักษาให้รถอยู่กับที่เป็นเวลานานกว่าประมาณ 5 นาที แล้ว
- เบรกธอนจัด
- คนขับดับเครื่องยนต์ในแบบแมนนวล

## ข้อมูลที่เกี่ยวข้อง

- Pilot Assist (n. 428)

## ข้อจำกัดของ Pilot Assist

### ฟังก์ชัน Pilot Assist อาจจำกัดการทำงานในบางสถานการณ์

ฟังก์ชัน Pilot Assist คือระบบที่จะช่วยเหลือคนขับในหลายๆ สถานการณ์ อย่างไรก็ตาม คนขับยังต้องรับผิดชอบต่อการรักษาระยะห่างจากวัตถุต่างๆ โดยรอบ รวมทั้งบังคับรถให้อยู่ในช่องทางเดินรถตลอดเวลา

### คำเตือน

ในบางสถานการณ์ ระบบช่วยบังคับล้อ Pilot Assist อาจไม่สามารถให้ความช่วยเหลือแก่คนขับได้อย่างถูกต้อง หรืออาจถูกเลิกการทำงานโดยอัตโนมัติ ในกรณีนี้ ไม่แนะนำให้ใช้ Pilot Assist ตัวอย่างของสถานการณ์ลักษณะนี้ได้แก่:

- เครื่องหมายช่องทางเดินรถจางลง, หายไป หรือตัดผ่านซึ่งกันและกัน
- เส้นแบ่งช่องทางเดินรถไม่ชัดเจน เช่น เมื่อมีการแยกหรือรวมช่องทางเดินรถ หรือที่ทางออก หรือในกรณีที่มีเส้นแบ่งหลายเส้น เป็นต้น
- มีขอบหรือเส้นอื่นๆ นอกเหนือจากเส้นแบ่งช่องทางเดินรถอยู่บนถนนหรือในบริเวณใกล้เคียงกับถนน เช่น ขอบถนน, จุดต่อผิวถนนหรือจุดที่มีการซ่อมผิวถนน, ขอบตัวกัน, ขอบข้างถนน หรือเงาที่ชัดเจน เป็นต้น
- ช่องทางเดินรถแคบหรือคดเคี้ยว
- มีส่วนนูนหรือหลุมบ่ออยู่ในช่องทางเดินรถ

- สภาพอากาศไม่ดี เช่น ฝนตก, หิมะตก, หมอกหนา, มีโคลน หรือทัศนวิสัยไม่ดี โดยมีแสงน้อย, มีไฟส่องมาจากด้านหลัง, ผิวถนนเปียก เป็นต้น

คนขับควรทราบด้วยว่า Pilot Assist มีข้อจำกัดดังต่อไปนี้:

- ไม่สามารถตรวจจับขอบถนนที่สูง, ที่กั้นด้านข้างของถนน หรือสิ่งกีดขวางชั่วคราว (กรวยจราจร, ที่กั้นนิรภัย และอื่นๆ) ได้ หรืออาจตรวจจับสิ่งเหล่านี้ว่าเป็นเครื่องหมายแบ่งช่องทางเดินรถซึ่งไม่ถูกต้อง และส่งผลให้รถเข้าไปสัมผัสกับสิ่งกีดขวางเหล่านี้ได้ คนขับจะต้องตรวจสอบด้วยตัวเองให้แน่ใจว่า รถอยู่ในช่วงระยะห่างที่เหมาะสมจากสิ่งกีดขวางเหล่านี้
- กล้องและเซ็นเซอร์เรดาร์ไม่สามารถตรวจจับวัตถุที่เข้ามาใกล้และสิ่งกีดขวางในการจราจร เช่น หลุมบนถนน, สิ่งกีดขวางที่อยู่กับที่ หรือวัตถุที่บังเส้นทางทั้งหมดหรือบางส่วน ได้ทั้งหมด
- Pilot Assist "มองไม่เห็น" คนเดินถนน, ลัศวี และอื่นๆ

- แร้งบังคับเลี้ยวที่แนะนำจะมีขีดจำกัด ซึ่งหมายความว่าอาจไม่สามารถช่วยคนขับในการบังคับรถ และรักษารถให้อยู่ในช่องทางเดินรถได้เสมอไป
- Pilot Assist จะหยุดทำงานเมื่อระบบพวงมาลัยเพาเวอร์ทำงานด้วยกำลังที่ลดลง เช่น ในระหว่างการทำความเย็นเนื่องจากสภาพความร้อนสูงเกินไป เป็นต้น (โปรดดูส่วน "แรงในการบังคับเลี้ยวแบบขึ้นกับความเร็")

คนขับสามารถแก้ไขหรือปรับเปลี่ยนการเข้าควบคุมการบังคับเลี้ยวที่ถูกกำหนดโดย Pilot Assist และสามารถหักเลี้ยวพวงมาลัยไปยังตำแหน่งที่ต้องการได้

### ถนนชันและ/หรือมีน้ำหนักรบรรทุกมาก

สิ่งที่จะต้องระลึกอยู่เสมอคือ Pilot Assist จะใช้สำหรับการขับขึ้นบนถนนทางราบเป็นหลัก เมื่อกำลังขับที่อยู่บนทางลงเขาที่ลาดชัน การรักษาระยะห่างจากรถคันหน้าที่ถูกตัดอาจทำได้ลำบาก ในกรณีนี้ ขอให้ท่านใช้ความระมัดระวังมากกว่าปกติและเตรียมพร้อมที่จะเบรกอยู่ตลอดเวลา

- ห้ามใช้ Pilot Assist เมื่อรถบรรทุกน้ำหนักมาก หรือเมื่อมีรถพ่วงเชื่อมต่ออยู่กับรถ

### **i** หมายเหตุ

ถ้ามีรถพ่วง, แร้งวางรถจักรยาน หรืออุปกรณ์ที่คล้ายคลึงกันเชื่อมต่อเข้ากับระบบไฟฟ้าของรถ ท่านจะไม่สามารถสั่งงาน Pilot Assist ได้

### เบ็ดเตล็ด

- เมื่อ Pilot Assist ทำงานอยู่ จะไม่สามารถเลือกโหมดการขับขี่ Off Road ได้

### **i** หมายเหตุ

ฟังก์ชันนี้ใช้ชุดกล่องของรถ ซึ่งอาจมีข้อจำกัดทั่วไประดับหนึ่ง โปรดดูในส่วน "ข้อจำกัดของชุดกล่อง"

### **i** หมายเหตุ

ฟังก์ชันนี้ใช้ชุดเรดาร์ของรถ ซึ่งอาจมีข้อจำกัดทั่วไประดับหนึ่ง โปรดดูในส่วน "ข้อจำกัดของชุดเรดาร์"

### ข้อมูลที่เกี่ยวข้อง

- Pilot Assist (น. 428)
- แร้งบังคับเลี้ยวตามความเร็ว (น. 380)

### สัญลักษณ์และข้อความสำหรับ Pilot Assist\*

สัญลักษณ์และข้อความที่เกี่ยวข้องกับ Pilot Assist จำนวนหนึ่งจะสามารถแสดงขึ้นบนจอแสดงผลสำหรับคนขับ และ/หรือ จอแสดงผลบนกระจกหน้า\* ได้



◀◀ ต่อไปนี้เป็นตัวอย่างจำนวนหนึ่ง<sup>70</sup>

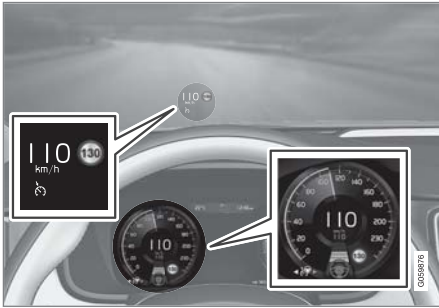

ภาพก่อนหน้า<sup>71</sup> แสดงว่า Pilot Assist ถูกตั้งให้รักษาความเร็วไว้ที่ 110 กม./ชม. (68 ไมล์ต่อชั่วโมง) และไม่มีรถอยู่ด้านหน้าให้ขับตาม

Pilot Assist จะไม่มีการช่วยบังคับเลี้ยวเนื่องจากไม่สามารถตรวจจับเครื่องหมายแบ่งช่องทางเดินรถได้

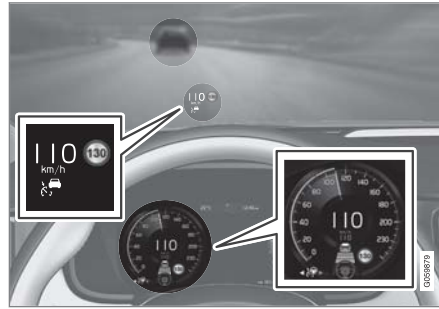

ภาพก่อนหน้า<sup>71</sup> แสดงว่า Pilot Assist ถูกตั้งให้รักษาความเร็วไว้ที่ 110 กม./ชม. (68 ไมล์ต่อชั่วโมง) และในเวลาเดียวกันก็กำลังขับตามรถคันหน้าที่ใช้ความเร็วเดียวกัน

Pilot Assist จะไม่มีการช่วยบังคับเลี้ยวเนื่องจากไม่สามารถตรวจจับเครื่องหมายแบ่งช่องทางเดินรถได้

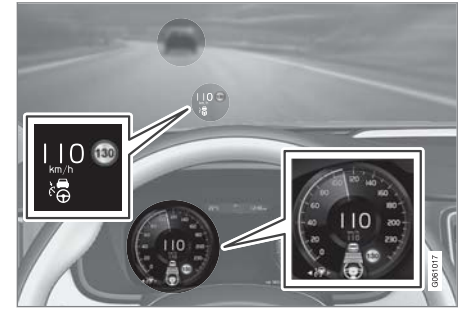

ภาพก่อนหน้า<sup>71</sup> แสดงว่า Pilot Assist ถูกตั้งให้รักษาความเร็วไว้ที่ 110 กม./ชม. (68 ไมล์ต่อชั่วโมง) และในเวลาเดียวกันก็กำลังขับตามรถคันหน้าที่ใช้ความเร็วเดียวกัน

ที่นี่ Pilot Assist จะช่วยบังคับเลี้ยวด้วย เนื่องจากสามารถตรวจจับเครื่องหมายแบ่งช่องทางเดินรถได้

<sup>70</sup> ในภาพตัวอย่างต่อไปนี้ ฟังก์ชัน RSI (Road Sign Information) แจ้งว่าความเร็วสูงสุดที่อนุญาตคือ 130 กม./ชม. (80 ไมล์ต่อชั่วโมง)

<sup>71</sup> หมายเหตุ: ภาพประกอบจะแสดงตัวอย่างแบบคร่าวๆ เท่านั้น - รายละเอียดอาจแตกต่างกันไปในรถแต่ละรุ่น

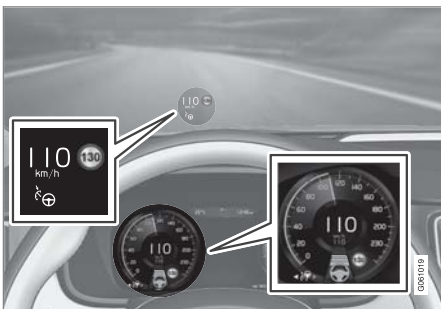

ภาพก่อนหน้า<sup>71</sup> แสดงว่า Pilot Assist ถูกตั้งให้รักษาความเร็วไว้ที่ 110 กม./ชม. (68 ไมล์ต่อชั่วโมง) และไม่มีรถอยู่ด้านหน้าให้ขับตาม

ที่นี้ Pilot Assist จะช่วยบังคับด้วยตัวเอง เนื่องจากสามารถตรวจจับเครื่องหมายแบ่งช่องทางเดินรถได้

#### ข้อมูลที่เกี่ยวข้อง

- Pilot Assist (น. 428)

#### ชุดเรดาร์

ชุดเรดาร์จะถูกใช้งานโดยระบบช่วยเหลือนคนขับต่างๆ และมีหน้าที่ในการตรวจจับรถยนต์คันอื่น



หมายเหตุ: ภาพประกอบจะแสดงตัวอย่างแบบคร่าวๆ เท่านั้น - รายละเอียดอาจแตกต่างกันไปในรถแต่ละรุ่น

ชุดเรดาร์จะถูกใช้งานในฟังก์ชันต่างๆ ต่อไปนี้:

- ระบบเตือนระยะห่าง\*
- ระบบควบคุมความเร็วคงที่พร้อมการปรับความเร็วอัตโนมัติ\*
- ระบบช่วยรักษาช่องทางเดินรถ
- Pilot Assist\*

- City Safety

การแก้ไขเปลี่ยนแปลงชุดเรดาร์อาจส่งผลให้การใช้งานเรดาร์ผิดกฎหมายได้

#### ข้อมูลที่เกี่ยวข้อง

- ข้อกำหนดสำหรับอุปกรณ์เรดาร์ (น. 448)
- การบำรุงรักษาอุปกรณ์เรดาร์ที่แนะนำให้ใช้ (น. 452)
- การรับรองชนิดสำหรับอุปกรณ์เรดาร์ (น. 453)

<sup>71</sup> หมายเหตุ: ภาพประกอบจะแสดงตัวอย่างแบบคร่าวๆ เท่านั้น - รายละเอียดอาจแตกต่างกันไปในรถแต่ละรุ่น



การช่วยเหลือคนขับ

## ข้อจำกัดสำหรับอุปกรณ์เรดาร์

ชุดเรดาร์จะมีข้อจำกัดบางอย่างซึ่งจะจำกัดฟังก์ชันการทำงาน

### ชุดกล้องและเรดาร์กล้องถูกบัง



บริเวณที่ทำเครื่องหมายไว้จะต้องไม่มีสติ๊กเกอร์, วัตถุ, ฟิล์มกันแสง และอื่นๆ ติดอยู่<sup>72</sup>

ชุดกล้องและเรดาร์ของรถจะอยู่ด้านในที่ส่วนบนของกระจกหน้า

### ! สำคัญ

ห้ามติดหรือยึดสิ่งใดที่ด้านนอกหรือด้านในของกระจกหน้าที่บริเวณด้านหน้าและรอบๆ กล้องและชุดเรดาร์ — การทำเช่นนี้อาจรบกวนการทำงานของฟังก์ชันการทำงานต่างๆ ที่ใช้กล้องและเรดาร์ได้

กรณีนี้หมายความว่าการทำงานของฟังก์ชันจะลดระดับลง, หยุดการทำงานทั้งหมด หรือให้การตอบสนองการทำงานที่ไม่ถูกต้อง



ถ้าจอแสดงผลสำหรับคนขับแสดงสัญลักษณ์นี้และข้อความ "Windscreen sensor

Sensor blocked, see Owner's manual"

กรณีนี้หมายความว่าชุดกล้องและเรดาร์ไม่สามารถตรวจจับรถคันอื่น, คนขับที่รถจักรยาน, คนเดินถนน และสัตว์ขนาดใหญ่ที่อยู่ด้านหน้ารถได้ และฟังก์ชันที่ใช้กล้องและเรดาร์ของรถอาจถูกรบกวนการทำงาน, ลดประสิทธิภาพการทำงานลง, ยกเลิกการทำงานอย่างสิ้นเชิง หรือให้การตอบสนองของฟังก์ชันที่ไม่ถูกต้อง

<sup>72</sup> หมายเหตุ: ภาพประกอบจะแสดงตัวอย่างแบบคร่าวๆ เท่านั้น - รายละเอียดอาจแตกต่างกันไปในรถแต่ละรุ่น

ตารางต่อไปนี้จะแสดงตัวอย่างของสาเหตุที่เป็นไปได้สำหรับข้อความที่แสดงขึ้น พร้อมกับการแก้ไขที่เหมาะสม:

สาเหตุ	การแก้ไข
พื้นผิวของกระจกหน้าที่ด้านหน้าซูดกลิ้งและเรดาร์สกปรกหรือปกคลุมด้วยน้ำแข็งหรือหิมะ	ทำความสะอาดสิ่งสกปรก, น้ำแข็ง และหิมะจากผิวกระจกหน้าทีบริเวณด้านหน้าซูดกลิ้งและเรดาร์
หมอกหนาและฝนตกหนักหรือหิมะจะปิดกั้นสัญญาณเรดาร์หรือมุมมองกลิ้ง	ไม่ต้องทำการแก้ไขใด บางครั้งซูดกลิ้งและเรดาร์จะไม่ทำงานในขณะที่ฝนหรือหิมะตกหนัก
น้ำหรือหิมะจากพื้นถนนหนูนขึ้นและปิดกั้นสัญญาณเรดาร์หรือมุมมองกลิ้ง	ไม่ต้องทำการแก้ไขใด บางครั้งซูดกลิ้งและเรดาร์จะไม่ทำงานเมื่อขับบนพื้นถนนที่เปียกมากหรือมีหิมะปกคลุมอยู่
มีสิ่งสกปรกระหว่างด้านในของกระจกหน้าและซูดกลิ้งและเรดาร์	นำรถเข้าไปที่ศูนย์บริการเพื่อทำความสะอาดกระจกหน้าทีด้านในของฝาครอบซูดกลิ้งและเรดาร์ ขอแนะนำให้ผู้ศูนย์บริการของวอลโว่ที่ได้รับการแต่งตั้งอย่างเป็นทางการ

<b>❗</b> <b>หมายเหตุ</b>
รักษากระจกหน้าทีบริเวณด้านหน้าของกลิ้งและซูดเรดาร์ให้สะอาดอยู่เสมอ

**พื้นที่การมองเห็นที่จำกัด**

ซูดเรดาร์มีพื้นที่การมองเห็นที่จำกัด ในบางสถานการณ์จึงอาจตรวจไม่พบรถคันอื่น หรือกระทำการตรวจจับล่าช้ากว่าที่คาด

**ความเร็วรถ**

ความสามารถของซูดเรดาร์ในการตรวจหารถคันหน้าจะลดลงเป็นอย่างมาก ถ้า:

- ความเร็วของรถคันหน้าแตกต่างจากความเร็วของรถของท่านอย่างมาก



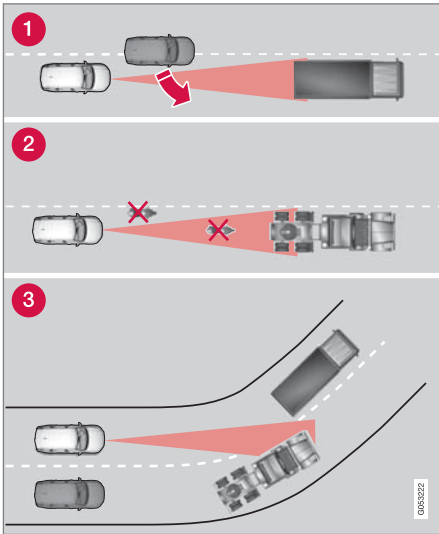

พื้นที่การมองเห็นของชุดเรดาร์

- 1 บางครั้ง ชุดเรดาร์อาจตรวจพบรถที่อยู่ในระยะใกล้ได้ล่าช้า เช่น เมื่อมีรถขับแทรกเข้ามาระหว่างรถของคุณกับรถคันหน้า เป็นต้น
- 2 รถขนาดเล็ก เช่น รถจักรยานยนต์ หรือรถที่ไม่ขับกลางเลนอาจไม่ถูกตรวจพบ
- 3 บนทางโค้ง ชุดเรดาร์อาจตรวจพบรถผิดคัน หรือรถที่ตรวจพบแล้วอาจหายไป

### รถพ่วงระดับต่ำ

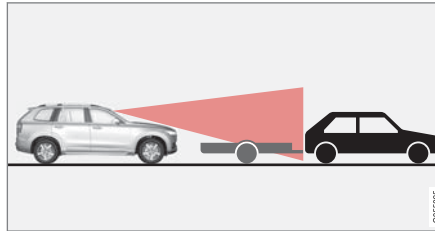

รถพ่วงต่ำในเงาของเรดาร์

รถพ่วงระดับต่ำเป็นวัตถุอย่างหนึ่งที่ชุดเรดาร์ตรวจจับได้ยาก หรือไม่สามรถตรวจจับได้เลย ดังนั้น คนขับควรใช้ความระมัดระวังเป็นพิเศษเมื่อขับชิดตามหลังรถพ่วงระดับต่ำ เมื่อระบบควบคุมความเร็วคงที่พร้อมการปรับความเร็วอัตโนมัติหรือ Pilot Assist ทำงานอยู่

### อุณหภูมิสูง

ในอุณหภูมิสูง หลังจากที่คุณสตาร์ทเครื่องยนต์ ชุดกล้องและเรดาร์อาจหยุดทำงานชั่วคราวเป็นเวลา 15 นาที ทั้งนี้เพื่อป้องกันชุดกล้องและเรดาร์ของชุดกล้องและเรดาร์จะเริ่มต้นทำงานอีกครั้งโดยอัตโนมัติเมื่ออุณหภูมิลดลงเพียงพอ

### กระจกหน้าชำรุดเสียหาย

#### ! สำคัญ

ถ้ามีรอยแตกกร้าว, รอยขีดขูด หรือรอยกะเทาะจากสะเก็ดหินในกระจกหน้าที่บริเวณด้านหน้าของ "บริเวณตรวจสอบ" ของกล้องและชุดเรดาร์ตัวใดตัวหนึ่ง โดยมีขนาดประมาณ 0.5 × 3.0 มม.

(0.02 × 0.12 นิ้ว) หรือใหญ่กว่านี้ ท่านจะต้องติดต่อศูนย์บริการเพื่อทำการเปลี่ยนกระจกหน้า โดยขอแนะนำให้อำนาจศูนย์บริการของวอลโว่ที่ได้รับการแต่งตั้งอย่างเป็นทางการ

ถ้าไม่ทำการแก้ไข อาจส่งผลให้ประสิทธิภาพของระบบการสนับสนุนคนขับที่ใช้ชุดกล้องและเรดาร์ลดลงได้

กรณีนี้หมายความว่าการทำงานของฟังก์ชันจะลดระดับลง, หยุดการทำงานทั้งหมด หรือให้การตอบสนองการทำงานที่ไม่ถูกต้อง

เพื่อหลีกเลี่ยงความเสี่ยงของการทำงานล้มเหลว, ทำงานไม่ครบถ้วน หรือการทำงานด้วยประสิทธิภาพที่ลดลงของระบบสนับสนุนคนขับที่ใช้ชุดเรดาร์ ให้ปฏิบัติตามดังต่อไปนี้:

- วอลโว่ไม่แนะนำให้ซ่อมรอยแตกร้าว, รอยขีดขูด หรือรอยกระแทกจากสะเก็ดหินที่บริเวณด้านหน้าของกล้องและชุดเรดาร์ แต่ควรเปลี่ยนกระจกหน้าทั้งแผ่นแทน
- ก่อนเปลี่ยนกระจกหน้า กรุณาติดต่อศูนย์บริการวอลโว่ที่ได้รับการแต่งตั้งเพื่อให้แน่ใจว่ามีการสั่งกระจกหน้าที่ถูกต้อง
- ต้องติดตั้งที่ปิดน้ำฝนกระจกบังลมชนิดเดียวกัน หรือกระจกบังลมที่ได้รับการรับรองจากวอลโว่ ในระหว่างการเปลี่ยน

### ! สำคัญ

เมื่อเปลี่ยนกระจกหน้า จะต้องทำการปรับเทียบกล้องและชุดเรดาร์อีกครั้งที่ศูนย์บริการ เพื่อให้แน่ใจว่าระบบทั้งหมดที่ใช้กล้องและเรดาร์สามารถทำงานได้อย่างถูกต้อง ขอแนะนำให้ใช้ศูนย์บริการของวอลโว่ที่ได้รับการแต่งตั้งอย่างเป็นทางการ

### ข้อมูลที่เกี่ยวข้อง

- ชุดเรดาร์ (น. 447)

### การบำรุงรักษาอุปกรณ์เรดาร์ที่แนะนำให้ใช้

เพื่อให้ชุดเรดาร์และกล้องสามารถทำงานได้อย่างถูกต้อง กระจกหน้าที่มีบริเวณด้านหน้าของเรดาร์และกล้องจะต้องสะอาดโดยไม่มีฝุ่น, น้ำแข็ง และหิมะเกาะอยู่ และควรได้รับการทำความสะอาดด้วยน้ำสะอาดและแชมพูล้างรถเป็นประจำ

#### **i** หมายเหตุ

สิ่งสกปรก, น้ำแข็ง และหิมะที่บังกล้องและชุดเรดาร์ จะทำให้ประสิทธิภาพการทำงานลดลง และอาจทำให้ไม่สามารถทำการวัดได้

กรณีนี้หมายความว่าการทำงานของฟังก์ชันจะลดระดับลง, หยุดการทำงานทั้งหมด หรือให้การตอบสนองการทำงานที่ไม่ถูกต้อง

#### ข้อมูลที่เกี่ยวข้อง

- ชุดเรดาร์ (น. 447)

การรับรองชนิดสำหรับอุปกรณ์เรดาร์

การรับรองชนิดของชุดเรดาร์ของรถในฟังก์ชัน

ACC<sup>73</sup>, PA<sup>74</sup> และ BLIS<sup>75</sup> สามารถอ่านได้จากที่นี่

ตลาด	ACC <sup>A</sup> & PA <sup>B</sup>	BLIS <sup>C</sup>	สัญลักษณ์	การอนุมัติประเภท
บราซิล	✓			<p>Este equipamento opera em caráter secundário, isto é, não tem direito à proteção contra interferência prejudicial, mesmo de estações do mesmo tipo, e não pode causar interferência a sistemas operando em caráter primário.</p> <p>Modelo: L2C0054TR 4122-14-8645 EAN: (01)07897843840855</p>
		✓		<p>Modelo: L2C0055TR 1500-15-8065 EAN: 07897843840978</p>



<sup>73</sup> ACC = Adaptive Cruise Control

<sup>74</sup> PA = Pilot Assist

<sup>75</sup> BLIS = Blind Spot Information









ตลาด	ACC <sup>A</sup> & PA <sup>B</sup>	BLIS <sup>C</sup>	สัญลักษณ์	การอนุมัติประเภท
ยุโรป	✓	✓		<p>Hereby, Delphi Electronics and Safety declares that L2C0054TR / L2C0055TR are in compliance with the essential requirements and other relevant provisions of Directive 2014/53/EU (RED). The original declaration of conformity can be accessed at the following link <a href="http://www.delphi.com/automotive-homologation">www.delphi.com/automotive-homologation</a>.</p> <p>Frequency Band: 76GHz – 77GHz</p> <p>Maximum Output Power: 55dBm EIRP</p> <p>The Declaration of Conformity may be consulted at Delphi Electronics &amp; Safety / 2151 E. Lincoln Road / Kokomo, Indiana 46902 USA</p>
สหรัฐอาหรับเอมิเรตส์ (UAE)	✓			REGISTERED No: ER37536/15 DEALER No: DA37380/15
		✓		REGISTERED No: ER37357/15 DEALER No: DA37380/15
อินโดนีเซีย	✓			37295/POSTEL/2014 4927
		✓		38806/SDPPI/2015 4927

ตลาด	ACC <sup>A</sup> & PA <sup>B</sup>	BLIS <sup>C</sup>	สัญลักษณ์	การอนุมัติประเภท
จอร์แดน	✓			Type Approval No.: TRC/LPD/2014/255 Equipment Type: Low Power Device (LPD)
		✓		Type Approval No.: TRC/LPD/2015/3 Equipment Type: Low Power Device (LPD)
เกาหลี	✓			Certification No. MSIP-CMI- DPH-L2C0054TR
		✓		Certification No. MSIP-CMI-DPH-L2C0055TR
โมร็อกโก	✓	✓		AGREE PAR L'ANRT MAROC NUMÉRO D'AGRÉMENT: MR 9929 ANRT 2014 DATE D'AGRÉMENT: 26/12/2014
เม็กซิโก	✓			IFETEL: RLVDEL215-0299
		✓		IFETEL: RLVDEL215-0314





ตลาด	ACC <sup>A</sup> & PA <sup>B</sup>	BLIS <sup>C</sup>	สัญลักษณ์	การอนุมัติประเภท
มอลโดวา	✓	✓		
เซอร์เบีย	✓			И011 14
		✓		И011 15
สิงคโปร์	✓	✓	Complies with IDA standards DA105753	
แอฟริกาใต้	✓			TA-2014/1824 APPROVED
		✓		TA-2014/2390 APPROVED

ตลาด	ACC <sup>A</sup> & PA <sup>B</sup>	BLIS <sup>C</sup>	สัญลักษณ์	การอนุมัติประเภท
ไต้หวัน	✓			CCAB15LP0560T3
		✓		CCAB15LP0680T0
ยูเครน	✓	✓		Delphi <b>цім стверджує, що обладнання RACAM/SRR2 відповідає вимогам Про затвердження Технічного регламенту радіообладнання і телекомунікаційного кінцевого (термінального) обладнання (Постанова КМУ № 679 від 24 червня 2009 р.) Декларація відповідності знаходиться на сайті Delphi за адресою: Delphi.</b>

<sup>A</sup> ACC = Adaptive Cruise Control

<sup>B</sup> PA = Pilot Assist

<sup>C</sup> BLIS = Blind Spot Information

#### ข้อมูลที่เกี่ยวข้อง

- ชุดเรดาร์ (น. 447)

## การช่วยเหลือคนขับ

### ชุดกล้อง

ชุดกล้องจะถูกใช้งานโดยระบบช่วยเหลือคนขับต่างๆ และมีหน้าที่ตรวจจับเส้นแบ่งช่องทางเดินรถหรือป้ายจราจร



หมายเหตุ: ภาพประกอบจะแสดงตัวอย่างแบบคร่าวๆ เท่านั้น  
- รายละเอียดอาจแตกต่างกันไปในรถแต่ละรุ่น

ชุดกล้องจะถูกใช้งานในฟังก์ชันต่างๆ ต่อไปนี้:

- ระบบควบคุมความเร็วคงที่พร้อมการปรับความเร็วอัตโนมัติ \*
- Pilot Assist\*
- ระบบช่วยรักษาสองช่องทางเดินรถ\*
- การช่วยบังคับเลี้ยวเมื่อเสี่ยงต่อการชน
- City Safety

- Driver Alert Control\*
- ข้อมูลป้ายจราจรบนถนน\*
- ไฟหน้าแบบแอดคทีฟ \*

### ข้อมูลที่เกี่ยวข้อง

- ข้อกำหนดของชุดกล้อง (น. 459)
- การบำรุงรักษาอุปกรณ์กล้องที่แนะนำให้ใช้ (น. 462)

### ข้อจำกัดของชุดกล้อง

ชุดกล้องจะมีข้อจำกัดบางอย่างซึ่งจะจำกัดฟังก์ชันการทำงาน

#### ทัศนวิสัยที่ลดลง

กล้องมีข้อจำกัดที่คล้ายคลึงกับดวงตาของมนุษย์ นั่นคือสามารถ "มองเห็น" ได้น้อยลงเมื่อมีหิมะตกหรือฝนตกหนัก, มีหมอกหรือพายุฝุ่นหนา หรือมีเกล็ดหิมะ ในสภาพเหล่านี้ การทำงานของระบบที่ต้องใช้กล้องจะลดลงอย่างมาก หรือหยุดทำงานชั่วคราว

แสงไฟจ้าจากรถที่แล่นสวนมา, แสงสะท้อนจากช่องทางเดินรถ, หิมะหรือน้ำแข็งบนพื้นผิวถนน, พื้นผิวถนนที่สกปรกหรือเครื่องหมายช่องทางเดินรถที่ไม่ชัดเจน อาจลดความสามารถในการทำงานของกล้องได้อย่างมาก เมื่อมีการใช้กล้องตรวจสอบช่องทางเดินรถเพื่อตรวจจับคนเดินถนน, คนขับขี่จักรยาน, สัตว์ขนาดใหญ่ และรถคันอื่น

### ชุดกล้องและเรดาร์กล้องถูกบัง



บริเวณที่ทำเครื่องหมายไว้จะต้องไม่มีสติกเกอร์, วัตถุ, फिल्मกันแสง และอื่นๆ ติดอยู่<sup>76</sup>

ชุดกล้องและเรดาร์ของรถจะอยู่ด้านในในส่วนบนของกระจกหน้า

**!** **สำคัญ**

ห้ามติดหรือยึดสิ่งใดที่ด้านนอกหรือด้านในของกระจกหน้าทีบริเวณด้านหน้าและรอบๆ กล้องและชุดเรดาร์ — การทำเช่นนี้อาจรบกวนการทำงานของฟังก์ชันการทำงานต่างๆ ที่ใช้กล้องและเรดาร์ได้

กรณีนี้หมายความว่าการทำงานของฟังก์ชันจะลดระดับลง, หยุดการทำงานทั้งหมด หรือให้การตอบสนองการทำงานที่ไม่ถูกต้อง



ถ้าจอแสดงผลสำหรับคนขับแสดงสัญลักษณ์นี้และข้อความ "Windscreen sensor" "Sensor blocked, see Owner's manual"

กรณีนี้หมายความว่าชุดกล้องและเรดาร์ไม่สามารถตรวจจับรถคันอื่น, คนขี่รถจักรยาน, คนเดินถนน และสัตว์ขนาดใหญ่ที่อยู่ด้านหน้ารถได้ และฟังก์ชันที่ใช้กล้องและเรดาร์ของรถอาจถูกรบกวนการทำงาน, ลดประสิทธิภาพการทำงานลง, ยกเลิกการทำงานอย่างสิ้นเชิง หรือให้การตอบสนองของฟังก์ชันที่ไม่ถูกต้อง

<sup>76</sup> หมายเหตุ: ภาพประกอบจะแสดงตัวอย่างแบบคร่าวๆ เท่านั้น - รายละเอียดอาจแตกต่างกันไปในรถแต่ละรุ่น



## การช่วยเหลือคนขับ

- ◀◀ ตารางต่อไปนี้จะแสดงตัวอย่างของสาเหตุที่เป็นไปได้สำหรับข้อความที่แสดงขึ้น พร้อมกับการแก้ไขที่เหมาะสม:

สาเหตุ	การแก้ไข
พื้นผิวของกระจกหน้าต่างด้านหน้าซูดกล้องและเรดาร์สกปรกหรือปกคลุมด้วยน้ำแข็งหรือหิมะ	ทำความสะอาดสิ่งสกปรก, น้ำแข็ง และหิมะจากผิวกระจกหน้าต่างที่บริเวณด้านหน้าซูดกล้องและเรดาร์
หมอกหนาและฝนตกหนักหรือหิมะจะปิดกั้นสัญญาณเรดาร์หรือมุมมองกล้อง	ไม่ต้องทำการแก้ไขใด บางครั้งซูดกล้องและเรดาร์จะไม่ทำงานในขณะที่ฝนหรือหิมะตกหนัก
น้ำหรือหิมะจากพื้นถนนหมุนขึ้นและปิดกั้นสัญญาณเรดาร์หรือมุมมองกล้อง	ไม่ต้องทำการแก้ไขใด บางครั้งซูดกล้องและเรดาร์จะไม่ทำงานเมื่อขับรถบนพื้นถนนที่เปียกมากหรือมีหิมะปกคลุมอยู่
มีสิ่งสกปรกระหว่างด้านในของกระจกหน้าและซูดกล้องและเรดาร์	นำรถเข้าไปที่ศูนย์บริการเพื่อทำความสะอาดกระจกหน้าต่างด้านในของฝาครอบซูดกล้องและเรดาร์ ขอแนะนำให้ผู้ศูนย์บริการของวอลโว่ที่ได้รับการแต่งตั้งอย่างเป็นทางการ
แสงไฟจ้าจากรถที่แล่นสวนมา	ไม่ต้องทำการแก้ไขใด ซูดกล้องจะถูกรีเซ็ตโดยอัตโนมัติเมื่อสภาพแสงดีขึ้น

### **i** หมายเหตุ

รักษาระกอนที่บริเวณด้านหน้าของกล้องและซูดเรดาร์ให้สะอาดอยู่เสมอ

### อุณหภูมิสูง

ในอุณหภูมิสูง หลังจากที่สตาร์ทเครื่องยนต์ ซูดกล้องและเรดาร์อาจหยุดทำงานชั่วคราวเป็นเวลา 15 นาที ทั้งนี้เพื่อป้องกันชุดอิเล็กทรอนิกส์ของซูดกล้องและเรดาร์ ซูดกล้องและเรดาร์จะเริ่มทำงานอีกครั้งโดยอัตโนมัติเมื่ออุณหภูมิลดลงเพียงพอ

## กระจกหน้าชำรุดเสียหาย

**!** สำคัญ

ถ้ามีรอยแตกร้าว, รอยขีดขีด หรือรอยกะเทาะจากสะเก็ดหินในกระจกหน้าที่บริเวณด้านหน้าของ "บริเวณตรวจสอบ" ของกล้องและชุดเรดาร์ตัวใดตัวหนึ่ง โดยมีขนาดประมาณ  $0.5 \times 3.0$  มม. ( $0.02 \times 0.12$  นิ้ว) หรือใหญ่กว่านี้ ท่านจะต้องติดต่อศูนย์บริการเพื่อทำการเปลี่ยนกระจกหน้า โดยขอแนะนำให้ใช้ศูนย์บริการของวอลโว่ที่ได้รับการแต่งตั้งอย่างเป็นทางการ

ถ้าไม่ทำการแก้ไข อาจส่งผลให้ประสิทธิภาพของระบบการสนับสนุนคนขับที่ใช้ชุดกล้องและเรดาร์ลดลงได้

กรณีนี้หมายความว่าการทำงานของฟังก์ชันจะลดระดับลง, หยุดการทำงานทั้งหมด หรือให้การตอบสนองการทำงานที่ไม่ถูกต้อง

เพื่อหลีกเลี่ยงความเสี่ยงของการทำงานล้มเหลว, ทำงานไม่ครบถ้วน หรือการทำงานด้วยประสิทธิภาพที่ลดลงของระบบสนับสนุนคนขับที่ใช้ชุดเรดาร์ให้ปฏิบัติตามดังต่อไปนี้:

- วอลโว่ไม่แนะนำให้ซ่อมรอยแตกร้าว, รอยขีดขีด หรือรอยกะเทาะจากสะเก็ดหินที่บริเวณด้านหน้าของกล้องและชุดเรดาร์ แต่ควรเปลี่ยนกระจกหน้าทั้งแผ่นแทน
- ก่อนเปลี่ยนกระจกหน้า กรุณาติดต่อศูนย์บริการวอลโว่ที่ได้รับการแต่งตั้งเพื่อให้แน่ใจว่ามีการสั่งกระจกหน้าที่ถูกต้อง
- ต้องติดตั้งที่ปัดน้ำฝนกระจกบังลมชนิดเดียวกันหรือกระจกบังลมที่ได้รับการรับรองจากวอลโว่ในระหว่างการเปลี่ยน

**!** สำคัญ

เมื่อเปลี่ยนกระจกหน้า จะต้องทำการปรับเทียบกล้องและชุดเรดาร์อีกครั้งที่ศูนย์บริการ เพื่อให้แน่ใจว่าระบบทั้งหมดที่ใช้กล้องและเรดาร์สามารถทำงานได้อย่างถูกต้อง ขอแนะนำให้ใช้ศูนย์บริการของวอลโว่ที่ได้รับการแต่งตั้งอย่างเป็นทางการ

## ข้อมูลที่เกี่ยวข้อง

- ชุดกล้อง (น. 458)

## การบำรุงรักษาอุปกรณ์กล้องที่แนะนำให้ใช้

เพื่อให้ชุดเรดาร์และกล้องสามารถทำงานได้อย่างถูกต้อง กระจกหน้าที่มีบริเวณด้านหน้าของเรดาร์และกล้องจะต้องสะอาดโดยไม่มีฝุ่น, น้ำแข็ง และหิมะเกาะอยู่ และควรได้รับการทำความสะอาดด้วยน้ำสะอาดและแชมพูล้างรถเป็นประจำ

### ❶ หมายเหตุ

สิ่งสกปรก, น้ำแข็ง และหิมะที่บังกล้องและชุดเรดาร์ จะทำให้ประสิทธิภาพการทำงานลดลง และอาจทำให้ไม่สามารถทำการวัดได้

กรณีนี้หมายความว่าการทำงานของฟังก์ชันจะลดระดับลง, หยุดการทำงานทั้งหมด หรือให้การตอบสนองการทำงานที่ไม่ถูกต้อง

### ข้อมูลที่เกี่ยวข้อง

- ชุดกล้อง (น. 458)

## City Safety™

City Safety สามารถเตือนคนขับโดยใช้การเตือนแบบมองเห็น, เสียงเตือนการเตือนด้วยการสั่นสะเทือนเป็นจังหวะของเบาะเบรก เพื่อช่วยคนขับในการตรวจจับคนเดินถนน, คนขับขี่รถจักรยาน, สัตว์ขนาดใหญ่ และรถคันอื่น ที่ปรากฏตัวขึ้นอย่างรวดเร็ว จากนั้น รถจะพยายามทำการเบรกโดยอัตโนมัติ ยกเว้นในกรณีที่คนขับดำเนินการด้วยตัวเขาเองภายในช่วงเวลาที่เหมาะสม

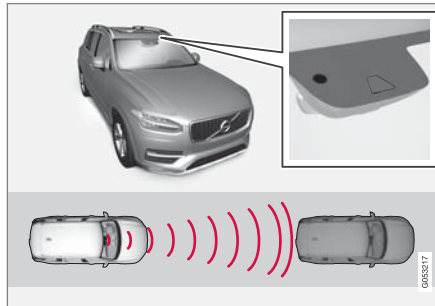

ตำแหน่งของชุดเรดาร์<sup>77</sup>

City Safety สามารถป้องกันการชนและลดความเร็วในการชนได้

City Safety เป็นระบบช่วยเหลือคนขับเมื่อมีความเสี่ยงต่อการเกิดการชนคนเดินถนน, สัตว์ขนาดใหญ่, คนขับขี่รถจักรยาน หรือรถคันอื่น

ฟังก์ชัน City Safety สามารถช่วยคนขับในการหลีกเลี่ยงการชนในขณะที่การจราจรหนาแน่น เช่น เมื่อมีการเปลี่ยนแปลงของการจราจรข้างหน้า รวมถึงการเสียสมาธิชั่วขณะ ซึ่งอาจทำให้เกิดอุบัติเหตุได้

ฟังก์ชันจะช่วยคนขับโดยการเบรกโดยอัตโนมัติเมื่อมีความเสี่ยงจะเกิดการชน ถ้าคนขับไม่เบรก และ/หรือ หักพวงมาลัยหลบในเวลาที่เหมาะสม

City Safety จะสั่งการเบรกในระยะใกล้ในทันที และหยุดรถในสถานการณ์ปกติ คือที่ด้านหลังของรถคันหน้า

City Safety ถูกกระตุ้นในสถานการณ์ที่คนขับควรจะเริ่มต้นการเบรกเร็วขึ้น ซึ่งเป็นเหตุผลที่ไม่สามารถช่วยเหลือคนขับได้ในทุกสถานการณ์

City Safety ถูกออกแบบให้เริ่มการทำงานล่าช้าที่สุดเพื่อหลีกเลี่ยงไม่ให้เกิดการแทรกแซงโดยไม่จำเป็น

<sup>77</sup> หมายเหตุ: ภาพประกอบจะแสดงตัวอย่างแบบคร่าวๆ เท่านั้น - รายละเอียดอาจแตกต่างกันไปในรถแต่ละรุ่น

โดยปกติแล้ว คนขับหรือผู้โดยสารจะไม่สามารถสังเกตเห็นได้ว่า City Safety ทำงานอยู่ นอกจากในกรณีที่เกิดสถานการณ์ที่รถเกือบจะเกิดการชนเท่านั้น

**คำเตือน**

- ฟังก์ชัน City Safety เป็นการให้ความช่วยเหลือเพิ่มเติมสำหรับคนขับที่มีจุดมุ่งหมายเพื่อเพิ่มความปลอดภัยในการขับขี่ให้มากขึ้น ฟังก์ชันนี้อาจไม่สามารถรับมือกับสถานการณ์การจราจร, สภาพอากาศ และสภาพถนนบางรูปแบบได้
- ฟังก์ชันการเบรกอัตโนมัติของ City Safety สามารถป้องกันการชนหรือลดความเร็วในการชนลงได้ แต่เพื่อให้แน่ใจได้ถึงประสิทธิภาพในการเบรกสูงสุด คนขับควรเหยียบแป้นเบรกด้วยเสมอ ถึงแม้ว่ารถจะทำการเบรกโดยอัตโนมัติก็ตาม
- การเตือนและการช่วยบังคับเลี้ยวจะทำงานเมื่อมีความเสี่ยงต่อการชนสูงเท่านั้น ดังนั้น ห้ามไม่ให้น่านรอให้การเตือนการชนหรือ City Safety เข้าแทรกการทำงาน
- การเตือนและการเข้าแทรกการทำงานของเบรกสำหรับคนเดินเท้าและผู้ขับขี่รถจักรยานจะหยุดการทำงานเมื่อความเร็วรถสูงกว่า 80 กม./ชม. (50 ไมล์ต่อชั่วโมง)

- City Safety จะไม่สั่งงานฟังก์ชันการเบรกอัตโนมัติในกรณีที่มีการเร่งความเร็วสูง
- City Safety ไม่ได้เข้ามาแทนความระมัดระวังและการตัดสินใจของคนขับแต่อย่างใด คนขับเป็นผู้รับผิดชอบในการทำให้แน่ใจได้ถึงการใช้รถอย่างปลอดภัย, ที่ความเร็วที่เหมาะสม, ด้วยระยะห่างจากรถคันอื่นที่เหมาะสม และเป็นไปตามกฎจราจรและข้อบังคับที่มีผลใช้ในขณะนั้นๆ อยู่เสมอ
- ขอแนะนำให้คนขับอ่านทุกส่วนในคู่มือสำหรับเจ้าของรถที่เกี่ยวข้องกับ City Safety เพื่อเรียนรู้เกี่ยวกับปัจจัยต่างๆ เช่น ข้อจำกัดของระบบ และสิ่งที่คนขับควรทราบก่อนที่จะใช้งานระบบเป็นต้น (ดูรายการของลิงค์สำหรับส่วนย่อยทั้งหมด)

**ข้อมูลที่เกี่ยวข้อง**

- พารามิเตอร์และฟังก์ชันย่อยของ City Safety (น. 464)
- การตั้งคาระยะห่างการเตือนสำหรับ City Safety (น. 466)
- การตรวจจับสิ่งกีดขวางด้วย City Safety (น. 468)





## การช่วยเหลือคนขับ

- City Safety ในการจราจรตัดผ่าน (น. 470)
- ข้อจำกัดสำหรับ City Safety ในระบบเตือนขณะถอยรถออกจากที่จอดรถ (น. 471)
- City Safety เมื่อการบังคับรถเพื่อหลบหลีกถูกระงับไว้ (น. 472)
- ข้อจำกัดของ City Safety (น. 473)
- ข้อความของ City Safety (น. 476)

## พารามิเตอร์และฟังก์ชันย่อยของ City Safety

City Safety สามารถหลีกเลี่ยงการชนกับรถคันอื่น, คนขับรถจักรยาน, คนเดินถนน หรือสัตว์ขนาดใหญ่ ที่อยู่ด้านหน้ารถได้โดยการลดความเร็วของรถโดยใช้ฟังก์ชันการเบรกอัตโนมัติ

ถ้าความเร็วแตกต่างกันมากกว่าความเร็วที่ระบุไว้ดังต่อไปนี้ ฟังก์ชันการเบรกอัตโนมัติของ City Safety จะไม่สามารถป้องกันการชนได้ แต่จะลดความรุนแรงของผลสืบเนื่องจากการชนให้น้อยลง

### รถยนต์

สำหรับรถด้านหน้า City Safety สามารถลดความเร็วลงได้ถึง 60 กม./ชม. (37 ไมล์ต่อชั่วโมง)

### คนขับขี่รถจักรยาน

สำหรับคนขับรถจักรยาน City Safety สามารถลดความเร็วลงได้ถึง 50 กม./ชม. (30 ไมล์ต่อชั่วโมง)

### คนเดินถนน

สำหรับคนเดินถนน City Safety สามารถลดความเร็วลงได้ถึง 45 กม./ชม. (28 ไมล์ต่อชั่วโมง)

## สัตว์ขนาดใหญ่

ในกรณีที่มีความเสี่ยงที่จะเกิดการชนกับสัตว์ขนาดใหญ่ City Safety สามารถลดความเร็วของรถลงได้ถึง 15 กม./ชม. (9 ไมล์ต่อชั่วโมง)

ฟังก์ชันการเบรกสำหรับสัตว์ขนาดใหญ่มีจุดมุ่งหมายเพื่อลดแรงกระแทกที่ความเร็วสูง และจะมีประสิทธิภาพสูงสุดที่ความเร็วสูงกว่า 70 กม./ชม. (43 ไมล์ต่อชั่วโมง) แต่จะมีประสิทธิภาพน้อยลงที่ความเร็วต่ำ

## ฟังก์ชันย่อยสำหรับ City Safety

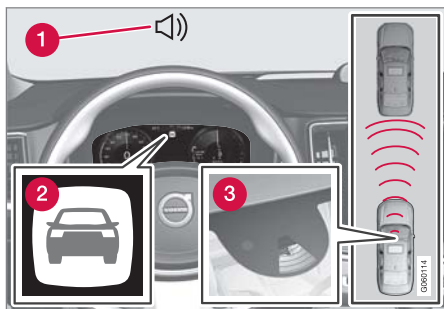

ภาพรวมของการทำงาน<sup>78</sup>

- 1 สัญญาณเสียงเตือนในกรณีที่มีความเสี่ยงต่อการชน
- 2 สัญญาณเตือนในกรณีที่มีความเสี่ยงต่อการชน
- 3 การวัดระยะห่างด้วยชุกดล้องและเรดาร์

City Safety จะดำเนินการสามขั้นตอนตามลำดับต่อไปนี้:

1. การเตือนการชน
2. การเสริมการเบรก
3. เบรกอัตโนมัติ

ข้อความต่อไปนี้จะอธิบายสิ่งที่เกิดขึ้นในระหว่างขั้นตอน 3 ขั้นตอนนี้:

### 1 - การเตือนการชน

ในขั้นแรก คนขับจะได้รับการเตือนถึงการชนที่มีโอกาสเกิดขึ้นสูง

City Safety สามารถตรวจจับคนเดินถนน, คนขับขี่รถจักรยาน หรือรถที่จอดอยู่กับที่หรือเคลื่อนที่ในทิศทางเดียวกันที่ด้านหน้าของรถของท่านได้ City Safety ยังสามารถตรวจจับคนเดินถนน, คนขับขี่รถจักรยาน หรือสัตว์ขนาดใหญ่ที่กำลังข้ามถนนที่ด้านหน้าของรถได้อีกด้วย

ในกรณีที่มีความเสี่ยงต่อการชนกับคนเดินถนน, สัตว์ขนาดใหญ่, คนขับรถจักรยาน หรือรถคันอื่น (รวมถึงรถที่อธิบายไว้ในส่วน "City Safety การจราจรตัดผ่าน" ด้วย) จะมีการแจ้งให้คนขับทราบโดยใช้คำเตือนแบบมองเห็น, เสียงเตือน และการเตือนด้วยการสั่นสะเทือนเป็นจังหวะของเบาะเบรก จะไม่มีการสั่นสะเทือนเป็นจังหวะของเบาะเบรกที่ความเร็วต่ำ, เมื่อคนขับเหยียบเบรกอย่างรวดเร็ว หรือเมื่อมีการเร่งความเร็ว ความถี่ในการสั่นสะเทือนเบาะเบรกจะแตกต่างกันตามความเร็วของรถ

### 2 - การเสริมการเบรก

ถ้าความเสี่ยงต่อการชนยังคงเพิ่มมากขึ้นหลังการเตือนการชน การเสริมการเบรกจะถูกกระตุ้นให้ทำงาน

การเสริมการเบรกจะช่วยเสริมการเบรกของคนขับ ถ้าระบบพิจารณาว่า การเบรคนั้นไม่เพียงพอที่จะหลีกเลี่ยงการชน

<sup>78</sup> หมายเหตุ: ภาพประกอบจะแสดงตัวอย่างแบบคร่าวๆ เท่านั้น - รายละเอียดอาจแตกต่างกันไปในรถแต่ละรุ่น



### 3 - การเบรกอัตโนมัติ

ฟังก์ชันการเบรกอัตโนมัติจะทำงานเป็นลำดับสุดท้าย

ถ้าอยู่ในสถานการณ์เช่นนี้ และคนขับยังไม่เริ่มดำเนินการใดๆ และมีความเสี่ยงที่จะเกิดการชนสูงมาก ฟังก์ชันการเบรกอัตโนมัติจะถูกกระตุ้นให้ทำงาน ไม่ว่าคนขับจะเบรกด้วยตนเองหรือไม่ก็ตาม จากนั้น ระบบจะทำการเบรกโดยใช้แรงเบรกเต็มที่เพื่อลดความเร็วในการชน หรือโดยใช้แรงเบรกในระดับที่เพียงพอที่จะหลีกเลี่ยงไม่ให้เกิดการชนได้

และด้วยการเบรกอัตโนมัติ ชุดดึงเข็มขัดนิรภัยกลับอาจทำงานด้วยเช่นกัน สำหรับข้อมูลเพิ่มเติม โปรดดูในส่วน "ชุดดึงเข็มขัดนิรภัยกลับ"

ในบางสถานการณ์ การเบรกอัตโนมัติอาจเริ่มต้นจากการเบรกเล็กน้อย จากนั้นจึงค่อยๆ เพิ่มแรงเบรกขึ้น จนถึงการเบรกเต็มที่

เมื่อ City Safety ได้ป้องกันการชนกับวัตถุที่อยู่กึ่งที่แล้ว รถจะยังคงจอดอยู่กับที่อยู่ที่เพื่อรอการดำเนินการโดยคนขับ ถ้ามีการเบรกหลังจากการค้นหาค่าเคลื่อนที่ช้ากว่าความเร็วของรถของท่านจะถูกลดลงจนเท่ากับความเร็วของรถคันหน้า

#### หมายเหตุ

ในรถยนต์ที่ใช้เกียร์ธรรมดา เครื่องยนต์จะหยุดทำงานเมื่อฟังก์ชันเบรกอัตโนมัติทำการหยุดรถยนต์ไว้ เว้นแต่คนขับได้ดำเนินการกดแป้นคลัตช์เอาไว้

คนขับสามารถหยุดการแทรกการทำงานของเบรกได้ตลอดเวลาโดยการเหยียบคันเร่งลงจนสุด

#### หมายเหตุ

เมื่อ City Safety สั่งงานเบรก ไฟเบรกจะติดสว่าง

เมื่อ City Safety ทำงานและทำการเบรก จอแสดงผลสำหรับคนขับจะแสดงข้อความที่แจ้งว่าฟังก์ชันกำลังทำงานอยู่

#### คำเตือน

ห้ามคนขับใช้ City Safety เพื่อเปลี่ยนพฤติกรรมมารขับขี่ของเขา - ห้ามไม่ให้คนขับขึ้นอยู่กับ City Safety เพียงอย่างเดียวและปล่อยให้ระบบทำการเบรก

#### ข้อมูลที่เกี่ยวข้อง

- City Safety™ (น. 462)

การตั้งค่าระยะห่างการเตือนสำหรับ City Safety

City Safety จะทำงานอยู่ตลอดเวลา แต่คนขับสามารถเลือกระยะห่างที่จะทำการเตือนได้

#### หมายเหตุ

ท่านไม่สามารถปิดใช้งานฟังก์ชัน City Safety ได้ ฟังก์ชันนี้จะทำงานโดยอัตโนมัติเมื่อสตาร์ทเครื่องยนต์/เริ่มการทำงานด้วยระบบไฟฟ้า และจะทำงานอยู่จนกระทั่งดับเครื่องยนต์/ปิดการทำงานด้วยระบบไฟฟ้า

ระยะทางการเตือนจะเป็นตัวกำหนดความไวของระบบ และจะปรับระยะทางที่จะส่งคำเตือนแบบมองเห็น, เสียงเตือน และการสั่นสะเทือนเป็นจังหวะของเบรก

ในการเลือกระยะห่างที่จะทำการเตือน:

1. เลือก Settings → My Car → IntelliSafe ในมุมมองระดับบนสุดของจอแสดงผลส่วนกลาง
2. ใน City Safety Warning, เลือก Late, Normal หรือ Early เพื่อตั้งค่าระยะห่างที่จะทำการเตือนที่ต้องการ

ถ้าการตั้งค่า Early ทำให้เกิดการเตือนมากเกินไป ซึ่งอาจรบกวนท่านในบางสถานการณ์ ท่านสามารถเลือกใช้ระยะเวลาที่จะทำการเตือน Normal หรือ Late ได้ เมื่อรู้สึกว่าการเตือนบ่อยครั้งเกินไปหรือรบกวนสมาธิของท่าน ท่านสามารถลดระยะเวลาที่จะทำการเตือนได้ ซึ่งจะทำให้จำนวนครั้งของการเตือนลดลง และส่งผลให้ City Safety ทำการเตือนในภายหลังแทน

ระยะเวลาที่จะทำการเตือน Late ควรใช้ในกรณีเฉพาะบางกรณีเท่านั้น เช่น ในการขับขี่แบบขับไถ เป็นต้น

### คำเตือน

- ไม่มีระบบอัตโนมัติใดสามารถรับประกันการทำงานได้ถูกต้อง 100 % ในทุกสถานการณ์ ดังนั้น ห้ามทำการทดสอบ City Safety โดยการขับรถเข้าหาผู้คนหรือรถคันอื่น การทำเช่นนี้อาจทำให้เกิดความเสียหายร้ายแรง และเสี่ยงต่อการบาดเจ็บและเสียชีวิตได้
- City Safety จะเตือนคนขับในกรณีที่มีความเสี่ยงต่อการชน แต่การทำงานนี้จะไม่สามารถลดเวลาตอบสนองของคนขับได้
- ถึงแม้ว่าระยะเวลาการเตือนถูกตั้งค่าไว้เป็น Early การเตือนอาจเกิดขึ้นล่าช้าในบางสถานการณ์ เช่น เมื่อมีความเร็วแตกต่างกันมาก หรือเมื่อรถคันหน้าเบรกอย่างกะทันหัน เป็นต้น
- เมื่อตั้งระยะเวลาสำหรับการเตือนไว้ที่ Early การเตือนจะทำงานล่วงหน้าเร็วขึ้น กรณีนี้อาจหมายความว่า การเตือนจะแสดงขึ้นบ่อยครั้งกว่าที่ระยะเวลาการเตือน Normal แต่ขอแนะนำให้ใช้เนื่องจากจะทำให้ City Safety สามารถทำงานได้มีประสิทธิภาพมากขึ้น

### หมายเหตุ

คำเตือนพร้อมตัวแสดงทิศทางสำหรับ Rear Collision Warning จะถูกยกเลิกการทำงานถ้าตั้งค่าระยะเวลาในการเตือนสำหรับการเตือนการชนในฟังก์ชัน City Safety ไว้ที่ระดับต่ำสุด "Late" อย่างไรก็ตาม ตัวดึงเข็มขัดนิรภัยที่นั่งและการเบรกจะยังคงทำงานอยู่

### ข้อมูลที่เกี่ยวข้อง

- City Safety™ (น. 462)

## การตรวจจับสิ่งกีดขวางด้วย City Safety

สิ่งกีดขวางที่ City Safety สามารถตรวจจับได้ ได้แก่ รถยนต์, คนขับขี่รถจักรยาน, สัตว์ขนาดใหญ่ และ คนเดินถนน

### รถยนต์

City Safety ตรวจจับรถส่วนใหญ่ที่จอดอยู่กับที่หรือเคลื่อนที่ไปในทิศทางเดียวกันกับรถของท่าน รวมถึงรถที่อธิบายไว้ในส่วน "City Safety ในการจราจรตัดผ่าน" ด้วย

เพื่อให้ City Safety สามารถตรวจจับรถยนต์ได้ในความมืด ไฟหน้าและไฟท้ายของรถยนต์ต้องทำงานและส่องสว่างชัดเจน

### ผู้ขับขี่จักรยาน

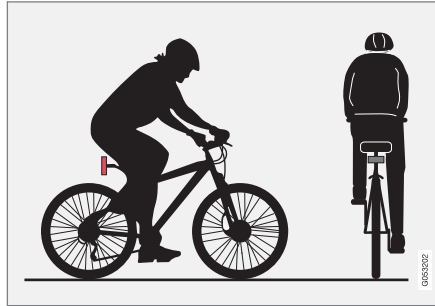

ตัวอย่างที่ดีที่สุดที่ City Safety แปลความหมายว่าเป็นคนขับจักรยานคือ มีเส้นโครงร่างของลำตัวและของรถจักรยานอย่างชัดเจน

ระบบจะสามารถทำงานได้ดีที่สุดก็ต่อเมื่อ ฟังก์ชันของระบบที่ทำหน้าที่ตรวจจับคนขับขี่รถจักรยานได้รับข้อมูลที่กำลังแม่นยำที่สุดเท่าที่จะเป็นไปได้เกี่ยวกับรูปร่างของคนขับและรถจักรยาน ซึ่งหมายถึงโอกาสที่จะสามารถระบุรถจักรยาน, ศีรษะ, แขน, ไหล่, ขา, ลำตัวส่วนบน และส่วนล่าง ร่วมกับรูปแบบการเคลื่อนที่ของคนทั่วไปได้ ถ้ากล้องมองไม่เห็นบริเวณส่วนใหญ่ของคนขับขี่รถจักรยานหรือรถจักรยาน ระบบจะไม่สามารถตรวจจับคนขับขี่รถจักรยานได้

เพื่อให้ฟังก์ชันสามารถตรวจจับคนขับขี่รถจักรยานได้ คนขับขี่รถจักรยานจะต้องเป็นผู้ใหญ่และกำลังขับขี่จักรยานสำหรับผู้ใหญ่เท่านั้น

### คำเตือน

City Safety เป็นระบบช่วยเหลือคนขับอย่างหนึ่ง และอาจไม่สามารถตรวจจับคนขับขี่รถจักรยานได้ในบางสถานการณ์ และจะไม่สามารถมองเห็นบางอย่าง เช่น:

- คนขับขี่รถจักรยานที่ถูกบังไว้บางส่วน
- คนขับขี่รถจักรยาน ถ้าฉากหลังมีลักษณะคล้ายคลึงและกลมกลืนไปกับคนขับขี่รถจักรยานคนนั้น - การเตือนและการแทรกการทำงานด้วยการเบรกอาจล่าช้า หรือไม่เกิดขึ้นเลย
- คนขับขี่รถจักรยานที่สวมเสื้อผ้าที่บดบังโครงร่างของลำตัว
- จักรยานที่มีสัมภาระขนาดใหญ่

ถือเป็นความรับผิดชอบของคนขับเสมอที่จะต้องขับรถอย่างถูกต้องและรักษาระยะห่างที่ปลอดภัยโดยสอดคล้องกับความเร็วยุทธ

## คนเดินถนน

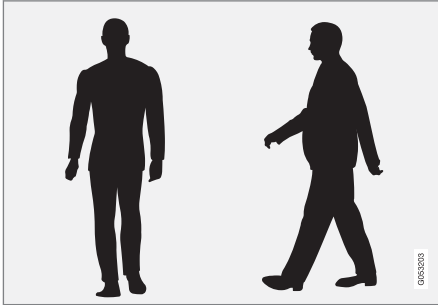

ตัวอย่างที่ดีที่สุดของสิ่งที่ระบบถือว่าเป็นคนเดินเท้าที่มีรูปร่างชัดเจน

สมรรถนะที่ดีที่สุดของระบบจะมีขึ้นได้ต่อเมื่อ การทำงานของระบบที่ทำหน้าที่ตรวจจับคนเดินเท้า ได้รับข้อมูลที่กำกวมน้อยที่สุดเท่าที่จะเป็นไปได้เกี่ยวกับรูปร่างของคน ซึ่งเท่ากับบอกเป็นนัยถึงโอกาสที่จะระบุส่วนหัว แขน ไหล่ ขา รูปร่างกายส่วนบนและส่วนล่าง ร่วมกับรูปแบบการเคลื่อนที่ของคนทั่วไป

เพื่อให้สามารถตรวจจับคนเดินถนนได้ ตัวคนเดินถนนกับพื้นหลังจะต้องมีความแตกต่างกันชัดเจน ซึ่งเสื้อผ้า, พื้นหลังและอากาศจะส่งผลต่อลักษณะดังกล่าว โดยหากไม่มีความแตกต่าง ระบบอาจตรวจจับคนเดินถนน

ได้ช้าหรืออาจตรวจจับไม่ได้เลย ซึ่งนั่นหมายถึงการเตือนหรือการเบรกจะเกิดขึ้นช้าตามไปด้วยหรืออาจถูกข้ามไป

City Safety ยังสามารถตรวจจับคนเดินถนนในที่มีดีได้อีกด้วย ถ้าไฟหน้าของรถส่องไปพบคนเดินเท้า

## คำเตือน

City Safety เป็นระบบช่วยเหลือคนขับอย่างหนึ่งและอาจไม่สามารถตรวจจับคนเดินถนนได้ในบางสถานการณ์ และจะไม่สามารถมองเห็นบางอย่างเช่น

- คนเดินถนนที่ไม่ชัดเจนเป็นบางส่วน, ผู้ที่แต่งกายด้วยเสื้อผ้าที่ปกปิดแนวโครงร่างของลำตัวหรือคนเดินถนนที่มีความสูงไม่ถึง 80 ซม. (32 in.)
- คนเดินถนน ถ้าหากหลังของคนเดินถนนมีลักษณะคล้ายคลึงและกลมกลืนไปกับตัวคนเดินถนน - การเตือนและการแทรกการทำงานของการเบรกอาจล่าช้า หรือไม่เกิดขึ้นเลย
- คนเดินถนนที่ถือสิ่งของที่มีขนาดใหญ่กว่าตัวถือเป็นความรับผิดชอบของคนขับเสมอที่จะต้องขับรถอย่างถูกต้องและรักษาระยะห่างที่ปลอดภัยโดยสอดคล้องกับความเร็วรถ



## สัตว์ขนาดใหญ่

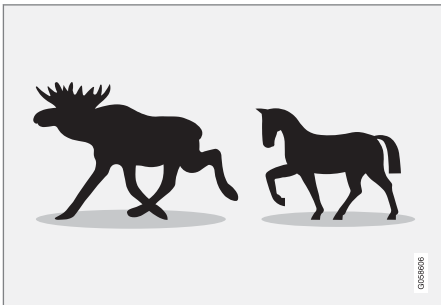

ตัวอย่างที่ดีที่สุดที่ City Safety ตีความหมายว่าเป็นสัตว์ขนาดใหญ่ก็คือ สัตว์ที่อยู่กึ่งที่หรือเดินอย่างช้าๆ และสามารถตรวจจับเส้นโครงร่างของลำตัวได้อย่างชัดเจน

เงื่อนไขของประสิทธิภาพการทำงานที่ดีที่สุดของระบบก็คือ ฟังก์ชันของระบบที่ตรวจจับสัตว์ขนาดใหญ่ (เช่น กวางขนาดใหญ่และม้า เป็นต้น) ได้รับข้อมูลเกี่ยวกับเส้นโครงร่างของลำตัวได้อย่างชัดเจนที่สุด โดยต้องสามารถระบุสัตว์นั้นได้โดยตรงจากด้านข้าง ร่วมกับรูปแบบการเคลื่อนที่ตามปกติของสัตว์ชนิดนั้นๆ

ถ้ากล้องของฟังก์ชันไม่สามารถมองเห็นส่วนใดส่วนหนึ่งของลำตัวของสัตว์ได้ ระบบก็ไม่สามารถตรวจจับสัตว์ได้

City Safety ยังสามารถตรวจจับสัตว์ขนาดใหญ่ในที่มีมิติได้อีกด้วย ถ้าไฟหน้าของรถส่องไปพบสัตว์ขนาดใหญ่ นั่น

## คำเตือน

City Safety เป็นระบบช่วยเหลือคนขับอย่างหนึ่ง และอาจไม่สามารถตรวจจับสัตว์ขนาดใหญ่ได้ในบางสถานการณ์ และจะไม่สามารถมองเห็นบางอย่าง เช่น:

- สัตว์ขนาดใหญ่ที่ถูกบังไว้บางส่วน
  - สัตว์ขนาดใหญ่ที่มองจากด้านหน้าหรือด้านหลัง
  - สัตว์ขนาดใหญ่ที่วิ่งหรือเคลื่อนที่อย่างรวดเร็ว
  - สัตว์ขนาดใหญ่ ถ้าฉากหลังมีลักษณะคล้ายคลึงและกลมกลืนไปกับสัตว์ขนาดใหญ่ นั้น - การเตือนและการแทรกการทำงานด้วยการเบรกอาจล่าช้า หรือไม่เกิดขึ้นเลย
  - สัตว์ขนาดเล็ก เช่น สุนัขและแมว เป็นต้น
- ถือเป็นความรับผิดชอบของคนขับเสมอที่จะต้องขับรถอย่างถูกต้องและรักษาระยะห่างที่ปลอดภัยโดยสอดคล้องกับความเร็วยุทธ

### ข้อมูลที่เกี่ยวข้อง

- City Safety™ (น. 462)

## City Safety ในการจราจรตัดผ่าน

City Safety จะช่วยคนขับเมื่อเลี้ยวหรือขับรถข้ามทางแยกที่มีรถตัดผ่าน

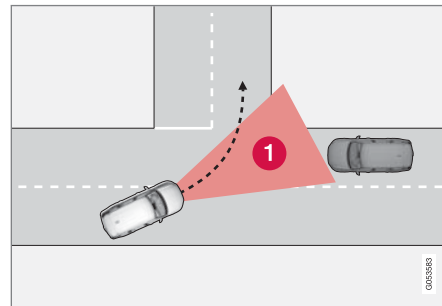

**1** พื้นที่ซึ่ง City Safety สามารถตรวจจับรถที่วิ่งตัดผ่านได้ เพื่อให้ City Safety สามารถตรวจจับรถที่เคลื่อนที่เข้ามาในเส้นทางที่อาจเกิดการชนได้ ชั้นแรก รถที่เคลื่อนที่เข้ามา นั้นจะต้องเข้ามาอยู่ในพื้นที่ซึ่ง City Safety สามารถวิเคราะห์สถานการณ์ได้เสียก่อน

นอกจากนั้น สภาพต่างๆ ต้องเป็นไปตามเงื่อนไขต่อไปนี้ด้วย:

- รถของท่านจะต้องขับด้วยความเร็วไม่ต่ำกว่า 4 กม./ชม. (3 ไมล์ต่อชั่วโมง)
- รถของท่านจะต้องเลี้ยวซ้ายในตลาดที่ใช้การจราจรแบบขับทางด้านขวา (หรือเลี้ยวขวาในการจราจรแบบขับทางด้านซ้าย)
- รถที่เคลื่อนที่เข้ามาจะต้องเปิดไฟหน้า

**คำเตือน**

- ฟังก์ชัน "City Safety สำหรับการจราจรตัดผ่าน" เป็นการให้ความช่วยเหลือเพิ่มเติมสำหรับคนขับที่มีจุดมุ่งหมายเพื่อเพิ่มความปลอดภัยในการขับขี่ให้มากขึ้น ฟังก์ชันนี้อาจไม่สามารถรับมือกับสถานการณ์การจราจร, สภาพอากาศ และสภาพถนนบางรูปแบบได้
- บ่อยครั้งที่การเตือนและเข้าแทรกการทำงานของระบบเบรกเนื่องจากความเสี่ยงในการเกิดการชนกับรถที่เคลื่อนที่เข้ามาจะเกิดขึ้นซ้ำๆ
- ห้ามรอให้การเตือนการชนหรือ City Safety เข้าแทรกการทำงานของระบบ
- City Safety ไม่ได้เข้ามาแทนความระมัดระวังและการตัดสินใจของคนขับแต่อย่างใด คนขับเป็นผู้รับผิดชอบในการทำให้แน่ใจได้ถึงการใช้รถอย่างปลอดภัย, ที่ความเร็วที่เหมาะสม, ด้วยระยะห่างจากรถคันอื่นที่เหมาะสม และเป็นไปตามกฎจราจรและข้อบังคับที่มีผลใช้ในขณะนั้นๆ อยู่เสมอ

**ข้อมูลที่เกี่ยวข้อง**

- City Safety™ (น. 462)

**ข้อจำกัดสำหรับ City Safety ในระบบเตือนขณะถอยรถออกจากที่จอดรถ**

ในบางกรณี City Safety ไม่สามารถช่วยเหลือคนขับในด้านความเสี่ยงที่จะเกิดการชนเนื่องจากการจราจรตัดผ่านได้มากนัก

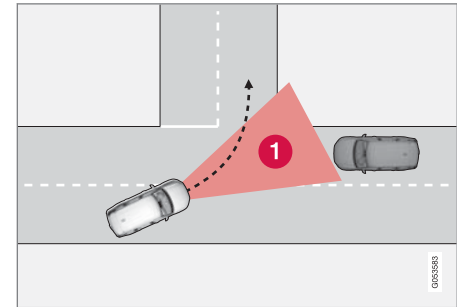

ตัวอย่างเช่น:

- ระบบควบคุมเสถียรภาพ ESC จะเข้าแทรกการทำงานของระบบที่เกิิดสภาพการขับขึ้นบนถนนที่ลื่น
- ถ้าตรวจพบรถที่เคลื่อนที่เข้ามาได้ช้าเกินไป
- ถ้ารถที่วิ่งเข้ามาถูกบังด้วยสิ่งใดสิ่งหนึ่ง





## การช่วยเหลือคนขับ

- ถ้ารถที่เคลื่อนที่เข้ามาปิดไฟหน้าไว้
- ถ้ารถที่เคลื่อนที่เข้ามามีลักษณะการขับที่ที่ไม่สามารถคาดเดาได้ เช่น การเปลี่ยนช่องทางเดินรถอย่างรวดเร็วในช่วงสุดท้าย

### **i** หมายเหตุ

ฟังก์ชันนี้ใช้ชุดกล้องของรถ ซึ่งอาจมีข้อจำกัดทั่วไประดับหนึ่ง โปรดดูในส่วน "ข้อจำกัดของชุดกล้อง"

### **i** หมายเหตุ

ฟังก์ชันนี้ใช้ชุดเรดาร์ของรถ ซึ่งอาจมีข้อจำกัดทั่วไประดับหนึ่ง โปรดดูในส่วน "ข้อจำกัดของชุดเรดาร์"

## ข้อมูลที่เกี่ยวข้อง

- City Safety™ (น. 462)

## City Safety เมื่อการบังคับรถเพื่อหลบหลีกถูกระงับไว้

City Safety มีคุณสมบัติในการช่วยคนขับโดยการเบรกโดยอัตโนมัติตั้งแต่เนิ่นๆ ในกรณีที่ไม่สามารถหลีกเลี่ยงการชนโดยใช้การหักพวงมาลัยเพียงอย่างเดียวได้

City Safety จะช่วยคนขับโดยการพยายามตรวจหาว่ามี "เส้นทางหลบหลีก" ไปทางด้านข้างหรือไม่อยู่ตลอดเวลา ในกรณีที่พบคันหน้าที่ขับช้าหรือจอดอยู่กับที่ในระยะกระชั้นชิด

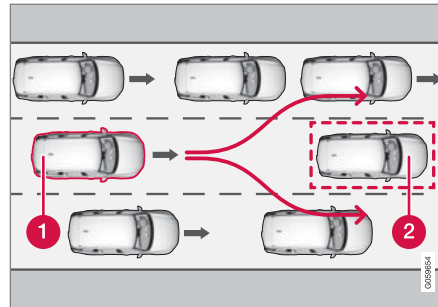

รถของท่าน (1) "มองเห็น" ว่าไม่มีทางเลือกสำหรับการหลบหลีกจากรถคันหน้า (2) จึงทำการเบรกตั้งแต่เนิ่นๆ โดยอัตโนมัติ

**1** รถของท่าน

**2** รถที่เคลื่อนที่ช้า/จอดอยู่กับที่

City Safety จะไม่เข้าแทรกการทำงานโดยใช้ฟังก์ชันการเบรกถ้าคนขับมีโอกาสในการหลีกเลี่ยงการชนโดยใช้การหักพวงมาลัย

อย่างไรก็ตาม ถ้า City Safety ตรวจพบว่าไม่สามารถทำการหักพวงมาลัยได้เนื่องจากสภาพการจราจรในช่องทางเดินรถถัดไป ฟังก์ชันจะสามารถช่วยคนขับได้โดยการเริ่มการเบรกโดยอัตโนมัติตั้งแต่เนิ่นๆ

## คำเตือน

- ความสามารถของ City Safety ในการคาดการณ์สถานการณ์บางอย่างเป็นการให้ความช่วยเหลือเพิ่มเติมสำหรับคนขับที่มีจุดมุ่งหมายเพื่อเพิ่มความปลอดภัยในการขับขี่ให้มากขึ้น การทำงานนี้อาจไม่สามารถรับมือกับสถานการณ์การจราจร, สภาพอากาศ และสภาพถนนบางรูปแบบได้
- City Safety ไม่ได้เข้ามาแทนความระมัดระวังและการตัดสินใจของคนขับแต่อย่างใด คนขับเป็นผู้รับผิดชอบในการทำให้แน่ใจได้ถึงการใช้รถอย่างปลอดภัย, ที่ความเร็วที่เหมาะสม, ด้วยระยะห่างจากรถคันอื่นที่เหมาะสม และเป็นไปตามกฎจราจรและข้อบังคับที่มีผลใช้ในขณะนั้นๆ อยู่เสมอ

ข้อจำกัดของ City Safety เมื่อการบังคับรถเพื่อหลบหลีกถูกระงับไว้

## หมายเหตุ

ฟังก์ชันนี้ใช้ชุดกล้องของรถ ซึ่งอาจมีข้อจำกัดทั่วไประดับหนึ่ง โปรดดูในส่วน "ข้อจำกัดของชุดกล้อง"

## หมายเหตุ

ฟังก์ชันนี้ใช้ชุดเรดาร์ของรถ ซึ่งอาจมีข้อจำกัดทั่วไประดับหนึ่ง โปรดดูในส่วน "ข้อจำกัดของชุดเรดาร์"

## ข้อมูลที่เกี่ยวข้อง

- City Safety™ (น. 462)

## ข้อจำกัดของ City Safety

ฟังก์ชัน City Safety อาจจำกัดการทำงานในบางสถานการณ์

## สภาพโดยรอบ

### วัตถุที่อยู่ต่ำ

วัตถุที่แขวนในระดับต่ำ เช่น ธงสำหรับสัมภาระที่ยื่นออกมา หรืออุปกรณ์เสริม เช่น หลอดไฟเสริมและแท่งกลมหมุนซึ่งมีความสูงมากกว่าฝากระโปรงหน้าจะจำกัดการทำงานนี้





### การลื่นไถล

สำหรับพื้นผิวถนนที่ลื่น ระยะเบรกจะไกลขึ้นกว่าปกติ ซึ่งอาจลดความสามารถของ City Safety ในการหลีกเลี่ยงการชนให้น้อยได้ ในบางสถานการณ์ ระบบเบรกป้องกันล้อล็อกและระบบควบคุมเสถียรภาพ ESC<sup>79</sup> จะให้แรงเบรกที่ดีที่สุดที่เป็นไปได้ในขณะที่สามารถรักษาเสถียรภาพของรถไว้ได้

### ไฟจากรถที่วิ่งสวนมา

สัญญาณไฟเตือนบนกระจกหน้าอาจมองเห็นได้ยากในขณะที่แสงแดดจ้า, มีแสงสะท้อน, เมื่อคนขับสวมแว่นตากันแดด หรือถ้าคนขับไม่ได้มองตรงไปข้างหน้า

### ความร้อน

ในกรณีที่ห้องโดยสารมีอุณหภูมิสูงเนื่องจากกรณีอย่างเช่น แสงแดดจัด เป็นต้น สัญญาณไฟเตือนบนกระจกหน้าอาจหยุดทำงานชั่วคราว

### พื้นที่การมองเห็นของชุดกล้องและเรดาร์

พื้นที่การมองเห็นของกล้องจะจำกัด ดังนั้นจึงอาจไม่สามารถตรวจจับคนเดินถนน, สัตว์ขนาดใหญ่, คนขับขี่รถจักรยาน และรถยนต์ได้ในบางสถานการณ์ หรือตรวจจับได้ล่าช้ากว่าที่ควรจะเป็น

รถยนต์ที่เป็นสกปรกอาจถูกตรวจจับได้ช้ากว่ารถคันอื่น และหากอยู่ในที่มืด อาจตรวจจับรถจักรยานยนต์ได้ช้า หรืออาจตรวจจับไม่ได้เลย

ถ้าข้อความในจอแสดงผลสำหรับคนขับระบุว่า กล้องและชุดเรดาร์ถูกบัง City Safety อาจไม่สามารถตรวจจับคนเดินถนน, สัตว์ขนาดใหญ่, คนขับขี่รถจักรยาน, รถคันอื่น หรือเส้นด้านข้างของถนนที่อยู่ด้านหน้าของรถได้ ซึ่งหมายความว่าการทำงานของ City Safety อาจลดประสิทธิภาพลง

อย่างไรก็ตาม ข้อความแสดงข้อผิดพลาดอาจไม่แสดงขึ้นในบางสถานการณ์ถ้ามีสิ่งกีดขวางเช่นเซอร์ที่กระจกหน้า คนขับจะต้องให้ความสนใจในการรักษากระจกหน้าในบริเวณด้านหน้าของชุดกล้องและเรดาร์ให้สะอาดอยู่เสมอ

 **สำคัญ**

การบำรุงรักษาและการเปลี่ยนอุปกรณ์ City Safety ต้องดำเนินการในศูนย์บริการเท่านั้น - ขอแนะนำให้อำนาจศูนย์บริการวอลโว่ที่ได้รับการแต่งตั้ง

### การเข้าแทรกการทำงานของคนขับ

#### การถอยหลัง

เมื่อท่านถอยรถ City Safety จะปิดการทำงานชั่วคราว **ความเร็วต่ำ**

City Safety จะไม่ทำงานที่ความเร็วต่ำมาก นั่นคือต่ำกว่า 4 กม./ชม. (3 ไมล์ต่อชั่วโมง) ซึ่งเป็นสาเหตุให้ระบบไม่เข้าแทรกการทำงานในสถานการณ์ที่รถของท่านเข้าใกล้รถคันหน้าอย่างช้าๆ เช่น เมื่อจอดรถ เป็นต้น

#### คนขับที่ตื่นตัวอยู่เสมอ

คำสั่งของคนขับจะมีลำดับความสำคัญสูงสุดเสมอ ซึ่งเป็นเหตุผลที่ทำให้ City Safety ไม่เข้าแทรกการทำงาน หรือหน่วงเวลาการเตือน/การแทรกการทำงาน ในสถานการณ์ที่คนขับเป็นผู้ตัดสินใจหักเลี้ยวและเร่งความเร็ว ถึงแม้ว่าจะไม่สามารถหลีกเลี่ยงการชนได้ก็ตาม

ลักษณะการขับที่ตื่นตัวอยู่เสมอจะสามารถหน่วงเวลาการเตือนการชนและการเข้าแทรกการทำงาน เพื่อลดการเตือนที่ไม่จำเป็นให้เหลือน้อยที่สุดได้

<sup>79</sup> Electronic Stability Control

เบ็ดเตล็ด

**⚠ คำเตือน**

- การเตือนและการแทรกการทำงานของเบรกอาจเกิดขึ้นล่าช้าหรือไม่เกิดขึ้นเลย ถ้าสภาพการจราจรหรือปัจจัยภายนอกต่างๆ ทำให้กล่องและชุดเรดาร์ไม่สามารถตรวจจับคนเดินเท้า, คนขับขี่รถจักรยาน, สัตว์ขนาดใหญ่ หรือรถคันหน้าได้อย่างถูกต้อง
- เพื่อให้สามารถตรวจจับรถคันอื่นได้ในเวลากลางคืน รถเหล่านั้นจะต้องเปิดไฟหน้าและไฟท้ายไว้ และไฟจะต้องสว่างอย่างชัดเจน
- ชุดกล่องและเรดาร์มีช่วงการทำงานที่จำกัดสำหรับคนเดินถนนและผู้ขับขี่รถจักรยาน ระบบจะสามารถทำการเตือนและเข้าแทรกการทำงานด้วยการเบรกได้อย่างมีประสิทธิภาพเมื่อความเร็วสัมพัทธ์ต่ำกว่า 50 กม./ชม. (30 ไมล์ต่อชั่วโมง) สำหรับรถที่จอดอยู่กับที่หรือรถที่เคลื่อนที่ช้า การเตือนและการเข้าแทรกการทำงานด้วยการเบรกจะสามารถทำงานได้อย่างมีประสิทธิภาพที่ความเร็วตกไม่เกิน 70 กม./ชม. (43 ไมล์ต่อชั่วโมง) การลดความเร็วสำหรับสัตว์

- ขนาดใหญ่จะน้อยกว่า 15 กม./ชม. (9 ไมล์ต่อชั่วโมง) และสามารถทำงานถึงระดับนี้ได้ที่ความเร็วสูงกว่า 70 กม./ชม. (43 ไมล์ต่อชั่วโมง) การเตือนและการเข้าแทรกการทำงานด้วยการเบรกสำหรับสัตว์ขนาดใหญ่จะมีประสิทธิภาพน้อยลงที่ความเร็วต่ำกว่านี้
- การเตือนสำหรับรถที่อยู่กับที่หรือที่เคลื่อนที่ช้าและสัตว์ขนาดใหญ่อาจหยุดทำงานเนื่องจากความมืดหรือสภาวะที่มองเห็นไม่ชัดเจนได้
- การเตือนและการเข้าแทรกการทำงานของเบรกสำหรับคนเดินเท้าและผู้ขับขี่รถจักรยานจะปิดการทำงานเมื่อความเร็วรถสูงกว่า 80 กม./ชม. (50 ไมล์ต่อชั่วโมง)
- ห้ามคิดหรือยึดสิ่งใดที่ด้านนอกหรือด้านในของกระจกหน้าที่บริเวณด้านหน้าและรอบๆ กล่องและชุดเรดาร์ — การทำเช่นนี้อาจรบกวนการทำงานของฟังก์ชันการทำงานต่างๆ ที่ใช้กล่องได้
- วัตถุ, หิมะ, น้ำแข็ง หรือสิ่งสกปรกในบริเวณเซ็นเซอร์ของกล่องอาจลดประสิทธิภาพการทำงานของกล่องลง, ทำให้ไม่สามารถทำงานได้

เลย หรือให้การตอบสนองการทำงานที่ไม่ถูกต้อง

**i** **หมายเหตุ**  
ฟังก์ชันนี้ใช้ชุดกล่องของรถ ซึ่งอาจมีข้อจำกัดทั่วไประดับหนึ่ง โปรดดูในส่วน "ข้อจำกัดของชุดกล่อง"

**i** **หมายเหตุ**  
ฟังก์ชันนี้ใช้ชุดเรดาร์ของรถ ซึ่งอาจมีข้อจำกัดทั่วไประดับหนึ่ง โปรดดูในส่วน "ข้อจำกัดของชุดเรดาร์"

**ขีดจำกัดของตลาด**  
City Safety ไม่มีให้บริการในบางประเทศ ถ้า City Safety ไม่แสดงขึ้นในเมนู Settings ของจอแสดงผลส่วนกลาง แสดงว่ารถไม่มีฟังก์ชันนี้ติดตั้งอยู่ ค้นหาเส้นทางในมุมมองระดับบนสุดของจอแสดงผลส่วนกลาง:

- Settings → My Car → IntelliSafe

**ข้อมูลที่เกี่ยวข้อง**  
• City Safety™ (น. 462)

## การช่วยเหลือคนขับ

### ข้อความของ City Safety

ข้อความจำนวนหนึ่งที่เกี่ยวข้องกับ City Safety สามารถแสดงขึ้นบนจอแสดงผลสำหรับคนขับได้

ในตารางต่อไปนี้เป็นตัวอย่าง

ข้อความ	ความหมาย
City Safety Automatic intervention	เมื่อ City Safety เบรกหรือทำการเบรกอัตโนมัติ สัญลักษณ์หลายๆ อย่างจะแสดงขึ้นบนจอแสดงผลสำหรับคนขับ พร้อมกับข้อความ
City Safety Reduced functionality Service required	ระบบไม่ทำงานตามปกติ ขอแนะนำให้ติดต่อศูนย์บริการของวอลโว่ที่ได้รับการแต่งตั้ง

การลบข้อความสามารถทำได้โดยการกดปุ่ม  ซึ่งอยู่ที่ตรงกลางของแป้นกดทางด้านขวาบนพวงมาลัยเป็นเวลาสั้นๆ

ถ้าข้อความยังคงแสดงอยู่: โปรดติดต่อศูนย์บริการ โดยขอแนะนำให้ใช้ศูนย์บริการวอลโว่ที่ได้รับอนุญาต

### ข้อมูลที่เกี่ยวข้อง

- City Safety™ (น. 462)

## Rear Collision Warning

ฟังก์ชัน Rear Collision Warning (RCW) จะช่วยคนขับในการหลีกเลี่ยงไม่ให้ถูกชนจากรถที่เคลื่อนที่เข้ามาทางด้านหลัง

RCW จะทำงานโดยอัตโนมัติทุกครั้งที่สตาร์ทเครื่องยนต์

RCW สามารถเตือนคนขับของรถที่เคลื่อนที่เข้ามาทางด้านหลังในระยะเวลาที่อาจเกิดการชนได้ โดยการกะพริบไฟเลี้ยวอย่างรวดเร็ว

ถ้าความเร็วต่ำกว่า 30 กม./ชม. (20 ไมล์ต่อชั่วโมง) และฟังก์ชัน RCW ตรวจพบว่ารถกำลังอยู่ในอันตรายเนื่องจากรถที่อาจเข้ามาชนจากทางด้านหลัง ตัวตั้งเข็มขัดนิรภัยอาจดึงเข็มขัดนิรภัยด้านหน้าให้รัดแน่น และระบบความปลอดภัย Whiplash Protection System จะถูกสั่งให้ทำงาน

นอกจากนั้น RCW ยังอาจมีการส่งงานเบรกเท้าในทันทีก่อนที่จะเกิดการชนจากด้านหลัง เพื่อลดการเร่งความเร็วไปทางด้านหน้าของรถในระหว่างที่เกิดการชนอีกด้วย อย่างไรก็ตาม เบรกเท้าจะทำงานเมื่อรถจอดอยู่กับที่เท่านั้น เบรกเท้าจะถูกปลดออกโดยอัตโนมัติเมื่อเหยียบคันเร่ง

## ข้อมูลที่เกี่ยวข้อง

- ข้อจำกัดของ Rear Collision Warning (น. 477)
- Whiplash Protection System (น. 51)

## ข้อจำกัดของ Rear Collision Warning

ในบางกรณี RCW อาจไม่สามารถช่วยเหลือคนขับได้ในด้านความเสี่ยงที่จะเกิดการชน

ตัวอย่างเช่น ถ้า:

- ตรวจพบรถที่วิ่งเข้ามาจากด้านหลังได้เข้าเกินไป
- รถที่วิ่งเข้ามาจากด้านหลังเปลี่ยนช่องทางเดินรถในวินาทีสุดท้าย
- รถที่วิ่งเข้ามาจากด้านหลังมีความเร็วสูงกว่า 80 กม./ชม. (50 ไมล์ต่อชั่วโมง)
- มีการเชื่อมต่อรถพ่วง, แร็ควางจักรยาน หรืออุปกรณ์อื่นที่คล้ายคลึงกันเข้ากับระบบไฟฟ้าของรถ - ฟังก์ชัน RCW จะถูกยกเลิกการทำงานโดยอัตโนมัติ

### **i** หมายเหตุ

ในบางตลาด RCW จะ ไม่ ทำการเตือนด้วยไฟเลี้ยวเนื่องจากกฎจราจรในท้องถิ่น - ในกรณีนี้ การทำงานในส่วนนี้ของฟังก์ชันจะถูกปิดใช้งาน



### **i** หมายเหตุ

คำเตือนพร้อมตัวแสดงทิศทางสำหรับ Rear Collision Warning จะถูกยกเลิกการทำงานถ้าตั้งค่าระยะห่างในการเตือนสำหรับการเตือนการชนในฟังก์ชัน City Safety ไว้ที่ระดับต่ำสุด "Late" อย่างไรก็ตาม ตัวดึงเข็มขัดนิรภัยที่นั่งและการเบรกจะยังคงทำงานอยู่

### ข้อมูลที่เกี่ยวข้อง

- Rear Collision Warning (น. 477)

### BLIS\*

ฟังก์ชัน BLIS<sup>80</sup> มีจุดมุ่งหมายเพื่อช่วยคนขับในการตรวจจ็บรถที่อยู่ทางด้านข้างคอนไปทางด้านหลังและทางด้านข้างของรถ เพื่อช่วยคนขับในสภาพการจราจรที่หนาแน่นบนถนนที่มีช่องทางเดินรถที่ซับซ้อนไปในทิศทางเดียวกันหลายช่อง

BLIS เป็นฟังก์ชันช่วยเหลือคนขับซึ่งจะเตือนคนขับเกี่ยวกับ:

- รถคันอื่นที่อยู่ในบริเวณจุดบอดของรถ
- ซึ่งวิ่งเข้ามาอย่างรวดเร็วในช่องทางเดินรถด้านซ้ายหรือด้านขวาที่ติดกับรถ

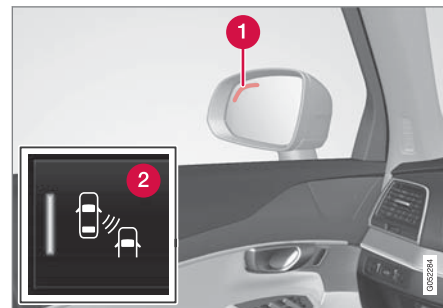

ตำแหน่งของไฟ BLIS<sup>81</sup>

- 1 ไฟแสดง
- 2 การสั่งงาน/ยกเลิกการทำงานของฟังก์ชันทำได้โดยใช้ปุ่ม BLIS ในมุมมองฟังก์ชันการทำงานของจอแสดงผลส่วนกลาง

<sup>80</sup> Blind Spot Information Systems

<sup>81</sup> หมายเหตุ: ภาพประกอบจะแสดงในแบบเค้าร่าง โดยรายละเอียดอาจแตกต่างกันไปในรถแต่ละรุ่น

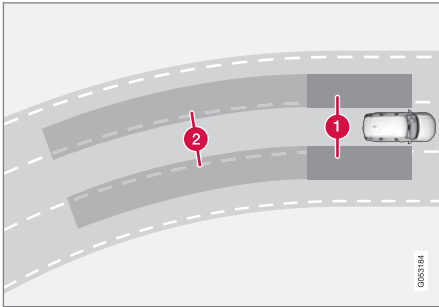

หลักการของ BLIS

- 1 บริเวณที่อยู่ในจุดบอด
- 2 บริเวณสำหรับรถที่วิ่งเข้ามาอย่างรวดเร็ว

ฟังก์ชัน BLIS จะทำงานที่ความเร็วสูงกว่า 10 กม./ชม. (6 ไมล์ต่อชั่วโมง)

ระบบได้รับการออกแบบมาให้ตอบสนองเมื่อ:

- รถของท่านถูกแซงโดยรถคันอื่น
- รถคันอื่นวิ่งเข้ามาใกล้รถของท่านอย่างรวดเร็ว

เมื่อ BLIS ตรวจพบรถคันอื่นในบริเวณ 1 หรือรถที่เคลื่อนที่เข้ามาใกล้อย่างรวดเร็วในบริเวณ 2 ไฟแสดงบนกระจกมองข้างด้านนั้นๆ จะติดสว่างขึ้น และติดสว่างค้างอยู่ ถ้าคนขับเปิดไฟเลี้ยวที่ด้านเดียวกับที่มีการเตือน

ไว้ ไฟแสดงจะเปลี่ยนจากการติดสว่างคงที่เป็นการกะพริบโดยใช้ระดับความสว่างของไฟที่มากขึ้น

### หมายเหตุ

ไฟด้านที่ระบบตรวจพบรถยนต์คันอื่นจะติดสว่างขึ้น ไฟทั้งสองจะติดสว่าง ถ้ามีการแซงทั้งสองด้านของรถในเวลาเดียวกัน

### คำเตือน

- ฟังก์ชัน BLIS เป็นการให้ความช่วยเหลือเพิ่มเติมสำหรับคนขับที่มีจุดมุ่งหมายเพื่อเพิ่มความสะดวกสบายในการขับขี่และเพิ่มความปลอดภัยให้สูงขึ้น ฟังก์ชันนี้อาจไม่สามารถรับมือกับสถานการณ์การจราจร, สภาพอากาศ และสภาพถนนบางรูปแบบได้
- คนขับเป็นผู้รับผิดชอบในการเปลี่ยนช่องทางเดินรถอย่างปลอดภัยและการใช้การตัดสินใจที่เหมาะสมเสมอ
- BLIS ไม่ได้เข้ามาแทนความระมัดระวังและการตัดสินใจของคนขับแต่อย่างใด คนขับเป็นผู้รับผิดชอบในการทำให้แน่ใจได้ถึงการใช้รถอย่างปลอดภัย, ที่ความเร็วที่เหมาะสม, ด้วยระยะห่างจากรถคันอื่นที่เหมาะสม และเป็นไปตามกฎจราจรและข้อบังคับที่มีผลใช้ขณะนั้นๆ อยู่เสมอ

### ข้อมูลที่เกี่ยวข้อง

- เปิดใช้/ยกเลิกการทำงาน BLIS (น. 480)
- ข้อจำกัดของ BLIS (น. 481)





## การช่วยเหลือคนขับ

- การบำรุงรักษาที่แนะนำสำหรับ BLIS (น. 481)
- ข้อความของ BLIS (น. 483)

### เปิดใช้ยกเลิกการทำงาน BLIS

ท่านสามารถสั่งงาน/ยกเลิกการทำงานของฟังก์ชัน BLIS<sup>82</sup> ได้

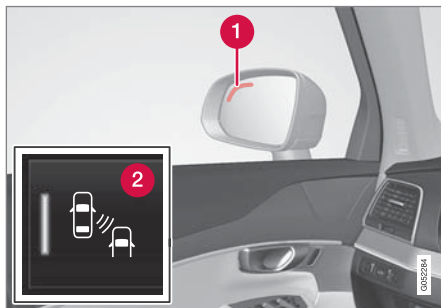

ตำแหน่งของไฟ BLIS<sup>83</sup>

- 1 ไฟแสดง
- 2 การสั่งงาน/ยกเลิกการทำงานของฟังก์ชันทำได้โดยใช้ปุ่ม BLIS ในมุมมองฟังก์ชันการทำงานของจอแสดงผลส่วนกลาง
  - แต่ที่ปุ่ม BLIS ในมุมมองฟังก์ชันการทำงาน
    - > BLIS จะทำงาน/หยุดทำงาน - ไฟแสดงสีเขียว/สีเทาจะแสดงขึ้นในปุ่ม

ถ้ามีการสั่งงาน BLIS เมื่อสตาร์ทเครื่องยนต์ ฟังก์ชันจะยืนยันการทำงานด้วยการกะพริบไฟเดี่ยวที่กระจกมองข้างหนึ่งครั้ง

ถ้าได้ยกเลิกการทำงาน BLIS เมื่อดับเครื่องยนต์ และเมื่อสตาร์ทอีกครั้งฟังก์ชันจะยังคงถูกยกเลิกการทำงานอยู่และไม่มีการติดสว่างของไฟเดี่ยว

### ข้อมูลที่เกี่ยวข้อง

- BLIS\* (น. 478)

<sup>82</sup> Blind Spot Information

<sup>83</sup> หมายเหตุ: ภาพประกอบจะแสดงตัวอย่างแบบคร่าวๆ เท่านั้น - รายละเอียดอาจแตกต่างกันไปในรถแต่ละรุ่น

## ข้อจำกัดของ BLIS

ฟังก์ชัน BLIS<sup>84</sup> อาจมีข้อจำกัดในการทำงานในบางสถานการณ์

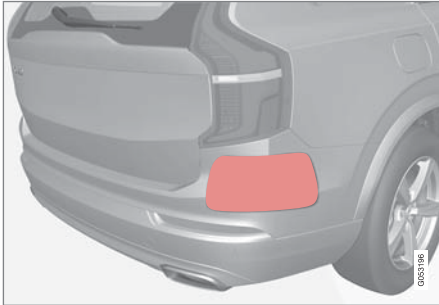

รักษาพื้นผิวให้สะอาดอยู่เสมอ - ทั้งด้านซ้ายและด้านขวา รวมถึงด้านข้างของรถ<sup>85</sup> ด้วย

ตัวอย่างของข้อจำกัดต่างๆ:

- สิ่งสกปรก, น้ำแข็ง และหิมะที่ปกคลุมเซ็นเซอร์อยู่ อาจลดประสิทธิภาพการทำงานและทำให้สัญญาณเตือนไม่ทำงานได้
- ฟังก์ชัน BLIS จะถูกยกเลิกการทำงานโดยอัตโนมัติถ้ามีรถพ่วง, แร็ควางจักรยาน หรืออื่นๆ ที่คล้ายคลึงกัน เชื่อมต่อเข้ากับระบบไฟฟ้าของรถ
- เพื่อประสิทธิภาพการทำงานสูงสุดของ BLIS ไม่ควรติดตั้งแร็ควางจักรยาน, ที่วางสัมภาระ หรืออื่นๆ ที่คล้ายคลึงกันบนคานลากพ่วงของรถ

### ⚠ คำเตือน

- BLIS จะไม่ทำงานในโค้งหักศอก
- BLIS จะไม่ทำงานเมื่อรถกำลังถอยหลัง

### ข้อมูลที่เกี่ยวข้อง

- BLIS\* (น. 478)

## การบำรุงรักษาที่แนะนำสำหรับ BLIS

- เพื่อให้แน่ใจว่าการทำงานได้ประสิทธิภาพมากที่สุด บริเวณด้านหน้าของเซ็นเซอร์ต้องสะอาดอยู่เสมอ
- ห้ามติดวัตถุใดๆ เทปหรือป้ายต่างๆ ในบริเวณเซ็นเซอร์

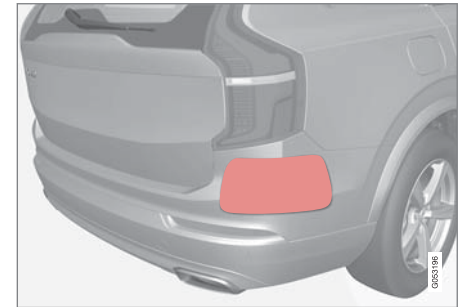

รักษาพื้นผิวให้สะอาดอยู่เสมอ - ทั้งด้านซ้ายและด้านขวา รวมถึงด้านข้างของรถ<sup>86</sup> ด้วย

เซ็นเซอร์สำหรับ BLIS จะอยู่ภายในมุมแต่ละมุมของแผงบังโคลนหลัง/กันชน และฟังก์ชัน Cross Traffic Alert

<sup>84</sup> Blind Spot Information

<sup>85</sup> หมายเหตุ: ภาพประกอบจะแสดงตัวอย่างแบบคร่าวๆ เท่านั้น - รายละเอียดอาจแตกต่างกันไปในรถแต่ละรุ่น

<sup>86</sup> หมายเหตุ: ภาพประกอบจะแสดงตัวอย่างแบบคร่าวๆ เท่านั้น - รายละเอียดอาจแตกต่างกันไปในรถแต่ละรุ่น

- ◀◀ (CTA) และ Rear Collision Warning ก็ใช้เซ็นเซอร์เหล่านี้ด้วยเช่นกัน

**!** **สำคัญ**

การซ่อมส่วนประกอบของฟังก์ชัน BLIS และ CTA หรือการทำสีกันชนซ้ำ จะต้องดำเนินการโดยศูนย์บริการเท่านั้น โดยขอแนะนำให้ใช้ศูนย์บริการที่ได้รับอนุญาตอย่างเป็นทางการของวอลโว่

**ข้อมูลที่เกี่ยวข้อง**

- BLIS\* (น. 478)
- Cross Traffic Alert\* (น. 484)
- เปิดใช้/ยกเลิกการทำงาน Cross Traffic Alert (น. 485)
- ข้อจำกัดของ Cross Traffic Alert (น. 486)
- การบำรุงรักษาที่แนะนำสำหรับ Cross Traffic Alert (น. 487)
- ข้อความของ Cross Traffic Alert (น. 488)
- Rear Collision Warning (น. 477)

## ข้อความของ BLIS

ข้อความจำนวนหนึ่งที่เกี่ยวข้องกับ BLIS<sup>87</sup> สามารถ

แสดงขึ้นบนจอแสดงผลสำหรับคนขับได้

ในตารางต่อไปนี้คือตัวอย่าง

ข้อความ	ความหมาย
Blind spot sensor Service required	ระบบไม่ทำงานตามปกติ ขอแนะนำให้ติดต่อศูนย์บริการของวอลโว่ที่ได้รับการแต่งตั้ง
Blind spot system off Trailer attached	มีการยกเลิกการทำงานของ BLIS และ CTA เนื่องจากมีการเชื่อมต่อรถพ่วงเข้ากับระบบไฟฟ้าของรถ

การลบข้อความสามารถทำได้โดยการกดปุ่ม  ซึ่งอยู่ที่ตรงกลางของแป้นกดทางด้านขวาบนพวงมาลัยเป็นเวลานับวินาที

ถ้าข้อความยังคงแสดงอยู่: โปรดติดต่อศูนย์บริการ โดยขอแนะนำให้ใช้ศูนย์บริการวอลโว่ที่ได้รับอนุญาต

## ข้อมูลที่เกี่ยวข้อง

- BLIS\* (น. 478)

<sup>87</sup> Blind Spot Information

## การช่วยเหลือคนขับ

### Cross Traffic Alert\*

CTA<sup>88</sup> เป็นการให้ความช่วยเหลือคนขับเพิ่มเติมจาก BLIS<sup>89</sup> โดยได้รับการออกแบบให้ช่วยคนขับในการตรวจจ็ับการจราจรตัดผ่านด้านหลังรถเมื่อถอยหลัง

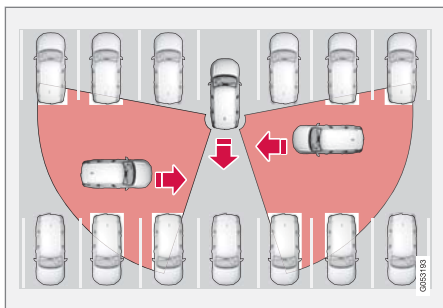

หลักการของ CTA

CTA จะเสริมการทำงานของ BLIS โดยการช่วยให้สามารถมองเห็นการจราจรที่ตัดผ่านด้านหลังในระหว่างการถอยรถ เช่น เมื่อถอยรถออกจากช่องจอดรถ เป็นต้น

CTA ถูกออกแบบมาให้ตรวจจ็ับรถยนต์เป็นอันดับแรกในบางสถานการณ์อาจจะสามารถตรวจจ็ับวัตถุที่เล็กกว่าเช่น คนขับขี่รถจักรยานและคนเดินถนน ได้ CTA จะทำงานเมื่อรถเคลื่อนถอยหลังหรือมีเข้าเกียร์ถอยหลังเท่านั้น

ถ้า CTA ตรวจพบว่าสิ่งใดกำลังเคลื่อนที่เข้ามาจากด้านข้าง จะแจ้งให้คนขับทราบโดยใช้:

- สัญญาณเสียง - เสียงจะดังขึ้นที่ลำโพงด้านซ้ายหรือด้านขวาขึ้นอยู่กับทิศทางที่สิ่งนั้นเคลื่อนผ่าน
- ไอคอนที่ติดสว่างขึ้นในภาพกราฟิก PAS<sup>90</sup> บนหน้าจอบ
- ไอคอนในมุมมองด้านบนสุดบนกล้องสำหรับระบบช่วยจอดรถ



ไอคอนที่ติดสว่างขึ้นสำหรับ CTA ในภาพกราฟิก PAS<sup>90</sup> บนหน้าจอบ<sup>91</sup>

<sup>88</sup> Cross Traffic Alert

<sup>89</sup> Blind Spot Information

<sup>90</sup> Park Assist System: ระบบช่วยจอดพร้อมเซ็นเซอร์การถอยหลัง

<sup>91</sup> หมายเหตุ: ภาพประกอบจะแสดงตัวอย่างแบบคร่าวๆ เท่านั้น - รายละเอียดอาจแตกต่างกันไปในรถแต่ละรุ่น

## คำเตือน

- ฟังก์ชัน Cross Traffic Alert เป็นการให้ความช่วยเหลือเพิ่มเติมสำหรับคนขับที่มีจุดมุ่งหมายเพื่อเพิ่มความระมัดระวังในการขับขี่และเพิ่มความปลอดภัยให้สูงขึ้น ฟังก์ชันนี้อาจไม่สามารถรับมือกับสถานการณ์การจราจร, สภาพอากาศ และสภาพถนนบางรูปแบบได้
- คนขับเป็นผู้รับผิดชอบในการถอยรถอย่างปลอดภัยและการใช้การตัดสินใจที่เหมาะสมเสมอ
- Cross Traffic Alert ไม่ได้เข้ามาแทนความระมัดระวังและการตัดสินใจของคนขับแต่อย่างใด คนขับเป็นผู้รับผิดชอบในการทำให้แน่ใจได้ถึง การขับขี่ที่ปลอดภัย, ที่ความเร็วที่เหมาะสม, ด้วยระยะห่างจากรถคันอื่นที่เหมาะสม และเป็นไปตามกฎจราจรและข้อบังคับที่มีผลใช้ในขณะนั้นๆ อยู่เสมอ

## ข้อมูลที่เกี่ยวข้อง

- เปิดใช้/ยกเลิกการทำงาน Cross Traffic Alert (น. 485)
- ข้อจำกัดของ Cross Traffic Alert (น. 486)

- การบำรุงรักษาที่แนะนำสำหรับ Cross Traffic Alert (น. 487)
- ข้อความของ Cross Traffic Alert (น. 488)

เปิดใช้/ยกเลิกการทำงาน Cross Traffic Alert คนขับสามารถเลือกที่จะปิดการทำงานของฟังก์ชัน CTA<sup>92</sup> ได้ดังต่อไปนี้:



กดปุ่ม Cross Traffic Alert ในมุมมองฟังก์ชันการทำงานของจอแสดงผลส่วนกลาง

- การแสดงผลเป็นสีเทา - CTA ถูกยกเลิกการทำงาน
- ไฟแสดงที่ปุ่มเป็นสีเขียว - CTA ทำงานอยู่

CTA จะทำงานโดยอัตโนมัติทุกครั้งที่สตาร์ทเครื่องยนต์

## ข้อมูลที่เกี่ยวข้อง

- Cross Traffic Alert\* (น. 484)

### ข้อจำกัดของ Cross Traffic Alert

ฟังก์ชัน CTA<sup>93</sup> อาจมีข้อจำกัดในการทำงานในบางสถานการณ์

ในบางสถานการณ์ CTA อาจไม่สามารถทำงานได้อย่างเต็มที่ โดยอาจมีข้อจำกัด เช่น เซ็นเซอร์ CTA ไม่สามารถ "มอง" ผ่านรถคันอื่นที่จอดอยู่หรือสิ่งกีดขวางได้

ต่อไปนี้จะเห็นตัวอย่างของสถานการณ์ที่ "พื้นที่การมองเห็น" ของ CTA ถูกจำกัดตั้งแต่เริ่มต้น และทำให้ไม่สามารถตรวจจับรถที่เคลื่อนเข้ามาหาได้ จนกระทั่งรถคันนั้นเคลื่อนเข้ามาจนอยู่ใกล้มาก:

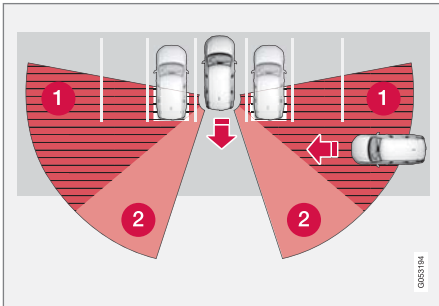

รถคันนั้นจอดอยู่ลึกในช่องจอดรถ

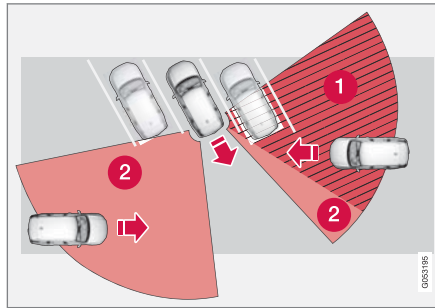

ในช่องจอดรถที่เป็นมุม CTA อาจ "มองไม่เห็นสิ่งใดเลย" ที่ด้านหนึ่งได้

1 ส่วนจุดบอดของ CTA

2 ส่วนที่ CTA ไม่สามารถตรวจจับ "มองเห็น" ได้

อย่างไรก็ตาม เมื่อรถของท่านถอยหลังอย่างช้าๆ มุมระหว่างรถ/วัตถุที่กีดขวางอยู่จะเปลี่ยนแปลงไป ซึ่งทำให้ส่วนที่เป็นจุดบอดลดน้อยลงอย่างรวดเร็ว

ตัวอย่างของข้อจำกัดอื่นๆ

- สิ่งสกปรก, น้ำแข็ง และหิมะที่ปกคลุมเซ็นเซอร์อยู่ อาจลดประสิทธิภาพการทำงานและทำให้สัญญาณ

เตือนไม่ทำงานได้ ดูข้อมูลเสริมในส่วน "การบำรุงรักษาที่แนะนำสำหรับ Cross Traffic Alert"

- CTA จะถูกยกเลิกการทำงานโดยอัตโนมัติถ้ามีรถพ่วง, แร็ควางจักรยาน หรืออื่นๆ ที่คล้ายคลึงกันเชื่อมต่อเข้ากับระบบไฟฟ้าของรถ
- เพื่อประสิทธิภาพการทำงานสูงสุดของ CTA ไม่ควรติดตั้งแร็ควางจักรยาน, ที่วางสัมภาระ หรืออื่นๆ ที่คล้ายคลึงกันบนคานลากพ่วงของรถ

### ข้อมูลที่เกี่ยวข้อง

- Cross Traffic Alert\* (น. 484)

<sup>92</sup> Cross Traffic Alert

<sup>93</sup> Cross Traffic Alert

## การบำรุงรักษาที่แนะนำสำหรับ Cross Traffic Alert

- เพื่อให้แน่ใจว่าการทำงานได้ประสิทธิภาพมากที่สุด บริเวณด้านหน้าของเซ็นเซอร์ต้องสะอาดอยู่เสมอ
- ห้ามติดวัตถุใดๆ เทปหรือป้ายต่างๆ ในบริเวณเซ็นเซอร์

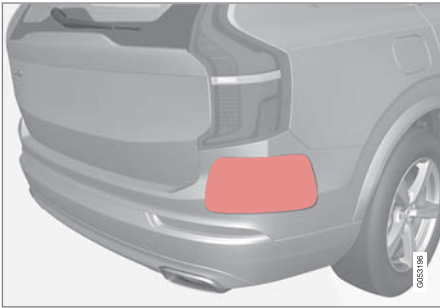

รักษาพื้นผิวให้สะอาดอยู่เสมอ - ทั้งด้านซ้ายและด้านขวา รวมถึงด้านข้างของรถ<sup>94</sup> ด้วย

เซ็นเซอร์สำหรับ CTA จะอยู่ภายในมุมแต่ละมุมของแผงบังโคลนหลัง/กันชน และฟังก์ชัน BLIS<sup>95</sup> และ Rear Collision Warning ก็ใช้เซ็นเซอร์เหล่านี้ด้วยเช่นกัน

### ! สำคัญ

การซ่อมส่วนประกอบของฟังก์ชัน BLIS และ CTA หรือการทำสีกันชนซ้ำ จะต้องดำเนินการโดยศูนย์บริการเท่านั้น โดยขอแนะนำให้ใช้ศูนย์บริการที่ได้รับอนุญาตอย่างเป็นทางการของวอลโว่

### ข้อมูลที่เกี่ยวข้อง

- Cross Traffic Alert\* (น. 484)
- BLIS\* (น. 478)
- Rear Collision Warning (น. 477)

<sup>94</sup> หมายเหตุ: ภาพประกอบจะแสดงตัวอย่างแบบคร่าวๆ เท่านั้น - รายละเอียดอาจแตกต่างกันไปในรถแต่ละรุ่น

<sup>95</sup> Blind Spot Information



การช่วยเหลือคนขับ

### ข้อความของ Cross Traffic Alert

ข้อความจำนวนหนึ่งที่เกี่ยวข้องกับ CTA<sup>96</sup> สามารถ

แสดงขึ้นบนจอแสดงผลสำหรับคนขับได้

ในตารางต่อไปนี้เป็นตัวอย่าง

ข้อความ	ความหมาย
Blind spot sensor Service required	ระบบไม่ทำงานตามปกติ ขอแนะนำให้ติดต่อศูนย์บริการของวอลโว่ที่ได้รับการแต่งตั้ง
Blind spot system off Trailer attached	มีการยกเลิกการทำงานของ BLIS และ CTA เนื่องจากมีการเชื่อมต่อรถพ่วงเข้ากับระบบไฟฟ้าของรถ

การลบข้อความสามารถทำได้โดยการกดปุ่ม  ซึ่งอยู่ที่ตรงกลางของแป้นกดทางด้านขวาบนพวงมาลัยเป็นเวลาสั้นๆ

ถ้าข้อความยังคงแสดงอยู่: โปรดติดต่อศูนย์บริการ โดยขอแนะนำให้ใช้ศูนย์บริการวอลโว่ที่ได้รับอนุญาต

### ข้อมูลที่เกี่ยวข้อง

- Cross Traffic Alert\* (น. 484)

<sup>96</sup> Cross Traffic Alert

## ข้อมูลป้ายจราจรบนถนน\*

ฟังก์ชันข้อมูลป้ายจราจรบนถนน (RSI<sup>97</sup>) จะช่วยคนขับในการสังเกตป้ายจราจรเกี่ยวกับความเร็วและป้ายห้ามบางอย่างที่รถวิ่งผ่าน

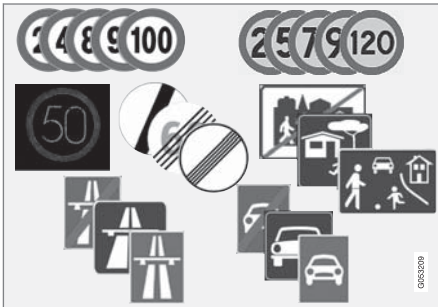

ตัวอย่างของป้ายจราจรที่สามารถอ่านได้<sup>98</sup>

RSI มีข้อมูลเกี่ยวกับความเร็วในขณะนั้น, จุดเริ่มต้น/จุดสิ้นสุดทางด่วนหรือถนน, บริเวณที่ห้ามแซงหรือบริเวณเดินรถทางเดียว

ถ้ารถวิ่งผ่านทั้งป้ายทางด่วน/ทางคู่ขนาน และป้ายขีดจำกัดความเร็วในเวลาเดียวกัน RSI จะเลือกที่จะแสดง

สัญลักษณ์ของป้ายทางด่วน/ทางคู่ขนาน ขีดจำกัดความเร็วค่าใหม่จะแสดงขึ้นโดยตรงในมาตรวัดความเร็วของจอแสดงผลสำหรับคนขับ

### หมายเหตุ

ในบางตลาด ฟังก์ชันข้อมูลป้ายจราจรบนถนน (RSI) จะมิให้ร่วมกับ Sensus Navigation เท่านั้น

### คำเตือน

- ฟังก์ชันข้อมูลป้ายจราจรบนถนนเป็นการให้ความช่วยเหลือเพิ่มเติมสำหรับคนขับที่มีจุดมุ่งหมายเพื่อเพิ่มความสะดวกรสบายในการขับที่และเพิ่มความปลอดภัยให้สูงขึ้น ฟังก์ชันนี้อาจไม่สามารถรับมือกับสถานการณ์การจราจร, สภาพอากาศ และสภาพถนนบางรูปแบบได้
- ฟังก์ชันข้อมูลป้ายจราจรบนถนนไม่ได้เข้ามาแทนความระมัดระวังและการตัดสินใจของคนขับแต่อย่างใด คนขับเป็นผู้รับผิดชอบในการทำให้แน่ใจได้ถึงการขับที่ระมัดระวัง, ที่ความเร็วที่เหมาะสม, ด้วยระยะห่างจากรถคันอื่นที่เหมาะสม และเป็นไปตามกฎจราจรและข้อบังคับที่มีผลใช้ในขณะนั้นๆ อยู่เสมอ

### ข้อมูลที่เกี่ยวข้อง

- การสั่งงาน/ยกเลิกการทำงานข้อมูลป้ายถนน (น. 490)
- ข้อมูลป้ายจราจรและการแสดงป้าย (น. 491)

<sup>97</sup> Road Sign Information

<sup>98</sup> ป้ายจราจรบนถนนจะขึ้นอยู่กับตลาด - ภาพประกอบในคำแนะนำนี้จะแสดงตัวอย่างเพียงไม่กี่ป้ายเท่านั้น



## การช่วยเหลือคนขับ

- ข้อมูลป้ายจราจรบนถนนและ Sensus Navigation (น. 493)
- ข้อมูลป้ายจราจรบนถนนพร้อมการเตือนความเร็วและการตั้งค่า (น. 494)
- การเปิดใช้งาน/การปิดใช้งานการเตือนความเร็วในข้อมูลป้ายจราจรบนถนน (น. 495)
- ข้อมูลป้ายจราจรบนถนนพร้อมข้อมูลกล้องตรวจจับความเร็ว (น. 495)
- ข้อจำกัดของข้อมูลป้ายจราจรบนถนน (น. 496)

## การสั่งงาน/ยกเลิกการทำงานข้อมูลป้ายถนน

ฟังก์ชันข้อมูลป้ายจราจรบนถนนเป็นฟังก์ชันที่สามารถเลือกใช้ได้ โดยคนขับสามารถเลือก **เปิด** หรือ **ปิด** ได้



กดปุ่ม Road Sign Information ในมุมมองฟังก์ชันการทำงานของจอแสดงผลส่วนกลาง

- ไฟแสดงที่ปุ่มเป็นสีเขียว - RSI ทำงานอยู่
- ไฟแสดงที่ปุ่มเป็นสีเทา - RSI หยุดทำงาน

## หมายเหตุ

- ถ้าฟังก์ชัน 'ตัวจำกัดความเร็วอัตโนมัติ' ทำงาน ข้อมูลป้ายจราจรบนถนนจะแสดงขึ้นบนจอแสดงผลสำหรับคนขับ ถึงแม้ว่า RSI จะไม่ทำงานก็ตาม
- ในการยกเลิกการแสดงผลข้อมูลป้ายจราจรบนถนนบนจอแสดงผลสำหรับคนขับ ท่านต้องยกเลิกการทำงานของตัวจำกัดความเร็วอัตโนมัติและ RSI **ทั้งสองฟังก์ชัน**
- เมื่อฟังก์ชันตัวจำกัดความเร็วอัตโนมัติทำงาน แต่ RSI ไม่ทำงาน จะไม่มีการเตือนจาก RSI ในกรณีเช่นนี้ ก็จะไม่สามารถปรับการตั้งค่าสำหรับ RSI ได้เช่นกัน ถ้าต้องการปรับการตั้งค่ารวมถึงรับการเตือน จะต้องสั่งงาน RSI

## ข้อมูลที่เกี่ยวข้อง

- ข้อมูลป้ายจราจรบนถนน\* (น. 489)

## ข้อมูลป้ายจราจรและการแสดงป้าย

ฟังก์ชันข้อมูลป้ายจราจรบนถนน (RSI<sup>99</sup>) จะตรวจ  
จับและแสดงป้ายจราจรบนถนนในลักษณะต่างๆ  
โดยขึ้นอยู่กับป้ายและสถานการณ์

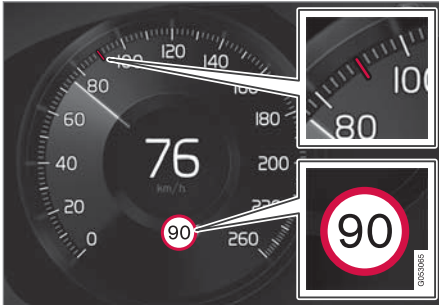

ตัวอย่าง<sup>100</sup> ของข้อมูลความเร็วที่ตรวจพบ

เมื่อ RSI ตรวจพบป้ายจราจรบนถนนที่มีขีดจำกัด  
ความเร็ว จอแสดงผลสำหรับคนขับจะแสดงป้ายในรูป  
แบบของสัญลักษณ์ร่วมกับไฟแสดงสีแดงในมาตรวัด  
ความเร็ว



นอกเหนือจากสัญลักษณ์ขีดจำกัด  
ความเร็วแล้ว ยังอาจแสดงป้ายเพิ่มเติม<sup>100</sup> ด้วย เช่น "ห้ามแซง" เป็นต้น

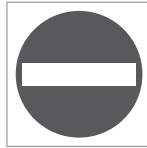

ถ้าคนขับขับรถเข้าไปบนถนนที่มี  
ป้ายห้ามผ่านติดไว้ที่ข้างถนน  
สัญลักษณ์สำหรับป้ายนี้<sup>100</sup> จะ  
กะพริบบนจอแสดงผลสำหรับคนขับ  
เพื่อเป็นการเตือน

ถ้ารถมี Sensus Navigation ติดตั้งอยู่ ก็จะมีการใช้  
ข้อมูลจากแผนที่ในภาวะระบุว่ากำลังขับขีรถในทิศทางที่  
ไม่ถูกต้องหรือไม่อีกด้วย

คนขับยังได้รับเสียงเตือนเมื่อขับเข้าหาทางเข้าที่ห้าม  
ผ่านอีกด้วย ถ้าฟังก์ชัน Road Sign Audio Warning  
ทำงานอยู่ - โปรดดูที่หัวข้อ "การสั่งงาน/ยกเลิกการ  
ทำงานเสียงเตือน" ในส่วน "การสั่งงาน/ยกเลิกการ  
ทำงานข้อมูลป้ายถนน"

## ขีดจำกัดความเร็วหรือสิ้นสุดทางด่วนพิเศษ

เมื่อ RSI ตรวจพบ "ป้ายขีดจำกัดความเร็วทางอ้อม" ที่  
ระบุการสิ้นสุดการจำกัดความเร็ว เช่น เมื่อสิ้นสุดทาง  
ด่วนพิเศษ เป็นต้น สัญลักษณ์จะแสดงขึ้นพร้อมกับป้าย  
จราจรบนถนนที่ตรงกันบนจอแสดงผลสำหรับคนขับ

ตัวอย่างของป้ายขีดจำกัดความเร็วทางอ้อม<sup>100</sup>:

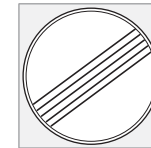

สิ้นสุดการจำกัดทั้งหมด



สิ้นสุดทางด่วนพิเศษ

สัญลักษณ์บนจอแสดงผลสำหรับคนขับจะดับลงหลัง  
จากเวลาผ่านไป 10-30 วินาที และจะดับอยู่อย่างนั้น  
จนกว่าจะขับรถผ่านป้ายจราจรที่เกี่ยวข้องกับความเร็ว  
ป้ายถัดไป

<sup>99</sup> Road Sign Information

<sup>100</sup> ป้ายจราจรบนถนนจะขึ้นอยู่กับตลาด - ภาพประกอบในคำแนะนำนี้เป็นเพียงแคตัวอย่างเท่านั้น

### ขีดจำกัดความเร็วที่เปลี่ยนไป

เมื่อขับรถผ่านป้ายขีดจำกัดความเร็วโดยตรงซึ่งขีดจำกัดความเร็วได้เปลี่ยนแปลงไป สัญลักษณ์พร้อมป้ายจราจรบนถนนที่ตรงกันจะแสดงขึ้นบนจอแสดงผลสำหรับคนขับ



ตัวอย่างของป้ายขีดจำกัดความเร็วโดยตรง<sup>100</sup>

สัญลักษณ์บนจอแสดงผลสำหรับคนขับจะดับลงหลังจากเวลาผ่านไปประมาณ 5 นาที และจะดับอยู่อย่างนั้นจนกว่าจะขับรถผ่านป้ายจราจรที่เกี่ยวข้องกับความเร็วป้ายถัดไป

### ป้ายเสริมอื่นๆ

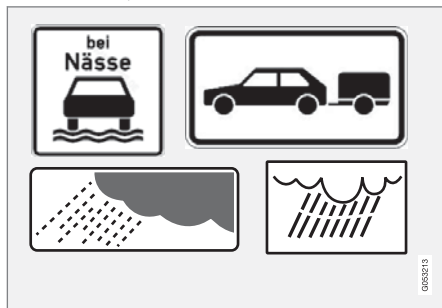

ตัวอย่างของป้ายเสริมอื่นๆ<sup>100</sup>

บางครั้งบนถนนเส้นเดียวกันขีดจำกัดความเร็วต่างๆ จะถูกแสดงไว้บนเสาป้ายบอกทาง จากนั้นจะมีป้ายเสริมที่แสดงสภาวะแวดล้อมอื่นๆ อยู่ใต้ป้ายบอกความเร็วที่แตกต่างกันนั้น เช่น บนถนนที่เกิดอุบัติเหตุได้บ่อยครั้งในขณะที่ฝนตกและ/หรือมีหมอก

ป้ายเสริมอื่นๆ ที่เกี่ยวข้องกับฝนตกจะถูกแสดงขึ้นก็ต่อเมื่อมีการใช้ที่ปัดน้ำฝน

ถ้ารถมีรถพ่วงต่ออยู่กับระบบไฟฟ้าของรถ และท่านขับผ่านป้ายจำกัดความเร็วพร้อมด้วยป้ายเพิ่มเติม "รถพ่วง"

ความเร็วที่ระบุไว้จะแสดงขึ้นบนจอแสดงผลสำหรับคนขับ

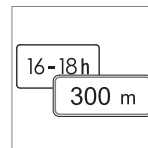

ในบางความเร็วจะใช้สำหรับบางสถานการณ์เท่านั้น เช่น ที่ระยะทางที่กำหนด หรือในช่วงเวลาช่วงใดช่วงหนึ่งเท่านั้น โดยจะแสดงให้คนขับทราบด้วยสัญลักษณ์สำหรับป้าย

เพิ่มเติมไว้ได้สัญลักษณ์แสดงความเร็ว สัญลักษณ์เพิ่มเติมบนจอแสดงผลสำหรับคนขับจะแสดง "DIST" หรือ "TIME"

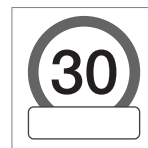

สัญลักษณ์สำหรับป้ายเพิ่มเติมซึ่งอยู่ในรูปของกรอบว่างได้สัญลักษณ์ความเร็ว<sup>100</sup> บนจอแสดงผลสำหรับคนขับหมายความว่า RSI ได้ตรวจพบป้ายเพิ่มเติมซึ่งมีข้อมูลเพิ่มเติมเกี่ยวกับขีดจำกัดความเร็วในขณะนั้น

<sup>100</sup>ป้ายจราจรบนถนนจะขึ้นอยู่กัตลาด - ภาพประกอบในคำแนะนำนี้เป็นเพียงแคตัวอย่างเท่านั้น

## ป้าย "โรงเรียน" และ "ระวังเด็ก"



ถ้าป้ายเตือน<sup>100</sup> สำหรับ "โรงเรียน" หรือ "ระวังเด็ก" มีรวมอยู่ในข้อมูลแผนที่ของระบบนำทาง<sup>101</sup> จอแสดงผลสำหรับคนขับจะแสดงป้ายประเภทนี้

### ข้อมูลที่เกี่ยวข้อง

- ข้อมูลป้ายจราจรบนถนน\* (น. 489)

## ข้อมูลป้ายจราจรบนถนนและ Sensus

### Navigation

ถ้ารถมี Sensus Navigation ติดตั้งอยู่ ระบบจะอ่านข้อมูลความเร็วจากชุดระบบนำทางในกรณีต่อไปนี้:

- เมื่อตรวจพบป้ายที่ระบุขีดจำกัดความเร็วในทางอ้อม เช่น ทางด่วน, ทางหลวง และป้ายขีดจำกัดของเมือง เป็นต้น
- ถ้าป้ายขีดจำกัดความเร็วที่ตรวจพบก่อนหน้านี้ดูเหมือนว่าจะไม่มีผลบังคับอีกต่อไป แต่ยังตรวจไม่พบป้ายใหม่

### **i** หมายเหตุ

ในบางตลาด ฟังก์ชันข้อมูลป้ายจราจรบนถนน (RSI) จะมิให้ร่วมกับ Sensus Navigation เท่านั้น

### **i** หมายเหตุ

หากมีการใช้แอปจากผู้พัฒนาซอฟต์แวร์รายอื่นที่ดาวน์โหลดไว้สำหรับระบบนำทาง จะไม่มีการสนับสนุนเกี่ยวกับข้อมูลที่เกี่ยวข้องกับความเร็ว

<sup>100</sup>ป้ายจราจรบนถนนจะขึ้นอยู่กับตลาด - ภาพประกอบในคำแนะนำนี้เป็นเพียงแคตัวอย่างเท่านั้น

<sup>101</sup>สำหรับรถที่มี Sensus Navigation เท่านั้น

## ข้อมูลป้ายจราจรบนถนนพร้อมการเตือนความเร็วและการตั้งค่า

ฟังก์ชันการทำงานย่อย Speed Limit Warning สำหรับ RSI<sup>102</sup> เป็นฟังก์ชันที่สามารถเลือกใช้ได้ โดยคนขับสามารถเลือก เปิด หรือ ปิด ได้

Speed Limit Warning จะแจ้งเตือนเมื่อคนขับใช้ความเร็วเกินขีดจำกัดความเร็วที่มีผลบังคับใช้อยู่ หรือเกิน "ขีดจำกัดความเร็ว" ที่ตั้งไว้ หลังจากที่ได้ทำการเตือนซ้ำอีกครั้งถ้าคนขับยังไม่ลดความเร็วลง



การเตือนความเร็วนี้แสดงโดยการกะพริบสัญลักษณ์บนจอแสดงผลสำหรับคนขับ<sup>103</sup> ซึ่งแสดงความเร็วสูงสุดที่ใช้งานได้ที่อนุญาตเป็นการชั่วคราวเมื่อเกินความเร็วนี้



ระบบจะส่งการเตือนความเร็วเสมอเมื่อเกินขีดจำกัดความเร็วตามข้อมูลกล้องตรวจจับความเร็ว

## การตั้งค่า

ปรับขีดจำกัดสำหรับการเตือนความเร็ว คนขับสามารถเลือกที่จะรับการเตือนที่ความเร็วสูงกว่าความเร็วตามป้ายจราจรได้

เลือกขีดจำกัดสำหรับการเตือนความเร็วดังต่อไปนี้:

1. เลือก Settings → My Car → IntelliSafe → Road Sign Information ในมุมมองระดับบนสุดของจอแสดงผลส่วนกลาง
2. เลือก Speed Limit Warning > ฟังก์ชันจะทำงาน และขีดจำกัดความเร็วจะแสดงขึ้น
3. ปรับขีดจำกัดสำหรับ 'การเตือนความเร็ว' โดยการกดลูกศรขึ้น/ลงบนหน้าจอ



โปรดสังเกตว่าฟังก์ชันจะไม่มีการพิจารณาการปรับขีดจำกัดที่เลือกไว้เมื่อจอแสดงผลสำหรับคนขับแสดงสัญลักษณ์กล้องตรวจจับความเร็ว

## เปิด/ปิดเสียงเตือน

นอกจากนี้ ยังสามารถรับการเตือนด้วยเสียงเตือนตาม 'การเตือนความเร็ว' ได้อีกด้วย

เปลี่ยนการตั้งค่าสำหรับเสียงเตือนดังต่อไปนี้:

1. เลือก Settings → My Car → IntelliSafe → Road Sign Information ในมุมมองระดับบนสุดของจอแสดงผลส่วนกลาง
2. เลือก/ยกเลิกการเลือก Road Sign Audio Warning เพื่อสั่งงาน/ยกเลิกการทำงานของการเล่นเสียงเตือน

เมื่อฟังก์ชัน Road Sign Audio Warning ทำงาน ระบบยังเตือนคนขับเมื่อขับเข้าหาทางเข้าการจราจรแบบเดินรถทางเดียว/ทางห้ามผ่านอีกด้วย

## ข้อมูลที่เกี่ยวข้อง

- ข้อมูลป้ายจราจรบนถนน\* (น. 489)

<sup>102</sup>Road Sign Information

<sup>103</sup>ป้ายจราจรบนถนนจะขึ้นอยู่กับการตั้งค่า - ภาพประกอบในคำแนะนำนี้จะแสดงตัวอย่างเพียงป้ายเดียวเท่านั้น

## การเปิดใช้งาน/การปิดใช้งานการเตือนความเร็วในข้อมูลป้ายจราจรบนถนน

การตั้งค่าฟังก์ชันการทำงานย่อย Speed Limit Warning สามารถทำได้ดังต่อไปนี้:

1. เลือก Settings → My Car → IntelliSafe → Road Sign Information ในมุมมองระดับบนสุดของจอแสดงผลส่วนกลาง
2. เลือก Speed Limit Warning
  - > ฟังก์ชันจะทำงาน และขีดจำกัดความเร็วจะแสดงขึ้น
  - (ดูคำอธิบายสำหรับ "การเลือกขีดจำกัดความเร็ว" ในส่วน "ข้อมูลป้ายจราจรบนถนนพร้อมการเตือนความเร็วและการตั้งค่า")

### ข้อมูลที่เกี่ยวข้อง

- ข้อมูลป้ายจราจรบนถนน\* (น. 489)
- ข้อมูลป้ายจราจรบนถนนพร้อมการเตือนความเร็วและการตั้งค่า (น. 494)

## ข้อมูลป้ายจราจรบนถนนพร้อมข้อมูลกล้องตรวจจับความเร็ว

รถที่ติดตั้ง RSI<sup>104</sup> และ Sensus Navigation\* จะสามารถให้ข้อมูลเกี่ยวกับกล้องตรวจจับความเร็วที่จะมาถึงบนจอแสดงผลสำหรับคนขับได้



ข้อมูลกล้องตรวจจับความเร็วบนจอแสดงผลสำหรับคนขับ<sup>105</sup>



ถ้าความเร็วรถเกินขีดจำกัดความเร็วที่ตรวจพบในขณะที่เปิดใช้งานฟังก์ชันการเตือนความเร็วไว้ จะมีการส่งคำเตือนเมื่อรถเข้าใกล้กล้องตรวจจับความเร็ว ถ้าแผนที่ระบบนำทางสำหรับพื้นที่ที่เกี่ยวข้องมีข้อมูลเกี่ยวกับกล้องตรวจจับความเร็ว

สำหรับข้อมูลเพิ่มเติมเกี่ยวกับการเตือนความเร็วในส่วนที่เกี่ยวข้องกับกล้องตรวจจับความเร็ว โปรดดูในส่วน "ข้อมูลป้ายจราจรบนถนนพร้อมการเตือนความเร็วและการตั้งค่า" และ "ขีดจำกัดของข้อมูลป้ายจราจรบนถนน"

<sup>104</sup>Road Sign Information

<sup>105</sup>หมายเหตุ: ภาพประกอบจะแสดงตัวอย่างแบบคร่าวๆ เท่านั้น - รายละเอียดอาจแตกต่างกันไปโดยขึ้นอยู่กับรุ่นรถและตลาด/พื้นที่





### **i** หมายเหตุ

- หากต้องการให้มีการเตือนเมื่อท่านขับรถเกินความเร็วที่กำหนด ต้องสั่งงานฟังก์ชัน Speed Limit Warning และตั้งค่าฟังก์ชันย่อย Road Sign Audio Warning ไปที่ **เปิด** เมื่อท่านขับรถเร็วเกินความเร็วที่ระบุโดยฟังก์ชัน RSI ในจอแสดงผลสำหรับคนขับ เสียงเตือนจะดังขึ้น
- ข้อมูลเกี่ยวกับกล้องจับความเร็วบนแผนที่ระบบนำทางอาจไม่มีให้บริการในบางตลาด/พื้นที่

### ข้อมูลที่เกี่ยวข้อง

- ข้อมูลป้ายจราจรบนถนน\* (น. 489)
- ข้อมูลป้ายจราจรบนถนนพร้อมการเตือนความเร็วและการตั้งค่า (น. 494)
- ข้อจำกัดของข้อมูลป้ายจราจรบนถนน (น. 496)

### ข้อจำกัดของข้อมูลป้ายจราจรบนถนน

#### ฟังก์ชันข้อมูลป้ายจราจรบนถนน (RSI<sup>106</sup>) อาจมีข้อจำกัดในการทำงานในบางสถานการณ์

ตัวอย่างของสถานการณ์ต่างๆ ที่อาจลดประสิทธิภาพการทำงานของ RSI มีดังต่อไปนี้:

- ป้ายที่ลึกลับ
- ป้ายที่ตั้งไว้ที่ทางโค้ง
- ป้ายที่หมุนผิดตำแหน่งหรือชำรุดเสียหาย
- ป้ายที่ติดตั้งไว้สูงกว่าถนน
- ป้ายที่ถูกบังไว้ทั้งหมดหรือบางส่วน หรือป้ายที่วางตำแหน่งไว้ไม่ดี
- ป้ายที่มีน้ำแข็ง, หิมะ และ/หรือ สิ่งสกปรกทั้งหมดหรือบางส่วน
- แผนที่ถนนแบบดิจิทัล<sup>107</sup> ล้าสมัย, ไม่แม่นยำ หรือไม่มีข้อมูลความเร็ว<sup>108</sup>

### **i** หมายเหตุ

ฟังก์ชัน RSI อาจเข้าใจว่าเรือดวงรถจักรยานบางชนิด ซึ่งเชื่อมต่อเข้ากับช่องเสียบไฟฟ้าสำหรับรถพ่วง เป็นรถพ่วงที่เชื่อมต่ออยู่ในกรณีนี้ จอแสดงผลสำหรับคนขับอาจแสดงข้อมูลความเร็วที่ไม่ถูกต้อง

### **i** หมายเหตุ

ฟังก์ชันนี้ใช้ชุดกล้องของรถ ซึ่งอาจมีข้อจำกัดทั่วไประดับหนึ่ง โปรดดูในส่วน "ข้อจำกัดของชุดกล้อง"

### ข้อมูลที่เกี่ยวข้อง

- ข้อมูลป้ายจราจรบนถนน\* (น. 489)

<sup>106</sup>Road Sign Information

<sup>107</sup>ในรถที่มี Sensus Navigation ติดตั้งอยู่

<sup>108</sup>ข้อมูลแผนที่พร้อมข้อมูลความเร็วอาจไม่มีให้บริการสำหรับบางพื้นที่

## Driver Alert Control

ฟังก์ชัน Driver Alert Control (DAC) มีจุดประสงค์เพื่อช่วยให้คนขับทราบว่าเขาเริ่มขับรถในลักษณะที่ผิดปกติ เช่น อาจเนื่องจากมีสิ่งรบกวนสมาธิ หรือเริ่มมีอาการง่วงนอน เป็นต้น

จุดประสงค์ของ DAC คือ เพื่อตรวจจับความสามารถในการขับที่ลดลงอย่างช้าๆ และมีจุดมุ่งหมายให้ใช้กับถนนหลวง การทำงานนี้ไม่มีจุดมุ่งหมายให้ใช้กับการจราจรในชุมชน

ฟังก์ชันจะเริ่มทำงานเมื่อความเร็วสูงกว่า 65 กม./ชม. (40 ไมล์ต่อชั่วโมง) และจะยังคงทำงานอยู่ต่อไปตราบใดที่ความเร็วยังคงสูงกว่า 60 กม./ชม. (37 ไมล์ต่อชั่วโมง)

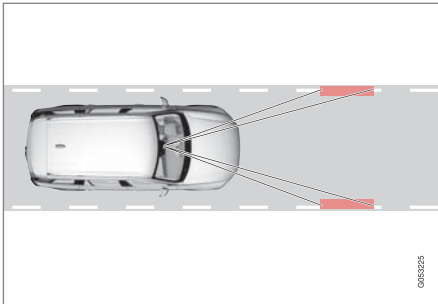

กล้องจะตรวจจับเครื่องหมายขอบที่ทาไว้บนช่องทางเดินรถ และเปรียบเทียบการวางแนวของถนนกับการหมุนพวงมาลัยของคนขับ

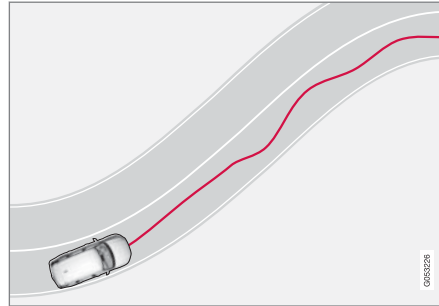

เมื่อลักษณะการขับที่เริ่มที่จะไม่คงที่ คนขับจะได้รับการแจ้งเตือนด้วยสัญลักษณ์นั้นบนจอแสดงผลสำหรับคนขับ ร่วมกับข้อความตัวอักษร Time for a break soon?

ถ้าลักษณะการขับที่ยังคงไม่ดีขึ้น แต่กลับไม่คงที่มากขึ้นอย่างเห็นได้ชัด คนขับจะได้รับการแจ้งเตือนด้วยสัญลักษณ์เดิมบนจอแสดงผลสำหรับคนขับ ร่วมกับเสียงเตือนและข้อความตัวอักษร Time to take a break

ถ้าได้เปิดใช้งานฟังก์ชัน Rest Stop Guidance ใน Sensus Navigation\* ไว้ จะมีการแสดงข้อเสนอแนะสำหรับสถานที่ที่เหมาะสมสำหรับการหยุดพักพร้อมกับค่าเตือน Time to take a break

หลังจากผ่านไปช่วงเวลาหนึ่ง จะมีการเตือนซ้ำถ้าลักษณะการขับที่ยังคงไม่ดีขึ้น



### คำเตือน

- ฟังก์ชัน Driver Alert Control เป็นการให้ความช่วยเหลือเพิ่มเติมสำหรับคนขับที่มีจุดมุ่งหมายเพื่อเพิ่มความระมัดระวังในการขับขี่และเพิ่มความปลอดภัยให้สูงขึ้น ฟังก์ชันนี้อาจไม่สามารถรับมือกับสถานการณ์การจราจร, สภาพอากาศ และสภาพถนนบางรูปแบบได้
- ไม่ควรใช้ Driver Alert Control ในการยึดเวลาการขับขี่ให้นานขึ้น คนขับควรวางแผนการหยุดพักเป็นระยะๆ และต้องแน่ใจว่าได้พักผ่อนอย่างเพียงพอ
- Driver Alert Control ไม่ได้เข้ามาแทนความระมัดระวังและการตัดสินใจของคนขับแต่อย่างใด คนขับเป็นผู้รับผิดชอบในการทำให้แน่ใจได้ถึง การขับขี่ที่ระมัดระวัง, ที่ความเร็วที่เหมาะสม, ด้วยระยะห่างจากรถคันอื่นที่เหมาะสม และเป็นไปตามกฎจราจรและข้อบังคับที่มีผลใช้ในขณะนั้นๆ อยู่เสมอ

### คำเตือน

ควรให้ความสนใจกับสัญญาณเตือนจาก Driver Alert Control อย่างเต็มที่ เนื่องจากคนขับที่ง่วงนอนมักจะไม่รู้ถึงสภาพของตนเอง

ถ้าสัญญาณเตือนดังขึ้นหรือถ้าท่านรู้สึกเหนื่อยล้า:

- หยุดรถอย่างปลอดภัยในทันทีที่สามารถทำได้ และพักผ่อน

จากการวิจัยพบว่าการขับรถเมื่อมีอาการเหนื่อยล้าจะมีอันตรายเท่ากับการขับขี่ภายใต้ผลกระทบจากแอลกอฮอล์หรือสารกระตุ้นอื่นๆ

#### ข้อมูลที่เกี่ยวข้อง

- เปิดใช้/ยกเลิกการทำงาน Driver Alert Control (น. 498)
- เลือกการแนะนำเส้นทางไปยังสถานที่หยุดพักในกรณีที่มีการเตือนด้วย Driver Alert Control (น. 499)
- ข้อจำกัดของ Driver Alert Control (น. 499)

#### เปิดใช้/ยกเลิกการทำงาน Driver Alert Control

ฟังก์ชัน Driver Alert Control (DAC) สามารถสั่งงาน/ยกเลิกการทำงานได้

#### เปิดปิด

ในการเปลี่ยนการตั้งค่าใน DAC:

- แตะที่ Settings ในมุมมองระดับบนสุดของจอแสดงผลส่วนกลาง
- เลือก My Car → IntelliSafe → Driver Alert Control
- เลือก/ยกเลิกการเลือก Alertness Warning เพื่อสั่งงาน/ยกเลิกการทำงานของ DAC

#### ข้อมูลที่เกี่ยวข้อง

- Driver Alert Control (น. 497)

เลือกการแนะนำเส้นทางไปยังสถานที่หยุดพัก  
ในกรณีที่มีการเตือนด้วย Driver Alert Control  
ท่านสามารถตั้งค่าให้ฟังก์ชัน Rest Stop Guidance  
ทำงานหรือปิดทำงานได้

เมื่อเปิดใช้งานคำแนะนำ คำแนะนำอัตโนมัติสำหรับจุด  
พักรถที่เหมาะสมจะแสดงขึ้นในขณะที่ DAC ทำการแจ้ง  
เตือน

ในการเลือก Rest Stop Guidance:

1. แตะที่ Settings ในมุมมองระดับบนสุดของจอแสดงผล  
ผลส่วนกลาง
2. เลือก My Car → IntelliSafe → Driver Alert  
Control
3. เลือก/ยกเลิกการเลือก Rest Stop Guidance เพื่อ  
สั่งงาน/ยกเลิกการทำงานของฟังก์ชัน

ข้อมูลที่เกี่ยวข้อง

- Driver Alert Control (น. 497)

ข้อจำกัดของ Driver Alert Control

ฟังก์ชัน Driver Alert Control (DAC) อาจจำกัดการ  
ทำงานในบางสถานการณ์

ในบางกรณี ระบบอาจจะออกการเตือน แม้ว่าความ  
สามารถในการขับรถไม่ได้แยลง เช่น:

- เมื่อลมแรงจากด้านข้าง
- บนพื้นถนนเป็นร่อง

### คำเตือน

ในบางกรณี ลักษณะการขับซึ่งจะไม่ได้รับผลกระทบ  
ถึงแม้ว่าคนขับจะมีอาการเหนื่อยล้าก็ตาม เช่น เมื่อ  
ใช้ฟังก์ชัน Pilot Assist เป็นต้น ซึ่งทำให้คนขับไม่ได้  
รับการเตือนจาก DAC

ดังนั้น สิ่งสำคัญคือจะต้องหยุดพักเมื่อท่านรู้สึก  
เหนื่อยล้าแม้เพียงเล็กน้อยก็ตาม ไม่ว่าจะฟังก์ชัน DAC  
จะทำการเตือนหรือไม่ก็ตาม

### หมายเหตุ

ฟังก์ชันนี้ใช้ชุดกล้องของรถ ซึ่งอาจมีข้อจำกัดทั่วไป  
ระดับหนึ่ง โปรดดูในส่วน "ข้อจำกัดของชุดกล้อง"

### ระบบช่วยรักษาช่องทางเดินรถ

หน้าที่ของการช่วยรักษาช่องทางเดินรถ (LKA<sup>109</sup>) ก็คือเพื่อช่วยคนขับในการลดความเสี่ยงของการขับออกนอกช่องทางเดินรถของตัวเองโดยไม่ตั้งใจเมื่ออยู่บนทางด่วนหรือถนนสายหลักที่คล้ายคลึงกัน

การช่วยรักษาช่องทางเดินรถจะบังคับรถกลับไปยังช่องทางเดินรถของตนเอง และ/หรือ เตือนคนขับด้วยการสั่นของพวงมาลัย

การช่วยรักษาช่องทางเดินรถจะทำงานภายในช่วงความเร็ว 65-200 กม./ชม. (40-125 ไมล์ต่อชั่วโมง) บนถนนที่มีเส้นแบ่งช่องทางเดินรถที่ชัดเจน

บนถนนที่แคบ ฟังก์ชันอาจไม่สามารถทำงานได้ ซึ่งฟังก์ชันจะเข้าสู่โหมดสแตนด์บาย ฟังก์ชันจะพร้อมทำงานอีกครั้งเมื่อถนนกว้างเพียงพอ

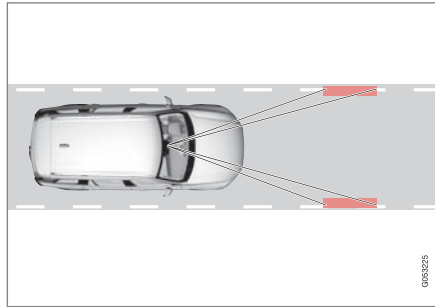

กล้องตรวจหาเส้นด้านข้างของถนน/เส้นแบ่งช่องทางเดินรถ

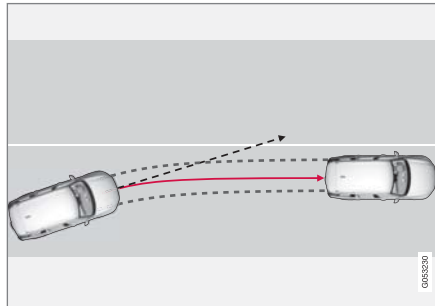

ระบบช่วยรักษาช่องทางเดินรถจะบังคับรถให้กลับเข้าไปในช่องทางเดินรถของตัวเอง

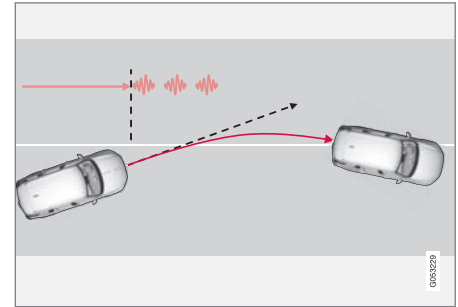

ระบบช่วยรักษาช่องทางเดินรถจะเตือนด้วยการสั่นพวงมาลัย<sup>110</sup>

โดยขึ้นอยู่กับการตั้งค่า ระบบช่วยรักษาช่องทางเดินรถจะทำงานดังต่อไปนี้:

- Assist<sup>111</sup> เปิดทำงาน: เมื่อรถกำลังจะข้ามเส้นแบ่งช่องทางเดินรถ LKA จะบังคับรถให้กลับสู่ช่องทางเดินรถของตัวเองโดยการจ่ายแรงบิดเล็กน้อยไปที่พวงมาลัย
- Warning<sup>111</sup> เปิดทำงาน: เมื่อรถกำลังจะข้ามเส้นแบ่งช่องทางเดินรถ จะมีการเตือนคนขับด้วยการสั่นของพวงมาลัย

<sup>109</sup>Lane Keeping Aid

<sup>110</sup>การสั่นของพวงมาลัยจะแตกต่างกันออกไป — ยิ่งรถอยู่นอกเส้นแบ่งช่องทางเดินรถนานเท่าใด การสั่นก็จะนานขึ้นเท่านั้น

<sup>111</sup>ดูในหัวข้อ "ตัวเลือกในการให้ความช่วยเหลือสำหรับ LKA" ในส่วน "การตั้งค่า/ยกเลิกการทำงานของระบบช่วยรักษาช่องทางเดินรถ"

### ❗ หมายเหตุ

เมื่อเปิดไฟเลี้ยว จะไม่มีการเข้าควบคุมพวงมาลัย หรือการเตือนจากระบบช่วยรักษาช่องทางเดินรถ

### ⚠ คำเตือน

- ฟังก์ชันการช่วยรักษาช่องทางเดินรถเป็นการให้ความช่วยเหลือเพิ่มเติมสำหรับคนขับที่มีจุดมุ่งหมายเพื่อเพิ่มความปลอดภัยในการขับขี่ให้มากขึ้น ฟังก์ชันนี้อาจไม่สามารถรับมือกับสถานการณ์การจราจร, สภาพอากาศ และสภาพถนนบางรูปแบบได้
- ฟังก์ชันนี้ไม่ได้เข้ามาแทนความระมัดระวังและการตัดสินใจของคนขับแต่อย่างใด คนขับเป็นผู้รับผิดชอบในการทำให้แน่ใจได้ถึงการขับขี่ที่ปลอดภัย, ที่ความเร็วที่เหมาะสม, ด้วยระยะห่างจากรถคันอื่นที่เหมาะสม และเป็นไปตามกฎจราจรและข้อบังคับที่มีผลใช้ในขณะนั้นๆ อยู่เสมอ

### ระบบช่วยรักษาช่องทางเดินรถไม่ทำงาน

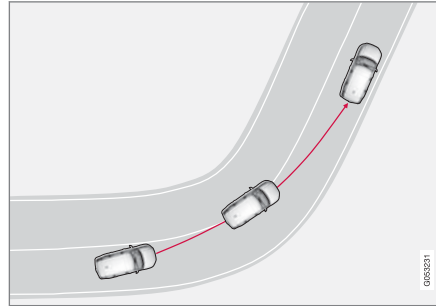

ระบบช่วยรักษาช่องทางเดินรถจะไม่ทำงานในโค้งหักศอก

ในบางสถานการณ์ ระบบช่วยเกี่ยวกับช่องทางเดินรถจะยอมให้รถเคลื่อนที่ผ่านเส้นแบ่งช่องทางเดินรถได้โดยไม่มีการเข้าแทรกการทำงานทั้งโดยการช่วยบังคับเลี้ยวหรือการเตือน เช่น เมื่อมีการใช้ไฟเลี้ยว หรือการขับข้ามช่องทางเดินรถบนทางโค้ง เป็นต้น

### ข้อมูลที่เกี่ยวข้อง

- ระบบช่วยบังคับเลี้ยวที่มีระบบช่วยรักษาช่องทางเดินรถ (น. 502)
- ข้อจำกัดของระบบช่วยรักษาช่องทางเดินรถ (น. 503)

- สิ่งงาน/ยกเลิกการทำงานระบบช่วยรักษาช่องทางเดินรถ (น. 502)
- เลือกตัวเลือกการให้ความช่วยเหลือสำหรับระบบช่วยรักษาช่องทางเดินรถ (น. 503)
- สัญลักษณ์และข้อความสำหรับระบบช่วยรักษาช่องทางเดินรถ (น. 504)
- สัญลักษณ์ของระบบช่วยให้อยู่ภายในช่องทางเดินรถในจอแสดงผลสำหรับคนขับ (น. 506)

## ระบบช่วยบังคับเลี้ยวที่มีระบบช่วยรักษาช่องทางเดินรถ

เพื่อให้ระบบช่วยบังคับเลี้ยว LKA<sup>112</sup> สามารถทำงานได้ มือทั้งสองข้างของคนขับจะต้องจับอยู่บนพวงมาลัย ระบบจะตรวจสอบสภาพเงื่อนไขนี้อยู่ตลอดเวลา



ถ้าคนขับไม่จับพวงมาลัยด้วยมือทั้งสองข้าง จอแสดงผลสำหรับคนขับจะแสดงสัญลักษณ์นี้พร้อมด้วยข้อความ เพื่อแจ้งให้คนขับเข้าควบคุมรถอย่างเต็มที่:

- Lane Keeping Aid Apply steering

ถ้าคนขับไม่เริ่มควบคุมพวงมาลัย สัญลักษณ์นี้จะแสดงขึ้นอีกครั้ง ร่วมกับเสียงเตือนและข้อความนี้:

- Lane Keeping Aid Standby until steering applied

ถ้าคนขับยังไม่ปฏิบัติตามการแจ้งให้เริ่มควบคุมพวงมาลัย LKA<sup>112</sup> จะถูกตั้งให้อยู่ในโหมดสแตนด์บาย - ฟังก์ชันไม่สามารถทำงานได้จนกว่าคนขับจะเริ่มเข้าควบคุมรถอีกครั้ง

## ข้อมูลที่เกี่ยวข้อง

- ระบบช่วยรักษาช่องทางเดินรถ (น. 500)

## สั่งงาน/ยกเลิกการทำงานของระบบช่วยรักษาช่องทางเดินรถ

ระบบช่วยให้อยู่ภายในช่องทางเดินรถ LKA<sup>113</sup> เป็นฟังก์ชันที่สามารถเลือกใช้ได้ โดยคนขับสามารถเลือก เปิด หรือ ปิด ได้

## เปิด/ปิด

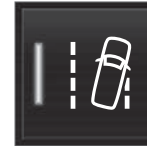

กดปุ่ม Lane Keeping Aid ในมุมมองฟังก์ชันการทำงานของจอแสดงผลส่วนกลาง

- ไฟแสดงที่ปุ่มเป็นสีเขียว - LKA ทำงานอยู่
- ไฟแสดงที่ปุ่มเป็นสีเทา - LKA หยุดทำงาน

## ข้อมูลที่เกี่ยวข้อง

- ระบบช่วยรักษาช่องทางเดินรถ (น. 500)

<sup>112</sup>Lane Keeping Aid

## เลือกตัวเลือกการให้ความช่วยเหลือสำหรับระบบช่วยรักษาช่องทางเดินรถ

คนขับสามารถเลือกลักษณะการตอบสนองของ LKA<sup>114</sup> เมื่อรถออกนอกช่องทางเดินรถของตัวเองได้

1. เลือก Settings → My Car → IntelliSafe ในมุมมองระดับบนสุดของจอแสดงผลส่วนกลาง
2. ในกรณีของ Lane Keeping Aid Mode เลือกลักษณะการตอบสนองของ LKA:
  - Assist — ช่วยคนขับควบคุมรถโดยไม่มีการเตือน
  - Both - ช่วยคนขับควบคุมรถโดยใช้ทั้งการเตือนและระบบช่วยบังคับเลี้ยว
  - Warning — เตือนคนขับเท่านั้น

### ข้อมูลที่เกี่ยวข้อง

- ระบบช่วยรักษาช่องทางเดินรถ (น. 50)

## ข้อจำกัดของระบบช่วยรักษาช่องทางเดินรถ

ในสภาพการขับขี่ที่ยากลำบาก ระบบช่วยรักษาช่องทางเดินรถอาจไม่สามารถช่วยเหลือคนขับได้อย่างถูกต้อง ในกรณีเช่นนี้ ขอแนะนำให้ปิดการทำงานของฟังก์ชันนี้

ตัวอย่างของสภาพเช่นนี้ เช่น:

- การชอมถนน
- สภาพถนนในฤดูหนาว
- พื้นผิวถนนที่ไม่ดี
- ลักษณะการขับขี่ที่ "ฉับไว" อย่างมาก
- สภาพอากาศไม่ดีและทัศนวิสัยที่แย่ง
- ถนนที่เส้นขอบถนนไม่ชัดเจนหรือไม่มีเส้นขอบถนน
- ขอบเป็นดินหรือมีเส้นอื่นที่นอกเหนือจากเส้นแบ่งช่องทางเดินรถ
- เมื่อพวงมาลัยเพาเวอร์ทำงานด้วยกำลังที่ลดลง เช่น ในระหว่างการทำความเย็นเนื่องจากสภาพความร้อนสูงเกินไป (โปรดดูในส่วน "แรงบังคับเลี้ยวเพิ่มขึ้นกับความเร็ว")

### หมายเหตุ

ฟังก์ชันนี้ใช้ชุดกล้องของรถ ซึ่งอาจมีข้อจำกัดทั่วไประดับหนึ่ง โปรดดูในส่วน "ข้อจำกัดของชุดกล้อง"

### ข้อมูลที่เกี่ยวข้อง

- ระบบช่วยรักษาช่องทางเดินรถ (น. 50)
- แรงบังคับเลี้ยวตามความเร็ว (น. 38)

<sup>113</sup>Lane Keeping Aid

<sup>114</sup>Lane Keeping Aid





## การช่วยเหลือคนขับ



### สัญลักษณ์และข้อความสำหรับระบบช่วยรักษาช่องทางเดินรถ

สัญลักษณ์และข้อความที่เกี่ยวข้องกับระบบช่วยให้  
อยู่ภายในช่องทางเดินรถ (LKA<sup>115</sup>) จำนวนหนึ่งสามารถ  
แสดงขึ้นในจอแสดงผลสำหรับคนขับ

ในตารางต่อไปนี้เป็นตัวอย่าง

สัญลักษณ์	ข้อความ	ความหมาย
	Driver support system Reduced functionality Service required	ระบบไม่ทำงานตามปกติ ขอแนะนำให้ติดต่อศูนย์บริการของวอลโว่ที่ได้รับการแต่งตั้ง
	Windscreen sensor Sensor blocked, see Owner's manual	ความสามารถของกล้องในการสแกนถนนด้านหน้าลดลง

<sup>115</sup>Lane Keeping Aid

สัญลักษณ์	ข้อความ	ความหมาย
	Lane Keeping Aid Apply steering	การช่วยบังคับเลี้ยว LKA จะไม่ทำงานถ้าคนขับไม่จับพวงมาลัยด้วยมือทั้งสองข้าง ปฏิบัติตามคำแนะนำและบังคับพวงมาลัย
	Lane Keeping Aid Standby until steering applied	LKA ถูกตั้งให้อยู่ในโหมดสแตนด์บายจนกว่าคนขับจะเริ่มบังคับพวงมาลัยอีกครั้ง

การลบข้อความสามารถทำได้โดยการกดปุ่ม  ซึ่งอยู่ที่ตรงกลางของเบาะนั่งทางด้านขวาบนพวงมาลัยเป็นเวลาสั้นๆ

ถ้าข้อความยังคงแสดงอยู่: โปรดติดต่อศูนย์บริการ โดยขอแนะนำให้ใช้ศูนย์บริการวอลโว่ที่ได้รับอนุญาต

**ข้อมูลที่เกี่ยวข้อง**

- ระบบช่วยรักษาช่องทางเดินรถ (น. 500)

สัญลักษณ์ของระบบช่วยให้อยู่ภายในช่องเดินรถในจอแสดงผลสำหรับคนขับ

ระบบช่วยให้อยู่ภายในช่องเดินรถ LKA<sup>116</sup> จะแสดงโดยใช้สัญลักษณ์บนจอแสดงผลสำหรับคนขับ โดยขึ้นกับสถานการณ์



ต่อไปนี้เป็นตัวอย่างของสัญลักษณ์และสถานการณ์ที่สัญลักษณ์นั้นๆ แสดงขึ้น:

#### พร้อมทำงาน



พร้อมทำงาน — เส้นแบ่งช่องทางเดินรถในสัญลักษณ์เป็นสีขาว

ระบบช่วยรักษาช่องทางเดินรถกำลังสแกนเส้นแบ่งช่องทางเดินรถด้านหนึ่งหรือทั้งสองด้าน

#### ไม่พร้อมทำงาน



ไม่พร้อมทำงาน — เส้นแบ่งช่องทางเดินรถในสัญลักษณ์เป็นสีเทา

ระบบช่วยรักษาช่องทางเดินรถตรวจไม่พบเส้นแบ่งช่องทางเดินรถ ความเร็วต่ำเกินไปหรือถนนแคบเกินไป การระบุระบบช่วยบังคับเลี้ยว/การเตือน



ระบบช่วยบังคับเลี้ยว/การเตือน — เส้นแบ่งช่องทางเดินรถในสัญลักษณ์เป็นสี

ระบบช่วยรักษาช่องทางเดินรถจะแจ้งว่าระบบกำลังทำการเตือน และ/หรือ กำลังพยายามบังคับรถให้กลับเข้าสู่ช่องทางเดินรถของตัวเอง

#### ข้อมูลที่เกี่ยวข้อง

- ระบบช่วยรักษาช่องทางเดินรถ (น. 500)

<sup>116</sup>Lane Keeping Aid

## การช่วยบังคับเลี้ยวเมื่อเสี่ยงต่อการชน

หน้าที่ของฟังก์ชัน Collision avoidance assistance ก็คือช่วยคนขับในการลดความเสี่ยงที่รถจะออกจากช่องทางเดินรถของตัวเองโดยไม่ตั้งใจ และ/หรือ การชนกับรถคันอื่นหรือสิ่งกีดขวาง โดยการบังคับรถให้กลับเข้ามาในช่องทางเดินรถของตัวเอง และ/หรือ หักหลบ

ฟังก์ชัน Collision avoidance assistance ประกอบด้วย ฟังก์ชันย่อย 3 ฟังก์ชัน:

- การช่วยบังคับเลี้ยวเมื่อมีความเสี่ยงต่อการออกนอกช่องทางเดินรถ
- การช่วยบังคับเลี้ยวเมื่อมีความเสี่ยงต่อการชนด้านหน้า
- การช่วยบังคับเลี้ยวในกรณีที่มีความเสี่ยงต่อการชนด้านหลัง\*

หลังจากการเริ่มทำงานโดยอัตโนมัติแล้ว คนขับจะได้รับแจ้งว่ามีการดำเนินการนี้เกิดขึ้นโดยใช้ข้อความ:

- Collision avoidance assistance Automatic intervention

### **i** หมายเหตุ

คนขับจะเป็นผู้ตัดสินใจว่าบังคับเลี้ยวรถมากน้อยเพียงใดเสมอ รถจะไม่สามารถเข้าควบคุมได้

### ข้อมูลที่เกี่ยวข้อง

- การเปิดใช้งาน/การปิดใช้งานระบบช่วยบังคับเลี้ยวในกรณีที่เสี่ยงต่อการเกิดการชน (น. 508)
- สัญลักษณ์และข้อความสำหรับการช่วยบังคับเลี้ยวในกรณีที่มีความเสี่ยงต่อการชน (น. 517)
- การช่วยบังคับเลี้ยวเมื่อมีความเสี่ยงต่อการออกนอกช่องทางเดินรถ (น. 508)
- ระดับของระบบช่วยบังคับเลี้ยวในกรณีที่มีความเสี่ยงจากการส่าย (น. 509)
- การสั่งงาน/ยกเลิกการทำงานของช่วยบังคับเลี้ยวในกรณีที่เสี่ยงต่อการขับออกนอกถนน (น. 510)
- ข้อจำกัดสำหรับการช่วยบังคับเลี้ยวในกรณีที่มีความเสี่ยงต่อการขับรถออกนอกถนน (น. 511)
- การช่วยบังคับเลี้ยวเมื่อมีความเสี่ยงต่อการชนด้านหน้า (น. 511)

- การสั่งงาน/ยกเลิกการทำงานของช่วยบังคับเลี้ยวในกรณีที่เสี่ยงต่อการเกิดการชนกับรถที่สวนมา (น. 512)
- ข้อจำกัดสำหรับการช่วยบังคับเลี้ยวเมื่อมีความเสี่ยงต่อการชนด้านหน้า (น. 513)
- การช่วยบังคับเลี้ยวในกรณีที่มีความเสี่ยงต่อการชนด้านหลัง\* (น. 514)
- การสั่งงาน/ยกเลิกการทำงานของช่วยบังคับเลี้ยวในกรณีที่มีความเสี่ยงต่อการชนด้านหลัง\* (น. 515)
- ข้อจำกัดสำหรับการช่วยบังคับเลี้ยวในกรณีที่มีความเสี่ยงต่อการชนด้านหลัง (น. 515)

การเปิดใช้งาน/การปิดใช้งานระบบช่วยบังคับ  
เลี้ยวในกรณีที่มีเสี่ยงต่อการเกิดการชน

ฟังก์ชันนี้สามารถเลือกใช้งานได้ โดยคนขับ  
สามารถเลือกให้ เปิด หรือ ปิด ได้

ดำเนินการดังต่อไปนี้เพื่อยกเลิกการทำงานของฟังก์ชัน:

1. เลือก Settings → My Car → IntelliSafe ในมุมมองระดับบนสุดของจอแสดงผลส่วนกลาง
2. ยกเลิกการเลือก Collision avoidance assistance  
> ฟังก์ชันจะถูกยกเลิกการทำงาน

### **i** หมายเหตุ

เมื่อยกเลิกการทำงานของฟังก์ชัน Collision avoidance assistance ฟังก์ชันย่อยทั้งหมดจะหยุดทำงาน:

- การช่วยบังคับเลี้ยวเมื่อเสี่ยงต่อการออกนอกช่องทางเดินรถ
- การช่วยบังคับเลี้ยวเมื่อเสี่ยงต่อการชนด้านหน้า
- การช่วยบังคับเลี้ยวเมื่อเสี่ยงต่อการชนด้านหลัง\*

ถึงแม้ว่าท่านจะสามารถยกเลิกการทำงานของฟังก์ชันนี้ได้ แต่เราขอแนะนำให้เปิดใช้งานฟังก์ชันนี้ไว้ตลอดเวลา เนื่องจากจะสามารถเพิ่มความปลอดภัยในการขับขี่ได้ในกรณีส่วนใหญ่

### ข้อมูลที่เกี่ยวข้อง

- การช่วยบังคับเลี้ยวเมื่อเสี่ยงต่อการชน (น. 507)

การช่วยบังคับเลี้ยวเมื่อมีความเสี่ยงต่อการออกนอกช่องทางเดินรถ

หน้าที่ของฟังก์ชันย่อยก็คือ จะช่วยคนขับในการลดความเสี่ยงที่รถจะวิ่งออกจากถนนโดยไม่ตั้งใจ โดยการช่วยบังคับเลี้ยวให้รถกลับมาอยู่บนถนนในทันที

ฟังก์ชันนี้จะทำงานภายในช่วงความเร็ว 65-140 กม./ชม. (40-87 ไมล์ต่อชั่วโมง) บนถนนที่มีเส้นแบ่งช่องทางเดินรถที่ชัดเจน

กล้องสแกนขอบถนนและเส้นขอบถนนที่ทาสีไว้ ถ้ารถกำลังจะวิ่งออกนอกถนน รถจะถูกบังคับเลี้ยวกลับเข้ามาอยู่บนถนนอีกครั้ง และถ้าการเข้าแทรกการทำงานด้วยการบังคับเลี้ยวไม่เพียงพอที่จะหลีกเลี่ยงการขับออกนอกถนนได้ ก็จะมีการเบรกอีกด้วย

อย่างไรก็ตาม ถ้ามีการเปิดไฟเลี้ยว ฟังก์ชันจะไม่เข้าแทรกการทำงานด้วยการช่วยบังคับเลี้ยวหรือการเบรก และถ้าฟังก์ชันตรวจพบว่าคนขับกำลังขับรถอยู่อย่างกระฉับกระเฉง การทำงานของฟังก์ชันจะถูกหน่วงเวลาออกไป

หลังจากการเริ่มทำงานโดยอัตโนมัติแล้ว คนขับจะได้รับแจ้งว่ามี การดำเนินการนี้เกิดขึ้นโดยใช้ข้อความ:

- Collision avoidance assistance Automatic intervention

**คำเตือน**

- ฟังก์ชันย่อย "การช่วยบังคับเลี้ยวเมื่อเสี่ยงต่อการออกนอกช่องทางเดินรถ" เป็นการให้ความช่วยเหลือเพิ่มเติมสำหรับคนขับเพื่อเพิ่มความปลอดภัยในการขับขี่ให้มากขึ้น ฟังก์ชันนี้อาจไม่สามารถรับมือกับสถานการณ์การจราจร, สภาพอากาศ และสภาพถนนบางรูปแบบได้
- ฟังก์ชันจะไม่สามารถตรวจจับที่กัน, รวกัน หรือสิ่งกีดขวางที่คล้ายคลึงกันที่ด้านข้างของถนนได้
- "การช่วยบังคับเลี้ยวเมื่อเสี่ยงต่อการออกนอกช่องทางเดินรถ" ไม่ได้เข้ามาแทนความระมัดระวังและการตัดสินใจของคนขับแต่อย่างใด คนขับเป็นผู้รับผิดชอบในการทำให้แน่ใจได้ถึง การขับขี่ที่ปลอดภัย, ที่ความเร็วที่เหมาะสม, ด้วยระยะห่างจากรถคันอื่นที่เหมาะสม และเป็นไปตามกฎจราจรและข้อบังคับที่มีผลใช้ในขณะนั้นๆ อยู่เสมอ

**ข้อมูลที่เกี่ยวข้อง**

- การช่วยบังคับเลี้ยวเมื่อเสี่ยงต่อการชน (น. 507)

**ระดับของระบบช่วยบังคับเลี้ยวในกรณีที่มีความเสี่ยงจากการส่าย**

**ฟังก์ชันนี้มีการเข้าแทรกแซงการทำงานสองระดับ:**

- ช่วยบังคับเลี้ยวเพียงอย่างเดียว
- ช่วยบังคับเลี้ยวพร้อมการแทรกการทำงานด้วยการเบรก

**ช่วยบังคับเลี้ยวเพียงอย่างเดียว**

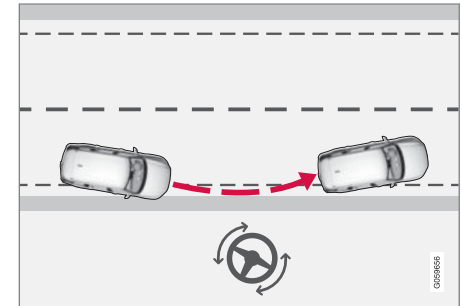

การเข้าแทรกการทำงานด้วยการช่วยบังคับเลี้ยว





### ช่วยบังคับเลี้ยวพร้อมการแทรกการทำงานด้วยการเบรก

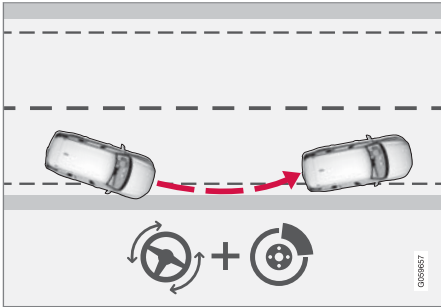

การเข้าแทรกการทำงานด้วยการช่วยบังคับเลี้ยวและการเบรก

การแทรกการทำงานด้วยการเบรกจะทำงานในสถานการณ์ที่การช่วยบังคับเลี้ยวเพียงอย่างเดียวไม่เพียงพอ แรงเบรกจะได้รับการปรับโดยอัตโนมัติตามสถานการณ์การขับออกนอกถนนในขณะนั้น

### ข้อมูลที่เกี่ยวข้อง

- การช่วยบังคับเลี้ยวเมื่อเสี่ยงต่อการชน (น. 507)

### การสั่งงาน/ยกเลิกการทำงานของ การช่วยบังคับเลี้ยวในกรณีที่เสี่ยงต่อการขับออกนอกถนน

ฟังก์ชันนี้สามารถเลือกใช้งานได้ โดยคนขับสามารถเลือกให้ เปิด หรือ ปิด ได้

ดำเนินการดังต่อไปนี้เพื่อยกเลิกการทำงานของฟังก์ชัน:

1. เลือก Settings → My Car → IntelliSafe ในมุมมองระดับบนสุดของจอแสดงผลส่วนกลาง
2. ยกเลิกการเลือก Collision avoidance assistance  
> ฟังก์ชันจะถูกยกเลิกการทำงาน

### หมายเหตุ

เมื่อยกเลิกการทำงานของฟังก์ชัน Collision avoidance assistance ฟังก์ชันย่อยทั้งหมดจะหยุดทำงาน:

- การช่วยบังคับเลี้ยวเมื่อเสี่ยงต่อการออกนอกช่องทางเดินรถ
- การช่วยบังคับเลี้ยวเมื่อเสี่ยงต่อการชนด้านหน้า
- การช่วยบังคับเลี้ยวเมื่อเสี่ยงต่อการชนด้านหลัง\*

ถึงแม้ว่าท่านจะสามารถยกเลิกการทำงานของฟังก์ชันนี้ได้ แต่เราขอแนะนำให้เปิดใช้งานฟังก์ชันนี้ไว้ตลอดเวลา เนื่องจากจะสามารถเพิ่มความปลอดภัยในการขับขี่ได้ในกรณีส่วนใหญ่

### ข้อมูลที่เกี่ยวข้อง

- การช่วยบังคับเลี้ยวเมื่อเสี่ยงต่อการชน (น. 507)

ข้อจำกัดสำหรับการช่วยบังคับเลี้ยวในกรณีที่มีความเสี่ยงต่อการขับรถออกนอกถนน

ในสภาพการขับที่ขี้ยากลำบาก ฟังก์ชันอาจไม่สามารถช่วยเหลือคนขับได้อย่างถูกต้อง ในกรณีเช่นนี้ ขอแนะนำให้ปิดการทำงานของฟังก์ชันนี้ ตัวอย่างของสภาพเช่นนี้ เช่น:

- การซ่อมถนน
- สภาพถนนในฤดูหนาว
- ถนนแคบ
- พื้นผิวถนนที่ไม่ดี
- ลักษณะการขับที่ "อับไว" อย่างมาก
- สภาพอากาศไม่ดีและทัศนวิสัยที่แย่งลง
- ถนนที่เส้นขอบถนนไม่ชัดเจนหรือไม่มีเส้นขอบถนน
- ขอบเป็นสันหรือมีเส้นอื่นที่นอกเหนือจากเส้นแบ่งช่องทางการเดินรถ
- เมื่อพวงมาลัยเพาเวอร์ทำงานด้วยกำลังที่ลดลง เช่น ในระหว่างการทำความเย็นเนื่องจากสภาพความร้อนสูงเกินไป (โปรดดูในส่วน "แรงบังคับเลี้ยวแบบขึ้นกับความเร็ว")

**i** **หมายเหตุ**

ฟังก์ชันนี้ใช้ชุดกล้องของรถ ซึ่งอาจมีข้อจำกัดทั่วไประดับหนึ่ง โปรดดูในส่วน "ข้อจำกัดของชุดกล้อง"

**i** **หมายเหตุ**

ฟังก์ชันนี้ใช้ชุดเรดาร์ของรถ ซึ่งอาจมีข้อจำกัดทั่วไประดับหนึ่ง โปรดดูในส่วน "ข้อจำกัดของชุดเรดาร์"

**ข้อมูลที่เกี่ยวข้อง**

- การช่วยบังคับเลี้ยวเมื่อเสี่ยงต่อการชน (น. 507)
- แรงบังคับเลี้ยวตามความเร็ว (น. 380)

การช่วยบังคับเลี้ยวเมื่อมีความเสี่ยงต่อการชนด้านหน้า

ฟังก์ชันย่อยฟังก์ชันนี้จะช่วยเหลือคนขับที่มีสิ่งรบกวนสมาธิในการขับ และไม่ได้สังเกตว่ารถกำลังเคลื่อนที่เข้าไปในช่องทางเดินรถสำหรับรถที่วิ่งที่สวนมา

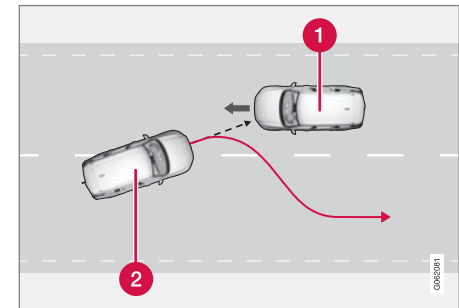

ฟังก์ชันนี้สามารถช่วยบังคับรถกลับเข้ามาในช่องทางการเดินรถของตัวเองได้

- 1** รถที่วิ่งเข้ามาหา
- 2** รถของท่าน

ฟังก์ชันนี้จะทำงานภายในช่วงความเร็ว 60-140 กม./ชม. (37-87 ไมล์ต่อชั่วโมง) บนถนนที่มีเส้นแบ่งช่องทางการเดินรถที่ชัดเจน





## การช่วยเหลือคนขับ

ถ้ารถกำลังวิ่งออกจากช่องทางเดินรถของตัวเองในขณะที่ที่มีรถกำลังวิ่งสวนมา ฟังก์ชันนี้สามารถช่วยคนขับในการบังคับรถกลับเข้าสู่ช่องทางเดินรถของตัวเองอีกครั้งได้

อย่างไรก็ตาม ฟังก์ชันดังกล่าวจะ**ไม่**เข้าแทรกการทำงานด้วยการช่วยบังคับเลี้ยวถ้ามีการเปิดไฟเลี้ยว และถ้าฟังก์ชันตรวจพบว่าคุณขับกำลังขับรถอยู่อย่างกระฉับกระเฉง การทำงานของฟังก์ชันจะถูกหน่วงเวลาออกไป

หลังจากการเริ่มทำงานโดยอัตโนมัติแล้ว คนขับจะได้รับแจ้งว่ามี การดำเนินการนี้เกิดขึ้นโดยใช้ข้อความ:

- Collision avoidance assistance Automatic intervention

### คำเตือน

- ฟังก์ชันย่อย "การช่วยบังคับเลี้ยวเมื่อเสี่ยงต่อการชนด้านหน้า" เป็นการให้ความช่วยเหลือเพิ่มเติมสำหรับคนขับเพื่อเพิ่มความปลอดภัยในการขับที่เร็วมากขึ้น ฟังก์ชันนี้อาจไม่สามารถรับมือกับสถานการณ์การจราจร, สภาพอากาศ และสภาพถนนบางรูปแบบได้
- การช่วยบังคับเลี้ยวจะทำงานเมื่อมีความเสี่ยงต่อการชนสูงเท่านั้น ดังนั้น ห้ามไม่ให้ท่านรอให้ฟังก์ชันนี้เข้าแทรกการทำงาน
- ฟังก์ชันนี้ไม่ได้เข้ามาแทนความระมัดระวังและการตัดสินใจของคนขับแต่อย่างใด คนขับเป็นผู้รับผิดชอบในการทำให้แน่ใจได้ถึง การขับที่รัดกุมอย่างปลอดภัย, ที่ความเร็วที่เหมาะสม, ด้วยระยะห่างจากรถคันอื่นที่เหมาะสม และเป็นไปตามกฎจราจรและข้อบังคับที่มีผลใช้ ณ ขณะนั้นๆ อยู่เสมอ

### ข้อมูลที่เกี่ยวข้อง

- การช่วยบังคับเลี้ยวเมื่อเสี่ยงต่อการชน (น. 507)

การสั่งงาน/ยกเลิกการทำงานของ การช่วยบังคับเลี้ยวในกรณีที่เสี่ยงต่อการเกิดการชนกับรถที่สวนมา

**ฟังก์ชันนี้สามารถเลือกใช้งานได้ โดยคนขับสามารถเลือกให้ เปิด หรือ ปิด ได้**

ดำเนินการดังต่อไปนี้เพื่อยกเลิกการทำงานของฟังก์ชัน:

1. เลือก Settings → My Car → IntelliSafe ในมุมมองระดับบนสุดของจอแสดงผลส่วนกลาง
2. ยกเลิกการเลือก Collision avoidance assistance  
> ฟังก์ชันจะถูกยกเลิกการทำงาน

**i** **หมายเหตุ**

เมื่อยกเลิกการทำงานของฟังก์ชัน Collision avoidance assistance ฟังก์ชันย่อยทั้งหมดจะหยุดทำงาน:

- การช่วยบังคับเลี้ยวเมื่อเสี่ยงต่อการออกนอกช่องทางเดินรถ
- การช่วยบังคับเลี้ยวเมื่อเสี่ยงต่อการชนด้านหน้า
- การช่วยบังคับเลี้ยวเมื่อเสี่ยงต่อการชนด้านหลัง\*

ถึงแม้ว่าท่านจะสามารถยกเลิกการทำงานของฟังก์ชันนี้ได้ แต่เราขอแนะนำให้เปิดใช้งานฟังก์ชันนี้ไว้ตลอดเวลา เนื่องจากจะสามารถเพิ่มความปลอดภัยในการขับขี่ได้ในกรณีส่วนใหญ่

**ข้อมูลที่เกี่ยวข้อง**

- การช่วยบังคับเลี้ยวเมื่อเสี่ยงต่อการชน (น. 507)

**ข้อจำกัดสำหรับการช่วยบังคับเลี้ยวเมื่อมีความเสี่ยงต่อการชนด้านหน้า**

ในบางสถานการณ์ ฟังก์ชันการช่วยบังคับเลี้ยวอาจทำงานได้จำกัด และอาจไม่เข้าแทรกการทำงานเลย เช่นในกรณีต่อไปนี้:

- รถขนาดเล็ก เช่น รถจักรยานยนต์
- บนถนนที่เส้นแบ่งช่องทางเดินรถไม่ชัดเจน
- ถ้าส่วนใหญ่ของรถได้เข้าไปอยู่ในช่องทางเดินรถถัดไปแล้ว
- เมื่อความเร็วอยู่นอกช่วง 60-140 กม./ชม. (37-87 ไมล์ต่อชั่วโมง)
- เมื่อพวงมาลัยเพาเวอร์ทำงานด้วยกำลังที่ลดลง เช่น ในระหว่างการทำความเย็นเนื่องจากสภาพความร้อนสูงเกินไป (โปรดดูในส่วน "แรงบังคับเลี้ยวแบบขึ้นกับความเร็ว")

สถานการณ์ที่ยากลำบากอื่นๆ อาจได้แก่:

- การซ่อมถนน
- สภาพถนนในฤดูหนาว
- ถนนแคบ
- พื้นผิวถนนที่ไม่ดี

- ลักษณะการขับขี่ที่ "ฉับไว" อย่างมาก
- สภาพอากาศไม่ดีและทัศนวิสัยที่แย่ง

ในสถานการณ์การขับขี่ที่ยากลำบาก ฟังก์ชันอาจไม่สามารถช่วยเหลือคนขับได้อย่างถูกต้อง ในกรณีเช่นนี้ขอแนะนำให้ปิดการทำงานของฟังก์ชันนี้

**i** **หมายเหตุ**

ฟังก์ชันนี้ใช้ชุดกล้องของรถ ซึ่งอาจมีข้อจำกัดทั่วไประดับหนึ่ง โปรดดูในส่วน "ข้อจำกัดของชุดกล้อง"

**i** **หมายเหตุ**

ฟังก์ชันนี้ใช้ชุดเรดาร์ของรถ ซึ่งอาจมีข้อจำกัดทั่วไประดับหนึ่ง โปรดดูในส่วน "ข้อจำกัดของชุดเรดาร์"

**ข้อมูลที่เกี่ยวข้อง**

- การช่วยบังคับเลี้ยวเมื่อเสี่ยงต่อการชน (น. 507)
- แรงบังคับเลี้ยวตามความเร็ว (น. 380)

## การช่วยบังคับเลี้ยวในกรณีที่มีความเสี่ยงต่อการชนด้านหลัง\*

ฟังก์ชันย่อยนี้สามารถช่วยคนขับที่มีสิ่งรบกวนสมาธิในการขับขี่ และไม่ได้สังเกตเห็นกำลังวิ่งออกจากช่องทางเดินรถในขณะที่มีรถกำลังวิ่งเข้ามาหา ไม่ว่าจะเป็นจากด้านหลังหรือในบริเวณจุดบอดก็ตาม

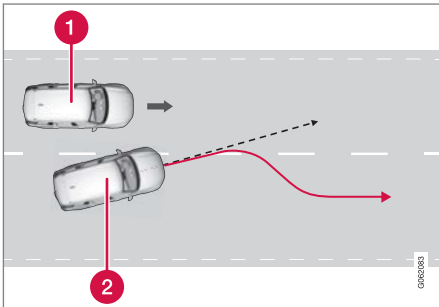

ฟังก์ชันนี้สามารถช่วยบังคับรถกลับเข้ามาในช่องทางเดินรถของตัวเองได้

- 1 รถคันอื่นในบริเวณจุดบอด
- 2 รถช่องทางนั้น

ถ้ารถกำลังวิ่งออกจากช่องทางเดินรถของตัวเองในขณะที่มีรถอีกคันหนึ่งอยู่ในบริเวณจุดบอด หรือมีรถอีกคัน

หนึ่งกำลังวิ่งเข้ามาหาอย่างรวดเร็วในช่องทางเดินรถถัดไป ฟังก์ชันนี้สามารถช่วยคนขับในการบังคับเลี้ยวรถกลับเข้าสู่ช่องทางเดินรถของตัวเองอีกครั้งได้

ฟังก์ชันยังสามารถให้ความช่วยเหลือเมื่อคนขับต้องการเปลี่ยนช่องทางเดินรถโดยการเปิดไฟเลี้ยว และไม่ได้สังเกตเห็นคันอื่นกำลังวิ่งเข้ามาได้อีกด้วย

ฟังก์ชันนี้จะทำงานภายในช่วงความเร็ว

60-140 กม./ชม. (37-87 ไมล์ต่อชั่วโมง) บนถนนที่มีเส้นแบ่งช่องทางเดินรถที่ชัดเจน

หลังจากการเริ่มทำงานโดยอัตโนมัติแล้ว คนขับจะได้รับแจ้งว่ามีกรณีการดำเนินการนี้เกิดขึ้นโดยใช้ข้อความ:

- Collision avoidance assistance Automatic intervention

## คำเตือน

- ฟังก์ชันย่อย "การช่วยบังคับเลี้ยวเมื่อเสี่ยงต่อการชนด้านหลัง" เป็นการให้ความช่วยเหลือเพิ่มเติมสำหรับคนขับเพื่อเพิ่มความปลอดภัยในการขับขี่ให้มากขึ้น ฟังก์ชันนี้อาจไม่สามารถรับมือกับสถานการณ์การจราจร, สภาพอากาศ และสภาพถนนบางรูปแบบได้
- การช่วยบังคับเลี้ยวจะทำงานเมื่อมีความเสี่ยงต่อการชนสูงเท่านั้น ดังนั้น ห้ามไม่ให้ท่านรอให้ฟังก์ชันนี้เข้าแทรกการทำงาน
- ฟังก์ชันนี้ไม่ได้เข้ามาแทนความระมัดระวังและการตัดสินใจของคนขับแต่อย่างใด คนขับเป็นผู้รับผิดชอบในการทำให้แน่ใจได้ถึงการใช้รถอย่างปลอดภัย, ที่ความเร็วที่เหมาะสม, ด้วยระยะห่างจากรถคันอื่นที่เหมาะสม และเป็นไปตามกฎจราจรและข้อบังคับที่มีผลใช้ขณะนั้นๆ อยู่เสมอ

## ข้อมูลที่เกี่ยวข้อง

- การช่วยบังคับเลี้ยวเมื่อเสี่ยงต่อการชน (น. 507)

การสั่งงาน/ยกเลิกการทำงานของการช่วย  
บังคับเลี้ยวในกรณีที่มีความเสี่ยงต่อการชน  
ด้านหลัง\*

ฟังก์ชันนี้สามารถเลือกใช้งานได้ โดยคนขับ  
สามารถเลือกให้ เปิด หรือ ปิด ได้

ดำเนินการดังต่อไปนี้เพื่อปิดใช้งาน:

1. เลือก Settings → My Car → IntelliSafe ในมุมมองระดับบนสุดของจอแสดงผลส่วนกลาง
2. ยกเลิกการเลือก Collision avoidance assistance  
> ฟังก์ชันจะถูกยกเลิกการทำงาน

### **i** หมายเหตุ

เมื่อยกเลิกการทำงานของฟังก์ชัน Collision avoidance assistance ฟังก์ชันย่อยทั้งหมดจะหยุดทำงาน:

- การช่วยบังคับเลี้ยวเมื่อเสี่ยงต่อการออกนอกช่องทางเดินรถ
- การช่วยบังคับเลี้ยวเมื่อเสี่ยงต่อการชนด้านหน้า
- การช่วยบังคับเลี้ยวเมื่อเสี่ยงต่อการชนด้านหลัง\*

ถึงแม้ว่าท่านจะสามารถยกเลิกการทำงานของฟังก์ชันนี้ได้ แต่เราขอแนะนำให้เปิดใช้งานฟังก์ชันนี้ไว้ตลอดเวลา เนื่องจากจะสามารถเพิ่มความปลอดภัยในการขับขี่ได้ในกรณีส่วนใหญ่

### ข้อมูลที่เกี่ยวข้อง

- การช่วยบังคับเลี้ยวเมื่อเสี่ยงต่อการชน (น. 507)

ข้อจำกัดสำหรับการช่วยบังคับเลี้ยวในกรณีที่มีความเสี่ยงต่อการชนด้านหลัง

ในบางสถานการณ์ ฟังก์ชันการช่วยบังคับเลี้ยวอาจทำงานได้จำกัด และอาจไม่เข้าแทรกการทำงานเลย เช่นในกรณีต่อไปนี้:

- รถขนาดเล็ก เช่น รถจักรยานยนต์
- ถ้าส่วนใหญ่ของรถได้เข้าไปอยู่ในช่องทางเดินรถถัดไปแล้ว
- บนถนน/ในช่องทางเดินรถที่เส้นแบ่งช่องทางเดินรถไม่ชัดเจนหรือไม่มีเส้นแบ่งช่องทางเดินรถ
- เมื่อความเร็วอยู่นอกช่วง 60-140 กม./ชม. (37-87 ไมล์ต่อชั่วโมง)
- เมื่อพวงมาลัยเพาเวอร์ทำงานด้วยกำลังที่ลดลง เช่น ในระหว่างการทำความเย็นเนื่องจากสภาพความร้อนสูงเกินไป (โปรดดูในส่วน "แรงบังคับเลี้ยวแบบขึ้นกับความเร็ว")

สถานการณ์ที่ยากลำบากอื่นๆ อาจได้แก่:

- การซ่อมถนน
- สภาพถนนในฤดูหนาว
- ถนนแคบ



## การช่วยเหลือคนขับ

- พื้นผิวถนนที่ไม่ดี
- ลักษณะการขับขี่ที่ "ฉับไว" อย่างมาก
- สภาพอากาศไม่ดีและทัศนวิสัยที่แย่งลง

ในสถานการณ์การขับขี่ที่ยากลำบาก ฟังก์ชันอาจไม่สามารถช่วยเหลือคนขับได้อย่างถูกต้อง ในกรณีเช่นนี้ขอแนะนำให้ปิดการทำงานของฟังก์ชันนี้

### **i** หมายเหตุ

ฟังก์ชันนี้ใช้ชุดกล้องของรถ ซึ่งอาจมีข้อจำกัดทั่วไประดับหนึ่ง โปรดดูในส่วน "ข้อจำกัดของชุดกล้อง"

### **i** หมายเหตุ

ฟังก์ชันนี้ใช้ชุดเรดาร์ของรถ ซึ่งอาจมีข้อจำกัดทั่วไประดับหนึ่ง โปรดดูในส่วน "ข้อจำกัดของชุดเรดาร์"

นอกเหนือจากกล้องและชุดเรดาร์แล้ว ฟังก์ชันนี้ยังใช้เรดาร์แบบหันไปทางด้านหลังของรถ ซึ่งมีข้อจำกัดทั่วไปที่คนขับควรทราบ โปรดดูที่ข้อมูลเพิ่มเติมในส่วน "ข้อจำกัดสำหรับ BLIS"



## ข้อมูลที่เกี่ยวข้อง

- การช่วยบังคับเลี้ยวเมื่อเสี่ยงต่อการชน (น. 507)
- แรงบังคับเลี้ยวตามความเร็ว (น. 380)

สัญลักษณ์และข้อความสำหรับการช่วยบังคับ  
เลี้ยวในกรณีที่มีความเสี่ยงต่อการชน

สัญลักษณ์และข้อความที่เกี่ยวข้องกับฟังก์ชัน  
จำนวนหนึ่ง สามารถแสดงขึ้นในจอแสดงผล  
สำหรับคนขับได้

ในตารางต่อไปนี้คือตัวอย่าง

สัญลักษณ์	ข้อความ	ความหมาย
	Collision avoidance assistance Automatic intervention	ในขณะที่ฟังก์ชันกำลังทำงานอยู่ จะมีข้อความแจ้งให้คนขับทราบว่าระบบกำลังทำงานอยู่อีกด้วย
	Windscreen sensor Sensor blocked, see Owner's manual	ความสามารถของกล้องในการสแกนถนนด้านหน้าลดลง

การลบข้อความสามารถทำได้โดยการกดปุ่ม  ซึ่งอยู่  
ที่ตรงกลางของแป้นกดทางด้านขวาบนพวงมาลัยเป็น  
เวลาสั้นๆ

ถ้าข้อความยังคงแสดงอยู่: โปรดติดต่อศูนย์บริการ โดย  
ขอแนะนำให้ใช้ศูนย์บริการรถโตโยต้าที่ได้รับอนุญาต

#### ข้อมูลที่เกี่ยวข้อง

- การช่วยบังคับเลี้ยวเมื่อเสี่ยงต่อการชน (น. 507)

### ระบบช่วยจอด\*

ฟังก์ชันช่วยนำทางขณะจอดสามารถช่วยคนขับในระหว่างการเลี้ยวรถเข้าจอดในช่องจอดรถที่แคบ โดยจะแจ้งระยะห่างจากสิ่งกีดขวางด้วยสัญญาณเสียง พร้อมด้วยภาพกราฟิกบนจอแสดงผลส่วนกลาง

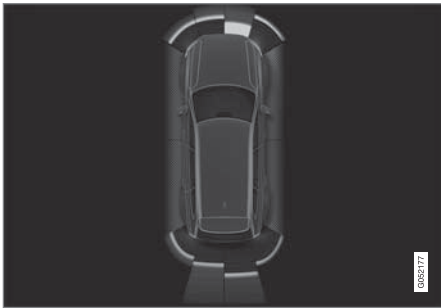

มุมมองของหน้าจอซึ่งแสดงเขตสิ่งกีดขวางและส่วนของเซ็นเซอร์

จอแสดงผลส่วนกลางจะแสดงภาพรวมของความสัมพันธระหว่งรถและสิ่งกีดขวางที่ตรวจพบ

ส่วนที่เน้นไว้แสดงถึงตำแหน่งของสิ่งกีดขวาง ยิ่งสัญลักษณ์ของรถเข้าใกล้ช่องของส่วนที่เน้นมากเท่าใด

ระยะทางระหว่างรถกับสิ่งกีดขวางที่ตรวจพบจะยิ่งสั้นลงเท่านั้น

ยิ่งระยะห่างจากสิ่งกีดขวางสั้นเท่าใด เสียงสัญญาณก็จะดังถี่ขึ้นเท่านั้น เสียงอื่นจากระบบเครื่องเสียงจะถูกเจ็บบเสียงลงโดยอัตโนมัติ

สัญญาณเสียงสำหรับสิ่งกีดขวางด้านหน้าและด้านข้างจะทำงานเมื่อรถเคลื่อนที่ แต่จะหยุดทำงานเมื่อรถจอดอยู่กับที่เป็นเวลาประมาณ 2 วินาที สัญญาณเสียงสำหรับสิ่งกีดขวางด้านหลังจะทำงานเมื่อรถจอดอยู่กับที่ด้วย

ที่ระยะไม่เกิน 30 ซม. (1 ฟุต) จากสิ่งกีดขวางที่ด้านหลังหรือหน้าด้านรถ เสียงจะดังต่อเนื่อง และพื้นที่ของเซ็นเซอร์ที่ทำงานอยู่ที่อยู่ใกล้กับสัญลักษณ์รถมากที่สุดจะมีสีเข้มอยู่เต็ม

ระดับเสียงของสัญญาณของระบบช่วยจอดสามารถปรับได้ในขณะที่สัญญาณดังอยู่โดยใช้ปุ่ม [>||] บนคอนโซลกลาง นอกจากนี้ยังสามารถทำการปรับในตัวเลือกเมนู Settings ของมุมมองระดับบนสุดได้ด้วย

### หมายเหตุ

- เสียงเตือนจะดังขึ้นเมื่อมีสิ่งกีดขวางอยู่บนเส้นทางของรถโดยตรงเท่านั้น

## คำเตือน

- ฟังก์ชันระบบช่วยจอดเป็นการให้ความช่วยเหลือเพิ่มเติมสำหรับคนขับที่มีจุดมุ่งหมายเพื่อเพิ่มความสะดวกสบายในการขับและเพิ่มความปลอดภัยให้สูงขึ้น ฟังก์ชันนี้อาจไม่สามารถรับมือกับสถานการณ์การจราจร, สภาพอากาศ และสภาพถนนบางรูปแบบได้
- เซ็นเซอร์ช่วยจอดมีจุดบอดที่ไม่สามารถตรวจจับสิ่งกีดขวางได้
- โปรดระวังผู้คนหรือสัตว์เลี้ยงในบริเวณใกล้กับรถเป็นพิเศษ
- ระบบช่วยจอดไม่ได้เข้ามาแทนความระมัดระวังและการตัดสินใจของคนขับแต่อย่างใด คนขับเป็นผู้รับผิดชอบในการทำให้แน่ใจได้ถึงการใช้รถอย่างปลอดภัย, ที่ความเร็วที่เหมาะสม, ด้วยระยะห่างจากรถคันอื่นที่เหมาะสม และเป็นไปตามกฎจราจรและข้อบังคับที่มีผลใช้ในขณะนั้นๆ อยู่เสมอ

## ข้อมูลที่เกี่ยวข้อง

- ระบบช่วยนำทางขณะจอดด้านหน้า, ด้านหลังและตามด้านข้าง (น. 519)
- การสั่งงานยกเลิกการทำงานระบบช่วยจอดรถ (น. 521)
- ข้อจำกัดของระบบช่วยจอด (น. 521)
- การบำรุงรักษาระบบช่วยนำทางขณะจอดที่แนะนำให้ใช้ (น. 522)
- สัญลักษณ์และข้อความสำหรับระบบช่วยจอดรถ (น. 523)

ระบบช่วยนำทางขณะจอดด้านหน้า, ด้านหลังและตามด้านข้าง

ระบบช่วยนำทางขณะจอดมีพารามิเตอร์ต่างๆ ขึ้นอยู่กับว่าส่วนใดของรถยนต์ที่เข้าใกล้สิ่งกีดขวาง

## การถอยหลัง

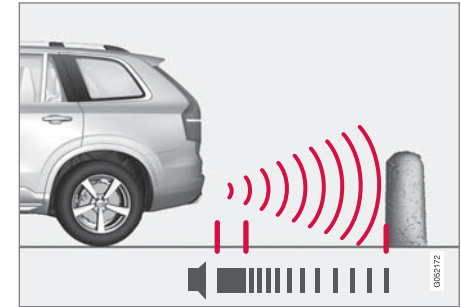

หมายเหตุ: ภาพประกอบจะแสดงตัวอย่างแบบคร่าวๆ เท่านั้น - รายละเอียดอาจแตกต่างกันไปในรถแต่ละรุ่น

เซ็นเซอร์สำหรับการถอยหลังจะทำงานถ้าวิ่งเคลื่อนที่ถอยหลังโดยไม่มีเกียร์เข้าเกียร์ หรือเมื่อเลื่อนคันเกียร์ไปที่ตำแหน่งถอยหลัง

ช่วงการวัดจะเริ่มตั้งแต่ประมาณ 1.5 เมตร (5 ฟุต) จากด้านหลังรถ





## การช่วยเหลือคนขับ

- เมื่อถอยหลังในขณะที่มีรถพ่วงต่ออยู่ ระบบช่วยจอดขณะถอยหลังจะหยุดทำงานโดยอัตโนมัติ

### หมายเหตุ

เมื่อถอยหลังโดยมีวัตถุ เช่น รถพ่วงหรือแครีบริกรถจักรยานติดตั้งอยู่กับคานลากพวง โดยที่ไม่มีชุดสายไฟสำหรับรถพ่วงของแท้ของวอลโว่ อาจจำเป็นต้องปิดสวิตช์ระบบช่วยจอดด้วยตัวท่านเอง เพื่อไม่ให้เซ็นเซอร์ส่งสัญญาณเตือนอย่างไม่ต้องเนื่องจากวัตถุเหล่านี้

### ในด้านข้าง

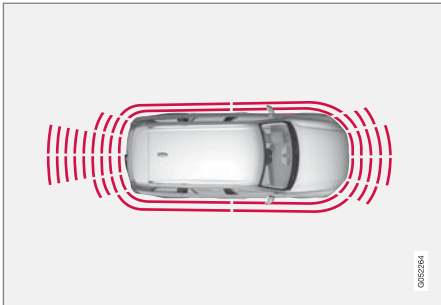

เซ็นเซอร์ด้านข้างของระบบช่วยจอดจะทำงานโดยอัตโนมัติเมื่อสตาร์ทเครื่องยนต์ เซ็นเซอร์เหล่านี้จะทำงานที่ความเร็วต่ำกว่า 10 กม./ชม. (6 ไมล์ต่อชั่วโมง)

ช่วงการวัดจะเริ่มต้นที่ประมาณ 30 ซม. (1 ฟุต) จากด้านข้าง เสียงสัญญาณเตือนสิ่งกีดขวางทางด้านข้างจะดังมาจากลำโพงด้านข้าง

### ด้านหน้า

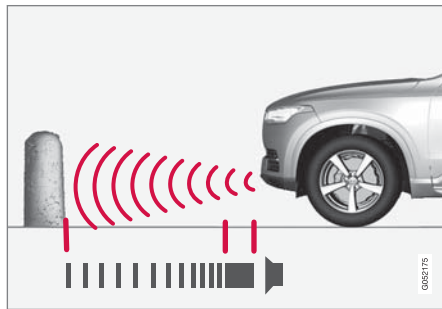

หมายเหตุ: ภาพประกอบจะแสดงตัวอย่างแบบคร่าวๆ เท่านั้น - รายละเอียดอาจแตกต่างกันไปในรถแต่ละรุ่น

เซ็นเซอร์ระบบช่วยจอดด้านหน้าจะทำงานโดยอัตโนมัติเมื่อสตาร์ทเครื่องยนต์ เซ็นเซอร์ด้านหน้าจะทำงานที่ความเร็วต่ำกว่า 10 กม./ชม. (6 ไมล์ต่อชั่วโมง)

ช่วงการวัดจะเริ่มต้นที่ประมาณ 80 ซม. (2.5 ฟุต) จากด้านหน้าของรถ

### หมายเหตุ

ระบบช่วยจอดจะถูกยกเลิกการทำงานเมื่อใช้เบรกจอด หรือเลือกโหมด P ในรถที่มีเกียร์อัตโนมัติ

### สำคัญ

เมื่อมีการติดตั้งไฟเสริม: โปรดจำไว้ว่า อุปกรณ์เสริมเหล่านี้ต้องไม่บดบังเซ็นเซอร์ - จากนั้นไฟเสริมจะถูกตรวจจับเป็นเช่นสิ่งกีดขวางอย่างหนึ่ง

### ข้อมูลที่เกี่ยวข้อง

- ระบบช่วยจอด\* (น. 518)

การสั่งงาน/ยกเลิกการทำงานระบบช่วยจอดรด  
ฟังก์ชันระบบช่วยจอดรดสามารถสั่งงาน/ยกเลิก  
การทำงานได้

### เปิด/ปิด

เซ็นเซอร์ระบบช่วยจอดรดด้านหน้าและด้านข้างจะทำงาน  
โดยอัตโนมัติเมื่อสตาร์ทเครื่องยนต์ ส่วนเซ็นเซอร์ด้าน  
หลังจะทำงานเมื่อรถไหลไปทางด้านหลัง หรือถ้าเข้า  
เกียร์ถอยหลัง



การสั่งงานยกเลิกการทำงานของ  
ฟังก์ชันสามารถทำได้ในมุมมอง  
ฟังก์ชันการทำงานบนจอแสดงผล  
ส่วนกลาง

- ตะปู Park Assist ในมุมมองฟังก์ชันการ  
ทำงาน
  - > เมื่อสั่งงานยกเลิกการทำงานระบบช่วยจอดรด  
ไฟแสดงสีเขียว/สีเทาจะแสดงขึ้นในปุ่ม

ในรถที่มีกล้องช่วยจอดรดติดตั้งไว้ จะสามารถเปิดใช้  
งานปิดใช้งานระบบช่วยนำทางขณะจอดจากมุมมอง  
กล้องที่เกี่ยวข้องได้

### ข้อมูลที่เกี่ยวข้อง

- ระบบช่วยจอด\* (น. 518)

### ข้อจำกัดของระบบช่วยจอด

ระบบช่วยจอดอาจไม่สามารถตรวจจับบางสิ่งบาง  
อย่างได้ในบางสถานการณ์ และอาจมีการทำงานที่  
จำกัดในบางกรณี

คนขับควรทราบเกี่ยวกับข้อจำกัดส่วนหนึ่งของระบบช่วย  
จอดดังต่อไปนี้:

**⚠ คำเตือน**



ถ้ามีรถพ่วง, แร็ควางจักรยาน  
หรือสิ่งอื่นที่คล้ายคลึงกันเชื่อม  
ต่ออยู่ พร้อมกับมีการเชื่อมต่อ  
ทางไฟฟ้าเข้ากับรถ ให้ใช้ความ  
ระมัดระวังเป็นพิเศษในขณะ  
ถอยหลังเมื่อสัญลักษณ์นี้แสดงขึ้น

สัญลักษณ์นี้แสดงว่าเซ็นเซอร์ของระบบช่วยจอด  
ด้านหลัง ปิดทำงาน และไม่มีการเตือนสิ่งกีดขวาง  
ใดๆ

**! สำคัญ**

วัตถุ เช่น ไซ, เสาบางๆ ที่มันวาว หรือตัวกันที่ต่ำๆ  
อาจอยู่ในบริเวณ "เงาสัญญาณ" และเซ็นเซอร์อาจ  
ตรวจไม่พบวัตถุเหล่านี้ชั่วคราว เสียงดังเป็นจังหวะ  
อาจจะหยุดลงโดยไม่คาดคิดแทนที่จะเปลี่ยนเป็น  
เสียงดังยาวต่อเนื่องตามที่คาดไว้

เซ็นเซอร์ไม่สามารถตรวจจับวัตถุที่สูง เช่น แท่นขน  
ถ่ายสัมภาระที่ยื่นออกมาได้

- ในสถานการณ์เช่นนี้ ให้ใช้ความระมัดระวังเป็น  
พิเศษและเลือนรถอย่างช้าๆ หรือหยุดการเลือน  
รถเพื่อจอดในขณะนั้นในทันที เนื่องจากมีความ  
เสี่ยงสูงที่จะเกิดความเสียหายกับรถหรือวัตถุ  
อื่นๆ เนื่องจากข้อมูลจากเซ็นเซอร์อาจไม่  
สามารถเชื่อถือได้ในสถานการณ์เหล่านี้



### ! สำคัญ

ในบางสถานการณ์ ระบบช่วยจอดอาจส่งสัญญาณเตือนที่ไม่ถูกต้อง เนื่องจากแหล่งกำเนิดเสียงภายนอกที่ใช้ความถี่อัลตราโซนิกความถี่เดียวกันกับที่ระบบใช้ในการทำงาน

เช่น เสียงแตร, ยางเปียกบนถนนลาดยาง, เบรกลม, เสียงท่อไอเสียจากรถจักรยานยนต์ และอื่นๆ

### i หมายเหตุ

เนื่องจากคานลากพวงได้รับการกำหนดค่าร่วมกับระบบไฟฟ้าของรถ เมื่อฟังก์ชันทำการวัดระยะห่างจากสิ่งกีดขวางด้านหลังรถ ส่วนที่ยื่นออกมาของคานลากพวงจะถูกรวมไว้แล้ว

### ข้อมูลที่เกี่ยวข้อง

- ระบบช่วยจอด\* (น. 518)

การบำรุงรักษาระบบช่วยนำทางขณะจอดที่แนะนำให้ใช้

เพื่อให้ฟังก์ชันระบบช่วยนำทางขณะจอดสามารถทำงานได้ดีที่สุด จะต้องทำความสะอาดเซ็นเซอร์ด้วยน้ำสะอาดและแชมพูล้างรถเป็นประจำ

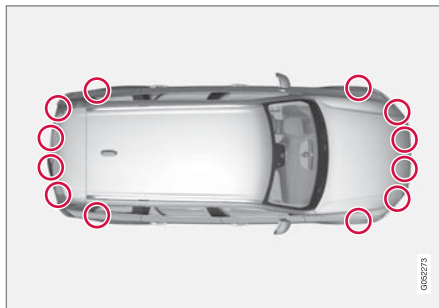

ตำแหน่งของเซ็นเซอร์ช่วยจอด<sup>117</sup>

### i หมายเหตุ

สิ่งสกปรก, น้ำแข็ง และหิมะที่ปกคลุมเซ็นเซอร์อยู่ อาจทำให้เซ็นเซอร์ส่งสัญญาณเตือนที่ไม่ถูกต้อง, ลดระดับการทำงานลง หรือไม่สามารถทำงานได้เลย

<sup>117</sup>หมายเหตุ: ภาพประกอบจะแสดงตัวอย่างแบบคร่าวๆ เท่านั้น - รายละเอียดอาจแตกต่างกันไปในรถแต่ละรุ่น

### สัญลักษณ์และข้อความสำหรับระบบช่วยจอดรถ

สัญลักษณ์และข้อความสำหรับระบบช่วยจอดจะ  
แสดงขึ้นบนจอแสดงผลสำหรับคนขับ และ/หรือ  
จอแสดงผลส่วนกลาง

ในตารางต่อไปนี้คือตัวอย่าง

สัญลักษณ์	ข้อความ	ความหมาย
		เซ็นเซอร์ระบบช่วยจอดด้านหลังหยุดทำงาน จึงไม่มีเสียงเตือนวัตถุ/สิ่งกีดขวาง
	Park Assist System Sensors blocked, cleaning needed	เซ็นเซอร์อย่างน้อยหนึ่งตัวของฟังก์ชันถูกบัง - ตรวจสอบและแก้ไขในทันทีที่เป็นไปได้
	Park Assist System Unavailable Service required	ระบบไม่ทำงานตามปกติ ขอแนะนำให้ติดต่อศูนย์บริการของวอลโว่ที่ได้รับการแต่งตั้ง

การลบข้อความสามารถทำได้โดยการกดปุ่ม  ซึ่งอยู่ที่  
ที่ตรงกลางของแป้นกดทางด้านขวาบนพวงมาลัยเป็น  
เวลาสั้นๆ

ถ้าข้อความยังคงแสดงอยู่ โปรดติดต่อศูนย์บริการ โดย  
ขอแนะนำให้ใช้ศูนย์บริการวอลโว่ที่ได้รับอนุญาต

#### ข้อมูลที่เกี่ยวข้อง

- ระบบช่วยจอด\* (น. 518)

### กล้องช่วยจอด\*

กล้องช่วยจอดสามารถช่วยคนขับในระหว่างการหักเลี้ยวรถเข้าจอดในช่องจอดรถที่แคบ โดยจะแสดงสิ่งกีดขวางที่มีอยู่ด้วยภาพจากกล้อง และภาพ

กราฟิกบนจอแสดงผลส่วนกลาง

กล้องช่วยจอดเป็นฟังก์ชันสนับสนุนที่จะทำงานโดยอัตโนมัติเมื่อเข้าเกียร์ถอยหลัง หรือในแบบแมนนวลโดยผู้ใช้แสดงผลส่วนกลาง



ตัวอย่างของมุมมองของกล้อง<sup>118</sup>

- 1 Zoom<sup>119</sup> - ขยาย/ย่อ
- 2 360° view\* - ตั้งงาน/ยกเลิกการทำงานของกล้องทั้งหมด
- 3 PAS\* - ตั้งงาน/ยกเลิกการทำงานของระบบช่วยจอด
- 4 Lines - ตั้งงาน/ยกเลิกการทำงานของแนวเส้นช่วยจอด
- 5 Towbar\* - ตั้งงาน/ยกเลิกการทำงานของแนวเส้นช่วยจอดสำหรับคานลากพ่วง\*<sup>120</sup>
- 6 CTA\* - ตั้งงาน/ยกเลิกการทำงานของ Cross Traffic Alert

<sup>118</sup>ภาพประกอบเป็นเพียงตัวอย่างคร่าวๆ เท่านั้น - ชิ้นส่วนในรถแต่ละรุ่นอาจแตกต่างกันออกไป

<sup>119</sup>แนวเส้นช่วยจอดจะหยุดทำงานเมื่อขยาย

<sup>120</sup>อาจไม่มีให้บริการในบางตลาด

## คำเตือน

- ฟังก์ชันกล้องช่วยจอดเป็นการให้ความช่วยเหลือเพิ่มเติมสำหรับคนขับที่มีจุดมุ่งหมายเพื่อเพิ่มความสะดวกสบายในการขับและเพิ่มความปลอดภัยให้สูงขึ้น ฟังก์ชันนี้อาจไม่สามารถรับมือกับสถานการณ์การจราจร, สภาพอากาศ และสภาพถนนบางรูปแบบได้
- กล้องช่วยจอดมีจุดบอดที่ไม่สามารถตรวจจับสิ่งกีดขวางได้
- โปรดระวังผู้คนหรือสัตว์เลี้ยงในบริเวณใกล้กับรถเป็นพิเศษ
- วัตถุ/สิ่งกีดขวางบนจอแสดงผลอาจจะไม่ใกล้เคียงกับรถมากกว่าที่ปรากฏในจอแสดงผล
- กล้องช่วยจอดไม่ได้เข้ามาแทนความระมัดระวังและการตัดสินใจของคนขับแต่อย่างใด คนขับเป็นผู้รับผิดชอบในการทำให้แน่ใจได้ถึง การขับที่ปลอดภัย, ที่ความเร็วที่เหมาะสม, ด้วยระยะห่างจากรถคันอื่นที่เหมาะสม และเป็นไปตามกฎจราจรและข้อบังคับที่มีผลใช้ในขณะนั้นๆ อยู่เสมอ

## ข้อมูลที่เกี่ยวข้อง

- มุมมองกล้องของกล้องช่วยจอดรถ (น. 525)
- เส้นของระบบช่วยจอดสำหรับกล้องช่วยจอดรถ (น. 527)
- ขอบเขตของเซ็นเซอร์จากระบบช่วยนำทางขณะจอดสำหรับกล้องช่วยจอดรถ (น. 530)
- การเริ่มใช้งานกล้องของระบบช่วยจอด (น. 531)
- ข้อจำกัดของกล้องช่วยจอด (น. 531)
- การบำรุงรักษากล้องช่วยจอดรถที่แนะนำให้ใช้ (น. 533)
- การบำรุงรักษากล้องช่วยจอดรถที่แนะนำให้ใช้ (น. 533)
- สัญลักษณ์และข้อความสำหรับกล้องช่วยจอด (น. 534)

## มุมมองกล้องของกล้องช่วยจอดรถ

ฟังก์ชันจะแสดงขึ้นในมุมมอง 360° และมุมมองแยกเฉพาะสำหรับกล้องทั้งสี่แต่ละตัว ได้แก่ ภาพของกล้องด้านหลัง ภาพของกล้องด้านหน้า ภาพของกล้องด้านซ้าย หรือภาพของกล้องด้านขวา



### มุมมอง 360°\*

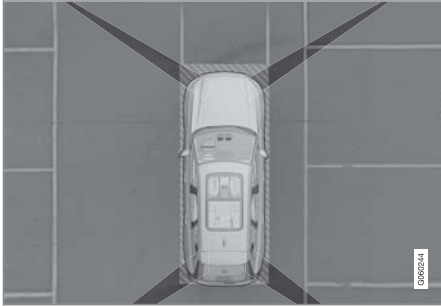

"พื้นที่การมองเห็น" ของกล้องช่วยจอดพร้อมพื้นที่ที่ครอบคลุมโดยประมาณ

ฟังก์ชัน 360° view จะสั่งงานกล้องช่วยจอดทั้งหมด โดยทั้งสี่ด้านของรถจะแสดงขึ้นบนจอแสดงผลส่วนกลางพร้อมกัน ซึ่งช่วยคนขับในการสังเกตสิ่งที่อยู่รอบรถในขณะที่เคลื่อนรถด้วยความเร็วต่ำ

จากมุมมอง 360° จะสามารถสั่งงานมุมมองกล้องแต่ละมุมมองแยกกันได้:

- กดหน้าจอลำหรับ "พื้นที่การมองเห็น" ของกล้องที่ต้องการ เช่น บนพื้นผิวด้านหน้า/ด้านบนของกล้องด้านหน้า เป็นต้น



สัญลักษณ์กล้องบนสัญลักษณ์รูปรถบนจอแสดงผลส่วนกลางจะระบุว่ากล้องตัวใดทำงานอยู่

ถ้ารถมี Park Assist System\* ติดตั้งอยู่ด้วย ระยะห่างจากสิ่งกีดขวาง

ที่ตรวจพบจะแสดงขึ้นด้วยพื้นที่ที่เป็นสีต่างๆ กัน

กล้องสามารถทำงานโดยอัตโนมัติหรือแบบแมนนวลก็ได้ โปรดดูที่ส่วน "การเริ่มการทำงานของกล้องช่วยจอด"

### การถอยหลัง

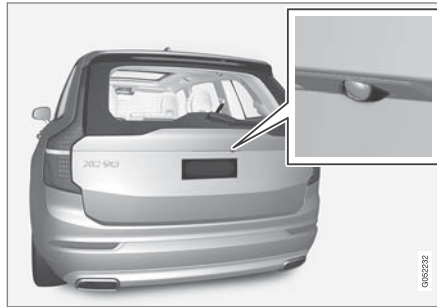

กล้องแสดงภาพด้านหลัง<sup>121</sup> ติดตั้งอยู่เหนือแผ่นป้ายทะเบียน

กล้องแสดงภาพด้านหลังจะแสดงภาพมุมกว้างของบริเวณด้านหลังรถ สำหรับบางรุ่น จะมองเห็นบางส่วนของกันชน รวมถึงคานลากพ่วงด้วยในบางกรณี

วัตถุที่แสดงบนจอแสดงผลส่วนกลางอาจปรากฏในลักษณะที่เอียงเล็กน้อย — กรณีนี้ถือเป็นเรื่องปกติ

<sup>121</sup>หมายเหตุ: ภาพประกอบจะแสดงตัวอย่างแบบคร่าวๆ เท่านั้น - รายละเอียดอาจแตกต่างกันไปในรถแต่ละรุ่น

ด้านหน้า



กล้องช่วยจอดด้านหน้า<sup>122</sup> จะอยู่ที่แผงกระจังหน้า กล้องด้านหน้าจะช่วยให้การขับออกจากถนนที่ไม่สามารถมองเห็นด้านข้างได้ เช่น เมื่อขับผ่านแนวพุ่มไม้ เป็นต้น อุปกรณ์นี้จะทำงานที่ความเร็วไม่เกิน 25 กม./ชม. (16 ไมล์ต่อชั่วโมง) หลังจากนั้น กล้องแสดงภาพด้านหน้าจะปิดทำงาน

ถ้าความเร็วรถขึ้นไม่ถึง 50 กม./ชม. (30 ไมล์ต่อชั่วโมง) และความเร็วได้ลดลงจนต่ำกว่า 22 กม./ชม. (14 ไมล์ต่อชั่วโมง) ภายใน 1 นาที หลังจากที่ถูกกล้องแสดงภาพด้านหน้าปิดทำงานแล้ว กล้องจะเริ่มทำงานอีกครั้ง

ด้านข้าง



กล้องด้านข้าง<sup>122</sup> จะติดตั้งอยู่ในกระจกมองข้างทั้งสองด้าน กล้องด้านข้างสามารถแสดงสิ่งที่อยู่ด้านข้างของรถแต่ละด้านได้

ข้อมูลที่เกี่ยวข้อง

- กล้องช่วยจอดรถ\* (น. 524)

เส้นของระบบช่วยจอดสำหรับกล้องช่วยจอดรถ

กล้องช่วยจอดจะระบุตำแหน่งของรถเทียบกับสิ่งโดยรอบ โดยการแสดงเส้นบนหน้าจอ



ตัวอย่าง<sup>123</sup> ของเส้นระบบช่วยจอด

<sup>122</sup>หมายเหตุ: ภาพประกอบจะแสดงตัวอย่างแบบคร่าวๆ เท่านั้น - รายละเอียดอาจแตกต่างกันไปในรถแต่ละรุ่น

<sup>123</sup>ภาพประกอบเป็นเพียงตัวอย่างคร่าวๆ เท่านั้น - ชิ้นส่วนในรถแต่ละรุ่นอาจแตกต่างกันออกไป





## การช่วยเหลือคนขับ

◀◀ แนวเส้นทางจอดจะแสดงเส้นทางที่รถจะเคลื่อนที่ไปโดยอ้างอิงตามขนาดภายนอกของรถร่วมกับมุมพวงมาลัยในขณะนั้น ซึ่งจะช่วยในการเข้าจอดในแนวขนาน, การถอยหลังเข้าช่องจอดที่แคบ และเมื่อเชื่อมต่อรถพ่วง

เส้นบนหน้าจอจะลากต่อออกไปในลักษณะที่เหมือนกับมีพื้นระดับอยู่ด้านหลังรถ และจะสัมพันธ์โดยตรงกับการเคลื่อนที่ของพวงมาลัย ซึ่งแสดงให้เห็นขีดทราบเส้นทางที่รถจะเคลื่อนที่เมื่อเลี้ยว

เส้นของระบบช่วยจอดเหล่านี้จะประกอบด้วยชิ้นส่วนที่ยื่นออกมามากที่สุดของรถ เช่น คานลากพ่วง, กระจกมองข้าง และมุมรถ เป็นต้น

### ❗ **หมายเหตุ**

- เมื่อถอยหลังขณะมีรถพ่วงที่ไม่ได้เชื่อมต่อกับระบบไฟฟ้าเข้ากับรถยนต์ เส้นของระบบช่วยจอดบนจอแสดงผลจะแสดงเส้นทางที่รถยนต์จะวิ่งไปไม่ใช่รถพ่วง
- หน้าจอจะไม่แสดงเส้นของระบบช่วยจอดเมื่อมีการเชื่อมต่อรถพ่วงเข้ากับระบบไฟฟ้าของรถยนต์
- เส้นช่วยจอดไม่แสดงขึ้นเมื่อขยายภาพ

### ❗ **สำคัญ**

- พึงระลึกไว้ว่าเมื่อเลือกภาพจากกล้องด้านหลัง หน้าจอจะแสดงผลบริเวณด้านหลังรถเท่านั้น ผู้ขับที่ต้องระมัดระวังด้านข้างและด้านหน้าของรถเมื่อหักเลี้ยวในขณะถอยหลัง
- และในทางกลับกัน - ให้คอยสังเกตบริเวณด้านหลังของรถ เมื่อเลือกมุมมองจากกล้องด้านหน้า
- โปรดทราบว่าเส้นของระบบช่วยจอดจะแสดงเส้นทางที่ **สั้นที่สุด** ดังนั้น ให้คอยระวังด้านข้างของรถเป็นพิเศษ เพื่อไม่ให้ด้านข้างของรถเข้าไปชนหรือทับสิ่งใดเมื่อหมุนพวงมาลัยในขณะขับไปข้างหน้า หรือไม่ให้ส่วนหน้าของรถชน/ทับสิ่งใดเมื่อหมุนพวงมาลัยในขณะขับถอยหลัง

แนวเส้นของระบบช่วยจอดในมุมมอง 360°\*

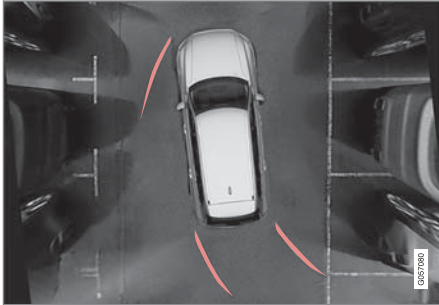

มุมมอง 360° พร้อมเส้นช่วยจอด<sup>123</sup>

ด้วยมุมมอง 360° เส้นช่วยจอดจะแสดงขึ้นที่ด้านหลัง ด้านหน้าและด้านข้างของรถยนต์ (ขึ้นอยู่กับทิศทางการเคลื่อนที่):

- เมื่อขับไปด้านหน้า: เส้นด้านหน้า
- เมื่อถอยหลัง: เส้นด้านข้างและเส้นด้านหลัง

เมื่อเลือกกล้องด้านหน้าและกล้องด้านหลัง เส้นของระบบช่วยขณะจอดจะแสดงขึ้นโดยไม่คำนึงถึงทิศทางการขับขี่

เมื่อเลือกกล้องด้านข้างหนึ่งตัว เส้นของระบบช่วยขณะจอดจะแสดงขึ้นเมื่อถอยหลังเท่านั้น

<sup>123</sup>ภาพประกอบเป็นเพียงตัวอย่างคร่าวๆ เท่านั้น - ชิ้นส่วนในรถแต่ละรุ่นอาจแตกต่างกันออกไป

แนวเส้นช่วยจอดสำหรับคานลากพ่วง\*



คานลากพ่วงพร้อมเส้นช่วยจอด<sup>123</sup>

- 1 Towbar - ตั้งงานแนวเส้นช่วยจอดสำหรับคานลากพ่วง
- 2 Zoom - ขยาย/ย่อ

กล้องจะช่วยให้การเชื่อมต่อกับรถพ่วงง่ายขึ้น โดยจะแสดงแนวเส้นช่วยจอดซึ่งแทน "เส้นทาง" ของคานลากพ่วงไปยังรถพ่วง

1. กด Towbar (1)
  - > เส้นของระบบช่วยขณะจอดสำหรับแนวทางที่คานลากพ่วงจะเคลื่อนที่ไปจะแสดงขึ้น - เส้นของระบบช่วยขณะจอดของรถจะหายไป
  - แนวเส้นช่วยจอดสำหรับรถและคานลากพ่วงไม่สามารถแสดงขึ้นพร้อมกันได้

2. กด Zoom (2) เมื่อต้องการการหักเลี้ยวที่แม่นยำมากขึ้น

> มุมมองกล้องจะขยาย

ข้อมูลที่เกี่ยวข้อง

- กล้องช่วยจอดรถ\* (น. 524)

**ขอบเขตของเซ็นเซอร์จากระบบช่วยนำทาง  
ขณะจอดสำหรับกล้องช่วยจอดรถ**

ถ้ารถมีระบบช่วยจอด ติดตั้งอยู่ ระยะห่างจะแสดง  
ขึ้นด้วยภาพ 360° ด้วยพื้นที่ที่เป็นสีสำหรับ  
เซ็นเซอร์แต่ละตัวที่ตรวจพบสิ่งกีดขวาง

ส่วนของเซ็นเซอร์ด้านหน้าและเซ็นเซอร์ด้านหลัง

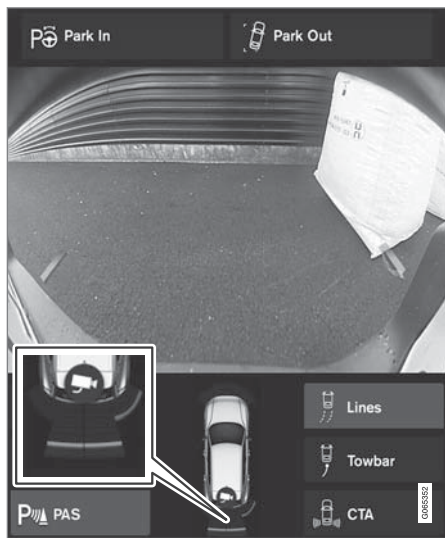

หน้าจอสามารถแสดงพื้นที่ของเซ็นเซอร์แบบเป็นสีบน  
สัญลักษณ์รถยนต์<sup>124</sup> ได้

ส่วนแสดงภาพของเซ็นเซอร์ด้านหน้าและด้านหลังจะ  
เปลี่ยนสีเมื่อระยะห่างจากสิ่งกีดขวางน้อยลง — จากสี  
เหลืองเป็นสีส้มและสีแดง

สีของส่วนแสดงภาพ ด้านหน้าและด้านหลัง	ระยะห่างในหน่วย เมตร (ฟุต)
เหลือง	0.6-1.5 (2.0-4.9)
สีส้ม	0.4-0.6 (1.3-2.0)
แดง	0-0.4 (0-1.3)

ส่วนของเซ็นเซอร์ไปทางด้านข้าง  
พื้นที่ด้านข้างจะแสดงด้วยสีส้ม

สีของส่วนแสดงภาพ ด้านข้าง	ระยะห่างในหน่วย เมตร (ฟุต)
สีส้ม	0-0.3 (0-1.0)

**ข้อมูลที่เกี่ยวข้อง**

- กล้องช่วยจอดรถ\* (น. 524)

<sup>124</sup>ภาพประกอบเป็นเพียงตัวอย่างคร่าวๆ เท่านั้น - ชิ้นส่วนในรถแต่ละรุ่นอาจแตกต่างกันออกไป

### การเริ่มใช้งานกล้องของระบบช่วยจอด

กล้องช่วยจอดจะเริ่มทำงานโดยอัตโนมัติเมื่อเข้าเกียร์ถอยหลัง หรือในแบบแมนนวลเมื่อกดปุ่มฟังก์ชันปุ่มใดปุ่มหนึ่งบนจอแสดงผลส่วนกลาง

### มุมมองของกล้องเมื่อถอยหลัง

เมื่อเข้าเกียร์ถอยหลัง หน้าจอจะแสดงมุมมองแบบ 360° ถ้าได้เลือกให้มุมมองนี้หรือมุมมองด้านข้างด้านใดด้านหนึ่งไว้ในครั้งล่าสุดที่ใช้งาน ไม่เช่นนั้นแล้ว มุมมองด้านหลังจะแสดงขึ้น

### มุมมองของกล้องสำหรับการเริ่มการทำงานของกล้องในแบบแมนนวล



เริ่มการทำงานของกล้องช่วยจอดโดยใช้ปุ่มนี้ในมุมมองฟังก์ชันการทำงานของจอแสดงผลส่วนกลาง จากนั้น หน้าจอจะแสดงมุมมองของกล้องที่ใช้ครั้งล่าสุดก่อน อย่างไรก็ตาม

หลังจากการสตาร์ทเครื่องยนต์แต่ละครั้ง มุมมองด้านข้างที่แสดงก่อนหน้านี้จะถูกแทนที่ด้วยมุมมองแบบ 360° และมุมมองด้านหลังที่มีการขยายภาพซึ่งแสดงก่อนหน้านี้จะถูกแทนที่ด้วยมุมมองด้านหลังขนาดปกติ

### การยกเลิกการทำงานของกล้องโดยอัตโนมัติ

มุมมองด้านหน้าจะดับลงที่ความเร็ว 25 กม./ชม. (16 ไมล์ต่อชั่วโมง) เพื่อไม่ให้รบกวนสมาธิของคนขับ โดยจะเริ่มทำงานอีกครั้งถ้าความเร็วลดต่ำกว่าจนถึง 22 กม./ชม. (14 ไมล์ต่อชั่วโมง) ภายในเวลา 1 นาที โดยมีเงื่อนไขคือความเร็วก่อนหน้านี้จะต้องไม่เกิน 50 กม./ชม. (31 ไมล์ต่อชั่วโมง)

มุมมองของกล้องตัวอื่นๆ จะดับลงที่ความเร็ว 15 กม./ชม. (9 ไมล์ต่อชั่วโมง) และจะไม่เริ่มทำงานอีก

### ข้อมูลที่เกี่ยวข้อง

- กล้องช่วยจอด\* (น. 524)

### ข้อจำกัดของกล้องช่วยจอด

กล้องช่วยจอดอาจไม่สามารถตรวจจับบางสิ่งบางอย่างได้ในบางสถานการณ์ และอาจมีการทำงานที่จำกัด

คนขับควรทราบเกี่ยวกับข้อจำกัดส่วนหนึ่งของกล้องช่วยจอดดังต่อไปนี้:

### คำเตือน



ถ้ามีรถพ่วง, แร็ควางจักรยานหรือสิ่งอื่นที่คล้ายคลึงกันเชื่อมต่ออยู่ พร้อมกับมีการเชื่อมต่อทางไฟฟ้าเข้ากับรถ ให้ความระมัดระวังเป็นพิเศษในขณะที่

ถอยหลังเมื่อสัญลักษณ์นี้แสดงขึ้น

สัญลักษณ์นี้แสดงว่าเซ็นเซอร์ของระบบช่วยจอดด้านหลัง ปิดทำงาน และไม่มี การเตือนสิ่งกีดขวางใดๆ

### หมายเหตุ

ผู้จักรยานหรืออุปกรณ์เสริมอื่นที่ติดตั้งอยู่ที่ด้านหลังรถ อาจกีดขวางการมองเห็นของกล้องได้

### ส่วนจุดบอด

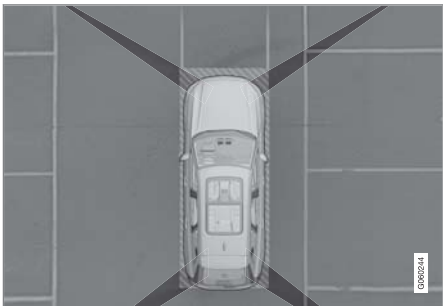

มีส่วน "จุดบอด" ระหว่างพื้นที่การมองเห็นของกล้อง  
ในมุมมอง 360° สิ่งกีดขวาง/วัตถุอาจ "หายไป" ในช่อง  
ว่างระหว่างกล้องแต่ละตัว

### ⚠ คำเตือน

ใช้ความระมัดระวังอย่างต่อเนื่อง เนื่องจากถึงแม้ว่า  
ส่วนที่เห็นในรูปภาพจะดูเหมือนว่ามีขนาดค่อนข้าง  
เล็ก อาจมีส่วนที่มีขนาดใหญ่กว่าซ่อนอยู่โดยที่มอง  
ไม่เห็นได้ ซึ่งอาจทำให้ไม่สามารถตรวจจับสิ่งกีด  
ขวางได้จนกระทั่งรถเข้าใกล้กับสิ่งกีดขวางนั้นอย่าง  
มาก

### กล้องมืดปกติ



ถ้าส่วนแสดงผลของกล้องใดกล้อง  
หนึ่งเป็นสีดำและมีสัญลักษณ์นี้  
แสดงขึ้น แสดงว่ากล้องของส่วนนั้น  
ไม่สามารถทำงานได้

ภาพต่อไปนี้จะแสดงตัวอย่าง



กล้องด้านซ้ายของรถไม่สามารถทำงานได้

### ส่วนแสดงผลของกล้องเป็นสีดำ

ส่วนแสดงผลของกล้องเป็นสีดำยังแสดงขึ้นในกรณีต่อไปนี้  
อีกด้วย แต่จะไม่มีสัญลักษณ์ที่แสดงว่ากล้องเสียแสดง  
อยู่:

- เปิดประตู
- เปิดประตูท้าย

- กระจกมองข้างพับเข้า

### ภาวะแสง

ภาพจากกล้องได้รับการปรับโดยอัตโนมัติตามภาวะแสง  
สว่างทั่วไป เนื่องจากมีการทำงานเช่นนี้ ทำให้รูปภาพ  
แตกต่างกันเล็กน้อยในด้านความสว่างและคุณภาพ  
สภาพแสงน้อยอาจทำให้คุณภาพของภาพลดลง

### ข้อมูลที่เกี่ยวข้อง

- กล้องช่วยจอดรถ\* (น. 524)

การบำรุงรักษากล้องช่วยจอดรถที่แนะนำให้ใช้ กล้องช่วยจอดที่อยู่ใกล้กับตัวยึดป้ายทะเบียน ด้านหลัง ในกระจกหน้าและในกระจกมองข้างทั้งสองจำเป็นต้องทำการบำรุงรักษาตามจำนวนครั้งที่กำหนดไว้

ทำความสะอาดเลนส์กล้องเป็นประจำโดยใช้น้ำอุ่นและแชมพูล้างรถ ระวังอย่าให้เกิดรอยขีดข่วนบนเลนส์

#### **i** หมายเหตุ

รักษาเลนส์กล้องของระบบช่วยจอดด้านหลังให้ปราศจากสิ่งสกปรก หิมะ และน้ำแข็ง เพื่อให้แน่ใจว่าฟังก์ชันการทำงานมีประสิทธิภาพสูงสุด ซึ่งสำคัญมากโดยเฉพาะในเวลาที่มีแสงสว่างน้อย

#### ข้อมูลที่เกี่ยวข้อง

- กล้องช่วยจอดรถ\* (น. 524)

## การช่วยเหลือคนขับ



สัญลักษณ์และข้อความสำหรับกล่องช่วยจอด

สัญลักษณ์และข้อความสำหรับกล่องช่วยจอดจะ

แสดงขึ้นบนจอแสดงผลสำหรับคนขับ และ/หรือ

จอแสดงผลส่วนกลาง

ตารางต่อไปนี้จะแสดงตัวอย่างบางส่วน

สัญลักษณ์	ข้อความ	ความหมาย
		เซ็นเซอร์ระบบช่วยจอดด้านหลังหยุดทำงาน จึงไม่มีเสียงเตือน และไม่มีเครื่องหมายแสดงบริเวณที่มีวัตถุ/สิ่งกีดขวาง
		กล่องถูกยกเลิกการทำงาน

สัญลักษณ์	ข้อความ	ความหมาย
	Park Assist System Sensors blocked, cleaning needed	เซ็นเซอร์อย่างน้อยหนึ่งตัวของฟังก์ชันถูดึง - ตรวจสอบและแก้ไขในทันทีที่เป็นไปได้
	Park Assist System Unavailable Service required	ระบบไม่ทำงานตามปกติ ขอแนะนำให้ติดต่อศูนย์บริการของวอลโว่ที่ได้รับการแต่งตั้ง

การลบข้อความสามารถทำได้โดยการกดปุ่ม  ซึ่งอยู่ที่ตรงกลางของแป้นกดทางด้านขวาบนพวงมาลัยเป็นเวลานับวินาที

ถ้าข้อความยังคงแสดงอยู่: โปรดติดต่อศูนย์บริการ โดยขอแนะนำให้ใช้ศูนย์บริการวอลโว่ที่ได้รับอนุญาต

#### ข้อมูลที่เกี่ยวข้อง

- กล้องช่วยจอดครถ\* (น. 524)



## ระบบช่วยนำทางขณะจอด\*

ระบบช่วยนำทางขณะจอดแบบแอคทีฟ (PAP)<sup>125</sup>

จะช่วยเหลือคนขับในการเข้าหรือออกจากช่องจอดรถ

ในขั้นแรก PAP จะตรวจสอบว่าช่องจอดรถใหญ่พอหรือไม่ และถ้าใหญ่พอ ก็จะใช้บังคับรถเข้าไปในช่องจอดรถ

จอแสดงผลส่วนกลางจะแสดงสัญลักษณ์, ภาพกราฟิก และข้อความขั้นตอนการทำงานต่างๆ ที่ต้องกระทำ

### คำเตือน

- ฟังก์ชัน PAP เป็นการให้ความช่วยเหลือเพิ่มเติมสำหรับคนขับที่มีจุดมุ่งหมายเพื่อเพิ่มความสะดวกสบายในการขับขี่และเพิ่มความปลอดภัยให้สูงขึ้น ฟังก์ชันนี้อาจไม่สามารถรับมือกับสถานการณ์การจราจร, สภาพอากาศ และสภาพถนนบางรูปแบบได้
- โปรดระวังผู้คนหรือสัตว์เลี้ยงในบริเวณใกล้กับรถเป็นพิเศษ
- PAP ไม่ได้เข้ามาแทนความระมัดระวังและการตัดสินใจของคนขับแต่อย่างใด คนขับเป็นผู้รับผิดชอบในการทำให้แน่ใจได้ถึงการขับขี่ที่ปลอดภัย, ที่ความเร็วที่เหมาะสม, ด้วยระยะห่างจากรถคันอื่นที่เหมาะสม และเป็นไปตามกฎจราจรและข้อบังคับที่มีผลใช้ในขณะนั้นๆ อยู่เสมอ

### หมายเหตุ

ฟังก์ชัน PAP จะวัดช่องจอดที่ว่างและบังคับพวงมาลัย - หน้าที่ของคนขับคือ:

- เฝ้าจับตาดูอย่างใกล้ชิดรอบๆ รถ
- ปฏิบัติตามคำแนะนำในจอแสดงผลส่วนกลาง
- เลือกเกียร์ (ถอยหลัง/เดินหน้า) - เสียง "บี๊" จะดังขึ้นเมื่อคนขับควรเปลี่ยนเกียร์
- ควบคุมและรักษาระดับความเร็วที่ปลอดภัย
- เบรกและหยุดรถ

### ข้อมูลที่เกี่ยวข้อง

- รูปแบบของการจอดที่มีระบบช่วยนำทางขณะจอด (น. 537)
- การจอดรถด้วยระบบช่วยจอดรถแบบแอคทีฟ (น. 538)
- การจอดรถด้วยระบบช่วยนำทางขณะจอด (น. 541)
- ข้อจำกัดของระบบช่วยนำทางขณะจอด\* (น. 542)

<sup>125</sup>Park Assist Pilot

- การบำรุงรักษาระบบช่วยนำทางขณะจอดที่แนะนำให้ใช้ (น. 544)
- ข้อความของระบบช่วยนำทางขณะจอด\* (น. 546)

### รูปแบบของการจอดที่มีระบบช่วยนำทางขณะจอด

ระบบช่วยนำทางขณะจอดPAP<sup>126</sup> สามารถใช้ได้ในลักษณะการจอดรถที่แตกต่างกันดังต่อไปนี้

การจอดรถในแนวขนาน

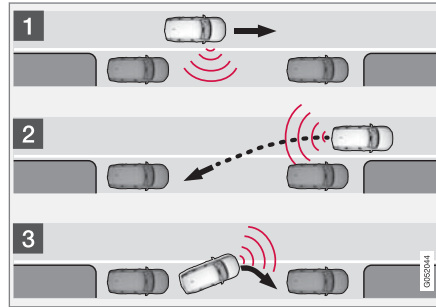

หลักการทำงานของการจอดรถในแนวขนาน

ฟังก์ชัน PAP จะทำการจอดรถโดยใช้ขั้นตอนต่อไปนี้:

1. ช่องจอดรถจะถูกตรวจจับและวัดระยะ
2. รถจะถูกบังคับเข้าไปในช่องจอดในขณะที่ถอยหลัง
3. รถจะถูกควบคุมให้เข้าตำแหน่งในช่องจอดรถโดยการขับเดินหน้า/ถอยหลัง

การใช้ฟังก์ชัน Park Out จะทำให้รถคันที่จอดขนานกันได้รับการช่วยเหลือจาก PAP เพื่อขับออกจากช่องจอดรถด้วย - โปรดดูที่หัวข้อ "การออกจากช่องจอดรถ" ในส่วน "การจอดรถโดยใช้ระบบช่วยจอดแบบแอคทีฟ"

## การจอดในแนวตั้งฉาก

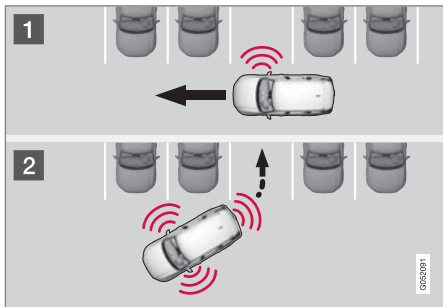

หลักการทำงานของ การจอดในแนวตั้งฉาก

ฟังก์ชัน PAP จะทำการจอดรถโดยใช้ขั้นตอนต่อไปนี้:

1. ช่องจอดรถจะถูกตรวจจับและวัดระยะ
2. รถจะถูกควบคุมเข้าไปในช่องจอดรถในระหว่างการถอยหลัง และขับเข้าตำแหน่งในช่องจอดรถโดยการเดินหน้าและถอยหลัง

### **i** หมายเหตุ

รถที่จอดในแนวตั้งฉาก **ไม่สามารถ**รับการช่วยเหลือจากฟังก์ชัน PAP Park Out เพื่อขับออกจากช่องจอดรถได้ - ฟังก์ชันนี้สามารถใช้ได้เฉพาะกับรถที่จอดในแนวขนานเท่านั้น

## ข้อมูลที่เกี่ยวข้อง

- ระบบช่วยนำทางขณะจอด\* (น. 536)

## การจอดรถด้วยระบบช่วยจอดรถแบบแอคทีฟ

ระบบช่วยนำทางขณะจอดแบบแอคทีฟ (PAP<sup>127</sup>) จะช่วยคนขับจอดรถใน 3 ขั้นตอน และยังช่วยคนขับในการขับรถออกจากช่องจอดด้วยเช่นกัน

### **i** หมายเหตุ

ฟังก์ชัน PAP จะวัดช่องจอดที่ว่างและบังคับพวงมาลัย - หน้าที่ของคนขับคือ:

- ฝ่าจับตาดูอย่างใกล้ชิดรอบๆ รถ
- ปฏิบัติตามคำแนะนำในจอแสดงผลส่วนกลาง
- เลือกเกียร์ (ถอยหลัง/เดินหน้า) - เสียง "ปิ้ง" จะดังขึ้นเมื่อคนขับควรเปลี่ยนเกียร์
- ควบคุมและรักษาระดับความเร็วที่ปลอดภัย
- เบรกและหยุดรถ

สัญลักษณ์, ภาพกราฟิก และ/หรือ ข้อความจะแสดงขึ้นบนหน้าจอบนจอแสดงผลส่วนกลางเมื่อทำขั้นตอนต่างๆ

PAP จะสามารถทำงานได้เมื่อสภาพต่างๆ เป็นไปตามเงื่อนไขต่อไปนี้เป็นเมื่อสตาร์ทเครื่องยนต์:

- ไม่มีการเชื่อมต่อรถพ่วงเข้ากับรถ
- ความเร็วรถจะต้องต่ำกว่า 30 กม./ชม. (20 ไมล์ต่อชั่วโมง)

**i** **หมายเหตุ**

ระยะห่างระหว่างรถกับช่องจอดควรมีระยะ 0.5-1.5 เมตร (1.6-5.0 ฟุต) ในขณะที่ PAP กำลังค้นหาช่องจอดอยู่

**การจอดรถ**

PAP จะทำการจอดรถโดยใช้ขั้นตอนต่อไปนี้:

1. ช่องจอดจะถูกตรวจจับและวัดระยะ
2. รถจะถูกบังคับเข้าไปในช่องจอดในขณะที่ถอยหลัง
3. รถยนต์จะถูกจัดเข้าในที่จอด - จากนั้นระบบอาจร้องขอให้คนขับทำการเปลี่ยนเกียร์

**การค้นหาและการวัดช่องจอด**



การสั่งงานฟังก์ชันสามารถทำได้ในมุมมองฟังก์ชันของจอแสดงผลส่วนกลาง

นอกจากนี้ ยังสามารถเข้าถึงจากมุมมองกล้องแสดงผลภาพได้อีกด้วย

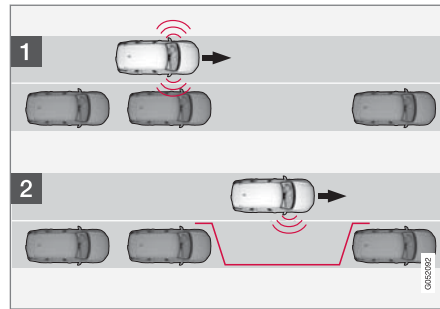

หลักการทำงานของจอดในแนวขนาน

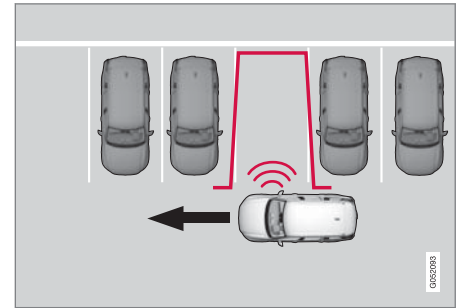

หลักการทำงานของจอดในแนวตั้งฉาก

ปฏิบัติดังนี้:

1. ขับรถด้วยความเร็วต่ำกว่า 30 กม./ชม (20 ไมล์ต่อชั่วโมง) สำหรับการจอดในแนวขนาน หรือ 20 กม./ชม. (12 ไมล์ต่อชั่วโมง) สำหรับการจอดในแนวตั้งฉาก
2. แตะที่ปุ่ม Park In ในมุมมองฟังก์ชันการทำงาน หรือในมุมมองกล้อง
  - > PAP จะค้นหาที่จอดรถและตรวจสอบว่าที่จอดนั้นมีขนาดใหญ่พอหรือไม่

## การช่วยเหลือคนขับ

3. เตรียมพร้อมสำหรับการหยุดรถเมื่อภาพกราฟิกและข้อความบนจอแสดงผลส่วนกลางระบุว่าพบช่องจอดรถที่เหมาะสมแล้ว  
> หน้าต่างแบบผุดขึ้นจะแสดงขึ้น
4. เลือก Parallel parking หรือ Perpendicular parking และเข้าเกียร์ถอยหลัง

### **i** หมายเหตุ

PAP จะค้นหาช่องจอดรถ, แสดงคำแนะนำ และนำรถเข้าช่องจอดรถที่อยู่ทางด้านผู้โดยสาร แต่ถ้าจำเป็น สามารถจอดรถยนต์ที่ด้านคนขับของถนนได้ด้วยเช่นกัน:

- เรียกใช้งานไฟเลี้ยวที่ด้านคนขับ จากนั้นระบบจะค้นหาช่องจอดรถที่ว่างอยู่ตรงด้านนั้นของรถแทน

### การถอยหลังเข้าสู่ช่องจอดรถ

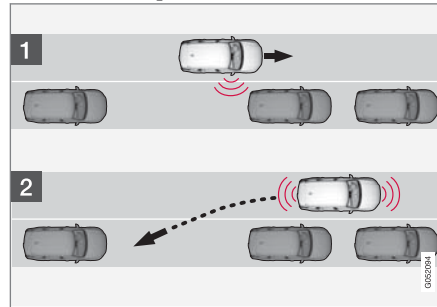

### แนวขนาน

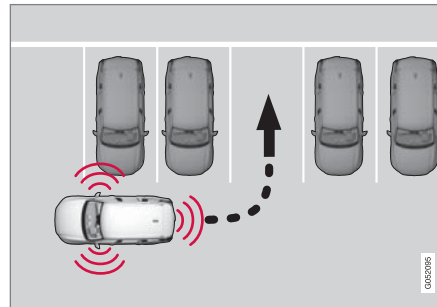

### แนวตั้งฉาก

ดำเนินการต่อไปนีเพื่อถอยรถเข้าสู่ช่องจอดรถ

1. ตรวจสอบให้แน่ใจว่าไม่มีสิ่งกีดขวางอยู่ด้านหลังรถ จากนั้นให้เข้าเกียร์ถอยหลัง
2. ถอยหลังช้าๆ อย่างระมัดระวังโดยไม่ต้องจับพวงมาลัย และใช้ความเร็วไม่เกิน 7 กม./ชม. (4 ไมล์ต่อชั่วโมง)
3. เตรียมพร้อมสำหรับการหยุดรถเมื่อภาพกราฟิกและข้อความบนจอแสดงผลส่วนกลางแจ้งให้หยุดรถ

### **i** หมายเหตุ

- อย่าให้มืออยู่ใกล้พวงมาลัยเมื่อฟังก์ชัน PAP ทำงาน
- ต้องแน่ใจว่าไม่มีสิ่งใดกีดขวางพวงมาลัยและพวงมาลัยสามารถหมุนได้อย่างอิสระ
- เพื่อให้ได้ผลสูงสุด กรุณา รอจนกว่าพวงมาลัยจะหมุนก่อนที่จะเริ่มการขับถอยหลัง/เดินหน้า

การจัดตำแหน่งรถในช่องจอดรถ

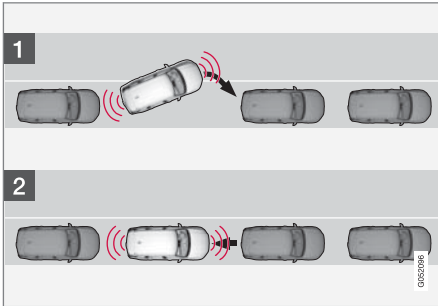

แนวขนาน

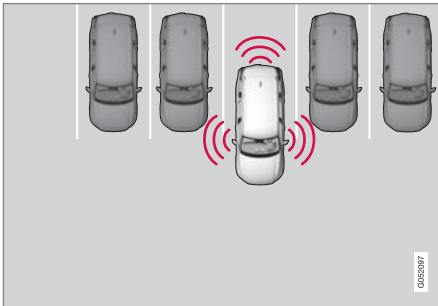

แนวตั้งฉาก

ปฏิบัติดังนี้:

1. เลื่อนเกียร์ไปที่ตำแหน่ง D รอจนกว่าจะมีการหมุนพวงมาลัยและขับเดินหน้าช้าๆ
2. เตรียมพร้อมสำหรับการหยุดรถเมื่อภาพกราฟิกและข้อความบนจอแสดงผลส่วนกลางแจ้งให้หยุดรถ
3. เข้าเกียร์ถอยหลังและขับถอยหลังช้าๆ
4. เตรียมพร้อมสำหรับการหยุดรถเมื่อภาพกราฟิกและข้อความบนจอแสดงผลส่วนกลางแจ้งให้หยุดรถ

ฟังก์ชันนี้จะหยุดทำงานโดยอัตโนมัติ โดยจะมีภาพกราฟิกและข้อความแสดงว่าได้จอดเสร็จแล้ว คนขับอาจจำเป็นต้องแก้ไขตำแหน่งการจอด เฉพาะเมื่อคนขับสามารถกำหนดได้ว่ารถยนต์ได้จอดอย่างถูกต้องแล้ว

**!** สำคัญ

เมื่อมีการใช้งานเซ็นเซอร์โดย PAP การเตือนระยะห่างจะลดลงเมื่อเปรียบเทียบกับการใช้งานเซ็นเซอร์โดยระบบ Park Assist

ข้อมูลที่เกี่ยวข้อง

- ระบบช่วยนำทางขณะจอด\* (น. 536)

การจอดรถด้วยระบบช่วยนำทางขณะจอดฟังก์ชัน Park Out สามารถช่วยคนขับในการขับรถออกจากช่องจอดได้อีกด้วย

**i** หมายเหตุ

เมื่อขับรถออกจากช่องจอดรถ จะสามารถใช้งานฟังก์ชัน Park Out ได้เฉพาะสำหรับรถที่จอดในแนวขนานเท่านั้น - ฟังก์ชันนี้จะไม่สามารถทำงานได้สำหรับรถที่จอดในแนวตั้งฉาก



การตั้งงานฟังก์ชัน Park Out ทำได้ในมุมมองฟังก์ชันการทำงานของจอแสดงผลส่วนกลาง หรือในมุมมองกล้อง

ปฏิบัติดังนี้:

1. แต่ที่ปุ่ม Park Out ในมุมมองฟังก์ชันการทำงานหรือในมุมมองกล้อง
2. ใช้ไฟเลี้ยวในการเลือกทิศทางที่รถจะออกจากช่องจอดรถ

- ◀◀ 3. เตรียมพร้อมสำหรับการหยุดรถเมื่อภาพกราฟิกและข้อความบนจอแสดงผลส่วนกลางแจ้งให้หยุดรถ ปฏิบัติตามคำแนะนำในลักษณะเดียวกันกับขั้นตอนการจอดรถ

พึงระลึกไว้ว่าพวงมาลัยจะ "เด็ง" กลับ เมื่อฟังก์ชันการทำงานสิ้นสุดลง จากนั้นคนขับต้องหมุนพวงมาลัยกลับไปจนสุดเพื่อออกจากช่องจอดรถ

ถ้า PAP ตรวจพบว่าคนขับสามารถออกจากช่องจอดรถได้โดยไม่ต้องหักเลี้ยวเพิ่มเติม ฟังก์ชันการทำงานจะหยุดลง แม้ว่าคนขับจะสังเกตเห็นได้ว่ารถยังคงอยู่ในช่องจอดรถ

#### ข้อมูลที่เกี่ยวข้อง

- ระบบช่วยนำทางขณะจอด\* (น. 536)

#### ข้อจำกัดของระบบช่วยนำทางขณะจอด\*

ฟังก์ชันระบบช่วยนำทางขณะจอด (PAP<sup>128</sup>) อาจไม่สามารถตรวจจับบางสิ่งบางอย่างได้ในบางสถานการณ์ และอาจมีการทำงานที่จำกัด

**คำเตือน**

- ฟังก์ชัน PAP เป็นการให้ความช่วยเหลือเพิ่มเติมสำหรับคนขับที่มีจุดมุ่งหมายเพื่อเพิ่มความสะดวกสบายในการขับขี่ ฟังก์ชันนี้อาจไม่สามารถรับมือกับสถานการณ์การจราจร, สภาพอากาศ และสภาพถนนบางรูปแบบได้
- โปรดระวังผู้คนหรือสัตว์เลี้ยงในบริเวณใกล้เคียงเป็นพิเศษ
- โปรดระลึกไว้เสมอว่าด้านหน้าของรถอาจเคลื่อนที่เข้าหาการจราจรที่วิ่งเข้ามาในระหว่างการเลี้ยวรถเข้าจอด
- วัตถุที่อยู่สูงกว่าบริเวณการตรวจจับของเซ็นเซอร์จะไม่นำเข้ามาพิจารณาเมื่อทำการคำนวณสำหรับการเลี้ยวรถเข้าจอด ซึ่งอาจทำให้ PAP เลี้ยวเข้าช่องจอดรถเร็วเกินไปได้ ท่านควรหลีกเลี่ยงช่องจอดรถในลักษณะนี้
- PAP ไม่ได้เข้ามาแทนความระมัดระวังและการตัดสินใจของคนขับแต่อย่างใด คนขับเป็นผู้รับผิดชอบในการทำให้แน่ใจได้ถึงการใช้รถอย่างปลอดภัย, ที่ความเร็วที่เหมาะสม, ด้วยระยะ

128Park Assist Pilot

ห่างจากรถคันอื่นที่เหมาะสม และเป็นไปตามกฎจราจรและข้อบังคับที่มีผลใช้ในขณะนั้นๆ อยู่เสมอ

คนขับควรทราบเกี่ยวกับข้อจำกัดส่วนหนึ่งของระบบช่วยนำทางขณะจอดดังต่อไปนี้:

### การจอดรถหยุดลง

ขั้นตอนการจอดจะหยุดลง:

- เมื่อคนขับจับพวงมาลัย
- เมื่อความเร็วรถสูงเกินไป นั่นคือสูงกว่า 7 กม./ชม. (4 ไมล์ต่อชั่วโมง)
- ถ้าคนขับกด Cancel บนจอแสดงผลส่วนกลาง
- เมื่อระบบเบรกแบบป้องกันล้อล็อกหรือระบบควบคุมเสถียรภาพแบบอิเล็กทรอนิกส์ทำงาน เช่น เมื่อล้อสูญเสียการยึดเกาะถนนบนถนนที่ลื่น เป็นต้น
- เมื่อพวงมาลัยเพาเวอร์ทำงานด้วยกำลังที่ลดลง เช่น ในระหว่างการทำความเย็นเนื่องจากสภาพความร้อนสูงเกินไป (โปรดดูในส่วน "แรงบังคับเลี้ยวแบบขึ้นกับความเร็ว")

ข้อความในจอแสดงผลส่วนกลางจะระบุสาเหตุที่ทำให้การจอดรถหยุดลง

### ! สำคัญ

ในบางสถานการณ์ PAP จะไม่สามารถค้นหาระยะห่างการจอดได้ สาเหตุหนึ่งที่เป็นไปได้คือ มีการแทรกแซงการทำงานโดยเซ็นเซอร์ซึ่งตรวจจับเสียงภายนอกได้ที่ความถี่เดียวกับความถี่ที่กระตุ้นการทำงานของระบบ

เช่น เสียงแตร, ยางเปียกบนถนนลาดยาง, เบรกลม และเสียงท่อไอเสียจากรถจักรยานยนต์ เป็นต้น

### i หมายเหตุ

สิ่งสกปรก, น้ำแข็งและหิมะที่ปิดบังเซ็นเซอร์จะทำให้ประสิทธิภาพการทำงานลดลงและอาจไปกีดขวางการวัดได้

### ความรับผิดชอบของคนขับ

คนขับควรระลึกไว้อยู่เสมอว่า PAP เป็นเพียงฟังก์ชันช่วยเหลือเท่านั้น ไม่ใช่ฟังก์ชันอัตโนมัติเต็มรูปแบบและอาจมี

ข้อผิดพลาดได้ ดังนั้นคนขับต้องเตรียมพร้อมที่จะหยุดขั้นตอนการจอดอยู่ตลอดเวลา

นอกจากนี้ในระหว่างการจอดยังมีรายละเอียดที่ต้องระลึกอยู่เสมอ เช่น

- คนขับเป็นผู้รับผิดชอบในการพิจารณาว่าช่องจอดที่ PAP เลือกเหมาะสมสำหรับการจอดหรือไม่
- ห้ามใช้ PAP ถ้าติดตั้งโซ่กันลื่นหรือล้ออะไหล่
- ห้ามใช้ PAP ถ้ามีการบรรทุกวัตถุใดๆ ที่ยื่นออกจากตัวรถ
- ฝนตกหนักหรือหิมะอาจเป็นสาเหตุให้ระบบทำการวัดพื้นที่จอดไม่ถูกต้อง
- ในระหว่างการค้นหาและการตรวจสอบขนาดของช่องจอดรถ PAP อาจไม่สามารถตรวจจับสิ่งกีดขวางที่อยู่ลึกเข้าไปในช่องจอดได้
- ช่องจอดรถบนถนนที่แคบอาจไม่สามารถเข้าจอดได้เสมอไป เนื่องจากพื้นที่สำหรับการเลี้ยวรถอาจไม่เพียงพอ





- ใช้งานที่ได้รับการรับรอง<sup>129</sup> พร้อมความดันลมยางที่ถูกต้อง เนื่องจากอาจส่งผลกระทบต่อความสามารถในการจอดรถของ PAP
- PAP จะเริ่มทำงานจากตำแหน่งในปัจจุบันของรถที่จอดอยู่ ถ้าท่านจอดรถไว้อย่างไม่เหมาะสม ยางรถและขอบกระทะล้ออาจชำรุดเสียหายเนื่องจากการชนกับขอบทางได้
- ช่องจอดรถที่ตั้งจากอาจตรวจจပ်ไม่พบ หรือไม่มี ความจำเป็นที่จะแสดงขึ้น ถ้ารถที่จอดอยู่คันหนึ่งจอดยื่นออกไปมากกว่ารถคันอื่นที่จอดอยู่
- PAP ได้รับการออกแบบขึ้นมาเพื่อช่วยในการจอดรถบนถนนที่ตรง ไม่โค้งหรืออยู่ในโค้งหักคอก ด้วยเหตุนี้ ให้ตรวจสอบให้แน่ใจว่ารถอยู่ในแนวขนานกันช่องจอดรถที่เป็นไปได้ เมื่อ PAP ทำการวัดขนาดของช่องจอดรถ

### ! สำคัญ

การเปลี่ยนไปใช้กระทะล้อที่ได้รับการรับรองให้ใช้ได้แบบอื่น และ/หรือ ขนาดยางขนาดอื่น อาจทำให้เส้นรอบวงของยางเปลี่ยนแปลงไป ซึ่งหมายความว่าอาจจำเป็นต้องอัปเดตพารามิเตอร์ของระบบ PAP โปรดปรึกษาศูนย์บริการ โดยขอแนะนำให้ใช้ศูนย์บริการของวอลโว่ที่ได้รับการแต่งตั้งอย่างเป็นทางการ

### ข้อมูลที่เกี่ยวข้อง

- ระบบช่วยนำทางขณะจอด\* (น. 536)
- แรงบังคับเลี้ยวตามความเร็ว (น. 380)

การบำรุงรักษาระบบช่วยนำทางขณะจอดที่แนะนำให้ใช้

เพื่อให้ระบบช่วยนำทางขณะจอด PAP<sup>130</sup> สามารถทำงานได้ดีที่สุด จะต้องทำความสะอาดเซ็นเซอร์ระบบช่วยจอดด้วยน้ำสะอาดและแชมพูล้างรถเป็นประจำ

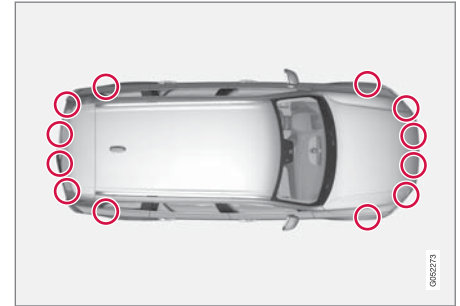

ตำแหน่งของเซ็นเซอร์ช่วยจอด<sup>131</sup>

<sup>129</sup> ยางที่ได้รับอนุมัติ\* หมายถึงยางที่เป็นชนิดและยี่ห้อเดียวกันกับยางที่ติดตั้งไว้เมื่อรถยนต์ได้รับการส่งมอบมาจากโรงงาน

<sup>130</sup> Park Assist Pilot

<sup>131</sup> หมายเหตุ: ภาพประกอบจะแสดงตัวอย่างแบบคร่าวๆ เท่านั้น - รายละเอียดอาจแตกต่างกันไปในรถแต่ละรุ่น

**i** **หมายเหตุ**

สิ่งสกปรก, น้ำแข็ง และหิมะที่ปกคลุมเซ็นเซอร์อยู่ อาจทำให้เซ็นเซอร์ส่งสัญญาณเตือนที่ไม่ถูกต้อง, ลดระดับการทำงานลง หรือไม่สามารถทำงานได้เลย

**ข้อมูลที่เกี่ยวข้อง**

- ระบบช่วยนำทางขณะจอด\* (น. 536)

**ข้อความของระบบช่วยนำทางขณะจอด\***

ข้อความสำหรับระบบช่วยนำทางขณะจอด

(PAP<sup>132</sup>) จะแสดงขึ้นบนจอแสดงผลสำหรับคนขับ

และ/หรือจอแสดงผลส่วนกลาง

ตารางต่อไปนี้จะแสดงตัวอย่างบางส่วน

ข้อความ	ความหมาย
Park Assist System Sensors blocked, cleaning needed	เซ็นเซอร์อย่างน้อยหนึ่งตัวของฟังก์ชันถูบั้ง - ตรวจสอบและแก้ไขในทันทีที่เป็นไปได้
Park Assist System Unavailable Service required	ระบบไม่ทำงานตามปกติ ขอแนะนำให้ติดต่อศูนย์บริการของวอลโว่ที่ได้รับการแต่งตั้ง

การลบข้อความสามารถทำได้โดยการกดปุ่ม  ซึ่งอยู่ที่ตรงกลางของแป้นกดทางด้านขวาบนพวงมาลัยเป็นเวลาสั้นๆ

ถ้าข้อความยังคงแสดงอยู่: โปรดติดต่อศูนย์บริการ โดยขอแนะนำให้ใช้ศูนย์บริการวอลโว่ที่ได้รับอนุญาต

**ข้อมูลที่เกี่ยวข้อง**

- ระบบช่วยนำทางขณะจอด\* (น. 536)

<sup>132</sup>Park Assist Pilot

การสตาร์ท และการขับขี

## การสตาร์ทรถ

การสตาร์ทรถทำได้โดยใช้ปุ่มสตาร์ทที่คอนโซลระหว่างที่นั่งด้านหน้า เมื่อกุญแจรีโมตคอนโทรลอยู่ในห้องโดยสาร



ปุ่มสตาร์ทที่คอนโซลบริเวณโพงเพลากลาง

### **คำเตือน**

ก่อนสตาร์ทรถ:

- คาดเข็มขัดนิรภัย
- ปรับที่นั่ง พวงมาลัย และกระจกต่าง ๆ
- ตรวจสอบให้แน่ใจว่าสามารถเหยียบเบรกได้จนสุด

ในระหว่างการสตาร์ทรถ จะไม่จำเป็นต้องเสียบหรือใช้งานกุญแจรีโมตคอนโทรลแต่อย่างใด เนื่องจากระบบการสตาร์ทแบบไม่ใช้กุญแจ (Passive Start) ติดตั้งอยู่

ในการสตาร์ทรถ:

1. กุญแจรีโมตคอนโทรลจะต้องอยู่ในรถ สำหรับรถที่มี Passive Start กุญแจจะต้องอยู่ในส่วนด้านหน้าของห้องโดยสาร ถ้ามีอุปกรณ์พิเศษการล็อค/ปลดล็อครถแบบไม่ใช้กุญแจ\* กุญแจสามารถอยู่ที่ตำแหน่งใดก็ได้ภายในรถ

2. เหยียบแป้นเบรก<sup>1</sup> จนสุดแล้วค้างไว้ที่ตำแหน่งนั้น สำหรับรถที่มีการเปลี่ยนเกียร์แบบเกียร์อัตโนมัติ ตรวจสอบให้แน่ใจว่าเกียร์อยู่ในตำแหน่ง P หรือ N สำหรับรถที่มีกระปุกเกียร์ธรรมดา ต้องแน่ใจว่าคันเกียร์อยู่ในตำแหน่งเกียร์ว่าง หรือได้เหยียบแป้นคลัตช์แล้ว
3. หมุนปุ่มสตาร์ทตามเข็มนาฬิกาแล้วปล่อยปุ่ม ตัวควบคุมจะกลับไปยังตำแหน่งเริ่มต้นโดยอัตโนมัติ

### **หมายเหตุ**

สำหรับรถที่ใช้เครื่องยนต์ดีเซล อาจมีการหน่วงเวลาเล็กน้อยก่อนที่จะเริ่มการสตาร์ท

เมื่อสตาร์ทเครื่องยนต์ มอเตอร์สตาร์ทจะทำงานจนกระทั่งเครื่องยนต์สตาร์ทติดแล้ว หรือจนกระทั่งการป้องกันความร่อนสูงเกินถูกกระตุ้นให้ทำงาน

<sup>1</sup> ถ้ารถกำลังเคลื่อนที่อยู่ จะสามารถสตาร์ทเครื่องยนต์ได้โดยการหมุนปุ่มสตาร์ทตามเข็มนาฬิกา



ตำแหน่งของตัวอ่านสำรอกในคอนโซลบริเวณโถงเพลากลาง  
ถ้าข้อความ Car key not found แสดงขึ้นบนจอแสดงผล  
สำหรับคนขับเมื่อทำการสตาร์ท ให้วางกุญแจรีโมต  
คอนโทรลไว้ใกล้กับตัวอ่านข้อมูลสำรอก จากนั้นให้ลอง  
สตาร์ทรถอีกครั้ง

### หมายเหตุ

เมื่อวางกุญแจรีโมตคอนโทรลไว้ใกล้กับตัวอ่าน  
สำรอก ต้องแน่ใจว่าไม่มีกุญแจรถ, วัตถุที่เป็นโลหะ  
หรืออุปกรณ์อิเล็กทรอนิกส์อื่นๆ (เช่น โทรศัพท์,  
แท็บเล็ต, แล็ปท็อป หรือเครื่องชาร์จ) อยู่ใกล้กับตัว  
อ่านสำรอก กุญแจรถหลายชุดที่อยู่ใกล้กันในบริเวณ  
ใกล้กับตัวอ่านสำรอกอาจรบกวนซึ่งกันและกันได้

### สำคัญ

หากเครื่องยนต์ไม่สตาร์ทหลังจากที่พยายามแล้ว 3  
ครั้ง - ให้รอ 3 นาที ก่อนที่จะลองใหม่อีกครั้ง ความ  
สามารถในการสตาร์ทจะเพิ่มขึ้นหลังจากที่ปล่อยให้  
แบตเตอรี่กลับคืนสู่สภาพเดิม

### คำเตือน

ห้าม ดึงกุญแจรีโมตคอนโทรลออกจากรถในขณะที่  
กำลังขับรถหรือในขณะที่กำลังถูกฟ่งลาก

### คำเตือน

นำกุญแจรีโมตคอนโทรลติดตัวไปด้วยเสมอเมื่อออก  
จากรถ และตรวจสอบให้แน่ใจว่าระบบไฟฟ้าของรถ  
(สวิตช์กุญแจ) อยู่ที่ตำแหน่ง 0 โดยเฉพาะอย่างยิ่ง  
เมื่อมีเด็กอยู่ภายในรถ

### หมายเหตุ

สำหรับเครื่องยนต์บางประเภทอาจได้ยินเสียงรอบ  
เดินเบาได้ชัดเจนกว่าปกติ ในระหว่างการสตาร์ทขณะ  
เย็น อันเป็นการทำงานเพื่อให้ระบบไอเสียถึง  
อุณหภูมิการทำงานปกติโดยเร็วเท่าที่ทำได้ ซึ่งจะ  
ช่วยลดการปล่อยมลพิษในไอเสียและป้องกันสภาพ  
แวดล้อม

### ข้อมูลที่เกี่ยวข้อง

- การเปลี่ยนตำแหน่งสวิตช์กุญแจของรถไปที่  
ตำแหน่ง OFF (น. 550)
- ตำแหน่งสวิตช์กุญแจ (น. 550)
- การปรับพวงมาลัย (น. 273)
- การใช้การฟ่งสตาร์ทกับแบตเตอรี่อีกชุดหนึ่ง  
(น. 607)
- การเลือกโหมดการจู่ระเบิด (น. 552)

## การสตาร์ทและการขับที่

### การเปลี่ยนตำแหน่งสวิตช์กุญแจของรถไปที่ตำแหน่ง OFF

การเปลี่ยนตำแหน่งสวิตช์กุญแจของรถไปที่ตำแหน่ง OFF ทำได้โดยใช้ปุ่มสตาร์ทที่คอนโซลระหว่างที่นั่งด้านหน้า



ปุ่มสตาร์ทที่คอนโซลบริเวณโพรงเพลากลาง

ในการเปลี่ยนตำแหน่งสวิตช์กุญแจของรถไปที่ตำแหน่ง OFF:

- หมุนปุ่มสตาร์ทตามเข็มนาฬิกาแล้วปล่อยปุ่ม - รถจะปิดการทำงาน ตัวควบคุมจะกลับไปยังตำแหน่งเริ่มต้นโดยอัตโนมัติ

ถ้าคันเกียร์ของรถที่มีเกียร์อัตโนมัติไม่อยู่ในตำแหน่ง P หรือถ้ารถไหล:

- หมุนปุ่มสตาร์ทตามเข็มนาฬิกาแล้วค้างไว้ที่ตำแหน่งนั้นจนกระทั่งรถปิดการทำงาน

### ข้อมูลที่เกี่ยวข้อง

- การสตาร์ทรถ (น. 548)
- ตำแหน่งสวิตช์กุญแจ (น. 550)
- การปรับพวงมาลัย (น. 273)
- การใช้การพ่วงสตาร์ทกับแบตเตอรี่อีกชุดหนึ่ง (น. 607)
- การเลือกโหมดการจุดระเบิด (น. 552)

### ตำแหน่งสวิตช์กุญแจ

ระบบไฟฟ้าของรถสามารถตั้งในอยู่ในระดับ/ตำแหน่งต่างๆ ได้ ซึ่งฟังก์ชันที่สามารถใช้งานได้ที่ระดับ/ตำแหน่งต่างๆ จะแตกต่างกัน

เพื่อช่วยในการใช้งานฟังก์ชันการทำงานที่มีอยู่จำกัดในขณะที่เครื่องยนต์ไม่ทำงาน จะสามารถตั้งระบบไฟฟ้าของรถได้ 3 ระดับ นั่นคือ 0, I และ II เราจะสามารถตั้งระดับเหล่านี้ด้วยคำว่า "ตำแหน่งสวิตช์กุญแจ" ในคู่มือสำหรับเจ้าของรถฉบับนี้

ตารางต่อไปนี้จะแสดงฟังก์ชันที่สามารถใช้งานได้ที่ระดับ/ตำแหน่งสวิตช์กุญแจแต่ละระดับ/ตำแหน่ง:

ระดับ	การทำงานต่างๆ
0	<ul style="list-style-type: none"> <li>มาตรวัดระยะทาง, นาฬิกา และเกจวัดอุณหภูมิจะติดสว่างขึ้น<sup>A</sup></li> <li>ที่นั้งแบบปรับด้วยระบบไฟฟ้า* จะสามารถปรับได้</li> <li>กระจกไฟฟ้าสามารถใช้งานได้</li> <li>จอแสดงผลส่วนกลางจะเริ่มทำงานและสามารถใช้งานได้<sup>A</sup></li> <li>ระบบข้อมูลบันเทิงสามารถใช้งานได้<sup>A</sup></li> </ul> <p>ฟังก์ชันจะถูกควบคุมตามเวลาในตำแหน่งสวิตช์กุญแจตำแหน่งนี้ และจะหยุดทำงานโดยอัตโนมัติหลังจากผ่านไปช่วงเวลานั้น</p>

ระดับ	การทำงานต่างๆ
I	<ul style="list-style-type: none"> <li>หลังคาแบบพาโนรามา, กระจกไฟฟ้า, ปลั๊กไฟ 12 โวลต์ในห้องผู้โดยสาร, Bluetooth, ระบบนำทาง, โทรศัพท์, พัดลมระบายอากาศ และที่ปัดน้ำฝนกระจกหน้าสามารถทำงานได้</li> <li>ที่นั้งแบบปรับด้วยระบบไฟฟ้าจะสามารถปรับได้</li> <li>ปลั๊กไฟ 12 โวลต์ในห้องเก็บสัมภาระสามารถใช้งานได้</li> </ul> <p>เมื่อสวิตช์กุญแจอยู่ที่ตำแหน่งนี้ กระแสไฟฟ้าที่ใช้จะมาจากแบตเตอรี่</p>

ระดับ	การทำงานต่างๆ
II	<ul style="list-style-type: none"> <li>ไฟหน้าสว่างขึ้น</li> <li>หลอดไฟเตือน/หลอดไฟแสดงสว่างเป็นเวลา 5 วินาที</li> <li>ระบบอื่นๆ อีกหลายระบบจะทำงานอย่างไรก็ตาม จะสามารถสั่งงานการทำงาน ความร้อนที่นั้งและกระจกหลังได้หลังที่สตาร์ทรถแล้วเท่านั้น</li> </ul> <p>ตำแหน่งสวิตช์กุญแจตำแหน่งนี้จะใช้กำลังไฟฟ้าจากแบตเตอรี่อย่างมาก ดังนั้นจึงควรหลีกเลี่ยงการใช้ตำแหน่งนี้!</p>

A นอกจากนั้น จะทำงานเมื่อเปิดประตูอีกด้วย

#### ข้อมูลที่เกี่ยวข้อง

- การสตาร์ทรถ (น. 548)
- การปรับพวงมาลัย (น. 273)
- การใช้การพ่วงสตาร์ทกับแบตเตอรี่อีกชุดหนึ่ง (น. 607)
- การเลือกโหมดการจุดระเบิด (น. 552)



### การเลือกโหมดการจุดระเบิด

ระบบไฟฟ้าของรถสามารถตั้งอยู่ในระดับ/  
ตำแหน่งต่างๆ ได้ ซึ่งฟังก์ชันที่สามารถใช้งานได้ที  
ระดับ/ตำแหน่งต่างๆ จะแตกต่างกัน

### การเลือกตำแหน่งสวิตช์กุญแจ



ปุ่มสตาร์ทที่คอนโซลบริเวณโพงเพลากลาง

- ตำแหน่งสวิตช์กุญแจ 0 - ปลดล็อกครกและเก็บ  
กุญแจรีโมตคอนโทรลไว้ภายในรถ

### **i** หมายเหตุ

ในการไปที่ตำแหน่ง I หรือ II โดยไม่มี การสตาร์ท  
เครื่องยนต์ - ห้าม เหยียบแป้นเบรก หรือแป้นคลัตช์  
สำหรับรถที่มีเกียร์ธรรมดา เมื่อเลือกตำแหน่งสวิตช์  
กุญแจเหล่านี้

- ตำแหน่งสวิตช์กุญแจ I - หมุนปุ่มสตาร์ทตามเข็มนาฬิกาแล้วปล่อยปุ่ม ตัวควบคุมจะกลับไปยังตำแหน่งเริ่มต้นโดยอัตโนมัติ
- ตำแหน่งสวิตช์กุญแจ II - หมุนปุ่มสตาร์ทตามเข็มนาฬิกาแล้วค้างไว้ที่ตำแหน่งนั้นเป็นเวลาประมาณ 5 วินาที จากนั้นให้ปล่อยปุ่ม ซึ่งปุ่มจะกลับไปยังตำแหน่งเริ่มต้นโดยอัตโนมัติ
- กลับไปที่ตำแหน่งสวิตช์กุญแจ 0 - ในการกลับไปอยู่ที่ตำแหน่งสวิตช์กุญแจ 0 จากตำแหน่ง I และ II - หมุนปุ่มสตาร์ทตามเข็มนาฬิกาแล้วปล่อยปุ่ม ตัวควบคุมจะกลับไปยังตำแหน่งเริ่มต้นโดยอัตโนมัติ

### ข้อมูลที่เกี่ยวข้อง

- การสตาร์ทรถ (น. 548)
- การเปลี่ยนตำแหน่งสวิตช์กุญแจของรถไปที่ตำแหน่ง OFF (น. 550)

- ตำแหน่งสวิตช์กุญแจ (น. 550)
- การปรับพวงมาลัย (น. 273)
- การใช้การพ่วงสตาร์ทกับแบตเตอรี่อีกชุดหนึ่ง (น. 607)

**ระบบล๊อคตามระดับแอลกอฮอล์\***

การทำงานของระบบล๊อคตามระดับแอลกอฮอล์คือ ป้องกันไม่ให้ผู้ที่มีเมามากจากการดื่มแอลกอฮอล์ขับ ขี่รถยนต์ ก่อนที่จะสตาร์ทเครื่องยนต์ คนขับต้อง ทดสอบลมหายใจเพื่อยืนยันว่าคนขับไม่ได้อยู่ภาย ใต้ฤทธิ์ของอัลกอฮอล์ การปรับเทียบมาตรฐานของ ระบบล๊อคตามระดับแอลกอฮอล์ดำเนินการตามค่า ขีดจำกัดของแต่ละตลาดที่มีการบังคับใช้ตาม กฎหมาย

รถมีอินเทอร์เฟซสำหรับการเชื่อมต่อทางไฟฟ้าของระบบ ล๊อคตามระดับแอลกอฮอล์สำหรับยี่ห้อและรุ่นต่างๆ ที่ วอลโว่แนะนำให้ใช้ อินเทอร์เฟซนี้จะช่วยในการเชื่อมต่อ ระบบล๊อคตามระดับแอลกอฮอล์ และให้ตัวเลือกสำหรับ ฟังก์ชันการทำงานที่รวมอยู่ในตัว โดยรวมถึงข้อความที่ เกี่ยวข้องกับระบบล๊อคตามระดับแอลกอฮอล์บนจอ แสดงผลหลักของรถด้วย สำหรับข้อมูลเกี่ยวกับระบบ ล๊อคตามระดับแอลกอฮอล์แต่ละชุด โปรดดูในคู่มือจาก บริษัทผู้ผลิตระบบล๊อคตามระดับแอลกอฮอล์

**คำเตือน**

ระบบล๊อคตามระดับแอลกอฮอล์เป็นเพียงเครื่องมือ ช่วย ไม่ได้ทำให้ความรับผิดชอบของคนขับหมดไป แต่อย่างใด ถือเป็นหน้าที่ของคนขับที่ต้องมีสติและ ตั้งตัวอยู่เสมอและขับรถอย่างปลอดภัย

**ข้อมูลที่เกี่ยวข้อง**

- การบายพาสระบบล๊อคตามระดับแอลกอฮอล์\* (น. 553)
- ก่อนสตาร์ทเครื่องยนต์ที่มีระบบล๊อคตามระดับ แอลกอฮอล์ (น. 554)
- การสตาร์ทรถ (น. 548)
- ตำแหน่งสวิทช์กุญแจ (น. 550)

**การบายพาสระบบล๊อคตามระดับแอลกอฮอล์\***

ในกรณีฉุกเฉินหรือเมื่อระบบล๊อคตามระดับ แอลกอฮอล์ไม่ทำงาน ท่านสามารถบายพาสระบบ ล๊อคตามระดับแอลกอฮอล์ เพื่อให้สามารถขับขี ารถยนต์ได้

สำหรับการยกเลิกการทำงานของระบบล๊อคตามระดับ แอลกอฮอล์แต่ละชุด โดยดูที่คำแนะนำการใช้งานของอุ ปกรณ์นั้นๆ

**การสั่งงานฟังก์ชันการบายพาส Bypass****หมายเหตุ**

การสั่งงานการบายพาสทั้งหมดจะถูกบันทึกไว้ใน หน่วยความจำในชุดควบคุมของระบบล๊อคตาม ระดับแอลกอฮอล์ ไม่สามารถยกเลิกการบายพาสได้

ข้อความ Blow into alcoclock Bypass instead? จะ แสดงขึ้นบนหน้าจอ:

- ถ้า "ยกเลิก/ใช่" แสดงขึ้น - เลือกบายพาสโดยการ กดลูกศรทางด้านขวามบนแผงปุ่มกดบนพวงมาลัย จากนั้นกดปุ่ม O
- ถ้า "ใช่" แสดงขึ้น - เลือกบายพาสโดยการกดปุ่ม O



## การสตาร์ทและการขับขี

- ◀◀ ในตอนนี้ ระบบล็อคตามระดับแอลกอฮอล์จะถูกบายพาส และท่านจะสามารถสตาร์ทรถได้
- จำนวนครั้งที่สามารถทำการบายพาสได้ก่อนที่จะต้องเข้ารับบริการจะถูกเลือกไว้ในระหว่างการติดตั้งระบบล็อคตามระดับแอลกอฮอล์

### ข้อมูลที่เกี่ยวข้อง

- ระบบล็อคตามระดับแอลกอฮอล์\* (น. 553)
- ก่อนสตาร์ทเครื่องยนต์ที่มีระบบล็อคตามระดับแอลกอฮอล์ (น. 554)
- การสตาร์ทรถ (น. 548)
- ตำแหน่งสวิตช์กุญแจ (น. 550)

### ก่อนสตาร์ทเครื่องยนต์ที่มีระบบล็อคตามระดับแอลกอฮอล์

ระบบล็อคตามระดับแอลกอฮอล์จะเปิดการทำงานโดยอัตโนมัติ และพร้อมสำหรับใช้งานเมื่อเปิดประตูรถ

### สิ่งที่ต้องระลึกอยู่เสมอ

เพื่อให้ทำงานอย่างถูกต้องและได้ผลการวัดที่แม่นยำที่สุดเท่าที่จะเป็นไปได้:

- หลีกเลี่ยงการทานอาหารหรือการดื่มประมาณ 5 นาที ก่อนการทดสอบลมหายใจ
- หลีกเลี่ยงการขีดล้างกระจกหน้ารถในปริมาณมาก - แอลกอฮอล์ในน้ำยาล้างอาจจะทำให้ผลลัพธ์ที่วัดได้ไม่ถูกต้อง

### **i** หมายเหตุ

หลังจากขับขี ท่านจะสามารถสตาร์ทรถอีกครั้งภายใน 30 นาที ได้ โดยที่ไม่ต้องวัดปริมาณแอลกอฮอล์ใหม่อีกครั้ง

### ข้อมูลที่เกี่ยวข้อง

- การบายพาสระบบล็อคตามระดับแอลกอฮอล์\* (น. 553)
- ระบบล็อคตามระดับแอลกอฮอล์\* (น. 553)
- การสตาร์ทรถ (น. 548)
- ตำแหน่งสวิตช์กุญแจ (น. 550)

## การทำงานของเบรก

### เบรกของรถใช้ในการลดความเร็วหรือป้องกันไม่ให้รถเคลื่อนที่

นอกเหนือจากเบรกเท้าและเบรกจอดครแล้ว รถยังมีฟังก์ชันช่วยเบรกอัตโนมัติหลายฟังก์ชันติดตั้งอยู่อีกด้วย ฟังก์ชันเหล่านี้จะให้ความช่วยเหลือคนขับ โดยคนขับไม่จำเป็นต้องวางเท้าเพื่อเหยียบแป้นเบรกค้างไว้เมื่อจอดรอสัญญาณไฟจราจร, เมื่อออกตัวบนทางลาดชันเขาหรือเมื่อขับขึ้นทางลาดชัน เป็นต้น

โดยขึ้นอยู่กับอุปกรณ์ที่ติดตั้งอยู่ในรถ ฟังก์ชันการเบรกอัตโนมัติที่สามารถใช้ได้มีดังต่อไปนี้:

- การเบรกอัตโนมัติเมื่อจอดอยู่กับที่ (Auto Hold)
- ระบบช่วยออกตัวบนทางลาดชัน (Hill Start Assist)
- ระบบการเบรกโดยอัตโนมัติหลังจากการชน
- City Safety

### ข้อมูลที่เกี่ยวข้อง

- เบรกเท้า (น. 555)
- เบรกจอด (น. 558)
- การเบรกอัตโนมัติเมื่อจอดอยู่กับที่ (น. 562)

- ระบบการเบรกโดยอัตโนมัติหลังจากการชน (น. 564)
- การช่วยเหลือเมื่อออกตัวบนเนินเขา (น. 563)
- City Safety™ (น. 462)

## เบรกเท้า

### เบรกเท้าเป็นส่วนหนึ่งของระบบเบรก

รถติดตั้งพร้อมวงจรเบรกสองวงจร ถ้าวงจรเบรกชำรุดเสียหาย แป้นเบรกจะล็อกกว่าปกติ ดังนั้น จึงจำเป็นต้องใช้แรงเหยียบเบรกมากขึ้นเพื่อให้ได้แรงเบรกตามปกติ

เบรกเซอร์โวจะเสริมแรงเหยียบเบรกของคนขับ

### คำเตือน

เซอร์โวเบรกจะทำงานเมื่อเครื่องยนต์กำลังทำงานอยู่เท่านั้น

ถ้ามีการใช้เบรกเท้าในขณะที่ดับเครื่องยนต์อยู่ แป้นเบรกจะแข็ง และจะต้องใช้แรงเหยียบแป้นเบรกมากขึ้นในการหยุดรถ

ในภูมิภาคที่เป็นเนินเขาสูง หรือเมื่อขับรถโดยมีสัมภาระหนัก ท่านสามารถแบ่งเบาภาระการทำงานของเบรกได้โดยใช้การเบรกด้วยเครื่องยนต์ในโหมดการเปลี่ยนเกียร์แบบเกียร์ธรรมดา แรงเบรกจากการหน่วงเครื่องยนต์จะถูกใช้อย่างมีประสิทธิภาพมากที่สุด ถ้าใช้เกียร์เดียวกันทั้งในการขึ้นเขาและลงเขา



### ◀ ระบบเบรกแบบป้องกันล้อล็อก (ABS)

รถมีระบบเบรกแบบป้องกันล้อล็อก Anti-lock Braking System (ABS) ซึ่งสามารถป้องกันไม่ให้ล้อล็อกในระหว่างการเบรก และทำให้คนขับสามารถควบคุมรถได้ ท่านอาจรู้สึกได้ถึง การสั่นสะเทือนในแป้นเบรกเมื่อระบบนี้ทำงาน ซึ่งเป็นเรื่องปกติ

หลังจากสตาร์ทรถ จะมีการทดสอบระบบ ABS แบบสั้นๆ โดยอัตโนมัติเมื่อคนขับถอนเท้าออกจากแป้นเบรก อาจมีการทำการทดสอบระบบโดยอัตโนมัติเพิ่มเติมที่ความเร็วต่ำ การทดสอบนี้อาจรู้สึกได้ในลักษณะของการสั่นเป็นระยะๆ ที่แป้นเบรก

### สัญลักษณ์ในจอแสดงผลสำหรับคนขับ

สัญลักษณ์	ความหมาย
	ตรวจสอบระดับน้ำมันเบรก หากระดับต่ำ ให้เติมน้ำมันเบรก และตรวจสอบสาเหตุของการสูญเสียน้ำมันเบรก
	ติดสว่างค้างไว้เป็นเวลา 2 วินาทีเมื่อสตาร์ทเครื่องยนต์: การตรวจสอบการทำงานโดยอัตโนมัติ ติดสว่างค้างเป็นเวลามากกว่า 2 วินาที : มีความผิดปกติในระบบ ABS ระบบเบรกปกติของรถยังทำงานได้ตามปกติ แต่จะไม่มีฟังก์ชัน ABS

**คำเตือน**

ถ้าทั้งไฟเตือนความผิดปกติของเบรกและความผิดปกติของ ABS ติดสว่างขึ้นในเวลาเดียวกัน แสดงว่าเกิดความผิดปกติขึ้นในระบบเบรก

- ถ้าระดับน้ำมันเบรกในกระปุกน้ำมันเบรกอยู่ที่ระดับปกติ ให้ขับรถด้วยความระมัดระวังไปยังศูนย์บริการที่ใกล้ที่สุดเพื่อตรวจสอบระบบเบรก - ขอแนะนำให้ใช้ศูนย์บริการของวอลโว่ที่ได้รับการแต่งตั้งอย่างเป็นทางการ
- ถ้าระดับน้ำมันเบรกในกระปุกน้ำมันเบรกอยู่ต่ำกว่าระดับ MIN ห้ามขับรถจนกว่าจะทำการเติมน้ำมันเบรกจนได้ระดับแล้ว ต้องทำการวิเคราะห์หาสาเหตุที่น้ำมันเบรกรั่วไหล

### ข้อมูลที่เกี่ยวข้อง

- การเพิ่มแรงเบรก (น. 557)
- การเบรกอัตโนมัติเมื่อจอดอยู่กับที่ (น. 562)
- การช่วยเหลือเมื่อออกตัวบนเนินเขา (น. 563)
- การเบรกบนถนนที่ลื่น (น. 557)
- การเบรกบนถนนที่โรยกรวด (น. 558)

- การบำรุงรักษาระบบเบรก (น. 558)
- ไฟเบรก (น. 230)

### การเพิ่มแรงเบรก

ระบบเพิ่มแรงเบรก BAS (Brake Assist System) ช่วยเพิ่มแรงเบรกในระหว่างการเบรก ซึ่งทำให้ระยะการเบรกสั้นลง

ระบบจะตรวจจับลักษณะการเบรกของคนขับ และเพิ่มแรงเบรกเมื่อจำเป็น ระบบสามารถเพิ่มแรงเบรกขึ้นจนถึงระดับที่ระบบ ABS จะถูกสั่งให้ทำงาน ระบบจะหยุดทำงานเมื่อแรงเหยียบแป้นเบรกลดลง

#### **i** หมายเหตุ

เมื่อ BAS ถูกสั่งให้ทำงาน แป้นเบรกจะมีระดับต่ำกว่าปกติเล็กน้อย ให้เหยียบแป้นเบรกค้างไว้ให้นานที่สุดเท่าที่จำเป็น

เมื่อปล่อยแป้นเบรก การเบรกทั้งหมดจะหยุดลง

### ข้อมูลที่เกี่ยวข้อง

- เบรกเท้า (น. 555)

### การเบรกบนถนนที่ลื่น

เมื่อขับขีเป็นเวลาานกลางฝนที่ตกหนักโดยไม่มี การเบรก แรงเบรกอาจช้าลงเล็กน้อยเมื่อเบรกใน ครั้งแรก

กรณีนี้ยังอาจเกิดขึ้นหลังจากล้ารถในเครื่องล้ารถได้เช่นกัน ซึ่งทำให้จำเป็นต้องเหยียบแป้นเบรกแรงขึ้น ดังนั้น ท่านจึงควรรักษาระยะห่างจากรถคันหน้าให้ห่างขึ้น

เบรกแรงๆ หลังขับขีบนถนนที่เปียก หรือเมื่อออกจากเครื่องล้ารถ การดำเนินการนี้จะทำให้เบรกร้อนขึ้น ซึ่งทำให้จานเบรกแห้งเร็วขึ้น และป้องกันไม่ให้เกิดสนิม โปรดสังเกตการจราจรในขณะนั้นๆ เมื่อทำการเบรก

### ข้อมูลที่เกี่ยวข้อง

- เบรกเท้า (น. 555)
- การเบรกบนถนนที่โรยกรวด (น. 558)

## การเบรกบนถนนที่โรยกรวด

เมื่อขับขึ้นบนถนนที่โรยเกลือ อาจทำให้เกิดชั้นเกลือขึ้นบนจานเบรกและผ้าเบรกได้

สิ่งนี้อาจทำให้ระยะการเบรกไกลขึ้นได้ ดังนั้น ท่านจึงควรรักษาระยะห่างที่ปลอดภัยจากรถคันหน้าให้ห่างขึ้นมากกว่าปกติ นอกจากนั้น ต้องดำเนินการต่อไปนี้ด้วย:

- ทำการเบรกช้าๆ เพื่อขจัดชั้นเกลือที่อาจมีอยู่ ต้องแน่ใจว่าท่านไม่ทำให้เกิดอันตรายขึ้นกับผู้ใช้อื่นใช้ถนนคนอื่นเมื่อท่านทำการเบรก
- เหยียบแป้นเบรกอย่างระมัดระวังหลังจากขับขีเสร็จแล้ว และก่อนที่จะเริ่มการเดินทางครั้งถัดไป

## ข้อมูลที่เกี่ยวข้อง

- เบรกเท้า (น. 555)
- การเบรกบนถนนที่ลื่น (น. 557)

## การบำรุงรักษาระบบเบรก

ตรวจสอบส่วนประกอบของระบบเบรกเป็นประจำเพื่อหาการสึกหรอ

เพื่อให้รถยนต์มีความปลอดภัยและสามารถไว้วางใจได้มากที่สุดเท่าที่จะเป็นไปได้ ให้ปฏิบัติตามรอบเวลาการให้บริการของวอลโว่ที่ระบุไว้ในคู่มือการบริการและการรับประกัน ผ้าเบรกและจานเบรกใหม่และที่เปลี่ยนทดแทนจะยังไม่ให้แรงเบรกสูงสุด จนกว่าจะมีการใช้งานเป็นระยะทางประมาณสองถึงสามร้อยกิโลเมตร (ไมล์) เสียก่อน ให้ชดเชยแรงเบรกที่น้อยลงด้วยการเหยียบแป้นเบรกให้แรงขึ้น วอลโว่ขอแนะนำให้ใช้ผ้าเบรกที่ได้รับการรับรองจากวอลโว่เท่านั้น

### ! สำคัญ

ต้องตรวจสอบหาการสึกหรอในอุปกรณ์ของระบบเบรกอย่างสม่ำเสมอ

ติดต่อศูนย์บริการเพื่อขอคำแนะนำเกี่ยวกับขั้นตอนการตรวจสอบ หรือนัดหมายศูนย์บริการเพื่อทำการตรวจสอบ ขอแนะนำให้ใช้ศูนย์บริการวอลโว่ที่ได้รับการแต่งตั้ง

## ข้อมูลที่เกี่ยวข้อง

- เบรกเท้า (น. 555)

## เบรกจอด

เบรกจอดจะป้องกันรถไม่ให้เคลื่อนที่ในขณะที่จอดอยู่กับที่โดยใช้การล็อก/ปิดกั้นล้อสองล้อด้วยการทำงานในแบบทางกล



ตัวควบคุมเบรกจอดจะอยู่ในคอนโซลบริเวณโพงเพลากลางระหว่างที่นั่ง

เมื่อใช้งานเบรกจอดแบบทำงานด้วยระบบไฟฟ้า อาจได้ยินเสียงมอเตอร์ไฟฟ้าเบาๆ เสียงรบกวนนี้ อาจได้ยินในระหว่างการตรวจสอบการทำงานอัตโนมัติของเบรกจอดด้วย

หากรถจอดอยู่กับที่เมื่อใช้เบรกจอด เบรกจอดจะทำงานที่ล้อหลังเท่านั้น หากใช้เบรกจอดเมื่อรถเคลื่อนที่อยู่ จะมีการใช้งานเบรกเท้าปกติ กล่าวคือ เบรกจะทำงานที่ล้อ

ทั้งสี่ล้อ การทำงานของเบรกจะย้ายไปที่ล้อหลังเมื่อรถจอดเกือบอยู่กับที่

### ข้อมูลที่เกี่ยวข้อง

- การเปิดใช้งานและการปิดใช้งานเบรกจอดรถ (น. 559)
- การจอดรถบนเนิน (น. 561)
- ในกรณีที่มีความผิดปกติของเบรกจอดรถ (น. 561)
- การเบรกอัตโนมัติเมื่อจอดอยู่กับที่ (น. 562)

## การเปิดใช้งานและการปิดใช้งานเบรกจอดรถ ใช้เบรกจอดรถในการป้องกันไม่ให้รถไหลจาก ตำแหน่งจอดอยู่กับที่

### การสั่งงานเบรกจอดรถ



1. ดึงตัวควบคุมขึ้นด้านบน
  - > สัญลักษณ์ในจอแสดงผลสำหรับคนขับจะติดสว่างขึ้นเมื่อเข้าเบรกจอดรถ
2. ตรวจสอบเช็คว่ารถยนต์จอดอยู่กับที่

## สัญลักษณ์ในจอแสดงผลสำหรับคนขับ

สัญลักษณ์	ความหมาย
	สัญลักษณ์นี้จะติดสว่างขึ้นเมื่อเข้าเบรกจอดรถ
	ถ้าสัญลักษณ์กะพริบ หมายความว่าเกิดความผิดปกติขึ้น อ่านข้อความบนจอแสดงผลสำหรับคนขับ

### การเปิดใช้งานอัตโนมัติ

เบรกจอดรถจะถูกเปิดใช้งานโดยอัตโนมัติในกรณีที่:

- ถ้าสั่งงานฟังก์ชันการเบรกอัตโนมัติเมื่อจอดอยู่กับที่ (Auto Hold) ไว้ และรถได้จอดอยู่กับที่เป็นเวลานานขึ้น (5-10 นาที)
- เมื่อเลือกตำแหน่งเกียร์ P บนทางลาดชัน<sup>2</sup>
- เมื่อปิดการทำงานของรถ และเปิดใช้งานการตั้งค่าสำหรับการเปิดใช้งานเบรกจอดรถโดยอัตโนมัติไว้บนจอแสดงผลส่วนกลาง

<sup>2</sup> สำหรับกระปุกเกียร์อัตโนมัติ



## การสตาร์ทและการขับขี

### เบรกฉุกเฉิน

ในกรณีฉุกเฉิน จะสามารถเปิดใช้งานเบรกจอดรถในขณะที่รถกำลังเคลื่อนที่อยู่ได้โดยการดึงตัวควบคุมขึ้นด้านบนและค้างไว้ การเบรกจะหยุดลงเมื่อปลดตัวควบคุม หรือเมื่อเหยียบคันเร่ง

#### **i** หมายเหตุ

เสียงสัญญาณจะดังขึ้นเมื่อเบรกฉุกเฉินทำงานที่ความเร็วสูง

### การปิดใช้งานเบรกจอดรถ



### ปิดใช้งานด้วยตัวเอง

1. กดปุ่มเบรกทำให้แน่น

2. ดันตัวควบคุมลงด้านล่าง

> เบรกจอดรถจะปลดออก และสัญลักษณ์ในจอแสดงผลสำหรับคนขับจะหายไป

### ปิดใช้งานโดยอัตโนมัติ

1. การคาดเข็มขัดนิรภัย

2. กดปุ่มเบรกทำให้แน่น

3. สตาร์ทรถ

4. ที่มีเกียร์อัตโนมัติ:

เลือกตำแหน่งเกียร์ D หรือ R แล้วเหยียบคันเร่ง

ที่มีเกียร์ธรรมดา:

เข้าเกียร์ที่เหมาะสม, ปลดคลัตช์ แล้วเหยียบคันเร่ง

> เบรกจอดรถจะปลดออก และสัญลักษณ์ในจอแสดงผลสำหรับคนขับจะหายไป

#### **i** หมายเหตุ

เมื่อสตาร์ทเป็นครั้งแรก สามารถปลดเบรกจอดรถได้โดยอัตโนมัติโดยไม่ต้องคาดเข็มขัดนิรภัย

### ข้อมูลที่เกี่ยวข้อง

- การตั้งค่าการเปิดใช้งานเบรกจอดรถอัตโนมัติ (น. 561)
- ในกรณีที่มีความผิดปกติของเบรกจอดรถ (น. 561)
- เบรกจอด (น. 558)
- การจอดรถบนเนิน (น. 561)

การตั้งค่าการเปิดใช้งานเบรกจอดรถอัตโนมัติ  
เลือกว่าจะให้เปิดใช้งานเบรกจอดรถโดยอัตโนมัติ  
หรือไม่เมื่อดับเครื่องยนต์

การเลือกนี้สามารถทำได้ในเมนูการตั้งค่าในจอแสดงผล  
ส่วนกลาง

1. กด Settings ในมุมมองระดับบนสุด
2. กด My Car → Parking Brake and Suspension  
เพื่อเลือกหรือยกเลิกการเลือกฟังก์ชันAuto  
Activate Parking Brake

#### ข้อมูลที่เกี่ยวข้อง

- การเปิดใช้งานและการปิดใช้งานเบรกจอดรถ  
(น. 559)
- เบรกจอด (น. 558)

#### การจอดรถบนเนิน

ทำให้เบรกจอดรถทุกครั้งเมื่อจอดรถบนเนิน

#### คำเตือน

ใช้เบรกจอดรถเสมอในขณะจอดรถบนพื้นที่ลาด  
เอียง การเข้าเกียร์หรือใช้ตำแหน่ง P ในระบบเกียร์  
อัตโนมัติจะไม่เพียงพอต่อการทำให้รถหยุดนิ่งกับที่  
ไม่ว่าในสถานการณ์ใดๆ

หากจอดรถไว้บนทางขึ้นเนิน:

- ให้หันล้อ ออกจาก ขอบถนน

หากจอดรถไว้บนทางลงเนิน:

- ให้หันล้อ ไปทาง ขอบถนน

#### การบรรเทาผลกระทบหนักขึ้นเขา

สัมภาระหนัก เช่น รถพ่วง อาจทำให้รถเลื้อนถอยหลัง  
เมื่อเบรกจอดถูกปล่อยโดยอัตโนมัติบนเนินสูงชัน หลีกเลี่ยง  
กรณีเช่นนี้โดยการดึงปุ่มควบคุมขึ้นในขณะที่ขับ  
ออกตัว ปล่อยปุ่มควบคุม เมื่อรถมีการเกาะยึดถนนที่  
ดีแล้ว

#### ข้อมูลที่เกี่ยวข้อง

- การเปิดใช้งานและการปิดใช้งานเบรกจอดรถ  
(น. 559)

ในกรณีที่มีความผิดปกติของเบรกจอดรถ  
ติดต่อศูนย์บริการของวอลโว่ที่ได้รับการแต่งตั้ง  
อย่างเป็นทางการ ถ้าไม่สามารถปิดใช้งานหรือเปิด  
ใช้งานเบรกจอดรถได้หลังจากที่พยายามหลายครั้ง  
แล้ว

สัญญาณเสียงเตือนจะดังขึ้นเมื่อขับขีโดยที่ใส่เบรกจอด  
รถไว้

ถ้าจำเป็นต้องจอดรถก่อนที่ข้อบกพร่องที่เป็นไปได้จะ  
ได้รับการแก้ไข จะต้องหันล้อในลักษณะเดียวกับการจอด  
บนทางลาดชัน และคันเกียร์ต้องอยู่ในตำแหน่ง P หรือ  
เข้าเกียร์หนึ่งไว้ถ้าเป็นรถที่ใช้กระปุกเกียร์ธรรมดา

#### แรงดันไฟฟ้าแบตเตอรี่ต่ำ

ถ้าแรงเคลื่อนไฟฟ้าแบตเตอรี่ต่ำเกินไป เบรกจอดจะ  
ไม่สามารถปล่อยหรือใช้ได้ ถ้าแรงดันไฟฟ้าของแบตเตอรี่  
ต่ำเกินไป ให้ต่อเชื่อมแบตเตอรี่ช่วยสตาร์ท

#### การเปลี่ยนสายเบรก

การเปลี่ยนผ้าเบรกด้านหลังจะต้องทำโดยศูนย์บริการ  
เนื่องจากโครงสร้างของเบรกจอดรถแบบไฟฟ้า - ขอ  
แนะนำให้ใช้ศูนย์บริการของวอลโว่ที่ได้รับการแต่งตั้ง  
อย่างเป็นทางการ



สัญลักษณ์ในจอแสดงผลสำหรับคนขับ

สัญลักษณ์	ความหมาย
	ถ้าสัญลักษณ์กะพริบ หมายความว่าเกิดความผิดปกติขึ้น โปรดดูข้อความบนจอแสดงผลสำหรับคนขับ
	ข้อบกพร่องในระบบเบรก โปรดดูข้อความบนจอแสดงผลสำหรับคนขับ
	ข้อความบนจอแสดงผลสำหรับคนขับ

ข้อมูลที่เกี่ยวข้อง

- การเปิดใช้งานและการปิดใช้งานเบรกจอดรถ (น. 559)
- แบตเตอรี่ (น. 777)
- โปรแกรมการให้บริการของวอลโว่ (น. 750)

การเบรกอัตโนมัติเมื่อจอดอยู่กับที่

การเบรกอัตโนมัติเมื่อจอดอยู่กับที่ (Auto Hold) หมายความว่าคนขับสามารถถอนเท้าออกจากแป้นเบรกได้ ในขณะที่ยังมีแรงเบรกอยู่ เมื่อรถจอดรอสัญญาณไฟจราจรหรือที่ทางแยก เมื่อรถหยุด เบรกจะทำงานโดยอัตโนมัติ ฟังก์ชันสามารถใช้เบรกเท้าหรือเบรกจอดรถก็ได้ในการรักษาให้รถจอดอยู่กับที่ และสามารถทำงานได้ที่ระดับความลาดชันทุกระดับ ในขณะที่ขับออกตัว เบรกจะถูกปลดออกโดยอัตโนมัติถ้าคนขับคาดเข็มขัดนิรภัย



**i** **หมายเหตุ**

เมื่อทำการเบรกจนหยุดนิ่งบนทางขึ้นเขาหรือลงเขา ควรเหยียบแป้นเบรกให้แรงขึ้นเล็กน้อยก่อนที่จะปล่อยแป้นเบรก ทั้งนี้เพื่อให้แน่ใจว่ารถยนต์จะไม่เลื่อนไหล

เบรกจอดรถจะทำงานถ้า:

- มีการปิดการทำงานของรถ
- มีการเปิดประตูคนขับ
- คนขับปลดเข็มขัดนิรภัยออก
- รถจอดอยู่กับที่เป็นเวลานานขึ้น (5-10 นาที)

สัญลักษณ์ในจอแสดงผลสำหรับคนขับ

สัญลักษณ์	ความหมาย
	สัญลักษณ์นี้จะติดสว่างขึ้นเมื่อฟังก์ชันใช้เบรกเท้าในการรักษาให้รถอยู่กับที่
	สัญลักษณ์นี้จะติดสว่างขึ้นเมื่อฟังก์ชันใช้เบรกจอดรถในการรักษาให้รถอยู่กับที่

ข้อมูลที่เกี่ยวข้อง

- การเปิดใช้งานและการปิดใช้งานเบรกอัตโนมัติเมื่อรถจอดอยู่กับที่ (น. 563)
- เบรกเท้า (น. 555)
- เบรกจอด (น. 558)
- การช่วยเหลือเมื่อออกตัวบนเนินเขา (น. 563)

การเปิดใช้งานและการปิดใช้งานเบรกอัตโนมัติเมื่อรถจอดอยู่กับที่

ฟังก์ชันเบรกอัตโนมัติเมื่อรถจอดอยู่กับที่จะถูกเปิดใช้งานโดยใช้ปุ่มในคอนโซลกลาง



- กดปุ่มที่คอนโซลระหว่างที่นั่งด้านหน้าเพื่อเปิดใช้งานหรือปิดใช้งานฟังก์ชัน
  - > ไฟแสดงในปุ่มจะติดสว่างขึ้นเมื่อฟังก์ชันทำงาน ฟังก์ชันจะยังคงทำงานอยู่เมื่อสตาร์ทในครั้งถัดไป

สามารถใช้ได้เมื่อปิดสวิตช์



ถ้าฟังก์ชันทำงานและรักษาตำแหน่งของรถโดยใช้เบรกเท้าอยู่ (สัญลักษณ์ A ติดสว่างขึ้น) จะต้องเหยียบเบรกเท้าพร้อมกับกดปุ่ม

ในเวลาเดียวเพื่อยกเลิกการทำงาน

- ฟังก์ชันจะหยุดทำงานจนกว่าจะมีการสั่งงานอีกครั้ง
- เมื่อยกเลิกการทำงานของฟังก์ชัน ระบบช่วยออกตัวบนทางลาดชัน (HSA) จะยังคงทำงานอยู่ เพื่อป้องกันไม่ให้รถไหลไปทางด้านหลังเมื่อเริ่มออกตัวบนทางลาดชันเขา

ข้อมูลที่เกี่ยวข้อง

- การเบรกอัตโนมัติเมื่อจอดอยู่กับที่ (น. 562)

การช่วยเหลือเมื่อออกตัวบนเนินเขา

ระบบช่วยออกตัวบนทางลาดชัน Hill Start Assist (HSA) จะป้องกันไม่ให้รถไหลไปทางด้านหลังเมื่อออกตัวบนทางลาดชันเขา เมื่อถอยหลังบนทางลาดชันเขา ระบบนี้จะช่วยไม่ให้รถไหลไปทางด้านหน้า

ฟังก์ชันนี้จะรักษาแรงเหยียบบนแป้นเบรกของระบบเบรกไว้เป็นหลายวินาทีหลังจากที่คันขับเคลื่อนเท้าออกจากแป้นเบรกเพื่อเหยียบคันเร่ง

การเบรกชั่วคราวจะถูกปลดออกภายในเวลาไม่กี่วินาทีหรือเมื่อคนขับเริ่มขับออกตัว

ระบบช่วยออกตัวบนทางลาดชันจะพร้อมทำงาน แม้ว่าฟังก์ชันสำหรับการเบรกอัตโนมัติเมื่อจอดอยู่กับที่ (Auto hold) จะหยุดทำงานก็ตาม

ข้อมูลที่เกี่ยวข้อง

- การเบรกอัตโนมัติเมื่อจอดอยู่กับที่ (น. 562)
- เบรกเท้า (น. 555)

**ระบบการเบรกโดยอัตโนมัติหลังจากการชน**  
ในกรณีที่เกิดการชนจนถึงระดับที่ทำให้ตัวดึงเข็มขัดนิรภัยหรือถุงลมนิรภัยทำงาน หรือตรวจพบการชนกับสัตว์ที่มีขนาดใหญ่ ระบบการเบรกของรถจะทำงานโดยอัตโนมัติ ฟังก์ชันนี้จะช่วยป้องกันหรือลดผลกระทบจากการชนที่อาจเกิดขึ้นภายหลัง

หลังจากการชนอย่างรุนแรง อาจมีโอกาที่ จะไม่สามารถควบคุมและบังคับพวงมาลัยรถได้อีกต่อไป เพื่อหลีกเลี่ยงหรือลดโอกาสที่จะเกิดการชนต่อเนื่องใดๆ กับรถคันอื่นหรือวัตถุที่อยู่ในเส้นทางของรถ ระบบเบรกอัตโนมัติจะทำงานโดยอัตโนมัติ และเบรกในลักษณะที่ปลอดภัย

ไฟเบรกและไฟเตือนฉุกเฉินจะทำงานระหว่างการเบรกเมื่อรถหยุดนิ่งแล้ว ไฟเตือนฉุกเฉินจะกะพริบต่อไป และจะมีการใส่เบรกจอดรถ

ถ้าไม่เหมาะสมที่จะทำการเบรก เช่น อาจมีความเสี่ยงต่อการถูกชนโดยรถที่ขับตามมา คนขับสามารถยกเลิกการเบรกโดยระบบได้โดยการเหยียบคันเร่ง

ฟังก์ชันจะถือว่าระบบเบรกยังสามารถทำงานได้เป็นปกติหลังจากเกิดการชน

ระบบช่วยเบรกจะรวมอยู่ในระบบความปลอดภัย Rear Collision Warning และ Blind Spot Information

**ข้อมูลที่เกี่ยวข้อง**

- Rear Collision Warning (น. 477)
- BLIS\* (น. 478)
- การทำงานของเบรก (น. 555)

## กระปุกเกียร์

กระปุกเกียร์เป็นส่วนหนึ่งของระบบขับเคลื่อน (ระบบส่งกำลัง) ของรถซึ่งอยู่ระหว่างเครื่องยนต์กับล้อขับเคลื่อน หน้าที่ของกระปุกเกียร์คือ การเปลี่ยนอัตราทดเกียร์โดยขึ้นกับความเร็วและกำลังขับเคลื่อนที่ต้องการ

กระปุกเกียร์มีอยู่สองประเภทหลักๆ นั่นคือ เกียร์ธรรมดา และเกียร์อัตโนมัติ

กระปุกเกียร์ธรรมดามีหกเกียร์ กระปุกเกียร์อัตโนมัติอาจมีแปดเกียร์หรือหกเกียร์ โดยขึ้นอยู่กับเครื่องยนต์ที่ติดตั้งอยู่ในรถ จำนวนของการเปลี่ยนเกียร์หมายความว่าสามารถใช้แรงบิดและช่วงกำลังของเครื่องยนต์ได้อย่างมีประสิทธิภาพ

นอกจากนี้ กระปุกเกียร์อัตโนมัติยังสามารถเลือกเกียร์ในแบบเกียร์ธรรมดาได้อีกด้วย จอแสดงผลสำหรับคนขับจะแสดงเกียร์หรือตำแหน่งเกียร์ที่ใช้อยู่ในขณะนั้น

**! สำคัญ**

จะมีการตรวจสอบอุณหภูมิการทำงานของชุดเกียร์ เพื่อป้องกันความเสียหายที่จะเกิดขึ้นต่ออุปกรณ์ต่างๆ ของระบบการขับขี ถ้ามีความเสี่ยงต่อการเกิดสภาพความร้อนสูงเกิน สัญลักษณ์เตือนบนจอแสดงผลสำหรับคนขับจะติดสว่างขึ้นพร้อมกับมีข้อความแสดงขึ้น ให้ปฏิบัติตามคำแนะนำที่ให้ไว้

**สัญลักษณ์ในจอแสดงผลสำหรับคนขับ**

ถ้าเกิดข้อบกพร่องขึ้นในกระปุกเกียร์ จอแสดงผลสำหรับคนขับจะแสดงสัญลักษณ์และข้อความขึ้น

สัญลักษณ์	ความหมาย
	ข้อมูลหรือข้อความแสดงความผิดพลาดสำหรับกระปุกเกียร์ ปฏิบัติตามคำแนะนำที่ให้ไว้
	กระปุกเกียร์ร้อนหรือร้อนเกินไป ปฏิบัติตามคำแนะนำที่ให้ไว้
	Reduced performance/ Acceleration performance reduced  ในกรณีที่มีความผิดปกติชั่วคราวของระบบขับเคลื่อน รถอาจเข้าสู่โหมดการทำงานขณะมีความผิดปกติ ซึ่งจะมีการลดกำลังของเครื่องยนต์ลงเพื่อป้องกันไม่ไห้ระบบขับเคลื่อนได้รับความเสียหาย

**ข้อมูลที่เกี่ยวข้อง**

- ตำแหน่งเกียร์สำหรับเกียร์อัตโนมัติ (น. 566)
- เกียร์ธรรมดา (น. 565)
- ไฟแสดงตำแหน่งเกียร์\* (น. 571)

**เกียร์ธรรมดา**

เมื่อใช้กระปุกเกียร์ธรรมดา คนขับจะสามารถเลือกเกียร์ที่เหมาะสมกับความเร็วและกำลังที่ต้องการในขณะนั้นๆ ได้ด้วยตัวเอง

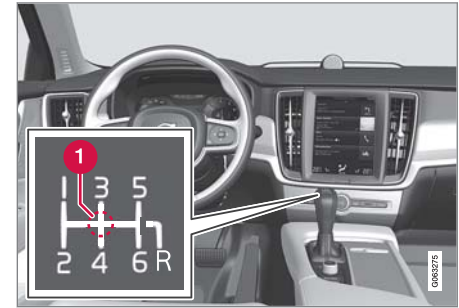
**การเปลี่ยนเกียร์****1 ตำแหน่งเกียร์ว่าง (N)**

กระปุกเกียร์ธรรมดามีเกียร์ทั้งหมดหกเกียร์ รูปแบบการเปลี่ยนเกียร์จะแสดงอยู่บนคันเกียร์

- เขยิบแป้นคลัตช์ให้สุดเมื่อเปลี่ยนเกียร์ทุกครั้ง
- ยกเท้าออกจากแป้นคลัตช์ระหว่างการเปลี่ยนเกียร์



## การสตาร์ทและการขับขี

### ระบบป้องกันการเข้าเกียร์ถอย

ชุดป้องกันการเข้าเกียร์ถอยหลังจะลดโอกาสที่จะเกิดการเข้าเกียร์ถอยหลังโดยไม่ตั้งใจในการเคลื่อนที่ไปข้างหน้าตามปกติ

- ปฏิบัติตามรูปแบบการเข้าเกียร์ที่อยู่บนคันเกียร์ และสตาร์ทรถยนต์จากตำแหน่งเกียร์ว่าง N ก่อนที่จะเคลื่อนคันเกียร์ไปที่ตำแหน่ง R
- เข้าเกียร์ถอยหลังเมื่อรถจอดสนิทแล้วเท่านั้น

### ในระหว่างการจอดรถ

#### คำเตือน

เมื่อจอดรถบนทางลาดเอียงให้เข้าเบรกมือด้วยทุกครั้ง - การออกจากรถโดยเข้าเกียร์ไว้ไม่เพียงพอที่จะดึงรั้งรถยนต์ไว้ได้

### ข้อมูลที่เกี่ยวข้อง

- กระปุกเกียร์ (น. 564)
- ไฟแสดงตำแหน่งเกียร์\* (น. 571)

### ตำแหน่งเกียร์สำหรับเกียร์อัตโนมัติ

ถ้ามีกระปุกเกียร์อัตโนมัติ ระบบจะเลือกเกียร์เพื่อให้การขับขีที่ดีที่สุด กระปุกเกียร์ยังมีโหมดการเปลี่ยนเกียร์แบบเกียร์ธรรมดาอีกด้วย



จอแสดงผลสำหรับคนขับจะแสดงตำแหน่งเกียร์ที่เลือกไว้:

P, R, N, D หรือ M

ในโหมดการเปลี่ยนเกียร์แบบเกียร์ธรรมดา เกียร์ที่ใช้อยู่ในขณะนั้นจะแสดงขึ้นด้วย

### ตำแหน่งเกียร์

ตำแหน่งจอด - P

กระปุกเกียร์จะถูกล็อกทางกลไ้เมื่อเข้าเกียร์ P

เลือกตำแหน่ง P เมื่อจอดรถ หรือเมื่อสตาร์ทเครื่องยนต์ รถต้องจอดอยู่กับที่เมื่อเข้าเกียร์จอด

ในการเคลื่อนคันเกียร์ออกจากตำแหน่งจอด ท่านจะต้องเหยียบแป้นเบรก และสวิตช์กุญแจจะต้องอยู่ในตำแหน่ง II

ในการจอด - ขั้นแรก ให้ใส่เบรกจอดก่อน จากนั้นจึงเข้าเกียร์จอด

#### คำเตือน

ใช้เบรกจอดรถเสมอในขณะจอดรถบนพื้นที่ลาดเอียง การเข้าเกียร์หรือใช้ตำแหน่ง P ในระบบเกียร์อัตโนมัติจะไม่เพียงพอต่อการทำให้รถหยุดนิ่งกับที่ไม่ว่าในสถานการณ์ใดๆ

#### หมายเหตุ

คันเลือกเกียร์จะต้องอยู่ในตำแหน่ง P จึงจะสามารถล็อกรถยนต์และเปิดระบบสัญญาณเตือนได้

### เกียร์ถอยหลัง - R

เลือกตำแหน่ง R เพื่อถอยหลัง รถต้องจอดอยู่กับที่เมื่อเข้าเกียร์ถอยหลัง

### ตำแหน่งเกียร์ว่าง - N

สามารถสตาร์ทเครื่องยนต์ได้แต่จะไม่มีเกียร์เข้าเกียร์ใดๆ ให้ใส่เบรกมือถ้ารถจอดอยู่กับที่และคันเลือกเกียร์อยู่ในตำแหน่ง N

เพื่อให้สามารถเปลี่ยนจากตำแหน่งเกียร์ว่างไปยังตำแหน่งเกียร์อื่นๆ ได้ จะต้องเหยียบเบรก และสวิตช์กุญแจจะต้องอยู่ในตำแหน่ง II

### ตำแหน่งขับเคลื่อน - D

D คือตำแหน่งขับที่ใช้ปกติ การเปลี่ยนเกียร์ขึ้นและลงจะเกิดขึ้นโดยอัตโนมัติโดยขึ้นอยู่กับระดับความเร่งและความเร็ว รถจะต้องจอดอยู่กับที่เมื่อเปลี่ยนเกียร์จากตำแหน่ง R ไปที่ตำแหน่ง D

### โหมดการเปลี่ยนเกียร์แบบเกียร์ธรรมดา - M

ท่านสามารถเลือกไปที่ตำแหน่งเปลี่ยนเกียร์เองเมื่อใดก็ได้ ในขณะที่ขับรถ รถจะมีการหน่วงเครื่องยนต์ เมื่อเบ้นเบรกถูกปล่อย

เลือกโหมดการเปลี่ยนเกียร์แบบเกียร์ธรรมดาโดยการเลื่อนคันเกียร์จากตำแหน่ง D ไปทางด้านข้างจนถึงตำแหน่งสุดที่ "±" จอแสดงผลสำหรับคนขับจะแสดงเกียร์ที่เข้าอยู่ในขณะนั้น

- ดันคันเกียร์ไปทางด้านหน้าไปที่ตำแหน่ง "+" (บวก) เพื่อเพิ่มเกียร์ขึ้นหนึ่งขั้น แล้วปล่อยคันเกียร์
- ดันคันเกียร์ไปทางด้านหลังไปที่ตำแหน่ง "-" (ลบ) เพื่อลดเกียร์ลงหนึ่งขั้น แล้วปล่อยคันเกียร์



โหมดการเปลี่ยนเกียร์แบบเกียร์ธรรมดาในจอแสดงผลสำหรับคนขับ<sup>3</sup>

เพื่อหลีกเลี่ยงการกระตุกและเครื่องยนต์ดับ กระปุกเกียร์จะลดเกียร์ลงโดยอัตโนมัติถ้าความเร็วลดต่ำลงจนต่ำกว่าระดับที่เหมาะสมสำหรับเกียร์ที่เลือกอยู่

ในการกลับไปยังการเปลี่ยนเกียร์โดยอัตโนมัติ ให้ดันคันเกียร์ไปทางด้านข้างจนถึงตำแหน่งสุดที่ D

### ข้อมูลที่เกี่ยวข้อง

- ปุ่มปลดล๊อคคันเกียร์ (น. 569)
- การเปลี่ยนเกียร์ด้วยแป้นเปลี่ยนเกียร์ที่พวงมาลัย\* (น. 568)
- ฟังก์ชันคิกดาวน์ (น. 570)
- ไฟแสดงตำแหน่งเกียร์\* (น. 571)

<sup>3</sup> ภาพประกอบเป็นเพียงตัวอย่างคร่าวๆ เท่านั้น - ชิ้นส่วนในรถแต่ละรุ่นอาจแตกต่างกันออกไป



## การสตาร์ทและการขับขี

### การเปลี่ยนเกียร์ด้วยแป้นเปลี่ยนเกียร์ที่พวงมาลัย\*

แป้นเปลี่ยนเกียร์ที่พวงมาลัยเป็นส่วนเสริมของคันเกียร์ ซึ่งทำให้สามารถเปลี่ยนเกียร์ในแบบเกียร์ธรรมดาได้ โดยไม่ต้องปล่อยมือออกจากพวงมาลัย

#### การสั่งงานแป้นเปลี่ยนเกียร์ที่พวงมาลัย

ก่อนที่จะสามารถเปลี่ยนเกียร์โดยใช้แป้นเปลี่ยนเกียร์ที่พวงมาลัยได้ จะต้องเปิดใช้งานแป้นเปลี่ยนเกียร์ก่อน:

- ดึงแป้นใดแป้นหนึ่งเข้าหาพวงมาลัย
  - > ตัวเลขบนจอแสดงผลสำหรับคนขับซึ่งแสดงเกียร์ในขณะนั้น



จอแสดงผลสำหรับคนขับเมื่อกำลังเปลี่ยนเกียร์ด้วยแป้นเปลี่ยนเกียร์ที่พวงมาลัย

เมื่อเกียร์อยู่ในตำแหน่ง M แป้นเปลี่ยนเกียร์ที่พวงมาลัยจะพร้อมทำงานโดยอัตโนมัติ



จอแสดงผลสำหรับคนขับเมื่อเปลี่ยนเกียร์ด้วยแป้นเปลี่ยนเกียร์ที่พวงมาลัยในโหมดการเปลี่ยนเกียร์แบบเกียร์ธรรมดา

### เปลี่ยน

ในการเปลี่ยนเกียร์หนึ่งเกียร์:

- ดึงแป้นเปลี่ยนเกียร์ตัวใดตัวหนึ่งไปทางด้านหลัง (เข้าหาพวงมาลัย) แล้วปล่อย



- 1 "-": ลดเกียร์ลงหนึ่งเกียร์
- 2 "+": เพิ่มเกียร์ขึ้นหนึ่งเกียร์

การเปลี่ยนเกียร์จะเกิดขึ้นในแต่ละครั้งที่ดึงแป้นเปลี่ยนเกียร์ ซึ่งทำให้ความเร็วรอบเครื่องยนต์ไม่ออกไปนอกช่วงที่อนุญาต

หลังจากการเปลี่ยนเกียร์แต่ละครั้ง ตัวเลขบนจอแสดงผลสำหรับคนขับจะเปลี่ยนแปลงไปเพื่อแสดงเกียร์ที่ใช้อยู่ในปัจจุบัน

### การยกเลิกการทำงานของฟังก์ชัน

การยกเลิกการทำงานแบบแมนนวลในตำแหน่ง เกียร์ D

- ยกเลิกการทำงานของแป้นเปลี่ยนเกียร์ที่พวงมาลัย โดยการดึงแป้นเปลี่ยนเกียร์ด้านขวา (+) เข้าหาพวงมาลัย และค้างไว้ที่ตำแหน่งนั้นจนกระทั่งตัวเลขแสดงเกียร์ในขณะนั้นบนจอแสดงผลสำหรับคนขับดับลง

### การยกเลิกการทำงานโดยอัตโนมัติ

ในตำแหน่งเกียร์ D แป้นเปลี่ยนเกียร์ที่พวงมาลัยจะถูกยกเลิกการทำงานหลังจากที่ไม่มีการใช้แป้นเปลี่ยนเกียร์เป็นระยะเวลาสั้นๆ ช่วงหนึ่ง ซึ่งสามารถสังเกตได้โดยตัวเลขแสดงเกียร์ในขณะนั้นจะดับลง ยกเว้นในระหว่างการเบรกด้วยเครื่องยนต์ - ซึ่งแป้นเปลี่ยนเกียร์จะพร้อมทำงานอยู่ตลอดเวลาที่การเบรกด้วยเครื่องยนต์ยังคงดำเนินอยู่

ในตำแหน่งเกียร์ M จะไม่มีการยกเลิกการทำงานโดยอัตโนมัติ

### ข้อมูลที่เกี่ยวข้อง

- ตำแหน่งเกียร์สำหรับเกียร์อัตโนมัติ (น. 566)
- ไฟแสดงตำแหน่งเกียร์\* (น. 571)

### ปุ่มปลดล๊อคคันเกียร์

ตัวรับการทำงานของคันเกียร์จะป้องกันไม่ให้มีการเปลี่ยนเกียร์ระหว่างตำแหน่งเกียร์ต่างๆ ในกระปุกเกียร์อัตโนมัติโดยอัตโนมัติ

ตัวล๊อคคันเลือกเกียร์มีสองชนิด - แบบกลไกและแบบอัตโนมัติ

### ปุ่มล๊อคคันเกียร์ทางกลไก

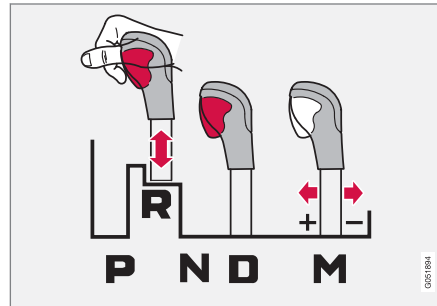

ท่านสามารถเลื่อนคันเกียร์ได้อย่างอิสระไปทางด้านหน้าหรือด้านหลังระหว่างเกียร์ N และ D ตำแหน่งอื่นๆ จะถูกล็อคด้วยตัวล๊อคซึ่งท่านสามารถปลดล๊อคได้ด้วยปุ่มปลดล๊อคบนคันเลือกเกียร์

โดยกดปุ่มปลดล๊อค ท่านสามารถเลื่อนคันเกียร์ไปทางด้านหน้าหรือด้านหลังระหว่างเกียร์ P, R, N และ D

### ปุ่มล๊อคคันเกียร์อัตโนมัติ

ตัวรับการทำงานของคันเกียร์อัตโนมัติมีระบบความปลอดภัยภัยพิเศษ

จากตำแหน่งจอดรถ - P

ในการเลื่อนคันเกียร์ออกจากตำแหน่ง P ท่านจะต้องเหยียบแป้นเบรก และสวิตช์กุญแจจะต้องอยู่ในตำแหน่ง II

จากตำแหน่งเกียร์ว่าง - N

ถ้าคันเลือกเกียร์อยู่ในตำแหน่ง N และรถได้จอดอยู่กับที่อย่างน้อย 3 วินาที (ไม่ว่าเครื่องยนต์จะเดินอยู่หรือไม่) คันเลือกเกียร์จะถูกล็อค

เพื่อให้สามารถเลื่อนคันเลือกเกียร์ออกจากตำแหน่ง N ไปยังตำแหน่งเกียร์อื่นๆ ได้ จะต้องเหยียบเบรก และสวิตช์กุญแจจะต้องอยู่ในตำแหน่ง II

### ข้อมูลที่เกี่ยวข้อง

- ตำแหน่งเกียร์สำหรับเกียร์อัตโนมัติ (น. 566)
- การยกเลิกการทำงานของปุ่มล๊อคคันเกียร์อัตโนมัติ (น. 570)

### การยกเลิกการทำงานของปุ่มล็อคคั่นเกียร์อัตโนมัติ

ถ้าไม่มีการจ่ายไฟให้กับรถ สามารถปลดล็อคตัวระบบการทำงานของคั่นเกียร์อัตโนมัติได้

### การยกเลิกการทำงานของปุ่มล็อคคั่นเกียร์อัตโนมัติ

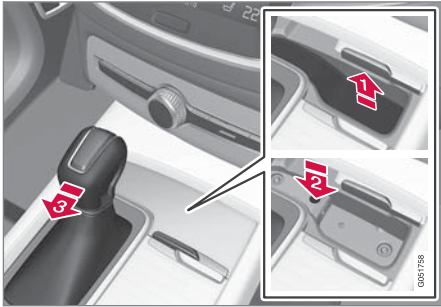

ถ้าไม่สามารถขับรถได้ เช่น เนื่องจากแบตเตอรี่หมดไฟ จะต้องเลื่อนคั่นเกียร์ไปที่ตำแหน่ง N เพื่อให้สามารถเลื่อนรถได้

1) ยกแผ่นยางในช่องเก็บของที่บริเวณด้านหน้าของคั่นเกียร์ขึ้น หากรูซึ่งมีปุ่มสปริงที่ด้านล่างของช่องเก็บของ

2) เสียบไขควงขนาดเล็กเข้าไปในรูแล้วกดค้างไว้

3) เลื่อนคั่นเกียร์ไปที่ตำแหน่ง N แล้วปล่อยปุ่ม

4. ใส่แผ่นยางกลับเข้าที่เดิม

### ข้อมูลที่เกี่ยวข้อง

- ปุ่มปลดล็อคคั่นเกียร์ (น. 569)
- ตำแหน่งเกียร์สำหรับเกียร์อัตโนมัติ (น. 566)

### ฟังก์ชันคิกดาวน์

คิกดาวน์<sup>4</sup> ใช้เมื่อต้องการอัตราเร่งสูงสุด เช่น เมื่อแซงรถคันอื่น เป็นต้น

เมื่อเหยียบคันเร่งลงจนสุดถึงพื้น (เกินกว่าตำแหน่งการเร่งเต็มที่ปกติ) จะมีการเข้าเกียร์ที่ต่ำกว่านี้โดยอัตโนมัติ ซึ่งเรียกว่าคิกดาวน์

หากปล่อยคันเร่งจากตำแหน่งคิกดาวน์ ระบบเกียร์จะเปลี่ยนเกียร์สูงขึ้นโดยอัตโนมัติ

### การทำงานนิรภัย

ระบบเกียร์มีระบบป้องกันการเปลี่ยนเกียร์ลงเพื่อช่วยไม่ให้เครื่องยนต์มีอัตราเร่งสูงเกิน

กระปุกเกียร์จะไม่ยอมให้มีการเปลี่ยนเกียร์ลง/คิกดาวน์ที่จะส่งผลให้ความเร็วเครื่องยนต์สูงมากจนทำให้เครื่องยนต์เสียหายได้ ที่ความเร็วเครื่องยนต์สูง คนขับจะไม่สามารถเปลี่ยนเกียร์ลงได้ด้วยวิธีนี้แม้ว่าจะพยายามเพียงใดก็ตาม - รถจะยังคงเข้าเกียร์เดิม

เมื่อคิกดาวน์ รถจะลดเกียร์ลงอย่างน้อยหนึ่งเกียร์ โดยขึ้นอยู่กับความเร็วรอบเครื่องยนต์ รถจะเพิ่มเกียร์เมื่อเครื่องยนต์ขึ้นถึงความเร็วรอบเครื่องยนต์สูงสุด เพื่อป้องกันไม่ให้เครื่องยนต์ได้รับความเสียหาย

## ข้อมูลที่เกี่ยวข้อง

- ตำแหน่งเกียร์สำหรับเกียร์อัตโนมัติ (น. 566)

## ไฟแสดงตำแหน่งเกียร์\*

ตัวแสดงการเปลี่ยนเกียร์บนจอแสดงผลสำหรับคนขับจะแสดงให้คนขับทราบถึงเกียร์ที่ใช้อยู่ในขณะนั้นในระหว่างการเปลี่ยนเกียร์แบบเกียร์ธรรมดา และเมื่อใดที่ควรเข้าเกียร์ถัดไปเพื่อให้ประหยัดน้ำมันเชื้อเพลิงได้มากที่สุด

สำหรับการขับขีแบบ Eco ในโหมดเกียร์ธรรมดา สิ่งที่สำคัญก็คือการขับขีในเกียร์ที่ถูกต้อง และการเปลี่ยนเกียร์ในเวลาที่เหมาะสม

## รถที่ใช้เกียร์อัตโนมัติ

ตัวแสดงการเปลี่ยนเกียร์บนจอแสดงผลสำหรับคนขับจะแสดงเกียร์ที่ใช้อยู่ในขณะนั้น และให้ลูกศรชี้ขึ้นเพื่อแนะนำการเปลี่ยนไปยังเกียร์ที่สูงขึ้น



ไฟแสดงการเปลี่ยนเกียร์บนจอแสดงผลสำหรับคนขับขนาด 12 นิ้ว\*

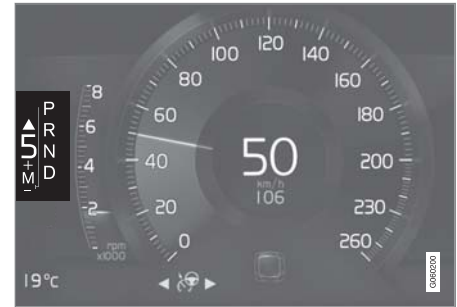

ไฟแสดงการเปลี่ยนเกียร์บนจอแสดงผลสำหรับคนขับขนาด 8 นิ้ว

\* สำหรับเกียร์อัตโนมัติเท่านั้น

## การสตาร์ทและการขับขี่

### รถที่ใช้เกียร์ธรรมดา

ลูกศรชี้ขึ้นด้านบนแสดงถึงการแนะนำให้เพิ่มเกียร์เป็นเกียร์ที่สูงขึ้น และลูกศรชี้ลงด้านล่างเป็นการแนะนำให้ลดเกียร์เป็นเกียร์ที่ต่ำลง



ไฟแสดงการเปลี่ยนเกียร์บนจอแสดงผลสำหรับคนขับขนาด 12 นิ้ว\*



ไฟแสดงการเปลี่ยนเกียร์บนจอแสดงผลสำหรับคนขับขนาด 8 นิ้ว

### ข้อมูลที่เกี่ยวข้อง

- ตำแหน่งเกียร์สำหรับเกียร์อัตโนมัติ (น. 566)
- เกียร์ธรรมดา (น. 565)

### ระบบขับเคลื่อนทุกล้อ\*

ระบบขับเคลื่อนทุกล้อ AWD (All Wheel Drive)

หมายความว่า รถจะขับเคลื่อนล้อทั้งสี่พร้อมกัน

เพื่อให้ได้แรงจุดลากที่ดีที่สุด กำลังขับเคลื่อนจะจ่ายไปยังล้อที่มีการยึดเกาะที่ดีที่สุดโดยอัตโนมัติ ระบบจะคำนวณความจำเป็นสำหรับแรงบิดที่จ่ายไปยังล้อหลังอยู่ตลอดเวลา และสามารถกระจายแรงบิดของมอเตอร์ไปยังล้อหลังได้สูงถึงครึ่งหนึ่งของแรงบิดที่มีได้ในทันที

การขับเคลื่อนทุกล้อก็ช่วยให้เสถียรภาพที่ความเร็วสูงดีขึ้นด้วย ในการขับขี่ปกติ กำลังส่วนใหญ่จะถูกส่งไปยังล้อหน้า เมื่อจอดอยู่กับที่ การขับเคลื่อนทุกล้อจะจับเข้าอยู่ตลอดเวลาเพื่อเตรียมตัวสำหรับแรงจุดลากสูงสุดในระหว่างการเร่งความเร็ว

ลักษณะการทำงานของระบบขับเคลื่อนทุกล้อจะแตกต่างกันออกไป โดยขึ้นอยู่กับโหมดการขับขี่ที่เลือก\*

### ข้อมูลที่เกี่ยวข้อง

- โหมดการขับขี่\* (น. 573)
- กระปุกเกียร์ (น. 564)

## โหมดการขับขี\*

การเลือกโหมดการขับขีจะส่งผลต่อลักษณะการขับขีของรถเพื่อให้ประสบการณ์การขับขีที่ดีที่สุด และให้ความช่วยเหลือเมื่อขับขีในสถานการณ์แบบพิเศษ

การใช้โหมดการขับขีทำให้สามารถเข้าใช้งานการตั้งค่าและฟังก์ชันการทำงานต่างๆ ที่จำเป็นสำหรับการขับขีรูปแบบต่างๆ ได้อย่างรวดเร็ว ระบบต่อไปนี้จะได้รับการปรับเพื่อให้ลักษณะการขับขีที่ดีที่สุดเท่าที่จะเป็นไปได้ในโหมดการขับขีแต่ละโหมด:

- การบังคับเลี้ยว
- เครื่องยนต์/กระปุกเกียร์<sup>5</sup>/การขับเคลื่อนทุกล้อ\*
- เบรก
- ใช้อัต
- จอแสดงผลสำหรับคนขับ
- ฟังก์ชัน Start/Stop
- การตั้งค่าชุดควบคุมสภาพอากาศ

เลือกโหมดการขับขีที่เหมาะสมที่สุดสำหรับสถานการณ์การขับขีในขณะนั้น โปรดจำไว้เสมอว่า อาจไม่สามารถใช้โหมดการขับขีบางโหมดได้ในบางสถานการณ์

### โหมดการขับขีที่สามารถเลือกได้

#### COMFORT

- นี่คือโหมดการทำงานปกติของรถ

เมื่อสตาร์ทรถ รถจะอยู่ในโหมด Comfort และฟังก์ชัน Start/Stop จะทำงาน การตั้งค่าเหล่านี้หมายความว่า รถจะให้ความรู้สึกสะดวกสบาย, การบังคับเลี้ยวจะกระชับ, ใช้อัตจะนุ่ม และการเคลื่อนที่ของตัวถังจะราบรื่น

โหมดการขับขีนี้เป็นโหมดที่ได้รับการรับรองสำหรับระดับการปล่อยคาร์บอนไดออกไซด์

#### ECO

- ปรับรถให้มีการขับขีที่ประหยัดพลังงานและเป็นมิตรต่อสิ่งแวดล้อมมากขึ้นโดยการใชัโหมด Eco

โหมดการขับขีนี้หมายความว่า ฟังก์ชัน Start/Stop จะทำงาน และเอาต์พุตของการตั้งค่าสภาพอากาศบางอย่างจะลดลง เป็นต้น

จอแสดงผลสำหรับคนขับมีเกจวัด ECO ซึ่งช่วยให้การขับขีประหยัดเชื้อเพลิงมากขึ้น

#### DYNAMIC

- โหมด Dynamic หมายความว่าลักษณะการขับขีของรถยนต์เป็นแบบสปอร์ตมากขึ้น และตอบสนองต่อการเร่งความเร็วได้เร็วขึ้น

การเปลี่ยนเกียร์จะเร็วขึ้นและปรับเข้ากับสถานการณ์มากขึ้น และชุดเกียร์จะให้ความสำคัญกับเกียร์ที่มีภาระแรงจูดลากมากขึ้น

การตอบสนองของพวงมาลัยจะเร็วขึ้น และใช้อัตจะแข็งขึ้น<sup>6</sup> ซึ่งหมายความว่าตัวถังจะเคลื่อนที่ไปตามเส้นทางได้ดีขึ้น เพื่อลดความเสี่ยงต่อการพลิกคว่ำในระหว่างการเข้าโค้ง

ฟังก์ชัน Start/Stop ถูกยกเลิกการทำงาน

<sup>5</sup> สำหรับกระปุกเกียร์อัตโนมัติ

<sup>6</sup> สำหรับ Four-C

## การสตาร์ทและการขับขี่

### INDIVIDUAL

- การปรับโหมดการขับขี่ที่ตามความต้องการของคนขับแต่ละคน

เลือกโหมดการขับขี่ใหม่ใดโหมดหนึ่งเพื่อเริ่มต้น จากนั้นให้ปรับการตั้งค่าตามลักษณะการขับขี่ที่ต้องการ การตั้งค่าเหล่านี้จะถูกระบุไว้ที่ไอคอนไฟของคนที่ขับแต่ละคน

โหมดการขับขี่เฉพาะบุคคลนี้จะสามารถใช้งานได้เมื่อเปิดใช้งานไว้บนจอแสดงผลส่วนกลางเท่านั้น

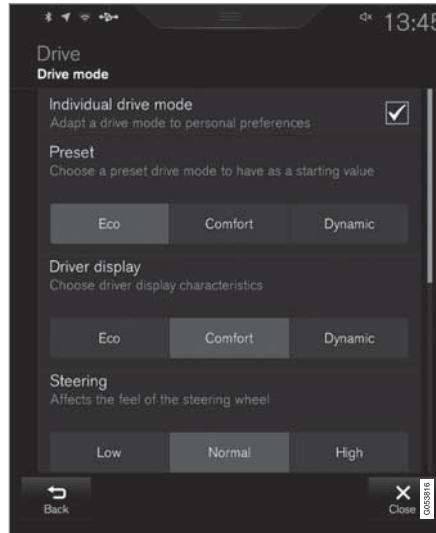

มุมมองการตั้งค่า<sup>7</sup> สำหรับโหมดการขับขี่เฉพาะบุคคล

1. กด Settings ในมุมมองระดับบนสุด
2. กด My Car → Individual Drive Mode แล้วเลือก Individual Drive Mode

3. ใน Presets ให้เลือกโหมดการขับขี่เพื่อสตาร์ทจาก: Eco, Comfort หรือ Dynamic

การปรับที่สามารถใช้ได้กับการตั้งค่าสำหรับ:

- Driver Display
- Steering force
- Powertrain Characteristics
- Brake Characteristics
- Suspension Control
- ECO Climate
- Start/Stop.

### ข้อมูลที่เกี่ยวข้อง

- การเปลี่ยนโหมดการขับขี่\* (น. 575)
- ขับเคลื่อน ECO (น. 575)
- การขับขี่แบบประหยัดน้ำมัน (น. 588)
- ฟังก์ชัน Start/Stop (น. 579)
- ระบบขับเคลื่อนทุกล้อ\* (น. 572)

<sup>7</sup> ภาพประกอบเป็นเพียงตัวอย่างคร่าวๆ เท่านั้น รายละเอียดอาจแตกต่างกันไปโดยขึ้นอยู่กับรุ่นของรถหรือซอฟต์แวร์ที่อัปเดต

## การเปลี่ยนโหมดการขับขี่\*

เปลี่ยนโหมดการขับขี่โดยใช้ตัวควบคุมที่คอนโซลกลาง

เลือกโหมดการขับขี่ที่เหมาะสมที่สุดสำหรับสถานการณ์การขับขี่ในขณะนั้น โปรดจำไว้เสมอว่า อาจไม่สามารถใช้โหมดการขับขี่บางโหมดได้ในบางสถานการณ์

ในการเปลี่ยนโหมดการขับขี่:



- กดตัวควบคุมโหมดการขับขี่ DRIVE MODE
  - > เมนูแบบผุดขึ้นจะเปิดขึ้นในจอแสดงผลส่วนกลาง
- หมุนปุ่มหมุนขึ้นด้านบนหรือลงด้านล่างจนกระทั่งโหมดการขับขี่ที่ต้องการถูกทำเครื่องหมายไว้

- กดตัวควบคุมโหมดการขับขี่หรือกดโดยตรงบนหน้าจอลัมผัส เพื่อยืนยันการเลือก
  - > โหมดการขับขี่ที่เลือกจะแสดงขึ้นในจอแสดงผลสำหรับคนขับ

ถ้าโหมดการขับขี่ใหม่ใดโหมดหนึ่งแสดงเป็นสีเทาในเมนูแบบผุดขึ้น นั่นหมายความว่าไม่สามารถเลือกโหมดนั้นได้

## ข้อมูลที่เกี่ยวข้อง

- โหมดการขับขี่\* (น. 573)
- การเปิดใช้งานและการปิดใช้งานโหมดการขับขี่ ECO ด้วยปุ่มฟังก์ชันการทำงาน (น. 579)

## ขับเคลื่อน ECO

โหมดการขับขี่ Eco จะปรับลักษณะการขับขี่ของรถให้เหมาะสมที่สุด เพื่อให้เป็นการขับขี่ที่ประหยัดเชื้อเพลิงและเป็นมิตรต่อสิ่งแวดล้อมมากขึ้น

ใช้โหมดการขับขี่ใหม่นี้เพื่อประหยัดเชื้อเพลิงและรักษาลังแวดล้อม

คุณสมบัติต่อไปนี้ได้รับการปรับสำหรับการขับขี่แบบประหยัด (Eco):







- จุดเปลี่ยนเกียร์ของกระปุกเกียร์<sup>8</sup>
- การจัดการเครื่องยนต์และการตอบสนองของคันเร่ง
- ฟังก์ชันการเคลื่อนที่ด้วยแรงเฉื่อยของ Eco Coast<sup>8</sup> จะทำงาน และการเบรกด้วยเครื่องยนต์จะหยุดทำงาน เมื่อปล่อยคันเร่งที่ความเร็วระหว่าง 65 ถึง 140 กม./ชม. (40 ถึง 87 ไมล์ต่อชั่วโมง)
- การตั้งค่าบางอย่างของระบบควบคุมสภาพอากาศทำงานด้วยกำลังที่ลดลงหรือหยุดทำงาน
- จอแสดงผลสำหรับคนขับแสดงข้อมูลในแถว ECO ซึ่งช่วยให้การขับขีเป็นมิตรต่อสิ่งแวดล้อมมากขึ้น และประหยัดน้ำมันเชื้อเพลิงมากขึ้น

**ฟังก์ชันการเคลื่อนที่ด้วยแรงเฉื่อย Eco Coast<sup>8</sup>**  
ฟังก์ชันการเคลื่อนที่ด้วยแรงเฉื่อย Eco Coast จะยกเลิกการทำงานของการทำงานของการเบรกด้วยเครื่องยนต์ ซึ่งส่งผลให้พลังงานจลน์ของรถยนต์ถูกนำไปใช้ในการเคลื่อนที่ด้วยความเฉื่อยเป็นระยะทางไกลขึ้น เมื่อคนขับปล่อยคันเร่ง ชุดเกียร์จะถูกปลดออกจากเครื่องยนต์โดยอัตโนมัติ ส่งผลให้ความเร็วรอบเครื่องลดลงไปที่ความเร็วรอบเดินเบา ซึ่งทำให้ความสิ้นเปลืองลดลง

ฟังก์ชันนี้เหมาะสำหรับการใช้งานเมื่อรถสามารถไหลต่อได้เป็นระยะทางไกล เช่น เมื่อถนนลาดเอียงลงเล็กน้อย หรือเมื่อคาดว่าจะมีการลดความเร็วเมื่อเข้าสู่เขตที่มีการจำกัดความเร็ว

**การสั่งงานฟังก์ชันการเคลื่อนที่ด้วยแรงเฉื่อย**  
ฟังก์ชันจะทำงานเมื่อปล่อยคันเร่งออกจนสุด ร่วมกับพารามิเตอร์ต่อไปนี้:

- โหมดการขับขี Eco ถูกกระตุ้นการทำงาน
- คันเกียร์อยู่ที่ตำแหน่ง D
- ความเร็วอยู่ในช่วงประมาณ 65-140 กม./ชม. (40-87 ไมล์ต่อชั่วโมง)
- ความลาดเอียงของถนนลงเขาไม่เกินกว่าประมาณ 6%

จอแสดงผลสำหรับคนขับแสดง COASTING เมื่อใช้ฟังก์ชันการเคลื่อนที่ด้วยแรงเฉื่อย

**ข้อจำกัด**

ฟังก์ชันการเคลื่อนที่ด้วยแรงเฉื่อยจะไม่พร้อมใช้งาน ถ้า:

- อุณหภูมิของเครื่องยนต์ และ/หรือ ชุดเกียร์ไม่อยู่ในช่วงอุณหภูมิทำงานปกติ
- คันเกียร์ถูกเลื่อนออกจากตำแหน่ง D และตำแหน่งเกียร์ธรรมดา
- ความเร็วอยู่นอกช่วงประมาณ 65-140 กม./ชม. (40-87 ไมล์ต่อชั่วโมง)
- ความลาดชันของถนนลงเขาเกินกว่าประมาณ 6%
- มีการเปลี่ยนเกียร์แบบเกียร์ธรรมดาโดยใช้แป้นเปลี่ยนเกียร์ที่พวงมาลัย\*

<sup>8</sup> เฉพาะรถที่มีกระปุกเกียร์อัตโนมัติเท่านั้น

### การยกเลิกการทำงานและการปิดฟังก์ชันการเคลื่อนที่ด้วยแรงเฉื่อย

ในบางสถานการณ์ อาจจำเป็นต้องยกเลิกการทำงานหรือปิดฟังก์ชันนี้เพื่อใช้การเบรกด้วยเครื่องยนต์

ตัวอย่างของสถานการณ์ในลักษณะนี้ เช่น เมื่ออยู่บนทางลาดชันเขา หรือก่อนที่จะควบคุมรถเพื่อแข่งในระยะประชิด - เพื่อให้สามารถขับขีได้อย่างปลอดภัยที่สุด

ยกเลิกการทำงานของฟังก์ชันการเคลื่อนที่ด้วยแรงเฉื่อยด้วยวิธีต่อไปนี้:

- เหยียบคันเร่งหรือแป้นเบรก
- เลื่อนคันเกียร์ไปที่ตำแหน่งการเปลี่ยนเกียร์แบบเกียร์ธรรมดา
- การเปลี่ยนเกียร์ด้วยแป้นเปลี่ยนเกียร์ที่พวงมาลัย\*

ปิดฟังก์ชันการเคลื่อนที่ด้วยแรงเฉื่อยด้วยวิธีต่อไปนี้:

- เปลี่ยนโหมดการขับขี\* หรือปิดโหมดการขับขี Eco ในมุมมองฟังก์ชันการทำงาน

ถึงแม้ว่าจะไม่มีฟังก์ชันการเคลื่อนที่ด้วยแรงเฉื่อย รถก็สามารถไหลต่อเป็นระยะทางสั้นๆ ได้ ซึ่งช่วยลดความสิ้นเปลืองให้น้อยลง อย่างไรก็ตาม เพื่อการประหยัดน้ำมันสูงสุด การสั่งงานฟังก์ชันการเคลื่อนที่ด้วยแรง

เฉื่อยจะเป็นการดีที่สุด เพื่อให้รถสามารถไหลต่อได้เป็นระยะทางไกลขึ้น

### ระบบควบคุมความเร็วคงที่ Eco Cruise

เมื่อใช้ระบบควบคุมความเร็วคงที่ในโหมดการขับขี Eco การเร่งและการลดความเร็วของรถจะต่ำลงเมื่อเทียบกับโหมดการขับขีโหมดอื่น ซึ่งทำให้สามารถประหยัดน้ำมันเชื้อเพลิงได้มากขึ้น กรณีนี้หมายความว่าความเร็วรถอาจสูงหรือต่ำกว่าความเร็วที่ตั้งไว้เล็กน้อย

- บนถนนที่เรียบ ความเร็วของรถอาจเบี่ยงเบนไปจากความเร็วที่ตั้งไว้เมื่อระบบควบคุมความเร็วคงที่ทำงานอยู่และรถกำลังเคลื่อนที่ด้วยแรงเฉื่อย
- บนทางลาดชันขึ้นเขา ความเร็วของรถจะลดลง จนกว่าจะมีการลดเกียร์<sup>8</sup> จากนั้น การเร่งความเร็วในระดับที่ลดลงจะเริ่มทำงานเพื่อให้ได้ความเร็วตามที่ตั้งไว้
- บนทางลาดลงเขาซึ่งรถมีการเคลื่อนที่ด้วยแรงเฉื่อย ความเร็วของรถอาจสูงหรือต่ำกว่าความเร็วที่ตั้งไว้เล็กน้อย ฟังก์ชันจะใช้การเบรกด้วยเครื่องยนต์ตามปกติในการรักษาความเร็วที่ตั้งไว้ และถ้าจำเป็น จะมีการใช้เบรกเท้าด้วย

### เกจวัด Eco ในจอแสดงผลสำหรับคนขับ

เกจวัด ECO จะระบุว่า การขับขีเป็นการขับขีที่ประหยัดน้ำมันเชื้อเพลิงมากน้อยเพียงใด:

- เมื่อขับขีอย่างประหยัดน้ำมันเชื้อเพลิง เกจวัดจะแสดงค่าต่ำ โดยเข็มชี้จะอยู่ในช่วงสีเขียว
- เมื่อขับขีอย่างไม่ประหยัดน้ำมันเชื้อเพลิง เช่น ในระหว่างการเบรกอย่างแรง หรือการเร่งความเร็วอย่างรวดเร็ว เกจวัดจะแสดงค่าสูง

เกจวัด ECO ยังมีตัวแสดงเพื่อแสดงว่าคนขับที่ดีจะขับขีอย่างไรในสถานการณ์เดียวกันนี้ กรณีนี้จะระบุโดยใช้เข็มชี้เข็มสั้นบนเกจวัด

<sup>8</sup> เฉพาะรถที่มีเกียร์อัตโนมัติเท่านั้น





เกจวัด Eco บนจอแสดงผลสำหรับคนขับขนาด 12 นิ้ว\*



เกจวัด Eco บนจอแสดงผลสำหรับคนขับขนาด 8 นิ้ว

### ระบบควบคุมสภาพอากาศ ECO

ในโหมดการขับขี่ Eco การควบคุมสภาพอากาศแบบ Eco ภายในห้องโดยสารจะทำงานโดยอัตโนมัติเพื่อลดความสิ้นเปลืองพลังงานให้น้อยลง

#### หมายเหตุ

เมื่อฟังก์ชัน ECO ทำงาน พารามิเตอร์หลายตัวในการตั้งค่าของระบบควบคุมสภาพอากาศจะเปลี่ยนไป และการทำงานของอุปกรณ์ไฟฟ้าหลายตัวจะลดลง การตั้งค่าอย่างสามารถรีเซ็ตในแบบแมนนวลได้ แต่จะสามารถกลับมาทำงานอย่างเต็มรูปแบบได้โดยการปิดฟังก์ชัน ECO หรือการปรับโหมดการขับขี่ Individual\* ด้วยการทำงานของระบบสภาพอากาศเต็มรูปแบบเท่านั้น

ในกรณีที่มีลมผ่านกระจกได้ยากเนื่องจากกระจกเป็นฝ้า ให้กดปุ่มสำหรับการไล่ฝ้าระดับสูงสุดซึ่งมีการทำงานปกติ

#### ข้อมูลที่เกี่ยวข้อง

- การเปลี่ยนโหมดการขับขี่\* (น. 575)
- การเปิดใช้งานและการปิดใช้งานโหมดการขับขี่ ECO ด้วยปุ่มฟังก์ชันการทำงาน (น. 579)

- โหมดการขับขี่\* (น. 573)
- การขับขี่แบบประหยัดน้ำมัน (น. 588)
- ฟังก์ชัน Start/Stop (น. 579)

## การเปิดใช้งานและการปิดใช้งานโหมดการขับชี่ ECO ด้วยปุ่มฟังก์ชันการทำงาน

รถยนต์คันใดก็ตามที่ไม่ได้ติดตั้งระบบควบคุมโหมดการขับชี่ไว้ในคอนโซลกลางจะมีปุ่มฟังก์ชันสำหรับโหมดการขับชี่ Eco ในมุมมองฟังก์ชันการทำงานบนจอแสดงผลส่วนกลาง

โหมด Eco จะหยุดทำงานเมื่อดับเครื่องยนต์ และจะต้องสั่งงานในแต่ละครั้งที่สตาร์ทเครื่องยนต์ จอแสดงผลสำหรับคนขับจะแสดง ECO เมื่อฟังก์ชันนี้ทำงาน

## การเลือกโหมดการขับชี่ Eco ในมุมมองฟังก์ชันการทำงานของจอแสดงผลส่วนกลาง

- กดปุ่ม Driving Mode ECO เพื่อเปิดใช้งานหรือปิดใช้งานฟังก์ชัน



> ไฟแสดงในปุ่มจะติดสว่างขึ้นเมื่อฟังก์ชันทำงาน

## ข้อมูลที่เกี่ยวข้อง

- ขับเคลื่อน ECO (น. 575)
- การเปลี่ยนโหมดการขับชี่\* (น. 575)

- โหมดการขับชี่\* (น. 573)

## ฟังก์ชัน Start/Stop

ฟังก์ชัน Start/Stop จะดับเครื่องยนต์ชั่วคราวเมื่อรถหยุดอยู่กับที่ เช่น เมื่อจอดรอสัญญาณไฟจราจร หรือในสภาพการจราจรที่หนาแน่น เป็นต้น และจะสตาร์ทเครื่องยนต์อีกครั้งโดยอัตโนมัติเมื่อเริ่มเดินทางต่อ

ฟังก์ชัน Start/Stop จะลดความสิ้นเปลืองน้ำมันเชื้อเพลิง ซึ่งส่งผลให้การปล่อยมลพิษในไอเสียลดลง

ระบบทำให้สามารถขับชี่อย่างเป็นมิตรกับสิ่งแวดล้อมมากขึ้น โดยการดับเครื่องยนต์โดยอัตโนมัติเมื่อสามารถทำได้

## ข้อมูลที่เกี่ยวข้อง

- การขับชี่ด้วยฟังก์ชัน Start/Stop (น. 580)
- เงื่อนไขสำหรับฟังก์ชัน Start/Stop (น. 582)
- โหมดการขับชี่\* (น. 573)

## การขับขี่ด้วยฟังก์ชัน Start/Stop

**ฟังก์ชัน Start/Stop จะดับเครื่องยนต์เป็นการชั่วคราวเมื่อจอดอยู่กับที่ จากนั้นจะสตาร์ทเครื่องยนต์ขึ้นอีกครั้งเมื่อเริ่มเดินทางต่อ**

ฟังก์ชัน Start/Stop จะสามารถใช้งานได้เมื่อเครื่องยนต์ทำงานอยู่ และจะทำงานเมื่อสภาพต่างๆ เป็นไปตามเงื่อนไขที่กำหนด จอแสดงผลสำหรับคนขับจะระบุว่าฟังก์ชันนี้มีให้บริการ ทำงาน หรือไม่ให้บริการ

ระบบโดยทั่วไปของรถ เช่น ไฟส่องสว่าง, วิทยุ และอื่นๆ จะยังคงทำงานตามปกติ แม้ในขณะที่มีการดับเครื่องยนต์โดยอัตโนมัติ อย่างไรก็ตาม เอาต์พุตของอุปกรณ์บางอย่างจะลดระดับลงชั่วคราว เช่น ความเร็วของพัดลมของระบบควบคุมสภาพอากาศ หรือระดับเสียงที่ตั้งมากของระบบเครื่องเสียง เป็นต้น

### ดับเครื่องยนต์อัตโนมัติ

ต่อไปนี้เป็นเงื่อนไขสำหรับการดับเครื่องยนต์โดยอัตโนมัติ:

รถที่ใช้เกียร์อัตโนมัติ

- หยุดรถโดยใช้เบรกเท้า จากนั้นให้เหยียบแป้นเบรกค้างไว้ เครื่องยนต์จะดับโดยอัตโนมัติ

รถที่ใช้เกียร์ธรรมดา

- ปลดคลัตช์ และเลื่อนคันเกียร์ไปที่ตำแหน่งเกียร์ว่าง แล้วปล่อยแป้นคลัตช์ เครื่องยนต์จะหยุดทำงานโดยอัตโนมัติ

ในโหมดการขับขี่ Eco หรือ Comfort<sup>9</sup> เครื่องยนต์อาจดับโดยอัตโนมัติก่อนที่รถจะหยุดนิ่งสนิท

เมื่อระบบควบคุมความเร็วคงที่แบบปรับอัตโนมัติ หรือ Pilot Assist ทำงาน เครื่องยนต์จะดับโดยอัตโนมัติหลังจากผ่านไปประมาณสามวินาที

### การสตาร์ทอัตโนมัติ

เงื่อนไขสำหรับการสตาร์ทเครื่องยนต์โดยอัตโนมัติมีดังต่อไปนี้:

รถที่ใช้เกียร์อัตโนมัติ

- ปล่อยแป้นเบรก - เครื่องยนต์จะดับโดยอัตโนมัติ และท่านสามารถขับรถต่อได้ เมื่ออยู่บนทางลาดชัน

เขา ระบบช่วยออกตัวบนทางลาดชัน (HSA) จะทำงาน ซึ่งป้องกันไม่ให้รถไหลไปทางด้านหลัง

- เมื่อฟังก์ชัน Auto Hold ทำงาน การสตาร์ทโดยอัตโนมัติจะถูกระงับจนกว่าจะมีการเหยียบคันเร่ง
- เมื่อระบบควบคุมความเร็วคงที่แบบปรับอัตโนมัติ หรือ Pilot Assist ทำงาน เครื่องยนต์จะสตาร์ทโดยอัตโนมัติเมื่อเหยียบแป้นคันเร่ง หรือโดยการกดปุ่ม  บนแผงปุ่มกดด้านซ้ายของพวงมาลัย
- เหยียบแป้นเบรกค้างไว้ แล้วเหยียบคันเร่ง - เครื่องยนต์จะสตาร์ทโดยอัตโนมัติ
- บนทางลาดลงเขา: ค่อยปล่อยแป้นเบรกเพื่อให้รถเริ่มเคลื่อนที่ - เครื่องยนต์จะสตาร์ทโดยอัตโนมัติหลังจากความเร็วเพิ่มขึ้นเล็กน้อย

รถที่ใช้เกียร์ธรรมดา

- คันเกียร์อยู่ในตำแหน่งเกียร์ว่าง: เหยียบแป้นคลัตช์ หรือเหยียบคันเร่ง - เครื่องยนต์จะเริ่มทำงาน
- บนทางลาดลงเขา: ค่อยปล่อยแป้นเบรกเพื่อให้รถเริ่มเคลื่อนที่ - เครื่องยนต์จะสตาร์ทโดยอัตโนมัติหลังจากความเร็วเพิ่มขึ้นเล็กน้อย

<sup>9</sup> โหมดการสตาร์ทปกติ

## สัญลักษณ์ในจอแสดงผลสำหรับคนขับ

เมื่อมีจอแสดงผลสำหรับคนขับขนาด 12 นิ้ว\*

- ข้อความ READY จะแสดงขึ้นในมาตรวัดความเร็วรอบเมื่อฟังก์ชันพร้อมทำงาน
- ตัวชี้ในมาตรวัดความเร็วรอบชี้ไปที่ READY เมื่อฟังก์ชันนี้ทำงานและมีการดับเครื่องยนต์โดยอัตโนมัติ
- ข้อความ READY จะกลายเป็นสีเทาเมื่อฟังก์ชันไม่พร้อมทำงาน
- ไม่มีข้อความแสดงขึ้นเมื่อยกเลิกการทำงานของฟังก์ชัน





ฟังก์ชันทำงานอยู่ และมีการดับเครื่องยนต์โดยอัตโนมัติ

มีจอแสดงผลสำหรับคนขับขนาด 8 นิ้ว

สัญลักษณ์จะแสดงขึ้นที่ขอบด้านล่างของมาตรวัด

ความเร็ว

สัญลักษณ์	ความหมาย
	สัญลักษณ์สีขาว: ฟังก์ชันพร้อมทำงาน
	สัญลักษณ์สีเบจ: ฟังก์ชันทำงานอยู่ และมีการดับเครื่องยนต์โดยอัตโนมัติ
	ฟังก์ชันไม่พร้อมทำงาน สภาพต่างๆ ไม่เป็นไปตามเงื่อนไข
	ไม่มีสัญลักษณ์แสดงขึ้นเมื่อยกเลิกการทำงานของฟังก์ชัน

## ข้อมูลที่เกี่ยวข้อง

- การเปิดใช้งานฟังก์ชัน Start/Stop ชั่วคราว (น. 582)
- เงื่อนไขสำหรับฟังก์ชัน Start/Stop (น. 582)
- ฟังก์ชัน Start/Stop (น. 579)
- การช่วยเหลือเมื่อออกตัวบนเนินเขา (น. 563)

- การเบรกอัตโนมัติเมื่อจอดอยู่กับที่ (น. 562)

## การปิดใช้งานฟังก์ชัน Start/Stopชั่วคราว

ในบางสถานการณ์ อาจจำเป็นต้องปิดใช้งานฟังก์ชัน Start/Stop เป็นการชั่วคราว



ยกเลิกการทำงานโดยใช้ปุ่มฟังก์ชัน Start/Stop ในมุมมองฟังก์ชันการทำงานของจอแสดงผลส่วนกลาง ไฟแสดงในปุ่มจะดับลงเมื่อยกเลิกการทำงานของฟังก์ชัน

การทำงานจะหยุดทำงานจนกระทั่ง

- มีการสั่งงานอีกครั้ง
- โหมดการขับที่เปลี่ยนเป็น Eco หรือ Comfort
- สตาร์ทรถครั้งถัดไป

## ข้อมูลที่เกี่ยวข้อง

- การขับขึ้นด้วยฟังก์ชัน Start/Stop (น. 580)
- เงื่อนไขสำหรับฟังก์ชัน Start/Stop (น. 582)

## เงื่อนไขสำหรับฟังก์ชัน Start/Stop

เพื่อให้ฟังก์ชัน Start/Stop สามารถทำงานได้ สภาพต่างๆ ต้องเป็นไปตามเงื่อนไขจำนวนหนึ่ง

ถ้าไม่เป็นไปตามเงื่อนไข จะถูกระบุในจอแสดงผลสำหรับคนขับ

## เครื่องยนต์ไม่ดับโดยอัตโนมัติ

เครื่องยนต์จะไม่ดับโดยอัตโนมัติในกรณีต่อไปนี้:

- ความเร็วของรถยังขึ้นไม่ถึงประมาณ 10 กม./ชม. (6 ไมล์ต่อชั่วโมง) หลังจากการสตาร์ท
- หลังจากการดับเครื่องยนต์โดยอัตโนมัติซ้ำๆ กันเป็นจำนวนหนึ่งแล้ว ความเร็วรถต้องเพิ่มขึ้นจนเกินกว่าประมาณ 10 กม./ชม. (6 ไมล์ต่อชั่วโมง) อีกครั้งหนึ่งก่อนที่จะทำการดับเครื่องยนต์โดยอัตโนมัติในครั้งถัดไป
- คนขับปลดเข็มขัดนิรภัยออก
- ความจุของแบตเตอรี่ต่ำกว่าระดับต่ำสุดที่อนุญาต
- เครื่องยนต์ไม่ได้อยู่ที่อุณหภูมิการทำงานปกติ
- อุณหภูมิอากาศภายนอกต่ำกว่า -5 °C (23 °F) หรือสูงกว่าประมาณ approx. 30 °C (86 °F)

- การทำความร้อนกระจกหน้าแบบไฟฟ้าได้รับการสั่งงาน
- สภาพแวดล้อมในห้องโดยสารแตกต่างไปจากค่าที่ตั้งไว้
- รถเคลื่อนถอยหลัง
- อุณหภูมิของแบตเตอรี่สตาร์ทต่ำกว่าหรือสูงกว่าค่าขีดจำกัดที่อนุญาต
- คนขับหมุนพวงมาลัยอย่างมาก
- ถนนลาดชันมาก
- ฝากระโปรงหน้าเปิดอยู่
- เมื่อขับขึ้นในพื้นที่สูงเมื่ออุณหภูมิของเครื่องยนต์ยังขึ้นไม่ถึงอุณหภูมิการทำงานปกติ
- มีการทำงานของระบบ ABS ก่อนหน้านั้น
- ในกรณีที่มีการเบรคอย่างแรง (ถึงแม้ว่าจะไม่มีการทำงาน of ระบบ ABS ก็ตาม)
- การสตาร์ทหลายครั้งในช่วงเวลาสั้นๆ จะทำให้ระบบป้องกันความร้อนของมอเตอร์สตาร์ททำงาน

- ตัวกรองอนุภาคของระบบไอเสียเต็ม<sup>10</sup>
- มีการเชื่อมต่อระบบไฟฟ้าของรถพ่วงเข้ากับระบบไฟฟ้าของรถ

ข้อมูลต่อไปนี้จะใช้สำหรับกระปุกเกียร์อัตโนมัติ:

- กระปุกเกียร์ไม่ได้อยู่ที่อุณหภูมิการทำงานปกติ
- คันเกียร์อยู่ที่ตำแหน่ง M (±)

### เครื่องยนต์ไม่สตาร์ทโดยอัตโนมัติ

ในกรณีต่อไปนี้ เครื่องยนต์จะไม่สตาร์ทอัตโนมัติหลังจากดับอัตโนมัติเมื่อ:

ที่มีเกียร์อัตโนมัติ:

- คนขับปลดเข็มขัดนิรภัยออก, คันเกียร์อยู่ที่ตำแหน่ง P และประตูคนขับเปิดออก - จะต้องสตาร์ทด้วยวิธีปกติ

ที่มีเกียร์ธรรมดา:

- คนขับไม่ได้คาดเข็มขัดนิรภัย
- เกียร์ใดเกียร์หนึ่งจับเข้าโดยไม่มี การปลดคลัตช์

### กระปุกเกียร์ธรรมดาหยุดทำงานโดยไม่คาดไว้

ถ้าไม่สามารถสตาร์ทรถได้และเครื่องยนต์ดับ ให้ปฏิบัติดังต่อไปนี้:

1. ตรวจสอบว่า เข็มขัดนิรภัยด้านคนขับถูกล็อคอยู่ในหัวเข็มขัดของเข็มขัดนิรภัยหรือไม่
2. เหยียบแป้นคลัตช์อีกครั้ง - เครื่องยนต์จะสตาร์ทโดยอัตโนมัติ
3. ในบางกรณี จะต้องเข้าเกียร์ไว้ที่ตำแหน่งเกียร์ว่าง ข้อความจะแสดงขึ้นบนจอแสดงผลสำหรับคนขับ - ปฏิบัติตามคำแนะนำที่ให้ไว้

### การสตาร์ทเครื่องยนต์โดยอัตโนมัติโดยยังไม่ได้ถอนเท้าออกจากแป้นเบรก

ในกรณีต่อไปนี้ เครื่องยนต์จะสตาร์ทโดยอัตโนมัติถึงแม้ว่าคนขับไม่ได้ถอนเท้าออกจากแป้นเบรกก็ตาม:

- ความชื้นในห้องโดยสารสูงทำให้เกิดฝ้าขึ้นบนกระจกหน้าต่าง
- สภาพแวดล้อมในห้องโดยสารแตกต่างไปจากค่าที่ตั้งไว้
- การออกรถที่ใช้กระแสไฟมากชั่วคราวหรือปริมาณแบตเตอรี่ลดลงจนต่ำกว่าจุดต่ำสุดที่อนุญาต

- กดแป้นเบรกซ้ำหลาย ๆ ครั้ง
- ฝากระโปรงหน้าเปิดอยู่
- รถเริ่มเคลื่อนที่ หรือเพิ่มความเร็วขึ้นเล็กน้อย ถ้ามีการดับเครื่องยนต์โดยอัตโนมัติโดยรถยนต์จะไม่จอดสนิท

ข้อมูลต่อไปนี้จะใช้สำหรับกระปุกเกียร์อัตโนมัติ:

- หัวล็อคเข็มขัดนิรภัยของคนขับถูกปลดออกในขณะที่คันเกียร์อยู่ในตำแหน่ง D หรือตำแหน่ง N
- มีการเลื่อนคันเกียร์จากตำแหน่ง D ไปที่ตำแหน่ง R หรือ M (±)
- ประตูคนขับเปิดออกในขณะที่คันเกียร์อยู่ในตำแหน่ง D - เสียง 'บี๊บ' จะดังขึ้นพร้อมกับข้อความแสดงว่าสวิตช์กุญแจอยู่ที่ตำแหน่ง ON

### คำเตือน

ห้ามเปิดฝากระโปรงหน้าเมื่อมีการดับเครื่องยนต์โดยอัตโนมัติ ให้ดับเครื่องยนต์ด้วยวิธีปกติก่อนที่จะยกฝากระโปรงหน้าขึ้น

<sup>10</sup> สำหรับรถที่มีเครื่องยนต์ดีเซลเท่านั้น



◀◀ ข้อมูลที่เกี่ยวข้อง

- ฟังก์ชัน Start/Stop (น. 579)
- การขับขีด้วยฟังก์ชัน Start/Stop (น. 580)
- การปิดใช้งานฟังก์ชันStart/Stopชั่วคราว (น. 582)

**การควบคุมระดับ\* และใช้ก้อพ****การควบคุมระดับและใช้ก้อพได้รับการควบคุมโดยอัตโนมัติภายในรถ**

การควบคุมระดับด้านหลังทำให้รถรักษาระดับความสูงที่ด้านหลังของรถไว้ที่ระดับเดิมอยู่ตลอดเวลาโดยไม่ขึ้นกับน้ำหนักบรรทุก นอกจากนี้ ยังสามารถทำการควบคุมระดับหลังจากที่จอดรถแล้วได้อีกด้วย



**ใช้ก้อพ (Four-C)**

ใช้ก้อพจะได้รับการปรับตามโหมดการขับขีที่เลือกไว้และตามความเร็วของรถ โดยปกติแล้ว ใช้ก้อพจะได้รับการตั้งเพื่อให้ความนิ่มนวลมากที่สุดเท่าที่จะเป็นไปได้ และจะได้รับการปรับอย่างต่อเนื่องโดยขึ้นอยู่กับผิวถนน, การเร่งความเร็วของรถ, การเบรก และการเข้าโค้ง

**ในระหว่างการขนส่ง**

ในระหว่างการขนส่งรถบนเรือข้ามฟาก, รถไฟ หรือรถบรรทุก จะต้องยึดสายรัดไว้รอบล้อ ห้ามยึดเข้ากับส่วนอื่นๆ ของแชสซี ในระหว่างการขนส่ง อาจมีการเปลี่ยนแปลงเกิดขึ้นในระบบกันสะเทือนด้วยอากาศ ซึ่งอาจส่งผลเสียต่อการยึดได้

**สัญลักษณ์และข้อความบนจอแสดงผลสำหรับคนขับ**

สัญลักษณ์	ข้อความ	ความหมาย
	Suspension Deactivated by user	การควบคุมระดับได้ถูกปิดใช้งานในแบบแมนนวลโดยผู้ใช้
	Suspension Temporarily reduced performance	ประสิทธิภาพของการควบคุมได้ถูกลดระดับลงเป็นการชั่วคราวเนื่องจากการใช้งานระบบเป็นเวลานาน ถ้าข้อความนี้แสดงขึ้นบ่อยครั้ง (เช่น หลายครั้งภายในหนึ่งสัปดาห์) โปรดติดต่อศูนย์บริการ <sup>A</sup>





สัญลักษณ์	ข้อความ	ความหมาย
	Suspension Service required	เกิดความผิดปกติขึ้น นำรถเข้าไปที่ศูนย์บริการ <sup>A</sup> โดยเร็วที่สุด
	Suspension failure Stop safely	เกิดความผิดปกติร้ายแรงขึ้น หยุดรถอย่างปลอดภัย และใช้บริการลากรถเพื่อนำรถไปที่ศูนย์บริการ <sup>A</sup>
	Suspension Slow down Car too high	เกิดความผิดปกติขึ้น ถ้าข้อความแสดงขึ้นในขณะที่โปรัดติดต่อศูนย์บริการ <sup>A</sup>
	Suspension Auto adjusting car level	กำลังดำเนินการควบคุมระดับของเพลาหลังของรถไปยังความสูงเป้าหมาย

<sup>A</sup> ขอแนะนำให้ติดต่อศูนย์บริการของวอลโว่ที่ได้รับการแต่งตั้ง

ข้อมูลที่เกี่ยวข้อง

- การตั้งค่าสำหรับการควบคุมระดับ\* (น. 588)
- โหมดการขับขี\* (น. 573)

## การตั้งค่าสำหรับการควบคุมระดับ\*

ปิดตัวควบคุมระดับเมื่อยกรถขึ้นด้วยแม่แรงเพื่อป้องกันปัญหาเกี่ยวกับการควบคุมอัตโนมัติ

การตั้งค่าในจอแสดงผลส่วนกลาง

Disable Leveling Control

ในบางกรณี จะจำเป็นต้องยกเลิกการทำงานของฟังก์ชันนี้ เช่น ก่อนที่จะยกรถขึ้นด้วยแม่แรง\* เป็นต้น ไม่เช่นนั้นแล้ว ระดับที่แตกต่างกันที่เกิดขึ้นเมื่อใช้แม่แรงยกรถขึ้น อาจทำให้ระบบกันสะเทือนด้วยอากาศเริ่มทำการปรับความสูง และทำให้เกิดผลกระทบที่ไม่ต้องการขึ้นได้

การยกเลิกการทำงานของฟังก์ชันผ่านทางจอแสดงผลส่วนกลาง:

1. กด Settings ในมุมมองระดับบนสุด
2. กด My Car → Parking Brake and Suspension
3. เลือก Disable Leveling Control

## ข้อมูลที่เกี่ยวข้อง

- การควบคุมระดับ\* และใช้กัฟ (น. 585)
- ข้อเสนอแนะสำหรับการบรรทุกสัมภาระ (น. 736)

## การขับขีแบบประหยัดน้ำมัน

การขับขีอย่างประหยัดและตระหนักถึงระบบนิเวศทำได้ด้วยการขับขีอย่างราบรื่น การคิดล่วงหน้า และการปรับรูปแบบการขับขี และความเร็วของทานตามสถานการณ์ในขณะนั้น

- เพื่อให้ความสิ้นเปลืองน้ำมันเชื้อเพลิงต่ำลง ให้สั่งงานโหมดการขับขี Eco
- ใช้ฟังก์ชันการเคลื่อนที่ด้วยแรงเฉื่อย Eco Coast ในโหมดการขับขี Eco - การเบรกด้วยเครื่องยนต์จะถูกยกเลิกการทำงาน ซึ่งหมายความว่าพลังงานจลน์ของรถจะถูกนำไปใช้ในการเคลื่อนที่ด้วยความเฉื่อยเป็นระยะทางไกลขึ้น
- ขับเกียร์สูงสุด<sup>11</sup>เท่าที่ทำได้ ปรับให้เข้ากับสภาพการจราจรและถนนในขณะนั้น - ความเร็วรอบเครื่องยนต์ยังต่ำยิ่งทำให้การสิ้นเปลืองน้ำมันเชื้อเพลิงลดลง ใช้ตัวแสดงการเปลี่ยนเกียร์
- ขับรถที่ความเร็วคงที่และรักษาระยะห่างระหว่างวัตถุ และรถคันอื่นให้เหมาะสมเพื่อลดการเบรก

- ความเร็วสูงจะส่งผลให้การสิ้นเปลืองน้ำมันเชื้อเพลิงเพิ่มสูงขึ้น กล่าวคือจะทำให้แรงต้านลมเพิ่มขึ้นด้วย
- ขับขีโดยมีความดันลมยางที่ถูกต้อง และตรวจสอบความดันลมยางเป็นประจำ - เลือกความดันลมยางแบบ ECO เพื่อให้ขับขีได้ดีที่สุด
- ประเภทของยางสามารถส่งผลต่อการสิ้นเปลืองน้ำมันเชื้อเพลิง - กรุณาขอคำแนะนำเกี่ยวกับยางที่เหมาะสมจากตัวแทนจำหน่าย
- เอาจริงที่ไม่จำเป็นออกจากรถ ยังมีสัมภาระมาก ยิ่งสิ้นเปลืองน้ำมันเชื้อเพลิงมาก
- ใช้การเบรกเครื่องยนต์เพื่อลดความเร็วลง เมื่อสามารถทำได้โดยไม่เสี่ยงต่อผู้ใช้งานคนอื่น
- สัมภาระบนหลังคาและกล่องเก็บของทำให้รถต้านลมมากขึ้น จึงทำให้ความสิ้นเปลืองน้ำมันเชื้อเพลิงสูงขึ้น ให้อดตรวจรับสัมภาระออกเมื่อไม่ใช้งาน
- หลีกเลี่ยงการเปิดกระจกหน้าต่างขณะขับรถ

<sup>11</sup> สำหรับการขับขีที่ใช้การเปลี่ยนเกียร์แบบเกียร์ธรรมดา

**คำเตือน**

ห้ามดับเครื่องยนต์ในขณะที่รถกำลังเคลื่อนที่ เช่น ลงเนิน เนื่องจากจะทำให้ระบบที่สำคัญต่างๆ ปิดการทำงานด้วยเช่นกัน เช่น พวงมาลัยเพาเวอร์และเบรกเซอร์โว

**ข้อมูลที่เกี่ยวข้อง**

- Drive-E - ความปลอดภัยกับการขับขีแบบเครื่องยนต์สะอาด (น. 34)
- ขับเคลื่อน ECO (น. 575)
- การตรวจสอบความดันลมยาง (น. 701)

**การเตรียมการสำหรับการเดินทางไกล**

ก่อนที่จะขับขีรถท่องเที่ยวในวันหยุดหรือการเดินทางไกลอื่น ๆ สิ่งที่สำคัญคือจะต้องตรวจสอบฟังก์ชันการทำงานและอุปกรณ์ต่างๆ อย่างละเอียด ตรวจสอบว่า:

- เครื่องยนต์ทำงานได้เป็นปกติ และความสิ้นเปลืองน้ำมันเชื้อเพลิงเป็นปกติ
- ไม่มีการรั่ว (น้ำมันเชื้อเพลิง, น้ำมันหล่อลื่น หรือสารเหลวอื่นๆ)
- แรงเบรกในระหว่างการเบรกสูงที่สุด
- ไฟทั้งหมดทำงานได้เป็นปกติ - ปรับระดับการส่องไฟหน้าถ้ารถบรรทุกสัมภาระหนัก
- ดอกยางสึกเพียงพอ และความดันลมยางเพียงพอ เปลี่ยนเป็นยางสำหรับฤดูหนาวเมื่อขับขีในบริเวณที่อาจหิมะหรือน้ำแข็งเกาะอยู่บนผิวดิน
- การชาร์จแบตเตอรี่สตาร์ทเป็นปกติดี
- ใบบัดน้ำฝนอยู่ในสภาพดี
- มีป้ายเตือนรูปสามเหลี่ยมและสี่เหลี่ยมสะท้อนแสงอยู่ภายในรถ - กฎหมายในบางประเทศกำหนดว่าต้องมีอุปกรณ์เหล่านี้ภายในรถ

**ข้อมูลที่เกี่ยวข้อง**

- การตรวจสอบความดันลมยาง (น. 701)
- ความสิ้นเปลืองน้ำมันเชื้อเพลิงและการปล่อย CO2 (น. 839)
- ที่เติมน้ำมันถังกระจก (น. 817)
- การขับขีในฤดูหนาว (น. 590)
- การขับขีแบบประหยัดน้ำมัน (น. 588)
- การตั้งค่าสำหรับโมเด็มของรถ (น. 674)
- ข้อเสนอแนะสำหรับการบรรทุกสัมภาระ (น. 736)
- การขับขีขณะมีรถพ่วง (น. 612)
- Pilot Assist (น. 428)
- ตัวจำกัดความเร็ว (น. 387)
- ชุดซ่อมรอยรั่วฉุกเฉิน (น. 719)

## การขับขี่ในฤดูหนาว

สำหรับการขับขี่ในฤดูหนาว สิ่งที่สำคัญก็คือจะต้องทำการตรวจสอบเฉพาะของรถ เพื่อให้แน่ใจว่าสามารถขับรถได้อย่างปลอดภัย

ตรวจสอบการทำงานต่อไปนี้เป็นพิเศษก่อนถึงฤดูหนาว:

- น้ำหล่อเย็นเครื่องยนต์จะต้องประกอบด้วยกลีซอล 50 % สารผสมนี้จะช่วยปกป้องเครื่องยนต์จากการเป็นน้ำแข็งได้จนถึงอุณหภูมิต่ำประมาณ -35°C (-31°F) เพื่อหลีกเลี่ยงไม่ให้เกิดอันตรายต่อสุขภาพ ห้ามผสมกลีซอลหลายชนิดเข้าด้วยกัน
- จะต้องเติมถังน้ำมันเชื้อเพลิงให้เต็มพอดีเพื่อป้องกันการควบแน่น
- ความหนืดของน้ำมันเครื่องมีความสำคัญ น้ำมันเครื่องที่มีความหนืดต่ำ (น้ำมันทินเนอร์) จะช่วยการสตาร์ทในสภาพอากาศเย็น และช่วยลดการสิ้นเปลืองน้ำมันเชื้อเพลิงในขณะที่เครื่องยนต์เย็นอีกด้วย

**!** **สำคัญ**  
ห้ามใช้น้ำมันที่มีความหนืดต่ำสำหรับการขับชื่ออย่างหนัก หรือในสภาพอากาศร้อน

- จะต้องตรวจสอบสภาพของแบตเตอรี่ และระดับการชาร์จ สภาพอากาศเย็นทำให้มีความจำเป็นต้องใช้แบตเตอรี่สตาร์ทสูง และความจุของแบตเตอรี่จะลดลงเนื่องจากความเย็น
- ใช้น้ำล้างกระจกที่มีสารป้องกันการแข็งตัวเพื่อไม่ให้เกิดน้ำแข็งในหม้อเก็บน้ำล้างกระจก

### สภาวะการขับขี่บนพื้นผิวถนนลื่น

เพื่อให้ได้การยึดเกาะถนนที่ดีที่สุด Volvo ขอแนะนำให้ใช้ยางสำหรับฤดูหนาวกับทุกล้อหากมีความเสี่ยงต่อหิมะและน้ำแข็ง

**i** **หมายเหตุ**  
ในบางประเทศ มีข้อบังคับทางกฎหมายของการใช้ยางสำหรับฤดูหนาว ยางแบบมีปุ่มจะไม่อนุญาตให้ใช้ในทุกประเทศ

ฝึกขับรถบนสภาพผิวถนนที่ลื่นภายใต้สภาวะที่สามารถควบคุมได้ เพื่อเรียนรู้การตอบสนองของรถ

### ข้อมูลที่เกี่ยวข้อง

- ล้อสำหรับฤดูหนาว (น. 717)
- โช้พื้นล้อสำหรับพื้นหิมะ (น. 718)

- การเบรคบนถนนที่โรยกรวด (น. 558)
- การเบรคบนถนนที่ลื่น (น. 557)
- ที่เติมน้ำล้างกระจก (น. 817)
- แบตเตอรี่ (น. 777)
- การเปลี่ยนใบปัดน้ำฝนกระจกหน้า (น. 815)
- การเปลี่ยนใบปัดน้ำฝน, กระจกหลัง (น. 814)
- การเติมน้ำหล่อเย็น (น. 766)
- สภาพการขับขี่ที่ส่งผลเสียต่อน้ำมันเครื่อง (น. 835)

## การขับลุยน้ำ

การขับลุยน้ำหมายถึงการที่รถขับอยู่บนถนนที่มีน้ำขังอยู่ เมื่อขับลุยน้ำ จะต้องขับช้าอย่างระมัดระวัง

รถสามารถขับผ่านน้ำที่มีความลึกสูงสุด 25 ซม. (9.8 นิ้ว) โดยต้องใช้ความเร็วไม่เกินความเร็วการเดินทาง ต้องใช้ความระมัดระวังเป็นพิเศษเมื่อขับผ่านถนนที่มีน้ำไหล

ระหว่างการขับรถลุยน้ำ ให้รักษาความเร็วต่ำ และห้ามหยุดรถ เมื่อลุยผ่านน้ำแล้ว ให้เหยียบแป้นเบรกเบาๆ และตรวจสอบว่าเบรกทำงานเต็มที่ น้ำและโคลน เป็นต้น อาจทำให้สายเบรกเปียกส่งผลให้การทำงานของเบรกล่าช้า

- ถ้าจำเป็น ให้ทำความสะอาดหน้าสัมผัสของชุดทำความร้อนแบบไฟฟ้าและข้อต่อรพ่วง หลังจากขับลุยน้ำและโคลน
- ห้ามปล่อยให้รถแช่ในน้ำที่สูงกว่าระดับประตูเป็นเวลานาน เพราะอาจเป็นเหตุให้ระบบไฟฟ้าทำงานผิดพลาด

## ! สำคัญ

- เครื่องยนต์อาจเสียหายได้ ถ้ามีน้ำเข้าไปในตัวกรองอากาศ
- ถ้ามีน้ำเข้าไปในระบบเกียร์ น้ำจะทำให้ความสามารถในการหล่อลื่นของน้ำมันหล่อลื่นลดลง ซึ่งทำให้อายุใช้งานของระบบที่เกี่ยวข้องสั้นลง
- ความเสียหายของส่วนประกอบใดๆ, เครื่องยนต์, ระบบเกียร์, เทอร์โบชาร์จเจอร์, ชุดดีฟเฟอเรนเชียล หรือส่วนประกอบภายในของอุปกรณ์เหล่านี้ ที่เกิดขึ้นเนื่องจากน้ำท่วม, การลัดเนื่องภาวะความดันสมดุล หรือระดับน้ำมันหล่อลื่นต่ำ จะไม่อยู่ภายใต้การคุ้มครองโดยการรับประกัน
- ในกรณีที่เครื่องยนต์ดับในน้ำ อย่าพยายามสตาร์ทเครื่องยนต์ แต่ให้ลากรถยนต์ไปยังศูนย์บริการ ขอแนะนำให้ใช้ศูนย์บริการจวอลโว่ที่ได้รับการแต่งตั้ง เสี่ยงต่อการเสียหายของเครื่องยนต์

## ข้อมูลที่เกี่ยวข้อง

- การกู้รถ (น. 621)

การเปิดและการปิดฝาปิดที่เติมน้ำมันเชื้อเพลิงรถจะต้องปลดล็อกอยู่จึงจะสามารถเปิดฝาปิดที่เติมน้ำมันเชื้อเพลิง<sup>12</sup> ได้

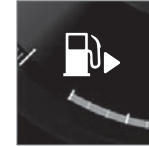

ในจอแสดงผลสำหรับคนขับ ลูกศรที่อยู่ถัดจากสัญลักษณ์ถังจะระบุว่าฝาปิดที่เติมน้ำมันเชื้อเพลิงอยู่ที่ด้านใดของรถ

1. เปิดฝาปิดที่เติมน้ำมันเชื้อเพลิงทำได้โดยการกดเบาๆ ที่ด้านหลังของฝาปิด
2. หลังจากเติมน้ำมันเชื้อเพลิงเสร็จเรียบร้อยแล้ว - ปิดฝาปิดที่เติมน้ำมันเชื้อเพลิงโดยการกดเบาๆ

## ข้อมูลที่เกี่ยวข้อง

- การเติมน้ำมันเชื้อเพลิง (น. 592)
- การตรวจสอบและการเติม AdBlue<sup>®</sup> (น. 601)



## การเติมน้ำมันเชื้อเพลิง

ถังน้ำมันเชื้อเพลิงจะติดตั้งระบบที่เติมน้ำมันเชื้อเพลิงแบบไม่มีฝาครอบ

การเติมน้ำมันให้กับรถยนต์ที่ปั้มน้ำมัน

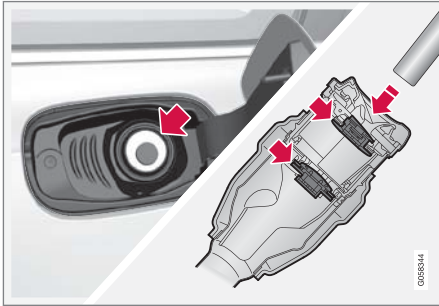

การเติมน้ำมันเชื้อเพลิงสามารถทำได้ด้วยวิธีต่อไปนี้

1. ปิดการทำงานของรถแล้วเปิดฝาปิดที่เติมน้ำมันเชื้อเพลิง
2. เลือกน้ำมันเชื้อเพลิงที่ได้รับการรับรองให้ใช้ในรถ ดูข้อมูลเกี่ยวกับเชื้อเพลิงที่ได้รับการรับรองให้ใช้ในส่วน "น้ำมันเบนซิน" และ "น้ำมันเชื้อเพลิง" ตามลำดับ

3. สอดหัวเติมของปั้มเข้าไปในช่องเติมน้ำมันเชื้อเพลิง ท่อที่เติมน้ำมันเชื้อเพลิงจะมีฝาปิดสองฝา ท่านจะต้องดันหัวเติมของปั้มผ่านฝาปิดทั้งสองฝาก่อนจึงจะสามารถเริ่มการเติมน้ำมันเชื้อเพลิงได้
4. ห้ามเติมน้ำมันเชื้อเพลิงลงไปถึงจันล้น แต่ให้เติมจนกระทั่งหัวฉีดปั้มตัดการเติมน้ำมันเชื้อเพลิงในครั้งแรกเท่านั้น  
> ถังน้ำมันเชื้อเพลิงเต็มแล้ว

### ⓘ หมายเหตุ

น้ำมันเชื้อเพลิงที่มากเกินไปในถังอาจล้นออกมาได้ในสภาพอากาศที่ร้อน

การเติมน้ำมันเบนซินจากถังบรรจุน้ำมันเชื้อเพลิงเมื่อเติมน้ำมันโดยใช้ถังบรรจุน้ำมันเชื้อเพลิง ให้ใช้กรวยซึ่งอยู่ในบล็อกโฟมใต้ฝาปิดช่องส่งลมที่พื้นในบริเวณที่เก็บสัมภาระ

1. เปิดฝาปิดที่เติมน้ำมันเชื้อเพลิง

2. สอดกรวยเข้าไปในช่องเติมน้ำมันเชื้อเพลิง ท่อที่เติมน้ำมันเชื้อเพลิงจะมีฝาปิดสองฝา ท่านจะต้องดันท่อของกรวยเติมน้ำมันผ่านฝาปิดทั้งสองฝาก่อนจึงจะสามารถเริ่มการเติมได้

### ให้ใช้กับรถที่มีเครื่องอุ่นน้ำมันเชื้อเพลิง\*

ห้ามใช้เครื่องอุ่นน้ำมันเชื้อเพลิงเมื่อรถอยู่ในบริเวณปั้มน้ำมัน

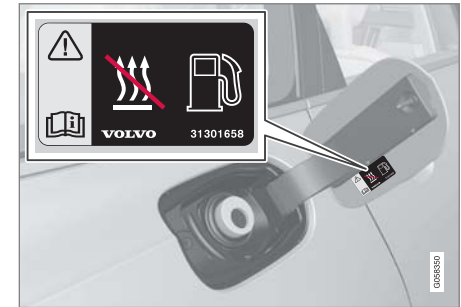

สติ๊กเกอร์ที่ด้านในฝาปิดช่องเติมน้ำมันเชื้อเพลิง

### ข้อมูลที่เกี่ยวข้อง

- การเปิดและการปิดฝาปิดที่เติมน้ำมันเชื้อเพลิง (น. 591)
- เบนซิน (น. 594)

<sup>12</sup> เฉพาะการล็อกและการปลดล็อกด้วยกุญแจรีโมตคอนโทรล, การทำงานแบบไม่ใช้กุญแจ หรือผ่านทาง Volvo On Call เท่านั้นที่จะส่งผลต่อสถานะของฝาปิดที่เติมน้ำมันเชื้อเพลิง

- เครื่องยนต์ดีเซล (น. 595)
- ถังที่ว่างเปล่าและเครื่องยนต์ดีเซล (น. 597)

### การทำงานกับน้ำมันเชื้อเพลิง

ห้ามใช้น้ำมันเชื้อเพลิงที่คุณภาพต่ำกว่าที่แนะนำ โดยวอลโว่ เนื่องจากอาจทำให้เกิดผลกระทบด้านลบต่อกำลังเครื่องยนต์ และอัตราสิ้นเปลืองน้ำมันเชื้อเพลิง

#### คำเตือน

หลีกเลี่ยงการสูดดมละอองน้ำมันเชื้อเพลิง และหลีกเลี่ยงไม่ให้สูดดมไอระเหยจากน้ำมันเชื้อเพลิงที่กระเด็นเข้าตาเสมอ

หากน้ำมันเชื้อเพลิงกระเด็นเข้าตา ให้ถอดคอนแทกเลนส์ และล้างดวงตาด้วยน้ำในปริมาณมากนานอย่างน้อย 15 นาที และให้รีบพบแพทย์ในทันที

ห้ามกลืนน้ำมันเชื้อเพลิง น้ำมันเชื้อเพลิง เช่น น้ำมันเบนซิน เอทานอลชีวภาพ และส่วนผสมของน้ำมันเชื้อเพลิงทั้งสองชนิดนี้และน้ำมันดีเซลมีความเป็นพิษสูง และอาจทำให้เกิดการบาดเจ็บอย่างถาวรหรือเป็นอันตรายถึงชีวิตได้หากกลืน หากได้กลืนน้ำมันเชื้อเพลิง ให้รีบพบแพทย์ในทันที

#### คำเตือน

น้ำมันเชื้อเพลิงที่กระเด็นลงพื้นอาจทำให้เกิดการลุกไหม้ได้

ปิดสวิตช์ชุดทำความร้อนแบบใช้น้ำมันเชื้อเพลิงก่อนที่จะเติมน้ำมันเชื้อเพลิง

ห้ามถือโทรศัพท์เคลื่อนที่ที่เปิดใช้งานอยู่ไว้ใกล้ตัวในขณะที่เติมน้ำมันเชื้อเพลิง สัญญาณเรียกเข้าอาจทำให้เกิดการสปาร์คและไอน้ำมันเกิดประกายไฟ เป็นสาเหตุให้เกิดไฟไหม้และบาดเจ็บได้

#### สำคัญ

การใช้น้ำมันเชื้อเพลิงประเภทต่างๆ กันกันหรือการใช้ใช้น้ำมันเชื้อเพลิงที่ไม่ได้รับการแนะนำ จะส่งผลให้การรับประกันและข้อตกลงเกี่ยวกับการเข้ารับบริการเสริมอื่นๆ ของวอลโว่สิ้นสุดลง; เชื้อเพลิงนี้ใช้กับเครื่องยนต์ทุกรุ่น

#### ข้อมูลที่เกี่ยวข้อง

- เบนซิน (น. 594)
- เครื่องยนต์ดีเซล (น. 595)
- การทำงานกับ AdBlue® (น. 600)

## เบนซิน

น้ำมันเบนซินเป็นเชื้อเพลิงเครื่องยนต์แบบหนึ่งซึ่งใช้สำหรับรถที่ใช้เครื่องยนต์เบนซิน

ให้ใช้เฉพาะน้ำมันเบนซินจากบริษัทน้ำมันที่เป็นที่รู้จักอย่างแพร่หลายเท่านั้น ห้ามเติมน้ำมันเชื้อเพลิงที่ไม่มั่นใจในคุณภาพ น้ำมันเบนซินจะต้องตรงตาม

มาตรฐาน EN 228

### ! สำคัญ

- น้ำมันเชื้อเพลิงที่อนุญาตให้ใช้ได้คือ น้ำมันเชื้อเพลิงที่ผสมเอธานอลในอัตราส่วนไม่เกิน 10% ตามปริมาตร
- น้ำมันเบนซิน EN 228 E10 (เอธานอลสูงสุด 10 เปอร์เซ็นต์ตามปริมาตร) ได้รับการรับรองให้ใช้ได้
- ไม่อนุญาตให้ใช้เชื้อเพลิงที่มีปริมาณเอธานอลสูงกว่า E10 (เอธานอลสูงสุด 10 เปอร์เซ็นต์ตามปริมาตร) เช่น ไม่อนุญาตให้ใช้ E85 เป็นต้น

## อัตราค่าออกเทน

- 95 RON ใช้สำหรับการขับขี่ตามปกติ
- 98 RON แนะนำให้ใช้เพื่อสมรรถนะสูงสุดและการสิ้นเปลืองน้ำมันเชื้อเพลิงต่ำที่สุด
- ไม่อนุญาตให้ใช้เชื้อเพลิงที่มีค่าออกเทนต่ำกว่า RON 95

เมื่อขับขี่ในสภาพอากาศที่มีอุณหภูมิสูงกว่า +38 °C (100 °F) ขอแนะนำให้ท่านใช้น้ำมันเชื้อเพลิงที่มีค่าออกเทนสูงสุด เพื่อให้ได้สมรรถนะและการประหยัดน้ำมันเชื้อเพลิงสูงสุด

### ! สำคัญ

- ใช้เฉพาะน้ำมันเชื้อเพลิงไร้สารตะกั่วเท่านั้น เพื่อหลีกเลี่ยงไม่ให้เครื่องฟอกไอเสียชำรุดเสียหาย
- ห้ามใช้น้ำมันเชื้อเพลิงที่มีสารเติมแต่งที่มีส่วนผสมของโลหะ
- ห้ามใช้สารเติมแต่งใดๆ ที่ไม่ได้รับการแนะนำจากวอลโว่

## ข้อมูลที่เกี่ยวข้อง

- การทำงานกับน้ำมันเชื้อเพลิง (น. 593)
- การเติมน้ำมันเชื้อเพลิง (น. 592)
- ตัวกรองอนุภาคสำหรับเครื่องยนต์เบนซิน (น. 595)
- ความดันเปลี่ยนน้ำมันเชื้อเพลิงและการปล่อย CO2 (น. 839)

## ตัวกรองอนุภาคสำหรับเครื่องยนต์เบนซิน รถที่ใช้เครื่องยนต์เบนซินจะมีตัวกรองอนุภาคติดตั้งไว้เพื่อให้ระบบควบคุมมลพิษมีประสิทธิภาพยิ่งขึ้น

อนุภาคต่างๆ ในแก๊สไอเสียจะถูกสะสมในตัวกรองอนุภาคสำหรับเครื่องยนต์เบนซินในระหว่างการขับที่รถตามปกติ ในสภาพการขับที่ตามปกติ จะมีการรีเจเนอเรชั่นแบบพาสซีฟ ซึ่งทำให้อนุภาคเกิดการออกซิเดชั่นและเผาไหม้หมดไป อนุภาคในตัวกรองจะหมดไปด้วยวิธีนี้

ถ้าขับรถด้วยความเร็วต่ำ หรือมีการสตาร์ทขณะเครื่องยนต์เย็นซ้ำๆ ในขณะที่อุณหภูมิภายนอกต่ำ อาจจำเป็นต้องทำการรีเจเนอเรชั่นแบบแอคทีฟ การรีเจเนอเรชั่นตัวกรองอนุภาคจะทำงานโดยอัตโนมัติ และโดยปกติแล้วจะใช้เวลาประมาณ 10-20 นาที ในระหว่างการรีเจเนอเรชั่น อาจได้กลิ่นการเผาไหม้ได้

ใช้ชุดทำความร้อนขณะจอด ในสภาพอากาศเย็นเพื่อให้อุณหภูมิเครื่องยนต์ขึ้นถึงอุณหภูมิการทำงานได้เร็วขึ้น

## เมื่อขับขีรถที่ใช้เครื่องยนต์เบนซินเป็นระยะทางสั้นๆ ที่ความเร็วต่ำ

ลักษณะการขับขีจะส่งผลกระทบต่อความสามารถในการทำงานของระบบควบคุมการปล่อยมลพิษของเครื่องยนต์เบนซิน สิ่งที่สำคัญก็คือการขับขีเป็นระยะทางที่แตกต่างกันด้วยความเร็วระดับต่างๆ เพื่อให้ได้ประสิทธิภาพสูงสุด

การขับขีเป็นระยะทางสั้นๆ ที่ความเร็วต่ำ (หรือในสภาพอากาศที่หนาวเย็น) บ่อยครั้ง ซึ่งอุณหภูมิของเครื่องยนต์ขึ้นไม่ถึงอุณหภูมิการทำงานปกติ จะส่งผลให้เกิดปัญหาขึ้นและอาจทำให้เกิดการทำงานผิดพลาดและทำให้ข้อความเตือนแสดงขึ้น ถ้าท่านขับขีในการจราจรในเมืองเป็นส่วนใหญ่ สิ่งที่สำคัญก็คือจะต้องขับขีที่ความเร็วสูงขึ้นอย่างสม่ำเสมอ เพื่อให้สามารถทำการรีเจเนอเรชั่นระบบควบคุมการปล่อยมลพิษของเครื่องยนต์เบนซินได้

- รถควรได้รับการขับขีบนถนนระดับ A ด้วยความเร็วสูงกว่า 60 กม./ชม. (38 ไมล์ต่อชั่วโมง) เป็นเวลาอย่างน้อย 20 นาทีในระหว่างการเติมน้ำมันเชื้อเพลิงแต่ละครั้ง

## ข้อมูลที่เกี่ยวข้อง

- เบนซิน (น. 594)

## เครื่องยนต์ดีเซล

### น้ำมันดีเซลเป็นเชื้อเพลิงเครื่องยนต์แบบหนึ่งซึ่งใช้สำหรับรถที่ใช้เครื่องยนต์ดีเซล

ให้ใช้เฉพาะน้ำมันเชื้อเพลิงดีเซลจากบริษัทน้ำมันที่มีชื่อเสียง ห้ามเติมน้ำมันเชื้อเพลิงที่ไม่มั่นใจในคุณภาพ น้ำมันดีเซลจะต้องตรงตามมาตรฐาน EN 590 หรือ SS 155435 เครื่องยนต์ดีเซลมีความไวต่อสิ่งปนเปื้อนในน้ำมันเชื้อเพลิง เช่น กำมะถันและโลหะที่มีปริมาณสูงเกินไป เป็นต้น

ที่อุณหภูมิต่ำ (ต่ำกว่า 0 °C (32 °F)) อาจเกิดการตกตะกอนของพาราฟินขึ้นในเชื้อเพลิงดีเซล ซึ่งอาจทำให้เกิดปัญหาในการสตาร์ทได้ คุณภาพของน้ำมันเชื้อเพลิงที่ขายจะต้องได้รับการปรับตามฤดูกาลและเขตสภาพอากาศ แต่สภาพอากาศที่หนาวเย็นอย่างรุนแรง, น้ำมันเชื้อเพลิงเก่า และการเคลื่อนย้ายระหว่างเขตสภาพอากาศแบบต่างๆ อาจทำให้เกิดการตกตะกอนของพาราฟินขึ้นได้

ความเสี่ยงของการควบแน่นในถังน้ำมันเชื้อเพลิงจะลดลง ถ้าคอยเติมน้ำมันอย่างสม่ำเสมอ

เมื่อเติมน้ำมันเชื้อเพลิง ตรวจสอบว่าบริเวณโดยรอบของท่อเติมน้ำมันเชื้อเพลิงนั้นสะอาด หลีกเลี่ยงไม่ให้ น้ำมัน



- ◀◀ เชื้อเพลิงหกบนสวิตช์ดับ ล้างน้ำมันเชื้อเพลิงที่หกด้วย  
น้ำยาทำความสะอาดและน้ำ

**! สำคัญ**

น้ำมันดีเซลจะต้อง:

- เป็นไปตามมาตรฐาน EN 590 และ/หรือ SS 155435
- มีปริมาณกำมะถันไม่เกิน 10 มก./กก.
- มี FAME<sup>13</sup> (B7) ไม่เกิน 7 % ตามปริมาตร

**! สำคัญ**

เชื้อเพลิงประเภทดีเซลที่ห้ามใช้:

- สารเติมแต่งพิเศษ
- เชื้อเพลิงดีเซลสำหรับเรือ
- น้ำมันไวไฟ
- FAME<sup>14</sup> และน้ำมันพืช

เชื้อเพลิงเหล่านี้ไม่สอดคล้องกับข้อกำหนดที่ Volvo แนะนำและทำให้มีการสึกหรอสูงขึ้นและทำให้เครื่องยนต์เสียหาย ซึ่งไม่ได้รับการครอบคลุมในการรับประกันของ Volvo

- ความสิ้นเปลืองน้ำมันเชื้อเพลิงและการปล่อย CO2 (น. 839)

#### ข้อมูลที่เกี่ยวข้อง

- การทำงานกับน้ำมันเชื้อเพลิง (น. 593)
- การเติมน้ำมันเชื้อเพลิง (น. 592)
- ถังที่ว่างเปล่าและเครื่องยนต์ดีเซล (น. 597)
- ตัวกรองอนุภาคสำหรับเครื่องยนต์ดีเซล (น. 597)
- การควบคุมการปล่อยมลพิษด้วย AdBlue® (น. 598)

<sup>13</sup> เมทิลเอสเทอร์จากกรดไขมัน

<sup>14</sup> อนุญาตให้ใช้น้ำมันดีเซลที่มี FAME (B7) สูงสุดไม่เกิน 7 % ตามปริมาตร ได้

## ถังที่ว่างเปล่าและเครื่องยนต์ดีเซล

หลังจากที่เครื่องยนต์ดับเนื่องจากขาดน้ำมันเชื้อเพลิง ระบบน้ำมันเชื้อเพลิงต้องใช้เวลาล้างครู่หนึ่งในการตรวจสอบ

ก่อนที่จะสตาร์ทรถหลังจากเติมน้ำมันดีเซลลงในถัง ให้ดำเนินการดังต่อไปนี้:

1. อนุญาตให้คนขับหรือผู้โดยสารต้องอยู่ภายในรถ
2. ตั้งรถให้อยู่ในตำแหน่งสวิตช์กุญแจ II - หมุนปุ่มสตาร์ทตามเข็มนาฬิกาแล้วค้างไว้ที่ตำแหน่งนั้นประมาณ 4 วินาที โดยไม่ต้องเหยียบแป้นเบรก หรือแป้นคลัตช์สำหรับรถที่ใช้เกียร์ธรรมดา จากนั้นให้ปล่อยปุ่ม ซึ่งปุ่มจะกลับไปยังตำแหน่งเริ่มต้นโดยอัตโนมัติ
3. รอประมาณหนึ่งนาที
4. สตาร์ทเครื่องยนต์

### **i** หมายเหตุ

ก่อนเติมน้ำมันเชื้อเพลิงในกรณีที่มีเชื้อเพลิงไม่เพียงพอ:

- หยุดรบนพื้นที่ราบมากที่สุด มีความเสี่ยงที่จะมีฟองอากาศในน้ำมันเชื้อเพลิงหากรถอยู่ในลักษณะลาดเอียง

### สิ่งที่ต้องระลึกถึงอยู่เสมอเมื่อเติมน้ำมันเชื้อเพลิงโดยใช้ถังบรรจุน้ำมันเชื้อเพลิง

เมื่อเติมน้ำมันเชื้อเพลิงด้วยถังบรรจุน้ำมันเชื้อเพลิง ให้ใช้กรวยซึ่งอยู่ที่ใต้ฝาปิดช่องสัมภาระที่พื้นในบริเวณที่เก็บสัมภาระ ตรวจสอบให้แน่ใจว่า ท่านได้สอดส่วนคอของกรวยเข้าในท่อเติมน้ำมันอย่างแน่นหนาแล้ว ท่อที่เติมน้ำมันเชื้อเพลิงจะมีฝาปิดสองฝา ท่านจะต้องดันท่อของกรวยเติมน้ำมันผ่านฝาปิดทั้งสองฝาก่อนจึงจะสามารถเริ่มการเติมได้

### ข้อมูลที่เกี่ยวข้อง

- การเติมน้ำมันเชื้อเพลิง (น. 592)
- เครื่องยนต์ดีเซล (น. 595)
- ชุดเครื่องมือ (น. 710)

## ตัวกรองอนุภาคสำหรับเครื่องยนต์ดีเซล

รถเครื่องยนต์ดีเซลจะมีตัวกรองอนุภาคติดตั้งไว้เพื่อให้ระบบควบคุมมลพิษมีประสิทธิภาพยิ่งขึ้น

อนุภาคต่างๆ ในแก๊สไอเสียจะถูกสะสมในตัวกรองอนุภาคสำหรับเครื่องยนต์ดีเซลในระหว่างการขับชี่ที่รวดเร็วตามปกติ เมื่อสภาพต่างๆ เป็นไปตามเงื่อนไขที่กำหนดไว้ การรีเจนเนอเรชั่นจะเริ่มขึ้นเพื่อเผาไหม้เศษอนุภาคและทำให้ตัวกรองว่างเปล่าอีกครั้ง ในการเริ่มการรีเจนเนอเรชั่น เครื่องยนต์จะต้องมีอุณหภูมิอยู่ที่อุณหภูมิการทำงานปกติ การรีเจนเนอเรชั่นตัวกรองอนุภาคจะทำงานโดยอัตโนมัติ และโดยปกติแล้วจะใช้เวลาประมาณ 10-20 นาที

### **i** หมายเหตุ

กรณีต่อไปนี้อาจเกิดขึ้นในระหว่างการรีเจนเนอเรชั่น

- ท่านอาจสังเกตเห็นว่ากำลังเครื่องยนต์ลดลงเล็กน้อยเป็นการชั่วคราว
- ความสิ้นเปลืองน้ำมันเชื้อเพลิงอาจเพิ่มขึ้นเป็นการชั่วคราว
- อาจได้กลิ่นการเผาไหม้



ใช้ชุดทำความร้อนขณะจอด\* ในสภาพอากาศเย็นเพื่อให้อุณหภูมิเครื่องยนต์ขึ้นถึงอุณหภูมิการทำงานได้เร็วขึ้น

**!** **สำคัญ**

ถ้าตัวกรองเต็มไปด้วยเศษฝุ่นต่างๆ อาจทำให้สตาร์ทเครื่องยนต์ยากและตัวกรองไม่ทำงาน ซึ่งอาจจำเป็นต้องเปลี่ยนตัวกรอง

**เมื่อขับขึ้นรถที่ใช้เครื่องยนต์ดีเซลเป็นระยะทางสั้นๆ ที่ความเร็วต่ำ**

ลักษณะการขับขึ้นจะส่งผลกระทบต่อความสามารถในการทำงานของระบบควบคุมการปล่อยมลพิษของเครื่องยนต์ดีเซล สิ่งที่สำคัญก็คือการขับขึ้นเป็นระยะทางที่แตกต่างกันด้วยความเร็วระดับต่างๆ เพื่อให้ได้ประสิทธิภาพสูงสุด

การขับขึ้นเป็นระยะทางสั้นๆ ที่ความเร็วต่ำ (หรือในสภาพอากาศที่หนาวเย็น) บ่อยครั้ง ซึ่งอุณหภูมิของเครื่องยนต์ขึ้นไม่ถึงอุณหภูมิการทำงานปกติ จะส่งผลให้เกิดปัญหาขึ้นและอาจทำให้เกิดการทำงานผิดพลาดและทำให้ข้อความเตือนแสดงขึ้น ถ้าท่านขับขึ้นในการจราจรในเมืองเป็นส่วนใหญ่ สิ่งที่สำคัญก็คือต้องขับขึ้นด้วยความเร็วสูง

ขึ้นอย่างสม่ำเสมอ เพื่อให้สามารถทำการรีเจนเนอเรชั่นระบบควบคุมการปล่อยมลพิษของเครื่องยนต์ดีเซลได้

- รถควรได้รับการขับขึ้นบนถนนระดับ A ด้วยความเร็วสูงกว่า 60 กม./ชม. (38 ไมล์ต่อชั่วโมง) เป็นเวลาอย่างน้อย 20 นาทีในระหว่างการเติมน้ำมันเชื้อเพลิงแต่ละครั้ง

**ข้อมูลที่เกี่ยวข้อง**

- เครื่องยนต์ดีเซล (น. 595)
- การควบคุมการปล่อยมลพิษด้วย AdBlue® (น. 598)
- ความสิ้นเปลืองน้ำมันเชื้อเพลิงและการปล่อย CO2 (น. 839)

**การควบคุมการปล่อยมลพิษด้วย AdBlue®<sup>15</sup>**  
**AdBlue เป็นสารเติมแต่งที่ใช้ในระบบ SCR<sup>16</sup> เพื่อลดการปล่อยสารที่เป็นอันตรายจากเครื่องยนต์ดีเซล**

ในระบบ SCR AdBlue และไนโตรเจนออกไซด์ในแก๊สไอเสียจะถูกเปลี่ยนสภาพเป็นไนโตรเจนและไอน้ำ ซึ่งลดปริมาณการปล่อยไนโตรเจนออกไซด์ลงได้อย่างมาก

**AdBlue**

AdBlue เป็นของเหลวที่ไม่มีสีซึ่งประกอบด้วยยูเรีย<sup>17</sup> 32.5% ในน้ำปราศจากไอออน และได้รับการผลิตตามมาตรฐาน ISO 22241 ได้รับการพัฒนาขึ้นสำหรับเทคโนโลยีการทำมาสะอาด SCR สำหรับเครื่องยนต์ดีเซล

AdBlue จะมีถังของตัวเองอยู่ภายในรถ และจะเติมโดยใช้ท่อเติมแยกต่างหากที่อยู่หลังฝาปิดที่เติมน้ำมันเชื้อเพลิง ความสิ้นเปลืองจะขึ้นอยู่กับลักษณะการขับขึ้น, อุณหภูมิภายนอก และอุณหภูมิการทำงานในระบบ

**เงื่อนไขสำหรับการขับขึ้นโดยใช้ AdBlue**

จะต้องมี AdBlue ในปริมาณที่ถูกต้องอยู่ภายในถังเสมอ ก่อนที่จะสตาร์ทรถ ระบบ SCR มีความไวต่อการปนเปื้อนอย่างมาก

ระบบควบคุมมลพิษจะตรวจสอบระดับสารในถัง, คุณภาพ และปริมาณการจ่าย AdBlue อยู่ตลอดเวลา ถ้าเกิดความผิดปกติขึ้น ข้อความจะแสดงขึ้นบนจอแสดงผลสำหรับคนขับ

### ! สำคัญ

AdBlue จำเป็นสำหรับการทำงานของระบบ SCR และเพื่อให้เป็นไปตามข้อกำหนดทางกฎหมายว่าด้วยการปล่อยมลพิษในไอเสีย การดัดแปลงแก้ไข หรือการปรับเปลี่ยนระบบจ่าย AdBlue ไม่ว่าจะด้วยวิธีใดๆ อันนำมาซึ่งไม่ให้มีการใช้สารเคมี AdBlue เมื่อจำเป็นตามข้อกำหนดทางกฎหมายว่าด้วยการปล่อยมลพิษในไอเสียนั้น ถือเป็นกรกระทำที่ผิดกฎหมาย การดัดแปลงใดๆ อาจถือเป็นความผิดทางอาญา ซึ่งอาจนำไปสู่การดำเนินคดีตามกฎหมาย

ไม่อนุญาตให้ใช้งานรถเมื่อถัง AdBlue ว่างเปล่า เนื่องจากไม่เป็นไปตามข้อกำหนดทางกฎหมายว่าด้วยการปล่อยมลพิษในไอเสียอีกต่อไป ดังนั้นจึงจำเป็นต้องติดตั้งระบบการเตือนในรถเพื่อแจ้งให้คนขับทราบเมื่อต้องเติม AdBlue เมื่อระดับ AdBlue ในถังเริ่มต่ำลง สัญญาณเตือนต่างๆ จะแสดงขึ้นเพื่อเตือนให้เติม AdBlue

### ข้อมูลที่เกี่ยวข้อง

- การทำงานกับ AdBlue® (น. 600)
- การตรวจสอบและการเติม AdBlue® (น. 601)
- สัญลักษณ์และข้อความสำหรับ AdBlue® (น. 603)

<sup>15</sup> เครื่องหมายการค้าจดทะเบียนที่เป็นของ Ver-band der Automobilindustrie e.V. (VDA)

<sup>16</sup> ระบบลดปริมาณไนโตรเจนออกไซด์

<sup>17</sup> CO(NH<sub>2</sub>)<sub>2</sub>



## การทำงานกับ AdBlue®

AdBlue ประกอบด้วยน้ำเป็นส่วนใหญ่ (มีน้ำประมาณ 67.5% และยูเรียประมาณ 32.5%) สารนี้ไม่ติดไฟ แต่ก็ควรทำงานอย่างระมัดระวัง เนื่องจากอาจทำให้เกิดการระคายเคืองต่อดวงตาและผิวหนังได้

สิ่งที่จะต้องระวังถึงอยู่เสมอเมื่อทำงาน

หลีกเลี่ยงการสูดหายใจเอาไอเข้าไป รวมถึงหลีกเลี่ยงไม่ให้สัมผัสกับผิวหนังและดวงตา ควรสวมถุงมือที่ป้องกันการระคายเคืองต่อผิวเมื่อทำงานกับสารนี้

**คำเตือน**

การปฐมพยาบาล:

- สำหรับการสูดหายใจเข้าไป - ออกไปรับอากาศบริสุทธิ์
- สำหรับการสัมผัสกับผิวหนัง - ให้ล้างผิวหนังบริเวณนั้นด้วยสบู่และน้ำสะอาด
- สำหรับการสัมผัสกับดวงตา - ให้ล้างตาในทันทีด้วยน้ำปริมาณมากๆ
- สำหรับการกลืนกินเข้าไป - ล้างปากอย่างทั่วถึง ห้ามพยายามอาเจียรออก

ถ้ายังรู้สึกผิดปกติอยู่ หรือมีการกลืนกินเข้าไปเป็นจำนวนมาก ให้ปรึกษาแพทย์ในทันที

## การดำเนินการในกรณีที่สารหก

จะต้องล้าง AdBlue ที่หกลงบนพื้น, รถ หรือพื้นผิวที่ทำไปด้วยน้ำอย่างทั่วถึง หลีกเลี่ยงการระบายลงในระบบระบายน้ำเสีย

## การเก็บ

จะต้องเก็บ AdBlue ไว้ในภาชนะบรรจุเดิมที่ซีลไว้อย่างแน่นหนาที่อุณหภูมิสูงกว่า -11 °C (12 °F) และต่ำกว่า

30 °C (86 °F) ห้ามเก็บสารไว้ในที่ที่โดนแสงแดดส่องโดยตรง

AdBlue จะกลายเป็นน้ำแข็งที่ -11 °C (12 °F) แต่สามารถนำมาใช้ได้อีกครั้งถ้าสารได้รับการละลายน้ำแข็งแล้ว

## ข้อมูลที่เกี่ยวข้อง

- การตรวจสอบและการเติม AdBlue® (น. 601)
- การควบคุมการปล่อยมลพิษด้วย AdBlue® (น. 598)

## การตรวจสอบและการเติม AdBlue®

ตรวจสอบระดับ AdBlue เป็นประจำ และเติมถ้าข้อความระบุว่าระดับ AdBlue ต่ำแสดงขึ้นบนจอแสดงผลสำหรับคนขับ

ศูนย์บริการคอลไ่ว์จะเติม AdBlue เมื่อท่านนำรถเข้ารับบริการ อย่างไรก็ตาม ท่านจำเป็นต้องเติมสารนี้ด้วยตัวท่านเองหลายครั้งในช่วงระหว่างการเข้ารับบริการ โดยขึ้นอยู่กับลักษณะการขับขี ถ้าถึง AdBlue ว่างเปล่า จะไม่สามารถสตาร์ทรถได้

### ❗ หมายเหตุ

ห้ามขับรถจนถึง AdBlue แห้ง ให้เติมถึงน้ำยาในเวลาที่เหมาะสมก่อนที่จะแห้ง

หากถึงน้ำยาแห้ง จะไม่สามารถสตาร์ทรถยนต์ได้อีกหลังจากที่ดับเครื่องยนต์ (ในวิธีปกติหรือโดยใช้อุปกรณ์ช่วย)

วิธีสตาร์ทรถหลังจากถึงน้ำยาแห้งมีเพียงวิธีเดียวคือการเติม AdBlue ในปริมาณที่กำหนด (ต่ำสุด 3 ลิตร )

## การตรวจสอบระดับ AdBlue

1.

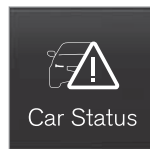

เปิดแอป Car status ในมุมมองแอป

2.



กด Status เพื่อแสดงระดับ AdBlue

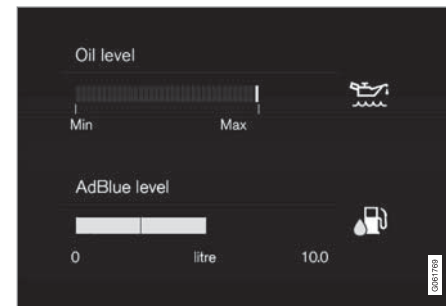

ภาพกราฟิกสำหรับระดับ AdBlue บนจอแสดงผลส่วนกลาง

เคอร์เซอร์แต่ละตัวจะแทนค่าประมาณ 25% ของระดับเติมถึง

เมื่อมีสารเหลืออยู่น้อยกว่า 25% ของถัง สีของเคอร์เซอร์ที่เหลืออยู่จะเปลี่ยนเป็นสีเหลือง และถ้าต่ำกว่า 10% จะเปลี่ยนเป็นสีแดง



## ◀ การเติม



เมื่อระดับ AdBlue เริ่มต่ำ จะมีสัญลักษณ์ติดสว่างขึ้นบนจอแสดงผลสำหรับคนขับ และข้อความ AdBlue level low จะแสดงขึ้น

1. เปิดฝาปิดที่เติมน้ำมันเชื้อเพลิงทำได้โดยการกดเบาๆ ที่ด้านหลังของฝาปิด
- 2.



เปิดฝาครอบสีฟ้าสำหรับท่อเติมที่มีขนาดเล็กกว่าที่ใช้สำหรับ AdBlue

3. เติม AdBlue ในปริมาณที่ถูกต้อง<sup>18</sup>

ห้ามเติมจนล้น

### ⚠ คำเตือน

เมื่อเติมจากบิ๊ม AdBlue ที่สถานีเติม - ขอแนะนำให้ใช้เฉพาะบิ๊มที่ปรับให้เหมาะสมกับรถโดยสารส่วนบุคคลเท่านั้น รวมทั้งสามารถใช้บิ๊ม AdBlue สำหรับรถยนต์ใช้งานหนักด้วยเช่นกัน

### ! สำคัญ

ปฏิบัติตามข้อควรระวังเพื่อป้องกันไม่ให้ AdBlue สัมผัสกับสิริต ถ้าเกิดกรณีนี้ขึ้น ให้ล้างด้วยน้ำสะอาดจำนวนมากๆ เนื่องจากสารอาจทำให้สีได้รับเสียหายได้

### ข้อมูลที่เกี่ยวข้อง

- การทำงานกับ AdBlue<sup>®</sup> (น. 600)
- สัญลักษณ์และข้อความสำหรับ AdBlue<sup>®</sup> (น. 603)
- ความจุของถัง AdBlue<sup>®</sup> (น. 837)



<sup>18</sup> ISO 22241

## สัญลักษณ์และข้อความสำหรับ AdBlue®

ระบบควบคุมมลพิษจะตรวจสอบระดับ, คุณภาพ และปริมาณการจ่าย AdBlue อยู่ตลอดเวลา ถ้าเกิด

ความผิดปกติขึ้น ข้อความจะแสดงขึ้นบนจอแสดงผลสำหรับคนขับ



สัญลักษณ์	ข้อความ	ความหมาย
	AdBlue level low	ระดับ AdBlue ต่ำและจำเป็นต้องเติมสารลงในถัง
	AdBlue dosing และ AdBlue quality	ระบบไม่ทำงานตามปกติ โปรดติดต่อศูนย์บริการ <sup>A</sup> เพื่อตรวจสอบการทำงาน



สัญลักษณ์	ข้อความ	ความหมาย
	Refill AdBlue	ระดับ AdBlue ต่ำมาก และจำเป็นต้องเติมสารลงในถังในทันที
	Engine start prohibit. และ เช่น: เติม AdBlue อย่างต่ำ 4 ลิตร	จะต้องเติม AdBlue ก่อนจึงจะสามารถสตาร์ทรถได้ เติม AdBlue ตามปริมาณที่ระบุไว้บนจอแสดงผลสำหรับคนขับ หรือติดต่อศูนย์บริการ <sup>A</sup> โปรดทราบว่า: <ul style="list-style-type: none"> <li>รถจะต้องอยู่ในแนวระดับเพื่อให้เกจวัดระดับสามารถตรวจจับปริมาณ AdBlue ที่เติมได้อย่างถูกต้อง</li> <li>หลังจากที่เติมสารแล้ว อาจต้องใช้เวลาถึง 20 วินาทีก่อนที่ระบบจะได้รับการอัปเดตด้วยการแสดงระดับที่ถูกต้อง</li> </ul>
	Engine start prohibited Service of AdBlue system needed to allow restart	ระบบไม่ทำงานตามปกติ โปรดติดต่อศูนย์บริการ <sup>A</sup> เพื่อตรวจสอบการทำงาน

A ขอแนะนำให้ติดต่อศูนย์บริการของวอลโว่ที่ได้รับการแต่งตั้ง

**ข้อมูลที่เกี่ยวข้อง**

- การตรวจสอบและการเติม AdBlue<sup>®</sup> (น. 601)
- การทำงานกับ AdBlue<sup>®</sup> (น. 600)
- การจองเวลาเข้ารับบริการและการซ่อม (น. 754)

## สภาพความร้อนสูงเกินในเครื่องยนต์และระบบขับเคลื่อน

ภายใต้เงื่อนไขพิเศษ ตัวอย่างเช่น เมื่อขับขี่ในสภาพภูมิประเทศที่เป็นเนินเขาหรืออากาศร้อน เครื่องยนต์และระบบขับเคลื่อนอาจเสี่ยงต่อการเกิดความร้อนจัด โดยเฉพาะอย่างยิ่งเมื่อบรรทุกสัมภาระมาก

- ในกรณีที่เกิดสภาพความร้อนสูงเกิน กำลังของเครื่องยนต์อาจถูกจำกัดชั่วคราว
- เมื่อขับขี่ในสภาพอากาศร้อน ให้ถอดหลอดไฟเสริมทุกดวงออกจากด้านหน้าของกระจังรถ
- ถ้าอุณหภูมิในระบบหล่อเย็นเครื่องยนต์สูงเกินไป สัญญาณเตือนจะติดสว่างขึ้น และจอแสดงผลสำหรับคนขับจะแสดงข้อความ Engine temperature High temperature Stop safely ให้หยุดรถในที่ปลอดภัยและปล่อยให้เครื่องยนต์เดินเบาหลายนาทีเพื่อให้เครื่องยนต์เย็นลง
- ถ้าข้อความ Engine temperature High temperature Turn off engine หรือ Engine



coolant Level low, turn off engine แสดงขึ้น ให้หยุดรถและดับเครื่องยนต์

- ในกรณีที่เกิดสภาพความร้อนสูงเกินในกระปุกเกียร์ ระบบจะเลือกโปรแกรมการเปลี่ยนเกียร์ทางเลือก<sup>19</sup> นอกจากนี้ ฟังก์ชันการป้องกันแบบรวมในตัวจะทำงาน โดยการทำงานส่วนหนึ่งก็คือสัญลักษณ์เตือนจะติดสว่างขึ้น และจอแสดงผลสำหรับคนขับจะแสดงข้อความ Transmission warm Reduce speed to lower temperature หรือ Transmission hot Stop safely, wait for cooling ปฏิบัติตามคำแนะนำที่ให้ไว้ และลดความเร็วลงหรือหยุดรถในบริเวณที่ปลอดภัย แล้วปล่อยให้เครื่องยนต์เดินเบาหลายนาทีเพื่อให้กระปุกเกียร์เย็นลง
- หากถรถร้อนจัด ระบบปรับอากาศอาจไม่ทำงานชั่วคราว
- หลังจากใช้งานรถอย่างสมบุกสมบัน อย่าดับเครื่องยนต์ทันทีที่จอดรถ

## หมายเหตุ

หลังจากที่ดับเครื่องยนต์แล้ว พัดลมหม้อน้ำของเครื่องยนต์จะยังคงทำงานต่อไปอีกระยะเวลาหนึ่ง ซึ่งเป็นเรื่องปกติ

## สัญลักษณ์ในจอแสดงผลสำหรับคนขับ

สัญลักษณ์	ความหมาย
	อุณหภูมิเครื่องยนต์สูง ปฏิบัติตามคำแนะนำที่ให้ไว้
	ระดับต่ำ, น้ำหล่อเย็น ปฏิบัติตามคำแนะนำที่ให้ไว้
	กระปุกเกียร์ร้อน/ร้อนเกินไป/เย็น ปฏิบัติตามคำแนะนำที่ให้ไว้

## ข้อมูลที่เกี่ยวข้อง

- การเติมน้ำหล่อเย็น (น. 766)
- การขับขี่ขณะมีรถพ่วง (น. 612)

<sup>19</sup> สำหรับกระปุกเกียร์อัตโนมัติ

## การสตาร์ทและการขับขี

- การเตรียมการสำหรับการเดินทางไกล (น. 589)
- ไฟแสดงตำแหน่งเกียร์\* (น. 571)

### การโอเวอร์โหลดของแบตเตอรี่สตาร์ท ระบบไฟฟ้าของรถใช้พลังงานแบตเตอรี่ในระดับ ต่างกัน หลีกเลี่ยงการเสียบกัญแจทิ้งไว้ในตำแหน่ง II เมื่อปิดการทำงานของรถ ให้ใช้สวิตช์กัญแจ ตำแหน่ง I ซึ่งใช้กำลังไฟฟ้าน้อยลงแทน

นอกจากนี้ ยังต้องเอาใจใส่กับอุปกรณ์เสริมต่างๆ ที่เป็น  
ภาระต่อระบบไฟฟ้า อย่าใช้ฟังก์ชันการทำงานที่ใช้กำลัง  
ไฟสูงเมื่อปิดการทำงานของรถแล้ว ตัวอย่างของการ  
ทำงานเหล่านี้ได้แก่:

- พัดลมระบายอากาศ
- ไฟหน้า
- ที่ปัดน้ำฝนกระจกบังลม
- ระบบเครื่องเสียง (เปิดเสียงดัง)

ถ้าแรงดันไฟฟ้าของแบตเตอรี่สตาร์ทต่ำเกินไป จะมี  
ข้อความแสดงขึ้นบนจอแสดงผลสำหรับคนขับ จากนั้น  
ระบบประหยัดพลังงานจะปิดหรือลดภาระการใช้งาน  
บางอย่าง เช่น พัดลมระบายอากาศและ/หรือระบบ  
เครื่องเสียง

- ในกรณีนี้ ให้ชาร์จแบตเตอรี่โดยสตาร์ทรถ และ  
ปล่อยให้เครื่องยนต์ทำงานเป็นเวลาอย่างน้อย  
15 นาที - การชาร์จแบตเตอรี่สตาร์ทในขณะที่ขับจะ  
มีประสิทธิภาพสูงกว่าในขณะที่เครื่องยนต์เดินเบา  
และจอดอยู่กับที่

### ข้อมูลที่เกี่ยวข้อง

- แบตเตอรี่ (น. 777)
- ตำแหน่งสวิตช์กัญแจ (น. 550)

## การใช้การพ่วงสตาร์ทกับแบตเตอรี่อีกชุดหนึ่ง ถ้าแบตเตอรี่ไฟหมด สามารถสตาร์ทรถด้วยแรง เคลื่อนไฟฟ้าจากแบตเตอรี่อื่น

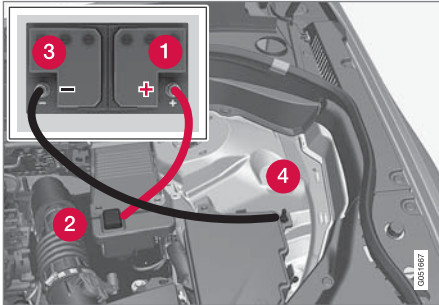

จุดยึดสายพ่วงสตาร์ท

เมื่อสตาร์ทรถโดยใช้การพ่วงแบตเตอรี่ ขอแนะนำให้ปฏิบัติตามขั้นตอนต่อไปนี้เพื่อป้องกันการลัดวงจรหรือความเสียหายในลักษณะอื่น ๆ:

1. ตั้งค่าระบบไฟฟ้าของรถให้อยู่ที่ตำแหน่งสวิตช์กุญแจ 0
2. ตรวจสอบว่าแบตเตอรี่ช่วยสตาร์ทมีแรงดันไฟฟ้า 12 โวลต์ หรือไม่

3. หากแบตเตอรี่ช่วยสตาร์ทอยู่ในรถคันอื่น ให้ดับเครื่องยนต์ของรถคันที่มีแบตเตอรี่ช่วยสตาร์ท และดูให้แน่ใจว่ารถสองคันนี้ไม่มีการสัมผัสกัน
4. ต่อแคลมป์ที่ปลายด้านหนึ่งของสายพ่วงสตาร์ทสีแดงเข้ากับขั้วบวกของแบตเตอรี่ช่วยสตาร์ท (1)

### ! สำคัญ

ต่อเชื่อมเคเบิลสตาร์ทอย่างระมัดระวังเพื่อป้องกันการลัดวงจรกับส่วนประกอบอื่นๆ ในห้องเครื่องยนต์

5. เปิดฝาปิดจุดพ่วงสตาร์ทขั้วบวก (2)
6. ต่อแคลมป์อีกอันหนึ่งจากสายพ่วงสตาร์ทสีแดงเข้ากับจุดพ่วงสตาร์ทขั้วบวกของรถ (2)
7. ต่อแคลมป์ที่ปลายด้านหนึ่งของสายพ่วงสตาร์ทสีดำเข้ากับขั้วลบของแบตเตอรี่ช่วยสตาร์ท (3)
8. ต่อแคลมป์อีกอันหนึ่งจากสายพ่วงสตาร์ทสีดำเข้ากับจุดพ่วงสตาร์ทขั้วลบของรถ (4)
9. ตรวจสอบว่าแคลมป์ต่างๆ ของสายพ่วงสตาร์ทยึดอยู่อย่างแน่นหนา เพื่อไม่ให้เกิดประกายไฟในระหว่างการพยายามสตาร์ท

10. สตาร์ทเครื่องยนต์ของ "รถที่มีแบตเตอรี่ช่วยสตาร์ท" และปล่อยให้เครื่องยนต์เดินสองสามนาทีที่ความเร็วรอบสูงกว่าความเร็วเดินเบาเล็กน้อย ประมาณ 1500 รอบต่อนาที
11. สตาร์ทเครื่องยนต์ของรถคันที่แบตเตอรี่หมดประจุ

### ! สำคัญ

ห้ามสัมผัสจุดต่อระหว่างสายไฟกับรถยนต์ในระหว่างการสตาร์ทรถ มีความเสี่ยงต่อการเกิดประกายไฟ

12. ถอดสายพ่วงสตาร์ทในลำดับกลับกัน อันดับแรกสี่ดำ จากนั้นสีแดง

ตรวจสอบให้แน่ใจว่า แคลมป์ของสายพ่วงสตาร์ทสีดำไม่สัมผัสกับจุดพ่วงสตาร์ทขั้วบวกของรถ/ขั้วบวกของแบตเตอรี่ช่วยสตาร์ท หรือแคลมป์ที่ติดอยู่กับสายพ่วงสตาร์ทสีแดง!







**คำเตือน**

- แบตเตอรี่อาจทำให้เกิดแก๊สออกซิไฮโดรเจนได้ ซึ่งแก๊สนี้มีแรงระเบิดสูง อาจเกิดประกายไฟ หากเชื่อมต่อกับสายพวงสตาร์ทอย่างไม่ถูกต้อง ซึ่งสามารถทำให้แบตเตอรี่ระเบิดได้
- ห้ามต่อสายต่อพ่วงเข้ากับส่วนประกอบใดๆ ของระบบน้ำมันเชื้อเพลิงหรือชิ้นส่วนที่มีการเคลื่อนที่ ระวังชิ้นส่วนของเครื่องยนต์ที่ร้อน
- ในแบตเตอรี่มีกรดซัลฟูริกซึ่งอาจทำให้เกิดแผลไหม้อย่างรุนแรงได้
- หากกรดซัลฟูริกสัมผัสผิวหนัง ดวงตา ผิวหนัง หรือเสื้อผ้า ให้ล้างออกด้วยน้ำปริมาณมากๆ หากกรดกระเด็นเข้าตา ให้รีบพบแพทย์ทันที
- ห้ามสูบบุหรี่ในบริเวณใกล้กับแบตเตอรี่

**ข้อมูลที่เกี่ยวข้อง**

- การสตาร์ทตรด (น. 548)
- ตำแหน่งสวิตช์กุญแจ (น. 550)
- การปรับพวงมาลัย (น. 273)
- การเลือกโหมดการจระเบิด (น. 552)

**คานลากพวง\***

รถสามารถติดตั้งคานลากพวงเพื่อให้สามารถลากพวงหรืออื่นๆ ที่ด้านหลังรถได้

คานลากพวงสำหรับรถมีหลายแบบให้เลือกใช้ โปรดติดต่อตัวแทนจำหน่ายอลิวเพื่อรับข้อมูลเพิ่มเติม

**สำคัญ**

เมื่อดับเครื่องยนต์ แรงแดันไฟฟ้าแบตเตอรี่แบบคงที่ที่จ่ายไปยังขั้วต่อพวงจะหยุดลงโดยอัตโนมัติ เพื่อให้ไม่ให้เกิดการใช้กำลังไฟฟ้าจากแบตเตอรี่สตาร์ท

**สำคัญ**

หัวลากพวงจำเป็นต้องได้รับการทำความสะอาดและหล่อลื่นด้วยจาระบีเป็นประจำเพื่อป้องกันกรรลีกรร

**หมายเหตุ**

เมื่อใช้ข้อต่อที่มีแฉกเป็รับแรงเสียดทาน ห้ามหล่อลื่นหัวลากพวง

รวมถึงเมื่อติดตั้งรางบรรทุกรถจักรยานที่หนีบเข้ากับหัวลากพวงด้วย

**หมายเหตุ**

ถ้ารถมีคานลากพวงติดตั้งอยู่ จะไม่มีตัวยึดด้านหลังสำหรับข้อเกี่ยวลากพวง

**ข้อมูลที่เกี่ยวข้อง**

- ตัวยึดสำหรับลากพวงที่สามารถยึด/ร่นได้\* (น. 609)
- การขับขี่ขณะมีพวง (น. 612)
- แร็ควางจักรยานแบบยึดบนคานลากพวง\* (น. 616)
- ข้อมูลจำเพาะสำหรับคานลากพวง\* (น. 609)

## ข้อมูลจำเพาะสำหรับคานลากพ่วง\*

ขนาดและจุดยึดสำหรับคานลากพ่วง

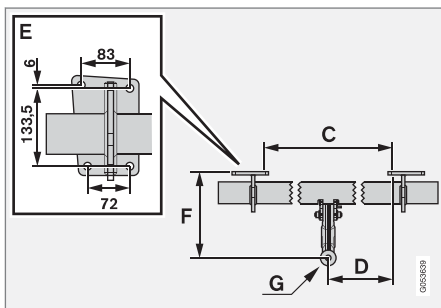
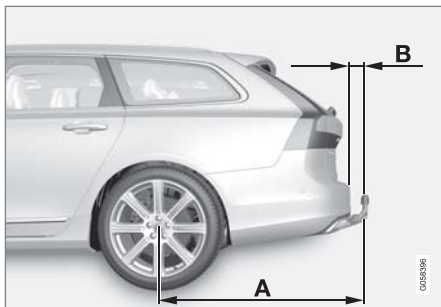

ขนาด, จุดยึดในหน่วย มม. (นิ้ว)	
A	1229 (48,4)
B	111,8 (4,4)
C	875 (34,4)
D	437,5 (17,2)
E	ดูรูปภาพด้านบน
F	310,5 (12,2)
G	ลูกปืนข้อต่อกลาง

## ข้อมูลที่เกี่ยวข้อง

- คานลากพ่วง\* (น. 608)
- ความสามารถของคานลากพ่วงและการรับน้ำหนักของหัวเกี่ยวสำหรับลาก (น. 827)

## ตัวยึดสำหรับลากรถพ่วงที่สามารถยึด/ร่นได้\*

ตัวยึดสำหรับลากรถพ่วงที่สามารถยึด หรือร่นได้จะทำให้สามารถเข้าใช้งานได้ง่าย และสามารถยึดหรือร่นได้เมื่อต้องการ ในตำแหน่งที่มีการร่น ตัวยึดสำหรับลากรถพ่วงจะถูกปิดสนิท

## ⚠ คำเตือน

ปฏิบัติตามคำแนะนำสำหรับการร่นและยึดเหล็กลากจูงอย่างระมัดระวัง

## การยึดตัวยึดสำหรับลากรถพ่วง

## ⚠ คำเตือน

หลีกเลี่ยงการยื่นใกล้กับกันชนในตำแหน่งตรงกลางที่ด้านหลังรถในขณะการต่อขอลากพ่วง

1.

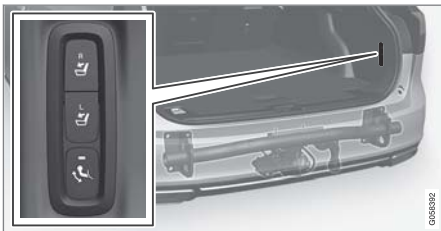

เปิดประตูท้าย ปุ่มสำหรับการยัด/ร่นคานลากพวงจะอยู่ทางด้านขวาที่ด้านหลังของห้องเก็บสัมภาระ ไฟแสดงในปุ่มจะต้องติดสว่างขึ้นเป็นสีส้มอย่างคงที่ ฟังก์ชันการยัดออกจึงจะสามารถทำงานได้

2.



กดปุ่มแล้วปล่อย - การยัดออกอาจไม่เริ่มทำงานถ้ากดปุ่มนานเกินไป

> คานลากพวงจะยัดออกและลดระดับลงไปที่ตำแหน่งปลดล็อก - ไฟแสดงจะกะพริบเป็นสีส้ม

**คำเตือน**

อย่ากดปุ่มยัดออก/ร่นเข้าถ้ามีรถพ่วงต่ออยู่กับเหล็กลากจูง

**หมายเหตุ**

จะต้องรอให้คานลากพวงทำขั้นตอนการยัดออกให้เสร็จสิ้นเสียก่อน จึงจะสามารถเลื่อนไปที่ตำแหน่งล็อกได้ ขั้นตอนนี้อาจใช้เวลาหลายวินาที ถ้าคานลากพวงไม่ยัดเข้าที่ในตำแหน่งล็อก ให้รอเป็นเวลาสองถึงสามวินาที แล้วลองอีกครั้ง

3.



เลื่อนคานลากพวงไปที่ตำแหน่งสุด ซึ่งคานลากพวงจะถูกยัดไว้และล็อกเข้าตำแหน่ง - ไฟแสดงติดสว่างเป็นสีส้มอย่างคงที่

> คานลากพวงพร้อมใช้งานแล้ว

**คำเตือน**

ต้องยึดสายเคเบิลนิรภัยของรถลากพ่วงเข้ากับจุดยึดที่กำหนด

**หมายเหตุ**

โหมดประหยัดพลังงานจะทำงานหลังจากเวลาผ่านไปเป็นระยะหนึ่ง และไฟแสดงจะดับลง การสั่งงานระบบอีกครั้งทำได้โดยการปิดและเปิดประตูท้าย กรณีนี้ใช้ในการร่นและการยึดเหล็กลากจูง

ถ้ารถตรวจพบว่ามี การเชื่อมต่อระบบไฟฟ้าของรถพ่วง ไฟแสดงจะดับลง

**การร่นตัวยึดสำหรับลากรถพ่วง****สำคัญ**

ตรวจสอบให้แน่ใจว่า ไม่มีปลั๊กหรืออะแดปเตอร์ใดๆ ติดตั้งอยู่ในชอคเก็ตจ่ายไฟเมื่อร่นเหล็กลากจูงเข้า

1.



เปิดประตูท้าย กดปุ่มทางด้านขวาที่ด้านหลังของห้องเก็บสัมภาระแล้วปล่อย - การร่นเข้าอาจไม่เริ่มทำงานถ้ากดปุ่มนานเกินไป

- > เหล็กลากจูงจะลดระดับลงโดยอัตโนมัติไปที่ตำแหน่งปลดล็อก - ไฟแสดงในปุ่มจะพริบเป็นสีส้ม

2.



ล็อกเหล็กลากจูงโดยการเลื่อนกลับไปตำแหน่งร่นเข้า ซึ่งเหล็กลากจูงจะล็อกเข้าตำแหน่ง

- > ไฟแสดงจะติดสว่างอย่างคงที่ ถ้าเหล็กลากจูงร่นเข้าอย่างถูกต้องแล้ว

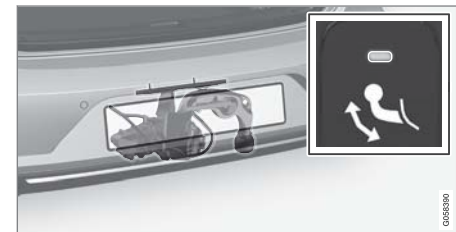
**ข้อมูลที่เกี่ยวข้อง**

- การขับขีขณะมีรถพ่วง (น. 612)
- คันลากพ่วง\* (น. 608)

## การขับขีขณะมีรถพวง

เมื่อขับขีโดยมีรถพวง จำเป็นต้องคำนึงถึงสิ่งสำคัญจำนวนหนึ่งอยู่เสมอ เช่น เหล็กกลางจูง รถพวง และ การจัดสัมภาระในรถพวง เป็นต้น

น้ำหนักบรรทุกขึ้นอยู่กับน้ำหนักรถเปล่า น้ำหนักรวมของผู้โดยสารและอุปกรณ์เสริมทั้งหมด เช่น ตะขอพวง จะลดน้ำหนักบรรทุกของรถตามสัดส่วน

รถจะมีอุปกรณ์ที่จำเป็นสำหรับการลากรถพวงจัดมาให้

- เหล็กกลางจูงที่ใช้บนรถจะต้องเป็นชนิดที่ได้รับการรับรองแล้ว
- ให้กระจายน้ำหนักบรรทุกในรถพวง เพื่อให้น้ำหนักบนเหล็กกลางจูงไม่เกินขีดจำกัดน้ำหนักบรรทุกสูงสุดของลูกปืนข้อต่อ น้ำหนักบรรทุกของลูกปืนข้อต่อจะได้รับการคำนวณเป็นส่วนหนึ่งของน้ำหนักบรรทุกของรถ
- เพิ่มความดันลมยางจนถึงความดันสำหรับการบรรทุกน้ำหนักเต็มที่ที่เหมาะสม
- เครื่องยนต์จะรับภาระหนักกว่าปกติเมื่อขับขีโดยมีรถพวงท้าย

- ห้ามขับขีโดยมีรถพวงที่มีน้ำหนักมาก ถักรถของท่านยังใหม่ ควรรอจนกระทั่งขับเป็นระยะทางอย่างน้อย 1,000 กม. (620 ไมล์) ก่อน
- เบรกจะรับภาระหนักกว่าปกติเมื่อขับรถบนทางลาดชันลงเขาเป็นระยะทางยาวๆ ลดเกียร์ต่ำลงเมื่อใช้การเปลี่ยนเกียร์แบบเกียร์ธรรมดา และปรับความเร็วของรถของท่าน
- ปฏิบัติตามข้อบังคับเกี่ยวกับความเร็วและน้ำหนักที่ได้รับอนุญาต
- ขณะขับรถโดยมีรถพวงท้ายบนถนนที่ลาดชันสูงชันให้ขับรถด้วยความเร็วต่ำ
- น้ำหนักสูงสุดของรถพวงที่ระบุจะใช้สำหรับความสูงไม่เกิน 1,000 ม. เหนือระดับน้ำทะเล (3,280 ฟุต) เท่านั้น ที่ระดับที่สูงกว่านี้ กำลังส่งออกของเครื่องยนต์และความสามารถในการป็นของรถจะลดลงเนื่องจากความหนาแน่นของอากาศที่ลดลง ดังนั้น น้ำหนักสูงสุดของรถพวงก็ต้องลดลงด้วย จะต้องลดน้ำหนักของรถและรถพวงลงประมาณ 10 % สำหรับความสูงที่เพิ่มขึ้นทุก 1,000 เมตร (3,280 ฟุต) (หรือส่วนของรถ)
- หลีกเลี่ยงการขับขีพร้อมรถพวงบนพื้นที่เอียงเกิน 12%

## หมายเหตุ

สภาพอากาศที่เลวร้าย, การขับโดยมีรถพวง หรือ การขับในระดับพื้นที่สูง ร่วมกับคุณภาพเชื้อเพลิงเป็นปัจจัยที่ส่งผลให้ความสิ้นเปลืองน้ำมันเชื้อเพลิงของรถเพิ่มขึ้นอย่างมากได้

## ข้อต่อรถพวง

ถ้าเหล็กกลางจูงของรถของท่านมีข้อต่อแบบ 13 ขา และรถพวงมีข้อต่อแบบ 7 ขา ในกรณีนี้จำเป็นต้องใช้อะแดปเตอร์ให้ใช้อะแดปเตอร์ที่รับรองโดยวอลโว่ ให้แน่ใจว่าสายไฟไม่ลากพื้น

## สำคัญ

เมื่อดับเครื่องยนต์ แรงดันไฟฟ้าแบตเตอรี่แบบคงที่ที่จ่ายไปยังข้อต่อรถพวงจะหยุดลงโดยอัตโนมัติ เพื่อให้ไม่มีการใช้กำลังไฟฟ้าจากแบตเตอรี่สตาร์ท

## น้ำหนักของรถพ่วง

### ⚠ คำเตือน

ปฏิบัติตามข้อแนะนำเกี่ยวกับน้ำหนักรถลากพ่วงที่กำหนด มิฉะนั้น อาจทำให้ควบคุมรถยนต์และรถลากพ่วงได้ยาก ในกรณีที่เคลื่อนที่หรือเบรกอย่างกะทันหัน

### ℹ หมายเหตุ

น้ำหนักลากพ่วงที่กำหนดไว้สูงสุดได้รับการอนุญาตให้ใช้งานได้จากวอลโว่ น้ำหนักลากพ่วงและความเร็วยังถูกจำกัดตามข้อกำหนดเกี่ยวกับรถยนต์ของแต่ละประเทศ คานลากพ่วงสามารถบรรทุกน้ำหนักลากพ่วงที่หนักกว่าที่รถยนต์สามารถลากได้จริง

### การควบคุมระดับ\*

ระบบควบคุมระดับความสูงของรถจะพยายามรักษาความสูงของรถให้คงที่อยู่เสมอโดยไม่คำนึงถึงน้ำหนักบรรทุก (ไม่เกินน้ำหนักสูงสุดที่อนุญาต) เมื่อรถอยู่กับที่ด้านหลังของรถจะลดลงเล็กน้อย ซึ่งเป็นเรื่องปกติ

### เมื่อขับขีในภูมิประเทศที่เป็นภูเขาและมีสภาพอากาศที่ร้อน

ในสถานการณ์บางอย่าง อาจมีความเสี่ยงต่อการเกิดสภาพความร้อนสูงเกินได้เมื่อลากรถพ่วง ถ้าเครื่องยนต์และระบบขับเคลื่อนร้อนเกิน สัญลักษณ์เตือนจะติดสว่างขึ้นในจอแสดงผลสำหรับคนขับพร้อมกับข้อความ

ข้อมูลต่อไปนี้จะใช้สำหรับรถที่มีกระปุกเกียร์อัตโนมัติเท่านั้น

เกียร์อัตโนมัติจะเลือกเกียร์ที่เหมาะสมที่สุดโดยสัมพันธ์กับน้ำหนักบรรทุกและความเร็วรอบเครื่องยนต์

#### ทางลาดชัน

ห้ามลืตกเกียร์อัตโนมัติในเกียร์ที่สูงกว่าที่เครื่องยนต์ "สามารถรับได้" - การขับด้วยเกียร์สูงและความเร็วรอบเครื่องยนต์ต่ำไม่ใช่ความคิดที่ดีเลย

#### การจอดรถบนเนิน

1. เขี่ยเบรคเป็นเบรกจนสุด
2. ใช้งานเบรกจอด
3. เลือกตำแหน่งเกียร์ P
4. ปลดเบรค

ถ้าท่านจอดรถที่มีรถพ่วงหรือถ้าท่านจอดบนเนินเขาลาดชัน ให้วางไม้รองไว้ได้ล้อ

### เมื่อสตาร์ทรถบนเนินเขา

1. เขี่ยเบรคเป็นเบรกจนสุด
2. เลือกตำแหน่งเกียร์ D
3. การปลดเบรกจอดรถ
4. ปลดเบรคเท้าแล้วออกตัว

### ข้อมูลที่เกี่ยวข้อง

- ระบบช่วยควบคุมเสถียรภาพของรถพ่วง\* (น. 614)
- การตรวจสอบไฟของรถพ่วง (น. 615)
- ความสามารถในการลากพ่วงและการรับน้ำหนักของหัวเกี่ยวสำหรับลาก (น. 827)
- สภาพความร้อนสูงเกินในเครื่องยนต์และระบบขับเคลื่อน (น. 605)
- สภาพการขับขีที่ส่งผลเสียน้ำมันเครื่องยนต์ (น. 835)

## ระบบช่วยควบคุมเสถียรภาพของรถพ่วง\*

หน้าที่ของระบบช่วยควบคุมเสถียรภาพของรถพ่วง (TSA<sup>20</sup>) ก็คือการควบคุมเสถียรภาพของรถและรถพ่วงที่ต่ออยู่เมื่อเริ่มมีอาการบิดส่าย ฟังก์ชันนี้รวมอยู่ในระบบควบคุมเสถียรภาพ ESC<sup>21</sup>

### สาเหตุของการบิดส่าย

อาการบิดส่ายสามารถเกิดขึ้นกับรถ/รถพ่วงได้เสมอ ตามปกติแล้ว อาการบิดส่ายจะเกิดขึ้นเฉพาะเมื่อขับรถด้วยความเร็วสูงเท่านั้น แต่ก็มีความเสี่ยงที่จะเกิดขึ้นได้เมื่อขับด้วยความเร็วต่ำเช่นกัน หากรถพ่วงบรรทุกน้ำหนักมากเกินไป หรือการกระจายน้ำหนักบรรทุกไม่ดี เช่น ค้อนไปทางด้านหลังมากเกินไป เป็นต้น

ในกรณีที่เกิดอาการบิดส่าย จะต้องมีปัจจัยที่เป็นตัวกระตุ้น เช่น

- รถมีรถพ่วงที่มีลมปะทะด้านข้างอย่างแรงและฉับพลัน
- รถมีรถพ่วงที่ขับบนพื้นผิวขรุขระหรือมีหลุมบ่อ
- การหมุนพวงมาลัยอย่างรวดเร็ว

หากเริ่มมีอาการบิดส่าย อาจยากที่จะควบคุมหรือระงับไม่ให้อาการนี้เกิดขึ้นได้ ทำให้บังคับรถพ่วงได้ยาก และมีความเสี่ยงที่ทานอาจจะเข้ามิดเลนหรือหลุดออกจากเลนได้

### ฟังก์ชันระบบช่วยควบคุมเสถียรภาพของรถพ่วง

ฟังก์ชันการช่วยรักษาเสถียรภาพของรถพ่วงจะตรวจสอบการเคลื่อนที่ของรถอย่างต่อเนื่อง โดยเฉพาะอย่างยิ่งการเคลื่อนที่ไปทางด้านข้าง หากตรวจพบว่ามีการบิดส่าย ล้อหน้าแต่ละล้อจะเบรก ช่วยทำให้ควบคุมการทรงตัวของรถ/รถพ่วงได้ การเบรคนี้จะเกิดขึ้นบ่อยครั้งพอที่จะช่วยให้คนขับสามารถควบคุมรถได้อีกครั้ง

ถ้าไม่สามารถแก้ไขอาการบิดส่ายได้ในครั้งแรกที่ระบบช่วยควบคุมเสถียรภาพของรถพ่วงเข้าแทรกการทำงาน จะมีการเบรกล้อทุกล้อของรถ/รถพ่วง และจะลดกำลังเครื่องยนต์ลง หลังจากที่มีการบิดส่ายค่อยๆ ลดลง และรถพ่วงมีเสถียรภาพอีกครั้งหนึ่งแล้ว ระบบจะหยุดการควบคุม และคนขับจะสามารถควบคุมรถได้อย่างเต็มที่อีกครั้ง

## หมายเหตุ

ฟังก์ชันด้านเสถียรภาพจะถูกยกเลิกการทำงานถ้าคนขับเลือกโหมดสปอร์ตโดยการยกเลิก ESC ในระบบเมนูบนหน้าจอที่จอแสดงผลส่วนกลาง

ระบบช่วยควบคุมเสถียรภาพของรถพ่วงอาจไม่สามารถเข้าแทรกการทำงานได้ ถ้าคนขับหมุนพวงมาลัยอย่างรุนแรงเพื่อพยายามแก้ไขอาการบิดส่ายของรถ เนื่องจากในสถานการณ์เช่นนี้ ระบบไม่สามารถระบุได้ว่าสาเหตุที่ทำให้เกิดการบิดส่ายมาจากคนขับหรือรถพ่วง



เมื่อระบบช่วยควบคุมเสถียรภาพของรถพ่วงทำงาน สัญลักษณ์ ESC จะกะพริบในจอแสดงผลสำหรับคนขับ

### ข้อมูลที่เกี่ยวข้อง

- การขับขณะมีรถพ่วง (น. 612)
- ระบบควบคุมเสถียรภาพแบบอิเล็กทรอนิกส์ (น. 382)

<sup>20</sup> Trailer Stability Assist



<sup>21</sup> Electronic Stability Control

## การตรวจสอบไฟของรถพ่วง

เมื่อเชื่อมต่อรถพ่วง - ตรวจสอบว่าไฟท้ายสามารถทำงานได้อย่างถูกต้องก่อนที่จะออกเดินทาง

### ไฟเลี้ยวและไฟเบรกบนรถพ่วง

ถ้าหลอดไฟเลี้ยวหรือไฟเบรกของรถพ่วงอย่างน้อยหนึ่งดวงชำรุด จอแสดงผลสำหรับคนขับจะแสดงสัญลักษณ์และข้อความขึ้น คนขับต้องตรวจเช็คไฟส่องสว่างดวงอื่นๆ ในรถพ่วงด้วยก่อนเริ่มเดินทาง

สัญลักษณ์	ข้อความ
	<ul style="list-style-type: none"> <li>Trailer turn indicator Right turn indicator malfunction</li> <li>Trailer turn indicator Left turn indicator malfunction</li> </ul>
	<ul style="list-style-type: none"> <li>Trailer brake light Malfunction</li> </ul>

หากไฟเลี้ยวของรถพ่วงชำรุด สัญลักษณ์ไฟเลี้ยวบนจอแสดงผลสำหรับคนขับจะกะพริบเร็วกว่าปกติ

## ไฟตัดหมอกด้านหลังบนรถพ่วง

เมื่อเชื่อมต่อรถพ่วง ไฟตัดหมอกด้านหลังของรถอาจไม่ติดสว่างขึ้น ถ้าเกิดกรณีนี้ แสดงว่าฟังก์ชันไฟตัดหมอกด้านหลังได้เปลี่ยนไปใช้ไฟตัดหมอกด้านหลังของรถพ่วง เมื่อสั่งงานไฟตัดหมอกด้านหลัง ให้ตรวจสอบว่ารถพ่วงมีไฟตัดหมอกด้านหลังติดตั้งอยู่หรือไม่ เพื่อการเดินทางที่ปลอดภัย

### การตรวจสอบไฟของรถพ่วง\*

#### การตรวจสอบโดยอัตโนมัติ

หลังจากที่เชื่อมต่อรถพ่วงในทางไฟฟ้าแล้ว ท่านสามารถตรวจสอบว่าไฟของรถพ่วงทำงานได้เป็นปกติหรือไม่ โดยใช้การสั่งงานไฟอัตโนมัติ ฟังก์ชันนี้ช่วยคนขับในการตรวจสอบว่า ไฟของรถพ่วงทำงานได้เป็นปกติหรือไม่ ก่อนที่จะออกรถ

เครื่องยนต์จะต้องไม่ทำงานจึงจะสามารถทำการตรวจสอบได้

- เมื่อเชื่อมต่อรถพ่วงเข้ากับเหล็กลากจูงแล้ว ข้อความ Automatic Trailer Lamp Check จะแสดงขึ้นในจอแสดงผลสำหรับคนขับ

- ยืนยันข้อความโดยการกดปุ่ม O ที่เป็นกดทางด้านขวาบนพวงมาลัย
  - > การตรวจสอบไฟจะเริ่มทำงาน
- ออกจากรถเพื่อตรวจสอบการทำงานของไฟ
  - > ไฟทั้งหมดของรถพ่วงจะเริ่มกะพริบ - จากนั้นจะติดสว่างขึ้นทีละดวง
- ตรวจสอบไฟทั้งหมดบนรถพ่วงด้วยสายตาว่าไฟทำงานได้เป็นปกติหรือไม่
- หลังจากผ่านไประยะหนึ่ง ไฟทั้งหมดจะกะพริบอีกครั้ง
  - > การตรวจสอบเสร็จสมบูรณ์

#### การยกเลิกการทำงานของการตรวจสอบโดยอัตโนมัติ

การยกเลิกการทำงานของฟังก์ชันการตรวจสอบโดยอัตโนมัติทำได้บนจอแสดงผลส่วนกลาง

- กด Settings ในมุมมองระดับบนสุด
- กด My Car → Lights and Lighting
- ยกเลิกการเลือก Automatic Trailer Lamp Check



## การสตาร์ทและการขับขี



### การตรวจสอบแบบแมนนวล

ย้ายเลิกการทำงานของรถตรวจสอบโดยอัตโนมัติไว้  
ท่านจะสามารถเริ่มการตรวจสอบแบบแมนนวลได้

1. กด Settings ในมุมมองระดับบนสุด
2. กด My Car → Lights and Lighting
3. เลือก Manual Trailer Lamp Check
  - > การตรวจสอบไฟจะเริ่มทำงาน ออกจากรถเพื่อ  
ตรวจสอบการทำงานของไฟ

### ข้อมูลที่เกี่ยวข้อง

- การขับขีขณะมีรถพ่วง (น. 612)

### แบริควางจักรยานแบบยึดบนคานลากพ่วง\* เมื่อใช้แบริควางจักรยาน ขอแนะนำให้ใช้แบริควาง จักรยานที่พัฒนาขึ้นโดยวอลโว่

ทั้งนี้เพื่อหลีกเลี่ยงความเสี่ยงที่อาจเกิดขึ้นแก่  
รถยนต์ และเพื่อให้มีปลอดภัยสูงสุดตลอดการเดินทาง  
ท่านสามารถสั่งซื้อแบริควางจักรยานของวอลโว่ได้จาก  
ตัวแทนจำหน่ายวอลโว่ที่ได้รับอนุญาต

ปฏิบัติตามคำแนะนำที่แนบมากับแบริควางจักรยานอย่าง  
เคร่งครัด

- แบริควางจักรยานพร้อมน้ำหนักบรรทุกจะต้องมีน้ำ  
หนักรวมกันไม่เกิน 75 กก. (165 ปอนด์)
- แบริควางจักรยานอาจได้รับการออกแบบให้สามารถ  
วางจักรยานได้สูงสุดถึง 3 คัน

### คำเตือน

การใช้แบริควางจักรยานอย่างไม่ถูกต้องอาจทำให้  
คานลากพ่วงและรถได้รับความเสียหายได้

แบริควางจักรยานอาจคลายตัวออกจากคานลากพ่วง  
ได้ถ้า:

- ติดตั้งบนคานลากพ่วงอย่างไม่ถูกต้อง
- รับน้ำหนักมากเกินไป โปรดดูน้ำหนักสูงสุดใน  
คำแนะนำสำหรับแบริควางจักรยาน
- ใช้ในการบรรทุกสิ่งของอย่างอื่นที่ไม่ใช่รถ  
จักรยาน

เมื่อติดตั้งแบริควางจักรยานเข้ากับคานลากพ่วง ลักษณะ  
การขับขีจะได้รับผลกระทบจากสิ่งนี้ เช่น เนื่องจาก:

- น้ำหนักเพิ่มขึ้น
- ความสามารถในการเร่งความเร็วลดลง
- ระยะห่างจากพื้นลดลง
- ความสามารถในการเบรกเปลี่ยนแปลงไป

## ขอแนะนำให้บรรทุกรถจักรยานไว้บนแร็ควางจักรยาน

ยิ่งระยะระหว่างจุดศูนย์ถ่วงของน้ำหนักบรรทุกกับหัวลากพ่วงมากเท่าใด โหลดที่กระทำลงบนคานลากพ่วงก็มากขึ้นเท่านั้น

ทำการบรรทุกโดยปฏิบัติตามคำแนะนำต่อไปนี้:

- ยึดรถจักรยานที่หนักที่สุดไว้ด้านในสุด (ใกล้กับตัวรถที่สุด)
- กระจายน้ำหนักให้สมดุลและอยู่ใกล้กับจุดศูนย์กลางของรถให้มากที่สุดเท่าที่จะเป็นไปได้ เช่น โดยการหันด้านหน้าของรถจักรยานสลับกันในกรณีที่มีบรรทุกรถจักรยานหลายคัน
- นำสิ่งของที่อาจหลุดออกได้ออกจากรถจักรยานในระหว่างการขนส่ง เช่น ตะกร้าของรถจักรยาน, แบตเตอรี่, ที่นั่งสำหรับเด็ก เป็นต้น ส่วนหนึ่งก็เพื่อลดน้ำหนักบนคานลากพ่วงและแร็ควางจักรยาน และส่วนหนึ่งก็เพื่อลดการต้านลม ซึ่งส่งผลต่อความสิ้นเปลืองน้ำมันเชื้อเพลิง
- ห้ามใช้ถุงป้องกันบนรถจักรยาน การทำเช่นนี้อาจส่งผลต่อความสามารถในการควบคุมรถ, ทัศนวิสัยด้อยลง และเพิ่มความสิ้นเปลืองน้ำมันเชื้อเพลิง

นอกจากนี้ ยังทำให้น้ำหนักบรรทุกบนคานลากพ่วงเพิ่มขึ้นอีกด้วย

## ข้อมูลที่เกี่ยวข้อง

- คานลากพ่วง\* (น. 608)

## การพ่วงลาก

### ในระหว่างการลากพ่วง รถจะถูกลากโดยรถอีกคันหนึ่งโดยใช้เชือกลากพ่วง

ดูความเร็วสูงสุดที่กฎหมายกำหนดสำหรับการพ่วงลาก รถก่อนที่จะเริ่มการพ่วงลาก

### การเตรียมการและการลากรถ



## สำคัญ

โปรดสังเกตว่า ต้องลากรถโดยให้ล้อหมุนไปข้างหน้าเสมอ

- ห้ามลากรถที่ติดตั้งเกียร์อัตโนมัติด้วยความเร็วสูงกว่า 80 กม./ชม. (50 ไมล์ต่อชั่วโมง) หรือเป็นระยะทางไกลกว่า 80 กม. (50 ไมล์)





### คำเตือน

- ตรวจสอบว่า ล้อพวงมาลัยถูกปลดล๊อคอยู่ก่อนที่จะทำการพวงลาก
- สวิตช์กุญแจจะต้องอยู่ที่ตำแหน่ง II - ในตำแหน่งสวิตช์กุญแจ I ดึงลมนิรภัยทั้งหมดจะถูกยกเลิกการทำงาน
- เก็บกุญแจรีโมตคอนโทรลไว้ในรถอยู่ตลอดเวลาในขณะที่กำลังลากรถอยู่

### คำเตือน

เบรกเซอร์โวและพวงมาลัยเพาเวอร์จะไม่สามารถใช้งานได้ในขณะที่เครื่องยนต์ดับ ต้องกดแป้นเบรกแรงๆ ประมาณ 5 ครั้ง และจะรู้สึกพวงมาลัยแข็งกว่าปกติ

1. สั่งงานไฟกะพริบเตือนฉุกเฉินของรถ
2. ยึดสายลากพ่วงเข้ากับหัวลากพ่วง
3. ยกเลิกการทำงานของตัวล๊อคพวงมาลัยโดยการปลดล๊อคครด

4. ตั้งรถให้อยู่ในตำแหน่งสวิตช์กุญแจ II - หมุนปุ่มสตาร์ทตามเข็มนาฬิกาแล้วค้างไว้ที่ตำแหน่งนั้นประมาณ 4 วินาที โดยไม่ต้องเหยียบแป้นเบรก หรือแป้นคลัตช์สำหรับรถที่ใช้กระบะปลูกเกียรติรรมา จากนั้นให้ปล่อยปุ่ม ซึ่งปุ่มจะกลับไปยังตำแหน่งเริ่มต้นโดยอัตโนมัติ

5. เลื่อนคันเลือกเกียร์ไปยังตำแหน่งเกียร์ว่าง N แล้วปลดเบรกจอด

ถ้าแบตเตอรี่มีระดับประจุไฟฟ้าต่ำเกินไป จะไม่สามารถปลดเบรกจอดรถได้ ถ้าแรงดันไฟฟ้าของแบตเตอรี่ต่ำเกินไป ให้ต่อเชื่อมแบตเตอรี่ช่วยสตาร์ท

> ในขณะที่ รถลากจะสามารถเริ่มการลากได้แล้ว

6. รักษาความตึงของสายพ่วงลากลไว้ขณะที่รถลากลดความเร็วโดยเหยียบแป้นเบรกเบาๆ เพื่อหลีกเลี่ยงการกระตุกโดยไม่จำเป็น
7. เตรียมพร้อมที่จะเบรกเพื่อหยุดรถเสมอ

### การพ่วงสตาร์ท

ห้ามพ่วงลากรถเพื่อพ่วงสตาร์ทเครื่องยนต์ ให้ใช้แบตเตอรี่เสริม หากแบตเตอรี่หมดและเครื่องยนต์สตาร์ทไม่ติด

### สำคัญ

แคลาติคคอนเวอร์เตอร์อาจเสียหายในขณะที่พ่วงลากรถเพื่อพยายามช่วยสตาร์ทเครื่องยนต์

### ข้อมูลที่เกี่ยวข้อง

- การติดตั้งและการถอดหูลาก (น. 619)
- ไฟกะพริบฉุกเฉิน (น. 230)
- การกั้วรถ (น. 621)
- การใช้การพ่วงสตาร์ทกับแบตเตอรี่อีกชุดหนึ่ง (น. 607)
- การเลือกโหมดการจูดระเบิด (น. 552)

### การติดตั้งและการถอดลูกาก

ใช้ลูกากพวงสำหรับการลาก ห่วงสำหรับพวงลาก จะยึดในร่องเกลียวด้านหลังฝาปิดทางด้านขวาของ กันชนด้านหน้าหรือด้านหลัง

#### ❶ หมายเหตุ

ถ้ารถมีคานลากพวงติดตั้งอยู่ จะไม่มีตัวยึดด้านหลัง สำหรับขอเกี่ยวลากพวง

### การติดตั้งลูกาก

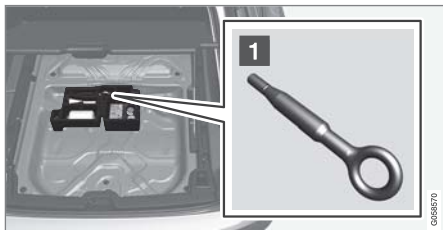

- นำขอเกี่ยวลากพวงออกจากแผงโคมไฟใต้พื้นในห้องเก็บสัมภาระ

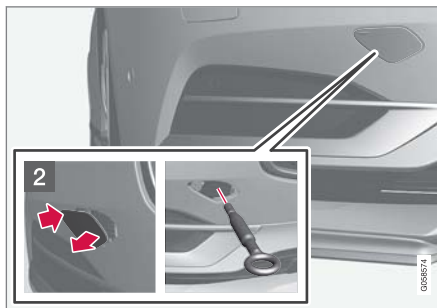

- ด้านหน้า: ถอดฝาปิด - ใช้นิ้วกดที่เครื่องหมาย > ฝาปิดจะหมุนรอบเส้นกึ่งกลางของตัวเอง และจะสามารถถอดออกได้

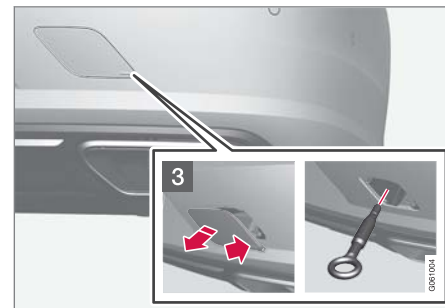

- ด้านหลัง: ถอดฝาปิด - ใช้นิ้วกดที่เครื่องหมาย และในเวลาเดียวกัน ให้กางมุม/ด้านตรงข้ามออกโดยใช้เหรียญหรือวัสดุที่คล้ายคลึงกัน > ฝาปิดจะหมุนรอบเส้นกึ่งกลางของตัวเอง และจะสามารถถอดออกได้

## การสตาร์ทและการขับขึ้น

4. ขึ้นขอเกี่ยววงลากฟ่วงเข้าไปตรงๆ จนสุด ขึ้นขอเกี่ยวเข้าไปให้แน่น เช่น ร้อยผ่านประแจขันน็อตล้อ\* แล้วใช้เป็นคานสำหรับการขับขึ้น

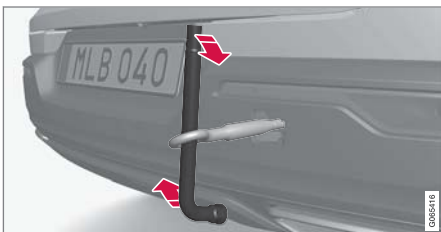

### ! สำคัญ

สิ่งที่สำคัญก็คือต้องขันนูลากฟ่วงเข้าตำแหน่งให้แน่น นั่นคือจะต้องขันเข้าจนสุด

### การถอดนูลาก:

- ถอดห่วงสำหรับฟ่วงลากแล้วเก็บเข้าที่หลังจากใช้งานเสร็จ

ทำขั้นตอนสุดท้ายโดยใส่ฝาปิดกลับคืนบนกันชน

นูลากอาจถูกนำมาใช้กับรถยนต์คันที่ใช้ในการกู้รถเพื่อดึงรถคันที่ติดอยู่ขึ้นโดยใช้การลากฟ่วง ตำแหน่งของ

รถยนต์และระยะห่างจากพื้นจะเป็นตัวกำหนดว่าจะสามารถทำการดึงรถขึ้นได้หรือไม่

ถ้าระดับตำแหน่งของรถยนต์คันที่ใช้ในการกู้รถมีความชันมากเกินไป หรือถ้าระยะห่างจากพื้นใต้รถยนต์มีระยะไม่เพียงพอ อาจทำให้รถยนต์คันที่ติดอยู่ได้รับความเสียหายได้ถ้าพยายามดึงรถขึ้นโดยใช้นูลาก

ถ้าจำเป็น ให้ยกรถขึ้นโดยใช้อุปกรณ์ของรถกู้ภัย ห้ามใช้นูลากฟ่วง

### ! คำเตือน

ห้ามไม่ให้มีผู้ใดหรือสิ่งของใดๆ อยู่หลังรถกู้ภัยในขณะที่กำลังลากรถขึ้นไปบนแพลตฟอร์มแบบแท่นรอง

### ! สำคัญ

ห่วงสำหรับฟ่วงลากได้รับการออกแบบมาสำหรับการฟ่วงลากรถบนถนนเท่านั้น **ไม่ได้** มีไว้สำหรับลากรถที่ติดหล่ม ให้ติดต่อศูนย์บริการกู้รถเพื่อขอความช่วยเหลือในการกู้รถ

### ข้อมูลที่เกี่ยวข้อง

- การฟ่วงลาก (น. 617)
- การกู้รถ (น. 621)
- ชุดเครื่องมือ (น. 710)

## การกู้รถ

สำหรับการกู้รถ รถจะถูกเคลื่อนย้ายออกไปโดย  
อาศัยความช่วยเหลือของรถคันอื่น

ให้ติดต่อศูนย์บริการกู้รถเพื่อขอความช่วยเหลือในการกู้  
รถ

คุณสามารถนำมาใช้ในการดึงรถขึ้นไปบนรถกู้ภัยแบบ  
แพลตฟอร์มรองรับรถได้

สำหรับรถที่มีระบบควบคุมระดับ\* ถ้ารถติดตั้งระบบ  
กันสะเทือนด้วยอากาศ จะต้องยกเลิกการทำงานของระบบนี้  
ก่อนที่จะยกรถขึ้น การยกเลิกการทำงานของฟังก์ชันผ่าน  
ทางจอแสดงผลส่วนกลาง

1. กด Settings ในมุมมองระดับบนสุด
2. กด My Car → Parking Brake and Suspension
3. เลือก Disable Leveling Control

ตำแหน่งของรถและระยะห่างจากพื้นจะเป็นตัวกำหนด  
ว่า จะสามารถดึงรถขึ้นไปบนแพลตฟอร์มรองรับรถได้  
หรือไม่ ถ้าความเอียงของทางลาดของรถกู้ภัยชันมาก  
เกินไป หรือถ้าระยะห่างจากพื้นได้รถไม่เพียงพอ อาจทำ  
ให้รถได้รับความเสียหายได้ถ้าพยายามดึงรถขึ้น ในกรณี  
นี้ ควรยกรถขึ้นโดยใช้อุปกรณ์ยกของรถกู้ภัย

### ⚠ คำเตือน

ห้ามไม่ให้มีผู้ใดหรือสิ่งของใดๆ อยู่หลังรถกู้ภัยใน  
ขณะที่กำลังลากรถขึ้นไปบนแพลตฟอร์มแบบแทน  
รอง

### ⚠ สำคัญ

ห่วงสำหรับพ่วงลากได้รับการออกแบบมาสำหรับ  
การพ่วงลากรถบนถนนเท่านั้น **ไม่ได้** มีไว้สำหรับ  
ลากรถที่ติดหล่ม ให้ติดต่อศูนย์บริการกู้รถเพื่อขอ  
ความช่วยเหลือในการกู้รถ

### ⚠ สำคัญ

โปรดสังเกตว่า ต้องขนส่งรถโดยให้ล้อหมุนไปข้าง  
หน้าเสมอ

### ข้อมูลที่เกี่ยวข้อง

- การติดตั้งและยกของรถ (น. 619)

## HomeLink®\*22

HomeLink®23 เป็นรีโมตคอนโทรลแบบตั้ง  
โปรแกรมได้ที่รวมอยู่ในระบบไฟฟ้าของรถ ซึ่ง  
สามารถควบคุมอุปกรณ์ต่างๆ จากระยะไกลได้ถึง  
3 อุปกรณ์ (เช่น ที่เปิดประตูโรงรถ, ระบบสัญญาณ  
เตือน, ไฟภายนอกบ้านและไฟภายในบ้าน และ  
อื่นๆ) โดยจะใช้แทนรีโมตคอนโทรลของอุปกรณ์  
เหล่านั้น

ทั่วไป

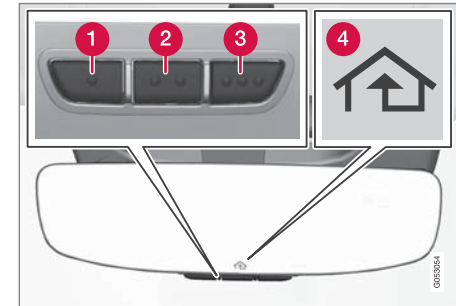

ภาพประกอบเป็นเพียงตัวอย่างคร่าวๆ เท่านั้น - เวอร์ชันอาจ  
แตกต่างกันออกไป

- 1 ปุ่ม 1
- 2 ปุ่ม 2



◀▶ 3 ปุ่ม 3

4 ไฟแสดง

HomeLink® จะรวมอยู่ในกระจกมองหลังภายในรถ แผงควบคุม HomeLink® ประกอบด้วยปุ่มที่สามารถตั้งโปรแกรมได้ 3 ปุ่มและไฟแสดงหนึ่งดวงอยู่ในแผงกระจกเงา

สำหรับข้อมูลเพิ่มเติมเกี่ยวกับ HomeLink® โปรดเยี่ยมชม [www.HomeLink.com](http://www.HomeLink.com), [www.youtube.com/HomeLinkGentex](http://www.youtube.com/HomeLinkGentex) หรือ โทรศัพท์ไปที่หมายเลขแบบไม่คิดค่าบริการ 00 8000 466 354 65 (หรือหมายเลขแบบคิดค่าบริการ +49 6838 907 277)<sup>24</sup>.

บันทึกปุ่มควบคุมรีโมตแบบตัวเดิมไว้เพื่อการตั้งโปรแกรมในอนาคต (เช่น เมื่อเปลี่ยนไปใช้รถยนต์คันอื่น หรือนำไปใช้กับรถยนต์คันอื่น) นอกจากนี้ ขอแนะนำให้ลบการตั้งโปรแกรมสำหรับปุ่มต่างๆ ออกเมื่อท่านขายรถ

ข้อมูลที่เกี่ยวข้อง

- การใช้ HomeLink (น. 624)
- การตั้งโปรแกรม HomeLink®\* (น. 622)

- การอนุมัติประเภทสำหรับ HomeLink®\* (น. 625)

การตั้งโปรแกรม HomeLink®\*<sup>25</sup>

ปฏิบัติตามคำแนะนำเหล่านี้เพื่อตั้งโปรแกรม HomeLink®, รีเซ็ตการตั้งโปรแกรมทั้งหมด หรือตั้งโปรแกรมปุ่มแต่ละปุ่มใหม่อีกครั้ง

**i** หมายเหตุ

ในรถยนต์บางรุ่น ต้องบิดสวิตช์กุญแจไปยังตำแหน่ง ON หรือ "ตำแหน่งพร้อมทำงาน (accessory position)" ก่อน จึงจะสามารถตั้งโปรแกรมหรือใช้งาน HomeLink® ได้ หากเป็นไปไม่ได้ ให้ใช้แบตเตอรี่ชุดใหม่ในรีโมตคอนโทรลซึ่งต้องถูกนำไปใช้งานกับ HomeLink® เพื่อให้การตั้งโปรแกรมและการส่งสัญญาณวิทยุเป็นไปอย่างรวดเร็วขึ้น ต้องรีเซ็ตปุ่ม HomeLink® ก่อนการตั้งโปรแกรม

<sup>22</sup> ใช้กับบางตลาด

<sup>23</sup> HomeLink และสัญลักษณ์รูปบ้าน HomeLink เป็นเครื่องหมายการค้าจดทะเบียนของ Gentex Corporation

<sup>24</sup> โปรดทราบว่าหมายเลขแบบคิดค่าบริการอาจไม่สามารถใช้งานได้ ทั้งนี้ขึ้นอยู่กับผู้ให้บริการ

## ⚠ คำเตือน

ในขณะที่กำลังตั้งโปรแกรม HomeLink<sup>®</sup> อยู่ ประตูโรงรถหรือประตูรั้วที่กำลังตั้งโปรแกรมอยู่อาจถูกสั่งให้ทำงาน ดังนั้น ต้องตรวจสอบให้แน่ใจว่าไม่มีผู้ใดอยู่ในบริเวณใกล้เคียงกับประตูโรงรถหรือประตูรั้วในขณะที่กำลังตั้งโปรแกรมอยู่ รถควรอยู่นอกโรงรถในขณะที่ตั้งโปรแกรมตัวเปิดประตูโรงรถ

1. เล็งรีโมตคอนโทรลไปที่ปุ่ม HomeLink<sup>®</sup> ที่จะตั้งโปรแกรม โดยถือรีโมตคอนโทรลให้ห่างจากปุ่มประมาณ 2-8 ซม. (ประมาณ 1-3 นิ้ว) ห้ามมีสิ่งใดบดบังไฟแสดงบน HomeLink<sup>®</sup>

**หมายเหตุ:** ความสามารถในการตั้งโปรแกรม HomeLink<sup>®</sup> ของรีโมตคอนโทรลบางชุดจะดีขึ้นที่ระยะประมาณ 15-20 ซม. (ประมาณ 6-12 นิ้ว) โปรดระลึกไว้เสมอว่า ถ้าท่านพบปัญหาในระหว่างการตั้งโปรแกรม

2. กดทั้งปุ่มบนรีโมตคอนโทรลและปุ่มที่จะตั้งโปรแกรมใหม่บน HomeLink<sup>®</sup> ค้างไว้พร้อมกัน

3. ห้ามปล่อยปุ่มจนกว่าไฟแสดงจะเปลี่ยนจากกะพริบช้าๆ (ประมาณหนึ่งครั้งต่อวินาที) เป็นกะพริบอย่างรวดเร็ว (ประมาณ 10 ครั้งต่อวินาที) หรือติดสว่างคงที่

> **ถ้าไฟติดสว่างคงที่:** แสดงว่าการตั้งโปรแกรมเสร็จสิ้นแล้ว กดปุ่มที่ตั้งโปรแกรมแล้ว 2 ครั้งเพื่อสั่งงาน

**ถ้ากะพริบอย่างรวดเร็ว:** อุปกรณ์ที่จะตั้งโปรแกรมเข้ากับ HomeLink<sup>®</sup> อาจมีฟังก์ชันนิรภัยที่จำเป็นต้องทำขั้นตอนเพิ่มเติม ทดลองโดยการปุ่มที่ตั้งโปรแกรมแล้ว 2 ครั้งเพื่อดูว่าการตั้งโปรแกรมเป็นผลสำเร็จหรือไม่ ไม่เช่นนั้นแล้วให้ทำขั้นตอนต่อไป

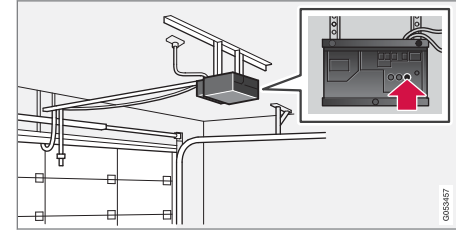

4. ค้นหาปุ่มการตั้งโปรแกรม<sup>26</sup> บนตัวรับสัญญาณสำหรับประตูโรงรถหรืออื่นๆ ที่คล้ายคลึงกัน โดยปกติจะอยู่ใกล้กับตัวยึดเสาอากาศบนตัวรับ
5. กดและปล่อยปุ่มตั้งโปรแกรมบนตัวรับสัญญาณหนึ่งครั้ง การตั้งโปรแกรมจะต้องทำให้เสร็จภายใน 30 วินาทีหลังจากที่กดปุ่ม

<sup>25</sup> ใช้กับบางตลาด

<sup>26</sup> ชื่อและสีของปุ่มของบริษัทผู้ผลิตต่างๆ อาจแตกต่างกันออกไป



6. กดปุ่ม HomeLink<sup>®</sup> ที่ท่านต้องการตั้งโปรแกรม แล้วปล่อย ทำขั้นตอน กด/ค้าง/ปล่อย ซ้ำเป็นครั้งที่สอง หรืออาจต้องทำซ้ำอีกเป็นครั้งที่สาม ขึ้นอยู่กับรุ่นของตัวรับสัญญาณ
- > ในตอนนี้ การตั้งโปรแกรมจะเสร็จสมบูรณ์แล้ว และประตูโรงรถ, ประตูรั้ว หรืออื่นๆ ที่คล้ายคลึงกันควรจะทำงานเมื่อท่านกดปุ่มที่ตั้งโปรแกรมแล้ว

ในกรณีที่มีปัญหาในการตั้งโปรแกรม โปรดติดต่อ

HomeLink<sup>®</sup> ที่ [www.HomeLink.com](http://www.HomeLink.com),

[www.youtube.com/HomeLinkGentex](http://www.youtube.com/HomeLinkGentex) หรือโทรศัพท์ไปที่หมายเลขแบบไม่คิดค่าบริการ

00 8000 466 354 65 (หรือหมายเลขแบบคิดค่าบริการ +49 6838 907 277)<sup>27</sup>.

### การตั้งโปรแกรมปุ่มแต่ละปุ่มใหม่

การทำโปรแกรมซ้ำที่ปุ่ม HomeLink<sup>®</sup> แต่ละปุ่ม ให้ทำตามนี้

1. กดปุ่มที่ต้องการค้างไว้เป็นเวลาประมาณ 20 วินาที

2. เมื่อไฟแสดงบน HomeLink<sup>®</sup> เริ่มกะพริบซ้ำๆ ให้ทำการตั้งโปรแกรมต่อไปตามปกติ

**หมายเหตุ:** ถ้าปุ่มที่จะตั้งโปรแกรมไม่ได้รับการตั้งโปรแกรมเข้ากับอุปกรณ์ชุดใหม่ ก็จะไปใช้การตั้งโปรแกรมที่บันทึกไว้ก่อนหน้านี้

### การตั้งค่าปุ่ม HomeLink<sup>®</sup> อีกครั้ง

การรีเซ็ตปุ่ม HomeLink<sup>®</sup> จะเป็นการรีเซ็ตปุ่มทั้งหมดพร้อมกันเท่านั้น ไม่สามารถรีเซ็ตปุ่มแต่ละปุ่มแยกกันได้ การตั้งโปรแกรมจะทำสำหรับปุ่มแต่ละปุ่มแยกกันเท่านั้น

- กดปุ่มด้านนอก (1 และ 3) บน HomeLink<sup>®</sup> ค้างไว้เป็นเวลาประมาณ 10 วินาที
- > เมื่อไฟแสดงเปลี่ยนจากติดสว่างคงที่เป็นเริ่มกะพริบ แสดงว่าปุ่มได้รับการรีเซ็ตและพร้อมสำหรับการตั้งโปรแกรมใหม่แล้ว

### ข้อมูลที่เกี่ยวข้อง

- การใช้ HomeLink (น. 624)
- HomeLink<sup>®\*</sup> (น. 621)
- การอนุมัติประเภทสำหรับ HomeLink<sup>®\*</sup> (น. 625)

### การใช้ HomeLink

**เมื่อตั้งโปรแกรม HomeLink<sup>®</sup> อย่างสมบูรณ์แล้ว จะสามารถใช้แทนที่รีโมตคอนโทรลเก่าหลายตัวได้**

กดปุ่มที่ตั้งโปรแกรมแล้ว ประตูโรงรถ, ประตูรั้ว, ระบบสัญญาณเตือน หรืออื่นๆ ที่คล้ายคลึงกันจะทำงาน (อาจใช้เวลาสองถึงสามวินาที) ถ้ากดปุ่มเป็นเวลานานกว่า 20 วินาที การตั้งโปรแกรมใหม่จะเริ่มต้นขึ้น ไฟแสดงการทำงานจะติดสว่างขึ้นหรือกะพริบเมื่อกดปุ่ม โดยหลักแล้ว สามารถใช้รีโมตคอนโทรลเดิมควบคู่กับ

HomeLink<sup>®</sup> ได้ ถ้าจำเป็น

### **i** หมายเหตุ

ถ้ามีการปิดสวิตช์กุญแจไปที่ OFF HomeLink<sup>®</sup> จะทำงานเป็นเวลา 30 นาที หลังจากที่เปิดประตูด้านคนขับออก

<sup>27</sup> โปรดทราบว่าหมายเลขแบบคิดค่าบริการอาจไม่สามารถใช้งานได้ ทั้งนี้ขึ้นอยู่กับผู้ให้บริการ

**คำเตือน**

- ถ้ามีการใช้ HomeLink® เพื่อควบคุมประตูโรงเก็บรถ ต้องแน่ใจว่าไม่มีผู้ใดอยู่ใกล้ประตูในขณะที่ประตูมีการเคลื่อนไหว
- ห้ามใช้ HomeLink® กับประตูโรงรถใดๆ ที่ไม่มีตัวหยุดนิรภัยและระบบถอยกลับเพื่อความปลอดภัย

**ข้อมูลที่เกี่ยวข้อง**

- HomeLink®\* (น. 621)
- การตั้งโปรแกรม HomeLink®\* (น. 622)
- การอนุมัติประเภทสำหรับ HomeLink®\* (น. 625)

**การอนุมัติประเภทสำหรับ HomeLink®\*<sup>28</sup>****การรับรองประเภทสำหรับ EU**

Gentex Corporation ขอประกาศในที่นี้ว่า HomeLink® Model UAHL5 เป็นไปตามคำสั่ง 2014/53/EU สำหรับอุปกรณ์วิทยุทุกประการ

ความยาวคลื่นภายในฟังก์ชันการทำงานต่างๆ ของอุปกรณ์วิทยุ:

- 433.05MHz-434.79MHz <10mW E.R.P.
- 868.00MHz-868.60MHz <25mW E.R.P.
- 868.70MHz-868.20MHz <25mW E.R.P.
- 869.40MHz-869.65MHz <25mW E.R.P.
- 869.70MHz-870.00MHz <25mW E.R.P.

ที่อยู่ของผู้ถือใบรับรอง: Gentex Corporation, 600 North Centennial Street, Zeeland MI 49464, USA  
สำหรับข้อมูลเพิ่มเติม โปรดดูที่ support.volvocars.com

**ข้อมูลที่เกี่ยวข้อง**

- HomeLink®\* (น. 621)

**เข็มทิศ**

มุมขวาบนของกระจกมองหลังมีจอแสดงในตัวซึ่งแสดงทิศทางของเข็มทิศที่ด้านหน้าของรถซีไป



กระจกมองหลังที่มีเข็มทิศ

ทิศทางของเข็มทิศทั้งแปดทิศจะแสดงขึ้นโดยใช้ตัวย่อภาษาอังกฤษ: N (เหนือ), NE (ตะวันออกเฉียงเหนือ), E (ตะวันออก), SE (ตะวันออกเฉียงใต้), S (ใต้), SW (ตะวันตกเฉียงใต้), W (ตะวันตก) และ NW (ตะวันตกเฉียงเหนือ)

## ◀ ข้อมูลที่เกี่ยวข้อง

- การสั่งงานและการยกเลิกการทำงานของเข็มทิศ (น. 626)
- การปรับเทียบเข็มทิศ (น. 626)

## การสั่งงานและการยกเลิกการทำงานของเข็มทิศ

มุมขวบนของกระจกมองหลังมีจอแสดงในตัวซึ่งแสดงทิศของเข็มทิศที่ด้านหน้าของรถชี้ไป

### การเปิดใช้งานและการปิดใช้งานเข็มทิศ

เข็มทิศจะทำงานโดยอัตโนมัติในทันทีที่สตาร์ทรถ

ในการสั่งงานยกเลิกการทำงานของเข็มทิศในแบบแมนนวล:

- กดปุ่มที่ด้านล่างของกระจกมองหลังโดยใช้อุปกรณ์ อย่างเช่น คลิปหนีบกระดาษ เป็นต้น

### ข้อมูลที่เกี่ยวข้อง

- เข็มทิศ (น. 625)
- การปรับเทียบเข็มทิศ (น. 626)

## การปรับเทียบเข็มทิศ

โลโก้แบ่งออกเป็นโซนสนามแม่เหล็ก 15 โซน เข็มทิศจะต้องมีการปรับเทียบเมื่อขับผ่านระหว่างเขตสนามแม่เหล็กต่างๆ

ดำเนินการดังต่อไปนี้เพื่อทำการปรับเทียบ:

1. ให้หยุดรถในพื้นที่โล่งกว้างที่ไม่มีสิ่งก่อสร้างโลหะและสายไฟฟ้าแรงสูง
2. สตาร์ทรถและปิดสวิตช์อุปกรณ์อิเล็กทรอนิกส์ทั้งหมด (เครื่องปรับอากาศ, ที่ปัดน้ำฝน เป็นต้น) และตรวจสอบให้แน่ใจว่าประตูทั้งหมดปิดอยู่

### **i** หมายเหตุ

ถ้าไม่ปิดสวิตช์อุปกรณ์ไฟฟ้า ระบบอาจไม่เริ่มทำการปรับเทียบหรือการปรับเทียบอาจล้มเหลว

3. กดปุ่มที่ด้านล่างของกระจกมองหลังค้างไว้เป็นเวลาประมาณ 3 วินาที (เช่น ใช้คลิปหนีบกระดาษ เป็นต้น) หมายเลขสำหรับโซนสนามแม่เหล็กในปัจจุบันจะแสดงขึ้น

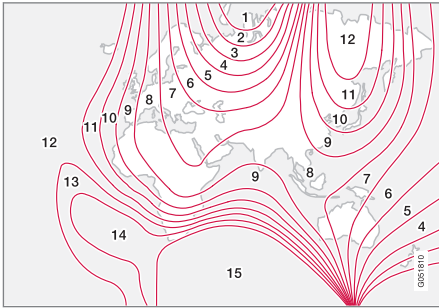

โซนสนามแม่เหล็ก

4. กดปุ่มซ้ำจนกระทั่งโซนสนามแม่เหล็กที่ต้องการ 1–15 จะปรากฏขึ้น โปรดดูแผนที่โซนสนามแม่เหล็กสำหรับเข็มทิศ
5. รอจนกระทั่งจอแสดงผลกลับไปแสดงตัวอักษร C หรือกดปุ่มที่ด้านล่างของกระจกงมองหลังค้างไว้เป็นเวลาประมาณ 6 วินาที จนกระทั่งตัวอักษร C แสดงขึ้น
6. ขับรถช้าๆ เป็นวงกลมด้วยความเร็วที่ไม่เกิน 10 กม./ชม. (6 ไมล์ต่อชั่วโมง) จนกระทั่งทิศทางของเข็มทิศแสดงขึ้นบนจอแสดงผล ซึ่งหมายความว่า การปรับเทียบเสร็จสมบูรณ์แล้ว จากนั้นขับรถต่ออีกสองรอบเพื่อปรับเทียบให้ดีที่สุด

7. สำหรับรถที่มีที่ไล่ฝ้ากระจกหน้า\*: ถ้าตัวอักษร C แสดงขึ้นในจอแสดงผลเมื่อสั่งงานชุดทำความร้อนกระจกหน้า ให้ทำการปรับเทียบตามทีละบูไว์ในข้อ 6 ด้านบนในขณะที่ชุดทำความร้อนกระจกหน้าทำงานอยู่
8. ทำขั้นตอนด้านบนนี้ซ้ำตามที่จำเป็น

#### ข้อมูลที่เกี่ยวข้อง

- เข็มทิศ (น. 625)
- การสั่งงานและการยกเลิกการทำงานของเข็มทิศ (น. 626)



เสียง, สื่อ และอินเทอร์เน็ต

เสียง, สื่อและอินเทอร์เน็ต

## เสียง, สื่อและอินเทอร์เน็ต

ระบบเครื่องเสียงและสื่อข้อมูลประกอบด้วยเครื่องเล่นมีเดียและวิทยุ ท่านยังสามารถเชื่อมต่อโทรศัพท์ผ่านทาง Bluetooth เพื่อใช้ฟังก์ชันแฮนด์ฟรีหรือเล่นเพลงแบบไร้สายภายในรถได้อีกด้วย เมื่อรถเชื่อมต่อกับอินเทอร์เน็ต ท่านสามารถใช้แอปในการเล่นสื่อข้อมูลได้



ภาพรวมของระบบเครื่องเสียงและสื่อข้อมูล

ควบคุมฟังก์ชันการทำงานต่างๆ ด้วยเสียงของท่าน, เป็นกบดบนพวงมาลัย หรือจอแสดงผลส่วนกลาง จำนวนของลำโพงและเครื่องขยายสัญญาณจะขึ้นอยู่กับระบบเครื่องเสียงที่ติดตั้งอยู่ในรถ

## การอัปเดตระบบ

ระบบเครื่องเสียงและสื่อข้อมูลมีการปรับปรุงอย่างต่อเนื่อง เมื่อรถเชื่อมต่อกับอินเทอร์เน็ต จะสามารถดาวน์โหลดการอัปเดตระบบเพื่อการทำงานที่ดีที่สุดได้ โปรดดูที่ [support.volvocars.com](http://support.volvocars.com)

## ข้อมูลที่เกี่ยวข้อง

- เครื่องเล่นสื่อ (น. 643)
- วิทยุ (น. 635)
- โทรศัพท์ (น. 660)
- รถที่มีการเชื่อมต่ออินเทอร์เน็ต\* (น. 670)
- แอป (น. 632)
- การจดจำเสียง (น. 211)
- ตำแหน่งสวิตช์กุญแจ (น. 550)
- การรบกวนสมาธิของคนขับ (น. 47)
- การจัดการการอัปเดตระบบผ่านศูนย์บริการ  
ดาวนโหลด (น. 752)
- ข้อตกลงการอนุญาตสำหรับการใช้ระบบเครื่อง  
เสียงและสื่อข้อมูล (น. 682)

## การตั้งค่าเครื่องเสียง

ระบบเครื่องเสียงจะได้รับการตั้งค่าไว้ล่วงหน้าเพื่อการถ่ายทอดเสียงที่ดีที่สุด แต่ก็สามารถปรับเปลี่ยนตามความต้องการได้เช่นกัน

โดยปกติแล้ว ระดับเสียงสามารถปรับได้โดยใช้ตัวควบคุมระดับเสียงที่อยู่ใต้จอแสดงผลส่วนกลาง หรือโดยใช้แป้นกดทางด้านขวาของพวงมาลัย กรณีนี้จะใช้ในช่วงการเล่นเพลง, ฟังวิทยุ, ระหว่างการสนทนาทางโทรศัพท์, เมื่อข้อความการจราจรทำงานอยู่ เป็นต้น

## การจำลองเสียงที่ดีที่สุด

ระบบเครื่องเสียงจะได้รับการปรับเทียบไว้ล่วงหน้าเพื่อการถ่ายทอดเสียงที่ดีที่สุดโดยใช้การประมวลผลสัญญาณแบบดิจิทัล การปรับเทียบจะพิจารณาลำโพง, เครื่องขยายสัญญาณ, ลักษณะเสียงในห้องโดยสาร, ตำแหน่งของผู้ฟัง และอื่นๆ สำหรับรุ่นรถและระบบเสียงในรถแต่ละคัน นอกจากนี้ยังมีการปรับเทียบแบบไดนามิกซึ่งครอบคลุมถึงการตั้งค่าปุ่มควบคุมระดับเสียง และความเร็วรถ

## การตั้งค่าเครื่องเสียงตามความจำเป็น

การตั้งค่าต่อไปนี้จะสามารถเลือกได้ในมุมมองระดับบนสุด  
ได้ Settings → Sound:

- Tone — การกำหนดค่าส่วนตัวสำหรับเสียงทู้ม, เสียงแหลม, อีควอไลเซอร์ เป็นต้น
- Balance - ปรับสมดุลระหว่างลำโพงด้านซ้ายและด้านขวา และระหว่างลำโพงด้านหน้า/ด้านหลัง
- System Volumes - ปรับระดับเสียงในระบบต่างๆ ของรถ เช่น Voice Control, Park Assist และ Phone Ringtone เป็นต้น

### ประสบการณ์ในการรับฟัง\*



การจำลองลักษณะเสียงจาก Gothenburg Concert Hall

Sound Experience สามารถเปิดได้จากมุมมองแอปของจอแสดงผลส่วนกลาง เพื่อให้สามารถเข้าถึงการตั้งค่าระบบเครื่องเสียงเพิ่มเติมได้ การตั้งค่าที่สามารถทำได้มีดังต่อไปนี้:

- Studio - สามารถปรับเสียงสำหรับ Driver, All และ Rear ได้
- Individual stage - โหมดเสียงรอบทิศทางพร้อมการตั้งค่าสำหรับความเข้มเสียงและลักษณะห้อง
- Concert hall - จำลองลักษณะเสียงจากห้องแสดงดนตรีแห่งเมืองโกเธนเบิร์ก

### การลดเสียงรบกวนแบบแอคทีฟ\*

รถบางคันจะมีฟังก์ชันการลดเสียงรบกวนแบบแอคทีฟติดตั้งอยู่ ซึ่งจะลดเสียงเครื่องยนต์ภายในห้องโดยสารลงโดยใช้ระบบเครื่องเสียง ไมโครโฟนในหลังคารถจะตรวจจับเสียงรบกวนที่เกิดขึ้น จากนั้นระบบเครื่องเสียงจะส่งเสียงหักล้างเพื่อลดเสียงรบกวนนั้น

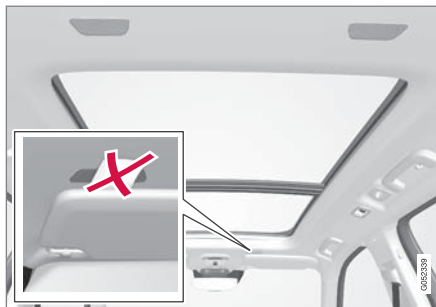

ไมโครโฟนในหลังคารถ

<b>i</b> <b>หมายเหตุ</b>
ห้ามปิดคลุมไมโครโฟนของรถ

### ข้อมูลที่เกี่ยวข้อง

- เครื่องเล่นสื่อ (น. 643)
- การตั้งค่าสำหรับการรับรู้คำสั่งเสียง (น. 215)
- การตั้งค่าสำหรับโทรศัพท์ (น. 669)
- เสียง, สื่อและอินเทอร์เน็ต (น. 630)
- รถที่มีการเชื่อมต่ออินเทอร์เน็ต\* (น. 670)



## แอป

มุมมองแอปจะมีแอปพลิเคชัน (แอป) ต่าง ๆ สำหรับการเข้าใช้งานบริการต่างๆ ของรถ

ปุ่มนี้ผ่านหน้าจอของจอแสดงผลส่วนกลางจากด้านขวาไปทางด้านซ้าย<sup>1</sup> เพื่อเข้าไปที่มุมมองแอปจากมุมมองหน้าหลัก แอปที่ดาวน์โหลดได้ (แอปของบริษัทภายนอก) และแอปสำหรับฟังก์ชันที่รวมเข้ากับรถ เช่น FM radio จะอยู่ที่นี้



มุมมองแอป (รูปภาพทั่วไป, แอปพื้นฐานอาจแตกต่างกันออกไปโดยขึ้นอยู่กับตลาดและรุ่น)

แอปพื้นฐานบางอย่างจะมิให้เสมอ เมื่อรถเชื่อมต่ออยู่กับอินเทอร์เน็ต ท่านจะสามารถดาวน์โหลดแอปเพิ่มเติม เช่น วิทย์ผ่านเว็บและบริการเพลงได้

แอปบางแอปสามารถใช้งานได้เมื่อรถเชื่อมต่อกับอินเทอร์เน็ตเท่านั้น

เริ่มการทำงานของแอปโดยการกดที่แอปในมุมมองแอปของจอแสดงผลส่วนกลาง

### ข้อมูลที่เกี่ยวข้อง

- การดาวน์โหลดแอป (น. 633)
- การอัปเดตแอป (น. 634)
- การลบแอป (น. 635)
- Apple® CarPlay®\* (น. 653)
- Android Auto\* (น. 657)
- รถที่มีการเชื่อมต่ออินเทอร์เน็ต\* (น. 670)
- พื้นที่จัดเก็บบนฮาร์ดดิสก์ (น. 681)
- ข้อกำหนดและเงื่อนไขสำหรับผู้ใช้และการแบ่งปันข้อมูล (น. 678)

<sup>1</sup> ใช้กับรถพวงมาลัยซ้ายเท่านั้น สำหรับรถพวงมาลัยขวา - ให้ปุ่มนี้ในทิศทางตรงกันข้าม

## การดาวน์โหลดแอป

สามารถดาวน์โหลดแอปใหม่ได้เมื่อเชื่อมต่อเข้ากับอินเทอร์เน็ตแล้ว

### i หมายเหตุ

การดาวน์โหลดข้อมูลอาจส่งผลกระทบต่อบริการอื่นๆ ที่มีการส่งข้อมูล เช่น วิทยุผ่านอินเทอร์เน็ต เป็นต้น ถ้าพบว่ามีความผิดปกติกับบริการอื่นๆ อย่างมากจนไม่สามารถใช้บริการนั้นได้ ท่านสามารถหยุดการดาวน์โหลดได้ หรืออาจจะปิดหรือหยุดการทำงานของบริการอื่นๆ ก็ได้เช่นกัน

### i หมายเหตุ

เมื่อดาวน์โหลดข้อมูลผ่านโทรศัพท์ โปรดตรวจสอบค่าใช้จ่ายเพิ่มเติมสำหรับการส่งผ่านข้อมูลอย่างรอบคอบ

1. เปิดแอป Download Centre ในมุมมองแอป

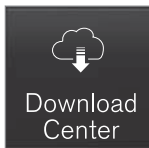

2. เลือก New apps เพื่อเปิดรายการของแอปที่มีอยู่ แต่ยังไม่ได้ติดตั้งลงในรถ
3. แตะบนแถวของแอปใดแอปหนึ่งเพื่อขยายรายการออก และดูข้อมูลเพิ่มเติมเกี่ยวกับแอป
4. เลือก Install เพื่อเริ่มการดาวน์โหลดและการติดตั้งแอปที่ต้องการ
  - > สถานะของการดาวน์โหลดและการติดตั้งจะแสดงขึ้นในขณะที่กำลังดำเนินการติดตั้งอยู่
  - ถ้าไม่สามารถเริ่มการดาวน์โหลดได้ในขณะนั้น จะมีข้อความจะแสดงขึ้น แอปจะยังคงอยู่ในรายการ และสามารถลองเริ่มการดาวน์โหลดอีกครั้งได้

### การยกเลิกการดาวน์โหลด

- แตะที่ Abort เพื่อยกเลิกการดาวน์โหลดที่กำลังดำเนินการอยู่

โปรดทราบว่าท่านสามารถยกเลิกได้เฉพาะการดาวน์โหลดเท่านั้น ถ้าช่วงการติดตั้งเริ่มต้นขึ้นแล้ว จะไม่สามารถยกเลิกการดำเนินการนี้ได้

### ข้อมูลที่เกี่ยวข้อง

- แอป (น. 632)
- การอัปเดตแอป (น. 634)

- การลบแอป (น. 635)
- รถที่มีการเชื่อมต่ออินเทอร์เน็ต\* (น. 670)
- การจัดการการอัปเดตระบบผ่านศูนย์บริการดาวน์โหลด (น. 752)
- พื้นที่จัดเก็บบนฮาร์ดดิสก์ (น. 681)

เสียง, สื่อและอินเทอร์เน็ต

## การอัปเดตแอป

เมื่อเชื่อมต่อรถเข้ากับอินเทอร์เน็ตแล้ว จะสามารถอัปเดตแอปได้

### **i** หมายเหตุ

การดาวน์โหลดข้อมูลอาจส่งผลกระทบต่อบริการอื่นๆ ที่มีการส่งข้อมูล เช่น วิทยุผ่านอินเทอร์เน็ต เป็นต้น ถ้าพบว่ามีผลกระทบต่อบริการอื่นๆ อย่างมากจนไม่สามารถใช้บริการนั้นได้ ท่านสามารถหยุดการดาวน์โหลดได้ หรืออาจจะปิดหรือหยุดการทำงานของบริการอื่นๆ ก็ได้เช่นกัน

### **i** หมายเหตุ

เมื่อดาวน์โหลดข้อมูลผ่านโทรศัพท์ โปรดตรวจสอบค่าใช้จ่ายเพิ่มเติมสำหรับการส่งผ่านข้อมูลอย่างรอบคอบ

ถ้าแอปกำลังทำงานอยู่ในขณะที่ทำการอัปเดต แอปจะเริ่มการทำงานใหม่เพื่อให้การติดตั้งเสร็จสมบูรณ์

## อัปเดตทั้งหมด

1. เปิดแอป Download Centre ในมุมมองแอป

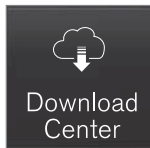

2. เลือก Install all

> การอัปเดตจะเริ่มขึ้น

## อัปเดตบางรายการ

1. เปิดแอป Download Centre ในมุมมองแอป

2. เลือก Application updates เพื่อเปิดรายการของการอัปเดตที่มีอยู่

3. ค้นหาแอปที่ต้องการแล้วเลือก Install

> การอัปเดตจะเริ่มขึ้น

## ข้อมูลที่เกี่ยวข้อง

- แอป (น. 632)
- การดาวน์โหลดแอป (น. 633)
- การลบแอป (น. 635)
- การจัดการการอัปเดตระบบผ่านศูนย์บริการดาวน์โหลด (น. 752)

- รถที่มีการเชื่อมต่ออินเทอร์เน็ต\* (น. 670)

## การลบแอป

เมื่อเชื่อมต่อรถเข้ากับอินเทอร์เน็ตแล้ว จะสามารถถอนการติดตั้งแอปได้

ท่านจะต้องปิดแอปที่กำลังใช้งานอยู่ เพื่อให้สามารถถอนการติดตั้งได้

1. เปิดแอป Download Centre ในมุมมองแอป

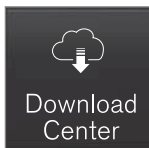

2. เลือก Application updates เพื่อเปิดรายการของการอัปเดตที่ติดตั้งไว้
3. ค้นหาแอปที่ต้องการแล้วเลือก Uninstall เพื่อเริ่มการถอนการติดตั้งแอปนั้นๆ
  - > เมื่อถอนการติดตั้งแอปแล้ว แอปจะหายไปจากรายการ

## ข้อมูลที่เกี่ยวข้อง

- แอป (น. 632)
- การดาวน์โหลดแอป (น. 633)
- การอัปเดตแอป (น. 634)

- การจัดการการอัปเดตระบบผ่านศูนย์บริการดาวนโหลด (น. 752)
- รถที่มีการเชื่อมต่ออินเทอร์เน็ต\* (น. 670)

## วิทยุ

ท่านสามารถฟังคลื่นความถี่ AM และ FM รวมถึงวิทยุแบบดิจิทัล (DAB)\* ได้ เมื่อรถออนไลน์ ท่านสามารถฟังวิทยุทางอินเทอร์เน็ตได้อีกด้วย



การใช้งานวิทยุสามารถทำได้โดยใช้การรับผู้คำสั่งเสียง, แป้นกดที่พวงมาลัย หรือจอแสดงผลส่วนกลาง

## ข้อมูลที่เกี่ยวข้อง

- เริ่มการทำงานของวิทยุ (น. 636)
- การเปลี่ยนช่วงความถี่วิทยุและสถานีวิทยุ (น. 637)
- การตั้งค่ารายการวิทยุโปรด (น. 639)



เสียง, สื่อและอินเทอร์เน็ต

- การตั้งค่าสำหรับวิทยุ (น. 639)
- วิทยุแบบดิจิตอล\* (น. 642)
- วิทยุ RDS (น. 641)
- รถที่มีการเชื่อมต่ออินเทอร์เน็ต\* (น. 670)
- ระบบสั่งงานด้วยเสียงของวิทยุและสื่อ (น. 214)
- เครื่องเล่นสื่อ (น. 643)

## เริ่มการทำงานของวิทยุ

วิทยุจะเริ่มการทำงานจากมุมมองแอปในจอแสดงผลส่วนกลาง

1. เปิดช่วงความถี่ที่ต้องการ (เช่น FM) จากมุมมองแอป

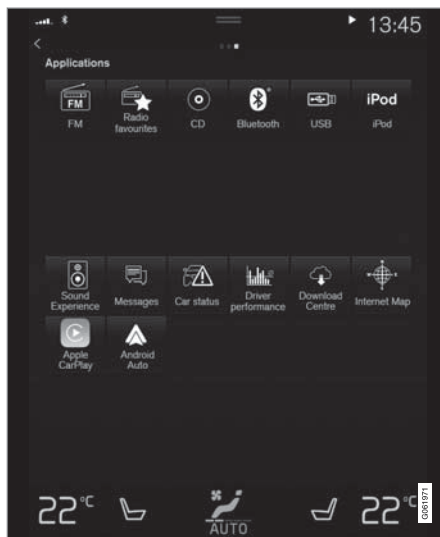

2. เลือกสถานีวิทยุ

ข้อมูลที่เกี่ยวข้อง

- วิทยุ (น. 635)
- การค้นหาสถานีวิทยุ (น. 638)
- การเปลี่ยนช่วงความถี่วิทยุและสถานีวิทยุ (น. 637)
- การตั้งค่ารายการวิทยุโปรด (น. 639)
- การตั้งค่าสำหรับวิทยุ (น. 639)
- ระบบสั่งงานด้วยเสียงของวิทยุและสื่อ (น. 214)

การเปลี่ยนช่วงความถี่วิทยุและสถานีวิทยุ ส่วนนี้จะมีคำแนะนำเกี่ยวกับวิธีการเปลี่ยนช่วงความถี่คลื่นวิทยุ, รายการช่วงความถี่คลื่นวิทยุ และ สถานีวิทยุในรายการที่เลือกไว้

การเปลี่ยนช่วงความยาวคลื่นวิทยุ

ปัดนิ้วเพื่อแสดงมุมมองแอปในจอแสดงผลส่วนกลาง แล้วเลือกช่วงความถี่คลื่นวิทยุที่ต้องการ (เช่น FM) หรือ เปิดเมนูแอปของจอแสดงผลผลสำหรับคนขับโดยใช้แผงปุ่มกดทางด้านขวาที่พวงมาลัย และทำการเลือกจากที่นั่น

การเปลี่ยนรายการภายในช่วงความถี่

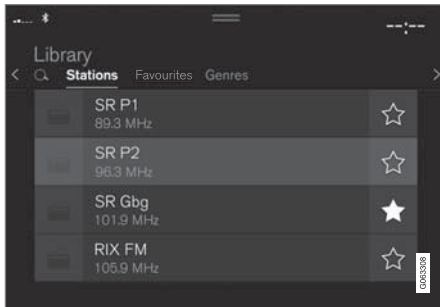

1. กดปุ่ม Library

2 วิทยุแบบดิจิทัลเท่านั้น (DAB\*)

- เลือกการเล่นจาก Stations, Favourites, Genres หรือ Ensembles<sup>2</sup>
- แตะที่สถานีที่ต้องการจากรายการ

Favourites - เล่นเฉพาะช่องสถานีโปรดที่เลือกไว้เท่านั้น

Genres — เล่นเฉพาะช่องสถานีที่กระจายเสียงแนวดนตรี/ชนิดเนื้อหา (เช่น ดนตรีป๊อป, ดนตรีคลาสสิก) ที่เลือกไว้เท่านั้น

การเปลี่ยนสถานีภายในรายการที่เลือก

- กด หรือ ที่อยู่ใต้จอแสดงผลส่วนกลาง หรือแผงปุ่มกดทางด้านขวาบนพวงมาลัย
  - > การนั้นจะเลื่อนขึ้นหรือลงหนึ่งตำแหน่งในรายการที่จะเล่นที่เลือกไว้

ท่านยังสามารถเปลี่ยนสถานีวิทยุในรายการที่เลือกไว้ผ่านทางจอแสดงผลส่วนกลางได้อีกด้วย

ข้อมูลที่เกี่ยวข้อง

- วิทยุ (น. 635)
- การค้นหาสถานีวิทยุ (น. 638)
- ระบบสั่งงานด้วยเสียงของวิทยุและสื่อ (น. 214)
- การตั้งค่ารายการวิทยุโปรด (น. 639)

- การตั้งค่าสำหรับวิทยุ (น. 639)
- เมนูแอปพลิเคชันบนจอแสดงผลผลสำหรับคนขับ (น. 160)

เสียง, สื่อและอินเทอร์เน็ต

## การค้นหาสถานีวิทยุ

วิทยุจะรวบรวมรายการสถานีวิทยุภายในพื้นที่ใกล้เคียงที่ส่งสัญญาณชัดเจนที่สุดโดยอัตโนมัติ

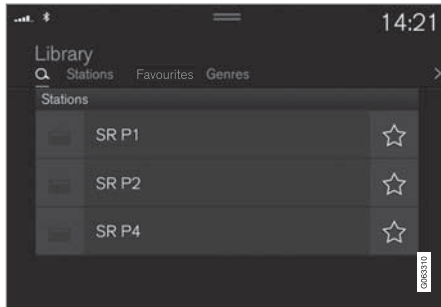

พารามิเตอร์ที่ท่านค้นหาจะขึ้นอยู่กับช่วงความถี่ที่เลือก:

- AM — สถานีและสถานี
- FM — สถานี, แวนดนตรี และสถานี
- DAB\* - กลุ่มช่องสัญญาณและสถานี

1. กดปุ่ม Library

2. กดปุ่ม

> มุมมองการค้นหาพร้อมด้วยแป้นพิมพ์จะเปิดขึ้น

3. ป้อนรายการที่จะค้นหา

- > การค้นหาจะเกิดขึ้นเมื่อป้อนอักขระแต่ละตัว และผลการค้นหาจะแสดงขึ้นตามหมวด

## การค้นหาสถานีด้วยตนเอง



เมื่อเปลี่ยนไปยังการค้นหาสถานีด้วยตนเอง ความถี่วิทยุจะไม่เปลี่ยนแปลงโดยอัตโนมัติอีกต่อไปเมื่อการรับสัญญาณไม่ดี

- กด Manual tuning, ดึงตัวควบคุม หรือกด หรือ เมื่อกดค้างไว้ การค้นหาจะข้ามไปยังสถานีที่สามารถรับฟังได้สถานีถัดไปในช่วงความถี่นั้น นอกจากนี้ยังสามารถใช้แป้นกดทางด้านขวาบนพวงมาลัยได้อีกด้วย

## ข้อมูลที่เกี่ยวข้อง

- วิทยุ (น. 635)
- เริ่มการทำงานของวิทยุ (น. 636)
- การเปลี่ยนช่วงความถี่วิทยุและสถานีวิทยุ (น. 637)
- ระบบสั่งงานด้วยเสียงของวิทยุและสื่อ (น. 214)
- การตั้งค่าสำหรับวิทยุ (น. 639)

## การตั้งค่ารายการวิทยุโปรด

สามารถเพิ่มช่องวิทยุลงในแอป Radio favourites และรายการโปรดสำหรับช่วงความถี่คลื่นวิทยุ (เช่น FM) ได้ คำแนะนำเกี่ยวกับวิธีเพิ่มและเอารายการโปรดออกสามารถดูได้ด้านล่าง

### รายการวิทยุโปรด



รายการวิทยุโปรดจะแสดงรายการโปรดที่บันทึกไว้จากคลื่นความถี่ทั้งหมด

1. เปิดแอป Radio favourites จากมุมมองแอป
2. แตะที่สถานีที่ต้องการในรายการเพื่อเริ่มฟัง

### การเพิ่มและการเอารายการวิทยุโปรดออก

- แตะที่ ☆ เพื่อเพิ่มหรือลบช่องสัญญาณลงใน/ออกจากรายการโปรดของช่วงความถี่และรายการวิทยุโปรด

เมื่อบันทึกรายการโปรดจากรายการสถานี วิทยุจะค้นหาความถี่ที่ดีที่สุดโดยอัตโนมัติ แต่หากมีการบันทึกรายการโปรดจากการค้นหาสถานีแบบแมนนวล วิทยุจะไม่เปลี่ยนไปยังความถี่ที่ชัดเจนกว่าโดยอัตโนมัติ

เมื่อท่านลบรายการโปรดรายการใดรายการหนึ่งออก จะเป็นการลบออกจากรายการโปรดของช่วงความถี่ด้วย

### ข้อมูลที่เกี่ยวข้อง

- วิทยุ (น. 635)
- เริ่มการทำงานของวิทยุ (น. 636)
- การค้นหาสถานีวิทยุ (น. 638)
- การเปลี่ยนช่วงความถี่วิทยุและสถานีวิทยุ (น. 637)
- ระบบสั่งงานด้วยเสียงของวิทยุและสื่อ (น. 214)
- การตั้งค่าสำหรับวิทยุ (น. 639)
- เมนูแอปพลิเคชันบนจอแสดงผลสำหรับคนขับ (น. 160)

## การตั้งค่าสำหรับวิทยุ

ท่านสามารถสั่งงานและยกเลิกการทำงานของฟังก์ชันวิทยุได้หลายฟังก์ชัน

### การยกเลิกข้อความการจราจร

ท่านสามารถปิดใช้งานการกระจายข้อมูลข้อความการจราจร และอื่นๆ เป็นการชั่วคราวได้โดยการแตะ  บนแป้นกดทางด้านขวาของพวงมาลัย หรือโดยการแตะ Cancel ในจอแสดงผลส่วนกลาง

### การสั่งงานและการยกเลิกการทำงานของฟังก์ชันวิทยุ

ลากมุมมองระดับบนสุดลงมาแล้วเลือก Settings → Media และช่วงความถี่วิทยุที่ต้องการ เพื่อดูฟังก์ชันที่สามารถใช้งานได้







## AM/FM Radio

- Show Broadcast Information: แสดงข้อมูลเกี่ยวกับเนื้อหาของรายการ, ศิลปิน และอื่นๆ
- Freeze Program Name: เลือกเพื่อหยุดการเลื่อนชื่อบริการของรายการอย่างต่อเนื่อง แต่ให้หยุดนิ่งหลังจากผ่านไป 20 วินาที
- Select Announcements.
  - Local Interruptions: หยุดการเล่นสื่อข้อมูลในปัจจุบันชั่วคราว และฟังการกระจายเสียงข้อมูลเกี่ยวกับการจราจรติดขัดในบริเวณใกล้เคียง แหล่งข้อมูลก่อนหน้านี้อาจจะเริ่มเล่นต่อเมื่อข้อความสิ้นสุดลง ฟังก์ชัน Local Interruptions เป็นเวอร์ชันแบบจำกัดพื้นที่ของฟังก์ชัน Traffic Announcements ท่านจะต้องสั่งงานฟังก์ชัน Traffic Announcements ในเวลาเดียวกัน
  - News : หยุดการเล่นสื่อข้อมูลในปัจจุบันชั่วคราว และฟังการกระจายเสียงข่าวสาร แหล่งข้อมูลก่อนหน้านี้อาจจะเริ่มเล่นต่อเมื่อการกระจายเสียงข่าวสารสิ้นสุดลง
  - Alarm: หยุดการเล่นสื่อข้อมูลในปัจจุบันชั่วคราว และส่งการแจ้งเตือนเกี่ยวกับอุบัติเหตุหรือภัยพิบัติที่

ร้ายแรง แหล่งข้อมูลก่อนหน้านี้อาจจะเริ่มเล่นต่อเมื่อข้อความสิ้นสุดลง

- Traffic Announcements: หยุดการเล่นสื่อข้อมูลในปัจจุบันชั่วคราว และฟังการกระจายเสียงข้อมูลเกี่ยวกับการจราจรติดขัด แหล่งข้อมูลก่อนหน้านี้อาจจะเริ่มเล่นต่อเมื่อข้อความสิ้นสุดลง

### DAB\* (วิทยุแบบดิจิทัล)

- Sort Services: ตัวเลือกสำหรับวิธีการจัดเรียงช่องสถานี ตามลำดับตัวอักษรหรือตามหมายเลขของบริการ
- DAB To DAB Handover: เริ่มฟังก์ชันการทำงานสำหรับการเชื่อมโยงภายใน DAB ถ้าการรับสัญญาณของสถานีวิทยุหายไป ระบบจะค้นหาช่องหนึ่งในกลุ่มช่องสถานีอื่นโดยอัตโนมัติ
- DAB To FM Handover: เริ่มฟังก์ชันการทำงานสำหรับการเชื่อมโยงระหว่าง DAB กับ FM ถ้าการรับสัญญาณของสถานีวิทยุหายไป ระบบจะค้นหาความถี่ FM ส่วรองโดยอัตโนมัติ
- Show Broadcast Information: เลือกเพื่อแสดงข้อความวิทยุหรือชนิดข้อความวิทยุที่เลือกไว้ เช่น ศิลปิน เป็นต้น

- Show Program Related Images: เลือกว่าต้องการให้แสดงรูปภาพของรายการบนหน้าจอหรือไม่
- Select Announcements: เลือกชนิดของข้อความที่จะรับในขณะที่กำลังเล่น DAB อยู่ ข้อความที่เลือกจะหยุดการเล่นสื่อข้อมูลในขณะนั้นเพื่อเล่นข้อความ แหล่งข้อมูลก่อนหน้านี้อาจจะเริ่มเล่นต่อเมื่อข้อความสิ้นสุดลง
  - Alarm: หยุดการเล่นสื่อข้อมูลในปัจจุบันชั่วคราว และส่งการแจ้งเตือนเกี่ยวกับอุบัติเหตุหรือภัยพิบัติที่ร้ายแรง แหล่งข้อมูลก่อนหน้านี้อาจจะเริ่มเล่นต่อเมื่อข้อความสิ้นสุดลง
  - Traffic Flash: รับข้อมูลเกี่ยวกับการจราจรติดขัด
  - News Flash: รับข่าวสาร
  - Transport Flash: รับข้อมูลเกี่ยวกับการขนส่งสาธารณะ เช่น ตารางเวลาของเรือข้ามฟากและรถไฟ เป็นต้น
  - Warning/Services: รับข้อมูลเกี่ยวกับเหตุการณ์ที่มีความสำคัญน้อยกว่าฟังก์ชันสัญญาณเตือน เช่น ไฟดับ เป็นต้น

**ข้อมูลที่เกี่ยวข้อง**

- วิทยุ (น. 635)
- วิทยุแบบดิจิทัล\* (น. 642)
- สัญลักษณ์ในแถบสถานะของจอแสดงผลส่วนกลาง (น. 184)

**วิทยุ RDS**

RDS (Radio Data System) ทำให้วิทยุสามารถเปลี่ยนไปยังตัวส่งสัญญาณที่ชัดเจนที่สุดได้โดยอัตโนมัติ RDS ทำให้สามารถรับข้อมูลต่างๆ เช่น ข้อมูลจราจร และค้นหารูปแบบรายการอย่างใดอย่างหนึ่งได้

RDS เชื่อมโยงเครื่องส่งสัญญาณ FM กับเครือข่ายเครื่องส่งสัญญาณ FM ในเครือข่ายดังกล่าวส่งข้อมูลให้การทำงานๆ ดังต่อไปนี้แก่วิทยุ RDS:

- สามารถสลับเปลี่ยนโดยอัตโนมัติไปยังเครื่องส่งสัญญาณที่ชัดเจนกว่าหากการรับสัญญาณในพื้นที่ไม่ดี
- ค้นหาหมวดของรายการ เช่น ชนิดของรายการ หรือข้อมูลการจราจร
- รับข้อมูลในรูปแบบข้อความเกี่ยวกับรายการวิทยุในขณะนั้น

**i** **หมายเหตุ**

สถานีวิทยุบางสถานีไม่ใช้ RDS หรือเฉพาะชิ้นส่วนที่เลือกไว้ของการทำงานเท่านั้น

เมื่อมีการกระจายข่าวหรือข้อความการจราจร วิทยุอาจเปลี่ยนสถานี ซึ่งจะขัดจังหวะแหล่งสัญญาณเสียงที่ใช้อยู่ในขณะนั้น ตัวอย่างเช่น ถ้ากำลังใช้เครื่องเล่นซีดี\* อยู่ ก็จะหยุดทำงานชั่วคราว วิทยุจะเปลี่ยนกลับไปยังแหล่งข้อมูลเสียงและระดับความดังเสียงก่อนหน้านี้ เมื่อไม่มีการกระจายสัญญาณของรูปแบบรายการที่ตั้งไว้อีกต่อไป ในการย้อนกลับไปที่ก่อนหน้านี้ ให้กด  ที่เป็นกกดทางด้านขวาของพวงมาลัย หรือแตะ Cancel บนจอแสดงผลส่วนกลาง

**ข้อมูลที่เกี่ยวข้อง**

- วิทยุ (น. 635)
- การตั้งค่าสำหรับวิทยุ (น. 639)

เสียง, สื่อและอินเทอร์เน็ต

## วิทยุแบบดิจิตอล\*

วิทยุแบบดิจิตอล (DAB<sup>3</sup>) เป็นระบบกระจายเสียงแบบดิจิตอลสำหรับวิทยุ วิทยุจะรองรับ DAB, DAB+ และ DMB<sup>4</sup>



การใช้งานวิทยุสามารถทำได้โดยใช้การรับรู้คำสั่งเสียง, แป้นกดที่พวงมาลัย หรือจอแสดงผลส่วนกลาง



แอปวิทยุแบบดิจิตอลสามารถเริ่มใช้งานได้จากมุมมองแอปในจอแสดงผลส่วนกลาง

การเล่นวิทยุแบบดิจิตอลสามารถทำได้ในลักษณะเดียวกับช่วงความถี่วิทยุอื่นๆ เช่น FM นอกเหนือจากตัวเลือกในการเลือกเล่นจาก Stations, Favourites และ Genres แล้ว ยังมีตัวเลือกในการเล่นจากช่องสถานีย่อยและ Ensembles อีกด้วย กลุ่มช่องสัญญาณคือ ชุด

ของช่องสัญญาณวิทยุที่กระจายเสียงด้วยความถี่เดียวกัน

ในกรณีที่ช่องสถานีวิทยุกระจายข้อมูลอักษรสัญลักษณ์ของช่องด้วย อักษรสัญลักษณ์นี้จะถูกดาวน์โหลดและแสดงขึ้นถัดจากชื่อสถานี (เวลาในการดาวน์โหลดจะแตกต่างกันออกไป)

### ช่องสถานีย่อย DAB

โดยทั่วไปส่วนประกอบรองจะเรียกว่าช่องสัญญาณย่อยนี้เป็นช่องสัญญาณชั่วคราวและอาจประกอบด้วย เช่น คำแปลของรูปแบบรายการที่เป็นภาษาอื่น สถานีย่อยจะแสดงด้วยสัญลักษณ์ลูกศรในรายการช่องสถานี

### ข้อมูลที่เกี่ยวข้อง

- เชื่อมโยงระหว่าง FM กับวิทยุดิจิตอล\* (น. 642)
- การเปลี่ยนช่วงความถี่วิทยุและสถานีวิทยุ (น. 637)
- การค้นหาสถานีวิทยุ (น. 638)
- การตั้งค่ารายการวิทยุโปรด (น. 639)
- ระบบสั่งงานด้วยเสียงของวิทยุและสื่อ (น. 214)
- การตั้งค่าสำหรับวิทยุ (น. 639)

## เชื่อมโยงระหว่าง FM กับวิทยุดิจิตอล\*

ฟังก์ชันนี้ทำให้วิทยุแบบดิจิตอล (DAB) เปลี่ยนจากช่องที่สัญญาณไม่ดีหรือไม่มีสัญญาณ ไปยังช่องเดียวกันในกลุ่มช่องสัญญาณ (Ensemble) อื่นที่มีสัญญาณดีกว่าได้ ภายใน DAB และ/หรือ ระหว่าง DAB กับ FM

การเชื่อมโยง DAB ไปยัง DAB และ DAB ไปยัง FM

1. กด Settings ในมุมมองระดับบนสุด
2. กด Media → DAB
3. เลือก/ยกเลิกการเลือก DAB To DAB Handover และ/หรือ DAB To FM Handover เพื่อสั่งงาน/ยกเลิกการทำงานของฟังก์ชันที่ตรงกัน

### ข้อมูลที่เกี่ยวข้อง

- วิทยุแบบดิจิตอล\* (น. 642)
- วิทยุ (น. 635)
- การตั้งค่าสำหรับวิทยุ (น. 639)

<sup>3</sup> Digital Audio Broadcasting

<sup>4</sup> Digital Multimedia Broadcasting

## เครื่องเล่นสื่อ

เครื่องเล่นมีเดียสามารถเล่นเสียงจากเครื่องเล่นซีดี\* และจากแหล่งข้อมูลเสียงภายนอกที่เชื่อมต่อผ่านทางช่องเสียบ USB หรือ Bluetooth นอกจากนี้ยังสามารถเล่นวิดีโอผ่านทางช่องเสียบ USB ได้อีกด้วย

เมื่อรถเชื่อมต่อกับอินเทอร์เน็ต ท่านยังสามารถฟังวิทยุผ่านเว็บ, หนังสือเสียง และบริการเพลงผ่านแอปต่างๆ ได้อีกด้วย



การสั่งงานเครื่องเล่นมีเดียสามารถทำได้จากจอแสดงผลส่วนกลาง และฟังก์ชันการทำงานหลายฟังก์ชันจะสามารถสั่งงานโดยใช้แป้นกดทางด้านขวาบนพวงมาลัย

หรือการควบคุมด้วยเสียงได้

การสั่งงานวิทยุทำได้โดยผ่านทางเครื่องเล่นมีเดีย และจะอธิบายไว้ในส่วนแยกต่างหาก

## ข้อมูลที่เกี่ยวข้อง

- การเล่นสื่อข้อมูล (น. 643)
- การควบคุมและการเปลี่ยนสื่อข้อมูล (น. 645)
- การค้นหาสื่อข้อมูล (น. 646)
- แอป (น. 632)
- วิทยุ (น. 635)
- เครื่องเล่นซีดี\* (น. 648)
- วิดีโอ (น. 648)
- สื่อข้อมูลผ่าน Bluetooth® (น. 649)
- สื่อข้อมูลผ่านช่องเสียบ USB (น. 650)
- รถที่มีการเชื่อมต่ออินเทอร์เน็ต\* (น. 670)

## การเล่นสื่อข้อมูล

เครื่องเล่นสื่อจะมีการควบคุมจากจอแสดงผลส่วนกลาง ฟังก์ชันการทำงานหลายอย่างยังสามารถสั่งงานโดยใช้แป้นกดทางด้านขวาบนพวงมาลัยหรือการควบคุมด้วยเสียงได้อีกด้วย

เครื่องเล่นสื่อข้อมูลยังใช้ในการสั่งงานวิทยุอีกด้วย ซึ่งจะอธิบายไว้ในส่วนแยกต่างหาก



## ◀ การเริ่มแหล่งข้อมูลสื่อ



มุมมองแอป (รูปภาพทั่วไป, แอปพื้นฐานอาจแตกต่างกันออกไปโดยขึ้นอยู่กับตลาดและรุ่น)

### ซีดี\*

1. เสียบแผ่นซีดี
2. เปิดแอป CD จากมุมมองแอป
3. เลือกสิ่งที่จะเล่น  
> เริ่มต้นการเล่น

### หน่วยความจำแบบ USB

1. เสียบหน่วยความจำแบบ USB
2. เปิดแอป USB จากมุมมองแอป
3. เลือกสิ่งที่จะเล่น  
> เริ่มต้นการเล่น

### เครื่องเล่น Mp3 และ iPod®

#### ⓘ **หมายเหตุ**

ในการเริ่มเล่นจาก iPod ให้ใช้แอป iPod (ไม่ใช่ USB)

เมื่อใช้ iPod เป็นแหล่งข้อมูลเสียง ระบบเครื่องเสียงและสื่อข้อมูลของรถจะมีโครงสร้างเมนูที่คล้ายคลึงกับโครงสร้างเมนูของเครื่องเล่น iPod

1. เชื่อมต่อแหล่งข้อมูลสื่อ
2. เริ่มเล่นในแหล่งข้อมูลสื่อที่เชื่อมต่ออยู่
3. เปิดแอป (iPod, USB) จากมุมมองแอป  
> เริ่มต้นการเล่น

### อุปกรณ์ที่เชื่อมต่อผ่าน Bluetooth

1. ตั้งงาน Bluetooth ในแหล่งข้อมูลสื่อ
2. เชื่อมต่อแหล่งข้อมูลสื่อ

3. เริ่มเล่นในแหล่งข้อมูลสื่อที่เชื่อมต่ออยู่
4. เปิดแอป Bluetooth จากมุมมองแอป  
> เริ่มต้นการเล่น

### สื่อข้อมูลที่มีการเชื่อมต่ออินเทอร์เน็ต

เล่นสื่อข้อมูลจากแอปที่มีการเชื่อมต่ออินเทอร์เน็ต

1. เชื่อมต่อรถเข้ากับอินเทอร์เน็ต
2. เปิดแอปในปัจจุบันจากมุมมองแอป  
> เริ่มต้นการเล่น

อ่านส่วนแยกต่างหากเกี่ยวกับวิธีการดาวน์โหลดแอปวิดีโอ

1. เชื่อมต่อแหล่งข้อมูลสื่อ
2. เปิดแอป USB จากมุมมองแอป
3. แต่ที่ชื่อของรายการที่ต้องการจะเล่น  
> เริ่มต้นการเล่น

### Apple CarPlay

CarPlay จะอธิบายไว้ในส่วนแยกต่างหาก

### Android Auto

Android Auto จะอธิบายไว้ในส่วนแยกต่างหาก

### ข้อมูลที่เกี่ยวข้อง

- การทำงานกับเมนูแอปพลิเคชันบนจอแสดงผลสำหรับคนขับ (น. 160)
- วิทยู (น. 635)
- การควบคุมและการเปลี่ยนสื่อข้อมูล (น. 645)
- การเชื่อมต่ออุปกรณ์ผ่านช่องเสียบ USB (น. 651)
- การเชื่อมต่ออุปกรณ์ผ่าน Bluetooth® (น. 650)
- การดาวน์โหลดแอป (น. 633)
- รถที่มีการเชื่อมต่ออินเทอร์เน็ต\* (น. 670)
- วิดีโอ (น. 648)
- Apple® CarPlay®\* (น. 653)
- Android Auto\* (น. 657)
- ระบบสั่งงานด้วยเสียงของวิทยูและสื่อ (น. 214)
- รูปแบบสื่อเข้ากันได้ (น. 679)

### การควบคุมและการเปลี่ยนสื่อข้อมูล

การควบคุมการเล่นสื่อข้อมูลสามารถทำได้โดยใช้การควบคุมด้วยเสียง, แป้นกดบนพวงมาลัย หรือจอแสดงผลส่วนกลาง



การใช้งานเครื่องเล่นสื่อข้อมูลสามารถทำได้โดยใช้การรับรู้คำสั่งเสียง, แป้นกดบนพวงมาลัย หรือจอแสดงผลส่วนกลาง



ระดับเสียง - หมุนปุ่มควบคุมที่อยู่ใต้จอแสดงผลส่วนกลาง หรือกด ▲ ▼ บนแป้นกดทางด้านขวาบนพวงมาลัย เพื่อเพิ่มหรือลดระดับเสียง

เล่น/หยุดชั่วคราว - แตะที่รูปภาพของเพลงที่กำลังเล่นอยู่, ปุ่มกดที่อยู่ใต้จอแสดงผลส่วนกลาง หรือ ○ บนแป้นกดทางด้านขวาบนพวงมาลัย

เปลี่ยนแทร็ก/เพลง - แตะแทร็กที่ต้องการบนจอแสดงผลส่วนกลาง กด ◀▶ หรือ ⏮⏭ ใต้จอแสดงผลส่วนกลาง หรือบนแผงปุ่มกดทางด้านขวาของพวงมาลัย

เล่นไปข้างหน้าอย่างรวดเร็ว/ย้ายไปที่ตำแหน่งเวลา - แตะที่แถบเวลาบนจอแสดงผลส่วนกลางแล้วลากไปทางด้านข้าง หรือกด ◀▶ ใต้จอแสดงผลส่วนกลางหรือบนแผงปุ่มกดทางด้านขวาของพวงมาลัยค้างไว้

การเปลี่ยนสื่อข้อมูล - เลือกจากแหล่งข้อมูลก่อนหน้านี้ในแอป, โน้ตมุมมองแอป, กดที่แอปที่ต้องการ หรือเลือกโดยใช้แป้นกดทางด้านขวาบนพวงมาลัยผ่านเมนูแอป



Library - แตะที่ปุ่มเพื่อเล่นจากไลบรารี



Shuffle - แต่ที่ปุ่มเพื่อเล่นตามลำดับแบบสุ่ม



Similar - แต่ที่ปุ่มเพื่อใช้ Gracenote ในการค้นหาเพลงที่คล้ายคลึงกันในอุปกรณ์ USB และเพื่อสร้างรายการที่จะเล่นจากอุปกรณ์นี้ รายการที่จะเล่นสามารถมีเพลงได้สูงสุด 50 เพลง



Change device - แต่ที่ปุ่มเพื่อสลับระหว่างอุปกรณ์ USB ต่างๆ ถ้าเชื่อมต่อไว้หลายอุปกรณ์

### ข้อมูลที่เกี่ยวข้อง

- เครื่องเล่นสื่อ (น. 643)
- การค้นหาสื่อข้อมูล (น. 646)
- การตั้งค่าเครื่องเสียง (น. 630)
- แอป (น. 632)
- Gracenote® (น. 647)

- ระบบสั่งงานด้วยเสียงของวิทยุและสื่อ (น. 214)

### การค้นหาสื่อข้อมูล

ท่านสามารถค้นหาตามศิลปิน, ผู้ประพันธ์, ชื่อเพลง, อัลบั้ม, วิดีโอ, หนังสือเสียง, รายการที่จะเล่น และเมื่อรถยนต์เชื่อมต่อเข้ากับอินเทอร์เน็ตแล้ว จะสามารถค้นหาตามพอดคาสท์ (สื่อข้อมูลดิจิทัลผ่านอินเทอร์เน็ต) ได้

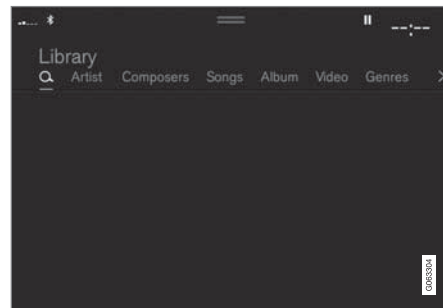

1. กดปุ่ม > มุมมองการค้นหาพร้อมด้วยแป้นพิมพ์จะเปิดขึ้น
2. ป้อนรายการที่จะค้นหา
3. กดปุ่ม Search > ระบบจะทำการค้นหาในอุปกรณ์ที่เชื่อมต่ออยู่ และผลการค้นหาจะแสดงรายการขึ้นตามหมวด

บัตินี้ผ่านหน้าจอไปทางด้านข้างเพื่อแสดงแต่ละหมวดแยกกัน

### ข้อมูลที่เกี่ยวข้อง

- เครื่องเล่นสื่อ (น. 643)
- รถที่มีการเชื่อมต่ออินเทอร์เน็ต\* (น. 670)
- การเล่นสื่อข้อมูล (น. 643)
- ป้อนอักขระ, ตัวอักษร หรือคำลงในจอแสดงผลส่วนกลางในรูปแบบแมนนวล (น. 191)

## Gracenote®

Gracenote จะระบุศิลปิน อัลบั้ม ชื่อเพลง และรูปภาพที่เกี่ยวข้อง ซึ่งจะแสดงขึ้นในระหว่างที่เล่นเพลงนั้นๆ

Gracenote MusicID® เป็นมาตรฐานของการรับรู้เพลง

1. กด Settings ในมุมมองระดับบนสุด
2. กด Media → Gracenote®
3. เลือกการตั้งค่าสำหรับข้อมูล Gracenote:
  - Gracenote® Online Search - ค้นหาสื่อข้อมูลที่เล่นอยู่ในฐานข้อมูลออนไลน์ของ Gracenote
  - Gracenote® Multiple Results - เลือกวิธีการแสดงข้อมูล Gracenote ในผลการค้นหาต่างๆ
    - 1 - ใช้ข้อมูลดั้งเดิมของไฟล์
    - 2 - ใช้ข้อมูล Gracenote
    - 3 - สามารถเลือกข้อมูล Gracenote หรือข้อมูลดั้งเดิมได้
  - None - ไม่แสดงผลการค้นหา

## การอัปเดต Gracenote

เนื้อหาของฐานข้อมูล Gracenote จะได้รับการอัปเดตอยู่ตลอดเวลา คิวเน็ตเวิร์กการอัปเดตล่าสุดเพื่อการทำงานที่ดีที่สุด สำหรับข้อมูลและการดาวน์โหลด โปรดดูที่ support.volvocars.com

### ข้อมูลที่เกี่ยวข้อง

- การเล่นสื่อข้อมูล (น. 643)
- ข้อตกลงการอนุญาตสำหรับการใช้ระบบเครื่องเสียงและสื่อข้อมูล (น. 682)



เสียง, สื่อและอินเทอร์เน็ต

## เครื่องเล่นซีดี\*

เครื่องเล่นสื่อข้อมูลสามารถเล่นแผ่นซีดีที่มีไฟล์เพลงที่สามารถใช้งานร่วมกันได้

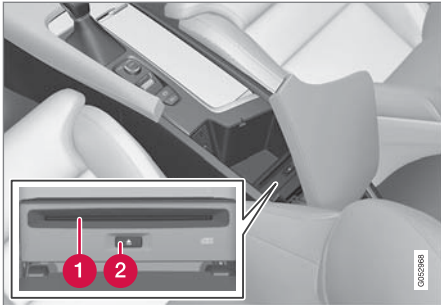

1 ช่องใส่และนำแผ่นดิสก์ออกจากเครื่อง

2 ปุ่มนำแผ่นออก

## ข้อมูลที่เกี่ยวข้อง

- การเล่นสื่อข้อมูล (น. 643)
- ระบบทำงานด้วยเสียงของวิทยุและสื่อ (น. 214)
- รูปแบบสื่อเข้ากันได้ (น. 679)

## วิดีโอ

ท่านสามารถเล่นวิดีโอที่อยู่ในอุปกรณ์ที่เชื่อมต่อผ่าน USB อยู่ได้โดยใช้เครื่องเล่นมีเดีย

เมื่อรถเริ่มเคลื่อนที่ จะไม่มีการแสดงภาพใดๆ แต่เสียงจะยังคงเล่นอยู่ ภาพจะแสดงขึ้นอีกครั้งเมื่อรถจอดอยู่กับที่ ข้อมูลเกี่ยวกับรูปแบบของสื่อข้อมูลที่สามารถใช้งานร่วมกันได้จะมีอยู่ในส่วนแยกต่างหาก

## ข้อมูลที่เกี่ยวข้อง

- การเล่นวิดีโอ (น. 648)
- การเล่น DivX<sup>®</sup> (น. 649)
- การตั้งค่าสำหรับวิดีโอ (น. 649)
- รูปแบบสื่อเข้ากันได้ (น. 679)

## การเล่นวิดีโอ

การเล่นวิดีโอโดยใช้แอฟ USB ในมุมมองแอฟ

1. การเชื่อมต่อแหล่งสื่อ (อุปกรณ์ USB)
2. เปิดแอฟ USB จากมุมมองแอฟ
3. กดชื่อเรื่องที่ท่านต้องการเล่น  
> เริ่มต้นการเล่น

## ข้อมูลที่เกี่ยวข้อง

- วิดีโอ (น. 648)
- การเล่น DivX<sup>®</sup> (น. 649)
- การตั้งค่าสำหรับวิดีโอ (น. 649)
- รูปแบบสื่อเข้ากันได้ (น. 679)

## การเล่น DivX®

ท่านจะต้องลงทะเบียนอุปกรณ์ DivX Certified® เพื่อให้สามารถเล่นภาพยนตร์ DivX Video-on-Demand (VOD) ที่สั่งซื้อได้

1. กด Settings ในมุมมองระดับบนสุด
2. แตะ Video → DivX® VOD และรับรหัสการลงทะเบียน
3. ไปที่ vod.divx.com สำหรับข้อมูลเพิ่มเติม และทำการลงทะเบียนให้เสร็จสมบูรณ์

## ข้อมูลที่เกี่ยวข้อง

- วิดีโอ (น. 648)
- การเล่นวิดีโอ (น. 648)
- การตั้งค่าสำหรับวิดีโอ (น. 649)
- รูปแบบสื่อเข้ากันได้ (น. 679)

## การตั้งค่าสำหรับวิดีโอ

สามารถเปลี่ยนการตั้งค่าการเล่นวิดีโอบางอย่างได้ เช่น ภาษา

ในขณะที่เครื่องเล่นวิดีโออยู่ในโหมดเต็มหน้าจอ หรือโดยการเปิดมุมมองระดับบนสุด แล้วกด Settings → Video ท่านสามารถปรับสิ่งต่อไปนี้ได้: Audio Language, Off และ Subtitle Language

## ข้อมูลที่เกี่ยวข้อง

- วิดีโอ (น. 648)

## สื่อข้อมูลผ่าน Bluetooth®

เครื่องเล่นสื่อของรูดจะมี Bluetooth ติดตั้งอยู่ และสามารถเล่นไฟล์เสียงแบบไร้สายจากอุปกรณ์ Bluetooth ภายนอก เช่น โทรศัพท์มือถือและแท็บเล็ตได้

เพื่อให้เครื่องเล่นมีเดียสามารถเล่นไฟล์เสียงในแบบไร้สายจากอุปกรณ์ภายนอกได้ ขั้นแรก จะต้องเชื่อมต่ออุปกรณ์เข้ากับรูดโดยผ่านทาง Bluetooth ก่อน

## ข้อมูลที่เกี่ยวข้อง

- การเชื่อมต่ออุปกรณ์ผ่าน Bluetooth® (น. 650)
- การเชื่อมต่อโทรศัพท์เข้ากับรูดผ่าน Bluetooth เป็นครั้งแรก (น. 661)
- การเล่นสื่อข้อมูล (น. 643)
- รูปแบบสื่อเข้ากันได้ (น. 679)

เสียง, สื่อและอินเทอร์เน็ต

## การเชื่อมต่ออุปกรณ์ผ่าน Bluetooth®

เชื่อมต่ออุปกรณ์ Bluetooth® เข้ากับรถสำหรับการ  
เล่นสื่อแบบไร้สาย และเพื่อให้รถมีการเชื่อมต่อ  
อินเทอร์เน็ตเมื่อสามารถใช้งานได้

ในปัจจุบันนี้ โทรศัพท์จำนวนมากในตลาดจะมี  
เทคโนโลยี Bluetooth® แบบไร้สาย แต่ไม่ใช่ทุกรุ่นที่  
สามารถใช้ร่วมกับรถได้ สำหรับการใช้งานร่วมกัน ดูที่  
support.volvocars.com

ขั้นตอนการเชื่อมต่ออุปกรณ์สื่อจะเหมือนกันกับการ  
เชื่อมต่อโทรศัพท์เข้ากับรถผ่าน Bluetooth®

### ข้อมูลที่เกี่ยวข้อง

- สื่อข้อมูลผ่าน Bluetooth® (น. 649)
- การเชื่อมต่อโทรศัพท์เข้ากับรถผ่าน Bluetooth เป็น  
ครั้งแรก (น. 661)
- การเล่นสื่อข้อมูล (น. 643)

## สื่อข้อมูลผ่านช่องเสียบ USB

ท่านสามารถเชื่อมต่อแหล่งข้อมูลเสียงภายนอก  
เช่น iPod® หรือเครื่องเล่น MP3 เข้ากับระบบ  
เครื่องเสียงผ่านทางช่องเสียบ USB ของรถได้

อุปกรณ์ที่มีแบตเตอรี่แบบชาร์จได้จะได้รับการชาร์จไฟ  
เมื่อเชื่อมต่อเข้ากับ USB และสวิตช์กุญแจอยู่ที่ตำแหน่ง  
I, II หรือเมื่อเครื่องยนต์ทำงานอยู่

การไหลตื้นของแหล่งข้อมูลภายนอกจะเร็วขึ้นถ้า  
แหล่งข้อมูลนั้นมีเฉพาะเนื้อหาที่อยู่ในรูปแบบที่สามารถ  
ใช้งานร่วมกันได้เท่านั้น ท่านยังสามารถเล่นไฟล์วิดีโอ  
ผ่านทางช่องเสียบ USB ได้อีกด้วย

เครื่องเล่น MP3 บางเครื่องจะมีระบบไฟล์เป็นของตัวเอง  
ที่รถอาจไม่รองรับ

### ข้อมูลที่เกี่ยวข้อง

- การเชื่อมต่ออุปกรณ์ผ่านช่องเสียบ USB  
(น. 651)
- การเล่นสื่อข้อมูล (น. 643)
- วิดีโอ (น. 648)
- ตำแหน่งสวิตช์กุญแจ (น. 550)

- ข้อมูลจำเพาะทางเทคนิคสำหรับอุปกรณ์ USB  
(น. 680)
- Apple® CarPlay®\* (น. 653)
- Android Auto\* (น. 657)

## การเชื่อมต่ออุปกรณ์ผ่านช่องเสียบ USB

ท่านสามารถเชื่อมต่อแหล่งข้อมูลเสียงภายนอก เช่น iPod® หรือเครื่องเล่น MP3 เข้ากับระบบเครื่องเสียงผ่านทางช่องเสียบ USB ช่องใดช่องหนึ่งของรถได้

ต้องเชื่อมต่อโทรศัพท์เข้ากับพอร์ตแบบ USB ที่มีโครงสีขาว (เมื่อมีพอร์ตแบบ USB สองพอร์ต) เมื่อใช้ Apple CarPlay\* และ Android Auto\*



ช่องเสียบ USB (ประเภท A) ในคอนโซลระหว่างที่นั่งด้านหน้าปล่อยให้สายไฟวางไปทางด้านหน้าเพื่อไม่ให้สายไฟถูกหนีบเมื่อปิดฝาปิด

## ข้อมูลที่เกี่ยวข้อง

- การเล่นสื่อข้อมูล (น. 643)
- สื่อข้อมูลผ่านช่องเสียบ USB (น. 650)

- เครื่องเล่นสื่อ (น. 643)
- ข้อมูลจำเพาะทางเทคนิคสำหรับอุปกรณ์ USB (น. 680)
- ข้อมูลจำเพาะทางเทคนิคสำหรับอุปกรณ์ USB (น. 680)
- Apple® CarPlay®\* (น. 653)
- Android Auto\* (น. 657)

## TV\*<sup>5</sup>

ทันทีที่รถได้ถึงความเร็วที่กำหนดจะไม่มีภาพแสดงขึ้นแต่จะได้ยินเสียงตลอดเวลา รูปภาพจะแสดงขึ้นอีกครั้งเมื่อรถเกือบจะจอดสนิทหรือจอดสนิทแล้ว การควบคุมโทรทัศน์ทำได้จากจอแสดงผลส่วนกลาง การทำงานต่างๆ ยังสามารถควบคุมได้จากปุ่มกดทางขวาบนพวงมาลัย หรือการสั่งงานด้วยเสียง

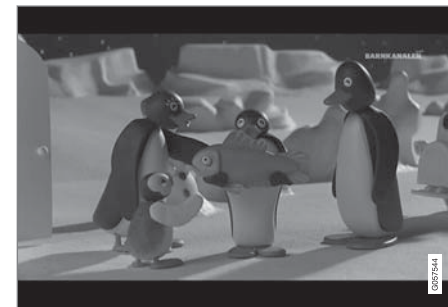

## ข้อมูลที่เกี่ยวข้อง

- การใช้โทรทัศน์\* (น. 652)
- การตั้งค่าสำหรับโทรทัศน์\* (น. 652)

เสียง, สื่อและอินเทอร์เน็ต

## การใช้โทรทัศน์\*<sup>6</sup>

โทรทัศน์จะเริ่มทำงานจากมุมมองแอป แต่ที่แอป TV แล้วเลือกช่องสถานี

โทรทัศน์จะค้นหาช่องสถานีที่รับสัญญาณได้ชัดเจนที่สุดโดยอัตโนมัติ

เปลี่ยนรายการของช่องสถานีที่มองเห็นได้

1. กด Library
2. เลือกการเล่นจาก TV-channels หรือ Favourites
3. เลือกช่องสถานีที่ต้องการ

เปลี่ยนช่องสถานีจากรายการที่เลือก

- กด **◀◀** หรือ **▶▶** ที่อยู่ใต้จอแสดงผลส่วนกลางหรือบนแผงปุ่มกดบนพวงมาลัย
  - > การเน้นจะเลื่อนขึ้นหรือลงหนึ่งตำแหน่งในรายการที่จะเล่นที่เลือกไว้

ท่านยังสามารถเปลี่ยนสถานีจากจอแสดงผลส่วนกลางได้อีกด้วย

## รายการโปรด

ท่านสามารถบันทึกช่องสถานีโทรทัศน์แต่ละช่องเป็นรายการโปรดได้:

- แต่ที่ **☆** เพื่อเพิ่ม/ลบช่องสถานีลงใน/ออกจากรายการโปรด

## การแนะนำรายการโทรทัศน์

การแนะนำรายการจะมีข้อมูลเกี่ยวกับรายการโทรทัศน์ต่างๆ เป็นเวลาถึง 48 ชั่วโมง

- แต่ที่ Guide เพื่อแสดงข้อมูลเกี่ยวกับรายการโทรทัศน์

## หมายเหตุ

เปิดแอป Favourites ในมุมมองแอป

## ข้อมูลที่เกี่ยวข้อง

- TV\* (น. 651)
- การตั้งค่าสำหรับโทรทัศน์\* (น. 652)
- ระบบสั่งงานด้วยเสียงของวิทยุและสื่อ (น. 214)
- ข้อตกลงการอนุญาตสำหรับการใช้ระบบเครื่องเสียงและสื่อข้อมูล (น. 682)

## การตั้งค่าสำหรับโทรทัศน์\*<sup>7</sup>

ตัวเลือกสำหรับการตั้งค่าบางอย่างจะมีให้ทั้งในมุมมองระดับบนสุด หรือเมื่อโทรทัศน์อยู่ในโหมดเต็มหน้าจอ

ในขณะที่โทรทัศน์อยู่ในโหมดเต็มหน้าจอ หรือโดยการเปิดมุมมองระดับบนสุดแล้วกด Settings → Media → TV ท่านสามารถปรับสิ่งต่อไปนี้ได้:

- Subtitle Language
- Audio Language

## รูปแบบของรูปภาพ

การแต่ที่ Picture format ทำให้ท่านสามารถเลือกรูปแบบของภาพโทรทัศน์ที่จะแสดงได้

1. Auto - แสดงภาพโทรทัศน์ในรูปแบบภาพที่กำลังส่งข้อมูล
2. Auto fill - แสดงภาพโทรทัศน์ที่ใหญ่ที่สุดโดยไม่มีการครอบตัด

<sup>5</sup> ใช้กับบางตลาด

<sup>6</sup> ใช้กับบางตลาด

## ข้อมูลที่เกี่ยวข้อง

- TV\* (น. 651)
- การใช้โทรทัศน์\* (น. 652)
- รูปแบบสื่อเข้ากันได้ (น. 679)
- การรีเซ็ตการตั้งค่าในจอแสดงผลส่วนกลาง (น. 198)

## Apple® CarPlay®\*

CarPlay นำเสนอตัวเลือกในการฟังเพลง, ใช้สายโทรศัพท์, รับการแนะนำเส้นทาง, ส่ง/รับข้อความ และใช้ Siri ได้โดยไม่รบกวนสมาธิในการขับขี่ของท่าน



CarPlay สามารถใช้งานได้กับอุปกรณ์บางอย่างของ Apple ถ้ารถอุปกรณ์บางอย่างของ Apple ถ้ารถไม่สามารถรองรับ CarPlay ได้ จะมีอุปสรรคสำหรับติดตั้งเพิ่มเติม โปรดติดต่อตัวแทนจำหน่ายรถไว้เพื่อทำการติดตั้ง CarPlay

ข้อมูลเกี่ยวกับแอปที่รองรับและโทรศัพท์ที่สามารถใช้งานร่วมกันได้จะมีอยู่ในเว็บไซต์ของ Apple: [www.apple.com/ios/carplay/](http://www.apple.com/ios/carplay/) การใช้แอปที่ไม่สามารถใช้ร่วมกันได้กับ CarPlay อาจหมายความว่า ในบางครั้งจะมีการตัดการเชื่อมต่อระหว่าง iPhone กับรถออก โปรดทราบว่า Volvo จะไม่รับผิดชอบต่อเนื้อหาใน CarPlay

เมื่อใช้การนำทางด้วยแผนที่ผ่าน CarPlay จะไม่มีการแนะนำเส้นทางบนจอแสดงผลสำหรับคนขับหรือบนจอแสดงผลผบบนกระจกหน้า แต่จะมีอยู่บนจอแสดงผลส่วนกลางเท่านั้น

แอป CarPlay สามารถควบคุมได้จากจอแสดงผลส่วนกลาง, โทรศัพท์ หรือโดยใช้แป้นกดทางด้านขวาบนพวงมาลัย (สำหรับบางฟังก์ชันเท่านั้น) นอกจากนี้ยังสามารถควบคุมแอปด้วยเสียงโดยใช้ Siri ได้อีกด้วย การกดปุ่ม ๕ บนพวงมาลัยค้างไว้จะเป็นการเริ่มการควบคุมด้วยเสียงโดยใช้ Siri และการกดสั้นๆ จะเป็นการสั่งงานการควบคุมด้วยเสียงของรถ ถ้า Siri หยุดการทำงานเร็วเกินไป ให้กดปุ่ม ๕<sup>8</sup> บนพวงมาลัยค้างไว้

การใช้ CarPlay จะมีข้อกำหนดดังต่อไปนี้: CarPlay เป็นบริการที่จัดให้โดย Apple Inc. ตามข้อกำหนดและเงื่อนไขสำหรับผู้ให้บริการ Volvo Cars ไม่รับผิดชอบต่อ CarPlay หรือฟังก์ชันการทำงาน/แอปพลิเคชันของบริการนี้ เมื่อใช้ CarPlay ข้อมูลบางอย่างจากรถของท่าน (รวมถึงตำแหน่งของรถ) จะถูกส่งไปยัง iPhone ของท่าน ตามเงื่อนไขของ Volvo Cars ท่านจะเป็นผู้รับ

<sup>7</sup> ใช้กับบางตลาด

<sup>8</sup> Apple และ CarPlay เป็นเครื่องหมายการค้าจดทะเบียนของ Apple Inc.

◀◀ ผิดชอบแต่เพียงผู้เดียวต่อการใช้งาน CarPlay ด้วยตัวท่านเองหรือโดยผู้อื่น

### ข้อมูลที่เกี่ยวข้อง

- การใช้ Apple® CarPlay®\* (น. 654)
- การตั้งค่าสำหรับ Apple® CarPlay®\* (น. 656)
- การจดจำเสียง (น. 211)
- การรีเซ็ตการตั้งค่าในจอแสดงผลส่วนกลาง (น. 198)

## การใช้ Apple® CarPlay®\*

ในการใช้ CarPlay จะต้องเปิดใช้งานการควบคุมด้วยเสียงโดย Siri บนโทรศัพท์ของท่านก่อน โทรศัพท์จะต้องมีการเชื่อมต่ออินเทอร์เน็ตผ่าน Wi-Fi หรือเครือข่ายโทรศัพท์เคลื่อนที่

เชื่อมต่อ iPhone และเริ่มการทำงานของ CarPlay

### หมายเหตุ

CarPlay สามารถใช้งานได้เมื่อยกเลิกการทำงานของ Bluetooth แล้วเท่านั้น ดังนั้น โทรศัพท์หรือเครื่องเล่นสื่อข้อมูลที่เชื่อมต่อกับรถผ่าน Bluetooth จะไม่สามารถใช้งานได้เมื่อ CarPlay ทำงานอยู่ และจะต้องใช้แหล่งอินเทอร์เน็ตแหล่งอื่นในการเชื่อมต่อกับอินเทอร์เน็ตสำหรับแอปต่างๆ ของรถ ใช้ Wi-Fi หรือโมเด็มแบบรวมในตัวของรถ\*

1. เชื่อมต่อ iPhone เข้ากับช่องเสียบ USB ในกรณีที่มีช่องเสียบ USB สองช่อง จะต้องใช้ช่องที่มีกรอบสีขาวอยู่รอบช่องเสียบ
2. อ่านข้อมูลในหน้าต่างแบบผุดขึ้น แล้วแตะที่ OK
3. แตะที่ Apple CarPlay ในมุมมองแอป

4. อ่านข้อกำหนดและเงื่อนไขแล้วแตะที่ Accept เพื่อเชื่อมต่อ
  - > มุมมองย่อย CarPlay จะเปิดขึ้น และแอปที่สามารถใช้งานร่วมกันได้จะแสดงขึ้น
5. แตะที่แอปที่ต้องการ
  - > แอปจะเริ่มทำงาน

## การเริ่มทำงาน CarPlay

หลังจากที่เชื่อมต่อ iPhone แล้ว CarPlay จะเริ่มทำงานดังต่อไปนี้

1. เชื่อมต่อ iPhone เข้ากับช่องเสียบ USB ในกรณีที่มีช่องเสียบ USB สองช่อง จะต้องใช้ช่องที่มีกรอบสีขาวอยู่รอบช่องเสียบ
  - > ถ้าเลือกการตั้งค่าสำหรับการเริ่มทำงานโดยอัตโนมัติไว้ - ชื่อของโทรศัพท์จะแสดงขึ้น
2. แตะที่ชื่อโทรศัพท์ - มุมมองย่อยที่มี CarPlay จะเปิดขึ้น และแอปที่สามารถใช้ร่วมกันได้จะแสดงขึ้น
3. ถ้ามุมมองย่อยที่มี CarPlay ไม่เปิดขึ้น ให้แตะที่ Apple CarPlay ในมุมมองแอป
  - > มุมมองย่อย CarPlay จะเปิดขึ้น และแอปที่สามารถใช้งานร่วมกันได้จะแสดงขึ้น
4. แตะที่แอปที่ต้องการ
  - > แอปจะเริ่มทำงาน

ถ้ามีแอปอื่นในมุมมองย่อยมุมมองเดียวกันทำงานอยู่แล้ว CarPlay จะทำงานในเบื้องหลัง ในการแสดง CarPlay ในมุมมองย่อยอีกครั้ง - แตะที่ไอคอน CarPlay ในมุมมองแอป

## สลับเปลี่ยนการเชื่อมต่อระหว่าง CarPlay กับ iPod CarPlay กับ iPod

1. กด Settings ในมุมมองระดับบนสุด
2. ไปต่อที่ Communication → Apple CarPlay
3. ยกเลิกการเลือกกล่องกาเครื่องหมายสำหรับอุปกรณ์ของ Apple ที่ไม่ต้องการให้เริ่มการทำงานของ CarPlay โดยอัตโนมัติเมื่อเชื่อมต่อสาย USB
4. ถอดสายและต่อสายอุปกรณ์ Apple ออกจาก/เข้ากับช่องเสียบ USB
5. เปิดแอป iPod จากมุมมองแอป iPod กับ CarPlay
  1. แตะที่ Apple CarPlay ในมุมมองแอป
  2. อ่านข้อมูลในหน้าต่างแบบผุดขึ้น แล้วแตะที่ OK
  3. ถอดสายและต่อสายอุปกรณ์ Apple ออกจาก/เข้ากับช่องเสียบ USB
    - > มุมมองย่อยที่มี Apple CarPlay จะเปิดขึ้น และแอปที่สามารถใช้งานร่วมกันได้จะแสดงขึ้น<sup>9</sup>

## ข้อมูลที่เกี่ยวข้อง

- การเชื่อมต่ออุปกรณ์ผ่านช่องเสียบ USB (น. 651)
- Apple® CarPlay®\* (น. 653)
- การตั้งค่าสำหรับ Apple® CarPlay®\* (น. 656)
- การเชื่อมต่อรถเข้ากับอินเทอร์เน็ตผ่านอุปกรณ์แบบพกพา (Wi-Fi) (น. 673)
- เชื่อมต่อรถเข้ากับอินเทอร์เน็ตผ่านโมเด็มของรถ (ซิมการ์ด) (น. 674)
- การจดจำเสียง (น. 211)

<sup>9</sup> Apple, CarPlay, iPhone และ iPod เป็นเครื่องหมายการค้าจดทะเบียนของ Apple Inc.



เสียง, สื่อและอินเทอร์เน็ต

## การตั้งค่าสำหรับ Apple® CarPlay®\*

การตั้งค่าสำหรับอุปกรณ์ Apple ที่เชื่อมต่อกับ CarPlay<sup>10</sup>

การเริ่มทำงานโดยอัตโนมัติ

1. กด Settings ในมุมมองระดับบนสุด
2. ไปต่อที่ Communication → Apple CarPlay และเลือกการตั้งค่า:
  - เลือกกล่องกาเครื่องหมาย - CarPlay เริ่มการทำงานอัตโนมัติเมื่อเชื่อมต่อสาย USB
  - ยกเลิกการเลือกกล่องกาเครื่องหมาย - CarPlay ไม่เริ่มการทำงานอัตโนมัติเมื่อเชื่อมต่อสาย USB

ท่านสามารถบันทึกอุปกรณ์ Apple ลงในรายการได้สูงสุด 20 อุปกรณ์ เมื่อรายการเต็มแล้ว และมีการเชื่อมต่ออุปกรณ์ใหม่ อุปกรณ์ที่เก่าที่สุดในรายการจะถูกลบไป

ในการลบรายการ จะต้องรีเซ็ตการตั้งค่าบนจอแสดงผลส่วนกลาง (รีเซ็ตเป็นค่าจากโรงงาน)

ระดับความดังเสียงของระบบ

1. กด Settings ในมุมมองระดับบนสุด
2. แตะที่ Sound → System Volumes แล้วทำการตั้งค่าสำหรับสิ่งต่อไปนี้:
  - Voice Control
  - Navi Voice Guidance
  - Phone Ringtone

ข้อมูลที่เกี่ยวข้อง

- Apple® CarPlay®\* (น. 653)
- การใช้ Apple® CarPlay®\* (น. 654)
- การรีเซ็ตการตั้งค่าในจอแสดงผลส่วนกลาง (น. 198)

## เคล็ดลับสำหรับการใช้ Apple® CarPlay®\*

ต่อไปนี้เป็นเคล็ดลับที่มีประโยชน์จำนวนหนึ่งสำหรับการใช้ CarPlay®

- อัปเดต iPhone ของท่านด้วยระบบปฏิบัติการ iOS เวอร์ชันล่าสุด และตรวจสอบให้แน่ใจว่าแอปต่างๆ ได้รับการอัปเดตแล้ว
- ในกรณีที่มึปัญหาเกี่ยวกับ CarPlay ให้ปลดการเชื่อมต่อโทรศัพท์ออกจากช่องเสียบ USB แล้วเชื่อมต่อใหม่อีกครั้ง หรือลองปิดแอปที่ไม่สามารถทำงานได้บนโทรศัพท์ จากนั้นให้เริ่มการทำงานของแอปอีกครั้ง หรือลองปิดแอปทั้งหมด แล้วเริ่มระบบของโทรศัพท์ของท่านอีกครั้ง
- ถ้าแอปไม่แสดงขึ้นเมื่อ CarPlay เริ่มทำงาน (หน้าจอบนสีดำ) ให้ลองย่อมุมมองย่อยสำหรับ CarPlay ลงให้เล็กสุดแล้วขยายออก
- การใช้แอปที่ไม่สามารถใช้ร่วมกันได้กับ CarPlay อาจหมายความว่า ในบางครั้งจะมีการตัดการเชื่อมต่อระหว่างโทรศัพท์กับรถออก ข้อมูลเกี่ยวกับพื้นที่รองรับและรุ่นของโทรศัพท์ที่สามารถใช้ร่วมกันได้ สามารถดูได้บนเว็บไซต์ของ Apple ท่านยังสามารถค้นหา CarPlay ใน App Store เพื่อดูข้อมูลเกี่ยวกับ

<sup>10</sup> Apple และ CarPlay เป็นเครื่องหมายการค้าจดทะเบียนของ Apple Inc.

แอปที่สามารถใช้ร่วมกันได้กับ CarPlay ในตลาดของท่านได้อีกด้วย

- CarPlay สามารถใช้งานได้กับ iPhone<sup>11</sup> เท่านั้น

### หมายเหตุ

การมีให้บริการและฟังก์ชันที่สามารถใช้งานได้อาจแตกต่างกันออกไปในแต่ละตลาด

### ข้อมูลที่เกี่ยวข้อง

- Apple<sup>®</sup> CarPlay<sup>®\*</sup> (น. 653)

### Android Auto<sup>\*</sup>

Android Auto ทำให้ท่านสามารถฟังเพลง, ใช้สายโทรศัพท์, รับการแนะนำเส้นทาง และใช้แอปที่ปรับสำหรับรถต่างๆ จากอุปกรณ์ Android ได้

Android Auto สามารถทำงานได้กับอุปกรณ์

Android ที่เลือกไว้จำนวนหนึ่ง

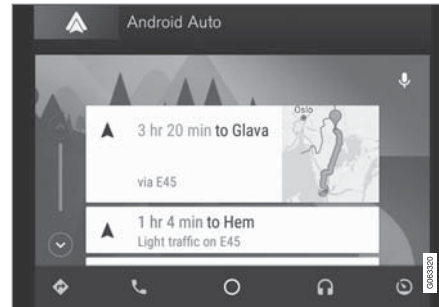

ข้อมูลเกี่ยวกับแอปที่รองรับและโทรศัพท์ที่สามารถใช้ทำงานร่วมกันได้จะมีอยู่บนเว็บไซต์: [www.android.com/autof](http://www.android.com/autof) สำหรับแอปของบริษัทภายนอก โปรดดูที่ Google Play โปรดทราบว่า Volvo จะไม่รับผิดชอบต่อนเนื้อหาใน Android Auto

Android Auto จะเริ่มทำงานจากมุมมองแอป หลังจากเริ่มการทำงานของ Android Auto ไปครั้งหนึ่งแล้ว แอปจะเริ่มทำงานโดยอัตโนมัติเมื่อเชื่อมต่ออุปกรณ์ในครั้งถัดไป ท่านสามารถยกเลิกการทำงานอัตโนมัติได้ในการตั้งค่า

### หมายเหตุ

เมื่อมีโทรศัพท์เชื่อมต่ออยู่กับ Android Auto จะสามารถสตรีมผ่าน Bluetooth ไปยังเครื่องเล่นมีเดียอื่นได้ Bluetooth จะทำงานในขณะที่กำลังใช้ Android Auto อยู่

เมื่อใช้การนำทางบนแผนที่ผ่าน Android Auto จะไม่มีการแนะนำเส้นทางบนจอแสดงผลสำหรับคนขับหรือบนจอแสดงผลบนกระจกหน้า แต่จะมีอยู่บนจอแสดงผลส่วนกลางเท่านั้น

Android Auto สามารถควบคุมผ่านจอแสดงผลส่วนกลางได้โดยการใช้แผงปุ่มกดทางด้านขวาของพวงมาลัยหรือระบบสั่งงานด้วยเสียง การกดปุ่ม **๕** บนพวงมาลัยค้างไว้จะเป็นการเริ่มการควบคุมด้วยการรับรู้คำสั่ง

<sup>11</sup> Apple, CarPlay และ iPhone เป็นเครื่องหมายการค้าจดทะเบียนของ Apple Inc.

## ◀◀ เสียง และการกดเป็นเวลาสั้นๆ จะเป็นการยกเลิกการทำงาน

การใช้ Android Auto จะมีข้อกำหนดดังต่อไปนี้:

Android Auto เป็นบริการที่จัดให้โดย Google Inc. ตามข้อกำหนดและเงื่อนไขสำหรับผู้ใช้บริการ Volvo Cars ไม่รับผิดชอบต่อ Android Auto หรือฟังก์ชันการทำงานหรือแอปพลิเคชันใดๆ ของบริการนี้ เมื่อท่านใช้ Android Auto ข้อมูลบางอย่างจากรถของท่าน (รวมถึงตำแหน่งของรถ) จะถูกส่งไปยังโทรศัพท์ที่ใช้ระบบ Android ที่เชื่อมต่ออยู่ ท่านเป็นผู้รับผิดชอบแต่เพียงผู้เดียวต่อการใช้งาน Android Auto ด้วยตัวท่านเองหรือโดยผู้อื่น

### ข้อมูลที่เกี่ยวข้อง

- การใช้ Android Auto\* (น. 658)
- การตั้งค่าสำหรับ Android Auto\* (น. 659)

## การใช้ Android Auto\*

### ในการใช้แอป Android Auto จะต้องเชื่อมต่อ

### โทรศัพท์เข้ากับพอร์ต USB ของรถยนต์

#### การเชื่อมต่อ Android เป็นครั้งแรก

1. เชื่อมต่อโทรศัพท์ Android เข้ากับพอร์ต USB ในกรณีที่มีพอร์ต USB สองช่อง จะต้องใช้ช่องที่มีกรอบสีขาวอยู่รอบช่องเสียบ
2. อ่านข้อมูลในหน้าต่างแบบผุดขึ้น แล้วแตะที่ OK
3. แตะที่ Android Auto ในมุมมองแอป
4. อ่านข้อกำหนดและเงื่อนไขแล้วแตะที่ Accept เพื่อเชื่อมต่อ
  - > มุมมองย่อย Android Auto จะเปิดขึ้น และแอปที่สามารถใช้งานร่วมกันได้จะแสดงขึ้น
5. แตะที่แอปที่ต้องการ
  - > แอปจะเริ่มทำงาน

#### Android ที่เชื่อมต่อก่อนหน้านี้

1. เชื่อมต่อโทรศัพท์เข้ากับช่องเสียบ USB
  - > ถ้าเลือกการตั้งค่าสำหรับการเริ่มทำงานโดยอัตโนมัติไว้ - ชื่อของโทรศัพท์จะแสดงขึ้น

2. แตะที่ชื่อโทรศัพท์ - มุมมองย่อยที่มี Android Auto จะเปิดขึ้น และแอปที่สามารถใช้ร่วมกันได้จะแสดงขึ้น
3. ถ้าไม่ได้เลือกการตั้งค่าสำหรับการเริ่มทำงานโดยอัตโนมัติไว้ - เปิดแอป Android Auto จากมุมมองแอป
  - > มุมมองย่อย Android Auto จะเปิดขึ้น และแอปที่สามารถใช้งานร่วมกันได้จะแสดงขึ้น
4. แตะที่แอปที่ต้องการ
  - > แอปจะเริ่มทำงาน

ถ้ามีแอปอื่นในมุมมองย่อยมุมมองเดียวกันทำงานอยู่แล้ว Android Auto จะทำงานในเบื้องหลัง ในการแสดง Android Auto ในมุมมองย่อยอีกครั้ง - แตะที่ไอคอน Android Auto ในมุมมองแอป

### ข้อมูลที่เกี่ยวข้อง

- Android Auto\* (น. 657)
- การตั้งค่าสำหรับ Android Auto\* (น. 659)
- การเชื่อมต่ออุปกรณ์ผ่านช่องเสียบ USB (น. 651)
- การจดจำเสียง (น. 211)

## การตั้งค่าสำหรับ Android Auto\*

การตั้งค่าสำหรับโทรศัพท์ที่เชื่อมต่อกับ

Android Auto เป็นครั้งแรก

การเริ่มทำงานโดยอัตโนมัติ

1. กด Settings ในมุมมองระดับบนสุด
2. กด Communication → Android Auto แล้วเลือกการตั้งค่า:
  - เลือกกล่องกาเครื่องหมาย - Android Auto เริ่มการทำงานอัตโนมัติเมื่อเชื่อมต่อสาย USB
  - ยกเลิกการเลือกกล่องกาเครื่องหมาย - Android Auto ไม่เริ่มการทำงานอัตโนมัติเมื่อเชื่อมต่อสาย USB

ท่านสามารถบันทึกอุปกรณ์ Android ลงในรายการได้สูงสุด 20 อุปกรณ์ เมื่อรายการเต็มแล้ว และมีการเชื่อมต่ออุปกรณ์ใหม่ อุปกรณ์ที่เก่าที่สุดในรายการจะถูกลบไป

ต้องทำการรีเซ็ตจากโรงงานเพื่อลบรายการนี้

**ระดับความดังเสียงของระบบ**

1. กด Settings ในมุมมองระดับบนสุด

- 2.แตะที่ Sound → System Volumes แล้วทำการตั้งค่าสำหรับสิ่งต่อไปนี้:

- Voice Control
- Navi Voice Guidance
- Phone Ringtone

**ข้อมูลที่เกี่ยวข้อง**

- Android Auto\* (น. 657)
- การใช้ Android Auto\* (น. 658)
- การรีเซ็ตการตั้งค่าในจอแสดงผลส่วนกลาง (น. 198)

## เคล็ดลับสำหรับการใช้ Android Auto\*

ต่อไปนี้เป็นเคล็ดลับที่มีประโยชน์จำนวนหนึ่งสำหรับการใช้ Android Auto

- ตรวจสอบให้แน่ใจว่าแอปของท่านได้รับการอัปเดตแล้ว
- เมื่อสตาร์ทรถ ให้รอจนกระทั่งจอแสดงผลส่วนกลางเริ่มทำงาน จากนั้นจึงเชื่อมต่อโทรศัพท์ แล้วเปิด Android Auto จากมุมมองแอป
- ในกรณีที่มีปัญหาเกี่ยวกับ Android Auto ให้ปลดการเชื่อมต่อโทรศัพท์ Android ของท่านออกจากช่องเสียบ USB แล้วต่อเข้าไปใหม่อีกครั้ง หรือลองปิดแอปบนโทรศัพท์แล้วเริ่มการทำงานของแอปอีกครั้ง
- เมื่อเชื่อมต่อโทรศัพท์เข้ากับ Android Auto ท่านจะยังคงสามารถเล่นสื่อข้อมูลผ่าน Bluetooth ไปยังเครื่องเล่นสื่อข้อมูลอีกชุดหนึ่งได้ พังก์ชัน Bluetooth จะเปิดทำงานเมื่อใช้ Android Auto

**ข้อมูลที่เกี่ยวข้อง**

- Android Auto\* (น. 657)

## โทรศัพท์

โทรศัพท์ที่มี Bluetooth สามารถเชื่อมต่อกับระบบ แสนด์ฟรีแบบติดตั้งในตัวของรถในรูปแบบไร้สายได้

ระบบเครื่องเสียงและสื่อข้อมูลจะทำหน้าที่เป็นอุปกรณ์ แสนด์ฟรี ที่จะช่วยควบคุมฟังก์ชันการทำงานที่เลือกไว้ จำนวนหนึ่งของโทรศัพท์จากระยะไกล นอกจากนี้ ยังสามารถใช้งานโทรศัพท์โดยใช้ปุ่มบนตัวโทรศัพท์เองได้อีกด้วย ถึงแม้ว่าโทรศัพท์จะเชื่อมต่ออยู่กับรถอยู่ก็ตาม เมื่อโทรศัพท์เชื่อมต่อออนไลน์และเชื่อมต่ออยู่กับรถ จะสามารถใช้สายโทรศัพท์, ส่ง/รับข้อความ, เล่นสื่อข้อมูลแบบไร้สาย และใช้เป็นจุดเชื่อมต่ออินเทอร์เน็ตได้



ท่านสามารถใช้งานโทรศัพท์ได้จากจอแสดงผลส่วนกลาง แต่การทำงานบางอย่างยังสามารถใช้งานผ่านการรับรู้คำสั่งเสียงและเมนูแอพได้อีกด้วย โดยสามารถเข้าใช้งานได้จาก

แป้นกดทางด้านขวาของพวงมาลัย

## ภาพรวม

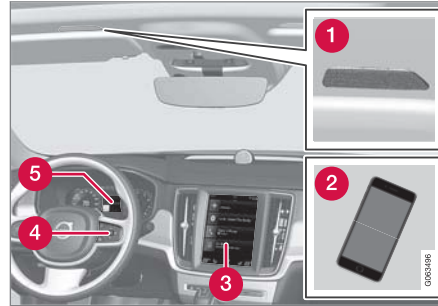

- 1 ไมโครโฟน
- 2 โทรศัพท์
- 3 การใช้งานโทรศัพท์ในจอแสดงผลส่วนกลาง
- 4 แป้นกดสำหรับการใช้ฟังก์ชันการทำงานของโทรศัพท์ที่แสดงขึ้นบนจอแสดงผลสำหรับคนขับ และการรับรู้คำสั่งเสียง
- 5 จอแสดงผลสำหรับคนขับ

## ข้อมูลที่เกี่ยวข้อง

- การจัดการสายสนทนา (น. 665)
- การจัดการสมุดโทรศัพท์ (น. 668)
- การจัดการข้อความ (น. 667)

- การเชื่อมต่อโทรศัพท์เข้ากับรถผ่าน Bluetooth เป็นครั้งแรก (น. 661)
- การเชื่อมต่อโทรศัพท์เข้ากับรถผ่าน Bluetooth โดยอัตโนมัติ (น. 663)
- การเชื่อมต่อโทรศัพท์เข้ากับรถผ่าน Bluetooth ในแบบแมนนวล (น. 663)
- การปลดการเชื่อมต่อของโทรศัพท์ที่เชื่อมต่อผ่านบลูทูธ (น. 664)
- เปลี่ยนระหว่างโทรศัพท์ที่เชื่อมต่อผ่าน Bluetooth (น. 664)
- การปลดโทรศัพท์ที่เชื่อมต่อผ่านบลูทูธ (น. 665)
- การตั้งค่าสำหรับโทรศัพท์ (น. 669)
- การจดจำเสียง (น. 211)
- การทำงานกับเมนูแอพพลิเคชันบนจอแสดงผลสำหรับคนขับ (น. 160)
- การตั้งค่าเครื่องเสียง (น. 630)
- การเชื่อมต่อรถเข้ากับอินเทอร์เน็ตผ่านอุปกรณ์แบบพกพา (Bluetooth) (น. 672)

## การเชื่อมต่อโทรศัพท์เข้ากับรถผ่าน Bluetooth เป็นครั้งแรก

เชื่อมต่อโทรศัพท์ที่เปิดใช้งาน Bluetooth เข้ากับรถ ซึ่งทำให้สามารถใช้สายโทรศัพท์จากรถ, ส่ง/รับข้อความ, เล่นสื่อข้อมูลแบบไร้สาย และเชื่อมต่อรถเข้ากับอินเทอร์เน็ตได้

ท่านสามารถเชื่อมต่ออุปกรณ์ Bluetooth 2 อุปกรณ์ในเวลาเดียวกันได้ แต่อุปกรณ์หนึ่งจะสามารถใช้ในการเล่นแบบไร้สายได้เพียงอย่างเดียวเท่านั้น ระบบจะใช้โทรศัพท์ที่เชื่อมต่อเครื่องหลังสุดในการรับสาย/โทรออก, รับ/ส่งข้อความ, เล่นสื่อ และให้การเชื่อมต่ออินเทอร์เน็ต โดยอัตโนมัติ สามารถเปลี่ยนการใช้งานโทรศัพท์ในการตั้งค่าสำหรับ Bluetooth Devices ได้

หลังจากที่เชื่อมต่อ/ลงทะเบียนอุปกรณ์เป็นครั้งแรกผ่าน Bluetooth แล้ว ก็ไม่จำเป็นต้องตั้งค่าอุปกรณ์ให้ 'มองเห็นได้/ค้นหาได้' อีกต่อไป แต่เพียงแคเปิดใช้งาน Bluetooth ไว้เท่านั้น ในการเชื่อมต่อรถเข้ากับอินเทอร์เน็ตโดยผ่านโทรศัพท์ จะต้องสั่งงานการใช้เครือข่ายร่วมกันในโทรศัพท์ด้วย ท่านสามารถบันทึกอุปกรณ์ Bluetooth ที่เชื่อมต่อแล้วไว้ในรถได้สูงสุด 20 อุปกรณ์ ตัวเลือกในการเชื่อมต่อมีสองตัวเลือก นั่นคือการค้นหาโทรศัพท์จากรถ หรือการค้นหารถจากโทรศัพท์

## ตัวเลือกที่ 1 - ค้นหาโทรศัพท์จากรถ

1. ตั้งสถานะของโทรศัพท์ให้ ค้นหาได้/มองเห็นได้ ผ่านทาง Bluetooth
2. ในการเชื่อมต่อรถเข้ากับอินเทอร์เน็ตโดยผ่านโทรศัพท์ Bluetooth ให้สั่งงานการใช้เครือข่ายร่วมกัน (ฮอตสปอตแบบพกพา/ฮอตสปอตส่วนตัว) ของโทรศัพท์ Bluetooth
3. เปิดมุมมองย่อยสำหรับโทรศัพท์
  - ถ้าไม่มีโทรศัพท์เชื่อมต่ออยู่กับรถ ให้แตะ Add phone
  - ถ้ามีโทรศัพท์เครื่องหนึ่งเชื่อมต่ออยู่กับรถ ให้แตะ Change  ในหน้าต่างแบบผุดขึ้น ให้แตะที่ Add phone
- > อุปกรณ์ Bluetooth ที่พร้อมใช้งานจะแสดงรายการขึ้น รายการจะได้รับการอัปเดตเมื่อตรวจพบอุปกรณ์ใหม่
4. แตะที่ชื่อของโทรศัพท์ที่จะเชื่อมต่อ
5. ตรวจสอบว่ารหัสตัวเลขที่ระบุไว้ในรถตรงกับในโทรศัพท์หรือไม่ ในกรณีนี้ ให้เลือกยอมรับทั้งสองที่

6. เลือกในโทรศัพท์ให้ยอมรับหรือปฏิเสธตัวเลือกต่างๆ สำหรับผู้ติดต่อและข้อความ

 <b>หมายเหตุ</b>
<ul style="list-style-type: none"> <li>• ในโทรศัพท์บางเครื่อง จะต้องสั่งงานฟังก์ชันข้อความก่อน</li> <li>• โทรศัพท์มือถือบางเครื่องอาจไม่สามารถใช้งานร่วมกันได้อย่างเต็มที่ เพราะฉะนั้นจึงอาจไม่แสดงให้เห็นข้อมูลของบุคคลติดต่อและข้อความในรถ</li> </ul>

## ตัวเลือกที่ 2 - ค้นหารถจากโทรศัพท์

1. เปิดมุมมองย่อยสำหรับโทรศัพท์
  - ถ้าไม่มีโทรศัพท์เชื่อมต่ออยู่กับรถ ให้แตะ Add phone → Make car discoverable
  - ถ้ามีโทรศัพท์เครื่องหนึ่งเชื่อมต่ออยู่กับรถ ให้แตะ Change  ในหน้าต่างแบบผุดขึ้น ให้แตะที่ Add phone → Make car discoverable
2. สั่งงาน Bluetooth ในโทรศัพท์



- 3. ในการเชื่อมต่อรถเข้ากับอินเทอร์เน็ตโดยผ่านโทรศัพท์ Bluetooth ให้สั่งงานการใช้เครือข่ายร่วมกัน (ฮอตสปอตแบบพกพา/ฮอตสปอตส่วนตัว) ของโทรศัพท์ Bluetooth
- 4. ค้นหาอุปกรณ์ Bluetooth ในโทรศัพท์
  - > อุปกรณ์ Bluetooth ที่พร้อมใช้งานจะแสดงรายการขึ้น
- 5. เลือกชื่อของรถในโทรศัพท์
- 6. หน้าต่างแบบผุดขึ้นสำหรับการเชื่อมต่อจะแสดงขึ้นในรถ ยืนยันการเชื่อมต่อ
- 7. ตรวจสอบว่ารหัสตัวเลขที่ระบุไว้ในรถตรงกับในอุปกรณ์ภายนอกหรือไม่ ในกรณีนี้ ให้เลือกยอมรับทั้งสองที่
- 8. เลือกในโทรศัพท์ที่ให้ออมรับหรือปฏิเสธตัวเลือกต่างๆ สำหรับผู้ติดต่อและข้อความ

<b>i</b> <b>หมายเหตุ</b>
<ul style="list-style-type: none"><li>• ในโทรศัพท์บางเครื่อง จะต้องสั่งงานฟังก์ชันข้อความก่อน</li><li>• โทรศัพท์มือถือบางเครื่องอาจไม่สามารถใช้งานร่วมกันได้อย่างเต็มที่ เพราะฉะนั้นจึงอาจไม่แสดงให้เห็นข้อมูลของบุคคลติดต่อและข้อความในรถ</li></ul>

<b>i</b> <b>หมายเหตุ</b>
ถ้าระบบปฏิบัติการของโทรศัพท์ได้รับการอัปเดต การเชื่อมต่อโทรศัพท์อาจหายไป ในกรณีนี้ ให้ลบโทรศัพท์ออกจากรถแล้วทำการเชื่อมต่อใหม่อีกครั้ง

### โทรศัพท์ที่สามารถใช้ร่วมกันได้

ในปัจจุบันนี้ โทรศัพท์จำนวนมากในตลาดจะมีเทคโนโลยี Bluetooth แบบไร้สาย แต่ไม่ใช่ทุกรุ่นที่สามารถใช้ร่วมกับรถได้ สำหรับการใช้งานร่วมกัน ดูที่ [support.volvocars.com](http://support.volvocars.com)

### ข้อมูลที่เกี่ยวข้อง

- โทรศัพท์ (น. 660)
- การเชื่อมต่อโทรศัพท์เข้ากับรถผ่าน Bluetooth โดยอัตโนมัติ (น. 663)
- การเชื่อมต่อโทรศัพท์เข้ากับรถผ่าน Bluetooth ในแบบแมนนวล (น. 663)
- การปลดการเชื่อมต่อของโทรศัพท์ที่เชื่อมต่อผ่านบลูทูธ (น. 664)
- เปลี่ยนระหว่างโทรศัพท์ที่เชื่อมต่อผ่าน Bluetooth (น. 664)
- การปลดโทรศัพท์ที่เชื่อมต่อผ่านบลูทูธ (น. 665)
- การตั้งค่าสำหรับอุปกรณ์บลูทูธ (น. 670)
- การเชื่อมต่อรถเข้ากับอินเทอร์เน็ตผ่านอุปกรณ์แบบพกพา (Bluetooth) (น. 672)

## การเชื่อมต่อโทรศัพท์เข้ากับรถผ่าน Bluetooth โดยอัตโนมัติ

สามารถเชื่อมต่อโทรศัพท์เข้ากับรถยนต์โดยอัตโนมัติผ่านบลูทูธได้ ต้องเชื่อมต่อโทรศัพท์เข้ากับรถเป็นครั้งแรก

ระบบสามารถเชื่อมต่อโดยอัตโนมัติเข้ากับโทรศัพท์ที่เชื่อมต่อสองเครื่องล่าสุดเท่านั้น

1. สั่งงาน Bluetooth ในโทรศัพท์ก่อนที่จะตั้งสวิตช์กุญแจของรถไปที่ตำแหน่ง I

ในการเชื่อมต่อรถเข้ากับอินเทอร์เน็ตในเวลาเดียวกัน จะต้องสั่งงานการใช้เครือข่ายร่วมกัน (ฮอตสปอตแบบพกพา/ฮอตสปอตส่วนตัว) ในโทรศัพท์

2. เปลี่ยนตำแหน่งสวิตช์กุญแจของรถไปที่ตำแหน่ง I หรือสูงกว่า
  - > โทรศัพท์จะทำการเชื่อมต่อ

### ข้อมูลที่เกี่ยวข้อง

- โทรศัพท์ (น. 660)
- การเชื่อมต่อโทรศัพท์เข้ากับรถผ่าน Bluetooth เป็นครั้งแรก (น. 661)

- การเชื่อมต่อโทรศัพท์เข้ากับรถผ่าน Bluetooth ในแบบแมนนวล (น. 663)
- การปลดการเชื่อมต่อของโทรศัพท์ที่เชื่อมต่อผ่านบลูทูธ (น. 664)
- เปลี่ยนระหว่างโทรศัพท์ที่เชื่อมต่อผ่าน Bluetooth (น. 664)
- การปลดโทรศัพท์ที่เชื่อมต่อผ่านบลูทูธ (น. 665)
- การตั้งค่าสำหรับอุปกรณ์บลูทูธ (น. 670)
- การเชื่อมต่อรถเข้ากับอินเทอร์เน็ตผ่านอุปกรณ์แบบพกพา (Bluetooth) (น. 672)
- ตำแหน่งสวิตช์กุญแจ (น. 550)

## การเชื่อมต่อโทรศัพท์เข้ากับรถผ่าน Bluetooth ในแบบแมนนวล

ท่านสามารถเชื่อมต่อโทรศัพท์เข้ากับรถด้วยตัวเองได้โดยต่อผ่านบลูทูธ ต้องเชื่อมต่อโทรศัพท์เข้ากับรถเป็นครั้งแรก

1. สั่งงาน Bluetooth ในโทรศัพท์

ในการเชื่อมต่อรถเข้ากับอินเทอร์เน็ตในเวลาเดียวกัน จะต้องสั่งงานการใช้เครือข่ายร่วมกัน (ฮอตสปอตแบบพกพา/ฮอตสปอตส่วนตัว) ในโทรศัพท์

2. เปิดมุมมองย่อยสำหรับโทรศัพท์

> โทรศัพท์ที่เชื่อมต่ออยู่จะแสดงขึ้น

- 3.แตะที่ชื่อของโทรศัพท์ที่จะเชื่อมต่อ

> โทรศัพท์จะทำการเชื่อมต่อ

### ข้อมูลที่เกี่ยวข้อง

- โทรศัพท์ (น. 660)
- การเชื่อมต่อโทรศัพท์เข้ากับรถผ่าน Bluetooth เป็นครั้งแรก (น. 661)
- การเชื่อมต่อโทรศัพท์เข้ากับรถผ่าน Bluetooth โดยอัตโนมัติ (น. 663)





## เสียง, สื่อและอินเทอร์เน็ต

- การปลดการเชื่อมต่อของโทรศัพท์ที่เชื่อมต่อผ่านบลูทูธ (น. 664)
- เปลี่ยนระหว่างโทรศัพท์ที่เชื่อมต่อผ่าน Bluetooth (น. 664)
- การปลดโทรศัพท์ที่เชื่อมต่อผ่านบลูทูธ (น. 665)
- การตั้งค่าสำหรับอุปกรณ์บลูทูธ (น. 670)
- การเชื่อมต่อรถเข้ากับอินเทอร์เน็ตผ่านอุปกรณ์แบบพกพา (Bluetooth) (น. 672)

## การปลดการเชื่อมต่อของโทรศัพท์ที่เชื่อมต่อผ่านบลูทูธ

### ปลดการเชื่อมต่อของโทรศัพท์ที่เชื่อมต่อผ่านบลูทูธ ออกจากรถยนต์โดยการปิดใช้งาน Bluetooth ในโทรศัพท์ของท่าน

เมื่อโทรศัพท์อยู่นอกช่วงระยะทำงาน รถจะตัดการเชื่อมต่อโดยอัตโนมัติ ถ้าการตัดการเชื่อมต่อเกิดขึ้นในระหว่างที่กำลังใช้สายอยู่ ท่านสามารถใช้สายต่อที่โทรศัพท์ได้

### ข้อมูลที่เกี่ยวข้อง

- โทรศัพท์ (น. 660)
- การตั้งค่าสำหรับโทรศัพท์ (น. 669)
- เปลี่ยนระหว่างโทรศัพท์ที่เชื่อมต่อผ่าน Bluetooth (น. 664)
- การปลดโทรศัพท์ที่เชื่อมต่อผ่านบลูทูธ (น. 665)
- การตั้งค่าสำหรับอุปกรณ์บลูทูธ (น. 670)

## เปลี่ยนระหว่างโทรศัพท์ที่เชื่อมต่อผ่าน Bluetooth

### สามารถเปลี่ยนสลับระหว่างโทรศัพท์ที่เชื่อมต่อผ่านบลูทูธได้จำนวนหนึ่ง

1. เปิดมุมมองย่อยสำหรับโทรศัพท์
2. แตะที่ Change  หรือลากมุมมองระดับบนสุดลงมา แล้วแตะที่ Settings → Communication → Bluetooth Devices → Add device  
> อุปกรณ์ Bluetooth ที่พร้อมใช้งานจะแสดงรายการขึ้น
3. แตะที่โทรศัพท์ที่จะเชื่อมต่อ

### ข้อมูลที่เกี่ยวข้อง

- โทรศัพท์ (น. 660)
- การเชื่อมต่อโทรศัพท์เข้ากับรถผ่าน Bluetooth เป็นครั้งแรก (น. 661)
- การตั้งค่าสำหรับอุปกรณ์บลูทูธ (น. 670)
- การปลดการเชื่อมต่อของโทรศัพท์ที่เชื่อมต่อผ่านบลูทูธ (น. 664)
- การปลดโทรศัพท์ที่เชื่อมต่อผ่านบลูทูธ (น. 665)

## การปลดโทรศัพท์ที่เชื่อมต่อผ่านบลูทูธ สามารถเอาโทรศัพท์ออกจากรายการอุปกรณ์ Bluetooth ที่ลงทะเบียนไว้ได้

1. กด Settings ในมุมมองระดับบนสุด
2. กด Communication → Bluetooth Devices
  - > อุปกรณ์ Bluetooth ที่ลงทะเบียนไว้จะแสดงอยู่ในรายการ
3. แตะที่โทรศัพท์ที่จะลบออก
4. แตะที่ Remove device และยืนยันตัวเลือกของท่าน
  - > โทรศัพท์จะไม่ถูกลงทะเบียนเข้ากับรถยนต์อีกต่อไป

## ข้อมูลที่เกี่ยวข้อง

- โทรศัพท์ (น. 660)
- การเชื่อมต่อโทรศัพท์เข้ากับรถผ่าน Bluetooth เป็นครั้งแรก (น. 661)
- การปลดการเชื่อมต่อของโทรศัพท์ที่เชื่อมต่อผ่านบลูทูธ (น. 664)
- เปลี่ยนระหว่างโทรศัพท์ที่เชื่อมต่อผ่าน Bluetooth (น. 664)

- การตั้งค่าสำหรับอุปกรณ์บลูทูธ (น. 670)

## การจัดการสายสนทนา

### การจัดการสายโทรศัพท์ในรถสำหรับโทรศัพท์ที่เชื่อมต่อ Bluetooth

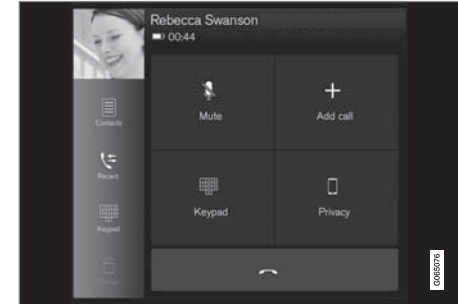

ภาพประกอบทั่วไป

## การโทรออก



1. เปิดมุมมองย่อยสำหรับโทรศัพท์
2. เลือกสายจาก: ประวัติการโทร, ป้อนหมายเลขโดย  
ใช้แป้นกด หรือผ่านทางรายการผู้ติดต่อ ท่าน  
สามารถค้นหรือเรียกดูในรายการผู้ติดต่อได้ แตะที่  
☆ ในรายการผู้ติดต่อเพื่อเพิ่มผู้ติดต่อใน  
Favourites
3. กดปุ่ม

#### 4. เพื่อวางสาย

ท่านสามารถโทรออกจากรุ่นที่ทำการโทรผ่านทางเมนูแอปได้อีกด้วย โดยสามารถเข้าใช้งานได้จากแป้นกดทางด้านขวาของพวงมาลัย 

#### การสนทนาหลายสาย

ในระหว่างการใช้สาย:

1. กดปุ่ม Add call
2. เลือกการโทรออกจากรุ่นที่ทำการโทร, รายการโปรด หรือรายชื่อผู้ติดต่อ
3. แตะที่รายการ/แถวในรุ่นที่ทำการโทร หรือแตะที่  ที่อยู่ข้างๆ ผู้ติดต่อในรายการผู้ติดต่อ
4. แตะที่ Swap call เพื่อสลับระหว่างสายต่างๆ
5. แตะที่  เพื่อวางสายที่กำลังสนทนาอยู่

#### การประชุมสาย

ในระหว่างที่สนทนากับหลายสายอยู่:

1. แตะที่ Join calls เพื่อรวมสายที่สนทนาอยู่หลายสายเข้าด้วยกัน
2. แตะที่  เพื่อวางสาย

#### สายเรียกเข้า

สายเรียกเข้าจะแสดงขึ้นในจอแสดงผลสำหรับคนขับ และจอแสดงผลส่วนกลาง จัดการการโทรโดยใช้แป้นกดทางด้านขวาของพวงมาลัย หรือบนจอแสดงผลส่วนกลาง

1. แตะที่ Answer/Reject

2. แตะที่  เพื่อวางสาย

#### สายเรียกเข้าในระหว่างใช้สายสนทนาอยู่

1. แตะที่ Answer/Reject

2. แตะที่  เพื่อวางสาย

#### โทรส่วนตัว

— ระหว่างการโทร ให้กดปุ่ม Privacy และเลือกการตั้งค่า:

- Switch to mobile phone - ฟังก์ชันแฮนด์ฟรีจะถูกตัดการเชื่อมต่อ และสามารถให้สายต่อได้บนโทรศัพท์มือถือของท่าน
- Driver focused - ไมโครโฟนในหลังคาบนด้านผู้โดยสารจะถูกปิด และยังสามารถให้สายต่อได้ด้วยฟังก์ชันแฮนด์ฟรีของรถ

#### ข้อมูลที่เกี่ยวข้อง

- โทรศัพท์ (น. 660)
- การเชื่อมต่อโทรศัพท์เข้ากับรถผ่าน Bluetooth เป็นครั้งแรก (น. 661)
- การควบคุมโทรศัพท์ด้วยระบบจดจำคำสั่งเสียง (น. 214)
- การทำงานกับเมนูแอปพลิเคชันบนจอแสดงผลสำหรับคนขับ (น. 160)
- ป้อนอักขระ, ตัวอักษร หรือคำลงในจอแสดงผลส่วนกลางในแบบแมนนวล (น. 191)
- การจัดการสมุดโทรศัพท์ (น. 668)
- การจัดการข้อความ (น. 667)
- การตั้งค่าเครื่องเสียง (น. 630)

## การจัดการข้อความ

### การจัดการข้อความในรถสำหรับโทรศัพท์ที่เชื่อมต่อ Bluetooth

ในโทรศัพท์บางเครื่อง จะต้องเปิดใช้งานฟังก์ชันข้อความไว้ โทรศัพท์บางเครื่องอาจไม่สามารถใช้งานร่วมกันได้ในกรณีนี้ จะไม่สามารถแสดงรายชื่อผู้ติดต่อและข้อความในรถได้ สำหรับการใช้งานร่วมกัน ดูที่ support.volvocars.com

### การจัดการข้อความตัวอักษรบนจอแสดงผลส่วนกลาง

ข้อความตัวอักษรจะแสดงขึ้นบนจอแสดงผลส่วนกลางเฉพาะเมื่อเลือกการตั้งค่าไว้เท่านั้น

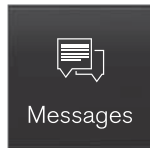

กด Messages ในมุมมองแอปเพื่อจัดการข้อความตัวอักษรบนจอแสดงผลส่วนกลาง

### การอ่านข้อความตัวอักษรบนจอแสดงผลส่วนกลาง



กดไอคอนเพื่อให้อ่านออกเสียงข้อความ

### การส่งข้อความตัวอักษรบนจอแสดงผลส่วนกลาง<sup>12</sup>

1. ท่านสามารถตอบข้อความหรือสร้างข้อความใหม่ได้
  - ตอบข้อความ - แต่ที่ผู้ติดต่อที่ส่งข้อความที่ท่านต้องการตอบ จากนั้นให้แตะ Answer
  - สร้างข้อความใหม่ - แต่ที่ Create new เลือกผู้ติดต่อหรือพิมพ์หมายเลข
2. เขียนข้อความ
3. กดปุ่ม Send

### การจัดการข้อความตัวอักษรบนจอแสดงผลสำหรับคนขับ

ข้อความตัวอักษรจะแสดงขึ้นบนจอแสดงผลสำหรับคนขับเฉพาะเมื่อเลือกการตั้งค่าไว้เท่านั้น

### การอ่านข้อความตัวอักษรข้อความใหม่บนจอแสดงผลสำหรับคนขับ

- ในการอ่านออกเสียงข้อความ - เลือก Read out โดยใช้แป้นกดบนพวงมาลัย

### การเขียนข้อความตอบกลับตามคำพูดบนจอแสดงผลสำหรับคนขับ

หลังจากที่อ่านออกเสียงข้อความตัวอักษรแล้ว จะสามารถตอบกลับสั้นๆ ด้วยการเขียนตามคำพูดได้ ถ้ารถเชื่อมต่อกับอินเทอร์เน็ต

- กด Answer โดยใช้แป้นกดบนพวงมาลัย การได้ตอบสำหรับการเขียนตามคำพูดจะเริ่มขึ้น

### การแจ้งเตือนข้อความ

ท่านสามารถเปิดใช้งานและปิดใช้งานการเตือนในการตั้งค่าข้อความได้

### ข้อมูลที่เกี่ยวข้อง

- โทรศัพท์ (น. 660)
- การตั้งค่าสำหรับข้อความ (น. 668)
- การตั้งค่าสำหรับโทรศัพท์ (น. 669)
- รถที่มีการเชื่อมต่ออินเทอร์เน็ต\* (น. 670)
- การควบคุมโทรศัพท์ด้วยระบบจดจำคำสั่งเสียง (น. 214)

<sup>12</sup> โทรศัพท์บางรุ่นเท่านั้นที่สามารถส่งข้อความจากรถได้ สำหรับโทรศัพท์ที่สามารถใช้ร่วมกันได้ โปรดดูที่ support.volvocars.com

## เสียง, สื่อและอินเทอร์เน็ต

- ป้อนอักขระ, ตัวอักษร หรือคำลงในจอแสดงผลส่วนกลางในแบบแมนนวล (น. 191)
- การเชื่อมต่อโทรศัพท์เข้ากับรถผ่าน Bluetooth เป็นครั้งแรก (น. 661)

## การตั้งค่าสำหรับข้อความ

### การตั้งค่าสำหรับข้อความในโทรศัพท์ที่เชื่อมต่ออยู่

1. กด Settings ในมุมมองระดับบนสุด
2. กด Communication → Text Messages แล้วเลือกการตั้งค่า
  - Notification in centre display - แสดงการแจ้งเตือนข้อความในแถบสถานะของจอแสดงผลส่วนกลาง
  - Notification in driver display - แสดงการแจ้งเตือนบนจอแสดงผลสำหรับคนขับ และสามารถจัดการข้อความที่ได้รับได้โดยใช้แป้นกดทางด้านขวาบนพวงมาลัย
  - Text message tone - เลือกโทนเสียงสำหรับข้อความที่ได้รับ

### ข้อมูลที่เกี่ยวข้อง

- โทรศัพท์ (น. 660)
- การเชื่อมต่อโทรศัพท์เข้ากับรถผ่าน Bluetooth เป็นครั้งแรก (น. 661)
- การจัดการข้อความ (น. 667)
- การตั้งค่าสำหรับโทรศัพท์ (น. 669)

## การจัดการสมุดโทรศัพท์

### การจัดการผู้ติดต่อในรถสำหรับโทรศัพท์ที่เชื่อมต่อ Bluetooth

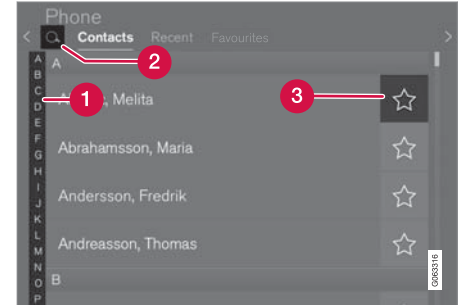

- 1 เรียกดูระหว่างตัวอักษรต่างๆ และ # เพื่อค้นหาผู้ติดต่อที่ตรงกัน ตัวอักษรที่ตรงกันเท่านั้นที่จะแสดงขึ้น โดยขึ้นอยู่กับผู้ติดต่อที่มีอยู่ในสมุดโทรศัพท์
- 2 Search contacts - และที่ 🔍 เพื่อค้นหาหมายเลขโทรศัพท์ของชื่อในรายการผู้ติดต่อ
- 3 Favourites - และที่ ☆ เพื่อเพิ่ม/ลบผู้ติดต่อลงใน/ออกจากรายการโปรด

**หมายเหตุ**

เฉพาะรายชื่อผู้ติดต่อจากโทรศัพท์ที่เชื่อมต่อผ่าน Bluetooth ที่ใช้งานอยู่เท่านั้นที่จะแสดงขึ้นบนจอแสดงผลส่วนกลาง สามารถแสดงรายชื่อผู้ติดต่อได้สูงสุด 3000 รายการ

**การจัดเรียง**

รายการผู้ติดต่อจะจัดเรียงตามลำดับตัวอักษร โดย

อักขระพิเศษและตัวเลขจะจัดเรียงอยู่ในส่วน **#**

สามารถเรียงลำดับตามชื่อจริงหรือนามสกุลได้ และการตั้งค่านี้อาจถูกปรับอยู่ในการตั้งค่าโทรศัพท์

**ข้อมูลที่เกี่ยวข้อง**

- โทรศัพท์ (น. 660)
- การตั้งค่าสำหรับโทรศัพท์ (น. 669)
- การควบคุมโทรศัพท์ด้วยระบบจดจำคำสั่งเสียง (น. 214)
- ป้อนอักขระ, ตัวอักษร หรือคาลังในจอแสดงผลส่วนกลางในแบบแมนนวล (น. 191)
- การเชื่อมต่อโทรศัพท์เข้ากับรถผ่าน Bluetooth เป็นครั้งแรก (น. 661)

**การตั้งค่าสำหรับโทรศัพท์**

เมื่อเชื่อมต่อโทรศัพท์เข้ากับรถ ท่านสามารถทำ

การตั้งค่าต่อไปนี้ได้:

1. กด Settings ในมุมมองระดับบนสุด
2. กด Communication → Phone แล้วเลือกการตั้งค่า
  - Ringtones - การเลือกสัญญาณเสียงเรียกเข้า ท่านสามารถใช้สัญญาณเสียงเรียกเข้าจากโทรศัพท์หรือรถได้ โทรศัพท์บางเครื่องจะไม่สามารถใช้งานร่วมกันได้อย่างเต็มรูปแบบ และอาจไม่สามารถใช้เสียงเรียกเข้าของโทรศัพท์ในรถได้ สำหรับการใช้งานร่วมกัน ดูที่ [support.volvocars.com](http://support.volvocars.com)
  - Sort order - การเลือกลำดับการเรียงในรายชื่อผู้ติดต่อ

**การแจ้งการโทรบนจอแสดงผลบนกระจกหน้า\***

1. แตะที่ Settings ในมุมมองระดับบนสุดของจอแสดงผลส่วนกลาง
2. กด My Car → Displays → Head-Up Display Options

## 3. เลือก Show Phone

**ข้อมูลที่เกี่ยวข้อง**

- โทรศัพท์ (น. 660)
- การตั้งค่าสำหรับข้อความ (น. 668)
- การตั้งค่าสำหรับอุปกรณ์บลูทูธ (น. 670)
- การเชื่อมต่อโทรศัพท์เข้ากับรถผ่าน Bluetooth เป็นครั้งแรก (น. 661)
- จอแสดงผลบนกระจกหน้า\* (น. 208)
- การตั้งค่าเครื่องเสียง (น. 630)

## การตั้งค่าสำหรับอุปกรณ์บลูทูธ

### การตั้งค่าสำหรับอุปกรณ์ที่เชื่อมต่อผ่าน Bluetooth

1. กด Settings ในมุมมองระดับบนสุด
2. กด Communication → Bluetooth Devices แล้วเลือกการตั้งค่า
  - Add device - เริ่มการจับคู่อุปกรณ์ใหม่
  - Previously paired devices - แสดงรายการของอุปกรณ์ที่เชื่อมต่ออยู่
  - Remove device - ลบอุปกรณ์ที่เชื่อมต่ออยู่ออก
  - Allowed services for this device - ตั้งตัวเลือกการใช้อุปกรณ์: การโทร, การส่ง/รับข้อความ, การสตรีมสื่อข้อมูล และใช้ในการเชื่อมต่ออินเทอร์เน็ต
  - Internet connection - เชื่อมต่อรถเข้ากับอินเทอร์เน็ตผ่านทาง การเชื่อมต่อ Bluetooth ของอุปกรณ์

### ข้อมูลที่เกี่ยวข้อง

- โทรศัพท์ (น. 660)
- การตั้งค่าสำหรับโทรศัพท์ (น. 669)
- รถที่มีการเชื่อมต่ออินเทอร์เน็ต\* (น. 670)

- การเชื่อมต่อโทรศัพท์เข้ากับรถผ่าน Bluetooth เป็นครั้งแรก (น. 661)

### รถที่มีการเชื่อมต่ออินเทอร์เน็ต\*

เมื่อเชื่อมต่อรถเข้ากับอินเทอร์เน็ตแล้ว จะสามารถเช่น ใช้บริการเพลงและวิทยุบนเครือข่ายอินเทอร์เน็ตผ่านแอป ดาวนโหลดซอฟต์แวร์และติดต่อตัวแทนจำหน่ายของท่านจากรถยนต์ได้

รถจะทำการเชื่อมต่อผ่าน Bluetooth, Wi-Fi หรือโดยใช้โมเด็มแบบรวมในตัวของรถ\*

เมื่อรถออนไลน์ จะสามารถแบ่งปันการเชื่อมต่ออินเทอร์เน็ตของรถ (ฮอตสปอต Wi-Fi) เพื่อให้อุปกรณ์อื่นๆ สามารถใช้การเชื่อมต่ออินเทอร์เน็ต<sup>13</sup> ได้

สถานะการเชื่อมต่อจะระบุโดยใช้สัญลักษณ์ในแถบสถานะของจอแสดงผลส่วนกลาง

<sup>13</sup> กรณีนี้ไม่สามารถใช้ได้เมื่อเชื่อมต่อกับ Wi-Fi



### หมายเหตุ

เมื่อเปิดใช้งานอินเทอร์เน็ตจะมีการส่งผ่านข้อมูล (ปริมาณการใช้ข้อมูล) ซึ่งจะมีค่าใช้จ่าย

การใช้งานการโรมมิ่งข้อมูลจะมีการคิดค่าใช้จ่ายเพิ่มเติม

ติดต่อผู้ให้บริการเครือข่ายของท่านเกี่ยวกับค่าใช้จ่ายในการรับ/ส่งข้อมูล

### หมายเหตุ

ในขณะที่ใช้ Apple CarPlay อยู่ จะสามารถเชื่อมต่อรถเข้ากับอินเทอร์เน็ตได้โดยใช้ Wi-Fi หรือโมเด็มของรถ\* เท่านั้น

### หมายเหตุ

ในขณะที่ใช้ Android Auto อยู่ จะสามารถเชื่อมต่อรถเข้ากับอินเทอร์เน็ตได้โดยใช้ Wi-Fi, Bluetooth หรือโมเด็มของรถ\*

อ่าน **ข้อกำหนดและเงื่อนไขสำหรับบริการ และนโยบายความเป็นส่วนตัวของลูกค้า** ที่ [support.volvocars.com](http://support.volvocars.com) ก่อนที่จะเชื่อมต่อรถเข้ากับอินเทอร์เน็ต

### ข้อมูลที่เกี่ยวข้อง

- สัญลัษณ์ในแถบสถานะของจอแสดงผลส่วนกลาง (น. 184)
- การเชื่อมต่อรถเข้ากับอินเทอร์เน็ตผ่านอุปกรณ์แบบพกพา (Bluetooth) (น. 672)
- การเชื่อมต่อรถเข้ากับอินเทอร์เน็ตผ่านอุปกรณ์แบบพกพา (Wi-Fi) (น. 673)

- เชื่อมต่อรถเข้ากับอินเทอร์เน็ตผ่านโมเด็มของรถ (ซิมการ์ด) (น. 674)
- แอพ (น. 632)
- ไม่มีการเชื่อมต่ออินเทอร์เน็ตหรือการเชื่อมต่อไม่ได้ (น. 676)
- การแบ่งปันการเข้าถึงอินเทอร์เน็ตจากรถผ่านฮอตสปอต Wi-Fi (น. 675)
- ลบเครือข่าย Wi-Fi (น. 677)
- เทคนิคดีและการรักษาความปลอดภัยของ Wi-Fi (น. 678)
- Volvo ID (น. 32)
- ข้อกำหนดและเงื่อนไขสำหรับผู้ใช้และการแบ่งปันข้อมูล (น. 678)



## การเชื่อมต่อรถเข้ากับอินเทอร์เน็ตผ่านอุปกรณ์แบบพกพา (Bluetooth)

เชื่อมต่ออินเทอร์เน็ตผ่าน Bluetooth โดยใช้การเชื่อมต่ออินเทอร์เน็ตของโทรศัพท์ของท่านร่วมกัน และเข้าใช้งานบริการแบบออนไลน์ต่างๆ ในรถ ผู้ให้บริการเครือข่ายและโทรศัพท์ต้องรองรับการใช้เครือข่ายร่วมกัน (การใช้การเชื่อมต่ออินเทอร์เน็ตร่วมกัน) และการลงทะเบียนสมาชิกต้องมีการใช้งานข้อมูลร่วมอยู่ด้วย

1. ท่านสามารถเชื่อมต่อรถเข้ากับอินเทอร์เน็ตผ่านโทรศัพท์ที่เชื่อมต่อผ่าน Bluetooth ได้ โดยในครั้งแรก โทรศัพท์จะต้องมีการเชื่อมต่อกับรถโดยผ่านทาง Bluetooth อยู่แล้ว ตรวจสอบให้แน่ใจว่าได้เปิดใช้งานฮอตสปอตส่วนตัว (ฮอตสปอตแบบพกพา/ฮอตสปอตส่วนตัว) ที่โทรศัพท์ของท่านไว้แล้ว
2. ถ้าโทรศัพท์ถูกเชื่อมต่อผ่านบลูทูธไว้ก่อนหน้าแล้ว ให้กด Settings ในมุมมองระดับบนสุดในจอแสดงผลส่วนกลาง
3. บนจอแสดงผลส่วนกลาง: กด Communication → Bluetooth Devices

4. เลือกกล่องกาเครื่องหมายสำหรับ Bluetooth Internet connection ในหัวข้อ Internet connection

> ในขณะนี้ รถของท่านได้เชื่อมต่อกับอินเทอร์เน็ตผ่านโทรศัพท์ที่เชื่อมต่อผ่าน Bluetooth

### หมายเหตุ

ในขณะที่ใช้ Apple CarPlay อยู่ จะสามารถเชื่อมต่อรถเข้ากับอินเทอร์เน็ตได้โดยใช้ Wi-Fi หรือโมเด็มของรถ\* เท่านั้น

### ข้อมูลที่เกี่ยวข้อง

- รถที่มีการเชื่อมต่ออินเทอร์เน็ต\* (น. 670)
- เชื่อมต่อรถเข้ากับอินเทอร์เน็ตผ่านโมเด็มของรถ (ซิมการ์ด) (น. 674)
- การเชื่อมต่อโทรศัพท์เข้ากับรถผ่าน Bluetooth เป็นครั้งแรก (น. 661)
- การเชื่อมต่อรถเข้ากับอินเทอร์เน็ตผ่านอุปกรณ์แบบพกพา (Wi-Fi) (น. 673)
- Apple<sup>®</sup> CarPlay<sup>®</sup>\* (น. 653)
- ไม่มีการเชื่อมต่ออินเทอร์เน็ตหรือการเชื่อมต่อไม่ดี (น. 676)

- การตั้งค่าสำหรับอุปกรณ์บลูทูธ (น. 670)

## การเชื่อมต่อรถเข้ากับอินเทอร์เน็ตผ่านอุปกรณ์แบบพกพา (Wi-Fi)

เชื่อมต่ออินเทอร์เน็ตผ่าน Wi-Fi โดยใช้การเชื่อมต่ออินเทอร์เน็ตของโทรศัพท์ของท่านร่วมกัน และเข้าใช้งานบริการแบบออนไลน์ต่าง ๆ ในรถ

ผู้ให้บริการเครือข่ายและโทรศัพท์ต้องรองรับการใช้เครือข่ายร่วมกัน (การใช้การเชื่อมต่ออินเทอร์เน็ตร่วมกัน) และการลงทะเบียนสมาชิกต้องมีการใช้งานข้อมูลร่วมอยู่ด้วย



1. ตั้งงานการใช้เครือข่ายร่วมกัน (ฮอตสปอตแบบพกพา/ฮอตสปอตส่วนตัว) ในโทรศัพท์
2. กด Settings ในมุมมองระดับบนสุด
3. ไปไปที่ Communication → Wi-Fi
4. ตั้งงาน/ยกเลิกการทำงานโดยการเลือก/ยกเลิกการเลือกกล่องกาเครื่องหมายสำหรับ Wi-Fi

5. แต่ที่ชื่อของเครือข่ายสำหรับเครือข่ายที่ต้องการเชื่อมต่อ
6. ป้อนรหัสผ่านของเครือข่าย
7. ถ้ามีการใช้แหล่งการเชื่อมต่ออื่นมาก่อนหน้านี้ให้ยืนยันตัวเลือกในการเปลี่ยนการเชื่อมต่อ
  - > รถเชื่อมต่อเข้ากับเครือข่าย

โปรดทราบว่าโทรศัพท์บางเครื่องจะปิดการทำงานของ การใช้เครือข่ายร่วมกันหลังจากที่ได้ตัดการเชื่อมต่อกับรถแล้ว เช่น เมื่อออกจากรถ และจนกว่าจะใช้งานครั้งถัดไป ดังนั้นจึงจำเป็นต้องเปิดใช้งานการใช้เครือข่ายร่วมกันในโทรศัพท์อีกครั้งเมื่อจะใช้งานในครั้งถัดไป

เมื่อเชื่อมต่อโทรศัพท์เข้ากับรถ จะมีการบันทึกไว้สำหรับการใช้ในอนาคต เมื่อถึงจำนวนหมายเลขโทรศัพท์ที่บันทึกไว้สูงสุด (50) หมายเลขโทรศัพท์ที่เชื่อมต่อเป็นครั้งแรกจะถูกลบออก เมื่อต้องการแสดงรายการเครือข่ายที่บันทึกไว้ หรือลบเครือข่ายที่บันทึกไว้ด้วยตนเอง ให้ไปที่ Settings → Communication → Wi-Fi → Saved networks

ข้อกำหนดด้านความปลอดภัยและด้านเทคนิคสำหรับการเชื่อมต่อ Wi-Fi จะอธิบายไว้ในส่วนแยกต่างหาก

## ข้อมูลที่เกี่ยวข้อง

- รถที่มีการเชื่อมต่ออินเทอร์เน็ต\* (น. 670)
- ลบเครือข่าย Wi-Fi (น. 677)
- ไม่มีการเชื่อมต่ออินเทอร์เน็ตหรือการเชื่อมต่อไม่ได้ (น. 676)
- เทคโนโลยีและการรักษาความปลอดภัยของ Wi-Fi (น. 678)

## เชื่อมต่อรถเข้ากับอินเทอร์เน็ตผ่านโมเด็มของรถ (ซิมการ์ด)

สำหรับรถที่มี Volvo On Call\* ติดตั้งอยู่ จะสามารถสร้างการเชื่อมต่ออินเทอร์เน็ตผ่านโมเด็มของรถ และซิมการ์ดส่วนตัว (P-SIM) ได้

เมื่อทำการเชื่อมต่อกับอินเทอร์เน็ตผ่านโมเด็มของรถ บริการ Volvo On Call จะใช้การเชื่อมต่อนี้

1.

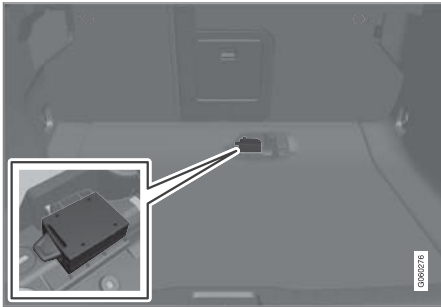

ใส่ซิมการ์ดส่วนตัวลงในช่องใส่ซิมการ์ดใต้พื้นห้องเก็บสัมภาระ

2. กด Settings ในมุมมองระดับบนสุด

3. กด Communication → Car Modem Internet

4. สั่งงาน/ยกเลิกการทำงานโดยการเลือก/ยกเลิกการเลือกกล่องกาเครื่องหมายสำหรับ Car modem Internet

5. ถ้ามีการใช้แหล่งการเชื่อมต่ออื่นมาก่อนหน้านี้ ให้ยืนยันตัวเลือกในการเปลี่ยนการเชื่อมต่อ

6. ป้อนรหัส PIN ของซิมการ์ด

> รถเชื่อมต่อเข้ากับเครือข่าย

### ข้อมูลที่เกี่ยวข้อง

- รถที่มีการเชื่อมต่ออินเทอร์เน็ต\* (น. 670)
- ไม่มีการเชื่อมต่ออินเทอร์เน็ตหรือการเชื่อมต่อไม่ดี (น. 676)
- การตั้งค่าสำหรับโมเด็มของรถ (น. 674)

## การตั้งค่าสำหรับโมเด็มของรถ<sup>14</sup>

รถที่ติดตั้งโมเด็มซึ่งสามารถใช้ในการเชื่อมต่อรถยนต์เข้ากับอินเทอร์เน็ตได้ นอกจากนั้น ยังสามารถกระจายการเชื่อมต่ออินเทอร์เน็ตผ่านทาง Wi-Fi ได้อีกด้วย

1. กด Settings ในมุมมองระดับบนสุด

2. กด Communication → Car Modem Internet แล้วเลือกการตั้งค่า

- Car modem Internet - เลือกว่าจะใช้โมเด็มของรถเป็นการเชื่อมต่ออินเทอร์เน็ตหรือไม่
- Data usage (การใช้ข้อมูล) - การแตะที่ Reset จะเป็นการรีเซ็ตตัวนับปริมาณข้อมูลที่รับและส่ง
- Network

Select network operator - การเลือกผู้ให้บริการเครือข่ายโดยอัตโนมัติหรือโดยผู้ใช้

Data roamingถ้าเลือกกล่องกาเครื่องหมายไว้

โมเด็มของรถจะพยายามเชื่อมต่อกับอินเทอร์เน็ตเมื่อรถอยู่ในต่างประเทศ หรืออยู่นอกเครือข่ายหลักของรถ โปรดทราบว่า กรณีนี้อาจมีค่าใช้จ่ายสูงมาก ตรวจสอบข้อตกลงการใช้บริการโรมมิ่งของท่าน

สำหรับข้อมูลจราจรทางคอมพิวเตอร์ในต่างประเทศ กับผู้ให้บริการเครือข่ายในประเทศของท่าน

- SIM card PIN

Change PIN - สามารถป้อนได้สูงสุด 4 หลัก

Disable PIN - เลือกว่าจำเป็นต้องใช้รหัส PIN สำหรับการเข้าใช้งานซิมการ์ดหรือไม่

- Send request code — ใช้ในกรณีเช่น ในการคิดค่าบริการ หรือตรวจสอบยอดเงินคงเหลือ ของบัตรเติมเงิน เป็นต้น การทำงานจะขึ้นอยู่กับผู้ให้บริการ

#### ข้อมูลที่เกี่ยวข้อง

- เชื่อมต่อรถเข้ากับอินเทอร์เน็ตผ่านโมเด็มของรถ (ซิมการ์ด) (น. 674)
- ไม่มีการเชื่อมต่ออินเทอร์เน็ตหรือการเชื่อมต่อไม่ได้ (น. 676)

### การแบ่งปันการเข้าถึงอินเทอร์เน็ตจากรถผ่านฮอตสปอต Wi-Fi

เมื่อรถออนไลน์ จะสามารถแบ่งปันการเชื่อมต่ออินเทอร์เน็ตของรถเพื่อให้อุปกรณ์อื่นๆ สามารถใช้การเชื่อมต่ออินเทอร์เน็ต<sup>15</sup> ได้

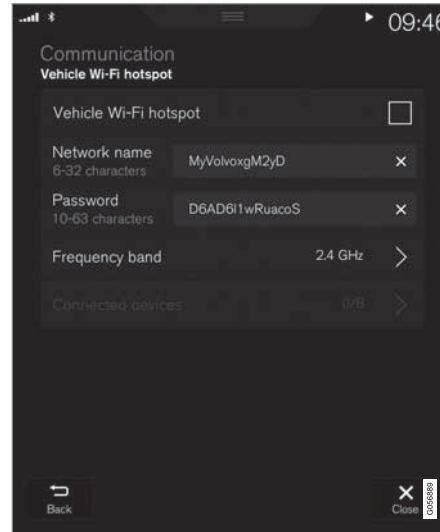

ผู้ให้บริการเครือข่าย (ซิมการ์ด) จะต้องรองรับการใช้เครือข่ายร่วมกัน (การแชร์การเชื่อมต่ออินเทอร์เน็ต)

1. กด Settings ในมุมมองระดับบนสุด
2. กด Communication → Car Wi-Fi Hotspot
3. แตะที่ Network name แล้วตั้งชื่อการใช้เครือข่ายร่วมกัน
4. แตะที่ Password แล้วเลือกรหัสผ่านที่จะต้องป้อนในอุปกรณ์ที่เชื่อมต่อ
5. แตะที่ Frequency band แล้วเลือกความถี่ที่ใช้เครือข่ายร่วมกันใช้ในการส่งข้อมูล โปรดทราบว่า การเลือกช่วงความถี่อาจไม่สามารถใช้งานได้บางตลาด
6. สิ่งงาน/ยกเลิกการทำงานโดยการเลือก/ยกเลิกการเลือกกล่องกาเครื่องหมายสำหรับ Car Wi-Fi Hotspot

<sup>14</sup> สำหรับรถที่มี Volvo On Call เท่านั้น

<sup>15</sup> ไม่ใช้กับในกรณีที่รถออนไลน์ผ่าน Wi-Fi

- ◀◀ 7. หากมีการใช้ Wi-Fi เป็นแหล่งการเชื่อมต่อก่อนหน้านี้ ให้ยืนยันตัวเลือกเพื่อเปลี่ยนแปลงการเชื่อมต่อ
- > ในตอนนี้ อุปกรณ์ภายนอกสามารถเชื่อมต่อการใช้เครือข่ายร่วมกันของรถ (ฮอตสปอต Wi-Fi) ได้แล้ว

**i** **หมายเหตุ**

การใช้งานฮอตสปอต Wi-Fi จะมีการคิดค่าใช้จ่ายเพิ่มเติมจากผู้ให้บริการเครือข่ายของท่าน

ติดต่อผู้ให้บริการเครือข่ายของท่านเกี่ยวกับค่าใช้จ่ายในการรับ/ส่งข้อมูล

สถานะการเชื่อมต่อจะระบุโดยใช้สัญลักษณ์ในแถบสถานะของจอแสดงผลส่วนกลาง

กด Connected devices เพื่อดูรายการของอุปกรณ์ที่เชื่อมต่ออยู่ในขณะนี้

**ข้อมูลที่เกี่ยวข้อง**

- สัญลักษณ์ในแถบสถานะของจอแสดงผลส่วนกลาง (น. 184)
- รถที่มีการเชื่อมต่ออินเทอร์เน็ต\* (น. 670)

- ไม่มีการเชื่อมต่ออินเทอร์เน็ตหรือการเชื่อมต่อไม่ดี (น. 676)

**ไม่มีการเชื่อมต่ออินเทอร์เน็ตหรือการเชื่อมต่อไม่ดี**

**ปัจจัยที่มีผลต่อการเชื่อมต่ออินเทอร์เน็ต**

ปริมาณของข้อมูลที่ถูกส่งผ่านจะขึ้นอยู่กับบริการหรือแอปต่างๆ ที่ใช้ในรถยนต์ เช่น การสตรีมมิ่งระบบเสียงอาจต้องใช้ปริมาณข้อมูลขนาดใหญ่ ซึ่งต้องการการเชื่อมต่อที่ดีและความแรงของสัญญาณที่ชัดเจน

**โทรศัพท์ไปยังรถ**

ความเร็วของการเชื่อมต่ออินเทอร์เน็ตอาจแตกต่างกันออกไปโดยขึ้นอยู่กับตำแหน่งของโทรศัพท์ในรถ เลื่อนโทรศัพท์เข้าใกล้จอแสดงผลส่วนกลางมากขึ้น เพื่อเพิ่มระดับความแรงของสัญญาณ ตรวจสอบให้แน่ใจว่า ไม่มีการรบกวนสัญญาณในระหว่างกลาง

**โทรศัพท์ไปยังผู้ให้บริการเครือข่าย**

ความเร็วของเครือข่ายเคลื่อนที่จะแปรผันตามความสามารถในการรับสัญญาณในตำแหน่งปัจจุบัน รวมทั้งความสามารถในการรับสัญญาณจะแย่งลงได้ในบางสถานการณ์ เช่น ในอุโมงค์ หลังเขา ในหุบเขาลึก หรือภายในอาคาร เป็นต้น นอกจากนี้ ความเร็วยังขึ้นอยู่กับข้อตกลงที่ท่านมีต่อเครือข่ายของท่าน

**หมายเหตุ**

ในกรณีที่มีปัญหาในการรับ/ส่งข้อมูล โปรดติดต่อผู้ให้บริการเครือข่ายของท่าน

**การเริ่มการทำงานของโทรศัพท์ใหม่**

ถ้าเกิดปัญหาในการเชื่อมต่ออินเทอร์เน็ตขึ้น การเริ่มการทำงานของโทรศัพท์ใหม่อาจช่วยแก้ปัญหาก็ได้

**ข้อมูลที่เกี่ยวข้อง**

- รถที่มีการเชื่อมต่ออินเทอร์เน็ต\* (น. 670)
- เทคโนโลยีและการรักษาความปลอดภัยของ Wi-Fi (น. 678)

**ลบเครือข่าย Wi-Fi****การลบเครือข่ายที่ไม่ใช้งานอีกต่อไป**

1. กด Settings ในมุมมองระดับบนสุด
2. ไปต่อที่ Communication → Wi-Fi → Saved networks
3. แตะที่ Forget ที่อยู่ข้างๆ เครือข่ายที่จะลบออก
4. ยืนยันการเลือก
  - > รถจะไม่เชื่อมต่อกับเครือข่ายนั้นโดยอัตโนมัติอีกต่อไปในอนาคต

**ลบเครือข่ายทั้งหมด**

ท่านสามารถลบเครือข่ายทั้งหมดพร้อมกันได้โดยการคืนค่ากลับไปเป็นการตั้งค่าจากโรงงาน โปรดทราบว่าข้อมูลผู้ใช้และการตั้งค่าระบบทั้งหมดจะถูกรีเซ็ตเป็นการตั้งค่าจากโรงงาน

**ข้อมูลที่เกี่ยวข้อง**

- รถที่มีการเชื่อมต่ออินเทอร์เน็ต\* (น. 670)
- ไม่มีการเชื่อมต่ออินเทอร์เน็ตหรือการเชื่อมต่อไม่ดี (น. 676)
- การรีเซ็ตการตั้งค่าในจอแสดงผลส่วนกลาง (น. 198)

- การเชื่อมต่อรถเข้ากับอินเทอร์เน็ตผ่านอุปกรณ์แบบพกพา (Wi-Fi) (น. 673)

เสียง, สื่อและอินเทอร์เน็ต

## เทคโนโลยีและการรักษาความปลอดภัยของ Wi-Fi

### ชนิดของเครือข่ายที่สามารถเชื่อมต่อได้

เครือข่ายที่สามารถเชื่อมต่อได้คือเครือข่ายชนิดต่อไปนี้เท่านั้น:

- ความถี่ — 2.4 หรือ 5 GHz<sup>16</sup>
- มาตรฐาน — 802.11 a/b/g/n
- ชนิดความปลอดภัย - WPA2-AES-CCMP

ระบบ Wi-Fi ของรถได้รับการออกแบบให้รองรับอุปกรณ์ Wi-Fi ภายในรถ

ถ้าอุปกรณ์หลายตัวทำงานโดยใช้ความถี่นี้ในเวลาเดียวกัน อาจส่งผลให้ประสิทธิภาพลดลงได้

### ข้อมูลที่เกี่ยวข้อง

- รถที่มีการเชื่อมต่ออินเทอร์เน็ต\* (น. 670)

### ข้อกำหนดและเงื่อนไขสำหรับผู้ใช้และการแบ่งปันข้อมูล

เมื่อเริ่มการทำงานของบริการบางบริการหรือแอปบางแอปเป็นครั้งแรก หน้าต่างแบบผุดขึ้นที่มีหัวข้อ Terms and conditions และ Data sharing อาจแสดงขึ้น

จุดประสงค์ก็เพื่อแจ้งเกี่ยวกับข้อกำหนดและเงื่อนไขสำหรับผู้ใช้และนโยบายการแบ่งปันข้อมูลของวอลโว่ การยอมรับการแบ่งปันข้อมูลหมายความว่าผู้ใช้ยินยอมรับว่าข้อมูลบางอย่างจะถูกส่งไปจากรถ การทำเช่นนั้นเป็นสิ่งจำเป็นเพื่อให้บริการบางบริการและแอปบางแอปสามารถทำงานได้อย่างเต็มรูปแบบ

ท่านสามารถตั้งค่าสำหรับการแบ่งปันข้อมูลได้จากเมนูการตั้งค่าของจอแสดงผลส่วนกลาง

### ข้อมูลที่เกี่ยวข้อง

- การเปิดและปิดใช้งานการแบ่งปันข้อมูล (น. 678)

### การเปิดและปิดใช้งานการแบ่งปันข้อมูล

การแบ่งปันข้อมูลสำหรับบริการและแอปที่จำเป็นสามารถตั้งค่าได้ในเมนูการตั้งค่าของจอแสดงผลส่วนกลาง

1. กด Settings ในมุมมองระดับบนสุดบนจอแสดงผลส่วนกลาง
2. กด System → Privacy and data
3. เลือก Data sharing เพื่อเปิดหรือปิดใช้งานการแบ่งปันข้อมูล
4. เมื่อเปิดใช้งานการแบ่งปันข้อมูล การตั้งค่าสำหรับบริการแต่ละบริการและแอปแต่ละแอปจะสามารถเปลี่ยนแปลงได้ในรายการด้านล่าง

เมื่อปิดใช้งานการแบ่งปันข้อมูล การตั้งค่าก่อนหน้านี้สำหรับบริการแต่ละบริการและแอปแต่ละแอปจะยังคงพร้อมใช้งานอยู่เมื่อเปิดใช้งานการแบ่งปันข้อมูลอีกครั้ง

### ข้อมูลที่เกี่ยวข้อง

- ข้อกำหนดและเงื่อนไขสำหรับผู้ใช้และการแบ่งปันข้อมูล (น. 678)

<sup>16</sup> การเลือกความถี่อาจไม่มีให้บริการในบางตลาด

## รูปแบบสื่อเข้ากันได้

ต้องใช้รูปแบบแฟ้มต่อไปนี้สำหรับการเล่นสื่อ

## แฟ้มข้อมูลเสียง

รูปแบบ	นามสกุลของไฟล์	Codec
MP3	.mp3	MPEG1 Layer III, MPEG2 Layer III, MP3 Pro (ใช้ร่วมกับ mp3 ได้), MP3 HD (ใช้ร่วมกับ mp3 ได้)
AAC	.m4a, .m4b, .aac	AAC LC (MPEG-4 part III Audio), HE-AAC (aacPlus v1/v2)
WMA	.wma	WMA8/9, WMA9/10 Pro
WAV	.wav	LPCM
FLAC	.flac	FLAC

## ไฟล์วิดีโอ

รูปแบบ	นามสกุลของไฟล์
MP4	.mp4, m4v
MPEG-PS	.mpg, .mp2, .mpeg, .m1v
AVI	.avi
AVI (DivX)	.avi, divx
ASF	.asf, .wmv
MKV	.mkv

## คำบรรยาย

รูปแบบ	นามสกุลของไฟล์
SubViewer	.sub
SubRip	.srt
SSA	.ssa

## DivX®

อุปกรณ์ที่ได้รับการรับรอง DivX® ได้ผ่านการทดสอบสำหรับการเล่นวิดีโอ DivX (.divx, .avi) คุณภาพสูง เมื่อท่านเห็นตราสัญลักษณ์ DivX ท่านจะสามารถเล่นภาพยนตร์ DivX ได้

โปรไฟล์	DivX Home Theater
codec ของวิดีโอ	DivX, MPEG-4
ความละเอียด	720x576
อัตราบิต	4.8Mbps
อัตราเฟรม	30 fps
นามสกุลของไฟล์	.divx, .avi
ขนาดไฟล์สูงสุด	4 GB
codec ของเสียง	MP3, AC3
คำบรรยาย	XSUB
ฟังก์ชันพิเศษ	คำบรรยายหลายภาษา, เสียงหลายภาษา, เล่นต่อ
ข้อมูลอ้างอิง	เป็นไปตามข้อกำหนดของโปรไฟล์ DivX Home Theater สำหรับข้อมูลเพิ่มเติมและเครื่องมือซอฟต์แวร์สำหรับการแปลงไฟล์







ของท่านให้เป็นวิดีโอ DivX Home  
Theater โปรดเยี่ยมชม divx.com

#### ข้อมูลที่เกี่ยวข้อง

- เครื่องเล่นสื่อ (น. 643)
- วิดีโอ (น. 648)
- การเล่น DivX<sup>®</sup> (น. 649)

**ข้อมูลจำเพาะทางเทคนิคสำหรับอุปกรณ์ USB เพื่อให้สามารถอ่านเนื้อหาของอุปกรณ์ USB ได้ สภาพต่างๆ จะต้องเป็นไปตามข้อกำหนดต่อไปนี้**  
ในระหว่างการเล่น จะไม่มีการแสดงโครงสร้างไฟล์เดอร์  
ในจอแสดงผลส่วนกลาง

	จำนวนสูงสุด
ไฟล์	15 000
ไฟล์เดอร์	1 000
ระดับของไฟล์เดอร์	8
รายการที่จะเล่น	100
รายการข้อมูลในรายการที่จะเล่น	1 000
ไฟล์เดอริย่อย	ไม่จำกัด

#### ข้อมูลจำเพาะทางเทคนิคของหัวต่อ USB A

- ช่องเสียบประเภท A
- เวอร์ชัน 2.0
- แรงดันไฟจ่าย 5 โวลต์
- กระแสไฟจ่ายสูงสุด 2.1 แอมป์

#### ข้อมูลที่เกี่ยวข้อง

- สื่อข้อมูลผ่านช่องเสียบ USB (น. 650)

## พื้นที่จัดเก็บบนฮาร์ดดิสก์

สามารถดูพื้นที่ว่างที่มีอยู่บนฮาร์ดดิสก์ของรถได้

ข้อมูลพื้นที่เก็บข้อมูลสำหรับฮาร์ดดิสก์ของรถ โดยรวมถึงพื้นที่ทั้งหมด, พื้นที่ว่าง และพื้นที่ใช้สำหรับแอปที่ติดตั้งอยู่ สามารถแสดงขึ้นได้ ข้อมูลที่มีอยู่ใน Settings →

System → System Information → Storage

## ข้อมูลที่เกี่ยวข้อง

- แอป (น. 632)

เสียง, สื่อและอินเทอร์เน็ต

## ข้อตกลงการอนุญาตสำหรับการใช้ระบบเครื่องเสียงและสื่อข้อมูล

ใบอนุญาตคือ ข้อตกลงสำหรับสิทธิในการดำเนินการกิจกรรมบางอย่าง หรือการใช้สิทธิที่ได้รับมอบจากบุคคลอื่น ตามข้อกำหนดและเงื่อนไขในข้อตกลง ข้อความต่อไปนี้เป็นข้อตกลงของวอลโว่กับผู้ผลิต/ผู้พัฒนา โดยข้อความส่วนใหญ่จะเป็นภาษาอังกฤษ

Bowers & Wilkins



Bowers & Wilkins และ B&W เป็นเครื่องหมายการค้าของ B&W Group Ltd Nautilus เป็นเครื่องหมายการค้าของ B&W Group Ltd Kevlar เป็นเครื่องหมายการค้าจดทะเบียนของ DuPont

Dirac Unison®



Dirac Unison ปรับความถี่ เวลา และพื้นที่ของลำโพงร่วมกัน ให้มีความเหมาะสมสูงสุดเพื่อความคมชัดและการผสมผสานเสียงเบสที่ดีที่สุด ซึ่งทำให้สามารถถ่ายทอดคุณสมบัติทางเสียงที่สมบูรณ์แบบในสถานที่ซึ่งต้องการประสิทธิภาพเฉพาะ โดยการใช้อัลกอริทึมขั้นสูง Dirac Unison จะควบคุมลำโพง Dirac Unison ทั้งหมดในแบบดิจิทัลตามการวัดค่าทางเสียงที่มีความแม่นยำสูง เหมือนกับเป็นผู้ควบคุมวงออร์เคสตรา จึงมั่นใจได้ว่าลำโพงจะทำงานเข้ากันได้อย่างสมบูรณ์แบบ

DivX®



DivX®, DivX Certified® และตราสัญลักษณ์ที่เกี่ยวข้อง เป็นเครื่องหมายการค้าของ DivX, LLC หรือบริษัทในเครือ และมีการใช้งานภายใต้ใบอนุญาต

อุปกรณ์ DivX Certified® นี้สามารถเล่นไฟล์วิดีโอ DivX® Home Theater ได้สูงสุดถึง 576p (โดยรวมถึง .avi, .divx) ดาวน์โหลดซอฟต์แวร์ฟรีได้ที่ [www.divx.com](http://www.divx.com) เพื่อสร้าง, เล่น หรือสตรีมวิดีโอแบบดิจิทัล

เกี่ยวกับ DIVX VIDEO-ON-DEMAND: ท่านจะต้องลงทะเบียนอุปกรณ์ DivX Certified® เพื่อให้สามารถเล่นภาพยนตร์ DivX Video-on-Demand (VOD) ที่สั่งซื้อได้ ขอรับรหัสการลงทะเบียนโดยการค้นหาส่วน DivX VOD ในเมนูการตั้งค่าของอุปกรณ์ ไปที่ [vod.divx.com](http://vod.divx.com)

สำหรับข้อมูลเพิ่มเติม และวิธีการลงทะเบียนให้เสร็จสมบูรณ์

**หมายเลขสิทธิบัตร**

ได้รับการคุ้มครองโดยสิทธิบัตรของสหรัฐอเมริกาต่อไปนี้  
อย่างน้อยหนึ่งรายการ: 7,295,673; 7,460,668;  
7,515,710; 8,656,183; 8,731,369; RE45,052

Gracenote®



ส่วนต่างๆ ของเนื้อหาเป็นลิขสิทธิ์ © ของ Gracenote หรือซัพพลายเออร์ของบริษัท

ตราสัญลักษณ์และข้อความสัญลักษณ์

Gracenote, Gracenote, "Powered by Gracenote" และ Gracenote MusicID ล้วนเป็นเครื่องหมายการค้าจดทะเบียนหรือเครื่องหมายการค้าของ Gracenote, Inc. ในสหรัฐอเมริกา และ/หรือ ประเทศอื่น ๆ

**Gracenote® ข้อตกลงสิทธิ์การใช้งานของผู้ใช้**  
โปรแกรมหรืออุปกรณ์นี้จะมีซอฟต์แวร์จาก Gracenote, Inc. ของ Emeryville, California, USA ("Gracenote") ซอฟต์แวร์จาก Gracenote ("ซอฟต์แวร์ Gracenote") จะตั้งงานโปรแกรมนี้ให้ดำเนินการระบุแผ่นดิสก์ และ/หรือ ไฟล์ และรับข้อมูลที่เกี่ยวข้องกับเพลง โดยรวมถึงชื่อ ศิลปิน แทร็ก และกรรมสิทธิ์ ("ข้อมูล Gracenote") จากเซิร์ฟเวอร์แบบออนไลน์ หรือจากฐานข้อมูลที่ฝังไว้ภายใน (เรียกรวมกันว่า "เซิร์ฟเวอร์ Gracenote") และเพื่อทำการดำเนินการอื่นๆ ท่านจะใช้ข้อมูล Gracenote ตามการทำงานสำหรับผู้ใช้ทั่วไปที่ออกแบบไว้สำหรับโปรแกรมหรืออุปกรณ์นี้เท่านั้น

ท่านตกลงที่จะใช้ข้อมูล Gracenote, ซอฟต์แวร์ Gracenote และเซิร์ฟเวอร์ Gracenote สำหรับตัวท่านเองเท่านั้น โดยไม่นำไปใช้ในทางการค้า ท่านตกลงที่จะไม่มอบหมาย คัดลอก โอนถ่าย หรือส่งผ่านซอฟต์แวร์ Gracenote หรือข้อมูล Gracenote ใดๆ ให้แก่บุคคลอื่น ท่านตกลงที่จะไม่ใช้งานหรือใช้ประโยชน์จากข้อมูล GRACENOTE, ซอฟต์แวร์ GRACENOTE หรือเซิร์ฟเวอร์ GRACENOTE นอกเหนือจากที่ได้อนุญาตไว้ในข้อตกลงฉบับนี้

ท่านตกลงว่าสิทธิ์ในการใช้งานข้อมูล Gracenote, ซอฟต์แวร์ Gracenote และเซิร์ฟเวอร์ Gracenote ของท่านจะสิ้นสุดลงถ้าท่านละเมิดข้อจำกัดเหล่านี้ ถ้าใบอนุญาตใช้สิทธิ์ของท่านสิ้นสุดลง ท่านตกลงที่จะเลิกใช้งานข้อมูล Gracenote, ซอฟต์แวร์ Gracenote และเซิร์ฟเวอร์ Gracenote โดย Gracenote มีสิทธิ์แต่เพียงผู้เดียวในข้อมูล Gracenote ทั้งหมด, ซอฟต์แวร์ Gracenote ทั้งหมด และเซิร์ฟเวอร์ Gracenote ทั้งหมด โดยรวมถึงสิทธิ์ในการเป็นเจ้าของด้วย ไม่ว่าในกรณีใดก็ตาม Gracenote ไม่มีหน้าที่ในการชำระเงินสำหรับข้อมูลใดๆ ก็ตามที่ท่านให้ ท่านตกลงว่า Gracenote, Inc. สามารถใช้สิทธิ์ของบริษัทภายใต้ข้อตกลงฉบับนี้โดยตรงต่อท่านโดยใช้ชื่อของบริษัทเองได้

บริการ Gracenote ใช้ตัวบ่งชี้โดยเฉพาะในการติดตามการร้องขอข้อมูลเพื่อจุดประสงค์ทางด้านสถิติ จุดประสงค์ของการใช้ตัวบ่งชี้แบบตัวเลขที่กำหนดในแบบฟอร์มก็คือ เพื่อให้บริการ Gracenote สามารถตรวจนับการร้องขอข้อมูลได้โดยไม่ต้องทราบข้อมูลใดๆ เกี่ยวกับตัวท่าน ข้อมูลเพิ่มเติมเกี่ยวกับบริการ Gracenote และนโยบายด้านความเป็นส่วนตัวของ Gracenote จะมีอยู่บนหน้าเว็บ





ซอฟต์แวร์ Gracenote และทุกอย่างที่รวมอยู่ในข้อมูล Gracenote มีการให้สิทธิ์การใช้งานกับท่าน "ตามที่เป็น" Gracenote ไม่มีข้อผูกมัดหรือการรับประกัน ไม่ว่าโดยนัยหรือโดยชัดแจ้ง เกี่ยวกับความถูกต้องของข้อมูล Gracenote ที่อยู่ในเซิร์ฟเวอร์ Gracenote โดย Gracenote ขอสงวนสิทธิ์ในการลบข้อมูลออกจากเซิร์ฟเวอร์ Gracenote หรือการเปลี่ยนแปลงหมวดหมู่ข้อมูลด้วยเหตุผลใดๆ ที่ Gracenote เห็นว่าสมควร ไม่มีการรับประกันใดๆ ว่า ซอฟต์แวร์ Gracenote หรือเซิร์ฟเวอร์ Gracenote จะสามารถทำงานได้โดยไม่ข้อบกพร่อง หรือซอฟต์แวร์ Gracenote หรือเซิร์ฟเวอร์ Gracenote จะสามารถทำงานได้ตลอดเวลา Gracenote ไม่มีข้อผูกมัดในการให้หมวดหรือชนิดข้อมูลใหม่ ที่ได้รับการปรับปรุงให้ดีขึ้น หรือเพิ่มเติม ที่ Gracenote อาจจัดให้ในอนาคต และบริษัทขอสงวนสิทธิ์ในการยกเลิกการบริการได้ตลอดเวลา

GRACENOTE ขอปฏิเสธความรับผิดชอบต่อการรับประกันทั้งหมด ทั้งที่แสดงไว้โดยชัดแจ้งหรือโดยนัย โดยรวมถึงแต่ไม่จำกัดอยู่เพียงแค่การรับประกันที่แจ้งไว้โดยนัยหรือความสามารถในด้านการค้า ความเหมาะสมสำหรับจุดประสงค์เฉพาะบางอย่าง กรรมสิทธิ์และการไม่ล่วงละเมิดสิทธิ์ของทรัพย์สินทางปัญญา

GRACENOTE จะไม่รับรองผลลัพธ์ที่ได้จากการใช้งานซอฟต์แวร์ SOFTWARE หรือเซิร์ฟเวอร์ GRACENOTE ของท่าน GRACENOTE ไม่มีความรับผิดชอบต่อความเสียหายสืบเนื่องหรือการสูญเสียกำไรหรือรายได้ใดๆ ที่อาจเกิดขึ้น ไม่ว่าในสถานการณ์ใดก็ตาม

© Gracenote, Inc. 2009

#### Sensus software

This software uses parts of sources from clib2 and Prex Embedded Real-time OS - Source (Copyright (c) 1982, 1986, 1991, 1993, 1994), and Quercus Robusta (Copyright (c) 1990, 1993), The Regents of the University of California. All or some portions are derived from material licensed to the University of California by American Telephone and Telegraph Co. or Unix System Laboratories, Inc. and are reproduced herein with the permission of UNIX System Laboratories, Inc. Redistribution and use in source and binary forms, with or without modification, are permitted provided that the following conditions are met: Redistributions of source code must retain the above copyright notice, this list of conditions and the following

disclaimer. Redistributions in binary form must reproduce the above copyright notice, this list of conditions and the following disclaimer in the documentation and/or other materials provided with the distribution. Neither the name of the <ORGANIZATION> nor the names of its contributors may be used to endorse or promote products derived from this software without specific prior written permission. THIS SOFTWARE IS PROVIDED BY THE COPYRIGHT HOLDERS AND CONTRIBUTORS "AS IS" AND ANY EXPRESS OR IMPLIED WARRANTIES, INCLUDING, BUT NOT LIMITED TO, THE IMPLIED WARRANTIES OF MERCHANTABILITY AND FITNESS FOR A PARTICULAR PURPOSE ARE DISCLAIMED. IN NO EVENT SHALL THE COPYRIGHT OWNER OR CONTRIBUTORS BE LIABLE FOR ANY DIRECT, INDIRECT, INCIDENTAL, SPECIAL, EXEMPLARY, OR CONSEQUENTIAL DAMAGES (INCLUDING, BUT NOT LIMITED TO, PROCUREMENT OF SUBSTITUTE GOODS OR SERVICES; LOSS OF USE, DATA, OR PROFITS; OR BUSINESS INTERRUPTION) HOWEVER CAUSED AND ON

ANY THEORY OF LIABILITY, WHETHER IN CONTRACT, STRICT LIABILITY, OR TORT (INCLUDING NEGLIGENCE OR OTHERWISE) ARISING IN ANY WAY OUT OF THE USE OF THIS SOFTWARE, EVEN IF ADVISED OF THE POSSIBILITY OF SUCH DAMAGE.

This software is based in part on the work of the Independent JPEG Group.

This software uses parts of sources from "libtess".

The Original Code is: OpenGL Sample Implementation, Version 1.2.1, released January 26, 2000, developed by Silicon Graphics, Inc. The Original Code is Copyright (c) 1991-2000 Silicon Graphics, Inc. Copyright in any portions created by third parties is as indicated elsewhere herein. All Rights Reserved. Copyright (C) [1991-2000] Silicon Graphics, Inc. All Rights Reserved.

Permission is hereby granted, free of charge, to any person obtaining a copy of this software and associated documentation files (the "Software"), to deal in the Software without restriction, including without limitation the rights to use, copy, modify,

merge, publish, distribute, sublicense, and/or sell copies of the Software, and to permit persons to whom the Software is furnished to do so, subject to the following conditions: The above copyright notice including the dates of first publication and either this permission notice or a reference to <http://oss.sgi.com/projects/FreeB/> shall be included in all copies or substantial portions of the Software. THE SOFTWARE IS PROVIDED "AS IS", WITHOUT WARRANTY OF ANY KIND, EXPRESS OR IMPLIED, INCLUDING BUT NOT LIMITED TO THE WARRANTIES OF MERCHANTABILITY, FITNESS FOR A PARTICULAR PURPOSE AND NONINFRINGEMENT. IN NO EVENT SHALL SILICON GRAPHICS, INC. BE LIABLE FOR ANY CLAIM, DAMAGES OR OTHER LIABILITY, WHETHER IN AN ACTION OF CONTRACT, TORT OR OTHERWISE, ARISING FROM, OUT OF OR IN CONNECTION WITH THE SOFTWARE OR THE USE OR OTHER DEALINGS IN THE SOFTWARE. Except as contained in this notice, the name of Silicon Graphics, Inc. shall not be used in advertising or otherwise to promote the sale, use

or other dealings in this Software without prior written authorization from Silicon Graphics, Inc.

This software is based in parts on the work of the FreeType Team.

This software uses parts of SSLeay Library: Copyright (C) 1995-1998 Eric Young (eay@cryptsoft.com). All rights reserved

#### **Linux software**

This product contains software licensed under GNU General Public License (GPL) or GNU Lesser General Public License (LGPL), etc.

You have the right of acquisition, modification, and distribution of the source code of the GPL/LGPL software.

You may download Source Code from the following website at no charge: [http://www.embedded-carmultimedia.jp/linux/oss/download/TVM\\_8351\\_013](http://www.embedded-carmultimedia.jp/linux/oss/download/TVM_8351_013)

The website provides the Source Code "As Is" and without warranty of any kind.



◀◀ By downloading Source Code, you expressly assume all risk and liability associated with downloading and using the Source Code and complying with the user agreements that accompany each Source Code.

Please note that we cannot respond to any inquiries regarding the source code.

camellia:1.2.0

Copyright (c) 2006, 2007

NTT (Nippon Telegraph and Telephone Corporation). All rights reserved.

Redistribution and use in source and binary forms, with or without modification, are permitted provided that the following conditions are met:

1. Redistributions of source code must retain the above copyright notice, this list of conditions and the following disclaimer as the first lines of this file unmodified.
2. Redistributions in binary form must reproduce the above copyright notice, this list of conditions and the following disclaimer in the

documentation and/or other materials provided with the distribution.

THIS SOFTWARE IS PROVIDED BY NTT ``AS IS" AND ANY EXPRESS OR IMPLIED WARRANTIES, INCLUDING, BUT NOT LIMITED TO, THE IMPLIED WARRANTIES OF MERCHANTABILITY AND FITNESS FOR A PARTICULAR PURPOSE ARE DISCLAIMED. IN NO EVENT SHALL NTT BE LIABLE FOR ANY DIRECT, INDIRECT, INCIDENTAL, SPECIAL, EXEMPLARY, OR CONSEQUENTIAL DAMAGES (INCLUDING, BUT NOT LIMITED TO, PROCUREMENT OF SUBSTITUTE GOODS OR SERVICES; LOSS OF USE, DATA, OR PROFITS; OR BUSINESS INTERRUPTION) HOWEVER CAUSED AND ON ANY THEORY OF LIABILITY, WHETHER IN CONTRACT, STRICT LIABILITY, OR TORT (INCLUDING NEGLIGENCE OR OTHERWISE) ARISING IN ANY WAY OUT OF THE USE OF THIS SOFTWARE, EVEN IF ADVISED OF THE POSSIBILITY OF SUCH DAMAGE.

**Unicode: 5.1.0**

COPYRIGHT AND PERMISSION NOTICE

Copyright c 1991-2013 Unicode, Inc. All rights reserved. Distributed under the Terms of Use in <http://www.unicode.org/copyright.html>.

Permission is hereby granted, free of charge, to any person obtaining a copy of the Unicode data files and any associated documentation (the "Data Files") or Unicode software and any associated documentation (the "Software") to deal in the Data Files or Software without restriction, including without limitation the rights to use, copy, modify, merge, publish, distribute, and/or sell copies of the Data Files or Software, and to permit persons to whom the Data Files or Software are furnished to do so, provided that (a) the above copyright notice(s) and this permission notice appear with all copies of the Data Files or Software, (b) both the above copyright notice(s) and this permission notice appear in associated documentation, and (c) there is clear notice in each modified Data File or in the Software as well as in the documentation



associated with the Data File(s) or Software that the data or software has been modified.

THE DATA FILES AND SOFTWARE ARE PROVIDED "AS IS", WITHOUT WARRANTY OF ANY KIND, EXPRESS OR IMPLIED, INCLUDING BUT NOT LIMITED TO THE WARRANTIES OF MERCHANTABILITY, FITNESS FOR A PARTICULAR PURPOSE AND NONINFRINGEMENT OF THIRD PARTY RIGHTS. IN NO EVENT SHALL THE COPYRIGHT HOLDER OR HOLDERS INCLUDED IN THIS NOTICE BE LIABLE FOR ANY CLAIM, OR ANY SPECIAL INDIRECT OR CONSEQUENTIAL DAMAGES, OR ANY DAMAGES WHATSOEVER RESULTING FROM LOSS OF USE, DATA OR PROFITS,

WHETHER IN AN ACTION OF CONTRACT, NEGLIGENCE OR OTHER TORTIOUS ACTION, ARISING OUT OF OR IN CONNECTION WITH THE USE OR PERFORMANCE OF THE DATA FILES OR SOFTWARE.

Except as contained in this notice, the name of a copyright holder shall not be used in advertising or otherwise to promote the sale, use or other dealings in these Data Files or Software without prior written authorization of the copyright holder.

คำประกาศการเป็นไปตามข้อกำหนด

 <b>MITSUBISHI ELECTRIC CORPORATION</b> <b>SANDA WORKS</b> <small>2-3-33, Miwa, Sanda-city, Hyogo, 669-1513, Japan</small>	
<b>DECLARATION OF CONFORMITY</b> <b>For</b>	
	
Product: Audio Navigation Unit Model: NR-6V	
<b>Supplied by</b> Mitsubishi Electric Corporation Sanda Works <small>2-3-33, Miwa, Sanda-city, Hyogo, 669-1513, Japan</small>	<b>Technical File held by</b> Mitsubishi Electric Corporation Sanda Works <small>2-3-33, Miwa, Sanda-city, Hyogo, 669-1513, Japan</small>
<b>R&amp;TTE Directive (Safety)</b>	Standard used for comply EN 60950-1:2006 + Amd.1:1:2009 + Amd.1:2010 + Amd.1:2:2011 + Amd.2:2013 EN 62479:2011
<b>RE Directive (EMC)</b>	EN 301 489-1 V2.1.1:2017-02 EN 301 489-17 V3.3.1:2017-02
<b>RE Directive (Spectrum)</b>	EN 300 328 V2.2.1:2016-11 EN 303 345 V1.1.7:2017-03(Final Draft)
<b>Means of Conformity</b> We declare under our sole responsibility that the Product (s) is conformity with the essential requirements and other relevant requirements of the Radio Equipment (RE) Directive (2014/53/EU).	
<b>Date of issue:</b>	May 30, 2017
<b>Signature of Responsible Person:</b>	 Hirotaka Minato Senior Manager Design B Car Multimedia Manufacturing-A Dept. MITSUBISHI ELECTRIC CORPORATION SANDA WORKS Minato.Hirotaka@ap.MitsubishiElectric.co.jp







ประเทศ/ พื้นที่	
บราซิล:	<div data-bbox="229 210 375 356" data-label="Image"> </div> <p data-bbox="229 389 1487 445">Este equipamento opera em caráter secundário isto e, não tem direito a proteção contra interferência prejudicial, mesmo tipo, e não pode causar interferência a sistemas operando em caráter primário.</p> <p data-bbox="229 473 584 496">Para consultas, visite: <a href="http://www.anatel.gov.br">www.anatel.gov.br</a></p>
EU:	<div data-bbox="229 520 306 595" data-label="Image"> </div> <p data-bbox="229 627 1110 649">ผู้ผลิต: Mitsubishi Electric Corporation Sanda Works 2-3-33, Miwa, Sanda-city. Hyogo, 669-1513, Japan</p> <p data-bbox="229 672 1356 700">Mitsubishi Electric Corporation ขอประกาศในที่นี้ว่า อุปกรณ์วิทยุ [Audio Navigation Unit] ชนิดนี้ เป็นไปตามคำสั่ง 2014/53/EU ทุกประการ</p> <p data-bbox="229 716 670 744">สำหรับข้อมูลเพิ่มเติม โปรดดูที่ <a href="http://support.volvocars.com">support.volvocars.com</a></p>
สหรัฐอเมริกา เอมิเรตส์:	<div data-bbox="229 772 375 918" data-label="Image"> </div>

ประเทศ/ พื้นที่	
คำச்சถาน:	 <p>ชื่อรุ่น: NR 0V</p> <p>ผู้ผลิต: Mitsubishi Electric Corporation</p> <p>ประเทศที่ส่งออก: ญี่ปุ่น</p>



ประเทศ/ พื้นที่	
จีน:	<p>1.</p> <ul style="list-style-type: none"> <li>■ 使用频率：2.4 - 2.4835 GHz</li> <li>■ 等效全向辐射功率(EIRP)： 天线增益 &lt; 10dBi 时： ≤100 mW 或 ≤20 dBm ①</li> <li>■ 最大功率谱密度： 天线增益 &lt; 10dBi 时： ≤20 dBm / MHz (EIRP) ①</li> <li>■ 载频容限： 20 ppm</li> <li>■ 带外发射功率(在 2.4-2.4835GHz 频段以外) ≤-80 dBm / Hz (EIRP)</li> <li>■ 杂散发射(辐射)功率(对应载波±2.5 倍信道带宽以外)：             <ul style="list-style-type: none"> <li>• ≤-36 dBm / 100 kHz (30 - 1000 MHz)</li> <li>• ≤-33 dBm / 100 kHz (2.4 - 2.4835 GHz)</li> <li>• ≤-40 dBm / 1 MHz (3.4 - 3.53 GHz)</li> <li>• ≤-40 dBm / 1 MHz (5.725 - 5.85 GHz)</li> <li>• ≤-30 dBm / 1 MHz (其它 1 - 12.75 GHz)</li> </ul> </li> </ul> <p>2. 不得擅自更改发射频率、加大发射功率(包括额外加装射频功率放大器)，不得擅自外接天线或改用其它发射天线；</p> <p>3. 使用时不得对各种合法的无线电通信业务产生有害干扰；一旦发现有干扰现象时，应立即停止使用，并采取措施消除干扰后方可继续使用；</p>

ประเทศ/ พื้นที่	
	<p>4. 使用微功率无线电设备，必须忍受各种无线电业务的干扰或工业、科学及医疗应用设备的辐射干扰；</p> <p>5. 不得在飞机和机场附近使用。</p>
เกาหลี:	<p>B 급 기기 (가정용 방송통신기자재)</p> <p>이 기기는 가정용(B 급) 전자파적합기기로서 주로 가정에서 사용하는 것을 목적으로 하며, 모든 지역에서 사용할 수 있습니다.</p> <p>해당 무선설비는 전파혼신 가능성이 있으므로 인명안전과 관련된 서비스는 할 수 없습니다.</p>



ประเทศ/ พื้นที่	
มาเลเซีย	<div data-bbox="231 210 375 356"><p>MCMC HIDF1500171</p></div> <p data-bbox="231 389 1444 445">This device has been certified under the Communications &amp; Multimedia Act of 1998, Communications and Multimedia (Technical Standards) Regulations 2000.To retrieve your device's serial number, please visit (<a href="http://support.volvocars.com">support.volvocars.com</a>) and search for "SIRIM Label Verification".</p> <p data-bbox="231 473 766 496">Device category: Navigation equipment for vehicle (Bluetooth)</p> <p data-bbox="231 524 351 546">Model: NR-0V</p> <p data-bbox="231 574 399 596">Type Approval No.:</p> <p data-bbox="231 619 462 641">RBAY/18A/1015S(15-4067)</p>

ประเทศ/ พื้นที่		
เม็กซิโก:		
ได้หวั่น:	<p>低功率電波輻射性電機管理辦法</p> <p>第十二條</p> <p>經型式認證合格之低功率射頻電機，非經許可，公司、商號或使用者均不得擅自變更頻率、加大功率或變更原設計之特性及功能。</p> <p>第十四條</p> <p>低功率射頻電機之使用不得影響飛航安全及干擾合法通信；經發現有干擾現象時，應立即停用，改善至無干擾時方得繼續使用。前項合法通信，指依電信法規定作業之無線電通信。低功率射頻電機須忍受合法通信或工業、科學及醫療用電波輻射性電機設備之干擾。</p>	

## ข้อมูลที่เกี่ยวข้อง

- เสียง, สื่อและอินเทอร์เน็ต (น. 630)
- รถที่มีการเชื่อมต่ออินเทอร์เน็ต\* (น. 670)
- เครื่องเล่นสื่อ (น. 643)
- Gracenote® (น. 647)
- Sensus - ความสามารถในการเชื่อมต่อและความบันเทิงแบบออนไลน์ (น. 39)



ลื้อ และะปาง



## ล้อและยาง

### ยางรถยนต์

หน้าที่ส่วนหนึ่งของยางก็คือ การยึดเกาะกับผิวถนน การลดการสั่นสะเทือน และการป้องกันการสึกหรอของล้อ

ยางมีผลต่อลักษณะการขับรถยนต์อย่างมาก ชนิดของยาง ขนาด ความดันลมยาง และอัตราเร็วล้วนมีความสำคัญต่อประสิทธิภาพของรถ

รถยนต์ติดตั้งด้วยยางตามสติกเกอร์ข้อมูลยางที่อยู่ใต้เสาประตูด้านคนขับ (ระหว่างประตูด้านหน้าและประตูด้านหลัง)

### ⚠ คำเตือน

ยางที่ชำรุดเสียหายอาจส่งผลให้สูญเสียการควบคุมรถยนต์ได้

### ยางที่แนะนำให้ใช้

เมื่อส่งมอบ รถจะติดตั้งยางของแชนวอลโว่ซึ่งมีเครื่องหมาย VOL<sup>1</sup> อยู่ที่ด้านข้างของยาง ยางเหล่านี้ได้รับการปรับให้เหมาะกับรถเป็นอย่างดี ในกรณีที่มีการเปลี่ยนยาง สิ่งที่สำคัญก็คือยางเส้นใหม่จะต้องมีเครื่องหมายนี้ด้วย เพื่อให้ลักษณะการขับขี่, ความ

สะดวกสบาย และความสิ้นเปลืองน้ำมันเชื้อเพลิงของรถที่ดีเหมือนเดิมโดยไม่เปลี่ยนแปลง

### ยางใหม่

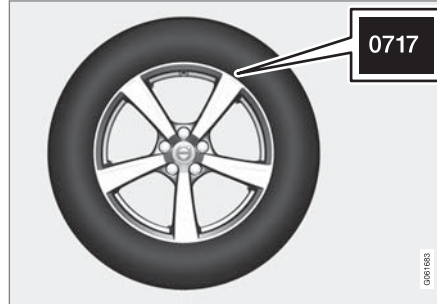

ยางเป็นวัสดุที่เสื่อมสภาพได้ หลังจากสองสามปี ยางจะเริ่มแข็งขึ้นพร้อมกับที่ความสามารถ/คุณสมบัติด้านแรงเสียดทานจะค่อยๆ ลดลง ด้วยเหตุนี้เมื่อเปลี่ยนยาง ควรเลือกยางที่ใหม่ที่สุดเท่าที่จะเป็นไปได้ โดยเฉพาะถ้าเป็นยางสำหรับฤดูหนาวจะเป็นสิ่งสำคัญอย่างยิ่ง ตัวเลขสี่ตัวสุดท้ายหมายถึงสัปดาห์และปีที่ผลิต นี่คือ

เครื่องหมาย DOT (Department of Transportation) ของยางซึ่งระบุด้วยตัวเลขสี่หลัก ตัวอย่างเช่น 0717 ซึ่ง

หมายความว่ายางได้ถูกผลิตขึ้นในสัปดาห์ที่ 07 ของปี 2017

### อายุของยางล้อ

ยางทั้งหมดที่เก่ากว่า 6 ปี ควรจะได้รับการตรวจสอบโดยผู้เชี่ยวชาญแม้ว่าจะดูเหมือนไม่เสียหายก็ตาม ยางมีการเสื่อมอายุและเสื่อมสภาพแม้ว่าจะไม่ได้ขับบ่อยหรือไม่ได้ใช้เลย ดังนั้น จึงอาจส่งผลกระทบต่อการทำงาน ซึ่งมีผลต่อยางล้อทั้งหมดที่เก็บไว้สำหรับการใช้งานในอนาคต ตัวอย่างของลักษณะภายนอกที่แสดงว่ายางไม่เหมาะสมต่อการใช้งาน ได้แก่รอยแตกหรือการเปลี่ยนสี เป็นต้น

### การยึดอายุยาง

- รักษาความดันลมยางที่ถูกต้องไว้
- หลีกเลี่ยงการสตาร์ทแบบเร่งด่วน การเหยียบเบรกอย่างแรง และการทำให้ยางเสียดสีกับผิวถนน
- ยางมีการสึกหรอเพิ่มขึ้นตามความเร็ว
- การตั้งศูนย์ถ่วงล้ออย่างถูกต้องมีความสำคัญอย่างยิ่ง
- ล้อที่ไม่ได้ตั้งศูนย์มีผลเสียต่อการยึดอายุยางและทำให้เดินทางไม่ราบรื่น

<sup>1</sup> ขนาดของยางบางขนาดอาจแตกต่างกันไปได้

- ยางทุกเส้นต้องมีทิศทางการหมุนเดียวกันตลอดช่วงอายุการใช้งาน
- เมื่อท่านเปลี่ยนยาง ต้องใส่ยางที่มีหน้ายางสมบูรณ์ที่สุดไว้ที่ล้อหลังเพื่อลดความเสี่ยงต่อภาวะท้ายปัด ในระหว่างที่รถเบรกอย่างกะทันหัน
- หากท่านขับรถบนทางที่โรยด้วยกรวดหรือหลุมลึก ท่านอาจทำให้เกิดความเสียหายต่อยางและ/หรือกระทะล้ออย่างถาวรได้

**การสลัดยาง**

รถไม่มีข้อบังคับให้ต้องสลัดยาง ลักษณะการขับที่, ความดันลมยาง, สภาพอากาศและพื้นถนน จะส่งผลต่อการเสื่อมอายุและการสึกหรอของยาง ความดันลมยางที่ถูกต้องทำให้การสึกหรอของยางเป็นไปอย่างสม่ำเสมอ เพื่อหลีกเลี่ยงไม่ให้ความสึกของดอกยางแตกต่างกัน และเพื่อป้องกันไม่ให้เกิดการสึกอย่างเป็นรูปแบบเกิดขึ้นบนยาง ท่านควรสลับเปลี่ยนระหว่างล้อหน้ากับล้อหลัง ระยะเวลาที่เหมาะสมสำหรับการเปลี่ยนครั้งแรกคือที่ประมาณ 5,000 กม. (ประมาณ 3,100 ไมล์) และจากนั้นคือที่ระยะทางทุก 10,000 กม. (ประมาณ 6,200 ไมล์)

ถ้าท่านไม่แน่ใจเกี่ยวกับความสึกของดอกยาง วอลโว่ขอแนะนำให้ติดต่อศูนย์บริการของวอลโว่ที่ได้รับการแต่งตั้งอย่างเป็นทางการเพื่อทำการตรวจสอบ ถ้าการสึกของ

ยางแต่ละเส้นแตกต่างกันอย่างเห็นได้ชัด (ความลึกของดอกยางต่างกัน >1 มม.) ให้นำยางที่สึกน้อยที่สุดไปใช้เป็นล้อหลังเสมอ ตามปกติอาการคือโค้งแกว่งง่ายกว่าอาการท้ายปัด และทำให้รถไปข้างหน้าต่อไปในลักษณะเป็นเส้นตรง ไม่ใช่ท้ายลื่นไถลไปด้านหนึ่ง ซึ่งอาจส่งผลให้สูญเสียการควบคุมรถทั้งหมด นี่เป็นเหตุผลว่าทำไมล้อหลังต้องไม่สูญเสียการยึดเกาะถนนก่อนล้อหน้า

**การจัดเก็บล้อและยาง**

เมื่อท่านจัดเก็บล้อทั้งชุด (ล้อที่ติดตั้งเข้ากับกระทะล้อ) ท่านควรแขวนไว้หรือวางนอนลงให้ด้านข้างสัมผัสพื้น ในกรณีของยางที่ไม่ได้ติดตั้งเข้ากับกระทะล้อ ท่านต้องจัดเก็บโดยวางนอนลงด้านข้างหรือตั้งตรง แต่อย่าแขวน

**!** **สำคัญ**

ควรจัดเก็บยางล้อไว้ในสถานที่ที่เย็น แห้ง และมีดีและอย่าจัดเก็บไว้ใกล้ตัวทำละลาย น้ำมันเบนซิน น้ำมันเครื่อง ฯลฯ เป็นอันตราย

**!** **คำเตือน**

- ขนาดกระทะล้อและขนาดยางล้อสำหรับรถดวลโวลโวของท่านได้รับการกำหนดขึ้นเพื่อให้ตรงตามข้อกำหนดที่เคร่งครัดเกี่ยวกับการทรงตัวและสมรรถนะการขับที่ หากมีการใช้ขนาดกระทะล้อและขนาดยางล้อที่ไม่ผ่านการรับรองอาจมีผลเสียต่อการทรงตัวและสมรรถนะการขับที่ของรถ
- ความเสียหายใด ๆ ที่เกิดจากการใช้ขนาดกระทะล้อและขนาดยางล้อที่ไม่ผ่านการรับรอง จะไม่อยู่ภายใต้การรับประกันรถใหม่ วอลโว่จะไม่รับผิดชอบต่อการเสียชีวิต การบาดเจ็บต่อบุคคล หรือค่าใช้จ่ายใด ๆ ที่เกิดจากการติดตั้งดังกล่าว

**ข้อมูลที่เกี่ยวข้อง**

- การตรวจสอบความดันลมยาง (น. 701)
- ทิศทางการหมุนของล้อ (น. 700)
- ตัวแสดงการสึกของดอกยางบนยาง (น. 700)
- ระบบตรวจสอบความดันลมยาง\* (น. 703)
- ชุดซ่อมรอยรั่วฉุกเฉิน (น. 719)



## ล้อและยาง

- การออกแบบขนาดของยาง (น. 698)
- ข้อกำหนดสำหรับการบรรทุกสัมภาระ (น. 736)

### การออกแบบขนาดของยาง

#### การกำหนดขนาดของยาง, ดัชนีน้ำหนักบรรทุก และ คลาสความเร็ว

รถได้รับการรับรองสำหรับรถทั้งคันด้วยชุดกระทะล้อและยางแบบใดแบบหนึ่ง

#### การกำหนดขนาดของยาง

ชื่อแบบของยางทุกเส้นจะแสดงขนาดของยางไว้ เช่น 255/40 R19 100 W

255	ความกว้างของยาง (มม.)
40	อัตราส่วนระหว่างความสูงและความกว้างของหน้ายาง (%)
R	ยางเรเดียล
19	เส้นผ่านศูนย์กลางกระทะล้อมีหน่วยเป็นนิ้ว

100	รหัสสำหรับโหลดยางสูงสุดที่ยอมให้ใช้ได้, ดัชนีโหลดยาง (LI)
W	พิกัดความเร็วสำหรับความเร็วสูงสุดที่อนุญาตหรือพิกัดความเร็ว (SS) (ในกรณีนี้คือ 270 กม./ชม. (168 ไมล์ต่อชั่วโมง))

#### ดัชนีโหลด

ยางล้อแต่ละเส้นมีความสามารถในการบรรทุกสัมภาระระดับหนึ่ง เรียกว่า ดัชนีโหลด (LI) น้ำหนักของรถเป็นตัวกำหนดความสามารถในการบรรทุกสัมภาระของยางล้อ

#### พิกัดความเร็ว

ยางแต่ละเส้นสามารถทนความเร็วสูงสุดได้ระดับหนึ่ง พิกัดความเร็วของยาง SS (Speed Symbol) ต้องสัมพันธ์กับความเร็วสูงสุดของรถเป็นอย่างน้อย ตารางด้านล่างนี้จะแสดงความเร็วสูงสุดที่อนุญาตสำหรับพิกัดความเร็ว (SS) แต่ละค่า ข้อกำหนดนี้จะมีข้อยกเว้นอยู่หนึ่งข้อก็คือ ยางสำหรับฤดูหนาว<sup>2</sup> ซึ่งอาจต้องใช้พิกัดความเร็วที่ต่ำกว่า ถ้าเลือกใช้ยางแบบนี้ ห้ามขับที่รถยนต์ด้วยความเร็วสูงกว่าพิกัดความเร็วของยาง (เช่น คลาส Q สามารถขับที่ได้ด้วยความเร็วสูงสุดไม่เกิน

<sup>2</sup> ทั้งที่มีและที่ไม่มีสตั๊ดโลหะ

160 กม./ชม. (100 ไมล์ต่อชั่วโมง) ความเร็วสูงสุดที่รถสามารถวิ่งได้ขึ้นอยู่กับสภาพถนน ไม่ใช่พิกัดความเร็วของยาง

### ❗ หมายเหตุ

ความเร็วสูงสุดที่กำหนดจะระบุไว้ในตาราง

Q	160 กม./ชม. (100 ไมล์ต่อชั่วโมง) (เฉพาะยางสำหรับฤดูหนาวเท่านั้น)
T	190 กม./ชม. (118 ไมล์ต่อชั่วโมง)
H	210 กม./ชม. (130 ไมล์ต่อชั่วโมง)
V	240 กม./ชม. (149 ไมล์ต่อชั่วโมง)
W	270 กม./ชม. (168 ไมล์ต่อชั่วโมง)
Y	300 กม./ชม. (186 ไมล์ต่อชั่วโมง)

### ⚠ คำเตือน

ดัชนีน้ำหนักบรรทุก (LI) และพิกัดความเร็ว (SS) ต่ำสุดที่อนุญาตสำหรับยางของรุ่นเครื่องยนต์ที่เกี่ยวข้องแต่ละรุ่นจะแสดงอยู่ในเอกสารการจดทะเบียนรถ ถ้าใช้ยางที่มีดัชนีน้ำหนักบรรทุกหรือพิกัดความเร็วต่ำเกินไป ยางรถอาจร้อนเกินไปและได้รับความเสียหายได้

### ข้อมูลที่เกี่ยวข้อง

- ยางรถยนต์ (น. 696)
- การออกแบบขนาดของกระทะล้อ (น. 699)

### การออกแบบขนาดของกระทะล้อ

ขนาดของล้อและกระทะล้อได้รับการออกแบบไว้ตามตัวอย่างในตารางด้านล่างนี้

รถได้รับการรับรองสำหรับรถทั้งคันด้วยชุดกระทะล้อและยางแบบใดแบบหนึ่ง

ชื่อแบบของกระทะล้อทั้งหมดจะแสดงขนาดของกระทะล้อ เช่น 8.5Jx19x47.5

8.5	ความกว้างของกระทะล้อมีหน่วยเป็นนิ้ว
J	ลักษณะของขอบกระทะล้อ
19	เส้นผ่านศูนย์กลางกระทะล้อมีหน่วยเป็นนิ้ว
47.5	ค่าออฟเซตมีหน่วยเป็นมม. (ระยะจากศูนย์กลางล้อไปยังพื้นผิวสัมผัสของล้อกับคัมล้อ)

### ข้อมูลที่เกี่ยวข้อง

- ยางรถยนต์ (น. 696)
- การออกแบบขนาดของยาง (น. 698)

## ทิศทางการหมุนของล้อ

ยางล้อที่มีดอกยางที่ได้รับการออกแบบมาเพื่อให้ หมุนเพียงทิศทางเดียวจะมีการทำเครื่องหมาย ทิศทางการหมุนไว้ด้วยลูกศร

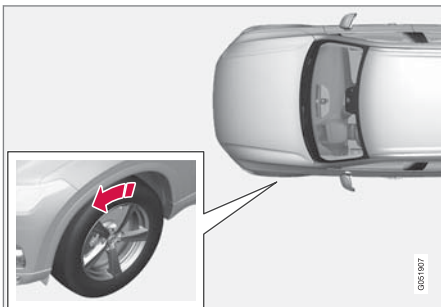

ลูกศรแสดงทิศทางการหมุนของยาง

- ยางล้อจะต้องหมุนในทิศทางเดียวตลอดอายุการใช้งาน
- ควรสลับยางระหว่างล้อหน้าและล้อหลังเท่านั้น ห้ามสลับระหว่างล้อด้านซ้ายและล้อด้านขวา หรือในทางกลับกัน
- ถ้าติดตั้งยางไว้ไม่ถูกต้อง คุณสมบัติในการเบรกของรถและการไถ่น้ำฝน หิมะที่ละลายเป็นโคลนให้พื้นทางจะลดลง

- ยางที่มีความลึกของดอกยางมากที่สุดควรใช้เป็นล้อหลังเสมอ (เพื่อลดความเสี่ยงในการสิ้นเปลือง)

### **i** หมายเหตุ

ต้องแน่ใจว่า ยางที่แต่ละคู่ล้อเป็นยางประเภทเดียวกัน ขนาดและยี่ห้อเดียวกัน

### ข้อมูลที่เกี่ยวข้อง

- ยางรถยนต์ (น. 696)

## ตัวแสดงการสึกของดอกยางบนยาง

ตัวแสดงการสึกของดอกยางจะแสดงสถานะความ ลึกของดอกยาง

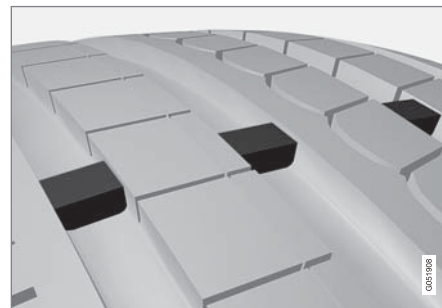

ตัวแสดงการสึกของดอกยางเป็นส่วนที่สูงขึ้นมาเป็นแนว แคบๆ ตามขวางในร่องของดอกยาง ที่ด้านข้างของยาง จะมีตัวอักษร TWI (Tread Wear Indicator) อยู่ เมื่อ ความลึกของดอกยางลดลงเหลือ 1.6 มม. (1/16 นิ้ว) ดอกยางจะอยู่ในระดับเสมอกับตัวแสดงการสึกของดอก ยาง ให้เปลี่ยนเป็นยางใหม่โดยเร็วที่สุด ต้องไม่ลืมว่ายาง ที่มีความลึกของดอกยางเหลืออยู่น้อยจะมีประสิทธิภาพ ในการยึดเกาะถนนที่ต่ำมากในขณะที่ฝนหรือหิมะตก

### ข้อมูลที่เกี่ยวข้อง

- ยางรถยนต์ (น. 696)

## การตรวจสอบความดันลมยาง

ความดันลมยางที่ถูกต้องช่วยเพิ่มการทรงตัวในการขับขี่ ประหยัดเชื้อเพลิง และยืดอายุการใช้งานของยาง

ความดันลมยางจะลดลงเมื่อเวลาผ่านไป ซึ่งเป็นปรากฏการณ์ตามธรรมชาติ นอกจากนี้ ความดันลมยางยังเปลี่ยนแปลงไปตามอุณหภูมิอากาศภายนอกอีกด้วย นอกจากนี้ การขับขี่ด้วยยางที่มีความดันลมยางต่ำเกินไป อาจทำให้ยางร้อนจัดและชำรุดเสียหายได้ ความดันลมยางมีผลต่อความสะดวกสบายในการเดินทาง, เสี่ยงจากถนน และลักษณะการขับขี่

ตรวจสอบความดันลมยางทุกเดือน ใช้ความดันลมยางที่แนะนำไว้สำหรับยางในสภาพเย็น เพื่อให้ยางมีสมรรถนะสูงสุดและมีการสึกหรนน้อยที่สุด ความดันลมยางที่ต่ำเกินไปหรือสูงเกินไปอาจทำให้ยางมีการสึกหรอที่ไม่สม่ำเสมอ

### คำเตือน

- ความดันลมยางต่ำเกินไปเป็นสาเหตุที่พบบ่อยที่สุดที่ทำให้ยางทำงานหนักที่ไม่ได้ และอาจส่งผลให้ยางเกิดการแตกร้าวชั้นร้ายแรง หน้ายางไม่แน่น หรือยางระเบิด ซึ่งคาดว่าจะทำให้รถเสียหลักและเพิ่มความเสี่ยงต่อการทำให้บุคคลได้รับบาดเจ็บ
- ยางที่มีแรงดันต่ำเกินไปจะทำให้รถมีความสามารถในการรับน้ำหนักบรรทุกน้อยลง

### ยางในสภาพเย็น

ต้องตรวจสอบความดันลมยางเมื่อยางอยู่ในสภาพเย็น ถือว่ายางอยู่ในสภาพเย็นเมื่อมีอุณหภูมิเท่ากับอากาศล้อมรอบ

โดยปกติแล้ว ยางมีอุณหภูมินี้เมื่อจอดรถไว้เป็นเวลาอย่างน้อย 3 ชั่วโมง

หลังจากที่ขับขี่ได้ประมาณ 1.6 กม. (1 ไมล์) แล้วจะถือว่ายางเหล่านี้อยู่ในสภาพอุ่น หากท่านต้องขับขี่รถไกลกว่านี้เพื่อเติมลมยาง ก่อนอื่นให้ตรวจสอบและจดบันทึกความดันลมยาง แล้วเติมลมยางให้มีความดันลมยางที่เหมาะสมเมื่อท่านขับไปถึงสถานีบริการ

เมื่ออุณหภูมิภายนอกเปลี่ยนแปลง ความดันลมยางก็จะเปลี่ยนแปลงด้วยเช่นกัน หากอุณหภูมิลดลง 10 องศาจะทำให้ความดันลมยางลดลง 1 psi (7 kPa) ให้ตรวจสอบความดันลมยางเป็นประจำ และปรับให้มีแรงดันที่ถูกต้อง ซึ่งระบุไว้ให้ทราบบนป้ายข้อมูลยางรถยนต์หรือป้ายรับรอง

หากท่านตรวจสอบความดันลมยางเมื่อยางอยู่ในสภาพอุ่น ท่านต้องไม่ปล่อยลมออกเป็นอันตราย ยางอยู่ในสภาพอุ่นเนื่องจากการขับขี่และเป็นเรื่องปกติที่แรงดันจะเพิ่มขึ้นเกินกว่าแรงดันที่แนะนำไว้สำหรับยางในสภาพเย็น ยางในสภาพอุ่นที่มีความดันลมยางเท่ากับหรือต่ำกว่าแรงดันที่แนะนำไว้สำหรับยางในสภาพเย็นอาจมีแรงดันที่ต่ำมากเกินไป

### ข้อมูลที่เกี่ยวข้อง

- การปรับความดันลมยาง (น. 702)
- ความดันลมยางที่แนะนำ (น. 703)
- ระบบตรวจสอบความดันลมยาง\* (น. 703)
- ยางรถยนต์ (น. 696)

### การปรับความดันลมยาง

ความดันลมยางจะลดลงเมื่อเวลาผ่านไป ซึ่งเป็นปรากฏการณ์ตามธรรมชาติ ในบางครั้ง อาจจำเป็นต้องปรับความดันลมยางเพื่อรักษาระดับความดันลมยางที่แนะนำให้ใช้

ใช้ความดันลมยางที่แนะนำไว้สำหรับยางในสภาพเย็น เพื่อให้ยางมีสมรรถนะสูงสุดและมีการสึกหรอน้อยที่สุด

<b>i</b> <b>หมายเหตุ</b>
ในการหลีกเลี่ยงค่าความดันลมยางที่ไม่ถูกต้อง ให้ตรวจสอบความดันลมยางในขณะที่ยางเย็น "ยางเย็น" หมายความว่าอุณหภูมิของยางเท่ากับอุณหภูมิอากาศภายนอก (ประมาณ 3 ชั่วโมงหลังจากขับที่รถ) หลังจากขับรถไปเป็นระยะทางสองถึงสามกิโลเมตร ยางจะร้อนขึ้นและความดันยางจะเพิ่มขึ้น

1. ถอดฝาปิดออกจากวาล์วของยางเส้นใดเส้นหนึ่ง แล้วกดเกจวัดความดันลมยางลงบนวาล์วนั้นให้กระชับแน่น
2. เติมนมให้มีความดันตามที่แนะนำไว้

### 3. ใส่ฝากันฝุ่นกลับเข้าที่

<b>i</b> <b>หมายเหตุ</b>
<ul style="list-style-type: none"><li>• หลังจากเติมลมยางแล้ว ให้ติดตั้งจุกปิดกันฝุ่นกลับเข้าไปทุกครั้ง เพื่อป้องกันไม่ให้จุกเติมลมชำรุดเสียหายเนื่องจากก้อนหิน, สิ่งสกปรก และอื่นๆ</li><li>• ใช้เฉพาะจุกปิดกันฝุ่นพลาสติกเท่านั้น จุกปิดกันฝุ่นแบบโลหะอาจเกิดสนิมและทำให้หมูนคลายออกได้ยาก</li></ul>

4. ตรวจสอบดูยางด้วยตาเปล่าว่ามีตะปูหรือวัตถุอื่น ๆ ที่อาจทิ่มแทงยางและทำให้เกิดรูรั่วได้หรือไม่
5. ตรวจสอบว่าแก้มยางมีโพรงหรือรอยบุ๋ม รอยตัด รอยบุ๋น หรือความผิดปกติอื่นใดหรือไม่
6. ทำซ้ำกับยางทุกเส้น รวมทั้งยางอะไหล่ด้วย\*

<b>i</b> <b>หมายเหตุ</b>
ถ้าท่านเติมลมยางมากเกินไป ให้ปล่อยลมออกโดยกดที่หมุดโลหะตรงกลางวาล์ว จากนั้นให้ตรวจแรงดันอีกครั้งโดยใช้เกจวัดความดันลมยาง
ยางล้ออะไหล่บางชนิดต้องการความดันลมยางสูงกว่าชนิดอื่น ให้ตรวจสอบตารางความดันลมยางหรือป้ายความดันลมยาง

### ข้อมูลที่เกี่ยวข้อง

- ความดันลมยางที่แนะนำ (น. 703)
- การตรวจสอบความดันลมยาง (น. 701)
- เติมนมยางโดยใช้เครื่องอัดอากาศจากชุดซ่อมยางรั่ว (น. 724)
- แรงดันยางรถยนต์ที่อนุญาตไว้ (น. 841)

**ความดันลมยางที่แนะนำ**

ป้ายความดันยางบนเสาประตูด้านข้างด้านคนขับ (ระหว่างโครงรถและประตูหลัง) แสดงความดันยางสำหรับภาระและเงื่อนไขความเร็วต่างๆ กัน



ป้ายจะแสดงชื่อกำกับสำหรับยางล้อที่ติดตั้งจากโรงงาน รวมทั้งขีดจำกัดน้ำหนักบรรทุกและความดันลมยาง

ประหยัดน้ำมันเชื้อเพลิงมากขึ้นด้วยความดัน ECO สำหรับการบรรทุกน้ำหนักน้อย (ผู้โดยสารไม่เกิน 3 คน)

โดยใช้ความเร็วไม่เกิน 160 กม./ชม.

(100 ไมล์ต่อชั่วโมง) จะสามารถเลือกความดันแบบ

ECO เพื่อให้สามารถประหยัดน้ำมันเชื้อเพลิงได้มาก

ที่สุด อย่างไรก็ตาม ถ้าต้องการให้มีเสียงรบกวนน้อย

ที่สุดและมีความนุ่มนวลมากที่สุด ขอแนะนำให้ใช้ความ

ดันเพื่อความสะดกสบายซึ่งมีค่าต่ำกว่าแทน

**ข้อมูลที่เกี่ยวข้อง**

- การตรวจสอบความดันลมยาง (น. 701)
- แรงดันยางรถยนต์ที่อนุญาตไว้ (น. 841)

**ระบบตรวจสอบความดันลมยาง\***

ระบบตรวจสอบความดันลมยาง Indirect Tyre Pressure Monitoring System (ITPMS) จะทำการเตือนด้วยสัญลักษณ์แสดงบนจอแสดงผลสำหรับคนขับ เมื่อความดันลมยางในยางรถอย่างน้อยหนึ่งเส้นต่ำเกินไป

สัญลักษณ์	คำอธิบาย
	สัญลักษณ์ส่องสว่างเพื่อระบุว่าความดันลมยางต่ำ  หากมีข้อบกพร่องในระบบ สัญลักษณ์เตือนความดันลมยางจะกะพริบเป็นเวลาประมาณ 1 นาทีและจะสว่างค้างไว้

**คำอธิบายระบบ**

ระบบตรวจสอบความดันลมยางจะวัดความแตกต่างของความเร็วรอบระหว่างล้อต่างๆ ผ่านทางระบบ ABS เพื่อให้สามารถระบุได้ว่าความดันลมยางของล้อทุกล้อถูกต้องหรือไม่ ถ้าความดันลมยางต่ำเกินไป เส้นผ่านศูนย์กลางของยางจะเปลี่ยนไป และส่งผลให้ความเร็วในการหมุนของยางเปลี่ยนไปด้วย การเปรียบเทียบระหว่าง





## ล้อและยาง



ยางแต่ละเส้น ทำให้ระบบสามารถระบุได้ว่ายางอย่างน้อยหนึ่งเส้นมีความดันต่ำเกินไปหรือไม่

### ข้อมูลทั่วไปเกี่ยวกับระบบตรวจสอบยาง

ในข้อมูลด้านล่างนี้ จะเรียกระบบตรวจสอบยางโดยทั่วไปว่า TPMS

ยางแต่ละเส้น รวมถึงยางอะไหล่\* ควรได้รับการตรวจสอบเดือนละครั้ง เมื่อทำการตรวจสอบ ยางควรมีอุณหภูมิที่เย็น และมีความดันลมยางตามที่แนะนำโดยผู้ผลิตรถที่ระบุอยู่บนสติ๊กเกอร์ความดันลมยาง หรือในตารางความดันลมยาง หากรถมีขนาดของยางแตกต่างจากขนาดที่แนะนำโดยผู้ผลิต ให้ตรวจสอบระดับความดันลมยางที่ถูกต้องสำหรับยางเหล่านี้

รถที่มีระบบการตรวจสอบความดันลมยาง (TPMS) ซึ่งจะแสดงขึ้นเมื่อความดันลมยางของล้ออย่างน้อยหนึ่งล้อต่ำเกินไป โดยเป็นคุณสมบัติด้านความปลอดภัยพิเศษ เมื่อสัญลักษณ์ตัวแสดงสำหรับความดันลมยางต่ำติดสว่าง ให้หยุดรถ และตรวจสอบยางในทันที และเติมลมให้มีระดับความดันลมยางที่ถูกต้อง

การขับรถขณะที่มีความดันลมยางต่ำอาจทำให้ยางมีความร้อนมากเกินไป ซึ่งอาจเป็นสาเหตุให้ยางแตกได้ ความดันลมยางต่ำยังทำให้สิ้นเปลืองน้ำมันเชื้อเพลิงมากขึ้นและทำให้อายุการใช้งานสั้นลง รวมทั้งอาจมีผล

ต่อการควบคุมรถและความสามารถในการหยุดรถอีกด้วย โปรดทราบว่า TPMS ไม่ได้นำมาใช้แทนที่การบำรุงรักษาตามปกติ คนขับมีหน้าที่ในการดูแลความดันลมยางให้ถูกต้อง แม้ว่าจะไม่ถึงขีดจำกัดสำหรับความดันลมยางต่ำที่ระบุโดยสัญลักษณ์ตัวแสดงติดสว่าง

นอกจากนี้ รถยังมีการติดตั้งตัวแสดงความบกพร่องของระบบ TPMS ซึ่งจะแสดงเมื่อระบบทำงานไม่ถูกต้อง ตัวแสดงความบกพร่องของระบบ TPMS จะรวมเข้ากับสัญลักษณ์แสดงสำหรับความดันลมยางต่ำ เมื่อระบบตรวจพบความบกพร่อง สัญลักษณ์ในจอแสดงผลสำหรับคนขับจะกะพริบประมาณ 1 นาทีจากนั้นจะติดสว่าง ขั้นตอนนี้จะเกิดขึ้นซ้ำๆ เมื่อสตาร์ทรถจนกว่าจะมีการแก้ไขความบกพร่อง เมื่อสัญลักษณ์ติดสว่างอาจมีผลกระทบต่อความสามารถของระบบในการตรวจจับหรือแจ้งเตือนเกี่ยวกับความดันลมยางต่ำ

ข้อบกพร่องของระบบ TPMS อาจเกิดขึ้นจากหลายสาเหตุ เช่น หลังจากการเปลี่ยนเป็นยางอะไหล่ หรือ การเปลี่ยนยางหรือล้อที่ทำให้ TPMS ทำงานไม่ถูกต้อง

ตรวจสอบสัญลักษณ์แสดงสำหรับ TPMS เสมอหลังจากเปลี่ยนยางอย่างน้อยหนึ่งเส้น เพื่อให้แน่ใจว่ายางหรือล้อใหม่ทำงานร่วมกับ TPMS ได้อย่างถูกต้อง

### ข้อความบนแผงหน้าปัด

เมื่อความดันลมยางต่ำเกินไป สัญลักษณ์แสดงความดันลมยางต่ำจะติดสว่างขึ้นบนจอแสดงผลสำหรับคนขับ และข้อความจะแสดงขึ้น

- Tyre pressure low Check tyres, calibrate after fill
- Tyre pressure system Temporarily unavailable
- Tyre pressure system Service required

### สิ่งที่ต้องระลึกรู้อยู่เสมอ

- หลังจากการเปลี่ยนล้อหรือการปรับความดันลมยาง จะต้องปรับเทียบระบบเสมอ โปรดดูความดันลมยางที่วอลไว้แนะนำให้ใช้จากป้ายความดันลมยางบนเสาประตูด้านคนขับ
- ถ้าท่านเปลี่ยนยางที่มีขนาดแตกต่างจากยางที่ติดตั้งมาจากโรงงาน ระบบจะต้องได้รับการปรับเทียบสำหรับยางเหล่านี้ เพื่อหลีกเลี่ยงค่าเตือนที่ไม่ถูกต้อง
- ถ้าใช้ยางอะไหล่\* ระบบตรวจสอบความดันลมยางอาจทำงานได้ไม่ถูกต้องเนื่องจากยางแตกต่างกัน

- ระบบไม่สามารถแทนที่การตรวจสอบและการดูแลรักษาตามปกติได้
- ท่านไม่สามารถปิดระบบตรวจสอบความดันลมยางได้

**⚠ คำเตือน**

- ความดันลมยางที่ไม่ถูกต้องอาจทำให้ยางชำรุดซึ่งส่งผลให้คนขับไม่สามารถควบคุมรถได้
- ระบบไม่สามารถระบุล่วงหน้าได้ถึงกาชำรุดเสียหายในทันทีทันใดของยาง

**ข้อมูลที่เกี่ยวข้อง**

- ความดันลมยางที่แนะนำ (น. 703)
- คู่มือสถานะของความปลอดภัยบนจอแสดงผลส่วนกลาง\* (น. 707)
- การดำเนินการในกรณีที่มีคำเตือนความดันลมยางต่ำ (น. 708)
- ปรับเทียบระบบตรวจสอบความดันลมยาง\* (น. 705)

**ปรับเทียบระบบตรวจสอบความดันลมยาง\***  
**เพื่อให้ระบบตรวจสอบความดันลมยาง Indirect Tyre Pressure Monitoring System (ITPMS) สามารถทำงานได้อย่างถูกต้อง จะต้องมีการกำหนดค่าอ้างอิงสำหรับความดันลมยาง การดำเนินการนี้จะต้องทำทุกครั้งที่มีการเปลี่ยนยางหรือเมื่อมีการเปลี่ยนแปลงความดันลมยาง**

ตัวอย่างเช่น เมื่อขับขีโดยมีการบรรทุกสัมภาระหนัก หรือเมื่อใช้ความเร็วสูงกว่า 160 กม./ชม. (100 ไมล์ต่อชั่วโมง) ควรปรับความดันลมยางตามค่าความดันลมยางที่วอลโว่แนะนำให้ใช้ หลังจากนั้น จะต้องปรับเทียบระบบใหม่

1. ปิดการทำงานของรถ
2. เติมลยางจนได้ความดันที่ต้องการตามที่ระบุไว้ในรูปลอกความดันลมยางบนเสาประตูด้านคนขับ
3. สตาร์ทรถ
4. เปิดแอป Car status ในมุมมองแอป

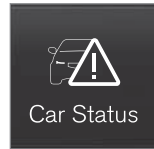

5. กดปุ่ม TPMS



**i** **หมายเหตุ**  
 รถจะต้องจอดอยู่กับที่เมื่อเริ่มการปรับเทียบ

6. กดปุ่ม Calibrate

7. แตะที่ OK เพื่อยืนยันว่าความดันลมยางในล้อทั้งสี่ล้อได้รับการตรวจสอบและปรับแล้ว



- ◀◀ 8. ขับรถจนกว่าการปรับเทียบจะเสร็จสมบูรณ์
- การปรับเทียบจะดำเนินการเมื่อมีการขับรถที่ความเร็วสูงกว่า 35 กม./ชม. (22 ไมล์ต่อชั่วโมง)
- > เมื่อเก็บรวบรวมข้อมูลได้เพียงพอเพื่อให้ระบบสามารถตรวจสอบความดันลมยางต่ำได้แล้ว รูปบนจอแสดงผลส่วนกลางจะเปลี่ยนจากสีเทาเป็นสีเขียว ระบบไม่มีการยืนยันเพิ่มเติมใดๆ ว่าการปรับเทียบเสร็จสมบูรณ์แล้ว
- ถ้ามีการปรับตำแหน่งสวิตช์กุญแจของรถไปที่ตำแหน่ง OFF ก่อนที่การปรับเทียบจะเสร็จสมบูรณ์ อยางบนจอแสดงผลส่วนกลางจะเปลี่ยนสีจากสีเทาเป็นสีเขียวเมื่อสตาร์ทรถครั้งต่อไป ถึงแม้ว่าการปรับเทียบจะยังไม่เสร็จสมบูรณ์ก็ตาม ทำการปรับเทียบอีกครั้ง และปล่อยให้การปรับเทียบเสร็จสมบูรณ์ภายในรอบการทำงานเดียว เพื่อให้แน่ใจว่าการปรับเทียบเป็นไปอย่างถูกต้อง
- ถ้าการเริ่มการปรับเทียบล้มเหลว ข้อความต่อไปนี้จะแสดงขึ้น: Calibration unsuccessful. Try again.

### **i** **หมายเหตุ**

อย่าลืมว่าต้องปรับเทียบมาตรฐานให้ระบบตรวจความดันลมยางเสมอเมื่อท่านเปลี่ยนล้อหรือหากมีการเปลี่ยนแปลงความดันลมยางตามป้ายข้อมูลความดันลมยางหรือตารางความดันลมยาง หากไม่ได้กำหนดค่าอ้างอิงที่ถูกต้องไว้ ระบบอาจไม่ส่งสัญญาณเตือนเกี่ยวกับความดันลมยางต่ำให้ทราบอย่างถูกต้อง

ต้องจอดรถหยุดนิ่งโดยเดินเครื่องไว้เพื่อให้ท่านสามารถเข้าใช้ปุ่มปรับเทียบมาตรฐานและเริ่มต้นขั้นตอนการปรับเทียบมาตรฐานได้

### **A** **คำเตือน**

ก๊าซไอเสียประกอบด้วยคาร์บอนมอนอกไซด์ที่มองไม่เห็นด้วยตาเปล่าและไม่มีกลิ่น แต่เป็นพิษอย่างยิ่งด้วยเหตุผลนี้ จึงต้องทำการปรับเทียบมาตรฐานภายนอกหรือในศูนย์บริการที่มีการแยกสกัดไอเสีย

### **ข้อมูลที่เกี่ยวข้อง**

- ความดันลมยางที่แนะนำ (น. 703)
- การปรับความดันลมยาง (น. 702)

- ดูสถานะของความดันลมยางบนจอแสดงผลส่วนกลาง\* (น. 707)
- การดำเนินการในกรณีที่มีค่าเตือนความดันลมยางต่ำ (น. 708)
- ระบบตรวจสอบความดันลมยาง\* (น. 703)

## ดูสถานะของความดันลมยางบนจอแสดงผลส่วนกลาง\*

ระบบตรวจสอบความดันลมยาง Indirect Tyre Pressure Monitoring System (ITPMS) ทำให้ท่านสามารถดูสถานะความดันลมยางบนจอแสดงผลส่วนกลางได้

### การตรวจสอบสถานะ

1. เปิดแอป Car status ในมุมมองแอป



2. แตะที่ TPMS เพื่อแสดงสถานะของยาง



### การแสดงสถานะ

ภาพกราฟิกบนจอแสดงผลส่วนกลางจะแสดงสถานะของยางแต่ละเส้น<sup>3</sup>

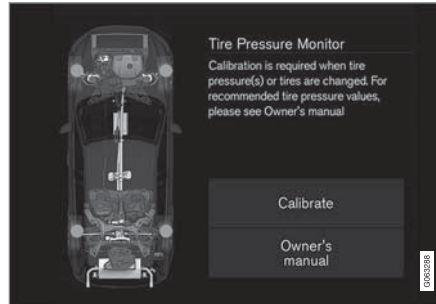

### ยางสีเขียว:

- ความดันลมยางสูงกว่าค่าขีดจำกัดสำหรับการเตือน

### ยางสีเหลือง:

- ความดันลมยางต่ำเกินไป หยุดรถและตรวจสอบ/แก้ไขความดันลมยางโดยการเติมลมโดยเร็วที่สุดเท่าที่จะเป็นไปได้ ปรับเทียบระบบหลังจากที่ปรับความดันลมยางแล้ว

### ยางทุกเส้นเป็นสีเหลือง:

- ความดันลมยางของยางอย่างน้อยสองเส้นต่ำเกินไป หยุดรถและตรวจสอบ/แก้ไขความดันลมยางโดยการเติมลมโดยเร็วที่สุดเท่าที่จะเป็นไปได้ ปรับเทียบระบบหลังจากที่ปรับความดันลมยางแล้ว

### ยางทุกเส้นเป็นสีเทา:

- กำลังดำเนินการปรับเทียบอยู่
- ไม่ทราบสถานะ

อาจจำเป็นต้องขับด้วยความเร็วสูงกว่า 35 กม./ชม. (22 ไมล์ต่อชั่วโมง) เป็นเวลาหลายนาทีที่ระบบจะเริ่มทำงาน

### ยางทุกเส้นเป็นสีเทาและมีข้อความ:

- Tyre pressure system Temporarily unavailable สัญลักษณ์แสดงกะพริบและเปลี่ยนเป็นติดสว่าง คงที่หลังจากผ่านไปประมาณ 1 นาที ระบบไม่พร้อมใช้งานอยู่ในขณะนี้ และจะทำงานในเร็วๆ นี้
- Tyre pressure system Service required สัญลักษณ์แสดงกะพริบและเปลี่ยนเป็นติดสว่าง

<sup>3</sup> ภาพประกอบจะแสดงในรูปแบบแผนผัง - การจัดรูปแบบอาจแตกต่างกันออกไปโดยขึ้นอยู่กับรุ่นของรถยนต์ หรือซอฟต์แวร์ที่อัปเดต



คงที่หลังจากผ่านไปประมาณ 1 นาที ระบบทำงาน  
ไม่ถูกต้อง โปรดติดต่อศูนย์บริการ<sup>4</sup>

#### ข้อมูลที่เกี่ยวข้อง

- ปรับเทียบระบบตรวจสอบความดันลมยาง\*  
(น. 705)
- การดำเนินการในกรณีที่มีค่าเตือนความดันลมยาง  
ต่ำ (น. 708)
- ระบบตรวจสอบความดันลมยาง\* (น. 703)
- สถานะของรถยนต์ (น. 753)

#### การดำเนินการในกรณีที่มีค่าเตือนความดันลมยางต่ำ

เมื่อระบบตรวจสอบความดันลมยาง Indirect Tyre Pressure Monitoring System (ITPMS) ทำการเตือนแสดงว่าความดันลมยางของรถอย่างน้อยหนึ่งเส้นต่ำเกินไป และจำเป็นต้องดำเนินการอย่างใดอย่างหนึ่ง



ตรวจสอบและแก้ไขความดันลมยางเมื่อ  
สัญลักษณ์สำหรับระบบติดสว่างขึ้น พร้อมกับ  
มีข้อความ Tyre pressure low แสดงขึ้น

1. ปิดการทำงานของรถ
2. ตรวจสอบความดันลมยางของยางทั้งสี่เส้นโดยใช้  
เกจวัดความดันลมยาง
3. เต็มลมยางจนได้ความดันที่ถูกต้องตามที่ระบุไว้ใน  
รูปลอกความดันลมยางบนเสาประตูด้านคนขับ

4. หลังจากที่ปรับความดันลมยางแล้ว ให้ทำการปรับ  
เทียบระบบผ่านทางจอแสดงผลส่วนกลาง  
โปรดทราบว่าสัญลักษณ์ไฟแสดงจะไม่ดับลง  
จนกว่าจะแก้ไขความดันลมยางที่ต่ำ และได้ทำการ  
ปรับเทียบใหม่แล้ว

#### **i** หมายเหตุ

ในการหลีกเลี่ยงค่าความดันลมยางที่ไม่ถูกต้อง ให้  
ตรวจสอบความดันลมยางในขณะที่ยางเย็น "ยาง  
เย็น" หมายความว่าอุณหภูมิของยางเท่ากับอุณหภูมิ  
อากาศภายนอก (ประมาณ 3 ชั่วโมงหลังจากขับขึ้น  
) หลังจากขับรถไปเป็นระยะทางสองถึงสาม  
กิโลเมตร ยางจะร้อนขึ้นและความดันยางจะเพิ่มขึ้น

<sup>4</sup> ขอแนะนำให้ติดต่อศูนย์บริการของวอลโว่ที่ได้รับการแต่งตั้ง

**❗** **หมายเหตุ**

- หลังจากเติมลมยางแล้ว ให้ติดตั้งจุกปิดกันฝุ่นกลับเข้าไปทุกครั้ง เพื่อป้องกันไม่ให้จุกเติมลมชำรุดเสียหายเนื่องจากก้อนหิน, สิ่งสกปรก และอื่นๆ
- ใช้เฉพาะจุกปิดกันฝุ่นพลาสติกเท่านั้น จุกปิดกันฝุ่นแบบโลหะอาจเกิดสนิมและทำให้หมูนคลายออกได้ยาก

**⚠** **คำเตือน**

- ความดันลมยางที่ไม่ถูกต้องอาจทำให้ยางชำรุดซึ่งส่งผลให้คนขับไม่สามารถควบคุมรถได้
- ระบบไม่สามารถระบุล่วงหน้าได้ถึงอาการชำรุดเสียหายในทันทีทันใดของยาง

**ข้อมูลที่เกี่ยวข้อง**

- ความดันลมยางที่แนะนำ (น. 703)
- การปรับความดันลมยาง (น. 702)
- เปรียบเทียบระบบตรวจสอบความดันลมยาง\* (น. 705)

- คู่มือสถานะของความดันลมยางบนจอแสดงผลส่วนกลาง\* (น. 707)
- ระบบตรวจสอบความดันลมยาง\* (น. 703)
- เติมลมยางโดยใช้เครื่องอัดอากาศจากชุดซ่อมยางรั่ว (น. 724)

**เมื่อเปลี่ยนล้อ**

ล้อรถสามารถเปลี่ยนได้ เช่น เปลี่ยนเป็นล้อสำหรับฤดูหนาวหรือล้ออะไหล่ ปฏิบัติตามคำแนะนำที่เกี่ยวข้องสำหรับการถอดและติดตั้งล้อ

**เมื่อเปลี่ยนเป็นยางขนาดอื่น**

ตรวจสอบว่าขนาดยางเป็นขนาดที่ได้รับการรับรองให้ใช้ได้กับรถ

ติดต่อศูนย์บริการของวอลโว่ที่ได้รับการแต่งตั้งอย่างเป็นทางการเพื่ออัปเดตซอฟต์แวร์ทุกครั้งที่เปลี่ยนขนาดยาง ท่านอาจจำเป็นต้องดาวน์โหลดซอฟต์แวร์ทั้งเมื่อเปลี่ยนยางเป็นขนาดเล็กลงหรือใหญ่ขึ้น และเมื่อเปลี่ยนระหว่างล้อฤดูร้อนกับล้อฤดูหนาว

**ข้อมูลที่เกี่ยวข้อง**

- การถอดล้อ (น. 712)
- การติดตั้งล้อ (น. 714)
- ชุดเครื่องมือ (น. 710)
- ล้อสำหรับฤดูหนาว (น. 717)
- ล้ออะไหล่\* (น. 716)
- โบลท์ล้อ (น. 711)

ล้อและยาง

### ชุดเครื่องมือ

เครื่องมือที่อาจเป็นประโยชน์ในระหว่างการลากรถ การเปลี่ยนล้อ หรือสถานการณ์อื่นๆ ที่คล้ายคลึงกันจะอยู่ในห้องเก็บสัมภาระของรถ



ตำแหน่งใต้พื้นห้องเก็บสัมภาระจะมีหลุมวางของรถ, ชุดซ่อมรอยรั่ว, เครื่องมือสำหรับการถอดฝาปิดพลาสติกออกจากโบลท์ล้อ และขอเค็ดสำหรับโบลท์ล้อแบบล็อกได้

ถ้ารถมียางอะไหล่\* ติดตั้งอยู่ ก็จะมีแม่แรงและประแจขันล้อ พร้อมด้วยแท็คเกจที่ประกอบด้วยถุงมือแบบใช้แล้วทิ้งและถุงใส่ล้อที่ชำรุดเสียหายรวมอยู่ด้วย

### ข้อมูลที่เกี่ยวข้อง

- เมื่อเปลี่ยนล้อ (น. 709)
- แม่แรง\* (น. 710)

### แม่แรง\*

แม่แรงสามารถใช้ในการยกรถ เช่น เพื่อเปลี่ยนล้ออะไหล่ เป็นต้น



ภาพประกอบเป็นเพียงตัวอย่างคร่าวๆ เท่านั้น - เวอร์ชันอาจแตกต่างกันออกไป

**!** **สำคัญ**

- เมื่อไม่ใช่แม่แรง\* ต้องจัดเก็บไว้ในช่องเก็บแม่แรงใต้พื้นบริเวณที่เก็บสัมภาระ
- แม่แรงยกรถที่มาพร้อมกับรถได้รับการออกแบบมาให้ใช้งานเป็นครั้งคราวในระยะเวลาดสั้น ๆ เท่านั้น เช่น การเปลี่ยนยางเมื่อมีรอยรั่ว เป็นต้น แม่แรงแต่ละชุดเป็นของรถแต่ละรุ่นและต้องใช้ยกรถเฉพาะรุ่นที่เท่านั้น ถ้าต้องการยกรถบ่อยครั้งหรือเป็นเวลานานเกินกว่าที่จำเป็นต้องใช้ในการเปลี่ยนยาง ให้ใช้แม่แรงสำหรับซ่อมรถ (Garage jack) ที่ได้แนะนำไว้ ในตัวอย่างนี้ ให้ปฏิบัติตามคำแนะนำในการใช้งานที่มาพร้อมกับอุปกรณ์

จะต้องขันแม่แรงพร้อมกันให้ได้ตำแหน่งที่ถูกต้องเพื่อไม่ให้มีที่ว่างพอ

**รุ่นที่มีการปรับระดับด้วยตัวเอง\***  
ถ้ารถมีระบบกันสะเทือนแบบถุงลมติดตั้งไว้ จะต้องยกเลิกการทำงานของระบบนี้ก่อนที่จะยกรถขึ้นด้วยแม่แรง

**ข้อมูลที่เกี่ยวข้อง**

- ชุดเครื่องมือ (น. 710)

**โบลท์ล้อ**

**โบลท์ล้อใช้ในการยึดล้อเข้ากับดุมล้อ**

**!** **สำคัญ**

จะต้องขันน็อตล้อโดยใช้แรงบิด 140 นิวตันเมตร (103 ปอนด์ฟุต) การขันแน่นเกินไปหรือหลวมเกินไปอาจทำให้น็อตและโบลท์ชำรุดเสียหายได้

ใช้แต่กะทะล้อที่ได้รับการทดสอบและรับรองจากวอลโว่ และเป็นอุปกรณ์เสริมของแท้ของวอลโว่เท่านั้น

ตรวจสอบแรงบิดของโบลท์ล้อโดยใช้ประแจปอนด์

**ห้าม** ใช้สารหล่อลื่นบนเกลียวของโบลท์ล้อ

**!** **คำเตือน**

หลังจากที่เปลี่ยนไปแล้วหลายวัน อาจจำเป็นต้องขันโบลท์ยึดล้อซ้ำอีกครั้ง อุณหภูมิที่แตกต่างกันและการสั่นสะเทือนอาจทำให้โบลท์ยึดแน่นไม่เท่ากัน

**โบลท์ล้อแบบล็อกได้\***

ในแผงโคมใต้พื้นห้องเก็บสัมภาระจะมีพื้นที่สำหรับเก็บปลอกของโบลต์ล้อแบบล็อกได้

**ข้อมูลที่เกี่ยวข้อง**

- การถอดล้อ (น. 712)
- การติดตั้งล้อ (น. 714)



## การถอดล้อ

คำแนะนำสำหรับการถอดล้อเมื่อเปลี่ยนล้อ การถอดเปลี่ยนล้อต้องดำเนินการด้วยวิธีที่ถูกต้อง

### เสมอ

#### ! สำคัญ

- เมื่อไม่ใช้แม่แรง\* ต้องจัดเก็บไว้ในช่องเก็บแม่แรงใต้พื้นบริเวณที่เก็บสัมภาระ
- แม่แรงยกรถที่มาพร้อมกับรถได้รับการออกแบบมาให้ใช้งานเป็นครั้งคราวในระยะเวลาสั้น ๆ เท่านั้น เช่น การเปลี่ยนยางเมื่อมีรอยรั่ว เป็นต้น แม่แรงแต่ละชุดเป็นของรถแต่ละรุ่นและต้องใช้ยกรถเฉพาะรุ่นที่เท่านั้น ถ้าต้องการยกรถบ่อยครั้งหรือเป็นเวลานานเกินกว่าที่จำเป็นต้องใช้ในการเปลี่ยนยาง ให้ใช้แม่แรงสำหรับอุ้มรถ (Garage jack) ที่ได้แนะนำไว้ในตัวอย่างนี้ ให้ปฏิบัติตามคำแนะนำในการใช้งานที่มาพร้อมกับอุปกรณ์

#### ⚠ คำเตือน

- ใช้เบรกจกดรถและตั้งคั่นเกียร์ไว้ในตำแหน่งจอด (P)
- หนุนล้อรถที่จอดอยู่บนพื้นโดยใช้ลิ้มไม้แข็งหรือหินขนาดใหญ่
- ตรวจสอบว่าแม่แรงไม่ได้ชำรุดเสียหาย เกลียวแม่แรงมีน้ำมันหล่อลื่นโดยรอบและไม่มีสิ่งสกปรก
- ตรวจสอบว่าแม่แรงตั้งอยู่บนพื้นผิวที่ระดับและมั่นคง, ไม่สามารถกลิ้งได้ และไม่เอียง
- จะต้องยึดแม่แรงเข้ากับตัวยึดแม่แรงอย่างถูกต้อง
- ห้ามวางสิ่งของใดๆ ระหว่างพื้นและแม่แรง หรือระหว่างจุดขึ้นแม่แรงและแม่แรง
- ผู้โดยสารต้องออกจากรถก่อนที่จะใช้แม่แรงยกรถขึ้น
- ถ้าจำเป็นต้องเปลี่ยนล้อในสภาพแวดล้อมที่มีการจราจร ผู้โดยสารจะต้องยืนอยู่ในที่ปลอดภัย
- เมื่อเปลี่ยนยางล้อ ให้ใช้แม่แรงที่ออกแบบมาสำหรับรถ ใช้แทนรองรับเพื่อยึดรถให้มั่นคงสำหรับงานอื่นๆ ทุกชนิด

- ห้ามคลานเข้าไปใต้รถ หรือใช้ส่วนใดส่วนหนึ่งของร่างกายของคุณยื่นเข้าไปใต้รถ ในขณะที่ใช้แม่แรงยกรถไว้อยู่

1. ถ้าต้องทำการเปลี่ยนยางในบริเวณที่มีการจราจร ให้วางป้ายเตือนรูปสามเหลี่ยมบนถนน และเปิดสัญญาณไฟเตือนฉุกเฉิน
  2. ไล่เบรกจกดรถและเข้าเกียร์ P หรือถ้าเป็นรถที่ใช้กระปุกเกียร์ธรรมดา ให้เข้าเกียร์หนึ่ง
- สำหรับรถที่มี Leveling Control\*: ถ้ารถมีระบบกันสะเทือนด้วยอากาศติดตั้งอยู่ จะต้องยกเลิกการทำงานของระบบนี้ก่อนที่จะยกรถขึ้นโดยใช้แม่แรง\*

3. นำแม่แรง\*, ประแจขันล้อ\* และและเครื่องมือถอดฝาปิดพลาสติกของโบลท์ล้อที่อยู่ในแผงโคมออกมา

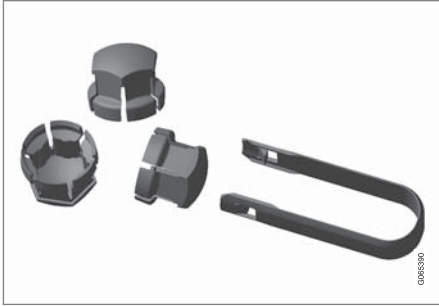

เครื่องมือสำหรับถอดฝาปิดพลาสติกบนโบลท์ล้อ

4. หนุนด้านหน้าและด้านหลังของล้อที่ยังคงอยู่บนพื้น เช่น โดยใช้แท่งไม้หรือหินขนาดใหญ่

5. ขันหูลากโดยใช้ประแจขันล้อ\* จนถึงตำแหน่งหยุดตามคำแนะนำ

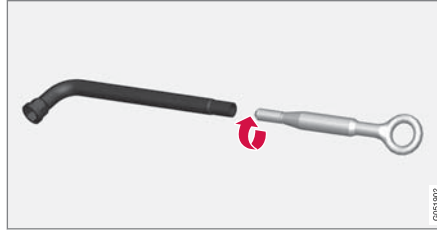

**!** **สำคัญ**

ต้องขันขอเกี่ยวเวลาพ่วงเข้าไปในประแจขันล้อ\* ให้มากที่สุดเท่าที่เป็นไปได้

6. ถอดฝาปิดพลาสติกออกจากโบลท์ล้อโดยใช้เครื่องมือโดยเฉพาะสำหรับการทำงานนี้
7. ขณะที่รถยังคงจอดอยู่บนพื้นดิน ให้ใช้ประแจขันล้อ/หูลากเพื่อขันล้อไป -1 รอบด้วยการกดลง (ทวนเข็มนาฬิกา)

8. เมื่อยกรถขึ้น สิ่งสำคัญก็คือจะต้องขึ้นแม่แรง\* หรือแขนยกในจุดที่กำหนดไว้ที่อยู่ใต้ท้องรถ เครื่องหมายรูปสามเหลี่ยมในฝาปิดพลาสติกจะระบุตำแหน่งของจุดการยก/การใช้แม่แรง ที่แต่ละด้านของรถจะมีจุดขึ้นแม่แรง 2 จุด แต่ละจุดจะมีร่องสำหรับแม่แรง

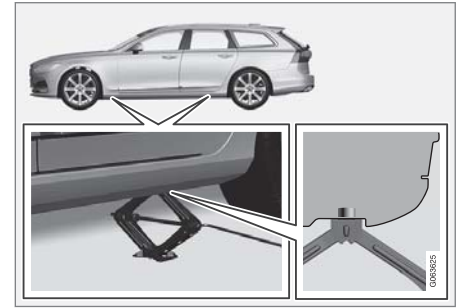

9. วางแม่แรงบนพื้นระดับที่แน่นและไม่ลื่นที่บริเวณใต้จุดยกแม่แรงที่จะใช้

## ล้อและยาง

- 10. ยกแม่แรงขึ้นจนกระทั่งอยู่ในแนวตรงกันถูกต้อง และสัมผัสกับจุดขึ้นแม่แรงของรถ ตรวจสอบว่าส่วนหัวของแม่แรง (หรือแขนยกที่ศูนย์บริการ) ได้เข้าตำแหน่งในจุดยกแม่แรงอย่างถูกต้อง โดยตัวกันกระแทกที่ตรงกลางของส่วนหัวแม่แรงอยู่ในรูที่จุดยกแม่แรง และฐานของแม่แรงอยู่ในแนวตั้งได้จุดยกแม่แรงพอดี
- 11. หมุนแม่แรงโดยให้มือหมุนอยู่ห่างจากด้านข้างของรถมากที่สุดเท่าที่จะทำได้ โดยให้แขนของแม่แรงอยู่ในแนวตั้งฉากกับทิศทางของรถ
- 12. ยกรถขึ้นในระดับที่พอดีที่ช่วยให้ล้อที่จะถูกถอดออกสามารถเคลื่อนที่ได้อย่างอิสระ ถอดสลักเกลียวล้อและยกล้อออก

### ข้อมูลที่เกี่ยวข้อง

- การตั้งค่าสำหรับการควบคุมระดับ\* (น. 588)
- เมื่อเปลี่ยนล้อ (น. 709)
- ยกรถขึ้น (น. 757)
- แม่แรง\* (น. 710)
- ชุดเครื่องมือ (น. 710)
- การติดตั้งล้อ (น. 714)

## การติดตั้งล้อ

### คำแนะนำสำหรับการใส่ล้อเมื่อเปลี่ยนล้อ

#### **i** หมายเหตุ

แม่แรงยกรถที่มาพร้อมกับรถได้รับการออกแบบมาให้ใช้งานเป็นครั้งคราวในระยะเวลาสั้น ๆ เท่านั้น เช่น การเปลี่ยนยางเมื่อมีรอยรั่ว เป็นต้น แม่แรงแต่ละชุดเป็นของรถแต่ละรุ่นและต้องใช้ยกรถเฉพาะรุ่นที่เท่านั้น ถ้าต้องการยกรถบ่อยครั้งหรือเป็นเวลานานเกินกว่าที่จำเป็นต้องใช้ในการเปลี่ยนยาง ให้ใช้แม่แรงสำหรับอุ้งซ่อมรถ (Garage jack) ที่ได้แนะนำไว้ในตัวอย่างนี้ ให้ปฏิบัติตามคำแนะนำในการใช้งานที่มาพร้อมกับอุปกรณ์

## **⚠** คำเตือน

- ใช้เบรคจกดรถและตั้งคั่นเกียร์ไว้ในตำแหน่งจอด (P)
- หนุนล้อรถที่จอดอยู่บนพื้นโดยใช้ลิ้มไม้แข็งหรือหินขนาดใหญ่
- ตรวจสอบว่าแม่แรงไม่ได้ชำรุดเสียหาย เกลียวแม่แรงมีน้ำมันหล่อลื่นโดยรอบและไม่มีสิ่งสกปรก
- ตรวจสอบว่าแม่แรงตั้งอยู่บนพื้นผิวที่ระดับและมั่นคง, ไม่สามารถเลื่อนไถลได้ และไม่เอียง
- จะต้องยึดแม่แรงเข้ากับตัวยึดแม่แรงอย่างถูกต้อง
- ห้ามวางสิ่งของใดๆ ระหว่างพื้นและแม่แรง หรือระหว่างจุดขึ้นแม่แรงและแม่แรง
- ผู้โดยสารต้องออกจากรถก่อนที่จะใช้แม่แรงยกรถขึ้น
- ถ้าจำเป็นต้องเปลี่ยนล้อในสภาพแวดล้อมที่มีการจราจร ผู้โดยสารจะต้องยืนอยู่ในที่ปลอดภัย

- เมื่อเปลี่ยนยางล้อ ให้ใช้แม่แรงที่ออกแบบมาสำหรับรถ ใช้แทนรองรับเพื่อยึดรถให้มั่นคงสำหรับงานอื่นๆ ทุกชนิด
- ห้ามคลานเข้าไปใต้รถ หรือใช้ส่วนใดส่วนหนึ่งของร่างกายของคุณยื่นเข้าไปใต้รถ ในขณะที่ใช้แม่แรงยกรถไว้อยู่

1. ทำความสะอาดพื้นผิวหน้าสัมผัสระหว่างล้อกับคัมล้อ
2. ไล่ล้อ ชั้นสลักเกลียวล้อทั้งหมด  
**ห้ามใช้สารหล่อลื่นบนเกลียวของโบลท์ล้อ**
3. ลดระดับรถลงจนไม่สามารถหมุนล้อได้

4. ชั้นสลักเกลียวล้อตามแนวกากบาท ที่สำคัญคือต้องชั้นสลักเกลียวล้อให้แน่นอย่างถูกต้อง ชั้นโดยใช้แรงบิด 140 นิวตันเมตร (103 ปอนด์ฟุต) ตรวจสอบแรงบิดโดยใช้ประแจปอนด์



5. ใช้ผ้าปิดพลาสติกกลับไปบนโบลท์ล้อ

### ⚠ คำเตือน

หลังจากที่เปลี่ยนไปแล้วหลายวัน อาจจำเป็นต้องขันโบลท์ยึดล้อซ้ำอีกครั้ง คุณหมุมที่แตกต่างกันและการสั่นสะเทือนอาจทำให้โบลท์ยึดแน่นไม่เท่ากัน

### ⓘ หมายเหตุ

- หลังจากเติมลมยางแล้ว ให้ติดตั้งจุกปิดกันฝุ่นกลับเข้าไปทุกครั้ง เพื่อป้องกันไม่ให้จุกเติมลมชำรุดเสียหายเนื่องจากก้อนหิน, สิ่งสกปรก และอื่นๆ
- ใช้เฉพาะจุกปิดกันฝุ่นพลาสติกเท่านั้น จุกปิดกันฝุ่นแบบโลหะอาจเกิดสนิมและทำให้หมุนคลายออกได้ยาก

### ข้อมูลที่เกี่ยวข้อง

- การตั้งค่าสำหรับการควบคุมระดับ\* (น. 588)
- เมื่อเปลี่ยนล้อ (น. 709)
- ยกรถขึ้น (น. 757)
- แม่แรง\* (น. 710)
- ชุดเครื่องมือ (น. 710)
- การถอดล้อ (น. 712)

### ล้ออะไหล่\*

ล้ออะไหล่ชนิด Temporary spare สามารถนำมาใช้แทนล้อปกติที่รั่วได้ชั่วคราว

ยางอะไหล่ได้รับการออกแบบมาสำหรับการใช้งานเพียงชั่วคราวเท่านั้น เปลี่ยนเป็นล้อปกติในทันทีที่สามารถทำได้

ลักษณะการขับที่อาจเปลี่ยนแปลงไปเมื่อใช้ล้ออะไหล่ และระยะห่างจากพื้นจะลดลง ในขณะที่กำลังใช้ Temporary Spare อยู่ ห้ามนำรถเข้าล้างรถในเครื่องล้างรถอัตโนมัติ

จะต้องรักษาความดันลมยางให้อยู่ในระดับที่แนะนำไว้เสมอ ไม่ว่าล้ออะไหล่แบบชั่วคราวจะอยู่ที่ตำแหน่งใดในรถก็ตาม

ถ้ายางอะไหล่ชำรุดเสียหาย จะสามารถสั่งซื้อเส้นใหม่จากตัวแทนจำหน่ายอลโว่ได้

### คำเตือน

- เมื่อติดตั้งล้ออะไหล่ ห้ามขับรถด้วยความเร็วเกินกว่า 80 กม./ชม. (50 ไมล์/ชม.)
- ห้ามขับขึ้นรถยนตโดยติดตั้งล้อ "อะไหล่ชั่วคราว" มากกว่าหนึ่งล้อ
- รถอาจมีลักษณะการขับที่แตกต่างออกไปในขณะที่ขับขึ้นด้วยล้ออะไหล่ จะต้องเปลี่ยนล้ออะไหล่ด้วยล้อปกติในทันทีที่สามารถทำได้
- ล้ออะไหล่มีขนาดเล็กกว่าล้อปกติ ซึ่งส่งผลต่อระยะห่างจากพื้นของรถ คอยระวังขอบถนนและห้ามนำรถเข้าเครื่องล้างรถ
- ใช้ความดันลมยางสำหรับล้ออะไหล่ที่บริษัทผู้ผลิตแนะนำ
- ในรถแบบขับเคลื่อนทุกล้อ จะสามารถปลดตัวขับเคลื่อนเพลาหลังออกได้
- ถ้าติดตั้งล้ออะไหล่เข้ากับเพลาหน้า จะไม่สามารถใช้โช้พื้นล้อสำหรับพื้นหิมะในเวลาเดียวกันได้
- ห้ามซ่อมล้ออะไหล่

### สำคัญ

ห้ามขับรถโดยมีขนาดยางล้อที่แตกต่างกันหรือด้วยยางอะไหล่ที่ไม่ใช่ยางล้อที่จัดไว้ให้พร้อมกับรถ การใช้ล้อที่มีขนาดแตกต่างกันอาจทำให้ระบบเกียร์ของรถได้รับความเสียหายร้ายแรง

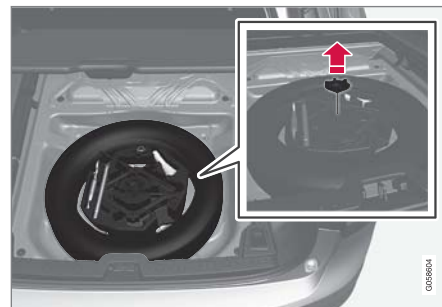

ภาพประกอบเป็นเพียงภาพคร่าวๆ เท่านั้น - รูปร่างของแผงโฝมในรถแต่ละรุ่นอาจแตกต่างกันออกไป

ล้ออะไหล่อยู่ในอ่างล้ออะไหล่โดยที่ด้านนอกหันลง สลักเกลียวตัวเดียวกันนี้จะโผล่ออกมาเพื่อยึดล้ออะไหล่และกลองโฝมไว้ แผงโฝมจะมีเครื่องมือทั้งหมดสำหรับการเปลี่ยนล้อ

### ข้อมูลที่เกี่ยวข้อง

- เมื่อเปลี่ยนล้อ (น. 709)
- ความดันลมยางที่แนะนำ (น. 703)

### การนำล้ออะไหล่ออกมา

#### ปฏิบัติตามคำแนะนำเหล่านี้สำหรับการทำงานกับล้ออะไหล่

1. พับพื้นห้องเก็บสัมภาระขึ้น จากข้างหลังไปข้างหน้า
2. ถอดสลักเกลียวยึด
3. ยกกล่องโฝมพร้อมด้วยเครื่องมือต่างๆ ออกมา
4. ยกล้ออะไหล่ออกมา

#### การเก็บยางที่มีรอยร้าว

1. นำถุงล้อที่มีแผงโฝมล้อมรอบอยู่ออกมาแล้วใส่ล้อในถุง
2. ใส่เครื่องมือกลับเข้าไปในสิ่งที่ถูกต้องในแผงโฝมและยกกลับเข้าไปในรถ
3. ชั้นสกรูของแผงโฝมเข้าที่โดยใช้สกรูยึดแล้วพับพื้นห้องเก็บสัมภาระลง
4. วางยางที่มีรอยร้าวไว้ในห้องเก็บสัมภาระ

### ข้อมูลที่เกี่ยวข้อง

- ล้ออะไหล่\* (น. 716)

### ล้อสำหรับฤดูหนาว

#### ล้อสำหรับฤดูหนาวได้รับการปรับให้เหมาะสมกับสภาพถนนในฤดูหนาว

วอลโว่ขอแนะนำให้ใช้ยางสำหรับฤดูหนาวที่มีขนาดตามที่กำหนด ขนาดยางจะขึ้นอยู่กับชนิดเครื่องยนต์ เมื่อขับรถโดยใช้ยางสำหรับฤดูหนาว ท่านจะต้องใช้ยางประเภทที่ถูกต้องกับล้อทั้งสี่ล้อ

#### **i** **หมายเหตุ**

ติดต่อตัวแทนจำหน่ายของวอลโว่เพื่อขอคำแนะนำเกี่ยวกับกระทะล้อและชนิดของยางที่เหมาะสมที่สุด

### เคล็ดลับสำหรับการเปลี่ยนยางสำหรับฤดูหนาว

เมื่อเปลี่ยนล้อสำหรับฤดูร้อนและฤดูหนาว ควรจะทำการเครื่องหมายที่ล้อด้วยว่าล้อนั้นติดตั้งที่ด้านใดของรถ เช่น L สำหรับด้านซ้าย และ R สำหรับด้านขวา เป็นต้น

### ยางแบบมีปุ่ม

ยางแบบมีปุ่มสำหรับฤดูหนาวควรได้รับการรันอินเป็นระยะทาง 500–1,000 กม. (300-600 ไมล์) เพื่อให้ปุ่มเข้าที่อย่างเหมาะสมบนยาง วิธีดังกล่าวจะช่วยให้ยางและโดยเฉพาะปุ่มมีอายุการใช้งานนานขึ้น





**❗** **หมายเหตุ**

ข้อกำหนดทางกฎหมายเกี่ยวกับการใช้งานยางแบบมีสลักเกลียวจะแตกต่างกันไปตามแต่ละประเทศ

**ความลึกของดอกยาง**

สภาพถนนที่มีน้ำแข็ง หิมะที่ละลายเป็นโคลนปกคลุมอยู่ และที่อุณหภูมิต่ำ จะต้องใช้ยางที่มีประสิทธิภาพมากกว่ายางที่ใช้ในฤดูร้อน ดังนั้น วอลโว่จึงไม่แนะนำให้ขับซีโดยใช้อย่างสำหรับฤดูหนาวที่มีความลึกของดอกยางต่ำกว่า 4 มม. (0.15 นิ้ว)

**ข้อมูลที่เกี่ยวข้อง**

- เมื่อเปลี่ยนล้อ (น. 709)
- การขับซีในฤดูหนาว (น. 590)
- ตัวแสดงการสึกของดอกยางบนยาง (น. 700)

**ใช้พินล้อสำหรับพื้นหิมะ**

การใช้ใช้พินล้อสำหรับพื้นหิมะและ/หรือยางสำหรับฤดูหนาวสามารถช่วยให้ยึดเกาะถนนได้ดีขึ้นในฤดูหนาว

**⚠ คำเตือน**

ให้ใช้ใช้พินล้อของแท้ของวอลโว่หรือที่คล้ายคลึงกัน ซึ่งออกแบบสำหรับรุ่นรถ ขนาดยาง และขนาดกระทะล้อ อนุญาตให้ใช้ได้เฉพาะใช้พินล้อแบบด้านเดียวเท่านั้น

ในกรณีที่ไม่แน่ใจเกี่ยวกับใช้พินล้อที่จะใช้ วอลโว่ขอแนะนำให้ติดต่อศูนย์บริการของวอลโว่ที่ได้รับอนุญาตอย่างเป็นทางการ การใช้ใช้พินล้อที่ไม่ถูกต้องอาจทำให้เกิดความเสียหายร้ายแรงกับรถ และส่งผลให้เกิดอุบัติเหตุได้

**❗ สำคัญ**

สามารถใช้ใช้พินล้อสำหรับพื้นหิมะกับรถได้ภายใต้ข้อจำกัดต่อไปนี้:

- วอลโว่ขอแนะนำให้ใช้ใช้พินล้อสำหรับพื้นหิมะกับล้อที่มีเส้นผ่านศูนย์กลางมากกว่า 18 นิ้ว
- ให้ปฏิบัติตามคำแนะนำในการติดตั้งจากบริษัทผู้ผลิตอย่างเคร่งครัด ติดตั้งซีให้ตั้งมากที่สุดเท่าที่เป็นไปได้และขันให้ตึงเป็นระยะ ๆ อยู่เสมอ
- ใช้ใช้พินล้อสำหรับพื้นหิมะที่ล้อหน้าเท่านั้น (รวมถึงในรถแบบขับเคลื่อนทุกล้อด้วย)
- ในบางกรณี 'ห้าม' ใช้ใช้พินล้อสำหรับพื้นหิมะโดยเด็ดขาด เช่น ในกรณีที่ตั้งดั่งยางที่เป็นอุปกรณ์เสริม, อุปกรณ์หลังการขาย หรือยาง "พิเศษ" ที่มีขนาดแตกต่างไปจากยางและล้อดั้งเดิมของรถ จะต้องรักษาระยะห่างระหว่างซีกับส่วนประกอบของเบรก, ระบบกันสะเทือน และตัวถังอย่างเพียงพอ
- ตรวจสอบจากกฎระเบียบในท้องถิ่นว่าด้วยการใช้ใช้พินล้อสำหรับพื้นหิมะก่อนที่จะติดตั้ง

- ห้ามขับรถเกินความเร็วสูงสุดที่ผู้ผลิตโช้ดล้อสำหรับพื้นหิมะได้กำหนดไว้ ห้ามขับรถด้วยความเร็วสูงกว่า 50 กม./ชม. (30 ไมล์ต่อชั่วโมง) ไม่ว่าในกรณีใดๆ ก็ตาม
- เมื่อขับรถโดยใช้โช้ดพื้นล้อสำหรับพื้นหิมะ ให้หลีกเลี่ยงเนิน หลุม หรือการเลี้ยวหักศอก
- หลีกเลี่ยงการขับขึ้นเนินเรียบเนื่องจากจะทำให้ทั้งโช้ดพื้นล้อสำหรับพื้นหิมะและยางสึกหรอ
- การขับขึ้นเนินโดยใช้โช้ดพื้นล้อสำหรับพื้นหิมะอาจมีผลเสียต่อลักษณะการขับขี่ของรถ หลีกเลี่ยงการเลี้ยวอย่างรวดเร็วหรือหักศอก รวมทั้งการเบรคด้วยล้อล็อก
- โช้ดบางประเภทจะต้องรัดอย่างแน่นหนาซึ่งส่งผลกระทบต่อส่วนประกอบของเบรก และ 'ห้าม' ใช้โดยเด็ดขาด

ท่านสามารถขอข้อมูลเพิ่มเติมเกี่ยวกับโช้ดพื้นล้อสำหรับพื้นหิมะได้จากตัวแทนจำหน่ายของวอลโว่

#### ข้อมูลที่เกี่ยวข้อง

- การขับขึ้นเนินฤดูหนาว (น. 590)

<sup>5</sup> Temporary Mobility Kit (TMK)

### ชุดซ่อมรอยรั่วฉุกเฉิน

ชุดซ่อมยางรั่วฉุกเฉิน <sup>5</sup> ใช้ในการซีลอุดรอยรั่ว รวมถึงการตรวจสอบและปรับความดันลมยางในยางรถ

รถที่มียางอะไหล่\* จะไม่มีชุดอุปกรณ์ซ่อมแซมยางรั่ว

ชุดซ่อมรอยรั่วประกอบด้วยเครื่องอัดอากาศและขวดบรรจุสารซีล การอุดรอยรั่วนี้จะเป็นการซ่อมชั่วคราวเท่านั้น

#### **i** หมายเหตุ

สารซีลจะสามารถซีลยางที่มีรอยรั่วบริเวณดอกยางได้อย่างมีประสิทธิภาพ แต่สามารถซีลอุดรอยรั่วบนแก้มยางได้เพียงระดับหนึ่งเท่านั้น ห้ามใช้ชุดซ่อมรอยรั่วฉุกเฉินกับยางที่เห็นได้อย่างชัดเจนว่ามีรอยรั่วรอยแตก หรือการชำรุดเสียหายที่ลักษณะคล้ายคลึงกันที่มีขนาดใหญ่

#### **i** หมายเหตุ

เครื่องอัดลมจะใช้สำหรับการซ่อมรอยรั่วฉุกเฉินชั่วคราวและได้รับการรับรองแล้วจากวอลโว่

### ตำแหน่ง

ชุดซ่อมรอยรั่วจะอยู่ในแผงโคมที่อยู่ใต้พื้นในห้องเก็บสัมภาระ

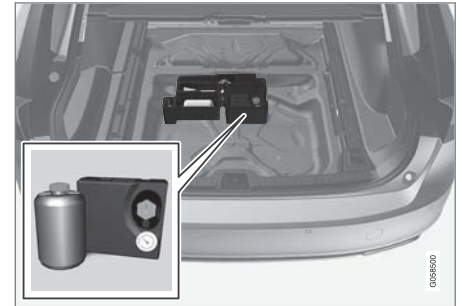

### ขวดสารซีล

หากวันหมดอายุของขวดสารซีลผ่านไปแล้ว ต้องเปลี่ยนขวดใหม่ (ดูรูปลอกบนขวด) กำจัดขวดเก่าในวิธีเดียวกับการกำจัดขยะที่เป็นอันตรายต่อสิ่งแวดล้อม

จะต้องเปลี่ยนขวดสารซีลหลังจากที่ใช้งานแล้ว วอลโว่ขอแนะนำให้การเปลี่ยนโดยศูนย์บริการวอลโว่ที่ได้รับอนุญาต



ล้อและยาง

#### ◀◀ ข้อมูลที่เกี่ยวข้อง

- การใช้ชุดซ่อมยางรั่ว (น. 720)
- เติมนลมยางโดยใช้เครื่องอัดอากาศจากชุดซ่อมยางรั่ว (น. 724)
- ยางรถยนต์ (น. 696)

#### การใช้ชุดซ่อมยางรั่ว

อุดรอยรั่วด้วยชุดซ่อมรอยรั่วฉุกเฉิน Temporary Mobility Kit (TMK)

#### ภาพรวม

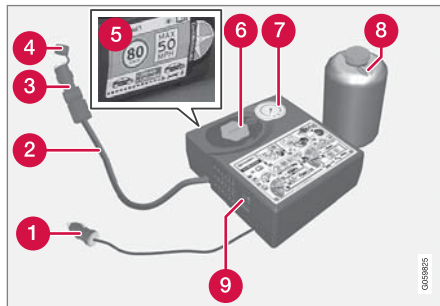

- 1 สายไฟ
- 2 ท่ออ่อนอากาศ
- 3 วาล์วลดความดัน
- 4 ฝาครอบ
- 5 แผ่นป้ายความเร็วสูงสุดที่ยอมให้ใช้ได้
- 6 ที่ยึดขวด (ฝาสี่เหลี่ยม)
- 7 แก้ววัดความดัน

8 ขวดสารซีล

9 สวิตช์

#### การเชื่อมต่อ

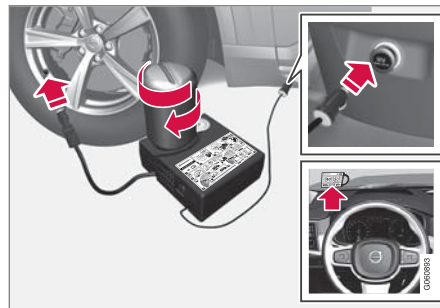

#### **i** หมายเหตุ

ห้ามฉีกซีลขวดก่อนใช้งาน ซีลขวดจะฉีกขาดโดยอัตโนมัติเมื่อหมุนขวดเข้า

### คำเตือน

โปรดพิจารณาถึงประเด็นดังต่อไปนี้เมื่อใช้ระบบซีลยางล้อ:

- ขวดสารซีลประกอบด้วย 1) ลาเท็กซ์ยาง, ธรรมชาติ และ 2) อีเทนไดออล สารต่าง ๆ เหล่านี้เป็นอันตรายหากกลืนกิน
- สารที่บรรจุไว้ในขวดนี้อาจทำให้ผิวหนังเกิดปฏิกิริยาภูมิแพ้หรืออาจเป็นอันตรายต่อทางเดินหายใจ ผิวหนัง ระบบประสาทส่วนกลาง และดวงตา

ข้อควรระวัง:

- เก็บให้พ้นมือเด็ก
- อาจเป็นอันตรายหากกลืนกินเข้าไป
- หลีกเลี่ยงการสัมผัสกับผิวหนังเป็นเวลานานหรือซ้ำหลายครั้ง หากสารซีลเปื้อนเสื้อผ้าของท่าน ให้ขจัดออก

- ล้างมือให้สะอาดหมดจดหลังจากการใช้งานหรือขนถ่ายเคลื่อนย้าย

การปฐมพยาบาลเบื้องต้น:

- ผิวหนัง: ล้างผิวหนังตรงบริเวณที่มีการสัมผัสโดยใช้สบู่และน้ำ หากเกิดอาการผิดปกติ ให้ไปพบแพทย์
- ดวงตา: ล้างด้วยน้ำปริมาณมากเป็นเวลาอย่างน้อย 15 นาที โดยถ่างหนังตาบนและล่างเป็นครั้งคราว หากเกิดอาการผิดปกติ ให้ไปพบแพทย์
- การหายใจเข้าสู่ร่างกาย: เคลื่อนย้ายผู้ที่ได้รับสัมผัสสารไปยังบริเวณที่มีอากาศบริสุทธิ์ หากอาการระคายเคืองไม่ทุเลาลง ให้ไปพบแพทย์
- การรับประทาน: อย่ากระตุ้นให้อาเจียน ยกเว้นเมื่อบุคลากรทางการแพทย์แนะนำให้ทำเช่นนั้น ให้ไปพบแพทย์
- การกำจัดทิ้ง: ให้นำสารนี้แลภาชนะบรรจุไปกำจัดทิ้งในสถานที่ที่มีการเก็บรวบรวมของเสียอันตรายหรือของเสียชนิดพิเศษ

### คำเตือน

- ห้ามเลื่อนขวดในระหว่างการใช้งานชุดซ่อมรอยรั่ว
- ห้ามเลื่อนท่อลมในระหว่างการใช้งานชุดซ่อมรอยรั่ว

1. ถ้าต้องซีลยางในบริเวณที่มีการจราจร ให้วางป้ายเตือนรูปสามเหลี่ยมบนถนน และเปิดสัญญาณไฟเตือนฉุกเฉิน  
ถ้ารอยรั่วเกิดขึ้นจากตะปูหรือสิ่งที่คล้ายคลึงกัน ให้ปล่อยให้สิ่งนั้นติดอยู่กับยางเหมือนเช่นเดิม สิ่งนี้จะช่วยในการอุดรูรั่ว
2. ลอกรูปลอกสำหรับความเร็วสูงสุดที่อนุญาตซึ่งติดอยู่ที่ด้านหน้าของคอมเพรสเซอร์ออก ติดไว้ที่ตำแหน่งที่สามารถมองเห็นได้บนกระจกหน้าเพื่อเป็นการเตือนเกี่ยวกับขีดจำกัดความเร็ว หลังจากใช้ชุดอุปกรณ์ซ่อมยางฉุกเฉิน ท่านไม่ควรขับเร็วเกิน 80 กม./ชม. (50 ไมล์ต่อชั่วโมง)
3. ตรวจสอบว่าสวิตช์อยู่ในตำแหน่ง 0 (ปิดทำงาน) และนำสายไฟและท่อลมออกมา



## ล้อยและยาง

4. คลายฝาปิดสี่ล้อออกจากเครื่องอัดอากาศ และ คลายจุกคอรัทกออกจากขวดสารซีล
5. ขันขวดเข้ากับด้านล่างของที่ยึดขวด
- ขวดและที่ยึดขวดจะมีสลักยึดป้องกันการคลายตัว เพื่อป้องกันไม่ให้สารซีลรั่วไหล เมื่อขันขวดเข้าไปแล้ว จะไม่สามารถคลายขวดออกจากที่ยึดขวดได้อีก การถอดขวดออกจะต้องทำที่ศูนย์บริการ วอลโว่ ขอแนะนำให้ใช้ศูนย์บริการของวอลโว่ที่ได้รับการแต่งตั้งอย่างเป็นทางการ
6. คลายเกลียวฝาปิดกันฝุ่นของยาง และขันข้อต่อ วาล์วของท่ออากาศเข้ากับด้านล่างของเกลียววาล์ว เดิมลมของยาง
- ตรวจสอบว่าได้ขันสกรูของวาล์วลดความดันบนท่ออากาศไว้สุดแล้ว

### คำเตือน

ห้ามคลายสกรูที่ขวด เนื่องจากมีตัวยึดแบบกลับทาง ติดตั้งอยู่เพื่อป้องกันการรั่วไหล

7. ต่อดสายไฟเข้ากับปลั๊กไฟ 12 โวลต์ที่อยู่ใกล้ที่สุด แล้วสตาร์ทรถ

### หมายเหตุ

ต้องแน่ใจว่าไม่มีการใช้งานปลั๊กไฟ 12 โวลต์ อีกชุด หนึ่งเมื่อกำลังใช้งานคอมพิวเตอร์อยู่

### คำเตือน

ห้ามทิ้งเด็กให้อยู่ในรถตามลำพังในขณะที่เครื่องยนต์ กำลังทำงาน

8. เปิดเครื่องอัดอากาศโดยการเลื่อนสวิตช์ไปที่ ตำแหน่ง I (เปิดทำงาน)

### คำเตือน

ในขณะที่เครื่องอัดอากาศกำลังทำงาน อย่ายืนอยู่ ใกล้ยางรถ หากมีรอยร้าวหรือยางมีระดับไม่เท่ากัน จะต้องปิดเครื่องอัดอากาศในทันที ไม่ควรจะขับรถต่อไปอีก โทรหาศูนย์ให้ความช่วยเหลือในกรณีรถ เสียเพื่อถูกรถและนำรถไปยังศูนย์ซ่อมยาง วอลโว่ขอ แนะนำให้ใช้ศูนย์ซ่อมยางที่ได้รับการอนุญาตอย่างเป็นทางการ

### หมายเหตุ

เมื่อคอมพิวเตอร์เริ่มทำงาน ความดันจะเพิ่มไปถึง 6 บาร์ (88 psi) จากนั้นจะลดลงหลังจากเวลาผ่านไปประมาณ 30 วินาที

9. เติมน้ำมันยางนาน 7 นาที

**!** **สำคัญ**

จะต้องไม่เปิดใช้คอมเพรสเซอร์เป็นเวลานานกว่า 10 นาที - เสี่ยงต่อการเกิดความร้อนสูงเกิน

10. ปิดเครื่องอัดอากาศเพื่อตรวจสอบความดันบนเกจวัดความดัน ความดันต่ำสุดคือ 1.8 บาร์ (22 psi) และความดันสูงสุดคือ 3.5 บาร์ (51 psi) ปลดปล่อยอากาศออกโดยใช้วาล์วลดความดันหากความดันลมยางสูงเกิน

**!** **คำเตือน**

หากมีการเลื่อนขวดในไม่ถูกทิศทาง สารซีลจะหกเล็ดออกมา

**!** **คำเตือน**

หากความดันต่ำกว่า 1.8 บาร์ (22 psi) แสดงว่า ยางมีรูที่ขนาดใหญ่เกินไป ไม่ควรจะขับรถต่อไปอีก โทรหาศูนย์ให้ความช่วยเหลือในกรณีฉุกเฉินเพื่อผู้รถและนำรถไปยังศูนย์ซ่อมยาง วอลโว่ขอแนะนำให้ผู้ศูนย์ซ่อมยางที่ได้รับการอนุญาตอย่างเป็นทางการ

11. ปิดเครื่องอัดอากาศแล้วปลดสายไฟ

12. คลายท่อลมออกจากวาล์วเติมน้ำมันยาง แล้วติดตั้งฝาปิดกันฝุ่นกลับเข้าที่บนยาง

13. ติดตั้งฝาปิดป้องกันลงบนท่อลมเพื่อไม่ให้สารซีลที่เหลือนอยู่รั่วไหลออกมา วางอุปกรณ์ลงในห้องเก็บสัมภาระ
14. ขับรถเป็นระยะทางอย่างน้อย 3 กม. (2 ไมล์) ด้วยความเร็วสูงสุด 80 กม./ชม. (50 ไมล์ต่อชั่วโมง) ในทันทีที่สามารถทำได้ เพื่อให้สารซีลทำการซีลยาง จากนั้นให้ทำการตรวจสอบติดตามผล

**i** **หมายเหตุ**

ในระหว่างการหมุนสองถึงสามรอบแรก ยางจะดันสารซีลออกจากจากรูรั่ว

**!** **คำเตือน**

ตรวจสอบให้แน่ใจว่าไม่มีผู้ใดยืนอยู่ในบริเวณใกล้กับรถ ซึ่งน้ำยาซีลอาจจะเดินไปโดนได้เมื่อขับออกจากตัว ควรมีระยะห่างอย่างน้อย 2 เมตร (7 ฟุต)

15. การติดตามผล

ต่อท่อลมบนวาล์วเติมน้ำมันยางแล้วขันข้อต่อวาล์วเข้าที่ด้านล่างของเกลียวของวาล์วเติมน้ำมันยาง เครื่องอัดอากาศต้องปิดอยู่



◀ 16. อ่านความดันลมยางบนเกจวัดความดัน

- หากความดันต่ำกว่า 1.3 บาร์ (19 psi) แสดงว่าประสิทธิภาพการชิลยางไม่ดีพอ ไม่ควรจะขับรถต่อไปอีก ไทรีศัทหัดติดต่อศูนย์ให้ความช่วยเหลือในกรณีรั่วเสียเพื่อผู้รถ
- ถ้าความดันลมยางสูงกว่า 1.3 บาร์ (19 psi) ท่านควรเติมลมยางให้ได้ความดันตามที่แสดงไว้บนป้ายข้อมูลความดันลมยางที่อยู่บนเสาประตูด้านคนขับ (1 บาร์ = 100 กิโลปาสคาล) = 14.5 ปอนด์ต่อตารางนิ้ว) ปลดอากาศออกโดยใช้วาล์วลดความดันหากความดันลมยางสูงเกิน

**i** **หมายเหตุ**

ควรเปลี่ยนขวดบรรจุสารชิลและท่ออากาศหลังการใช้งาน วอลโว่ขอแนะนำว่าการเปลี่ยนควรกระทำโดยศูนย์บริการของวอลโว่ที่ได้รับการแต่งตั้ง

**⚠ คำเตือน**

ตรวจสอบลมยางอย่างสม่ำเสมอ

วอลโว่ขอแนะนำให้ขับรถไปยังศูนย์บริการของวอลโว่ที่ได้รับการแต่งตั้งที่ใกล้ที่สุดเพื่อเปลี่ยน/ซ่อมยางที่เสียหาย แจ้งให้ศูนย์บริการทราบว่ายางมีสารชิลอยู่

**⚠ คำเตือน**

ระยะทางสูงสุดสำหรับยางที่ประกอบด้วยสารชิลคือ 200 กม. (120 ไมล์)

**i** **หมายเหตุ**

เครื่องอัดลมเป็นอุปกรณ์ไฟฟ้า โปรดปฏิบัติตามข้อกำหนดเกี่ยวกับการจัดการขยะภายในท้องถิ่น

**ข้อมูลที่เกี่ยวข้อง**

- ความดันลมยางที่แนะนำ (น. 703)
- ชุดซ่อมรอยรั่วฉุกเฉิน (น. 719)
- เติลมยางโดยใช้เครื่องอัดอากาศจากชุดซ่อมยางรั่ว (น. 724)

**เติมลมยางโดยใช้เครื่องอัดอากาศจากชุดซ่อมยางรั่ว**

**ท่านสามารถเติมลมยางชุดเดิมของรถได้โดยใช้เครื่องอัดอากาศในชุดซ่อมรอยรั่วฉุกเฉิน**

1. เครื่องอัดอากาศต้องปิดอยู่ ตรวจสอบให้แน่ใจว่าสวิทช์อยู่ในตำแหน่ง 0 (ปิดทำงาน) และนำสายไฟและท่อลมออกมา
2. คลายเกลียวฝาปิดกันฝุ่นของยาง และขันข้อต่อวาล์วของท่ออากาศเข้ากับด้านล่างของเกลียววาล์วเติมลมของยาง

ตรวจสอบว่าได้ขันสกรูของวาล์วลดความดันบนท่ออากาศไว้สุดแล้ว

3. ต่อสายไฟเข้ากับปลั๊กไฟ 12 โวลต์ที่อยู่ใกล้ที่สุด แล้วสตาร์ทรถ

### ⚠ คำเตือน

การสูดดมไอเสียรถยนต์อาจเป็นอันตรายถึงแก่ชีวิตได้ ห้ามสตาร์ทเครื่องยนต์ทิ้งไว้ในบริเวณอับหรือไม่มีอากาศถ่ายเทเพียงพอ

### ⚠ คำเตือน

ห้ามทิ้งเด็กให้อยู่ในรถตามลำพังในขณะที่เครื่องยนต์กำลังทำงาน

4. เปิดเครื่องอัดอากาศโดยการเลื่อนสวิตช์ไปที่ตำแหน่ง I (เปิดทำงาน)

### ! สำคัญ

เสี่ยงต่อความร้อนสูงเกิน ชุดสูบลม (Compressor) ต้องไม่ทำงานนานเกินกว่า 10 นาที

- เติมลมยางให้ได้ความดันตามที่ระบุไว้บนป้ายข้อมูลความดันลมยางบนเสาประตูด้านคนขับ ปลดอากาศออกโดยใช้วาล์วลดความดันหากความดันลมยางสูงเกิน
- ปิดเครื่องอัดอากาศ ปลดท่ออากาศและสายไฟ
- ติดตั้งฝาปิดกันฝุ่นกลับเข้าที่บนยาง

### i หมายเหตุ

- หลังจากเติมลมยางแล้ว ให้ติดตั้งจุกปิดกันฝุ่นกลับเข้าไปทุกครั้ง เพื่อป้องกันไม่ให้จุกเติมลมชำรุดเสียหายเนื่องจากก้อนหิน, สิ่งสกปรก และอื่นๆ
- ใช้เฉพาะจุกปิดกันฝุ่นพลาสติกเท่านั้น จุกปิดกันฝุ่นแบบโลหะอาจเกิดสนิมและทำให้หมุนคลายออกได้ง่าย

### i หมายเหตุ

เครื่องอัดลมเป็นอุปกรณ์ไฟฟ้า โปรดปฏิบัติตามข้อกำหนดเกี่ยวกับการจัดการขยะภายในท้องถิ่น

### ข้อมูลที่เกี่ยวข้อง

- ความดันลมยางที่แนะนำ (น. 703)
- การใช้ชุดซ่อมยางเร็ว (น. 720)
- ชุดซ่อมรอยรั่วฉุกเฉิน (น. 719)



การบรรทุกสัมภาระ , ห้องเก็บสัมภาระ และห้องโดยสาร



การบรรทุกสัมภาระ, ห้องเก็บสัมภาระ และห้องโดยสาร

## ภายในห้องโดยสาร

ภาพรวมของภายในห้องโดยสารและตำแหน่งของที่เก็บของ

### เบาะนั่งหน้า

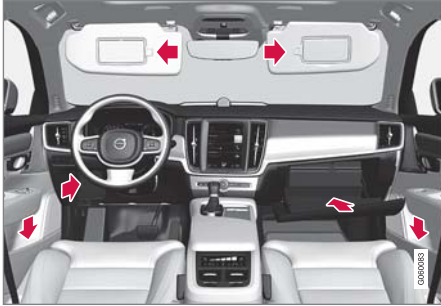

ช่องเก็บของในแผงประตูและที่พวงมาลัย, ช่องเก็บของหน้ารถ และที่บังแดด

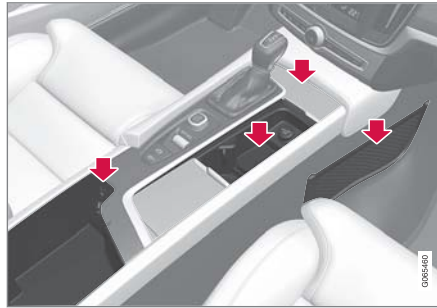

พื้นที่เก็บของพร้อมที่วางแก้ว, ปลั๊กไฟ, กระเป๋าดำชาย\* และช่องเสียบ USB ในคอนโซลระหว่างที่นั่งด้านหน้า

### เบาะนั่งด้านหลัง

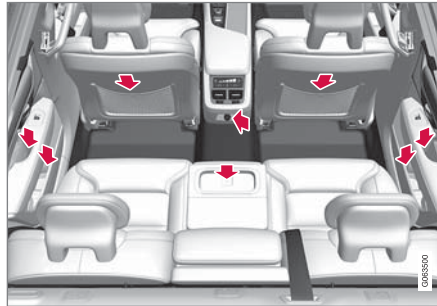

ช่องเก็บของในแผงประตู, ที่วางแก้ว\* ในพนักพิงที่นั่งตรงกลาง, กระเป๋าใส่ของ\* บนพนักพิงที่นั่งด้านหน้า และปลั๊กไฟในคอนโซลระหว่างที่นั่งด้านหน้า

## ⚠ คำเตือน

เก็บสิ่งของที่เคลื่อนไปมาได้ เช่น โทรศัพท์เคลื่อนที่ กล้องถ่ายรูป รีโมตคอนโทรลสำหรับอุปกรณ์เสริมต่างๆ เป็นต้น ไว้ในช่องเก็บของด้านหน้าหรือช่องเก็บของอื่นๆ มิฉะนั้น สิ่งของเหล่านั้นอาจทำให้ผู้โดยสารภายในรถบาดเจ็บได้ในกรณีที่มีการเบรกกะทันหันหรือประสบอุบัติเหตุ

## ⚠ สำคัญ

พึงระลึกไว้ว่า พื้นผิวที่มีนวมมาก ๆ จะถ่ายทอดการเป็นรอยเมื่อโดนวัตถุโลหะ ห้ามวางกุญแจ โทรศัพท์ และสิ่งของต่างๆ บนพื้นผิวที่เป็นรอยง่าย

### ข้อมูลที่เกี่ยวข้อง

- ช่องจ่ายไฟ (น. 730)
- การใช้ลิ้นชักเก็บของหน้ารถ (น. 734)
- ที่บังแดด (น. 735)
- ช่องใส่สัมภาระในคอนโซล (น. 729)
- การเชื่อมต่ออุปกรณ์ผ่านช่องเสียบ USB (น. 651)

## ช่องใส่สัมภาระในคอนโซล

คอนโซลระหว่างที่นั่งด้านหน้าจะอยู่ตรงกลางระหว่างที่นั่งด้านหน้าสองด้าน

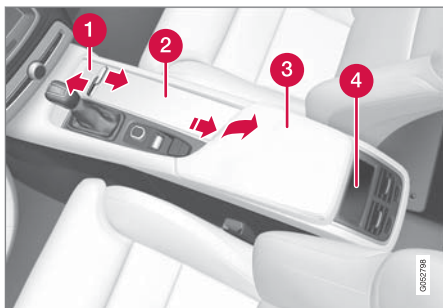

- 1 ช่องเก็บของพร้อมฝาปิด\* การเปิด/ปิดฝาปิดทำได้โดยการกดบนมือจับ
- 2 ช่องเก็บของพร้อมที่วางแก้วสำหรับคนขับและผู้โดยสาร รวมถึงปลั๊กไฟ 12 โวลต์
- 3 ช่องเก็บของและช่องเสียบ USB ได้ที่วางแขน
- 4 ตัวควบคุมสภาพอากาศสำหรับฟังก์ชันการปรับอากาศบริเวณที่นั่งด้านหลัง\* หรือช่องเก็บของ

## คำเตือน

เก็บสิ่งของที่เคลื่อนไปมาได้ เช่น โทรศัพท์เคลื่อนที่ กล้องถ่ายรูป รีโมทคอนโทรลสำหรับอุปกรณ์เสริมต่างๆ เป็นต้น ไว้ในช่องเก็บของด้านหน้าหรือช่องเก็บของอื่น ๆ มิฉะนั้น สิ่งของเหล่านั้นอาจทำให้ผู้โดยสารภายในรถบาดเจ็บได้ในกรณีที่มีการเบรกกะทันหันหรือประสบอุบัติเหตุ

## หมายเหตุ

ตัวตรวจจับตัวหนึ่งของสัญญาณเตือน\* จะติดตั้งอยู่ใต้ที่วางแก้วที่คอนโซลระหว่างที่นั่งด้านหน้า หลีกเลี่ยงการทิ้งเหรียญ, กุญแจ หรือวัตถุที่เป็นโลหะอื่นๆ ไว้ในที่วางแก้ว เนื่องจากการทำเช่นนั้นอาจกระตุ้นให้สัญญาณเตือนทำงานได้

## สำคัญ

พึงระลึกไว้ว่า พื้นผิวที่มันวาวมากๆ จะง่ายต่อการเป็นรอยเมื่อโดนวัตถุโลหะ ห้ามวางกุญแจ โทรศัพท์ และสิ่งของต่างๆ บนพื้นผิวที่เป็นรอยง่าย

การบรรทุกล้มภาระ, ห้องเก็บสัมภาระ และห้องโดยสาร

## ข้อมูลที่เกี่ยวข้อง

- ภายในห้องโดยสาร (น. 728)
- ช่องจ่ายไฟ (น. 730)
- ตัวควบคุมสภาพอากาศ (น. 289)

การบรรทุกล้มภาวะ, ห้องเก็บสัมภาระ และห้องโดยสาร

### ช่องจ่ายไฟ

มีปลั๊กไฟ 12 โวลต์อยู่ 2 ชุด และปลั๊กไฟ 230 โวลต์ อยู่ 1 ชุด\* อยู่ที่คอนโซลระหว่างที่นั่งด้านหน้า และจะมีปลั๊กไฟ 12 โวลต์\* อีก 1 ชุดในห้องเก็บสัมภาระ

ถ้ามีปัญหาเกิดขึ้นกับปลั๊กไฟ โปรดติดต่อศูนย์บริการ - ขอแนะนำให้ใช้บริการของศูนย์บริการวอลโว่ที่ได้รับอนุญาต

### ปลั๊กไฟ 12 โวลต์



ปลั๊กไฟ 12 โวลต์ที่คอนโซลบริเวณโพงเพลากลาง, ที่นั่งด้านหน้า

ปลั๊กไฟ 12 โวลต์สามารถใช้สำหรับอุปกรณ์เสริมต่างๆ ที่ออกแบบมาสำหรับแรงดันไฟฟ้าระดับนี้ เช่น เครื่องเล่นเพลง, ตู้เย็น และโทรทัศน์ที่มีถัก เป็นต้น



ปลั๊กไฟ 12 โวลต์ที่คอนโซลบริเวณโพงเพลากลาง, ที่นั่งด้านหลัง

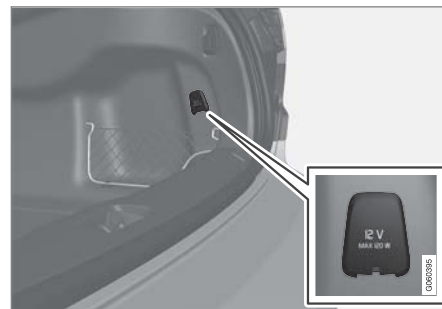

ปลั๊กไฟ 12 โวลต์ในห้องเก็บสัมภาระ\*

### ปลั๊กแรงดันไฟฟ้าสูง\*



ปลั๊กไฟในคอนโซลบริเวณโพงเพลากลาง, ที่นั่งด้านหลัง

ปลั๊กแรงดันไฟฟ้าสูง\* สามารถใช้ได้กับอุปกรณ์เสริม  
ต่างๆ ที่ได้รับการออกแบบมาสำหรับแรงดันไฟฟ้าระดับ  
นี้ เช่น เครื่องชาร์จหรือแล็ปท็อป เป็นต้น

**การแสดงสถานะ, ปลั๊กแรงดันไฟฟ้าสูง**  
ไฟ LED<sup>1</sup> บนปลั๊กไฟจะระบุสถานะของปลั๊กไฟ:

การแสดงสถานะ	สาเหตุ	การแก้ไข
ไฟสีเขียวสว่างค้าง	ขดเก็ตกำลังจ่ายไฟไปยังอุปกรณ์ที่เชื่อมต่อ	ไม่ต้องดำเนินการ
ไฟกะพริบสีส้ม	อุณหภูมิของตัวแปลงแรงดันไฟฟ้าของขดเก็ตสูงเกินไป (เช่น เนื่องจากอุปกรณ์ ดึงกระแสไฟมากเกินไป หรือห้องโดยสารร้อนเกินไป)	ถอดปลั๊กออกและปล่อยให้ตัวแปลงแรงดันไฟฟ้าเย็นลง จากนั้นเสียบ ปลั๊กกลับเข้าไปใหม่
	อุปกรณ์ที่เชื่อมต่ออยู่ดึงกระแสไฟมากเกินไป (เป็นระยะๆ หรือต่อเนื่องตลอดเวลา) หรืออุปกรณ์ผิดปกติ	ไม่ต้องดำเนินการ อุปกรณ์ไม่สามารถเชื่อมต่อเข้ากับขดเก็ตได้
ไฟดับ	ขดเก็ตตรวจจับไม่ได้ว่ามีกระแสไฟ	ตรวจสอบว่าเสียบปลั๊กเข้ากับขดเก็ตอย่างถูกต้อง
	ขดเก็ตไม่ทำงาน	ปิดสวิตช์ฉุกเฉินไปยังตำแหน่งระบบไฟฟ้าของรถที่ต่ำที่สุด।
	ขดเก็ตทำงานแล้ว แต่ถูกยกเลิกการทำงานในขณะนี้	สตาร์ทเครื่องยนต์และ/หรือชาร์จแบตเตอรี่

#### ข้อมูลที่เกี่ยวข้อง

- ภายในห้องโดยสาร (น. 728)
- การใช้ช่องเสียบไฟ (น. 732)

<sup>1</sup> ไฟ LED (Light Emitting Diode)

## การใช้ช่องเสียบไฟ

ช่องเสียบ 12 โวลต์สามารถใช้สำหรับอุปกรณ์เสริมต่าง ๆ ที่ใช้ไฟ 12 โวลต์ เช่น เครื่องเล่นเพลง และผู้เย็น และโทรศัพท์มือถือ

ช่องเสียบไฟฟ้าแรงสูง\* สามารถใช้กับอุปกรณ์เสริมต่างๆ ที่ได้รับการออกแบบขึ้นมาสำหรับช่องเสียบนี้ เช่น เครื่องชาร์จและคอมพิวเตอร์แบบพกพา

เพื่อให้ช็อคเกิตสามารถจ่ายกระแสได้ ต้องปิดสวิตช์กุญแจไปยังตำแหน่งระบบไฟฟ้าของรถที่ต่ำที่สุด 1 จากนั้นช็อคเกิตจะทำงานไปจนกว่าระดับประจุไฟฟ้าของแบตเตอรี่สตาร์ทไม่ต่ำเกินไป

ถ้ามีการดับเครื่องยนต์และล้อครดไว้ ช็อคเกิตจะถูกยกเลิกการทำงาน ถ้ามีการดับเครื่องยนต์และไม่ได้ล้อครดไว้ หรือมีการล้อครดโดยที่การล้อครดสองชั้นถูกยกเลิกการทำงานไว้ชั่วคราว ช็อคเกิตจะทำงานต่อไปอีก 7 นาที

### **หมายเหตุ**

โปรดจำไว้เสมอว่า การใช้ช็อคเกิตจ่ายไฟในขณะที่ดับเครื่องยนต์อาจทำให้แบตเตอรี่สตาร์ทหมดไฟได้ ซึ่งจะทำให้การทำงานของรถถูกจำกัด

อุปกรณ์เสริมที่เชื่อมต่อกับปลั๊กไฟอาจทำงาน ถึงแม้ว่าจะตัดระบบไฟฟ้าของรถออกแล้ว หรือเมื่อใช้การปรับสภาพล่วงหน้าก็ตาม ด้วยเหตุนี้ ให้ปลดขั้วต่อออกเมื่อไม่ใช้งาน เพื่อหลีกเลี่ยงการจ่ายประจุไฟฟ้าของแบตเตอรี่สตาร์ท

### **คำเตือน**

- ห้ามใช้อุปกรณ์ไฟฟ้าเสริมที่มีขั้วต่อขนาดใหญ่หรือมีน้ำหนักมาก - ขั้วต่อแบบนี้อาจทำให้ช็อคเกิตจ่ายไฟชำรุดหรือหลวมในระหว่างการขับขี่ได้
- ห้ามใช้อุปกรณ์ไฟฟ้าเสริมที่อาจรบกวนการทำงานของตัวรับสัญญาณวิทยุหรือระบบไฟฟ้าของรถ
- วางอุปกรณ์ไฟฟ้าเสริมให้อยู่ในตำแหน่งที่ไม่เสี่ยงต่อการทำให้คนขับหรือผู้โดยสารได้รับบาดเจ็บ ในกรณีที่มีการเบรคอย่างแรงหรือเมื่อเกิดการชน
- คอยดูอุปกรณ์ไฟฟ้าเสริมที่เชื่อมต่อไว้อยู่ตลอดเวลา เนื่องจากอุปกรณ์เหล่านี้ อาจก่อให้เกิดความร้อนที่อาจทำให้ผู้โดยสารได้รับบาดเจ็บหรือทำให้ภายในรถไหม้ได้

## การใช้ช่องเสียบ 12 โวลต์

1. ถอดจุกปิด (คอนโซลระหว่างที่นั่งด้านหน้า) หรือพับฝาปิด (ห้องเก็บสัมภาระ) ที่ด้านหน้าของช่องเสียบลง และเสียบขั้วต่อของอุปกรณ์เสริม
2. เมื่อไม่ได้ใช้งานช่องเสียบ ให้ถอดขั้วต่อของอุปกรณ์เสริมออกแล้วใส่จุกปิดเข้าไว้ที่เดิม (คอนโซลระหว่างที่นั่งด้านหน้า) หรือพับฝาปิดขึ้น (ห้องเก็บสัมภาระ)

### ! สำคัญ

กำลังไฟฟ้าเอาต์พุตของปลั๊กไฟคือ 120 วัตต์ (10 แอมป์) ต่อปลั๊ก

## การใช้ช่องเสียบไฟฟ้าแรงสูง

1. ดึงฝาปิดช็อคเก็ตลงและเสียบปลั๊กอุปกรณ์ > ไฟ LED<sup>2</sup> บนปลั๊กไฟจะระบุสถานะ
2. ตรวจสอบว่าหลอดไฟติดสว่างคงที่เป็นสีเขียว - เฉพาะกรณีนี้เท่านั้นที่จะมีกระแสไฟฟ้าที่ปลั๊กไฟ

<sup>2</sup>ไฟ LED (Light Emitting Diode)

3. ปลดอุปกรณ์โดยการจับที่ตัวปลั๊กแล้วดึงออก ห้ามดึงที่สายเคเบิล  
ต้นฝาปิดขึ้นเมื่อไม่ได้ใช้งานช็อคเก็ตหรือช็อคเก็ตถูกเปิดทิ้งไว้

### ! สำคัญ

กำลังไฟฟ้าเอาต์พุตของช็อคเก็ตจ่ายไฟคือ 150 วัตต์

### ⚠ คำเตือน

ห้ามแก้ไขหรือซ่อมแซมปลั๊กไฟแรงดันไฟสูงด้วยตัวคุณเอง วอลโว่ขอแนะนำให้ติดต่อศูนย์บริการของวอลโว่ที่ได้รับอนุญาตอย่างเป็นทางการ

การบรรทุกล้มภาวะ, ห้องเก็บสัมภาระ และห้องโดยสาร

### ⚠ คำเตือน

- ใช้อุปกรณ์ไฟฟ้าเสริมที่ไม่ชำรุดเสียหายและไม่มีความผิดปกติใดๆ เท่านั้น อุปกรณ์ไฟฟ้าเสริมจะต้องมีพิกัดแรงดันไฟฟ้า 230 โวลต์ และ 50 HZ โดยมีขั้วต่อที่ออกแบบมาสำหรับช็อคเก็ตจ่ายไฟโดยเฉพาะ อุปกรณ์ไฟฟ้าเสริมจะต้องมีเครื่องหมายรับรองความปลอดภัย CE, UL หรือเครื่องหมายอื่นที่เทียบเท่ากัน
- ห้ามไม่ให้ช็อคเก็ตจ่ายไฟ, ขั้วต่อ หรืออุปกรณ์ไฟฟ้าเสริมสัมผัสกับน้ำหรือสารเหลวอื่นๆ ห้ามสัมผัสหรือใช้งานช็อคเก็ตจ่ายไฟถ้าพบว่ามีการชำรุดเสียหาย หรือช็อคเก็ตจ่ายไฟสัมผัสกับน้ำหรือสารเหลวอื่นๆ
- ห้ามต่อปลั๊กฟ่วงสาย, อะแดปเตอร์ หรือสายต่อเข้ากับช็อคเก็ตจ่ายไฟ เนื่องจากอุปกรณ์เหล่านี้ อาจทำให้คุณสมบัติด้านความปลอดภัยของช็อคเก็ตจ่ายไฟไม่สามารถทำงานได้
- ช็อคเก็ตจ่ายไฟจะมีฝาปิดป้องกัน เพื่อให้แน่ใจได้ว่าไม่มีสิ่งใดยื่นเข้าไปภายใน หรือทำให้ช็อคเก็ตจ่ายไฟได้รับความเสียหาย ซึ่งทำให้ฝาปิด





ป้องกันไม่สามารถทำงานตามที่ออกแบบไว้ได้  
ห้ามทิ้งเด็กไว้ในรถโดยไม่มีผู้ดูแลในขณะที่ซอค  
เก็ตจ่ายไฟทำงานอยู่

การไม่ปฏิบัติตามคำแนะนำที่ให้ไว้ด้านบนอาจส่งผล  
ให้ได้รับบาดเจ็บอย่างรุนแรงหรือเสียชีวิตเนื่องจาก  
ไฟฟ้าช็อตได้

#### ข้อมูลที่เกี่ยวข้อง

- ซ็อกจ่ายไฟ (น. 730)
- ภายในห้องโดยสาร (น. 728)

#### การใช้ลิ้นชักเก็บของหน้ารถ

ช่องเก็บของนี้จะอยู่ที่ด้านผู้โดยสาร ท่านสามารถ  
เก็บสิ่งของต่างๆ เช่น คู่มือสำหรับเจ้าของรถฉบับ  
พิมพ์และแผนที่ เป็นต้น ไว้ในช่องเก็บของหน้ารถ  
ได้ นอกจากนี้ ยังมีช่องเก็บปากกาและที่เก็บบัตร  
อีกด้วย

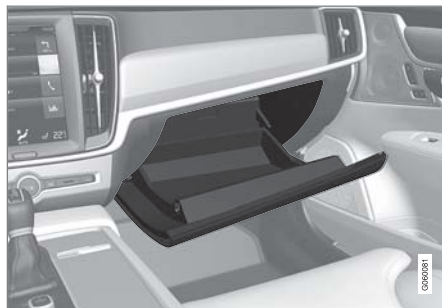

การถอดและการปลดล็อคลิ้นชักเก็บของหน้ารถ\*  
ท่านสามารถถอดช่องเก็บของหน้ารถได้ เช่น เมื่อนำรถ  
เข้ารับบริการ, จุดทิ้งไว้ที่โรงแรม หรือในสถานการณ์  
อื่นๆ ที่คล้ายคลึงกัน การถอด/ปลดล็อคลิ้นชักเก็บของ  
หน้ารถทำได้โดยใช้กุญแจที่จัดมาให้เท่านั้น

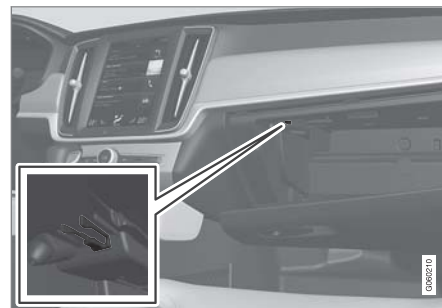

กุญแจสำหรับช่องเก็บของโดยเฉพาะ ภาพประกอบเป็นเพียง  
ตัวอย่างคร่าวๆ เท่านั้น - การออกแบบอาจแตกต่างกันออกไป

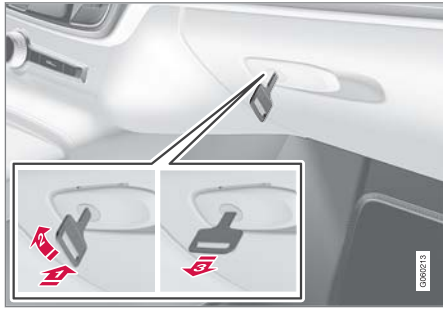

ภาพประกอบเป็นเพียงตัวอย่างคร่าวๆ เท่านั้น - การออกแบบอาจแตกต่างกันออกไป

การถอดช่องเก็บของหน้ารถ:

- 1) สอดกุญแจเข้าไปในกระบอกตัวล็อคของลิ้นชักเก็บของหน้ารถ
  - 2) หมุนกุญแจตามเข็มนาฬิกา 90 องศา
  - 3) ดึงกุญแจออก
- การปลดล็อคจะทำได้ในลำดับกลับกัน

การใช้ช่องเก็บของหน้ารถเป็นช่องแช่เย็น\*

ช่องเก็บของหน้ารถสามารถใช้ในการแช่เย็นเครื่องดื่มหรืออาหารได้ การทำความเย็นจะทำงานเมื่อระบบควบคุมสภาพอากาศทำงาน (นั่นคือ เมื่อสวิตช์กุญแจของรถอยู่ที่ตำแหน่ง II หรือเมื่อเครื่องยนต์ทำงานอยู่)

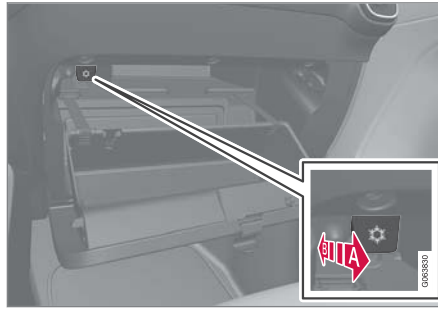

ภาพประกอบเป็นเพียงตัวอย่างคร่าวๆ เท่านั้น - การออกแบบอาจแตกต่างกันออกไป

- A) การสั่งงานการทำงานทำความเย็น
  - E) การยกเลิกการทำงานของการทำงานทำความเย็น
- สั่งงานหรือยกเลิกการทำงานของการทำงานทำความเย็นโดยการเลื่อนตัวควบคุมเข้าหาห้องโดยสาร/ลิ้นชักเก็บของหน้ารถจนสุด

#### ข้อมูลที่เกี่ยวข้อง

- ภายในห้องโดยสาร (น. 728)
- การถอดสวิตช์ (น. 370)

การบรรจุสัมภาระ, ห้องเก็บสัมภาระ และห้องโดยสาร

#### ที่บังแดด

ที่หลังคาบริเวณด้านหน้าคนขับและผู้โดยสารบนที่นั่งด้านหน้า จะมีที่บังแดดที่สามารถพับลงมาและเอียงเป็นมุมไปทางด้านข้างเมื่อจำเป็นได้

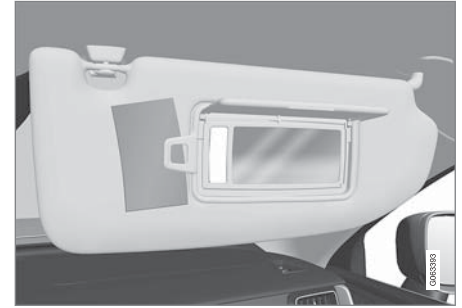

ภาพประกอบเป็นเพียงตัวอย่างคร่าวๆ เท่านั้น - การออกแบบอาจแตกต่างกันออกไป

ไฟแสงสว่างสำหรับกระจกเงา\* จะติดสว่างขึ้นโดยอัตโนมัติเมื่อยกฝาปิดขึ้น

กรอบกระจกเงาจะมีที่เก็บบัตรหรือตัวรวมอยู่ด้วย

#### ข้อมูลที่เกี่ยวข้อง

- ภายในห้องโดยสาร (น. 728)



การบรรทุกสัมภาระ, ห้องเก็บสัมภาระ และห้องโดยสาร

## ห้องเก็บสัมภาระ

รถรุ่นนี้มีพื้นที่เก็บสัมภาระที่ปรับเปลี่ยนได้ ซึ่งช่วยให้สามารถขนสิ่งของขนาดใหญ่ได้อย่าง

### ปลอดภัย

เมื่อพับพนักพิงของที่นั่งด้านหลัง ห้องเก็บสัมภาระจะมีขนาดกว้างขวางมาก ใช้หูยึดสัมภาระหรือตัวยึดกระเป๋ายึดสัมภาระ และแผงปิดสัมภาระแบบยึดออกได้\* ในการปิดคลุมสัมภาระตามต้องการ

หูลากพ่วงของรถและชุดซ่อมรอยรั่วหรือล้ออะไหล่\* จะเก็บอยู่ใต้พื้นห้องเก็บสัมภาระ

### ข้อมูลที่เกี่ยวข้อง

- ข้อเสนอแนะสำหรับการบรรทุกสัมภาระ (น. 736)
- ตะขอแขวนถุง (น. 738)
- รูยึดสัมภาระ (น. 739)
- การติดตั้งและการถอดแผงปิดห้องเก็บสัมภาระ\* (น. 740)

## ข้อแนะนำสำหรับการบรรทุกสัมภาระ

เมื่อบรรทุกสัมภาระในรถ จะมีสิ่งที่จะต้องระลึกถึงอยู่เสมออยู่จำนวนหนึ่ง

น้ำหนักบรรทุกขึ้นอยู่กับน้ำหนักรถเปล่า น้ำหนักรวมของผู้โดยสารและอุปกรณ์เสริมทั้งหมดจะลดน้ำหนักบรรทุกของรถตามสัดส่วน

### ⚠ คำเตือน

ลักษณะในการขับซึ่งของรถยนต์จะเปลี่ยนแปลงตามน้ำหนักและตำแหน่งของสิ่งของบรรทุก

### การบรรทุกสัมภาระในห้องเก็บสัมภาระ

- วางสัมภาระให้พียงอยู่อย่างมั่นคงกับพนักพิงหลังข้างหน้า
- วางสัมภาระให้อยู่กึ่งกลาง
- ควรวางวัตถุที่มีน้ำหนักมากไว้ในตำแหน่งที่ต่ำที่สุดเท่าที่จะเป็นไปได้ หลีกเลี่ยงการวางสัมภาระที่มีน้ำหนักมากบนพนักพิงหลังที่พับลงแล้ว
- ห้ามขอบที่คมด้วยวัสดุนุ่มเพื่อไม่ให้เกิดความเสียหายแก่วัสดุหุ้มเบาะ
- ยึดสัมภาระทั้งหมดในรูยึดสัมภาระด้วยแถบรัดหรือแถบยึด

### ⚠ คำเตือน

วัตถุที่มีน้ำหนัก 20 กก. (44 ปอนด์) ซึ่งเคลื่อนที่ได้ อย่างอิสระในขณะที่เกิดการชนด้านหน้าที่ความเร็ว 50 กม./ชม. (30 ไมล์ต่อชั่วโมง) จะทำให้เกิดแรงกระแทกเท่ากับวัตถุที่มีน้ำหนัก 1,000 กก. (2,200 ปอนด์)

### ⚠ คำเตือน

เว้นระยะ 10 ซม. (4 นิ้ว) ระหว่างสัมภาระกับกระจกประตู ถ้าบรรทุกสัมภาระในรถจนสูงกว่าขอบด้านบนของกระจกประตู มิฉะนั้นมันสามารถที่เก็บอยู่ในแผงหลังคาอาจถูกกระตุ่นการทำงานได้

## คำเตือน

ให้ยึดสัมภาระไว้เสมอ ในระหว่างการเบรกที่รุนแรง สัมภาระอาจจะเคลื่อนที่ได้อาจทำให้ผู้โดยสารภายในรถได้รับบาดเจ็บ

หุ้มขอบที่คมด้วยวัสดุนุ่มเพื่อไม่ให้เกิดความเสียหายแก่วัสดุหุ้มเบาะ

ให้ดับเครื่องยนต์และใช้เบรกจอดเมื่อทำการบรรทุกหรือถ่ายสิ่งของที่มีขนาดยาว มิฉะนั้น ท่านอาจดันคันเกียร์หรือคันเลือกเกียร์โดยไม่ได้ตั้งใจในขณะที่มีโหลดไปยังตำแหน่งขับ และรถจะเคลื่อนที่ได้

### การเพิ่มพื้นที่ในห้องเก็บสัมภาระ

เพื่อขยายพื้นที่ของห้องเก็บสัมภาระและช่วยให้สามารถบรรทุกสัมภาระได้ง่ายขึ้น ท่านสามารถพับพนักพิงของที่นั่งด้านหลังลงได้ โปรดทราบว่า จะต้องไม่มีวัตถุใดๆ กีดขวางการทำงานของระบบ WHIPS สำหรับที่นั่งด้านหน้า ถ้าพนักพิงหลังของที่นั่งด้านหลังถูกพับลง

ฝาปิดช่องสัมภาระลอดผ่าน บนที่นั่งด้านหลังสามารถพับลงเพื่อบรรทุกสัมภาระที่ยาวและแคบได้

### ข้อมูลที่เกี่ยวข้อง

- รุยี่ดสัมภาระ (น. 739)
- การลดระดับพนักพิงของที่นั่งด้านหลัง (น. 268)
- ฝาปิดช่องสัมภาระลอดผ่านบนที่นั่งด้านหลัง (น. 740)
- สัมภาระบนหลังคาและการบรรทุกบนรางรองรับสัมภาระ (น. 737)
- การควบคุมระดับ\* และใช้คัท (น. 585)
- น้ำหนัก (น. 825)

การบรรทุกสัมภาระ, ห้องเก็บสัมภาระ และห้องโดยสาร

### สัมภาระบนหลังคาและการบรรทุกบนรางรองรับสัมภาระ

#### สำหรับการบรรทุกสัมภาระบนหลังคาคราด ขอแนะนำให้ใช้รางรองรับสัมภาระ ที่วอลโว่ได้พัฒนาขึ้น

ทั้งนี้ก็เพื่อหลีกเลี่ยงความเสียหายที่อาจเกิดขึ้นแก่รถยนต์ และเพื่อให้มีปลอดภัยสูงสุดตลอดการเดินทาง ท่านสามารถสั่งซื้อรางรองรับสัมภาระของวอลโว่ได้จากตัวแทนจำหน่ายของวอลโว่ที่ได้รับการแต่งตั้งอย่างเป็นทางการ

ทำตามขั้นตอนการติดตั้งที่นำมาพร้อมกับราวบรรทุกสัมภาระอย่างระมัดระวัง

- ตรวจสอบเป็นระยะๆ ว่าราวบรรทุกสัมภาระและสัมภาระยึดแน่นดีแล้ว รัดสัมภาระให้แน่นหนาด้วยสายรัดสัมภาระ
- กระจายน้ำหนักบรรทุกเฉลี่ยเท่าๆ กันบนราวบรรทุกสัมภาระ วางสัมภาระขึ้นที่หนักที่สุดไว้ล่างสุด
- พื้นที่ด้านลม และด้วยเหตุนี้ การสิ้นเปลืองน้ำมันเชื้อเพลิงจะเพิ่มขึ้นตามขนาดของสัมภาระ
- ขับรถอย่างนุ่มนวล หลีกเลี่ยงการเร่งอย่างรวดเร็ว การเบรกอย่างรุนแรง และการเข้าโค้งฉับพลัน





### ⚠ คำเตือน

จุดศูนย์ถ่วงและลักษณะการขับซึ่งของรถจะเปลี่ยนไปเมื่อมีการบรรทุกสัมภาระบนหลังคา

ปฏิบัติตามข้อมูลจำเพาะของรถเกี่ยวกับน้ำหนักและโหลดสูงสุดที่อนุญาต

#### ข้อมูลที่เกี่ยวข้อง

- ข้อแนะนำสำหรับการบรรทุกสัมภาระ (น. 736)
- น้ำหนัก (น. 825)

#### ตะขอแขวนถุง

ที่แขวนถุงจะทำให้ถุงใส่ของอยู่กับที่ และป้องกันไม่ให้ถุงพลิกคว่ำและสิ่งของในถุงกระจัดกระจายในห้องเก็บสัมภาระ

#### ทางด้านข้าง



ในห้องเก็บสัมภาระมีที่แขวนถุงอยู่บนแผงปิดด้านข้างของห้องเก็บสัมภาระด้านละสองตัว

#### ! สำคัญ

ตะขอแขวนถุงสามารถรับน้ำหนักได้สูงสุด 5 กก. (11 ปอนด์)

#### ใต้ฝาปิดที่บริเวณพื้น\*

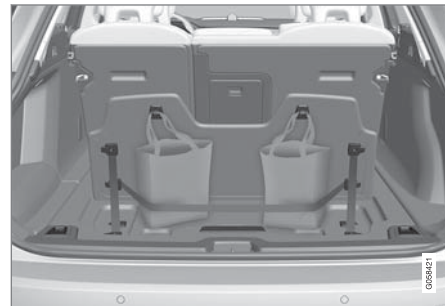

ภายในฝาปิดจะมีตะขอแขวนถุงสองตัวและสายรัดยาง<sup>3</sup> หนึ่งเส้น ซึ่งเป็นส่วนหนึ่งของฝาปิดที่บริเวณพื้นในห้องเก็บสัมภาระ สายรัดสามารถติดตั้งได้สี่ตำแหน่งด้วยกัน ยกฝาปิดขึ้นเพื่อใช้ตะขอแขวนถุง ยึดถุงเข้าในตำแหน่งที่เหมาะสมโดยใช้สายรัดยางที่จัดมาให้ ถ้าถุงมีหูหิ้วและมีความสูงที่เหมาะสม ให้แขวนไว้กับตะขอ

#### ข้อมูลที่เกี่ยวข้อง

- ข้อแนะนำสำหรับการบรรทุกสัมภาระ (น. 736)
- การติดตั้งและการถอดตาข่ายนิรภัย\* (น. 744)

<sup>3</sup> ท่านสามารถสั่งซื้อสายรัดยางเพิ่มเติมได้จากตัวแทนจำหน่ายของวอลโว่

- การติดตั้งและการถอดแฉงปิดห้องเก็บสัมภาระ\* (น. 740)
- การติดตั้งและการถอดตะแกรงนิรภัย\* (น. 742)

### รูยึดสัมภาระ

รูยึดสัมภาระแบบพับเก็บได้จะใช้เพื่อยึดแถบรัดที่ยึดเหนี่ยววัตถุในห้องเก็บสัมภาระ

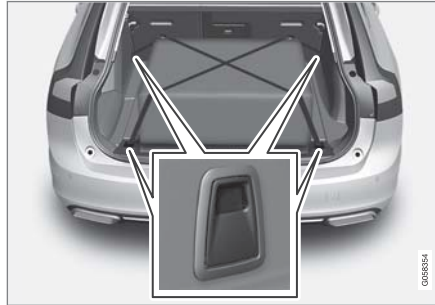

### ⚠ คำเตือน

วัตถุแข็ง, มีคม และ/หรือวัตถุที่มีน้ำหนักมากซึ่งส่วนที่ยื่นออกมาอาจเป็นสาเหตุให้เกิดการบาดเจ็บได้เมื่อมีการเบรกที่รุนแรง

ใช้เข็มขัดหรือสายรัดยึดวัตถุขนาดใหญ่และที่มีน้ำหนักมากไว้เสมอ

การบรรทุกสัมภาระ, ห้องเก็บสัมภาระ และห้องโดยสาร

### ข้อมูลที่เกี่ยวข้อง

- ข้อเสนอแนะสำหรับการบรรทุกสัมภาระ (น. 736)
- น้ำหนัก (น. 825)

การบรรจุทุกสัมภาระ, ห้องเก็บสัมภาระ และห้องโดยสาร

ฝาปิดช่องสัมภาระลอดผ่านบนที่นั่งด้านหลัง  
ฝาปิดที่พนักพิงของที่นั่งด้านหลังสามารถเปิดออก  
เพื่อบรรจุทุกสัมภาระที่แคบและยาว เช่น สกี ได้

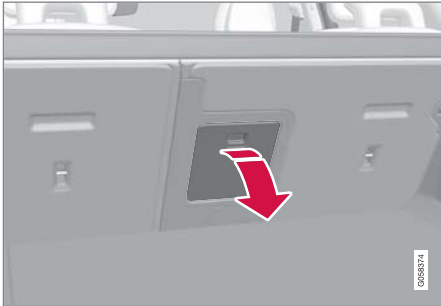

1. จับมือจับของฝาปิดในในห้องเก็บสัมภาระ และพับ  
ฝาปิดลงด้านล่าง
2. พับที่วางแขนบนที่นั่งด้านหลังไปทางด้านหน้า

ถ้าใช้ฟังก์ชันการล็อกส่วนตัว\* จะต้องปิดฝาปิด

#### ข้อมูลที่เกี่ยวข้อง

- ข้อแนะนำสำหรับการบรรจุทุกสัมภาระ (น. 736)
- การล็อกส่วนตัว (น. 370)
- รูยัดสัมภาระ (น. 739)

การติดตั้งและการถอดแฉงปิดห้องเก็บสัมภาระ\*  
ในตำแหน่งยึดออก แฉงปิดห้องเก็บสัมภาระจะ  
ป้องกันไม่ให้เห็นสามารถมองเห็นภายในห้องเก็บ  
สัมภาระได้

#### การติดตั้งแฉงปิดห้องเก็บสัมภาระ

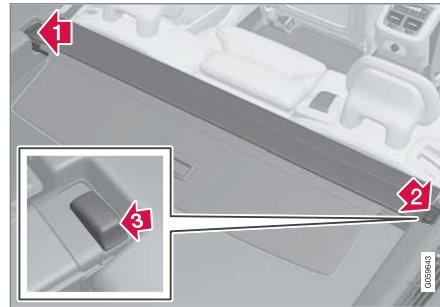

1. เียบปลายด้านหนึ่งของแฉงปิดห้องเก็บสัมภาระ  
เข้าไปในร่องที่แฉงด้านข้างของห้องเก็บสัมภาระ
2. จากนั้น ให้เสียบส่วนปลายอีกด้านหนึ่งเข้าไปในร่อง  
ที่แฉงด้านข้างบนด้านตรงข้าม

3. กดส่วนปลายลงทั้งสองด้านล่าง โดยกดลงทีละด้าน  
> เมื่อได้ยินเสียง "คลิก" และเครื่องหมายสีแดงบน  
ส่วนปลายแต่ละด้านหายไป นั้นหมายความว่า  
แฉงปิดห้องเก็บสัมภาระเข้าตำแหน่งแล้ว ให้  
ตรวจสอบว่าได้ยึดเข้าอย่างแน่นหนา

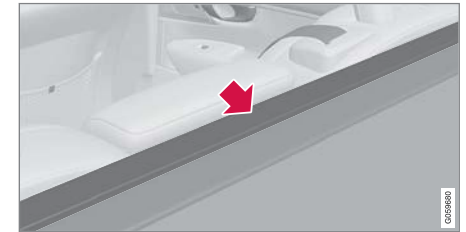

4. พับจานซีลด้านหน้าของแฉงปิดห้องเก็บสัมภาระไป  
ทางด้านหน้าเพื่อกำจัดช่องว่างระหว่างแฉงปิดห้อง  
เก็บสัมภาระกับพนักพิงของที่นั่งด้านหลัง

#### ! สำคัญ

แผ่นฝาปิดมีชิ้นส่วนพลาสติกสองชิ้นซึ่งทำหน้าที่  
พยางเพื่อให้อยู่กับที่

ห้ามใช้ชิ้นส่วนพลาสติกเพื่อแขวนกระเป๋า เพราะไม่  
ได้ออกแบบขึ้นมาเพื่อจุดประสงค์นี้และอาจหักได้

ถ้าต้องการใช้ตาข่ายนิรภัย\* ในเวลาเดียวกันกับแผงปิดห้องเก็บสัมภาระ จะต้องติดตั้งตาข่ายนิรภัยก่อน

### การถอดแผงปิดห้องเก็บสัมภาระ

ในตำแหน่งร่นเข้า:

1. กดปุ่มที่ส่วนปลายด้านหนึ่งของแผงปิดห้องเก็บสัมภาระที่ร่นเข้าอยู่ แล้วยกออกจากปลายด้านนั้น
2. เอียงแผงปิดขึ้นด้านบน/ออกอย่างระมัดระวัง
  - > ปลายอีกด้านหนึ่งจะหลุดออกโดยอัตโนมัติ และท่านสามารถยกแผงปิดออกจากห้องเก็บสัมภาระได้

### ข้อมูลที่เกี่ยวข้อง

- การใช้งานแผงปิดห้องเก็บสัมภาระ\* (น. 741)
- ข้อเสนอแนะสำหรับการบรรทุกสัมภาระ (น. 736)

### การใช้งานแผงปิดห้องเก็บสัมภาระ\*

ตำแหน่งยึดออกของแผงปิดห้องเก็บสัมภาระมีสองตำแหน่ง นั่นคือ ตำแหน่งปิดทั้งหมดและตำแหน่งสำหรับการบรรทุกสัมภาระ ซึ่งแผงปิดจะยึดออกบางส่วนเพื่อให้ยื่นมือเข้าไปในห้องเก็บสัมภาระได้ง่ายขึ้น

#### ตำแหน่งปิดทั้งหมด

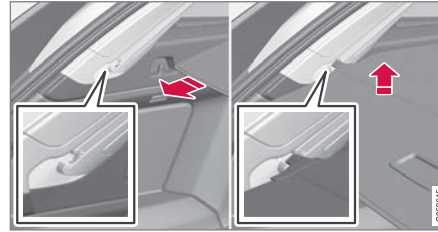

1. จับที่มือจับแล้วดึงแผงปิดห้องเก็บสัมภาระออกโดยให้แผงปิดเลื่อนไปบนแผงด้านข้างของห้องเก็บสัมภาระ ดึงไปจนถึงตำแหน่งสุด
2. สอดสลักยึดของฝาปิดเข้าไปในร่องในแผงด้านข้างปลอยออก ในขณะเดียวกันให้เอียงมือจับขึ้นด้านบนเล็กน้อยเพื่อให้สลักยึดเกี่ยวเข้าที่
  - > แผงปิดห้องเก็บสัมภาระจะถูกล็อกไว้ในตำแหน่งปิดทั้งหมด

การบรรทุกสัมภาระ, ห้องเก็บสัมภาระ และห้องโดยสาร

### โหมดการบรรทุกสัมภาระ

จากตำแหน่งที่ปิดทั้งหมด:

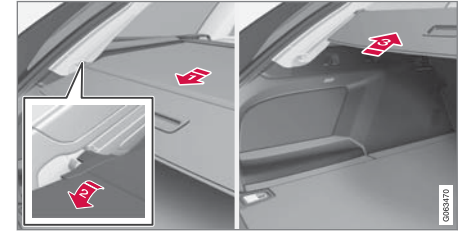

- 1) จับมือจับแล้วดึงกลับจนกระทั่งแผงปิดหยุดเคลื่อนที่
- 2) เอียงแผงปิดลงด้านล่าง
- 3) เลื่อนแผงปิดและสลักล็อกของแผงปิดไปทางด้านหน้าและไปเหนือข้อเกี่ยวอย่างระมัดระวัง
  - > แผงปิดจะร่นเข้าจนกระทั่งหยุดลงที่ตำแหน่งสำหรับการบรรทุกสัมภาระ

การกลับไปตำแหน่งปิดทั้งหมดจากตำแหน่งสำหรับการบรรทุกสัมภาระ:

1. จับมือจับแล้วดึงแผงปิดห้องเก็บสัมภาระไปที่ตำแหน่งสุด

การบรรทุกสัมภาระ, ห้องเก็บสัมภาระ และห้องโดยสาร

2. ปลดมือจับเพื่อให้สลักยึดเกี่ยวเข้ากับขอเกี่ยว  
> แฉงปิดจะถูกล็อกไว้ในตำแหน่งปิดทั้งหมด

เมื่อมีแฉงปิดห้องเก็บสัมภาระแบบอัตโนมัติ\* แฉงปิดจะ  
ร่นเข้าจากตำแหน่งปิดทั้งหมดไปที่ตำแหน่งสำหรับการ  
บรรทุกสัมภาระทุกครั้งที่เปิดประตูท้าย และจะยึดออก  
อีกครั้งเมื่อปิดประตูท้าย แฉงปิดห้องเก็บสัมภาระจะตรวจ  
จับว่ามีสิ่งใดกีดขวางการเคลื่อนที่หรือไม่ และจะร่นเข้า  
โดยอัตโนมัติ

### คำเตือน

ใช้ความระมัดระวังเพื่อไม่ให้เกิดการชนกระแทกเมื่อ  
เปิดหรือปิดแฉงปิดห้องเก็บสัมภาระแบบอัตโนมัติ\*

### สำคัญ

ห้ามบรรทุกสิ่งของใดๆ บนแฉงปิดห้องเก็บสัมภาระ

### สำคัญ

ถ้ามีการบรรทุกสัมภาระขนาดใหญ่ในห้องเก็บ  
สัมภาระ แฉงปิดห้องเก็บสัมภาระแบบอัตโนมัติ\* จะ  
เลื่อนไปที่ตำแหน่งร่นเข้าเพื่อหลีกเลี่ยงการชนกับ  
สัมภาระ

### หมายเหตุ

แฉงปิดช่องเก็บสัมภาระอาจไม่ทำงานโดยอัตโนมัติ  
เมื่ออุณหภูมิห้องโดยสารอยู่ในระดับต่ำ

### การร่นเข้า

1. จากตำแหน่งที่ปิดทั้งหมด:

ยกมือจับขึ้นและดึงไปข้างหลังเพื่อปลดออกจาก  
สลักยึดของแฉงปิดสัมภาระ จากนั้นปลดมือจับ

จากตำแหน่งสำหรับการบรรทุกสัมภาระ

จับที่มีมือจับ แล้วดึงแฉงปิดห้องเก็บสัมภาระในร่อง  
ออก จากนั้นดึงไปที่ตำแหน่งปิดทั้งหมด ยกมือจับ  
ขึ้น และดึงไปข้างหลังเพื่อปลดออกจากสลักยึด  
จากนั้นปลดมือจับ

2. ร่นแฉงปิดพร้อมด้วยสลักยึดที่ด้านนอกของแฉง  
ด้านข้างจนกระทั่งแฉงปิดหยุดที่ตำแหน่งร่นเข้า

โปรดทราบว่า แฉงปิดห้องเก็บสัมภาระแบบร่นเข้าได้  
อาจบดบังทัศนวิสัยทางด้านหลังได้

### ข้อมูลที่เกี่ยวข้อง

- การติดตั้งและการถอดแฉงปิดห้องเก็บสัมภาระ\*  
(น. 740)

### การติดตั้งและการถอดตะแกรงนิรภัย\*

ตะแกรงนิรภัยจะป้องกันไม่ให้สัมภาระหรือสัตว์  
เลี้ยงในห้องเก็บสัมภาระถูกเหวี่ยงเข้าไปในห้องผู้  
โดยสาร

ตะแกรงนิรภัยได้รับการทดสอบการชนตามข้อกำหนด  
ตามกฎหมาย ECE R17 และเป็นไปตามข้อกำหนดที่  
เข้มงวดของวอลโว่



เพื่อเหตุผลด้านความปลอดภัย จะต้องติดตั้งและยึด  
ตะแกรงนิรภัยอย่างถูกต้องเสมอ

## ⚠ คำเตือน

ไม่ว่าในกรณีใดก็ตาม ห้ามไม่ให้ผู้ใดอยู่ภายในห้องเก็บสัมภาระในขณะที่รถกำลังเคลื่อนที่โดยเด็ดขาด ทั้งนี้เพื่อหลีกเลี่ยงไม่ให้เกิดการบาดเจ็บเมื่อเบรกอย่างแรงหรือเมื่อเกิดอุบัติเหตุขึ้น

## การใส่

### ! สำคัญ

จะต้องใช้ตะแกรงนิรภัยในตำแหน่งด้านหลัง (หลังที่นั่งด้านหลัง) ตามที่อธิบายไว้ที่นั่นเท่านั้น

ก่อนที่จะทำการติดตั้งตะแกรงนิรภัยเป็นครั้งแรก จะต้องเปลี่ยนตัวยึดพลาสติกที่หลังคาที่มีอยู่เดิมไปเป็นตัวยึดที่ทำจากเหล็กเสียก่อน วอลโว่ขอแนะนำให้นำรถเข้าไปที่ศูนย์บริการวอลโว่ที่ได้รับอนุญาตเพื่อทำการเปลี่ยนตัวยึดที่หลังคานี้

1. พับพนักพิงหลังของเบาะนั่งหลังไปข้างหน้า

2. ตรวจสอบให้แน่ใจว่าตะแกรงนิรภัยหันไปในทิศทางที่ถูกต้อง ยกตะแกรงนิรภัยเข้าผ่านทางประตูด้านหลังด้านใดด้านหนึ่ง



3. จัดวางตำแหน่งหูยึดของตะแกรงนิรภัยบนตัวยึดที่หลังคา

ขั้นตอนต่อไปจะสามารถทำได้ง่ายขึ้นถ้ามีคนสองคนช่วยกันจับตะแกรงนิรภัยให้อยู่ในตำแหน่งที่ถูกต้อง

การบรรจุสัมภาระ, ห้องเก็บสัมภาระ และห้องโดยสาร



4. เสียบสกรูที่จัดมาให้แล้วขึ้นโดยใช้ไขควงหกเหลี่ยมขนาด 6 มม. ที่จัดมาให้ ทำแบบเดียวกันที่อีกด้านหนึ่ง แรงบิดในการขันที่แนะนำ: 20 นิวตันเมตร (15 ฟุต-ปอนด์)

> ตรวจสอบว่าได้ยึดตะแกรงนิรภัยอย่างถูกต้องแล้ว

5. พับพนักพิงกลับไปตำแหน่งตั้งฉาก

สำหรับข้อมูลเพิ่มเติมเกี่ยวกับเครื่องมือที่ต้องใช้และวิธีติดตั้ง/ถอด โปรดดูคำแนะนำในการติดตั้ง<sup>4</sup> ที่จัดมาให้เมื่อซื้อครั้งแรก

<sup>4</sup> คำแนะนำในการติดตั้งหมายเลข 31659257





**!** **สำคัญ**

ตะแกรงป้องกันจะไม่สามารถพับขึ้นหรือลงได้เมื่อติดตั้งฝาปิดที่เก็บสัมภาระ

**ข้อมูลที่เกี่ยวข้อง**

- ชื่อนำเสนอสำหรับการบรรทุกสัมภาระ (น. 736)
- รุยี้ดสัมภาระ (น. 739)

**การติดตั้งและการถอดตาข่ายนิรภัย\***

ตาข่ายนิรภัยจะป้องกันไม่ให้สัมภาระถูกเหวี่ยงเข้าไปในห้องโดยสารในกรณีที่มีการเบรคอย่างกะทันหัน

ตาข่ายนิรภัยถูกติดตั้งไว้กับจุดยึดสี่จุด

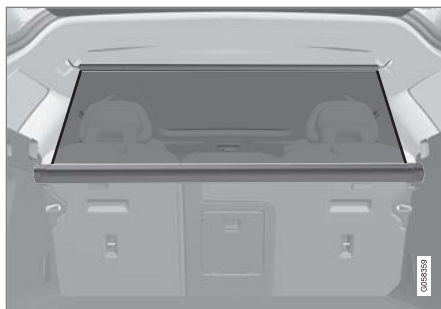

เพื่อเหตุผลด้านความปลอดภัย จะต้องยึดตาข่ายนิรภัยตามที่อธิบายไว้ด้านล่างนี้

ตาข่ายนิรภัยทำจากไนลอนที่แข็งแรงและสามารถติดตั้งในรถได้สองตำแหน่ง:

- การติดตั้งด้านหลัง - ด้านหลังที่นั่งด้านหลัง
- การติดตั้งด้านหน้า - ด้านหลังที่นั่งด้านหน้า

**!** **คำเตือน**

ต้องยึดสิ่งของต่างๆ ในช่องเก็บสัมภาระให้แน่น รวมทั้งใช้ตาข่ายนิรภัยที่ติดตั้งอย่างถูกต้อง

## การติดตั้งตาข่ายนิรภัย

### การติดตั้งด้านหลัง

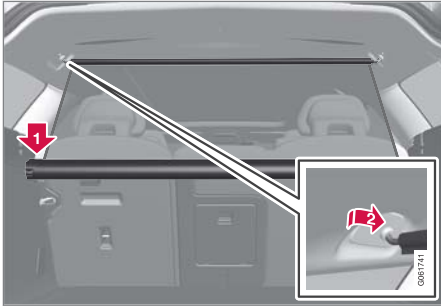

1. ถ้าจำเป็น ให้พับพนักพิงของที่นั่งด้านหลังไปทางด้านหน้าเพื่อช่วยให้ติดตั้งได้ง่ายขึ้น
2. วางส่วนปิดท้ายคียบตาข่ายนิรภัยลงเหนือหุ้ยัดในร่องของแผงปิดด้านข้าง กดส่วนปิดท้ายลงที่ละข้าง ตรวจสอบว่าได้ยึดตลับไว้อย่างถูกต้องแล้ว
3. ดึงตาข่ายขึ้น
4. เกี่ยวหุ้ยัดตัวหนึ่งของตาข่ายนิรภัยเข้ากับตัวยึดที่หลังคาบริเวณด้านหลัง แล้วดันหุ้ยัดไปทางด้านหน้าจนถึงตำแหน่งสุด
5. เกี่ยวหุ้ยัดอีกตัวหนึ่งของตาข่ายนิรภัยเข้ากับด้านตรงข้าม แล้วดันไปทางด้านหน้าจนถึงตำแหน่งสุด

### การติดตั้งด้านหน้า

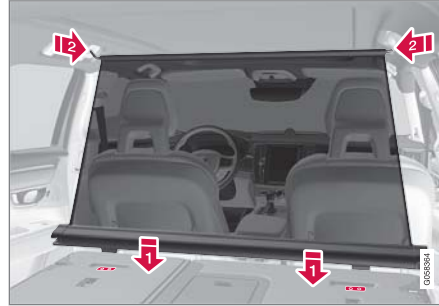

1. พับพนักพิงหลังของเบาะนั่งหลังไปข้างหน้า
2. จัดแนวรางยึดคียบตาข่ายนิรภัยที่ด้านหน้าหุ้ยัดของพนักพิง
3. เลื่อนคียบเข้าไปในหุ้ยัด
4. ดึงตาข่ายขึ้น
5. เกี่ยวหุ้ยัดตัวหนึ่งของตาข่ายนิรภัยเข้ากับตัวยึดที่หลังคาบริเวณด้านหน้า แล้วดันหุ้ยัดไปทางด้านหน้าจนถึงตำแหน่งสุด
6. เกี่ยวหุ้ยัดอีกตัวหนึ่งของตาข่ายนิรภัยเข้ากับด้านตรงข้าม แล้วดันไปทางด้านหน้าจนถึงตำแหน่งสุด

การบรรทุกล้มภาวะ, ห้องเก็บสัมภาระ และห้องโดยสาร

### การถอดตาข่ายนิรภัย

1. ปลดตาข่ายนิรภัยออกจากตัวยึดที่หลังคาโดยการดันหุ้ยัดไปทางด้านหลัง ปลดปล่อยให้ตาข่ายม้วนกลับเข้าไปในคียบ
- 2.

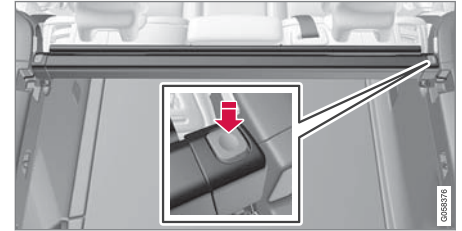

การติดตั้งด้านหลัง:

กดปุ่มที่แต่ละด้านของคียบเพื่อปลดส่วนปิดท้ายออกจากหุ้ยัด ยกตาข่ายนิรภัยออก

การติดตั้งด้านหน้า:

เลื่อนคียบออกจากหุ้ยัดแล้วยกตาข่ายนิรภัยออก

### ข้อมูลที่เกี่ยวข้อง

- ข้อเสนอแนะสำหรับการบรรทุกล้มภาวะ (น. 736)
- วัสดุสัมภาระ (น. 739)

การบรรทุกล้มภาวะ, ห้องเก็บสัมภาระ และห้องโดยสาร

### ชุดปฐมพยาบาล

กล่องปฐมพยาบาลจะมีอุปกรณ์ปฐมพยาบาลต่างๆ เก็บชุดอุปกรณ์ปฐมพยาบาลไว้ในช่องเก็บทางด้านขวาของห้องเก็บสัมภาระ

### ข้อมูลที่เกี่ยวข้อง

- ห้องเก็บสัมภาระ (น. 736)

### ป้ายเตือนรูปสามเหลี่ยม

ใช้ป้ายเตือนรูปสามเหลี่ยมในการเตือนผู้ใช้รถใช้ถนนรายอื่นๆ ถ้ารถจอดอยู่กับที่ในการจราจร นอกจากนี้ยังเปิดใช้ไฟกะพริบการเตือนฉุกเฉิน

### พื้นที่จัดเก็บ

ป้ายเตือนรูปสามเหลี่ยมจะอยู่ใต้แผงปิดที่ด้านในของประตูท้าย

### การพับป้ายเตือนรูปสามเหลี่ยม

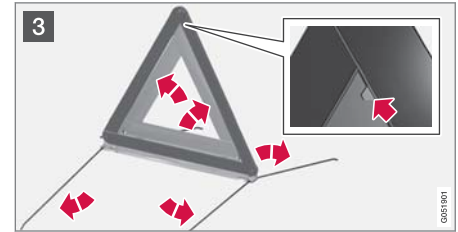
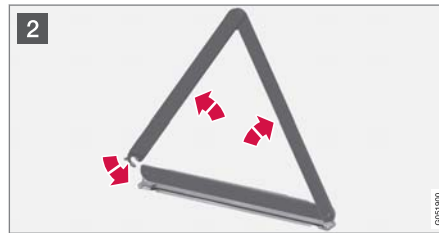
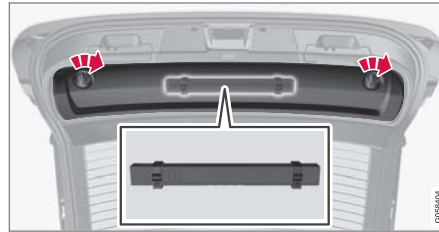

- 1 ปลดแผงปิดที่ด้านในของประตูท้ายออก โดยขั้นแรกให้หมุนหัวจับสองตัวไปหนึ่งในสี่รอบ แล้วปลดขอเกี่ยวของแผงปิดออก วางแผงปิดไว้ด้านหนึ่ง เปิดสลักล็อคแล้วถอดกล่องออก
- 2 ถอดป้ายสามเหลี่ยมออกจากปลอกหุ้ม จากนั้นคลี่ป้ายสามเหลี่ยม และพับปลายเข้าหากัน
- 3 วางขาตั้งของป้ายเตือนรูปสามเหลี่ยมออก

ปฏิบัติตามข้อบังคับในการใช้ป้ายเตือนรูปสามเหลี่ยม วางป้ายเตือนรูปสามเหลี่ยมไว้ในตำแหน่งที่เหมาะสม โดยคำนึงถึงสภาพการจราจร

ตรวจสอบให้แน่ใจว่า ป้ายเตือนรูปสามเหลี่ยมและปลอกหุ้มถูกยึดอย่างถูกต้องในพื้นที่จัดเก็บ และดันสลักกลับเข้าที่หลังจากใช้งาน

#### ข้อมูลที่เกี่ยวข้อง

- ห้องเก็บสัมภาระ (น. 736)
- ไฟกะพริบฉุกเฉิน (น. 230)



การบริการและการซ่อมบำรุง

## โปรแกรมการให้บริการของวอลโว่

เพื่อให้รถยนต์มีความปลอดภัยและน่าไว้วางใจมากที่สุดเท่าที่จะเป็นไปได้ ให้ปฏิบัติตามโปรแกรมการให้บริการของวอลโว่ที่ระบุไว้ในคู่มือการบริการและการรับประกัน

วอลโว่ขอแนะนำให้คุณให้ศูนย์บริการของวอลโว่ที่ได้รับการแต่งตั้งเป็นผู้ทำการซ่อมแซมและบำรุงรักษา รถ ศูนย์บริการของวอลโว่มีเจ้าหน้าที่ผู้เชี่ยวชาญ เครื่องมือพิเศษ และข้อมูลการให้บริการ เพื่อให้ท่านมั่นใจได้ว่าจะได้รับการบริการที่มีคุณภาพสูงสุด

<b>!</b> <b>สำคัญ</b>
ในการใช้งานการรับประกันของวอลโว่ ให้ตรวจสอบและปฏิบัติตามคำแนะนำในคู่มือการรับประกันและการบริการ (Service and Warranty Booklet)

### ข้อมูลที่เกี่ยวข้อง

- สถานะของรถยนต์ (น. 753)
- การจองเวลาเข้ารับบริการและการซ่อม (น. 754)
- การเชื่อมต่ออุปกรณ์เข้ากับชุดเกดการตรวจหาข้อบกพร่องของรถ (น. 46)
- การบริการระบบควบคุมสภาพอากาศ (น. 760)

- การบำรุงรักษาระบบเบรก (น. 558)
- ภาพรวมของห้องเครื่องยนต์ (น. 761)

## การส่งผ่านข้อมูลระหว่างรถกับศูนย์บริการผ่าน Wi-Fi

ศูนย์บริการของวอลโว่จะมีเครือข่าย Wi-fi โดยเฉพาะสำหรับการส่งผ่านข้อมูลระหว่างรถของท่านกับศูนย์บริการอย่างปลอดภัย การนำรถของท่านเข้าศูนย์บริการจะง่ายขึ้นและมีประสิทธิภาพมากขึ้น เมื่อส่งผ่านข้อมูลการวินิจฉัยข้อบกพร่องและซอฟต์แวร์ผ่านเครือข่ายของศูนย์บริการ

เมื่อท่านนำรถไปถึงศูนย์บริการ ช่างเทคนิคของท่านอาจต้องการเชื่อมต่อรถของท่านเข้ากับเครือข่ายของศูนย์บริการผ่านทาง Wi-fi เพื่อทำการตรวจหาข้อบกพร่องและดาวน์โหลดซอฟต์แวร์ สำหรับการติดต่อสื่อสารประเภทนี้ รถจะเชื่อมต่อกับเครือข่ายของศูนย์บริการเท่านั้น ดังนั้นจึงไม่สามารถเชื่อมต่อรถเข้ากับเครือข่าย Wi-Fi เครือข่ายอื่น เช่น เครือข่ายที่บ้านได้ แต่จะเชื่อมต่อกับเครือข่ายโดยเฉพาะของศูนย์บริการเท่านั้น

### การเชื่อมต่อกับศูนย์บริการในแบบแมนนวล

โดยปกติแล้ว การเชื่อมต่อแบบแมนนวลจะดำเนินการโดยช่างเทคนิคฝ่ายบริการ ช่างเทคนิคจะใช้ปุ่มบนรีโมทคอนโทรลของท่านในการเชื่อมต่อ ซึ่งเป็นสาเหตุที่ทำให้ท่านจำเป็นต้องนำกุญแจที่มีปุ่มของท่านไปด้วยเมื่อนำรถเข้ารับบริการที่ศูนย์บริการ กดปุ่มล๊อคบนกุญแจ

รีโมตคอนโทรล 3 ครั้งเพื่อเชื่อมต่อรถเข้ากับเครือข่าย  
ของศูนย์บริการผ่าน Wi-Fi

เมื่อรถเชื่อมต่อกับเครือข่าย Wi-Fi สัญลักษณ์  จะ  
แสดงขึ้นบนจอแสดงผลผลส่วนกลาง

### คำเตือน

ห้ามขยับรถยนต์ในขณะที่เชื่อมต่อกับเครือข่ายและ  
ระบบของศูนย์บริการ

### ข้อมูลที่เกี่ยวข้อง

- การจัดการการอัปเดตระบบผ่านศูนย์บริการ  
ดาวนโหลด (น. 752)
- การจองเวลาเข้ารับบริการและการซ่อม (น. 754)

### ศูนย์การดาวนโหลด

ในรถที่ออนไลน์<sup>1</sup> จะสามารถอัปเดตระบบของรถ  
หลายระบบได้จากจอแสดงผลผลส่วนกลาง

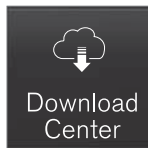

แอป Download Centre จะเริ่มต้น  
ทำงานจากมุมมองแอปในจอแสดง  
ผลส่วนกลางและเปิดใช้งานได้ดังนี้:

- การค้นหาและการอัปเดตซอฟต์แวร์ระบบ
- การอัปเดตข้อมูลแผนที่สำหรับ Sensus  
Navigation\*
- การดาวนโหลด, การอัปเดต และการถอนการติดตั้ง  
แอป

### ข้อมูลที่เกี่ยวข้อง

- การจัดการการอัปเดตระบบผ่านศูนย์บริการ  
ดาวนโหลด (น. 752)
- การดาวนโหลดแอป (น. 633)
- การอัปเดตแอป (น. 634)
- การลบแอป (น. 635)

<sup>1</sup> ข้อมูลจะถูกส่งผ่านเมื่อใช้อินเทอร์เน็ต ซึ่งอาจมีค่าใช้จ่ายเกิดขึ้น



## การจัดการการอัปเดตระบบผ่านศูนย์บริการ ดาวนโหลด

การอัปเดตระบบใช้สำหรับส่วนประกอบที่ออนไลน์  
และส่วนประกอบของระบบข้อมูลบนเท็งในรถ ถ้า  
มีการอัปเดตซอฟต์แวร์ของระบบพร้อมให้บริการ ท่าน  
สามารถทำการอัปเดตทั้งหมดในคราวเดียว หรือ  
อัปเดตทีละรายการก็ได้

### การค้นหาการอัปเดต



เพื่อให้สามารถทำการอัปเดตระบบ  
ได้ รถจะต้องเชื่อมต่อกับ  
อินเทอร์เน็ต<sup>2</sup>

การอัปเดตระบบทำได้โดยใช้แอป Download Centre  
ในมุมมองแอปพลิเคชันของจอแสดงผลส่วนกลาง ถ้ายังไม่  
ได้ทำการค้นหาการอัปเดตที่มีอยู่ นับตั้งแต่เริ่มการ  
ทำงานของระบบข้อมูลบนเท็งครั้งสุดท้าย ระบบจะทำการ  
ค้นหา ถ้าการติดตั้งซอฟต์แวร์กำลังดำเนินอยู่ จะไม่มีทำ  
การค้นหาใดๆ หมายเลขนปุ่ม System updates จะ  
แสดงจำนวนการอัปเดตที่มีอยู่ การแตะที่ปุ่มจะเป็นการ  
แสดงรายการของการอัปเดตที่สามารถติดตั้งลงในรถได้  
ถ้ามีการอัปเดตพร้อมใช้งาน ข้อความ New software  
updates available ยังแสดงขึ้นในแถบสถานะของจอ  
แสดงผลส่วนกลางอีกด้วย

### หมายเหตุ

การดาวนโหลดข้อมูลอาจส่งผลกระทบต่อบริการอื่นๆ ที่ม  
ีการส่งข้อมูล เช่น วิทยุผ่านอินเทอร์เน็ต เป็นต้น ถ้า  
พบว่ามีความกระทบกับบริการอื่นๆ อย่างมากจนไม่  
สามารถใช้บริการนั้นได้ ท่านสามารถหยุดการดาวน  
โหลดได้ หรืออาจจะปิดหรือหยุดการทำงานของ  
บริการอื่นๆ ก็ได้เช่นกัน

### หมายเหตุ

การอัปเดตอาจหยุดลงเมื่อปิดสวิตช์กุญแจไปที่  
ตำแหน่ง OFF และออกจากรถ

อย่างไรก็ตาม การอัปเดตไม่จำเป็นต้องเสร็จสิ้นก่อน  
ที่จะท่านจะออกจากรถก็ได้ เนื่องจากการอัปเดตจะ  
เริ่มทำงานต่อเมื่อท่านใช้รถในครั้งถัดไป

### อัปเดตซอฟต์แวร์ของระบบทั้งหมด

- เลือก Install all ที่ด้านล่างของรายการ

ถ้าไม่มีรายการที่ต้องการ จะสามารถเลือกตัวเลือก  
Install all ที่ปุ่ม System updates แทนได้

### อัปเดตโปรแกรมซอฟต์แวร์ของระบบแต่ละ โปรแกรม

- เลือก Install สำหรับซอฟต์แวร์ที่ต้องการ

### การยกเลิกการดาวนโหลดซอฟต์แวร์

- แตะที่ X ในตัวแสดงการดำเนินการที่แสดงขึ้นแทนที่  
ปุ่ม Install เมื่อเริ่มการดาวนโหลด

โปรดทราบว่าท่านสามารถยกเลิกได้เฉพาะการดาวน  
โหลดเท่านั้น ถ้าช่วงการติดตั้งเริ่มต้นขึ้นแล้ว จะไม่  
สามารถยกเลิกการดำเนินการนี้ได้

<sup>2</sup>ข้อมูลจะถูกส่งผ่านเมื่อใช้อินเทอร์เน็ต ซึ่งอาจมีค่าใช้จ่ายเกิดขึ้น

### การยกเลิกการค้นหารถอัปเดตซอฟต์แวร์ในเบื้องหลัง

การค้นหาในเบื้องหลังโดยอัตโนมัติสำหรับการอัปเดตซอฟต์แวร์จะถูกเปิดใช้งานไว้เมื่อส่งมอบรถมาจากโรงงาน แต่ฟังก์ชันนี้สามารถปิดใช้งานได้

1. แตะที่ Settings ในมุมมองระดับบนสุดของจอแสดงผลส่วนกลาง
2. กด System → Download Centre
3. ยกเลิกการเลือก Auto Software Update

### ข้อมูลที่เกี่ยวข้อง

- ศูนย์การตรวจนิโหด (น. 751)
- รถที่มีการเชื่อมต่ออินเทอร์เน็ต\* (น. 670)
- การไปยังส่วนต่างๆ ในมุมมองของจอแสดงผลส่วนกลาง (น. 175)

### สถานะของรถยนต์

สถานะทั่วไปของรถยนต์จะแสดงขึ้นบนจอแสดงผลส่วนกลาง พร้อมกับช่วงเวลาที่สามารถการจองเวลาเข้ารับบริการได้



แอป Car status จะเริ่มต้นทำงานจากมุมมองแอปในจอแสดงผลตรงกลาง และมีแท็บสี่แท็บ:

- Messages - ข้อความสถานะ
- Status - การตรวจสอบระดับน้ำมันหล่อลื่น
- TPMS - การตรวจสอบความดันลมยาง
- Appointments - ข้อมูลการนัดหมายและข้อมูลของรถ<sup>3</sup>

### ข้อมูลที่เกี่ยวข้อง

- การทำงานกับข้อความที่บันทึกจากจอแสดงผลสำหรับคนขับ (น. 164)
- การตรวจสอบและการเติมน้ำมันเครื่อง (น. 764)
- ระบบตรวจสอบความดันลมยาง\* (น. 703)

<sup>3</sup> ใช้กับบางตลาด

## การจองเวลาเข้ารับบริการและการซ่อม<sup>4</sup> การบริการนี้ทำให้สามารถจองเวลาการเข้ารับ บริการและการนำรถเข้าศูนย์บริการได้อย่างสะดวก สบายจากภายในรถโดยตรง

เมื่อถึงกำหนดเวลาในการเข้ารับบริการ และในบางกรณี  
เมื่อรถจำเป็นต้องได้รับการซ่อม จะมีข้อความแสดงขึ้น  
บนจอแสดงผลสำหรับคนขับ และที่ด้านบนของจอแสดงผล  
ผลส่วนกลาง ข้อมูลการบริการจะกำหนดโดยระยะเวลา  
ที่ใช้งาน ชั่วโมงการทำงานของเครื่องยนต์ หรือระยะทาง  
การขับขึ้นหลังจากการเข้ารับบริการครั้งล่าสุด

### ก่อนที่จะสามารถใช้บริการได้

- สร้าง Volvo ID และบันทึก Volvo ID นี้ลงในรถยนต์
- เลือกตัวแทนจำหน่ายของวอลโว่ที่ท่านต้องการ  
ติดต่อโดยไปที่ [www.volvocars.com](http://www.volvocars.com) และเข้าสู่  
ระบบ
- ในการส่งและรับข้อมูลการจองเวลาเข้ารับบริการ  
จะต้องเชื่อมต่อรถยนต์เข้ากับอินเทอร์เน็ต<sup>5</sup>

<sup>4</sup> ใช้กับบางตลาด

<sup>5</sup> ข้อมูลจะถูกส่งผ่านเมื่อใช้อินเทอร์เน็ต ซึ่งอาจมีค่าใช้จ่ายเกิดขึ้น

<sup>6</sup> กรอบระยะเวลานี้อาจแตกต่างกันไปในแต่ละประเทศ

### Book a service (จองเวลาเข้ารับบริการ)

เมื่อท่านตัดสินใจที่จะจองเวลาเข้ารับบริการจากรถของ  
ท่าน ข้อมูลจะถูกส่งผ่านการเชื่อมต่ออินเทอร์เน็ตของ  
ท่าน<sup>5</sup>

กรอกข้อมูลในคำขอนัดหมายเมื่อต้องการ หรือเมื่อมี  
ข้อความที่ระบุถึงความจำเป็นในการเข้ารับบริการหรือ  
การซ่อมแสดงขึ้นบนจอแสดงผลสำหรับคนขับ และที่  
ด้านบนของจอแสดงผลส่วนกลาง

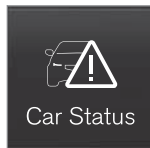

1. เปิดแอป Car status จากมุมมองจอพบจอแสดงผล  
ผลส่วนกลาง
2. กดปุ่ม Appointments
3. กดปุ่ม Request appointment

4. ตรวจสอบให้แน่ใจว่ามีการกรอกข้อมูล Volvo ID  
อย่างถูกต้อง
5. ตรวจสอบให้แน่ใจว่ามีการกรอกข้อมูล Workshop  
ที่ต้องการ
6. กรอกข้อมูลในฟิลด์ Tap to write information to  
the workshop หากท่านต้องการให้ดำเนินการสิ่ง  
ใดระหว่างการนำรถเข้าศูนย์บริการ หรือข้อมูล  
สำคัญอื่นๆ สำหรับศูนย์บริการของท่าน
7. กดปุ่ม Send appointment request
  - > ท่านจะได้รับข้อเสนอของการนัดหมายส่งไปที่รถ  
ของท่านภายในสองสามวัน<sup>6</sup> นอกจากนี้ ท่าน  
จะได้รับแจ้งเตือนเดียวกันผ่านทางอีเมล และเมื่อ  
ท่านไปที่ [www.volvocars.com](http://www.volvocars.com) และเข้าสู่ระบบ  
ในตลาดบางตลาด ทันทีที่ท่านส่งการร้องขอการ  
นัดหมาย ข้อความจำเป็นต้องนำรถเข้ารับการ  
ตรวจซ่อมจะหายไปจากจอแสดงผลสำหรับคน  
ขับ
8. กดปุ่ม Cancel request เพื่อยกเลิกคำขอของท่าน

ข้อมูลเกี่ยวกับการจองเวลาเข้ารับบริการที่ส่งจากรถยนต์ประกอบด้วยข้อมูลรถยนต์ที่ช่วยให้การวางแผนของศูนย์บริการง่ายขึ้น

ตัวแทนจำหน่ายจะส่งข้อเสนอการจองเวลาแบบดิจิทัลกลับมาให้ นอกจากนี้ท่านยังมีข้อมูลเกี่ยวกับตัวแทนจำหน่ายของท่านที่สามารถเข้าใช้บริการภายในรถ และสามารถติดต่อศูนย์บริการของท่านได้ตลอดเวลา

#### การยอมรับข้อเสนอการนัดหมาย

เมื่อรถได้รับข้อเสนอการนัดหมาย ข้อความจะแสดงขึ้นที่ด้านบนของจอแสดงผลส่วนกลาง

- 1.แตะที่ข้อความ
2. ถ้าท่านยอมรับการจองเวลาที่เสนอ ให้กดปุ่ม Accept ไม่เช่นนั้นแล้ว ให้กด Send new proposal หรือ Decline

สำหรับบางตลาด ระบบจะเตือนท่านเมื่อใกล้ถึงเวลาที่นัดหมาย และระบบนำทาง<sup>7</sup> ยังช่วยนำทางท่านไปยังศูนย์บริการเมื่อถึงเวลานำรถเข้าศูนย์บริการได้อีกด้วย

#### ข้อมูลที่เกี่ยวข้อง

- สถานะของรถยนต์ (น. 753)
- การส่งข้อมูลของรถไปยังศูนย์บริการ (น. 755)
- การไปยังส่วนต่างๆ ในมุมมองของจอแสดงผลส่วนกลาง (น. 175)
- Volvo ID (น. 32)
- รถที่มีการเชื่อมต่ออินเทอร์เน็ต\* (น. 670)

#### การส่งข้อมูลของรถไปยังศูนย์บริการ<sup>8</sup>

ท่านสามารถส่งข้อมูลสำหรับรถคันนี้ได้ตลอดเวลา เช่น ถ้าท่านต้องการเข้ารับบริการที่ศูนย์บริการและให้ข้อมูลกับศูนย์บริการเพื่อต้องการให้ศูนย์บริการสามารถวางแผนการทำงานได้ดียิ่งขึ้น การส่งข้อมูลของรถจะไม่เหมือนกันกับการจองการเข้ารับบริการ



1. เปิดแอป Car status จากมุมมองแอปบนจอแสดงผลส่วนกลาง
2. กดปุ่ม Appointments

<sup>7</sup> ใช้กับ Sensus Navigation \*

<sup>8</sup> ใช้กับบางตลาด



### 3. กดปุ่ม Send car data

- > ข้อความที่ระบุว่ากำลังส่งข้อมูลของรถจะแสดงขึ้นที่ด้านบนของจอแสดงผลส่วนกลาง ท่านสามารถยกเลิกการส่งข้อมูลโดยการแตะที่ X ในตัวแสดงการดำเนินการ

ข้อมูลจะถูกส่งผ่านการเชื่อมต่ออินเทอร์เน็ตของรถ<sup>9</sup>

ไม่ว่าตัวแทนจำหน่ายใดๆ ก็ตามจะสามารถเข้าถึงข้อมูลของรถคันนี้ได้ถ้าพวกเขามีหมายเลขตัวถังรถ (VIN<sup>10</sup>)

#### เนื้อหาเกี่ยวกับข้อมูลของรถ

ข้อมูลที่ส่งคือข้อมูลล่าสุดที่ถูกรับที่ไว้ (เมื่อใช้งานรถครั้งล่าสุด) และประกอบด้วยข้อมูลในสาขาดังต่อไปนี้:

- ข้อกำหนดในการเข้ารับบริการ
- ระยะเวลาตั้งแต่การเข้ารับบริการครั้งล่าสุด
- สถานะการทำงาน
- ระดับของเหลวต่างๆ
- ค่าของมาตรวัด
- หมายเลขตัวถังรถ (VIN<sup>10</sup>)

- เวอร์ชันซอฟต์แวร์ของรถ
- ข้อมูลการวินิจฉัยของรถ

#### ข้อมูลที่เกี่ยวข้อง

- การจองเวลาเข้ารับบริการและการซ่อม (น. 754)
- สถานะของรถยนต์ (น. 753)
- การไปยังส่วนต่างๆ ในมุมมองของจอแสดงผลส่วนกลาง (น. 175)
- รถที่มีการเชื่อมต่ออินเทอร์เน็ต\* (น. 670)

<sup>9</sup> ข้อมูลจะถูกส่งผ่านเมื่อใช้อินเทอร์เน็ต ซึ่งอาจมีค่าใช้จ่ายเกิดขึ้น

<sup>10</sup> หมายเลขตัวถังรถ

## ยกรถขึ้น

สิ่งสำคัญเมื่อยกรถขึ้นก็คือ จะต้องขึ้นแม่แรงของรถหรือแม่แรงของศูนย์บริการ/ร้านซ่อมในจุดที่กำหนดไว้ซึ่งอยู่ใต้ท้องรถ

สำหรับรถที่มีระบบควบคุมระดับ<sup>\*</sup>, ระบบกันสะเทือนด้วยอากาศ (ถ้าติดตั้งไว้) จะต้องปิดการทำงานของระบบนี้ก่อนที่จะยกรถขึ้น การยกเลิกการทำงานของฟังก์ชันผ่านทางจอแสดงผลส่วนกลาง

### **⚠ คำเตือน**

ถ้ายกรถขึ้นโดยใช้แม่แรงของศูนย์บริการ จะต้องวางแม่แรงนี้ไว้ใต้จุดขึ้นแม่แรงจุดใดจุดหนึ่งจากสี่จุดระมัดระวังในการวางตำแหน่งแม่แรงของศูนย์บริการ เพื่อให้รถสามารถเคลื่อนที่ได้ ตรวจสอบให้แน่ใจว่าแผ่นแม่แรงถูกติดตั้งด้วยแผ่นยางป้องกันเพื่อใหรถอยู่กับที่และไม่ชำรุดเสียหาย ให้ใช้ตัวรองรับเพลารหรือสิ่งที่คล้ายกันเสมอ

### **i** **หมายเหตุ**

วอลโว่ขอแนะนำให้ผู้เฉพาะแม่แรงของรถรุ่นดังกล่าว หากเลือกแม่แรงอื่นที่นอกเหนือจากที่วอลโว่แนะนำ ให้ปฏิบัติตามคำแนะนำการใช้งานที่มาพร้อมกับอุปกรณ์

แม่แรงยกรถโดยทั่วไปได้รับการออกแบบมาให้ใช้งานเป็นครั้งคราวในระยะเวลาสั้นๆ เท่านั้น เช่น การเปลี่ยนยางเมื่อมีรอยรั่ว เป็นต้น ถ้าต้องการยกรถบ่อยครั้งหรือเป็นเวลานานเกินกว่าที่จำเป็นต้องใช้ในการเปลี่ยนยาง ให้ใช้แม่แรงสำหรับอู่ซ่อมรถ (Garage jack) ที่ได้แนะนำไว้ ในตัวอย่างนี้ ให้ปฏิบัติตามคำแนะนำในการใช้งานที่มาพร้อมกับอุปกรณ์





รูปสามเหลี่ยมในฝาปิดพลาสติกจะระบุตำแหน่งของจุดยก (ทำเครื่องหมายไว้เป็นสีแดง)

#### ข้อมูลที่เกี่ยวข้อง

- การถอดล้อ (น. 712)
- แม่แรง\* (น. 710)
- การตั้งค่าสำหรับการควบคุมระดับ\* (น. 588)

0300077

## การเปิดและการปิดฝากระโปรงหน้า

ฝากระโปรงหน้าสามารถเปิดขึ้นโดยใช้มือจับในห้องผู้โดยสาร และมือจับที่ด้านล่างฝากระโปรงหน้า

### เปิดฝากระโปรงหน้า

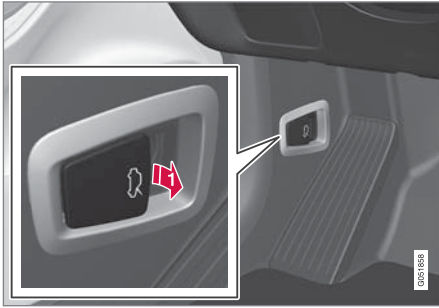

ดึงมือจับที่อยู่ใกล้กับเบาะเหยียบเพื่อปลดฝากระโปรงหน้าจากตำแหน่งที่ปิดสนิท



หมุนมือจับด้านล่างฝากระโปรงหน้าในทิศทางทวนเข็มนาฬิกาเพื่อปลดฝากระโปรงหน้าจากตัวล็อกและยกฝากระโปรงหน้าขึ้น

### คำเตือน - ไม่ได้ปิดฝากระโปรงหน้า



เมื่อปลดฝากระโปรงหน้า สัญลักษณ์การเตือน และรูปภาพในจอแสดงผลสำหรับบนขับจะติดสว่าง และเสียงเตือนจะดังขึ้น หากรถเริ่มเคลื่อนที่ สัญลักษณ์เสียงเตือนจะดังซ้ำ

### หมายเหตุ

ถ้าสัญลักษณ์เตือนติดสว่างขึ้นหรือได้ยินเสียงเตือนถึงแม้ว่าจะปิดฝากระโปรงหน้าอย่างถูกต้องแล้วก็ตาม โปรดติดต่อศูนย์บริการของวอลโว่ที่ได้รับการแต่งตั้งอย่างเป็นทางการ

### ปิดฝากระโปรงหน้า

1. กดฝากระโปรงลงจนกระทั่งฝากระโปรงเริ่มตกลงจากน้ำหนักของตัวเอง
2. เมื่อฝากระโปรงหยุดอยู่ที่ตัวล็อก กดฝากระโปรงเพื่อให้ปิดสนิท

### คำเตือน

เสี่ยงต่อการถูกหนีบได้ ตรวจสอบให้แน่ใจว่าไม่มีสิ่งกีดขวางเส้นทางการปิดฝากระโปรงหน้า ไม่นับนั้นแล้ว อาจเสี่ยงต่อการได้รับบาดเจ็บได้

### คำเตือน

ตรวจสอบว่าฝากระโปรงหน้าล็อกเข้าที่อย่างถูกต้อง เมื่อปิดฝากระโปรง จะต้องได้ยินเสียงฝากระโปรงหน้าล็อกเข้าที่ทั้งสองด้าน





ฝากระโปรงหน้าปิดไม่สนิท ภาพประกอบเป็นเพียงตัวอย่างคร่าวๆ เท่านั้น - ชิ้นส่วนในรถแต่ละรุ่นอาจแตกต่างกันออกไป



ฝากระโปรงหน้าปิดสนิท ภาพประกอบเป็นเพียงตัวอย่างคร่าวๆ เท่านั้น - ชิ้นส่วนในรถแต่ละรุ่นอาจแตกต่างกันออกไป

### ⚠ คำเตือน

ห้ามขับรถโดยที่ฝากระโปรงหน้าเปิดอยู่!  
ถ้ามีสิ่งใดก็ตามที่แสดงว่าฝากระโปรงหน้าปิดไม่ถูกต้องในขณะที่ให้หยุดรถในที่ที่ และเปิดฝากระโปรงหน้าให้ถูกต้อง

#### ข้อมูลที่เกี่ยวข้อง

- ภาพรวมของห้องเครื่องยนต์ (น. 761)
- ตัวเตือนประตูและเข็มขัดนิรภัย (น. 58)

### การบริการระบบควบคุมสภาพอากาศ

การบริการและซ่อมแซมระบบปรับอากาศจะต้องดำเนินการโดยศูนย์บริการที่ได้รับการแต่งตั้งอย่างเป็นทางการเท่านั้น

#### การตรวจสอบปัญหาและการซ่อมแซม

ระบบปรับอากาศจะใช้น้ำยาที่เรืองแสงได้ ท่านสามารถใช้แสงอัลตราไวโอเล็ตในระหว่างการตรวจสอบการรั่วได้  
วอลโว่ขอแนะนำให้ท่านติดต่อศูนย์บริการของวอลโว่ที่ได้รับการแต่งตั้ง

รถที่ใช้น้ำยาทำความเย็น R134a

### ⚠ คำเตือน

ระบบปรับอากาศจะมีสารทำความเย็น R134a แบบปรับความดันแล้ว ระบบนี้ต้องได้รับการบริการและซ่อมแซมจากศูนย์บริการที่ได้รับการแต่งตั้งแล้วเท่านั้น

รถที่ใช้น้ำยาทำความเย็น R1234yf

### คำเตือน

ระบบปรับอากาศจะมีน้ำยาทำความเย็น R1234yf ที่มีความดัน ตาม SAE J2845 (การฝึกอบรมช่างเทคนิคสำหรับการบริการที่ปลอดภัยและการจำกัดการใช้น้ำยาทำความเย็นในระบบปรับอากาศแบบเคลื่อนที่) การบริการและการซ่อมระบบน้ำยาทำความเย็นจะต้องดำเนินการโดยช่างเทคนิคที่ได้รับการรับรองและผ่านการฝึกอบรมแล้วเท่านั้น เพื่อให้แน่ใจได้ถึงความปลอดภัยของระบบ

### ข้อมูลที่เกี่ยวข้อง

- โปรแกรมการให้บริการของวอลโว่ (น. 750)

### Head- up display เมื่อเปลี่ยนกระจกหน้า\*

รถที่มีจอแสดงผลบนกระจกหน้าจะติดตั้งกระจกหน้าชนิดพิเศษไว้ ซึ่งกระจกหน้าชนิดนี้จะเป็นไปตามข้อกำหนดสำหรับการแสดงผลภาพฉาย

วอลโว่ขอแนะนำให้คุณติดต่อกับศูนย์บริการวอลโว่ที่ได้รับอนุญาตเมื่อเปลี่ยนกระจกหน้า จะต้องติดตั้งกระจกหน้ารุ่นที่ถูกต้อง เพื่อให้สามารถแสดงผลภาพกราฟิกของจอแสดงผลบนกระจกหน้าได้อย่างถูกต้อง

### ข้อมูลที่เกี่ยวข้อง

- จอแสดงผลบนกระจกหน้า\* (น. 208)
- การทำความสะอาด Head- up display\* (น. 800)

### ภาพรวมของห้องเครื่องยนต์

ภาพรวมจะแสดงชิ้นส่วนต่างๆ ที่เกี่ยวข้องกับการบริการ

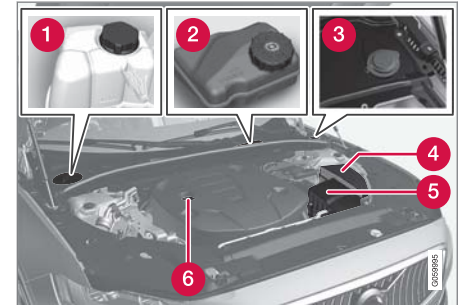

ลักษณะของห้องเครื่องยนต์อาจแตกต่างกันออกไปโดยขึ้นอยู่กับรุ่นและชนิดเครื่องยนต์

- 1 ถังพักน้ำหล่อเย็น
- 2 กระปุกน้ำมันเบรก (อยู่ที่ด้านคนขับ)
- 3 ท่อเติมน้ำยาทำความสะอาด<sup>11</sup>
- 4 ชุดระบบไฟฟ้าส่วนกลาง
- 5 ตัวกรองอากาศ
- 6 ท่อเติมน้ำมันเครื่อง

<sup>11</sup> เติมน้ำยาทำความสะอาดอย่างสม่ำเสมอ เช่น เมื่อเติมน้ำมันเชื้อเพลิง เป็นต้น



### ⚠ คำเตือน

โปรดระลึกไว้อยู่เสมอว่าพัดลมหม้อน้ำ (ติดตั้งอยู่ด้านหน้าของห้องเครื่องยนต์ ที่ด้านหลังหม้อน้ำ) อาจเริ่มทำงานหรือทำงานต่อโดยอัตโนมัติเป็นเวลาถึงประมาณ 6 นาที หลังจากที่คุณดับเครื่องยนต์แล้ว

ในการทำความสะอาดเครื่องยนต์ ให้ใช้บริการของศูนย์บริการเสมอ โดยขอแนะนำให้ใช้ศูนย์บริการที่ได้รับการแต่งตั้งอย่างเป็นทางการ หากเครื่องยนต์ร้อน อาจทำให้เกิดไฟไหม้ได้

### ⚠ คำเตือน

ระบบจุดระเบิดทำงานโดยใช้แรงดันไฟฟ้าสูงมากซึ่งเป็นอันตราย เมื่อทำงานใดๆ ก็ตามภายในห้องเครื่องยนต์ ระบบไฟฟ้าของรถ (สวิตช์กุญแจ) จะต้องอยู่ที่ตำแหน่ง 0 เสมอ

ห้ามสัมผัสหัวเทียนหรือคอยล์จุดระเบิดเมื่อระบบไฟฟ้าของรถ (สวิตช์กุญแจ) อยู่ที่ตำแหน่ง II หรือเมื่อเครื่องยนต์ร้อน

### ข้อมูลที่เกี่ยวข้อง

- การเปิดและการปิดฝากระโปรงหน้า (น. 759)
- ที่เติมน้ำล้างกระจก (น. 817)
- การเติมน้ำหล่อเย็น (น. 766)
- ฟิลล์ - ในห้องเครื่องยนต์ (น. 785)
- การตรวจสอบและการเติมน้ำมันเครื่อง (น. 764)
- ตำแหน่งสวิตช์กุญแจ (น. 550)

### น้ำมันเครื่อง

จะต้องใช้น้ำมันเครื่องที่ได้รับการรับรองเพื่อให้สามารถใช้ช่วงเวลาการเข้ารับบริการและการรับประกันที่แนะนำได้

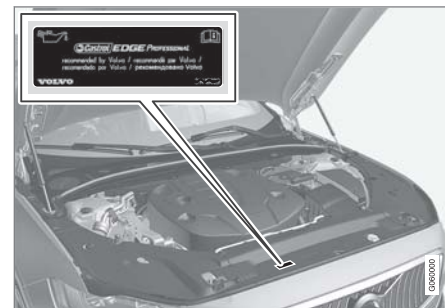

คำแนะนำของวอลโว่:



065597

ถ้าไม่สามารถตรวจสอบน้ำมันเครื่องเป็นประจำได้ และระดับลดลงจนต่ำเกินไป จะมีความเสี่ยงที่เครื่องยนต์จะชำรุดเสียหายได้



**! สำคัญ**

เพื่อให้เป็นไปตามข้อกำหนดของช่วงเวลากการเข้ารับบริการของเครื่องยนต์ เครื่องยนต์ทั้งหมดจะได้รับการเติมน้ำมันเครื่องยนต์สังเคราะห์แบบดัดแปลงพิเศษจากโรงงาน น้ำมันที่เลือกเป็นผลจากการพิจารณาประเด็นต่างๆ อย่างละเอียด ซึ่งได้แก่ อายุการใช้งาน คุณสมบัติการสตาร์ท การสิ้นเปลืองน้ำมันเชื้อเพลิง และผลกระทบที่มีต่อสิ่งแวดล้อม

จะต้องใช้น้ำมันเครื่องที่ได้รับการรับรองเพื่อให้สามารถใช้ช่วงเวลาการเข้ารับบริการที่แนะนำได้ ให้ใช้เฉพาะเกรดน้ำมันหล่อลื่นที่กำหนดให้ใช้เท่านั้น สำหรับการเติมและการเปลี่ยนน้ำมันหล่อลื่น ไม่นั้นแล้ว อาจทำให้มีความเสี่ยงในด้านอายุการใช้งาน, คุณสมบัติการสตาร์ท, ความสิ้นเปลืองน้ำมันเชื้อเพลิง และผลกระทบที่มีต่อสิ่งแวดล้อมของรถได้

ถ้าไม่ใช้น้ำมันเครื่องตามเกรดและความหนืดที่ได้กำหนดไว้ ส่วนประกอบต่างๆ ที่เกี่ยวข้องกับเครื่องยนต์อาจได้รับความเสียหายได้ Volvo Car Corporation จะไม่ผิดชอบสำหรับความเสียหายในลักษณะนี้

วอลโว่ขอแนะนำให้ผู้ศูนย์บริการของวอลโว่ที่ได้รับการแต่งตั้งเป็นผู้เปลี่ยนน้ำมัน

วอลโว่ใช้ระบบต่างๆ ในการเตือนเกี่ยวกับระดับน้ำมันเครื่อง ถ้าระดับต่ำหรือสูงเกินไป หรือในกรณีที่มีความดันน้ำมันเครื่องต่ำ เครื่องยนต์บางรุ่นจะมีเซ็นเซอร์ความดันน้ำมันหล่อลื่น ซึ่งจะมีสัญลักษณ์เตือนความดันน้ำมันหล่อลื่นต่ำ  บนจอแสดงผลสำหรับคนขับ รุ่นอื่นๆ จะมีเซ็นเซอร์ระดับน้ำมันหล่อลื่น ซึ่งคนขับจะได้รับการแจ้งเตือนโดยใช้สัญลักษณ์เตือนบนจอแสดงผลสำหรับคนขับ  และข้อความแสดง บางรุ่นจะมีทั้งสองระบบ ติดต่อกันแทนจำหน่ายของวอลโว่สำหรับข้อมูลเพิ่มเติม

เปลี่ยนน้ำมันเครื่องและกรองน้ำมันตามช่วงการเปลี่ยนที่ระบุไว้ในคู่มือการบริการและการรับประกัน การใช้น้ำมันที่มีเกรดสูงกว่าที่ระบุจะสามารถทำได้ ถ้าขับที่ภายในสภาพแวดล้อมที่เลวร้าย วอลโว่ขอแนะนำให้ใช้น้ำมันหล่อลื่นที่มีเกรดสูงกว่าที่ระบุไว้



#### ◀ ข้อมูลที่เกี่ยวข้อง

- การตรวจสอบและการเติมน้ำมันเครื่อง (น. 764)
- น้ำมันเครื่อง — ข้อมูลจำเพาะ (น. 833)
- สภาพการขับที่ส่งผลเสียต่อน้ำมันเครื่อง (น. 835)

การตรวจสอบและการเติมน้ำมันเครื่อง  
ระดับน้ำมันจะได้รับการตรวจจับโดยเซ็นเซอร์  
ระดับน้ำมันแบบอิเล็กทรอนิกส์



ท่อเติมน้ำมัน<sup>12</sup>

ในบางกรณี อาจจำเป็นต้องเติมน้ำมันเครื่องให้ได้ระดับ  
ในระหว่างรอบการเข้ารับบริการ

ท่านไม่จำเป็นต้องดำเนินการใดๆ เกี่ยวกับน้ำมันเครื่อง  
จนกว่าข้อความจะแสดงขึ้นบนจอแสดงผลสำหรับคนขับ

#### ⚠ คำเตือน



ถ้าสัญลักษณ์แสดงขึ้นพร้อมกับข้อความ  
Engine oil level Service required นำ  
รถเข้าศูนย์บริการ - ขอแนะนำให้นำรถ  
ไปยังศูนย์บริการวอลโว่ที่ได้รับอนุญาต ระดับน้ำมัน  
อาจสูงเกินไป

#### ! สำคัญ



ถ้าสัญลักษณ์นี้แสดงขึ้นพร้อมกับ  
ข้อความเกี่ยวกับระดับน้ำมันหล่อลื่นต่ำ  
เช่น Engine oil level low Refill 1 litre  
เป็นต้น ให้เติมตามปริมาณที่กำหนดเท่านั้น เช่น  
1 ลิตร (1 ควอร์ต)

#### ⚠ คำเตือน

ห้ามให้น้ำมันกระเด็นใส่ท่อไอเสียที่ร้อนเนื่องจาก  
อาจทำให้เกิดประกายไฟได้

<sup>12</sup> เครื่องยนต์ที่ใส่เซ็นเซอร์ระดับน้ำมันหล่อลื่นแบบอิเล็กทรอนิกส์จะไม่มีก้านวัดระดับน้ำมันเชื้อเพลิง

ดูระดับน้ำมันหล่อลื่นบนจอแสดงผลส่วนกลาง  
ท่านสามารถดูระดับน้ำมันหล่อลื่นได้โดยใช้เกจวัดระดับ  
น้ำมันหล่อลื่นแบบอิเล็กทรอนิกส์บนจอแสดงผลส่วน  
กลางหลังจากที่สตาร์ทรถแล้ว ท่านควรตรวจสอบระดับ  
น้ำมันหล่อลื่นเป็นประจำ

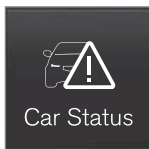

1. เปิดแอป Car status จากมุมมองแอปบนจอแสดงผล  
ผลส่วนกลาง
2. กด Status เพื่อแสดงระดับน้ำมันหล่อลื่น

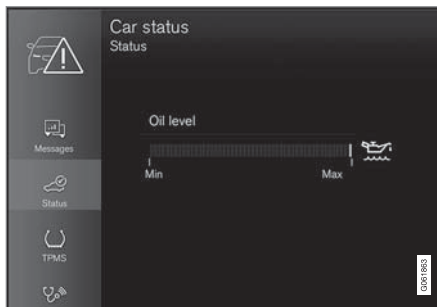

ภาพกราฟิกสำหรับระดับน้ำมันเครื่องในจอแสดงผลส่วนกลาง

### หมายเหตุ

ระบบจะตรวจหาการเปลี่ยนแปลงไม่พบโดยตรงเมื่อ  
มีน้ำมันอยู่เต็มหรือน้ำมันหมดถึง ระดับน้ำมันหล่อ  
ลื่นจะแสดงอย่างถูกต้องหลังจากที่ขับรถเป็นระยะ  
ทางประมาณ 30 กม. (ประมาณ 20 ไมล์) และจอด  
อยู่กับที่โดยดับเครื่องยนต์ไว้และอยู่บนพื้นระดับเป็น  
เวลา 5 นาที แล้ว

### หมายเหตุ

ถ้าสภาพต่างๆ ไม่เป็นไปตามเงื่อนไขสำหรับการวัด  
ระดับน้ำมันหล่อลื่น (เช่น เวลาหลังจากดับ  
เครื่องยนต์, ความเอียงของรถ, อุณหภูมิภายนอก  
เป็นต้น) ข้อความ No value available จะแสดงขึ้น  
ในจอแสดงผลส่วนกลาง กรณีนี้ **ไม่ได้**หมายความว่า  
ระบบของรถมีความผิดปกติใดๆ

### ข้อมูลที่เกี่ยวข้อง

- น้ำมันเครื่อง (น. 762)
- สภาพการขับขี่ที่ส่งผลเสียต่อน้ำมันเครื่อง  
(น. 835)
- น้ำมันเครื่อง — ข้อมูลจำเพาะ (น. 833)
- ตำแหน่งสวิตช์กุญแจ (น. 550)
- สถานะของรถยนต์ (น. 753)

## การเติมน้ำหล่อเย็น

น้ำหล่อเย็นทำหน้าที่ในการหล่อเย็นเครื่องยนต์แบบสันดาปภายในให้อยู่ในช่วงอุณหภูมิทำงานปกติ ความร้อนที่ส่งผ่านจากเครื่องยนต์ไปยังน้ำหล่อเย็นสามารถนำไปใช้ในการทำความร้อนห้องโดยสารได้

เมื่อเติมน้ำหล่อเย็น ให้ปฏิบัติตามคำแนะนำบนบรรจุภัณฑ์ อย่าเติมน้ำเปล่าเพียงอย่างเดียว ความเสี่ยงในการที่น้ำจะแข็งตัวอาจเพิ่มขึ้น ถ้าความเข้มข้นของน้ำหล่อเย็นมากหรือน้อยเกินไป

ถ้ามีน้ำหล่อเย็นได้รด, ถ้ามีครีมน้ำหล่อเย็น หรือถ้าต้องเติมมากกว่า 2 ลิตร (ประมาณ 2 ควอตซ์) โปรดเรียกหน่วยกู้รถเสมอ เพื่อหลีกเลี่ยงไม่ให้เครื่องยนต์ได้รับความเสียหายเนื่องจากระบบหล่อเย็นที่ผิดปกติเมื่อพยายามสตาร์ทรถ

### **⚠ คำเตือน**

น้ำหล่อเย็นอาจมีความร้อนสูงมาก ห้ามเปิดฝาปิดเมื่อน้ำหล่อเย็นร้อน หากจำเป็นต้องเติมให้ระดับให้คล้ายสกรบนฝาปิดถึงน้ำยาซ้ๆ เพื่อระบายความดันต่างๆ



ตั้งพักน้ำหล่อเย็น, รถพวงมาลัยซ้าย

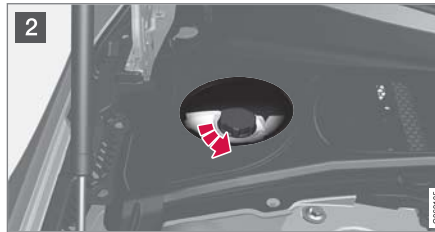
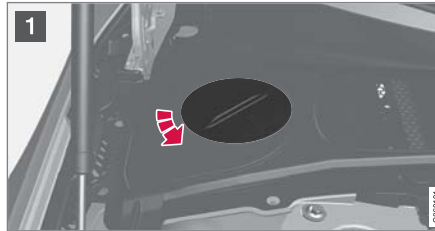

1 ชั้นฝาปิดในฝาครอบพลาสติกออก

2 ถ้าจำเป็นให้ชั้นฝาปิดถึงพักออกแล้วเติมน้ำหล่อเย็น ระดับน้ำหล่อเย็นจะต้องไม่เกินเครื่องหมาย MAX สีเหลืองภายในถังพัก

ใส่ชิ้นส่วนต่างๆ เข้าที่ในลำดับกลับกัน



ตั้งพักน้ำหล่อเย็น, รถพวงมาลัยขวา

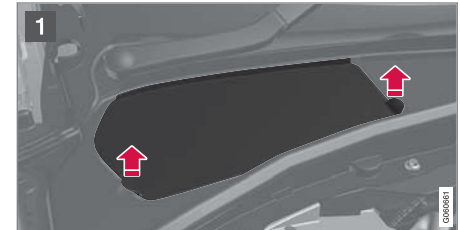



1 จับที่มือจับของฝาปิดแล้วยก/โยกฝาปิดออกจากฝาครอบพลาสติก

2 ถ้าจำเป็นให้ขันฝาปิดถึงพักออกแล้วเติมน้ำหล่อเย็น ระดับน้ำหล่อเย็นจะต้องไม่เกินเครื่องหมาย MAX สีเหลืองภายในถังพัก

ใส่ชิ้นส่วนต่างๆ เข้าที่ในลำดับกลับกัน

### ! สำคัญ

- ผสมน้ำหล่อเย็นกับน้ำที่มีคุณภาพเป็นที่รับรอง ถ้ามีข้อสงสัยใดๆ เกี่ยวกับคุณภาพของน้ำ ให้ใช้น้ำหล่อเย็นที่ผสมแล้วตามคำแนะนำของวอลโว่
- ต้องแน่ใจว่าส่วนผสมของน้ำหล่อเย็นประกอบด้วยน้ำ 50% และสารหล่อเย็น 50%
- ใช้น้ำหล่อเย็นที่มีสารป้องกันสนิมที่วอลโว่แนะนำเสมอ
- เมื่อเปลี่ยนส่วนประกอบของระบบหล่อเย็นหลัก ควรใช้น้ำหล่อเย็นใหม่เท่านั้น เพื่อให้มั่นใจว่าระบบมีการป้องกันการเป็นสนิมอย่างเพียงพอ
- เดินเครื่องยนต์เมื่อมีการเติมระบบหล่อเย็นเต็มแล้วเท่านั้น มิฉะนั้นแล้ว อาจทำให้เกิดการร้อนจัดจนเกิดความเสียหาย (การแตกร้าว) ที่ฝาสูบได้
- คลอรีน คลอไรด์ และเกลืออื่นๆ ในปริมาณมาก อาจทำให้เกิดสนิมในระบบหล่อเย็น

### ข้อมูลที่เกี่ยวข้อง

- ภาพรวมของห้องเครื่องยนต์ (น. 761)
- สารหล่อเย็น — ข้อมูลจำเพาะ (น. 836)



## การเปลี่ยนหลอดไฟ

การเปลี่ยนหลอดไฟในไฟหน้าฮาโลเจน, ไฟถอยหลัง และไฟตัดหมอกด้านหลังสามารถทำได้โดยไม่ต้องอาศัยความช่วยเหลือจากศูนย์บริการ

ไฟหน้าฮาโลเจนอาจไม่มีให้บริการสำหรับบางรุ่นหรือในบางตลาด ติดต่อตัวแทนจำหน่ายของวอลโว่สำหรับข้อมูลเพิ่มเติม

ไฟที่เป็นชนิด LED<sup>13</sup> จะต้องเปลี่ยนโดยศูนย์บริการขอแนะนำให้ติดต่อศูนย์บริการของวอลโว่ที่ได้รับการแต่งตั้ง

### **i** หมายเหตุ

สำหรับข้อมูลเกี่ยวกับหลอดไฟที่ไม่ได้กล่าวถึงในบทความนี้ โปรดติดต่อตัวแทนจำหน่ายวอลโว่หรือช่างเทคนิคฝ่ายบริการของวอลโว่ที่ได้รับการรับรอง

ท่านสามารถเปลี่ยนหลอดไฟในไฟหน้าแบบฮาโลเจนเองได้โดยไม่ต้องอาศัยความช่วยเหลือของศูนย์บริการ แต่จะต้องถอดฝาครอบพลาสติกบนไฟหน้าออกก่อนที่จะสามารถเปลี่ยนหลอดไฟได้

ติดต่อศูนย์บริการ<sup>14</sup> ถ้าเกิดความผิดปกติอื่นๆ นอกเหนือจากความผิดปกติของหลอดไฟ หากเกิดความบกพร่องขึ้นในไฟ LED<sup>13</sup> โดยส่วนใหญ่จะต้องเปลี่ยนชุดไฟส่องสว่างทั้งหมด

### **!** คำเตือน

เมื่อเปลี่ยนหลอดไฟ ระบบไฟฟ้าของรถยนต์ (สวิตช์กุญแจ) ต้องอยู่ที่ตำแหน่ง 0

### **!** สำคัญ

ห้ามแตะชิ้นส่วนที่แก้วของหลอดไฟด้วยมือเปล่า ความร้อนจะทำให้น้ำมันจากนิ้วมือระเหยเป็นไอและเคลือบตัวสะท้อนแสงไว้ซึ่งเป็นสาเหตุให้เกิดการชำรุดเสียหายได้

### **i** หมายเหตุ

หากข้อความแสดงข้อผิดพลาดยังปรากฏอยู่หลังจากเปลี่ยนหลอดไฟที่ชำรุดแล้ว ขอแนะนำให้ท่านนำรถเข้าไปที่ศูนย์บริการของวอลโว่ที่ได้รับการแต่งตั้งอย่างเป็นทางการ

### **i** หมายเหตุ

ไฟส่องสว่างภายนอก เช่น ไฟหน้าและไฟท้าย อาจมีละอองน้ำเกาะชั่วคราวที่ด้านในของกระจกครอบ ซึ่งถือเป็นเรื่องปกติ ไฟส่องสว่างภายนอกทั้งหมดได้รับการออกแบบมาให้ทนทานต่อสภาวะนี้ โดยทั่วไปละอองน้ำจะถูกระบายออกจากเรือนหลอดไฟเมื่อหลอดไฟเปิดอยู่นานระยะหนึ่ง

### ข้อมูลที่เกี่ยวข้อง

- ตำแหน่งของไฟภายนอกรถ (น. 770)
- การถอดฝาครอบพลาสติกสำหรับการเปลี่ยนหลอดไฟ (น. 769)
- การเปลี่ยนหลอดไฟต่ำ (น. 771)

<sup>13</sup> ไฟ LED (Ligth Emitting Diode)

<sup>14</sup> ขอแนะนำให้ติดต่อศูนย์บริการของวอลโว่ที่ได้รับการแต่งตั้ง

- การเปลี่ยนหลอดไฟสูง (น. 772)
- การเปลี่ยนหลอดไฟของไฟเตือนด้านหน้า/ไฟแสดงตำแหน่ง (น. 773)
- การเปลี่ยนหลอดไฟเลี้ยวด้านหน้า (น. 774)
- การเปลี่ยนหลอดไฟของไฟถอยหลัง (น. 774)
- การเปลี่ยนหลอดไฟของไฟตัดหมอกด้านหลัง (น. 775)
- ข้อมูลจำเพาะของหลอดไฟ (น. 776)

### การถอดฝาครอบพลาสติกสำหรับการเปลี่ยนหลอดไฟ

ท่านสามารถเปลี่ยนหลอดไฟในไฟหน้าแบบฮาโลเจนเองได้โดยไม่ต้องอาศัยความช่วยเหลือของศูนย์บริการ แต่จะต้องถอดฝาครอบพลาสติกบนไฟหน้าออกก่อนที่จะสามารถเปลี่ยนหลอดไฟได้

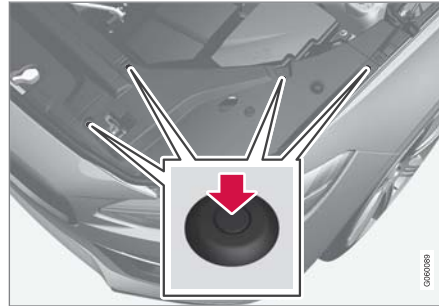

- ใช้ไขควงหรือวัสดุที่คล้ายกันในการกดสลักลงด้านล่างเข้าไปในคลิกที่ตัวของฝาปิดพลาสติก และยกฝาปิดออก

### หมายเหตุ

สิ่งที่ต้องจำเมื่อติดตั้งฝาปิดกลับเข้าที่:

- สลักในคลิกจะต้องถูกดันกลับจนสุดก่อนที่จะติดตั้งคลิกกลับเข้าที่ในฝาครอบ
- เมื่อติดตั้งฝาครอบกลับเข้าที่ จะต้องดันสลักเข้าไปจนกระทั่งพื้นผิวส่วนปลายอยู่ในระดับเดียวกับพื้นผิวของคลิก

### ข้อมูลที่เกี่ยวข้อง

- การเปลี่ยนหลอดไฟ (น. 768)
- การเปลี่ยนหลอดไฟต่ำ (น. 771)
- การเปลี่ยนหลอดไฟสูง (น. 772)
- การเปลี่ยนหลอดไฟของไฟเตือนด้านหน้า/ไฟแสดงตำแหน่ง (น. 773)
- การเปลี่ยนหลอดไฟเลี้ยวด้านหน้า (น. 774)
- ข้อมูลจำเพาะของหลอดไฟ (น. 776)

### ตำแหน่งของไฟภายนอกรถ

ไฟภายนอกรถจะใช้ไฟส่องสว่างจำนวนหนึ่ง ไฟที่เป็นชนิด LED<sup>15</sup> จะต้องเปลี่ยนโดยศูนย์บริการ ขอแนะนำให้ติดต่อศูนย์บริการของวอลโว่ที่ได้รับการแต่งตั้ง

หลอดไฟ, ด้านหน้า (รถที่มีไฟหน้าฮาโลเจน)

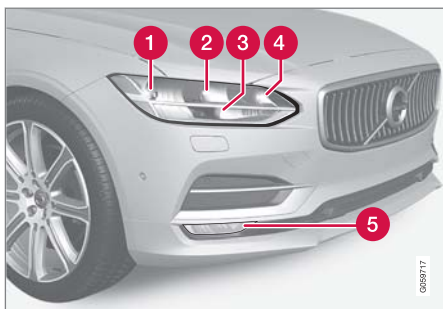

- 1 ไฟต่ำ
- 2 ไฟสูง
- 3 ไฟสำหรับการขับขี่ในเวลากลางวัน/ไฟแสดงตำแหน่ง

4 ไฟเลี้ยว

5 ไฟตัดหมอกด้านหน้า/ไฟขณะเข้าโค้ง\* (LED<sup>15</sup>)

หลอดไฟ, ด้านหลัง

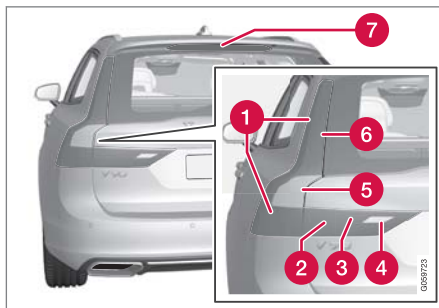

1 ไฟแสดงตำแหน่ง (LED)<sup>15</sup>

2 ไฟแสดงตำแหน่ง (LED)

3 ไฟตัดหมอก

4 ไฟถอยหลัง

5 ไฟเลี้ยว<sup>16</sup>

6 ไฟเบรก (LED)

7 ไฟเบรก - ตรงกลาง, ระดับสูง (LED)

ข้อมูลที่เกี่ยวข้อง

- การเปลี่ยนหลอดไฟ (น. 768)
- ข้อมูลจำเพาะของหลอดไฟ (น. 776)
- สวิตช์ไฟ (น. 218)

<sup>15</sup> ไฟ LED (Light Emitting Diode)

<sup>16</sup> ให้ติดต่อศูนย์บริการเพื่อทำการเปลี่ยน ขอแนะนำให้ใช้ศูนย์บริการของวอลโว่ที่ได้รับการแต่งตั้งอย่างเป็นทางการ

## การเปลี่ยนหลอดไฟต่ำ

การเปลี่ยนหลอดไฟของไฟต่ำในไฟหน้าฮาโลเจนสามารถทำได้โดยไม่ต้องอาศัยความช่วยเหลือจากศูนย์บริการ

ก่อนที่จะสามารถเปลี่ยนหลอดไฟได้ จะต้องถอดฝาครอบพลาสติกบนไฟหน้าออกก่อน

### ! สำคัญ

ห้ามแตะชิ้นส่วนที่แก้วของหลอดไฟด้วยมือเปล่า ความร้อนจะทำให้ไขมันจากนิ้วมือระเหยเป็นไอและเคลือบตัวสะท้อนแสงไว้ซึ่งเป็นสาเหตุให้เกิดการชำรุดเสียหายได้

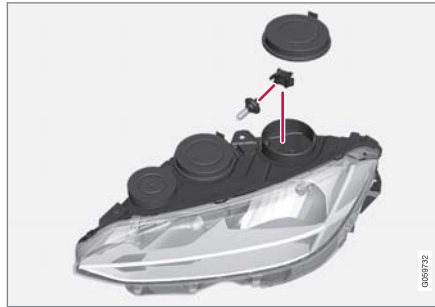

ไฟหน้าด้านซ้าย

1. ปลดฝาครอบยางของหลอดไฟของไฟต่ำที่ไฟหน้า
2. ปลดขั้วต่อสายออกจากหลอดไฟ
3. ถอดหลอดไฟออกโดยการดันขึ้นด้านบนเบาๆ แล้วดึงออกตรงๆ
4. ติดตั้งหลอดไฟหลอดใหม่ลงในเบ้าหลอดไฟ สลักนำของหลอดไฟจะต้องชี้ตรงขึ้นด้านบน
5. ดันเข้าไปในขั้วต่อ
6. ติดตั้งฝาปิดยางของไฟหน้ากลับเข้าที่

## ข้อมูลที่เกี่ยวข้อง

- ตำแหน่งของไฟภายนอกรถ (น. 770)
- การถอดฝาครอบพลาสติกสำหรับการเปลี่ยนหลอดไฟ (น. 769)
- ข้อมูลจำเพาะของหลอดไฟ (น. 776)

## การเปลี่ยนหลอดไฟสูง

การเปลี่ยนหลอดไฟของไฟสูงในไฟหน้าฮาโลเจนสามารถทำได้โดยไม่ต้องอาศัยความช่วยเหลือจากศูนย์บริการ

ก่อนที่จะสามารถเปลี่ยนหลอดไฟได้ จะต้องถอดฝาครอบพลาสติกบนไฟหน้าออกก่อน

### ! สำคัญ

ห้ามแตะชิ้นส่วนที่แก้วของหลอดไฟด้วยมือเปล่า ความร้อนจะทำให้ไขมันจากนิ้วมือระเหยเป็นไอและเคลือบตัวสะท้อนแสงไว้ซึ่งเป็นสาเหตุให้เกิดการชำรุดเสียหายได้



ไฟหน้าด้านซ้าย

1. ปลดฝาครอบยางของหลอดไฟของไฟสูงที่ไฟหน้า
2. ถอดหลอดไฟโดยหมุนตัวยึดหลอดไฟขึ้นด้านบน แล้วดึงออกตรงๆ
3. จัดฝาครอบพลาสติกที่หูล็อคข้อต่ออย่างระมัดระวัง จนหูล็อคปลดออก
4. ปลดข้อต่อสายออกจากหลอดไฟ
5. เปลี่ยนหลอดไฟ
6. ใส่หลอดไฟลงในเบ้าหลอดไฟแล้วหมุนเข้า
7. ติดตั้งฝาปิดยางของไฟหน้ากลับเข้าที่

## ข้อมูลที่เกี่ยวข้อง

- ตำแหน่งของไฟภายนอกรถ (น. 770)
- การถอดฝาครอบพลาสติกสำหรับการเปลี่ยนหลอดไฟ (น. 769)
- ข้อมูลจำเพาะของหลอดไฟ (น. 776)

การเปลี่ยนหลอดไฟของไฟเตือนด้านหน้า/ไฟแสดงตำแหน่ง

การเปลี่ยนหลอดไฟขณะขับขี่ในเวลากลางวัน/ไฟแสดงตำแหน่งในไฟหน้าฮาโลเจนสามารถทำได้โดยไม่ต้องอาศัยความช่วยเหลือจากศูนย์บริการ

ก่อนที่จะสามารถเปลี่ยนหลอดไฟได้ จะต้องถอดฝาครอบพลาสติกบนไฟหน้าออกก่อน

### **i** หมายเหตุ

ท่านจะสามารถเข้าถึงหลอดไฟของไฟสำหรับการขับขี่ในเวลากลางวัน/ไฟแสดงตำแหน่งได้ง่ายขึ้นถ้าถอดหลอดไฟของไฟสูงออก หลอดไฟของไฟสูงจะติดตั้งอยู่ในแนวทแยงมุมเหนือหลอดไฟสำหรับการขับขี่ในเวลากลางวัน/ไฟแสดงตำแหน่ง ถอดหลอดไฟของไฟสูงออกโดยการหมุนตัวยึดหลอดไฟขึ้นด้านบน แล้วดึงออกตรงๆ

### **!** สำคัญ

ห้ามแตะชิ้นส่วนที่แก้วของหลอดไฟด้วยมือเปล่า ความร้อนจะทำให้น้ำมันจากน้ำมันระเหยเป็นไอและเคลือบตัวสะท้อนแสงไว้ซึ่งเป็นสาเหตุให้เกิดการชำรุดเสียหายได้

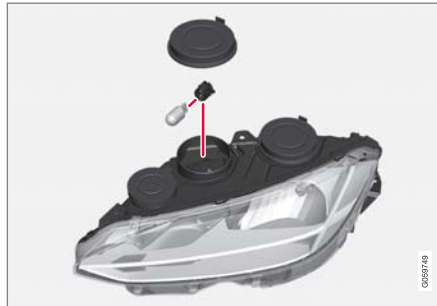

ไฟหน้าด้านซ้าย

1. ปลดฝาครอบยางของหลอดไฟของไฟสำหรับการขับขี่ในเวลากลางวัน/ไฟแสดงตำแหน่งที่ไฟหน้า
2. ดึงตัวยึดหลอดไฟของไฟสำหรับการขับขี่ในเวลากลางวัน/ไฟแสดงตำแหน่งออกตรงๆ
3. ถอดหลอดไฟโดยดึงออกตรงๆ
4. เปลี่ยนหลอดไฟ

5. ใส่ตัวยึดหลอดไฟเข้าไปในซอกเกิดแล้วกดเข้าตำแหน่ง
6. ถ้าได้ถอดตัวยึดหลอดไฟของไฟสูงออก ให้ใส่เข้าไปในเบ้าหลอดไฟแล้วขันเข้า
7. ติดตั้งฝาปิดยางของไฟหน้ากลับเข้าที่

### ข้อมูลที่เกี่ยวข้อง

- ตำแหน่งของไฟภายนอกรถ (น. 770)
- การถอดฝาครอบพลาสติกสำหรับการเปลี่ยนหลอดไฟ (น. 769)
- ข้อมูลจำเพาะของหลอดไฟ (น. 776)

## การเปลี่ยนหลอดไฟเลี้ยวด้านหน้า

การเปลี่ยนหลอดไฟเลี้ยวในชุดไฟหน้าฮาโลเจนสามารถทำได้โดยไม่ต้องอาศัยความช่วยเหลือจากศูนย์บริการ

ก่อนที่จะสามารถเปลี่ยนหลอดไฟได้ จะต้องถอดฝาครอบพลาสติกบนไฟหน้าออกก่อน



ไฟหน้าด้านซ้าย

1. ปลดฝาครอบยางของหลอดไฟของไฟเลี้ยวที่ไฟหน้า
2. ดันสลักล็อกเข้าหากันแล้วดึงตัวยึดหลอดไฟออกตรงๆ
3. เปลี่ยนไปยังตัวยึดหลอดไฟพร้อมหลอดไฟชุดใหม่

4. ใส่ตัวยึดหลอดไฟเข้าไปในซอกเก็ทแล้วกดเข้าตำแหน่ง
5. ติดตั้งฝาปิดยางของไฟหน้ากลับเข้าที่

### ข้อมูลที่เกี่ยวข้อง

- ตำแหน่งของไฟภายนอกรถ (น. 770)
- การถอดฝาครอบพลาสติกสำหรับการเปลี่ยนหลอดไฟ (น. 769)
- ข้อมูลจำเพาะของหลอดไฟ (น. 776)

## การเปลี่ยนหลอดไฟของไฟถอยหลัง

หลอดไฟของไฟถอยหลังจะอยู่ที่ด้านหลังของแผงปิดในประตูท้าย



1. ปลดแผงปิดที่ด้านในของประตูท้ายออก โดยขั้นแรกให้หมุนหัวจับสองตัวไปหนึ่งในสี่ของรอบในทิศทางทวนเข็มนาฬิกา แล้วปลดแผงปิดออก วางแผงปิดไว้ด้านหนึ่ง

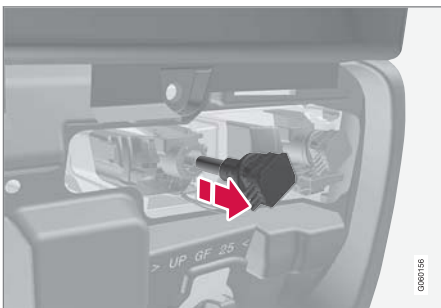

เบ้าหลอดไฟทางด้านซ้าย

2. ปลดตัวยึดหลอดไฟโดยการหมุนทวนเข็มนาฬิกาแล้วดึงออก
3. ดึงหลอดไฟที่ชำรุดเสียหายออก โดยกดลงแล้วหมุนทวนเข็มนาฬิกา
4. ติดตั้งหลอดไฟหลอดใหม่โดยการกดหลอดไฟเข้าแล้วหมุนตามเข็มนาฬิกา
5. ใส่ตัวยึดหลอดไฟโดยหมุนตามเข็มนาฬิกา
6. เกี่ยวแผงปิดแล้วหมุนหัวจับไปหนึ่งในสี่ของรอบในทิศทางตามเข็มนาฬิกา

### ข้อมูลที่เกี่ยวข้อง

- ตำแหน่งของไฟภายนอกรถ (น. 770)
- การถอดฝาครอบพลาสติกสำหรับการเปลี่ยนหลอดไฟ (น. 769)
- ข้อมูลจำเพาะของหลอดไฟ (น. 776)

### การเปลี่ยนหลอดไฟของไฟตัดหมอกด้านหลัง หลอดไฟสำหรับไฟตัดหมอกด้านหลังจะอยู่หลังฝาปิดในแผงปิดประตูท้ายด้านคนขับ

การเปลี่ยนหลอดไฟตัดหมอกด้านหลังทำได้ด้วยวิธีต่อไปนี้:



แผงปิดด้านในของประตูท้าย

1. ปลดแผงปิดที่ด้านในของประตูท้าย โดยขั้นแรกให้หมุนปุ่มสองปุ่มทวนเข็มนาฬิกาหนึ่งในสี่รอบ จากนั้น ให้ปลดขอเกี่ยวแผงปิดออกแล้ววางไว้ข้างๆ



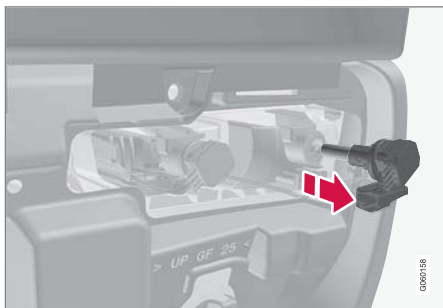

เบ้าหลอดไฟทางด้านซ้าย

2. ปลดตัวยึดหลอดไฟโดยการหมุนทวนเข็มนาฬิกาหนึ่งในสี่รอบแล้วดึงออก
3. ถอดหลอดไฟที่ชำรุดออกจากตัวยึดหลอดไฟโดยกดลงแล้วหมุนทวนเข็มนาฬิกา
4. ติดตั้งหลอดไฟหลอดใหม่โดยการกดหลอดไฟเข้าแล้วหมุนตามเข็มนาฬิกา
5. เช็ดกระจกหลอดไฟให้สะอาดปราศจากสิ่งสกปรก, จาระบี หรือความชื้น
6. ยึดตัวยึดหลอดไฟโดยการหมุนตามเข็มนาฬิกาหนึ่งในสี่รอบ
7. ติดตั้งแผงปิดกลับเข้าที่แล้วล็อกโดยการหมุนปุ่มตามเข็มนาฬิกาหนึ่งในสี่รอบ

### ข้อมูลที่เกี่ยวข้อง

- ตำแหน่งของไฟภายนอก (น. 770)
- ข้อมูลจำเพาะของหลอดไฟ (น. 776)

### ข้อมูลจำเพาะของหลอดไฟ

ข้อมูลจำเพาะจะใช้สำหรับหลอดไฟในไฟหน้าฮาโลเจน รวมถึงหลอดไฟของไฟถอยหลังและหลอดไฟของไฟตัดหมอกด้านหลัง

ติดต่อศูนย์บริการ<sup>17</sup> ถ้าเกิดความผิดปกติขึ้นกับหลอดไฟอื่น ๆ

การทำงาน	W <sup>A</sup>	ชื่อแบบ
ไฟต่ำ	55	H7
ไฟสูง	65	H9
ไฟเลี้ยวด้านหน้า	24	PY24W
ไฟสำหรับการขับขี่ในเวลากลางวัน/ไฟแสดงตำแหน่ง, ด้านหน้า	21/5	W21/5W
ไฟถอยหลัง	21	H21W LL
ไฟตัดหมอกด้านหลัง	21	H21W LL

A วัตต์

### ข้อมูลที่เกี่ยวข้อง

- ตำแหน่งของไฟภายนอก (น. 770)
- การเปลี่ยนหลอดไฟ (น. 768)

## แบตเตอรี่

ระบบไฟฟ้าเป็นแบบเสาดียว โดยใช้แอสซีและเรือนหุ้มเครื่องยนต์เป็นตัวนำไฟฟ้า

แบตเตอรี่สตาร์ทใช้ในการเริ่มการทำงานของระบบไฟฟ้า และขั้วมอเตอร์สตาร์ทรวมถึงอุปกรณ์ไฟฟ้าอื่นๆ ในรถ

การเปลี่ยนแบตเตอรี่สตาร์ทควรดำเนินการโดยศูนย์บริการ<sup>18</sup>

รถยนต์มีอัลเทอร์เนเตอร์ AC ที่ควบคุมแรงดันไฟฟ้าไว้แล้ว

แบตเตอรี่สตาร์ทเป็นแบตเตอรี่ขนาด 12 โวลต์ที่ได้รับการออกแบบสำหรับฟังก์ชันการลดคาร์บอนไดออกไซด์ Start/Stop และการชาร์จแบบรีเจนเนอเรชัน รวมถึงรองรับการทำงานของระบบต่างๆ ในรถ

อายุการใช้งานและการทำงานของแบตเตอรี่จะได้รับผลกระทบจากปัจจัยต่างๆ เช่น จำนวนครั้งที่สตาร์ทเครื่อง การคายประจุ ลักษณะการขับขี่ สภาพการขับขี่ และสภาพอากาศ เป็นต้น

- ห้ามปลดแบตเตอรี่ในขณะที่เครื่องยนต์เดินอยู่
- ตรวจสอบว่า สายไฟที่ไปยังแบตเตอรี่ได้รับการเชื่อมต่ออย่างถูกต้องและแน่นดีแล้ว

### คำเตือน

- แบตเตอรี่อาจทำให้เกิดแก๊สออกซิไดโรเจนได้ ซึ่งแก๊สนี้มีแรงระเบิดสูง อาจเกิดประกายไฟ หากเชื่อมต่อสายพ่วงสตาร์ทอย่างไม่ถูกต้อง ซึ่งสามารถทำให้แบตเตอรี่ระเบิดได้
- ห้ามต่อสายต่อพ่วงเข้ากับส่วนประกอบใดๆ ของระบบน้ำมันเชื้อเพลิงหรือชิ้นส่วนที่มีการเคลื่อนที่ ระวังชิ้นส่วนของเครื่องยนต์ที่ร้อน
- ในแบตเตอรี่มีกรดซัลฟูริกซึ่งอาจทำให้เกิดแผลไหม้อย่างรุนแรงได้
- หากกรดซัลฟูริกสัมผัสถูกดวงตา ผิวหนัง หรือเสื้อผ้า ให้ล้างออกด้วยน้ำปริมาณมากๆ หากกรดกระเด็นเข้าตา ให้รีบพบแพทย์ทันที
- ห้ามสูบบุหรี่ในบริเวณใกล้กับแบตเตอรี่

## จุดชาร์จ

เมื่อเชื่อมต่อแบตเตอรี่สตาร์ทภายนอกหรือเครื่องชาร์จแบตเตอรี่ ให้ใช้จุดชาร์จของรถในห้องเครื่องยนต์

ห้ามใช้ขั้วแบตเตอรี่บนแบตเตอรี่สตาร์ทของรถในห้องเก็บสัมภาระ

ในระหว่างการชาร์จ ทั้งแบตเตอรี่สตาร์ทและแบตเตอรี่เสริมจะได้รับการชาร์จ

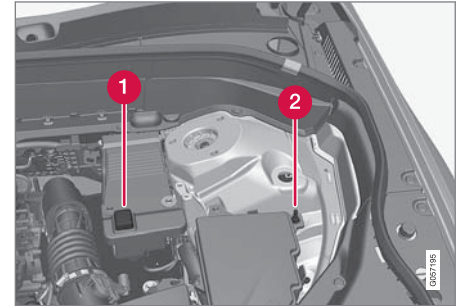

1 จุดชาร์จขั้วบวก

2 จุดชาร์จขั้วลบ

<sup>17</sup> ขอแนะนำให้ติดต่อศูนย์บริการของวอลโว่ที่ได้รับการแต่งตั้ง

<sup>18</sup> ขอแนะนำให้ติดต่อศูนย์บริการของวอลโว่ที่ได้รับการแต่งตั้ง



### ❗ สำคัญ

เมื่อทำการชาร์จแบตเตอรี่สตาร์ทและแบตเตอรี่เสริม ให้ใช้เฉพาะเครื่องชาร์จแบตเตอรี่สมัยใหม่ที่มีแรงดันไฟฟ้าการชาร์จแบบควบคุมเท่านั้น ห้ามใช้ฟังก์ชันการชาร์จแบบเร็ว เนื่องจากจะทำให้แบตเตอรี่ได้รับความเสียหายได้

### ❗ สำคัญ

ถ้าไม่ปฏิบัติตามคำแนะนำต่อไปนี้ ฟังก์ชันการประหยัดพลังงานของระบบข้อมูลบันเทิงอาจหยุดทำงานชั่วคราว และ/หรือ อาจไม่มีการแสดงข้อความเกี่ยวกับสถานะระดับประจุไฟฟ้าของแบตเตอรี่สตาร์ทในจอแสดงผลสำหรับคนขับเป็นการชั่วคราว หลังจากเชื่อมต่อแบตเตอรี่สตาร์ทภายนอกหรือเครื่องชาร์จไฟแบตเตอรี่:

- ห้ามใช้ขั้วลบของแบตเตอรี่สตาร์ทของรถในการเชื่อมต่อกับแบตเตอรี่สตาร์ทภายนอกหรือเครื่องชาร์จไฟแบตเตอรี่ - เฉพาะจุดชาร์จขั้วลบของรถเท่านั้น ที่สามารถใช้เป็นจุดต่อลงกราวด์ได้

### ❗ หมายเหตุ

อายุการใช้งานของแบตเตอรี่จะสั้นลง ถ้ามีการดิสชาร์จซ้ำๆ

อายุการใช้งานของแบตเตอรี่จะขึ้นอยู่กับปัจจัยหลายอย่าง รวมถึงสภาพการขับขี่และสภาพอากาศ ประสิทธิภาพการสตาร์ทของแบตเตอรี่จะลดลงเรื่อยๆ ตามเวลา ดังนั้นจำเป็นต้องทำการรีชาร์จหากไม่ได้ใช้งานรถยนต์เป็นเวลานานหรือใช้งานรถยนต์เป็นระยะทางสั้นๆ เท่านั้น สภาพอากาศที่หนาวจัดจะจำกัดประสิทธิภาพการสตาร์ท

เพื่อรักษาแบตเตอรี่ให้อยู่ในสภาพดี ขอแนะนำให้ขับรถเป็นเวลาอย่างน้อย 15 นาที/สัปดาห์ หรือต่อแบตเตอรี่เข้ากับเครื่องชาร์จที่มีการชาร์จที่ละเอียดๆ แบบอัตโนมัติ

แบตเตอรี่ที่ได้รับการชาร์จอย่างเต็มที่จะมีอายุการใช้งานสูงสุด

### ตำแหน่ง

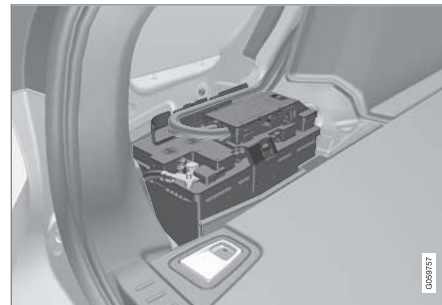

แบตเตอรี่สตาร์ทติดตั้งอยู่ในห้องเก็บสัมภาระ

### ⚠ คำเตือน

หากมีการปลดแบตเตอรี่สำหรับสตาร์ทเครื่องยนต์ ต้องรีเซ็ตฟังก์ชันการปิดและการเปิดอัตโนมัติเพื่อให้งานด้านได้อย่างถูกต้อง ต้องทำการรีเซ็ตเพื่อป้องกันการหนีบทำงาน

### ❗ สำคัญ

ในบางรุ่น แบตเตอรี่จะมีสายรัดติดตั้งอยู่ ตรวจสอบให้แน่ใจว่า ได้รัดสายรัดนี้ไว้อย่างถูกต้อง

รายละเอียดทางเทคนิค

แบตเตอรี่	H7 AGM	H8 AGM
แรงดันไฟฟ้า (โวลต์)	12	12
ความสามารถในการสตาร์ทขณะเครื่องเย็น <sup>A</sup> - CCA <sup>B</sup> (A)	800	850
ขนาด L×B×H	315×175×190 มม. (12.4×6.9×7.5 นิ้ว)	353×175×190 มม. (13.9×6.9×7.5 นิ้ว)
ความจุ (Ah)	80	95

<sup>A</sup> ตามมาตรฐาน EN

<sup>B</sup> Cold Cranking Amperes.

วอลโว่ขอแนะนำให้ผู้ศูนย์บริการของวอลโว่ที่ได้รับการแต่งตั้งอย่างเป็นทางการเป็นผู้เปลี่ยนแบตเตอรี่ให้แก่งาน

**!** **สำคัญ**

เมื่อเปลี่ยนแบตเตอรี่สำหรับสตาร์ทเครื่องยนต์หรือแบตเตอรี่สำรอง จะต้องใช้แบตเตอรี่ชนิด AGM<sup>19</sup>

**!** **สำคัญ**

ถ้ามีการเปลี่ยนแบตเตอรี่สตาร์ท ต้องแน่ใจว่าได้เปลี่ยนโดยใช้แบตเตอรี่ที่มีประสิทธิภาพในการสตาร์ทขณะเครื่องเย็นเท่าเดิม และเป็นประเภทเดียวกันกับแบตเตอรี่ตัวเก่า (โปรดดูที่ป้ายบนแบตเตอรี่) เท่านั้น

**i** **หมายเหตุ**

ขนาดของอุปกรณ์บรรจุแบตเตอรี่สตาร์ทควรจะมีขนาดเท่ากับขนาดของแบตเตอรี่เดิม

ข้อมูลที่เกี่ยวข้อง

- สัญลักษณ์บนแบตเตอรี่ (น. 782)
- แบตเตอรี่เสริม (น. 780)
- การใช้การพ่วงสตาร์ทกับแบตเตอรี่อีกชุดหนึ่ง (น. 607)

<sup>19</sup> Absorbed Glass Mat.

## แบตเตอรี่เสริม

สำหรับรถยนต์ที่มีฟังก์ชัน Start/Stop นอกเหนือจากแบตเตอรี่สตาร์ทแล้ว จะติดตั้งแบตเตอรี่สแตนด์บายไว้ด้วย

รถที่มีการทำงาน Start/Stop จะมีแบตเตอรี่ 12 โวลต์สองชุด แบตเตอรี่พิเศษหนึ่งชุดสำหรับการสตาร์ท และเตรียมพร้อมใช้งานอีกหนึ่งชุดสำหรับใช้ในลำดับการสตาร์ทของการทำงาน Start/Stop



แบตเตอรี่เสริมจะอยู่ในช่องถัดจากเหล็กค้ำใช้

### หมายเหตุ

- ยิ่งการใช้กระแสไฟฟ้าในรถสูงขึ้นเท่าใด ไคซาร์จก็จำเป็นต้องทำงานและชาร์จแบตเตอรี่มากขึ้นเท่านั้น ซึ่งหมายถึงความสิ้นเปลืองน้ำมันเชื้อเพลิงจะเพิ่มสูงขึ้นตามไปด้วย
- เมื่อแบตเตอรี่มีประจุต่ำกว่าระดับต่ำสุดที่อนุญาต Start/Stop จะปิดการทำงาน

การทำงานถูกลดทอนชั่วคราว Start/Stop เนื่องจากการใช้กระแสไฟมากในขณะออกรถ หมายความว่า:

- เครื่องยนต์จะสตาร์ทโดยอัตโนมัติ<sup>20</sup>โดยที่คนขับไม่กดปุ่มคลัตช์ (เกียร์ธรรมดา)
- เครื่องยนต์สตาร์ทโดยอัตโนมัติโดยที่คนขับไม่ต้องถอดเท้าออกจากแป้นเบรก (เกียร์อัตโนมัติ)

โดยทั่วไป แบตเตอรี่เสริมไม่ต้องการการบำรุงรักษา มากกว่าแบตเตอรี่ปกติที่ใช้ในการสตาร์ทรถ ควรติดต่อศูนย์บริการเมื่อมีคำถามหรือปัญหา ขอแนะนำให้ติดต่อศูนย์บริการของวอลโว่ที่ได้รับการแต่งตั้ง

### สำคัญ

ถ้าไม่ปฏิบัติตามคำแนะนำต่อไปนี้ ฟังก์ชัน Start/Stop อาจหยุดทำงานชั่วคราว หลังจากเชื่อมต่อแบตเตอรี่สตาร์ทภายนอกหรือเครื่องชาร์จไฟแบตเตอรี่:

- ห้ามใช้ขั้วลบของแบตเตอรี่สตาร์ทของรถในการเชื่อมต่อกับแบตเตอรี่สตาร์ทภายนอกหรือเครื่องชาร์จไฟแบตเตอรี่ - เฉพาะขั้วชาร์จขั้วลบของรถเท่านั้น ที่สามารถใช้เป็นจุดต่อลงกราวด์ได้

<sup>20</sup> การสตาร์ทอัตโนมัติจะทำได้เฉพาะเมื่อคันเกียร์อยู่ในตำแหน่งเกียร์ว่าง

**หมายเหตุ**

ถ้าแบตเตอรี่สำหรับสตาร์ทเครื่องยนต์จ่ายประจุมากเกินไปจนกระทั่งรถไม่สามารถดำเนินการฟังก์ชันการทำงานทางไฟฟ้าปกติได้ และได้มีการพ่วงสตาร์ทเครื่องยนต์ด้วยแบตเตอรี่ภายนอกหรือเครื่องชาร์จแบตเตอรี่ ฟังก์ชัน Start/Stop อาจยังคงพร้อมทำงานอยู่ จากนั้น ถ้าฟังก์ชัน Start/Stop ทำการดับเครื่องยนต์โดยอัตโนมัติในเวลาไม่นานหลังจากนั้น จะมีโอกาสสูงมากที่จะไม่สามารถสตาร์ทเครื่องยนต์โดยอัตโนมัติได้นี้เนื่องจากประจุไฟฟ้าของแบตเตอรี่ไม่เพียงพอ กรณีนี้ก็เป็นเนื่องจากแบตเตอรี่ยังไม่มีโอกาสที่จะได้รับการชาร์จมากนัก

ถ้ารถได้รับการพ่วงสตาร์ท หรือถ้ามีเวลาไม่เพียงพอสำหรับการชาร์จแบตเตอรี่ด้วยเครื่องชาร์จแบตเตอรี่ ขอแนะนำให้ยกเลิกการทำงานของฟังก์ชัน Start/Stop ชั่วคราวจนกว่าจะทำการชาร์จแบตเตอรี่อย่างเพียงพอแล้ว เมื่ออุณหภูมิภายนอกมีค่าประมาณ +15 °C (ประมาณ 60 °F) การชาร์จแบตเตอรี่โดยรถจะใช้เวลาอย่างน้อย 1 ชั่วโมง เมื่ออุณหภูมิอากาศภายนอกต่ำกว่านี้ เวลาที่ต้องใช้ในการชาร์จอาจเพิ่มขึ้นเป็น 3-4 ชั่วโมง ขอแนะนำให้ใช้เครื่องชาร์จแบตเตอรี่ภายนอกในการชาร์จแบตเตอรี่

**รายละเอียดทางเทคนิค**

แรงดันไฟฟ้า (โวลต์)	12
ความสามารถในการสตาร์ทขณะเครื่องเย็น <sup>A</sup> - CCA <sup>B</sup> (A)	170

ขนาด L×B×H	150×90×130 มม. (5.9×3.5×5.1 นิ้ว)
ความจุ (Ah)	10

- A ตามมาตรฐาน EN
- B Cold Cranking Amperes.

**!** **สำคัญ**

เมื่อเปลี่ยนแบตเตอรี่สำหรับสตาร์ทเครื่องยนต์หรือแบตเตอรี่สำรอง จะต้องใช้แบตเตอรี่ชนิด AGM<sup>21</sup>

**ข้อมูลที่เกี่ยวข้อง**

- แบตเตอรี่ (น. 777)
- ฟังก์ชัน Start/Stop (น. 579)
- สัญลักษณ์บนแบตเตอรี่ (น. 782)

<sup>21</sup> Absorbed Glass Mat.

## สัญลักษณ์บนแบตเตอรี่

บนแบตเตอรี่จะมีข้อมูลและสัญลักษณ์เตือนอยู่

	ใช้แว่นตานิรภัย
	ข้อมูลเพิ่มเติมในคู่มือสำหรับ เจ้าของรถ
	เก็บรักษาแบตเตอรี่ให้พ้นมือ เด็ก
	แบตเตอรี่บรรจุกรดที่มีฤทธิ์ กัดกร่อน

	หลีกเลี่ยงประกายไฟและเปลว ไฟ
---	---------------------------------



	อันตรายจากการระเบิด
--	---------------------

	ต้องนำไปรีไซเคิล
---	------------------

 <b>หมายเหตุ</b>
แบตเตอรี่สตาร์ทเตอร์ที่หมดไฟแล้ว หรือแบตเตอรี่ สำรองต้องนำไปรีไซเคิลตามวิธีการรักษาสภาพ แวดล้อมเนื่องจากแบตเตอรี่มีส่วนประกอบของ ตะกั่ว

## ข้อมูลที่เกี่ยวข้อง

- แบตเตอรี่ (น. 777)
- แบตเตอรี่เสริม (น. 780)

## ฟิวส์และชุดไฟฟ้าส่วนกลาง

การทำงานและส่วนประกอบเชิงไฟฟ้าต่างๆ จะได้รับการปกป้องโดยฟิวส์จำนวนหนึ่ง เพื่อป้องกันความเสียหายของระบบไฟฟ้าในรถของท่านจากการลัดวงจรหรือกระแสไฟเกิน

### ⚠ คำเตือน

เมื่อเปลี่ยนฟิวส์ ห้ามใช้วัตถุแปลกปลอมหรือฟิวส์ที่มีจำนวนแอมแปร์สูงกว่าที่กำหนดไว้ เนื่องจากอาจทำให้เกิดความเสียหายต่อระบบไฟฟ้าและอาจเกิดประกายไฟได้

ถ้าส่วนประกอบหรือระบบไฟฟ้าไม่ทำงาน อาจมีสาเหตุมาจากฟิวส์ของส่วนประกอบรับกระแสไฟเกินชั่วคราวและขาด ถ้าฟิวส์ตัวเดิมขาดบ่อยๆ แสดงว่ามีข้อบกพร่องในส่วนประกอบ วอลโว่ขอแนะนำให้ติดต่อศูนย์บริการของวอลโว่ที่ได้รับการแต่งตั้งอย่างเป็นทางการเพื่อการตรวจสอบ

## ตำแหน่งของชุดไฟฟ้าส่วนกลาง

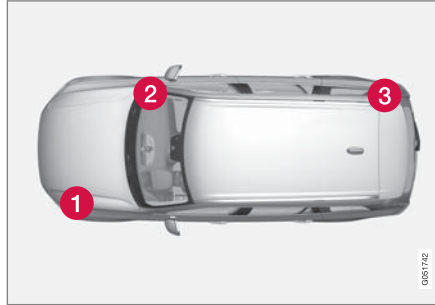

ภาพประกอบเป็นเพียงตัวอย่างคร่าวๆ เท่านั้น - ลักษณะในรถแต่ละรุ่นอาจแตกต่างกันออกไป

ตำแหน่งของชุดระบบไฟฟ้าส่วนกลางในรถพวงมาลัยซ้าย สำหรับรถพวงมาลัยขวา ชุดระบบไฟฟ้าส่วนกลางจะอยู่ที่อีกข้างหนึ่งได้ช่องเก็บของหน้ารถ

- 1 ห้องเครื่องยนต์
- 2 ใต้ช่องเก็บของหน้ารถ
- 3 ห้องเก็บสัมภาระ

## ข้อมูลที่เกี่ยวข้อง

- การเปลี่ยนฟิวส์ (น. 784)
- ฟิวส์ - ในห้องเก็บสัมภาระ (น. 794)
- ฟิวส์ - ในห้องเครื่องยนต์ (น. 785)

- ฟิวส์ - ใต้ลิ้นชักเก็บของ (น. 790)



## การเปลี่ยนฟิวส์

การทำงานและส่วนประกอบเชิงไฟฟ้าต่าง ๆ จะได้รับการปกป้องโดยฟิวส์จำนวนหนึ่ง เพื่อป้องกันความเสียหายของระบบไฟฟ้าในรถของท่านจากการลัดวงจรหรือกระแสไฟเกิน

1. ให้ดูแผนผังฟิวส์เพื่อหาตำแหน่งฟิวส์
2. ดึงฟิวส์ออก และตรวจสอบจากทางด้านข้างเพื่อดูว่าลวดโค้งขาดหรือไม่
3. ในกรณีนี้ ให้เปลี่ยนเป็นฟิวส์ตัวใหม่ที่มีสีและค่าแอมแปร์เหมือนกับตัวเดิม

### คำเตือน

เมื่อเปลี่ยนฟิวส์ ห้ามใช้วัตถุแปลกปลอมหรือฟิวส์ที่มีจำนวนแอมแปร์สูงกว่าที่กำหนดไว้ เนื่องจากอาจทำให้เกิดความเสียหายต่อระบบไฟฟ้าและอาจเกิดประกายไฟได้

### คำเตือน

โปรดติดต่อศูนย์บริการรถอลโว่ที่ได้รับอนุญาตเกี่ยวกับฟิวส์ที่ไม่ได้กล่าวถึงในคู่มือสำหรับเจ้าของรถ ถ้าดำเนินการนี้อย่างไม่ถูกต้อง อาจทำให้ระบบไฟฟ้าได้รับความเสียหายร้ายแรงได้

### ข้อมูลที่เกี่ยวข้อง

- ฟิวส์และชุดไฟฟ้าส่วนกลาง (น. 783)
- ฟิวส์ - ในห้องเก็บสัมภาระ (น. 794)
- ฟิวส์ - ในห้องเครื่องยนต์ (น. 785)
- ฟิวส์ - ใต้ลิ้นชักเก็บของ (น. 790)

## ฟิวส์ - ในห้องเครื่องยนต์

หน้าที่อย่างหนึ่งของฟิวส์ในห้องเครื่องยนต์ก็คือ การป้องกันฟังก์ชันการทำงานของเครื่องยนต์และเบรก

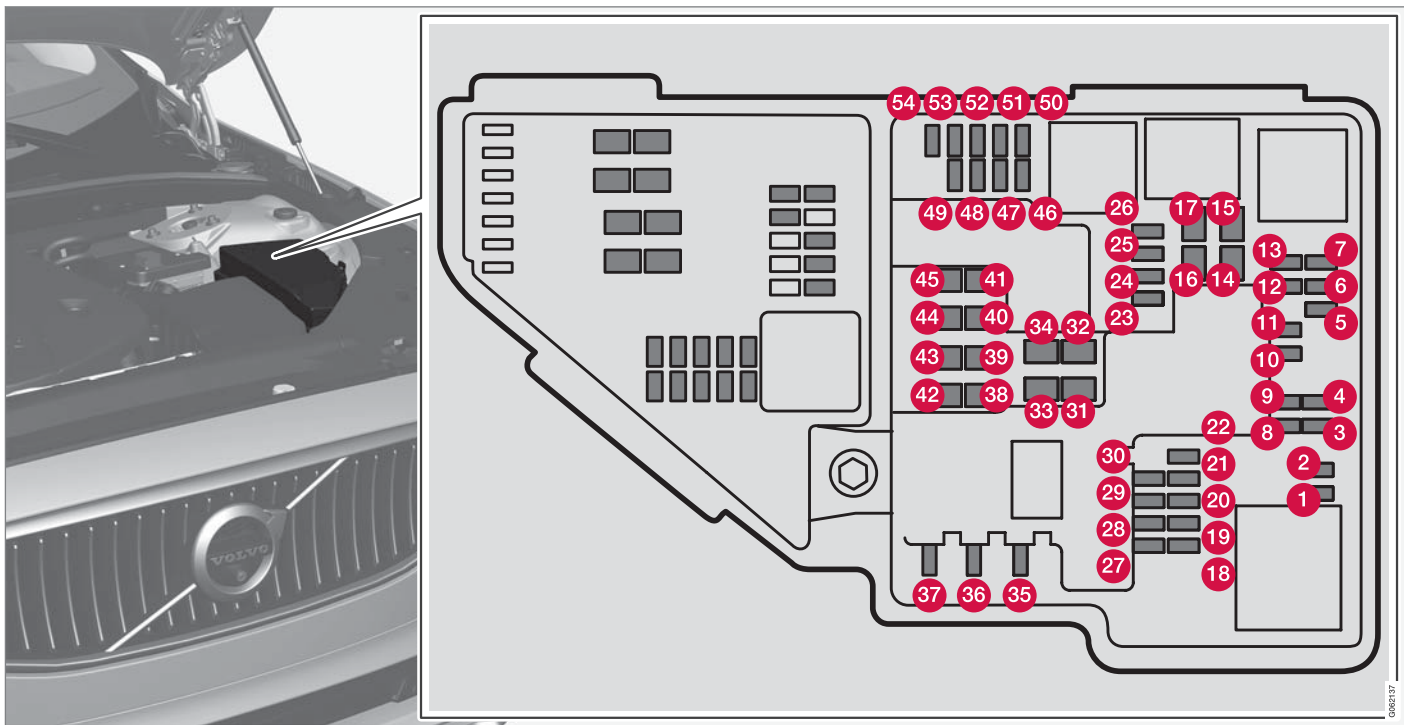

สิ่งที่อยู่ด้านในของฝาคือ คีมหนีบที่ช่วยในการถอดและติดตั้งฟิวส์

กล่องฟิวส์จะมีพื้นที่ว่างสำหรับฟิวส์สำรองหลายตัวอีกด้วย

ตำแหน่ง  
ที่ด้านในของฝากรอบจะมีป้ายแสดงตำแหน่งฟิวส์

- พิวส์ 1-13, 18-30, 35-37 และ 46-54 เป็นพิวส์ชนิด "Micro"
- พิวส์ 14-17, 31-34 และ 38-45 เป็นแบบ "MCASE" และต้องเปลี่ยนโดยศูนย์บริการเท่านั้น<sup>22</sup>

	การทำงาน	A <sup>A</sup>
1	–	–
2	–	–
3	–	–
4	คอยล์จุดระเบิด (เบนซิน); หัวเทียน (เบนซิน)	15
5	โซลินอยด์สำหรับปั้มน้ำมันเครื่อง; โซลินอยด์คิลต์ซ์ A/C; Lambda sond, ตรงกลาง (เบนซิน); Lambda sond, ด้านหลัง (ดีเซล)	15
6	ตัวควบคุมอุณหภูมิอากาศ; วาล์ว; วาล์วสำหรับพัลส์เอาต์พุต (ดีเซล)	7.5

	การทำงาน	A <sup>A</sup>
7	ชุดควบคุมเครื่องยนต์; ตัวล้งงาน; ชุดปีกผีเสื้อแก๊ส; วาล์ว EGR (ดีเซล); เซ็นเซอร์ตำแหน่งเทอร์โบ (ดีเซล); วาล์วเทอร์โบชาร์จเจอร์ (เบนซิน)	20
8	กล่องควบคุมเครื่องยนต์ (ECM)	5
9	–	–
10	โซลินอยด์ (เบนซิน); วาล์ว; เทอร์โมสตัทสำหรับระบบหล่อเย็นเครื่องยนต์ (เบนซิน); ปั้มหล่อเย็น EGR (ดีเซล); ชุดควบคุมหัวเผา (ดีเซล)	10
11	โมดูลควบคุมสำหรับม่านบังแดดแบบม้วนที่สปีดเลอร์; โมดูลควบคุมสำหรับม่านบังแดดที่หม้อน้ำ; ขดลวดรีเลย์สำหรับพัลส์เอาต์พุต (ดีเซล)	5

	การทำงาน	A <sup>A</sup>
12	การทำความร้อนเซ็นเซอร์วัดปริมาณออกซิเจน <sup>*B</sup> ; โมดูลควบคุมสำหรับแก๊สรถยนต์ <sup>*B</sup>  ระบบ Lambda-sond, ด้านหน้า; ระบบ Lambda-sond, ด้านหลัง (เบนซิน)	15 <sup>*B</sup> 15
13	กล่องควบคุมเครื่องยนต์ (ECM)	20
14	มอเตอร์สตาร์ท	40
15	มอเตอร์สตาร์ท	ขั้นที่
16	โมดูลควบคุมสำหรับแก๊สรถยนต์ <sup>*B</sup>  ชุดทำความร้อนตัวกรองน้ำมันเชื้อเพลิง (ดีเซล)	15 <sup>*B</sup> 30
17	–	–
18	–	–
19	–	–

<sup>22</sup> ขอแนะนำให้ติดต่อศูนย์บริการของวอลโว่ที่ได้รับการแต่งตั้ง





	การทำงาน	A <sup>A</sup>
20	–	–
21	–	–
22	–	–
23	–	–
24	ปลั๊กไฟ 12 โวลต์ที่คอนโซลบริเวณ โพงเพลากลาง, ด้านหน้า	15
25	ปลั๊กไฟ 12 โวลต์ที่คอนโซลบริเวณ โพงเพลากลาง, ข้างๆ ช่องวางเท้า สำหรับที่นั่งแถวที่สอง	15
26	ปลั๊กไฟ 12 โวลต์ ในห้องเก็บสัมภาระ*	15
27	–	–
28	ไฟหน้าด้านซ้าย, LED บางรุ่น <sup>C</sup>	15
29	ไฟหน้าด้านขวา, LED บางรุ่น <sup>C</sup>	15
30	–	–
31	ชุดทำความร้อนกระจกหน้า*, ด้าน ซ้าย	ชั้นท์

	การทำงาน	A <sup>A</sup>
32	ชุดทำความร้อนกระจกหน้า*, ด้าน ซ้าย	40
33	ระบบล้างไฟหน้า*	25
34	น้ำล้างกระจกบังลม	25
35	โมดูลควบคุมระบบเกียร์	15
36	แดร	20
37	ไซเรน*	5
38	โมดูลควบคุมสำหรับระบบเบรก (วาล์ว เบรกจอดรถ)	40
39	ที่ปัดน้ำฝนกระจกบังลม	30
40	น้ำล้างกระจกหลัง	25
41	ชุดทำความร้อนกระจกหน้า*, ด้านขวา	40
42	ชุดทำความร้อนขณะจอด*	20
43	ชุดควบคุมสำหรับระบบเบรก (ปั๊ม ABS)	40
44	–	–

	การทำงาน	A <sup>A</sup>
45	ชุดทำความร้อนกระจกหน้า*, ด้านขวา	ชั้นท์
46	ได้รับกำลังไฟฟ้าเมื่อสวิตช์กุญแจอยู่ที่ ตำแหน่ง ON: โมดูลควบคุมเครื่องยนต์ ส่วนประกอบของระบบเกียร์; ชุดเซอร์ โวของพวงมาลัยแบบไฟฟ้า; โมดูล อิเล็กทรอนิกส์ส่วนกลาง; โมดูล ควบคุมสำหรับระบบเบรก	5
47	–	–
48	ไฟหน้าด้านขวา	7.5
	ไฟหน้าด้านขวา, LED บางรุ่น <sup>C</sup>	15
49	ระบบล๊อคตามระดับแอลกอฮอล์	5
50	–	–
51	ชุดอุปกรณ์สำหรับควบคุมการทำงาน ของแบตเตอรี่	5
52	ถุงลมนิรภัย	5

	การทำงาน	A <sup>A</sup>
53	ไฟหน้าด้านซ้าย	7.5
	ไฟหน้าด้านซ้าย, LED บางรุ่น <sup>C</sup>	15
54	เซ็นเซอร์คัมแรง	5

A แอมป์

B สำหรับรุ่นที่ใช้เชื้อเพลิงทวิ

C ไฟ LED (ไดโอดเปล่งแสง)

#### ข้อมูลที่เกี่ยวข้อง

- ฟิวส์และชุดไฟฟ้าส่วนกลาง (น. 783)
- การเปลี่ยนฟิวส์ (น. 784)

### ฟิวส์ - ใต้ลิ้นชักเก็บของ

ฟิวส์ใต้ลิ้นชักเก็บของของหน้ารถจะป้องกันปลั๊กไฟ, จอ

แสดงผล, โมดูลประตู และอื่น ๆ

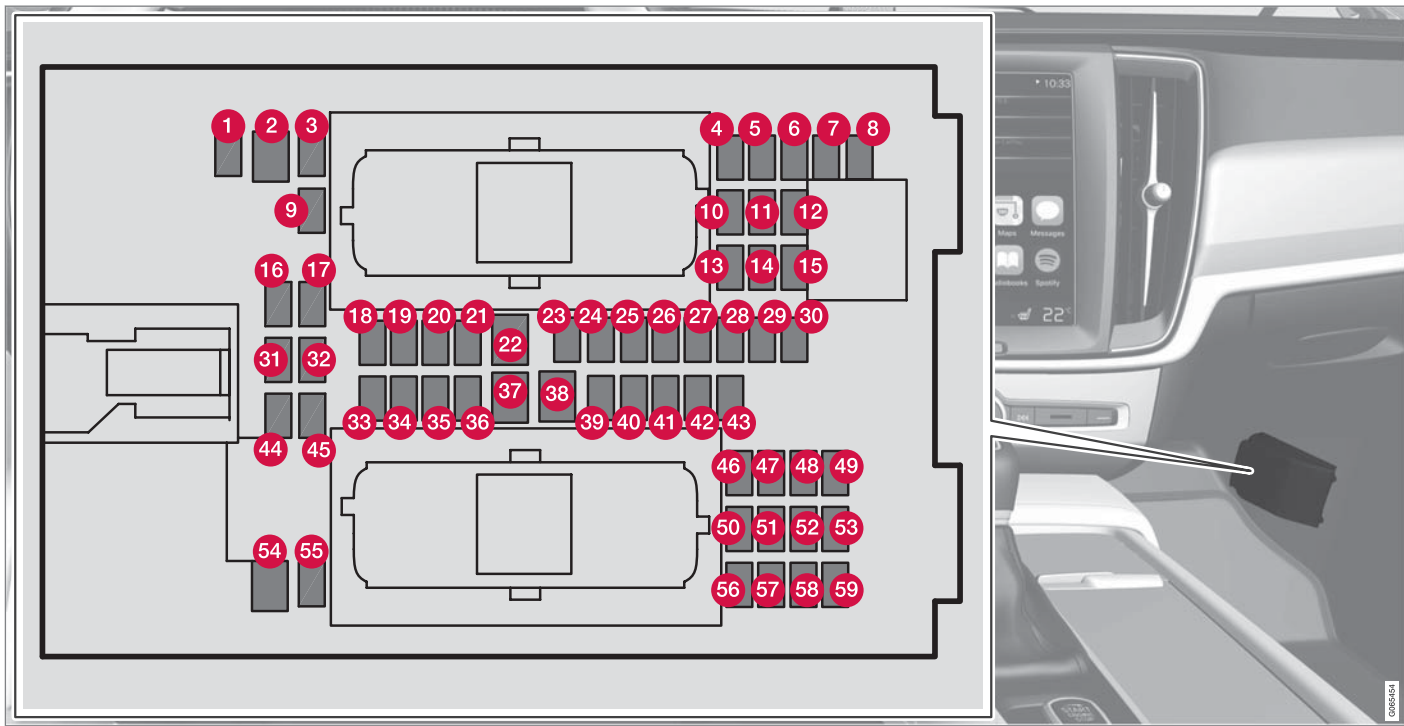

สิ่งที่อยู่ด้านในของฝาคือ คีมหนีบที่ช่วยในการถอดและติดตั้งฟิวส์

กล่องฟิวส์ในห้องเครื่องยนต์จะมีพื้นที่ว่างสำหรับฟิวส์สำรองหลายตัวอีกด้วย

### ตำแหน่ง

- ฟิวส์ 1, 3-21, 23-36, 39-53 และ 55-59 เป็นฟิวส์ชนิด "Micro"
- ฟิวส์ 2, 22, 37-38 และ 54 เป็นแบบ "MCase" และต้องเปลี่ยนโดยศูนย์บริการเท่านั้น<sup>23</sup>

	การทำงาน	A <sup>A</sup>
<b>1</b>	–	–
<b>2</b>	ปลั๊กไฟที่คอนโซลระหว่างที่นั่งด้านหน้าที่บริเวณด้านข้างของช่องวางเท้าสำหรับที่นั่งด้านหลัง*	30
<b>3</b>	–	–
<b>4</b>	เซ็นเซอร์ตรวจจับการเคลื่อนไหว*	5
<b>5</b>	เครื่องเล่นสื่อ	5

	การทำงาน	A <sup>A</sup>
<b>6</b>	จอแสดงผลสำหรับคนขับ	5
<b>7</b>	แป้นกดที่คอนโซลกลาง	5
<b>8</b>	เซ็นเซอร์แสงแดด	5
<b>9</b>	–	–
<b>10</b>	–	–
<b>11</b>	กล่องควบคุมพวงมาลัย	5
<b>12</b>	โมดูลสำหรับปุ่มสตาร์ทและสำหรับตัวควบคุมเบรกมือ	5
<b>13</b>	โมดูลพวงมาลัยสำหรับชุดทำความร้อนพวงมาลัย*	15
<b>14</b>	–	–
<b>15</b>	–	–
<b>16</b>	–	–
<b>17</b>	–	–

	การทำงาน	A <sup>A</sup>
<b>18</b>	โมดูลควบคุมสำหรับระบบควบคุมสภาพอากาศ	10
<b>19</b>	ล้อพวงมาลัย	7.5
<b>20</b>	ชุดเกิดการวิเคราะห์ OBDII	10
<b>21</b>	จอแสดงผลส่วนกลาง	5
<b>22</b>	โมดูลพัฒนาสำหรับระบบควบคุมสภาพอากาศ, ด้านหน้า	40
<b>23</b>	USB HUB	5

<sup>23</sup> ขอแนะนำให้ติดต่อศูนย์บริการของวอลโว่ที่ได้รับการแต่งตั้ง







	การทำงาน	A <sup>A</sup>
24	ควบคุมไฟแสงสว่าง; ไฟภายในรถ; การปรับหรี่ไฟของกระจกมองหลังภายในรถ* เซ็นเซอร์ตรวจจับน้ำฝนและแสงสว่าง* แป้นกดที่คอนโซลระหว่างที่นั่งด้านหน้า หน้าที่บริเวณด้านข้างของช่องวางเท้า สำหรับที่นั่งด้านหลัง*; ที่นั่งด้านหน้า แบบปรับด้วยระบบไฟฟ้า*; แผงควบคุม ที่ประตูด้านหลัง; ไมโครพัดลมสำหรับการควบคุมสภาพอากาศด้านซ้ายและ ด้านขวา	7.5
25	ชุดควบคุมสำหรับฟังก์ชันการสนับสนุน คนขับ	5
26	หลังคาพาโนรามาพร้อมที่บังแดด*	20
27	จอแสดงผลบนกระจกหน้า*	5
28	ไฟส่องสว่างภายใน	5
29	-	-

	การทำงาน	A <sup>A</sup>
30	จอแสดงผลในคอนโซลที่หลังคา (ตัว เตือนการคาดเข็มขัดนิรภัย/ไฟแสดง สำหรับถุงลมนิรภัยของที่นั่งผู้โดยสาร ด้านหน้า)	5
31	-	-
32	เซ็นเซอร์ตรวจจับความชื้น	5
33	ไมโครประตูในประตูด้านหลังขวา	20
34	พิวส์ในห้องเก็บสัมภาระ	10
35	ไมโครควบคุมสำหรับรถแบบออนไลน์; ไมโครควบคุมสำหรับ Volvo On Call	5
36	ไมโครประตูในประตูด้านซ้าย	20
37	ไมโครควบคุมเครื่องเสียง (เครื่องขยาย สัญญาณ) (เฉพาะบางรุ่น)	40
38	-	-
39	ไมโครสำหรับเสาอากาศแบบหลายช่วง ความถี่	5

	การทำงาน	A <sup>A</sup>
40	ไมโครสำหรับความสะดวกสบายของที่นั่ง (การนวด) ด้านหน้า*	5
41	ระบบติดตามระดับแอลกอฮอล์	5
42	ที่บีบน้ำฝนกระจกหลัง	15
43	ไมโครควบคุมสำหรับปั้มน้ำมันเชื้อเพลิง	15
44	-	-
45	-	-
46	การทำความร้อนเบาะนั่งด้านคนขับด้าน หน้า	15
47	การทำความร้อนเบาะนั่งด้านผู้โดยสาร ด้านหน้า	15
48	ปั้มน้ำหล่อเย็น	10
49	-	-
50	ไมโครประตูในประตูด้านหน้าซ้าย	20
51	ไมโครควบคุมสำหรับระบบกันสะเทือน (แอสซีแบบแอกทีฟ)*	20

	การทำงาน	A <sup>A</sup>
52	–	–
53	โมดูลควบคุม Sensus	10
54	–	–
55	–	–
56	โมดูลประตูในประตูด้านหน้าขวา	20
57	–	–
58	โทรทัศน์* (เฉพาะบางตลาดเท่านั้น)	5
59	ฟิวส์หลักสำหรับฟิวส์ 53 และ 58	15

A แอมป์

#### ข้อมูลที่เกี่ยวข้อง

- ฟิวส์และชุดไฟฟ้าส่วนกลาง (น. 783)
- การเปลี่ยนฟิวส์ (น. 784)

การบริการและการซ่อมบำรุง

**ฟิวส์ - ในห้องเก็บสัมภาระ**

ฟิวส์ในห้องเก็บสัมภาระจะป้องกันที่นั่งแบบปรับด้วยระบบไฟฟ้า\* ถูกลมนิรภัย และตัวปรับแรงดึงเข็มขัดนิรภัยในบรรดาฟิวส์อื่นๆ ทั้งหมด

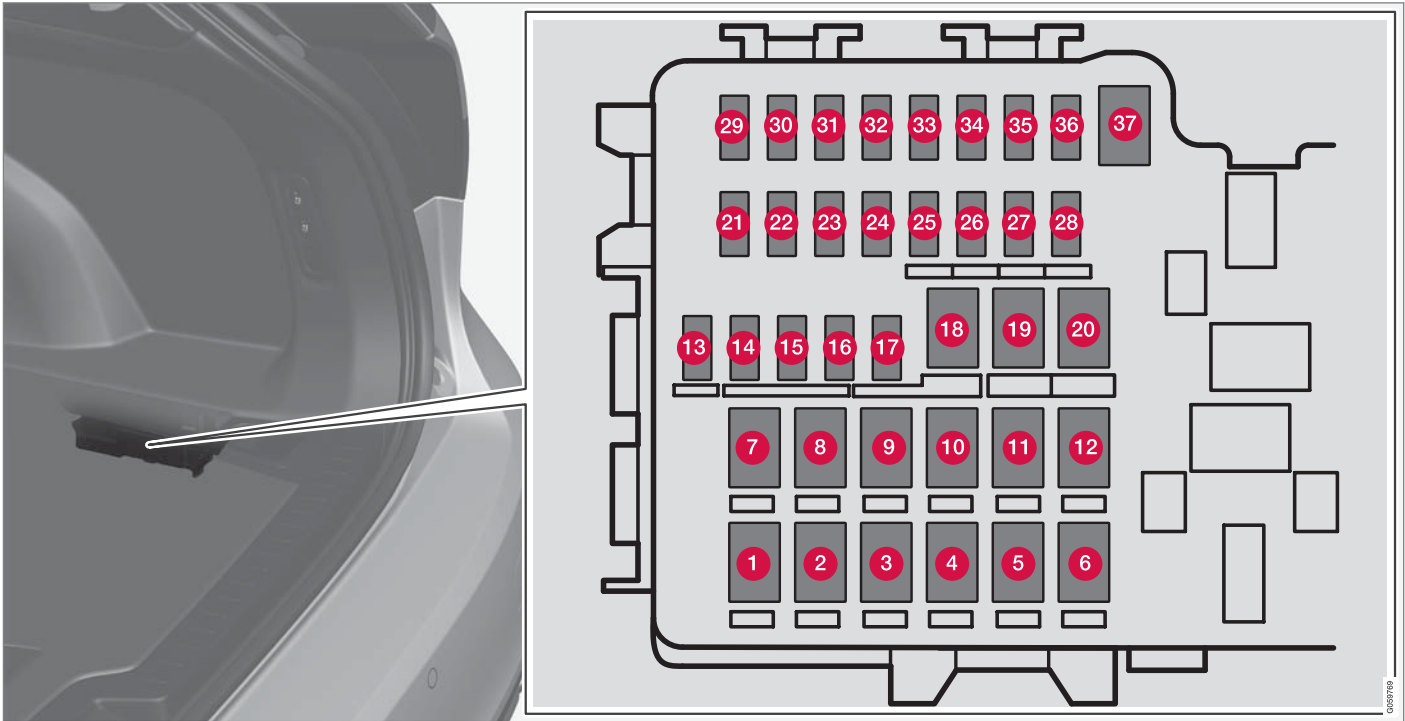

ชุดระบบไฟฟ้าส่วนกลางจะอยู่ทางด้านขวา

สิ่งที่อยู่ด้านในของฝาคือ คีมหนีบที่ช่วยในการถอดและติดตั้งฟิวส์

กล่องฟิวส์ในห้องเครื่องยนต์จะมีพื้นที่ว่างสำหรับฟิวส์สำรองหลายตัวอีกด้วย



◀▶ ตำแหน่ง

- พิวส์ 13-17 และ 21-36 เป็นพิวส์ชนิด "Micro"
- พิวส์ 1-12, 18-20 และ 37 เป็นแบบ "MCASE" และต้องเปลี่ยนโดยศูนย์บริการเท่านั้น<sup>24</sup>

	การทำงาน	A <sup>A</sup>
1	ที่ใส่ฝากระจกหลัง	30
2	–	–
3	คอมเพรสเซอร์สำหรับระบบกันสะเทือนด้วยอากาศ*	40
4	มอเตอร์ลิคสำหรับพนักพิงที่ด้านหลังขวา	15
5	–	–
6	มอเตอร์ลิคสำหรับพนักพิงที่ด้านหลังซ้าย	15
7	–	–
8	โมดูลควบคุมสำหรับการลดไนตรัสออกไซด์ (เครื่องยนต์ดีเซล)	30

	การทำงาน	A <sup>A</sup>
9	ประตูท้ายแบบทำงานด้วยระบบไฟฟ้า*	25
10	ที่นั่งผู้โดยสารด้านหน้าแบบปรับด้วยระบบไฟฟ้า*	20
11	โมดูลควบคุมคานลากพ่วง*	40
12	โมดูลตัวดึงเข็มขัดนิรภัย, ด้านขวา	40
13	คอยล์รีเลย์ภายใน	5
14	โมดูลควบคุมสำหรับการลดไนตรัสออกไซด์ (เครื่องยนต์ดีเซล)	15
15	โมดูลสำหรับการตรวจจับการเคลื่อนไหวของเท้า* (สำหรับการเปิดประตูท้ายแบบทำงานด้วยระบบไฟฟ้า)	5
16	ระบบลอคตามระดับแอลกอฮอล์, ฮับ USB/ช่องเสียบสำหรับอุปกรณ์เสริม	5
17	–	–
18	โมดูลควบคุมคานลากพ่วง*	25

	การทำงาน	A <sup>A</sup>
19	ที่นั่งคนขับแบบปรับด้วยไฟฟ้า*	20
20	โมดูลตัวดึงเข็มขัดนิรภัย, ด้านซ้าย	40
21	กล่องขั้วจอด*	5
22	–	–
23	–	–
24	–	–
25	–	–
26	โมดูลควบคุมสำหรับถุงลมนิรภัยและตัวดึงเข็มขัดนิรภัย	5
27	–	–
28	การทำความร้อนเบาะนั่งทางด้านหลังซ้าย*	15
29	–	–
30	Blind Spot Information (BLIS)*: โมดูลควบคุม, เลี่ยงการถอยหลังภายนอก	5

<sup>24</sup> ขอแนะนำให้ติดต่อศูนย์บริการของวอลโว่ที่ได้รับการแต่งตั้ง

	การทำงาน	A <sup>A</sup>
31	–	–
32	โมดูลตัวตั้งเข็มขัดนิรภัย	5
33	ตัวส่งงานสำหรับแก๊สไอเสีย (น้ำมันเบนซิน, รุ่นเครื่องยนต์บางรุ่น)	5
34	–	–
35	โมดูลควบคุม All Wheel Drive (AWD) <sup>*</sup>	15
36	การทำความร้อนเบาะนั่งทางด้านหลังขวา <sup>*</sup>	15
37	–	–

A แอมป์

#### ข้อมูลที่เกี่ยวข้อง

- ฟิวส์และชุดไฟฟ้าส่วนกลาง (น. 783)
- การเปลี่ยนฟิวส์ (น. 784)

### การทำความสะอาดส่วนประกอบภายใน

ใช้น้ำยาทำความสะอาดและผลิตภัณฑ์ดูแลรักษา รถที่แนะนำโดยวอลโว่เท่านั้น ทำความสะอาดเป็นประจำ และเคลือบรอยเบื่อนในทันทีเพื่อให้ได้ผลลัพธ์ที่ดีที่สุด สิ่งสำคัญคือ ต้องดูคู่มือก่อนที่จะใช้น้ำยาทำความสะอาด

<p><b>!</b> <b>สำคัญ</b></p> <ul style="list-style-type: none"><li>• เลือผ้าบางอย่างที่เป็นผ้าสี (เช่น ผ้ายีนส์และเสื้อผ้านั่งกลับชนิดอ่อน) อาจทำให้สีตกใส่วัสดุหุ้มเบาะได้ ถ้าเกิดกรณีนี้ขึ้น สิ่งที่สำคัญก็คือ ให้ทำความสะอาดและเคลือบส่วนนั้นของวัสดุหุ้มโดยเร็วที่สุดที่สามารถทำได้</li><li>• ห้ามใช้สารละลายเข้มข้น เช่น น้ำยาทำความสะอาด, น้ำมันเชื้อเพลิง หรือเหล้าขาว หรือแอลกอฮอล์เข้มข้น ในการทำความสะอาดภายในรถ เนื่องจากอาจทำความเสียหายแก่วัสดุหุ้มเบาะและวัสดุต่างๆ ภายในรถได้</li><li>• ห้ามฉีดน้ำยาทำความสะอาดโดยตรงลงบนส่วนประกอบต่างๆ ที่มีปุ่มและตัวควบคุมทางไฟฟ้าอยู่ แต่ให้เช็ดด้วยผ้าชุบน้ำยาทำความสะอาดหมาดๆ แทน</li><li>• ขอบคมและแถบติดแบบ Velcro อาจทำให้เกิดความเสียหายต่อวัสดุหุ้มเบาะได้</li></ul>
---

### ข้อมูลที่เกี่ยวข้อง

- การทำความสะอาดจอแสดงผลส่วนกลาง (น. 799)
- การทำความสะอาดเบาะนั่งผ้าและแผงหลังคา (น. 800)
- การทำความสะอาดเข็มขัดนิรภัย (น. 800)
- การทำความสะอาดแผ่นยางรองพื้นและแผ่นปูพื้น (น. 801)
- การทำความสะอาดเบาะหนัง (น. 802)
- การทำความสะอาดพวงมาลัยหนัง (น. 803)
- การทำความสะอาดชิ้นส่วนพลาสติก, โลหะ และไม้ภายในรถ (น. 804)

การทำความสะอาดจอแสดงผลส่วนกลาง  
สิ่งสกปรก, คราบเปื้อน, จาระบีจากนิ้วอาจส่งผลกระทบต่อ  
ประสิทธิภาพการทำงานและความชัดเจนของจอ  
แสดงผลส่วนกลางได้ ทำความสะอาดจอแสดงผล  
เป็นประจำด้วยผ้าไมโครไฟเบอร์



ในการทำความสะอาดจอแสดงผลส่วนกลาง:

1. ปิดจอแสดงผลส่วนกลางโดยการกดปุ่มโฮมค้างไว้

2. เช็ดหน้าจอด้วยผ้าไมโครไฟเบอร์ที่จัดให้ หรือใช้ผ้าไมโครไฟเบอร์อื่นๆ ที่มีคุณภาพเทียบเท่ากัน เช็ดทำความสะอาดหน้าจอด้วยผ้าไมโครไฟเบอร์ที่แห้งและสะอาด โดยให้เช็ดในลักษณะหมุนเป็นวงกลมเล็กๆ ถ้าจำเป็น ให้พรมน้ำสะอาดลงบนผ้าไมโครไฟเบอร์ให้เปียกเล็กน้อย
3. เปิดใช้จอแสดงผลโดยการกดปุ่มโฮม

**!** **สำคัญ**

ผ้าไมโครไฟเบอร์ที่ใช้ในการทำความสะอาดจอแสดงผลส่วนกลางจะต้องไม่มีทรายและสิ่งสกปรก

**!** **สำคัญ**

เมื่อทำความสะอาดจอแสดงผลส่วนกลาง ให้ออกแรงกดบนหน้าจอเพียงเบาๆ เท่านั้น การกดอย่างหนักอาจทำให้หน้าจอได้รับความเสียหายได้

**!** **สำคัญ**

ห้ามฉีดน้ำยาหรือสารเคมีที่มีฤทธิ์กัดกร่อนลงบนจอแสดงผลส่วนกลาง ห้ามใช้น้ำยาทำความสะอาดกระจก, น้ำยาทำความสะอาดอื่นๆ, สเปรย์อัดความดัน, สารละลาย, แอลกอฮอล์, แอมโมเนีย หรือน้ำยาทำความสะอาดที่มีส่วนผสมของสารกัดกร่อน ห้ามใช้ผ้าขัด, กระดาษเช็ดมือ หรือกระดาษทิชชู สิ่งเหล่านี้จะทำให้จอแสดงผลส่วนกลางเป็นรอยได้

**ข้อมูลที่เกี่ยวข้อง**

- การทำความสะอาดส่วนประกอบภายใน (น. 798)
- การทำความสะอาดเบาะนั่งผ้าและแผงหลังคา (น. 800)
- การทำความสะอาดเข็มขัดนิรภัย (น. 800)
- การทำความสะอาดแผ่นยางรองพื้นและแผ่นปูพื้น (น. 801)
- การทำความสะอาดเบาะหนัง (น. 802)
- การทำความสะอาดพวงมาลัยหนัง (น. 803)
- การทำความสะอาดชิ้นส่วนพลาสติก, โลหะ และไม้ภายในรถ (น. 804)



### การทำความสะอาด Head- up display\*

เช็ดกระจกครอบจอแสดงผลเบาๆ ด้วยผ้าไมโครไฟเบอร์ที่สะอาดและแห้ง ถ้าจำเป็น ให้พรมน้ำลงบนผ้าไมโครไฟเบอร์เล็กน้อย

ห้ามใช้น้ำยาขัดควาขชนิดเข้มข้น ขอแนะนำให้ใช้น้ำยาทำความสะอาดชนิดพิเศษซึ่งสามารถหาซื้อได้จากตัวแทนจำหน่ายวอลโว่ในบริเวณที่ยากต่อการทำความสะอาด

### ข้อมูลที่เกี่ยวข้อง

- การเปิดใช้งานและการปิดใช้งาน head-up display\* (น. 209)
- จอแสดงผลบนกระจกหน้า\* (น. 208)

### การทำความสะอาดเบาะนั่งผ้าและแผงหลังคา

ใช้น้ำยาทำความสะอาดและผลิตภัณฑ์ดูแลรักษา รถที่แนะนำโดยวอลโว่เท่านั้น ทำความสะอาดเป็นประจำ และเคลือบรอยเปื้อนในทันทีเพื่อให้ได้ผลลัพธ์ที่ดีที่สุด สิ่งสำคัญคือ ต้องดูดฝุ่นก่อนที่จะใช้น้ำยาทำความสะอาด

### ผ้าหุ้มเบาะและผ้าหุ้มเพดานรถ

ห้ามขูดหรือขีดรอยเปื้อน เนื่องจากอาจทำให้วัสดุหุ้มได้ รับความเสียหายได้ ห้ามใช้น้ำยาทำความสะอาดรอยเปื้อนที่มีฤทธิ์รุนแรง เนื่องจากอาจทำให้สีของวัสดุหุ้ม เปลี่ยนไปได้

### ข้อมูลที่เกี่ยวข้อง

- การทำความสะอาดส่วนประกอบภายใน (น. 798)
- การทำความสะอาดจอแสดงผลส่วนกลาง (น. 799)
- การทำความสะอาดเข็มขัดนิรภัย (น. 800)
- การทำความสะอาดแผ่นยางรองพื้นและแผ่นปูพื้น (น. 801)
- การทำความสะอาดเบาะหนัง (น. 802)
- การทำความสะอาดพวงมาลัยหนัง (น. 803)
- การทำความสะอาดชิ้นส่วนพลาสติก, โลหะ และไม้ภายในรถ (น. 804)

### การทำความสะอาดเข็มขัดนิรภัย

ใช้น้ำยาทำความสะอาดและผลิตภัณฑ์ดูแลรักษา รถที่แนะนำโดยวอลโว่เท่านั้น ทำความสะอาดเป็นประจำ และเคลือบรอยเปื้อนในทันทีเพื่อให้ได้ผลลัพธ์ที่ดีที่สุด สิ่งสำคัญคือ ต้องดูดฝุ่นก่อนที่จะใช้น้ำยาทำความสะอาด

### เข็มขัดนิรภัย

ใช้น้ำและน้ำยาทำความสะอาดแบบสังเคราะห์ น้ำยาทำความสะอาดสิ่งทอชนิดพิเศษจะมีจำหน่ายที่ตัวแทนจำหน่ายของวอลโว่ ตรวจสอบให้แน่ใจว่า เข็มขัดนิรภัยแห้งสนิทดีแล้ว ก่อนจะปล่อยให้เข็มขัดร่นกลับเข้าที่

### ข้อมูลที่เกี่ยวข้อง

- การทำความสะอาดส่วนประกอบภายใน (น. 798)
- การทำความสะอาดจอแสดงผลส่วนกลาง (น. 799)
- การทำความสะอาดเบาะนั่งผ้าและแผงหลังคา (น. 800)
- การทำความสะอาดแผ่นยางรองพื้นและแผ่นปูพื้น (น. 801)
- การทำความสะอาดเบาะหนัง (น. 802)

- การทำความสะอาดพวงมาลัยหนัง (น. 803)
- การทำความสะอาดชิ้นส่วนพลาสติก, โลหะ และไม้ภายในรถ (น. 804)

## การทำความสะอาดแผ่นยางรองพื้นและแผ่นปูพื้น

ใช้น้ำยาทำความสะอาดและผลิตภัณฑ์ดูแลรักษา รถที่แนะนำโดยวอลโว่เท่านั้น ทำความสะอาดเป็นประจำ และเคลือบรอยเปื้อนในทันทีเพื่อให้ได้ผลลัพธ์ที่ดีที่สุด สิ่งสำคัญคือ ต้องดูดฝุ่นก่อนที่จะใช้น้ำยาทำความสะอาด

### แผงปูพื้นแบบเข้ารูปและพรมปูพื้น

เอาพรมตักแต่งออก เพื่อทำความสะอาดพรมพื้นและพรมตักแต่งแยกต่างหาก ใช้เครื่องดูดฝุ่นเพื่อขจัดฝุ่นและสิ่งสกปรก พรมปูพื้นแต่ละชั้นจะยึดด้วยหมุด

ถอดแผงปูพื้นแบบเข้ารูปโดยการจับแผงปูพื้นที่สลักแต่ละตัว แล้วยกแผงปูพื้นขึ้นตรงๆ

จัดพรมปูพื้นให้เข้าที่โดยกดที่หมุดแต่ละตัว

## คำเตือน

ใช้แผ่นรองแบบตัดเข้ารูปเพียงแผ่นเดียวเท่านั้นที่นั่งแต่ละตัว และตรวจสอบก่อนที่จะออกรถว่าได้ยึดแผ่นรองที่ที่นั่งคนขับไว้อย่างแน่นหนา และได้เกี่ยวเข้ากับสลักยึดแล้ว เพื่อไม่ให้แผ่นรองเข้าไปขัดตัวกับเบาะนั่งเหยียบ และไม่ขวางการเคลื่อนที่ของเบาะนั่งเหยียบ

ขอแนะนำให้ใช้น้ำยาทำความสะอาดสิ่งทอชนิดพิเศษในการจัดคราบบนพรมปูพื้นหลังจากดูดฝุ่น ควรทำความสะอาดพรมปูพื้นด้วยน้ำยาทำความสะอาดที่แนะนำโดยตัวแทนจำหน่ายของวอลโว่

### ข้อมูลที่เกี่ยวข้อง

- การทำความสะอาดส่วนประกอบภายใน (น. 798)
- การทำความสะอาดจอแสดงผลส่วนกลาง (น. 799)
- การทำความสะอาดเบาะนั่งผ้าและแผงหลังคา (น. 800)
- การทำความสะอาดเข็มขัดนิรภัย (น. 800)
- การทำความสะอาดเบาะหนัง (น. 802)



## การบริการและการซ่อมบำรุง

- การทำความสะอาดพวงมาลัยหนัง (น. 803)
- การทำความสะอาดชิ้นส่วนพลาสติก, โลหะ และไม้ภายในรถ (น. 804)

## การทำความสะอาดเบาะหนัง

ใช้น้ำยาทำความสะอาดและผลิตภัณฑ์ดูแลรักษา รถที่แนะนำโดยวอลโว่เท่านั้น ทำความสะอาดเป็นประจำ และเคลือบรอยเปื้อนในทันทีเพื่อให้ได้ผลลัพธ์ที่ดีที่สุด สิ่งสำคัญคือ ต้องดูดฝุ่นก่อนที่จะใช้น้ำยาทำความสะอาด

### หนังหุ้มเบาะ\*

หนังหุ้มเบาะของวอลโว่ได้ผ่านกรรมวิธีรักษาสภาพดั้งเดิมของหนังไว้

หนังหุ้มเบาะเป็นผลิตภัณฑ์จากธรรมชาติที่จะเปลี่ยนสภาพและลดความสวยงามลงเมื่อเวลาผ่านไป ซึ่งจำเป็นต้องได้รับการทำความสะอาดและเคลือบอย่างสม่ำเสมอ เพื่อรักษาคุณสมบัติและสีของหนังไว้ วอลโว่มีผลิตภัณฑ์ที่ครอบคลุม - Volvo Leather Care Kit/Wipes - สำหรับการทำความสะอาดและการบำรุงรักษาหนังหุ้มเบาะ ซึ่งเมื่อใช้ตามคำแนะนำนี้ จะช่วยรักษาสารเคลือบปกป้องของหนังหุ้มเบาะ

เพื่อให้ได้ผลลัพธ์ที่ดีที่สุด วอลโว่ขอแนะนำให้ทำความสะอาดและใช้ครีมปกป้อง 1-4 ครั้งต่อปี (หรือบ่อยกว่านั้น ถ้าจำเป็น) Volvo Leather Care Kit/Wipes มีให้บริการที่ตัวแทนจำหน่ายวอลโว่

## การทำความสะอาดหนังหุ้ม

1. เทน้ำยาทำความสะอาดหนังลงบนฟองน้ำที่เปียกหมาดๆ แล้วบีบจนกระทั่งมีฟองเกิดขึ้น
2. ใช้ฟองน้ำในการเช็ดรอยเปื้อนโดยการเคลื่อนฟองน้ำเป็นวงกลม
3. ทำให้รอยเปื้อนเปียกโดยใช้ฟองน้ำ โดยให้ฟองน้ำดูดซับรอยเปื้อนโดยไม่ต้องทำการขัด
4. เช็ดรอยเปื้อนโดยใช้ผ้านุ่ม และปล่อยให้แห้งสนิท

## การปกป้องหนังหุ้ม

1. เทน้ำยาปกป้องหนังปริมาณเล็กน้อยลงบนผ้า แล้วกดผ้าที่นั่นลงบนหนังเบาๆ แล้วเคลื่อนที่เป็นวงกลม
2. ปล่อยให้แห้งเป็นเวลาประมาณ 20 นาที

การปกป้องหนังหุ้มจะทำให้หนังสามารถทนทานต่อรังสี UV จากแสงแดดได้ดีขึ้น

## ข้อมูลที่เกี่ยวข้อง

- การทำความสะอาดส่วนประกอบภายใน (น. 798)
- การทำความสะอาดจุดแสดงผลส่วนกลาง (น. 799)
- การทำความสะอาดเบาะนั่งผ้าและแผงหลังคา (น. 800)

- การทำความสะอาดเข็มขัดนิรภัย (น. 800)
- การทำความสะอาดแผ่นยางรองพื้นและแผ่นปูพื้น (น. 801)
- การทำความสะอาดพวงมาลัยหนัง (น. 803)
- การทำความสะอาดชิ้นส่วนพลาสติก, โลหะ และไม้ภายในรถ (น. 804)

### การทำความสะอาดพวงมาลัยหนัง

ใช้น้ำยาทำความสะอาดและผลิตภัณฑ์ดูแลรักษา รถที่แนะนำโดยวอลโว่เท่านั้น ทำความสะอาดเป็นประจำ และเคลือบรอยเปื้อนในทันทีเพื่อให้ได้ผลลัพธ์ที่ดีที่สุด สิ่งสำคัญคือ ต้องดูคู่มือก่อนที่จะใช้น้ำยาทำความสะอาด

### พวงมาลัยหุ้มหนัง

หนังหุ้มต้องมีการระบาย ห้ามใช้พลาสติกปิดคลุมหนังหุ้มพวงมาลัย เราขอแนะนำ Volvo Leather Care Kit/ Wipes สำหรับการทำความสะอาดหนังหุ้มพวงมาลัยชิ้นแรก ให้ขจัดสิ่งสกปรก, ฝุ่น และอื่นๆ โดยใช้ฟองน้ำหรือผ้าที่เปียกหมาดๆ

### ! สำคัญ

วัตถุมีคม เช่น แหวน อาจทำความเสียหายต่อหนังหุ้มพวงมาลัย

### ข้อมูลที่เกี่ยวข้อง

- การทำความสะอาดส่วนประกอบภายใน (น. 798)
- การทำความสะอาดจอแสดงผลส่วนกลาง (น. 799)
- การทำความสะอาดเบาะนั่งผ้าและแผงหลังคา (น. 800)

- การทำความสะอาดเข็มขัดนิรภัย (น. 800)
- การทำความสะอาดแผ่นยางรองพื้นและแผ่นปูพื้น (น. 801)
- การทำความสะอาดเบาะหนัง (น. 802)
- การทำความสะอาดชิ้นส่วนพลาสติก, โลหะ และไม้ภายในรถ (น. 804)

การทำความสะอาดชิ้นส่วนพลาสติก, โลหะ และไม้ภายในรถ

ใช้น้ำยาทำความสะอาดและผลิตภัณฑ์ดูแลรักษา รถที่แนะนำโดยวอลโว่เท่านั้น ทำความสะอาดเป็นประจำ และเคลือบรอยเปื้อนในทันทีเพื่อให้ได้ผลลัพธ์ที่ดีที่สุด

ชิ้นส่วนพลาสติก, โลหะ และไม้ภายในรถ

ขอแนะนำให้ใช้ผ้าเส้นใยเล็กๆ หรือผ้าไมโครไฟเบอร์ที่เปียกน้ำเล็กน้อยซึ่งสามารถหาซื้อได้จากตัวแทนจำหน่ายวอลโว่ในการทำความสะอาดชิ้นส่วนพลาสติก และพื้นผิวต่างๆ ภายใน

ห้ามขัดหรือถูคราบสกปรกออก ห้ามใช้น้ำยาขัดคราบชนิดเข้มข้น

### ! สำคัญ

ห้ามใช้ตัวทำละลายที่ประกอบด้วยแอลกอฮอล์ในขณะทำความสะอาดกระจกสำหรับจอแสดงผลของคนขับ

### ! สำคัญ

พึงระลึกไว้ว่า พื้นผิวที่มีนวลวามากๆ จะเป็นรอยง่าย ให้ทำความสะอาดพื้นผิวเหล่านี้ด้วยผ้าไมโครไฟเบอร์โดยค่อยๆ ขัดหมุนวนเป็นวงเล็กๆ หากจำเป็นให้นำผ้าไมโครไฟเบอร์ชุบน้ำสะอาดให้ชุ่มเล็กน้อย

ข้อมูลที่เกี่ยวข้อง

- การทำความสะอาดส่วนประกอบภายใน (น. 798)
- การทำความสะอาดจอแสดงผลส่วนกลาง (น. 799)
- การทำความสะอาดเบาะนั่งผ้าและแผงหลังคา (น. 800)
- การทำความสะอาดเข็มขัดนิรภัย (น. 800)
- การทำความสะอาดแผ่นยางรองพื้นและแผ่นปูพื้น (น. 801)
- การทำความสะอาดเบาะหนัง (น. 802)
- การทำความสะอาดพวงมาลัยหนัง (น. 803)

การทำความสะอาดภายนอกรถ

ควรล้างรถทันทีที่รถสกปรก การล้างรถในทันทีเช่นนี้จะทำให้สามารถทำความสะอาดได้ง่ายขึ้น เนื่องจากสิ่งสกปรกยังไม่ติดแน่นเข้ากับรถ นอกจากนี้ ยังลดความเสี่ยงของการเกิดรอยขีดขูดและรักษาให้รถดูเหมือนใหม่อยู่เสมออีกด้วย ล้างรถในที่ล้างรถที่มีตัวกรองน้ำมัน ใช้แชมพูล้างรถ

ข้อมูลที่เกี่ยวข้อง

- การทำความสะอาดภายนอกรถ (น. 804)
- การขัดสีและการเคลือบเงา (น. 805)
- การล้างด้วยมือ (น. 806)
- เครื่องล้างรถอัตโนมัติ (น. 807)
- การล้างด้วยน้ำความดันสูง (น. 809)
- การทำความสะอาดใบปัดน้ำฝน (น. 809)
- การทำความสะอาดส่วนประกอบพลาสติก ยาง และชิ้นตกแต่งภายนอก (น. 810)
- การทำความสะอาดขอบกระทะล้อ (น. 811)
- การป้องกันสนิม (น. 811)

### การขัดสีและการเคลือบเงา

ให้ขัดและเคลือบเงา ถ้าสีเริ่มหมองหรือเพื่อให้การป้องกันเป็นพิเศษแก่สีรถ รถของท่านไม่จำเป็นต้องได้รับการขัดเงา จนกว่าจะมีอายุการใช้งานอย่างน้อยหนึ่งปี อย่างไรก็ตาม ในระหว่างนี้ ท่านสามารถลงสีผึ้งได้ ห้ามขัดเงาหรือลงแว็กซ์รถเมื่ออยู่กลางแจ้ง พื้นผิวที่ทำการขัดเงาควรมีอุณหภูมิไม่เกิน 45 °C (113 °F)

- ก่อนขัดสีหรือเคลือบเงา ต้องล้างรถให้สะอาดอย่างทั่วถึงและปล่อยให้แห้งสนิท ขัดคราบยางมะตอยและน้ำมันดินออกโดยใช้น้ำยาขัดคราบน้ำมันดินหรือแอลกอฮอล์ใส คราบที่ติดแน่นมากสามารถขัดออกได้โดยใช้ครีมละลายสำหรับขัดถูซึ่งออกแบบมาสำหรับใช้ร่วมกับสีรถ
- ขัดเงาด้วยสารขัดเงาก่อน จากนั้นค่อยลงสีผึ้งโดยใช้แวกซ์น้ำหรือแวกซ์เนื้อแข็ง ปฏิบัติตามคำแนะนำบนบรรจุภัณฑ์อย่างระมัดระวัง ผลิตภัณฑ์ที่มีขายในท้องตลาดจำนวนมากจะมีทั้งครีมขัดและแวกซ์ผสมกันอยู่

### ! สำคัญ

หลีกเลี่ยงการเคลือบและขัดมันบนชิ้นส่วนพลาสติกและยาง

เมื่อจำเป็นต้องใช้สารขัดคราบจาระบีกับพลาสติกหรือยาง ให้ขัดดูเบาๆ เท่านั้น ใช้ฟองน้ำทำความสะอาดที่นุ่ม

การขัดถูขอบปิดที่มันวาวอาจทำให้เกิดการสึกหรอหรือเสียหายต่อชั้นผิวที่ขัดมันได้

ห้ามใช้สารทำความสะอาดที่มีส่วนผสมของสารกัดกร่อน

### ! สำคัญ

ปฏิบัติตามงานสีโดยวิธีการที่รวดเร็วแนะนำเท่านั้น วิธีอื่น เช่น การเคลือบรักษาสี การซีด การเคลือบป้องกัน การเคลือบเงาหรือการเคลือบในลักษณะดังกล่าวอาจทำให้สีตัวถึงเสียหายได้ ความเสียหายของสีตัวถึงที่เกิดจากงานสีนอกเหนือคำแนะนำจะไม่ครอบคลุมอยู่ในการรับประกันของวอลโว่

### ข้อมูลที่เกี่ยวข้อง

- การทำความสะอาดภายนอก (น. 804)
- การล้างด้วยมือ (น. 806)
- เครื่องล้างรถอัตโนมัติ (น. 807)
- การล้างด้วยน้ำความดันสูง (น. 809)
- การทำความสะอาดใบปัดน้ำฝน (น. 809)
- การทำความสะอาดส่วนประกอบพลาสติก ยาง และชิ้นตกแต่งภายนอก (น. 810)
- การทำความสะอาดขอบกระทะล้อ (น. 811)
- การป้องกันสนิม (น. 811)

### การล้างด้วยมือ

ควรล้างรถทันทีที่รดสกรปรก การล้างรถในทันทีเช่นนี้จะทำให้สามารถทำความสะอาดได้ง่ายขึ้น

เนื่องจากสิ่งสกปรกยังไม่ติดแน่นเข้ากับรถ

นอกจากนี้ ยังลดความเสี่ยงของการเกิดรอยขีดข่วนและรักษาให้รถดูเหมือนใหม่อยู่เสมออีกด้วย ล้างรถในที่ล้างรถที่มีตัวกรองน้ำมัน ใช้แชมพูล้างรถ

### การล้างด้วยมือ

เมื่อล้างรถ โปรดระวังถึงขั้นตอนต่อไปนี้เสมอ:

- หลีกเลี่ยงการล้างรถกลางแจ้ง การทำเช่นนี้อาจทำให้น้ำยาทำความสะอาดหรือแว็กซ์แห้ง และอาจทำให้เกิดรอยด้านได้
- ให้รีบล้างคราบมูลนกออกจากสีรถโดยเร็วที่สุด เนื่องจากมูลนกมีส่วนประกอบทางเคมีที่ทำปฏิกิริยากับสีรถและจะกัดสีอย่างรวดเร็ว เช่น ใช้ผ้านุ่มหรือฟองน้ำชุบน้ำปริมาณมากๆ ขอแนะนำให้ผู้ศูนย์บริการของวอลโว่ที่ได้รับการแต่งตั้งเป็นผู้ดำเนินการขัดสีที่ถูกต้องก่อนออก
- ล้างใต้ท้องรถ โดยรวมถึงขั้วล้อและกันชนด้วย

- ล้างรถด้วยน้ำที่เย็นจนกระทั่งสิ่งสกปรกละลายและหลุดออกหมด เพื่อลดความเสี่ยงของการเกิดรอยขีดข่วนจากการล้างรถ ห้ามฉีดน้ำเข้าโดยตรงที่ล้อ
- ถ้าจำเป็น ให้ใช้สารล้างจระบีแบบเย็นบนพื้นผิวที่สกปรกมาก โปรดทราบว่า ในกรณีนี้ พื้นผิวจะต้องไม่ร้อนเนื่องจากแสงแดด
- ล้างรถโดยใช้ฟองน้ำ แชมพูล้างรถ และน้ำอุ่นในปริมาณมาก
- ทำความสะอาดใบปัดน้ำฝนโดยใช้น้ำสบู่อุ่นๆ หรือแชมพูล้างรถ
- เช็ดรถให้แห้ง โดยใช้หนังสือพิมพ์ที่สะอาดและนุ่ม หรือใช้ที่เช็ดน้ำออก ถ้าท่านหลีกเลี่ยงการปล่อยให้หยดน้ำแห้งเองด้วยแสงแดด นั่นคือท่านสามารถลดความเสี่ยงจากการเกิดรอยน้ำแห้งที่อาจจำเป็นต้องขัดออกได้
- หลังจากล้างรถแล้ว อาจยังคงมีน้ำมันดินจากยางมะตอยหลงเหลืออยู่ ให้ใช้น้ำยาล้างน้ำมันดินเพื่อขจัดคราบหลังจากที่ล้างรถแล้ว

### คำเตือน

ให้ผู้ศูนย์บริการเป็นผู้ทำความสะอาดเครื่องยนต์เสมอ หากเครื่องยนต์ร้อน อาจทำให้เกิดไฟไหม้ได้

### สำคัญ

ไฟหน้าที่สกปรกจะทำให้ประสิทธิภาพการทำงานลดลง ให้ทำความสะอาดอย่างสม่ำเสมอ เช่น เมื่อเติมน้ำมันเชื้อเพลิง

ห้ามใช้น้ำยาขัดสนิม แต่ให้ใช้น้ำและฟองน้ำในการทำความสะอาดแทน

### หมายเหตุ

ไฟส่องสว่างภายนอก เช่น ไฟหน้าและไฟท้าย อาจมีละอองน้ำเกาะชั่วคราวที่ด้านในของเลนส์ ซึ่งถือเป็นเรื่องปกติ ไฟส่องสว่างภายนอกทั้งหมดได้รับการออกแบบมาให้ทนทานต่อสภาวะนี้ โดยทั่วไป ละอองน้ำจะถูกระบายออกจากเรือนหลอดไฟเมื่อหลอดไฟเปิดอยู่นานระยะหนึ่ง

**! สำคัญ**

- ตรวจสอบให้แน่ใจว่าหลังคาพาโนรามาและที่บังแดดปิดอยู่ก่อนที่จะล้างรถ
- ห้ามนำสารขัดเงาที่มีคุณสมบัติขัดสีมาใช้กับหลังคาพาโนรามา
- ห้ามใช้ผ้าฝ้ายขนบขอยางรอบหลังคาพาโนรามา

**! สำคัญ**

อย่าลืมขัดสิ่งสกปรกออกจากกระจกล้อในประตูและขอบในหลังจากที่ล้างรถแล้ว

- การป้องกันสนิม (น. 811)

**ข้อมูลที่เกี่ยวข้อง**

- การทำความสะอาดภายนอกรถ (น. 804)
- การขัดสีและการเคลือบเงา (น. 805)
- เครื่องล้างรถอัตโนมัติ (น. 807)
- การล้างด้วยน้ำความดันสูง (น. 809)
- การทำความสะอาดใบปัดน้ำฝน (น. 809)
- การทำความสะอาดส่วนประกอบพลาสติก ยาง และชิ้นตกแต่งภายนอก (น. 810)
- การทำความสะอาดขอบกระทะล้อ (น. 811)

**เครื่องล้างรถอัตโนมัติ**

ควรล้างรถทันทีที่รถสกปรก การล้างรถในทันทีเช่นนี้จะทำให้สามารถทำความสะอาดได้ง่ายขึ้น เนื่องจากสิ่งสกปรกยังไม่ติดแน่นเข้ากับรถ นอกจากนี้ ยังลดความเสี่ยงของการเกิดรอยขีดขูดและรักษาให้รถดูเหมือนใหม่อยู่เสมออีกด้วย

**เครื่องล้างรถอัตโนมัติ**

เครื่องล้างรถอัตโนมัติเป็นวิธีที่ง่ายและรวดเร็วในการทำ ความสะอาดรถ อย่างไรก็ตาม เครื่องล้างรถอัตโนมัติไม่สามารถเข้าถึงทุกซอกมุมได้ เราขอแนะนำให้ล้างรถด้วยมือเพื่อให้ได้ผลที่ดีที่สุด หรือล้างรถด้วยมือเพิ่มเติมหลังจากที่ทำการล้างด้วยเครื่องล้างรถอัตโนมัติแล้ว

**i** **หมายเหตุ**

วอลโว่ไม่แนะนำให้นำรถเข้าเครื่องล้างรถอัตโนมัติ ในช่วงสองถึงสามเดือนแรก (เนื่องจากสียังไม่แข็งตัวอย่างเต็มที่)







**! สำคัญ**

ก่อนที่จะขับรถเข้าไปในเครื่องล้างรถอัตโนมัติ ให้ยกเลิกการทำงานของฟังก์ชันการเบรกอัตโนมัติเมื่อรถจอดอยู่กับที่ และการใส่เบรกจอดรถโดยอัตโนมัติก่อน ถ้าไม่ได้ยกเลิกการทำงานของฟังก์ชันเหล่านี้ ระบบเบรกจะทำงานเมื่อรถจอดอยู่กับที่และทำให้รถไม่สามารถเคลื่อนได้

**! สำคัญ**

สำหรับเครื่องล้างรถที่ใช้ล้อหมุนดึงรถยนต์ไปด้านหน้า ให้ปฏิบัติตามต่อไปนี้:

1. ก่อนล้างรถ ต้องตรวจสอบให้แน่ใจว่าได้ยกเลิกการทำงานของเซ็นเซอร์ตรวจน้ำฝนโดยอัตโนมัติแล้ว มิฉะนั้นจะมีความเสี่ยงต่อการที่ก้านปัดน้ำฝนเริ่มต้นทำงานและทำให้เสียหายได้
2. ตรวจสอบให้แน่ใจว่ากระจกมองข้างถูกพับเก็บแล้ว ไฟเสริมมีความปลอดภัย เสาอากาศหดกลับหรือถอดออกแล้ว มิฉะนั้นจะมีความเสี่ยงต่อความเสียหายจากระบบล้างรถโดยอัตโนมัติ
3. ขับรถยนต์เข้าไปในเครื่องล้างรถ
4. ปิดการทำงานของฟังก์ชัน "การเบรกอัตโนมัติเมื่อหยุดนิ่ง" โดยใช้สวิตช์บนคอนโซลกลาง
5. ปิดการทำงานของฟังก์ชัน "การใช้เบรกจอดรถอัตโนมัติ" ผ่านทางมุมมองด้านบนสุดของจอแสดงผลส่วนกลาง

6. ดับเครื่องยนต์โดยหมุนปุ่มสตาร์ทในคอนโซลกลางตามเข็มนาฬิกา หมุนปุ่มสตาร์ทค้างไว้ประมาณ 2 วินาที  
รถยนต์พร้อมที่จะเข้าเครื่องล้างรถแล้ว

**ข้อมูลที่เกี่ยวข้อง**

- การทำความสะอาดภายนอกรถ (น. 804)
- การขัดสีและการเคลือบเงา (น. 805)
- การล้างด้วยมือ (น. 806)
- การล้างด้วยน้ำความดันสูง (น. 809)
- การทำความสะอาดใบปัดน้ำฝน (น. 809)
- การทำความสะอาดส่วนประกอบพลาสติก ยาง และชิ้นตกแต่งภายนอก (น. 810)
- การทำความสะอาดขอบกระทะล้อ (น. 811)
- การป้องกันสนิม (น. 811)

### การล้างด้วยน้ำความดันสูง

ควรล้างรถทันทีที่รถสกปรก การล้างรถในทันทีเช่นนี้จะทำให้สามารถทำความสะอาดได้ง่ายขึ้น

เนื่องจากสิ่งสกปรกยังไม่ติดแน่นเข้ากับรถ

นอกจากนี้ ยังลดความเสี่ยงของการเกิดรอยขีดขูดและรักษาให้รถดูเหมือนใหม่อยู่เสมออีกด้วย ล้างรถในที่ล้างรถที่มีตัวกรองน้ำมัน ใช้แชมพูล้างรถ

### การล้างด้วยน้ำความดันสูง

เมื่อใช้การล้างด้วยน้ำความดันสูง ให้สายหัวฉีดน้ำไปมา และต้องแน่ใจว่าหัวฉีดไม่เข้าใกล้ผิวรถเกินกว่าระยะ 30 ซม. (13 นิ้ว) ห้ามฉีดน้ำเข้าโดยตรงที่ล้อ

### ข้อมูลที่เกี่ยวข้อง

- การทำความสะอาดภายนอกรถ (น. 804)
- การขัดสีและการเคลือบเงา (น. 805)
- การล้างด้วยมือ (น. 806)
- เครื่องล้างรถอัตโนมัติ (น. 807)
- การทำความสะอาดใบปัดน้ำฝน (น. 809)
- การทำความสะอาดส่วนประกอบพลาสติก ยาง และชิ้นตกแต่งภายนอก (น. 810)
- การทำความสะอาดขอบกระทะล้อ (น. 811)
- การป้องกันสนิม (น. 811)

### การทำความสะอาดใบปัดน้ำฝน

ควรล้างรถทันทีที่รถสกปรก การล้างรถในทันทีเช่นนี้จะทำให้สามารถทำความสะอาดได้ง่ายขึ้น

เนื่องจากสิ่งสกปรกยังไม่ติดแน่นเข้ากับรถ

นอกจากนี้ ยังลดความเสี่ยงของการเกิดรอยขีดขูดและรักษาให้รถดูเหมือนใหม่อยู่เสมออีกด้วย ล้างรถในที่ล้างรถที่มีตัวกรองน้ำมัน ใช้แชมพูล้างรถ

### ใบปัดน้ำฝน

กากยางมะตอย ฝุ่นและเกล็ดบนใบปัดน้ำฝน รวมทั้งแมลง น้ำแข็ง เป็นต้น บนกระจกบังลม จะทำให้อายุการใช้งานของใบปัดน้ำฝนแยกลง

เมื่อทำความสะอาด ให้ตั้งใบปัดน้ำฝนไว้ในตำแหน่งบริการ

### หมายเหตุ

ล้างใบปัดน้ำฝนและกระจกหน้าเป็นประจำด้วยน้ำละลายสบู่อุ่นๆ หรือแชมพูล้างรถ ห้ามใช้น้ำยาชนิดเข้มข้นอย่างเด็ดขาด

### ข้อมูลที่เกี่ยวข้อง

- การทำความสะอาดภายนอกรถ (น. 804)
- การขัดสีและการเคลือบเงา (น. 805)

- การล้างด้วยมือ (น. 806)
- เครื่องล้างรถอัตโนมัติ (น. 807)
- การล้างด้วยน้ำความดันสูง (น. 809)
- การทำความสะอาดส่วนประกอบพลาสติก ยาง และชิ้นตกแต่งภายนอก (น. 810)
- การทำความสะอาดขอบกระทะล้อ (น. 811)
- การป้องกันสนิม (น. 811)

## การทำความสะอาดส่วนประกอบพลาสติก ยาง และชิ้นตกแต่งภายนอก

ควรล้างรถทันทีที่รถสกปรก การล้างรถในทันทีเช่นนี้จะทำให้สามารถทำความสะอาดได้ง่ายขึ้น เนื่องจากสิ่งสกปรกยังไม่ติดแน่นเข้ากับรถ นอกจากนี้ ยังลดความเสี่ยงของการเกิดรอยขีดขูดและรักษาให้รถดูเหมือนใหม่อยู่เสมออีกด้วย ล้างรถในที่ล้างรถที่มีตัวกรองน้ำมัน ใช้แชมพูล้างรถ

## ส่วนประกอบพลาสติก ยาง และชิ้นตกแต่งภายนอก

ขอแนะนำให้ใช้น้ำยาทำความสะอาดชนิดพิเศษที่มีจำหน่ายที่ตัวแทนจำหน่ายของวอลโว่ เมื่อต้องการทำความสะอาดและบำรุงรักษาชิ้นส่วนพลาสติกที่มีสี, ส่วนประกอบที่เป็นยาง และชิ้นส่วนตกแต่ง เช่น คิ้วปิดที่เป็นมันเงา เป็นต้น เมื่อใช้น้ำยาทำความสะอาดดังกล่าว ให้ทำตามคำแนะนำด้วยความระมัดระวัง

หลีกเลี่ยงการล้างรถด้วยน้ำยาทำความสะอาดที่มีค่า pH ต่ำกว่า 3.5 หรือสูงกว่า 11.5 เนื่องจากจะทำให้สีของส่วนประกอบที่เป็นอะลูมิเนียมที่ผ่านกรรมวิธีทำสีด้วยไฟฟ้า\* เปลี่ยนไปได้ ตามที่แสดงในรูป เราไม่แนะนำให้ใช้น้ำยาขัดเงาที่มีฤทธิ์กัดกร่อน ตามที่แสดงในรูป



ชิ้นส่วนที่ควรล้างด้วยน้ำยาทำความสะอาดที่มีค่า pH ระหว่าง 3.5 ถึง 11.5

## ! สำคัญ

หลีกเลี่ยงการเคลือบและขัดมันบนชิ้นส่วนพลาสติกและยาง

เมื่อจำเป็นต้องใช้สารขัดคราบจาระบีกับพลาสติกหรือยาง ให้ขัดถูเบาๆ เท่านั้น ใช้ฟองน้ำทำความสะอาดที่นุ่ม

การขัดถูขอบปิดที่มันวาวอาจทำให้เกิดการสึกหรอหรือเสียหายต่อชั้นผิวที่ขัดมันได้

ห้ามใช้สารทำความสะอาดที่มีส่วนผสมของสารกัดกร่อน

## ! สำคัญ

หลีกเลี่ยงการล้างรถด้วยน้ำยาทำความสะอาดที่มีค่า pH ต่ำกว่า 3.5 หรือสูงกว่า 11.5 การทำเช่นนี้อาจทำให้สีของชิ้นส่วนอะลูมิเนียมเคลือบสี เช่น แร็คของของบนหลังคาและบริเวณรอบๆ กระจกหน้าต่างเปลี่ยนไปได้

ห้ามใช้น้ำยาขัดเงาโลหะบนชิ้นส่วนอะลูมิเนียมเคลือบ เนื่องจากจะทำให้สีเปลี่ยนไปและทำให้ผิวที่เคลือบไว้เสียหายได้

## ข้อมูลที่เกี่ยวข้อง

- การทำความสะอาดภายนอกรถ (น. 804)
- การขัดสีและการเคลือบเงา (น. 805)
- การล้างด้วยมือ (น. 806)
- เครื่องล้างรถอัตโนมัติ (น. 807)
- การล้างด้วยน้ำความดันสูง (น. 809)
- การทำความสะอาดใบปัดน้ำฝน (น. 809)
- การทำความสะอาดขอบกระทะล้อ (น. 811)
- การป้องกันสนิม (น. 811)

## การทำความสะอาดขอบกระทะล้อ

ควรล้างรถทันทีที่รถสกปรก การล้างรถในทันทีเช่นนี้จะทำให้สามารถทำความสะอาดได้ง่ายขึ้น

เนื่องจากสิ่งสกปรกยังไม่ติดแน่นเข้ากับรถ

นอกจากนี้ ยังลดความเสี่ยงของการเกิดรอยขีดขูดและรักษาให้รถดูเหมือนใหม่อยู่เสมออีกด้วย ล้างรถในที่ล้างรถที่มีตัวกรองน้ำมัน ใช้แชมพูล้างรถ

## กระทะล้อ

ใช้เฉพาะน้ำยาทำความสะอาดกระทะล้อที่แนะนำโดยวอลโว่

น้ำยาทำความสะอาดกระทะล้อที่เข้มข้นอาจทำความเสียหายต่อพื้นผิว และอาจทำให้เกิดรอยด่างบนกระทะล้อ อลูมิเนียมเคลือบโครเมียมได้

## ข้อมูลที่เกี่ยวข้อง

- การทำความสะอาดภายนอกรถ (น. 804)
- การขัดสีและการเคลือบเงา (น. 805)
- การล้างด้วยมือ (น. 806)
- เครื่องล้างรถอัตโนมัติ (น. 807)
- การล้างด้วยน้ำความดันสูง (น. 809)
- การทำความสะอาดส่วนประกอบพลาสติก ยาง และชิ้นตกแต่งภายนอก (น. 810)

- การทำความสะอาดขอบกระทะล้อ (น. 811)
- การป้องกันสนิม (น. 811)

## การป้องกันสนิม

### รถจะมีการป้องกันการผุกร่อนที่มีประสิทธิภาพ

การป้องกันการผุกร่อนสำหรับตัวถังประกอบด้วย การเคลือบป้องกันแบบแม่ทาลิกบนโลหะแผ่น, กระบวนการทำสีคุณภาพสูง, การป้องกันการผุกร่อนและการลดการวางทับซ้อนกันของโลหะ รวมถึงส่วนประกอบพลาสติกป้องกัน, การป้องกันการขีดสี และตัวป้องกันสนิมเสริม ในบริเวณที่อาจเป็นสนิมได้ง่าย ในแชสซี ชิ้นส่วนที่ผุกร่อนได้ง่ายของระบบกันสะเทือนล้อจะผลิตจากอะลูมิเนียมหล่อที่ทนทานต่อการผุกร่อน

### การตรวจสอบและการบำรุงรักษา

โดยปกติแล้ว การป้องกันการผุกร่อนของรถจะไม่จำเป็นต้องทำการบำรุงรักษาใดๆ แต่วิธีที่ดีที่สุดในการลดความเสี่ยงของการผุกร่อนก็คือ การรักษารถให้สะอาดอยู่เสมอ หลีกเลี่ยงการใช้น้ำยาทำความสะอาดที่มีความเป็นเบสหรือกรดสูงที่บริเวณชิ้นส่วนขอบปิดที่เป็นมันเงา หากพบว่ามีเศษหินให้กำจัดออกโดยเร็ว

## ข้อมูลที่เกี่ยวข้อง

- การทำความสะอาดภายนอกรถ (น. 804)
- การขัดสีและการเคลือบเงา (น. 805)
- การล้างด้วยมือ (น. 806)



## การบริการและการซ่อมบำรุง

- เครื่องล้างรถอัตโนมัติ (น. 807)
- การล้างด้วยน้ำความดันสูง (น. 809)
- การทำความสะอาดใบปัดน้ำฝน (น. 809)
- การทำความสะอาดส่วนประกอบพลาสติก ยาง และชิ้นตกแต่งภายนอก (น. 810)
- การทำความสะอาดขอบกระทะล้อ (น. 811)

## งานสีของรถยนต์

งานสีประกอบชิ้นต่างๆ หลายชั้น และเป็นส่วนสำคัญส่วนหนึ่งของการป้องกันสนิมของรถ ดังนั้นจึงจำเป็นต้องตรวจสอบเป็นประจำ

ลักษณะความเสียหายของงานสีที่พบบ่อยคือรอยก้นหิน กะเทาะ รอยขีดข่วน และรอยบนขอบบังโคลน ประตู และกันชน ควรซ่อมแซมงานสีที่เสียหายในทันทีเพื่อป้องกันการก่อตัวของสนิม

## ข้อมูลที่เกี่ยวข้อง

- การซ่อมแซมงานสีที่เสียหายเล็กน้อย (น. 812)
- รหัสสี (น. 814)

## การซ่อมแซมงานสีที่เสียหายเล็กน้อย

ชั้นสีเป็นองค์ประกอบสำคัญของระบบป้องกันสนิมของรถ ดังนั้นจึงควรตรวจสอบอยู่เสมอ ลักษณะความเสียหายของงานสีที่พบบ่อยคือรอยก้นหิน กะเทาะ รอยขีดข่วน และรอยบนขอบบังโคลน ประตูและกันชน

เมื่อซ่อมแซมความเสียหายของสี รถจะต้องสะอาดแห้ง และมีอุณหภูมิเกินกว่า 15 °C

## การซ่อมแซมงานสีที่เสียหายเล็กน้อย

ควรซ่อมแซมงานสีที่เสียหายในทันทีเพื่อป้องกันการก่อตัวของสนิม

### **i** หมายเหตุ

เมื่อทำการซ่อมสี จะต้องทำความสะอาดและปล่อยให้แห้งที่อุณหภูมิอย่างน้อย 15°C

### วัสดุที่อาจจำเป็นต้องใช้

- สีรองพื้น<sup>25</sup> - สีรองพื้นแบบกาวชนิดพิเศษในรูปแบบของกระป๋องสเปรย์สำหรับขึ้นสนิมอย่างเช่น กันชนแบบเคลือบพลาสติก เป็นต้น
- สีเคลือบหลักและสีเคลือบใส - มีให้บริการในรูปแบบกระป๋องสเปรย์ หรือปากกาแต้มสี/แท่งสีแต้ม<sup>26</sup>
- เทปปิดกันเปื้อน
- กระดาษทรายแบบละเอียด<sup>25</sup>

ถ้าความเสียหายไม่ลึกจนถึงเนื้อโลหะ หลังจากทำความสะอาดพื้นผิวแล้ว จะสามารถทาสีแต้มลงไปโดยตรงได้

### **i** หมายเหตุ

เมื่อมีการซ่อมแซมสี พื้นผิวของรถจะต้องสะอาดและแห้ง พื้นผิวควรมีอุณหภูมิอย่างน้อย 15 °C (60 °F)

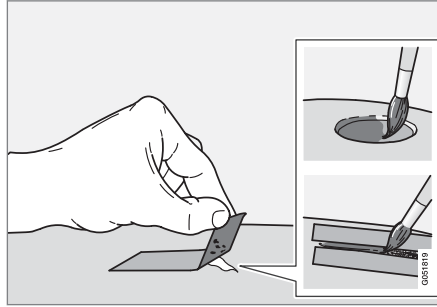

1. ติดเทปปิดกันเปื้อนบนพื้นผิวที่เสียหาย จากนั้นดึงเทปออกเพื่อให้เกิดสีที่ติดค้างอยู่หลุดออกมา ถ้าความเสียหายลึกจนถึงเนื้อเหล็ก ให้ใช้สีรองพื้นในกรณีที่มีความเสียหายของผิวหน้าพาสติก ควรใช้สีกาวรองพื้นเพื่อให้ได้ผลดีขึ้น - ให้ฉีดยาสเปรย์ลงบนผิวของกระป๋องสเปรย์แล้วใช้แปรงขัดเบาๆ
2. ถ้าจำเป็นให้ทำการขัดเบาๆ ด้วยวัสดุขัดแบบละเอียด ก่อนที่จะทาสี (เช่น ถ้ามีขอบที่ไม่เรียบ) พื้นผิวจะต้องได้รับการทำความสะอาดให้ทั่วและทิ้งไว้ให้แห้ง

3. คนสีรองพื้นให้เข้ากันดี และแต้มสีรองพื้นให้ทั่วบริเวณโดยใช้ฟู่กันเนื้อละเอียด, ก้านไม้ขีด หรือวัสดุที่คล้ายกัน เมื่อสีรองพื้นแห้งแล้ว ให้ทาสีโดยใช้สีเคลือบหลักและสีเคลือบใส

สำหรับรอยขีดข่วน ให้ใช้ขั้นตอนเดียวกันกับที่อธิบายไว้ข้างบน แต่ให้ใช้เทปปิดรอบพื้นผิวที่เสียหาย เพื่อป้องกันงานสีที่ไม่เสียหาย

ปากกาแต้มสีและสีพ่นมีให้บริการที่ตัวแทนจำหน่ายของวอลโว่

### **i** หมายเหตุ

ถ้าไม่มีเศษหินติดอยู่และชั้นสีที่ไม่ได้รับความเสียหาย ให้ทาสารเคลือบผิว (basecoat) และสารเคลือบรองพื้น (clearcoat) ทันทีที่ทำความสะอาดพื้นผิวแล้ว

### ข้อมูลที่เกี่ยวข้อง

- งานสีของรถยนต์ (น. 812)
- รหัสสี (น. 814)

<sup>25</sup> ถ้าจำเป็น

<sup>26</sup> ปฏิบัติตามคำแนะนำบนบรรจุภัณฑ์ของปากกาแต้มสี/แท่งสีแต้ม

## รหัสสี

### รหัสสี

ป้ายรหัสสีจะอยู่บนเสาประตูทางด้านขวาของรถ และสามารถมองเห็นได้เมื่อเปิดประตูด้านหลังขวา

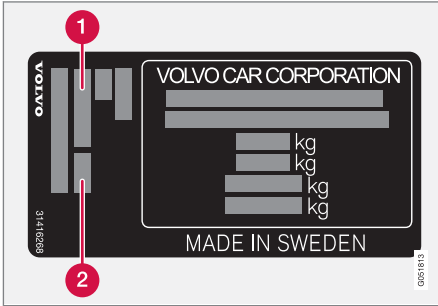

- 1 รหัสสีภายนอกรถ
- 2 รหัสสีภายในรถสีรองใดๆ

การใช้สีที่ถูกต้องเป็นสิ่งสำคัญอย่างมาก

### ข้อมูลที่เกี่ยวข้อง

- งานสีของรถยนต์ (น. 812)
- การซ่อมแซมงานสีที่เสียหายเล็กน้อย (น. 812)

## การเปลี่ยนใบปัดน้ำฝน, กระจกหลัง

ใบปัดน้ำฝนจะกวาดน้ำออกจากกระจกหน้าและกระจกหลัง โดยจะทำความสะอาดกระจกพร้อมกับน้ำยาทำความสะอาด เพื่อทัศนวิสัยที่ชัดเจนในระหว่างการขับขี่ ใบปัดน้ำฝนกระจกหน้าและกระจกหลังสามารถเปลี่ยนได้

### การเปลี่ยนใบปัดน้ำฝน, กระจกหลัง

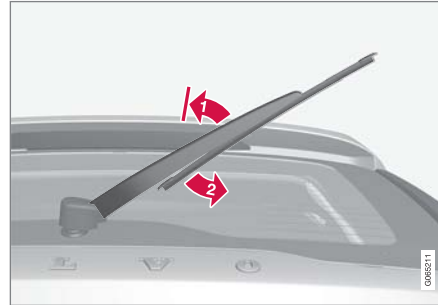

ยกก้านปัดน้ำฝนขึ้นจากกระจก และดึงส่วนด้านล่างของใบปัดน้ำฝนไปทางด้านขวา

1. **1** จับที่ตรงกลางของก้านปัดน้ำฝนแล้วยกออกจากกระจกหน้าเพื่อไปที่ตำแหน่งล๊อค

### หมายเหตุ

ที่มุมที่ขยายออกไปครึ่งหนึ่งจะมีตำแหน่งล๊อคที่รู้สึกได้ว่ามีแรงต้าน ตัวล๊อคนี้จะป้องกันไม่ให้แขนหลังกลับมาด้านหลังและชนเข้ากับกระจกหน้า จะต้องดึงแขนปัดน้ำฝนผ่านตัวล๊อคสำหรับการเปลี่ยนใบปัดน้ำฝน

2. **2** จับที่ส่วนด้านล่างของใบปัดน้ำฝนแล้วดึงไปทางด้านขวาจนกระทั่งใบปัดหลุดออกจากก้านปัด
3. ดันที่ปัดน้ำฝนชุดใหม่เข้าในตำแหน่ง ซึ่งท่านควรได้ยินเสียงดังคลิก ตรวจสอบว่าใบปัดติดตั้งอยู่อย่างมั่นคง
4. พับก้านปัดน้ำฝนลง

### สำคัญ

ตรวจสอบใบปัดน้ำฝนอย่างสม่ำเสมอ การละเลยการบำรุงรักษาจะทำให้อายุการใช้งานของใบปัดน้ำฝนสั้นลง

### ข้อมูลที่เกี่ยวข้อง

- การใช้เซ็นเซอร์วัดปริมาณน้ำฝน (น. 250)
- การใช้ระบบล้างกระจกหน้าและไฟหน้า (น. 252)
- การใช้การปัดน้ำฝนกระจกหลังอัตโนมัติเมื่อถอยรถ (น. 254)
- หัวฉีดน้ำยาทำความสะอาดที่ปัดน้ำฝนกระจกหน้าที่มีที่ทำความสะอาด\* (น. 250)
- การใช้ฟังก์ชันหน่วยความจำของเซ็นเซอร์วัดปริมาณน้ำฝน (น. 252)
- การใช้งานที่ปัดน้ำฝนและระบบล้างกระจกหลัง (น. 253)
- ที่เติมน้ำล้างกระจก (น. 817)
- ใบบัดน้ำฝนอยู่ในตำแหน่งบริการ (น. 816)
- การเปลี่ยนใบบัดน้ำฝนกระจกหน้า (น. 815)
- การใช้งานที่ปัดน้ำฝนกระจกหน้า (น. 249)

### การเปลี่ยนใบบัดน้ำฝนกระจกหน้า

ใบบัดน้ำฝนจะกวาดน้ำออกจากกระจกหน้าและกระจกหลัง โดยจะทำความสะอาดกระจกพร้อมกับน้ำยาทำความสะอาด เพื่อทัศนวิสัยที่ชัดเจนในระหว่างการขับขี่ ใบบัดน้ำฝนกระจกหน้าและกระจกหลังสามารถเปลี่ยนได้

#### การเปลี่ยนใบบัดน้ำฝนกระจกหน้า

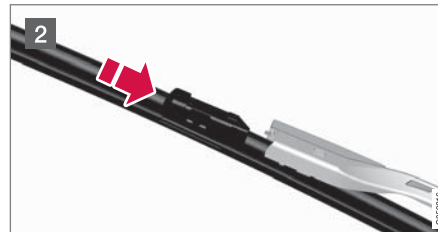
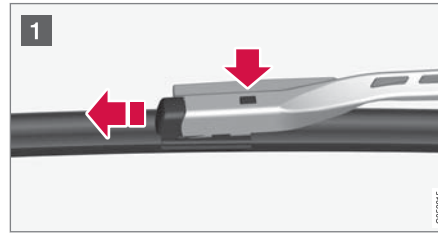

- 1 พับก้านที่ปัดน้ำฝนขึ้นเมื่ออยู่ในตำแหน่งบริการ การล้างงาน/ยกเลิกการทำงานของตำแหน่งสำหรับ การบริการทำได้โดยผ่านทางมุมมองฟังก์ชันการทำงานบนจอแสดงผลส่วนกลางเมื่อรถจอดอยู่กับที่ และที่ปัดน้ำฝนกระจกหน้าไม่ได้ทำงานอยู่ กดปุ่มบนที่ยึดใบบัดน้ำฝน และดึงออกตรงๆ ขนานกับ ก้านปัดน้ำฝน
- 2 เลื่อนก้านปัดน้ำฝนอันใหม่เข้าไปจนกระทั่งได้ยิน "เสียงคลิก"
- 3 ตรวจสอบว่าใบบัดน้ำฝนติดตั้งอยู่อย่างมั่นคง
- 4 พับก้านที่ปัดน้ำฝนกลับเข้าหากกระจกหน้า

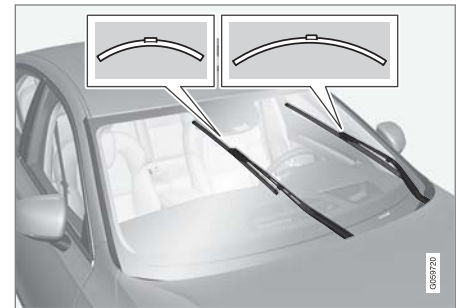

ใบบัดน้ำฝนมีความยาวแตกต่างกัน





## ❗ หมายเหตุ

ใบปัดน้ำฝนจะมีความยาวแตกต่างกัน ใบปัดน้ำฝนที่ด้านคนขับจะยาวกว่าด้านผู้โดยสาร

### ข้อมูลที่เกี่ยวข้อง

- การใช้เซ็นเซอร์วัดปริมาณน้ำฝน (น. 250)
- การใช้ระบบล้างกระจกหน้าและไฟหน้า (น. 252)
- การใช้การปัดน้ำฝนกระจกหลังอัตโนมัติเมื่อถอยรถ (น. 254)
- หัวฉีดน้ำยาทำความสะอาดที่ปัดน้ำฝนกระจกหน้าที่มีที่ทำความสะอาด\* (น. 250)
- การใช้ฟังก์ชันหน่วยความจำของเซ็นเซอร์วัดปริมาณน้ำฝน (น. 252)
- การใช้งานที่ปัดน้ำฝนและระบบล้างกระจกหลัง (น. 253)
- ที่เติมน้ำล้างกระจก (น. 817)
- ใบปัดน้ำฝนอยู่ในตำแหน่งบริการ (น. 816)
- การเปลี่ยนใบปัดน้ำฝน, กระจกหลัง (น. 814)
- การใช้งานที่ปัดน้ำฝนกระจกหน้า (น. 249)

### ใบปัดน้ำฝนอยู่ในตำแหน่งบริการ

ใบปัดน้ำฝนจะต้องอยู่ที่ตำแหน่งสำหรับการบริการ (ตำแหน่งแนวตั้ง) สำหรับการดำเนินการอย่างเช่น การเปลี่ยนใบปัดน้ำฝน เป็นต้น



ใบปัดน้ำฝนในตำแหน่งบริการ

เมื่อต้องการเปลี่ยน, ทำความสะอาด หรือยกใบปัดน้ำฝน (เช่น เพื่อขจัดน้ำแข็งออกจากกระจกหน้า) ใบปัดน้ำฝนต้องอยู่ที่ตำแหน่งบริการ

## ❗ สำคัญ

ก่อนที่จะปรับใบปัดน้ำฝนไปยังตำแหน่งบำรุงรักษา ต้องแน่ใจว่าใบปัดน้ำฝนไม่เย็นจัดจนแข็งตัว

การสั่งงาน/ยกเลิกการทำงานของโหมดการบริการ ท่านสามารถสั่งงาน/ยกเลิกการทำงานของโหมดการบริการได้เมื่อรถหยุดอยู่กับที่ และไม่มีการทำงานที่ปัดน้ำฝน กระจกหน้า การสั่งงาน/ยกเลิกการทำงานของโหมดการบริการสามารถทำได้ในมุมมองฟังก์ชันการทำงานบนจอแสดงผลส่วนกลาง:



กดปุ่ม Wiper Service Position ไฟแสดงภายในปุ่มจะติดสว่างขึ้นเมื่อสั่งงานตำแหน่งบริการ เมื่อสั่งงานที่ปัดน้ำฝนจะจัดตำแหน่งของตัวมันเองให้อยู่ในแนวตรง ในการยกเลิก

การทำงานของโหมดการบริการ ให้กด Wiper Service Position อีกครั้ง ไฟแสดงภายในปุ่มจะดับลงเมื่อยกเลิกการทำงานของตำแหน่งบริการ

นอกจากนี้ ใบบัดน้ำฝนจะออกจากตำแหน่งบริการ ถ้า:

- เปิดใช้งานการปิดน้ำฝนกระจกหน้า
- เปิดใช้งานการล้างกระจกหน้า
- เปิดใช้งานเซ็นเซอร์ตรวจจับน้ำฝน
- รถเริ่มขับออกตัว

### ! สำคัญ

ถ้าได้พบแขนปิดน้ำฝนที่อยู่ในตำแหน่งสำหรับการบริการขึ้นจากกระจกหน้า จะต้องพับกลับลงมาที่กระจกหน้าก่อนที่จะสั่งงานการปิด, การล้าง หรือสั่งงานเซ็นเซอร์วัดปริมาณน้ำฝน รวมถึงก่อนที่จะขับขึ้นด้วย ทั้งนี้เพื่อป้องกันไม่ให้สีฝากระป๋องหน้าถลอก

### ข้อมูลที่เกี่ยวข้อง

- การใช้เซ็นเซอร์วัดปริมาณน้ำฝน (น. 250)
- การใช้ระบบล้างกระจกหน้าและไฟหน้า (น. 252)
- การใช้การปิดน้ำฝนกระจกหลังอัตโนมัติเมื่อถอยรถ (น. 254)
- หัวฉีดน้ำยาทำความสะอาดที่ปิดน้ำฝนกระจกหน้าที่มีที่ทำความสะอาด\* (น. 250)

- การใช้ฟังก์ชันหน่วยความจำของเซ็นเซอร์วัดปริมาณน้ำฝน (น. 252)
- การใช้งานที่ปิดน้ำฝนและระบบล้างกระจกหลัง (น. 253)
- ที่เติมน้ำล้างกระจก (น. 817)
- การเปลี่ยนใบบัดน้ำฝนกระจกหน้า (น. 815)
- การเปลี่ยนใบบัดน้ำฝน, กระจกหลัง (น. 814)
- การใช้งานที่ปิดน้ำฝนกระจกหน้า (น. 249)

### ที่เติมน้ำล้างกระจก

น้ำยาทำความสะอาดใช้สำหรับการทำความสะอาดไฟหน้า รวมถึงกระจกหน้าและกระจกหลัง เมื่ออุณหภูมิอยู่ภายใต้จุดเยือกแข็งจะต้องใช้น้ำยาทำความสะอาดที่มีสารป้องกันการแข็งตัว

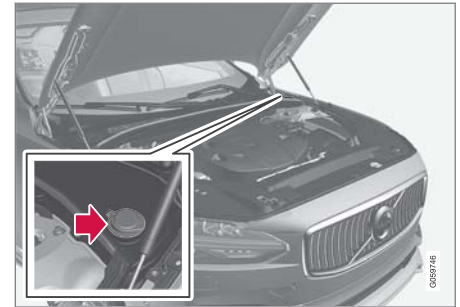

การเติมน้ำยาทำความสะอาดทำได้โดยการเติมที่ถังเก็บซึ่งมีฝาสีฟ้า ดังเก็บนี้ใช้สำหรับระบบล้างกระจกหน้า ระบบล้างกระจกหลัง และระบบล้างไฟหน้า\*





### ❗ **หมายเหตุ**

เมื่อน้ำยาล้างกระจกเหลืออยู่ในถังเก็บน้ำยาประมาณ 1 ลิตร (1 ควอท) ข้อความ Washer fluid Level low, refill จะแสดงขึ้นบนจอแสดงผลสำหรับคนขับพร้อมกับสัญลักษณ์ 

**เกรดที่กำหนด:** น้ำล้างกระจกที่ Volvo แนะนำ โดยมีการป้องกันการแข็งตัวในช่วงฤดูหนาวในระหว่างช่วงฤดูหนาวและอุณหภูมิต่ำกว่าจุดเยือกแข็ง

### ❗ **สำคัญ**

ใช้น้ำยาทำความสะอาดของขงวอลโว่หรือเทียบเท่าซึ่งมีค่า pH ระหว่าง 6 ถึง 8 เมื่อทำให้เจือจางแล้ว (เช่นการผสมกับน้ำสะอาดในอัตราส่วน 1:1 เป็นต้น)

### ❗ **สำคัญ**

ใช้น้ำยาทำความสะอาดที่มีสารป้องกันการเป็นน้ำแข็งเมื่ออุณหภูมิต่ำกว่าจุดเยือกแข็ง เพื่อไม่ให้ของเหลวในปั๊ม, ถังพัก และท่ออ่อนต่างๆ กลายเป็นน้ำแข็ง

### ปริมาณ:

- รถที่มีระบบฉีดล้างไฟหน้า: 5.5 ลิตร (5.8 ควอท)
- รถที่ไม่มีระบบฉีดล้างไฟหน้า: 3.5 ลิตร (3.7 ควอท)

### ข้อมูลที่เกี่ยวข้อง

- การใช้เซ็นเซอร์วัดปริมาณน้ำฝน (น. 250)
- การใช้ระบบล้างกระจกหน้าและไฟหน้า (น. 252)
- การใช้การปิดน้ำฝนกระจกหลังอัตโนมัติเมื่อถอยรถ (น. 254)
- หัวฉีดน้ำยาทำความสะอาดที่ปิดน้ำฝนกระจกหน้าที่มีที่ทำความร้อน\* (น. 250)
- การใช้ฟังก์ชันหน่วยความจำของเซ็นเซอร์วัดปริมาณน้ำฝน (น. 252)
- การใช้งานที่ปิดน้ำฝนและระบบล้างกระจกหลัง (น. 253)
- ใบบัดน้ำฝนในตำแหน่งบริการ (น. 816)
- การเปลี่ยนใบบัดน้ำฝนกระจกหน้า (น. 815)
- การเปลี่ยนใบบัดน้ำฝน, กระจกหลัง (น. 814)
- การใช้งานที่ปิดน้ำฝนกระจกหน้า (น. 249)

รายละเอียดทางเทคนิค

รายละเอียดทางเทคนิค

## ชื่อแบบ

รูปรถในรตจะมีข้อมูลต่างๆ เช่น หมายเลขแชสซี,  
ชื่อประเภท, รหัสสี และอื่นๆ  
ตำแหน่งป้าย

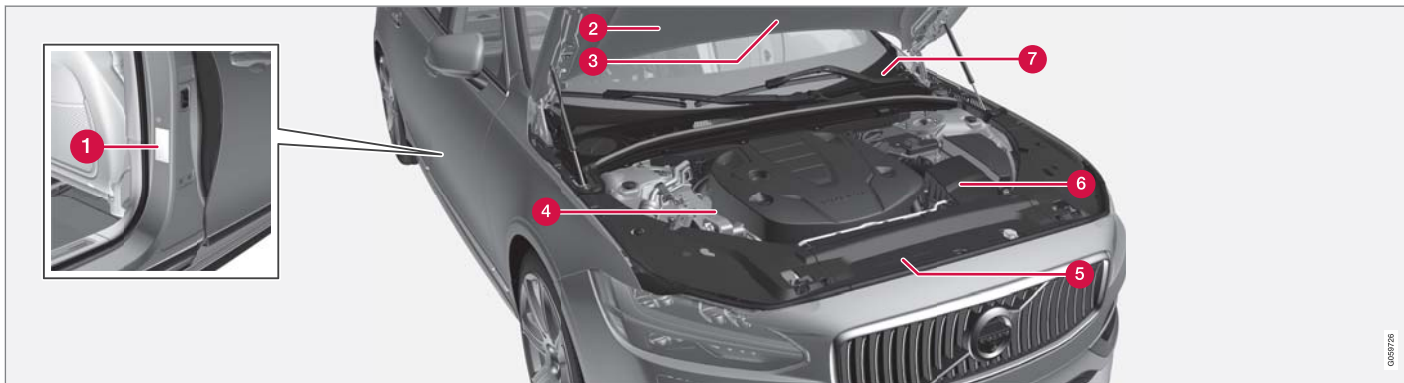

ภาพประกอบเป็นแผงผังแสดงการทำงาน - รายละเอียดอาจแตกต่างกันไปขึ้นอยู่กับรุ่นและประเทศที่จำหน่าย

เมื่อติดต่อกับตัวแทนจำหน่ายวอลโว่เกี่ยวกับรถของท่าน  
และเมื่อสั่งชิ้นส่วนอะไหล่และอุปกรณ์เสริมสำหรับรถ  
ของท่าน การดำเนินการจะสะดวกยิ่งขึ้น หากท่านทราบ  
ชื่อของประเภทรถ หมายเลขประจำตัวของรถ และ  
หมายเลขเครื่องยนต์

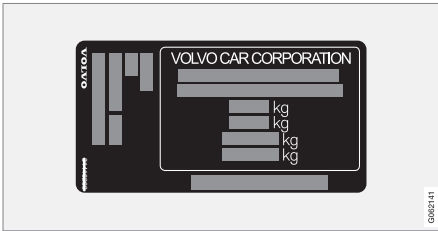

1 รูปฉลากสำหรับชื่อแบบ, หมายเลขตัวถังรถ, น้ำหนักสูงสุดที่อนุญาต และชื่อรหัสสำหรับสีภายนอกและหมายเลขการอนุมัติประเภท รูปฉลากจะอยู่บนเสาประตูและจะมองเห็นได้เมื่อเปิดประตูด้านหลังขวา



2 รูปฉลากระบบ A/C สำหรับรถที่ใช้น้ำยาทำความเย็น R1234yf

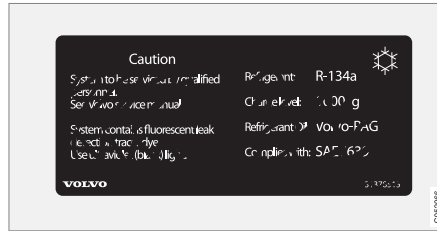

2 รูปฉลากระบบ A/C สำหรับรถที่ใช้น้ำยาทำความเย็น R134a

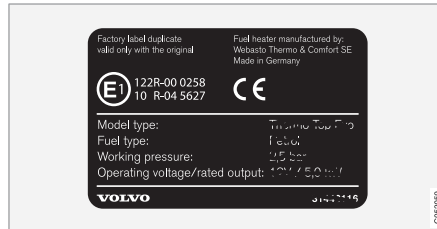

3 แผ่นป้ายสำหรับชุดทำความร้อนขณะจอด

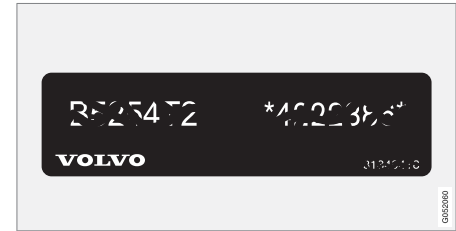

4 รูปฉลากสำหรับรหัสเครื่องยนต์และหมายเลขลำดับการผลิตของเครื่องยนต์

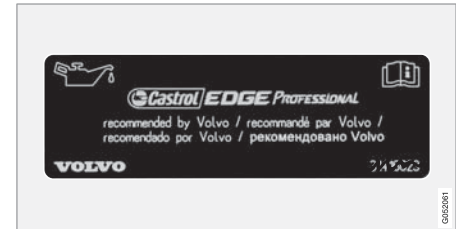

5 แผ่นป้ายสำหรับน้ำมันเครื่อง

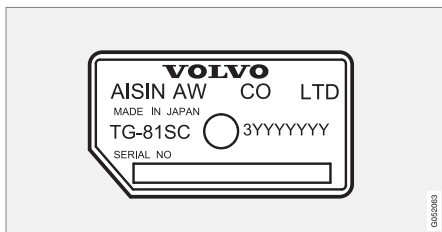

- 6 รูปดอกสำหรับชื่อประเภทของกระปุกเกียร์และ  
หมายเลขลำดับการผลิต

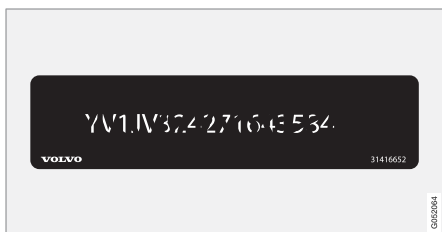

- 7 รูปดอกสำหรับหมายเลขระบุรถ - VIN (หมายเลขตัว  
ถังรถ)

ข้อมูลเพิ่มเติมของรถจะแสดงไว้ในเอกสารการลง  
ทะเบียน

### **i** หมายเหตุ

รูปดอกที่แสดงไว้ในคู่มือเจ้าของรถอาจแตกต่างจาก  
รูปดอกที่ติดอยู่บนรถยนต์ รูปดอกเหล่านี้จะใช้เพื่อ  
แสดงลักษณะและตำแหน่งบนรถยนต์โดยประมาณ  
เท่านั้น ข้อมูลที่ใช้สำหรับรถของท่านจะมีอยู่ในรูป  
ดอกที่ติดไว้บนรถ

### ข้อมูลที่เกี่ยวข้อง

- ระบบปรับอากาศ — ข้อมูลจำเพาะ (น. 838)

ขนาด

ขนาดความยาว, ความสูง และอื่นๆ สามารถดูได้

ในตาราง

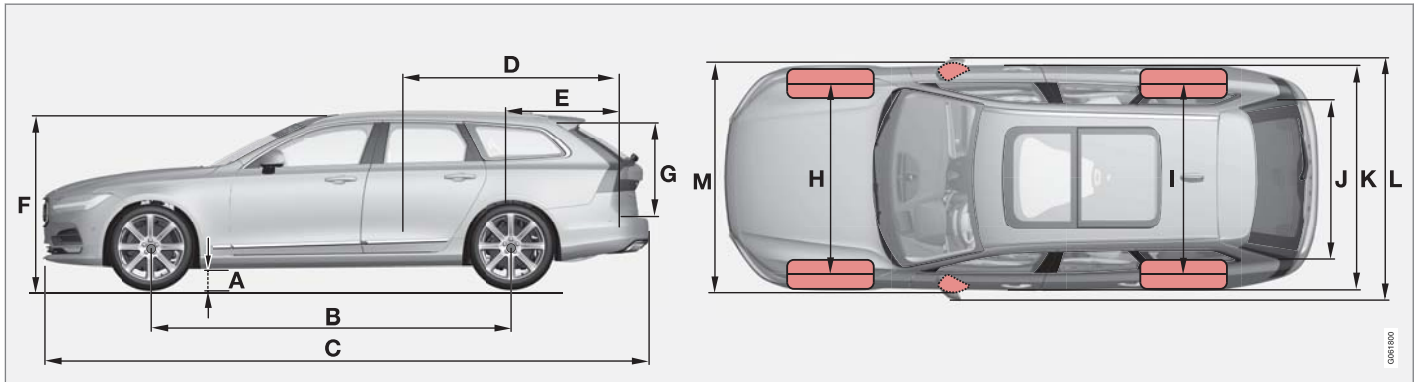

ขนาด	มม.	นิ้ว
A ระยะห่างจากพื้น <sup>A</sup>	142	5.6
B ฐานล้อ	2941	115.8
C ความยาว	4936	194.3
D ความยาวของดัมเกาะ พื้นเบาะนั่งถูกพับ	1988	78.3

ขนาด	มม.	นิ้ว
E ความยาวของดัมเกาะ พื้น	1153	45.4
F ความสูง	1475	58.1
G ความสูงของดัมเกาะ	704	27.7

ขนาด	มม.	นิ้ว
H ช่วงดัดหน้า	1628 <sup>B</sup>	64.1 <sup>B</sup>
	1618 <sup>C</sup>	63.7 <sup>C</sup>
	1617 <sup>D</sup>	63.7 <sup>D</sup>
	1623 <sup>E</sup>	63.9 <sup>E</sup>





รายละเอียดทางเทคนิค



	ขนาด	มม.	นิ้ว
I	ช่วงล้อหลัง	1629 <sup>B</sup>	64.1 <sup>B</sup>
		1619 <sup>C</sup>	63.7 <sup>C</sup>
		1618 <sup>D</sup>	63.7 <sup>D</sup>
		1624 <sup>E</sup>	63.9 <sup>E</sup>
J	ความกว้างของสัมภาระ, พื้น	1130	44.5
K	ความกว้าง	1879 <sup>F</sup>	74.0 <sup>F</sup>
		1890 <sup>G</sup>	74.4 <sup>G</sup>
L	ความกว้าง รวมกระจกมองข้าง	2019	79.5
M	ความกว้าง รวมกระจกมองข้างที่พับ	1895	74.6

ข้อมูลที่เกี่ยวข้อง

- น้่าน้ำหนัก (น. 825)

A สำหรับน้ำหนักบรรทุกรวมน้ำมันและสารที่ใช้ในการทำงานต่างๆ พร้อมผู้โดยสาร 2 คน โดยอาจแตกต่างกันออกไปเล็กน้อย โดยขึ้นอยู่กับขนาดยาง, แบบของแชสซี และอื่นๆ)

B สำหรับรถที่ใช้ล้อขนาด 17/18 นิ้ว

C สำหรับรถที่ใช้ล้อขนาด 19 นิ้ว

D สำหรับรถที่ใช้ล้อขนาด 20 นิ้ว

E สำหรับรถที่ใช้ล้อขนาด 21 นิ้ว

F ความกว้างตัวถัง

G ที่ค้ำขอบประตู

## น้ำหนัก

น้ำหนักกรวมสูงสุดและอื่นๆ สามารถดูได้จากป้ายในรถยนต์

น้ำหนักกรปล่าวรวมคนขับ ถังน้ำมันเชื้อเพลิงที่มีปริมาณ 90% และของเหลวทั้งหมด

น้ำหนักผู้โดยสารและอุปกรณ์เสริม และน้ำหนักบรรทุกของหัวลากพ่วง (ในขณะที่มีการพ่วงรถพ่วง) ส่งผลต่อน้ำหนักบรรทุกและไม่รวมอยู่ในน้ำหนักกรปล่าว

น้ำหนักบรรทุกสูงสุดที่อนุญาตไว้ = น้ำหนักกรรวม - น้ำหนักกรปล่าว

### หมายเหตุ

น้ำหนักกรปล่าวที่กำหนดให้ใช้สำหรับรถยนต์ในรุ่นมาตรฐาน คือ รถยนต์ที่ไม่มีอุปกรณ์เสริมหรืออุปกรณ์พิเศษใดๆ ซึ่งหมายความว่าอุปกรณ์เสริมทุกชิ้นที่เพิ่มเข้าไปจะทำให้ความจุในการรับน้ำหนักของรถยนต์ลดลงตามน้ำหนักของอุปกรณ์เสริม

ตัวอย่างของอุปกรณ์เสริมที่ทำให้ความสามารถในการรับน้ำหนักของรถลดลง ได้แก่ ระดับอุปกรณ์ของรถ (Kinetic/Momentum/Summum) รวมทั้งอุปกรณ์เสริมอื่นๆ เช่น คานลากพ่วง, รางรองรับสัมภาระ, กล้องปล่าว, ระบบเครื่องเสียง, ไฟเสริม, GPS, ชุดทำความร้อนแบบใช้น้ำมันเชื้อเพลิง, ตะแกรงนิรภัย, พรม, แผงปิดห้องเก็บสัมภาระ, ที่นั่งแบบปรับด้วยระบบไฟฟ้า เป็นต้น

การชั่งน้ำหนักรถยนต์เป็นวิธีที่ทำให้ทราบน้ำหนักกรปล่าวของรถของท่านเอง

### คำเตือน

ลักษณะเฉพาะในการขับขี่ของรถยนต์จะเปลี่ยนแปลงตามน้ำหนักบรรทุกและการกระจายน้ำหนัก

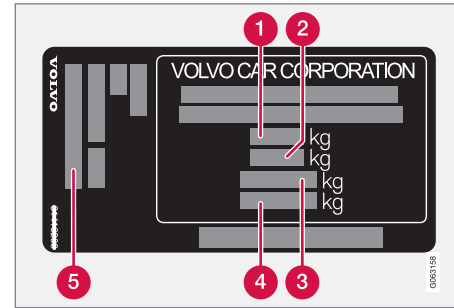

รูปลอกจะอยู่บนเสาประตู และจะมองเห็นได้เมื่อเปิดประตูด้านหลังขวา

- 1 น้ำหนักกรรวมสูงสุด
- 2 น้ำหนักขบวนสูงสุด (รถ+รถพ่วง)
- 3 น้ำหนักบรรทุกสูงสุดที่เพลาหน้า
- 4 น้ำหนักบรรทุกสูงสุดที่เพลาหลัง
- 5 ระดับอุปกรณ์

น้ำหนักบรรทุกสูงสุด: โปรดดูเอกสารการจดทะเบียน

น้ำหนักบรรทุกสูงสุดบนหลังคา: 100 กก.



รายละเอียดทางเทคนิค

#### ◀◀ ข้อมูลที่เกี่ยวข้อง

- ชื่อแบบ (น. 820)
- ความสามารถในการลากฟ่งและการรับน้ำหนักของหัวเกี่ยวสำหรับลาก (น. 827)

ความสามารถของการลากพ่วงและการรับน้ำหนักของหัวเกี่ยวสำหรับลาก

ความสามารถในการลากพ่วงและการรับน้ำหนักของหัวเกี่ยวสำหรับลากสำหรับการขับเคลื่อนด้วยมอเตอร์พ่วงสามารถดูได้ในตาราง

น้ำหนักสูงสุดของรถพ่วงที่มีเบรก

<b>i</b> <b>หมายเหตุ</b>
ขอแนะนำให้ใช้ตัวหน่วงการลั่นสะเทือนบนคานลากพ่วงกับรถพ่วงที่หนักกว่า 1,800 กก.

เครื่องยนต์	รหัสเครื่องยนต์ <sup>A</sup>	กระปุกเกียร์	น้ำหนักสูงสุดของเทรลเลอร์ที่เบรก (กก.)	น้ำหนักบรรทุกสูงสุดของลูกปืนข้อต่อ (กก.)
T4	B4204T44	อัตโนมัติ	1800	110
T4	B4204T31	อัตโนมัติ	1800	110
T5/Bi-Fuel	B4204T23	อัตโนมัติ	1800	110
T5	B4204T26	อัตโนมัติ	1800	110
T6 AWD	B4204T27	อัตโนมัติ	1800 <sup>B</sup> 2200 <sup>C</sup>	110
T6 AWD	B4204T29	อัตโนมัติ	1800 <sup>B</sup> 2200 <sup>C</sup>	110
D3	D4204T9	การเลือกเอง	1800	110
D3	D4204T9	อัตโนมัติ	1800	110



รายละเอียดทางเทคนิค

เครื่องยนต์	รหัสเครื่องยนต์ <sup>A</sup>	กระปุกเกียร์	น้ำหนักสูงสุดของเทรลเลอร์ที่เบรก (กก.)	น้ำหนักบรรทุกสูงสุดของลูกปืนข้อต่อ (กก.)
D3 AWD	D4204T4	อัตโนมัติ	1800 <sup>B</sup> 2200 <sup>C</sup>	110
D4	D4204T14	การเลือกเอง	1800	110
D4	D4204T14	อัตโนมัติ	1800	110

เครื่องยนต์	รหัสเครื่องยนต์ <sup>A</sup>	กระปุกเกียร์	น้ำหนักสูงสุดของเทรลเลอร์ที่เบรก (กก.)	น้ำหนักบรรทุกสูงสุดของลูกปืนข้อต่อ (กก.)
D4 AWD	D4204T14	อัตโนมัติ	1800 <sup>B</sup> 2200 <sup>C</sup>	110
D5 AWD	D4204T23	อัตโนมัติ	1800 <sup>B</sup> 2200 <sup>C</sup>	110

A รหัสเครื่องยนต์, หมายเลขส่วนประกอบ และหมายเลขประจำเครื่องสามารถอ่านได้ที่เครื่องยนต์

B ใช้กับรถที่ **ไม่ได้** ติดตั้งอุปกรณ์สำหรับน้ำหนักลากพ่วงที่มากขึ้น

C ใช้กับรถที่ติดตั้งอุปกรณ์สำหรับน้ำหนักพ่วงลากที่มากขึ้น

**!** **สำคัญ**

เมื่อขับขี่ในขณะที่มีรถพ่วงเชื่อมต่ออยู่ จะอนุญาตให้มีน้ำหนักเกินน้ำหนักรถโดยรวม (รวมโหนดที่ขอเกี่ยวลากพ่วง) ได้สูงสุดไม่เกิน 100 กก. (220 ปอนด์) โดยต้องจำกัดความเร็วไว้ที่ไม่เกิน 100 กม./ชม. (62 ไมล์ต่อชั่วโมง) และจะต้องปฏิบัติตามข้อกำหนดตามกฎหมายของประเทศสำหรับรถยนต์พร้อมรถพ่วง เช่น ความเร็ว เป็นต้น

**น้ำหนักสูงสุดของรถพ่วงที่ไม่มีเบรก**

น้ำหนักสูงสุดของเทรลเลอร์ที่ไม่มีเบรก (กก.)	น้ำหนักบรรทุกสูงสุดของลูกปืนข้อต่อ (กก.)
750	50



◀◀ ข้อมูลที่เกี่ยวข้อง

- ชื่อแบบ (น. 820)
- หน้าที่ (น. 825)
- การขับเคลื่อนมีรตพวง (น. 612)
- ระบบช่วยควบคุมเสถียรภาพของรตพวง\* (น. 614)

รายละเอียดทางเทคนิคของเครื่องยนต์

ข้อมูลจำเพาะของเครื่องยนต์ (เช่น กำลังส่งออก เป็นต้น) สำหรับเครื่องยนต์แต่ละรุ่นสามารถดูได้ในตารางด้านล่างนี้

<b>i</b> <b>หมายเหตุ</b>
มีเฉพาะเครื่องยนต์บางรุ่นที่มีจำหน่ายในบางตลาดเท่านั้น

เครื่องยนต์	รหัสเครื่องยนต์ <sup>A</sup>	เอาต์พุต (กิโลวัตต์/รอบต่อนาที)	เอาต์พุต (แรงม้า/รอบต่อนาที)	แรงบิด (นิวตันเมตร/รอบต่อนาที)	จำนวนกระบอกสูบ
T4	B4204T31	140/5000	190/5000	300/1600-4000	4
T4	B4204T44	140/5000	190/5000	300/1400-4000	4
T5	B4204T26	184/5500	250/5500	350/1800-4800	4
T5/Bi-Fuel	B4204T23	187/5500	254/5500	350/1500-4800	4
T6 AWD	B4204T29	228/5700	310/5700	400/2200-5100	4
T6 AWD	B4204T27	235/5700	320/5700	400/2200-5400	4
D3	D4204T9	110/3750	150/3750	320/1750-3000	4
D3 AWD	D4204T4	110/4250	150/4250	350/1500-2500	4
D4 / D4 AWD	D4204T14	140/4250	190/4250	400/1750-2500	4
D5 AWD	D4204T23	173/4000	235/4000	480/1750-2250	4

<sup>A</sup> รหัสเครื่องยนต์, หมายเลขส่วนประกอบ และหมายเลขประจำเครื่องสามารถอ่านได้ที่เครื่องยนต์





◀◀ ข้อมูลที่เกี่ยวข้อง

- ซีพียูแบบ (น. 820)
- น้ำมันเครื่อง — ข้อมูลจำเพาะ (น. 833)
- สารหล่อเย็น — ข้อมูลจำเพาะ (น. 836)

น้ำมันเครื่อง — ข้อมูลจำเพาะ  
ปริมาณและเกรดของน้ำมันเครื่องสำหรับ  
เครื่องยนต์แต่ละชนิดสามารถดูได้ในตาราง  
คำแนะนำของวอลโว่:



เครื่องยนต์	รหัสเครื่องยนต์ <sup>A</sup>	เกรดน้ำมัน	ปริมาณรวมกรองน้ำมัน (ลิตร)
T4	B4204T44	Castrol Edge Professional V 0W-20 หรือ VCC RBS0-2AE 0W-20	ประมาณ 5.6
T4	B4204T31		ประมาณ 5.6
T5/Bi-Fuel	B4204T23		ประมาณ 5.6
T5	B4204T26		ประมาณ 5.6
T6 AWD	B4204T27		ประมาณ 5.6
T6 AWD	B4204T29		ประมาณ 5.6



รายละเอียดทางเทคนิค



เครื่องยนต์	รหัสเครื่องยนต์ <sup>A</sup>	เกรดน้ำมัน	ปริมาณรวมกรองน้ำมัน (ลิตร)
D3	D4204T9	Castrol Edge Professional V 0W-20 หรือ VCC RBS0-2AE 0W-20	ประมาณ 5.2
D3 AWD	D4204T4		ประมาณ 5.2
D4 / D4 AWD	D4204T14		ประมาณ 5.2
D5 AWD	D4204T23		ประมาณ 5.2

<sup>A</sup> รหัสเครื่องยนต์, หมายเลขส่วนประกอบ และหมายเลขประจำเครื่องสามารถอ่านได้ที่เครื่องยนต์

ข้อมูลที่เกี่ยวข้อง

- ชื่อแบบ (น. 820)
- สภาพการขับขี่ที่ส่งผลเสียต่อน้ำมันเครื่อง  
(น. 835)
- การตรวจสอบและการเติมน้ำมันเครื่อง (น. 764)
- น้ำมันเครื่อง (น. 762)

สภาพการขับขี่ที่ส่งผลเสียต่อน้ำมันเครื่อง  
สภาพการขับขี่ที่ส่งผลในแง่ลบอาจทำให้อุณหภูมิ  
ของน้ำมันหรือการสิ้นเปลืองน้ำมันสูงผิดปกติ ด้าน  
ล่างนี้คือตัวอย่างสภาพการขับขี่ที่ส่งผลในแง่ลบ

ตรวจสอบระดับน้ำมันให้บ่อยขึ้นสำหรับการเดินทางไกล:

- เมื่อพ่วงลากคาราวานหรือรถพ่วง
- ในเขตภูเขา
- ที่ความเร็วสูง
- ที่อุณหภูมิต่ำกว่า -30 °C (-22 °F) หรือสูงกว่า +40 °C (+104 °F)

ด้านบนนี้ใช้สำหรับระยะทางการขับขี่สั้นๆ ที่อุณหภูมิต่ำ  
ด้วย

สำหรับสภาพการขับขี่ที่ส่งผลในแง่ลบ ให้เลือกใช้ใช้น้ำมัน  
เครื่องสังเคราะห์ เพื่อเพิ่มการปกป้องเครื่องยนต์เป็น  
พิเศษ

คำแนะนำของวอลโว่:



0402085

## ! สำคัญ

เพื่อให้เป็นไปตามข้อกำหนดของช่วงเวลาการเข้ารับ  
บริการของเครื่องยนต์ เครื่องยนต์ทั้งหมดจะได้รับ  
การเติมน้ำมันเครื่องยนต์สังเคราะห์แบบตัดแปลง  
พิเศษจากโรงงาน น้ำมันที่เลือกเป็นผลจากการ  
พิจารณาประเด็นต่างๆ อย่างละเอียด ซึ่งได้แก่ อายุ  
การใช้งาน คุณสมบัติการสตาร์ท การสิ้นเปลือง  
น้ำมันเชื้อเพลิง และผลกระทบที่มีต่อสิ่งแวดล้อม

จะต้องใช้น้ำมันเครื่องที่ได้รับการรับรองเพื่อให้  
สามารถใช้ช่วงเวลาการเข้ารับบริการที่แนะนำได้ ให้  
ใช้เฉพาะเกรดน้ำมันหล่อลื่นที่กำหนดให้ใช้เท่านั้น  
สำหรับการเติมและการเปลี่ยนน้ำมันหล่อลื่น ไม่เช่น  
นั้นแล้ว อาจทำให้มีความเสี่ยงในด้านอายุการใช้  
งาน, คุณสมบัติการสตาร์ท, ความสิ้นเปลืองน้ำมัน  
เชื้อเพลิง และผลกระทบที่มีต่อสิ่งแวดล้อมของรถได้

ถ้าไม่ใช้น้ำมันเครื่องตามเกรดและความหนืดที่ได้  
กำหนดไว้ ส่วนประกอบต่างๆ ที่เกี่ยวข้องกับ  
เครื่องยนต์อาจได้รับความเสียหายได้ Volvo Car  
Corporation จะไม่รับผิดชอบสำหรับความเสียหายใน  
ลักษณะนี้





วอลโว่ขอแนะนำให้ศูนย์บริการของวอลโว่ที่ได้รับการแต่งตั้งเป็นผู้เปลี่ยนน้ำมัน

#### ข้อมูลที่เกี่ยวข้อง

- น้ำมันเครื่อง — ข้อมูลจำเพาะ (น. 833)
- น้ำมันเครื่อง (น. 762)

#### สารหล่อเย็น — ข้อมูลจำเพาะ

เกรดที่กำหนด: น้ำหล่อเย็นที่แนะนำโดยวอลโว่ ผสมกับน้ำ 50%<sup>1</sup> โปรดดูบรรจุภัณฑ์ ถ้าไม่แน่ใจ โปรดปรึกษาตัวแทนจำหน่ายวอลโว่

เพื่อหลีกเลี่ยงไม่ให้เกิดอันตรายต่อสุขภาพ ห้ามผสมกิลีซอลหลายชนิดเข้าด้วยกัน

#### ข้อมูลที่เกี่ยวข้อง

- การเติมน้ำหล่อเย็น (น. 766)

#### น้ำมันเกียร์ — ข้อมูลจำเพาะ

ในสภาพการขับซิปกติ ไม่จำเป็นต้องเปลี่ยนน้ำมันเกียร์ตลอดอายุการใช้งานของน้ำมันเกียร์ อย่างไรก็ตาม อาจจำเป็นต้องเปลี่ยนในสภาพการขับซิปแบบสมบุกสมบัน

#### เกียร์ธรรมดา

น้ำมันเกียร์ที่กำหนด:	BOT 350M3
-----------------------	-----------

#### เกียร์อัตโนมัติ

น้ำมันเกียร์ที่กำหนด:	AW1
-----------------------	-----

<sup>1</sup> คุณภาพของน้ำจะต้องตรงตามมาตรฐาน STD 1285.1

## น้ำมันเบรก — ข้อมูลจำเพาะ

สารที่ใช้ในการทำงานของระบบเบรกไฮดรอลิกเบรกเรียกว่าน้ำมันเบรก ซึ่งมีหน้าที่ในการส่งผ่านความดันจากแป้นเบรกผ่านแม่ปั๊มเบรกไปยังกระบอกสูบทำงานตัวใดตัวหนึ่งหรือหลายตัว และส่งผลให้มีการเบรกในแบบกลไก

เกรดที่กำหนด: Volvo Original Dot 4 คลาส 6 หรือเทียบเท่า

### **i** หมายเหตุ

ขอแนะนำให้เปลี่ยนหรือเติมน้ำมันเบรกที่ศูนย์บริการของวอลโว่ที่ได้รับการแต่งตั้งอย่างเป็นทางการ

## ข้อมูลที่เกี่ยวข้อง

- ภาพรวมของห้องเครื่องยนต์ (น. 761)

## ถังน้ำมันเชื้อเพลิง - ปริมาตร

ปริมาณในการเติมน้ำมันเชื้อเพลิงสามารถดูได้ในตารางด้านล่างนี้

	AWD	รุ่นอื่นๆ
ลิตร (โดยประมาณ)	60	55
แกลลอนสหรัฐอเมริกา (โดยประมาณ)	15.9	14.5

## ข้อมูลที่เกี่ยวข้อง

- การเติมน้ำมันเชื้อเพลิง (น. 592)

## ความจุของถัง AdBlue<sup>®2</sup>

ความจุของถังแบบเติมได้สำหรับ AdBlue เสริมคือประมาณ 11.5 ลิตร

## ข้อมูลที่เกี่ยวข้อง

- การตรวจสอบและการเติม AdBlue<sup>®</sup> (น. 601)

<sup>2</sup> เครื่องหมายการค้าจดทะเบียนที่เป็นของ Ver-band der Automobilindustrie e.V. (VDA)

### ระบบปรับอากาศ — ข้อมูลจำเพาะ

ระบบควบคุมสภาพอากาศในรถจะใช้ให้น้ำยาทำความเย็นชนิดไร้สารฟลูออรีน กล่าวคือ R1234yf หรือ R134a อย่างใดอย่างหนึ่ง โดยขึ้นอยู่กับตลาด ข้อมูลเกี่ยวกับชนิดของน้ำยาทำความเย็นที่ใช้ในระบบควบคุมสภาพอากาศของรถจะพิมพ์อยู่บนรูปฉลากที่ติดไว้ที่ด้านในของฝากระโปรงหน้า

เกรดและปริมาณของน้ำยาและสารหล่อลื่นที่กำหนดไว้ในระบบปรับอากาศสามารถดูได้จากตารางด้านล่างนี้

#### รูปฉลาก A/C

#### รูปฉลากสำหรับ R134a

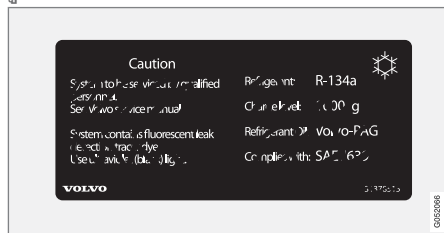

#### รูปฉลากสำหรับ R1234yf

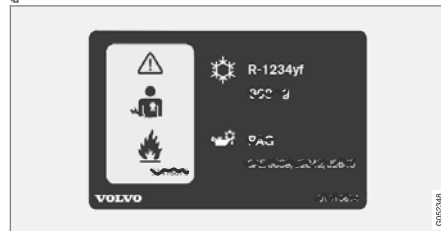

#### คำอธิบายสัญลักษณ์ R1234yf

สัญลักษณ์	ความหมาย
	ข้อควรระวัง
	ระบบปรับอากาศแบบเคลื่อนที่ (MAC)
	ชนิดของสารหล่อลื่น

สัญลักษณ์	ความหมาย
	จำเป็นต้องใช้ช่างเทคนิคที่ผ่านการฝึกอบรมและได้รับรองแล้วในการให้บริการระบบเครื่องปรับอากาศแบบเคลื่อนที่ (MAC)
	น้ำยาทำความเย็นสามารถติดไฟได้

#### สารทำความเย็น

#### รถที่ใช้ให้น้ำยาทำความเย็น R134a

น้ำหนัก	เกรดที่กำหนด
700 ก. (1.54 ปอนด์)	R134a

#### คำเตือน

ระบบปรับอากาศจะมีสารทำความเย็น R134a แบบปรับความดันแล้ว ระบบนี้ต้องได้รับการบริการและซ่อมแซมจากศูนย์บริการที่ได้รับการแต่งตั้งแล้วเท่านั้น

รถที่ใช้น้ำยาทำความเย็น R1234yf

น้ำหนัก	เกรดที่กำหนด
650 กรัม	R1234yf

### ⚠ คำเตือน

ระบบปรับอากาศจะมีน้ำยาทำความเย็น R1234yf ที่มีความดัน ตาม SAE J2845 (การฝึกอบรมช่างเทคนิคสำหรับการบริการที่ปลอดภัยและการจำกัดการใช้น้ำยาทำความเย็นในระบบปรับอากาศแบบเคลื่อนที่) การบริการและการซ่อมระบบน้ำยาทำความเย็นจะต้องดำเนินการโดยช่างเทคนิคที่ได้รับการรับรองและผ่านการฝึกอบรมแล้วเท่านั้น เพื่อให้แน่ใจได้ถึงความปลอดภัยของระบบ

น้ำมันคอมเพรสเซอร์

ปริมาณ	เกรดที่กำหนด
60 มล. (2.03 ออนซ์ของเหลว)	PAG SP-A2

คอยล์เย็น

### ⚠ สำคัญ

ห้ามซ่อมคอยล์เย็นของระบบปรับอากาศ หรือเปลี่ยนโดยใช้คอยล์เย็นที่ใช้แล้วอย่างเด็ดขาด คอยล์เย็นชุดใหม่จะต้องได้รับการรับรองและติดป้ายตาม SAE J2842

ข้อมูลที่เกี่ยวข้อง

- การบริการระบบควบคุมสภาพอากาศ (น. 760)

ความสิ้นเปลืองน้ำมันเชื้อเพลิงและการปล่อย CO2

ปัจจัยที่ส่งผลเสียต่อความสิ้นเปลืองน้ำมันเชื้อเพลิงและการปล่อย CO2 มีหลายประการ

ตัวอย่างของสาเหตุที่ทำให้ความสิ้นเปลืองน้ำมันเชื้อเพลิงเพิ่มขึ้นได้แก่:

- ถ้ารถมีอุปกรณ์เสริมพิเศษที่ส่งผลต่อน้ำหนักของรถติดตั้งอยู่
- ลักษณะการขับขี่
- ถ้าลูกค้ายกเลิกใช้ล้อที่แตกต่างไปจากล้อที่ติดตั้งไว้เป็นอุปกรณ์มาตรฐานในเวอร์ชันพื้นฐานของรุ่นนั้นๆ เนื่องจากอาจทำให้ความต้านทานการหมุนของล้อเพิ่มขึ้นได้
- ความเร็วสูงจะทำให้ความต้านทานของอากาศสูงขึ้น
- คุณภาพของน้ำมันเชื้อเพลิง, สภาพถนนและสภาพการจราจร และสภาพของรถ

ถ้ามีสภาพตามตัวอย่างที่กล่าวถึงด้านบนหลายอย่างร่วมกัน อาจทำให้ความสิ้นเปลืองน้ำมันเชื้อเพลิงเพิ่มขึ้นได้อย่างมาก







**i** **หมายเหตุ**

สภาพอากาศที่เลวร้าย, การขับโดยมีรถพ่วง หรือ การขับในระดับพื้นที่สูง ร่วมกับคุณภาพเชื้อเพลิง เป็นปัจจัยที่ส่งผลให้ความสิ้นเปลืองน้ำมันเชื้อเพลิง ของรถเพิ่มขึ้นอย่างมากได้

**ข้อมูลที่เกี่ยวข้อง**

- ชื่อแบบ (น. 820)
- น้ำหนัก (น. 825)
- การขับที่แบบประหยัดน้ำมัน (น. 588)

แรงดันยางรถยนต์ที่อนุญาตไว้  
ความดันลมยางที่รับรองสำหรับเครื่องยนต์แต่ละ  
ชนิดสามารถดูได้ในตาราง

**i** **หมายเหตุ**  
จะมีเฉพาะเครื่องยนต์ ยาง หรือเครื่องยนต์และยาง  
บางรุ่นที่มีจำหน่ายในบางตลาดเท่านั้น

เครื่องยนต์	ขนาดยางรถ	ความเร็ว	น้ำหนักบรรทุก, 1-3 คน		น้ำหนักบรรทุกสูงสุด		แรงดัน ECO <sup>A</sup>
			ด้านหน้า (kPa) <sup>B</sup>	ด้านหลัง (kPa)	ด้านหน้า (kPa)	ด้านหลัง (kPa)	
เครื่องยนต์ทั้งหมด	225/55 R17	0-160 กม./ชม. (0-100 ไมล์ต่อชั่วโมง)	230	230	260	260	260
	245/45 R18	160+ กม./ชม. (100+ ไมล์ต่อชั่วโมง)					
	255/40 R19		260	260	270	270	-
	255/35 R20	0-160 กม./ชม. (0-100 ไมล์ต่อชั่วโมง)	240	240	260	260	260
	245/35 R21	160+ กม./ชม. (100+ ไมล์ต่อชั่วโมง)	300	300	310	310	-
ยางอะไหล่ชั่วคราว		สูงสุด 80 กม./ชม. (สูงสุด 50 ไมล์ต่อชั่วโมง)	420	420	420	420	-

A การขับที่แบบประหยัดพลังงาน

B ในบางประเทศ จะมีหน่วย "บาร์" แสดงไว้ข้างหน่วย SI "Pascal": 1 บาร์ = 100 kPa

**ข้อมูลที่เกี่ยวข้อง**

- ชื่อแบบ (น. 820)
- การตรวจสอบความดันลมยาง (น. 701)



## ดัชนี

## 1, 2, 3 ...

4WD.....572

## ก

## กระจก

ที่บังแดด.....240

ลามิเนต/เสริมความแข็งแรง.....236

กระจกมองข้างไฟฟ้าแบบพับได้.....243

## กระจกมองหลังและกระจกมองข้าง

การติดตั้ง.....242

การทำความร้อน.....302

การพับด้วยไฟฟ้า.....243

เข็มทิศ.....625, 626

ประตู.....241, 243

ภายในรถ.....241

กระจกมองข้าง.....241, 243

การติดตั้ง.....242

การรีเซ็ต.....243

กระจกมองหลัง.....241

การติดตั้ง.....242

กระจกหน้าต่างและแผ่นกระจก.....236

กระจกหลายชั้น.....236

กระจกไฟฟ้า.....238, 239

การป้องกันการหนีบ.....236

## กระจกหน้า

การทำความร้อน.....300

ภาพฉาย.....208, 210

## กระจกหลัง

การทำความร้อน.....302

ที่ปิดน้ำฝน.....253, 254

ระบบฉีดล้าง.....253, 254

กระจุกเกียร์ธรรมดา.....565

น้ำมันหล่อลื่น.....836

กระจุกเกียร์.....564

ธรรมดา.....565

อัตโนมัติ.....566

กล่องขณะถอยหลัง....524, 525, 527, 530, 531,

533, 534

## กล่องของระบบช่วยขณะจอด

การตั้งค่า.....531

กล่องช่วยจอดรถ524, 525, 527, 530, 531, 533, 534

กล่องตรวจจับ.....495

กล่องฟิวส์.....783

## กะทะล้อ

การทำความสะดวก.....811

ก้านวัดระดับน้ำมัน, อิเล็กทรอนิกส์.....764

การกระจายอากาศ.....283

การละลายน้ำแข็ง.....299

การหมุนเวียนอากาศภายในรถ.....298

ช่องจ่ายอากาศ.....283, 284

ตารางตัวเลือก.....286

เปลี่ยน.....283

การกู่รถ.....621

## การเกิดฝ้า

การควบแน่นในไฟหน้า.....804, 807

การขนส่งทางเรือเฟอร์รี่.....585

## การขับขี่โดยมีรถพ่วง

ความสามารถในการลากพ่วง.....827

น้ำหนักบรรทุกของหัวลากพ่วง.....827

การขับขี่ในฤดูหนาว.....590

การขับขี่แบบประหยัดน้ำมัน.....575, 588

การขับขี่แบบประหยัด.....588

การขับลุยน้ำ.....591

การขับขี	
โดยมีรถพ่วง.....	612
ระบบล้อเอียง.....	605
การควบคุมการยึดเกาะถนน.....	382
การควบคุมการหมุน.....	382
การควบคุมความเร็วพร้อมการปรับความเร็ว	
อัตโนมัติ....	406, 410, 411, 412, 413, 414, 416,
419, 420, 421, 422, 423, 424, 426	
การจัดการความเร็ว.....	412, 413
การตรวจสอบและแก้ไขปัญหา.....	423
การตั้งค่ารอบเวลา.....	414, 416
การแข่ง.....	419, 420
เซ็นเซอร์เรดาร์.....	447
เปลี่ยนฟังก์ชันการทำงานของระบบควบคุม	
ความเร็วรถที่อัตโนมัติ.....	424
ฟังก์ชัน.....	406
การควบคุมไฟหน้า.....	218, 234
การควบคุมเสถียรภาพขณะหมุน.....	381
การควบคุมเสียง.....	211
การตั้งค่า.....	215
ชุดควบคุมสภาพอากาศ.....	278
โทรทัศน์.....	214

วิทยุและสื่อข้อมูล.....	214
การควบคุมแนวโน้มไฟหน้า.....	806, 807, 809, 810
การเคลือบแว็กซ์.....	805
การจองเวลาเข้ารับบริการและการซ่อม.....	754
การจอดรอ	
บนทางลาดชัน.....	561
การช่วยบังคับเลี้ยวเมื่อเสี่ยงต่อการชนด้าน	
หน้า.....	511, 512, 513
การช่วยบังคับเลี้ยวเมื่อเสี่ยงต่อการชนด้าน	
หลัง.....	514, 515
การช่วยบังคับเลี้ยวเมื่อเสี่ยงต่อการชน.....	507, 508,
509, 510, 511, 512, 513, 514, 515, 517	
การช่วยเบรก	
หลังจากการชน.....	564
การช่วยเหลือเมื่อเสี่ยงต่อการชน.....	507, 508, 509,
510, 511, 512, 513, 514, 515, 517	
การซ่อมบำรุง	
การป้องกันสนิม.....	811
การดับเครื่องยนต์โดยอัตโนมัติ	
ดับเครื่องอัตโนมัติ.....	580
การดับเครื่องยนต์.....	550

การดูแลรักษารถ.....	804, 806, 807, 809, 810, 811
การดูแลรักษารถ	
หนังสือหุ้มเบาะ.....	802
การตรวจจับน้กันถังจักรยาน.....	468
การตรวจจับบูโมင့်.....	223
การตรวจดูความดันยาง.....	703
การดำเนินการ.....	708
เปรียบเทียบ.....	705
สถานะ.....	707
การตรวจสอบระดับน้ำมัน.....	585
การตั้งค่า.....	588
การตรวจสอบระดับน้ำมันเครื่อง.....	765
การตรวจสอบและแก้ไขปัญหา	
การควบคุมความเร็วรถอัตโนมัติแบบดัดแปลง.....	423
การตรวจหาข้อบกพร่องสำหรับเซ็นเซอร์แบบ	
กลิ้ง.....	459
การตั้งค่าเครื่องเสียง.....	630, 668
ข้อความบนจอแสดงข้อมูล.....	668
โทรทัศน์.....	669
เลนส์สื่อข้อมูล.....	643, 645
การตั้งค่า.....	199

การรีเซ็ต.....	198	วัสดุหุ้มเบาะ.....	798, 800, 801, 802, 803, 804	การยกเลิกปั๊มปลดล็อกคันเกียร์.....	570
ตามเนื้อหา.....	196	การทำงานขณะมีความผิดปกติ.....	564	การยืนยันการล็อก	
เมนูการตั้งค่า.....	199	การแบ่งปันข้อมูล.....	678	การตั้งค่า.....	327
หมวด.....	200	การปรับระดับไฟหน้า.....	220	การยืนยันการล็อก .....	326
การเติมน้ำมันเชื้อเพลิง.....	592	การปรับลักษณะการขับที่.....	380, 573	การร่อนจัด.....	605, 612
AdBlue.....	601	การปรับสภาพลวงหน้า.....	310	การระบายอากาศ.....	283, 284
การเติม.....	592	ตัวตั้งเวลา.....	312	ที่นั่ง.....	295
ฝาปิดที่เติมน้ำมันเชื้อเพลิง.....	591	เริ่มทำงาน/หยุดทำงาน.....	311	การรักษาระดับสภาพอากาศที่สบาย.....	316
การเตือนการชน.....	462, 477	การปรับพวงมาลัย.....	273	เริ่มทำงาน/หยุดทำงาน.....	316
การทำความสะอาดกระทะล้อ.....	811	การปล่อยคาร์บอนไดออกไซด์.....	839	การรับลมเต็มที่.....	327, 360
การทำความสะอาดใบปัดน้ำฝน.....	809	การป้องกันการขับออกนอกถนน..	508, 509, 510, 511	การรีเจนเนอเรชั่น.....	595, 597
การทำควมร้อน		การป้องกันการติด.....	236	การรีเซ็ตกระจกมองข้าง.....	243
กระจกประตู.....	300, 302	การรีเซ็ต.....	237	การรีเซ็ต, มาตราวัดระยะทาง.....	103
ที่นั่ง.....	292, 293	การป้องกันการบริเวณลำคอ.....	51	การล็อกส่วนบุคคล.....	370
พวงมาลัย.....	296, 297	การป้องกันการสนิม.....	811	การใช้งาน/การยกเลิกการทำงาน.....	370
การทำความสะอาด.....	801, 803, 804	การปิดเป็นจังหวะ.....	249	การล็อกค็อกซ์โนมัติ.....	364
กระทะล้อ.....	811	การเปลี่ยนเจ้าของรถ.....	198	การละลายน้ำแข็ง.....	299
การล้างรถ.....	804, 806, 807, 809, 810, 811	การเปลี่ยนล้อ.....	709	การลากรถ.....	621
เข็มขัดนิรภัย.....	800	การพ่วงลาก.....	617	การล้างกระจกหน้า.....	252
เครื่องล้างรถอัตโนมัติ.....	807	การพ่วงสตาร์ท.....	607	การล้างด้วยน้ำความดันสูง.....	809
จอแสดงผลส่วนกลาง.....	799				
ผ้าหุ้มเบาะ.....	798, 800, 802				

การล้างรถ.....	804, 806, 807, 809, 810, 811
การสิ้นไกล.....	590
การสตาร์ทเครื่องยนต์.....	548
หลังจากการชน.....	69
การส่องสว่างตัวควบคุม.....	234
การหมุนเวียนอากาศภายในรถ.....	298
การอนุมัติประเภท	
ระบบกุญแจรีโมทคอนโทรล.....	345
ระบบเรดาร์.....	453
การอัปเดตซอฟต์แวร์.....	42
การอัปเดตระบบ.....	752
การอัปเดตตรีไมต์.....	751
การขีด.....	805
การชน.....	50, 54, 60, 68
การชน, ดูที่ การชน.....	50
การบรรทุก	
ทั่วไป.....	736
หูเกี่ยวกับการยึดสัมภาระ.....	739
โหลดแบบยาว.....	737
การปลดล็อก	
การตั้งค่า.....	331

โดยใช้ดอกกุญแจ.....	341
การปล่อย CO2.....	839
การล็อกซ้ำอัตโนมัติ.....	330, 357
การล็อก/การปลดล็อก	
ประตูท้าย.....	331, 358
กุญแจ.....	327
กุญแจรีโมทคอนโทรล.....	327
การเปลี่ยนแบตเตอรี่.....	334
ช่วงระยะ.....	332
เชื่อมต่อกับโปรไฟล์ของคนขับ.....	204
ดอกกุญแจแบบถอดได้.....	339
เกจวัดอุณหภูมิภายนอก.....	105
เกียร์อัตโนมัติ.....	566
คิกดาวน.....	570
น้ำมันหล่อลื่น.....	836
รถพ่วง.....	612

## ข

ขนาด.....	823
ตะขอพ่วง.....	609
ขนาดภายนอก.....	823

ขนาดยาว.....	698, 709
ขอเกี่ยวสัมภาระ.....	738
ข้อกำหนดและเงื่อนไข	
บริการ.....	44
ผู้ใช้.....	678
ข้อความในจอแสดงผล.....	161, 205
จัดการ.....	163, 206
บันทึกแล้ว.....	164, 207
ข้อความและสัญลักษณ์	
การควบคุมความเร็วรถอัตโนมัติแบบดัดแปลง.....	426
การเตือนการชนที่มีเบรกอัตโนมัติ.....	476
ข้อความแสดงข้อผิดพลาดใน BLIS.....	483
ข้อความข้อผิดพลาด	
การควบคุมความเร็วรถอัตโนมัติแบบดัดแปลง.....	426
ดูที่ ข้อความและสัญลักษณ์.....	426, 445
ข้อความใน BLIS.....	483
ข้อจำกัดของกล่องช่วยจอด.....	531
ข้อจำกัดของ Driver Alert Control.....	499
ข้อตกลงลิขสิทธิ์.....	110, 682
ข้อเสนอแนะสำหรับการบรรทุกสัมภาระ.....	736
ขอบกระทะล้อ, ขนาด.....	699

## ข้อมูล

การส่งผ่านระหว่างรถกับศูนย์บริการ.....	750
การบันทึก.....	42
ข้อมูลป้ายบนถนน.....	489, 490, 491, 493
การทำงาน.....	491, 494, 495
ข้อจำกัด.....	496
ข้อมูลการจราจร.....	639
ข้อมูลเจ้าของ.....	20
ข้อมูลส่วนตัว (นโยบายความเป็นส่วนตัว).....	44
ขับเคลื่อนทุกล้อ (AWD).....	572
เข็มขัดนิรภัย ดูที่ เข็มขัดนิรภัย.....	54
เข็มขัดนิรภัย.....	54
การตั้งครรรค์.....	51
ชุดตั้งเข็มขัดนิรภัยกลับ.....	56
ระบบเตือนเข็มขัดนิรภัย.....	58
เสียบ/ปลด.....	54
เข็มทิศ.....	625, 626
การปรับเทียบ.....	626

## ค

ครบสกปรก.....	798, 800, 801, 802, 803, 804
---------------	------------------------------

ความปลอดภัยสำหรับเด็ก.....	70
ความลึกของดอกยาง.....	700, 717
ความดัน ECO.....	703, 841
ความปลอดภัย.....	50
การตั้งครรรค์.....	51
ความสามารถในการพ่วงลากและน้ำหนักบรรทุก ของลูกปืนข้อต่อ.....	827
คอนโซลที่โพรงเพลากลาง.....	729
คอมพิวเตอร์คำนวณการเดินทาง.....	100, 101
คานกันโคลง	
รถพ่วง.....	614
คำแนะนำในระหว่างการขับขี่.....	589
คืนค่าการตั้งค่า.....	198
การเปลี่ยนเจ้าของรถ.....	198
โปรไฟล์ของคนขับ.....	204
คุณภาพของอากาศ.....	279, 281
ตัวกรองห้องโดยสาร.....	282
ภูมิแพ้และหอบหืด.....	281
คู่มือสำหรับเจ้าของรถ.....	26
การติดป้าย ECO.....	29
ในจอแสดงผลส่วนกลาง.....	21, 23

แบบพกพา.....	25
เครื่องล้างรถอัตโนมัติ.....	807
เครื่องเล่นซีดี.....	648
เครื่องเล่นสื่อ.....	643, 645
การควบคุมเสียง.....	214
รูปแบบไฟล์ที่รองรับ.....	679, 680
เครื่องปรับอากาศ.....	309
เครื่องปรับอากาศ, น้ายา	
ปริมาณและเกรด.....	838
เครื่องมือ.....	710
เครื่องมือยก.....	710
เครื่องยนต์	
Start/Stop.....	579
การสตาร์ท.....	548
ความร้อนสูงเกิน.....	605
ยกเลิกการทำงาน.....	550
เครื่องยนต์ดีเซล.....	595
เครื่องหมาย VOL.....	696
แคลคูลิติกคอนเวอร์เตอร์	
การกู้รถ.....	618



ง	
งานทำสี	
ความเสียหายและการแก้สี.....	812, 814
รหัสสี.....	814

จ	
จอแสดงข้อมูล.....	94, 98
จอแสดงผลสำหรับคนขับ	
ข้อความ.....	161
เมนูแอปพลิเคชัน.....	160
จอแสดงผลส่วนกลาง	
การตั้งค่า.....	196, 197
การทำความสะอาด.....	799
การทำงาน.....	170, 174, 179, 184
ข้อความ.....	205, 206, 207
ปิดสวิตช์และเปลี่ยนระดับเสียง.....	194
เปลี่ยนลักษณะที่ปรากฏ.....	193
แป้นพิมพ์.....	186
ภาพรวม.....	166
มุมมอง.....	175
มุมมองการทำงาน.....	182

ระบบควบคุมสภาพอากาศ.....	289
สัญลักษณ์ในแถบสถานะ.....	184

ช

ช่องเก็บของหน้ารถ.....	734
ช่องสัมผัสการลอดผ่าน.....	740
ช่องสำหรับใส่สกี.....	740
ช่องใส่สัมภาระต่างๆ.....	728
คอนโซลระหว่างที่นั่งด้านหน้า.....	729
ช่องเก็บของหน้ารถ.....	734
ที่บังแดด.....	735
ช่องจ่ายไฟ.....	730
การใช้.....	732
ชิ้นส่วนของรถที่ไม่รู้จัก.....	377
ชื่อแบบ.....	820
ชุดควบคุมสภาพอากาศ.....	276
การควบคุมพัลลม.....	304
การควบคุมเสียง.....	278
การจอดรถ.....	309
การปรับโดยอัตโนมัติ.....	297
เซ็นเซอร์.....	277

ไซน.....	276
ตัวควบคุมอุณหภูมิ.....	306, 307, 308
อุณหภูมิที่รู้สึก.....	278
ชุดซ่อมรอยรั่วฉุกเฉิน.....	720
การปรับใช้, การตรวจสอบติดตามผล.....	720
เติมลมยาง.....	724
ชุดดึงเข็มขัดนิรภัยกลับ.....	56
การรีเซ็ต.....	58
ชุดทำความร้อนขณะจอด.....	321
ชุดทำความร้อนห้องโดยสาร (ชุดทำความร้อนขณะจอด).....	321
ชุดทำความร้อนเสริม.....	323
ชุดทำความร้อนเสริม (ชุดทำความร้อนเสริม).....	323
ชุดทำความร้อน.....	320
ชุดทำความร้อนขณะจอด.....	321
ชุดทำความร้อนเสริม.....	323
ชุดปฐมพยาบาล.....	746
ชุดป้องกันการสตาร์ท.....	343
ชุดป้องกันการสตาร์ท.....	343

ชุดอุปกรณ์สำหรับซ่อมรอยรั่วฉุกเฉิน	
ตำแหน่ง.....	719
น้ำยาซีล.....	719
ภาพรวม.....	719
ชุดคาล็อง.....	458
ชุดเรดาร์.....	447
ชุดอิมโมบิไลเซอร์แบบปริโมทคอนโทรล.....	343
เชื่อมต่อรถเข้ากับอินเทอร์เน็ต	
ผ่านโมเด็มของรถ.....	674
ผ่านอุปกรณ์แบบพกพา (Bluetooth).....	672
ผ่านอุปกรณ์แบบพกพา (WiFi).....	673
ไม่มีการเชื่อมต่อ หรือ การเชื่อมต่อไม่ดี.....	676
เชื่อมต่อโทรศัพท์.....	661

## ซ

ชั้นรูปแบบพาราโนรามา	
การเปิดและการปิด.....	246
ตำแหน่งระบายอากาศ.....	247
ชั้นรูปพาราโนรามาแบบไฟฟ้า.....	244
ชั้นรูป	
การป้องกันการหนีบ.....	236

ซิมการ์ด.....	674
เซ็นเซอร์	
คุณภาพของอากาศ.....	282
ชุดควบคุมสภาพอากาศ.....	277
เซ็นเซอร์การถอยหลัง.....	518, 519, 521, 522, 523
เซ็นเซอร์ของคาล็อง.....	473
เซ็นเซอร์ตรวจจับการเคลื่อนไหว.....	373
เซ็นเซอร์วัดปริมาณน้ำฝน.....	250, 252
เซ็นเซอร์เรดาร์.....	410, 447
ข้อจำกัด.....	448
เซ็นทรัลล็อก.....	360

## ด

ดอกยาง.....	700
ดัชนีโหลดของยาง.....	698
ดับเครื่องยนต์.....และการปิด.....	550
ดีเซล	
น้ำมันเชื้อเพลิงหมด.....	597

## ด

ตะแกรงกันล้มถาวร.....	742
ตะแกรงป้องกัน.....	742
ตะขอพ่วง.....	608
พับได้.....	609
รายละเอียดทางเทคนิค.....	609
ตั้งช่วงเวลา.....	404
ตัวกรองห้องโดยสาร.....	282
ตัวกรองอนุภาคน้ำมันเบนซิน.....	595
ตัวกรองอนุภาคสำหรับเครื่องยนต์ดีเซล.....	597
ตัวกรองเขม่า.....	597
ตัวจำกัดความเร็วแบบอัตโนมัติ... 392, 393, 394, 395	
ตัวจำกัดความเร็ว.....	387, 390, 392, 395
การยกเลิกการทำงานชั่วคราว.....	389
การยกเลิกการทำงาน.....	391
เริ่มต้นใช้งาน.....	388, 389
ตัวตรวจจับการเอียง.....	373
ตัวลดการสั่นสะเทือน.....	608
ตัวแสดงการเปลี่ยนเกียร์.....	571
ตัวแสดงการล็อกหราชอาณาจักร.....	700

ตาข่ายนิรภัย.....	744
ตาข่าย	
ห้องเก็บสัมภาระ.....	744
ตารางความดันลมยาง.....	841
ตำแหน่งสวิทช์กุญแจ.....	550, 552
ตำแหน่งเกียร์	
ชุดเกียร์อัตโนมัติ.....	566
ตำแหน่งบำรุงรักษา.....	816
เติมลมยาง.....	724
แตร.....	272

## ถ

ถนนที่มีน้ำท่วม.....	591
ถังน้ำมันเชื้อเพลิง	
ปริมาตร.....	837
ถุงลมนิรภัยแบบแถบ.....	67
ถุงลมนิรภัยด้านข้าง.....	66
ถุงลมนิรภัย.....	60
การใช้งาน/การยกเลิกการทำงาน.....	63
ด้านคนขับ.....	61

ด้านผู้โดยสาร.....	62, 63
--------------------	--------

## ท

ทิศทางการหมุน.....	700
ที่นั่งแบบปรับด้วยระบบไฟฟ้า.....	259
ที่นั่งสำหรับเด็กแบบรวมอยู่ในตัว.....	85
การลดระดับ.....	87
การยกขึ้น.....	86
ที่นั่งสำหรับเด็ก.....	70, 73, 74
การวางตำแหน่ง/การยึด.....	73, 74
จุดยึดด้านบน.....	71
จุดยึดด้านล่าง.....	72
จุดยึด i-Size/ISOFIX.....	72
ตาราง i-Size.....	80
ตาราง ISOFIX.....	81
ตารางตำแหน่ง.....	77
ที่นั่งสำหรับเด็กแบบรวมอยู่ในตัว.....	85
ที่นั่งด้านหน้า, แบบแมนนวล.....	258
ที่นั่งด้านหน้า, ปรับด้วยระบบไฟฟ้า.....	259
การปรับที่นั่งผู้โดยสารจากที่นั่งคนขับ.....	267
การปรับที่นั่ง.....	259

การนวด.....	262, 263, 264
ตัวควบคุมแบบมัลติฟังก์ชัน...262, 263, 264,	
265, 266	
ฟังก์ชันหน่วยความจำ.....	260, 261
ส่วนรองรับบริเวณเอว.....	266
ส่วนรองรับด้านข้าง.....	265
ที่บังแดด.....	735
การป้องกันการหนีบ.....	236
ชั้นรูปแบบพานोरามา.....	244, 248
ประตูหลัง.....	240
ไฟกระจุกเงา.....	233
ที่ปิดน้ำฝนกระจกบังลม.....	249
เซ็นเซอร์วัดปริมาณน้ำฝน.....	250, 252
ที่ยึดถุงใส่ของ.....	738
ที่นั่ง	
การทำความร้อน.....	292, 293
การป้องกันการบริเวณลำคอ.....	51
การระบายอากาศ.....	295
ที่นั่งด้านหน้าแบบปรับด้วยไฟฟ้า.....	259
ที่นั่งด้านหน้าแบบแมนนวล.....	258
ฟังก์ชันหน่วยความจำของที่นั่งด้านหน้า. 260, 261	
ที่นั่ง, คู่ที่ที่นั่ง.....	258
โทรทัศน์.....	651

การตั้งค่า.....	652
ดู.....	652
โทรศัพท์.....	660
การควบคุมเสียง.....	214
การโทร.....	665, 668
ข้อความบนจอแสดงข้อมูล.....	667
เชื่อมต่อ.....	661
เชื่อมต่อโดยอัตโนมัติ.....	663
เชื่อมต่อแบบแมนนวล.....	663
ตัดการเชื่อมต่อ.....	664
เปลี่ยนเป็นอีกเครื่องหนึ่ง.....	664
ลบ.....	665
โทรศัพท์มือถือ, ดูที่ โทรศัพท์.....	661

## น

นโยบายความเป็นส่วนตัว.....	44
นาฬิกา, การปรับ.....	105
น้ำหล่อเย็น.....	836
น้ำหล่อเย็น, การเติม.....	766
น้ำมันเกียร์	
เกรด.....	836

น้ำมันเครื่อง.....	762, 835
การเติม.....	764
เกรดและปริมาณ.....	833
ตัวกรอง.....	762
สภาพการขับขี่ที่ส่งผลในแง่ลบ.....	835
น้ำมันเชื้อเพลิง.....	593, 594, 595
ความสิ้นเปลืองน้ำมันเชื้อเพลิง.....	839
ตัวระบุ.....	595
น้ำมันเบรก	
เกรด.....	837
น้ำมันหมด	
ดีเซล.....	597
น้ำมันหล่อลื่น, ดูที่ น้ำมันเครื่อง ประกอบ	
ด้วย.....	833, 835
น้ำยาล้างกระจก.....	817
น้ำยาซีล.....	719
น้ำหมัก	
น้ำหมักรดปล้ำ.....	825
น้ำหมักบรรทุกสูงสุดบนหลังคา.....	825
น้ำหมักรดปล้ำ.....	825
น้ำหมักรดรวม.....	825

## บ

บายพาสระบบลีดตามระดับแอลกอฮอล์.....	553
เบนซิน.....	594
เบรก.....	555
การบำรุงรักษา.....	558
บนถนนที่เปียกและ.....	557
บนถนนโรยกรวด.....	558
เบรกมือ.....	558
ไฟเบรกฉุกเฉิน.....	230
ไฟเบรก.....	230
ระบบช่วยเบรก, BAS.....	557
ระบบเบรกแบบป้องกันล้อล็อก - ABS.....	555
ระบบเบรก.....	555
อัตโนมัติเมื่อจอดอยู่กับที่.....	562
เบรกจอดแบบไฟฟ้า.....	558
เบรกจอด.....	558
การตั้งจอนอัตโนมัติ.....	561
เปิดใช้งานและปิดใช้งาน.....	559
แรงดันไฟฟ้าแบตเตอรี่ต่ำ.....	561
เบรกเท้า.....	555
เบรกมือ.....	558, 559
เบรกอัตโนมัติ.....	562

เปิดใช้งานและปิดใช้งาน.....	563
หลังจากการชน.....	564
เบาะนั่งด้านหลัง	
การทำความร้อน.....	293
การลดระดับพนักพิงหลัง.....	268
ชุดควบคุมสภาพอากาศ.....	289
พนักพิงศีรษะ.....	270
พดลม.....	304
อุณหภูมิ.....	307
เบาะนั่งหน้า	
การทำความร้อน.....	292, 293
การระบายอากาศ.....	295
ชุดควบคุมสภาพอากาศ.....	289
พดลม.....	304
อุณหภูมิ.....	306
เบตเตอร์รี่.....	607, 777
การพ่วงสตาร์ท.....	607
การสตาร์ทรถ.....	777
การบำรุงรักษา.....	777
สัญลักษณ์บนเบตเตอร์รี่.....	782
สัญลักษณ์เตือน.....	782
สำรอก.....	780
โอเวอร์โหลด.....	606

เบตเตอร์รี่เสริม.....	780
แบบไม่ใช้กุญแจ	
การล็อก/การปลดล็อก.....	357
พื้นผิวที่ไวต่อการสัมผัส.....	356
แบบใช้กุญแจ	
การตั้งค่า.....	358
โบลท์ล็อบบล็อกได้.....	711
โบลท์ล็อค.....	711
สามารถล็อกได้.....	711
ไบปัตน้ำฝน	
การเปลี่ยน.....	814, 815
ตำแหน่งบำรุงรักษา.....	816
<b>ป</b>	
ประตูท้ายแบบปรับด้วยไฟฟ้า.....	364
ประตูท้าย	
การเปิด/การปิดด้วยการเคลื่อนเท้า.....	368
การล็อก/การปลดล็อก.....	331, 358
กำลัง.....	364
ปลดล็อกจากด้านใน.....	362

ประตูหลัง	
ที่บังแดด.....	240
ประสิทธิภาพของคานับ.....	103, 104
ปริมาณเคาะานอล	
สูงสุด 10 เเปอร์เซ็นต์ตามปริมาตร.....	594
ปลั๊กเชื่อมต่อข้อมูล.....	46
ป้าย	
ตำแหน่งของ.....	820
ป้ายความดันลมยาง.....	703
ป้ายเตือนรูปสามเหลี่ยม.....	746
ป้ายทะเบียน.....	46
ปุ่มปลดล็อกคันเกียร์.....	569
ปิดใช้งาน.....	570
เบ้นกดในพวงมาลัย.....	272
เบ้นเปลี่ยนเกียร์ที่พวงมาลัย.....	568
เบ้นเปลี่ยนเกียร์บนพวงมาลัย.....	272
เบ้นพิมพ์.....	186, 191
เปลี่ยนภาษา.....	190
โปรไฟล์ของคนขับ.....	201
แก้ไข.....	203, 204
เลือก.....	202

โปรแกรมการบริการ..... 750

## ผ

แผ่นหน้าปิดแบบรวม..... 94

การตั้งค่า..... 98

## ฝ

ฝากระโปรงหน้า, การเปิด..... 759

ฝาปิดสัมภาระ..... 740, 741

### ฝาปิด

ห้องเก็บสัมภาระ..... 741

## พ

พนักพิงศีรษะ..... 270

### พนักพิง

ที่นั่งด้านหน้า, การปรับ. 258, 259, 262, 263,  
264, 265, 266

ที่นั่งด้านหลัง, การลดระดับ..... 268

พวงมาลัย..... 272, 273

การทำความร้อน..... 296, 297

การปรับพวงมาลัย..... 273

แป้นเปลี่ยนเกียร์..... 272

แป้นพิมพ์..... 272

### พัดลม

การกระจายอากาศ..... 283

ควบคุม..... 304

ช่องจ่ายอากาศ..... 284

พิกัดความเร็ว, ยาง..... 698

## พ

ฟังก์ชันการดับเครื่อง/สตาร์ทเครื่องอัตโนมัติ..... 579

### ฟังก์ชันการทำงานของรถ

ในจอแสดงผลส่วนกลาง..... 182

ฟังก์ชันการเบรก..... 555

ฟังก์ชันหน่วยความจำเซ็นเซอร์วัดปริมาณน้ำฝน... 252

### พิวส์

การเปลี่ยน..... 784

ได้ช่องเก็บของ..... 790

ทั่วไป..... 783

ในห้องเก็บสัมภาระ..... 794

ในห้องเครื่องยนต์..... 785

ไฟกะพริบฉุกเฉิน..... 230

ไฟขณะเข้าโค้งแบบแอคทีฟ..... 227

ไฟขณะเข้าโค้ง..... 228

### ไฟตัดหมอก

ด้านหน้า..... 228

ด้านหลัง..... 229

ไฟเบรกฉุกเฉิน..... 230

ไฟปรับตามสภาพอารมณ์ (Mood lighting).. 233, 234

ไฟส่องสว่างนำทางเข้ารถ..... 231

ไฟส่องสว่างห้องโดยสาร..... 232, 234

อัตโนมัติ..... 232

ไฟส่องสว่าง, การเปลี่ยนหลอดไฟ..... 768

ถอดฝาปิดพลาสติก..... 769

ไฟขณะขับซีในเวลากลางวันไฟแสดง

ตำแหน่งด้านหน้า..... 773

ไฟตัดหมอกด้านหลัง..... 775

ไฟถอยหลัง..... 774

ไฟเลี้ยวด้านหน้า..... 774

ไฟหน้า..... 772

ไฟหรี่..... 771

ไฟสำหรับการขับซีในเวลากลางวัน..... 222

ไฟสูงแบบอัตโนมัติ.....	224
ไฟแสงสว่างของแผงหน้าปัด.....	234
ไฟแสงสว่างของจอแสดงผล.....	234
ไฟเตือน	
การควบคุมความเร็วรถพร้อมการปรับ	
ความเร็วอัตโนมัติ.....	410
การเตือน.....	109
ข้อบกพร่องในระบบเบรก.....	109
ความดันน้ำมันเครื่องต่ำ.....	109
ใช้เบรกจอดอยู่.....	109
ถุงลมนิรภัย - SRS.....	109
เบตเตอร์สตาร์ทไม่ซาร์จ.....	109
ระบบควบคุมเสถียรภาพและการยึดเกาะถนน	382
ระบบเตือนเข็มขัดนิรภัย.....	109
อัลเทอร์เนเตอร์ไม่ซาร์จ.....	109
ไฟเบรก.....	230
ไฟเลี้ยว.....	226
ไฟหน้า.....	224
การปรับความสูง.....	220
ไฟหรี่.....	223

## ก

ภาพรวมของมาตรวัด	
รถพวงมาลัยขวา.....	91
รถพวงมาลัยซ้าย.....	90
ภายในห้องโดยสาร.....	728
คอนโซลระหว่างที่นั่งด้านหน้า.....	729
ช่องเก็บของหน้ารถ.....	734
ช่องจ่ายไฟ.....	730
ที่บังแดด.....	735
ภาษา.....	195

## ม

มาตรวัดการเดินทาง.....	100
มาตรวัดระดับน้ำมันเชื้อเพลิง.....	99
มาตรวัดและชุดควบคุม.....	90, 91
มาตรวัดระยะทาง, การรีเซ็ต.....	103
ม่านนิรภัยกันกระแทก.....	67
เมตร	
เกจวัดน้ำมันเชื้อเพลิง.....	99
แม่แรง.....	710

## โมเด็มของรถยนต์

การตั้งค่า.....	674
เชื่อมต่อรถเข้ากับอินเทอร์เน็ต.....	674

## ย

ยกรถยนต์ขึ้น.....	757
ยางสำหรับฤดูหนาว.....	717
ยางรถยนต์.....	696
กด.....	841
การตรวจสอบความดันลมยาง.....	703
การติดตั้ง.....	714
การถอด.....	712
การสลัป.....	697
ความลึกของดอกยาง.....	717
ช่องเก็บสัมภาระ.....	696
ซ่อมรอยร้าว.....	719
ตัวแสดงการสึกของดอกยาง.....	700
ตารางความดันลมยาง.....	841
ทิศทางการหมุน.....	700
ยางสำหรับฤดูหนาว.....	717
รายละเอียดทางเทคนิค.....	841

## จ

รถที่มีการเชื่อมต่ออินเทอร์เน็ต		ระบบควบคุมเสถียรภาพและแรงจุดลาก	
การจองเวลาเข้ารับบริการและการซ่อม.....	754	การทำงาน.....	383, 384
การอัปเดตระบบ.....	752	ระบบควบคุมอาการลากของเครื่องยนต์.....	382
ส่งข้อมูลรถยนต์.....	755	ระบบควบคุมเสถียรภาพ.....	382
รถแบบออนไลน์.....	670	ระบบคุณภาพอากาศภายในรถ.....	281
ไม่มีการเชื่อมต่อ หรือ การเชื่อมต่อไม่ดี.....	676	ระบบเครื่องเสียงและสื่อข้อมูล.....	630
รถสำหรับวันหยุด.....	589	ระบบฉีดล้าง	
รถพ่วง.....	614	กระจกหน้า.....	252
การขับที่โดยมีรถพ่วง.....	612	กระจกหลัง.....	253, 254
การบิดสาย.....	614	น้ำยาทำความสะอาด, การเติม.....	817
สายไฟ.....	612	ไฟหน้า.....	252
หลอดไฟ.....	615	ระบบช่วยการสตาร์ทบนเขา.....	563
รหัส PIN.....	674	ระบบช่วยขณะจอด.....	518, 519, 521, 522, 523
รหัสสี.....	814	ฟังก์ชัน.....	518, 519, 521
รหัสสี, ทาสี.....	814	ระบบช่วยขณะแข่ง.....	419, 420, 440, 441
รหัสสี, สี.....	814	ระบบช่วยควบคุมเสถียรภาพของรถพ่วง.....	383, 614
รอยก้นหินกะเทาะและรอยขีดข่วน.....	812, 814	ระบบช่วยจอดแบบแอคทีฟ.....	536, 537, 538, 541, 542, 544, 546
รอยร้าว.....	719	การทำงาน.....	538, 541
ระดับน้ำมันต่ำ.....	764	ข้อจำกัด.....	542
ระดับแรงบังคับเลี้ยว ดูที่ แรงบังคับเลี้ยว.....	380	สัญลักษณ์และข้อความ.....	546
		ระบบกฎจราจรไมตรีคอนโทรล, ชนิดที่รับรอง.....	345
		ระบบข้อมูลบันเทิง (ระบบเครื่องเสียงและสื่อ	
		ข้อมูล).....	630
		ระบบขับเคลื่อนทุกล้อ, (AWD).....	572
		ระบบควบคุมการแจ้งเตือนคนขับ	
		การทำงาน.....	498, 499
		ระบบควบคุมการยึดเกาะถนนขณะเข้าโค้ง.....	382
		ระบบควบคุมการลื่นไถล.....	382
		ระบบควบคุมการหมุนฟรี.....	382
		ระบบควบคุมความเร็วคงที่อัตโนมัติ	
		การจัดการความเร็ว.....	397, 398
		การยกเลิกการทำงานชั่วคราว.....	400, 401
		ยกเลิกการทำงาน.....	402
		ระบบควบคุมความเร็วคงที่.....	396, 397
		ระบบควบคุมสภาพอากาศอัตโนมัติ.....	297
		ระบบควบคุมสภาพอากาศ.....	289
		จอแสดงผลส่วนกลาง.....	289
		เบาะนั่งด้านหลัง.....	289
		สารทำความเย็น.....	838
		ระบบควบคุมเสถียรภาพและการยึดเกาะ	
		ถนน.....	382, 385



ระบบช่วยจอดแบบแอคทีฟ	
ฟังก์ชัน.....	536, 537, 538, 542, 544, 546
ระบบช่วยจอดแบบพรีค็อกเก็ต - PAP.....	536, 537, 538, 541, 542, 544, 546
ระบบช่วยในการเปลี่ยนช่องทาง	
การทำงาน.....	502, 503
ระบบช่วยรักษาช่องทางเดินรถ - Lane Keeping Aid (LKA).....	500, 502, 503, 504, 506
ระบบช่วยออกตัวบนทางลาดชัน	
ระบบช่วยออกตัวบนทางลาดชัน (HSA).....	563
ระบบช่วยเหลือคนขับ.....	380
ระบบเตือนการชน	
การตรวจจับคนเดินถนน.....	468
เซ็นเซอร์เรดาร์.....	447
ระบบเตือนเข็มขัดนิรภัย.....	58
ระบบเตือนระยะห่าง.....	402, 403, 404
ข้อจำกัด.....	405
ระบบปกป้องคนเดินถนน.....	53
ระบบปรับอากาศ.....	276, 289, 309
การซ่อม.....	760
ระบบป้องกันการกระแทกด้านข้าง.....	66, 67

ระบบป้องกันบริเวณลำคอ.....	51
ระบบล็อคตามระดับแอลกอฮอล์.....	553, 554
ระบบส่งกำลัง	
กระปุกเกียร์.....	564
ระบบหล่อเย็น	
ความร้อนสูงเกิน.....	605
ระบบไอเสีย.....	598
ระบบเกียร์.....	564
ระบบเบรก	
สารเหลว.....	837
ระบบไฟฟ้า.....	777
ระยะเดินทาง.....	100
ระยะเวลาของไฟแสงสว่างเพื่อการเข้าบ้านอย่างปลอดภัย.....	231
รายการวิทยุโปรด.....	639
รายละเอียดทางเทคนิคของเครื่องยนต์.....	831
รีโมตคอนโทรล, HomeLink®	
โปรแกรมได้.....	621
รูยึดสัมภาระ	
ห้องเก็บสัมภาระ.....	739

รูปลอก	
ตำแหน่งของ.....	820
รีควารรถจักรยาน	
มีคานลากพวงยึดอยู่.....	616
แรงบังคับเลี้ยว, แบบขึ้นกับความเร็ว.....	380
แรงดันไฟฟ้าแบตเตอรี่ต่ำ	
แบตเตอรี่.....	606

## ล

ล้อ	
การติดตั้ง.....	714
การถอด.....	712
โช้พื้นล้อสำหรับพื้นหิมะ.....	718
ล้อและยาง	
ดัชนีน้ำหนักบรรทุกและพิกัดความเร็วของยาง.....	698
ล้อสำหรับฤดูหนาว.....	717
ล้ออะไหล่ชั่วคราว	
ล้ออะไหล่.....	716
ล็อก	
การปลดล็อก.....	330
การล็อก.....	330

ล็อกป้องกันเด็ก.....	362
ล็อกตาย.....	376
การปิดใช้งาน.....	376
ล็อกพวงมาลัย.....	273
ล้ออะไหล่.....	716, 717
ล้างด้วยมือ.....	806

## ว

วัสดุหุ้มเบาะรถ.....	798, 800, 801, 802, 803, 804
วิดีโอ.....	648, 650
การตั้งค่า.....	649
วิทยุ.....	635
DAB.....	642
การควบคุมเสียง.....	214
การตั้งค่า.....	639
การสตาร์ท.....	636
ค้นหาสถานีวิทยุ.....	638
เปลี่ยนความถี่วิทยุและสถานีวิทยุ.....	637
วิทยุแบบดิจิตอล (DAB).....	642

## ส

สตาร์ททรค.....	548
สถานะของรถ.....	753
สถานะรถ	
Tyre pressure.....	707
สถิติของการเดินทาง.....	103
สภาพถนนลื่น.....	590
สภาพอากาศขณะจอด.....	309
สัญลักษณ์และข้อความ.....	318
สภาพอากาศ ECO.....	575
ส่วนรองรับสัมภาระ.....	737
สวิตช์ยกเลิกการทำงานของถุงลมนิรภัยผู้โดยสาร... 63	
สัญญาเตือน.....	372
การปิดใช้งาน.....	374
เซ็นเซอร์ตรวจจับการเอียงและการเคลื่อนไหว.....	373
ระดับการเตือนที่ลดลง.....	375
สัญลักษณ์	
สัญลักษณ์ควบคุม.....	106
สัญลักษณ์และข้อความสำหรับการช่วยเหลือเมื่อ	
เสียงต่อการชน.....	517

## สัญลักษณ์และข้อความ

การควบคุมความเร็วอัตโนมัติแบบตัดแปลง.....	426
การเตือนการชนที่มีเบรกอัตโนมัติ.....	476
สภาพอากาศขณะจอด.....	318
ส่วนแสดงสถานะบนจอแสดงผลส่วนกลาง.....	184
สัญลักษณ์ควบคุม.....	106
สัญลักษณ์เตือน.....	109
ความปลอดภัย.....	50
สัมภาระบนหลังคา, น้ำหนักสูงสุด.....	825
สารทำความเย็น.....	760
ระบบควบคุมสภาพอากาศ.....	838
สารเหลวและน้ำมันหล่อลื่น.....	836, 837, 838
สารเหลว, ความจุ.....	817, 837, 838
สิ่งที่ก่อให้เกิดอาการภูมิแพ้หรือหอบหืด.....	281
สิ่งแวดล้อม.....	34
เส้นระบบช่วยจอดสำหรับกล้องช่วยจอด.....	527
เสาอากาศ	
ตำแหน่ง.....	359
เสียงเตือน	
เบรกจอด.....	561

## ห

หน่วย.....	194
หนังสือพิมพ์, คำแนะนำในการทำความสะดวก.....	802
หลอดไฟ	
Position lamp.....	221
การตั้งค่า.....	220
การปรับระดับไฟหน้า.....	220
การส่องสว่างตัวควบคุม.....	234
ตัวควบคุม.....	218, 232, 234
ตำแหน่ง.....	770
ตำแหน่งของไฟ.....	770
ในห้องโดยสาร.....	232, 234
เปลี่ยน.....	768
ไฟกะพริบฉุกเฉิน.....	230
ไฟขณะเข้าโค้งแบบแอดทีฟ.....	227
ไฟขณะเข้าโค้ง.....	228
ไฟตัดหมอกด้านหลัง.....	229
ไฟตัดหมอก.....	228
ไฟเบรกฉุกเฉิน.....	230
ไฟสำหรับการขับขี่ในเวลากลางวัน.....	222
ไฟสูงแบบอัตโนมัติ.....	224
ไฟแสงสว่างของแผงหน้าปัด.....	234

ไฟแสงสว่างของจอแสดงผล.....	234
ไฟแสงสว่างนำทางเข้ารถ.....	231
ไฟแสงสว่างแบบอัตโนมัติ, ห้องโดยสาร.....	232
ไฟแสงสว่างเพื่อการเข้าบ้านอย่างปลอดภัย.....	231
ไฟเบรก.....	230
ไฟเลี้ยว.....	226
ไฟหน้า.....	224
ไฟหรี่.....	223
รถพ่วง.....	615
รายละเอียดทางเทคนิค.....	776
หลอดไฟ, ข้อมูลจำเพาะ.....	776
หลอดไฟ, ข้อมูลจำเพาะ.....	776
หลังคาพาโนรามา	
การป้องกันการหนีบ.....	236
ที่บังแดด.....	244, 248
ห่วงสำหรับพวงลาก.....	619
ห้องเก็บสัมภาระ.....	736
จุดยึด.....	739
ช่องจ่ายไฟ.....	730, 732
ตาข่ายป้องกัน.....	744
หลอดไฟ.....	233
ห้องเครื่องยนต์	
น้ำหล่อเย็น.....	766

น้ำมันเครื่อง.....	762
ภาพรวม.....	761
หัวฉีดน้ำล้างกระจกแบบทำความร้อน.....	250
หัวฉีดน้ำล้าง, แบบมีชุดทำความร้อน.....	250
โหมดการขับขี่เฉพาะตัว.....	573
โหมดการขับขี่.....	573
เปลี่ยน.....	575
โหมดประหยัดพลังงาน.....	606
โหมด ECO.....	575
เปิดใช้งานด้วยปุ่มฟังก์ชัน.....	579

## อ

ออปชั่นพิเศษ/อุปกรณ์เสริม.....	26
อัตราดอกเบี้ย.....	594
อินเทอร์เน็ต, โปรดดูที่ รถที่มีการเชื่อมต่อ	
อินเทอร์เน็ต.....	670
อุณหภูมิ	
ควบคุม.....	306, 307, 308
ที่รู้สึก.....	278
อุณหภูมิเครื่องยนต์สูง.....	605

อุปกรณ์ฉุกเฉิน	
ป้ายเตือนรูปสามเหลี่ยม.....	746
อุปกรณ์ปฐมพยาบาล.....	746
อุปกรณ์เสริมและอุปกรณ์เพิ่มเติม.....	44
การติดตั้ง.....	45
เอาต์พุด.....	831
แอป.....	632
ไอน้ำมันเชื้อเพลิง.....	593

## ฮ

ฮาร์ดดิสก์	
พื้นที่ว่าง.....	681

## A

A/C (เครื่องปรับอากาศ).....	309
ABS	
ระบบเบรกป้องกันล้อล็อก.....	555
ACC - ระบบควบคุมความเร็วคงที่พร้อมการปรับ	
ความเร็วอัตโนมัติ.....	406, 410, 411, 412, 413,
414, 416, 419, 420, 421, 422, 423, 424, 426	

AdBlue.....	598
การใช้งาน.....	600
การเติม.....	601
ปริมาณของถัง.....	837
สัญลักษณ์และข้อความ.....	603
Airbag, ดู ถุงลมนิรภัย.....	60
Android Auto.....	657, 658, 659
Apple CarPlay.....	653, 654, 656
Auto hold.....	562
AWD, ขับเคลื่อนทุกล้อ.....	572

## B

BLIS.....	478, 480, 481
Bluetooth	
การตั้งค่า.....	670
เชื่อมต่อ.....	650
เชื่อมต่อรถเข้ากับอินเทอร์เน็ต.....	672
โทรศัพท์.....	660

## C

Car key battery low.....	334
City Safety.....	462, 464, 466, 468, 473, 476
City Safety ในภาวะจราจรตัดผ่าน.....	470, 471
City Safety พร้อมการควบคุมรถเพื่อหลบหลีกเลี่ยง	
ที่ชัดเจน.....	472
Clean Zone.....	280
Clean Zone Interior Package (แพ็คเกจห้อง	
โดยสารภายในที่สะอาด).....	281
Cross Traffic Alert – CTA. 484, 485, 486, 487, 488	
CTA – Cross Traffic Alert. 484, 485, 486, 487, 488	
CZIP (Clean Zone Interior Package (แพ็คเกจ	
ห้องโดยสารภายในที่สะอาด)).....	281

## D

DivX®.....	649
Drive-E	
ปรัชญาด้านสิ่งแวดล้อม.....	34
Driver Alert Control.....	497

**E**

Engine temperature

สูง..... 605

**F**

Four-C.....585

FSC, ป้ายเกี่ยวกับสิ่งแวดล้อม..... 29

**G**

Gracernote®..... 647

GSI - การช่วยเหลือคนพิการ..... 571

**H**

Head up display..... 208

การตั้งค่า..... 210

การทำความสะอาด..... 800

การเปลี่ยนกระจกหน้า..... 761

เปิดใช้งานและปิดใช้งาน..... 209

HomeLink®..... 621

การใช้.....624

โปรแกรม..... 622

**I**

IAQS (ระบบคุณภาพอากาศภายในรถ)..... 281

IC (ถุงลมนิรภัยแบบแถบ).....67

ID, Volvo..... 32

IntelliSafe

การช่วยเหลือคนขับ..... 37

iPod®, การเชื่อมต่อ..... 650

ITPMS - ระบบตรวจสอบแรงดันลมยางแบบทาง

ข้าม..... 703

**K**

Key tag..... 327

**L**

Lane Keeping Aid (LKA). 500, 502, 503, 504, 506

**P**

PACOS (สวิตช์ยกเลิกการทำงานของถุงลมนิรภัย

ผู้โดยสาร).....63

PAP = ระบบช่วยจอดแบบแอคทีฟ..... 536, 537,

538, 541, 542, 544, 546

Pilot Assist..... 428, 432, 433, 434, 435, 436,

438, 440, 441, 442, 443, 444, 445

แซง..... 440, 441

Position lamp..... 221

PPS (ระบบปกป้องคนเดินถนน)..... 53

**R**

Red Key..... 338

การตั้งค่า..... 338

RSC (การควบคุมเสถียรภาพขณะหมุน)..... 381

**S**

Safety mode..... 68

เริ่ม/การเคลื่อนที่.....69

Sensus	
การเชื่อมต่อและความบันเทิง.....	39
Sensus Navigation.....	493
SIPS (ระบบป้องกันการกระแทกด้านข้าง).....	66, 67
Start/Stop.....	579
การขับที่.....	580
ข้อจำกัด.....	582
ปิดใช้งาน.....	582
<b>T</b>	
<hr/>	
TSA - ระบบช่วยควบคุมเสถียรภาพของรถพ่วง.....	383
TSA - ระบบช่วยควบคุมเสถียรภาพรถพ่วง .....	614
Tyre pressure	
ตรวจสอบ.....	701
ปรับ.....	702
Tyre pressure	
ที่แนะนำ.....	703

**U****USB**

ช่องเสียบสำหรับการเชื่อมต่อข้อมูล.....	651
--	-----

**V**

Volvo ID.....	32
---------------	----

สร้างและบันทึก.....	32
---------------------	----

**W**

WHIPS (ระบบป้องกันบริเวณลำคอ).....	51
------------------------------------	----

**Wi-Fi**

เชื่อมต่อรถเข้ากับอินเทอร์เน็ต.....	673
-------------------------------------	-----

ใช้การเชื่อมต่ออินเทอร์เน็ตร่วมกัน, ฮอตสปอต.....	675
--	-----

เทคโนโลยีและการรักษาความปลอดภัย.....	678
--------------------------------------	-----

ลบเครือข่าย.....	677
------------------	-----









**V O L V O**