



# V60

*CROSS COUNTRY*

ĪPAŠNIEKA ROKASGRĀMATA



# VÄLKOMMEN!

Mēs ceram, ka braukšana ar Volvo sagādās Jums prieku daudzus gadus. Automašīna ir izstrādāta Jūsu un Jūsu pasažieru drošībai un komfortam. Volvo ir viena no drošākajām automašīnām pasaulē. Jūsu Volvo ir izstrādāta tā, lai atbilstu visām esošajām drošības un vides aizsardzības prasībām.

Lai jūsu Volvo jums sagādātu vēl vairāk prieka, iesakām izlasīt šajā īpašnieka rokasgrāmatā sniegtos norādījumus un apkopes informāciju. Īpašnieka rokasgrāmata ir pieejama arī kā mobilo ierīču lietotne (Volvo Manual) un Volvo Cars atbalsta vietnē ([support.volvocars.com](https://support.volvocars.com)).

# SATURA RĀDĪTĀJS

## IEVADS

Īpašnieka informāciju varat atrast šādi	12
Digitālā īpašnieka rokasgrāmata automašīnā	13
Volvo Cars atbalsta vietne	16
Īpašnieka rokasgrāmatas lasīšana	17
Datu ierakstīšana	19
Aksesuāri un papildu aprīkojums	20
Volvo ID	21
Vides filozofija	22
Īpašnieka rokasgrāmata un vide	24
Daudzslāņainais (tripleksa) stikls	24

## DROŠĪBA

Vispārīga informācija par drošības jostām	26
Drošības josta - piesprādzēšana	27
Drošības jostas - atsprādzēšana	28
Drošības josta - grūtniecība	28
Drošības jostu atgādinātājs	29
Drošības jostas nospriegotājs	29
Drošība - brīdinājuma simbols	30
Drošības spilvenu sistēma	31
Drošības gaisa spilvens vadītāja pusē	32
Pasažiera drošības gaisa spilvens	32
Pasažiera drošības gaisa spilvens – aktivizēšana/deaktivizēšana*	34
Sānu drošības gaisa spilvens (SIPS)	36
Sānu logu drošības aizkars (IC)	37
Vispārīga informācija par WHIPS (kakla skriemeļu aizsardzība)	37
WHIPS - sēdekļa pozīcija	38
Vispārīga informācija par drošības režīmu	39
Drošības režīms - automašīna iedarbināšanas mēģinājums	40
Drošības režīms - braukšana ar automašīnu	41
Vispārīga informācija par bērnu drošību	41
Bērnu sēdekļi	43
Bērnu sēdekļi - atrašanās vieta	49

Bērnu sēdekļītis — iebūvētais bērnu sēdekļītis*	50
Iebūvētais bērnu sēdekļītis* — paliktņa pacelšana	51
Iebūvētais bērnu sēdekļītis* — sēdekļa paliktņa nolaišana	53
Bērnu sēdekļi - ISOFIX	53
ISOFIX - auguma kategorijas	54
ISOFIX - bērnu sēdekļu tipi	55
Bērnu sēdekļi - augšējie stiprinājuma punkti	57



## INSTRUMENTU PANELIS UN VADĪBAS SVIRAS

Instrumenti un vadības slēdži, auto- mašīna ar stūri kreisajā pusē - pārskats	60	Sēdekļi, aizmugures	85	Kompass*	109
Instrumenti un vadības slēdži, auto- mašīna ar stūri labajā pusē - pārskats	63	Stūre	88	Jumta lūka*	111
Kombinētais instrumentu panelis	66	Stūres apsilde*	89	Izvēlnes navigācija - kombinētais instrumentu panelis	113
Analogais kombinētais instrumentu panelis - pārskats	66	Gaismu slēdži	89	Izvēlņu pārskats - kombinētais instru- mentu panelis	114
Digitālais kombinētais instrumentu panelis - pārskats	67	gabarītlukturi;	91	Ziņojumi	114
Eco guide un Power guide*	70	Dienas gaismas lukturi	92	Paziņojumi - rīkošanās	116
Kombinētais instrumentu panelis - indikatoru simbolu nozīme	71	Tuneļu uztveršana*	93	MY CAR	116
Kombinētais instrumentu panelis - brīdinājuma simbolu nozīme	73	Tālās/tuvās gaismas	93	Vadītāja infocentrs	117
Āra temperatūras mērierīce	75	Aktīvās tālās gaismas*	94	Vadītāja infocentrs — analogais kom- binētais instrumentu panelis	119
Brauciena odometrs	76	Aktīvie ksenona priekšējie lukturi*	97	Vadītāja infocentrs - digitālais kombi- nētais instrumentu panelis	123
Pulkstenis	76	Priekšējie lukturi - gaismas stara for- mas regulēšana	98	Vadītāja infocentrs — brauciena sta- tistika*	126
Kombinētais instrumentu panelis — licences līgums	76	Aizmugurējais miglas lukturis	98		
Displeja simboli	77	Bremžu signāls	99		
Volvo Sensus	80	Avārijas gaismas signāls	99		
Atslēgas pozīcijas	81	Pagrieziena rādītāji	100		
Atslēgas pozīcijas - dažādu līmeņu funkcijas	82	Salona apgaismojums	100		
Sēdekļi, priekšējie	83	Mājās nokļūšanas apgaismojuma degšanas ilgums	102		
Sēdekļi, priekšējie - elektriski vadāmi*	84	Approach light duration	102		
		Tīrītāji un mazgātāji	102		
		Elektriskie logu pacelāji	105		
		Sānu spoguļi	107		
		Logi un sānu spoguļi — apsilde	108		
		Atpakaļskata spoguļis - salons	109		

## KLIMATA KONTROLE

Galvenā informācija par klimata kontroli	128
Pašreizējā temperatūra	129
Sensori - klimata kontrole	129
Gaisa kvalitāte	129
Gaisa kvalitāte — pasažieru salona filtrs	130
Gaisa kvalitāte — tīrās zonas salona komplekts (CZIP — Clean Zone Interior Package)*	130
Gaisa kvalitāte — IAQS*	130
Gaisa kvalitāte — materiāls	131
Izvēlnes iestatījumi - klimata kontrole	131
Gaisa plūsmas sadalījums pasažieru salonā	131
Elektroniskā klimata kontrole — ECC	134
Priekšējo sēdekļu apsilde*	135
Aizmugurējā sēdekļa apsilde*	136
Ventilators	136
Automātiska regulēšana	137
Temperatūras kontrole pasažieru salonā	137
Gaisa kondicionēšana	138
Vējstikla aizsvīduma likvidēšana un atkausēšana	138
Gaisa plūsmas sadalījums - recirkulācija	139
Gaisa plūsmas sadalījums - tabula	140
Dzinēja bloka un pasažieru salona sildītājs*	143

Dzinēja bloka sildītājs un pasažieru salona sildītājs* - tiešā iedarbināšana	144
Dzinēja bloka sildītājs un pasažieru salona sildītājs* - tūlītēja apstāšanās	145
Dzinēja bloka un pasažieru salona sildītājs* - taimeris	145
Dzinēja bloka un pasažieru salona sildītājs* - paziņojumi	147
Papildu sildītājs*	149
Ar degvielu darbināms papildu sildītājs*	149
Elektrisks papildu sildītājs*	150

## BAGĀŽAS IEKRAUŠANA UN GLABĀŠANA

Glabāšanas nodalījumi	152
Tuneļkonsole	154
Cimdu nodalījums	154
Iekļātie paklājini*	154
Pasažiera spogulis	155
Apakšējā konsole — 12 V kontaktligzdas	155
Bagāžas iekraušana	156
Bagāžas iekraušana - gara krava	157
Bagāža uz jumta	157
Kravas fiksēšanas cilpas	158
Bagāžas iekraušana - somu turētājs*	158
12 V elektrības kontaktligzda - bagāžas nodalījums*	159
Drošības tīkls*	159
Aizsarggrežģis*	161
Bagāžas pārsegs*	161

## ATSLĒGAS UN SIGNALIZĀCIJA

Tālvadības pults atslēga	164	Bezatslēgas vadība* – droša rikošanās ar tālvadības pults atslēgu	177	Signalizācija* — automātiska atkārtota aktivizēšana	189
Tālvadības pults atslēga - nozaudēšana	164	Bezatslēgas vadība* – iejaukšanās tālvadības pults atslēgas funkcijas darbībā	177	Signalizācija* — tālvadības atslēga nedarbojas	189
Tālvadības pults atslēga - personalizācija*	165	Bezatslēgas vadība* – aizslēgšana	178	Signalizācijas trauksmes signāli*	190
Aizslēgšana/atslēgšana – indikators	166	Bezatslēgas vadība* – atslēgšana	178	Samazināts signalizācijas līmenis*	190
Aizslēgšanas indikators	167	Bezatslēgas vadība* – atslēgšanas ar atslēgas slēdzošo daļu	179	Tipa apstiprinājums - tālvadības pults atslēgas sistēma	190
Imobilizators	167	Bezatslēgas vadība* – aizslēgšanas iestatījumi	179		
Tālvadības imobilizators ar izsekošanas sistēmu*	168	Bezatslēgas vadība* – antenas atrašanās vieta	180		
Tālvadības pults atslēga - funkcijas	168	Aizslēgšana/atslēgšana - no ārpusē	180		
Tālvadības pults atslēga - darbības rādiuss	169	Manuāla durvju aizslēgšana	181		
Tālvadības pults atslēga ar PCC* – unikālas funkcijas	170	Aizslēgšana/atslēgšana - no salona	182		
Tālvadības pults atslēga ar PCC* – rādiuss	171	Vispārēja atvēršana	183		
Noņemama atslēgas slēdzošā daļa	171	Aizslēgšana/atslēgšana - cimdū nodalījums	183		
Noņemama atslēgas slēdzošā daļa - noņemšana/piestiprināšana	172	Aizslēgšana/atslēgšana - aizmugures durvis	184		
Noņemama atslēgas slēdzošā daļa - durvju atslēgšana	173	Vispārējā bloķēšana*	185		
Individuālā aizslēgšana*	173	Slēdži bērnu drošībai - manuāla aktivizēšana	186		
Tālvadības pults atslēga - baterijas nomaīņa	175	Slēdži bērnu drošībai – elektriska aktivizēšana*	187		
Bezatslēgas piedziņa*	176	Signalizācija*	188		
Bezatslēgas vadība* – tālvadības pults atslēgas diapazons	176	Signalizācijas indikators*	189		

## VADĪTĀJA ATBALSTS

Regulējams stūrēšanas spēks*	194	Adaptīvā kruīza kontrole* - funkcija	209	City Safety™ - simboli un paziņojumi	234
Elektroniskā stabilitātes vadība (ESC) - vispārīgi	194	Adaptīvā kruīza kontrole* - pārskats	211	Sadursmes brīdinājuma sistēma*	235
Elektroniskā stabilitātes kontrole (ESC) – darbība	195	Adaptīvā kruīza kontrole* - ātruma pārvaldība	212	Sadursmes brīdinājuma sistēma* - funkcija	236
Elektroniskā stabilitātes kontrole (ESC) – simboli un paziņojumi	196	Adaptīvā kruīza kontrole* - laika intervāla iestāšanās	213	Sadursmes brīdinājuma sistēma* – velosipēdistu uztveršana	237
Ātruma ierobežotājs	198	Adaptīvā kruīza kontrole* - īslaicīga deaktivizēšana un gaidīšanas režīms	214	Sadursmes brīdinājuma sistēma* - gājēju uztveršana	238
Ātruma ierobežotājs - darba sākšana	198	Adaptīvā kruīza kontrole* - cita transportlīdzekļa apdzīšana	215	Sadursmes brīdinājuma sistēma* - darbība	239
Ātruma ierobežotājs - ātruma maiņa	199	Adaptīvā kruīza kontrole* - deaktivizēšana	215	Sadursmes brīdinājuma sistēma* – ierobežojumi	241
Ātruma ierobežotājs - īslaicīga deaktivizēšana un gaidīšanas režīms	199	Adaptīvā kruīza kontrole* – rindā stāvēšanas palīgsistēma	215	Sadursmes brīdinājuma sistēma* - kameras sensora ierobežojumi	242
Ātruma ierobežotājs - skaņas signāls, ja ir pārsniegts ātrums	200	Adaptīvā kruīza kontrole* - kruīza kontroles slēdža darbība	217	Sadursmes brīdinājuma sistēma* - simboli un paziņojumi	244
Ātruma ierobežotājs - deaktivizēšana	201	Adaptīvā kruīza kontrole* - traucējummeklēšana un rīcība	219	BLIS*	246
Kruīza kontrole*	201	Adaptīvā kruīza kontrole* - simboli un paziņojumi	220	BLIS* - darbība	247
Kruīza kontrole* - ātruma pārvaldība	202	Radiolokācijas sensors	222	CTA*	248
Kruīza kontroles* īslaicīga deaktivizēšana un gaidīšanas režīms	203	Radiolokācijas sensors - ierobežojumi	222	BLIS - simboli un paziņojumi	250
Kruīza kontrole* - iestatītā ātruma atjaunināšana	203	Tipa apstiprinājums - radaru sistēma	224	Ceļazīmju informācija (RSI)*	250
Kruīza kontrole* - deaktivizēšana	204	City Safety™	228	Ceļazīmju informācija (RSI)* - darbība	251
Distances brīdinājums*	204	City Safety™ - funkcijas	228	Ceļazīmju informācija (RSI)* — ierobežojumi	254
Distance Alert* - ierobežojumi	205	City Safety™ - ekspluatācija	229	Sistēma Driver Alert*	254
Distances brīdinājuma sistēma* - simboli un paziņojumi	207	City Safety™ - ierobežojumi	230	Driver Alert Control (DAC)*	255
Adaptīvā kruīza kontrole – ACC*	208	City Safety™ - lāzera sensors	232	Driver Alert Control (DAC)* - darbība	256

Driver Alert Control (DAC)* - simboli un paziņojumi	257
Brīdinājums par izbraukšanu no joslas (LDW)*	258
Brīdinājums par izbraukšanu no joslas (LDW) - funkcija	259
Brīdinājums par izbraukšanu no joslas (LDW) – darbība	260
Brīdinājums par izbraukšanu no joslas (LDW) – ierobežojumi	260
Brīdinājums par izbraukšanu no joslas (LDW) - simboli un paziņojumi	261
Joslas saglabāšanas palīgfunckcija (LKA)*	262
Joslas saglabāšanas palīgfunckcija (LKA) – funkcija	263
Joslas saglabāšanas palīgfunckcija (LKA) – darbība	264
Joslas saglabāšanas palīgfunckcija (LKA) – ierobežojumi	265
Joslas saglabāšanas palīgfunckcija (LKA) - simboli un paziņojumi	266
Stāvwietā novietošanas sistēma*	267
Stāvwietā novietošanas sistēma* - funkcija	268
Stāvwietā novietošanas sistēma* - aizmugurējā	269
Stāvwietā novietošanas sistēma* - priekšējā	269

Stāvwietā novietošanas sistēma* - kļūmju rādīšana	270
Stāvwietā novietošanas sistēma* - sensoru tīrīšana	271
Stāvwietā novietošanas kamera*	271
Stāvwietā novietošanas kamera - iestatījumi	274
Stāvwietā novietošanas kamera - ierobežojumi	275
Aktīvā stāvwietā novietošanas palīg-sistēma — (PAP)*	276
Aktīvā stāvwietā novietošanas palīg-sistēma (PAP)* - funkcija	276
Aktīvā stāvwietā novietošanas palīg-sistēma (PAP)* - darbība	277
Aktīvā stāvwietā novietošanas palīg-sistēma (PAP)* - ierobežojumi	279
Aktīvā stāvwietā novietošanas palīg-sistēma — (PAP)* — simboli un paziņojumi	281

## **IEDARBINĀŠANA UN BRAUKŠANA**

Dzinēja iedarbināšana	284
Dzinēja izslēgšana	285
Stūres bloķētājs	285
Attālā iedarbināšana (ERS)*	285
Attālā iedarbināšana (ERS) - darbība	286
Iedarbināšana no attāluma (ERS) – simboli un paziņojumi	287
Iedarbināšana, izmantojot savienotājvadus un citu akumulatoru	289
Pārnesumkārbas	290
Manuālā pārnesumkārbā	290
Pārnesumu maiņas indikators*	291
Automātiskā pārnesumkārbā - Geartronic*	292
Pārnesumu pārslēga bloķētājs	295
Palīg-sistēma automašīnas iedarbināšanai kalnā (HSA)*	296
Pilnpiedziņa – (AWD)*	297
Hill Descent Control (HDC)*	297
Start/Stop*	298
Start/Stop* - funkcijas un darbība	299
Start/Stop* - dzinējs neizslēdzas	300
Start/Stop* - dzinējs ieslēdzas automātiski	301

Start/Stop* - dzinējs neieslēdzas automātiski	302
Start/Stop* - nevēlama manuālās pārnēsukārības izslēgšanās	303
Start/Stop* - simboli un paziņojumi	304
Braukšanas režīms ECO*	306
Kājas bremze	308
Kājas bremze - bremžu pretbloķēšanas sistēma	309
Kājas bremze - avārijas bremžu signāli un automātiskais avārijas gaismas signāls	310
Kājas bremze - avārijas bremžu palīgfunkcija	310
Stāvbremze	311
Ūdens šķērsošana	315
Pārkaršana	315
Braukšana ar atvērtām aizmugures durvīm/baģāžas nodalījuma pārsegu	316
Pārslodze - startera akumulators	316
Pirms tāla brauciena	317
Braukšana ziemā	317
Degvielas tvertnes aizvairtnis - atvēršana/aizvēršana	318
Degvielas tvertnes aizvairtnis - manuāla atvēršana	318
Piepildīšana ar degvielu	318

Degviela - rīkošanās	319
Degviela - benzīns	320
Degviela - dīzeļdegviela	321
Dīzeļdzinēja daļiņu filtrs (DPF)	322
Katalizatori	323
Ekonomiska braukšana	323
Braukšana ar piekabi*	324
Braukšana ar piekabi* — manuālā pārnēsukārība	326
Braukšana ar piekabi* — automātiskā pārnēsukārība	326
Vilkšanas kronšteins/vilkšanas iekārta*	327
Noņemama vilkšanas iekārta* — glabāšana	327
Noņemama vilkšanas iekārta* — specifiskācijas	328
Noņemama vilkšanas iekārta* — piestiprināšana/noņemšana	329
Piekabes stabilitātes palīgsistēma - TSA	331
Vilkšana	332
Vilkšanas cilpa	333
Evakuācija	334

## RITEŅI UN RIEPAS

Riepas - kopšana	338
Riepas - griešanās virziens	339
Riepas - protektoru nodiluma indikatori	340
Riepas - gaisa spiediens	340
Riteņu un riteņu disku izmēri	342
Riepas - izmēri	342
Riepas - slodzes indekss	343
Riepas - ātruma indeksi	343
Riteņu skrūves	344
Ziemas riepas	344
Riteņu maiņa - riteņu noņemšana	345
Riteņu maiņa - uzstādīšana	348
Brīdinājuma trijstūris	349
Darba rīki	349
Domkrats*	350
Pirmās palīdzības aptieciņa*	350
Riepu spiediena uzraudzīšanas sistēma*	351
Riepu uzraudzība (TM)*	351
Avārijas pārdūruma remonts	353
Avārijas pārdūruma remonta komplekts - atrašanās vieta	354
Riepu avārijas remonta komplekts - pārskats	354
Avārijas pārdūruma remonts - darbība	355

Avārijas pārdūruma remonts - atkārtota pārbaude	357
Riepu avārijas remonta kompleksriepu piesūknēšana	358

## TEHNISKĀ APKOPE UN SERVISS

Volvo apkopes programma	362	Lukturu nomaiņa - numura zīmes apgaismojums	382
Apkopes un remonta pieteikšana*	362	Lukturu nomaiņa - bagāžas nodalījuma apgaismojums	382
Automobiļa pacelšana	365	Lukturu nomaiņa - pasažiera spoguļa apgaismojums	382
Dzinēja pārsegs - atvēršana un aizvēršana	367	Lukturi - specifikācijas	383
Dzinēja nodalījums - pārskats	367	Logu tīrītāja slotiņas	384
Dzinēja nodalījums - pārbaude	368	Mazgāšanas šķidrums - papildināšana	386
Dzinēja eļļa - vispārīgi	369	Startera akumulators - vispārīgi	386
Dzinēja eļļa - pārbaude un iepildīšana	370	Akumulators - simbols	388
Dzesēšanas šķidrums - līmenis	373	Startera akumulators - nomaiņa	389
Bremžu un sajūga šķidrums - līmenis	374	Akumulators - Start/Stop	390
Stūres pastiprinātāja šķidrums - līmenis	374	Elektriskā sistēma	393
Klimata kontroles sistēma - traucējummeklēšana un remonts	375	Drošinātāji - vispārīgi	393
Lukturu nomaiņa — vispārīgi	376	Drošinātāji - dzinēja nodalījumā	395
Lukturu nomaiņa - priekšējie lukturi	377	Drošinātāji - zem cimdu nodalījuma	399
Lukturu nomaiņa - tālo/tuvo gaismu spuldžu vāks	378	Drošinātāji - vadības modulī zem cimdu nodalījuma	401
Lukturu nomaiņa - tuvās gaismas	378	Drošinātāji - bagāžas nodalījumā	403
Lukturu nomaiņa - tālās gaismas	379	Drošinātāji - dzinēja nodalījuma aukstajā zonā	405
Lukturu maiņa - papildu tālās gaismas	380	Automazgātava	407
Lukturu nomaiņa - priekšējie pagrieziena rādītāji	380	Pulēšana un vaskošana	409
Lukturu nomaiņa - aizmugurējais lukturis	381	Ūdeni un netīrumus atgrūdošs pārklājums	409
Lukturu nomaiņa - aizmugures lukturu atrašanās vieta	381		

Pretkorozijas aizsardzība	410
Salona tīrīšana	410
Krāsas bojājumi	412

## TEHNISKIE PARAMETRI

Tipa apzīmējums	416
Izmēri	419
Svars	420
Vilkšanas jauda un slodze uz piekabes āķi	421
Dzinēja specifikācijas	422
Dzinēja eļļa - nelabvēlīgi braukšanas apstākļi	423
Dzinēja eļļa - kategorija un tilpums	424
Dzesēšanas šķidrums - kategorija un tilpums	426
Transmisijas šķidrums - kategorija un tilpums	427
Bremžu šķidrums - kategorija un tilpums	428
Stūres pastiprinātāja šķidrums - kategorija	428
Degvielas tvertne - tilpums	429
Gaisa kondicionētāja specifikācijas	430
Degvielas patēriņš un CO2 emisija	432
Riteņi un riepas - apstiprināti izmēri	435
Slodzes indekss un ātruma indekss	436
Riepas - apstiprinātais riepu spiediens	437

## ALFABĒTISKAIS RĀDĪTĀJS

Alfabētiskais rādītājs	439
------------------------	-----



IEVADS

## Īpašnieka informāciju varat atrast šādi

Īpašnieka rokasgrāmata ir pieejama vairākos dažādos produktu formātos — gan digitālos, gan drukātos. Īpašnieka rokasgrāmata ir pieejama automašīnas ekrānā, kā mobilā lietotne un Volvo Cars atbalsta vietnē. Cimdņu nodalījumā ir pieejama Quick Guide un īpašnieka rokasgrāmatas pielikums, kurā ir norādītas specifikācijas un drošinātāju informācija, kā arī citi dati. Var pasūtīt drukātu īpašnieka rokasgrāmatas versiju.

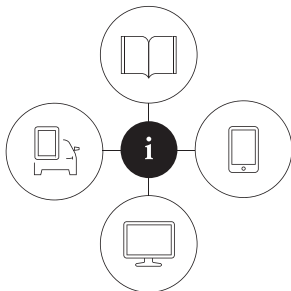

©VOLVO

### Automašīnas ekrānā<sup>1</sup>



Īpašnieka rokasgrāmatas digitālā versija ir pieejama automašīnas ekrānā. Nospiediet vidus-konsoles taustiņu **MY CAR**, nospiediet **OK/MENU** un atlasiet **Owner's manual**. Informāciju var meklēt, un to var iedalīt

kategoriņās.

Plašāku informāciju skatiet Automašīnas digitālajā īpašnieka rokasgrāmatā.

### Mobilā lietotne

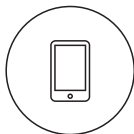

Veikalā App Store vai Google Play meklējiet "Volvo Manual" (Volvo rokasgrāmata), lejupielādējiet lietotni viedtālrunī vai planšetdatorā un atlasiet automašīnu.

Lietotnē ir pieejamas video pamācības, kā arī vizuālās navigācijas opcijas ar automašīnas eksterjera un interjera attēliem. Starp īpašnieka rokasgrāmatas sadaļām var vienkārši pārvietoties, un tās saturu var meklēt. Skatiet plašāku informāciju par Īpašnieka rokasgrāmatu mobilajās ierīcēs.

### Volvo Cars atbalsta vietne



Atveriet vietni [support.volvocars.com](http://support.volvocars.com) un atlasiet savu valsti. Šeit varat atrast īpašnieka rokasgrāmatas: gan tiešsaistē, gan PDF formātā. Volvo Cars atbalsta vietnē ir pieejamas arī video pamācības

un plašāka informācija un palīdzība par jūsu Volvo un tā lietošanu. Šī vietne ir pieejama lielākajā daļā tirgu. Lasiet vairāk Volvo Cars atbalsta vietnē.

### Drukāta informācija

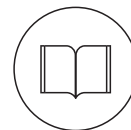

Cimdņu nodalījumā atrodas īpašnieka rokasgrāmatas pielikums<sup>2</sup>, kurā ir ietverta informācija par drošinātājiem un specifikācijām, kā arī svarīgas un praktiskas informācijas kopsavilkums.

Quick Guide ir pieejama arī drukātā formātā — tā palīdz sākt lietot visbiežāk izmantotās automašīnas funkcijas.

Atkarībā no atlasītā aprīkojuma līmeņa, tirgus, u.c., automašīnas drukātajā rokasgrāmatā var būt pieejama papildu īpašnieka informācija.

<sup>1</sup> Tirgos, kuros īpašnieka rokasgrāmata nav pieejama ekrānā, automašīnas komplektācijā ir iekļauta pilna drukātās rokasgrāmatas versija.

<sup>2</sup> Tirgos, kuros īpašnieka rokasgrāmata nav pieejama ekrānā, automašīnas komplektācijā ir iekļauta pilna drukātās rokasgrāmatas versija.

Var pasūtīt drukātu īpašnieka rokasgrāmatu un tās pielikumu. Lai to pasūtītu, sazinieties ar Volvo izplatītāju. Īpašnieka rokasgrāmatas struktūru skatiet Īpašnieka rokasgrāmatas lasīšana.

### Valodas maiņa automašīnas ekrānā

Nomainot automašīnas displeja valodu, iespējams, daļa informācijas var neatbilst valsts vai vietējiem likumiem un noteikumiem. Nemainiet uz valodu, ko ir grūti saprast, jo pēc tam var būt grūti ekrānā atkal atrast valodas nomaiņas opciju.

#### **!** SVARĪGI

Vadītājs vienmēr ir atbildīgs par drošu automašīnas vadīšanu un spēkā esošo likumu un noteikumu ievērošanu. Ir svarīgi arī, lai automašīna tiktu uzturēta un lietota atbilstoši īpašnieka rokasgrāmatā sniegtajiem Volvo ieteikumiem.

Ja ir neatbilstība starp ekrānā redzamo informāciju un drukāto informāciju, vienmēr spēkā ir drukātā informācija.

### Saistītā informācija

- Digitālā īpašnieka rokasgrāmatā automašīnā (13 lpp.)
- Volvo Cars atbalsta vietne (16 lpp.)
- Īpašnieka rokasgrāmatas lasīšana (17 lpp.)

## Digitālā īpašnieka rokasgrāmatā automašīnā

Īpašnieka rokasgrāmatu var lasīt automašīnas ekrānā<sup>3</sup>. Saturā var veikt meklēšanu, ir pārvietojšanās starp sadaļām ir vienkārša.

Atveriet digitālo īpašnieka rokasgrāmatu – nospiediet viduskonsoles taustiņu **MY CAR**, nospiediet **OK/MENU** un atlasiet **Owner's manual**.

Pamata informāciju par navigāciju skatiet sadaļā Sistēmas darbināšana un Izvēlnu navigācija. Plašāku aprakstu skatiet tālāk.

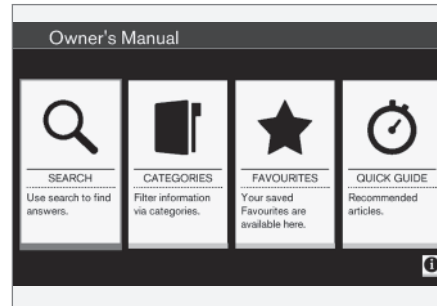

Īpašnieka rokasgrāmatā, sākuma lapa.

Digitālajā īpašnieka rokasgrāmatā var meklēt informāciju četros veidos:

- **Meklēt** – rakstu meklēšanas funkcija.
- **Kategorijas** – visi raksti sašķiroti kategorijās.
- **Izlase** – ātra piekļuve rakstiem, kas atzīmēti ar izlases grāmatzīmi.
- **Quick Guide** – bieži izmantoto funkciju rakstu atlase.

Lai saņemtu informāciju par digitālo īpašnieka rokasgrāmatu, atlasiet apakšējā labās puses stūrī esošo informācijas simbolu.

#### **i** PIEZĪME

Digitālā īpašnieka rokasgrāmatā nav pieejama braukšanas laikā.

<sup>3</sup> Attiecas uz noteiktiem automašīnu modeļiem.

## ◀◀ Meklēšana

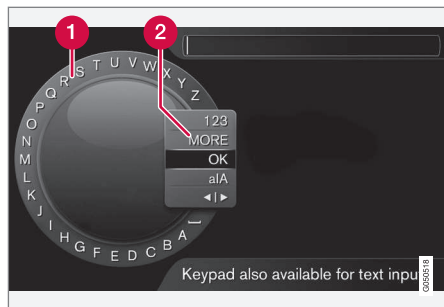

Meklēšana, izmantojot ritentiņu.

- 1 Rakstzīmju saraksts.
- 2 Ievades režīma maiņa (skatiet tabulu tālāk).

Izmantojiet ritentiņu, lai ievadītu meklējamo vārdu, piemēram, "drošības josta".

1. Pagrieziet **TUNE** līdz vajadzīgajam burtam, nospiediet **OK/MENU**, lai apstiprinātu. Var izmantot arī viduskonsoles vadības panelā ciparu un burtu taustiņus.
2. Turpiniet ar nākamo burtu utt.

3. Lai mainītu ievadišanas režīmu uz cipariem vai speciālajām rakstzīmēm vai veiktu meklēšanu, pagrieziet **TUNE** līdz kādai no opcijām (skatiet skaidrojumu tabulā tālāk) ievadišanas režīma maiņšanas sarakstā (2) un nospiediet **OK/MENU**.

<b>123/ABC</b>	Pārslēdzieties starp burtu un ciparu režīmu, nospiežot <b>OK/MENU</b> .
<b>MORE</b>	Mainiet uz speciālajām rakstzīmēm, nospiežot <b>OK/MENU</b> .
<b>OK</b>	Veiciet meklēšanu. Pagrieziet <b>TUNE</b> , lai atlasītu meklēšanas rezultātos redzamo rakstu un nospiediet <b>OK/MENU</b> , lai dotos uz šo rakstu.

<b>a A</b>	Nospiežot <b>OK/MENU</b> , pārslēdzas starp mazajiem un lielajiem burtiem.
◀   ▶	Pārslēdzas no ritentiņa uz meklēšanas lauku. Pārvietojiet kursoru ar <b>TUNE</b> . Izdzēsiet nepareizi ievadītu rakstzīmi, izmantojot <b>EXIT</b> . Lai atgrieztos pie ritentiņa, nospiediet <b>OK/MENU</b> .  Ņemiet vērā, ka ciparu un burtu taustiņus vadības panelī var izmantot meklēšanas lauka rediģēšanai.

## Ievadīšana, izmantojot ciparu tastatūru



Ciparu tastatūra

Rakstzīmes var ievadīt arī, izmantojot viduskonsoles taustiņus **0-9**, \* un **#**.

Nospiežot, piemēram, **9**, zem taustiņa tiek parādīta josla ar visām rakstzīmēm<sup>4</sup>, piemēram, **W**, **x**, **y**, **z** un **9**. Ātri nospiežot taustiņu, kursora pārvietošanas starp šīm rakstzīmēm.

- Apturiet kursoru virs vajadzīgās rakstzīmes, lai to atlasītu — ievadīšanas ailē tiek parādīta šī rakstzīme.
- Dzēsiet/atceliet darbību, nospiežot **EXIT**.

Lai ievadītu numuru, turiet nospiestu attiecīgā cipara taustiņu.

## Kategorijas

Īpašnieka rokasgrāmatas raksti iedalās galvenajās kategorijās un apakškategorijās. Viens un tas pats raksts var būt ievietots vairākās atbilstošās kategorijās, lai atvieglotu tā atrašanu.

Pagrieziet **TUNE**, lai pārvietotos pa kategoriju koku, un nospiediet **OK/MENU**, lai atvērtu kategoriju — atlasiet **!** vai rakstu un atlasiet **☐**. Nospiediet **EXIT**, lai dotos atpakaļ uz iepriekšējo skatu.

## Izlases

Šeit atrodas raksti, kas saglabāti kā izlases. Informāciju par raksta atlasīšanu kā izlasi skatiet sadaļu "Pārvietošanās pa rakstu" tālāk.

Pagrieziet **TUNE**, lai pārvietotos pa izlašu sarakstu, un nospiediet **OK/MENU**, lai atvērtu rakstu. Nospiediet **EXIT**, lai dotos atpakaļ uz iepriekšējo skatu.

## Quick Guide

Šeit atrodas rakstu izlase, kas ļauj iepazīt automašīnas visbiežāk izmantotās funkcijas. Rakstiem var piekļūt arī, izmantojot kategorijas, bet tie ir apkopoti šeit, lai tiem varētu āri piekļūt.

Pagrieziet **TUNE**, lai pārvietotos pa Quick Guide, un nospiediet **OK/MENU**, lai atvērtu rakstu. Nospiediet **EXIT**, lai dotos atpakaļ uz iepriekšējo skatu.

## Pārvietošanās pa rakstu

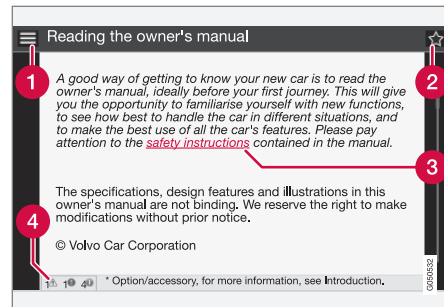

- 1 Sākums** — ļauj doties uz īpašnieka rokasgrāmatas sākuma lapu.
- 2 Izlase** — pievieno/noņem rakstu kā izlasi. Varat arī nospiegt taustiņu **FAV** viduskonsolē, lai pievienotu/noņemtu rakstu kā izlasi.
- 3 Izcelta saite** — ļauj doties uz saistītu rakstu.
- 4 Speciālie teksti** — ja raksts satur brīdinājumus, svarīgus tekstus vai piezīmes, šeit tiek attēlots saistītais simbols, kā arī šādu tekstu numurs rakstā.

Pagrieziet **TUNE**, lai pārvietotos starp saitēm vai ritinātu cauri rakstam. Kad ekrānā ir aizritināts raksta sākums/beigas, sākuma un izlases funkcijām var piekļūt, ritinot vēl vienu soli uz augšu/uz leju. Nospiediet **OK/MENU**, lai aktivizētu atlasīto

<sup>4</sup> Katra taustiņa rakstzīmes var atšķirties atkarībā no tirgus/valsts/valodas.

iezīmēto saiti. Nospiediet **EXIT**, lai dotos atpakaļ uz iepriekšējo skatu.

## Volvo Cars atbalsta vietne

Plašāka informācija par automašīnu ir pieejama Volvo Cars tīmekļa vietnē un atbalsta vietnē.

### Atbalsts internetā

Lai apmeklētu lapu, dodieties uz support.volvocars.com vai izmantojiet QR kodu. Atbalsta lapa ir pieejama lielākajā daļā tirgu.



QR kods, kas ļauj atvērt atbalsta lapu.

Atbalsta lapas informāciju var meklēt, un to var iedalīt dažādās kategorijās. Šeit ir pieejams atbalsts opcijām, kas ir saistītas ar, piemēram, pakalpojumiem un funkcijām, kuru darbībai nepieciešams internets, Volvo On Call\*, navigācijas sistēmu\* un lietotnēm. Videoklipi un instrukcijas soli pa solim izskaidro dažādas procedūras, piemēram, kā automašīnā izveidot interneta savienojumu, izmantojot mobilo tālruni.

### Atbalsta lapā lejupielādējamā informācija

#### Kartes

Automašīnām, kas aprīkotas ar Sensus Navigation\*, atbalsta lapā var lejupielādēt kartes.

## Lietotnes

Noteiktiem 2014. un 2015. gada izlaiduma Volvo modeļiem īpašnieka rokasgrāmata ir pieejama lietotnes formā. Šeit var piekļūt arī lietotnei Volvo On Call\*.

### Īpašnieka rokasgrāmatas agrāka izlaiduma modeļiem

Īpašnieka rokasgrāmatas agrāka izlaiduma modeļiem ir pieejamas šeit PDF formātā. Ātrās darba sākšanas rokasgrāmata un pielikums ir pieejams arī atbalsta vietnē. Atlasiet automašīnas modeli un modeļa gadu, lai lejupielādētu vajadzīgo publikāciju.

### Kontaktinformācija

Atbalsta vietnē ir sniegta klientu atbalsta un tuvākā Volvo izplatītāja kontaktinformācija.

### Pieteikšanās Volvo Cars vietnē

Izveidojiet personīgu Volvo ID un piesakieties vietnē www.volvocars.com. Kad būsiet pieteicies, varēsiet skatīt kopsavilkumu par apkopi, līgumiem un garantijām, kā arī citu informāciju. Tajā ir sniegta arī informācija par jūsu automašīnai pieļautiem papildpiederumiem un programmatūru.

### Saistītā informācija

- Volvo ID (21 lpp.)

## Īpašnieka rokasgrāmatas lasīšana

Labs veids, kā iepazīt savu jauno automašīnu, ir izlasīt īpašnieka rokasgrāmatu, ideālā gadījumā - pirms pirmā brauciena.

Īpašnieka rokasgrāmatā ļaus iepazīties ar jaunajām funkcijām, izprast, kā vislabāk rīkoties ar automašīnu dažādās situācijās, un uzzināt, kā vislabākajā veidā izmantot visas automašīnas iespējas. Lūdzu, pievērsiet uzmanību rokasgrāmatā esošajiem norādījumiem par drošību.

Notiek nepārtraukts izstrādes darbs, lai uzlabotu mūsu produktu. Pārveidojumi var nozīmēt, ka īpašnieka rokasgrāmatā iekļautā informācija, apraksti un attēli var atšķirties no automašīnas faktiskā aprīkojuma. Paturam tiesības veikt izmaiņas bez iepriekšēja brīdinājuma.

© Volvo Car Corporation

### **! SVARĪGI**

Neizņemiet šo rokasgrāmatu no automašīnas — pretējā gadījumā, ja radīsies problēma, nebūs pieejama nepieciešamā informācija par to, kur un kā saņemt profesionālu palīdzību.

## Īpašnieka rokasgrāmatā mobilo sakaru ierīcēs



### **i PIEZĪME**

Īpašnieka rokasgrāmatu var lejupielādēt kā mobilo lietotni (attiecas uz dažiem automašīnu modeļiem un mobilajām ierīcēm), skatiet [www.volvocars.com](http://www.volvocars.com).

Mobilā aplikācija ietver video un meklējamu saturu, un tā ļauj vienkārši pārvietoties starp dažādām sadaļām.

## Papildu aprīkojums/piederumi

Visa veida papildaprīkojums/piederumi ir atzīmēti ar zvaigznīti\*.

Papildus informācijai par standarta aprīkojumu, šajā īpašnieka rokasgrāmatā aprakstīts arī papildu

aprīkojums (rūpnīcā uzstādīts aprīkojums) un dažādi piederumi (papildu uzlabojumu komplekti).

Īpašnieka rokasgrāmatā aprakstītais aprīkojums nav pieejams visās automašīnās - to aprīkojums atšķiras atkarībā no pielāgošanas dažādu valstu tirgu vajadzībām, kā arī nacionālajiem vai vietējiem likumiem un noteikumiem.

Ja rodas neskaidrības par standarta vai papildu aprīkojumu, sazinieties ar Volvo izplatītāju.

## Īpašie teksti

### **! BRĪDINĀJUMS**

Ja pastāv ievainojumu risks, tiek parādīti brīdinājumu paziņojumi.

### **! SVARĪGI**

Paziņojumi "Svarīgi" parādās, ja pastāv bojājumu risks.

### **i PIEZĪME**

Teksts IEVĒROJIET sniedz ieteikumu vai padomus, kas atvieglo, piemēram, funkciju izmantošanu.

## Parinde

Īpašnieka rokasgrāmatā lappušu apakšā atrodas zemspiņas piezīmes. Šī informācija papildina tekstu, ar kuru to saista numurs. Ja zemspiņas



- ◀ piezīmes attiecas uz tekstu tabulā, tad atsaucei skaitļi vietā izmantoti burti.

### Ziņojumu teksti

Automašīnā ir pieejami izvēlņu tekstu un paziņojumu tekstu rādījumi. Īpašnieka rokasgrāmatā šo tekstu izskats atšķiras no parastā teksta. Izvēlņu tekstu un paziņojumu tekstu piemēri: **Media**, **Sending location**.

### Uzlīmes

Automobilim ir dažāda veida uzlīmes, kas ir paredzētas, lai vienkārši un skaidri paziņotu svarīgu informāciju. Uzlīmes automobilī atbilst turpmākās brīdinājuma/informācijas svarīguma pakāpēm pēc nozīmes lejupejošā secībā.

### Brīdinājums par iespējamām traumām



Melni ISO simboli uz dzeltena brīdinājumu lauka, balts teksts/attēls uz melna ziņojuma lauka. Izmanto, lai informētu par bīstamību, kas brīdinājuma neievērošanas gadījumā var izraisīt ievainojumus vai nāvi.

### Īpašuma bojājuma risks



Balti ISO simboli un balts teksts/attēls uz melna vai zila brīdinājuma lauka un ziņojuma lauka. Izmanto, lai informētu par bīstamību, kas brīdinājuma neievērošanas gadījumā var izraisīt īpašuma bojājumus.

### Information

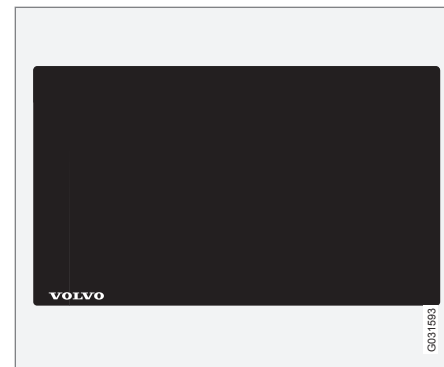

Balti ISO simboli un balts teksts/attēls uz melna ziņojuma lauka.

### **i** PIEZĪME

Īpašnieka rokasgrāmatas attēlos redzamās uzlīmes ne vienmēr precīzi atbilst automašīnā esošajām. Attēlu mērķis ir parādīt uzlīmju aptuveno izskatu un atrašanās vietu automašīnā. Informācija, kas attiecas tieši uz jūsu automašīnu, ir sniegta automašīnas uzlīmē.

### Procedūru saraksti

Procedūras, kurās darbības jāveic noteiktā secībā, īpašnieka rokasgrāmatā ir numurētas.



**1** Ja pakāpeniskām instrukcijām ir vairākas ilustrācijas, katrs instrukcijas solis ir numurēts tāpat kā atbilstošā ilustrācija.

**A** Blakus attēlu sērijām ir numurēti saraksti ar burtiem, kur instrukciju kārtība nav būtiska.

**1** Bultiņas ir numurētas un nenumurētas, un tiek lietotas kustības apzīmēšanai.

**A** Bultiņas ar burtiem izmanto, lai norādītu kustību gadījumos, kad apgrieztajai secībai nav nozīmes.

Ja pakāpeniskām instrukcijām nav ilustrāciju, instrukciju soļi ir numurēti ar parastiem cipariem.

### Atrašanās vietu saraksti

**1** Sarkanos aplus ar cipariem izmato pārskata attēlos, norādot vairākas detaļas. Cipars ir arī atrašanās vietas sarakstā, kas dots saistībā ar ilustrāciju, kurā paskaidrota attiecīgā pozīcija.

### Darbības soļu saraksti

Darbības soļu sarakstus izmanto, ja īpašnieka rokasgrāmatā dota numurēta secība.

Piemērs:

- Dzesēšanas šķidrums
- Dzinēja eļļa

### Saistītā informācija

Saistītā informācija attiecas uz citām sadaļām, kurās ir sniegta saistīta informācija.

### Attēli

Reizēm rokasgrāmatā ievietotie attēli ir shematiski un var atšķirties no automašīnas izskata atkarībā no aprīkojuma līmeņa un tirgus.

### Turpinājums sekos

▶▶ Šis simbols atrodas vistālāk lejā pa labi, kad raksts turpinās nākamajā lappusē.

### Turpinājums no iepriekšējās lappuses

◀◀ Šis simbols atrodas vistālāk augšā pa kreisi, kad raksts turpinās no iepriekšējās lappuses.

### Saistītā informācija

- Īpašnieka rokasgrāmata un vide (24 lpp.)
- Volvo Cars atbalsta vietne (16 lpp.)

### Datu ierakstīšana

Volvo drošības un kvalitātes kontroles procesa ietvaros automašīnā tiek reģistrēta noteikta informācija par transportlīdzekļa darbību, funkcionāli tāti un incidentiem.

Šis transportlīdzeklis ir aprīkots ar "Event Data Recorder" (EDR). Tā galvenais mērķis ir reģistrēt un ierakstīt datus, kas ir saistīti ar satiksmes negadījumiem vai sadursmēm līdzīgām situācijām, piemēram, gadījumos, kad izplešas drošības gaisa spilveni vai transportlīdzeklis saduras ar šķērslī uz ceļa. Dati tiek reģistrēti, lai labāk izprastu, kā šādās situācijās darbojas automašīnas sistēmas. EDR uzdevums ir īslaicīgi reģistrēt datus, kas ir saistīti ar automašīnas dinamiku un drošības sistēmām (parasti 30 sekundes vai mazāk).

Šis automašīnas sistēmas EDR mērķis ir reģistrēt datus satiksmes negadījumos vai sadursmēm līdzīgās situācijās, lai uzzinātu:

- to, kā darbojas dažādas automašīnas sistēmas;
- vai vadītāja un blakusēdētāja drošības jostas bijušas piesprādzētas/nospriegotas;
- kā vadītājs ir izmantojis gāzes vai bremžu pedāli;
- kāds ir bijis automašīnas braukšanas ātrums.

Šī informācija var palīdzēt jums labāk izprast apstākļus, kādos notiek satiksmes negadījumi, tiek gūtas traumas un bojājumi. EDR reģistrē datus tikai neparastās situācijās. EDR neregistrē



datus parastas braukšanas apstākļos. Tāpat sistēma nekad neregistrē, kurš vada automašīnu, kā arī negadījuma vai gandrīz notikuša negadījuma ģeogrāfisko atrašanās vietu. Taču citas puses, piemēram, policija, var izmantot reģistrētos datus kopā ar identificējamu personas informāciju, kas parasti tiek iegūta pēc satiksmes negadījuma. Lai varētu nolasīt reģistrētos datus, nepieciešams īpašs aprīkojums un piekļuve vai nu transportlīdzeklim, vai EDR.

Papildus EDR automašīna ir aprīkota arī ar vairākiem datoriem, kas nepārtraukti pārbauda un uzrauga automašīnas funkcijas. Tās var ierakstīt datus parastas braukšanas laikā, bet tās jo īpaši reģistrē kļūmes, kas ietekmē automašīnas darbu un funkcionalitāti vai kas rodas pēc automašīnas vadītāja atbalsta funkcijas (piemēram, City Safety un automātiskās bremsēšanas funkcijas) aktivizēšanas.

Daļa reģistrēto datu ir nepieciešami, lai apkopes mehāniķi varētu diagnosticēt un novērst kļūmes, kas radušās automašīnas darbībā. Reģistrētā informācija ir nepieciešama arī tādēļ, lai Volvo varētu ievērot likumos noteiktās un varas iestāžu izdotās juridiskās prasības. Automašīnā reģistrētā informācija tiek saglabāta tās datorā līdz automašīnas apkopei vai remontam.

Papildus iepriekš minētajam reģistrēto informāciju var izmantot apkopotā formā izpētēm un produktu izstrādes vajadzībām ar mērķi nepārtraukti uzlabot Volvo automašīnu drošību un kvalitāti.

Volvo neizpauž iepriekš aprakstīto informāciju trešajām pusēm bez automašīnas īpašnieka piekrišanas. Lai ievērotu valsts normatīvo aktu un noteikumu prasības, Volvo var būt spiests izpaust šāda veida informāciju policijai vai citām varas iestādēm, kam var būt juridiskas tiesības tai piekļūt. Lai varētu nolasīt un izprast ierakstītos datus, ir nepieciešams īpašs tehniskais aprīkojums, kurš ir Volvo un to servisu rīcībā, kuri noslēguši līgumu ar Volvo. Volvo ir atbildīgs par to, lai informācija, kas nodota Volvo tehniskās apkopes un uzturēšanas laikā, tiktu saglabāta un apstrādāta droši un rīkošanās ar to atbilstu spēkā esošajām juridiskajām prasībām. Lai saņemtu plašāku informāciju, sazinieties ar Volvo izplatītāju.

## Aksesuāri un papildu aprīkojums

Nepareiza piederumu un papildu aprīkojuma savienošana un uzstādīšana var negatīvi ietekmēt automašīnas elektrosistēmu.

Daži piederumi darbojas tikai tad, ja automašīnas datorsistēmā ir instalēta attiecīga programmatūra. Tādēļ pirms tādu piederumu uzstādīšanas, kas tiek pievienoti elektrosistēmai vai var to ietekmēt, Volvo iesaka vienmēr sazināties ar autorizētu Volvo servisu.

### Siltumu atstarojošs vējstikls\*

Vējstikls ir aprīkots ar siltumu atstarojošu plēvi (IR), kas salonā samazina saules radiācijas siltumu.

Elektroniskā aprīkojuma, piemēram, retranslatora novietošana aiz stikla virsmas ar siltumu atstarojošo plēvi var ietekmēt tā funkcionēšanu un veiktspēju.

Lai elektroniskais aprīkojums funkcionētu optimāli, tam jābūt novietotam uz vējstikla daļas bez atstarojošās plēves (skatiet iezīmēto zonu attēlā).

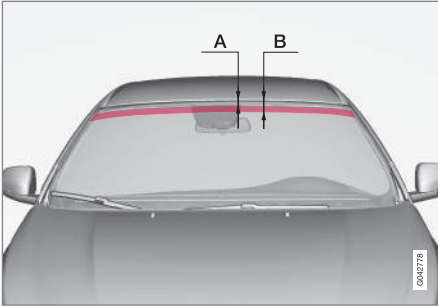

Zonas, kurās IR plēve nav izmantota.

"A" ir attālums no vējstikla augšējās malas līdz lauka sākumam. "B" ir attālums no vējstikla augšējās malas līdz lauka beigām.

	Izmēri
A	40 mm
B	80 mm

## Volvo ID

Volvo ID ļauj tiešsaistē piekļūt plašam personālizētu Volvo pakalpojumu klāstam<sup>5</sup>.

Pakalpojumu piemēri:

- Automašīna ar interneta pieslēgumu\* – lai lietotu noteiktas funkcijas un pakalpojumus, automašīna jāpiereģistrē personīgajā Volvo ID, piemēram, lai sūtītu jaunu adresi no kartes pakalpojuma internetā tieši uz automašīnu.
- Volvo On Call\* — Volvo ID lieto, piesakoties lietotnē Volvo On Call.

## Volvo ID priekšrocības

- Viens lietotājvārds un viena parole, lai piekļūtu tiešsaistes pakalpojumiem, t.i., jāatceras tikai viens lietotājvārds un viena parole.
- Mainot lietotājvārdu/paroli vienam pakalpojumam (piemēram, Volvo On Call), tie tiks automātiski nomainīti arī pārējiem pakalpojumiem.

## Izveidojiet Volvo ID

Lai izveidotu Volvo ID, jāievada personīgā e-pasta adrese. Lai pabeigtu reģistrāciju, ievērojiet norādījumus, kas sniegti e-pasta ziņojumā, kas tiek automātiski nosūtīts uz pasūtījumā norādīto adresi. Volvo ID var izveidot, izmantojot vienu no šiem pakalpojumiem:

- Volvo Cars vietne — apmeklējiet [www.volvocars.com](http://www.volvocars.com) un piesakieties<sup>6</sup>, izmantojot ikonu augšējā labajā stūrī. Atlasiet Izveidot Volvo ID.
- Automašīnai ar interneta pieslēgumu\* – ievadiet savu e-pasta adresi aplikācijā, kas pieprasa Volvo ID, un ievērojiet instrukcijas. Tā vietā varat divreiz nospiegt viduskonsoļē esošo savienojuma taustiņu , atlasīt **Apps** → **Settings** un ievērot instrukcijas.
- Volvo On Call\* — lejupielādējiet jaunāko Volvo On Call lietotnes versiju. Sākumlapā izvēlieties iespēju izveidot Volvo ID, ievadiet e-pasta adresi un ievērojiet norādījumus.

## Saistītā informācija

- Volvo Cars atbalsta vietne (16 lpp.)

<sup>5</sup> Pieejamie pakalpojumi var laika gaitā mainīties, un tie atšķiras atkarībā no aprīkojuma līmeņa un tirgus.

<sup>6</sup> Pieejams dažos tirgos.

## Vides filozofija

Volvo Car Corporation nepārtraukti izstrādā drošākus un efektīvākus produktus un risinājumus, lai samazinātu to negatīvo ietekmi uz vidi.



Saudzīga attieksme pret vidi ir viena no Volvo Car pamatvērtībām, kas ietekmē visas darbības. Vides aizsardzības darbs ir balstīts uz visu automašīnas ekspluatācijas ciklu, un tiek ņemta vērā ietekme uz vidi, kas radīta visa procesa laikā — sākot ar automašīnas dizaina izstrādi un beidzot ar tās nodošanu metāllūžņos un pārstrādi. Volvo Cars pamatprincips nosaka, ka katra jaunā izstrādātā produkta ietekmei uz vidi jābūt mazākai, nekā produktam, ko tas aizstāj.

Volvo vides pārvaldības darbs ir sekmējis efektīvāku un mazāk piesārņojošu Drive-E transmisiju

izstrādi. Volvo ir svarīga arī personīgā vide — piemēram, Volvo salona gaiss ir tīrāks par āra gaisu, pateicoties klimata kontroles sistēmai.

Jūsu Volvo automašīna atbilst stingriem vides standartiem. Visām Volvo ražotnēm jābūt sertificētām saskaņā ar ISO 14001 – šis uzstādījums nosaka sistemātisku pieeju darbību vides jautājumiem, kā rezultātā tiek veikti nepārtraukti uzlabojumi, kas samazina ietekmi uz vidi. ISO sertifikāta iegūšana nozīmē arī to, ka ir ievēroti spēkā esošie likumi un noteikumi attiecībā uz vidi. Volvo arī prasa, lai tā partneri ievērotu šīs prasības.

## Degvielas patēriņš

Tā kā lielu daļu no automašīnas kopējās ietekmes uz vidi rada tās lietošana, Volvo Cars vides aizsardzības darba uzsvars tiek likts uz degvielas patēriņa, oglekļa dioksīda izmešu un citu gaisa piesārņotāju daudzuma samazināšanu. Volvo automašīnām, salīdzinot ar citām automašīnām attiecīgajās mašīnu klasēs, ir konkurētspējīgs degvielas patēriņš. Zemāks degvielas patēriņš parasti rada zemāku siltumnīcas efektu izraisošās gāzes - oglekļa dioksīda - emisiju.

## leguldījums rūpēs par vidi

Enerģiju un degvielu taupoša automašīna samazina ne tikai ietekmi uz vidi, bet arī ekspluatācijas izmaksas. Vadītājs var vienkārši samazināt degvielas patēriņu, tādējādi ietaupot naudu un rūpēties par vidi, ievērojot šos padomus.

- Plānojiet braukt ar efektīvu vidējo ātrumu. Ātrums, kas ir lielāks par aptuveni 80 km/h (50 mph) vai mazāks par 50 km/h (30 mph), palielina enerģijas patēriņu.
- Ievērojiet apkopes un garantijas grāmatiņā ieteiktos automašīnas apkopes intervālus.
- Neļaujiet dzinējam darboties tukšgaitā - izslēdziet dzinēju, ilgāku laiku stāvod. Ievērojiet vietējos noteikumus.
- Plānojiet braucienus — daudz nevajadzīgu pieturu un nevienmērīgs ātrums palielina degvielas patēriņu.
- Ja automobilis ir aprīkots ar dzinēja bloka sil-dītāju\*, izmantojiet to, pirms iedarbināt aukstu dzinēju - tas uzlabo iedarbināšanas spēju un samazina nodilumu aukstā laikā, kā arī dzinējs ātrāk sasniedz normālu darba temperatūru, tādējādi samazinot patēriņu un izmešu daudzumu.

Tāpat atcerieties vienmēr likvidēt videi bīstamus atkritumus, piemēram, akumulatorus un eļļu, nekaitējot videi. Ja nezināt, kā jāatbrīvojas no šāda tipa atkritumiem, sazinieties ar servisu - ieteicams autorizētu Volvo servisu.

Ievērojot šo padomu, varat ietaupīt naudu, planētas resursus un pagarināt automobiļa kalpošanas ilgumu. Plašāku informāciju un papildu ieteikumus skatiet sadaļā Eco guide (70 lpp.), Ekonomiska braukšana (323 lpp.) un Degvielas patēriņš (432 lpp.).

## Efektīva izmešu ierobežošana

Jūsu Volvo ir izgatavots, ievērojot "Clean inside and out" (tīrība iekšpusē un ārpusē) – koncepciju, kas ietver tīru iekšējo vidi un ļoti efektīvu emisijas kontroli. Daudzos gadījumos izmešu daudzums ir ievērojami zemāks par attiecīgo standartu prasībām.

## Tīrs gaiss automašīnas salonā

Pasažieru salona gaisa filtrs neļauj pa gaisu ieplūdes kanāliem salonā ieplūst putekļiem un ziedputekšņiem.

Interior Air Quality System (IAQS)\* (salona gaisa kvalitātes sistēma) — nodrošina, ka salonā ienākošais gaiss ir tīrāks nekā ārpusē esošais.

Sistēma attīra gaisu salonā no tādiem piemaisījumiem kā daļiņas, ogļūdeņraži, slāpekļa oksīdi un zemes līmeņa ozons. Ja āra gaiss ir piesārņots, gaisa ieplūde tiek aizvērta, un gaiss tiek recirkulēts. Šāda situācija var rasties, piemēram, sastrēgumos, rindās un tuneļos.

IAQS ir daļa no tīrās zonas salona pakotnes (CZIP)\*, kas ietver arī funkciju, kas ļauj iedarbināt ventilatoru, kad automašīna ir atslēgta ar tālvadības pults atslēgu.

## Salons

Volvo salonā izmantotie materiāli ir rūpīgi izvēlēti un pārbaudīti, lai būtu patīkami un ērti. Dažas detaļas ir roku darbs, piemēram, stūres rata šuves ir šūtas ar rokām. Tiek veikta salona uzraudzība, lai nepieļautu spēcīgu, diskomfortu izraisīto smaku vai vielu rašanos, piemēram, liela karstuma vai spilgtas gaismas rezultātā.

## Volvo remontdarbnīcas un apkārtējā vide

Regulāra apkope nodrošina priekšnoteikumus ilgam automobiļa kalpošanas laikam un zemas degvielas patēriņam. Šādi jūs arī veicināt tīrākas vides nodrošināšanu. Ja Volvo servisam tiek uzticēts veikt remontu un apkopi jūsu automašīnai, tas kļūst par Volvo sistēmas daļu. Volvo izvirza skaidras prasības attiecībā uz veidu, kādā mūsu servisi novērš piesārņojuma nokļūšanu apkārtējā vidē. Mūsu servisu apkalpojošajam personālam ir pietiekamas zināšanas un aprīkojums, lai garantētu apkārtējai videi nekaitīgu darbību.

## Otreizēja pārstrāde

Tā kā Volvo darbība balstās uz ekspluatācijas cikla perspektīvu, ir svarīgi arī pārstrādāt automašīnu videi draudzīgā veidā. Pārstrādāt iespējams gandrīz visu automobili. Tādēļ pēdējam automobiļa īpašniekam vajadzētu sazināties ar izplatītāju, lai saņemtu informāciju par sertificētu/apstiprinātu pārstrādes vietu.

## Saistītā informācija

- Īpašnieka rokasgrāmata un vide (24 lpp.)

## Īpašnieka rokasgrāmata un vide

Drukātās īpašnieka rokasgrāmatas ražošanā izmantotais papīrs ir iegūts no Mežu uzraudzības padomes (Forest Stewardship Council)<sup>®</sup> sertificētas koksnes vai citiem kontrolētiem avotiem.

FSC<sup>®</sup> simbols norāda, ka šajā publikācijā izmantotais papīrs ir iegūts no FSC<sup>®</sup> sertificētas koksnes vai citiem kontrolētiem avotiem.

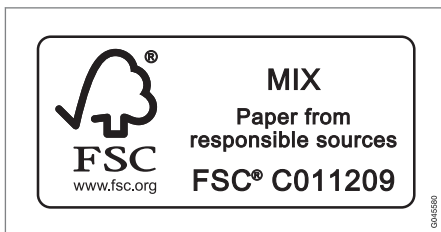

### Saistītā informācija

- Vides filozofija (22 lpp.)

## Daudzslāņainais (triplekša) stikls



Stikls ir rūdīts, un tas nodrošina labāku aizsardzību pret ielaušanos, kā arī labāku skaņas izolāciju pasažieru nodalījumā. Vējstiklam un pārējiem logiem\* ir daudzslāņainais stikls.

DROŠĪBA





## Drošības josta - piesprādzēšana

Pirms sākt braukšanu, piesprādzējiet drošības jostu (26 lpp.).

Izvelciet jostu lēnām un nofiksējiet to, iespiežot metāla mēlīti drošības jostas fiksatorā. Skaļš "klikšķis" norāda, ka josta ir nofiksēta.



Pareizi piesprādzēta drošības josta.



Nepareizi piesprādzēta drošības josta. Jostai jābūt nospietai pār plecu.



Drošības jostas augstuma regulēšana. Nospiediet taustiņu un virziet jostu vertikāli. Novietojiet jostu pēc iespējas augstāk tā, lai josta neskartu kaklu.

Sprādzes der tikai paredzētajam aizmugurējā sēdekļa fiksatoram<sup>1</sup>.

## Atcerieties

Josta nobloķējas, un to nav iespējams izvilkt:

- ja to velk laukā pārāk strauji
- bremsēšanas un paātrināšanās laikā
- ja automobilis strauji sasveras.

## Saisītā informācija

- Drošības josta - grūtniecība (28 lpp.)
- Drošības jostas - atsprādzēšana (28 lpp.)
- Drošības jostas nospriegotājs (29 lpp.)
- Drošības jostu atgādinātājs (29 lpp.)

<sup>1</sup> Dažos tirgos.

## Drošības jostas - atsprādzēšana

Atsprādzējiet drošības jostu (26 lpp.), kad automašīna stāv uz vietas.

Nospiediet sarkano pogu drošības jostas fiksatorā un ļaujiet jostai iefīties. Ja josta neietinas pilnībā, ievadiet to ar roku uzlīšanas mehānismā, lai tā brīvi nekarātos.

### Saistītā informācija

- Drošības josta - piesprādzēšana (27 lpp.)
- Drošības jostu atgādinātājs (29 lpp.)

## Drošības josta - grūtniecība

Grūtniecības laikā vienmēr jāizmanto drošības josta (26 lpp.). Taču ir ļoti svarīgi to aplikt pareizi.



Diagonālajai daļai jāgulstas pār plecu, tad starp krūtīm un uz vēdera sānu daļas.

Jostas klēpja daļai jāguļ plakaniski uz augšstilbiem, pēc iespējas zemāk zem vēdera. – Nedrīkst tai ļaut slīdēt augšup. Nostiepiet jostu stingri un raugieties, lai tā piegulētu augumam pēc iespējas ciešāk. Turklāt pārbaudiet, vai drošības josta nav sagriezusies.

Grūtniecībai attīstoties, autovadītājam grūtniecēm jānoregulē sēdekli (83 lpp.) un stūri (88 lpp.) tā, lai varētu viegli vadīt automašīnu (t. i., ērti lietot pedāļus un stūri). Tādēļ vajadzētu censties novietot sēdekli tā, lai panāktu iespējami lielu atstatumu starp vēderu un stūri.

### Saistītā informācija

- Drošības josta - piesprādzēšana (27 lpp.)
- Drošības jostas - atsprādzēšana (28 lpp.)

## Drošības jostu atgādinātājs

Ja pasažieri nav piesprādējušies ar drošības jostu, tiem tiks atgādināts piesprādzēties (27 lpp.), izmantojot skaņas un vizuālu atgādinājumu.



Skaņas atgādinājums atkarīgs no ātruma un dažos gadījumos arī no laika. Vizuālais atgādinātājs atrodas jumta konsolē un kombinētajā instrumentu panelī (66 lpp.).

Bērnu sēdekļi nav apgādāti ar drošības jostu atgādinātāju.

## Aizmugurējais sēdekļis

Drošības jostu atgādinātājam aizmugurējā sēdekļī ir divas apakšfunkcijas:

- Tas sniedz informāciju par to, kuras drošības jostas (26 lpp.) ir piesprādzētas aizmugurējā sēdekļī. Ja drošības jostas ir piesprādzētas vai ir atvērtas kādas no aizmugurējām durvīm,

kombinētajā instrumentu panelī parādās paziņojums. Šis paziņojums tiek automātiski izdzēsts pēc apmēram 30 sekunžu braukšanas vai indikatora sviras taustiņa **OK** (113 lpp.) nospiešanas.

- Brīdina, ja braukšanas laikā tiek atsprādžēta kāda aizmugures drošības josta. Šis brīdinājums parādās paziņojuma veidā kombinētajā instrumentu panelī, un to pavada skaņas vai vizuāls signāls. Brīdinājums tiek pārtraukts, kad no jauna piesprādžē drošības jostu, vai arī to var apstiprināt manuāli, nospiežot **OK** taustiņu.

Kombinētajā instrumentu panelī vienmēr ir pieejams paziņojums par to, kuras drošības jostas tiek lietotas. Lai aplūkotu saglabātos paziņojumus, nospiediet pogu **OK**.

## Dažās valstīs

Skaņas signāls un indikatora lampiņa atgādina vadītājam un pasažieriem priekšējā sēdekļī piesprādžēt drošības jostu, ja kāds no viņiem to nav izdarījis. Braucot ar nelielu ātrumu, skaņas atgādinātājs skan pirmās 6 sekundes.

## Drošības jostas nospriegotājs

Visas drošības jostas (26 lpp.) ir apgādātas ar drošības jostu spriegotājiem. Mehānisms drošības jostu spriegotājā savēl ciešāk drošības jostu pietiekami spēcīgas sadursmes gadījumā. Drošības josta tad nodrošina daudz efektīvāku braucēju noturēšanu savās vietās.

### **BRĪDINĀJUMS**

Nekādā gadījumā neievietojiet blakussēdētāja drošības jostas plāksnes mēlīti vadītāja puses sprādzē. Vienmēr ievietojiet drošības jostas plāksnes mēlīti pareizās puses sprādzē. Nekādā gadījumā nebojājiet drošības jostas un neievietojiet sprādzēs svešķermeņus. Pretējā gadījumā sadursmes laikā drošības jostas un sprādzes var nedarboties kā paredzēts. Pastāv nopietnu savainojumu risks.

## Drošība - brīdinājuma simbols

Brīdinājuma simbols ir attēlots, ja traucējummeklēšanas gaitā ir konstatēta kļūme vai ja ir aktīvi zēta sistēma. Ja nepieciešams, brīdinājuma simbols tiek attēlots kopā ar paziņojumu kombinētā instrumentu panelē (66 lpp.) informācijas displejā.

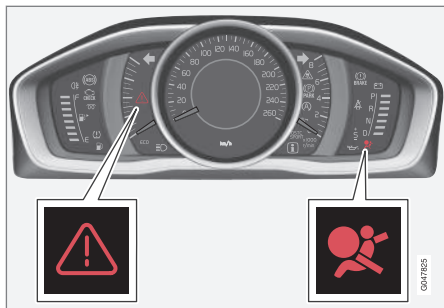

Brīdinājuma trijstūris un drošības gaisa spilvenu sistēmas (31 lpp.) brīdinājuma simbols analogajā kombinētajā instrumentu panelē.

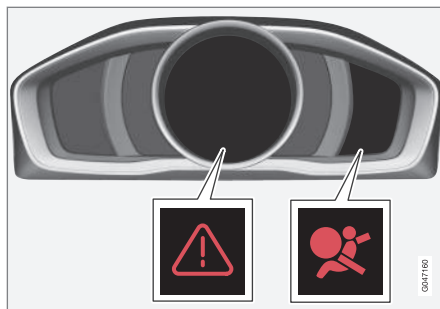

Brīdinājuma trijstūris un drošības gaisa spilvenu sistēmas brīdinājuma simbols digitālajā kombinētajā instrumentu panelē.

Kombinētā instrumentu panelē brīdinājuma simbols izgaismojas, kad tālvadības pults atslēga atrodas atslēgas pozīcijā II (82 lpp.). Ja drošības gaisa spilvenu sistēmā nav kļūmju, simbols nodzīst pēc aptuveni 6 sekundēm.

### BRĪDINĀJUMS

Ja drošības spilvenu sistēmas brīdinājuma simbols paliek izgaismots vai izgaismojas braukšanas laikā, tas nozīmē, ka drošības spilvenu sistēma nav pilnībā funkcionējoša. Šis simbols norāda uz kļūmi drošības jostu spriegotāja sistēmā, SIPS, IC sistēmā vai uz kādu citu sistēmas kļūmi. Volvo iesaka nekavējoties sazināties ar Volvo pilnvarotu servisu.

Ja brīdinājuma simbols nedarbojas, izgaismojas brīdinājuma trijstūris un displejā parādās **SRS**

droš. spilvens Jāveic apkope vai **SRS droš. spilvens Jāveic apkope nekav.** Volvo iesaka nekavējoties sazināties ar Volvo pilnvarotu servisu.

### Saistītā informācija

- Vispārīga informācija par drošības režīmu (39 lpp.)

## Drošības spilvenu sistēma

Frontālas sadursmes gadījumā drošības gaisa spilvenu sistēma palīdz pasargāt vadītāju un pasažieri no galvas, sejas un krūškurvja traumām.

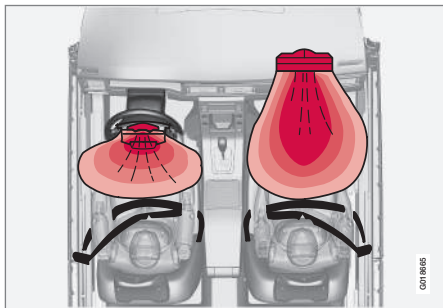

Drošības spilvenu sistēmas skats no augšas, automobīlis ar stūri kreisajā pusē.

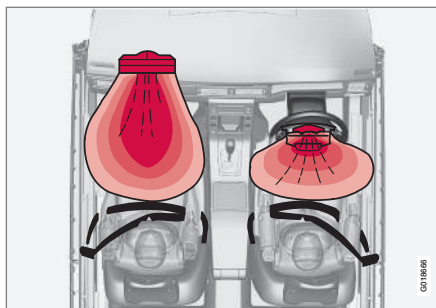

Drošības spilvenu sistēmas skats no augšas, automobīlis ar stūri labajā pusē.

Sistēmu veido drošības spilveni un sensori. Pietiekami stipras sadursmes trieciens iedarbina sensorus, un drošības spilvens (-i) tiek piepūsts (-i) ar karstu gāzi. Drošības spilvens amortizē vadītāja vai pasažiera sākotnējo sadursmes triecienu. Kad drošības spilveni sadursmē tiek saspiesti, tie saplok. Kad tas notiek, salonā izplatās dūmi. Tas ir pilnīgi normāli. Viss process, ieskaitot drošības spilvena piepildīšanu un saplākšanu, norisinās sekundes desmitdaļās.

Ja drošības spilveni ir piepūsti, ievērojiet šādus ieteikumus:

- Automobiļa evakuēšana. Volvo iesaka to nogādāt Volvo pilnvarotā servisā. Nebrauciet, ja drošības spilveni ir atvērušies.
- Automobiļa drošības sistēmu komponentu maiņas veikšanu Volvo iesaka uzticēt Volvo pilnvarotam servisam.
- Noteikti sazinieties ar ārstu.

### BRĪDINĀJUMS

Drošības spilvenu sistēmas vadības modulis atrodas viduskonsolē. Ja viduskonsolē ir iekļūvis ūdens vai cits šķidrums, atvienojiet akumulatora kabelus. Nemēģiniet iedarbināt automobili, jo var nostrādāt drošības spilveni. Automobiļa evakuācija. Volvo iesaka nogādāt automobili uz Volvo pilnvarotu servisu.

### BRĪDINĀJUMS

Nekādā gadījumā nebrauciet, ja drošības gaisa spilveni ir izpletušies. Tie var apgrūtināt stūrēšanu. Var tikt bojātas arī citas drošības sistēmas. Ilgstoša atrašanās dūmos un putekļos, kas radušies drošības gaisa spilvenu izplešanās laikā, var izraisīt ādas un acu kairinājumu/savainojumus. Ja rodas kairinājums, izskalojiet acis ar aukstu ūdeni. Ātrā drošības gaisa spilvenu izplešanās un to audums var izraisīt berzi un ādas apdegumus.



## **⚠️ BRĪDINĀJUMS**

Volvo iesaka sazināties ar Volvo pilnvarotu servisu, lai veiktu remontu. Nepareizi veikts darbs ar drošības spilvenu sistēmu var izraisīt kļūmi un tādējādi smagus ievainojumus.

## **i PIEZĪME**

Detektori reaģē atšķirīgi atkarībā no sadursmes veida un tā, vai ir piesprādzētas drošības jostas. Attiecas uz visām siksņas pozīcijām.

Tādēļ ir iespējams, ka sadursmē izplešas tikai viens (vai neviens) no drošības gaisa spilveniem. Detektori nosaka sadursmes spēku uz automašīnu un attiecīgi pielāgojas, izplešot vienu vai vairākus drošības gaisa spilvenus.

## **Saistītā informācija**

- Drošības gaisa spilvens vadītāja pusē (32 lpp.)
- Pasažiera drošības gaisa spilvens (32 lpp.)
- Drošība - brīdinājuma simbols (30 lpp.)

## **Drošības gaisa spilvens vadītāja pusē**

Lai papildinātu aizsardzību, kuru nodrošina drošības josta (26 lpp.) blakussēdētāja pusē, automašīna ir aprīkota ar drošības gaisa spilvenu (31 lpp.).

Šis drošības spilvens ir uzstādīts stūres centrā. Uz stūres ir marķējums **AIRBAG**.

## **⚠️ BRĪDINĀJUMS**

Drošības jostas un drošības gaisa spilveni viens otru papildina. Ja drošības josta netiek lietota vai tiek lietota nepareizi, var samazināties drošības gaisa spilvena sniegtā aizsardzība sadursmes gadījumā.

## **Saistītā informācija**

- Pasažiera drošības gaisa spilvens (32 lpp.)

## **Pasažiera drošības gaisa spilvens**

Lai papildinātu aizsardzību, kuru nodrošina drošības josta (26 lpp.) blakussēdētāja pusē, automašīna ir aprīkota ar drošības gaisa spilvenu (31 lpp.).

Drošības gaisa spilvens ir uzstādīts vietā virs cimdu nodalījuma. Uz tā pārsega panela ir marķējums **AIRBAG**.



Priekšējā pasažiera drošības spilvena atrašanās vieta automobilī ar stūri kreisajā pusē.

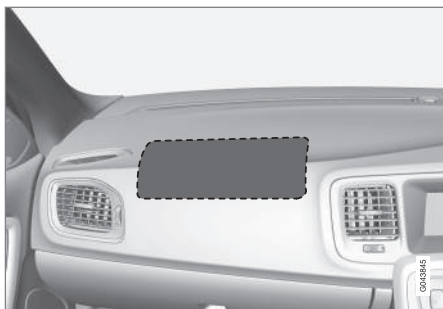

Priekšējā pasažiera drošības spilvena atrašanās vieta automobilī ar stūri labajā pusē.

### Blakussēdētāja drošības spilvena uzlīme



Uzlīme uz blakussēdētāja puses saulesarga.



Uzlīme uz blakussēdētāja puses durvju statņa. Drošības gaisa spilvena uzlīme kļūst redzama, atverot pasažiera durvis.

Blakussēdētāja drošības spilvena atrašanās vietas brīdinājuma uzlīme ir novietota, kā parādīts attēlā iepriekš.

### ⚠ BRĪDINĀJUMS

Nekādā gadījumā neuzstādi uz aizmuguri vērstu bērnu sēdekli sēdvietā, kuru aizsargā aktivizēts drošības gaisa spilvens. Neievērojot šo padomu, varat apdraudēt bērna dzīvību vai radīt nopietnu traumu risku.

### ⚠ BRĪDINĀJUMS

Drošības jostas un drošības gaisa spilveni viens otru papildina. Ja drošības josta netiek lietota vai tiek lietota nepareizi, var samazināties drošības gaisa spilvena sniegtā aizsardzība sadursmes gadījumā.

Lai samazinātu savainojumu gūšanas risku gadījumā, ja izplešas drošības gaisa spilveni, pasažieriem jāsež vertikāli, atbalstot abas kājas pret grīdu, bet muguras - pret atzveltni. Drošības jostas ir jāpiesprādzē.

### ⚠ BRĪDINĀJUMS

Nenovietojiet nekādus priekšmetus instrumentu paneļa priekšpusē vai virs tā vietā, kur atrodas pasažiera drošības gaisa spilvens.

### ⚠ BRĪDINĀJUMS

Nekādā gadījumā neļaujiet nevienam stāvēt vai sēdēt priekšējā pasažiera sēdekļa priekšā.

Priekšējā pasažiera sēdekli nekādā gadījumā neizmantojiet uz aizmuguri vērstu bērnu sēdekli, ja ir aktivizēts pasažiera gaisa drošības spilvens.

Priekšējā pasažiera sēdekli ar seju uz priekšu nedrīkst sēdēt pasažieri (ne bērni, ne pieaugušie), ja pasažiera gaisa drošības spilvens ir deaktivizēts.

Iepriekšminēto norādījumu neievērošana var apdraudēt dzīvību vai izraisīt nopietnas traumas.

#### « Slēdzis – PACOS\*

Priekšējā pasažiera drošības gaisa spilvenu var deaktivizēt (34 lpp.), ja automašīna ir aprīkota ar slēdzi PACOS (Passenger Airbag Cut Off Switch).

#### **⚠ BRĪDINĀJUMS**

Ja automašīna ir aprīkota ar priekšējā pasažiera drošības spilvenu, bet tam nav slēdža PACOS (Passenger Airbag Cut Off Switch), tad drošības spilvens vienmēr ir aktivizēts.

#### Saistītā informācija

- Drošības gaisa spilvens vadītāja pusē (32 lpp.)
- Bērnu sēdekļi (43 lpp.)

### Pasažiera drošības gaisa spilvens – aktivizēšana/deaktivizēšana\*

Priekšējā pasažiera drošības gaisa spilvenu (32 lpp.) var deaktivizēt, ja automašīna ir aprīkota ar slēdzi PACOS (Passenger Airbag Cut Off Switch).

#### Slēdzis – PACOS

Priekšējā pasažiera drošības gaisa spilvena izslēgšanas slēdzis (PACOS) atrodas instrumentu paneļa galā pasažiera pusē, un tas ir pieejams, kad pasažiera durvis ir atvērtas.

Pārbaudiet, vai slēdzis ir vajadzīgajā pozīcijā. Lai mainītu pozīciju, jāizmanto tālvadības pults atslēgas slēdzošā daļa (172 lpp.).

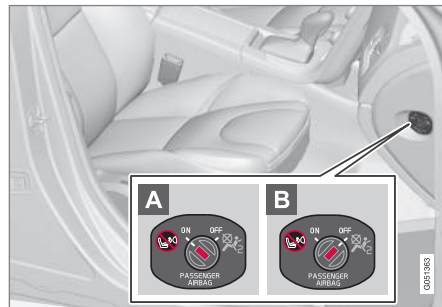

Drošības gaisa spilvena slēdža atrašanās vieta.

- A** **ON** — drošības spilvens tiek aktivizēts. Kad slēdzis atrodas šajā pozīcijā, visi pasažieri

(bērni un pieaugušie) var droši sēdēt pasažiera sēdekļi ar seju uz priekšu.

- B** **OFF** — drošības spilvens tiek deaktivizēts. Kad slēdzis atrodas šajā pozīcijā, priekšējā pasažiera sēdekļi novietotā uz aizmuguri vērstā bērna sēdekļi var droši sēdināt bērnu.

#### **⚠ BRĪDINĀJUMS**

**Aktivēts drošības spilvens** (pasažiera sēdekļi):

Priekšējā pasažiera sēdekļi nekādā gadījumā neizmantojiet uz aizmuguri vērstu bērna sēdekli, ja ir aktivizēts pasažiera gaisa drošības spilvens.

**Deaktivēts drošības spilvens** (pasažiera sēdekļi):

Priekšējā pasažiera sēdekļi ar seju uz priekšu nedrīkst sēdēt pasažieri (ne bērni, ne pieaugušie), kad pasažiera gaisa drošības spilvens ir deaktivizēts.

Iepriekšminēto norādījumu neievērošana var apdraudēt dzīvību vai izraisīt nopietnas traumas.



**i PIEZĪME**

Kad tālvadības pults atslēga atrodas atslēgas pozīcijā II (82 lpp.), kombinētajā instrumentu panelī aptuveni 6 sekundes ir redzams drošības gaisa spilvenu brīdinājuma simbols (30 lpp.).

Pēc tam izgaismojas indikators jumta konsolē, norādot priekšējā pasažiera sēdekļa drošības spilvena pareizo statusu.



Indikators, kas parāda, ka blakussēdētāja drošības spilvens ir aktivēts.

Brīdinājuma simbols jumta konsolē norāda, ka priekšējā pasažiera sēdekļa drošības spilvens ir aktivēts (skatiet iepriekšējo attēlu).

**! BRĪDINĀJUMS**

Nekādā gadījumā neizmantojiet priekšējā sēdekli uz aizmuguri vērstu bērna sēdekli, ja ir aktivizēts pasažiera gaisa drošības spilvens un jumta konsolē ir iedegts simbols , par to norādot. Neievērojot šo padomu, varat apdraudēt bērna dzīvību.



Indikators, kas norāda, ka blakussēdētāja drošības spilvens ir deaktivēts.

Teksta ziņojums un simbols jumta konsolē norāda, ka priekšējā pasažiera sēdekļa drošības spilvens ir deaktivēts (skatiet iepriekšējo attēlu).

**! BRĪDINĀJUMS**

Neļaujiet nevienam sēdēt priekšējā pasažiera sēdekli, ja jumta konsolē ir redzams paziņojums, ka drošības gaisa spilvens ir deaktivizēts, un ja drošības gaisa spilvenu sistēmas brīdinājuma simbols (30 lpp.) ir redzams arī kombinētajā instrumentu panelī. Tas norāda, ka sistēmā ir nopietna kļūme. Brauciet uz servisu pēc iespējas drīzāk. Volvo iesaka jums sazināties ar Volvo pilnvarotu servisu.

**! BRĪDINĀJUMS**

Iepriekšminēto norādījumu neievērošana var apdraudēt automašīnas pasažieru dzīvību.

**Saistītā informācija**

- Bēnu sēdekļi (43 lpp.)

## Sānu drošības gaisa spilvens (SIPS)

Sānu sadursmes gadījumā liela daļa sadursmes spēka tiek novadīta ar SIPS (Side Impact Protection System) uz sijām, statņiem, grīdu, jumtu un citām automašīnas virsbūves daļām. Sānu drošības spilveni pie vadītāja un priekšējā pasažiera sēdekļiem aizsargā krūškurvja un gurnu rajonu, un tie ir svarīga SIPS sastāvdaļa.



SIPS drošības spilvenu sistēma sastāv no diviem galvenajiem komponentiem, sānu drošības spilveniem un sensoriem. Sānu drošības gaisa spilveni ir novietoti priekšējā sēdekļu atzveltnēs.

Pietiekami spēcīga sadursme iedarbina sensorus, un sānu drošības spilveni tiek piepūsti. Drošības spilvens piepūšas starp braucēju un durvju paneli, tādējādi amortizējot sākotnējo triecienu. Kad drošības spilveni sadursmē tiek saspiesti, tie saplok. Sānu drošības spilvens parasti tiek piepūsts trieciena pusē.

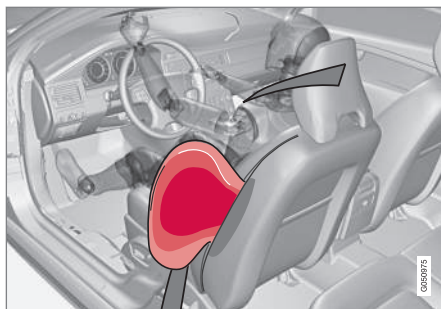

Vadītāja sēdekļis, stūre kreisajā pusē.

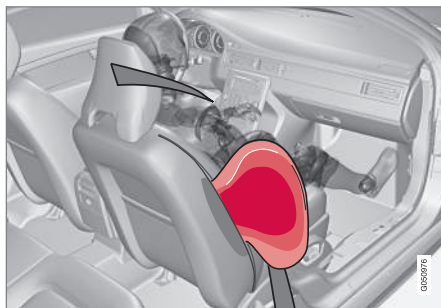

Blakussēdētāja sēdekļis, stūre kreisajā pusē.

## ⚠ BRĪDINĀJUMS

- Volvo iesaka šo nomaīņu uzticēt tikai autorizēta Volvo servisa darbiniekiem. Nepilnīgs SIPS spilvenu sistēmas remonts var izraisīt darbības kļūmes un nopietnus savainojumus.
- Nenovietojiet nekādus priekšmetus vietā starp sēdekļa ārmalu un durvju paneli, jo šī vieta ir nepieciešama, lai varētu izplesties sānu drošības gaisa spilvens.
- Volvo iesaka lietot tikai Volvo apstiprinātus sēdekļu pārvalkus. Citi sēdekļu pārvalki var traucēt sānu drošības gaisa spilvenu darbību.
- Sānu drošības gaisa spilveni papildina drošības jostu sniegto aizsardzību. Vienmēr piesprādzējiet drošības jostu.

## SIPS un bērnu sēdekļi

Sānu drošības spilveni nemazina automobiļa aizsardzību bērniem, kuri sēž bērnu sēdekļī vai uz sēdekļa paliktņa.

## Saistītā informācija

- Drošības gaisa spilvens vadītāja pusē (32 lpp.)
- Pasažiera drošības gaisa spilvens (32 lpp.)
- Sānu logu drošības aizkars (IC) (37 lpp.)

## Sānu logu drošības aizkars (IC)

Drošības aizsargs sadursmes laikā palīdz pasargāt vadītāja un priekšējā sēdekļa pasažiera galvu no trieciena pret salona iekšpusi.



Sānu logu drošības (piepūšamie) aizkari IC (Inflatable Curtain) ir daļa no SIPS sistēmas (36 lpp.) un drošības gaisa spilvenu sistēmas (31 lpp.). Tie ir piestiprināti abās griestu apšuvuma pusēs un palīdz pasargāt vadītāju un auto-mašīnas ārējās sēdvietās sēdošos pasažierus. Pietiekami spēcīga sadursme iedarbina sensorus un drošības aizkari tiek piepūsti.

### ⚠ BRĪDINĀJUMS

Nekad nepakarīniet vai nepiestipriniet smagus priekšmetus pie griestu rokturiem. Āķis ir paredzēts tikai vieglu apģērbu gabalu (nevis cietu priekšmetu, piemēram, lietussargu) pakarināšanai.

Neko nepieskrūvējiet vai neuzstādiat pie automobiļa griestiem, durvju statņiem vai sānu paneljiem. Tas var mazināt paredzēto aizsardzību. Volvo iesaka vienmēr izmantot tikai Volvo oriģinālās rezerves daļas, kas ir apstiprinātas izvietojumam šajās zonās.

### ⚠ BRĪDINĀJUMS

Nenovietojiet kravu augstāk par 50 mm zem durvju logu augšējās malas. Pretējā gadījumā griestu apdarē esošo aizkarveida drošības gaisa spilvenu sniegtā aizsardzība var pasliktināties.

### ⚠ BRĪDINĀJUMS

Aizkarveida drošības gaisa spilveni papildina drošības jostu sniegto aizsardzību. Vienmēr piesprādzējiet drošības jostu.

## Saistītā informācija

- Vispārīga informācija par drošības jostām (26 lpp.)

## Vispārīga informācija par WHIPS (kakla skriemeļu aizsardzība)

WHIPS (kakla skriemeļu aizsardzības sistēma) aizsargā pret kakla skriemeļu traumām. Šo sistēmu veido enerģiju absorbējošas atzveltnes un speciāli konstruēti priekšējo sēdekļu galvas balsti.

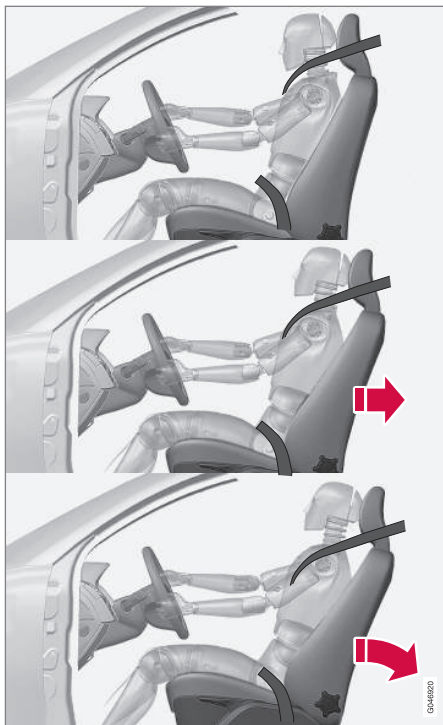

WHIPS sistēma tiek aktivizēta aizmugures sadursmē, kurā ietekme ir sadursmes leņķim un

ātrumam, kā arī sadursmē iesaistītā transporta līdzekļa tehniskajiem parametriem.

### BRĪDINĀJUMS

WHIPS sistēma papildina drošības jostu sniegto aizsardzību. Vienmēr piesprādzējiet drošības jostu.

### Sēdekļa īpašības

Aktivizējoties WHIPS sistēmai, priekšējo sēdekļu atzveltnes atkārt atpakaļ, mainot vadītāja un priekšējā pasažiera stāvokli. Tas samazina risku gūt kakla un sprandas ievainojumus.

### BRĪDINĀJUMS

Nekādā gadījumā nepārveidojiet un nelabojiet sēdekli vai WHIPS sistēmu saviem spēkiem. Volvo iesaka jums sazināties ar Volvo pilnvarotu servisu.

### WHIPS un bērnu sēdekļi

WHIPS sistēma nemazina automobiļa aizsardzību bērniem, kuri sēž bērnu sēdekļīti vai uz sēdekļa paliktnī.

### Saistītā informācija

- WHIPS - sēdekļa pozīcija (38 lpp.)
- Vispārīga informācija par drošības jostām (26 lpp.)

## WHIPS - sēdekļa pozīcija

Lai nodrošinātu optimālu WHIPS sistēmas (37 lpp.) aizsardzību, vadītāja un pasažiera sēdekļa pozīcijai jābūt pareizi noregulētai un jānodrošina, lai sistēmas darbība netiktu traucēta.

### Sēdēšanas pozīcija

Pirms braukšanas noregulējiet pareizu priekšējā sēdekļa (83 lpp.) pozīciju.

Maksimālas aizsardzības nolūkā vadītājam un blakussēdētājam jāsež sēdekļa vidū tā, lai starp galvu un galvas balstu būtu pēc iespējas mazāks attālums.

### Funkcijas



Neatstājiet nekādus priekšmetus uz grīdas aiz vadītāja/ blakussēdētāja sēdekļa, pretējā gadījumā var tikt kavēta WHIPS sistēmas darbība.

**⚠ BRĪDINĀJUMS**

Neiespiediet cietus priekšmetus starp aizmugurējā sēdekļa polsterējumu un priekšējo sēdekļu atzveltnēm. Pārliecinieties, ka nav traucēta WHIPS sistēmas darbība.

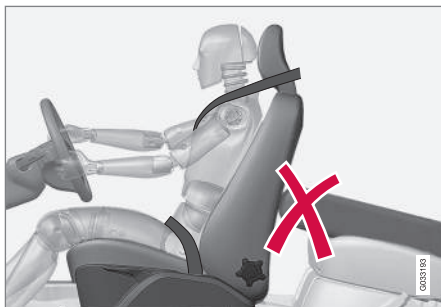

Nenovietojiet priekšmetus aizmugurējā sēdekļī, pretējā gadījumā var tikt kavēta WHIPS sistēmas darbība.

**⚠ BRĪDINĀJUMS**

Ja aizmugurējā sēdekļa atzveltne ir nolaista vai aizmugurējā sēdekļī tiek lietots uz aizmuguri vērsts bērnu sēdekļītis, attiecīgais priekšējais sēdekļis ir jāpārvieto uz priekšu, lai tas nesaskartos ar nolaisto atzveltne vai bērnu sēdekļīti.

**⚠ BRĪDINĀJUMS**

Ja sēdekļis ir bijis pakļauts ārkārtīgi liela triecienam, piemēram, aizmugures sadursmei, WHIPS sistēma ir jāpārbauda. Volvo iesaka to pārbaudīt autorizētā Volvo servisā.

Pat ja šķiet, ka sēdekļis nav bojāts, WHIPS sistēmas aizsargspēja var būt daļēji zudusi.

Volvo iesaka sazināties ar autorizētu Volvo servisu, lai pārbaudītu sistēmu pat pēc nelielām aizmugures sadursmēm.

**Vispārīga informācija par drošības režīmu**

Drošības režīms ir aizsardzības stāvoklis, kas tiek ieslēgts, ja sadursmes gadījumā var būt bojātas svarīgas automašīnas funkcijas, piemēram, degvielas padeves sistēma, kādas drošības sistēmas sensori vai bremžu sistēma.

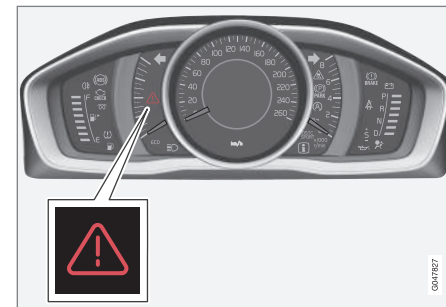

Analogā kombinētā instrumentu paneļa brīdinājuma trijstūris.

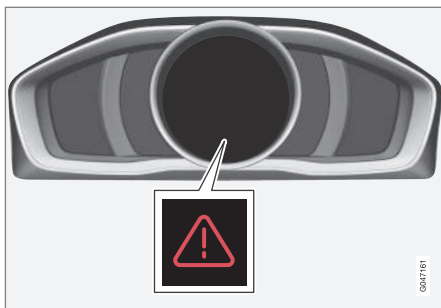

Brīdinājuma trijstūris digitālajā kombinētajā instrumentu panelī.

Ja automašīna ir iekļuvusi sadursmē, kombinētā instrumentu paneļa (66 lpp.) informācijas displejā var parādīties teksts **Drošības rež. Sk. rokasgr.** Tas nozīmē, ka ir samazinājusies automobiļa funkcionalitāte.

### BRĪDINĀJUMS

Nekad nemēģiniet saremontēt savu automobili vai atiestatīt elektroniku pats, ja automobilis ir bijis drošības režīmā. Tas var izraisīt ievainojumus vai neatbilstošu automobiļa sistēmu darbību. Automobiļa pārbaudi un atjaunošanu normālā statusā pēc tam, kad ticis parādīts **Drošības rež. Sk. rokasgr.**, Volvo iesaka uzticēt Volvo pilnvarotam servisam.

### Saistītā informācija

- Drošības režīms - automašīna iedarbināšanas mēģinājums (40 lpp.)
- Drošības režīms - braukšana ar automašīnu (41 lpp.)

### Drošības režīms - automašīna iedarbināšanas mēģinājums

Ja automašīnai ir iestatīts drošības režīms (39 lpp.), automašīnu var mēģināt iedarbināt, ja viss šķiet kā parasti un esat pārliecinājies, ka nenotiek degvielas noplūde.

Pirmkārt, pārbaudiet, vai no automašīnas neiztek degviela. Nedrīkst būt jūtama degvielas smaka.

Ja viss šķiet kārtībā un esat pārbaudījis, vai nenoplūst degviela, varat mēģināt iedarbināt automašīnu.

Izņemiet tālvadības pults atslēgu un atveriet vadītāja durvis. Ja parādās ziņojums par to, ka aizdāze ir ieslēgta, nospiediet iedarbināšanas pogu. Pēc tam aizveriet durvis un vēlreiz ievietojiet tālvadības pults atslēgu. Automobiļa elektroniskā sistēma tagad mēģinās atgriezties normālā režīmā. Pēc tam mēģiniet iedarbināt automašīnu.

Ja displejā joprojām ir attēlots paziņojums **Drošības rež. Sk. rokasgr.**, tad ar automašīnu nedrīkst braukt vai to vilkt, tā vietā jāizmanto tehniskās palīdzības dienesta (334 lpp.) pakalpojums. Pat tad, ja mašīna šķiet braucama, slēpts defekts braucot var padarīt to nevadāmu.

**⚠ BRĪDINĀJUMS**

Nekādā gadījumā un nekādos apstākļos nemēģiniet iedarbināt automobili atkārtoti, ja parādās ziņojums **Drošības rež. Sk. rokasgr.** un ir jūtama degvielas smaka. Nekavējoties izkāpiet no automobiļa.

**⚠ BRĪDINĀJUMS**

Ja automobilis atrodas drošības režīmā, to nedrīkst vilkt. Tas ir jātransportē. Volvo iesaka to transportēt uz Volvo pilnvarotu servisu.

**Saistītā informācija**

- Drošības režīms - braukšana ar automašīnu (41 lpp.)

**Drošības režīms - braukšana ar automašīnu**

Ja pēc tam, kad veikts mēģinājums iedarbināt automašīnu (40 lpp.) , pēc **Normal mode** atiesatīšanas tiek rādīts **Drošības rež. Sk. rokasgr.**, automašīnu drīkst uzmanīgi izbraukt ārā no bīstamās zonas.

Nepārvietojiet automašīnu tālāk nekā nepieciešams.

**Saistītā informācija**

- Vispārīga informācija par drošības režīmu (39 lpp.)

**Vispārīga informācija par bērnu drošību**

Volvo ir konkrēti jūsu automašīnai paredzēts bērnu drošības aprīkojums (bērnu sēdekļi, sēdekļa paliktņi un stiprināšanas ierīces).

Lietojot Volvo bērnu drošības aprīkojumu, tiek nodrošināti optimāli apstākļi drošai bērna pārvadāšanai automašīnā. Turklāt bērnu drošības aprīkojums piemērots automašīnai, un tā lietošana ir vienkārša.

Visu vecumu un augumu bērniem automobiļi vienmēr jābūt pareizi nosēdinātiem. Nekādā gadījumā neļaujiet bērnam sēdēt klēpī pasažierim.

Volvo iesaka pārvadāt bērnus uz aizmuguri vērstā bērna sēdekļī pēc iespējas ilgāk, vismaz līdz 3-4 gadu vecumam, un pēc tam izmantot uz priekšu vērstu sēdekļa paliktņi/bērna sēdekli, līdz bērna augums sasniedz 140 cm.

**i PIEZĪME**

Juridiskie noteikumi par bērnu sēdekļiem, kas jāizmanto dažāda vecuma un auguma bērniem, katrā valstī atšķiras. Pārbaudiet, kuri noteikumi ir spēkā jūsu valstī.

**i PIEZĪME**

Ja rodas jautājumi par bērnu drošības aprīkojuma uzstādīšanu, sazinieties ar ražotāju, lai saņemtu skaidrākus norādījumus.



### ◀ **Bēnu drošības slēdži**

Aizmugures durvis un aizmugures durvju logus\* var aizslēgt/nobloķēt manuāli (186 lpp.) vai elektroniski (187 lpp.)\*, lai tos nevarētu atvērt no iekšpuses.

### **Saistītā informācija**

- Bēnu sēdekļi - atrašanās vieta (49 lpp.)
- Bēnu sēdekļi - ISOFIX (53 lpp.)
- Bēnu sēdekļi - augšējie stiprinājuma punkti (57 lpp.)



## Bērnu sēdekļi

Bērnam jāsež ērti un droši. Nodrošiniet, lai bērnu sēdekļis tiktu lietots pareizi.

### **PIEZĪME**

Lietojot bērnu drošības aprīkojumu, ir svarīgi izlasīt komplektā iekļautās uzstādīšanas instrukcijas.

### **PIEZĪME**

Nekādā gadījumā neatstājiet automašīnā nenostiprinātu bērnu sēdekli. Vienmēr to nostipriniet saskaņā ar tā lietošanas instrukciju, pat ja tas netiek lietots.

### **BRĪDINĀJUMS**

Nepiestipriniet bērnu sēdekļa siksnas sēdekļa horizontālajam regulēšanas stienim, atspērēm vai sliedēm un balstiem, kas atrodas zem sēdekļa. Asas malas var sabojāt siksnas.

Lai pareizi uzstādītu bērna sēdekli, izlasiet uzstādīšanas instrukciju.

## « Ieteicamie bērnu sēdekļi<sup>2</sup>

Masa	Priekšējais sēdekļis (ar deaktivizētu drošības gaisa spilvenu, tikai uz aizmuguri vērsti bērnu sēdekļi)	Priekšējais sēdekļis (ar aktivizētu drošības gaisa spilvenu, tikai uz priekšu vērsti bērnu sēdekļi)	Malējais aizmugurējais sēdekļis	Vidējais aizmugurējais sēdekļis
0 grupa maks. 10 kg  0+ grupa maks. 13 kg			Volvo mazuļu sēdekļītis (Volvo Infant Seat) - uz aizmuguri vērsts bērnu sēdekļītis, piestiprināms, izmantojot ISOFIX stiprinājuma sistēmu.  Apstiprinātais tips: E1 04301146 (L)	
0 grupa maks. 10 kg  0+ grupa maks. 13 kg	Volvo mazuļu sēdekļītis (Volvo Infant Seat) – uz aizmuguri vērsts bērnu sēdekļītis, piestiprināms, izmantojot automobiļa drošības jostu.  Apstiprinātais tips: E1 04301146 (U)		Volvo mazuļu sēdekļītis (Volvo Infant Seat) – uz aizmuguri vērsts bērnu sēdekļītis, piestiprināms, izmantojot automobiļa drošības jostu.  Apstiprinātais tips: E1 04301146 (U)	Volvo mazuļu sēdekļītis (Volvo Infant Seat) – uz aizmuguri vērsts bērnu sēdekļītis, piestiprināms, izmantojot automobiļa drošības jostu.  Apstiprinātais tips: E1 04301146 (U)
0 grupa maks. 10 kg  0+ grupa maks. 13 kg	Universāli apstiprināti bērnu sēdekļīši. (U)		Universāli apstiprināti bērnu sēdekļīši. (U)	Universāli apstiprināti bērnu sēdekļīši. (U)

<sup>2</sup> Izmantojot citus bērnu sēdekļiņus, jūsu automobilim ir jābūt iekļautam to ražotāja pievienotajā transportlīdzekļu sarakstā vai tam jābūt apstiprinātam kā universālam sēdekļītim atbilstoši ECE R44 likuma prasībām.

Masa	Priekšējais sēdekļis (ar deaktivizētu drošības gaisa spilvenu, tikai uz aizmuguri vērsti bērnu sēdekļi)	Priekšējais sēdekļis (ar aktivizētu drošības gaisa spilvenu, tikai uz priekšu vērsti bērnu sēdekļi)	Malējais aizmugurējais sēdekļis	Vidējais aizmugurējais sēdekļis
1 grupa 9–18 kg	Volvo pagriežamais bērna sēdekļis (Volvo Convertible Child Seat) — uz aizmuguri vērsts bērna sēdekļis, piestiprināms ar automašīnas drošības jostu un siksnām. Apstiprinātais tips: E5 04192 (L)		Volvo pagriežamais bērna sēdekļis (Volvo Convertible Child Seat) — uz aizmuguri vērsts bērna sēdekļis, piestiprināms ar automašīnas drošības jostu un siksnām. Apstiprinātais tips: E5 04192 (L)	
1 grupa 9–18 kg	Volvo uz aizmuguri vērsts bērna sēdekļis Tipa apstiprinājums: E5 04212 (L)		Volvo uz aizmuguri vērsts bērna sēdekļis Tipa apstiprinājums: E5 04212 (L)	
1 grupa 9–18 kg		Universāli apstiprināti uz priekšu vērsti bērnu sēdekļi. <sup>A</sup> (UF)	Universāli apstiprināti bērnu sēdekļi. (U)	Universāli apstiprināti bērnu sēdekļi. (U)



Masa	Priekšējais sēdekļs (ar deaktivizētu drošības gaisa spilvenu, tikai uz aizmuguri vērsti bērnu sēdekļi)	Priekšējais sēdekļs (ar aktivizētu drošības gaisa spilvenu, tikai uz priekšu vērsti bērnu sēdekļi)	Malējais aizmugurējais sēdekļs	Vidējais aizmugurējais sēdekļs
2. grupa 15-25 kg	Volvo pagriežamais bērna sēdekļs (Volvo Convertible Child Seat) — uz aizmuguri vērsts bērna sēdekļs, piestiprināms ar automašīnas drošības jostu un siksnām. Apstiprinātais tips: E5 04192 (L)		Volvo pagriežamais bērna sēdekļs (Volvo Convertible Child Seat) — uz aizmuguri vērsts bērna sēdekļs, piestiprināms ar automašīnas drošības jostu un siksnām. Apstiprinātais tips: E5 04192 (L)	
2. grupa 15-25 kg	Volvo uz aizmuguri vērsts bērna sēdekļs Tipa apstiprinājums: E5 04212 (L)		Volvo uz aizmuguri vērsts bērna sēdekļs Tipa apstiprinājums: E5 04212 (L)	
2. grupa 15-25 kg		Volvo pagriežamais bērna sēdekļs (Volvo Convertible Child Seat) — uz priekšu vērsts bērna sēdekļs, piestiprināms ar automašīnas drošības jostu. Apstiprinātais tips: E5 04191 (U)	Volvo pagriežamais bērna sēdekļs (Volvo Convertible Child Seat) — uz priekšu vērsts bērna sēdekļs, piestiprināms ar automašīnas drošības jostu. Apstiprinātais tips: E5 04191 (U)	Volvo pagriežamais bērna sēdekļs (Volvo Convertible Child Seat) — uz priekšu vērsts bērna sēdekļs, piestiprināms ar automašīnas drošības jostu. Apstiprinātais tips: E5 04191 (U)

Masa	Priekšējais sēdekļis (ar deaktivizētu drošības gaisa spilvenu, tikai uz aizmuguri vērsti bērnu sēdekļi)	Priekšējais sēdekļis (ar aktivizētu drošības gaisa spilvenu, tikai uz priekšu vērsti bērnu sēdekļi)	Malējais aizmugurējais sēdekļis	Vidējais aizmugurējais sēdekļis
Grupa 2/3 15–36 kg		Volvo sēdekļa paliktnis ar atzveltni (Volvo Booster Seat with backrest). Apstiprinātais tips: E1 04301169 (UF)	Volvo sēdekļa paliktnis ar atzveltni (Volvo Booster Seat with backrest). Apstiprinātais tips: E1 04301169 (UF)	Volvo sēdekļa paliktnis ar atzveltni (Volvo Booster Seat with backrest). Apstiprinātais tips: E1 04301169 (UF)
Grupa 2/3 15–36 kg		Sēdekļa paliktnis ar atzveltni un bez tās (Booster Cushion with and without backrest). Apstiprinātais tips: E5 04216 (UF)	Sēdekļa paliktnis ar atzveltni un bez tās (Booster Cushion with and without backrest). Apstiprinātais tips: E5 04216 (UF)	Sēdekļa paliktnis ar atzveltni un bez tās (Booster Cushion with and without backrest). Apstiprinātais tips: E5 04216 (UF)
Grupa 2/3 15–36 kg		Volvo paaugstinošais sēdekļis Apstiprinātais tips: E1 04301312 (UF)	Volvo paaugstinošais sēdekļis Apstiprinātais tips: E1 04301312 (UF, L)	Volvo paaugstinošais sēdekļis Apstiprinātais tips: E1 04301312 (UF)



Masa	Priekšējais sēdekļis (ar deaktivizētu drošības gaisa spilvenu, tikai uz aizmuguri vērsti bērnu sēdekļi)	Priekšējais sēdekļis (ar aktivizētu drošības gaisa spilvenu, tikai uz priekšu vērsti bērnu sēdekļi)	Malējais aizmugurējais sēdekļis	Vidējais aizmugurējais sēdekļis
Grupa 2/3 15–36 kg			Iebūvētais bērnu sēdekļītis (Integrated Child Seat) — pieejams kā rūpniecā uzstādīts papildaprīkojums. Apstiprinātais tips: E5 04189 (B)	

L: piemērots specifiskiem bērnu sēdekļiņiem. Šie bērnu sēdekļiņi var būt paredzēti lietošanai īpašā automobiļa modelī, ierobežotās vai daļēji ierobežotās kategorijās.

U: piemērots universāli apstiprinātiem bērnu sēdekļiņiem šajā svara kategorijā.

UF: piemērots uz priekšu vērsti, universāli apstiprinātiem bērnu sēdekļiem šajā svara kategorijā.

B: iebūvēti bērnu sēdekļi, kas apstiprināti lietošanai šajā svara kategorijā.

A Šajā svara grupā Volvo iesaka lietot uz aizmuguri vērstu bērnu sēdekli.

### Saistītā informācija

- Bērnu sēdekļi - atrašanās vieta (49 lpp.)
- Bērnu sēdekļi - augšējie stiprinājuma punkti (57 lpp.)
- Bērnu sēdekļi - ISOFIX (53 lpp.)
- Vispārīga informācija par bērnu drošību (41 lpp.)

## Bērnu sēdekļi - atrašanās vieta

Bērnu sēdekliša novietojums automobilī un aprīkojuma izvēle ir atkarīga no bērnu svara un auguma.



Uz aizmuguri vērsti bērnu sēdekliši un drošības gaisa spilveni nav saderīgi.

Ja ir aktivizēts (34 lpp.) pasažiera drošības gaisa spilvens, uz aizmuguri vērsts bērns sēdekli (43 lpp.) ir noteikti jāuzstāda aizmugurējā sēdekļi. Ja bērns sēž priekšējā pasažiera sēdekļi, viņš var gūt smagas traumas, drošības spilvenam izplešoties.

Ja pasažiera drošības gaisa spilvens ir deaktivizēts, tad priekšējā pasažiera sēdekļi var uzstādīt uz aizmuguri vērstu bērnu drošības sēdeklišus.

## Blakussēdētāja drošības spilvena uzlīme



Uzlīme uz blakussēdētāja puses saulesarga.



Uzlīme uz blakussēdētāja puses durvju statņa. Drošības gaisa spilvena uzlīme kļūst redzama, atverot pasažiera durvis.

Blakussēdētāja drošības spilvena atrašanās vietas brīdinājuma uzlīme ir novietota, kā parādīts attēlā iepriekš.

Jūs drīkstat novietot:

- uz aizmuguri vērstu bērnu sēdekli priekšējā pasažiera sēdekļi, kad pasažiera drošības gaisa spilvens ir deaktivizēts;
- uz priekšu vērstu bērnu sēdekli/sēdekļa paliktņi priekšējā pasažiera sēdekļi, kad pasažiera drošības gaisa spilvens ir aktivizēts;
- viens vai vairāki bērnu sēdekliši/sēdekļa paliktņi aizmugurējā sēdekļi.

## **⚠ BRĪDINĀJUMS**

Nekādā gadījumā neuzstādiet uz aizmuguri vērstu bērnu sēdekli sēdvietā, kuru aizsargā aktivizēts drošības gaisa spilvens. Neievērojot šo padomu, varat apdraudēt bērna dzīvību vai radīt nopietnu traumu risku.



## **⚠️ BRĪDINĀJUMS**

Nekādā gadījumā neļaujiet nevienam stāvēt vai sēdēt priekšējā pasažiera sēdekļa priekšā.

Priekšējā pasažiera sēdekļi nekādā gadījumā neizmantojiet uz aizmuguri vērstu bērnu sēdekļi, ja ir aktivizēts pasažiera gaisa drošības spilvens.

Priekšējā pasažiera sēdekļi ar seju uz priekšu nedrīkst sēdēt pasažieri (ne bērni, ne pieaugušie), ja pasažiera gaisa drošības spilvens ir deaktivizēts.

Iepriekšminēto norādījumu neievērošana var apdraudēt dzīvību vai izraisīt nopietnas traumas.

## **⚠️ BRĪDINĀJUMS**

Nedrīkst lietot sēdekļa paliktņus/bērnu sēdekļus ar tērauda stiprinājumiem vai citiem piederumiem, kas var atbalstīties pret drošības jostas sprādzes atvēršanas pogu, pretējā gadījumā drošības jostas sprādze var nejauši atsprādzēties.

Neļaujiet bērnu sēdekļa augšdaļai atbalstīties pret vējstiklu.

## **i PIEZĪME**

Dažādu valstu noteikumi par bērnu izvietošanu automašīnās atšķiras. Pārbaudiet, kuri noteikumi ir spēkā jūsu valstī.

## Saistītā informācija

- Bērnu sēdekļi (43 lpp.)
- Vispārīga informācija par bērnu drošību (41 lpp.)
- Bērnu sēdekļi - augšējie stiprinājuma punkti (57 lpp.)
- Bērnu sēdekļi - ISOFIX (53 lpp.)

## Bērnu sēdekļītis — iebūvētais bērnu sēdekļītis\*

Aizmugurējā sēdekļi iebūvētie bērnu sēdekļi ļauj bērniem sēdēt ērti un droši.

Bērnu sēdekļi ir speciāli izstrādāti, lai kopā ar automašīnas drošības jostu sniegtu bērniem labu drošības līmeni. Sēdekļa paliktņi var pacelt divās pozīcijās atkarībā no bērna svara.

Bērnu sēdekļītis ir apstiprināts bērniem, kuru svars ir no 15 līdz 36 kg un kuru augums ir vismaz 95 cm.



Pareiza pozīcija, drošības jostai jābūt pārvilkta pār plecu.





Nepareizs izvietojums, drošības jostu nedrīkst likt zem pleca.

Pirms braukšanas pārlicinieties, vai:

- sēdekļa paliktņi ir pacelti bērna svaram atbilstošā pozīcijā;
- sēdekļa paliktņi ir bloķēti vajadzīgajā pozīcijā;
- drošības josta atrodas saskarē ar bērna ķermeni un tā nav vaļīga vai sagriezusies
- drošības josta neatrodas šķērsām pāri bērna kaklam vai zem pleciem (skatiet iepriekšējos attēlus)
- drošības jostas klēpja daļa ir novietota zemu pāri iegurnim, nodrošinot optimālu aizsardzību.

Sēdekļa paliktņa līmeņu regulēšanu veic, to paceļot (51 lpp.) un nolaižot (53 lpp.).

### ⚠ BRĪDINĀJUMS

Volvo iesaka iebūvētā bērnu sēdekliša remontu vai nomaiņu uzticēt tikai pilnvarotam Volvo autoservisam. Neveiciet bērnu sēdekliša modifikācijas un nepildiniet to. Ja iebūvētais bērnu sēdeklišs ir ticis pakļauts lielai slodzei, piemēram, saistībā ar sadursmi, tad sēdekļa paliktņi, drošības josta un atzveltni vai, iespējams, viss sēdeklišs ir jānomaina. Pat ja izskatās, ka bērnu sēdeklišs nav bojāts, iespējams, tas vairs nevarēs sniegt to pašu aizsardzības līmeni. Tas ir jāņem vērā, arī ja sadursmes vai tamlīdzīga notikuma laikā sēdekļa paliktņi ir bijis nolaistā stāvoklī. Sēdekļa paliktņi ir jānomaina, arī ja tas ir stipri nodilis.

### ⚠ BRĪDINĀJUMS

Neievērojot iebūvētā bērnu sēdekliša lietošanas norādījumus, negadījuma laikā bērns var gūt smagas traumas.

## Iebūvētais bērnu sēdeklišs\* — paliktņa pacelšana

Kad iebūvētais bērnu sēdeklišs (50 lpp.) tiek lietots, sēdekļa paliktņi ir jābūt atlocītiem uz augšu.

Iebūvēto sēdekļa paliktņi var atlocīt divos stāvokļos. Izmantojamā pozīcija ir atkarīga no bērna svara.

	1 pakāpe	2 pakāpes
Masa	22-36 kg	15-25 kg



### 1 pakāpe<sup>3</sup>

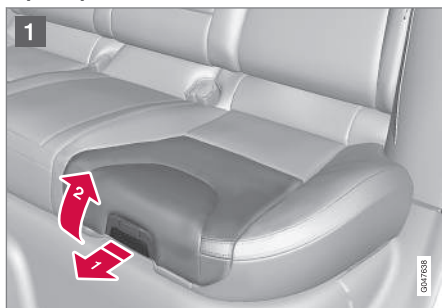

- 1 Lai atbrīvotu sēdekļa paliktni, pavelciet rokturi uz priekšu un uz augšu.



- 2 Piespiediet sēdekļa paliktni atpakaļ, līdz tas nofiksējas.

<sup>3</sup> Apakšējais līmenis.

<sup>4</sup> Augšējais līmenis.

### 2 pakāpes<sup>4</sup>



- 1 Sāciet no zemākās pakāpes. Nospiediet taustiņu.



- 2 Paceliet sēdekļa paliktni aiz priekšējās malas un piespiediet to atpakaļ pret atzveltni, lai tas fiksētos.

#### **i** PIEZĪME

Sēdekļa paliktni nevar noregulēt no 2. pakāpes uz 1. pakāpi. Tas vispirms ir jāsaliek no jauna, pilnīgi nolokot uz leju (53 lpp.) aizmugurējā sēdekļī.

#### Saistītā informācija

- Iebūvētais bērnu sēdekļītis\* — sēdekļa paliktna nolaišana (53 lpp.)

## Iebūvētais bērnu sēdekļītis\* — sēdekļa paliktņa nolaišana

Kad iebūvētais bērnu sēdekļītis (50 lpp.) netiek lietots, sēdekļa paliktņim ir jābūt nolaistam aizmugurējā sēdekļī. Sēdekļa paliktņi no augšējā vai apakšējā stāvokļa var nolaist apakšējā pozīcijā aizmugurējā sēdekļī. Tomēr sēdekļa paliktņi nevar no augšējā stāvokļa noregulēt apakšējā stāvoklī.



- 1 Lai atbrīvotu sēdekļa paliktņi, pavelciet rokturi uz priekšu.

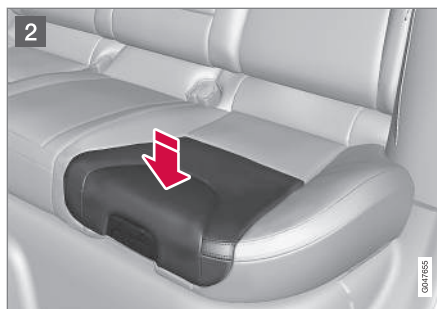

- 2 Nospiediet ar roku uz leju sēdekļa paliktņa vidusdaļu, lai to nofiksētu.

### ! SVARĪGI

Pirms bērnu sēdekļa paliktņa nolaišanas pārbaudiet, vai zem tā nav palikuši nekādi priekšmeti (piemēram, rotaļlietas).

### i PIEZĪME

Pirms aizmugurējās atzveltnes nolaišanas ir jānolaiz bērnu sēdekļa paliktņi.

### Saistītā informācija

- Iebūvētais bērnu sēdekļītis\* — paliktņa pacelšana (51 lpp.)

## Bērnu sēdekļi - ISOFIX

ISOFIX ir automašīnas bērnu sēdekļu (43 lpp.) stiprinājumu sistēma, kas ir balstīta uz starptautiskiem standartiem.



Montāžas punkti ISOFIX stiprinājumiem bērnu sēdekļiņiem ir paslēpti aiz aizmugurējo ārējo sēdekļu atzveltnes apakšējās daļas.

Montāžas punktu atrašanās vietas ir norādītas ar simboliem atzveltnu polsterējumā (skatiet iepriekšējo attēlu).

Piespiediet sēdekļa spilvenu uz leju, lai piekļūtu montāžas punktiem.

Pievienojot bērnu sēdekļi ISOFIX stiprinājuma punktiem, vienmēr ievērojiet ražotāja sniegtās uzstādīšanas instrukcijas.



#### ◀ Saistītā informācija

- ISOFIX - auguma kategorijas (54 lpp.)
- ISOFIX - bērnu sēdekļu tipi (55 lpp.)
- Vispārīga informācija par bērnu drošību (41 lpp.)

### ISOFIX - auguma kategorijas

Bērnu sēdekļi, kas izmanto ISOFIX (53 lpp.) stiprinājumu sistēmu, iedalās auguma kategorijās, lai palīdzētu lietotājiem izvēlēties pareiza tipa bērnu sēdekli (55 lpp.).

Izmēra klase	Apraksts
A	Pilns izmērs, uz priekšu vērsts bērna sēdekļis
B	Samazināts izmērs (1. altern.), uz priekšu vērsts bērna sēdekļis
B1	Samazināts izmērs (2. altern.), uz priekšu vērsts bērnu sēdekļītis
C	Pilns izmērs, uz aizmuguri vērsts bērna sēdekļis
D	Samazināts izmērs, uz aizmuguri vērsts bērna sēdekļis
E	Uz aizmuguri vērsts zīdaiņa sēdekļītis
F	Šķērsenisks zīdaiņa sēdekļītis, kreisā puse
G	Šķērsenisks zīdaiņa sēdekļītis, labā puse

#### BRĪDINĀJUMS

Priekšējā pasažiera sēdekli nekādā gadījumā neizmantojiet uz aizmuguri vērstu bērnu sēdekļīti, ja ir aktivizēts pasažiera gaisa drošības spilvens.

#### PIEZĪME

Ja ISOFIX bērnu sēdeklim nav izmēru klasifikācijas, automašīnas modelim jābūt norādītam bērnu sēdekļa ražotāja izstrādātajā automašīnu sarakstā.

#### PIEZĪME

Lai saņemtu informāciju par Volvo ieteiktajiem ISOFIX bērnu sēdekļiņiem, Volvo iesaka sazināties ar Volvo pilnvarotu izplatītāju.

**ISOFIX - bērnu sēdekļu tipi**

Bērnu sēdekļi ir dažādu izmēru – automobiļi ir dažādu izmēru. Tas nozīmē, ka ne visi bērnu

sēdekļi ir piemēroti visiem sēdekļiem visos automobiļu modeļos.

Bērnu sēdekļa veids	Masa	Izmēra klase	Pasažieru sēdekļi ISOFIX bērnu sēdekļu uzstādīšanai	
			Priekšējais sēdekis	Malējais aizmugurējais sēdekis
Zīdaiņa sēdekļītis šķērsenisks	maks. 10 kg	F	X	X
		G	X	X
Zīdaiņa sēdekļītis, uz aizmuguri vērsts	maks. 10 kg	E	X	Der (IL)
Zīdaiņa sēdekļītis, uz aizmuguri vērsts	maks. 13 kg	E	X	Der (IL)
		D	X	Der (IL)
		C	X	Der (IL)
Bērnu sēdekļītis, uz aizmuguri vērsts	9–18 kg	D	X	Der (IL)
		C	X	Der (IL)



Bērnusēdekliņa veids	Masa	Izmēra klase	Pasažieru sēdekļi ISOFIX bērnu sēdekliņu uzstādīšanai	
			Priekšējais sēdeklis	Malējais aizmugurējais sēdeklis
Uz priekšu vērstis bērnu sēdeklis	9–18 kg	B	X	Der <sup>A</sup> (IUF)
		B1	X	Der <sup>A</sup> (IUF)
		A	X	Der <sup>A</sup> (IUF)

X: ISOFIX pozīcija nav piemērota ISOFIX bērnu sēdekļiem šajā svara un/vai izmēra kategorijā.

IL: piemērots specifiskiem ISOFIX bērnu sēdekļiem. Šie bērnu sēdekļi var būt paredzēti lietošanai īpašā automašīnas modelī, ierobežotās vai daļēji ierobežotās kategorijās.

IUF: piemērots uz priekšu vērstiem ISOFIX bērnu sēdekļiem, kas ir universāli apstiprināti lietošanai šajā svara kategorijā.

<sup>A</sup> Šai grupai Volvo iesaka uz aizmuguri vērstus bērnu sēdekliņus.

Noteikti izvēlieties atbilstošas izmēra kategorijas (54 lpp.) bērnu sēdekli ar ISOFIX (53 lpp.) stiprinājumu sistēmu.

## Bērnu sēdekļi - augšējie stiprinājuma punkti

Šai automašīnai ir augšējie stiprinājumu punkti dažiem uz priekšu vērstiem bērnu sēdekļiem (43 lpp.). Šie stiprinājumu punkti atrodas sēdekļu aizmugurē.

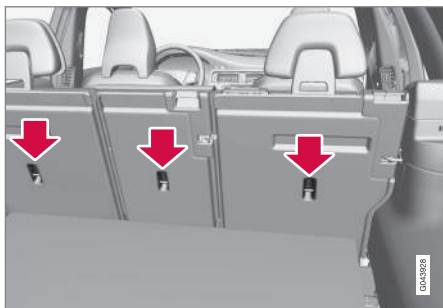

Augšējie stiprinājuma punkti galvenokārt ir paredzēti izmantošanai uz priekšu vērstiem bērnu sēdekļiem. Volvo iesaka maziem bērniem izmantot uz aizmuguri vērstus bērnu sēdekļus iespējami ilgi.

### **i** PIEZĪME

Nolokiet galvas balstus, lai atvieglotu šāda veida bērnu sēdekļa uzstādīšanu automašīnās, kuru ārmalu sēdekļiem iespējams nolocīt galvas balstus.

### **i** PIEZĪME

Automašīnām, kas aprīkotas ar kravas pārsegu virs bagāžas nodalījuma, tas jānoņem, lai stiprinājuma punktiem varētu piestiprināt bērnu sēdekļus.

Plašāku informāciju par to, kā bērnu sēdekļītis jāpievelk pie augšējiem montāžas punktiem, skatiet sēdekļa izgatavotāja instrukcijās.

### **⚠** BRĪDINĀJUMS

Pirms nospriegot bērnu sēdekļa siksnas stiprināšanas vietā, tās vienmēr jāizvelk cauri galvas balsta kāju atvērsumam.

### Saistītā informācija

- Vispārīga informācija par bērnu drošību (41 lpp.)
- Bērnu sēdekļi - atrašanās vieta (49 lpp.)
- Bērnu sēdekļi - ISOFIX (53 lpp.)





INSTRUMENTU PANELIS UN VADĪBAS SVIRAS

**Instrumenti un vadības slēdži,  
automašīna ar stūri kreisajā pusē -  
pārskats**

Pārskatā ir redzams, kur atrodas automašīnas displeji un vadības slēdži.

Pārskats, automašīnas ar stūri kreisajā pusē

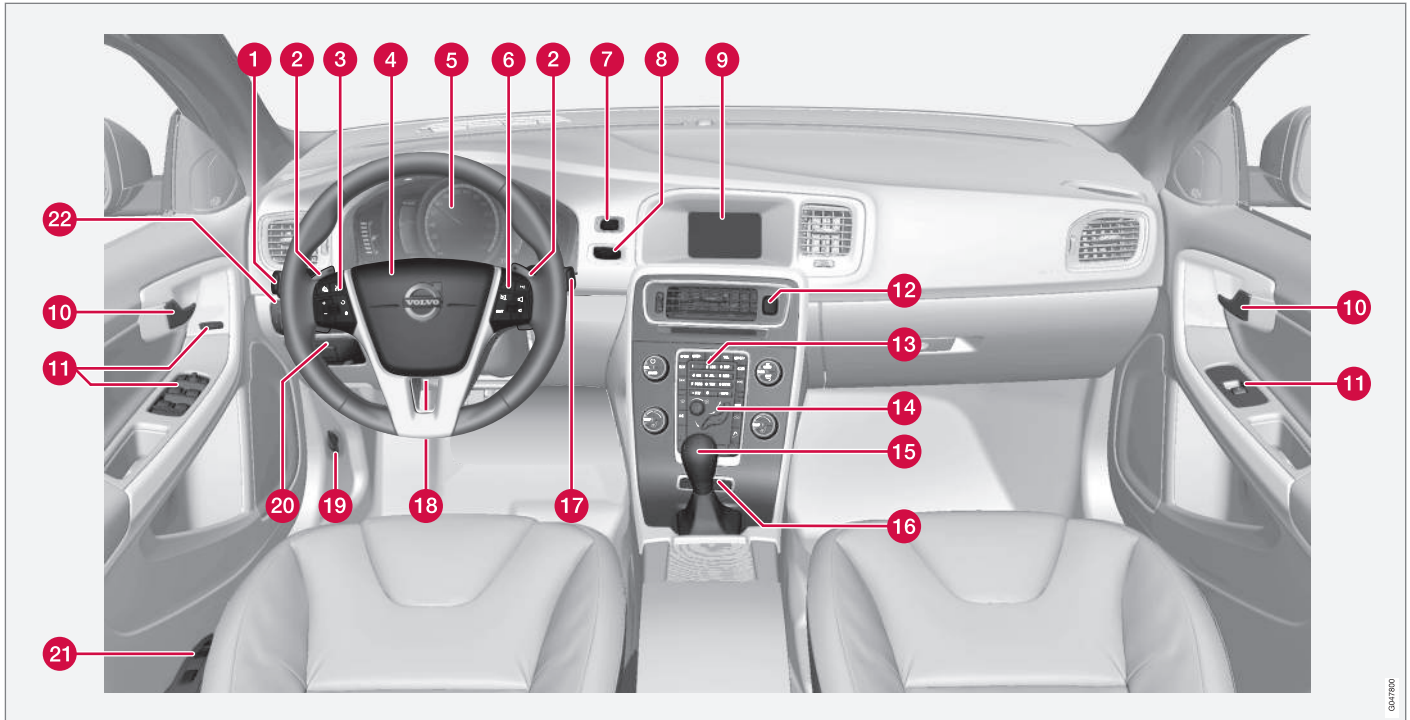



	Funkcija	Skatiet
1	Izvēlnes un ziņojumi, pagrieziena rādītāji, tālās/tuvās gaismas, vadītāja infocentrs	(113 lpp.), (116 lpp.), (100 lpp.), (93 lpp.) un (117 lpp.).
2	Manuāla automātiskās pārnesumkārbas pārnesumu pārslēgšana*	(292 lpp.).
3	Kruīza kontrole*	(201 lpp.) un (208 lpp.).
4	Skaņas signāls, drošības gaisa spilveni	(88 lpp.) un (31 lpp.).
5	Kombinētais instrumentu panelis	(66 lpp.).
6	Izvēlņu navigācija, audio vadība, tālruņa vadība*	(116 lpp.) un Sensus Infotainment pielikumu.
7	Taustiņš <b>START/STOP ENGINE</b>	(284 lpp.).
8	Aizdedzes slēdzis	(81 lpp.).
9	Informācijas un izklaides sistēmas un izvēlņu rādījumu ekrāns	(116 lpp.) un Sensus Infotainment pielikumu.

	Funkcija	Skatiet
10	Durvju rokturis	–
11	Vadības panelis	(182 lpp.), (187 lpp.), (105 lpp.) un (107 lpp.).
12	Avārijas gaismas signāls	(99 lpp.).
13	Informācijas un izklaides sistēmas un izvēlņu navigācijas vadības panelis	(116 lpp.) un Sensus Infotainment pielikumu.
14	Klimata kontroles vadības panelis	(134 lpp.).
15	Pārnesumu pārslēgs	(290 lpp.) vai (292 lpp.).
16	–	–
17	Vējstikla tīrītāji un vējstikla mazgāšana	(102 lpp.).
18	Stūres pielāgošana	(88 lpp.).
19	Dzinēja pārsega atvērējs	(367 lpp.).
20	Stāvbremze	(311 lpp.).

	Funkcija	Skatiet
21	Sēdekļu regulēšana*	(84 lpp.).
22	Priekšējo lukturu vadības iekārta, degvielas tvertnes aizvērtna un bagāžnieka vāka atvērējs	(89 lpp.), (318 lpp.) un (184 lpp.).

### Saistītā informācija

- Āra temperatūras mērierīce (75 lpp.)
- Brauciena odometrs (76 lpp.)
- Pulkstenis (76 lpp.)

## **Instrumenti un vadības slēdži, automašīna ar stūri labajā pusē - pārskats**

Pārskatā ir redzams, kur atrodas automašīnas displeji un vadības slēdži.

◀ Pārskats, automobiļi ar stūri labajā pusē

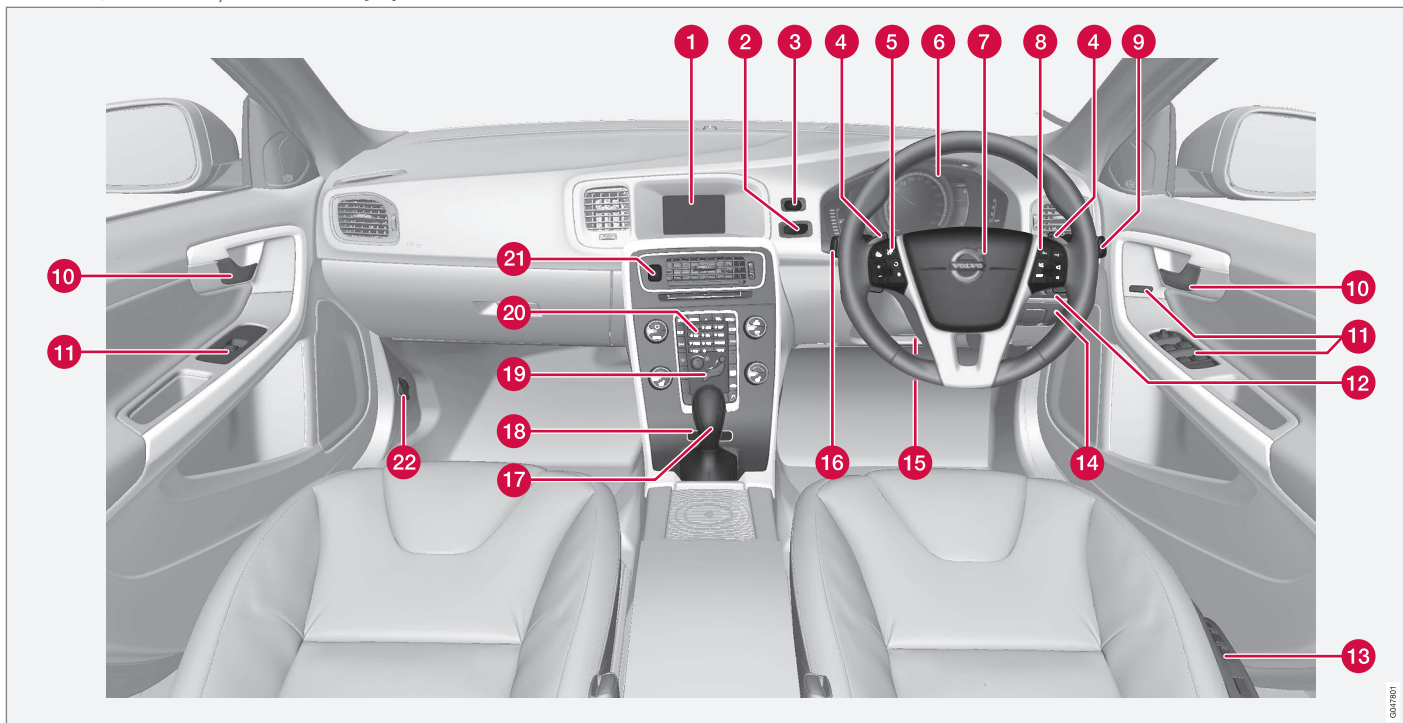

	Funkcija	Skatiet
1	Informācijas un izklaides sistēmas un izvēlņu rādījumu ekrāns	(116 lpp.) un Sensus Infotainment pielikumu.
2	Aizdedzes slēdzis	(81 lpp.).
3	Taustiņš <b>START/STOP ENGINE</b>	(284 lpp.).
4	Manuāla automātiskās pārnesumkārbas pārnesumu pārslēgšana*	(292 lpp.).
5	Kruīza kontrole*	(201 lpp.) un (208 lpp.).
6	Kombinētais instrumentu panelis	(66 lpp.).
7	Skaņas signāls, drošības gaisa spilveni	(88 lpp.) un (31 lpp.).
8	Izvēlņu navigācija, audio vadība, tālruņa vadība*	(116 lpp.) un Sensus Infotainment pielikumu.
9	Vējstikla tīrītāji un vējstikla mazgāšana	(102 lpp.).
10	Durvju rokturis	–

	Funkcija	Skatiet
11	Vadības panelis	(182 lpp.), (187 lpp.), (105 lpp.) un (107 lpp.).
12	Priekšējo lukturu vadības iekārta, degvielas tvertnes aizvērta un bagāžnieka vāka atvērējs	(89 lpp.), (318 lpp.) un (184 lpp.).
13	Sēdekļu regulēšana*	(84 lpp.).
14	Stāvbremze	(311 lpp.).
15	Stūres pielāgošana	(88 lpp.).
16	Izvēlnes un ziņojumi, pagrieziena rādītāji, tālās/tuvās gaismas, vadītāja infocentrs	(113 lpp.), (116 lpp.), (100 lpp.), (93 lpp.) un (117 lpp.).
17	Pārnesumu pārslēgs	(290 lpp.) vai (292 lpp.).
18	–	–
19	Klimata kontroles vadības panelis	(134 lpp.).

	Funkcija	Skatiet
20	Informācijas un izklaides sistēmas un izvēlņu navigācijas vadības panelis	(116 lpp.) un Sensus Infotainment pielikumu.
21	Avārijas gaismas signāls	(99 lpp.).
22	Dzinēja pārsega atvērējs	(367 lpp.).

#### Saistītā informācija

- Āra temperatūras mērierīce (75 lpp.)
- Brauciena odometrs (76 lpp.)
- Pulkstenis (76 lpp.)

## Kombinētais instrumentu panelis

Kombinētā instrumentu paneļa displejā ir redzama informācija par vairākām automašīnas funkcijām, kā arī paziņojumi.

- Analogais kombinētais instrumentu panelis - pārskats (66 lpp.)
- Digitālais kombinētais instrumentu panelis - pārskats (67 lpp.)
- Kombinētais instrumentu panelis - indikatoru simbolu nozīme (71 lpp.)
- Kombinētais instrumentu panelis - brīdinājuma simbolu nozīme (73 lpp.)

## Analogais kombinētais instrumentu panelis - pārskats

Kombinētā instrumentu paneļa displejā ir redzama informācija par vairākām automašīnas funkcijām, kā arī paziņojumi.

### Informācijas displejs

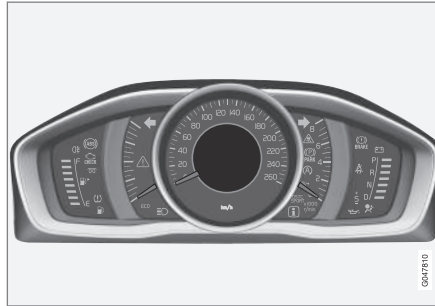

Informācijas displejs, analogais instrumentu panelis.

Kombinētā instrumentu paneļa displejā ir redzama informācija par vairākām automašīnas funkcijām, piemēram, kruīza kontroli un vadītāja infocentru, kā arī paziņojumi. Informācija tiek rādīta, izmantojot simbolus un tekstu. Zem displejā parādītajām funkcijām doti plašāki apraksti.

## Mērierīces un indikatori

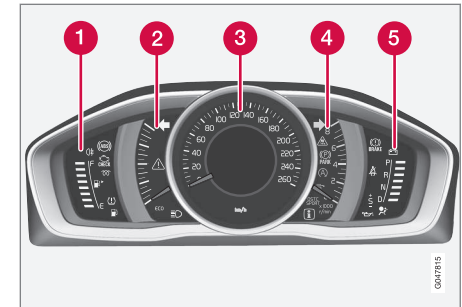

- 1 Degvielas daudzuma rādītājs. Kad indikatora rādījums pazeminās līdz tikai vienai baltajai atzīmei<sup>1</sup>, izgaismojas zema degvielas līmeņa indikatora simbols dzeltenā krāsā. Skatiet arī Vadītāja infocentru (117 lpp.) un Piepildīšana ar degvielu (318 lpp.).
- 2 Eco mērierīce. Šī mērierīce sniedz informāciju par to, cik ekonomiski tiek vadīta automašīna. Jo augstāks skalas rādījums, jo ekonomiskāka ir automašīnas vadīšana.
- 3 Spidometrs

<sup>1</sup> Kad displeja paziņojums "Attālums līdz tukšai degv. tvertnei:" sāk rādīt "----", atzīme kļūst sarkana.



- 4 Tahometrs. Mēritājs rāda dzinēja apgriezies-nus tūkstošos apgr./min. (rpm).
- 5 Pārnesumu pārslēgšanas indikators<sup>2</sup>/pārnesumu pārslēgšanas indikators<sup>3</sup>. Skatiet arī Pārnesumu maiņas indikators\* (291 lpp.) vai Automātiskā pārnesumkārbā - Geartronic\* (292 lpp.).

### Indikatora un brīdinājuma simboli

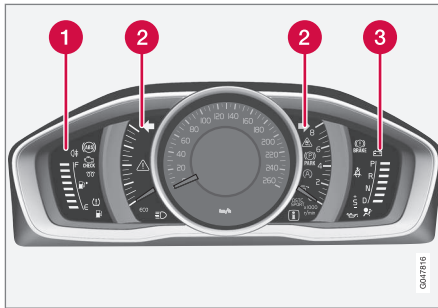

Indikatoru un brīdinājuma simboli, analogais instrumentu panelis.

- 1 Indikatoru simboli
- 2 Indikatora un brīdinājuma simboli
- 3 Brīdinājuma simboli<sup>4</sup>

<sup>2</sup> Manuālā pārnesumkārbā.

<sup>3</sup> Automātiskā pārnesumkārbā.

<sup>4</sup> Dažiem dzinēja variantiem nav sistēmas, kas brīdinātu par eļļas spiediena zudumu. Automašīnās, kas aprīkotas ar šiem variantiem, netiek izmantots zema eļļas spiediena simbols. Brīdinājums par zemu eļļas līmeni tiek parādīts kā displeja teksts. Plašāku informāciju skatiet Dzinēja eļļa - vispārīgi (369 lpp.).

### Funkcionalitātes pārbaude

Visi indikatori un brīdinājuma simboli, izņemot simbolus informācijas displeja centrā, izgaismojas atslēgas pozīcijā II vai iedarbinot dzinēju. Pēc dzinēja palaišanas visiem simboliem jāizdziest, izņemot stāvbremzes simbolu, kas izdziest tikai tad, kad stāvbremze tiek atbrīvota.

Ja dzinēju neizdodas iedarbināt, vai ja funkcionalitātes pārbaude tiek veikta, kad atslēga atrodas pozīcijā II, tad visi simboli nodziest dažu sekunžu laikā, izņemot simbolu, kas norāda uz kļūmēm automašīnas emisijas sistēmā, un zema eļļas spiediena simbolu.

### Saistītā informācija

- Kombinētais instrumentu panelis (66 lpp.)
- Kombinētais instrumentu panelis - indikatoru simbolu nozīme (71 lpp.)
- Kombinētais instrumentu panelis - brīdinājuma simbolu nozīme (73 lpp.)

### Digitālais kombinētais instrumentu panelis - pārskats

Kombinētā instrumentu paneļa displejā ir redzama informācija par vairākām automašīnas funkcijām, kā arī paziņojumi.

### Informācijas displejs

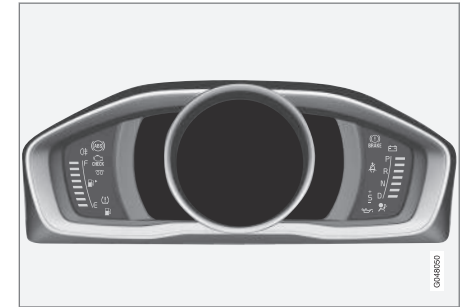

Informācijas displejs, digitālais instrumentu panelis\*.

Kombinētā instrumentu paneļa displejā ir redzama informācija par vairākām automašīnas funkcijām, piemēram, kruīza kontroli un vadītāja infocentru, kā arī paziņojumi. Informācija tiek rādīta, izmantojot simbolus un tekstu. Zem displejā parādītajām funkcijām doti plašāki apraksti.

## « Mērierīces un indikatori

Digitālajam kombinētajam instrumentu panelim var izvēlēties alternatīvus motīvus. Iespējamie motīvi ir "Elegance", "Eco" un "Performance".

Motīvu var izvēlēties tikai laikā, kad darbojas dzinējs.

Lai atlasītu motīvu, nospiediet kreisās puses svirslēdža taustiņu **OK** un pēc tam atlasiet izvēlnes funkciju **Tēmas**, pagriežot sviras ikšķratu.

Nospiediet taustiņu **OK**. Pagrieziet ikšķratu, lai atlasītu motīvu, un apstipriniet savu izvēli, nospiežot taustiņu **OK**.

Dažiem modeļu variantiem viduskonsoles ekrāna izskats mainās līdz ar kombinētā instrumentu paneļa motīva iestatījumu.

Instrumentu paneļa kontrasta režīmu un krāsu režīmu var iestatīt ar kreisās puses svirslēdzi.

Plašāku informāciju par izvēlnes pārvaldību skatiet Izvēlnes navigācija - kombinētais instrumentu panelis (113 lpp.).

Motīva, kā arī kontrasta režīma un krāsu režīma izvēli var saglabāt katras tālvadības pults atslēgas atmiņā\*, skatiet Tālvadības pults atslēga - personalizācija\* (165 lpp.).

## Motīvs "Elegance"

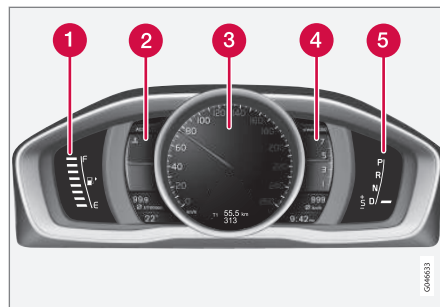

Mērierīces un indikatori, motīvs "Elegance".

- 1 Degvielas daudzuma rādītājs. Kad indikatora rādījums pazeminās līdz tikai vienai baltajai atzīmei<sup>5</sup>, izgaismojas zema degvielas līmeņa indikatora simbols dzeltenā krāsā. Skatiet arī Vadītāja infocentrs (117 lpp.) un Piepildīšana ar degvielām (318 lpp.).
- 2 Dzinēja dzesēšanas šķidruma temperatūras rādītājs
- 3 Spidometrs
- 4 Tahometrs. Mēritājs rāda dzinēja apgriezienu tūkstošos apgr./min. (rpm).
- 5 Pārnesumu pārslēgšanas indikators<sup>6</sup>/pārnesumu pārslēgšanas indikators<sup>7</sup>. Skatiet arī Pārnesumu maiņas indikators\* (291 lpp.) vai

<sup>5</sup> Kad displeja paziņojums "Attālums līdz tukšai degv. tvertnei:" sāk rādīt "----", atzīme kļūst sarkana.

<sup>6</sup> Manuālā pārnesumkārbā.

<sup>7</sup> Automātiskā pārnesumkārbā.

Automātiskā pārnesumkārbā - Geartronic\* (292 lpp.).

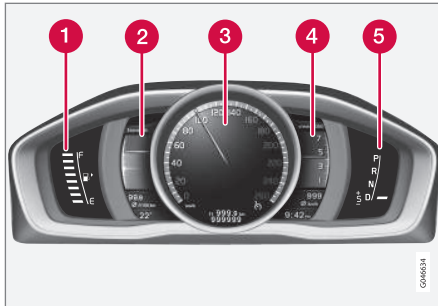
**Motīvs "Eco"**

Mērierīces un indikatori, motīvs "Eco".

- 1** Degvielas rādītājs. Kad indikatora rādījums pazeminās līdz tikai vienai baltajai atzīmei<sup>5</sup>, izgaismojas zema degvielas līmeņa indikatora simbols dzeltenā krāsā. Skatiet arī Vadītāja infocentrs (117 lpp.) un Piepildīšana ar degvielu (318 lpp.).
- 2** Eco guide. Skatiet arī Eco guide un Power guide\* (70 lpp.).
- 3** Spidometrs
- 4** Tahometrs. Mēritājs rāda dzinēja apgriezīnus tūkstošos apgr./min. (rpm).
- 5** Pārnesumu pārslēgšanas indikatora<sup>6</sup>/pārnesumu pārslēgšanas indikatora<sup>7</sup>. Skatiet arī

Pārnesumu maiņas indikators\* (291 lpp.) vai Automātiskā pārnesumkārbā - Geartronic\* (292 lpp.).

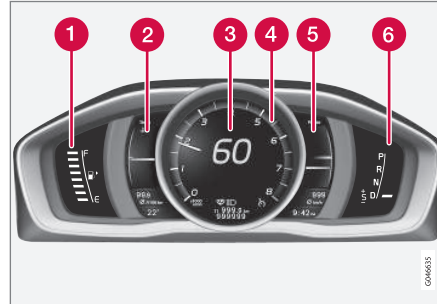
**Motīvs "Performance"**

Mērierīces un indikatori, motīvs "Performance".

- 1** Degvielas rādītājs. Kad indikatora rādījums pazeminās līdz tikai vienai baltajai atzīmei<sup>5</sup>, izgaismojas zema degvielas līmeņa indikatora simbols dzeltenā krāsā. Skatiet arī Vadītāja infocentrs (117 lpp.) un Piepildīšana ar degvielu (318 lpp.).
- 2** Dzinēja dzesēšanas šķidruma temperatūras rādītājs
- 3** Spidometrs

- 4** Tahometrs. Mēritājs rāda dzinēja apgriezīnus tūkstošos apgr./min. (rpm).
- 5** Power guide. Skatiet arī Eco guide un Power guide\* (70 lpp.).
- 6** Pārnesumu pārslēgšanas indikatora<sup>6</sup>/pārnesumu pārslēgšanas indikatora<sup>7</sup>. Skatiet arī Pārnesumu maiņas indikators\* (291 lpp.) vai Automātiskā pārnesumkārbā - Geartronic\* (292 lpp.).

<sup>5</sup> Kad displeja paziņojums "Attālums līdz tukšai degv. tvertnei:" sāk rādīt "----", atzīme kļūst sarkana.

<sup>6</sup> Manuālā pārnesumkārbā.

<sup>7</sup> Automātiskā pārnesumkārbā.

## ◀◀ Indikatora un brīdinājuma simboli

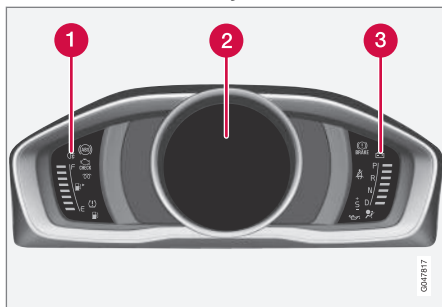

Indikatori un brīdinājuma simboli, digitālais instrumentu panelis.

- 1 Indikatoru simboli
- 2 Indikatora un brīdinājuma simboli
- 3 Brīdinājuma simboli<sup>8</sup>

### Funkcionalitātes pārbaude

Visi indikatori un brīdinājuma simboli, izņemot simbolus informācijas displeja centrā, izgaismojas atslēgas pozīcijā **II** vai iedarbinot dzinēju. Pēc dzinēja palaišanas visiem simboliem jādzies, izņemot stāvbremzes simbolu, kas izdzies tikai tad, kad stāvbremze tiek atbrīvota.

Ja dzinēju neizdodas iedarbināt, vai ja funkcionalitātes pārbaude tiek veikta, kad atslēga atrodas pozīcijā **II**, tad visi simboli nodzies dažu sekunžu

laikā, izņemot simbolu, kas norāda uz kļūmēm automašīnas emisijas sistēmā, un zema eļļas spiediena simbolu.

### Saisītā informācija

- Kombinētais instrumentu panelis (66 lpp.)
- Kombinētais instrumentu panelis - indikatoru simbolu nozīme (71 lpp.)
- Kombinētais instrumentu panelis - brīdinājuma simbolu nozīme (73 lpp.)

## Eco guide un Power guide\*

Eco guide un Power guide ir divas kombinētā instrumentu paneļa (66 lpp.) mērierīce, kas palīdz vadītājam vadīt automašīnu, nodrošinot optimālu degvielas patēriņu.

Automašīna saglabā arī veikto braucienu statistiku, kuru var skatīt kā bloku diagrammu; skatiet Vadītāja infocentrs — brauciena statistika\* (126 lpp.).

### Eco guide

Šī mērierīce sniedz informāciju par to, cik ekonomiski tiek vadīta automašīna.

Lai skatītu šo funkciju, atlasiet motīvu "Eco"; skatiet Digitālais kombinētais instrumentu panelis - pārskats (67 lpp.).

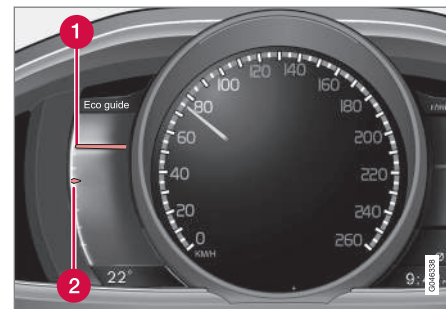

<sup>8</sup> Dažiem dzinēja variantiem nav sistēmas, kas brīdinātu par eļļas spiediena zudumu. Automašīnas, kas aprīkotas ar šiem variantiem, netiek izmantots zema eļļas spiediena simbols. Brīdinājums par zemu eļļas līmeni tiek parādīts kā displeja teksts. Plašāku informāciju skatiet Dzinēja eļļa - vispārīgi (369 lpp.).

- 1 Pašreizējā vērtība
- 2 Vidējā vērtība

### Pašreizējā vērtība

Pašreizējā vērtība tiek rādīta šeit - jo augstāks skalas rezultāts, jo labāk.

Pašreizējā vērtība tiek aprēķināta, balstoties uz ātrumu, dzinēja ātrumu, izmantoto dzinēja jaudu, kā arī kājas bremzes izmantošanu.

Ieteicams izmantot optimālu braukšanas ātrumu (50-80 km/h (30-50 mph)) un zemu dzinēja ātrumu. Ātruma palielināšanas un samazināšanas laikā rādītāji nokrītas.

Ļoti zemas pašreizējās vērtības izgaismo mērierīces sarkano zonu (ar nelielu laika nobīdi), kas norāda uz vāju ekonomiju un tādēļ no tām būtu jāizvairās.

### Vidējā vērtība

Vidējā vērtība tiek lēnām parādīta pēc pašreizējās vērtības, un tā rāda, kā automašīnas ir vadīta pēdējā laikā. Jo augstāk skalā atrodas rādītāji, jo labāka automašīnas ekonomija ir sasniegta.

### Power guide

Šī mērierīce rāda, cik daudz jaudas (Power) tiek ņemts no dzinēja, un cik daudz jaudas ir pieejams.

Lai skatītu šo funkciju, atlasiet motīvu "Performance"; skatiet Digitālais kombinētais instrumentu panelis - pārskats (67 lpp.).

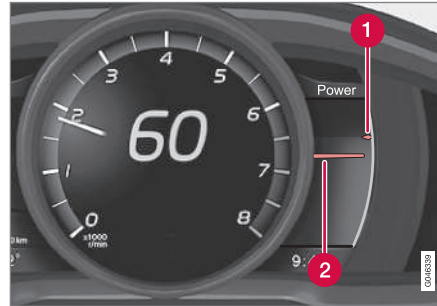

- 1 Pieejamā dzinēja jauda
- 2 Izmantotā dzinēja jauda

### Pieejamā dzinēja jauda

Mazākais augšējais rādītājs rāda pieejamo dzinēja jaudu<sup>9</sup>. Jo augstāks ir skalas rezultāts, jo vairāk jaudas ir pieejams pašreizējā pārnesumā.

### Izmantotā dzinēja jauda

Lielākais apakšējais rādītājs rāda izmantoto dzinēja jaudu<sup>9</sup>. Jo augstāks ir skalas rezultāts, jo vairāk jaudas tiek ņemts no dzinēja.

Liela atstarpe starp abiem rādītājiem norāda lielu jaudas rezervi.

## Kombinētais instrumentu panelis - indikatoru simbolu nozīme

Indikatoru simboli brīdina vadītāju par to, ka funkcija ir aktivizēta, sistēma darbojas vai ir radusies kļūda vai atteice.

### Indikatoru simboli

Simbols	Tehniskie parametri
	ABL sistēmas bojājums
	Emisijas sistēma
	ABS sistēmas bojājums
	Aizmugurējais miglas luksturis ieslēgts
	Stabilitātes sistēma, skatiet Elektroniskā stabilitātes vadība (ESC) - vispārīgi (194 lpp.)
	Stabilitātes sistēma, sporta režīms, skatiet Elektroniskā stabilitātes kontrole (ESC) – darbība (195 lpp.)
	Dzinēja iepriekšējās uzsildīšanas iekārta (dīzeļdzinējiem)
	Zems degvielas līmenis tvertnē

<sup>9</sup> Jauda ir atkarīga no dzinēja ātruma.



Simbols	Tehniskie parametri
	Informācija, nolasīt tekstu displejā
	Tālās gaismas iesļ
	Kreisās puses pagriezienu rādītājs
	Labās puses pagriezienu rādītājs
	Eco- funkcija ir ieslēgta, skatiet Braukšanas režīms ECO* (306 lpp.)
	Start/Stop, dzinējs ir automātiski izslēdzies; skatiet Start/Stop* - funkcijas un darbība (299 lpp.)
	Riepu gaisa spiediena sistēma , skatiet Riepu spiediena uzraudzības sistēma* (351 lpp.)

### ABL sistēmas bojājums

Simbols izgaismojas ABL funkcijas (aktīvie pagriezienu lukturi) bojājuma gadījumā.

### Emisijas sistēma

Ja simbols izgaismojas pēc dzinēja iedarbināšanas, tas var norādīt, ka radusies kļūme automašīnas emisijas sistēmā. Brauciet uz servisu, lai veiktu pārbaudi. Volvo iesaka vērsties pēc palīdzības Volvo pilnvarotā servisā.

### ABS sistēmas bojājums

Ja šis simbols iedegas, sistēma nedarbojas. Automašīnas parastā bremžu sistēma turpina darboties, bet bez ABS funkcijas.

1. Apturiet automobili drošā vietā un izslēdziet dzinēju.
2. Iedarbiniet dzinēju no jauna.
3. Ja simbols paliek izgaismots, brauciet uz servisu, lai pārbaudītu ABS sistēmu. Volvo iesaka vērsties Volvo pilnvarotā servisā.

### Aizmugurējais miglas lukturis ieslēgts

Šis simbols iedegas, kad ir ieslēgts automašīnas aizmugurējais miglas lukturis.

### Stabilitātes sistēma

Ja simbols mirgo, tas norāda uz to, ka stabilitātes sistēma pašlaik darbojas. Ja šis simbols deg pastāvīgi, sistēmā ir kļūme.

### Stabilitātes sistēma, sporta režīms

Šis simbols izgaismojas, kad ir aktivizēts sporta režīms. Sporta režīms nodrošina aktīvākas braukšanas baudījumu. Šī sistēma konstatē, vai akceleratora pedāļa un stūres kustības un pagriezienu veikšana notiek aktīvāk nekā parasti, un atļauj veikt kontrolētu aizmugurējās daļas buksēšanu līdz noteiktam brīdim, pirms tā iejaucas un stabilizē automobili.

### Dzinēja iepriekšējās uzsildīšanas iekārta (dīzeļdzinējiem)

Šis simbols iedegas dzinēja iepriekšējās uzsildīšanas laikā. Priekšsildīšana pārsvarā notiek zemas temperatūras dēļ.

### Zems degvielas līmenis tvertnē

Kad simbols izgaismojas, degvielas līmenis tvertnē ir zems, uzpildiet iespējami drīz.

### Informācija, nolasīt tekstu displejā

Ja kāda no automašīnas sistēmām nedarbojas, kā paredzēts, informācijas displejā parādās šis informācijas simbols un teksts. Paziņojuma tekstu nodzēš ar taustiņu **OK**, skatiet Izvēlnes navigācija - kombinētais instrumentu panelis (113 lpp.), vai arī tas automātiski izzūd pēc kāda laika (laiks atkarīgs no tā, uz kuru funkciju tas norāda). Informācijas simbols var izgaismoties arī saistībā ar citiem simboliem.

**PIEZĪME**

Kad tiek parādīts apkopes paziņojums, simbolu un paziņojumu var notīrīt, nospiežot **OK** taustiņu. Pretējā gadījumā tie pēc laika izzudīs automātiski.

### Tālās gaismas iesļ

Šis simbols iedegas, kad ir ieslēgta tālās gaismas un kad tālās gaismas zibsnī.

### Labās/kreisās puses pagriezienu rādītājs

Kad tiek izmantots avārijas gaismas signāls, mirgo abi pagriezienu rādītāju simboli.

**Funkcija Eco ieslēgta**

Šis simbols izgaismojas, kad ir aktivizēta funkcija Eco.

**Start/Stop**

Simbols izgaismojas, kad dzinējs ir automātiski izslēdzies.

**Riepu gaisa spiediena sistēma**

Simbols izgaismojas, ja riepās ir zems gaisa spiediens vai riepu gaisa spiediena sistēmā ir radusies kļūme.

**Atgādinājums – durvis nav aizvērtas**

Ja kādas no durvīm nav aizvērtas pareizi, informācijas displejā izgaismojas informācijas vai brīdinājuma simbols un parādās skaidrojošs attēls.

Tiklīdz iespējams, apturiet automašīnu drošā vietā un aizveriet neaizvērtās durvis.

 Ja automašīna brauc ar ātrumu, kas mazāks par aptuveni 7 km/h (aptuveni 4 mph), izgaismojas informācijas simbols.

 Ja automašīna brauc ar ātrumu, kas lielāks par aptuveni 7 km/h (aptuveni 4 mph), izgaismojas brīdinājuma simbols.

Ja dzinēja pārsegs<sup>10</sup> nav aizvērts pareizi, informācijas displejā izgaismojas brīdinājuma simbols un parādās skaidrojošs attēls. Tiklīdz iespējams,

apturiet automašīnu drošā vietā un aizveriet dzinēja pārsegu.

Ja aizmugures durvis nav aizvērtas pareizi, informācijas displejā izgaismojas informācijas simbols un parādās skaidrojošs attēls. Tiklīdz iespējams, apturiet automašīnu drošā vietā un aizveriet aizmugures durvis.

**Saistītā informācija**

- Kombinētais instrumentu panelis (66 lpp.)
- Kombinētais instrumentu panelis - brīdinājuma simbolu nozīme (73 lpp.)
- Analogais kombinētais instrumentu panelis - pārskats (66 lpp.)
- Digitālais kombinētais instrumentu panelis - pārskats (67 lpp.)

**Kombinētais instrumentu panelis - brīdinājuma simbolu nozīme**

Brīdinājuma simboli brīdina vadītāju par to, ka visas svarīgās funkcijas ir aktivizētas vai ir radusies nopietna kļūda vai atteice.

**Brīdinājuma simboli**

Simbols	Tehniskie parametri
	Zems eļļas spiediens <sup>A</sup>
	Ieslēgta stāvbremze (digitālais instrumentu panelis)
	Ieslēgta stāvbremze (analogais instrumentu panelis)
	Drošības spilveni – SRS
	Drošības jostu atgādinātājs
	Ģenerators nelādē
	Bojājums bremžu sistēmā
	Brīdinājums

<sup>A</sup> Dažiem dzinēja variantiem nav sistēmas, kas brīdinātu par eļļas spiediena zudumu. Automašīnās, kas aprīkotas ar šiem variantiem, netiek izmantots zema eļļas spiediena simbols. Brīdinā-

<sup>10</sup> Tikai automobiļiem ar signalizāciju\*.



Jums par zemu eļļas līmeni tiek parādīts kā displeja teksts. Plašāku informāciju skatiet Dzinēja eļļa - vispārīgi (369 lpp.).

## Zems eļļas spiediens

Ja šis simbols iedegas braukšanas laikā, dzinēja eļļas spiediens ir pārāk zems. Nekavējoties apstādiniet dzinēju un pārbaudiet eļļas līmeni dzinējā, nepieciešamības gadījumā papildiniet eļļu. Ja simbols izgaismojas, bet eļļas līmenis ir normāls, sazinieties ar servisu. Volvo iesaka vērsties pēc palīdzības Volvo pilnvarotā servisā.

## Stāvbremze novilkta

Šis simbols iedegas ar pastāvīgu gaismu, ja novilkta stāvbremze. Novelkot stāvbremzi, simbols mirgo, un pēc tam iedegas ar pastāvīgu gaismu.

Ja simbols mirgo jebkurā citā situācijā, tas nozīmē, ka radusies kļūme. Izlasiet ziņojumu informācijas displejā.

Plašāku informāciju skatiet Stāvbremze (311 lpp.).

## Drošības spilveni – SRS

Ja simbols turpina izgaismoties vai iedegas braukšanas laikā, kādā automašīnas drošības sistēmā ir radusies kļūme. Tiklīdz iespējams, brauciet uz servisu, lai veiktu pārbaudi. Volvo iesaka vērsties pēc palīdzības Volvo pilnvarotā servisā.

## Drošības jostu atgādinātājs

Šis simbols mirgo, ja kāds no priekšā sēdošajiem nav piesprādzējies drošības jostu vai ja kāds no aizmugurē sēdošajiem ir atsprādzējies drošības jostu.

## Ģenerators nelādē

Šis simbols iedegas braukšanas laikā, ja elektriskajā sistēmā atgadījies bojājums. Dodieties uz servisu. Volvo iesaka vērsties pēc palīdzības Volvo pilnvarotā servisā.

## Bojājums Bremžu sistēmā

Ja šis simbols deg, bremžu šķidrums ir pārāk zems. Apturiet automašīnu drošā vietā un pārbaudiet līmeni bremžu šķidrums tvertnē; skatiet Bremžu un sajūga šķidrums - līmenis (374 lpp.).

Ja bremžu un ABS simboli iedegas vienlaicīgi, iespējams, ka kļūme ir bremžu spēka sadalījuma sistēmā.

1. Apturiet automobili drošā vietā un izslēdziet dzinēju.
2. Iedarbiniet dzinēju no jauna.
  - Ja abi simboli nodziest, turpiniet braukt.
  - Ja simboli nenodziest, pārbaudiet šķidrums līmeni bremžu šķidrums tvertnē; skatiet Bremžu un sajūga šķidrums - līmenis (374 lpp.). Ja bremžu šķidrums līmenis ir normas robežās, bet simboli turpina izgaismoties, ar automobili drīkst ļoti uzmanīgi braukt līdz servisam, lai pārbaudītu bremžu sistēmu. Volvo iesaka vērsties pēc palīdzības Volvo pilnvarotā servisā.



## BRĪDINĀJUMS

Ja bremžu šķidrums bremžu šķidrums tvertnē ir zem **MIN** līmeņa, nebrauciet tālāk, pirms neesat papildinājis bremžu šķidrums.

Bremžu šķidrums zuduma iemeslu var noteikt servisā. Volvo iesaka sazināties ar Volvo pilnvarotu servisu.



## BRĪDINĀJUMS

Ja vienlaikus ir izgaismots simbols BRAKE un ABS, pastāv risks, ka spēcīgas bremzēšanas laikā var izslēgt automašīnas aizmugure.

## Brīdinājums

Sarkanais brīdinājuma simbols iedegas, ja ir konstatēts bojājums, kas var ietekmēt drošību un/vai automašīnas vadāmību. Vienlaikus informācijas displejā redzams paskaidrojošais teksts. Simbols ir redzams tik ilgi, kamēr kļūme netiek novērsta, bet teksta paziņojumu var nodzēst, nospiežot taustiņu **OK**; skatiet Izvēlnes navigācija - kombinētais instrumentu panelis (113 lpp.). Brīdinājuma simbols var izgaismoties arī saistībā ar citiem simboliem.

Darbība:

1. Apstājieties drošā vietā. Neturpiniet vadīt automašīnu.
2. Izlasiet ziņojumu informācijas displejā. Rīkojieties saskaņā ar displejā redzamo ziņojumu. Nodzēsiet ziņojumu ar taustiņu **OK**.



**Atgādinājums – durvis nav aizvērtas**

Ja kādas no durvīm nav aizvērtas pareizi, informācijas displejā izgaismojas informācijas vai brīdinājuma simbols un parādās skaidrojošs attēls. Tiklīdz iespējams, apturiet automašīnu drošā vietā un aizveriet neaizvērtās durvis.

 Ja automašīna brauc ar ātrumu, kas mazāks par aptuveni 7 km/h (aptuveni 4 mph), izgaismojas informācijas simbols.

 Ja automašīna brauc ar ātrumu, kas lielāks par aptuveni 7 km/h (aptuveni 4 mph), izgaismojas brīdinājuma simbols.

Ja dzinēja pārsegs<sup>11</sup> nav aizvērts pareizi, informācijas displejā izgaismojas brīdinājuma simbols un parādās skaidrojošs attēls. Tiklīdz iespējams, apturiet automašīnu drošā vietā un aizveriet dzinēja pārsegu.

Ja aizmugures durvis nav aizvērtas pareizi, informācijas displejā izgaismojas informācijas simbols un parādās skaidrojošs attēls. Tiklīdz iespējams, apturiet automašīnu drošā vietā un aizveriet aizmugures durvis.

**Saistītā informācija**

- Kombinētais instrumentu panelis (66 lpp.)
- Kombinētais instrumentu panelis - indikatoru simbolu nozīme (71 lpp.)

- Analogais kombinētais instrumentu panelis - pārskats (66 lpp.)
- Digitālais kombinētais instrumentu panelis - pārskats (67 lpp.)

**Āra temperatūras mērierīce**

Kombinētajā instrumentu panelī parādās āra temperatūras mērierīces rādījums.

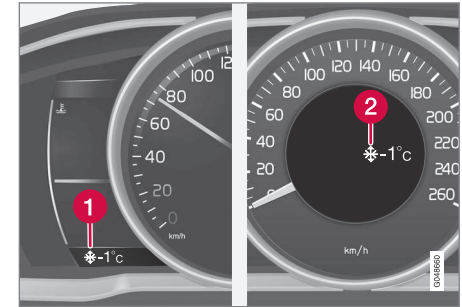

- 1 Āra temperatūras mērierīces rādījums, digitālais instrumentu panelis
- 2 Āra temperatūras mērierīces rādījums, analogais instrumentu panelis

Kad temperatūra ir no +2 °C līdz -5 °C, displejā izgaismojas sniegpārslīņas simbols. Tas brīdina par iespējamu ceļa apledošumu. Ja automobilis stāv, rādītājs var rādīt augstāku temperatūru nekā patiesībā.

**Saistītā informācija**

- Kombinētais instrumentu panelis (66 lpp.)

<sup>11</sup> Tikai automobiļiem ar signalizāciju\*.

## Brauciena odometrs

Kombinētajā instrumentu panelī parādās brauciena odometra rādījums.



Brauciena odometrs, digitālais instrumentu panelis.

### 1 Brauciena odometra displejs<sup>12</sup>

Abus brauciena odometrus T1 un T2 lieto, lai izmēritu īsus attālumus. Attālums tiek parādīts displejā.

Pagrieziet kreisās puses svirslēdža īkšķkratu, lai parādītu vajadzīgo mērierīci.

Turot nospiestu kreisās puses svirslēdža taustiņu **RESET** (līdz notiek izmaiņas), tiek atiestatīts vadītāja infocentrs. Plašāku informāciju skatiet Vadītāja infocentrs (117 lpp.).

## Saistītā informācija

- Kombinētais instrumentu panelis (66 lpp.)

## Pulkstenis

Kombinētajā instrumentu panelī parādās pulksteņa rādījums.



Pulkstenis, digitālais instrumentu panelis.

### 1 Displejs laika rādīšanai<sup>13</sup>

## Pulksteņa iestatīšana

Pulksteni var regulēt izvēļņu sistēmā MY CAR, skatiet MY CAR (116 lpp.).

## Saistītā informācija

- Kombinētais instrumentu panelis (66 lpp.)

## Kombinētais instrumentu panelis — licences līgums

Licence ir vienošanās par tiesībām veikt noteiktu darbību vai tiesībām izmantot kāda cita pilnvaras atbilstoši vienošanās noteikumiem un nosacījumiem. Turpmākais teksts ir Volvo vienošanās ar ražotāju/izstrādātāju angļu valodā.

### Combined Instrument Panel Software Open Source Software Notice

This product uses certain free / open source and other software originating from third parties, that is subject to the GNU Lesser General Public License version 2 (LGPLv2), The FreeType Project License ("FreeType License") and other different and/or additional copy right licenses, disclaimers and notices. The links to access the exact terms of LGPLv2, and the other open source software licenses, disclaimers, acknowledgements and notices are provided to you below. Please refer to the exact terms of the relevant License, regarding your rights under said licenses. Volvo Car Corporation (VCC) offers to provide the source code of said free/open source software to you for a charge covering the cost of performing such distribution, such as the cost of media, shipping and handling, upon written request. Please contact your nearest Volvo Dealer.

<sup>12</sup> Displeja izskats var mainīties atkarībā no instrumentu paneļa varianta.

The offer is valid for a period of at least three (3) years from the date of the distribution of this product by VCC / or for as long as VCC offers spare parts or customer support.

Portions of this product uses software copyrighted © 2007 The FreeType Project ([www.freetype.org](http://www.freetype.org)). All rights reserved.

Portions of this product uses software with Copyright © 1994–2013 Lua.org, PUC-Rio (<http://www.lua.org/>)



#### This product includes software under following licenses:

LGPL v2.1: <http://www.gnu.org/licenses/old-licenses/lgpl-2.1.html>

- GNU FriBidi
- DevIL

The FreeType Project License: <http://git.savannah.gnu.org/cgit/freetype/freetype2.git/tree/docs/FTL.TXT>

- FreeType 2

MIT License: <http://opensource.org/licenses/mit-license.html>

- Lua

## Displeja simboli



Automobiļā displejā redzami dažādi simboli. Simbolus iedala brīdinājuma, indikatoru un informācijas simbolos.

Tālāk ir parādīti visbiežāk sastopamie simboli un to nozīme, kā arī atsaucē uz rokasgrāmatas vietu, kurā sniegta plašāka informācija.

 - sarkanais brīdinājuma simbols izgaismojas, ja ir konstatēta kļūme, kas var ietekmēt drošību un/vai automašīnas vadāmību. Vienlaikus kombinētā instrumentu paneļa informācijas displejā ir redzams paskaidrojošais teksts.

 - informācijas simbols izgaismojas kopā ar tekstu kombinētā instrumentu paneļa informācijas displejā, ja kādā no automašīnas sistēmām radusies nobīde. Informācijas simbols var izgaismoties arī saistībā ar citiem simboliem.

## Brīdinājuma simboli kombinētajā instrumentu panelī

Simbols	Tehniskie parametri	Skatiet
	Zems eļļas spiediens	(73 lpp.)
	Stāvbremze novilkta	(73 lpp.), (311 lpp.)

<sup>13</sup> Laiks tiek rādīts analogā instrumentu paneļa centrā.



Simbols	Tehniskie parametri	Skatiet
	Ieslēgta stāvbremze, alternatīvs simbols	(73 lpp.)
	Drošības spilveni – SRS	(30 lpp.), (73 lpp.)
	Drošības jostu atgādinātājs	(26 lpp.), (73 lpp.)
	Ģenerators nelādē	(73 lpp.)
	Bojājums bremžu sistēmā	(73 lpp.), (308 lpp.)
	Brīdinājums, drošības režīms	(30 lpp.), (39 lpp.), (73 lpp.)

### Vadības simboli kombinētajā instrumentu panelī







Simbols	Tehniskie parametri	Skatiet
	ABL kļūme*	(71 lpp.), (97 lpp.)
	Emisijas sistēma	(71 lpp.)
	ABS sistēmas bojājums	(71 lpp.), (308 lpp.)

Simbols	Tehniskie parametri	Skatiet
	Aizmugurējais miglas lukturis ieslēgts	(71 lpp.), (98 lpp.)
	Stabilitātes sistēma, ESC (elektroniskā stabilitātes kontrole), piekabes stabilitātes palīg-sistēma	(71 lpp.), (196 lpp.), (331 lpp.)
	Stabilitātes sistēma, sporta režīms	(71 lpp.), (196 lpp.)
	Dzinēja iepriekšējās uzsildīšanas iekārta (dīzeļdzinējiem)	(71 lpp.)
	Zems degvielas līmenis tvertnē	(71 lpp.), (147 lpp.)
	Informācija, nolasīt tekstu displejā	(71 lpp.)
	Tālās gaismas iesl	(71 lpp.), (93 lpp.)
	Kreisā pagrieziņa rādītāji	(71 lpp.)
	Labā pagrieziņa rādītāji	(71 lpp.)

Simbols	Tehniskie parametri	Skatiet
	Iedarbināšanas/izslēgšanas funkcija*, dzinējs ieslēdzas automātiski	(71 lpp.), (304 lpp.)
	Funkcija ECO* ieslēgta	(71 lpp.), (306 lpp.)
	Riepu gaisa spiediena sistēma*	(71 lpp.), (351 lpp.)

### Informācijas simboli kombinētajā instrumentu panelī

Simbols	Tehniskie parametri	Skatiet
	Kruīza kontrole*	(201 lpp.)
	Adaptīvā kruīza kontrole*	(220 lpp.)
	Adaptīvā kruīza kontrole*, laika intervāls	(208 lpp.), (211 lpp.)
	Adaptīvā kruīza kontrole*, Distances brīdinājums* (Distance Alert)	(213 lpp.), (204 lpp.)
	Radiolokācijas sensors*	(220 lpp.), (207 lpp.), (244 lpp.)



Simbols	Tehniskie parametri	Skatiet
	Ātruma ierobežotājs	(198 lpp.)
	Vējstikla sensors*, kameras sensors*, lāzera sensors*	(94 lpp.), (234 lpp.), (244 lpp.), (257 lpp.), (261 lpp.), (266 lpp.)
	Automātiskās bremzēšanas sistēma*, Distances brīdinājums* (Distance Alert), City Safety™, Sadursmes brīdinājuma sistēma*	(207 lpp.), (234 lpp.), (244 lpp.)
	ABL sistēma*	(97 lpp.)
	Driver Alert sistēma*, Laiks atpūtai	(256 lpp.)
	Driver Alert sistēma*, Laiks atpūtai	(257 lpp.)
	Stāvbremze	(311 lpp.)

Simbols	Tehniskie parametri	Skatiet
	Lietus sensors*	(102 lpp.)
	Aktīvās tālās gaismas AHB (Active High Beam)*	(94 lpp.)
	ledarbināšana/ izslēgšana*	(304 lpp.)
	ledarbināšana/ izslēgšana*	(304 lpp.)
	Driver Alert System*, brīdinājums par izbraukšanu no joslas (LDW), Lane Keeping Aid (LKA)	(257 lpp.), (261 lpp.), (266 lpp.)
	Driver Alert sistēma*, Lane Departure Warning*	(260 lpp.)
	Driver Alert sistēma*, Lane Departure Warning*	(261 lpp.), (266 lpp.)
	Reģistrētā ātruma informācija*	(251 lpp.)

Simbols	Tehniskie parametri	Skatiet
	Dzinēja un pasažieru salona sildītājs*	(147 lpp.)
	Dzinēja bloka sildītājs un pasažieru salona sildītājs* Nepieciešama apkope	(147 lpp.)
	Aktivizēts taimeris*	(147 lpp.)
	Aktivizēts taimeris*	(147 lpp.)
	Izlādējies akumulators	(147 lpp.)
	Degvielas tvertnes aizvirtsnis, labās puses	(318 lpp.)
	Pārnesumu maiņas indikators	(291 lpp.)
	Pārnesumu pozīcijas	(292 lpp.)





Simbols	Tehniskie parametri	Skatiet
	Eļļas līmeņa mērīšana	(370 lpp.)
	Aktīvā stāvietā novietošanas palīg-sistēma - PAP*	(276 lpp.)

### Jumta konsoles displeja informācijas simboli

Simbols	Tehniskie parametri	Skatiet
	Drošības jostu atgādinātājs	(29 lpp.)
	Drošības spilvens, blakussēdētāja sēdekļis, aktivēts	(34 lpp.)
	Drošības spilvens, blakussēdētāja sēdekļis, deaktivēts	(34 lpp.)

### Saistītā informācija

- Kombinētais instrumentu panelis - indikatoru simbolu nozīme (71 lpp.)
- Kombinētais instrumentu panelis - brīdinājuma simbolu nozīme (73 lpp.)
- Paziņojumi - rīkošanās (116 lpp.)

## Volvo Sensus

Volvo Sensus ļauj gūt personisku Volvo pieredzi un izveidot saikni starp automašīnu un ārpusauli. Sensus sniedz informāciju, izklaidi un palīdzību, kad tā nepieciešama. Sensus sastāv no intuitīvām funkcijām, kas gan pastiprina braukšanas izjūtas, gan atvieglo automašīnas izmantošanu.



Intuitīva navigācijas struktūra ļauj saņemt vajadzīgo atbalstu, informāciju un izklaidi, kad tas ir nepieciešams, nenovēršot vadītāja uzmanību.

Sensus piedāvā visus automašīnas risinājumus, kas ļauj izveidot saikni\* ar ārpusauli, ļaujot intuitīvi vadīt visas automašīnas funkcijas.

Viduskonsoles rādījumu ekrānā Volvo Sensus apvieno un piedāvā vairāku automašīnas sistēmu funkcijas. Ar Volvo Sensus automobili var personalizēt, izmantojot nepārprotamu lietotāja interfeisu. Iestatījumus var veikt laukos Automašīnas

iestatījumi, Audio un multivide, Klimata kontrole u.c.

Ar viduskonsoles taustiņiem un vadības slēdžiem vai stūres vadības tastatūru\* var aktivēt vai deaktivēt funkcijas un veikt vairākus dažādus iestatījumus.

Nospiežot **MY CAR**, parādās visi ar braukšanu un automašīnas vadību saistītie iestatījumi, piemēram, City Safety, slēdzenes un signalizācija, automātiska ventilatora ātruma regulēšana, pulksteņa uzstādīšana u.c.

Nospiežot attiecīgo funkciju: **RADIO, MEDIA, TEL\***, , **NAV\*** un **CAM**<sup>14</sup>, var aktivizēt citus avotus, sistēmas un funkcijas, piemēram, AM, FM, CD, DVD\*, TV\*, Bluetooth®, navigāciju\* un stāvietā novietošanas palīg-sistēmas kameru\*.

Plašāku informāciju par visām funkcijām/sistēmām skatiet īpašnieka rokasgrāmatas vai tās pielikuma attiecīgajā sadaļā.

<sup>14</sup> Attiecas uz noteiktiem automašīnu modeļiem.

## Pārskats

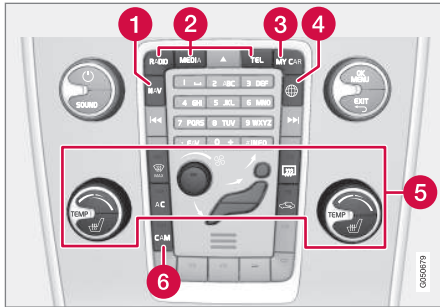

Viduskonsoles vadības panelis. Attēls ir shematisks – funkciju skaits un taustiņu izvietojums var atšķirties atkarībā no izvēlētā aprīkojuma un tirgus.

- 1 Navigācija\* - **NAV**, skatiet atsevišķu pielikumu (Sensus Navigation).
- 2 Audio un multivide - **RADIO, MEDIA, TEL\***, skatiet atsevišķo pielikumu (Sensus Infotainment).
- 3 Funkciju iestatījumi - **MY CAR**, skatiet MY CAR (116 lpp.).
- 4 Automašīna ar interneta pieslēgumu - , skatiet atsevišķo pielikumu (Sensus Infotainment).
- 5 Klimata kontroles sistēma (128 lpp.).
- 6 Stāvētā novietošanas kamera\* (271 lpp.) – **CAM\***.

## Atslēgas pozīcijas

Tālvadības pults atslēgu var izmantot, lai iestatītu transportlīdzekļa elektrosistēmai dažādus režīmus/līmeņus, lai būtu pieejamas dažādas funkcijas; skatiet Atslēgas pozīcijas - dažādu līmeņu funkcijas (82 lpp.).



Aizdedzes slēdzis ar izvērstu/ievietotu tālvadības pults atslēgu.

## PIEZĪME

Automašīnām ar bezatslēgas iedarbināšanas un aizslēgšanas sistēmu\* tālvadības atslēga nav jāievieto aizdedzes slēdzī, bet to var noglabāt, piemēram, kabatā. Plašāku informāciju par bezatslēgas iedarbināšanas un aizslēgšanas sistēmu skatiet Bezatslēgas piezīņa\* (176 lpp.).

## Tālvadības pults atslēgas ievietošana

1. Satveriet tālvadības pults atslēgu ar noņemamo atslēgas slēdzošo daļu un ievietojiet atslēgu aizdedzes slēdzī.
2. Pēc tam iespiediet tālvadības pults atslēgu līdz galam aizdedzes slēdzī.

## **SVARĪGI**

Aizdedzes slēdzī esoši svešķermeņi var pasliktināt tā darbību vai sabojāt slēdzi.

Nemēģiniet iespiest tālvadības pults atslēgu, ja tā ir nepareizi pagriezta – satveriet to galu, kurā atrodas noņemamā atslēgas slēdzošā daļa; skatiet Noņemama atslēgas slēdzošā daļa - noņemšana/piestiprināšana (172 lpp.).

## Tālvadības pults atslēgas izņemšana

Satveriet tālvadības atslēgu un izvelciet to no aizdedzes slēdža.

## Atslēgas pozīcijas - dažādu līmeņu funkcijas

Lai iespējotu ierobežota funkciju skaita izmantošanu laikā, kad dzinējs ir izslēgts, automašīnas elektrosistēmai var iestatīt 3 dažādus līmeņus — **0**, **I** un **II** — izmantojot tālvadības pults atslēgu. Visā īpašnieka rokasgrāmatā šie līmeņi ir apzīmēti kā "atslēgas pozīcijas".

Turpmākajā tabulā ir norādītas funkcijas, kas pieejamas katrā atslēgas pozīcijā/līmenī.

Līme- nis	Funkcijas
<b>0</b>	<ul style="list-style-type: none"> <li>Tiek apgaismots odometrs, pulkstenis un temperatūras rādītājs.</li> <li>Var regulēt elektriski vadāmos sēdekļus.</li> <li>Audiosistēmu var lietot ierobežotu laika periodu - skatiet Sensus Infotainment pielikumu.</li> </ul>
<b>I</b>	<ul style="list-style-type: none"> <li>Var lietot jumta lūku, elektriskos logu pacelājus, salona 12 V kontaktligzdu, navigāciju, tālruni, ventilatoru un vējstikla tīrītājus.</li> </ul>
<b>II</b>	<ul style="list-style-type: none"> <li>Iedegas priekšējie lukturi.</li> <li>Brīdinājuma un indikatoru lampiņas iedegas uz piecām sekundēm.</li> <li>Tiek aktivētas arī vairākas citas sistēmas. Taču sēdekļu elektrisko apsildi un aizmugurējā stikla apsildi var aktivēt tikai pēc dzinēja iedarbināšanas.</li> </ul> <p><b>Šajā atslēgas pozīcijā tiek patērēts liels daudzums akumulatora enerģijas, tādēļ to nevajadzētu izmantot!</b></p>

## Atslēgas pozīcijas/līmeņa izvēle

- Atslēgas pozīcija 0** - atslēdziet automašīnu - tas nozīmē, ka automašīnas elektrosistēma atrodas līmenī **0**.

### **i** PIEZĪME

Lai sasniegtu līmeni **I** vai **II** **neiedarbinot** dzinēju, **nenospiediet** bremžu/sajūga pedāli, kad gatavojaties ieslēgt šīs atslēgas pozīcijas.

- Atslēgas pozīcija I** - kad tālvadības pults atslēga ir līdz galam ievietota aizdedzes slēdzi<sup>15</sup>, īsi nospiediet **START/STOP ENGINE**.
- Atslēgas pozīcija II** - kad tālvadības pults atslēga ir līdz galam ievietota aizdedzes slēdzi<sup>15</sup>, turiet ilgāk<sup>16</sup> nospiestu **START/STOP ENGINE**.
- Atpakaļ atslēgas pozīcijā 0** - lai vēlreiz ieslēgtu atslēgas pozīciju **0** no pozīcijas **II** un **I**, īsi nospiediet **START/STOP ENGINE**.

## Audio sistēma

Informāciju par audiosistēmas funkcijām, kas pieejamas, kad tālvadības pults atslēga ir izņemta, skatiet Sensus Infotainment pielikumā.

## Dzinēja iedarbināšana un izslēgšana

Informāciju par dzinēja iedarbināšanu/izslēgšanu skatiet Dzinēja iedarbināšana (284 lpp.).

<sup>15</sup> Neattiecas uz automašīnām ar bezatslēgas iedarbināšanas un aizslēgšanas sistēmu\*.

<sup>16</sup> Aptuveni 2 sekundes.



## Vilkšana

Svarīgu informāciju par tālvadības pults atslēgu vilkšanas laikā skatiet Vilkšana (332 lpp.).

## Saistītā informācija

- Atslēgas pozīcijas (81 lpp.)

## Sēdekļi, priekšējie

Automašīnas priekšējiem sēdekļiem ir atšķirīgas iestatījumu opcijas, kas ļauj nodrošināt optimālu sēdēšanas komfortu.

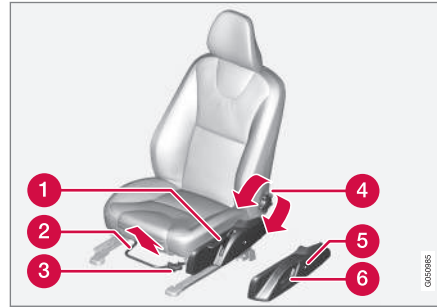

- 1 Sēdekļa pacelšana un nolaišana, sūknējiet uz augšu/uz leju.
- 2 Uz priekšu/atpakaļ: paceliet rokturi, lai noregulētu attālumu līdz stūrei un pedāļiem. Pārbaudiet, vai sēdekļis nofiksējas pēc stāvokļa izmaiņš.
- 3 Sēdekļa paliktņa priekšējās malas pacelšana/nolaišana\*, sūknējiet uz augšu/uz leju.
- 4 Atzveltnes slīpuma regulēšana, pagrieziet ritenīti.

- 5 Mainiet gurnu atbalsta pozīciju\*, nospiediet taustiņu.
- 6 Vadības panelis elektriski vadāms sēdeklim\*, skatiet Sēdekļi, priekšējie - elektriski vadāmi\* (84 lpp.).

## ⚠ BRĪDINĀJUMS

Noregulējiet vadītāja sēdekli, pirms sākt braukšanu - nekādā gadījumā nedariet to braukšanas laikā. Pārliecinieties, ka sēdekļis ir nofiksēts, lai nesavainotos straujas bremsēšanas vai negadījuma laikā.

## Pasažiera sēdekļa atzveltnes nolaišana\*<sup>17</sup>

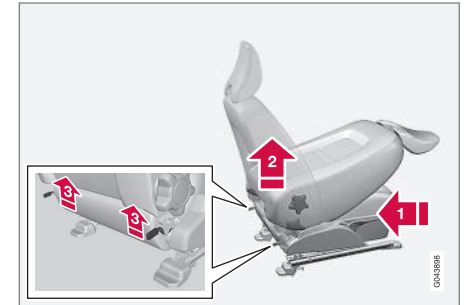

<sup>17</sup> Attiecas tikai uz komforta sēdekļiem.

◀ Pasažiera sēdekļa atzveltni var nolicīt uz priekšu, lai automašīnā varētu ievietot garus priekšmetus.

- 1 Pārvietojiet sēdekli uz priekšu un uz leju, cik vien tālu iespējams.
- 2 Noregulējiet atzveltni vertikāli.
- 3 Paceliet fiksatorus no atzveltnes aizmugures un salokiet to uz priekšu.
- 4 Pavelciet sēdekli uz priekšu tā, lai galvas balsts "fiksētos" zem cimdu nodalījuma.

Pacelšana notiek pretējā secībā.

### **⚠ BRĪDINĀJUMS**

Satveriet atzveltni un pārliecinieties, ka pēc atliekšanas tā ir kārtīgi nofiksēta, lai nesavainotos straujas bremsēšanas vai negadījuma laikā.

### Saistītā informācija

- Sēdekļi, priekšējie - elektriski vadāmi\* (84 lpp.)
- Sēdekļi, aizmugures (85 lpp.)

### Sēdekļi, priekšējie - elektriski vadāmi\*

Automašīnas priekšējiem sēdekļiem ir atšķirīgas iestatījumu opcijas, kas ļauj nodrošināt optimālu sēdēšanas komfortu. Elektriski vadāmo sēdekli var pārbīdīt uz priekšu/atpakaļ un uz augšu/uz leju. Sēdekļa polsterējuma priekšējo malu var pacelt/nolaist. Var mainīt atzveltnes leņķi un gurnu atbalstu\*.

### Elektriski vadāms sēdeklis

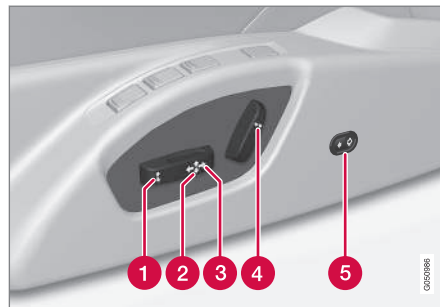

- 1 Sēdekļa spilvena priekšējās daļas pacelšana/nolaišana
- 2 Sēdekļa pacelšana/nolaišana
- 3 Sēdekļa bīdīšana uz priekšu/atpakaļ
- 4 Atzveltnes slīpums
- 5 Gurnu atbalstu\* var regulēt uz iekšu un uz āru

Elektriski vadāmie sēdekļi ir aizsargāti pret pārslogdi, kas var rasties, ja kāds priekšmets bloķē sēdekļu pārvietošanos. Ja tā notiek, iestatiet automašīnas elektrosistēmu atslēgas pozīcijā **I** vai **O** un brīdi nogaidiet, pirms atkal regulēt sēdekli.

Vienlaikus var veikt tikai vienu kustību (uz priekšu/atpakaļ/uz augšu/uz leju/uz iekšu/uz āru).

### Sagatavošana

Sēdekli var regulēt kādu laiku pēc durvju atslēgšanas ar tālvadības pults atslēgu, neievietojot atslēgu aizdedzes slēdzi. Sēdekļu regulēšana parasti tiek veikta, kad atslēga ir pozīcijā **I**, un regulēšanu var veikt vienmēr, kamēr darbojas dzinējs.

### Sēdeklis ar atmiņas funkciju\*

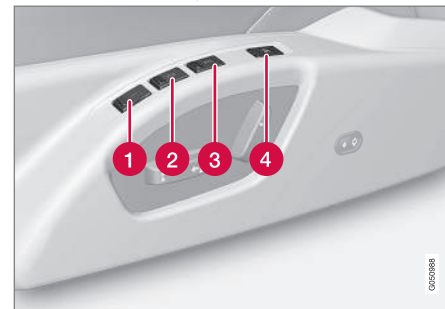

Atmiņas funkcija saglabā sēdekļa un sānu spoguļu iestatījumus.

## Iestatījumu saglabāšana

- 1 Atmiņas poga
- 2 Atmiņas poga
- 3 Atmiņas poga
- 4 Poga iestatījumu saglabāšanai

1. Noregulējiet sēdekli un sānu spoguļus.
2. Nospiediet un turiet taustiņu **M**, vienlaikus nospiežot taustiņu **1**, **2** vai **3**. Turiet taustiņus nospiežot, līdz atskan skaņas signāls un kombinētajā instrumentu panelī tiek parādīts teksts.

Lai varētu saglabāt jaunu atmiņas iestatījumu, sēdekļi jāneregulē atkārtoti.

Gurnu atbalsta iestatījums netiek saglabāts.

## Saglabāto iestatījumu izmantošana

Nospiediet kādu no atmiņas taustiņiem **1-3**, līdz sēdekļi un sānu spoguļi apstājas. Atlaižot taustiņu, sēdekļa un sānu spoguļu kustība tiek pārtraukta.

## Tālvadības pults atslēgas atmiņas funkcija\*

Visas tālvadības pults atslēgas var lietot dažādi vadītāji, lai saglabātu vadītāja sēdekļa un sānu spoguļu iestatījumus<sup>18</sup>, skatiet Tālvadības pults atslēga - personalizācija\* (165 lpp.).

## Ārkārtas apstādināšana

Ja sēdekļi nejauši sāk kustību, nospiediet kādu no sēdekļu vai atmiņas iestatījumu taustiņiem, lai to apstādinātu.

Atkārtota atjaunošana, lai sasniegtu atslēgas atmiņā saglabāto sēdekļa pozīciju, tiek veikta, nospiežot tālvadības pults atslēgas atslēgšanas taustiņu. Tad vadītāja durvīm ir jābūt atvērtām.

### BRĪDINĀJUMS

Iespēšanas risks! Nodrošiniet, lai bērni nerotātos ar vadības slēdžiem. Pārlicinieties, ka regulēšanas laikā nekas neatrodas priekšā sēdekļiem, aiz vai zem tiem. Nodrošiniet, lai neviens no aizmugurējā sēdekļa pasažieriem netiktu iespiests.

## Apsildāmie sēdekļi

Informāciju par apsildāmajiem sēdekļiem skatiet Priekšējo sēdekļu apsilde\* (135 lpp.) un Aizmugurējā sēdekļa apsilde\* (136 lpp.).

## Saistītā informācija

- Sēdekļi, priekšējie (83 lpp.)
- Sēdekļi, aizmugures (85 lpp.)

## Sēdekļi, aizmugures

Aizmugures sēdekļu atzveltnes un ārējo sēdvietu galvas balstus var nolocīt. Vidējā sēdekļa galvas balstu var noregulēt tā, lai tas atbilstu pasažiera augumam.

## Galvas balsts, vidējais aizmugurējais sēdekļi

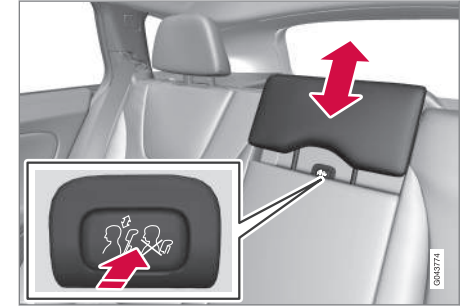

Pielāgojiet galvas balstu pasažiera augumam, lai, ja vien iespējams, būtu nosepta visa galvas aizmugure. Nepieciešamības gadījumā pārbīdiet to uz augšu.

Lai atkal nolaistu galvas balstu, jānospiež taustiņš (atrodas vidū starp atzveltni un galvas balstu, skatiet attēlu), vienlaikus uzmanīgi spiežot galvas balstu uz leju.

<sup>18</sup> Attiecas tikai uz automašīnām, kas aprīkotas ar elektriski vadāmiem sēdekļiem ar atmiņas funkciju un ievēlamiem elektriski vadāmiem sānu spoguļiem. Gurnu atbalsta iestatījums netiek saglabāts.



### **⚠ BRĪDINĀJUMS**

Ja vidējās sēdvietā netiek lietota, tās galvas balstam jāatrodas viszemākajā pozīcijā. Ja vidējā sēdvietā tiek lietota, galvas balsts pareizi jānoregulē pasažiera augumā, lai tas atbalstītu visu pakausi, ja tas ir iespējams.

### Malējo galvas balstu nolaišana ar rokām, aizmugurējais sēdekļis

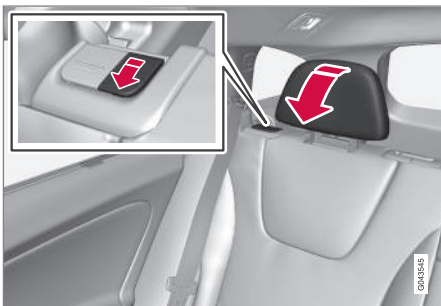

Pavelciet fiksēšanas rokturi tuvāk galvas balstam, lai nolocītu galvas balstu uz priekšu.

Galvas balstu atbīda atpakaļ manuāli, līdz atskan "klikšķis".

### **⚠ BRĪDINĀJUMS**

Pēc galvas balsta atliekšanas tas jānofiksē vietā.

### Aizmugures sēdekļa atzveltnes nolaišana uz leju

#### **⚠ SVARĪGI**

Pirms noliekt uz leju atzveltni, pārliecinieties, ka uz aizmugures sēdekļa neatrodas nekādi priekšmeti. Arī drošības jostas nedrīkst būt piesprādzētas. Pretējā gadījumā pastāv risks sabojāt aizmugures sēdekļa polsterējumu.

Trīsdaļīgo atzveltni var noliekt vairākos veidos.

#### **i PIEZĪME**

Lai līdz galam uz priekšu varētu nolocīt aizmugurējā sēdekļa atzveltnes, var nākties pabīdīt uz priekšu priekšējos sēdekļus un/vai noregulēt augstāk sēdekļa atzveltnes.

- Kreiso pusi var noliekt atsevišķi.
- Vidusdaļu var noliekt atsevišķi.
- Labo pusi var noliekt tikai kopā ar vidējo daļu.

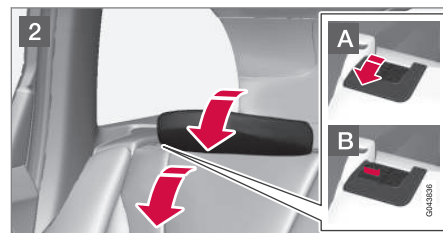

- 1 Ja ir nolaista vidējā atzveltnē, atlaidiet un noregulējiet vidējā sēdekļa galvas balstu; skatiet sadaļu "Galvas balsts, vidējais aizmugurējais sēdekļis" iepriekš.
- 2 Ārējie galvas balsti tiek nolaisti zemāk automātiski, kad tiek nolaistas zemāk ārējās atzveltnes. Pavelciet uz augšu atzveltnes fiksācijas rokturi **A**, vienlaikus lokot atzveltni uz priekšu. Sarkans indikators fiksatorā **B** norāda, ka atzveltnē vairs nav nostiprināta.

**i PIEZĪME**

Kad atzveltnes ir nolaistas, galvas balsti var būt nedaudz jāpabāda uz priekšu, lai tie nesaskartos ar sēdekļu polsterējumu.

Pacelšana notiek pretējā secībā.

**i PIEZĪME**

Kad atzveltne ir pacelta, sarkanajam indikatoram vajadzētu izzust. Ja tas joprojām ir redzams, atzveltne nav nofiksējusies vietā.

**! BRĪDINĀJUMS**

Pārliecinieties, ka pēc atliekšanas aizmugurējā sēdekļa atzveltne un galvas balsti un kārtīgi nofiksēti.

Ārējo sēdekļu galvas balstiem vienmēr ir jābūt paceltiem, kad kādā no ārējiem sēdekļiem sēž pasažieri.

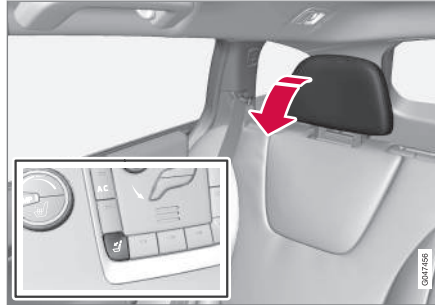
**Aizmugurējā sēdekļa ārējo galvas balstu elektriska nolaišana\***

1. Tālvadības pults atslēgai ir jāatrodas pozīcijā II.
2. Nospiediet taustiņu, lai nolaiestu aizmugurējo ārējo sēdekļu galvas balstus, tādējādi uzlabojot atpakaļskata redzamību.

**! BRĪDINĀJUMS**

Nenolaidiet ārējos galvas balstus, ja kādā no ārējām aizmugurējām sēdvietām atrodas pasažieri.

Manuāli bīdiet galvas balstu uz aizmuguri, līdz atskan klikšķis.

**! BRĪDINĀJUMS**

Pēc galvas balsta atliekšanas tas jānofiksē vietā.

**Saistītā informācija**

- Sēdekļi, priekšējie (83 lpp.)
- Sēdekļi, priekšējie - elektriski vadāmi\* (84 lpp.)

## Stūre

Stūri var noregulēt dažādās pozīcijās, un uz tās atrodas vadības slēdži signāldaures un kruīza kontroles, kā arī izvēlņu, audio un tālruņa darbināšanai.

### Regulēšana

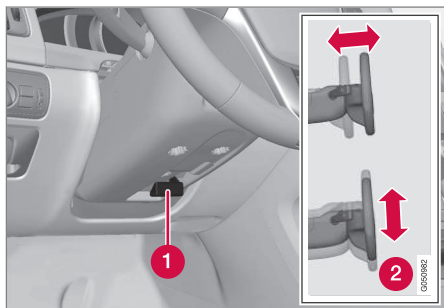

Stūres pielāgošana.

- 1 Svira - stūres atbrīvošana
- 2 Iespējamās stūres pozīcijas

Ir iespējams pielāgot gan stūres augstumu, gan arī attālumu līdz stūrei:

1. Lai atbloķētu stūri, svira jāpavelk savā virzienā.
2. Noregulējiet stūri stāvoklī, kas jums vislabāk piemērots.

3. Atspiediet sviru, lai nofiksētu stūri vietā. Ja sviru nevar pakustināt, spiežot sviru atpakaļ, vienlaicīgi nedaudz uzspiediet arī stūrei.

### **BRĪDINĀJUMS**

Pirms braukšanas sākšanas noregulējiet un nofiksējiet stūri.

Pateicoties no ātruma atkarīgajam stūres pastiprinātājam\*, stūrēšanas spēka līmeni var regulēt, skatiet Regulējams stūrēšanas spēks\* (194 lpp.).

### Vadības tastatūra\* un vadības sviras\*

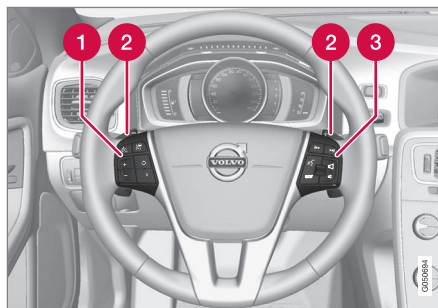

Stūres vadības tastatūra un vadības sviras.

- 1 Kruīza kontrole\* (201 lpp.)\* un Adaptīvā kruīza kontrole – ACC\* (208 lpp.)\*.
- 2 Svira manuālai automātiskās pārnesumkārbas pārnesumu pārslēgšanai, skatiet Auto-

mātiskā pārnesumkārbā - Geartronic\* (292 lpp.).

- 3 Audio un tālruņa vadība, skatiet pielikumu Sensus Infotainment.

### Skaņas signāls



Skaņas signāls.

Lai padotu skaņas signālu, piespiediet stūres centrā.

### Saistītā informācija

- Stūres apsilde\* (89 lpp.)

## Stūres apsilde\*

Stūri var apsildīt, izmantojot elektrisko apsildi.

### Funkcija

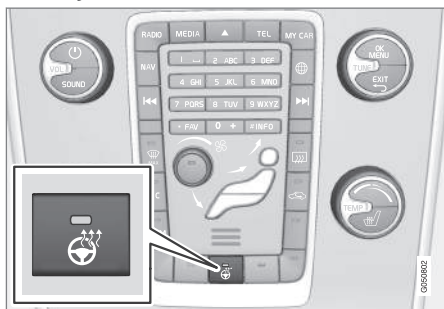

Taustiņu atrašanās vieta var atšķirties atkarībā no izvēlēta aprīkojuma un tirgus.

Vairākas reizes **nospiediet taustiņu, lai pārslēgtu** šādas funkcijas:

Funkcija	Indikators
Izslēgts	Taustiņa lampiņa nodzisisi
Apsilde	Taustiņa lampiņa izgaismota

## Automātiska stūres apsilde

Ja ir aktivizēta automātiska stūres apsildes sāksana, tā sākas, tiklīdz tiek iedarbināts dzinējs. Apsilde automātiski ieslēdzas, kad automašīna ir auksta un apkārtējā temperatūra ir zemāka par

aptuveni 10°C. Funkciju var aktivizēt/deaktivizēt izvēlņu sistēmā **MY CAR** (116 lpp.).

## INSTRUMENTU PANELIS UN VADĪBAS SVIRAS

## Gaismu slēdži

Ar priekšējo lukturu vadību var aktivizēt un regulēt ārējo apgaismojumu. Ar to var regulēt arī displeja un instrumentu paneļa apgaismojumu, kā arī noskaņas apgaismojumu (100 lpp.).

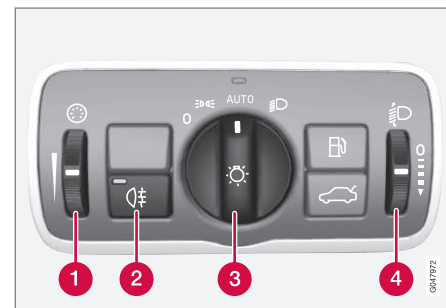

Pārskats, gaismu slēdži.

- 1 Īkšķrats displeja un instrumentu apgaismojuma, kā arī apkārtējā apgaismojuma regulēšanai\*
- 2 Spiedpoga aizmugurējā miglas luktura ieslēgšanai
- 3 Slēdzis apgaismojuma ieslēgšanai braukšanas un automašīnas novietošanas laikā
- 4 Īkšķrats priekšējo lukturu regulēšanai

Automašīnām ar aktīvajiem ksenona priekšējiem lukturiem\* ir automātiska priekšējo lukturu stara augstuma regulēšanas funkcija, un tādēļ tie nav



- ◀ aprīkoti ar priekšējo lukturu augstuma regulēšanas iekškratu.

### Slēdža pozīcijas

<b>i</b> <b>PIEZĪME</b>
Dienas gaitas lukturi un priekšējie gabarītlukturi izmanto vienus un tos pašus lukturus. Izmantojot šos lukturus kā dienas gaitas lukturus, to gaisma ir spilgtāka.

Stāvoklis	Tehniskie parametri
<b>0</b>	Dienas gaitas lukturi <sup>A</sup> , kad automašīnas elektrosistēmai ir ieslēgta atslēgas pozīcija <b>II</b> vai dzinējs darbojas.  Var izmantot tālo gaismu mirgošanas funkciju.
	Dienas gaitas lukturi, aizmugurējie gabarītlukturi un sānu gabarītlukturi, kad automašīnas elektrosistēma atrodas atslēgas pozīcijā <b>II</b> vai dzinējs darbojas.  Gabarītlukturi/sānu gabarītlukturi, kad automašīna ir novietota stāvēšanai <sup>B</sup> .  Var izmantot tālo gaismu mirgošanas funkciju.

Stāvoklis	Tehniskie parametri
<b>AUTO</b>	Dienas gaitas lukturi, aizmugurējie gabarītlukturi un sānu gabarītlukturi dienas gaismā, kad automašīnas elektrosistēma atrodas atslēgas pozīcijā <b>II</b> vai dzinējs darbojas.  Tuvās gaismas un gabarītlukturi/sānu gabarītlukturi un gabarītlukturi vājā dienas gaismā vai tumsā, kad ir ieslēgts aizmugurējais miglas lukturis vai vējstikla tīrītāji ar nepārtrauktu tīrīšanas kustības režīmu.  Ir aktivizēta funkcija tuneļa uztveršana (93 lpp.)*.  Var lietot aktīvo tālo gaismu (94 lpp.)* funkciju.  Tālās gaismas var aktivizēt, kad ir ieslēgtas tuvās gaismas.  Var izmantot tālo gaismu mirgošanas funkciju.
	Tuvās gaismas un gabarītlukturi/sānu gabarītlukturi.  Var ieslēgt tālās gaismas.  Var izmantot tālo gaismu mirgošanas funkciju.

<sup>A</sup> Uzstādīti priekšējā buferī vai zem tā.

<sup>B</sup> Arī tukšgaitas laikā, kad dzinējs darbojas, ar noteikumu, ka rotējošais slēdzis ir pārvietots šajā pozīcijā no citas pozīcijas.

Volvo iesaka braukšanas laikā izmantot režīmu

**AUTO**

### **BRĪDINĀJUMS**

Automašīnas apgaismojuma sistēma nespēj noteikt, kad dienas gaisma ir pārāk vāja vai pietiekoši spēcīga, piemēram, miglā un lietū.

Vadītājam vienmēr jānodrošina, lai automašīna tiktu vadīta ar satiksmes apstākļiem atbilstoši neregulētiem lukturiem un ievērojot visus spēkā esošos satiksmes noteikumus.

### Displeja un instrumentu paneļa apgaismojums

Atkarībā no atslēgas pozīcijas tiek ieslēgts atšķirīgs displeja un instrumentu apgaismojums, skatiet Atslēgas pozīcijas - dažādu līmeņu funkcijas (82 lpp.).

Displeja apgaismojums tumsā tiek automātiski samazināts, un tā jutību var iestatīt ar iekškratu.

Instrumentu apgaismojuma intensitāti neregulē ar iekškratu.



**Priekšējo lukturu stara augstuma regulēšana**

Mašīnas noslogojums maina starmešu stara vertikālo virzienu, radot iespēju apzīlbināt pretimbraucējus. No tā var izvairīties, noregulējot stara augstumu. Pazeminiet staru, ja automašīna ir smagi piekrauta.

1. Atstājiet dzinēju darbojams vai ieslēdziet automašīnas elektrosistēmu atslēgas pozīcijā I.
2. Paritiniet īkšķratu uz augšu vai uz leju, lai staru paceltu uz augšu vai nolaistu uz leju.

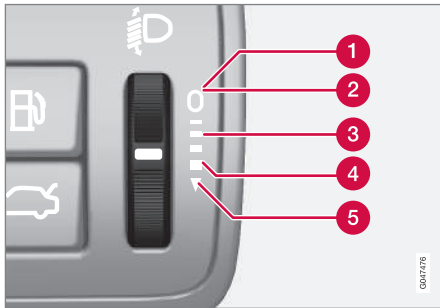

Īkšķrata pozīcijas dažādiem noslodzes gadījumiem.

1. Tikai vadītājs
2. Vadītājs un pasažieris priekšējā pasažiera sēdekļī
3. Pasažieri visos sēdekļos

4. Pasažieri visos sēdekļos un maksimālā krava bagāžas nodalījumā
5. Vadītājs un maksimālā krava bagāžas nodalījumā

**Saistītā informācija**

- gabarītlukturi; (91 lpp.)
- Dienas gaismas lukturi (92 lpp.)
- Tālās/tuvās gaismas (93 lpp.)

**gabarītlukturi;**

Gabarītlukturus var ieslēgt ar priekšējo lukturu vadības slēdzi.



Priekšējo lukturu vadības slēdzis gabarītlukturu pozīcijā

Pagrieziet slēdzi pozīcijā **☰☑☑☑** (vienlaikus ieslēdzas numura zīmes apgaismojums).

Ja automašīnas elektrosistēma atrodas atslēgas pozīcijā II vai darbojas dzinējs, ieslēdzas dienas gaitas lukturi, nevis priekšējie gabarītlukturi.

Ja ārā ir tumšs un tiek atvērtas aizmugurējās durvis, iedegas aizmugurējie gabarītlukturi, brīdinot aizmugurē esošo transportlīdzekļu vadītājus. Tas notiek neatkarīgi no slēdža pozīcijas un automašīnas elektrosistēmas atslēgas pozīcijas.

Braucot vairāk nekā 30 sekundes ar maks. 10 km/h (aptuveni 6 mph) vai ja ātrums pārsniedz 10 km/h (aptuveni 6 mph), tiek ieslēgti dienas gaitas lukturi un kombinētajā instrumentu



- ◀◀ panelī tiek attēlots **Atiestat. lukt. slēdža poz.**, aicinot ieslēgt kādu citu režīmu, nevis .

### Saistītā informācija

- Gaismu slēdži (89 lpp.)

## Dienas gaismas lukturi

Kad priekšējo lukturu vadības slēdzis atrodas pozīcijā **AUTO** un automašīnas elektrosistēma atrodas atslēgas pozīcijā II vai dzinējs darbojas, diennakts gaišajā laikā dienas gaitas lukturi tiek aktivizēti automātiski.

### Dienas gaismas lukturi diennakts gaišajā laikā. DRL



Priekšējo lukturu vadības slēdzis pozīcijā **AUTO**.

Kad priekšējo lukturu slēdzis atrodas pozīcijā **AUTO**, automātiski tiek aktivizēti dienas gaitas lukturi (Daytime Running Lights - DRL), ja automašīna brauc diennakts gaišajā laikā. Instrumentu panela augšdaļā esošais gaismas sensors pārslēdz dienas gaitas lukturus uz tuvajām gaismām krēslā vai tad, kad dienas gaisma kļūst pārāk vāja. Tuvās gaismas tiek ieslēgtas arī tad, ja tiek aktivi-

zēti vējstikla tīrītāji vai aizmugurējais miglas lukturis.

### **BRĪDINĀJUMS**

Šī sistēma palīdz taupīt enerģiju - tā nespēj visās situācijās, piemēram, miglā un lietū, noteikt, kad dienas gaisma ir pārāk vāja vai pietiekoši spēcīga.

Vadītājam vienmēr jānodrošina, lai automašīna tiktu vadīta ar atbilstoši satiksmes situācijai noregulētiem lukturiem un ievērojot visus spēkā esošos satiksmes noteikumus.

### Saistītā informācija

- Tālās/tuvās gaismas (93 lpp.)
- Gaismu slēdži (89 lpp.)

## Tuneļu uztveršana\*

Iebraucot tunelī, tuneļu uztveršanas funkcija pārslēdz dienas gaitas lukturus uz tuvajām gaismām.

Tuneļu uztveršanas funkcija ir pieejama automašīnām ar lietus sensoru\*. Sensors uztver tuneļa ieeju un pārslēdz dienas gaitas lukturus uz tuvajām gaismām. Aptuveni 20 sekundes pēc izbraukšanas no tuneļa tiek atkal ieslēgti dienas gaitas lukturi. Ja šajā laikā automašīna iebrauc citā tunelī, tuvās gaismas paliek ieslēgtas. Tas novērš automašīnas apgaismojuma iestatījumu atkārtotu maiņu.

Nemiet vērā, ka, lai darbotos tuneļu uztveršanas funkcija, priekšējo lukturu vadības slēdzim jāpaliek pozīcijā **AUTO**.

## Saistītā informācija

- Tālās/tuvās gaismas (93 lpp.)
- Gaismu slēdži (89 lpp.)

## Tālās/tuvās gaismas

Kad priekšējo lukturu vadības slēdzis atrodas pozīcijā **AUTO** un automašīnas elektriskā sistēma atrodas atslēgtas pozīcijā II vai dzinējs darbojas, slikta apgaismojuma apstākļos tuvās gaismas tiek aktivizētas automātiski.



Svirslēdzis un priekšējo lukturu vadības slēdzis.

- ➔ Tālo gaismu zibsnišanas pozīcija
- ➔ Tālo gaismu pozīcija

## Tuvās gaismas

Kad slēdzis atrodas pozīcijā **AUTO**, tuvās gaismas ieslēdzas automātiski krēslā vai tad, kad dienas gaisma kļūst pārāk vāja. Tuvās gaismas ieslēdzas automātiski arī tad, ja ir ieslēgti vējstikla tīrītāji vai aizmugurējie miglas lukturi.

Ja slēdzis atrodas pozīcijā **AUTO**, tuvās gaismas vienmēr ir ieslēgtas, kad darbojas dzinējs vai atslēga atrodas pozīcijā II.

## Tālo gaismu "zibsnišana"

Viegli pārvietojiet svirslēdzi virzienā pret stūri tālo gaismu zibsnišanas pozīcijā. Tiklīdz svirslēdzis tiks atlaists, iedegsies tālās gaismas.

## Tālās gaismas

Tālās gaismas var aktivizēt, ja slēdzis atrodas pozīcijā **AUTO**<sup>19</sup> vai **AUTO**. Lai aktivizētu/deaktivizētu tālās gaismas, pārvietojiet svirslēdzi virzienā pret stūri līdz galējai pozīcijai un atlaidiet. Tālās gaismas var izslēgt arī, viegli pavelkot svirslēdzi uz stūres pusi.

Ja tālās gaismas ir aktivizētas, kombinētajā instrumentu panelī izgaismojas simbols **AUTO**.

## Papildu lukturi\*

Ja automašīna ir aprīkota ar papildu lukturiem, vadītājs var izmantot MY CAR izvēlņu sistēmu, lai izvēlētos, vai tos deaktivizēt vai ieslēgt/izslēgt vienlaicīgi ar tālajām gaismām<sup>20</sup>, skatiet MY CAR (116 lpp.).

## Saistītā informācija

- Aktīvie ksenona priekšējie lukturi\* (97 lpp.)
- Aktīvās tālās gaismas\* (94 lpp.)

<sup>19</sup> Kad ir ieslēgtas tuvās gaismas.

<sup>20</sup> Autoservisa darbiniekiem jāpievieno papildu lukturi pie elektrosistēmas. Volvo iesaka sazināties ar autorizētu Volvo servisu.

- Gaismu slēdži (89 lpp.)
- Priekšējie lukturi - gaismas stara formas regulēšana (98 lpp.)
- Tuneļu uztveršana\* (93 lpp.)

### **Aktīvās tālās gaismas\***

Aktīvo tālo gaismu funkcija uztver pretī braucošo transportlīdzekļu priekšējo lukturu gaismas vai priekšā esošo transportlīdzekļu aizmugures lukturu gaismas un pārslēdz apgaismojumu no tālajām gaismām uz tuvajām. Kad ienākošā gaisma vairs netiek konstatēta, atkal tiek ieslēgtas tālās gaismas.

### **Automātiskas tālās gaismas — AHB**

Aktīvās tālās gaismas (Active High Beam — AHB) ir funkcija, kas izmanto vējstikla augšpusē esošo kameras sensoru, lai uztvertu pretī braucošo transportlīdzekļu priekšējo lukturu gaismas vai priekšā esošo transportlīdzekļu aizmugurējo lukturu gaismas, un pēc tam pārslēdz tālās gaismas uz tuvajām gaismām. Šī funkcija var ņemt vērā arī ielas apgaismojumu.

Tālās gaismas tiek atkal aktivizētas, kad kameras sensors vairs neredz pretī vai priekšā braucošos transportlīdzekļus.

### **Automašīnas ar halogēna lukturiem**

Tālās gaismas tiek atkal ieslēgtas apmēram sekundi pēc tam, kad kameras sensors vairs neuztver pretī braucošo transportlīdzekļu priekšējo lukturu gaismas vai priekšā esošo transportlīdzekļu aizmugures lukturu gaismas.

### **Automašīnas ar aktīvajiem ksenona priekšējiem lukturiem**

Ja aktīvajām tālajām gaismām ir ieslēgšanas/izslēgšanas funkcija<sup>21</sup>, tālās gaismas tiek atkal ieslēgtas apmēram sekundi pēc tam, kad kameras sensors vairs neuztver pretī braucošo transportlīdzekļu priekšējo lukturu gaismas vai priekšā esošo transportlīdzekļu aizmugures lukturu gaismas.

Ja aktīvajām tālajām gaismām ir adaptīvā funkcija<sup>21</sup>, tad, atšķirībā no parastās aptumšošanas funkcijas tālās gaismas paliek iedegtas abās pretī braucošo vai priekšā esošo transportlīdzekļu pusēs — tiek aptumšots tikai tas gaismas stara punkts, kurš ir vērstis tieši uz transportlīdzekli.

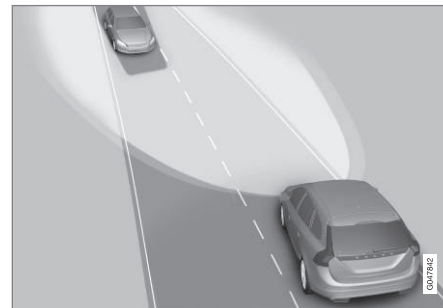

Adaptīvā funkcija: Tuvās gaismas tieši pretī braucošajiem transportlīdzekļiem, bet pastāvīgas tālās gaismas abās transportlīdzekļa pusēs.

Tālās gaismas tiek atkal ieslēgtas apmēram sekundi pēc tam, kad kameras sensors vairs

<sup>21</sup> Atkarībā no automašīnas aprīkojuma līmeņa.

neuztver pretī braucošo transportlīdzekļu priekšējo lukturu gaismas vai priekšā esošo transportlīdzekļu aizmugures lukturu gaismas.

### Aktivēšana/deaktivēšana

AHB var deaktivizēt, kad priekšējo lukturu vadības slēdzis atrodas pozīcijā **AUTO** (ja šī funkcija nav deaktivizēta izvēlņu sistēmā MY CAR, skatiet MY CAR (116 lpp.)).





Svirlēdzis un priekšējo lukturu vadības slēdzis pozīcijā **AUTO**.

Funkcija var ieslēgties, braucot tumšā ar aptuveni 20 km/h (12 mph) vai lielāku ātrumu.

Lai aktivizētu/deaktivizētu AHB, pārvietojiet kreisās puses svirlēdzi virzienā pret stūri līdz galējai pozīcijai un atlaidiet. Deaktivizējot, kad ir ieslēgtas tālās gaismas, nozīmē, ka uzreiz tiek ieslēgtas tuvās gaismas.

### Automašīnas ar analogo kombinēto instrumentu paneli

Ja ir aktivizēts AHB, instrumentu panela informācijas displejā izgaismojas simbols .

Ja ir ieslēgtas tālās gaismas, kombinētajā instrumentu panelī izgaismojas arī simbols . Tas attiecas arī uz aktivizētiem ksenona priekšējiem lukturiem, ja tālās gaismas ir daļēji aptumšotas, t.i., tiklīdz gaismas stars ir mazliet spēcīgāks par tuvajām gaismām.

### Automašīnas ar digitālo kombinēto instrumentu paneli

Ja ir aktivizēts AHB, instrumentu panela informācijas displeja simbols  iekrāsojas baltā krāsā.



Ja ir aktivizētas tālās gaismas, simbols iekrāsojas zilā krāsā. Tas attiecas arī uz aktivizētiem ksenona priekšējiem lukturiem, ja tālās gaismas ir daļēji aptumšotas, t.i., tiklīdz gaismas stars ir mazliet spēcīgāks par tuvajām gaismām.

### Manuālā darbība

#### PIEZĪME

Nodrošiniet, lai vējstikla virsma priekšā kameras sensoram būtu brīva no ledus, sniega, aizsviduma un netīrumiem.

Nepielīmējiet un nepiestipriniet neko pie vējstikla priekšā kameras sensoram, pretējā gadījumā var samazināties kādas sistēmas efektivitāte vai tikt pārtraukta vienas vai vairāku no kameras atkarīgu sistēmu darbība.

Ja kombinētā instrumentu panela informācijas displejā tiek parādīts paziņojums **Aktīvā tālās gaismas Īslaicīgi nav pieejama Ieslēdziet manuāli**, starp tālajām un tuvajām gaismām ir jāpārslēdzas manuāli. Taču priekšējo lukturu vadības slēdzis joprojām var palikt pozīcijā **AUTO**. Tas pats attiecas uz situāciju, ja parādās paziņojums **Vējstikla sensori bloķ.** **Sk. rokasgr.** un simbols . Kad parādās šie paziņojumi, simbols  nodziest.

AHB var būt īslaicīgi nepieejams, piemēram, situācijā, kad ir bieža migla vai spēcīgs lietus. Kad AHB atkal ir pieejams vai vējstikla sensori vairs nav bloķēti, paziņojums nodziest un izgaismojas simbols .



### **⚠ BRĪDINĀJUMS**

AHB ir optimāla gaismas stara izmantošanas palīg līdzeklis piemērotos apstākļos.

Vadītājs ir vienmēr atbildīgs par manuālo pārslēgšanos starp tālajām un tuvajām gaismām, kad to prasa satiksmes situācijas vai laika apstākļi.

### **⚠ SVARĪGI**

Situācijas, kurās var būt nepieciešama manuāla pārslēgšanās starp tālajām un tuvajām gaismām:

- spēcīgā lietū vai biežā miglā;
- Lietū, kad temperatūra ir ap nulli
- sniegpušeņos vai slapjdraņķī;
- mēnesgaismā;
- braucot slikti apgaismotās apdzīvotās vietās;
- ja priekšā braucošajam transportlīdzeklim ir vājš apgaismojums;
- ja uz ceļa vai blakus tam atrodas gājēji;
- ja ceļa tuvumā atrodas izteikti atstarojoši priekšmeti, piemēram, ceļazīmes;
- ja pretī braucošo transportlīdzekļu apgaismojumu aizsedz, piemēram, aizsargstienis;
- ja pa savienojošiem ceļiem pārvietojas transportlīdzekļi;
- uz kalna kraujas vai ieplakas;
- asos līkumos.

Plašāku informāciju par kameras sensora ierobežojumiem skatiet Sadursmes brīdinājuma sistēma\* - kameras sensora ierobežojumi (242 lpp.).

### **Saisītā informācija**

- Tālās/tuvās gaismas (93 lpp.)
- Gaismu slēdži (89 lpp.)

## Aktīvie ksenona priekšējie lukturi\*

Aktīvie ksenona priekšējie lukturi/aktīvie pagriezienu lukturi ļauj maksimāli izgaismot ceļu līkumos un krustojumos, palielinot drošību.

## Aktīvie ksenona priekšējie lukturi/ aktīvie pagriezienu lukturi — ABL

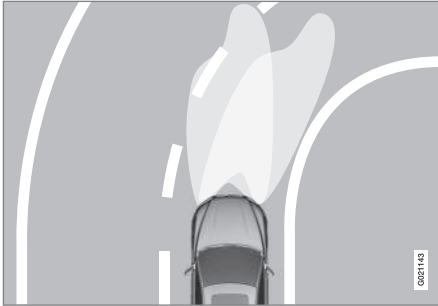

Priekšējo lukturu gaismas staru trajektorija, kad šī funkcija ir attiecīgi izslēgta (pa kreisi) un ieslēgta (pa labi).

Ja automobilim ir uzstādīti aktīvie ksenona priekšējie lukturi/aktīvie pagriezienu lukturi (Active Bending Lights, ABL), gaismas stars no priekšējiem lukturiem seko stūres pagriešanas kustībai, lai nodrošinātu maksimālu apgaismojumu līkumos un krustojumos, tādējādi garantējot paaugstinātu drošību.

Iedarbinot automašīnu, šī funkcija tiek aktivizēta automātiski (ja tā nav deaktivizēta izvēlnu sistēmā

MY CAR, skatiet MY CAR (116 lpp.)). Funkcijas traucējumu gadījumā kombinētajā instrumentu panelī izgaismojas simbols  un vienlaikus informācijas displejā tiek parādīts skaidrojošs teksts un papildu izgaismots simbols.

Simbols	Paziņojums	Tehniskie parametri
	<b>Priekš. lukturu kļūme Jāveic apkope</b>	Sistēma ir atvienota. Ja ziņojums neizzūd, apmeklējiet servisu. Volvo iesaka sazināties ar Volvo pilnvarotu servisu.

Funkcija ir aktīva tikai krēslā vai tumsā un tikai, automobilim pārvietojoties.

Funkciju<sup>22</sup> var deaktivizēt/aktivizēt izvēlnu sistēmā MY CAR, skatiet MY CAR (116 lpp.).

### Līkumu izgaismošanas gaismas\*

Aktīvie ksenona priekšējie lukturi/aktīvie pagriezienu lukturi ar automātisko tālo gaismu funkciju un adaptīvo funkcionalitāti ir aprīkoti ar līkumu izgaismošanas lukturiem. Līkumu izgaismošanas lukturi īslaicīgi izgaismo diagonāli pretī automašīnas priekšpusei esošo zonu stūres pagriešanas virzienā asos līkumos vai tajā virzienā, kura pagriezienu rādītāji ir ieslēgti.

Šī funkcija tiek aktivizēta, kad ir ieslēgtas tālās vai tuvās gaismas un automašīnas ātrums ir mazāks par aptuveni 30 km/h (20 mph).

Turklāt, braucot atpakaļgaitā, papildus atpakaļgaitas lukturiem tiek ieslēgti abi līkumu izgaismošanas lukturi.

### Saistītā informācija

- Tālās/tuvās gaismas (93 lpp.)
- Aktīvās tālās gaismas\* (94 lpp.)
- Gaismu slēdži (89 lpp.)

<sup>22</sup> Piegādājot no rūpnīcas ir aktivizēts.

## Priekšējie lukturi - gaismas stara formas regulēšana

Ja automašīna ir aprīkota ar aktīvajiem ksenona priekšējiem lukturiem, un tai ir aktīvo tālo gaismu funkcija, tad, pārslēdzoties starp labās un kreisās puses automašīnas vadību un otrādi, jāatiet tātā priekšējo lukturu gaismas stara forma.

### Aktīvie ksenona priekšējie lukturi\*

Automašīnām, kas nav aprīkotas ar aktīvo tālo gaismu\* funkciju, nav nepieciešama priekšējo lukturu gaismas stara formas regulēšana. Priekšējo lukturu gaismas stara forma ir tā veidota, lai neapzīlbinātu pretī braucošos transportlīdzekļus.

Priekšējo lukturu gaismas stara forma jāregulē automašīnām ar aktīvajām tālajām gaismām. Pārslēdzot priekšējo lukturu gaismas staru formu no labās uz kreisās puses satiksmi un otrādi, automobilim ir jāstāv uz vietas un dzinējam jābūt iedarbinātam.

Priekšējo lukturu gaismas stara formu var mainīt izvēlņu sistēmā MY CAR, skatiet MY CAR (116 lpp.).

### Halogēna lukturi

Priekšējo lukturu gaismas stara forma nav jāregulē. Priekšējo lukturu gaismas stara forma ir tā veidota, lai neapzīlbinātu pretī braucošos transportlīdzekļus.

## Aizmugurējais miglas lukturis

Ja redzamība ir apgrūtināta miglas dēļ, var ieslēgt aizmugures miglas lukturi, lai citi satiksmes dalībnieki jau laicīgi pamanītu transportlīdzekli.

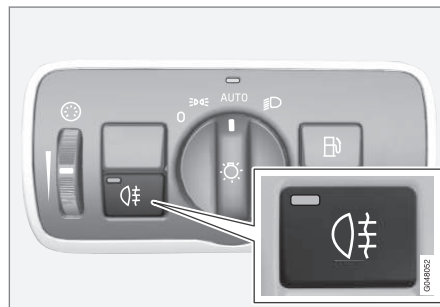

Spiedpoga aizmugurējā miglas luktura ieslēgšanai.

Aizmugurējo miglas lukturi var ieslēgt tikai tad, kad ir aktivizēta atslēgas pozīcija II vai dzinējs darbojas un priekšējo lukturu slēdzis atrodas pozīcijā **AUTO** vai **☰**.

Nospiediet taustiņu Iesl./izsl. Kad aizmugurējais miglas lukturis ir ieslēgts, kombinētajā instrumentu panelī izgaismojas indikatora simbols **☰** un lampa taustiņā.

Nospiežot pogu **START/STOP ENGINE** vai pagriežot priekšējo lukturu vadības slēdzi pozīcijā

**0** vai **☰** aizmugurējais miglas lukturis tiek izslēgts automātiski.

### PIEZĪME

Dažādās valstīs atšķiras noteikumi par aizmugurējo miglas lukturu izmantošanu.

### Saistītā informācija

- Gaismu slēdži (89 lpp.)



## Bremžu signāls

Bremžu signāls automātiski iedegas bremzēšanas laikā.

Nospiežot bremžu pedāli, ieslēdzas bremžu signāls. Turklāt tas ieslēdzas arī tad, kad kāda no vadītāja atbalsta sistēmām - Adaptīvā kruīza kontrole (208 lpp.), City Safety (228 lpp.) vai Sadur-smes brīdinājuma sistēma (235 lpp.) - bremzē automašīnu.

## Saistītā informācija

- Kājas bremze - avārijas bremžu signāli un automātiskais avārijas gaismas signāls (310 lpp.)

## Avārijas gaismas signāls

Kad šī funkcija ir aktivizēta, avārijas gaismas signāls brīdina citus ceļa lietotājus, vienlaicīgi mirkšķinot visu automašīnas pagriezienu rādītājus.



Avārijas gaismas signālu taustiņš.

Nospiediet taustiņu, lai aktivētu mirgojošo avārijas gaismas signālu. Kad tiek izmantots avārijas gaismas signāls, kombinētajā instrumentu panelī mirgo abi pagriezienu rādītāju simboli.

Ja automašīna bremzē tik strauji, ka ieslēdzas avārijas bremžu signāli un ātrums ir mazāks par aptuveni 10 km/h (6 mph), automātiski ieslēdzas avārijas gaismas signāls. Avārijas gaismas signāls deg tik ilgi, līdz automašīna apstājas. Vēlreiz uzsākot braukšanu, tas tiek izslēgts automātiski (to var deaktivizēt arī, nospiežot taustiņu).

## Saistītā informācija

- Pagriezienu rādītāji (100 lpp.)
- Kājas bremze - avārijas bremžu signāli un automātiskais avārijas gaismas signāls (310 lpp.)

## Pagriezienu rādītāji

Automātiskas pagriezienu rādītājus var darbināt ar kreisās puses svirslēdzi. Pagriezienu rādītāju lukturi iemirgojas trīs reizes vai mirgo nepārtraukti atkarībā no tā, cik tālu augšā vai lejā ir pārvietots svirslēdzis.



Pagriezienu rādītāji.

## Īslaicīgs mirgojošs signāls

1 Pārvietojiet svirslēdzi uz augšu vai uz leju līdz pirmajai pozīcijai un atlaidiet. Pagriezienu rādītāju lukturi iemirgojas trīs reizes. Funkciju var aktivizēt/deaktivizēt izvēlnu sistēmā MY CAR, skatiet MY CAR (116 lpp.).

## Pastāvīgs mirgojošs signāls

2 Pārvietojiet svirslēdzi uz augšu vai uz leju līdz gala pozīcijai.

Svirslēdzis paliek savā stāvoklī, pārslēgšana atpakaļ notiek manuāli vai automātiski, pagriežot stūri.

## Pagriezienu rādītāju simboli

Informāciju par pagriezienu rādītāju simboliem skatiet Kombinētais instrumentu panelis - indikatoru simbolu nozīme (71 lpp.).

## Saistītā informācija

- Avārijas gaismas signāls (99 lpp.)

## Salona apgaismojums

Pasažieru salona apgaismojumu var aktivizēt/deaktivizēt ar vadības taustiņiem virs priekšējiem sēdekļiem un aizmugures sēdekļa.



Priekšējo lasāmlampu un salona apgaismojuma slēdži jumta konsolē.

- 1 Lasāmlampa, kreisā puse
- 2 Lasāmlampa, labā puse
- 3 Salona apgaismojums

Visu salona apgaismojumu var ieslēgt un izslēgt manuāli 30 minūšu laikā pēc:

- dzinēja izslēgšanas un automātiskas elektrosistēmas iestāšanās atslēgas pozīcijā **0**
- automobiļa atslēgšanas, ja dzinējs nav iedarbināts.

### Priekšējais griestu apgaismojums

Priekšējās lasāmlampas ieslēdz un izslēdz, nospiežot attiecīgo taustiņu jumta konsolē.

### Aizmugurējā griestu gaisma



Aizmugurējā griestu gaisma.

Lampas tiek ieslēgtas vai izslēgtas, piespiežot attiecīgo spiedpogu.

### Salona apgaismojums

Grīdas apgaismojums (un salona apgaismojums) ieslēdzas vai izslēdzas tad, kad attiecīgi tiek atvērtas vai aizvērtas sānu durvis.

### Cimdu nodalījuma apgaismojums

Cimdu nodalījuma apgaismojums ieslēdzas un izslēdzas, kad nodalījuma vāks attiecīgi tiek atvērts vai aizvērts.

### Saulesarga spoguļa apgaismojums

Pasažiera spoguļa (155 lpp.) apgaismojums ieslēdzas un izslēdzas, attiecīgi atverot vai aizvērot pārsegu.

### Bagāžas nodalījuma apgaismojums

Apgaismojums bagāžas nodalījumā ieslēdzas un izslēdzas attiecīgi, kad tiek atvērtas vai aizvērtas aizmugures durvis.

### Automātiskais apgaismojums

Salona apgaismojuma slēdzim ir trīs pozīcijas salona apgaismošanai:

- **Izsl.** – labā puse iespiesta, automātiskais apgaismojums deaktivēts.
- **Neitrālā pozīcija** – automātiskais apgaismojums aktivēts.
- **Iesl.** – kreisā puse iespiesta, salona apgaismojums ieslēgts.

### Neitrālā pozīcija

Kad poga ir neitrālā pozīcijā, salona apgaismojums tiek ieslēgts un izslēgts automātiski atbilstoši turpmāk minētajiem nosacījumiem.

Salona apgaismojums tiek ieslēgts un deg 30 sekundes, ja:

- automašīna tiek atslēgta ar tālvadības pults atslēgu vai atslēgas slēdzošo daļu, skatiet Tālvadības pults atslēga - funkcijas

(168 lpp.) vai Noņemama atslēgas slēdzošā daļa - durvju atslēgšana (173 lpp.)

- dzinēja izslēgšanas un automašīnas elektro-sistēmas iestatīšanas atslēgas pozīcijā **O**.

Salona apgaismojums izslēdzas, kad:

- iedarbina dzinēju
- automobilis ir aizslēgts.

Salona apgaismojums ieslēdzas un deg divas minūtes, ja tiek atvērtas kādas no durvīm.

Ja kāds apgaismojums tiek ieslēgts manuāli un automobilis tiek aizslēgts, apgaismojums izslēgsies automātiski pēc divām minūtēm.

### Noskaņas apgaismojums\*

Ja parastais salona apgaismojums ir ieslēgts un dzinējs darbojas, deg dažas gaismas diodes, tostarp viena griestu apgaismojumā, nodrošinot nelielu apgaismojumu un sniedzot papildu ērtības braukšanas laikā. Apgaismojums arī atvieglo glabāšanas nodalījumā u.c. esošo priekšmetu saskaņotību diennakts tumšajā laikā. Aizslēdzot automašīnu, šis apgaismojums izslēdzas brīdi pēc parastā pasažieru salona apgaismojuma izslēgšanās. Spilgtumu var kontrolēt ar priekšējo lukturu vadības (89 lpp.) īkškratu.

## Mājās nokļūšanas apgaismojuma degšanas ilgums

Pietuvošanās apgaismojums tiek nodrošināts ar tuvās gaismas lukturiem, gabarītlukturiem, lukturiem sānu spoguļos, numura zīmes apgaismojumu.

Daļa ārējā apgaismojuma var palikt ieslēgta un kalpot par apgaismojumu drošai nokļūšanai mājās pēc tam, kad automobilis ir aizslēgts.

1. Izņemiet tālvadības pults atslēgu no aizdedzes slēdža.
2. Pārvietojiet kreisās puses svirslēdzi stūres virzienā līdz gala pozīcijai un atlaidiet to. Funkciju var aktivizēt tāpat kā tālo gaismu zibsnīšanu, skatiet Tālās/tuvās gaismas (93 lpp.).
3. Izkāpiet no mašīnas un aizslēdziet durvis.

Kad tiek aktivizēta šī funkcija, tiek ieslēgti tuvās gaismas lukturis, gabarītlukturis, lukturis sānu spoguļos un numura zīmes apgaismojums.

Pietuvošanās apgaismojuma degšanas ilgumu var iestatīt izvēlņu sistēmā MY CAR, skatiet MY CAR (116 lpp.).

## Saistītā informācija

- Approach light duration (102 lpp.)

## Approach light duration

Pietuvošanās apgaismojums ietver gabarītlukturus, sānu spoguļu lampiņas, numura zīmes apgaismojumu, salona jumta apgaismojumu un grīdas apgaismojumu.

Pietuvošanās apgaismojumu ieslēdz ar tālvadības pults atslēgu, skatiet Tālvadības pults atslēga - funkcijas (168 lpp.), un to izmanto, lai no attāluma ieslēgtu automašīnas apgaismojumu.

Kad šī funkcija tiek aktivizēta ar tālvadības atslēgu, iedegas gabarītlukturis, sānu spoguļu lampiņas, numura zīmes apgaismojums, iekšējais griestu apgaismojums un grīdas apgaismojums.

Pietuvošanās apgaismojuma degšanas ilgumu var iestatīt izvēlņu sistēmā MY CAR, skatiet MY CAR (116 lpp.).

## Saistītā informācija

- Mājās nokļūšanas apgaismojuma degšanas ilgums (102 lpp.)

## Tīrītāji un mazgātāji

Tīrītāji un mazgātāji tīra vējstiklu un aizmugures logu. Priekšējos lukturus mazgā ar augstspiediena strūklu.

### Vējstikla tīrītāji<sup>23</sup>

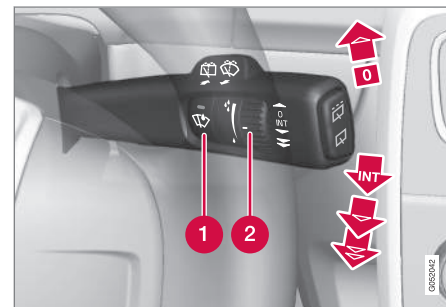

Vējstikla tīrītāji un vējstikla apskalotāji.

- 1 Lietus sensors — ieslēgts/izslēgts
- 2 Īkšķrata jutība/frekvence

### Vējstikla tīrītāji izslēgti

0 Pārvietojiet svirslēdzi pozīcijā **0**, lai izslēgtu vējstikla tīrītājus.

### Viens vēziens

 Paceliet svirslēdzi un atlaidiet, lai tiktu izpildīts viens vēziens.

<sup>23</sup> Informāciju par tīrītāju slotiņu maiņu un to apkopes pozīciju skatiet Logu tīrītāja slotiņas (384 lpp.). Informāciju par mazgāšanas šķidruma iepildīšanu skatiet Mazgāšanas šķidrums - papildināšana (386 lpp.).

**Regulārā tīrīšana**

**INT** Iestatiet vēzienu skaitu laika vienībā ar ikšķratu, kad izvēlēta regulārā tīrīšana.

**Nepārtrauktā tīrīšana**

 Tīrītāji darbojas parastā ātrumā.

 Tīrītāji darbojas paātrināti.

**! SVARĪGI**

Pirms ieslēgt stiklu tīrītājus, pārlicinieties, ka tīrītāju slotiņas nav piesalušas, un notīriet no vējstikla (un aizmugures stikla) sniegu un ledu.

**! SVARĪGI**

Pirms ieslēgt stiklu tīrītājus ziemā, pārlicinieties, ka tīrītāju slotiņas nav piesalušas, un notīriet no vējstikla sniegu un ledu.

**! SVARĪGI**

Kad stiklu tīrītāji tīra vējstiklu, izsmidziniet lielu daudzumu stikla skalošanas šķidrums. Kad vējstikla tīrītāji darbojas, vējstiklam jābūt slapjam.

**Tīrītāju slotiņu apkopes pozīcija**

Informāciju par vējstikla/tīrītāju slotiņu tīrīšanu un tīrītāju slotiņu nomaiņu skatiet Automazgātava (407 lpp.) un Logu tīrītāja slotiņas (384 lpp.).

**Lietus sensors\***

Lietus sensors atkarībā no lietus daudzuma, kas tiek noteikts uz vējstikla, automātiski aktivizē vējstikla tīrītājus. Lietus sensora jutību var noregulēt ar ikšķratu.

Ja ir aktivizēts lietus sensors, taustiņā ir iedegta lampiņa un kombinētajā instrumentu panelī ir attēlots lietus sensora simbols .

**Aktivēšana un jutības iestatīšana**

Aktivējot lietus sensoru, automobilim jābrauc vai tālvaldības pults atslēgai jābūt pozīcijā **I** vai **II** tajā laikā, kad vējsikla tīrītāju svirslēdzim jābūt pozīcijā **0** vai viena vēzienu pozīcijā.

Aktivējiet lietus sensoru, nospiežot lietus sensora taustiņu . Vējstikla tīrītājiem jāveic viens vēziens.

Piespiediet svirslēdzi uz augšu, un stikla tīrītāji veiks vienu papildu vēzienu.

Pagrieziet ikšķratu uz augšu, lai paaugstinātu jutību, vai uz leju, lai pazeminātu jutību. (Papildu vēziens tiek izdarīts, ja ikšķrats tiek pagriezts uz augšu.)

**Deaktivizēt**

Deaktivizējiet lietus sensoru, nospiežot lietus sensora taustiņu  vai pārslēdzot svirslēdzi uz leju, uz citu vējstikla tīrītāja programmu.

Lietus sensors tiek automātiski deaktivizēts, kad tālvaldības pults atslēga tiek izņemta no aizdedzes slēdža, vai piecas minūtes pēc dzinēja izslēgšanas.

**! SVARĪGI**

Automātiskajā automazgātavā vējstikla tīrītāji var sākt darboties un tikt sabojāti. Izslēdziet lietus sensoru, kamēr automašīna atrodas kustībā vai tālvaldības pults atslēga atrodas pozīcijā **I** vai **II**. Nodziest kombinētā instrumentu paneļa simbols un taustiņā iebūvētā lampiņa.

#### ◀◀ Priekšējo lukturu skalošana un vējstikla skalošana



Apskalošanas funkcija.

#### Vējstikla skalošana

Lai iedarbinātu vējstikla un priekšējo lukturu mazgātājus, pārvietojiet svirslēdzi uz priekšu stūres virzienā.

Pēc sviras atbrīvošanas vējstikla tīrītāji veiks vēl vairākus vēzienus un priekšējie lukturi tiks apskalojami.

#### Apsildāmas apskaloņtāja sprauslas\*

Aukstā laikā apskaloņtāja sprauslas tiek automātiski apsildītas, lai izvairītos no mazgāšanas šķidruma sasalšanas.

#### Priekšējo lukturu augstspiediena mazgāšana\*

Priekšējo lukturu augstspiediena mazgāšana patērē lielu daudzumu mazgāšanas šķidruma. Šķidruma taupīšanas nolūkā priekšējie lukturi tiek skaloti automātiski ik pēc pieciem vējstikla skalošanas cikliem.

#### Samazināta apskalošana

Ja mazgāšanas šķidruma tvertnē ir atlicis tikai 1 litrs šķidruma un kombinētajā instrumentu panelī tiek parādīts paziņojums par mazgāšanas šķidruma uzpildīšanu, tiek pārtraukta mazgāšanas šķidruma padeve priekšējiem lukturiem. Tā notiek tādēļ, ka vējstikla mazgāšanai un redzamībai caur to ir piešķirta lielāka prioritāte.

#### Aizmugurējā loga tīrīšana un mazgāšana



- 1 Aizmugurējā loga tīrītājs – tīrīšana pārtrauktajā režīmā
- 2 Aizmugurējā loga tīrītājs – nepārtraukts režīms

Nospiediet svirslēdzi uz priekšu (skatiet bultiņu iepriekšējā attēlā), lai sāktu aizmugurējā loga skalošanu un tīrīšanu.

#### **i** PIEZĪME

Aizmugurējā stikla tīrītājs ir aprīkots ar pārkaršanas aizsardzības sistēmu, kas izslēdz dzinēju, ja tas pārkarst. Pēc atdzišanas perioda aizmugurējā stikla tīrītājs atkal darbojas.

### Tīrītāja – darbība atpakaļgaitā

Atpakaļgaitas pārnese ieslēgšana, kamēr vējstikla tīrītāji ir ieslēgti, ieslēdz aizmugurējā loga tīrīšanu ar pārtraukumiem<sup>24</sup>. Šī funkcija tiek aktivizēta, kad tiek ieslēgts atpakaļgaitas pārnese.

Ja aizmugurējā loga tīrītājs jau ir ieslēgts nepārtrauktā režīmā, nekādas izmaiņas nenotiek.

#### **i** PIEZĪME

Automašīnām ar lietus sensoru braucot atpakaļgaitā, tiek ieslēgts aizmugures tīrītājs, ja sensors ir aktivizēts un lietus.

### Saistītā informācija

- Mazgāšanas šķidrums - papildināšana (386 lpp.)

### Elektriskie logu pacēlāji

Visus elektriskos logu pacēlājus var darbināt, izmantojot vadītāja durvju vadības paneli - ar citu durvju vadības paneļiem var darbināt attiecīgo elektrisko logu pacēlāju.



Vadības panelis vadītāja durvīs.

- 1 Elektriski slēdži bērnu drošībai, kas bērniem neļauj atvērt aizmugurējās durvis no iekšpusēs\* un atvērt/aizvērt aizmugurējos logus, skatiet Slēdži bērnu drošībai – elektriska aktivizēšana\* (187 lpp.).
- 2 Aizmugures logu vadības slēdži
- 3 Priekšējo logu vadības slēdži

#### **⚠** BRĪDINĀJUMS

Aizverot logus ar vadītāja durvju vadības slēdžiem, nodrošiniet, lai neiespiestu tajos bērņus vai citus pasažierus.

#### **⚠** BRĪDINĀJUMS

Aizverot logus ar tālvadības pults atslēgu, pārlicinieties, ka tajos netiks iespiesti bērni vai citi pasažieri.

#### **⚠** BRĪDINĀJUMS

Ja automašīnā atrodas bērni, atcerieties vienmēr izslēgt elektrisko logu pacēlāju strāvas padevi, ieslēdzot atslēgas pozīciju **0** un, izkāpjot no automašīnas, nemiet tālvadības pults atslēgu sev līdzī. Informāciju par atslēgas pozīcijām – skatiet Atslēgas pozīcijas - dažādu līmeņu funkcijas (82 lpp.).

<sup>24</sup> Šo funkciju (tīrīšana ar pārtraukumiem, braucot atpakaļgaitā) var deaktivizēt. Apmeklējiet servisu. Volvo iesaka vērsties autorizētā Volvo servisu.

## « Eksploatācija



Elektrisko logu pacelēju darbība.

- 1 Eksploatācija, neizmantojot automātisko darbības režīmu
- 2 Eksploatācija, izmantojot automātisko darbības režīmu

Visus elektriskos logu pacelējus var vadīt, izmantojot vadītāja durvju vadības paneli — ar citu durvju vadības paneļiem var vadīt attiecīgo elektrisko logu pacelēju. Vienlaikus var darbināt tikai vienu vadības paneli.

Lai varētu lietot elektriskos logu pacelējus, atslēgas pozīcijai jābūt vismaz I - skatiet Atslēgas pozīcijas - dažādu līmeņu funkcijas (82 lpp.). Elektrisko logu pacelējus var regulēt dažas minūtes pēc dzinēja izslēgšanas un pēc tālvadības pults atslēgas izņemšanas, taču ne pēc tam, kad ir atvērtas kādas no durvīm.

Logu aizvēršana tiek apturēta un logs tiek atvērts, ja kaut kas traucē to kustību. Ja loga aizvēršana tiek apturēta, piemēram, ledus dēļ, aizsardzību pret iespiešanu var ignorēt. Ja aizvēršana tiek pārtraukta divas reizes pēc kārtas, ieslēdzas aizsardzība pret iespiešanu un automātiskā funkcija tiek uz brīdi deaktivēta. Tagad logu var aizvērt, nepārtraukti turot taustiņu uz augšu, līdz logs ir aizvērts.

### **i** PIEZĪME

Viens no veidiem, kā samazināt pulsējošo vēja troksni, kas rodas, kad aizmugures logi ir atvērti, ir nedaudz pavērt arī priekšējos logus.

### **Eksploatācija, neizmantojot automātisko darbības režīmu**

Viegli pabīdiet vienu no slēdžiem uz augšu/uz leju. Elektriskie logu pacelēji darbosies uz augšu/uz leju tik ilgi, cik slēdzis tiks turēts attiecīgajā pozīcijā.

### **Eksploatācija, izmantojot automātisko darbības režīmu**

Pārvietojiet kādu vadību uz augšu/uz leju līdz galējam stāvoklim un atbrīvojiet to. Logs pārvietojas automātiski līdz tā galējam stāvoklim.

### **Darbināšana, izmantojot tālvadības atslēgu vai centrālās aizslēgšanas taustiņu**

Informāciju par elektrisko logu pacelēju darbināšanu ar tālvadības atslēgu no ārpuses vai ar centrālās aizslēgšanas taustiņu no iekšpuses skatiet

Tālvadības pults atslēga - funkcijas (168 lpp.) vai Aizslēgšana/atslēgšana - no salona (182 lpp.).

### **Atkārtota iestatīšana**

Ja baterija tiek atvienota, tad automātiskās atvēršanas funkcija jāiestata jauna, lai tā varētu darboties pareizi.

1. Uzmanīgi paceliet spiedpogas priekšējo daļu, lai paceltu logu līdz tā galējam stāvoklim, un noturiet to šādā stāvoklī vienu sekundi.
2. Īsi atbrīvojiet spiedpogu.
3. Vēlreiz uz vienu sekundi paceliet spiedpogas priekšējo daļu.

### **⚠ BRĪDINĀJUMS**

Lai darbotos aizsardzība pret iespiešanu, jāveic atiestatīšana.



## Sānu spoguļi

Sānu spoguļu pozīcijas var regulēt ar vadības sviru, kas atrodas vadītāja durvīs.



Sānu spoguļu slēdži.

### Regulēšana

1. Nospiediet **L** kreisās puses sānu spoguļa taustiņu vai **R** labās puses sānu spoguļa taustiņu, ledēgas gaisma spiedpoğā.
2. Noregulējiet spoguļi ar vadības sviru centrā.
3. Vēlreiz nospiediet **L** vai **R** taustiņu. Gaismai jānodziest.

### **BRĪDINĀJUMS**

Abi spoguļi ir ielikti, lai nodrošinātu optimālu redzamību. Var šķist, ka priekšmeti atrodas tālāk, nekā tie ir patiesībā.

### Iestatījumu saglabāšana<sup>25</sup>

Sānu spoguļu iestatījumus, kā arī vadītāja sēdekļa pozīcijas var saglabāt katras tālvadības pults atslēgas atmiņā\*, skatiet Tālvadības pults atslēga - personalizācija\* (165 lpp.).

### Sānu spoguļu nolocīšana slīpi, novietojot automašīnu stāvvietā<sup>25</sup>

Sānu spoguļi var nolocīt uz leju, lai vadītājs varētu redzēt ceļa apmali, piemēram, novietojot automobili stāvēšanai.

- Ieslēdziet atpakaļgaitas pārnesumu un nospiediet **L** vai **R** taustiņu.

Kad tiek izslēgts atpakaļgaitas pārnesums, spoguļi automātiski atgriežas sākotnējā pozīcijā pēc aptuveni 10 sekundēm vai ātrāk, nospiežot attiecīgi apzīmēto taustiņu **L** vai **R**

### Automātiska sānu spoguļa nolocīšana slīpi, novietojot automašīnu stāvvietā<sup>25</sup>

Ieslēdzot atpakaļgaitu, sānu spoguļi tiek automātiski nolocīti uz leju, lai vadītājs varētu redzēt ceļa apmali, piemēram, novietojot automobili stāvēšanai. Izslēdzot atpakaļgaitu, spoguļi pēc brīža automātiski atgriežas sākotnējā pozīcijā.

Funkciju var aktivizēt/deaktivizēt izvēlnē sistēmā MY CAR, skatiet MY CAR (116 lpp.).

### Automātiskā pielocīšana, automobili aizslēdzot\*

Kad automašīna tiek aizslēgta/atslēgta ar tālvadības pults atslēgu, sānu spoguļi tiek automātiski pielocīti/atlocīti.

Funkciju var aktivizēt/deaktivizēt izvēlnē sistēmā MY CAR, skatiet MY CAR (116 lpp.).

### Atiestatīšana neitrālā pozīcijā

Spoguļi, kuri ārējas iedarbības dēļ ir izregulēti, ir jānoregulē atpakaļ neitrālā pozīcijā ar elektropievadu, lai to pielocīšanas/atlocīšanas funkcija darbotos pareizi:

1. Ievelciet spoguļus ar **L** un **R** taustiņiem.
2. Izbīdīiet spoguļus uz āru, vēlreiz izmantojot **L** un **R** taustiņus.
3. Ja nepieciešams, atkārtojiet iepriekšējās darbības.

Tagad spoguļi ir atiestatīti neitrālā stāvoklī.

### Automātiskā aptumšošana\*

Lai sānu spoguļus varētu apriķot ar šo funkciju, salona atpakaļskata spoguļim jābūt apriķotam ar automātisko aptumšošanas funkciju, skatiet Atpakaļskata spoguļis - salons (109 lpp.).

<sup>25</sup> Tikai kombinācijā ar elektriski vadāmo sēdekļu atmiņas funkciju, skatiet Sēdekļi, priekšējie - elektriski vadāmi\* (84 lpp.).

#### ◀◀ **levelkamie elektriski vadāmie sānu spoguļi\***

Spoguļus iespējams ievilkāt, kad novietojat auto- mašīnu stāvēšanai vai braucat šaurās vietās:

1. Nospiediet **L** un **R** taustiņus vienlaicīgi (jābūt ieslēgtai vismaz atslēgas pozīcijai I).
2. Atlaidiet tos pēc apmēram 1 sekundes. Spoguļi automātiski apstājas pilnībā ievilkta stāvoklī.

Atlokiem spoguļus, vienlaikus nospiežot **L** un **R** taustiņus. Spoguļi automātiski apstājas pilnībā izbīdītā stāvoklī.

#### **Mājas gaismas un tuvošanās apgaismojums**

Ja izvēlēts pietuvošanās apgaismojums (102 lpp.) vai mājās nokļūšanas apgaismojums (102 lpp.), iedegas lukturi sānu spoguļos.

#### **Saistītā informācija**

- Atpakaļskata spoguļis - salons (109 lpp.)
- Logi un sānu spoguļi — apsilde (108 lpp.)

#### **Logi un sānu spoguļi — apsilde**

Izmantojiet apsildi, lai ātri likvidētu aizsivīdumu un apledojumu uz vējstikla, aizmugurējā loga un sānu spoguļiem.

#### **Apsildāms vējstikls\*, aizmugurējais stikls un sānu spoguļi**

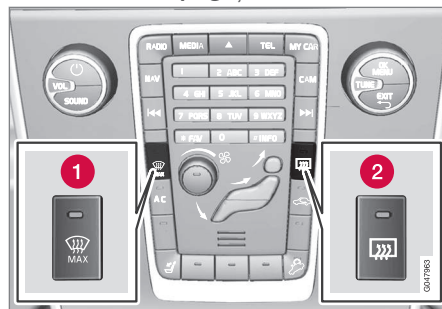

- 1 Apsilde, vējstikls
- 2 Apsilde, aizmugurējais stikls un sānu spoguļi

Šo funkciju izmanto, lai no vējstikla, aizmugures stikla un sānu spoguļiem notīrītu apledojumu un aizsivīdumu.

Vienu reizi nospiežot attiecīgo pogu, tiek sāta apsilde. Gaisma spiedpogā norāda, ka funkcija ir aktīva. Izslēdziet apsildi, tiklīdz apledojums / aizsivīdums ir izzudis, lai nevajadzīgi nenoslogotu akumulatoru. Pēc noteikta laika funkcija tiek izslēgta automātiski.

Skatiet arī Vējstikla aizsivīduma likvidēšana un atkausēšana (138 lpp.).

Sānu spoguļi un aizmugurējais stikls tiek automātiski apsildīts/atkausēts, ja automašīna tiek iedarbināta, kad āra temperatūra nepārsniedz +7 °C. Automātisko atkausēšanu var atlasīt izvēlņu sistēmā MY CAR, skatiet MY CAR (116 lpp.).

Izmantojot dzinēja attālinātās iedarbināšanas (Engine Remote Start, ERS)\* funkciju, tiek automātiski mazināts apsildāmā vējstikla aizsivīdums/tas tiek atkausēts, ja apkārtējā temperatūra ir zemāka par +5 °C un izvēlņu sistēmā MY CAR ir atlasīta automātiska atkausēšana.

## Atpakaļskata spogulis - salons

Salona atpakaļskata spoguļi var aptumšot ar spoguļa apakšdaļā esošo vadības slēdzi. Tā vietā atpakaļskata spoguļis var aptumšoties automātiski.



- 1** Aptumšošanas vadība

## Manuālā aptumšošana

Spilgta gaisma no aizmugures var atspīdēt atpakaļskata spoguļi un apžilbināt vadītāju. Izmantojiet aptumšošanu, aktivējot to ar aptumšošanas slēdzi, kad braukšanu traucē gaismas, kas spīd no aizmugures:

1. Izmantojiet aptumšošanas funkciju, pārvietojot slēdzi salona virzienā.
2. Atiestatiet parastā pozīcijā, pārvietojot slēdzi vējstikla virzienā.

## Automātiskā aptumšošana\*

Atpakaļskata spoguļis automātiski aptumšo spilgtu gaismu no aizmugures. Manuālās aptumšošanas slēdzis nav pieejams spoguļiem ar automātisko aptumšošanas funkciju.

Atpakaļskata spoguļim ir divi sensori - viens pavērsts turpgaitas virzienā, bet otrs - atpakaļgaitas virzienā; tie kopā palīdz identificēt un samazināt žilbinošo gaismu. Turpgaitas virzienā vērstais sensors uztver apkārtējo gaismu, bet atpakaļgaitā vērstais sensors - aizmugurē braucošā transportlīdzekļa priekšējo lukturu gaismu.

### **i** PIEZĪME

Ja sensorus aizklāj, piemēram, stāvēšanas atļaujas, raidītāji, saulesargi vai sēdekļos vai bagāžas nodalījumā esošie priekšmeti tā, ka gaisma nesusniedz sensorus, atpakaļskata spoguļa aptumšošanas funkcija ir samazināta.

Tikai atpakaļskata spoguļi ar automātiskās aptumšošanas funkciju var aprīkot ar kompasu (109 lpp.).

## Saistītā informācija

- Sānu spoguļi (107 lpp.)

## Kompas\*

Augšējais labais atpakaļskata spoguļa stūris vienlaikus ir arī displejs, kas parāda kompas virzienu, kurā vērsta automašīnas priekšpuse.

## Ekspluatācija



Atpakaļskata spoguļis ar kompasu.

Ar angļu valodas saīsinājumiem tiek parādīti astoņi dažādi virzieni: **Z** (ziemeļi), **ZA** (ziemeļaustrumi), **A** (austrumi), **DA** (dienvidaustrumi), **D** (dienvidi), **DR** (dienvidrietumi), **R** (rietumi) un **ZR** (ziemeļrietumi).

Kompas ieslēdzas automātiski, kad tiek iedarbināta automašīna vai ir aktīva atslēgas pozīcija **II**; skatiet Atslēgas pozīcijas - dažādu līmeņu funkcijas (82 lpp.). Lai deaktivizētu/aktivizētu kompasu, iespiediet uz iekšu spoguļa apakšā esošo taustiņu, izmantojot, piemēram, papīra saspraudi.



## ◀◀ Kalibrēšana

Lai kompass rādītu pareizu virzienu, to var būt nepieciešams kalibrēt.

Zemeslode ir sadalīta 15 magnētiskajās zonās. Kompasam jābūt kalibrētam, ja automobilis pārvietojas pāri vairākām magnētiskām zonām.

Lai veiktu kalibrēšanu, rīkojieties šādi:

1. Apturiet automobili plašā no tērauda konstrukcijām un augstsprieguma līnijām brīvā teritorijā.
2. Iedarbiniet automašīnu, izslēdziet visas elektriskās ierīces (gaisa kondicionētāju, stiklu tīrītājus u.c.) un pārliecinieties, ka visas durvis ir aizvērtas.

### **i** PIEZĪME

Ja elektroierīce nav izslēgta, kalibrēšana var neizdoties vai vispār nesākties.

3. Turiet nospiestu atpakaļskata spoguļa apakšdaļā esošo pogu (izmantojiet papīra saspraudi vai līdzīgu priekšmetu), apmēram 3 sekundes. Tiek parādīts pašreizējās magnētiskās zonas numurs.

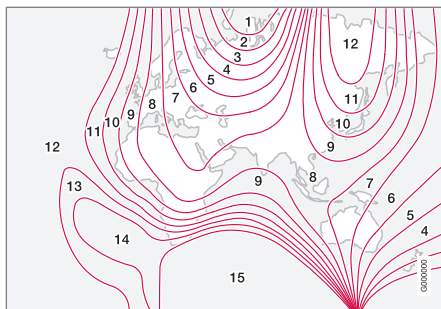

Magnētiskās zonas.

4. Nospiediet šo pogu atkārtoti, līdz tiek parādīta nepieciešamā magnētiskā zona (1–15). Skatiet magnētisko zonu karti kompasam.
5. Nogaidiet, līdz displejā atkal ir redzams simbols **C** vai turiet nospiestu atpakaļskata spoguļa apakšdaļā esošo pogu apmēram 6 sekundes, līdz tiek parādīts simbols **C**.
6. Brauciet lēnām pa apli, nepārsniedzot 10 km/h (6 mph), līdz displeja ekrānā ir redzams kompassa virziens, norādot, ka kalibrēšana ir pabeigta. Pēc tam brauciet vēl 2 apļus precīzai kalibrēšanai.

7. **Automašīnām ar apsildāmo vējstiklu\***: Ja laikā, kamēr ir aktivizēta vējstikla apsilde, displejā ir redzama rakstzīme **C**, veiciet kalibrēšanu, kā iepriekš aprakstīts 6. punktā, atstājot vējstikla apsildi aktivizētu; skatiet Vējstikla aizsīduma likvidēšana un atkausēšana (138 lpp.).
8. Ja nepieciešams, atkārtojiet iepriekšējās darbības.

## Jumta lūka\*

Jumta lūku vada ar vadības slēdzi jumtā.

Jumta lūkas iekšējo saulesargu var aizvērt manuāli.

Jumta lūka ir aprīkota ar vēja plūsmvirzi.

Jumta lūkas vadība atrodas griestu panelī. Jumta lūku var atvērt vertikāli aiz aizmugurējās malas vai horizontāli. Lai varētu atvērt jumta lūku, atslēgai jābūt pozīcijā I vai II.

### Horizontāla atvēršana

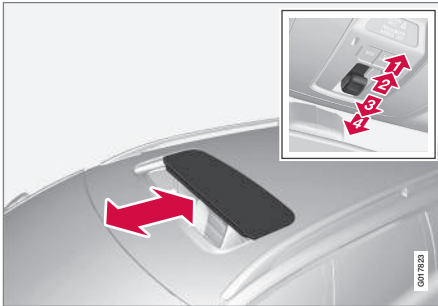

Horizontāla atvēršana, atpakaļ/uz priekšu.

- 1** ▶ Atvēršana, automātiska
- 2** ▶ Atvēršana, manuāla

- 3** ▶ Aizvēršana, manuāla
- 4** ▶ Aizvēršana, automātiska

### Atvēršana

Lai atvērtu jumta lūku komforta pozīcijā<sup>26</sup>, nospiediet vadības slēdzi atpakaļ līdz automātiskās atvēršanas pozīcijai un tad atļaidiet. Lai jumta lūku atvērtu līdz galam, vēlreiz nospiediet vadības slēdzi atpakaļ līdz automātiskās atvēršanas pozīcijai un tad atļaidiet.

Atveriet manuāli, spiežot slēdzi atpakaļ līdz manuālās atvēršanas pretestības punktam. Kamēr vadības slēdzis tiek spiests atpakaļ, jumta lūka pārvietojas komforta pozīcijā<sup>26</sup>. Lai jumta lūku atvērtu līdz galam, vēlreiz nospiediet vadības slēdzi atpakaļ.

### Aizvēršana

Aizveriet manuāli, pastumjot slēdzi uz priekšu līdz manuālās atvēršanas atdures punktam. Kamēr vadības slēdzis tiek spiests uz priekšu, jumta lūka pārvietojas aizvērtā pozīcijā.

### ⚠ BRĪDINĀJUMS

Iespēšanas risks, aizverot jumta lūku. Jumta lūkas aizsardzība pret iespēšanu darbojas tikai automātiskās aizvēršanās laikā, bet ne manuālās aizvēršanās laikā.

Aizveriet automātiski, nospiežot vadības ierīci līdz automātiskās aizvēršanas pozīcijai un tad atļaidiet to.

Strāvas padevi jumta lūkai atslēdz, pagriežot atslēgu pozīcijā **0** un izņemot tālvadības pults atslēgu no aizdedzes slēdža.

### ⚠ BRĪDINĀJUMS

Ja automašīnā atrodas bērni:

Atcerieties vienmēr izslēgt jumta lūkas strāvas padevi, ieslēdzot atslēgas pozīciju **0** un, izkāpjot no automašīnas, ņemiet tālvadības pults atslēgu sev līdzi. Informāciju par atslēgas pozīcijām – skatiet Atslēgas pozīcijas - dažādu līmeņu funkcijas (82 lpp.).

<sup>26</sup> Jumta lūkas komforta pozīcija ir atvērta pozīcija, kas braukšanas laikā nodrošina komfortabli zemu vēja un rezonanses trokšņa līmeni.

## ◀ Vertikāla atvēršana

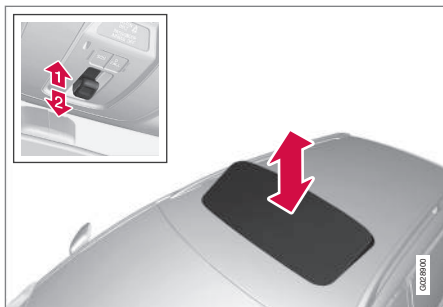

Vertikāla atvēršana, pacelta aizmugurējā mala.

- 1 Atveriet, spiežot slēdža aizmugurējo daļu uz augšu.
- 2 Aizveriet, nospiežot slēdža aizmugurējo daļu uz leju.

## Aizvēršana, izmantojot tālvadības pults atslēgu vai centrālās atslēgas spiedpogu



### Tālvadības pults atslēgu;

- Turiet nospiestu tālvadības atslēgas aizslēgšanas taustiņu  līdz jumta lūka un visi logi tiek aizvērti, bet durvis un aizmugures durvis — aizslēgtas.

Lai pārtrauktu aizvēršanu, vēlreiz nospiediet tālvadības atslēgas aizslēgšanas taustiņu.

### Centrālās aizslēgšanas taustiņš

Vadītāja vai blakussēdētāja durvju centrālās aizslēgšanas pogu\* var izmantot, lai aizvērtu jumta lūku.

- Turiet nospiestu centrālās aizslēgšanas taustiņu  līdz jumta lūka un visi logi tiek aizvērti, bet durvis un aizmugures durvis — aizslēgtas.

Lai pārtrauktu aizvēršanu, vēlreiz piespiediet centrālās aizslēgšanas taustiņu.

## BRĪDINĀJUMS

Ja jumta lūka tiek aizvērtā, izmantojot tālvadības atslēgu vai centrālās aizslēgšanas taustiņu, pārliecinieties, ka neviens neiespiedīs rokas.

## Saules aizsargs

Jumta lūka ir aprīkota ar manuāli darbināmu, slīdošu saules aizsargu. Saules aizsargs automātiski aizslīd atpakaļ, kad jumta lūka tiek atvērta. Satveriet rokturi un pavelciet saulesaizsargu uz priekšu, lai to aizvērtu.

## Aizsardzība pret iespiešanu

Jumta lūkai ir funkcija aizsardzībai pret iespiešanu, kas tiek aktivizēta, ja automātiskas aizvēršanas laikā jumta lūkas kustību bloķē kāds priekšmets. Pēc bloķēšanas jumta lūka apstāsies un automātiski atvērsies līdz sākotnējai pozīcijai.

## Vēja aizsargs

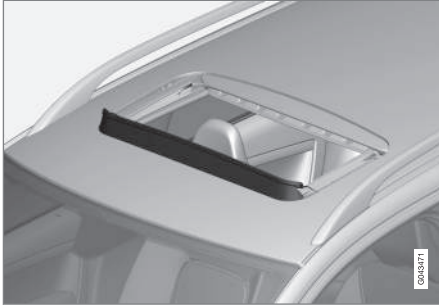

Jumta lūka ir aprīkota ar vēja aizsargu, kas tiek uzlocīts uz augšu, kas jumta lūka ir atvērtā pozīcijā.

## Saistītā informācija

- Tālvadības pults atslēga - funkcijas (168 lpp.)
- Aizslēgšana/atslēgšana - no salona (182 lpp.)

## Izvēlnes navigācija - kombinētais instrumentu panelis

Ar kreisās puses svirslēdzi var kontrolēt kombinētā instrumentu panela (114 lpp.) informācijas displejā parādītās izvēlnes (66 lpp.). Tas, kuras izvēlnes tiek parādītas, ir atkarīgs no atslēgas pozīcijas (82 lpp.).

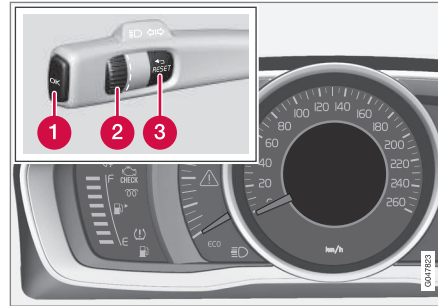

Displejs (analogais kombinētais instrumentu panelis) un izvēlņu navigācijas vadības slēdži.

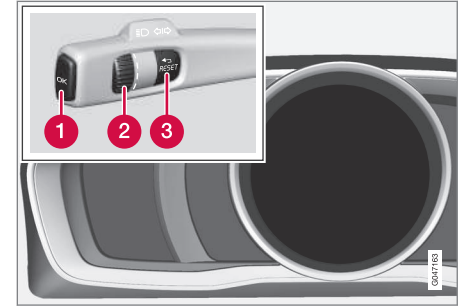

Displejs (digitālais kombinētais instrumentu panelis) un izvēlņu navigācijas vadības slēdži.

- 1 OK** – piekļūst ziņojumu sarakstam un ziņojumu apstiprinājumiem.
- 2** Īkšķrats – ritiniet starp izvēlņu iespējām.
- 3 RESET** – atiestata aktīvo funkciju. Izmanto dažos gadījumos, lai izvēlētos/aktivizētu funkciju, skatīt paskaidrojumu zem katras attiecīgās spiedpogas.

Ja parādās paziņojums (114 lpp.), tas jāapstiprina, nospiežot **OK**, lai parādītu izvēlnes.

## Saistītā informācija

- Paziņojumi - rīkošanās (116 lpp.)

## Izvēlņu pārskats - kombinētais instrumentu panelis

Tas, kuras izvēlnes ir redzamas kombinētā instrumentu panela informācijas displejā, ir atkarīgs no atslēgas pozīcijas (82 lpp.).

Dažām no šīm izvēlnes funkcijām nepieciešama funkciju un tehniskā nodrošinājuma uzstādīšana automobiļi.

### Analogais kombinētais instrumentu panelis

#### Digitālais ātr.

Sildītājs\*

Papildu sild.\*

TC opcijas

Apk. statuss

Eļļas līmenis<sup>27</sup>

Ziņojumi (##)<sup>28</sup>

### Digitālais kombinētais instrumentu panelis

Lestatījumi\*

Tēmas

Kontrasta režīms/Krāsu režīms

Apkopes statuss

Ziņojumi<sup>28</sup>

Eļļas līmenis<sup>27</sup>

Autonomais sild.\*

Borta dat. atiest.

### Saistītā informācija

- Analogais kombinētais instrumentu panelis - pārskats (66 lpp.)
- Digitālais kombinētais instrumentu panelis - pārskats (67 lpp.)
- Izvēlnes navigācija - kombinētais instrumentu panelis (113 lpp.)

## Ziņojumi

Ja izgaismojas brīdinājuma, informācijas vai indikatora simbols, informācijas displejā parādās attiecīgais ziņojums.

Paziņojums	Tehniskie parametri
<b>Apt. drošā vietā<sup>A</sup></b>	Apstājieties un izslēdziet dzinēju. Nopietns bojājumu risks - sazinieties ar remontdarbniecu <sup>B</sup> .
<b>Izsl. dzinēju<sup>A</sup></b>	Apstājieties un izslēdziet dzinēju. Nopietns bojājumu risks - sazinieties ar remontdarbniecu <sup>B</sup> .
<b>Jāveic apk. nek.<sup>A</sup></b>	Sazinieties ar remontdarbniecu <sup>B</sup> , lai nekavējoties veiktu automobiļim pārbaudi.
<b>Jāveic apkope<sup>A</sup></b>	Sazinieties ar remontdarbniecu <sup>B</sup> , lai veiktu automobiļim pārbaudi pēc iespējas ātrāk.
<b>Sk. rokasgrāmatu<sup>A</sup></b>	Izlasiet īpašnieka rokasgrāmatu.
<b>Piesakiet apkopi</b>	Laiks pieteikt periodisko apkopi - sazinieties ar remontdarbniecu <sup>B</sup> .

<sup>27</sup> Noteiktiem dzinējiem.

<sup>28</sup> Paziņojumu skaits ir norādīts iekavās.



Paziņojums	Tehniskie parametri
<b>Laiks veikt reg. apkopi</b>	Laiks veikt periodisko apkopi - sazinieties ar remontdarbniņu <sup>B</sup> . Laiku nosaka nobraukto kilometru skaits, kopš pēdējās apkopes pagājušais mēnešu skaits, dzinēja kalpošanas laiks un eļļas kvalitāte.
<b>Apkope tiek kavēta</b>	Ja periodiskās apkopes intervāli nav ievēroti, garantija uz sabojātajām detaļām neattiecas - sazinieties ar remontdarbniņu <sup>B</sup> .
<b>Pārnesumkārbā Jāmaina eļļa</b>	Sazinieties ar remontdarbniņu <sup>B</sup> , lai veiktu automobilim pārbaudi pēc iespējas ātrāk.
<b>Pārnesumkārbā Samaz. veikspēja</b>	Pārnesumkārbā nevar darboties ar pilnu jaudu. Brauciet uzmanīgi, līdz ziņojums nodzies <sup>C</sup> . Ja parādās atkārtoti - sazinieties ar remontdarbniņu <sup>B</sup> .

Paziņojums	Tehniskie parametri
<b>Karsta pārnesumk. Samaziniet ātrumu</b>	Brauciet vienmērīgāk vai apturiet automobili drošā veidā. Izslēdziet pārnesumkārbu un darbiniet dzinēju ar tukšgaitas apgriezieniem, līdz ziņojums nodzies <sup>C</sup> .
<b>Karsta pārnesumk. Apt. drošā vietā Gaidiet, lai atdziest</b>	Kritisks bojājums. Nekavējoties apturiet automobili drošā veidā un sazinieties ar remontdarbniņu <sup>B</sup> .
<b>Īslaicīgi izslēgta<sup>A</sup></b>	Funkcija ir pagaidām izslēgta un automātiski tiks atiestatīta braukšanas laikā vai pēc atkārtotas iedarbināšanas.
<b>Zems akum. uzlādes līmenis Enerģ. taupīš. rež.</b>	Audio sistēma ir izslēgta, lai taupītu enerģiju. Uzlādējiet akumulatoru.

A Ziņojuma daļa, kas ir redzama kopā ar informāciju par problēmas atrašanās vietu.

B Ieteicams sazināties ar autorizētu Volvo servisu.

C Plašāku informāciju par automātisko pārnesumkārbu skatiet Automātiskā pārnesumkārbā - Geartronic<sup>®</sup> (292 lpp.).

**! SVARĪGI**

Lai būtu spēkā Volvo garantija, pārbaudiet un ievērojiet Apkopes un garantijas grāmatīnā sniegtos norādījumus.

### Saistītā informācija

- Paziņojumi - rikošanās (116 lpp.)
- Izvēlnes navigācija - kombinētais instrumentu panelis (113 lpp.)

## Paziņojumi - rīkošanās

Izmantojiet kreisās puses svirslēdži, lai apstiprinātu un pārliktu paziņojumus (114 lpp.), kuri ir attēloti kombinētā instrumentu panela informācijas displejā.

Ja izgaismojas brīdinājuma, informācijas vai indikatora simbols, informācijas displejā vienlaicīgi parādās attiecīgs paziņojums. Kļūdas ziņojums tiek saglabāts atmiņas sarakstā, kamēr kļūme nav novērsta.

Nospiediet kreisās puses svirslēdža taustiņu **OK**, lai apstiprinātu paziņojumu. Ritiniet paziņojumus ar īkšķratu (113 lpp.).

### **i** PIEZĪME

Ja vadītāja infocentra lietošanas laikā tiek parādīts brīdinājuma paziņojums, tas jāizlasa (nospiediet **OK**), lai varētu atsākt iepriekšējo darbību.

## Saisītā informācija

- Izvēlņu pārskats - kombinētais instrumentu panelis (114 lpp.)

## MY CAR

MY CAR ir izvēlņu avots, kurā var kontrolēt vairākas automašīnas funkcijas, piemēram, City Safety™, slēdzenes un signalizāciju, automātisko ventilatora ātrumu, pulksteņa regulēšanu u.c.

Dažas no funkcijām ir iekļautas standarta komplektācijā, bet citas ir pieejamas kā papildaprīkojums - to klāsts ir atkarīgs arī no tirgus.

## Eksploatācija

Navigāciju pa izvēlnēm var veikt, izmantojot viduskonsoles taustiņus vai stūres labās puses vadības tastatūru\*.

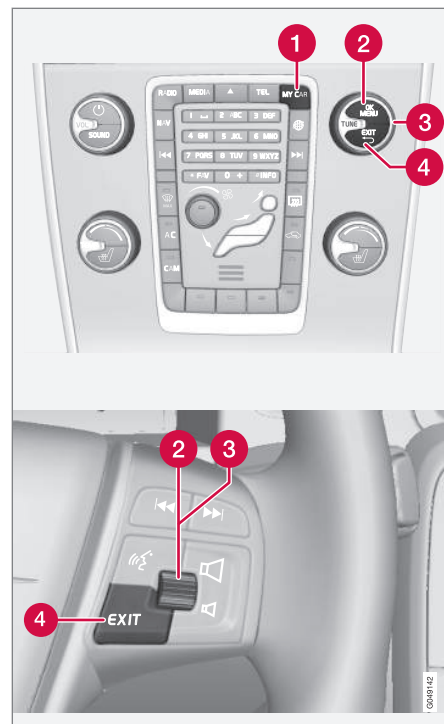

Viduskonsoles vadības panelis un vadības taustiņi uz stūres. Attēls ir shematisks - funkciju skaits un taustiņu

izvietojums var atšķirties atkarībā no izvēlēta aprīkojuma un tirgus.

- 1 **MY CAR** – atver izvēlņu sistēma MY CAR.
- 2 **OK/MENU** – nospiediet viduskonsoles taustiņu vai iekškratu uz stūres, lai atlasītu/atzīmētu izcelto izvēlnes funkciju vai saglabātu atlasīto funkciju atmiņā.
- 3 **TUNE** – pagrieziet viduskonsoles slēdzi vai iekškratu uz stūres, lai ritinātu uz augšu/uz leju cauri izvēlnes funkcijām.
- 4 **EXIT**

### EXIT funkcijas

Atkarībā no funkcijas, uz kuras atrodas kursora laikā, kad tiek īsi nospiests **EXIT**, un no izvēlnes līmeņa, var rasties kāda no šīm situācijām:

- tālruņa zvans tiek noraidīts
- pašreizējā funkcija tiek pārtraukta
- ievadītās rakstzīmes tiek nodzēstas
- pēdējās atlasīšanas tiek atceltas
- ļauj doties uz augšu izvēlņu sistēmā.

Turot nospiešu **EXIT**, tiek atvērts parastais MY CAR skats. Ja parastais skats jau ir atvērts, tiek atvērts visaugstākais izvēlņu līmenis (galvenā avota skats).

### Izvēlņu funkcijas un meklēšanas ceļi

Izvēlņu funkciju un meklēšanas ceļu aprakstu sistēmā MY CAR skatiet Sensus Infotainment pielikumā.

## Vadītāja infocentrs

Automatīnais vadītāja infocentrs braukšanas laikā reģistrē un aprēķina dažādas vērtības, piemēram, attālumu, degvielas patēriņu un vidējo ātrumu.

Vadītāja infocentra saturs un izskats var atšķirties atkarībā no tā, vai automašīna ir aprīkota ar analogo vai digitālo kombinēto instrumentu paneli:

- Vadītāja infocentrs – analogais kombinētais instrumentu panelis (119 lpp.)
- Vadītāja infocentrs - digitālais kombinētais instrumentu panelis (123 lpp.)



Vadītāja infocentra informāciju var attēlot kombinētā instrumentu paneļa informācijas displejā<sup>29</sup>.

### Brauciena odometrs

Vadītāja infocentram ir divi brauciena odometri un viens kopējā nobraukuma odometrs.

### Vidējais

Vidējais degvielas patēriņš tiek aprēķināts kopš pēdējās atiestatīšanas reizes.

### **i** PIEZĪME

Ja ir lietots ar degvielu darbināms sildītājs\*, var rasties neliela nobīde.

### Vidējais ātrums

Vidējais ātrums tiek aprēķināts attālumam, kurš veikts pēc pēdējās nulles vērtības atiestatīšanas.



### « Pašreizējais

Informācija par pašreizējo degvielas patēriņu tiek nepārtraukti aktualizēta - aptuveni reizi sekundē. Braucot nelielā ātrumā, patēriņš tiek attēlots laika vienībā, bet lielākā ātrumā tas tiek rādīts attiecībā pret nobraukumu.

Displeja rādījumam var atlasīt dažādas mērvienības (km/jūdzes) - skatiet sadaļu "Mērvienības maiņa" (117 lpp.).

### Nobraucamais attālums - attālums līdz tukšai tvertnei

Vadītāja infocentrā redzams aptuvenais attālums, ko iespējams nobraukt ar tvertnē atlikušo degvielas daudzumu.

Kad virsraksts **Līdz tukš. tv.** rāda "----", netiek saglabāts garantētais patēriņa diapazons.

- Tādā gadījumā uzpildiet degvielu pēc iespējas ātrāk.

Aprēķinos tiek izmantots vidējais degvielas patēriņš pēdējos 30 km un atlikušais braukšanai izmantojamais degvielas daudzums.

#### **i** PIEZĪME

Ja esat mainījis braukšanas stilu, var rasties neliela nobīde.

Ekonomiskam braukšanas stilam galvenie rezultāti ir lielos braukšanas attālumos. Lai iegūtu plašāku informāciju par to, kā var ietekmēt degvielas patēriņu, skatiet Volvo Car Corporation vides filozofiju (22 lpp.).

### Digitāls ātruma rādījums citā mērvienībā<sup>30</sup>

Ja galvenā instrumentu paneļa iedaļas ir apzīmētas ar mph, attiecīgais digitālais ātrums tiek rādīts kā km/h.

### Mērvienības maiņa

Attāluma un degvielas mērvienību var mainīt izvēlņu sistēmā **MY CAR**, skatiet MY CAR (116 lpp.).

#### **i** PIEZĪME

Šis mērvienības tiek mainītas ne tikai vadītāja infocentrā, bet arī Volvo navigācijas sistēmā\*.

### Saistītā informācija

- Vadītāja infocentrs – analogais kombinētais instrumentu panelis (119 lpp.)
- Vadītāja infocentrs - digitālais kombinētais instrumentu panelis (123 lpp.)
- Vadītāja infocentrs — brauciena statistika\* (126 lpp.)

<sup>29</sup> Displeja izskats un attēlošana var atšķirties atkarībā no instrumentu paneļa varianta.

<sup>30</sup> Tikai digitālajā kombinētajā instrumentu panelī un noteiktos tirgos.

## Vadītāja infocentrs – analogais kombinētais instrumentu panelis

Vadītāja infocentra informāciju var attēlot kombinētajā instrumentu panelī, un to var darbināt, izmantojot kreisās puses svirslēdža vadības ierīces un kombinētā instrumentu paneļa izvēlni.

Pārbaudi un iestatījumus var veikt uzreiz pēc tam, kad kombinētais instrumentu panelis ir automātiski izgaismots pēc automašīnas atslēgšanas. Ja aptuveni 30 sekunžu laikā pēc vadītāja durvju atvēršanas netiek aktivizēts neviens no vadītāja infocentra slēdžiem, instrumentu paneļa apgaismojums nodziest — lai pēc tam darbinātu vadītāja infocentru, atslēga jāpagriež pozīcijā **II** vai jāiedarbina dzinējs.

### **i** PIEZĪME

Ja brīdinājuma ziņojums parādās laikā, kamēr izmantojat vadītāja infocentru, tad jāapstiprina ziņojums, lai infocentru varētu atkal aktivēt.

- Apstipriniet paziņojumu, vienreiz īsi nospiežot indikatora sviras taustiņu **OK**.

### Vadības

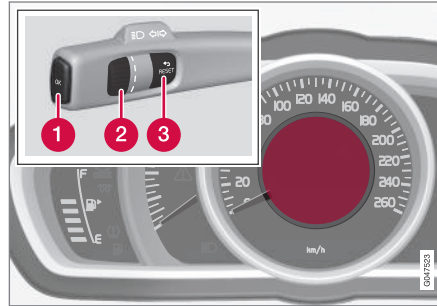

Informācijas displejs un vadība.

- 1 OK** — var atvērt kombinētā instrumentu paneļa izvēlni, apstiprināt paziņojumus vai izvēlnes atlases.
- 2 ĪKŠKRATS** — var pārlūkot izvēlnes vai vadītāja infocentra opcijas.
- 3 RESET** — var atiestatīt pašreizējo brauciena odometru vai doties atpakaļ izvēlnes struktūrā.

### Vad. infocentra opc.

Izvēlieties, kuru vadītāja infocentru attēlot:

1. Lai nodrošinātu, ka nevienam no slēdžiem nepaliek nepabeigta darbība, vispirms atiestatiet tos, divas reizes nospiežot **RESET**.
2. Pagrieziet īkšķratu, lai pārlūkotu opcijas un apstātos pie vajadzīgā virsraksta.

Kombinētā instrumentu paneļa vadītāja infocentru var mainīt uz citu opciju jebkurā brauciena laikā. Viena no opcijām nozīmē, ka vadītāja infocentrs netiek attēlots.

Vadītāja infocentra virsraksts kombinētajā instrumentu panelī	Information
Brauciena odometrs <b>T1 un kop. att.</b>	<ul style="list-style-type: none"> <li>• Turot nospiestu <b>RESET</b>, tiek atiestatīts brauciena odometrs T1.</li> </ul>
Brauciena odometrs <b>T2 un k. att.</b>	<ul style="list-style-type: none"> <li>• Turot nospiestu <b>RESET</b>, tiek atiestatīts brauciena odometrs T2.</li> </ul>



Vadītāja infocentra virsraksts kombinētajā instrumentu panelī	Information
Līdz tukš. tv.	Plašāku informāciju skatiet sadaļā "Ar atlikušo degvielas daudzumu nobraucamais attālums" (117 lpp.).
Degv. pat.	Pašreizējais patēriņš.
Vid. ātr.	<ul style="list-style-type: none"> <li>Turot nospiestu <b>RESET</b>, tiek atiestatīts <b>Vid. ātr.</b></li> </ul>
Nav vadītāja infocentra informācijas.	Šī opcija rāda tukšu displeju — tā arī apzīmē apla sākumu/beigas.

### Vadītāja infocentra atiestatīšana

- Pagrieziet iekškratu un apstājieties pie tā vadītāj infocentra virsraksta, kuru vēlaties atiestatīt: **T1 un kop. att.**, **T2 un k. att.** vai **Vid. ātr.**
- Turot nospiestu **RESET**, tiek atiestatīta atlasītā virsraksta vērtība.

Katram virsrakstam nulles vērtība jāatiestata atsevišķi.

### Kombinētā instrumentu paneļa izvēlnes funkcijas

Kombinētā instrumentu paneļa izvēlne ietver vadītāja infocentra iestatīšanas opcijas. Atveriet izvēlni, lai pārbaudītu/noregulētu tālāk tabulā norādītās funkcijas.

- Lai nodrošinātu, ka nevienam no slēdžiem nepaliek nepabeigta darbība, vispirms atiestatiet tos, divas reizes nospiežot **RESET**.
- Nospiediet **OK**.
- Pārlūkojiet funkcijas ar iekškratu un atlasiet/apstipriniet, nospiežot **OK**.
- Kad pārbaude/regulēšana ir pabeigta, divreiz nospiediet **RESET**.

Funkcijas	Information
Digitālais ātr. <ul style="list-style-type: none"> <li>● km/h</li> <li>● mph</li> <li>● Nav rādījumu</li> </ul>	Atveido automašīnas ātrumu digitāli kombinētā instrumentu paneļa centrā.
Sildītājs* <ul style="list-style-type: none"> <li>● TIEŠĀ IEDARBINĀŠANA</li> <li>● - 1. taimeris – atver izvēlni laika atlasīšanai.</li> <li>● - 2. taimeris – atver izvēlni laika atlasīšanai.</li> </ul>	Taimera programmēšanas aprakstu skatiet Dzinēja bloka un pasažieru salona sildītājs* - taimeris (145 lpp.).
Papildu sild.* <ul style="list-style-type: none"> <li>● <b>Auto ies</b></li> <li>● <b>Izsl.</b></li> </ul>	Plašāku informāciju skatiet Papildu sildītājs* (149 lpp.).
TC opcijas <ul style="list-style-type: none"> <li>● Attālums līdz tukšai tvertnei</li> <li>● Degvielas patēriņš</li> <li>● Vidējais ātrums</li> <li>● Brauciena odometrs <b>T1 un kop. att.</b></li> <li>● Brauciena odometrs <b>T2 un k. att.</b></li> </ul>	Šeit varat aktivizēt opcijas, kuras varēs atlasīt vadītāja infocentrā. Jau atlasīto opciju simboli ir baltā krāsā un atzīmēti ar "ķeksīti" — pārējie ir pelēkā krāsā un bez "ķeksīša".
Apk. statuss	Rāda mēnešu skaitu un nobraukumu līdz nākamajai apkopei.
Eļļas līmenis <sup>A</sup>	Plašāku informāciju skatiet Dzinēja eļļa - pārbaude un iepildīšana (370 lpp.).
Ziņojumi (##)	Plašāku informāciju skatiet Paziņojumi - rīkošanās (116 lpp.).

<sup>A</sup> Noteiktiem dzinējiem.





### **Saistītā informācija**

- Vadītāja infocentrs (117 lpp.)
- Vadītāja infocentrs — brauciena statistika\* (126 lpp.)



## Vadītāja infocentrs - digitālais kombinētais instrumentu panelis

Vadītāja infocentra informāciju var attēlot kombinētajā instrumentu panelī, un to var darbināt, izmantojot kreisās puses svirslēdža vadības ierīces un kombinētā instrumentu paneļa izvēlni.

Pārbaudi un iestatījumus var veikt uzreiz pēc tam, kad kombinētais instrumentu panelis ir automātiski izgaismots pēc automašīnas atslēgšanas. Ja aptuveni 30 sekunžu laikā pēc vadītāja durvju atvēršanas netiek aktivizēts neviens no vadītāja infocentra slēdžiem, instrumentu paneļa apgaismojums nodziest — lai pēc tam darbinātu vadītāja infocentru, atslēga jāpagriež pozīcijā **II** vai jāiedarbina dzinējs.

### **i** PIEZĪME

Ja brīdinājuma ziņojums parādās laikā, kamēr izmantojat vadītāja infocentru, tad jāapstiprina ziņojums, lai infocentru varētu atkal aktivēt.

- Apstipriniet paziņojumu, vienreiz īsi nospiežot indikatora sviras taustiņu **OK**.

### Vadības

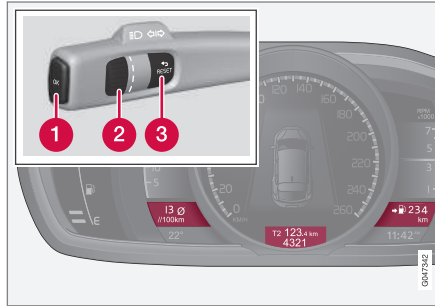

Vienlaikus var parādīt trīs vadītāja infocentra opcijas — pa vienam katrā no "logiem".

- 1 OK** — var atvērt kombinētā instrumentu paneļa izvēlni, apstiprināt paziņojumus vai izvēlnes atlasē.
- 2 Īkškrats** — var pārlūkot izvēlnes vai vadītāja infocentra opcijas.
- 3 RESET** — var atiestatīt pašreizējo brauciena odometru vai doties atpakaļ izvēlnes struktūrā.

### Vad. infocentra opc.

Izvēlieties, kuru vadītāja infocentru attēlot:

1. Lai nodrošinātu, ka nevienam no slēdžiem nepaliek nepabeigta darbība, vispirms atiestatiet tos, divas reizes nospiežot **RESET**.
2. Pagrieziet Īkškratu, lai pārlūkotu virsrakstu kombinācijas.
3. Apstājieties pie vajadzīgās kombinācijas, lai pastāvīgi attēlotu šos brauciena datus kombinētajā instrumentu panelī.

Kombinētā instrumentu paneļa vadītāja infocentru var mainīt uz citu opciju jebkurā brauciena laikā. Viena no opcijām nozīmē, ka vadītāja infocentrs netiek attēlots.

Virsrakstu kombinācijas			Information
Vidējais	Brauciena odometrs T1 + mērierīces rādījums	Vidējais ātrums	• Turot nospiestu <b>RESET</b> , tiek atiestatīts brauciena odometrs T1.
Pašreizējais	Brauciena odometrs T2 + mērierīces rādījums	Attālums līdz tukšai tvertnei	• Turot nospiestu <b>RESET</b> , tiek atiestatīts brauciena odometrs T2.





Virsrakstu kombinācijas			Information
Pašreizējais	Mērierīces rādījums	kmh↔mph	kmh↔mph — skatiet sadaļu Apgrīztais digitālais ātruma rādījums (117 lpp.).
	Nav vadītāja infocentra informācijas.		Šī opcija nodzēš visus trīs vadītāja infocentra rādījumus, un tā arī apzīmē apla sākumu/beigas.

### Vadītāja infocentra atiestatīšana

#### Brauciena odometrs

1. Pagrieziet iekškratu un apstājieties pie tās vadītāja infocentra virsraksta kombinācijas ar brauciena odometru, kuru vēlaties atiestatīt.
2. Turot nospiežot **RESET**, tiek atiestatīta atlasītā virsraksta vērtība.

#### Vidējais ātrums un vidējais patēriņš

1. Nospiediet **OK**, lai atvērtu kombinētā instrumentu paneļa izvēlni.
2. Ar iekškratu pārlūkojiet līdz izvēlnes opcijai **Borta dat. atiest.** un apstipriniet, nospiežot **OK**.

3. Izvēlieties atiestatīt vidējo patēriņu, vidējo ātrumu vai abus. Apstipriniet veikto izvēli, nospiežot **OK**.

4. Beigās nospiediet **RESET**.

#### Kombinētā instrumentu paneļa izvēlnes funkcijas

Kombinētā instrumentu paneļa izvēlnē ietver vadītāja infocentra iestatīšanas opcijas. Atveriet izvēlni, lai pārbaudītu/noregulētu tālāk tabulā norādītās funkcijas.

1. Lai nodrošinātu, ka nevienam no slēdzieniem nepaliek nepabeigta darbība, vispirms atiestatiet tos, divas reizes nospiežot **RESET**.
2. Nospiediet **OK**.
3. Pārlūkojiet funkcijas ar iekškratu un atlasiet/apstipriniet, nospiežot **OK**.
4. Kad pārbaude/regulēšana ir pabeigta, divreiz nospiediet **RESET**.

Funkcijas	Information
Borta dat. atiest. <ul style="list-style-type: none"> <li>• Vidējais</li> <li>• Vidējais ātrums</li> </ul>	Atiestatiet vidējā degvielas patēriņa un vidējā ātruma vērtības. Ņemiet vērā, ka šī funkcija neatiestata abus brauciena odometrus (T1 un T2).
Ziņojumi	Plašāku informāciju skatiet Paziņojumi - rīkošanās (116 lpp.).

Funkcijas	Information
Tēmas	Atlasiet kombinētā instrumentu paneļa (66 lpp.) izskata motīvu.
Lestatījumi*	Izvēlieties <b>Auto ies</b> vai <b>Izsl.</b> Plašāku informāciju skatiet Papildu sildītājs* (149 lpp.).
Kontrasta režīms/Krāsu režīms	Kombinētā instrumentu paneļa spilgtuma un krāsu intensitātes regulēšana.
Autonomais sild.* <ul style="list-style-type: none"> <li>● <b>Tiešā iedarb.</b></li> <li>● Simbols "1. taimeris" – atver izvēlni laika atlasīšanai.</li> <li>● Simbols "2. taimeris" – atver izvēlni laika atlasīšanai.</li> </ul>	Taimera programmēšanas aprakstu skatiet Dzinēja bloka un pasažieru salona sildītājs* - taimeris (145 lpp.).
Apkopes statuss	Rāda mēnešu skaitu un nobraukumu līdz nākamajai apkopei.
Eļļas līmenis <sup>A</sup>	Plašāku informāciju skatiet Dzinēja eļļa - pārbaude un iepildīšana (370 lpp.).

<sup>A</sup> Noteiktiem dzinējiem.

### Saistītā informācija

- Vadītāja infocentrs (117 lpp.)
- Vadītāja infocentrs — brauciena statistika\* (126 lpp.)

## Vadītāja infocentrs — brauciena statistika\*

Vadītāja infocentra viduskonsoles ekrānā var attēlot brauciena statistiku un skatīt grafisku degvielas patēriņa pārskatu.

### Funkcija

- Atveriet izvēlņu sistēmu MY CAR (116 lpp.) un atlasiet **Trip statistics**, lai skatītu joslu diagrammu.

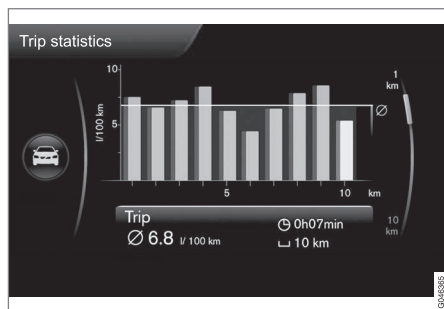

Brauciena statistika<sup>31</sup>

Atkarībā no izvēlētā mēroga katra josla simbolizē 1 km vai 10 km nobraukto attālumu - vistālāk labajā pusē esošā josla rāda pašreizējā kilometra vai 10 km vērtību.

Izmantojot slēdzi **TUNE**, joslu mērogu var mainīt starp 1 km un 10 km – vistālāk labajā pusē eso-

šais kursora maina pozīciju starp augšējo un apakšējo atkarībā no atlasītā mēroga.

### Iestatījumi

Izvēlņu sistēmā **MY CAR** var veikt dažādus brauciena statistikas iestatījumus — **Trip statistics**.

- Reset when vehicle has been off for minimum 4h** – iezīmējiet lauku, atlasot **ENTER**, un dodieties ārā no izvēlnes, atlasot **EXIT**. Ja šī opcija ir atlasīta, visa statistika tiek automātiski izdzēsta, tiklīdz braukšana tiek pabeigta un automašīna ir stāvējusi uz vietas ilgāk par 4 stundām. Nākamreiz iedarbinot dzinēju, brauciena statistika tiek atkal sākota no nulles.
- Start new trip** – **ENTER** izmanto, lai izdzēstu visu iepriekšējo statistiku. Dodieties ārā no izvēlnes, atlasot **EXIT**. Ja jauns braukšanas cikls jāsāk, pirms ir pagājušas 4 stundas, tad pašreizējais periods jāizdzēš manuāli, izmantojot šo opciju.

Skatiet arī informāciju par Eco guide (70 lpp.).

### Saistītā informācija

- Vadītāja infocentrs (117 lpp.)

<sup>31</sup> Attēls ir shematisks – izkārtojums var atšķirties atkarībā no automašīnas modeļa vai atjauninātās programmatūras.

KLIMATA KONTROLE

## Galvenā informācija par klimata kontroli

Šī automašīna ir aprīkota ar elektronisko klimata kontroli (134 lpp.). Klimatkontroles sistēma sistēma dzesē vai silda, kā arī sausina gaisu salonā.

### **i** PIEZĪME

Gaisa kondicionētāja sistēmu (AC) (138 lpp.) var izslēgt, bet, lai salonā nodrošinātu vislabāko iespējamo klimata komfortu un novērstu logu aizsvīšanu, tai vajadzētu vienmēr būt ieslēgtai.

### Jāpatur prātā

- Lai nodrošinātu, ka gaisa kondicionēšana darbojas optimāli, jāaizver sānu logi un jumta lūka\*.
- Vispārējās atvēršanas funkcija (183 lpp.) vienlaikus atver vai aizver visus sānu logus, un to var izmantot, piemēram, lai ātri izvēdinātu automašīnu karstā laikā.
- Notīriet ledu un sniegu no klimata kontroles gaisa ieplūdes atveres (restes starp dzinēja pārsegu un vējstiklu).
- Siltos laika apstākļos zem automašīnas no kondicionēšanas sistēmas var pilēt kondensāts. Tas ir normāli.
- Kad dzinējam nepieciešama pilna jauda, piemēram, jāpalielina ātrums ar pilnu jaudu, gaisa kondicionētājs var tikt īslaicīgi izslēgts.

Tad īslaicīgi var paaugstināties temperatūra salonā.

- Novērsiet aizsvīšanu no logu iekšpuses, vispirms izmantojot atkausēšanas funkciju (138 lpp.). Lai samazinātu logu aizsvīšanas risku, uzturiet logus tīrus un tīriet, izmantojot logu tīrīšanas līdzekli.

### Automobiļi ar Start/Stop\*

Ja dzinējs ir izslēdzies automātiski (298 lpp.), dažu ierīču funkcionalitāte, piemēram, klimata kontroles ventilatora ātrums (136 lpp.), var īslaicīgi samazināties.

### Automobiļi ar ECO\*

Kad ir aktivizēta funkcija ECO (306 lpp.), dažu ierīču, piemēram, gaisa kondicionētāja (138 lpp.) funkcionalitāte var īslaicīgi samazināties vai tās var izslēgties.

### **i** PIEZĪME

Kad ir aktivizēta ECO funkcija, mainās vairāki klimata kontroles sistēmas iestatījumu parametri un samazinās vairāku elektroierīču funkcijas. Dažus iestatījumus var atiestatīt manuāli, bet pilnu funkcionalitāti var atgūt tikai, deaktivizējot ECO funkciju.

### Saistītā informācija

- Pašreizējā temperatūra (129 lpp.)
- Izvēlnes iestatījumi - klimata kontrole (131 lpp.)

- Elektroniskā klimata kontrole — ECC (134 lpp.)
- Gaisa plūsmas sadalījums pasažieru salonā (131 lpp.)
- Gaisa kvalitāte (129 lpp.)

## Pašreizējā temperatūra

Pasažieru salonam izvēlēta temperatūra atbilst fiziskajām sajūtām, ņemot vērā tādus faktorus kā pašreizējā apkārtējā gaisa temperatūra, gaisa ātrums, mitrums, saules iedarbība salonā un automašīnas ārpusē u.c.

Sistēmā iekļauts saules sensors (129 lpp.), kas nosaka, no kuras puses pasažieru salonā spīd saule. Tas nozīmē, ka temperatūra starp labās un kreisās puses ventilācijas atverēm var atšķirties, neskatoties uz to, ka abām pusēm iestatīta vienāda temperatūra.

### Saistītā informācija

- Galvenā informācija par klimata kontroli (128 lpp.)
- Temperatūras kontrole pasažieru salonā (137 lpp.)

## Sensori - klimata kontrole

Klimata kontroles sistēmai ir vairāki sensori, kas palīdz kontrolēt salona temperatūru (129 lpp.).

- Saules sensors ir novietots priekšējā paneļa augšpusē.
- Pasažieru salona temperatūras sensors atrodas zem klimata kontroles paneļa.
- Āra temperatūras sensors atrodas sānu spogulī.
- Mitruma sensors\* atrodas blakus salona atpakaļskata spogulim.

### PIEZĪME

Neapklājiet un nenobloķējiet sensorus ar apģērbi vai citiem priekšmetiem.

### Saistītā informācija

- Galvenā informācija par klimata kontroli (128 lpp.)

## Gaisa kvalitāte

Volvo pasažieru salona interjers ir veidots tā, lai būtu patīkams un ērts, arī cilvēkiem, kam ir kontaktalerģijas vai astma.

- Pasažieru salona gaisa filtrs (130 lpp.)
- Pasažieru salonā izmantotie materiāli (131 lpp.)
- Tīrās zonas salona komplekts (CZIP — Clean Zone Interior Package) (130 lpp.)\*
- Salona gaisa kvalitātes sistēma (IAQS — Interior Air Quality System) (130 lpp.)\*

### Saistītā informācija

- Galvenā informācija par klimata kontroli (128 lpp.)

## Gaisa kvalitāte — pasažieru salona filtrs

Viss automašīnas pasažieru salonā ienākošais gaiss tiek attīrīts filtrā.

Filtrs regulāri jāmaina. Ieteicamie maiņas intervāli atrodami Volvo apkopes programmā. Ja automobīlis tiek ekspluatēts nopietni piesārņotā apkārtnējā vidē, var būt nepieciešams filtru nomainīt daudz biežāk.

### **i** PIEZĪME

Ir dažādu veidu pasažieru salona filtri. Pārliedzieties, ka ir uzstādīts pareizais filtrs.

## Saistītā informācija

- Gaisa kvalitāte (129 lpp.)

## Gaisa kvalitāte — tīrās zonas salona komplekts (CZIP — Clean Zone Interior Package)\*

CZIP ietver vairākas modifikācijas, kas nodrošina vēl lielāku pasažieru salona tīrību attiecībā uz alerģijas un astmu izraisošām vielām.

Komplektā ietverts:

- Pastiprināta ventilatora darbība, kas nozīmē, ka ventilators sāk darboties pēc automobiļa atvēršanas ar tālvadības pults atslēgu. Ventilators piepilda pasažieru salonu ar svaigu gaisu. Šī funkcija sāk darboties pēc vajadzības un tiek izslēgta automātiski pēc kāda laika, kad tiek atvērtas kādas no salona durvīm. Ventilatora darbības laiks tiek pakāpeniski samazināts, samazinoties nepieciešamībai, līdz automobīlis kļūst 4 gadus vecs.
- Gaisa kvalitātes sistēma IAQS (130 lpp.) ir pilnībā automatizēta sistēma, kas attīra gaisu salonā no tādiem piemaisījumiem kā daļiņas, ogļūdeņraži, slāpekļa oksīdi un zemes līmeņa ozons.

## Saistītā informācija

- Galvenā informācija par klimata kontroli (128 lpp.)
- Gaisa kvalitāte (129 lpp.)

## Gaisa kvalitāte — IAQS\*

Gaisa kvalitātes sistēma IAQS atdala gāzes un daļiņas, lai samazinātu aromātu un piesārņojuma līmeņus pasažieru salonā.

Ja āra gaiss ir piesārņots, gaisa iepļūde tiek aizvērta, un gaiss tiek recirkulēts.

Funkciju var aktivizēt/deaktivizēt izvēlņu sistēmā MY CAR. Izvēlņu sistēmas aprakstu skatiet MY CAR (116 lpp.).

### **i** PIEZĪME

Gaisa kvalitātes sensoram vienmēr jābūt iespējamam, lai nodrošinātu pasažieru salonā vislabāko gaisa kvalitāti.

Auksta klimata zonās recirkulācijas funkcija ir ierobežota, lai novērstu aizsvīduma veidošanos.

Ja veidojas aizsvīdums, ieteicams deaktivizēt gaisa kvalitātes sensoru un izmantot vējstikla, sānu logu un aizmugurējā loga atkausēšanas funkcijas.

## Saistītā informācija

- Galvenā informācija par klimata kontroli (128 lpp.)
- Gaisa kvalitāte (129 lpp.)
- Gaisa kvalitāte — tīrās zonas salona komplekts (CZIP — Clean Zone Interior Package)\* (130 lpp.)



## Gaisa kvalitāte — materiāls

Ir izstrādāti pārbaudīti materiāli, lai samazinātu putekļu daudzumu pasažieru salonā, un tie atvieglo pasažieru salona uzturēšanu tīrībā.

Paklāji gan salonā, gan bagāžas nodalījumā ir izņemami, tos ir viegli izņemt un iztīrīt. Salona tīrīšanai (410 lpp.) lietojiet Volvo ieteiktos tīrīšanas līdzekļus un automašīnas kopšanas produktus.

## Saistītā informācija

- Gaisa kvalitāte (129 lpp.)

## Izvēlnes iestatījumi - klimata kontrole

Izmantojot viduskonsoli, var aktivizēt/deaktivizēt sešas klimata kontroles sistēmas funkcijas vai mainīt to noklusējuma iestatījumus.

- Ventilatora līmenis automātiskās klimata kontroles (137 lpp.) darbības laikā.
- Recirkulācijas taimeris (139 lpp.).
- Aizmugures loga apsildes (108 lpp.)<sup>1</sup> automātiska ieslēgšana.
- Salona gaisa kvalitātes sistēma\* (130 lpp.).
- Vadītāja sēdekļa apsildes (135 lpp.) automātiska ieslēgšanās.
- Stūres apsildes (89 lpp.) automātiska ieslēgšanās.

Plašāka informācija ir pieejama izvēlņu sistēmas (116 lpp.) aprakstā.

Izvēlņu sistēmā MY CAR klimata kontroles sistēmas funkcijām var atiestatīt noklusējuma vērtības. Izvēlņu sistēmas aprakstu skatiet MY CAR (116 lpp.).

## Saistītā informācija

- Galvenā informācija par klimata kontroli (128 lpp.)

## Gaisa plūsmas sadalījums pasažieru salonā

Iepilūstošais gaiss tiek sadalīts uz vairākām dažādām ventilācijas atverēm salonā.

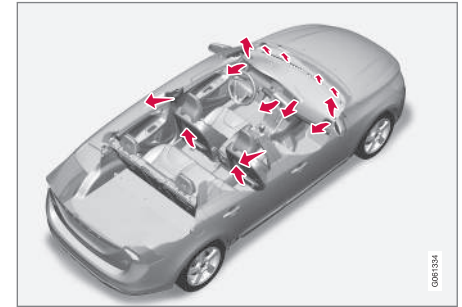

Gaisa plūsmas sadalījums ir pilnībā automātisks **AUTO** režīmā.

Vajadzības gadījumā to var kontrolēt manuāli; skatiet gaisa plūsmas sadalījuma tabulu (140 lpp.).

<sup>1</sup> Izmantojot dzinēja attālinātās iedarbināšanas (Engine Remote Start, ERS)\* tiek automātiski mazināts apsildāmā vējstikla aizsvīdums/tas tiek atkausēts, ja ir aktivizēta aizmugurējā loga atkausētāja funkcija.

#### ◀◀ Gaisa kanāli instrumentu panelī

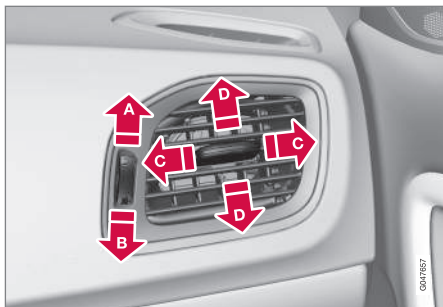

- A** Atvērtas
- B** Aizvērtas
- C** Gaisa plūsma uz sāniem
- D** Gaisa plūsma uz augšu/leju

Novadiet sānu kanālus uz sānu logiem, lai likvidētu aizsīdumu.

#### Gaisa kanāli durvju statnēs

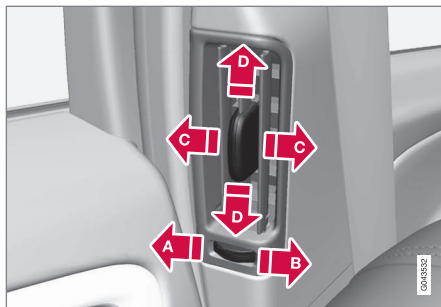

- A** Aizvērtas
- B** Atvērtas
- C** Gaisa plūsma uz sāniem
- D** Gaisa plūsma uz augšu/leju

Pavērsiet ventilatorus pret logiem, lai aukstā laikā likvidētu aizsīdumu.

Pavērsiet ventilatorus pret salonu, lai karstā laikā uzturētu aizmugurējā sēdekļī patīkamu klimatu.

#### **i** PIEZĪME

Atcerieties, ka mazi bērni var būt jutīgi pret gaisa plūsmu un caurvēju.

#### Gaisa plūsmas sadalījums

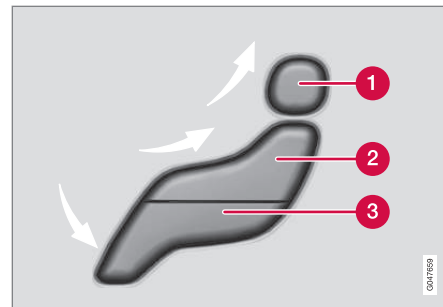

- 1** Gaisa sadale - vējstikla atkausētājs
- 2** Gaisa plūsmas sadalījums - instrumentu paneļa gaisa ventilācija
- 3** Gaisa plūsmas sadalījums - grīdas ventilācija

Attēlā parādītas trīs spiedpogas. Nospiežot pogas, displeja ekrānā iedegas atbilstošais attēls (skatiet attēlu tālāk) un bultiņa katras attēla daļas priekšpusē norāda izvēlēto gaisa plūsmas sadalījumu. Plašāku informāciju skatiet gaisa plūsmas sadalījuma tabulā (140 lpp.).



Izvēlētais gaisa plūsmas sadalījums ir attēlots viduskonsoles rādījumu ekrānā.

### Saistītā informācija

- Galvenā informācija par klimata kontroli (128 lpp.)
- Automātiska regulēšana (137 lpp.)
- Gaisa plūsmas sadalījums - recirkulācija (139 lpp.)

## Elektroniskā klimata kontrole — ECC

ECC (Elektroniskā klimata kontrole) uztur atlasīto pasažieru salona temperatūru, ko var atsevišķi iestatīt vadītāja pusei un pasažiera pusei.

Automātiskās kontroles funkciju izmanto, lai automātiski kontrolētu temperatūru, gaisa kondicionēšanu, ventilatora ātrumu, recirkulāciju un gaisa plūsmas sadalījumu.

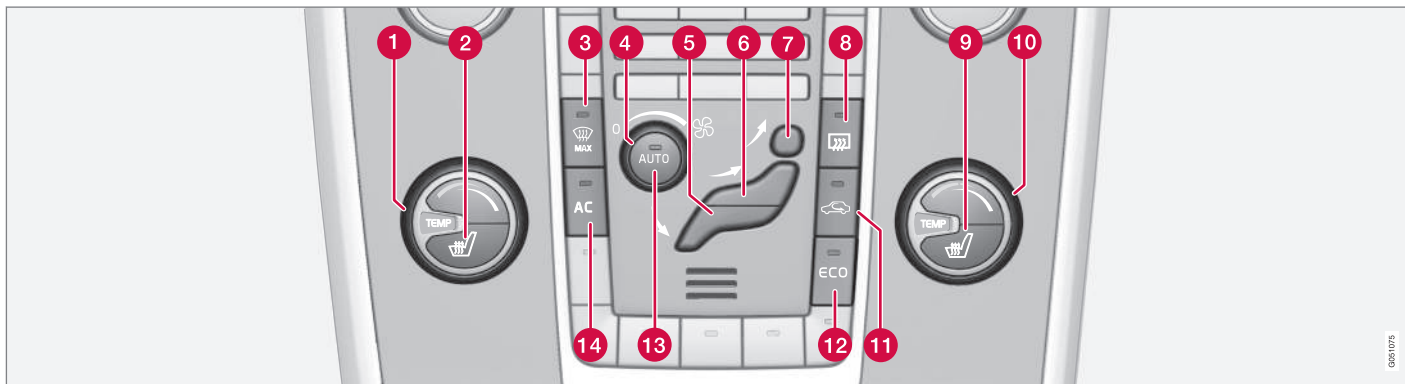

- |  |   |   |
|--|---|---|
| <p><b>1</b> Temperatūras kontrole (137 lpp.), kreisajā pusē</p> <p><b>2</b> Priekšējā sēdekļa elektriskā apsilde (135 lpp.) kreisajā pusē</p> <p><b>3</b> Apsildāms vējstikls* un maks. atkausēšanas funkcija (138 lpp.)</p> <p><b>4</b> Ventilators (136 lpp.)</p> <p><b>5</b> Gaisa plūsmas sadalījums (131 lpp.) — grīdas ventilācija</p> | <p><b>6</b> Gaisa plūsmas sadalījums - instrumentu paneļa gaisa ventilācija</p> <p><b>7</b> Gaisa sadale - vējstikla atkausētājs</p> <p><b>8</b> Aizmugurējā stikla un sānu spoguļu atkausētāji (108 lpp.)</p> <p><b>9</b> Priekšējā sēdekļa elektriskā apsilde (135 lpp.) labajā pusē</p> <p><b>10</b> Temperatūras kontrole (137 lpp.), labajā pusē</p> | <p><b>11</b> Gaisa recirkulācija (139 lpp.)</p> <p><b>12</b> ECO* (306 lpp.)</p> <p><b>13</b> <b>AUTO</b> - Automātiskā klimata kontrole (137 lpp.)</p> <p><b>14</b> <b>AC</b> - Gaisa kondicionētājs ieslēgts/izslēgts (138 lpp.)</p> <p><b>Saistītā informācija</b></p> <ul style="list-style-type: none"> <li>Galvenā informācija par klimata kontroli (128 lpp.)</li> </ul> |
|--|---|---|

## Priekšējo sēdekļu apsilde\*

Priekšējo sēdekļu apsildei ir trīs pozīcijas, kas ļauj uzlabot vadītāja un pasažiera komfortu aukstā laikā.

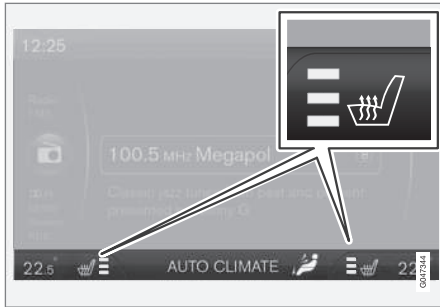

Viduskonsoles rādītāju ekrānā ir attēlots pašreizējais siltuma līmenis.



Lai pārslēgtu dažādus līmeņus vai deaktivizētu funkciju, vairākkārt nospiediet pogu.

Ir trīs apsildes līmeņi, kas nodrošina dažādu apsildes jaudu:

- Visaugstākais apsildes līmenis - viduskonsoles ekrānā (skatiet attēlu iepriekš) izgaismojas trīs oranži lauki.
- Zemāks apsildes līmenis - ekrānā izgaismojas divi oranži lauki.
- Viszemākais apsildes līmenis - ekrānā izgaismojas viens oranžs lauks.
- Izslēdziet apsildi - nav izgaismots neviens lauks.

### BRĪDINĀJUMS

Apsildāmos sēdekļus nedrīkst lietot cilvēki, kuriem ir apgrūtināta spēja sajust temperatūras paaugstināšanos samazinātas jutības dēļ vai kuriem ir apgrūtināta apsildāmo sēdekļu vadības slēdžu regulēšana. Pretējā gadījumā var gūt apdegumus.

## Vadītāja sēdekļa apsildes automātiska ieslēgšana

Ja ir ieslēgta vadītāja sēdekļa apsildes automātiska ieslēgšana, tad, iedarbinot dzinēju, sēdeklis tiks sildīts ar visaugstāko apsildes līmeni.

Automātiskā iedarbināšana tiek veikta, kad automašīna ir auksta un āra temperatūra ir zemāka par aptuveni +10 °C.

Funkciju var aktivizēt/deaktivizēt izvēlņu sistēmā MY CAR. Izvēlņu sistēmas aprakstu skatiet MY CAR (116 lpp.).

## Saistītā informācija

- Galvenā informācija par klimata kontroli (128 lpp.)
- Aizmugurējā sēdekļa apsilde\* (136 lpp.)

## Aizmugurējā sēdekļa apsilde\*

Aizmugures sēdekļa ārējo sēdvietu apsildei<sup>2</sup> ir trīs pozīcijas, kas ļauj uzlabot pasažieru komfortu aukstā laikā.



Pašreizējā apsildes līmeni norāda pogas lampiņas.

Lai pārslēgtu dažādus līmeņus vai deaktivizētu funkciju, vairākkārt nospiediet pogu.

Ir trīs apsildes līmeņi, kas nodrošina dažādu apsildes jaudu:

- Visaugstākais apsildes līmenis - izgaismojas trīs lampiņas.
- Zemāks apsildes līmenis - izgaismojas divas lampiņas.
- Viszemākais apsildes līmenis - neizgaismojas neviena lampiņa.

- Izslēdziet apsildi - nav izgaismota neviena lampiņa.

### BRĪDINĀJUMS

Apsildāmos sēdekļus nedrīkst lietot cilvēki, kuriem ir apgrūtināta spēja sajūst temperatūras paaugstināšanos samazinātas jutības dēļ vai kuriem ir apgrūtināta apsildāmo sēdekļu vadības slēdžu regulēšana. Pretējā gadījumā var gūt apdegumus.

### Saistītā informācija

- Galvenā informācija par klimata kontroli (128 lpp.)
- Priekšējo sēdekļu apsilde\* (135 lpp.)

## Ventilators

Lai novērstu logu aizsvīšanu, ventilatoram vienmēr jādarbojas.

### PIEZĪME

Ja ventilators ir pilnīgi izslēgts, tad gaisa kondicionētājs nedarbojas, un tas var izraisīt logu aizsvīšanu.

### Ventilatora slēdzis



Pagrieziet pogu, lai palielinātu vai samazinātu ventilatora darbības ātrumu. Ja ir atlasīts **AUTO** režīms, ventilatora ātrums tiek regulēts automātiski (137 lpp.), un iepriekš iestatītais ventilatora ātrums tiek deaktivizēts.

### Saistītā informācija

- Galvenā informācija par klimata kontroli (128 lpp.)
- Elektroniskā klimata kontrole — ECC (134 lpp.)

<sup>2</sup> Ja izvēlaties pievienot iebūvēto bērnu sēdekli (50 lpp.), aizmugurējā sēdekļa apsilde netiek iekļauta.

## Automātiska regulēšana

Automātiskā funkcija automātiski regulē temperatūru (137 lpp.), gaisa kondicionētāju (138 lpp.), ventilatora ātrumu (136 lpp.), recirkulāciju (139 lpp.) un gaisa sadali (131 lpp.).



Ja jūs izvēlaties vienu vai vairākas manuālās funkcijas, citas funkcijas turpina kontrolēt automātiski. Nospiežot **AUTO**, visi manuālie iestatījumi tiek izslēgti. Rādījumu ekrānā parādās **AUTO CLIMATE**.

Ventilatora ātruma automātisko režīmu var iestatīt izvēļņu sistēmā MY CAR. Izvēļņu sistēmas aprakstu skatiet MY CAR (116 lpp.).

## Saistītā informācija

- Galvenā informācija par klimata kontroli (128 lpp.)

## Temperatūras kontrole pasažieru salonā

Iedarbinot dzinēju, tiek atjaunoti pēdējie temperatūras iestatījumi.

### PIEZĪME

Apsildi vai atdzesēšanu nevar paātrināt, izvēloties augstāku vai zemāku temperatūru nekā nepieciešams.

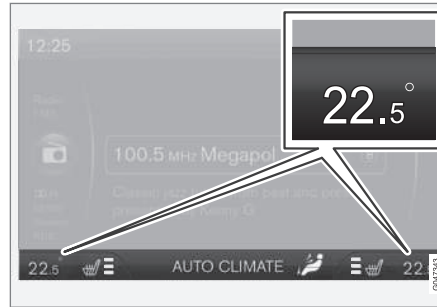

Katras puses pašreizējā temperatūra ir attēlota vidus-konsoles displeja ekrānā.



Temperatūru var regulēt ar slēdzi - atsevišķi vadītāja un pasažiera pusei.

## Saistītā informācija

- Galvenā informācija par klimata kontroli (128 lpp.)
- Pašreizējā temperatūra (129 lpp.)
- Elektroniskā klimata kontrole — ECC (134 lpp.)

## Gaisa kondicionēšana

Gaisa kondicionētājs pēc vajadzības atdzesē ienākošo gaisu un samazina gaisa mitrumu.



Ja iedegas lampiņa **AC** pogā, gaisa kondicionētāju darbina sistēmas automātiskā funkcija.

Ja lampiņa **AC** pogā nav izgaismota, gaisa kondicionētājs ir izslēgts. Citas funkcijas joprojām tiek kontrolētas automātiskajā režīmā. Ieslēdzot maks. atkausēšanu (138 lpp.), automātiski ieslēdzas gaisa kondicionētājs, lai maksimāli aizvadītu mitrumu.

## Vējstikla aizsviduma likvidēšana un atkausēšana

Vējstikla apsildi\* un maks. atkausētāja funkciju lieto, lai ātri likvidētu aizsvidumu un apledojuumu no vējstikla un sānu logiem.

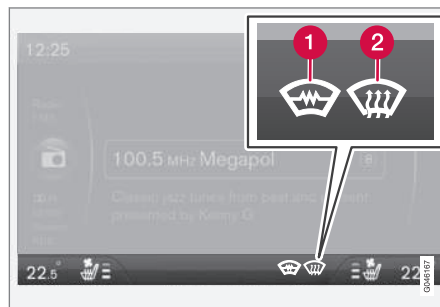

Izvēlētais iestatījums ir attēlots viduskonsoles ekrānā.

**1** Apsildāms vējstikls\*

**2** Maks. atkausēšana



Kad darbojas šī funkcija, atkausētāja taustiņā deg lampiņa.

Lai pārslēgtu dažādus līmeņus vai deaktivizētu funkciju, vairākkārt nospiediet pogu.

Automašīnās bez vējstikla apsildes ir pieejams viens atkausēšanas līmenis:

- Gaisa plūsma uz logiem - ekrānā izgaismojas simbols (2).
- Izslēdziet funkciju - nav izgaismots neviens simbols.

Automašīnās ar vējstikla apsildi ir pieejami divi atkausēšanas līmeņi:

- Ieslēdziet vējstikla apsildi<sup>3</sup> - ekrānā izgaismojas simbols (1).
- Ieslēdziet vējstikla apsildi<sup>3</sup> un gaisa plūsmu uz logiem - ekrānā izgaismojas simbols (1) un (2).
- Izslēdziet funkciju - nav izgaismots neviens simbols.

### **i** PIEZĪME

Apsildāms vējstikls un IR logi (20 lpp.) var ietekmēt raidītāju un citu sakaru ierīču darbību.

### **i** PIEZĪME

Trīsstūra zona katrā vējstikla galā netiek apsildīta elektriski, tādēļ tā atkausēšana vai aizņem ilgāku laiku.

<sup>3</sup> Ja, aktivizējot apsildāmo vējstiklu, atpakaļskata spoguli ir redzams simbols C, kompasam (109 lpp.)\* jāveic kalibrēšana.



**i PIEZĪME**

Kamēr dzinējs ir automātiski izslēgts (298 lpp.), vējstikla elektriskā apsilde nav pieejama.

Lai nodrošinātu maksimālu pasažieru salona gaisa sausināšanu, kad ir aktivizēta maks. atkausēšanas funkcija, notiek arī turpmāk uzskaitītāis:

- automātiski ieslēdzas gaisa kondicionēšana
- recirkulācija un gaisa kvalitātes sistēma tiek automātiski izslēgta.

**i PIEZĪME**

Ja ventilators darbojas ar maks. jaudu, trokšņu līmenis pieaug.

Kad apsildītājs tiek izslēgts, klimata kontrole automātiski atgriežas iepriekš uzstādītajos parametros.

**Saistītā informācija**

- Galvenā informācija par klimata kontroli (128 lpp.)

**Gaisa plūsmas sadalījums - recirkulācija**

Atlasiet recirkulāciju, lai novērstu sliktas kvalitātes gaisa, izplūdes gāzu u.c. ieplūšanu pasažieru salonā, t.i., kad ir aktivizēta šī funkcija, āra gaiss neieplūst automašīnā.



Ja ir ieslēgta gaisa recirkulācija, pogā iedegas oranža lampiņa.

**i SVARĪGI**

Ja gaiss salonā cirkulē pārāk ilgi, pastāv risks, ka logi automašīnas iekšpusē var aizsvīst.

**Taimeris**

Ar aktivētu taimera funkciju sistēma izies no manuāli aktivēta recirkulācijas režīma pēc laika, kas atkarīgs no ārējās temperatūras. Tas samazina ledus, aizsvīšanas un smaku veidošanās iespēju.

Funkciju var aktivizēt/deaktivizēt izvēlņu sistēmā MY CAR. Izvēlņu sistēmas aprakstu skatiet MY CAR (116 lpp.).

**i PIEZĪME**





Izvēloties maks. atkausētāja jaudu, cirkulācija tiek vienmēr deaktivizēta.





**Saistītā informācija**

- Galvenā informācija par klimata kontroli (128 lpp.)
- Gaisa plūsmas sadalījums pasažieru salonā (131 lpp.)
- Gaisa plūsmas sadalījums - tabula (140 lpp.)

**Gaisa plūsmas sadalījums - tabula**

Gaisa plūsmas sadalījumu (131 lpp.) var izvēlēties ar trim taustiņiem.

	<b>Gaisa plūsmas sadalījums</b>	<b>Lietošana</b>
	Gaisa plūsma uz logiem. Zināma gaisa daļa plūst no gaisa ventilācijas atverēm. Netiek veikta gaisa recirkulācija. Gaisa kondicionēšana vienmēr ir aktīvā.	lai ātri likvidētu aizsvidumu un apledojumu.
	Gaisa plūsma pret vējstiklu, caur atkausētāja ventilatoru un sānu logiem. Zināma gaisa daļa plūst no gaisa ventilācijas atverēm.	lai novērstu aizsvišanu un apledošanu aukstā un mitrā laikā (lai to nodrošinātu, ventilatora darbības līmenis nedrīkst būt pārāk zems).
	Gaisa plūsma uz logiem un no priekšējā paneļa ventilācijas atverēm.	lai nodrošinātu labu komfortu siltos, sausos laika apstākļos.
	Gaisa plūsma uz galvu un krūškurvi no ventilācijas atverēm priekšējā panelī.	lai nodrošinātu efektīvu dzesēšanu siltos laika apstākļos.

	<b>Gaisa plūsmas sadalījums</b>	<b>Lietošana</b>
	Gaisa plūsma uz salona lejasdaļu un logiem. Zināma gaisa plūsmas daļa plūst no priekšējā paneļa gaisa ventilācijas atverēm.	lai nodrošinātu komfortablus apstākļus un ātru aizsīduma likvidēšanu aukstos un mitros laika apstākļos.
	Gaisa plūsma uz salona lejasdaļu un no priekšējā paneļa ventilācijas atverēm.	saulainā laikā ar vēsu āra temperatūru.
	Gaisa plūsma uz salona lejasdaļu. Neliela gaisa plūsma uz ventilācijas atverēm priekšējā panelī un uz logiem.	lai virzītu siltu vai vēsu plūsmu grīdai.
	Gaisa plūsma uz logiem, no ventilācijas atverēm priekšējā panelī un uz salona lejasdaļu.	lai atdesētu pie grīdas esošo gaisu karstā, sausā laikā vai sasildītu to un virzītu uz augšu aukstā laikā.

◀◀ **Saistītā informācija**

- Galvenā informācija par klimata kontroli (128 lpp.)
- Gaisa plūsmas sadalījums - recirkulācija (139 lpp.)

## Dzinēja bloka un pasažieru salona sildītājs\*

Sagatavošanas darbi sagatavo automašīnas sildītāju, dzinēju un pasažieru salonu pirms došanās ceļā, lai brauciena laikā samazinātu gan nolietojumu, gan enerģijas vajadzības.

Sildītāju var ieslēgt tieši (144 lpp.) vai ar taimeru (145 lpp.).

Stāvapsildi nevar iedarbināt, ja ārējā temperatūra pārsniedz 15 °C. Maksimālais sildītāja darbība slaiks ir 50 minūtes.

### **BRĪDINĀJUMS**

Nelietojiet ar degvielu darbināmo sildītāju iekštelpās. Izplūdes gāzes nav redzamas.

### **PIEZĪME**

Ar degvielu darbināmā papildu sildītāja darbības laikā no labās puses riteņa korpusa var pacelties dūmi – tas ir normāli.

## Degvielas uzpilde

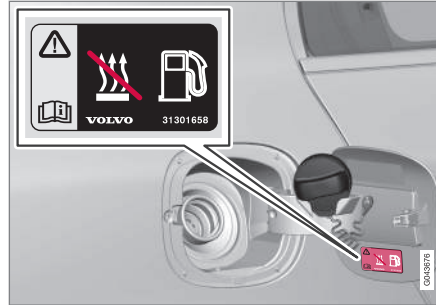

Brīdinājuma uzlīme uz degvielas tvertnes aizvītnē.

### **BRĪDINĀJUMS**

Izlijusi degviela var aizdegties. Pirms degvielas uzpildes sākšanas izslēdziet ar degvielu darbināmo papildu sildītāju.

Kombinētajā instrumentu panelī pārlicinieties, ka sildītājs ir izslēgts. Tā darbības laikā ir attēlots apsildes simbols.

## Automašīnas novietošana stāvēšanai uz pakalna

Ja novietojat automašīnu stāvā nogāzē, automašīnas priekšpusei jābūt vērstai uz leju, lai nodrošinātu, ka ar degvielu darbināmajam sildītājam tiek pievadīta degviela.

## Akumulators un degviela

Ja akumulators ir nepietiekami uzlādēts vai degvielas līmenis ir pārāk zems, sildītājs izslēgsies automātiski, un informācijas displejā parādīsies ziņojums. Apstipriniet ziņojumu, vienreiz nospiežot indikatora sviras (113 lpp.) taustiņu **OK**.

### **SVARĪGI**

Ja ar automašīnu dodas tikai īsos pārbraucienos, sildītāja ilgstoša lietošana izlādē akumulatoru un apgrūtina iedarbināšanu.

Lai nodrošinātu, ka automašīnas akumulators tiek pietiekoši uzlādēts un varētu aizstāt stāvapsildes regulāras izmantošanas laikā patērēto enerģiju, automašīnai jābrauc tikpat ilgi, cik ilgi tiek darbināta stāvapsilde. Katrā reizē sildītāju var lietot ne ilgāk kā 50 minūtes.

## Saistītā informācija

- Dzinēja bloka un pasažieru salona sildītājs\* - paziņojumi (147 lpp.)
- Papildu sildītājs\* (149 lpp.)

## Dzinēja bloka sildītājs un pasažieru salona sildītājs\* - tiešā iedarbināšana

Dzinēja bloka sildītāju un pasažieru salona sildītāju var iedarbināt tieši.

Tiešo iedarbināšanu var veikt, izmantojot:

- informācijas displeju
- tālvadības pults atslēgu\*
- mobilo tālruni\*.

Tieši iedarbinot dzinēja bloka un pasažieru salona sildītāju (143 lpp.), tas darbosies 50 minūtes.

Salona apsilde tiks uzsākta tiklīdz dzinēja dzesēšanas šķidrums sasniegs pareizo temperatūru.

### **i** PIEZĪME

Automašīnu var iedarbināt un braukt, kamēr darbojas sildītājs.

### Tiešā iedarbināšana, izmantojot informācijas displeju

1. Nospiediet **OK**, lai atvērtu izvēlni.
2. Ritiniet ar iekškrātu līdz **Sildītājs** un atlasiet, nospiežot **OK**.
3. Nākamajā izvēlnē ritiniet uz priekšu līdz **Tiešā iedarb.**, lai aktivizētu sildītāju, un atlasiet, nospiežot **OK**.
4. Izejiet no izvēlnes, nospiežot **RESET**.

### Tiešās iedarbināšanas aktivizēšana ar tālvadības pults atslēgu\*

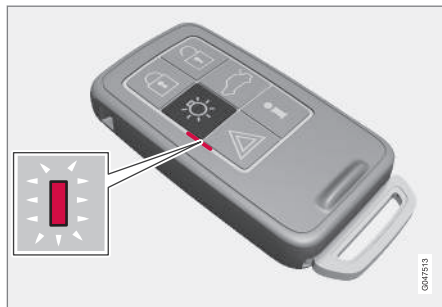

Tālvadības pults atslēgas ar PCC indikatora lampiņa\*.

Dzinēja bloka sildītāju un pasažieru salona sildītāju var aktivizēt ar tālvadības pults atslēgu:

- Turiet nospiestu pietuvošanās apgaismojuma taustiņu  2 sekundes.
- Avārijas gaismas signāli sniedz šādu informāciju:
- 5 reizes īsi iemirgojas un pēc tam nepārtraukti izgaismojas apmēram 3 sekundes - signāls ir sasniedzis automašīnu, un sildītājs ir aktivizēts.
  - 5 reizes īsi iemirgojas - signāls ir sasniedzis automašīnu, bet sildītājs nav aktivizēts.
  - Avārijas gaismas signāls paliek izslēgts - signāls nav sasniedzis automašīnu.

Ja laikā, kad ir aktivizēts sildītājs, tiek nospiests informācijas taustiņš  indikatora lampiņa parāda tā statusu vienlaicīgi ar automašīnas aizslēgšanas statusu (170 lpp.). Kamēr tiek noteikts statuss, indikatora lampiņa pāris reizes īsi iemirgojas un pēc tam pastāvīgi izgaismojas, ja sildītājs ir aktivizēts.

Apsildes laikā statuss ir redzams arī vadītāja info centrā.

### Tieša iedarbināšana ar lietotni\*

Aktivizēšana un informācija par atlasītajiem iestatījumiem ir pieejama Volvo On Call\* lietotnē.

### Saistītā informācija

- Dzinēja bloka un pasažieru salona sildītājs\* - taimeris (145 lpp.)
- Dzinēja bloka sildītājs un pasažieru salona sildītājs\* – tūlītēja apstāšanās (145 lpp.)
- Dzinēja bloka un pasažieru salona sildītājs\* - paziņojumi (147 lpp.)

## Dzinēja bloka sildītājs un pasažieru salona sildītājs\* – tūlītēja apstāšanās

Dzinēja bloka sildītāju un pasažieru salona sildītāju var deaktivizēt tieši informācijas displejā.

1. Nospiediet **OK**, lai atvērtu izvēlni.
2. Ritiniet ar iekškrātu līdz **Sildītājs** un atlasiet, nospiežot **OK**.
3. Nākamajā izvēlnē ritiniet uz priekšu līdz **Apturēt**, lai deaktivizētu sildītāju, un atlasiet, nospiežot **OK**.
4. Izejiet no izvēlnes, nospiežot **RESET**.

### Saistītā informācija

- Dzinēja bloka sildītājs un pasažieru salona sildītājs\* - tiešā iedarbināšana (144 lpp.)
- Dzinēja bloka un pasažieru salona sildītājs\* - taimeris (145 lpp.)
- Dzinēja bloka un pasažieru salona sildītājs\* - paziņojumi (147 lpp.)

## Dzinēja bloka un pasažieru salona sildītājs\* - taimeris

Dzinēja bloka un pasažieru salona sildītāja (143 lpp.) taimeris ir savienots ar automašīnas pulksteni.

Izmantojot taimerī, var izvēlēties divus atšķirīgus laikus. Šeit laiks attiecas uz laiku, kad automobīlis ir uzsilis un gatavībā. Automašīnas elektronika pēc āra temperatūras aprēķina, kad vajadzētu sākt apsildi.

### **PIEZĪME**

Atiestatot automašīnas pulksteni, visas taimera ieprogrammētās vērtības tiks nodzēstas.

### Regulēšana<sup>4</sup>

1. Nospiediet **OK**, lai atvērtu izvēlni.
2. Ritiniet ar iekškrātu (113 lpp.) līdz vienam no taimeriem **Sildītājs** un atlasiet, nospiežot **OK**.
3. Atlasiet vienu no abiem taimeriem ar iekškrātu un apstipriniet, nospiežot **OK**.
4. Īsi nospiediet **OK**, lai piekļūtu izgaismoto stundu iestatīšanai.
5. Izvēlieties vajadzīgo stundu, izmantojot iekškrātu.

6. Īsi nospiediet **OK**, lai sāktu mirgot minūšu iestatīšana.
7. Izvēlieties vajadzīgo minūti, izmantojot iekškrātu.
8. Nospiediet **OK**<sup>5</sup>, lai apstiprinātu iestatījumu.
9. Dodieties atpakaļ izvēlnu struktūrā, nospiežot **RESET**.
10. Atlasiet otru taimerī (turpinājums no 2. punkta) vai izejiet no izvēlnes, nospiežot **RESET**.

### Iedarbināšana

1. Nospiediet **OK**, lai atvērtu izvēlni.
2. Ritiniet ar iekškrātu līdz **Sildītājs** un atlasiet, nospiežot **OK**.
3. Atlasiet vienu no abiem taimeriem ar iekškrātu un aktivizējiet, nospiežot **OK**.
4. Izejiet no izvēlnes, nospiežot **RESET**.

### Izslēgšana

Ar taimerī iedarbinātu sildītāju var izslēgt manuāli, pirms pagājis iestatītais laiks. Rīkojieties šādi:

1. Nospiediet **OK**, lai atvērtu izvēlni.

<sup>4</sup> Taimerī var iestatīt tikai tad, kad dzinējs ir izslēgts.

<sup>5</sup> Vēlreiz nospiežot **OK**, tiek aktivizēts taimeris.

2. Ritiniet ar ikšķratu līdz **Sildītājs** un atlasiet, nospiežot **OK**.
  - > Ja taimeris ir iestatīts, bet nav aktivizēts, blakus iestatītajam laikam ir attēlota pulksteņa ikona.
3. Atlasiet vienu no abiem taimeriem ar ikšķratu un apstipriniet, nospiežot **OK**.
4. Izslēdziet taimerī:
  - turot nospiešu **OK** vai
  - īsi nospiežot **OK**, lai dotos tālāk izvēlnē.  
Pēc tam atlasiet taimera apturēšanu un apstipriniet, nospiežot **OK**.
5. Izejiet no izvēlnes, nospiežot **RESET**.

Ar taimerī iedarbinātu sildītāju var izslēgt tieši (145 lpp.).

### Saistītā informācija

- Dzinēja bloka un pasažieru salona sildītājs\* - paziņojumi (147 lpp.)



## Dzinēja bloka un pasažieru salona sildītājs\* - paziņojumi

Simboli un displeja paziņojumi par dzinēja bloka un pasažieru salona sildītāju (143 lpp.) atšķiras atkarībā no tā, vai automašīna ir aprīkota ar analogo vai digitālo kombinēto instrumentu paneli (66 lpp.).



Kad darbojas ar degvielu darbināmais sildītājs, informācijas displejā izgaismojas apsildes simbols.

Kad ir aktivizēts viens no taimeriem, displejā izgaismojas aktivizēta taimera simbols un vienlaikus blakus tam tiek attēlots iestatītais laiks.





Aktivizēta taimera simbols analogajā kombinētajā instrumentu panelī.





Aktivizēta taimera simbols digitālajā kombinētajā instrumentu panelī.

Tabulā ir redzami simboli un displeja teksti, kas var parādīties.

Simbols	Paziņojums	Tehniskie parametri
		Sildītājs ir ieslēgts un darbojas.
 	Ar degv. darb. sild. izsl. Akumulatora taupīš. rež.	Sildītāju izslēdza automobiļa elektronika, lai atvieglotu dzinēja iedarbināšanu.





Simbols	Paziņojums	Tehniskie parametri
	<b>Ar degv. darb. sild. izsl. Zems degv. līm.</b>	Sildītāju nevar ieslēgt, jo degvielas līmenis ir pārāk zems - tas atvieglo dzinēja iedarbināšanu, kā arī ļauj nobraukt apmēram 50 km.
	<b>Ar degv. darb. sild. Jāveic apkope</b>	Sildītājs nedarbojas. Sazinieties ar servisu, lai veiktu remontu. Volvo iesaka sazināties ar Volvo pilnvarotu servisu.

Displeja teksts tiek nodzēsts automātiski pēc brīža vai pēc tam, kad vienreiz nospiests indikatora sviras (113 lpp.) taustiņš **OK**.

## Papildu sildītājs\*

Auksta klimata zonās<sup>6</sup> var būt nepieciešams papildu sildītājs, lai sasniegtu pareizu dzinēja darbības temperatūru un nodrošinātu pietiekamu salona apsildi.

Ar degvielu darbināmu papildu sildītāju (149 lpp.) uzstāda automašīnās ar dīzeļdzinēju.

Vidēji aukstās<sup>6</sup> klimata zonās automašīnām ar dīzeļdzinēju lieto papildu sildītāju, ko darbina elektriski (150 lpp.), nevis ar degvielu.

Automobiļiem ar noteiktiem benzīna dzinējiem<sup>7</sup> ir elektriski papildu sildītāji, kas iebūvēti automobiļa klimata kontroles sistēmā.

## Saistītā informācija

- Dzinēja bloka un pasažieru salona sildītājs\* (143 lpp.)

## Ar degvielu darbināms papildu sildītājs\*

Automašīna ir aprīkota vai nu ar elektrisku (150 lpp.), vai ar degvielu darbināmu papildu sildītāju (149 lpp.).

Kad dzinējs darbojas, sildītājs ieslēdzas automātiski, ja ir nepieciešams papildu siltums.

Sildītājs izslēdzas automātiski kad ir sasniegta pareizā temperatūra, vai kad tiek izslēgts dzinējs.

### PIEZĪME

Papildu sildītāja darbības laikā no labās puses riteņa korpusa var pacelties dūmi – tas ir normāli.

## Automātisks režīms vai atslēgšana

Papildu sildītāja automātiskās ieslēgšanās funkciju vajadzības gadījumā var izslēgt.

### PIEZĪME

Veicot īsus attālumus, Volvo iesaka izslēgt ar degvielu darbināmo papildu sildītāju.

1. Pirms dzinēja iedarbināšanas: Pagrieziet atslēgu pozīcijā **I** (82 lpp.).
2. Nospiediet **OK**, lai atvērtu izvēlni.
3. Ritiniet ar iekškrātu līdz **Papildu sild.**<sup>8</sup> vai **Lestatījumi**<sup>9</sup> un atlasiet, nospiežot **OK**.
4. Atlasiet alternatīvu **ON** vai **OFF** ar iekškrātu un apstipriniet, nospiežot **OK**.
5. Izejiet no izvēlnes, nospiežot **RESET**.

### PIEZĪME

Izvēlnes opcijas ir redzamas tikai tad, ja tālvadības pults atslēga atrodas pozīcijā **I** - tādēļ regulēšana jāveic pirms dzinēja iedarbināšanas.

## Salona sildītājs\*

Ja papildu sildītājs ir papildināts ar taimera funkciju tad to var lietot kā pasažieru salona sildītāju (143 lpp.).

<sup>6</sup> Autorizētam Volvo izplatītājam ir informācija par ģeogrāfiskajām zonām, uz kurām attiecas šī informācija.

<sup>7</sup> Autorizētam Volvo izplatītājam ir informācija par dzinējiem, uz kurām attiecas šī informācija.

<sup>8</sup> Analogais kombinētais instrumentu panelis.

<sup>9</sup> Digitālais kombinētais instrumentu panelis.

### **Elektrisks papildu sildītājs\***

Automašīna ir aprīkota vai nu ar degvielu darbināmu (149 lpp.), vai elektrisku papildu sildītāju (149 lpp.).

Sildītāju nevar kontrolēt manuāli, taču to var ieslēgt automātiski pēc dzinēja iedarbināšanas temperatūrā, kas zemāka par 14 °C, un izslēgt pēc tam, kad ir sasniegta iestatītā salona temperatūra.

### **Saistītā informācija**

- Dzinēja bloka un pasažieru salona sildītājs\* (143 lpp.)

BAGĀŽAS IEKRAUŠANA UN GLABĀŠANA

## Glabāšanas nodaļumi

Pasažieru salona glabāšanas nodaļumu pārskats.

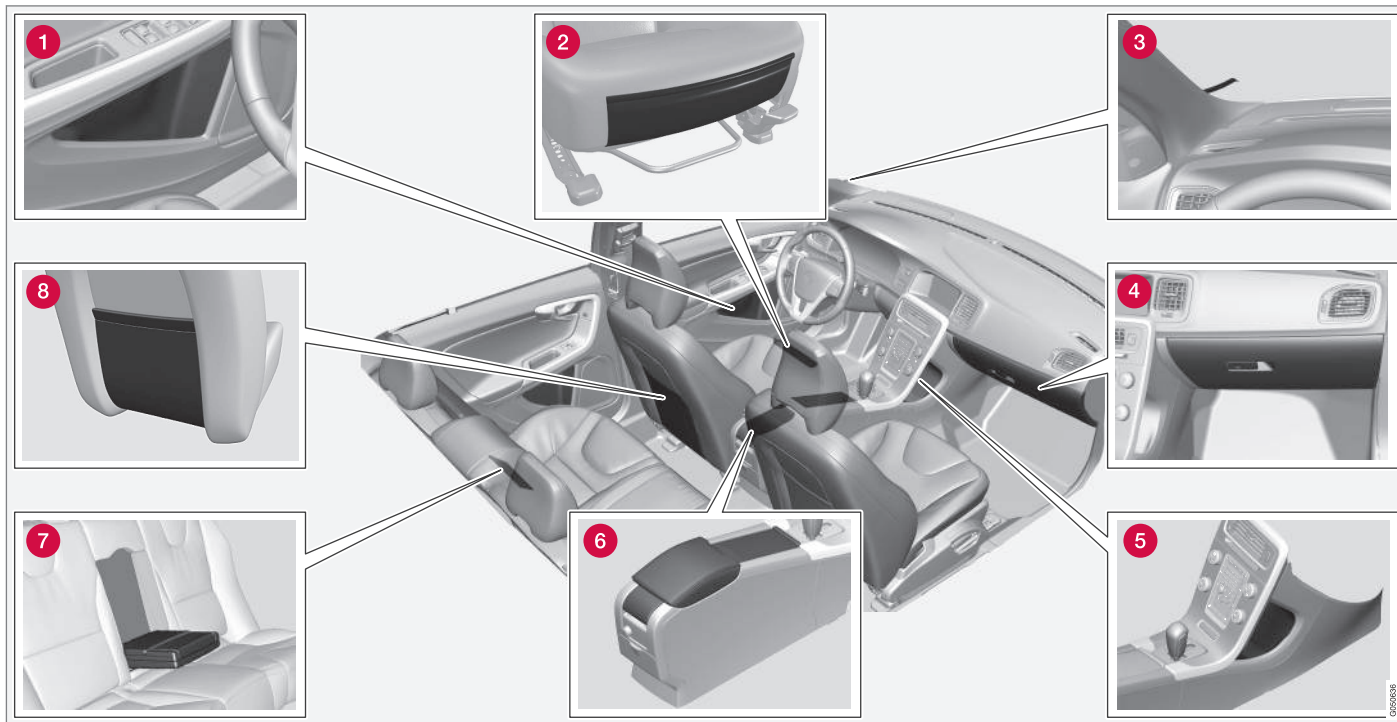

- 1 Glabāšanas nodaļums durvju panelī
- 2 Glabāšanas kabata\* priekšējo sēdekļu sēdvirsmu priekšdaļā
- 3 Čeku piespraude
- 4 Cimdu nodaļums (154 lpp.)
- 5 Uzglabāšanas nodaļums
- 6 Glabāšanas nodaļums, glāžu turētājs (154 lpp.)
- 7 Glāžu turētājs\* elkoņbalstā aizmugurējā sēdekļī
- 8 Novietošanas kabata

#### BRĪDINĀJUMS

Glabājiet nenostiprinātus priekšmetus, piemēram, mobilos tālruņus, kameras, piederumu tālvadības pultis u.c. cimdu nodaļumā vai citos nodaļumos. Pretējā gadījumā straujas bremsēšanas vai sadursmes laikā tie var kādu savainot.

## Tuneļkonsole

Tuneļkonsole atrodas starp priekšējiem sēdekļiem.

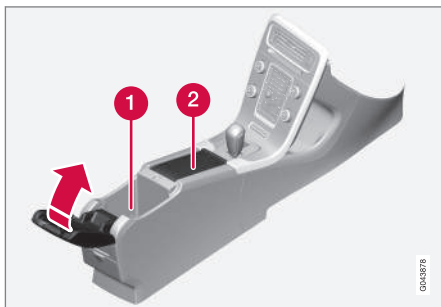

- 1 Glabāšanas nodalījums (piem., kompaktdiskiem) un USB\*/AUX ievade zem elkoņbalsta.
- 2 Ietver glāžu turētāju vadītājam un pasažierim.

### Saistītā informācija

- Glabāšanas nodalījumi (152 lpp.)

## Cimdu nodalījums

Cimdu nodalījums atrodas pasažiera pusē.



Šeit var glabāt, piemēram, īpašnieka rokasgrāmatu un kartes. Vāciņa iekšpusē ir arī turētāji papildspalvām. Cimdu nodalījumu var aizslēgt\* (183 lpp.) ar atslēgas slēdzošo daļu (172 lpp.).

### Saistītā informācija

- Glabāšanas nodalījumi (152 lpp.)

## Ieklātie paklājiņi\*

Ieklātajos paklājiņos sabirst un iesūcas, piemēram, netīrumi un dubļi. Volvo piegādā speciāli izgatavotus ieklājamos paklājus.

### **BRĪDINĀJUMS**

Katra sēdekļa kāju zonā lietojiet tikai vienu ieklājamo paklājiņu un pirms braukšanas pārļiecinieties, ka vadītāja kāju zonas paklājiņš ir stingri nofiksēts un iestiprināts tapās, lai tas neiesprūstu zem pedāļiem vai netālu no tiem.

### Saistītā informācija

- Salona tīrīšana (410 lpp.)



## Pasažiera spogulis

Pasažiera spogulis atrodas saulesarga aizmugurē.

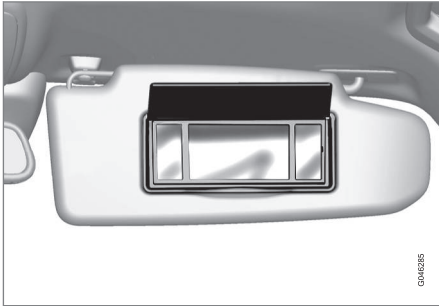

Pasažiera spogulis ar apgaismojumu.

Gaisma ieslēdzas automātiski, kad tiek pacelts pārsegs.

## Saistītā informācija

- Lukturu nomaīņa - pasažiera spoguļa apgaismojums (382 lpp.)

## Apakšējā konsole — 12 V kontaktligzdas

Elektrības kontaktligzdas (12 V) atrodas blakus glāžu turētājam un tunelkonsoles aizmugurē.

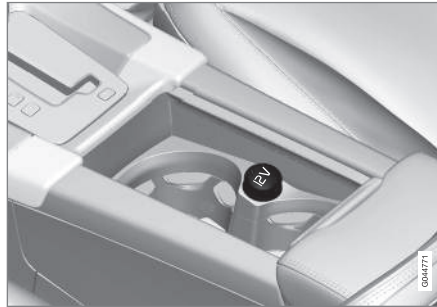

12 V ligzda tunelkonsole, priekšējais sēdekļis.



12 V ligzda tunelkonsole, aizmugurējais sēdekļis.

Elektrības kontaktligzdu var izmantot dažādiem piederumiem, kas paredzēti lietošanai 12 V sprieguma kontaktligzdās, piemēram, rādījumu ekrāniem, mūzikas atskaņotājiem un mobilajiem tālruniem. Lai kontaktligzdā būtu strāvas padeve, tālvadības pults atslēgā ir jābūt pagrieztai vismaz atslēgas pozīcijā I (82 lpp.).

## **BRĪDINĀJUMS**

Kad kontaktligzda netiek lietota, vienmēr atstājiet kontaktspraudni kontaktligzdā.

## **PIEZĪME**

Klimata kontrole var aktivēt papildaprīkojumu un piederumus, piemēram, rādījumu ekrānus, mūzikas atskaņotājus un mobilos tālrunus, kas ir pievienoti kādai no pasažieru salona 12V elektrības kontaktligzdām, pat tādā gadījumā, ja tālvadības pults atslēga ir izņemta vai automobīls aizslēgts, piemēram, ja iepriekš noteiktā laikā ir aktivēta stāvapsilde.

Tādēļ atvienojiet papildaprīkojumu vai piederumus no elektrības kontaktligzdām, ja tos nelietojat, pretējā gadījumā akumulators var izlādēties, ja tie tiks ieslēgti!



### **! SVARĪGI**

Vienlaikus lietojot vienu kontaktligzdu, maks. kontaktligzdas strāvas stiprums ir 10 A (120 W). Vienlaikus lietojot abas tuneļkonsoles kontaktligzdas, katras kontaktligzdas strāvas stiprums ir 7,5 A (90W).

Ja avārijas caurdūrumu remonta komplekta kompresors ir pievienots kādai no abām kontaktligzdām, otrai nedrīkst pievienot nevienu citu ierīci, kas patērē strāvu.

### **i PIEZĪME**

Volvo ir pārbaudījis un apstiprinājis avārijas caurdūrumu remonta (353 lpp.) komplekta kompresoru.

### Saistītā informācija

- 12 V elektrības kontaktligzda - bagāžas nodalījums\* (159 lpp.)

## Bagāžas iekraušana

Derīgās kravas svars ir atkarīgs no automobiļa masas.

Pasažieru un visa aprīkojuma kopējais svars par atbilstošu vērtību samazina automobiļa derīgās kravas svaru.

Plašāku informāciju par svaru skatiet Svars (420 lpp.).



Aizmugures durvis var atvērt ar taustiņu apgaismojuma panelī vai tālvadības pults atslēgu, skatiet Aizslēgšana/atslēgšana - aizmugures durvis (184 lpp.).

### **! BRĪDINĀJUMS**

Automašīnas vadāmība mainās atkarībā no bagāžas svara un izvietojuma.

### Jāpatur prātā, ievietojot automobiļi bagāžā

- Novietojiet bagāžu, to stingri atspiežot pret aizmugurējā sēdekļa atzveltni.

Ņemiet vērā, ka gadījumā, ja kāda no aizmugurējā sēdekļa atzveltnēm ir nolocīta, nekādi priekšmeti nedrīkst traucēt priekšējo sēdekļu WHIPS sistēmas darbību, skatiet WHIPS - sēdekļa pozīcija (38 lpp.).

- Novietojiet bagāžu centrā.
- Smagi priekšmeti jānovieto pēc iespējas zemāk. Nenovietojiet smagas kravas uz nolaistām atzveltnēm.
- Nosedziet asus galus ar kaut ko mīkstu, lai izvairītos no polsterējuma sabojāšanas.
- Nostipriniet visas kravas ar kravas fiksēšanas cilpu palīdzību, tās piestiprinot ar saitēm vai tīklu.

### **! BRĪDINĀJUMS**

Braucot ar 50 km/h (30 mph) ātrumu, nenostiprināts priekšmets, kas sver 20 kg (44 mārciņas), frontālā sadursmē var triekties ar spēku, kas līdzvērtīgs 1000 kg (2200 mārciņas) smaga priekšmeta spēkam.

### **! BRĪDINĀJUMS**

Aizsardzību, ko sniedz jumta apšuvumā iebūvētais drošības spilvens, var daļēji vai pilnīgi samazināt augstu novietota bagāža.

- Nekādā gadījumā nenovietojiet bagāžu virs sēdekļu atzveltnēm.

**⚠ BRĪDINĀJUMS**

Vienmēr nostipriniet bagāžu. Pretējā gadījumā straujas bremzēšana laikā bagāža var pārvietoties, kādu savainojot.

Aplājiet asās malas un stūrus ar kaut ko mīkstu.

Iekraujot/izkraujot garus priekšmetus, izslēdziet dzinēju un ieslēdziet stāvbremzi. Pretējā gadījumā varat ar bagāžu nejauši aizskart ātrumpārslēga sviru, pārbīdot to braukšanas pozīcijā, un automobilis var sākt braukt.

**Saistītā informācija**

- Kravas fiksēšanas cilpas (158 lpp.)
- Drošības tīkls\* (159 lpp.)
- Bagāžas iekraušana - gara krava (157 lpp.)
- Bagāža uz jumta (157 lpp.)

**Bagāžas iekraušana - gara krava**

Lai atvieglotu mantu iekraušanu (156 lpp.) bagāžas nodalījumā, automašīnas aizmugurējo sēdekļu atzveltnes var nolocīt. Sevišķi garām kravām var nolocīt arī pasažieru sēdekļa atzveltni\*.

**Aizmugures sēdekļa atzveltnes nolaišana uz leju**

Ja aizmugurējo sēdekļu atzveltnes jānolaiž, skatiet Sēdekļi, aizmugures (85 lpp.).

**Bagāža uz jumta**

Jumta bagāžas pārvadāšanai ieteicams izmantot Volvo jumta bagāžniekus. Tas ļaus novērst automašīnas bojājumus un brauciena laikā nodrošināt maksimālo iespējamo drošību.

Rūpīgi ievērojiet no piegādātāja saņemtās montāžas instrukcijas norādījumus.

- Periodiski pārbaudiet, vai jumta šķērsstieņi un krava ir pienācīgi nostiprināta. Droši piesitpiniet kravu ar stiprinājuma saitēm.
- Kravu izlīdziniet vienmērīgi virs jumta šķērsstieņiem. Smagākos priekšmetus novietojiet apakšā.
- Pieaugot kravas izmēriem, pieaug arī platība, kas pakļauta vēja spiedienam, un tādējādi palielinās arī degvielas patēriņš.
- Brauciet uzmanīgi. Izvairieties no strauja pātrinājuma, straujas bremzēšanas un asas līkumu izbaukšanas.

**⚠ BRĪDINĀJUMS**

Automobiļa gravitātes centrs un braukšanas īpašības mainās atkarībā no jumta slodzes.

Lai saņemtu informāciju par maksimālo atļauto jumta bagāžas svaru, ieskaitot jumta šķērsstieņus un jumta bagāžas kasti, ja tā tiek izmantota, skatiet Svars (420 lpp.).

\* Attiecas tikai uz komforta sēdekļiem.

#### ◀ Saistītā informācija

- Bagāžas iekraušana (156 lpp.)

#### Kravas fiksēšanas cilpas

Lai ar siksnām nostiprinātu priekšmetus bagāžas nodalījumā, tiek izmantotas atlokāmās kravas fiksēšanas cilpas.

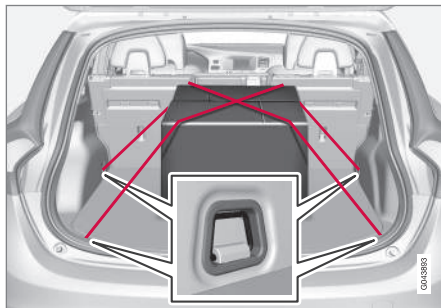

#### **⚠ BRĪDINĀJUMS**

Cieti, asi un/vai smagi priekšmeti, kas var izvirzīties uz āru, var asas bremsēšanas gadījumā izraisīt savainojumus.

Vienmēr nostipriniet lielus un smagus priekšmetus ar drošības jostu vai bagāžas nostiprināšanas siksnām.

#### Saistītā informācija

- Bagāžas iekraušana (156 lpp.)

#### Bagāžas iekraušana – somu turētājs\*

Somu turētājs notur vedamās somas vietā un neļauj tām apgāzties un saturam izbirt pa visu bagāžas nodalījumu.



Somas turētājs zem nolokāmā grīdas pārsega.

1. Atlieciet turētāju, kas ir daļa no grīdas lūkas.
2. Nostipriniet somas ar siksnām un ievietojiet pārnēsāšanas rokturi āķos.

#### Saistītā informācija

- Bagāžas iekraušana (156 lpp.)

## 12 V elektrības kontaktligzda - bagāžas nodalījums\*

Elektrības kontaktligzdu var izmantot dažādiem piederumiem, kas paredzēti lietošanai 12 V sprieguma kontaktligzdās, piemēram, rādījumu ekrāniem, mūzikas atskaņotājiem un mobilajiem tālruniem.



Nolaidiet vāciņu, lai piekļūtu elektrības kontaktligzdai.

- Kontaktligzdā ir spriegums arī tad, ja tālvadības pults atslēga nav ievietota aizdedzes slēdzī.

### ! SVARĪGI

Maks. jaudas noņemšana ir 10 A (120 W).

### i PIEZĪME

Atcerieties, ka, lietojot elektrības kontaktligzdu laikā, kad dzinējs ir izslēgts, automobiļa akumulators var izlādēties.

### i PIEZĪME

Volvo ir pārbaudījis un apstiprinājis pagaidu avārijas caurdūrumu remonta komplekta kompresoru. Informāciju par Volvo ieteikto pagaidu avārijas caurdūrumu remonta komplektu (TMK) skatiet Avārijas pārdūruma remonts (353 lpp.).

### Saistītā informācija

- Apakšējā konsole — 12 V kontaktligzdas (155 lpp.)

## Drošības tīkls\*2

Aizsargtīkls neļauj bagāžai straujas bremzēšanas gadījumā ietrieties pasažieru salonā.

### Piestiprināšana

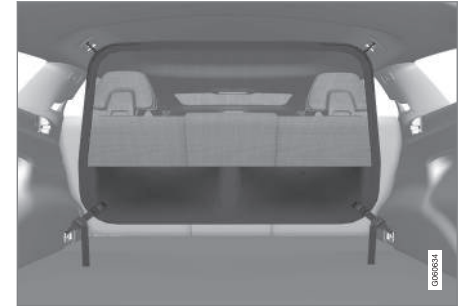

Drošības apsvērumu dēļ šim tīklam vienmēr jābūt pareizi uzstādītām un nostiprinātām.

Tīkls gatavots no stingra neilona materiāla, un to automobiļi var nostiprināt divās atšķirīgās vietās.

- Aizmugurējā uzstādīšana - aiz aizmugurējā sēdekļa atzveltnes
- Priekšējā uzstādīšana - aiz priekšējo sēdekļu atzveltnēm.

\*2 Standarts dažos tirgos.



## **⚠ BRĪDINĀJUMS**

Bagāžas nodalījumā esošā krava kārtīgi jānostiprina (arī izmantojot pareizi uzstādītu drošības tīklu).

### **Aizmugurējais stiprinājums**

1. Atlokiet drošības tīklu. Pārliecinieties, ka drošības tīkla glabāšanas kabatas atrodas aizmugurē.
2. Aizāķējiet vienu no tīkla nostiprināšanas āķiem aizmugurējā jumta stiprinājumā.

Aizāķējiet otru tīkla nostiprināšanas āķi pretējā pusē esošajā jumta stiprinājumā.

Raugieties, lai piespiestu tīkla fiksācijas āķus katrai attiecīgajai jumta stiprinājuma priekšpusēs pozīcijai.

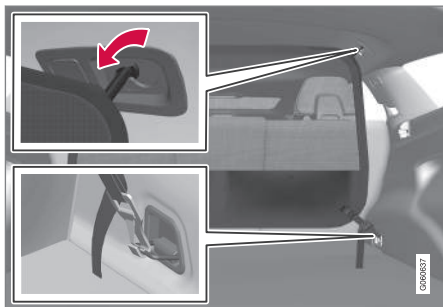

3. Aizāķējiet āķi aiz kravas fiksācijas cilpām abās pusēs un nospriegojiet fiksatoru, spiežot uz leju mēlīti un nospriegojot saiti.

### **Priekšējā uzstādīšana**

1. Atlokiet drošības tīklu. Pārliecinieties, ka drošības tīkla glabāšanas kabatas atrodas aizmugurē.
2. Novietojiet sēdekļus tik tālu uz priekšu, cik vien iespējams.
3. Aizāķējiet vienu no tīkla nostiprināšanas āķiem priekšējā jumta stiprinājumā.

Aizāķējiet otru tīkla nostiprināšanas āķi pretējā pusē esošajā jumta stiprinājumā.

Raugieties, lai piespiestu tīkla fiksācijas āķus katrai attiecīgajai jumta stiprinājuma priekšpusēs pozīcijai.

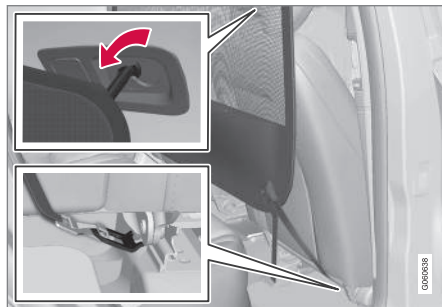

4. Aizāķējiet āķi aiz sēdekļa sliedes cilpas abās pusēs un nospriegojiet fiksatoru, spiežot uz leju mēlīti un nospriegojot saiti.

### **Saisītā informācija**

- Bagāžas iekraušana (156 lpp.)
- Aizsargrežģis\* (161 lpp.)

## Aizsargrežģis\*

Aizsargrežģis nelauj bagāžai un mājdzīvniekiem straujas bremzēšanas gadījumā ietrieties salonā.

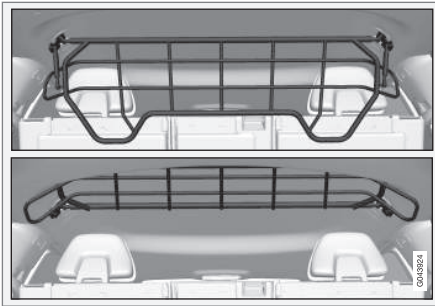

## Uzlocīšana

Satveriet aizsargrežģa apakšējo daļu un velciet atpakaļ/uz augšu.

### ! SVARĪGI

Uzstādot bagāžas nodaļuma pārsegu, aizsargrežģi var nolocīt uz augšu vai uz leju.

## Piestiprināšana / noņemšana

Aizsargrežģis parasti tiek uz ilgstošu laiku uzstādīts automobilī, jo vajadzības gadījumā to var vienkārši salocīt jumta daļā, un tas netraucēs, ja būs

jāpārvadā gara krava. Taču, ja vēlaties, drošības grilu var izjaukt un noņemt no automobiļa.

Informāciju par nepieciešamajiem instrumentiem un piestiprināšanas / noņemšanas metodēm skatiet instalācijas norādījumos<sup>3</sup>, kas iekļauti automobiļa iegādes komplektā.

Drošības apsvērumu dēļ šim aizsargrežģim vienmēr jābūt pareizi nofiksētam un, atkārtoti uzstādot, pareizi nostiprinātam.

## Saistītā informācija

- Drošības tīkls\* (159 lpp.)
- Bagāžas iekraušana (156 lpp.)
- Kravas fiksēšanas cilpas (158 lpp.)

## Bagāžas pārsegs\*<sup>4</sup>

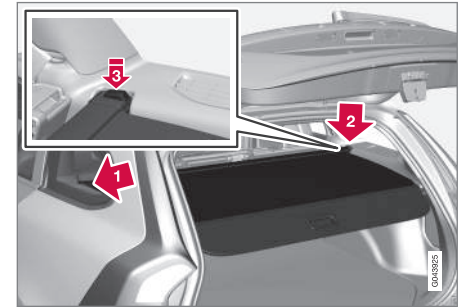

Pārvelciet bagāžas pārsegu pāri bagāžai n aizākējiet to aiz bagāžas nodaļuma aizmugures balstu padziļinājumiem.

### ! SVARĪGI

Uzstādot bagāžas nodaļuma pārsegu, aizsargrežģi var nolocīt uz augšu vai uz leju.

## Kravas pārsega piestiprināšana

- 1 Iebīdīet vienu pārsega galējo daļu iedobē sānu panelī.
- 2 Ievietojiet otru galējo daļu atbilstošajā iedobē.

<sup>3</sup> Instalācijas norādījumi nr. 30756681.

- «  Spiediet abas puses uz iekšu. Jābūt dzirdamam "klikšķim", un jāparādās sarkanajam marķējumam.
- > Pārliecinieties, ka abas galējās daļas ir fiksētas.

### **Kravas pārsega noņemšana**

1. Nospiediet uz iekšu vienas galējās daļas taustiņu un izceliet to ārā.
2. Uzmanīgi palieciet pārsegu uz augšu/uz āru, un otrs gals atbrīvosies automātiski.

### **Bagāžas pārsega aizmugurējā piespiedējdiska nolaišana**

Satītā pozīcijā bagāžas pārsega piespiedējdisks bagāžas nodalījumā izvirzās horizontāli, kad ir uzstādīts.

- Viegli pavelciet piespiedējdisku uz aizmuguri, lai tas atbrīvotos no plaukta, un nolaidiet.

### **Saistītā informācija**

- Bagāžas iekraušana (156 lpp.)
- Bagāžas iekraušana - gara krava (157 lpp.)

---

<sup>4</sup> Standarts dažos tirgos.



ATSLĒGAS UN SIGNALIZĀCIJA

## Tālvadības pults atslēga

Cita starpā tālvadības pults atslēgu izmanto automašīnas aizslēgšanai/atslēgšanai un dzinēja iedarbināšanai.

Ir divi tālvadības pults atslēgas varianti - pamata versijas tālvadības pults atslēga un tālvadības pults atslēga ar PCC (Personal Car Communicator)\*.

Funkcija	Pamata <sup>A</sup>	ar PCC <sup>B</sup>
Aizslēgšana/atslēgšana un noņemama atslēgas slēdzošā daļa	X	X
Bezatslēgas aizslēgšana/atslēgšana		X
Dzinēja bezatslēgas iedarbināšana		X
Informācijas taustiņš un indikatora lampiņa		X

A 5 taustiņu atslēga

B 6 taustiņu atslēga

Tālvadības atslēgai ar PCC ir plašākas funkcijas salīdzinājumā ar pamata versijas tālvadības atslēgu, piemēram, bezatslēgas iedarbināšanas un aizslēgšanas/atslēgšanas (bezatslēgas piedziņas (176 lpp.)) atbalsts un dažas unikālas funkcijas (170 lpp.).

Visās tālvadības pults atslēgās atrodas no metāla izgatavota noņemama atslēgas slēdzošā daļa (171 lpp.). Redzamā daļa ir pieejama divos variants, lai tālvadības pults atslēgas varētu atšķirt.

Var pasūtīt vairāk tālvadības pulšu, taču tikai tādu variantu, kāds iekļauts automašīnas komplektācijā. Vienai automašīnai var ieprogrammēt un lietot līdz sešām atslēgām.

Automobilis tiek piegādāts ar divām tālvadības pults atslēgām.

### BRĪDINĀJUMS

Ja automašīnā atrodas bērni:

Atcerieties izslēgt elektrisko logu un jumta lūkas pacēlāju strāvas padevi, izņemot tālvadības pults atslēgu, kad izkāpjat no automašīnas.

### Saistītā informācija

- Tālvadības pults atslēga - funkcijas (168 lpp.)

## Tālvadības pults atslēga - nozaudēšana

Ja esat nozaudējis tālvadības pults atslēgu, tad jaunu varat pasūtīt servisā, ieteicams autorizētā Volvo servisā.

Atlikušās tālvadības pults atslēgas ir jānogādā Volvo servisā. Pazaudētas tālvadības pults atslēgas kods ir jāizdzēš no sistēmas pretaizdzišanas aizsardzības nolūkā.

Pašreizējo automašīnai reģistrēto atslēgu skaitu var pārbaudīt izvēlņu sistēmā MY CAR. Izvēlņu sistēmas aprakstu skatiet MY CAR (116 lpp.).

### Saistītā informācija

- Tālvadības pults atslēga - funkcijas (168 lpp.)

## Tālvadības pults atslēga - personalizācija\*

Tālvadības pults atslēgas (164 lpp.) atmiņas funkcija ļauj individuāli pielāgot noteiktus automašīnas iestatījumus dažādiem cilvēkiem.

Atslēgas atmiņas funkcija ir pieejama kombinācijā, piemēram, ar elektriski vadāmo\* vadītāja sēdekli.

Atkarībā no automašīnas aprīkojuma līmeņa atmiņā var saglabāt sānu spoguļu (107 lpp.), vadītāja sēdekļa, stūres spēka (194 lpp.) un kombinētā instrumentu paneļa motīva, kontrasta un krāsu režīma (67 lpp.) iestatījumus.

Funkciju<sup>1</sup> var aktivizēt/deaktivizēt izvēlņu sistēmā MY CAR. Izvēlņu sistēmas aprakstu skatiet MY CAR (116 lpp.).

Kad funkcija ir aktivizēta, iestatījumi tiek automātiski saistīti ar atslēgas atmiņas funkciju. Tas nozīmē, ka izmaiņas iestatījumos tiks automātiski saglabātas specifiskā tālvadības pults atslēgas atmiņas funkcijas daļā.

## Iestatījumu saglabāšana

Lai saglabātu iestatījumus un lietu tālvadības pults atslēgas atmiņas funkciju, rīkojieties šādi:

1. Atslēdziet automašīnu ar to tālvadības pults atslēgu, kuras atmiņā vēlaties saglabāt iestatījumu<sup>2</sup>.
2. Pārlicinieties, ka atslēgas atmiņas funkcija ir aktivizēta izvēlņu sistēmā MY CAR.
3. Veiciet vēlamos iestatījumus, piemēram, noregulējot sēdekļa un sānu spoguļu pozīciju.
4. Iestatījumi tiek saglabāti pašreizējā tālvadības pults atslēgas atmiņā.

Nākamreiz atslēdzot automašīnu ar to pašu tālvadības pults atslēgu, tās atmiņas funkcijā saglabātās pozīcijas tiek noregulētas automātiski - ja tās ir mainītas kopš pēdējās reizes, kad izmantota attiecīgā tālvadības pults atslēga.

## Ārkārtas apstādīnāšana

Ja sēdekļi nejauši sāk kustību, nospiediet kādu no sēdekļu vai atmiņas iestatījumu taustiņiem, lai to apstādīnātu.

Atkārtota atjaunošana, lai noregulētu atslēgas atmiņā saglabāto sēdekļa pozīciju, tiek veikta, nospiežot tālvadības pults atslēgas atslēgšanas taustiņu. Tad vadītāja durvīm ir jābūt atvērtām.

## BRĪDINĀJUMS

Iespēšanas risks! Nodrošiniet, lai bērni nerotaļātos ar vadības slēdžiem. Pārlicinieties, ka regulēšanas laikā nekas neatrodas priekšā sēdekļiem, aiz vai zem tiem. Nodrošiniet, lai neviens no aizmugurējā sēdekļa pasažieriem netiktu iespiests.

## Iestatījumu mainīšana

Ja automašīnai tuvojas vairāki cilvēki, un katram no viņiem rokās ir tālvadības pults atslēga, tad tiek noregulēti tās tālvadības pults atslēgas iestatījumi, piemēram, sēdekļa un sānu spoguļu pozīcija, ar kuru tiek atslēgta automašīna.

Ja vadītāja durvis ir atvērusi persona A ar tālvadības pults atslēgu A, bet ar automašīnu brauks persona B ar tālvadības pults atslēgu B, iestatījumus var mainīt šādi:

- Stāvēt pie vadītāja durvīm vai sēžot pie stūres, persona B nospiež savas tālvadības pults atslēgšanas pogu, skatiet Tālvadības pults atslēga - funkcijas (168 lpp.).
- Atlasiet vienu no trim iespējamajiem sēdekļa pozīcijas iestatīšanas atmiņas stāvokļiem, nospiežot sēdekļa taustiņu 1-3, skatiet

<sup>1</sup> Izvēlnē MY CAR dēvēts par Car key memory.

<sup>2</sup> Šis iestatījums neietekmē iestatījumus, kas saglabāti elektriski vadāmā sēdekļa atmiņā.

- ◀ Sēdekļi, priekšējie - elektriski vadāmi\* (84 lpp.).
- Noregulējiet sēdekli un sānu spoguļus manuāli, skatiet Sēdekļi, priekšējie - elektriski vadāmi\* (84 lpp.) un Sānu spoguļi (107 lpp.).

### Iestatījumu atkārtota aktivizēšana

Atslēgas atmiņas funkcija tiek deaktivizēta un tiek iestatīts standarta vadītāja profils, tiklīdz automašīna tiek aizslēgta vai pēc 30 minūtēm, ja automašīna ir atstāta atslēgta. Lai atkārtoti aktivizētu pašreizējās tālvadības pults atslēgas atmiņas funkciju, jāievēro:

#### Automašīnām bez bezatslēgas

##### iedarbināšanas un aizslēgšanas sistēmas

Atslēgas atmiņā saglabātie iestatījumi tiek aktivizēti, ja automašīna tiek atslēgta, nospiežot tālvadības pults atslēgas atslēgšanas taustiņu.

#### Automašīnām ar bezatslēgas iedarbināšanas un aizslēgšanas sistēmu

Atslēgas atmiņas funkcija tiek aktivizēta, ja:

1. Automašīna tiek atslēgta, vai nu nospiežot tālvadības atslēgas atslēgšanas taustiņu, vai izmantojot bezatslēgas atslēgšanas funkciju.
2. Ja automašīna ir atslēgta, atverot vadītāja durvis, tiek veikta atslēgas skenēšana. Ja tiek atrasta unikāla tālvadības pults atslēga, tiek aktivizēti tajā saglabātie iestatījumi. Ja automašīna ir aizslēgta, skatiet iepriekšējo punktu.

### Saistītā informācija

- Tālvadības pults atslēga ar PCC\* – unikālas funkcijas (170 lpp.)

### Aizslēgšana/atslēgšana – indikators

Aizslēdzot vai atslēdzot mašīnu ar tālvadības pults atslēgu (164 lpp.), pagrieziena rādītāji mirgo, apstiprinot, ka aizslēgšanas/atslēgšanas darbība bijusi veiksmīga.

- Aizslēgšana - viens zibsnis un durvju spoguļi tiek pieliekti<sup>3</sup>.
- Atslēgšana - divi zibšņi, un durvju spoguļi<sup>3</sup> tiek atliekti atpakaļ.

Pēc aizslēgšanas indikācija nomirgo tikai tad, ja visi fiksatori pēc durvju aizvēršanas ir aktivēti.

### Funkcijas izvēle

Automašīnas izvēlņu sistēmā MY CAR var iestatīt dažādas iespējas, kā norādīt aizslēgšanu/atslēgšanu ar gaismu. Izvēlņu sistēmas aprakstu skatiet MY CAR (116 lpp.).

### Saistītā informācija

- Bezatslēgas piedziņa\* (176 lpp.)
- Aizslēgšanas indikators (167 lpp.)
- Signalizācijas indikators\* (189 lpp.)

## Aizslēgšanas indikators

Vējstiklā mirgojoša lampiņa norāda, ka automašīna ir aizslēgta.

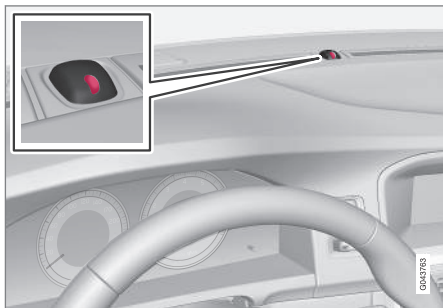

Tā pati gaismas diode, kas signalizācijas indikatoram (189 lpp.).

### **i** PIEZĪME

Šis indikators ir arī tiem automobiļiem, kas nav aprīkoti ar signalizāciju.

## Saistītā informācija

- Aizslēgšana/atslēgšana – indikators (166 lpp.)

## Imobilizērs

Elektroniskais imobilizērs ir pret aizdzīšanas sistēma, kas noļauj nepiederošām personām iedarbināt automašīnu.

Katrai tālvadības pults atslēgai (164 lpp.) ir savs unikāls kods. Automašīnu var iedarbināt tikai ar pareizo tālvadības pults atslēgu ar pareizo kodu.

Turpmāk norādītie kļūdu paziņojumi kombinētā instrumentu paneļa informācijas displejā attiecas uz elektronisko imobilizēru:

Paziņojums	Tehniskie parametri
<b>lev. autom. atsl.</b>	Kļūme nolasot tālvadības pults atslēgas informāciju iedarbināšanas laikā - izņemiet atslēgu no aizdedzes slēdža, vēlreiz ievietojiet un mēģiniet iedarbināt vēlreiz.
<b>Autom. atsl. nav atrasta</b>	Kļūme nolasot tālvadības pults atslēgu iedarbināšanas laikā - mēģiniet iedarbināt vēlreiz. Ja kļūme neizzūd: ievietojiet tālvadības pults atslēgu aizdedzes slēdzī un mēģiniet iedarbināt vēlreiz.
<b>Imobilizērs Mēģiniet iedarb. vēlreiz</b>	Kļūme imobilizēra sistēmā iedarbināšanas brīdī. Ja kļūme neizzūd: Sazinieties ar servisu - ieteicams autorizētu Volvo servisu.

Informāciju par automašīnas iedarbināšanu skatiet Dzinēja iedarbināšana (284 lpp.).

## Saistītā informācija

- Tālvadības imobilizērs ar izsekošanas sistēmu\* (168 lpp.)

<sup>3</sup> Tikai automobiļiem ar elektriski pieliecamiem sānu spoguļiem.

## Tālvadības imobilizators ar izsekošanas sistēmu\*

Automašīna ir aprīkota ar imobilizatoru un izsekošanas sistēmu<sup>4</sup>, kas ļauj izsekot automašīnu un noteikt tās atrašanās vietu, un attālināti aktivizēt imobilizatoru.

Sazinieties ar tuvāko Volvo izplatītāju, lai saņemtu plašāku informāciju un palīdzību sistēmas aktivēšanā.

### Saistītā informācija

- Tālvadības pults atslēga (164 lpp.)
- Imobilizators (167 lpp.)





## Tālvadības pults atslēga - funkcijas

Ar pamata versijas tālvadības pults atslēgu var aizslēgt un atslēgt durvis.

### Funkcijas



Pamata versijas tālvadības pults atslēga.

-  Aizslēgšana
-  Atslēgšana
-  Pietuvošanās apgaismojums
-  Aizmugurējās durvis
-  Trauksmes funkcija



Tālvadības pults atslēga ar PCC\*( Personal Car Communicator).

 Information

### Funkciju pogas

 **Aizslēgšana** – aktivējot signalizāciju, aizslēdz durvis un aizmugures durvis.

Turot nospiestu, vienlaicīgi tiek aizvērti visi logi un jumta lūka\*. Plašāku informāciju skatiet Vispārēja atvēršana (183 lpp.).

### BRĪDINĀJUMS

Ja jumta lūka un logi tiek aizvērti, izmantojot tālvadības pults atslēgu, pārieicieties, ka neviens neiespiedīs rokas.

<sup>4</sup> Tikai noteiktos tirgos un kombinācijā ar Volvo On Call\*.



**Atslēgšana** – deaktivējot signalizāciju, atslēdz durvis un aizmugures durvis.

Nospiediet un turiet, lai vienlaicīgi atvērtu visus logus. Plašāku informāciju skatiet Vispārēja atvēršana (183 lpp.).

Šo funkciju var mainīt tā, lai, vienu reizi nospiežot taustiņu netiktu vienlaicīgi atslēgtas visas durvis, bet gan tikai vadītāja durvis, un, desmit sekunžu laikā nospiežot taustiņu vēlreiz – tiktu atslēgtas pārējās durvis.

Šo funkciju var mainīt izvēlnu sistēmā MY CAR. Izvēlnu sistēmas aprakstu skatiet MY CAR (116 lpp.).



**Pietuvošanās apgaismojuma ilgums** – tiek izmantots, lai no attāluma ieslēgtu automobiļa apgaismojumu. Plašāku informāciju skatiet Approach light duration (102 lpp.).



**Aizmugures durvis (184 lpp.)** – atslēdz tikai aizmugures durvis un deaktivizē signalizāciju tikai aizmugures durvīm.



**Trauksmes funkcija** – tiek izmantota, lai ārkārtas situācijā piesaistītu uzmanību.

Nospiediet un turiet taustiņu vismaz 3 sekundes vai arī nospiediet to divreiz 3 sekunžu laikā, lai ieslēgtu pagrieziena rādītājus un signāltauri.

Funkciju, ja tā bijusi aktīva vismaz 5 sekundes, iespējams izslēgt ar to pašu taustiņu. Pretējā gadījumā funkcija automātiski izslēdzas aptuveni pēc 3 minūtēm.

### Saistītā informācija

- Tālvadības pults atslēga (164 lpp.)
- Tālvadības pults atslēga ar PCC\* – unikālas funkcijas (170 lpp.)
- Aizslēgšana/atslēgšana - no ārpuses (180 lpp.)

### Tālvadības pults atslēga - darbības rādiuss

Tālvadības pults atslēgas funkcijas (pamata versijā) darbojas apmēram 20 metru rādiusā ap automašīnu.

Ja automobīlis nereaģē uz taustiņa nospiešanu, pieejiēt tuvāk un mēģiniet vēlreiz.



#### PIEZĪME

Tālvadības pults atslēgas funkcijas var traucēt apkārt esošie radio viļņi, ēkas, topogrāfiskais novietojums u.c. Automašīnu vienmēr var aizslēgt/atslēgt ar atslēgas slēdzošo daļu (173 lpp.).

Ja tālvadības pults atslēga tiek izņemta no automašīnas, kad dzinējs darbojas vai atslēga atrodas pozīcijā **I** vai **II** (81 lpp.) un visas durvis ir aizvērtas, kombinētā instrumentu paneļa informācijas displejā tiek parādīts brīdinājuma paziņojums un vienlaikus dzirdams īss skaņas atgādinājuma signāls.

Paziņojums nodziest, tiklīdz tālvadības atslēga atkal tiek novietota automašīnā un tiek nospiesti taustiņš **OK** vai tiek aizvērtas visas durvis.

### Saistītā informācija

- Tālvadības pults atslēga (164 lpp.)
- Tālvadības pults atslēga - funkcijas (168 lpp.)

## Tālvadības pults atslēga ar PCC\* – unikālas funkcijas

Tālvadības atslēgai ar PCC (Personal Car Communicator) ir vairāk funkciju salīdzinājumā ar pamata versijas tālvadības atslēgu (164 lpp.) – tā ir aprīkota ar informācijas taustiņu un indikatora lampiņām.



Tālvadības pults atslēga ar PCC.

- 1 Informācijas spiedpoga
- 2 Indikatora lampiņas

Informācijas taustiņa izmantošana aktivē piekļuvi noteiktai automobiļa informācijai, vērojot indikatora lampiņas.

## Informācijas spiedpogas izmantošana

- Nospiediet informācijas taustiņu 
  - > Visas indikatora lampiņas mirgo apmēram 7 sekundes, un ap tālvadības pults atslēgu ir redzama gaismas kustība. Tas norāda, ka tiek skenēta automašīnas informācija.

Ja šajā laikā tiek nospiests kāds cits taustiņš, nolasišana tiek pārtraukta.

### PIEZĪME

 Ja, dažādās vietās atkārtoti nospiežot informācijas taustiņu (arī pēc 7 sekundēm un pēc tam, kad ir bijusi izgaismota PCC ierīce), neviena indikatora lampiņa neiedegas, sazinieties ar remontdarbības speciālistiem - ieteicams autorizētu Volvo servisu.

Indikatoru lampiņas parāda informāciju atbilstoši šim attēlam:

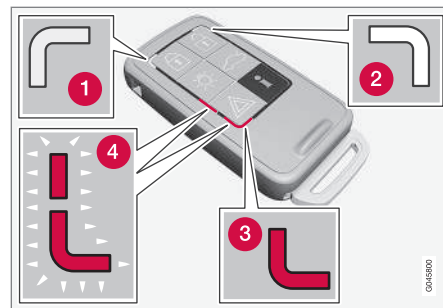

- 1 Zaļa nepārtraukta gaisma – automobilis ir aizslēgts.
- 2 Dzeltēna nepārtraukta gaisma – automobilis ir atslēgts.
- 3 Sarkana, nepārtraukti izgaismota lampiņa - signalizācija ir bijusi iedarbināta kopš automobiļa aizslēgšanas.
- 4 Abās indikatora lampiņās pārmaiņus mirgojoša sarkana gaisma - signalizācija ir bijusi iedarbināta mazāk nekā pirms 5 minūtēm.

## Saistītā informācija

- Tālvadības pults atslēga ar PCC\* – rādiiuss (171 lpp.)



## Tālvadības pults atslēga ar PCC\* – rādiuss

Tālvadības pults atslēgas ar PCC (Personal Car Communicator) darbības rādiuss durvju un aizmugures durvju aizslēgšanai un atslēgšanai ir apmēram 20 metri no automašīnas – citas funkcijas darbojas līdz 100 metru attālumā.

Ja automobilis nereaģē uz taustiņa nospiešanu, pieeļiet tuvāk un mēģiniet vēlreiz.

### **i** PIEZĪME

Informācijas taustiņa funkciju var traucēt apkārt esošie radio viļņi, ēkas, topogrāfiskais novietojums u.c.

## Ārpus tālvadības pults atslēgas darbības rādiusa

Ja tālvadības pults atslēga ir pārāk tālu no automašīnas, lai nolasītu informāciju, tiek parādīts stāvoklis, kādā automašīna pēdējo reizi atstāta, neparādot indikatoru lampiņu gaismas kustību ap tālvadības pults atslēgu.

Ja automašīnai tiek izmantotas vairākas tālvadības pults atslēgas, tikai pēdējā aizslēgšanai/atslēgšanai izmantotā atslēga rāda pareizu statusu.

### **i** PIEZĪME

**i** Ja, nospiežot informācijas taustiņu, neviena indikatora lampiņa neiedegas, iespējams, tā noticis tādēļ, ka pēdējo saziņu starp tālvadības pults atslēgu un automašīnu ir pārtraukuši apkārt esošie radio viļņi, ēkas, topogrāfiskie apstākļi u.c.

### Saistītā informācija

- Bezatslēgas vadība\* – tālvadības pults atslēgas diapazons (176 lpp.)
- Tālvadības pults atslēga - darbības rādiuss (169 lpp.)

## Noņemama atslēgas slēdzošā daļa

Tālvadības pults atslēgai ir noņemama metāla slēdzošā daļa, ar kuru var aktivēt dažas funkcijas un veikt dažas darbības.

Atslēgas slēdzošās daļas unikālo kodu apstiprina Volvo pilnvaroti servisi, kuros ieteicams vērsties arī, pasūtot jaunas atslēgas slēdzošās daļas.

### Atslēgas slēdzošās daļas funkcijas

Izmantojot tālvadības pults atslēgas noņemamo atslēgas slēdzošo daļu:

- var manuāli atslēgt priekšējās kreisās puses durvis, ja centrālo atslēgu nevar aktivizēt ar tālvadības atslēgu, skatiet Noņemama atslēgas slēdzošā daļa - durvju atslēgšana (173 lpp.);
- var aktivizēt/deaktivizēt (186 lpp.) aizmugurējo durvju mehāniskos slēdžus bērnu drošībai.
- var manuāli aizslēgt (181 lpp.) priekšējās labās puses durvis un aizmugurējās durvis, piemēram, ja pazudusi strāvas padeve;
- var bloķēt piekļuvi cimdū nodalījumam un bagāžas nodalījumam (individuālā aizslēgšana (173 lpp.)\*);
- var aktivizēt/deaktivizēt (34 lpp.) drošības spilvenu priekšējā pasažiera sēdeklim (PACOS\*).



### ◀ Saistītā informācija

- Tālvadības pults atslēga - funkcijas (168 lpp.)
- Tālvadības pults atslēga (164 lpp.)

### Noņemama atslēgas slēdzošā daļa - noņemšana/piestiprināšana

Noņemamās atslēgas slēdzošās daļas (171 lpp.) noņemšanu/piestiprināšanu veic šādi:

#### Atslēgas slēdzošās daļas noņemšana



- 1) Bīdīet atsperes nospriegotu atturi uz sāniem.
- 2) Vienlaikus velciet atslēgas slēdzošo daļu taisni atpakaļ.

#### Atslēgas slēdzošās daļas pievienošana

Uzmanīgi ievietojiet atslēgas slēdzošo daļu atpakaļ tālvadības pults atslēgā (164 lpp.).

1. Turiet tālvadības pults atslēgu ar šauru galu vērstu uz leju un ieslidiniet atslēgas slēdzošo daļu tai paredzētajā atverē.
2. Viegli piespiediet atslēgas slēdzošo daļu. Kad atslēgas slēdzošā daļa nofiksējas savā stāvoklī, ir jābūt dzirdamam "klikšķim".

### Saistītā informācija

- Noņemama atslēgas slēdzošā daļa - durvju atslēgšana (173 lpp.)
- Slēdži bērnu drošībai - manuāla aktivizēšana (186 lpp.)
- Pasažiera drošības gaisa spilvens – aktivizēšana/deaktivizēšana\* (34 lpp.)

## Noņemama atslēgas slēdzošā daļa - durvju atslēgšana

Noņemamo atslēgas slēdzošo daļu (171 lpp.) var izmantot, ja centrālo aizslēgšanu nevar aktivizēt ar tālvadības pults atslēgu (164 lpp.), piemēram, ja atslēgas baterija ir izlādējusies.

Ja centrālās aizslēgšanas funkciju nevar aktivizēt ar tālvadības atslēgu, piemēram, ja izlādējušās baterijas, tad priekšējās kreisās puses durvis var atslēgt šādi:

1. Atslēdziet priekšējās kreisās puses durvis, ievietojot atslēgas slēdzošo daļu durvju roktura slēdzenes cilindrā. Attēlu un plašāku informāciju skatiet Bezatslēgas vadība\* – atslēgšanas ar atslēgas slēdzošo daļu (179 lpp.).

### **i** PIEZĪME

Kad durvis tiek atslēgtas un atvērtas, izmantojot atslēgas slēdzošo daļu, tiek iedarbināta signalizācija.

2. Deaktivējiet signalizāciju, ievietojot tālvadības pults atslēgu aizdedzes slēdži.

Automašīnām ar bezatslēgas iedarbināšanas un aizslēgšanas sistēmu, skatiet Bezatslēgas vadība\* – atslēgšanas ar atslēgas slēdzošo daļu (179 lpp.).

## Saistītā informācija

- Tālvadības pults atslēga (164 lpp.)
- Tālvadības pults atslēga - baterijas nomaīņa (175 lpp.)

## Individuālā aizslēgšana\*

Individuālās aizslēgšanas funkcija paredzēta gadījumiem, kad automašīna tiek atstāta apkopes veikšanai, novietošanai pie viesnīcas vai tam līdzīgi. Tādā gadījumā cimdū nodalījums tiek aizslēgts un aizmugures durvju slēdzis atvienots no centrālās aizslēgšanas sistēmas - aizmugures durvis nevar atvērt ne ar centrālās aizslēgšanas taustiņu priekšējās durvīs, ne ar tālvadības pults atslēgu (164 lpp.).



Aktīvie slēdži tālvadības pults atslēgai **ar** atslēgas slēdzošo daļu.



Aktivējiet slēdzenes tālvadības pults atslēgai **bez** atslēgas slēdzošās daļas un individuālās aizslēgšanas **aktivēšanas**.

Tas nozīmē, ka tālvadības atslēgu bez atslēgas slēdzošās daļas var izmantot tikai, lai aktivizētu/deaktivizētu signalizāciju (188 lpp.), atslēgtu durvis un iedarbinātu automašīnu.

Tagad tālvadības pults atslēgu bez atslēgas slēdzošās daļas var nodot apkopes personālam vai viesnīcas darbiniekiem - atslēgas slēdzošā daļa paliek pie īpašnieka.

### **i** PIEZĪME

Pirms aizmugures durvju aizvēršanas neaizmirstiet pārvilkt bagāžas nodaļuma pārsegu (161 lpp.) pāri bagāžas nodaļumam.

### Aktivēšana / deaktivēšana

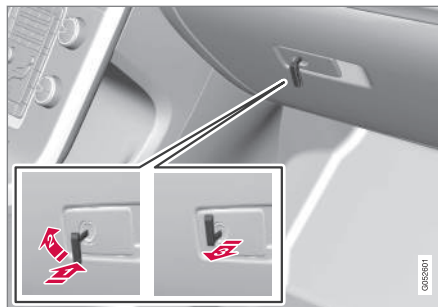

Individuālās aizslēgšanas aktivēšana.

Lai aktivētu individuālo aizslēgšanu:

- 1** Ievietojiet atslēgas slēdzošo daļu cimdus nodaļuma slēdzenes cilindrā.
- 2** Pagrieziet atslēgas slēdzošo daļu par 180 grādiem pulksteņrādītāju kustības virzienā.
- 3** Izņemiet atslēgas slēdzošo daļu. Vienlaikus kombinētā instrumentu paneļa informācijas displejā parādās paziņojums.

Cimdus nodaļums tiek aizslēgts un aizmugures durvis vairs nevar atslēgt ar tālvadības pults atslēgu vai centrālās aizslēgšanas taustiņu.

### **i** PIEZĪME

Neievietojiet atslēgas slēdzošo daļu atpakaļ tālvadības pults atslēgā - tā vietā noglabājiet to drošā vietā.

- Deaktivēšana notiek pretējā secībā. Informāciju par cimdus nodaļuma aizslēgšanu skatiet Aizslēgšana/atslēgšana - cimdus nodaļums (183 lpp.).

## Tālvadības pulsts atslēga - baterijas nomaīņa

Iespējams, var būt nepieciešama Tālvadības pulsts atslēgas baterijas<sup>5</sup> nomaīņa.

Tālvadības pulsts atslēgas baterija jāmaina, ja:

- izgaismojas kombinētajā instrumentu panelī esošais informācijas simbols un displejā ir attēlots **Autom. atsl. baterija tukša Sk. rokasgr.**

un/vai

- slēdži atkārtoti nereaģē uz tālvadības pulsts atslēgas signāliem 20 metru rādiusā ap automašīnu.

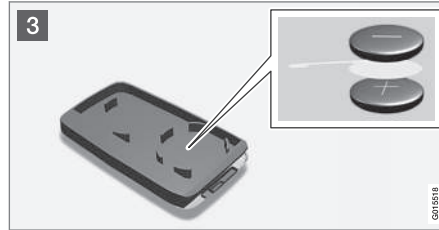
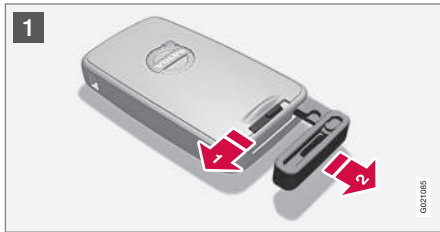

### Atvēršana

- 1** **1** Bīdiet atsperes nospiiegoto atturi uz sāniem.
- 2** **2** Vienlaikus velciet atslēgas slēdzošo daļu taisni atpakaļ.
- 2** **3** Ievietojiet 3 mm skrūvgriezi atverē aiz atspērotā aizslēga un viegli izņemiet tālvadības pulsts atslēgu.

### **i** PIEZĪME

Pagrieziet tālvadības pulsts atslēgu tā, lai tautsiņi atrastos augšpusē - tas neļaus baterijām pēc atvēršanas izkrist.

### **!** SVARĪGI

Nepieskarieties ar pirktiem jauniem akumulātoriem un to saskares virsmām, pretējā gadījumā to funkcionēšana var pasliktināties.

### Baterijas nomaīņa

- 3** Uzmanīgi apskatiet, kā baterija/baterijas ir nofiksētas korpusa iekšpusē atbilstoši to (+) un (-) pusēm.

### Tālvadības pulsts atslēga (vienu baterija)

- Uzmanīgi izņemiet bateriju.
- Uzstādiet jauno bateriju ar (+) pusi uz leju.

### Tālvadības pulsts atslēga ar PCC\* (divas baterijas)

- Uzmanīgi izņemiet baterijas.
- No sākuma uzstādiet vienu jauno bateriju ar (+) pusi uz augšu.
- Novietojiet starpā balto plastmasas ieliktni un pēc tam uzstādiet otru jauno bateriju ar (+) pusi uz leju.

<sup>5</sup> Tālvadības pulsts atslēgai ar PCC ir divas baterijas.

## « Baterijas tips

Izmantojiet baterijas ar apzīmējumu CR2430, 3V - vienu ievietojot tālvadības pults atslēgā, bet otru - tālvadības pults atslēgā ar PCC.

### **i** PIEZĪME

Volvo iesaka nodrošināt, lai tālvadības pults atslēgā/PCC izmantotā baterija atbilstu UN Manual of Test and Criteria, Part III, sub-section 38.3 prasībām. Rūpnicā uzstādītās vai autorizētā Volvo autoservisā nomainītās baterijas atbilst šiem kritērijiem.

## Montāža

1. Saspiediet tālvadības pults atslēgu kopā.
2. Turiet tālvadības pults atslēgu ar šauru galu vērstu uz leju un ieslidiniet atslēgas slēdzošo daļu tai paredzētajā atverē.
3. Viegli piespiediet atslēgas slēdzošo daļu. Kad atslēgas slēdzošā daļa nofiksējas savā stāvoklī, ir jābūt dzirdamam "klikšķim".

### **!** SVARĪGI

Noteikti atbrīvojieties no izlietotajiem akumulatoriem videi draudzīgā veidā.

## Saistītā informācija

- Tālvadības pults atslēga (164 lpp.)
- Tālvadības pults atslēga - funkcijas (168 lpp.)

## Bezatslēgas piedziņa\*

Automašīnām, kas aprīkotas ar bezatslēgas piedziņu, ir iedarbināšanas un aizslēgšanas sistēma, ko var darbināt bez atslēgas.

Pateicoties bezatslēgas iedarbināšanas un aizslēgšanas sistēmai, automašīnu var iedarbināt, aizslēgt un atslēgt, neievietojot aizdedzes slēdzi tālvadības atslēgu (164 lpp.)<sup>6</sup>. Pietiek, ja tālvadības pults atslēga atrodas kabatā. Sistēma atvieglo un padara ērtāku automašīnas atvēršanu, ja jums, piemēram, abas rokas ir aizņēmas.

Abas automašīnas komplektācijā iekļautās tālvadības atslēgas ir aprīkotas ar bezatslēgas vadības funkciju. Var pasūtīt vēl citas tālvadības atslēgas.

Automašīnas elektrosistēmai ar tālvadības pults atslēgu var iestatīt trīs dažādus līmeņus – atslēgas pozīciju **0**, **I** un **II** (82 lpp.).

## Saistītā informācija

- Bezatslēgas vadība\* – tālvadības pults atslēgas diapazons (176 lpp.)
- Bezatslēgas vadība\* – droša rīkošanās ar tālvadības pults atslēgu (177 lpp.)
- Bezatslēgas vadība\* – iejaukšanās tālvadības pults atslēgas funkcijas darbībā (177 lpp.)

## Bezatslēgas vadība\* – tālvadības pults atslēgas diapazons

Lai atslēgtu kādas sānu vai aizmugures durvis, nospiežot tālvadības pults atslēgas taustiņu<sup>7</sup>, tālvadības pults atslēgai jāatrodas apmēram 1,5 m attālumā no automašīnas durvju roktura vai aizmugures durvīm.

Tas nozīmē, ka tam, kurš vēlas atslēgt vai aizslēgt kādas no durvīm, ir jābūt klāt tālvadības pults atslēgai. Nav iespējams aizslēgt vai atslēgt durvis, ja tālvadības pults atslēga atrodas automobiļa otrā pusē.

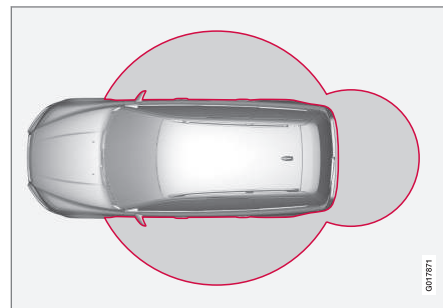

Sarkanie apli turpmākajā attēlā norāda sistēmas antenu uztveršanas zonu.

Ja visas tālvadības pults atslēgas tiek izņemtas no automašīnas, kad dzinējs darbojas vai atslēga atrodas pozīcijā **I** vai **II** (82 lpp.) un visas durvis ir aizvērtas, kombinētā instrumentu paneļa informā-

cijas displejā tiek parādīts brīdinājuma paziņojums un vienlaikus dzirdams skaņas atgādinājuma signāls.

Kad tālvadības pults atslēga atkal atrodas automobili, brīdinājuma paziņojums izzūd un skaņas signāls apklust, ja rodas kāda no šīm situācijām:

- durvis tikušas atvērtas un aizvērtas
- tālvadības pults atslēga tiek ievietota aizdedzes slēdžī
- tiek nospiesta poga **OK**.

### Saistītā informācija

- Bezatslēgas piedziņa\* (176 lpp.)
- Bezatslēgas vadība\* – antenas atrašanās vieta (180 lpp.)

## Bezatslēgas vadība\* – droša rīkošanās ar tālvadības pults atslēgu

Ir svarīgi ar visām automašīnas tālvadības pults atslēgām apieties ļoti uzmanīgi.

Ja kāda no tālvadības atslēgām<sup>6</sup> ir palikusi automašīnā, bezatslēgas funkcijas tiek deaktivizētas, ja automašīna tiek piemēram, aizslēgta ar citu šai automašīnai piederošu tālvadības atslēgu. Tas novērš iespēju nesankcionēti iekļūt automašīnā.

Nākamreiz aizslēdzot automašīnu ar citu tālvadības pults atslēgu, aizmirstā tālvadības pults atslēga atkal tiks aktivizēta.

### **!** SVARĪGI

Neatstājiet tālvadības pults atslēgu ar PCC automašīnā. Ja kāds ielaužas automašīnā un paņem tālvadības pults atslēgu, automašīnu varēs iedarbināt, piemēram, iespējot tālvadības pults atslēgu aizdedzes slēdžī un pēc tam nospējot taustiņu **START/STOP ENGINE**.

### Saistītā informācija

- Bezatslēgas piedziņa\* (176 lpp.)

## Bezatslēgas vadība\* – iejaukšanās tālvadības pults atslēgas funkcijas darbībā

Elektromagnētiskie lauki un ekranēšana var traucēt tālvadības atslēgas bezatslēgas funkcijas (176 lpp.) darbību.

### **i** PIEZĪME

Nenovietojiet/ilgstoši neglabājiet PCC blakus mobilajam tālrunim vai metāla priekšmetiem. Šis attālums nedrīkst būt mazāks par 10-15 cm.

Ja tomēr rodas traucējumi, izmantojiet tālvadības pults atslēgu un atslēgas slēdzošo daļu kā pamata versijas tālvadības pults atslēgu, skatiet Tālvadības pults atslēga - funkcijas (168 lpp.).

### Saistītā informācija

- Tālvadības pults atslēga - baterijas nomaiņa (175 lpp.)
- Bezatslēgas vadība\* – droša rīkošanās ar tālvadības pults atslēgu (177 lpp.)
- Bezatslēgas vadība\* – tālvadības pults atslēgas diapazons (176 lpp.)

<sup>6</sup> Attiecas tikai uz tālvadības pults atslēgām ar PCC.

<sup>7</sup> Attiecas uz tālvadības pults atslēgu ar PCC (personiskās automašīnas sakarierces) funkciju.

<sup>8</sup> Attiecas uz tālvadības pults atslēgu ar PCC (personiskās automašīnas sakarierces) funkciju.

## Bezatslēgas vadība\* – aizslēgšana

Automašīnām, kas aprīkotas ar bezatslēgas iedarbināšanas un aizslēgšanas sistēmu, uz durvju ārējā roktura ir skārienjutīga zona, un blakus aizmugures durvju gumijas spiediena plāksnei atrodas gumijas poga, ko lieto aizslēgšanai/atslēgšanai.

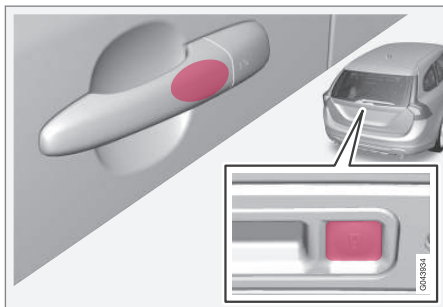

Skārienjutīga zona uz durvju ārējā roktura un gumijas poga blakus aizmugures durvju gumijas spiediena plāksnei.

Aizslēdziet durvis un aizmugures durvis, turot nospiezt kādu no durvju rokturu skārienjutīgām vietām vai nospiediet mazāko no aizmugures durvju gumijas taustiņiem – vējstiklā esošais aizslēgšanas indikators (167 lpp.) sāk mirgot, norādot, ka automašīna ir aizslēgta.

Lai aizslēgtu automobili, vispirms jāaižver visas durvis un aizmugures durvis - pretējā gadījumā automobīlis netiks aizslēgts.

### **i** PIEZĪME

Automašīnām ar automātisko pārnenumkārbu pārnenumu pārslēgs jāieslēdz **P** pozīcijā, pretējā gadījumā automašīnu nevarēs atslēgt un signalizāciju nevarēs iedarbināt.

### **i** PIEZĪME

Ņemiet vērā, ka šī sistēma var tikt aktivizēta saistībā ar automašīnas mazgāšanu, ja tālvadības atslēga atrodas uztveršanas diapazonā.

### Saistītā informācija

- Bezatslēgas piedziņa\* (176 lpp.)
- Signalizācijas indikators\* (189 lpp.)

## Bezatslēgas vadība\* – atslēgšana

Durvis tiek atslēgtas, ar roku satverot durvju rokturi vai aktivējot aizmugures durvju gumijas spiediena plāksni. Tagad durvis vai aizmugures durvis var atvērt kā parasti.

### **i** PIEZĪME

Durvju rokturi parasti konstatē, kad roka satver rokturi, bet, ja rokās ir biezi cimdi vai rokas kustība ir ļoti ātra, iespējams, būs jāmēģina vēlreiz vai jānovelk cimdi.

### Saistītā informācija

- Bezatslēgas piedziņa\* (176 lpp.)
- Bezatslēgas vadība\* – aizslēgšana (178 lpp.)



## Bezatslēgas vadība\* – atslēgšanas ar atslēgas slēdzošo daļu

Ja centrālo atslēgšanu nav iespējams aktivizēt ar tālvadības pults atslēgu, piemēram, ja izlādējusās baterijas, tad priekšējās kreisās puses durvis var atvērt ar noņemamo atslēgas slēdzošo daļu.

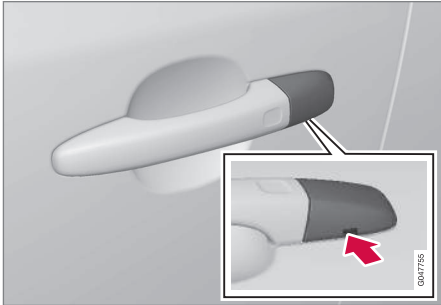

Atvere atslēgas slēdzošajai daļai - lai noņemtu pārsegu.

Lai piekļūtu slēdzenes cilindram, jānoņem durvju roktura plastmasas pārsegs - to var izdarīt arī ar atslēgas slēdzošo daļu:

1. Ievietojiet atslēgas slēdzošo daļu apmēram 1 cm dziļumā tieši atverē zem durvju roktura / pārsega - nemēģiniet atvērt ar spēku.
  - > Iespiežot slēdzošo daļu tieši atverē, griezes moments automātiski atbrīvo plastmasas pārsegu.

2. Pēc tam ievietojiet atslēgas slēdzošo daļu slēdzenes cilindrā un atslēdziet durvis.
3. Pēc atslēgšanas uzlieciet plastmasas pārsegu vietā.

### **i** PIEZĪME

Kad vadītāja durvis tiek atslēgtas un atvērtas, izmantojot atslēgas slēdzošo daļu, tiek iedarbināta signalizācija. Tā tiek izslēgta, ievietojot PCC aizdedzes slēdži, skatiet Signalizācija\* — tālvadības atslēga nedarbojas (189 lpp.).

### Saistītā informācija

- Bezatslēgas piedziņa\* (176 lpp.)
- Noņemama atslēgas slēdzošā daļa - noņemšana/piestiprināšana (172 lpp.)
- Signalizācija\* (188 lpp.)

## Bezatslēgas vadība\* – aizslēgšanas iestatījumi

Aizslēgšanas iestatījumus automašīnām, kas aprīkotas ar bezatslēgas iedarbināšanas un aizslēgšanas sistēmu, var pielāgot izvēlņu sistēmā MY CAR norādot, kuras durvis jāatslēdz.

Izvēlņu sistēmas aprakstu skatiet MY CAR (116 lpp.).

### Saistītā informācija

- Bezatslēgas piedziņa\* (176 lpp.)

## Bezatslēgas vadība\* – antenas atrašanās vieta

Automašīnām, kas aprīkotas ar bezatslēgas iedarbināšanas un aizslēgšanas sistēmu, dažādās automašīnas atrašanās vietās atrodas vairākas iebūvētās antenas.

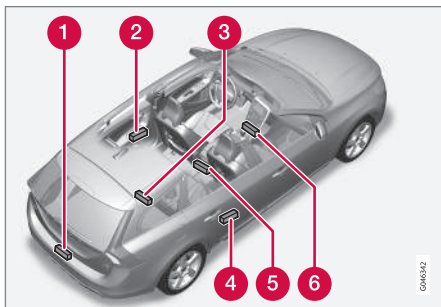

- 1 Aizmugurējais buferis, vidū
- 2 Durvju rokturis, kreisās puses aizmugurējais
- 3 Bagāžas nodalījums, vidū un vistālāk zem grīdas
- 4 Durvju rokturis, labās puses aizmugurējais
- 5 Viduskonsole, zem aizmugurējās daļas
- 6 Viduskonsole, zem priekšējās daļas.

## ⚠ BRĪDINĀJUMS

Cilvēki, kuriem ir ievietots elektrokardiostimulators, nedrīkst atrasties tuvāk par 22 cm no bezatslēgas sistēmas antenām. Tādējādi tiks novērsti elektrokardiostimulatora un bezatslēgas sistēmas traucējumi.

### Saistītā informācija

- Bezatslēgas piedziņa\* (176 lpp.)

## Aizslēgšana/atslēgšana - no ārpusēs

Aizslēgšanu/atslēgšanu no ārpusēs veic ar tālvadības pults atslēgu (164 lpp.). Ar tālvadības pults atslēgu atslēdz/aizslēdz visas durvis un aizmugurējās durvis vienlaikus. Var izvēlēties dažādas atslēgšanas funkcijas, skatiet Tālvadības pults atslēga - funkcijas (168 lpp.).

Lai varētu aktivēt aizslēgšanas funkciju, vadītāja durvīm jābūt aizvērtām - ja ir atvērtas kādas no durvīm vai aizmugures durvis, tad tās tiek aizslēgtas un signalizācija tiek aktivēta tikai tad, kad tas ir aizvērts. Automašīnām, kas aprīkotas ar bezatslēgas aizslēgšanas sistēmu\*, jābūt aizvērtām visām durvīm un aizmugures durvīm.

### **i** PIEZĪME

Ņemiet vērā, ka pastāv risks ieslēgt tālvadības pults atslēgu automobili.

Ja nav iespējams aizslēgt/atslēgt ar tālvadības pults atslēgu, baterija var būt izlādējusies - aizslēdziet vai atslēdziet priekšējās kreisās puses durvis ar noņemamo atslēgas slēdzošo daļu, skatiet Noņemama atslēgas slēdzošā daļa - noņemšana/piestiprināšana (172 lpp.).

**i PIEZĪME**

Atcerieties, ka signalizācija ieslēdzas, ja durvis tiek atvērtas pēc tam, kad tās atslēgtas ar atslēgas slēdzošo daļu, un izslēdzas, kad tālvadības pults atslēga tiek ievietota aizdedzes slēdži.

**⚠ BRĪDINĀJUMS**

Ja automobilis ir aizslēgts no ārpuses ar tālvadības pults atslēgu, pastāv risks tikt ieslēgtam automobili, jo nevienu no durvīm nevarēs atvērt no salona, izmantojot durvju vadības slēdžus.

Plašāku informāciju skatiet Vispārējā bloķēšana\* (185 lpp.).

**Atkārtota automātiskā aizslēgšana**

Ja nevienas durvis vai arī aizmugurējās durvis netiek atvērtas divu minūšu laikā pēc atslēgšanas, tās visas tiek atkal automātiski aizslēgtas. Šī funkcija samazina risku, ka automašīna nejauši var tikt atstāta neaizslēgta. (Automašīnām ar signalizāciju skatiet Signalizācija\* (188 lpp.).)

**Saistītā informācija**

- Aizslēgšana/atslēgšana - no salona (182 lpp.)
- Bezatslēgas piedziņa\* (176 lpp.)

**Manuāla durvju aizslēgšana**

Dažās situācijās automobilis ir jāaizslēdz manuāli, piem., ja pazūd strāvas padeve.

Priekšējās kreisās puses durvis var aizslēgt, izmantojot slēdzenes cilindru un tālvadības pults atslēgas noņemamo slēdzošo daļu, skatiet Bezatslēgas vadība\* – atslēgšanas ar atslēgas slēdzošo daļu (179 lpp.).

Citām durvīm nav slēdžu cilindru, un uz katrām no durvīm atrodas aizslēgšanas slēdži, kas jāpagriež - tad tās tiks mehāniski aizslēgtas / bloķētas pret atvēršanu no ārpuses. Durvis joprojām varēs atvērt no iekšpuses.

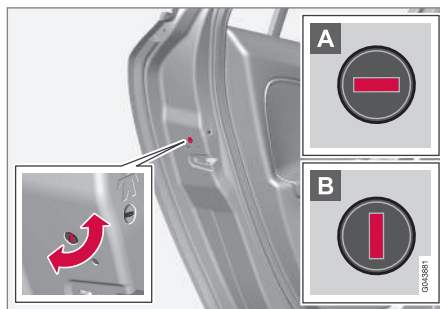

Manuāla durvju aizslēgšana Nejauciet ar slēdžiem bērnu drošībai (186 lpp.).

- Pagrieziet slēdzi, izmantojot tālvadības pults atslēgas noņemamo slēdzošo daļu, skatiet Noņemama atslēgas slēdzošā daļa - noņemšana/piestiprināšana (172 lpp.).

- A** Durvis tiek bloķētas, lai tās nevarētu atvērt no ārpuses.
- B** Durvis var atvērt gan no ārpuses, gan iekšpuses.

**i PIEZĪME**

- Durvju slēdzis aizslēdz tikai attiecīgās durvis, nevis visas durvis vienlaicīgi.
- Manuāli aizslēgtas aizmugurējās durvis ar aktivētu manuālo bērnu drošības slēdzi nevar atvērt ne no ārpuses, ne no iekšpuses, skatiet Slēdži bērnu drošībai - manuāla aktivizēšana (186 lpp.). Šādi aizslēgtas aizmugurējās durvis var atslēgt tikai ar tālvadības pults atslēgu vai centrālās aizslēgšanas taustiņu.

**Saistītā informācija**

- Tālvadības pults atslēga - baterijas nomaīņa (175 lpp.)

## Aizslēgšana/atslēgšana - no salona

Visas durvis un aizmugures durvis var aizslēgt vai atslēgt vienlaikus, izmantojot vadītāja durvju un pasažiera durvju centrālās aizslēgšanas pogu\*.

### Centrālā aizslēgšana



Centrālā aizslēgšana.

- Lai aizslēgtu, nospiediet taustiņa vienu pusi  - otru pusi  lai atslēgtu.

Nospiediet un turiet pogu  lai vienlaikus atvērtu arī visus sānu logus\*.

### Atslēgšana

Durvis var atslēgt no iekšpuses divos dažādos veidos:

- Nospiediet centrālās aizslēgšanas taustiņu .

Turot nospiestu, visi sānu logi tiek atvērti vienlaicīgi\* (skatiet arī Vispārējās atvēršanas funkcija (183 lpp.)).

- Pavelciet durvju rokturi un atveriet durvis - durvis tiks vienlaikus atslēgtas un atvērtas.

### Aizslēgšanas pogas lampiņa

Centrālās aizslēgšanas funkcija ir pieejama divos variantos - centrālās aizslēgšanas taustiņa lampiņai vadītāja durvīs ir atšķirīga nozīme atkarībā no izmantotā varianta.

Ja centrālās aizslēgšanas taustiņš atrodas tikai vadītāja durvīs, un citās durvīs taustiņu nav:

- IZGAISMOTA lampiņa norāda, ka visas durvis ir aizslēgtas.

Ja centrālās aizslēgšanas taustiņš atrodas abās durvīs un elektriskās aizslēgšanas taustiņš - abās aizmugurējās durvīs:

- IZGAISMOTA lampiņa norāda, ka ir aizslēgtas tikai šīs konkrētās durvis. Ja ir izgaismotas visas lampiņas, tas norāda, ka visas durvis ir aizslēgtas.

### Aizslēgšana

- Nospiediet centrālās aizslēgšanas taustiņu  - visas aizvērtās durvis tiek aizslēgtas.

Turot nospiestu, visi sānu logi un jumta lūka tiek aizvērti vienlaicīgi (skatiet arī Vispārējās atvēršanas funkcija (183 lpp.)).

### Aizslēgšanas poga\* aizmugurējām durvīm



Pogas lampiņa izgaismojas, ja durvis ir aizslēgtas.

Ar aizmugurējo durvju aizslēgšanas pogām var aizslēgt tikai attiecīgās durvis.

Lai atslēgtu durvis:

- Pavelciet durvju rokturi - durvis tiek atslēgtas un atvērtas.

### Automātiskā aizslēgšana

Durvis un aizmugurējās durvis tiek automātiski aizslēgtas, kad automobilis sāk braukt.

Funkciju var aktivizēt/deaktivizēt izvēlņu sistēmā MY CAR. Izvēlņu sistēmas aprakstu skatiet MY CAR (116 lpp.).

### Saistītā informācija



- Aizslēgšana/atslēgšana - no ārpuses (180 lpp.)
- Signalizācija\* (188 lpp.)
- Tālvadības pults atslēga - funkcijas (168 lpp.)

### Vispārēja atvēršana

Vispārējas atvēršanas funkcija vienlaikus atver vai aizver visus sānu logus, un to var izmantot, piemēram, lai ātri izvēdinātu automašīnu karstā laikā.



Centrālās aizslēgšanas taustiņš

Turot nospiestu centrālās aizslēgšanas pogas vai tālvadības atslēgas simbolu  vienlaicīgi tiek **atvērti** visi sānu logi. Turot nospiestu simbolu , vienlaicīgi tiek **aizvērti** visi sānu logi.

### Saistītā informācija

- Aizslēgšana/atslēgšana - no salona (182 lpp.)
- Elektriskie logu pacelāji (105 lpp.)

### Aizslēgšana/atslēgšana - cimdū nodalījums

Cimdū nodalījumu (154 lpp.) var aizslēgt/atslēgt tikai, izmantojot tālvadības pults atslēgas noņemamo slēdzošo daļu.

Informāciju par atslēgas slēdzošo daļu skatiet Noņemama atslēgas slēdzošā daļa - noņemšana/piestiprināšana (172 lpp.).

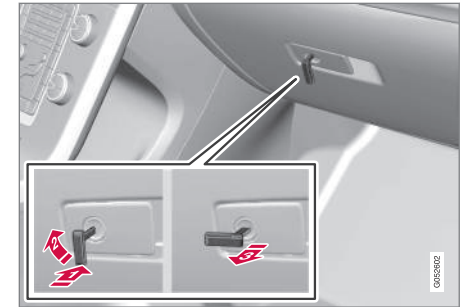

Cimdū nodalījuma aizslēgšana:

- 1 Ievietojiet atslēgas slēdzošo daļu cimdū nodalījuma slēdzenes cilindrā, kā parādīts attēlā.
  - 2 Pagrieziet atslēgas slēdzošo daļu par 90 grādiem pulksteņrādītāju kustības virzienā.
  - 3 Izņemiet atslēgas slēdzošo daļu.
- Lai atslēgtu, veiciet to pretējā secībā.



- ◀ Informāciju par individuālo aizslēgšanu skatiet Individuālā aizslēgšana\* (173 lpp.).

### Saistītā informācija

- Tālvadības pults atslēga (164 lpp.)

### Aizslēgšana/atslēgšana - aizmugures durvis

Aizmugures durvis var atvērt, aizslēgt un atslēgt vairākos veidos.

#### Manuāla atvēršana

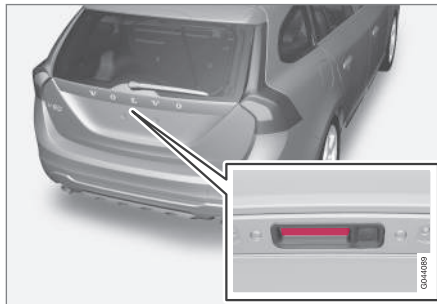

Gumijas plāksne ar elektrisko kontaktu.

Aizmugures durvis aizvērtas notur elektrisks fiksators.

Lai atvērtu:

1. Viegli nospiediet platāko no abām gumijas spiediena plāksnēm zem ārējā roktura, lai atbrīvotu fiksatoru.
2. Paceliet ārējo rokturi, lai pilnībā atvērtu aizmugures durvis.

**!** **SVARĪGI**

- Lai atbrīvotu nodalījuma fiksatoru, ir nepieciešams minimāls spēks - vienkārši viegli nospiediet uz gumijas paneļa.
- Atverot nodalījumu, neceliet uz augšu gumijas paneli - lai paceltu, izmantojiet rokturi. Lietojot pārāk daudz spēka, varat sabojāt gumijas panelī esošos elektriskos savienojumus.

#### Atslēgšana ar tālvadības pults atslēgu

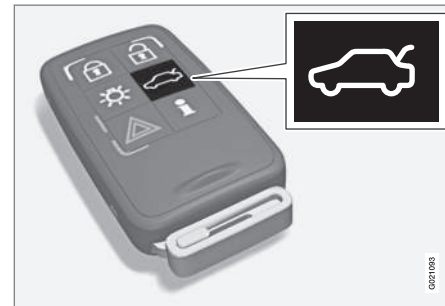

Aizmugurējo durvju signalizāciju var deaktivēt  un aizmugurējās durvis var atslēgt atsevišķi, izmantojot tālvadības pults atslēgas \*taustiņu.

Instrumentu panelī esošais aizslēgšanas indikators (167 lpp.) pārtrauc mirgot, norādot, ka ne visas durvis ir aizslēgtas un ka signalizācijas\*

līmenis, kā arī kustības sensori un aizmugures durvju atvēršanas sensori ir atvienoti.

Durvis paliek aizslēgtas, un signalizācija paliek aktivizētā stāvoklī.

- Aizmugures durvis ir atslēgtas, taču joprojām ir aizvērtas - viegli nospiediet uz gumijas spiediena plāksnes, kas atrodas zem ārējā roktura, un paceliet aizmugures durvis.

Ja aizmugures durvis netiek atvērtas 2 minūšu laikā, tās atkal aizslēdzas un no jauna tiek aktivizēta signalizācija.

### Automašīnas atslēgšana no iekšpuses



- 1 Atslēgšana, aizmugures durvis

Lai atslēgtu aizmugures durvis:

- Nospiediet pogu (1) priekšējo lukturu vadības panelī.
  - > Aizmugures durvis tiek atslēgtas, un tās var atvērt 2 minūšu laikā (ja automobilis ir aizslēgts no salona).

### Aizslēgšana ar tālvadības pults atslēgu

- Lai aizslēgtu, nospiediet tālvadības pults atslēgas aizslēgšanas taustiņu  skatiet Tālvadības pults atslēga - funkcijas (168 lpp.).
  - > Instrumentu panelī esošais aizslēgšanas indikators sāk mirgot, norādot, ka automobilis ir aizslēgts un signalizācija\* aktivizēta.

### Saistītā informācija

- Aizslēgšana/atslēgšana - no salona (182 lpp.)
- Aizslēgšana/atslēgšana - no ārpusē (180 lpp.)

### Vispārējā bloķēšana\*

Vispārējās bloķēšanas funkcija<sup>9</sup> paredz visu durvju rokturu mehānisku bloķēšanu, kas neļauj durvis atvērt ne no automašīnas salona, ne ārpusē.

Vispārējo bloķēšanu aktivizē ar tālvadības pults atslēgu (164 lpp.), un tā tiek iestatīta ar apmēram desmit sekunžu nobīdi pēc durvju aizslēgšanas.

#### PIEZĪME

Ja aizkaves laikā tiek atvērtas durvis, tad secība tiek pārtraukta un signalizācija - deaktivēta.

Automašīnu var atslēgt ar tālvadības pults atslēgu tikai gadījumā, ja ir aktivizēta vispārējās bloķēšanas funkcija. Priekšējās kreisās puses durvis var atslēgt arī ar noņemamo atslēgas slēdzošo daļu (171 lpp.). Turklāt automašīnām, kas aprīkotas ar bezatslēgas iedarbināšanas un aizslēgšanas sistēmu\*, durvis un aizmugures durvis var atslēgt un atvērt, pieskaroties durvju rokturiem vai aizmugures durvju rokturim.

#### BRĪDINĀJUMS

Lai novērstu iespēju kādu ieslēgt automobili, neļaujiet nevienam tajā atrasties, ja nav izslēgta vispārējās bloķēšanas funkcija.

<sup>9</sup> Tikai kopā ar signalizāciju.

## « Pagaidu deaktivēšana

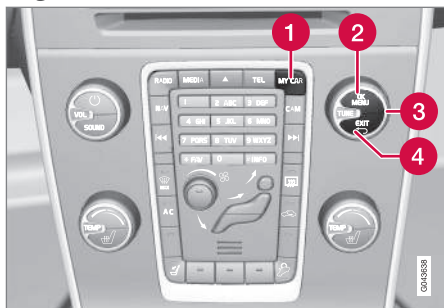

Aktīvās izvēlnes iespējas ir norādītas ar krustiņu.

- 1 MY CAR
- 2 OK MENU
- 3 Taustiņš TUNE
- 4 EXIT

Ja kāds paliek automobilī, bet durvis nepieciešams aizslēgt no ārpuses, vispārējās bloķēšanas funkciju var īslaicīgi izslēgt. To var izdarīt izvēlņu sistēmā **MY CAR**. Izvēlņu sistēmas aprakstu skatiet MY CAR (116 lpp.).

**i** **PIEZĪME**

- Atcerieties, ka signalizācija tiek ieslēgta, kad automobilis tiek aizslēgts.
- Ja kādas durvis tiek atvērtas no iekšpuses, tad tiek iedarbināta signalizācija.

Iepriekš minētā informācija attiecas uz gadījumiem, kad vispārējā bloķēšana nav īslaicīgi deaktivizēta.

### Saistītā informācija

- Bezatslēgas vadība\* – atslēgšanas ar atslēgas slēdzošo daļu (179 lpp.)
- Tālvadības pults atslēga (164 lpp.)

## Slēdži bērnu drošībai - manuāla aktivizēšana

Slēdži bērnu drošībai neļauj bērniem no iekšpuses atvērt aizmugurējās durvis.

### Bērnu drošības slēdžu aktivizēšana/ deaktivizēšana

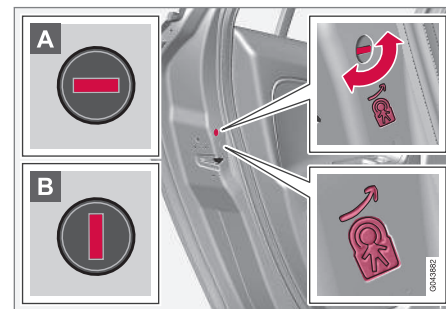

Manuāli slēdži bērnu drošībai. Nejauciet ar manuālajiem durvju slēdžiem (181 lpp.).

Bērnu drošības fiksatori atrodas aizmugures durvju tālākajā malā, un tiem var piekļūt tikai tad, ja durvis ir atvērtas.

Lai aktivētu / deaktivētu slēdžus bērnu drošībai:

- Pagrieziet slēdži, izmantojot tālvadības pults atslēgas noņemamo slēdzošo daļu (171 lpp.).
- A** Durvis tiek bloķētas, lai tās nevarētu atvērt no iekšpuses.
- B** Durvis var atvērt gan no ārpuses, gan iekšpuses.



**⚠ BRĪDINĀJUMS**

Abas aizmugurējās durvis ir aprīkotas ar diviem slēdžiem - nesajauciet slēdžus bērnu drošībai ar manuālajiem durvju slēdžiem.

**i PIEZĪME**

- Durvju slēdzis bloķē tikai attiecīgās durvis, nevis abas aizmugurējās durvis vienlaicīgi.
- Automobiļiem, kas aprīkoti ar elektrisko bērnu drošības slēdži, nav manuāla bērnu drošības slēdža.

**Saistītā informācija**

- Slēdži bērnu drošībai – elektriska aktivizēšana\* (187 lpp.)
- Aizslēgšana/atslēgšana - no salona (182 lpp.)
- Aizslēgšana/atslēgšana - no ārpuses (180 lpp.)

**Slēdži bērnu drošībai – elektriska aktivizēšana\***

Slēdži bērnu drošībai ar elektriskās aktivizēšanas funkciju neļauj bērniem atvērt aizmugures durvis vai logus no salona.

**Aktivēšana**

Slēdžus bērnu drošībai vai aktivizēt/deaktivizēt visās atslēgas pozīcijās (81 lpp.), kas pārsniedz **0**. Aktivizēšanu/deaktivizēšanu var veikt līdz 2 minūtēm pēc dzinēja izslēgšanas, ja nav atvērtas nevienas no durvīm.

Lai aktivizētu slēdžus bērnu drošībai:



Vadītāja durvju vadības panelis.

1. Iedarbiniet dzinēju vai pagrieziet atslēgu pozīcijā, kas pārsniedz **0**.

2. Nospiediet taustiņu vadītāja durvju panelī.
  - > Kombinētā instrumentu panela informācijas displejā parādās paziņojums **Aizm. slēdži bērnu drošībai aktivēti**, un taustiņa lampiņa izgaismojas - slēdzenes ir aktivizētas.

Kad slēdzis bērnu drošībai ir aktivizēts, tad aizmugurējās:

- logus var atvērt tikai ar slēdžiem vadītāja durvju panelī
- durvis nevar atvērt no iekšpuses.

Izslēdzot dzinēju, pašreizējais iestatījums saglabājas - ja slēdži bērnu drošībai tiek aktivēti, kad dzinējs ir izslēgts, šī funkcija tiks ieslēgta arī, nākamreiz iedarbinot dzinēju.

**Saistītā informācija**

- Slēdži bērnu drošībai - manuāla aktivizēšana (186 lpp.)
- Aizslēgšana/atslēgšana - no salona (182 lpp.)

## Signalizācija\*

Signalizācija ir ierīce, kas brīdina, ja, piemēram, automašīnā notikusi ielaušanās.

Aktīveta signalizācija atskan, ja:

- tiek atvērtas durvis, dzinēja pārsegs vai aizmugurējās durvis<sup>10</sup>
- salonā konstatēta kustība (ja salons ir aprīkots ar kustību detektoru\*)
- automobilis tiek pacelts vai vilkts projām (ja automobilis ir aprīkots ar savēršanās detektoru\*)
- tiek atvienots akumulatora kabelis
- sirēna tiek atslēgta.

Ja signalizācijas sistēmā ir kļūme, kombinētā instrumentu paneļa informācijas displejā tiek parādīts paziņojums. Šajā gadījumā sazinieties ar servisu, ieteicams Volvo pilnvarotu servisu.

<b>i</b> <b>PIEZĪME</b>
Ja salonā tiek konstatēta kustība, tajā skaitā gaisa plūsmas, tad kustības sensori iedarbina signalizāciju. Tādēļ, ja automašīnai ir atstāts atvērts logs vai jumta lūka vai pasažieru salonā tiek izmantots ventilators, var ieslēgties signalizācija.
Lai tā nenotiktu: Izkāpjot no automobiļa, vienmēr aizveriet logu/jumta lūku. Ja jāizmanto automobiļa iebūvētais salona sildītājs (vai pārnesājamais elektriskais sildītājs), pagrieziet ventilatorus tā, lai gaisa plūsma nebūtu vērsta uz augšu. Var arī izmantot samazinātu signalizācijas līmeni, skatiet Samazināts signalizācijas līmenis* (190 lpp.).

<b>i</b> <b>PIEZĪME</b>
Nemēģiniet saviem spēkiem salabot vai mainīt signalizācijas sistēmas komponentus. Jebkurš šāds mēģinājums var ietekmēt apdrošināšanas nosacījumus.

## Signalizācijas aktivizēšana

- Piespiediet tālvadības pults atslēgas aizslēgšanas spiedpogu.

## Deaktivējiet signalizāciju.

- Piespiediet tālvadības pults atslēgas atslēgšanas spiedpogu.

## Ieslēgušās signalizācijas izslēgšana

- Nospiediet tālvadības atslēgas atslēgšanas taustiņu vai ievietojiet aizdedzes slēdzī tālvadības atslēgu.

## Saistītā informācija

- Signalizācijas indikators\* (189 lpp.)
- Signalizācija\* — automātiska atkārtota aktivizēšana (189 lpp.)
- Signalizācija\* — tālvadības atslēga nedarbojas (189 lpp.)

<sup>10</sup> Attiecas uz dažiem tirgiem.

## Signalizācijas indikators\*

Signalizācijas indikators rāda signalizācijas sistēmas (188 lpp.) statusu.

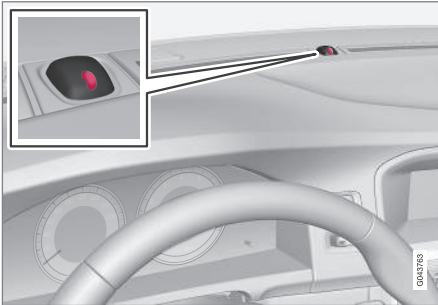

Tā pati gaismas diode, kas aizslēgšanas indikatoram (167 lpp.).

Sarkana gaismas diode kontrolmērinstrumentu panelī norāda signalizācijas sistēmas statusu:

- Gaismas diode nedeg – signalizācija nav ieslēgta
- Gaismas diode mirgo vienu reizi sekundē – signalizācija ir ieslēgta
- Gaismas diode ātri mirgo pēc signalizācijas izslēgšanas (un, līdz tālvadības pults atslēga tiek ievietota aizdedzes slēdzī un atslēga ir pozīcijā **I**) – signalizācija ir nostrādājusi.

## Signalizācija\* — automātiska atkārtota aktivizēšana

Automātiskā atkārtota signalizācijas (188 lpp.) ieslēgšana novērš iespēju nejauši pamest automašīnu ar neaktivizētu signalizāciju.

Ja automobili atslēdz ar tālvadības pults atslēgu (un signalizācija ir izslēgta), bet nevienas sānu durvis vai aizmugurējās durvis netiek atvērtas 2 minūšu laikā, signalizācija automātiski tiek ieslēgta no jauna. Vienlaikus automobilis tiek aizslēgts no jauna.

## Saistītā informācija

- Samazināts signalizācijas līmenis\* (190 lpp.)

## Signalizācija\* — tālvadības atslēga nedarbojas

Ja signalizāciju (188 lpp.) nevar izslēgt ar tālvadības pults atslēgu, piemēram, ja atslēgas baterija (175 lpp.) ir izlādējusies, tad automašīnu var atslēgt, deaktivizēt signalizāciju un iedarbināt dzinēju šādi:

1. Atveriet vadītāja durvis ar noņemamo atslēgas slēdzošo daļu (179 lpp.).
  - > Signalizācija tiek aktivizēta, signalizācijas indikators (189 lpp.) ātri mirgo un atskan sirēna.



2. Ievietojiet tālvadības pults atslēgu aizdedzes slēdzī.
  - > Signalizācija tiek deaktivēta, un signalizācijas indikators nodziest.
3. Iedarbiniet dzinēju.

### Signalizācijas trauksmes signāli\*

Kad signalizācija (188 lpp.) tiek aktivizēta, atskan skaņas signāls un mirgo visi pagrieziena rādītāji.

- Sirēna skan 30 sekundes vai kamēr signalizācija tiek izslēgta. Sirēna ir apgādāta pati ar savu akumulatoru, un tā darbojas neatkarīgi no automobiļa akumulatora.
- Pagriezienu rādītāji mirgo 5 minūtes vai kamēr signalizācija tiek izslēgta.

### Samazināts signalizācijas līmenis\*

Samazināta aizsardzība nozīmē, ka kustības un savēršanās sensorus var īslaicīgi deaktivizēt.

Lai nejauši neieslēgtu signalizāciju (188 lpp.), piem., ja aizslēgtā automašīnā ir atstāts suns vai automašīna tiek transportēta ar vilcienu vai prāmi, iespējams īslaicīgi izslēgt kustības un savēršanās detektorus.

Procedūra ir tāda pati, kā īslaicīgi deaktivizējot vispārējās bloķēšanas funkciju (185 lpp.)<sup>11</sup>.





### Saistītā informācija

- Signalizācijas indikators\* (189 lpp.)

### Tipa apstiprinājums - tālvadības pults atslēgas sistēma

Tālvadības pults atslēgas tipa apstiprinājumu var izlasīt tabulā.

#### Aizslēgšanas sistēma, standarta

Valsts/reģions	
ES, Ķīna	 <p>                     FCC ID: KR259K68284                      IC:2677-591648284                      CCL:2677-591648284                      CET9777C03059R                      TRC:LP32030222                       CHSE ID:2008C11126                      Complies with IEC                      Standards DE91782                       TA-2008/010                      ELV:20106-248                      Made in Cz  </p>

<sup>11</sup> Tikai kopā ar signalizāciju.

## Bezatslēgas aizslēgšanas sistēma (bezatslēgas piedziņa)

Valsts/reģions	
ES	 <p>Confidential SWK 4 9265 CE</p>
Koreja	 <p>Confidential STE-SWK 49268 Made in Cz KC</p>
Ķīna	 <p>Confidential SWK4 9269 CETS/RS1D/0808/R TKCL/PD/SB/2008/08 CMI 12-200803.1121 Complies with ICA Standards D801732 CE TA-2008489 Made in Cz</p>
Honkonga	 <p>Confidential SWK 4 9209</p>

### Saistītā informācija

- Tālvadības pults atslēga (164 lpp.)



VADĪTĀJA ATBALSTS

## Regulējams stūrēšanas spēks\*

Stūrēšanas spēks palielinās līdz ar automašīnas ātrumu, vadītājam piešķirot uzlabotu automašīnas jutību.

Uz automaģistrālēm stūres kustība šķiet stingrāka. Stūrēšana ir viegla un neprasa papildu piepūli, mazā ātrumā novietojot automobili stāvēšanai.

Izvēlņu sistēmā **MY CAR** (116 lpp.) vadītājs var izvēlēties vienu no trim dažādiem stūrēšanas spēka līmeņiem atkarībā no reakcijas uz ceļa vai stūres jutības.

- Kad tā ir atvērta, atrodiat **Steering force level** un atlasiet **Low**, **Medium** vai **High**.

Šim iestatījumam nevar piekļūt, kamēr automašīna atrodas kustībā.

### **i** PIEZĪME

Noteiktās situācijās stūres pastiprinātājs var pārāk sakarst, tādēļ tas ir īslaicīgi jāatdzesē. Šajā laikā stūres apstiprinātājs darbojas ar samazinātu jaudu, un stūres pagriešana var būt nedaudz apgrūtināta.

Laikā, kad īslaicīgi ir samazināta stūres pastiprinātāja funkcija, kombinētajā instrumentu panelī ir redzams paziņojums.

## Saistītā informācija

- MY CAR (116 lpp.)

## Elektroniskā stabilitātes vadība (ESC) - vispārīgi

Stabilitātes sistēma ESC (Electronic Stability Control) palīdz vadītājam izvairīties no riteņu buksēšanas un uzlabo automašīnas vilkmi.



ESC sistēmas aktivizēšana bremzēšanas laikā ir sajūtama kā pulsējoša skaņa. Automobili paātrināt var lēnāk, nekā sagaidāms pēc gāzes pedāļa nospiešanas.

### **!** BRĪDINĀJUMS

- Stabilitātes sistēma ESC ir vadītāja papildu atbalsta funkcija, kuras mērķis ir atvieglot braukšanu un uzlabot braukšanas drošību — tā nevar darboties visās situācijās un visos satiksmes, laika un ceļa apstākļos.
- ESC neaizstāj vadītāja uzmanību un lēmumus. Vadītājam vienmēr ir pienākums nodrošināt, lai automašīna tiktu vadīta drošā veidā ar piemērotu ātrumu, piemērotu intervālu un distanci līdz citiem transportlīdzekļiem un saskaņā ar spēkā esošajiem ceļu satiksmes noteikumiem.

ESC sistēmai ir šādas funkcijas:

- Aktīvā novirzīšanās no ceļa kontrole
- Spolēšanas kontrole
- Saskares kontroles sistēma

- Dzinēja darbības kontrole - EDC
- Vilkmes kontrole pagriezienos - CTC
- Piekabes stabilitātes palīgsistēma - TSA

## Aktīvā novirzīšanās no ceļa kontrole

Funkcija pārbauda katra atsevišķā riteņa braukšanas un bremzēšanas spēku, lai stabilizētu automašīnu.

## Spolēšanas kontrole

Funkcija novērš dzenošo riteņu spolēšanu pa ceļa virsmu ātruma uzņemšanas laikā.

## Saskares kontroles sistēma

Funkcija darbojas pie neliela ātruma un pārnes spēku no spolējošā dzenošā riteņa uz nespolējošo.

## Dzinēja darbības kontrole - EDC

EDC ((Engine Drag Control)) novērš neparedzētu riteņu bloķēšanos, piemēram, pēc zemāka pārnesuma ieslēgšanas vai bremzēšanas ar dzinēju, braucot ar zemu pārnesumu pa slideniem ceļiem.

Nejauša riteņu bloķēšanās braukšanas laikā var cita starpā negatīvi ietekmēt vadītāja spēju stūrēt automobili.

## Vilkmes kontrole pagriezienos — CTC\*

CTC kompensē nepietiekamu stūres griešanas spēju un līkumos ļauj veikt lielāku paātrinājumu nekā parasti, novēršot iekšējo riteņu izslīdēšanu, piem., uz ceļiem, kas piekļaujas autostrādēm, lai ātri iekļautos kopējā satiksmes plūsmā.

\* Papildaprīkojums/piederums.



## Piekabes stabilitātes palīgsistēma\* - TSA<sup>1</sup>

Piekabes stabilitātes palīgsistēmas (331 lpp.) funkcija ir stabilizēt automašīnu un piekabi, ja sākas sānnovirze. Plašāku informāciju skatiet Braukšana ar piekabi\* (324 lpp.).

### **i** PIEZĪME

Ja vadītājs izvēlas **Sport** režīmu, funkcija tiek deaktivēta.

## Saistītā informācija

- Elektroniskā stabilitātes kontrole (ESC) – darbība (195 lpp.)
- Elektroniskā stabilitātes kontrole (ESC) – simboli un paziņojumi (196 lpp.)

## Elektroniskā stabilitātes kontrole (ESC) – darbība

### Līmeņa izvēle - Sport režīms

ESC sistēma vienmēr ir aktivizēta – to nevar deaktivizēt.



Taču vadītājs var izvēlēties

**Sport** režīmu, kas sniedz aktīvākas braukšanas izjūtas.

**Sport** režīmu var atlasīt izvēļņu sistēmā MY CAR. Izvēļņu sistēmas aprakstu skatiet MY CAR

(116 lpp.).

**Sport** režīmā sistēma nosaka, vai akceleratora pedāļa un stūres kustības un braukšana līkumos ir aktīvāka nekā parasti, un pēc tam atļauj veikt aizmugurējo riteņu kontrolētu izslīdēšanu, pirms tā iejaucas un stabilizē automašīnu.

Piemēram, ja vadītājs aptur kontrolēto izslīdēšanu, atlaižot gāzes pedāli, tad ESC sistēma iejaucas un stabilizē automašīnu.

**Sport** režīmā maksimālā vilkme tiek sasniegta arī tad, ja automašīna ir iestigusī vai braucat pa nestabilu virsmu, piemēram, smiltīm vai dziļu sniegu.



Par **Sport** režīma darbību liecina simbola pastāvīga izgaismošanās kombinētajā instrumentu panelī. Tas darbojas, līdz vadītājs izslēdz funkciju vai dzinēju – nākamreiz iedarbinot dzinēju, ECS sistēma atsāk darboties parastajā režīmā.







## Saistītā informācija

- Elektroniskā stabilitātes vadība (ESC) - vispārīgi (194 lpp.)
- Elektroniskā stabilitātes kontrole (ESC) – simboli un paziņojumi (196 lpp.)

<sup>1</sup> Trailer Stability Assist ir iekļauts Volvo oriģinālās vilkšanas iekārtas uzstādīšanas komplektā.

## Elektroniskā stabilitātes kontrole (ESC) – simboli un paziņojumi

Tabula

Simbols	Paziņojums	Tehniskie parametri
	ESC Īslaic. IZSL.	ESC sistēma uz laiku darbojas ierobežotā režīmā bremžu disku pārmērīgas sakaršanas dēļ. Šī funkcija atkal automātiski ieslēgsies, tiklīdz bremzes būs atdzisušas.
	ESC Jāveic apkope	ESC sistēma ir deaktivēta. <ul style="list-style-type: none"> <li>• Apturiet automašīnu drošā vietā, izslēdziet dzinēju un vēlreiz iedarbiniet.</li> <li>• Ja ziņojums neizzūd, brauciet uz servisu, ieteicams uz Volvo pilnvarotu servisu.</li> </ul>
 un 	"Message"	Kombinētajā instrumentu panelī (66 lpp.) ir redzams teksta paziņojums – izlasiet to!
	Nepārtraukti izgaismojas 2 sekundes.	Iedarbinot dzinēju, tiek veikta sistēmas pārbaude.
	Mirgo.	ESC sistēma tiek aktivēta.
	Deg nepārtraukti.	Ir aktivēts <b>Sport</b> režīms. <b>PIEZĪME:</b> ESC sistēma šajā režīmā nav deaktivizēta – tā ir tikai ierobežota.

**Saistītā informācija**

- Elektroniskā stabilitātes vadība (ESC) - vispārīgi (194 lpp.)
- Elektroniskā stabilitātes kontrole (ESC) – darbība (195 lpp.)

## Ātruma ierobežotājs

(Speed Limiter) var uzvert kā kruīza kontroli, kas darbojas pretēji - vadītājs regulē ātrumu ar gāzes pedāli, bet ātruma ierobežotājs neļauj viņam pārsniegt iepriekš izvēlētu / iestatītu ātrumu.

### Pārskats

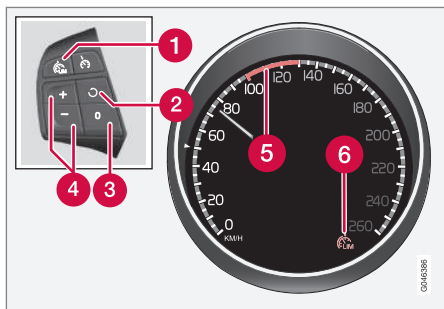

Stūres vadības tastatūra un kombinētais instrumentu panelis.

- 1 Ātruma ierobežotājs - ieslēgts / izslēgts.
- 2 Gaidīšanas režīms tiek pārtraukts, un atjaunojas atmiņā saglabātais ātrums.
- 3 Gaidīšanas režīms.
- 4 Aktivējiet un noregulējiet maksimālo ātrumu.
- 5 Atlasītais ātrums.
- 6 Ātruma ierobežotājs aktīvs.

### Saistītā informācija

- Ātruma ierobežotājs - darba sākšana (198 lpp.)
- Ātruma ierobežotājs - īslaicīga deaktivizēšana un gaidīšanas režīms (199 lpp.)
- Ātruma ierobežotājs - skaņas signāls, ja ir pārsniegts ātrums (200 lpp.)
- Ātruma ierobežotājs - deaktivizēšana (201 lpp.)



## Ātruma ierobežotājs - darba sākšana

### Ieslēdziet un aktivējiet

Kad ātruma ierobežotājs ir aktīvs, tā simbols (6) ir attēlots kopā ar zīmi (5) blakus maksimālā ātruma rādījumam kombinētajā instrumentu panelī.

Augstākā iespējamā ātruma izvēli un saglabāšanu atmiņā var veikt gan brauciena laikā, gan tad, kad automobīlis stāv uz vietas.

### Braukšanas laikā

1. Nospiediet stūres vadības taustiņu , lai ieslēgtu ātruma ierobežotāju.
  - > Kombinētajā instrumentu panelī izgaismojas ātruma ierobežotāja simbols (6).
2. Ja automobīlis brauc ar vēlamu visaugstāko iespējamo ātrumu: Nospiediet stūres vadības taustiņu  vai , līdz kombinētajā instrumentu panelī blakus vēlamajam maksimālajam ātrumam tiek parādīta zīme (5).
  - > Ātruma ierobežotājs ir aktīvs, un atlasītais maks. ātrums ir saglabāts atmiņā.

### Automobīlim stāvot

1. Nospiediet stūres vadības taustiņu , lai ieslēgtu ātruma ierobežotāju.



2. Ritiniet ar  taustiņu, kamēr kombinētajā instrumentu panelī blakus vēlamajam maksimālajam ātrumam tiek parādīta zīme (5).
- > Ātruma ierobežotājs ir aktīvs, un atlasītais maks. ātrums ir saglabāts atmiņā.

### Saistītā informācija

- Ātruma ierobežotājs (198 lpp.)

## Ātruma ierobežotājs - ātruma maiņa

### Saglabātā ātruma maiņa

Saglabāto maksimālo ātrumu var mainīt, īsi nospiežot vai turot nospiestu stūres taustiņu  vai .

Lai noregulētu +/- 5 km/h (+/- 5 mph):

- Īsi nospiediet — katru reizi nospiežot ātrums mainās par +/- 5 km/h (+/- 5 mph).

Lai noregulētu +/- 1 km/h (+/- 1 mph):

- Turiet taustiņu nospiestu un atlaidiet to, kad ir sasniegts vajadzīgais maksimālais ātrums.

Pēdējā taustiņa nospiešanas reize tiek saglabāta atmiņā.

### Saistītā informācija



- Ātruma ierobežotājs (198 lpp.)

## Ātruma ierobežotājs - Īslaicīga deaktivizēšana un gaidīšanas režīms

(Speed Limiter) var uztvert kā kruīza kontroli, kas darbojas pretēji - vadītājs regulē ātrumu ar gāzes pedāli, bet ātruma ierobežotājs neļauj viņam pārsniegt iepriekš izvēlētu / iestatītu ātrumu.

### Īslaicīga deaktivēšana - gaidīšanas režīms

Lai īslaicīgi deaktivētu ātruma ierobežotāju un iestatītu tam gaidīšanas režīmu:

- Nospiediet .
  - > Kombinētajā instrumentu panelī attēlotā zīme (5) maina krāsu no ZAĻAS uz BALTU, un vadītājs var īslaicīgi pārslēgt iestatīto maksimālo ātrumu.
  - Vienu reizi nospiežot , ātruma ierobežotājs tiek atkal aktivizēts. Tādā gadījumā attēlotā zīme (5) maina krāsu no BALTAS uz ZAĻU, un automašīnas maksimālais ātrums ir atkal ierobežots.

### Īslaicīga deaktivēšana ar akseleratora pedāli

Ātruma ierobežotājam var iestatīt gaidīšanas režīmu arī, nospiežot akseleratora pedāli, piem., ja kādā situācijā strauji jāpalielina ātrums:

- ◀ – Līdz galam nospiediet akseleratora pedāli.
- > Kombinētajā instrumentu panelī tiek attēlots saglabātais maksimālais ātrums un krāsaina zīme (5), un vadītājs var īslaicīgi pārsniegt iestatīto maksimālo ātrumu - attēlotā zīme (5) šoreiz maina krāsu no ZAĻAS uz BALTU.

Atlaižot gāzes pedāli, ātruma ierobežotājs tiek automātiski vēlreiz aktivizēts, un automašīnas ātrums samazinās zem izvēlētā / atmiņā saglabātā maksimālā ātruma robežas - displeja zīme (5) maina krāsu no BALTAS uz ZAĻU, un automašīnas maksimālais ātrums atkal ir ierobežots.

### Saistītā informācija

- Ātruma ierobežotājs (198 lpp.)
- Ātruma ierobežotājs - darba sākšana (198 lpp.)
- Ātruma ierobežotājs - ātruma maiņa (199 lpp.)
- Ātruma ierobežotājs - deaktivizēšana (201 lpp.)
- Ātruma ierobežotājs - skaņas signāls, ja ir pārsniegts ātrums (200 lpp.)



## Ātruma ierobežotājs - skaņas signāls, ja ir pārsniegts ātrums

Ātruma ierobežotāju (Speed Limiter) var uztvert kā kruīza kontroli, kas darbojas pretēji — vadītājs regulē ātrumu ar gāzes pedāli, bet ātruma ierobežotājs neļauj viņam pārsniegt iepriekš izvēlētu/iestatītu ātrumu.

Braucot pa stāviem ceļu kritumiem, ātruma ierobežotāja efekts bremzēšanai ar dzinēju var būt neadekvāts un izvēlētais maksimālais ātrums var tikt pārsniegts. Vadītāju par to brīdina skaņas signāls.

Signāls skan, kamēr vadītājs samazina ātrumu zem izvēlētā maksimālā ātruma robežas.

### PIEZĪME

Ja ātrums ir bijis pārsniegts par vismaz 3 km/h (aptuveni 2 mph), signāls ieslēdzas tikai pēc 5 sekundēm ar noteikumu, ka pēdējās pusminūtes laikā nav nospiests ne taustiņš , ne .

### Saistītā informācija



- Ātruma ierobežotājs (198 lpp.)
- Ātruma ierobežotājs - ātruma maiņa (199 lpp.)
- Ātruma ierobežotājs - darba sākšana (198 lpp.)
- Ātruma ierobežotājs - īslaicīga deaktivizēšana un gaidīšanas režīms (199 lpp.)

- Ātruma ierobežotājs - deaktivizēšana (201 lpp.)

## Ātruma ierobežotājs - deaktivizēšana

(Speed Limiter) var uzvert kā krūiza kontroli, kas darbojas pretēji - vadītājs regulē ātrumu ar gāzes pedāli, bet ātruma ierobežotājs neļauj viņam pārsniegt iepriekš izvēlētu / iestatītu ātrumu.

Lai deaktivētu ātruma ierobežotāju:

- Nospiediet stūres vadības taustiņu 
    - > Kombinētajā instrumentu panelī nodziest ātruma ierobežotāja simbols (6) un iestatītā ātruma atlase (5) – iestatītais/saglabātais ātrums tiek notīrīts, un to vairs nevarēs atjaunot, nospiežot taustiņu .
- Tagad vadītājs var lietot akceleratora pedāli, lai izvēlētos ātrumu bez ierobežojuma.

## Saistītā informācija

- Ātruma ierobežotājs (198 lpp.)
- Ātruma ierobežotājs - darba sākšana (198 lpp.)
- Ātruma ierobežotājs - īslaicīga deaktivizēšana un gaidīšanas režīms (199 lpp.)
- Ātruma ierobežotājs - skaņas signāls, ja ir pārsniegts ātrums (200 lpp.)

## Krūiza kontrole\*

Krūiza kontrole (CC – Cruise Control) palīdz vadītājam uzturēt nemainīgu ātrumu, ļaujot relaksēti veikt garus braucienus pa ātrgaitas ceļiem un taisniem galvenajiem ceļiem ar vienmērīgu satiksmes plūsmu.

## Pārskats

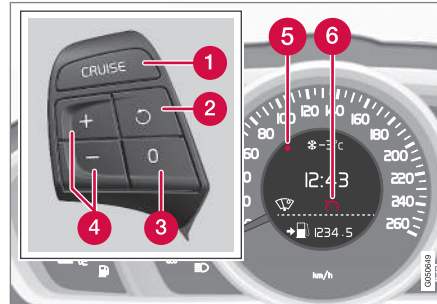

Stūres vadības taustiņi un kombinētais instrumentu panelis automašīnās **bez** ātruma ierobežotāja<sup>2</sup>.

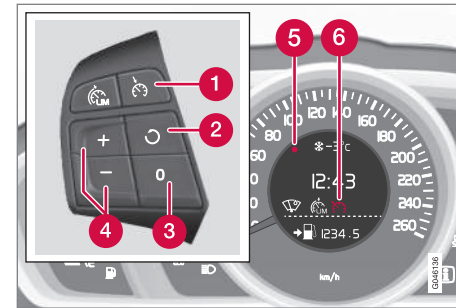

Stūres vadības taustiņi un kombinētais instrumentu panelis automašīnās **ar** ātruma ierobežotāju<sup>2</sup>.

- 1 Krūiza kontrole - ieslēgta / izslēgta.
- 2 Gaidīšanas režīms tiek pārtraukts, un atjaunojas atmiņā saglabātais ātrums.
- 3 Gaidīšanas režīms
- 4 Aktivizējiet un noregulējiet ātrumu.
- 5 Atlasītais ātrums (PELĒKS = gaidīšanas režīms).
- 6 Krūiza kontrole aktīva - BALTS simbols (PELĒKS = gaidīšanas režīms).

<sup>2</sup> Volvo izplatītājam ir aktualizēta informācija par aprīkojumu, kas ietilpst katras valsts tirgum paredzētajā specifikācijā.



## BRĪDINĀJUMS

Vadītājam ir vienmēr jāievēro satiksmes noteikumi un jāiejaucas, ja kruīza kontrole neuztur piemērotu ātrumu un/vai piemērotu attālumu.

Vadītājs vienmēr ir atbildīgs par drošu automašīnas vadīšanu.

### Saistītā informācija

- Kruīza kontrole\* - ātruma pārvaldība (202 lpp.)
- Kruīza kontroles\* īslaicīga deaktivizēšana un gaidīšanas režīms (203 lpp.)
- Kruīza kontrole\* - iestatītā ātruma atjaunināšana (203 lpp.)
- Kruīza kontrole\* - deaktivizēšana (204 lpp.)
- Adaptīvā kruīza kontrole – ACC\* (208 lpp.)

## Kruīza kontrole\* - ātruma pārvaldība



Var aktivizēt, iestatīt vai mainīt saglabāto ātrumu.

### Aktivizēšana un ātruma iestatīšana

#### Lai ieslēgtu kruīza kontroli:

- Nospiediet **CRUISE** stūres taustiņu (**bez** ātruma ierobežotāja) vai  (**ar** ātruma ierobežotāju).
- > Kombinētajā instrumentu panelī izgaismojas kruīza kontroles simbols (6) – kruīza kontrole atrodas gaidīšanas režīmā.



#### Lai aktivizētu kruīza kontroli:

- Kad ir sasniegts vajadzīgais ātrums, nospiediet stūres vadības taustiņu  vai .
- > Pašreizējais ātrums tiek saglabāts atmiņā, pie izvēlēta ātruma izgaismojas kombinētā instrumentu paneļa atzīme (5) un simbols (6) maina krāsu no PEĻĒKAS uz BALTU – automašīna brauc ar saglabāto ātrumu.

### PIEZĪME

Kruīza kontroli nevar iespējot, ja braukšanas ātrums ir zemāks par 30 km/h (20 mph).

### Saglabātā ātruma maiņa

Saglabāto ātrumu var mainīt, īsi nospiežot vai turot nospiestu stūres taustiņu  vai .

Lai noregulētu 5 km/h (5 mph):

- Īsi nospiediet — katru reizi nospiežot ātrums mainās par 5 km/h (5 mph).

Lai noregulētu 1 km/h (1 mph):

- Turiet taustiņu nospiestu un atlaidiet to, kad ir sasniegts vajadzīgais ātrums.

Pēdējā taustiņa nospiešanas reize tiek saglabāta atmiņā.

Ja ātrums tiek palielināts, pirms taustiņa  nospiešanas nospiežot gāzes pedāli, tiek saglabāts automašīnas ātrums, ar kādu automašīna pārvietojusies taustiņa nospiešanas laikā.

Īslaicīgs ātruma palielinājums ar akseleratora pedāli, piem., apdzīšanas laikā, neietekmē kruīza kontroles iestatījumu - atlaižot akseleratora pedāli, automobīlis atjauno pēdējo atmiņā saglabāto ātrumu.

### PIEZĪME

Turot jebkuru no kruīza kontroles taustiņiem nospiestu vairākas minūtes, tā tiek bloķēta un deaktivizēta. Lai varētu vēlreiz ieslēgt kruīza kontroli, automašīna ir jāaptur, dzinējs jāizslēdz un vēlreiz jāieslēdz.

### Saistītā informācija

- Kruīza kontrole\* (201 lpp.)



## Kruīza kontroles\* īslaicīga deaktivizēšana un gaidīšanas režīms

Šo funkciju var īslaicīgi deaktivizēt un iestatīt gaidīšanas režīmā.

### Īslaicīga deaktivizēšana - gaidīšanas režīms

Lai īslaicīgi izslēgtu kruīza kontroli un iestatītu tai gaidīšanas režīmu:

- Nospiediet stūres vadības taustiņu **[0]**.
- > Kombinētā instrumentu paneļa atzīme (5) un simbols (6) maina krāsu no BALTAS uz PELĒKU – kruīza kontrole tiek īslaicīgi deaktivizēta.

### Gaidīšanas režīma iestatīšana vadītāja iekļaušanās dēļ

Kruīza kontrole tiek īslaicīgi deaktivizēta, un tai tiek automātiski iestatīts gaidīšanas režīms, ja:

- tiek nospiežs bremžu pedālis
- sajūga pedālis ir turēts nospiežs ilgāk par 1 minūti<sup>3</sup>
- pārnesumu pārslēgsvira/selectorā svira tiek pārvietota pozīcijā **N**
- vadītājs saglabā ātrumu, kas ir lielāks par saglabāto ātrumu ilgāk par 1 minūti.

Tādā gadījumā vadītājam pašam jāregulē automobiļa ātrums.

Īslaicīgs ātruma palielinājums ar gāzes pedāli, piem., apdzīšanas laikā, neietekmē iestatījumu - atlaižot gāzes pedāli, automašīna atjauno pēdējo atmiņā saglabāto ātrumu.

### Automātisks gaidīšanas režīms

Kruīza kontrole tiek īslaicīgi deaktivēta un tai tiek iestatīts gaidīšanas režīms, ja:

- riteņi zaudējuši saķeri
- dzinēja ātrums ir pārāk zems/augsts;
- ātrums samazinās zem 30 km/h (20 mph).

Tādā gadījumā vadītājam pašam jāregulē automobiļa ātrums.

### Saistītā informācija

- Kruīza kontrole\* (201 lpp.)
- Kruīza kontrole\* - ātruma pārvaldība (202 lpp.)
- Kruīza kontrole\* - iestatītā ātruma atjaunināšana (203 lpp.)
- Kruīza kontrole\* - deaktivizēšana (204 lpp.)

## Kruīza kontrole\* - iestatītā ātruma atjaunināšana

Kruīza kontrole (CC – Cruise Control) palīdz vadītājam saglabāt ātrumu nemainīgu.

Iestatīto ātrumu var atjaunot pēc īslaicīgas deaktivizēšanas un gaidīšanas režīma (203 lpp.).

Lai vēlreiz aktivizētu kruīza kontroli, kad ir ieslēgts gaidīšanas režīms:

- Nospiediet stūres vadības taustiņu **[C]**.
- > Kombinētā instrumentu paneļa atzīme (5) un simbols (6) maina krāsu no PELĒKAS uz BALTU – automašīna brauc ar pēdējo saglabāto ātrumu.

<b>i</b>	<b>PIEZĪME</b>
<p>Ātrums var pieaugt par noteiktu vērtību tikai pēc tam, kad ātrums ir atjaunots, atlasot taustiņu <b>[C]</b>.</p>	

### Saistītā informācija

- Kruīza kontrole\* (201 lpp.)
- Kruīza kontrole\* - ātruma pārvaldība (202 lpp.)
- Kruīza kontroles\* īslaicīga deaktivizēšana un gaidīšanas režīms (203 lpp.)
- Kruīza kontrole\* - deaktivizēšana (204 lpp.)

<sup>3</sup> Deaktivējot to un izvēloties augstāku vai zemāku pārnesumu, netiek ieslēgts gaidīšanas režīms.

## Kruīza kontrole\* - deaktivizēšana

Tās deaktivizēšana ir aprakstīta šeit.

Kruīza kontroli var izslēgt ar stūres taustiņu (1) vai izslēdzot dzinēju – iestatītais/saglabātais ātrums tiks notīrīts, un to vairs nevarēs atjaunot, nospiežot taustiņu .

## Saistītā informācija

- Kruīza kontrole\* (201 lpp.)
- Kruīza kontrole\* - ātruma pārvaldība (202 lpp.)
- Kruīza kontroles\* īslaicīga deaktivizēšana un gaidīšanas režīms (203 lpp.)
- Kruīza kontrole\* - iestatītā ātruma atjaunināšana (203 lpp.)

## Distances brīdinājums\*

Distances brīdinājuma funkcija (Distance Alert) brīdina vadītāju, ja laika intervāls līdz priekšā esošajam transportlīdzeklim kļūst pārāk īss.

Distances brīdinājums ir aktīvs tad, ja ātrums pārsniedz 30 km/h (20 mph), un reaģē tikai uz priekšā braucošajiem transportlīdzekļiem, kas dodas tajā pašā virzienā. Distances informācija netiek sniegta par transportlīdzekļiem, kas tuvojās, brauc lēni vai stāv uz vietas.

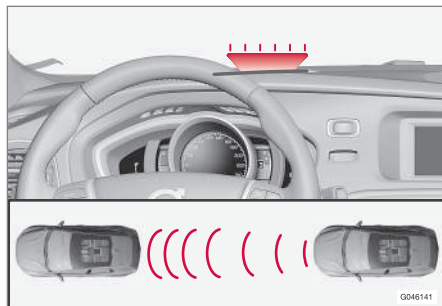

Oranža brīdinājuma lampiņa<sup>4</sup>.

Oranžā brīdinājuma lampiņa vējstiklā izgaismojas ar pastāvīgu gaismu, ja attālums līdz priekšā braucošajam transportlīdzeklim ir mazāks par iestatīto laika intervālu.

## PIEZĪME

Laikā, kamēr ir aktivēta adaptīvā kruīza kontrole, distances brīdinājuma funkcija ir izslēgta.

## BRĪDINĀJUMS

Distances brīdinājuma funkcija reaģē tikai tad, ja attālums līdz priekšā braucošajam transportlīdzeklim ir mazāks, nekā iestatītā vērtība — automašīnas ātrums netiek ietekmēts.

## Ekspluatācija

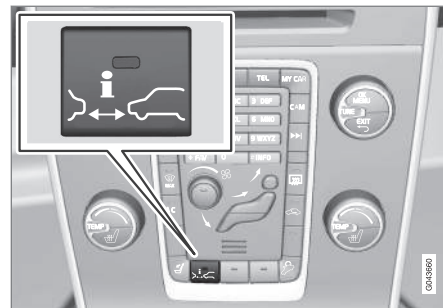

Nospiediet pogu viduskonsolē, lai ieslēgtu vai izslēgtu funkciju. Funkcija ir ieslēgta, ja taustiņā deg viena lampiņa.

<sup>4</sup> IEVĒROJIET: attēls ir shematisks, un dažādiem automašīnu modeļiem detaļas var atšķirties.

Dažām izvēlētā aprīkojuma kombinācijām viduskonsolē nav brīvas vietas, lai tur izvietotu taustiņu, tādēļ šo funkciju var regulēt automašīnas izvēlņu sistēmā **MY CAR** (116 lpp.) — kad tā ir atvērta, atrodiat funkciju **Distance Alert**.

### Iestatīt laika intervālu

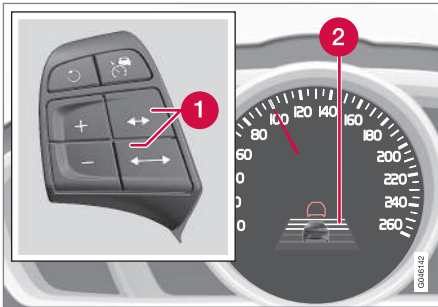

Laika intervāla vadības slēdži un simbols.

- 1 Laika intervāls - palielināt / samazināt.
- 2 Laika intervāls - ieslēgts

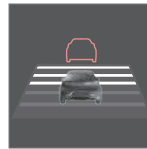

Var izvēlēties dažādus laika intervālus līdz priekšā braucošajam transportlīdzeklim, kas tiek kombinētajā instrumentu panelī attēloti kā 1-5 horizontālas līnijas - jo vairāk līniju, jo ilgāks laika intervāls. Viena līnija

atbilst apmēram 1 sekundeī līdz priekšā braucošajam transportlīdzeklim, 5 līnijas - apmēram 3 sekundēm.

Tas pats simbols tiek parādīts arī, kad ir aktivizēta adaptīvā krūza kontrole (209 lpp.).

### PIEZĪME

Jo lielāks ātrums, jo lielāks aprēķinātais attālums metros noteiktā laika intervālā.

Iestatīto laika intervālu izmanto arī adaptīvās krūza kontroles (209 lpp.) funkcija.

Lietojiet tikai tādus laika intervālus, kādi ir atļauti vietējos satiksmes noteikumos.

### Saistītā informācija

- Distance Alert\* - ierobežojumi (205 lpp.)
- Distances brīdinājuma sistēma\* - simboli un paziņojumi (207 lpp.)

### Distance Alert\* - ierobežojumi

Šai funkcijai, kura izmanto to pašu radiolokācijas sensoru, kuru lieto adaptīvā krūza kontrole (208 lpp.) un sadursmes brīdinājuma sistēma ar automātisko bremsēšanu (235 lpp.), ir noteikti ierobežojumi.

### PIEZĪME

Spēcīgas saules gaismas, atspīdumu vai krasu gaismas intensitātes izmaiņu, kā arī saulesbrīļļu valkāšanas dēļ varat neredzēt, ka vējstiklā ir izgaismojusies brīdinājuma lampiņa

Slikti laika apstākļi vai līkumoti ceļi var ietekmēt radiolokācijas sensora spēju uztvert priekšā esošos transportlīdzekļus.

Arī citu transportlīdzekļu, piemēram, motociklu, izmērs var ietekmēt uztveršanas spēju. Tas var nozīmēt, ka brīdinājuma lampiņa izgaismojas tad, kad līdz šķērslim ir palicis mazāks attālums, nekā iestatīts vai ka brīdinājums īslaicīgi netiek dots.

Arī tad, ja ātrums ir ārkārtīgi liels, lampiņa var iedegties tad, kad līdz šķērslim ir palicis mazāks attālums, nekā iestatīts, jo sensora darbības diapazons ir ierobežots.

Plašāku informāciju par radiolokācijas sensora ierobežojumiem skatiet Radiolokācijas sensors - ierobežojumi (222 lpp.) un (240 lpp.).





◀◀ **Saistītā informācija**

- Distances brīdinājums\* (204 lpp.)
- Distances brīdinājuma sistēma\* - simboli un paziņojumi (207 lpp.)

## Distances brīdinājuma sistēma\* - simboli un paziņojumi

Ja šī funkcija nedarbojas pilnīgi tās ierobežojumu dēļ, tā var parādīt kombinētajā instrumentu panelī noteiktus simbolus un paziņojumus.

Simbols <sup>A</sup>	Paziņojums	Tehniskie parametri
	<b>Radars bloķ. Sk. rokasgr.</b>	Distances brīdinājums ir īslaicīgi deaktivēts. Radiolokācijas sensors ir bloķēts, un tas nevar uztvert citus transportlīdzekļus, piem., kad spēcīgs lietus vai šķīdonis ir aizsedzis radiolokācijas sensoru. Izlasiet informāciju par radiolokācijas sensora ierobežojumiem (222 lpp.).
	<b>Sadursmes brīd. Jāveic apkope</b>	Distances brīdinājums un sadursmes brīdinājuma sistēma ar automātisko bremzēšanas funkciju ir pilnībā vai daļēji deaktivēta. Ja ziņojums neizzūd, brauciet uz servisu, ieteicams uz Volvo pilnvarotu servisu.

A Simboli ir shematiski - tie var atšķirties atkarībā no tirgus un automašīnas modeļa.

### Saistītā informācija

- Distances brīdinājums\* (204 lpp.)
- Distance Alert\* - ierobežojumi (205 lpp.)

## Adaptīvā kruīza kontrole – ACC\*

Adaptīvā kruīza kontrole (ACC – Adaptive Cruise Control) palīdz vadītājam saglabāt nemainīgu un drošu attālumu, kā arī iepriekš iestatīto laika intervālu līdz priekšā braucošajam transportlīdzeklim.

Adaptīvā kruīza kontrole ļauj relaksēti veikt garus braucienus pa ātrgaitas ceļiem un taisniem galvenajiem ceļiem ar viennēriņu satiksmes plūsmu.

Vadītājs iestata vēlamo ātrumu (212 lpp.) un laika intervālu (213 lpp.) līdz priekšā braucošajam transportlīdzeklim. Ja radara detektors uztver priekšā lēni braucošu transportlīdzekli, ātrums tiek automātiski pielāgots šī transportlīdzekļa ātrumam. Kad ceļš atkal ir brīvs, automobilis atjauno izvēlēto ātrumu.

Ja adaptīvā kruīza kontrole tiek izslēgta vai tai tiek iestatīts gaidīšanas režīms (214 lpp.) un automašīna piebrauc pārāk tuvu priekšā esošajam transportlīdzeklim, tad distances brīdinājuma funkcija (204 lpp.) brīdina vadītāju par to, ka starp transportlīdzekļiem ir neliels attālums.

### BRĪDINĀJUMS

Vadītājam ir viennēr jāievēro satiksmes noteikumi un jāiejaucas, ja adaptīvā kruīza kontrole neuztur piemērotu ātrumu vai piemērotu attālumu.

Adaptīvā kruīza kontrole nespēj tikt galā ar visām satiksmes situācijām, visiem laika apstākļiem un ceļa stāvokļiem.

Izlasiet visas īpašnieka rokasgrāmatas sadaļas par adaptīvo kruīza kontroli, lai uzzinātu par tās ierobežojumiem, kas vadītājam jāzina pirms tās lietošanas.

Vadītājam viennēr jāuzņemas atbildība par pareiza attāluma un ātruma uzturēšanu pat tad, ja tiek lietota adaptīvā kruīza kontrole.

### SVARĪGI

Adaptīvās kruīza kontroles sistēmas komponentu apkopi drīkst veikt tikai servisā - ieteicams autorizētā Volvo servisā.

Noteiktu laiku pēc apkopes funkcijas ACC darbība var būt nedaudz ierobežota. Braukšanas laikā sistēma tiek kalibrēta, un pilna funkcionalitāte atjaunojas automātiski.

### Automātiskā pārnēsūmkārba

Automašīnām ar automātisko pārnēsūmkārbu ir paplašināta funkcionalitāte ar adaptīvās kruīza kontroles rindā stāvēšanas palīgsistēmu (215 lpp.).

### Saisītā informācija

- Adaptīvā kruīza kontrole\* - funkcija (209 lpp.)
- Adaptīvā kruīza kontrole\* - pārskats (211 lpp.)
- Adaptīvā kruīza kontrole\* - ātruma pārvaldība (212 lpp.)
- Adaptīvā kruīza kontrole\* - laika intervāla iestatīšana (213 lpp.)
- Adaptīvā kruīza kontrole\* - īslaicīga deaktivizēšana un gaidīšanas režīms (214 lpp.)
- Adaptīvā kruīza kontrole\* - cita transportlīdzekļa apdzīšana (215 lpp.)
- Adaptīvā kruīza kontrole\* - deaktivizēšana (215 lpp.)
- Adaptīvā kruīza kontrole\* – rindā stāvēšanas palīgsistēma (215 lpp.)
- Adaptīvā kruīza kontrole\* - kruīza kontroles slēdža darbība (217 lpp.)
- Radiolokācijas sensors (222 lpp.)
- Radiolokācijas sensors - ierobežojumi (222 lpp.)
- Adaptīvā kruīza kontrole\* - traucējummeklēšana un rīcība (219 lpp.)
- Adaptīvā kruīza kontrole\* - simboli un paziņojumi (220 lpp.)

## Adaptīvā krūza kontrole\* - funkcija

Adaptīvo pastāvīga ātruma uzturēšanas sistēmu veido pastāvīga ātruma uzturēšanas sistēma un saskaņota atstarpiju sistēma.

### Funkciju pārskats

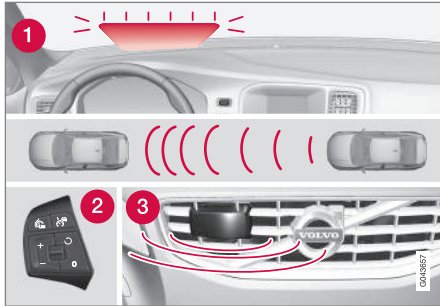

Funkciju pārskats<sup>5</sup>.

- 1 Brīdinājuma lampiņa - vadītājam jābremzē pašam
- 2 Stūres vadības tastatūra (211 lpp.)
- 3 Radiolokācijas sensors (222 lpp.)

### ⚠ BRĪDINĀJUMS

Adaptīvā krūza kontrole nav sadursmes novēršanas sistēma. Ja sistēma neuztver priekšā braucošu transportlīdzekli, vadītājam ir jāiejaucas.

Adaptīvā krūza kontrole nebremzē, ja tā uztver cilvēkus vai dzīvniekus, kā arī mazus transportlīdzekļus, piemēram, velosipēdus un motociklus. Tāpat tā nebremzē, ja tiek uztvertas zemas piekaves, pretī braucoši, lēni vai stāvoši transportlīdzekļi un objekti.

Neizmantojiet adaptīvo krūza kontroli, piemēram, pilsētas satiksmē, intensīvā satiksmē, ceļu krustojumos, uz slideniem vai applūdušiem ceļiem, šļūdonī, stiprā lietū/sniegā, sliktas redzamības apstākļos, uz likumotiem vai slideniem ceļiem.

Attālumu līdz priekšā braucošajam transportlīdzeklim (213 lpp.) mēra galvenokārt, izmantojot radiolokācijas sensoru (222 lpp.). Krūza kontroles funkcija regulē ātrumu ar automašīnas gaitas paātrināšanu un bremsēšanu. Ir normāli, ja bremses izdod kļušu skaņu, kad tās lieto adaptīvās krūza kontrole.

### ⚠ BRĪDINĀJUMS

Adaptīvajai krūza kontrolei bremsējot, bremžu pedālis tiek pārvietots. Neturiet kāju zem bremžu pedāļa - tā var tikt iespiesta.

Adaptīvās krūza kontroles mērķis ir braukt aiz priekšā esošā transportlīdzekļa pa to pašu joslu, ievērojot vadītāja iestatīto laika intervālu (213 lpp.). Ja radiolokācijas sensors priekšā neuztver nevienu transportlīdzekli, automašīna uztur vadītāja iestatīto un saglabāto ātrumu. Tā notiek arī tad, ja priekšā esošā transportlīdzekļa ātrums pārsniedz saglabāto ātrumu.

Adaptīvās krūza kontroles mērķis ir uzturēt vienmērīgu ātrumu. Situācijās, kad nepieciešams strauji bremzēt, tas vadītājam jādara pašam. Tas notiek tādos gadījumos, kad ir liels ātruma atšķirības vai arī priekšējais transportlīdzeklis strauji bremzē. Radiolokācijas sensora darbības ierobežojumu (222 lpp.) dēļ bremsēšana var notikt negaidīti vai nenotikt nemaz.

Adaptīvo krūza kontroli var aktivizēt, lai sekotu citam transportlīdzeklim ar ātrumu no 30 km/h<sup>6</sup> (20 mph) līdz 200 km/h (125 mph). Ja ātrums samazinās zem 30 km/h (20 mph) vai dzinēja ātrums kļūst pārāk zems, krūza kontrolei tiek iestatīts gaidīšanas režīms (214 lpp.), kurā tiek izslēgta automātiskās bremsēšanas funkcija — vadītājam pašam jā rūpējas par drošu attālumu

<sup>5</sup> IEVĒROJIET: attēls ir shematisks, un dažādiem automašīnu modeļiem detaļas var atšķirties.

<sup>6</sup> Rindā stāvēšanas palīg sistēma (215 lpp.) (automašīnām ar automātisko pāresumkārbu) darbojas ātruma diapazonā 0-200 km/h (0-125 mph).

- ◀ ievērošanu līdz priekšā braucošajam transportlīdzeklim.

### Brīdinājuma lampiņa - vadītājam jābremzē pašam

Adaptīvās kruīza kontroles bremsēšanas spēja ir ekvivalenta aptuveni 40% no automašīnas bremsēšanas spējas.

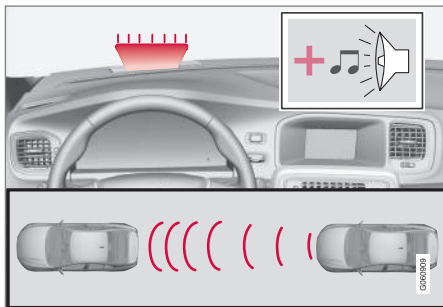

Skaņas un vizuāls brīdinājuma signāls sadursmes riska gadījumā<sup>7</sup>.

Ja automašīnu ir nepieciešams bremsēt spēcīgāk, nekā to spēj adaptīvā kruīza kontrole, un vadītājs nebremzē, tiek izmantota sadursmes brīdinājuma sistēmas (235 lpp.) brīdinājuma lampiņa un skaņas signāls, lai brīdinātu vadītāju, ka nepieciešama tūlītēja iejaukšanās.

**PIEZĪME**

Intensīvas saules gaismas, atspulgu, ekstremālu gaismas kontrastu vai saulesbrīļļu lietošanas dēļ, kā arī tad, ja autovadītājs neskatās tieši uz priekšu, vizuālo brīdinājuma signālu vējstiklā var būt grūti atpazīt.

**BRĪDINĀJUMS**

Adaptīvā kruīza kontrole brīdina tikai par tiem transportlīdzekļiem, kurus uztvēris tās radiolokācijas sensora bloks - tādēļ brīdinājums var netikt raidīts vai var tikt raidīts ar aizkavēšanos.

- Negaidiet brīdinājumu. Bremzējiet atbilstoši situācijai.

### Stāvi ceļi un / vai smaga bagāža

Paturiet prātā, ka adaptīvo kruīza kontroli galvenokārt ir paredzēts izmantot braukšanai pa līdzeniem ceļiem. Braucot pa stāviem ceļiem, ar smagu bagāžu vai piekabi, kruīza kontrolei var sagādāt grūtības saglabāt pareizu attālumu līdz priekšā braucošajam transportlīdzeklim - tādā gadījumā brauciet īpaši piesardzīgi un esiet gatavs bremsēt.

### Saistītā informācija

- Adaptīvā kruīza kontrole – ACC\* (208 lpp.)
- Adaptīvā kruīza kontrole\* - deaktivizēšana (215 lpp.)

- Adaptīvā kruīza kontrole\* - cita transportlīdzekļa apdzīšana (215 lpp.)

<sup>7</sup> PIEZĪME. Attēls ir shematisks, un dažādiem automašīnu modeļiem detaļas var atšķirties.



## Adaptīvā krūža kontrole\* - pārskats

Adaptīvās krūža kontroles un stūres vadības tastatūras darbība ir atkarīga no tā, vai automašīna ir aprīkota ar ātruma ierobežotāju<sup>8</sup>.

### Adaptīvā krūža kontrole ar ātruma ierobežotāju

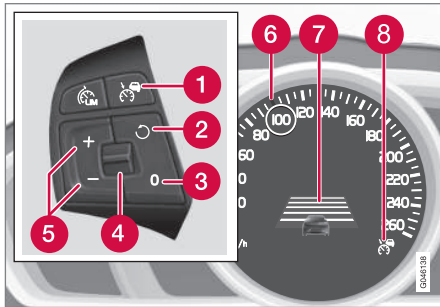

- 1 Krūža kontrole - ieslēgta / izslēgta.
- 2 Gaidīšanas režīms tiek pārtraukts, un atjaunojas atmiņā saglabātais ātrums.
- 3 Gaidīšanas režīms
- 4 Laika intervāls - palielināt / samazināt.
- 5 Aktivējiet un noregulējiet ātrumu.
- 6 Zaļais apzīmējums pie saglabātā ātruma (BALTS = gaidīšanas režīms)

- 7 Laika intervāls
- 8 ACC ir aktīvs, kad simbols ir ZAĻŠ (BALTS = gaidīšanas režīms).

### Adaptīvā krūža kontrole bez ātruma ierobežotāja

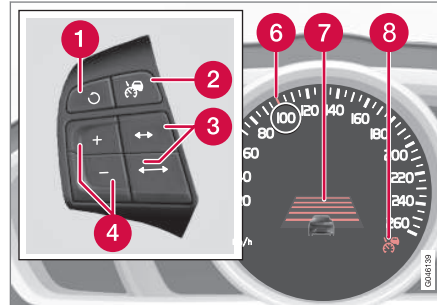

- 1 Gaidīšanas režīms tiek pārtraukts, un atjaunojas atmiņā saglabātais ātrums.
- 2 Krūža kontrole - ieslēgta / izslēgta vai gaidīšanas režīms.
- 3 Laika intervāls - palielināt / samazināt.
- 4 Aktivējiet un noregulējiet ātrumu.
- 5 (Netiek lietots)
- 6 Zaļais apzīmējums pie saglabātā ātruma (BALTS = gaidīšanas režīms)

- 7 Laika intervāls
- 8 ACC ir aktīvs, kad simbols ir ZAĻŠ (BALTS = gaidīšanas režīms).

### Saisītā informācija

- Adaptīvā krūža kontrole – ACC\* (208 lpp.)
- Adaptīvā krūža kontrole\* - funkcija (209 lpp.)
- Adaptīvā krūža kontrole\* - simboli un paziņojumi (220 lpp.)

<sup>8</sup> Volvo izplatītājam ir aktualizēta informācija par aprīkojumu, kas ietilpst katras valsts tirgum paredzētajā specifikācijā.

## Adaptīvā krūza kontrole\* - ātruma pārvaldība

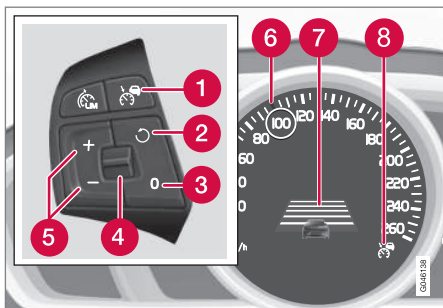

Adaptīvā krūza kontrole **ar** ātruma ierobežotāju<sup>9</sup>.

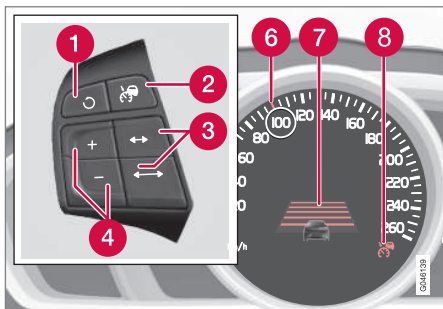

Adaptīvā krūza kontrole **bez** ātruma ierobežotāja<sup>9</sup>.

### Lai ieslēgtu ACC:

- Nospiediet stūres taustiņu – kombinētajā instrumentu panelī (8) izgaismojas līdzīgs BALTS simbols, kas norāda, ka adaptīvā krūza kontrole atrodas gaidīšanas režīmā (214 lpp.).

### Lai aktivizētu ACC:

- Kad ir sasniegts vajadzīgais ātrums, nospiediet stūres vadības taustiņu vai .
- > Pašreizējais ātrums tiek saglabāts atmiņā, kombinētajā instrumentu panelī ap saglabāto ātrumu dažas sekundes ir redzams "palielināmais stikls" (6), un tā apzīmējums mainās no BALTA uz ZAĻU.



Kad simbols maina krāsu no BALTAS uz ZAĻU, ACC ir aktīva, un automašīna uztur saglabāto ātrumu.

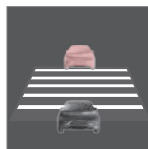

ACC regulē **attālumu** līdz priekšā esošajam transportlīdzeklim tikai tad, kad simbols attēlo citu transportlīdzekli.



Vienlaikus tiek apzīmēts ātruma intervāls:

- lielākais ātrums ar ZAĻO apzīmējumu ir iepriekš ieprogrammētais ātrums;
- mazākais ātrums ir priekšā esošā transportlīdzekļa ātrums.

### Saglabātā ātruma maiņa

Saglabāto ātrumu var mainīt, īsi nospiežot vai turot nospieztu stūres taustiņu vai .

Lai noregulētu +/- 5 km/h (+/- 5 mph):

- Īsi nospiediet katru reizi nospiežot ātrums mainās par +/- 5 km/h (+/- 5 mph).

Lai noregulētu +/- 1 km/h (+/- 1 mph):

- Turiet taustiņu nospieztu un atlaidiet to, kad ir sasniegts vajadzīgais ātrums.

Pēdējā taustiņa nospiešanas reize tiek saglabāta atmiņā.

Ja ātrums tiek palielināts, pirms taustiņa nospiešanas nospiežot gāzes pedāli, tiek saglabāts automašīnas ātrums, ar kādu automašīna pārvietojusies taustiņa nospiešanas laikā.

<sup>9</sup> Ilustrācijas attēlu skaidrojums ir sniegts sadaļā "Adaptīvā krūza kontrole — pārskats" (211 lpp.).

Īslaicīgs ātruma palielinājums ar gāzes pedāli, piem., apdzīšanas laikā, neietekmē iestatījumu - atlaižot gāzes pedāli, automašīna atjauno pēdējo atmiņā saglabāto ātrumu.

### **i** PIEZĪME

Turot jebkuru no adaptīvās kruīza kontroles taustiņiem nospiestu vairākas minūtes, tā tiek bloķēta un deaktivizēta. Lai to varētu vēlreiz aktivizēt, automašīna ir jāaptur, dzinējs jāizslēdz un vēlreiz jāieslēdz.

Dažās situācijās to nevar aktivizēt atkārtoti - tādā gadījumā kombinētajā instrumentu panelī (220 lpp.) ir redzams **Adapt. kruīza kontr. nav pieejama**.

### Saistītā informācija

- Adaptīvā kruīza kontrole – ACC\* (208 lpp.)
- Adaptīvā kruīza kontrole\* - pārskats (211 lpp.)
- Adaptīvā kruīza kontrole\* - funkcija (209 lpp.)



## Adaptīvā kruīza kontrole\* - laika intervāla iestatīšana



Var izvēlēties dažādus laika intervālus līdz priekšā braucošajam transportlīdzeklim, kas tiek kombinētajā instrumentu panelī attēloti kā 1-5 horizontālas līnijas - jo vairāk līniju, jo ilgāks laika intervāls. Viena līnija

atbilst apmēram 1 sekunde līdz priekšā braucošajam transportlīdzeklim, 5 līnijas - apmēram 3 sekundēm.

Lai iestatītu/mainītu laika attālumu:

- Pagrieziet stūres vadības tastatūras (211 lpp.) īkšķratu (vai automašīnai bez ātruma ierobežotāja lietojiet taustiņus / .

Nelielā ātrumā, kad attālumi ir mazi, adaptīvā pastāvīga ātruma uzturēšanas sistēma nedaudz palielina laika intervālu.

Adaptīvā pastāvīga ātruma uzturēšanas sistēma noteiktās situācijās pielauj ievērojamu laika intervāla maiņu, lai automobilis varētu sekot priekšējājam transportlīdzeklim vienmērīgi un viegli.

legaumējiet, ka neparedzētu satiksmes problēmu gadījumā īss laika intervāls vadītājam nodrošina īsu reaģēšanas un rīkošanās laiku.

Tas pats simbols tiek parādīts arī tad, kad ir aktivizēta distances brīdinājuma (204 lpp.) funkcija.

### **i** PIEZĪME

- Jo lielāks ātrums, jo lielāks aprēķinātais attālums metros noteiktā laika intervālā.
- Lietojiet tikai tādus laika intervālus, kādi ir atļauti vietējos satiksmes noteikumos.
- Ja pēc adaptīvās kruīza kontroles aktivizēšanas ātrums netiek palielināts, iespējams, laika distance līdz priekšā braucošajam transportlīdzeklim ir mazāka nekā iestatītā laika distance.

Lasiet plašāku informāciju par to, kā mainīt ātrumu (212 lpp.).

### Saistītā informācija

- Adaptīvā kruīza kontrole – ACC\* (208 lpp.)
- Adaptīvā kruīza kontrole\* - pārskats (211 lpp.)
- Adaptīvā kruīza kontrole\* - funkcija (209 lpp.)
- Adaptīvā kruīza kontrole\* - deaktivizēšana (215 lpp.)

## Adaptīvā kruīza kontrole\* - Īslaicīga deaktivizēšana un gaidīšanas režīms

Adaptīvo kruīza kontroli var īslaicīgi deaktivizēt un iestatīt gaidīšanas režīmā.

### Īslaicīga deaktivizēšana/gaidīšanas režīms ar ātruma ierobežotāju

Lai īslaicīgi izslēgtu adaptīvo kruīza kontroli un iestatītu tai gaidīšanas režīmu:

- Nospiediet stūres vadības taustiņu 



Tagad šis simbols un saglabātais ātruma apzīmējums maina krāsu no ZAĻAS uz BALTU.

### Īslaicīga deaktivizēšana/gaidīšanas režīms bez ātruma ierobežotāja

Lai īslaicīgi izslēgtu adaptīvo kruīza kontroli un iestatītu tai gaidīšanas režīmu:

- Nospiediet stūres vadības taustiņu 

### Gaidīšanas režīma iestatīšana vadītāja iejaukšanās dēļ

Adaptīvā kruīza kontrole tiek īslaicīgi deaktivizēta, un tai automātiski tiek iestatīts gaidīšanas režīms, ja:

- tiek nospiests bremžu pedālis
- sajūga pedālis ir turēts nospiests ilgāk par 1 minūti<sup>10</sup>
- pārnese pārslēgs ir pārvietots **N** pozīcijā (automātiskā pārnese/kārba)
- vadītājs saglabā ātrumu, kas ir lielāks par saglabāto ātrumu ilgāk par 1 minūti.

Tādā gadījumā vadītājam pašam jāregulē automobiļa ātrums.

Īslaicīgs ātruma palielinājums ar gāzes pedāli, piem., apdzīšanas laikā, neietekmē iestatījumu - atlaižot gāzes pedāli, automašīna atjauno pēdējo atmiņā saglabāto ātrumu.

### Automātisks gaidīšanas režīms

Adaptīvā kruīza kontrole ir atkarīga no citām sistēmām, piemēram, stabilitātes sistēmas ESC (194 lpp.). Ja kāda no šīm sistēmām beidz darboties, adaptīvā kruīza kontrole tiek automātiski deaktivizēta.

Automātiskās deaktivizēšanas gadījumā skanēs signāls un kombinētajā instrumentu panelī parādīsies paziņojums **Adapt. kruīza kontr. atcelta**. Tādā gadījumā vadītājam ir jāiejaucas un jāpieļāgo ātrums un attālums priekšā braucošajam transportlīdzeklim.

Automātiskā deaktivizēšana var notikt šādu iemeslu dēļ:

- vadītājs atver durvis;
- vadītājs atsprādzē drošības jostu;
- dzinēja ātrums ir pārāk zems/augsts;
- ātrums ir samazinājies zem 30 km/h<sup>11</sup> (20 mph)
- riteņi zaudējuši saķeri
- bremžu temperatūra ir pārāk augsta
- radara sensors ir aizsegts, piemēram, ar slapju sniegu vai spēcīgas lietusgāzes dēļ (bloķēti radara viļņi).

### Atjaunināt iestatīto ātrumu

Adaptīvo kruīza kontroli gaidīšanas režīmā var vēlreiz aktivizēt, vienu reizi nospiežot stūres vadības taustiņu  - tādā gadījumā tiek iestatīts pēdējais atmiņā saglabātais ātrums.

### **i** PIEZĪME

Pēc tam, kad kruīza kontrole ir atkārtoti aktivizēta ar taustiņu , ātrums var ievērojami pieaugt.

### Saistītā informācija

- Adaptīvā kruīza kontrole – ACC\* (208 lpp.)
- Adaptīvā kruīza kontrole\* - pārskats (211 lpp.)
- Kruīza kontrole\* (201 lpp.)

<sup>10</sup> Deaktivējot to un izvēloties augstāku vai zemāku pārnese, netiek ieslēgts gaidīšanas režīms.

<sup>11</sup> Neattiecas uz automašīnām ar rindā stāvēšanas palīg sistēmu – tās samazina ātrumu, līdz pilnīgi apstājas (0 km/h).

## Adaptīvā kruīza kontrole\* - cita transportlīdzekļa apdzīšana

Ja automašīna seko citam transportlīdzeklim un vadītājs signalizē par apdzīšanas manevru, ieslēdzot pagrieziena rādītāju<sup>12</sup>, adaptīvā kruīza kontrole palīdz īslaicīgi palielināt braukšanas ātrumu.

Funkcija ir aktīva, ja ātrums pārsniedz 70 km/h (43 mph).

### BRĪDINĀJUMS



Nemiet vērā, ka šī funkcija var ieslēgties ne tikai apdzīšanas laikā, bet arī citās situācijās, piemēram, ja ir ieslēgts pagrieziena rādītājs, lai signalizētu par joslas maiņu vai izbraukšanu uz cita ceļa — tādā gadījumā automašīna īsu brīdi palielina ātrumu.

### Saistītā informācija



- Adaptīvā kruīza kontrole – ACC\* (208 lpp.)
- Adaptīvā kruīza kontrole\* - pārskats (211 lpp.)
- Adaptīvā kruīza kontrole\* - funkcija (209 lpp.)

## Adaptīvā kruīza kontrole\* - deaktivēšana

### Tastatūra ar ātruma ierobežotāju

Adaptīvo kruīza kontroli var izslēgt ar stūres taustiņu , kas atrodas stūres tastatūrā (211 lpp.) – iestatītais/saglabātais ātrums tiks notīrīts, un to vairs nevarēs atjaunot, nospiežot taustiņu .

### Vadības tastatūra bez ātruma ierobežotāja

Īsi nospiežot stūres vadības taustiņu , adaptīvajai kruīza kontrolei tiek iestatīts gaidīšanas režīms (214 lpp.). To var izslēgt, vēlreiz īsi nospiežot – iestatītais/saglabātais ātrums tiks notīrīts, un to vairs nevarēs atjaunot, nospiežot taustiņu .

### Saistītā informācija

- Adaptīvā kruīza kontrole – ACC\* (208 lpp.)
- Adaptīvā kruīza kontrole\* - funkcija (209 lpp.)
- Adaptīvā kruīza kontrole\* - simboli un paziņojumi (220 lpp.)

## Adaptīvā kruīza kontrole\* – rindā stāvēšanas palīgsistēma

Rindā stāvēšanas palīgsistēma arī nodrošina uzlabotu adaptīvās kruīza kontroles funkcionalitāti, ja braukšanas ātrums ir mazāks par 30 km/h (20 mph).

Automašīnām ar automātisko pārnenumkārbu adaptīvā kruīza kontrole ir papildināta ar rindā stāvēšanas palīgsistēmas funkciju (to dēvē arī par "Queue Assist").

Rindā stāvēšanas palīgsistēmai ir šādas funkcijas:

- Paplašinātais ātruma diapazons — arī gadījumos, kad braukšanas ātrums ir mazāks par 30 km/h (20 mph) vai automašīna stāv
- Mērķa maiņa
- Automātiskā bremzēšana tiek pārtraukta, ja automobilis ir apstājies
- Automātiska stāvbremzes aktivēšana.

Nemiet vērā, ka viszemākais adaptīvajai kruīza kontrolei ieprogrammējams ātrums ir 30 km/h (20 mph). Lai gan tā spēj sekot citam transportlīdzeklim, līdz tas apstājas (0 km/h), zemāku ātrumu par 30 km/h (20 mph) **nevar** izvēlēties/saglabāt.

<sup>12</sup> Darbojas, ja ir ieslēgts kreisais pagrieziena rādītājs tikai automašīnām ar stūri kreisajā pusē vai labais pagrieziena rādītājs tikai automašīnām ar stūri labajā pusē.



## « Lielāks ātruma diapazons

### **i** PIEZĪME

Lai varētu ieslēgt adaptīvo kruīza kontroli, vadītāja durvīm jābūt aizvērtām un vadītāja drošības jostai - piesprādzētai.

Ja automašīna aprīkota ar automātisko pārnesumkārbu, adaptīvā kruīza kontrole var sekot citam transportlīdzeklim ātruma diapazonā 0-200 km/h (0 - 125 mph).

### **i** PIEZĪME

Lai adaptīvo kruīza kontroli varētu aktivizēt, kad braukšanas ātrums ir mazāks par 30 km/h (20 mph), priekšā esošajam transportlīdzeklim jāatrodas saprātīgā attālumā.

Vairākas reizes veicot īslaicīgu apstāšanos, piemēram, lēnas satiksmes vai luksofora signālu dēļ, braukšana tiek automātiski atsākta, ja apstāšanās ilgums nepārsniedz apmēram 3 sekundes -. Ja nepieciešams ilgāks laiks, pirms priekšā esošais transportlīdzeklis atsāk kustību, tad adaptīvajai kruīza kontrolei tiek iestatīts gaidīšanas režīms ar automātisko bremsēšanas funkciju. Tādā gadījumā vadītājam vēlreiz jāaktivizē kruīza kontrole kādā no šiem veidiem:

- Nospiediet stūres vadības taustiņu  ...vai...

- Nospiediet akceleratora pedāli.
- > Adaptīvā kruīza kontrole atsāks sekot priekšā braucošajam transportlīdzeklim.

### **i** PIEZĪME

Rindā stāvēšanas palīgsistēma spēj noturēt automašīnu nekustīgu maksimāli 4 minūtes — pēc tam ieslēdzas stāvbremze, bet adaptīvā kruīza kontrole izslēdzas.

- Lai varētu vēlreiz aktivizēt adaptīvo kruīza kontroli stāvbremze ir jāizslēdz.

### Mērķa maiņa

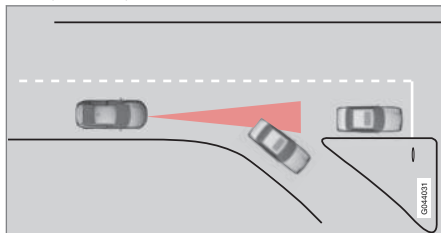

Ja priekšā esošais mērķa transportlīdzeklis pēkšņi veic pagriezienu, iespējams, ka priekšā atrodas stāvoši transportlīdzekļi.

Ja adaptīvā kruīza kontrole seko citam transportlīdzeklim ar ātrumu, kas **ir mazāks par 30 km/h (20 mph)** un mērķis tiek mainīts no braucoša transportlīdzekļa uz stāvošu, adaptīvā kruīza kontrole bremsē, ņemot vērā stāvošo transportlīdzekli.

### **!** BRĪDINĀJUMS

Ja adaptīvā kruīza kontrole seko priekšā braucošam transportlīdzeklim ar ātrumu, kas **pārsniedz 30 km/h (20 mph)** un mērķis tiek mainīts no priekšā braucoša transportlīdzekļa uz stāvošu, adaptīvā kruīza kontrole ignorē stāvošo transportlīdzekli, tā vietā izvēloties saglabāto ātrumu.

- Vadītājam ir pašam jāiejaucas un jābremzē.

### Automātisks gaidīšanas režīms ar mērķa maiņu

Adaptīvā kruīza kontrole tiek deaktivizēta, un tai tiek iestatīts gaidīšanas režīms:

- ja ātrums ir mazāks par 5 km/h (5 mph) un adaptīvā kruīza kontrole nevar izšķirt, vai mērķis ir stāvošs transportlīdzeklis vai cits priekšmets, piemēram, guļošais policists.
- ja ātrums ir mazāks par 5 km/h (5 mph) un priekšā esošais transportlīdzeklis nogriežas, tādējādi adaptīvajai kruīza kontrolei vairs nav kam sekot.

### Automātiskās bremsēšanas pārtraukšana, kad automašīna stāv uz vietas

Dažās situācijās rindā stāvēšanas palīgsistēma aptur automātisko bremsēšanu, kad automašīna stāv uz vietas. Tas nozīmē, ka bremses tiek atbrīvotas un automašīna var sākt ripot - tādēļ vadītā-

jam jāiejaucas un pašam jābremzē, lai noturētu automašīnu uz vietas.

Rindā stāvēšanas palīgsistēma atbrīvo kājas bremzi un iestata adaptīvo kruīza kontroli gaidīšanas režīmā šādās situācijās:

- vadītājs novieto kāju uz bremžu pedāļa
- tiek ieslēgta stāvbremze
- pārnesumu pārslēgs tiek pārvietots **P**, **N** vai **R** pozīcijā
- vadītājs iestata adaptīvajai kruīza kontrolei gaidīšanas režīmu.

### Automātiska stāvbremzes aktivēšana

Dažās situācijās rindā stāvēšanas palīgsistēma ieslēdz stāvbremzi, lai noturētu stāvošu automašīnu uz vietas.

Tā notiek, ja:

- vadītājs atver durvis vai atsprādzē savu drošības jostu
- ESC režīms mainās no **Normal** uz **Sport**
- Rindā stāvēšanas palīgsistēma ir turējusi automašīnu uz vietas ilgāk par 4 minūtēm
- tiek izslēgts dzinējs
- bremzes ir pārkaršušas.

### Saistītā informācija



- Adaptīvā kruīza kontrole – ACC\* (208 lpp.)
- Adaptīvā kruīza kontrole\* - pārskats (211 lpp.)

- Adaptīvā kruīza kontrole\* - funkcija (209 lpp.)



## Adaptīvā kruīza kontrole\* - kruīza kontroles slēdža darbība

### Pārslēgšanās no ACC uz CC

Kombinētajā instrumentu panelī ir attēlots aktīvas kruīza kontroles simbols:

CC Cruise Control	ACC Adaptive Cruise Control
	
Kruīzkontrole	Adaptīvā pastāvīga ātruma uzturēšanas sistēma

Vienu reizi nospiežot taustiņu, tiek deaktivizēta kruīza kontroles adaptīvā daļa (attāluma ievērošanas sistēma), un automašīna vienkārši brauc ar iestatīto/saglabāto ātrumu.



- Turiet **ilgāk** nospiestu stūres taustiņu  - kombinētajā instrumentu panelī redzamais simbols mainās no  uz .
- > Tādējādi tiek aktivizēta standarta kruīza kontrole (201 lpp.) CC (Cruise Control).

### BRĪDINĀJUMS

Pārslēdzoties no sistēmas ACC uz CC, automašīna vairs nebremzē automātiski - tā vienkārši uztur iestatīto ātrumu.



#### ◀◀ **Pārslēgšanās atpakaļ no CC uz ACC**

Izslēdziet kruīza kontroli, 1-2 reizes nospiežot taustiņus  , kā aprakstīts deaktivizēšanas instrukcijās (215 lpp.). Nākamreiz ieslēdzot sistēmu, tiek aktivizēta adaptīvā kruīza kontrole.

#### **Saistītā informācija**

- Adaptīvā kruīza kontrole – ACC\* (208 lpp.)
- Adaptīvā kruīza kontrole\* - pārskats (211 lpp.)
- Adaptīvā kruīza kontrole\* - funkcija (209 lpp.)



## Adaptīvā kruīza kontrole\* - traucējummeklēšana un rīcība

ja kombinētajā instrumentu panelī ir redzams paziņojums **Radars bloķ. Sk. rokasgr.**, tas nozīmē, ka adaptīvās kruīza kontroles radiolokācijas

jas sensors (222 lpp.) nevar uztvert citus automašīnas priekšā esošos transportlīdzekļus.

Šis paziņojums norāda, ka nedarbojas ne distanču brīdinājuma (204 lpp.) funkcija, ne sadursmes

brīdinājuma sistēma ar automātisko bremzēšanu (235 lpp.).

Tālāk esošajā tabulā ir norādīti iespējamo paziņojuma parādīšanās cēloņu piemēri, kā arī veicamās darbības:

Cēlonis	Rīcība
Radara virsma režģī ir netīra vai pārsegta ar ledu vai sniegu.	Tīriet no radara virsmas režģī netīrumus, ledu un sniegu.
Spēcīgs lietus vai sniegš bloķē radara signālus.	Nedarbojas. Dažkārt radars nedarbojas spēcīga lietus vai intensīvas snigšanas laikā.
Ūdens un sniegš uz ceļa virsmas tiek mestš uz augšu, tādējādi bloķējot radara signālus.	Nedarbojas. Dažkārt radars nedarbojas, braucot pa ļoti slapjām vai sniegainām ceļu virsmām.
Radara virsma ir notīrīta, taču ziņojums nepazūd.	Uzgaidiet. Kamēr radars uztver, ka tas vairs nav bloķēts, var paiet dažas minūtes.





### Saistītā informācija

- Adaptīvā kruīza kontrole\* - pārskats (211 lpp.)
- Adaptīvā kruīza kontrole\* - funkcija (209 lpp.)
- Adaptīvā kruīza kontrole\* - simboli un paziņojumi (220 lpp.)

## Adaptīvā kruīza kontrole\* - simboli un paziņojumi

Reizēm adaptīvā kruīza kontrole var parādīt simbolu un/vai teksta paziņojumu. Tālāk ir sniegti

daži piemēri - ievērojiet ieteikumus, ja tādi ir sniegti:

Simbols	Paziņojums	Tehniskie parametri
	Simbols ir ZAĻŠ	Automašīna uztur saglabāto ātrumu.
	Simbols ir BALTS	Adaptīvajai kruīza kontrolei ir iestatīts gaidīšanas režīms.
		Standarta kruīza kontroli var atlasīt manuāli.
	<b>Iesl. ESC uz Norm. , lai iesl. kruīza kontr.</b>	Adaptīvo kruīza kontroli nevar aktivizēt, kamēr stabilitātes sistēmai (ESC) (194 lpp.) nav noregulēts režīms "Normal" (Parastais).
	<b>Adapt. kruīza kontr. atcelta</b>	Adaptīvā kruīza kontrole ir deaktivizēta - vadītājam ir jāregulē ātrums pašam.
	<b>Adapt. kruīza kontr. nav pieejama</b>	Adaptīvo kruīza kontroli nevar aktivizēt. Tas var notikt šādu iemeslu dēļ: <ul style="list-style-type: none"> <li>• Bremžu temperatūra ir pārāk augsta</li> <li>• Radiolokācijas sensoru ir bloķējis, piemēram, slapjš sniegs vai lietus.</li> </ul>
	<b>Radars bloķ. Sk. rok-asgr.</b>	Adaptīvā kruīza kontrole ir īslaicīgi izslēgta. <ul style="list-style-type: none"> <li>• Radiolokācijas sensors ir bloķēts, un tas nevar uzvert citus transportlīdzekļus, piem., kad spēcīgs lietus vai šķīdo-nis ir aizsedzis radiolokācijas sensoru.</li> </ul> <p>Tagad vadītājs var ieslēgt (217 lpp.) parasto kruīza kontroli (CC) - teksta paziņojumi informē par piemērotām alternatīvām.</p> <p>Izlasiet informāciju par radiolokācijas sensora ierobežojumiem (222 lpp.).</p>

Simbols	Paziņojums	Tehniskie parametri
	<b>Adapt. kruīza kontr. Jāveic apkope</b>	Adaptīvā kruīza kontrole ir izslēgta. <ul style="list-style-type: none"> <li>Sazinieties ar servisu - ieteicams autorizētu Volvo servisu.</li> </ul>
	<b>Nosp. bremzes, lai apturētu auto + skaņas signāls<sup>A</sup></b>	Automobilis stāv uz vietas, un kruīza kontrole atbrīvo kājas bremzi, lai iedarbinātu stāvbremzi un noturētu automobili vietā, bet kļūme stāvbremzes darbībā nozīmē, ka automobilis drīz vien sāks rīpot. <ul style="list-style-type: none"> <li>Vadītājam ir jābremzē pašam. Ziņojums neizzūd un skaņas signāls skan, līdz vadītājs nospiež bremžu vai akselelatora pedāli.</li> </ul>
	<b>Zem 30 km/h Priekšā jābūt auto<sup>A</sup></b>	Tiek parādīts, ja mēģināt aktivizēt adaptīvo kruīza kontroli, braucot ar ātrumu, kas ir mazāks par 30 km/h (20 mph), bet priekšā aktivizēšanas zonā neatrodas neviens transportlīdzeklis.

<sup>A</sup> Tikai ar rindā stāvēšanas palīgsistēmu.

### Saistītā informācija

- Adaptīvā kruīza kontrole – ACC\* (208 lpp.)
- Adaptīvā kruīza kontrole\* - pārskats (211 lpp.)
- Adaptīvā kruīza kontrole\* - funkcija (209 lpp.)

## Radiolokācijas sensors

Radiolokācijas sensora funkcija ir uztvert tajā pašā virzienā un tajā pašā joslā braucošus automobiļus vai lielākus transportlīdzekļus.

Radiolokācijas sensoru izmanto šādas funkcijas:

- Distances brīdinājums\*
- Adaptīvā kruīza kontrole\*
- Sadursmes brīdinājuma sistēma ar automāti-skās bremsēšanas funkciju un velosipēdistu un gājēju uztveršanu\*

### ! SVARĪGI

Ja ir redzami automašīnas priekšējā režģa bojājumi vai ja jums ir radušās aizdomas, ka radara sensors varētu būt bojāts:

- Sazinieties ar servisu - ieteicams ar Volvo pilnvarotu servisu.

Šī funkcija var pilnīgi vai daļēji nedarboties — vai darboties nepareizi —, ja režģis, radara sensors vai tā kronšteins ir bojāts vai nav stingri nostiprināts.

Radiolokācijas sensora modificēšana var to padarīt par neizmantojamu.

## Saistītā informācija

- Radiolokācijas sensors - ierobežojumi (222 lpp.)
- Adaptīvā kruīza kontrole – ACC\* (208 lpp.)

- Sadursmes brīdinājuma sistēma\* (235 lpp.)
- Distances brīdinājums\* (204 lpp.)

## Radiolokācijas sensors - ierobežojumi

Radiolokācijas sensoram (222 lpp.) ir zināmi ierobežojumi, kurus rada piemēram, ierobežots redzamības lauks.

Adaptīvās kruīza kontroles spēja uztvert priekšā esošo transportlīdzekli ievērojami pavājinās, ja:

- priekšā esošo transportlīdzekļu ātrums ievērojami atšķiras no jūsu automašīnas ātruma;
- tās radiolokācijas sensors tiek bloķēts, piemēram, spēcīgā lietū vai šķīdonī, vai, ja radiolokācijas sensoru aizklāj citi priekšmeti.

### i PIEZĪME

Nodrošiniet, lai vieta radiolokācijas sensora priekšpusē būtu tīra - skatiet apakšsadaļu "Apkope" (239 lpp.).

## Redzamības lauks

Radara sensora redzes lauks ir ierobežots. Dažās situācijās cits transportlīdzeklis var netikt uztverts vai uztveršana var notikt vēlāk nekā gaidīts.

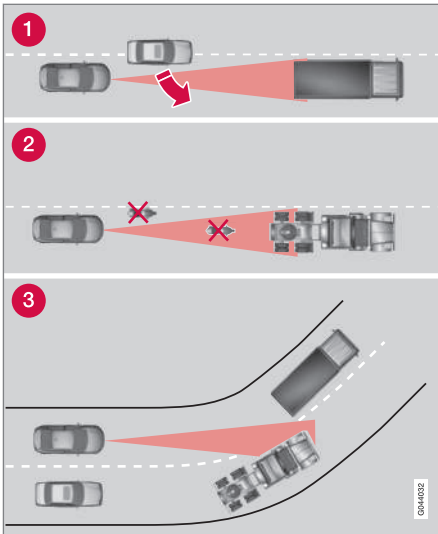

ACC redzamības lauks.

- 1 Dažreiz radiolokācijas sensors ar nokavēšanos nosaka tiešā tuvumā esošus transportlīdzekļus, piemēram, transportlīdzekli, kas iebrauc starp jūsu vadīto automašīnu un priekšā esošajiem transportlīdzekļiem.
- 2 Neuzverti var palikt mazi transportlīdzekļi, tādi kā motocikli vai transportlīdzekļi, kas nebrauc radiolokācijas sensora ass līnijas centrā.

- 3 Līkumos radiolokācijas sensors var uzvert citu transportlīdzekli vai pazaudēt uzverta transportlīdzekļa signālu.

### ⚠ BRĪDINĀJUMS

Vadītājam ir vienmēr jāievēro satiksmes noteikumi un jāiejaucas, ja adaptīvā kruīza kontrole neuztur piemērotu ātrumu vai piemērotu attālumu.

Adaptīvā kruīza kontrole nespēj tikt galā ar visām satiksmes situācijām, visiem laika apstākļiem un ceļa stāvokļiem.

Izlasiet visas īpašnieka rokasgrāmatas sadaļas par adaptīvo kruīza kontroli, lai uzzinātu par tās ierobežojumiem, kas vadītājam jāzina pirms tās lietošanas.

Vadītājam vienmēr jāuzņemas atbildība par pareiza attāluma un ātruma uzturēšanu pat tad, ja tiek lietota adaptīvā kruīza kontrole.

### ⚠ BRĪDINĀJUMS

Papildu aprīkojumu vai citus priekšmetus, piemēram, papildu lukturnus, nedrīkst uzstādīt priekšā restēm.

### ⚠ BRĪDINĀJUMS

Adaptīvā kruīza kontrole nav sadursmes novēršanas sistēma. Ja sistēma neuztver priekšā braucošu transportlīdzekli, vadītājam ir jāiejaucas.

Adaptīvā kruīza kontrole nebremzē, ja tā uztver cilvēkus vai dzīvniekus, kā arī mazus transportlīdzekļus, piemēram, velosipēdus un motociklus. Tāpat tā nebremzē, ja tiek uzverti pretī braucoši, lēni vai stāvoši transportlīdzekļi un priekšmeti.



Neizmantojiet adaptīvo kruīza kontroli, piemēram, pilsētas satiksmē, intensīvā satiksmē, ceļu krustojumos, uz slideniem vai applūdušiem ceļiem, šļūdonī, stiprā lietū/sniegā, sliktas redzamības apstākļos, uz līkumotiem vai slideniem ceļiem.

### Saistītā informācija

- Adaptīvā kruīza kontrole – ACC\* (208 lpp.)
- Sadursmes brīdinājuma sistēma\* (235 lpp.)
- Distances brīdinājums\* (204 lpp.)

## Tipa apstiprinājums - radaru sistēma





Automašīnas radiolokācijas bloku tipa apstiprinājums ir norādīts tabulā tālāk.

Tirgus	ACC <sup>A</sup>	BLIS <sup>B</sup>	Simbols	Tipa apstiprinājums
Brazīlija	✓			<p>Este equipamento opera em caráter secundário, isto é, não tem direito à proteção contra interferência prejudicial, mesmo de estações do mesmo tipo e não pode causar interferência a sistemas operando em caráter primário.</p> <p>Modelo: L2C0038TR 1071-10-3451 EAN: 07897843800248</p>
		✓		<p>Modelo: L2C0055TR 1500-15-8065 EAN: 07897843840978</p>
Eiropa	✓	✓		<p>Hereby, Delphi Electronics &amp; Safety declares that L2C0038TR / L2C0055TR are in compliance with the essential requirements and other relevant provisions of Directive 1999/5/EC.</p> <p>The Declaration of Conformity may be consulted at Delphi Electronics &amp; Safety / 2151 E. Lincoln Road / Kokomo, Indiana 46902 USA</p>

Tirgus	ACC <sup>A</sup>	BLIS <sup>B</sup>	Simbols	Tipa apstiprinājums
Apvienotie Arābu Emirāti	✓			TRA REGISTERED No: 0018923/09 DEALER No: DA37380/15
		✓		TRA REGISTERED No: ER37357/15 DEALER No: DA37380/15
Indonēzija	✓			14785/POSTEL/2010 1982
		✓		38806/SDPPI/2015 4927
Jordāna	✓			Type Approval No.: TRC/LPD/2009/87 Equipment type: Low Power Device (LPD)
		✓		Type Approval No.: TRC/LPD/2015/3 Equipment Type: Low Power Device (LPD)
Koreja	✓			Certification No. DPH-L2C0038TR
		✓		Certification No. MSIP-CMI-DPH-L2C0055TR

VADĪTĀJA ATBALSTS



Tirgus	ACC <sup>A</sup>	BLIS <sup>B</sup>	Simbols	Tipa apstiprinājums
Maroka	✓			AGREE PAR L'ANRT MAROC Numero d'agrement : MR 4838 ANRT 2009 Date d'agrement : 22/05/2009
		✓		AGREE PAR L'ANRT MAROC NUMÉRO D'AGRÉMENT: MR 9929 ANRT 2014 DATE D'AGRÉMENT: 26/12/2014
Moldāvija	✓	✓		1024
Singapūra	✓	✓		Complies with IDA Standards DA105753
Dienvidāfrika	✓			TA-2009/163 APPROVED
		✓		TA-2014/2390 APPROVED
Taivāna	✓			CCAB09LP4590T3
		✓		CCAB15LP0680T0

A ACC = Adaptive Cruise Control

B BLIS = Blind Spot Information



### **Saistītā informācija**

- Radiolokācijas sensors (222 lpp.)

## City Safety™

City Safety™ ir funkcija, kas palīdz vadītājam izvairīties no sadursmes, braucot rindā, kad izmaiņas satiksmes kustībā priekšā apvienojumā ar uzmanības atlābuma brīdi var izraisīt negadījumu.

Funkcija City Safety™ ir aktīva ātrumā līdz 50 km/h (30 mph) un nenovēršamas sadursmes riska gadījumā ar priekšā braucošo automašīnu tā, automātiski bremzējot, palīdz vadītājam, ja vadītājs nav laikus noreagējis, bremzējot un/vai pagriežot stūri, lai izvairītos no sadursmes.

Sistēma City Safety™ tiek aktivēta situācijās, kad autovadītājam jāsāk bremzēt agrāk, un tāpēc tā nevar palīdzēt autovadītājam jebkurā situācijā.

City Safety™ ir paredzēts aktivēt iespējami vēlu, lai novērstu nevajadzīgu iejaukšanos.

Sistēmu City Safety™ nedrīkst izmantot par attaisnojums autovadītājam, lai mainītu viņa braukšanas stilu. Ja autovadītājs paļaujas vienīgi uz sistēmu City Safety™, lai bremzētu, agrāk vai vēlāk notiks sadursme.

Autovadītājs vai pasažieri parasti ievēro sistēmu City Safety™ tikai tad, ja rodas situācija, kad automobilis ir ļoti tuvu tam, lai nokļūtu sadursmē.

Ja automašīna ir aprīkota arī ar sadursmju brīdināšanas funkciju ar automātisko bremzēšanu (235 lpp.)\*, šīs abas sistēmas viena otru papildina.

### ! SVARĪGI

City Safety™ komponentu apkopi un nomaiņu drīkst veikt tikai servisā - ieteicams autorizētā Volvo servisā.

### ⚠ BRĪDINĀJUMS

City Safety™ netiek ieslēgta visās braukšanas un satiksmes situācijās vai jebkādos laika un ceļa apstākļos.

City Safety™ nereaģē uz citā virzienā braucošiem transportlīdzekļiem, maziem transportlīdzekļiem un motocikliem, kā arī cilvēkiem un dzīvniekiem.

City Safety™ var novērst sadursmi, ja ātruma atšķirība ir mazāka par 15 km/h (9 mph) — ja atšķirība ir lielāka, var samazināt tikai sadursmes ātrumu. Lai nodrošinātu pilnīgu bremžu funkciju, autovadītājam jānospiež bremžu pedālis.

Nekādā gadījumā negaidiet, kamēr ieslēgsies City Safety™. Vadītājs ir vienmēr atbildīgs par piemērota attāluma un ātruma uzturēšanu.

### Saisītā informācija

- City Safety™ - ierobežojumi (230 lpp.)
- City Safety™ - funkcijas (228 lpp.)
- City Safety™ - ekspluatācija (229 lpp.)
- City Safety™ - lāzera sensors (232 lpp.)
- City Safety™ - simboli un paziņojumi (234 lpp.)

## City Safety™ - funkcijas

Sistēma City Safety kontrolē satiksmi automašīnas priekšpusē ar lāzera sensoru, kas uzstādīts vējstikla augšpusē. Ja pastāv sadursmes draudi, City Safety automātiski bremzē automašīnu, ko var sajukt kā asu bremzēšanas kustību.

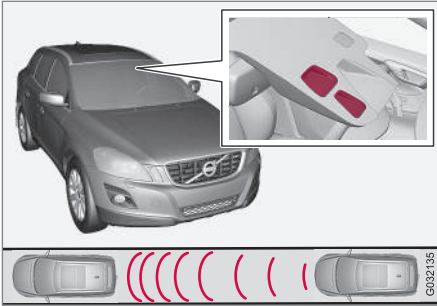

Lāzera ierīces raidītāja un uztvērēja lodziņš<sup>13</sup>.

Ja ātrumu starpība ar priekšā esošo transportlīdzekli ir 4-15 km/h (3-9 mph), sistēma City Safety var novērst sadursmi pilnībā.

City Safety aktivizē īsu, strauju bremsēšanu un normālos apstākļos aptur automašīnu nedaudz aiz priekšā esošā transportlīdzekļa. Vairumam vadītāju tas neietilpst normālā braukšanas stilā un var traucēt.

Ja transportlīdzekļu ātrumu starpība ir lielāka par 15 km/h (9 mph), sistēma City Safety viena pati sadursmi novērst nevar. Lai iegūtu pilnu bremsēšanas spēku, vadītājam jānospiež bremžu pedālis. Tas var ļaut novērst sadursmi pat situācijā, kad ātrumu starpība pārsniedz 15 km/h (9 mph).

Kad funkcija ir aktivizēta un veic bremsēšanu, kombinētajā instrumentu panelī ir redzams teksta paziņojums, kas norāda, ka funkcija ir/bija aktīva.

### **i** PIEZĪME

Kad City Safety™ bremsē, iedegas bremžu signāllukturi.

### Saistītā informācija

- City Safety™ - ierobežojumi (230 lpp.)
- City Safety™ (228 lpp.)
- City Safety™ - ekspluatācija (229 lpp.)
- City Safety™ - lāzera sensors (232 lpp.)
- City Safety™ - simboli un paziņojumi (234 lpp.)

## City Safety™ - ekspluatācija

City Safety™ ir funkcija, kas palīdz vadītājam izvairīties no sadursmes, braucot rindā, kad izmaiņas satiksmes kustībā priekšā apvienojumā ar uzmanības atlūbuma brīdi var izraisīt negadījumu.

### Ieslēgšana un izslēgšana

### **i** PIEZĪME

Iedarbinot dzinēju, funkcija City Safety™ tiek aktivizēta automātiski.

Dažās situācijās var būt ieteicams izslēgt sistēmu City Safety™, piemēram, ja koku zari ar lapām var slidēt pa dzinēja pārsegu un / vai vējstiklu.

City Safety™, kas regulēts izvēlņu sistēmā **MY CAR** (116 lpp.), un pēc dzinēja iedarbināšanas šo funkciju var deaktivizēt šādi:

- Sistēmā **MY CAR** atrodiet **Driver support system** un atlasiet opciju **Off** pie **City Safety**.

Šī funkcija tomēr tiks aktivizēta nākamajā reizē, kad tiks iedarbināts dzinējs, neatkarīgi no tā, vai šī sistēma bijusi ieslēgta vai izslēgta, izslēdzot dzinēju.

<sup>13</sup> IEVĒROJIET: attēls ir shematisks, un dažādiem automašīnu modeļiem detaļas var atšķirties.



## BRĪDINĀJUMS

Lāzera ierīce izstaro lāzera gaismu arī tad, ja City Safety™ ir izslēgta manuāli.

### Saistītā informācija

- City Safety™ (228 lpp.)
- City Safety™ - ierobežojumi (230 lpp.)
- City Safety™ - funkcijas (228 lpp.)
- City Safety™ - lāzera sensors (232 lpp.)
- City Safety™ - simboli un paziņojumi (234 lpp.)
- MY CAR (116 lpp.)

## City Safety™ - ierobežojumi

Sistēmas City Safety sensors ir paredzēts, lai uzvertu automobiļus un citus lielus transportlīdzekļus automobiļa priekšā gan dienas, gan nakts laikā.

Taču šai funkcijai ir zināmi ierobežojumi.

Sensora ierobežojumi nozīmē to, ka City Safety darbojas sliktāk (vai nedarbojas nemaz), piemēram, stiprā sniegputeņi vai lietū, biežā miglā, putekļu vētrā vai šķīdonī. Arī aizsvīdums, dubļi, ledus vai sniegs uz vējstikla var traucēt tā darbību.

Darbību ierobežo arī piekārti priekšmeti, piemēram, karodziņš pie pagarinātas kravas uz jumta, vai arī tādi piederumi kā papildu lukturi un triecienstieņi, kas ir augstāki par dzinēja pārsegu.

City Safety sistēmas sensora lāzera gaisma nosaka, kā tiek atstarota gaisma. Sensors nevar uzvert objektus ar zemu atstarošanas spēju. Transportlīdzekļu aizmugurējā daļa parasti pietiekami atstaro gaismu, jo tur atrodas numura zīme un aizmugurējo lukturu atstarotāji.

Uz slidenām ceļa virsmām bremsēšanas attālums palielinās, un tas var samazināt City Safety spēju novērst sadursmi. Šādās situācijās ABS<sup>14</sup> un ESC<sup>15</sup> sistēmas nodrošinās labāko iespējamo bremsēšanas spēku ar pastāvīgu stabilitāti.

Braucot atpakaļgaitā, City Safety™ tiek īslaicīgi deaktivizēta.

City Safety netiek aktivizēta mazā ātrumā — zem 4 km/h (3 mph), un tādēļ sistēma neiejaucas situācijās, kad tuvošanās priekšā esošam transportlīdzeklim notiek ļoti lēni, piemēram, novietojot stāvēšanai.

Vadītāja komandām vienmēr tiek dota priekšroka, un tādēļ City Safety neiejaucas situācijās, kad vadītājs apzināti stūrē vai palielina ātrumu pat tad, ja sadursme nav novēršama.

Kad City Safety ir novērsusi sadursmi ar stacionāru objektu, automobilis paliek nekustīgs maksimums 1,5 sekundes. Ja automobilis tiek bremsēts priekšā braucošā transportlīdzekļa dēļ, ātrums tiek samazināts līdz tādām pašām līmenim kā priekšā braucošajam transportlīdzeklim.

Automobilim ar manuālo pānesumkārbu dzinējs izslēdzas, kad sistēma City Safety ir apturējusi automobili, ja vien vadītājs pirms tam nepaspēj nospīest sajūga pedāli.

<sup>14</sup> (Anti-lock Braking System) – bremžu pretbloķēšanas sistēma.

<sup>15</sup> (Electronic Stability Control) - Stabilitātes sistēma.

<b>i</b> <b>PIEZĪME</b>	
•	Nodrošiniet, lai vējstikla virsma priekšā lāzera sensoram būtu brīva no ledus, sniega un netīrumiem (skatiet attēlā lāzera sensora atrašanās vietu (228 lpp.)).
•	Nepiestipriniet un neuzstādiet nekādus priekšmetus uz vējstikla priekšā lāzera sensoram.
•	Notīriet no dzinēja pārsega ledu un sniegu - tā augstums nedrīkst pārsniegt 5 cm.

### Traucējummeklēšana un veicamās darbības

Ja kombinētajā instrumentu panelī ir redzams paziņojums **Vējstikla sensori bloķ.** **Sk. rokasgr.**, tas norāda, ka lāzera sensors ir bloķēts un nevar uztvert transportlīdzekļus automašīnas priekšpusē. Tas nozīmē, ka sistēma City Safety nedarbojas.

Ziņojums **Vējstikla sensori bloķ.** **Sk. rokasgr.** netiek rādīts visās situācijās, kurās ir bloķēts sensors. Autovadītājam tāpēc jābūt uzmanīgam, lai uzturētu vējstiklu un zonu lāzera sensora priekšpusē tīru.

Tabulā ir norādīti iespējamie ziņojuma parādīšanas cēloņi, kā arī ieteikumi veicamām darbībām.

<b>Cēlonis</b>	<b>Rīcība</b>
Vējstikla virsma lāzera sensora priekšpusē ir netīra vai aizsegta ar ledu vai sniegu.	Notīriet netīrumus, ledu un sniegu no vējstikla virsmas sensora priekšā.
Lāzera sensora redzeslauks ir bloķēts.	Noņemiet bloķējošo priekšmetu.

<b>i</b> <b>SVARĪGI</b>	
Ja vējstiklā kāda lāzera ierīces "lodziņa" priekšā ir plaisas, skrāpējumi vai akmeņu skrambas, kas aptver aptuveni 0,5 x 3,0 mm (vai vairāk), jāvērsas remontdarbnīcā, lai nomainītu vējstiklu (skatiet attēlā lāzera sensora atrašanās vietu (228 lpp.)). Ieteicams vērsties autorizētā Volvo servisā.	
Ja netiek veikta atbilstoša rīcība, var samazināties City Safety™ veikspēja.	
Lai novērstu risku, ka City Safety™ varētu nedarboties, darboties nepilnīgi vai daļēji, jāievēro arī šādi nosacījumi:	
•	Volvo iesaka <b>neremontēt</b> plaisas, skrāpējumus vai akmens šķembu radītus bojājumus, ja tie atrodas priekšā lāzera sensoram - tā vietā jānomaina viss vējstikls.
•	Pirms vējstikla nomainīšanas sazinieties ar autorizētu Volvo servisu, lai pārliecinātos, ka ir pasūtīts pareizs vējstikls, kurš derēs jūsu automašīnai.
•	Mainot vējstiklu, jāuzstāda tāda paša tipa vai Volvo apstiprināti vējstikla tīrītāji.

### Saistītā informācija

- City Safety™ (228 lpp.)
- City Safety™ - funkcijas (228 lpp.)
- City Safety™ - ekspluatācija (229 lpp.)

## City Safety™ - lāzera sensors

City Safety™ funkcija ietver sensoru, kas pār-raida lāzera gaismu (sensors atrašanās vietu skatiet attēlā (228 lpp.)). Ja radusies kļūme vai lāzera sensoram jāveic apkope, sazinieties ar kvalificētu servisu - ieteicams autorizētu Volvo servisu. Darbojoties ar lāzera sensoru, obligāti jāizpilda norādītās instrukcijas.

Saistībā ar lāzera sensoru ir pieejamas divas uzlīmes.

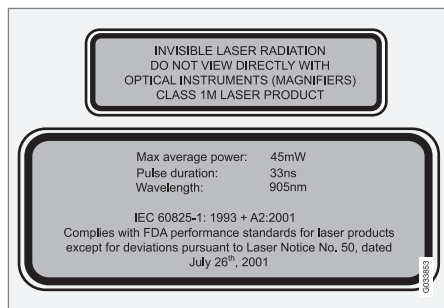

Attēlā redzamā augšējā uzlīme norāda lāzera stara klasifikāciju:

- Lāzera radiācija - neskatieties uz lāzera staru bez optiskajiem instrumentiem - 1M klases lāzera izstrādājums.

Attēlā redzamā apakšējā uzlīme norāda lāzera stara fiziskos datus:

- IEC 60825-1:1993 + A2:2001. Atbilst FDA (ASV Pārtikas administrācija) lāzera izstrādājumu dizaina standartiem, izņemot nobīdes saskaņā ar 2001. gada 26. jūlija "Paziņojumu par lāzēriem nr. 50".

### Lāzera sensora starojuma dati

Tālāk esošajā tabulā ir norādīti lāzera sensora fizi-skie dati.

Maksimālā impulsu enerģija	2,64 μJ
Maksimālā vidējā izejas jauda	45 mW
Impulsa ilgums	33 ns
Novirze (horizontālā x vertikālā)	28° x 12°

## BRĪDINĀJUMS

Neievērojot kādu no šiem nosacījumiem, pastāv acu savainošanas risks!

- Nekādā gadījumā neskatieties lāzera sensorā (kurš raida neredzamu lāzera radiāciju), ja attālums ir 100 mm vai mazāks, ar palielinošo optiku, piemēram, lupu, mikroskopu, lēcu vai līdzīgiem optiskiem instrumentiem.
- Lāzera detaļu pārbaudi, remontēšanu, noņemšanu, regulēšanu un/vai nomaiņu drīkst veikt tikai kvalificētas remontdarbnīcas personāls - mēs iesakām autorizētu Volvo servisu.
- Lai nepakļautu sevi kaitīgai radiācijai, neveiciet nekādus regulēšanas vai apkopes darbus, izņemot šeit aprakstītos.
- Remontdarbu veicējam ir jāievēro īpaši izstrādāta remontdarbniecu lāzera sensora informācija.
- Nenoņemiet lāzera sensoru (tai skaitā lēcas). Noņemts lāzera sensora neatbilst lāzera klasei 3B, kā noteikts standartā IEC 60825-1. Lāzera klase 3B nav droša acīm un tādēļ ietver savainojumu gūšanas risku.
- Pirms noņemt vājstiklu, lāzera sensora savienotājam jābūt atvienotam.

- Lāzera sensors jāuzstāda uz vējstikla, pirms tiek pievienots sensora savienotājs.
- Kad tālvadības pults atslēga atrodas atslēgas pozīcijā II (82 lpp.), lāzera sensors raida lāzera gaismu pat, ja dzinējs ir izslēgts.



### Saistītā informācija

- City Safety™ (228 lpp.)
- City Safety™ - ierobežojumi (230 lpp.)
- City Safety™ - funkcijas (228 lpp.)
- City Safety™ - ekspluatācija (229 lpp.)
- City Safety™ - simboli un paziņojumi (234 lpp.)

## City Safety™ - simboli un paziņojumi

Kopā ar automātisku bremzēšanu ar sistēmu City Safety™ (228 lpp.), kombinētajā instrumentu

panelī var izgaismoties viens vai vairāki simboli un var tikt attēlots teksta paziņojums. Teksta ziņojums var tikt apstiprināts, īsi nospiežot taustiņu **OK** uz virzienu rādītāja svirslēdža.

Simbols	Paziņojums	Nozīme/darbība
	City Safety autom. bremzēšana	Sistēma City Safety™ veic bremzēšanu vai ir automātiski bremzējusi.
	Vējstikla sensori bloķ. Sk. rokasgr.	Lāzera sensors pagaidām nedarbojas, jo to kaut kas ir bloķējis. <ul style="list-style-type: none"> <li>• Noņemiet priekšmetu, kas bloķē sensoru, un/vai notīriet vējstiklu sensora priekšpusē.</li> </ul> Izlasiet informāciju par lāzera sensora ierobežojumiem (230 lpp.).
	City Safety Jāveic apkope	City Safety™ ir deaktivēta. <ul style="list-style-type: none"> <li>• Ja ziņojums neizzūd, brauciet uz servisu, ieteicams uz Volvo pilnvarotu servisu.</li> </ul>

### Saistītā informācija

- City Safety™ (228 lpp.)
- City Safety™ - ierobežojumi (230 lpp.)
- City Safety™ - funkcijas (228 lpp.)
- City Safety™ - ekspluatācija (229 lpp.)
- City Safety™ - lāzera sensors (232 lpp.)



## Sadursmes brīdinājuma sistēma\*

Sadursmes brīdinājuma sistēma ar automātisko bremsēšanu un velosipēdistu un gājēju aizsardzību ir paredzēta, lai palīdzētu vadītājam gadījumā, kad pastāv risks sadursmei ar gājēju, velosipēdu vai automašīnas priekšā esošu transportlīdzekli, kas stāv uz vietas vai brauc tajā pašā virzienā.

"Sadursmes brīdinājuma sistēma ar automātisko bremsēšanu un velosipēdistu un gājēju aizsardzību" tiek aktivizēta situācijās, kad vadītājam bija jābrīdina bremsēt daudz agrāk, tādēļ šī funkcija nevar palīdzēt vadītājam visās situācijās.

"Sadursmes brīdinājuma sistēmu ar automātisko bremsēšanu un velosipēdistu un gājēju aizsardzību" ir paredzēts aktivizēt iespējami vēlu, lai novērstu nevajadzīgu iejaukšanos.

"Sadursmes brīdinājuma sistēma ar automātisko bremsēšanu un velosipēdistu un gājēju aizsardzību" var novērst sadursmi vai samazināt sadursmes ātrumu.

"Sadursmes brīdinājuma sistēmu ar automātisko bremsēšanu un velosipēdistu un gājēju aizsardzību" nedrīkst izmantot par attaisnojumu vadītājam, lai mainītu savu braukšanas stilu. Ja vadītājs paļaujas vienīgi uz sadursmes brīdinājuma sistēmu ar automātisko bremsēšanas funkciju, lai bremsētu, agrāk vai vēlāk var notikt sadursme.

## Divi sistēmas līmeņi

Atkarībā no automašīnas aprīkojuma "sadursmes brīdinājuma sistēma ar automātisko bremsēšanu un velosipēdistu un gājēju aizsardzību" var ieslēgties divos variantos:

### 1. līmenis

Vadītājs tiek tikai brīdināts<sup>16</sup> par šķēršļiem, kas ir radušies, izmantojot vizuālus un skaņas signālus - nenotiek automātiskā bremsēšana, tā vietā vadītājam ir jābremzē pašam.

### 2. līmenis

Vadītājs tiek tikai brīdināts par šķēršļiem, kas ir radušies, izmantojot vizuālus un skaņas signālus - ja vadītājs pats laicīgi nereaģē, automobilis tiek bremsēts automātiski.

### ! SVARĪGI

"Sadursmes brīdinājuma sistēmā ar automātisko bremsēšanu un ritenbraucēju un gājēju noteikšanas funkciju" ietverta iekšējo komponentu apkopi drīkst veikt tikai servisā – ieteicams autorizētā Volvo servisā.

## Saistītā informācija

- Sadursmes brīdinājuma sistēma\* - funkcija (236 lpp.)
- Sadursmes brīdinājuma sistēma\* - gājēju uztveršana (238 lpp.)

- Sadursmes brīdinājuma sistēma\* – velosipēdistu uztveršana (237 lpp.)
- Sadursmes brīdinājuma sistēma\* - darbība (239 lpp.)
- Sadursmes brīdinājuma sistēma\* – ierobežojumi (241 lpp.)
- Sadursmes brīdinājuma sistēma\* - kameras sensora ierobežojumi (242 lpp.)
- Sadursmes brīdinājuma sistēma\* - simboli un paziņojumi (244 lpp.)

<sup>16</sup> "1. līmenis" netiek sniegts brīdinājums par velosipēdistiem.

## Sadursmes brīdinājuma sistēma\* - funkcija

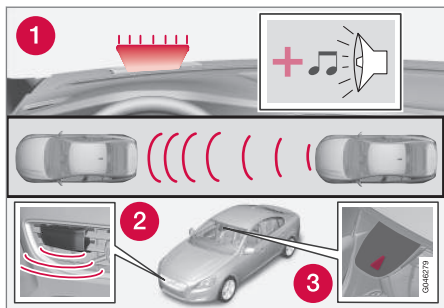

Funkciju pārskats<sup>17</sup>.

- 1 Skaņas un vizuāls brīdinājuma signāls sadursmes riska gadījumā.
- 2 Radiolokācijas sensors<sup>18</sup>
- 3 Kameras sensors

Sadursmes brīdinājuma sistēma ar automātisko bremzēšanu veic trīs darbības šādā secībā:

1. **Sadursmes brīdinājums**
2. **Bremžu atbalsta sistēma<sup>18</sup>**
3. **Automātiskā bremzēšana<sup>18</sup>**

Sadursmes brīdinājuma sistēma un City Safety™ (228 lpp.) papildina viens otru.

### 1 - Sadursmes brīdinājums

Vispirms vadītājs tiek brīdināts par draudošu sadursmi.

Sadursmes brīdinājuma sistēma var noteikt gājējus, riteņbraucējus vai transportlīdzekļus, kas stāv vai pārvietojas tajā pašā virzienā kā jūsu automašīna un atrodas jums priekšā.

Ja pastāv sadursmes risks ar gājēju, velosipēdistu vai transportlīdzekli, vadītāja uzmanība tiek pievērsta ar mirgojošu sarkanu brīdinājuma signālu (1) un skaņas signālu.

### 2 - Bremžu atbalsta sistēma<sup>18</sup>

Ja pēc sadursmes brīdinājuma aktivizēšanas sadursmes risks joprojām palielinās, tiek aktivēta bremžu atbalstsistēma.

Tas nozīmē, ka bremžu sistēma tiek sagatavota ātrai bremzēšanai, viegli nospiežot bremžu pedāli, par ko liecina nelieli automašīnas grūdieni.

Ja bremžu pedālis tiek nospiests pietiekoši ātri, tad tiek izmantota pilnīga bremžu funkcija.

Bremžu atbalsts arī papildina vadītāja veiktu bremzēšanu, ja sistēma uzskata, ka bremzēšana nav pietiekoša, lai spētu izvairīties no sadursmes.

### 3 - Automātiskā bremzēšana<sup>18</sup>

Automātiskā bremzēšanas funkcija tiek aktivēta pēdējā.

Ja šādā situācijā vadītājs vēl nav sācis veikt darbības, kas ļautu izvairīties no sadursmes, un sadursmes risks ir nenovēršams, tiek izmantota automātiskās bremzēšanas funkcija neatkarīgi no tā, vai vadītājs bremzē. Tādā gadījumā bremzēšana notiek ar ierobežotu bremzēšanas spēku, lai samazinātu sadursmes ātrumu vai ar tādu bremzēšanas spēku, kas ir pietiekošs, lai izvairītos no sadursmes. Pamanot velosipēdistus, sistēma var ieslēgt pilnu bremžu vadības pārņemšanu ļoti vēlu vai vienlaicīgi.

<sup>17</sup> IEVĒROJIET: attēls ir shematisks, un dažādiem automašīnu modeļiem detaļas var atšķīrties.

<sup>18</sup> Tikai 2. sistēmas līmenim.

**⚠ BRĪDINĀJUMS**

Sadursmes brīdinājuma sistēma netiek ieslēgta visās braukšanas un satiksmes situācijās vai jebkādos laika un ceļa apstākļos. Sadursmes brīdinājuma sistēma nereaģē uz automašīnām vai velosipēdistiem, kas brauc pretējā virzienā, un uz dzīvniekiem.

Brīdinājums tiek aktivēts tikai tad, ja pastāv nopietns sadursmes risks. Šajā sadaļā "Funkcijas" un sadaļā "Ierobežojumi" ir sniegta informācija par ierobežojumiem, kas vadītājam jāapzinās, pirms lietot sadursmes brīdinājuma sistēmu ar automātiskās bremzēšanas funkciju.

Brīdinājumi un bremžu iedarbināšana gadījumos, kad tiek uztverti gājēji un velosipēdisti, izslēdzas, ja automašīnas ātrums pārsniedz 80 km/h (50 mph).

Brīdinājumi un bremžu iedarbināšana gadījumos, kad tiek uztverts gājējs vai velosipēdistis, nedarbojas tumsā un tuneļos – pat tad, ja degielu apgaismojums.

Automātiskās bremzēšanas funkcija var novērst sadursmi vai samazināt sadursmes ātrumu. Lai nodrošinātu optimālu bremžu veikspēju, vadītājam vienmēr jānospiež bremžu pedālis – pat tad, ja automašīna bremzē automātiski.

Nekādā gadījumā negaidiet, līdz parādīsies sadursmes brīdinājums. Vadītājs vienmēr ir atbildīgs par pareizā attāluma un ātruma saglabāšanu – pat tad, ja tiek izmantota sadursmes brīdinājuma sistēma ar automātiskās bremzēšanas funkciju.

**Saistītā informācija**

- Sadursmes brīdinājuma sistēma\* (235 lpp.)

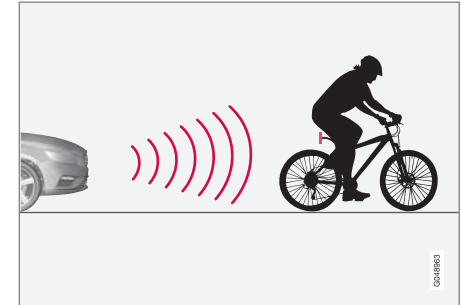
**Sadursmes brīdinājuma sistēma\* – velosipēdistu uztveršana**

Funkcija "red" tikai tajā pašā virzienā braucošus velosipēdistus no aizmugures.

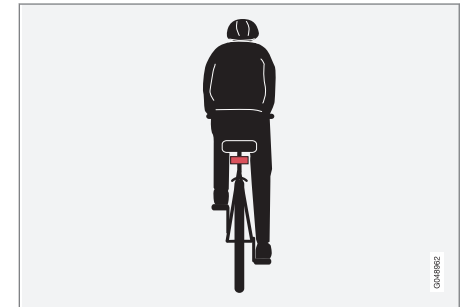

Sistēma kā velosipēdistu uztver cilvēkus ar skaidrām auguma aprišēm un velosipēda kontūrām, atrodoties tam tieši aiz muguras automašīnas centrālajā līnijā.



- ◀◀ Lai sistēma darbotos optimāli, funkcijai, kas uztver velosipēdistus, ir jāsaņem pēc iespējas skaidrāka informācija par ķermeņa aprišēm un velosipēda kontūrām – tai jāspēj identificēt velosipēds, galva, rokas, pleci, kājas, ķermeņa augšdaļa un apakšdaļa, kā arī jāspēj atpazīt normālas cilvēka kustības pazīmes.

Ja šīs funkcijas kamera neredz lielu daļu velosipēdistu auguma vai velosipēda, sistēma nespēj uztvert velosipēdistu.

- Lai funkcija varētu uztvert velosipēdistu, viņam jābūt pieaugušajam un jābrauc ar "pieaugušo" velosipēdu.
- Velosipēdam jābūt aprīkotam ar labi redzamu un apstiprinātu<sup>19</sup> sarkanu atstarotāju, kas ir vērstas uz aizmuguri un uzstādīts vismaz 70 cm augstumā virs brauktuves.
- Šī funkcija spēj uztvert tikai tajā pašā virzienā braucošus velosipēdistus tieši no aizmugures, bet ne slīpi no aizmugures vai no sāniem.
- Velosipēdisti, kas brauc pa automašīnas iedomāto/pagarināto kreisās vai labās puses sānu līniju, var tikt uztverti vēl vai netikt uztverti vispār.
- Šīs funkcijas spēja redzēt velosipēdistus krēslā un rītausmā ir ierobežota – līdzīgi kā cilvēka acij.

- Šīs funkcijas spēja uztvert velosipēdistus tiek deaktivizēta, braucot tumsā vai cauri tuneļiem pat tad, ja ir ieslēgts ielu apgaismojums.
- Lai nodrošinātu optimālu velosipēdistu uztveršanu, jābūt aktivizētai funkcijai City Safety™, skatiet City Safety™ (228 lpp.).

### BRĪDINĀJUMS

Sadursmes brīdinājuma sistēma ar automātiskās bremzēšanas un riteņbraucēju noteikšanas funkciju ir palīgīdzeklis.

Šī funkcija nevar noteikt:

- visus riteņbraucējus visās situācijās; piemēram, tā nenosaka riteņbraucējus, kurus daļēji aizsedz cita automašīna;
- riteņbraucējus apgērbā, kas sedz ķermeņa kontūras, vai riteņbraucējus, kas tuvojas no sāniem;
- velosipēdus, kuriem nav atpakaļvērsta sarkana reflektora;
- velosipēdus, kuriem ir piestiprināti lieli priekšmeti.

Vadītājs ir vienmēr atbildīgs par to, lai automašīna tiktu vadīta pienācīgi un ievērojot drošu attālumu, kas izvēlēts, ņemot vērā automašīnas ātrumu.

### Saistītā informācija

- Sadursmes brīdinājuma sistēma\* (235 lpp.)

## Sadursmes brīdinājuma sistēma\* - gājēju uztveršana

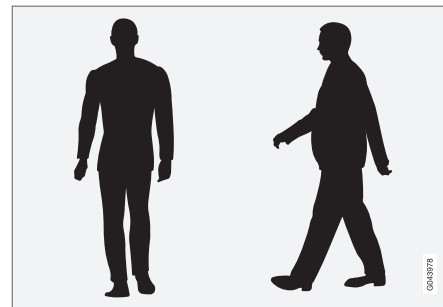

Piemēri tam, ko sistēma uzskata par gājējiem ar skaidrām ķermeņa kontūrām.

Lai sistēma darbotos optimāli, funkcijai, kas uztver gājējus, ir jāsaņem pēc iespējas skaidrāka informācija par ķermeņa kontūrām - tai jāspēj identificēt cēt galva, rokas, pleci, kājas, ķermeņa augšdaļa un apakšdaļa, kā arī jāspēj atpazīt normālas cilvēka kustības pazīmes.

Ja šīs funkcijas kamera neredz lielu daļu ķermeņa, sistēma nespēj uztvert gājēju.

<sup>19</sup> Atstarotājam jāatbilst attiecīgā tirgus satiksmes pārvaldes izdotajiem ieteikumiem un nosacījumiem.

- Lai gājēju varētu uztvert, viņam jābūt redzamam visā augumā un jābūt vismaz 80 cm garam.
- Kameras sensora spēja redzēt gājējus krēslā un rītausmā ir ierobežota - līdzīgi kā cilvēka acij.
- Kameras sensora spēja uztvert gājējus tiek deaktivēta, braucot tumsā vai cauri tuneliem pat tad, ja ir ieslēgts ielu apgaismojums.

## BRĪDINĀJUMS

"Sadursmes brīdinājuma sistēma ar automātiskās bremzēšanas un riteņbraucēju un gājēju noteikšanas funkciju" ir palīglīdzeklis. Šī funkcija nespēj uztvert visus gājējus jebkurā situācijā, un tā neredz, piemēram:

- daļēji aizsegtus gājējus, cilvēkus brīvi krītošā apgūrbā vai gājējus, kuru augums ir mazāks par 80 cm;
- gājējus, kas nes lielus priekšmetus.

Vadītājs ir vienmēr atbildīgs par to, lai automobīlis tiktu vadīts pienācīgi un ievērojot drošu attālumu, kas izvēlēts, ņemot vērā automobīļa ātrumu.

## Saistītā informācija

- Sadursmes brīdinājuma sistēma\* (235 lpp.)

## Sadursmes brīdinājuma sistēma\* - darbība

### Brīdinājuma signālu ieslēgšana un izslēgšana

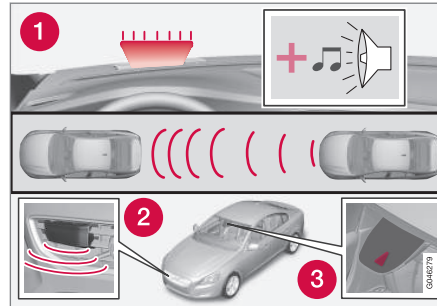

1. Skaņas un vizuāls brīdinājuma signāls sadursmes riska gadījumā<sup>20</sup>.

Sadursmes brīdinājuma sistēmas skaņas un vizuālos brīdinājuma signālus var ieslēgt vai izslēgt.

Iedarbinot dzinēju, automātiski tiek noregulēts uzstādījums, kas bija izvēlēts dzinēja izslēgšanas brīdī.

## PIEZĪME

Bremžu atbalsta sistēma un automātiskās bremzēšanas funkcija ir vienmēr ieslēgtas - tās nevar izslēgt.

Sadursmes brīdinājuma sistēmas iestatījumus var veikt viduskonsoles ekrānā un izvēlņu sistēmā **MY CAR**, skatiet (116 lpp.).

### Gaismas un skaņas signāli

Ja ir aktivizēti sadursmes brīdinājuma sistēmas gaismas un skaņas signāli, tad, ikreiz ieslēdzot dzinēju, tiek pārbaudīta brīdinājuma lampiņa (nr. [1] iepriekšējā attēlā), tsi izgaismojot atsevišķus lampiņas gaismas punktus.

Pēc dzinēja iedarbināšanas var izslēgt gan gaismas, gan skaņas signālus.

- Izvēlņu sistēmā **MY CAR** (116 lpp.), atrodiet **Collision warning** zem **Driver support system** un tur notīriet funkcijas atzīmi.

### Skaņas signāls

Pēc dzinēja iedarbināšanas brīdinājuma skaņu var aktivizēt/deaktivizēt atsevišķi:

- Izvēlņu sistēmā **MY CAR** (116 lpp.), atrodiet **Warning sound** zem **Collision warning** un tur atlasiet vai On vai Off.

Pēc tam sadursmes brīdinājuma sistēma tiek apzīmēta tikai ar gaismas signālu.

<sup>20</sup> Attēls ir shematisks - automašīnas modelis un detaļas var atšķirties.

## « Brīdinājuma attāluma iestatīšana

Brīdinājuma attālums nosaka attālumu, kādā tiek aktivēti vizuālie un skaņas brīdinājumi.

- Izvēlņu sistēmā **MY CAR** (116 lpp.) atrodiat **Warning distance** zem **Collision warning** un tur atlasiet **Long**, **Normal** vai **Short**.

Brīdinājuma attālums nosaka sistēmas jutību. Brīdinājuma attālums **Long** nodrošina agrāku brīdināšanu. Vispirms pārbaudiet ar iestatījumu **Long** un, ja šis iestatījums aktivē pārāk daudz brīdinājumu, kas noteiktās situācijās var traucēt, tad mainiet brīdinājuma attālumu uz **Normal**.

Brīdinājuma attālumu **Short** izmantojiet tikai izņēmuma gadījumos, piemēram, braucot dinamiski.

### **i** PIEZĪME

Ja tiek lietota adaptīvā krūža kontrole, tā izmanto brīdinājuma lampiņu un skaņas signālu pat tad, ja ir izslēgta sadursmes brīdinājuma sistēma.

Sadursmes brīdinājuma sistēma brīdina vadītāju, ja rodas sadursmes risks, taču šī funkcija nevar samazināt vadītāja reakcijas laiku.

Lai sadursmes brīdinājuma sistēma darbotos, vienmēr brauciet ar iestatītu distances brīdinājuma (204 lpp.) laika intervālu 4-5.

### **i** PIEZĪME

Pat ja brīdinājuma attālums ir iestatīts uz **Long**, dažās situācijās brīdinājumi var tikt saņemti ar nokavēšanos, piemēram, ja automobilu ātrumi ir ļoti atšķirīgi vai priekšā esošie transportlīdzekļi strauji bremzē.

### **!** BRĪDINĀJUMS

Neviena automātiskā sistēma nevar garantēt 100 % pareizu darbību visās situācijās. Tādēļ nekādā gadījumā nepārbaudiet sadursmes brīdinājuma sistēmu ar automātisko bremzēšanu, braucot virsū cilvēkiem vai transportlīdzekļiem - varat izraisīt nopietnus bojājumus un savainojumus, kā arī apdraudēt kāda dzīvību.

### Iestatījumu pārbaude

Pašreizējās iestatījumus var kontrolēt viduskonsoles ekrānā un izvēlņu sistēmā (116 lpp.) **MY CAR**.

## Apkope

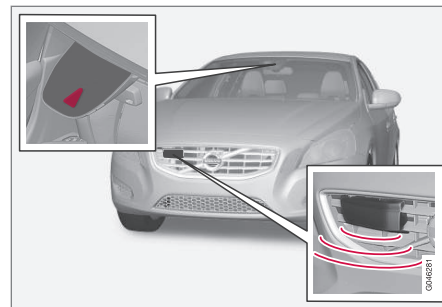

Kamera un radiolokācijas sensors<sup>21</sup>.

Lai sensori pienācīgi funkcionētu, uz tiem nedrīkst atrasties netīrumi, ledus un sniegs, un tie regulāri jāmazgā ar ūdeni un autošampūnu.

### **i** PIEZĪME

Ja sensorus klāj netīrumi, ledus vai sniegs, to funkcionalitāte samazinās un mērījumu veikšana var nebūt iespējama.

## Saistītā informācija

- Sadursmes brīdinājuma sistēma\* (235 lpp.)

<sup>21</sup> IEVĒROJIET: attēls ir shematisks, un dažādiem automašīnu modeļiem detaļas var atšķirties.

## Sadursmes brīdinājuma sistēma\* – ierobežojumi

Funkcijai ir zināmi ierobežojumi, piemēram, tā nav aktīva, ja braukšanas ātrums ir mazāks par 4 km/h (3 mph).

Sadursmes brīdinājuma sistēmas vizuālo brīdinājuma signālu (skatiet (1) attēlā (236 lpp.)) var būt grūti pamanīt spēcīgas saules gaismas un atspīduma gadījumā, ja tiek izmantotas saulesbrilles, kā arī ja vadītājs neskatās taisni uz priekšu. Tādēļ vienmēr jābūt aktivētam brīdinājuma skaņas signālam.

Uz slidenām ceļa virsmām bremzēšanas attālums palielinās, un tas var samazināt spēju novērst sadursmi. Šādās situācijās ABS un ESC (194 lpp.) sistēmas nodrošinās labāko iespējamo bremzēšanas spēku ar pastāvīgu stabilitāti.

### PIEZĪME

Ja pasažieru salonā ir augsta temperatūra, ko izraisījis, piemēram, spēcīga saules gaisma, vizuālā brīdinājuma signālu var īslaicīgi deaktivēt. Ja tā notiek, tad brīdinājuma skaņas signāls tiek aktivēts pat tad, ja izvēlņu sistēmā tas ir deaktivēts.

- Brīdinājumi var neparādīties, ja attālums līdz priekšā esošajam transportlīdzeklim ir neliels vai stūres un pedāļa kustības amplitūda ir liela, piemēram, braucot ļoti sportiski.

### BRĪDINĀJUMS

Brīdinājumu sniegšana un bremžu iedarbināšana var notikt vēlāk vai nenotikt vispār, ja situācija uz ceļa vai kāda ārēja ietekme nozīmē to, ka radiolokācijas vai kameras sensors nespēj pareizi uztvert priekšā esošu gājēju, transportlīdzekli vai velosipēdistu.

Sensoru sistēmas spēja uztvert gājējus un velosipēdistus<sup>22</sup> ir ierobežota — sistēma var raidīt brīdinājumus un bremzēt, ja transportlīdzekļa ātrums nepārsniedz 50 km/h (30 mph). Brīdinājumi un bremžu iedarbināšana gadījumos, kad tiek uztverti stāvoši vai lēni braucoši transportlīdzekļi, ir aktīva, ja braukšanas ātrums nepārsniedz 70 km/h (43 mph).

Brīdinājumus uz vietas stāvošiem vai lēni braucošiem automobiļiem var izslēgt tumsas vai sliktas redzamības dēļ.

Brīdinājumi un bremžu iedarbināšana gadījumos, kad tiek uztverti gājēji un velosipēdisti, izslēdzas, ja automašīnas ātrums pārsniedz 80 km/h (50 mph).

Sadursmes brīdinājuma sistēma izmanto tos pašus radiolokācijas sensorus, kuru izmanto adaptīvā kruīza kontrole (208 lpp.). Skatiet plašāku informāciju par radiolokācijas sensora ierobežojumiem (222 lpp.).

Ja šķiet, ka brīdinājumi tiek aktivizēti pārāk bieži vai tie traucē, brīdinājuma attālumu var samazināt

<sup>22</sup> Ja tiek uztverts velosipēdistis, brīdinājums var parādīties un pilnīga bremžu iedarbināšana var notikt ļoti vēlu vai vienlaicīgi.



◀ (239 lpp.). Tādējādi sistēma brīdinās vēlāk, un tiek samazināts kopējais brīdinājumu skaits.

Ieslēdzot atpakaļgaitu, sadursmes brīdinājuma sistēma ar automātisko bremsēšanu tiek īslaicīgi deaktivēta.

Sadursmes brīdinājums ar automātiskās bremsēšanas funkciju netiek aktivizēts mazā ātrumā — zem 4 km/h (3 mph), un tādēļ sistēma neiejaucas situācijās, kad automašīna tuvojas priekšā braucošajam transportlīdzeklim ļoti lēni, piemēram, novietojot auto stāvēšanai.

Situācijās, kad vadītājs rīkojas aktīvi un apzināti, sadursmes brīdinājums var tikt nedaudz atlikts, lai līdz minimumam samazinātu nevajadzīgu brīdinājumu skaitu.

Ja automātiskās bremsēšanas funkcija ir novērsusi sadursmi ar stacionāru objektu, automobilis paliek nekustīgs maksimāli 1,5 sekundes. Ja automobilis tiek bremsēts priekšā braucošā transportlīdzekļa dēļ, ātrums tiek samazināts līdz tādām pašām līmenim kā priekšā braucošajam transportlīdzeklim.

Automobilim ar manuālo pārnesumkārbu dzinējs izslēdzas, kad automātiskās bremsēšanas funkcija ir apturējusi automobili, ja vien vadītājs pirms tam nepaspēj nospriest sajūga pedāli.

### Saisītā informācija

- Sadursmes brīdinājuma sistēma\* (235 lpp.)

## Sadursmes brīdinājuma sistēma\* - kameras sensora ierobežojumi

Sadursmes brīdinājuma sistēma ar automātisko bremsēšanu un velosipēdistu un gājēju aizsardzību ir paredzēta, lai palīdzētu vadītājam gadījumā, kad pastāv risks sadursmei ar gājēju, velosipēdu vai automašīnas priekšā esošu transportlīdzekli, kas stāv uz vietas vai brauc tajā pašā virzienā.

Šī funkcija izmanto automašīnas kameras sensoru, kuram ir zināmi ierobežojumi.

Kameras sensoru izmanto arī sadursmes brīdinājuma sistēma ar automātisko bremsēšanu, ieslēdzot šādas funkcijas:

- Aktīvās tālās gaismas (94 lpp.)
- Ceļazīmju informācija (250 lpp.)
- Driver Alert Control - DAC(255 lpp.)
- Joslas saglabāšanas palīgfunckija (258 lpp.)

### PIEZĪME

Nodrošiniet, lai vējstikla virsma priekšā kameras sensoram būtu brīva no ledus, sniega, aizsviduma un netīrumiem.

Nepielīmējiet un nepiestipriniet neko pie vējstikla priekšā kameras sensoram, pretējā gadījumā var samazināties kādas sistēmas efektivitāte vai tikt pārtraukta vienas vai vairāku no kameras atkarīgu sistēmu darbība.

Kameras sensoriem ir ierobežojumi līdzīgi kā cilvēka acij, t.i. tie "redz" sliktāk, piemēram, tumšā, intensīvas snigšanas, lietus vai biezas miglas gadījumā. Šādos apstākļos no kameras atkarīgo sistēmu darbība var ievērojami pasliktināties vai tās var īslaicīgi nedarboties vispār.

Spilgtas pretimbraucošā transportlīdzekļa gaismas, brauktuves atspīdums, apsnigusi, apledojuši, netīra brauktuve vai neskaidrs joslu marķējums arī var ievērojami pasliktināt kameras sensora darbību, ja tā tiek izmantota, lai skenēt brauktuvi un uztvertu citus transportlīdzekļus.

Kameras sensora redzamības lauks ir ierobežots, tādēļ tas dažās situācijās nespēj uztvert gājējus, velosipēdistus un transportlīdzekļus, vai arī tie tiek uztverti vēlāk nekā prognozēts.

Ja temperatūra ir ļoti augsta, kamera īslaicīgi tiek izslēgta apmēram uz 15 minūtēm pēc dzinēja iedarbināšanas, lai novērstu kameras funkciju traucējumus.

## Traucējummeklēšana un veicamās darbības

Ja displejā parādās paziņojums **Vējstikla sensori bloķ.** **Sk. rokasgr.**, tas nozīmē, ka kameras sensors ir bloķēts un nevar uztvert gājējus, transportlīdzekļus vai ceļa marķējumus priekšā automašīnai.

Tas nozīmē, ka daļēji funkcionēs ne tikai sadursmes brīdinājuma funkcija ar automātisko bremsēšanu, bet arī šādas funkcijas:



- Aktīvās tālās gaismas
- Driver Alert Control
- Joslas saglabāšanas palīgfunckija
- Ceļazīmju informācija

Tālāk esošajā tabulā ir norādīti iespējamie ziņojuma parādīšanas cēloņi, kā arī veicamās darbības.

Cēlonis	Rīcība
Vējstikla virsma kameras priekšā ir netīra vai aizsegta ar ledu vai sniegu.	Tīriet netīrumus, ledu un sniegu no vējstikla virsmas kameras priekšā.
Bieza migla, spēcīgs lietus vai intensīva snigšana nozīmē, ka kamera nefunkcionē pietiekami labi.	Nedarbojas. Gadījumos, kad kamera nedarbojas spēcīga lietus vai snigšanas laikā.
Vējstikla virsma kameras priekšā ir notīrīta, taču ziņojums nepazūd.	Uzgaidiet. Kamēr kamera izmēra redzamību, var paiet vairākas minūtes.
Parādījušies netīrumi starp vējstikla iekšpusi un kameru.	Lai notīrītu vējstikla iekšpusi kameras priekšā, brauciet uz servisu, ieteicams uz Volvo pilnvarotu servisu.

### Saistītā informācija





- Sadursmes brīdinājuma sistēma\* (235 lpp.)



## Sadursmes brīdinājuma sistēma\* - simboli un paziņojumi

Sadursmes brīdinājuma sistēma ar automātisko bremzēšanu un velosipēdistu un gājēju aizsar-

dzību ir paredzēta, lai palīdzētu vadītājam gadījumā, kad pastāv risks sadursmei ar gājēju, velosipēdu vai automašīnas priekšā esošu transport-

līdzekli, kas stāv uz vietas vai brauc tajā pašā virzienā.

Simbols <sup>A</sup>	Paziņojums	Tehniskie parametri
	<b>Collision warning system IZSL.</b>	Sadursmes brīdinājuma sistēma ir izslēgta. Redzams, kad tiek iedarbināts dzinējs. Paziņojums tiek nodzēsts pēc aptuveni 5 sekundēm vai pēc tam, kad vienu reizi ir nospiests <b>OK</b> taustiņš.
	<b>Sadursmes brīd. sist. nav pieejama</b>	Sadursmes brīdinājuma sistēmu nevar aktivēt. Redzams, kad vadītājs mēģina aktivēt funkciju. Paziņojums tiek nodzēsts pēc aptuveni 5 sekundēm vai pēc tam, kad vienu reizi ir nospiests <b>OK</b> taustiņš.
	<b>Aktivēta autom. bremzēšana</b>	Automātiskā bremzēšana bija aktīva. Ziņojumu var nodzēst, vienu reizi nospiežot <b>OK</b> taustiņu.
	<b>Vējstikla sensori bloķ. Sk. rokasgr.</b>	Kameras sensors ir īslaicīgi deaktivēts. Parādās, piemēram, ja uz vējstikla ir sniegš, ledus vai netīrumi. <ul style="list-style-type: none"> <li>Notīriet vējstikla virsmu kameras sensora priekšā.</li> </ul> Izlasiet informāciju par kameras sensora ierobežojumiem (242 lpp.).

Simbols <sup>A</sup>	Paziņojums	Tehniskie parametri
	<b>Radars bloķ. Sk. rokasgr.</b>	<p>Sadursmes brīdinājuma sistēma ar automātisko bremzēšanas funkciju ir īslaicīgi deaktivēta.</p> <p>Radiolokācijas sensors ir bloķēts, un tas nevar uztvert citus transportlīdzekļus, piem., kad spēcīgs lietus vai šķīdonis ir aizsedzis radiolokācijas sensoru.</p> <p>Izlasiet informāciju par radiolokācijas sensora ierobežojumiem (222 lpp.).</p>
	<b>Sadursmes brīd. Jāveic apkope</b>	<p>Sadursmes brīdinājuma sistēma ar automātisko bremzēšanas funkciju ir pilnībā vai daļēji deaktivēta.</p> <ul style="list-style-type: none"> <li>• Ja ziņojums neizzūd, brauciet uz servisu, ieteicams uz Volvo pilnvarotu servisu.</li> </ul>

<sup>A</sup> Simboli ir shematiski - tie var atšķirties atkarībā no tirgus un automašīnas modeļa.

### Saistītā informācija

- Sadursmes brīdinājuma sistēma\* (235 lpp.)
- Sadursmes brīdinājuma sistēma\* - funkcija (236 lpp.)
- Sadursmes brīdinājuma sistēma\* - gājēju uztveršana (238 lpp.)
- Sadursmes brīdinājuma sistēma\* – velosipēdistu uztveršana (237 lpp.)
- Sadursmes brīdinājuma sistēma\* - darbība (239 lpp.)
- Sadursmes brīdinājuma sistēma\* – ierobežojumi (241 lpp.)
- Sadursmes brīdinājuma sistēma\* - kameras sensora ierobežojumi (242 lpp.)

## BLIS\*

BLIS (Blind Spot Information) ir funkcija, kuras mērķis ir palīdzēt vadītājam intensīvā satiksmē uz ceļiem ar vairākām joslām vienā virzienā.

BLIS ir vadītāja palīg līdzeklis, kura mērķis ir brīdināt par:

- transportlīdzekļiem automašīnas "aklajā zonā";
- transportlīdzekļiem, kas automašīnai strauji tuvojas pa blakus esošo kreiso un labo joslū.

BLIS funkcija CTA (248 lpp.) (Cross Traffic Alert) ir vadītāja palīg līdzeklis, kura mērķis ir brīdināt par:

- ceļu šķērsojošiem transportlīdzekļiem situācijās, kad automašīna brauc atpakaļgaitā.

### **⚠ BRĪDINĀJUMS**

BLIS ir palīgsistēma, un tā nedarbojas visās situācijās.

BLIS neaizstāj drošu braukšanas stilu, kā arī atpakaļskata un sānu spoguļu lietošanu.

BLIS nekādā gadījumā neaizstāj vadītāja atbildību un uzmanību - vadītājs ir vienmēr atbildīgs par joslu maiņu drošā veidā.

## Pārskats

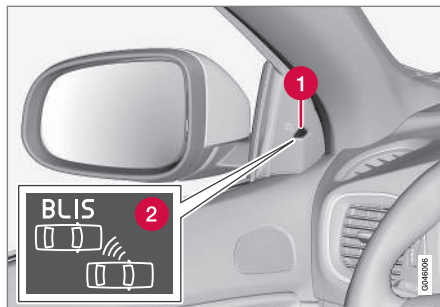

BLIS lampiņas atrašanās vieta<sup>23</sup>.

- 1 Indikatora lampā
- 2 BLIS simbols

### **i PIEZĪME**

Lampiņa iedegas tajā automašīnas pusē, kurā sistēma ir uztvērusi transportlīdzekli. Ja automašīna vienlaikus tiek apdzīta no abām pusēm, iedegas abas lampiņas.

## Apkope

BLIS funkcijas sensori atrodas aizmugurējā spārna/trieciensienīņa iekšpusē visos automašīnas stūros.



Uzturiet šo virsmu tīru - arī kreisajā pusē.

- Lai nodrošinātu optimālu funkcionalitāti, vietai priekšā sensoriem jābūt tīrai.

## Saistītā informācija

- BLIS\* - darbība (247 lpp.)
- BLIS - simboli un paziņojumi (250 lpp.)
- CTA\* (248 lpp.)

<sup>23</sup> IEVĒROJIET: attēls ir shematisks, un dažādiem automašīnu modeļiem detaļas var atšķirties.

## BLIS\* - darbība

BLIS (Blind Spot Information) ir funkcija, kuras mērķis ir palīdzēt vadītājam intensīvā satiksmē uz ceļiem ar vairākām joslām vienā virzienā.

### BLIS aktivizēšana/deaktivizēšana

BLIS tiek aktivizēta, ieslēdzot dzinēju. To apstiprina durvju paneļos esošo indikatora lampiņu iemirgošanās vienu reizi.

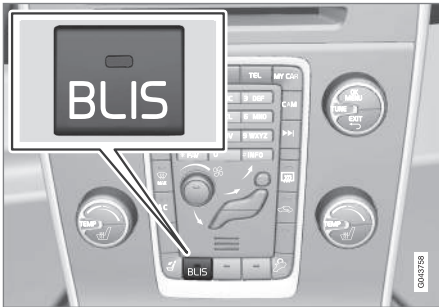

Taustiņš aktivizēšanai/deaktivizēšanai.

BLIS funkciju var deaktivizēt/aktivizēt, nospiežot viduskonsoles taustiņu **BLIS**.

Dažām izvēlētā aprīkojuma kombinācijām viduskonsoleī nav brīvas vietas, lai tur izvietotu taustiņu, tādēļ šo funkciju var regulēt automašīnas izvēlņu sistēmā MY CAR (116 lpp.).

Kad BLIS ir deaktivizēta/aktivizēta, taustiņā esošā lampiņa nodziest/iedegas un kombinētajā instrumentu panelī tiek attēlots paziņojums, apstiprinot

izmaiņas. Pēc aktivizēšanas vienreiz iemirgojas durvju panelī esošās indikatora lampiņas.

Lai nodzēstu paziņojumu:

- Nospiediet kreisās puses svirslēdža taustiņu **OK**.
- vai
- nogaidiet aptuveni 5 sekundes - paziņojums nodzisis.

### Kad BLIS darbojas

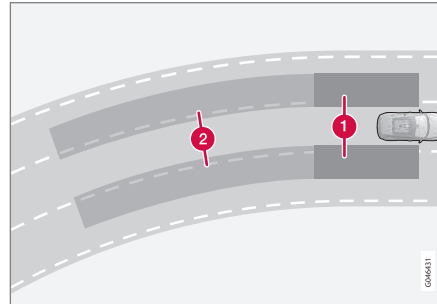

BLIS princips: 1. "Aklā punkta" zona. 2. Ātri tuvojošos transportlīdzekļu zona.

Funkcija BLIS ir aktīva, ja ātrums pārsniedz 10 km/h (6 mph).

Sistēmai paredzēts reaģēt, kad:

- vadītāja automašīnu apdzien citi transportlīdzekļi;
- vadītāja automašīnai ātri tuvojas cits transportlīdzeklis.

Ja BLIS uztver transportlīdzekli 1. zonā vai ātri tuvojošos transportlīdzekli 2. zonā, durvju panelī esošā BLIS lampiņa pastāvīgi izgaismojas. Ja vadītājs ieslēdz pagriezienu rādītāju, kas atrodas tajā pašā pusē, kurā brīdinājums, tad BLIS lampiņa pārstāj nepārtraukti izgaismoties un sāk mirgot ar spilgtāku gaismu.

### **⚠ BRĪDINĀJUMS**

- BLIS nedarbojas asos līkumos.
- BLIS nedarbojas, braucot atpakaļgaitā.

### Ierobežojumi

- Netīrumi, ledus un sniegs, kas klāj sensorus, var samazināt funkcionalitāti un neļaut sniegt brīdinājumus. BLIS nespēj uztvert draudus, ja tas ir bloķēts.
- Nepiestipriniet nekādus priekšmetus, līmlenti vai uzlīmes vietai ap sensoriem.
- Pievienojot automašīnai elektrosistēmai piekabi, BLIS tiek deaktivizēta.

### **⚠ SVARĪGI**

BLIS un CTA komponentu remonts vai pārkrāsošana jāveic tikai servisā - ieteicams autorizētā Volvo servisā.



## ◀◀ Saistītā informācija

- BLIS\* (246 lpp.)
- BLIS - simboli un paziņojumi (250 lpp.)

### CTA\*

Funkcija BLIS CTA (Cross Traffic Alert) ir vadītāja palīg līdzeklis, kura mērķis ir brīdināt par šķērsojošu satiksmi, kad automašīna brauc atpakaļgaitā. CTA papildina BLIS (246 lpp.).

### CTA aktivizēšana/deaktivizēšana

CTA tiek aktivizēta, ieslēdzot dzinēju. To apstiprina durvju paneļos esošo BLIS indikatora lampiņu iemirgošanās vienu reizi.



Automašīnas novietošanas sensoru un CTA sensoru ieslēgšanas/izslēgšanas poga.

CTA funkciju var deaktivizēt/aktivizēt atsevišķi, nospiežot automašīnas novietošanas sensoru (267 lpp.) ieslēgšanas/izslēgšanas pogu. Veicot atkārtotu aktivizēšanu, BLIS lampiņa iemirgojas vienu reizi.

Taču pēc tam, kad CTA ir deaktivizēta, funkcija BLIS paliek aktivizēta.

## ⚠ BRĪDINĀJUMS

CTA ir palīgsistēma, un tā nedarbojas visās situācijās.

CTA neaizstāj drošu braukšanas stilu, kā arī atpakaļskata un sānu spoguļu lietošanu.

CTA nekādā gadījumā neaizstāj vadītāja atbildību un uzmanību - vadītājs ir vienmēr atbildīgs par drošu braukšanu atpakaļgaitā.

### Kad CTA darbojas

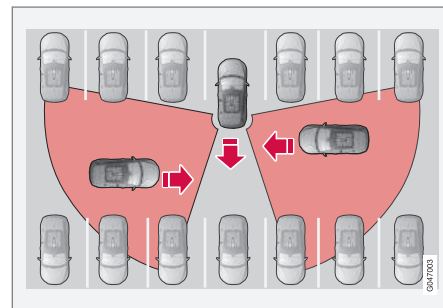

CTA darbības princips.

CTA papildina BLIS funkciju, spējot uztvert transportlīdzekļus, kuri šķērso ceļu no sāniem laikā, kad automašīna brauc atpakaļgaitā, piemēram, izbraucot no stāvvietas.

CTA ir paredzēta galvenokārt transportlīdzekļu uztveršanai. Labvēlīgos apstākļos tā var spēt

uztvert arī mazākus priekšmetus, piemēram, velosipēdistus un gājējus.

CTA ir aktīva tikai, braucot atpakaļgaitā, un tā ieslēdzas automātiski, kad tiek ieslēgts atpakaļgaitas pārnesums.

- Ja CTA uztver no sāniem tuvojošos objektu, atskan skaņas signāls. Atkarībā no virziena, no kura tuvojas transportlīdzekļi, signāls skan vai nu no kreisās, vai labās puses skaļruņa.
- CTA brīdina arī, izgaismojot BLIS lampiņas.
- Papildu brīdinājums tiek sniegts, ekrāna PAS grafikā (268 lpp.) izgaismojot ikonu.

### Ierobežojumi

CTA nedarbojas optimāli visās situācijās - tai ir noteikti ierobežojumi, piemēram, CTA sensori "neredz" cauri citiem autostāvvietā novietotiem transportlīdzekļiem vai šķēršļiem.

Tālāk ir sniegti daži piemēri situācijām, kad CTA "redzamības lauks" sākumā var būt ierobežots, tādēļ tuvojošos transportlīdzekļus nevar uztvert līdz brīdim, kad tie ir pietiekoši pietuvojušies:

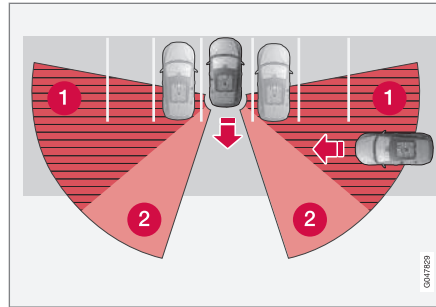

automašīna ir novietota stāvēšanai dziļi stāvvietā;

- 1 CTA sektorā ir "aklā zona";
- 2 sektors, kurā CTA nespēj uztvert/"redzēt".

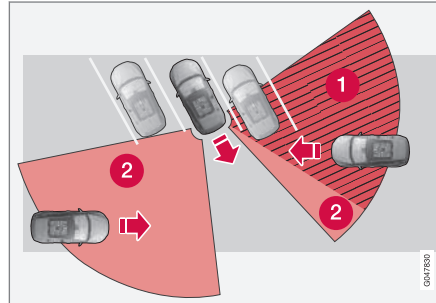

Slīpā stāvvietā CTA var pilnīgi neuztvert vienā pusē.

Taču, ja vadītājs lēnām brauc atpakaļgaitā, mainās lenķis attiecībā pret bloķējošo transportlīdzekli/

objektu, pie kura strauji samazinās "aklās zonas" apmērs.

Papildu ierobežojumu piemēri:

- Netīrumi, ledus un sniegš, kas klāj sensorus, var samazināt funkcionalitāti un neļaut sniegt brīdinājumus. CTA nespēj uztvert draudus, ja tas ir bloķēts.
- Pievienojot automobilim elektrosistēmai piekabi, CTA tiek deaktivēta.

### ! SVARĪGI

BLIS un CTA komponentu remonts vai pārkrāsošana jāveic tikai servisā - ieteicams autorizētā Volvo servisā.

### Apkope

Funkcijas BLIS un CTA sensori atrodas aizmugurējā spārna/trieciensienīņa iekšpusē visos automašīnas stūros.



Uzturiet šo virsmu tīru - arī kreisajā pusē.

- Lai nodrošinātu optimālu funkcionalitāti, vietai priekšā sensoriem jābūt tīrai.
- Nepiestipriniet nekādus priekšmetus, līmlenti vai uzlīmes vietai ap sensoriem.

### Saistītā informācija

- BLIS\* (246 lpp.)
- BLIS - simboli un paziņojumi (250 lpp.)

## BLIS - simboli un paziņojumi

Situācijās, kad funkcijas BLIS (Blind Spot Information) (246 lpp.) un CTA (Cross Traffic Alert) (248 lpp.) nedarbojas vai to darbība tiek pārtraukta, kombinētajā instrumentu panelī var tikt parādīts simbols kopā ar skaidrojošu paziņojumu. Ievērojiet visus sniegtos norādījumus.

Paziņojumu piemēri:

Paziņojums	Tehniskie parametri
<b>CTA Izslēgta</b>	CTA ir izslēgta manuāli - BLIS ir aktīva.
<b>BLIS un CTA IZSL. Pievienota piekabe</b>	BLIS un CTA ir īslaicīgi deaktivizētas, jo automašīnas elektrosistēmai ir pievienota piekabe.
<b>BLIS un CTA Jāveic apkope</b>	BLIS un CTA nedarbojas. <ul style="list-style-type: none"> <li>• Ja ziņojums neizzūd, brauciet uz servisu, ieteicams uz Volvo pilnvarotu servisu.</li> </ul>

Teksta ziņojums var tikt apstiprināts, īsi nospiežot taustiņu **OK** uz virzienu rādītāja svirslēdža.

### Saistītā informācija

- BLIS\* (246 lpp.)

## Ceļazīmju informācija (RSI)\*

Ceļazīmju informācijas funkcija (RSI - Road Sign Information) palīdz vadītājam atcerēties, kurām ātruma ierobežojuma ceļazīmēm automašīna ir pabraukusi garām.

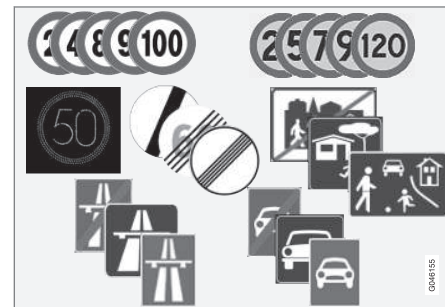

Nolasāmu ar ātrumu saistītu zīmju piemēri<sup>24</sup>.

RSI funkcija sniedz informāciju par pašreiz atļauto ātrumu, automaģistrāles vai ceļa sākumu/beigām, apdzīšanas aizliegumu, aizliegto braukšanas virzienu u.c.

Ja automašīna pabrauc garām gan zīmei par autotransportam paredzētu automaģistrāli/ceļu, gan zīmei, kas norāda maksimālo atļauto braukšanas ātrumu, RSI parāda maksimālā atļautā braukšanas ātruma zīmes simbolu.

<sup>24</sup> Kombinētajā instrumentu panelī redzamas ceļazīmes ir atkarīgas no tirgus - šo instrukciju attēlos ir redzami tikai daži piemēri.



**BRĪDINĀJUMS**

- Ceļa zīmju informācijas funkcija ir vadītāja papildu atbalsta funkcija, kuras mērķis ir atvieglot braukšanu un uzlabot braukšanas drošību — tā nevar darboties visās situācijās un visos satiksmes, laika un ceļa apstākļos.
- Ceļa zīmju informācijas funkcija neaizstāj vadītāja uzmanību un lēmumus. Vadītājam vienmēr ir pienākums nodrošināt, lai automašīna tiktu vadīta drošā veidā ar piemērotu ātrumu, piemērotu intervālu un distanci līdz citiem transportlīdzekļiem un saskaņā ar spēkā esošajiem ceļu satiksmes noteikumiem.

**RSI ieslēgšana/izslēgšana**

Ceļazīmju informācijas funkcija ir atlasāma — vadītājs var atlasīt **ieslēgta** vai **izslēgta**.



Aktivizējiet RSI, rīkojoties šādi:

1. Meklējiet un atrodiet šo funkciju izvēlnē sistēmā **MY CAR**, skatiet MY CAR (116 lpp.).
2. Izceliet **Road sign information**, vienreiz nospiežot pogu **OK/MENU**, un dodieties atpakaļ, nospiežot **EXIT**.

**Saistītā informācija**

- Ceļazīmju informācija (RSI)\* - darbība (251 lpp.)
- Ceļazīmju informācija (RSI)\* — ierobežojumi (254 lpp.)

**Ceļazīmju informācija (RSI)\* - darbība**

Ceļazīmju informācijas funkcija (RSI<sup>25</sup>) reģistrē un attēlo ceļazīmes dažādos veidos (atkarībā no zīmes un situācijas).

<sup>25</sup> Road Sign Information

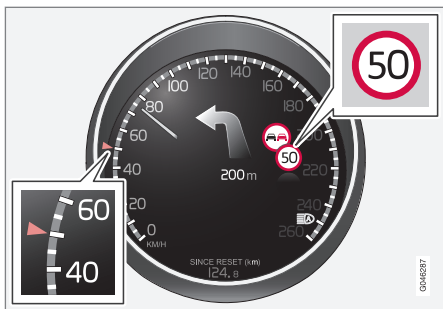

Reģistrētā ātruma informācija<sup>26</sup>.

Ja RSI ir reģistrējusi ātruma ierobežojuma ceļazīmi, tad šī zīme tiek parādīta kombinētajā instrumentu panelī kā simbols.



Noteiktās situācijās kopā ar pašreizējā ātruma ierobežojuma simbolu var tikt parādīta arī apdzīšanas aizlieguma zīme<sup>26</sup>.

### Ātruma ierobežojuma vai automaģistrāles beigas

Kad RSI nosaka "netiešu ātruma ierobežojuma zīmi", kas nozīmē pašreizējā ātruma ierobežojuma beigas — piemēram, automaģistrāles beigās — kombinētajā instrumentu panelī tiek rādīts simbols ar attiecīgo ceļa zīmi.

Netieša ātruma ierobežojuma zīmes<sup>26</sup> piemēri ir šādi:

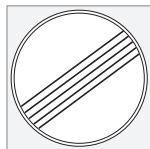

Visu ierobežojumu beigas.



Automaģistrāles beigas.

Simbols kombinētajā instrumentu panelī nodzīst pēc 10–30 sekundēm un vairs netiek rādīts līdz nākamajai ar ātruma ierobežojumu saistītajai zīmei.

### Mainīts ātruma ierobežojums

Pabraucot garām tieša ātruma ierobežojuma zīmei, kad ātruma ierobežojums mainās, kombinētajā instrumentu panelī tiek rādīts simbols ar attiecīgo ceļa zīmi.



Tieša ātruma ierobežojuma zīmes piemērs<sup>26</sup>.

Simbols kombinētajā instrumentu panelī nodzīst pēc aptuveni 5 minūtēm un vairs netiek rādīts līdz nākamajai ar ātruma ierobežojumu saistītajai zīmei.

### Sensus Navigation

Ja automašīna ir aprīkota ar Sensus Navigation, ātruma informācija tiek nolasīta no navigācijas ierīces šādos gadījumos:

- Nosakot zīmes, kas netieši norāda uz ātruma ierobežojumu, piemēram, autostrādes, šosejas ar nodalītām brauktuvēm un pilsētas ierobežojuma zīmes.
- Ja sistēmai šķiet, ka iepriekš uztvertā ātruma ierobežojuma zīme vairs nav spēkā, bet jauna zīme nav uztverta.

<sup>26</sup> Ceļazīmes atšķiras atkarībā no tirgus — šo norādījumu ilustrācijās ir attēloti tikai piemēri.

## Papildu zīmes

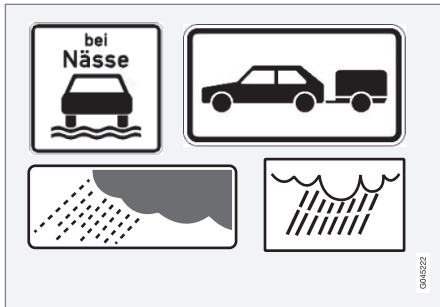

Papildu zīmju piemēri<sup>26</sup>.

Dažreiz vienam un tam pašam ceļam ir noteikti atšķirīgi ātruma ierobežojumi - tādā gadījumā papildu zīme norāda apstākļus, kādos ir spēkā atšķirīgie braukšanas ātrumi. Konkrētais ceļa posms var, piemēram, būt īpaši bīstams satiksmei lietū un/vai miglā.

Papildu zīme ar informāciju par lietu tiek rādīta tikai gadījumā, ja tiek lietoti vējstikla tīrītāji.

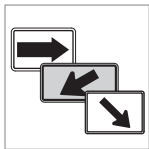

Ātruma ierobežojums, kas ir spēkā, nobraucot no ātrgaitas ceļa, dažos tirgos tiek norādīts, izmantojot papildu zīmi ar bultītiņu.

Ātruma ierobežojuma zīmes, kas ir saistītas ar šāda veida papildu zīmēm, tiek rādītas tikai gadījumā, ja vadītājs ir ieslēdzis pagriezienu rādītāju.

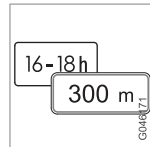

simbolu.



Daži ātruma ierobežojumi ir spēkā, piemēram, tikai pēc noteikta attāluma vai noteiktā diennakts laikā. Vadītājs tiek informēts par šādu informāciju, zem ātruma ierobežojuma simbola attēlojot papildu zīmes

Kombinētajā instrumentu panelī zem ātruma ierobežojuma simbola<sup>26</sup> novietots papildu zīmes simbols tukša rāmja veidolā nozīmē, ka funkcija RSI ir noteikusi papildu zīmi ar informāciju, kura papildina pašreizējo

ātruma ierobežojumu.

## Ātruma pārsniegšanas brīdinājuma ieslēgšana/izslēgšana

RSI apakšfunkcija **Ātruma ierobežojuma brīdinājums** ir atlasāma — vadītājs var atlasīt **ieslēgta** vai **izslēgta**.



Brīdinot par ātruma ierobežojumu, kombinētajā instrumentu panelī īslaicīgi iemirgojas maksimāli atļautā ātruma simbols<sup>26</sup>, kad ātrums tiek pārsniegts par 5 km/h (5 mph) vai vairāk.

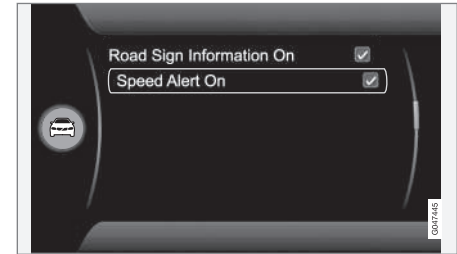

Aktivizējiet **Speed alert**, rīkojoties šādi:

1. Meklējiet un atrodiet šo funkciju izvēlnu sistēmā **MY CAR**, skatiet MY CAR (116 lpp.).
2. Izceliet **Speed alert**, vienreiz nospiežot pogu **OK/MENU**, un dodieties atpakaļ, nospiežot **EXIT**.

## Saistītā informācija

- Ceļazīmju informācija (RSI)\* (250 lpp.)
- Ceļazīmju informācija (RSI)\* — ierobežojumi (254 lpp.)
- MY CAR (116 lpp.)

<sup>26</sup> Ceļazīmes atšķiras atkarībā no tirgus — šo norādījumu ilustrācijās ir attēloti tikai piemēri.

## Ceļazīmju informācija (RSI)\* — ierobežojumi

Noteiktās situācijās funkcija ceļazīmju informācijas funkcija (RSI<sup>27</sup>) var būt ierobežota.

RSI kameras sensoram ir ierobežojumi tāpat kā cilvēka acij. Plašāku informāciju par šo tēmu atradīsiet sadaļā par kameras sensora ierobežojumiem (242 lpp.).

Funkcija RSI neregistrē zīmes, kas netieši sniedz informāciju par spēkā esošu ātruma ierobežojumu, piemēram, pilsētu/rajonu nosaukuma zīmes.

Funkcijas RSI darbību var ierobežot šādi faktori:

- izbalējušas zīmes
- Ceļa līkumos izvietotas zīmes
- Pagrieztas vai bojātas zīmes
- Zīmes, kas izvietotas augstu virs brauktuves
- Pilnīgi/daļēji aizsegta vai slikti novietota zīme
- Ar salnu, sniegu un/vai dubļiem pilnīgi vai daļēji noklātas zīmes
- Digitālās ceļu kartes<sup>28</sup> ir novecojušas vai neprecīzas vai tajās nav informācijas par ātrumu<sup>29</sup>.

<sup>27</sup> Road Sign Information

<sup>28</sup> Automašīnās, kas aprīkotas ar Sensus Navigation.

<sup>29</sup> Kartes dati ar ātruma informāciju nav pieejami par visiem reģioniem.

## Saistītā informācija

- Ceļazīmju informācija (RSI)\* (250 lpp.)
- Ceļazīmju informācija (RSI)\* - darbība (251 lpp.)

## Sistēma Driver Alert\*

Driver Alert System ir paredzēta, lai palīdzētu vadītājiem, kuriem pasliktinās vadīšanas spējas vai kuri nejauši ir pārkāpuši braukšanas joslu, pa kuru tie pirms tam brauca.

Driver Alert System sastāv no atšķirīgām funkcijām, kuras var ieslēgt gan reizē, gan atsevišķi:

- Driver Alert vadība - DAC (256 lpp.).
- Joslas saglabāšanas palīgfunckcija - LDW (258 lpp.).

vai

- Joslas saglabāšanas palīgfunckcija – LKA (262 lpp.)

Ieslēgtā funkcija tiek iestatīta gaidīšanas režīmā un netiek aktivizēta automātiski, līdz ātrums pārsniedz 65 km/h (40 mph).

Funkcija tiek deaktivizēta atkal, kad ātrums samazinās zem 60 km/h (37 mph).

Abas funkcijas izmanto kameru, kuras darbība ir atkarīga no braucamās joslas malu marķējuma katrā malā.

**⚠ BRĪDINĀJUMS**

Driver Alert System nedarbojas visās situācijās, taču tam ir tikai palīglīdzekļa funkcija.

Vadītājs vienmēr ir atbildīgs par drošu auto- mašīnas vadīšanu.

**Saistītā informācija**

- Driver Alert Control (DAC)\* (255 lpp.)
- Brīdinājums par izbraukšanu no joslas (LDW)\* (258 lpp.)
- Joslas saglabāšanas palīgfunckcija (LKA)\* (262 lpp.)

**Driver Alert Control (DAC)\***

DAC funkcijas mērķis ir piesaistīt vadītāja uzmanību, kad viņš sāk braukt nevienmērīgāk, piemēram, ja vadītājs kļūst izklaidīgs vai miegains.

DAC uzdevums ir uztvert lēnu braukšanas spēju pasliktināšanos, un tā galvenokārt ir paredzēta izmantošanai, braucot pa maģistrālajiem ceļiem. Funkcija nav paredzēta pilsētas satiksmei.

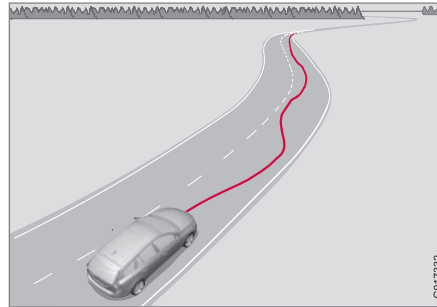

Kamera uztver malu marķējumus, kas uzkrāsotu uz brauktuves, un salīdzina ceļa daļu ar vadītāja stūrēšanas kustībām. Vadītājs tiek brīdināts, ja transportlīdzeklis vienmērīgi neseko brauktuves marķējumam.

Dažos gadījumos vadītāja nogurums neietekmē vadīšanas spējas. Šajā gadījumā vadītājs netiek brīdināts. Tādēļ neatkarīgi no tā, vai DAC par to brīdina vai ne, vienmēr ir svarīgi apstāties un

atpūsties, ja ir manāmas jebkādas vadītāja noguruma pazīmes.

**i PIEZĪME**

Šo funkciju nedrīkst lietot, lai paildzinātu braukšanas laiku. Vienmēr iepļānojiet regulārus pārtraukumus un kārtīgi atpūties.

**Ierobežojums**

Dažkārt sistēma var brīdināt, neraugoties uz to, ka braukšanas spējas nav pasliktinājušās, piemēram:

- spēcīga sānu vēja gadījumā
- nelīdzenas ceļa virsmas gadījumā.

**i PIEZĪME**

Kameras sensoram ir noteikti ierobežojumi (242 lpp.).

**Saistītā informācija**

- Sistēma Driver Alert\* (254 lpp.)
- Driver Alert Control (DAC)\* - darbība (256 lpp.)
- Driver Alert Control (DAC)\* - simboli un pazīņojumi (257 lpp.)

## Driver Alert Control (DAC)\* - darbība

Iestatījumus var veikt viduskonsoles displeja ekrānā un tā izvēlņu sistēmā.

### Ieslēgts/izslēgts

Izvēlņu sistēmā **MY CAR** (116 lpp.) funkcijai Driver Alert var iestatīt gaidīšanas režīmu:

- Atzīmēta izvēles rūtiņa – funkcija aktivizēta.
- Neatzīmēta izvēles rūtiņa – funkcija ir deaktivizēta.

### Funkcijas

Driver Alert tiek aktivizēta, kad ātrums pārsniedz 65 km/h (40 mph), un paliek aktīva tik ilgi, kamēr ātrums ir lielāks par 60 km/h (37 mph).



Ja automašīna tiek vadīta nekontrolēti, vadītājs tiek brīdināts ar skaņas signālu un teksta paziņojumu **Driver Alert Laiks atpūtai** - kombinētajā instrumentu panelī vienlaikus izgaismojas saistītais simbols. Brīdinājums tiek atkārtots pēc laika, ja braukšanas spējas neuzlabojas.

Brīdinājuma simbolu var izslēgt.

- Nospiediet kreisās puses svirslēdža taustiņu **OK**.

## BRĪDINĀJUMS

Driver Alert Control skaņas signāls jāuztver ļoti nopietni, jo miegains autovadītājs bieži vien pats neapzinās savu stāvokli.

Ja atskan signāls vai jūs jūtaties noguris:

- Drošā veidā apturiet automašīnu, tiklīdz tas ir iespējams, un atpūties.

Pētījumi liecina, ka braukt nogurušam ir tikpat bīstami, cik braukt alkohola vai citu vielu reibumā.

### Saistītā informācija



- Sistēma Driver Alert\* (254 lpp.)
- Driver Alert Control (DAC)\* (255 lpp.)

## Driver Alert Control (DAC)\* - simboli un paziņojumi

DAC (255 lpp.) var dažādās situācijās parādīt simbolus un teksta paziņojumus kombinētajā

instrumentu panelī vai viduskonsoles rādījumu ekrānā.

Tālāk ir sniegti daži piemēri:

Simbols <sup>A</sup>	Paziņojums	Tehniskie parametri
	<b>Driver Alert Laiks atpūtai</b>	Transportlīdzeklis ir vadīts nevienmērīgi - vadītājs tiek brīdināts, izmantojot skaņas signālu un tekstu.
	<b>Vējstikla sensori bloķ. Sk. rokasgr.</b>	Kameras sensors ir īslaicīgi deaktivēts. Parādās, piemēram, ja uz vējstikla ir sniegs, ledus vai netīrumi. <ul style="list-style-type: none"> <li>Notīriet vējstikla virsmu kameras sensora priekšā.</li> </ul> Izlasiet informāciju par kameras sensora ierobežojumiem (242 lpp.).
	<b>Driver Alert sist. Jāveic apkope</b>	Sistēma ir atvienota. <ul style="list-style-type: none"> <li>Ja ziņojums neizzūd, brauciet uz servisu, ieteicams uz Volvo pilnvarotu servisu.</li> </ul>

<sup>A</sup> Simboli ir shematiski - tie var atšķirties atkarībā no tirgus un automašīnas modeļa.

### Saistītā informācija

- Sistēma Driver Alert\* (254 lpp.)
- Driver Alert Control (DAC)\* (255 lpp.)
- Driver Alert Control (DAC)\* - darbība (256 lpp.)

## Brīdinājums par izbraukšanu no joslas (LDW)\*

Brīdinājuma par izbraukšanu no joslas (Lane Departure Warning) mērķis ir palīdzēt vadītājam samazināt risku, ka transportlīdzeklis var dažās situācijās nejauši izbraukt no savas joslas uz automaģistrālēm un līdzīgiem lielas nozīmes ceļiem.

## Brīdinājums par izbraukšanu no joslas LDW vai LKA

Joslas saglabāšanas palīgfuncijai ir divas versijas:

- LDW — Lane Departure Warning — brīdina vadītāju ar skaņas signālu vai stūres vibrēšanu.
- LKA — Lane Keeping Aid (Lane Keeping Aid) — stūrē automašīnu atpakaļ savā joslā un/vai brīdina vadītāju ar skaņas signālu vai stūres vibrēšanu.

Automašīna ir aprīkota ar vienu no šīm abām sistēmām — tirgus un dzinēja alternatīva nosaka to, kura no sistēmām ir iekļauta aprīkojumā.

Ja neesat pārliecināts par to, vai automašīna ir aprīkota ar LDW vai LKA:

- Atveriet izvēlni sistēmu **MY CAR** un atrodiat **Driver support system** — šeit ir norādīts **Lane Departure Warning**, vai automašīna ir aprīkota ar LDW vai **Lane Keeping Aid LKA**.

## LDW darbības princips

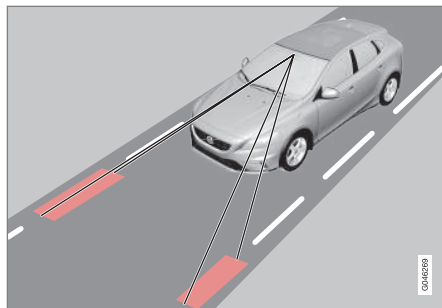

(Attēls ir shematisks – tas nav attiecināms uz konkrētu modeli.)

Kamera uztver ceļa/joslas sānu līnijas.

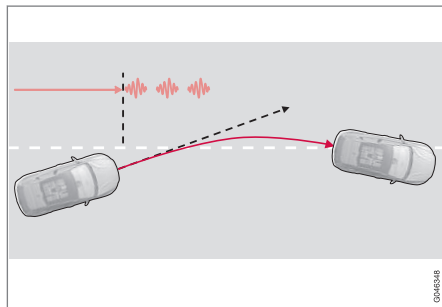

Brīdinājums ar stūres vibrēšanu<sup>30</sup>.

Ja automašīna šķērso kādu no sānu līnijām, vadītājs tiek brīdināts ar skaņas signālu vai stūres vibrēšanu. Stūres vibrāciju līmenis var atšķirties – jo ilgāks laiks pagājis kopš sānu līnijas šķērsošanas, jo garākas vibrācijas.

## **i** PIEZĪME

Katru reizi, kad riteņi šķērso līniju, vadītājs tiek brīdināts tikai vienreiz. Tādēļ skaņas signāls nav dzirdams laikā, kad līnija atrodas starp automašīnas riteņiem.

## **A** BRĪDINĀJUMS

Joslas saglabāšanas palīgfuncija ir tikai vadītāja palīgīdzeklis, un tā neieslēdzas visās braukšanas situācijās vai jebkādos laika un ceļa apstākļos.

Vadītājs vienmēr ir atbildīgs par drošu automašīnas vadīšanu un spēkā esošo likumu un ceļu satiksmes noteikumu ievērošanu.

## Saistītā informācija

- Brīdinājums par izbraukšanu no joslas (LDW) - funkcija (259 lpp.)
- Brīdinājums par izbraukšanu no joslas (LDW) – darbība (260 lpp.)
- Brīdinājums par izbraukšanu no joslas (LDW) – ierobežojumi (260 lpp.)

<sup>30</sup> Attēlā ir redzamas 3 vibrācijas, ko izmanto, ja automašīna šķērso sānu līniju.



- Brīdinājums par izbraukšanu no joslas (LDW) - simboli un paziņojumi (261 lpp.)
- Joslas saglabāšanas palīgfunkcija (LKA)\* (262 lpp.)
- Sistēma Driver Alert\* (254 lpp.)

## Brīdinājums par izbraukšanu no joslas (LDW) - funkcija

Brīdinājumam par izbraukšanu no joslas (Lane Departure Warning) var veikt dažus iestatījumus.

### Ieslēgts/Izslēgts

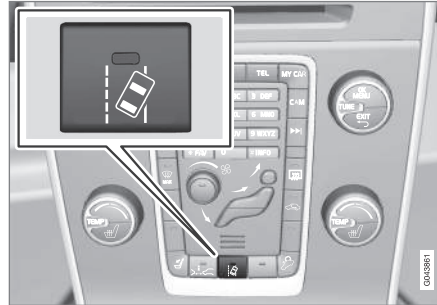

Nospiediet taustiņu viduskonsolē, lai aktivizētu vai deaktivizētu šo funkciju. Ieslēdzot funkciju, taustiņa lampiņa izgaismojas.

Šī funkcija tiek dažādās situācijās papildināta ar kombinētajā instrumentu panelī attēlotiem viegli saprotamiem attēliem.

### Personīgie režīmi

Iestatījumus var veikt viduskonsoles ekrānā, izmantojot izvēlnu sistēmu **MY CAR**. Izvēlnu sistēmas aprakstu skatiet MY CAR (116 lpp.).

Izvēlieties kādu no šīm opcijām:

- **On at startup** — ikreiz iedarbinot dzinēju, funkcijai tiek iestatīts gaidīšanas režīms. Pretējā gadījumā, iedarbinot dzinēju, tiek iegūtas tās pašas vērtības.
- **Increased sensitivity** – pieaug jutība, signalizācija tiek ieslēgta ātrāk, un to ietekmē mazāk ierobežojumu.

### Saistītā informācija

- Brīdinājums par izbraukšanu no joslas (LDW)\* (258 lpp.)
- Joslas saglabāšanas palīgfunkcija (LKA)\* (262 lpp.)

## Brīdinājums par izbraukšanu no joslas (LDW) – darbība

Brīdinājums par izbraukšanu no joslas (Lane Departure Warning) tiek dažādās situācijās papildināts ar kombinētajā instrumentu panelī attēlotiem viegli saprotamiem attēliem. Tālāk ir sniegti daži piemēri:



LDW funkcijas sānu līnijas.

- LDW simbolam ir BALTAS sānu līnijas - funkcija ir aktīva un uztver/"redz" vienu sānu līniju vai abas.
- LDW simbolam ir PELĒKAS sānu līnijas - funkcija ir aktīva, bet neuztver ne kreisās, ne labās puses līniju.

vai

- LDW simbolam ir PELĒKAS sānu līnijas — funkcija atrodas gaidīšanas režīmā, jo ātrums ir zemāks par 65 km/h (40 mph).
- LDW simbolam nav sānu līniju - funkcija ir deaktivizēta.

### Saistītā informācija

- Brīdinājums par izbraukšanu no joslas (LDW)\* (258 lpp.)
- Joslas saglabāšanas palīgfunckija (LKA)\* (262 lpp.)

## Brīdinājums par izbraukšanu no joslas (LDW) – ierobežojumi

Brīdinājuma par izbraukšanu no joslas (Lane Departure Warning) kameras sensora darbība ir ierobežota līdzīgi kā cilvēka acs darbība.

Lai iegūtu plašāku informāciju, izlasiet par kameras sensora ierobežojumiem (242 lpp.).

### **i** PIEZĪME

Dažās situācijās LDW nesniedz brīdinājumus, piemēram:

- Ir ieslēgti pagriezienu rādītāji
- Vadītāja kāja atrodas uz bremžu pedāļa<sup>31</sup>
- Tiek ātri nospiests gāzes pedālis<sup>31</sup>
- Tiek veiktas straujas stūres kustības<sup>31</sup>
- Tiek veikts tik ass pagrieziens, ka automašīna apgāžas.

### Saistītā informācija

- Brīdinājums par izbraukšanu no joslas (LDW)\* (258 lpp.)
- Joslas saglabāšanas palīgfunckija (LKA)\* (262 lpp.)



<sup>31</sup> Ja ir atlasīts "Increased sensitivity", joprojām tiek sniegts brīdinājums, skatiet Brīdinājums par izbraukšanu no joslas (LDW) - funkcija (259 lpp.).

## Brīdinājums par izbraukšanu no joslas (LDW) - simboli un paziņojumi

Situācijās, kad nav ieslēgta joslas saglabāšanas palīgfunkcija, kombinētajā instrumentu panelī var

tikt attēlots simbols kopā ar paskaidrojošu paziņojumu — ja ir sniegti ieteikumi, ievērojiet tos.

Paziņojumu piemēri:

Simbols	Paziņojums	Tehniskie parametri
	Lane Departure Warning IESL./Lane Departure Warning IZSL.	Funkcija tiek ieslēgta/izslēgta. Parādās ieslēdzot/izslēdzot. Teksts pazūd pēc aptuveni 5 sekundēm.
	Vējistikla sensori bloķ. Sk. rokasgr.	Kameras sensors ir īslaicīgi deaktivēts. Parādās, piemēram, ja uz vējistikla ir sniegs, ledus vai netīrumi. <ul style="list-style-type: none"> <li>Notīriet vējistiklu kameras sensora priekšā.</li> </ul> Izlasiet informāciju par kameras sensora ierobežojumiem (242 lpp.).
	Driver Alert sist. Jāveic apkope	Sistēma ir atvienota. <ul style="list-style-type: none"> <li>Ja ziņojums neizzūd, brauciet uz servisu, ieteicams uz Volvo pilnvarotu servisu.</li> </ul>

### Saistītā informācija

- Brīdinājums par izbraukšanu no joslas (LDW)\* (258 lpp.)
- Joslas saglabāšanas palīgfunkcija (LKA)\* (262 lpp.)

## Joslas saglabāšanas palīgfunkcija (LKA)\*

Brīdinājuma par izbraukšanu no joslas mērķis ir palīdzēt vadītājam samazināt risku, ka transportlīdzeklis var dažās situācijās nejauši izbraukt no savas joslas uz automaģistrālēm un līdzīgiem lielas nozīmes ceļiem.

### Brīdinājums par izbraukšanu no joslas LDW vai LKA

Joslas saglabāšanas palīgfunkcijai ir divas versijas:

- LDW — **Lane Departure Warning** — brīdina vadītāju ar skaņas signālu vai stūres vibrēšanu.
- LKA — **Lane Keeping Aid** (Lane Keeping Aid) — stūrē automašīnu atpakaļ savā joslā un/vai brīdina vadītāju ar skaņas signālu vai stūres vibrēšanu.

Automašīna ir aprīkota ar vienu no šīm abām sistēmām — tirgus un dzinēja alternatīva nosaka to, kura no sistēmām ir iekļauta aprīkojumā.

Ja neesat pārliecināts par to, vai automašīna ir aprīkota ar LDW vai LKA:

- Atveriet izvēlni sistēmu **MY CAR** un atrodiat **Driver support system** — šeit ir norādīts **Lane Departure Warning**, vai automašīna ir aprīkota ar LDW vai **Lane Keeping Aid** LKA.

### LKA darbības princips

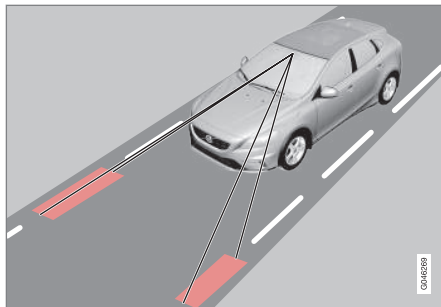

(Attēls ir shematisks – tas nav attiecināms uz konkrētu modeli.)

Kamera uztver ceļa/joslas sānu līnijas.

Ja automašīna gatavojas šķērsot sānu līniju, joslas saglabāšanas palīgfunkcija aktīvi stūrē automašīnu atpakaļ savā joslā, pielietojot nelielu stūres vadības momentu.

Ja automašīna sasniedz vai šķērso sānu līniju, Lane Keeping Aid brīdina vadītāju ar stūres vibrāciju.

### BRĪDINĀJUMS

Joslas saglabāšanas palīgfunkcija ir tikai vadītāja palīglīdzeklis, un tā neieslēdzas visās braukšanas situācijās vai jebkādos laika un ceļa apstākļos.

Vadītājs vienmēr ir atbildīgs par drošu automašīnas vadīšanu un spēkā esošo likumu un ceļu satiksmes noteikumu ievērošanu.

### Saistītā informācija

- Joslas saglabāšanas palīgfunkcija (LKA) – funkcija (263 lpp.)
- Joslas saglabāšanas palīgfunkcija (LKA) – darbība (264 lpp.)
- Joslas saglabāšanas palīgfunkcija (LKA) – ierobežojumi (265 lpp.)
- Joslas saglabāšanas palīgfunkcija (LKA) – simboli un paziņojumi (266 lpp.)
- Brīdinājums par izbraukšanu no joslas (LDW)\* (258 lpp.)
- Sistēma Driver Alert\* (254 lpp.)

## Joslas saglabāšanas palīgfunkcija (LKA) – funkcija

Funkcijai Lane Keeping Aid (Lane Keeping Aid) var veikt dažus iestatījumus.

### Ieslēgts/Izslēgts

Joslas saglabāšanas palīgfunkcija ir aktīva braukšanas ātruma intervālā 65–200 km/h (40 - 125 mph) uz ceļiem ar skaidri redzamām sānu līnijām. Funkcija tiek īslaicīgi deaktivizēta uz šauriem ceļiem, ja attālums starp joslas sānu līnijām ir mazāks par 2,6 metriem.

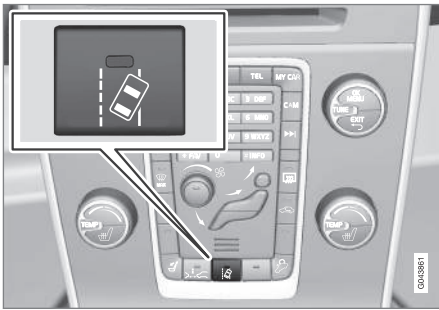

Nospiediet taustiņu viduskonsolē, lai aktivizētu vai deaktivizētu šo funkciju. Ieslēdzot funkciju, taustiņa lampiņa izgaismojas.

Dažām izvēlētā aprīkojuma kombinācijām viduskonsolē nav brīvas vietas, lai tur izvietotu ieslēg-

šanas/izslēgšanas taustiņu, tādēļ šo funkciju var regulēt automašīnas izvēlņu sistēmā izvēlņu sistēmā **MY CAR**. Izvēlņu sistēmas aprakstu skatiet MY CAR (1 16 lpp.).

Turklāt izvēlņu sistēmā **MY CAR** var veikt šādas atlasas:

- Brīdinājums ar stūres vibrēšanu: **Vibration only** — On vai Off.
- Aktīvā stūrēšana: **Steering assist only** — On vai Off.
- Gan brīdinājums ar stūres vibrēšanu, gan aktīvā stūrēšana: **Full function** — On vai Off.

### Aktīvā stūrēšana

Joslas saglabāšanas palīgfunkcija cenšas noturēt automašīnu starp joslas sānu līnijām.

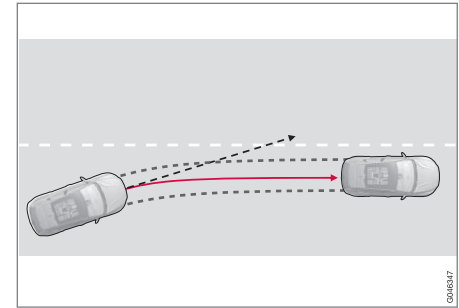

LKA iejaucas un stūrē uz citu pusi.

Ja automašīna tuvojas joslas kreisās vai labās puses sānu līnijai un pagrieziena rādītājs nav ieslēgts, automašīna tiek stūrēta atpakaļ savā joslā.

## ◀◀ Brīdinājums ar stūres vibrēšanu

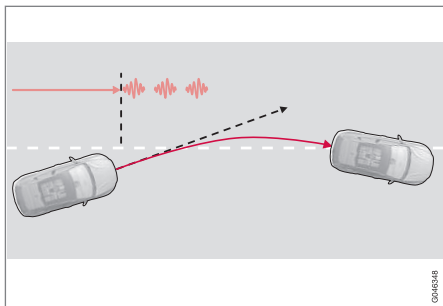

LKA stūrē un brīdina ar stūres vibrēšanu<sup>32</sup>.

Ja automašīna šķērso sānu līniju, Lane Keeping Aid brīdina vadītāju ar stūres vibrāciju<sup>33</sup>. Tas notiek neatkarīgi no tā, vai automašīna tiek aktīvi stūrēta atpakaļ, pielietojot nelielu stūres vadības momentu.

## Dinamiska pagriezienu veikšana

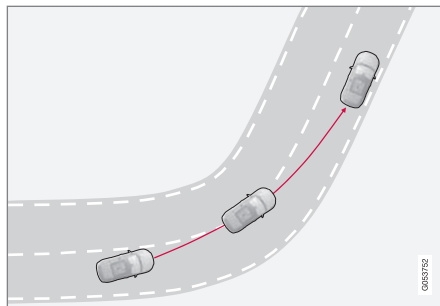

LKA neiejaucas asu līkumu iekšmalās.

Dažos gadījumos joslas saglabāšanas palīgfunkcija ļauj automašīnai šķērsot sānu līnijas, neieslēdzot aktīvās stūrēšanas funkciju un neaktivizējot brīdinājumu. Šāds gadījums ir, piemēram, situācija, kad automašīna izmanto blakus joslu, lai brauktu pa īsāko ceļu labas redzamības apstākļos.

## Saistītā informācija

- Joslas saglabāšanas palīgfunkcija (LKA)\* (262 lpp.)
- Brīdinājums par izbraukšanu no joslas (LDW)\* (258 lpp.)

## Joslas saglabāšanas palīgfunkcija (LKA) – darbība

Lane Keeping Aid (Lane Keeping Aid) tiek dažādās situācijās papildināta ar kombinētajā instrumentu panelī attēlotiem viegli saprotamiem attēliem. Tālāk ir sniegti dažādi piemēri:

### **i** PIEZĪME

Kamēr ir ieslēgts pagriezienu rādītājs, LKA tiek īslaicīgi deaktivizēta.



LKA "redz" sānu līnijas un seko tām.

Ja joslas saglabāšanas palīgfunkcija ir aktīva un uztver/"redz" sānu līnijas, LKA simbols to norāda, izmantojot BALTAS līnijas.

<sup>32</sup> Attēlā ir redzamas 3 vibrācijas, ko izmanto, ja automašīna šķērso sānu līniju.

<sup>33</sup> Stūres vibrāciju līmenis var atšķirties – jo ilgāks laiks pagājis kopš sānu līnijas šķērsošanas, jo biežāka pulsēšana.

- PELĒKA sānu līnija - joslas saglabāšanas palīgfunkcija neuztver līniju šajā automašīnas pusē.



LKA iejaucas labajā pusē.

Joslas saglabāšanas palīgfunkcija iejaucas un stūrē prom no malējās līnijas - uz to norāda:

- SARKANA līnija attiecīgajā pusē.

### Saistītā informācija

- Joslas saglabāšanas palīgfunkcija (LKA)\* (262 lpp.)
- Brīdinājums par izbraukšanu no joslas (LDW)\* (258 lpp.)

## Joslas saglabāšanas palīgfunkcija (LKA) – ierobežojumi

Funkcijas Lane Keeping Aid (Lane Keeping Aid) kameras sensora darbība ir ierobežota līdzīgi kā cilvēka acs darbība.

Lai iegūtu plašāku informāciju, izlasiet par kameras sensora ierobežojumiem (242 lpp.) un skatiet Sadursmes brīdinājuma sistēma\* - darbība (239 lpp.).

### **i** PIEZĪME

Noteiktās situācijās, kurās ātri jāreaģē, joslas saglabāšanas palīgfunkcija var nespēt palīdzēt vadītājam kā nākas — tādā gadījumā deaktivizējiet šo funkciju.

Šādu situāciju piemēri ir:

- ceļu būve
- situācija uz ceļiem ziemā;
- sliktas kvalitātes ceļa segums;
- ļoti sportisks braukšanas stils;
- slikti laikapstākļi ar samazināta redzamību.

## Rokas uz stūres

Lai joslas saglabāšanas palīgfunkcija darbotos, vadītāja rokām jāatrodas uz stūres. LKA to nepārtraukti uzrauga. Ja laikā, kad tiek parādīts teksta paziņojums, sistēma konstatē, ka rokas neatrodas

uz stūres, parādās paziņojums, aicinot vadītāju aktīvi stūrēt automašīnu.

Ja vadītājs neievēro prasību sākt stūrēt, joslas saglabāšanas palīgfunkcija ieslēdz gaidīšanas režīmu, kuru uztur tik ilgi, līdz vadītājs atsāk stūrēt automašīnu.

### Saistītā informācija



- Joslas saglabāšanas palīgfunkcija (LKA)\* (262 lpp.)
- Brīdinājums par izbraukšanu no joslas (LDW)\* (258 lpp.)

## Joslas saglabāšanas palīgfunkcija (LKA) - simboli un paziņojumi

Situācijās, kad nav ieslēgta joslas saglabāšanas palīgfunkcija, kombinētajā instrumentu panelī var

tikt attēlots simbols kopā ar paskaidrojošu paziņojumu — ja ir sniegti ieteikumi, ievērojiet tos.

Paziņojumu piemēri:

Simbols	Paziņojums	Tehniskie parametri
	Vējstikla sensori bloķ. Sk. rokasgr.	<p>Kameras sensors ir īslaicīgi deaktivēts.</p> <p>Parādās, piemēram, ja uz vējstikla ir sniegš, ledus vai netīrumi.</p> <ul style="list-style-type: none"> <li>Notīriet vējstiklu kameras sensora priekšā.</li> </ul> <p>Izlasiet par kameras sensora ierobežojumiem; skatiet Sadursmes brīdinājuma sistēma* - kameras sensora ierobežojumi (242 lpp.) un Sadursmes brīdinājuma sistēma* - darbība (239 lpp.).</p>
	Lane Keeping Aid Jāveic apkope	<p>Sistēma ir atvienota.</p> <ul style="list-style-type: none"> <li>Ja ziņojums neizzūd, brauciet uz servisu, ieteicams uz Volvo pilnvarotu servisu.</li> </ul>
	Lane Keeping Aid Pārtraukta	LKA funkcijai ir iestatīts gaidīšanas režīms. LKA simbola līnijas norāda, kad funkcija ir atkal aktivizēta.

### Saistītā informācija

- Joslas saglabāšanas palīgfunkcija (LKA)\* (262 lpp.)
- Brīdinājums par izbraukšanu no joslas (LDW)\* (258 lpp.)



## Stāvvietā novietošanas sistēma\*

Automašīnas novietošanas sensors tiek izmantots, lai palīdzētu mašīnu novietot stāvvietā. Skaņas signāls, kā arī simboli viduskonsoles displejā norāda attālumu līdz uztvertajam šķērslim.

Automašīnas novietošanas sensora skaņas līmeni var noregulēt akustiskā signāla laikā, izmantojot viduskonsoles slēdzi **VOL**. Skaņas līmeni var regulēt arī audio iestatījumu izvēlnē, kuru var atvērt, nospiežot **SOUND**, vai automašīnas izvēlni sistēmu (116 lpp.) **MY CAR**<sup>34</sup>.

Stāvvietā novietošanas sistēma ir pieejama divos variantos:

- Tikai aizmugurējā
- Priekšējā un aizmugurējā.

### **i** PIEZĪME

Kad vilkšanas iekārta ir konfigurēta ar automašīnas elektrosistēmu, vilkšanas iekārtas izvirkājums tiek ņemts vērā, funkcijai aprēķinot stāvvietas izmērus.

### **!** BRĪDINĀJUMS

- Funkcija Park Assist ir vadītāja papildu atbalsta funkcija, kuras mērķis ir atvieglot braukšanu un uzlabot braukšanas drošību — tā nevar darboties visās situācijās un visos satiksmes, laika un ceļa apstākļos.
- Novietošanas sensoriem ir aklās zonas, kurās tie neuztver šķēršļus.
- It īpaši uzmanieties no automašīnas tuvumā esošiem cilvēkiem vai dzīvniekiem.
- Novietošanas palīgsistēma neaizstāj vadītāja uzmanību un lēmumus. Vadītājam vienmēr ir pienākums nodrošināt, lai automašīna tiktu vadīta drošā veidā ar piemērotu ātrumu, piemērotu intervālu un distanci līdz citiem transportlīdzekļiem un saskaņā ar spēkā esošajiem ceļu satiksmes noteikumiem.

### Saistītā informācija

- Stāvvietā novietošanas sistēma\* - funkcija (268 lpp.)
- Stāvvietā novietošanas sistēma\* - priekšējā (269 lpp.)
- Stāvvietā novietošanas sistēma\* - aizmugurējā (269 lpp.)
- Stāvvietā novietošanas sistēma\* - sensoru tīrīšana (271 lpp.)

- Stāvvietā novietošanas sistēma\* - kļūmju rādīšana (270 lpp.)
- Stāvvietā novietošanas kamera\* (271 lpp.)

<sup>34</sup> Atkarībā no audio un multivides sistēmas.

## Stāvvietā novietošanas sistēma\* - funkcija

Iedarbinot dzinēju, automašīnas novietošanas sensoru sistēma tiek aktivizēta automātiski – izgaismojas slēdža ieslēgšanas/izslēgšanas lampiņa. Ja stāvvietā novietošanas sistēmu izslēdz ar taustiņu, lampiņa nodziest.



Automašīnas novietošanas sensoru un CTA sensoru ieslēgšana/izslēgšana\*.

Ja automašīna ir aprīkota ar CTA (248 lpp.), vienu reizi iemirgojas BLIS (246 lpp.) indikatora lampiņas un pēc tam automašīnas novietošanas sensorus var aktivizēt ar taustiņu.

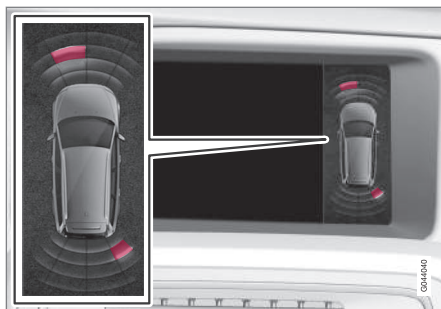

Displeja ekrāna skats - parāda šķērslī priekšpusē, pa kreisi ir aizmugurē, pa labi.

Viduskonsoles displejs parāda pārskatu par automobiļa un uztvertā šķēršļa attiecību.

Iezīmētie lauki parāda, kurš(-i) no četriem sensoriem uztvēris(-uši) šķērslī. Jo tuvāk automobiļa simbolam ir izvēlētais sektors, jo īsāks attālums starp automobili un uztvērto šķērslī.

Jo īsāks attālums līdz šķērslim automobiļa priekšā vai aizmugurē, jo palielinās signāla biežums. Citas audiosistēmas skaņas tiek aplukasinātas automātiski.

Ja attālums nepārsniedz 30 cm, skaņas signāls ir vienkāršs un aktīvais sensora lauks, kas atrodas vistuvāk automobilim, ir aizpildīts. Ja uztvertais šķērslis ir nemainīgas skaņas attālumā gan automobiļa priekšā, gan aizmugurē, tad skaņa skanēs pārmaiņus no skaļruņiem.

### ! SVARĪGI

Priekšmeti, piemēram, ķēdes, tievi, spīdīgi ceļu stabiņi vai zemas barjeras var atrasties "signāla ēnā", un tādā gadījumā sensori tos neuztver - pulsējošais signāls var negaidīti pārtrūkt tā vietā, lai sāktu skanēt nepārtraukts signāls.

Sensori nevar uztvert augstus priekšmetus, piemēram, izvirzītus kravas ielādēšanas dokus.

- Tādās situācijās esiet īpaši piesardzīgs un manevrējiet/pārvietojiet automašīnu īpaši lēni vai pārtrauciet automašīnas novietošanas manevru — var rasties būtisks risks sabojāt citus transportlīdzekļus vai citus priekšmetus, jo informācija no sensoriem šādās situācijās ne vienmēr ir uzticama.

### Saistītā informācija

- Stāvvietā novietošanas sistēma\* (267 lpp.)
- Stāvvietā novietošanas sistēma\* - priekšējā (269 lpp.)
- Stāvvietā novietošanas sistēma\* - aizmugurējā (269 lpp.)
- Stāvvietā novietošanas sistēma\* - sensoru tīrīšana (271 lpp.)
- Stāvvietā novietošanas sistēma\* - kļūmju rādīšana (270 lpp.)
- Stāvvietā novietošanas kamera\* (271 lpp.)

## Stāvvietā novietošanas sistēma\* - aizmugurējā

Automašīnas novietošanas sensors tiek izmantots, lai palīdzētu mašīnu novietot stāvvietā. Skaņas signāls, kā arī simboli viduskonsoles displejā norāda attālumu līdz uztvertajam šķērslim.

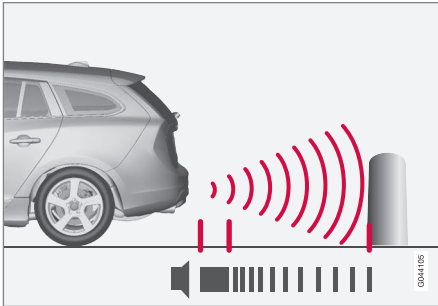

Uzveršanas zona automobiļa aizmugurē ir apmēram 1,5 metri. Skaņas signāls, kas brīdina par šķēršļiem automobiļa aizmugurē, atskan no viena aizmugurējā skaļruņa.

Aizmugurējā stāvvietā novietošanas sistēma tiek aktivēta, ieslēdzot atpakaļgaitas pārsesumu.

Braucot atpakaļgaitā, piemēram, ar vilkšanas iekārtai pievienotu piekabi, aizmugures automašīnas novietošanas sensori tiek automātiski izslēgti – pretējā gadījumā sensori reaģētu uz piekabi.

## **i** PIEZĪME

Braucot atpakaļgaitā ar, piemēram, piekabi vai uz vilkšanas ierīces piestiprinātu velosipēdu turētāju (bez Volvo oriģinālā piekabes vadījuma), iespējams, nāksies manuāli izslēgt automašīnas novietošanas sensorus, lai tie nereaģētu uz piekabi vai turētāju.

## Saistītā informācija

- Stāvvietā novietošanas sistēma\* (267 lpp.)
- Stāvvietā novietošanas sistēma\* - funkcija (268 lpp.)
- Stāvvietā novietošanas sistēma\* - priekšējā (269 lpp.)
- Stāvvietā novietošanas sistēma\* - sensoru tīrīšana (271 lpp.)
- Stāvvietā novietošanas sistēma\* - kļūmju rādīšana (270 lpp.)
- Stāvvietā novietošanas kamera\* (271 lpp.)

## Stāvvietā novietošanas sistēma\* - priekšējā

Automašīnas novietošanas sensors tiek izmantots, lai palīdzētu mašīnu novietot stāvvietā. Skaņas signāls, kā arī simboli viduskonsoles displejā norāda attālumu līdz uztvertajam šķēršlim.

Iedarbinot dzinēju, stāvvietā novietošanas sistēma tiek aktivizēta automātiski - iedegas slēdža ieslēgšanas/izslēgšanas lampiņa. Ja stāvvietā novietošanas sistēmu izslēdz ar taustiņu, lampiņa nodziest.

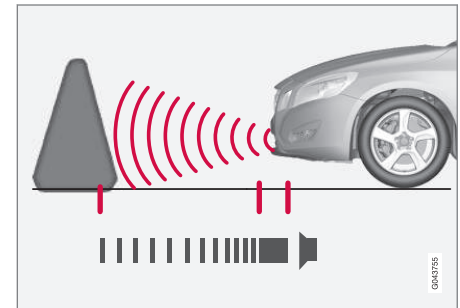

Uzveršanas zona automobiļa priekšpusē ir apmēram 0,8 metri. Skaņas signāls, kas brīdina par šķēršļiem automobiļa priekšpusē, atskan no viena priekšējā skaļruņa.

Priekšējais automašīnas novietošanas sensors ir aktīvs, kamēr braukšanas ātrums ir mazāks par 10 km/h (6 mph).



- ◀◀ Ja novietošanas palīgsistēma ir deaktivizēta, jo automašīna brauc pārāk ātri — 11 km/h (7 mph) vai ātrāk —, šī funkcija atkal tiek aktivizēta, kad ātrums samazinās zem 10 km/h (6 mph).

### **PIEZĪME**

Ja automašīnai ar automātisko pārnesumkārbu tiek ieslēgta stāvbremze vai ir ieslēgts režīms **P**, automašīnas novietošanas sensori tiek deaktivizēti.

### **SVARĪGI**

Ja ir uzstādīti papildu lukturi: Atcerieties, ka tie nedrīkst aizklāt sensorus, pretējā gadījumā papildu lukturi var tikt uzverti kā šķēršļi.

### Saistītā informācija

- Stāvietā novietošanas sistēma\* (267 lpp.)
- Stāvietā novietošanas sistēma\* - funkcija (268 lpp.)
- Stāvietā novietošanas sistēma\* - aizmugurējā (269 lpp.)
- Stāvietā novietošanas sistēma\* - sensoru tīrīšana (271 lpp.)
- Stāvietā novietošanas sistēma\* - kļūmju rādīšana (270 lpp.)
- Stāvietā novietošanas kamera\* (271 lpp.)

## Stāvietā novietošanas sistēma\* - kļūmju rādīšana

Automašīnas novietošanas sensors tiek izmantots, lai palīdzētu mašīnu novietot stāvietā. Skaņas signāls, kā arī simboli viduskonsoles displejā norāda attālumu līdz uztvertajam šķērslim.



Ja kombinētā instrumentu paneļa informācijas simbols izgaismojas ar nemainīgu spilgtumu un ir redzams teksta paziņojums **Novietošanas sistēmai jāveic apkope**, tad stāvietā novietošanas sensori ir deaktivizēti.

### **SVARĪGI**

Noteiktos apstākļos novietošanas palīgsistēma var atskaņot nepareizus brīdinājuma signālus, kurus izraisa ārēji skaņas avoti ar tādām pašām ultraskaņas frekvencēm, ar kādām darbojas sistēma.

Šādu avotu piemēri ir signāлтаures, slapjas riepās uz asfalta, pneimatiskās bremzes, motociklu izplūdes sistēmu radītie trokšņi u.c.

### Saistītā informācija

- Stāvietā novietošanas sistēma\* (267 lpp.)
- Stāvietā novietošanas sistēma\* - sensoru tīrīšana (271 lpp.)
- Stāvietā novietošanas sistēma\* - funkcija (268 lpp.)

- Stāvietā novietošanas sistēma\* - priekšējā (269 lpp.)
- Stāvietā novietošanas sistēma\* - aizmugurējā (269 lpp.)
- Stāvietā novietošanas kamera\* (271 lpp.)

## Stāvvietā novietošanas sistēma\* - sensoru tīrīšana

Automašīnas novietošanas sensors tiek izmantots, lai palīdzētu mašīnu novietot stāvvietā. Skanņas signāls, kā arī simboli viduskonsoles displejā norāda attālumu līdz uztvertajam šķērslim.

Lai sensori pienācīgi funkcionētu, tie regulāri jātīra. Tīriet tos ar ūdeni un autošampūnu.

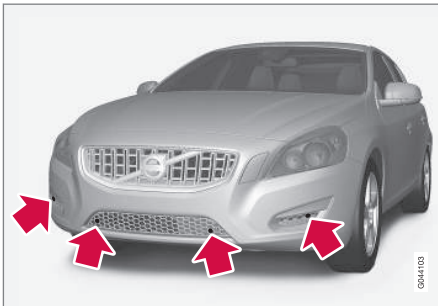

Sensoru atrašanās vieta, priekšpuse.

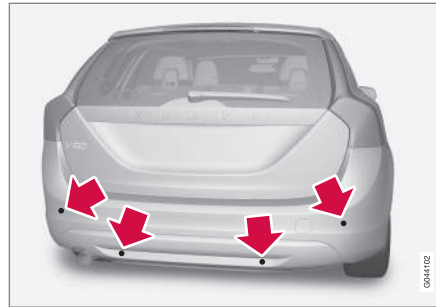

Sensoru atrašanās vieta, aizmugure.

### **i** PIEZĪME

Ja sensorus klāj netīrumi, ledus un sniegs, tie var izraisīt nepareizus brīdinājuma signālus, ierobežotu darbību vai darbības pārtraukumus.

### Saistītā informācija

- Stāvvietā novietošanas sistēma\* (267 lpp.)
- Stāvvietā novietošanas sistēma\* - funkcija (268 lpp.)
- Stāvvietā novietošanas sistēma\* - priekšējā (269 lpp.)
- Stāvvietā novietošanas sistēma\* - aizmugurējā (269 lpp.)
- Stāvvietā novietošanas sistēma\* - kļūmju rādīšana (270 lpp.)
- Stāvvietā novietošanas kamera\* (271 lpp.)

## Stāvvietā novietošanas kamera\*

Stāvvietā novietošanas kamera ir palīgsistēma, kas tiek aktivizēta, ieslēdzot atpakaļgaitu.

Kameras attēls ir redzams viduskonsoles ekrānā.

### **i** PIEZĪME

Kad vilkšanas iekārta ir konfigurēta ar automašīnas elektrosistēmu, vilkšanas iekārta izvirzījums tiek ņemts vērā, funkcijai aprēķinot stāvvietas izmērus.



**BRĪDINĀJUMS**

- Novietošanas kameras funkcija ir vadītāja papildu atbalsta funkcija, kuras mērķis ir atvieglot braukšanu un uzlabot braukšanas drošību — tā nevar darboties visās situācijās un visos satiksmes, laika un ceļa apstākļos.
- Novietošanas kamerām ir aklās zonas, kurās tās neuztver šķēršļus.
- It īpaši uzmanieties no automašīnas tuvumā esošiem cilvēkiem vai dzīvniekiem.
- Displeja ekrānā redzamo objektu/šķēršļu attālumšs līdz automašīnai var būt mazāks, nekā tas izskatās ekrānā.
- Novietošanas kameras neaizstāj vadītāja uzmanību un lēmumus. Vadītājam vienmēr ir pienākums nodrošināt, lai automašīna tiktu vadīta drošā veidā ar piemērotu ātrumu, piemērotu intervālu un distanci līdz citiem transportlīdzekļiem un saskaņā ar spēkā esošajiem ceļu satiksmes noteikumiem.

**Funkcijas un darbība**



Kameras atrašanās vieta blakus atvēršanas rokturim.

Kamera parāda to, kas atrodas aiz automobiļa, kā arī to, kas parādās no sāniem.

Kamera parāda platu zonu aiz automobiļa, kā arī daļu bufera un vilkšanas iekārtas, ja tāda uzstādīta.

Ekrānā redzami objekti var šķīst nedaudz sasnērušies, tas ir normāli.

**i PIEZĪME**

Objekti displeja ekrānā var atrasties automobilim tuvāk, nekā tie šķīst redzami ekrānā.

Ja ir aktīvs cits skats, stāvietā novietošanas kamerai tiek automātiski dota priekšroka, un tās attēls parādās ekrānā.

leslēdzot atpakaļgaitu, grafiski tiek attēlotas divas nepārtrauktas līnijas, kas ilustrē vietu, kur atrodas automašīnas aizmugurējie riteņi attiecībā pret pašreizējo stūres leņķi. Tas atvieglo paralēlo auto novietošanu un braukšanu atpakaļgaitā šaurās vietās, kā arī piekabes vilkšanu. Automašīnas aptuvenie ārējie izmēri tiek apzīmēti ar pārtrauktām līnijām. Kontroles līnijas var deaktivizēt - skatiet sadaļu Iestatījumi (274 lpp.).

Ja automašīna ir aprīkota arī ar automašīnas novietošanas sensoriem (268 lpp.)\*, to informācija tiek grafiski attēlota kā krāsaini laukumi, lai ilustrētu attālumu līdz uztvertajiem šķēršļiem. Skatiet sadaļu "Automašīnas ar atpakaļgaitas sensoriem" tālāk.

Kamera ir aktīva apmēram 5 sekundes pēc atpakaļgaitas izslēgšanas vai līdz brīdim, kad automašīnas ātrums pārsniedz 10 km/h (6 mph), braucot uz priekšu, vai 35 km/h (22 mph), braucot atpakaļgaitā.

**Apgaismojuma apstākļi**

Kameras attēls tiek regulēts automātiski, ņemot vērā āra apgaismojuma apstākļus. Šī iemesla dēļ nedaudz var mainīties attēla spilgtums un kvalitāte. Vāja apgaismojuma apstākļos attēla kvalitāte var nedaudz pasliktināties.

**i** **PIEZĪME**

Uzturiet kameras lēcas tīras no netīrumiem, sniega un ledus, lai nodrošinātu to optimālu darbību. Tas ir sevišķi svarīgi sliktā apgaismojumā.

**Kontroles līnijas**

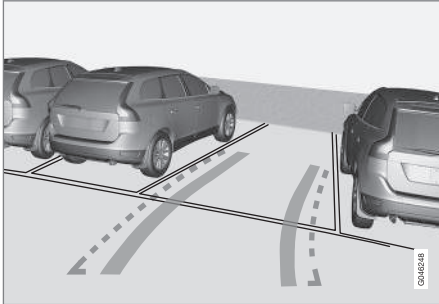

Piemēri tam, kā vadītājam tiek attēlotas kontroles līnijas.

Līnijas uz ekrāna tiek projicētas, it kā tās būtu zemes līmenī automašīnas aizmugurē, un tās ir tieši saistītas ar stūres kustībām, kas parāda vadītājam ceļu, kādu veiks automašīna tad, ja tā veic pagriezienu.

**i** **PIEZĪME**

- Braucot atpakaļgaitā ar piekabi, kas automobilim nav pievienota elektroniski, displejā redzamās līnijas rāda **automobiļa**, nevis piekabes maršrutu.
- Ekrāns līnijas nerāda, ja piekabe ir elektroniski pievienota automobiļa elektrosistēmai.
- Automobiļa novietošanas kamera tiek automātiski deaktivēta, ja, braucot ar piekabi, izmantojat oriģinālo Volvo piekabes vadu.

**!** **SVARĪGI**

Atcerieties, ka tad, kad ir atlasīts aizmugurējās kameras skats, monitorā ir redzama tikai zona aiz automašīnas. Veicot atpakaļgaitas manevrus, pievērsiet uzmanību automašīnas sāniem un priekšpusei.

**Robežlīnijas**

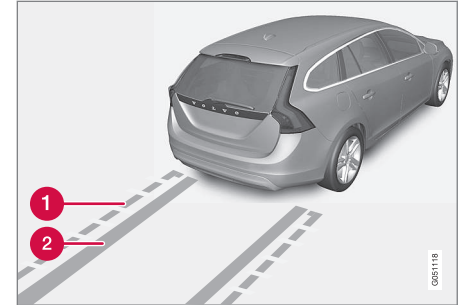

Sistēmas dažādās līnijas.

- 1** Robežlīnija, brīvā atpakaļgaitas zona
- 2** "Riteņu sliedes"

Pārtrauktā līnija (1) apzīmē zonu līdz apmēram 1,5 m no bufera aizmugures. Tā arī ir pielaide tādām visvairāk izvirzītākajām automašīnas daļām kā sānu spoģuļiem un bufera stūriem - arī veicot pagriešanos.

Platās "riteņu sliedes" (2) starp sānu līnijām norāda, kur atradīsies automobiļa riteņi, un šajā ceļā var pārsniegt apmēram 3,2 m no bufera aizmugures līdz šķērslim.





1. Kad ir redzams kameras skats, nospiediet **OK/MENU** - ekrānā tiek parādīta izvēlne ar vairākām opcijām.
2. Pagrieziet, lai sasniegtu vajadzīgo opciju, izmantojot **TUNE**.
3. Iezīmējiet opciju, vienreiz nospiežot **OK/MENU**, un dodieties ārā, nospiežot **EXIT**.

### Vilkšanas iekārta

Kamera var būt noderīga arī, velkot aiz automobiļa piekabi. Vilkšanas iekārtas prognozētās "trajektorijas" kontroles līnijas uz piekabes pusi var parādīt ekrānā - tieši tāpat kā "riteņu sliedēm".

Var izvēlēties rādīt "riteņu sliedes" vai vilkšanas iekārtas trajektoriju - abas opcijas nevar rādīt vienlaicīgi.

1. Kad ir redzams kameras skats, nospiediet **OK/MENU**.
2. Pagrieziet, lai sasniegtu **Tow bar trajectory guide line** opciju, izmantojot **TUNE**.
3. Iezīmējiet opciju, vienreiz nospiežot **OK/MENU**, un dodieties ārā, nospiežot **EXIT**.

### Tuvināšana

Ja nepieciešama precīza manevrēšana, kameras skatu var pietuvināt:

- Nospiediet **CAM** vai pagrieziet **TUNE** - vēlreiz nospiežot/pagriežot, tiek atjaunots parastais skats.

Ja ir pieejamas papildu opcijas, tās ir izkārtotas aplī - nospiediet/pagrieziet, līdz tiek parādīts vēlamais kameras skats.

### Saistītā informācija

- Stāvvietā novietošanas kamera\* (271 lpp.)
- Stāvvietā novietošanas sistēma\* (267 lpp.)
- Aktīvā stāvvietā novietošanas palīgsistēma — (PAP)\* (276 lpp.)

## Stāvvietā novietošanas kamera - ierobežojumi

### PIEZĪME

Velosipēdu turētājs vai citi piederumi, kas ir uzmontēti automobiļa aizmugurē, var aizsegēt kameras skatu.

### Jāpatur prātā

Pievērsiet uzmanību tam, ka pat gadījumā, ja tikai šķiet, ka ir aizšķērsota neliela attēla daļa, no skata var būt paslēpts relatīvi liels sektors. Šķēršļi tāpēc var tikt neatklāti, kamēr tie nav pietiekami tuvu automobilim.

- Uzturiet kameras objektīvu brīvu no netīrumiem, ledus un sniega.
- Regulāri tīriet kameras objektīvu ar remdenu ūdeni un autošampūnu - uzmanieties, lai nesaskrāpētu objektīvu.

### Saistītā informācija

- Stāvvietā novietošanas kamera\* (271 lpp.)
- Stāvvietā novietošanas kamera - iestatījumi (274 lpp.)
- Stāvvietā novietošanas sistēma\* (267 lpp.)

## Aktīvā stāvvietā novietošanas palīgsistēma — (PAP)\*

Aktīvā stāvvietā novietošanas palīgsistēma (PAP – Park Assist Pilot) palīdz vadītājam novietot automobili, vispirms pārliedzinoties, vai vieta ir pietiekoši liela, un pēc tam pagriežot stūri un iebraucot automobili šajā vietā.

Kombinētais instrumentu panelis izmanto simbolus, grafiskus attēlus un tekstu, lai informētu, kad jāveic dažādas darbības.

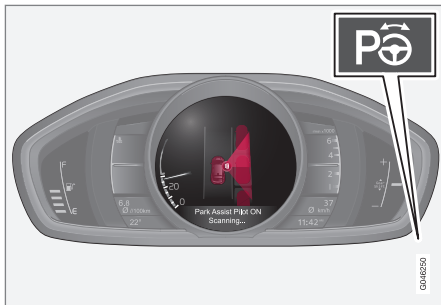

Ieslēgšanas/izslēgšanas poga atrodas viduskonsolē.

### **i** PIEZĪME

Kad vilkšanas iekārta ir konfigurēta ar automašīnas elektrosistēmu, vilkšanas iekārtas izvirzījums tiek ņemts vērā, funkcijai aprēķinot stāvvietas izmērus.

### **!** BRĪDINĀJUMS

- PAP funkcija ir vadītāja papildu atbalsta funkcija, kuras mērķis ir atvieglot braukšanu un uzlabot braukšanas drošību — tā nevar darboties visās situācijās un visos satiksmes, laika un ceļa apstākļos.
- It īpaši uzmanieties no automašīnas tuvumā esošiem cilvēkiem vai dzīvniekiem.
- PAP neaizstāj vadītāja uzmanību un lēmumus. Vadītājam vienmēr ir pienākums nodrošināt, lai automašīna tiktu vadīta drošā veidā ar piemērotu ātrumu, piemērotu intervālu un distanci līdz citiem transportlīdzekļiem un saskaņā ar spēkā esošajiem ceļu satiksmes noteikumiem.

### Saistītā informācija

- Aktīvā stāvvietā novietošanas palīgsistēma — (PAP)\* — simboli un paziņojumi (281 lpp.)
- Aktīvā stāvvietā novietošanas palīgsistēma (PAP)\* - darbība (277 lpp.)
- Aktīvā stāvvietā novietošanas palīgsistēma (PAP)\* - funkcija (276 lpp.)
- Aktīvā stāvvietā novietošanas palīgsistēma (PAP)\* - ierobežojumi (279 lpp.)
- Stāvvietā novietošanas sistēma\* (267 lpp.)
- Stāvvietā novietošanas kamera\* (271 lpp.)

## Aktīvā stāvvietā novietošanas palīgsistēma (PAP)\* - funkcija

### **i** PIEZĪME

Funkcija PAP nosaka stāvvietas izmērus un pagriež automašīnas stūri — vadītāja uzdevums ir:

- vērot vietu ap automašīnu;
- ievērot kombinētajā instrumentu panelī redzamās instrukcijas;
- pārslēgt pārnesumus (atpakaļ/uz priekšu);
- regulēt un uzturēt drošu ātrumu;
- bremzēt un apturēt automašīnu.

PAP var aktivizēt, ja pēc dzinēja ieslēgšanas ir ievēroti šādi kritēriji:

- Funkcija ABS<sup>35</sup> vai ESC<sup>36</sup> nedrīkst iejaukties, kad funkcija PAP ir aktivizēta — tās var aktivizēties, piemēram, uz stāvām un slidenām brauktuvēm; plašāku informāciju skatiet sadaļās Kājas bremze un Stabilitātes sistēma ESC (194 lpp.).
- Automobilim nedrīkst pievienot piekabi.
- Braukšanas ātrumam jābūt mazākam par 50 km/h (30 mph).

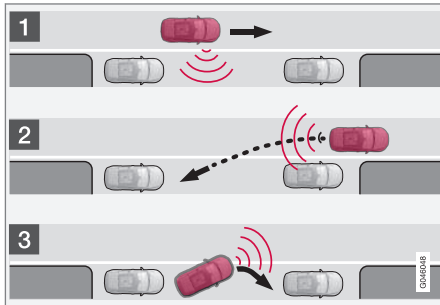

PAP darbības princips.

Funkcija PAP novieto automašīnu stāvietā, veicot šādas darbības:

1. Funkcija meklē stāvietu un nosaka tās izmērus. Mērījumu veikšanas laikā ātrums nedrīkst pārsniegt 30 km/h (20 mph).
2. Automašīna tiek iebraukta stāvietā atpakaļgaitas manevra laikā.
3. Automašīna stāvietā tiek novietota, braucot uz priekšu un atpakaļ.

### Saistītā informācija

- Aktīvā stāvietā novietošanas palīgsistēma — (PAP)\* (276 lpp.)
- Stāvietā novietošanas sistēma\* (267 lpp.)
- Stāvietā novietošanas kamera\* (271 lpp.)

## Aktīvā stāvietā novietošanas palīgsistēma (PAP)\* - darbība

### PIEZĪME

Atcerieties, ka, griežot stūri, lai novietotu automašīnu stāvietā, dažas stūres pozīcijas var traucēt kombinētā instrumentu paneļa instrukciju redzamību.

### 1. Meklēšana un izmēru pārbaude

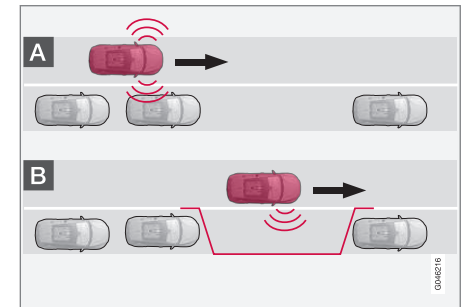

<sup>35</sup> (Anti-lock Braking System) - bremžu pretbloķēšanas sistēma.

<sup>36</sup> (Electronic Stability Control) - Stabilitātes sistēma.



**i PIEZĪME**

Funkcija PAP nosaka stāvvietas izmērus un pagriež automašīnas stūri — vadītāja uzdevums ir:

- vērot vietu ap automašīnu;
- ievērot kombinētajā instrumentu panelī redzamās instrukcijas;
- pārslēgt pārnesumus (atpakaļ/uz priekšu);
- regulēt un uzturēt drošu ātrumu;
- bremsēt un apturēt automašīnu.

**i PIEZĪME**

Kamēr PAP meklē stāvvietu, attālumam starp automašīnu un stāvvietu ir jābūt no 0,5 līdz 1,5 metriem (1,6–5,0 pēdas).

PAP funkcija meklē stāvvietu un pārbauda, vai tā ir pietiekami liela. Rīkojieties šādi:



1. Aktivizējiet PAP, nospiežot šo taustiņu, un nebrauciet ātrāk par 30 km/h (20 mph).

2. Ik pa laikam aplūkojiet kombinēto instrumentu paneli un esiet gatavs apturēt auto-

mašīnu, kad grafiskie attēli un teksta paziņojumi liks to darīt.

3. Apturiet automobili, kad grafiskie attēli un teksta paziņojumi liek to darīt.

**i PIEZĪME**

PAP meklē stāvvietu, parāda instrukcijas un novieto automašīnu stāvvietā pasažiera pusē. Vajadzības gadījumā automašīnu var novietot stāvvietā vadītāja puses ielas malā.

- Ieslēdziet vadītāja puses pagriezienu rādītāju — sistēma meklēs stāvvietu šajā automašīnas pusē.

**2. Iebraukšana stāvvietā atpakaļgaitā**

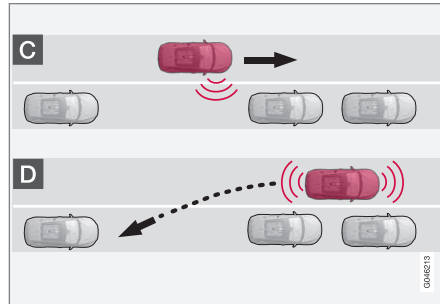

Braucot atpakaļgaitā, PAP iegriež automobili stāvvietā. Rīkojieties šādi:

1. Pārliecinieties, ka vieta aiz automobiļa ir brīva, un pēc tam ieslēdziet atpakaļgaitas pārnesumu.
2. Brauciet atpakaļgaitā lēnām un uzmanīgi, nepieskaroties stūrei un ne ātrāk par 7 km/h (4 mph).
3. Ik pa laikam aplūkojiet kombinēto instrumentu paneli un esiet gatavs apturēt automašīnu, kad grafiskie attēli un teksta paziņojumi liks to darīt.

**i PIEZĪME**

- Kad ir ieslēgta PAP funkcija, neaiztieciot stūri.
- Nodrošiniet, lai stūres kustību nekas netraucētu un to varētu brīvi pagriezt.
- Lai nodrošinātu optimālus rezultātus, nogaidiet, līdz stūre ir pagriezta, un tikai tad sāciet braukt atpakaļ/uz priekšu.

### 3. Pozīcijas pielāgošana

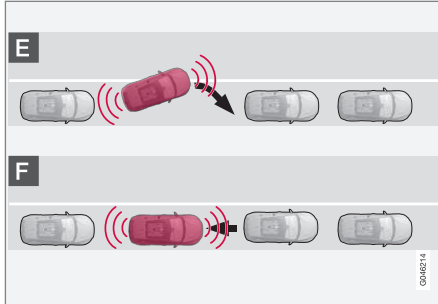

Kad automobilis ir atpakaļgaitā iebraucis stāvvietā, tas jānovieto taisni un pareizi jāizvieto.

1. Vispirms ieslēdziet pirmo pārnesumu vai pozīciju **D**, nogaidiet, līdz stūre tiek pagriezta, un pēc tam lēnām brauciet uz priekšu.
2. Apturiet automobili, kad grafiskie attēli un teksta paziņojumi liek to darīt.
3. Ieslēdziet atpakaļgaitas pārnesumu un lēnām brauciet atpakaļgaitā, līdz grafiskie attēli un teksta paziņojumi liek apstāties.

Šī funkcija tiek automātiski deaktivizēta, un grafiskais attēls un paziņojumi informē, ka novietošana stāvvietā ir pabeigta. Iespējams, vadītājam nāksies pielabot automašīnas novietošanu. Tikai vadītājs var noteikt, vai automašīna ir pareizi novietota stāvvietā.

#### ! SVARĪGI

Brīdinājuma distance ir īsāka, ja sensorus izmanto PAP, nevis parastā stāvvietā novietošanas palīgsistēma.

#### Saistītā informācija

- Aktīvā stāvvietā novietošanas palīgsistēma — (PAP)\* — simboli un paziņojumi (281 lpp.)
- Aktīvā stāvvietā novietošanas palīgsistēma (PAP)\* - funkcija (276 lpp.)
- Aktīvā stāvvietā novietošanas palīgsistēma (PAP)\* - ierobežojumi (279 lpp.)
- Stāvvietā novietošanas sistēma\* (267 lpp.)
- Stāvvietā novietošanas kamera\* (271 lpp.)
- Aktīvā stāvvietā novietošanas palīgsistēma — (PAP)\* (276 lpp.)

### Aktīvā stāvvietā novietošanas palīgsistēma (PAP)\* - ierobežojumi

PAP darbība tiek izbeigta:



- ja braukšanas ātrums ir pārāk liels — lielāks par 7 km/h (4 mph)
- ja vadītājs pieskaras stūrei
- ja tiek iespējota ABS<sup>37</sup> vai ESC<sup>38</sup> funkcija, piemēram, ja riteņi zaudē saķeri uz slidenas brauktuves.

Teksta paziņojums norāda, ka PAP darbība ir izbeigta.

### **!** PIEZĪME

Ja sensorus klāj netīrumi, ledus vai sniegš, to funkcionalitāte samazinās un mērījumu veikšana var nebūt iespējama.

### **!** SVARĪGI

Noteiktos apstākļos PAP nevar atrast stāvvietu - viens no iemesliem var būt fakts, ka sensoru darbību traucē ārēji skaņas avoti, kas raida tās pašas frekvences, kurās darbojas šī sistēma.

Šādu avotu piemēri ir signāлтаures, slapjas riepas uz asfalta, pneimatiskās bremzes, motociklu izplūdes gāzu radītie trokšņi u.c.

### Jāpatur prātā

Vadītājam jāpatur prātā, ka novietošanas palīg sistēma ir tikai palīg līdzeklis, nevis nekļūdīga, pilnīgi automatiska funkcija. Tādēļ vadītājam jābūt gatavam iejaukties. Novietojot automašīnu stāvvietā, jāpatur prātā arī citi faktori, piemēram:

- PAP sāk darbību, ņemot vērā stāvvietā novietotās automašīnas pašreizējo atrašanās vietu, — ja tā ir novietota nepareizi, iespējams, automašīnas riepas un diski tiks sabojāti, atduroties pret ietves malu.
- PAP ir paredzēta novietošanai stāvvietā uz taisnām ielām, nevis asos līkumos vai pagriezienos. Tādēļ gādājiet, lai automašīna būtu novietota paralēli stāvvietai, kad PAP mēra vietu.
- Ne vienmēr var atrast stāvvietu šaurās ielās, jo nepietiek vietas manevrēšanai. Šādās situācijās, ja gatavojaties novietot automašīnu stāvvietā, ieteicams braukt pēc iespējas tuvāk ielas malai.
- Paturiet prātā, ka, novietojot automašīnu stāvēšanai, tās priekšpuse var izvīrīties uz āru pret pretējā virzienā braucošajiem transportlīdzekļiem.
- Veicot aprēķinus stāvvietā novietošanas manevram, netiek ņemti vērā objekti, kas atrodas augstāk par uztveršanas zonām. Tas

var izraisīt PAP iegriešanos stāvvietā pārāk ātri, tādēļ jāizvairās no šādām stāvvietām.

- Vadītājam ir jānosaka, vai PAP izvēlēta vieta ir piemērota automašīnas novietošanai.
- Lietojiet apstiprinātas riepas<sup>39</sup> ar pareizu gaisa spiedienu riepās, jo tas ietekmē PAP spēju novietot automašīnu.
- Spēcīgā lietū vai sniegā sistēma var nepareizi noteikt stāvvietas izmērus.
- Nelietojiet PAP, ka ir uzstādīts sniega ķēdes vai rezerves riteņi.
- Nelietojiet PAP, ja kāds no automašīnā esošajiem priekšmetiem ir izvīrījies uz āru.

### **!** SVARĪGI

Mainīšana uz citu apstiprinātu riteņa disku un/vai riepas izmēru var būt saistīta ar apkārtmēra maiņu, kas nozīmē, ka var būt jāatjaunina PAP sistēmas parametri. Sazinieties ar autoservisu — ieteicams sazināties ar Volvo pilnvarotu servisu.

<sup>37</sup> (Anti-lock Braking System) - bremžu pretbloķēšanas sistēma.

<sup>38</sup> (Electronic Stability Control) – elektroniskās stabilitātes kontrole.

<sup>39</sup> "Apstiprinātas riepas" ir tāda paša veida un ražojuma riepas, kādas automašīnai bija uzstādītas brīdī, kad tā tika piegādāta no rūpnīcas.

## Apkope

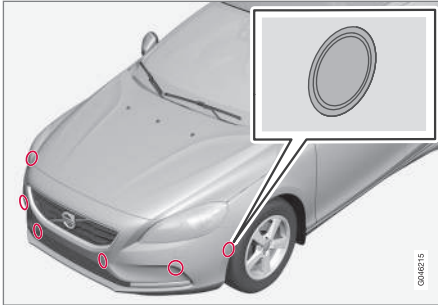

PAP sensori atrodas buferos<sup>40</sup> — 6 priekšā un 4 aizmugurē.

Lai funkcija PAP darbotos pareizi, tās sensori regulāri jātīra ar ūdeni un autošampūnu.

### Saistītā informācija

- Stāvvietā novietošanas sistēma\* (267 lpp.)
- Stāvvietā novietošanas kamera\* (271 lpp.)
- Aktīvā stāvvietā novietošanas palīgsistēma — (PAP)\* (276 lpp.)
- Stāvvietā novietošanas sistēma\* - sensoru tīrīšana (271 lpp.)

## Aktīvā stāvvietā novietošanas palīgsistēma — (PAP)\* — simboli un paziņojumi

Kombinētais instrumentu panelis izmanto simbolus, grafiskus attēlus un tekstu, lai informētu, kad jāveic dažādas darbības.

Kombinētajā instrumentu panelī var tikt parādītas dažādas simbolu un teksta kombinācijas ar atšķirīgu nozīmi — reizēm ar skaidriem ieteikumiem par turpmāko rīcību.

Ja paziņojumā ir norādīts, ka PAP nedarbojas, ieteicams sazināties ar autorizētu Volvo autoservisū.

### Saistītā informācija

- Aktīvā stāvvietā novietošanas palīgsistēma (PAP)\* - darbība (277 lpp.)
- Aktīvā stāvvietā novietošanas palīgsistēma (PAP)\* - funkcija (276 lpp.)
- Aktīvā stāvvietā novietošanas palīgsistēma (PAP)\* - ierobežojumi (279 lpp.)
- Stāvvietā novietošanas sistēma\* (267 lpp.)
- Stāvvietā novietošanas kamera\* (271 lpp.)
- Aktīvā stāvvietā novietošanas palīgsistēma — (PAP)\* (276 lpp.)

<sup>40</sup> PIEZĪME. Attēls ir shematisks, un dažādiem automašīnu modeļiem detaļas var atšķirties.





IEDARBINĀŠANA UN BRAUKŠANA

## Dzinēja iedarbināšana

Dzinēju var iedarbināt un izslēgt ar tālvadības pults atslēgu un pogu **START/STOP ENGINE**.



Aizdedzes slēdzis ar izvērstu/ievietotu tālvadības pults atslēgu un poga **START/STOP ENGINE**.

### ! SVARĪGI

Nemēģiniet iespiest tālvadības pults atslēgu, ja tā ir nepareizi pagriezta – satveriet to galu, kurā atrodas noņemamā atslēgas slēdzošā daļa; skatiet Noņemama atslēgas slēdzošā daļa - noņemšana/piestiprināšana (172 lpp.).

1. Ievietojiet tālvadības pults atslēgu aizdedzes slēdzī un iespiediet līdz galam.

2. Turiet sajūga pedāli līdz galam nospiestu<sup>1</sup>. (Automobiļiem ar automatisko pārnesumkārbu nospiediet bremžu pedāli.)
3. Nospiediet **START/STOP ENGINE** taustiņu un tad atlaidiet.

Iedarbinot dzinēju, startera motors darbojas, līdz sāk darboties dzinējs vai ieslēdzas pārkaršanas aizsardzība.

### ! SVARĪGI

Ja dzinēju neizdodas iedarbināt ar 3 mēģinājumiem, nogaidiet 3 minūtes un mēģiniet vēlreiz. Ļaujot akumulatoram atpūsties, iedarbināšanas jauda pieaug.

### ! BRĪDINĀJUMS

Pēc dzinēja iedarbināšanas vai, velkot automašīnu, nekādā gadījumā neizņemiet tālvadības pults atslēgu no slēdža.

### ! BRĪDINĀJUMS

Izkāpjot no automašīnas, vienmēr izņemiet tālvadības pults atslēgu no aizdedzes slēdža un pārliecinieties, ka ir ieslēgta atslēgas pozīcija **0** - īpaši, ja automašīnā atrodas bērni. Informāciju par darbības principu, skatiet Atslēgas pozīcijas (81 lpp.).

### i PIEZĪME

Noteikta tipa dzinējiem aukstās iedarbināšanas laikā tukšgaitas ātrums var būt ievērojami lielāks nekā parasti. Tā notiek tādēļ, lai emisiju sistēma varētu pēc iespējas ātrāk sasniegt normālu darba temperatūru, tādējādi samazinot izplūdes emisiju daudzumu un aizsargājot vidi.

## Bezatslēgas iedarbināšana (bezatslēgas piedziņa)\*

Izpildiet 2. un 3. soli, lai veiktu dzinēja bezatslēgas (176 lpp.) iedarbināšanu.

### i PIEZĪME

Lai dzinēju varētu iedarbināt, pasažieru salonā vai bagāžas nodalījumā jāatrodas vienai no automašīnas tālvadības pults atslēgām ar bezatslēgas iedarbināšanas un aizslēgšanas funkciju.

### ! BRĪDINĀJUMS

**Nekādā gadījumā** neizņemiet tālvadības pults atslēgu no automašīnas braukšanas vai vilkšanas laikā.

## Saistītā informācija

- Dzinēja izslēgšana (285 lpp.)

<sup>1</sup> Ja automašīna izkustas, tad pietiek nospiegt taustiņu **START/STOP ENGINE**, lai iedarbinātu dzinēju.

## Dzinēja izslēgšana

Dzinēju var izslēgt, nospiežot pogu **START/STOP ENGINE**.

Lai izslēgtu dzinēju:

- Nospiediet **START/STOP ENGINE** - dzinējs pārtrauc darboties.

Ja nav ieslēgta **P** pozīcija vai automašīna atrodas kustībā:

- Divreiz nospiediet **START/STOP ENGINE** vai turiet šo taustiņu nospiestu, līdz dzinējs pārtrauc darboties.

## Saistītā informācija

- Atslēgas pozīcijas (81 lpp.)

## Stūres bloķētājs

Stūres bloķēšanas mehānisms aprūtinā stūrēšanu, piemēram, automašīnas zādzības gadījumā. Stūres slēdzeni fiksējoties vai atbloķējoties, var būt dzirdams mehāniskais troksnis.

### Funkcija

- Stūres bloķētājs tiek aktivēts, ja vadītāja durvis tiek atvērtas pēc tam, kad dzinējs ir izslēgts.
- Ja tālvadības pults atslēga atrodas aizdedzes slēdzī<sup>2</sup> un tiek nospiesta poga **START/STOP ENGINE**, stūres fiksators tiek deaktivizēts.

### Saistītā informācija

- Dzinēja iedarbināšana (284 lpp.)
- Atslēgas pozīcijas (81 lpp.)
- Stūre (88 lpp.)

## Attālā iedarbināšana (ERS)\*

Attālā iedarbināšana (ERS – Engine Remote Start) nozīmē, ka automašīnas dzinēju var iedarbināt no attāluma, lai pirms braucienu uzsildītu/atdzesētu pasažieru salonu. Attālās iedarbināšanas funkciju var aktivizēt ar atslēgu un/vai Volvo On Call\*.

Klimata kontroles sistēma sāk darboties ar automātiskajiem iestatījumiem. Attālināti iedarbināts dzinējs darbojas maksimāli 15 minūtes; pēc tam tas tiek izslēgts. Pēc divām attālās iedarbināšanas reizēm dzinējs ir jāiedarbina kā parasti un tikai pēc tam varēs vēlreiz izmantot attālās iedarbināšanas funkciju.

Dzinēja attālās iedarbināšanas funkcija ir pieejama tikai automašīnās, kas aprīkotas ar automātisko pārnesumkārbu un kurām uzstādīts dzinēja pārsega slēdzis<sup>3</sup>.

### PIEZĪME

Tālvadības atslēgas baterijas kalpošanas ilgumu ietekmē attālās iedarbināšanas funkcija. Ja bieži izmantojat attālās iedarbināšanas funkciju, baterija jāuzlādē reizi gadā, skatiet Tālvadības pults atslēga - baterijas nomaina (175 lpp.).

<sup>2</sup> Automašīnās ar bezatslēgas iedarbināšanas un aizslēgšanas sistēmu tālvadības atslēgai pietiek atrasties pasažieru salonā.

<sup>3</sup> Tā ir pieejama XC60 automašīnās ar signalizāciju, lielākajā daļā automašīnu ar 4 cilindru dzinējiem un gadījumos, kad ERS ir izvēlēta iebūvēšanai.





### **i** PIEZĪME

Ievērojiet vietējos/nacionālos noteikumus/liikumus par darbināšanu tukšgaitā. Dzinēja darbības laikā ievērojiet arī vietējos/valsts noteikumus par trokšņu līmeni.

### **⚠** BRĪDINĀJUMS

Lai attāli iedarbinātu automašīnu, jāievēro šādi nosacījumi:

- automašīnai jābūt uzraudzītai;
- automašīnā un ap to nedrīkst atrasties cilvēki vai dzīvnieki;
- automašīna nedrīkst būt novietota slēgtā, neventilējamā telpā - izplūdes gāzes var izraisīt nopietnus cilvēku un dzīvnieku savainojumus.

### Saistītā informācija

- Attālā iedarbināšana (ERS) - darbība (286 lpp.)
- Iedarbināšana no attāluma (ERS) – simboli un paziņojumi (287 lpp.)

## Attālā iedarbināšana (ERS) - darbība

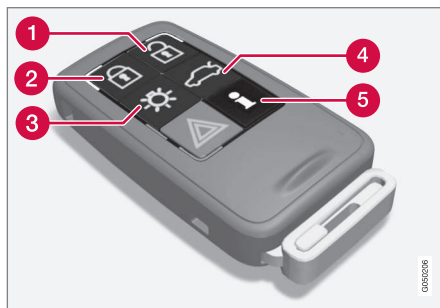

Atslēgas taustiņi iedarbināšanai no attāluma.

- 1** Atslēgšana
- 2** Aizslēgšana
- 3** Pietuvošanās apgaismojums
- 4** Atslēgšana, aizmugures durvis
- 5** Informācija<sup>4</sup>

### Dzinēja iedarbināšana no attāluma

Lai dzinēju varētu iedarbināt no attāluma, automašīnai jābūt aizslēgtai, bet dzinēja pārsegam – aizvērtam.

Rīkojieties šādi:

1. Īsi nospiediet atslēgas taustiņu (2).
2. Uzreiz pēc tam turiet nospiestu taustiņu (3) vismaz 2 sekundes.

Ja ir ievēroti attālās iedarbināšanas nosacījumi, tad notiek šādas darbības:

1. Pagrieziena rādītāji vairākas reizes ātri iemirgojas.
2. dzinējs sāk darboties;
3. Pagrieziena rādītāji 3 sekundes nepārtraukti izgaismojas, apstiprinot, ka dzinējs ir sācis darboties.

### **i** PIEZĪME

Pēc attālās iedarbināšanas automašīna joprojām būs aizslēgta, bet kustības detektors būs deaktivizēts\*.

### Ar PCC<sup>5</sup> atslēgu



Nospiežot taustiņu, pietuvošanās apgaismojuma<sup>6</sup> gaismas indikators vairākas reizes iemirgojas un pēc tam nepārtraukti izgaismojas, ja ir izpildīti visi attālās iedarbināšanas nosacījumi. Taču tas nenozīmē, ka attālās iedarbināšanas funkcija ir iedarbinājusi dzinēju.

<sup>4</sup> Tikai PCC atslēgai, skatiet Tālvadības pults atslēga ar PCC\* – unikālas funkcijas (170 lpp.).

<sup>5</sup> Plašāku informāciju par PCC atslēgu skatiet Tālvadības pults atslēga ar PCC\* – unikālas funkcijas (170 lpp.).

<sup>6</sup> Plašāku informāciju par pietuvošanās apgaismojumu skatiet Tālvadības pults atslēga - funkcijas (168 lpp.) un Approach light duration (102 lpp.).

Lai pārbaudītu, vai attālās iedarbināšanas funkcija ir iedarbinājusi dzinēju, lietotājs var nospiegt taustiņu (5) – ja dzinējs ir iedarbināts, taustiņš (2) un (3) izgaismojas rādījums.

### Aktīvās funkcijas

Iedarbinot dzinēju no attāluma, tiek aktivizētas šādas funkcijas:

- Klimata kontroles sistēma
- Audio/video sistēma
- Approach light duration.

### Deaktivizētās funkcijas

Iedarbinot dzinēju no attāluma, tiek deaktivizētas šādas funkcijas:

- priekšējie luksturi
- gabarītluksturi;
- numura zīmes apgaismojums;
- priekšējā loga tīrītāji;

### Attālās iedarbināšanas funkcija ir apturēta

Ar attālās iedarbināšanas funkciju iedarbinātu dzinēju var izslēgt, ja tiek veiktas šādas darbības:

- tiek nospiests tālvadības pults taustiņš (1), (2) vai (4);
- tiek atslēgta automašīna;
- tiek atvērtas durvis;
- tiek nospiests akceleratora vai bremžu pedālis;

- pārnesumu pārslēgs tiek pārvietots no **P** pozīcijas;
- attālās iedarbināšanas funkcijas aktivizācijas laiks pārsniedz 15 minūtes.

Izslēdzot attālināti iedarbinātu dzinēju, visi pagrieziena rādītāji ir iedegti 3 sekundes.

### Saistītā informācija

- Attālā iedarbināšana (ERS)\* (285 lpp.)
- Iedarbināšana no attāluma (ERS) – simboli un paziņojumi (287 lpp.)

## Iedarbināšana no attāluma (ERS) – simboli un paziņojumi

Situācijās, kad ERS nedarbojas vai tās darbība tiek pārtraukta, instrumentu panelī tiek parādīts simbols kopā ar skaidrojošu teksta paziņojumu.

### ERS funkcija nav pieejama

Paziņojums	Tehniskie parametri
<b>Nevar iedarb. no attāl. Pārāk daudz mēg.</b>	ERS nav pieejama, jo ERS drīkst secīgi aktivizēt maksimāli 2 reizes.
<b>Nevar iedarb. no attāl. Zems degv. līm.</b>	ERS nav pieejama, jo degvielas tvertnē ir pārāk zems degvielas līmenis.
<b>Nevar iedarb. no attāl. Nav iesl. P</b>	ERS nav pieejama, jo pārnesumu pārslēgs neatrodas pozīcijā <b>P</b> (Stāvēšana).
<b>Nevar iedarb. no attāl. Vadītājs automašīnā</b>	ERS nav pieejama, jo kāds atrodas pasažieru salonā.
<b>Nevar iedarb. no attāl. Akum. izlād.</b>	ERS nav pieejama, jo akumulatorā ir zems spriegums. Uzlādējiet akumulatoru, iedarbinot dzinēju.





Paziņojums	Tehniskie parametri
<b>Nevar iedarb. no attāl. Dzin. brīdinājums</b>	ERS nav pieejama, jo ir parādīts dzinēja brīdinājuma paziņojums. Sazinieties ar servisu <sup>A</sup> .
<b>Nevar iedarb. no attāl. Zems dzin. dzesēš. šķ. līm.</b>	ERS nav pieejama, jo ir parādīts dzesēšanas sistēmas kļūmes paziņojums, skatiet Dzesēšanas šķidrums - līmenis (373 lpp.).
<b>Nevar iedarb. no attāl. Durvis atvērtas</b>	ERS nav pieejama, jo nav aizvērtas durvis/aizmugures durvis.
<b>Nevar iedarbināt no attāluma Dzinēja pārsegs atvērts</b>	ERS netika aktivizēta, jo nav aizvērts dzinēja pārsegs.
<b>Nevar iedarb. no attāl. Autom. nav aizsl.</b>	ERS nav pieejama, jo automašīna nav aizslēgta.
<b>Nevar iedarbināt no attāluma Atslēga automašīnā</b>	ERS netika aktivizēta, jo atslēgas atradās automašīnā.

<sup>A</sup> Ieteicams izvēlēties autorizētu Volvo servisu.

### Pārtraukta ERS funkcija

Paziņojums	Tehniskie parametri
<b>Iedarb. no attāl. izsl. Nav iesl. P</b>	ERS ir pārtraukta, jo pārnesumu pārslēgs neatrodas <b>P</b> pozīcijā.
<b>Iedarb. no attāl. izsl. Vadītājs automašīnā</b>	ERS ir pārtraukta, jo kāds atrodas pasažieru salonā.
<b>Iedarb. no attāl. izsl. Dzinēja brīdinājums</b>	ERS ir pārtraukta, jo ir parādīts dzinēja kļūmes paziņojums. Sazinieties ar servisu <sup>A</sup> .
<b>Nevar iedarb. no attāl. Zems dzin. dzesēš. šķ. līm.</b>	ERS ir pārtraukta, jo ir saņemts dzesēšanas sistēmas kļūmes paziņojums.
<b>Iedarbināšana no attāluma izslēgta Dzinēja pārsegs atvērts</b>	ERS tika pārtraukta, jo ir atvērts dzinēja pārsegs.
<b>Iedarb. no attāl. izsl. Akum. izlād.</b>	ERS ir pārtraukta, jo akumulatora spriegums ir pārāk zems.
<b>Iedarb. no attāl. izsl. Zems degv. līm.</b>	ERS ir pārtraukta, jo degvielas līmenis ir pārāk zems.

<sup>A</sup> Ieteicams izvēlēties autorizētu Volvo servisu.

### Saistītā informācija

- Attālā iedarbināšana (ERS)\* (285 lpp.)
- Attālā iedarbināšana (ERS) - darbība (286 lpp.)

## Iedarbināšana, izmantojot savienotājus un citu akumulatoru

Ja startera akumulators (386 lpp.) ir izlādējies, automašīnu var iedarbināt, izmantojot strāvu no cita akumulatora.

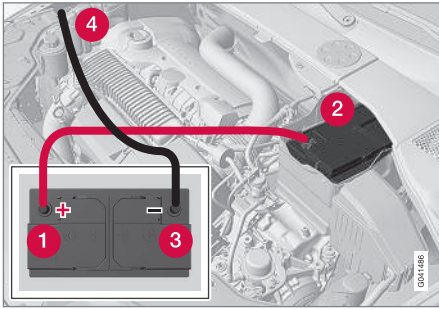

Lai izvairītos no īssavienojumiem vai citiem bojājumiem, iedarbinot automašīnu ar savienotāju palīdzību, ieteicams rīkoties šādi:

1. Iestatiet automašīnas elektrosistēmu atslēgas pozīcijā **0**, skatiet Atslēgas pozīcijas - dažādu līmeņu funkcijas (82 lpp.).
2. Pārliedzieties, ka donora akumulatora spriegums ir 12 V.
3. Ja paralēlais akumulators ir uzstādīts citā automobilī, izslēdziet paralēlā automobiļa dzinēju un pārliedzieties, ka abi automobiļi nesaskaras.
4. Pievienojiet vienu sarkanā vada spaili paralēlā akumulatora pozitīvajam terminālim (1).

### ! SVARĪGI

Uzmanīgi pievienojiet dzinēja iedarbināšanas kabeli, lai izvairītos no īssavienojumiem, ko var radīt citas dzinēja nodalījumā esošās detaļas.

5. Atveriet klipšus automašīnas akumulatora priekšējā pārsegā un noņemiet pārsegu, skatiet Startera akumulators - nomaīņa (389 lpp.).
6. Pievienojiet otru sarkanā vada spaili automašīnas pozitīvajam terminālim (2).
7. Pievienojiet vienu melnā vada spaili paralēlā akumulatora negatīvajam terminālim (3).
8. Pievienojiet otru spaili zemējuma punktam, piemēram, labās puses dzinēja stiprinājuma augšdaļai, ārējās skrūves galviņai (4).
9. Pārliedzieties, vai ārējā savienotājvada spaiļes ir droši nostiprinātas, lai iedarbināšanas mēģinājuma laikā nerastos dzirksteles.

### ! SVARĪGI

Iedarbināšanas mēģinājuma laikā nepieskarieties kabeļa un automašīnas savienojuma vietām. Pastāv risks radīt dzirksteles.

10. Iedarbiniet paralēlā automobiļa dzinēju un ļaujiet tam dažas minūtes darboties ar apgriezieniem, kas ir nedaudz lielāki par tukšgaitas apmēram 1500 apgr./min.
11. Iedarbiniet tā automobiļa dzinēju, kura akumulators ir izlādējies.
12. Noņemiet vadus apgrieztā secībā - vispirms melno, pēc tam sarkano.
  - > Nodrošiniet to, lai neviena vada spaiļe neskartu akumulatora pozitīvo termināli vai spaili, kas pievienota sarkanajam vadam.



## **BRĪDINĀJUMS**

- Akumulators var radīt ļoti sprādzienbīstamu gāzi. Nepareizi pievienojot akumulatora savienotājvadu, var rasties dzirksteles, kas savukārt var izraisīt akumulatora eksploziju.
- Nepievienojiet iedarbināšanas vadus nevienam degvielas sistēmas komponentam vai kustīgai daļai. Uzmanieties no karstām dzinēja daļām.
- Akumulators satur sērskābi, kas var izraisīt nopietnus apdegumus.
- Ja sērskābe iekļūst acīs, nonāk uz ādas vai apģērba, skalojiet skarto vietu ar lielu ūdens daudzumu. Ja sērskābe iekļūst acīs, nekavējoties vērsieties pie ārsta.
- Nekādā gadījumā nesmēķējiet akumulatora tuvumā.

### Saistītā informācija

- Dzinēja iedarbināšana (284 lpp.)

## Pārnesumkārbas

Ir divi galvenie pārnesumkārbu veidi. Manuālā pārnesumkārbā un automātiskā pārnesumkārbā.

- Manuālā pārnesumkārbā (290 lpp.)
- Automātiskā pārnesumkārbā, Geartronic (292 lpp.)

### **SVARĪGI**

Lai novērstu jebkura piedziņas sistēmas komponenta bojājumus, tiek pārbaudīta pārnesumkārbas darba temperatūra. Ja pastāv pārkaršanas risks, kombinētajā instrumentu panelī izgaismojas brīdinājuma simbols un tiek attēlots teksta paziņojums. Ievērojiet teksta paziņojuma norādījumus.

### Saistītā informācija

- Automātiskā pārnesumkārbā - Geartronic\* (292 lpp.)

## Manuālā pārnesumkārbā

Pārnesumkārbas funkcija ir mainīt pārnesumkaitli atkarībā no ātruma un jaudas prasībām.

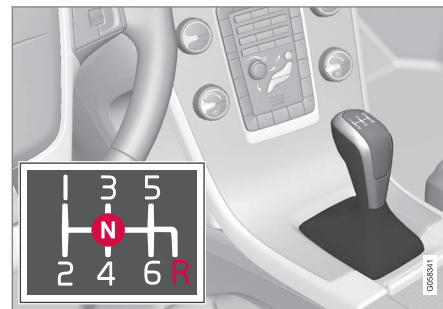

Pārnesumu pārlēgšanas shēma.

Manuālajai pārnesumkārbai ir 6 pārnesumi, un pārnesumu pārlēgšanas shēma ir norādīta uz pārnesumu pārlēgsviras.

- Pie katras pārnesumu pārlēgšanas nospiediet sajūga pedāli līdz galam.
- Pārnesumu maiņas starplaikos noņemiet kāju no sajūga pedāļa.

## **BRĪDINĀJUMS**

Novietojot automašīnu stāvēšanai slīpumā, vienmēr ieslēdziet stāvbremzi - pārnesuma ieslēgšana nav pietiekoša, lai automašīnu noturētu uz vietas visās situācijās.



### Atpakaļgaitas pārnesuma bloķētājs

Atpakaļgaitas pārnesuma bloķētājs novērš nejaušu atpakaļgaitas pārnesuma ieslēgšanas iespēju parastas braukšanas turpgaitā laikā.

- Pārslēdzot pārnesumus, dariet to atbilstoši shēmai, kas norādīta uz pārnesumu pārslēgsvira, sāciet no neitrālās pozīcijas **N** un pēc tam pārvietojiet pārnesumu pārslēgsviru pozīcijā **R**.
- Ieslēdziet atpakaļgaitu tikai tad, ja automobilis ir pilnīgi apstājies.

### Saistītā informācija

- Pārnesumkārbas (290 lpp.)
- Transmisijas šķidrums - kategorija un tilpums (427 lpp.)

### Pārnesumu maiņas indikators\*

Pārnesumu maiņas indikators informē vadītāju, kad ir piemērots laiks nākamā augstākā vai zemākā pārnesuma ieslēgšanai.

Svarīgs nosacījums saistībā ar videi draudzīgu braukšanu ir pareizā pārnesuma izvēlēšanās un laicīga pārnesumu pārslēgšana.

Noteiktiem variantiem kā papildlīdzeklis ir pieejams rādījums - GSI (Gear Shift Indicator) - kas informē vadītāju, kad pienācis laiks ieslēgt nākamo augstāko vai zemāko pārnesumu, lai nodrošinātu vismazāko degvielas patēriņu.

Taču, ņemot vērā tādus raksturlielumus kā veiktspēju un darbību bez vibrācijām, var būt ieteicams pārslēgt pārnesumus, kad dzinēja ātrums ir lielāks. Rāmī esošais cipars apzīmē pašreizējo pārnesumu.

### Manuālā pārnesumkārbā

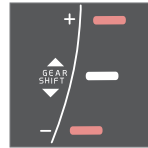

Pārnesumu maiņas indikators manuālajām pārnesumkārbām. Vienlaicīgi tiek izgaismots tikai viens rādītājs - parastas braukšanas laikā tas izgaismojas tikai centrā.

Kad ieteicams ieslēgt augstāku pārnesumu, kurssors izgaismo "+", bet, kad ieteicams ieslēgt zemāku pārnesumu, kurssors izgaismo "-" (attēlā atzīmēts sarkanā krāsā).

### Automātiskā pārnesumkārbā



Kombinētais instrumentu panelis "Digital" ar pārnesumu maiņas indikatoru.

Rāmī esošais cipars apzīmē pašreizējo pārnesumu.



Instrumentu paneli "Analogue" pārnesumu pozīcijas un indikatora bultiņas ir redzamas kombinētā instrumentu paneļa centrā.

### Saistītā informācija

- Manuālā pārnesumkārbā (290 lpp.)
- Automātiskā pārnesumkārbā - Geartronic\* (292 lpp.)

## Automātiskā pārnesumkārbā - Geartronic\*

Geartronic pārnesumkārbai ir divi pārnesumu režīmi - automātiskais un manuālais.



**D:** Automātisko pārnesumu pozīcijas. **+/-:** Manuālo pārnesumu pozīcijas. **S:** Sporta režīms\*.

Kombinētais instrumentu panelis (66 lpp.) rāda pārnesumu pārslēga pozīciju, izmantojot šādus rādījumus: **P, R, N, D, S\*, 1, 2, 3** u.c.

### Pārnesumu pozīcijas

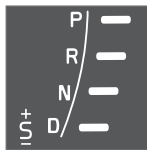

Automātisko pārnesumu pozīcijas ir norādītas kombinētā instrumentu paneļa labajā pusē. (Vienlaikus izgaismojas tikai viens rādītājs - tas, kurš norāda pašreizējo pārnesumu pārslēga pozīciju.)

Simbols "**S**" ORANŽĀ krāsā apzīmē aktivizētu sporta režīmu.

### Stāvēšanas pozīcija - P

Iedarbinot dzinēju vai automašīnai atrodoties stāvvietā, izvēlieties pozīciju **P**.

Lai varētu pārvietot pārnesumu pārslēgu no pozīcijas **P**, jānospiež bremžu pedālis un jābūt ieslēgtai aizdedzes pozīcijai **II**, skatiet Atslēgas pozīcijas - dažādu līmeņu funkcijas (82 lpp.).

Kad pārslēgs ir pozīcijā **P**, pārnesumkārbā tiek mehāniski bloķēta. Kad automašīna ir novietota stāvēšanai, ieslēdziet arī stāvbremzi (311 lpp.).

#### **i** PIEZĪME

Lai varētu aizslēgt automašīnu un ieslēgt signalizāciju, pārnesumu pārslēgam jāatrodas **P** pozīcijā.

#### **!** SVARĪGI

Ieslēdzot **P** pozīciju, automašīnai jābūt pilnīgi apturētai

#### **!** BRĪDINĀJUMS

Novietojot automašīnu stāvēšanai slīpumā, vienmēr ieslēdziet stāvbremzi - automātiskās pārnesumkārbas **P** pozīcijas ieslēgšana nav pietiekoša, lai automašīnu noturētu uz vietas visās situācijās.

### Atpakaļgaitas pozīcija - R

Automašīnai jāstāv uz vietas, kad tiek izvēlēta pozīcija **R**.

### Neitrālā pozīcija - N

Nav ieslēgts neviens no pārnesumiem, un dzinēju var iedarbināt. Izmantojiet stāvbremzi, ja automašīna stāv uz vietas un pārnesumu pārslēgs atrodas pozīcijā **N**.

Lai pārnesumu pārslēgu varētu pārvietot no pozīcijas **N** citā pārnesumā, jābūt nospiegtam bremžu pedālim un atslēgai jābūt ieslēgtai pozīcijā **II**, skatiet Atslēgas pozīcijas - dažādu līmeņu funkcijas (82 lpp.).

### Braukšanas pozīcija - D

**D** ir parastā braukšanas pozīcija. Pārslēgšanās uz augšu un leju notiek automātiski atkarībā no paātrinājuma un ātruma līmeņa. Automašīnai jāstāv uz vietas, kad pārnesumu pārslēgs tiek pārvietots pozīcijā **D** no pozīcijas **R**.

### Geartronic - manuālo pārnesumu pozīcijas (+S-)

Izmantojot Geartronic automātisko pārnesumkārbu, vadītājs var arī mainīt pārnesumus manuāli. Automobilis bremzē ar dzinēju, kad akseleratora pedālis ir atlaists.

**+**  
**S-**

Manuālās pārnesumu pozīcijas var ieslēgt, pārvietojot sviru uz sāniem no pozīcijas **D** līdz galējai pozīcijai pie **"+S-**". Kombinētā instrumentu paneļa simbols **"+S-**" maina krāsu no BALTAS uz ORANŽU, un cipari **1, 2, 3** u.c. ir redzami laukā, kas atbilst tikko ieslēgtajam pārnesumam.

- Pārvietojiet sviru uz priekšu **"+**" (plus) virzienā, lai ieslēgtu augstāku pārnesumu, un atlaidiet sviru, lai tā atgrieztos sākuma pozīcijā starp **+** un **-**.

vai

- Velciet sviru atpakaļ uz **"-**" (mīnus), lai ieslēgtu zemāku pārnesumu, un atlaidiet to.

Manuālo pārnesumu pārslēgšanas režīmu **"+S-**/" var iestatīt jebkurā brīdī braukšanas laikā.

Lai nepieļautu raustīšanos un apstāšanos, Geartronic automātiski pārslēdz zemāku pārnesumu, ja vadītājs ļauj ātrumam samazināties zem ieslēgtajam pārnesumam atbilstošā līmeņa.

Lai vēlreiz noregulētu automātisko braukšanas režīmu:

- Pārvietojiet sviru uz sāniem līdz galējai pozīcijai **D**.

### **i** PIEZĪME

Ja pārnesumkārbai ir sporta programma, pārnesumkārbā kļūs par manuālo tikai pēc tam, kad pārnesumu pārslēgs tiks pārvietots uz priekšu vai atpakaļ (**"+S-**" pozīcijā). Kombinētā instrumentu paneļa rādījumi mainīsies no **S**, lai parādītu, kāds pārnesums (**123** u.c.) ir ieslēgts.

### Vadības sviras\*

Kā papildinājums manuālajai pārnesumu pārslēgšanai ar pārnesumu pārslēgu ir pieejami vadības slēdži, kas atrodas uz stūres - tā dēvētās "vadības sviras".

Lai pārnesumus varētu mainīt ar vadības svirām, tām jābūt aktivizētām. To var izdarīt, pavelkot vienu no vadības svirām uz stūres pusi - kombinētā instrumentu paneļa rādījums mainās no **"D"** uz attēlu, kas norāda pašreizējo pārnesumu.

Lai pēc tam mainītu pārnesumu par vienu soli:

- Pavelciet vienu no vadības svirām uz aizmuguri - pret stūri - un atlaidiet.



Abas stūres vadības sviras.

- 1** "-": atlasa nākamo zemāko pārnesumu.
- 2** "+": atlasa nākamo augstāko pārnesumu.

Pārnesumi tiek pārslēgtu, ikreiz pavelkot vadības sviru, ar noteikumu, ka dzinēja ātrums neatrodas ārpus atļautā diapazona.

Pēc katras pārnesumu maiņas kombinētajā instrumentu panelī mainās attēls, kurš norāda pašreizējo pārnesumu.



## **i** PIEZĪME

### **Automātiska deaktivizēšana**

Ja stūres vadības sviras netiek lietotas, tās pēc īsa brīža tiek deaktivizētas - uz to norāda rādījuma maiņa kombinētajā instrumentu panelī no pašreizējā pārnesuma attēla uz "**D**".

Izņēmums ir bremzēšanas laikā - tad vadības sviras ir aktivizētas tik ilgi, kamēr notiek bremzēšana ar dzinēju.

### **Manuāla deaktivizēšana**

Stūres vadības sviras var deaktivizēt arī manuāli.

- Pavelciet abas vadības sviras uz savu pusi un turiet, līdz kombinētā instrumentu paneļa pašreizējā pārnesuma rādījums mainās uz "**D**".

Sporta režīmā\* vadības sviras var izmantot arī kopā ar pārnesumu pārslēgu. Tādā gadījumā vadības sviras ir pastāvīgi aktivizētas - tās netiek deaktivizētas.

## **Geartronic - sporta režīms\* (S)<sup>7</sup>**



Sporta režīms nodrošina sportiskākus raksturlielumus un ļauj sasniegt lielākus dzinēja apgriezienus ar katru pārnesumu. Vienlaikus tas ātrāk reaģē uz paātrinājumu. Aktīvi braucot, priekšroka tiek dota zemākam pārnesumam, kas izraisa vēlāku pārslēgšanu uz augstāku pārnesumu.

Lai aktivizētu sporta režīmu:

- Pārvietojiet pārnesumu pārslēgu uz sāniem no pozīcijas **D** līdz galējai pozīcijai pie "**+S-**" - kombinētā instrumentu paneļa rādījums mainās no **D** uz **S**.

Sporta režīmu var ieslēgt gaitā jebkurā laikā.

## **Geartronic - ziemas režīms**

Var būt vieglāk uzsākt braukšanu uz slidena ceļa, manuāli ieslēdzot 3. pārnesumu.

1. Nospiediet bremžu pedāli un pārvietojiet pārnesumu pārslēgu no pozīcijas **D** līdz galējai pozīcijai pie **+S-** - kombinētā instrumentu paneļa rādījums mainās no **D** uz ciparu **1<sup>8</sup>**.
2. Ritiniet uz augšu līdz 3. pārnesumam, divreiz spiežot sviru uz priekšu "**+**" (plus) virzienā - displejā rādījums mainās no **1** uz **3**.
3. Atlaidiet bremzes un uzmanīgi spiediet akselelatora pedāli.

Pārnesumkārbas "ziemas režīms" nozīmē to, ka automobili izkustina ar mazākiem dzinēja apgriezieniem un samazinātu dzinēja jaudu dzenošajiem riteņiem.

## **Kick-down**

Kad akseleratora pedālis tiek pilnībā nospiests līdz grīdai (garām pozīcijai, kuru parasti uzskata par pilnu paātrinājumu), tūlīt tiek ieslēgts zemāks pārnesums. To dēvē par kick-down funkciju.

Ja akseleratora pedālis tiek atlaists no kick-down pozīcijas, pārnesumkārbā automātiski pārslēdzas uz augšu.

Kick-down funkciju izmanto, kad ir nepieciešams straujš paātrinājums, piemēram, apdzēnot.

## **Drošības funkcija**

Lai nepieļautu pieļaujamo dzinēja apgriezienu skaita pārsniegšanu, pārnesumkārbas kontroles programmai ir aizsardzības bloķētājs pārnesumu pārslēgšanai uz leju, kas nepieļauj zemāku pārnesumu automātiskas ieslēgšanas funkciju.

Geartronic nepieļauj pārslēgšanos uz leju jeb "kick-down" funkciju, kā rezultātā dzinēja ātrums kļūtu tik liels, ka spētu bojāt dzinēju. Nekas nenotiek, ja vadītājs joprojām mēģina šādi pārslēgt zemāku pārnesumu pie augstiem dzinēja apgriezieniem - paliek ieslēgts sākotnējais pārnesums.

<sup>7</sup> Tikai noteiktiem dzinējiem.

<sup>8</sup> Ja automašīnai ir sporta režīms\*, vispirms tiek parādīts "**S**".

Ja ir aktivēta kickdown funkcija, automašīna var pārslēgt vienu vai vairākus pārneseņus vienlaicīgi atkarībā no dzinēja apgriezieniem. Automašīna pārslēdzas pārneseņam uz augšu, kad dzinējs sasniedz maksimālo ātrumu, lai nepieļautu bojājumu radīšanu dzinējā.

### Vilkšana

Ja automašīna ir jāvelk, skatiet svarīgu informāciju sadaļā Vilkšana (332 lpp.).

### Saistītā informācija

- Transmisijas šķidrums - kategorija un tilpums (427 lpp.)
- Pārneseņkārbas (290 lpp.)

## Pārneseņu pārslēgšanas bloķētājs

Ir divi dažādi pārneseņu pārslēgšanas bloķētāja veidi — mehānisks un automātisks.

### Mehānisks pārneseņu pārslēgšanas bloķētājs

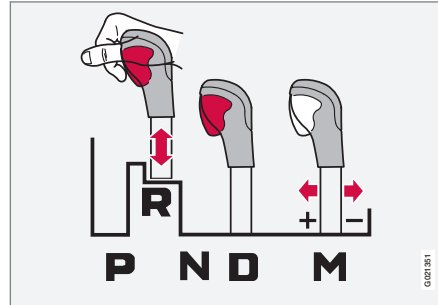

M: manuāla pārslēgšana<sup>9</sup> – "+/-" vai režīms "Sport".

Pārneseņu pārslēgšanu brīvi var pārslēgt uz priekšu un atpakaļ starp **N** un **D**. Citas pozīcijas ir bloķētas ar fiksatoru, ko var atbrīvot, nospiežot bloķētāja pogu uz pārneseņu pārslēgšanu.

Kad bloķētājapoga ir nospiesta, sviru var pārvietot uz priekšu vai atpakaļ pozīcijās **P**, **R**, **N** un **D**.

### Automātiskais pārneseņu pārslēgšanas bloķētājs

Automātiskajai pārneseņkārbai ir speciālas drošības sistēmas:

### Stāvēšanas pozīcija (P)

Stāvoša automašīna ar ieslēgtu dzinēju:

- Pārvietojot pārneseņu pārslēgu citā stāvoklī, turiet kāju uz bremzes pedāļa.

### Elektriskais pārneseņu pārslēgšanas bloķētājs – pārslēgšanas bloķētājs stāvēšanas pozīcijā (P)

Lai pārneseņu pārslēgu varētu pārvietot no pozīcijas **P** citā pārneseņā, jābūt nospiežam bremžu pedālim un jābūt ieslēgtai atslēgas pozīcijai (82 lpp.) II.

### Pārslēgšanas bloķētājs – neitrālā pozīcijā (N)

Ja pārneseņu pārslēgs ir pozīcijā **N** un automašīna ir stāvējusi vismaz 3 sekundes (neatkarīgi no tā, vai dzinējs darbojas), pārneseņu pārslēgs ir bloķēts.

Lai pārneseņu pārslēgu varētu pārvietot no pozīcijas **N** citā pārneseņā, jābūt nospiežam bremžu pedālim un jābūt ieslēgtai atslēgas pozīcijai (82 lpp.) II.

<sup>9</sup> Attēls ir shematisks.

#### « Deaktivējiet automātisko pārnēsumu pārslēga bloķētāju.



Ja automašīna nav braukšanas kārtībā, piemēram, ja akumulators izlādējies, tad pārnēsumu pārslēgs jāizslēdz no **P** pozīcijas, lai automašīnu varētu pārvietot.

- 1 Paceliet gumijas paklājiņu salonā aiz viduskonsoles un atrodiet atslēgas slēdzošās daļas (172 lpp.) atveri<sup>10</sup> nodalījuma apakšdaļā.
  - 2 Ar atslēgas slēdzošo daļu atrodiet atverē ar atsperi nospriegotu pogu, nospiediet to ar atslēgu un turiet šādā stāvoklī.
  - 3 Pārslēdziet pārnēsumu pārslēgu no pozīcijas **P** un izvelciet laukā atslēgas slēdzošo daļu.
4. Novietojiet atpakaļ vietā gumijas paklājiņu.

<sup>10</sup> Tur var atrasties 2 atveres - viena atslēgas slēdzošajai daļai, bet otra - gumijas paklājiņa nostiprināšanai.

<sup>11</sup> Ir atkarīgs no dzinēja un pārnēsūmkārbas kombinācijas. Dažām kombinācijām HSA nav pieejams.

#### Saistītā informācija

- Automātiskā pārnēsūmkārba - Geartronic\* (292 lpp.)

#### Paļģisistēma automašģnas iedarbināšanai kalnā (HSA)\*<sup>11</sup>

Pirms uzsākt braukšanu no kalna vai braukt kalnā atpakaļgaitā, kājas bremzi var atlaist - funkcija HSA (Hill Start Assist) neļauj automašģnai ripot atpakaļ.

Šģ funkcija nozģmģ, ka bremžu sistģmas pedāļa spiediens saglabājas vairākas sekundes, kamģr vadģtāja kāja tiek pārvietota no bremžu pedāļa uz gāzes pedāli.

ģslaicģgais bremzģšanas efekts izzģd pģc dažām sekundģm vai tad, kad tiek nospiests gāzes pedālis.

#### Saistģtģ informācija

- Dzinģja iedarbināšana (284 lpp.)

## Pilnpiedziņa – (AWD)\*

Optimālu vilkmi nodrošina pilnpiedziņa.

### Pilnpiedziņa pastāvīgi ir aktivēta

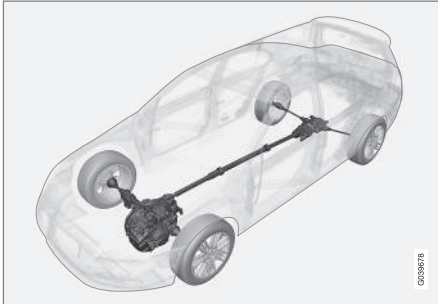

Pilnpiedziņa (All Wheel Drive) nozīmē to, ka automašīnai visi četri riteņi vienlaikus ir dzenošie.

Jauda tiek automātiski sadalīta starp priekšējiem un aizmugurējiem riteņiem. Sajūga sistēma ar elektronisko vadību novirza vairāk jaudas uz tiem riteņiem, kam ir labāka sākere ar ceļa virsmu attiecīgajā brīdī. Tas nodrošina vislabāko vilkmi un novērš riteņu izslīdēšanu. Parastos braukšanas apstākļos lielākā jaudas daļa tiek novadīta uz priekšējiem riteņiem.

Pilnpiedziņa uzlabo braukšanas drošību lietus, sniega un apledojuša ceļa apstākļos.

### Saistītā informācija

- Hill Descent Control (HDC)\* (297 lpp.)

## Hill Descent Control (HDC)\*<sup>12</sup>

HDC var salīdzināt ar automātisku dzinēja bremzi. Kad, braucot uz leju pa nogāzi, atlaiž akceleratora pedāli, automobili parasti bremzē dzinējs, tiekdamiessasniegtzemusbrīvgaistas apgrīzienus, kas ir tā saucamā bremzēšana ar dzinēju. Jo stāvāks ceļš un smagāka automašīnas krava, jo ātrāk automašīna ripo ar inerci par spīti bremzēšanai ar dzinēju - HDC funkcija to kompensē ar automātisko bremzēšanu.

### Vispārīga informācija par HDC

HDC ļauj palielināt/samazināt ātrumu uz leju stāvās nogāzēs, turot kāju tikai uz akceleratora pedāļa un neizmantojot bremžu pedāli. Akceleratora pedāļa jutīgums samazinās un kļūst precīzāks, pilnībā nospiežot pedāli, kas ir ierobežots dzinēja apgrīzienu regulēšanai noteiktā diapazonā. Bremžu sistēma pati veic bremzēšanu, nodrošinot nelielu un vienmērīgu automobiļa ātrumu, tādējādi ļaujot vadītājam pilnībā pievērsties stūrēšanai.

HDC ir īpaši noderīga stāvās nogāzēs ar nelielzenu ceļa virsmu un slideniem posmiem. Piemēram, nogādājot laivu piekabē no rampas.

### BRĪDINĀJUMS

HDC nedarbojas visās situācijās, taču tai ir tikai palīgīdzekļa funkcija.

Vadītājs vienmēr ir atbildīgs par drošu automašīnas vadīšanu.

### Funkcija



HDC ieslēgta/izslēgta.

HDC var aktivizēt vai deaktivizēt ar vienu no viduskonsoles slēdzīem. Kad funkcija ir aktivizēta, tajā esošā lampiņa izgaismojas.

 Kad HDC darbojas, kombinētā instrumentu paneļa simbols izgaismojas kopā ar teksta paziņojumu **Nobr. no kalna vadība IESL.**

Ar manuālo transmisiju šī funkcija darbojas tikai pirmajā pārnēsumā un atpakaļgaitas pārnēsumā.

Ar automātisko transmisiju manuālajā pārnēsumā pārslēgšanas režīmā (+S-) ir jāizvēlas pārnēsums **1** vai ir jāizvēlas **R**. To norāda skaitlis **1** vai **R** kombinētajā instrumentu panelī, skatiet sadaļu Automātiskā pārnēsūmkārba - Geartronic\* (292 lpp.).



### **i** PIEZĪME

Automašīnām ar automātisko pārnesumkārbu HDC nevar ieslēgt **D** pozīcijā.

### **Darbība**

HDC ļauj automašīnai braukt uz leju ne ātrāk par 10 km/h (6 mph) turpgaitā, izmantojot bremzēšanu ar dzinēju, un ar 7 km/h (4 mph) atpakaļgaitā. Tomēr ar akseleratora pedāli var izvēlēties jebkuru ātrumu šī pārnesuma ātrumu diapazonā. Atlaižot gāzes pedāli, automašīna tiek ātri nobremzēta līdz attiecīgi 10 vai 7 km/h (6 vai 4 mph), neatkarīgi no nogāzes stāvuma, neizmantojot kājas bremzi.

Kad darbojas šī funkcija, automātiski iedegas bremžu signāllukturi. Vadītājs jebkurā laikā var bremzēt vai apturēt automašīnu ar kājas bremzi.

HDC ir deaktivēta:

- viduskonsoles ieslēgšanas/izslēgšanas taustiņu viduskonsolē
- ja ar manuālo pārnesumkārbu tiek izvēlēts kāds cits pārnesums (nevis **1** vai **R**);
- ja ar automātisko pārnesumkārbu manuālajā pārnesumu pārslēgšanas režīmā tiek izvēlēts kāds cits pārnesums (nevis **1** vai **R**).

Šo funkciju var izslēgt jebkurā brīdī. Ja tas notiek stāvā nogāzē, tad bremzēšanas efekts nepazūd uzreiz, bet gan lēni, pakāpeniski.

### **i** PIEZĪME

Kad HDC ir aktivēts, var būt aizkave starp akseleratora pedāļa aktivāciju un dzinēja reakciju.

### **Saistītā informācija**

- Pilnpiedziņa – (AWD)\* (297 lpp.)
- Automātiskā pārnesumkārbā - Geartronic\* (292 lpp.)
- Manuālā pārnesumkārbā (290 lpp.)

### **Start/Stop\***

Dažas dzinēja un pārnesumkārbas kombinācijas ir aprīkotas ar funkciju Start/Stop, kas ieslēdzas, piemēram, satiksmes sastrēgumos vai pie luksoforiem - dzinējs tiek īslaicīgi izslēgts un automātiski atsāk darboties, kad braucieni var turpināt.

Saudzīga attieksme pret vidi ir viena no Volvo Car Corporation pamatvērtībām, un tā ietekmē visas mūsu darbības. Orientējoties uz šo mērķi, ir iegūtas vairākas enerģijas taupīšanas funkcijas, no kurām viena ir Start/Stop un kuru visu kopīgais mērķis ir samazināt degvielas patēriņu, kas savukārt palīdz samazināt izmešu daudzumu atmosfērā.

### **Vispārīga informācija par Start/Stop**



Dzinējs ir izslēgts - tas kļūst klusāks un tīrāks.

<sup>12</sup> Attiecas tikai uz V60 Cross Country pilnpiedziņas modeļiem.



Start/Stop funkcija ļauj vadītājam vadīt automašīnu videi draudzīgākā veidā, noteiktās situācijās ļaujot dzinējam automātiski izslēgties.

Automašīnas izvēlņu sistēmas MY CAR sadaļā **DRIVE** ir sniegta informācija par Volvo Start/Stop sistēmu, kā arī ieteikumi par braukšanas metodēm, kas ļauj taupīt enerģiju.

### Manuālā pārnesumkārbā vai automātiskā pārnesumkārbā

Ņemiet vērā, ka ar manuālajām un automātiskajām pārnesumkārbām Start/Stop funkcija darbojas atšķirīgi.

### Saistītā informācija

- Start/Stop\* - funkcijas un darbība (299 lpp.)
- Dzinēja iedarbināšana (284 lpp.)
- Start/Stop\* - dzinējs neieslēdzas automātiski (302 lpp.)
- Start/Stop\* - dzinējs ieslēdzas automātiski (301 lpp.)
- Start/Stop\* - dzinējs neizslēdzas (300 lpp.)
- Start/Stop\* - nevēlama manuālās pārnesumkārbas izslēgšanās (303 lpp.)
- Start/Stop\* - simboli un paziņojumi (304 lpp.)
- Akumulators - Start/Stop (390 lpp.)

## Start/Stop\* - funkcijas un darbība

Iedarbinot dzinēju ar atslēgu, Start/Stop funkcija ieslēdzas automātiski.



Iedarbinot dzinēju ar atslēgu, Start/Stop funkcija ieslēdzas automātiski. Vadītāju par to informē funkcijas simbola izgaismošanās kombinētajā instrumentu panelī un ieslēgšanas/izslēgšanas taustiņa lampiņas izgaismošanās.

Visas parastās automašīnas sistēmas, piemēram, apgaismojums, radio u.c. darbojas kā parasti pat tad, ja dzinējs ir automātiski izslēdzies, izņemot dažas ierīces, kuru funkcionēšana var īslaicīgi pasliktināties, piemēram, klimata kontroles sistēmas ventilatora ātrums vai ārkārtīgi liels audiosistēmas skaļums.

### Dzinēja automātiska izslēgšanās

Lai dzinējs varētu automātiski izslēgties, jāievēro šādi priekšnosacījumi:

Nosacījumi	M/A A
Ieslēdziet sajūgu, pārvietojiet pārnesumu pārslēgsviru neitrālā pozīcijā un atlaidiet sajūga pedāli - dzinējs automātiski izslēgsies.	M
Apturiet automašīnu, nospiežot bremžu pedāli, un atstājiet kāju uz pedāļa - dzinējs izslēgsies automātiski.	A

A M = manuālā pārnesumkārbā, A = automātiskā pārnesumkārbā.



Ja ir aktivizēta funkcija ECO, dzinējs var automātiski izslēgties vēl pirms automašīna ir pilnībā apstājusies.

Noteikti dzinēja varianti var izslēgties automātiski, pirms automašīna ir apstājusies, neatkarīgi no tā, vai funkcija ECO ir aktivizēta.



Kad dzinējs ir izslēdzies automātiski, kombinētajā instrumentu panelī izgaismojas funkcijas Start/Stop simbols.

## « Dzinēja automātiska ieslēgšanās

Nosacījumi	M/A A
Ja pārnesumu pārslēgvirā ir neitrālā pozīcijā: 1. Nospiediet sajūga pedāli vai akceleratora pedāli - dzinējs sāks darboties. 2. Ieslēdziet piemērotu pārnesumu un brauciet.	M
Samaziniet spiedienu uz bremžu pedāli - dzinējs sāk darboties automātiski, un brauciens var turpināties.	A
Saglabājiet kājas spiedienu uz bremžu pedāli un nospiediet gāzes pedāli – dzinējs sāk darboties automātiski.	A
Šī opcija ir pieejama arī lejupejošās nogāzēs: Atlaidiet bremžu pedāli un ļaujiet automašīnai uzsākt kustību - dzinējs sāk darboties automātiski, tiklīdz braukšanas ātrums pārsniedz parasto iešanas ātrumu.	M + A

A M = manuālā pārnesumkārbā, A = automātiskā pārnesumkārbā.

## Start/Stop funkcijas deaktivēšana



Noteiktās situācijās ieteicams īslaicīgi izslēgt automātisko Start/Stop funkciju - to var izdarīt, nospiežot šo taustiņu.



Ja funkcija ir izslēgta, kombinētajā instrumentu panelī ir attēlots simbols Start/Stop un iedarbināšanas/izslēgšanas pogā esošā lampiņa nodziest.

Start/Stop funkcija paliek deaktivēta tik ilgi, līdz tiek vēlreiz ieslēgta, nospiežot taustiņu, vai dzinējs tiek iedarbināts ar atslēgu.

## Saistītā informācija

- Start/Stop\* (298 lpp.)
- Dzinēja iedarbināšana (284 lpp.)
- Start/Stop\* - dzinējs neieslēdzas automātiski (302 lpp.)
- Start/Stop\* - dzinējs ieslēdzas automātiski (301 lpp.)
- Start/Stop\* - dzinējs neizslēdzas (300 lpp.)
- Start/Stop\* - nevēlama manuālās pārnesumkārbas izslēgšanās (303 lpp.)
- Start/Stop\* - simboli un paziņojumi (304 lpp.)
- Akumulators - Start/Stop (390 lpp.)

## Start/Stop\* - dzinējs neizslēdzas

Pat ja Start/Stop funkcija ir aktivizēta, dzinējs ne vienmēr izslēdzas automātiski.

Dzinējs neizslēdzas automātiski, ja:

Nosacījumi	M/A <sup>A</sup>
automašīna nav sasniegusi aptuveni 10 km/h (6 mph) pēc iedarbināšanas ar atslēgu vai pēdējās automātiskās izslēgšanās.	M + A
vadītājs ir atsprādzējis drošības jostu.	M + A
akumulatora jauda ir zemāka par minimālo atļauto līmeni.	M + A
dzinējs nav parastā darba temperatūrā.	M + A
apkārtējā gaisa temperatūra ir ap nulli vai virs aptuveni 30 °C.	M + A
ir aktivizēta vējstikla elektriskā apsilde.	M + A
salona klimats atšķiras no iepriekš iestatītajām vērtībām - to norāda ventilatora darbošanās lielā ātrumā.	M + A
ir ieslēgts atpakaļgaitas pārnesums.	M + A

Nosacījumi	M/A <sup>A</sup>
startera akumulatora temperatūra ir zemāka par sasalšanas punktu vai ir pārāk augsta.	M + A
vadītājs pagriež stūri lielā amplitūdā.	M + A
izplūdes sistēmas daļiņu filtrs ir pilns - īslaicīgi deaktivizētā Start/Stop funkcija atkal ieslēdzas, tiklīdz ir veikts automātiskais tīrīšanas cikls (skatiet Dizeldzinēja daļiņu filtrs (DPF) (322 lpp.)).	M + A
ceļš ir ļoti stāvs.	M + A
automašīnas elektrosistēmai ir elektriski pievienota piekabe.	M + A
ir atvērts dzinēja pārsegs <sup>B</sup> .	M + A
pārnesumkārbā nav sasniegusi normālu darba temperatūru.	A
atmosfēras gaisa spiediens ir mazāks par spiedienu, kāds sastopams 1500-2500 metrus virs jūras līmeņa - pašreizējais gaisa spiediens mainās atkarībā no laika apstākļiem.	A

Nosacījumi	M/A <sup>A</sup>
ir aktivēta adaptīvās kruīza kontroles rindā stāvēšanas palīgsistēma.	A
pārnesumu pārslēgš atrodas pozīcijā <b>R, S</b> <sup>C</sup> vai "+/-".	A

A M = manuālā pārnesumkārbā, A = automātiskā pārnesumkārbā.  
 B Tikai noteiktiem dzinējiem.  
 C Sporta režīms.

### Saistītā informācija

- Start/Stop\* (298 lpp.)
- Start/Stop\* - funkcijas un darbība (299 lpp.)
- Dzinēja iedarbināšana (284 lpp.)
- Start/Stop\* - dzinējs neieslēdzas automātiski (302 lpp.)
- Start/Stop\* - dzinējs ieslēdzas automātiski (301 lpp.)
- Start/Stop\* - nevēlama manuālās pārnesumkārbas izslēgšanās (303 lpp.)
- Start/Stop\* - simboli un paziņojumi (304 lpp.)
- Akumulators - Start/Stop (390 lpp.)

## Start/Stop\* - dzinējs ieslēdzas automātiski

Dažos gadījumos automātiski izslēdzies dzinējs var vēlreiz ieslēgties, lai gan vadītājs nav domājais braucieni turpināt.

Turpmākajos gadījumos dzinējs sāk darboties automātiski, ja vadītājs nav nospiedis sajūga pedāli (manuālā pārnesumkārbā) vai noņem kāju no bremžu pedāļa (automātiskā pārnesumkārbā):

Nosacījumi	M/A <sup>A</sup>
Uz loga veidojas aizsvidums.	M + A
Salona klimats neatbilst iepriekš iestatītajām vērtībām.	M + A
Īslaicīgi ir augsts strāvas patēriņš vai akumulatora jauda samazinās līdz zemākajam atļautajam līmenim.	M + A
Bremžu pedālis tiek nospiests vairākas reizes.	M + A
Tiek atvērts dzinēja pārsegs <sup>B</sup> .	M + A
Automašīna sāk kustēties vai nedaudz palielina ātrumu, ja dzinējs ir automātiski izslēdzies, bet automašīna vēl nav pilnībā apstājusies.	M + A
Vadītāja drošības jostas sprādze ir atvērta, kad pārnesumu pārslēgš atrodas <b>D</b> vai <b>N</b> pozīcijā.	A





Nosacījumi	M/A <sup>A</sup>
Stūres kustības <sup>B</sup> .	A
Pārnesumu pārslēgs tiek pārslēgts no pozīcijas <b>D</b> pozīcijā <b>S</b> <sup>C</sup> , <b>R</b> vai "+/-".	A
Vadītāja durvis ir atvērtas, kad pārnesumu pārslēgs atrodas <b>D</b> pozīcijā - skaņas signāls un teksta paziņojums informē, ka Start/Stop funkcija ir aktīva.	A

A M = manuālā pārnesumkārbā, A = automātiskā pārnesumkārbā.

B Tikai noteiktiem dzinējiem.

C Sporta režīms.

### BRĪDINĀJUMS

Neatveriet dzinēja pārsegu, ja dzinējs ir izslēdzies automātiski - tas var negaidīti sākt darboties automātiski. Pirms atvērt dzinēja pārsegu, vispirms izslēdziet dzinēju kā parasti, nospiežot pogu **START/STOP ENGINE**.

### Saistītā informācija

- Start/Stop\* (298 lpp.)
- Start/Stop\* - funkcijas un darbība (299 lpp.)
- Dzinēja iedarbināšana (284 lpp.)
- Start/Stop\* - dzinējs neieslēdzas automātiski (302 lpp.)
- Start/Stop\* - dzinējs neizslēdzas (300 lpp.)

- Start/Stop\* - nevēlama manuālās pārnesumkārbas izslēgšanās (303 lpp.)
- Start/Stop\* - simboli un paziņojumi (304 lpp.)
- Akumulators - Start/Stop (390 lpp.)

### Start/Stop\* - dzinējs neieslēdzas automātiski

Pēc tam, kad dzinējs ir automātiski izslēdzies, tas ne vienmēr sāk darboties automātiski.

Tālāk minētajos gadījumos dzinējs neieslēdzas automātiski pēc automātiskas izslēgšanās:

Nosacījumi	M/A A
Ir ieslēgts pārnesums, nospiežot sajūga pedāli - displeja ziņojums norāda, ka jāieslēdz neitrālais pārnesums, lai dzinējs varētu ieslēgties automātiski.	M
Vadītājs nav piesprādzējies.	M
Vadītājs nav piesprādzējies, pārnesumu pārslēgs atrodas <b>P</b> pozīcijā un vadītāja durvis ir atvērtas - dzinējs jāiedarbina kā parasti.	A

A M = manuālā pārnesumkārbā, A = automātiskā pārnesumkārbā.

### Saistītā informācija

- Start/Stop\* (298 lpp.)
- Start/Stop\* - funkcijas un darbība (299 lpp.)
- Dzinēja iedarbināšana (284 lpp.)
- Start/Stop\* - dzinējs ieslēdzas automātiski (301 lpp.)
- Start/Stop\* - dzinējs neizslēdzas (300 lpp.)

- Start/Stop\* - nevēlama manuālās pārnesumkārbas izslēgšanās (303 lpp.)
- Start/Stop\* - simboli un paziņojumi (304 lpp.)
- Akumulators - Start/Stop (390 lpp.)

### **Start/Stop\* - nevēlama manuālās pārnesumkārbas izslēgšanās**

Ja iedarbināšana neizdodas un dzinējs izslēdzas, rīkojieties šādi:

1. Pārliecinieties, vai vadītāja puses drošības josta ir nofiksēta drošības jostas sprādzē.
2. Vēlreiz nospiediet sajūga pedāli, un dzinējs sāks darboties automātiski.
3. Dažās situācijās pārnesumu pārslēgšvirai jābūt ieslēgtai neitrālajā pozīcijā. Tādos gadījumos kombinētajā instrumentu panelī tiek parādīts teksts **Put gear in neutral**.

### **Saistītā informācija**

- Start/Stop\* (298 lpp.)
- Start/Stop\* - funkcijas un darbība (299 lpp.)
- Dzinēja iedarbināšana (284 lpp.)
- Start/Stop\* - dzinējs neieslēdzas automātiski (302 lpp.)
- Start/Stop\* - dzinējs ieslēdzas automātiski (301 lpp.)
- Start/Stop\* - dzinējs neizslēdzas (300 lpp.)
- Start/Stop\* - simboli un paziņojumi (304 lpp.)
- Akumulators - Start/Stop (390 lpp.)







**Start/Stop\* - simboli un paziņojumi**

Funkcija Start/Stop var rādīt teksta paziņojumus kombinētajā instrumentu panelī.

**Teksta ziņojums**

Noteiktās situācijās Start/Stop funkcija var parādīt teksta paziņojumus kombinētajā instrumentu panelī un var iedeg-

ties šī indikatora lampiņa. Dažos no ziņojumiem ir ieteikta turpmākā rīcība, kas jāveic. Tabulā tālāk ir parādīti daži piemēri.

Simbols	Paziņojums	Informācija/rīcība	M/A <sup>A</sup>
	<b>Autom. iedarb./izsl. Jāveic apkope</b>	Sistēma Start/Stop nedarbojas. Sazinieties ar servisu - ieteicams ar Volvo pilnvarotu servisu.	M + A
	<b>Autostart Dzinējs darbojas + skaņas signāls</b>	Tiek aktivizēts, ja vadītāja durvis tiek atvērtas, kad dzinējs ir izslēdzies automātiski, un pārnesumu pārslēgs atrodas pozīcijā <b>D</b> .	A
	<b>Nosp. iedarb. pogu</b>	Dzinējs neieslēdzas automātiski - iedarbiniet to kā parasti, nospiežot pogu <b>START/STOP ENGINE</b> .	M + A
	<b>Nosp. sajūga ped., lai iedarbinātu</b>	Dzinējs ir gatavs automātiski ieslēgties - gaida, līdz tiks nospiests sajūga pedālis.	M
	<b>Nospiediet bremžu un sajūga pedāļus, lai iedarbinātu</b>	Dzinējs ir gatavs automātiski ieslēgties - gaida, līdz tiks nospiests bremžu vai sajūga pedālis.	M
	<b>Iesl. neutr. pārņ., lai iedarbinātu</b>	Pārnesums ir ieslēgts, nenospiežot sajūga pedāli - izslēdziet pārnesumu un ieslēdziet pārnesumu pārslēgvirvi neitrālā pozīcijā.	M

Simbols	Paziņojums	Informācija/rīcība	M/A <sup>A</sup>
	<b>Iesl. P vai N , lai iedarbinātu</b>	Start/Stop funkcija ir deaktivēta - pārvietojiet pārnesumu pārslēgu <b>N</b> vai <b>P</b> pozīcijā un iedarbiniet dzinēju kā parasti, nospiežot <b>START/STOP ENGINE</b> pogu.	A
	<b>Nosp. iedarb. pogu</b>	Dzinējs neieslēdzas automātiski - iedarbiniet to kā parasti, nospiežot pogu <b>START/STOP ENGINE</b> un ieslēdzot <b>P</b> vai <b>N</b> pārnesumu.	A

A M = manuālā pārnesumkārbā, A = automātiskā pārnesumkārbā.

Ja pēc darbības beigām ziņojums neizzūd, jāsazinās ar remontdarbnīcu. Iesakām sazināties ar Volvo remontdarbnīcu.

### Saistītā informācija

- Start/Stop\* (298 lpp.)
- Start/Stop\* - funkcijas un darbība (299 lpp.)
- Dzinēja iedarbināšana (284 lpp.)
- Start/Stop\* - dzinējs neieslēdzas automātiski (302 lpp.)
- Start/Stop\* - dzinējs ieslēdzas automātiski (301 lpp.)
- Start/Stop\* - dzinējs neizslēdzas (300 lpp.)
- Start/Stop\* - nevēlama manuālās pārnesumkārbas izslēgšanās (303 lpp.)
- Akumulators - Start/Stop (390 lpp.)

## Braukšanas režīms ECO\*

ECO ir inovatīva Volvo funkcija automašīnām, kas aprīkotas ar automātisko pārnesumkārbu un kas atkarībā no braukšanas stila spēj samazināt degvielas patēriņu līdz pat par 5%. Šī funkcija ļauj vadītājam braukt videi draudzīgāk.

### Vispārējs pārskats



Aktivizējot funkciju ECO, mainās:

- pārnesumu pārslēgšanas punkti;
- dzinēja pārvaldība un gāzes pedāļa reakcija;
- funkcija Start/Stop – dzinējs var arī izslēgties automātiski, pirms automašīna ir pilnībā apstājusies.
- ir aktivizēta Eco Coast funkcija – bremzēšana ar dzinēju tiek pārtraukta.
- klimata kontroles sistēmas iestatījumi – dažas elektroierīces ir deaktivizētas vai darbojas ar samazinātu jaudu.

### PIEZĪME

Kad ir aktivizēta ECO funkcija, mainās vairāki klimata kontroles sistēmas iestatījumu parametri un samazinās vairāku elektroierīču funkcijas. Dažus iestatījumus var atiestatīt manuāli, bet pilnu funkcionalitāti var atgūt tikai, deaktivizējot funkciju ECO.

### ECO – darbība

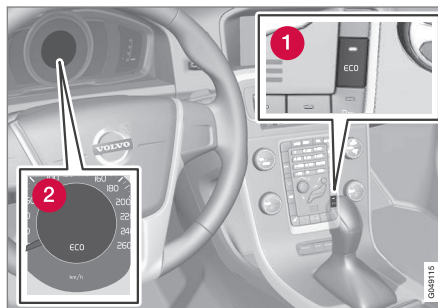

1 ECO ieslēgšana/izslēgšana

2 ECO simbols

Izslēdzot dzinēju, funkcija ECO tiek deaktivizēta, tādēļ tā jāaktivizē ikreiz, kad tiek iedarbināts dzinējs. Uz dažiem dzinējiem attiecas izņēmumi. Taču to var vienkārši pārbaudīt, izmantojot gan kombinētā instrumentu panela simbolu **ECO**, gan ECO ieslēgšanas/izslēgšanas taustiņa lampiņas izgaismošanos, kad funkcija ir aktivizēta.

### Funkcija ECO ieslēgta vai izslēgta

**ECO**



Ja funkcija ECO ir izslēgta, kombinētajā instrumentu panelī ir attēlots simbols **ECO** un taustiņā ECO esošā lampiņa nodziest. Pēc tam funkcija izslēdzas, līdz atkal tiks aktivizēta, vēlreiz nospiežot taustiņu ECO.

### Eco Coast – funkcija

Apakšfunkcija Eco Coast deaktivizē bremzēšanu ar dzinēju – tas nozīmē, ka ilgstošai ripošanai tiek izmantota automašīnas kinētiskā enerģija. Kad vadītājs atlaiž gāzes pedāli pārnesumkārbā automātiski atvienojas no dzinēja un tā ātrums tiek samazināts līdz tukšgaitas ātrumam ar minimālu degvielas patēriņu.

Šo funkciju lieto situācijās, kad tiek prognozēta ātruma pazemināšanās, piemēram, lai brīvgaitā ierīpotu zonā ar zemāku ātruma ierobežojumu.

Eco Coast iespējo proaktīvu braukšanu, kad vadītājs var izmantot tā dēvēto "Pulse & Glide" tehniku un minimālu bremzēšanu.

Arī Eco Coast kombinācija un īslaicīgi deaktivizēta funkcija ECO var palīdzēt samazināt degvielas patēriņu. Attiecīgi:

- Aktīvs Eco Coast: Ilgstoša ripošana, **neizmantojot** bremzēšanu ar dzinēju = zems patēriņš



un

- Deaktivizēta funkcija ECO: īslaicīga ripošana, **izmantojot** bremzēšanu ar dzinēju = mini-māls patēriņš.

### **i** PIEZĪME

Taču, lai nodrošinātu zemu degvielas patēriņu, parasti ieteicams neizvēlēties režīmu Eco Coast, ja braukšanas attālums ir neliels.

### Eco Coast aktivēšana

Šī funkcija tiek aktivizēta, kad gāzes pedālis ir pilnībā atlaists, ja ir ievēroti šādi priekšnoteikumi:

- ir aktivizēts taustiņš **ECO**;
- pārnesumu pārslēgs atrodas pozīcijā **D**;
- Ātrums ir diapazonā aptuveni 65-140 km/h (40-87 mph)
- ceļa kritums nav stāvāks par aptuveni 6%.

### Deaktivizēt Eco Coast

Dažās situācijās ieteicams deaktivizēt funkciju Eco Coast. Šādu situāciju piemēri:

- stāvos ceļa kritumos – lai varētu izmantot bremzēšanu ar dzinēju;
- pirms apdzīšanas manevra – lai varētu to pabeigt pēc iespējas drošākā veidā.

Eco Coast deaktivizēšanu un dzinēja bremzēšanas atjaunošanu var veikt šādi:

- Nospiediet taustiņu **ECO**.
- Pārvietojiet pārnesumu pārslēgvirū manuālajā pozīcijā "**S+/-**".
- Pārlēdziet pārnesumus ar stūres vadības svirām.
- Nospiediet gāzes vai bremžu pedāli.

### Eco Coast – ierobežojumi

Funkcija nav pieejama, ja:

- ir aktivizēta kruīza kontrole;
- ceļa kritums ir stāvāks par aptuveni 6%;
- tiek veikta manuāla pārnesumu pārslēgšana, izmantojot stūres vadības sviras\*;
- dzinēja un/vai pārnesumkārbas darba temperatūra nav normāla.
- pārnesumu pārslēgs ir pārvietots no pozīcijas **D-** pozīcijā "**S+/-**";
- braukšanas ātrums ir ārpus aptuveni 65-140 km/h (40-87 mph) diapazona

### Plašāka informācija un iestatījumi

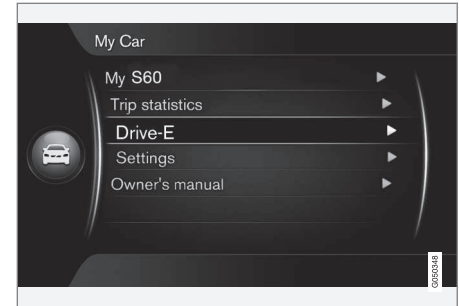

Automašīnas izvēlņu sistēma **MY CAR** ietver papildu informāciju par jēdzienu ECO – skatiet sadaļu MY CAR (116 lpp.).

### Saistītā informācija

- Galvenā informācija par klimata kontroli (128 lpp.)

## Kājas bremze

Kājas bremze ir bremžu sistēmas daļa.

Drošības apsvērumu dēļ automašīnai ir aprīkota ar diviem bremžu kontūriem. Ja bremžu kontūrs ir bojāts, bremžu pedāli var nospiegt tālāk un, lai sasniegtu normālu bremzēšanas efektu, ir vajadzīgs lielāks spiediens uz pedāli.

Vadītāja spiedienu uz bremžu pedāli pastiprina bremžu pastiprinātājs.

### BRĪDINĀJUMS

Bremžu pastiprinātājs darbojas tikai dzinēja darbības laikā.

Ja kājas bremzes lieto tad, kad dzinējs ir izslēgts, pedālis šķiet ciets, un ir vajadzīgs lielāks spiediens uz pedāli, lai nobremzētu automašīnu.

Ja automašīna ir aprīkota ar funkciju Palīgsistēma automašīnas iedarbināšanai kalnā (HSA)\* (296 lpp.)\* un ir novietota slīpumā vai uz nelīdzenes virsmas, pedālis atgriežas savā vietā lēnāk nekā parasti.

Braucot ļoti kalnainā apvidū vai ar smagu kravu, bremzes var atslogot, izmantojot bremzēšanu ar dzinēju. Braucot lejup no kalna, bremzēšanai ar dzinēju izmantojiet to pašu pārnesumu, kādu jūs izmantotu, braucot kalnā.

Plašāku informāciju par smagu kravu pārvadāšanu ar automašīnu skatiet Dzinēja eļļa - nelabvēlīgi braukšanas apstākļi (423 lpp.).

## Bremzēšana uz slapjiem ceļiem

Ja ilgstoši braucat spēcīgā lietū bez bremzēšanas, tad, nākamreiz lietojot bremzes, bremzēšanas efekts var būt nedaudz aizkavēts. Tas pats attiecas uz situācijām, kad automašīna ir tikko nomazgāta. Tādā gadījumā bremzes jānospiež spēcīgāk. Tādēļ saglabājiet lielāku attālumu līdz priekšā braucošajiem transportlīdzekļiem.

Pēc braukšanas pa slapjiem ceļiem vai automašīnas mazgāšanas bremzējiet spēcīgi. Tādējādi bremžu diski uzsils, ātrāk izžūs un tiks pasargāti no korozijas. Bremzējot ņemiet vērā situāciju uz ceļa.

## Bremzēšana uz ceļiem, kas nokaisīti ar sāli

Braucot pa ceļiem, kas nokaisīti ar sāli, uz bremžu diskām un bremžu uzlikām var veidoties sāls kārtiņa. Tas var palielināt bremzēšanas distanci. Tādēļ saglabājiet īpaši lielu drošības attālumu līdz priekšā braucošajam transportlīdzeklim. Ievērojiet arī:

- Bremzējiet regulāri, lai notīrītu sāls kārtiņu. Nodrošiniet, lai bremzēšana neradītu draudus citiem satiksmes dalībniekiem.
- Kad braukšana ir pabeigta un vēl nav sākts nākamais brauciens, viegli nospiediet bremžu pedāli.

## Apkope

Lai automašīna būtu droša un uzticama, ievērojiet Volvo apkopes intervālus, kā norādīts apkopes un garantijas grāmatīnā.



Jaunas un nomainītas bremžu uzlikas un bremžu diski nenodrošina optimālu bremzēšanu, kamēr tās nav "iebrauktas" dažus simtus kilometru. Kompensējiet samazināto bremžu veiktspēju, nospiežot bremžu pedāli spēcīgāk. Volvo iesaka uzstādīt tikai Volvo apstiprinātas bremžu uzlikas.

### SVARĪGI

Regulāri jāpārbauda bremžu sistēmas komponentu nodilums.

Sazinieties ar autoservisu, lai saņemtu informāciju par šo procedūru vai uzticiet šī pārbaudes veikšanu servisa darbiniekiem - ieteicams izvēlēties autorizētu Volvo servisu.

## Simboli un paziņojumi

Simbols	Tehniskie parametri
	Deģ pastāvīgi – Pārbaudiet bremžu šķidruma līmeni. Ja līmenis ir zems, pielejiet bremžu šķidrumu un noskaidrojiet bremžu šķidruma zuduma iemeslu.
	Iedarbinot dzinēju, nepārtraukti izgaismojas 2 sekundes – automātiska funkcijas pārbaude.

### BRĪDINĀJUMS

Ja vienlaicīgi deģ gan , gan  iespējams, bremžu sistēmā ir radusies kļūme.

Ja šajā brīdī bremžu šķidruma līmenis tvertnē ir normāls, uzmanīgi brauciet līdz tuvākajam servisam un tur veiciet bremžu sistēmas pārbaudi - ieteicams izmantot autorizētu Volvo servisu.

Ja bremžu šķidruma līmenis ir zem bremžu šķidruma tvertnes **MIN** līmeņa, apturiet automašīnu un uzpildiet bremžu šķidrumu.

Jānosaka bremžu šķidruma zuduma iemesls.

- Kājas bremze - avārijas bremžu palīgfuncija (310 lpp.)
- Kājas bremze - bremžu pretbloķēšanas sistēma (309 lpp.)

## Kājas bremze - bremžu pretbloķēšanas sistēma

Bremžu pretbloķēšanas sistēma, ABS (Anti-lock Braking System) novērš riteņu bloķēšanos bremzēšanas laikā.

Šī funkcija ļauj saglabāt vadāmību un atvieglo manevrēšanu, lai, piemēram, izvairītos no briesmām. Pēc bremžu pedāļa piespiešanas tajā var būt sajūtamas vibrācijas. Šāda parādība ir normāla.

Ātra ABS sistēmas pārbaude tiek veikta automātiski pēc dzinēja iedarbināšanas, kad vadītājs atlaiž bremžu pedāli. Turpmāku sistēmas ABS automātisku pārbaudi var veikt, braucot nelielā ātrumā. Pārbaudes laikā var būt jūtama bremžu pedāļa pulsēšana.

### Saistītā informācija

- Kājas bremze (308 lpp.)
- Stāvbremze (311 lpp.)
- Kājas bremze - avārijas bremžu signāli un automātiskais avārijas gaismas signāls (310 lpp.)
- Kājas bremze - avārijas bremžu palīgfuncija (310 lpp.)

## Saistītā informācija

- Stāvbremze (311 lpp.)
- Kājas bremze - avārijas bremžu signāli un automātiskais avārijas gaismas signāls (310 lpp.)

## Kājas bremze - avārijas bremžu signāli un automātiskais avārijas gaismas signāls

Avārijas bremžu signāli tiek ieslēgti, lai brīdinātu aizmugurē esošos automobiļus par strauju bremzēšanu. Šī funkcija nozīmē, ka bremžu lukturi mirgo, nevis vienmērīgi izgaismojas kā parastas bremzēšanas laikā.

Avārijas bremžu signāllukturi iedegas, ja ātrums pārsniedz 50 km/h (31 mph) un bremzēšana ir asa. Pēc tam, kad automašīnas ātrums ir samazinājies zem 10 km/h (6 mph), bremžu signāls pārtrauc mirgot un pastāvīgi izgaismojas, un vienlaikus tiek ieslēgts automašīnas avārijas gaismas signāls (99 lpp.). Tie mirgo, līdz vadītājs atkal palielina automašīnas ātrumu vai izslēdz avārijas signāllukturus.

### Saistītā informācija

- Kājas bremze (308 lpp.)
- Stāvbremze (311 lpp.)
- Kājas bremze - avārijas bremžu palīgfunckija (310 lpp.)
- Kājas bremze - bremžu pretbloķēšanas sistēma (309 lpp.)

## Kājas bremze - avārijas bremžu palīgfunckija

Avārijas bremžu palīgfunckija EBA (Emergency Brake Assist) palīdz palielināt bremzēšanas spēku, tādējādi samazinot bremzēšanas attālumu.

EBA nosaka vadītāja bremzēšanas stilu un vajadzības gadījumā palielina bremzēšanas spēku. Bremzēšanas spēks var palielināties līdz tādām līmenim, kad tiek iedarbināta ABS sistēma. EBA sistēmas darbība tiek pārtraukta, kad samazina spiedienu uz bremžu pedāli.

### PIEZĪME

Kad EBA ir aktivēta, bremžu pedāli var nospiegt nedaudz tālāk nekā parasti. Nospiežiet un turiet bremžu pedāli nospiežot tik ilgi, cik nepieciešams. Atlaižot bremžu pedāli, bremzēšana tiek pārtraukta.

### Saistītā informācija

- Kājas bremze (308 lpp.)
- Stāvbremze (311 lpp.)
- Kājas bremze - avārijas bremžu signāli un automātiskais avārijas gaismas signāls (310 lpp.)
- Kājas bremze - bremžu pretbloķēšanas sistēma (309 lpp.)

## Stāvbremze

Stāvbremze neļauj automašīnai sākt ripot, mehāniski nobloķējot divus riteņus.

### Funkcija

Kad elektriski vadāmā stāvbremze tiek ieslēgta, ir dzirdams viegls elektrodzinēja darbības trokšnis. Šis trokšnis ir dzirdams arī automātiskās stāvbremzes darbības pārbaudīšanas laikā.

Ja tad, kad tiek ieslēgta stāvbremze, automašīna nekustas, tā iedarbojas tikai uz aizmugurējiem riteņiem. Ja to izmanto, kad automašīna pārvietojas, tad darbojas normālā kājas bremze, t. i., bremze darbojas uz visiem četriem riteņiem.

Bremzēšanas funkcija pārslēdzas uz aizmugurējiem riteņiem, kad automašīna ir gandrīz apstājusies.

### Zems spriegums akumulatorā

Ja akumulatora spriegums ir pārāk zems, stāvbremzi nav iespējams nedz atlaist, nedz arī iedarbināt. Ja akumulatora spriegums ir pārāk zems, pievienojiet donora akumulatoru, skatiet ledarbināšana, izmantojot savienotājvadus un citu akumulatoru (289 lpp.).

## Stāvbremzes ieslēgšana



Stāvbremzes vadība - ieslēgšana.

1. Stingri nospiediet kājas bremzi.
2. Nospiediet stāvbremzes vadības ierīci.
  - >  Kombinētajā instrumentu panelī sāk mirgot simbols - kad šis simbols nepārtraukti izgaismojas, stāvbremze ir ieslēgta.
3. Atbrīvojiet kājas bremzi un pārliecinieties, ka automašīna nepārvietojas.

Novietojot transportlīdzekli stāvēšanai, vienmēr ieslēdziet 1. pārsesumu (manuālā pārsesumkārbā) vai iestatiet pārsesumu pārslēgu pozīcijā **P** (automātiskā pārsesumkārbā).

### Avārijas bremzes

Ārkārtas situācijā stāvbremzi var ieslēgt, kad automašīna atrodas kustībā, nospiežot un turot

nospiestu stāvbremzes vadības ierīci. Atlaižot vadības slēdzi, bremzēšana tiek pārtraukta.

### **PIEZĪME**

Ja avārijas bremzēšana tiek aktivizēta, braucot lielā ātrumā, atskan skaņas signāls.

## Automašīnas novietošana stāvēšanai uz pakalna

Ja automašīna ir novietota ar skatu kalnā:

- Pagrieziet riteņus **prom** no ietves.

Ja automašīna ir novietota ar skatu lejā no kalna:

- Pagrieziet riteņus **uz** ietves pusi.

### **BRĪDINĀJUMS**

Novietojot automašīnu stāvēšanai slīpumā, vienmēr ieslēdziet stāvbremzi - pārsesuma vai **P** pozīcijas (automašīnām ar automātisko pārsesumkārbu) ieslēgšana nav pietiekoša, lai automašīnu noturētu uz vietas visās situācijās.

## ◀ Stāvbremzes izslēgšana



Stāvbremzes vadība - izslēgšana.

## Automašīnas ar manuālo pārnenumkārbu

### Manuālā atlaišana

1. Ievietojiet tālvadības pults atslēgu aizdedzes slēdžī<sup>13</sup>.
2. Stingri nospiediet kājas bremzi.
3. Ieslēdziet stāvbremzes vadības ierīci.
  - > Stāvbremze tiek izslēgta, un kombinētajā instrumentu panelī nodziest simbols.

### **PIEZĪME**

Stāvbremzi var izslēgt arī manuāli, nospiežot sajūga pedāli, nevis bremžu pedāli. Volvo iesaka lietot bremžu pedāli.

### Automātiskā atlaišana

1. Iedarbiniet dzinēju.
2. Ieslēdziet 1. pārnenumu vai atpakaļgaitas pārnenumu.
3. Atlaidiet sajūgu un nospiediet akceleratora pedāli.
  - > Stāvbremze tiek izslēgta, un kombinētajā instrumentu panelī nodziest simbols.

### Automašīnas ar automātisko pārnenumkārbu

#### Manuālā atlaišana

1. Ievietojiet tālvadības pults atslēgu aizdedzes slēdžī<sup>13</sup>.
2. Stingri nospiediet kājas bremzi.
3. Pavelciet kontroles slēdzi.
  - > Stāvbremze tiek izslēgta, un kombinētajā instrumentu panelī nodziest simbols.

## Automātiskā atlaišana

1. Drošības jostas uzlikšana.
2. Iedarbiniet dzinēju.
3. Stingri nospiediet kājas bremzi.
4. Ieslēdziet pārnenumu pārslēgu pozīcijā **D** vai **R** un nospiediet akceleratora pedāli.
  - > Stāvbremze tiek izslēgta, un kombinētajā instrumentu panelī nodziest simbols.

### **PIEZĪME**

Drošības apsvērumu dēļ stāvbremze izslēdzas automātiski tikai gadījumos, kad dzinējs darbojas un vadītājs ir piesprādzējies drošības jostu. Ja ar automātisko pārnenumkārbu aprīkotai automašīnai tiek nospiests gāzes pedālis un pārnenumu pārslēgs atrodas pozīcijā **D** vai **R**, stāvbremze izslēdzas nekavējoties.

## Ar smagu kravu pret kalnu

Smaga krava, piemēram, piekabe var izraisīt automašīnas ripošanu atpakaļ, ja stāvā kāpumā stāvbremze tiek atbrīvota automātiski. Novērsiet to, nospiežot slēdzi, kamēr uzsākat braukšanu. Atlaidiet vadības slēdzi, kad dzinējs sāk vilkt automobili.



<sup>13</sup> Automašīnām ar bezatslēgas iedarbināšanas un aizslēgšanas sistēmu: nospiediet **START/STOP ENGINE**.

**Bremžu uzliku maiņa**

Elektriskās stāvbremzes konstrukcijas dēļ aizmurgurējās bremžu uzlikas ir jānomaina servisā, ieteicams Volvo pilnvarotā servisā.

**Simboli un paziņojumi.**

Informāciju par kombinētā instrumentu paneļa teksta paziņojumu skatīšanu un dzēšanu skatiet Paziņojumi - rīkošanās (116 lpp.).

Simbols	Paziņojums	Nozīme/darbība
	"Paziņojums"	<ul style="list-style-type: none"> <li>Izlasiet kombinētajā instrumentu panelī redzamo paziņojumu.</li> </ul>
		<p>Mirgojošs simbols norāda, ka ir iedarbināta stāvbremze.</p> <p>Ja šis simbols mirgo jebkurā citā situācijā, tas nozīmē, ka radies bojājums.</p> <ul style="list-style-type: none"> <li>Izlasiet kombinētajā instrumentu panelī redzamo paziņojumu.</li> </ul>
	<b>Stāvbremze nav pilnīgi izsl.</b>	<p>Kļūmes dēļ stāvbremzi nevar izslēgt:</p> <ul style="list-style-type: none"> <li>Mēģiniet ieslēgt un atbrīvot bremzes.</li> </ul> <p>Ja pēc dažiem mēģinājumiem kļūme neizzūd:</p> <ul style="list-style-type: none"> <li>Brauciet uz servisu, ieteicams uz Volvo pilnvarotu servisu.</li> </ul> <p>Levērojiet: ja turpināt braukšanu, kad ir redzams šis kļūmes ziņojums, atskan brīdinājuma skaņas signāls.</p>



Simbols	Paziņojums	Nozīme/darbība
	<b>Stāvbremze nav iesl.</b>	<p>Kļūmes dēļ stāvbremzi nevar ieslēgt:</p> <ul style="list-style-type: none"> <li>• Mēģiniet atbrīvot un ieslēgt bremzes.</li> </ul> <p>Ja pēc dažiem mēģinājumiem kļūme neizzūd:</p> <ul style="list-style-type: none"> <li>• Brauciet uz servisu, ieteicams uz Volvo pilnvarotu servisu.</li> </ul> <p>Ziņojums arī tiek apgaismots automobiļos ar manuālajām pārnesumu kārbām, ja automobilis brauc ar mazu ātrumu un atvērtām durvīm, lai paziņotu vadītājam, ka stāvbremze varētu būt netišām atbrīvota.</p>
	<b>Stāvbremze Jāveic apkope</b>	<p>Radusies kļūme:</p> <ul style="list-style-type: none"> <li>• Mēģiniet ieslēgt un atbrīvot bremzes.</li> </ul> <p>Ja pēc dažiem mēģinājumiem kļūme neizzūd:</p> <ul style="list-style-type: none"> <li>• Brauciet uz servisu, ieteicams uz Volvo pilnvarotu servisu.</li> </ul>

Ja automašīnu nepieciešams novietot stāvēšanai, pirms iespējamā kļūme ir novērsta, tad riteņi ir jāpagriež tādā pozīcijā, kā novietojot stāvēšanai kalnā, un jāieslēdz pirmais pārnesums (manuālā pārnesumkārbā) vai pārnesuma pārslēgs jāiestata pozīcijā **P** (automātiskā pārnesumkārbā).

Teksta ziņojums var tikt apstiprināts, īsi nospiežot taustiņu **OK** uz virzienu rādītāja svirslēdža.

### Saistītā informācija

- Kājas bremze (308 lpp.)



## Ūdens šķērsošana

Braukšana pa ūdeni nozīmē automašīnas vadīšanu caur dziļu ūdeni pa pārplūdušu brauktuvi. Braucot cauri ūdenim, jāievēro ārkārtīga piesardzība.

Ar automašīnu var braukt pa ūdeni, kura dziļums ir maksimāli 25 cm (30 cm V60 Cross Country modeļiem), nepārsniedzot iešanas ātrumu. Braucot cauri tekošam ūdenim, jāievēro papildu piesardzība.

Ūdens šķērsošanas laikā saglabājiet nelielu ātrumu un neapturiet automašīnu. Kad ūdens ir šķērsots, viegli nospiediet bremžu pedāli un pārlicinieties, vai ir sasniegta pilna bremžu funkcija. Ūdens un dubļi var, piemēram, saslapināt bremžu uzlikas, un tas var izraisīt novēlotu bremžu darbību.

- Vajadzības gadījumā pēc braukšanas pa ūdeni un dubļiem notīriet elektriskā sildītāja un piekabes sakabes kontaktus.
- Neļaujiet automobilim ilgstoši atrasties ūdenī, kas sniedzas pāri sliekšņiem. Tas var radīt elektriskus bojājumus.

### ! SVARĪGI

Ja gaisa filtrā iekļūst ūdens, dzinējs var sabojāties.

Ja ūdens dziļums pārsniedz 25 cm (30 cm, braucot ar V60 Cross Country), tas var iekļūt transmisijā. Tas samazina eļļu ieeļļošanas spēju un samazina šo sistēmu kalpošanas ilgumu.

Garantija neattiecas uz bojājumiem, kas skāruši jebkuru no komponentiem, dzinēju, transmisiju, turbokompresoru, diferenciāli vai tā iekšējos komponentus hidrostatiskas bloķēšanās vai eļļas izbeigšanās gadījumā.

Ja dzinējs ūdenī noslāpst, nemēģiniet to vēlreiz iedarbināt - izvelciet automašīnu laukā no ūdens un nogādājiet servisā - ieteicams autorizētā Volvo servisā. Dzinēja salūšanas risks.

### Saistītā informācija

- Evakuācija (334 lpp.)
- Vilkšana (332 lpp.)

## Pārkaršana

Īpašos apstākļos, piemēram, braucot pa kalnainu apvidu vai ārkārtējā karstumā, pastāv dzinēja un piedziņas sistēmas pārkaršanas risks, it īpaši, ja pārvadājat smagu bagāžu.

Informāciju par pārkaršanu laikā, kamēr velkat piekabi, skatiet Braukšana ar piekabi\* (324 lpp.).

- Noņemiet papildu lampas no radiatora restīšu priekšpusēs, ja braucat ļoti karstos laika apstākļos.
- Ja dzinēja dzesēšanas sistēmas temperatūra ir pārāk augsta, kombinētā instrumentu paneļa informācijas displejā izgaismojas brīdinājuma simbols un parādās teksta paziņojums **Augsta dzinēja temp. Apt. drošā vietā** - apturiet automašīnu drošā veidā un ļaujiet dzinējam vairākas minūtes darboties brīvgaitā, kamēr tas atdziest.
- Ja parādās teksta ziņojums **Augsta dzinēja temp. Izsl. dzinēju vai Dzinēja dzes. šķ. līm. zems Apt. drošā vietā**, tad pēc automašīna apturēšanas ir jāizslēdz dzinējs.
- Pārkaršanas gadījumā tiek aktivizēta iebūvētā aizsardzības funkcija, kas cita starpā izgaismo kombinētajā instrumentu panelī esošo brīdinājuma simbolu un displejā parāda teksta paziņojumu **Karsta pānesumk. Samaziniet ātrumu vai Karsta pānesumk. Apt. drošā vietā Gaidiet, lai atdziest.** Ievērojiet sniegtos norādījumus, samaziniet ātrumu un apturiet automašīnu



drošā veidā, dažas minūtes ļaujot dzinējam darboties brīvgaitā, lai pārnesumkārbā atdzistu.

- Ja automobilis pārkarst, uz laiku var izslēgt gaisa kondicionēšanas sistēmu.
- Pēc smaga brauciena tūlīt neizslēdziet dzinēju.

### **PIEZĪME**

Ir normāli, ja dzinēja dzesēšanas ventilators darbojas vēl kādu brīdi pēc dzinēja izslēgšanas.

## **Braukšana ar atvērtām aizmugures durvīm/bagāžas nodalījuma pārsegu**

Braucot ar atvērtām aizmugures durvīm, indīgās izplūdes gāzes var ieplūst automašīnā caur bagāžas nodalījumu.

### **BRĪDINĀJUMS**

Nebrauciet ar atvērtām aizmugures durvīm! Indīgās izplūdes gāzes var ieķļūt automašīnā caur bagāžas nodalījumu.

### **Saistītā informācija**

- Bagāžas iekraušana (156 lpp.)

## **Pārslodze - startera akumulators**

Automašīnas elektriskās funkcijas dažādi noslogo startera akumulatoru (386 lpp.). Neizmantojiet atslēgas pozīciju II (82 lpp.), kad automašīna ir izslēgta. Tā vietā izmantojiet pozīciju I, kas patērē mazāk jaudas.

Izvairieties arī no atšķirīgām papildierīcēm, kas noslogo elektrisko sistēmu. Kad automašīna ir izslēgta, neizmantojiet funkcijas, kas tērē daudz enerģijas. Šo funkciju piemēri ir:

- ventilators
- priekšējie lukturi
- priekšējā loga tīrītāji
- audio sistēma (darbināta lielā skaļumā).

Ja startera akumulatora spriegums ir zems, kombinētā instrumentu paneļa informācijas displejā parādās teksts **Zems akum. uzlādes līmenis Energ. taupīš. rež.**. Tādā gadījumā enerģijas taupīšanas funkcija izslēdz noteiktas funkcijas vai samazina akumulatora noslogojumu, piemēram, samazinot ventilatora griešanās ātrumu un / vai izslēdzot audiosistēmu.

- Ja tā notiek, uzlādējiet akumulatoru, iedarbinot automašīnu un ļaujot tai darboties vismaz 15 minūtes — startera akumulatora lādēšana ir efektīvāka braukšanas laikā, nevis darbinot dzinēju tukšgaitā, kamēr automašīna stāv.

## Pirms tāla brauciena

Pirms gara brauciena ieteicams veikt šādas darbības:

- Pārlicinieties, vai dzinējs darbojas kā parasti un degvielas patēriņš (432 lpp.) ir normāls.
- Pārlicinieties, vai nav nekādu noplūžu (degviela, eļļa vai citi šķidrumi).
- Pārbaudiet visas lampas un riepu protektoru dziļumu.
- Dažās valstīs likums nosaka, ka automašīnā jāatrodas brīdinājuma trijstūris (349 lpp.).

## Saistītā informācija

- Dzinēja eļļa - pārbaude un iepildīšana (370 lpp.)
- Riteņu maiņa - riteņu noņemšana (345 lpp.)
- Luksturu nomaiņa — vispārīgi (376 lpp.)

## Braukšana ziemā

Ziemā ir svarīgi veikt noteiktas pārbaudes, lai braukšana būtu droša.

Pirms aukstā gadalaika iestāšanās pārbaudiet:

- Dzinēja dzesēšanas šķidrums (373 lpp.) jā satur 50% glikola. Šis maisījums pasargā dzinēju pret eroziju līdz apmēram -35 °C. Lai neapdraudētu veselību, nedrīkst maisīt dažādu veidu glikolus.
- Lai izvairītos no kondensācijas, degvielas tvertne jātur piepildīta.
- Svarīgs parametrs ir dzinēja eļļas viskozitāte. Eļļas ar zemāku viskozitāti (šķidrākas eļļas) atvieglo dzinēja palaišanu aukstā laikā un arī pazemina degvielas patēriņu, kamēr dzinējs ir auksts. Plašāku informāciju par piemērotajām eļļām skatiet Dzinēja eļļa - nelabvēlīgi braukšanas apstākļi (423 lpp.).

### **!** SVARĪGI

Apgrūtinātas braukšanas apstākļos vai karstā laikā nedrīkst lietot zemas viskozitātes eļļu.

- Jāpārbauda startera akumulatora stāvoklis un uzlādes pakāpe. Aukstā laikā pieaug prasības pret startera akumulatoru, bet tā kapacitāte aukstā laikā samazinās.
- Izmantojiet mazgāšanas šķidrumu (386 lpp.), lai izvairītos no ledus veidošanās mazgāšanas šķidruma tvertnē.

Lai nodrošinātu optimālu saķeri ar ceļu, Volvo iesaka izmantot ziemas riepas uz visiem riteņiem, ja pastāv iespēja, ka uz ceļa būs sniegs vai ledus.

### **i** PIEZĪME

Dažās valstīs ziemas riepu lietošana ir noteikta ar likumu. Dažās valstīs radzotu riepu lietošana ir aizliegta ar likumu.

## Slideni braukšanas apstākļi

Izmēģiniet braukšanu pa slidenām virsmām kontrolējamos apstākļos, lai uzzinātu, kā mašīna reaģē.

## Saistītā informācija

- Braukšana ziemā (317 lpp.)

## Degvielas tvertnes aizvirtsnis - atvēršana/aizvēršana

Degvielas tvertnes aizvirtsni var atvērt/aizvērt šādi:

### Degvielas tvertnes aizvirtsņa atvēršana/aizvēršana



Atveriet degvielas tvertnes aizvirtsni, nospiežot taustiņu apgaismojuma panelī - aizvirtsnis atvēršies, tiklīdz atlaidīsiet taustiņu.

 Kombinētajā instrumentu paneļa displejā redzamā bliutņa uz simbola norāda, kurā automašīnas pusē atrodas degvielas uzpildes tvertne.

- Aizveriet degvielas tvertnes aizvirtsni, piespiežot to, kamēr klikšķis apstiprinās, ka aizvirtsnis ir aizvērts.

### Saistītā informācija

- Piepildīšana ar degvielu (318 lpp.)

## Degvielas tvertnes aizvirtsnis - manuāla atvēršana

Degvielas tvertnes aizvirtsni var atvērt manuāli, kad salona elektriskā atvēršana nav iespējama.

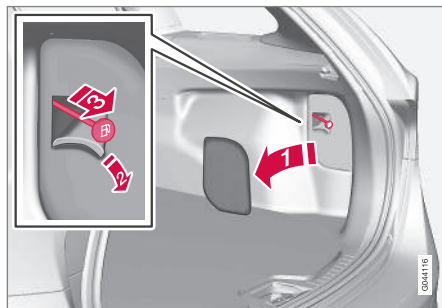

1. Atveriet/noņemiet bagāžas nodalījuma sānu lūku (tajā pašā pusē, kur ir degvielas tvertnes aizvirtsnis).
2. Izvelciet/atveriet izolācijas materiāla perforēto daļu un atrodiet zaļu vadu ar rokturi.
3. Viegli pavelciet auklu taisni atpakaļ, līdz degvielas tvertnes aizvirtsnis ar "klikšķi" atveras.

### **SVARĪGI**

Viegli pavelciet vadu - lai atbrīvotu lūkas fiksatoru, nepieciešams minimāls spēks.

### Saistītā informācija

- Piepildīšana ar degvielu (318 lpp.)

## Piepildīšana ar degvielu

Svarīgas lietas, kas jāņem vērā, uzpildot degvielu.

### Degvielas tvertnes vāciņa atvēršana/aizvēršana

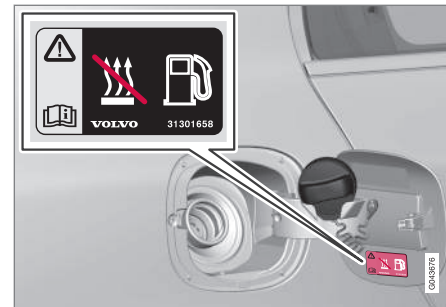

Degvielas tvertnes uzpildes vāciņu var piestiprināt aizvirtsnim.

Ja āra temperatūra ir augsta, degvielas tvertne var rasties paaugstināts spiediens. Atveriet vāciņu lēnām.

- Pēc degvielas uzpildīšanas uzlieciet vāciņu vietā un pieskrūvējiet, līdz atskan viens vai vairāki klikšķi.

## Piepildīšana ar degvielu

1. Izvēlieties degvielu, kas ir apstiprināta lietošanai automašīnā saskaņā ar identifikatoru<sup>14</sup> degvielas tvertnes aizvitrņa iekšpusē.

Informāciju par apstiprinātajiem degvielas veidiem skatiet attiecīgajā sadaļā par benzīns (320 lpp.) un dīzeļdegviela (321 lpp.).

2. Nepārpildiet tvertni, bet apturiet piepildīšanu, tiklīdz sūkņa sprausla pati nāk ārā.

### PIEZĪME

Karstā laikā no degvielas tvertnes var iztecēt liekā degviela.

## Degvielas uzpilde no degvielas kannas<sup>15</sup>

Uzpildot ar degvielas kannu, izmantojiet piltuvi, kas atrodas bagāžas nodalījumā zem grīdas lūkas.

Kārtīgi ievietojiet piltuves kakliņu pieliešanas caurulē. Pieliešanas caurulei ir atverams vāciņš, un piltuves kakliņš jāpavirza garām šim vāciņam, lai varētu sākt uzpildi.

## Saistītā informācija

- Degvielas tvertnes aizvitrnis - manuāla atvēršana (318 lpp.)
- Degviela - rīkošanās (319 lpp.)

## Degviela - rīkošanās

Nedrīkst izmantot zemākas kvalitātes degvielu par Volvo ieteikto, jo tas var negatīvi ietekmēt dzinēja jaudu un degvielas patēriņu.

### BRĪDINĀJUMS

Centieties neieelpot degvielas garaiņus un raugieties, lai tā neieklūtu acīs.

Ja degviela iekļūst acīs, izņemiet kontaktlēcas, ja tās nēsājāt, skalojiet acis ar lielu ūdens daudzumu vismaz 15 minūtes un vērsieties pie ārsta.

Nekādā gadījumā nenorijiet degvielu. Degviela, piemēram, benzīns, bioetanolis un to maisījums, kā arī dīzeļdegviela ir ļoti toksiska un norīšanas gadījumā var izraisīt neatgriezeniskus savainojumus vai nāvi. Ja esat norijis degvielu, nekavējoties vērsieties pie ārsta.

### BRĪDINĀJUMS

Zemē izlijusi degviela var aizdegties.

Pirms degvielas uzpildes izslēdziet ar degvielu darbināmo sildītāju.

Uzpildot degvielu, nekādā gadījumā neglabājiet pie sevis ieslēgtu mobilo tālruni. Zvana signāls var izraisīt dzirksteļu rašanos un aizdedzināt benzīna dūmus, izraisot ugunsgrēku un savainojumus.

### SVARĪGI

Sajaucot dažādu tipu degvielu vai lietojot neieteiktu degvielu, Volvo garantijas un visi papildu apkopes līgumi, kas ir spēkā visiem dzinējiem, zaudē spēku.

### PIEZĪME

Ārkārtas laika apstākļi, braukšana ar pievienotu piekabi vai lielā augstumā, kā arī degvielas kategorija ir tie faktori, kas var ietekmēt automašīnas veiktspēju.

## Saistītā informācija

- Degviela - dīzeļdegviela (321 lpp.)
- Dīzeļdzinēja daļiņu filtrs (DPF) (322 lpp.)
- Degvielas patēriņš un CO2 emisija (432 lpp.)
- Degvielas tvertne - tilpums (429 lpp.)

<sup>14</sup> Saskaņā ar CEN standartu EN16942 identifikators atrodas degvielas tvertnes aizvitrņa iekšpusē, un līdz 2018. gada beigām tas būs norādīts uz attiecīgajiem degvielas sūkņiem un to uzpildes pistolēm degvielas uzpildes stacijās visā Eiropā.

<sup>15</sup> Attiecas tikai uz automašīnām ar dīzeļdzinēju.

## Degviela - benzīns

Benzīns ir degvielas veids, kas paredzēts auto- mašīnām ar benzīndzinēju.

Izmantojiet tikai labi pazīstamu ražotāju piedāvāto benzīnu. Nekādā gadījumā neizmantojiet apšaubāmas kvalitātes degvielu. Benzīnam jāatbilst standartam EN 228.

## Benzīna identifikators

Saskaņā ar CEN standartu EN16942 identifikators atrodas degvielas tvertnes aizvērtnes iekšpusē, un līdz 2018. gada beigām tas būs norādīts uz attiecīgajiem degvielas sūkņiem un to uzpildes pistolēm degvielas uzpildes stacijās visā Eiropā.

Tie ir identifikatori, kas attiecas uz pašreizējo standarta degvielu Eiropā. Automašīnās ar benzīndzinēju var izmantot benzīnu ar tālāk norādītajiem identifikatoriem:

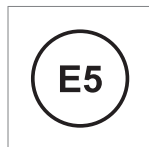

E5 ir benzīns, kurā ir maksimāli 2,7% skābekļa un maksimāli 5% no tilpuma etanols.



E10 ir benzīns, kurā ir maksimāli 3,7% skābekļa un maksimāli 10% no tilpuma etanols.

## ! SVARĪGI

- Ir atļauts lietot degvielu, kurā ir ne vairāk par 10 tilpuma procentiem etanola.
- Drīkst lietot EN 228 E10 benzīnu (maks. 10 tilpuma procentu etanola).
- Nedrīkst lietot degvielu, kuras etanola saturs pārsniedz E10 (maks. 10 tilpuma procentus), piemēram, E85.

## Oktānskaitlis

- Parastai braukšanai var izmantot 95 RON markas benzīnu.
- Maksimālai efektivitātei un minimālam degvielas patēriņam ieteicams 98 RON markas benzīns.

Ja ārvides temperatūra pārsniedz +38 °C, ieteicams izmantot degvielu ar iespējami augstāko ieteikto oktānskaitli, lai nodrošinātu maksimālu automobiļa veiktspēju un degvielas ekonomiju.

## ! SVARĪGI

- Lietojiet tikai bezsvina benzīnu, lai nepieļautu katalītiskā neitralizatora bojājumus.
- Nedrīkst lietot degvielu, kas satur metālliskas piedevas.
- Nelietojiet piedevas, kuras nav ieteicis Volvo.

## Saistītā informācija

- Degviela - rīkošanās (319 lpp.)
- Ekonomiska braukšana (323 lpp.)
- Degvielas patēriņš un CO2 emisija (432 lpp.)
- Degvielas tvertne - tilpums (429 lpp.)

## Degviela - dīzeļdegviela

Dīzeļdegviela ir degvielas veids, kas paredzēts automašīnām ar dīzeļdzinēju.

Izmantojiet tikai labi pazīstamu ražotāju piedāvāto dīzeļdegvielu. Nekādā gadījumā neizmantojiet apšaubāmas kvalitātes degvielu. Dīzeļdegvielai ir jāatbilst standartam EN 590 vai SS 155435. Dīzeļdzinēji ir jutīgi pret degvielas piesārņojumu, piemēram, pārmērīgi lielu sēra daļiņu un metālu daudzumu.

### Identifikators

Saskaņā ar CEN standartu EN16942 identifikators atrodas degvielas tvertnes aizvitrņa iekšpusē, un līdz 2018. gada beigām tas būs norādīts uz attiecīgajiem degvielas sūkņiem un to uzpildes pistolēm degvielas uzpildes stacijās visā Eiropā.

Tas ir identifikators, kas attiecas uz pašreizējo standarta degvielu Eiropā. Automašīnās ar dīzeļdzinēju var izmantot dīzeļdegvielu ar tālāk norādītajiem identifikatoriem:



B7 ir **dīzeļdegviela**, kurā ir maksimāli 7% no tilpuma taukskābju metilesteru (FAME).

Zemā temperatūrā (zemākā par 0 °C) dīzeļdegvielā var veidoties parafīna nogulsnes, kas savukārt var radīt aizdedzes problēmas. Tirgū piedāvātās degvielas īpašībām jābūt pielāgotām gadalaimam un klimata zonai, bet ārkārtējos laikapstākļos, vecas degvielas izmantošanas gadījumos vai pārvietojoties starp klimata zonām, var rasties parafīna nogulsnes.

Kondensāta veidošanās iespēja degvielas tvertnē samazinās, ja tvertne tiek turēta piepildīta. Uzpildot degvielu, nodrošiniet, lai laukums ap iepildīšanas vietu būtu tīrs. Sekojiet, lai degviela nenāktu uz krāsnojuma. Ja tas ir noticis, nomazgājiet degvielu ar šķīdinātāju un ūdeni.

### ! SVARĪGI

Dīzeļdegvielai:

- jāatbilst standartam EN 590 un/vai SS 155435;
- tās sēra saturs nedrīkst pārsniegt 10 mg/kg;
- tajā drīkst būt maksimāli 7 tilpuma % FAME<sup>16</sup> (B7).

### ! SVARĪGI

Dīzeļdegvielas tipa degviela, kuru nedrīkst lietot:

- tīpašas piedevas;
- kuģu dīzeļdegviela;
- šķidrās kurināmais;
- FAME<sup>17</sup> un augu eļļa.

Šie dīzeļdegvielas veidi neatbilst Volvo ieteikumu prasībām un palielina nodilumu un dzinēja bojājumus, uz ko neattiecas Volvo garantija.

### Tukša degvielas tvertne

Ja dzinējs izslēdzas degvielas trūkuma dēļ, degvielas sistēmai nepieciešams kāds brīdis, lai veiktu pārbaudi. Paveiciet to pirms dzinēja iedarbināšanas, kad tvertnē ir iepildīta degviela:

1. Ievietojiet tālvadības pults atslēgu aizdedzes slēdzī un iebīdīet līdz galam. Plašāku informāciju skatiet Atslēgas pozīcijas (81 lpp.).
2. Nospiediet **START** pogu, **nenospiežot** bremžu un/vai sajūga pedāli.
3. Nogaidiet apmēram vienu minūti.
4. Lai iedarbinātu dzinēju: Nospiediet bremžu un/vai sajūga pedāli un pēc tam nospiediet **START** pogu vēlreiz.

<sup>16</sup> Taukskābju metilesteri

<sup>17</sup> Ir pieļaujama dīzeļdegviela ar maksimāli 7 tilpuma % FAME (B7).



### **i** PIEZĪME

Pirms iepildīt degvielu, ja tā beigusies:

- Apturiet automobili uz pēc iespējas plakanākas/lidzenākas virsmas - ja automobilis sasveras, degvielas padevē var rasties gaisa kabatas.

### **Kondensāta novadīšana no degvielas filtra<sup>18</sup>**

Degvielas filtrs atdala kondensātu no degvielas. Kondensēšanās var izraisīt motora darbības traucējumus.

Lai panāktu optimālu veiktspēju, ir svarīgi ievērot degvielas filtra maiņas intervālus un izmantot speciāli šim nolūkam izgatavotas oriģinālās daļas.

Degvielas filtrs jāiztukšo pēc apkopes un garantijas grāmatiņā norādītajiem laika intervāliem, kā arī tad, ja Jums rodas aizdomas, ka mašīna uzpildīta ar piesārņotu degvielu. Plašāku informāciju skatiet Volvo apkopes programma (362 lpp.).

### **!** SVARĪGI

Noteiktas īpašas piedevas novērsīs atdalīšanu degvielas filtrā.

### **Saistītā informācija**

- Degviela - rīkošanās (319 lpp.)
- Dīzeļdzinēja daļiņu filtrs (DPF) (322 lpp.)
- Degvielas patēriņš un CO2 emisija (432 lpp.)

### **Dīzeļdzinēja daļiņu filtrs (DPF)**

Dīzeļdzinēji ir apgādāti ar daļiņu filtru, kas nodrošina daudz efektīvāku emisijas kontroli.

Normālas braukšanas laikā daļiņas no izplūdes gāzēm tiek savāktas filtrā. Lai sadedzinātu daļiņas un iztukšotu filtru, tiek uzsākta tā saucamā "reģenerācija". Tam nepieciešams, lai dzinējs sasniegtu normālu darbības temperatūru.

Daļiņu filtra reģenerācija notiek automātiski, un parasti tā aizņem 10–20 minūtes. Ja vidējais ātrums ir zems, reģenerācija var būt nedaudz ilgāka. Reģenerācijas laikā var nedaudz palielināties degvielas patēriņš.

### **Reģenerācija aukstos laika apstākļos**

Ja automašīna bieži aukstos laika apstākļos nobrauc nelielus attālumus, dzinējs nespēj sasniegt normālu darbības temperatūru. Tas nozīmē, ka dīzeļdzinēja daļiņu filtra reģenerācija nevar notikt un filtrs netiek iztukšots.

Kad filtrs ir kļuvis par aptuveni 80% pilns ar daļiņām, kombinētajā instrumentu panelī izgaismojas dzeltens brīdinājuma trīsstūris un informācijas displejā parādās paziņojums **Daļ. filtrs pilns Sk. rokasgr.**

Uzsāciet filtra reģenerāciju, braucot ar automašīnu, kamēr dzinējs sasniedz normālo darbības temperatūru. Visietecamāk to izdarīt uz šosejas

<sup>18</sup> Attiecas tikai uz piecu cilindru dzinējiem.



vai automaģistrāles. Ar automobili jābrauc vēl 20 minūtes.

### **i** PIEZĪME

Reģenerācijas laikā var būt novērojams:

- neliels un īslaicīgs dzinēja jaudas samazinājums
- īslaicīgs degvielas patēriņa pieaugums
- deguma smaka.

Kad reģenerācija ir pabeigta, brīdinājuma teksts automātiski nodzīst.

Aukstā laikā izmantojiet stāvapsildi\* - dzinējs ātrāk sasniegs normālu darba temperatūru.

### **!** SVARĪGI

Ja filtrs ir pilns ar daļiņām, dzinēja iedarbināšana var būt apgrūtināta un filtrs nedarbojas. Iespējams, filtrs būs jāmaina.

### Saistītā informācija

- Degviela - rīkošanās (319 lpp.)
- Degviela - dīzeļdegviela (321 lpp.)
- Degvielas patēriņš un CO2 emisija (432 lpp.)
- Degvielas tvertne - tilpums (429 lpp.)

<sup>19</sup> Attiecas uz automātiskajām pānesumkārbām.

<sup>20</sup> Skatiet sadaļu "Piedziņas režīms ECO".

## Katalizatori

Katalizatori ir paredzēti izplūdes gāzu attīrīšanai. Tie atrodas tuvu dzinējam, lai ātri sasniegtu darbības temperatūru.

Katalizatorus veido monolīts (keramikas vai metāla) bloks ar kanāliem. Kanālu sieniņas ir pārklātas ar plānu platīna/rodija/pallādijs kārtni. Šie metāli darbojas kā katalizatori, t.i., tie piedalās ķīmiskās reakcijas paātrināšanā, pašiem nenoārdoties.

### Lambda zonde™ skābekļa sensors

Lambda zonde ir izplūdes gāzu samazināšanai un degvielas ekonomijas uzlabošanai paredzēta vadības sistēmas sastāvdaļa. Plašāku informāciju skatiet Degvielas patēriņš un CO2 emisija (432 lpp.).

Skābekļa sensors pārrauga skābekļa saturu dzinēja izplūdes gāzēs. Šīs vērtības tiek ievadītas elektroniskajā sistēmā, kas nepārtraukti vada iesmidzi. Gaisa un degvielas attiecības tiek nepārtraukti pielāgotas. Šī regulēšana rada efektīvai sadegšanai optimālus apstākļus un kopā ar triju pakāpju katalizatoru samazina kaitīgās vielas izplūdes gāzēs (ogļūdeņražus, oglekļa monoksīdu un slāpekļa oksīdus).

### Saistītā informācija

- Degviela - benzīns (320 lpp.)
- Degviela - dīzeļdegviela (321 lpp.)

## Ekonomiska braukšana

Brauciet ekonomiski un atbildīgi pret apkārtējo vidi, paātrinoties plūstoši, paredzot satiksmes situācijas jau iepriekš un pielāgojot braukšanas stilu un ātrumu faktiskajiem apstākļiem.

- Izmantojiet ECO Guide\*, kas norāda, cik efektīvi automašīna tiek vadīta, skatiet Eco guide un Power guide\* (70 lpp.).
- Lai panāktu zemāku degvielas patēriņu, aktīvizējiet braukšanas režīmu ECO<sup>19</sup>.
- Izmantojiet brīvas rīpošanas funkciju Eco Coast<sup>20</sup> — bremzēšana ar dzinēju tiks pārtraukta, un automašīnas kinētisko enerģiju var izmantot, lai ar to aizbrauktu tālāk.
- Izvēlieties visaugstāko iespējamo pānesumu, pielāgojoties pašreizējiem satiksmes apstākļiem un situācijai uz ceļa - zemāks dzinēja apgriezienu skaits nodrošina zemāku degvie-

- ◀ las patēriņu. Izmantojiet pārnesumu indikatoru (291 lpp.)<sup>21</sup>.
- Brauciet ar vienmērīgu ātrumu un ievērojiet pietiekamu attālumu līdz citiem transportlīdzekļiem un objektiem, lai bremsētu pēc iespējas mazāk.
- Braukšana lielā ātrumā palielina degvielas patēriņu – palielinoties ātrumam, pieaug arī vēja pretestība.
- Neuzsildiet dzinēju līdz darba temperatūrai ar tukšgaitas ātrumu, bet gan brauciet ar normālu slodzi tūlīt pēc dzinēja iedarbināšanas — auksts dzinējs patērē vairāk degvielas nekā silts.
- Brauciet ar pareizu gaisa spiedienu rieпās un pārbaudiet to regulāri – lai sasniegtu vislabākos rezultātus, izvēlieties ECO spiedienu rieпās, skatiet Rieпas - apstiprinātais rieпu spiediens (437 lpp.).
- Rieпu izvēle var ietekmēt degvielas patēriņu – konsultējieties ar izplatītāju par piemērotām rieпām.
- Nelietojiet ziemas rieпas, kad ziema ir beigusies.
- Izņemiet no automobiļa nevajadzīgas lietas - jo lielāks svars, jo lielāks degvielas patēriņš.
- Bremzējiet ar dzinēju, lai samazinātu ātrumu, ja tas nerada draudus citiem ceļu satiksmes dalībniekiem.

- Jumta bagāžnieks un bagāžas nodalījums palielina gaisa pretestību, kas palielina patēriņu — noņemiet jumta bagāžnieku, kad to nelietojat.
- Izvairieties no braukšanas ar atvērtiem logiem.

Informāciju par Volvo Car Corporation vides filozofiju skatiet Vides filozofija (22 lpp.).

Plašāku informāciju par degvielas patēriņu skatiet Degvielas patēriņš un CO2 emisija (432 lpp.).

### BRĪDINĀJUMS

Nekādā gadījumā neizslēdziet dzinēju, kamēr automobilis atrodas kustībā, piemēram, braucot lejā no kalna. Pretējā gadījumā tiks deaktivētas svarīgas sistēmas, piemēram, stūres pastiprinātājs un bremžu pastiprinātājs.

### Saistītā informācija

- Degviela - rikošanās (319 lpp.)
- Degvielas patēriņš un CO2 emisija (432 lpp.)
- Degvielas tvirtne - tilpums (429 lpp.)

## Braukšana ar piekabi\*

Braucot ar piekabi, jāievēro vairāki svarīgi punkti, piemēram, attiecībā uz vilkšanas kronšteinu, piekabi un kravas izvietojumu piekabē.

Derīgās kravas svars ir atkarīgs no automobiļa masas. Pasāžieru un visu piederumu, piemēram, sakabes ierīces kopējais svars par atbilstošu vērtību samazina automobiļa derīgās kravas svaru. Plašāku informāciju skatiet Svars (420 lpp.).

Ja piekabes āķis ir uzstādīts Volvo rūpnīcā, automašīna tiek piegādāta ar visu piekabes vilkšanai nepieciešamo aprīkojumu.

- Automašīnas piekabes āķa tipam jābūt apstiprinātam.
- Ja piekabes āķis ir modificēts, sazinieties ar pilnvaroto Volvo pārstāvi, lai tiktu veikta automašīnas pārbaude, vai automašīna ir pilnībā apgādāta piekabes vilkšanai.
- Izvietojiet kravu piekabē tā, lai svars uz piekabes āķi atbilstu maksimālajam pieļaujamajam spiedienam uz sakabes lodi.
- Automašīnai ar pilnu kravu palieliniet gaisa spiedienu rieпās līdz ieteiktajam. Informāciju par spiedienu rieпās skatiet Rieпas - apstiprinātais rieпu spiediens (437 lpp.).
- Braucot ar piekabi, dzinējs tiek noslogots vairāk nekā parasti.

<sup>21</sup> Attiecas uz manuālajām pārnesumkārbām.

- Nevelciet smagu piekabi, kamēr automašīna ir pilnīgi jauna. Pagaidiet, līdz ar to būs nobraukti vismaz 1000 km.
- Braucot pa garām un stāvām nogāzēm, bremzes tiek noslogotas daudz vairāk nekā parasti. Pārlēdziet zemāku pārnesumu un pielāgojiet automašīnas ātrumu.
- Drošības apsvērumu dēļ nedrīkst pārsniegt maksimālo atļauto ātrumu automobiļim ar piekabi. Ievērojiet spēkā esošos noteikumus par atļauto ātrumu un svara ierobežojumiem.
- Kad vadāt automašīnu ar piekabi pa garu, stāvu kāpumu, brauciet nelielā ātrumā.
- Izvairieties no braukšanas ar piekabi pa nogāzēm, kas stāvākas par 12 %.

### Piekabes trose

Ja automašīnas piekabes āķim ir 13 elektriskie kontakti, bet piekabei — 7, nepieciešams adapteris. Lietojiet Volvo apstiprinātu adaptera kabeli. Pārbaudiet, vai kabelis nevelkas pa zemi.

### Piekabes virzienu rādītāji un bremžu lukturi

Ja kādi no piekabes virzienu rādītāju lukturiem ir bojāti, kombinētajā instrumentu panelī virzienu rādītāju simbols mirgo ātrāk nekā parasti un informācijas displejā tiek parādīts teksts **Piekabes pagr. rād. kļūme**.

Ja kāds no piekabes bremžu lukturiem ir bojāts, tiek parādīts teksts **Piekabes bremžu lukt. kļūme**.

### Līmeņa kontrole\*

Aizmugurējie amortizatori uztur nemainīgu augstumu neatkarīgi no automašīnas noslodzes (nepārsniedzot maksimāli pieļaujamo masu). Kad automobilis stāv uz vietas, tā aizmugure nedaudz nolaižas; tas ir normāli.

### Piekabes svars

Informāciju par Volvo atļauto piekabes svaru skatiet Vilkšanas jauda un slodze uz piekabes āķi (421 lpp.).

### PIEZĪME

Noteiktais maksimālais atļautais piekabes svars ir Volvo atļautais piekabes svars. Katars valsts noteikumi var vēl vairāk ierobežot piekabes svaru un ātrumu. Vilkšanas ierīces var būt sertificētas lielāka vilkšanas svara izmantošanai, nekā automašīna var pavilkt.

### BRĪDINĀJUMS

Ievērojiet ieteikumus par piekabes svaru. Pretējā gadījumā pēkšņas kustības vai bremzēšanas gadījumā automašīnas un piekabes vadāmība var būt apgrūtināta.

### Saistītā informācija

- Braukšana ar piekabi\* — manuālā pārnesumkārbā (326 lpp.)
- Braukšana ar piekabi\* — automātiskā pārnesumkārbā (326 lpp.)
- Vilkšanas kronšteins/vilkšanas iekārta\* (327 lpp.)
- Lukturu nomaīņa — vispārīgi (376 lpp.)

## **Braukšana ar piekabi\* — manuālā pārnesumkārbā**

Braucot ar piekabi kalnainā apvidū un karstā klimatā, pastāv pārkaršanas risks.

### **Pārkaršana**

Braucot ar piekabi kalnainā apvidū un karstā klimatā, pastāv pārkaršanas risks.

- Darbinot dzinēju, neļaujiet tā apgriezieniem pārsniegt 4500 apgr./min. (dīzeļdzinējiem: 3500 apgr./min.), pretējā gadījumā eļļas temperatūra var kļūt pārāk augsta.

### **Saistītā informācija**

- Braukšana ar piekabi\* (324 lpp.)

## **Braukšana ar piekabi\* — automātiskā pārnesumkārbā**

Braucot ar piekabi kalnainā apvidū un karstā klimatā, pastāv pārkaršanas risks.

- Automātiskā pārnesumkārbā izvēlas slodzei un dzinēja ātruma atbilstošu pārnesumu.
- Pārkaršanas gadījumā kombinētajā instrumentu panelī izgaismojas brīdinājuma simbols un informācijas displejā tiek attēlots paziņojums - ievērojiet sniegtos ieteikumus.

### **Stāvas nogāzes**

- Neizvēlieties automātiskajai pārnesumkārbai augstāku pārnesumu par to, ar kādu tā "spēj tikt galā" - ne vienmēr ieteicams braukt ar augstu pārnesumu pie zemiem dzinēja apgriezieniem.

## **Automašīnas novietošana stāvēšanai uz pakalna**

1. Nospiediet bremžu pedāli.
  2. Iedarbiniet stāvbremzi.
  3. Pārslēdziet pārnesumu pārslēgu pozīcijā **P**.
  4. Atlaidiet bremžu pedāli.
- Pārvietojiet pārnesumu pārslēgu stāvēšanas stāvoklī **P**, ja novietojat stāvēšanai automobili ar automātisko pārnesumkārbu un tam piešķētu piekabi. Vienmēr izmantojiet stāvbremzi.
  - Novietojot automašīnu ar piekabi stāvā nogāzē, palieciet zem riteņiem ķīļus.

## **Automašīnas iedarbināšana uz pakalna**

1. Nospiediet bremžu pedāli.
2. Pārvietojiet pārnesuma pārslēgu braukšanas pozīcijā **D**.
3. Atbrīvojiet stāvbremzi.
4. Atlaidiet bremžu pedāli un sāciet braukšanu.

### **Saistītā informācija**

- Automātiskā pārnesumkārbā - Geartronic\* (292 lpp.)

## Vilkšanas kronšteins/vilkšanas iekārta\*

Vilkšanas kronšteins ļauj, piemēram, aiz automašīnas vilkt piekabi.

Ja automašīna ir aprīkota ar noņemamu vilkšanas iekārtu, rūpīgi jāievēro brīvas daļas uzstādīšanas norādījumi, skatiet Noņemama vilkšanas iekārta\* — piestiprināšana/noņemšana (329 lpp.).

### **BRĪDINĀJUMS**

Ja automobilis ir aprīkots ar Volvo noņemamo vilkšanas ierīci:

- Rūpīgi ievērojiet uzstādīšanas instrukcijas.
- Pirms uzsākt braukšanu, noņemamā daļa jāaizslēdz ar atslēgu.
- Pārbaudiet, vai indikatora lodziņš izgaismojas zaļā krāsā.

### Svarīgas pārbaudes

- Vilkšanas iekārtas lode regulāri jātīra un jāeiziež ar smērvielu.

### **PIEZĪME**

Lietojot sakabi ar vibrāciju slāpētāju, vilkšanas āķi nedrīkst eļļot.

Tas attiecas arī uz tāda velosipēdu pārvadāšanas bagāžnieka uzstādīšanu, kurā vilkšanas āķis tiek iespīlēts.

### Saistītā informācija

- Braukšana ar piekabi\* (324 lpp.)

## Noņemama vilkšanas iekārta\* — glabāšana

Noglabājiet noņemamo vilkšanas iekārtu bagāžas nodalījumā.

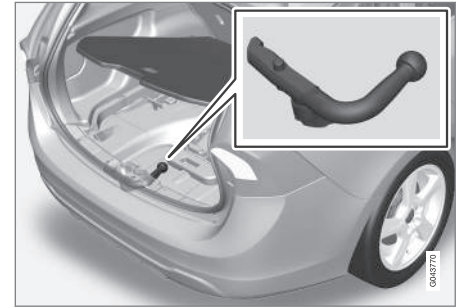

Vilkšanas iekārtas glabāšanas nodalījums.

### **SVARĪGI**

Pēc vilkšanas iekārtas lietošanas noņemiet to un novietojiet tai paredzētajā vietā automobilī.

### Saistītā informācija

- Noņemama vilkšanas iekārta\* — specifikācijas (328 lpp.)
- Noņemama vilkšanas iekārta\* — piestiprināšana/noņemšana (329 lpp.)
- Braukšana ar piekabi\* (324 lpp.)

## Noņemama vilkšanas iekārta\* — specifikācijas

Noņemamās vilkšanas iekārtas specifikācijas.

### Tehniskie parametri

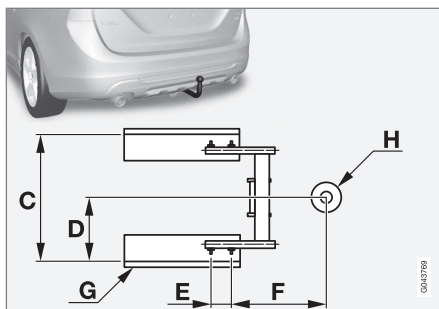
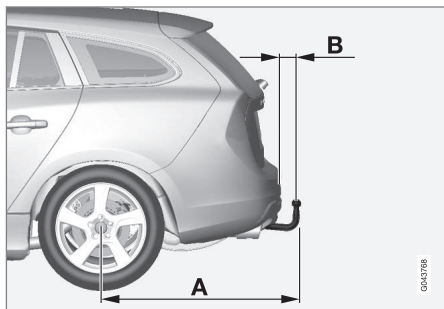

### Izmēri, stiprinājuma vietas (mm)

A	998
B	81
C	854
D	427
E	109
F	282
G	Sānu garensija
H	Lodes centrs

### Saistītā informācija

- Noņemama vilkšanas iekārta\* — piestiprināšana/noņemšana (329 lpp.)
- Noņemama vilkšanas iekārta\* — glabāšana (327 lpp.)
- Braukšana ar piekabi\* (324 lpp.)

## Noņemama vilkšanas iekārta\* — piestiprināšana/noņemšana

Noņemamās vilkšanas iekārtas piestiprināšanu/  
noņemšanu veic šādi:

### Piestiprināšana



- 1 Noņemiet aizsargvāku, vispirms nospiežot sprūdu 1 un pēc tam pavelkot vāku taisni atpakaļ 2.

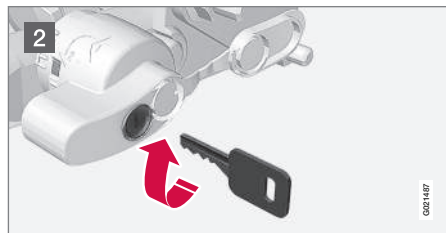

- 2 Pārlicinieties, vai mehānisms ir nenobloķētā stāvoklī, pagriežot atslēgu pulksteņa rādītāju kustības virzienā.

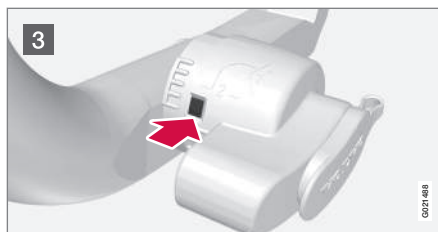

- 3 Indikatora logam jābūt sarkanam.

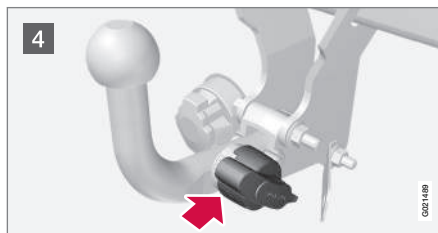

- 4 Ievietojiet vilkšanas iekārtu, līdz atskan klikšķis.

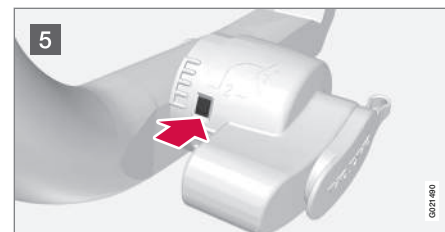

- 5 Indikatora logam jābūt zaļam.



- 6 Pagrieziet atslēgu pretēji pulksteņa rādītāju kustības virzienam bloķētā stāvoklī. Izņemiet atslēgu no slēdzenes.



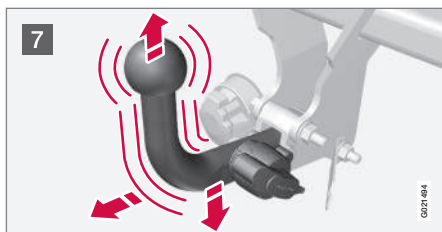

- 7 Pārbaudiet, vai vilkšanas iekārta ir droša, pavelkot to augšup, lejup un atpakaļ.

### **⚠ BRĪDINĀJUMS**

Ja vilkšanas ierīce nav pareizi piestiprināta, tā jānoņem un vēlreiz jāpiestiprina saskaņā ar iepriekš norādītajām instrukcijām.

### **! SVARĪGI**

Ieeļļojiet tikai vilkšanas iekārtas lodi, atstājot pārējās vilkšanas ierīces detaļas tīras un sausas.

### **i PIEZĪME**

Lietojot viras ar vibrāciju klusinātāju, vilkšanas ierīci nedrīkst ieeļļot.



- 8 Drošības kabelis.

### **⚠ BRĪDINĀJUMS**

Noteikti nostipriniet piekabes drošības kabeli tam paredzētajā kronšteinā.

### Vilkšanas iekārtas noņemšana

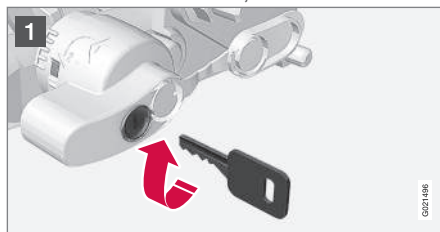

- 1 Ievietojiet atslēgu un pagrieziet to pulksteņa rādītāju kustības virzienā līdz atbloķētam stāvoklim.



- 2 Iestumiet uz iekšu bloķējošo ripu **1** un pagrieziet to pretēji pulksteņrādītāju kustības virzienam **2**, līdz atskan klikšķis.



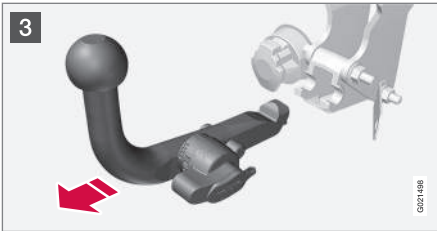

- 3 Pagrieziet bloķējošo riteni līdz galam uz leju, kamēr tas nonāk līdz atdurei. Turiet to šajā pozīcijā, vienlaikus velkot vilkšanas iekārtu atpakaļ un uz augšu.

### **BRĪDINĀJUMS**

Ja vilkšanas ierīce atrodas automašīnā, cieši nostipriniet to, skatiet Noņemama vilkšanas iekārta\* — glabāšana (327 lpp.).



- 4 Pastumiet aizsargapvalku, līdz tas cieši saslēdzas.

### Saistītā informācija

- Noņemama vilkšanas iekārta\* — glabāšana (327 lpp.)
- Noņemama vilkšanas iekārta\* — specifikācijas (328 lpp.)
- Braukšana ar piekabi\* (324 lpp.)

### Piekabes stabilitātes palīgsistēma - TSA<sup>22</sup>

Piekabes stabilitātes palīgsistēma (TSA – (Trailer Stability Assist)) paredzēta automašīnas un piekabes stabilizēšanai, ja sākas sānsvīze.

TSA— šī funkcija ir iekļauta stabilitātes sistēmā (194 lpp.)ESC<sup>23</sup>.

### Funkcija

Sānsvīze var rasties jebkuram automobiļa/ piekabes savienojumam. Parasti sānsvīze notiek, braucot ar lielu ātrumu. Tomēr pastāv risks, ka tā var rasties, braucot ar nelielu ātrumu, ja piekabe ir pārslogota vai krava nav pareizi sadalīta, piemēram, tā novietota pārāk tālu uz aizmuguri.

Lai notiktu sānsvīze, jābūt iemeslam, kas to ierosina, piem.:

- Automobilis ar piekabi tiek pakļauts pēkšņam un spēcīgam sānu vējam.
- Automobilis ar piekabi uzbrauc uz nelīdzenas ceļa virsmas vai iebrauc grābā.
- Sānsvīzi izraisošas stūres kustības.

### Darbība

Ja ir sākusies sānsvīze, var būt grūti vai pat neiespējami to apturēt. Tas padara automobiļa/ piekabes savienojumu grūti vadāmu, un pastāv risks, ka varat, piemēram, nokļūt nepareizā braukšanas joslā vai nobraukt no brauktuves.



- ◀◀ Piekabes stabilitātes palīgsistēma pastāvīgi kontrolē automašīnas kustības, it īpaši sāniskās kustības. Ja tiek konstatēta sānnovirze, priekšējie riteņi tiek bremsēti atsevišķi. Tas ir paredzēts, lai stabilizētu automobiļa/piekabes savienojumu. Ar to bieži pietiek, lai palīdzētu autovadītājam atgūt automobiļa vadību.

Ja sānnovirze netiek novērsta pirmajā reizē, kad aktivējas TSA sistēma, automobiļa/piekabes savienojums tiek bremsēts ar visiem riteņiem un dzinēja jauda tiek samazināta. Kad sānnovirze tiek pakāpeniski samazināta un automašīnas/piekabes sastāvs atkal ir stabils, sistēma pārtrauc regulēšanu un autovadītājs atkal pilnībā kontrolē automašīnu. Plašāku informāciju skatiet Elektroniskā stabilitātes kontrole (ESC) – darbība (195 lpp.).

### Dažādi

TSA ieslēgšana var notikt lielā ātrumā.

#### **i** PIEZĪME

Ja vadītājs atlasa **Sport** režīmu, funkcija TSA tiek izslēgta, skatiet Elektroniskā stabilitātes vadība (ESC) - vispārīgi (194 lpp.).

TSA var neieslēgties, ja vadītājs izmanto straujas stūres kustības, lai mēģinātu izlīdzināt sānnovirzi,

jo tādā situācijā sistēma nevar noteikt, vai likumdošanu izraisa piekabe vai autovadītājs.



Simbols **ESC**<sup>23</sup> kombinētajā instrumentu panelī mirgo, kad sistēma TSA darbojas.

### Saistītā informācija

- Elektroniskā stabilitātes vadība (ESC) - vispārīgi (194 lpp.)

## Vilkšana

Vilkšanas laikā viens transportlīdzeklis velk citu ar vilkšanai paredzētu virvi.

Pirms automašīnas vilkšanas noskaidrojiet atļauto vilkšanas maksimālo ātrumu.

1. Ieslēdziet automašīnas avārijas gaismas signālu.
2. Piestipriniet vilkšanas tauvu vilkšanas cilpai.
3. Atbloķējiet stūres fiksatoru, ievietojot tālvadības pults atslēgu aizdedzes slēdzī un turot nospiestu pogu **START/STOP ENGINE** – tiek aktivizēta atslēgas pozīcija **II**. Plašāku informāciju par atslēgas pozīcijām skatiet Atslēgas pozīcijas (81 lpp.).
4. Kamēr automobilis tiek vilkts, tālvadības pults atslēgai jāatrodas aizdedzes slēdzī.
5. Ja velkošais transportlīdzeklis samazina ātrumu, nodrošiniet, lai vilkšanas trose būtu nostiepta, turot kāju viegli piespiestu uz bremžu pedāļa un tādējādi novēršot straujas kustības.
6. Esiet gatavs bremsēt, lai apturētu.

<sup>22</sup> Iekļauts Volvo oriģinālās vilkšanas iekārtas uzstādīšanas komplektā.

<sup>23</sup> (Electronic Stability Control) – elektroniskā stabilitātes kontrole.

**⚠ BRĪDINĀJUMS**

- Pirms vilkšanas pārļiecinieties, ka stūres fiksators ir atbloķēts.
- Tālvadības pults atslēgai jāatrodas pozīcijā **II** - pozīcijā **I** visi drošības spilveni ir deaktivēti.
- Nekādā gadījumā neizņemiet tālvadības pults atslēgu no aizdedzes slēdža vilkšanas laikā.

**⚠ BRĪDINĀJUMS**

Bremžu pastiprinātājs un stūres pastiprinātājs nedarbojas, ja dzinējs ir izslēgts - bremžu pedālis ir jānospiež aptuveni 5 reizes spēcīgāk un stūrēšana ir daudz apgrūtinātāka nekā parasti.

**Manuālā pārnesumkārbā**

Pirms vilkšanas:

- Pārvietojiet pārnesumu pārslēgu neitrālā pozīcijā un atbrīvojiet stāvbremzi.

**Automātiskā pārnesumkārbā Geartronic**

Pirms vilkšanas:

- Pārvietojiet pārnesumu pārslēgu pozīcijā **N** un atbrīvojiet stāvbremzi.

**⚠ SVARĪGI**

Nemiet vērā, ka automašīna vienmēr jāvelk tā, lai riteņi grieztos uz priekšu.

- Nevelciet automašīnas ar automātisko pārnesumkārbu ātrāk par 80 km/h (50 mph) vai tālāk par 80 km.

**Iedarbināšanas palīdzība**

Nemēģiniet iedarbināt dzinēju, ievelkot automobili. Ja akumulators ir izlādējies un dzinēju nevar iedarbināt, izmantojiet donora akumulatoru; skatiet Iedarbināšana, izmantojot savienotājvadus un citu akumulatoru (289 lpp.).

**⚠ SVARĪGI**

Mēģinot iedarbināt automašīnu to velkot, varat nodarīt bojājumus katalītiskajam neitralizatoram.

**Saistītā informācija**

- Avārijas gaismas signāls (99 lpp.)
- Vilkšanas cilpa (333 lpp.)
- Evakuācija (334 lpp.)

**Vilkšanas cilpa**

Vilkšanas cilpa ir ieskrūvēta vītņotā ligzdā aiz vāka bufera labās puses priekšpusē vai aizmugurē.

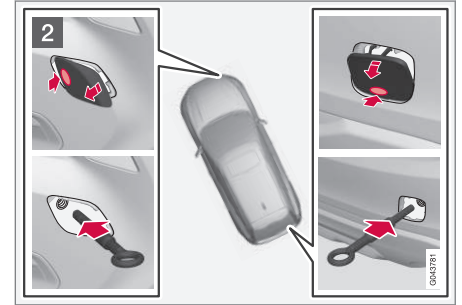
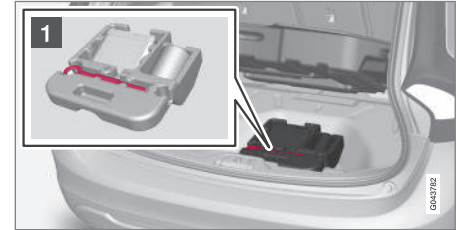
**Vilkšanas cilpas piestiprināšana**

- 1 Izņemiet vilkšanas cilpu, kas ir novietota zem grīdas lūkas bagāžas nodalījumā.



**2** Vilkšanas cilpas stiprinājuma vietas vākam ir pieejami divi veidi, ko var atvērt atšķirīgos veidos:

- Atveriet vāku ar padziļinājumu, tajā ievietojot monētu vai līdzīgu priekšmetu un izgriezot uz āru. Pēc tam izgrieziet vāku līdz galam uz āru un izņemiet.
- Otram vāka veidam vienā sānā vai stūrī atrodas marķējums: Ar pirkstu nospiediet marķējumu un izspiediet pretējo sānu/stūrī, vienlaikus izmantojot monētu vai līdzīgu priekšmetu - vāks griežas ap savu asi, un to var tādējādi izņemt.

Ieskrūvējiet vilkšanas cilpu līdz galam. Stingri piegrieziet vilkšanas cilpu, izmantojot, piemēram, uzgriežņu atslēgu.

Pēc izmantošanas atskrūvējiet vilkšanas cilpu un nolieciet to atpakaļ vietā.

Beigās uzlieciet vāku atpakaļ vietā uz bufera.

Vilkšanas cilpu var izmantot, lai uzvilktu automašīnu uz evakuatora platformas bez sānu bortiem. Automašīnas atrašanās vieta un klīrenss nosaka, vai tas ir iespējams. Ja evakuatora rampas slīpums ir pārāk stāvs vai klīrenss zem automašīnas nepiemērots, varat sabojāt automašīnu, ja mēģināsiet to uzvilkt augšā, izmantojot vilkšanas cilpu. Vajadzības gadījumā paceliet automašīnu, izmantojot evakuatora celšanas iekārtu.

### BRĪDINĀJUMS

Neviens/nekas nedrīkst atrasties aiz evakuatora laikā, kad automašīna tiek vilkta augšā uz plakanās platformas.

### SVARĪGI

Vilkšanas cilpa ir paredzēta tikai vilkšanai pa ceļu, **nevis** iestīguša automobiļa atbrīvošanai vai izvilkšanai no grāvja. Izsauciet evakuācijas dienestu, lai tas Jums palīdzētu.

### Saistītā informācija

- Vilkšana (332 lpp.)
- Evakuācija (334 lpp.)

## Evakuācija

Evakuācija nozīmē, ka transportlīdzekli transportē, izmantojot citu transportlīdzekli.

Izsauciet evakuācijas dienestu, lai tas Jums palīdzētu.

Vilkšanas cilpu var izmantot, lai uzvilktu automašīnu uz evakuatora platformas bez sānu bortiem. Automašīnas atrašanās vieta un klīrenss nosaka, vai tas ir iespējams. Ja evakuatora rampas slīpums ir pārāk stāvs vai klīrenss zem automašīnas nepiemērots, varat sabojāt automašīnu, ja mēģināsiet to uzvilkt augšā, izmantojot vilkšanas cilpu. Vajadzības gadījumā paceliet automašīnu, izmantojot evakuatora celšanas iekārtu.

### BRĪDINĀJUMS

Neviens/nekas nedrīkst atrasties aiz evakuatora laikā, kad automašīna tiek vilkta augšā uz plakanās platformas.

### SVARĪGI

Vilkšanas cilpa ir paredzēta tikai vilkšanai pa ceļu, **nevis** iestīguša automobiļa atbrīvošanai vai izvilkšanai no grāvja. Izsauciet evakuācijas dienestu, lai tas Jums palīdzētu.

### SVARĪGI

Nemiet vērā, ka automobilis vienmēr jātransportē tā, lai riteņi grieztos uz priekšu.

**Saistītā informācija**

- Vilkšana (332 lpp.)



RITENI UN RIEPAS

### Riepas - kopšana

Riepu funkcija cita starpā ir noturēt slodzi, nodrošināt saķeri ar ceļa virsmu, samazināt vibrācijas un aizsargāt riteņus pret nodilumu.

### Braukšanas raksturiezīmes

Riepas būtiski ietekmē automašīnas braukšanas īpašības. Riepas veidam, izmēriem, spiedienam riepā un riepas ātruma jaudai ir liela nozīme automašīnas veiktspējā.

### Riepas vecums

Visas riepas, kas vecākas par 6 gadiem, jāpārbauda ekspertam pat tad, ja tās izskatās nebojātas. Riepas noveco un sadalās, pat ja tās nemaz vai tikpat kā nemaz nav lietotas. To darbību ietekmē riepas materiāla sabrukšana. Tas attiecas uz visām riepām, kas tiek noglabātas vēlākai lietošanai. Dažas ārējās pazīmes, kas norāda uz riepas nederīgumu, ir plaisas un krāsas zudums.

### Jaunas riepas

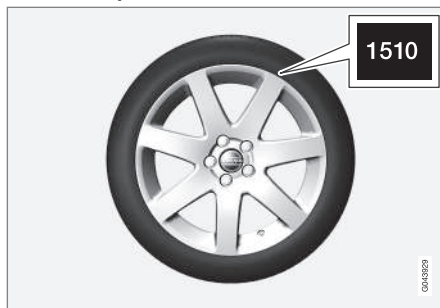

Riepas ātri bojājas. Pēc dažiem gadiem tās kļūst cietākas, vienlaikus pakāpeniski pasliktinoties to saķeres spējai un īpašībām. Tādēļ, mainot riepas, centieties iegādāties iespējami jaunas. Tas jo īpaši attiecas uz ziemas riepām. Pēdējie četri cipari skaitļu virknē nozīmē izgatavošanas nedēļu un gadu. Šis ir riepas DOT marķējums (Department of Transportation), kas ir norādīts ar četriem cipariem, piemēram, 1510. Attēlā redzamā riepa ir izgatavota 2010. gada 15. nedēļā.

### Vasaras un ziemas riteņi

Mainot vasaras un ziemas riepas, tās ir jāmarķē, lai zinātu, kurā automobiļa pusē tās bija uzstādītas, piemēram, **K** kreisajai un **L** labajai pusei.

### Nodilums un apkope

Pareizs gaisa spiediens riepās (340 lpp.) rada vienmērīgāku nodilumu. Braukšanas stils, gaisa spiediens riepās, klimats un ceļa stāvoklis nosaka to, cik ātri riepas noveco un nodilst.

Lai novērstu protektoru dziļuma atšķirības un nodiluma pazīmju pastiprināšanos, priekšējie un aizmugurējie riteņi ir savstarpēji jāmaina. Pirmā nomaiņa var notikt pēc aptuveni 5000 km un pēc tam ik pēc 10 000 km.

Volvo iesaka sazināties ar autorizētu Volvo servisu, ja neesat pārliecināts par protektora dziļumu. Ja riepām ir pamanāmas ievērojamas nodiluma atšķirības (> 1 mm protektora dziļuma atšķirība), riepas ar vismazāko nodilumu vienmēr jāuzstāda automašīnas aizmugurē. Nepietiekamu stūres vadību parasti ir vienkāršā izlabot nekā pārmērīgu stūres vadību, un tā izraisa automobiļa braukšanu uz priekšu pa taisnu līniju, nevis aizmugures izslīdēšanu uz vienu pusi, kas izraisa pilnīgu automobiļa vadāmības zudumu. Tādēļ ir svarīgi, lai aizmugurējie riteņi nekādā gadījumā nezaudētu saķeri, pirms tā notiek ar priekšējiem riteņiem.

### **⚠** BRĪDINĀJUMS

Bojāta riepa var izraisīt automašīnas kontroles zudumu.

### Glabāšana

Riteņi ar uzstādītām riepām ir jāglabā gulus vai iekārtā stāvoklī, nevis novietotus stāvus.



**Saistītā informācija**

- Riepas - izmēri (342 lpp.)
- Riepas - ātruma indeksi (343 lpp.)
- Riepas - slodzes indekss (343 lpp.)
- Riepas - griešanās virziens (339 lpp.)
- Riepas - protektoru nodiluma indikatori (340 lpp.)

**Riepas - griešanās virziens**

Uz tāda protektoru modeļa riepām, kas paredzētas rotēšanai tikai vienā virzienā, rotācijas virziens ir norādīts ar bultiņu.

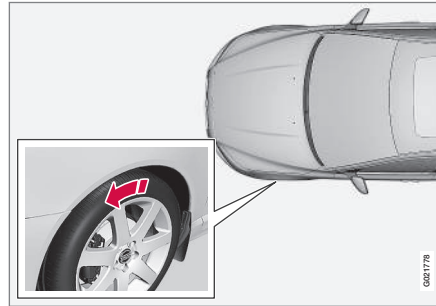

Bultiņa norāda riteņa griešanās virzienu.

Riepai visā tās ekspluatācijas laikā vienmēr jārotē vienā un tajā pašā virzienā. Riepas var mainīt tikai priekšējā un aizmugurējā stāvoklī, un tās nekad nedrīkst mainīt no labās puses uz kreiso un otrādi. Ja riepas ir piestiprinātas nepareizi, tiek nelabvēlīgi ietekmētas automašīnas bremzēšanas īpašības un braukšanas jauda lietūs un šķīdoņa apstākļos. Riepas ar lielāku protektoru dziļumu vienmēr jāuzstāda automobiļa aizmugurē (lai samazinātu slidēšanas risku).

**PIEZĪME**

Pārļiecinieties, ka abi riteņu pāri ir vienāda tipa un izmēra, kā arī ka tiem ir viens ražotājs.

Ievērojiet ieteikto gaisa spiedienu riepās, kāds norādīts riepu spiediena tabulā (437 lpp.).

**Saistītā informācija**

- Riepas - izmēri (342 lpp.)
- Riepas - ātruma indeksi (343 lpp.)
- Riepas - slodzes indekss (343 lpp.)
- Riepas - kopšana (338 lpp.)
- Riepas - protektoru nodiluma indikatori (340 lpp.)

## Riepas - protektoru nodiluma indikatori

Protektoru nodiluma indikatori rāda riepas protektora dziļuma stāvokli.

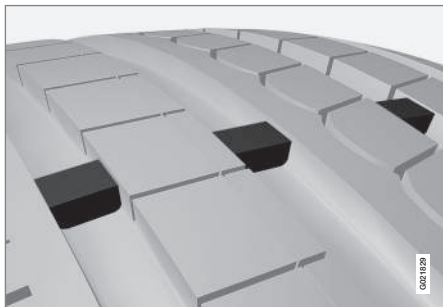

Protektoru nodiluma indikatori.

Protektoru nodiluma indikatori ir šaurs paaugstinājums šķērsām gareniskajām rievām riepas protektora rakstā. Riepas sānos ir norādīti burti TWI (Tread Wear Indicator). Kad riepas protektora dziļums ir mazāks par 1,6 mm, riepas protektors ir vienā augstumā ar riepas nodiluma indikatoriem. Pēc iespējas apmainiet pret jaunām riepām. Atcerieties, ka riepām ar sekliem protektoriem ir ļoti vāja saķere lietus un sniega laikā.

## Saistītā informācija

- Riepas - izmēri (342 lpp.)
- Riepas - ātruma indeksi (343 lpp.)
- Riepas - slodzes indekss (343 lpp.)

- Riepas - griešanās virziens (339 lpp.)
- Riepas - kopšana (338 lpp.)

## Riepas - gaisa spiediens

Riepu gaisa spiediens var atšķirties, un to mēra bāros.

## Pārbaudiet gaisa spiedienu riepās

Spiediens riepās jāpārbauda katru mēnesi.

- Spiediens riepās automobilim ieteiktajiem riepu izmēriem.
- ECO spiediens<sup>1</sup>.

Pārbaudiet gaisa spiedienu riepās, kad tās ir aukstas. "Aukstas riepas" nozīmē riepas, kurām ir tāda pat temperatūra, kāda ir apkārtējā vidē. Pēc dažu kilometru nobraukšanas riepas sasilst, un spiediens palielinās.

Nepareizs spiediens riepās palielina degvielas patēriņu, samazina riepu kalpošanas laiku un pasliktina automašīnas vadāmību. Braucot ar riepām, kurās spiediens ir pārāk zems, riepas var pārkarst un tikt bojātas. Spiediens riepās ietekmē braukšanas komfortu, braukšanas troksni un vadāmības rādītājus.

### **i** PIEZĪME

Ar laiku gaisa spiediens riepās samazinās - tas ir normāli. Gaisa spiediens riepās mainās arī atkarībā no apkārtējās temperatūras.

### Riepu spiediena uzlīme



Riepu spiedienu uzlīme uz vadītāja puses durvju statņa (starp rāmi un aizmugurējām durvīm) norāda, kādam jābūt riepu spiedienam pie dažādiem noslogojuma un ātruma nosacījumiem. Tas ir norādīts arī riepu spiediena tabulā, skatiet Riepas - apstiprinātais riepu spiediens (437 lpp.).

### Degvielas ekonomija, ECO spiediens

Ja automašīna nav noslogota (tajā brauc ne vairāk kā 3 cilvēki) un brauc ar ātrumu līdz 160 km/h (100 mph), var atlasīt ECO spiedienu, lai panāktu vislabāko degvielas ekonomiju. Ja tomēr vēlaties sasniegt viszemāko trokšņa līmeni un vislabākos braukšanas komforta apstākļus, ieteicams iestatīt zemāku spiedienu.

(Skatiet apstiprinātais riepu spiediens (437 lpp.).)

### Saistītā informācija

- Riepas - izmēri (342 lpp.)
- Riepas - ātruma indeksi (343 lpp.)
- Riepas - slodzes indekss (343 lpp.)
- Riepas - kopšana (338 lpp.)
- Riepas - protektoru nodiluma indikatori (340 lpp.)
- Riepas - apstiprinātais riepu spiediens (437 lpp.)

<sup>1</sup> ECO spiediena rezultātā samazinās degvielas patēriņš.

## Riteņu un riteņu disku izmēri

Riteņu un riteņu disku izmēru apzīmējumu piemēri ir sniegti tabulā tālāk.

Automobilim ir visa transportlīdzekļa apstiprinājums. Tas nozīmē, ka ir apstiprinātas noteiktas riteņu (riteņu disku) un riepu kombinācijas.

Riteņiem (diskiem) ir izmēru apzīmējumi, piemēram, 7Jx16x50.

7	Diska platums collās
J	Diska uzmalas profils
16	Riteņa diska diametrs collās
50	Attālums mm (attālums no riteņa vidus līdz riteņa saskares virsmai pret rumbu)

### Saistītā informācija

- Riepas - izmēri (342 lpp.)
- Riepas - apstiprinātais riepu spiediens (437 lpp.)
- Riteņi un riepas - apstiprināti izmēri (435 lpp.)

## Riepas - izmēri

Automašīnas riepām ir noteikti izmēri, skatiet piemērus tabulā tālāk.

Izmēri norādīti uz visu automašīnu riepām. **Apzīmējums piemērs:** 215/55R16 97W.

215	Riepas platums (mm)
55	Riepas šķērsriezuma sienu augstuma un platuma attiecība (%)
R	Radiālās kārtas
16	Riteņa diska diametrs collās (")
97	Maksimālās atļautās riepu slodzes kodi, riepu slodzes indekss (LI)
W	Maksimālā atļautā ātruma indekss, ātruma indekss (SS). (Šajā gadījumā 270 km/h (168 mph).)

Automašīnai ir apstiprinātas noteiktas disku un riepu kombinācijas.

### Saistītā informācija

- Riepas - ātruma indeksi (343 lpp.)
- Riepas - slodzes indekss (343 lpp.)
- Riepas - griešanās virziens (339 lpp.)
- Riepas - kopšana (338 lpp.)
- Riepas - apstiprinātais riepu spiediens (437 lpp.)

- Riteņu un riteņu disku izmēri (342 lpp.)
- Riteņi un riepas - apstiprināti izmēri (435 lpp.)
- Slodzes indekss un ātruma indekss (436 lpp.)

## Rīepas - slodzes indekss

Slodzes indekss norāda rīepas spēju izturēt noteiktu slodzi.

Katrai rīepai ir noteikta slodzes nešanas jauda jeb slodzes indekss (LI). Automobilja masa nosaka rīepu slodzes indeksu. Viszemākais atļautais indekss ir norādīts drukātajā īpašnieka rokasgrāmatā esošajā rīepu slodzes tabulā, skatiet sadaļu "Specifikācijas".

## Saistītā informācija

- Rīepas - izmēri (342 lpp.)
- Rīepas - apstiprinātais rīepu spiediens (437 lpp.)
- Rīepas - ātruma indeksi (343 lpp.)
- Rīepas - kopšana (338 lpp.)
- Rīteņi un rīepas - apstiprināti izmēri (435 lpp.)

## Rīepas - ātruma indeksi

Katra rīepa spēj izturēt noteiktu maksimālo ātrumu, tādēļ tai ir piešķirts noteikts ātruma indekss (SS - Speed Symbol).

Rīepu ātruma indeksam jāatbilst vismaz automobiļa maksimālajam ātrumam. Tabulā tālāk ir norādīts maksimālais atļautais ātrums, kas ir spēkā katram ātruma koeficientam (SS). Vienīgais šo noteikumu izņēmums ir ziemas rīepas (344 lpp.)<sup>2</sup>, kurām var tikt izmantots zemāks ātruma indekss. Ja ir izvēlētas šādas rīepas, automašīnas braukšanas ātrums nedrīkst pārsniegt rīepas ātruma indeksu (piemēram, Q kategorijas rīepu maksimālais ātrums ir 160 km/h (100 mph)). Satiksmes noteikumi nosaka braukšanas ātrumu, nevis rīepu ātruma indeksu.

### PIEZĪME

Maksimālais atļautais ātrums ir norādīts tabulā.

Q	160 km/h (100 mph) (lieto tikai ziemas rīepām)
T	190 km/h (118 mph)
H	210 km/h (130 mph)
V	240 km/h (149 mph)

W	270 km/h (168 mph)
Y	300 km/h (186 mph)

### BRĪDINĀJUMS

Automašīnai jāpiestiprina rīepas ar tādu pašu vai augstāku slodzes indeksu (343 lpp.) (LI) un ātruma indeksu (SS), kā norādīts. Lietojot rīepu ar pārāk zemu slodzes vai ātruma indeksu, tā var pārkarst.

## Saistītā informācija

- Rīepas - izmēri (342 lpp.)
- Rīepas - slodzes indekss (343 lpp.)
- Rīepas - griešanās virziens (339 lpp.)

<sup>2</sup> Tas attiecas gan uz rīepām ar metāla radzēm, gan uz rīepām bez tām.

## Riteņu skrūves

Riteņu skrūves izmanto, lai piestiprinātu riteņus pie rumbām, un tās ir pieejamas dažādās versijās.

### ! SVARĪGI

Riteņu uzgriežņi jāpievelk līdz 140 Nm (103 ft. lbs.). Pārvelkot vai nepietiekami pievelkot var sabojāt uzgriežņus un skrūves.

Izmantojiet tikai tādus riteņu diskus, kurus ir pārbaudījis un apstiprinājis Volvo un kuri ir Volvo oriģinālie piederumi. Pārbaudiet griezes momentu ar uzgriežņu atslēgu, kas parāda griezes momentu.

**Neizmantojiet** smērvielu uz riteņu skrūvju vītņiem.

### Riteņa skrūvju nofiksēšana\*

Riteņu skrūvju uznavas\* var izmantot gan alumīnija, gan tērauda disku apmalēm. Zem bagāžas nodalījuma grīdas ir vieta riteņu skrūvju uznavām.

### Saistītā informācija

- Riteņu un riteņu disku izmēri (342 lpp.)

## Ziemas riepas

Ziemas riepas ir riepas, kas ir pielāgotas braukšanai ziemas apstākļos.

### Ziemas riepas

Volvo iesaka noteiktu izmēru ziemas riepas. Riepu izmēri ir atkarīgi no dzinēja modeļa. Braucot ar ziemas riepiem, pareizā tipa riepas jāuzliek visiem četriem riteņiem.

### i PIEZĪME

Volvo iesaka konsultēties ar Volvo izplatītāju par vispiemērotākajām riteņu aplocēm un riepu tipiem.

### Radzotas riepas

Radzotās ziemas riepas ir uzmanīgi jāiebrauc 500-1000 km, lai radzes pareizi iegulst riepi. Tas piešķir riepi un it īpaši radzēm ilgāku ekspluatācijas laiku.

### i PIEZĪME

Likumi par radzotu riepu lietošanu dažādās valstīs atšķiras.

### Protektoru dziļums

Ceļa apstākļi ar ledu, šķīdoni un zemu temperatūru izvirza ievērojami augstākas prasības attiecībā uz riepiem nekā vasaras apstākļi. Šī iemesla dēļ Volvo neiesaka braukt ar ziemas riepiem, kuru protektoru dziļums ir mazāks par 4 mm.

## Sniega ķēžu izmantošana

Sniega ķēdes var izmantot tikai uz priekšējiem riteņiem (tas attiecas arī uz pilnpiedziņas automašīnām). Ja ir uzstādītas sniega ķēdes, nekādā gadījumā nebrauciet ātrāk par 50 km/h (31 mph). Izvairieties no braukšanas pa kailu zemi, jo tas veicina kā sniega ķēžu, tā riepu nodilumu.

### ! BRĪDINĀJUMS

Izmantojiet Volvo oriģinālās sniega ķēdes vai līdzvērtīgas ķēdes, kas paredzētas konkrētajam automobiļa modelim, kā arī riepu un aploču izmēriem. Šaubu gadījumā Volvo iesaka konsultēties ar autorizēta Volvo servisa darbiniekiem. Nepareizi izvēlētas sniega ķēdes var radīt nopietnus automašīnas bojājumus un izraisīt negadījumu.

### Saistītā informācija

- Riteņu maiņa - riteņu noņemšana (345 lpp.)

## Riteņu maiņa - riteņu noņemšana

Automašīnas riteņus var nomainīt, piemēram, pret ziemas riteņiem/ziemas riepām.

### Rezerves riteņis\*

Var tikt piegādātas divas dažādas rezerves riteņa versijas — maisā vai zem bagāžas nodalījuma grīdas.

**Turpmākie norādījumi ir spēkā tikai gadījumā, ja rezerves riteņis ir iegādāts kā automašīnas papildu aprīkojums.** Ja automašīna nav aprīkota ar rezerves riteņi, skatiet informāciju par avārijas caurdūruma remontu (TMK) (353 lpp.).

Rezerves riteņis (pagaidu) ir paredzēts tikai īslaicīgai lietošanai un jānomaina pret parasto riteņi, cik vien drīz iespējams. Automašīnas darbību ietekmē rezerves riteņa izmantošana. Rezerves riteņis ir mazāks par parasto riteņi. Tas ietekmē automobiļa klirensu. Esiet piesardzīgs, braucot gar augstām apmalēm, un nemazgājiet automobiļa automātiskajā automazgātavā. Ja rezerves riteņis ir uzstādīts uz priekšējās ass, vienlaikus nevar lietot sniega ķēdes. Automobiļiem ar četru riteņu piedziņu var atvienot aizmugurējās ass piedziņu. Rezerves riteņi nedrīkst remontēt.

Pareizais spiediens rezerves riteņa riepā ir norādīts riepu spiediena tabulā (437 lpp.).

### ! SVARĪGI

- Nekādā gadījumā nebrauciet ātrāk par 80 km/h (50 mph), ja automašīnai ir uzstādīts rezerves riteņi.
- Ar automašīnu nekādā gadījumā nedrīkst braukt, ja ir uzstādīti vairāk par vienu "pagaidu rezerves" riteņi.

Rezerves riteņis atrodas rezerves riteņa padziļinājumā ar ārpusi uz leju. Tā pati skrūve nofiksē rezerves riteņi un putuplasta kluci. Putuplasta kluci atrodas visi instrumenti.

Rezerves riteņis tiek piegādāts maisā, un tas ar saitēm jānostiprina pie bagāžas nodalījuma grīdas.

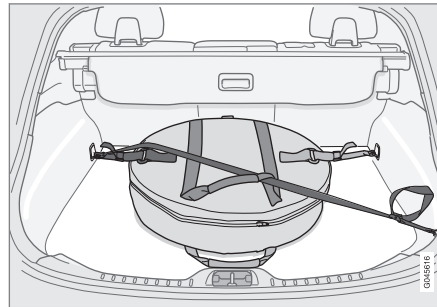

Automašīnas ar divām kravas fiksēšanas cilpām.

Pagrieziet rezerves riteņa somas rokturi uz āru, uz savu pusi. Piestipriniet iešūtos nospriegošanas

cilpu āķus kravas fiksēšanas cilpām. Piestipriniet garo siksnu vienai no priekšējām kravas fiksēšanas cilpām, pārvelciet to diagonāli pāri rezerves riteņi un izvelciet cauri augšējam rokturim. Pievelciet īso nospriegošanas siksnu uz garās siksnas. Piestipriniet aizmugurējo kravas fiksēšanas cilpu un pievelciet.

### Rezerves riteņa izņemšana no somas

1. Atbrīvojiet siksnas, izceliet rezerves riteņi no bagāžas nodalījuma un izņemiet to no rezerves riteņa somas.
2. Paceliet bagāžas nodalījuma grīdu.
3. Izņemiet instrumentus un domkratu no putuplasta bloka.

### Noņemšana

Ja riteņis jānomaina vietā, kur ir intensīva satiksme, uzstādiet avārijas trijstūri (349 lpp.). Automobiļim un domkratam\* ir jāatrodas uz stingras horizontālas virsmas.

1. Iedarbiniet stāvbremzi (311 lpp.) un ieslēdziet atpakaļgaitu vai pozīciju **P**, ja automašīnai ir aprīkota ar automātisko pārnēsūmkārību.





### **⚠️ BRĪDINĀJUMS**

Pārbaudiet, vai domkrats nav bojāts, vītnes ir rūpīgi ieeļļotas un tas ir tīrs.

### **i PIEZĪME**

Volvo iesaka lietot tikai konkrētajam automobiļa modelim paredzēto domkratu\*. Uz domkrata uzlīmes ir norādīts modelis, kam tas ir paredzēts.

Uz uzlīmes ir norādīta arī domkrata maksimālā celtspēja, ņemot vērā norādīto minimālo celšanas augstumu.

2. Izņemiet domkratu\*, uzgriežņu atslēgu\*, instrumentu riteņu disku\* un riteņu skrūvju plastmasas uzgaļu noņemšanai. Tie atrodas putuplasta blokā. Ja tiek izvēlēts cits domkrats, skatiet Automobiļa pacelšana (365 lpp.).



Instruments riteņu skrūvju plastmasas uzgaļu noņemšanai.

3. Novietojiet bremzes klučus to riteņu priekšā un aizmugurē, kuri paliks uz zemes. Izmantojiet, piemēram, smagus koka klučus vai lielus akmeņus.

4. Automobiļiem ar tērauda diskām ir noņemamas dekoratīvās uzlīkas. Aizāķējiet visus pilnizmēra riteņu uzlīkas ar izvilcēju un izvelciet ārā. Riteņu uzlīkas var izvilkt arī ar roku.

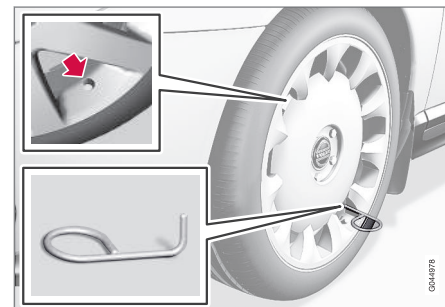



5. Ar uzgriežņu atslēgu\* pieskrūvējiet vilkšanas cilpu līdz atdurim.



### ! SVARĪGI

Vilkšanas cilpa ir līdz galam jāieskrūvē riteņa uzgriežņu atslēgā\*.

6. Noņemiet riteņu skrūvju plastmasas uzgaļus ar šim nolūkam paredzēto instrumentu.
7. Atbrīvojiet riteņa uzgriežņus, ar uzgriežņu atslēgu\* pagriežot tos 1/2-1 pagriezienu pretēji pulksteņrādītāju kustības virzienam.

### ! BRĪDINĀJUMS

Nekādā gadījumā nenovietojiet neko starp zemi un domkratu vai starp domkratu un automobiļa pacelšanas punktu.

8. Katrā automašīnas pusē atrodas divas domkrata pielikšanas vietas. Salieciet domkratu\* tā, lai korpusa atloks atrastos domkrata galvas gropē.

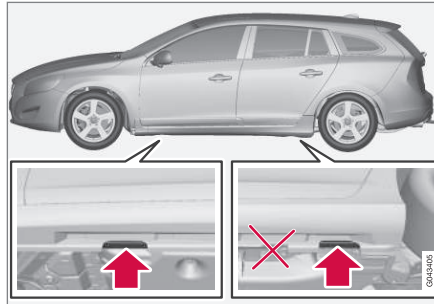

### ! SVARĪGI

Virsmai jābūt cietai, gludai un līdzenai.

9. Paceliet automašīnu tā, lai ritenis tiktu atbrīvots. Izņemiet riteņa skrūves un noceliet riteni.

### ! BRĪDINĀJUMS

Nekādā gadījumā nelieniet zem automašīnas, kad tā ir pacelta ar domkratu.

Pirms pacelt automašīnu ar domkratu, no tās jāizkāpj pasažieri. Ja ritenis jāmaina uz ceļu ar intensīvu satiksmi, pasažieriem jāatrodas drošā vietā.

### i PIEZĪME

Parastais automašīnas domkrats ir paredzēts tikai neregulārai un īslaicīgai lietošanai, piemēram, lai nomainītu pārdurtu riteni, ziemas/vasaras riteņus u.c. Automašīnas celšanai drīkst izmantot tikai konkrētā automašīnas modeļa komplektācijā iekļauto domkratu. Ja gatavojaties automašīnu pacelt ar domkratu biežāk vai ilgāku laiku, nekā nepieciešams riteņa nomainīšanai, ieteicams izmantot autoservisā domkratu. Tādā gadījumā ievērojiet konkrētā aprīkojuma komplektā iekļautās lietošanas instrukcijas.

### Saistītā informācija

- Riteņu maiņa - uzstādīšana (348 lpp.)
- Domkrats\* (350 lpp.)
- Brīdinājuma trijstūris (349 lpp.)
- Riteņu skrūves (344 lpp.)

## Riteņu maiņa - uzstādīšana

Ir svarīgi uzstādīt riteņi pareizi.

### Uzstādīšana

#### **⚠ BRĪDINĀJUMS**

Nekādā gadījumā nelieniet zem automašīnas, kad tā ir pacelta ar domkratu.

Pirms pacelt automašīnu ar domkratu, no tās jāizkāpj pasažieriem. Ja riteņis jāmaina uz ceļa ar intensīvu satiksmi, pasažieriem jāatrodas drošā vietā.

1. Notīriet riteņa un rumbas saskares virsmas.
2. Uzlieciet riteņi. Rūpīgi pievelciet riteņa skrūves.

**Neizmantojiet** smērvielu uz riteņu skrūvju vītņiem.

3. Nolaidiet automašīnu leļā tā, lai riteņi nevarētu brīvi griezties.



4. Pievelciet riteņa skrūves krustveidīgi. Ir svarīgi, lai riteņa skrūves tiktu pievilkta pareizi. Pievelciet līdz 140 Nm. Pārbaudiet griezes momentu ar uzgriežņu atslēgu, kas parāda griezes momentu.
5. Uzlieciet atpakaļ riteņu skrūvju plastmasas uzgaļus.
6. Uzlieciet atpakaļ pilnās riteņu uzlikas.

#### **i PIEZĪME**

- Pēc riepas piesūknēšanas vienmēr uzlieciet putekļu vāciņu, lai novērstu grants, netīrumu u.c. radītos ventiļa bojājumus.
- Izmantojiet tikai plastmasas putekļu vāciņus. Metāla putekļu vāciņi var rūsēt, apgrūtinot atskrūvēšanu.

#### **i PIEZĪME**

Riteņa dekoratīvā pārsega ventiļa izvads uzstādīšanas laikā jānovieto virs riteņa stīpas ventiļa.

### Mainot uz cita izmēra riepiām

Pēc katras riepu izmēra maiņas sazinieties ar autorizētu Volvo servisu, lai atjauninātu programmatūru. Gan mainot uz lielāka vai mazāka izmēra riepiām, gan mainot no vasaras riepiām uz ziemas un otrādi, var būt nepieciešama programmatūras lejupielāde.

### Saistītā informācija

- Riteņu maiņa - riteņu noņemšana (345 lpp.)
- Domkrats\* (350 lpp.)
- Brīdinājuma trijstūris (349 lpp.)
- Riteņu skrūves (344 lpp.)

## Bīdīnājuma trijstūris

Bīdīnājuma trijstūri izmanto, lai bīdīnātu citus satiksmes dalībniekus par stāvošu transportlīdzekli.

### Glabāšana un salikšana

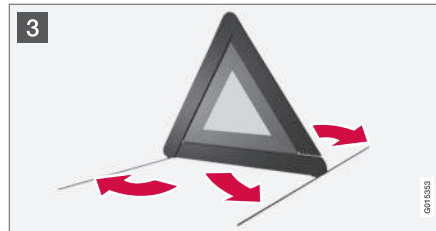
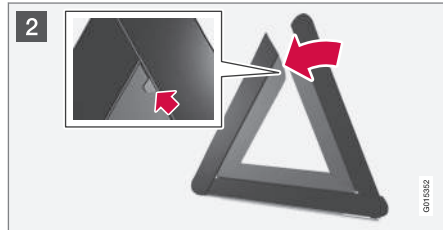
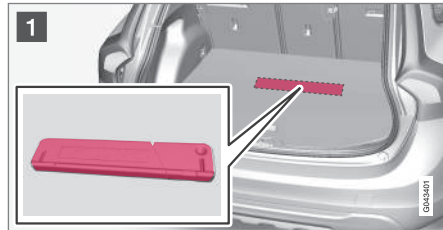

- 1 Paceliet grīdas lūku un izņemiet avārijas trijstūri.
- 2 Paņemiet avārijas trijstūri no korpusa, salokiet un samontējiet divas brīvās malas.
- 3 Salokiet avārijas trijstūra atbalsta kājas.

Ievērojiet avārijas trijstūra lietošanas noteikumus. Novietojiet avārijas trijstūri, ievērojot satiksmes noteikumu prasības.

Pārliecinieties, vai avārijas trijstūris un tā soma pēc lietošanas ir kārtīgi nostiprināti rezerves riteņa padziļinājumā.

## Darba rīki

Cita starpā automašīna ir aprīkota ar vilkšanas cilpu, domkratu\* un uzgriežņu atslēgu\*.

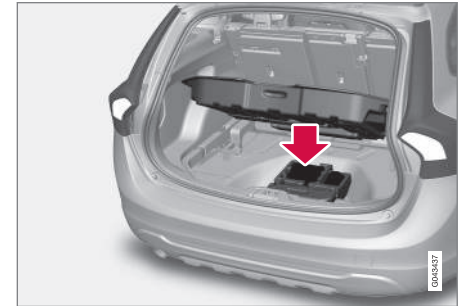

Zem bagāžas nodalījuma grīdas atrodas automašīnas vilkšanas cilpa, domkrats\* un uzgriežņu atslēga\*. Turpat ir paredzēta vieta riteņu skrūvju uzdevam un riteņu skrūvju plastmasas uzgaļu noņemšanas instrumentam.

### Saisītā informācija

- Avārijas pārdūruma remonts (353 lpp.)
- Vilkšanas cilpa (333 lpp.)
- Riteņu maiņa - riteņu noņemšana (345 lpp.)
- Riteņu skrūves (344 lpp.)
- Domkrats\* (350 lpp.)

## Domkrats\*

Izmantojiet domkratu, lai paceltu automašīnu, mainot riteņi.

Oriģinālo domkratu drīkst izmantot tikai rezerves riteņa maiņai. Domkrata vītne jāizmanto tikai labi ieeļļota.

### **i** PIEZĪME

Parastais automašīnas domkrats ir paredzēts tikai neregulārai un īslaicīgai lietošanai, piemēram, lai nomainītu pārdurtu riteņi, ziemas/vasaras riteņus u.c. Automašīnas celšanai drīkst izmantot tikai konkrētā automašīnas modeļa komplektācijā iekļauto domkratu. Ja gatavojaties automašīnu pacelt ar domkratu biežāk vai ilgāku laiku, nekā nepieciešams riteņa nomaiņai, ieteicams izmantot autoservisa domkratu. Tādā gadījumā ievērojiet konkrētā aprīkojuma komplektā iekļautās lietošanas instrukcijas.

## Instrumenti - nolikšana vietā

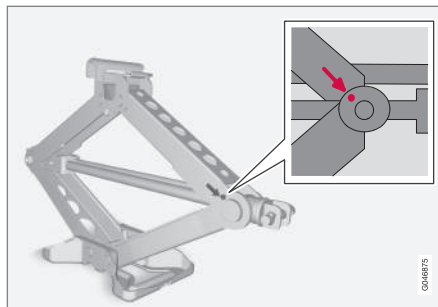

Instrumenti un domkrats\* pēc lietošanas ir jāatliek atpakaļ vietā. Lai pietiktu vietas, domkrats ir jāsaliek atpakaļ pareizā pozīcijā.

### **!** SVARĪGI

Kad instrumenti un domkrats\* netiek lietoti, tie jānovieto tiem paredzētajā vietā automobiļa bagāžas nodalījumā.

## Saistītā informācija

- Brīdinājuma trijstūris (349 lpp.)
- Avārijas pārdūruma remonts (353 lpp.)

## Pirmās palīdzības aptieciņa\*

Pirmās palīdzības aptieciņā atrodas aprīkojums pirmās palīdzības sniegšanai.

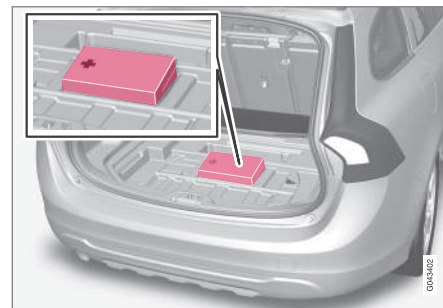

Kārba ar pirmās palīdzības piederumiem atrodas zem kravas nodalījuma grīdas.

## Riepu spiediena uzraudzības sistēma\*<sup>3</sup>

Ja vienā vai vairākās automašīnas riepās ir pārāk zems spiediens, riepu spiediena uzraudzības sistēma brīdina, attēlojot kombinētajā instrumentu panelī indikatora simbolu.

Dažos tirgos riepu spiediena uzraudzība ir standarts, kā to nosaka normatīvo aktu prasības. Sistēma neaizvieto parasto riepām nepieciešamo apkopi.



Riepu spiediena uzraudzības indikatora simbols.

### Saistītā informācija

- Riepu uzraudzība (TM)\* (351 lpp.)

## Riepu uzraudzība (TM)\*<sup>4</sup>

Sistēma TM (Tyre Monitor) mēra riepu griešanās ātrumu, lai noteiktu, vai riepās ir pareizs gaisa spiediens.

### Sistēmas apraksts

Ja gaisa spiediens riepā ir pārāk zems, riepas diametrs mainās, un tā rezultātā mainās arī tās griešanās ātrums. Salīdzinot riepas savā starpā, sistēma var noteikt, vai vienā vai vairākās no riepām ir zems gaisa spiediens.

Sistēma neaizvieto parasto riepām nepieciešamo apkopi.

### Ziņojumi

Ja gaisa spiediens riepā ir pārāk zems, kombinētajā instrumentu panelī izgaismojas indikatora simbols (⚠) un tiek parādīts viens no šiem paziņojumiem:

- **Zems gaisa spied. riepās, noregulējiet un kalibrējiet**
- **Riepu spied. sist. Jāveic apkope**
- **Riepu spied. sist. Pašreiz nav pieejama**

### ! SVARĪGI

Ja TM sistēmā rodas kļūme, kombinētajā instrumentu panelī apmēram ⚠ 1 minūti mirgo indikatora simbols un pēc tam pastāvīgi izgaismojas. Kombinētajā instrumentu panelī tiek parādīts arī paziņojums.

<sup>3</sup> Standarts noteiktos tirgos.

<sup>4</sup> Standarts noteiktos tirgos.

#### ◀ Paziņojumu dzēšana

1. Pārbaudiet gaisa spiedienu visās riepās, izmantojot riepu spiediena mērierīci.
2. Piesūknējiet riepu(-as) līdz spiedienam, kas norādīts vadītāja sānu durvju balstā (starp priekšējām un aizmugurējām durvīm) esošajā riepu spiediena uzlīmē.
3. Kalibrējiet sistēmu TM atkārtoti izvēlņu sistēmā **MY CAR**.

#### **i** PIEZĪME

Lai nepielautu nepareizu gaisa spiedienu riepās, spiediens jāpārbauda aukstām riepām. "Aukstas riepas" nozīmē, ka riepu temperatūra ir tāda pati, ka apkārtējā gaisa temperatūra (apmēram 3 stundas pēc braukšanas). Pēc dažu kilometru nobraukšanas riepas sasilst, un spiediens palielinās.

#### **A** BRĪDINĀJUMS

- Nepareizs gaisa spiediens riepās var izraisīt riepu kļūmi, kā rezultātā vadītājs var zaudēt kontroli pār automašīnu.
- Sistēma nevar laicīgi norādīt pēkšņu riepu bojājumu.

#### TM kalibrēšana

Lai sistēma TM darbotos pareizi, jānosaka riepu spiediena atsauces vērtība. Tas jādara ikreiz, kad tiek mainītas riepas vai regulēts gaisa spiediens

riepās, atkārtoti kalibrējot sistēmu sadaļā **MY CAR**.

Piemēram, gaisa spiediens riepās jāneregulē, braucot ar smagu kravu vai lielā ātrumā (virs 160 km/h (100 mph)). Pēc tam sistēma jākalibrē atkārtoti.

#### Atkārtota kalibrēšana

Iestatījumus var veikt, izmantojot viduskonsoles vadības slēdžus, skatiet MY CAR (116 lpp.).

1. Izslēdziet dzinēju.
2. Piepumpējiet visas riepas ar spiedienu, kas norādīts riepu spiediena uzlīmē uz vadītāja sānu durvju balsta (starp priekšējām un aizmugurējām durvīm).  
  
Vai arī skatiet riepu spiediena tabulu.
3. Iedarbiniet dzinēju un ļaujiet automašīnai stāvēt.
4. Atveriet izvēlņu sistēmu **MY CAR** un atlasiet izvēlni **Tyre monitor**.
5. Atlasiet **Start calibration** un nospiediet OK.
6. Kad visas riepas ir pārbaudītas un neregulētas, nospiediet OK, lai sāktu kalibrēšanu.

7. Brauciet ar automašīnu.

- > Kalibrēšana notiek, kad ar automašīnu brauc ātrumā, kas pārsniedz 35 km/h (22 mph). Ja dzinējs tiek izslēgts, kalibrēšana tiek islaicīgi pārtraukta, bet fonā tiek automātiski atsākta, kad ar automašīnu atkal brauc. Kad kalibrēšana ir pabeigta, sistēma nesniedz apstiprinājumu.

Jaunā atsauces vērtība ir spēkā, līdz tiek atkārtots 1.-7. solis.

#### **i** PIEZĪME

Atcerieties, ka sistēma TM ir atkārtoti jākalibrē katrā riepu maiņas vai riepu spiediena regulēšanas reizē. Ja jaunās atsauces vērtības netiek saglabātas, sistēma nevar darboties pareizi.

#### **i** PIEZĪME

- Pēc riepas piesūknēšanas vienmēr uzlieciet putekļu vāciņu, lai novērstu grants, netīrumu u.c. radītos ventilā bojājumus.
- Izmantojiet tikai plastmasas putekļu vāciņus. Metāla putekļu vāciņi var rūsēt, apgrūtinot atskrūvēšanu.

## Sistēmas un riepu statuss

Sistēmas un riepu pašreizējo statusu var skatīt viduskonsoles ekrānā.

1. Atveriet izvēlni sistēmu **MY CAR**.
2. Atlasiet izvēlni **Tyre monitor**.
  - > Riepu spiediena statuss ir apzīmēts ar krāsu kodu.

Katras riepas statuss ir kodēts ar krāsu:

- Viss zaļš: sistēma darbojas normāli un gaisa spiediens visās riepās ir nedaudz virs ieteicamā līmeņa.
- Dzeltens ritenis: gaisa spiediens attiecīgajā riepā ir pārāk zems.
- Visi riteņi dzelteni: gaisa spiediens divās vai vairāk riepās ir pārāk zems.
- Visi riteņi pelēkā krāsā un paziņojums **Riepu spied. sist. Pašreiz nav pieejama**: riepu gaisa spiediena sistēma ir īslaicīgi deaktivizēta. Lai sistēmu atkal aktivizētu, iespējams, īsu brīdi būs jābrauc ar ātrumu, kas pārsniedz 35 km/h (22 mph).
- Visi riteņi pelēki un paziņojums **Riepu spied. sist. Jāveic apkope**: sistēmā radusies kļūda. Sazinieties ar Volvo izplatītāju vai autoservisu.

## Saistītā informācija

- Riepas - gaisa spiediens (340 lpp.)

## Avārijas pārdūruma remonts

Avārijas caurdūruma remonta komplektu **Temporary Mobility Kit (TMK)** lieto, lai hermetizētu caurdūrumu, pārbaudītu un noregulētu gaisa spiedienu (437 lpp.) riepā.

Avārijas pārdūruma remonta komplekts (354 lpp.) sastāv no kompresora un hermētiķa pudeles. Komplekts darbojas kā pagaidu remonta līdzeklis. Blīvējošais šķidrums efektīvi hermetizē riepas, kuras pārdurtas protektorā.

Riepu remonta komplektam ir ierobežotas iespējas salāpīt riepas, ja plīsums atrodas riepas sienā. Neremontējiet riepas ar avārijas caurdūruma remonta komplektu, ja riepām ir lielāki šķelumi, plīsumi vai tamlīdzīgi bojājumi.

### **PIEZĪME**

Avārijas caurdūruma remonta komplekts ir paredzēts tikai riepas protektora caurdūruma salabošanai.

### **PIEZĪME**

Volvo ir pārbaudījis un apstiprinājis pagaidu avārijas caurdūruma remonta komplekta kompresoru.

## Saistītā informācija

- Avārijas pārdūruma remonta komplekts - atrašanās vieta (354 lpp.)
- Riepu avārijas remonta komplekts - pārskats (354 lpp.)
- Avārijas pārdūruma remonts - darbība (355 lpp.)
- Darba rīki (349 lpp.)

## Avārijas pārdūruma remonta komplekts - atrašanās vieta

Avārijas caurdūruma remonta komplektu Temporary Mobility Kit (TMK) lieto, lai hermetizētu caurdūrumu, pārbaudītu un noregulētu gaisa spiedienu riepā.

## Pārdurtas riepas avārijas remonta komplekta atrašanās vieta



Avārijas pārdūruma remonta komplekts atrodas zem grīdas bagāžas nodalījumā.

## Saistītā informācija

- Riepu avārijas remonta komplekts - pārskats (354 lpp.)
- Avārijas pārdūruma remonts (353 lpp.)

## Riepu avārijas remonta komplekts - pārskats

Riepu avārijas remonta komplekta Temporary Mobility Kit (TMK) komponentu pārskats.

Daļas jāglabā zem bagāžas nodalījuma grīdas.

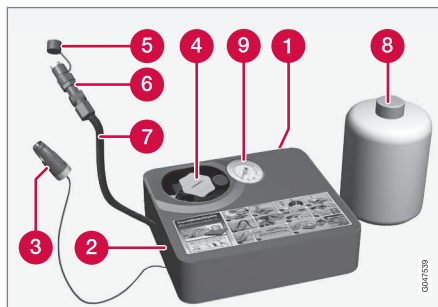

- 1 Uzlīme, maksimāli pieļaujamais ātrums
- 2 Slēdzis
- 3 Elektrības kabelis
- 4 Pudeļu turētājs (oranžs vāks)
- 5 Aizsargājošs vāks
- 6 Spiedienu pazeminošs vārsts
- 7 Gaisa šļūtene

- 8 Pudele ar blīvējošu šķidrumu
- 9 Manometrs

## Pudele ar blīvējošu šķidrumu

Nomainiet hermētiķa pudeli pirms tās derīguma termiņa beigām. Ar veco pudeli apejieties, kā ar apkārtējai videi bīstamiem atkritumiem.

Pēc lietošanas hermētiķa pudeli ir jānomaina. Volvo iesaka nomainīt veikt autorizētā Volvo servisā.

## ⚠ BRĪDINĀJUMS

Pudelē ar hermetizējošo šķidrumu ir 1.2 etanols un dabiskais kaučuks.

Bīstama norīšanas gadījumā. Saskaroties ar ādu, var izraisīt alerģisku reakciju.

Nepieļaujiet nonākšanu uz ādas un acīs.

Glabājiet bērniem nepieejamā vietā.

## ⚠ BRĪDINĀJUMS

- Ja āda saskaras ar hermētiķa šķidrumu, tas nekavējoties jānomazgā ar ziepēm un lielu daudzumu ūdens.
- Ja hermētiķa šķidrumš nonāk acīs, tas nekavējoties ir jāizskalo ar acu skalošanas šķidrumu vai lielu daudzumu ūdens. Ja diskomforts nepāriet, acs ir jāizmeklē ārstam.



### Saistītā informācija

- Avārijas pārdūruma remonta komplekts - atrašanās vieta (354 lpp.)
- Avārijas pārdūruma remonts (353 lpp.)

### Avārijas pārdūruma remonts - darbība

Caurdūruma hermetizēšana ar riepu avārijas remonta komplektu Temporary Mobility Kit (TMK).

#### Avārijas pārdūruma remonts

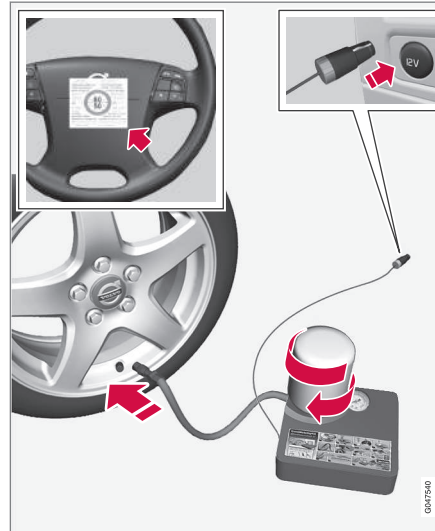

Informāciju par daļu darbību skatiet Riepu avārijas remonta komplekts - pārskats (354 lpp.).

1. Ja riepa tiek hermetizēta vietā, kur notiek satiksme, uzstādiet avārijas trīsstūri un ieslēdziet avārijas signāllukturus.

Ja pārdūrumu izraisījusi nagla vai līdzīgs priekšmets, atstājiet to riepā. Tas palīdz hermetizēt caurumu.

2. Izņemiet maksimāli pieļaujamā ātruma uzlīmi (atrodas kompresora sānos) un piestipriniet to pie stūres. Ja ir izmantots ārkārtas gadījumiem paredzētais riepu labošanas komplekts, braukšanas ātrums nedrīkst pārsniegt 80 km/h (50 mph).
3. Pārlicinieties, ka slēdzis atrodas pozīcijā **0** (Izslēgts), un atrodiet elektrības kabeli un gaisa šļūteni.
4. Atskrūvējiet oranžo kompresora vāciņu un hermētiķa pudeles korķi.

#### **i** PIEZĪME

Pirms lietošanas nesalauziet pudeles plombu. Plomba tiek automātiski salauzta, ieskrūvējot pudeli.

5. Pieskrūvējiet pudeli pudeles turētāja apakšdaļai.
- > Pudele un pudeles turētājs ir aprīkoti ar apgriezto fiksatoru, kas ļauj novērst hermētizējošā šķidruma noplūdi. Kad pudele ir ieskrūvēta, to vairs nevar atskrūvēt no pudeles turētāja. Pudele jānoņem servisā — Volvo iesaka to darīt autorizētā Volvo servisā.

### BRĪDINĀJUMS

- Ja āda saskaras ar hermētiķa šķidrumu, tas nekavējoties jānomazgā ar ziepēm un lielu daudzumu ūdens.
- Ja hermētiķa šķidrums nonāk acīs, tas nekavējoties ir jāizskalo ar acu skalošanas šķidrumu vai lielu daudzumu ūdens. Ja diskomforts nepāriet, acs ir jāizmeklē ārstam.

### BRĪDINĀJUMS

Neatskrūvējiet pudeli - tā ir aprīkota ar rezerves aizturi, kas novērš noplūdi.

6. Atskrūvējiet riepas putekļu vāciņu.

Pārliecinieties, ka gaisa šļūtenes spiediena samazināšanas vārsts ir pilnīgi uzskrūvēts, un ieskrūvējiet gaisa šļūtenes vārsta savienojumu riepas gaisa ventiļa vītnes apakšdaļā.

7. Pievienojiet elektrības kabeli tuvākajai 12 V kontaktligzdai un iedarbiniet automašīnu.

### PIEZĪME

Pārliecinieties, ka kompresora darbības laikā netiek lietota neviena no pārējām 12 V kontaktligzdām.

### BRĪDINĀJUMS

Kad dzinējs ir ieslēgts, neatstājiet bērnus automašīnā bez uzraudzības.

8. Iedarbiniet kompresoru, pārslēdzot slēdzi pozīcijā **I** (ieslēgts).

### BRĪDINĀJUMS

Nekad nestāviet blakus riepai, kad darbojas kompresors. Ja rodas plaisas vai deformācija, kompresors nekavējoties ir jāizslēdz. Braucieni nedrīkst turpināt. Izsauciet palīdzību uz ceļa, lai vilktu automašīnu līdz riepu remonta centram. Volvo iesaka vērsties autorizētā riepu remonta centrā.

### PIEZĪME

Kad kompresors sāk darboties, spiediens var pieaugt līdz 6 bāriem, taču pēc aptuveni 30 sekundēm tas nokrītas.

9. Iesūknējiet gaisu riepā 7 minūtes.

### SVARĪGI

Pārkāršanas riska dēļ kompresoru nedrīkst lietot ilgāk par 10 minūtēm.

10. Izslēdziet kompresoru un pārbaudiet spiedienu manometrā. Minimālais spiediens ir 1,8 bāri, bet maksimālais - 3,5 bāri. (Ja spiediens ir pārāk augsts, atbrīvojiet gaisu, izmanojot spiediena vārstu.)

### BRĪDINĀJUMS

Ja spiediens ir zem 1,8 bāriem (22 psi), tad caurums riepā ir pārāk liels. Braucieni nedrīkst turpināt. Izsauciet palīdzību uz ceļa, lai vilktu automašīnu līdz riepu remonta centram. Volvo iesaka vērsties autorizētā riepu remonta centrā.

11. Izslēdziet kompresoru un atvienojiet elektrības kabeli.
12. Atskrūvējiet gaisa šļūteni no riepas gaisa ventiļa un uzlieciet atpakaļ riepas putekļu vāciņu.
13. Uzlieciet gaisa šļūtenei aizsargvāciņu, lai novērstu atlikušā hermētizējošā šķidruma noplūdi. Novietojiet aprīkojumu bagāžas nodalījumā.

14. Iespējami drīz nobrauciet vismaz 3 km ne ātrāk par 80 km/h (50 mph), lai hermētiskis varētu hermetizēt riepu, un pēc tam vēlreiz pārbaudiet to.

### **i** PIEZĪME

Veicot dažus pirmos apgriezienus, riepa izspiedīs hermetizējošo šķidrumu pa pārdūruma caurumu.

### **⚠** BRĪDINĀJUMS

Uzsākot braukšanu, pārliecinieties, ka neviens neatrodas automašīnas tuvumā un neviens nevar neuzšķakstīties hermetizējošais šķidrums. Automašīnai ir jāatrodas vismaz 2 metru (7 pēdu) attālumā.

15. Kontroles pārbaude:

Vēlreiz pievienojiet gaisa šļūteni riepas gaisa ventilim un pārbaudiet gaisa spiedienu riepā, izmantojot manometru, skatiet Avārijas pārdūruma remonts - atkārtota pārbaude (357 lpp.).

### Saistītā informācija

- Avārijas pārdūruma remonts (353 lpp.)
- Avārijas pārdūruma remonts - atkārtota pārbaude (357 lpp.)
- Riepu avārijas remonta komplekts - pārskats (354 lpp.)

## Avārijas pārdūruma remonts - atkārtota pārbaude

Kad riepa ir hermetizēta ar riepu avārijas remonta komplektu Temporary Mobility Kit (TMK), ar automašīnu jānobrauc aptuveni 3 kilometri un vēlreiz jāpārbauda gaisa spiediens riepā.

### Riepu spiediena pārbaudīšana

Izņemiet riepas hermetizējošo aprīkojumu. Kompresors ir jāizslēdz.

1. Atskrūvējiet riepas putekļu vāciņu.

Izņemiet gaisa šļūteni un ieskrūvējiet ventīļa savienojumu līdz galam riepas gaisa ventīļa vītņē.

2. Manometrā nolasi spiedienu riepā.

- Ja gaisa spiediens ir zemāks par 1,3 bāriem<sup>5</sup>, riepa ir nepietiekoši hermetizēta. Braucienu nedrīkst turpināt. Izsauciet palīdzību uz ceļa.
- Ja gaisa spiediens riepā ir lielāks par 1,3<sup>5</sup> bāriem, riepa jāpiesūknē līdz riepu spiediena tabulā norādītajam spiedienam, skatiet Riepas - apstiprinātais riepu spiediens (437 lpp.).
- Ja spiediens riepā ir pārāk augsts, izlaidiet gaisu, izmantojot spiediena pazemināšanas vārstu.

3. Ja riepa jāpiesūknē:

1. Pievienojiet elektrības kabeli tuvākajai 12 V kontaktligzdai un iedarbiniet automašīnu.
2. Iedarbiniet kompresoru un piesūknējiet riepu līdz riepu spiediena uzlīmē norādītajam spiedienam.
3. Izslēdziet kompresoru.

4. Izņemiet riepas hermetizēšanas aprīkojumu. Uzlieciet gaisa šļūtenei aizsargvāciņu, lai novērstu atlikušā hermetizējošā šķidruma noplūdi.

### BRĪDINĀJUMS

Neatskrūvējiet pudeli - tā ir aprīkota ar rezerves aizturi, kas novērš noplūdi.

5. Uzlieciet atpakaļ riepas putekļu vāciņu.

### PIEZĪME

- Pēc riepas piesūknēšanas vienmēr uzlieciet putekļu vāciņu, lai novērstu grants, netīrumu u.c. radītos ventiļa bojājumus.
- Izmantojiet tikai plastmasas putekļu vāciņus. Metāla putekļu vāciņi var rūsēt, apgrūtinot atskrūvēšanu.

### PIEZĪME

Pēc izmantošanas hermetizējošā šķidruma pudele un šļūtene ir jānomaina. Volvo iesaka šo nomaiņu uzticēt autorizēta Volvo servisa darbiniekiem.

### BRĪDINĀJUMS

Regulāri pārbaudiet riepas.

Lai nomainītu vai saremontētu bojāto riepu, Volvo iesaka doties uz tuvāko autorizēto Volvo servisu. Dariet zināmu servisam, ka riepa satur blīvējošo šķidrumu.

### BRĪDINĀJUMS

Pēc avārijas caurdūruma remonta komplekta lietošanas nedrīkst braukt ātrāk par 80 km/h (50 mph). Volvo iesaka pārbaudīt salaboto riepu autorizētā Volvo servisā (maksimālais braukšanas attālums ir 200 km/h). Servisa personāls var noteikt, vai riepu var salabot vai to nāksies nomainīt.

### Saistītā informācija

- Avārijas pārdūruma remonts (353 lpp.)
- Avārijas pārdūruma remonts - darbība (355 lpp.)
- Riepu avārijas remonta komplekts - pārskats (354 lpp.)

## Riepu avārijas remonta komplekta piesūknēšana

Automašīnas oriģinālās riepas var piesūknēt, izmantojot kompresoru, kas iekļauts riepu avārijas remonta komplektā (354 lpp.).

1. Kompresors ir jāizslēdz. Pārlicinieties, ka slēdzis atrodas pozīcijā **0** (Izslēgts), un izņemiet elektrības kabeli un gaisa šļūteni.
2. Atskrūvējiet riepas putekļu vāciņu un ieskrūvējiet gaisa šļūtenes ventiļa savienojumu līdz galam riepas gaisa ventiļa vītnei.
3. Pievienojiet elektrības kabeli tuvākajai 12 V kontaktligzdai un iedarbiniet automašīnu.

### BRĪDINĀJUMS

Automašīnas izplūdes gāzu ieelpošana var apdraudēt dzīvību. Nekādā gadījumā neļaujiet dzinējam darboties slēgtās telpās vai telpās bez pietiekamas ventilācijas.

### BRĪDINĀJUMS

Kad dzinējs ir ieslēgts, neatstājiet bērnus automašīnā bez uzraudzības.

4. Iedarbiniet kompresoru, pārslēdzot slēdzi pozīcijā **I** (ieslēgts).

**!** **SVARĪGI**

Pārkāršanas riska dēļ kompresoru nedrīkst lietot ilgāk par 10 minūtēm.

5. Piesūknējiet riepu līdz gaisa spiediena tabulā norādītajam spiedienam; skatiet Riepas - apstiprinātais riepu spiediens (437 lpp.). Ja spiediens riepā ir pārāk augsts, izlaidiet gaisu, izmantojot spiediena pazemināšanas vārstu.
6. Izslēdziet kompresoru. Atvienojiet gaisa šļūteni un elektrības kabeli.
7. Uzlieciet atpakaļ riepas putekļu vāciņu.

**Saistītā informācija**

- Avārijas pārdūruma remonts (353 lpp.)
- Riepu avārijas remonta komplekts - pārskats (354 lpp.)
- Avārijas pārdūruma remonts - atkārtota pārbaude (357 lpp.)



TEHNISKĀ APKOPE UN SERVISS

## Volvo apkopes programma

Lai uzturētu automašīnu pēc iespējas drošu, ievērojiet Volvo apkopes programmu, kā norādīts apkopes un garantijas grāmatiņā.

Volvo iesaka veikt tehnisko apkopi un servisu autorizētā Volvo servisā. Volvo remontdarbnīcās ir atbilstošs personāls, speciālie darba rīki un apkopes literatūra, kas garantē visaugstāko apkopes kvalitāti.

### **!** SVARĪGI

Lai būtu spēkā Volvo garantija, pārbaudiet un ievērojiet Apkopes un garantijas grāmatiņā sniegtos norādījumus.

### Saistītā informācija

- Klimata kontroles sistēma - traucējummeklēšana un remonts (375 lpp.)

## Apkopes un remonta pieteikšana\*<sup>1</sup>

Pārvaldiet apkopes, remonta un apmeklējuma pieteikšanas informāciju tieši savā automašīnā, kurā izveidots interneta pieslēgums.

Šis pakalpojums<sup>1</sup> ļauj ērti pieteikt apkopi un servisu apmeklējumu tieši no automašīnas. Automašīnas informācija tiek nosūtīta izplatītājam, kas var sagatavot autoservisa apmeklējumu. Izplatītājs sazināsies ar jums, lai noteiktu apmeklējuma laiku. Dažos tirgos, tuvojoties apmeklējuma laikam, sistēma par to atgādina, un, kad pienācis laiks, navigācijas sistēma<sup>2</sup> var rādīt norādes nokļūšanai uz autoservisu.

### Pirms pakalpojuma izmantošanas

#### Volvo ID un mans profils

- Reģistrējiet Volvo ID. Plašāku informāciju par Volvo ID izveidi skatiet Volvo ID (21 lpp.).
- Atveriet vietni [www.volvocars.com](http://www.volvocars.com), piesakieties un rīkojieties šādi:
  1. Pārbaudiet, vai automašīnā ir izveidots savienojums ar jūsu profilu.
  2. Pārliicinieties, ka jūsu kontaktinformācija ir pareiza.
  3. Atlasiet Volvo izplatītāju, ar kuru vēlaties sazināties par apkopi un remontu.

4. Atlasiet vēlamo saziņas kanālu (tālruni). Apmeklējuma pieteikšanas informācija vienmēr tiek nosūtīta uz automašīnu un jums, izmantojot e-pastu.

### Prēkšnoteikumi apmeklējuma pieteikšanai no automašīnas

- Lai nosūtītu apmeklējuma pieteikšanas informāciju no automašīnas un saņemtu to automašīnā, tajā jābūt izveidotam interneta savienojumam. Informāciju par interneta savienojuma izveidi automašīnā skatiet pielikumā Sensus Infotainment.
- Tā kā apmeklējuma pieteikšanas informācija tiek nosūtīta, izmantojot jūsu privātā tālruņa abonementu, sistēma vaicās, vai vēlaties sūtīt informāciju. Jautājums tiek uzdots vienu reizi, un pēc tam tiek piemērots atlasītajam savienojumam ierobežotu laika periodu.
- Lai pakalpojums darbotos un sistēma varētu sazināties, izmantojot automašīnas ekrānu, jāatļauj paziņojumu/uznirstošo paziņojumu rādīšana. Avota **MY CAR** parastajā skatā nospiediet **OK/MENU** un pēc tam - **Service & repair** → **Display notifications**.

### Pakalpojuma izmantošana

Visām izvēlnēm un iestatījumiem var piekļūt, **MY CAR** parastajā skatā nospiežot **OK/MENU** un **Service & repair**.

<sup>1</sup> Attiecas uz dažu valstu tirgiem.

<sup>2</sup> Attiecas uz Sensus Navigation.



Kad pienācis laiks veikt apkopi, kā arī dažos gadījumos, kad automašīnai jāveic remonts, kombinētajā instrumentu panelī (66 lpp.) un ekrāna uznirostošajā izvēlnē tiek parādīts attiecīgs paziņojums.

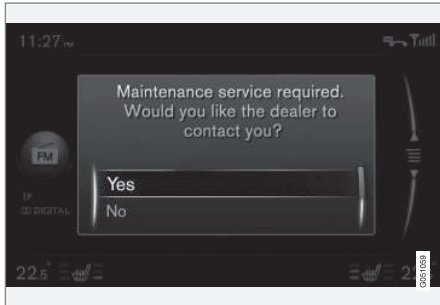

Paziņojums par apkopi ekrānā.

Atbilžu variantu nozīme ekrāna uznirostošajā izvēlnē:

- **Yes** — apmeklējuma pieprasījums ir nosūtīts izplatītājam, kurš ar jums sazināsies, lai izteiktu apmeklējuma piedāvājumu. Kombinētajā instrumentu panelī esošā apkopes lampiņa un apkopes paziņojumi ir nodzēsti.
- **No** — ekrānā vairs netiks rādīti uznirostošie paziņojumi. Kombinētajā instrumentu panelī esošais paziņojums paliek. Ja ir atlasīts šis

variants, automašīnā var veikt manuālu apmeklējuma pieteikšanu, skatiet tālāk.

- **Postpone** - nākamreiz iedarbinot automašīnu, tiks parādīta uznirostošā izvēlne.

### Apkopes vai remonta pieteikšana manuāli<sup>1</sup>

1. Nospiediet viduskonsoles taustiņu **MY CAR** un atlasiet **Service & repair → Dealer information → Request service or repair**.  
> Transportlīdzekļa dati tiek automātiski nosūtīti izplatītājam.
2. Izplatītājs nosūta apmeklējuma piedāvājumu uz jūsu automašīnu.
3. Pieņemiet to vai pieprasiet jaunu apmeklējuma piedāvājumu.

Kad apmeklējuma piedāvājums ir pieņemts, tā informācija tiek saglabāta automašīnā, skatiet Mani apmeklējumu pieteikumi. Automašīna ar jums automātiski sazināsies, izmantojot ekrāna atgādinājumus par apmeklējuma pieteikumu, un rādīs norādes nokļūšanai uz servisu.

### Mani apmeklējumu pieteikumi<sup>1</sup>

Parādīet apmeklējuma informāciju automašīnas ekrānā. Pieņemiet to vai pieprasiet jaunu apmeklējuma piedāvājumu.

- Atlasiet **Service & repair → My bookings**.

### Zvanišana izplatītājam<sup>1</sup>

Izmantojot automašīnai ar Bluetooth® pievienotu tālruni, varat piezvanīt izplatītājam. Informāciju par tālruna pievienošanu skatiet pielikumā Sensus Infotainment.

- Atlasiet **Service & repair → Dealer information → Call dealer**.

### Navigācijas sistēmas izmantošana<sup>1, 2</sup>

Ievadiet autoservisu navigācijas sistēmā kā gala-mērķi vai starpmērķi.

- Atlasiet **Service & repair → Dealer information → Set single destination**.
- Atlasiet **Service & repair → Dealer information → Add as waypoint**.

### Transportlīdzekļa datu sūtīšana<sup>1</sup>

Transportlīdzekļa dati tiek sūtīti uz centrālo Volvo datubāzi (nevis izplatītājam), no kuras Volvo izplatītāji var izgūt transportlīdzekļa informāciju, izmantojot automašīnas identifikācijas numuru (VIN<sup>3</sup>). Numurs ir norādīts automašīnas apkopes un garantijas grāmatīņā vai vējstikla apakšējā kreisās puses stūrī.

- Atlasiet **Service & repair → Send car data**.

<sup>1</sup> Attiecas uz dažu valstu tirgiem.

<sup>2</sup> Attiecas uz Sensus Navigation.

<sup>3</sup> Transportlīdzekļa identifikācijas numurs

#### ◀◀ **Apmeklējuma pieteikšanas informācija un transportlīdzekļa dati**

Izvēloties pieteikt apkopi no automašīnas, tiek nosūtīta pieteikšanās informācija un transportlīdzekļa dati. Transportlīdzekļa dati ietver šādu informāciju:

- Nepieciešamība pēc apkopes
- Funkcijas statuss
- Šķidrumu līmeņi
- Mērierīces rādījums
- Transportlīdzekļa identifikācijas numurs (VIN<sup>3</sup>)
- Automašīnas programmatūras versija.

#### **Saistītā informācija**

- Volvo ID (21 lpp.)

---

<sup>3</sup> Transportlīdzekļa identifikācijas numurs

## Automobiļa pacelšana

Paceļot automašīnu ir svarīgi ievērot, lai domkrats vai celšanas sviras būtu piestiprinātas tam paredzētajās automašīnas šasijas vietās.

### **PIEZĪME**

Volvo iesaka lietot tikai konkrētajam automobiļa modelim paredzēto domkratu. Izvēloties domkratu, kuru nav ieteicis Volvo, ievērojiet aprīkojuma komplektā iekļautās instrukcijas.

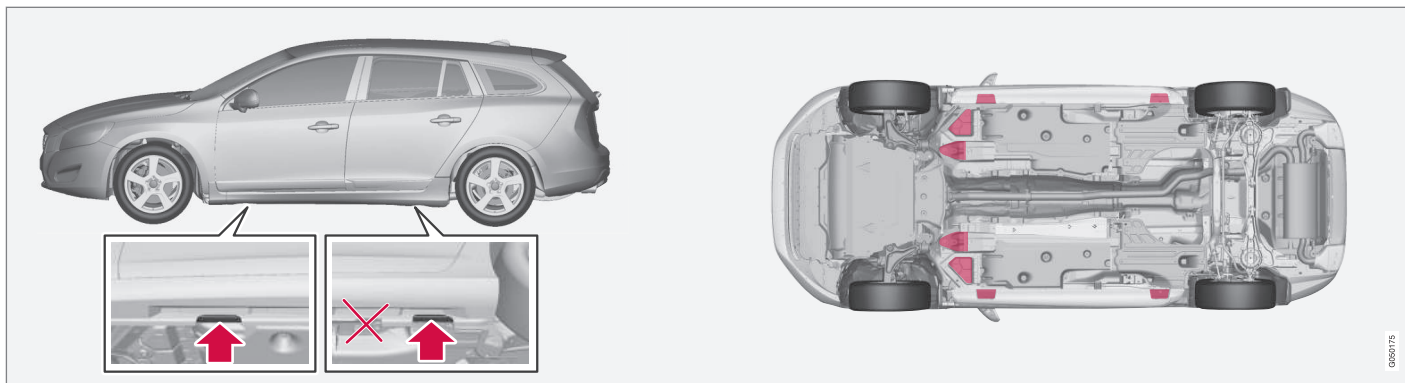

Automašīnas komplektācijā iekļautā domkrata pielikšanas punkti (bultiņas) un automašīnas celšanas punkti (atzīmēti sarkanā krāsā).

Ja automašīna tiek pacelta ar priekšējo autoservisa domkratu, tas jānovieto zem viena no četriem celšanas punktiem vistālākajā vietā zem automašīnas. Ja automašīna tiek pacelta ar aizmugures autoservisa domkratu, tas jānovieto zem viena no celšanas punktiem. Nodrošiniet, lai remontdarbnīcas domkrats būtu novietots tā, lai automobilis nevarētu noslidēt no domkrata. Vienmēr izmantojiet tiltu paliktņus vai kaut ko tamlīdzīgu.

Ja automašīna tiek pacelta ar autoservisa divu statņu celšanas iekārtu, priekšējās un aizmugures celšanas sviras var novietot zem ārējiem celšanas punktiem (domkrata pielikšanas punktiem). Tā vietā varat izmantot iekšējos celšanas punktus automašīnas priekšpusē.

### Saistītā informācija

- Riteņu maiņa - riteņu noņemšana (345 lpp.)

## Dzinēja pārsegs - atvēršana un aizvēršana

Dzinēja pārsegu var atvērt, pagriežot pasažieru salona rokturi pulksteņrādītāju kustības virzienā un pārvietojot pie radiatora režģa esošo fiksatoru pa kreisi.



Dzinēja pārsega atvēršanas rokturis vienmēr atrodas kreisajā pusē.

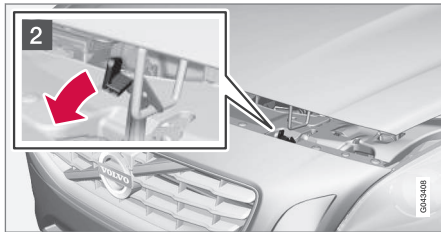

1 Pagrieziet rokturi pulksteņrādītāju kustības virzienā par apmēram 20-25 grādiem. Jūs dzirdēsiet, kad aizslēgs atbrīvosies.

2 Pabīdiet sprūdu pa kreisi un atveriet dzinēja pārsegu. (Sprūda āķis atrodas starp priekšējo lukturi un radiatora režģi, skatiet attēlu.)

## ⚠ BRĪDINĀJUMS

Aizverot dzinēja pārsegu, pārliecinieties, ka tas kārtīgi nofiksējas.

### Saistītā informācija

- Dzinēja nodalījums - pārbaude (368 lpp.)
- Dzinēja nodalījums - pārskats (367 lpp.)

## Dzinēja nodalījums - pārskats

Pārskatā ir redzami vairāki komponenti, kam jāveic apkope.

### Dzinēja nodalījums, 4 cil. dzinējiem

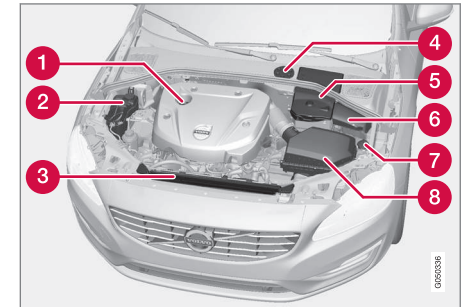

Dzinēja nodalījuma izskats var atšķirties atkarībā no modeļa un dzinēja varianta.

- 1 Dzinēja eļļas iepildīšanas caurule
- 2 Dzesēšanas šķidruma izplešanās tvertne
- 3 Radiators
- 4 Bremžu un sajūga šķidruma tvertne (atrodas vadītāja pusē)
- 5 Akumulators
- 6 Releju un drošinātāju bloks
- 7 Mazgāšanas šķidruma iepildīšanas caurule
- 8 Gaisa filtrs





## ⚠️ BRĪDINĀJUMS

Aizdedzes sistēmai ir ļoti augsts spriegums un jaudas izvade. Aizdedzes sistēmas spriegums ir ļoti bīstams. Veicot darbus dzinēja nodalījumā, automašīnas elektrosistēmai vienmēr jāatrodas pozīcijā **0**; skatiet Atslēgas pozīcijas - dažādu līmeņu funkcijas (82 lpp.).

Nepieskarieties aizdedzes svecei vai indukcijas spolei, kamēr automašīnas elektrosistēma atrodas pozīcijā **II** vai kamēr dzinējs ir karsts.

### Dzinēja nodalījums, 5 cilindru dīzeļdzinējs

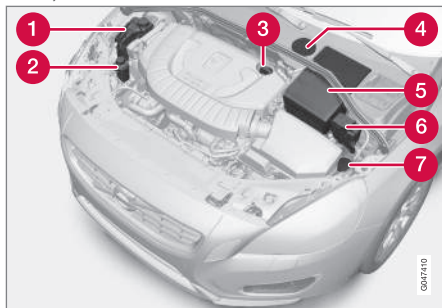

Dzinēja nodalījuma izskats var atšķirties atkarībā no modeļa un dzinēja varianta.

- 1 Dzesēšanas šķidruma izplešanās tvertne
- 2 Stūres pastiprinātāja šķidruma tvertne
- 3 Dzinēja eļļas iepildīšanas caurule

- 4 Bremžu un sajūga šķidruma tvertne (atrodas vadītāja pusē)
- 5 Akumulators
- 6 Releju un drošinātāju bloks
- 7 Mazgāšanas šķidruma iepildīšanas caurule

## ⚠️ BRĪDINĀJUMS

Veicot darbus dzinēja nodalījumā, automašīnas elektrosistēmai vienmēr jāatrodas pozīcijā **0**; skatiet Atslēgas pozīcijas - dažādu līmeņu funkcijas (82 lpp.).

### Saistītā informācija

- Dzinēja pārsegs - atvēršana un aizvēršana (367 lpp.)
- Dzinēja nodalījums - pārbaude (368 lpp.)

## Dzinēja nodalījums - pārbaude

Dažas eļļas un šķidrumi jāpārbauda regulāri.

### Regulāra pārbaude

Regulāri pārbaudiet šīs eļļas un šķidrumus, piemēram, uzpildot degvielu:

- Dzesēšanas šķidrumus
- Dzinēja eļļa
- Stūres pastiprinātāja šķidrumus (izņemot automašīnas ar 4 cil. dzinējiem)
- Mazgāšanas šķidrumus

## ⚠️ BRĪDINĀJUMS

Atcerieties, ka radiatora ventilators (atrodas dzinēja nodalījuma priekšpusē aiz radiatora) var automātiski sākt vai turpināt darboties līdz pat 6 minūtēm pēc dzinēja izslēgšanas.

Vienmēr uzticiet dzinēja tīrīšanu servisam - ieteicams izmantot autorizētu Volvo servisu. Ja dzinējs ir karsts, pastāv aizdegšanās draudi.

### Saistītā informācija

- Dzinēja pārsegs - atvēršana un aizvēršana (367 lpp.)
- Dzinēja nodalījums - pārskats (367 lpp.)
- Dzesēšanas šķidrumus - līmenis (373 lpp.)
- Dzinēja eļļa - pārbaude un iepildīšana (370 lpp.)

- Stūres pastiprinātāja šķidrums - līmenis (374 lpp.)
- Mazgāšanas šķidrums - papildināšana (386 lpp.)

## Dzinēja eļļa - vispārīgi

Lai spēkā būtu ieteicamie apkopes intervāli, jālieto apstiprināta dzinēja eļļa.

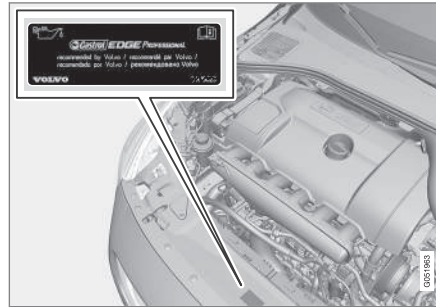

Volvo iesaka:



Informāciju par braukšanu nelabvēlīgos apstākļos skatiet Dzinēja eļļa - nelabvēlīgi braukšanas apstākļi (423 lpp.).

### ! SVARĪGI

Lai varētu ievērot dzinēja apkopes intervālu prasības, visi dzinēji rūpnīcā ir piepildīti ar īpaši pielāgotu sintētisko dzinēja eļļu. Eļļa ir ļoti rūpīgi izvēlēta, ņemot vērā ekspluatācijas ilgumu, iedarbināšanas īpašības, degvielas patēriņu un ietekmi uz vidi.

Lai spēkā būtu ieteicamie apkopes intervāli, jālieto apstiprināta dzinēja eļļa. Gan eļļas uzpildei, gan nomaīnai izmantojiet tikai ieteikto eļļas kategoriju, pretējā gadījumā varat ietekmēt ekspluatācijas ilgumu, iedarbināšanas īpašības, degvielas patēriņu un ietekmi uz vidi.

Ja netiek lietota ieteiktās kategorijas un viskozitātes dzinēja eļļa, Volvo Car Corporation nav atbildīgs par bojājumiem, kas radušies garantijas laikā.

Volvo iesaka eļļas maiņu veikt autorizētā Volvo servisā.

Volvo izmanto dažādas brīdināšanas sistēmas, kas ziņo par zemu/augstu eļļas līmeni vai zemu eļļas spiedienu. Daži dzinēju varianti ir aprīkoti ar eļļas spiediena sensoru — tādā gadījumā tiek izmantots kombinētā instrumentu paneļa zema eļļas spiediena brīdinājuma simbols . Citi

- ◀◀ varianti ir aprīkoti ar eļļas līmeņa sensoru - tādā gadījumā vadītāju informē, izmantojot instrumentu paneļa brīdinājuma simbolu  un displeja tekstus. Daži varianti ir aprīkoti ar abām sistēmām. Lai iegūtu plašāku informāciju, sazinieties ar Volvo izplatītāju.

Mainiet dzinēja eļļu un eļļas filtru saskaņā ar grāmatiņā "Apkope un garantija" norādītajiem intervāliem.

Drīkst izmantot arī augstākas klases eļļu, nekā noteikts. Braucot nelabvēlīgos braukšanas apstākļos, Volvo iesaka lietot augstākas kategorijas eļļu nekā specifikācijās norādītā; skatiet Dzinēja eļļa - nelabvēlīgi braukšanas apstākļi (423 lpp.).

Informāciju par uzpildes tilpumiem skatiet Dzinēja eļļa - kategorija un tilpums (424 lpp.).

### Saistītā informācija

- Dzinēja eļļa - pārbaude un iepildīšana (370 lpp.)

## Dzinēja eļļa - pārbaude un iepildīšana

Eļļas līmeni nosaka ar elektronisko eļļas līmeņa sensoru.

### 4 cilindri



Pieliešanas caurule<sup>4</sup>.

Dažos gadījumos, iespējams, eļļas līmenis būs jāpapildina starp apkopes intervāliem.

Nekādas darbības saistībā ar eļļas līmeni nav jāveic, līdz kombinētā instrumentu paneļa displejā netiek attēlots paziņojums, skatiet turpmāko attēlu.

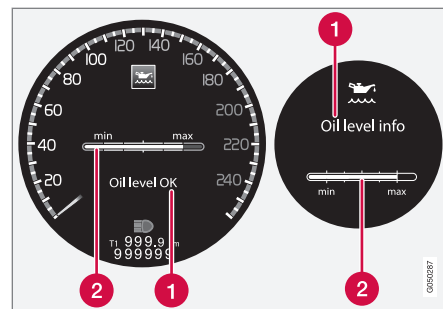

Displejā rādītais ziņojums un attēls. Kreisās puses displejs ir redzams digitālajā kombinētajā instrumentu panelī, bet labās puses displejs — analogajā.

- 1 Paziņojums
- 2 Dzinēja eļļas līmenis

Eļļas līmeni pārbauda, izmantojot elektronisko eļļas līmeņa mērstieni ar ikšķratu, kad dzinējs ir izslēgts, skatiet Izeļnes navigācija - kombinētais instrumentu panelis (113 lpp.).

### BRĪDINĀJUMS

Ja tiek parādīts paziņojums **Jāveic eļļas apkope**, apmeklējiet servisu - ieteicams vērsties autorizētā Volvo servisā. Iespējams, eļļas līmenis ir pārāk augsts.

<sup>4</sup> Dzinējiem ar elektronisko eļļas līmeņa sensoru nav mērstiena.



**! SVARĪGI**

Ja parādās paziņojums par zemu eļļas līmeni, iepildiet tikai norādīto daudzumu, piemēram, 0,5 litrus.

**i PIEZĪME**

Sistēma nevar uzreiz noteikt izmaiņas, kas rodas eļļu iepildot vai izlejot. Lai eļļas līmeņa rādījums būtu pareizs, automašīnai jābrauc aptuveni 30 km (aptuveni 20 jūdzes) un pēc tam 5 minūtes jāstāv uz līdzenas brauktuves ar izslēgtu dzinēju.

**⚠ BRĪDINĀJUMS**

Neizlejiet eļļu uz karstajām izplūdes caurulēm - pastāv aizdegšanās risks.

**Eļļas līmeņa noteikšana, 4 cil. dzinējiem**

Ja jāpārbauda eļļas līmenis, tas jā dara, veicot darbības šādā secībā.

1. Atslēgas pozīcijas aktivizēšana **II**; skatiet Atslēgas pozīcijas - dažādu līmeņu funkcijas (82 lpp.).

2. Pagrieziet iekškrātu uz kreisās puses svirslē-dža pozīcijā **Eļļas līmenis**.

> Parādās informācija par dzinēja eļļas līmeni.

Plašāku informāciju par izvēlnes pārvaldību skatiet Izvēlnes navigācija - kombinētais instrumentu panelis (113 lpp.).

**i PIEZĪME**

Ja nav ievēroti visi eļļas līmeņa mērīšanas priekšnoteikumi (laiks pēc dzinēja izslēgšanas, automašīnas savēršanās leņķis, āra temperatūra u.c.), tiek parādīts paziņojums **Nav pieejams**. Tas **nenozīmē**, ka automašīnās sistēmās ir radusies kļūme.

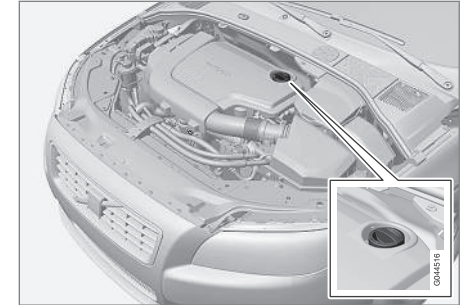
**5 cilindru dīzeļdzinējs**

Pieliešanas caurule<sup>5</sup>.

Nekādas darbības saistībā ar eļļas līmeni nav jāveic, līdz kombinētā instrumentu paneļa displejā netiek attēlots paziņojums, skatiet turpmāko attēlu.

<sup>5</sup> Dzinējiem ar elektronisko eļļas līmeņa sensoru nav mērstieņa.

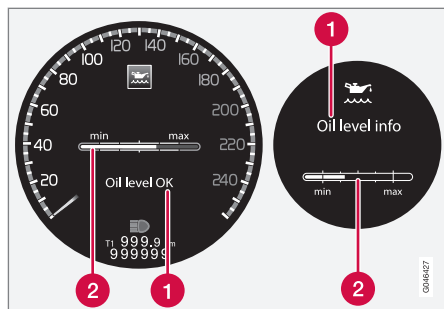

Displejā rādītais ziņojums un attēls. Kreisās puses displejs ir redzams digitālajā kombinētajā instrumentu panelī, bet labās puses displejs — analogajā.

### 1 Paziņojums

### 2 Dzinēja eļļas līmenis

Eļļas līmeni pārbauda, izmantojot elektronisko eļļas līmeņa mērstieni ar iekškratu, kad dzinējs ir izslēgts, skatiet Izvēlnes navigācija - kombinētais instrumentu panelis (113 lpp.).

## BRĪDINĀJUMS

Ja tiek parādīts paziņojums **Jāveic eļļas apkope**, apmeklējiet servisu - ieteicams vērsties autorizētā Volvo servisā. Iespējams, eļļas līmenis ir pārāk augsts.

### ! SVARĪGI

Ja parādās paziņojums **Zems eļļas līmenis** **Iepildiet 0,5 litrus**, iepildiet tikai 0,5 litrus.

### i PIEZĪME

Sistēma nosaka eļļas līmeni tikai braukšanas laikā. Sistēma nevar uzreiz noteikt izmaiņas, kas rodas eļļu iepildot vai izlejot. Lai eļļas līmeņa rādījums būtu pareizs, automobilim jānobrauc apmēram 30 km/h.

### ! BRĪDINĀJUMS

Neiepildiet vairāk eļļas, ja iepildes līmenis (3) vai (4) ir tāds, kā redzams attēlā. Līmenis nekādā gadījumā nedrīkst atrasties virs **MAX** vai zem **MIN**, pretējā gadījumā var rasties dzinēja bojājumi.

### ! BRĪDINĀJUMS

Neizlejiet eļļu uz karstajām izplūdes caurulēm - pastāv aizdegšanās risks.

### Eļļas līmeņa noteikšana, 5 cil. dīzeļdzinējs

Ja jāpārbauda eļļas līmenis, tas jā dara, veicot darbības šādā secībā.

1. Atslēgas pozīcijas aktivizēšana II; skatiet Atslēgas pozīcijas - dažādu līmeņu funkcijas (82 lpp.).

2. Pagrieziet iekškratu uz kreisās puses svirslēdža pozīcijā **Eļļas līmenis**.
  - > Pēc tam tiek attēlota informācija par dzinēja eļļas līmeni; skatiet tālāk redzamo ilustrāciju, kurā ir norādīts ziņojums un displejā redzamais grafiskais simbols. Kreisās puses displejs ir redzams digitālajā kombinētajā instrumentu panelī, bet labās puses displejs — analogajā.

Plašāku informāciju par izvēlnes pārvaldību skatiet Izvēlnes navigācija - kombinētais instrumentu panelis (113 lpp.).

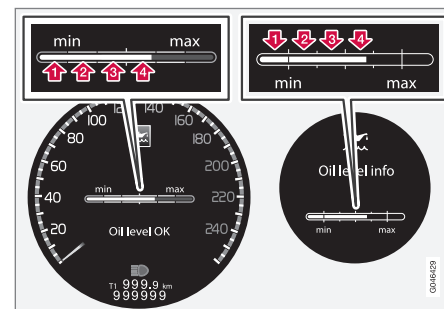

Cipari 1-4 apzīmē uzpildes līmeni. Neiepildiet vairāk eļļas, ja tiek rādīts uzpildes līmenis (3) vai (4). Ieteicamais uzpildes līmenis ir 4.

### Saisītā informācija

- Dzinēja eļļa - vispārīgi (369 lpp.)

## Dzesēšanas šķidrums - līmenis

Dzesēšanas šķidrums atdzesē iekšējās sadegšanas dzinēju līdz pareizai darba temperatūrai. No dzinēja uz dzesēšanas šķidrumu novadīto karstumu var izmantot pasažieru salona apsildei.

### Līmeņa pārbaudīšana

Dzesēšanas šķidruma līmenim jābūt starp izplešanās tvertnes atzīmēm **MIN** un **MAX**. Ja dzesēšanas sistēma nav pietiekami piepildīta, var rasties pārmērīgi augsta temperatūra, kas rada dzinēja bojājuma risku.

#### **i** PIEZĪME

Regulāri pārbaudiet dzesēšanas šķidruma līmeni, kad dzinējs ir auksts.

### Iepildīšana

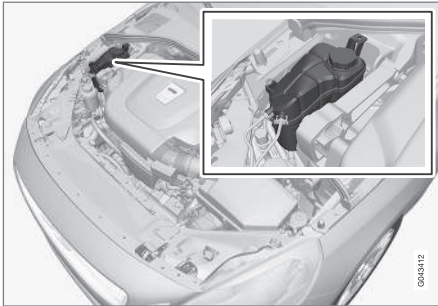

Kad veicat dzesēšanas šķidruma papildināšanu, ievērojiet norādījumus uz iepakojuma. Nekad nepapildiniet tikai ar ūdeni. Sasalšanas risks palielinās, ja dzesēšanas šķidruma koncentrāta daudzums ir pārāk liels vai pārāk mazs.

Ja zem automašīnas ir dzesēšanas šķidrums, ja ir manāmi dzesēšanas šķidruma dūmi vai ja ir iepildīti vairāk nekā 2 litri, noteikti izsauciet autoevakuatoru, lai izvairītos no dzinēja bojājumu riska, ko var izraisīt defektīva dzesēšanas sistēma.

#### **⚠** BRĪDINĀJUMS

Dzesēšanas šķidrums var būt ļoti karsts. Ja dzesēšanas šķidruma līmenis ir jāpapildina, kad dzinējs ir darba temperatūrā, atskrūvējiet izplešanās tvertnes vāciņu lēnām, lai atbrīvotu lieko spiedienu.

#### **!** SVARĪGI

- Augsts hlora, hlorīda un citu sāļu saturs var izraisīt dzesēšanas sistēmas koroziju.
- Vienmēr lietojiet dzesēšanas šķidrumu, kas satur pretkorozijas līdzekli, kā to iesaka Volvo.
- Pārliedzieties, ka dzesēšanas šķidruma maisījums sastāv no 50% ūdens un 50% dzesēšanas šķidruma.
- Sajauciet dzesēšanas šķidrumu ar apstiprinātas kvalitātes ūdeni. Ja šaubāties par ūdens kvalitāti, izmantojiet jau sajauktu dzesēšanas šķidrumu atbilstoši Volvo ieteikumiem.
- Mainot dzesēšanas šķidrumu vai dzesēšanas sistēmas sastāvdaļas, izskalojiet dzesēšanas sistēmu ar apstiprinātas kvalitātes ūdeni vai jau sajauktu dzesēšanas šķidrumu.
- Dzinēju drīkst darbināt tikai tad, ja dzesēšanas sistēma ir pareizi uzpildīta. Pretējā gadījumā pārāk augsta temperatūra var izraisīt cilindra galvas bojājumu (plaisu) risku.

Informāciju par tilpumiem un ūdens kvalitātes standartus skatiet Dzesēšanas šķidrums - kategorija un tilpums (426 lpp.).

## Bremžu un sajūga šķidrums - līmenis

Bremžu un sajūga šķidruma līmenim jābūt starp tvertnes atzīmēm **MIN** un **MAX**.

### Līmeņa pārbaudīšana

Bremžu un sajūga šķidrumam ir kopēja tvertne. Līmenim jābūt starp **MIN** un **MAX** atzīmēm, kas redzamas tvertnes iekšpusē. Regulāri pārbaudiet līmeni.

Nomainiet bremžu šķidrumu ik pēc diviem gadiem vai katrā otrajā kārtējās apkopes reizē.

Šķidrums katru gadu jāmaina automobiļiem, kas brauc apstākļos, kuros nepieciešama strauja, bieža bremzēšana, braucot kalnos vai tropiskā klimātā ar augstu mitruma līmeni.

Informāciju par tilpumiem un ieteicamajām bremžu šķidruma kategorijām skatiet Bremžu šķidrums - kategorija un tilpums (428 lpp.).

### **⚠ BRĪDINĀJUMS**

Ja bremžu šķidruma līmenis tvertnē ir zem **MIN**, nebrauciet tālāk, pirms neesat papildinājis bremžu šķidrumu. Bremžu šķidruma zuduma iemeslu Volvo iesaka noskaidrot Volvo pilnvarotā servīsā.

### Iepildīšana

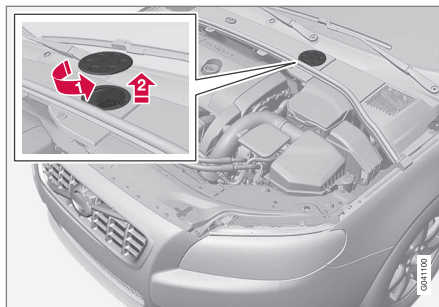

Šķidruma tvertne atrodas vadītāja pusē.

Šķidruma tvertne ir aizsargāta zem pārvalka dzinēja nodalījumā virs aukstās daļas. Vispirms jānoņem apaļais pārsegs, un tikai tad var piekļūt tvertnes vākam.

- 1) Pagrieziet un atveriet vāku, kas atrodas uz pārsega.
- 2) Atskrūvējiet tvertnes vāciņu un uzpildiet šķidrumu. Līmenim jābūt starp **MIN** un **MAX** atzīmēm, kas atrodas tvertnes iekšpusē.

### **⚠ SVARĪGI**

Neaizmirstiet uzlikt atpakaļ vāciņu.

## Stūres pastiprinātāja šķidrums - līmenis

Automašīnām ar 4 cilindru dzinēju nav stūres pastiprinātāja šķidruma. Automašīnām, kas aprīkotas ar citu dzinēju, stūres pastiprinātāja šķidruma līmenim jāatrodas starp tvertnes atzīmēm **MIN** un **MAX**. Šķidrums nav jāmaina.

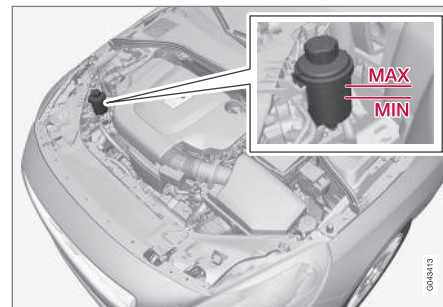

### **⚠ SVARĪGI**

Pārbaudes laikā uzturiet vietu ap stūres pastiprinātāja šķidruma tvertni tīru. Vāciņu nedrīkst atvērt.

Katrā apkopes laikā pārbaudiet līmeni. Šķidrumu nav nepieciešams mainīt. Līmenim jāatrodas starp atzīmēm **MIN** un **MAX**.

Informāciju par ieteicamo šķidrums kategoriju skatiet Stūres pastiprinātāja šķidrums - kategorija (428 lpp.).

### BRĪDINĀJUMS

Ja stūres pastiprinātāja sistēmā radusies kļūme vai tiek izslēgts dzinējs un automašīna ir jāvelk, stūrēšana ir ievērojami apgrūtināta. Izlasiet informāciju par vilkšanu (332 lpp.).

## Klimata kontroles sistēma - traucējummeklēšana un remonts

Gaisa kondicionēšanas sistēmas apkopi un remontu drīkst veikt tikai autorizētā servisā.

### Kļūmju novēršana un remonts

Gaisa kondicionētāja sistēma satur fluoescējošus izsekošanas līdzekļus. Lai noteiktu noplūdes vietu, jāizmanto ultravioletā gaisma.

Volvo iesaka sazināties ar autorizētu Volvo servisu.

### Automašīnas ar dzesētāju R134a

### BRĪDINĀJUMS

Gaisa kondicionētāja sistēma satur hermetizētu dzesētāju R134a. Šīs sistēmas apkopi un remontu drīkst veikt tikai autorizētā servisā.

### Automašīnas ar dzesētāju R1234yf

### BRĪDINĀJUMS

Gaisa kondicionētāja sistēma satur hermetizētu dzesētāju R1234yf. Saskaņā ar SAE J2845 (Pārvietojamajās gaisa kondicionētāju sistēmās izmantoto dzesējošo vielu drošas apkopes un ietvēruma mehāniku apmācību) dzesējošās vielas sistēmas apkopi un remontu drīkst veikt tikai apmācīti un sertificēti mehāniķi, lai garantētu sistēmas drošību.

## Saisītā informācija

- Volvo apkopes programma (362 lpp.)

## Lukturu nomaīņa — vispārīgi

Vairākas automašīnas spuldzes var nomainīt vadītājs. Lai nomainītu LED lukturus un ksenona lukturus, lūdzu, sazinieties ar autoservisu.

Spuldzes ir norādītas (383 lpp.). Šajā sarakstā uzskaitītas atrašanās vietas spuldzēm un citiem gaismas avotiem, kas ir specializēti, piemēram, gaismas diožu<sup>6</sup> lukturiem, vai kuru maiņu ir iespējams veikt tikai servisā citu iemeslu dēļ<sup>7</sup>:

- Aktīvie ksenona priekšējie lukturi - ABL (ksenona lukturi)
- dienas gaitas lukturi/priekšējie gabarītlukturi
- Likumu izgaismošanas gaismas
- Sānu pagrieziena rādītāji, sānu spoguļi
- pietuvošanās apgaismojums sānu spoguļos
- Salona apgaismojums, izņemot priekšējo salona apgaismojumu
- Gabarītlukturi, aizmugurē
- Sānu gabarītlukturi
- Bremžu signāls.

<sup>6</sup> Gaismas diodes (Light Emitting Diode)

<sup>7</sup> Ieteicams izmantot autorizētu Volvo remontdarbnīcu.

### BRĪDINĀJUMS

Automašīnām ar ksenona priekšējiem lukturiem ksenona lukturu maiņa jāveic servisā, ieteicams autorizētā Volvo servisā. Ar ksenona priekšējiem lukturiem jārikojas ārkārtīgi piesardzīgi, jo tie ir aprīkoti ar augsta sprieguma ierīci.

### BRĪDINĀJUMS

Mainot spuldzes, automašīnas elektrosistēmai jāatrodas atslēgas pozīcijā **0**; skatiet Atslēgas pozīcijas - dažādu līmeņu funkcijas (82 lpp.).

### SVARĪGI

Nekādā gadījumā nepieskarieties spuldžu stiklam ar pirkstiem. Pirkstu atstātie taukainie nospiedumi karstumā izgaro, pārklājot atstarotāju un izraisot bojājumu.

### PIEZĪME

Ja kļūdas paziņojums neizzūd pēc bojātās spuldzes nomainīšanas, iesakām apmeklēt Volvo pilnvarotu servisu.

### PIEZĪME

Uz ārējā apgaismojuma lukturiem, piemēram, priekšējiem lukturiem un aizmugures lukturiem lēcas iekšienē var rasties īslaicīgs kondensāts. Tas ir normāli - visi ārējā apgaismojuma lukturi ir izgatavoti tā, lai tas neradītu problēmas. Parasti kondensāts izzūd no luktura korpusa, kad lukturis ir kādu laiku bijis ieslēgts.

### Saistītā informācija

- Lukturu nomaīņa - priekšējie lukturi (377 lpp.)
- Lukturu nomaīņa - aizmugures lukturu atrašanās vieta (381 lpp.)
- Lukturu nomaīņa - pasažiera spoguļa apgaismojums (382 lpp.)
- Lukturu nomaīņa - bagāžas nodalījuma apgaismojums (382 lpp.)
- Lukturu nomaīņa - numura zīmes apgaismojums (382 lpp.)

## Lukturu nomaiņa - priekšējie lukturi

Visas priekšējo lukturu spuldzes jāmaina caur dzinēja nodalījumu. Vispirms atbrīvojiet un noņemiet visu priekšējo lukturi.

### Priekšējā luktura noņemšana

Iestatiet automašīnas elektrosistēmu atslēgas pozīcijā **0**, skatiet Atslēgas pozīcijas - dažādu līmeņu funkcijas (82 lpp.).

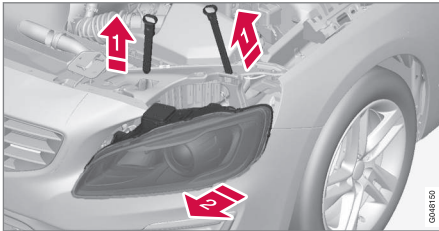

1) Izvelciet priekšējo lukturu slēgtapas.

2) Atbrīvojiet priekšējā luktura korpusu, pārmaiņus sasverot to un velkot uz āru.

### ! SVARĪGI

Nevelciet elektrības vadu, bet gan tikai savienotāju.

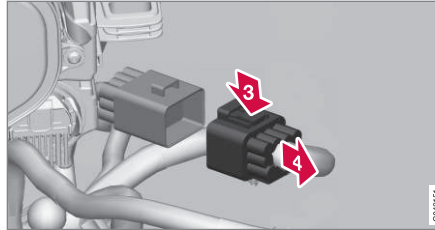

3) Atvienojiet priekšējā luktura korpusa savienotāju, ar īkšķi nospiežot uz leju klipši.

4) Vienlaikus ar otru roku velciet ārā savienotāju.

5. Izceliet priekšējo lukturi un novietojiet to uz mīkstas virsmas, lai nesaskrāpētu lēcu.

6. Nomainiet vajadzīgo spuldzi.

### Priekšējā luktura nostiprināšana



1. Iespraudiet savienotāju, jābūt sadzirdamam klikšķim.
2. Ievietojiet atpakaļ vietā priekšējā luktura korpusu un korpusa fiksatorus. Visīsākajai tapai jāatrodas vistuvāk radiatora režģim. Pārbaudiet, vai tie ir stingri ievietoti.
3. Pārbaudiet gaismas.

Pirms apgaismes ierīču ieslēgšanas vai tālvadības atslēgas ievietošanas aizdedzes slēdzī ir pareizi jāpievieno savienotājs un jāuzstāda priekšējais lukturis.

### Saistītā informācija

- Lukturu nomaiņa — vispārīgi (376 lpp.)
- Lukturu nomaiņa - tālo/tuvo gaismu spuldžu vāks (378 lpp.)
- Lukturi - specifikācijas (383 lpp.)

## Lukturu nomaīņa - tālo/tuvo gaismu spuldžu vāks

Tālo/tuvo gaismu spuldzēm var piekļūt, atbrīvojot priekšējo lukturu lielāko vāku.

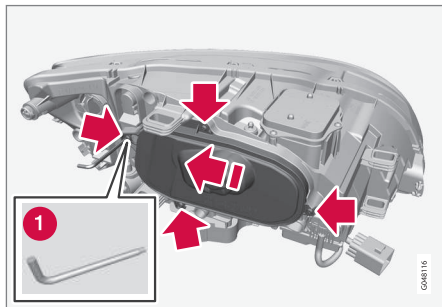

Pirms spuldzes nomaīņas skatiet Lukturu nomaīņa - priekšējie lukturi (377 lpp.).

1. Atskrūvējiet visas četras vāciņa skrūves, izmantojot sešstūra uzgriežņu atslēgu (izmērs T20) (1). Tās nevajag atskrūvēt pilnīgi. (3-4 apgriezieni ir pietiekoši.)
2. Pabīdīet vāciņu uz sāniem.
3. Noņemiet vāciņu.

Pārsegu ievietojiet atpakaļ pretējā secībā.

## Saistītā informācija

- Lukturu nomaīņa - priekšējie lukturi (377 lpp.)
- Lukturu nomaīņa - tuvās gaismas (378 lpp.)
- Lukturu nomaīņa - tālās gaismas (379 lpp.)
- Lukturu maiņa - papildu tālās gaismas (380 lpp.)

## Lukturu nomaīņa - tuvās gaismas

Tuvo gaismu spuldze ir uzstādīta aiz priekšējā luktura lielākā vāka.

### **i** PIEZĪME

Attiecas uz automašīnām ar halogēnu priekšējiem lukturiem.

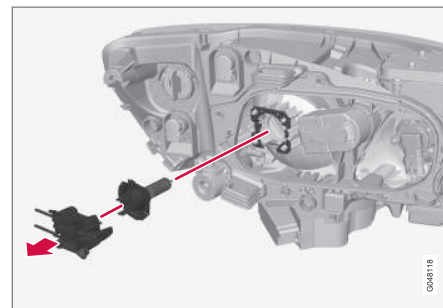

1. Noņemiet priekšējo lukturu (377 lpp.).
2. Noņemiet vāciņu (378 lpp.).
3. Atvienojiet savienotāju no spuldzes.
4. Atvienojiet spuldzi, velkot to taisni uz āru.
5. Uzstādot lampu, tās virzītājtapai jāatrodas augšpusē un, kad tā nofiksējas vietā, jāatstān klikšķim.

Detālas ievietojiet atpakaļ pretējā secībā.



**Saistītā informācija**

- Lukturi - specifikācijas (383 lpp.)

**Lukturu nomaiņa - tālās gaismas**

Tālo gaismu spuldze ir uzstādīta aiz priekšējā luktura lielākā vāka.

***i* PIEZĪME**

Attiecas uz automašīnām ar halogēnu priekšējiem lukturiem.

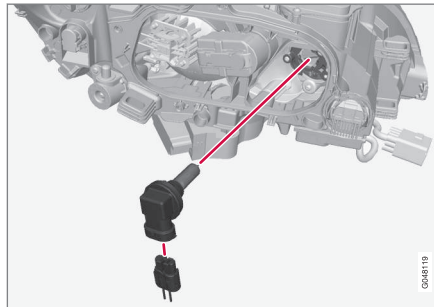

1. Noņemiet priekšējo lukturi (377 lpp.).
2. Noņemiet vāciņu (378 lpp.).
3. Atvienojiet spuldzi, pagriežot to pretēji pulksteņrādītāju kustības virzienam un izvelkot taisni ārā.
4. Atvienojiet savienotāju no spuldzes.

5. Nomainiet spuldzi, ievietojiet to ligzdā, un pagrieziet pulksteņrādītāju kustības virzienā, lai to nofiksētu. To var ievietot tikai vienā stāvoklī.

Daļas ievietojiet atpakaļ pretējā secībā.

**Saistītā informācija**

- Lukturi - specifikācijas (383 lpp.)

## Lukturu maiņa - papildu tālās gaismas

Papildu tālo gaismu spuldze ir uzstādīta aiz priekšējā luktura lielākā vāka.

### **i** PIEZĪME

Attiecas uz automašīnām ar ksenona priekšējiem lukturiem\*.

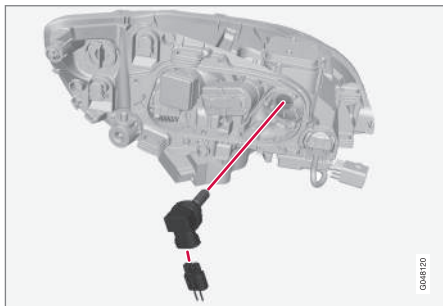

1. Noņemiet priekšējo lukturi (377 lpp.).
2. Noņemiet vāciņu (378 lpp.).
3. Atvienojiet spuldzi, pagriežot to pretēji pulksteņrādītāju kustības virzienam un izvelkot taisni ārā.
4. Atvienojiet savienotāju no spuldzes.

5. Nomainiet spuldzi, ievietojiet to ligzdā, un pagrieziet pulksteņrādītāju kustības virzienā, lai to nofiksētu. To var ievietot tikai vienā stāvoklī.

Daļas ievietojiet atpakaļ pretējā secībā.

### Saistītā informācija

- Lukturi - specifikācijas (383 lpp.)

## Lukturu nomaiņa - priekšējie pagriezienu rādītāji

Sānu pagriezienu rādītāju lukturis atrodas aiz priekšējā luktura mazākā vāka.

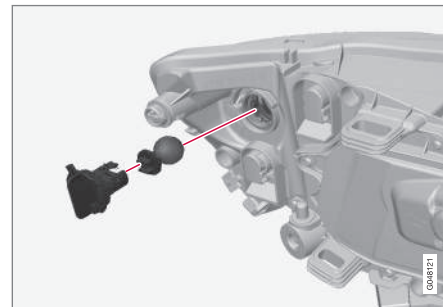

1. Noņemiet priekšējo lukturi (377 lpp.).
2. Atvienojiet vāciņu, velkot to taisni uz āru.
3. Pavelciet spuldzes turētāju, lai izņemtu spuldzi.
4. Nospiediet un vienlaikus pagrieziet spuldzi pretēji pulksteņrādītāju kustības virzienam, lai to atvienotu.

Daļas ievietojiet atpakaļ pretējā secībā.

### Saistītā informācija

- Lukturi - specifikācijas (383 lpp.)

## Lukturu nomaiņa - aizmugurējais lukturis

Aizmugurējos pagrieziena rādītājus, aizmugurējo miglas lukturi un atpakaļgaitas lukturus var nomainīt no bagāžas nodalījuma iekšpusēs.

### Lampas korpuss, aizmugurējais



Atpakaļgaitas lukturu, miglas luktura un pagrieziena rādītāju spuldzes aizmugurējo lukturu blokā var nomainīt no bagāžas nodalījuma iekšpusēs.

1. Atveriet paneli.
2. Noņemiet izolāciju, kas ir piestiprināta spuldzes turētāja priekšpusē, izvelkot to taisni uz āru.
3. Nospiediet uz leju fiksatoru un izvelciet laukā spuldzes turētāju.
4. Izņemiet izdegušo spuldzi, spiežot to uz iekšu un griežot pretēji pulksteņrādītāju virzienam.

5. Ievietojiet jaunu spuldzi, spiediet to uz leju un griežiet pulksteņrādītāju virzienā.
6. Liekot atpakaļ vietā spuldzes turētāju, nospiediet uz leju fiksatoru.
7. Novietojiet atpakaļ izolāciju un paneli.

### Saistītā informācija

- Lukturu nomaiņa - aizmugures lukturu atrašanās vieta (381 lpp.)
- Lukturi - specifikācijas (383 lpp.)

## Lukturu nomaiņa - aizmugures lukturu atrašanās vieta

Pārskatā ir redzama aizmugures lukturu atrašanās vieta.

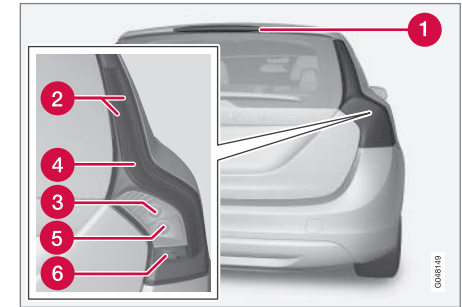

1. Bremžu signāllukturis (gaismas diožu)
2. Gabarītlukturis (gaismas diodes)/sānu gabarītlukturis (gaismas diodes)
3. Indikators (381 lpp.)
4. Bremžu signāllukturis (gaismas diožu)
5. Atpakaļgaitas lukturis
6. Miglas lukturis

### Saistītā informācija

- Lukturu nomaiņa — vispārīgi (376 lpp.)
- Lukturi - specifikācijas (383 lpp.)

## Lukturu nomainīšana - numura zīmes apgaismojums

Numura zīmes apgaismojums atrodas zem aizmugures durvju roktura.

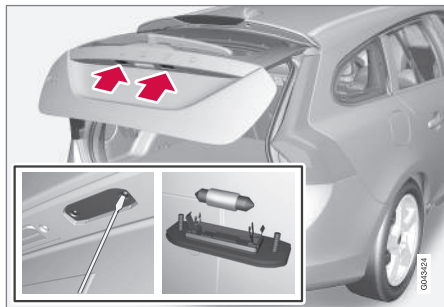

1. Ar skrūvgrieža palīdzību izskrūvējiet skrūves.
2. Uzmanīgi atvienojiet visu spuldzes korpusu un izņemiet to.
3. Nomainiet spuldzi.
4. Ielieciet atpakaļ visu spuldzes korpusu un ieskrūvējiet to vietā.

### Saistītā informācija

- Lukturi - specifikācijas (383 lpp.)

## Lukturu nomainīšana - bagāžas nodalījuma apgaismojums

Bagāžas nodalījuma apgaismojums atrodas zem aizmugures durvīm.

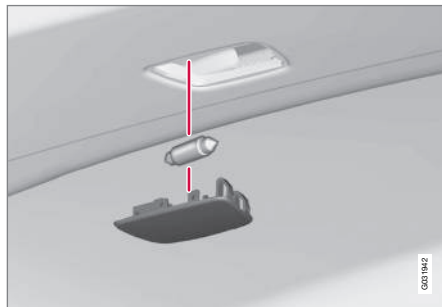

1. Ielieciet skrūvgriezi un uzmanīgi pagrieziet, lai atbrīvotos luktura korpusu.
2. Nomainiet spuldzi.
3. Pārliecinieties, vai spuldze iedegas, un iespiediet vietā lampas korpusu.

### Saistītā informācija

- Lukturi - specifikācijas (383 lpp.)

## Lukturu nomainīšana - pasažiera spoguļa apgaismojums

Pasažiera spoguļa lampiņas atrodas aiz lampiņu lēcām.

### Lampas lēcas izņemšana

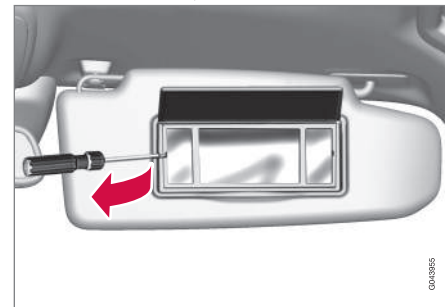

1. Ievietojiet skrūvgriezi zem apakšējās lampas lēcas un uzmanīgi paceliet uz augšu malā esošo izcilnīti.
2. Uzmanīgi atdaliel un izņemiet lampas lēcu.
3. Ar kņablēm izvelciet spuldzi taisni laukā uz sāniem un nomainiet pret jaunu. Piezīme. Ar kņablēm nesaspiediet spuldzi pārāk stipri. Pretējā gadījumā varat saspiegt lampas lēcu.

### Lampas lēcas piestiprināšana

1. Uzlieciet lampas lēcu atpakaļ vietā.
2. Iespiediet to vietā.

**Saistītā informācija**

- Lukturi - specifikācijas (383 lpp.)

**Lukturi - specifikācijas**

Specifikācijas attiecas uz spuldzēm. Lai nomainītu LED lukturus un ksenona lukturus, lūdzu, sazinieties ar autoservisu.

Apgaismojums	W <sup>A</sup>	Veids
Tuvās gaismas, halogēnlukturu	55	H7 LL
Tālās gaismas, Halogēna gaismas	65	H9
Speciālie tālie lukturi, ABL	65	H9
Priekšējie pagrieziena rādītāji	24	PY24W
Priekšējais salona apgaismojums	3	T10 ligzda W2,1x9,5d
Cimdu nodalījuma apgaismojums	5	Ligzda SV8,5, garums 43 mm
Saulessarga spoguļa apgaismojums	1,2	T5 ligzda W2x4,6d
Bagāžas nodalījuma apgaismojums	5	Ligzda SV8,5, garums 43 mm
Numura zīmes apgaismojums	5	C5W LL
Aizmugurējie virzienu rādītāji	21	PY21W LL

Apgaismojums	W <sup>A</sup>	Veids
-	-	-
Atpakaļgaitas lukturis	21	P21W LL
Aizmugurējais miglas lukturis	21	H21W LL

A Vati

**Saistītā informācija**

- Lukturu nomaņa — vispārīgi (376 lpp.)

## Logu tīrītāja slotiņas

Tīrītāju slotiņas aizslauka ūdeni no vējstikla un aizmugures stikla. Kopā ar mazgāšanas šķidrumu tās notīra logus un nodrošina labu redzamību.

Nomainot vējstikla tīrītāju slotiņas, tām jāatrodas apkopes pozīcijā.

### Apkopes stāvoklis



Tīrītāju slotiņas apkopes pozīcijā.

Lai varētu veikt logu tīrītāju slotiņu nomaiņu, tās notīrītu vai paceltu (lai noskrāpētu ledu no vējstikla), tām jāatrodas apkopes pozīcijā.

### ! SVARĪGI

Pirms novietot tīrītāju slotiņas apkopes pozīcijā, pārliecinieties, ka tās nav piesalušas pie stikla.

1. Ievietojiet tālvadības pults atslēgu aizdedzes slēdzī<sup>8</sup> un īsi nospiediet taustiņu **START/STOP ENGINE**, lai iestatītu automašīnas elektrosistēmu atslēgas pozīcijā **I**. Plašāku informāciju par atslēgas pozīcijām skatiet Atslēgas pozīcijas - dažādu līmeņu funkcijas (82 lpp.).
2. Vēlreiz īsi nospiediet **START/STOP ENGINE** pogu, lai iestatītu automobiļa elektrosistēmu atslēgas pozīcijā **0**.
3. 3 sekunžu laikā pārvietojiet labās puses svirslēdzi uz augšu un turiet šajā pozīcijā aptuveni 1 sekundi.
  - > Logu tīrītāju slotiņas pārvietojas pozīcijā taisni uz augšu.

Īsi nospiežot **START/STOP ENGINE** pogu, lai iestatītu automobiļa elektrosistēmu atslēgas pozīcijā **I** (vai iedarbinot automobili), tīrītāju slotiņas atgriežas sākuma pozīcijā.

### ! SVARĪGI

Ja tīrītāju slotiņas ir apkopes pozīcijā atliektas no vējstikla, tās jāpieliec atpakaļ pie vējstikla, un tikai tad slotiņas tiks aktivizētas. Tas ļaus novērst dzinēja pārsega krāsas noskrāpēšanu.

### Logu tīrītāja slotiņu maiņa

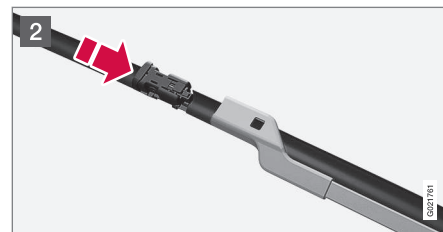
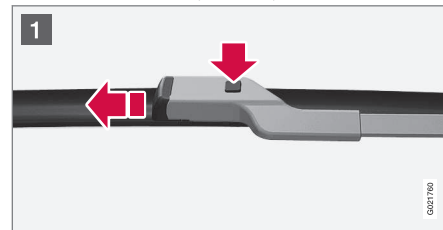

<sup>8</sup> Neattiecas uz automašīnām ar bezatslēgas iedarbināšanas un aizslēgšanas sistēmu.



## Mazgāšanas šķidrums - papildināšana

Mazgāšanas šķidrumu lieto priekšējo lukturu un logu mazgāšanai. Kad temperatūra ir zemāka par sasalšanas punktu, jālieto mazgāšanas šķidrums ar pretsasalšanas piedevu.

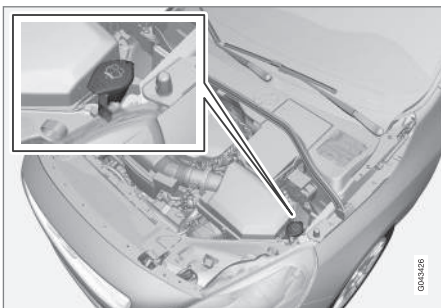

Mazgāšanas šķidrumu var iepildīt, atverot zilo vāciņu.

Vējstikla un lukturu apskaloņi izmanto vienu šķidruma tvertni.

### **i** PIEZĪME

Kad tvertnē ir atlicis aptuveni 1 litrs mazgāšanas šķidruma, kombinētajā instrumentu panelī tiek attēlots paziņojums par mazgāšanas šķidruma iepildīšanu kopā ar simbolu .

**Norādītā kvalitāte:** Volvo ieteiktais mazgāšanas šķidrums - ar pretsasalšanas aizsardzību aukstā laikā un laikā, kad apkārtējā temperatūra ir zem ūdens sasalšanas punkta.

### **!** SVARĪGI

Lietojiet Volvo oriģinālo mazgāšanas šķidrumu vai līdzvērtīgu līdzekli, kura pH līmenis darba šķīdumā (piemēram, attiecībā 1:1 ar neitrālu ūdeni) atbilst ieteicamajai vērtībai 6-8.

### **!** SVARĪGI

Kad temperatūra ir zem nulles, lietojiet mazgāšanas šķidrumu ar pretsasalšanas piedevu, lai novērstu sasalšanu sūkņī, tvertnē un šļūtenēs.

### Tilpums:

- Automašīnas **ar** priekšējo lukturu mazgāšanas funkciju: 5,4 litri.
- Automašīnas **ar** priekšējo lukturu mazgāšanas funkciju: 4,0 litri.

### Saistītā informācija

- Logu tīrītāja slotiņas (384 lpp.)
- Tīrītāji un mazgātāji (102 lpp.)
- Dzinēja pārsegs - atvēršana un aizvēršana (367 lpp.)

## Startera akumulators - vispārīgi

Startera akumulatoru lieto, lai darbinātu startera motoru un citas automašīnas elektroierīces.

Startera akumulators ir parastais 12 V akumulators.

Akumulatora kalpošanas laiku un darbību ietekmē dažādi faktori, piemēram, iedarbināšanas reižu skaits, izlādēšanās, braukšanas stils, braukšanas apstākļi, klimata apstākļi utt.

- Nekādā gadījumā neatvienojiet akumulatoru, kamēr darbojas dzinējs.
- Pārbaudiet, vai akumulatora kabeli ir pareizi pievienoti un pareizi pievilkti.

Spriegums (V)	12
Aukstās iedarbināšanas kapacitāte <sup>A</sup> - CCA <sup>B</sup> (A)	720
Izmērs, g <sub>1</sub> xg <sub>2</sub> xg <sub>3</sub> (mm)	278x175x190
Jauda (Ah)	70

<sup>A</sup> Saskaņā ar EN standartu.

<sup>B</sup> Ampēri aukstajai iedarbināšanai.



**! SVARĪGI**

Nomainot startera akumulatoru automašīnā ar Start/Stop funkciju, jāuzstāda EFB<sup>9</sup> tipa akumulators.

**! SVARĪGI**

Mainot rezerves akumulatoru, jāuzstāda AGM<sup>10</sup> tipa akumulators.

**! SVARĪGI**

Nomainot startera akumulatoru, pārliciecinieties, ka jaunajam akumulatoram ir tāda pati aukstās iedarbināšanas kapacitāte un tips kā iepriekšējam (skatiet uzlīmi uz akumulatora).

**i PIEZĪME**

Startera akumulatora tvertnes izmēram jāatbilst oriģinālā akumulatora izmēriem.

**! BRĪDINĀJUMS**

- Akumulators var radīt ļoti sprādzienbīstamu gāzi. Nepareizi pievienojot akumulatora savienotājvadu, var rasties dzirksteles, kas savukārt var izraisīt akumulatora eksploziju.
- Nepievienojiet iedarbināšanas vadus nevienam degvielas sistēmas komponentam vai kustīgai daļai. Uzmanieties no karstām dzinēja daļām.
- Akumulators satur sērskābi, kas var izraisīt nopietnus apdegumus.
- Ja sērskābe iekļūst acīs, nonāk uz ādas vai apģērba, skalojiet skarto vietu ar lielu ūdens daudzumu. Ja sērskābe iekļūst acīs, nekavējoties vērsieties pie ārsta.
- Nekādā gadījumā nesmēķējiet akumulatora tuvumā.

**! SVARĪGI**

Uzlādējot startera akumulatoru vai rezerves akumulatoru (390 lpp.), lietojiet tikai modernu akumulatora lādētāju ar kontrolētu uzlādes spriegumu. Nedrīkst lietot ātrās uzlādes funkciju, jo tā var sabojāt akumulatoru.

**! SVARĪGI**

Neievērojot tālāk sniegtos norādījumus, pēc ārējā akumulatora vai akumulatora lādētāja pieslēgšanas īslaicīgi var tikt deaktivizēta informācijas un izklaides sistēmas enerģijas taupīšanas funkcija un/vai īslaicīgi var nebūt pieejams kombinētajā instrumentu panelī esošais paziņojums par startera akumulatora uzlādes līmeni.

- Automašīnas galvenā akumulatora negatīvo spaiļi **nekādā gadījumā** nedrīkst pievienot ārējam akumulatoram vai akumulatora lādētājam - par zemējuma punktu drīkst izmantot tikai **automašīnas šasiju**.

Aprakstu par kabeļu izvadspaiļu pievienošanu skatiet iedarbināšana, izmantojot savienotājus un citu akumulatoru (289 lpp.).

<sup>9</sup> Enhanced Flooded Battery.

<sup>10</sup> Absorbed Glass Mat.



### **i** PIEZĪME

Akumulatora atkārtota izlādēšanās saīsina tā kalpošanas ilgumu.

Akumulatora kalpošanas ilgumu ietekmē vairāki faktori, tostarp braukšanas apstākļi un klimats. Akumulatora iedarbināšanas jauda ar laiku pakāpeniski samazinās, tādēļ, ja automašīna ilgstoši nav lietota vai ar to nobraukti tikai īsi attālumi, akumulators ir jāuzlādē. Ārkārtīgi lielā aukstumā iedarbināšanas jauda ir ierobežota.

Lai uzturētu akumulatoru labā stāvoklī, ieteicama vismaz 15 minūšu ilga braukšana katru nedēļu vai arī akumulators ir jāpievieno lādētājam ar automātisko kompensācijas uzlādes funkciju.

Pilnīgi uzlādētam akumulatoram ir maksimāls kalpošanas ilgums.

### Saistītā informācija

- Akumulators - simbols (388 lpp.)
- Startera akumulators - nomaīņa (389 lpp.)

## Akumulators - simbols

Uz akumulatoriem ir sniegta informācija un norādīti brīdinājuma simboli.

### Simboli uz akumulatoriem

	Lietojiet aizsargbrilles.
	Plašāka informācija ir sniegta automašīnas īpašnieka rokasgrāmatā.
	Glabājiet akumulatoru bērniem nepieejamā vietā.
	Akumulators satur kodīgu skābi.

	Izvairieties no dzirkstelēm un atklātas liesmas akumulatora tuvumā.
	Sprādzienbīstams.
	Jānodod atkārtotai pārstrādei.

### **i** PIEZĪME

Nolietots startera vai rezerves akumulators jāpārstrādā videi draudzīgā veidā, jo tas satur svini.

### Saistītā informācija

- Startera akumulators - vispārīgi (386 lpp.)
- Akumulators - Start/Stop (390 lpp.)

## Startera akumulators - nomaiņa

Automašīnas startera akumulatoru var nomainīt, nevērsoties autoservisā.

### Izņemšana

**Vispirms:** Izņemiet tālvadības pults atslēgu no aizdedzes slēdža un nogaidiet vismaz 5 minūtes, pirms aizskart kādu no elektriskajiem savienojumiem. tas nepieciešams tādēļ, ka automobiļa elektrosistēmai jā saglabā nepieciešamā informācija vadības moduļos.

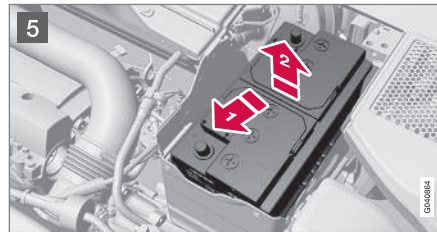
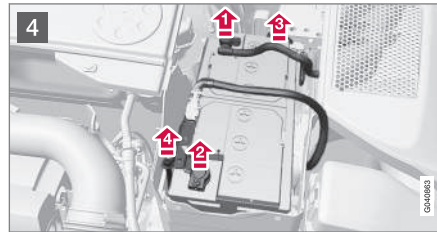
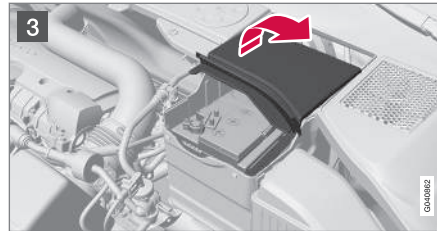
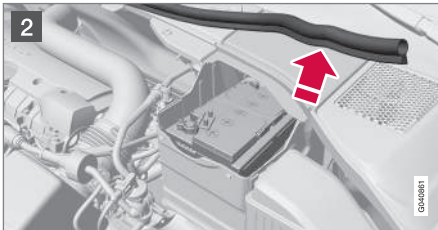
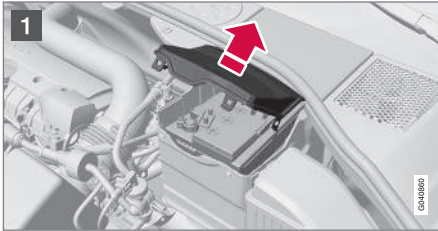

1 Atveriet fiksatorus uz priekšējā vāka un noņemiet vāku.

- 2 Noņemiet gumijas lējumu, atbrīvojot aizmugurējo vāku.
- 3 Noņemiet aizmugurējo vāciņu, atskrūvējot par ceturtdaļapgriezīenu un noceļot to nost.

### ⚠ BRĪDINĀJUMS

Pievienojiet un atvienojiet pozitīvos un negatīvos kabelus pareizā secībā.

- 4
  - 1 Atvienojiet melno negatīvo kabeli.
  - 2 Atvienojiet sarkano pozitīvo kabeli.
  - 3 Atvienojiet no akumulatora ventilācijas cauruli.
  - 4 Atlaidiet akumulatora skavas savelkošo skrūvi.
- 5
  - 1 Nolieciet akumulatoru maļā.
  - 2 Paceliet to.

## ◀ Uzstādīšana

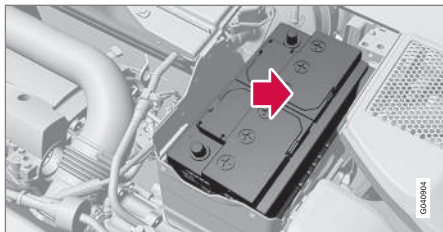

1. Nolaidiet akumulatoru akumulatora kārbā.
2. Iebīdiet akumulatoru iekšā un uz sāniem, kamēr tas sasniedz kārbas aizmugurējo malu.
3. Pievelciet skavu, kas fiksē akumulatoru.
4. Pievienojiet ventilācijas šļūteni.
  - > Pārbaudiet, vai tā ir pareizi pievienota gan akumulatoram, gan korpusa izejai.
5. Pievienojiet sarkano pozitīvo kabeli.
6. Pievienojiet melno negatīvo kabeli.
7. Iespiediet uz iekšu aizmugures vāku. (Skatiet sadaļu "Noņemšana" iepriekš.)
8. Uzstādiet vietā gumijas apmali. (Skatiet sadaļu "Noņemšana".)
9. Savietojiet priekšējo pārsegu un nofiksējiet to ar skavām. (Skatiet sadaļu "Noņemšana".)

Plašāku informāciju par automašīnas startera akumulatoru skatiet Startera akumulators - vispā-

rīgi (386 lpp.) un ledarbināšana, izmantojot savienotājvadus un citu akumulatoru (289 lpp.).

## Akumulators - Start/Stop

Automašīnas ar Start/Stop funkciju ir aprīkotas ne tikai ar startera akumulatoru, bet arī ar rezerves akumulatoru.

Automobiļi ar Start/Stop funkciju ir aprīkoti ar diviem 12 V akumulatoriem - vienu īpaši jaudīgu akumulatoru iedarbināšanai un vienu gaidstāves akumulatoru, kas palīdz veikt Start/Stop funkcijas nodrošināto iedarbināšanu.

Plašāku informāciju par Start/Stop funkciju skatiet Start/Stop\* (298 lpp.).

Plašāku informāciju par automašīnas startera akumulatoru skatiet ledarbināšana, izmantojot savienotājvadus un citu akumulatoru (289 lpp.).

Tālāk esošajā tabulā ir norādītas ar Start/Stop funkciju aprīkotu automašīnu startera akumulatora un atbalsta akumulatora specifikācijas.

	Akumulators	
	Iedarbināšana, 12 V	Rezerves, 12 V
Aukstās iedarbināšanas kapacitāte <sup>A</sup> - CCA <sup>B</sup> (A)	720 <sup>C</sup> 760 <sup>D</sup>	Automašīna ar stūri kreisajā pusē: 120 <sup>E</sup> 170 <sup>F</sup> Automašīna ar stūri labajā pusē: 120
Izmērs, gpxpx (mm)	278x175x190	Automašīna ar stūri kreisajā pusē: 150x90x106 <sup>E</sup> 150x90x130 <sup>F</sup> Automašīna ar stūri labajā pusē: 150x90x106

	Akumulators	
	Iedarbināšana, 12 V	Rezerves, 12 V
Jauda (Ah)	70	Automašīna ar stūri kreisajā pusē: 8 <sup>E</sup> 10 <sup>F</sup> Automašīna ar stūri labajā pusē: 8

A Saskaņā ar EN standartu.

B Cold Cranking Amperes.

C Manuālā pārnesumkārbā.

D Automātiskā pārnesumkārbā.

E Manuālā pārnesumkārbā kombinācijā ar funkciju Start/Stop, kas izslēdzas automātiski tikai tad, kad automašīna ir pilnībā apstājusies.

F Citi.

### ! SVARĪGI

Nomainot startera akumulatoru automašīnā ar Start/Stop funkciju, jāuzstāda EFB<sup>11</sup> tipa vai spēcīgāks akumulators.

Mainot rezerves akumulatoru, jāuzstāda AGM<sup>12</sup> tipa akumulators.

### i PIEZĪME

- Jo augstāks jaudas noņemšanas līmenis automašīnā, jo vairāk jādarbina maiņstrāvas ģenerators un jāuzlādē akumulatori = palielināts degvielas patēriņš.
- Kad akumulatora jauda nokrītās zem zemākā pieļaujamā līmeņa, tad funkcija Start/Stop tiek izslēgta.

Izslaidīgi samazināta Start/Stop funkcija, ko izraisa liels strāvas patēriņš, nozīmē:

- Dzinējs tiek automātiski iedarbināts<sup>13</sup>, vadītājam nespējot sajūga pedāli (manuālā pārnesumkārbā).
- Dzinējs tiek automātiski iedarbināts, vadītājam nenoņemot kāju no bremžu pedāļa (automātiskā pārnesumkārbā).

<sup>11</sup> Enhanced Flooded Battery.

<sup>12</sup> Absorbed Glass Mat.

<sup>13</sup> Automātiskā iedarbināšana var notikt tikai tādā gadījumā, ja pārnesumu pārslēgvirva atrodas neitrālā pozīcijā.

## ◀ Akumulatoru atrašanās vietas

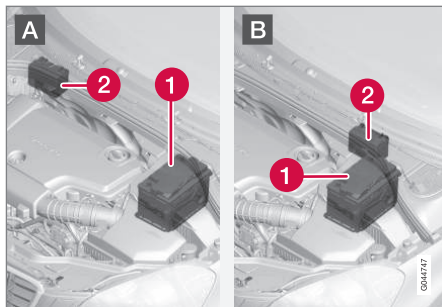

A: Automašīna ar stūri kreisajā pusē. B: Automašīna ar stūri labajā pusē.

1 Akumulators<sup>14</sup>

2 Atbalsta akumulators

Atbalsta akumulatoram parasti nav vajadzīga biežāka apkope nekā parastam akumulatoram, ko izmanto iedarbināšanai. Ja rodas jautājumi vai problēmas, jāsazinās ar servisu - ieteicams sazināties ar autorizētu Volvo servisu.

### ! SVARĪGI

Ja netiek ievēroti tālāk minētie norādījumi, tad iedarbināšanas/izslēgšanas funkcija var īslaicīgi beigt darboties pēc ārējā akumulatora vai akumulatora lādētāja pievienošanas:

- Automašīnas galvenā akumulatora negatīvo spaili **nekādā gadījumā** nedrīkst pievienot ārējam akumulatoram vai akumulatora lādētājam - par zemējuma punktu drīkst izmantot tikai **automašīnas šasiju**.

Aprakstu par kabeļu izvadspailļu pievienošanu skatiet iedarbināšana, izmantojot savienotājus un citu akumulatoru (289 lpp.).

### i PIEZĪME

Ja startera akumulators ir tik ļoti izlādējies, ka automašīnas elektrosistēma nedarbojas, un pēc tam dzinējs tiek iedarbināts ar ārējā akumulatora vai akumulatora uzlādes ierīces palīdzību, funkcija Start/Stop joprojām ir aktivizēta. Ja Start/Stop funkcija drīz pēc tam aptur dzinēju, pastāv liels risks, ka dzinēja automātiska iedarbināšana neizdosies nepietiekama akumulatora uzlādes līmeņa dēļ, jo akumulators vēl nav pietiekami uzlādēts.

Ja automašīna ir iedarbināta ar ārēju strāvas avotu vai nepietiek laika, lai akumulatoru uzlādētu ar akumulatora uzlādes ierīci, ieteicams īslaicīgi deaktivizēt Start/Stop funkciju, līdz automašīna ir atkal uzlādējusi akumulatoru. Ja āra temperatūra ir +15 °C, akumulatora uzlāde automašīnai ir jāveic vismaz 1 stundu. Zemākā āra temperatūrā uzlādes laiks var palielināties līdz 3–4 stundām. Akumulatora uzlādei ieteicams izmantot ārēju akumulatora uzlādes ierīci.

Plašāku informāciju par startera akumulatora uzlādi skatiet sadaļā Startera akumulators - vispārīgi (386 lpp.).

### Saisītā informācija

- Akumulators - simbols (388 lpp.)

<sup>14</sup> Plašāku aprakstu par startera akumulatoru skatiet Startera akumulators - vispārīgi (386 lpp.).

## Elektriskā sistēma

Elektrosistēmai ir viens pols, un tā izmanto šasiju un dzinēja korpusu par strāvas vadītāju.

Automobilim ir maiņstrāvas ģenerators ar sprieguma regulēšanas funkciju.

Startera akumulatora izmērs, tips un veiktspēja ir atkarīga no automašīnas aprīkojuma un funkcijas.

### ! SVARĪGI

Nomainot startera akumulatoru, pārliecinieties, ka jaunajam akumulatoram ir tāda pati aukstās iedarbināšanas kapacitāte un tips kā iepriekšējam (skatiet uzlīmi uz akumulatora).

## Saistītā informācija

- Startera akumulators - nomaina (389 lpp.)
- Startera akumulators - vispārīgi (386 lpp.)

## Drošinātāji - vispārīgi

Visas elektriskās funkcijas un daļas ir aizsargātas ar vairākiem drošinātājiem, lai pasargātu automobiļa elektrosistēmu no īsslēgumu vai pārslodzes radītiem bojājumiem.

Ja kāda elektriskā daļa vai funkcija nedarbojas, tas var būt tāpēc, ka šīs daļas drošinātājs ir ticis īslaicīgi pārslēgots un ir pārdedzis. Ja tas pats drošinātājs pārdeg atkārtoti, bojājums ir elektriskajā ierīcē. Volvo iesaka apmeklēt Volvo pilnvarotū servisu, lai veiktu pārbaudi.

## Drošinātāju maiņa

1. Skatiet drošinātāju shēmu, lai atrastu attiecīgo drošinātāju.
2. Izņemiet drošinātāju un apskatiet to no sāniem, lai redzētu, vai liektais vads ir pārdedzis.
3. Ja tā ir noticis, nomainiet to ar jaunu tādas pašas krāsas un strāvas stipruma drošinātāju.

### ! BRĪDINĀJUMS

Nomainot drošinātāju, nekādā gadījumā neizmantojiet svešķermeni vai drošinātāju, kura strāvas stiprums ampēros pārsniedz norādīto. Tas var izraisīt ievērojamus elektrosistēmas bojājumus un, iespējams, izraisīt ugunsgrēku.

## Centrālo elektrības bloku atrašanās vieta

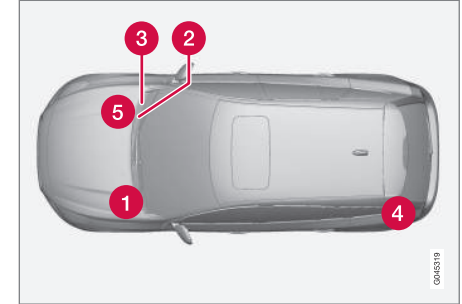

Centrālā elektrības bloka atrašanās vieta automašīnā ar stūri kreisajā pusē. Automašīnā ar stūri labajā pusē zem cimdu nodaļuma esošais centrālais elektrības bloks atrodas pretējā pusē.

- 1 Dzinēja nodaļums
- 2 Zem cimdu nodaļuma
- 3 Zem cimdu nodaļuma
- 4 Bagāžas nodaļums zem bagāžas grīdas
- 5 Dzinēja nodaļuma aukstā zona (tikai Start/Stop)

## Saistītā informācija

- Drošinātāji - dzinēja nodaļumā (395 lpp.)
- Drošinātāji - zem cimdu nodaļuma (399 lpp.)

- ◀ • Drošinātāji - vadības modulī zem cimdu nodalījuma (401 lpp.)
- Drošinātāji - bagāžas nodalījumā (403 lpp.)
- Drošinātāji - dzinēja nodalījuma aukstajā zonā (405 lpp.)



## Drošinātāji - dzinēja nodalījumā

Dzinēja nodalījumā esošie drošinātāji cita starpā aizsargā dzinēja un bremžu funkcijas.

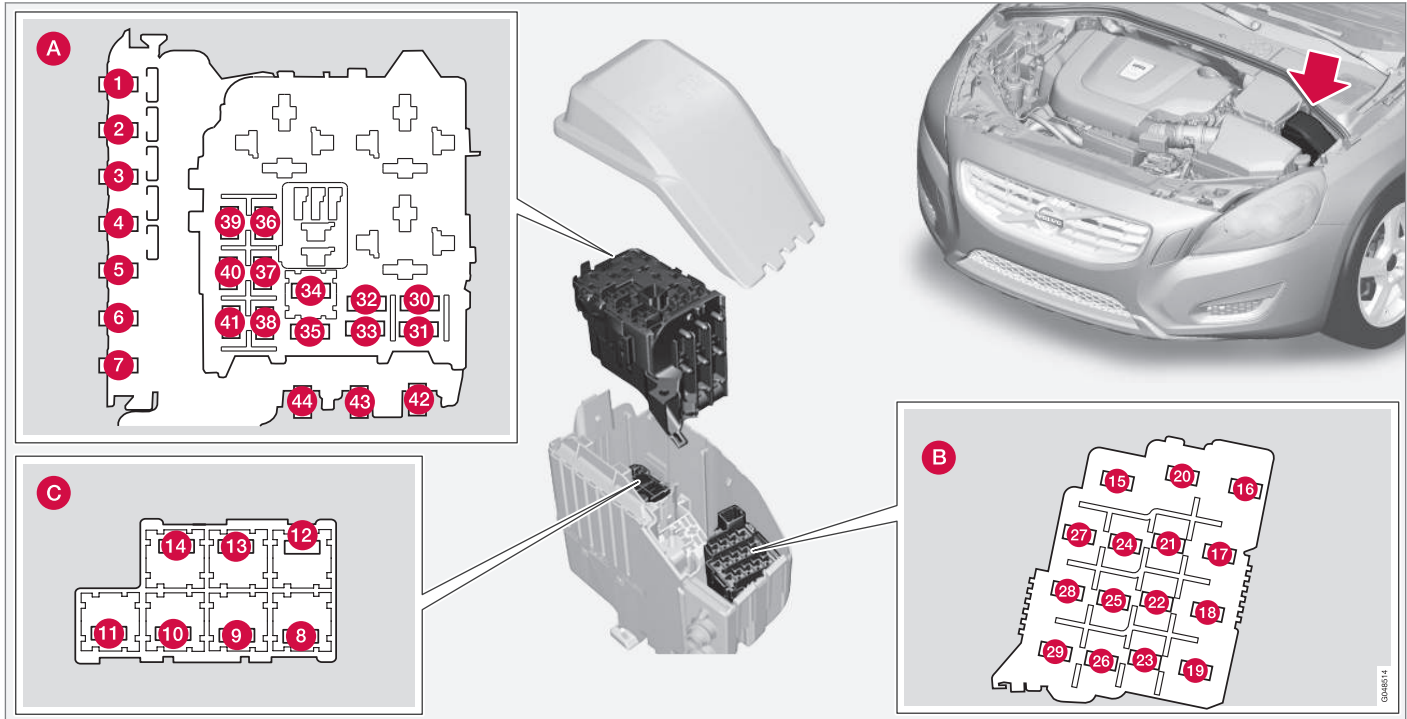

#### ◀◀ **Kopējie drošinātāji, dzinēja nodalījums**

Vāciņa iekšpusē ir pincete, kas atvieglo drošinātāju izņemšanu un piestiprināšanu.

#### **Novietojums (skatiet iepriekšējo attēlu)**

**A** Dzinēja nodalījums, augšdaļa

**B** Dzinēja nodalījums, priekšdaļa

**C** Dzinēja nodalījums, lejasdaļa

Visi šie drošinātāji atrodas dzinēja nodalījuma blokā. Drošinātāji (C) atrodas zem (A).

Pārsega iekšpusē atrodas uzlīme, kurā norādītas drošinātāju atrašanās vietas.

- Drošinātāji 1-7 un 42-44 ir "Midi Fuse" tipa drošinātāji, un tos drīkst mainīt tikai remontdarbnīcā<sup>15</sup>.
- Drošinātāji 8-15 un 34 ir "JCASE" tipa drošinātāji, un tos drīkst mainīt tikai remontdarbnīcā<sup>15</sup>.
- Drošinātāji 16-33 un 35-41 ir "Mini Fuse" tipa drošinātāji.

	Funkcija	A <sup>A</sup>
1	Centrālā elektronikas moduļa (CEM) galvenais drošinātājs zem cimdu nodalījuma <sup>B</sup>	50
2	Centrālā elektronikas moduļa (CEM) galvenais drošinātājs zem cimdu nodalījuma	50
3	Bagāžas nodalījuma centrālā elektrības bloka galvenais drošinātājs <sup>B</sup>	60
4	Releju/drošinātāju kārbas galvenais drošinātājs zem cimdu nodalījuma	60
5	Releju/drošinātāju kārbas galvenais drošinātājs zem cimdu nodalījuma <sup>B</sup>	60
6	-	-
7	Elektriskais papildu sildītājs* <sup>B</sup>	100
8	Apsildāms vējstikls* <sup>B</sup> , kreisā puse	40
9	Vējstikla tīrītāji	30
10	Stāvapsilde*	25

	Funkcija	A <sup>A</sup>
11	Ventilators <sup>C</sup>	40
12	Apsildāms vējstikls* <sup>B</sup> , labā puse	40
13	ABS pumpis	40
14	ABS ventīļi	20
15	Priekšējo lukturu tīrītāji*	20
16	Stara augstuma regulēšana*, aktīvie ksenona priekšējie lukturi - ABL*	10
17	Centrālā elektronikas moduļa (CEM) galvenais drošinātājs zem cimdu nodalījuma	20
18	ABS	5
19	Regulējams stūrēšanas spēks*	5
20	Dzinēja vadības modulis, pārnesumkārbas vadības modulis, drošības gaisa spilveni	10
21	Apsildāms apsklotāja sprauslas*	10
22	-	-

<sup>15</sup> Ieteicams izmantot autorizētu Volvo remontdarbnīcu.

	Funkcija	A <sup>A</sup>
23	Starpešu vadības slēdzis, priekšējo lukturu vadība	5
24	-	-
25	-	-
26	-	-
27	Releju spoles	5
28	Papildu lukturi*	20
29	Skaņas signāls	15
30	Dzinēja pārvaldības sistēmas releja tinums galvenajā relejā (4 cil. dzinējiem), dzinēja vadības modulis (4 cil. dzinējiem)	5
	Dzinēja pārvaldības sistēmas releja tinums galvenajā relejā (5 cilindru dīzeļdzinējiem), dzinēja vadības modulis (5 cilindru dīzeļdzinējiem)	10
31	Pārnesumkārbas vadības modulis	15
32	Atbalstošais dzesēšanas šķidruma sūkņis (4 cilindru dīzeļdzinējiem)	15

	Funkcija	A <sup>A</sup>
33	Dzinēja nodalījuma aukstajā zonā esošā centrālā elektrības bloka releja tinums Start/Stop	5
34	-	-
35	Izgaismošanās vadības modulis (5 cil. dīzeļdzinējiem)	10
	Dzinēja vadības modulis (4 cil.)	20
36	Dzinēja vadības modulis (5 cil. dīzeļdzinējiem)	15
	Dzinēja vadības modulis (4 cil.)	20
37	Masas gaisa plūsmas sensors (4 cil. dzinējiem), termostats (4 cil. benzīna dzinējiem), EVAP vārsts (4 cil. benzīna dzinējiem), EGR dzesēšanas sūkņis (4 cil. dīzeļdzinējiem)	10
	Gaisa plūsmas mērītājs (5 cilindru dīzeļdzinējiem); vadības vārsti (5 cilindru dīzeļdzinējiem)	15

	Funkcija	A <sup>A</sup>
38	Gaisa kondicionētāja sole-noīda sajūgs (5 cilindru dīzeļdzinējiem); vārsti (5 cilindru dīzeļdzinējiem); eļļas līmeņa sensors	10
	Vārsti (4 cil. dzinējiem), eļļas sūkņis (4 cil. benzīna dzinējiem), lambda zonde, vidējā (4 cil. benzīna dzinējiem), lambda zonde, aizmugurējā (4 cil. dīzeļdzinējiem)	15
39	Lambda zonde, priekšējā (4 cil. dzinējiem), lambda zonde, aizmugurējā (4 cil. benzīna dzinējiem)	15
	Lambda zondes (5 cilindru dīzeļdzinējiem); vadības modulis, radiatora veltna pārsegs (5 cilindru dīzeļdzinējiem)	15
40	Aizdedzes spoles (4 cil. benzīna dzinējiem)	15
	Dīzeļdegvielas filtra sildītājs (dīzeļdzinējiem)	20





	Funkcija	AA
41	Gaisa kondicionētāja ieslēdzējreleja pārslēdzējs (4 cil. dzinējiem), izgaismošanās vadības modulis (4 cil. dīzeļdzinējiem), eļļas sūkņi (4 cil. dīzeļdzinējiem)	7,5
	Kloķa apvalka ventilācijas sildītājs (5 cil. dīzeļdzinējiem), eļļas sūkņa automātiskā pārnesumkārbā (5 cil. dīzeļdzinējiem Start/Stop)	10
42	Dzesēšanas šķidruma vārsts (4 cil. benzīna dzinējiem)	50
	Kvēlsvences (dīzeļdzinējs)	70
43	Dzesēšanas ventilators (benzīndzinējiem)	60/80 <sup>D</sup>
	Dzesēšanas ventilators (dīzeļdzinējiem)	80
44	Stūres pastiprinātājs	100

A Ampēri

B Automašīnām ar Start/Stop funkciju šī drošinātāju atrašanās vieta ir tukša - skatiet Drošinātāji - dzinēja nodaļuma aukstajā zonā (405 lpp.).

C Automašīnām ar Start/Stop funkciju šī drošinātāju atrašanās vieta ir tukša - skatiet Drošinātāji - dzinēja nodaļuma aukstajā zonā (405 lpp.).

D Atkarībā no dzesēšanas ventilatora varianta.

### Saistītā informācija

- Drošinātāji - zem cimdu nodaļuma (399 lpp.)
- Drošinātāji - vadības moduli zem cimdu nodaļuma (401 lpp.)
- Drošinātāji - bagāžas nodaļumā (403 lpp.)

## Drošinātāji - zem cimdu nodalījuma

Zem cimdu nodalījuma esošie drošinātāji cita starpā aizsargā sistēmu Infotainment un sēdekļu funkcijas.

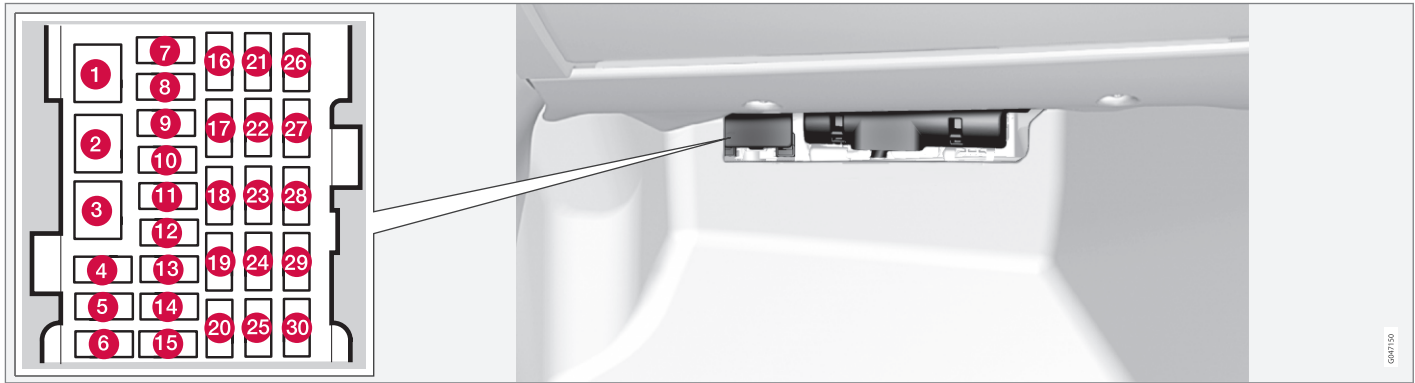

### Stāvokļi

	Funkcija	A <sup>A</sup>
1	Audio vadības moduļa* galvenais drošinātājs, 16.-20. drošinātāju galvenais drošinātājs, Infotainment sistēma	40
2	Vējstikla skalotāji; aizmugurējā stikla skalotājs	25
3	-	-

	Funkcija	A <sup>A</sup>
4	-	-
5	-	-
6	Durvju rokturi, bezatslēgas sistēma*	5
7	-	-
8	Vadības panelis, vadītāja durvis	20

	Funkcija	A <sup>A</sup>
9	Vadības panelis, blakussēdētāja durvis	20
10	Vadības panelis, aizmugurējās durvis, labajā pusē	20
11	Vadības panelis, aizmugurējās durvis, kreisajā pusē	20
12	Bezatslēgas sistēma*	7,5





	Funkcija	A <sup>A</sup>
13	Elektriski vadāms sēdekļis, vadītāja pusē*	20
14	Elektriski vadāms sēdekļis, pasažiera pusē*	20
15	-	-
16	Infotainment vadības modulis vai ekrāns <sup>B</sup>	5
17	Audio vadības bloks (pastiprinātājs)*, TV*, digitālais radio*	10
18	Audio vadības modulis vai vadības modulis Sensus <sup>B</sup>	15
19	Telemātika*, Bluetooth*	5
20	-	-
21	Jumta lūka*, salona jumta apgaismojums, klimata kontroles sensors*	5
22	12 V kontaktligzda, tuneļkonsole	15
23	Sēdekļu apsilde, aizmugurē, labajā pusē*	15
24	Sēdekļu apsilde, aizmugurē, kreisajā pusē*	15
25	Elektriskais papildu sildītājs*	5

	Funkcija	A <sup>A</sup>
26	Sēdekļu apsilde, priekšējā pasažiera pusē	15
27	Sēdekļu apsilde, vadītāja pusē	15
28	Automašīnas novietošanas sensors*, stāvietā novietošanas kamera*, BLIS*	5
29	Pilnpiedziņas vadības modulis*	15
30	Aktīvā šasija Four-C*	10

<sup>A</sup> Ampēri

<sup>B</sup> Dažiem modeļu variantiem.

### Saistītā informācija

- Drošinātāji - dzinēja nodalījumā (395 lpp.)
- Drošinātāji - vadības moduli zem cimdu nodalījuma (401 lpp.)
- Drošinātāji - bagāžas nodalījumā (403 lpp.)
- Drošinātāji - dzinēja nodalījuma aukstajā zonā (405 lpp.)

## Drošinātāji - vadības moduļi zem cimdņu nodalījuma

Drošinātāji, kas atrodas vadības moduļi zem cimdņu nodalījuma, cita starpā aizsargā drošības

gaisa spilvena un sadursmes brīdinājuma sistēmas funkcijas.

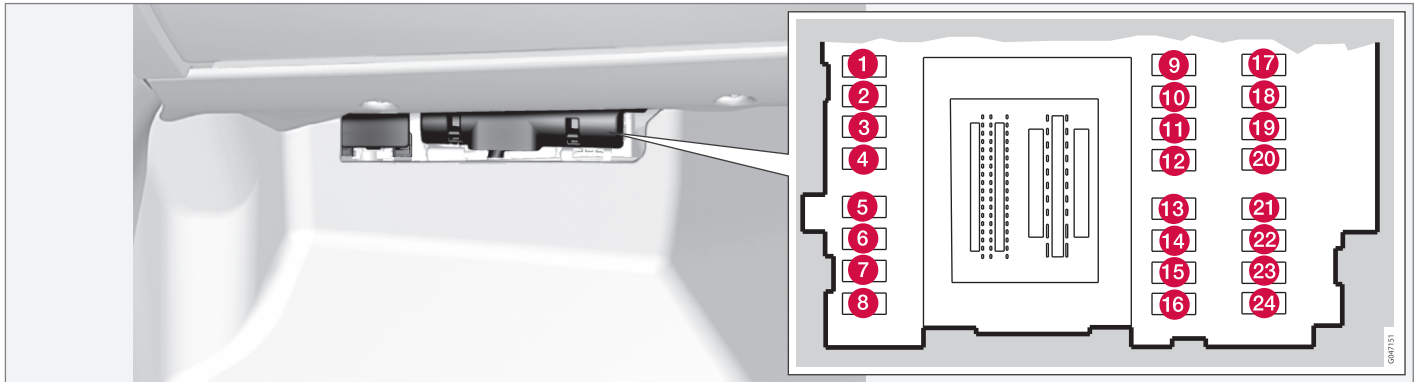

### Stāvokļi

	Funkcija	A <sup>A</sup>
1	Aizmugurējā stikla tīrītājs	15
2	-	-
3	Salona apgaismojums, vadītāja durvju vadības panelis, elektriskie logu pacelāji, elektriski vadāmie sēdekļi*	7,5

	Funkcija	A <sup>A</sup>
4	Kombinētais instrumentu panelis	5
5	Adaptīvā krūza kontrole, ACC*, sadursmes brīdinājuma sistēma*	10
6	Salona apgaismojums, lietotāju sensors*	7,5
7	Stūres rata modulis	7,5

	Funkcija	A <sup>A</sup>
8	Centrālās aizslēgšanas sistēma, degvielas tvertnes aizvairtnis	10
9	Apsildāma stūre*	15
10	Apsildāms vējstikls*	15
11	Atslēgšana, aizmugures durvis	10
12	Galvas balsta noliekšana*	10





	Funkcija	AA
13	Degvielas sūknis	20
14	Kustības detektora signalizācija*, klimata panelis	5
15	Stūres slēdzene	15
16	Skaņas signāls*, datu pārraides kanāla savienotājs OBDII	5
17	-	-
18	Drošības spilveni	10
19	Sadursmes brīdinājuma sistēma*	5
20	Gāzes pedāļa sensors, salona atpakaļskata spogulis ar aptumšošanas funkciju*, sēdekļu apsilde, aizmugures*	7,5
21	Infotainment sistēmas vadības modulis (Performance); audiosistēma (Performance)	15
22	Bremžu signāls	5
23	Jumta lūka*	20
24	Imobilizators	5

A Ampēri

### Saistītā informācija

- Drošinātāji - dzinēja nodalījumā (395 lpp.)
- Drošinātāji - zem cimdu nodalījuma (399 lpp.)
- Drošinātāji - bagāžas nodalījumā (403 lpp.)
- Drošinātāji - dzinēja nodalījuma aukstajā zonā (405 lpp.)



## Drošinātāji - bagāžas nodalījumā

Bagāžas nodalījumā esošie drošinātāji cita starpā aizsargā elektriskās stāvbremzes funkciju.

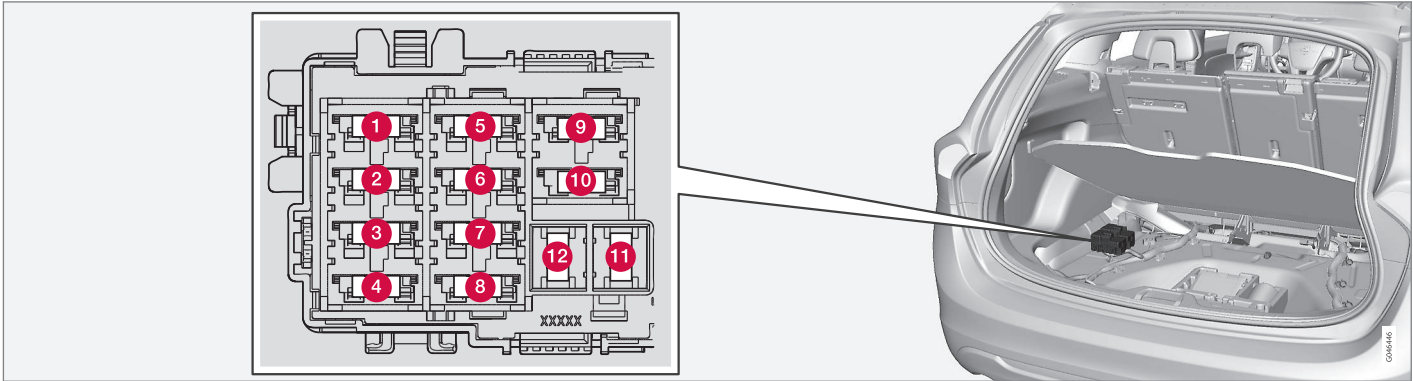

### Stāvokļi

	Funkcija	A <sup>A</sup>
1	Elektriskā stāvbremze, kreisā puse	30
2	Elektriskā stāvbremze, labā puse	30
3	Aizmugures loga atkausētājs	30
4	Piekabes kontaktligzda 2*	15
5	-	-

	Funkcija	A <sup>A</sup>
6	12 V kontaktligzda, bagāžas nodalījums	15
7	-	-
8	-	-
9	-	-
10	-	-

	Funkcija	A <sup>A</sup>
11	Piekabes kontaktligzda 1*	40
12	-	-

A Ampēri

### Saistītā informācija

- Drošinātāji - dzinēja nodalījumā (395 lpp.)
- Drošinātāji - zem cimdu nodalījuma (399 lpp.)



## TEHNISKĀ APKOPE UN SERVISS

- ◀ • Drošinātāji - vadības modulī zem cimdu nodalījuma (401 lpp.)
- Drošinātāji - dzinēja nodalījuma aukstajā zonā (405 lpp.)

## Drošinātāji - dzinēja nodalījuma aukstajā zonā

Drošinātāji dzinēja nodalījuma aukstajā zonā ir uzstādīti automašīnās ar funkciju Start/Stop.

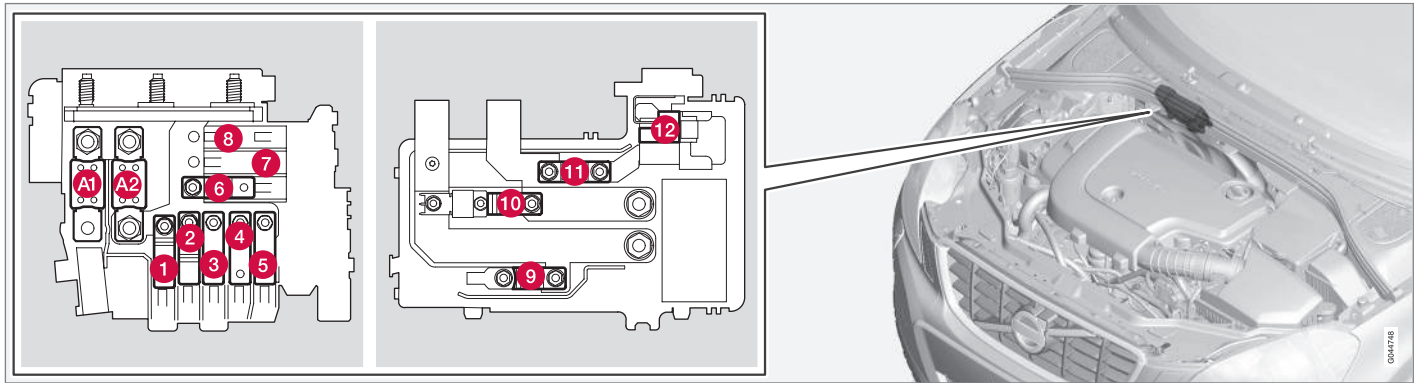

- Drošinātāji A1 un A2 ir "MEGA Fuse" tipa drošinātāji, un tos drīkst mainīt tikai remontdarbnīcā<sup>16</sup>.
- Drošinātāji 1-11 ir "Midi Fuse" tipa drošinātāji, un tos drīkst mainīt tikai remontdarbnīcā<sup>16</sup>.
- Drošinātājs 12 ir "Mini Fuse" tipa drošinātājs.

Plašāku informāciju par Start/Stop skatiet Start/Stop\* (298 lpp.).

### Stāvokļi

	Funkcija	A <sup>A</sup>
A1	Bagāžas nodalījumā esošā centrālā elektrības bloka galvenais drošinātājs	175

	Funkcija	A <sup>A</sup>
A2	Centrālā elektroniskā moduļa (CEM) galvenais drošinātājs zem cimdu nodalījuma, releju/drošinātāju bloks zem cimdu nodalījuma, centrālais elektriskais bloks bagāžas nodalījumā	175
1	Elektriskais papildu sildītājs*	100

<sup>16</sup> Ieteicams izmantot autorizētu Volvo remontdarbnīcu.



	Funkcija	A <sup>A</sup>
2	Centrālā elektronikas moduļa (CEM) galvenais drošinātājs zem cimdu nodalījuma	50
3	Releju/drošinātāju kārbas galvenais drošinātājs zem cimdu nodalījuma	60
4	Apsildāms vējstikls*	60
5	Bagāžas nodalījuma centrālā elektrības bloka galvenais drošinātājs	60
6	Ventilators	40
7	-	-
8	-	-
9	Iedarbināšanas relejs	30
10	-	-
11	Atbalsta akumulators	70
12	Centrālais elektroniskais modulis (CEM) - atsauces sprieguma gaidstāves akumulators	5

<sup>A</sup> Ampēri

### Saistītā informācija

- Drošinātāji - dzinēja nodalījumā (395 lpp.)
- Drošinātāji - zem cimdu nodalījuma (399 lpp.)
- Drošinātāji - vadības moduli zem cimdu nodalījuma (401 lpp.)
- Drošinātāji - bagāžas nodalījumā (403 lpp.)

## Automazgātava

Automašīna jāmazgā, tiklīdz tā ir kļuvusi netīra. Tas nozīmē, ka automašīnu ir vieglāk notīrīt, jo netīrumi nav tā iedūšies. Tas arī samazina skrāpējumu risku un palīdz gādāt, lai automašīna izskatītos svaiga. Mazgājiet mašīnu automazgātavā ar notekūdeņu separatoru. Lietojiet auto šampūnu.

## Roku mazgāšana

- Putnu izkārnījumus no krāsojuma notīriet pēc iespējas ātrāk. Putnu izkārnījumos ir vielas, kas ietekmē krāsojumu un ļoti ātri to izbalina. Izmantojiet, piemēram, mīkstu papīru vai sūkli, kas samitrināts lielā daudzumā ūdens. Šādi radušos izbalējušos traipus var likvidēt tikai speciālists autorizētā Volvo remontdarbnīcā.
- Skalojiet automašīnas apakšu.
- Noskalojiet visu automašīnu, kamēr ir noskaļoti nepielipušie netīrumi, lai samazinātu risku mazgāšanas procesā izraisīt skrāpējumus. Nevērsiet augstspiediena strūklu tieši pret slēdzenēm.
- Ja nepieciešams, mazgājiet automašīnu ar aukstu attaukojošu līdzekli. Ņemiet vērā, ka tādā gadījumā automašīnas virsmas nedrīkst būt sasīlušas saulē!
- Mazgāšanai lietojiet sūkli, auto šampūnu un lielu daudzumu remdena ūdens.
- Logu tīrītāju slotiņas notīriet ar remdenu ziepju ūdeni vai auto šampūnu.

- Nosusiniet automašīnu ar tīru, sausu zamšādu vai ūdens skrāpi. Neļaujot ūdens pilienuiem nožūt spēcīgā saules gaismā, samazinās iespēja, ka radīsies ūdens traipi, ko vēlāk nāksies notīrīt.

### BRĪDINĀJUMS

Vienmēr uzticiet dzinēja tīrīšanu autoservisa darbiniekiem. Ja dzinējs ir karsts, pastāv aizdegšanās draudi.

### SVARĪGI

Netīri priekšējie lukturi darbojas sliktāk. Tīriet tos regulāri, piemēram, uzpildot degvielu.

Nelietojiet kodīgus mazgāšanas līdzekļus - tā vietā izmantojiet ūdeni un neskrāpējošu sūkli.

### PIEZĪME

Uz ārējā apgaismojuma lukturiem, piemēram, priekšējiem lukturiem un aizmugures lukturiem lēcas iekšienē var rasties īslaicīgs kondensāts. Tas ir normāli - visi ārējā apgaismojuma lukturi ir izgatavoti tā, lai tas neradītu problēmas. Parasti kondensāts izzūd no luktura korpusa, kad lukturis ir kādu laiku bijis ieslēgts.

## Automātiskā automazgātava

Mazgāšana automātiskajā automazgātavā ir vienkāršs un ātrs automobiļa mazgāšanas veids, bet ar to nevar aizsniegt visas vietas. Lai sasniegtu labu rezultātu, ir ieteicams automašīnu mazgāt ar rokām vai papildus mazgāšanai automazgātavā to mazgāt arī ar rokām.

### PIEZĪME

Dažu pirmo mēnešu laikā automašīnu drīkst mazgāt tikai ar rokām. Tas jāievēro tādēļ, ka jauna krāsa ir jutīgāka.

## Mazgāšana ar augstspiediena strūklu

Mazgājot ar augstspiediena strūklu, veiciet plūstošas kustības un raugieties, lai sprausla neatrastos tuvāk par 30 cm no automašīnas virsmas. Nevērsiet augstspiediena strūklu tieši pret slēdzenēm.

## Bremžu pārbaude

### BRĪDINĀJUMS

Pēc automašīnas mazgāšanas vienmēr pārbaudiet bremzes, lai nodrošinātu, ka mitrums un korozija neskar bremžu uzlika un nesamazina bremžu veiktspēju.

Viegli piespiediet bremzes pedāli tagad un atkārtojiet šo darbību pēc lielu attālumu nobraukšanas lietū vai slapjā sniegā. Berzes izraisītais siltums izraisīs bremžu uzlika sasīlšanu un izžūšanu. To



- ◀ pašu izdriet pēc mašīnas iedarbināšanas ļoti mitrā un aukstā laikā.

### Logu tīrītāja slotiņas

Asfalts, putekļi un sāls nosēžas uz logu tīrītāju slotiņām, tāpat kā insekti, ledus utt. uz vējstikla, saīsinot logu tīrītāju slotiņu darba mūžu.

Lai notīrītu:

- novietojiet stikla tīrītāju slotiņas apkopes pozīcijā, skatiet Logu tīrītāja slotiņas (384 lpp.).

### **i** PIEZĪME

Regulāri noskalojiet tīrītāja slotiņas un vējstiklu ar remdenu ziepju šķīdumu vai automašīnas šampūnu. Neizmantojiet spēcīgus šķīdinātājus.

### Ārējās plastmasas, gumijas un dekoratīvās daļas

Pie Volvo izplatītajiem iegādājams īpašs tīrīšanas līdzeklis, kas ieteicams krāsaino plastmasas daļu, gumijas un dekoratīvo elementu tīrīšanai, piemēram, spīdīgu dekoratīvo lējumu tīrīšanai un kopšanai. Izmantojot šādu tīrīšanas līdzekli, rūpīgi jāizmanto norādījumi.

Rāmji ap sānu logiem, automašīnas jumta sliedes un durvju rāmji pie logiem\* ir ražoti no anodēta alumīnija. Tas nozīmē, ka tie ir jāmazgā tikai ar tīrīšanas līdzekli, kura pH vērtība ir no 3,5 līdz 11,5. Tā jādara, lai tie nezaudētu krāsu.



Daļas, kas jāmazgā ar tīrīšanas līdzekli, kura pH vērtība ir no 3,5 līdz 11,5.

### **i** SVARĪGI

Neuzklājiet vasku uz plastmasas un gumijas detaļām un nepulējiet tās.

Lietojot attaukošanas līdzekli uz plastmasas un gumijas detaļām, vajadzības gadījumā veiciet beršanu pavisam viegli. Izmantojiet mikstu mazgāšanas sūkli.

Pulējot spīdīgas apdares ietvarlīstes, varat noberzt vai sabojāt spīdīgo virsmas kārtiņu.

Nedrīkst izmantot pulēšanas līdzekli, kas satur abrazīvas daļiņas.

### **i** SVARĪGI

Nemazgājiet automašīnu ar tīrīšanas līdzekli, kura pH vērtība ir zemāka par 3,5 vai augstāka par 11,5. Šāda rīcība var izraisīt anodēta alumīnija daļu iekrāsošanos, piemēram, jumta bagāžniekam un ap sānu logiem.

Nekādā gadījumā neizmantojiet metāla pulēšanas līdzekli uz anodēta alumīnija detaļām, jo tas var sabojāt krāsu un iznīcināt virsmas pārklājumu.

### Disku apmales

Izmantojiet tikai Volvo ieteiktos apdares tīrīšanas līdzekļus.

Pēc mazgāšanas var joprojām būt iekrāsojusies spieķu pamatne, jo metāla putekļi no bremžu diskiem pielip riteņu disku krāsai. Daudzos gadījumos palīdz krāsas noņemšanas līdzeklis, ļoti smalki pulējot ar mikstu drāniņu.

Stipri disku apmaļu tīrīšanas līdzekli var sabojāt virsmu un radīt traipus uz alumīnija disku apmaļēm, kas pārklātas ar hromu.

### Saistītā informācija

- Pulēšana un vaskošana (409 lpp.)
- Salona tīrīšana (410 lpp.)
- Ūdeni un netīrumus atgrūdošs pārklājums (409 lpp.)

## Pulēšana un vaskošana

Nopulējiet un ievaskojiet mašīnu, ja krāsa ir kļuvusi matēta un ja vēlaties krāsu papildus aizsargāt.

Automašīnai pulēšana nav nepieciešama, kamēr tā nav vismaz vienu gadu veca. Tomēr šajā laikā automašīnu var ievaskot. Neveiciet automašīnas vaskošānu un pulēšanu tiešu saules staru iedarbībā.

Pirms pulēšanas vai vaskošānas uzsākšanas kārtīgi nomazgājiet un nožāvējiet automašīnu. Asfalta un darvas traipus notīriet ar darvas traipu tīrītāju vai lakbenzīnu. Grūtāk notīrāmus traipus var notīrīt ar automašīnas krāsojumam speciāli ražotu smalku pulēšanas pastu.

Vispirms nopulējiet ar pulēšanas līdzekli un tad ievaskojiet ar šķidru vai cietu vasku. Rūpīgi izlasiet lietošanas instrukciju uz iesaiņojuma. Daudzi līdzekļi satur gan pulēšanas līdzekli, gan vasku.

### ! SVARĪGI

Neuzklājiet vasku uz plastmasas un gumijas detaļām un nepulējiet tās.

Lietojot attaukošanas līdzekli uz plastmasas un gumijas detaļām, vajadzības gadījumā veiciet beršanu pavisam viegli. Izmantojiet mikstu mazgāšanas sūkli.

Pulējot spīdīgas apdares ietvarlīstes, varat noberzt vai sabojāt spīdīgo virsmas kārtiņu.

Nedrīkst izmantot pulēšanas līdzekli, kas satur abrazīvas daļiņas.

### ! SVARĪGI

Drīkst lietot tikai Volvo ieteikti krāsas apstrādes līdzekli. Cita veida apstrāde, piemēram, pretkorozijas aizsardzība, hermētisku līdzekļu lietošana, aizsardzība, spodrināšana un līdzīgas darbības var bojāt krāsojumu. Volvo garantija neattiecas uz šādas apstrādes izraisītiem krāsojuma bojājumiem.

## Saistītā informācija

- Automazgātava (407 lpp.)

## Ūdeni un netīrumus atgrūdošs pārklājums

Logi ir apstrādāti ar pārklājumu, kas uzlabo redzamību sliktos laika apstākļos.

## Ūdeni un netīrumus atgrūdošs pārklājums\*



Tas ir dabisks ūdeni atgrūdošā pārklājuma nodilums.

Apkope:

- Nekad neizmantojiet autovasku, attaukotājus vai līdzīgus produktus, jo tas var pasliktināt ūdeni un netīrumus atgrūdošās virsmas īpašības.
- Uzmanieties, lai tīrot nesabojātu stiklu virsmu.
- Lai izvairītos no stikla virsmu bojājumiem, tīrot ledu – izmantojiet tikai plastmasas skrāpjus.
- Apstrāde ar īpašu pārklājuma līdzekli ir pieejama pie Volvo izplatītājiem un tā ieteicama, lai uzturētu ūdeni atgrūdošās īpašības uz sānu logiem. To var pirmo reizi izmantot pēc trim gadiem un pēc tam ik gadu.

### ! SVARĪGI

Neizmantojiet metāla ledus skrāpi, lai no stikliem notīrītu ledu. Notīriet ledu no sānu spoguļiem, ieslēdzot apsildi, skatiet Logi un sānu spoguļi — apsilde (108 lpp.).



## ◀ Saistītā informācija

- Automazgātava (407 lpp.)

## Pretkorozijas aizsardzība

Automašīnai rūpnīcā ir veikta pamatīga un pilnīga pretkorozijas aizsardzība. Virsbūves daļas izgatavotas no galvanizēta lokšņu metāla. Automašīnas apakšu aizsargā nedilstošs pretkorozijas slānis. Balsti, sānu durvis, iekšējie padziļinājumi un noslēgtās vietas ir noklātas ar zemas viskozitātes pretkorozijas līdzekli.

## Pārbaudes un uzturēšana

Parasti nekas nav jādara, lai saglabātu automašīnas pretkorozijas aizsardzību, bet, uzturot automašīnu tīru, palīdzēsiet vēl vairāk samazināt korozijas risku. Nekādā gadījumā nelietojiet spēcīgus sārmains vai skābus šķīdumus uz spīdīgajiem apdares komponentiem. Akmeņu izraisīti bojājumi jānovērš, tiklīdz tos pamanāt.

## Saistītā informācija

- Krāsas bojājumi (412 lpp.)

## Salona tīrīšana

Izmantojiet tikai Volvo ieteiktos tīrīšanas līdzekļus un auto apkopes izstrādājumus. Lai nodrošinātu vislabākos rezultātus, tīriet regulāri un apstrādājiet traipus nekavējoties. Pirms lietot tīrīšanas līdzekļus, svarīgi salonu izsūkt ar putekļsūcēju.



### SVARĪGI

- Reizēm krāsains apģērbs (piemēram, tumši džinsi un zamša apģērbs) var iekrāsot polsterējumu. Ja tā notiek, ir svarīgi notīrīt un apstrādāt šīs polsterējuma daļas pēc iespējas ātrāk.
- Salona tīrīšanai nekādā gadījumā neizmantojiet spēcīgus šķīdinātājus, piemēram, mazgāšanas šķīdumus, neatšķaidītu benzīnu vai lakbenzīnu, jo tie var sabojāt polsterējumu, kā arī citus salona materiālus.
- Nekādā gadījumā nesmidziniet tīrīšanas līdzekli tieši uz komponentiem ar elektriskajiem taustiņiem un vadības slēdžiem. Tā vietā notīriet tos ar drānu, kas samitrināta tīrīšanas līdzeklī.
- Asi priekšmeti un lipente var sabojāt auduma polsterējumu.

## Auduma polsterējums un griestu apšuvums

Volvo piedāvā plašu auduma polsterējuma un griestu apšuvuma kopšanas produktu klāstu, kas,



lietojot tos saskaņā ar norādījumiem, saglabā polsterējuma īpašības. Auduma kopšanas produktus var iegādāties pie Volvo izplatītāja.

### Ādas polsterējums

Volvo ādas apdare ir apstrādāta tā, lai saglabātu savu sākotnējo izskatu.

Ādas polsterējums ir dabisks produkts, kas ar laiku mainās un iegūst skaistu apsūbējumu. Lai saglabātu ādas īpašības un krāsas, tā regulāri jātīra un jāapstrādā. Volvo piedāvā pilnīgu līdzekli — Volvo ādas kopšanas komplektu/salvetes — ādas polsterējuma tīrīšanai un apstrādei, kas, lietojot to saskaņā ar norādījumiem, saglabā ādas aizsargpārklājumu.

Labāku rezultātu sasniegšanai Volvo iesaka tīrīšanu un aizsargkrēma uzklāšanu veikt vienu līdz četras reizes gadā (vai biežāk, ja nepieciešams). Volvo ādas kopšanas komplektu/salvetes var iegādāties pie Volvo izplatītāja.

### Ādas stūre

Ādai ir jāelpo. Nekādā gadījumā neapklājiet ādas stūri ar aizsargājošu plastmasu. Ādas stūres tīrīšanai ieteicams lietot Volvo ādas kopšanas komplektu/salvetes.

### Salona plastmasas, metāla un koka detaļas

Iekšējo daļu un virsmu tīrīšanai iesaka lietot nedaudz ar ūdeni samitrinātu smalkšķiedru vai

mikrošķiedru drānu, ko var iegādāties pie Volvo pārstāvjiem.

Neskrāpējiet un neberziet traipus. Nekad neizmantojiet spēcīgus traipu tīrītājus. Speciāls tīrīšanas līdzeklis, kas nepieciešams nopietnai tīrīšanai, iegādājams pie Volvo izplatītājiem.

### Drošības jostas

Izmantojiet ūdeni un sintētisko mazgāšanas līdzekli. Pie Volvo izplatītāja ir pieejami īpaši auduma tīrīšanas līdzekļi. Pirms drošības jostas ietīšanās pārlicinieties, ka tā ir sausa.

### Inkrustētie paklāji un grīdas paklājs

Izņemiet ieklātos paklājus, lai tos varētu iztīrīt atsevišķi. Izmantojiet putekļu tīrītāju, lai aizvāktu putekļus un netīrumus. Visi ieklātie paklājiņi ir nostiprināti ar tapām.

Izņemiet inkrustēto paklāju, satverot to aiz katras no tapām un ceļot taisni uz augšu.

Nostipriniet paklājiņu vietā, iespiežot katru tapu.

### BRĪDINĀJUMS

Katra sēdekļa kāju zonā lietojiet tikai vienu ieklājamo paklājiņu un pirms braukšanas pārlicinieties, ka vadītāja kāju zonas paklājiņš ir stingri nofiksēts un iestiprināts tapās, lai tas neiesprūstu zem pedāļiem vai netālu no tiem.

Lai iztīrītu traipus, kas palikuši pēc tīrīšanas ar putekļsūcēju, lietojiet īpašu audumu tīrīšanas

līdzekli. Grīdas paklājiņi jātīra ar Volvo izplatītāja ieteiktajiem tīrīšanas līdzekļiem.

### Saistītā informācija

- Automazgātava (407 lpp.)

## Krāsas bojājumi

Krāsa ir būtiska daļa automašīnas nodrošinājumā pret koroziju, un tādēļ to vajadzētu regulāri pārbaudīt. Parastākie krāsojuma bojājumi ir akmeņu izraisīti bojājumi, skrāpējumi un traipi, piemēram, uz spārnu malām, durvīm un triecienstieņiem.

## Nelielu krāsojuma bojājumu pielabošana

Lai novērstu rūsas rašanos, bojātais krāsojums nekavējoties jāsalabo.

### Nepieciešamie materiāli

- Grunts krāsa<sup>17</sup> — piemēram, buferiem, ir pieejama īpaša lipīga grunts krāsa aerosola veidā.
- pamata pārklājums un caurspīdīgais pārklājums - pieejams kā izsmidzināms aerosols vai defektus maskējošais zīmulis/nūjiņa<sup>18</sup>.
- Līmlente.
- smalks smilšpapīrs<sup>17</sup>.

### Krāsas kods

Krāsu koda uzlīme atrodas uz durvju statņa, un to var redzēt, atverot aizmugurējās labās puses durvis.

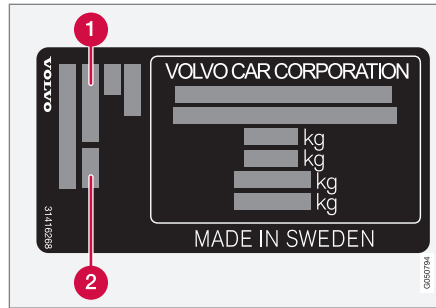

- 1 Ārējās krāsas kods
- 2 Jebkuras sekundārās krāsas kods

Ir svarīgi, lai tiktu izmantota pareiza krāsa. Informāciju par produkta uzlīmes atrašanās vietu skatiet Tipa apzīmējums (416 lpp.).

## Nelielu krāsojuma bojājumu, piemēram, akmeņu izraisītu bojājumu un skrāpējumu novēršana

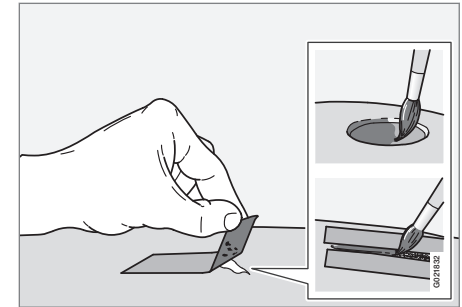

Pirms darba sākšanas automašīnai jābūt tīrai un sausai, un temperatūrai jābūt virs 15 °C.

1. Uzlīmējiet līmlentes gabalu uz bojājuma vietas. Tad noņemiet līmlenti, lai notīrītu visas mazākās krāsas daļiņas.

Ja bojājums ir skāris metālu (plāksņu tēraudu), ieteicams lietot grunts krāsu. Ja bojāta plastmasas virsma, labāku rezultātu sasniegšanai jālieto lipīgā grunts krāsa - iesmidziniet aerosola vākā un uzklājiet ar otu plānā kārtā.

<sup>17</sup> Ar plastmasas pārklājumu.

<sup>18</sup> Ievērojiet defektus maskējošā zīmula/nūjiņas komplektā iekļautos lietošanas norādījumus.

2. Pirms krāsošanas vajadzības gadījumā skarto vietu var maigi izpulēt ar smalkpulēšanas līdzekli (piemēram, ja malas nav līdzenas). Rūpīgi nomazgājiet virsmu un ļaujiet tai nožūt.
3. Kārtīgi izmaisiet grunts krāsu un uzklājiet to, izmantojot smalku otiņu, sērkociņu vai līdzīgu priekšmetu. Kad grunts krāsa ir nožuvusi, kā pašu pēdējo uzklājiet pamata pārklājumu un caurspīdīgo pārklājumu.
4. Ar skrāpējumiem rīkojieties tāpat, kā aprakstīts iepriekš, bet virsmu ap bojāto vietu nosedziet ar līmlenti, lai aizsargātu neskarto krāsojumu.

**i PIEZĪME**

Ja akmens šķemba nav izurbusies pārāk dziļi un ir palicis nesabojāts krāsas slānis, ieklājiet pamata pārklājumu un caurspīdīgo pārklājumu uzreiz pēc virsmas notīrīšanas.

**Saistītā informācija**

- Pretkorozijas aizsardzība (410 lpp.)



TEHNISKIE PARAMETRI

### **Tipa apzīmējums**

Tipa apzīmējums, transportlīdzekļa identifikācijas numurs u.c. informācija, kas ir unikāla katrai automašīnai, ir norādīta automašīnas uzlīmē.



◀ kam būs vieglāk sazināties ar pilnvarotajiem Volvo pārstāvjiem gadījumos, kad būs nepieciešams pasūtīt rezerves daļas un piederumus.

- 1 Uzlīme, kurā norādīts tipa apzīmējums, transportlīdzekļa identifikācijas numurs, atļautā maksimālā masa, eksterjera krāsas koda apzīmējums un tipa sertifikāta numurs. Uzlīme atrodas uz durvju statņa, un ir redzama, kas ir atvērtas aizmugurējās labās puses durvis.
- 2 A/C sistēmas uzlīme.
- 3 Stāvapsildes uzlīme.
- 4 Uzlīme, kurā norādīts dzinēja kods un dzinēja sērijas numurs.
- 5 Motoreļļas uzlīme.
- 6 Uzlīme, kurā norādīts pārnesumkārbas tipa apzīmējums un sērijas numurs.
  - A manuālā pārnesumkārbā
  - B automātiskā pārnesumkārbā
- 7 Uzlīme, kurā norādīts automašīnas identifikācijas numurs — VIN (transportlīdzekļa identifikācijas numurs).

Plašāka informācija par automobili ir sniegta reģistrācijas dokumentos.

<b>i</b> <b>PIEZĪME</b>
Īpašnieka rokasgrāmatas attēlos redzamās uzlīmes ne vienmēr precīzi atbilst automašīnā esošajām. Attēlu mērķis ir parādīt uzlīmju aptuveno izskatu un atrašanās vietu automašīnā. Informācija, kas attiecas tieši uz jūsu automašīnu, ir sniegta automašīnas uzlīmē.

### Saistītā informācija

- Svārs (420 lpp.)
- Dzinēja specifikācijas (422 lpp.)
- Gaisa kondicionētāja specifikācijas (430 lpp.)



**Izmēri**

Automašīnas garums, augstums u.c. ir norādīts tabulā.

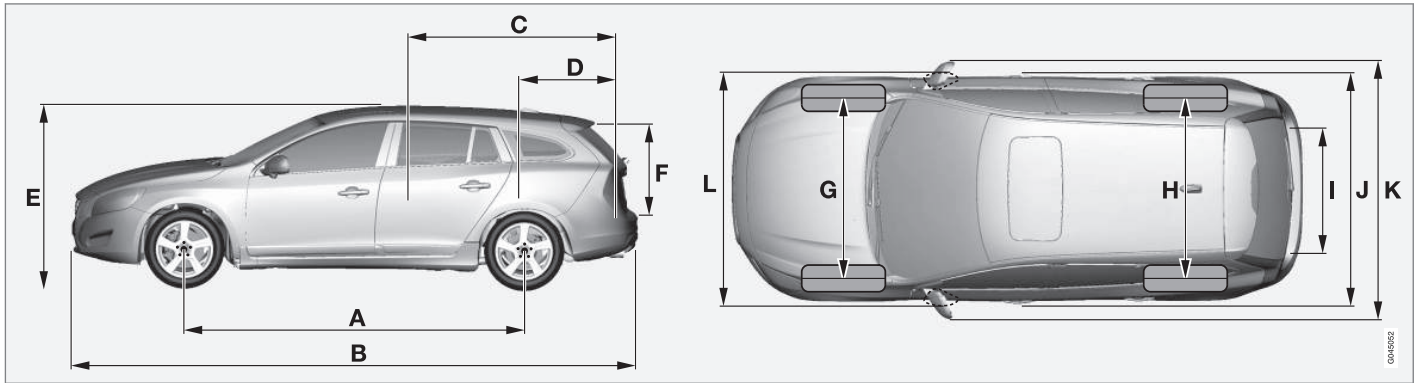

V60CC <sup>A</sup>	Izmēri	mm
A	Garenbāze	2774
B	Garums	4637
C	Kravas nodalījuma garums, grīdas līmenis, salocīts sēdekļis	1749
D	Kravas nodalījuma garums, grīdas līmenis	978
E	Augstums	1545

V60CC <sup>A</sup>	Izmēri	mm
F	Kravas augstums	658
G	Priekšējā šķērsbāze	1619 <sup>B</sup> 1609 <sup>C</sup>
H	Aizmugurējā šķērsbāze	1577 <sup>B</sup> 1567 <sup>C</sup>
I	Kravas platums, grīdas līmenis	1082

V60CC <sup>A</sup>	Izmēri	mm
J	Platums	1866
K	Platums ar sānu spoguļiem	2097
L	Platums ar pieliektiem sānu spoguļiem	1899

A V60 Cross Country

B Riepu platums 215 mm.

C Riepu platums 235 mm.

## Svars

Informācija par maks. transportlīdzekļa pilna masu u.c. ir norādīta automašīnas uzlīmē.

Pašmasā iekļauts vadītājs, par 90 % uzpildīta degvielas tvertne un visi šķidrumi.

Pasažieru un piederumu svars, kā arī piekabes āķa lodi (421 lpp.) (ja ir pieāķēta piekabe) ietekmē kravnesību, bet nav iekļauta pašmasā.

Maks. pieļaujamā krava = transportlīdzekļa pilna masa - pašmasa.

### PIEZĪME

Dokumentētā pašmasa attiecas uz standartā versijas automašīnām - t.i., automašīnām bez papildu aprīkojuma vai piederumiem. Tas nozīmē, ka katrs pievienotais papildu aprīkojums attiecīgi samazina kravnesību par konkrētā aprīkojuma svara vērtību.

Kravnesību samazinošā papildu aprīkojuma piemēri ir dažādi aprīkojuma līmeņi (piemēram, Kinetic, Momentum, Summum), kā arī cits aprīkojums, piemēram, vilkšanas iekārta, jumta bagāžnieks, jumta bagāžas kaste, audi-osistēma, papildu lukturi, GPS, ar degvielu darbināms sildītājs, drošības režģis, paklāji, bagāžas nodalījuma pārsegs, elektriski vadāmi sēdekļi u.c.

Automašīnas svērsana palīdz noteikt jūsu automašīnas pašmasu.

### BRĪDINĀJUMS

Automašīnas vadāmības raksturlielumi mainās atkarībā no noslodzes un kravas izvietojums.

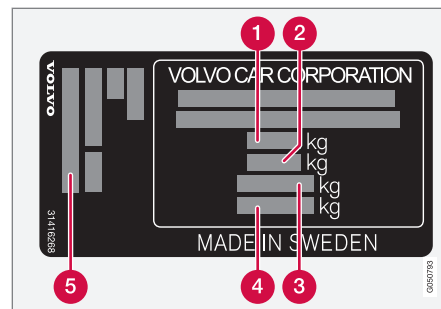

Informāciju par uzlīmju novietojumu skatiet Tipa apzīmējums (416 lpp.).

- 1** Maks. transportlīdzekļa pilna masa
- 2** Maks. braukšanas svars (automobilis+piekabe)
- 3** Maks. priekšējās ass noslogojums
- 4** Maks. aizmugurējās ass noslogojums
- 5** Aprīkojuma līmenis

Maks. slodze: Skatīt reģistrācijas dokumentu.

Maks. slodze uz jumta: 75 kg.

### Saistītā informācija

- Vilkšanas jauda un slodze uz piekabes āķi (421 lpp.)
- Degvielas patēriņš un CO2 emisija (432 lpp.)

## Vilkšanas jauda un slodze uz piekabes āķi

Vilkšanas jauda un slodze uz piekabes āķi, velkot piekabi, ir norādītas tabulās.

## Maks. masa piekabei ar bremsēm

<b>i</b> <b>PIEZĪME</b>
Ne visi dzinēji ir pieejami visu valstu tirgos.

V60CC <sup>A</sup> Dzinējs	Dzinēja kods <sup>B</sup>	Pāresumkārbā	Maks. masa piekabei ar bremsēm (kg)	Maks. sakabes lodes slodze (kg)
T5	B4204T11	Automātiskā, TG-81SC	1600	75
T5 AWD	B4204T11	Automātiskā, TG-81SC	1800	90
D3	D4204T4	Manuālā, M66	1800	90
D3	D4204T4	Automātiskā, TG-81SC	1800	90
D4	D4204T14	Manuālā, M66	1800	90
D4	D4204T14	Automātiskā, TG-81SC	1800	90
D4 AWD	D5244T21	Automātiskā, TF-80SD	1900	90

<sup>A</sup> V60 Cross Country

<sup>B</sup> Dzinēja kods, daļas un sērijas numurs ir norādīts uz dzinēja; skatiet Tipa apzīmējums (416 lpp.).

## Maks. masa piekabei bez bremsēm

Maks. masa piekabei bez bremsēm (kg)	Maks. sakabes lodes slodze (kg)
750	50

## Saistītā informācija

- Svārs (420 lpp.)
- Braukšana ar piekabi\* (324 lpp.)

**Dzinēja specifikācijas**

Dzinēja specifikācijas (izvade u.c.) visām dzinēja alternatīvām ir norādīts tabulā.

 <b>PIEZĪME</b>
Ne visi dzinēji ir pieejami visu valstu tirgos.

V60CC <sup>A</sup> Dzinējs	Dzinēja kods <sup>B</sup>	Izvade (kW/apgr./min)	Izvade (ZS/apgr. min.)	Griezes moments (Nm/apgr./min)	Cilindru skaits	Iekšējais diametrs (mm)	Virzuļa gājiens (mm)	Darba apjoms (litri)	Kompresijas pakāpe
T5 / T5 AWD	B4204T11	180/5500	245/5500	350/1500-4800	4	82,0	93,2	1,969	10,8:1
D3	D4204T4	110/4250	150/4250	350/1500-2500	4	82,0	93,2	1,969	15,8:1
D4	D4204T14	140/4250	190/4250	400/1750-2500	4	82,0	93,2	1,969	15,8:1
D4 AWD	D5244T21	140/4000	190/4000	440/1500-2750	5	81,0	93,2	2,400	16,5:1

<sup>A</sup> V60 Cross Country

<sup>B</sup> Dzinēja kods, daļas un sērijas numurs ir norādīts uz dzinēja; skatiet Tipa apzīmējums (416 lpp.).

**Saistītā informācija**

- Dzesēšanas šķidrums - kategorija un tilpums (426 lpp.)
- Dzinēja eļļa - kategorija un tilpums (424 lpp.)

## Dzinēja eļļa - nelabvēlīgi braukšanas apstākļi

Nelabvēlīgi braukšanas apstākļi var radīt nenormāli augstu eļļas temperatūru vai eļļas patēriņu. Tālāk ir sniegti dažādi nelabvēlīgu braukšanas apstākļu piemēri.

Garos braucienos pārbaudiet eļļas līmeni (370 lpp.) biežāk:

- ar autofurgonu vai piekabi
- kalnainā apvidū
- lielā ātrumā
- ja gaisa temperatūra ir zem  $-30\text{ }^{\circ}\text{C}$  vai virs  $+40\text{ }^{\circ}\text{C}$ .

Iepriekš minētais attiecas arī uz īsu attālumu veikšanu zemā temperatūrā.

Nelabvēlīgos braukšanas apstākļos izvēlieties sintētisko eļļu. Tā nodrošina dzinējam papildu aizsardzību.

Volvo iesaka:



### ! SVARĪGI

Lai varētu ievērot dzinēja apkopes intervālu prasības, visi dzinēji rūpnīcā ir piepildīti ar īpaši pielāgotu sintētisko dzinēja eļļu. Eļļa ir ļoti rūpīgi izvēlēta, ņemot vērā ekspluatācijas ilgumu, iedarbināšanas īpašības, degvielas patēriņu un ietekmi uz vidi.

Lai spēkā būtu ieteicamie apkopes intervāli, jālieto apstiprināta dzinēja eļļa. Gan eļļas uzpildei, gan nomainīai izmantojiet tikai ieteikto eļļas kategoriju, pretējā gadījumā varat ietekmēt ekspluatācijas ilgumu, iedarbināšanas īpašības, degvielas patēriņu un ietekmi uz vidi.

Ja netiek lietota ieteiktās kategorijas un viskozitātes dzinēja eļļa, Volvo Car Corporation nav atbildīgs par bojājumiem, kas radušies garantijas laikā.

Volvo iesaka eļļas maiņu veikt autorizētā Volvo servisā.

### Saisītā informācija

- Dzinēja eļļa - kategorija un tilpums (424 lpp.)
- Dzinēja eļļa - vispārīgi (369 lpp.)

**Dzinēja eļļa - kategorija un tilpums**

Dzinēja eļļas kategorija un degvielas tvertnes tilpums visām dzinēja alternatīvām ir norādīts tabulā.

Volvo iesaka:



<b>i</b> <b>PIEZĪME</b>
Ne visi dzinēji ir pieejami visu valstu tirgos.

V60CC <sup>A</sup> Dzinējs	Dzinēja kods <sup>B</sup>	Eļļas kategorija	Tilpums, iesk. eļļas filtru (litri)
T5 / T5 AWD	B4204T11	Castrol Edge Professional V 0W-20 vai VCC RBS0-2AE 0W-20	aptuveni 5,6
D3	D4204T4		aptuveni 5,2
D4	D4204T14		aptuveni 5,2
D4 AWD	D5244T21	<b>Eļļas kategorija: ACEA A5/B5</b> <b>Viskozitāte: SAE 0W-30</b>	aptuveni 5,9

A V60 Cross Country

B Dzinēja kods, daļas un sērijas numurs ir norādīts uz dzinēja; skatiet Tipa apzīmējums (416 lpp.).

**Saistītā informācija**

- Dzinēja eļļa - nelabvēlīgi braukšanas apstākļi (423 lpp.)
- Dzinēja eļļa - pārbaude un iepildīšana (370 lpp.)

## Dzesēšanas šķidrums - kategorija un tilpums

Apstiprinātais dzesēšanas šķidruma tilpums visām dzinēja alternatīvām ir norādīts tabulā.

**Norādītā kvalitāte:** Volvo ieteiktais dzesēšanas šķidrums sajaukts ar 50% ūdens<sup>1</sup>, skatiet iepakojumu.

<b>i</b> <b>PIEZĪME</b>
Ne visi dzinēji ir pieejami visu valstu tirgos.

V60CC <sup>A</sup>		Tilpums (litri)
Dzinējs <sup>B</sup>		
T5 / T5 AWD	B4204T11	8,3 (8,7 <sup>C</sup> )
D4 AWD	D5244T21	8,9
D3	D4204T4	8,9 (9,2 <sup>C</sup> )
D4	D4204T14	

A V60 Cross Country

B Dzinēja kods, daļas un sērijas numurs ir norādīts uz dzinēja; skatiet Tipa apzīmējums (416 lpp.).

C Attiecas uz automašīnām ar sildītāju, kuru darbina degviela.

### Saistītā informācija

- Dzesēšanas šķidrums - līmenis (373 lpp.)

<sup>1</sup> Ūdens kvalitātei jāatbilst STD 1285.1. standartam.



## Transmisijas šķidrums - kategorija un tilpums

Katrai pārnesumkārbas alternatīvai paredzētais transmisijas šķidrums un tilpums ir norādīts tabulā.

### Manuālā pārnesumkārbā

Manuālā pārnesumkārbā	Tilpums (litri)	Norādītais transmisijas šķidrums
M66	aptuveni 1,45	BOT 350M3

### Automātiskā pārnesumkārbā

Automātiskā pārnesumkārbā	Tilpums (litri)	Norādītais transmisijas šķidrums
TF-80SD	aptuveni 7,0	AW1
TG-81SC	aptuveni 6,6 <sup>A</sup> aptuveni 7,5 <sup>B</sup>	AW1

A Benzīna dzinēji

B Dīzeļdzinēji

 <b>PIEZĪME</b>
Parastos braukšanas apstākļos transmisijas šķidrums nav jāmaina. Taču tas var būt nepieciešams apgrūtinātās braukšanas apstākļos.

### Saistītā informācija

- Dzinēja eļļa - nelabvēlīgi braukšanas apstākļi (423 lpp.)
- Tipa apzīmējums (416 lpp.)

### **Bremžu šķidrums - kategorija un tilpums**

Bremžu šķidrums ir viela, ko hidrauliskajā bremžu sistēmā izmanto spiediena pārvadei no galvenā bremžu cilindra uz mehāniskajām bremzēm.

**Norādītā kvalitāte:** Volvo Original Dot 4 6. kategorija vai līdzvērtīga.

**Tilpums:** 0,6 litri

### **Saistītā informācija**

- Bremžu un sajūga šķidrums - līmenis (374 lpp.)

### **Stūres pastiprinātāja šķidrums - kategorija**

Stūres pastiprinātāja šķidrums ir līdzeklis, ko lieto automašīnas stūres pastiprinātāja sistēmā.

**Norādītā kvalitāte:** Volvo ieteiktais stūres pastiprinātāja šķidrums.

### **Saistītā informācija**

- Stūres pastiprinātāja šķidrums - līmenis (374 lpp.)

## Degvielas tvertne - tilpums

Degvielas tvertnes tilpums visām dzinēja alternatīvām ir norādīts tabulā.

Dzinējs	Tilpums (litri)	Norādītā kvalitāte
Benzīndzinējs	aptuveni 67	Degviela - benzīns (320 lpp.)
Dīzeļdzinējs	aptuveni 67	Degviela - dīzeļdegviela (321 lpp.)

### Saistītā informācija

- Piepildīšana ar degvielu (318 lpp.)
- Dzinēja specifikācijas (422 lpp.)

## Gaisa kondicionētāja specifikācijas

Automašīnas klimata kontroles sistēmā tiek izmantots dzesētājs R1234yf vai R134a (atkarībā no tirgus). Informācija par klimata kontroles sistēmā izmantoto dzesētāju ir sniegta dzinēja pārsega iekšpusē esošajā uzlīmē.

Tabulās tālāk ir norādītas norādītās gaisa kondicionētāja sistēmas šķidrums un smērvielu kategorijas un tilpumi.

### Gaisa kondicionētāja sistēmas uzlīme

#### R134a uzlīme

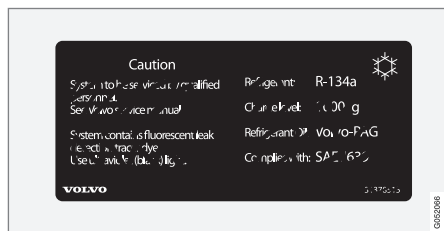

Uzlīme atrodas dzinēja pārsega iekšpusē.

### R1234yf uzlīme

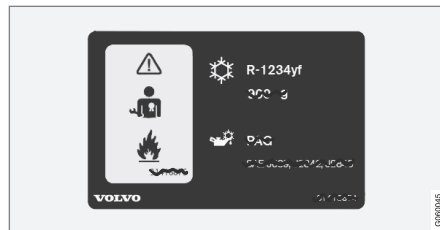

Uzlīme atrodas dzinēja pārsega iekšpusē.

### R1234yf simbola skaidrojums

Simbols	Nozīme
	Uzmanību
	Mobilā gaisa kondicionētāja sistēma (MAC)
	Smērvielas tips

Simbols	Nozīme
	Lai veiktu mobilās gaisa kondicionēšanas sistēmas (MAC) apkopi, ir nepieciešams apmācīts un sertificēts tehniķis
	Viegli uzliesmojoši dzesētāji

### Dzesējošā viela

#### Automašīnas ar dzesētāju R134a

Dzinējs	Masa	Norādītā kvalitāte
5 cilindru dīzeļdzinējs	720 g	R134a
cits	800 g	

### BRĪDINĀJUMS

Gaisa kondicionētāja sistēma satur hermetizētu dzesētāju R134a. Šīs sistēmas apkopi un remontu drīkst veikt tikai autorizētā servisā.

**Automašīnas ar dzesētāju R1234yf**

Masa	Norādītā kvalitāte
750 g	R1234yf

**⚠ BRĪDINĀJUMS**

Gaisa kondicionētāja sistēma satur hermetizētu dzesētāju R1234yf. Saskaņā ar SAE J2845 (Pārvietojamajās gaisa kondicionētāju sistēmās izmantoto dzesējošo vielu drošas apkopes un ietvēruma mehāniku apmācību) dzesējošās vielas sistēmas apkopi un remontu drīkst veikt tikai apmācīti un sertificēti mehāniķi, lai garantētu sistēmas drošību.

**Kompresora eļļa**

Dzinējs	Tilpums	Norādītā kvalitāte
4 cilindri	60 ml	PAG SP-A2
5 cilindri	110 ml	PAG SP-A2

**Iztvaikotājs****⚠ SVARĪGI**

Gaisa kondicionētāja sistēmas iztvaikotāju nekādā gadījumā nedrīkst labot vai nomainīt pret iepriekš lietotu iztvaikotāju. Jaunajam iztvaikotājam jābūt sertificētam un marķētam atbilstoši SAE J2842.

**Saistītā informācija**



- Klimata kontroles sistēma - traucējummeklēšana un remonts (375 lpp.)
- Tipa apzīmējums (416 lpp.)

**Degvielas patēriņš un CO2 emisija**

Transportlīdzekļa degvielas patēriņu rēķina litros uz 100 km, bet CO2 emisiju — CO2 gramus uz km.

**Skaidrojums**







CO <sub>2</sub>	grami CO <sub>2</sub> /km
	litri/100 km







	Braukšana pa pilsētu
	Braukšana ārpus pilsētas
	Kombinētā braukšana

man	manuālā pārnesumkārbā
aut	Automātiskā pārnesumkārbā

<b>i</b> <b>PIEZĪME</b>
Ja trūkst dati par degvielas patēriņu un emisiju, tad tie tiek pievienoti komplektācijai.

<b>i</b> <b>PIEZĪME</b>
Ne visi dzinēji ir pieejami visu valstu tirgos.

V60CC <sup>A</sup> 							
		CO <sub>2</sub>		CO <sub>2</sub>		CO <sub>2</sub>	
T5 (B4204T11)	aut	201	8,7	125	5,4	153	6,6
T5 AWD (B4204T11)	aut	223	9,8	136	6,0	168	7,4
D3 <sup>B</sup> (D4204T4)	man	120	4,6	106	4,0	111	4,2
D3 <sup>C</sup> (D4204T4)	man	119	4,6	105	4,0	110	4,2
D3 (D4204T4)	aut	137	5,3	110	4,2	120	4,6

V60CC <sup>A</sup> 							
		CO <sub>2</sub>	Ø 	CO <sub>2</sub>	Ø 	CO <sub>2</sub>	Ø 
D4 <sup>B</sup> (D4204T14)	man	120	4,6	106	4,0	111	4,2
D4 <sup>C</sup> (D4204T14)	man	119	4,6	105	4,0	110	4,2
D4 (D4204T14)	aut	137	5,3	110	4,2	120	4,6
D4 AWD (D5244T21)	aut	178	6,8	132	5,1	149	5,7

A V60 Cross Country

B **Neattiecas** uz zemas emisijas variantiem.

C Tas attiecas **tikai** uz zemas emisijas variantiem.

Iepriekš tabulā norādītais degvielas patēriņš un emisijas vērtības ir balstītas uz specifiskiem ES braukšanas cikliem (skatiet tālāk), kas attiecas uz automobiļiem ar pamata versijas pašmasu un bez papildu aprīkojuma. Autobiļa masa var pieaugt atkarībā no aprīkojuma. Tā kopā ar bagāžas svaru palielina degvielas patēriņu un ogļskābās gāzes emisijas.

Ir vairāki iemesli, kādēļ degvielas patēriņš var būt lielāks par tabulā norādīto. Piemēri:

- Automašīnas masa var mainīties, ja automašīnā ir uzstādīts papildu aprīkojums.
- Vadītāja braukšanas stils.

- Ja klients izvēlas riteņu izmēru kas atšķiras no attiecīgā modeļa standarta versijā uzstādīto riteņu izmēra var pieaugt rites pretestība.
- Liels ātrums rada palielinātu vēja pretestību.
- Degvielas kvalitāte, ceļa un satiksmes apstākļi, laika apstākļi un automobiļa stāvoklis.

Iepriekš sniegtajos piemēros minētie apstākļi kopā var ievērojami palielināt degvielas patēriņu.

Lielas nobīdes no degvielas patēriņa rādītājiem var rasties, salīdzinot ar ES braukšanas cikliem (skatiet tālāk), kas tiek izmantoti automobiļa sertifikācijai un uz kuriem tiek balstīti tabulā norādītie

patēriņa rādītāji. Lai saņemtu plašāku informāciju, lūdzu, skatiet noteikumus, kas minēti.

### **i** PIEZĪME

Ekstremāli laika apstākļi, braukšana ar pievienotu piekabi vai lielā augstumā, kā arī degvielas kvalitāte ir faktori, kas var būtiski palielināt automašīnas degvielas patēriņu.

### ◀ **ES braukšanas cikli**

Oficiāli paziņotās degvielas patēriņa vērtības ir balstītas uz diviem standarta brauciena cikliem laboratorijas vidē ("ES brauciena cikli") saskaņā ar EU Regulation no 692/2008, 715/2007 (Euro 5 / Euro 6) un UN ECE Regulation no 101. Tā kā braukšanas cikli tiek izmantoti arī kvalitātes kontrolei, uz pārbaudi atkārtotām attiecas būtiskas prasības. Tādēļ pārbaudes tiek veiktas tikai stingrā uzraudzībā un tikai ar automašīnas pamatfunkcijām (piemēram, gaisa kondicionētājs, radio utt. ir izslēgts). Līdz ar to oficiālie rezultāti neatspoguļo vērtības, kādas klients var novērot lietošanas gaitā.

Šie noteikumi attiecas uz braukšanas cikliem pilsētā un ārpus pilsētas:

- **Braukšana pilsētā** — mērījumi tiek sākti, iedarbinot aukstu dzinēju. Braukšana tiek simulēta.
- **Braukšana ārpus pilsētas** — automašīnas ātrums tiek palielināts un samazināts diapazonā 0-120 km/h (0-75 mph). Braukšana tiek simulēta.

Automašīnām ar manuālo pārnesumkārbu braukšana tiek sākta 2. pārnesumā.

Tabulā norādītā oficiālā vērtība kombinētajā ciklā tiek iegūta, kombinējot rezultātus, kas iegūti braukšanas ciklos "Braukšana pilsētā" un "Braukšana ārpus pilsētas" saskaņā ar juridiskajām prasībām.

Izplūdes gāzes tiek savāktas, lai izsecinātu oglekļa dioksīda izmešus (CO<sub>2</sub> izmešus) abos braukšanas ciklos. Pēc tam tās tiek analizētas, lai noteiktu CO<sub>2</sub> emisiju vērtību.

### **Saistītā informācija**

- Ekonomiska braukšana (323 lpp.)
- Svārs (420 lpp.)



**Riteņi un riepas - apstiprināti izmēri**

Dažās valstīs reģistrācijas dokumentā vai citos dokumentos nav norādīti visi apstiprinātie izmēri. Tabulā tālāk ir norādītas visas apstiprinātās riteņu disku un riepu kombinācijas. Lai saprastu

tabulu, jāzina informācija par dzinēju, priekšējo riteņu piedziņu (FWD) vai četru riteņu piedziņu (AWD) un pārnesumkārbas tipu. Plašāku informāciju skatiet Tipa apzīmējums (416 lpp.).

Informāciju par minimālo atļauto slodzes indeksu (LI) un minimālo atļauto ātruma indeksu (SS) skatiet Slodzes indekss un ātruma indekss (436 lpp.).

✓ = Apstiprināts

V60CC <sup>A</sup> Dzinējs	man/ aut.	215/65R16 7Jx16x50	235/55R17 7,5Jx17x55	235/50R18 7,5Jx18x55	235/45R19 8Jx19x55
T5 (B4204T11)	aut.	✓	✓	✓	✓
T5 AWD (B4204T11)	aut.	✓	✓	✓	✓
D3 (D4204T4)	man./aut.	✓	✓	✓	✓
D4 (D4204T14)	man./aut.	✓	✓	✓	✓
D4 AWD (D5244T21)	aut.	✓	✓	✓	✓

A V60 Cross Country

**Saistītā informācija**

- Riepas - izmēri (342 lpp.)
- Riteņu un riteņu disku izmēri (342 lpp.)

**Slodzes indekss un ātruma indekss**

Tabulā tālāk ir norādīts minimālais atļautais slodzes indekss (LI) un ātruma indekss (SS). Lai

saprastu tabulu, jāzina informācija par dzinēju, priekšējo riteņu piedziņu (FWD) vai četru riteņu piedziņu (AWD) un pārnēsūmkārības tipu. Pla-

šāku informāciju skatiet Tipa apzīmējums (416 lpp.).

V60CC <sup>A</sup> Dzinējs		man/ aut.	Minimālais atļautais slodzes indekss (LI) <sup>B</sup>	Minimālais atļautais ātruma indekss (SS) <sup>C</sup>
T5	B4204T11	aut.	95	H
T5 AWD	B4204T11	aut.	95	H
D3	D4204T4	man./aut.	95	H
D4	D4204T14	man./aut.	95	H
D4 AWD	D5244T21	aut.	95	H

A V60 Cross Country

B Riepas slodzes indeksam jābūt vismaz vienādam ar tabulā norādīto vai lielākam par to.

C Riepas ātruma indeksam jābūt vismaz vienādam ar tabulā norādīto vai lielākam par to.

**Saistītā informācija**

- Riteņi un riepas - apstiprināti izmēri (435 lpp.)
- Riepas - apstiprinātais riepu spiediens (437 lpp.)
- Riepas - izmēri (342 lpp.)
- Riteņu un riteņu disku izmēri (342 lpp.)
- Riepas - slodzes indekss (343 lpp.)
- Riepas - ātruma indeksi (343 lpp.)

## Riepas - apstiprinātais riepu spiediens

Apstiprinātais riepu spiediens visām dzinēja alternatīvām ir norādīts tabulā.

<b>i</b> <b>PIEZĪME</b>
Daži dzinēji, riepas vai to kombinācijas var nebūt pieejamas visu valstu tirgos.

V60CC <sup>A</sup> Dzinējs	Riepu izmērs	Ātrums (km/h)	Slodze, 1-3 personas		Maks. slodze		ECO spiediens <sup>B</sup>
			Priekšējais (kPa) <sup>C</sup>	Aizmugurējais (kPa)	Priekšējais (kPa)	Aizmugurējais (kPa)	Priekšējais/aizmugurējais (kPa)
Visi dzinēji	215/65 R 16	0 - 160 <sup>D</sup>	230	230	260	260	260
	235/55 R 17	160+ <sup>E</sup>	240	240	280	280	-
	235/50 R 18						
	235/45 R 19						
Pagaidu rezerves ritenis		maks. 80 <sup>F</sup>	420	420	420	420	-

A V60 Cross Country

B Ekonomiska braukšana.

C Dažās valstīs lieto ne tikai SI mērvienību "paskāls", bet arī "bārs": 1 bārs = 100 kPa.

D 0 - 100 jūdzes stundā

E 100+ mph

F maks. 50 jūdzes stundā

### Saistītā informācija

- Riteņi un riepas - apstiprināti izmēri (435 lpp.)
- Riepas - izmēri (342 lpp.)
- Riepas - gaisa spiediens (340 lpp.)
- Tipa apzīmējums (416 lpp.)



## Ā

āra temperatūras mērītājs 75

## A

ACC - adaptīvā kruīza kontrole 208

Adaptīvā kruīza kontrole 208

apdzīšana 215

ātruma pārvaldība 212

deaktivizēt 215

funkcija 209

gaidīšanas režīms 214

īslaicīga deaktivācija 214

Kļūmju novēršana 219

kruīza kontroles darbības maiņa 217

laika intervāla iestāšana 213

pārskats 211

radiolokācijas sensors 222

Aizmugurējais logs

Apsilde 108

Aizmugurējais sēdekļis

Apsilde 136

Aizmugurējās durvis

Aizslēgšana/atslēgšana 184

Aizmugures spuldzes

atrašanās vieta 381

Aizsardzība pret iespiešanu, jumta lūka 112

Aizsargrežģis 161

Aizslēgšana

aizslēgšana 180

atslēgšana 180, 182

manuāla aizslēgšana 181

Aizslēgšana/atslēgšana

aizmugures durvis 184

Cimdu nodalījums 183

salons 182

Aizslēgšanas apstiprinājums 166

Aizslēgšanas indikators 167

Aizsvīšana

kondensāts priekšējos lukturos 407

logu kopšana 128

Akmeņu radīti robi un skrāpējumi 412

Aktīvā joslas saglabāšanas palīgfunkcija 276

darbība 277

funkcija 276

lerobežojumi 279

Simboli un paziņojumi 281

Aktīvā novirzīšanās no ceļa kontrole 194

Aktīvie ksenona priekšējie lukturi 97

Aktīvie pagrieziena lukturi 97

Akumulators 289, 316, 386

mainīšana 389

pārslodze 316

Alerģiju un astmu izraisošas vielas 130

Amortizators 327

Apgaismojums

aizmugurējais miglas lukturis 98

aktīvie ksenona priekšējie lukturi 97

aktīvie pagrieziena lukturi 97

Automātiskas tālās gaismas 94

automātisks apgaismojums, pasažieru

salona 101

dienas gaismas lukturi 92

Displeja apgaismojums 90

likumu izgaismošanas gaismas 97

mājās nokļūšanas apgaismojums 102

Mērinstrumentu apgaismojums 90

pasažieru salonā 100

pietuvošanās apgaismojums 102, 168

Position lamp 91

spuldzes, specifikācijas 383

Stara augstuma regulēšana 91

tālās/tuvās gaismas 93

tuneļu noteikšanas funkcija 93

vadības slēdži 89, 100

vadības slēdžu apgaismojums 90

Apgaismojums, spuldžu maiņa 376

bagāžas nodalījums 382

numura zīmes apgaismojums 382

pagrieziena rādītāji, priekšējie 380

pasažiera spogulis 382

spuldzes ligzda, aizmugurējā 381

tālās gaismas (automašīnām ar aktīva-

jjiem ksenona priekšējiem lukturiem) 380

## ALFABĒTISKAIS RĀDĪTĀJS

tālās gaismas (automašīnām ar halo- gēna lukturiem)	379	Atkausētājs	138	automašīna ar interneta pieslēgumu	
tuvās gaismas (automašīnām ar halo- gēna lukturiem)	378	Atpakaļgaitas pārnesuma bloķētājs	291	apkopes un remonta pieteikšana	362
Apkope		Atpakaļskata/sānu spoguļi		Automašīnas aprūpe	407
Pretkorozijas aizsardzība	410	Apsilde	108	ādas polsterējums	411
Apkopes pozīcija	384	durvis	107	Automašīnas atslēgas atmiņas funkcija	165
Apkopes programma	362	elektriski ievēlams	108	Automašīnas polsterējums	410
Apkopes un remonta pieteikšana	362	Kompass	109	Automātiskā automazgātava	407
Approach light duration	102, 168	salons	109	Automātiskā pārnesumkārbā	292
Apsildāmas tīrītāja slotiņas	104	Atslēga	164, 166	manuālās pārnesumkārbas pozīcijas	
Apsilde		Atslēga ar tālvadības pulti	164, 165, 166	(Geartronic)	292
aizmugurējais logs	108	bateriju nomainā	175	piekabe	326
atpakaļskata un sānu spoguļi	108	funkcijas	168	vilkšana un tehniskā palīdzība	333
Sēdekļi	135, 136	Nobraucamais attālums	169, 176	Automātiskas tālās gaismas	94
stūre	89	noņemama atslēgas slēdzošā		Automazgātava	407
Vējstikls	108	daļa	171, 172, 173	Avārijas aprīkojums	
Apskatotājs		pazaudēšana	164	brīdinājuma trijstūris	349
aizmugurējais logs	104	Atslēgas pozīcijas	81	Pirmās palīdzības aptieciņa	350
mazgāšanas šķidrums, papildināšana	386	Atslēgas slēdzošā daļa	171, 172, 173	Avārijas gaismas signāls	99
Vējstikls	104	Atslēgšana		Avārijas pārdūrumu remontēšana	353, 354
Ar degvielu darbināms		no ārpuses	180	Avārijas riepas caurdūruma remonta komplekts	
taimeris	145	no iekšpuses	182	atrašanās vieta	354
Atbalsta akumulators	390	Atslēgšana ar atslēgas slēdzošo daļu	179	pārskats	354
Atbalsts	16	Attālā iedarbināšana - ERS	285	Avārijas riepas caurdūruma remonts	
Atiestatīšana, brauciena odometrs	120, 124	Atzveltnē	83	atkārtota pārbaude	357
Atkārtota automātiskā aizslēgšana	181	aizmugurējais sēdekļis, nolocīšana	86	darbība	355
		priekšējais sēdekļis, nolaišana	83	riepu piesūknēšana	358
		Augsta dzinēja temperatūra	315	AWD, pilnpiedziņa	297

**Ā**

Ādas tapsējums, mazgāšanas instrukcijas	411
Ārējie izmēri	419
Ātruma ierobežotājs	198
brīdinājums par pārsniegtu ātrumu	200
darba sākšana	198, 199
deaktivēšana	201
īslaicīga deaktivācija	199
Ātruma indeksi, riepu	343

**B**

Bagāžas iekraušana	
bagāžas nodalījums	156
bagāža uz jumta	157
gara krava	157
Vispārīgi	156
Bagāžas nodalījuma pārsegs	161
Bagāžas nodalījums	
aizsargtīkls	159
Apgaismojums	101
bagāžas nodalījuma pārsegs	161
uzstādīšanas punkti	158
Baterija	
apkope	386
Brīdinājuma simboli	388
ledarbināšana	386

iedarbināšanas palīdzība	289
Papildu	390
Simboli uz akumulatora	388
tālvadības pults atslēga/PCC	175
Benzīna kategorija	320
bērni	
atrašanās vieta automašīnā	49
bērnu sēdekļi un drošības gaisa spilvens	49
bērnu sēdekļi un sānu drošības gaisa spilveni	36
drošība	41
slēdži bērnu drošībai	41
Bērnu drošības slēdži	186, 187
Bērnu sēdekļi	
nolaišana	53
pacelšana	51
sēdēšanas pozīcija	50
Bērnu sēdekļi	41
augšējie montāžas punkti bērnu sēdekļiem	57
auguma kategorijas bērnu sēdekļiem ar	
ISOFIX stiprinājumu sistēmu	54
iebūvēts bērnu sēdekļītis	50
ieteicams	43
ISOFIX stiprinājumu sistēma bērnu sēdekļiem	53
tipi	55
Bezatslēgas - aizslēgšana	178

Bezatslēgas - atslēgšana	178
Bezatslēgas iedarbināšana (braukšana bezatslēgas režīmā)	176, 177, 178, 179, 180, 284
Bezatslēgas vadība	176, 177, 178, 179, 180, 284
Blakussēdētāja spogulis	155
Apgaismojums	101
BLIS	246, 247
BLIS kļūdas paziņojumi	250
BLIS paziņojumi	250
Brauciena odometrs	76, 117
Brauciena odometrs, atiestatīšana	120, 124
Brauciena statistika	126
Braukšana	317
ar atvērtām aizmugures durvīm	316
dzesēšanas sistēma	315
Braukšana ar piekabi	324
piekabes āķa lode	421
vilkšanas kapacitāte	421
Braukšanas īpašību pielāgošana	194
Braukšanas režīms ECO	306
Braukšana ziemā	317
Bremzes	308, 310
ārkārtas bremsēšanas sistēma, EBA	310
Bremžu pretbloķēšanas sistēma, ABS	309

## ALFABĒTISKAIS RĀDĪTĀJS

Bremžu signāls	99
bremžu sistēma	308, 309, 310
bremžu šķidrums	374
kombinētā instrumentu paneļa simboli	309
stāvbremze	311
Bremzēšana ar dzinēju, automātiska	297
Bremžu signāls	99
Bremžu šķidrums	
kategorija un tilpums	428
Bremžu un sajūga šķidrums	374
Brīdinājuma lampiņa	
Adaptīvā kruīza kontrole	209
Sadursmes brīdinājuma sistēma	239
stabilitātes un vilces kontroles sistēma	194
Brīdinājuma lampiņas	
Bojājums bremžu sistēmā	73
Brīdinājums	73
Drošības gaisa spilveni – SRS	73
drošības jostas atgādinātājs	29, 73
ģenerators nelādē	73
Stāvbremze ieslēgta	73
Zems eļļas spiediens	73
Brīdinājuma simboli	67, 70, 73
Brīdinājuma skaņa	
Sadursmes brīdinājuma sistēma	239
Brīdinājuma trijstūris	349
Brīdinājums par izbraukšanu no joslas (LDW)	258, 259, 260

**C**

Ceļazīmju informācija	250
darbība	251
Ierobežojumi	254
Cimdu nodalījums	154
aizslēgšana	183
City Safety™	228
CO <sub>2</sub> izmeši	432
CTA – Cross Traffic Alert	248
CZIP (tīrās zonas salona komplekts)	130

**D**

Daudzslāņainais (triplekša) stikls	24
Degviela	319, 320, 321
degvielas ekonomija	340, 341
degvielas filtrs	322
degvielas patēriņš	432
identifikators	320, 321
Degvielas tvertne	
tilpums	429
Degvielas uzpilde	
degvielas tvertnes aizvirts	318
degvielas tvertnes aizvirts, manuāla darbināšana	318

degvielas tvertnes vāciņš	318
iepildīšana	318
Dienas gaismas lukturi	92
Disku apmales	
tīrīšana	408
Displeja apgaismojums	90
Distances brīdinājums	204
Ierobežojumi	205
Simboli un paziņojumi	207
Dīzēlis	
degvielas beigšanās	321
Dīzeļdaļiņu filtrs	322
Dīzeļdzinējs	321
Domkrats	350
Driver Alert Control	255
Driver Alert sistēma	254
Drošības josta	26
Aizmugurējais sēdekļis	29
atsprādzēšana	28
drošības jostas atgādinātājs	29
drošības jostas spriegotājs	29
grūtniecība	28
piesprādzēšana	27
Drošības jostas nopriegotājs	29
Drošības jostu atgādinātājs	29
Drošības slēdzene	
bēni	41



Drošības spilvens		Dzinēja darbības kontrole	194	<b>E</b>	
aktivēšana/deaktivēšana, PACOS	34	Dzinēja eļļa	369, 423	ECC, elektroniskā klimata kontrole	134
pasażiera puse	32, 34	filtrs	369	Eco Cruise	306
vadītāja puse	32	kategorija un tilpums	424	EcoGuide	70
DROŠĪBAS SPILVENS	32	nelabvēlīgi braukšanas apstākļi	423	ECO spiedienu	437
Drošības spilvenu sistēma	31	Dzinēja eļļa, iepildīšana	370	Ekonomiska braukšana	323
brīdinājuma simbols	30	Dzinēja eļļas līmeņa pārbaude	370	Elektriskā sistēma	393
Drošinātāji		Dzinēja izslēgšana	285	Elektriskā stāvbremze	
bagāžas nodalījumā	403	Dzinēja nodalījums		zems akumulatora spriegums	311
dzinēja nodalījumā	395	Bremžu un sajūga šķidrums	374	Elektriski darbināma jumta lūka	111
dzinēja nodalījuma aukstajā zonā	405	dzesēšanas šķidrums	373	Elektriskie logu pacelāji	105
mainīšana	393	Dzinēja eļļa	369	Atiestatīšana	106
Vadības modulī zem cimdu nodalījuma	401	Pārbaude	368	Elektriski vadāmo logu atiestatīšana	106
Vispārīgi	393	pārskats	367	Elektriski vadāms sēdekļis	84
zem cimdu nodalījuma	399	stūres pastiprinātāja šķidrums	374	Elektrokontaktligzda	155
Drošinātāju bloks	393	Dzinēja pārsegs, atvēršana	367	bagāžas nodalījums	159
Dzesēšanas sistēma	315	Dzinēja specififikācijas	422	Elektroniskā klimata kontrole - ECC	134
pārkaršana	315	Dzinēja un pasažieru nodalījuma sildītājs		Eļļa, skatiet arī Dzinēja eļļa	423, 424
Dzesēšanas šķidrums		paziņojumi	147	ERS - attālā iedarbināšana	285
tilpums un kategorija	426	taimeris	145	Etanola saturs	
Dzesēšanas šķidrums, pārbaude un iepildīšana	373	Dzinējs		maksimāli 10 tilpuma procentu	320
Dzesētājs	375	deaktivizēt	285	etiķetes	
Dzinēja bloka sildītājs	143	iedarbināšana	284	atrašanās vieta	416
Dzinēja bloka sildītājs un salona sildītājs		pārkaršana	315	Evakuācija	334
tiešā iedarbināšana	144	Start/Stop	298		
tūlītēja apstāšanās	145				

## ALFABĒTISKAIS RĀDĪTĀJS

### F

Fiksējamas riteņu skrūves	344
FSC, vides marķējums	24

### G

Gaisa attīrīšana	
materiāls	131
pasažieru salons	129, 130, 131
Gaisa kondicionēšana	138
Gaisa kondicionētāja sistēma	
remonts	375
Gaisa kondicionētājs, šķidrums	
tīlpums un kategorija	430
Gaisa kvalitātes sistēma IAQS	130
Gaisa plūsmas sadalījums	131
Recirkulācija	139
tabula	140
Gaismas rādījumi, PCC	170
Gājēju aizsardzība	235
galvas balsts	
nolaišana	86, 87
vidējais sēdekļis, aizmugurē	85
Geartronic	292

Glabāšanas nodaļumi	
Cimdu nodaļums	154
Tuneļa konsole	154
Glabāšanas nodaļumi pasažieru salonā	152
Glāzes	
laminēts/rūdīts	24
griešanās virziens	339
GSI - pārnese pārslēga palīgsistēma	291

### H

HDC	297
-----	-----

### I

IAQS - salona gaisa kvalitātes sistēma	130
ledarbināšanas palīdzība	289
leklātie paklājīņi	154
lestatīt laika intervālu	205
leteicamie bērnu sēdekļi	
tabula	43
levelkamie elektriski vadāmie sānu spoģuļi	108
Imobilizators	167
Individuālā aizslēgšana	173

Informācijas displejs	66, 67
Informācijas taustiņš, PCC	170
Instrumenti	349
Instrumentu paneļa pārskats	
automašīna ar stūri kreisajā pusē	60
automašīna ar stūri labajā pusē	63
Instrumentu un vadības slēdži	60, 63
Izmēri	419
izplūdes gāzes, toksiskas, iesūktas	316
Izslīdēšana	317
Izslīdēšanas kontrole	194
Izvade	422
Izvēlnes	
izvēlnes pārskats	114
Kombinētais instrumentu panelis	113

### I

īpašnieka rokasgrāmata, vides marķējums	24
---	----

### J

Joslas saglabāšanas palīgfunkcija	
darbība	260, 264, 265
Jumta bagāža, maks. svars	420

Jumta lūka	
aizsardzība pret iespiešanu	112
atvēršana un aizvēršana	111
saulsargs	112
ventilācijas stāvoklis	112

## K

---

Kabatas formāta stāvvietā novietošanas palīgsistēma - PAP	276
Kājas bremze	308, 309, 310
Kakla skriemeļu trauma, WHIPS	37
Kameras sensora traucējummeklēšana	231
Kameras sensors	230, 242
Katalizators	323
Evakuācija	333
Klimata kontrole	
automātiska regulēšana	137
pašreizējā temperatūra	129
personiskie iestatījumi	131
seniori	129
temperatūras kontrole	137
Vispārīgi	128
Kļūmju novēršana	
Adaptīvā kruīza kontrole	219

Kļūmju paziņojumi	
Adaptīvā kruīza kontrole	220
Lane Departure Warning	261
LKA	266
skatiet Paziņojumi un simboli	220, 313
Vadītāja uzmanības kontrole	257
Kombinētais instrumentu panelis	66, 67
Kompass	109
kalibrēšana	110
Kondensāts priekšējos lukturos	407
Krāsas kods, krāsa	412
Krāsojums	
bojājumi un neliels remonts	412
krāsas kods	412
Kravas režģis	161
Kruīza kontrole	
atjaunot iestatīto ātrumu	203
ātruma pārvaldība	202
deaktivizēt	204
īslaicīga deaktivācija	203
Kruīzkontrole	201
<b>L</b>	
Lane Keeping Aid — LKA	262, 263
Lāzera sensors	232
Lietus sensors	103

Likumu izgaismošanas gaismas	97
LKA — Lane Keeping Aid	262, 263
Logi un atpakaļskata un sānu spoguļi	409
Logu tīrītāja slotiņas	384
Apkopes pozīcija	384
mainīšana	384
nomaiņa, aizmugurējā loga	385
tīrīšana	385
Lūka gariem priekšmetiem	157
Lukturi	376

## M

---

Mājās nokļūšanas apgaismojuma degšanas ilgums	102
Maks. jumta bagāžas svars	420
Manuālā pārnesumkārbā	290
GSI - pārnesumu pārslēga palīgsis-	
tēma	291
piekabe	326
vilkšana un tehniskā palīdzība	333
Manuālās pārnesumkārbas pozīcijas (Gear-	
tronic)	292
Mašīnas pacelšana	365
mazgāšanas šķidrums	386

## ALFABĒTISKAIS RĀDĪTĀJS

Mērierīces	
degvielas daudzuma rādītājs	66, 68
spidometrs	66, 68
tahometrs	66, 68
Mērinstrumentu apgaismojums	90
Mērstienis, elektroniskais	370, 371
Miglas lukturis	
aizmugurējais	98
MY CAR	116

## N

Nobrauciena kontrole	297
Nobraukums	117
Noņemama vilkšanas iekārta	
glabāšana	327
Noskaņas apgaismojums	101
Novietošanas palīdzība	267, 269
atpakaļ	269
automašīnas novietošanas sensori	271
darbības kļūmes indikators	270
funkcija	268
Novietošanas palīdzības kamera	
lestatījumi	274

## O

Oglekļa dioksīda emisija	432
--------------------------	-----

## P

PACOS	34
Pagrieziena rādītāji	100
Pagrieziena rādītājs	100
Palīgsistēma braukšanas uzsākšanai	
kalnā	296
PAP = aktīvā stāvētā novietošanas palīg-	
sistēma	276
Papildaprīkojums/piederums	17
Papildu sildītājs	
degvielas	149
elektrisks	149, 150
Pārdūrums	353
Pārkaršana	315, 324
Pārnesumkārbā	290
automātiskā	292
manuālā	290
Pārnesumpārslēga bloķētāja atvienošana	295
Pārnesumu pārslēga bloķētājs	295
Pārnesumu pārslēga bloķētājs, mehāniska	
izslēgšana	295

Pārnesumu pārslēgšanas indikators	291
Pasažieru nodalījuma sildītājs	143
Pasažieru salona apgaismojums	100
automātisks	101
Pasažieru salona gaisa filtrs	130
Pašmasa	420
Paziņojumi	116
Paziņojumi informācijas displejā	114
Paziņojumi un simboli	
Adaptīvā krūza kontrole	220
Dzinēja un pasažieru nodalījuma sildītājs	147
Lane Departure Warning	261
LKA	266
Sadursmes brīdinājuma sistēma ar	
automātisko bremzēšanu	234, 244
Vadītāja uzmanības kontrole	257
PCC - personiskā automašīnas sakarierīce	
funkcijas	168
Nobraucamais attālums	171, 176
Personiskā automašīnas sakarierīce	171
piekabe	324
braukšana ar piekabi	324
kabelis	324, 325
Piekabes	
sānnovirze	331

Piekabes āķis	327	Priekšējo lukturu gaismas stars		Nospiediet	340, 437
Tehniskie parametri	328	augstuma regulēšana	91	pārdūruma remonts	353
Piekabes stabilitātes palīgsistēma	331	pielāgošana	98	protektora dziļums	344
Piekabes stabilitātes palīgsistēma (Trailer stability assist)	195	Priekšējo lukturu stara regulēšana	98	protektoru nodiluma indikatori	340
Piekabes stabilitātes palīgsistēma (TSA - trailer stability assist)	195, 331	Priekšējo lukturu vadība	89	riepu spiediena uzraudzība	351
Pilnīgas gaisa padeves funkcija	128, 183	Protektora dziļums	344	Tehniskie parametri	435, 436, 437
Pilnpiedziņa, (AWD)	297	Protektoru nodiluma indikatori	340	ziemas riepas	344
Pilnpiedziņa (AWD)	297	Pulēšana	409	Riepas izmērs	342
Pirmā palīdzība	350	Pulkstenis, regulēšana	76	Riepu gaisa spiediena uzlīme	340
Pirmās palīdzības aptieciņa	350			Riepu slodzes indekss	343
Position lamp	91	<b>R</b>		Riepu spiediena uzraudzības sistēma	351
Power guide	70	Radiolokācijas sensors	209	Riepu uzraudzība	351
Pretkorozijas aizsardzība	410	Ierobežojumi	222	Rindā stāv. palīgsist.	215
Priekšējā loga apskalošana	104	Regulārā tīrīšana	103	Rindā stāvēšanas palīgsistēma	215
Priekšējie lukturi	377	Reģenerācija	322	Riteņa stīpa, izmēri	342
Priekšējo lukturu augstspiediena mazgāšana	104	Rekomendācijas braukšanas laikā	317	Riteņbraucēju noteikšana	237
Priekšējo lukturu gaismas stara augstuma regulēšana	91	Retranslators	20	Riteņi	
Priekšējo lukturu gaismas stara forma, regulēšana	98	rezerves ritenis		noņemšana	345
Priekšējo lukturu gaismas stara regulēšana	98	uzstādīšana	348	sniega ķēdes	344
		Rezerves ritenis	345	uzstādīšana	348
		Režīms ECO	306	Riteņi un riepas	
		Riepas		apstiprinātie izmēri	435
		apkope	338	riepu slodzes indekss un ātruma indekss	436
		griešanās virziens	339	Riteņu maiņa	345
		izmēri	435	Riteņu skrūves	344
				slēdzams	344

<b>S</b>		
Sadursme	39	
Sadursme, skatiet Sadursme	39	
Sadursmes brīdinājuma sistēma		
darbība	239	
funkcija	236	
Gājēju uzlīmēšanas funkcija	238	
radiolokācijas sensors	222, 228	
vispārīgi ierobežojumi	241	
Sadursmes brīdinājuma sistēma ar automātisko bremzēšanu	235	
Sadursmes brīdinājums	235, 236	
Safety mode	39	
automašīnas pārvietošana	41	
iedarbināšanas mēģinājums	40	
Salona atpakaļskata spoguļis	109	
automātiska aptumšošana	109	
Salona gaisa kvalitātes sistēma (IAQS - Interior Air Quality System)		
Gaisa attīrīšana	130	
Sānu drošības spilvens, SIPS	36	
Sānu logu drošības (piepūšamie) aizkari	37	
Sānu spoguļi	107	
Atiestatīšana	107	
automātiska aptumšošana	107	
Sānu spoguļu atiestatīšana	107	
Saulsargs, jumta lūka	112	
Sēdekļi, skatiet Sēdekļi	83	
Sēdekļa atmiņas funkcija	84	
Sēdekļi	83	
aizmugurējā sēdekļa atzveltnes nolaišana	86	
Apsilde	135, 136	
galvas balsti, aizmugurējie	85	
jauda	84	
priekšējā sēdekļa atzveltnes nolaišana	83	
Sensus	80	
Signalizācija	188, 189, 190	
automātiska atkārtota aktivizēšana	189	
samazināts signalizācijas līmenis	190	
signalizācijas indikators	189	
signalizācijas pārbaude	170	
signalizācijas trauksmes signāli	190	
tālvadības pults atslēga nedarbojas	189	
Signāлтаure	88	
Siltumu atstarojošs vējstikls	20	
Simboli		
Brīdinājuma simboli	67, 70	
Vadības simboli	67, 70, 71	
Simboli un paziņojumi		
Adaptīvā krūiza kontrole	220	
Lane Departure Warning	261	
LKA	266	
Sadursmes brīdinājuma sistēma ar automātisko bremzēšanu	234, 244	
Vadītāja uzmanības kontrole	257	
SIPS spilveni	36	
Skaņas signāls	88	
slidenas braukšanas apstākļi	317	
Sodrēju filtrs	322	
SODRĒJU FILTRS PILNS	322	
Somas turētājs	158	
spuldzes, specifiskācijas	383	
Stabilitātes sistēma	194	
Stabilitātes un vilces kontroles sistēma	194, 196	
Stabilitātes un vilkmes kontroles sistēma		
darbība	195	
Start/Stop	298	
dzinējs neizslēdzas	300	
Funkcijas un darbība	299	
Stāvbremze	311	
Stāvwietā novietošanas kamera	271	
Stūre	88	
Apsilde	89	
stūres regulēšana	88	
vadības svira	88	
Vadības tastatūra	88	
Stūres bloķētājs	285	

stūres pastiprinātāja šķidrums	
kategorija	428
Līmeņa pārbaude	374
Stūres pielāgošana	88
Stūres ratā esošā tastatūra	88
Stūres vadības svira	88
Stūrēšanas spēka līmenis, skatiet Stūrēšanas spēks	194
Stūrēšanas spēks, ar ātrumu saistītais	194
Svars	
pašmasa	420

## Š

---

Šķidrumi, tilpumi	386, 426, 427, 428, 429, 430
Šķidrumi un eļļas	426, 427, 428, 430

## T

---

Tālās/tuvās gaismas	93
Tālās gaismas, automātiska aktivizēšana	94
Tālvadības pults atslēgas sistēma, apstiprināta tipa	190
Tālvadības pults imobilizators	168

Temperatūra	
pašreizējā temperatūra	129
Temperatūras kontrole	137
Tipa apstiprinājums	
radiolokācijas sistēma	224
tālvadības pults atslēgas sistēma	190
Tipa apzīmējums	416
Tīrās zonas salona komplekts (Clean Zone Interior Package, CZIP)	130
Tīrīšana	
automašīnas mazgāšana	407
automātiskā automazgātava	407
drošības jostas	411
polsterējums	410
riteņu diski	408
Tīrītāja slotiņas, apsildāmas	104
TM – riepu uzraudzība	351
TPMS - riepu spiediena uzraudzība	351
Traipi	410
Transmisija	290
Transmisijas eļļa	
tilpums un kategorija	427
Transportlīdzekļa pilna masa	420
Trauksmes funkcija	168
Tuneļa konsole	154
12 V ligzda	155

Tuneļu noteikšanas funkcija	93
-----------------------------	----

## Ū

---

Ūdeni un netīrumus atgrūdošs pārklājums	409
Ūdens šķērsošana	315

## U

---

uzlīmes	
atrašanās vieta	416

## V

---

Vadības simboli	67, 70, 71
Vadības slēdžu apgaismojums	90
Vadītāja infocentrs	117, 119, 123, 126
Vadītāja uzmanības kontrole	
darbība	256
Vaskošana	409
Vējstikla tīrītāji	102
lietus sensors	103
Vējstikla tīrītāji un vējstikla mazgāšana	102
Vējstikls	
Apsilde	108, 138

## ALFABĒTISKAIS RĀDĪTĀJS

Ventilācija	131
Ventilators	
ECC	136
Vides marķējums, FSC, īpašnieka rokasgrāmatā	24
Vilkmes kontrole	194
Vilkmes kontrole pagriezienos	194
Vilkšana	332
vilkšanas cilpa	333
Vilkšanas cilpa	333
Vilkšanas iekārta, skatiet Vilkšanas aprīkojums	327
Vilkšanas iekārta - noņemama piestiprināšana/noņemšana	329, 330
Vilkšanas ierīce	
noņemama, noņemšana	330
noņemama, piestiprināšana	329
Vilkšanas jauda un slodze uz piekabes āķi	421
Virsma ar ūdens atgrūšanas īpašībām, mazgāšana	409
vispārēja bloķēšana	185
deaktivēšana	185
īslaicīga deaktivācija	186
Volvo ID	21
Volvo Sensus	80

## W

---

### WHIPS

bērnusēdekļītis/sēdekļa paliktņi	37
kakla skriemeļu aizsardzība	37
sēdēšanas pozīcija	38

## Z

---

Zems eļļas līmenis	370
Ziemas riepas	344





